

ET-16680 Series L15180 Series

Kullanım Kılavuzu

Yazdırma

Kopyalama

Tarama

Fakslama

Yazıcının Bakımını Yapma

Sorun Çözme

İçindekiler

Bu Kılavuza Kılavuz

Kılavuzlara Giriş.	7
Bilgi Arama.	7
Yalnızca İhtiyacınız Olan Sayfaları Yazdırma.	8
Bu Kılavuz Hakkında.	8
İşaret ve Semboller.	8
Ekran Görüntüleri ve Çizimler Hakkında	
Notlar.	9
İşletim Sistemi Referansları.	9
Ticari Markalar.	10
Telif Hakkı.	11

Önemli Yönergeler

Güvenlik Talimatları.	13
Mürekkep İçin Güvenlik Yönergeleri.	14
Yazıcıyla İlgili Öneriler ve Uyarılar.	14
Yazıcı Kurulumu Hakkında Öneriler ve	
Uyarılar.	14
Yazıcının Kullanılması Hakkında Öneriler ve	
Uyarılar.	15
Dokunmatik Ekranı Kullanma Önerileri ve	
Uyarıları.	15
Yazıcıyı Kablosuz Bağlantı ile Kullanma	
Önerileri ve Uyarıları.	15
Yazıcıyı Taşıma veya Depolama Hakkında	
Öneriler ve Uyarılar.	16
Kişisel Bilgilerinizin Korunması.	16

Parça Adları ve İşlevleri

Ön.	18
İç.	20
Arka.	21

Kontrol Paneli Kılavuzu

Kontrol Paneli.	23
Ana Ekran Yapılandırması.	24
Ağ Simgesine Kılavuz.	25
Menü Ekranı Yapılandırması.	26
Job/Status Ekran Yapılandırması.	27
İşleri Ayırma.	27
Karakterleri Girme.	28
Animasyonları Görüntüleme.	28

Kağıt Yükleme

Kağıt Kullanımı Önlemleri.	31
Kağıt Boyutu ve Türü Ayarları.	31
Kağıt Türü Listesi.	32
Kağıt Yükleme.	32
Önceden Delinmiş Kağıt Yükleme.	33
Uzun Kağıtları Yükleme.	34

Orijinalleri Yerleştirme

ADF'nin Desteklemediği orijinaler.	36
Orijinal Boyutu Otomatik Algılama.	36
Orijinalleri Yerleştirme.	37

Bellek Cihazı Takma ve Çıkarma

Harici Bir USB Cihazı Takma.	40
Harici Bir USB Cihazını Çıkarma.	40
Bellek Cihazındaki Verileri Paylaşma.	40

Yazdırma

Belgeleri Yazdırma.	43
Bilgisayardan Yazdırma — Windows.	43
PostScript Yazıcı Sürücüsünü Kullanarak Bir	
Belge Yazdırma (Windows).	68
Bilgisayardan Yazdırma — Mac OS.	72
Mac OS'da PostScript Yazıcı Sürücüsünden	
Yazdırma.	80
Akıllı Cihazlardan Belgeleri Yazdırma (iOS).	84
Akıllı Cihazlardan Belgeleri Yazdırma	
(Android).	85
Zarflara Yazdırma.	86
Bilgisayardan Zarflara Yazdırma (Windows).	86
Bilgisayardan Zarflara Yazdırma (Mac OS).	87
Fotoğrafları Yazdırma.	87
Bellek Aygıtından JPEG Dosyaları Yazdırma.	87
Bellek Aygıtından TIFF Dosyaları Yazdırma.	88
Web Sayfalarını Yazdırma.	89
Bilgisayardan Web Sayfalarını Yazdırma.	89
Akıllı Cihazlardan Web Sayfalarını Yazdırma.	90
Bulut Hizmeti Kullanarak Yazdırma.	90
Kontrol Panelinden Epson Connect	
Hizmeti'ne Kaydolma.	91

Kopyalama

Kullanılabilir Kopyalama Yöntemleri.	93
Orijinalleri Kopyalama.	93
2 Taraflı Kopyalama.	94
Büyüterek veya Küçülterek Kopyalama.	94
Birden Fazla Orijinali Bir Yaprağa Kopyalama.	95
Sayfa Sırasında Kopyalama.	96
İyi Kaliteyi Kullanarak Orijinalleri Kopyalama.	96
Kimlik Kartı Kopyalama.	97
Kitapları Kopyalama.	97
Kopyalama İçin Temel Menü Seçenekleri.	98
Renk Modu:.	98
Yoğunluk:.	98
Kâğıt Ayr:.	98
Daralt/Genişlet:.	98
Orijinal Tür:.	99
2 Taraflı:.	99
Kopyalama İçin Gelişmiş Menü Seçenekleri.	99
Çok sayfalı:.	99
Orijinal Boyut:.	99
Sonlandırma:.	99
Karışık Boyutlu Asıllar:.	100
Yön (Orijinal):.	100
Kitap →2Syfa:.	100
Görüntü Kalitesi:.	100
Cilt payı:.	101
Kâğıda Sığdırmak İçin Küçült:.	101
Gölgeyi Kaldır:.	101
Gelgeçi Kaldır:.	101
Kimlik Kartı Kopyası:.	101

Tarama

Kullanılabilir Tarama Yöntemleri.	103
Orijinalleri Ağ Klasörüne Tarama.	103
Klasöre Taramaya Yönelik Hedef Menü	
Seçenekleri.	104
Klasöre Taramaya Yönelik Tarama Menüsü	
Seçenekleri.	105
Orijinalleri E-postaya Tarama.	106
Bir E-postaya Taramaya Yönelik Alıcı Menü	
Seçenekleri.	107
Bir E-postaya Taramaya Yönelik Tarama	
Menü Seçenekleri.	107
Orijinalleri Bilgisayara Tarama.	110
Orijinalleri Bellek Aygıtına Tarama.	111
Bellek Aygıtına Taramaya Yönelik Temel	
Menü Seçenekleri.	111
Bellek Aygıtına Taramaya Yönelik Gelişmiş	
Menü Seçenekleri.	112

Orijinalleri Buluta Tarama.	113
Buluta Taramaya Yönelik Temel Menü	
Seçenekleri.	113
Buluta Taramaya Yönelik Gelişmiş Menü	
Seçenekleri.	114
WSD Kullanarak Tarama.	115
WSD Bağlantı Noktasını Ayarlama.	115
Orijinalleri Akıllı Cihaza Tarama.	117

Fakslama

Faks Özelliklerini Kullanmadan Önce.	119
Bu Yazıcının Faks Özelliklerine Genel Bakış.	119
Özellik: Fakslar Gönderme.	119
Özellik: Alınan Fakslar.	120
Özellik: PC-FAKS Gönderme/Alma	
(Windows/Mac OS).	121
Özellikler: Çeşitli Faks Raporları.	122
Özellik: Faks İşleri İçin Durum veya Günlükler.	122
Özellik: Faks Kutusu.	123
Özellik: Faks Gönderme ve Alma Sırasında	
Güvenlik.	123
Özellikler: Diğer Kullanışlı Özellikler.	123
Yazıcıyı Kullanarak Faks Gönderme.	124
Alıcıları Seçme.	124
Çeşitli Faks Gönderme Yöntemleri.	125
Yazıcıda Faksları Alma.	132
Gelen Faksları Alma.	132
Telefon Araması Yaparak Faksları Alma.	133
Alınan Faksları Kaydetme ve İletme.	135
Yazıcının LCD Ekranında Alınan Faksları	
Görüntüleme.	136
Fakslama İçin Menü Seçenekleri.	137
Alıcı.	137
Faks Ayarları.	137
Daha.	140
Faks Kutusu İçin Menü Seçenekleri.	141
Gln kts/ Gizli.	141
Saklanan Belgeler:.	143
Yoklama Gönd/ Pano.	144
Faks İşleri İçin Durum veya Günlükleri Kontrol	
Etme.	148
Alınan Fakslar İşlenmediğinde Bilgiyi	
Görüntüleme (Okunmamış/Yazdırılmamış/	
Kaydedilmemiş/İletilmemiş).	148
Yürütülen Faks İşlerini Kontrol Etme.	149
Faks İş Geçmişini Kontrol Etme.	149
Alınan Belgeleri Yeniden Yazdırma.	150
Bilgisayardan bir Faks Gönderme.	150

Uygulama Kullanılarak Oluşturulan Belgeleri Gönderme (Windows).	150
Uygulama Kullanılarak Oluşturulan Belgeleri Gönderme (Mac OS).	153
Bilgisayarda Faksları Alma.	154
Yeni Faksları Kontrol Etme (Windows).	155
Yeni Faksları Kontrol Etme (Mac OS).	156
Gelen Faksları Bilgisayara Kaydeden Özelliği İptal Etme.	156

Yazıcının Bakımını Yapma

Sarf Malzemelerinin Durumunu Kontrol Etme. . .	158
Yazdırma, Kopyalama, Tarama ve Faks Kalitesini İyileştirme.	158
Yazdırma Kalitesini Ayarlama.	158
Yazdırma Başlığını Kontrol Etme ve Temizleme	159
Güçlü Temizleme ögesini Çalıştırma.	161
Başlık tıkanmasını önleme.	162
Yazdırma Başlığını Hizalama.	163
Mürekkep Lekeleri için Kağıt Yolunu Temizleme.	163
Tarayıcı Camını ve Belge Matını Temizleme. . .	163
ADF'yi Temizleme.	165
Yarı Saydam Filmi Temizleme.	167
Yazıcıyı Temizleme.	169
Sıçrayan Mürekkebi Temizleme.	170
Yazıcıdan Beslenen Toplam Sayfa Miktarını Kontrol Etme.	170
Güç Tasarrufu.	171
Güç Tasarrufu (Kontrol Paneli).	171
Uygulamaları Ayrı Ayrı Yükleme veya Kaldırma. .	171
Uygulamaları Ayrı Ayrı Yükleme.	171
PostScript Yazıcı Sürücüsünü Yükleme.	174
Yazıcı Ekleme (Sadece Mac OS için).	175
Uygulamaları Kaldırma.	175
Uygulamaları ve Bellenim Sürümünü Güncelleme.	177
Yazıcıyı Taşıma ve Depolama.	179

Sorun Çözme

Yazıcı Beklendiği Gibi Çalışmıyor.	186
Yazıcı Açılmıyor veya Kapanmıyor.	186
Güç Otomatik Olarak Kapanır.	186
Kağıt Düzgün Bir Şekilde Beslenmiyor.	187
Yazdırılmıyor.	191
Tarama Başlatılmıyor.	208
Fakslar Gönderilemiyor ya da Alınmıyor. . . .	220
Durum Menüsündeki Hata Kodu Görüntüleniyor.	235

Yazıcı Beklendiği Gibi Çalıştırılmıyor.	241
LCD Ekranda Görüntülenen Bir Mesaj.	245
Kağıt Sıkışıyor.	247
Kağıt Sıkışmalarını Önleme.	247
Mürekkep Doldurma Zamanı.	248
Mürekkep Şişesi Kullanma Önlemleri.	248
Mürekkep Tankını Doldurma.	249
Bakım Kutusunu Değiştirmenin Zamanı Geldi. . .	253
Bakım Kutusu İşleme Alma Tedbirleri.	253
Bir Bakım Kutusunun Değiştirilmesi.	253
Yazdırma, Kopyalama, Tarama ve Faks Kalitesi Zayıf.	255
Yazdırma Kalitesi Düşük.	255
Kopyalama Kalitesi Düşük.	264
Taranan Görüntü Sorunları.	271
Gönderilen Faksın Kalitesi Zayıf.	274
Alınan Faks Kalitesi Düşük.	276
Sorun Çözülüyor.	276
Yazdırma veya Kopyalama Sorunları Çözülüyor.	277

Bilgisayar veya Cihaz Ekleme veya Değiştirme

Ağa Bağlı Bir Yazıcıya Bağlanma.	279
Ağ Yazıcısını İkinci Bir Bilgisayardan Kullanma	279
Ağ Yazıcısını Akıllı Cihazdan Kullanma.	280
Ağ Bağlantısını Yeniden Ayarlama.	280
Kablosuz Yönlendiriciyi Değiştirirken.	280
Bilgisayarı Değiştirirken.	281
Bağlantı Yöntemini Bilgisayara Değiştirme. . . .	282
W-Fi Ayarlarını Kontrol Panelinden Yapma. . . .	283
Akıllı Bir Cihazı ve Yazıcıyı Doğrudan Bağlama (Wi-Fi Direct).	286
Wi-Fi Direct Hakkında.	286
Wi-Fi Direct'i kullanarak bir iPhone, iPad veya iPod touch'a bağlanma.	286
Wi-Fi Direct kullanarak Android aygıtlara bağlanma.	289
Wi-Fi Direct kullanarak iOS ve Android dışındaki Aygıtlara bağlanma.	291
Wi-Fi Direct (Basit EN) Bağlantısını Kesme. . . .	293
SSID Gibi Wi-Fi Direct (Basit EN) Ayarlarını Değiştirme.	294
Ağ Bağlantı Durumunu Kontrol Etme.	295
Kontrol Panelinden Ağ Bağlantısı Durumunu Kontrol Etme.	295
Ağ Bağlantısı Raporu Yazdırma.	296
Ağ Durumu Sayfası Yazdırma.	302

Bilgisayarın Ağını Kontrol Etme (yalnızca Windows).	302
---	-----

Ürün Bilgileri

Kağıt Bilgileri.	305
Kullanılabilir Kağıtlar ve Kapasiteler.	305
Kullanılmayan Kağıt Türleri.	309
Sarf Malzemesi Ürünleri Bilgileri.	310
Mürekkep Şişesi Kodları.	310
Bakım Kutusu Kodu.	311
Yazılım Bilgileri.	311
Yazdırma Yazılımı.	311
Tarama Yazılımı.	316
Faks Yazılımı.	317
Paket Oluşturma Yazılımı.	318
Ayarları Yapma veya Aygıtları Yönetme Yazılımı	318
Güncelleme İçin Yazılım.	321
Ayarlar Menüsü Listesi.	321
Genel Ayarlar.	321
Yazdırma Sayacı.	345
Besleme Durumu.	345
Bakım.	345
Dil/Language.	346
Yazıcı Durumu/Yazdır.	347
İrtibatlar Yöneticisi.	347
Kullanıcı Ayarları.	348
Kimlik Doğrulama Aygıtı Durumu.	348
Epson Open Platform Bilgileri.	348
Ürün Özellikleri.	348
Yazıcı Özellikleri.	348
Tarayıcı Özellikleri.	349
ADF Özellikleri.	350
Yazıcı İçin Bağlantı Noktasını Kullanma.	350
Arayüz Özellikleri.	352
Faks Özellikleri.	352
Ağ Özellikleri.	353
PostScript Seviye 3 Uyumluluğu.	356
Desteklenen Üçüncü Taraf Hizmetleri.	356
Bellek Cihazı Özellikleri.	356
Desteklenen Veri Teknik Özellikleri.	356
Boyutlar.	357
Elektrik Özellikleri.	357
Çevre Teknik Özellikleri.	358
Kurulum Konumu ve Alanı.	359
Sistem Gereksinimleri.	360
Yazı Tipi Özellikleri.	360
PostScript için Kullanılabilir Yazı Tipleri.	360
PCL İçin Kullanılabilir Yazı Tipleri (URW).	361
Sembol Kümelerinin Listesi.	363

Düzenleyici Bilgileri.	365
Standartlar ve Onaylar.	365
Kopyalama Sınırlamaları.	366

Yönetici Bilgileri

Yazıcıyı Ağa Bağlama.	369
Ağ Bağlantısını Yapmadan Önce.	369
Kontrol Panelinden Ağa Bağlanma.	371
Yazıcıyı Kullanma Ayarları.	373
Yazdırma İşlevlerini Kullanma.	373
AirPrint Ayarlama.	380
Posta Sunucusunu Yapılandırma.	381
Paylaşılan Bir Klasörünü Ayarlama.	384
Kişileri Uygun Hale Getirme.	403
Taramaya Hazırlanma.	413
Faks Özelliklerini Kullanılabilir Hale Getirme.	415
Yazıcı İçin Temel İşlem Ayarlarını Yapma.	430
Ayarlar Yaparken Sorunlar.	433
Yazıcıyı Yönetme.	435
Ürün Güvenlik Özelliklerine Giriş.	435
Yönetici Ayarları.	436
Kullanılabilir Özellikleri Kısıtlama.	445
Harici Arayüzü Devre Dışı Bırakma.	447
Uzak Yazıcıyı İzleme.	448
Ayarları Yedekleme.	450
Gelişmiş Güvenlik Ayarları.	451
Güvenlik Ayarları ve Tehlikeyi Önleme.	452
İletişim Kurallarını Denetleme ve Kullanma.	453
Dijital Sertifika Kullanımı.	457
Yazıcıyla SSL/TLS İletişimi.	463
IPsec/IP Filtrelemeyi Kullanan Şifrelenmiş İletişim.	464
Yazıcıyı bir IEEE802.1X Ağına Bağlama.	476
Gelişmiş Güvenlik İçin Sorunları Çözme.	479
Epson Open Platform Kullanma.	485

Nereden Yardım Alınır

Teknik Destek Web Sitesi.	487
Epson Desteğe Başvurma.	487
Epson ile İletişime Geçmeden Önce.	487
Avrupa'daki Kullanıcılar için Yardım.	487
Singapur'daki Kullanıcılar için Yardım.	487
Tayland'daki Kullanıcılar için Yardım.	488
Vietnam'daki Kullanıcılar için Yardım.	488
Endonezya'daki Kullanıcılar için Yardım.	488
Malezya'daki Kullanıcılar için Yardım.	491
Hindistan'daki Kullanıcılar için Yardım.	492
Filipinler'deki Kullanıcılar için Yardım.	492

Bu Kılavuza Kılavuz

Kılavuzlara Giriş.	7
Bilgi Arama.	7
Yalnızca İhtiyacınız Olan Sayfaları Yazdırma.	8
Bu Kılavuz Hakkında.	8
Ticari Markalar.	10
Telif Hakkı.	11

Kılavuzlara Giriş

Epson yazıcınızla aşağıdaki kılavuzlar verilir. Kılavuzların yanı sıra, yazıcıdan veya Epson yazılım uygulamalardan çeşitli yardım bilgisi türlerini kontrol edebilirsiniz.

❑ Önemli Güvenlik Talimatları (kağıda basılı kılavuz)

Size bu yazıcının güvenli kullanımı için talimatlar sunar.

❑ Buradan Başlayın (kağıda basılı kılavuz)

Yazıcının ayarlanması ve yazılımın kurulması hakkında bilgi verir.

❑ Kullanım Kılavuzu (dijital kılavuz)

Bu kılavuz. Bu kılavuz PDF ve Web kılavuzları olarak mevcuttur. Yazıcı kullanımı, yazıcıyı ağda kullanırken ağ ayarları ve sorunları çözme hakkında tüm bilgiyi ve talimatları sağlar.

Aşağıdaki yöntemlerle yukarıda belirtilen kılavuzların en son sürümlerini alabilirsiniz.

❑ Kağıda basılı kılavuz

<http://www.epson.eu/support> adresindeki Epson Avrupa destek web sitesini ya da <http://support.epson.net/> adresindeki Epson dünya çapında destek web sitesini ziyaret edin.

❑ Dijital kılavuz

Web kılavuzunu görüntülemek için aşağıdaki web sitesini ziyaret edin, ürün adını girin ve ardından **Destek** kısmına gidin.

<http://epson.sn>

Bilgi Arama

PDF kılavuz, anahtar sözcüğe göre bulmak istediğiniz bilgiyi aramanızı veya yer işaretlerini kullanarak doğrudan belirli kısımlara atlamayı sağlar. Bu bölümde bilgisayarınızda Adobe Acrobat Reader DC'de açılmış bir PDF kılavuzun nasıl kullanılacağı açıklanmaktadır.

Anahtar sözcüğe göre arama

Düzen > Gelişmiş Arama'ya tıklayın. Arama penceresinde bulmak istediğiniz bilgi için anahtar sözcüğü (metin) girin ve sonra **Ara** ögesine tıklayın. İsbetler bir liste olarak görüntülenir. O sayfaya gitmek için görüntülenen isabetlerden birine tıklayın.

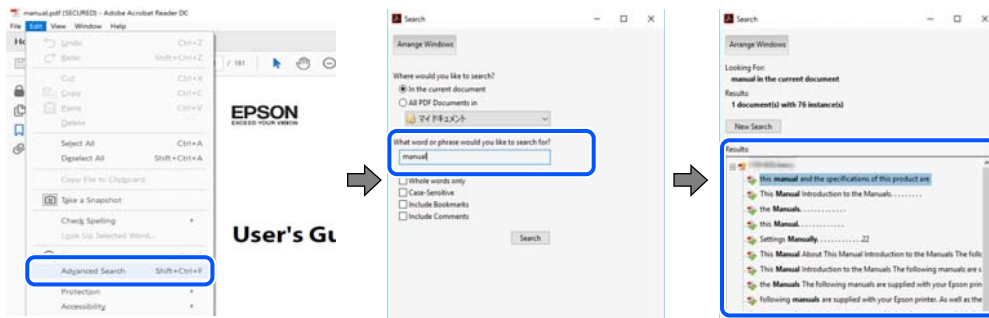

Doğrudan yer işaretlerinden atlama

O sayfaya atlamak için bir başlığa tıklayın. O bölümdeki alt düzey başlıkları görüntülemek için + veya > ögesine tıklayın. Önceki sayfaya dönmek için klavyenizde aşağıdaki işlemi gerçekleştirin.

- ❑ Windows: **Alt** tuşunu basılı tutun ve sonra ← öğesine basın.
- ❑ Mac OS: bir komut tuşunu basılı tutun ve sonra ← öğesine basın.

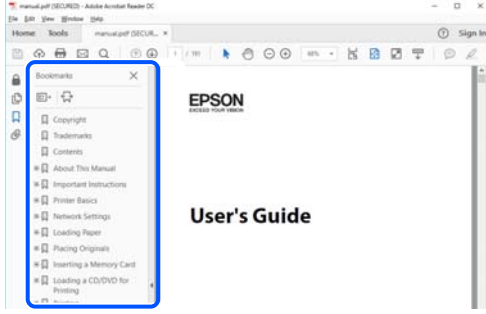

Yalnızca İhtiyacınız Olan Sayfaları Yazdırma

Yalnızca gereken sayfaları çıkarabilir ve yazdırabilirsiniz. **Dosya** menüsünde **Yazdır** öğesine tıklayın ve sonra **Yazdırılacak Sayfalar** içindeki **Sayfalar** içinde yazdırmak istediğiniz sayfaları belirtin.

- ❑ Sayfa serisi belirtmek için başlangıç sayfası ve bitiş sayfası arasına bir tire girin.
Örnek: 20-25
- ❑ Seri olmayan sayfaları belirtmek için sayfaları virgüllerle ayırın.
Örnek: 5, 10, 15

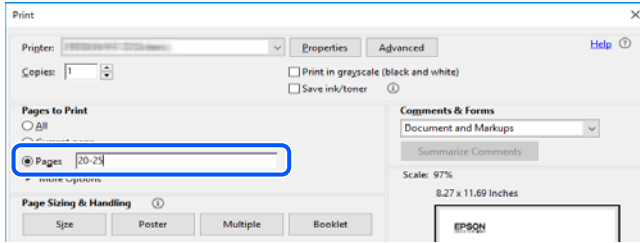

Bu Kılavuz Hakkında

Bu kısımda işaret ve sembollerin anlamı, açıklamalar hakkında notlar ve bu kılavuzda kullanılan işletim sistemi referansı bilgileri açıklanmaktadır.

İşaret ve Semboller



Dikkat:

Kendinize bir zarar gelmemesi için uyulması gereken talimatlar.



Önemli:

Aygıtınıza bir zarar gelmemesi için uyulması gereken talimatlar.

Not:

Tamamlayıcı ve referans bilgiler sağlar.

İlgili Bilgi

➔ İlgili bölümlere bağlantılar.

Ekran Görüntüleri ve Çizimler Hakkında Notlar

- Yazıcı sürücüsü ekran görüntüleri Windows 10 veya macOS High Sierra'dan alınmıştır. Ekranlarda görüntülenen içerik, model ve duruma göre değişir.
- Bu kılavuzda kullanılan çizimler sadece örnek amaçlıdır. Kullanılan modele bağlı olarak küçük farklılıklar gözlemlenmesine rağmen çalışma yöntemi aynıdır.
- LCD ekranında görüntülenen bazı menü öğeleri modele ve ayarlara göre farklılık gösterir.
- Özel uygulamayı kullanarak QR kodunu okuyabilirsiniz.
- Web Config ekranındaki ayar öğeleri modele ve kurulum ortamına göre değişir.

İşletim Sistemi Referansları

Windows

Bu kılavuzda “Windows 10”, “Windows 8.1”, “Windows 8”, “Windows 7”, “Windows Vista”, “Windows XP”, “Windows Server 2019”, “Windows Server 2016”, “Windows Server 2012 R2”, “Windows Server 2012”, “Windows Server 2008 R2”, “Windows Server 2008”, “Windows Server 2003 R2” ve “Windows Server 2003” gibi terimlerle aşağıdaki işletim sistemleri ifade edilmektedir. Ayrıca “Windows” ile tüm sürümler ifade edilmektedir.

- Microsoft® Windows® 10 işletim sistemi
- Microsoft® Windows® 8.1 işletim sistemi
- Microsoft® Windows® 8 işletim sistemi
- Microsoft® Windows® 7 işletim sistemi
- Microsoft® Windows Vista® işletim sistemi
- Microsoft® Windows® XP işletim sistemi
- Microsoft® Windows® XP Professional x64 Edition işletim sistemi
- Microsoft® Windows Server® 2019 işletim sistemi
- Microsoft® Windows Server® 2016 işletim sistemi
- Microsoft® Windows Server® 2012 R2 işletim sistemi
- Microsoft® Windows Server® 2012 işletim sistemi
- Microsoft® Windows Server® 2008 R2 işletim sistemi
- Microsoft® Windows Server® 2008 işletim sistemi
- Microsoft® Windows Server® 2003 R2 işletim sistemi
- Microsoft® Windows Server® 2003 işletim sistemi

Mac OS

Bu kılavuzda, “Mac OS” Mac OS X 10.6.8 veya sonrasını, mac OS 11 veya sonrasını ifade etmek için kullanılır.

Ticari Markalar

- ❑ EPSON® , Seiko Epson Corporation'in tescilli ticari markası, EPSON EXCEED YOUR VISION veya EXCEED YOUR VISION ise Seiko Epson Corporation'in ticari markalarıdır.
- ❑ Epson Scan 2 software is based in part on the work of the Independent JPEG Group.
- ❑ libtiff
Copyright © 1988-1997 Sam Leffler
Copyright © 1991-1997 Silicon Graphics, Inc.
Permission to use, copy, modify, distribute, and sell this software and its documentation for any purpose is hereby granted without fee, provided that (i) the above copyright notices and this permission notice appear in all copies of the software and related documentation, and (ii) the names of Sam Leffler and Silicon Graphics may not be used in any advertising or publicity relating to the software without the specific, prior written permission of Sam Leffler and Silicon Graphics.
THE SOFTWARE IS PROVIDED "AS-IS" AND WITHOUT WARRANTY OF ANY KIND, EXPRESS, IMPLIED OR OTHERWISE, INCLUDING WITHOUT LIMITATION, ANY WARRANTY OF MERCHANTABILITY OR FITNESS FOR A PARTICULAR PURPOSE.
IN NO EVENT SHALL SAM LEFFLER OR SILICON GRAPHICS BE LIABLE FOR ANY SPECIAL, INCIDENTAL, INDIRECT OR CONSEQUENTIAL DAMAGES OF ANY KIND, OR ANY DAMAGES WHATSOEVER RESULTING FROM LOSS OF USE, DATA OR PROFITS, WHETHER OR NOT ADVISED OF THE POSSIBILITY OF DAMAGE, AND ON ANY THEORY OF LIABILITY, ARISING OUT OF OR IN CONNECTION WITH THE USE OR PERFORMANCE OF THIS SOFTWARE.
- ❑ QR Code is a registered trademark of DENSO WAVE INCORPORATED in Japan and other countries.
- ❑ Microsoft®, Windows®, Windows Server®, and Windows Vista® are registered trademarks of Microsoft Corporation.
- ❑ Apple, Mac, macOS, OS X, Bonjour, ColorSync, Safari, AirPrint, iPad, iPhone, iPod touch, iTunes, and iBeacon are trademarks of Apple Inc., registered in the U.S. and other countries.
- ❑ Use of the Works with Apple badge means that an accessory has been designed to work specifically with the technology identified in the badge and has been certified by the developer to meet Apple performance standards.
- ❑ Chrome, Google Play, and Android are trademarks of Google LLC.
- ❑ Adobe, Acrobat, Photoshop, PostScript®3™, and Reader are either registered trademarks or trademarks of Adobe in the United States and/or other countries.
- ❑ Albertus, Arial, Coronet, Gill Sans, Joanna and Times New Roman are trademarks of The Monotype Corporation registered in the United States Patent and Trademark Office and may be registered in certain jurisdictions.
- ❑ ITC Avant Garde Gothic, ITC Bookman, Lubalin Graph, Mona Lisa, ITC Symbol, Zapf Chancery and Zapf Dingbats are trademarks of International Typeface Corporation registered in the U.S. Patent and Trademark Office and may be registered in certain other jurisdictions.
- ❑ Clarendon, Eurostile and New Century Schoolbook are trademarks of Linotype GmbH registered in the U.S. Patent and Trademark Office and may be registered in certain other jurisdictions.
- ❑ Wingdings is a registered trademark of Microsoft Corporation in the United States and other countries.
- ❑ CG Omega, CG Times, Garamond Antiqua, Garamond Halbfett, Garamond Kursiv, Garamond Halbfett Kursiv are trademarks of Monotype Imaging, Inc. and may be registered in certain jurisdictions.
- ❑ Antique Olive is a trademark of M. Olive.
- ❑ Marigold and Oxford are trademarks of AlphaOmega Typography.

- ❑ Helvetica, Optima, Palatino, Times and Univers are trademarks of Linotype Corp. registered in the U.S. Patent and Trademark Office and may be registered in certain other jurisdictions in the name of Linotype Corp. or its licensee Linotype GmbH.
- ❑ ITC Avant Garde Gothic, Bookman, Zapf Chancery and Zapf Dingbats are trademarks of International Typeface Corporation registered in the United States Patent and Trademark Office and may be registered in certain jurisdictions.
- ❑ PCL is the registered trademark of Hewlett-Packard Company.
- ❑ microSDHC Logo is a trademark of SD-3C, LLC.
Not: microSDHC ürünün parçasıdır ve sökülemez.



- ❑ Firefox is a trademark of the Mozilla Foundation in the U.S. and other countries.
- ❑ HP and HP LaserJet are registered trademarks of the Hewlett-Packard Company.
- ❑ Mopria® and the Mopria® Logo are registered and/or unregistered trademarks and service marks of Mopria Alliance, Inc. in the United States and other countries. Unauthorized use is strictly prohibited.
- ❑ Genel Bildirim: Bu belgede geçen diğer ürün adları sadece tanımlama amaçlıdır ve bu ürünlerle ilgili ticari marka hakları ilgili sahiplerine aittir. Epson bu markalarla ilgili olarak hiçbir hak talep etmemektedir.

Telif Hakkı

Bu belgenin herhangi bir kısmı, Seiko Epson Corporation'ın yazılı izni olmadan kısmen veya bütün olarak çoğaltılamaz, bilgi erişim sistemlerinde saklanamaz veya elektronik, mekanik yöntemlerle, fotokopi, kayıt yöntemleriyle veya diğer yöntemlerle başka ortamlara aktarılamaz. Burada bulunan bilgilerin kullanımı konusunda herhangi bir patent yükümlülüğü olduğu varsayılmamıştır. Buradaki bilgilerin kullanılması sonucu oluşan zararlar için de herhangi bir sorumluluk kabul edilmez. Burada bulunan bilgiler yalnızca bu Epson ürünü ile kullanılmak üzere tasarlanmıştır. Epson, bu bilgilerin diğer ürünlerle ilgili olarak herhangi bir şekilde kullanılmasından sorumlu değildir.

Seiko Epson Corporation ve bağlı kuruluşları ürünü satın alanın veya üçüncü kişilerin kaza, ürünün yanlış veya kötü amaçla kullanılması, ürün üzerinde yetkisiz kişilerce yapılan değişiklikler, onarımlar veya tadilatlar veya (ABD hariç olmak üzere) Seiko Epson Corporation'ın çalıştırma ve bakım talimatlarına aykırı hareketler nedeniyle uğradıkları zarar, kayıp, maliyet veya gider konusunda ürünü satın alana ve üçüncü kişilere karşı kesinlikle yükümlü olmayacaktır.

Seiko Epson Corporation tarafından Orijinal Epson Ürünü veya Epson Tarafından Onaylanmış Ürün olarak tanımlananlar dışında herhangi bir opsiyonun veya sarf malzemesi ürünün kullanılmasından kaynaklanan herhangi bir zarar veya sorun için Seiko Epson Corporation ve yan kuruluşları sorumlu tutulamaz.

Seiko Epson Corporation tarafından Epson Tarafından Onaylanmış Ürün olarak tanımlananlar dışında herhangi bir arayüz kablosu kullanıldığında oluşan elektromanyetik parazitlerden kaynaklanan herhangi bir hasar için Seiko Epson Corporation sorumlu tutulamaz.

© 2020 Seiko Epson Corporation

Bu kılavuzun içeriği ve bu ürünün teknik özellikleri önceden haber verilmeksizin değiştirilebilir.

Önemli Yönergeler

Güvenlik Talimatları.	13
Yazıcıyla İlgili Öneriler ve Uyarılar.	14
Kişisel Bilgilerinizin Korunması.	16

Güvenlik Talimatları

Bu yazıcıyı güvenli bir şekilde kullanabilmek için bu talimatlara uyun. İleride başvurmak üzere bu kılavuzu saklayın. Ayrıca, yazıcı üzerinde belirtilen tüm uyarılara ve talimatlara uymaya özen gösterin.

- ❑ Yazıcınızda kullanılan sembollerden bazıları güvenliği ve yazıcının düzgün kullanımını sağlamak içindir. Sembollerin anlamlarını öğrenmek için aşağıdaki siteyi ziyaret edin.
<http://support.epson.net/symbols>
- ❑ Yalnızca yazıcıyla verilen güç kablosunu kullanın ve kabloyu başka bir ekipmanla kullanmayın. Bu yazıcıyla başka kabloların kullanımı veya ekipmanla ürünle verilen güç kablosunun kullanımı yangına veya elektrik çarpmasına neden olabilir.
- ❑ AC güç kablonuzun ilgili yerel güvenlik standardına uygun olmasına dikkat edin.
- ❑ Yazıcı kılavuzunda özellikle belirtilmedikçe elektrik kablosunu, fişini, yazıcı ünitesini, tarayıcı ünitesini veya çevresel üniteleri kendi başınıza hiçbir zaman sökmeyin, değiştirmeyin veya tamir etmeye çalışmayın.
- ❑ Aşağıdaki durumlarda yazıcının fişini çıkarın ve servis için yetkili bir servis personeline başvurun:
Güç kablosu veya fiş hasar görmüş, yazıcının içine su girmiş, yazıcı yere düşürülmüş veya kasası zarar görmüş, yazıcı normal biçimde çalışmıyor veya çalışması eskisinden farklı. Çalıştırma talimatlarında belirtilmemiş kumanda parçalarını ayarlamayın.
- ❑ Yazıcıyı, fişinin kolayca çıkarılabileceği bir prizine yakınına yerleştirin.
- ❑ Yazıcıyı açık alanlara, aşırı kir veya toz, su, ısı kaynaklarının yanına veya şok, titreme, yüksek sıcaklık veya neme maruz kalabileceği yerlere yerleştirmeyin veya bu tarz alanlarda depolamayın.
- ❑ Yazıcının üzerine sıvı sıçratmamaya ve yazıcıyı ıslak ellerle kullanmamaya dikkat edin.
- ❑ Yazıcıyı, kalp pillerinden en az 22 cm uzakta tutun. Yazıcının yaydığı radyo dalgaları, kalp pillerinin çalışmasını olumsuz yönde etkileyebilir.
- ❑ LCD ekranın zarar görmesi durumunda satıcınızla irtibata geçin. Likit kristal solüsyonun ellerinize bulaşması durumunda su ve sabunla iyice yıkayın. Likid kristal solüsyonun gözlerinize teması durumunda derhal suyla yıkayın. Bol suyla yıkadıktan sonra rahatsızlık duyarsanız veya görüş sorunları olursa hemen bir doktora başvurun.
- ❑ Gök gürültülü fırtınalarda telefonu kullanmaktan kaçının. Yıldırımdan dolayı elektrik çarpması riski olabilir.
- ❑ Ortamda gaz kaçağı varsa gaz kaçağını bildirmek için telefonu kullanmayın.
- ❑ Yazıcı ağırdır ve en az iki kişi tarafından kaldırılmalı veya taşınmalıdır. Yazıcıyı kaldırırken, iki kişi aşağıda gösterilen şekilde doğru pozisyonda olmalıdır.

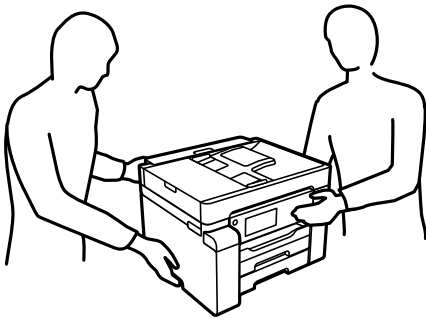

Mürekkep İçin Güvenlik Yönergeleri

- Mürekkep tankları, mürekkep tankı kapakları ve açılmış mürekkep şişeleri veya mürekkep şişesi kapaklarını ele alırken mürekkebe dokunmamaya özen gösterin.
 - Cildinize mürekkep bulaşırsa söz konusu yeri su ve sabunla iyice yıkayın.
 - Mürekkep gözünüze kaçarsa gözünüzü hemen bol suyla yıkayın. Gözünüzü bol suyla yıkadıktan sonra, yine de bir rahatsızlık hissederseniz veya görmenizde bir sorun olursa, hemen bir doktora başvurun.
 - Ağzınıza mürekkep kaçarsa, hemen bir doktora başvurun.
- Bakım kutusunu sökmeyin; aksi durumda gözlerinize veya cildinize mürekkep bulaşabilir.
- Mürekkep şişesini çok şiddetli sallamayın veya güçlü darbelere maruz bırakmayın; mürekkep sızıntısı oluşabilir.
- Mürekkep şişeleri ve bakım kutusunu çocukların ulaşamayacağı yerlerde saklayın. Çocukların mürekkep şişelerinden içmelerine izin vermeyin.

Yazıcıyla İlgili Öneriler ve Uyarılar

Yazıcıya veya malınıza zarar vermeyi önlemek için şu yönergeleri okuyun ve izleyin. Bu kılavuzu daha sonra başvurmak üzere saklayın.

Yazıcı Kurulumu Hakkında Öneriler ve Uyarılar



- Yazıcı üzerindeki hava deliklerini ve aralıkları tıkamayın ya da örtmeyin.
- Yalnızca, yazıcının etiketinde belirtilen türde güç kaynağı kullanın.
- Düzenli olarak açılıp kapatılan fotokopi makineleri ya da hava kontrol sistemleri gibi cihazlarla aynı prize takmaktan kaçının.
- Duvar üzerinde bulunan düğmelerle veya otomatik zaman ayarlayıcılarla kontrol edilen elektrik prizleri kullanmayın.
- Tüm bilgisayar sistemini, hoparlörler ya da kablosuz telefonların yuvaları gibi elektromanyetik parazite neden olabilecek kaynaklardan uzak tutun.
- Elektrik kabloları, sürtünme, kesilme, yıpranma, kıvrılma ve düğümlenme olmayacak şekilde yerleştirilmelidir. Elektrik kabloları üzerine herhangi bir nesne koymayın ve elektrik kabloları üzerine basılmasına veya üzerinden geçilmesine izin vermeyin. Özellikle tüm elektrik kablolarının transformatöre girdiği ve transformatörden çıktığı noktalarda düz bir biçimde bulunmalarına dikkat edin.
- Yazıcıyla birlikte bir uzatma kablosu kullanırsanız, uzatma kablosuna takılan cihazların toplam amper değerinin kablonun amper değerini geçmediğinden emin olun. Ayrıca, elektrik prizine bağlı aygıtların toplam amper değerinin de elektrik prizinin amper değerini aşmadığından emin olun.
- Bu yazıcıyı Almanya'da kullanmayı düşünüyorsanız, kısa devre durumunda veya bu yazıcının fazla akım çekmesi durumunda gerekli korumayı sağlamak için bina tesisatında 10 veya 16 amperlik devre kesiciler kullanılmalıdır.
- Yazıcıyı kablo ile bilgisayara veya başka bir aygıtla bağlarken, konektör yönlerinin doğru olmasına dikkat edin. Her konektör için yalnızca bir doğru yön vardır. Bir konektörü yanlış yönde takmak, kabloya bağlı iki aygıtta da zarar verebilir.
- Yazıcıyı düz, sağlam ve yazıcının tabanından her yöne doğru daha geniş bir zemine yerleştirin. Yazıcı, eğimli bir zeminde düzgün çalışmaz.
- Yazıcı üzerinde belge kapağını tamamen kaldırabileceğiniz kadar boşluk olmasını sağlayın.

- ❑ Yazıcının önünde kağıdın tam olarak çıkartılabilmesi için yeterli yer bırakın.
- ❑ Ani ısı ve nem değişikliklerinin olduğu yerleri seçmeyin. Ayrıca yazıcıyı, doğrudan güneş ışığı alan yerlerden, güçlü ışık ya da ısı kaynaklarından uzak tutun.

İlgili Bilgi

- ➔ [“Kurulum Konumu ve Alanı” sayfa 359](#)

Yazıcının Kullanılması Hakkında Öneriler ve Uyarılar

- ❑ Yazıcının üzerindeki yuvalara herhangi bir cisim sokmayın.
- ❑ Yazıcı çalışır durumdayken, elinizi yazıcının içine sokmayın.
- ❑ Yazıcının içinde bulunan beyaz düz kabloya ve mürekkep tüplerine dokunmayın.
- ❑ Yazıcının içinde ya da çevresinde yanıcı gazlar içeren aerosol ürünler kullanmayın. Bu, yangına neden olabilir.
- ❑ Yapılması söylenmezse yazdırma başlığını elinizle hareket ettirmeyin; aksi halde yazıcı zarar görebilir.
- ❑ Tarama ünitesini kapatırken parmaklarınızı sıkıştırmamaya dikkat edin.
- ❑ Orijinalleri yerleştirirken tarayıcı camı üzerine çok kuvvetli bastırmayın.
- ❑ Yazıcıyı her zaman  düğmesini kullanarak kapatın.  ışığının yanıp sönmeye kadar yazıcının fişini çıkarmayın veya prizden gücünü kapatmayın.
- ❑ Yazıcıyı uzun bir süre kullanmayacaksanız elektrik kablosunu prizden çektiğinizden emin olun.

Dokunmatik Ekranı Kullanma Önerileri ve Uyarıları

- ❑ LCD ekran birkaç küçük parlak veya koyu noktanın yanı sıra kendi özellikleri nedeniyle eşit olmayan bir parlaklığa sahip olabilir. Bunlar normaldir ve herhangi bir şekilde hasar görmüş olduğu anlamına gelmez.
- ❑ Temizlemek için yalnızca kuru ve yumuşak bir bez kullanın. Sıvı veya kimyasal temizlik maddeleri kullanmayın.
- ❑ Ağır darbe alırsa dokunmatik ekranın dış kapağı kırılabilir. Panel yüzeyi kırılır veya çatlarsa, bayinize başvurun ve kırılan parçalara dokunmayın veya çıkarmaya çalışmayın.
- ❑ Dokunmatik ekrana parmağınızla hafifçe basın. Kuvvetli bastırmayın veya tırnaklarınızla kullanmayın.
- ❑ İşlemleri gerçekleştirmek için tükenmez kalem veya keskin kurşun kalem gibi keskin nesnelere kullanmayın.
- ❑ Ani sıcaklık veya nem değişimlerinden dolayı dokunmatik ekran içinde oluşan yoğunlaşma, performansın düşmesine neden olabilir.

Yazıcıyı Kablosuz Bağlantı ile Kullanma Önerileri ve Uyarıları

- ❑ Bu yazıcıdan gelen radyo dalgaları tıbbi cihazların çalışmasını bozarak arızalara neden olabilir. Bu yazıcıyı tıbbi tesisler içinde ya da tıbbi cihaz yanında kullanırken, tıbbi tesisin ilgili sorumlularının talimatlarına ve tıbbi cihaza ilişkin tüm ilgili uyarı ve yönetmeliklere uyun.
- ❑ Bu yazıcıdan gelen radyo dalgaları otomatik kapılar ya da yangın alarmları gibi otomatik kumandalı cihazların çalışmasını olumsuz etkileyebilir ve arızadan ötürü kazalara neden olabilir. Bu yazıcıyı otomatik kumandalı cihazlar yanında kullanırken bu cihazlardaki tüm ilgili uyarı ve talimatları takip edin.

Yazıcıyı Taşıma veya Depolama Hakkında Öneriler ve Uyarılar

- Yazıcıyı depolarken veya taşırken sarsmayın, dikey olarak veya baş aşağı koymayın; aksi takdirde mürekkep akabilir.
- Yazıcıyı aktarmadan önce, nakliye kilidi kilitli (Nakliye) konumuna ayarlanır ve yazdırma başlığı ana (en sağ) konumdadır.

Kişisel Bilgilerinizin Korunması

Yazıcıyı başka birine verirsiniz veya imha ederseniz, kontrol panelinde **Ayarlar > Genel Ayarlar > Sistem Yöneticisi > Varsayılan Ayarları Geri Yükle > Tüm Veri ve Ayarları Temizle** seçeneklerini seçerek yazıcı belleğinde depolanan tüm kişisel bilgileri temizleyin. Ayrıca, kontrol panelinde **Ayarlar > Genel Ayarlar > Sistem Yöneticisi > Dahili Bellek Verilerini Temizle > PDL Yaz Tıp, Mkr, Çılg Aln** öğesini seçerek yazıcının dahili bellek verilerini de sildiğinizden emin olun.

Parça Adları ve İşlevleri

Ön.	18
İç.	20
Arka.	21

Ön

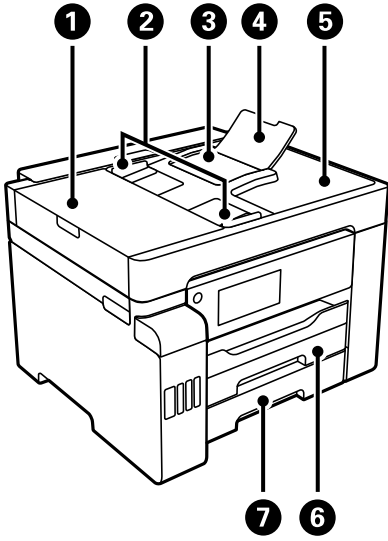

1	ADF (Otomatik Belge Besleyici) kapağı	ADF içinde sıkışmış orijinaleri çıkarırken açın.
2	ADF kenar kılavuzu	Özgün belgeleri doğrudan yazıcıya besler. Özgün belgenin kenarlarına kaydırın.
3	ADF giriş tepsi	Orijinalerin beslemesini otomatik olarak gerçekleştirir.
4	ADF belge desteği	Legal boyutta kağıttan daha büyük orijinaleri destekler.
5	ADF çıkış tepsi	ADF'den çıkarılan orijinaleri tutar.
6	Kağıt kaseti 1	Kağıt yüklenir.
7	Kağıt kaseti 2	

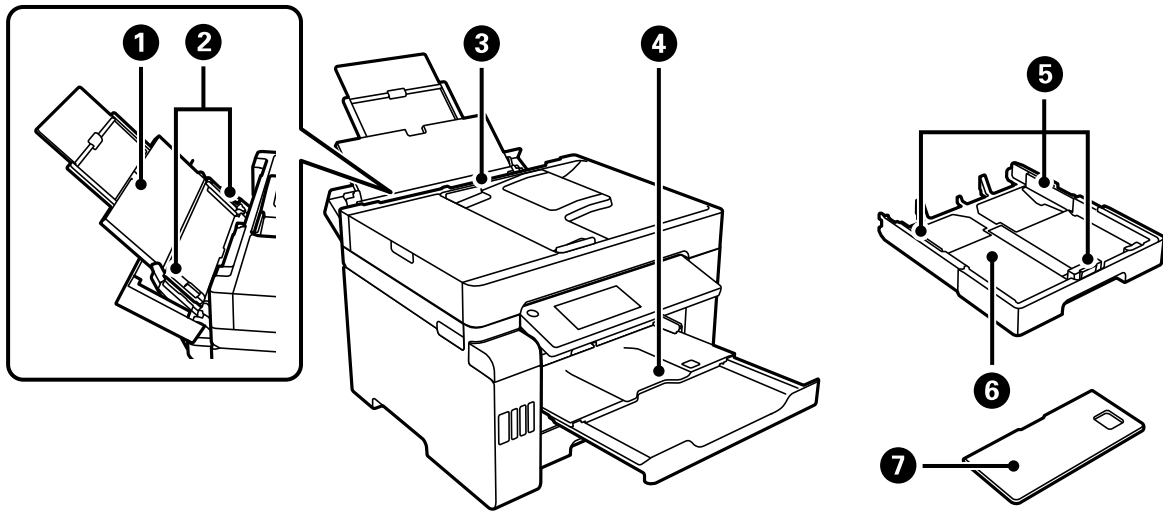

1	Kağıt desteği	Yüklenen kağıdı destekler.
2	Kenar kılavuzu	Kağıdı yazıcıya düz besler. Kağıt kenarlarına kaydırın.

3	Kağıt tepsi	Yazıcının desteklediği tüm kağıt türlerini yükler.
4	Çıkış tepsi	Çıkarılan kağıdı tutar. Yazdırmayı başlattığınızda kağıt boyutuna sığdırmak için bu tepsi otomatik olarak çıkartılır. Tepsiyi depolamak için manüel olarak itin veya kontrol panelinde  ögesini seçin.
5	Kenar kılavuzu	Kağıdı yazıcıya düz besler. Kağıt kenarlarına kaydırın.
6	Kağıt kaseti	Kağıt yüklenir.
7	Kağıt kaseti kapağı	Yabancı nesnenin kağıt kasetine girmesini önler. Bu kapak kağıt kaseti 1 ve 2'ye takılabilir. A4 boyutundan büyük boyutta kağıt yüklemek için uzatılan kağıt kasetini kapatmak için takın. Kağıt kasetini uzatmadan kağıt yüklerken, kasetlerden birinin kapağını takabilirsiniz.

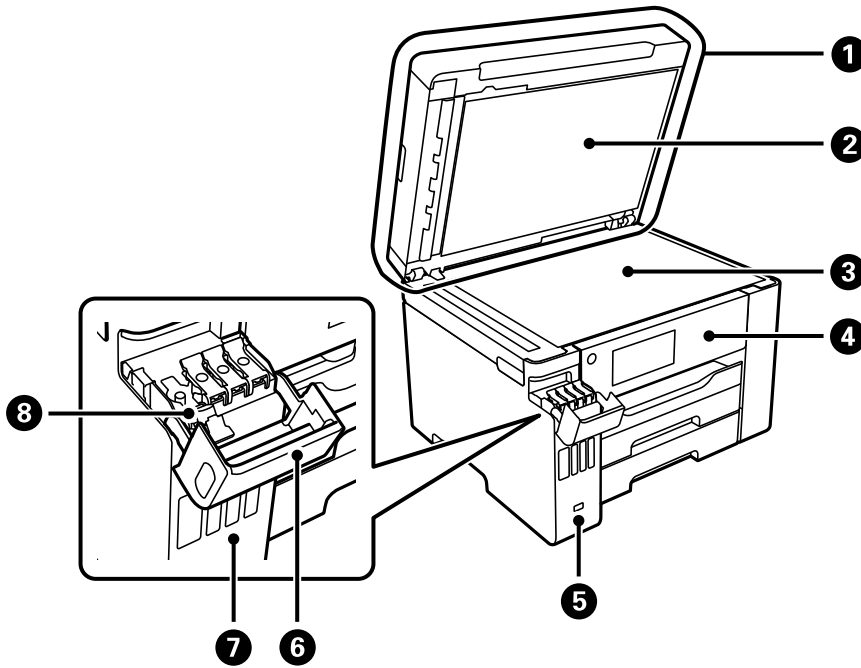

1	Belge kapağı	Tarama esnasında dışarıdan ışık girmesini önler.
2	Belge matı	Hareket etmeyecek şekilde orijinaleri tutar.
3	Tarayıcı camı	Orijinaleri yerleştirin. Zarflar ve kalın kitaplar gibi ADF'den beslenmeyen orijinaleri yerleştirebilirsiniz.
4	Kontrol paneli	Yazıcıda ayarlar yapmanızı ve işlemler gerçekleştirmenizi sağlar. Ayrıca yazıcının durumunu da görüntüler.
5	Harici arayüz USB bağlantı noktası	Bellek cihazları bağlanır.
6	Mürekkep tankı kapağı	Mürekkep tankını doldurmak için açın.
7	Mürekkep tankı	Yazdırma başlığına mürekkep besler.
8	Mürekkep tankı başlığı	Mürekkep tankını doldurmak için açın.

İç

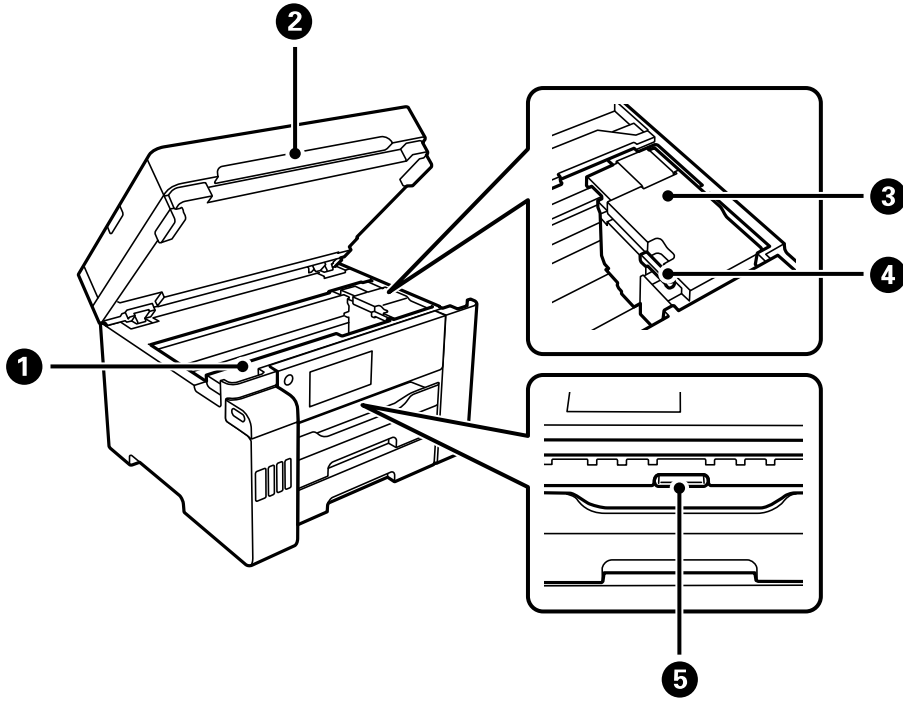

1	Bakım kutusu kapağı	Bakım kutusunu değiştirirken açın. Bakım kutusu, temizleme veya yazdırma sırasında çok az miktarda fazla mürekkebi toplayan bir kaptır.
2	Tarayıcı birimi	Yerleştirilen özgün belgeleri tarar. Sıkışan kağıdı çıkarmak için açın. Bu ünite genel olarak kapalı tutulmalıdır.
3	Yazdırma başlığı	Mürekkep, yazdırma başlığı püskürtme uçlarının altından çıkarılır.
4	Nakliye kilidi	Mürekkep beslemesini durdurur. Yazıcıyı nakil ederken kilitli (Nakliye) konumuna ayarlayın.
5	İç kapak	Sıkışan kağıdı çıkarmak için açın.

Arka

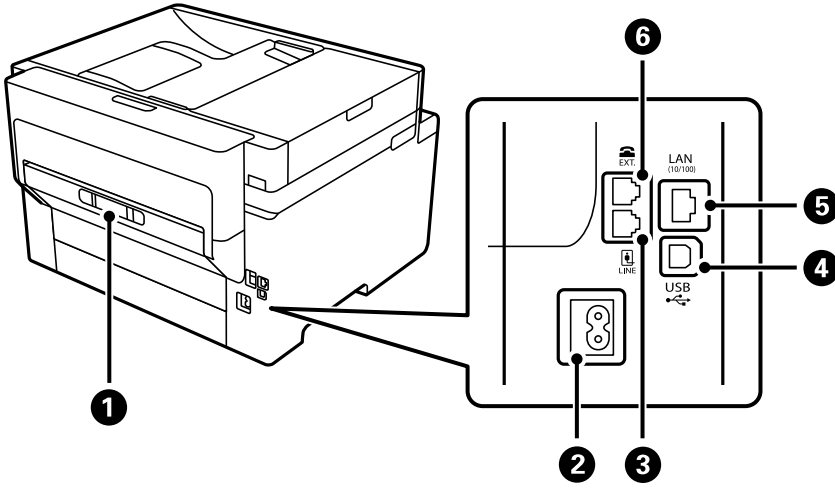

1	Arka kapak	Sıkışan kağıdı çıkarırken çıkarın.
2	AC girişi	Güç kablosu bağlanır.
3	LINE bağlantı noktası	Bir telefon hattına bağlanır.
4	USB bağlantı noktası	Bilgisayara bağlanmak için bir USB kablosu bağlar.
5	LAN bağlantı noktası	LAN kablosunu bağlar.
6	EXT. bağlantı noktası	Harici telefon cihazlarını bağlar.

Kontrol Paneli Kılavuzu

Kontrol Paneli.	23
Ana Ekran Yapılandırması.	24
Menü Ekranı Yapılandırması.	26
Job/Status Ekran Yapılandırması.	27
Karakterleri Girme.	28
Animasyonları Görüntüleme.	28

Kontrol Paneli

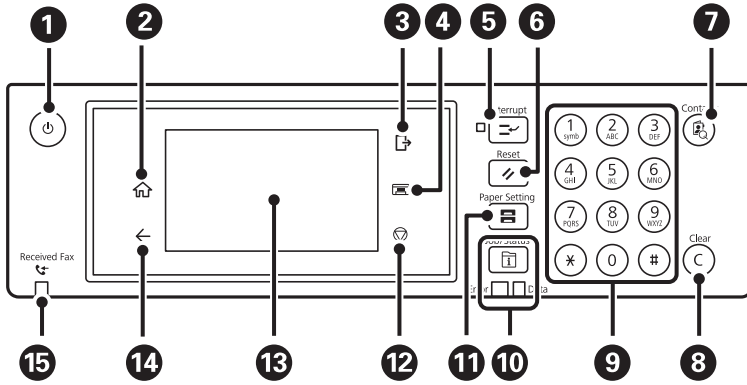

1	Yazıcıyı açar veya kapatır. Güç ışığı söndüğünde güç kablosunu çıkarın.
2	Ana ekranı görüntüler.
3	Erişim Denetimi etkinleştirildiğinde yazıcı oturumunu kapatır. Erişim Denetimi devre dışı bırakıldığında, bu da devre dışı bırakılır.
4	Çıkış tepsisini yerine sokar.
5	Mevcut yazdırma işini duraklatır ve başka bir işi yarıda kesmenizi sağlar. Ancak, yeni bir işi bilgisayardan yarıda kesemezsiniz. Duraklatılan işi yeniden başlatmak için bu düğmeye tekrar basın.
6	Geçerli ayarları kullanıcı varsayılan ayarlarına sıfırlar. Kullanıcı varsayılan ayarları yapılmamışsa fabrika varsayılanına sıfırlar.
7	İrtibatlar listesini görüntüler. Kişileri kaydedebilir, düzenleyebilir veya silebilirsiniz.
8	Kopya sayısı gibi sayı ayarlarını siler.
9	Sayılar, karakterler ve semboller girer.
10	Job/Status menüsünü görüntüler. Yazıcı durumunu ve iş geçmişini kontrol edebilirsiniz. Bir hata oluştuğunda soldaki hata ışığı yanıp söner veya yanar. Yazıcı veri işlerken sağdaki veri ışığı yanıp söner. Kuyruğa alınmış işler bulunduğu yanar.
11	Kâğıt Ayarı ekranını görüntüler. Her bir kâğıt kaynağı için kâğıt boyutu ve kâğıt türü ayarlarını seçebilirsiniz.
12	Mevcut işlemi durdurur.
13	Menüleri ve mesajları görüntüler. Kontrol panelinin açısını değiştirebilirsiniz. Belirli bir süre hiç işlem gerçekleştirilmediğinde, yazıcı uyku moduna girer ve ekran kapanır. Görüntüyü açmak için dokunmatik ekrandaki bir yere dokunun. Geçerli ayarlara bağlı olarak, kontrol panelindeki düğmelere bastığınızda yazıcı uyku modundan çıkar.
14	Önceki ekrana döner.
15	Okunmamış, yazdırılmamış veya kaydedilmemiş alınan belgeler yazıcının belleğinde depolandığında yanar.



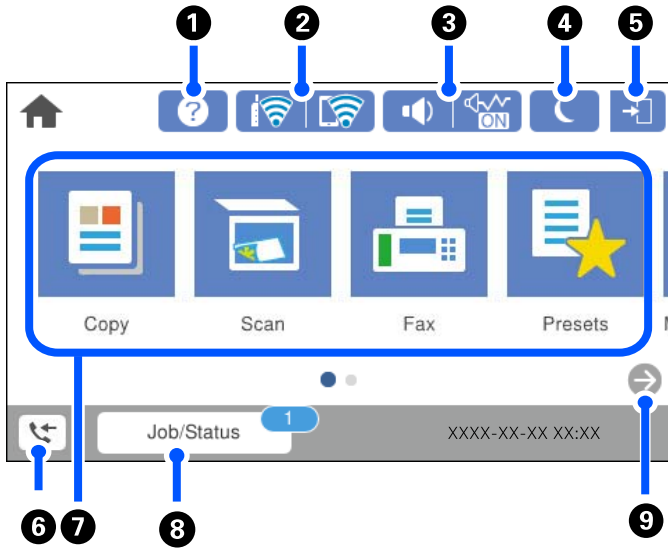



Ana Ekran Yapılandırması



1		İşlem talimatlarını veya sorunların çözümlerini görüntüleyebilirsiniz.
2		Ağ bağlantı durumunu görüntüler. Daha fazla ayrıntı için aşağıya bakın. "Ağ Simgesine Kılavuz" sayfa 25
3		Aygıt Ses Ayarları ekranını görüntüler. Sessiz ve Sessiz Mod öğesini ayarlayabilirsiniz. Bu ekrandan Sesler menüsüne de erişebilirsiniz. Bu ayarı Ayarlar menüsünden de yapabilirsiniz. Ayarlar > Genel Ayarlar > Temel Ayarlar > Sesler
		Sessiz Mod öğesinin yazıcı için ayarlanıp ayarlanmadığını gösterir. Bu özellik etkinleştirildiğinde, yazıcı işlemlerinin yaptığı gürültü azalır, ancak yazdırma hızı yavaşlayabilir. Ancak, gürültüler seçili kağıt türüne ve yazdırma kalitesine bağlı olarak azalmayabilir.
		Sessiz öğesinin yazıcı için ayarlandığını gösterir.
4		Uyku moduna girmek için simgeyi seçin. Simge gri olduğunda yazıcı uyku moduna giremez.
5		Kullanıcı kısıtlama özelliğinin etkinleştirildiğini belirtir. Yazıcıda oturum açmak için bu simgeyi seçin. Bir kullanıcı adı seçmeniz ve sonra bir parola girmeniz gerekir. Oturum açma bilgileri için yazıcı yöneticinizle iletişim kurun. görüntülendiğinde, erişim izni olan bir kullanıcı oturum açar. Oturumu kapatmak için simgeyi seçin.
6		Faks Verileri Bilgisi ekranını görüntüler. Görüntülenen sayı henüz okumadığınız, yazdırmadığınız veya kaydetmediğiniz faks sayısını gösterir.





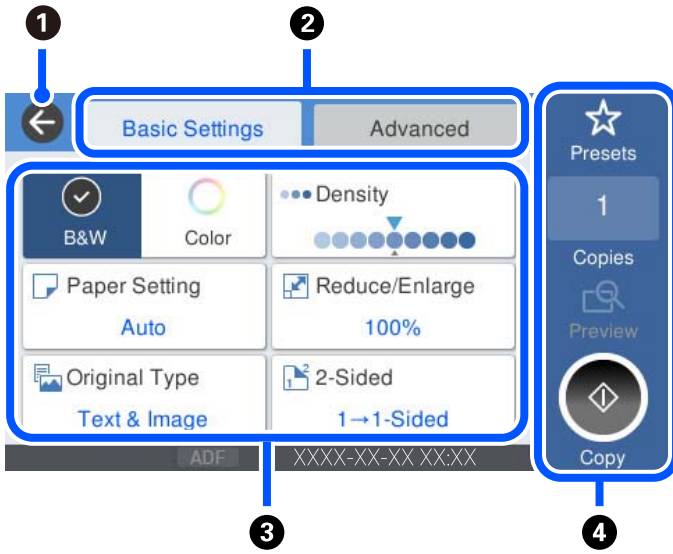

7	Her menüyü görüntüler.	<ul style="list-style-type: none"> <input type="checkbox"/> Kopyala Belgeleri kopyalamanıza izin verir. <input type="checkbox"/> Tara Belgeleri taramanızı ve bunları bir bellek aygıtına veya bir bilgisayara kaydetmenizi sağlar. <input type="checkbox"/> Faksla Faksları göndermenizi sağlar. <input type="checkbox"/> Ön ayrlar Ön ayar olarak kopyalama, tarama veya fakslama için sık kullanılan ayarları kaydetmenize izin verir. <input type="checkbox"/> Bellek Aygıtı Yazıcıya bağlı USB flaş sürücü gibi bellek aygıtındaki JPEG TIFF veya PDF verilerini yazdırmanızı sağlar. <input type="checkbox"/> Faks Kutusu Alınan belgeleri, gönderilecek belgeleri veya faksları yoklamak için belgeleri depolamanızı sağlar. <input type="checkbox"/> Gizli İş Yazıcı sürücüsünden gönderilen parola korumalı bir iş yazdırmanızı sağlar. <input type="checkbox"/> Bakım Bir püskürtme ucu kontrol deseni yazdırarak ve kafa temizleme işlemini gerçekleştirerek ve yazdırma başlığını hizalayarak çıktılarındaki bulanıklaşma veya bantı iyileştirerek püskürtme uçlarının tıkanıklığını açmak gibi çıktılarınızın kalitesini iyileştirmenizi öneren menüleri görüntüler. <input type="checkbox"/> Ayarlar Bakım, yazıcı ayarları ve işlemlerle ilgili ayarlar yapmanızı sağlar.
8	İş/Durum	Bekleyen devam eden işleri görüntüler. İş türü, varış zamanlayıcı, kullanıcı adları vb.'yi bir liste olarak görüntülemek için dokununuz. Görüntülenen sayı bekleyen iş sayısını gösterir.
9		Ekranı sağa kaydırır.

Ağ Simgesine Kılavuz

	Yazıcı kablolu (Ethernet) ağa bağlı değil veya ayarı kaldırılmış.
	Yazıcı bir kablolu (Ethernet) ağa bağlı.
	Yazıcı bir kablosuz (Wi-Fi) ağa bağlı değil.
	Yazıcı SSID arıyor, IP adresi ayarlanmamış veya kablosuz (Wi-Fi) ağda sorun var.
	Yazıcı bir kablosuz (Wi-Fi) ağa bağlı. Çubuk sayısı, bağlantının sinyal gücünü belirtir. Ne kadar fazla çubuk varsa bağlantı o kadar güçlüdür.
	Yazıcı Wi-Fi Direct (Basit EN) modunda bir kablosuz (Wi-Fi) ağa bağlı değil.
	Yazıcı Wi-Fi Direct (Basit EN) modunda bir kablosuz (Wi-Fi) ağa bağlı.

Menü Ekranı Yapılandırması



1	Önceki ekrana döner.								
2	Sekmeleri kullanarak ayarlar listesini değiştirir. Temel Ayarlar sekmesi sık kullanılan öğeleri görüntüler. Gelişmiş sekmesi gerektiğinde ayarlayabileceğiniz diğer öğeleri görüntüler.								
3	<p>Ayar öğelerinin listesini görüntüler.  görüntülendiğinde, simgeyi seçerek ek bilgileri görüntüleyebilirsiniz. Öğeyi seçerek veya bir onay işareti ekleyerek ayarları yapın. Kullanıcı varsayılanından veya fabrika varsayılanından bir öğeyi değiştirdiğinizde, öğe üzerinde  görüntülenir.</p> <p>Gri öğeler kullanılamaz. Neden kullanılamaz olduğunu kontrol etmek için öğeyi seçin.</p> <p>Bir sorun oluşursa öğede  görüntülenir. Sorunu nasıl çözeceğinizi kontrol etmek için simgeyi seçin.</p>								
4	Geçerli ayarları kullanarak işlemleri başlatır. Öğeler menüye bağlı olarak değişir.								
	<table border="1"> <tr> <td>Ön ayarlar</td> <td>Ön ayarlı listeyi görüntüler. Geçerli ayarları ön ayar olarak kaydedebilirsiniz veya kayıtlı ön ayarları yükleyebilirsiniz.</td> </tr> <tr> <td>Kopya</td> <td>Kopya sayısını girmenize izin vererek ekran klavyesini görüntüler.</td> </tr> <tr> <td>Önizleme</td> <td>Yazdırma, kopyalama, tarama veya faksları göndermeden önce görüntünün bir önizlemesini görüntüler.</td> </tr> <tr> <td></td> <td>Yazdırma, kopyalama, tarama veya faksları göndermeyi başlatır.</td> </tr> </table>	Ön ayarlar	Ön ayarlı listeyi görüntüler. Geçerli ayarları ön ayar olarak kaydedebilirsiniz veya kayıtlı ön ayarları yükleyebilirsiniz.	Kopya	Kopya sayısını girmenize izin vererek ekran klavyesini görüntüler.	Önizleme	Yazdırma, kopyalama, tarama veya faksları göndermeden önce görüntünün bir önizlemesini görüntüler.		Yazdırma, kopyalama, tarama veya faksları göndermeyi başlatır.
Ön ayarlar	Ön ayarlı listeyi görüntüler. Geçerli ayarları ön ayar olarak kaydedebilirsiniz veya kayıtlı ön ayarları yükleyebilirsiniz.								
Kopya	Kopya sayısını girmenize izin vererek ekran klavyesini görüntüler.								
Önizleme	Yazdırma, kopyalama, tarama veya faksları göndermeden önce görüntünün bir önizlemesini görüntüler.								
	Yazdırma, kopyalama, tarama veya faksları göndermeyi başlatır.								

Job/Status Ekran Yapılandırması

Job/Status menüsünü görüntülemek için  düğmesine basın. Yazıcının veya işlerin durumunu kontrol edebilirsiniz.

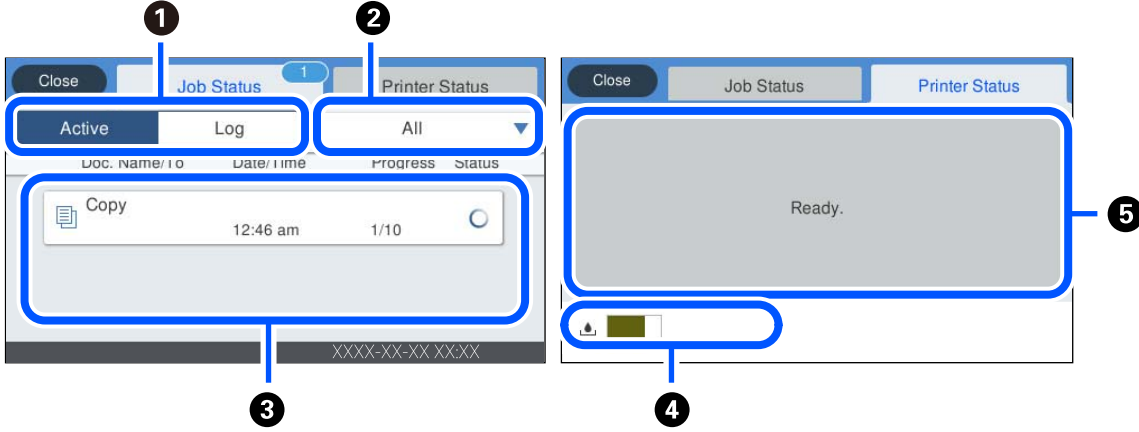

1	Görüntülenen listeleri değiştirir.
2	İşlevselliğe göre işleri filtreleyin.
3	Etkin seçildiğinde, devam eden işlerin listesi ve işlenmesi beklenen işleri görüntüler. Günlük seçildiğinde, iş geçmişi görüntülenir. İş başarısız olduğunda geçmişte görüntülenen işleri iptal edebilir veya hata kodunu kontrol edebilirsiniz.
4	Bakım kutusunun yaklaşık hizmet ömrünü gösterir.
5	Yazıcıda oluşan hataları görüntüler. Hata mesajını görüntülemek için listeden hatayı seçin.

İlgili Bilgi

→ [“Durum Menüsündeki Hata Kodu Görüntüleniyor” sayfa 235](#)

İşleri Ayırma

ADF veya Tarayıcı Camını kullanmadığınızda kopyalama veya yazdırma sırasında işleri ayırabilirsiniz.

İşleri ayırmak için özel eylemleri gerçekleştirmeniz gerekmeyebilir. Normal çalışma sırasında  ögesini seçerseniz geçerli iş tamamlanır tamamlanmaz iş çalışır.



Geçerli iş dahil en fazla aşağıdaki türde 100 iş ayırabilirsiniz.

- Yazdırma
- Kopya
- Faks Gönderme

Karakterleri Girme

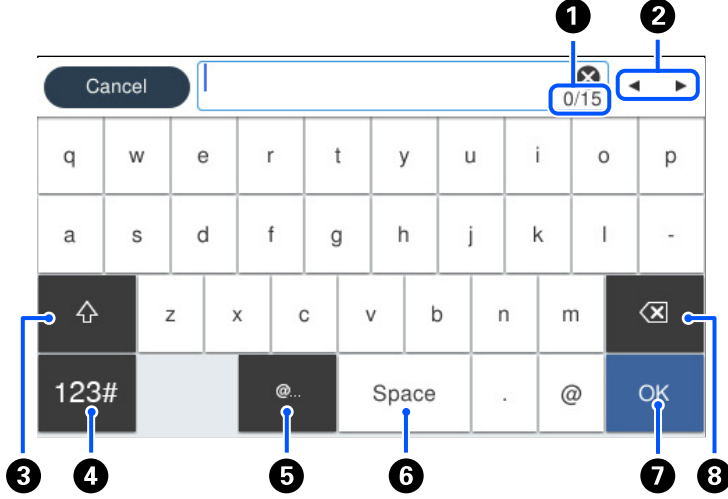
Ağ ayarlarını yaptığınızda vb. ekrandaki klavyeyi kullanarak karakter ve sembolleri girebilirsiniz.



1	Karakter sayısını gösterir.
2	İmleci giriş konumuna taşır.
3	Büyük küçük harf arasında veya sayı ve semboller arasında geçiş yapar.
4	Karakter türünü değiştirir.  Sayı ve semboller girebilirsiniz.  Harfler girebilirsiniz.
5	Sık kullanılan e-posta etki alanı adreslerini veya URL'leri seçerek girer.
6	Bir boşluk girer.
7	Karakter girer.
8	Soldaki bir karakteri siler.

Animasyonları Görüntüleme

LCD ekranda kağıt yükleme veya sıkışmış kağıdı çıkarma gibi çalıştırma talimatlarının animasyonlarını görüntüleyebilirsiniz.

❑  öğesini seçin: yardım ekranını görüntüler. **Nasıl** öğesini seçin ve görüntülemek istediğiniz öğeleri seçin.

- ❑ Çalıştırma ekranının en altındaki **Nasıl** ögesini seçin: içeriğe duyarlı animasyonu görüntüler.

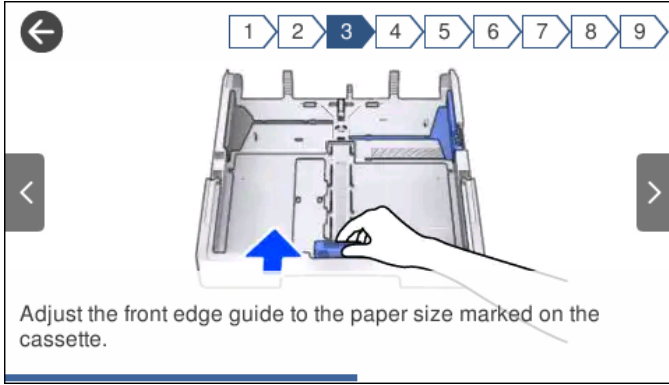

Kağıt Yükleme

Kağıt Kullanımı Önlemleri.	31
Kağıt Boyutu ve Türü Ayarları.	31
Kağıt Yükleme.	32

Kağıt Kullanımı Önlemleri

- ❑ Belgeler ile birlikte verilen talimat sayfalarını okuyun.
- ❑ Orijinal Epson kağıtla yüksek kaliteli çıktılar elde etmek için kağıdı kağıtla sağlanan sayfalarda belirtilen ortamda kullanın.
- ❑ Yüklemeden önce kağıdın kenarlarını havalandırın ve hizalayın. Fotoğraf kağıdını havalandırmayın veya kıvrımayın. Bu işlem, yazdırılabilir tarafın hasar görmesine sebep olabilir.

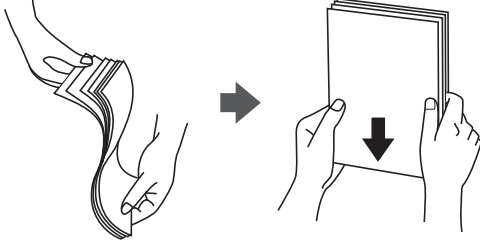

- ❑ Kağıt kıvrılmış ise yüklemeden önce bu kağıdı düzeltin veya hafifçe ters yöne kıvrın. Kıvrılmış kağıtlara yazdırmak kağıt sıkışmalarına veya çıktılar üzerinde bulaşmalara sebep olabilir.



- ❑ Önceden basılmış kağıdın bir tarafına yazdırırken manuel 2 taraflı yazdırma için kağıt besleme sorunları sık sık oluşabilir. Kağıt sıkışmaları devam ederse yaprak sayısını yarıya indirin veya daha da azaltın veya bir kerede bir kağıt yapağı yükleyin.
- ❑ Uzun grenli kağıt kullandığınızdan emin olun. Ne tür kağıt kullandığınızdan emin değilseniz, kağıt özelliklerini teyit etmek için kağıt ambalajını kontrol edin veya üretici ile iletişim kurun.
- ❑ Yüklemeden önce zarfların kenarlarını havalandırın ve hizalayın. Yığın haline getirilmiş zarflar havayla dolmuşsa onları yüklemeye önce sıkıştırarak düzleştirin.

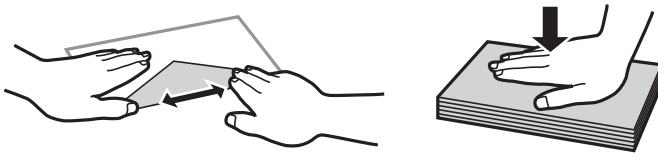

İlgili Bilgi

- ➔ [“Kullanılmayan Kağıt Türleri” sayfa 309](#)

Kağıt Boyutu ve Türü Ayarları

Kağıt kasetini taktığınızda görüntülenen ekranda kağıt boyutu ve türünü kaydederseniz, yazıcı kayıtlı bilgiler ve yazdırma ayarları değişikliği hakkında sizi bilgilendirir. Bu, kağıt türüyle eşleşmeyen ayarlar kullanma nedeniyle

yanlış kağıt boyutuna yazdırmamanızı sağlayarak kağıt ve mürekkep israfı yapmanızı veya yanlış renkte yazdırmanızı önler.

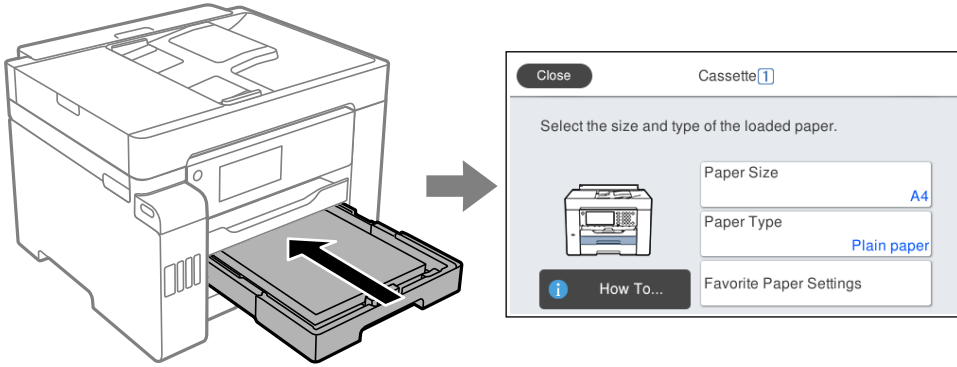

Görüntülenen kağıt boyutu ve türü yüklenen kağıttan farklı ise değiştirecek öğeyi seçin. Ayarlar yüklenen kağıtla eşleşiyorsa ekranı kapatın.

Not:

Kontrol panelinde  düğmesine basarak da kağıt boyutu ve kağıt türü ayarları ekranını görüntüleyebilirsiniz.

Kağıt Türü Listesi

Optimum baskı sonuçları elde etmek için kağıda uygun kağıt türünü seçin.

Ortam Adı	Ortam Türü	
	Kontrol Paneli	Yazıcı Sürücüsü
Epson Business Paper Epson Bright White Ink Jet Paper Epson Bright White Paper	Düz kağıtlar	Düz kağıtlar
Epson Ultra Glossy Photo Paper	Ultra Glossy	Epson Ultra Glossy
Epson Premium Glossy Photo Paper	Premium Glossy	Epson Premium Glossy
Epson Premium Semigloss Photo Paper	Premium Semigloss	Epson Premium Semigloss
Epson Photo Paper Glossy	Glossy	Photo Paper Glossy
Epson Matte Paper-Heavyweight	Matte	Epson Matte
Epson Photo Quality Ink Jet Paper Epson Double-sided Photo Quality Ink Jet Paper	Süper İnce Kâğıt	Epson Photo Quality Ink Jet

Kağıt Yükleme

Yazıcının LCD ekranında görüntülenen animasyonlara bakarak kağıt veya zarflar yükleyebilirsiniz.

? öğesini seçin ve sonra **Nasıl** > **Kağıt yükleyin** öğesini seçin. Animasyonları görüntülemek için kullanmak istediğiniz kağıt türü ve kağıt kaynağını seçin. Animasyon ekranını kapatmak için **Son** öğesini seçin.

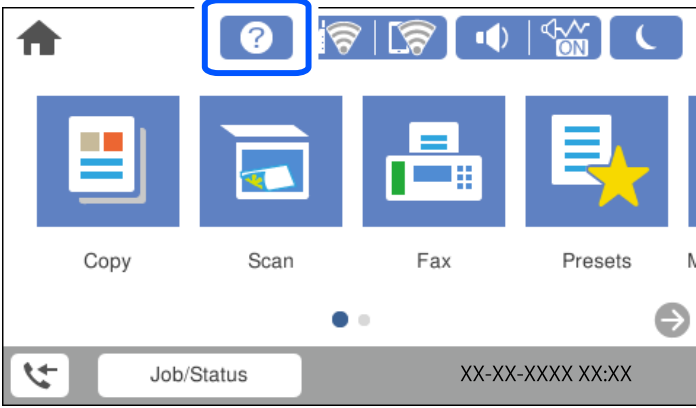

Önceden Delinmiş Kağıt Yükleme

Kağıt tepsisine önceden delinmiş kağıdın tek bir sayfasını yükleyin.

Kağıt boyutu: A3, B4, A4, B5, A5, A6, Letter, Legal

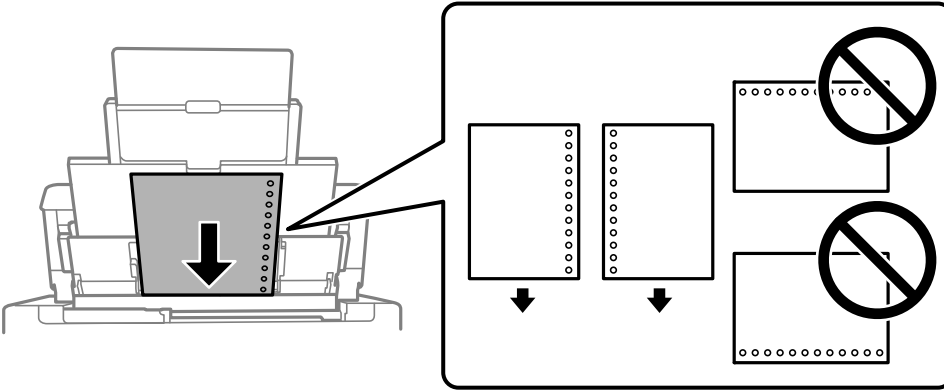

- Delikler üzerine yazdırmaktan kaçınmak için dosyanızın baskı konumunu ayarlayın.
- Otomatik 2 taraflı yazdırma, önceden delinmiş kağıt için kullanılamaz.

Uzun Kağıtları Yükleme

Kağıt tepsisi

Kağıdın ön kenarının ters kıvrılmasına izin vererek arka sayfa bekleme içine uzun kağıdı yükleyin. Kağıt boyutu ayarı olarak **Kullanıcı Tanımlı** ögesini seçin.

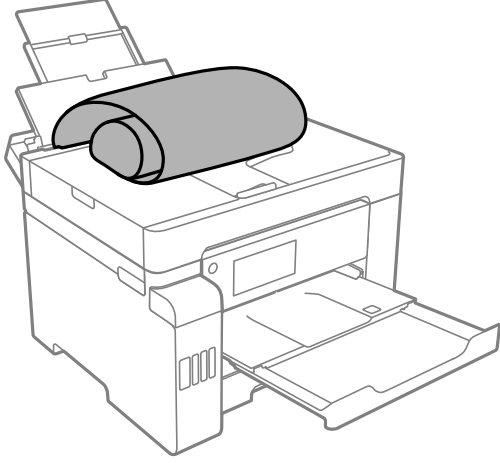

- Kağıdın ucunun dik kesildiğinden emin olun. Çapraz bir kesit kağıt besleme sorunlarına neden olabilir.
- Uzun kağıt çıkış tepsisinde tutulamaz. Kağıdın zemine düşmemesinden emin olmak için bir kutu vb. hazırlayın.
- Beslenmekte veya çıkarılmakta olan kağıda dokunmayın. Elinizi yaralayabilir veya yazdırma kalitesinin düşmesine neden olabilir.

Kağıt kaseti

Uzun kağıt yüklemek için kağıt kasetini genişletin. Kağıt boyutu ayarı olarak **Kullanıcı Tanımlı** ögesini seçin.

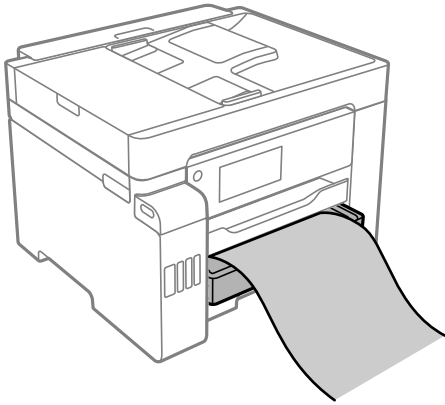

- Kağıdın ucunun dik kesildiğinden emin olun. Çapraz bir kesit kağıt besleme sorunlarına neden olabilir.
- Beslenmekte veya çıkarılmakta olan kağıda dokunmayın. Elinizi yaralayabilir veya yazdırma kalitesinin düşmesine neden olabilir.

Orijinalleri Yerleřtirme

ADF'nin Desteklemediđi orijinaler.	36
Orijinal Boyutu Otomatik Algılama.	36
Orijinalleri Yerleřtirme.	37

ADF'nin Desteklemediği orijinaller



Önemli:

Fotoğrafları veya değerli orijinal sanat çalışmalarını ADF'ye beslemeyin. Yanlış besleme orijinali kırıştırabilir veya hasar verebilir. Bunun yerine tarayıcı camındaki bu belgeleri tarayın.

Kağıt sıkışmalarını önlemek için aşağıdaki orijinalleri ADF kısmına yerleştirmekten kaçının. Bu türler için tarayıcı camını kullanın.

- Yırtık, katlanmış, kırışmış, biçimi bozulmuş ya da kıvrılmış orijinaller
- Cilt delikleri olan orijinaller
- Bant, zımba, ataş gibi maddelerle birbirine bağlı orijinaller
- Üzerinde yapıştırma ya da etiket bulunan orijinaller
- Düzensizce kesilmiş olan ya da doğru açıda olmayan orijinaller
- Bitişik orijinaller
- OHP'ler, termal transfer kağıdı veya karbon arkalı kağıtlar

Orijinal Boyutu Otomatik Algılama

Kağıt ayarı olarak **Otomatik Algıla** ögesini seçtiğinizde, aşağıdaki kağıt boyutu türleri otomatik olarak tanımlanır.

- Dikey yerleştirme: A4, 16K*

Orijinalin uzun kenarını ADF'nin kağıt besleme girişine doğru veya tarayıcı camı ögesinin sol tarafına yerleştirin.

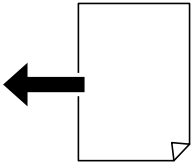

- Yatay yerleştirme: A3, B4, A4, B5, A5, 8K*, 16K*

Orijinalin kısa kenarını ADF'nin kağıt besleme girişine doğru veya tarayıcı camı ögesinin sol tarafına yerleştirin.

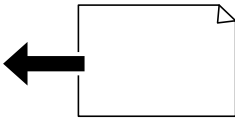

*: **K Boyut Önceliği** ögesi etkinleştirildiğinde, kağıt algılanır. Ancak, kullandığınız işlemlere bağlı olarak algılanmayabilir. Daha fazla ayrıntı için aşağıdaki "İlgili Bilgiler"e bakın.

Not:

Aşağıdaki orijinallerin boyutları doğru algılanmamış olabilir. Boyutlar algılanmazsa kontrol panelinde boyutu manuel olarak ayarlayın.

- Orijinaller yırtık, katlanmış, kırışmış veya kıvrık (orijinaller kıvrılırsa orijinalleri yerleştirmeden önce kıvrıklığı düzeltin.)
- Birçok cilt deliği olan orijinaller
- OHP'ler, yarı şeffaf orijinaller veya parlak orijinaller

İlgili Bilgi

➔ “Orijinal Boyut Oto Algılama Seçeneği:” sayfa 323

Orijinalleri Yerleştirme

Tarayıcı camına veya ADF'ye orijinalleri yerleştirin.

ADF'ye birden fazla orijinal yerleştirebilirsiniz. Otomatik çift yönlü tarama mevcutsa, aynı anda orijinallerin her iki tarafını da tarayabilirsiniz. ADF'nin özellikleri için aşağıdaki bağlantıya bakın.

[“ADF Özellikleri” sayfa 350](#)

Orijinalleri yerleştirmeye ilgili videoyu izlemek için aşağıdaki adımları izleyin.

❓ ögesini seçin ve sonra **Nasıl > Orijinalleri Yerleştirin** ögesini seçin. Görüntülemek istediğiniz orijinalleri yerleştirme yöntemini seçin. Animasyon ekranını kapatmak için **Son** ögesini seçin.

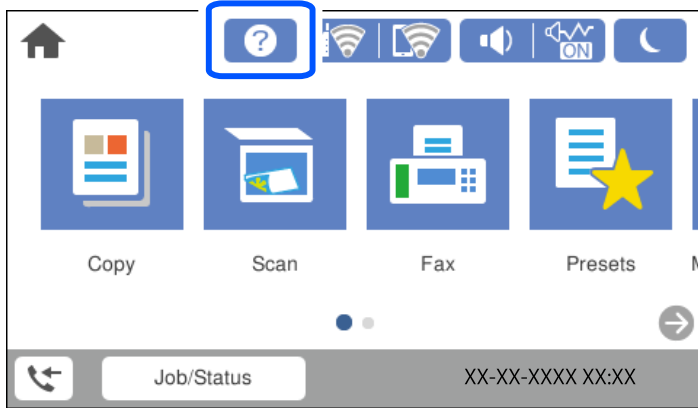

Tarayıcı camını kullanırken



Dikkat:

Belge kapağını kapatırken parmaklarınızı sıkıştırmamaya dikkat edin. Aksi takdirde yaralanabilirsiniz.



Önemli:

- Kitap gibi hacimli orijinaller yerleştirdiğinizde tarayıcı camına doğrudan harici ışık gelmesini önleyin.
- Tarayıcı camı veya belge kapağına çok fazla güç uygulamayın. Aksi halde hasar görebilirler.

Not:

- ❑ Tarayıcı camı üzerinde çöp veya kir varsa bunu eklemek için tarama aralığı genişleyebilir, böylece orijinalin görüntüsü değişebilir veya azalabilir. Taramadan önce tarayıcı camındaki çöp veya kirleri temizleyin.

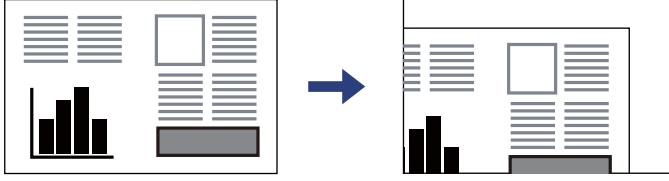

- ❑ Tarayıcı camı köşesinden 1,5 mm alan taranmaz.
- ❑ Orijinaller ADF ve tarayıcı camı üzerine konulduğunda öncelik ADF'deki orijinallere verilir.
- ❑ Bazı boyutlar otomatik olarak algılanmayabilir. Bu durumda, orijinalerin boyutunu manüel olarak seçin.
- ❑ Orijinalleri tarayıcı camında uzun süre bırakırsanız, camın yüzeyine yapışabilir.

ADF'yi kullanırken



Önemli:

- ❑ Orijinalleri ADF kenar kılavuzu üzerinde üçgen sembol ile belirtilen çizginin üzerinde yüklemeyin.

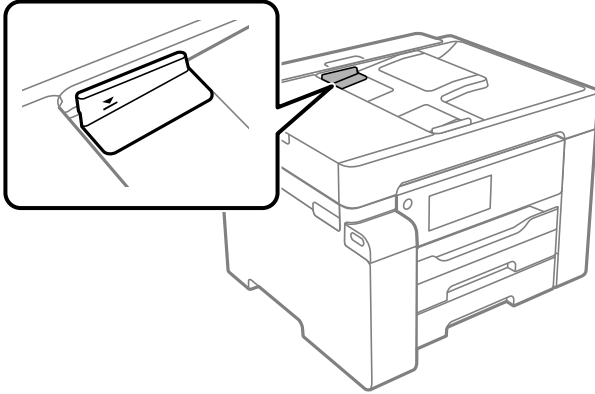

- ❑ Tarama sırasında orijinalleri eklemeyin.

Not:

Bazı boyutlar otomatik olarak algılanmayabilir. Bu durumda, orijinalerin boyutunu manüel olarak seçin.

İlgili Bilgi

- ➔ “ADF'nin Desteklemediği orijinaler” sayfa 36
- ➔ “Orijinal Boyutu Otomatik Algılama” sayfa 36
- ➔ “Tarayıcı Özellikleri” sayfa 349

Bellek Cihazı Takma ve Çıkarma

Harici Bir USB Cihazı Takma.	40
Harici Bir USB Cihazını Çıkarma.	40
Bellek Cihazındaki Verileri Paylaşma.	40

Harici Bir USB Cihazı Takma

Harici bir USB cihazı harici arayüz USB bağlantı noktasına takın.

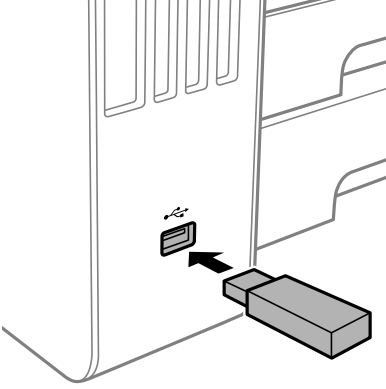

İlgili Bilgi

→ [“Bellek Cihazı Özellikleri” sayfa 356](#)

Harici Bir USB Cihazını Çıkarma

Harici bir USB cihazını çıkarın.

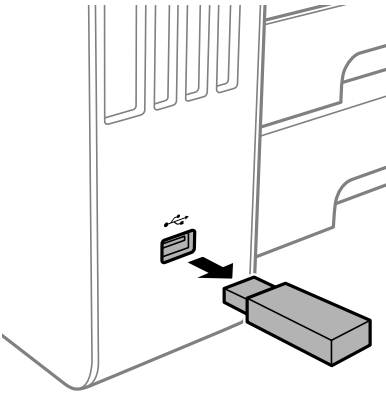

Önemli:

Yazıcıyı çalıştırırken harici USB aygıtını kaldırırsanız, harici USB aygıttaki veriler kaybolabilir.

Bellek Cihazındaki Verileri Paylaşma

Bir bilgisayardan, yazıcıya bağlanmış USB flaş sürücüsü gibi bir bellek cihazına verileri yazabilir veya okuyabilirsiniz.



Önemli:

USB ile veya ağ üzerinden bağlı yazıcıya takılı bir bellek cihazını bilgisayarlar arasında paylaşırken, yalnızca yazıcıda seçtiğiniz yöntemle bağlı bilgisayarlara yazma erişimi izni verilir. Bellek cihazına yazmak için kontrol panelinde **Ayarlar > Genel Ayarlar > Yzc Ayarları > Bellek Aygıtı Arayüzü > Dosya Paylaşımı** girin ve sonra bir bağlantı yöntemi seçin.

Not:

2 TB HDD gibi büyük bir bellek cihazı bağlandığında bilgisayardaki verileri tanımak biraz sürebilir.

Windows

Bilgisayar veya **Bilgisayarım** öğesinden bir bellek cihazı seçin. Bellek cihazında bulunan veriler görüntülenir.

Not:

Yazıcıyı yazılım diski veya Web Installer kullanmadan ağa bağladıysanız, harici bir arayüz USB bağlantı noktasını ağ sürücüsü olarak eşleştirin. **Çalıştır** öğesini açıp, **Aç:** kısmına bir yazıcı adı \\XXX.XXX.XXX.XXX veya yazıcının IP adresini \\XXXXX girin. Ağı atamak için görüntülenen bir aygıt simgesine sağ tıklayın. Ağ sürücüsü **Bilgisayar** veya **Bilgisayarım** kısmında görüntülenir.

Mac OS

Uygun bir aygıt simgesi seçin. Harici depolama aygıtında bulunan veri görüntülenir.

Not:

- Bir bellek cihazını çıkarmak için cihaz simgesini çöp kutusu simgesine sürükleyip bırakın. Aksi takdirde, başka bir bellek cihazı bağlandığında paylaşılan sürücüde bulunan veriler düzgün bir şekilde görüntülenmeyebilir.
- Bir bellek cihazına ağ yoluyla erişmek için masaüstündeki menüden **Git > Sunucuya Bağlan** öğesini seçin. **Sunucu Adresi**'ne bir yazıcı adı cifs://XXXXX veya smb://XXXXX (burada "XXXXX" yazıcı adıdır) girin ve ardından **Bağlan**'a tıklayın.

İlgili Bilgi

➔ "[Bellek Cihazı Özellikleri](#)" sayfa 356

Yazdırma

Belgeleri Yazdırma.	43
Zarflara Yazdırma.	86
Fotoğrafları Yazdırma.	87
Web Sayfalarını Yazdırma.	89
Bulut Hizmeti Kullanarak Yazdırma.	90

Belgeleri Yazdırma

Bilgisayardan Yazdırma — Windows

Yazıcı sürücüsü ayarlarının bir kısmını değiştiremezseniz, bu ayarlar yönetici tarafından kısıtlanmış olabilir. Yardım için yazıcı yöneticinizle iletişim kurun.

Kolay Ayarları Kullanarak Yazdırma

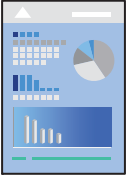

Not:

Uygulamaya bağlı olarak işlemler farklılık gösterebilir. Ayrıntılar için uygulamanın yardımına bakın.

1. Yazıcıya kağıt yükleyin.
“Kağıt Yükleme” sayfa 32
2. Yazdırmak istediğiniz dosyayı açın.
3. **Dosya** menüsünden **Yazdır** veya **Yazdırma Ayarı** öğesini seçin.
4. Yazıcınızı seçin.
5. Yazıcı sürücüsü penceresine erişim için **Tercihler** veya **Özellikler** öğesini seçin.

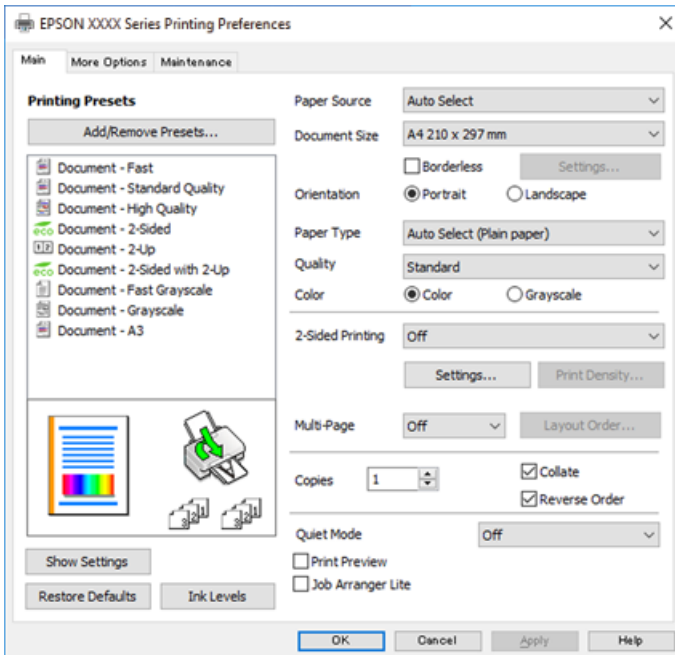

6. Ayarları gerektiği gibi değiştirin.

Ayrıntılar için yazıcı sürücüsünün menü seçeneklerine bakın.

Not:

*Ayar öğelerinin açıklamaları için çevrimiçi yardımı da görebilirsiniz. Bir öğe sağ tıklatıldığında **Yardım** görüntülenir.*

***Baskı Önizleme** öğesini seçtiğinizde, yazdırmadan önce belgenizin bir önizlemesini görebilirsiniz.*

7. Yazıcı sürücüsü penceresini kapatmak için **OK** öğesine tıklayın.

8. **Yazdır** öğesini tıklatın.

Not:

***Baskı Önizleme** öğesini seçtiğinizde, bir önizleme penceresi görüntülenir. Ayarları değiştirmek için **İptal** öğesini tıklatın ve sonra prosedürü adım 3'ten itibaren tekrarlayın.*

*Yazdırmayı iptal etmek istiyorsanız, bilgisayarınızda **Aygıtlar ve Yazıcılar**, **Yazıcı** içinde veya **Yazıcılar ve Fakslar** içinde yazıcınızı sağ tıklatın. **Ne yazdırıldığını gör**'ü tıklatın, iptal etmek istediğiniz işi sağ tıklatın ve sonra **İptal**'i seçin. Ancak, bir yazdırma işini tamamen yazıcıya gönderildikten sonra bilgisayardan iptal edemezsiniz. Bu durumda, yazıcının kontrol panelini kullanarak yazdırma işini iptal edin.*

İlgili Bilgi

➔ [“Kullanılabilir Kağıtlar ve Kapasiteler” sayfa 305](#)

➔ [“Kağıt Türü Listesi” sayfa 32](#)

➔ [“Yazıcı Sürücüsü İçin Menü Seçenekleri” sayfa 44](#)

Yazıcı Sürücüsü İçin Menü Seçenekleri

Bir uygulamada yazdırma penceresini açın, yazıcıyı seçin ve sonra yazıcı sürücüsü penceresine erişin.

Not:

Menüler seçtiğiniz seçeneğe göre değişir.

Ana Sekmesi

Yazdırma Ön Ayarları:

Önayarları Ekle/Kaldır:

Sık kullanılan yazdırma ayarları için kendi ön ayarlarınızı ekleyebilir veya kaldırabilirsiniz. Listedeki kullanmak istediğiniz ön ayarı seçin.

Kağıt Kaynağı:

Kağıdın beslendiği kağıt kaynağını seçin. Yazıcıdaki yazdırma ayarlarından seçilen kağıt kaynağını otomatik olarak seçmek için **Otomatik Seçim** öğesini seçin.

Kağıt Boyutu:

Üzerine yazdırmak istediğiniz kağıt boyutunu seçin. **Kullanıcı Tanımlı** öğesini seçerseniz, kağıt genişliği ve yüksekliğini girin ve sonra boyutu kaydedin.

Kenarlıksız:

Kağıdın kenarlarında boşluk kalmaması amacıyla yazdırma verisi kağıt boyutunu biraz aşacak şekilde büyütülür. Büyütme miktarını seçmek için **Ayarlar** ögesine tıklayın.

Yön:

Yazdırmak için kullanmak istediğiniz yönü seçin.

Kağıt Türü:

Yazdırdığınız kağıt türünü seçin.

Kalite:

Yazdırmak için kullanmak istediğiniz yazdırma kalitesini seçin. Kullanılabilir ayarlar seçtiğiniz kağıt türüne bağlıdır. **Yüksek** ögesini seçerek daha yüksek yazdırma kalitesi elde edebilirsiniz; ancak, yazdırma hızı daha yavaş olabilir.

Renk:

Renkli veya tek renk yazdırmayı seçin.

2- taraflı yazdırma:

2 taraflı yazdırma yapmanızı sağlar.

Ayarlar:

Ciltleme kenarını ve ciltleme kenar boşluklarını belirleyebilirsiniz. Birden fazla belge yazdırırken, sayfanın ön veya arka tarafından yazdırmayı seçebilirsiniz.

Yazdırma Yoğunluğu:

Yazdırma yoğunluğunu ayarlamak için belge türünü seçin. Doğru yazdırma yoğunluğu seçildiğinde, resimlerin arka tarafa akmasını önleyebilirsiniz. Yazdırma yoğunluğunu manuel olarak ayarlamak için **Kullanıcı Tanımlı** ögesini seçin.

Çok sayfalı:

Bir yaprağa birçok sayfa yazdırmanızı veya poster yazdırma işlemi gerçekleştirmenizi sağlar. Sayfaların yazdırılacağı sırayı belirtmek için **Yrleşim Düzen** ögesini tıklatın.

Kopya Sayısı:

Yazdırmak istediğiniz kopya sayısını ayarlayın.

Harmanla:

Sırayla toplanan ve setler halinde sıralanan çok sayfalı belgeleri yazdırır.

Ters Sırada:

Sayfaların yazdırma işlemi sonrasında doğru sırada yığılanmasını için yazdırma işlemi son sayfadan başlatabilmenizi sağlar.

Sessiz Modu:

Yazıcının çıkardığı sesi azaltır. Ancak, bunu etkinleştirme, yazdırma hızını düşürebilir.

Baskı Önizleme:

Yazdırmadan önce belgenizin bir ön izlemesini görüntüler.

İş Düzenleyici Lite:

Job Arranger Lite farklı uygulamalar tarafından oluşturulan birden fazla dosyayı birleştirmenize ve tek bir yazdırma işi olarak yazdırmanıza imkan tanır.

Ayarları Göster/Ayarları Gizle:

Ana ve **Daha Fazla Seçenek** sekmelerinde geçerli olarak ayarlanan öge listesini görüntüler. Geçerli ayarlar listesi ekranını gösterebilir veya gizleyebilirsiniz.

Varsayılanlara Geri Yükle:

Tüm ayarları fabrika varsayılan değerlerine döndürün. **Daha Fazla Seçenek** sekmesindeki ayarlar da varsayılanlarına sıfırlanır.

Mürekkep Seviyeleri:

Yaklaşık mürekkep düzeyini görüntüler.

Daha Fazla Seçenek Sekmesi

Yazdırma Ön Ayarları:

Önayarları Ekle/Kaldır:

Sık kullanılan yazdırma ayarları için kendi ön ayarlarınızı ekleyebilir veya kaldırabilirsiniz. Listedeki kullanmak istediğiniz ön ayarı seçin.

Kağıt Boyutu:

Üzerine yazdırmak istediğiniz kağıt boyutunu seçin.

Çıktı Kağıt:

Üzerine yazdırmak istediğiniz kağıt boyutunu seçin. **Kağıt Boyutu** ögesi **Çıktı Kağıt** ayarından farklı olduğunda, **Belgeyi Küçült/Büyüt** otomatik olarak seçilir. Belgenin boyutunu küçültmeden veya büyütmeden yazdırma işlemi yapacağınızda bunu seçmeniz gerekmez.

Belgeyi Küçült/Büyüt:

Belgenin boyutunu küçültmenizi veya büyütmenizi sağlar.

Sayfaya Sığdır:

Çıktı Kağıt içinde seçili kağıt boyutuna uyması için belgeyi otomatik olarak küçültün veya büyütün.

Yakınlaştır:

Belirli bir yüzdeyle yazdırır.

Orta:

Görüntüleri kağıdın ortasına yazdırır.

Renk Düzeltme:

Otomatik:

Görüntülerin tonunu otomatik ayarlar.

Özel:

Manüel renk düzeltmesi gerçekleştirmenizi sağlar. **Gelişmiş** tıklandığında ayrıntılı renk düzeltme yöntemini seçebileceğiniz **Renk Düzeltme** ekranı açılır. Renkli Evrensel Baskı, Kırmızı Göz Düzelt öğesini etkinleştirmek için **Görüntü Seçenekleri** öğesine tıklayın ve ince çizgiler için yazdırmayı keskinleştirin.

Filigran Özellikleri:

Kopyalamaya karşı desenler, filigranlar veya üstbilgi ve altbilgiler için ayarları yapmanızı sağlar.

Ekle/Sil:

Kullanmak istediğiniz herhangi bir kopyalama önleme desenini veya filigranı eklemenize veya kaldırmanıza izin verir.

Ayarlar:

Kopyalamaya karşı desenler veya filigranlar için yazdırma yöntemini ayarlamanızı sağlar.

Üstbilgi/Altbilgi:

Kullanıcı adı ve yazdırma tarihi gibi bilgileri üstbilgide veya altbilgide yazdırabilirsiniz. Rengi, yazı tipini, boyutu veya stili ayarlayabilirsiniz.

Gizli İş:

Yazdırırken parolayla korunan gizli belgeler. Bu özelliği kullanırsanız, yazdırma verileri yazıcıda depolanır ve yazıcının kontrol paneli kullanılarak yalnızca parola girildikten sonra yazdırılabilir. Ayarları değiştirmek için **Ayarlar** öğesine tıklayın.

Ek Ayarlar:

180° Döndür:

Yazdırma öncesinde sayfaları 180 derece döndürür. Yazıcıya sabit yönde yüklenen zarf gibi kağıtlar üzerine yazdırma yaparken bu öğeyi seçin.

İki yönlü yazdırma:

Yazdırma başlığı her iki yönde hareket ettiğinde yazdırır. Yazdırma hızı daha yüksek olabilir ancak kalite düşebilir.

Ayna Yansıması:

Görüntüyü ayna görüntüsü şeklinde yazdırmak için çevirir.

Ayarları Göster/Ayarları Gizle:

Ana ve **Daha Fazla Seçenek** sekmelerinde geçerli olarak ayarlanan öğe listesini görüntüler. Geçerli ayarlar listesi ekranını gösterebilir veya gizleyebilirsiniz.

Varsayılanlara Geri Yükle:

Tüm ayarları fabrika varsayılan değerlerine döndürün. **Ana** sekmesindeki ayarlar da varsayılanlarına sıfırlanır.

Bakım Sekmesi

Yzdrım Kafası Bşlk Kntrolü:

Yazdırma başlığı püskürtme uçları tıkalıysa kontrol etmek için bir başlık kontrolü deseni yazdırır.

Yzdrım Kafası Tmzleme:

Yazdırma başlığındaki tıkalı başlıkları temizler. Başlık kontrolü deseninin çiziminde gösterilen şekilde bu özellik biraz mürekkep kullandığından yalnızca bazı başlıklar tıkalıysa yazdırma başlığını temizleyin.

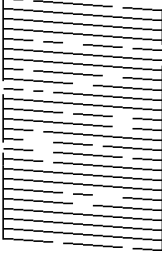

Güçlü Temizleme:

Yazdırma başlığındaki tıkalı başlıkları temizlemek için güç temizleme işlemini gerçekleştirin. Bu özellik kafa temizlemeden daha fazla mürekkep kullandığından, yalnızca başlıkların tümü tıkalı olduğundan başlık kontrolü deseninin çiziminde gösterildiği şekilde güç temizleme işlemini çalıştırın.

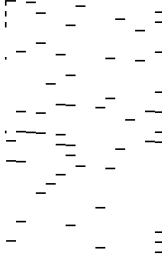

İş Düzenleyici Lite:

İş Düzenleyici Lite penceresini açar. Burada önceden kaydedilen verileri açabilir ve düzenleyebilirsiniz.

EPSON Status Monitor 3:

EPSON Status Monitor 3 penceresini açar. Burada yazıcının ve sarf malzemelerinin durumunu onaylayabilirsiniz.

İzleme Tercihleri:

EPSON Status Monitor 3 penceresindeki öğeler için ayarlar yapmanızı sağlar.

Genişletilmiş Ayarlar:

Çeşitli ayarlar yapmanızı sağlar. Daha fazla ayrıntı için Yardım ögesini görüntülemek için her öğeye sağ tıklayın.

Yazdırma Kuyruğu:

Yazdırılmayı bekleyen işleri görüntüler. Yazdırma işlerini kontrol edebilir, duraklatabilir veya sürdürebilirsiniz.

Yazıcı ve Seçenek Bilgileri:

Yazıcıya veya ADF'ye beslenen kağıt sayfa sayısını görüntüler.

Dil:

Yazıcı sürücüsü penceresinde kullanılacak dili değiştirir. Ayarları uygulamak için yazıcı sürücüsünü kapatın ve sonra yeniden açın.

Yazılım Güncelleme:

İnternet'te uygulamaların en son sürümünü kontrol etmek için EPSON Software Updater ögesini başlatır.

Teknik Destek:

Kılavuz bilgisayarınızda yüklü ise kılavuz görüntülenir. Yüklü değilse kılavuzu ve mevcut teknik desteği kontrol etmek için Epson Web sitesine bağlanabilirsiniz.

Kolay Yazdırma İçin Yazdırma Önyayarlarını Ekleme

Yazıcı sürücüsünde kendi sık kullanılan yazdırma önyayarınızı oluşturursanız, listeden önyayarı seçerek kolayca yazdırabilirsiniz.

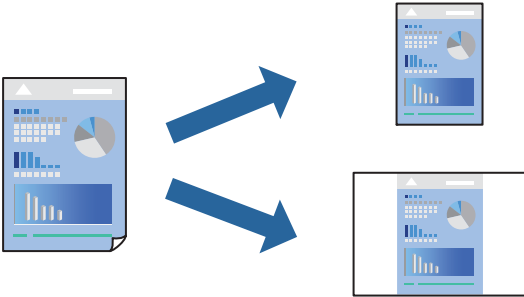

1. Yazıcı sürücüsünün **Ana** veya **Daha Fazla Seçenek** sekmesinde, her öğeyi ayarlayın (**Kağıt Boyutu** ve **Kağıt Türü** gibi).
2. **Yazdırma Ön Ayarları** içinde **Önyayarları Ekle/Kaldır** ögesini tıklayın.
3. Bir **Ad** girin ve gerekirse bir açıklama girin.
4. **Kaydet** ögesini tıklayın.

Not:

Eklenen bir önyayarı silmek için **Önyayarları Ekle/Kaldır** ögesini tıklayın, listeden silmek istediğiniz önyayar adını seçin ve ardından silin.

[“Ana Sekmesi” sayfa 44](#)

[“Daha Fazla Seçenek Sekmesi” sayfa 46](#)

5. **Yazdır** ögesini tıklatın.

Aynı ayarları kullanarak bir sonraki yazdırmak istediğinizde, kayıtlı ayar adını **Yazdırma Ön Ayarları** içinden seçin ve **OK** ögesini tıklatın.

İlgili Bilgi

- ➔ “Kağıt Yükleme” sayfa 32
- ➔ “Kolay Ayarları Kullanarak Yazdırma” sayfa 43

2 Taraflı Yazdırma

Kağıdın her iki tarafına yazdırmak için aşağıdaki yöntemlerden birini kullanabilirsiniz.

- Otomatik 2 taraflı yazdırma
- Manüel 2 taraflı yazdırma

Yazıcı ilk tarafı yazdırmayı tamamladığında, diğer tarafa yazdırmak için kağıdı ters çevirin.

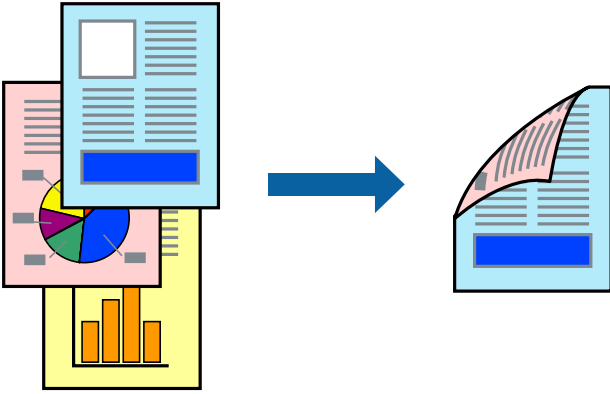

Not:

- Bu özellik, kenarlıksız yazdırma için kullanılamaz.
- 2 taraflı yazdırmaya uygun olmayan kağıt kullanmanız durumunda yazdırma kalitesi düşebilir ve kağıt sıkışmaları meydana gelebilir.
“2 Taraflı Yazdırma İçin Kağıt” sayfa 309
- Kağıda ve veriye bağlı olarak mürekkep sayfanın diğer tarafına geçebilir.
- EPSON Status Monitor 3** etkin olmadıkça manuel 2 taraflı yazdırma gerçekleştiremezsiniz. **EPSON Status Monitor 3** devre dışıysa yazıcı sürücüsü penceresine erişin, **Genişletilmiş Ayarlar** ögesini **Bakım** sekmesinden tıklatın ve ardından **EPSON Status Monitor 3'ü Etkinleştir** ögesini seçin.
- Ancak, yazıcıya bir ağ üzerinden erişiliyor veya paylaşılmış bir yazıcı olarak kullanılıyorsa bu özellik kullanılamayabilir.

1. Yazıcı sürücüsünün **Ana** sekmesinde, **2- taraflı yazdırma** yöntemini seçin.
2. **Ayarlar** ögesini tıklatın, uygun ayarları yapın ve sonra **Tamam** ögesini tıklatın.
3. **Yazdırma Yoğunluğu** ögesini tıklatın, uygun ayarları yapın ve sonra **Tamam** ögesini tıklatın.
Yazdırma Yoğunluğu ayarı ile yazdırma yoğunluğunu belge türüne göre ayarlayabilirsiniz.

Not:

- Manuel 2 taraflı yazdırmayı seçtiğinizde bu ayar kullanılamaz.
- Belge Türünü Belirleyin** için Yazdırma Yoğunluğu Ayarlama penceresinde ve **Kalite** için **Ana** sekmesinde seçilen seçeneklerin kombinasyonuna bağlı olarak yazdırma işlemi yavaş olabilir.

4. **Ana** ve **Daha Fazla Seçenek** sekmelerinde diğer öğeleri gerektiği gibi ayarlayın ve sonra **Tamam** öğesini tıklatın.

“Ana Sekmesi” sayfa 44

“Daha Fazla Seçenek Sekmesi” sayfa 46

5. **Yazdır** öğesini tıklatın.

Manuel 2 taraflı yazdırma için ilk tarafın yazdırılması tamamlandığında, bilgisayarda bir açılır pencere görüntülenir. Ekrandaki talimatları izleyin.

İlgili Bilgi

- ➔ “Kullanılabilir Kağıtlar ve Kapasiteler” sayfa 305
- ➔ “Kağıt Yükleme” sayfa 32
- ➔ “Kolay Ayarları Kullanarak Yazdırma” sayfa 43

Kitapçık Yazdırma

Sayfaları yeniden sıralayarak ve çıktığı katlayarak oluşturulabilecek bir kitapçık da yazdırabilirsiniz.

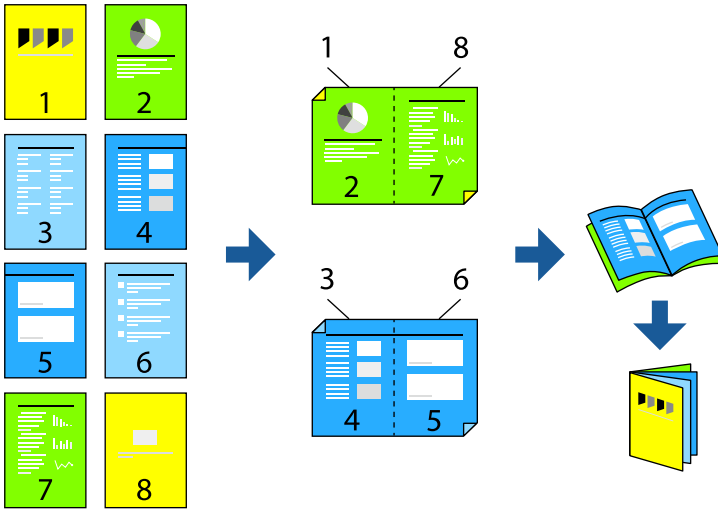

Not:

Bu özellik, kenarlıksız yazdırma ile kullanılamaz.

2 taraflı yazdırmaya uygun olmayan kağıt kullanmanız durumunda yazdırma kalitesi düşebilir ve kağıt sıkışmaları meydana gelebilir.

[“2 Taraflı Yazdırma İçin Kağıt” sayfa 309](#)

Kağıda ve veriye bağlı olarak mürekkep sayfanın diğer tarafına geçebilir.

EPSON Status Monitor 3 etkin olmadıkça manuel 2 taraflı yazdırma gerçekleştiremezsiniz. **EPSON Status Monitor 3** devre dışıysa yazıcı sürücüsü penceresine erişin, **Genişletilmiş Ayarlar** ögesini **Bakım** sekmesinden tıklatın ve ardından **EPSON Status Monitor 3’ü Etkinleştir** ögesini seçin.

Ancak, yazıcıya bir ağ üzerinden erişiliyor veya paylaşılmış bir yazıcı olarak kullanılıyorsa bu özellik kullanılamayabilir.

1. Yazıcı sürücüsünün **Ana** sekmesinde, **2- taraflı yazdırma** içinden kullanmak istediğiniz uzun kenardan ciltleme türünü seçin.

2. **Ayarlar**, ögesine tıklayın **Kitapçık** ögesini ve ardından **Orta Kenar** veya **Yan Cilt** ögesini seçin.

Orta Kenar: bu yöntemi yığınlanabilen ve kolayca ortadan katlanabilen az sayıda sayfa yazdırırken kullanın.

Yan Cilt. Bu yöntemi bir kerede bir yaprak (dört sayfa) yazdırırken, her birini ortadan katlarken ve sonra bir cilt olarak birleştirirken kullanın.

3. **OK**’ı tıklatın.

4. Birçok fotoğraf ve görüntü içeren verileri yazdırırken, **Yazdırma Yoğunluğu** ögesine tıklayın ve sonra uygun ayarları yapın ve sonra **Tamam** ögesine tıklayın.

Yazdırma Yoğunluğu ayarı ile yazdırma yoğunluğunu belge türüne göre ayarlayabilirsiniz.

Not:

Belge Türünü Belirleyin için **Yazdırma Yoğunluğu Ayarlama** penceresinde ve **Kalite** için **Ana** sekmesinde seçilen seçeneklerin kombinasyonuna bağlı olarak yazdırma işlemi yavaş olabilir.

5. **Ana** ve **Daha Fazla Seçenek** sekmelerinde diğer öğeleri gerektiği gibi ayarlayın ve sonra **Tamam** ögesini tıklatın.

[“Ana Sekmesi” sayfa 44](#)

[“Daha Fazla Seçenek Sekmesi” sayfa 46](#)

6. **Yazdır** ögesini tıklatın.

İlgili Bilgi

➔ [“Kullanılabilir Kağıtlar ve Kapasiteler” sayfa 305](#)

➔ [“Kağıt Yükleme” sayfa 32](#)

➔ [“Kolay Ayarları Kullanarak Yazdırma” sayfa 43](#)

Birden Fazla Sayfayı bir Sayfaya Yazdırma

Birkaç sayfalık veriyi tek bir kağıda yazdırabilirsiniz.

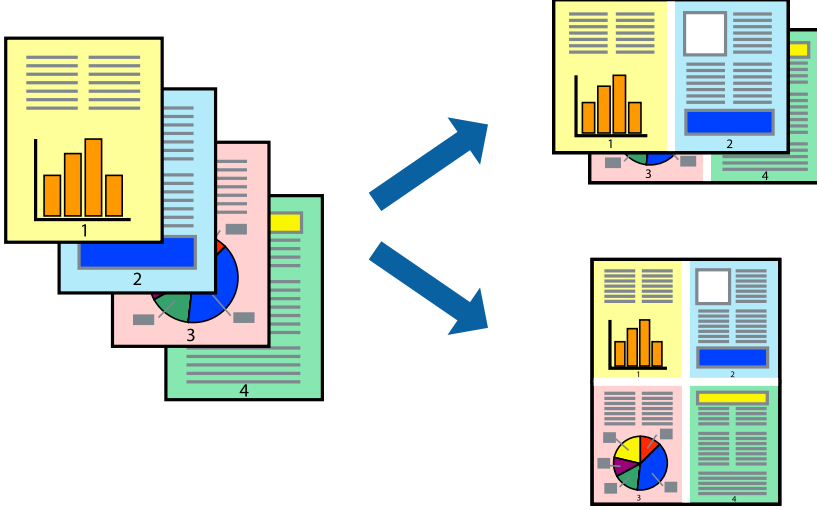

Not:

Bu özellik, kenarlıksız yazdırma ile kullanılamaz.

1. Yazıcı sürücüsünün **Ana** sekmesinde, **2 yanyana**, **4 yanyana**, **6-birlikde**, **8 yanyana**, **9-birlikde** veya **16-birlikde** öğesini **Çok sayfalı** ayarı olarak seçin.
2. **Yrleşim Düzen** öğesini tıklatın, uygun ayarları yapın ve sonra **Tamam** öğesini tıklatın.
3. **Ana** ve **Daha Fazla Seçenek** sekmelerinde diğer öğeleri gerektiği gibi ayarlayın ve sonra **Tamam** öğesini tıklatın.
“Ana Sekmesi” sayfa 44
“Daha Fazla Seçenek Sekmesi” sayfa 46
4. **Yazdır** öğesini tıklatın.

İlgili Bilgi

- ➔ “Kağıt Yükleme” sayfa 32
- ➔ “Kolay Ayarları Kullanarak Yazdırma” sayfa 43

Kağıt Boyutuna Uydurarak Yazdırma

Yazıcıya yüklediğiniz kağıt boyutunu Hedef Kağıt Boyutu ayarı olarak seçin.

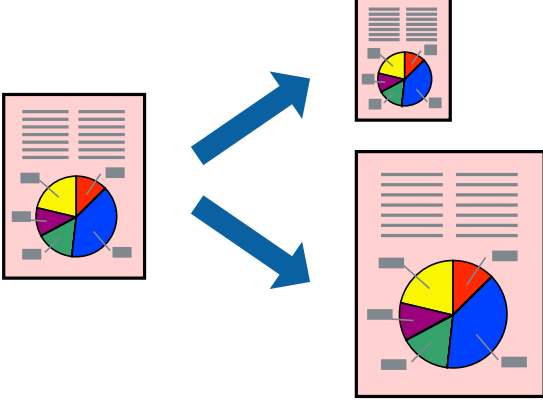

Not:

Bu özellik, kenarlıksız yazdırma ile kullanılamaz.

1. Yazıcı sürücüsünün **Daha Fazla Seçenek** sekmesinde aşağıdaki ayarları yapın.
 - Kağıt Boyutu: Uygulama ayarında ayarladığınız kağıdın boyutunu seçin.
 - Çıktı Kağıt: Yazıcıya yüklediğiniz kağıt boyutunu seçin.
Sayfaya Sığdır otomatik seçilir.

Not:

*Kağıdın ortasına küçültülen görüntüyü yazdırmak için **Orta** öğesine tıklayın.*

2. **Ana** ve **Daha Fazla Seçenek** sekmelerinde gerektiği gibi diğer öğeleri ayarlayın ve sonra **Tamam** öğesine tıklayın.
 - [“Ana Sekmesi” sayfa 44](#)
 - [“Daha Fazla Seçenek Sekmesi” sayfa 46](#)
3. **Yazdır** öğesine tıklayın.

İlgili Bilgi

- ➔ [“Kağıt Yükleme” sayfa 32](#)
- ➔ [“Kolay Ayarları Kullanarak Yazdırma” sayfa 43](#)

Herhangi Bir Büyütme Oranında Küçültülmüş veya Büyütülmüş Belge Yazdırma

Bir belgenin boyutunu belirli bir yüzde olarak küçültebilir veya büyütebilirsiniz.

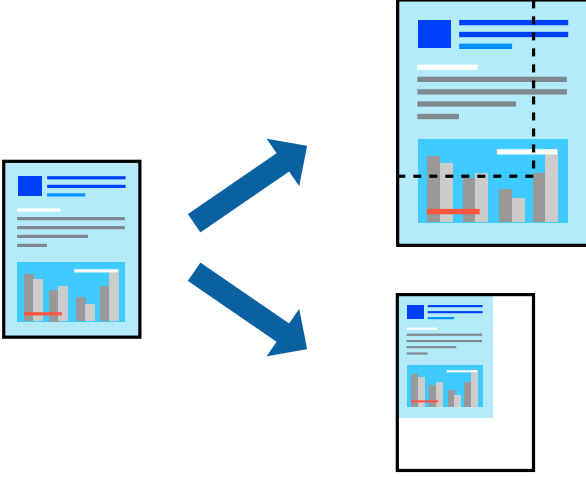

Not:

Bu özellik, kenarlıksız yazdırma ile kullanılamaz.

1. Yazıcı sürücüsünün **Daha Fazla Seçenek** sekmesinde, **Kağıt Boyutu** ayarından belge boyutunu seçin.
2. **Çıktı Kağıt** ayarından üzerine yazdırmak istediğiniz kağıt boyutunu seçin.
3. **Belgeyi Küçült/Büyüt, Yakınlaştır** seçeneklerini seçin ve bir yüzde girin.
Görüntüleri sayfanın ortasına yazdırmak için **Orta** ögesini seçin.
4. **Ana** ve **Daha Fazla Seçenek** sekmelerinde diğer öğeleri gerektiği gibi ayarlayın ve sonra **Tamam** ögesini tıkklatın.
“Ana Sekmesi” sayfa 44
“Daha Fazla Seçenek Sekmesi” sayfa 46
5. **Yazdır** ögesini tıkklatın.

İlgili Bilgi

- ➔ “Kağıt Yükleme” sayfa 32
- ➔ “Kolay Ayarları Kullanarak Yazdırma” sayfa 43

Bir Görüntüyü Birden Fazla Büyütme Sayfasına Yazdırma (Poster Oluşturma)

Bu özellik, bir görüntüyü birden fazla sayfaya yazdırmanızı sağlar. Bunları bantlayıp bir araya getirerek büyük bir poster oluşturabilirsiniz.

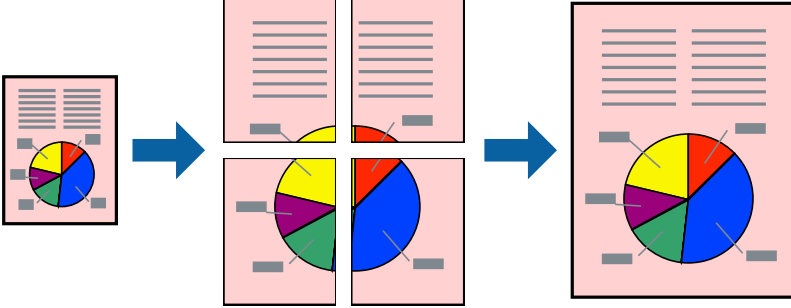

Not:

Bu özellik, kenarlıksız yazdırma ile kullanılamaz.

1. Yazıcı sürücüsünün **Ana** sekmesinde, **2x1 Poster**, **2x2 Poster**, **3x3 Poster**, veya **4x4 Poster** öğesini **Çok sayfalı** ayarı olarak seçin.

2. **Ayarlar** öğesini tıklatın, uygun ayarları yapın ve sonra **Tamam** öğesini tıklatın.

Not:

Kesme Kılavuz Çizgilerini Yazdır bir kesme kılavuzu yazdırmanızı sağlar.

3. **Ana** ve **Daha Fazla Seçenek** sekmelerinde diğer öğeleri gerektiği gibi ayarlayın ve sonra **Tamam** öğesini tıklatın.

[“Ana Sekmesi” sayfa 44](#)

[“Daha Fazla Seçenek Sekmesi” sayfa 46](#)

4. **Yazdır** öğesini tıklatın.

İlgili Bilgi

➔ [“Kağıt Yükleme” sayfa 32](#)

➔ [“Kolay Ayarları Kullanarak Yazdırma” sayfa 43](#)

Üst Üste Binen Hizalama İşaretleri Kullanarak Posterler Yapma

2x2 Poster seçildiğinde ve Çakışan Hizalama İşaretleri, Kesme Kılavuz Çizgilerini Yazdır'nda seçildiğinde nasıl poster yapacağının bir örneği.

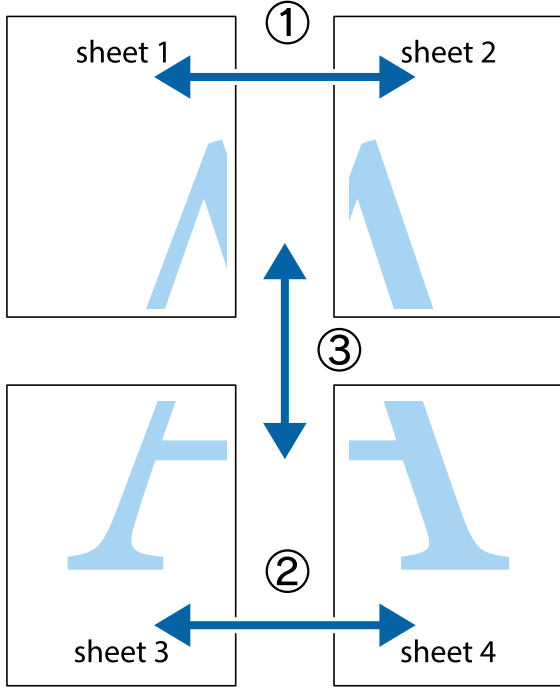

1. Sheet 1 ve Sheet 2 hazırlayın. Üst ve alt çarpı işaretlerinin ortasından dikey mavi çizgi boyunca Sheet 1 kenar boşluklarını kesin.

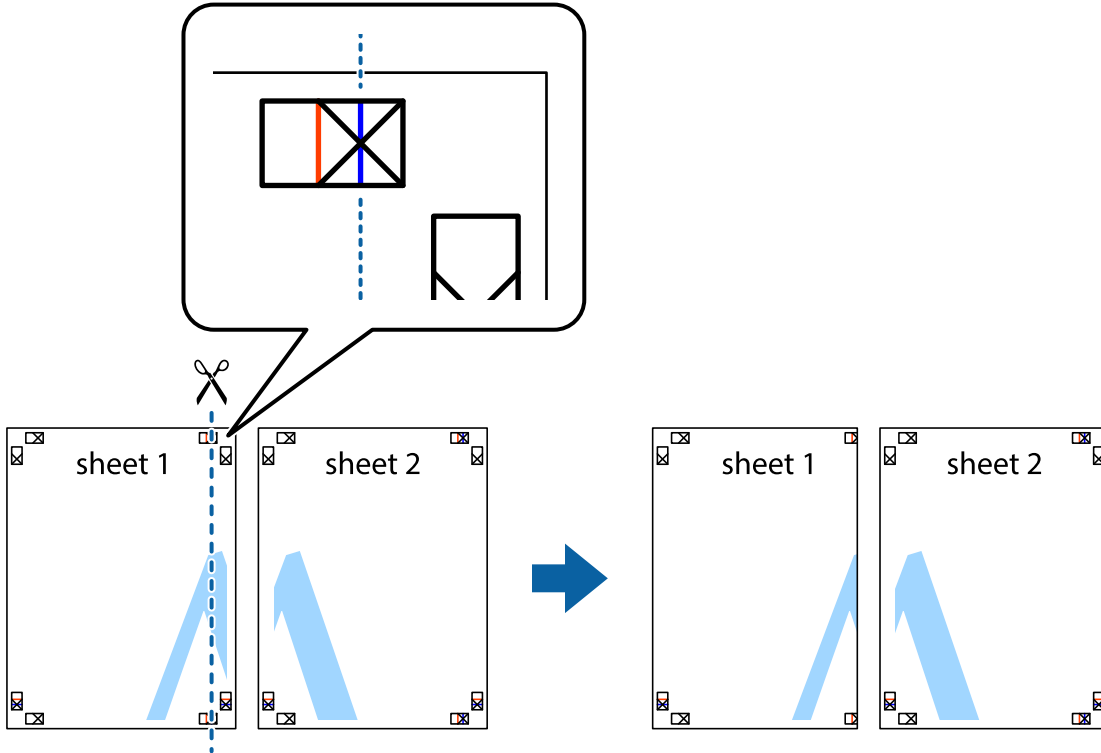

- Sheet 1 kenarını Sheet 2 üstüne yerleştirip, çarpı işaretlerini hizalayın ve ardından iki sayfayı arkadan geçici olarak bantlayın.

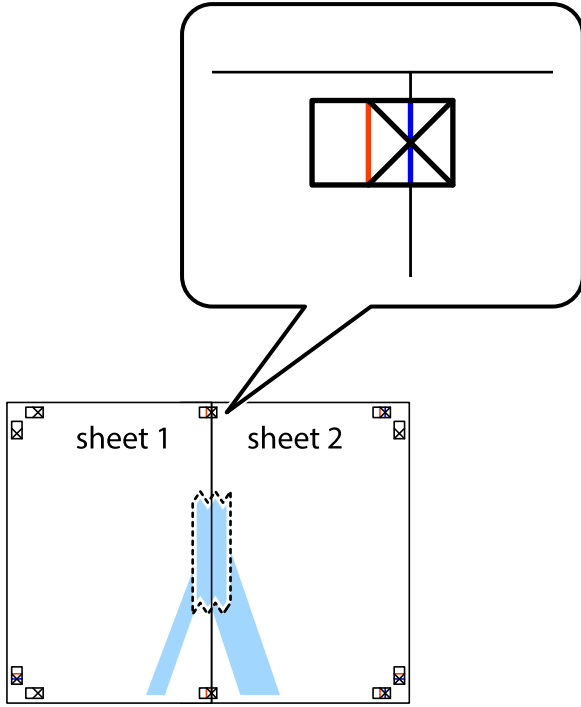

- Hizalama işaretlerindeki kırmızı dikey çizgi boyunca bantlı sayfaları ikiye kesin (bu sefer çarpı işaretlerinin solundaki çizgi).

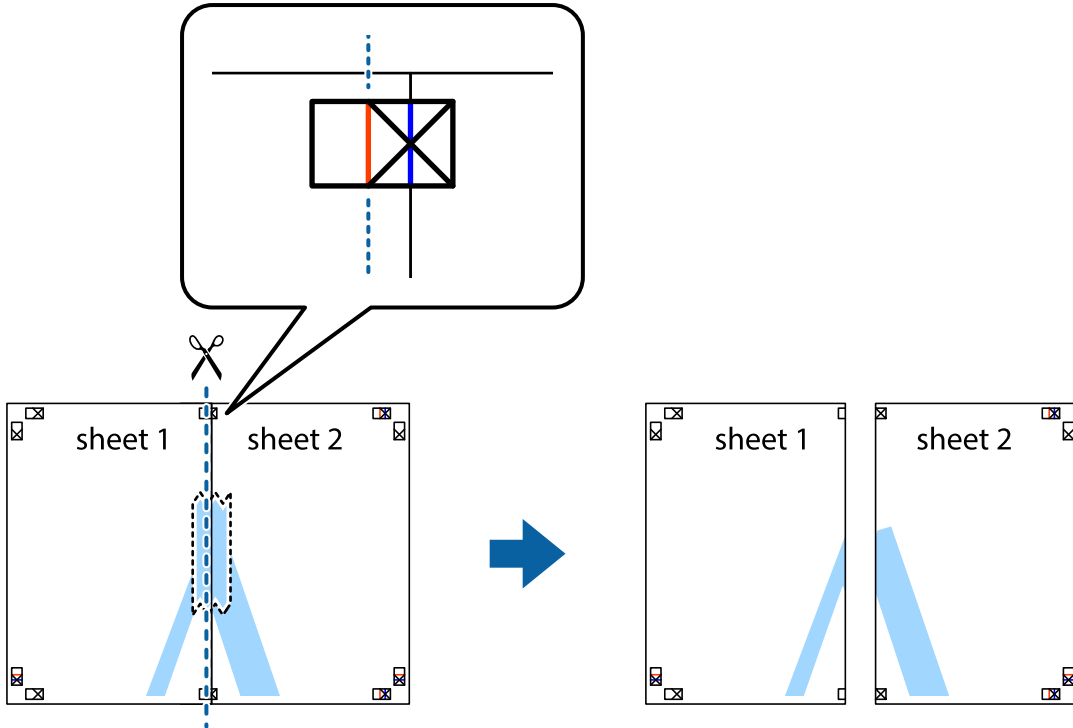

4. Sayfaları arkadan birbirine bantlayın.

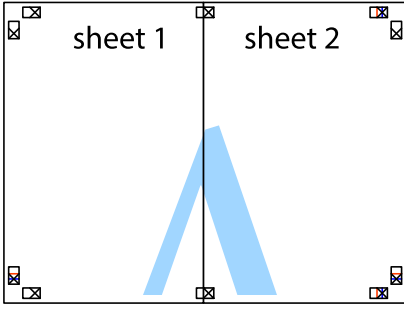

5. Sheet 3 ve Sheet 4'ü birbirine bantlamak için 1'den 4'e kadar olan adımları tekrarlayın.
6. Sol ve sağ çarpı işaretlerinin ortasından yatay mavi çizgi boyunca Sheet 1 ve Sheet 2 kenar boşluklarını kesin.

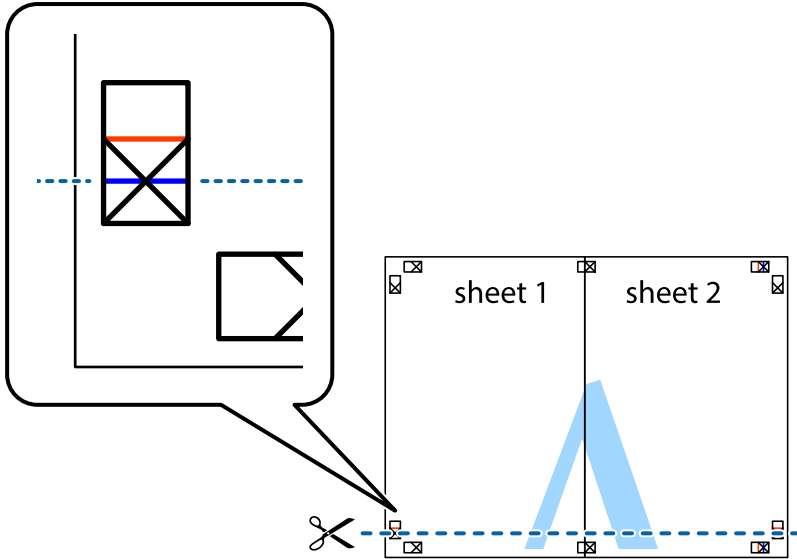

7. Sheet 1 ve Sheet 2 kenarını Sheet 3 ve Sheet 4 kenarına yerleştirin ve ardından çarpı işaretlerini hizalayıp, arkadan geçici olarak birbirine bantlayın.

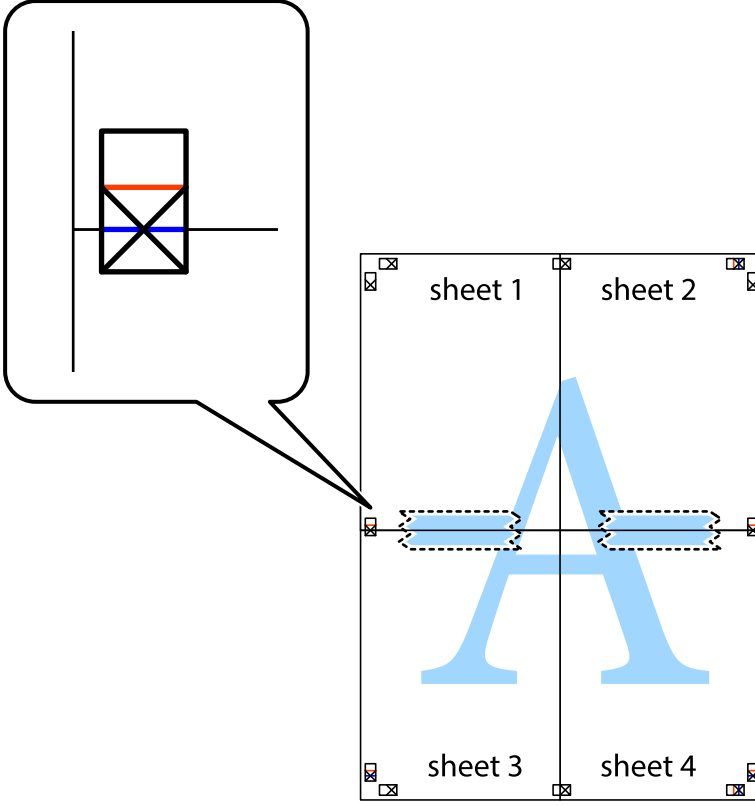

8. Hizalama işaretlerindeki kırmızı yatay çizgi boyunca bantlı sayfaları ikiye kesin (bu sefer çarpı işaretlerinin üstündeki çizgi).

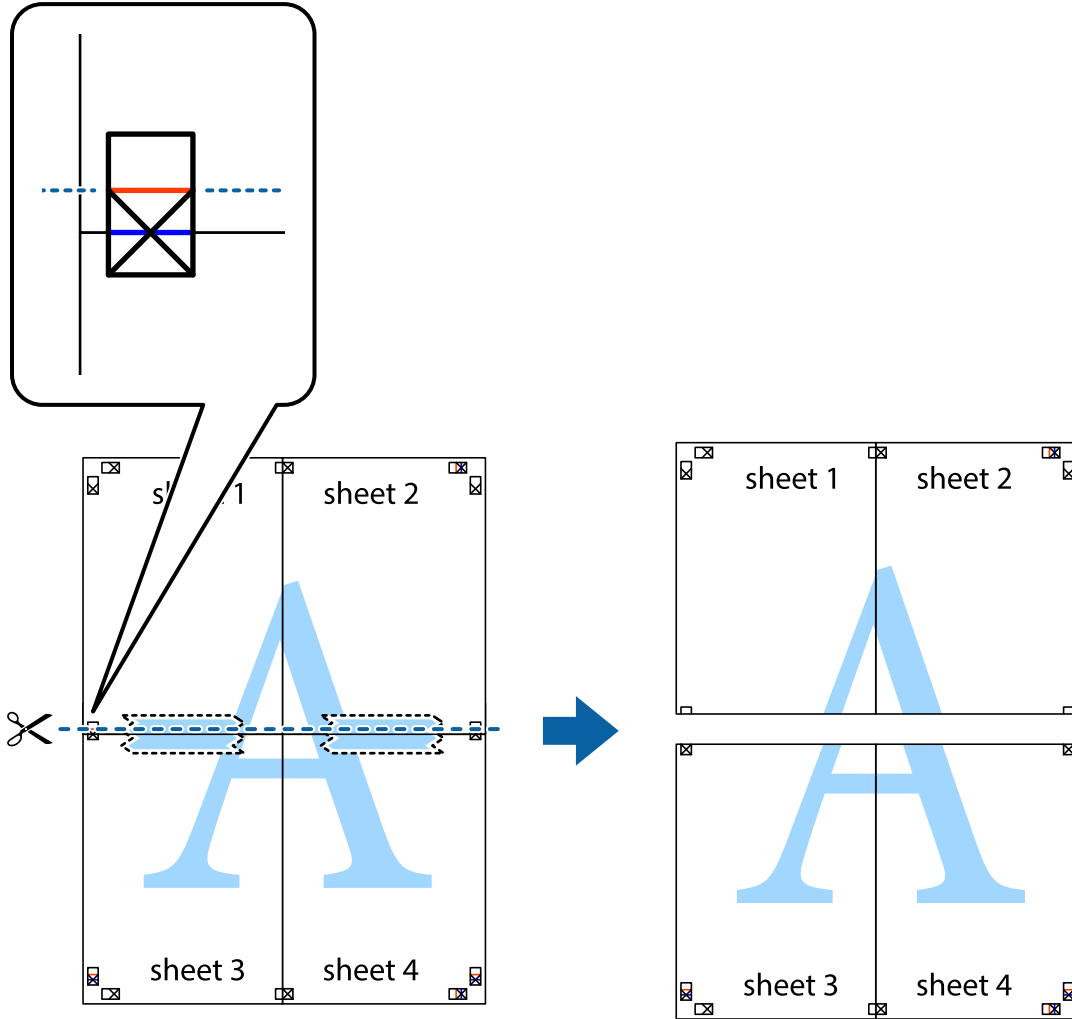

9. Sayfaları arkadan birbirine bantlayın.

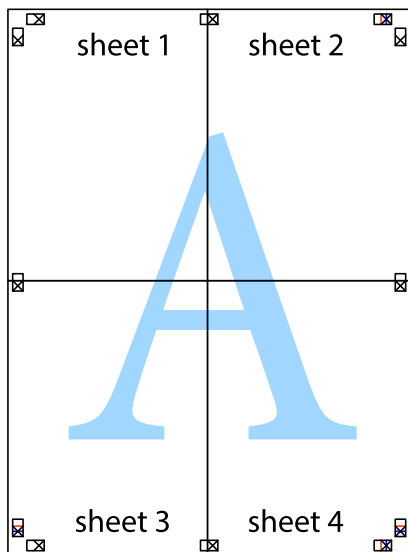

10. Kalan kenar boşluklarını dış kılavuz boyunca kesin.

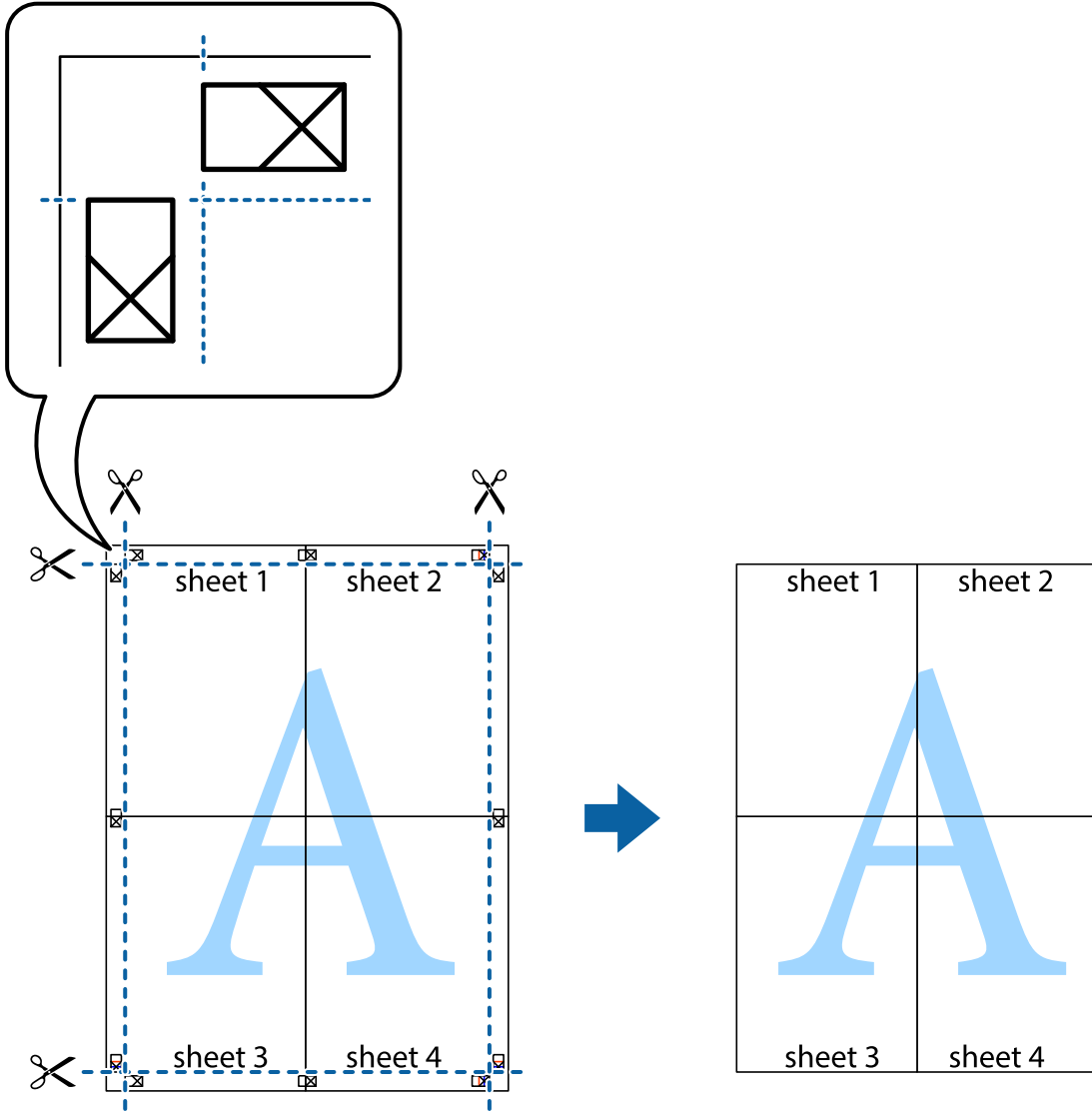

Üstbilgi ve Altbilgiyle Yazdırma

Kullanıcı adı ve yazdırma tarihi gibi bilgileri üstbilgide veya altbilgide yazdırabilirsiniz.

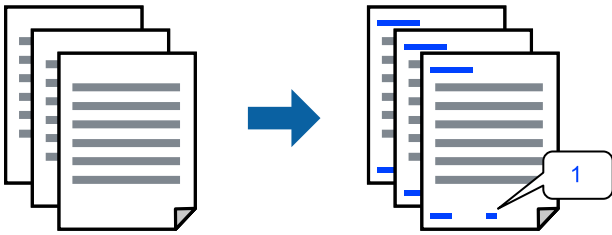

1. YAZICI sürücüsünün **Daha Fazla Seçenek** sekmesinde, **Filigran Özellikleri** öğesini tıklatın ve sonra **Üstbilgi/Altbilgi** öğesini seçin.

2. **Ayarlar** ögesini tıklatın ve sonra yazdırmak istediğiniz öğeleri seçerek OK tıklatın.

Not:

- İlk sayfa numarasını belirtmek için **Sayfa Numarası** ögesini üstbilgi veya altbilgide yazdırmak istediğiniz konumdan seçin ve sonra **Başlangıç numarası** içinde numarayı seçin.
- Metni üstbilgi veya altbilgide yazdırmak istiyorsanız, yazdırmak istediğiniz konumu seçin ve sonra **Metin** ögesini seçin. Yazdırmak istediğiniz metni metin giriş alanına girin.

3. **Ana** ve **Daha Fazla Seçenek** sekmelerinde diğer öğeleri gerektiği gibi ayarlayın ve sonra **Tamam** ögesini tıklatın.

“Ana Sekmesi” sayfa 44

“Daha Fazla Seçenek Sekmesi” sayfa 46

4. **Yazdır** ögesini tıklatın.

İlgili Bilgi

- ➔ “Kağıt Yükleme” sayfa 32
- ➔ “Kolay Ayarları Kullanarak Yazdırma” sayfa 43

Filigran Yazdırma

Çıktılarınızın üzerine “Gizli” veya kopyalama önleme deseni gibi bir filigran yazdırabilirsiniz. Kopyalama önleme deseni yazdırırsanız, orijinali kopyalarından ayırmak için fotokopi çekildiğinde gizli harfler görünür.



Kopyalama Koruması Deseni aşağıdaki koşullar altında kullanılabilir:

- Kağıt Türü: Düz kağıt, Kopya kağıdı, Antetli, Geri Dönüştürülmüş, Renkli, Önceden Basılı, Yüksek Kaliteli Düz Kağıt veya Kalım kağıt
- Kenarlıksız: seçili değil
- Kalite: Standart
- 2- taraflı yazdırma: Kapalı, Manuel (Uzun kenar cilt payı) veya Manuel (Kısa kenar cilt payı)
- Renk Düzeltme: Otomatik
- Kısa Çizgili Kağıt: seçili değil

Not:

Ayrıca kendi filigranınızı veya kopyalama önleme deseninizi de ekleyebilirsiniz.

1. Yazıcısı sürücüsünün **Daha Fazla Seçenek** sekmesinde, **Filigran Özellikleri** ögesine tıklayın ve sonra Kopyalama Koruması Deseni veya Filigran ögesini seçin.
2. Desenin veya işaretin boyut, yoğunluk veya konumu gibi ayrıntılarının değiştirmek için **Ayarlar** ögesine tıklayın.

3. **Ana** ve **Daha Fazla Seçenek** sekmelerinde gerektiği gibi diğer öğeleri ayarlayın ve sonra **Tamam** ögesine tıklayın.

[“Ana Sekmesi” sayfa 44](#)

[“Daha Fazla Seçenek Sekmesi” sayfa 46](#)

4. **Yazdır** ögesine tıklayın.

İlgili Bilgi

➔ [“Kağıt Yükleme” sayfa 32](#)

➔ [“Kolay Ayarları Kullanarak Yazdırma” sayfa 43](#)

Parolayla Korunan Dosyaları Yazdırma

Yazdırma işi için bir parola ayarlayabilirsiniz, böylece yalnızca yazıcının kontrol panelinden parola girildikten sonra yazdırmayı başlatır.

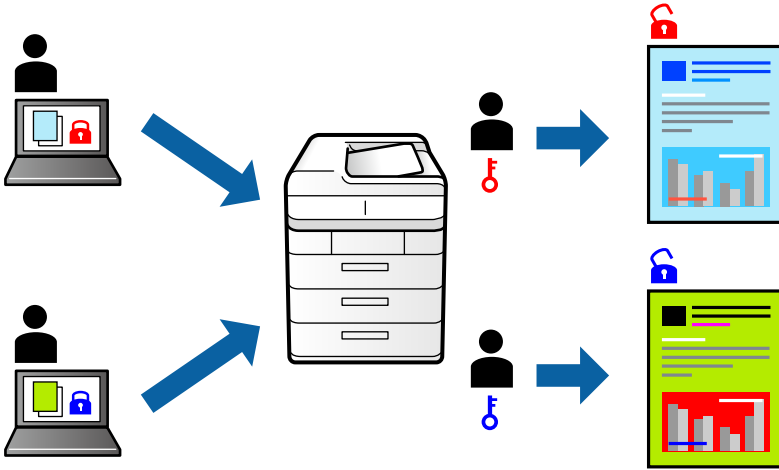

1. YAZICI sürücüsünün **Daha Fazla Seçenek** sekmesinde, **Gizli İş** ögesini seçin ve sonra bir parola girin.
2. **Ana** ve **Daha Fazla Seçenek** sekmelerinde gerektiği gibi diğer öğeleri ayarlayın ve sonra **Tamam** ögesine tıklayın.
[“Ana Sekmesi” sayfa 44](#)
[“Daha Fazla Seçenek Sekmesi” sayfa 46](#)
3. **Yazdır** ögesine tıklayın.
4. İş yazdırmak için yazıcının kontrol panelinin ana ekranında **Gizli İş** ögesini seçin. Yazdırmak istediğiniz işi seçin ve sonra parolayı girin.

İlgili Bilgi

➔ [“Kağıt Yükleme” sayfa 32](#)

➔ [“Kolay Ayarları Kullanarak Yazdırma” sayfa 43](#)

Birden Fazla Dosyayı Birlikte Yazdırma

İş Düzenleyici Lite farklı uygulamalar tarafından oluşturulan birden fazla dosyayı birleştirmenize ve tek bir yazdırma işi olarak yazdırmanıza imkan tanır. Çok sayfalı düzen ve 2 taraflı yazdırma gibi birleştirilmiş dosyalar için yazdırma ayarlarını belirtebilirsiniz.

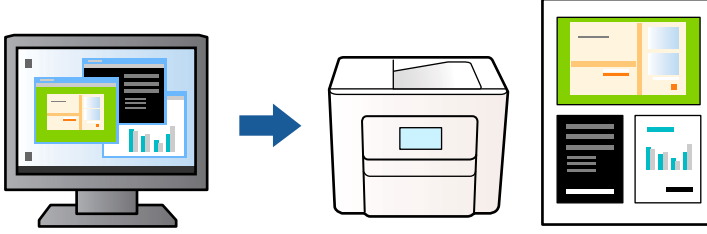

1. Yazıcı sürücüsünün **Ana** sekmesinde, **İş Düzenleyici Lite** ögesini seçin.
“Ana Sekmesi” sayfa 44
2. **Yazdır** ögesine tıklayın.
Yazdırmayı başlattığınızda, İş Düzenleyici Lite penceresi görüntülenir.
3. İş Düzenleyici Lite penceresi açıkken geçerli dosyayla birleştirmek istediğiniz dosyayı açın ve sonra yukarıdaki adımları tekrarlayın.
4. İş Düzenleyici Lite penceresinde Projeyi Yazdır Lite ögesine eklenmiş bir yazdırma işi seçtiğinizde sayfa düzenini değiştirebilirsiniz.
5. Yazdırmayı başlatmak için **Dosya** menüsünden **Yazdır** ögesine tıklayın.

Not:

Tüm yazdırma verilerini Projeyi Yazdır ögesine eklemeyen önce İş Düzenleyici Lite penceresini kapatırsanız geçerli olarak üzerinde çalıştığınız yazdırma işi iptal edilir. Geçerli işi kaydetmek için **Dosya** menüsünden **Kaydet** ögesine tıklayın. Kaydedilen dosyaların uzantısı “.ecl”dir.

Bir Yazdırma Projesi açmak için Job Arranger Lite penceresini açmak için yazıcı sürücüsünün **Bakım** sekmesinde **İş Düzenleyici Lite** ögesine tıklayın. Daha sonra dosyayı seçmek için **Aç** menüsünden **Dosya** ögesini seçin.

İlgili Bilgi

- ➔ “Kağıt Yükleme” sayfa 32
- ➔ “Kolay Ayarları Kullanarak Yazdırma” sayfa 43

Renk Evrensel Yazdırma Özelliği Kullanılarak Yazdırma

Çıktılardaki metin ve görüntülerin görünürlüğünü iyileştirebilirsiniz.

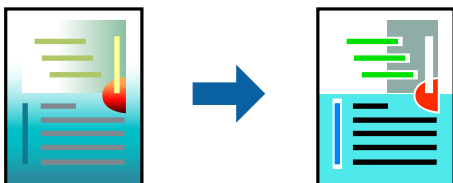

Renkli Evrensel Baskı yalnızca aşağıdaki ayarlar seçildiğinde kullanılabilir.

- Kağıt Türü: Düz kağıt, Kopya kağıdı, Antetli Kağıt, Geri dönüştürülmüş kağıt, Renkli kağıt, Önceden yazdırılmış kağıt, Yüksek kaliteli düz kağıt
- Kalite: **Standart** veya daha yüksek bir kalite
- Yazdırma Rengi: **Renk**
- Uygulamalar: Microsoft® Office 2007 veya üstü
- Metin Boyutu: 96 punto veya daha az

1. YAZICI sürücüsünün **Daha Fazla Seçenek** sekmesinde, **Renk Düzeltme** ayarında **Görüntü Seçenekleri** ögesine tıklayın.
2. **Renkli Evrensel Baskı** ayarından bir seçenek seçin.
3. Daha fazla ayar yapmak için **Pekiştirme Seçenekleri**.
4. **Ana** ve **Daha Fazla Seçenek** sekmelerinde gerektiği gibi diğer öğeleri ayarlayın ve sonra **Tamam** ögesine tıklayın.

[“Ana Sekmesi” sayfa 44](#)

[“Daha Fazla Seçenek Sekmesi” sayfa 46](#)

5. **Yazdır** ögesine tıklayın.

Not:

- Bazı karakterler “±” olarak görünen “+” gibi desenlerle değiştirilebilir.
- Uygulamaya özgü desenler ve alt çizgiler bu ayarlar kullanılarak yazdırılan içeriği değiştirebilir.
- Renkli Evrensel Baskı ayarları kullanılırken fotoğraflarda ve diğer görüntülerde yazdırma kalitesi azalabilir.
- Yazdırma Renkli Evrensel Baskı ayarları kullanılırken daha yavaştır.

İlgili Bilgi

- ➔ [“Kağıt Yükleme” sayfa 32](#)
- ➔ [“Kolay Ayarları Kullanarak Yazdırma” sayfa 43](#)

Yazdırma Rengini Ayarlama

Yazdırma işlemi için kullanılan renkleri ayarlayabilirsiniz. Bu ayarlamalar orijinal veriye uygulanmaz.

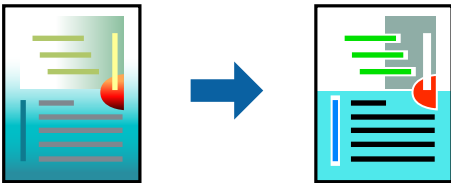

PhotoEnhance özelliği orijinal resim verisinin kontrastını, doygunluğunu ve parlaklığını otomatik olarak ayarlayarak daha net resimler ve daha canlı renkler üretir.

Not:

PhotoEnhance konu konumunu analiz ederek rengi ayarlar. Bu nedenle eğer konu konumunu resmi küçülterek, büyüterek, kırparak veya döndürerek değiştirdiyse, renk beklenmeyen şekilde değişebilir. Kenarlıksız ayarını değiştirmek konu konumunu da değiştirir ve rengin değişmesine neden olur. Resim odak dışındaysa, ton doğal olmayabilir. Renk değiştirilir veya yapay hale gelirse, **PhotoEnhance** dışında bir modda yazdırın.

1. YAZICISI sürücüsünün **Daha Fazla Seçenek** sekmesinde, **Renk Düzeltme** ayarından renk düzeltme yöntemini seçin.
 - Otomatik: bu ayarla, kağıt türü ve yazdırma kalitesi ayarlarıyla eşleşen ton otomatik olarak ayarlanır.
 - Özel: **Gelişmiş** ögesine tıklayarak kendi ayarlarınızı yapabilirsiniz.
2. **Ana** ve **Daha Fazla Seçenek** sekmelerinde diğer öğeleri gerektiği gibi ayarlayın ve sonra **Tamam** ögesini tıklatın.
 - [“Ana Sekmesi” sayfa 44](#)
 - [“Daha Fazla Seçenek Sekmesi” sayfa 46](#)
3. **Yazdır** ögesini tıklatın.

İlgili Bilgi

- ➔ [“Kağıt Yükleme” sayfa 32](#)
- ➔ [“Kolay Ayarları Kullanarak Yazdırma” sayfa 43](#)

İnce Çizgileri Vurgulamak İçin Yazdırma

Yazdırmak için çok ince olan çizgileri kalınlaştırabilirsiniz.

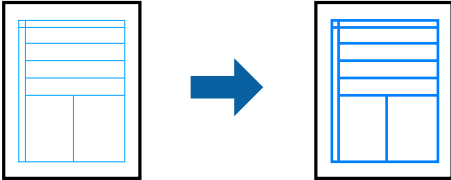

1. YAZICI sürücüsünün **Daha Fazla Seçenek** sekmesinde, **Renk Düzeltme** ayarında **Görüntü Seçenekleri** ögesine tıklayın.
2. **İnce Çizgileri Vurgula** ögesini seçin.
3. **Ana** ve **Daha Fazla Seçenek** sekmelerinde gerektiği gibi diğer öğeleri ayarlayın ve sonra **Tamam** ögesine tıklayın.
 - [“Ana Sekmesi” sayfa 44](#)
 - [“Daha Fazla Seçenek Sekmesi” sayfa 46](#)
4. **Yazdır** ögesine tıklayın.

İlgili Bilgi

- ➔ [“Kağıt Yükleme” sayfa 32](#)

➔ “Kolay Ayarları Kullanarak Yazdırma” sayfa 43

Temiz Barkodlar Yazdırma

Bir barkodu temiz yazdırabilir ve taranmasını kolaylaştırabilirsiniz. Bu özelliği yalnızca yazdırdığınız barkod taranamıyorsa etkinleştirin.

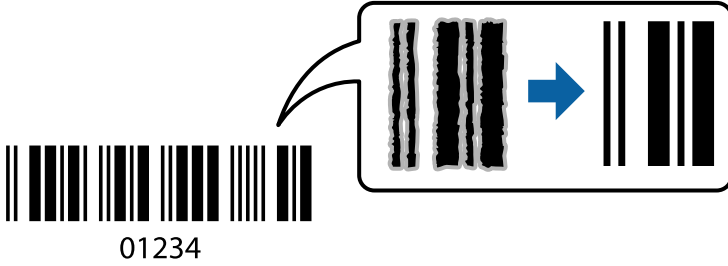

Bu özelliği aşağıdaki koşullarda kullanabilirsiniz.

Kağıt türü: Düz kağıt, Antetli, Geri Dönüştürülmüş, Renkli, Önceden Basılı, Yüksek Kaliteli Düz Kağıt, Kalın kağıt, Epson Fotoğraf Kaliteli Mürekkep Püskürtmeli, Epson Mat veya Zarf

Kalite: **Standart**

1. YAZICI sürücüsünün **Bakım** sekmesinde, **Genişletilmiş Ayarlar** ögesini tıklatın ve sonra **Barkot modu** ögesini seçin.
2. **Ana** ve **Daha Fazla Seçenek** sekmelerinde diğer öğeleri gerektiği gibi ayarlayın ve sonra **Tamam** ögesini tıklatın.

[“Ana Sekmesi” sayfa 44](#)

[“Daha Fazla Seçenek Sekmesi” sayfa 46](#)

3. **Yazdır** ögesini tıklatın.

Not:

Bulanıklık giderme şartlara bağlı olarak her zaman mümkün olmayabilir.

İlgili Bilgi

➔ “Kağıt Yükleme” sayfa 32

➔ “Kolay Ayarları Kullanarak Yazdırma” sayfa 43

PostScript Yazıcı Sürücüsünü Kullanarak Bir Belge Yazdırma (Windows)

PostScript Yazıcı Sürücüsü, bir PostScript Sayfa Açıklaması Dili kullanarak yazdırma komutlarını bir yazıcıya çıkaran bir sürücüdür.

1. Yazdırmak istediğiniz dosyayı açın.
Henüz kağıt yüklü değilse yazıcıya kağıt yükleyin.

2. **Dosya** menüsünden **Yazdır** veya **Yazdırma Ayarı** öğesini seçin
3. Yazıcınızı seçin.
4. Yazıcı sürücüsü penceresine erişim için **Tercihler** veya **Özellikler** öğesini seçin.

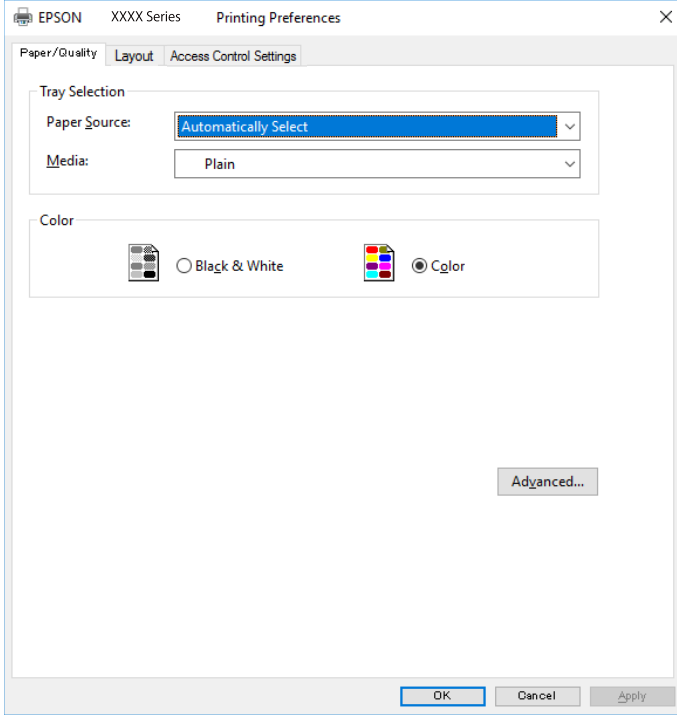

5. Ayarları gerektiği gibi değiştirin.
Ayrıntılar için yazıcı sürücüsünün menü seçeneklerine bakın.
6. Ayrıntılar için yazıcı sürücüsünü kapatmak için **OK** öğesini tıklayın.
7. **Yazdır** öğesini tıklayın.

İlgili Bilgi

- ➔ “Kullanılabilir Kağıtlar ve Kapasiteler” sayfa 305
- ➔ “Kağıt Yükleme” sayfa 32
- ➔ “Kağıt Türü Listesi” sayfa 32
- ➔ “Kağıt/Kalite Sekmesi” sayfa 70
- ➔ “Düzen Sekmesi” sayfa 70

PostScript Yazıcı Sürücüsü İçin Menü Seçenekleri

Bir uygulamada yazdırma penceresini açın, yazıcıyı seçin ve sonra yazıcı sürücüsü penceresine erişin.

Not:

Menüler seçtiğiniz seçeneğe göre değişir.

Kağıt/Kalite Sekmesi

Tepsi Seçimi:

Kağıt kaynağı ve ortamı seçin.

Kağıt Kaynağı:

Kağıdın beslendiği kağıt kaynağını seçin.

Yazıcıda **Kağıt Ayarı** içinde seçilen kağıt kaynağını otomatik seçmek için **Otomatik Seç** öğesini seçin.

Ortam:

Yazdırdığınız kağıt türünü seçin. **Belirtilmemiş** öğesini seçerseniz, yazdırma, kağıt türünün yazıcı ayarlarında aşağıdaki şekilde ayarlandığı kağıt kaynağından gerçekleştirilir.

Düz kağıtlar, Preprinted, Letterhead, Renk, Recycled, Yüksek kaliteli düz kağıt

Ancak kağıt, yazıcının **Oto Seçme Ayarları** içinde kapalı olarak ayarlanmış bir kağıt kaynağından beslenemez.

Renk:

Yazdırma işiniz için rengi seçin.

Düzen Sekmesi

Yön:

Yazdırmak için kullanmak istediğiniz yönü seçin.

Her İki Tarafa Yazdır:

2 taraflı yazdırma yapmanızı sağlar.

Sayfa Sırası:

En üst veya son sayfadan yazdırmayı seçin. **Arkadan Öne** öğesini seçerseniz, sayfalar yazdırdıktan sonraki sayfa sırasına göre doğru sırada yığılır.

Sayfa Biçimi:

Yaprak Başına Sayfa Adedi:

Sayfa/Yaprak Düzeni:

Birden fazla sayfayı bir yaprağa yazdırırken sayfa düzenini belirtmenizi sağlar.

Kitapçık:

Kitapçık Ciltleme:

Kitapçık için ciltleme konumunu seçin.

Kenarlıkları Çiz:

Bir sayfaya birçok sayfa yazdırırken veya bir kitapçık oluştururken her sayfa için bir kenar çizgisi yerleştirmek istiyorsanız bunu seçin.

İş Ayarları Sekmesi

Yazıcı kullanımını yönetici tarafından kısıtlanmış olabilir. Hesabınızı yazıcı sürücüsüne kaydettikten sonra yazdırma kullanılabilir. Kullanıcı hesabınız hakkında ayrıntılar için yöneticiye başvurun.

İş Ayarları:

Erişim Kontrolü Ayarları'nı yapın.

Erişim Kontrolü ayarlarını kaydet:

Bir kullanıcı adı ve parola girmenizi sağlar.

Kullanıcı Adı:

Bir kullanıcı adı girin.

Parola:

Bir parola girin.

Gelişmiş Seçenekler

Kağıt/Çıkış:

Kağıt boyutunu ve kopya sayısını seçin.

Kağıt Boyutu:

Üzerine yazdırmak istediğiniz kağıt boyutunu seçin.

Kopyalar:

Yazdırmak istediğiniz kopya sayısını ayarlayın.

Grafik:

Aşağıdaki menü öğelerini ayarlayın.

Baskı Kalitesi:

Yazdırmak için kullanmak istediğiniz yazdırma kalitesini seçin.

Görüntü Renk Yönetimi:

ICM yöntemini veya amacı seçin.

Ölçekleme:

Belgeyi küçültmenizi veya büyütmenizi sağlar.

TrueType Yazı Tipi:

Yazı tipi yerine TrueType Yazı tipini ayarlar.

Belge Seçenekleri:

Gelişmiş Yazdırma Özellikleri:

Yazdırma özellikleri için ayrıntılı ayarlar yapmanızı sağlar.

PostScript Seçenekleri:

İsteğe bağlı ayarlar yapmanızı sağlar.

Yazıcı Özellikleri:

Aşağıdaki menü öğelerini ayarlayın.

Color Mode:

Renkli veya tek renk yazdırmayı seçin.

Press Simulation:

Ofset baskının CMYK mürekkep rengini yeniden üreterek yazdırma yaptığınızda bir CMYK mürekkep rengi seçebilirsiniz.

Ink Save Mode:

Baskı yoğunluğunu azaltarak mürekkep tasarrufu yapar.

Rotate by 180°:

Yazdırma öncesinde verileri 180 derece döndürür.

Bilgisayardan Yazdırma — Mac OS

Kolay Ayarları Kullanarak Yazdırma



Not:

Uygulamaya bağlı olarak işlemler ve ekranlar farklılık gösterebilir. Ayrıntılar için uygulamanın yardımına bakın.

1. Yazıcıya kağıt yükleyin.
“Kağıt Yükleme” sayfa 32
2. Yazdırmak istediğiniz dosyayı açın.
3. Yazdırma iletişimine ulaşmak için **Dosya** menüsünden **Yazdır** öğesini veya başka bir komut seçin.
Gerekirse yazdırma penceresini genişletmek için **Ayrıntıları Göster** veya ▼ öğesine tıklayın.
4. Yazıcınızı seçin.

5. Açılır menüden **Yazdırma Ayarları** öğesini seçin.

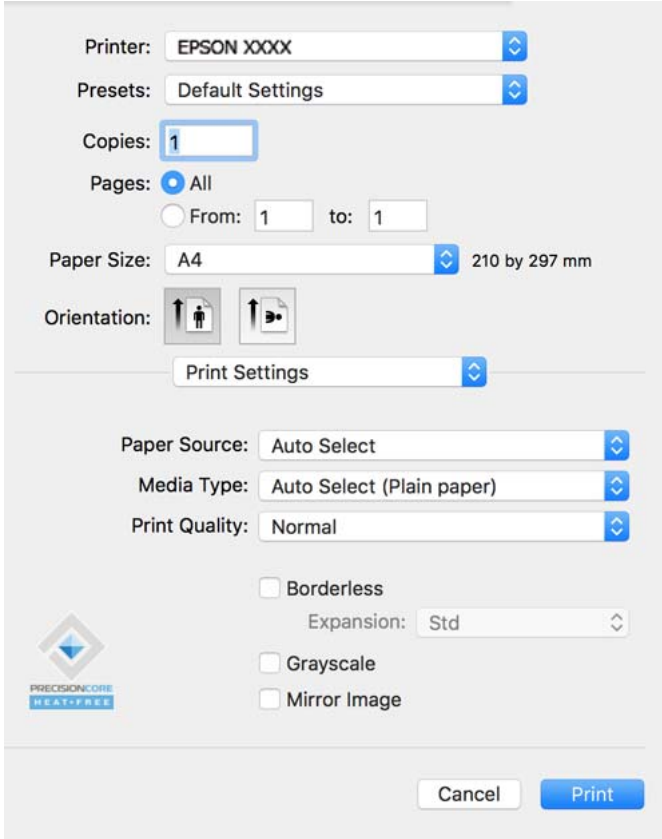

Not:

macOS Catalina (10.15) veya sonrası, macOS High Sierra (10.13), macOS Sierra (10.12), OS X El Capitan (10.11), OS X Yosemite (10.10), OS X Mavericks (10.9), OS X Mountain Lion (10.8) işletim sistemlerinde **Yazdırma Ayarları** menüsü görüntülenmiyorsa Epson yazıcı sürücüsü doğru şekilde yüklenmemiştir. Aşağıdaki menüden etkinleştirin.

Apple menüden **Sistem Tercihleri > Yazıcılar ve Tarayıcılar** (veya **Yazdır ve Tarama, Yazdır ve Faks**) öğesini seçin, yazıcıyı kaldırın ve sonra yazıcıyı yeniden yükleyin. Yazıcı eklemek için aşağıdakileri takip edin.

[“Yazıcı Ekleme \(Sadece Mac OS için\)” sayfa 175](#)

macOS Mojave (10.14), TextEdit gibi Apple tarafından üretilen uygulamalarda **Yazdırma Ayarları**’e erişemez.

6. Ayarları gerektiği gibi değiştirin.

Ayrıntılar için yazıcı sürücüsünün menü seçeneklerine bakın.

7. **Yazdır** öğesini tıklatın.

Not:

Yazdırmayı iptal etmek istiyorsanız, bilgisayarda **Dok** içindeki yazıcı simgesini tıklatın. İptal etmek istediğiniz işi seçin ve sonra aşağıdakilerden birini yapın. Ancak, bir yazdırma işini tamamen yazıcıya gönderildikten sonra bilgisayardan iptal edemezsiniz. Bu durumda, yazıcının kontrol panelini kullanarak yazdırma işini iptal edin.

- OS X Mountain Lion (10.8) veya sonrası

İlerleme göstergesi yanındaki  düğmesine tıklayın.

- Mac OS X v10.6.8 ila v10.7.x

Sil’e tıklayın.

İlgili Bilgi

- ➔ “Kullanılabilir Kağıtlar ve Kapasiteler” sayfa 305
- ➔ “Kağıt Türü Listesi” sayfa 32
- ➔ “Yazdırma Ayarları İçin Menü Seçenekleri” sayfa 75

Yazıcı Sürücüsü İçin Menü Seçenekleri

Bir uygulamada yazdırma penceresini açın, yazıcıyı seçin ve sonra yazıcı sürücüsü penceresine erişin.

Not:

Menüler seçtiğiniz seçeneğe göre değişir.

Düzen İçin Menü Seçenekleri

Sayfa/Yaprak:

Bir yaprağa yazdırılacak sayfa sayısını seçin.

Düzen Yönü:

Sayfaların yazdırılacağı sırayı belirtin.

Kenarlık:

Sayfaların çevresine bir kenarlık yazdırır.

Ters sayfa yönelimi:

Yazdırma öncesinde sayfaları 180 derece döndürür. Yazıcıya sabit yönde yüklenen zarf gibi kağıtlar üzerine yazdırma yaparken bu öğeyi seçin.

Yatay döndür:

Bir görüntüyü yazdırmak için ayna görüntüsüne çevirir.

Renk Eşleme İçin Menü Seçenekleri

ColorSync/EPSON Renk Kontrolleri:

Renk ayarlaması yöntemini seçin. Bu seçenekler, renkteki farkı minimuma indirmek için yazıcı ve bilgisayar ekranı arasındaki renkleri ayarlar.

Kağıt İşleme İçin Menü Seçenekleri

Sayfaları harmanla:

Sırayla toplanan ve setler halinde sıralanan çok sayfalı belgeleri yazdırır.

Yazdırılacak Sayfalar:

Yalnızca tek sayfaları veya çift sayfaları yazdırmayı seçin.

Sayfa Sırası:

En üstteki veya son sayfadan yazdırmayı seçin.

Kağıt boyutuna göre ölçekle:

Yüklediğiniz kağıt boyutuna göre ölçekleyecek şekilde yazdırır.

Hedef Kağıt Boyutu:

Üzerine yazdırılacak kağıt boyutunu seçin.

Yalnızca aşağı ölçekle:

Yazdırma verisi yazıcıda yüklü kayıt boyutu için çok büyük olduğunda boyutu azaltmak istediğinizde bunu seçin.

Kapak Sayfası İçin Menü Seçenekleri

Kapak Sayfası Yazdır:

Kapak sayfasının yazdırılıp yazdırılmayacağını seçin. Bir arka kapak eklemek istediğinizde, **Belge sonrası** ögesini seçin.

Kapak Sayfası Türü:

Kapak sayfasının içeriğini seçin.

Yazdırma Ayarları İçin Menü Seçenekleri

Kağıt Kaynağı:

Kağıdın beslendiği kağıt kaynağını seçin. Yazıcıdaki yazdırma ayarlarından seçilen kağıt kaynağını otomatik olarak seçmek için **Otomatik Seçim** ögesini seçin.

Ortam Türü:

Yazdırdığımız kağıt türünü seçin.

Baskı Kalitesi:

Yazdırmak için kullanmak istediğiniz yazdırma kalitesini seçin. Seçenekler kağıt türüne bağlı olarak değişir.

Kenarlıksız:

Kenarlıksız bir kağıt boyutu seçtiğinizde bu onay kutusu seçilir.

Kenarlıksız yazdırma işlemleri esnasında kağıdın kenarlarında boşluk kalmaması amacıyla yazdırma verisi kağıt boyutunu biraz aşacak şekilde büyütülür.

Genişleme: büyütme miktarını seçin.

Griölçek:

Siyah veya gri tonlarında yazdırmak istiyorsanız ögesini seçin.

Ayna Yansıması:

Görüntüyü ayna görüntüsü şeklinde yazdırmak için çevirir.

Renk Seçenekleri İçin Menü Seçenekleri

Manuel Ayarlar:

Rengi menüel ayarlar. **Gelişmiş Ayarlar** içinde ayrıntılı ayarları seçebilirsiniz.

PhotoEnhance:

Orijinal resim verisinin kontrastını, doygunluğunu ve parlaklığını otomatik olarak ayarlayarak daha net resimler ve daha canlı renkler üretir.

Kapalı (Renk Ayarı Kullanma):

Rengi herhangi bir şekilde geliştirmeden veya ayarlamadan yazdırın.

İki taraflı Yazdırma Ayarları İçin Menü Seçenekleri

İki taraflı Yazdırma:

Kağıdın her iki tarafına yazdırır.

Kolay Yazdırma İçin Yazdırma Önyayarlarını Ekleme

Yazıcı sürücüsünde kendi sık kullanılan yazdırma önyayarınızı oluşturursanız, listeden önyayarı seçerek kolayca yazdırabilirsiniz.

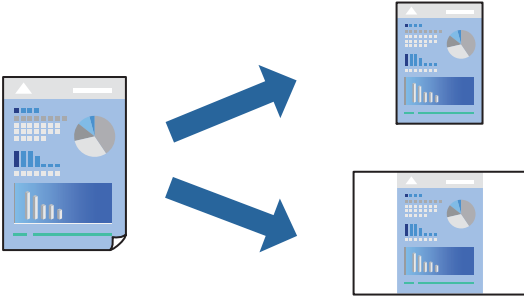

1. **Yazdırma Ayarları ve Düzen (Kağıt Boyutu, Ortam Türü vb.)** gibi her öğeyi ayarlayın.
2. Geçerli ayarları bir ön ayar olarak kaydetmek için **Önyayarlar**'a tıklayın.
3. **OK**'a tıklayın.

Not:

Eklenen bir önyayarı silmek için **Ön Ayarlar > Ön Ayarları Göster** öğesine tıklayın, listeden silmek istediğiniz önyayar adını seçin ve ardından silin.

4. **Yazdır** öğesine tıklayın.

Aynı ayarları kullanarak bir sonraki yazdırmak istediğinizde, kayıtlı önyayar adını **Önyayarlar**'dan seçin.

İlgili Bilgi

- ➔ “Kağıt Yükleme” sayfa 32
- ➔ “Kolay Ayarları Kullanarak Yazdırma” sayfa 72

2 Taraflı Yazdırma

Kağıdın her iki tarafına yazdırabilirsiniz.

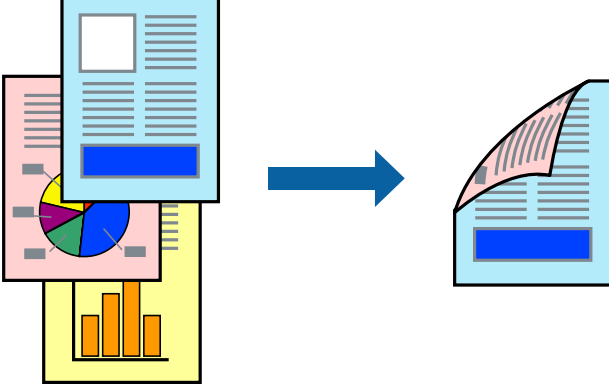

Not:

- Bu özellik, kenarlıksız yazdırma ile kullanılamaz.
- 2 taraflı yazdırmaya uygun olmayan kağıt kullanmanız durumunda yazdırma kalitesi düşebilir ve kağıt sıkışmaları meydana gelebilir.
[“2 Taraflı Yazdırma İçin Kağıt” sayfa 309](#)
- Kağıda ve veriye bağlı olarak mürekkep sayfanın diğer tarafına geçebilir.

1. açılır menüden **İki taraflı Yazdırma Ayarları** ögesini seçin.
2. **İki taraflı Yazdırma** içinden ciltleri seçin.
3. **Belge Türü** alanından orijinalin türünü seçin.

Not:

- Yazdırma işlemi, **Belge Türü** ayarına bağlı olarak yavaş olabilir.
 - Fotoğraf veya grafikler gibi yüksek yoğunlukta veriler yazdırıyorsanız, **Metin & Fotoğraflar** veya **Metin & Grafikler** seçeneğini **Belge Türü** ayarından seçin. Sürtünme oluşursa veya resim arkaya geçerse, **Ayarlar** yanındaki ok işaretine tıklayarak yazdırma yoğunluğu ve mürekkep kuruma süresini ayarlayın.
4. Diğer öğeleri gerektiği gibi ayarlayın.
 5. **Yazdır** ögesini tıklatın.

İlgili Bilgi

- ➔ [“Kullanılabilir Kağıtlar ve Kapasiteler” sayfa 305](#)
- ➔ [“Kağıt Yükleme” sayfa 32](#)
- ➔ [“Kolay Ayarları Kullanarak Yazdırma” sayfa 72](#)

Birden Fazla Sayfayı bir Sayfaya Yazdırma

Birkaç sayfalık veriyi tek bir kağıda yazdırabilirsiniz.

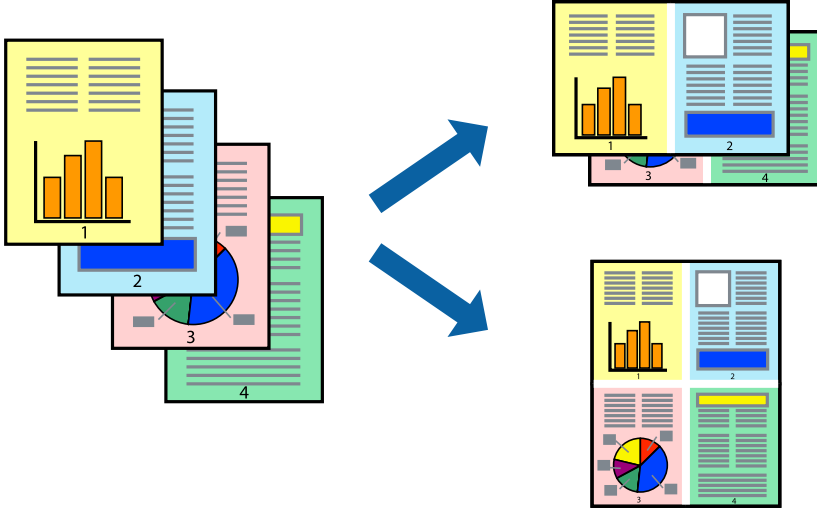

1. Açılır menüden **Düzen**'i seçin.
2. Sayfa sayısını **Yaprak Başına Sayfa Adedi**, **Yerleşim Yönü** (sayfa sırası) ve **Kenar** seçeneklerinden seçin.
3. Diğer öğeleri gerektiği gibi ayarlayın.
4. **Yazdır** öğesini tıklayın.

Kağıt Boyutuna Uydurarak Yazdırma

Yazıcıya yüklediğiniz kağıt boyutunu Hedef Kağıt Boyutu ayarı olarak seçin.



1. Uygulamada belirlediğiniz kağıt boyutunu **Kağıt Boyutu** ayarı olarak seçin.
2. Açılan menüden **Kağıt İşleme**'yi seçin.
3. **Kağıt boyutuna göre ölçekle**'yi seçin.

4. Yazıcıya yüklediğiniz kağıt boyutunu **Hedef Kağıt Boyutu** ayarı olarak seçin.
5. Gereken diğer öğeleri ayarlayın.
6. **Yazdır** öğesine tıklayın.

İlgili Bilgi

- ➔ “Kağıt Yükleme” sayfa 32
- ➔ “Kolay Ayarları Kullanarak Yazdırma” sayfa 72

Herhangi Bir Büyütme Oranında Küçültülmüş veya Büyütülmüş Belge Yazdırma

Bir belgenin boyutunu belirli bir yüzde olarak küçültebilir veya büyütebilirsiniz.



1. Yazdırma iletişimine ulaşmak için **Dosya** menüsünden **Yazdır** öğesini veya başka bir komut seçin.
2. Uygulamanın **Dosya** menüsünden **Sayfa Düzeni** öğesini seçin.
3. **Yazıcı**, **Kağıt Boyutu** öğelerini seçin, **Ölçek** içinde yüzdeyi girin ve sonra **OK**'a tıklayın.

Not:

*Uygulamada ayarladığımız kağıt boyutunu **Kağıt Boyutu** ayarı olarak seçin.*

4. Gereken diğer öğeleri ayarlayın.
5. **Yazdır** öğesine tıklayın.

İlgili Bilgi

- ➔ “Kağıt Yükleme” sayfa 32
- ➔ “Kolay Ayarları Kullanarak Yazdırma” sayfa 72

Yazdırma Rengini Ayarlama

Yazdırma işlemi için kullanılan renkleri ayarlayabilirsiniz. Bu ayarlamalar orijinal veriye uygulanmaz.

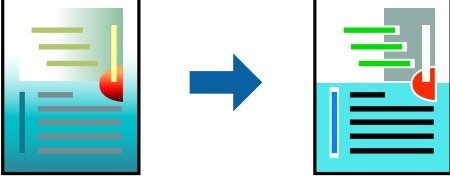

PhotoEnhance özelliği orijinal resim verisinin kontrastını, doygunluğunu ve parlaklığını otomatik olarak ayarlayarak daha net resimler ve daha canlı renkler üretir.

Not:

PhotoEnhance konu konumunu analiz ederek rengi ayarlar. Bu nedenle eğer konu konumunu resmi küçülterek, büyüterek, kırparak veya döndürerek değiştirdiyse, renk beklenmeyen şekilde değişebilir. Kenarlıksız ayarını değiştirmek konu konumunu da değiştirir ve rengin değişmesine neden olur. Resim odak dışındaysa, ton doğal olmayabilir. Renk değiştirilir veya yapay hale gelirse, **PhotoEnhance** dışında bir modda yazdırın.

1. Açılır menüden **Renk Eşleme** ögesini ve ardından **EPSON Renk Kontrolleri** ögesini seçin.
2. Açılır menüden **Renk Seçenekleri** ögesini ve ardından mevcut seçeneklerden birini seçin.
3. **Gelişmiş Ayarlar** seçeneğinin yanında bulunan oka tıklayın ve gerekli ayarlamaları yapın.
4. Gereken diğer öğeleri ayarlayın.
5. **Yazdır** ögesine tıklayın.

İlgili Bilgi

- ➔ “Kağıt Yükleme” sayfa 32
- ➔ “Kolay Ayarları Kullanarak Yazdırma” sayfa 72

Mac OS'da PostScript Yazıcı Sürücüsünden Yazdırma

PostScript Yazıcı Sürücüsü, bir PostScript Sayfa Açıklaması Dili kullanarak yazdırma komutlarını bir yazıcıya çıkaran bir sürücüdür.

1. Yazdırmak istediğiniz dosyayı açın.
Henüz kağıt yüklü değilse yazıcıya kağıt yükleyin.
2. **Dosya** menüsünden **Yazdır** veya **Yazdırma Ayarı** ögesini seçin.
Gerekirse yazdırma penceresini genişletmek için **Ayrıntıları Göster** veya ▼ ögesine tıklayın.
3. **YAZICINIZI** seçin.

4. Açılan menüden **Yazdırma Özellikleri**'ni seçin.

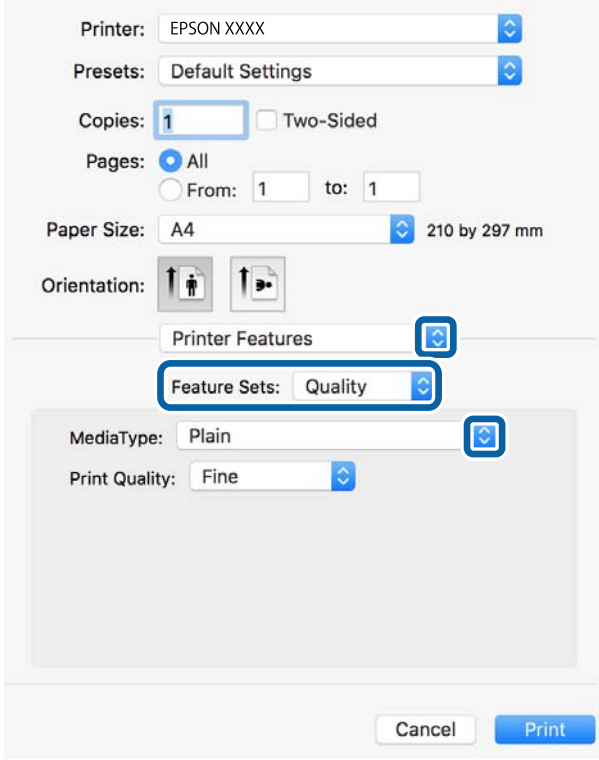

5. Ayarları gerektiği gibi değiştirin.
Ayrıntılar için yazıcı sürücüsünün menü seçeneklerine bakın.
6. **Yazdır** ögesine tıklayın.

İlgili Bilgi

- ➔ “Kullanılabilir Kağıtlar ve Kapasiteler” sayfa 305
- ➔ “Kağıt Yükleme” sayfa 32
- ➔ “Kağıt Türü Listesi” sayfa 32
- ➔ “Yazıcı Özellikleri İçin Menü Seçenekleri” sayfa 83

PostScript Yazıcı Sürücüsü İçin Menü Seçenekleri

Bir uygulamada yazdırma penceresini açın, yazıcıyı seçin ve sonra yazıcı sürücüsü penceresine erişin.

Not:

Menüler seçtiğiniz seçeneğe göre değişir.

Düzen İçin Menü Seçenekleri

Sayfa/Yaprak:

Bir yaprağa yazdırılacak sayfa sayısını seçin.

Düzen Yönü:

Sayfaların yazdırılacağı sırayı belirtin.

Kenarlık:

Sayfaların çevresine bir kenarlık yazdırır.

İki Taraflı:

2 taraflı yazdırma yapmanızı sağlar.

Ters sayfa yönelimi:

Yazdırma öncesinde sayfaları 180 derece döndürür.

Yatay döndür:

Görüntüyü ayna görüntüsü şeklinde yazdırmak için çevirir.

Renk Eşleme İçin Menü Seçenekleri

ColorSync/Yazıcıda:

Renk ayarlama yöntemini seçin. Bu seçenekler, renkteki farkı minimuma indirmek için yazıcı ve bilgisayar ekranı arasındaki rengi ayarlar.

Kağıt İşleme İçin Menü Seçenekleri

Sayfaları harmanla:

Sırayla toplanan ve setler halinde sıralanan çok sayfalı belgeleri yazdırır.

Yazdırılacak Sayfalar:

Yalnızca tek sayfaları veya çift sayfaları yazdırmayı seçin.

Sayfa Sırası:

En üst veya son sayfadan yazdırmayı seçin.

Kağıt boyutuna göre ölçekle:

Yüklediğiniz kağıt boyutuna göre ölçekleyecek şekilde yazdırır.

Hedef Kağıt Boyutu:

Üzerine yazdırılacak kağıt boyutunu seçin.

Yalnızca aşağı ölçekle:

Belgenin boyutunu azaltırken seçin.

Kağıt Besleme İçin Menü Seçenekleri

Kağıdın beslendiği kağıt kaynağını seçin.

Şundan İtibaren Tüm Sayfalar:

Otomatik Seç seçildiğinde yazıcıdaki **Kâğıt Ayarı** ile eşleşen kağıt kaynağı otomatik seçilir.

İlk Sayfa Başlangıcı/Kalan Başlangıcı:

Sayfa için kağıt kaynağını da seçebilirsiniz.

Kapak Sayfası İçin Menü Seçenekleri

Kapak Sayfası Yazdır:

Kapak sayfasının yazdırılıp yazdırılmayacağını seçin. Bir arka kapak eklemek istediğinizde, **Belge sonrası** öğesini seçin.

Kapak Sayfası Türü:

Kapak sayfasının içeriğini seçin.

Yazıcı Özellikleri İçin Menü Seçenekleri

Özellik Setleri:

Quality:

MediaType:

Yazdırdığınız kağıt türünü seçin. **Belirtilmemiş** öğesini seçerseniz, yazdırma, kağıt türünün yazıcı ayarlarında aşağıdaki şekilde ayarlandığı kağıt kaynağından gerçekleştirilir.

Düz kağıtlar, Preprinted, Letterhead, Renk, Recycled, Yüksek kaliteli düz kağıt

Ancak kağıt, yazıcının **Oto Seçme Ayarları** içinde kapalı olarak ayarlanmış bir kağıt kaynağından beslenemez.

Print Quality:

Yazdırmak için kullanmak istediğiniz yazdırma kalitesini seçin.

Renk:

Color Mode:

Renkli veya tek renk yazdırmayı seçin.

Press Simulation:

Ofset baskının CMYK mürekkep rengini yeniden üreterek yazdırma yaptığınızda bir CMYK mürekkep rengi seçebilirsiniz.

Diğerleri:

Ink Save Mode:

Baskı yoğunluğunu azaltarak mürekkep tasarrufu yapar.

Akıllı Cihazlardan Belgeleri Yazdırma (iOS)

Akıllı telefon veya tablet gibi bir akıllı bir cihazdan belgeleri yazdırabilirsiniz.

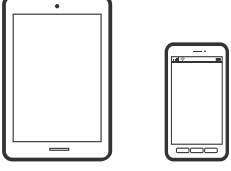

Epson Smart Panel Kullanarak Belgeleri Yazdırma

Not:

Cihaza bağlı olarak işlemler farklılık gösterebilir.

1. Yazıcınızı kablosuz yazdırma için ayarlayın.
2. Epson Smart Panel yüklü değilse yükleyin.
“Yazıcıyı Akıllı Bir Aygıttan Kolayca Çalıştırmak İçin Uygulama (Epson Smart Panel)” sayfa 316
3. Akıllı cihazınızı kablosuz yönlendiriciye bağlayın.
4. Epson Smart Panel programını başlatın.
5. Ana ekrandan belgeyi yazdırma menüsünü seçin.
6. Yazdırmak istediğiniz belgeyi seçin.
7. Yazdırmayı başlatın.

AirPrint Kullanarak Belgeleri Yazdırma

AirPrint, iPhone, iPad, iPod touch ve Mac'ten sürücülerini yükleme veya yazılım indirme gereksinimi olmadan anında kablosuz yazdırma sağlar.



Not:

Yazıcınızın kontrol panelindeki kağıt yapılandırma mesajlarını devre dışı bıraktıysanız AirPrint kullanamazsınız. Gerekirse mesajları etkinleştirmek için aşağıdaki bağlantıya bakın.

1. Yazıcınızı kablosuz yazdırma için ayarlayın. Aşağıdaki bağlantıya bakın.
<http://epson.sn>
2. Apple aygıtını yazıcınızın kullandığıyla aynı kablosuz ağa bağlayın.

3. Aygıtınızdan yazıcıya iş göndererek yazdırma işlemi gerçekleştirin.

Not:

Ayrıntılar için [Apple web sitesindeki AirPrint sayfasına](#) bakın.

İlgili Bilgi

➔ [“Bir Bağlantı Kurulduğu Halde Yazdıramıyor \(iOS\)” sayfa 207](#)

Akıllı Cihazlardan Belgeleri Yazdırma (Android)

Akıllı telefon veya tablet gibi bir akıllı bir cihazdan belgeleri yazdırabilirsiniz.

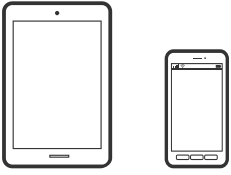

Epson Smart Panel Kullanarak Belgeleri Yazdırma

Not:

Cihaza bağlı olarak işlemler farklılık gösterebilir.

1. Yazıcınızı kablosuz yazdırma için ayarlayın.
2. Epson Smart Panel yüklü değilse yükleyin.
[“Yazıcıyı Akıllı Bir Aygıttan Kolayca Çalıştırmak İçin Uygulama \(Epson Smart Panel \)” sayfa 316](#)
3. Akıllı cihazınızı kablosuz yönlendiriciye bağlayın.
4. Epson Smart Panel programını başlatın.
5. Ana ekrandan belgeyi yazdırma menüsünü seçin.
6. Yazdırmak istediğiniz belgeyi seçin.
7. Yazdırmayı başlatın.

Epson Print Enabler'ı Kullanarak Belgeleri Yazdırma

Belgelerinizi, e-postalarınızı, fotoğraflarınızı ve web sayfalarınızı Android doğrudan telefonunuzdan veya tabletinizden (Android v4.4 veya üstü) yazdırabilirsiniz. Birkaç dokunuşla Android aygıtınız aynı kablosuz ağa bağlı Epson yazıcıyı keşfedecektir.

Not:

Cihaza bağlı olarak işlemler farklılık gösterebilir.

1. Yazıcınızı kablosuz yazdırma için ayarlayın.

2. Android aygıtınıza Google Play kaynağından Epson Print Enabler eklentisini yükleyin.
3. Android aygıtınızı yazıcınızın kullandığı kablosuz ağa bağlayın.
4. Android aygıtınızda **Ayarlar** sekmesine gidin, **Yazdırma** seçeneğini seçin ve ardından Epson Print Enabler'ı etkinleştirin.
5. Chrome gibi bir Android uygulamasından menü simgesine dokununuz ve ekrandakileri yazdırın.

Not:

Yazıcınızı göremiyorsanız **Tüm Yazıcılar'a** dokununuz ve yazıcınızı seçin.

Mopria Print Service Kullanarak Yazdırma

Mopria Print Service, Android akıllı telefonlar veya tabletlerden anında kablosuz yazdırmayı sağlar.



1. Google Play'den Mopria Print Service'ı yükleyin.
2. Yazıcıya kağıt yükleyin.
3. Yazıcınızı kablosuz yazdırma için ayarlayın. Aşağıdaki bağlantıya bakın.
<http://epson.sn>
4. Android aygıtınızı yazıcınızın kullandığıyla aynı kablosuz ağa bağlayın.
5. Aygıtınızdan yazıcıya iş göndererek yazdırma işlemi gerçekleştirin.

Not:

Daha fazla ayrıntı için <https://mopria.org> adresindeki Mopria web sitesine bakın.

İlgili Bilgi

➔ “Kağıt Yükleme” sayfa 32

Zarflara Yazdırma

Bilgisayardan Zarflara Yazdırma (Windows)

1. Yazıcıya zarfları yükleyin.
“Kağıt Yükleme” sayfa 32
2. Yazdırmak istediğiniz dosyayı açın.

3. Yazıcı sürücüsü penceresine erişin.
4. **Ana** sekmesinde **Kağıt Boyutu** içinden zarf boyutunu seçin ve sonra **Kağıt Türü** içinden **Zarf** ögesini seçin.
5. **Ana** ve **Daha Fazla Seçenek** sekmelerinde gerektiği gibi diğer öğeleri ayarlayın ve sonra **Tamam** ögesine tıklayın.
6. **Yazdır** ögesine tıklayın.

Bilgisayardan Zarflara Yazdırma (Mac OS)

1. Yazıcıya zarfları yükleyin.
[“Kağıt Yükleme” sayfa 32](#)
2. Yazdırmak istediğiniz dosyayı açın.
3. Yazdırma iletişimine ulaşmak için **Dosya** menüsünden **Yazdır** ögesini veya başka bir komut seçin.
4. **Kağıt Boyutu** ayarıyla aynı boyutu seçin.
5. Açılır menüden **Yazdırma Ayarları** ögesini seçin.
6. **Ortam Türü** ayarı olarak **Zarf**ı seçin.
7. Gereken diğer öğeleri ayarlayın.
8. **Yazdır** ögesine tıklayın.

Fotoğrafları Yazdırma

Bellek Aygıtından JPEG Dosyaları Yazdırma

Yazıcıya bağlı bir bellek aygıtından JPEG dosyalarını yazdırabilirsiniz.

1. Bellek aygıtını yazıcının harici arayüzü USB bağlantı noktasına bağlayın.
[“Harici Bir USB Cihazı Takma” sayfa 40](#)
2. Ana ekranda **Bellek Aygıtı** ögesini seçin.
3. **JPEG** ögesini seçin.
4. Dosyayı seçin ve sonra sonraki ekrana ilerleyin.
5.  ögesine dokununuz.

JPEG Ayarları

 (Seçenekler):

Resim verilerini sıralama, seçme ve yeniden seçme ayarlarını yapın.

Temel Ayarlar:

Kâğıt Ayr

Üzerine yazdırmak istediğiniz kâğıt kaynağı ayarlarını belirtin.

Renk Modu

Normalde **Siyah Beyz** veya **Renk** yazdırdığınız renk ayarını seçin.

Gelişmiş:

Düzen

JPEG dosyalarını nasıl düzenleyeceğinizi seçin. **1 yanyana**, sayfa başına kenarlarında kenar boşlukları olan bir dosya yazdırmak içindir. **Kenarlıksız**, sayfa başına kenarlarında kenar boşlukları olmayan bir dosya yazdırmak içindir. Kâğıdın kenarlarında oluşan kenarı kaldırmak amacıyla resim biraz büyütülür. **20 yanyana** bir sayfaya 20 dosya yazdırmak içindir. **Dizin** bilgilerle dizin yazdırma işlemi yapmak içindir.

Çerçeveye Sığdır

Seçili yazdırma düzenine otomatik sığması için resmi kırpma için **Açık** öğesini seçin. Görüntü verisinin en-boy oranı ve kâğıt boyutu farklıysa, görüntü, kısa tarafları kâğıdın kısa taraflarıyla uyuşacak şekilde otomatik olarak büyütülür veya küçültülür. Kâğıdın uzun tarafını aşılırsa, görüntünün uzun tarafı kırılır. Bu özellik panorama fotoğraflarda işe yaramayabilir.

Kalite

Yüksek kaliteli yazdırma için **En İyi** öğesini seçin ancak yazdırma hızı daha yavaş olabilir.

Tarih

Fotoğrafın çekildiği veya kaydedildiği tarih biçimini seçin. Tarih bazı düzenler için yazdırılmaz.

Ftğrf Onar

Bu modu fotoğrafın parlaklığını, kontrastını ve doyunluğunu otomatik iyileştirmek için seçin. Otomatik iyileştirmeyi kapatmak için **Geliştirme Kapalı** öğesini seçin.

Kırmızı Gözü Onar

Fotoğraflardaki kırmızı göz etkisini otomatik onarmak için **Açık** öğesini seçin. Düzeltmeler orijinal dosyaya uygulanmaz ancak çıktılarına uygulanır. Fotoğraf türüne bağlı olarak görüntünün gözler dışındaki bölümleri düzeltilebilir.

Bellek Aygıtından TIFF Dosyaları Yazdırma

Yazıcıya bağlı bir bellek aygıtından TIFF dosyalarını yazdırabilirsiniz.

1. Bellek aygıtını yazıcının harici arayüzü USB bağlantı noktasına bağlayın.
[“Harici Bir USB Cihazı Takma” sayfa 40](#)
2. Ana ekranda **Bellek Aygıtı** öğesini seçin.
3. **TIFF** öğesini seçin.

4. Dosyayı seçin ve sonra sonraki ekrana ilerleyin.
5.  öğesine dokununuz.

TIFF Ayarları

Bellek aygıtlarınızda TIFF biçimli dosyalar için yazdırma ayarlarını yapabilirsiniz.

 (Görüntüleme düzeni):

Dosyaların sırasını değiştirir.

Temel Ayarlar:

- Kâğıt Ayr
Üzerine yazdırmak istediğiniz kâğıt kaynağı ayarlarını belirtin.
- Renk Modu
Normalde **Siyah Beyz** veya **Renk** yazdırdığınız renk ayarını seçin.

Gelişmiş:

- Düzen
Multi-TIFF dosyasının nasıl yerleştirileceğini seçin. **1 yanyana**, yaprak başına kenarlarında kenar boşlukları olan bir sayfa yazdırmak içindir. **Kenarlıksız**, yaprak başına kenarlarında kenar boşlukları olmayan bir sayfa yazdırmak içindir. Kâğıdın kenarlarında oluşan kenarı kaldırmak amacıyla resim biraz büyütülür. **20 yanyana**, bir sayfaya 20 sayfa yazdırmak içindir. **Dizin** bilgilerle dizin yazdırma işlemi yapmak içindir.
- Çerçeveye Sığdır
Seçili fotoğraf düzenine otomatik sığması için fotoğrafı kırpma için **Açık** öğesini seçin. Görüntü verisinin en-boy oranı ve kâğıt boyutu farklıysa, görüntü, kısa tarafları kâğıdın kısa taraflarıyla uyuşacak şekilde otomatik olarak büyütülür veya küçültülür. Kâğıdın uzun tarafını aşılırsa, görüntünün uzun tarafı kırılır. Bu özellik panorama fotoğraflarda işe yaramayabilir.
- Kalite
Yüksek kaliteli yazdırma için **En İyi** öğesini seçin ancak yazdırma hızı daha yavaş olabilir.
- Baskı Emri
Birden fazla sayfalı TIFF dosyalarını yazdırmak için sırayı seçin.
- Tarih
Fotoğrafın çekildiği veya kaydedildiği tarih biçimini seçin. Tarih bazı düzenler için yazdırılmaz.

Web Sayfalarını Yazdırma

Bilgisayardan Web Sayfalarını Yazdırma

Epson Photo+ web sayfalarını görüntülemenizi, belirtilen alanı kırpmanızı ve sonra onları yazdırmanızı sağlar. Ayrıntılar için uygulamanın yardımına bakınız.

Akıllı Cihazlardan Web Sayfalarını Yazdırma

Not:

Cihaza bağlı olarak işlemler farklılık gösterebilir.

1. Yazıcınızı kablosuz yazdırma için ayarlayın.
2. Epson Smart Panel yüklü değilse yükleyin.
“Yazıcıyı Akıllı Bir Aygıttan Kolayca Çalıştırmak İçin Uygulama (Epson Smart Panel)” sayfa 316
3. Akıllı cihazınızı yazıcınızın kullandığı kablosuz ağa bağlayın.
4. Web tarayıcısı uygulamanızda yazdırmak istediğiniz web sayfasını açın.
5. Web tarayıcısı uygulamasının menüsünden **Paylaş**'a dokunun.
6. **Smart Panel**'i seçin.
7. **Yazdır** ögesine dokunun.

Bulut Hizmeti Kullanarak Yazdırma

Epson Connect'i İnternet üzerinden kullanarak herhangi bir zamanda ve herhangi bir yerden akıllı telefonunuz, tablet bilgisayarınız veya dizüstü bilgisayarınızla kolayca yazdırma yapabilirsiniz. Bu hizmeti kullanmak için kullanıcıyı ve yazıcıyı Epson Connect'te kaydetmeniz gerekir.

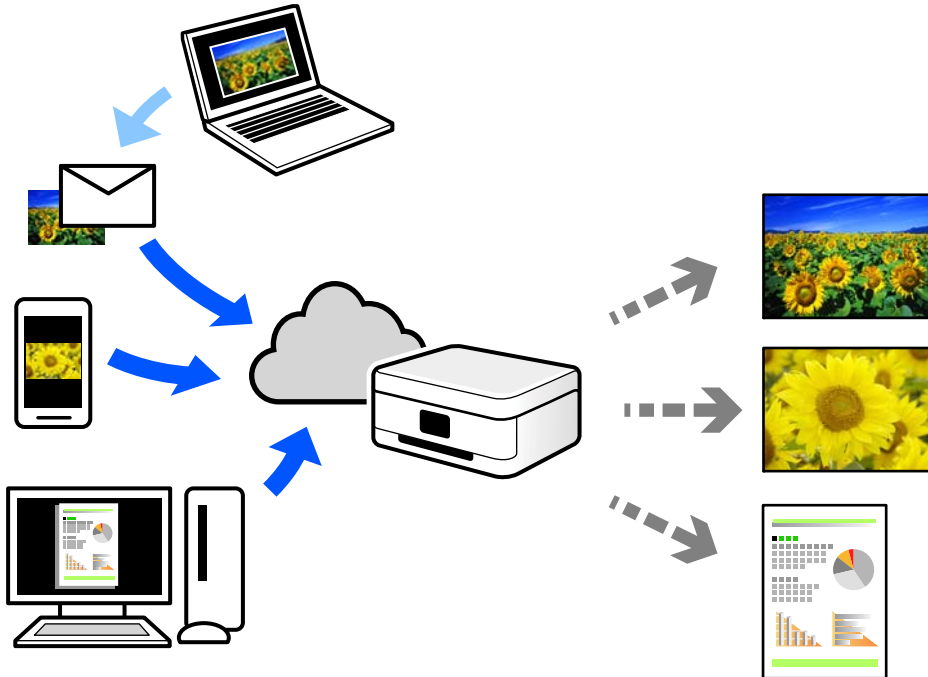

İnternet'te bulunan özellikler şu şekildedir.

Email Print

Yazıcıya atanmış bir e-posta adresine belgeler veya görüntüler gibi ekler içeren bir e-posta gönderirken o e-posta ve ekleri ev ve ofis yazıcınız gibi uzak konumlardan yazdırabilirsiniz.

Epson iPrint

Bu Uygulama iOS ve Android içindir ve bir akıllı telefon veya tableten yazdırmanızı veya taramanızı sağlar. Belgeleri, görüntüleri ve web sitelerini doğrudan aynı kablosuz LAN'da bulunan bir yazıcıya göndererek yazdırabilirsiniz.

Remote Print Driver

Bu, Uzak Yazdırma Sürücüsü tarafından desteklenen paylaşılan bir sürücüdür. Uzak bir konumda bir yazıcı kullanarak yazdırırken, normal uygulamalar penceresindeki yazıcıyı değiştirerek yazdırabilirsiniz.

Kurma veya yazdırma hakkında ayrıntılar için Epson Connect web portalına bakın.

<https://www.epsonconnect.com/>

<http://www.epsonconnect.eu> (yalnızca Avrupa)

Kontrol Panelinden Epson Connect Hizmeti'ne Kaydolma

Yazıcıyı kaydetmek için aşağıdaki adımları izleyin.

1. Kontrol panelinde **Ayarlar** ögesini seçin.
2. Kayıt sayfasını yazdırmak için ana ekranda **Genel Ayarlar > Web Hizmeti Ayarları > Epson Connect Servisleri > Kaydı Kaldır** ögesini seçin.
3. Yazıcıyı kaydetmek için kayıt sayfasındaki talimatları izleyin.

Kopyalama

Kullanılabilir Kopyalama Yöntemleri.	93
Kopyalama İçin Temel Menü Seçenekleri.	98
Kopyalama İçin Gelişmiş Menü Seçenekleri.	99

Kullanılabilir Kopyalama Yöntemleri

Orijinalleri tarayıcı camı veya ADF üzerine yerleştirin ve sonra ana ekranda **Kopyala** menüsünü seçin.

Orijinalleri Kopyalama

Renkli veya siyah beyaz sabit boyutta veya özel boyutta orijinalleri kopyalayabilirsiniz.

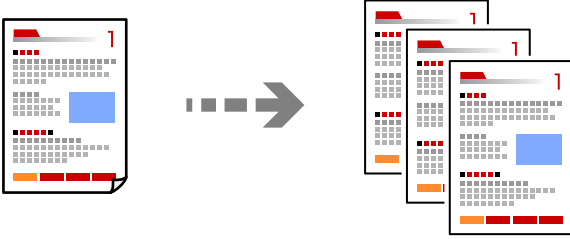

1. Yazıcıya kağıt yükleyin.
“Kağıt Yükleme” sayfa 32
2. Orijinalleri yerleştirin.
“Orijinalleri Yerleştirme” sayfa 37
3. Ana ekranda **Kopyala** ögesini seçin.
4. **Temel Ayarlar** sekmesini seçin ve sonra **Siyah Beyz** veya **Renk** ögesini seçin.

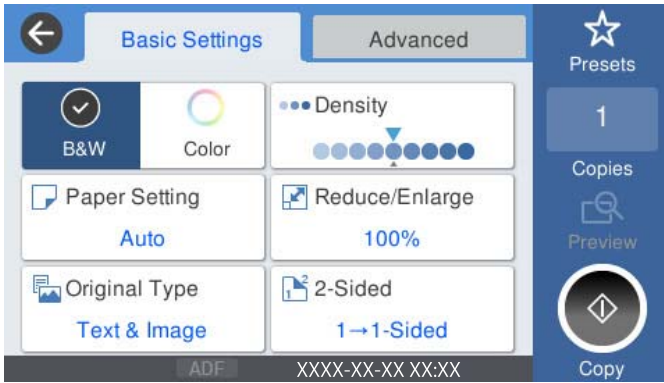

5.  ögesine dokununuz.

2 Taraflı Kopyalama

Birden fazla orijinali kağıdın her iki tarafına da kopyalayın.



1. Tüm orijinaleri yüzü yukarı bakacak şekilde ADF'ye yerleştirin.



Önemli:

ADF'nin desteklemediği orijinaleri kopyalamak istiyorsanız tarayıcı camını kullanın.

[“ADF'nin Desteklemediği orijinaler” sayfa 36](#)

Not:

Orijinaleri tarayıcı camı üzerine de yerleştirebilirsiniz.

[“Orijinaleri Yerleştirme” sayfa 37](#)

2. Ana ekranda **Kopyala** ögesini seçin.
3. **Temel Ayarlar** sekmesini seçin, **2 Taraflı** ögesini seçin ve sonra **2>2 Taraflı** veya **1>2 Taraflı** ögesini seçin
4. Orijinal yönü ve ciltleme konumu gibi diğer ayarları belirtin.
5.  ögesine dokununuz.

Büyüterek veya Küçülterek Kopyalama

Orijinaleri belirtilen bir büyüklükte kopyalayabilirsiniz.

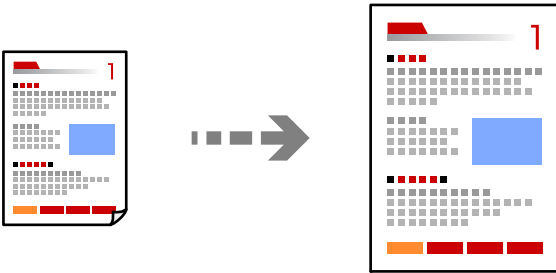

1. Orijinaleri yerleştirin.
[“Orijinaleri Yerleştirme” sayfa 37](#)
2. Ana ekranda **Kopyala** ögesini seçin.
3. **Temel Ayarlar** sekmesini seçin ve sonra **Daralt/Genişlet** ögesini seçin.

4. Büyütme veya küçültme miktarını belirtin.
5.  ögesine dokununuz.

Birden Fazla Orijinali Bir Yaprağa Kopyalama

Birden fazla orijinali tek bir sayfaya kopyalayabilirsiniz.

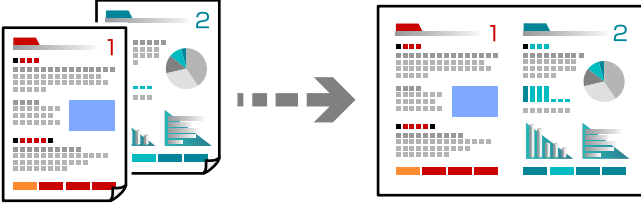

1. Tüm orijinalerin yüzü yukarı bakacak şekilde ADF'ye yerleştirin.
Onları çizimde gösterilen yönde yerleştirin.

Okunabilir Yön

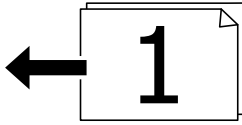
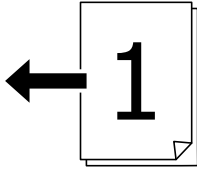

Sol Yön

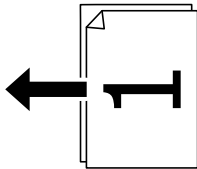
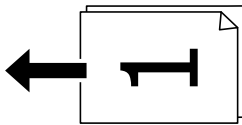

Önemli:

ADF'nin desteklemediği orijinaleri kopyalamak istiyorsanız tarayıcı camını kullanın.

[“ADF'nin Desteklemediği orijinaler” sayfa 36](#)

Not:

Orijinalleri tarayıcı camı üzerine de yerleştirebilirsiniz.

[“Orijinalleri Yerleştirme” sayfa 37](#)

2. Ana ekranda **Kopyala** ögesini seçin.
3. **Gelişmiş** sekmesini seçin, **Çok sayfalı** ögesini seçin ve sonra **2 yanyana** veya **4 yanyana** ögesini seçin.
4. Düzen sırasını ve orijinal yönünü belirtin.
5.  ögesine dokununuz.

Sayfa Sırasında Kopyalama

Çok sayfalı bir belgenin birden fazla kopyasını alırken, sayfa sırasında bir kerede bir kopya boşaltabilirsiniz.

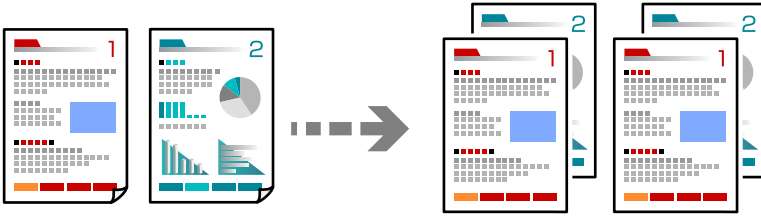

1. Orijinalleri yerleştirin.
[“Orijinalleri Yerleştirme” sayfa 37](#)
2. Ana ekranda **Kopyala** ögesini seçin.
3. **Gelişmiş** sekmesini seçin ve sonra **Sonlandırma > Harmanla (Sayfa Sırası)** ögesini seçin.
4.  ögesine dokununuz.

İyi Kaliteyi Kullanarak Orijinalleri Kopyalama

Orijinalleri gölgeler ve zımba delikleri olmadan kopyalayabilirsiniz.

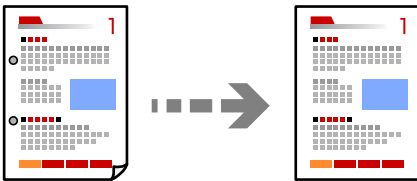



1. Orijinalleri yerleştirin.
[“Orijinalleri Yerleştirme” sayfa 37](#)
2. Ana ekranda **Kopyala** ögesini seçin.

3. **Gelişmiş** sekmesini seçin ve sonra **Gölgeyi Kaldır** veya **Gelgeçi Kaldır** öğesini etkinleştirin veya **Görüntü Kalitesi** içinde görüntü kalitesini ayarlayın.
4.  öğesine dokununuz.

Kimlik Kartı Kopyalama

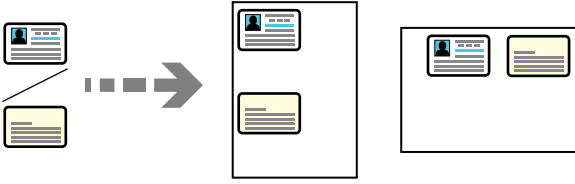
Bir kimlik kartının her iki tarafını tarar ve kağıdın bir tarafına kopyalar.



1. Orijinalleri yerleştirin.
“Orijinalleri Yerleştirme” sayfa 37
2. Ana ekranda **Kopyala** öğesini seçin.
3. **Gelişmiş** sekmesini seçin, **Kimlik Kartı Kopyası** öğesini seçin ve sonra ayarı etkinleştirin.
4. **Yön (Orijinal)** öğesini belirtin.
5.  öğesine dokununuz.

Kitapları Kopyalama

Bir kitabın iki yüzlü sayfalarını vb. ayrı kağıt sayfalarına kopyalar.

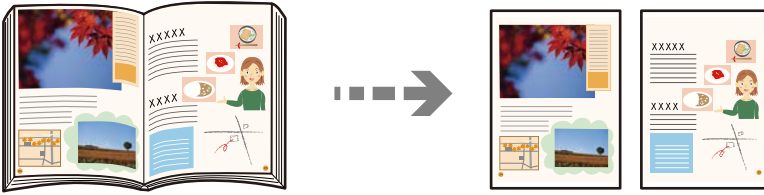

1. Tarayıcı camına orijinalleri yerleştirin.
“Orijinalleri Yerleştirme” sayfa 37
2. Ana ekranda **Kopyala** öğesini seçin.
3. **Gelişmiş** sekmesini seçin, **Kitap** → **2Syfa** öğesini seçin ve sonra ayarı etkinleştirin.
4. **Tarm Dzeni** öğesini belirtin.
5.  öğesine dokununuz.

Kopyalama İçin Temel Menü Seçenekleri

Not:

Yaptığımız diğer ayarlara bağlı olarak öğeler kullanılamayabilir.

Renk Modu:

Renkli veya tek renk kopyalamayı seçin.

Siyah Beyz

Orijinali siyah beyaz (tek renkli) kopyalar.

Renk

Orijinali renkli kopyalar.

Yoğunluk:

Kopyalama sonuçları çok soluk olduğunda yoğunluk seviyesini artırın. Mürekkep bulaştığında yoğunluk seviyesini azaltın.

Kâğıt Ayr:

Kullanmak istediğiniz kâğıt kaynağını seçin. **Oto** öğesi seçildiğinde, otomatik algılanan orijinal boyut ve belirtilen büyütme oranına göre uygun bir boyut otomatik beslenir.

Daralt/Genişlet:

Büyütmenin veya küçültmenin oranını yapılandırır. Değere dokununuz ve orijinali %25 ila 400 aralığında büyütme veya küçültme için kullanılan büyütme belirtin.

Oto

Tarama alanını algılar ve otomatik olarak orijinali seçtiğiniz kâğıt boyutuna sığdırmak için büyütür veya küçültür. Orijinalin etrafında beyaz kenar boşlukları olduğunda, tarayıcı camı

ögesinin köşe işaretinden (↘) beyaz kenar boşlukları tarama alanı olarak algılanır, ancak zıt taraftaki kenar boşlukları kırılabilir.

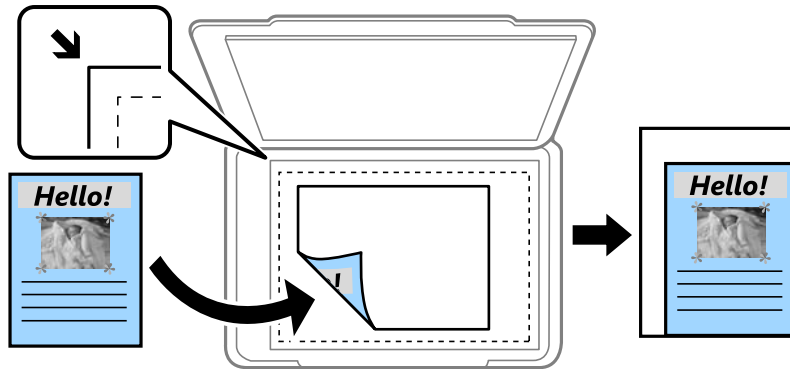

Kâğıda Sığdırmak İçin Küçült

Kâğıt boyutuna sığması için taranan görüntüyü Daralt/Genişlet değerinden daha küçük bir boyutta kopyalar. Daralt/Genişlet değeri kâğıt boyutundan büyükse veriler kâğıdın kenarları dışına yazdırılabilir.

Gerçek Boyut

%100 büyütmeyle kopyalar.

- A3->A4 ve diğeri

Belirli bir kağıt boyutuna sığması için orijinali otomatik olarak büyütür veya küçültür.

Orijinal Tür:

Orijinalinizin türünü seçin. Orijinalin türüyle uyum sağlamak için en uygun kalitede kopyalar.

2 Taraflı:

2 taraflı düzeni seçin.

- 1>1 Taraflı

Bir orijinalin bir tarafını kağıdın tek bir tarafına kopyalar.

- 2>2 Taraflı

Çift taraflı bir orijinalin her iki tarafını tek bir sayfanın her iki tarafına kopyalar. Orijinalinizin yönünü ve orijinalin ve kağıdın ciltleme konumunu seçin.

- 1>2 Taraflı

Tek taraflı iki orijinali tek bir sayfanın her iki tarafına kopyalar. Orijinalinizin yönünü ve kağıdın ciltleme konumunu seçin.

- 2>1 Taraflı

Çift taraflı bir orijinalin her iki tarafını iki sayfanın bir tarafına kopyalar. Orijinalinizin yönünü ve orijinalin ciltleme konumunu seçin.

Kopyalama İin Gelişmiş Menü Seçenekleri

Not:

Yaptığımız diğeri ayarlara bağılı olarak öğeler kullanılamayabilir.

Çok sayfalı:

Kopyalama düzenini seçin.

- Tek Syf

Tek taraflı bir orijinali tek bir sayfaya kopyalar.

- 2 yanyana

2'li yerleşimde tek bir sayfa üzerine tek taraflı iki orijinal kopyalar. Düzen sırasını ve orijinalinizin yönünü seçin.

- 4 yanyana

4'lü yerleşimde tek bir sayfa üzerine tek taraflı dört orijinal kopyalar. Düzen sırasını ve orijinalinizin yönünü seçin.

Orijinal Boyut:

Orijinalin boyutunu seçin. **Otomatik Algıla** öğesini seçtiğinizde, orijinalinizin boyutu otomatik algılanır. Standart boyutta olmayan orijinalleri kopyalarken orijinalinize en yakın boyutu seçin.

Sonlandırma:

Birden fazla orijinalin birden fazla kopyası için kağıdın nasıl çıkarılacağını seçin.

Grup (Aynı Sayfalar)

Orijinalleri sayfa sayfa bir grup olarak kopyalar.

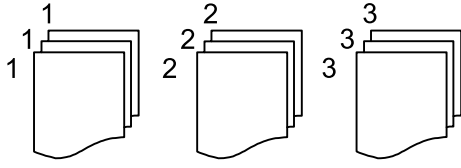

Harmanla (Sayfa Sırası)

Sırayla harmanlanan orijinalleri kopyalar ve kümeler haline sıralar.

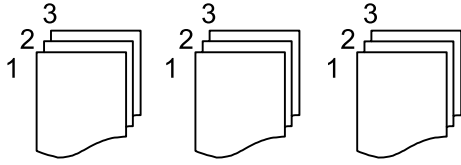

Karışık Boyutlu Asıllar:

Aşağıdaki boyutları aynı anda ADF'ye yerleştirebilirsiniz. A3 ve A4; B4 ve B5. Bu kombinasyonları kullanırken orijinaler, orijinalerin mevcut boyutunda kopyalanır. Orijinalerinizi aşağıda gösterildiği gibi orijinalerin genişliğine göre hizalayarak yerleştirin.

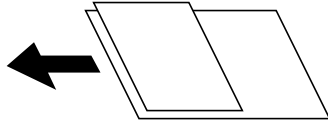

Yön (Orijinal):

Orijinalinizin yönünü seçin.

Kitap →2Syfa:

Bir kitapçığın karşılıklı bakan iki sayfasını ayrı sayfalara kopyalar.

Kitapçığın hangi sayfasının taranacağını seçin.

Görüntü Kalitesi:

Görüntü ayarlarını yapın.

Kontrast

Parlak ve koyu bölümler arasındaki farkı ayarlayın.

Doygunluk

Renklerin canlılığını ayarlayın.

Kırmızı Dengesi, Yeşil Dengesi, Mavi Dengesi

Her rengin yoğunluğunu ayarlayın.

Keskinlik

Resmin dış hattını ayarlayın.

Ton Düzenlemesi

Cildin renk tonunu ayarlayın. Soğuk yapmak için + işaretine dokunun (yeşili artırın) ve sıcak yapmak için - işaretine dokunun (kırmızıyı artırın).

Arkaplan Gider

Arka plan renginin yoęunluęunu ayarlayın. Parlaklařtırmak iin + iřaretine dokunun (beyaz) ve koyulařtırmak iin - iřaretine dokunun (siyah).

Cilt payı:

Ciltleme konumu, kenar bořluęu ve orijinalinizin ynelimi gibi geleri sein.

Kâğıda Sıędırmak İin Kült:

Kâğıt boyutuna sıęması iin taranan grnty Daralt/Geniřlet deęerinden daha kk bir boyutta kopyalar. Daralt/Geniřlet deęeri kâğıt boyutundan bykse veriler kâğıdın kenarları dıřına yazdırılabilir.

Glgeyi Kaldır:

Kalın kâğıt kopyalarken kopyaların etrafında grnen veya bir kitapık kopyalarken kopyaların ortasında grnen glgeleri kaldırır.

Gelgei Kaldır:

Kopyalama sırasında cilt deliklerini kaldırır.

Kimlik Kartı Kopyası:

Bir kimlik kartının her iki tarafını tarar ve kâğıdın bir tarafına kopyalar.

Tarama

Kullanılabilir Tarama Yöntemleri.	103
Orijinalleri Ağ Klasörüne Tarama.	103
Orijinalleri E-postaya Tarama.	106
Orijinalleri Bilgisayara Tarama.	110
Orijinalleri Bellek Aygıtına Tarama.	111
Orijinalleri Buluta Tarama.	113
WSD Kullanarak Tarama.	115
Orijinalleri Akıllı Cihaza Tarama.	117

Kullanılabilir Tarama Yöntemleri

Bu yazıcıyı kullanarak taramak için aşağıdaki yöntemlerden birini kullanabilirsiniz.

Ağ Klasörüne Tarama

Taranan resmi ağda önceden yapılandırılan bir klasöre kaydedebilirsiniz.

[“Orijinalleri Ağ Klasörüne Tarama” sayfa 103](#)

E-postaya Tarama

Taranan resim dosyalarını yazıcıdan önceden yapılandırılmış bir e-posta sunucusundan doğrudan e-postayla gönderebilirsiniz.

[“Orijinalleri E-postaya Tarama” sayfa 106](#)

Bilgisayara Tarama

Taranan görüntüyü yazıcıya bağlı bir bilgisayara kaydedebilirsiniz.

[“Orijinalleri Bilgisayara Tarama” sayfa 110](#)

Bellek Aygıtına Tarama

Taranan görüntüleri yazıcıya takılı bir bellek cihazına doğrudan kaydedebilirsiniz.

[“Orijinalleri Bellek Aygıtına Tarama” sayfa 111](#)

Bulut Hizmetine Gönderme

Taranan görüntüleri yazıcının kontrol panelinden önceden kaydedilmiş bulut hizmetine gönderebilirsiniz.

[“Orijinalleri Buluta Tarama” sayfa 113](#)

WSD Kullanarak Tarama

WSD özelliğini kullanarak taranan görüntüyü yazıcıya bağlı bir bilgisayara kaydedebilirsiniz.

[“WSD Kullanarak Tarama” sayfa 115](#)

Akıllı Cihazlardan Doğrudan Tarama

Akıllı cihazda Epson Smart Panel uygulamasını kullanarak taranan görüntüleri akıllı telefon veya tablet gibi bir akıllı cihaza doğrudan kaydedebilirsiniz.

[“Orijinalleri Akıllı Cihaza Tarama” sayfa 117](#)

Orijinalleri Ağ Klasörüne Tarama

Taramadan önce aşağıdakini kontrol edin.

- Ağ klasörünün hazırlandığından emin olun. Bir ağda paylaşılan bir klasör oluştururken aşağıdakine bakın.
[“Paylaşılan Klasör Oluşturma” sayfa 385](#)
- Klasörü kolayca belirtmek için kişilerinize bir ağ klasörü yolunu önceden kaydedin.
[“Kişileri Uygun Hale Getirme” sayfa 403](#)

Not:

Yazıcının **Tarih/Saat** ve **Zaman Farkı** ayarlarının doğru olduğundan emin olun. Menülere **Ayarlar > Genel Ayarlar > Temel Ayarlar > Tarih/Saat Ayarları** üzerinden erişebilirsiniz.

1. Orijinalleri yerleştirin.
[“Orijinalleri Yerleştirme” sayfa 37](#)
2. Kontrol panelinde **Tara > Ağ Klasörü/FTP** ögesini seçin.
3. Hedefi belirtin.
[“Klasöre Taramaya Yönelik Hedef Menüsü Seçenekleri” sayfa 104](#)

Not:

Belgelerin kaydedildiği klasörün geçmişini  ögesini seçerek yazdırabilirsiniz.

4. **Tarama Ayarları** ögesini seçin ve sonra kaydetme biçimi gibi ayarları kontrol edin ve gerekirse değiştirin.
[“Klasöre Taramaya Yönelik Tarama Menüsü Seçenekleri” sayfa 105](#)

Not:

Ayarları ön ayar olarak kaydetmek için  ögesini seçin.

5.  ögesine dokununuz.

Klasöre Taramaya Yönelik Hedef Menüsü Seçenekleri

Klavye:

Konum Düzenle ekranını açın. Klasör yolunu girin ve ekranda her ögeyi ayarlayın.

Konum Düzenle:

Klasör yolunu girin ve ekranda her ögeyi ayarlayın.

İletişim Modu:

Klasör için iletişim modunu seçin.

Konum (Gerekli):

Taranan resmin kaydedileceği bir klasör yolu girin.

Kullanıcı Adı:

Belirtilen klasörde oturum açmak için bir kullanıcı adı girin.

Şifre:

Kullanıcı adına karşılık gelen bir parola girin.

Bağlantı Modu:

Klasör için bağlantı modunu seçin.

Çıkış Numarası:

Klasör için bir bağlantı noktası numarasını girin.

İrtibatlar:

Kişi listesinden bir hedef seçin.

Kişi listesinden bir kişiyi arayabilirsiniz. Arama anahtar sözcüğünü ekranın en üstündeki kutuya girin.

Klasöre Taramaya Yönelik Tarama Menüsü Seçenekleri

Not:

Yaptığımız diğer ayarlara bağlı olarak öğeler kullanılamayabilir.

Renk Modu:

Renkli veya tek renk taramayı seçin.

Dosya Biçimi:

Taranan görüntünün kaydedileceği biçimi seçin.

PDF, PDF/A veya TIFF olarak kaydetmek istediğinizde tüm orijinalleri bir dosya (birden fazla sayfa) olarak kaydetmeyi veya her orijinali ayrı ayrı kaydetmeyi (tek sayfa) seçin.

Sıkıştırma Oranı:

Taranan görüntünün ne kadar sıkıştırılacağını seçin.

PDF Ayarları:

Kaydetme biçimi ayarı olarak PDF seçeneğini seçtiğinizde, PDF dosyalarını korumak için bu ayarları kullanın.

Açarken parola gerektiren bir PDF dosyası oluşturmak için Belge Açma Parolası ögesini ayarlayın. Yazdırırken veya düzenlerken parola gerektiren bir PDF dosyası oluşturmak için İzin Parolası ögesini ayarlayın.

Çözünürlük:

Tarama çözünürlüğünü seçin.

2 Taraflı:

Orijinalin her iki yüzünü de tarayın.

Yön (Orijinal):

Orijinalin yönünü seçin.

Cilt (Orijnl.):

Orijinalin ciltleme yönünü seçin.

Tarama Alanı:

Tarama alanını seçin. Tarayıcı camının maksimum alanında taramak için şunu seçin: **Maks Alan.**

Yön (Orijinal):

Orijinalin yönünü seçin.

Orijinal Tür:

Orijinalinizin türünü seçin.

Yön (Orijinal):

Orijinalin yönünü seçin.

Karışık Boyutlu Asıllar:

Aşağıdaki boyutları aynı anda ADF'ye yerleştirebilirsiniz. A3 ve A4; B4 ve B5. Bu kombinasyonları kullanırken orijinaler, orijinalerin mevcut boyutunda taranır. Orijinalerinizi aşağıda gösterildiği gibi orijinalerin genişliğine göre hizalayarak yerleştirin.

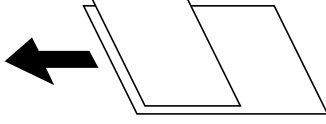

Yoğunluk:

Taranan resmin kontrastını seçin.

Gölgeyi Kaldır:

Taranan görüntüde görünen orijinalin gölgelerini kaldırın.

Çerçeve:

Orijinalin kenarındaki gölgeleri kaldırın.

Merkez:

Kitapçığın ciltleme kenar boşluğunun gölgelerini kaldırın.

Gelgeçi Kaldır:

Taranan görüntüde görünen zımba deliklerini kaldırın. Sağdaki kutuya bir değer girerek zımba deliklerini silmek için alanı belirtebilirsiniz.

Silme Konumu:

Zımba deliklerini kaldırmak için konumu seçin.

Yön (Orijinal):

Orijinalin yönünü seçin.

Dosya adı:

Dsy Adı Ön Eki:

Görüntülerin adı için alfa sayısal karakterleri ve sembolleri kullanarak bir ön ek girin.

Tarih Ekle:

Dosya adına tarihi ekleyin.

Saat Ekle:

Dosya adına saati ekleyin.

Orijinalleri E-postaya Tarama

Taramadan önce aşağıdakileri ayarlamanız gerekir.

E-posta sunucusunu yapılandırın.

[“Posta Sunucusunu Yapılandırma” sayfa 381](#)

Kişilerinize bir e-posta adresini önceden kaydedin, böylece kişilerinizden seçerek adresi kolayca belirtebilirsiniz.

- Yazıcının **Tarih/Saat** ve **Zaman Farkı** ayarlarının doğru olduğundan emin olun. Menülere **Ayarlar > Genel Ayarlar > Temel Ayarlar > Tarih/Saat Ayarları** üzerinden erişebilirsiniz.

1. Orijinalleri yerleştirin.

[“Orijinalleri Yerleştirme” sayfa 37](#)

2. Kontrol panelinde **Tara > E-posta** ögesini seçin.

3. Alıcıyı belirtin.

[“Bir E-postaya Taramaya Yönelik Alıcı Menü Seçenekleri” sayfa 107](#)

Not:

- Seçtiğiniz alıcı sayısı ekranın sağında görüntülenir. 10 kadar adrese ve gruba e-posta gönderebilirsiniz.

Gruplar alıcılara dahil edildiyse gruplardaki adresleri hesaba katarak toplam 200 kadar tek tek adres seçebilirsiniz.

- Seçili adres listesini görüntülemek için ekranın en üstündeki adres kutusunu seçin.

- Gönderme geçmişini görüntülemek veya yazdırmak ya da e-posta sunucusu ayarlarını değiştirmek için  ögesini seçin.

4. **Tarama Ayarları** ögesini seçin ve sonra kaydetme biçimi gibi ayarları kontrol edin ve gerekirse değiştirin.

[“Bir E-postaya Taramaya Yönelik Tarama Menü Seçenekleri” sayfa 107](#)

Not:

Ayarları ön ayar olarak kaydetmek için  ögesini seçin.

5.  ögesine dokununuz.

Bir E-postaya Taramaya Yönelik Alıcı Menü Seçenekleri

Klavye:

E-posta adresini manüel olarak girin.

İrtibatlar:

Kişi listesinden bir hedef seçin.

Kişi listesinden bir kişiyi arayabilirsiniz. Arama anahtar sözcüğünü ekranın en üstündeki kutuya girin.

Geçmiş:

Geçmiş listesinden adresi seçin.

Bir E-postaya Taramaya Yönelik Tarama Menü Seçenekleri

Not:

Yaptığımız diğer ayarlara bağlı olarak öğeler kullanılamayabilir.

Renk Modu:

Renkli veya tek renk taramayı seçin.

Dosya Biçimi:

Taranan görüntünün kaydedileceği biçimi seçin.

PDF, PDF/A veya TIFF olarak kaydetmek istediğinizde tüm orijinalleri bir dosya (birden fazla sayfa) olarak kaydetmeyi veya her orijinali ayrı ayrı kaydetmeyi (tek sayfa) seçin.

Sıkıştırma Oranı:

Taranan görüntünün ne kadar sıkıştırılacağını seçin.

PDF Ayarları:

Kaydetme biçimi ayarı olarak PDF seçeneğini seçtiğinizde, PDF dosyalarını korumak için bu ayarları kullanın.

Açarken parola gerektiren bir PDF dosyası oluşturmak için Belge Açma Parolası ögesini ayarlayın. Yazdırırken veya düzenlerken parola gerektiren bir PDF dosyası oluşturmak için İzin Parolası ögesini ayarlayın.

Çözünürlük:

Tarama çözünürlüğünü seçin.

2 Taraflı:

Orijinalin her iki yüzünü de tarayın.

Yön (Orijinal):

Orijinalin yönünü seçin.

Cilt (Orijnl.):

Orijinalin ciltleme yönünü seçin.

Tarama Alanı:

Tarama alanını seçin. Tarayıcı camının maksimum alanında taramak için şunu seçin: **Maks Alan**.

Yön (Orijinal):

Orijinalin yönünü seçin.

Orijinal Tür:

Orijinalinizin türünü seçin.

Yön (Orijinal):

Orijinalin yönünü seçin.

Karışık Boyutlu Asıllar:

Aşağıdaki boyutları aynı anda ADF'ye yerleştirebilirsiniz. A3 ve A4; B4 ve B5. Bu kombinasyonları kullanırken orijinaler, orijinalerin mevcut boyutunda taranır. Orijinallerinizi aşağıda gösterildiği gibi orijinalerin genişliğine göre hizalayarak yerleştirin.

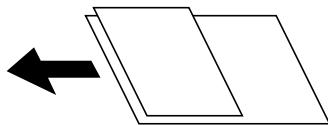

Yoğunluk:

Taranan resmin kontrastını seçin.

Gölgeyi Kaldır:

Taranan görüntüde görünen orijinalin gölgelerini kaldırın.

Çerçeve:

Orijinalin kenarındaki gölgeleri kaldırın.

Merkez:

Kitapçığın ciltleme kenar boşluğunun gölgelerini kaldırın.

Gelgeçi Kaldır:

Taranan görüntüde görünen zımba deliklerini kaldırın. Sağdaki kutuya bir değer girerek zımba deliklerini silmek için alanı belirtebilirsiniz.

Silme Konumu:

Zımba deliklerini kaldırmak için konumu seçin.

Yön (Orijinal):

Orijinalin yönünü seçin.

Konu:

E-posta için alfa sayısal karakterleri ve sembolleri kullanarak bir konu girin.

Ekl Dsy Maks Byt:

E-postaya eklenebilecek maksimum dosya boyutunu seçin.

Dosya adı:

Dsy Adı Ön Eki:

Görüntülerin adı için alfa sayısal karakterleri ve sembolleri kullanarak bir ön ek girin.

Tarih Ekle:

Dosya adına tarihi ekleyin.

Saat Ekle:

Dosya adına saati ekleyin.

Orijinalleri Bilgisayara Tarama

Not:

Bu özelliği kullanmak için aşağıdaki uygulamaların bilgisayarınızda yüklü olduğundan emin olun.

- Epson ScanSmart (Windows 7 veya üstü ya da OS X El Capitan veya üstü)
- Epson Event Manager (Windows Vista/Windows XP veya OS X Yosemite/OS X Mavericks/OS X Mountain Lion/Mac OS X v10.7.x/Mac OS X v10.6.8)
- Epson Scan 2 (tarayıcı özelliğinin kullanılması için uygulama gereklidir)

Yüklü uygulamaları kontrol etmek için aşağıdakilere bakın.

Windows 10: başlat düğmesine tıklayın ve sonra **Epson Software** klasörü > **Epson ScanSmart** ve **EPSON** klasörü > **Epson Scan 2** ögesini kontrol edin.

Windows 8.1/Windows 8: arama kutusuna uygulama adını girin ve ardından görüntülenen simgeyi kontrol edin.

Windows 7: başlat düğmesine tıklayın ve sonra **Tüm Programlar**'i seçin. Sonra, **Epson Software** klasörü > **Epson ScanSmart** ve **EPSON** klasörü > **Epson Scan 2** ögesini kontrol edin.

Windows Vista/Windows XP: başlat düğmesine tıklayın ve sonra **Tüm Programlar** veya **Programlar** ögesini seçin. Sonra, **Epson Software** klasörü > **Epson Event Manager** ve **EPSON** klasörü > **Epson Scan 2** ögesini kontrol edin.

Mac OS: **Git** > **Uygulamalar** > **Epson Software** ögesini seçin.



1. Orijinalleri yerleştirin.
[“Orijinalleri Yerleştirme” sayfa 37](#)
2. Kontrol panelinde **Tara** > **Bilgisayar** ögesini seçin.
3. Taranan görüntülerin kaydedileceği bir bilgisayar seçin.
4. Tarama ayarlarını yapın.
 - Eylem seç: kaydetme yöntemini seçin.
Windows 7 veya üstünü ya da OS X El Capitan veya üstünü kullanırken: görüntüleri kaydetmeden önce taranan görüntüyü bilgisayarınızda önizlemek için **Bilgisayarda Önizleme** ögesini seçin.
 - 2 Taraflı: orijinalin her iki yüzünü de tarayın.
 - Tarama Alanı: tarama boyutunu seçin.
5.  ögesine dokununuz.

Windows 7 veya üstünü ya da OS X El Capitan veya üstünü kullanırken: Epson ScanSmart otomatik olarak bilgisayarınızda başlar ve tarama başlar.

Not:

- Yazılım için ayrıntılı çalıştırma bilgileri için Epson ScanSmart yardımına bakın. Yardımı açmak için Epson ScanSmart ekranında **Yardım** ögesini tıklayın.
- Taramayı yalnızca yazıcıdan değil, Epson ScanSmart'ı kullanarak bilgisayarınızdan da başlatabilirsiniz.

Orijinalleri Bellek Aygıtına Tarama

1. Orijinalleri yerleştirin.
[“Orijinalleri Yerleştirme” sayfa 37](#)
2. Yazıcıya bir bellek cihazı takın.
[“Harici Bir USB Cihazı Takma” sayfa 40](#)
3. Kontrol panelinde **Tara > Hafıza Aygıtı** ögesini seçin.
4. Tarama ayarlarını yapın.
[“Bellek Aygıtına Taramaya Yönelik Temel Menü Seçenekleri” sayfa 111](#)
[“Bellek Aygıtına Taramaya Yönelik Gelişmiş Menü Seçenekleri” sayfa 112](#)
Not:
Ayarları ön ayar olarak kaydetmek için  ögesini seçin.
5.  ögesine dokununuz.

Bellek Aygıtına Taramaya Yönelik Temel Menü Seçenekleri

Not:
Yaptığımız diğer ayarlara bağlı olarak öğeler kullanılamayabilir.

Siyah Beyz/Renk

Tek renkli veya renkli taramayı seçin.

Dosya Biçimi:

Taranan görüntünün kaydedileceği biçimi seçin.

PDF, PDF/A veya TIFF olarak kaydetmek istediğinizde tüm orijinalleri bir dosya (birden fazla sayfa) olarak kaydetmeyi veya her orijinali ayrı ayrı kaydetmeyi (tek sayfa) seçin.

Sıkıştırma Oranı:

Taranan görüntünün ne kadar sıkıştırılacağını seçin.

PDF Ayarları:

Kaydetme biçimi ayarı olarak PDF seçeneğini seçtiğinizde, PDF dosyalarını korumak için bu ayarları kullanın.

Açarken parola gerektiren bir PDF dosyası oluşturmak için Belge Açma Parolası ögesini ayarlayın. Yazdırırken veya düzenlerken parola gerektiren bir PDF dosyası oluşturmak için İzin Parolası ögesini ayarlayın.

Çözünürlük:

Tarama çözünürlüğünü seçin.

2 Taraflı:

Orijinalin her iki yüzünü de tarayın.

Yön (Orijinal):

Orijinalin yönünü seçin.

Cilt (Orijnl.):

Orijinalin ciltleme yönünü seçin.

Tarama Alanı:

Tarama alanını seçin. Tarayıcı camının maksimum alanında taramak için şunu seçin: **Maks Alan**.

Yön (Orijinal):

Orijinalin yönünü seçin.

Orijinal Tür:

Orijinalinizin türünü seçin.

Bellek Aygıtına Taramaya Yönelik Gelişmiş Menü Seçenekleri

Not:

Yaptığımız diğer ayarlara bağlı olarak öğeler kullanılamayabilir.

Yön (Orijinal):

Orijinalin yönünü seçin.

Karışık Boyutlu Asıllar:

Aşağıdaki boyutları aynı anda ADF'ye yerleştirebilirsiniz. A3 ve A4; B4 ve B5. Bu kombinasyonları kullanırken orijinaler, orijinalerin mevcut boyutunda taranır. Orijinalerinizi aşağıda gösterildiği gibi orijinalerin genişliğine göre hizalayarak yerleştirin.

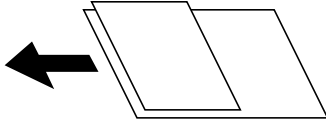

Yoğunluk:

Taranan resmin kontrastını seçin.

Gölgeyi Kaldır:

Taranan görüntüde görünen orijinalin gölgelerini kaldırın.

Çerçeve:

Orijinalin kenarındaki gölgeleri kaldırın.

Merkez:

Kitapçığın ciltleme kenar boşluğunun gölgelerini kaldırın.

Gelgeçi Kaldır:

Taranan görüntüde görünen zımba deliklerini kaldırın. Sağdaki kutuya bir değer girerek zımba deliklerini silmek için alanı belirtebilirsiniz.

Silme Konumu:

Zımba deliklerini kaldırmak için konumu seçin.

Yön (Orijinal):

Orijinalin yönünü seçin.

Dosya adı:

Dsy Adı Ön Eki:

Görüntülerin adı için alfa sayısal karakterleri ve sembolleri kullanarak bir ön ek girin.

Tarih Ekle:

Dosya adına tarihi ekleyin.

Saat Ekle:

Dosya adına saati ekleyin.

Orijinalleri Buluta Tarama

Bu özelliği kullanmadan önce, Epson Connect'i kullanarak ayarları yapın. Ayrıntılar için aşağıdaki Epson Connect portal web sitesine bakın.

<https://www.epsonconnect.com/>

<http://www.epsonconnect.eu> (yalnızca Avrupa)

1. Orijinalleri yerleştirin.
“Orijinalleri Yerleştirme” sayfa 37
2. Kontrol panelinde **Tara** > **Bulut** ögesini seçin.
3. Ekranın en üstündeki  ögesini seçin ve sonra bir hedef seçin.
4. Tarama ayarlarını yapın.
“Buluta Taramaya Yönelik Temel Menü Seçenekleri” sayfa 113
“Buluta Taramaya Yönelik Gelişmiş Menü Seçenekleri” sayfa 114

Not:

Ayarları ön ayar olarak kaydetmek için  ögesini seçin.

5.  ögesine dokununuz.

Buluta Taramaya Yönelik Temel Menü Seçenekleri

Not:

Yaptığımız diğer ayarlara bağlı olarak öğeler kullanılamayabilir.

Siyah Beyz/Renk

Tek renkli veya renkli taramayı seçin.

Dosya Biçimi:

Taranan görüntünün kaydedileceği biçimi seçin.

PDF olarak kaydetmek istediğinizde tüm orijinalleri bir dosya (birden fazla sayfa) olarak kaydetmeyi veya her orijinali ayrı ayrı kaydetmeyi (tek sayfa) seçin.

2 Taraflı:

Orijinalin her iki yüzünü de tarayın.

Yön (Orijinal):

Orijinalin yönünü seçin.

Cilt (Orijnl.):

Orijinalin ciltleme yönünü seçin.

Tarama Alanı:

Tarama alanını seçin. Tarayıcı camının maksimum alanında taramak için şunu seçin: **Maks Alan**.

Yön (Orijinal):

Orijinalin yönünü seçin.

Buluta Taramaya Yönelik Gelişmiş Menü Seçenekleri

Not:

Yaptığımız diğer ayarlara bağlı olarak öğeler kullanılamayabilir.

Orijinal Tür:

Orijinalinizin türünü seçin.

Yön (Orijinal):

Orijinalin yönünü seçin.

Yoğunluk:

Taranan resmin kontrastını seçin.

Gölgeyi Kaldır:

Taranan görüntüde görünen orijinalin gölgelerini kaldırın.

Çerçeve:

Orijinalin kenarındaki gölgeleri kaldırın.

Merkez:

Kitapçığın ciltleme kenar boşluğunun gölgelerini kaldırın.

Gelgeçi Kaldır:

Taranan görüntüde görünen zımba deliklerini kaldırın. Sağdaki kutuya bir değer girerek zımba deliklerini silmek için alanı belirtebilirsiniz.

Silme Konumu:

Zımba deliklerini kaldırmak için konumu seçin.

Yön (Orijinal):

Orijinalin yönünü seçin.

WSD Kullanarak Tarama

Not:

- Bu özellik yalnızca Windows 10/Windows 8.1/Windows 8/Windows 7/Windows Vista çalıştıran bilgisayarlarda kullanılabilir.
- Windows 7/Windows Vista kullanıyorsanız, bu özelliği kullanmadan önce bilgisayarınızı ayarlamanız gerekir. [“WSD Bağlantı Noktasını Ayarlama” sayfa 115](#)

1. Orijinalleri yerleştirin.
[“Orijinalleri Yerleştirme” sayfa 37](#)
2. Kontrol panelinde **Tara > WSD** ögesini seçin.
3. Bir bilgisayar seçin.
4.  ögesine dokununuz.

WSD Bağlantı Noktasını Ayarlama

Bu kısımda Windows 7/Windows Vista için bir WSD bağlantı noktasının nasıl ayarlanacağı açıklanmaktadır.

Not:

Windows 10/Windows 8.1/Windows 8 için, WSD bağlantı noktası otomatik ayarlanır.

WSD bağlantı noktasını ayarlamak için aşağıdakiler gereklidir.

- Yazıcı ve bilgisayar ağa bağlı.
 - Yazıcı sürücüsü bilgisayarda yüklü.
1. Yazıcıyı açın.
 2. Başlangıç'ı tıklatın ve sonra bilgisayarda Ağ'ı tıklatın.
 3. Yazıcıyı sağ tıklatın ve sonra **Yükle**'yi tıklatın.
Kullanıcı Hesabı Denetimi ekranı görüntülediğinde **Devam**'ı tıklatın.

Kaldır'ı tıklatın ve **Kaldır** ekranı görüntülenirse yeniden başlatın.

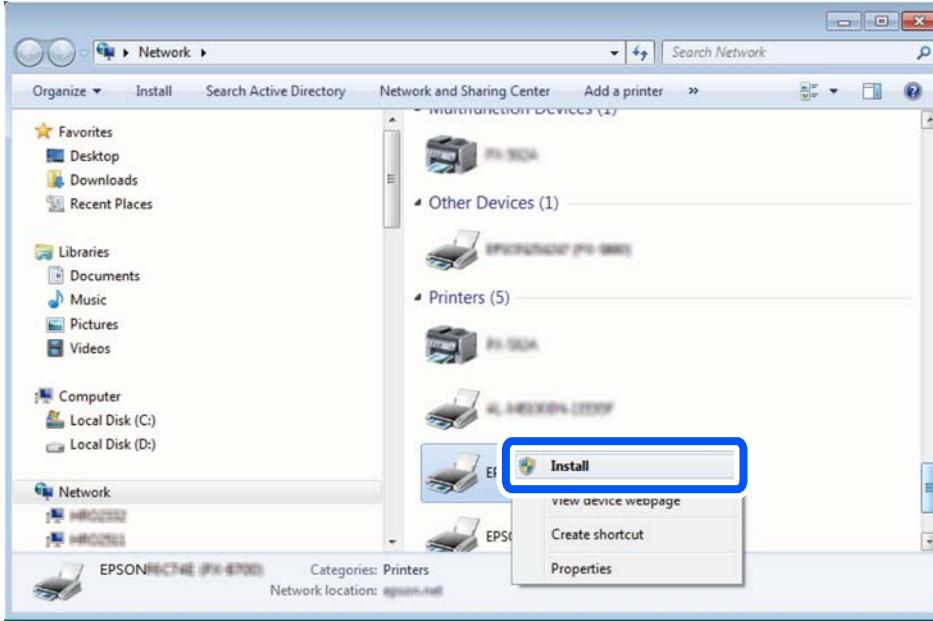

Not:

Ağ ve model adında (EPSON XXXXXX (XX-XXXX)) ayarladığımız yazıcı adı ağ ekranında görüntülenir. Yazıcının kontrol panelinden veya bir ağ durum sayfası yazdırarak ağda ayarlanan yazıcının adını kontrol edebilirsiniz.

4. **Aygıtınız kullanıma hazır**'ı tıklatın.

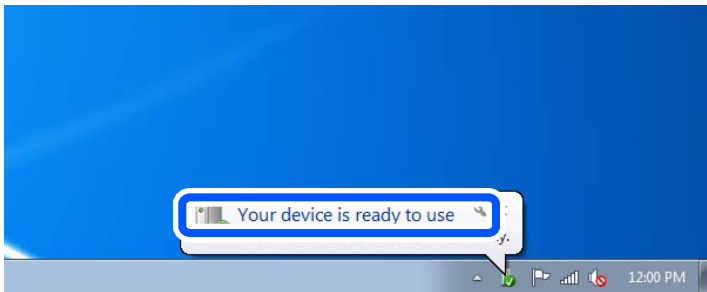

5. Mesajı kontrol edin ve sonra **Kapat**'ı tıklatın.

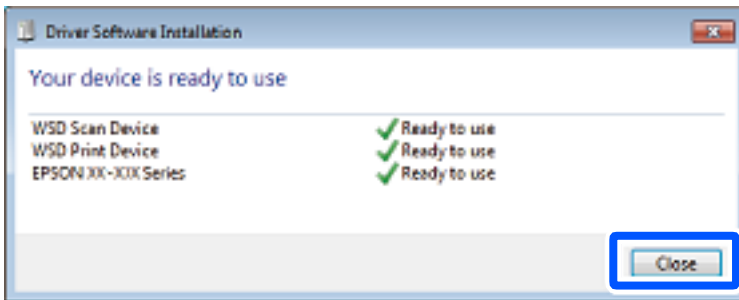

6. **Aygıtlar ve Yazıcılar** ekranını açın.

❑ Windows 7

Başlangıç > Denetim Masası > Donanım ve Ses (veya Donanım) > Aygıtlar ve Yazıcılar öğesini tıklatın.

Windows Vista

Başlangıç > **Denetim Masası** > **Donanım ve Ses** > **Yazıcılar** ögesini tıklatın.

7. Ağda yazıcının adıyla bir simgenin görüntülediğini kontrol edin.
WSD ile kullanırken yazıcı adını seçin.

Orijinalleri Akıllı Cihaza Tarama

Not:

Taramadan önce Epson Smart Panel'i akıllı cihazınıza yükleyin.

1. Orijinalleri yerleştirin.
[“Orijinalleri Yerleştirme” sayfa 37](#)
2. Akıllı aygıtınızda Epson Smart Panel ögesini başlatın.
3. Ana ekrandan tarama menüsünü seçin.
4. Görüntüleri taramak ve kaydetmek için ekrandaki talimatları izleyin.

Fakslama

Faks Özelliklerini Kullanmadan Önce.	119
Bu Yazıcının Faks Özelliklerine Genel Bakış.	119
Yazıcıyı Kullanarak Faks Gönderme.	124
Yazıcıda Faksları Alma.	132
Fakslama İçin Menü Seçenekleri.	137
Faks Kutusu İçin Menü Seçenekleri.	141
Faks İşleri İçin Durum veya Günlükleri Kontrol Etme.	148
Bilgisayardan bir Faks Gönderme.	150
Bilgisayarda Faksları Alma.	154

Faks Özelliklerini Kullanmadan Önce

Faks özelliklerini kullanmaya başlamadan önce aşağıdakini kontrol edin.

- Yazıcı ve telefon hattı ve (gerekirse) telefon makinesi düzgün bağlı
- Faks temel ayarları (Faks Ayrılır Shrbazı) tamam
- Diğer gerekli Faks Ayarları tamam

Ayarları yapmak için aşağıdaki "İlgili Bilgiler"e bakın.

İlgili Bilgi

- ➔ ["Yazıcıyı Bir Telefon Hattına Bağlama" sayfa 415](#)
- ➔ ["Yazıcıyı Faks Göndermeye ve Almaya Hazır Hale Getirme" sayfa 418](#)
- ➔ ["Kullanıma Göre Yazıcının Faks Özellikleri İçin Ayarlar Yapma" sayfa 420](#)
- ➔ ["Temel Ayarlar" sayfa 331](#)
- ➔ ["Gönderme Ayarları" sayfa 333](#)
- ➔ ["Paylaşılan Bir Klasörünü Ayarlama" sayfa 384](#)
- ➔ ["Posta Sunucusunu Yapılandırma" sayfa 381](#)
- ➔ ["Kişileri Uygun Hale Getirme" sayfa 403](#)
- ➔ ["Kullanıcı Ayarları" sayfa 348](#)

Bu Yazıcının Faks Özelliklerine Genel Bakış

Özellik: Faks Gönderme

Gönderme Yöntemleri

- Otomatik gönderme
 - ◇ (Gndr) ögesine dokunarak bir orijinali tararken, yazıcı alıcıları arar ve faksı gönderir.
["Yazıcıyı Kullanarak Faks Gönderme" sayfa 124](#)
- Manüel gönderme
 - Alıcıyı çevirerek hat bağlantısında bir manuel kontrol gerçekleştirirken, bir faksı doğrudan göndermeye başlamak için ◇ (Gndr) ögesine dokunun.
["Alıcının Durumunu Onayladıktan Sonra Manüel Faks Gönderme" sayfa 126](#)
["Harici Telefon Cihazından Arayarak Faks Gönderme" sayfa 126](#)

Faks Gönderirken Alıcı Tanımı

Klavye, İrtibatlar ve Yakında kullanarak alıcıları girebilirsiniz.

["Alıcı" sayfa 137](#)

["Kişileri Uygun Hale Getirme" sayfa 403](#)

Faks Gönderirken Tarama Ayarları

Faksları gönderirken **Çözünürlük** veya **Özgün Boyut (Cam)** öğelerini seçebilirsiniz.

[“Tarama Ayarları:” sayfa 138](#)

Faks Gönderirken Faks Gönd Ayarları Kullanma

Normal gönderme başarısız olduğunda **Direkt Gönd** (bir kerede büyük belge göndermek için) veya **Yedekle** gibi **Faks Gönd Ayarları** öğesini kullanabilirsiniz. Bir faks gönderirken gönderilen faksların yedeğini almak için ayarlar yaparsanız ancak yedekleme başarısız olursa yedekleme işlemi gerçekleştirildiğinde yazıcı bir e-posta bildirimini otomatik gönderebilir.

[“Faks Gönd Ayarları:” sayfa 138](#)

[“Yedekleme Hatası Raporu:” sayfa 340](#)

[“Posta Sunucusunu Yapılandırma” sayfa 381](#)

Özellik: Alınan Fakslar

Alma Modu

Gelen faksları almak için **Alma Modu** içinde iki seçenek vardır.

Manuel

Temel olarak telefon etmek içindir, ancak faks için de kullanılabilir

[“Manuel Modunu Kullanma” sayfa 132](#)

Oto

- Yalnızca faks içindir (harici telefon cihazı gerekmez)

- Temel olarak faks içindir ve bazen telefon içindir

[“Oto Modunu Kullanma” sayfa 133](#)

Bağlı Bir Telefon Çalıştırarak Faksları Alma

Faksları yalnızca harici bir telefon cihazı çalıştırarak alabilirsiniz.

[“Temel Ayarlar” sayfa 331](#)

[“Telefon Aygıtı Bağladığınızda Ayarlar Yapma” sayfa 421](#)

Alınan Faksların Hedefleri

- ❑ Koşullar olmadan çıkış: Alınan faksler varsayılan olarak koşulsuz olarak yazdırılır. Alınan faksler için hedefleri gelen kutusuna, bir bilgisayara, harici belleğe, e-postalara, klasörlere veya diğer fakslara ayarlayabilirsiniz. Gelen kutusuna kaydederseniz ekranın içeriğini kontrol edebilirsiniz.

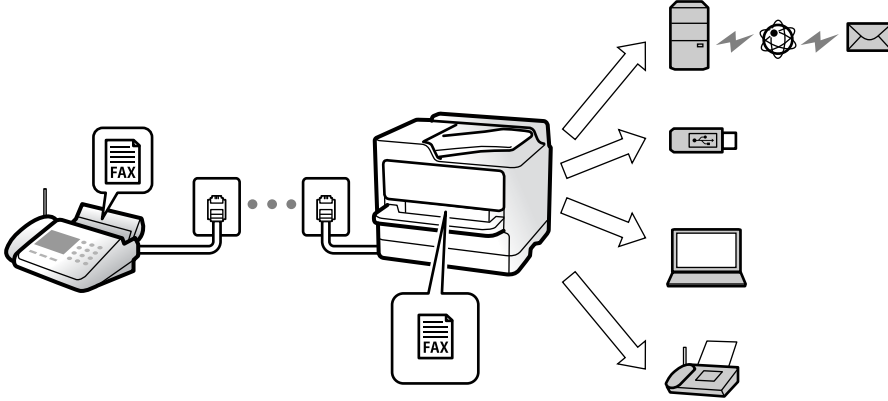

[“Koşulsuz Kaydet/İlet:” sayfa 334](#)

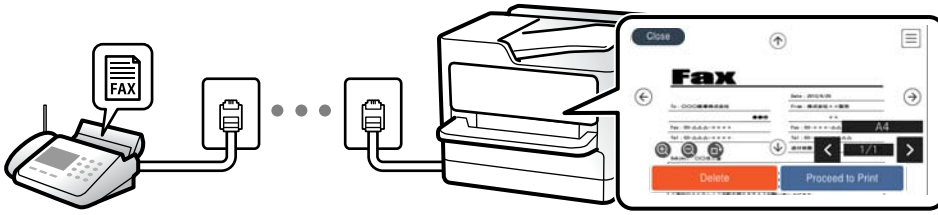

[“Gln kts ayarları:” sayfa 338](#)

[“Yazıcının LCD Ekranında Alınan Faksları Görüntüleme” sayfa 136](#)

- ❑ Koşullar eşleştğinde çıkış: Belirli koşullar karşılandığında alınan faksler için hedefleri gelen kutusuna veya bir onay kutusuna, harici belleğe, bir e-postaya, bir klasöre veya başka bir faks ayarlayabilirsiniz. Gelen kutusuna veya gizli kutusuna kaydederseniz ekranın içeriğini kontrol edebilirsiniz.

[“Koşullu Kaydet/İlet:” sayfa 336](#)

[“Koşullu Kaydet/İlet listesi:” sayfa 140](#)

Özellik: PC-FAKS Gönderme/Alma (Windows/Mac OS)

PC-FAKS Gönderme

Faksları bir bilgisayardan gönderebilirsiniz.

[“PC - FAKS İşlevi:” sayfa 334](#)

[“Faks Yazılımı” sayfa 317](#)

[“Bilgisayardan bir Faks Gönderme” sayfa 150](#)

PC-FAKS Alma

Faksları bir bilgisayara alabilirsiniz.

[“Faksları Bilgisayara Gönderme ve Alma Ayarlarını Yapma” sayfa 429](#)

[“Faks Yazılımı” sayfa 317](#)

[“Bilgisayarda Faksları Alma” sayfa 154](#)

Özellikler: Çeşitli Faks Raporları

Bir rapordaki gönderilen ve alınan faksları kontrol edebilirsiniz.

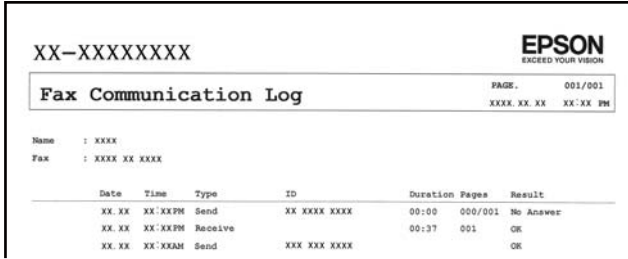

XX-XXXXXXXXX

EPSON
EXCEED YOUR VISION

Fax Communication Log

PAGE: 001/001
XXXX.XX.XX XX:XX PM

Name : XXXX
Fax : XXXX XX XXXX

Date	Time	Type	ID	Duration	Pages	Result
XX.XX	XX:XXPM	Send	XX XXXX XXXX	00:00	000/001	No Answer
XX.XX	XX:XXPM	Receive		00:37	001	OK
XX.XX	XX:XXAM	Send	XXX XXX XXXX			OK

[“Rapor Ayarları” sayfa 340](#)

[“Faks Gönd Ayarları:” sayfa 138](#)

[“İletim Günlüğü:” sayfa 140](#)

[“Faks Raporu:” sayfa 140](#)

Özellik: Faks İşleri İçin Durum veya Günlükler

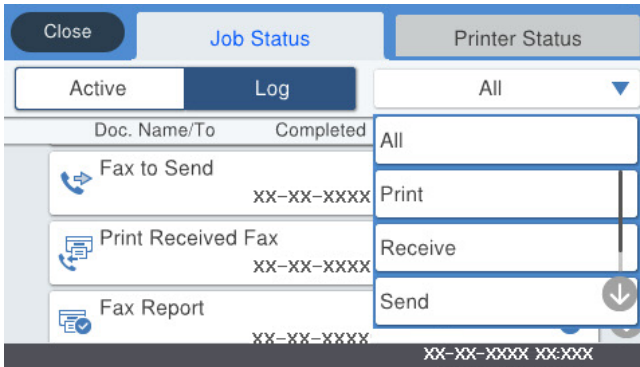

Close Job Status Printer Status

Active Log All

Doc. Name/To	Completed
Fax to Send XX-XX-XXXX	All
Print Received Fax XX-XX-XXXX	Print
Fax Report XX-XX-XXXX	Receive
	Send

XX-XX-XXXX XX:XX

Devam eden faks işlerini kontrol edebilirsiniz veya iş geçmişini kontrol edebilirsiniz.

[“Faks İşleri İçin Durum veya Günlükleri Kontrol Etme” sayfa 148](#)

Özellik: Faks Kutusu

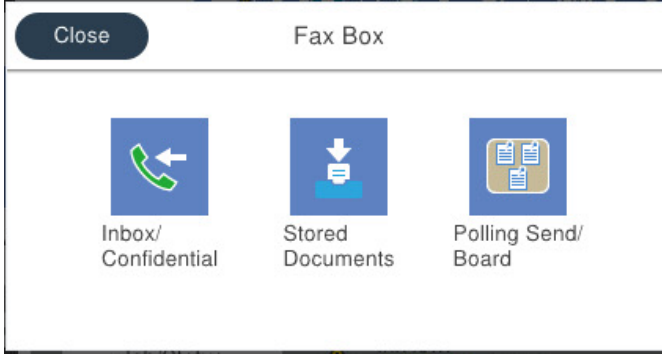

Gln kts ve gizli kutuları

[“Gln kts/ Gizli” sayfa 141](#)

Saklanan Belgeler Kutusu

[“Saklanan Belgeler:” sayfa 143](#)

Yoklama Gönd/ Pano Kutusu

[“Yoklama Gönd/ Pano” sayfa 144](#)

Faks Kutusu özelliği için güvenlik

Her kutu için bir parola ayarlayabilirsiniz.

[“Özellik: Faks Gönderme ve Alma Sırasında Güvenlik” sayfa 123](#)

Özellik: Faks Gönderme ve Alma Sırasında Güvenlik

Yanlış konuma göndermeyi önlemek için **Direkt Arama Kısıtlamaları** veya bilgi sızıntısını önlemek için **Yed. Verilerini Oto. Sil** gibi birçok güvenlik özelliği kullanabilirsiniz. Yazıcıdaki her faks kutusu için bir parola ayarlayabilirsiniz.

[“Güvenlik Ayarları” sayfa 341](#)

[“Gln Kts Parola Ayarları:” sayfa 338](#)

[“Faks Kutusu İçin Menü Seçenekleri” sayfa 141](#)

Özellikler: Diğer Kullanışlı Özellikler

İstenmeyen Faksları Engelleme

[“Faks Reddetme:” sayfa 333](#)

Çevirdikten Sonra Faksları Alma

[“Telefon Araması Yaparak Faksları Alma” sayfa 133](#)

[“Yoklama Al:” sayfa 140](#)

Faksları Göndermeyle İlgili

“Hızlı Çalıştırma Düğmesi 1, Hızlı Çalıştırma Düğmesi 2, Hızlı Çalıştırma Düğmesi 3:” sayfa 331

“Hızlı Çalıştırma Düğmesi:” sayfa 138

Yazıcıyı Kullanarak Faks Gönderme

Faksları kontrol panelinde kullanıcıların faks numaralarını girerek gönderebilirsiniz.

Not:

- Bir faksı siyah beyaz gönderirken, taranan resmi göndermeden önce LCD ekranda önizlemesini görebilirsiniz.
- Telefon hattı bir sesli çağrı için kullanılırken, başka bir faks gönderirken veya bir faks alırken en fazla 50 siyah beyaz faks işini rezerve edebilirsiniz. Rezerve edilen faks işlerini  ögesinden kontrol edebilir veya iptal edebilirsiniz.

1. Orijinalleri yerleştirin.

“Orijinalleri Yerleştirme” sayfa 37

Bir iletimde en fazla 100 sayfa gönderebilirsiniz ancak kalan bellek miktarına bağlı olarak 100'den az sayfaya sahip faksları bile gönderemeyebilirsiniz.

2. Ana ekranda **Faksla** ögesini seçin.

3. Alıcıyı belirtin.

“Alıcıları Seçme” sayfa 124

4. **Faks Ayarları** sekmesini seçin ve sonra ayarları gerektiği gibi yapın.

“Faks Ayarları” sayfa 137

5. Faksı göndermek için  ögesine dokununuz.

Not:

- Faks numarası meşgulse veya bazı sorunlar varsa bir dakika sonra yazıcı otomatik olarak yeniden arama yapar.
- Göndermeyi iptal etmek için  ögesine dokununuz.
- Yazıcı tarama ve göndermeyi eşzamanlı gerçekleştirdiği için renkli faks göndermek daha uzun sürer. Yazıcı renkli bir faks gönderirken, diğer özellikleri kullanamazsınız.

İlgili Bilgi

➔ “Yürütülen Faks İşlerini Kontrol Etme” sayfa 149

Alıcıları Seçme

Aşağıdaki yöntemleri kullanarak faks göndermek için **Alıcı** sekmesinde alıcıları belirtebilirsiniz.

Faks Numarasını Manüel Girme

Klavye ögesini girin, görüntülenen ekranda bir faks numarası girin ve sonra **Tamam** ögesine dokununuz.

- Bir duraklatma eklemek için (çevirme sırasında üç saniye için duraklatma) tire (-) girin.

- **Hat Türü** bölümünde bir harici erişim kodu belirlediyseniz, faks numarası başında gerçek harici erişim kodu yerine bir “#” (kare işareti) girin.

Not:

Faks numarasın manüel giremezseniz, **Güvenlik Ayarları** içinde **Direkt Arama Kısıtlamaları** ögesi **Açık** olarak ayarlanır. Kişi listesinden veya gönderilen faks geçmişinden faks alıcılarını seçin.

Kişi listesinden alıcıları seçin

İrtibatlar ögesini seçin ve göndermek istediğiniz alıcıları seçin. Göndermek istediğiniz alıcı **İrtibatlar** içinde kayıtlı değilse kaydetmek için  ögesine dokununuz.

Gönderilen faks geçmişinden alıcıları seçin

Yakında ögesini seçin ve sonra bir alıcı seçin.

Alıcı sekmesinde listeden seçim yapın

Ayarlar > İrtibatlar Yöneticisi > Sık içinde kayıtlı listeden bir alıcı seçin.

Not:

Girdiğiniz alıcıları silmek için LCD ekranda faks numarası alanına veya alıcı numarasına dokunarak alıcı listesini görüntüleyin, listeden alıcıyı seçin ve sonra **Kaldır** ögesini seçin.





İlgili Bilgi





➔ “Kişileri Uygun Hale Getirme” sayfa 403

Çeşitli Faks Gönderme Yöntemleri

Taranan Görüntüyü Kontrol Ettikten Sonra Faks Gönderme

Faks göndermeden önce LCD ekranda taranan görüntüyü önizleyebilirsiniz. (Yalnızca siyah beyaz fakslar)

1. Orijinalleri yerleştirin.
“Orijinalleri Yerleştirme” sayfa 37
2. Ana ekranda **Faksla** ögesini seçin.
3. Alıcıyı belirtin.
“Alıcıları Seçme” sayfa 124
4. **Faks Ayarları** sekmesini seçin ve sonra ayarları gerektiği gibi yapın.
“Faks Ayarları” sayfa 137
5. Taramak için faks üst ekranında  ögesine dokununuz, taranan belge görüntüsünü kontrol edin.
6. **Göndermeyi Başlat** ögesini seçin. Aksi halde **İptal** ögesini seçin
-     : Ekranı okların yönünde taşıy.

-   : Küçültür veya büyütür.
-   : Önceki veya sonraki sayfaya gider.

Not:

- Direkt Gönd** etkinleştirildiğinde, önizleme yapamazsınız.
- Önizleme ekranına **Ayarlar > Genel Ayarlar > Faks Ayarları > Gönderme Ayarları > Faks Önizleme Görüntüleme Süresi** içinden ayarlanan süre kadar dokunulmadığında, faks otomatik gönderilir.
- Gönderilen faksın görüntü kalitesi, alıcı makine özelliğine bağlı olarak önizlemede görülenden farklı olabilir.

Alicının Durumunu Onayladıktan Sonra Manüel Faks Gönderme

Numara çevirme, iletişim kurma ve iletim sırasında yazıcı hoparlöründen sesleri dinlerken faks gönderebilirsiniz.

1. Ana ekranda **Faksla** ögesini seçin.
2. **Faks Ayarları** sekmesinde gerekli ayarları yapın.
3. **Alıcı** sekmesinde,  ögesine dokununuz ve sonra alıcıyı belirtin.

Not:

Hoparlörün ses seviyesini ayarlayabilirsiniz.

4. Bir faks tonu duyduğunuzda, LCD ekranın sağ üst köşesinde **Gönder/ Al** ögesini seçin ve sonra **Gndr** ögesini seçin.
Not:
Faks yoklama servisinden bir faks alırken ve sesli yönlendirmeyi duyduğunuzda, yazıcı işlemleri için yönlendirmeyi uygulayın.
5. Faksı göndermek için  ögesine dokununuz.

İlgili Bilgi

➔ [“Faks Ayarları” sayfa 137](#)

Harici Telefon Cihazından Arayarak Faks Gönderme

Faks göndermeden önce telefonda konuşmak istiyorsanız veya alıcının faks makinesi otomatik olarak faks geçmiyorsa bağlı telefonu kullanarak numarayı çevirip faks gönderebilirsiniz.

1. Bağlı telefonun ahizesini kaldırın ve ardından telefonu kullanarak alıcının faks numarasını çevirin.

Not:

Alıcı telefonu yanıtladığında alıcıyla konuşabilirsiniz.

2. Ana ekranda **Faksla** ögesini seçin.
3. **Faks Ayarları** üzerinde gerekli ayarları yapın.

[“Faks Ayarları” sayfa 137](#)

4. Bir faks tonu duyduğunuzda,  ögesine dokununuz ve ardından ahizeyi kapatın.

Not:

Bağlı telefonu kullanarak bir numara çevrildiğinde, yazıcı tarama ve gönderme işlemini aynı anda gerçekleştirdiği için faks göndermek daha uzun sürer. Faks gönderirken, diğer özellikleri kullanamazsınız.

İstek Üzerine Faks Gönderme (Yoklama Gönd/ Pano Kutusu Kullanma)

Yazıcıda önceden tek renkli bir belgeyi depoluyorsanız, depolanan belge yoklama alma özelliği olan başka bir faks makinesinden istek üzerine gönderilebilir. Bu özellik için yazıcıda bir Yoklama Gönd kutusu ve 10 bülten panosu kutusu vardır. Her kutuda, en fazla 100 sayfa içeren bir belgeyi depolayabilirsiniz. Bülten panosu kutusunu kullanmak için bir belgeyi depolamak için bir kutu önceden kaydedilmelidir ve alıcının faks makinesi alt adres/ parola özelliğini desteklemelidir.

İlgili Bilgi

- ➔ “Yoklama Gönd Kutusu Ögesini Ayarlama” sayfa 127
- ➔ “Bülten Panosu Kutusunu Kaydetme” sayfa 127
- ➔ “Yoklama Gönd/ Pano Kutusu İçinde Belge Depolama” sayfa 128

Yoklama Gönd Kutusu Ögesini Ayarlama

Yoklama Gönd Kutusu kutusunda kaydetmeden bir belgeyi depolayabilirsiniz. Gerekirse aşağıdaki ayarları yapın.

1. Ana ekrandan **Faks Kutusu > Yoklama Gönd/ Pano** ögesini seçin.
2. **Yoklama Gönd** sekmesini seçin,  ögesine dokununuz ve sonra **Ayarlar** ögesini seçin.

Not:

Bir parola giriş ekranı görüntülenirse parolayı girin.

3. **Göndr. Sonc. Bildir** gibi uygun ayarları yapın.

Not:

Kutu Açma Şifresi içinde bir parola ayarladıysanız, kutuyu bir sonraki açışınızda parolayı girmeniz istenecektir.

4. Ayarları uygulamak için **Tamam** ögesini seçin.

İlgili Bilgi

- ➔ “Yoklama Gönd:” sayfa 144

Bülten Panosu Kutusunu Kaydetme

Önceden bir belgeyi depolamak için bir bülten panosu kutusu kaydetmeniz gerekir. Kutuyu kaydetmek için aşağıdaki adımları izleyin.

1. Ana ekrandan **Faks Kutusu > Yoklama Gönd/ Pano** ögesini seçin.

2. **Kayıtlı Olmayan Duyuru Panosu** adındaki kutulardan birini seçin.

Not:

Bir parola giriş ekranı görüntülenirse parolayı girin.

3. Ekrandaki öğeler için ayarları yapın.

- Ad (Gerekli)** içinde bir ad girin
- Alt adres (SEP)** içinde bir alt adres girin
- Şifre (PWD)** içinde bir parola girin

4. **Göndr. Sonc. Bildir** gibi uygun ayarları yapın.

Not:

Kutu Açma Şifresi içinde bir parola ayarladıysanız, kutuyu bir sonraki açışınızda parolayı girmeniz istenecektir.

5. Ayarları uygulamak için **Tamam** öğesini seçin.

Ayarları değiştirmek veya kayıtlı kutuları silmek için ekranı görüntülemek için değiştirmek/silmek istediğiniz kutuyu seçin ve sonra  öğesine dokununuz.

İlgili Bilgi

➔ [“Kayıtlı Olmayan Duyuru Panosu:” sayfa 146](#)

Yoklama Gönd/ Pano Kutusu İçinde Belge Depolama

1. Başlangıç ekranından **Faks Kutusu** seçeneğini ve ardından **Yoklama Gönd/ Pano** seçeneğini seçin.
2. **Yoklama Gönd** öğesini veya önceden kaydedilmiş bülten panosu kutularından birini seçin.
Parola giriş ekranı görüntülenirse kutuyu açmak için parolayı girin.
3. **Belge Ekle** öğesine dokununuz.
4. Görüntülenen faks üst ekranında, faks ayarlarını kontrol edin ve sonra belgeyi taramak ve depolamak için  öğesine dokununuz.

Depoladığınız belgeyi kontrol etmek için **Faks Kutusu > Yoklama Gönd/ Pano** öğesini seçin, kontrol etmek istediğiniz belgeyi içeren kutuyu seçin ve sonra **Belgeyi Denetle** öğesine dokununuz. Görüntülenen ekranda, taranan belgeyi görüntüleyebilir, yazdırabilir veya silebilirsiniz.

İlgili Bilgi

➔ [“Kayıtlı Her Bülten Panosu” sayfa 146](#)

Siyah Beyaz Belgenin Çok Sayıda Sayfasını Gönderme (Direkt Gönd)

Bir faksı siyah beyaz olarak gönderirken, taranan belge geçici olarak yazıcı belleğine kaydedilir. Bu nedenle çok fazla sayfa göndermek, yazıcı hafızasının dolmasına ve faks göndermenin durdurulmasına neden olur. **Direkt Gönd** özelliğini etkinleştirerek bundan kaçınabilirsiniz ancak yazıcı tarama ve gönderme işlemini aynı anda gerçekleştirdiği için faks göndermek daha uzun sürer. Sadece bir alıcı bulunduğunda bu özelliği kullanabilirsiniz.

Menüye Erişme

Menüyü aşağıda yazıcının kontrol panelinde bulabilirsiniz.

Faksla > Faks Ayarları Direkt Gönd.

Faksı Tercihli Olarak Gönderme (Öncüklü Gönd)

Gönderilmeyi bekleyen diğer fakslardan önce acil bir belgeyi gönderebilirsiniz.

Not:

Yazıcı başka bir faks kabul edemediği için aşağıdakilerden biri gerçekleştirilirken belgenizi tercihli olarak gönderemezsiniz.

- Direkt Gönd** etkinleştirilmiş olarak bir siyah beyaz faks gönderme
- Renkli faks gönderme
- Bağlı telefonu kullanarak faks gönderme
- Bilgisayardan gönderilen bir faksı gönderme (bellekten gönderirken hariç)

Menüye Erişme

Menüyü aşağıda yazıcının kontrol panelinde bulabilirsiniz.

Faksla > Faks Ayarları Öncüklü Gönd.

İlgili Bilgi

➔ [“Faks İşleri İçin Durum veya Günlükleri Kontrol Etme” sayfa 148](#)

Faksları Günün Belirtilen Zamanında Siyah Beyaz Gönderme (Faksı Daha Sonra Gönder)

Belirtilen zamanda faks gönderilecek şekilde ayarlayabilirsiniz. Sadece gönderme zamanı belirtildiğinde siyah beyaz fakslar gönderilebilir.

Menüye Erişme

Menüyü aşağıda yazıcının kontrol panelinde bulabilirsiniz.

Faksla > Faks Ayarları

Faksı Daha Sonra Gönder öğesini etkinleştirin ve sonra faksı göndermek için günün saatini belirtin.

Not:

Variş için belirtilen süre için yazıcı beklerken faksı iptal etmek için  öğesinden iptal edin.

İlgili Bilgi

➔ [“Faks İşleri İçin Durum veya Günlükleri Kontrol Etme” sayfa 148](#)

ADF’yi Kullanarak Farklı Boyutta Belgeler Gönderme (Ksntsz. Tara (ADF))

Orijinalleri tek tek yerleştirerek veya boyuta göre orijinalleri yerleştirerek faksları göndererek, orijinal boyutlarında bir belge olarak gönderebilirsiniz.

Farklı boyutta orijinalleri ADF'ye yerleştirirseniz, orijinallerin tümü aralarındaki en büyük boyutta gönderilir. Orijinalleri orijinal boyutlarda göndermek için karışık boyuttaki orijinalleri yerleştirmeyin.

1. Aynı boyutta orijinallerin ilk grubunu yerleştirin.
2. Ana ekranda **Faksla** ögesini seçin.
3. Alıcıyı belirtin.
4. **Faks Ayarları** sekmesini seçin ve sonra bunu **Açık** olarak ayarlamak için **Ksntsz. Tara (ADF)** ögesine dokununuz.
Gerekirse çözünürlük ve gönderme yöntemi gibi ayarları da yapabilirsiniz.
5. **◇ (Gndr)** ögesine dokununuz.
6. İlk orijinal setini tarama tamamlandığında ve kontrol panelinde sonraki orijinal setini taramanızı isteyen bir mesaj görüntülediğinde, sonraki orijinalleri ayarlayın ve sonra **Taramayı Başlat** ögesini seçin.

Not:

*Sonraki orijinalleri ayarlamamız istendikten sonra yazıcıya **Sonraki Orijinal İçin Bekleme Süresi** içinde belirtilen süre kadar dokunmazsanız, yazıcı depolamayı durdurur ve belgeyi göndermeye başlar.*

Alt Adres (SUB) ve Şifre (SID) ile Faks Gönderme

Alıcının faks makinesinde gizli faksları veya röle fakslarını alma özelliği varsa faksları alıcının faks makinesindeki gizli kutularına veya röle kutularına gönderebilirsiniz. Alıcılar bunları güvenli bir şekilde alabilir veya bunları belirtilen faks hedeflerine iletebilir.

1. Orijinalleri yerleştirin.
2. Ana ekranda **Faksla** ögesini seçin.
3. **İrtibatlar** ögesini seçin ve kayıtlı alt adres ve parola ile bir alıcı seçin.
Bir alt adres ve parolayla gönderildiyse alıcıyı **Yakında** içinden de seçebilirsiniz.
4. **Faks Ayarları** sekmesini seçin ve sonra çözünürlük ve gönderme yöntemi gibi gereken ayarları yapın.
5. Faksı gönderin.

İlgili Bilgi

➔ [“Kişileri Uygun Hale Getirme” sayfa 403](#)

Aynı Belgeleri Birden Fazla Kez Gönderme

İlgili Bilgi



- ➔ [“Alıcıyı Belirtmeden Faksı Kaydetme \(Fks Verilerni Kydt\)” sayfa 131](#)
➔ [“Depolanan Belge Özelliğini Kullanarak Faksları Gönderme” sayfa 131](#)

Aliciyı Belirtmeden Faksı Kaydetme (Fks Verilerni Kydt)

Faksları yazıcıda depolanan belgeleri kullanarak gönderebileceğinizden, aynı belgeyi sık sık göndermeniz gerektiğinde belgeleri tararken harcanan zamanı kazanabilirsiniz. 100 sayfaya kadar olan tek bir belgeyi siyah beyaz olarak kaydedebilirsiniz. Yazıcının depolanan belge kutusunda 10 belge depolayabilirsiniz.

Not:

10 belge kaydetme depolanan belgelerin dosya boyutu gibi kullanım koşullarına göre mümkün olmayabilir.

1. Orijinalleri yerleştirin.
2. Ana ekranda **Faks Kutusu** ögesini seçin.
3. **Saklanan Belgeler**, sekmesini seçin  (Kutu Menü) ve sonra **Fks Verilerni Kydt** ögesini seçin.
4. Görüntülenen **Faks Ayarları** sekmesinde, çözünürlük ayarları gerektiği gibi yapabilirsiniz.
5. Belgeyi depolamak için  ögesine dokununuz.

Bir belgeyi indirme tamamlandıktan sonra, **Faks Kutusu > Saklanan Belgeler** ögesini seçerek ve sonra belgenin kutusuna dokunarak taranan görüntüyü önizleyebilirsiniz ya da belgenin kutusunun sağındaki  ögesine dokunarak silebilirsiniz.

İlgili Bilgi

➔ [“Saklanan Belgeler.” sayfa 143](#)

Depolanan Belge Özelliğini Kullanarak Faksları Gönderme

1. Başlangıç ekranından **Faks Kutusu** seçeneğini ve ardından **Saklanan Belgeler** seçeneğini seçin.
2. Göndermek istediğiniz belgeyi seçin, belgenin içeriğini kontrol edin ve sonra **Göndermeyi Başlat** ögesini seçin.
Gönderildikten sonra bu belge silinsin mi? mesajı görüntülediğinde, **Evet** veya **Hayır** ögesini seçin.
3. Alıcıyı belirtin.
4. **Faks Ayarları** sekmesini seçin ve sonra gönderme yöntemi gibi gereken ayarları yapın.
5. Faksı göndermek için  ögesine dokununuz.

İlgili Bilgi

➔ [“Saklanan Belgeler.” sayfa 143](#)

➔ [“Faks İşleri İçin Durum veya Günlükleri Kontrol Etme” sayfa 148](#)

Yazıcıda Faksları Alma

Yazıcı telefon hattına bağlanırsa ve Faks Ayrılır Shrbazı kullanılarak temel ayarlar tamamlandıysa faksları alabilirsiniz.

Alınan faksları kaydedebilir, onları yazıcı ekranında kontrol edebilir ve iletirsiniz.

Alınan fakslar yazıcının başlangıç ayarlarında yazdırılır.

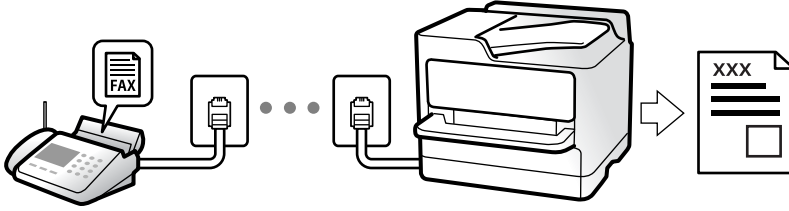

Faks ayarlarının durumunu kontrol etmek istediğinizde **Faksla** >  (Daha) > **Faks Raporu** > **Faks Ayrıları Listesi** öğesini seçerek bir **Faks Ayrıları Listesi** yazdırın.

Gelen Faksları Alma

Alma Modu içinde iki seçenek vardır.

İlgili Bilgi

- ➔ “Manuel Modunu Kullanma” sayfa 132
- ➔ “Oto Modunu Kullanma” sayfa 133

Manuel Modunu Kullanma

Bu mod temel olarak telefon aramaları yapmak içindir, ancak ayrıca faks içindir de.

Faks Alma

Telefon çaldığında, ahizeyi el ile çalarak cevaplayabilirsiniz.

- Bir faks sinyalinin duyduğunuzda (baud):

Yazıcının ana ekranında **Faksla** öğesini seçin, **Gönder/ Al** > **Al** öğesini seçin ve sonra  öğesine dokununuz. Sonra, ahizeyi kapatınız.

- Zil sesi sesli arama içinse:

Telefona normal şekilde cevap verebilirsiniz.

Yalnızca Bağlı Telefonu Kullanarak Faksları Alma

Uzaktan Alma öğesi ayarlandığında, faksları **Bşlt Kodu** öğesini girerek alabilirsiniz.

Telefon çaldığında, ahizeyi kaldırın. Bir faks tonu (baud) duyduğunuzda, iki basamaklı **Bşlt Kodu** öğesini çevirin ve sonra ahizeyi kapatın. Başlangıç kodunu bilmiyorsanız, yöneticiye sorun.

İlgili Bilgi

➔ “Uzaktan Alma:” sayfa 333

Oto Modunu Kullanma

Bu mod aşağıdaki kullanımlar için hattı kullanmanızı sağlar.

- Yalnızca faks işlemi için hattı kullanma (harici telefon gerekli değil)
- Hattı temel olarak faks için ve bazen telefon için kullanma

Harici Telefon Aygıtı Olmadan Faksları Alma

YAZICI **Yanıt İçin Zil Sayısı** içinde ayarladığınız çalma sayısı tamamlandığında faksları almak için otomatik değişir.

Harici Telefon Aygıtı ile Faksları Alma

Harici telefon aygıtı olan bir yazıcı şu şekilde çalışır.

- Telesekreter **Yanıt İçin Zil Sayısı** içinde ayarlanan çalma sayısı içinde yanıt verdiğinde:
 - Çalma faks içinse: Yazıcı otomatik olarak faksları almaya geçer.
 - Çalma sesli arama içinse: Telesekreter sesli aramaları alabilir ve sesli mesajları kaydedebilir.
- Yanıt İçin Zil Sayısı** içinde ayarlanan çalma sayısı içinde ahizeyi kaldırdığınızda:
 - Çalma faks için ise: Yazıcı faksları almaya otomatik başlayana kadar hattı tutun. Yazıcı faks almayı başlattığında ahizeyi kapatabilirsiniz. Anında faks almayı başlatmak için **Manuel** için olanla aynı adımları kullanın. **Manuel** için olanla aynı adımları kullanarak faksları alabilirsiniz. Ana ekrandan **Faksla** ögesini seçin ve sonra **Gönder/ AI > AI** ögesini seçin. Sonra,  ögesine dokunun ve sonra ahizeyi kapatın.
 - Çalma sesli arama içinse: Telefonu normal olarak yanıtlayabilirsiniz.
- Çalma durduğunda ve yazıcı otomatik olarak faks almaya geçtiğinde:
 - Çalma faks içinse: Yazıcı faksları almaya başlar.
 - Çalma sesli arama içinse: Telefonu yanıtlayamazsınız. Kişiden sizi geri aramasını isteyin.

Not:

Telesekreteri yanıtlamak için çalma sayısını **Yanıt İçin Zil Sayısı** içinde ayarlanan sayıdan daha düşük bir sayıya ayarlayın. Yoksa telesekreter, sesli mesajları kaydetmek için sesli çağrılarını kabul edemez. Telesekreteri ayarlama hakkında ayrıntılar için telesekreterle sağlanan kılavuza bakın.

Telefon Araması Yaparak Faksları Alma

Faks numarasını arayarak başka bir faks makinesinde kayıtlı faksları alabilirsiniz.

İlgili Bilgi

- ➔ “Gönderenin Durumunu Onayladıktan Sonra Faksları Alma” sayfa 134
- ➔ “Yoklamayla Faks Alma (Yoklama AI)” sayfa 134
- ➔ “Alt Adresle (SEP) ve Parolayla Password (PWD) Panodan Faksları Alma (Yoklama AI)” sayfa 135

Gönderenin Durumunu Onayladıktan Sonra Faksları Alma

Numara çevirme, iletişim kurma ve iletim sırasında yazıcı hoparlöründen sesleri dinlerken faks alabilirsiniz. Sesli kılavuzu takip ederek bir faks bilgi servisinden bir faks almak istediğinizde bu özelliği kullanabilirsiniz.

1. Ana ekranda **Faksla** ögesini seçin.

2.  ögesine dokunun ve sonra göndereni belirtin.

Not:

Hoparlörün ses seviyesini ayarlayabilirsiniz.

3. Gönderen çağrınızı yanıtlayana kadar bekleyin. Bir faks tonu duyduğunuzda, LCD ekranın sağ üst köşesinde **Gönder/ AI** ögesini seçin ve sonra **AI** ögesini seçin.

Not:

Faks bilgi servisinden bir faks alırken ve sesli yönlendirmeyi duyduğunuzda, yazıcı işlemleri için yönlendirmeyi uygulayın.

4.  ögesine dokunun.

Yoklamayla Faks Alma (Yoklama AI)

Faks numarasını arayarak başka bir faks makinesinde kayıtlı faksı alabilirsiniz. Bir faks bilgi hizmetinden belge almak için bu özelliği kullanın.

Not:

- Faks bilgi hizmetlerinde, faksı almak için izlemeniz gereken bir sesli yönlendirme özelliği varsa bu özelliği kullanamazsınız.*
- Sesli yönlendirme kullanan bir faks bilgi hizmetinden bir belge alacaksanız, faks numarasını **Beklemede** özelliğini ya da bağlı telefonu kullanarak çevirin ve telefon ve yazıcıyı sesli yönlendirmeye uygun şekilde çalıştırın.*

1. Ana ekranda **Faksla** ögesini seçin.

2.  (Daha) ögesine dokunun.

3. **Uzatılmış Faks** ögesini seçin.

4. Bunu **Yoklama AI** olarak ayarlamak için **Açık** kutusuna dokunun.

5. **Kapat** ögesine dokunun ve sonra **Kapat** ögesine yeniden dokunun.

6. Faks numarasını girin.



Not:

*Faks numarasını manüel giremezseniz, **Güvenlik Ayarları** içinde **Direkt Arama Kısıtlamaları** ögesi **Açık** olarak ayarlanır. Kişi listesinden veya gönderilen faks geçmişinden faks alıcılarını seçin.*

7.  ögesine dokunun.

Alt Adresle (SEP) ve Parolayla Password (PWD) Panodan Faksları Alma (Yoklama Al)

Bir gönderini arayarak faksları bir alt adres (SEP) ve parola (PWD) özelliğiyle gönderenin faks makinesindeki bir panodan alabilirsiniz. Bu özelliği kullanmak için kişiyi önceden kişi listesinde alt adres (SEP) ve parola (PWD) ile kaydedin.

1. Ana ekranda **Faksla** ögesini seçin.
2.  (Daha) ögesini seçin.
3. **Uzatılmış Faks** ögesini seçin.
4. **Yoklama Al** ögesine dokunarak bunu **Açık** olarak ayarlayın.
5. **Kapat** ögesine dokunun ve sonra **Kapat** ögesine yeniden dokunun.
6. **İrtibatlar** ögesini seçin ve sonra hedef panoyla eşleştirmek için kişiyi kayıtlı alt adres (SEP) ve parolayla (PWD) seçin.
7.  ögesine dokunun.

İlgili Bilgi

➔ “Kişileri Uygun Hale Getirme” sayfa 403

Alınan Faksları Kaydetme ve İletme

Özelliklerin Özeti

Kuruluşunuzun bir yazıcı yöneticisi varsa yazıcı ayarlarının durumunu kontrol etmek için yöneticinize başvurun.

Alınan Faksları Yazıcıya Kaydetme

Alınan fakslar yazıcıya kaydedilebilir ve bunları yazıcının ekranında görüntüleyebilirsiniz. Yalnızca yazdırmak istediğiniz faksları yazdırabilir ve gereksiz faksları silebilirsiniz.

Alınan Faksları Yazıcı Haricindeki Hedeflere Kaydetme ve/veya İletme

Aşağıdakiler hedefler olarak ayarlanabilir.

- Bilgisayar (PC-FAKS alımı)
- Harici bellek aygıtı
- E-posta adresi
- Bir ağdaki paylaşılan klasör
- Başka bir faks makinesi

Not:

- Faks verisi PDF biçimi olarak kaydedilir.
- Renkli belgeler başka bir faks makinesine iletilemez. Bunlar, iletilemeyen belgeler olarak işlenir.

Alt Adres ve Parola Gibi Alınan Faksları Koşullara Göre Sıralama

Alınan faksları Gelen Kutusuna veya bülten pano kutularına sıralayabilir ve kaydedebilirsiniz. Alınan faksları yazıcı haricindeki hedeflere de iletebilirsiniz.

- E-posta adresi
- Bir ağdaki paylaşılan klasör
- Başka bir faks makinesi

Not:

- Faks verisi PDF biçimi olarak kaydedilir.
- Renkli belgeler başka bir faks makinesine iletilemez. Bunlar, iletilemeyen belgeler olarak işlenir.
- Yazıcıda ayarlanan kaydetme/iletme koşullarını yazdırabilirsiniz. Ana ekranda **Faksla** ögesini seçin ve sonra  (Daha) > **Faks Raporu** > **Koşullu Kaydet/İlet listesi** ögesini seçin.
- Kuruluşunuzun bir yazıcı yöneticisi varsa kaydetme/iletme koşullarını ayarlamak veya değiştirmek için yöneticiye başvurun.
Yönetici için ayarları kontrol etmek veya değiştirmek için aşağıdaki “İlgili Bilgiler” konusuna bakın.

İlgili Bilgi

- ➔ “Alınan Faksları Kaydetmek ve İletmek İçin Ayarlar Yapma” sayfa 422
- ➔ “Belirli Koşullarla Alınan Faksları Kaydetmek ve İletmek İçin Ayarlar Yapma” sayfa 425
- ➔ “Yazıcının LCD Ekranında Alınan Faksları Görüntüleme” sayfa 136

Yazıcının LCD Ekranında Alınan Faksları Görüntüleme

Alınan faksları yazıcının ekranında görüntülemek için yazıcıda önceden ayarları yapmanız gerekir.

“Faks Almak için Kaydetme Ayarlarını Yapma” sayfa 422









1. Ana ekranda **Faks Kutusu** ögesini seçin.

Not:

Okunmamış alınan fakslar olduğunda, okunmamış belgelerin sayısı ana ekrandaki  ögesinde görüntülenir.

2. **Gln kts/ Gizli** ögesini seçin.
3. Görüntülemek istediğiniz gelen kutusu veya gizli kutusunu seçin.
4. Gelen kutusu veya gizli kutusu parola korumalıysa gelen kutusu parolasını, gizli kutusu parolasını veya yönetici parolasını girin.
5. Listedeki görüntülemek istediğiniz faksı seçin.
Faks içeriği görüntülenir.

-  : görüntüyü sağa 90 derece döndürür.

-     : ekranı okların yönünde taşır.
-   : küçültür veya büyütür.
-   : önceki veya sonraki sayfaya gider.
-  : kaydetme ve iletme gibi menüleri görüntüler.
- Çalıştırma simgelerini gizlemek için önizleme ekranında simgeler hariç herhangi bir yere dokunun. Simgeleri görüntülemek için yeniden dokununuz.

6. Görüntülediğiniz belgeyi yazdırmayı veya silmeyi seçin ve sonra ekrandaki talimatları uygulayın.



Önemli:

Yazıcıda bellek yetersiz kaldığında faks alma ve gönderme devre dışı bırakılır. Okunmuş veya yazdırmış olduğunuz belgeleri silin.

İlgili Bilgi

➔ [“Gln kts/ Gizli” sayfa 141](#)

Fakslama İçin Menü Seçenekleri

Alıcı

Kontrol panelindeki menüleri aşağıda açıklandığı gibi seçin.

Faksla > Alıcı

Klavye:

Bir faks numarasını manüel olarak girin.

İrtibatlar:

Kişi listesinden bir alıcı seçin. Bir kişi de ekleyebilir veya düzenleyebilirsiniz.

Yakında:

Gönderilen faks geçmişinden bir alıcı seçin. Alıcıyı kişi listesine de ekleyebilirsiniz.

İlgili Bilgi

➔ [“Alıcıları Seçme” sayfa 124](#)

Faks Ayarları

Kontrol panelindeki menüleri aşağıda açıklandığı gibi seçin.

Faksla > Faks Ayarları

Hızlı Çalıştırma Düğmesi:

Ayarlar > Genel Ayarlar > Faks Ayarları > Hızlı Çalıştırma Düğmesi içinde **İletim Günlüğü** ve **Orijinal Tür** gibi üç sık kullanılan öğeye kadar atama, **Faks Ayarları** sekmesinin en üstünde öğeleri görüntüler.

Tarama Ayarları:

Çözünürlük:

Gönderilen faks çözünürlüğünü seçin. Yüksek bir çözünürlük seçerseniz, veri boyutu büyür ve faksı gönderme zaman alır.

Yoğunluk:

Gönderilen faksın yoğunluğunu ayarlar. + yoğunluğu koyulaştırır ve - açar.

Orijinal Tür:

Orijinalinizin türünü seçin.

Arkaplan Gider:

Orijinal belgenin kağıt rengini (arka plan rengi) algılar ve rengi kaldırır veya aydınlatır. Rengin koyuluğuna veya canlılığına bağlı olarak kaldırılamayabilir veya aydınlatılamayabilir

Keskinlik:

Resmin dış hatlarını geliştirir veya odak dışı bırakır. + netliği artırır ve - netliği kaldırır.

ADF 2 Taraflı:

ADF kısmına yerleştirilen orijinalerin her iki tarafını tarar ve tek renkli faks gönderir.

Ksntsz. Tara (ADF):

Orijinalleri tek tek yerleştirerek veya boyuta göre orijinalleri yerleştirerek faksları göndererek, orijinal boyutlarında bir belge olarak gönderebilirsiniz. Bu konunun altındaki ilgili bilgilere bakın.

Özgün Boyut (Cam):

tarayıcı camı üzerine yerleştirdiğiniz orijinalin boyutu ve yönünü seçin.

Renk Modu:

Renkli veya tek renk taramayı seçin.

Faks Gönd Ayarları:

Direkt Gönd:

Orijinalleri tararken bir tek renkli faks gönderir. Çok sayıda sayfa gönderirken taranan orijinaler yazıcının belleğinde geçici olarak depolanmadığından, bellek yetersizliğinden oluşan yazıcı hatalarından kaçınabilirsiniz. Bu özelliği kullanarak göndermenin bu özelliği kullanmadığınızda daha uzun süreceğini unutmayın. Bu konunun altındaki ilgili bilgilere bakın.

Bu özelliği şu durumlarda kullanamazsınız:

- ADF 2 Taraflı** seçeneğini kullanarak faks gönderme
- Bir faksı birden fazla alıcıya gönderme

Öncelikli Gönd:

Bekleyen diğer fakslar gönderilmeden önce geçerli faksı gönderir. Bu konunun altındaki ilgili bilgilere bakın.

Faksı Daha Sonra Gönder:

Belirlediğiniz bir zamanda bir faks gönderir. Bu seçenek kullanılırken yalnızca tek renkli faks kullanılabilir. Bu konunun altındaki ilgili bilgilere bakın.

Gönderen Bilgisi Ekle:

Gönderen Bilgisi Ekle

Giden faksta başlık bilgilerini (gönderen adı ve faks numarası) eklemek istediğiniz konumu veya bilgileri eklememeyi seçin.

- **Kapalı:** Başlık bilgisi olmadan bir faks gönderir.

- **Görüntünün Dışı:** Faksın üst beyaz kenar boşluğunda başlık bilgileri içeren bir faks gönderir. Bu, başlığın taranan resmin üstüne binmesini önler, ancak alıcının aldığı faks orijinalerin boyutuna bağlı olarak iki sayfaya yazdırılabilir.

- **Görüntünün İç:** Taranan resmin en üstünden yaklaşık 7 mm aşağıya başlık bilgileriyle bir faks gönderir. Başlık görüntünün üzerine binebilir, ancak alıcının aldığı faks iki belgeye bölünmez.

Fks Üstbilgisi

Alıcı için başlığı seçin. Bu özelliği kullanmak için birden fazla başlığı önceden kaydetmeniz gerekir.

Ek Bilgiler

Eklemek istediğiniz bilgiyi seçin. **Telefon Numaranız** ve **Hedef Listesi** içinden birini seçebilirsiniz.

Göndr. Sonc. Bildir:

Bir faks gönderdikten sonra bir bildirim gönderir.

İletim Raporu:

Faks gönderdikten sonra bir iletişim raporu yazdırır.

Hatalı Yazdırma bir hata oluştuğunda yalnızca bir rapor yazdırır.

Rapora Görüntü Ekle özgesi **Ayarlar > Genel Ayarlar > Faks Ayarları > Rapor Ayarları** içinde ayarlandığında, bir hata içeren faks da raporla yazdırılır.

Yedekle:

Otomatik olarak taranan ve yazıcının belleğine kaydedilen gönderilen faksın bir yedeğini kaydeder. Yedekleme özelliği şu durumlarda kullanılabilir:

Tek renkli faks gönderme

Faksı Daha Sonra Gönder özelliğini kullanarak bir faks gönderme

Toplu Gönd özelliğini kullanarak bir faks gönderme

Fks Verilerni Kydt özelliğini kullanarak bir faks gönderme

İlgili Bilgi

➔ “ADF’yi Kullanarak Farklı Boyutta Belgeler Gönderme (Ksntsz. Tara (ADF))” sayfa 129

- ➔ “Siyah Beyaz Belgenin Çok Sayıda Sayfasını Gönderme (Direkt Gönd)” sayfa 128
- ➔ “Faksı Tercihli Olarak Gönderme (Öncüklü Gönd)” sayfa 129
- ➔ “Faksları Günün Belirtilen Zamanında Siyah Beyaz Gönderme (Faksı Daha Sonra Gönder)” sayfa 129

Daha

Ana ekranda **Faksla** ögesinde  seçildiğinde **Daha** menüsü görüntülenir.

İletim Günlüğü:

Gönderilen veya alınan faks işlerinin geçmişini kontrol edebilirsiniz.

Gönderilen ve alınan faks işlerinin geçmişini **Job/Status** içinden de kontrol edebileceğinizi unutmayın.

Faks Raporu:

Son İletim:

Yoklamayla gönderilen veya alınan önceki faks için bir rapor yazdırır.

Faks Günlüğü:

Bir iletim raporu yazdırır. Aşağıdaki menüyü kullanarak bu raporu otomatik olarak yazdırmayı seçebilirsiniz.

Ayarlar > Genel Ayarlar > Faks Ayarları > Rapor Ayarları > Faks Günlüğü Otomatik Yazdır

Kayıtlı Faks Belgeleri:

Tamamlanmamış işler gibi yazıcı belleğine kaydedilen faks belgelerinin bir listesini yazdırır.

Faks Ayrımlı Listesi:

Mevcut faks ayarlarını yazdırır.

Koşullu Kaydet/İlet listesi:

Koşullu Kaydetme/İletme Listesini yazdırır.

Protokol İzlemesi:

Gönderilen veya alınan önceki faks için ayrıntılı bir rapor yazdırır.

Uzatılmış Faks:

Yoklama Al:

Bu **Açık** olarak ayarlandığında ve gönderenin faks numarasını aradığınızda, gönderenin faks makinesinden belgeleri alabilirsiniz. **Yoklama Al** kullanarak faksları alma hakkında ayrıntılar için aşağıdaki ilgili bilgilere bakın.

Faksla menüsünden çıktığınızda, ayar **Kıplı** (varsayılan) değerine döner.

Yoklama Gönd/ Pano:

Bu, yoklama gönderme kutusu veya bülten panosu kutusu seçilerek **Açık** olarak ayarlandığında, **Faks Ayarları** sekmesinde  ögesine dokunarak seçtiğiniz belgeleri kutuya tarayabilir veya depolayabilirsiniz.

Bir belgeyi yoklama gönderme kutusuna depolayabilirsiniz. Yazıcıda 10 bülten panosuna kadar 10 kadar belge depolayabilirsiniz, ancak belgeleri depolamadan önce bunları **Faks Kutusu** içinden kaydetmeniz gerekir. Bülten pano kutusuna kaydetme hakkında ayrıntılar için aşağıdaki ilgili bilgilere bakın.

Faksla menüsünden çıktığınızda, ayar **Kplı** (varsayılan) değerine döner.

Fks Verilerni Kydt:

Bu, **Açık** olarak ayarlandığında ve **Faks Ayarları** sekmesinde  ögesine dokunduğunuzda, belgeleri **Saklanan Belgeler** kutusuna tarayabilir ve depolayabilirsiniz. En fazla 10 belge depolayabilirsiniz.

Belgeleri **Faks Kutusu** içinden **Saklanan Belgeler** kutusuna da tarayabilir ve kaydedebilirsiniz. **Faks Kutusu** ögesinden belgeleri depolama hakkında ayrıntılar için aşağıdaki ilgili bilgilere bakın

Faksla menüsünden çıktığınızda, ayar **Kplı** (varsayılan) değerine döner.

Faks Kutusu:

Ana ekranda **Faks Kutusu** ögesine erişir.

Faks Ayarları:

Ayarlar > **Genel Ayarlar** > **Faks Ayarları** ögesine erişir. Ayar menüsüne bir yönetici olarak erişin.

İlgili Bilgi

- ➔ “Yoklamayla Faks Alma (Yoklama Al)” sayfa 134
- ➔ “Yoklama Gönd Kutusu Ögesini Ayarlama” sayfa 127
- ➔ “Bülten Panosu Kutusunu Kaydetme” sayfa 127
- ➔ “Yoklama Gönd/ Pano Kutusu İçinde Belge Depolama” sayfa 128
- ➔ “Yoklama Gönd/ Pano” sayfa 144
- ➔ “Alıcıyı Belirtmeden Faksı Kaydetme (Fks Verilerni Kydt)” sayfa 131
- ➔ “Saklanan Belgeler:” sayfa 143
- ➔ “Faks İşleri İçin Durum veya Günlükleri Kontrol Etme” sayfa 148
- ➔ “Faks İş Geçmişini Kontrol Etme” sayfa 149

Faks Kutusu İçin Menü Seçenekleri

Gln kts/ Gizli

Ana ekranda **Faks Kutusu** içinde **Gln kts/ Gizli** ögesini bulabilirsiniz.

Gln kts ve Gizli Kutuları

Gln kts ve gizli kutuları **Faks Kutusu** > **Gln kts/ Gizli** içindedir.

Gelen kutusuna ve gizli kutusuna toplamda 100 kadar belgeyi kaydedebilirsiniz.









Bir Gelen Kutusu kullanabilir ve 10 kadar gizli kutusu kaydedebilirsiniz. Kutu adı kutuda görüntülenir. **Gizli XX** her gizli kutusunun varsayılan adıdır.

Gln kts ve Gizli Kutuları

Alınan tarihe, gönderen adına ve sayfalara göre alınan faks listesini görüntüler.

Listeden fakslardan birine dokunma önizleme ekranını açar, faksın içeriğini kontrol edebilirsiniz. Önizlerken faksı yazdırabilir veya silebilirsiniz.

önizleme ekranı

-   : Küçültür veya büyütür.
-  : Görüntüyü sağa 90 derece döndürür.
-     : Ekranı okların yönünde taşır.
-   : Önceki veya sonraki sayfaya gider.

Çalıştırma simgelerini gizlemek için önizleme ekranında simgeler hariç herhangi bir yere dokunun. Simgeleri görüntülemek için yeniden dokunun.

(Menü)

- Bellek Aygıtına Kaydet
- İlet(E-posta)
- İlet(Ağ Klasörü)
- Faks Gönder
- Ayrıntılar

Tamamlandığında Sil mesajı görüntülediğinde, **Bellek Aygıtına Kaydet** veya **İlet(E-posta)** gibi işlemleri tamamladıktan sonra faksları seçmek için **Açık** ögesini seçin.

(Kutu Menüsü)

Tmnü Yzdr:

Bu, yalnızca kutuda depolanan fakslar olduğunda görüntülenir. Kutudaki tüm faksları yazdırır. **Tamamlandığında Sil** içinde **Açık** ögesini seçme yazdırma tamamlandığında tüm faksları siler.

Tümünü Bellek Aygıtı kısmına kaydet:

Bu, yalnızca kutuda depolanan fakslar olduğunda görüntülenir. Tüm faksları kutudaki harici bellek aygıtlarına kaydeder. **Tamamlandığında Sil** içinde **Açık** ögesini seçme kaydetme tamamlandığında tüm belgeleri siler.

Tmnü Sil:

Bu, yalnızca kutuda depolanan fakslar olduğunda görüntülenir. Kutudaki tüm faksları siler.

Ayarlar:

Aşağıdaki öğeler **Gln kts > Kutu Menüsü > Ayarlar** ögesini seçtiğinizde görüntülenir.

- Bellek dolu için Seçenekler: Gelen Kutusu dolduktan sonra gelen faksları azaltmak yazdırmak veya düşürmek için bir seçenek seçin.
- Gln Kts Parola Ayarları: Bir parola ayarlayabilir veya değiştirebilirsiniz.

Aşağıdaki öğeler gizli bir kutuyu seçtiğinizde ve **Kutu Menüsü** > **Ayarlar** öğesini seçtiğinizde görüntülenir.

- Ad: Gizli kutusu için bir ad girin.
- Kutu Açma Şifresi: Bir parola ayarlayabilir veya değiştirebilirsiniz.

Kutuyu Sil:

Bu öğe sadece bir gizli kutu seçtiğinizde ve **Kutu Menüsü** seçeneğini belirlediğinizde görüntülenir. Gizli Kutular için geçerli ayarları temizler ve saklanan tüm belgeleri siler.

İlgili Bilgi

➔ “Faks İş Geçmişini Kontrol Etme” sayfa 149

Saklanan Belgeler:

Ana ekranda **Faks Kutusu** içinde **Saklanan Belgeler** öğesini bulabilirsiniz.

Tek bir belgenin tek renkli 100 kadar sayfasını ve kutuda 10 kadar belgeyi depolayabilirsiniz. Aynı belgeyi sık göndermeniz gerektiğinde belgeleri taramakla harcadığınız zamandan tasarruf etmenizi sağlar.

Not:









Kaydedilen belgelerin boyutu gibi kullanım koşullarına göre 10 belgeyi kaydedemeyebilirsiniz.

Saklanan Belgeler Kutusu

Depolanan tarih ve sayfalar ile depolanan belge listesini görüntüleyin.

Listeden depolanan belgelerden birine dokunma önizleme ekranını görüntüler. Faks gönderme ekranına gitmek için **Göndermeyi Başlat** öğesine dokunun veya önizlerken belgeyi silmek için **Sil** öğesine dokunun.

önizleme ekranı

-   : Küçültür veya büyütür.
-  : Görüntüyü sağa 90 derece döndürür.
-     : Ekranı okların yönünde taşır.
-   : Önceki veya sonraki sayfaya gider.

Çalıştırma simgelerini gizlemek için önizleme ekranında simgeler hariç herhangi bir yere dokunun. Simgeleri görüntülemek için yeniden dokunun.

(Menü)

- Bellek Aygıtına Kaydet
- İlet(E-posta)
- İlet(Ağ Klasörü)
- Yazdır

Tamamlandığında Sil mesajı görüntülediğinde, **Bellek Aygıtına Kaydet** veya **İlet(E-posta)** gibi işlemleri tamamladıktan sonra faksları seçmek için **Açık** öğesini seçin.

 (Kutu Menüsü)

Fks Verilerni Kydt:

Faksla > **Faks Ayarları** sekmesi için ekranı görüntüler. Ekranda  ögesine dokunma Saklanan Belgeler Kutusu ögesine depolamak için tarama belgelerini başlatır.

Tmnü Yzdr:

Bu, yalnızca kutuda depolanan fakslar olduğunda görüntülenir. Kutudaki tüm faksları yazdırır. **Tamamlandığında Sil** içinde **Açık** ögesini seçme yazdırma tamamlandığında tüm faksları siler.

Tümünü Bellek Aygıtı kısmına kaydet:

Bu, yalnızca kutuda depolanan fakslar olduğunda görüntülenir. Tüm faksları kutudaki harici bellek aygıtlarına kaydeder. **Tamamlandığında Sil** içinde **Açık** ögesini seçme kaydetme tamamlandığında tüm belgeleri siler.

Tmnü Sil:

Bu, yalnızca kutuda depolanan fakslar olduğunda görüntülenir. Kutudaki tüm faksları siler.

Ayarlar:

Kutu Açma Şifresi: Bir parola ayarlayabilir veya değiştirebilirsiniz.

İlgili Bilgi

- ➔ “Aynı Belgeleri Birden Fazla Kez Gönderme” sayfa 130
- ➔ “Faks İş Geçmişini Kontrol Etme” sayfa 149

Yoklama Gönd/ Pano

Ana ekranda **Faks Kutusu** içinde **Yoklama Gönd/ Pano** ögesini bulabilirsiniz.

Bir Yoklama Gönderme Kutusu ve 10 bülten panosu vardır. Tek bir belgenin tek renkli 100 kadar sayfasını ve her kutuda bir belgeyi depolayabilirsiniz.

İlgili Bilgi

- ➔ “İstek Üzerine Faks Gönderme (Yoklama Gönd/ Pano Kutusu Kullanma)” sayfa 127

Yoklama Gönd:

Faks Kutusu > **Yoklama Gönd/ Pano** içinde **Yoklama Gönd** ögesini bulabilirsiniz.

Yoklama Gönd Kutusu:

 (Menü) içinde **Ayarlar** içinde ayar öğelerini ve değerleri görüntüler.

Belge Ekle:









Faksla > **Faks Ayarları** sekmesi için ekranı görüntüler. Ekranda  ögesine dokunma kutuda depolamak için tarama belgelerini başlatır.

Kutuda bir belge varken yerine **Belgeyi Denetle** görüntülenir.

Belgeyi Denetle:

Kutuda bir belge varken önizleme ekranını görüntüler. Önizlerken belgeyi yazdırabilir veya silebilirsiniz.

önizleme ekranı

-   : Küçültür veya büyütür.
-  : Görüntüyü sağa 90 derece döndürür.
-     : Ekranı okların yönünde taşır.
-   : Önceki veya sonraki sayfaya gider.

Çalıştırma simgelerini gizlemek için önizleme ekranında simgeler hariç herhangi bir yere dokununuz. Simgeleri görüntülemek için yeniden dokununuz.

(Menü)

- Bellek Aygıtına Kaydet
- İlet(E-posta)
- İlet(Ağ Klasörü)
- Faks Gönder

Tamamlandığında Sil mesajı görüntülediğinde, **Bellek Aygıtına Kaydet** veya **İlet(E-posta)** gibi işlemleri tamamladıktan sonra faksları seçmek için **Açık** ögesini seçin.

(Menü)

Belgeyi Sil:

Bu öge yalnızca kutuda depolanan bir belge olduğunda görüntülenir. Kutuda depolanan belgeyi siler.

Ayarlar:

- Kutu Açma Şifresi: Bir parola ayarlayabilir veya değiştirebilirsiniz.
- Yoklama Gönd Sonra Otomatik Sil: Bunu **Açık** olarak ayarlama belgeyi göndermek için alıcıdan sonraki istek (Yoklama Gönd) tamamlandığında kutudaki belgeyi siler.
- Göndr. Sonc. Bildir: **E-posta Bildirimleri** ögesi **Açık** olarak ayarlandığında, belgeyi gönderme isteği (Yoklama Gönd) tamamlandığında yazıcı **Alıcı** içinde belirtilen bir bildirim hedefe gönderir.

İlgili Bilgi

➔ “Faks İş Geçmişini Kontrol Etme” sayfa 149

Kayıtlı Olmayan Duyuru Panosu:

Faks Kutusu > Yoklama Gönd/ Pano içinde **Kayıtlı Olmayan Duyuru Panosu** ögesini bulabilirsiniz. **Kayıtlı Olmayan Duyuru Panosu** kutularından birini seçin. Bir panoyu kaydettikten sonra, kayıtlı ad **Kayıtlı Olmayan Duyuru Panosu** yerine kutuda görüntülenir.

En fazla 10 bülten panosu kaydedebilirsiniz.

Pano Kutusu Ayarları:

Ad (Gerekli):

Bülten panosu kutusu için bir ad girin.

Alt adres (SEP):

Faksı almak için bir alıcı için koşullar yapın veya değiştirin.

Şifre (PWD):

Faksı almak için bir alıcı için koşullar yapın veya değiştirin.

Kutu Açma Şifresi:

Kutuyu açmak için kullanılan parolayı ayarlayın veya değiştirin.

Yoklama Gönd Sonra Otomatik Sil:

Bunu **Açık** olarak ayarlama belgeyi göndermek için alıcıdan sonraki istek (Yoklama Gönd) tamamlandığında kutudaki belgeyi siler.

Göndr. Sonc. Bildir:

E-**posta Bildirimleri** ögesi **Açık** olarak ayarlandığında, belgeye gönderilen bir istek (Yoklama Gönd) tamamlandığında yazıcı bir bildirim **Alıcı** ögesine gönderir.

İlgili Bilgi

➔ [“Kayıtlı Her Bülten Panosu” sayfa 146](#)

Kayıtlı Her Bülten Panosu

Faks Kutusu > Yoklama Gönd/ Pano içinde bülten panolarını bulabilirsiniz. Kayıtlı adın görüntülediği kutuyu seçin. Kutuda görüntülene ad **Kayıtlı Olmayan Duyuru Panosu** içinde kaydedilen addır.

En fazla 10 bülten panosu kaydedebilirsiniz.

(Kayıtlı Bülten Panosu Adı)



(Menü) ögesinde **Ayarlar** içinde öğelerin ayar değerlerini görüntüler.

Belge Ekle:









Faksla > **Faks Ayarları** sekmesi için ekranı görüntüler. Ekranda ögesine dokunma kutuda depolamak için tarama belgelerini başlatır.

Kutuda bir belge varken yerine **Belgeyi Denetle** görüntülenir.

Belgeyi Denetle:

Kutuda bir belge varken önizleme ekranını görüntüler. Önizlerken belgeyi yazdırabilir veya silebilirsiniz.

önizleme ekranı

-   : Küçültür veya büyütür.
-  : Görüntüyü sağa 90 derece döndürür.
-     : Ekranı okların yönünde taşır.
-   : Önceki veya sonraki sayfaya gider.

Çalıştırma simgelerini gizlemek için önizleme ekranında simgeler hariç herhangi bir yere dokununuz. Simgeleri görüntülemek için yeniden dokununuz.

(Menü)

- Bellek Aygıtına Kaydet
- İlet(E-posta)
- İlet(Ağ Klasörü)
- Faks Gönder

Tamamlandığında Sil mesajı görüntülediğinde, **Bellek Aygıtına Kaydet** veya **İlet(E-posta)** gibi işlemleri tamamladıktan sonra faksları seçmek için **Açık** öğesini seçin.

(Menü)

Belgeyi Sil:

Bu öğe yalnızca kutuda depolanan bir belge olduğunda görüntülenir. Kutuda depolanan belgeyi siler.

Ayarlar:

- Kutu Açma Şifresi: Bir parola ayarlayabilir veya değiştirebilirsiniz.
- Yoklama Gönd Sonra Otomatik Sil: Bunu **Açık** olarak ayarlama belgeyi göndermek için alıcıdan sonraki istek (Yoklama Gönd) tamamlandığında kutudaki belgeyi siler.
- Göndr. Sonc. Bildir: **E-posta Bildirimleri** öğesi **Açık** olarak ayarlandığında, belgeyi gönderme isteği (Yoklama Gönd) tamamlandığında yazıcı **Alıcı** içinde belirtilen bir bildirim hedefe gönderir.

Kutuyu Sil:

Geçerli ayarları silerek ve depolanan tüm belgeleri silerek seçili kutuyu siler.

İlgili Bilgi

- ➔ “Kayıtlı Olmayan Duyuru Panosu:” sayfa 146
- ➔ “Faks İş Geçmişini Kontrol Etme” sayfa 149

Faks İşleri İçin Durum veya Günlükleri Kontrol Etme

Alınan Fakslar İşlenmediğinde Bilgiyi Görüntüleme (Okunmamış/ Yazdırılmamış/Kaydedilmemiş/İletilmemiş)

Alınan işlem görmemiş fakslar olduğunda, işlem görmemiş işlerin sayısı ana ekrandaki  ögesinde gösterilir. “İşlem görmemiş” tanımı için aşağıdaki tabloya bakın.



Önemli:

Gelen kutusu dolduğunda faks alma devre dışı bırakılır. Kontrol ettikten sonra belgeleri gelen kutusundan silmelisiniz.

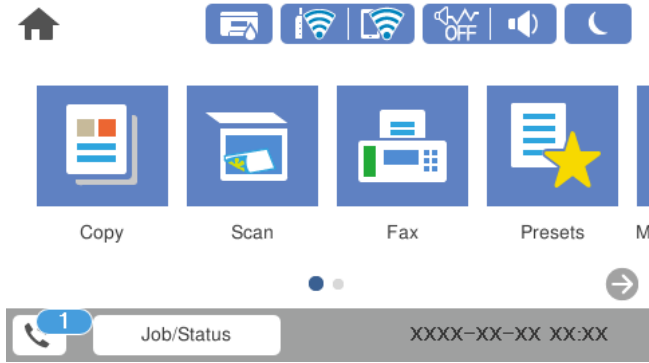

Alınan Faks Kaydetme/İletme Ayarı	İşlem Görmemiş Durumu
Yazdırma*1	Yazdırılmayı bekleyen alınan belgeler var veya yazdırma sürüyor.
Gelen kutusuna veya gizli kutusuna kaydetme	Gelen kutusunda veya gizli kutusunda alınan okunmamış belgeler var.
Harici bellek cihazına kaydetme	Yazıcıya bağlı, alınan belgeleri kaydetmek üzere özel olarak oluşturulmuş klasör içeren bir cihaz olmadığından veya başka nedenlerden dolayı cihaza kaydedilmemiş alınan belgeler var.
Bir bilgisayara kaydetme	Bilgisayar uyku modunda olduğundan veya başka nedenlerden dolayı bilgisayara kaydedilmemiş alınan belgeler var.
İletme	İletilmemiş veya iletilmeyen alınan belgeler var*2.

*1 : Faks kaydetme/iletme ayarlarından herhangi birini ayarlamadığınızda veya harici bir bellek cihazına veya bir bilgisayara kaydederken alınan belgeleri yazdırmayı ayarladığınızda.

*2 : İletilemeyen belgeleri gelen kutusuna kaydetmek üzere ayarladığınızda, gelen kutusunda iletilmeyen okunmamış belgeler vardır. İletilemeyen belgeleri yazdırmak üzere ayarladığınızda yazdırma işlemi tamamlanmaz.

Not:

Birden fazla faks kaydetme/iletme ayarı kullanıyorsanız, işlenmemiş işlerin sayısı tek faks alınmış olsa bile “2” veya “3” olarak görüntülenebilir. Örneğin, faksları gelen kutusuna ve bir bilgisayara kaydetmek üzere ayarladıysanız ve tek faks alırsa faksın gelen kutusuna ve bir bilgisayara kaydedilmemesi durumunda işlem görmemiş işlerin sayısı “2” olarak görüntülenir.

İlgili Bilgi

- ➔ “Yazıcının LCD Ekranında Alınan Faksları Görüntüleme” sayfa 136
- ➔ “Yürütülen Faks İşlerini Kontrol Etme” sayfa 149

Yürütülen Faks İşlerini Kontrol Etme

İşlemin tamamlanmadığı faks işlerini kontrol etmek için ekranı görüntüleyebilirsiniz. Kontrol ekranında aşağıdaki işler görüntülenir. Bu ekrandan, ayrıca henüz yazdırılmamış belgeleri yazdırabilir veya gönderilememiş belgeleri yeniden gönderebilirsiniz.

- Alınan faks işleri aşağıda
 - Henüz yazdırılmadı (İşler yazdırmak için ayarlanmadığında)
 - Henüz kaydedilmedi (İşler yazdırmak için kaydedilmediğinde)
 - Henüz iletilmedi (İşler yazdırmak için iletilmediğinde)
- Gönderilemeyen giden faks işleri (**Hata Verilerini Kydt** ögesini etkinleştirdiyseniz)

Kontrol ekranını görüntülemek için aşağıdaki adımları izleyin.

1. Ana ekranda **Job/Status** ögesine dokununuz.
2. **İş Durumu** sekmesine dokununuz ve sonra **Etkin** ögesine dokununuz.
3. Kontrol etmek istediğiniz işi seçin.

İlgili Bilgi

- ➔ “Alınan Fakslar İşlenmediğinde Bilgiyi Görüntüleme (Okunmamış/Yazdırılmamış/Kaydedilmemiş/İletilmemiş)” sayfa 148

Faks İş Geçmişini Kontrol Etme

Tarih, saat ve her işin sonucu gibi gönderilen veya alınan faks işlerinin geçmişini kontrol edebilirsiniz.

1. Ana ekranda **Job/Status** ögesine dokununuz.
2. **Günlük** seçeneğini **İş Durumu** sekmesinden seçin.
3. Sağdaki ▼ ögesine dokununuz ve sonra **Gndr** veya **Al** ögesini seçin.
Gönderilen veya alınan faks işleri için günlük ters kronolojik sırada görüntülenir. Ayrıntıları görüntülemek için kontrol etmek istediğiniz bir işe dokununuz.

Faks geçmişini **Faksla** >  (Daha) > **Faks Raporu** > **Faks Günlüğü** ögesini seçerek **Faks Günlüğü** yazdırarak kontrol edebilirsiniz.

İlgili Bilgi

- ➔ “Daha” sayfa 140

Alınan Belgeleri Yeniden Yazdırma

Yazdırılan faks işlerinin günlüklerinden alınan belgeleri yeniden yazdırabilirsiniz.

Yazıcıda yetersiz bellek kaldığında yazdırılan alınan belgelerin kronolojik sırada silindiğini unutmayın.

1. Ana ekranda **Job/Status** ögesine dokunun.
2. **Günlük** seçeneğini **İş Durumu** sekmesinden seçin.
3. Sağdaki ▼ ögesine dokunun ve sonra **Yazdır** ögesini seçin.
Gönderilen veya alınan faks işlerinin geçmişi ters kronolojik sırada görüntülenir.
4. Geçmiş listesinden  ile bir iş seçin.
Yazdırmak istediğiniz belge olup olmadığını belirlemek için tarih, saat ve sonucu kontrol edin.
5. Belgeyi yazdırmak için **Yazdır** ögesine dokunun.

Bilgisayardan bir Faks Gönderme

FAX Utility ve PC-FAX sürücüsünü kullanarak bilgisayardan faks gönderebilirsiniz.

Not:

- Bu özelliği kullanmadan önce FAX Utility ve yazıcının PC-FAX sürücüsünün yüklendiğini kontrol edin.
“Faks İşlemlerini Yapılandırmak ve Faks Göndermek İçin Uygulama (FAX Utility)” sayfa 317
“Faks Göndermek İçin Uygulama (PC-FAX Sürücüsü)” sayfa 317
- FAKS Yardımcı Programı yüklü değilse aşağıdaki yöntemlerden birini kullanın ve FAX Utility ögesini yükleyin.
 - EPSON Software Updater kullanma (güncelleme yazılımı için uygulama)
“Yazılım ve Bellenimi Güncelleme İçin Uygulama (EPSON Software Updater)” sayfa 321
 - Yazıcınızla sağlanan diski kullanma. (Yalnızca Windows kullanıcıları)

İlgili Bilgi

- ➔ “Bilgisayardan Faksları Göndermeyi Etkinleştirme” sayfa 429

Uygulama Kullanılarak Oluşturulan Belgeleri Gönderme (Windows)

Microsoft Word veya Excel gibi bir uygulamanın **Yazdır** menüsünden yazıcı faksını seçerek bir kapak sayfasıyla oluşturduğunuz belgeler, çizimler ve tablolar gibi verileri doğrudan iletebilirsiniz.

Not:

Aşağıdaki açıklama Microsoft Word’ü örnek olarak kullanmaktadır. Gerçek çalışma kullandığımız uygulamaya bağlı olarak değişebilir. Ayrıntılar için uygulamanın yardımına bakın.

1. Bir uygulama kullanarak faksla göndermek için bir belge oluşturun.

2. **Dosya** menüsünden **Yazdır**'a tıklayın.
Uygulamanın **Yazdır** penceresi görünür.
3. **Yazıcı** içinde **XXXXX (FAX)** ögesini seçin (burada XXXXX yazıcınızın adıdır) ve sonra faks gönderme ayarlarını kontrol edin.
 - Kopya sayısı** olarak **1** belirtin. **2** veya daha fazla belirttiyseniz faks düzgün iletilmeyebilir.
 - Çıkış bağlantı noktasını değiştiren **Dosyaya Yazdır** gibi işlevleri kullanamazsınız.
 - Bir faks iletiminde kapak sayfası dahil en fazla 100 sayfa iletebilirsiniz.
4. **Kağıt Boyutu, Yönlendirme, Renk, Görüntü Kalitesi** veya **Karakter Yoğunluğu** ögesini belirtmek istiyorsanız **Yazıcı Özellikleri** veya **Özellikler** ögesine tıklayın.
Ayrıntılar için PC-FAX sürücüsü yardımına bakın.

5. **Yazdır** ögesine tıklayın.

Not:

İlk kez FAX Utility ögesini kullanırken bilgilerinizi kaydetmek için bir pencere görüntülenir. Gerekli bilgileri girin ve sonra **Tamam** ögesine tıklayın. FAX Utility, **Takma Ad** ögesini faks işlerini dahili olarak yönetmek için kullanır. Diğer bilgiler kapak sayfasına otomatik eklenir.

Alıcı Ayarları ekranı (FAX Utility ögesinin) görüntülenir.

6. Bir alıcı belirtin ve **İleri**'yi tıklayın.

- PC-FAX Telefon Rehberi** ögesinden bir alıcı seçme (ad, faks numarası vb.):

Alıcı rehberine kaydedildiyse aşağıdaki adımları yapın.

① **PC-FAX Telefon Rehberi** sekmesine tıklayın.

② Listedeki alıcıyı seçin ve **Ekle** ögesine tıklayın.

- Yazıcıdaki rehberden bir alıcı seçme (ad, faks numarası vb.):

Alıcı yazıcıdaki kişilere kaydedilirse aşağıdaki adımları uygulayın.

① **Yazıcıdaki Kişiler** sekmesine tıklayın.

Yazıcınızda yöneticilerin yazıcının faks ayarlarını değiştirmeleri konusunda kullanıcıları kısıtlamalarına izin veren bir güvenlik işlevi olduğundan devam etmek için bir yönetici parolası girmeniz gerekebileceğini unutmayın.

② Listedeki kişileri seçin ve **Alıcı Kısımına Ekle** penceresine ilerlemek için **Ekle** ögesine tıklayın.

③ Görüntülenen listedeki kişileri seçin ve sonra **Düzenle** ögesine tıklayın.

④ **Şirket/Kuruluş** ve **Unvan** gibi kişisel verileri gerektiği gibi ekleyin ve sonra **Alıcı Kısımına Ekle** penceresine dönmek için **Tamam** ögesine tıklayın.

⑤ Gerektiği gibi, kişileri **PC-FAX Telefon Rehberi** ögesine kaydetmek için **PC-FAX Telefon Rehberi kısmında kaydet** onay kutusunu seçin.

⑥ **Tamam** ögesine tıklayın.

- Doğrudan bir alıcı belirtme (ad, faks numarası vb.):

Aşağıdaki adımları uygulayın.

- 1 Manuel Arama sekmesine tıklayın.
- 2 Gerekli bilgileri girin.
- 3 Ekle öğesine tıklayın.

Ayrıca, **Telefon Rehberine Kaydet** öğesine tıklayarak alıcıyı **PC-FAX Telefon Rehberi** sekmesi altındaki listeye kaydedebilirsiniz.

Not:

- Yazıcımızın **Hat Türü** öğesi **PBX** olarak ayarlanırsa ve erişim kodu tam ön ek kodunu girmek yerine # (kare işareti) kullanmaya ayarlanmışsa # (kare işareti) girin. Ayrıntılar için aşağıdaki ilgili bilgilerden **Temel Ayarlar** içindeki **Hat Türü** konusuna bakın.
- FAX Utility** ana ekranında **İsteğe Bağlı Ayarlar** öğesinde **Faks numarasını iki kez gir** öğesini seçtiğinizde, **Ekle** veya **İleri** öğesini tıklattığınızda aynı numarayı yeniden girmeniz gerekir.

Alıcı, pencerenin üst bölümünde görüntülenen **Alıcı Listesi** öğesine eklenir.

7. Kapak sayfasının içeriğini belirtin.

1 Bir kapak sayfası eklemek için **Kapak Sayfası** içindeki örneklerden birini seçin. **Konu** ve **Mesaj** öğelerini girin. Orijinal kapak sayfası oluşturmak için veya bir orijinal kapak sayfasını listeye eklemek için bir işlevin olmadığını unutmayın.

Bir kapak sayfası eklemek istemiyorsanız, **Kapak sayfası yok** öğesini **Kapak Sayfası** içinden seçin.

2 Kapak sayfasında öğe sırasını değiştirmek istiyorsanız **Kapak Sayfası Biçimlendirmesi** öğesini tıklayın. **Kağıt Boyutu** içinde kapak sayfası boyutunu seçebilirsiniz. İletilmekte olan belgeye farklı bir boyutta bir kapak sayfası da seçebilirsiniz.

3 Kapak sayfasındaki metin için kullanılan yazı tipini ve yazı tipi boyutunu değiştirmek istiyorsanız **Yazı Tipi** öğesini tıklayın.

4 Gönderen bilgilerini değiştirmek istiyorsanız **Gönderen Ayarları** öğesini tıklayın.

5 Girdiğiniz konu ve mesajla kapak sayfasını kontrol etmek istiyorsanız **Ayrıntılı Önizleme** öğesini tıklayın.

6 **İleri**'ye tıklayın.

8. İletim içeriğini kontrol edin ve **Gönder** öğesine tıklayın.

İletmeye başlamadan önce alıcının adının ve faks numarasının doğru olduğundan emin olun. İletilecek belgeyi ve kapak sayfasını önizlemek için **Önizleme** öğesine tıklayın.

İletim başladığında, iletim durumunu görüntüleyen bir pencere görünür.

Not:

- İletimi durdurmak için verileri seçin ve **İptal**  öğesine tıklayın. Yazıcının kontrol panelini kullanarak da iptal edebilirsiniz.
- İletim sırasında bir hata oluşuyorsa **İletişim hatası** penceresi görünür. Hata bilgilerini kontrol edin ve yeniden iletin.
- FAX Utility** ana ekranının **İsteğe Bağlı Ayarlar** ekranında **İletim Sırasında Faks Durum Ekranı** seçilmezse **Faks Durum Ekranı** ekranı (yukarıda değinilen iletim durumunu kontrol edebileceğiniz ekran) görüntülenmez.

İlgili Bilgi

➔ “[Temel Ayarlar](#)” sayfa 331

Uygulama Kullanılarak Oluşturulan Belgeleri Gönderme (Mac OS)

Satın alabileceğiniz bir uygulamanın **Yazdır** menüsünden faks uyumlu bir yazıcı seçerek, oluşturduğunuz belgeler, çizimler ve tablolar gibi verileri gönderebilirsiniz.



Not:

Aşağıdaki açıklamada örnek olarak standart bir Mac OS uygulaması olan Text Edit kullanılmaktadır.

1. Bir uygulamada faksla Göndermek istediğiniz belgeyi oluşturun.
2. **Dosya** menüsünden **Yazdır**'a tıklayın.
Uygulamanın **Yazdır** penceresi görüntülenir.
3. **Ad** içinde yazıcınızı (faks adı) seçin, ayrıntılı ayarları görüntülemek için ▼ ögesine tıklayın, yazdırma ayarlarını kontrol edin ve sonra **Tamam** ögesine tıklayın.
4. Her öge için ayarları yapın.
 - Kopya sayısı** olarak **1** belirtin. **2** veya daha fazla belirtseniz bile yalnızca 1 kopya gönderilir.
 - Bir faks iletiminde en fazla 100 sayfa gönderebilirsiniz.

Not:

Gönderebileceğiniz belgelerin sayfa boyutu yazıcıdan fakslayabileceğiniz kağıt boyutuyla aynıdır.

5. Açılır menüden Faks Ayarları ögesini seçin ve sonra her ögenin ayarını yapın.
Her ayar ögesinin açıklaması için PC-FAX sürücüsünün yardımına bakın.
PC-FAX sürücüsünün yardımını açmak için pencerenin solundaki  ögesine tıklayın.
6. Alıcı Ayarları menüsünü seçin ve sonra alıcıyı belirtin.
 - Doğrudan bir alıcı belirtme (ad, faks numarası vb.):
Ekle ögesine tıklayın, gerekli bilgileri girin ve sonra  ögesine tıklayın. Alıcı, pencerenin üst bölümünde görüntülenen Alıcı Listesi ögesine eklenir.
PC-FAX sürücü ayarlarında “Faks numarasını iki kez girin” ögesini seçtiyseniz,  ögesine tıkladığınızda aynı numarayı yeniden yazmanız gerekir.
Faks bağlantısı hattınız bir ön ek kodu gerektiriyorsa Harici Erişim Öneki girin.

Not:

Yazıcınızın Hat Türü ögesi **PBX** olarak ayarlanırsa ve erişim kodu tam ön ek kodunu girmek yerine # (kare işareti) kullanmaya ayarlanmışsa # (kare işareti) girin. Ayrıntılar için aşağıdaki İlgili Bilgiler'den Temel Ayarlar içindeki Hat Türü konusuna bakın.

- Rehberden bir alıcı seçme (ad, faks numarası vb.):

Alıcı rehber kayıtlı ise  ögesine tıklayın. Alıcıyı listeden seçin ve sonra **Ekle** > **Tamam** ögesine tıklayın.
Faks bağlantısı hattınız bir ön ek kodu gerektiriyorsa Harici Erişim Öneki girin.

Not:

Yazıcınızın Hat Türü ögesi **PBX** olarak ayarlanırsa ve erişim kodu tam ön ek kodunu girmek yerine # (kare işareti) kullanmaya ayarlanmışsa # (kare işareti) girin. Ayrıntılar için aşağıdaki İlgili Bilgiler'den Temel Ayarlar içindeki Hat Türü konusuna bakın.

7. Alıcı ayarlarını kontrol edin ve sonra **Faks** ögesine tıklayın.

Gönderme başlar.

İletmeye başlamadan önce alıcının adının ve faks numarasının doğru olduğundan emin olun.

Not:

- Dock içinde yazıcı simgesine tıklarsanız, iletim durumu kontrol ekranı görüntülenir. Göndermeyi durdurmak için verilere tıklayın ve sonra **Sil** ögesine tıklayın.
- İletim sırasında bir hata oluşursa **İletim başarısız** mesajı görüntülenir. **Faks İletim Kaydı** ekranında iletim kayıtlarını kontrol edin.
- Karışık kağıt boyutundaki belgeler düzgün gönderilemeyebilir.

İlgili Bilgi

➔ “Temel Ayarlar” sayfa 331

Bilgisayarda Faksları Alma

Fakslar bir yazıcı tarafından alınabilir ve yazıcıya bağlı bir bilgisayarda PDF biçiminde kaydedilebilir. Ayarları yapmak için FAX Utility (uygulama) ögesini kullanın.

FAX Utility ögesini çalıştırma hakkında ayrıntılar için FAX Utility yardımındaki (ana pencerede görüntülenen) Temel İşlemler ögesine bakın. Ayarları yaparken bilgisayar ekranında parola giriş ekranı görüntülenirse parolayı girin. Parolayı bilmiyorsanız, yöneticinizle iletişim kurun.

Not:

- Bu özelliği kullanmadan önce FAX Utility ve yazıcının PC-FAX sürücüsünün yüklü ve FAX Utility ayarlarının yapılmış olduğunu kontrol edin.
[“Faks İşlemlerini Yapılandırmak ve Faks Göndermek İçin Uygulama \(FAX Utility\)” sayfa 317](#)
[“Faks Göndermek İçin Uygulama \(PC-FAX Sürücüsü\)” sayfa 317](#)
- FAX Utility yüklenmediyse, FAX Utility’yi EPSON Software Updater’ı (yazılım güncelleme için uygulama) kullanarak yükleyin.



Önemli:

- Faksları bir bilgisayara almak için yazıcının kontrol panelindeki **Alma Modu Oto** olarak ayarlanmalıdır. Yazıcı ayarları durumu hakkında bilgi için yöneticinize başvurun. Yazıcının kontrol panelinde ayarları yapmak için **Ayarlar > Genel Ayarlar > Faks Ayarları > Temel Ayarlar > Alma Modu** ögesini seçin.
- Faksları almaya ayarlanan bilgisayar her zaman açık olmalıdır. Alınan belgeler, bilgisayara kaydedilmeden önce geçici olarak yazıcının belleğine kaydedilir. Bilgisayarı kapatırsanız, belgeleri bilgisayara gönderemeyeceğinden yazıcının belleği dolabilir.
- Geçici olarak yazıcının belleğine kaydedilmiş belge sayısı ana ekranda  ögesinde görüntülenir.
- Alınan faksları okumak için bilgisayara Adobe Reader gibi bir PDF görüntüleyici yüklemeniz gerekir.

İlgili Bilgi

➔ “Gelen Faksları Alma” sayfa 132

Yeni Faksları Kontrol Etme (Windows)

Bir bilgisayar yazıcının aldığı faksları kaydetmek için ayarlayarak alınan faksların işleme durumunu ve Windows görev çubuğundaki faks simgesini kullanarak yeni faks olup olmadığını kontrol edebilirsiniz. Bilgisayar yeni fakslar alındığında bir bildirim görüntülemesi için ayarlandığında, Windows sistem tepsisinin yakınında bir bildirim ekranı açılır ve yeni faksları kontrol edebilirsiniz.



Not:

- Bilgisayara kaydedilen alınan faks verileri yazıcının belleğinden çıkarılır.
- PDF dosyaları olarak kaydedildiğinden alınan faksları görüntülemek için Adobe Reader ögesi gerekir.

Görev Çubuğunda Faks Simgesini Kullanma (Windows)

Windows görev çubuğunda görüntülenen faks simgesini kullanarak yeni faksları ve çalışma durumunu kontrol edebilirsiniz.

1. Simgely kontrol edin.

-  : Bekliyor.
-  : Yeni fakslar kontrol ediliyor.
-  : Yeni faksları alma tamamlandı.

2. Simgeye sağ tıklayın ve sonra **Alınan faks klasörünü aç** ögesine tıklayın.

Alınan faks klasörü görüntülenir. Dosya adında tarihi ve göndereni kontrol edin ve sonra PDF dosyasını açın. Faks simgesi beklemede olduğunu gösterirken, yeni faksları anında **Yeni faksları kontrol et** ögesini seçerek kontrol edebilirsiniz.

Not:

Alınan fakslar aşağıdaki adlandırma biçimi kullanılarak otomatik olarak yeniden adlandırılır.

YYYYAAGGSSDDSN_xxxxxxxxxx_nnnnn (Yıl/Ay/Gün/Saat/Dakika/Saniye_gönderenin numarası)

Bildirim Penceresini Kullanma (Windows)

Yeni fakslar olduğunda size bildirilmesini ayarladığınızda, her faks için görev çubuğunun yakınında bir bildirim penceresi görüntülenir.

1. Bilgisayarınızın ekranında görüntülenen bildirim ekranını kontrol edin.

Not:

Verilen bir süre içinde hiç işlem gerçekleştirilmezse bildirim ekranı kaybolur. Görüntüleme süresi gibi bildirim ayarlarını değiştirebilirsiniz.

2.  düğmesi hariç bildirim ekranındaki bir yere tıklayın.

Yeni faksları kaydetmeyi belirttiğiniz klasör açılır. Dosya adında tarihi ve göndereni kontrol edin ve sonra PDF dosyasını açın.

Not:

Alınan fakslar aşağıdaki adlandırma biçimi kullanılarak otomatik olarak yeniden adlandırılır.

YYYYAAGGSSDDSN_xxxxxxxxxx_nnnnn (Yıl/Ay/Gün/Saat/Dakika/Saniye_gönderenin numarası)

Yeni Faksları Kontrol Etme (Mac OS)

Aşağıdaki yöntemlerden birini kullanarak yeni faksları kontrol edebilirsiniz. Bu, yalnızca "Kaydet" (bu bilgisayara faksları kaydet) olarak ayarlı bilgisayarlarda kullanılabilir.

- Alınan faks klasörünü açın (**Alınan Faks Çıktı Ayarları** içinde belirtilen)
- Faks Alım Monitörü ögesini açın ve **Yeni faksları kontrol et** ögesine tıklayın.
- Yeni fakslar alındığı bildirimini

Bir kenetleme simgesi ile bana yeni faksları bildir ögesini FAKS Yardımcı Programı'ndaki **Faks Alım Monitörü > Tercihler** içinde seçin, Dock içindeki faks alımı izleme simgesi yeni faksların geldiğini bildirmek için atlar.

Alınan Faks Monitörü İçinden Alınan Faks Klasörünü Açma (Mac OS)

"Kaydet" (bu bilgisayara faksları kaydet) ögesini seçerken faksları alması belirtilen bilgisayardan kaydetme klasörünü açabilirsiniz.

1. **Faks Alım Monitörü** ögesini açmak için Dock üzerindeki Alınan faks monitörü simgesine tıklayın.
2. Yazıcıyı seçin ve **Klasörü açın** ögesine tıklayın veya yazıcı adına çift tıklayın.
3. Dosya adında tarihi ve göndereni kontrol edin ve sonra PDF dosyasını açın.

Not:

Alınan fakslar aşağıdaki adlandırma biçimi kullanılarak otomatik olarak yeniden adlandırılır.

YYYYAAGSSDDSN_XXXXXXXXXX_nnnnn (Yıl/Ay/Gün/Saat/Dakika/Saniye_gönderenin numarası)

Gönderenden gönderilen bilgi gönderenin numarası olarak görüntülenir. Bu numara gönderene bağlı olarak görüntülenmeyebilir.

Gelen Faksları Bilgisayara Kaydeden Özelliği İptal Etme

FAX Utility ögesini kullanarak faksları bilgisayara kaydetmeyi iptal edebilirsiniz.

Ayrıntılar için FAX Utility yardımındaki (ana pencerede görüntülenen) Temel İşlemler konusuna bakın.

Not:

- Bilgisayarımıza kaydedilmemiş fakslar varsa faksları bilgisayara kaydeden özelliği iptal edemezsiniz.*
- Yöneticiniz tarafından kilitlenmiş ayarları değiştiremezsiniz.*
- Yazıcıdaki ayarları da değiştirebilirsiniz. Bilgisayarda alınan faksları kaydetmek için ayarları iptal etme hakkında yöneticinize başvurun.*

İlgili Bilgi

- ➔ ["Faksları Almamak İçin Blgsyra Kaydet Ayarını Yapma" sayfa 430](#)

Yazıcının Bakımını Yapma

Sarf Malzemelerinin Durumunu Kontrol Etme.	158
Yazdırma, Kopyalama, Tarama ve Faks Kalitesini İyileştirme.	158
Yazıcıyı Temizleme.	169
Sıçrayan Mürekkebi Temizleme.	170
Yazıcıdan Beslenen Toplam Sayfa Miktarını Kontrol Etme.	170
Güç Tasarrufu.	171
Uygulamaları Ayrı Ayrı Yükleme veya Kaldırma.	171
Yazıcıyı Taşıma ve Depolama.	179

Sarf Malzemelerinin Durumunu Kontrol Etme

Bakım kutusunun yaklaşık hizmet ömrünü kontrol panelinden kontrol edebilirsiniz.  düğmesine basın ve sonra **Yazıcı Durumu** ögesini seçin.

Kalan gerçek mürekkep miktarını teyit etmek için, yazıcının tüm mürekkep tanklarındaki seviyeleri görsel olarak kontrol edin.

Not:

Ayrıca, yaklaşık mürekkep seviyelerini ve bakım kutusunun yaklaşık servis ömrünü yazıcı sürücüsünün durum monitöründen kontrol edebilirsiniz.

Windows

Bakım sekmesinde **EPSON Status Monitor 3** ögesini tıklatın.

EPSON Status Monitor 3 devre dışıysa **Genişletilmiş Ayarlar** ögesine (**Bakım** sekmesinde) tıklayın ve sonra **EPSON Status Monitor 3'ü Etkinleştir** ögesini seçin.

Mac OS

Apple menüsü > **Sistem Tercihleri** > **Yazıcılar ve Tarayıcılar** (veya **Yazdır ve Tarama, Yazdır ve Faks**) > **Epson(XXXX)** > **Seçenekler ve Sarf Malzemeleri** > **Yardımcı Program** > **Yazıcı Yardımcı Programını Aç** > **EPSON Status Monitor**

İlgili Bilgi

- ➔ “Mürekkep Doldurma Zamanı” sayfa 248
- ➔ “Bakım Kutusunu Değiştirmenin Zamanı Geldi” sayfa 253

Yazdırma, Kopyalama, Tarama ve Faks Kalitesini İyileştirme

Yazdırma Kalitesini Ayarlama

Hizalanmamış dikey çizgiler, bulanık görüntüler veya yatay bantla karşılaşırsanız yazdırma kalitesini ayarlayın. Kağıt başına yazdırma kalitesini ayarlamak istiyorsanız önce bu ayarı yapın. Kağıt başına ayarı yaptıktan sonra bu ayarı yaparsanız kağıt başına ayar değeri sıfırlanır.

1. Yazıcının kontrol panelinde **Bakım** ögesini seçin.
2. **Yazdırma Kalitesi Ayarı** ögesini seçin.
3. Yazdırma kalitesini iyileştirmek için yazıcıyı kontrol etmek için ekrandaki talimatları izleyin.
Yazdırma başlığını temizlemenizi öneren bir mesaj görüntülenirse yazdırma başlığı temizleme işlemi gerçekleştirin.
4. Yazdırma başlığı hizalama için kağıt yüklemek ve desenleri yazdırmak için ekrandaki talimatları izleyin

5. Yazdırılan desenleri inceleyin ve yazdırma başlığını hizalayın.

- Bu desen çıktılarınız bulanık görünürse hizalamayı gerçekleştirmenizi sağlar.
En aralıksız desene ait sayıyı bulun ve seçin.

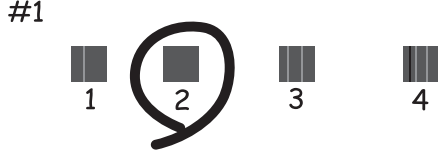

- Bu desen dikey çizgiler hizalanmamış görünürse hizalamayı gerçekleştirmenizi sağlar.
Hizasız dikey çizgisi en az olan desenin sayısını bulun ve seçin.

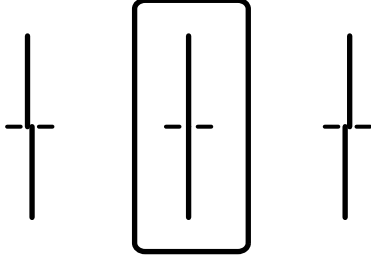

- Bu desen düzenli aralıklarla yatay bant görürseniz hizalamayı gerçekleştirmenizi sağlar.
En az ayrılan ve örtüşen desen sayısını bulun ve girin.

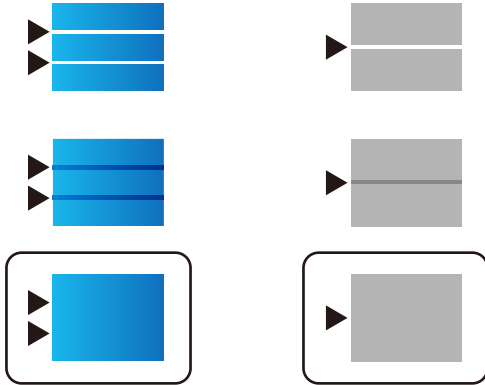

Yazdırma Başlığını Kontrol Etme ve Temizleme

Başlıklar tıkalıysa çıktılar soluk olur, görünür bantlar vardır veya beklenmeyen renkler görülür. Başlıklar ciddi şekilde tıkalıysa boş bir sayfa yazdırılacaktır. Yazdırma kalitesi düştüğünde, önce başlıkların tıkalı olup olmadığını kontrol etmek için başlık kontrolü özelliğini kullanın. Başlıklar tıkalıysa yazdırma başlığını temizleyin.



Önemli:

- Kafa temizliği sırasında tarayıcı ünitesini açmayın ya da yazıcıyı kapatmayın. Kafa temizleme işlemi tamamlanmazsa yazdırma işlemi gerçekleştiremeyebilirsiniz.
- Kafa temizleme mürekkep tüketir ve gereğinden fazla yapılamamalıdır.
- Mürekkep azaldığında yazdırma kafasını temizleyemeyebilirsiniz.
- Başlık kontrolü ve kafa temizleme işlemi 3 kez gerçekleştirdikten sonra baskı kalitesi iyileşmediyse yazdırmadan en az 12 saat bekleyin ve ardından gerekirse başlık kontrolünü gerçekleştirin ve kafa temizlemeyi tekrarlayın. düğmesini kullanarak yazıcıyı kapatmanızı öneririz. Yazdırma kalitesi hala iyileşmediyse Güçlü Temizleme işlevini çalıştırın.
- Yazdırma başlığının kurumasını önlemek için güç açıkken yazıcı fişini çekmeyin.

1. Yazıcının kontrol panelinde **Bakım** ögesini seçin.
2. **Yzdrım Kafası Bşlk Kntrolü** ögesini seçin.
3. Kağıdı yüklemek ve baskı kontrol deseni yazdırmak için ekrandaki talimatları izleyin.
4. Yazdırma başlığı başlıklarının tikanıp tikanmadığını görmek için yazdırılan deseni kontrol edin.

A) OK

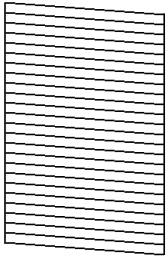

B) NG

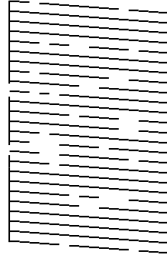

C) NG



A:

Tüm satırlar yazdırılır. ögesini seçin. Başka adım gerekmez.

B veya B'ye yakın

Bazı başlıklar tıkalı. ögesini seçin ve sonra yazdırma kafasını temizlemek için ekrandaki talimatları uygulayın.

C veya C'ye yakın

Çoğu çizgiler eksik olduğundan veya yazdırılmadığından, bu, çoğu başlıkların tıkalı olduğunu gösterir.

Başlık kontrolü özelliğinden çıkmak için ögesini seçin ve sonra Güçlü Temizleme ögesini çalıştırın. Ayrıntılar için aşağıdaki "İlgili bilgiler"e bakın.

5. Temizleme tamamlandığında, başlık kontrol desenini yeniden yazdırın. Tüm çizgiler tamamen yazdırılana kadar temizleme ve yazdırmayı tekrarlayın.



Önemli:

Başlık kontrolü ve kafa temizleme işlemini 3 kez gerçekleştirdikten sonra baskı kalitesi iyileşmediyse yazdırmadan en az 12 saat bekleyin ve ardından gerekirse başlık kontrolünü gerçekleştirin ve kafa temizlemeyi tekrarlayın.  düğmesini kullanarak yazıcıyı kapatmanızı öneririz. Yazdırma kalitesi hala iyileşmediyse Güçlü Temizleme işlevini çalıştırın.

Not:

Ayrıca yazıcı sürücüsünden yazdırma başlığını kontrol edebilir ve temizleyebilirsiniz.

Windows

Bakım sekmesinde **Yzdrım Kafası Bşlk Kntrolü** ögesini tıklayın.

Mac OS

Apple menüsü > **Sistem Tercihleri** > **Yazıcılar ve Tarayıcılar** (veya **Yazdır ve Tarama, Yazdır ve Faks**) > **Epson(XXXX)** > **Seçenekler ve Sarf Malzemeleri** > **Yardımcı Program** > **Yazıcı Yardımcı Programını Aç** > **Yzdrım Kafası Bşlk Kntrolü**

İlgili Bilgi

➔ [“Güçlü Temizleme ögesini Çalıştırma” sayfa 161](#)

Güçlü Temizleme ögesini Çalıştırma

Güçlü Temizleme özelliği şu durumlarda yazdırma kalitesini iyileştirebilir.

- Başlıkların çoğu tıkalı olduğunda.
- Bir başlık kontrolü ve kafa temizleme işlemini 3 kez gerçekleştirdiğinizde ve yazdırmadan en az 12 saat beklediğinizde, ancak yazdırma kalitesi hala iyileşmediğinde.

Bu özelliği çalıştırmadan önce, başlıkların tıkalı olup olmadığını kontrol etmek için başlık kontrolü özelliğini kullanın, aşağıdaki talimatları okuyun ve sonra Güçlü Temizleme işlemini çalıştırın.



Önemli:

Mürekkep tanklarında yeterli miktarda mürekkep bulunduğundan emin olun.

Tüm mürekkep tanklarının en az üçte bir oranda dolu olup olmadığını gözle kontrol edin. Güçlü Temizleme sırasında mürekkep seviyelerinin düşük olması ürüne zarar verebilir.



Önemli:

Güçlü Temizleme işlemleri arasında 12 saat beklenmesi gerekmektedir.

Normal durumda, tek bir Güçlü Temizleme işlemi yazdırma kalitesi sorununu 12 saat içinde çözecektir. Bu nedenle, gereksiz mürekkep kullanımından kaçınmak için yeniden denemeden önce 12 saat beklemeniz gerekmektedir.



Önemli:

Bakım kutusunun değiştirilmesi gerekebilir.

Mürekkep bakım kutusuna aktarılacaktır. Dolması halinde, yazdırma işlemine devam etmek için yedek bir bakım kutusu hazırlamalı ve takmalısınız.

Not:

Mürekkep seviyeleri veya bakım kutusundaki boş alan Güçlü Temizleme için yeterli olmadığında bu işlevi çalıştıramazsınız. Bu durumda dahi, yazdırma için seviye ve boş alan kalabilir.

1. Ana ekranda **Bakım** ögesini seçin.
2. **Güçlü Temizleme** ögesini seçin.
3. Güçlü Temizleme özelliğini çalıştırmak için ekrandaki talimatları izleyin.

Not:

Bu özelliği çalıştıramazsanız, ekranda görüntülenen sorunları çözün. Daha sonra, bu özelliği yeniden çalıştırmak için 1. adımdan itibaren bu prosedürü yineleyin.

4. Bu özelliği çalıştırdıktan sonra, püskürtme ağızlarının tıkalı olmadığından emin olmak üzere püskürtme denetimi gerçekleştirin.

Başlık kontrolünü çalıştırma hakkında ayrıntılar için aşağıdaki ilgili bilgi bağlantısına bakın.



Önemli:

Güçlü Temizleme işlemini çalıştırdıktan sonra yazdırma kalitesi iyileşmediyse yazdırmadan en az 12 saat bekleyin ve sonra başlık kontrolü desenini yeniden yazdırın. Yazdırılan desene bağlı olarak Yazdırma Kafası Temizleme veya Güçlü Temizleme işlemini yeniden çalıştırın. Kalite hala iyileşmezse Epson desteğine başvurun.

Not:

Yazıcı sürücüsünden güçlü temizleme işlemini de çalıştırabilirsiniz.

- Windows

Bakım sekmesinde **Güçlü Temizleme** ögesini tıklayın.

- Mac OS

Apple menüsü > **Sistem Tercihleri** > **Yazıcılar ve Tarayıcılar** (veya **Yazdır ve Tarama, Yazdır ve Faks**) > **Epson(XXXX)** > **Seçenekler ve Sarf Malzemeleri** > **Yardımcı Program** > **Yazıcı Yardımcı Programını Aç** > **Güçlü Temizlik**

İlgili Bilgi

➔ “Yazdırma Başlığını Kontrol Etme ve Temizleme” sayfa 159

Başlık tıkanmasını önleme

Yazıcıyı açıp kapatırken her zaman güç düğmesini kullanın.

Güç kablosunun bağlantısını kesmeden önce güç ışığının sönmük olduğunu kontrol edin.

Kapatılmazsa mürekkebin kendisi kuruyabilir. Dolma kalemin veya yağ ölçer kaleminin kurummasını önlemek için kapağını kapattığınız gibi mürekkebin kurummasını önlemek için yazdırma başlığının düzgün kapatıldığından emin olun.

Yazıcı çalışırken elektrik kablosu çıkarıldığında veya elektrik kesintisi olduğunda, yazdırma başlığı düzgün kapatılmayabilir. Başlıkların (mürekkep çıkışları) tıkanmasına neden olacak şekilde yazdırma başlığı olduğu gibi bırakılırsa kurur.

Bu gibi durumlarda, yazdırma başlığını kapatmak için yazıcıyı en kısa sürede yeniden açıp kapatın.

Yazdırma Başlığını Hizalama

Çıktılarınızda yanlış hizalanmış dikey çizgiler oluştuğunu veya resimlerin bulanıklaştığını fark ederseniz yazdırma başlığını hizalayın.

1. Yazıcının kontrol panelinde **Bakım** ögesini seçin.
2. **Yazdırma Kafası Hizalama** ögesini seçin.
3. Hizalama menülerinden birini seçin.
 - Çizgili Hat Hizalama: çıktılarınız bulanık görünüyorsa veya dikey çizgiler yanlış hizalanmış görünüyorsa bu seçeneği seçin.
 - Yatay Hizalama: düzenli aralıklarla yatay bantlar görüyorsanız bu seçeneği seçin.
4. Kağıdı yüklemek ve hizalama deseni yazdırmak için ekrandaki talimatları izleyin.

Mürekkep Lekeleri için Kağıt Yolunu Temizleme

Çıktılar lekeli veya eskimiş görünüyorsa, içerideki ruloyu temizleyin.



Önemli:

Yazıcının içini temizlemek için kağıt mendil kullanmayın. Yazdırma başlığı başlıkları tiftikle tıkanabilir.

1. Yazıcının kontrol panelinde **Bakım** ögesini seçin.
2. **Kağıt Kılavznu Tmzleme** ögesini seçin.
3. Kağıt kaynağını seçin, seçtiğiniz kağıt kaynağına düz kağıt yükleyin ve sonra kağıt yolunu temizlemek için ekrandaki talimatları izleyin.

[“Kağıt Yükleme” sayfa 32](#)

Not:

Kağıda mürekkep bulaşmayana kadar bu işlemi tekrarlayın. Çıktılar hala lekeli veya zedeli görünüyorsa, diğer kağıt kaynaklarını temizleyin.

Tarayıcı Camını ve Belge Matını Temizleme

Aşağıdaki oluştuğunda tarayıcı camını ve belge matını temizleyin.

- Kopyalar veya taranan görüntüler bulaştığında
- Kopya veya taranan alan toz ve izleri içerecek şekilde genişlerse bu durum yanlış kopyalama veya tarama konumu veya küçük görüntülerle sonuçlanabilir



Dikkat:

Belge kapağını açarken veya kapatırken ellerinizi veya parmaklarınızı sıkıştırmamaya dikkat edin. Aksi takdirde yaralanabilirsiniz.



Önemli:

Yazıcıyı temizlemek için asla alkol veya tiner kullanmayın. Bu kimyasallar yazıcıya zarar verebilir.

1. Belge kapağını açın.

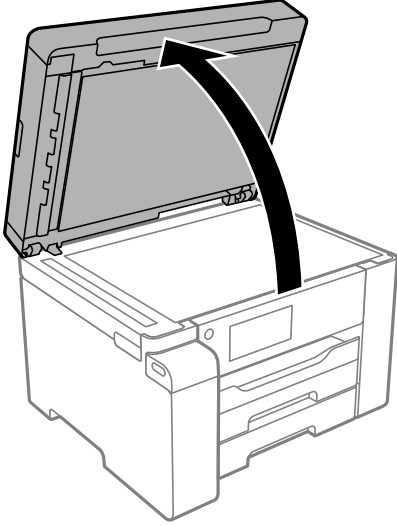

2. Tarayıcı camının yüzeyini temizlemek için yumuşak, kuru, temiz bir bez kullanın.

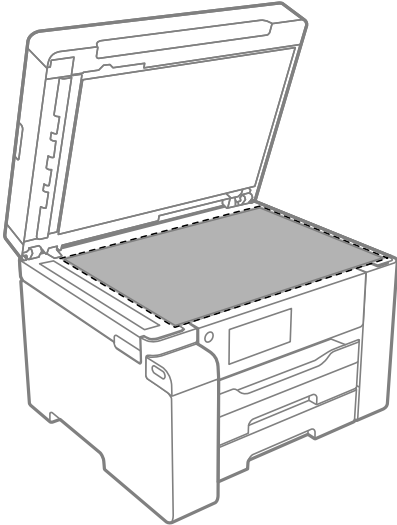

Önemli:

- ❑ Cam yüzeyi, yağ veya çıkarması zor bir materyalle kaplanmış ise az miktarda cam temizleyici ve yumuşak bir bez kullanarak bu materyali çıkarın. Kalan tüm sıvıyı silin.
- ❑ Cam yüzeye çok sert bastırmayın.
- ❑ Cam yüzeyi çizmemeye veya yüzeye hasar vermemeye dikkat edin. Hasar görmüş bir cam yüzey tarama kalitesini azaltabilir.

3. Belge matının yüzeyini yumuşak, temiz ve yumuşak deterjanla nemlendirilmiş nemli bir bezle temizleyin.

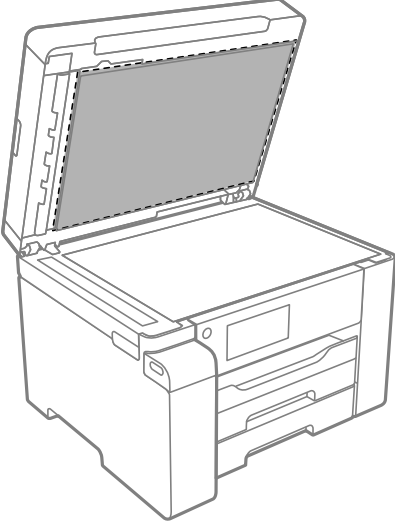

4. Belge matını kuru bir bezle silin.
Belge matı kuruduktan sonra tarayıcıyı kullanın.

ADF'yi Temizleme

ADF'den gelen kopyalanmış veya taranmış görüntüler lekeliyken ya da orijinaller ADF'ye düzgün beslenemiyorsa ADF'yi temizleyin.



Önemli:

Yazıcıyı temizlemek için asla alkol veya tiner kullanmayın. Bu kimyasallar yazıcıya zarar verebilir.

1. ADF kapağını açın.

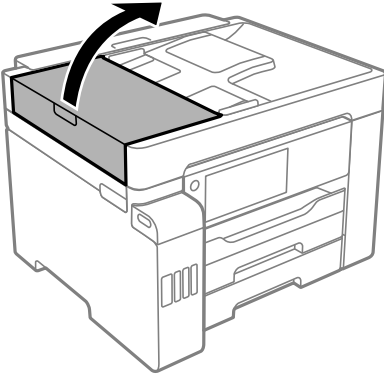

2. ADF'nin iç kısmını ve makarayı temizlemek için yumuşak, nemli bir bez kullanın.

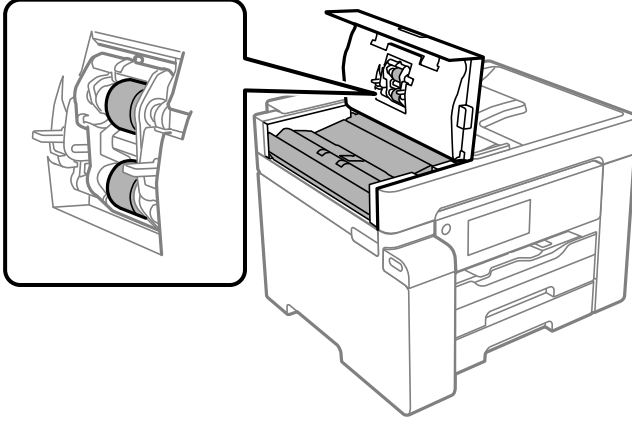

Önemli:

- Kuru bir bez kullanma rulonun yüzeyine zarar verebilir.
- Rulo kuruduktan sonra ADF'yi kullanın.

3. ADF kapağını kapatın ve sonra belge kapağını açın.

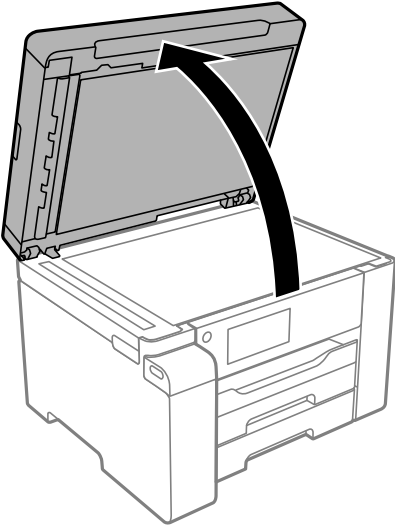

4. Resimde gösterilen parçayı temizleyin.

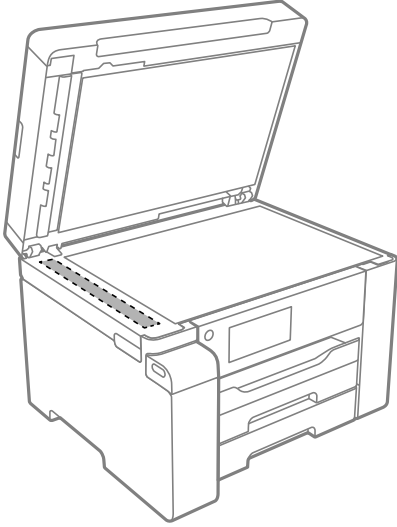

Önemli:

- Cam yüzey, yağ veya çıkarması zor bir materyalle kaplanmış ise az miktarda cam temizleyici ve yumuşak bir bez kullanarak bu materyali çıkarın. Kalan tüm sıvıyı silin.
- Cam yüzeye çok sert bastırmayın.
- Cam yüzeyi çizmemeye veya yüzeye hasar vermemeye dikkat edin. Hasar görmüş bir cam yüzey tarama kalitesini azaltabilir.

Yarı Saydam Filmi Temizleme

Yazdırma başlığının hizalanması veya kağıt yolunun temizlenmesi sonrasında çıktılarda iyileşme olmazsa yazıcı içindeki yarı saydam filmde lekelenme oluşmuş olabilir.

Gereken malzemeler:

- Kulak temizleme çubuğu (birkaç adet)
- Birkaç damla deterjan eklenmiş su (1/4 kap musluk suyuna 2 veya 3 damla kadar)
- Lekelerin kontrol edilmesi için ışık



Önemli:

Birkaç damla deterjan içeren su dışında bir temizleme sıvısı kullanmayın.

1.  düğmesine basarak yazıcıyı kapatın.

2. Tarayıcı ünitesini açın.

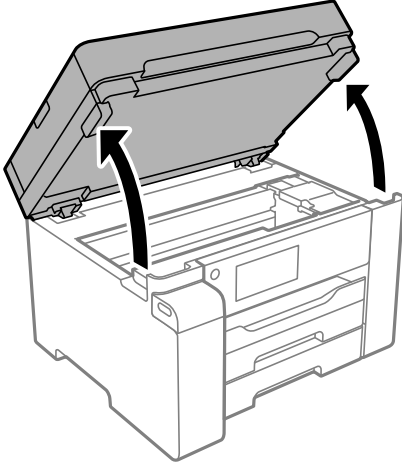

3. Yarı saydam filmde lekelenme olup olmadığını kontrol edin. Işık kullanmanız halinde lekelenmeleri daha kolay görebilirsiniz.

Yarı saydam film üzerinde lekeler (parmak izi veya gres gibi) varsa (A) sonraki adıma gidin.

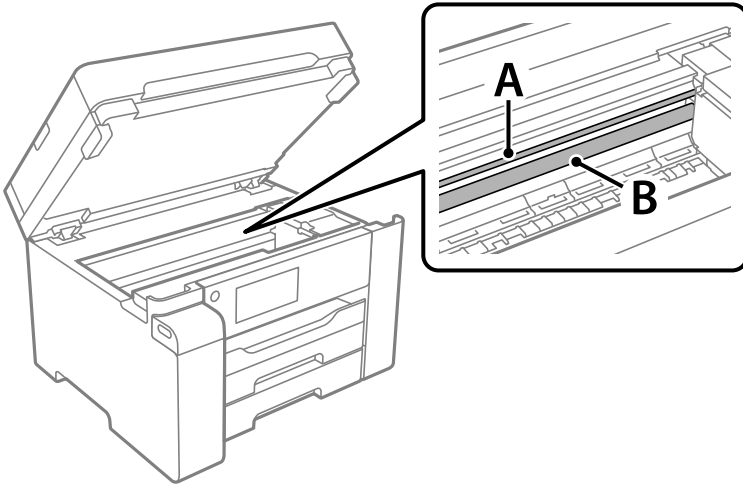

A: yarı saydam film

B: ray



Önemli:

Raya (B) dokunmamaya özen gösterin. Aksi takdirde yazdırma işlemini gerçekleştiremeyebilirsiniz. İşlemler için gerekli olduğundan ray üzerindeki gresi silmeyin.

4. Bir kulak temizleme çubuğunu birkaç damla deterjan içeren su ile damlalar aşağı akmayacak kadar nemlendirin ve lekelenmiş bölümü silin.

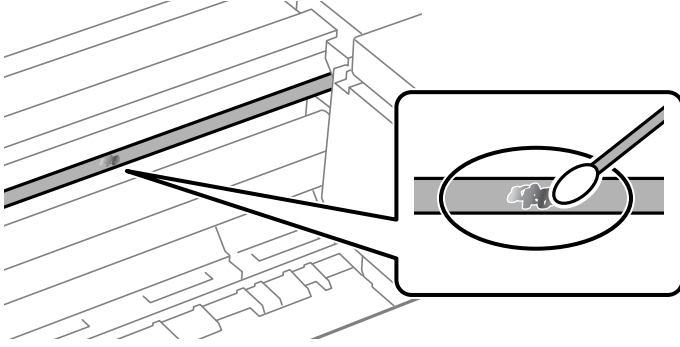

Önemli:

Lekeyi nazikçe silin. Kulak temizleme çubuğunu filme çok sert bastırmanız halinde, film yayları yerinden çıkabilir ve yazıcı zarar görebilir.

5. Filmi silmek için yeni ve kuru bir kulak temizleme çubuğu kullanın.



Önemli:

Film üzerinde herhangi bir lif kalmadığından emin olun.

Not:

Lekelerin yayılmasını önlemek için kulak temizleme çubuğunu sıklıkla yenisiyle değiştirin.

6. 4 ve 5. adımları filmde leke kalmayınca kadar yineleyin.
7. Filmde leke olup olmadığını gözle kontrol edin.

Yazıcıyı Temizleme

Bileşenler ve muhafaza kirli veya tozluysa yazıcıyı kapatın ve bunları suyla nemlendirilmiş yumuşak, temiz bir bezle temizleyin. Kiri gideremiyorsanız, nemli beze az miktarda hafif deterjan eklemeyi deneyin.

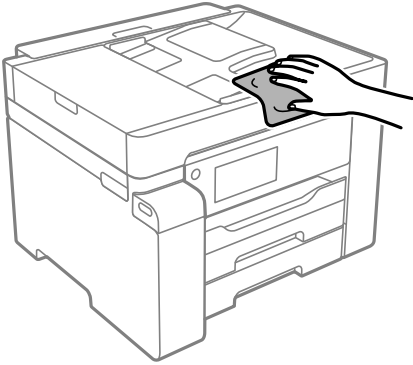



Önemli:

- Yazıcı mekanizması veya elektrikli bileşenler içine su girmemesine dikkat edin. Aksi halde, yazıcı hasar görebilir.
- Bileşenleri temizlemek için kesinlikle alkol veya boya tineri kullanmayın. Bu kimyasallar zarar verebilir.
- Aşağıdaki çizimde gösterilen parçalara dokunmayın. Bu, arızaya neden olabilir.

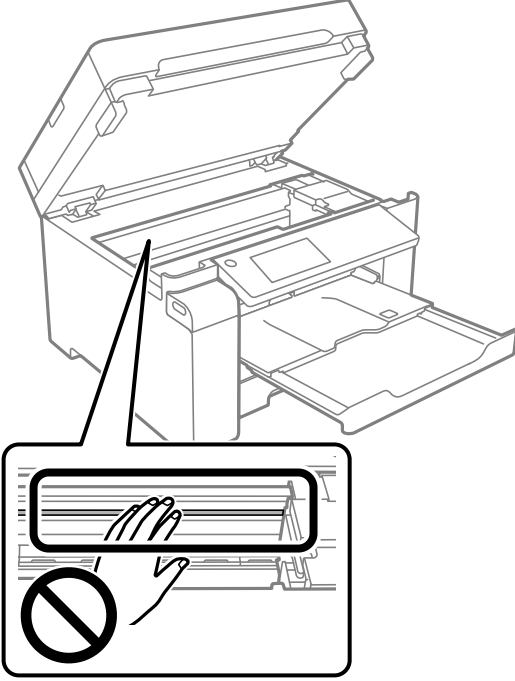

Sıçrayan Mürekkebi Temizleme

Mürekkep sıçrarsa şu yollarla temizleyin.

- Tank çevresindeki alana mürekkep yapışırsa havsız, temiz bir bez veya kulak temizleme çubuğu kullanarak mürekkebi temizleyin.
- Mürekkep masaya veya yere dökülürse hemen silin. Mürekkep kuruduktan sonra lekenin giderilmesi zor olacaktır. Lekenin yayılmasını önlemek için mürekkebi kuru bir bezle toplayın ve daha sonra da nemli bir bezle silin.
- Mürekkep elinize bulaşırsa, ellerinizi su ve sabunla yıkayın.

Yazıcıdan Beslenen Toplam Sayfa Miktarını Kontrol Etme

Yazıcıdan beslenen toplam sayfa miktarını kontrol edebilirsiniz. Bilgiler püskürtme denetim deseni ile birlikte yazdırılır.

1. Yazıcının kontrol panelinde **Bakım** ögesini seçin.
2. **Yzdrm Kafası Bşlk Kntrolü** ögesini seçin.

3. Kağıdı yüklemek ve baskı kontrol deseni yazdırmak için ekrandaki talimatları izleyin.

Not:

Ayrıca yazıcı sürücüsünden beslenen toplam sayfa sayısını kontrol edebilirsiniz.

- Windows

Bakım sekmesinde **Yazıcı ve Seçenek Bilgileri** ögesini tıklatın.

- Mac OS

Apple menüsü > **Sistem Tercihleri** > **Yazıcılar ve Tarayıcılar** (veya **Yazdır ve Tarama, Yazdır ve Faks**) > Epson(XXXX) > **Seçenekler ve Sarf Malzemeleri** > **Yardımcı Program** > **Yazıcı Yardımcı Programını Aç** > **Yazıcı ve Seçenek Bilgileri**

Güç Tasarrufu

Belli bir süre hiçbir işlem yapılmazsa yazıcı uyku moduna girer ya da otomatik olarak kapanır. Güç yönetimi uygulanmadan önceki süreyi ayarlayabilirsiniz. Herhangi bir artış, ürünün enerji verimliliğini düşürür. Herhangi bir değişiklik yapmadan önce lütfen çevreyi düşünün.

Yazıcı, satın alındığı konuma bağlı olarak, 30 dakika boyunca ağa bağlanmadığında otomatik olarak kapatan bir özelliğe sahip olabilir.

Güç Tasarrufu (Kontrol Paneli)

1. Ana ekranda **Ayarlar** ögesini seçin.
2. **Genel Ayarlar** > **Temel Ayarlar** ögesini seçin.
3. Aşağıdakilerden birini yapın.

Not:

Ürününüz, satın alındığı konuma bağlı olarak **Kapatma Ayarları** veya **Kapanma Zamanı** özelliğine sahip olabilir.

- Uyku Zmnlayıcı** veya **Kapatma Ayarları** > **Etkin Değilse Kapat** ya da **Bağlantı Kesilirse Kapat** ögesini seçip ayarları yapın.
- Uyku Zmnlayıcı** veya **Kapanma Zamanı** ögesini seçip ayarları yapın.

Uygulamaları Ayır Ayır Yükleme veya Kaldırma

Bilgisayarınızı ağa bağlayın ve web sitesinden uygulamaların en son sürümünü yükleyin. Bilgisayarınızda yönetici olarak oturum açın. Bilgisayar sorarsa yönetici parolasını girin.

Uygulamaları Ayır Ayır Yükleme

Not:

Uygulamayı tekrar yüklerken uygulamayı öncelikle kaldırmanız gerekir.

1. Yazıcının ve bilgisayarın iletişim için kullanılabilir olduğundan ve yazıcının İnternet'e bağlı olduğundan emin olun.

2. EPSON Software Updater programını başlatın.
Ekran görüntüsü Windows için bir örnektir.

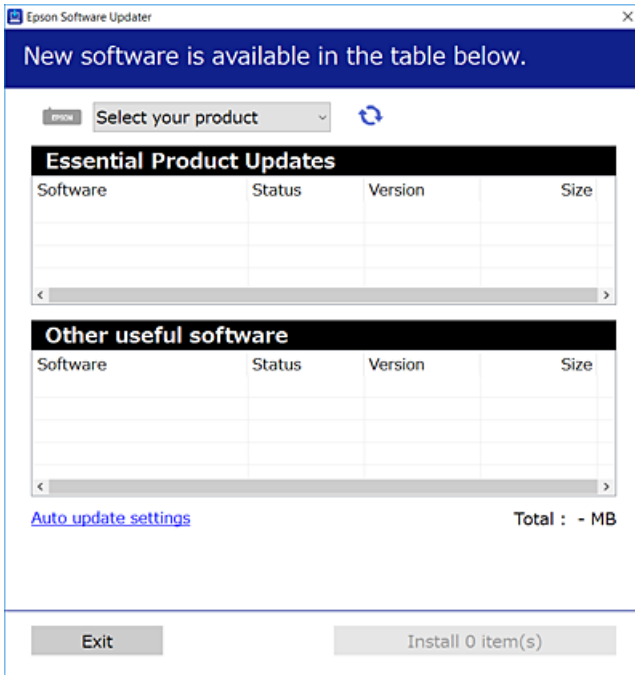

3. Windows için yazıcınızı seçin ve ardından en yeni uygulamalar için  ögesine tıklayın.
4. Yükleme veya güncelleme istediğiniz öğeleri seçin ve yükle düğmesine tıklayın.



Önemli:

Güncelleme tamamlanana kadar yazıcıyı kapatmayın veya fişini çıkarmayın. Aksi halde yazıcıda arızayla sonuçlanabilir.

Not:

- En son uygulamaları Epson web sitesinden indirebilirsiniz.
<http://www.epson.com>
- Windows Server işletim sistemlerini kullanıyorsanız, Epson Software Updater ögesini kullanamazsınız. En son uygulamaları Epson web sitesinden indirin.

İlgili Bilgi

- ➔ “Yazılım ve Bellenimi Güncelleme İçin Uygulama (EPSON Software Updater)” sayfa 321
- ➔ “Uygulamaları Kaldırma” sayfa 175

Orijinal bir Epson yazıcı sürücüsü yüklü olup olmadığını kontrol etme — Windows

Aşağıdaki yöntemlerden birini kullanarak orijinal bir Epson yazıcı sürücüsünün bilgisayarınızda yüklü olup olmadığını kontrol edebilirsiniz.

Denetim Masası > Cihazları ve yazıcıları görüntüle (Yazıcılar, Yazıcılar ve Fakslar) ögesini seçin ve sonra yazdırma sunucusu özellikleri penceresini açmak için aşağıdakini yapın.

Windows Windows 10/Windows 8.1/Windows 8/Windows 7/Windows Server 2019/Windows Server 2016/Windows Server 2012 R2/Windows Server 2012/Windows Server 2008 R2

Yazıcı simgesine tıklayın ve sonra pencerenin en üstündeki **Yazıcı sürücüsü özellikleri** ögesine tıklayın.

Windows Vista/Windows Server 2008

Yazıcılar klasörüne sağ tıklayın ve sonra **Yönetici olarak çalıştır > Sunucu Özellikleri** ögesine tıklayın.

Windows XP/Windows Server 2003 R2/Windows Server 2003

Dosya menüsünden, **Sunucu Özellikleri** ögesini seçin.

Sürücü sekmesine tıklayın. Yazıcınızın adı listede görüntülenirse orijinal bir Epson yazıcı sürücüsü bilgisayarınıza yüklenir.

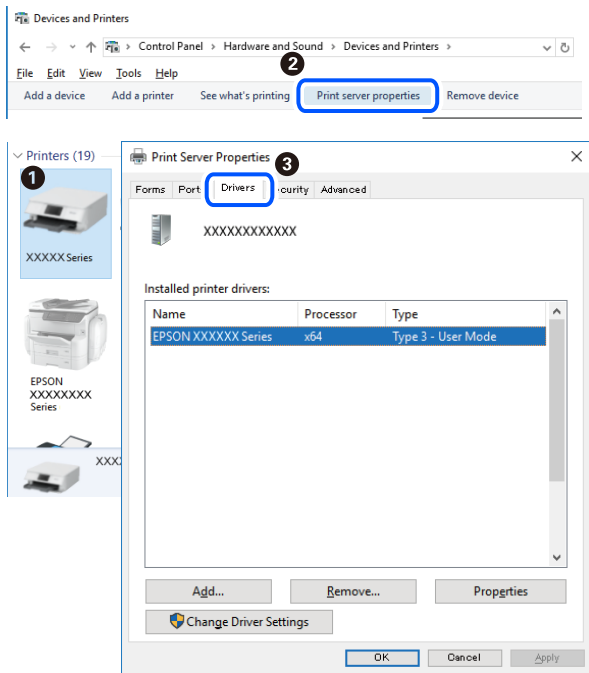

İlgili Bilgi

➔ [“Uygulamaları Ayrı Ayrı Yükleme” sayfa 171](#)

Orijinal bir Epson yazıcı sürücüsü yüklü olup olmadığını kontrol etme — Mac OS

Aşağıdaki yöntemlerden birini kullanarak orijinal bir Epson yazıcı sürücüsünün bilgisayarınızda yüklü olup olmadığını kontrol edebilirsiniz.

Apple menüsünden **Sistem Tercihleri** > **Yazıcılar ve Tarayıcılar** (veya **Yazdırma ve Tarama, Yazdırma ve Faks**) öğesini seçin ve sonra yazıcıyı seçin. **Seçenekler ve Sarf Malzemeleri** öğesine tıklayın ve **Seçenekler** sekmesi ve **Yardımcı Program** sekmesi pencerede görüntülenirse orijinal bir Epson yazıcı sürücüsü bilgisayarınıza yüklenir.



İlgili Bilgi

➔ “Uygulamaları Ayır Ayır Yükleme” sayfa 171

PostScript Yazıcı Sürücüsünü Yükleme

PostScript Yazıcı Sürücüsünü Yükleme — Windows

1. Aşağıdaki seçeneklerden birinden yükleme sürecini başlatın.
 - Yazıcıyla sağlanan yazılım diskini kullanın.**

Yazılım diskini bilgisayara takın, aşağıdaki klasör yoluna erişin ve sonra SETUP64.EXE (veya SETUP.EXE) dosyasını çalıştırın.

Driver\PostScript\WINX64 (veya WINX86)\SETUP\SETUP64.EXE (veya SETUP.EXE)
 - Web sitesini kullanın.**

Aşağıdaki web sitesinden yazıcınızın sayfasına erişin, PostScript yazıcı sürücüsünü indirin ve sonra yürütme dosyasını çalıştırın.

<http://www.epson.eu/Support> (Avrupa)

<http://support.epson.net/> (Avrupa dışındakiler)
2. Yazıcınızı seçin.
3. Ekrandaki talimatları izleyin.

4. Ağ bağlantısından veya USB bağlantısından bağlantı yöntemini seçin.
 - Ağ bağlantısı için.**
Aynı ağdaki kullanılabilir yazıcıların bir listesi görüntülenir.
Kullanmak istediğiniz yazıcıyı seçin.
 - USB bağlantısı için.**
Yazıcıyı bilgisayara bağlamak için ekrandaki talimatları izleyin.
5. PostScript yazıcı sürücüsünü yüklemek için ekrandaki talimatları izleyin.

PostScript Yazıcı Sürücüsünü Yükleme — Mac OS

Epson Destek web sitesinden yazıcı sürücüsünü indirin ve sonra yükleyin.

<http://www.epson.eu/Support> (Avrupa)

<http://support.epson.net/> (Avrupa dışındakiler)

Yazıcı sürücüsünü yüklerken yazıcının IP adresine ihtiyaç duyarsınız.

Yazıcının ana ekranındaki ağ simgesini seçin ve sonra yazıcının IP adresini onaylamak için etkin bağlantı yöntemini seçin.

Yazıcı Ekleme (Sadece Mac OS için)

1. Apple menüsünden **Sistem Tercihleri > Yazıcılar ve Tarayıcılar** (veya **Yazdırma ve Tarama, Yazdırma ve Fakslama**) ögesini seçin.
2. + ögesini tıklatın ve görüntülenen ekranda yazıcınızı seçin.
3. **Kullan** kısmından yazıcınızı seçin.
4. **Ekle**'yi tıklatın.

Not:

Yazıcınız listede yer almıyorsa bilgisayara doğru bağlandığını ve yazıcının açık olduğunu kontrol edin.

Uygulamaları Kaldırma

Bilgisayarınızda yönetici olarak oturum açın. Bilgisayar sorarsa yönetici parolasını girin.

Uygulamaları Kaldırma — Windows

1. Yazıcıyı kapatmak için  düğmesine basın.
2. Çalışan tüm uygulamaları kapatın.

3. **Denetim Masası**'nı açın:

- Windows 10/Windows Server 2019/Windows Server 2016

Başlat düğmesini tıklatın ve ardından **Windows Sistemi > Denetim Masası**'nı seçin.

- Windows 8.1/Windows 8/Windows Server 2012 R2/Windows Server 2012

Masaüstü > Ayarlar > Denetim Masası'nı seçin.

- Windows 7/Windows Vista/Windows XP/Windows Server 2008 R2/Windows Server 2008/Windows Server 2003 R2/Windows Server 2003

Başlat düğmesine tıklayın ve **Denetim Masası**'nı seçin.

4. **Program kaldır** (veya **Program ekle veya kaldır**)'ı açın:

- Windows 10/Windows 8.1/Windows 8/Windows 7/Windows Vista/Windows Server 2019/Windows Server 2016/Windows Server 2012 R2/Windows Server 2012/Windows Server 2008 R2/Windows Server 2008

Programlar'da **Program kaldır**'ı seçin.

- Windows XP/Windows Server 2003 R2/Windows Server 2003

Program Ekle veya Kaldır'a tıklayın.

5. Kaldırmak istediğiniz uygulamayı seçin.

Bir yazdırma işi varsa yazıcı sürücüsünü kaldıramazsınız. Yüklemeyi kaldırmadan önce işleri silin veya yazdırılmalarını bekleyin.

6. Uygulamaları kaldırın:

- Windows 10/Windows 8.1/Windows 8/Windows 7/Windows Vista/Windows Server 2019/Windows Server 2016/Windows Server 2012 R2/Windows Server 2012/Windows Server 2008 R2/Windows Server 2008

Kaldır/Değiştir veya **Kaldır** öğesine tıklayın.

- Windows XP/Windows Server 2003 R2/Windows Server 2003

Değiştir/Kaldır veya **Kaldır** öğesine tıklayın.

Not:

Kullanıcı Hesabı Denetimi penceresi görüntülenirse, **Devam** düğmesine tıklayın.

7. Ekrandaki talimatları izleyin.

Uygulamaları Kaldırma — Mac OS

1. Uninstaller uygulamasını EPSON Software Updater'ı kullanarak yükleyin.

Uninstaller'ı yükledikten sonra, uygulamayı kaldırdığınız bir sonraki seferde tekrar yüklemeniz gerekmez.

2. Yazıcıyı kapatmak için  düğmesine basın.

3. Yazıcı sürücüsünü veya PC-FAX sürücüsünü kaldırmak için Apple menüsünden > **Sistem Tercihleri** > **Yazıcılar ve Tarayıcılar** (veya **Yazdır ve Tara, Yazdır ve Faks**) öğesini seçin ve ardından yazıcıyı etkinleştirilmiş yazıcılar listesinden kaldırın.

4. Çalışan tüm uygulamaları kapatın.

5. **Git > Uygulamalar > Epson Software > Uninstaller** öğesini seçin.

6. Kaldırmak istediğiniz uygulamayı seçin ve ardından **Uninstall** öğesine tıklayın.



Önemli:

Uninstaller bilgisayardaki tüm Epson mürekkep püskürtmeli yazıcı sürücülerini kaldırır. Birden fazla Epson mürekkep püskürtmeli yazıcı kullanıyorsanız ve sadece bazı sürücülerini silmek isterseniz, öncelikle hepsini silin ve ardından gereken yazıcı sürücüsünü tekrar yükleyin.

Not:

*Kaldırmak istediğiniz uygulamayı uygulama listesinde bulamıyorsanız, Uninstaller ile kaldıramazsınız. Bu durumda, **Git > Uygulamalar > Epson Software**'i seçin, kaldırmak istediğiniz uygulamayı seçin ve çöp simgesine sürükleyin.*

İlgili Bilgi

➔ “Yazılım ve Bellenimi Güncelleme İçin Uygulama (EPSON Software Updater)” sayfa 321

Uygulamaları ve Bellenim Sürümünü Güncelleme

Belirli sorunları giderebilir ve uygulamaları ve bellenim sürümünü güncelleyerek işlevleri iyileştirebilir veya işlev ekleyebilirsiniz. Uygulamanın ve bellenim sürümünün en güncel versiyonunu kullandığınızdan emin olun.

1. Yazıcının ve bilgisayarın takılı olduğundan ve bilgisayarın internete bağlı olduğundan emin olun.
2. EPSON Software Updater'ı başlatın ve uygulamaları veya bellenim sürümünü güncelleyin.



Önemli:

Güncelleme tamamlanana kadar bilgisayarı veya yazıcıyı kapatmayın; aksi halde yazıcı arızalanabilir.

Not:

Güncellemek istediğiniz uygulamayı listede bulamıyorsanız, EPSON Software Updater'i kullanarak güncelleyemezsiniz. Yerel Epson web sitesinden uygulamaların en güncel sürümlerini kontrol edin.

<http://www.epson.com>

İlgili Bilgi

➔ “Yazılım ve Bellenimi Güncelleme İçin Uygulama (EPSON Software Updater)” sayfa 321

Kontrol Panelini Kullanarak Yazıcının Bellenimini Güncelleme

Yazıcı İnternete bağlanabiliyorsa kontrol panelini kullanarak yazıcının bellenimini güncelleyebilirsiniz. Bellenim güncellemelerini düzenli kontrol etmek için de yazıcıyı ayarlayabilirsiniz, varsa size bildirilir.

1. Ana ekranda **Ayarlar** öğesini seçin.
2. **Genel Ayarlar > Sistem Yöneticisi > Aygıt Yazılımı Güncelleme > Güncelle** öğesini seçin.

Not:

*Yazıcıyı kullanılabilir bellenim güncellemelerini düzenli kontrol etmeye ayarlamak için **Bildirim > Açık** öğesini seçin.*

3. Ekranda görüntülenen mesajı inceleyin ve uygun güncellemeleri aramaya başlayın.
4. Bir bellenim güncellemesinin kullanılabilir olduğu bilgisini veren bir mesaj LCD ekranda görüntülenirse güncellemeyi başlatmak için ekran talimatlarını izleyin.



Önemli:

- Güncelleme tamamlanana kadar yazıcıyı kapatmayın veya fişini çıkarmayın; aksi halde yazıcı arızalanabilir.
- Bellenim güncellemesi tamamlanmadıysa veya başarısız olursa yazıcı normal başlamaz ve yazıcı bir sonraki kez açıldığında LCD ekranda "Recovery Mode" görüntülenir. Bu durumda, bir bilgisayar kullanarak bellenimi yeniden güncellemeniz gerekir. Yazıcıyı bir USB kablosu ile bilgisayara bağlayın. Yazıcıda "Recovery Mode" görüntülenirken, bir ağ bağlantısı üzerinden bellenimi güncelleyemezsiniz. Bilgisayarda, yerel Epson web sitesine erişin ve sonra en son yazıcı bellenimini indirin. Sonraki adımlar için web sitesindeki talimatlara bakın.

Web Config'i Kullanarak Bellenimi Güncelleme

Yazıcıyı İnternete bağlanabilirken, bellenimi Web Config'den güncelleyebilirsiniz.

1. Web Config'e erişin ve **Aygıt Yönetimi** sekmesi > **Firmware Güncellemesi** ögesini seçin.
2. **Başlat** ögesine tıklayın ve sonra ekrandaki talimatları izleyin.

Bellenim onayı başlar ve güncellenen bellenim varsa bellenim bilgileri görüntülenir.

Not:

Bellenimi Epson Device Admin kullanarak da güncelleyebilirsiniz. Aygıt listesinde bellenim bilgilerini görsel olarak onaylayabilirsiniz. Birden fazla aygıt bellenimini güncellemek istediğinizde bu kullanışlıdır. Daha fazla ayrıntı için Epson Device Admin kılavuzuna veya yardıma bakın.

İlgili Bilgi

➔ ["Yazıcı İşlemlerini Yapılandırma İçin Uygulama \(Web Config\)" sayfa 318](#)

İnternet'e Bağlanmadan Bellenimi Güncelleme

Aygıtın bellenimini bilgisayardaki Epson web sitesinden indirebilirsiniz ve sonra bellenimi güncellemek için USB kablosu ile aygıtı ve bilgisayarı bağlayın. Ağ üzerinden güncelleyemiyorsanız bu yöntemi deneyin.

1. Epson web sitesine erişin ve bellenimi indirin.
2. USB kablosuyla indirilen bellenimi içeren bilgisayarı yazıcıya bağlayın.
3. İndirilen .exe dosyasına çift tıklayın.
Epson Firmware Updater başlar.
4. Ekrandaki talimatları izleyin.

Yazıcıyı Taşıma ve Depolama

Hareket ederken veya onarımlar için yazıcıyı depolamanız veya taşımanız gerektiğinde, yazıcıyı paketlemek için aşağıdaki adımları izleyin.

1.  düğmesine basarak yazıcıyı kapatın.
2. Güç ışığının söndüğünden emin olduktan sonra güç kablosunu çıkarın.



Önemli:

Güç ışığı söndüğünde güç kablosunu çıkarın. Aksi takdirde, yazdırma başlığı başlangıç konumuna dönmez ve mürekkebin kurumasına neden olarak yazdırma işleminin imkansız hale gelmesine yol açabilir.

3. Güç kablosu ve USB kablosu gibi tüm kabloların bağlantılarını kesin.
4. Harici USB cihazının takılı olmadığından emin olun.
5. Yazıcıdaki tüm kağıtları çıkarın.
6. Yazıcıda herhangi bir orijinal kalmadığından emin olun.
7. Belge kapağı kapalıyken tarayıcı birimini açın.



Dikkat:

Tarayıcı birimini açarken veya kapatırken ellerinizi veya parmaklarınızı sıkıştırmamaya dikkat edin. Aksi takdirde yaralanabilirsiniz.

8. Nakliye kilidini kilitli (Taşıma) konumuna ayarlayın.
Nakliye kilidi, taşırken ve depolarken mürekkep sızıntısını önlemek için mürekkep beslemeyi durdurur.

Yazdırma başlığı aşağıda gösterilen konumda değilse elle hareket ettirin.

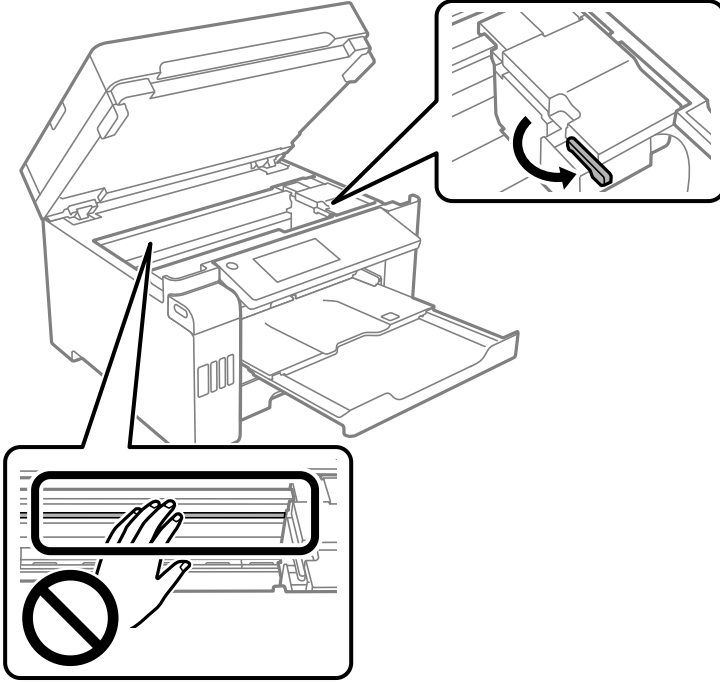

9. Bant yardımıyla yazdırma başlığını gövdeye sabitleyin.

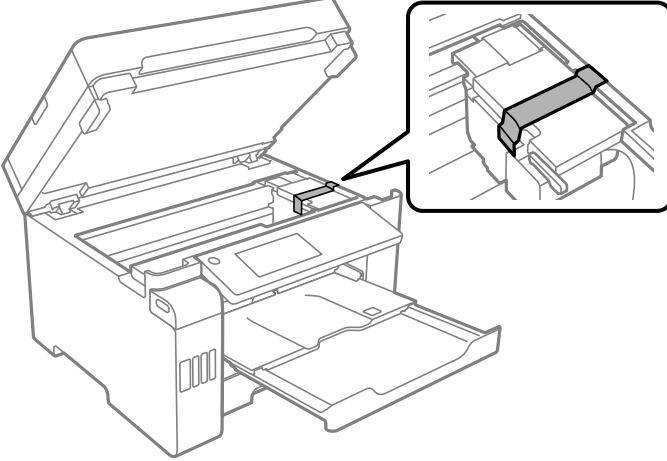

10. Tarayıcı birimini kapatın.

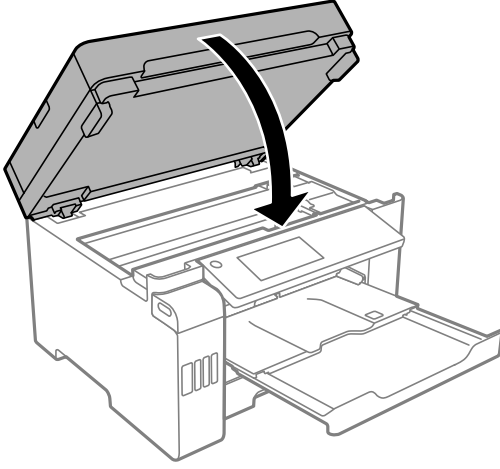

11. Mürekkep tankı başlığını mürekkep tankı üzerine sıkıca taktığınızdan emin olun.

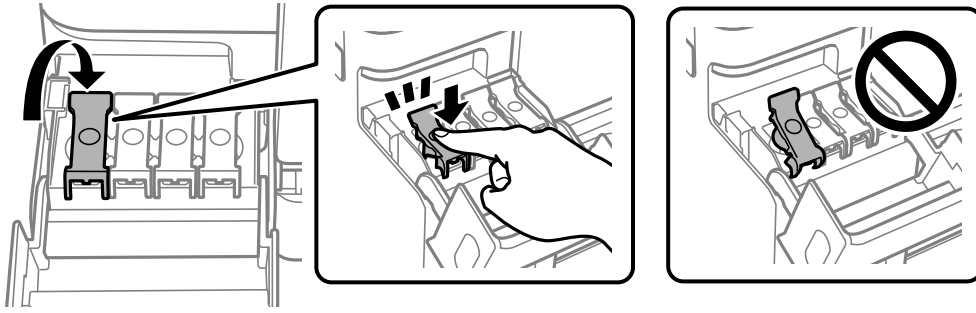

12. Mürekkep tankı kapağını sıkıca kapatın.

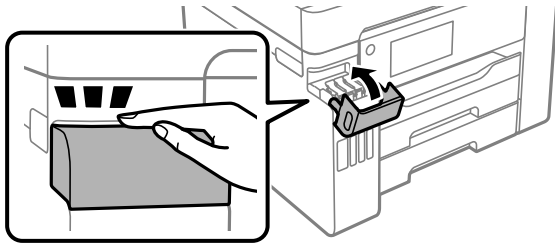

13. Yazıcıyı aşağıda gösterildiği üzere paketlenmeye hazırlanın.

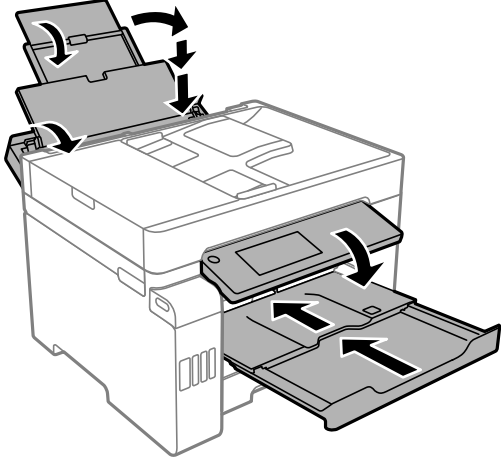

14. Yazıcıyı plastik torba içine koyun ve katlayarak kapatın.

15. Yazıcıyı koruyucu malzemelerle kutusuna koyun.

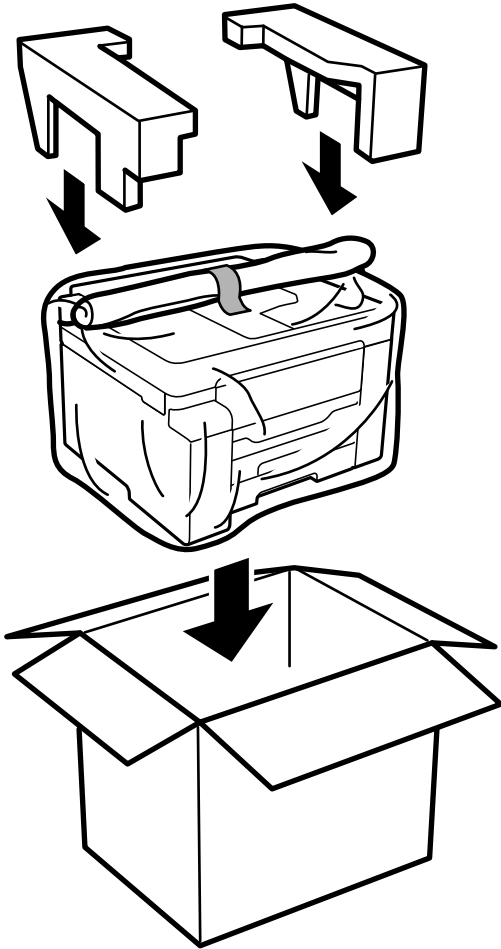



Önemli:

- ❑ Yazıcıyı taşıırken, dengeli bir pozisyonda kaldırın. Yazıcının dengesiz bir pozisyonda kaldırılması yaralanmaya neden olabilir.
- ❑ Yazıcı ağır bir cihaz olduğundan ambalajdan çıkarma ve taşıma işlemleri daima iki veya daha fazla kişi tarafından yapılmalıdır.
- ❑ Yazıcıyı kaldırırken, ellerinizi aşağıda gösterilen konumlara yerleştirin. Yazıcıyı diğer konumlardan tutarak kaldırırsanız, yazıcınız düşebilir veya yazıcıyı yerleştirirken parmaklarınız sıkışabilir.

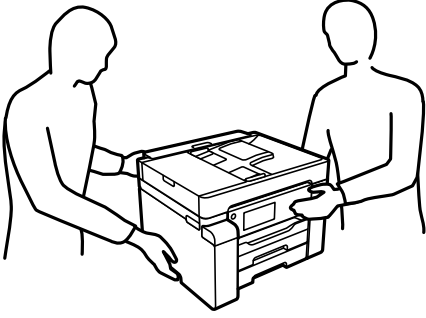

- ❑ Yazıcıyı taşıırken 10 dereceden fazla yatırmayın; aksi halde yazıcı düşebilir.
- ❑ Yazıcıyı depolarken veya nakil ederken, yazıcıyı plastik torba içine koyun ve katlayarak kapatın. Yazıcıyı eğmekten, dikey olarak veya baş aşağı koymaktan kaçının; aksi takdirde mürekkep akabilir.

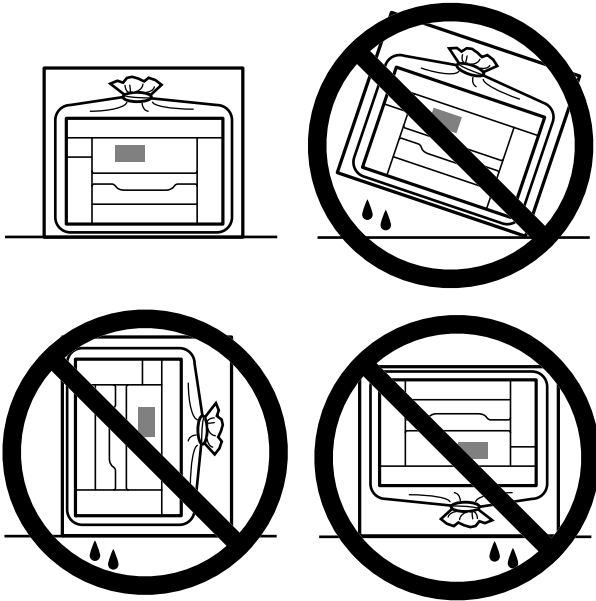



Önemli:

- ❑ Bir mürekkep şişesini depolarken ya da taşırken şişeyi yan yatırmayın ve darbe veya sıcaklık değişikliklerine maruz kalmasına izin vermeyin. Aksi takdirde, mürekkep şişesinin kapağı sıkıca kapatılmış olsa bile mürekkep sızıntısı meydana gelebilir. Kapağını sıkarken mürekkep şişesini dik konumda tuttuğunuzdan ve şişeyi taşırken (örneğin; şişeyi bir çantaya koyarken) mürekkep sızıntısını önleyecek önlemler aldığınızdan emin olun.
- ❑ Açılmış mürekkep kutularını yazıcı ile birlikte kutuya koymayın.



Yazıcıyı bir sonraki kez kullanırken, yazdırma başlığını sabitleyen bandı çıkardığınızdan emin olun ve nakliye kilidini kilit açık (Yazdır) konumuna getirin. Gerçekleştirdiğiniz bir sonraki yazdırma işleminde yazdırma kalitesi düşüyse yazdırma başlığını temizleyin ve hizalayın.

İlgili Bilgi

- ➔ “Yazdırma Başlığını Kontrol Etme ve Temizleme” sayfa 159
- ➔ “Yazdırma Başlığını Hizalama” sayfa 163

Sorun Çözme

Yazıcı Beklendiği Gibi Çalışmıyor.	186
LCD Ekranda Görüntülenen Bir Mesaj.	245
Kağıt Sıkışıyor.	247
Mürekkep Doldurma Zamanı.	248
Bakım Kutusunu Değiştirmenin Zamanı Geldi.	253
Yazdırma, Kopyalama, Tarama ve Faks Kalitesi Zayıf.	255
Sorun Çözülemiyor.	276

Yazıcı Beklendiği Gibi Çalışmıyor

Yazıcı Açılmıyor veya Kapanmıyor

Güç Açılmıyor

Aşağıdaki nedenler düşünülebilir.

■ Güç kablosu elektrik prizine düzgün takılmamış.

Çözümler

Güç kablosunun sıkıca takıldığından emin olun.

■ düğmesine yetirince uzun süre basılmadı.

Çözümler

 düğmesini biraz daha uzun süre basılı tutun.

Güç Kapanmıyor

■ düğmesine yetirince uzun süre basılmadı.

Çözümler

 düğmesini biraz daha uzun süre basılı tutun. Yazıcıyı kapatamazsanız, güç kablosunu çıkarın.

Yazdırma başlığının kurumasını önlemek için,  düğmesine basarak yazıcıyı tekrar açın ve kapatın.

Güç Otomatik Olarak Kapanır

■ Kapatma Ayarları veya Kapanma Zamanı özelliği etkin.

Çözümler

Ayarlar > Genel Ayarlar > Temel Ayarlar > Kapatma Ayarları öğelerini seçip, **Etkin Değilse Kapat ve Bağlantı Kesilirse Kapat** ayarlarını devre dışı bırakın.

Ayarlar > Genel Ayarlar > Temel Ayarlar öğelerini seçip, **Kapanma Zamanı** Ayarını devre dışı bırakın.

Not:

Ürününüz, satın alındığı konuma bağlı olarak **Kapatma Ayarları** veya **Kapanma Zamanı** özelliğine sahip olabilir.

Kağıt Düzgün Bir Şekilde Beslenmiyor

Kağıt Beslemesi Yok

Aşağıdaki nedenler düşünülebilir.

■ Yükleme konumu uygun değilse.

Çözümler

Yazıcıyı düz bir yüzeye yerleştirin ve tavsiye edilen ortam koşullarında çalıştırın.

→ “Çevre Teknik Özellikleri” sayfa 358

■ Desteklenmeyen kağıt kullanılmakta.

Çözümler

Bu yazıcının desteklediği kağıdı kullanın.

→ “Kullanılabilir Kağıtlar ve Kapasiteler” sayfa 305

→ “Kullanılmayan Kağıt Türleri” sayfa 309

■ Kağıt kullanımı uygun değil.

Çözümler

Kağıt kullanım önlemlerinizi izleyin.

→ “Kağıt Kullanımı Önlemleri” sayfa 31

■ Yazıcıya çok fazla sayfa yüklendi.

Çözümler

Kağıtta belirtilen maksimum sayıda sayfadan fazla yükleme yapmayın.

→ “Kullanılabilir Kağıtlar ve Kapasiteler” sayfa 305

■ Yazıcıdaki kağıt ayarları yanlış.

Çözümler

Kağıt boyutu ve kağıt türü ayarlarının yazıcıya yüklenen gerçek kağıt boyutu ve kağıt türüne uygun olduğundan emin olun.

→ “Kağıt Boyutu ve Türü Ayarları” sayfa 31

Kağıt Eğik Besleniyor

Aşağıdaki nedenler düşünülebilir.

■ Yükleme konumu uygun değilse.

Çözümler

Yazıcıyı düz bir yüzeye yerleştirin ve tavsiye edilen ortam koşullarında çalıştırın.

➔ “Çevre Teknik Özellikleri” sayfa 358

■ Desteklenmeyen kağıt kullanılmakta.

Çözümler

Bu yazıcının desteklediği kağıdı kullanın.

➔ “Kullanılabilir Kağıtlar ve Kapasiteler” sayfa 305

➔ “Kullanılmayan Kağıt Türleri” sayfa 309

■ Kağıt kullanımı uygun değil.

Çözümler

Kağıt kullanım önlemlerinizi izleyin.

➔ “Kağıt Kullanımı Önlemleri” sayfa 31

■ Kağıt yanlış yüklendi.

Çözümler

Kağıdı doğru yönde yükleyin ve kenar kılavuzu kağıdın kenarına denk gelecek şekilde kaydırın.

➔ “Kağıt Yükleme” sayfa 32

■ Yazıcıya çok fazla sayfa yüklendi.

Çözümler

Kağıtta belirtilen maksimum sayıda sayfadan fazla yükleme yapmayın.

➔ “Kullanılabilir Kağıtlar ve Kapasiteler” sayfa 305

■ Yazıcıdaki kağıt ayarları yanlış.

Çözümler

Kağıt boyutu ve kağıt türü ayarlarının yazıcıya yüklenen gerçek kağıt boyutu ve kağıt türüne uygun olduğundan emin olun.

➔ “Kağıt Boyutu ve Türü Ayarları” sayfa 31

Aynı Anda Birkaç Kağıt Besleniyor

Aşağıdaki nedenler düşünülebilir.

■ Yükleme konumu uygun değilse.

Çözümler

Yazıcıyı düz bir yüzeye yerleştirin ve tavsiye edilen ortam koşullarında çalıştırın.

➔ “Çevre Teknik Özellikleri” sayfa 358

■ Desteklenmeyen kağıt kullanılmakta.

Çözümler

Bu yazıcının desteklediği kağıdı kullanın.

➔ “Kullanılabilir Kağıtlar ve Kapasiteler” sayfa 305

➔ “Kullanılmayan Kağıt Türleri” sayfa 309

■ Kağıt kullanımı uygun değil.

Çözümler

Kağıt kullanım önlemlerinizi izleyin.

➔ “Kağıt Kullanımı Önlemleri” sayfa 31

■ Kağıt nemli veya rutubetli.

Çözümler

Yeni kağıt yükleyin.

■ Statik elektrik kağıt sayfalarının birbirine yapışmasına neden oluyor.

Çözümler

Yüklemeden önce kağıtları havalandırın. Kağıt hala beslenmiyorsa bir kerede bir kağıt yaprağı yükleyin.

■ Yazıcıya çok fazla sayfa yüklendi.

Çözümler

Kağıtta belirtilen maksimum sayıda sayfadan fazla yükleme yapmayın.

➔ “Kullanılabilir Kağıtlar ve Kapasiteler” sayfa 305

■ Yazıcıdaki kağıt ayarları yanlış.

Çözümler

Kağıt boyutu ve kağıt türü ayarlarının yazıcıya yüklenen gerçek kağıt boyutu ve kağıt türüne uygun olduğundan emin olun.

➔ “Kağıt Boyutu ve Türü Ayarları” sayfa 31

■ Manuel 2 taraflı yazdırma sırasında birden fazla kağıt sayfası beslendi.

Çözümler

Kağıdı yeniden yüklemeyen önce kağıt kaynağına yüklenen kağıtları çıkarın.

Kağıt Yok Hatası Oluşuyor

■ Kağıt, kağıt tepsinin ortasına yüklenmedi.

Çözümler

Kağıt tepsinde kağıt yüklü olduğu halde bir kağıt çıkış hatası olduğunda, kağıt tepsinin ortasına kağıdı yeniden yükleyin.

Kağıt Doğru Bir Şekilde Çıkmıyor

■ Yazdırılmış kağıt kıvrık.

Çözümler

Ayarlar > Genel Ayarlar > Yzc Ayarları > Çıkan Kağıdın Kıvrılmasını Önle ögesini seçin ve ardından Açık ögesini seçin.

ADF'de Orijinal Beslenmiyor

Aşağıdaki nedenler düşünülebilir.

■ ADF'nin desteklemediği orijinaler kullanılıyor.

Çözümler

ADF'nin desteklediği orijinaleri kullanın.

➔ “ADF Özellikleri” sayfa 350

■ Orijinaler yanlış yüklendi.

Çözümler

Orijinaleri doğru yönde yükleyin ve ADF kenar kılavuzlarını orijinalerin kenarlarına kaydırın.

■ ADF'ye çok fazla orijinal yüklenmiş.

Çözümler

Orijinaleri ADF üzerindeki üçgen sembolüyle belirtilen çizginin üzerinde yüklemeyin.

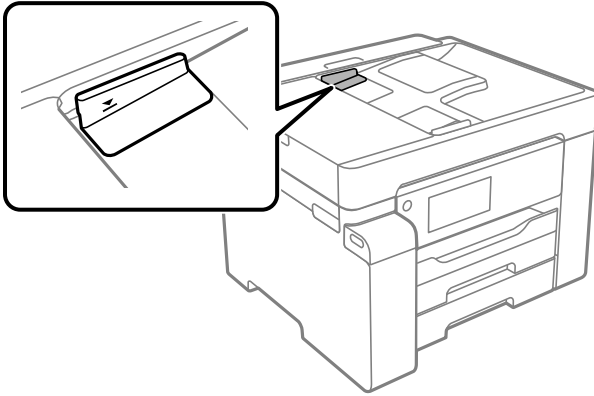

■ Kağıt tozu makaraya yapıştığında orijinal kayar.

Çözümler

ADF'nin içini temizleyin.

➔ “ADF'yi Temizleme” sayfa 165

■ Orijinaller algılanmadı.

Çözümler

Kopyalama veya tarama ya da faks işlemleri ekranında ADF simgesinin açık olduğundan emin olun. Kapalıysa orijinalleri yeniden yerleştirin.

Yazdırılmıyor

Windows'dan Yazdırılmıyor

Bilgisayarın ve yazıcının düzgün bağlandığından emin olun.

Sorunun nedeni ve çözümü bağlı olup olmadıklarına bağlı olarak değişebilir.

Bağlantı Durumunu Kontrol Etme

Bilgisayar ve yazıcının bağlantı durumunu kontrol etmek için Epson Printer Connection Checker'ü kullanın. Kontrolün sonucuna bağlı olarak sorunu çözebilirsiniz.

1. Masaüstündeki **Epson Printer Connection Checker** simgesini çift tıklayın.

Epson Printer Connection Checker başlar.

Masaüstünde simge yoksa Epson Printer Connection Checker ögesini başlatmak için aşağıdaki yöntemleri izleyin.

- Windows 10

Başlat düğmesine tıklayın ve ardından **Epson Software > Epson Printer Connection Checker** ögesini seçin.

- Windows 8.1/Windows 8

Arama kutusuna uygulama adını girin ve ardından görüntülenen simgeyi seçin.

- Windows 7

Başlat düğmesine tıklayın ve ardından **Tüm Programlar > Epson Software > Epson Printer Connection Checker** ögesini seçin.

2. Kontrol etmek için ekrandaki talimatları izleyin.

Not:

Yazıcı adı görüntülenmiyorsa orijinal bir Epson yazıcı sürücüsü yükleyin.

“Orijinal bir Epson yazıcı sürücüsü yüklü olup olmadığını kontrol etme — Windows” sayfa 172

Sorunu tanımladığınızda, ekranda görüntülenen çözümü izleyin.

Sorunu çözemerseniz, duruma göre aşağıdakini kontrol edin.

- Yazıcı bir ağ bağlantısı üzerinden tanınmıyor

[“Bir Ağa Bağlanılmıyor” sayfa 192](#)

- Yazıcı bir USB bağlantısı kullanılarak tanınmıyor

[“Yazıcı USB İle Bağlanamıyor \(Windows\)” sayfa 194](#)

- Yazıcı tanındı, ancak yazdırma gerçekleştirilemiyor.

[“Bir Bağlantı Kurulduğu Halde Yazdırılmıyor \(Windows\)” sayfa 195](#)

Bir Ağa bağlanılamıyor

Sorun aşağıdaki sorunlardan biri olabilir.

■ Wi-Fi bağlantısı için ağ cihazlarıyla ilgili bir şeyler yanlış.

Çözümler

Ağa bağlamak istediğiniz cihazları kapatın. Yaklaşık 10 saniye bekleyin ve sonra cihazları şu sırayla açın; kablosuz yönlendirici, bilgisayar veya akıllı cihaz ve sonra yazıcı. Yazıcıyı ve bilgisayarı veya akıllı cihazı radyo dalgası iletişimine yardımcı olmak için kablosuz yönlendiricinin yakınına taşıyın ve sonra ağ ayarlarını yeniden yapmayı deneyin.

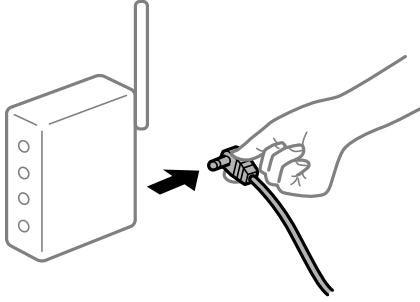

■ Araları çok açık olduğundan cihazlar kablosuz yönlendiriciden sinyalleri alamıyor.

Çözümler

Bilgisayarı veya akıllı cihazı ve yazıcıyı kablosuz yönlendiricinin yakınına taşıdıktan sonra kablosuz yönlendiriciyi kapatın ve sonra yeniden açın.

■ Kablosuz yönlendiriciyi değiştirirken, ayarlar yeni yönlendiriciyle eşleşmiyor.

Çözümler

Bağlantı ayarlarını yeni kablosuz yönlendiriciyle eşleştirecek şekilde yeniden yapın.

➔ [“Kablosuz Yönlendiriciyi Değiştirirken” sayfa 280](#)

■ Bilgisayardan veya akıllı cihazdan ve bilgisayardan bağlanan SSID’ler farklı.

Çözümler

Birden fazla kablosuz yönlendirici aynı zamanda kullanırken veya kablosuz yönlendiricinin birden fazla SSID’si ve aygıtı farklı SSID’lere bağlandığında, kablosuz yönlendiriciye bağlanamazsınız.

Bilgisayarı veya akıllı cihazı yazıcıyla aynı SSID'ye bağlayın.

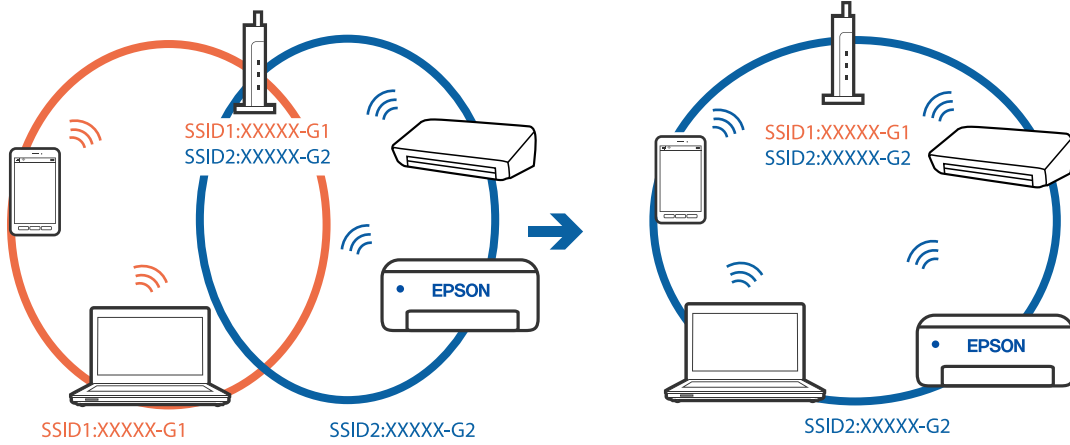

Kablosuz yönlendiricide özel bir ayar bulunur.

Çözümler

Çoğu kablosuz yönlendiricide bağlı cihazlar arasındaki iletişimi engelleyen bir gizlilik ayırıcı özelliği bulunur. Aynı ağa bağlı olsalar bile yazıcı ile bilgisayar veya akıllı cihaz arasında iletişim kuramıyorsanız, kablosuz yönlendiricideki gizlilik ayırıcısını devre dışı bırakın. Ayrıntılar için kablosuz yönlendiriciyle verilen kılavuza bakın.

IP adresi yanlış atanmış.

Çözümler

Yazıcıya atanan IP adresi 169.254.XXX.XXX ve alt ağ maskesi 255.255.0.0 ise IP adresi doğru atanmamış olabilir.

Yazıcının kontrol panelinde **Ayarlar > Genel Ayarlar > Ağ Ayarları > Gelişmiş** ögesini seçin ve sonra IP adresinin ve alt ağ maskesinin yazıcıya atandığını kontrol edin.

Kablosuz yönlendiriciyi yeniden başlatın veya yazıcının ağ ayarlarını sıfırlayın.

➔ [“Ağ Bağlantısını Yeniden Ayarlama” sayfa 280](#)

Bilgisyardaki ağ ayarlarında bir sorun var.

Çözümler

Bilgisayarınızın ağ ayarlarının doğru olduğundan emin olmak için bilgisayarınızdan herhangi bir web sitesine erişmeye çalışın. Herhangi bir web sitesine erişemiyorsanız, bilgisyarda bir sorun olabilir.

Bilgisayarın ağ bağlantısını kontrol edin. Ayrıntılar için bilgisayarla sağlanan belgelere bakın.

Yazıcı IEEE 802.3az (Energy Efficient Ethernet) destekleyen aygıtlar kullanılarak Ethernet ile bağlandı.

Çözümler

IEEE 802.3az (Enerji Tasarruflu Ethernet)'i destekleyen cihazlar kullanarak yazıcıyı Ethernet ile bağlarken, kullandığınız hub veya yönlendiriciye bağlı olarak aşağıdaki sorunlar oluşabilir.

- Bağlantı tutarsız duruma gelir, art arda yazıcı bağlanır ve bağlantısı kesilir.
- Yazıcıya bağlanılmıyor.
- İletişim hızı yavaşlar.

Yazıcı için IEEE 802.3az'yi devre dışı bırakmak ve bağlanmak için aşağıdaki adımları izleyin.

1. Bilgisayara ve yazıcıya bağlı Ethernet kablosunu çıkarın.
2. Bilgisayar için IEEE 802.3az etkinleştirildiğinde, devre dışı bırakın.
Ayrıntılar için bilgisayarla sağlanan belgelere bakın.
3. Bilgisayarı ve yazıcıyı bir Ethernet kablosuyla doğrudan bağlayın.
4. Yazıcıda, bir ağ bağlantısı raporu yazdırın.
[“Ağ Bağlantısı Raporu Yazdırma” sayfa 296](#)
5. Ağ bağlantısı raporundan yazıcının IP adresini kontrol edin.
6. Bilgisayarda, Web Config'e erişin.
Bir Web tarayıcısını başlatın ve ardından yazıcının IP adresini girin.
[“Bir Web Tarayıcısında Web Config Çalıştırma” sayfa 319](#)
7. Ağ sekmesi > **Kablolu LAN** ögesini seçin.
8. **Kapalı** için **IEEE 802.3az** seçimini yapın.
9. **İleri** ögesini tıklatın.
10. **Tamam** ögesini tıklatın.
11. Bilgisayara ve yazıcıya bağlı Ethernet kablosunu çıkarın.
12. 2. adımda bilgisayar için IEEE 802.3az'yi devre dışı bıraktıysanız, etkinleştirin.
13. Adım 1'de çıkardığınız Ethernet kablolarını bilgisayara ve yazıcıya bağlayın.
Sorun hala devam ediyorsa yazıcı dışındaki cihazlar soruna neden oluyor olabilir.

Yazıcı USB İle Bağlanamıyor (Windows)

Aşağıdaki nedenler düşünülebilir.

■ USB kablosu elektrik prizine düzgün takılmamış.

Çözümler

USB kablosunu yazıcıya ve bilgisayara sıkıca bağlayın.

■ USB hubda bir sorun var.

Çözümler

Bir USB hub'ı kullanıyorsanız, yazıcıyı doğrudan bilgisayara bağlamaya çalışın.

■ USB kablo veya USB girişinde bir sorun var.

Çözümler

USB kablosu tanınmıyorsa bağlantı noktasını veya USB kablosunu değiştirin.

Bir Bağlantı Kurulduğu Halde Yazdırılmıyor (Windows)

Aşağıdaki nedenler düşünülebilir.

■ Yazılım veya verilerde bir sorun var.

Çözümler

- Orijinal Epson yazıcısı sürücüsünün (EPSON XXXXX) yüklü olduğundan emin olun. Orijinal Epson yazıcısı sürücüsü yüklü değilse kullanılabilir işlevler sınırlıdır. Orijinal Epson yazıcısı sürücüsünün kullanılmasını öneriyoruz.
 - Büyük veri boyutunda bir görüntü yazdırmayı deniyorsanız, bilgisayarınızın belleği yeterli olmayabilir. Resmi daha düşük çözünürlük veya daha küçük boyut kullanarak yazdırın.
 - Çözümlerin hepsini denediyseniz ve sorunu çözemediyseniz, yazıcı sürücüsünü kaldırmayı ve yeniden yüklemeyi deneyin.
 - Yazılımı en son sürüme güncelleyerek sorunu düzeltebilirsiniz. Yazılım durumunu kontrol etmek için yazılım güncelleme aracını kullanın.
- ➔ [“Orijinal bir Epson yazıcı sürücüsü yüklü olup olmadığını kontrol etme — Windows” sayfa 172](#)
- ➔ [“Orijinal bir Epson yazıcı sürücüsü yüklü olup olmadığını kontrol etme — Mac OS” sayfa 173](#)
- ➔ [“Uygulamaları Ayrı Ayrı Yükleme veya Kaldırma” sayfa 171](#)
- ➔ [“Uygulamaları ve Bellenim Sürümünü Güncelleme” sayfa 177](#)

■ Yazıcının durumunda bir sorun var.

Çözümler

Yazıcı sürücüsünün **Bakım** sekmesinde **EPSON Status Monitor 3** ögesine tıklayın ve yazıcı durumunu kontrol edin. **EPSON Status Monitor 3** devre dışıysa **Genişletilmiş Ayarlar** ögesine (**Bakım** sekmesinde) tıklayın ve sonra **EPSON Status Monitor 3'ü Etkinleştir** ögesini seçin.

Hala yazdırılmayı bekleyen bir iş var.

Çözümler

Yazıcı sürücüsünün **Yazdırma Kuyruğu** sekmesinde **Bakım** ögesine tıklayın. Gereksiz veriler varsa **Yazıcı** menüsünden **Tüm belgeleri iptal et** ögesini seçin.

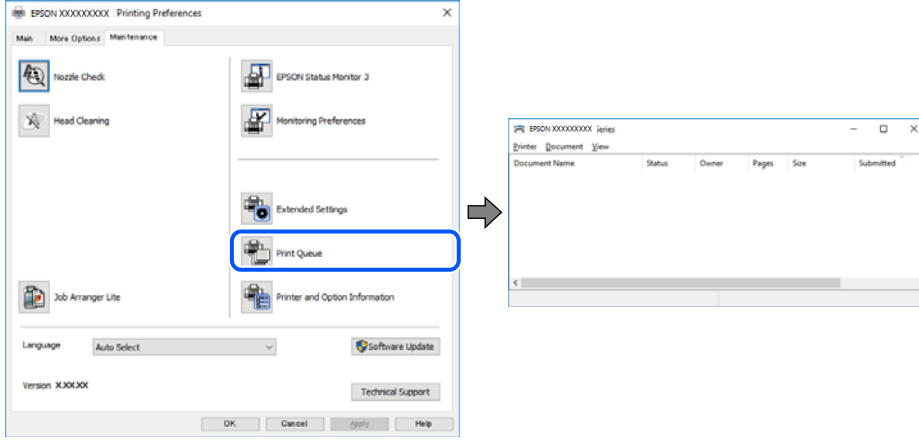

Yazıcı beklemede veya çevrimdışı.

Çözümler

Yazıcı sürücüsünün **Yazdırma Kuyruğu** sekmesinde **Bakım** ögesine tıklayın.

Yazıcı çevrimdışıysa veya bekliyorsa, **Yazıcı** menüsünden çevrimdışı veya bekliyor ayarını kaldırın.

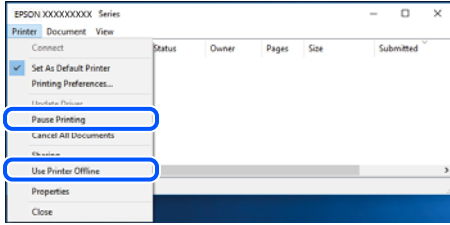

Yazıcı varsayılan yazıcı olarak seçilmedi.

Çözümler

Denetim Masası > Aygıtları ve yazıcıları görüntüle (veya **Yazıcılar, Yazıcılar ve Fakslar**) içinde yazıcı simgesine sağ tıklayın ve **Varsayılan yazıcı olarak ayarla** ögesine tıklayın.

Not:

Birden fazla yazıcı simgesi varsa doğru yazıcıyı seçmek için şuna bakın.

Örnek)

USB bağlantısı: EPSON XXXX Serisi

Ağ bağlantısı: EPSON XXXX Serisi (ağ)

Yazıcı sürücüsünü birden fazla defa yüklerseniz yazıcı sürücüsünün kopyaları oluşturulabilir. "EPSON XXXX Serisi (kopya 1)" gibi kopyalar oluşturulursa kopyalanan sürücü simgesine sağ tıklayın ve **Aygıtı Kaldır**'a tıklayın.

■ Yazıcı bağlantı noktası düzgün ayarlanmamış.

Çözümler

Yazıcı sürücüsünün **Yazdırma Kuyruğu** sekmesinde **Bakım** ögesine tıklayın.

Yazıcı bağlantı noktasının **Yazıcı** menüsünden **Özellik > Bağlantı Noktası** içinde gösterildiği gibi düzgün ayarlandığından emin olun.

USB bağlantısı: **USBXXX**, Ağ bağlantısı: **EpsonNet Print Port**

PostScript Yazıcı Sürücüsünü Kullanırken Yazıcı Yazdırmıyor (Windows)

Aşağıdaki nedenler düşünülebilir.

■ Basım Dili ayarının değiştirilmesi gerekir.

Çözümler

Kontrol panelinde **Basım Dili** ayarını **Otomatik** veya **PS** olarak ayarlayın.

■ Çok sayıda iş gönderildi.

Çözümler

Windows'ta çok sayıda iş gönderilirse yazıcı yazdıramayabilir. Yazıcı özelliklerinde **Gelişmiş** sekmesinde **Doğrudan yazıcıya yazdır** 'ı seçin.

Yazıcı Birden Ağ Bağlantısı Üzerinden Yazdıramıyor

Sorun aşağıdaki sorunlardan biri olabilir.

■ Ağ ortamı değişmiş.

Çözümler

Kablosuz yönlendirici veya sağlayıcı gibi ağ ortamını değiştirdiğinizde yazıcı için ağ ayarlarını yeniden yapmaya çalışın.

Bilgisayarı veya akıllı cihazı yazıcıyla aynı SSID'ye bağlayın.

➔ [“Ağ Bağlantısını Yeniden Ayarlama” sayfa 280](#)

■ Wi-Fi bağlantısı için ağ cihazlarıyla ilgili bir şeyler yanlış.

Çözümler

Ağa bağlamak istediğiniz cihazları kapatın. Yaklaşık 10 saniye bekleyin ve sonra cihazları şu sırayla açın; kablosuz yönlendirici, bilgisayar veya akıllı cihaz ve sonra yazıcı. Yazıcıyı ve bilgisayarı veya akıllı cihazı

radio dalgası iletişimine yardımcı olmak için kablosuz yönlendiricinin yakınına taşıyın ve sonra ağ ayarlarını yeniden yapmayı deneyin.

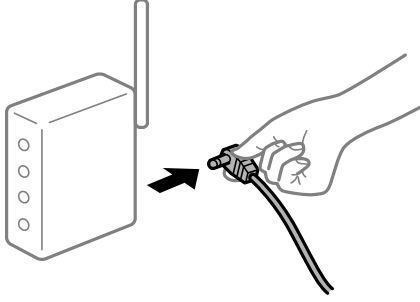

Yazıcı ağa bağlı değil.

Çözümler

Ayarlar > Genel Ayarlar > Ağ Ayarları > Bağlantı Kontrolü ögesini seçin ve sonra ağ bağlantısı raporunu yazdırın. Raporda ağ bağlantısının başarısız olduğu gösteriliyorsa, ağ bağlantısı raporunu kontrol edin ve sonra yazdırılan çözümleri izleyin.

Bilgisyardaki ağ ayarlarında bir sorun var.

Çözümler

Bilgisayarınızın ağ ayarlarının doğru olduğundan emin olmak için bilgisayarınızdan herhangi bir web sitesine erişmeye çalışın. Herhangi bir web sitesine erişemiyorsanız, bilgisyarda bir sorun olabilir.

Bilgisayarın ağ bağlantısını kontrol edin. Ayrıntılar için bilgisayarla sağlanan belgelere bakın.

Hala yazdırılmayı bekleyen bir iş var.

Çözümler

Yazıcı sürücüsünün Yazdırma Kuyruğu sekmesinde Bakım ögesine tıklayın. Gereksiz veriler varsa Yazıcı menüsünden Tüm belgeleri iptal et ögesini seçin.

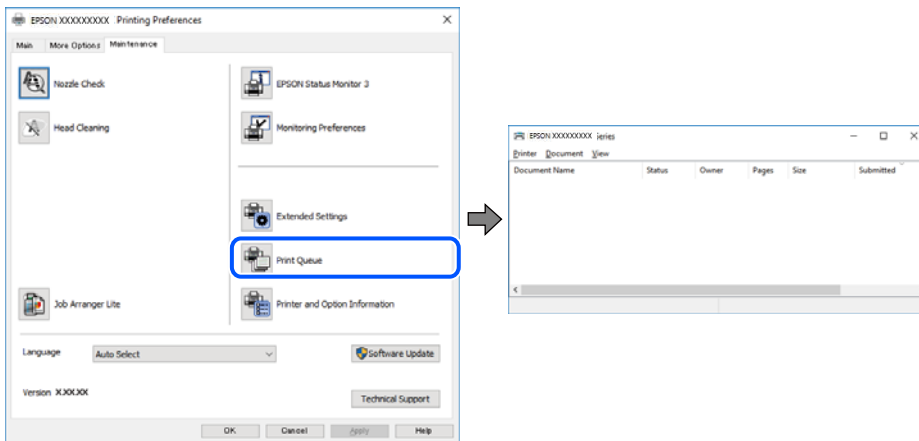

Yazıcı beklemede veya çevrimdışı.

Çözümler

Yazıcı sürücüsünün Yazdırma Kuyruğu sekmesinde Bakım ögesine tıklayın.

Yazıcı çevrimdışıysa veya bekliyorsa, **Yazıcı** menüsünden çevrimdışı veya bekliyor ayarını kaldırın.

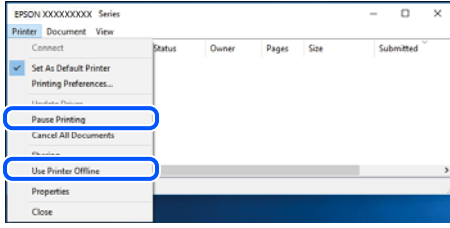

Yazıcı varsayılan yazıcı olarak seçilmedi.

Çözümler

Denetim Masası > Aygıtları ve yazıcıları görüntüle (veya **Yazıcılar, Yazıcılar ve Fakslar**) içinde yazıcı simgesine sağ tıklayın ve **Varsayılan yazıcı olarak ayarla** ögesine tıklayın.

Not:

Birden fazla yazıcı simgesi varsa doğru yazıcıyı seçmek için şuna bakın.

Örnek)

USB bağlantısı: EPSON XXXX Serisi

Ağ bağlantısı: EPSON XXXX Serisi (ağ)

Yazıcı sürücüsünü birden fazla defa yüklerseniz yazıcı sürücüsünün kopyaları oluşturulabilir. "EPSON XXXX Serisi (kopya 1)" gibi kopyalar oluşturulursa kopyalanan sürücü simgesine sağ tıklayın ve **Aygıtı Kaldır**'a tıklayın.

Yazıcı bağlantı noktası düzgün ayarlanmamış.

Çözümler

Yazıcı sürücüsünün **Yazdırma Kuyruğu** sekmesinde **Bakım** ögesine tıklayın.

Yazıcı bağlantı noktasının **Yazıcı** menüsünden **Özellik > Bağlantı Noktası** içinde gösterildiği gibi düzgün ayarlandığından emin olun.

USB bağlantısı: USBXXX, Ağ bağlantısı: EpsonNet Print Port

Mac OS İçinden Yazdırılmıyor

Bilgisayarın ve yazıcının düzgün bağlandığından emin olun.

Sorunun nedeni ve çözümü bağlı olup olmadıklarına bağlı olarak değişebilir.

Bağlantı Durumunu Kontrol Etme

Bilgisayar ve yazıcının bağlantı durumunu kontrol etmek için EPSON Status Monitor'ü kullanın.

1. Apple menüsünden **Sistem Tercihleri > Yazıcılar ve Tarayıcılar** (veya **Yazdırma ve Tarama, Yazdırma ve Faks**) ögesini seçin ve sonra yazıcıyı seçin.
2. **Seçenekler ve Sarf Malzemeleri > Yardımcı Program > Yazıcı Yardımcı Programını Aç** ögesine tıklayın.
3. **EPSON Status Monitor** ögesine tıklayın.

Kalan mürekkep düzeyleri görüntülediğinde, bilgisayar ve yazıcı arasında bir bağlantı başarıyla kurulmuştur.

Bir bağlantı kurulmadıysa aşağıdakileri kontrol edin.

- Yazıcı bir ağ bağlantısı üzerinden tanınmıyor
“Bir Ağa Bağlanamıyor” sayfa 200
- Yazıcı bir USB bağlantısı kullanılarak tanınmıyor
“Yazıcı USB İle Bağlanamıyor (Mac OS)” sayfa 203

Bir bağlantı kurulduysa aşağıdakileri kontrol edin.

- Yazıcı tanındı, ancak yazdırma gerçekleştirilemiyor.
“Bir Bağlantı Kurulduğu Halde Yazdırılmıyor (Mac OS)” sayfa 203

Bir Ağa bağlanamıyor

Sorun aşağıdaki sorunlardan biri olabilir.

■ Wi-Fi bağlantısı için ağ cihazlarıyla ilgili bir şeyler yanlış.

Çözümler

Ağa bağlamak istediğiniz cihazları kapatın. Yaklaşık 10 saniye bekleyin ve sonra cihazları şu sırayla açın; kablosuz yönlendirici, bilgisayar veya akıllı cihaz ve sonra yazıcı. Yazıcıyı ve bilgisayarı veya akıllı cihazı radyo dalgası iletişimine yardımcı olmak için kablosuz yönlendiricinin yakınına taşıyın ve sonra ağ ayarlarını yeniden yapmayı deneyin.

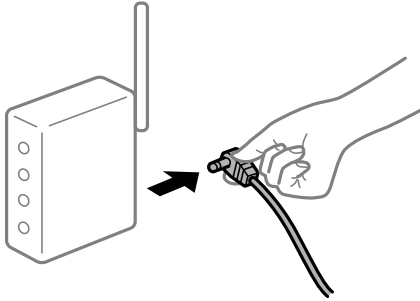

■ Araları çok açık olduğundan cihazlar kablosuz yönlendiriciden sinyalleri alamıyor.

Çözümler

Bilgisayarı veya akıllı cihazı ve yazıcıyı kablosuz yönlendiricinin yakınına taşıdıktan sonra kablosuz yönlendiriciyi kapatın ve sonra yeniden açın.

■ Kablosuz yönlendiriciyi değiştirirken, ayarlar yeni yönlendiriciyle eşleşmiyor.

Çözümler

Bağlantı ayarlarını yeni kablosuz yönlendiriciyle eşleşecek şekilde yeniden yapın.

➔ “Kablosuz Yönlendiriciyi Değiştirirken” sayfa 280

■ Bilgisayardan veya akıllı cihazdan ve bilgisayardan bağlanan SSID’ler farklı.

Çözümler

Birden fazla kablosuz yönlendiriciyi aynı zamanda kullanırken veya kablosuz yönlendiricinin birden fazla SSID’si ve aygıtı farklı SSID’lere bağlandığında, kablosuz yönlendiriciye bağlanamazsınız.

Bilgisayarı veya akıllı cihazı yazıcıyla aynı SSID'ye bağlayın.

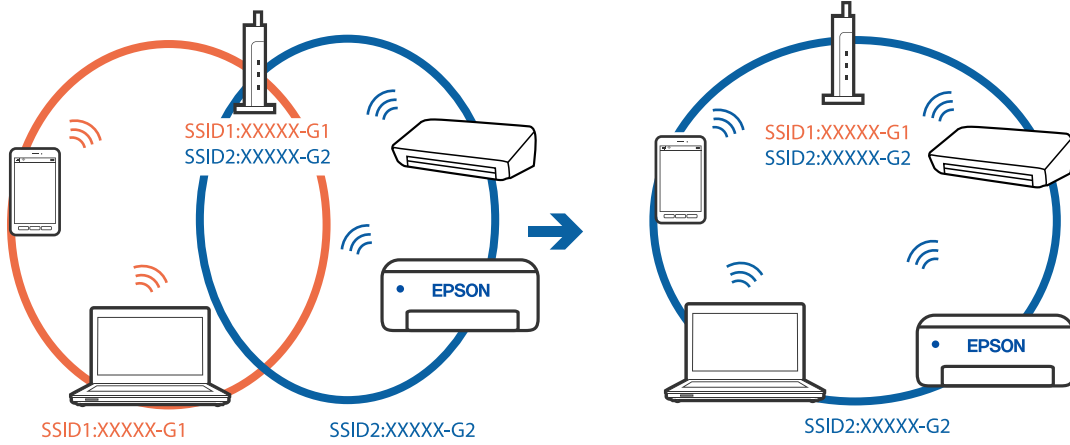

■ Kablosuz yönlendiricide özel bir ayar bulunur.

Çözümler

Çoğu kablosuz yönlendiricide bağlı cihazlar arasındaki iletişimi engelleyen bir gizlilik ayırıcı özelliği bulunur. Aynı ağa bağlı olsalar bile yazıcı ile bilgisayar veya akıllı cihaz arasında iletişim kuramıyorsanız, kablosuz yönlendiricideki gizlilik ayırıcısını devre dışı bırakın. Ayrıntılar için kablosuz yönlendiriciyle verilen kılavuza bakın.

■ IP adresi yanlış atanmış.

Çözümler

Yazıcıya atanan IP adresi 169.254.XXX.XXX ve alt ağ maskesi 255.255.0.0 ise IP adresi doğru atanmamış olabilir.

Yazıcının kontrol panelinde **Ayarlar > Genel Ayarlar > Ağ Ayarları > Gelişmiş** ögesini seçin ve sonra IP adresinin ve alt ağ maskesinin yazıcıya atandığını kontrol edin.

Kablosuz yönlendiriciyi yeniden başlatın veya yazıcının ağ ayarlarını sıfırlayın.

➔ [“Ağ Bağlantısını Yeniden Ayarlama” sayfa 280](#)

■ Bilgisyardaki ağ ayarlarında bir sorun var.

Çözümler

Bilgisayarınızın ağ ayarlarının doğru olduğundan emin olmak için bilgisayarınızdan herhangi bir web sitesine erişmeye çalışın. Herhangi bir web sitesine erişemiyorsanız, bilgisyarda bir sorun olabilir.

Bilgisayarın ağ bağlantısını kontrol edin. Ayrıntılar için bilgisayarla sağlanan belgelere bakın.

■ USB 3.0 bağlantı noktasına bağlı cihaz radyo frekansı etkileşimine neden oluyor.

Çözümler

Aygıtı bir Mac'te USB 3.0 bağlantı noktasına bağladığınızda, radyo frekansı etkileşimi oluşabilir. Kablosuz LAN'ı (Wi-Fi) bağlayamıyorsanız veya işlemler kararsız hale geliyorsa şunu deneyin.

USB 3.0 bağlantı noktasına bağlı aygıtı bilgisyardan biraz daha uzaklaştırın.

5 GHz aralığı için SSID'ye bağlanın.

Yazıcıyı SSID'ye bağlamak için aşağıdakilere bakın.

→ [“SSID ve Parolayı Girerek Wi-Fi Ayarlarını Yapma” sayfa 284](#)

Yazıcı IEEE 802.3az (Energy Efficient Ethernet) destekleyen aygıtlar kullanılarak Ethernet ile bağlandı.

Çözümler

IEEE 802.3az (Enerji Tasarruflu Ethernet)'i destekleyen cihazlar kullanarak yazıcıyı Ethernet ile bağlarken, kullandığınız hub veya yönlendiriciye bağlı olarak aşağıdaki sorunlar oluşabilir.

- Bağlantı tutarsız duruma gelir, art arda yazıcı bağlanır ve bağlantısı kesilir.
- Yazıcıya bağlanılamıyor.
- İletişim hızı yavaşlar.

Yazıcı için IEEE 802.3az'yi devre dışı bırakmak ve bağlanmak için aşağıdaki adımları izleyin.

1. Bilgisayara ve yazıcıya bağlı Ethernet kablosunu çıkarın.
2. Bilgisayar için IEEE 802.3az etkinleştirildiğinde, devre dışı bırakın.
Ayrıntılar için bilgisayarla sağlanan belgelere bakın.
3. Bilgisayarı ve yazıcıyı bir Ethernet kablosuyla doğrudan bağlayın.
4. Yazıcıda, bir ağ bağlantısı raporu yazdırın.
[“Ağ Bağlantısı Raporu Yazdırma” sayfa 296](#)
5. Ağ bağlantısı raporundan yazıcının IP adresini kontrol edin.
6. Bilgisayarda, Web Config'e erişin.
Bir Web tarayıcısını başlatın ve ardından yazıcının IP adresini girin.
[“Bir Web Tarayıcısında Web Config Çalıştırma” sayfa 319](#)
7. **Ağ** sekmesi > **Kablolu LAN** ögesini seçin.
8. **Kapalı** için **IEEE 802.3az** seçimini yapın.
9. **İleri** ögesini tıklatın.
10. **Tamam** ögesini tıklatın.
11. Bilgisayara ve yazıcıya bağlı Ethernet kablosunu çıkarın.
12. 2. adımda bilgisayar için IEEE 802.3az'yi devre dışı bıraktıysanız, etkinleştirin.
13. Adım 1'de çıkardığınız Ethernet kablolarını bilgisayara ve yazıcıya bağlayın.
Sorun hala devam ediyorsa yazıcı dışındaki cihazlar soruna neden oluyor olabilir.

Yazıcı USB İle Bağlanamıyor (Mac OS)

Aşağıdaki nedenler düşünülebilir.

■ USB kablosu elektrik prizine düzgün takılmamış.

Çözümler

USB kablosunu yazıcıya ve bilgisayara sıkıca bağlayın.

■ USB hubda bir sorun var.

Çözümler

Bir USB hub'ı kullanıyorsanız, yazıcıyı doğrudan bilgisayara bağlamaya çalışın.

■ USB kablo veya USB girişinde bir sorun var.

Çözümler

USB kablosu tanınmıyorsa bağlantı noktasını veya USB kablosunu değiştirin.

Bir Bağlantı Kurulduğu Halde Yazdırılmıyor (Mac OS)

Aşağıdaki nedenler düşünülebilir.

■ Yazılım veya verilerde bir sorun var.

Çözümler

- Orijinal Epson yazıcısı sürücüsünün (EPSON XXXXX) yüklü olduğundan emin olun. Orijinal Epson yazıcısı sürücüsü yüklü değilse kullanılabilir işlevler sınırlıdır. Orijinal Epson yazıcısı sürücüsünün kullanılmasını öneriyoruz.
- Büyük veri boyutunda bir görüntü yazdırmayı deniyorsanız, bilgisayarınızın belleği yeterli olmayabilir. Resmi daha düşük çözünürlük veya daha küçük boyut kullanarak yazdırın.
- Çözümlerin hepsini denediyseniz ve sorunu çözemediyseniz, yazıcı sürücüsünü kaldırmayı ve yeniden yüklemeyi deneyin.
- Yazılımı en son sürüme güncelleyerek sorunu düzeltebilirsiniz. Yazılım durumunu kontrol etmek için yazılım güncelleme aracını kullanın.

➔ “Orijinal bir Epson yazıcı sürücüsü yüklü olup olmadığını kontrol etme — Windows” sayfa 172

➔ “Orijinal bir Epson yazıcı sürücüsü yüklü olup olmadığını kontrol etme — Mac OS” sayfa 173

➔ “Uygulamaları Ayrı Ayrı Yükleme veya Kaldırma” sayfa 171

➔ “Uygulamaları ve Bellenim Sürümünü Güncelleme” sayfa 177

■ Yazıcının durumuyla ilgili bir sorun var.

Çözümler

Yazıcı durumunun **Duraklat** olmadığından emin olun.

Apple menüsü > **Yazıcılar ve Tarayıcılar** (veya **Yazdır ve Tara, Yazdır ve Faks**) içinden **Sistem Tercihleri** öğesini seçin ve sonra yazıcıyı çift tıklayın. Yazıcı duraklatılırsa **Sürdür** öğesine tıklayın.

■ Kullanıcı özelliği kısıtlamaları yazıcı için etkin.

Çözümler

Kullanıcı özelliği kısıtlaması etkinleştirildiğinde yazıcı yazdıramayabilir. Yazıcı yöneticinizle iletişim kurun.

PostScript Yazıcı Sürücüsünü Kullanırken Yazıcı Yazdırmıyor (Mac OS)

■ Basım Dili ayarının değiştirilmesi gerekir.

Çözümler

Kontrol panelinde **Basım Dili** ayarını **Otomatik** veya **PS** olarak ayarlayın.

Yazıcı Birden Ağ Bağlantısı Üzerinden Yazdıramıyor

Sorun aşağıdaki sorunlardan biri olabilir.

■ Ağ ortamı değişmiş.

Çözümler

Kablosuz yönlendirici veya sağlayıcı gibi ağ ortamını değiştirdiğinizde yazıcı için ağ ayarlarını yeniden yapmaya çalışın.

Bilgisayarı veya akıllı cihazı yazıcıyla aynı SSID'ye bağlayın.

➔ [“Ağ Bağlantısını Yeniden Ayarlama” sayfa 280](#)

■ Wi-Fi bağlantısı için ağ cihazlarıyla ilgili bir şeyler yanlış.

Çözümler

Ağa bağlamak istediğiniz cihazları kapatın. Yaklaşık 10 saniye bekleyin ve sonra cihazları şu sırayla açın; kablosuz yönlendirici, bilgisayar veya akıllı cihaz ve sonra yazıcı. Yazıcıyı ve bilgisayar veya akıllı cihazı radyo dalgası iletişimine yardımcı olmak için kablosuz yönlendiricinin yakınına taşıyın ve sonra ağ ayarlarını yeniden yapmayı deneyin.

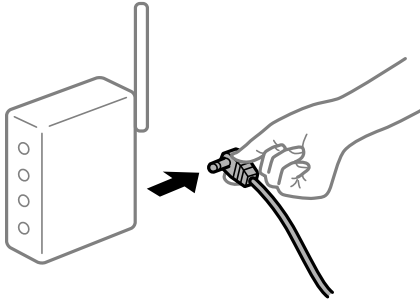

■ Yazıcı ağa bağlı değil.

Çözümler

Ayarlar > Genel Ayarlar > Ağ Ayarları > Bağlantı Kontrolü ögesini seçin ve sonra ağ bağlantısı raporunu yazdırın. Raporda ağ bağlantısının başarısız olduğu gösteriliyorsa, ağ bağlantısı raporunu kontrol edin ve sonra yazdırılan çözümleri izleyin.

■ Bilgisayardaki ağ ayarlarında bir sorun var.

Çözümler

Bilgisayarınızın ağ ayarlarının doğru olduğundan emin olmak için bilgisayarınızdan herhangi bir web sitesine erişmeye çalışın. Herhangi bir web sitesine erişemiyorsanız, bilgisayarda bir sorun olabilir.

Bilgisayarın ağ bağlantısını kontrol edin. Ayrıntılar için bilgisayarla sağlanan belgelere bakın.

Akıllı Cihazdan Yazdırılmıyor

Akıllı cihazın ve yazıcının düzgün bağlandığından emin olun.

Sorunun nedeni ve çözümü bağlı olup olmadıklarına bağlı olarak değişebilir.

Bağlantı Durumunu Kontrol Etme

Akıllı cihaz ve yazıcının bağlantı durumunu kontrol etmek için Epson yazdırma uygulamasını kullanın.

Epson yazdırma uygulaması örnekleri



Epson Smart Panel

Henüz yüklü değilse, App Store veya Google Play'den Epson yazdırma uygulamasını arayıp yükleyin.

1. Akıllı aygıtta, Epson yazdırma uygulamasını başlatın.

2. Uygulamada yazıcı adının görüntülendiğini kontrol edin.

Yazıcı adı görüntülendiğinde, akıllı cihaz ve yazıcı arasında bir bağlantı başarıyla kurulmuştur.

Aşağıdaki görüntülendiğinde, akıllı cihaz ve yazıcı arasında bir bağlantı kurulmamıştır.

Printer is not selected.

Communication error.

Bir bağlantı kurulmadıysa aşağıdakileri kontrol edin.

Yazıcı bir ağ bağlantısı üzerinden tanınmıyor

[“Bir Ağa bağlanılmıyor” sayfa 205](#)

Bir bağlantı kurulduysa aşağıdakileri kontrol edin.

Yazıcı tanındı, ancak yazdırma gerçekleştirilemiyor.

[“Bir Bağlantı Kurulduğu Halde Yazdırılmıyor \(iOS\)” sayfa 207](#)

Bir Ağa bağlanılmıyor

Sorun aşağıdaki sorunlardan biri olabilir.

Wi-Fi bağlantısı için ağ cihazlarıyla ilgili bir şeyler yanlış.

Çözümler

Ağa bağlamak istediğiniz cihazları kapatın. Yaklaşık 10 saniye bekleyin ve sonra cihazları şu sırayla açın; kablosuz yönlendirici, bilgisayar veya akıllı cihaz ve sonra yazıcı. Yazıcıyı ve bilgisayarı veya akıllı cihazı radyo dalgası iletişimine yardımcı olmak için kablosuz yönlendiricinin yakınına taşıyın ve sonra ağ ayarlarını yeniden yapmayı deneyin.

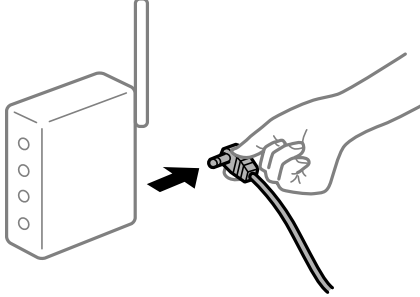

Araları çok açık olduğundan cihazlar kablosuz yönlendiriciden sinyalleri alamıyor.

Çözümler

Bilgisayarı veya akıllı cihazı ve yazıcıyı kablosuz yönlendiricinin yakınına taşıdıktan sonra kablosuz yönlendiriciyi kapatın ve sonra yeniden açın.

Kablosuz yönlendiriciyi değiştirirken, ayarlar yeni yönlendiriciyle eşleşmiyor.

Çözümler

Bağlantı ayarlarını yeni kablosuz yönlendiriciyle eşleştirecek şekilde yeniden yapın.

→ “Kablosuz Yönlendiriciyi Değiştirirken” sayfa 280

Bilgisayardan veya akıllı cihazdan ve bilgisayardan bağlanan SSID’ler farklı.

Çözümler

Birden fazla kablosuz yönlendiriciyi aynı zamanda kullanırken veya kablosuz yönlendiricinin birden fazla SSID’si ve aygıtı farklı SSID’lere bağlandığında, kablosuz yönlendiriciye bağlanamazsınız.

Bilgisayarı veya akıllı cihazı yazıcıyla aynı SSID’ye bağlayın.

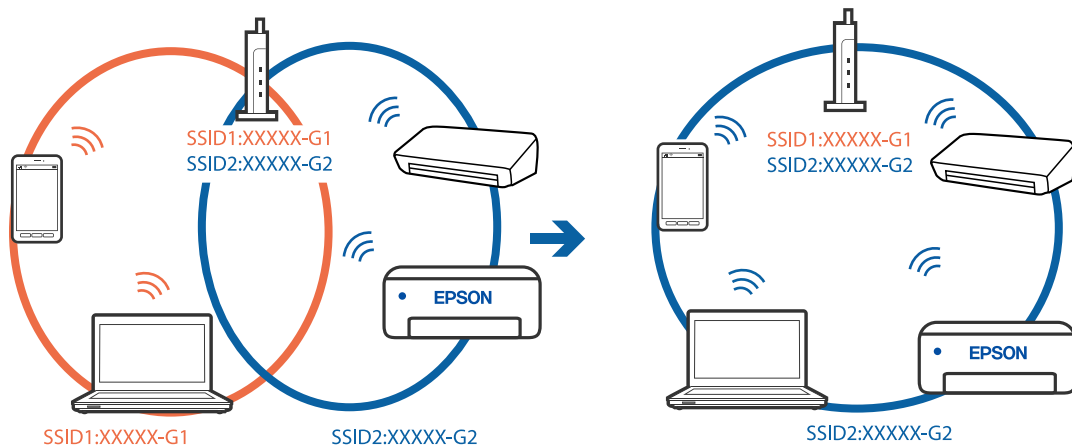

■ Kablosuz yönlendiricide özel bir ayraç bulunur.

Çözümler

Çoğu kablosuz yönlendiricide bağlı cihazlar arasındaki iletişimi engelleyen bir gizlilik ayırıcı özelliği bulunur. Aynı ağa bağlı olsalar bile yazıcı ile bilgisayar veya akıllı cihaz arasında iletişim kuramıyorsanız, kablosuz yönlendiricideki gizlilik ayırıcısını devre dışı bırakın. Ayrıntılar için kablosuz yönlendiriciyle verilen kılavuza bakın.

■ IP adresi yanlış atanmış.

Çözümler

Yazıcıya atanan IP adresi 169.254.XXX.XXX ve alt ağ maskesi 255.255.0.0 ise IP adresi doğru atanmamış olabilir.

Yazıcının kontrol panelinde **Ayarlar > Genel Ayarlar > Ağ Ayarları > Gelişmiş** ögesini seçin ve sonra IP adresinin ve alt ağ maskesinin yazıcıya atandığını kontrol edin.

Kablosuz yönlendiriciyi yeniden başlatın veya yazıcının ağ ayarlarını sıfırlayın.

➔ [“Ağ Bağlantısını Yeniden Ayarlama” sayfa 280](#)

■ Akıllı cihazdaki ağ ayarlarında bir sorun var.

Çözümler

Akıllı cihazınızın ağ ayarlarının doğru olduğundan emin olmak için akıllı cihazınızdan herhangi bir web sitesine erişmeye çalışın. Herhangi bir web sitesine erişemiyorsanız, akıllı cihazda bir sorun vardır.

Bilgisayarın ağ bağlantısını kontrol edin. Ayrıntılar için akıllı cihazla sağlanan belgelere bakın.

Bir Bağlantı Kurulduğu Halde Yazdırılmıyor (iOS)

Aşağıdaki nedenler düşünülebilir.

■ Kâğıt Ayarı Otomatik Görüntüle devre dışı.

Çözümler

Aşağıdaki menüde **Kâğıt Ayarı Otomatik Görüntüle** ögesini etkinleştirin.

Ayarlar > Genel Ayarlar > Yzc Ayarları > Kâğıt Kaynağı Ayarları > Kâğıt Ayarı Otomatik Görüntüle

■ AirPrint devre dışı.

Çözümler

AirPrint ayarını Web Config ögesinde etkinleştirin.

➔ [“Yazıcı İşlemlerini Yapılandırma İçin Uygulama \(Web Config\)” sayfa 318](#)

Yazıcı Birden Ağ Bağlantısı Üzerinden Yazdırılmıyor

Sorun aşağıdaki sorunlardan biri olabilir.

■ Ağ ortamı değişmiş.

Çözümler

Kablosuz yönlendirici veya sağlayıcı gibi ağ ortamını değiştirdiğinizde yazıcı için ağ ayarlarını yeniden yapmaya çalışın.

Bilgisayarı veya akıllı cihazı yazıcıyla aynı SSID'ye bağlayın.

→ “Ağ Bağlantısını Yeniden Ayarlama” sayfa 280

■ Wi-Fi bağlantısı için ağ cihazlarıyla ilgili bir şeyler yanlış.

Çözümler

Ağa bağlamak istediğiniz cihazları kapatın. Yaklaşık 10 saniye bekleyin ve sonra cihazları şu sırayla açın; kablosuz yönlendirici, bilgisayar veya akıllı cihaz ve sonra yazıcı. Yazıcıyı ve bilgisayarı veya akıllı cihazı radyo dalgası iletişimine yardımcı olmak için kablosuz yönlendiricinin yakınına taşıyın ve sonra ağ ayarlarını yeniden yapmayı deneyin.

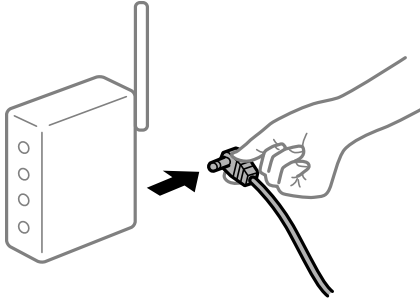

■ Yazıcı ağa bağlı değil.

Çözümler

Ayarlar > Genel Ayarlar > Ağ Ayarları > Bağlantı Kontrolü ögesini seçin ve sonra ağ bağlantısı raporunu yazdırın. Raporda ağ bağlantısının başarısız olduğu gösteriliyorsa, ağ bağlantısı raporunu kontrol edin ve sonra yazdırılan çözümleri izleyin.

■ Akıllı cihazdaki ağ ayarlarında bir sorun var.

Çözümler

Akıllı cihazınızın ağ ayarlarının doğru olduğundan emin olmak için akıllı cihazınızdan herhangi bir web sitesine erişmeye çalışın. Herhangi bir web sitesine erişemiyorsanız, akıllı cihazda bir sorun vardır.

Bilgisayarın ağ bağlantısını kontrol edin. Ayrıntılar için akıllı cihazla sağlanan belgelere bakın.

Tarama Başlatılmıyor

Windows'dan Taramaya Başlanamıyor

Bilgisayarın ve yazıcının düzgün bağlandığından emin olun.

Sorunun nedeni ve çözümü bağlı olup olmadıklarına bağlı olarak değişebilir.

Bağlantı Durumunu Kontrol Etme

Bilgisayar ve yazıcının bağlantı durumunu kontrol etmek için Epson Printer Connection Checker'ü kullanın. Kontrolün sonucuna bağlı olarak sorunu çözebilirsiniz.

1. Masaüstündeki **Epson Printer Connection Checker** simgesini çift tıklayın.

Epson Printer Connection Checker başlar.

Masaüstünde simge yoksa Epson Printer Connection Checker ögesini başlatmak için aşağıdaki yöntemleri izleyin.

- Windows 10

Başlat düğmesini tıklayın ve ardından **Epson Software > Epson Printer Connection Checker** ögesini seçin.

- Windows 8.1/Windows 8

Arama kutusuna uygulama adını girin ve ardından görüntülenen simgeyi seçin.

- Windows 7

Başlat düğmesini tıklayın ve ardından **Tüm Programlar > Epson Software > Epson Printer Connection Checker** ögesini seçin.

2. Kontrol etmek için ekrandaki talimatları izleyin.

Not:

Yazıcı adı görüntülenmiyorsa orijinal bir Epson yazıcı sürücüsü yükleyin.

[“Orijinal bir Epson yazıcı sürücüsü yüklü olup olmadığını kontrol etme — Windows” sayfa 172](#)

Sorunu tanımladığınızda, ekranda görüntülenen çözümü izleyin.

Sorunu çözemezseniz, duruma göre aşağıdakini kontrol edin.

- Yazıcı bir ağ bağlantısı üzerinden tanınmıyor

[“Bir Ağa Bağlanılmıyor” sayfa 192](#)

- Yazıcı bir USB bağlantısı kullanılarak tanınmıyor

[“Yazıcı USB İle Bağlanamıyor \(Windows\)” sayfa 194](#)

- Yazıcı tanındı, ancak tarama gerçekleştirilemiyor.

[“Düzgün Bir Bağlantı Kurulduğu Halde Tarayamıyor \(Windows\)” sayfa 212](#)

Bir Ağa Bağlanılmıyor

Sorun aşağıdaki sorunlardan biri olabilir.

Wi-Fi bağlantısı için ağ cihazlarıyla ilgili bir şeyler yanlış.

Çözümler

Ağa bağlamak istediğiniz cihazları kapatın. Yaklaşık 10 saniye bekleyin ve sonra cihazları şu sırayla açın; kablosuz yönlendirici, bilgisayar veya akıllı cihaz ve sonra yazıcı. Yazıcıyı ve bilgisayarı veya akıllı cihazı

radio dalgası iletişimine yardımcı olmak için kablosuz yönlendiricinin yakınına taşıyın ve sonra ağ ayarlarını yeniden yapmayı deneyin.

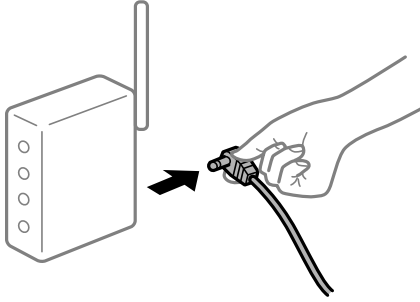

■ Araları çok açık olduğundan cihazlar kablosuz yönlendiriciden sinyalleri alamıyor.

Çözümler

Bilgisayarı veya akıllı cihazı ve yazıcıyı kablosuz yönlendiricinin yakınına taşıdıktan sonra kablosuz yönlendiriciyi kapatın ve sonra yeniden açın.

■ Kablosuz yönlendiriciyi değiştirirken, ayarlar yeni yönlendiriciyle eşleşmiyor.

Çözümler

Bağlantı ayarlarını yeni kablosuz yönlendiriciyle eşleşecek şekilde yeniden yapın.

➔ [“Kablosuz Yönlendiriciyi Değiştirirken” sayfa 280](#)

■ Bilgisayardan veya akıllı cihazdan ve bilgisayardan bağlanan SSID’ler farklı.

Çözümler

Birden fazla kablosuz yönlendiriciyi aynı zamanda kullanırken veya kablosuz yönlendiricinin birden fazla SSID’si ve aygıtı farklı SSID’lere bağlandığında, kablosuz yönlendiriciye bağlanamazsınız.

Bilgisayarı veya akıllı cihazı yazıcıyla aynı SSID’ye bağlayın.

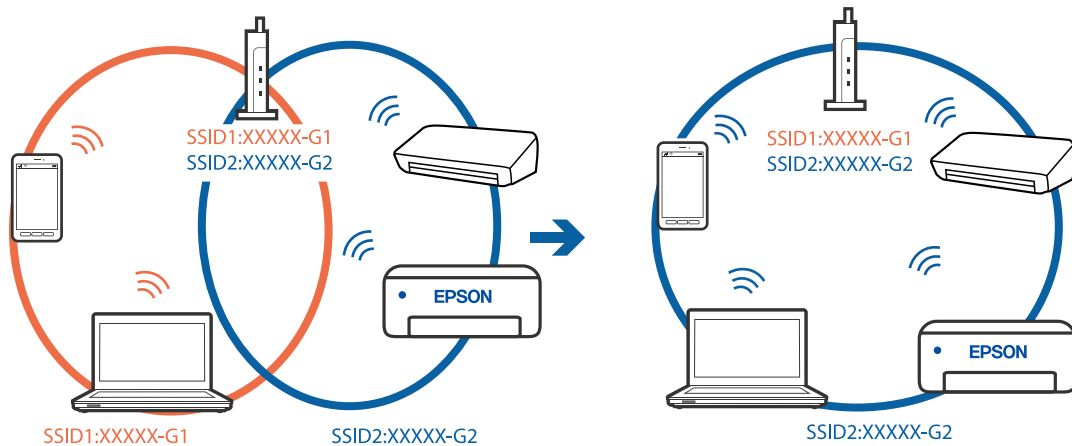

■ Kablosuz yönlendiricide özel bir ayraç bulunur.

Çözümler

Çoğu kablosuz yönlendiricide bağlı cihazlar arasındaki iletişimi engelleyen bir gizlilik ayırıcı özelliği bulunur. Aynı ağa bağlı olsalar bile yazıcı ile bilgisayar veya akıllı cihaz arasında iletişim kuramıyorsanız,

kablosuz yönlendiricideki gizlilik ayırıcısını devre dışı bırakın. Ayrıntılar için kablosuz yönlendiriciyle verilen kılavuza bakın.

IP adresi yanlış atanmış.

Çözümler

Yazıcıya atanan IP adresi 169.254.XXX.XXX ve alt ağ maskesi 255.255.0.0 ise IP adresi doğru atanmamış olabilir.

Yazıcının kontrol panelinde **Ayarlar > Genel Ayarlar > Ağ Ayarları > Gelişmiş** ögesini seçin ve sonra IP adresinin ve alt ağ maskesinin yazıcıya atandığını kontrol edin.

Kablosuz yönlendiriciyi yeniden başlatın veya yazıcının ağ ayarlarını sıfırlayın.

➔ [“Ağ Bağlantısını Yeniden Ayarlama” sayfa 280](#)

Bilgisyardaki ağ ayarlarında bir sorun var.

Çözümler

Bilgisayarınızın ağ ayarlarının doğru olduğundan emin olmak için bilgisayarınızdan herhangi bir web sitesine erişmeye çalışın. Herhangi bir web sitesine erişemiyorsanız, bilgisayarda bir sorun olabilir.

Bilgisayarın ağ bağlantısını kontrol edin. Ayrıntılar için bilgisayarla sağlanan belgelere bakın.

Yazıcı IEEE 802.3az (Energy Efficient Ethernet) destekleyen aygıtlar kullanılarak Ethernet ile bağlandı.

Çözümler

IEEE 802.3az (Enerji Tasarruflu Ethernet)'i destekleyen cihazlar kullanarak yazıcıyı Ethernet ile bağlarken, kullandığınız hub veya yönlendiriciye bağlı olarak aşağıdaki sorunlar oluşabilir.

- Bağlantı tutarsız duruma gelir, art arda yazıcı bağlanır ve bağlantısı kesilir.
- Yazıcıya bağlanılamıyor.
- İletişim hızı yavaşlar.

Yazıcı için IEEE 802.3az'yi devre dışı bırakmak ve bağlanmak için aşağıdaki adımları izleyin.

1. Bilgisayara ve yazıcıya bağlı Ethernet kablosunu çıkarın.
2. Bilgisayar için IEEE 802.3az etkinleştirildiğinde, devre dışı bırakın.
Ayrıntılar için bilgisayarla sağlanan belgelere bakın.
3. Bilgisayarı ve yazıcıyı bir Ethernet kablosuyla doğrudan bağlayın.
4. Yazıcıda, bir ağ bağlantısı raporu yazdırın.
[“Ağ Bağlantısı Raporu Yazdırma” sayfa 296](#)
5. Ağ bağlantısı raporundan yazıcının IP adresini kontrol edin.
6. Bilgisayarda, Web Config'e erişin.
Bir Web tarayıcısını başlatın ve ardından yazıcının IP adresini girin.

[“Bir Web Tarayıcısında Web Config Çalıştırma” sayfa 319](#)

7. Ağ sekmesi > **Kablolu LAN** ögesini seçin.
 8. **Kapalı** için **IEEE 802.3az** seçimini yapın.
 9. **İleri** ögesini tıklatın.
 10. **Tamam** ögesini tıklatın.
 11. Bilgisayara ve yazıcıya bağlı Ethernet kablosunu çıkarın.
 12. 2. adımda bilgisayar için IEEE 802.3az'yi devre dışı bıraktıysanız, etkinleştirin.
 13. Adım 1'de çıkardığınız Ethernet kablolarını bilgisayara ve yazıcıya bağlayın.
- Sorun hala devam ediyorsa yazıcı dışındaki cihazlar soruna neden oluyor olabilir.

Yazıcı USB İle Bağlanamıyor (Windows)

Aşağıdaki nedenler düşünülebilir.

■ USB kablosu elektrik prizine düzgün takılmamış.

Çözümler

USB kablosunu yazıcıya ve bilgisayara sıkıca bağlayın.

■ USB hubda bir sorun var.

Çözümler

Bir USB hub'ı kullanıyorsanız, yazıcıyı doğrudan bilgisayara bağlamaya çalışın.

■ USB kablo veya USB girişinde bir sorun var.

Çözümler

USB kablosu tanınmıyorsa bağlantı noktasını veya USB kablosunu değiştirin.

Düzgün Bir Bağlantı Kurulduğu Halde Tarayamıyor (Windows)

■ Ağ üzerinden yüksek çözünürlükte taranıyor.

Çözümler

Daha düşük bir çözünürlükte taramayı deneyin.

Mac OS'den Taramaya Başlanamıyor

Bilgisayarın ve yazıcının düzgün bağlandığından emin olun.

Sorunun nedeni ve çözümü bağlı olup olmadıklarına bağlı olarak değişebilir.

Bağlantı Durumunu Kontrol Etme

Bilgisayar ve yazıcının bağlantı durumunu kontrol etmek için EPSON Status Monitor'ü kullanın.

1. Apple menüsünden **Sistem Tercihleri > Yazıcılar ve Tarayıcılar** (veya **Yazdırma ve Tarama, Yazdırma ve Fakslama**) ögesini seçin ve sonra yazıcıyı seçin.
2. **Seçenekler ve Sarf Malzemeleri > Yardımcı Program > Yazıcı Yardımcı Programını Aç** ögesini tıklatın.
3. **EPSON Status Monitor** ögesini tıklatın.

Kalan mürekkep düzeyleri görüntülendiğinde, bilgisayar ve yazıcı arasında bir bağlantı başarıyla kurulmuştur.

Bir bağlantı kurulmadıysa aşağıdakileri kontrol edin.

- Yazıcı bir ağ bağlantısı üzerinden tanınmıyor
[“Bir Ağa Bağlanılmıyor” sayfa 200](#)
- Yazıcı bir USB bağlantısı kullanılarak tanınmıyor
[“Yazıcı USB İle Bağlanamıyor \(Mac OS\)” sayfa 203](#)

Bir bağlantı kurulduysa aşağıdakileri kontrol edin.

- Yazıcı tanındı, ancak tarama gerçekleştirilemiyor.
[“Düzgün Bir Bağlantı Kurulduğu Halde Tarayamıyor \(Mac OS\)” sayfa 216](#)

Bir Ağa bağlanılmıyor

Sorun aşağıdaki sorunlardan biri olabilir.

■ Wi-Fi bağlantısı için ağ cihazlarıyla ilgili bir şeyler yanlış.

Çözümler

Ağa bağlamak istediğiniz cihazları kapatın. Yaklaşık 10 saniye bekleyin ve sonra cihazları şu sırayla açın; kablolu yönlendirici, bilgisayar veya akıllı cihaz ve sonra yazıcı. Yazıcıyı ve bilgisayarı veya akıllı cihazı radyo dalgası iletişimine yardımcı olmak için kablolu yönlendiricinin yakınına taşıyın ve sonra ağ ayarlarını yeniden yapmayı deneyin.

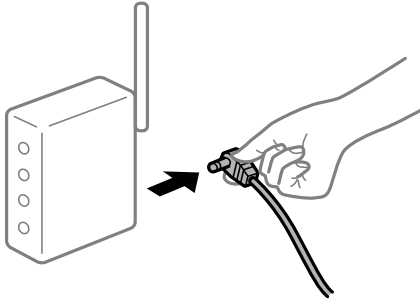

■ Araları çok açık olduğundan cihazlar kablolu yönlendiriciden sinyalleri alamıyor.

Çözümler

Bilgisayarı veya akıllı cihazı ve yazıcıyı kablolu yönlendiricinin yakınına taşıdıktan sonra kablolu yönlendiriciyi kapatın ve sonra yeniden açın.

Kablosuz yönlendiriciyi değiştirirken, ayarlar yeni yönlendiriciyle eşleşmiyor.

Çözümler

Bağlantı ayarlarını yeni kablosuz yönlendiriciyle eşleştirecek şekilde yeniden yapın.

➔ “Kablosuz Yönlendiriciyi Değiştirirken” sayfa 280

Bilgisayardan veya akıllı cihazdan ve bilgisayardan bağlanan SSID’ler farklı.

Çözümler

Birden fazla kablosuz yönlendiriciyi aynı zamanda kullanırken veya kablosuz yönlendiricinin birden fazla SSID’si ve aygıtı farklı SSID’lere bağlandığında, kablosuz yönlendiriciye bağlanamazsınız.

Bilgisayarı veya akıllı cihazı yazıcıyla aynı SSID’ye bağlayın.

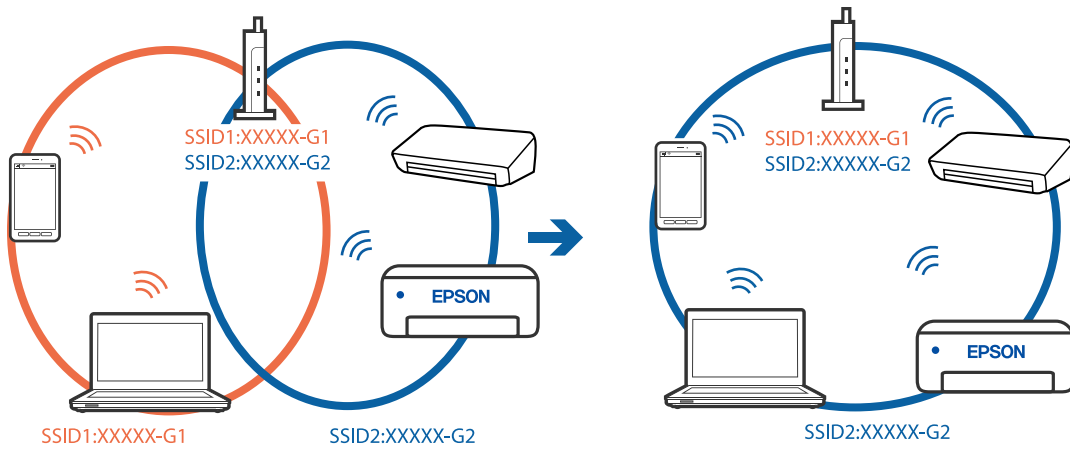

Kablosuz yönlendiricide özel bir ayar bulunur.

Çözümler

Çoğu kablosuz yönlendiricide bağlı cihazlar arasındaki iletişimi engelleyen bir gizlilik ayırıcı özelliği bulunur. Aynı ağa bağlı olsalar bile yazıcı ile bilgisayar veya akıllı cihaz arasında iletişim kuramazsınız, kablosuz yönlendiricideki gizlilik ayırıcısını devre dışı bırakın. Ayrıntılar için kablosuz yönlendiriciyle verilen kılavuza bakın.

IP adresi yanlış atanmış.

Çözümler

Yazıcıya atanan IP adresi 169.254.XXX.XXX ve alt ağ maskesi 255.255.0.0 ise IP adresi doğru atanmamış olabilir.

Yazıcının kontrol panelinde **Ayarlar > Genel Ayarlar > Ağ Ayarları > Gelişmiş** ögesini seçin ve sonra IP adresinin ve alt ağ maskesinin yazıcıya atandığını kontrol edin.

Kablosuz yönlendiriciyi yeniden başlatın veya yazıcının ağ ayarlarını sıfırlayın.

➔ “Ağ Bağlantısını Yeniden Ayarlama” sayfa 280

Bilgisayardaki ağ ayarlarında bir sorun var.

Çözümler

Bilgisayarınızın ağ ayarlarının doğru olduğundan emin olmak için bilgisayarınızdan herhangi bir web sitesine erişmeye çalışın. Herhangi bir web sitesine erişemiyorsanız, bilgisayarda bir sorun olabilir.

Bilgisayarın ağ bağlantısını kontrol edin. Ayrıntılar için bilgisayarla sağlanan belgelere bakın.

■ USB 3.0 bağlantı noktasına bağlı cihaz radyo frekansı etkileşimine neden oluyor.

Çözümler

Aygıtı bir Mac'te USB 3.0 bağlantı noktasına bağladığınızda, radyo frekansı etkileşimi oluşabilir. Kablosuz LAN'ı (Wi-Fi) bağlayamıyorsanız veya işlemler kararsız hale geliyorsa şunu deneyin.

- USB 3.0 bağlantı noktasına bağlı aygıtı bilgisayardan biraz daha uzaklaştırın.
- 5 GHz aralığı için SSID'ye bağlanın.

Yazıcıyı SSID'ye bağlamak için aşağıdakilere bakın.

➔ [“SSID ve Parolayı Girerek Wi-Fi Ayarlarını Yapma” sayfa 284](#)

■ Yazıcı IEEE 802.3az (Energy Efficient Ethernet) destekleyen aygıtlar kullanılarak Ethernet ile bağlandı.

Çözümler

IEEE 802.3az (Enerji Tasarruflu Ethernet)'i destekleyen cihazlar kullanarak yazıcıyı Ethernet ile bağlarken, kullandığınız hub veya yönlendiriciye bağlı olarak aşağıdaki sorunlar oluşabilir.

- Bağlantı tutarsız duruma gelir, art arda yazıcı bağlanır ve bağlantısı kesilir.
- Yazıcıya bağlanılamıyor.
- İletişim hızı yavaşlar.

Yazıcı için IEEE 802.3az'yi devre dışı bırakmak ve bağlanmak için aşağıdaki adımları izleyin.

1. Bilgisayara ve yazıcıya bağlı Ethernet kablosunu çıkarın.
2. Bilgisayar için IEEE 802.3az etkinleştirildiğinde, devre dışı bırakın.
Ayrıntılar için bilgisayarla sağlanan belgelere bakın.
3. Bilgisayarı ve yazıcıyı bir Ethernet kablosuyla doğrudan bağlayın.
4. Yazıcıda, bir ağ bağlantısı raporu yazdırın.
[“Ağ Bağlantısı Raporu Yazdırma” sayfa 296](#)
5. Ağ bağlantısı raporundan yazıcının IP adresini kontrol edin.
6. Bilgisayarda, Web Config'e erişin.
Bir Web tarayıcısını başlatın ve ardından yazıcının IP adresini girin.
[“Bir Web Tarayıcısında Web Config Çalıştırma” sayfa 319](#)
7. Ağ sekmesi > **Kablolu LAN** ögesini seçin.
8. **Kapalı** için **IEEE 802.3az** seçimini yapın.
9. **İleri** ögesini tıklatın.
10. **Tamam** ögesini tıklatın.

11. Bilgisayara ve yazıcıya bağlı Ethernet kablosunu çıkarın.
 12. 2. adımda bilgisayar için IEEE 802.3az'yi devre dışı bıraktıysanız, etkinleştirin.
 13. Adım 1'de çıkardığınız Ethernet kablolarını bilgisayara ve yazıcıya bağlayın.
- Sorun hala devam ediyorsa yazıcı dışındaki cihazlar soruna neden oluyor olabilir.

Yazıcı USB İle Bağlanamıyor (Mac OS)

Aşağıdaki nedenler düşünülebilir.

■ USB kablosu elektrik prizine düzgün takılmamış.

Çözümler

USB kablosunu yazıcıya ve bilgisayara sıkıca bağlayın.

■ USB hubda bir sorun var.

Çözümler

Bir USB hub'ı kullanıyorsanız, yazıcıyı doğrudan bilgisayara bağlamaya çalışın.

■ USB kablo veya USB girişinde bir sorun var.

Çözümler

USB kablosu tanınmıyorsa bağlantı noktasını veya USB kablosunu değiştirin.

Düzgün Bir Bağlantı Kurulduğu Halde Tarayamıyor (Mac OS)

■ Ağ üzerinden yüksek çözünürlükte taranıyor.

Çözümler

Daha düşük bir çözünürlükte taramayı deneyin.

Akıllı Cihazdan Taramaya Başlanamıyor

Akıllı cihazın ve yazıcının düzgün bağlandığından emin olun.

Sorunun nedeni ve çözümü bağlı olup olmadıklarına bağlı olarak değişebilir.

Bağlantı Durumunu Kontrol Etme

Akıllı cihaz ve yazıcının bağlantı durumunu kontrol etmek için Epson yazdırma uygulamasını kullanın.

Epson yazdırma uygulaması örnekleri



Epson Smart Panel

Henüz yüklü değilse, App Store veya Google Play'den Epson yazdırma uygulamasını arayıp yükleyin.

1. Akıllı aygıtta, Epson yazdırma uygulamasını başlatın.
2. Uygulamada yazıcı adının görüntülendiğini kontrol edin.
Yazıcı adı görüntülendiğinde, akıllı cihaz ve yazıcı arasında bir bağlantı başarıyla kurulmuştur.
Aşağıdaki görüntülediğinde, akıllı cihaz ve yazıcı arasında bir bağlantı kurulmamıştır.
 Printer is not selected.
 Communication error.

Bir bağlantı kurulmadıysa aşağıdakileri kontrol edin.

- Yazıcı bir ağ bağlantısı üzerinden tanınmıyor
[“Bir Ağa Bağlanılamıyor” sayfa 205](#)

Bir bağlantı kurulduysa aşağıdakileri kontrol edin.

- Yazıcı tanındı, ancak tarama gerçekleştirilemiyor.
[“Bir Bağlantı Kurulduğu Halde Yazdıramıyor \(iOS\)” sayfa 207](#)

Bir Ağa bağlanılamıyor

Sorun aşağıdaki sorunlardan biri olabilir.

■ Wi-Fi bağlantısı için ağ cihazlarıyla ilgili bir şeyler yanlış.

Çözümler

Ağa bağlamak istediğiniz cihazları kapatın. Yaklaşık 10 saniye bekleyin ve sonra cihazları şu sırayla açın; kablosuz yönlendirici, bilgisayar veya akıllı cihaz ve sonra yazıcı. Yazıcıyı ve bilgisayarı veya akıllı cihazı radyo dalgası iletişimine yardımcı olmak için kablosuz yönlendiricinin yakınına taşıyın ve sonra ağ ayarlarını yeniden yapmayı deneyin.

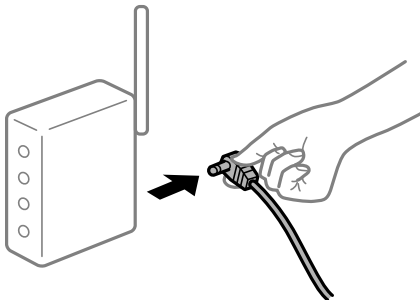

■ Araları çok açık olduğundan cihazlar kablosuz yönlendiriciden sinyalleri alamıyor.

Çözümler

Bilgisayarı veya akıllı cihazı ve yazıcıyı kablosuz yönlendiricinin yakınına taşıdıktan sonra kablosuz yönlendiriciyi kapatın ve sonra yeniden açın.

■ Kablosuz yönlendiriciyi değiştirirken, ayarlar yeni yönlendiriciyle eşleşmiyor.

Çözümler

Bağlantı ayarlarını yeni kablosuz yönlendiriciyle eşleştirecek şekilde yeniden yapın.

➔ “Kablosuz Yönlendiriciyi Değiştirirken” sayfa 280

■ Bilgisayardan veya akıllı cihazdan ve bilgisayardan bağlanan SSID’ler farklı.

Çözümler

Birden fazla kablosuz yönlendiriciyi aynı zamanda kullanırken veya kablosuz yönlendiricinin birden fazla SSID’si ve aygıtı farklı SSID’lere bağlandığında, kablosuz yönlendiriciye bağlanamazsınız.

Bilgisayarı veya akıllı cihazı yazıcıyla aynı SSID’ye bağlayın.

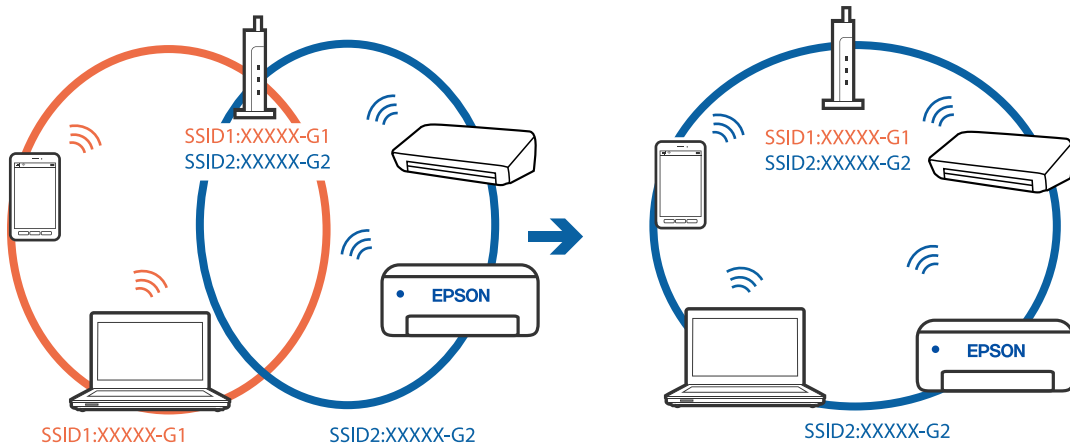

■ Kablosuz yönlendiricide özel bir ayraç bulunur.

Çözümler

Çoğu kablosuz yönlendiricide bağlı cihazlar arasındaki iletişimi engelleyen bir gizlilik ayırıcı özelliği bulunur. Aynı ağa bağlı olsalar bile yazıcı ile bilgisayar veya akıllı cihaz arasında iletişim kuramıyorsanız, kablosuz yönlendiricideki gizlilik ayırıcısını devre dışı bırakın. Ayrıntılar için kablosuz yönlendiriciyle verilen kılavuza bakın.

■ IP adresi yanlış atanmış.

Çözümler

Yazıcıya atanan IP adresi 169.254.XXX.XXX ve alt ağ maskesi 255.255.0.0 ise IP adresi doğru atanmamış olabilir.

Yazıcının kontrol panelinde **Ayarlar > Genel Ayarlar > Ağ Ayarları > Gelişmiş** öğesini seçin ve sonra IP adresinin ve alt ağ maskesinin yazıcıya atandığını kontrol edin.

Kablosuz yönlendiriciyi yeniden başlatın veya yazıcının ağ ayarlarını sıfırlayın.

➔ “Ağ Bağlantısını Yeniden Ayarlama” sayfa 280

Akıllı cihazdaki ağ ayarlarında bir sorun var.

Çözümler

Akıllı cihazınızın ağ ayarlarının doğru olduğundan emin olmak için akıllı cihazınızdan herhangi bir web sitesine erişmeye çalışın. Herhangi bir web sitesine erişemiyorsanız, akıllı cihazda bir sorun vardır.

Bilgisayarın ağ bağlantısını kontrol edin. Ayrıntılar için akıllı cihazla sağlanan belgelere bakın.

Taranan Görüntüler Paylaşılan Klasöre Kaydedilemiyor

Mesajlar Kontrol Panelinde Görüntülenir

Kontrol panelinde hata mesajları görüntülediğinde, sorunları çözmek için mesajın kendisini veya aşağıdaki listeyi kontrol edin.

Mesajlar	Çözümler
DNS hatası. DNS ayrıntılarını kontrol edin.	<p>Bilgisayara bağlanılmıyor. Aşağıdakileri kontrol edin.</p> <ul style="list-style-type: none"><input type="checkbox"/> Yazıcıdaki kişiler listesindeki adresin ve paylaşılan klasördeki adresin aynı olduğundan emin olun.<input type="checkbox"/> Bilgisayarın IP adresi statik ise ve manüel ayarlanırsa ağ yolundaki bilgisayar adını IP adresine değiştirin. Örnek: \\EPSON02\SCAN ile \\192.168.xxx.xxx\SCAN<input type="checkbox"/> Bilgisayarın açıldığından ve uykuya geçmediğinden emin olun. Bilgisayar uykuya geçerse taranan görüntüleri paylaşılan klasöre kaydedemezsiniz.<input type="checkbox"/> Geçici olarak bilgisayarın Güvenlik Duvarını ve güvenlik yazılımını devre dışı bırakın. Bu hatayı temizlerseniz güvenlik yazılımındaki ayarları kontrol edin.<input type="checkbox"/> Ağ alanı olarak Genel ağ seçilirse taranan görüntüleri paylaşılan klasöre kaydedemezsiniz. Her bağlantı noktası için iletme ayarlarını yapın.<input type="checkbox"/> Bir dizüstü bilgisayar kullanıyorsanız ve IP adresi DHCP olarak ayarlandıysa ağa yeniden bağlanılırken IP adresi değişebilir. IP adresini yeniden alın.<input type="checkbox"/> DNS ayarının doğru olduğundan emin olun. DNS ayarları hakkında ağ yöneticinize başvurun.<input type="checkbox"/> DNS sunucusunun yönetim tablosu güncellenmediğinde bilgisayar adı ve IP adresi değişebilir. DNS sunucusunun yöneticisine başvurun.
Doğrulama hatası. Lütfen E-posta Sunucu Ayarlarını kontrol edin.	<p>Bilgisayarda kullanıcı adı ve parolasının ve yazıcıdaki kişilerin doğru olduğundan emin olun. Ayrıca, parolanın süresinin dolmadığından emin olun.</p>
İletişim hatası. Wi-Fi/ağ bağlantısını kontrol edin.	<p>Kişi listesinde kayıtlı bir ağ klasörü ile iletişim kurulamıyor. Aşağıdakileri kontrol edin.</p> <ul style="list-style-type: none"><input type="checkbox"/> Microsoft ağ paylaşımı kullan öğesinin Web Config'de etkinleştirildiğinden emin olun. Ağ > MS Ağı öğesini Web Config'de seçin.<input type="checkbox"/> Yazıcıdaki kişiler listesindeki adresin ve paylaşılan klasördeki adresin aynı olduğundan emin olun.<input type="checkbox"/> Kişiler listesindeki kullanıcının erişim haklarının, paylaşılan klasörün özelliklerinin Paylaşım sekmesine ve Güvenlik sekmesine eklenmesi gerekir. Ayrıca, kullanıcı için izinler "izin verildi" olarak ayarlanmalıdır.
Dosya adı zaten kullanımda. Dosyayı yndn adlandırın ve tkr tryın.	<p>Dosya adı ayarlarını değiştirin. Aksi halde, dosyaları taşıyın veya silin ya da paylaşılan klasörde dosya adını değiştirin.</p>

Mesajlar	Çözümler
Taranan dosyalar çok büyük.Yalnız XX sayfa gönderildi. Hedef klasörde yeterli alan olup olmadığını kontrol edin.	Bilgisayarda yeterli disk alanı yok. Bilgisayardaki boş alanı artırın.

Hata Oluştığında Noktayı Kontrol Etme

Taranan görüntüleri paylaşılan klasöre kaydederken, kaydetme işlemi şu şekilde ilerler.Hatanın oluştuğu noktayı kontrol edebilirsiniz.

Öğeler	İşletim	Hata Mesajları
Bağlanma	Bilgisayarı yazıcıdan bağlayın.	DNS hatası. DNS ayarlarını kontrol edin.
Bilgisayarda oturum açma	Kullanıcı adı ve parolayla bilgisayarda oturum açın.	Doğrulama hatası. Lütfen E-posta Sunucu Ayarlarını kontrol edin.
Kaydedilecek klasörü kontrol etme	Paylaşılan klasörün ağ yolunu kontrol edin.	İletişim hatası. Wi-Fi/ağ bağlantısını kontrol edin.
Dosya adını kontrol etme	Klasöre kaydetmek istediğiniz dosya ile aynı ada sahip bir dosya olup olmadığını kontrol edin.	Dosya adı zaten kullanımda. Dosyayı yeniden adlandırın ve tekrar deneyin.
Dosyaya yazma	Yeni bir dosya yazın.	Taranan dosyalar çok büyük.Yalnız XX sayfa gönderildi. Hedef klasörde yeterli alan olup olmadığını kontrol edin.

Taranan Görüntüleri Kaydetme Biraz Uzun Sürebilir

■ Ad çözünürlüğünün "Etki Alanı Adı" ve "IP Adresi" öğelerine karşılık vermesi uzun süre alır.

Çözümler

Aşağıdaki noktaları kontrol edin.

- DNS ayarının doğru olduğundan emin olun.
- Web Config'i kontrol ederken her DNS ayarının doğru olduğundan emin olun.
- DNS etki alanı adının doğru olduğundan emin olun.

Fakslar Gönderilemiyor ya da Alınamıyor

Fakslar Gönderilemiyor ya da Alınamıyor

Aşağıdaki nedenler düşünülebilir.

■ Telefon duvar yakında bazı sorunlar var.

Çözümler

Bir telefon bağlayıp test ederek telefon duvar soketinin çalışıp çalışmadığını kontrol edin. Çağrı yapamıyor veya alamıyorsanız, telekomünikasyon şirketinizle iletişim kurun.

■ Telefon hattına bağlanmada bazı sorunlar var.

Çözümler

Otomatik faks bağlantı kontrolünü çalıştırmak için kontrol panelinde **Ayarlar > Genel Ayarlar > Faks Ayarları > Faks Bağlantısını Kontrol Et** ögesini seçin. Raporla yazdırılan çözümleri deneyin.

■ İletişim hatası oluşuyor.

Çözümler

Kontrol panelinde **Ayarlar > Genel Ayarlar > Faks Ayarları > Temel Ayarlar > Faks Hızı** içinde **Yavaş(9.600bps)** ögesini seçin.

■ DSL filtresi olmadan bir DSL telefon hattına bağlandı.

Çözümler

Bir DSL telefon hattına bağlanmak için dahili DSL filtresine sahip bir DSL modem kullanmanız veya hat için ayrı bir DSL filtresi takmanız gerekir. DSL sağlayıcınızla iletişim kurun.

[“DSL veya ISDN'e Bağlama” sayfa 416](#)

■ Bir DSL telefon hattına bağlandığınızda DSL filtresinde bazı sorunlar vardır.

Çözümler

Faks gönderemiyor veya alamıyorsanız, yazıcının bir faks gönderebilir gönderemeyeceğini görmek için yazıcıyı doğrudan bir telefon duvar jakına bağlayın. Çalışıyorsa sorunun nedeni DSL filtresi olabilir. DSL sağlayıcınızla iletişim kurun.

Faks Gönderilemiyor

Aşağıdaki nedenler düşünülebilir.

■ Özel bir dal değişiminin (PBX) kullanıldığı bir tesiste bağlantı hattı PSTN olarak ayarlanır.

Çözümler

Kontrol panelinde **Ayarlar > Genel Ayarlar > Faks Ayarları > Temel Ayarlar > Hat Türü** içinde **PBX** ögesini seçin.

■ Bir PBX yüklü bir ortamda bir erişim kodu girmeden faksları gönderme.

Çözümler

Telefon sisteminizin dış hat alması için bir harici erişim kodu gerekiyorsa, yazıcıya erişim kodunu kaydedin ve faks gönderirken faks numarasının başına # (kare işareti) girin.

■ Giden fakslar için üstbilgiler kayıtlı değil.

Çözümler

Ayarlar > Genel Ayarlar > Faks Ayarları > Temel Ayarlar > Üstbilgi ögesini seçin ve üstbilgiyi ayarlayın. Bazı faks makineleri, başlık bilgisi içermeyen gelen faksları otomatik olarak reddetmektedir.

Arayan kimliğiniz engellenmiş.

Çözümler

Arayan kimliğinizin engelini kaldırmak için telekomünikasyon şirketinize başvurun. Bazı telefonlar veya faks makineleri gizli numaralardan gelen çağrılarını otomatik olarak reddetmektedir.

Alıcının faks numarası yanlış.

Çözümler

Kişi listenizde kayıtlı veya tuş takımı kullanarak doğrudan girdiğiniz alıcı numarasının doğru olduğunu kontrol edin. Ya da faks numarasının doğru olduğunu alıcıyla kontrol edin.

Alıcının faks makinesi faksları almaya hazır değil.

Çözümler

Alıcıya alıcının faks makinesinin faks almaya hazır olup olmadığını sorun.

Alt adres özelliğini kullanarak bir faksı kazayla gönderme.

Çözümler

Alt adres özelliğini kullanarak kazayla bir faks gönderip göndermediğinizi kontrol edin. Kişi listesinden alt adresi olan bir alıcı seçerseniz, faks alt adres özelliği kullanarak gönderilemeyebilir.

Alıcının faks numarasının alt adres özelliğini kullanan faksları alma özellikli değil.

Çözümler

Alt adres özelliğini kullanarak faks gönderirken, alt adres özelliğini kullanarak alıcıya faks makinesinin faks alma özellikli olup olmadığını sorun.

Alt adres ve parola yanlış.

Çözümler

Alt adres özelliğini kullanarak faksları gönderirken alt adres ve parolanın doğru olduğunu kontrol edin. Alt adres ve parolanın eşleştiğini alıcıyla kontrol edin.

Gönderilmekte olan veriler çok büyük.

Çözümler

Aşağıdaki yöntemlerden birini kullanarak küçük veri boyutunda faksları gönderebilirsiniz.

- Faksı siyah beyaz gönderdiğinizde, **Faksla > Faks Ayarları > Faks Gönd Ayarları** içinde **Direkt Gönd** ögesini etkinleştirin.

[“Siyah Beyaz Belgenin Çok Sayıda Sayfasını Gönderme \(Direkt Gönd\)” sayfa 128](#)

- Bağlı telefonu kullanma

[“Harici Telefon Cihazından Arayarak Faks Gönderme” sayfa 126](#)

- Telefon Kapalı Kullanma

[“Alıcının Durumunu Onayladıktan Sonra Manüel Faks Gönderme” sayfa 126](#)

- Orijinalleri ayırma

Faks Alınamıyor

Aşağıdaki nedenler düşünülebilir.

Yazıcının geçerli olarak faks alıp almadığı gibi **Job/Status** içinde yazıcı durumunu kontrol etmeniz de önerilir.

■ Çağrı iletme hizmetine abone olma.

Çözümler

Çağrı iletme servisine üye olduysanız, yazıcı faks alamayabilir. Servis sağlayıcı ile iletişim kurun.

■ Harici bir telefon aygıtı yazıcıya bağlıyken Alma Modu ögesi Manuel olarak ayarlanır.

Çözümler

Harici bir telefon aygıtı yazıcıya bağlanırsa ve yazıcıyla bir telefon hattı paylaşıyorsanız **Ayarlar > Genel Ayarlar > Faks Ayarları > Temel Ayarlar** ögesini seçin ve sonra **Alma Modu** ögesini **Oto** olarak ayarlayın.

■ Gelen kutusunun ve gizli kutusunun kullanılabilir belleği yeterli değil.

Çözümler

Toplamda 100 alınan belge gelen kutusuna ve gizli kutusuna kaydedildi. Gereksiz belgeleri silin.

■ Alınan faksları kaydedecek bilgisayar açılmıyor.

Çözümler

Alınan faksları bilgisayara kaydetmek için ayarları yaptığınızda bilgisayarı açın. Alınan faks bilgisayara kaydedildiğine silinir.

■ Alt adres ve parola yanlış.

Çözümler

Alt adres özelliğini kullanarak faksları alırken alt adres ve parolanın doğru olduğunu kontrol edin. Alt adres ve parolanın eşleştiğini göndericiyle kontrol edin.

■ Gönderenin faks numarasının Numara Reddetme Listesi ögesine kaydedilmiş.

Çözümler

Silmeden önce gönderenin numarasının **Numara Reddetme Listesi** içinden silinebileceğinden emin olun. **Ayarlar > Genel Ayarlar > Faks Ayarları > Temel Ayarlar > Faks Reddetme > Numara Reddetme Listesini Düzenle** içinden silin. Ya da **Ayarlar > Genel Ayarlar > Faks Ayarları > Temel Ayarlar > Faks Reddetme > Faks Reddetme** içinde **Numara Reddetme Listesi** ögesini devre dışı bırakın. Bu ayar etkinleştirildiğinde bu listeye kaydedilmemiş numaralardan gönderilen fakslar engellenir.

■ Gönderenin faks numarası kişi listesinde kaydedilmemiş.

Çözümler

Gönderenin faks numarasını kişi listesine kaydedin. Ya da **Ayarlar > Genel Ayarlar > Faks Ayarları > Temel Ayarlar > Faks Reddetme > Faks Reddetme** içinde **Kayıtlı Olmayan Kişiler** ögesini devre dışı bırakın. Kaydedilmemiş numaralardan bu listeye gönderilen fakslar engellenmiş.

■ Gönderen faksı başlık bilgileri olmadan gönderdi.

Çözümler



Gönderene başlık bilgisinin faks makinelerinde ayarlı olup olmadığını sorun. Ya da **Ayarlar > Genel Ayarlar > Faks Ayarları > Temel Ayarlar > Faks Reddetme > Faks Reddetme** içinde **Faks Üstbilgisi Boş Engellendi** ögesini devre dışı bırakın. Bu ayar etkinleştirildiğinde başlık bilgileri içermeyen fakslar engellenir.

Belirli bir Alıcıya Faks Gönderilemiyor

Aşağıdaki nedenler düşünülebilir.

■ Alıcının makinesinin yanıt vermesi uzun sürüyor.

Çözümler

Yazıcı numara çevirmeyi tamamladıktan sonra 50 saniye içinde alıcı makine çağrıya cevap vermezse, çağrı bir hata ile sonlanır. Bir faks tonu duymadan önce ne kadar süre geçeceğini kontrol etmek için  (**Bekleme**) özelliğini kullanarak veya bağlı bir telefonu kullanarak çevirin. 50 saniyeden uzun sürüyorsa, faksı göndermek için faks numarasından sonra duraklamalar ekleyin. Duraklama girmek için  düğmesine dokunun. Duraklama işareti olarak bir kısa çizgi girilir. Bir duraklama yaklaşık üç saniyedir. Gerekiyorsa çok sayıda duraklama ekleyin.

■ Kişi listesinde kaydedilen Faks Hızı ayarı yanlış.

Çözümler

Akıcıyı kişi listesinden seçin ve sonra **Dğšt > Faks Hızı > Yavaş(9.600bps)** ögesini seçin.

Belirtilen Zamanda Faks Gönderilemiyor

■ Yazıcının tarih ve saati yanlış.

Çözümler

Ayarlar > Genel Ayarlar > Temel Ayarlar > Tarih/Saat Ayarları ögesini seçin ve sonra doğru tarih ve saati ayarlayın.

Fakslar Yanlış Boyutta Gönderiliyor

Aşağıdaki nedenler düşünülebilir.

■ Alıcının faks makinesi A3 boyutu desteklemiyor.

Çözümler

A3 boyutu belge göndermeden önce, alıcıdan alıcı makinenin A3 boyutunu destekleyip desteklemediğini öğrenin. Faks iletim raporunda **OK (Küçük Boyut)** mesajını görürseniz, alıcı faks makinesi A3 boyutunu desteklememektedir. **Faksla >  (Daha) > Faks Raporu > Son İletim** içinden bir faks iletim raporu yazdırabilirsiniz.

■ Orijinaller düzgün yerleştirilmedi.

Çözümler

- ❑ Orijinalin hizalama işaretlerine karşı doğru biçimde yerleştirildiğinden emin olun.
- ❑ Taranan görüntünün kenarı eksikse, orijinali, tarayıcı camının kenarından biraz uzaklaştırın. Tarayıcı camının kenarından yaklaşık 1,5 mm (0,06 inç) içindeki alanı tarayamazsınız.

➔ “Orijinalleri Yerleştirme” sayfa 37

■ Yazıcı bir ışık kaynağının yakınına yerleştirilirse veya doğrudan güneş ışığına maruz kalırsa orijinal boyutu düzgün algılanmayabilir.

Çözümler

Orijinal boyutunu manuel seçin ve ardından yeniden deneyin.

■ Tarayıcı camında veya belge matında toz ve kir var.

Çözümler

Kontrol panelinden tararken ve otomatik tarama alanı kırpma işlevini seçtiğinizde, tarayıcı camı ve belge matındaki çöp ya da kiri giderin. Orijinalin çevresinde herhangi bir çöp ya da kir varsa tarama aralığı bunu kapsamak için genişler.

➔ “Tarayıcı Camını ve Belge Matını Temizleme” sayfa 163

■ Boyutu otomatik algılamak için orijinal çok ince.

Çözümler

Orijinal boyutunu manuel seçin ve ardından yeniden deneyin.

Alınan Fakslar Bellek Aygıtına Kaydedilemiyor

Aşağıdaki nedenler düşünülebilir.

■ Alınan faksları harici belleğe kaydetme ayarı devre dışı.

Çözümler

Ayarlar > Genel Ayarlar > Faks Ayarları > Ayarları Al ögesini seçin ve sonra her menüde Bellek Aygıtına Kaydet ögesini etkinleştirin.

■ Bir bellek aygıtı yazıcıya bağlı değil.

Çözümler

Yazıcıya faksları kaydetmek için bir klasör oluşturduğunuzda bir bellek cihazını bağlayın. Fakslar cihaza kaydedildikten sonra, yazıcının belleğinden silinir.

■ Aygıtta yeterli boş alan yok.

Çözümler

Boş alan miktarını artırmak için gereksiz verileri aygıttan silin. Ya da yeterli boş alanı olan başka bir aygıtı bağlayın.

■ Bellek cihazı yazma korumalı.

Çözümler

Aygıtın yazma korumalı olup olmadığını kontrol edin.

A3 Boyutlu Fakslar Alınamıyor

■ Kağıt kaynağı ayarı yanlış.

Çözümler

Kağıt kaynağının kağıt boyutu ayarının A3 olarak ayarlanan A3 kağıt içerdiğini ve kağıt kaynağının faks özelliğiyle kullanılacak şekilde ayarlandığını kontrol edin. **Ayarlar > Genel Ayarlar > Yzc Ayarları > Kağıt Kaynağı Ayarları > Oto Seçme Ayarları > Faksla** öğesini seçin ve sonra etkin kağıt kaynaklarını işaretleyin.

Alınan Fakslar Yazdırılmıyor

Aşağıdaki nedenler düşünülebilir.

■ Yazıcıda kağıt sıkışması gibi bir hata oluştu.

Çözümler

Yazıcı hatasını temizleyin ve sonra gönderenden faksı yeniden göndermesini isteyin.

■ Geçerli ayarlar altında alınan faksları yazdırma devre dışı bırakılır.

Çözümler

Ayarlar > Genel Ayarlar > Faks Ayarları > Ayarları Al > Kaydetme/İletme Ayarları içinde alınan faksları yazdırmak için ayarları yapın.

Fakslar Gönderilemiyor ve Alınamıyor (Windows)

Bilgisayarın ve yazıcının düzgün bağlandığından emin olun. Sorunun nedeni ve çözümü bağlı olup olmadıklarına bağlı olarak değişebilir.

Bağlantı Durumunu Kontrol Etme

Bilgisayar ve yazıcının bağlantı durumunu kontrol etmek için Epson Printer Connection Checker'ü kullanın. Kontrolün sonucuna bağlı olarak sorunu çözebilirsiniz.

1. Masaüstündeki **Epson Printer Connection Checker** simgesini çift tıklayın.

Epson Printer Connection Checker başlar.

Masaüstünde simge yoksa Epson Printer Connection Checker öğesini başlatmak için aşağıdaki yöntemleri izleyin.

- ❑ Windows 10

Başlat düğmesine tıklayın ve ardından **Epson Software > Epson Printer Connection Checker** öğesini seçin.

- Windows 8.1/Windows 8

Arama kutusuna uygulama adını girin ve ardından görüntülenen simgeyi seçin.

- Windows 7

Başlat düğmesine tıklayın ve ardından **Tüm Programlar > Epson Software > Epson Printer Connection Checker** ögesini seçin.

2. Kontrol etmek için ekrandaki talimatları izleyin.

Not:

Yazıcı adı görüntülenmiyorsa orijinal bir Epson yazıcı sürücüsü yükleyin.

“Orijinal bir Epson yazıcı sürücüsü yüklü olup olmadığını kontrol etme — Windows” sayfa 172

Sorunu tanımladığınızda, ekranda görüntülenen çözümü izleyin.

Sorunu çözeemezseniz, duruma göre aşağıdakini kontrol edin.

- Yazıcı bir ağ bağlantısı üzerinden tanınmıyor

[“Bir Ağa Bağlanılamıyor” sayfa 192](#)

- Yazıcı bir USB bağlantısı kullanılarak tanınmıyor

[“Yazıcı USB İle Bağlanamıyor \(Windows\)” sayfa 194](#)

- Yazıcı tanındı, ancak yazdırma gerçekleştirilemiyor.

[“Bir Bağlantı Kurulduğu Halde Yazdırılmıyor \(Windows\)” sayfa 195](#)

Bir Ağa bağlanamıyor

Sorun aşağıdaki sorunlardan biri olabilir.

■ Wi-Fi bağlantısı için ağ cihazlarıyla ilgili bir şeyler yanlış.

Çözümler

Ağa bağlamak istediğiniz cihazları kapatın. Yaklaşık 10 saniye bekleyin ve sonra cihazları şu sırayla açın; kablosuz yönlendirici, bilgisayar veya akıllı cihaz ve sonra yazıcı. Yazıcıyı ve bilgisayarı veya akıllı cihazı radyo dalgası iletişimine yardımcı olmak için kablosuz yönlendiricinin yakınına taşıyın ve sonra ağ ayarlarını yeniden yapmayı deneyin.

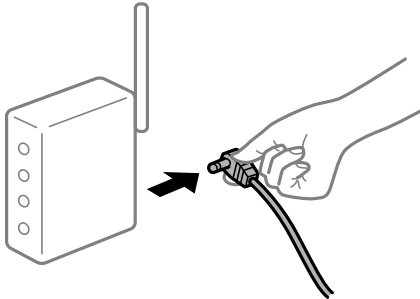

■ Araları çok açık olduğundan cihazlar kablosuz yönlendiriciden sinyalleri alamıyor.

Çözümler

Bilgisayarı veya akıllı cihazı ve yazıcıyı kablosuz yönlendiricinin yakınına taşıdıktan sonra kablosuz yönlendiriciyi kapatın ve sonra yeniden açın.

Kablosuz yönlendiriciyi değiştirirken, ayarlar yeni yönlendiriciyle eşleşmiyor.

Çözümler

Bağlantı ayarlarını yeni kablosuz yönlendiriciyle eşleştirecek şekilde yeniden yapın.

➔ “Kablosuz Yönlendiriciyi Değiştirirken” sayfa 280

Bilgisayardan veya akıllı cihazdan ve bilgisayardan bağlanan SSID’ler farklı.

Çözümler

Birden fazla kablosuz yönlendiriciyi aynı zamanda kullanırken veya kablosuz yönlendiricinin birden fazla SSID’si ve aygıtı farklı SSID’lere bağlandığında, kablosuz yönlendiriciye bağlanamazsınız.

Bilgisayarı veya akıllı cihazı yazıcıyla aynı SSID’ye bağlayın.

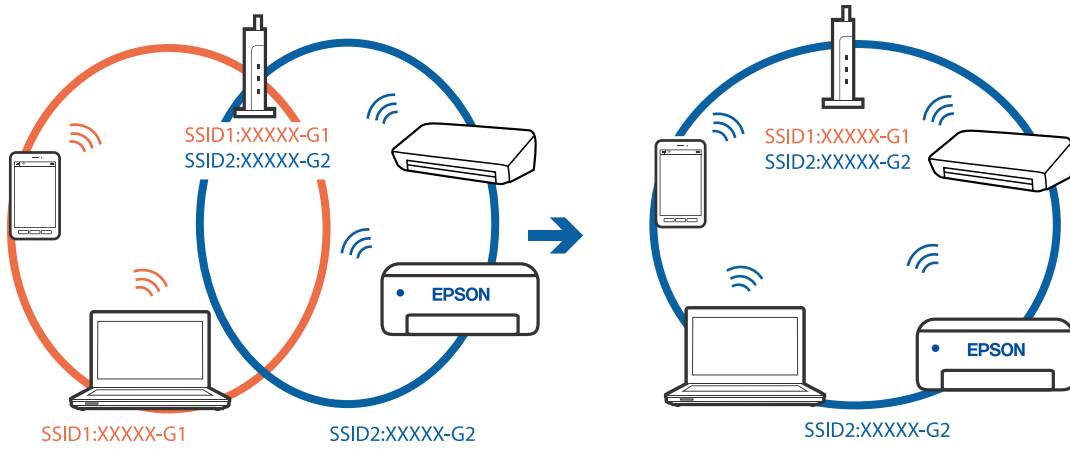

Kablosuz yönlendiricide özel bir ayar bulunur.

Çözümler

Çoğu kablosuz yönlendiricide bağlı cihazlar arasındaki iletişimi engelleyen bir gizlilik ayırıcı özelliği bulunur. Aynı ağa bağlı olsalar bile yazıcı ile bilgisayar veya akıllı cihaz arasında iletişim kuramazsınız, kablosuz yönlendiricideki gizlilik ayırıcısını devre dışı bırakın. Ayrıntılar için kablosuz yönlendiriciyle verilen kılavuza bakın.

IP adresi yanlış atanmış.

Çözümler

Yazıcıya atanan IP adresi 169.254.XXX.XXX ve alt ağ maskesi 255.255.0.0 ise IP adresi doğru atanmamış olabilir.

Yazıcının kontrol panelinde **Ayarlar > Genel Ayarlar > Ağ Ayarları > Gelişmiş** ögesini seçin ve sonra IP adresinin ve alt ağ maskesinin yazıcıya atandığını kontrol edin.

Kablosuz yönlendiriciyi yeniden başlatın veya yazıcının ağ ayarlarını sıfırlayın.

➔ “Ağ Bağlantısını Yeniden Ayarlama” sayfa 280

Bilgisayardaki ağ ayarlarında bir sorun var.

Çözümler

Bilgisayarınızın ağ ayarlarının doğru olduğundan emin olmak için bilgisayarınızdan herhangi bir web sitesine erişmeye çalışın. Herhangi bir web sitesine erişemiyorsanız, bilgisayarda bir sorun olabilir.

Bilgisayarın ağ bağlantısını kontrol edin. Ayrıntılar için bilgisayarla sağlanan belgelere bakın.

Yazıcı IEEE 802.3az (Energy Efficient Ethernet) destekleyen aygıtlar kullanılarak Ethernet ile bağlandı.

Çözümler

IEEE 802.3az (Enerji Tasarruflu Ethernet)'i destekleyen cihazlar kullanarak yazıcıyı Ethernet ile bağlarken, kullandığınız hub veya yönlendiriciye bağlı olarak aşağıdaki sorunlar oluşabilir.

- Bağlantı tutarsız duruma gelir, art arda yazıcı bağlanır ve bağlantısı kesilir.
- Yazıcıya bağlanılamıyor.
- İletişim hızı yavaşlar.

Yazıcı için IEEE 802.3az'yi devre dışı bırakmak ve bağlanmak için aşağıdaki adımları izleyin.

1. Bilgisayara ve yazıcıya bağlı Ethernet kablosunu çıkarın.
2. Bilgisayar için IEEE 802.3az etkinleştirildiğinde, devre dışı bırakın.
Ayrıntılar için bilgisayarla sağlanan belgelere bakın.
3. Bilgisayarı ve yazıcıyı bir Ethernet kablosuyla doğrudan bağlayın.
4. Yazıcıda, bir ağ bağlantısı raporu yazdırın.
[“Ağ Bağlantısı Raporu Yazdırma” sayfa 296](#)
5. Ağ bağlantısı raporundan yazıcının IP adresini kontrol edin.
6. Bilgisayarda, Web Config'e erişin.
Bir Web tarayıcısını başlatın ve ardından yazıcının IP adresini girin.
[“Bir Web Tarayıcısında Web Config Çalıştırma” sayfa 319](#)
7. Ağ sekmesi > **Kablolu LAN** ögesini seçin.
8. **Kapalı** için **IEEE 802.3az** seçimini yapın.
9. **İleri** ögesini tıklatın.
10. **Tamam** ögesini tıklatın.
11. Bilgisayara ve yazıcıya bağlı Ethernet kablosunu çıkarın.
12. 2. adımda bilgisayar için IEEE 802.3az'yi devre dışı bıraktıysanız, etkinleştirin.
13. Adım 1'de çıkardığınız Ethernet kablolarını bilgisayara ve yazıcıya bağlayın.
Sorun hala devam ediyorsa yazıcı dışındaki cihazlar soruna neden oluyor olabilir.

Yazıcı USB İle Bağlanamıyor (Windows)

Aşağıdaki nedenler düşünülebilir.

■ USB kablosu elektrik prizine düzgün takılmamış.

Çözümler

USB kablosunu yazıcıya ve bilgisayara sıkıca bağlayın.

■ USB hubda bir sorun var.

Çözümler

Bir USB hub'ı kullanıyorsanız, yazıcıyı doğrudan bilgisayara bağlamaya çalışın.

■ USB kablo veya USB girişinde bir sorun var.

Çözümler

USB kablosu tanınmıyorsa bağlantı noktasını veya USB kablosunu değiştirin.

Düzgün Bir Bağlantı Kurulduğu Halde Fakslar Gönderilemiyor veya Alınamıyor (Windows)

■ Yazılım yüklü değil.

Çözümler

PC-FAX sürücüsünün bilgisayarda yüklü olduğundan emin olun. PC-FAX sürücüsü FAX Utility ile yüklenmiş. Yüklü olup olmadığını kontrol etmek için aşağıdaki adımları izleyin.

Aygıtlar ve Yazıcılar, Yazıcı veya **Yazıcılar ve Diğer Donanım** içinde yazıcının (faksın) görüntülediğinden emin olun. Yazıcı (faks) "EPSON XXXXX (FAX)" olarak görüntülenir. Yazıcı (faks) görüntülenmiyorsa FAX Utility ögesini kaldırın ve yeniden yükleyin. **Aygıtlar ve Yazıcılar, Yazıcı** veya **Yazıcılar ve Diğer Donanım**'a erişim sağlamak için aşağı bakın.

Windows 10

Başlat düğmesini tıklatın ve sonra **Windows Sistemi > Denetim Masası > Donanım ve Ses** içinde **Aygıtları ve yazıcıları görüntüle** ögesini seçin.

Windows 8.1/Windows 8

Masaüstü > Ayarlar > Denetim Masası > Donanım ve Ses veya **Donanım** içinde **Aygıtları ve yazıcıları görüntüle** ögesini seçin.

Windows 7

Başlat düğmesini tıklatın ve **Denetim Masası > Aygıt ve yazıcıları göster** seçeneklerini **Donanım ve Ses** veya **Donanım** bölümünden seçin.

Windows Vista

Başlat düğmesini tıklatın ve **Donanım ve Ses** kısmında **Denetim Masası > Yazıcılar** ögesini seçin.

Windows XP

Başlat düğmesini tıklatın ve **Ayarlar > Denetim Masası > Yazıcılar ve Diğer Donanım > Yazıcılar ve Fakslar** ögesini seçin.

■ Bilgisayardan bir faks gönderildiğinde kullanıcı kimlik bilgileri başarısız oldu.

Çözümler

Yazıcı sürücüsünde kullanıcı adı ve parolasını ayarlayın. Güvenlik işlevi yöneticilerinin kullanıcıları yazıcının faks işlevi ayarını değiştirmesini kısıtlamalarını sağlamak için bir bilgisayardan bir faks

gönderirken, yazıcı sürücüsünde ayarlanan kullanıcı adı ve parolayla kullanıcı kimlik bilgileri gerçekleştirilir.

■ Faks bağlantısı ve faks ayarlarıyla ilgili bazı sorunlar var.

Çözümler

Faks bağlantısı ve faks ayarları için çözümleri deneyin.

Fakslar Gönderilemiyor ve Alınamıyor (Mac OS)

Bilgisayarın ve yazıcının düzgün bağlandığından emin olun. Sorunun nedeni ve çözümü bağlı olup olmadıklarına bağlı olarak değişebilir.

Bağlantı Durumunu Kontrol Etme

Bilgisayar ve yazıcının bağlantı durumunu kontrol etmek için EPSON Status Monitor'ü kullanın.

1. Apple menüsünden **Sistem Tercihleri > Yazıcılar ve Tarayıcılar** (veya **Yazdırma ve Tarama, Yazdırma ve Faks**) ögesini seçin ve sonra yazıcıyı seçin.
2. **Seçenekler ve Sarf Malzemeleri > Yardımcı Program > Yazıcı Yardımcı Programını Aç** ögesine tıklayın.
3. **EPSON Status Monitor** ögesine tıklayın.

Kalan mürekkep düzeyleri görüntülediğinde, bilgisayar ve yazıcı arasında bir bağlantı başarıyla kurulmuştur.

Bir bağlantı kurulmadıysa aşağıdakileri kontrol edin.

- Yazıcı bir ağ bağlantısı üzerinden tanınmıyor
[“Bir Ağa Bağlanılamıyor” sayfa 200](#)
- Yazıcı bir USB bağlantısı kullanılarak tanınmıyor
[“Yazıcı USB İle Bağlanamıyor \(Mac OS\)” sayfa 203](#)

Bir bağlantı kurulduysa aşağıdakileri kontrol edin.

- Yazıcı tanındı, ancak yazdırma gerçekleştirilemiyor.
[“Bir Bağlantı Kurulduğu Halde Yazdıramıyor \(Mac OS\)” sayfa 203](#)

Bir Ağa bağlanılamıyor

Sorun aşağıdaki sorunlardan biri olabilir.

■ Wi-Fi bağlantısı için ağ cihazlarıyla ilgili bir şeyler yanlış.

Çözümler

Ağa bağlamak istediğiniz cihazları kapatın. Yaklaşık 10 saniye bekleyin ve sonra cihazları şu sırayla açın; kablosuz yönlendirici, bilgisayar veya akıllı cihaz ve sonra yazıcı. Yazıcıyı ve bilgisayarı veya akıllı cihazı

radio dalgası iletişimine yardımcı olmak için kablosuz yönlendiricinin yakınına taşıyın ve sonra ağ ayarlarını yeniden yapmayı deneyin.

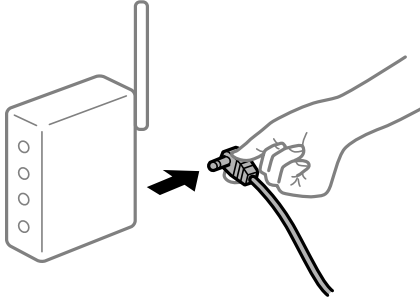

■ Araları çok açık olduğundan cihazlar kablosuz yönlendiriciden sinyalleri alamıyor.

■ Çözümler

Bilgisayarı veya akıllı cihazı ve yazıcıyı kablosuz yönlendiricinin yakınına taşıdıktan sonra kablosuz yönlendiriciyi kapatın ve sonra yeniden açın.

■ Kablosuz yönlendiriciyi değiştirirken, ayarlar yeni yönlendiriciyle eşleşmiyor.

■ Çözümler

Bağlantı ayarlarını yeni kablosuz yönlendiriciyle eşleşecek şekilde yeniden yapın.

➔ [“Kablosuz Yönlendiriciyi Değiştirirken” sayfa 280](#)

■ Bilgisayardan veya akıllı cihazdan ve bilgisayardan bağlanan SSID’ler farklı.

■ Çözümler

Birden fazla kablosuz yönlendiriciyi aynı zamanda kullanırken veya kablosuz yönlendiricinin birden fazla SSID’si ve aygıtı farklı SSID’lere bağlandığında, kablosuz yönlendiriciye bağlanamazsınız.

Bilgisayarı veya akıllı cihazı yazıcıyla aynı SSID’ye bağlayın.

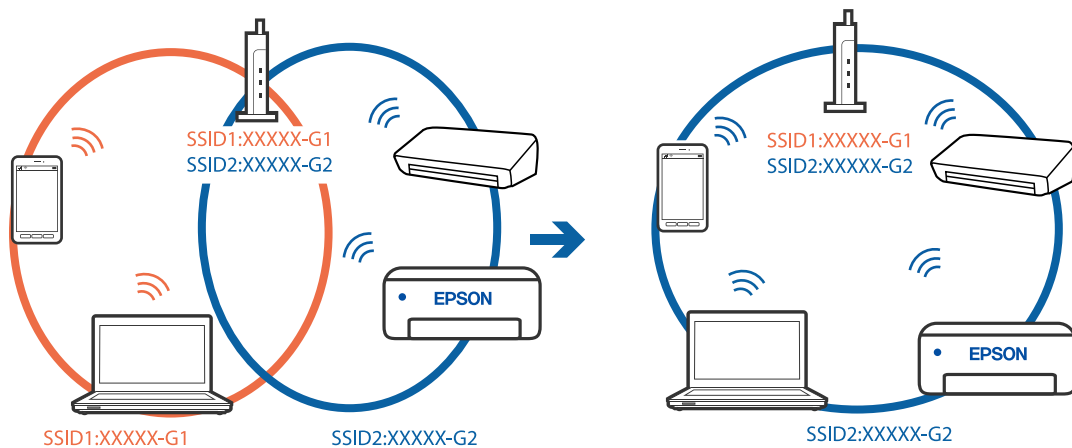

■ Kablosuz yönlendiricide özel bir ayraç bulunur.

■ Çözümler

Çoğu kablosuz yönlendiricide bağlı cihazlar arasındaki iletişimi engelleyen bir gizlilik ayırıcı özelliği bulunur. Aynı ağa bağlı olsalar bile yazıcı ile bilgisayar veya akıllı cihaz arasında iletişim kuramıyorsanız,

kablosuz yönlendiricideki gizlilik ayırıcısını devre dışı bırakın. Ayrıntılar için kablosuz yönlendiriciyle verilen kılavuza bakın.

■ IP adresi yanlış atanmış.

Çözümler

Yazıcıya atanan IP adresi 169.254.XXX.XXX ve alt ağ maskesi 255.255.0.0 ise IP adresi doğru atanmamış olabilir.

Yazıcının kontrol panelinde **Ayarlar > Genel Ayarlar > Ağ Ayarları > Gelişmiş** ögesini seçin ve sonra IP adresinin ve alt ağ maskesinin yazıcıya atandığını kontrol edin.

Kablosuz yönlendiriciyi yeniden başlatın veya yazıcının ağ ayarlarını sıfırlayın.

➔ [“Ağ Bağlantısını Yeniden Ayarlama” sayfa 280](#)

■ Bilgisyardaki ağ ayarlarında bir sorun var.

Çözümler

Bilgisayarınızın ağ ayarlarının doğru olduğundan emin olmak için bilgisayarınızdan herhangi bir web sitesine erişmeye çalışın. Herhangi bir web sitesine erişemiyorsanız, bilgisyarda bir sorun olabilir.

Bilgisayarın ağ bağlantısını kontrol edin. Ayrıntılar için bilgisayarla sağlanan belgelere bakın.

■ Yazıcı IEEE 802.3az (Energy Efficient Ethernet) destekleyen aygıtlar kullanılarak Ethernet ile bağlandı.

Çözümler

IEEE 802.3az (Enerji Tasarruflu Ethernet)'i destekleyen cihazlar kullanarak yazıcıyı Ethernet ile bağlarken, kullandığınız hub veya yönlendiriciye bağlı olarak aşağıdaki sorunlar oluşabilir.

- Bağlantı tutarsız duruma gelir, art arda yazıcı bağlanır ve bağlantısı kesilir.
- Yazıcıya bağlanılamıyor.
- İletişim hızı yavaşlar.

Yazıcı için IEEE 802.3az'yi devre dışı bırakmak ve bağlanmak için aşağıdaki adımları izleyin.

1. Bilgisayara ve yazıcıya bağlı Ethernet kablосunu çıkarın.
2. Bilgisayar için IEEE 802.3az etkinleştirildiğinde, devre dışı bırakın.
Ayrıntılar için bilgisayarla sağlanan belgelere bakın.
3. Bilgisayarı ve yazıcıyı bir Ethernet kablосuyla doğrudan bağlayın.
4. Yazıcıda, bir ağ bağlantısı raporu yazdırın.
[“Ağ Bağlantısı Raporu Yazdırma” sayfa 296](#)
5. Ağ bağlantısı raporundan yazıcının IP adresini kontrol edin.
6. Bilgisyarda, Web Config'e erişin.
Bir Web tarayıcısını başlatın ve ardından yazıcının IP adresini girin.

[“Bir Web Tarayıcısında Web Config Çalıştırma” sayfa 319](#)

7. **Ağ** sekmesi > **Kablolu LAN** ögesini seçin.
 8. **Kapalı** için **IEEE 802.3az** seçimini yapın.
 9. **İleri** ögesini tıklatın.
 10. **Tamam** ögesini tıklatın.
 11. Bilgisayara ve yazıcıya bağlı Ethernet kablosunu çıkarın.
 12. 2. adımda bilgisayar için IEEE 802.3az'yi devre dışı bıraktıysanız, etkinleştirin.
 13. Adım 1'de çıkardığınız Ethernet kablolarını bilgisayara ve yazıcıya bağlayın.
- Sorun hala devam ediyorsa yazıcı dışındaki cihazlar soruna neden oluyor olabilir.

Yazıcı USB İle Bağlanamıyor (Mac OS)

Aşağıdaki nedenler düşünülebilir.

■ USB kablosu elektrik prizine düzgün takılmamış.

Çözümler

USB kablosunu yazıcıya ve bilgisayara sıkıca bağlayın.

■ USB hubda bir sorun var.

Çözümler

Bir USB hub'ı kullanıyorsanız, yazıcıyı doğrudan bilgisayara bağlamaya çalışın.

■ USB kablo veya USB girişinde bir sorun var.

Çözümler

USB kablosu tanınmıyorsa bağlantı noktasını veya USB kablosunu değiştirin.

Düzgün Bir Bağlantı Kurulduğu Halde Gönderemiyor veya Alamıyor (Mac OS)

■ Yazılım yüklü değil.

Çözümler

PC-FAX sürücüsünün bilgisayarda yüklü olduğundan emin olun. PC-FAX sürücüsü FAX Utility ile yüklenmiş. Yüklü olup olmadığını kontrol etmek için aşağıdaki adımları izleyin.

Apple menüsünden **Sistem Tercihleri** > **Yazıcılar ve Tarayıcılar** (veya **Yazdır ve Tara, Yazdır ve Faksla**) ögesini seçin ve sonra yazıcının (faksın) görüntülediğinden emin olun. Yazıcı (faks) "FAX XXXX (USB)" veya "FAX XXXX (IP)" olarak görüntülenir. Yazıcı (faks) görüntülenmiyorsa [+] işaretine tıklayın ve yazıcıyı (faks) kaydedin.

PC-FAKS sürücüsü duraklatıldı.

Çözümler

Apple menüsünden **Sistem Tercihleri > Yazıcılar ve Tarayıcılar** (veya **Yazdır ve Tara, Yazdır ve Faks**) ögesini seçin ve sonra yazıcıyı (faksı) çift tıklatın. Yazıcı duraklatılırsa **Sürdür** (veya **Yazıcıyı Sürdür**) ögesine tıklayın.

Bilgisayardan bir faks gönderildiğinde kullanıcı kimlik bilgileri başarısız oldu.

Çözümler

Yazıcı sürücüsünde kullanıcı adı ve parolasını ayarlayın. Güvenlik işlevi yöneticilerinin kullanıcıları yazıcının faks işlevi ayarını değiştirmesini kısıtlamalarını sağlamak için bir bilgisayardan bir faks gönderirken, yazıcı sürücüsünde ayarlanan kullanıcı adı ve parolayla kullanıcı kimlik bilgileri gerçekleştirilir.

Faks bağlantısı ve faks ayarlarıyla ilgili bazı sorunlar var.

Çözümler

Faks bağlantısı ve faks ayarları için çözümleri deneyin.

Durum Menüsndeki Hata Kodu Görüntüleniyor

Bir iş başarılı bir şekilde tamamlanmazsa her bir işin geçmişinde görüntülenen hata kodunu kontrol edin.  düğmesine basarak ve **İş Durumu** seçeneğini seçerek hata kodunu kontrol edebilirsiniz. Sorunu ve çözümünü bulmak için aşağıdaki tabloya bakın.

Kod	Sorun	Çözüm
001	Ürün güç kesintisinden dolayı kapatıldı.	-
101	Hafıza dolu.	<p>Yazdırma işi boyutunu azaltmak için aşağıdaki yöntemleri deneyin.</p> <ul style="list-style-type: none"><input type="checkbox"/> Yazdırma kalitesi ve çözünürlüğünü düşürün.<input type="checkbox"/> Biçim ayarını değiştirin.<input type="checkbox"/> Yazdırma işi içinde kullanılan resim, harf veya yazı tipi sayısını azaltın.
102	Yeterli bellek bulunmadığından harmanlayarak yazdırma başarısız oldu.	<ul style="list-style-type: none"><input type="checkbox"/> Ayarlar > Genel Ayarlar > Sistem Yöneticisi > Dahili Bellek Vırlrni Temzle > PDL Yazı Tipi, Makro seçeneklerini seçin ve ardından indirdiğiniz yazı tipleri ve makroları silin.<input type="checkbox"/> Yazdırma işi boyutunu azaltmak için aşağıdaki yöntemleri deneyin. Bu yöntemleri kullanmak istemiyorsanız, her seferde bir kopya yazdırmayı deneyin.<ul style="list-style-type: none"><input type="checkbox"/> Yazdırma kalitesi ve çözünürlüğünü düşürün.<input type="checkbox"/> Biçim ayarını değiştirin.<input type="checkbox"/> Yazdırma işi içinde kullanılan resim, harf veya yazı tipi sayısını azaltın.

Kod	Sorun	Çözüm
103	Yeterli bellek bulunmadığından yazdırma kalitesi düşebilir.	Yazdırma kalitesini düşürmek istemiyorsanız, yazdırma işi boyutunu düşürmek için aşağıdaki yöntemleri deneyin. <input type="checkbox"/> Biçim ayarını değiştirin. <input type="checkbox"/> Yazdırma işi içinde kullanılan resim, harf veya yazı tipi sayısını azaltın.
104	Yeterli bellek bulunmadığından ters yüze yazdırma başarısız oldu.	<input type="checkbox"/> Ayarlar > Genel Ayarlar > Sistem Yöneticisi > Dahili Bellek Vırlrını Temzle > PDL Yazı Tipi, Makro seçeneklerini seçin ve ardından indirdiğiniz yazı tipleri ve makroları silin. <input type="checkbox"/> Ters yüze yazdırmak isterseniz, yazdırma işi boyutunu düşürmek için aşağıdaki yöntemleri deneyin. <input type="checkbox"/> Yazdırma kalitesi ve çözünürlüğünü düşürün. <input type="checkbox"/> Biçim ayarını değiştirin. <input type="checkbox"/> Yazdırma işi içinde kullanılan resim, harf veya yazı tipi sayısını azaltın.
106	Erişim kontrolü ayarlarından dolayı bilgisayardan yazdırma yapamıyorum.	Yazıcı yöneticinizle iletişim kurun.
107	Kullanıcı kimlik doğrulama başarısız. İş iptal edildi.	<input type="checkbox"/> Kullanıcı adı ve parolanın doğru olduğundan emin olun. <input type="checkbox"/> Ayarlar > Genel Ayarlar > Sistem Yöneticisi > Güvenlik Ayarları > Erişim Denetimi ögesini seçin. Kullanıcı kısıtlama özelliğini etkinleştirin ve kimlik doğrulama bilgileri olmadan işin yürütülmesine izin verin.
108	Yazıcı kapatıldığında gizli iş verileri silindi.	-
109	Alınan faks zaten silindi.	-
110	Yüklenen kağıt çift taraflı yazdırmayı desteklemediğinden iş sadece bir tarafa yazdırıldı.	2 taraflı yazdırma gerçekleştirmek isterseniz, 2 taraflı yazdırmayı destekleyen kağıt yükleyin.
111	Kullanılabilir bellek azalıyor.	Yazdırma işi boyutunu azaltmak için aşağıdaki yöntemleri deneyin. <input type="checkbox"/> Yazdırma kalitesi ve çözünürlüğünü düşürün. <input type="checkbox"/> Biçim ayarını değiştirin. <input type="checkbox"/> Yazdırma işi içinde kullanılan resim, harf veya yazı tipi sayısını azaltın.
120	Açık platform kullanılarak bağlanmış sunucuyla iletişim kurulamıyor.	Sunucuda veya ağda bir hata olmadığından emin olun.

Kod	Sorun	Çözüm
201	Hafıza dolu.	<ul style="list-style-type: none"> <input type="checkbox"/> İş Durumu içindeki Job/Status öğesinden alınan faksları yazdırın. <input type="checkbox"/> Gelen kutusuna kaydedilen alınan faksları İş Durumu içindeki Job/Status öğesinden silin. <input type="checkbox"/> Tek bir hedef konuma siyah beyaz bir faks gönderiyorsanız, Direct Send'i kullanarak gönderebilirsiniz. <input type="checkbox"/> Birkaç parti halinde göndermek için orijinallerinizi iki veya daha fazla parçaya ayırın.
202	Hat, alıcı makine tarafından kesildi.	Bir süre bekleyin ve ardından tekrar deneyin.
203	Ürün çevir sesi algılayamıyor.	<ul style="list-style-type: none"> <input type="checkbox"/> Telefon kablosunun doğru bağlandığından ve telefon hattının çalıştığından emin olun. <input type="checkbox"/> Yazıcı PBX veya terminal adaptörüne bağlı olduğunda, Hat Türü ayarını PBX olarak değiştirin. <input type="checkbox"/> Ayarlar > Genel Ayarlar > Faks Ayarları > Temel Ayarlar > Çevir Sesi Algılama öğelerini seçip çevir sesi ayarını devre dışı bırakın.
204	Alıcı makine meşgul.	<ul style="list-style-type: none"> <input type="checkbox"/> Bir süre bekleyin ve ardından tekrar deneyin. <input type="checkbox"/> Alıcının faks numarasını kontrol edin.
205	Alıcı makine cevap vermiyor.	Bir süre bekleyin ve ardından tekrar deneyin.
206	Telefon hattı, ürünün LINE ve EXT. bağlantı noktasına yanlış bağlanmış.	Yazıcının LINE bağlantı noktası ve EXT. bağlantı noktasını kontrol edin.
207	Ürün telefon hattına bağlı değil.	Telefon kablosunu telefon hattına bağlayın.
208	Faks, belirtilen alıcılardan bazılarında gönderilemedi.	Başarısız hedefi kontrol etmek için önceki fakslar için Faks modunda Faks Raporu içinden bir Faks Günlüğü veya Son İletim raporu yazdırın. Hata Verilerini Kydt ayarı etkinleştirildiğinde, İş Durumu içindeki Job/Status 'den bir faksı yeniden gönderebilirsiniz.
301	Verileri bellek cihazına kaydetmek için yeterli depolama alanı bulunmuyor.	<ul style="list-style-type: none"> <input type="checkbox"/> Bellek cihazındaki depolama alanını artırın. <input type="checkbox"/> Belge sayısını azaltın. <input type="checkbox"/> Taranan resim boyutunu düşürmek için tarama çözünürlüğünü azaltın veya sıkıştırma oranını artırın.
302	Bellek cihazı yazma korumalı.	Bellek cihazında yazma korumasını devre dışı bırakın.
303	Taranan resmi kaydetmek için herhangi bir klasör oluşturulmadı.	Başka bir bellek cihazı takın.
304	Bellek cihazı kaldırıldı.	Bellek cihazını yeniden takın.
305	Verileri bellek cihazına kaydederken bir hata oluştu.	Harici cihaza bir bilgisayardan erişilebiliyorsa, bir süre bekleyin ve tekrar deneyin.
306	Hafıza dolu.	Devam eden diğer işler tamamlanana kadar bekleyin.

Kod	Sorun	Çözüm
311	Bir DNS hatası oluştu.	<ul style="list-style-type: none"> <input type="checkbox"/> Ayarlar > Genel Ayarlar > Ağ Ayarları > Gelişmiş > TCP/IP öğelerini seçip DNS ayarlarını kontrol edin. <input type="checkbox"/> Sunucu, bilgisayar veya erişim noktası için DNS ayarlarını kontrol edin.
312	Bir kimlik doğrulama hatası oluştu.	Ayarlar > Genel Ayarlar > Ağ Ayarları > Gelişmiş > E-posta Sncsu > Sncu Ayarları öğelerini seçip sunucu ayarlarını kontrol edin.
313	Bir iletişim hatası oluştu.	<ul style="list-style-type: none"> <input type="checkbox"/> Yazıcının ağa bağlı olup olmadığını kontrol etmek için bir ağ bağlantısı raporu yazdırın. <input type="checkbox"/> E-posta sunucusu ayarlarını kontrol etmek için Ayarlar > Genel Ayarlar > Ağ Ayarları > Gelişmiş > E-posta Sncsu > Sncu Ayarları öğesini seçin. Bağlantı kontrolünü çalıştırarak hatanın nedenini kontrol edebilirsiniz. <input type="checkbox"/> Ayarların ve e-posta sunucusunun kimlik doğrulama yöntemi eşleşmeyebilir. Kimlik doğrulama yöntemi olarak Kapalı öğesini seçtiğinizde, e-posta sunucusunun kimlik doğrulama yönteminin Hiçbiri olarak ayarlandığından emin olun.
314	Veri boyutu, ekli dosyaların maksimum boyutunu aştı.	<ul style="list-style-type: none"> <input type="checkbox"/> Tarama ayarlarında Ekl Dsy Maks Byt ayarını artırın. <input type="checkbox"/> Taranan resim boyutunu düşürmek için tarama çözünürlüğünü azaltın veya sıkıştırma oranını artırın.
315	Hafıza dolu.	Devam eden diğer işler tamamlandıktan sonra yeniden deneyin.
316	Bir posta şifreleme hatası oluştu.	<ul style="list-style-type: none"> <input type="checkbox"/> Şifreleme sertifikası ayarının doğru olduğundan emin olun. <input type="checkbox"/> Yazıcının zaman ayarının doğru olduğundan emin olun.
317	Bir posta imza hatası oluştu.	<ul style="list-style-type: none"> <input type="checkbox"/> İmzalama sertifikası ayarının doğru olduğundan emin olun. <input type="checkbox"/> Yazıcının zaman ayarının doğru olduğundan emin olun.
321	Bir DNS hatası oluştu.	<ul style="list-style-type: none"> <input type="checkbox"/> Ayarlar > Genel Ayarlar > Ağ Ayarları > Gelişmiş > TCP/IP öğelerini seçip DNS ayarlarını kontrol edin. <input type="checkbox"/> Sunucu, bilgisayar veya erişim noktası için DNS ayarlarını kontrol edin.
322	Bir kimlik doğrulama hatası oluştu.	Konum ayarlarını kontrol edin.
323	Bir iletişim hatası oluştu.	<ul style="list-style-type: none"> <input type="checkbox"/> Konum ayarlarını kontrol edin. <input type="checkbox"/> Yazıcının ağa bağlı olup olmadığını kontrol etmek için bir ağ bağlantısı raporu yazdırın.

Kod	Sorun	Çözüm
324	Belirtilen klasörde aynı adda bir dosya zaten mevcut.	<input type="checkbox"/> Aynı addaki dosyayı silin. <input checked="" type="checkbox"/> Dsya Ayrıları bölümünden dosya adı ön ekini değiştirin.
325 326	Belirtilen klasörde yeterli depolama alanı bulunmuyor.	<input type="checkbox"/> Belirtilen klasördeki depolama alanını artırın. <input type="checkbox"/> Belge sayısını azaltın. <input type="checkbox"/> Taranan resim boyutunu düşürmek için tarama çözünürlüğünü azaltın veya sıkıştırma oranını artırın.
327	Hafıza dolu.	Devam eden diğer işler tamamlanana kadar bekleyin.
328	Hedef yanlıştı veya hedef mevcut değil.	Konum ayarlarını kontrol edin.
330	Bir FTPS/FTPS güvenli bağlantı hatası oluştu.	<input type="checkbox"/> Hedef ayarlarındaki konumu kontrol edin. <input type="checkbox"/> Web Config'i çalıştırın ve sonra kök sertifikasını güncelleyin. <input type="checkbox"/> Web Config'i çalıştırın ve sonra CA sertifikasını alın veya güncelleyin. Hata temizlenemiyorsa hedef ayarlarında sertifika doğrulamasını kapalı olarak ayarlayın.
331	Hedef konum listesi alınırken bir iletişim hatası oluştu.	Yazıcının ağa bağlı olup olmadığını kontrol etmek için bir ağ bağlantısı raporu yazdırın.
332	Taranan resmi hedef depolama alanına kaydetmek için yeterli depolama alanı bulunmuyor.	Belge sayısını azaltın.
333	Taranan resim gönderilmeden önce hedef konum bilgileri sunucuya yüklendiğinden hedef bulunamadı.	Hedefi tekrar seçin.
334	Taranan resim gönderilirken bir hata oluştu.	-
341	Bir iletişim hatası oluştu.	<input type="checkbox"/> Yazıcı ve bilgisayarın bağlantılarını kontrol edin. Bir ağ üzerinden bağlanıyorsanız, yazıcının ağa bağlı olup olmadığını kontrol etmek için bir ağ bağlantısı raporu yazdırın. <input type="checkbox"/> Document Capture Pro'nun bilgisayara kurulu olduğundan emin olun.
350	Bir FTPS/HTTPS sertifika hatası oluştu.	<input type="checkbox"/> Tarih/saat ve zaman farkı ayarlarının doğru olduğundan emin olun. <input type="checkbox"/> Web Config'i çalıştırın ve sonra kök sertifikasını güncelleyin. <input type="checkbox"/> Web Config'i çalıştırın ve sonra CA sertifikasını alın veya güncelleyin. Hata temizlenemiyorsa hedef ayarlarında sertifika doğrulamasını kapalı olarak ayarlayın.
401	Verileri bellek cihazına kaydetmek için yeterli depolama alanı bulunmuyor.	Bellek cihazındaki depolama alanını artırın.
402	Bellek cihazı yazma korumalı.	Bellek cihazında yazma korumasını devre dışı bırakın.

Kod	Sorun	Çözüm
404	Bellek cihazı kaldırıldı.	Bellek cihazını yeniden takın.
405	Verileri bellek cihazına kaydederken bir hata oluştu.	<input type="checkbox"/> Bellek cihazını yeniden takın. <input type="checkbox"/> Kaydtm için Klsr Oluştr işlevini kullanarak klasör oluşturduğunuz farklı bir bellek cihazı kullanın.
411	Bir DNS hatası oluştu.	<input type="checkbox"/> Ayarlar > Genel Ayarlar > Ağ Ayarları > Gelişmiş > TCP/IP öğelerini seçip DNS ayarlarını kontrol edin. <input type="checkbox"/> Sunucu, bilgisayar veya erişim noktası için DNS ayarlarını kontrol edin.
412	Bir kimlik doğrulama hatası oluştu.	Ayarlar > Genel Ayarlar > Ağ Ayarları > Gelişmiş > E-posta Sncsu > Sncu Ayarları öğelerini seçip sunucu ayarlarını kontrol edin.
413	Bir iletişim hatası oluştu.	<input type="checkbox"/> E-posta sunucusu ayarlarını kontrol etmek için Ayarlar > Genel Ayarlar > Ağ Ayarları > Gelişmiş > E-posta Sncsu > Sncu Ayarları öğesini seçin. Bağlantı kontrolünü çalıştırarak hatanın nedenini kontrol edebilirsiniz. <input type="checkbox"/> Ayarların ve e-posta sunucusunun kimlik doğrulama yöntemi eşleşmeyebilir. Kimlik doğrulama yöntemi olarak Kapalı öğesini seçtiğinizde, e-posta sunucusunun kimlik doğrulama yönteminin Hiçbiri olarak ayarlandığından emin olun. <input type="checkbox"/> Yazıcının ağa bağlı olup olmadığını kontrol etmek için bir ağ bağlantısı raporu yazdırın.
421	Bir DNS hatası oluştu.	<input type="checkbox"/> Ayarlar > Genel Ayarlar > Ağ Ayarları > Gelişmiş > TCP/IP öğelerini seçip DNS ayarlarını kontrol edin. <input type="checkbox"/> Sunucu, bilgisayar veya erişim noktası için DNS ayarlarını kontrol edin.
422	Bir kimlik doğrulama hatası oluştu.	Ayarlar > Genel Ayarlar > Faks Ayarları > Ayarları AI > Kaydetme/İletme Ayarları öğesini seçin ve sonra Kaydetme/İletme Hedefi içinde seçili klasörün ayarlarını kontrol edin.
423	Bir iletişim hatası oluştu.	<input type="checkbox"/> Yazıcının ağa bağlı olup olmadığını kontrol etmek için bir ağ bağlantısı raporu yazdırın. <input type="checkbox"/> Ayarlar > Genel Ayarlar > Faks Ayarları > Ayarları AI > Kaydetme/İletme Ayarları öğesini seçin ve sonra Kaydetme/İletme Hedefi içinde seçili klasörün ayarlarını kontrol edin.
425	İletme hedef klasöründe yeterli depolama alanı bulunmuyor.	İletme depolama klasöründeki depolama alanını arttırın.
428	Hedef yanlışta veya hedef mevcut değil.	Ayarlar > Genel Ayarlar > Faks Ayarları > Ayarları AI > Kaydetme/İletme Ayarları öğesini seçin ve sonra Kaydetme/İletme Hedefi içinde seçili klasörün ayarlarını kontrol edin.

Yazıcı Beklendiği Gibi Çalıştırılmıyor

İşlemler Yavaş

Yazdırma Çok Yavaş

Aşağıdaki nedenler düşünülebilir.

■ Gereksiz uygulamalar çalışıyor.

Çözümler

Bilgisayarınızdaki veya akıllı cihazınızdaki gereksiz uygulamaları kapatın.

■ Yazdırma kalitesi çok yükseğe ayarlı.

Çözümler

Kalite ayarını düşürün.

■ Çift yönlü yazdırma devre dışı.

Çözümler

Çift yönlü (veya yüksek hız) ayarını etkinleştirin. Bu ayar etkinleştirildiğinde, yazdırma başlığı her iki yönde hareket ederken yazdırma yapar ve yazdırma hızı artar.

Kontrol paneli

Ayarlar > Genel Ayarlar > Yzc Ayarları ögesini seçin ve sonra **Çift Yönlü** ögesini etkinleştirin.

Windows

Yazıcı sürücüsünün **Daha Fazla Seçenek** sekmesinde **İki yönlü yazdırma** ögesini seçin.

Mac OS

Apple menüsünden **Sistem Tercihleri > Yazıcılar ve Tarayıcılar** (veya **Yazdır ve Tarama, Yazdır ve Faks**) ögesini seçin ve sonra yazıcıyı seçin. **Seçenekler ve Sarf Malzemeleri > Seçenekler** (veya **Sürücü**) ögesine tıklayın. **Açık** ayarı olarak **İki yönlü yazdırma** ögesini seçin.

■ Sessiz Modu etkin.

Çözümler

Sessiz Modu devre dışı bırakın. Yazıcı **Sessiz Modu** içinde çalışırken yazdırma hızı yavaşlar.

Kontrol paneli

Ana ekrandan  ögesini seçin ve sonra **Kplı** ögesini seçin.

Windows

Kapalı ögesini **Sessiz Modu** ayarı olarak yazıcı sürücüsünün **Ana** sekmesinden seçin.

Mac OS

Apple menüsünden **Sistem Tercihleri > Yazıcılar ve Tarayıcılar** (veya **Yazdırma ve Tarama, Yazdırma ve Faks**) ögesini seçin ve sonra yazıcıyı seçin. **Seçenekler ve Sarf Malzemeleri > Seçenekler** (veya **Sürücü**) ögesine tıklayın. **Sessiz Modu** ayarı olarak **Kapalı** ögesini seçin.

Sürekli Yazdırma Sırasında Yazdırma Hızı Ciddi Şekilde Azalmakta

Yazıcı mekanizmasının aşırı ısınmasını önleyen ve çalışırken hasar görmesini engelleyen işlev.

Çözümler

Yazdırmaya devam edebilirsiniz. Normal yazdırma hızına dönmek için yazıcıyı en az 30 dakika boyunca eylemsiz bırakın. Güç kapalı olduğunda, yazdırma hızı normale dönmez.

Tarama Hızı Yavaş

Yüksek çözünürlükte taramın.

Çözümler

Daha düşük bir çözünürlükte taramayı deneyin.

LCD Ekran Kararıyor

Yazıcı uyku modundadır.

Çözümler

Önceki durumuna döndürmek için LCD ekranda herhangi bir yere dokunun.

Dokunmatik Ekran Yanıt Vermiyor

Aşağıdaki nedenler düşünülebilir.

Koruyucu bir sayfa dokunmatik ekrana yapıştı.

Çözümler

Koruyucu bir sayfayı dokunmatik ekrana yapıştırırsanız, optik dokunma ekranı yanıt vermeyebilir. Sayfayı çıkarın.

Ekranda iz var.

Çözümler

Yazıcıyı kapatın ve sonra ekranı yumuşak, kuru bir bez kullanarak silin. Ekranda iz varsa yanıt vermeyebilir.

Kontrol Panelinden Çalıştırılmıyor

Kullanıcı özelliği kısıtlama etkinleştirildiğinde, yazdırmak için bir kullanıcı kimliği ve parolası gerekir.

Çözümler

Parolayı bilmiyorsanız, yazıcı yöneticinizle iletişim kurun.

Ekranında “x” Görüntüleniyor ve Fotoğrafları Seçemiyorsunuz

■ Görüntü dosyası desteklenmiyor.

Çözümler

Resim dosyasının ürün tarafından desteklenmemesi durumunda LCD ekranında “x” işareti görüntülenir. Ürün tarafından desteklenen dosyaları kullanın.

Bellek Cihazı Tanınmadı

■ Bellek cihazı devre dışı olarak ayarlı.

Çözümler

Kontrol panelinde, **Ayarlar > Genel Ayarlar > Yzc Ayarları > Bellek Aygıtı Arayüzü** ögesini seçin ve bellek cihazını etkinleştirin.

Veriler Bellek Aygıtına Kaydedilemiyor

Aşağıdaki nedenler düşünülebilir.

■ Bellek cihazı yazma korumalı.

Çözümler

Bellek cihazında yazma korumasını devre dışı bırakın.

■ Bellek aygıtında yeterli boş alan yok.

Çözümler

Gereksiz verileri silin veya başka bir bellek aygıtı takın.

Çalışma Sesi Yüksek

■ Sessiz Modu devre dışı.

Çözümler

Çalışma sesleri çok yüksekse **Sessiz Modu** ögesini etkinleştirin. Bu özelliği etkinleştirmek yazdırma hızını düşürebilir.

Kontrol paneli

Ana ekrandan  ögesini seçin ve sonra **Sessiz Mod** ögesini etkinleştirin.

Windows yazıcı sürücüsü

Sessiz Modu sekmesinde **Ana** ögesini etkinleştirin.

Mac OS yazıcı sürücüsü

Apple menüsünden **Sistem Tercihleri > Yazıcılar ve Tarayıcılar** (veya **Yazdır ve Tara, Yazdır ve Faks**) ögesini seçin ve sonra yazıcıyı seçin. **Seçenekler ve Sarf Malzemeleri > Seçenekler** (veya **Sürücü**) ögesine tıklayın. **Açık** ayarı olarak **Sessiz Modu** ögesini seçin.

Tarih ve Saat Yanlış

■ Güç kaynağında sorun oluştu.

Çözümler

Bir şimşegın neden olduđu elektrik kesintisinin ardından veya uzun bir süre güç kesilirse saat yanlış zamanı gösterebilir. Kontrol panelinde **Ayarlar > Genel Ayarlar > Temel Ayarlar > Tarih/Saat Ayarları** içinde tarih ve saati düzgün ayarlayın.

Kök Sertifikanın Güncellenmesi Gerekiyor

■ Kök sertifikası süresi doldu.

Çözümler

Web Config'i çalıştırın ve sonra kök sertifikasını güncelleyin.

Mac OS X v10.6.8 Çalıştıran Bir Bilgisayardan Yazdırma İptal Edilemiyor

■ AirPrint ayarlarınızda bir sorun var.

Çözümler

Web Config'i çalıştırın ve sonra **AirPrint Kurulumu** içinde **En Öncelikli Protokol** ayarı olarak **Port9100** öğesini seçin. Apple menüden **Sistem Tercihleri > Yazıcılar ve Tarayıcılar** (veya **Yazdır ve Tarama, Yazdır ve Faksla**) öğesini seçin, yazıcıyı kaldırın ve sonra yazıcıyı yeniden yükleyin.

➔ [“Yazıcı İşlemlerini Yapılandırma İçin Uygulama \(Web Config\)” sayfa 318](#)

Parolanızı Mı Unuttunuz

■ Hizmet personelinden yardım almanız gerekiyor.

Çözümler

Yönetici parolasını unutursanız, Epson destek birimi ile iletişim kurun.

Yanlışlıkla Kopyalar Alındı veya Fakslar Gönderildi

■ Yabancı nesnelere optik dokunmatik panele dokunuyor.

Çözümler

Ayarlar > Genel Ayarlar > Temel Ayarlar > Uykudan Uyan öğesini seçin ve sonra **Uyandırmak İçin LCD Ekranı Dokun** öğesini kapatın.  düğmesine basana kadar yazıcı uyku modundan (güç tasarrufu) çıkmaz.

Gönderenin Faks Numarası Görüntülenmiyor

■ Gönderenin faks numarası gönderenin makinesine ayarlı değil.

Çözümler

Gönderen faks numarasını ayarlamamış olabilir. Gönderenle iletişim kurun.

Gönderenin Faks Numarası Alınan Fakslarda Yanlış Görüntüleniyor

■ Gönderenin makinesine ayarlı gönderenin faks numarası yanlış.

Çözümler

Gönderen faks numarasını yanlış ayarlamış olabilir. Gönderenle iletişim kurun.

Bağlı Telefonda Çağrı Yapılamıyor

■ Telefon kablosu düzgün bağlanmamış.

Çözümler

Telefonu yazıcıdaki EXT. bağlantı noktasına bağlayın ve ahizeyi kaldırın. Ahizeden çevir sesini duyamıyorsanız, telefon kablosunu doğru takın.

Telesekreter Sesli Aramaları Yanıtlamıyor

■ Yazıcının Yanıt İçin Zil Sayısı ayarı telesekreteriniz için çalma sayısından düşük ayarlanmış.

Çözümler

Ayarlar > Genel Ayarlar > Faks Ayarları > Temel Ayarlar > Yanıt İçin Zil Sayısı içinde Yavaş(9.600bps) ögesini seçin ve sonra telesekreteriniz için çalma sayısından yüksek ayarlayın.

Birçok İstenmeyen Faks Alındı

■ Yazıcının istenmeyen faksları engelleme özelliği ayarlanmadı.

Çözümler



Ayarlar > Genel Ayarlar > Faks Ayarları > Temel Ayarlar içindeki Faks Reddetme ayarlarını yapın.

[“İstenmeyen Faksları Engellemek İçin Ayarlar Yapma” sayfa 429](#)

LCD Ekranda Görüntülenen Bir Mesaj

LCD ekranda bir hata mesajı görüntülenirse sorunu çözmek için ekrandaki talimatları veya aşağıdaki çözümleri izleyin.

Hata Mesajları	Çözümler
Yazıcı hatası. Gücü kapatıp tekrar açın. Ayrıntılı bilgi için belgelerinize bakın.	Yazıcıdaki kağıt veya koruyucu malzemeyi çıkarın. Hata mesajı hâlâ görüntüleniyorsa, Epson destekle iletişime geçin.

Hata Mesajları	Çözümler
Yazıcı hatası. Belgelerinize bakın. Yazdırma dışı özellikler kullanılabilir.	Yazıcı hasar görmüş olabilir. Onarım talepleriniz için Epson destek veya yetkili bir Epson servis sağlayıcı ile iletişim kurun. Ancak tarama gibi yazdırma dışındaki özellikler kullanılabilir.
Yazıcı hatası. Ayrıntılar için belgelerimize bakın.	Yazıcı hasar görmüş olabilir. Onarım talepleriniz için Epson destek veya yetkili bir Epson servis sağlayıcı ile iletişim kurun.
XX kısmında kâğıt bitti. Kâğıt yükleyin. Kağıt Boyutu: XX/Kağıt Türü: XX	Kağıdı görüntülenen kâğıt kaynağına yükleyin ve kağıdı kâğıt kasedi içine yüklerseniz tam olarak takın.
Yazıcının kenarlıksız yazdırma istampası hizmet ömrünün sonuna yaklaşıyor. Kullanıcının değiştirebileceği bir parça değildir. Epson destekle iletişime geçin.	Kenarlıksız yazdırma mürekkep pedini değiştirmek için Epson veya yetkili bir servis sağlayıcı ile iletişime geçin*. Kullanıcının servisini yapabileceği bir parça değildir. Yazdırmayı sürdürmek için Tamam ögesine dokununuz.
Yazıcının kenarlıksız yazdırma istampası hizmet ömrünün sonuna ulaştı. Kullanıcının değiştirebileceği bir parça değildir. Epson destekle iletişime geçin.	Kenarlıksız yazdırma mürekkep pedini değiştirmek için Epson veya yetkili bir servis sağlayıcı ile iletişime geçin*. Kullanıcının servisini yapabileceği bir parça değildir. Kenarlıksız yazdırma kullanılamaz ancak kenarlıklı yazdırma kullanılabilir.
Kâğıt Ayarı Otomatik Görüntüle Kapalı olarak ayarlı. Bazı özellikler kullanılamayabilir. Ayrıntılar için belgelerimize bakın.	Kâğıt Ayarı Otomatik Görüntüle devre dışıysa AirPrint kullanılamaz.
Çevir sesi algılanmadı.	Bu sorun Ayarlar > Genel Ayarlar > Faks Ayarları > Temel Ayarlar > Hat Türü ögesi seçilip sonra PBX ögesi seçildiğinde çözülebilir. Telefon sisteminiz bir dış hat almak için harici erişim koduna ihtiyaç duyuyorsa, PBX 'i seçtikten sonra erişim kodunu ayarlayın. Bir dış faks numarası girerken mevcut erişim kodu yerine # (kare işareti) kullanın. Bu, bağlantıyı daha güvenli hale getirir. Hata mesajı hala görüntüleniyorsa Çevir Sesi Algılama ayarlarını devre dışı bırakın. Ancak bu özelliğin devre dışı bırakılması, faks numarasının ilk hanesini düşürebilir ve faksları yanlış numaraya gönderebilir.
Faks veri kapasitesi dolu olduğundan fakslar alınamadı. Ayrıntılar için ana ekranın alt kısmındaki Job/Status ögesine dokununuz.	Alınan fakslar, aşağıdaki nedenlerden dolayı işlenmeden birikebilir. <input type="checkbox"/> Bir yazıcı hatası olduğundan yazdırılmaz. Yazıcı hatasını giderin. Ayrıntıları denetlemek ve hatanın çözümlerini incelemek için,  düğmesine basıp Yazıcı Durumu ögesini seçin. <input type="checkbox"/> Bilgisayara veya bir bellek cihazına kaydedilemez. Alınan faksların kaydedilip kaydedilmediğini denetlemek için  düğmesine basıp İş Durumu ögesini seçin. Alınan faksları kaydetmek için bilgisayarı açın veya yazıcıya bir bellek cihazı bağlayın.
IP adresi ve alt ağ maskesi bileşimi geçersiz. Daha fazla ayrıntı için belgelerimize bakın.	Doğru IP adresini veya varsayılan ağ geçidini girin. Yardım için ağı kuran kişiye başvurun.
Bulut hizmetlerini kullanmak için kök sertifikayı güncelleyin.	Web Config'i çalıştırın ve sonra kök sertifikasını güncelleyin.
Bilgisayarla, Yazıcı bağlantı noktası ayarlarının (IP Adresi gibi) veya yazıcı sürücüsünün doğru olup olmadığını denetleyin.	Yazıcı bağlantı noktasının Yazıcı menüsündeki Özellik > Bağlantı Noktası içinde şu şekilde düzgün seçildiğinden emin olun. Bir USB bağlantısı için " USBXXX " ögesini seçin veya bir ağ bağlantısı için " EpsonNet Print Port " ögesini seçin.
Bilgisayarla bağlantı noktası ayarlarının veya yazıcı sürücüsünün doğru olup olmadığını kontrol edin. Ayrıntılar için belgelerimize bakın.	

Hata Mesajları	Çözümler
Recovery Mode Update Firmware	Yazıcı, belenim sürümü güncellemesi başarısız olduğu için kurtarma modunda başlatılmıştır. Belenim sürümünü tekrar güncellemeyi denemek için aşağıdaki adımları izleyin. 1. Bilgisayarı ve yazıcıyı bir USB kablosuyla bağlayın. (Kurtarma modu sırasında, belenim sürümünü bir ağ bağlantısı üzerinden güncelleyemezsiniz.) 2. Daha fazla bilgi için yerel Epson web sitenizi ziyaret edin.

* Bazı yazdırma çevrimlerinde, kenarlıksız yazdırma mürekkep pedi içinde az miktarda fazla mürekkep toplanabilir. Pedden mürekkep sızıntısını önlemek için ped sınırı ulaştığında ürünün kenarlıksız yazdırma durdurması tasarlanmıştır. Bunun gerekip gerekmediği ve ne sıklıkla gerektiği, kenarlıksız yazdırma seçeneğini kullanarak kaç sayfa yazdırdığınıza göre değişir. Pedin değiştirilmesi ihtiyacı yazıcınızın teknik özelliklerine göre çalışmayı durdurduğu anlamına gelmez. Pedin değiştirilmesi gerektiğinde yazıcı size bildirecektir ve bu işlem sadece bir yetkili Epson Servis sağlayıcısı tarafından gerçekleştirilebilir. Epson garantisi bu değiştirmeyi kapsamaz.

Kağıt Sıkışıyor

Kontrol panelinde görüntülenen hatayı kontrol edin ve yırtılan tüm parçalar dahil olmak üzere sıkışan kağıdı çıkarmak için talimatları izleyin. LCD ekranda sıkışan kağıdı nasıl çıkaracağınızı gösteren bir animasyon görüntülenir. Sonra, hatayı temizlemek için **Tamam** ögesini seçin.

Dikkat:

Eliniz yazıcının içindeyken kontrol panelindeki düğmelere asla dokunmayın. Yazıcı çalışmaya başlarsa yaralanmanıza neden olabilir. Yaralanmaları önlemek amacıyla çıkıntılı parçalara dokunmamaya özen gösterin.

Önemli:

- Sıkışan kağıdı dikkatli bir şekilde çıkarın. Kağıdı kuvvetli bir şekilde çıkarmaya çalışmak yazıcıya zarar verebilir.
- Sıkışan kağıtları çıkarırken, yazıyı eğmekten, dikey olarak veya baş aşağı koymaktan kaçının; aksi takdirde mürekkep akabilir.

Kağıt Sıkışmalarını Önleme

Sık sık kağıt sıkışmaları oluşuyorsa aşağıdakini kontrol edin.

- Yazıcıyı düz bir yüzeye yerleştirin ve tavsiye edilen ortam koşullarında çalıştırın.
[“Çevre Teknik Özellikleri” sayfa 358](#)
- Bu yazıcının desteklediği kağıdı kullanın.
[“Kullanılabilir Kağıtlar ve Kapasiteler” sayfa 305](#)
- Kağıt kullanım önlemlerinizi izleyin.
[“Kağıt Kullanımı Önlemleri” sayfa 31](#)
- Kağıdı doğru yönde yükleyin ve kenar kılavuzu kağıdın kenarına denk gelecek şekilde kaydırın.
[“Kağıt Yükleme” sayfa 32](#)

- ADF belge desteğini kaldırın.

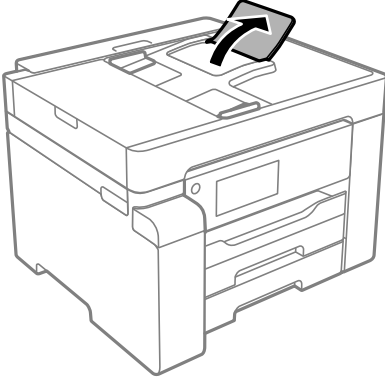

- Kağıtta belirtilen maksimum sayıda sayfadan fazla yükleme yapmayın.
- Birden fazla kağıt yüklediyseniz her seferde tek bir kağıt yükleyin.
- Kağıt boyutu ve kağıt türü ayarlarının yazıcıya yüklenen gerçek kağıt boyutu ve kağıt türüne uygun olduğundan emin olun.

[“Kağıt Türü Listesi” sayfa 32](#)

Mürekkep Doldurma Zamanı

Mürekkep Şişesi Kullanma Önlemleri

Mürekkep doldurmadan önce aşağıdaki talimatları okuyun.

Mürekkep için depolama önlemleri

- Mürekkep şişelerini doğrudan güneş ışığından uzak tutun.
- Mürekkep şişelerini yüksek sıcaklıkta veya donma sıcaklığında depolamayın.
- Saklandığı soğuk ortamdan çıkarılan mürekkep şişesini kullanmadan önce oda sıcaklığında en az üç saat ısınmaya bırakın.
- Bir mürekkep şişesini açtığınızda, şişeyi mümkün olan en kısa sürede kullanmanızı öneririz.
- Epson, mürekkep şişelerini paketlerinde belirtilen son kullanma tarihlerinden önce kullanmanızı önerir.
- Mürekkep şişesi ambalajını ancak mürekkep tankı doldurulmaya hazır olduğunuzda açın. Güvenilirliğini sürdürmek için, mürekkep şişesi vakumlu şekilde ambalajlanmıştır. Kullanmadan önce mürekkep şişesini uzun süre paketten çıkarılmış şekilde bırakırsanız, normal yazdırma işlemi mümkün olmayabilir.
- Bir mürekkep şişesini depolarken ya da taşıırken şişeyi yan yatırmayın ve darbe veya sıcaklık değişikliklerine maruz kalmasına izin vermeyin. Aksi takdirde, mürekkep şişesinin kapağı sıkıca kapatılmış olsa bile mürekkep sızıntısı meydana gelebilir. Kapağını sıkarken mürekkep şişesini dik konumda tuttuğunuzdan ve şişeyi taşıırken (örneğin; şişeyi bir çantaya koyarken) mürekkep sızıntısını önleyecek önlemler aldığınızdan emin olun.

Mürekkep doldurma için işleme önlemleri

- Bu yazıcının mürekkebi dikkatli işlenmelidir. Mürekkep hazneleri doldurulurken ya da mürekkeple doldurulduğunda mürekkep sıçrayabilir. Mürekkep giysilerinize ya da eşyalarınıza bulaşırsa çıkmayabilir.
- Bu yazıcı için doğru parça koduna sahip mürekkep şişeleri kullanın.

- Mürekkep şişelerini çok şiddetli sallamayın veya sıkmayın.
- En iyi yazdırma sonuçları için mürekkep seviyelerini uzun süre boyunca düşük tutmayın.
- En uygun yazdırma sonuçlarını elde etmek için mürekkep tanklarını yılda en az bir defa üst çizgiye kadar doldurun.
- En üstün yazdırma kalitesi elde etmenizi sağlamak ve yazdırma kafasını korumaya yardımcı olmak için yazıcınız mürekkep doldurmanız gerektiğini belirttiğinde değişken miktarda bir mürekkep güvenlik rezervi kalır. Verilen tüketim rakamlarına bu rezerv dahil değildir.

Mürekkep tüketimi

- Optimum yazdırma kafası performansı elde etmek için yazdırma kafası temizleme gibi bakım işlemleri sırasında tüm mürekkep tanklarından biraz mürekkep tüketilir. Yazıcıyı açtığınızda da mürekkep tüketilebilir.
- Tek renkli veya gri ölçekli baskı alırken, kağıt türü ve baskı kalitesi ayarlarına bağlı olarak, siyah mürekkep yerine renkli mürekkepler kullanılabilir. Bunun nedeni, siyah rengi oluşturmak için renkli mürekkeplerin belirli bir karışımının kullanılmasıdır.
- Yazıcınız ile birlikte verilen mürekkep şişeleri başlangıç ayarları sırasında kısmen kullanılmıştır. Yüksek kalitede çıktı elde etmek için, yazıcınızın yazdırma kafası tamamen mürekkeple doldurulacaktır. Bir kereye mahsus bu işlem bir miktar mürekkep tüketir; bu nedenle bu şişelerde, daha sonra takılacak olan şişelere oranla daha az sayfa yazdırılabilir.
- Verilen tüketim rakamları bastığınız resimlere, kullandığınız kağıt tipine, yaptığınız baskı sıklığına ve sıcaklık gibi ortam koşullarına bağlı olarak değişiklik gösterebilir.

Mürekkep Tankını Doldurma

1. Yazıcının kontrol panelinde **Bakım** ögesini seçin.
2. **Mürekkep Doldur** ögesini seçin.
3. Ekranda mürekkep doldurmak için tüm kullanım önlemlerini okuyun ve sonraki ekrana ilerleyin.
4. Mürekkep tankı kapağını açın.

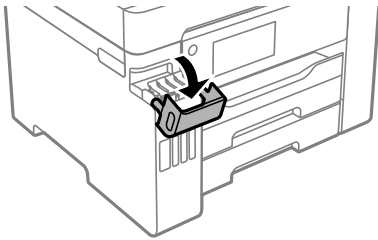

5. Mürekkep tankı başlığını açın.

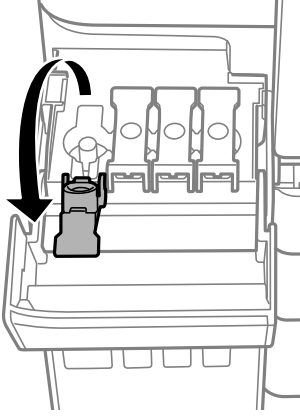

Önemli:

Mürekkep tankının renginin doldurmak istediğiniz mürekkep rengi ile aynı olduğundan emin olun.

6. Mürekkep şişesini dik tutarak kapağı yavaşça çevirin ve çıkarın.



Önemli:

- Epson, orijinal Epson mürekkep şişeleri kullanmanızı önermektedir.
- Mürekkebi dökmemeye özen gösterin.

7. Mürekkep tankındaki üst çizgiyi (a) kontrol edin.

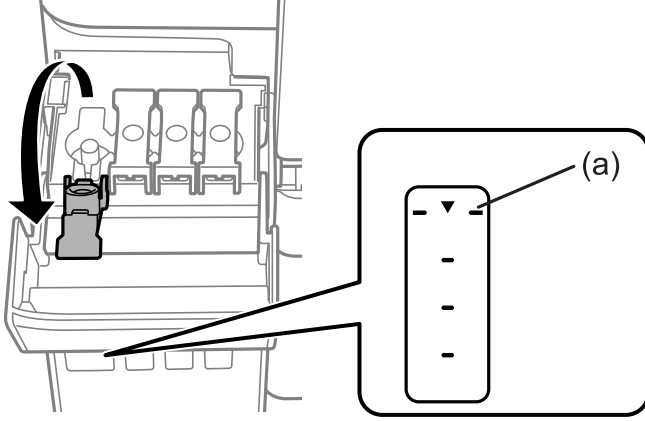

8. Mürekkep şişesinin en üstünü doldurma portuyla hizalayın ve sonra üst çizgide otomatik durana kadar mürekkep doldurmak için doğrudan porta takın.

Mürekkep şişesini doğru renk için doldurma portuna taktığınızda, mürekkep dökülmeye başlar ve mürekkep üst çizgiye eriştiğinde akış otomatik durur.

Mürekkep tanka akmaya başlamazsa mürekkep şişesini çıkarın ve yeniden yerine takın. Ancak, mürekkep üst çizgiye eriştiğinde mürekkep şişesini çıkarmayın ve yeniden takmayın; aksi halde mürekkep sızabilir.

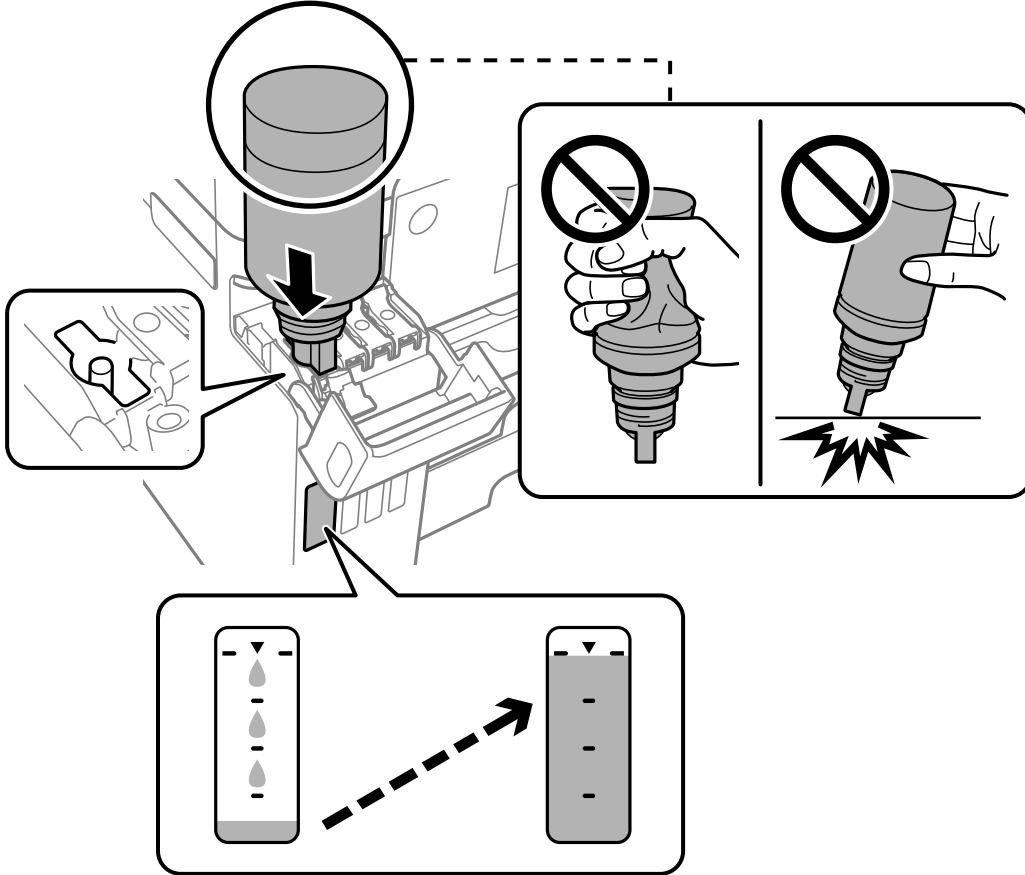

9. Mürekkep takviyesini bitirdiğinizde, mürekkep şişesini çıkarın ve sonra mürekkep tankı başlığını iyice kapatın.

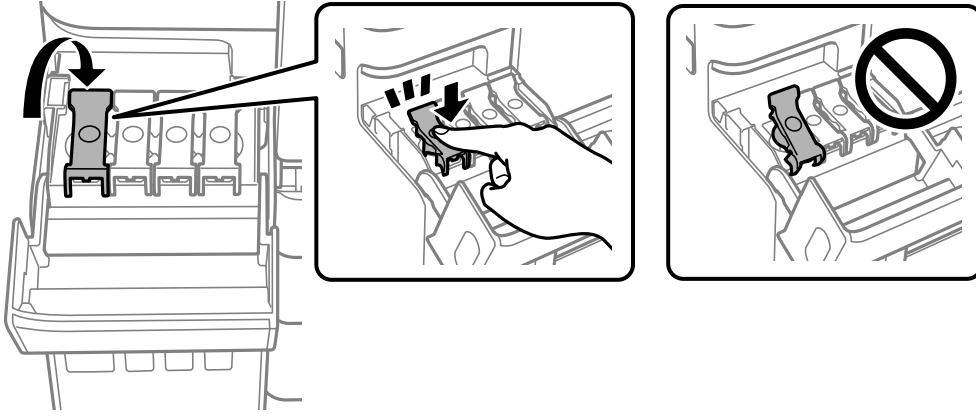

Önemli:

Mürekkep şişesini yerleştirilmiş olarak bırakmayın; aksi takdirde şişe hasar görebilir ve mürekkep sızıntısı oluşabilir.

Not:

Mürekkep şişesinde mürekkep kalırsa kapağı sıkın ve şişeyi ileride kullanım için dik konumda saklayın.



10. Mürekkep tankı kapağını sıkıca kapatın.

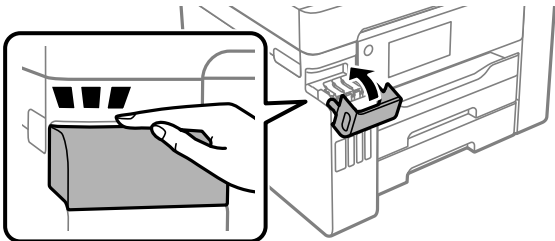

11. Yeniden doldurduğunuz mürekkebin rengi için mürekkep düzeyini ayarlamak için ekrandaki talimatları izleyin.



Önemli:

Mürekkebi mürekkep tankındaki üst çizgiye kadar doldurmasanız bile yazıcıyı kullanmaya devam edebilirsiniz. Ancak yazıcınızın en iyi şekilde çalışmaya devam etmesini sağlamak için mürekkep tankını üst çizgiye kadar doldurun ve mürekkep düzeyini hemen sıfırlayın.

İlgili Bilgi

- ➔ “Mürekkep Şişesi Kodları” sayfa 310
- ➔ “Mürekkep Şişesi Kullanma Önlemleri” sayfa 248
- ➔ “Sıçrayan Mürekkebi Temizleme” sayfa 170

Bakım Kutusunu Değiştirmenin Zamanı Geldi

Bakım Kutusu İşleme Alma Tedbirleri

Bakım kutusunu değiştirmeden önce aşağıdaki talimatları okuyun.

- Bakım kutusunun yan tarafındaki yeşil çipe dokunmayın. Bu, normal çalışma ve yazdırma işlemini engelleyebilir.
- Yazdırma sırasında bakım kutusunu değiştirmeyin; aksi halde mürekkep sızıntısı olabilir.
- Bakım kutusunu değiştirme dışında bakım kutusunu çıkarmayın veya kapağını açmayın; aksi takdirde mürekkep sızabilir.
- Sökülmüş ve uzun süre ayrı bırakılmış bir bakım kutusunu yeniden kullanmayın. Kutu içindeki mürekkep kurur ve daha fazla mürekkep emilemez.
- Plastik poşete yerleştirilene kadar kullanılan bakım kutusunu eğmeyin; aksi halde mürekkep sızıntısı olabilir.
- Bakım kutusunu yüksek sıcaklıkta veya donma sıcaklığında depolamayın.
- Bakım kutusunu doğrudan güneş ışığından uzak tutun.
- Bakım kutusunu düşürmeyin veya güçlü darbelere maruz bırakmayın.
- Mürekkep bulaşabileceğinden bakım kutusunun açıklıklarına dokunmayın.

Bir Bakım Kutusunun Değiştirilmesi

Bazı baskı çalışmalarında, bakım kutusunda az miktarda fazla mürekkep birikebilir. Bakım kutusundan mürekkep kaçağını önlemek amacıyla, bakım kutusunun emme kapasitesi sınırına ulaştığında yazıcının yazdırmayı durdurması tasarlanmıştır. Bu işlemin gerekip gerekmeyeceği ve ne sıklıkta gerekeceği yazdırdığınız sayfa sayısına, yazdırdığınız malzemenin türüne ve yazıcının gerçekleştirdiği temizleme döngüsü sayısına göre değişir.

Bakım kutusunu değiştirmenizi isteyen bir mesaj görüntülediğinde, kontrol panelinde görüntülenen animasyonlara bakın. Kutunun değiştirilmesi ihtiyacı yazıcınızın teknik özelliklerine göre çalışmayı durdurduğu anlamına gelmez. Epson garantisi bu değiştirmeyi kapsamaz. Kullanıcının servisini yapabileceği bir parçadır.

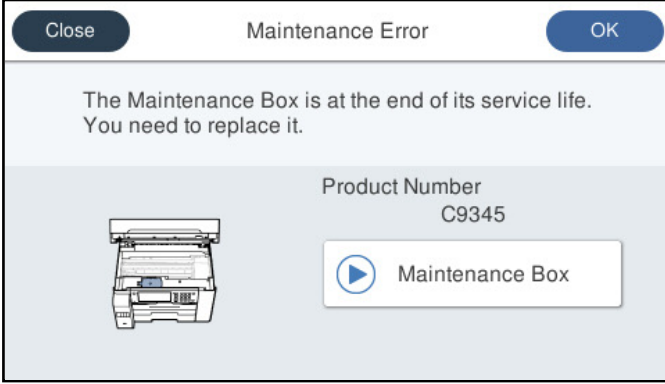

Not:

- Bakım kutusu dolu olduğunda, mürekkep sızıntısını önlemek için bakım kutusu değiştirilene kadar yazdıramazsınız ve yazdırma başlığını temizleyemezsiniz. Ancak, tarama gibi mürekkep kullanmayan işlemleri yerine getirebilirsiniz.
- Aşağıdaki ekran görüntülediğinde, parça kullanıcılar tarafından değiştirilemez. Epson destek birimiyle irtibat kurun.

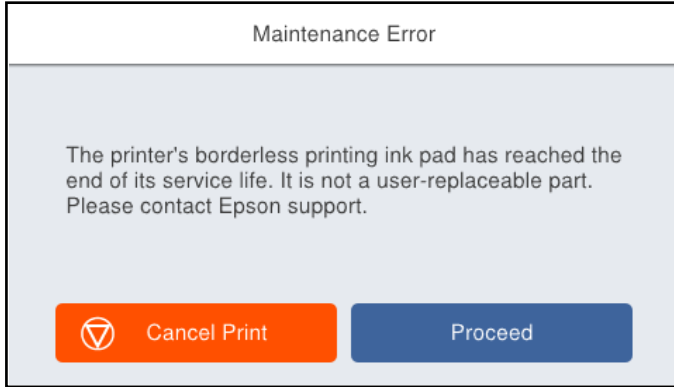

İlgili Bilgi

- ➔ “Bakım Kutusu Kodu” sayfa 311
- ➔ “Bakım Kutusu İşleme Alma Tedbirleri” sayfa 253

Yazdırma, Kopyalama, Tarama ve Faks Kalitesi Zayıf

Yazdırma Kalitesi Düşük

Çıktılarda Renk Eksik, Bantlar veya Beklenmedik Renkler Görünüyor



■ Yazdırma başlığı püskürtme uçları tıkanmış olabilir.

Çözümler

Yazdırma Kalitesi Ayarı özelliğini kullanın. Yazıcıyı uzun süre kullanmadıysanız yazdırma başlığı başlıkları tıkanmış olabilir ve mürekkep damlaları boşaltılamaz.

→ “[Yazdırma Kalitesini Ayarlama](#)” sayfa 158

Yaklaşık 3.3 cm Aralıklarla Renkli Şeritler Görünüyor



Aşağıdaki nedenler düşünülebilir.

■ Kağıt türü ayarı yüklenen kağıtla eşleşmiyor.

Çözümler

Yazıcıya yüklenen kağıt türü için uygun kağıt türü ayarını seçin.

→ “[Kağıt Türü Listesi](#)” sayfa 32

■ Yazdırma kalitesi çok düşüğe ayarlı.

Çözümler

Düz kağıda yazdırırken, yüksek kaliteli bir ayar kullanarak yazdırın.

Kontrol paneli

Bir **Gelişmiş** sekmesi varsa, yazdırma ayarlarında **Gelişmiş** sekmesini seçin, ardından **Kalite** olarak **En İyi** ögesini seçin.

Windows

Yazıcı sürücüsünün **Ana** sekmesindeki **Kalite** içinden **Yüksek** ögesini seçin.

- Mac OS

Yazdır iletişim kutusunun **Yazdırma Ayarları** menüsünden **Baskı Kalitesi** olarak **İyi** ögesini seçin.

■ Yazdırma başlığı konumu hizasız.

Çözümler

Yazdırma başlığını **Yazdırma Kalitesi Ayarı** özelliğini kullanarak hizalayın.

➔ [“Yazdırma Kalitesini Ayarlama” sayfa 158](#)

Bulanık Baskılar, Dikey Şerit veya Yanlış Hizalama



enthalten alle
Aufdruck. W
↓ 5008 "Regel

Aşağıdaki nedenler düşünülebilir.

■ Yazdırma başlığı konumu hizasız.

Çözümler

Yazdırma başlığını **Yazdırma Kalitesi Ayarı** özelliğini kullanarak hizalayın.

➔ [“Yazdırma Kalitesini Ayarlama” sayfa 158](#)

■ Çift yönlü yazdırma ayarı etkin.

Çözümler

Yazdırma başlığını hizladıktan sonra yazdırma kalitesi iyileşmezse çift yönlü ayarı devre dışı bırakın.

Çift yönlü (veya yüksek hızlı) yazdırma esnasında, yazdırma başlığı her iki yönde hareket ederken yazdırma yapar ve dikey çizgiler yanlış hizalanabilir. Bu ayar devre dışı bırakıldığında yazdırma hızı yavaşlayabilir, ancak yazdırma kalitesi iyileşebilir.

- Kontrol paneli

Ayarlar > Genel Ayarlar > Yzc Ayarları ögesini seçin ve sonra **Çift Yönlü** ögesini devre dışı bırakın.

- Windows

Yazıcı sürücüsünün **Daha Fazla Seçenek** sekmesinden **İki yönlü yazdırma** ögesinin işaretini temizleyin.

- Mac OS

Apple menüsünden **Sistem Tercihleri > Yazıcılar ve Tarayıcılar** (veya **Yazdır ve Tarama, Yazdır ve Faks**) ögesini seçin ve sonra yazıcıyı seçin. **Seçenekler ve Sarf Malzemeleri > Seçenekler** (veya **Sürücü**) ögesini tıklatın. **Kapalı** ayarı olarak **İki yönlü yazdırma** ögesini seçin.

Çizgili Desenler Görünüyor



Çift yönlü yazdırma ayarı etkin.

Çözümler

Düz kağıda yazdırırken, iki yönlü ayarını devre dışı bırakın.

Çift yönlü (veya yüksek hızlı) yazdırma esnasında, yazdırma başlığı her iki yönde hareket ederken yazdırma yapar ve dikey çizgiler yanlış hizalanabilir. Bu ayar devre dışı bırakıldığında yazdırma hızı yavaşlayabilir, ancak yazdırma kalitesi iyileşebilir.

Kontrol paneli

Ayarlar > Genel Ayarlar > Yzc Ayarları ögesini seçin ve sonra **Çift Yönlü** ögesini devre dışı bırakın.

Windows

Yazıcı sürücüsünün **Daha Fazla Seçenek** sekmesinden **İki yönlü yazdırma** ögesinin işaretini temizleyin.

Mac OS

Apple menüsünden **Sistem Tercihleri > Yazıcılar ve Tarayıcılar** (veya **Yazdır ve Tarama, Yazdır ve Faks**) ögesini seçin ve sonra yazıcıyı seçin. **Seçenekler ve Sarf Malzemeleri > Seçenekler** (veya **Sürücü**) ögesini tıklayın. **Kapalı** ayarı olarak **Yüksek Hızda Yazdırma** ögesini seçin.

Yazdırma kalitesi çok düşüğe ayarlı.

Çözümler

Fotoğraf kağıdına yazdırırken, yüksek kaliteli bir ayar kullanarak yazdırın.

Kontrol paneli

Bir **Gelişmiş** sekmesi varsa, yazdırma ayarlarında **Gelişmiş** sekmesini seçin, ardından **Kalite** olarak **En İyi** ögesini seçin.

Windows

Yazıcı sürücüsünün **Ana** sekmesindeki **Kalite** içinden **Yüksek** ögesini seçin.

Mac OS

Yazdır iletişim kutusunun **Yazdırma Ayarları** menüsünden **Baskı Kalitesi** olarak **İyi** ögesini seçin.

Yazdırma başlığı püskürtme uçları tıkanmış olabilir.

Çözümler

Yazdırma Kalitesi Ayarı özelliğini kullanın. Yazıcıyı uzun süre kullanmadıysanız yazdırma başlığı başlıkları tıkanmış olabilir ve mürekkep damlaları boşaltılamaz.

➔ [“Yazdırma Kalitesini Ayarlama” sayfa 158](#)

Çıktı Boş Bir Sayfa Olarak Çıkıyor

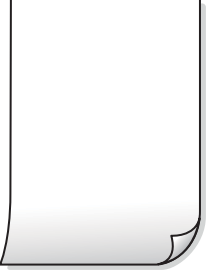

■ Yazdırma başlığı püskürtme uçları tıkanmış olabilir.

Çözümler

Yazdırma Kalitesi Ayarı özelliğini kullanın. Yazıcıyı uzun süre kullanmadıysanız yazdırma başlığı başlıkları tıkanmış olabilir ve mürekkep damlaları boşaltılamaz.

→ “Yazdırma Kalitesini Ayarlama” sayfa 158

■ Yazdırma ayarları ve yazıcıda yüklü kağıt boyutu farklı.

Çözümler

Yazdırma ayarlarını kağıt kasetinde yüklü kağıt boyutuna göre değiştirin. Kağıt kasetine yazdırma ayarlarıyla eşleşen kağıt yükleyin.

■ Yazıcıya aynı zamanda birden fazla kağıt yaprağı beslendi.

Çözümler

Birden fazla kağıt sayfasının yazıcıya aynı zamanda beslenmesini önlemek için aşağıya bakın.

→ “Aynı Anda Birkaç Kağıt Besleniyor” sayfa 188

Kağıt Lekeli veya Zedelenmiş



Aşağıdaki nedenler düşünülebilir.

■ Kağıt yanlış yüklendi.

Çözümler

Yatay bant (yazdırma yönüne dik) görüldüğünde veya kağıdın üstü veya altı lekeliyse kağıdı doğru yönde yükleyin ve kenar kılavuzlarını kağıdın kenarlarına kaydırın.

→ “Kağıt Yükleme” sayfa 32

■ Kağıt yolu bulaşmış.

Çözümler

Dikey bant (yazdırma yönüne paralel) görüldüğünde veya kağıt lekeliyse kağıt yolunu temizleyin.

➔ “Mürekkep Lekeleri için Kağıt Yolunu Temizleme” sayfa 163

■ Kağıt kıvrık.

Çözümler

Kıvrılıp kıvrılmadığını kontrol etmek için kağıdı düz bir yüzeye yerleştirin. Kıvrılmışsa düzeltin.

■ Yazdırma başlığı kağıdın yüzeyine sürüyor.

Çözümler

Kalın kağıda yazarken, yazdırma başlığı yazdırma yüzeyine yakındır ve kağıt zedelenebilir. Bu durumda, zedelemeyi azaltma ayarını etkinleştirin. Bu ayarı etkinleştirirseniz, yazdırma kalitesi düşebilir veya yazdırma yavaşlayabilir.

Kontrol paneli

Ayarlar > Genel Ayarlar > Yzc Ayarları ögesini seçin ve sonra **Kalın Kağıt** ögesini etkinleştirin.

Windows

Yazıcı sürücüsünün **Genişletilmiş Ayarlar** sekmesinde **Bakım** ögesine tıklayın ve sonra **Kalın kağıt ve zarflar** ögesini seçin.

Kalın kağıt ve zarflar ayarını seçtikten sonra kağıt hala zedeliyorsa yazıcı sürücüsünün **Kısa Çizgili Kağıt** penceresinde **Genişletilmiş Ayarlar** ögesini seçin.

Mac OS

Apple menüsünden **Sistem Tercihleri > Yazıcılar ve Tarayıcılar** (veya **Yazdır ve Tarama, Yazdır ve Faks**) ögesini seçin ve sonra yazıcıyı seçin. **Seçenekler ve Sarf Malzemeleri > Seçenekler** (veya **Sürücü**) ögesine tıklayın. **Açık** ayarı olarak **Kalın kağıt ve zarflar** ögesini seçin.

■ Önceden yazdırılan taraf kurumadan kağıdın arka tarafı yazdırılmış.

Çözümler

Manüel olarak 2 taraflı olarak yazdırırken, kağıdı yeniden yüklemeyi önce mürekkebin tamamen kurduğundan emin olun.

■ Otomatik 2 taraflı yazdırmayı kullanarak yazdırırken, yazdırma yoğunluğu çok yüksek ve kurutma süresi çok kısa.

Çözümler

Otomatik 2 taraflı yazdırma özelliği kullanılarak görüntüler ve grafikler gibi yüksek yoğunluklu veriler yazdırılırken, yazdırma yoğunluğunu daha düşük ve kuruma süresini daha uzun olacak şekilde ayarlayın.

➔ “2 Taraflı Yazdırma” sayfa 50

➔ “2 Taraflı Yazdırma” sayfa 77

Yazdırılan Fotoğraflar Yapışkan



■ Yazdırma fotoğraf kağıdının yanlış tarafında yapılmış.

Çözümler

Yazdırılabilir tarafa yazdığınızdan emin olun. Fotoğraf kağıdının yanlış tarafına yazdırırken, kağıt yolunu temizlemeniz gerekir.

Görüntüler ve Fotoğraflar Beklenilmeyen Renklerde Yazdırılıyor



Aşağıdaki nedenler düşünülebilir.

■ Yazdırma başlığı püskürtme uçları tıkanmış olabilir.

Çözümler

Yazdırma Kalitesi Ayarı özelliğini kullanın. Yazıcıyı uzun süre kullanmadıysanız yazdırma başlığı başlıkları tıkanmış olabilir ve mürekkep damlaları boşaltılamaz.

➔ [“Yazdırma Kalitesini Ayarlama” sayfa 158](#)

■ Renk düzeltme uygulandı.

Çözümler

Kontrol panelinden veya Windows yazıcı sürücüsünden yazdırılırken, kâğıt türüne göre varsayılan olarak Epson otomatik fotoğraf ayarı uygulanır. Ayarı değiştirmeyi deneyin.

Kontrol paneli

Ftğrf Onar ayarını **Otomatik** iken başka bir seçeneğe değiştirin. Ayarı değiştirme işe yaramazsa **Geliştirme Kapalı** ögesini **Ftğrf Onar** ayarı olarak seçin.

Windows yazıcı sürücüsü

Daha Fazla Seçenek sekmesinde, **Özel** ögesini **Renk Düzeltme** içinden seçin ve sonra **Gelişmiş** ögesine tıklayın. **Manzara Düzeltme** ayarını **Otomatik** iken başka bir seçeneğe değiştirin. Ayarı değiştirme işe yaramazsa, **PhotoEnhance** dışında (**Renk Yönetimi** ögesinde) herhangi bir renk değiştirme yöntemi kullanın.

Kenar Boşlukları Olmadan Yazdırılmıyor



Kenarlıksız yazdırma ayarlarında ayarlanmadı.

Çözümler

Yazdırma ayarlarında kenarlıksız ayar yapın. Kenarlıksız yazdırma işlemini desteklemeyen bir kağıt türü seçmeniz durumunda **Kenarlıksız** öğesini seçemezsiniz. Kenarlıksız yazdırma işlemini destekleyen bir kağıt türü seçin.

Kontrol paneli

Düzen olarak **Kenarlıksız** öğesini seçin.

Windows

Yazıcı sürücüsünün **Ana** sekmesinde **Kenarlıksız** öğesini seçin.

Mac OS

Kağıt Boyutu içinden kenarlıksız bir kağıt boyutu seçin.

Görüntünün Kenarları Kenarlıksız Yazdırma Sırasında Kırpıldı



Görüntü biraz büyütüldüğünden çıkıntılı alan kırpılır.

Çözümler

Daha küçük bir büyütme ayarı seçin.

Windows

Ayarlar öğesini tıklatın (**Kenarlıksız** onay kutusunun yanında, yazıcı sürücüsünün **Ana** sekmesinde) ve sonra ayarları değiştirin.

Mac OS

Genişleme ayarını yazdırma iletişim kutusunun **Yazdırma Ayarları** menüsünden değiştirin.

■ Bilgisayar yazdırırken manüel olarak Hazırda Bekleme moduna veya Uyku moduna alındı.

Çözümler

Yazdırma sırasında bilgisayarı manüel olarak **Hazırda Bekleme** modu veya **Uyku** moduna geçirmeyin. Bozuk metin sayfaları bilgisayarı başlattığınız bir sonraki seferde yazdırılabilir.

■ Farklı bir yazıcı için yazıcı sürücüsü kullanıyorsunuz.

Çözümler

Kullandığınız yazıcı sürücüsünün bu yazıcı için olduğundan emin olun. Yazıcı sürücüsü penceresinin en üstündeki yazıcı adını kontrol edin.

Yazdırılan Görüntü Ters

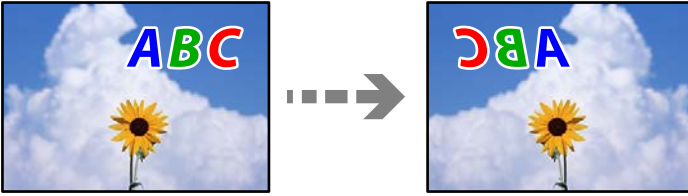

■ Yazdırma ayarlarında görüntü yatay ters çevirmeye ayarlı.

Çözümler

Yazıcı sürücüsünde veya uygulamada tüm yansıma görüntü ayarlarını temizleyin.

Windows

Yazıcı sürücüsünün **Daha Fazla Seçenek** sekmesinde **Ayna Yansıması** öğesinin işaretini kaldırın.

Mac OS

Yazdırma iletişiminin **Ayna Yansıması** menüsünü kullanarak **Yazdırma Ayarları** öğesini temizleyin.

Baskılarda Mozaik Gibi Desenler



■ Düşük çözünürlüklü görüntüler veya fotoğraflar yazdırıldı.

Çözümler

Resimler veya fotoğraflar yazdırırken yüksek çözünürlüklü veriler kullanarak yazdırın. Ekranda iyi görünmelerine rağmen web sitelerinde kullanılan resimler genellikle düşük çözünürlüklüdür ve yazdırma kalitesinin düşmesine neden olabilir.

PostScript Yazıcı Sürücüsünü Kullanırken Yazıcı Doğru Yazdırmıyor

Aşağıdaki nedenler düşünülebilir.

Verilerde bir sorun var.

Çözümler

- Dosya, Adobe Photoshop gibi veri biçimini değiştirmenize izin veren bir uygulamada oluşturulursa, uygulamadaki ayarların yazıcı sürücüsündeki ayarlarla aynı olduğundan emin olun.
- İkili biçimde oluşturulan EPS dosyaları doğru yazdırılamayabilir. Bir uygulamada EPS dosyaları oluştururken biçimi ASCII olarak ayarlayın.
- Windows için, bir USB arayüzünden bilgisayara bağlı olduğunda yazıcı ikili verileri yazdıramaz. Yazıcı özelliklerinde **Cihaz Ayarları** sekmesinde **Çıkış Protokolü**'nü ASCII veya TBCP olarak ayarlayın.
- Windows için, yazıcı özelliklerinde **Cihaz Ayarları** sekmesinden uygun yedek yazı tiplerini seçin.

PostScript Yazıcı Sürücüsünü Kullanırken Baskı Kalitesi Düşük

Renk ayarları yapılmadı.

Çözümler

Yazıcı sürücüsünde **Kağıt/Kalite** sekmesinde renk ayarları yapamazsınız. **Gelişmiş'e** tıklayın ve ardından **Color Mode** ayarını ayarlayın.

Kopyalama Kalitesi Düşük

Kopyalarda Renk Eksik, Bantlar veya Beklenmedik Renkler Görünüyor



Yazdırma başlığı püskürtme uçları tıkanmış olabilir.

Çözümler

Yazdırma Kalitesi Ayarı özelliğini kullanın. Yazıcıyı uzun süre kullanmadıysanız yazdırma başlığı başlıkları tıkanmış olabilir ve mürekkep damlaları boşaltılamaz.

→ [“Yazdırma Kalitesini Ayarlama” sayfa 158](#)

Yaklaşık 3.3 cm Aralıklarla Renkli Şeritler Görünüyor



Aşağıdaki nedenler düşünülebilir.

■ Kağıt türü ayarı yüklenen kağıtla eşleşmiyor.

Çözümler

Yazıcıya yüklenen kağıt türü için uygun kağıt türü ayarını seçin.

➔ “Kağıt Türü Listesi” sayfa 32

■ Yazdırma başlığı konumu hizasız.

Çözümler

Yazdırma başlığını **Yazdırma Kalitesi Ayarı** özelliğini kullanarak hizalayın.

➔ “Yazdırma Kalitesini Ayarlama” sayfa 158

Bulanık Kopyalar, Dikey Şerit veya Yanlış Hizalama



enthalten alle
Aufdruck. W
↓ 5008 "Regel

Aşağıdaki nedenler düşünülebilir.

■ Yazdırma başlığı konumu hizasız.

Çözümler

Yazdırma başlığını **Yazdırma Kalitesi Ayarı** özelliğini kullanarak hizalayın.

➔ “Yazdırma Kalitesini Ayarlama” sayfa 158

■ Çift yönlü yazdırma ayarı etkin.

Çözümler

Yazdırma başlığını hizladıktan sonra yazdırma kalitesi iyileşmezse çift yönlü ayarı devre dışı bırakın.

Çift yönlü (veya yüksek hızlı) yazdırma esnasında, yazdırma başlığı her iki yönde hareket ederken yazdırma yapar ve dikey çizgiler yanlış hizalanabilir. Bu ayar devre dışı bırakıldığında yazdırma hızı yavaşlayabilir, ancak yazdırma kalitesi iyileşebilir.

Ayarlar > Genel Ayarlar > Yzc Ayarları ögesini seçin ve sonra kontrol panelinde **Çift Yönlü** ögesini devre dışı bırakın.

Çizgili Desenler Görünüyor



Çift yönlü yazdırma ayarı etkin.

Çözümler

Düz kağıda yazdırırken, iki yönlü ayarını devre dışı bırakın.

Çift yönlü (veya yüksek hızlı) yazdırma esnasında, yazdırma başlığı her iki yönde hareket ederken yazdırma yapar ve dikey çizgiler yanlış hizalanabilir. Bu ayar devre dışı bırakıldığında yazdırma hızı yavaşlayabilir, ancak yazdırma kalitesi iyileşebilir.

Ayarlar > Genel Ayarlar > Yzc Ayarları ögesini seçin ve sonra kontrol panelinde **Çift Yönlü** ögesini devre dışı bırakın.

Yazdırma başlığı püskürtme uçları tıkanmış olabilir.

Çözümler

Yazdırma Kalitesi Ayarı özelliğini kullanın. Yazıcıyı uzun süre kullanmadıysanız yazdırma başlığı başlıkları tıkanmış olabilir ve mürekkep damlaları boşaltılamaz.

➔ [“Yazdırma Kalitesini Ayarlama” sayfa 158](#)

Çıktı Boş Bir Sayfa Olarak Çıkıyor

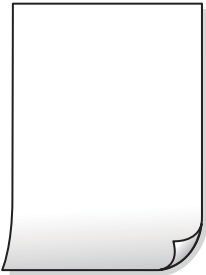

Yazdırma başlığı püskürtme uçları tıkanmış olabilir.

Çözümler

Yazdırma Kalitesi Ayarı özelliğini kullanın. Yazıcıyı uzun süre kullanmadıysanız yazdırma başlığı başlıkları tıkanmış olabilir ve mürekkep damlaları boşaltılamaz.

➔ [“Yazdırma Kalitesini Ayarlama” sayfa 158](#)

Yazdırma ayarları ve yazıcıda yüklü kağıt boyutu farklı.

Çözümler

Yazdırma ayarlarını kağıt kasetinde yüklü kağıt boyutuna göre değiştirin. Kağıt kasetine yazdırma ayarlarıyla eşleşen kağıt yükleyin.

■ Yazıcıya aynı zamanda birden fazla kağıt yaprağı beslendi.

Çözümler

Birden fazla kağıt sayfasının yazıcıya aynı zamanda beslenmesini önlemek için aşağıya bakın.

➔ [“Aynı Anda Birkaç Kağıt Besleniyor” sayfa 188](#)

Kağıt Lekeli veya Zedelenmiş



Aşağıdaki nedenler düşünülebilir.

■ Kağıt yanlış yüklendi.

Çözümler

Yatay bant (yazdırma yönüne dik) görüldüğünde veya kağıdın üstü veya altı lekeliyse kağıdı doğru yönde yükleyin ve kenar kılavuzlarını kağıdın kenarlarına kaydırın.

➔ [“Kağıt Yükleme” sayfa 32](#)

■ Kağıt yolu bulaşmış.

Çözümler

Dikey bant (yazdırma yönüne paralel) görüldüğünde veya kağıt lekeliyse kağıt yolunu temizleyin.

➔ [“Mürekkep Lekeleri için Kağıt Yolunu Temizleme” sayfa 163](#)

■ Kağıt kıvrık.

Çözümler

Kıvrılıp kıvrılmadığını kontrol etmek için kağıdı düz bir yüzeye yerleştirin. Kıvrılmışsa düzeltin.

■ Yazdırma başlığı kağıdın yüzeyine sürüyor.

Çözümler

Kalın kağıda kopyalarken, yazdırma başlığı yazdırma yüzeyine yakındır ve kağıt zedelenabilir. Bu durumda, zedelemeyi azaltma ayarını etkinleştirin.

Ayarlar > Genel Ayarlar > Yzc Ayarları ögesini seçin ve sonra kontrol panelinde **Kalın Kağıt** ögesini etkinleştirin. Bu ayarı etkinleştirirseniz, kopyalama kalitesi düşebilir veya yavaşlayabilir.

Kopyalanan Fotoğraflar Yapışkan



■ Kopya fotoğraf kağıdının yanlış tarafında yapılmış.

Çözümler

Yazdırılabilir tarafa kopyaladığınızdan emin olun. Yanlışlıkla fotoğraf kağıdının yanlış tarafına kopyalarsanız, kağıt yolunu temizlemeniz gerekir.

➔ “Kağıt Yükleme” sayfa 32

➔ “Mürekkep Lekeleri için Kağıt Yolunu Temizleme” sayfa 163

Kopya Konumu, Boyutu ve Kenar Boşlukları Yanlış



Aşağıdaki nedenler düşünülebilir.

■ Kağıt yanlış yüklendi.

Çözümler

Kağıdı doğru yönde yükleyin ve kenar kılavuzu kağıdın kenarına denk gelecek şekilde kaydırın.

➔ “Kağıt Yükleme” sayfa 32

■ Kağıdın boyutu yanlış ayarlanmış.

Çözümler

Uygun kağıt boyutu ayarını seçin.

■ Orijinaler düzgün yerleştirilmedi.

Çözümler

Orijinalin hizalama işaretlerine karşı doğru biçimde yerleştirildiğinden emin olun.

Taranan görüntünün kenarı eksikse, orijinali, tarayıcı camının kenarından biraz uzaklaştırın. Tarayıcı camının kenarından yaklaşık 1,5 mm (0,06 inç) içindeki alanı tarayamazsınız.

➔ “Orijinalleri Yerleştirme” sayfa 37

■ Tarayıcı camında veya belge matında toz ve kir var.

Çözümler

Orijinalleri tarayıcı camı üzerine yerleştirdiğinizde, orijinallere yapışan her türlü toz ve kiri giderin ve tarayıcı camı ve belge matını temizleyin. Cam üzerinde toz veya leke varsa kopyalama alanı toz veya lekeleri kapsayacak şekilde genişleyebilir ve yanlış kopyalama konumu oluşturabilir veya görüntü küçük olabilir.

→ “Tarayıcı Camını ve Belge Matını Temizleme” sayfa 163

■ Kopya ayarlarında Orijinal Boyut yanlış.

Çözümler

Kopya ayarlarında uygun **Orijinal Boyut** ögesini seçin.

→ “Kopyalama İçin Gelişmiş Menü Seçenekleri” sayfa 99

■ Yazıcı bir ışık kaynağının yakınına yerleştirilirse veya doğrudan güneş ışığına maruz kalırsa orijinal boyutu düzgün algılanmayabilir.

Çözümler

Orijinal boyutunu manüel seçin ve ardından yeniden deneyin.

■ Boyutu otomatik algılamak için orijinal çok ince.

Çözümler

Orijinal boyutunu manüel seçin ve ardından yeniden deneyin.

Kopyalanan Görüntüde Eşit Olmayan Renkler, Bulaşmalar, Noktalar veya Düz Çizgiler Görünüyor



Aşağıdaki nedenler düşünülebilir.

■ Kağıt yolu kirli.

Çözümler

Kağıt yolunu temizlemek için yazdırmadan kağıt yükleyin ve çıkarın.

→ “Mürekkep Lekeleri için Kağıt Yolunu Temizleme” sayfa 163

■ Orijinallerde veya tarayıcı camında toz ve kir var.

Çözümler

Orijinallere yapılan tozu veya kiri çıkarın ve tarayıcı camını temizleyin.

→ “Tarayıcı Camını ve Belge Matını Temizleme” sayfa 163

ADF veya orijinalerde toz veya kir var.

Çözümler

ADF'yi temizleyin ve orijinalere yapışmış toz veya kiri temizleyin.

→ “ADF’yi Temizleme” sayfa 165

Orijinal çok fazla güç uygulanarak bastırıldı.

Çözümler

Çok fazla güçle bastırırsanız, bulanıklık, bulaşma ve noktalar oluşabilir.

Orijinal veya belge kapağı üzerine çok fazla güçle bastırmayın.

→ “Orijinalleri Yerleştirme” sayfa 37

Kopyalama yoğunluğu ayarı çok yüksek.

Çözümler

Kopyalama yoğunluğu ayarını düşürün.

→ “Kopyalama İçin Temel Menü Seçenekleri” sayfa 98

Kopyalanan Görüntüde Moiré (Tarama Çizgileri) Desenleri Görülüyor

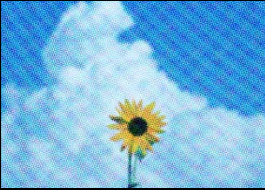

Orijinal magazin veya katalog gibi yazdırılmış bir belge ise noktalı bir moiré deseni görünür.

Çözümler

Küçültme ve büyütme ayarını değiştirin. Moiré deseni hala görünüyorsa orijinali biraz farklı bir açıyla yerleştirin.

→ “Kopyalama İçin Temel Menü Seçenekleri” sayfa 98

Orijinalin Ters Tarafının Görüntüsü Kopyalanan Resimde Görünüyor

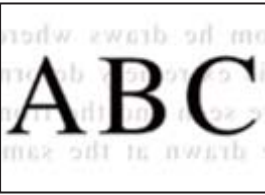

Aşağıdaki nedenler düşünülebilir.

■ İnce orijinalleri tararken, arkadaki görüntüler aynı zamanda taranabilir.

Çözümler

Orijinali tarayıcı camı üzerine yerleştirin ve sonra üzerine bir parça siyah kağıt yerleştirin.

➔ “Orijinalleri Yerleştirme” sayfa 37

■ Kopyalama yoğunluğu ayarı çok yüksek.

Çözümler

Kopyalama yoğunluğu ayarını düşürün.

➔ “Kopyalama İçin Temel Menü Seçenekleri” sayfa 98

Taranan Görüntü Sorunları

Tarayıcı Camından Tararken Eşit Olmayan Renkler, Kir, Noktalar vb. Görünüyor



■ Orijinallerde veya tarayıcı camında toz ve kir var.

Çözümler

Orijinallere yapılan tozu veya kiri çıkarın ve tarayıcı camını temizleyin.

➔ “Tarayıcı Camını ve Belge Matını Temizleme” sayfa 163

■ Orijinal çok fazla güç uygulanarak bastırıldı.

Çözümler

Çok fazla güçle bastırırsanız, bulanıklık, bulaşma ve noktalar oluşabilir.

Orijinal veya belge kapağı üzerine çok fazla güçle bastırmayın.

➔ “Orijinalleri Yerleştirme” sayfa 37

ADF'den Tararken Düz Çizgiler Görünüyor

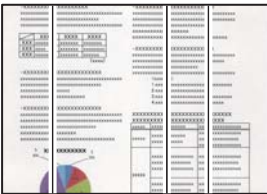

ADF veya orijinalerde toz veya kir var.

Çözümler

ADF'yi temizleyin ve orijinalere yapışmış toz veya kiri temizleyin.

→ “ADF’yi Temizleme” sayfa 165

Ofset, Taranan Görüntülerin Arka Planında Görünür



İnce orijinaleri tararken, arkadaki görüntüler aynı zamanda taranabilir.

Çözümler

Tarayıcı camından tararken, orijinal üzerine bir masa pedi veya siyah kağıt koyun.

→ “Orijinaleri Yerleştirme” sayfa 37

Tarayıcı Camında Doğru Alan Taranamıyor

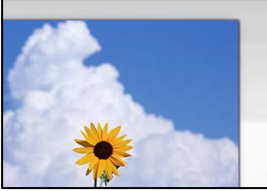

Orijinaler düzgün yerleştirilmedi.

Çözümler

- Orijinalin hizalama işaretlerine karşı doğru biçimde yerleştirildiğinden emin olun.
- Taranan görüntünün kenarı eksikse, orijinali, tarayıcı camının kenarından biraz uzaklaştırın. Tarayıcı camının kenarından yaklaşık 1,5 mm (0,06 inç) içindeki alanı tarayamazsınız.

→ “Orijinaleri Yerleştirme” sayfa 37

Yazıcı bir ışık kaynağının yakınına yerleştirilirse veya doğrudan güneş ışığına maruz kalırsa orijinal boyutu düzgün algılanmayabilir.

Çözümler

Orijinal boyutunu manüel seçin ve ardından yeniden deneyin.

■ Tarayıcı camında veya belge matında toz ve kir var.

Çözümler

Kontrol panelinden tararken ve otomatik tarama alanı kırpma işlevini seçtiğinizde, tarayıcı camı ve belge matındaki çöp ya da kiri giderin. Orijinalin çevresinde herhangi bir çöp ya da kir varsa tarama aralığı bunu kapsamak için genişler.

➔ “Tarayıcı Camını ve Belge Matını Temizleme” sayfa 163

■ Boyutu otomatik algılamak için orijinal çok ince.

Çözümler

Orijinal boyutunu manüel seçin ve ardından yeniden deneyin.

Taranan Resimde Sorunlar Çözülemiyor

Tüm çözümleri denedikten sonra sorunu çözemediyse aşağıdakini kontrol edin.

■ Tarama yazılımı ayarlarıyla ilgili sorunlar var.

Çözümler

Tarayıcı yazılımı için ayarları başlatmak için Epson Scan 2 Utility'yi kullanın.

Not:

Epson Scan 2 Utility, tarayıcı yazılımıyla sağlanan bir uygulamadır.

1. Epson Scan 2 Utility'yi başlatın.

Windows 10

Başlat düğmesine tıklayın ve sonra **EPSON > Epson Scan 2 Utility**'yi seçin.

Windows 8.1/Windows 8

Arama kutusuna uygulama adını girin ve ardından görüntülenen simgeyi seçin.

Windows 7/Windows Vista/Windows XP

Başlat düğmesine tıklayın ve sonra **Tüm Programlar** veya **Programlar > EPSON > Epson Scan 2 > Epson Scan 2 Utility** öğesini seçin.

Mac OS

Git > Uygulamalar > Epson Software > Epson Scan 2 Utility'yi seçin.

2. **Diğer** sekmesini seçin.

3. **Sıfırla** öğesine tıklayın.

Başlatma sorunu çözmezse tarayıcı yazılımının yüklemesini kaldırın ve yeniden yükleyin.

➔ “Uygulamaları Ayrı Ayrı Yükleme veya Kaldırma” sayfa 171

Gönderilen Faksın Kalitesi Zayıf

Gönderilen Faksın Kalitesi Zayıf



Aşağıdaki nedenler düşünülebilir.

■ Orijinallerde veya tarayıcı camında toz ve kir var.

Çözümler

Orijinallere yapılan tozu veya kiri çıkarın ve tarayıcı camını temizleyin.

➔ [“Tarayıcı Camını ve Belge Matını Temizleme” sayfa 163](#)

■ Orijinal çok fazla güç uygulanarak bastırıldı.

Çözümler

Çok fazla güçle bastırırsanız, bulanıklık, bulaşma ve noktalar oluşabilir.

Orijinal veya belge kapağı üzerine çok fazla güçle bastırmayın.

➔ [“Orijinalleri Yerleştirme” sayfa 37](#)

ADF'den Faksları Gönderirken Düz Çizgiler Görünüyor



ADF veya orijinallerde toz veya kir var.

ADF'yi temizleyin ve orijinallere yapışmış toz veya kiri temizleyin.

İlgili Bilgi

➔ [“ADF'yi Temizleme” sayfa 165](#)

Gönderilen Faksın Görüntü Kalitesi Zayıf

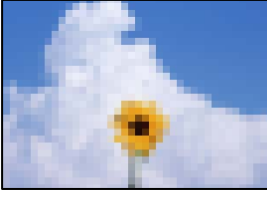

Aşağıdaki nedenler düşünülebilir.

■ Orijinal Tür ayarı yanlış.

Çözümler

Faksla > Faks Ayarları > Tarama Ayarları > Orijinal Tür ögesini seçin ve sonra ayarı değiştirin. Gönderdiğiniz orijinal metin ve görüntüler içerdiğinde bunu **Fotoğraf** olarak ayarlayın.

■ Çözünürlük çok düşüğe ayarlı.

Çözümler

Gönderenin faks makinesi performansını bilmiyorsanız, bir faks göndermeden önce aşağıdakileri ayarlayın.

Faksla > Faks Ayarları ögesini ayarlayın ve sonra en yüksek kaliteli görüntüyü ayarlamak için **Çözünürlük** ayarını yapın.

Faksla > Faks Ayarları ögesini seçin ve sonra **Direkt Gönd** ögesini etkinleştirin.

Çözünürlük ögesini **Süper İnce** veya **Ultra İnce** olarak ayarlarsanız ancak faksı **Direkt Gönd** ögesini etkinleştirmeden gönderdiyseniz faks daha düşük bir çözünürlükte gönderilebilir.

■ ECM ayarı devre dışı.

Çözümler

Ayarlar > Genel Ayarlar > Faks Ayarları > Temel Ayarlar ögesini seçin ve kontrol panelinde **ECM** ayarını etkinleştirin. Bu, bağlantı sorunları nedeniyle oluşan hataları temizleyebilir. Faksları gönderme ve alma hızının **ECM** görüntülendiğinde daha yavaş olabileceğini unutmayın.

Orijinalin Ters Tarafının Görüntüsü Gönderilen Faksta Görünüyor

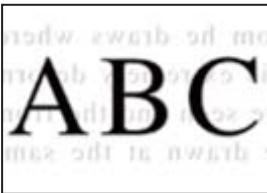

Aşağıdaki nedenler düşünülebilir.

■ **İnce orijinalleri tararken, arkadaki görüntüler aynı zamanda taranabilir.**

Çözümler

Orijinali tarayıcı camı üzerine yerleştirin ve sonra üzerine bir parça siyah kağıt yerleştirin.

➔ [“Orijinalleri Yerleştirme” sayfa 37](#)

■ **Faksları gönderirken yoğunluk ayarı yüksektir.**

Çözümler

Faksla > Faks Ayarları > Tarama Ayarları > Yoğunluk öğesini seçin ve sonra ayarı düşürün.

Alınan Faks Kalitesi Düşük

Alınan Faksların Görüntü Kalitesi Zayıf



Aşağıdaki nedenler düşünülebilir.

■ **ECM ayarı devre dışı.**

Çözümler

Ayarlar > Genel Ayarlar > Faks Ayarları > Temel Ayarlar öğesini seçin ve kontrol panelinde **ECM** ayarını etkinleştirin. Bu, bağlantı sorunları nedeniyle oluşan hataları temizleyebilir. Faksları gönderme ve alma hızının ECM görüntülendiğinde daha yavaş olabileceğini unutmayın.

■ **Gönderenin faks makinesinde görüntü kalitesi ayarı düşük.**

Çözümler

Gönderenden faksları yüksek kalitede göndermesini isteyin.

Sorun Çözülemiyor

Tüm çözümleri denedikten sonra sorun çözülmediyse Epson desteğine başvurun.

Yazdırma veya kopyalama sorunlarını çözemezseniz aşağıdaki ilgili bilgilere bakın.

İlgili Bilgi

➔ [“Yazdırma veya Kopyalama Sorunları Çözülemiyor” sayfa 277](#)

Yazdırma veya Kopyalama Sorunları Çözülemiyor

Sorunu çözene kadar en üstten başlayarak sırayla aşağıdaki sorunları deneyin.

- Yazıcıda yüklenen kağıt türü ve yazıcıda ayarlanan kağıt türünün yazıcı sürücüsündeki kağıt türü ayarlarıyla eşleştiğinden emin olun.
[“Kağıt Boyutu ve Türü Ayarları” sayfa 31](#)
- Kontrol panelinde veya yazıcı sürücüsünde daha yüksek kalite ayarını kullanın.
- Yazdırma başlığını hizalayın.
[“Yazdırma Başlığını Hizalama” sayfa 163](#)
- Yazdırma başlığı püskürtme uçlarının tıkanık olup olmadığını görmek için bir başlık kontrolü çalıştırın.
Başlık kontrol deseninde eksik segmentler varsa başlıklar tıkanmış olabilir. Kafa temizleme ve başlık kontrolünü dönüşümlü olarak 3 kez tekrarlayın ve tıkanıklığın temizlenip temizlenmediğini kontrol edin.
Yazdırma başlığı temizlemenin biraz mürekkep kullandığını unutmayın.
[“Yazdırma Başlığını Kontrol Etme ve Temizleme” sayfa 159](#)
- Yazıcıyı kapatın, en az 12 saat bekleyin ve sonra tıkanmanın temizlenip temizlenmediğini kontrol edin.
Sorun tıkanma ise yazıcıyı bir süre yazdırmadan bırakma sorunu çözebilir.
Yazıcı kapalıyken aşağıdaki öğeleri kontrol edebilirsiniz.
- Orijinal Epson mürekkep şişelerini kullandığınızı kontrol edin.
Orijinal Epson mürekkep şişelerini kullanmaya çalışın. Orijinal olmayan mürekkep şişeleri kullanılması, yazdırma kalitesinin düşmesine neden olabilir.
- Yarı saydam filmde lekelenme olup olmadığını kontrol edin.
Saydam filmde bulaşmalar varsa dikkatle bulaşmaları silin.
[“Yarı Saydam Filmi Temizleme” sayfa 167](#)
- Yazıcı içinde hiç kağıt parçası kalmadığından emin olun.
Kağıdı çıkardığınızda saydam filme elinizle veya kağıtla dokunmayın.
- Kağıdı kontrol edin.
Kağıdın kıvrık olup olmadığını veya yazdırılabilir yüzeyinin yukarı bakıp bakmadığını kontrol edin.
[“Kağıt Kullanımı Önlemleri” sayfa 31](#)
[“Kullanılabilir Kağıtlar ve Kapasiteler” sayfa 305](#)
[“Kullanılmayan Kağıt Türleri” sayfa 309](#)
- Yazıcıyı kapatırsanız, en az 12 saat bekleyin ve yazdırma kalitesi hala iyileşmediyse Güçlü Temizleme işlemini çalıştırın.
[“Güçlü Temizleme ögesini Çalıştırma” sayfa 161](#)

Yukarıdaki çözümleri kontrol ederek sorunu çöremezseniz, onarım istemeniz gerekebilir. Epson destek birimiyle irtibat kurun.

İlgili Bilgi

- ➔ [“Epson ile İletişime Geçmeden Önce” sayfa 487](#)
- ➔ [“Epson Desteğe Başvurma” sayfa 487](#)

Bilgisayar veya Cihaz Ekleme veya Deęiřtirme

Aęa Baęlı Bir Yazıcıya Baęlanma.	279
Aę Baęlantısını Yeniden Ayarlama.	280
Akıllı Bir Cihazı ve Yazıcıyı Doğrudan Baęlama (Wi-Fi Direct).	286
Aę Baęlantı Durumunu Kontrol Etme.	295

Ađa Bađlı Bir Yazıcıya Bađlanma

Yazıcı ađa bađlandığında, bir bilgisayarı veya akıllı bir cihazı yazıcıya ađ üzerinden bađlayabilirsiniz.

Ađ Yazıcısını İkinci Bir Bilgisayardan Kullanma

Yazıcıyı bir bilgisayara bađlamak için yükleyiciyi kullanmanızı öneririz. Ařađıdaki yöntemlerden birini kullanarak yükleyiciyi çalıştırabilirsiniz.

Web sitesini ayarlama

Ařađıdaki web sitesine erişin ve sonra ürünün adını girin. **Kurulum** öđesine gidin ve sonra ayarlamayı bařlatın.

<http://epson.sn>

Yazılım diskini kullanarak ayarlama (yalnızca bir yazılım diskiyle gelen modeller ve disk sürücülerini olan Windows bilgisayarlarına sahip kullanıcılar içindir).

Yazılım diskini bilgisayara takın ve sonra ekrandaki talimatları izleyin.

Yazıcıyı Seçme

Ařađıdaki ekran görüntülenene kadar ekrandaki talimatları izleyin, bađlanmak istediđiniz yazıcı adını seçin ve sonra **İleri** öđesini tıkladın.

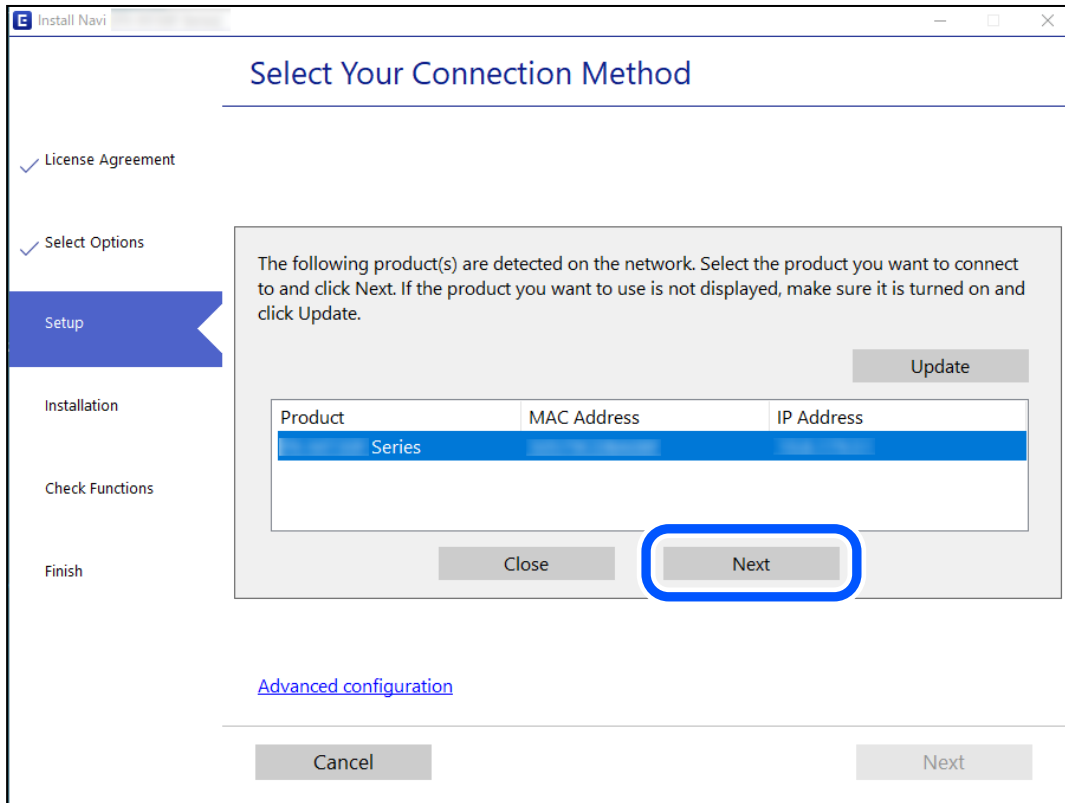

Ekrandaki talimatları izleyin.

Aę Yazıcısını Akıllı Cihazdan Kullanma

Ařaęıdaki yöntemlerden birini kullanarak bir akıllı cihazı yazıcıya baęlayabilirsiniz.

Kablosuz bir yönlendirici üzerinden baęlanma

Akıllı cihazı yazıcıyla aynı Wi-Fi aęına (SSID) baęlayın.

Daha fazla ayrıntı için ařaęıya bakın.

[“Akıllı Cihaza Baęlanmak İçin Ayarlar Yapma” sayfa 281](#)

Wi-Fi Direct ile Baęlanma

Kablosuz bir yönlendirici olmadan akıllı cihazı yazıcıya doğrudan baęlayın.

Daha fazla ayrıntı için ařaęıya bakın.

[“Akıllı Bir Cihazı ve Yazıcıyı Doğrudan Baęlama \(Wi-Fi Direct\)” sayfa 286](#)

Aę Baęlantısını Yeniden Ayarlama

Bu kısımda aę baęlantısı ayarlarının nasıl yapılacaęı ve kablosuz yönlendirici veya bilgisayar deęiřtirilirken baęlantı yöntemini deęiřtirme açıklanmaktadır.

Kablosuz Yönlendiriciyi Deęiřtirirken

Kablosuz yönlendiriciyi deęiřtirdięinizde, bilgisayar veya akıllı cihaz ve yazıcı arasında baęlantı için ayarları yapın.

Bilgisayara Baęlanmak İçin Ayarlar Yapma

Yazıcıyı bir bilgisayara baęlamak için yükleyiciyi kullanmanızı öneririz. Ařaęıdaki yöntemlerden birini kullanarak yükleyiciyi çalıştırabilirsiniz.

Web sitesini ayarlama

Ařaęıdaki web sitesine erişin ve sonra ürünün adını girin. **Kurulum** öęesine gidin ve sonra ayarlamayı başlatın.

<http://epson.sn>

Yazılım diskini kullanarak ayarlama (yalnızca bir yazılım diskiyle gelen modeller ve disk sürücülerini olan Windows bilgisayarlarına sahip kullanıcılar içindir).

Yazılım diskini bilgisayara takın ve sonra ekrandaki talimatları izleyin.

Baęlantı Yöntemlerini Seçme

Ařaęıdaki ekran görüntülenene kadar ekrandaki talimatları izleyin.

yazıcı için baęlantı yönteminizi deęiřtirin (yeni aę yönlendirici veya USB'yi aęa deęiřtirme gibi durumlar için) öęesini Operasyonunuzu Seçin ekranından seçin ve sonra İleri öęesini tıkladın.

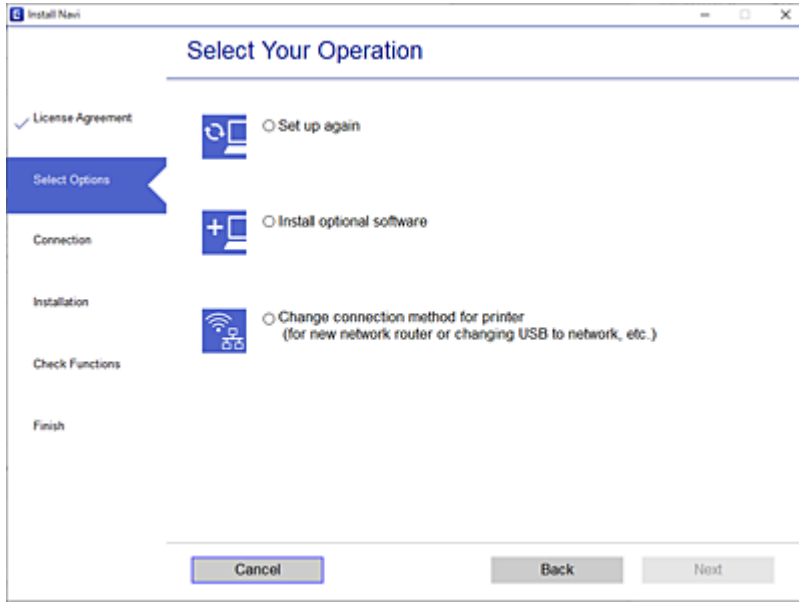

Ekrandaki talimatları izleyin.

Baęlanamazsınız sorunu çözmek için aşağıdakileri deneyin.

- Windows: “Bir Aęa baęlanılmıyor” sayfa 192
- Mac OS: “Bir Aęa baęlanılmıyor” sayfa 200

Akıllı Cihaza Baęlanmak İçin Ayarlar Yapma

Yazıcıyı akıllı cihazla aynı Wi-Fi aęına (SSID) baęladığınızda yazıcıyı bir akıllı cihazdan kullanabilirsiniz. Yazıcıyı akıllı bir cihazdan kullanmak için aşağıdaki web sitesinden ayarlayın. Yazıcıya baęlamak istediğiniz akıllı cihazdan web sitesine eriřin.

<http://epson.sn> > Kurulum

Bilgisayarı Deęiřtirirken

Bilgisayarı deęiřtirirken, bilgisayar ve yazıcı arasında baęlantı ayarlarını yapın.

Bilgisayara Baęlanmak İçin Ayarlar Yapma

Yazıcıyı bir bilgisayara baęlamak için yükleyiciyi kullanmanızı öneririz. Aşğıdaki yöntemlerden birini kullanarak yükleyiciyi çalıştırabilirsiniz.

- Web sitesini ayarlama

Aşğıdaki web sitesine eriřin ve sonra ürünün adını girin. **Kurulum** öęesine gidin ve sonra ayarlamayı başlatın.

<http://epson.sn>

- Yazılım diskini kullanarak ayarlama (yalnızca bir yazılım diskiyle gelen modeller ve disk sürücülerini olan Windows bilgisayarlarına sahip kullanıcılar içindir).

Yazılım diskini bilgisayara takın ve sonra ekrandaki talimatları izleyin.

Ekrandaki talimatları izleyin.

Baęlantı Yöntemini Bilgisayara Deęiřtirme

Bu kısımda bilgisayar ve yazıcı baęlandığında baęlantı yöntemini deęiřtirme açıklanmaktadır.

Aę Baęlantısını Ethernet’ren Wi-Fi’ye Deęiřtirme

Yazıcının kontrol panelinden Ethernet baęlantısını Wi-Fi baęlantısına deęiřtirin. Baęlantı deęiřtirme yöntemi temel olarak Wi-Fi baęlantı ayarlarıyla aynıdır.

İlgili Bilgi

➔ [“W-Fi Ayarlarını Kontrol Panelinden Yapma” sayfa 283](#)

Aę Baęlantısını Wi-Fi’den Ethernet’e Deęiřtirme

Bir Wi-Fi baęlantısından bir Ethernet baęlantısına deęiřtirmek için aşağıdaki adımları izleyin.

1. Ana ekranda **Ayarlar** öęesini seçin.
2. **Genel Ayarlar > Aę Ayarları > Kablolu LAN Ayarı** öęesini seçin.
3. Ekrandaki talimatları izleyin.

USB’den Aę Baęlantısına Deęiřtirme

Yükleyiciyi kullanın ve farklı bir baęlantı yönteminde yeniden ayarlayın.

- Web sitesini ayarlama

Aşağıdaki web sitesine erişin ve sonra ürünün adını girin. **Kurulum** öęesine gidin ve sonra ayarlamayı başlatın.

<http://epson.sn>

- Yazılım diskini kullanarak ayarlama (yalnızca bir yazılım diskiyle gelen modeller ve disk sürücülerini olan Windows bilgisayarlarına sahip kullanıcılar içindir).

Yazılım diskini bilgisayara takın ve sonra ekrandaki talimatları izleyin.

Baęlantı Yöntemlerini Deęiřtirmeyi Seçme

Aşağıdaki ekran görüntülenene kadar ekrandaki talimatları izleyin.

Kullanmak istediđiniz ađ bađlantısını, **Kablosuz ađ (Wi-Fi) aracılıđıyla bađlan** veya **Kablolu LAN (Ethernet) aracılıđıyla bađlan** öđesini seđin ve sonra **İleri** öđesini tıkladın.

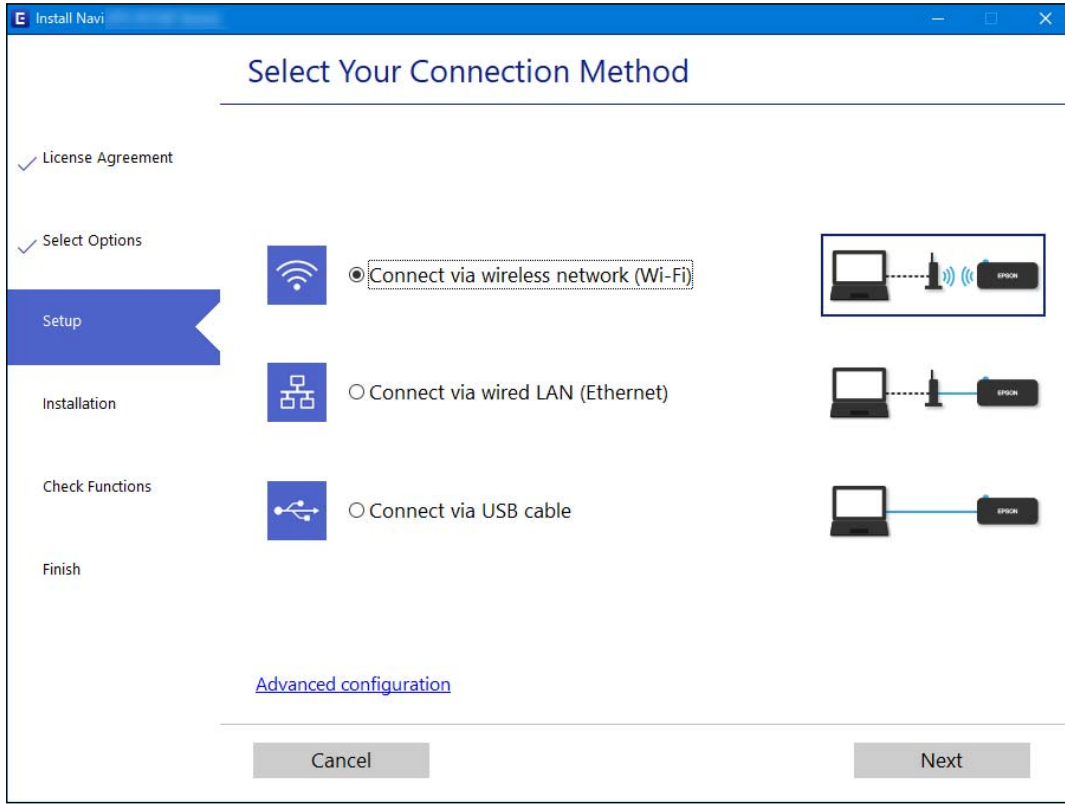

Not:

Görüntülenen bađlantı yöntemi modele bađlı olarak farklılık gösterir.

Ekrandaki talimatları izleyin.

W-Fi Ayarlarını Kontrol Panelinden Yapma

Yazıcının kontrol panelinden birçok yolla ađ ayarlarını yapabilirsiniz. Kullandığınız ortamla ve koşullarla eşleşen bađlantı yöntemini seđin.

SSID ve parola gibi kablosuz yönlendiriciye ait bilgileri biliyorsanız ayarları manüel yapabilirsiniz.

Kablosuz yönlendirici WPS'yi destekliyorsa düğme ayarı ile ayarları yapabilirsiniz.

Yazıcıyı ađa bađladıktan sonra, yazıcıyı kullanmak istediđiniz aygıttan (bilgisayar, akıllı cihaz, tablet vb.) bađlayın.

İlgili Bilgi

- ➔ “SSID ve Parolayı Girerek Wi-Fi Ayarlarını Yapma” sayfa 284
- ➔ “Basmalı Düğme Kurulumu (WPS) ile Wi-Fi Ayarlarını Yapma” sayfa 284
- ➔ “PIN Kodu Ayarına (WPS) göre Wi-Fi Ayarlarını Yapma” sayfa 285

SSID ve Parolayı Girerek Wi-Fi Ayarlarını Yapma

Yazıcının kontrol panelinden kablosuz bir yönlendiriciye baęlanmak için gerekli bilgileri girerek bir Wi-Fi aęını ayarlayabilirsiniz. Bu yöntemi kullanarak ayarlamak için kablosuz bir yönlendirici için SSID ve parolaya ihtiyacınız vardır.

Not:

Varsayılan ayarlarıyla bir kablosuz yönlendirici kullanıyorsanız, SSID ve parola etiket üzerindedir. SSID ve parolayı bilmiyorsanız, kablosuz yönlendiriciyi ayarlayan kişiye başvurun veya kablosuz yönlendiriciyle saęlanan belgelere bakın.

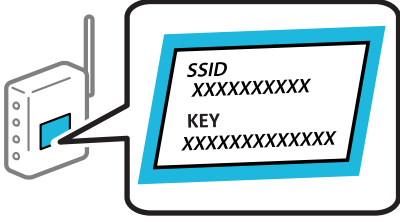

1. Ana ekranda  öęesine dokunun.

2. **Yönlendirici** öęesini seçin.

3. **Ayarı Bařlat** öęesine dokunun.

Aę baęlantısı zaten ayarlandıysa baęlantı ayrıntıları görüntülenir. Ayarları deęiřtirmek için **Wi-Fi baęlantısına deęiřtirin.** veya **Ayarları Deęiřtir** öęesine dokunun.

4. **Wi-Fi Kurulum Sihirbazı** öęesini seçin.

5. SSID'yi seçmek için ekrandaki talimatları izleyin, kablosuz yönlendirici için parolayı girin ve ayarları bařlatın.

Kurulum tamamlandıktan sonra yazıcı için aę baęlantısı durumunu kontrol etmek istiyorsanız, ayrıntılar için ařaęıdaki ilgili bilgiler baęlantısına bakın.

Not:

SSID'yi bilmiyorsanız, kablosuz yönlendiricinin etiketinde yazıp yazmadıęını kontrol edin. Varsayılan ayarlarıyla kablosuz yönlendiriciyi kullanıyorsanız, etikette yazılı SSID'yi kullanın. Bir bilgiyi bulamıyorsanız kablosuz yönlendiriciyle saęlanan belgelere bakın.

Parola küçük/büyük harf duyarlıdır.

Parolayı bilmiyorsanız, bilgilerin kablosuz yönlendiricinin etiketinde yazıp yazmadıęını kontrol edin. Etiketle, parola "Network Key", "Wireless Password" vb. yazılabilir. Varsayılan ayarlarıyla kablosuz yönlendiriciyi kullanıyorsanız, etikette yazılı parolayı kullanın.

İlgili Bilgi

➔ "[Karakterleri Girme](#)" sayfa 28

➔ "[Aę Baęlantı Durumunu Kontrol Etme](#)" sayfa 295

Basmalı Düęme Kurulumu (WPS) ile Wi-Fi Ayarlarını Yapma

Kablosuz yönlendiricide bir düęmeye basarak bir Wi-Fi aęını otomatik ayarlayabilirsiniz. Ařaęıdaki kořullar karřılındıęında, bu yöntemi kullanarak ayarlayabilirsiniz.

- Kablosuz yönlendirici WPS (Wi-Fi Protected Setup) ile uyumludur.
- Kablosuz yönlendiricide bir düğmeye basarak geçerli Wi-Fi baęlantısı kurulmuřtur.

Not:

Düğmeyi bulamıyorsanız veya yazılımı kullanarak ayarlarsanız, kablosuz yönlendiriciyle saęlanan belgelere bakın.

1. Ana ekranda  öęesine dokununuz.

2. **Yönlendirici** öęesini seçin.

3. **Ayarı Bařlat** öęesine dokununuz.

Aę baęlantısı zaten ayarlandıysa baęlantı ayrıntıları görüntülenir. Ayarları deęiřtirmek için **Wi-Fi baęlantısına deęiřtirin.** veya **Ayarları Deęiřtir** öęesine dokununuz.

4. **Düğme Kurulumu (WPS)** öęesini seçin.

5. Ekrandaki talimatları izleyin.

Kurulum tamamlandıktan sonra yazıcı için aę baęlantısı durumunu kontrol etmek istiyorsanız, ayrıntılar için ařaęıdaki ilgili bilgiler baęlantısına bakın.

Not:

Baęlantı başarısız olursa kablosuz yönlendiriciyi yeniden bařlatın, yazıcıya yaklařtırın ve yeniden deneyin. Hala çalışmıyorsa bir aę baęlantısı raporu yazdırın ve çözümü kontrol edin.

İlgili Bilgi

➔ [“Aę Baęlantı Durumunu Kontrol Etme” sayfa 295](#)

PIN Kodu Ayarına (WPS) göre Wi-Fi Ayarlarını Yapma

Bir kablosuz yönlendiriciye bir PIN kodu kullanarak otomatik baęlanabilirsiniz. Bir kablosuz yönlendirici WPS (Wi-Fi Korunmalı Kurulumu) özellikliyse ayarlamak için bu yöntemi kullanabilirsiniz. Kablosuz yönlendiriciye bir PIN kodu girmek için bir bilgisayar kullanın.

1. Ana ekranda  öęesine dokununuz.

2. **Yönlendirici** öęesini seçin.

3. **Ayarı Bařlat** öęesine dokununuz.

Aę baęlantısı zaten ayarlandıysa baęlantı ayrıntıları görüntülenir. Ayarları deęiřtirmek için **Wi-Fi baęlantısına deęiřtirin.** veya **Ayarları Deęiřtir** öęesine dokununuz.

4. **Dięerleri > PIN Kodu Kurulumu (WPS)** öęesini seçin

5. Ekrandaki talimatları izleyin.

Kurulum tamamlandıktan sonra yazıcı için aę baęlantısı durumunu kontrol etmek istiyorsanız, ayrıntılar için ařaęıdaki ilgili bilgiler baęlantısına bakın.

Not:

Bir PIN kodu girme hakkında ayrıntılar için kablosuz yönlendiricinizle sağlanan belgelere bakın.

İlgili Bilgi

→ “Ağ Bağlantı Durumunu Kontrol Etme” sayfa 295

Akıllı Bir Cihazı ve Yazıcıyı Doğrudan Bağlama (Wi-Fi Direct)

Wi-Fi Direct (Basit EN) akıllı bir cihazı kablosuz yönlendirici olmadan doğrudan yazıcıya bağlamanızı ve akıllı cihazdan yazdırmanızı sağlar.

Wi-Fi Direct Hakkında

Bu bağlantı yöntemini Wi-Fi'yi evde veya ofiste kullanmadığınızda veya yazıcıyı ve bilgisayar ve akıllı cihazı doğrudan bağlamak istediğinizde kullanın. Bu modda, yazıcı bir kablosuz yönlendirici görevi görür ve standart kablosuz yönlendirici kullanmanız gerekmeden yazıcıya cihazları bağlayabilirsiniz. Ancak, doğrudan yazıcıya bağlı cihazlar yazıcı yoluyla birbiriyle iletişim kuramazlar.

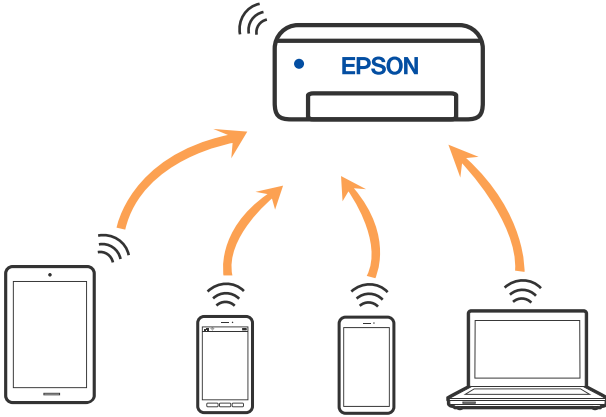

Yazıcı Wi-Fi veya Ethernet ile ve Wi-Fi Direct (Basit EN) bağlantısıyla aynı anda bağlanabilir. Ancak, Wi-Fi Direct (Basit EN) bağlantısında yazıcı Wi-Fi ile bağlıyken bir ağ bağlantısı başlatırsanız, Wi-Fi bağlantısı geçici olarak kesilir.

Wi-Fi Direct'i kullanarak bir iPhone, iPad veya iPod touch'a bağlanma

Bu yöntem, kablosuz yönlendirici olmadan yazıcıyı doğrudan bir iPhone, iPad veya iPod touch aygıtına bağlamanızı sağlar. Bu işlevi kullanmak için aşağıdaki koşullar gerekir. Ortamınız bu koşullarla eşleşmiyorsa **Diğer İşletim Sistemli Aygıtlar** ögesini seçerek bağlayabilirsiniz. Bağlanma hakkında ayrıntılar için ilgili bilgiler bağlantısına bakın.

- iOS 11 veya üstü
- QR kodunu taramak için standart kamera uygulamasını kullanma

- ❑ iOS için Epson yazdırma uygulaması.
Epson yazdırma uygulaması örnekleri



Epson iPrint



Epson Smart
Panel

Akıllı cihaza önceden Epson yazdırma uygulamasını yükleyin.

Not:

Bu ayarları bağlanmak istedięiniz yazıcı ve akıllı aygıt için yalnızca bir kez yapmanız gerekir. Wi-Fi Direct'i devre dıřı bırakmadıkça veya ağ ayarlarını varsayılanlarına geri yüklemedikçe bu ayarları yeniden yapmanız gerekmez.

1. Ana ekranda  öęesine dokunun.
2. **Wi-Fi Direct** öęesine dokunun.
3. **Ayarı Bařlat** öęesine dokunun.
4. **iOS** öęesine dokunun.



Yazıcının kontrol panelinde QR kodu görüntülenir.



5. iPhone, iPad veya iPod touch cihazınızda standart Kamera uygulamasını başlatın ve yazıcının kontrol panelinde PHOTO modunda görüntülenen QR kodunu tarayın.

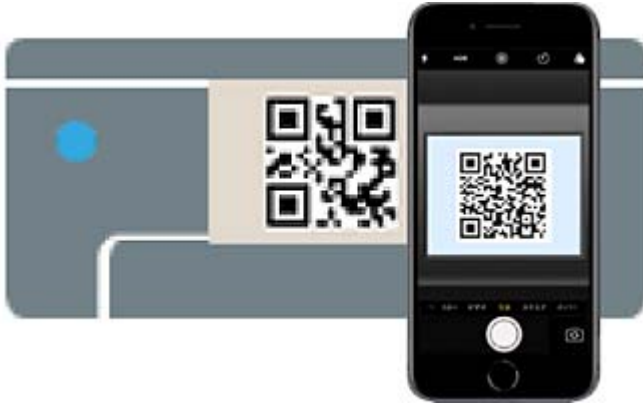

iOS 11 veya üstü için Kamera uygulamasını kullanın. Yazıcıyı iOS 10 veya daha öncesi için Kamera uygulamasını kullanan yazıcıya bağlayamazsınız. Ayrıca, QR kodlarını taramak için bir uygulama kullanarak bağlayamazsınız. Bağlanamıyorsanız yazıcının kontrol panelinde **Diđer Yöntemler** ögesini seçin. Bağlanma hakkında ayrıntılar için ilgili bilgiler bağlantısına bakın.

6. iPhone, iPad veya iPod touch ekranında görüntülenen bildirim dokununuz.

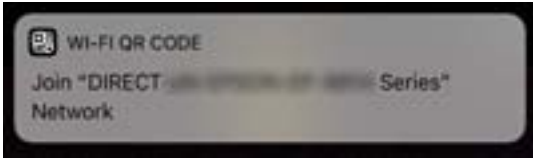

7. **Katıl** ögesine dokununuz.

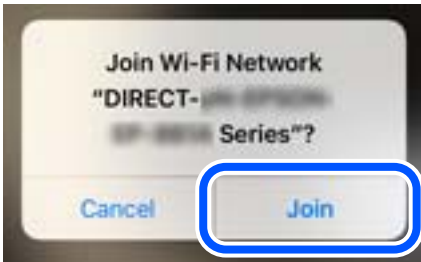

8. Yazıcının kontrol panelinde **İleri** ögesini seçin.
9. iPhone, iPad veya iPod touch aygıtında, Epson yazdırma uygulamasını başlatın.
10. Epson yazdırma uygulaması ekranında **Printer is not selected.** ögesine dokununuz. Epson Smart Panel'de, akıllı cihaz başladığında yazıcıya otomatik olarak bağlanır.

11. Bağlanmak istediđiniz yazıcıyı seçin.

Yazıcıyı seçmek için yazıcının kontrol panelinde görüntülenen bilgilere bakın.



12. Yazıcının kontrol panelinde **Tamam** öđesini seçin.

Yazıcıya önceden bağlanmış akıllı aygıtlar için bunları yeniden bağlamak için akıllı aygıtın Wi-Fi ekranındaki ağ adını (SSID) seçin.

İlgili Bilgi

- “Yazıcıyı Akıllı Bir Aygıttan Kolayca Çalıştırmak İçin Uygulama (Epson Smart Panel)” sayfa 316
- “Wi-Fi Direct kullanarak iOS ve Android dışındaki Aygıtlara bağlanma” sayfa 291

Wi-Fi Direct kullanarak Android aygıtlara bağlanma

Bu yöntem, kablosuz yönlendirici olmadan yazıcıyı doğrudan Android aygıtına bağlamanızı sağlar. Bu işlevi kullanmak için aşağıdaki koşullar gerekir.

- Android 5.0 veya üstü
- Android için Epson yazdırma uygulaması.

Epson yazdırma uygulaması örnekleri



Epson iPrint



Epson Smart
Panel

Akıllı cihaza önceden Epson yazdırma uygulamasını yükleyin.

Not:

Bu ayarları bağlanmak istediđiniz yazıcı ve akıllı aygıt için yalnızca bir kez yapmanız gerekir. Wi-Fi Direct'i devre dışı bırakmadıkça veya ağ ayarlarını varsayılanlarına geri yüklenmedikçe bu ayarları yeniden yapmanız gerekmez.

1. Ana ekranda  öđesine dokununuz.

2. **Wi-Fi Direct** öęesine dokunun.
3. **Ayarı Bařlat** öęesine dokunun.
4. **Android** öęesine dokunun.

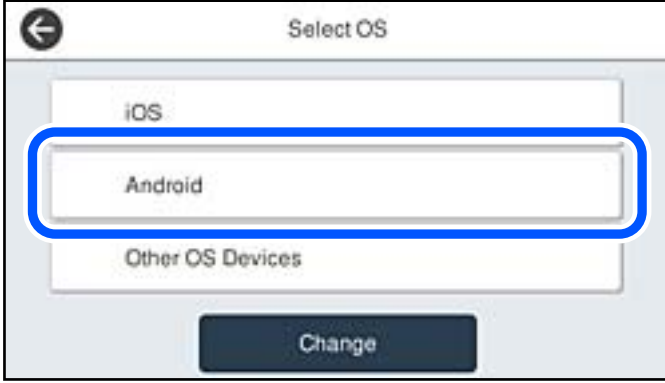

5. Akıllı aygıtta, Epson yazdırma uygulamasını bařlatın.
6. Epson yazdırma uygulaması ekranında **Printer is not selected.** öęesine dokunun. Epson Smart Panel'de, akıllı cihaz bařladıęında yazıcıya otomatik olarak baęlanır.
7. Baęlanmak istedięiniz yazıcıyı seęin. Yazıcıyı seęmek için yazıcının kontrol panelinde görüntenen bilgilere bakın.



Not:

*Android aygıtına baęlı olarak yazıcılar görüntenmeyebilir. Yazıcılar görüntenmezse **Diđer İřletim Sistemli Aygıtlar** öęesini seęerek baęlanın. Baęlanma için ařaęıdaki ilgili bilgiler baęlantısına bakın.*

8. Aygıt baęlantısı onay ekranı görüntenlendięinde, **Onayla** öęesini seęin.
9. Yazıcının kontrol panelinde **Tamam** öęesini seęin.

Yazıcıya önceden baęlanmış akıllı aygıtlar için bunları yeniden baęlamak için akıllı aygıtın Wi-Fi ekranındaki aę adını (SSID) seęin.

İlgili Bilgi

- ➔ “Yazıcıyı Akıllı Bir Aygıttan Kolayca Çalıştırmak İçin Uygulama (Epson Smart Panel)” sayfa 316
- ➔ “Wi-Fi Direct kullanarak iOS ve Android dışındaki Aygıtlara bağlanma” sayfa 291

Wi-Fi Direct kullanarak iOS ve Android dışındaki Aygıtlara bağlanma

Bu yöntem, kablosuz yönlendirici olmadan yazıcıyı doğrudan akıllı aygıtlara bağlamanızı sağlar.

Not:

Bu ayarları bağlanmak istediğiniz yazıcı ve akıllı aygıt için yalnızca bir kez yapmanız gerekir. Wi-Fi Direct'i devre dışı bırakmadıkça veya ağ ayarlarını varsayılanlarına geri yüklemedikçe bu ayarları yeniden yapmanız gerekmez.

1. Ana ekranda  ögesine dokununuz.
2. **Wi-Fi Direct** ögesine dokununuz.
3. **Ayarı Başlat** ögesine dokununuz.
4. **Diğer İşletim Sistemli Aygıtlar** ögesine dokununuz.

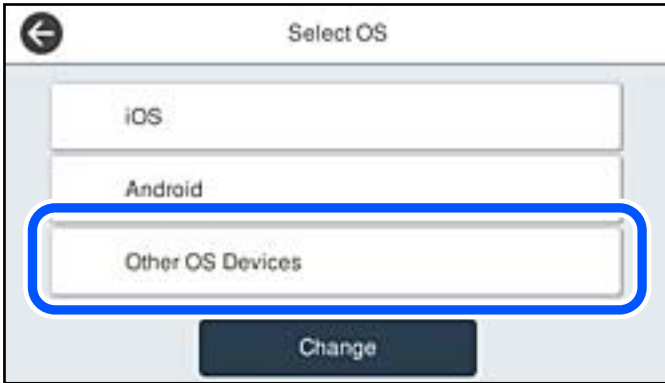

Yazıcı için Wi-Fi Direct Ağ Adı (SSID) ve Şifre öğeleri görüntülenir.

5. Akıllı cihazın Wi-Fi ekranında, yazıcının kontrol panelinde görüntülenen SSID'yi seçin ve sonra parolayı girin.

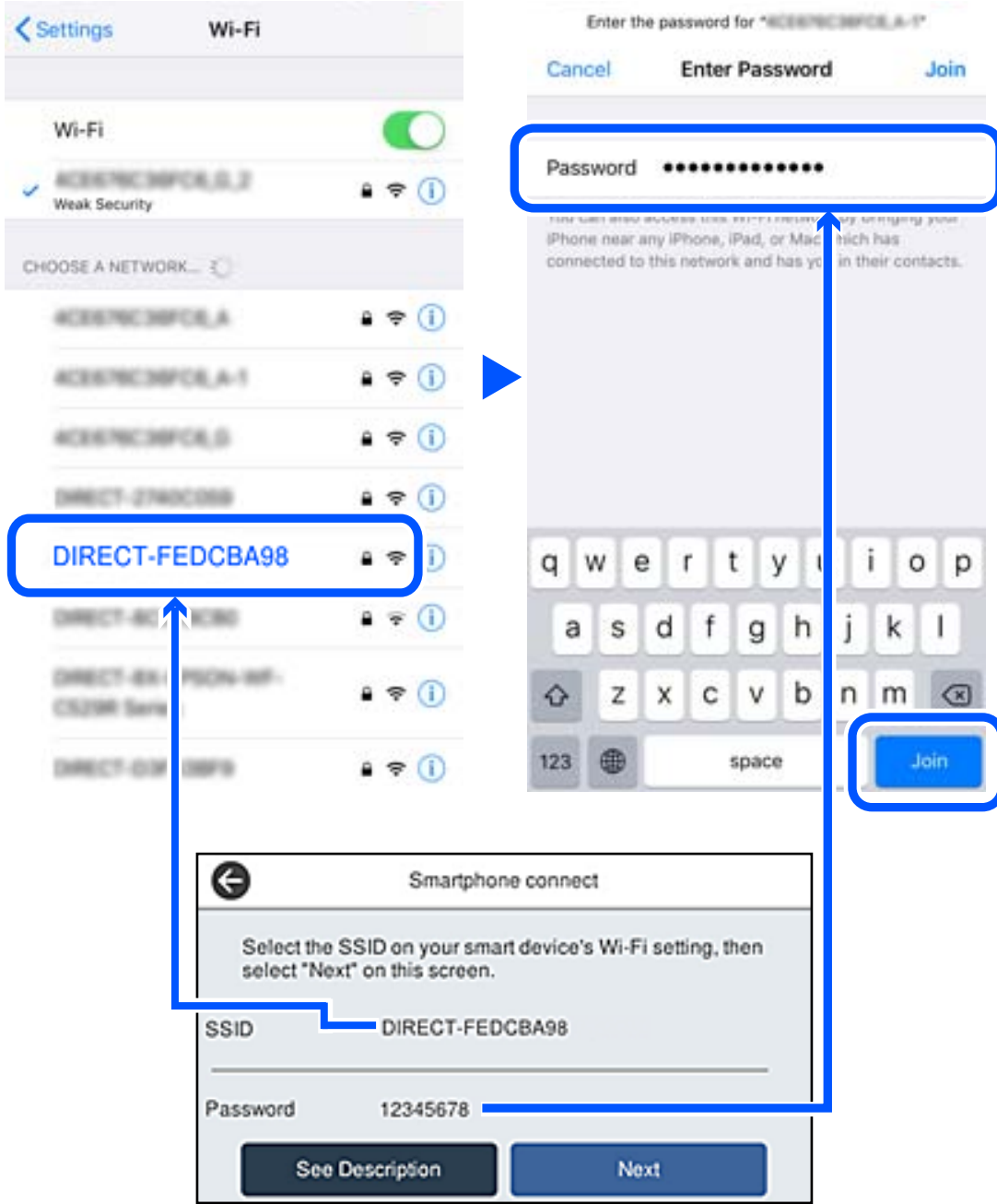

6. Yazıcının kontrol panelinde İleri ögesini seçin.

7. Akıllı cihazın yazdırma uygulaması ekranında bağlanmak istediđiniz yazıcıyı seçin.
Yazıcıyı seçmek için yazıcının kontrol panelinde görüntülenen bilgilere bakın.



8. Yazıcının kontrol panelinde **Tamam** öđesini seçin.

Yazıcıya önceden bağlanmış akıllı aygıtlar için bunları yeniden bağlamak için akıllı aygıtın Wi-Fi ekranındaki ağ adını (SSID) seçin.

İlgili Bilgi

→ “Yazıcıyı Akıllı Bir Aygıttan Kolayca Çalıştırmak İçin Uygulama (Epson Smart Panel)” sayfa 316

Wi-Fi Direct (Basit EN) Bağlantısını Kesme

Bir Wi-Fi Direct (Basit EN) bağlantısını devre dışı bırakmak için iki yöntem vardır; yazıcının kontrol panelini kullanarak tüm bağlantıları devre dışı bırakabilirsiniz veya bilgisayardan veya akıllı cihazdan her bağlantıyı devre dışı bırakın. Tüm bağlantıları devre dışı bırakmak istediđinizde, ayrıntılar için aşağıdaki ilgili bilgiler bağlantısına bakın.



Önemli:

Wi-Fi Direct (Basit EN) bağlantısı devre dışı bırakıldığında, tüm bilgisayarlar ve Wi-Fi Direct (Basit EN) bağlantısında yazıcıya bağlı akıllı cihazların bağlantısı kesilir.

Not:

Belirli bir cihazın bağlantısını kesmek istiyorsanız, yazıcının bağlantısını kesmek yerine cihazını kesin. Wi-Fi Direct (Basit EN) bağlantısını cihazdan kesmek için aşağıdaki yöntemlerden birini kullanın.

- Yazıcının ağ adına (SSID) olan Wi-Fi bağlantısını kesin.
- Başka bir ağ adına (SSID) bağlanın.

İlgili Bilgi

→ “SSID Gibi Wi-Fi Direct (Basit EN) Ayarlarını Deđiřtirme” sayfa 294

SSID Gibi Wi-Fi Direct (Basit EN) Ayarlarını Deęiřtirme

Wi-Fi Direct (Basit EN) bağlantısı etkinleřtirildięinde, ayarları  > **Wi-Fi Direct** > **Ayarı Bařlat** > **Deęiřtir** iinden deęiřtirebilirsiniz, sonra ařaęıdaki menü öęeleri grntlenir.

Aę Adını Deęiřtir

Yazıcıyı isteęe baęlı adınıza baęlamak iin Wi-Fi Direct (Basit EN) aę adını (SSID) deęiřtirin. Aę adını (SSID) kontrol panelinin yazılım klavyesinde grntlenen ASCII karakterler olarak ayarlayabilirsiniz. En fazla 22 karakter girebilirsiniz.

Aę adını deęiřtirirken (SSID), baęlı tm aygıtların baęlantısı kesilir. Aygıtı yeniden baęlamak istiyorsanız yeni aę adını (SSID) kullanın.

řifreyi Deęiřtir

Yazıcıyı isteęe baęlı deęerinize baęlamak iin Wi-Fi Direct (Basit EN) parolasını deęiřtirin. Parolayı kontrol panelinin yazılım klavyesinde grntlenen ASCII karakterler olarak ayarlayabilirsiniz. 8 ila 22 arasında karakter girebilirsiniz.

Parolayı deęiřtirirken, baęlı tm aygıtların baęlantısı kesilir. Aygıtı yeniden baęlamak istiyorsanız yeni parolayı kullanın.

Frekans Aralıęını Deęiřtir

Wi-Fi Direct'in yazıcıya baęlanmak iin kullanılan frekans aralıęını deęiřtirin. 2,4 GHz veya 5 GHz'yi seebilirsiniz.

Frekans aralıęını deęiřtirirken, baęlı tm aygıtların baęlantısı kesilir. Aygıtı yeniden baęlayın.

5 GHz'ye deęiřtirirken 5 GHz frekans aralıęını desteklemeyen aygıtlardan yeniden baęlanamayacaęınızı unutmayın.

Blgeye baęlı olarak bu ayar grntlenmeyebilir.

Wi-Fi Direct iřlevini devre dıřı bırak

Yazıcının Wi-Fi Direct (Basit EN) ayarlarını devre dıřı bırakın. Devre dıřı bırakırken, Wi-Fi Direct (Basit EN) baęlantısında yazıcıya baęlı tm aygıtların baęlantısı kesilir.

Varsayılan Ayarları Geri Ykle

Tm Wi-Fi Direct (Basit EN) ayarlarını varsayılanlarına geri ykleyin.

Yazıcıya baęlı akıllı aygıtın Wi-Fi Direct (Basit EN) baęlantısı bilgileri silinir.

Not:

Ařaęıdaki ayarlar iin Web Config'deki **Aę** sekmesi > **Wi-Fi Direct** öęesinden de ayarlayabilirsiniz.

- Wi-Fi Direct'i etkinleřtirme veya devre dıřı bırakma (Basit EN)
 - Aę adını deęiřtirme (SSID)
 - Parolayı deęiřtirme
 - Frekans aralıęını deęiřtirme
- Blgeye baęlı olarak bu ayar grntlenmeyebilir.
- Wi-Fi Direct (Basit EN) ayarlarını geri ykleme

Aę Baęlantı Durumunu Kontrol Etme

Ařaęıdaki yolla aę baęlantı durumunu kontrol edebilirsiniz.

İlgili Bilgi

- ➔ “Kontrol Panelinden Aę Baęlantısı Durumunu Kontrol Etme” sayfa 295
- ➔ “Aę Baęlantısı Raporu Yazdırma” sayfa 296

Kontrol Panelinden Aę Baęlantısı Durumunu Kontrol Etme

Yazıcının kontrol panelindeki aę simgesini veya aę bilgilerini kullanarak aę baęlantı durumunu kontrol edebilirsiniz.

Aę Simgesini Kullanarak Aę Baęlantısı Durumunu Kontrol Etme

Yazıcının ana ekranındaki aę simgesini kullanarak aę baęlantı durumunu ve radyo dalgası gücünü kontrol edebilirsiniz.



İlgili Bilgi

- ➔ “Aę Simgesine Kılavuz” sayfa 25

Kontrol Panelinde Ayrıntılı Aę Bilgilerini Görüntüleme

Yazıcınız aęa baęlandığında kontrol etmek istedięiniz aę menülerini seçerek aę ile ilgili dięer bilgileri de görüntüleyebilirsiniz.

1. Ana ekranda **Ayarlar** öęesini seçin.
2. řunları seçin: **Genel Ayarlar > Aę Ayarları > Aę Durumu**.
3. Bilgiyi kontrol etmek için kontrol etmek istedięiniz menüleri seçin.
 - Kablolu LAN/Wi-Fi Durumu
Ethernet veya Wi-Fi baęlantıları için aę bilgilerini (aygıt adı, baęlantı, sinyal gücü vb.) görüntüler.
 - Wi-Fi Direct Durumu
Wi-Fi Direct öęesinin etkinleřtirilip etkinleřtirilmedięini ve Wi-Fi Direct baęlantıları için SSID, parola vb.'yi görüntüler.

E-posta Sncu Drmu

E-posta sunucusu için aę bilgilerini görüntüler.

Yazdırma Durumu Sayfası

Bir aę durumu sayfası yazdırır. Ethernet, Wi-Fi, Wi-Fi Direct vb. hakkında bilgi, iki veya daha fazla sayfaya yazdırılır.

Aę Baęlantısı Raporu Yazdırma

Yazıcı ve kablosuz yönlendirici arasındaki durumu kontrol etmek için bir aę baęlantısı raporu yazdırabilirsiniz.

1. Ana ekranda **Ayarlar** öęesini seçin.
2. **Genel Ayarlar** > **Aę Ayarları** > **Baęlantı Kontrolü** öęesini seçin.
Baęlantı kontrolü başlar.
3. **Kontrol Raporu Yazdır** öęesini seçin.
4. Aę baęlantısı raporu yazdırın.
Bir hata oluşursa aę baęlantısı raporunu kontrol edin ve sonra yazdırılan çözümleri izleyin.

İlgili Bilgi

➔ “Aę Baęlantısı Raporu Hakkında Mesaj ve Çözümler” sayfa 297

Ađ Bađlantısı Raporu Hakkında Mesaj ve Çözümlemler

Ađ bađlantısı raporundaki mesaj ve hata kodlarını kontrol edin ve sonra çözümleri izleyin.

Check Network Connection

Check Result FAIL

Error code (E-2)

See the Network Status and check if the Network Name (SSID) is the SSID you want to connect.
If the SSID is correct, make sure to enter the correct password and try again.

If your problems persist,
see your documentation for help and networking tips.

Checked Items

Wireless Network Name (SSID) Check	FAIL
Communication Mode Check	Unchecked
Security Mode Check	Unchecked
MAC Address Filtering Check	Unchecked
Security Key/Password Check	Unchecked
IP Address Check	Unchecked
Detailed IP Setup Check	Unchecked

Network Status

Printer Name	EPSON XXXXXX
Printer Model	XX-XXX Series
IP Address	169.254.137.8
Subnet Mask	255.255.0.0
Default Gateway	
Network Name (SSID)	EpsonNet
Security	None
Signal Strength	Poor
MAC Address	F8:D0:27:40:C0:AC

a. Hata kodu

b. Ađ Ortamındaki Mesajlar

İlgili Bilgi

- ➔ “E-1” sayfa 298
- ➔ “E-2, E-3, E-7” sayfa 298
- ➔ “E-5” sayfa 299
- ➔ “E-6” sayfa 299
- ➔ “E-8” sayfa 299
- ➔ “E-9” sayfa 300
- ➔ “E-10” sayfa 300
- ➔ “E-11” sayfa 300
- ➔ “E-12” sayfa 301
- ➔ “E-13” sayfa 301
- ➔ “Ađ Ortamındaki Mesaj” sayfa 302

E-1

Çözümler:

- Ethernet kablosunun yazıcınıza, bir hub'a veya dięer aę cihazlarına tam olarak baęlandığından emin olun.
- Hub veya dięer aę aygıtlarının açık olduęundan emin olun.
- Yazıcıyı Wi-Fi ile baęlamak istiyorsanız, devre dıřı bırakılacağından yazıcı için Wi-Fi ayarlarını yeniden yapın.

E-2, E-3, E-7

Çözümler:

- Kablosuz yönlendiricinizin açık olduęundan emin olun.
- Bilgisayarınızın veya aygıtınızın kablosuz yönlendiriciye doęru şekilde baęlandığını onaylayın.
- Kablosuz yönlendiriciyi kapatın. Yaklařık 10 saniye bekleyin ve ardından açın.
- Yazıcıyı kablosuz yönlendiricinize yakın yerleřtirin ve aralarındaki engelleri kaldırın.
- SSID bilgisini elle girdiyse, doęru olup olmadığını kontrol edin. SSID öęesini aę baęlantısı raporunda bulunan **Aę Durumu** kısmından kontrol edin.
- Kablosuz yönlendirici birden fazla SSID'ye sahipse görüntülenen SSID'yi seçin. SSID uyumlu olmayan bir frekans kullandığından yazıcı bunları görüntüleyemez.
- Aę baęlantısı kurmak için düęmeyle ayarı kullanıyorsanız kablosuz yönlendiricinizin WPS desteęi olduęundan emin olun. Kablosuz yönlendiricinizde WPS desteęi yoksa düęmeyle ayarı kullanamazsınız.
- SSID'nizin sadece ASCII karakterler (alfa sayısal karakterler ve semboller) kullandığından emin olun. Yazıcı, ASCII olmayan karakterler içeren bir SSID'yi görüntüleyemez.
- Kablosuz yönlendiricinizi baęlamadan önce SSID ve parolanızı bildiğinizden emin olun. Kablosuz yönlendiriciyi varsayılan ayarlarıyla kullanıyorsanız SSID ve parola kablosuz yönlendirici üzerindeki bir etikette bulunur. SSID ve parolanızı bilmiyorsanız kablosuz yönlendiricinizi ayarlayan kiřiyle irtibata geçin veya kablosuz yönlendiriciyle verilen belgelere bakın.
- Paylařım yapan bir akıllı aygıttan oluşturulan bir SSID'ye baęlanıyorsanız akıllı aygıtla verilen belgelerde SSID ve parolayı kontrol edin.
- Wi-Fi baęlantınız aniden kesilirse ařaędaki kořulları kontrol edin. Bu kořullardan herhangi bir geçerliyse ařaędaki web sitesinden yazılımı karřıdan yükleyip çalıştırarak aę ayarlarınızı sıfırlayın.
<http://epson.sn> > **Kurulum**
 - Aęa düęmeyle ayar kullanarak başka bir akıllı aygıt eklendi.
 - Wi-Fi aęı, itme düęmesi ayarı dıřında bir yöntem kullanılarak ayarlandı.

İlgili Bilgi

- ➔ “Bilgisayara Baęlanmak İçin Ayarlar Yapma” sayfa 281
- ➔ “W-Fi Ayarlarını Kontrol Panelinden Yapma” sayfa 283

E-5

Çözümler:

Kablosuz yönlendiricinin güvenlik türünün aşağıdakilerden birine ayarlandığından emin olun. Aksi halde, kablosuz yönlendiricideki güvenlik türünü deęiřtirin ve sonra yazıcının aę ayarlarını sıfırlayın.

- WEP-64 bit (40 bit)
- WEP-128 bit (104 bit)
- WPA PSK (TKIP/AES)*
- WPA2 PSK (TKIP/AES)*
- WPA (TKIP/AES)
- WPA2 (TKIP/AES)
- WPA3-SAE (AES)
- WPA2/WPA3-Kuruluř

* WPA PSK, WPA Kiřisel olarak da bilinir. WPA2 PSK, WPA2 Kiřisel olarak da bilinir.

E-6

Çözümler:

- MAC adresi filtrelemenin devre dıřı bırakılıp bırakılmadığını kontrol edin. Etkinse, filtrelenmemesi için yazıcının MAC adresini kaydettirin. Ayrıntılar için kablosuz yönlendiriciyle verilen belgelere bakın. Yazıcının MAC adresini, aę baęlantı raporundaki **Aę Durumu** kısmından kontrol edebilirsiniz.
- Kablosuz yönlendiriciniz WEP güvenlięi ile paylařılan kimlik doęrulaması kullanıyorsa kimlik doęrulama anahtarı ve dizininin doęru olduęundan emin olun.
- Kablosuz yönlendiricideki baęlanabilir aygıtların sayısı baęlamak istedięiniz aę aygıtları sayısından az ise kablosuz yönlendiricide ayarları yaparak baęlanabilir aygıtların sayısını artırın. Ayarları yapmak için kablosuz yönlendiriciyle verilen belgelere bakın.

İlgili Bilgi

➔ [“Bilgisayara Baęlanmak İçin Ayarlar Yapma” sayfa 281](#)

E-8

Çözümler:

- Yazıcının IP Adresi Al Otomatik olarak ayarlandığında kablosuz yönlendiricisinde DHCP’yi etkinleřtirin.
- Yazıcının IP Adresi Al ayarı Manual olarak ayarlanırsa, el ile ayarladığınız IP adresi aralık dıřında olur (örneęin: 0.0.0.0). Yazıcının kontrol panelinden geçerli bir IP adresi ayarlayın.

İlgili Bilgi

➔ [“Aę Ayarları” sayfa 328](#)

E-9

Çözümler:

Ařaęıdakileri kontrol edin.

- Cihazlar açık.
- Yazıcıya baęlamak istedięiniz cihazlardan Internet'e ve aynı aędaki dięer bilgisayarlar veya aę cihazlarına eriřebiliyorsunuz.

Yukarıdakileri onayladıktan sonra yazıcınızı ve aę aygıtlarınızı hala baęlanmıyorsa kablosuz yönlendiriciyi kapatın. Yaklařık 10 saniye bekleyin ve ardından açın. Ařaęıdaki web sitesinden yükleyiciyi karřıdan yükleyip çalıştırarak aę ayarlarınızı sıfırlayın.

<http://epson.sn> > Kurulum

İlgili Bilgi

➔ “Bilgisayara Baęlanmak İin Ayarlar Yapma” sayfa 281

E-10

Çözümler:

Ařaęıdakileri kontrol edin.

- Aędaki dięer cihazlar açık.
- Aę adresleri (IP adresi, alt aę maskesi ve varsayılan aę geidi) yazıcının IP Adresi Al deęeri Manüel olarak ayarlanırsa doęrudur.

Bunlar yanlıřsa aę adresini sıfırlayın. IP adresi, alt aę maskesi ve varsayılan aę geidini aę baęlantı raporunda **Aę Durumu** bölümünden kontrol edebilirsiniz.

İlgili Bilgi

➔ “Aę Ayarları” sayfa 328

E-11

Çözümler:

Ařaęıdakileri kontrol edin.

- Yazıcının TCP/IP Ayarı özellięini Elle olarak ayarlarsanız varsayılan aę geidi adresi doęrudur.
- Varsayılan aę geidi olarak ayarlı cihaz açık.

Doęru aę geidi adresini ayarlayın. Varsayılan aę geidi adresini aę baęlantı raporundaki **Aę Durumu** kısmından kontrol edebilirsiniz.

İlgili Bilgi

➔ “Aę Ayarları” sayfa 328

E-12

Çözümler:

Ařaęıdakileri kontrol edin.

- Aę üzerindeki dięer cihazlar açık.
- Elle giriyorsanız, aę adresleri (IP adresi, alt aę maskesi ve varsayılan aę geidi) doęru.
- Dięer cihazlara yönelik aę adresleri (alt aę maskesi ve varsayılan aę geidi) aynı.
- IP adresi dięer cihazlarla akıřmıyor.

Yukarıdakileri onayladıktan sonra yazıcınız ve aę aygıtlarınız hala baęlanmıyorsa ařaęıdakileri deneyin.

- Kablosuz yönlendiriciyi kapatın. Yaklařık 10 saniye bekleyin ve ardından açın.
- Yükleyiciyi kullanarak aę ayarlarını tekrar yapın. Yükleyiciyi ařaęıdaki web sitesinden alıřtırabilirsiniz.
<http://epson.sn> > **Kurulum**
- WEP güvenlik türünü kullanan bir kablosuz yönlendiricide birden fazla parola kaydedebilirsiniz. Birden fazla parola kaydettirilirse, ilk kaydettirilen parolanın yazıcıda ayarlı olup olmadığını kontrol edin.

İlgili Bilgi

- ➔ “Aę Ayarları” sayfa 328
- ➔ “Bilgisayara Baęlanmak İin Ayarlar Yapma” sayfa 281

E-13

Çözümler:

Ařaęıdakileri kontrol edin.

- Kablosuz yönlendirici, daęıtıcı ve yönlendirici gibi aę aygıtları açık.
- Aę cihazlarına yönelik TCP/IP Ayarı elle yapılmamıř. (Dięer aę aygıtlarına ait TCP/IP Ayarı elle gerekleřtirilirken, yazıcının TCP/IP Ayarı otomatik olarak ayarlanırsa yazıcı aęı, dięer aygıtlara ait aędan farklı olabilir.)

Yukarıdakiler kontrol edildikten sonra da alıřmazsa ařaęıdakileri deneyin.

- Kablosuz yönlendiriciyi kapatın. Yaklařık 10 saniye bekleyin ve ardından açın.
- Yazıcıyla aynı aę üzerindeki bilgisayarda, yükleyiciyi kullanarak aę ayarlarını yapın. Yükleyiciyi ařaęıdaki web sitesinden alıřtırabilirsiniz.
<http://epson.sn> > **Kurulum**
- WEP güvenlik türünü kullanan bir kablosuz yönlendiricide birden fazla parola kaydedebilirsiniz. Birden fazla parola kaydettirilirse, ilk kaydettirilen parolanın yazıcıda ayarlı olup olmadığını kontrol edin.

İlgili Bilgi

- ➔ “Aę Ayarları” sayfa 328
- ➔ “Bilgisayara Baęlanmak İin Ayarlar Yapma” sayfa 281

Aę Ortamındaki Mesaj

Mesaj	Çözüm
Wi-Fi ortamının iyileřtirilmesi gerekli. Kablosuz yönlendiriciyi kapatıp açın. Baęlantıda iyileřme olmazsa, kablosuz yönlendiricinin belgelerine bakın.	Yazıcıyı kablosuz yönlendiriciye yaklařtırdıktan ve aralarındaki engelleri kaldırdıktan sonra, kablosuz yönlendiriciyi kapatın. Yaklařık 10 saniye bekleyin ve sonra açın. Hala baęlanmıyorsa kablosuz yönlendiriciyle saęlanan belgelere bakın.
*Daha fazla aygıt baęlanamıyor. Bařka bir aygıt eklemek isterseniz baęlılardan birini çıkarın.	Bilgisayar ve aynı anda baęlanabilen akıllı cihazlar Wi-Fi Direct (Basit EN) baęlantısında tam baęlanırlar. Bařka bir bilgisayar veya akıllı cihaz eklemek için önce baęlı cihazlardan birinin baęlantısını kesin veya bařka bir aęa baęlayın. Aę durum sayfasını veya yazıcının kontrol panelini kontrol ederek eřzamanlı olarak baęlanabilen kablosuz cihaz sayısını ve baęlı cihazların sayısını onaylayabilirsiniz.
Ortamda Wi-Fi Direct ile aynı SSID var. Yazıcıya bir akıllı aygıt baęlayamazsanız Wi-Fi Direct SSID ayarını deęiřtirin.	Yazıcının kontrol panelinde, Wi-Fi Direct Kurulumu ekranına gidin ve ayarı deęiřtirmek için menüyü seęin. DIRECT-XX- ardından gelen aę adını deęiřtirebilirsiniz. En fazla 22 karakter girin.

Aę Durumu Sayfası Yazdırma

Ayrıntılı aę bilgilerini yazdırarak kontrol edebilirsiniz.

1. Ana ekranda **Ayarlar** öęesini seęin.
2. **Genel Ayarlar > Aę Ayarları > Aę Durumu** öęesini seęin.
3. **Yazdırma Durumu Sayfası** öęesini seęin.
4. Mesajı kontrol edin ve ardından aę durumu sayfasını yazdırın.

Bilgisayarın Aęını Kontrol Etme (yalnızca Windows)

Komut istemini kullanarak bilgisayarın baęlantı durumunu ve yazıcıya olan baęlantı yolunu kontrol edin. Bu, sorunları çözmenizi saęlayacaktır.

❑ ipconfig komutu

Bilgisayar tarafından geçerli olarak kullanılan ağ arayüzünün bağlantı durumunu görüntüleyin.

Ayar bilgilerini gerçek iletişimle karşılaştırarak bağlantının doğru olup olmadığını kontrol edebilirsiniz. Aynı ağda birden fazla DHCP sunucusu olması durumunda, DNS sunucusu olarak adlandırılan bilgisayara atanan gerçek adresi vb. bulabilirsiniz.

❑ Biçim: ipconfig /all

❑ Örnekler:

```
Administrator: Command Prompt
c:\>ipconfig /all
Windows IP Configuration

Host Name . . . . . : WIN2012R2
Primary Dns Suffix . . . . . : pubs.net
Node Type . . . . . : Hybrid
IP Routing Enabled. . . . . : No
WINS Proxy Enabled. . . . . : No
DNS Suffix Search List. . . . . : pubs.net

Ethernet adapter Ethernet:

Connection-specific DNS Suffix . . : 
Description . . . . . : Gigabit Network Connection
Physical Address. . . . . : XX-XX-XX-XX-XX-XX
DHCP Enabled. . . . . : No
Autoconfiguration Enabled . . . . : Yes
Link-local IPv6 Address . . . . . : fe80::38fb:7546:18a8:d20e%14(Preferred)
IPv4 Address. . . . . : 192.168.111.10(Preferred)
Subnet Mask . . . . . : 255.255.255.0
Default Gateway . . . . . : 192.168.111.1
DHCPv6 IAID . . . . . : 283142549
DHCPv6 Client DUID. . . . . : 00-01-00-01-20-40-2F-45-00-1D-73-6A-44-08
DNS Servers . . . . . : 192.168.111.2
NetBIOS over Tcpip. . . . . : Enabled

Tunnel adapter isatap.{00000000-ABCD-EFGH-IJK-LMNOPQRSTUUV}>:

Media State . . . . . : Media disconnected
Connection-specific DNS Suffix . . : 
Description . . . . . : Microsoft ISATAP Adapter #2
Physical Address. . . . . : 00-00-00-00-00-00-E0
DHCP Enabled. . . . . : No
Autoconfiguration Enabled . . . . : Yes

c:\>_
```

❑ pathping komutu

hedef ana bilgisayar yoluyla geçen yönlendirici listesini ve iletişim yönlendirmesini onaylayabilirsiniz.

❑ Biçim: pathping xxx.xxx.xxx.xxx

❑ Örnekler: pathping 192.0.2.222

```
Administrator: Command Prompt
c:\>pathping 192.168.111.20

Tracing route to EPSONAB12AB [192.168.111.20]
over a maximum of 30 hops:
 0  WIN2012R2.pubs.net [192.168.111.10]
 1  EPSONAB12AB [192.168.111.20]

Computing statistics for 25 seconds..
Hop  RTT      Source to Here   This Node/Link   Address
 0      0/ 100 = 0%      0/ 100 = 0%      WIN2012R2.pubs.net [192.168.111.10]
 1  38ms     0/ 100 = 0%      0/ 100 = 0%      EPSONAB12AB [192.168.111.20]

Trace complete.

c:\>_
```

Ürün Bilgileri

Kağıt Bilgileri.	305
Sarf Malzemesi Ürünleri Bilgileri.	310
Yazılım Bilgileri.	311
Ayarlar Menüsü Listesi.	321
Ürün Özellikleri.	348
Yazı Tipi Özellikleri.	360
Düzenleyici Bilgileri.	365

Kağıt Bilgileri

Kullanılabilir Kağıtlar ve Kapasiteler

Orijinal Epson Kağıdı

Epson, yüksek kaliteli çıktılar elde etmeniz için orijinal Epson kağıtları kullanmanızı önerir.

Not:

- Kağıtların bulunabilirliği konuma göre değişir. Bölgenizde bulunabilen kağıtlar hakkında en güncel bilgi için Epson destek bölümüne başvurun.
- Kenarlıksız ve 2 taraflı yazdırma için kullanılabilir kağıt türleri hakkında bilgi için aşağıya bakın.
“Kenarlıksız Yazdırma İçin Kağıt” sayfa 308
“2 Taraflı Yazdırma İçin Kağıt” sayfa 309

Belgeleri yazdırmak için uygun kağıt

Ortam Adı	Boyut	Yükleme Kapasitesi (Sayfalar)		
		Kağıt Kasedi 1	Kağıt Kasedi 2	Kağıt Tepsisi
Epson Business Paper	A4	250		50
Epson Bright White Paper	A3	250		50
Epson Bright White Ink Jet Paper	A4	250		50

Belgeleri ve fotoğrafları yazdırmak için uygun kağıt

Ortam Adı	Boyut	Yükleme Kapasitesi (Sayfalar)		
		Kağıt Kasedi 1	Kağıt Kasedi 2	Kağıt Tepsisi
Epson Photo Quality Ink Jet Paper	A3+	-	-	20
	A3, A4	100	-	20
Epson Double-sided Photo Quality Ink Jet Paper	A4	1	-	1
Epson Matte Paper-Heavyweight	A3+	-	-	20
	A3, A4, 20x25 cm (8x10 inç)*	50	-	20

* Sadece bilgisayardan yazdırma kullanılabilir.

Fotoğrafları yazdırmak için uygun kağıt 

Ortam Adı	Boyut	Yükleme Kapasitesi (Sayfalar)		
		Kağıt Kasedi 1	Kağıt Kasedi 2	Kağıt Tepsisi
Epson Ultra Glossy Photo Paper	A4, 13×18 cm (5×7 inç), 10×15 cm (4×6 inç), 20×25 cm (8×10 inç)*	50	-	20
Epson Premium Glossy Photo Paper	A3+	-	-	20
	A3, A4, 13×18 cm (5×7 inç), 10×15 cm (4×6 inç), 20×25 cm (8×10 inç)*, 16:9 genişlik (4×7,11 inç)	50	-	20
Epson Premium Semigloss Photo Paper	A3+	-	-	20
	A3, A4, 13×18 cm (5×7 inç), 10×15 cm (4×6 inç)	50	-	20
Epson Photo Paper Glossy	A3+	-	-	20
	A3, A4, 13×18 cm (5×7 inç), 10×15 cm (4×6 inç)	50	-	20

* Sadece bilgisayardan yazdırma kullanılabilir.

Piyasada Satılan Kağıt

Not:

Kenarlıksız ve 2 taraflı yazdırma için kullanılabilir kağıt türleri hakkında bilgi için aşağıya bakın.

[“Kenarlıksız Yazdırma İçin Kağıt” sayfa 308](#)

[“2 Taraflı Yazdırma İçin Kağıt” sayfa 309](#)

Düz kağıtlar

Ortam Adı	Boyut	Yükleme Kapasitesi (Sayfalar)		
		Kağıt Kasedi 1	Kağıt Kasedi 2	Kağıt Tepsisi
Düz kağıt, Kopya kağıdı	A3+	-	-	50
Önceden basılı kağıt* ¹ Antetli kağıt Renkli kağıt Geri dönüştürülmüş kağıt Yüksek kaliteli düz kağıt	A3, B4, Legal, Letter, 8,5×13 inç, A4, Executive* ² , B5, 16K (195×270 mm), 8K (270×390 mm), Indian- Legal	250		50
	A5, A6, B6	250	-	50
	Kullanıcı Tanımlı* ² (mm) 89 ila 297×127 ila 431,8	250	-	-
	Kullanıcı Tanımlı* ² (mm) 89 ila 297×431,9 ila 1200	1	-	-
	Kullanıcı Tanımlı* ² (mm) 182 ila 297×257 ila 431,8	-	250	-
	Kullanıcı Tanımlı* ² (mm) 182 ila 297×431,9 ila 1200	-	1	-
	Kullanıcı Tanımlı* ² (mm) 64 ila 329×127 ila 483	-	-	50
	Kullanıcı Tanımlı* ² (mm) 64 ila 329×483,1 ila 6000	-	-	1

*1 Slipler veya kıymetli evraklar gibi çeşitli biçimlerdeki kağıt önceden yazdırılır.

*2 Sadece bilgisayardan yazdırma kullanılabilir.

Kalın kağıtlar

Ortam Adı	Boyut	Yükleme Kapasitesi (Sayfalar)		
		Kağıt Kasedi 1	Kağıt Kasedi 2	Kağıt Tepsisi
Kalın kağıt	A3+	-	-	20
	A3, B4, Legal, Letter, 8,5×13 inç, A4, Executive*, B5, A5, A6, B6, 16K (195×270 mm), 8K (270×390 mm), Indian-Legal	50	-	20
	Kullanıcı Tanımlı* (mm) 89 ila 297×127 ila 431,8	50	-	-
	Kullanıcı Tanımlı* (mm) 89 ila 297×431,9 ila 1200	1	-	-
	Kullanıcı Tanımlı* (mm) 64 ila 329×127 ila 483	-	-	20
	Kullanıcı Tanımlı* (mm) 64 ila 329×483,1 ila 6000	-	-	1

* Sadece bilgisayardan yazdırma kullanılabilir.

Zarf

Ortam Adı	Boyut	Yükleme Kapasitesi (Zarflar)		
		Kağıt Kasedi 1	Kağıt Kasedi 2	Kağıt Tepsisi
Zarf	Zarf #10, Zarf DL, Zarf C6, Zarf C4	10	-	10

Kenarlıksız Yazdırma İçin Kağıt

Orijinal Epson Kağıdı

- Epson Business Paper
- Epson Bright White Paper
- Epson Bright White Ink Jet Paper
- Epson Photo Quality Ink Jet Paper*
- Epson Double-sided Photo Quality Ink Jet Paper
- Epson Matte Paper-Heavyweight*
- Epson Ultra Glossy Photo Paper

- Epson Premium Glossy Photo Paper*
- Epson Premium Semigloss Photo Paper*
- Epson Photo Paper Glossy*

* Kenarlıksız yazdırma için A3+ boyutta kağıt desteklenmez.

Piyasada Satılan Kağıt

- Düz kağıt, Kopya kağıdı, Önceden yazdırılmış kağıt, Antetli, Renkli kağıt, Geri dönüştürülmüş kağıt, Yüksek kaliteli düz kağıt (A3, Legal, Letter, A4)
- Kalın kağıt (A3, Legal, Letter, A4)

2 Taraflı Yazdırma İçin Kağıt

Orijinal Epson Kağıdı

- Epson Business Paper
- Epson Bright White Paper
- Epson Bright White Ink Jet Paper
- Epson Double-sided Photo Quality Ink Jet Paper

İlgili Bilgi

➔ [“Kullanılabilir Kağıtlar ve Kapasiteler” sayfa 305](#)

Piyasada Satılan Kağıt

- Düz kağıt, Kopya kağıdı, Önceden yazdırılmış kağıt, Antetli, Renkli kağıt, Geri dönüştürülmüş kağıt, Yüksek kaliteli düz kağıt*
- Kalın kağıt*

* Otomatik 2 taraflı yazdırma için A3+ boyutta kağıt desteklenmez.

Kullanıcı Tanımlı kağıt boyutları ile otomatik 2 taraflı yazdırma için 182 – 297×257 – 431,8 mm kağıt boyutları kullanabilirsiniz.

İlgili Bilgi

➔ [“Kullanılabilir Kağıtlar ve Kapasiteler” sayfa 305](#)

Kullanılmayan Kağıt Türleri

Aşağıdaki kağıtları kullanmayın. Bu gibi kağıtlar kullanmak kağıt sıkışmalarına veya çıktılar üzerinde bulaşmalara sebep olabilir.

- Dalgalı kağıtlar
- Yırtık veya kesik kağıtlar

- Katlanmış kağıtlar
- Nemli kağıtlar
- Çok kalın veya çok ince kağıtlar
- Etiketler içeren kağıtlar

Aşağıdaki zarfları kullanmayın. Bu gibi kağıtlar kullanmak zarf sıkışmalarına veya çıktılar üzerinde bulaşmalara sebep olabilir.

- Kıvrılmış veya katlanmış zarflar
- Kapağında veya pencereci zarflarda yapıştırıcı yüzey bulunan zarflar
- Çok ince zarflar
Yazdırma sırasında kıvrılabilirler.

Sarf Malzemesi Ürünleri Bilgileri

Mürekkep Şişesi Kodları

Epson, orijinal Epson mürekkep şişeleri kullanmanızı önermektedir.

Orijinal Epson mürekkep şişelerinin kodları aşağıda verilmiştir.



Önemli:

- Epson garantisi, bu yazıcı için tasarlanmamış herhangi bir orijinal Epson mürekkep ya da üçüncü taraf mürekkep dahil olmak üzere belirtilenlerin dışındaki mürekkeplerin neden olduğu hasarı kapsamaz.
- Epson tarafından üretilmeyen ürünler kullanılması Epson'un garanti kapsamına girmeyen hasarlara neden olabilir ve bazı koşullarda yazıcının istikrarsız çalışmasına yol açabilir.

Not:

- Mürekkep şişesi kodları konuma göre değişiklik gösterebilir. Bölgenizdeki doğru kodlar için Epson desteğine başvurun.
- Mürekkep şişeleri geri dönüşümlü maddeler içeriyor olsa da, bu durum ürünün işlevini veya çalışmasını etkilemez.
- Mürekkep şişelerin özellikleri ve görünümleri geliştirmek amacıyla önceden bildirmeksizin değiştirilebilir.

Avrupa için

Ürün	BK: Black (Siyah)	C: Cyan (Deniz Ma- visi)	M: Magenta (Efla- tun)	Y: Yellow (Sarı)
ET-16680 Series	113	113	113	113
L15180 Series	112	112	112	112

Not:

Epson mürekkep şişesi verimleri hakkında daha fazla bilgi edinmek için aşağıdaki web sitesini ziyaret edin.

<http://www.epson.eu/pageyield>

Çin dışındaki Asya ülkeleri için

BK: Black (Siyah)	C: Cyan (Deniz Mavisi)	M: Magenta (Eflatun)	Y: Yellow (Sarı)
008	008	008	008

Bakım Kutusu Kodu

Epson, orijinal Epson bakım kutusu kullanmanızı önermektedir.

Bakım kutusu kodu: C9345



Önemli:

Bakım kutusu bir yazıcıya takıldığında diğer yazıcılarla kullanılamaz.

Yazılım Bilgileri

Bu bölümde, Epson web sitesinde bulunan yazıcınız için kullanılabilen ağ hizmetleri ve yazılım ürünleri tanıtılmaktadır.

Yazdırma Yazılımı

Bilgisayardan Yazdırma İçin Uygulama (Windows Yazıcı Sürücüsü)

Yazıcı sürücüsü, bir uygulamadan gelen komutlara göre yazıcıyı kontrol eder. Yazıcı sürücüsünün ayarlarını gerçekleştirmek mümkün olan en iyi yazdırma sonuçlarını elde etmenizi sağlar. Ayrıca, yazıcı sürücüsü yardımcı programını kullanarak yazıcının durumunu kontrol edebilir veya en iyi çalışma koşulunda tutabilirsiniz.

Not:

Yazıcı sürücüsünün dilini değiştirebilirsiniz. **Dil** sekmesinde bulunan **Bakım** ayarını kullanarak kullanmak istediğiniz dili seçin.

Uygulamalar üzerinden yazıcı sürücüsüne erişme

Ayarların yalnızca kullandığınız uygulamada etkin olması için bu uygulamadan erişin.

Dosya menüsünden **Yazdır** veya **Yazdırma Ayarı** öğesini seçin. Yazıcınızı seçin ve ardından **Tercihler** veya **Özellikler** öğesini seçin.

Not:

Uygulamaya bağlı olarak işlemler farklılık gösterir. Ayrıntılar için uygulamanın yardımına bakın.

Kontrol panelinden yazıcı sürücüsüne erişim

Tüm uygulamalar için geçerli ayarları yapılandırmak için, kontrol panelinden erişim sağlayın.

Windows 10/Windows Server 2019/Windows Server 2016

Başlat düğmesine tıklayın ve sonra **Windows Sistemi** > **Denetim Masası** > **Donanım ve Ses** içinde **Ayıtıkları ve yazıcıları görüntüle** öğesini seçin. Yazıcınıza sağ tıklayın veya basılı tutup **Yazdırma tercihleri** öğesini seçin

- Windows 8.1/Windows 8/Windows Server 2012 R2/Windows Server 2012

Masaüstü > Ayarlar > Denetim Masası > Donanım ve Ses içinde Aygıtları ve yazıcıları görüntüle ögesini seçin. Yazıcınıza sağ tıklayın veya basılı tutup **Yazdırma tercihleri** ögesini seçin

- Windows 7/Windows Server 2008 R2

Başlat düğmesine tıklayın ve **Denetim Masası > Donanım ve Ses içinde Aygıtları ve yazıcıları görüntüle** ögesini seçin. Yazıcınıza sağ tıklayın ve **Yazdırma tercihleri** ögesini seçin.

- Windows Vista/Windows Server 2008

Başlat düğmesine tıklayın ve **Denetim Masası > Donanım ve Ses içinde Yazıcılar** ögesini seçin. Yazıcınıza sağ tıklayın ve **Yazdırma tercihleri** ögesini seçin.

- Windows XP/Windows Server 2003 R2/Windows Server 2003

Başlat düğmesine tıklayın ve **Denetim Masası > Yazıcılar ve Diğer Donanım > Yazıcı ve Fakslar** ögesini seçin. Yazıcınıza sağ tıklayın ve **Yazdırma tercihleri** ögesini seçin.

Görev çubuğunda bulunan yazıcı simgesi üzerinden yazıcı sürücüsüne erişme

Masaüstü görev çubuğunda bulunan yazıcı simgesini kullanarak hızlıca yazıcı sürücüsüne erişebilirsiniz.

Yazıcı simgesine tıklar ve **Yazıcı Ayarları** ögesini seçerseniz, kontrol panelinde görüntülenen ile aynı yazıcı ayar penceresine erişebilirsiniz. Bu simgeye çift tıklarsanız, yazıcı durumunu kontrol edebilirsiniz.

Not:

*Yazıcı simgesi görev çubuğunda görüntülenmezse **İzleme Tercihleri** sekmesinde **Bakım** ögesine tıklayarak ve ardından **Kısayol simgesini görev çubuğuna kaydedin** ögesini seçerek yazıcı sürücüsü penceresine erişebilirsiniz.*

Yardımcı programı başlatma

Yazıcı sürücüsü penceresine erişin. **Bakım** sekmesine tıklayın.

İlgili Bilgi

➔ “Yazıcı Sürücüsü İçin Menü Seçenekleri” sayfa 44

Bilgisayardan Yazdırma İçin Uygulama (Mac OS Yazıcı Sürücüsü)

Yazıcı sürücüsü, bir uygulamadan gelen komutlara göre yazıcıyı kontrol eder. Yazıcı sürücüsünün ayarlarını gerçekleştirmek mümkün olan en iyi yazdırma sonuçlarını elde etmenizi sağlar. Ayrıca, yazıcı sürücüsü yardımcı programını kullanarak yazıcının durumunu kontrol edebilir veya en iyi çalışma koşulunda tutabilirsiniz.

Uygulamalar üzerinden yazıcı sürücüsüne erişme

Uygulamanızın **Dosya** menüsünde **Sayfa Yapısı** veya **Yazdır**’a tıklayın. Gerekirse, yazdırma penceresini genişletmek için **Ayrıntıları Göster** (veya ▼ ögesine) tıklayın.

Not:

*Kullanılan uygulamaya bağlı olarak, **Dosya** menüsünde **Sayfa Yapısı** görüntülenmeyebilir ve yazdırma ekranını gösterme işlemleri farklı olabilir. Ayrıntılar için uygulamanın yardımına bakın.*

Yardımcı programı başlatma

Apple menüsünden **Sistem Tercihleri > Yazıcılar ve Tarayıcılar** (veya **Yazdırma ve Tarama, Yazdırma ve Faks**) ögesini seçin ve sonra yazıcıyı seçin. **Seçenekler ve Sarf Malzemeleri > Yardımcı Program > Yazıcı Yardımcı Programını Aç** ögesine tıklayın.

İlgili Bilgi

→ “Yazıcı Sürücüsü İçin Menü Seçenekleri” sayfa 74

Mac OS Yazıcı Sürücüsü Kılavuzu

Epson Printer Utility

Püskürtme denetimi ve yazdırma başlığı temizliği gibi bakım özelliklerini çalıştırabilir ve **EPSON Status Monitor** uygulamasını çalıştırarak yazıcı durumunu ve hata bilgilerini kontrol edebilirsiniz.



PostScript Yazı Tiplerini (Windows PostScript Yazıcı Sürücüsü) yazdırabilen uygulama

PostScript yazıcı sürücüsü, bilgisayardan gönderilen ve düzgün yazdırılan sayfa tanımlama dilinde yazıcının yazdırma talimatlarını almasına ve yorumlamasına izin verir. Bu, DTP için kullanılan PostScript uyumlu uygulamalardan yazdırmak için uygundur.

Uygulamalar üzerinden yazıcı sürücüsüne erişme

Ayarların yalnızca kullandığınız uygulamada etkin olması için bu uygulamadan erişin.

Dosya menüsünden **Yazdır** veya **Yazdırma Ayarı** öğesini seçin. Yazıcınızı seçin ve ardından **Tercihler** veya **Özellikler** öğesini seçin.

Not:

Uygulamaya bağlı olarak işlemler farklılık gösterir. Ayrıntılar için uygulamanın yardımına bakın.

Kontrol panelinden yazıcı sürücüsüne erişim

Tüm uygulamalar için geçerli ayarları yapılandırmak için, kontrol panelinden erişim sağlayın.

Windows 10/Windows Server 2019/Windows Server 2016

Başlat düğmesini tıklatın ve sonra **Windows Sistemi > Denetim Masası > Donanım ve Ses** içinde **Aygıtları ve yazıcıları görüntüle** ögesini seçin. Yazıcınıza sağ tıklayın veya basılı tutup **Yazdırma tercihleri** ögesini seçin

Windows 8.1/Windows 8/Windows Server 2012 R2/Windows Server 2012

Masaüstü > Ayarlar > Denetim Masası > Donanım ve Ses içinde **Aygıtları ve yazıcıları görüntüle** ögesini seçin. Yazıcınıza sağ tıklayın veya basılı tutup **Yazdırma tercihleri** ögesini seçin

Windows 7/Windows Server 2008 R2

Başlat düğmesini tıklatın ve **Denetim Masası > Donanım ve Ses** içinde **Aygıtları ve yazıcıları görüntüle** ögesini seçin. Yazıcınıza sağ tıklayın ve **Yazdırma tercihleri** ögesini seçin.

Windows Vista/Windows Server 2008

Başlat düğmesini tıklatın ve **Denetim Masası > Donanım ve Ses** içinde **Yazıcılar** ögesini seçin. Yazıcınıza sağ tıklayın ve **Yazdırma tercihleri** ögesini seçin.

Windows XP/Windows Server 2003 R2/Windows Server 2003

Başlat düğmesini tıklatın ve **Denetim Masası > Yazıcılar ve Diğer Donanım > Yazıcı ve Fakslar** ögesini seçin. Yazıcınıza sağ tıklayın ve **Yazdırma tercihleri** ögesini seçin.

Görev çubuğunda bulunan yazıcı simgesi üzerinden yazıcı sürücüsüne erişme

Masaüstü görev çubuğunda bulunan yazıcı simgesini kullanarak hızlıca yazıcı sürücüsüne erişebilirsiniz.

Yazıcı simgesine tıklar ve **Yazıcı Ayarları** ögesini seçerseniz, kontrol panelinde görüntülenen ile aynı yazıcı ayar penceresine erişebilirsiniz. Bu simgeye çift tıklarsanız, yazıcı durumunu kontrol edebilirsiniz.

İlgili Bilgi

➔ [“PostScript Yazıcı Sürücüsünü Kullanarak Bir Belge Yazdırma \(Windows\)” sayfa 68](#)

PostScript Yazı Tiplerini (Mac OS PostScript Yazıcı Sürücüsü) yazdırabilen uygulama

PostScript yazıcı sürücüsü, bilgisayardan gönderilen ve düzgün yazdırılan sayfa tanımlama dilinde yazıcının yazdırma talimatlarını almasına ve yorumlamasına izin verir. Bu, DTP için kullanılan PostScript uyumlu uygulamalardan yazdırmak için uygundur.

Uygulamalar üzerinden yazıcı sürücüsüne erişme

Uygulamanızın **Dosya** menüsünde **Sayfa Yapısı** veya **Yazdır**'a tıklayın. Gerekirse, yazdırma penceresini genişletmek için **Ayrıntıları Göster** (veya ▼ ögesine) tıklayın.

Not:

*Kullanılan uygulamaya bağlı olarak, **Dosya** menüsünde **Sayfa Yapısı** görüntülenmeyebilir ve yazdırma ekranını gösterme işlemleri farklı olabilir. Ayrıntılar için uygulamanın yardımına bakın.*

Yardımcı programı başlatma

Apple menüsünden **Sistem Tercihleri > Yazıcılar ve Tarayıcılar** (veya **Yazdırma ve Tarama, Yazdırma ve Fakslama**) ögesini seçin ve sonra yazıcıyı seçin. **Seçenekler ve Sarf Malzemeleri > Yardımcı Program > Yazıcı Yardımcı Programını Aç** ögesini tıklatın.

İlgili Bilgi

➔ “Mac OS’da PostScript Yazıcı Sürücüsünden Yazdırma” sayfa 80

PCL Dilini (PCL Yazıcı Sürücüsü) yazdırabilen uygulama

PCL Yazıcı Sürücüsü, bilgisayardan gönderilen ve düzgün yazdırılan sayfa tanımlama dilinde yazıcının yazdırma talimatlarını almasına ve yorumlamasına izin verir. Bu, Microsoft Office gibi genel uygulamalardan yazdırma için uygundur.

Not:

Mac OS desteklenmemektedir.

Yazıcıyı bilgisayarla aynı ağa bağlayın ve sonra yazıcı sürücüsünü yüklemek için aşağıdaki prosedürü izleyin.

1. Epson destek web sitesinden sürücünün yürütülebilir dosyasını indirin.
<http://www.epson.eu/Support> (yalnızca Avrupa)
<http://support.epson.net/>
2. Yürütülebilir dosyayı çift tıklayın.
3. Kurulumun kalan kısmı için ekrandaki talimatları uygulayın.

Not:

Windows yüklü bir bilgisayar kullanıyorsanız ve sürücüyü web sitesinden indiremiyorsanız, yazıcıyla gelen yazılım diskinden indirin. “Driver\PCL Universal” ögesine erişin.

Bilgisayardan Hızlı ve Eğlenceli Yazdırma (Epson Photo+)

Epson Photo+ çeşitli düzenlerle görüntüleri kolayca yazdırmanızı sağlayan bir uygulamadır. Belgenizin bir önizlemesini görüntülerken ayrıca görüntü düzeltmeyi gerçekleştirebilir ve konumu ayarlayabilirsiniz. Ayrıca istediğiniz yere metin ve damgalar ekleyerek görüntülerinizi parlaklaştırabilirsiniz. Orijinal Epson fotoğraf kağıdı üzerine yazdırırken, harika renkli güzel bir cila ile mürekkep performansı maksimum duruma getirilir.

Ayrıntılar için uygulamanın yardımına bakın.

Not:

- Windows Server işletim sistemleri desteklenmemektedir.
- Bu uygulamayı kullanmak için bu yazıcı için yazıcı sürücüsü yüklenmelidir.

Windows Üzerinde Başlatma

- Windows 10
Başlat düğmesine tıklayın ve sonra **Epson Software > Epson Photo+** ögesini seçin.
- Windows 8.1/Windows 8
Arama kutusuna uygulama adını girin ve ardından görüntülenen simgeyi seçin.
- Windows 7/Windows Vista/Windows XP
Başlat düğmesine tıklayın ve **Tüm Programlar** veya **Programlar > Epson Software > Epson Photo+** ögesini seçin.

Mac OS Üzerinde Başlatma

Git > Uygulamalar > Epson Software > Epson Photo+ ögesini seçin.

İlgili Bilgi

➔ [“Uygulamaları Ayrı Ayrı Yükleme” sayfa 171](#)

Yazıcıyı Akıllı Bir Aygıttan Kolayca Çalıştırmak İçin Uygulama (Epson Smart Panel)

Epson Smart Panel akıllı telefon veya tablet gibi akıllı bir cihazdan yazdırma, kopyalama veya tarama gibi yazıcı işlemlerini kolayca gerçekleştirmenizi sağlayan bir uygulamadır. Yazıcıyı ve akıllı cihazı kablosuz bir ağ üzerinden birbirine bağlayabilir, mürekkep seviyelerini ve yazıcı durumunu kontrol edebilir ve bir hata oluşursa çözümlere bakabilirsiniz. Sık kullanılan bir kopya kaydederek de kolayca kopyalayabilirsiniz.

App Store veya Google Play'den Epson Smart Panel'i arayın ve yükleyin.



Android Uygulamasından Kolayca Yazdırmak İçin Uygulama (Epson Print Enabler)

Epson Print Enabler belgelerinizi, e-postaları, fotoğrafları ve web sayfalarını kablosuz olarak Android telefonunuzdan veya tabletinizden (Android v4.4 veya üstü) yazdırmanızı sağlayan bir uygulamadır. Birkaç dokunuşla Android aygıtınız aynı kablosuz ağa bağlı Epson yazıcıyı keşfedecektir.

Epson Print Enabler'ı Google Play'den arayın ve yükleyin.

Tarama Yazılımı

Bilgisayardan Tarama İçin Uygulama (Epson ScanSmart)

Bu uygulama belgeleri kolayca taramanızı ve sonra taranan görüntüleri basit adımlarla kaydetmenizi sağlar.

Özellikleri kullanma konusunda ayrıntılı bilgi için Epson ScanSmart yardımına bakın.

Windows Üzerinde Başlatma

Windows 10

Başlat düğmesine tıklayın ve ardından **Epson Software > Epson ScanSmart** ögesini seçin.

Windows 8.1/Windows 8

Arama kutusuna uygulama adını girin ve ardından görüntülenen simgeyi seçin.

Windows 7

Başlat düğmesine tıklayın ve ardından **Tüm Programlar > Epson Software > Epson ScanSmart** ögesini seçin.

Mac OS Üzerinde Başlatma

Git > Uygulamalar > Epson Software > Epson ScanSmart ögesini seçin.

Faks Yazılımı

Faks İşlemlerini Yapılandırmak ve Faks Göndermek İçin Uygulama (FAX Utility)

FAX Utility, bilgisayardan faks göndermek için çeşitli ayarları yapılandırmanızı sağlayan bir uygulamadır. Faks gönderirken kullanılacak kişi listesini oluşturabilir veya düzenleyebilir, alınan faksler PDF biçiminde bilgisayara kaydedilecek şekilde yapılandırabilir ve benzer işlemleri gerçekleştirebilirsiniz. Ayrıntılar için uygulamanın yardımına bakın.

Not:

- Windows Server işletim sistemleri desteklenmemektedir.
- FAX Utility kurulumu öncesinde, bu yazıcı için gerekli yazıcı sürücüsünü yüklediğinizden emin olun; bu, PostScript yazıcı sürücüsü ve Epson Universal yazıcı sürücüsünü içermez.
- FAX Utility yüklenmeden önce yazıcı sürücüsünün yüklendiğinden emin olun. Uygulama yüklendiyse aşağıdaki "Windows üzerinde başlatma" veya "Mac OS üzerinde başlatma" konusuna bakın.

Windows Üzerinde Başlatma

- Windows 10
Başlat düğmesine tıklayın ve **Epson Software > FAX Utility** ögesini seçin.
- Windows 8.1/Windows 8
Arama kutusuna uygulama adını girin ve ardından görüntülenen simgeyi seçin.
- Windows 7/Windows Vista/Windows XP
Başlat düğmesine tıklayın ve **Tüm Programlar** (ya da **Programlar**) > **Epson Software > FAX Utility** ögesini seçin.

Mac OS Üzerinde Başlatma

Apple menüsünden **Sistem Tercihleri > Yazıcılar ve Tarayıcılar** (veya **Yazdır ve Tara, Yazdır ve Faksla**) ögesini seçin ve sonra yazıcıyı seçin (**FAKS**). **Seçenekler ve Sarf Malzemeleri > Yardımcı Program > Yazıcı Yardımcı Programını Aç** ögesine tıklayın.

İlgili Bilgi

- ➔ ["Bilgisayardan bir Faks Gönderme" sayfa 150](#)
- ➔ ["Bilgisayarda Faksları Alma" sayfa 154](#)

Faks Göndermek İçin Uygulama (PC-FAX Sürücüsü)

PC-FAX sürücüsü, başka bir uygulamada oluşturulan bir belgeyi doğrudan bilgisayardan faks olarak göndermenizi sağlayan bir uygulamadır. PC-FAX sürücüsü FAKS Yardımcı programı kurulduğunda yüklenir. Ayrıntılar için uygulamanın yardımına bakın.

Not:

- Windows Server işletim sistemleri desteklenmemektedir.
- İşlem, belgeyi oluşturmak için kullandığımız uygulamaya göre farklılık gösterir. Ayrıntılar için uygulamanın yardımına bakın.
- Uygulamanın yüklü olup olmadığını kontrol edin. Aşağıdaki “Windows’tan Erişim” veya “Mac OS’ten Erişim” konularına bakın.

Windows’tan Erişim

Uygulamada **Dosya** menüsünde **Yazdır** veya **Yazıcı Ayarları** öğesini seçin. Yazıcınızı (FAKS) seçin ve ardından **Tercihler** veya **Özellikler**’e tıklayın.

Mac OS’tan Erişim

Uygulamada **Dosya** menüsünden **Yazdır**’ı seçin. Yazıcınızı (FAKS) **Yazıcı** ayarı olarak seçin ve ardından açılır menüden **Faks Ayarları** veya **Alıcı Ayarları**’nı seçin.

İlgili Bilgi

➔ “Bilgisayardan bir Faks Gönderme” sayfa 150

Paket Oluşturma Yazılımı

Application for Creating Driver Packages (EpsonNet SetupManager)

EpsonNet SetupManager, yazıcı sürücüsü yükleme, EPSON Status Monitor yükleme ve bir yazıcı bağlantı noktası oluşturma gibi basit yazıcı yüklemesi için bir paket oluşturma bir yazılımıdır. Bu yazılım yöneticinin benzersiz yazılım paketleri oluşturmalarını ve gruplar arasında dağıtmasını sağlar.

Daha fazla bilgi için bölgenizin Epson web sitesini ziyaret edin.

<http://www.epson.com>

Ayarları Yapma veya Aygıtları Yönetme Yazılımı

Yazıcı İşlemlerini Yapılandırma İçin Uygulama (Web Config)

Web Config, Internet Explorer ve Safari gibi bir web tarayıcıda bilgisayar veya akıllı cihaz üzerinde çalışan bir uygulamadır. Yazıcı durumunu onaylayabilir ya da ağ servisini ve yazıcı ayarlarını değiştirebilirsiniz. Web Config kullanımı için yazıcı ve bilgisayarı ya da cihazı aynı ağa bağlayın.

Aşağıdaki tarayıcılar desteklenmektedir.

Microsoft Edge, Internet Explorer 8 veya üstü, Firefox*, Chrome*, Safari*

* En yeni sürümü kullanın.

Not:

Web Config kısmına erişilirken yönetici parolası ayarlanmamışsa, yönetici parolası ayar sayfasında parola belirlenmelidir.

Kullanıcı adını ve parolayı unutmayın. Bunları unutursanız, Epson servis desteğine başvurmanız gerekecektir.

Bir Web Tarayıcısında Web Config Çalıştırma

1. Yazıcının IP adresini kontrol edin.

Yazıcının ana ekranındaki ağ simgesini seçin ve sonra yazıcının IP adresini onaylamak için etkin bağlantı yöntemini seçin.

Not:

Ağ bağlantı raporunu yazdırarak da IP adresini kontrol edebilirsiniz.

2. Bir bilgisayardan ya da akıllı cihazdan bir web tarayıcısını başlatın ve ardından yazıcının IP adresini girin.

Biçim:

IPv4: http://yazıcının IP adresi/

IPv6: http://[yazıcının IP adresi]/

Örnekler:

IPv4: http://192.168.100.201/

IPv6: http://[2001:db8::1000:1]/

Not:

Akıllı bir aygıt kullanarak, ayrıca Epson Smart Panel ürün bilgi ekranından Web Config öğesini çalıştırabilirsiniz.

Yazıcı HTTPS'ye erişirken kendinden imzalı sertifika kullandığından, Web Config'i başlattığınızda tarayıcıda bir uyarı görüntülenir; bu, bir sorun olduğunu göstermez ve güvenle yoksayılabilir.

İlgili Bilgi

- ➔ “Yazıcıyı Akıllı Bir Aygıttan Kolayca Çalıştırmak İçin Uygulama (Epson Smart Panel)” sayfa 316
- ➔ “Ağ Bağlantısı Raporu Yazdırma” sayfa 296

Web Config üzerinde Windows öğesini çalıştırma

Bilgisayarı WSD ile yazıcıya bağlarken Web Config öğesini çalıştırmak için aşağıdaki adımları uygulayın.

1. Bilgisayarda yazıcı listesini açın.

- Windows 10

Başlat düğmesine tıklayın ve sonra **Windows Sistemi > Denetim Masası > Donanım ve Ses** içinde **Aygıtları ve yazıcıları görüntüle** öğesini seçin.

- Windows 8.1/Windows 8

Masaüstü > Ayarlar > Denetim Masası > Donanım ve Ses (veya **Donanım**) kısmında yer alan **Aygıtları ve yazıcıları görüntüle** öğesini seçin.

- Windows 7

Başlat düğmesine tıklayın ve **Denetim Masası > Donanım ve Ses** içinde **Aygıtları ve yazıcıları görüntüle** öğesini seçin.

- Windows Vista

Başlat düğmesine tıklayın ve **Denetim Masası > Donanım ve Ses** içinde **Yazıcılar** öğesini seçin.

2. Yazıcınıza sağ tıklayın ve **Özellikler** öğesini seçin.

3. **Web Hizmeti** sekmesini seçin ve URL'ye tıklayın.

Yazıcı HTTPS'ye erişirken kendinden imzalı sertifika kullandığından, Web Config'i başlattığınızda tarayıcıda bir uyarı görüntülenir; bu, bir sorun olduğunu göstermez ve güvenle yoksayılabılır.

Web Config üzerinde Mac OS ögesini çalıştırma

1. Apple menüsünden **Sistem Tercihleri > Yazıcılar ve Tarayıcılar** (veya **Yazdırma ve Tarama, Yazdırma ve Faks**) ögesini seçin ve sonra yazıcıyı seçin.

2. **Seçenekler ve Sarf Malzemeleri > Yazıcı Web sayfasını göster** ögesine tıklayın.

Yazıcı HTTPS'ye erişirken kendinden imzalı sertifika kullandığından, Web Config'i başlattığınızda tarayıcıda bir uyarı görüntülenir; bu, bir sorun olduğunu göstermez ve güvenle yoksayılabılır.

Ağdaki Aygıtı Ayarlama Uygulaması (EpsonNet Config)

EpsonNet Config, ağ arayüzü adresleri ve protokollerini belirlemenizi sağlayan bir uygulamadır. Daha fazla ayrıntı için EpsonNet Config için çalıştırma kılavuzuna veya uygulamanın yardımına bakın.

Windows Üzerinde Başlatma

Windows 10/Windows Server 2019/Windows Server 2016

Başlat düğmesine tıklayın ve ardından **EpsonNet > EpsonNet Config** ögesini seçin.

Windows 8.1/Windows 8/Windows Server 2012 R2/Windows Server 2012

Arama kutusuna uygulama adını girin ve ardından görüntülenen simgeyi seçin.

Windows 7/Windows Vista/Windows XP/Windows Server 2008 R2/Windows Server 2008/Windows Server 2003 R2/Windows Server 2003

Başlat düğmesine tıklayın ve **Tüm Programlar** ya da **Programlar > EpsonNet > EpsonNet Config SE > EpsonNet Config** ögesini seçin.

Mac OS Üzerinde Başlatma

Git > Uygulamalar > Epson Software > EpsonNet > EpsonNet Config SE > EpsonNet Config.

İlgili Bilgi

➔ [“Uygulamaları Ayrı Ayrı Yükleme” sayfa 171](#)

Ağda Aygıtları Yönetmek İçin Yazılım (Epson Device Admin)

Epson Device Admin, ağdaki aygıtı yöneten çok işlevli bir uygulama yazılımıdır.

Aşağıdaki işlevler kullanılabilir.

Segment üzerinden en fazla 2000 yazıcı veya tarayıcı izleyin veya yönetin

Sarf malzemeleri veya ürün durumu gibi ayrıntılı bir rapor yapın

Ürün belenimini güncelleyin

Aygıtı ağa tanıttın

- Birleşik ayarları birden fazla aygıta uygulayın.

Epson Device Admin ögesini Epson destek web sitesinden indirebilirsiniz. Daha fazla bilgi için Epson Device Admin dokümantasyonuna veya yardıma bakın.

Güncelleme İçin Yazılım

Yazılım ve Bellenimi Güncelleme İçin Uygulama (EPSON Software Updater)

EPSON Software Updater, yeni yazılımı yükleyen ve Internet üzerinden bellenimi güncelleyen bir uygulamadır. Güncelleme bilgilerini düzenli olarak kontrol etmek istiyorsanız EPSON Software Updater Otomatik Güncelleme Ayarları içinde güncellemeleri kontrol etmek için aralığı ayarlayabilirsiniz.

Not:

Windows Server işletim sistemleri desteklenmemektedir.

Windows Üzerinde Başlatma

- Windows 10

Başlat düğmesini tıklatın ve ardından **Epson Software > EPSON Software Updater** ögesini seçin.

- Windows 8.1/Windows 8

Arama kutusuna uygulama adını girin ve ardından görüntülenen simgeyi seçin.

- Windows 7/Windows Vista/Windows XP

Başlat düğmesine tıklayın ve sonra **Tüm Programlar** veya **Programlar > Epson Software > EPSON Software Updater** ögesini seçin.

Not:

*EPSON Software Updater uygulamasını, masaüstünde bulunan görev çubuğundaki yazıcı simgesine tıklayıp **Yazılım Güncelleme** ögesini seçerek de başlatabilirsiniz.*

Mac OS Üzerinde Başlatma

Git > Uygulamalar > Epson Software > EPSON Software Updater ögesini seçin.

İlgili Bilgi

➔ [“Uygulamaları Ayır Ayır Yükleme” sayfa 171](#)

Ayarlar Menüsü Listesi

Çeşitli ayarları yapmak için yazıcının ana ekranında **Ayarlar** ögesini seçin.

Genel Ayarlar

Kontrol panelindeki menüleri aşağıda açıklandığı gibi seçin.

Ayarlar > Genel Ayarlar

Temel Ayarlar

Kontrol panelindeki menüleri aşağıda açıklandığı gibi seçin.

Ayarlar > Genel Ayarlar > Temel Ayarlar

Yöneticiniz tarafından kilitlenmiş ayarları değiştiremezsiniz.

LCD Parlaklığı:

LCD ekranın parlaklığını ayarlayın.

Sesler:

Ses düzeyini ayarlayın.

Sessiz

Tüm sesleri kapatmak için **Açık** ögesini seçin.

Normal mod

Düğmeye Basma gibi ses düzeyini seçin.

Sessiz Mod

Sessiz Mod içinde **Düğmeye Basma** gibi ses düzeyini seçin.

Uyku Zmnlaycsı:

Yazıcı herhangi bir işlem gerçekleştirmediğinde uyku moduna (enerji tasarrufu modu) girmek için geçecek süreyi ayarlayın. Ayarlanan süre geçtiğinde LCD ekran kararır.

Uykudan Uyan:

Uyandırmak İçin LCD Ekranı Dokunun:

Dokunmatik panele dokunarak uyku modundan (enerji tasarrufu modu) geri dönmek için **Açık** ögesini seçin. Bu kapalıyken, yazıcıyı uyandırmak için kontrol panelindeki bir düğmeye basmanız gerekir. Bu özelliği kapatmak, yabancı cisimlerin ekrana dokunmasından kaynaklanan istenmeyen işlemleri önler. Bu özelliğin açık olduğu bir süre de belirleyebilirsiniz.

Kapanma Zamanı:

Ürününüz, satın alındığı konuma bağlı olarak bu özelliğe veya **Kapatma Ayarları** özelliğine sahip olabilir.

Bu ayarı belirtilen süre kadar kullanılmadığında yazıcıyı otomatik kapatmak için seçin. Güç yönetimi uygulanmadan önceki süreyi ayarlayabilirsiniz. Herhangi bir artış, ürünün enerji verimliliğini düşürür. Herhangi bir değişiklik yapmadan önce lütfen çevreyi düşünün.

Kapatma Ayarları:

Ürününüz, satın alındığı konuma bağlı olarak bu özelliğe veya **Kapanma Zamanı** özelliğine sahip olabilir.

Etkin Değilse Kapat

Bu ayarı belirtilen süre kadar kullanılmadığında yazıcıyı otomatik kapatmak için seçin. Herhangi bir artış, ürünün enerji verimliliğini düşürür. Herhangi bir değişiklik yapmadan önce lütfen çevreyi düşünün.

Bağlantı Kesilirse Kapat

Bu ayarı LINE bağlantı noktasını da içermek üzere tüm bağlantı noktalarının bağlantısı kesildikten 30 dakika sonra yazıcıyı kapatmak için seçin. Bu özellik bölgenize bağlı olarak kullanılamayabilir.

Tarih/Saat Ayarları:

Tarih/Saat

Güncel tarih ve saati girin.

Yaz Saati

Bölgeniz için geçerli yaz saati ayarını seçin.

Zaman Farkı

Yerel saatiniz ile UTC (Koordineli Evresel Saat) arasındaki saat farkını girin.

Ülke/Bölge:

YAZICINIZI kullandığınız ülkeyi veya bölgeyi seçin. Ülkeyi veya bölgeyi değiştirirseniz, faks ayarlarınız varsayılanlarına döner ve onları yeniden seçmeniz gerekir.

Dil/Language:

LCD ekranda kullanılan dili seçin.

Başlangıç Ekranı:

Yazıcı açıldığında ve **Çalışma Zaman Aşımı** etkinleştirildiğinde LCD ekranda görüntülenen ilk menüyü belirtin.

Ana Ekranı Düzenle:

LCD ekrandaki simgelerin düzenini değiştirin. Ayrıca simgeleri ekleyebilir, kaldırabilir ve taşıyabilirsiniz.

Duvar Kâğıdı:

Ana ekranın arka plan rengini değiştirin.

Çalışma Zaman Aşımı:

Belirli bir süre için hiç işlem gerçekleştirilmediğinde başlangıç ekranına dönmek için **Açık** ögesini seçin. Kullanıcı kısıtlamaları uygulandığında ve belirtilen bir süre için hiç işlem gerçekleştirilmediğinde, oturumunuz kapatılır ve ilk ekrana dönersiniz.

Klavye:

LCD ekrandaki klavye düzenini değiştirin.

Varsayılan Ekran (Job/Status):

 düğmesine bastığınızda görüntülemek istediğiniz varsayılan bilgileri seçin.

Orijinal Boyut Oto Algılama Seçeneği:

ADF ve tarayıcı camı, kağıt boyutunu otomatik olarak algılayan sensörlerle donatılmıştır. Ancak, sensörlerin özellikleri nedeniyle benzer boyutlar tanımlanamaz ve çoğunlukla Çin'de kullanılan K boyutlu kağıt, yazıcının ilk durumunda doğru şekilde tanınmaz. Sık sık K boyutlu kağıt kullanıyorsanız, **K Boyut Önceliği** ögesini seçin. Orijinal boyut, yaklaşık boyut yerine K boyutu olarak tanınacaktır. Kağıdın boyutuna ve yönüne bağlı olarak, başka bir yaklaşık boyut olarak

algılanabilir. Ancak, kullandığınız işleve bağlı olarak K boyutu otomatik olarak algılanmayabilir. Örneğin, bir uygulama kullanarak tarama yaparken ve bir bilgisayara kaydederken, K boyutunun otomatik olarak algılanıp algılanmayacağı, uygulama yazılımının davranışına bağlıdır.

İlgili Bilgi

- ➔ “Güç Tasarrufu” sayfa 171
- ➔ “Karakterleri Girme” sayfa 28

Yzc Ayarları

Kontrol panelindeki menüleri aşağıda açıklandığı gibi seçin.

Ayarlar > Genel Ayarlar > Yzc Ayarları

Yöneticiniz tarafından kilitlenmiş ayarları değiştiremezsiniz.

Kağıt Kaynağı Ayarları:

Kâğıt Ayarı:

Kağıt kaynağına yüklediğiniz kağıt boyutu ve kağıt türünü seçin. Kağıt boyutu ve kağıt türünde **Fvr. Kâğıt Ayr.** işlemini yapabilirsiniz.

Kağıt tepsisi önceliği:

Kağıt tepsisine yüklenen kağıda yazdırma önceliği vermek için **Açık** ögesini seçin.

A4/Otomatik Kağıt Geçişi:

Letter olarak ayarlanmış kağıt kaynağı olmadığında A4 boyutta olarak ayarlanmış kağıt kaynağından kağıt beslemek için **Açık** ögesini seçin veya A4 olarak ayarlanmış kağıt kaynağı olmadığında Letter boyut olarak ayarlanmış kağıt kaynağından besleyin.

Oto Seçme Ayarları:

Kağıt bittiğinde, kağıt otomatik olarak yazdırma işlerinin kağıt ayarlarıyla aynı ayarlara sahip bir kağıt kaynağından beslenir. Fotokopi, faks veya diğer işlevlerin her birine yönelik olarak her bir kağıt kaynağı için otomatik seçimi ayarlayabilirsiniz. Her şeyi kapalı olarak ayarlayamazsınız.

Bu ayar, yazdırma işleri için kağıt ayarlarında belirli bir kağıt kaynağı seçtiğinizde devre dışı bırakılır. Yazıcı sürücüsünün **Ana** sekmesindeki kağıt türü ayarına bağlı olarak, kağıt otomatik beslenmeyebilir.

Hata Uyarısı:

Seçili kağıt boyutu veya türü yüklenen kağıtla eşleşmediğinde bir hata mesajı görüntülemek için **Açık** ögesini seçin.

Kâğıt Ayarı Otomatik Görüntüle:

Kağıt kaynağında kağıt yüklerken **Açık** ekranını görüntülemek için **Kâğıt Ayarı** ögesini seçin. Bu özelliği devre dışı bırakırsanız, AirPrint kullanarak iPhone, iPad veya iPod touch'tan yazdıramazsınız.

Basım Dili:

USB arayüzü veya ağ arayüzü için yazdırma dilini seçin.

Genel Yazdırma Ayarları:

Yazıcı sürücüsünü kullanmadan bir harici aygıtı ile yazdırma yaptığınızda bu yazdırma ayarları uygulanır. Yazıcı sürücüsünü kullanarak yazdırırken ofset ayarları uygulanır.

Üst Ofset:

Kağıdın üst kenar boşluğunu ayarlayın.

Sol Ofset:

Kağıdın sol kenar boşluğunu ayarlayın.

Arkada Üst Ofset:

2 taraflı yazdırma gerçekleştirirken sayfanın arka kısmı için üst kenar boşluğunu ayarlayın.

Arkada Sol Ofset:

2 taraflı yazdırma gerçekleştirirken sayfanın arka kısmı için sol kenar boşluğunu ayarlayın.

Kğıt Gnşlğ Kontrolü:

Yazdırmadan önce kağıt genişliğini kontrol etmek için **Açık** ögesini seçin. Bu, kağıt boyutu ayarı yanlış ayarlandığında kağıdın kenarlarının dışına yazdırmayı önler, ancak bu yazdırma hızını düşürebilir.

Boş Sayfayı Atla:

Yazdırma verilerinde boş sayfaları otomatik olarak atlar.

PDL Baskı Yplandırması:

PCL veya PostScript yazdırma için kullanmak istediğiniz PDL Baskı Yplandırması seçeneklerini seçin.

Genel Ayarlar:

Kağıt Boyutu

PCL veya PostScript yazdırma için varsayılan kağıt boyutunu seçin.

Kağıt Türü

PCL veya PostScript yazdırma için varsayılan kağıt türünü seçin.

Yön

PCL veya PostScript yazdırma için varsayılan yönelimi seçin.

Kalite

PCL veya PostScript yazdırma için yazdırma kalitesini seçin.

Mürekkep Tasarrufu Modu

Yazdırma yoğunluğunu azaltarak mürekkep tasarrufu için **Açık** ögesini seçin.

- Baskı Emri
Son Sayfa Üstte
Dosyanın ilk sayfasından yazdırmaya başlar.
İlk Sayfa Üstte
Dosyanın son sayfasından yazdırmaya başlar.
- Kopya Sayısı
Yazdırılacak kopya sayısını ayarlayın.
- CiltKenarBoşl.
Ciltleme konumunu seçin.
- Otomatik Kâğıt Çıkarma
Yazdırma işi sırasında yazdırma durduğunda kağıdı otomatik çıkarmak için **Açık** ögesini seçin.
- 2 Taraflı Yazdırma
2 taraflı yazdırmayı gerçekleştirmek için **Açık** ögesini seçin.

PCL Menüsü:

- Yazı Tipi Kaynağı
Yerleşik
Yazıcıda önceden yüklü bir yazı tipini kullanmak için seçin.
İndirme
İndirdiğiniz bir yazı tipini kullanmak için seçin.
- Font Number
Varsayılan Yazı Tipi Kaynağı için varsayılan yazı tipi numarasını seçin. Kullanılabilir numara, yaptığınız ayarlara bağlı olarak değişir.
- Aralık
Yazı tipi ölçeklenebilir ve sabit aralığa sahipse varsayılan yazı tipi aralığını ayarlayın. 0,01 artışlarla 0,44 ile 99,99 cpi (inç başına karakter) arasında seçim yapabilirsiniz.
Yazı Tipi Kaynağı veya Font Number ayarlarına bağlı olarak bu öge görünmeyebilir.
- Nokta Bytu
Yazı tipi ölçeklenebilir ve orantılıysa varsayılan yazı tipi yüksekliğini ayarlayın. 4,00 ile 999,75 nokta arasında seçim yapabilir ve 0,25 kademeli olarak artırabilirsiniz.
Yazı Tipi Kaynağı veya Font Number ayarlarına bağlı olarak bu öge görünmeyebilir.
- Simge Kümesi
Varsayılan sembol kümesini seçin. Yazı Tipi Kaynağı ve Yazı Tipi Kaynağı ayarında seçtiğiniz yazı tipi yeni sembol kümesi ayarında kullanılamıyorsa, Yazı Tipi Kaynağı ve Font Number ayarları otomatik olarak varsayılan değer IBM-US ile değiştirilir.
- Satır
Seçilen kağıt boyutu ve yönü için satır sayısını ayarlayın. Bu, satır aralığının (VMI) değişmesine de neden olur ve yeni VMI değeri yazıcıya kaydedilir. Yani bu, sayfa boyutu veya yönü ayarlarında yapılan sonraki değişikliklerin kayıtlı VMI'ya dayalı olarak Form değerinde değişikliklere neden olduğu anlamına gelir.
- CR İşlevi
Belirli bir işletim sisteminden bir sürücü ile yazdırırken satır besleme komutunu seçin.

LF İşlevi

Belirli bir işletim sisteminden bir sürücü ile yazdırırken satır besleme komutunu seçin.

Kâğıt Kaynağı Atama

Kâğıt kaynağı seçme komutu atamasını ayarlayın. **4** seçildiğinde, komutlar HP LaserJet 4 ile uyumlu olarak ayarlanır. **4K** seçildiğinde, komutlar HP LaserJet 4000, 5000 ve 8000 ile uyumlu olarak ayarlanır. **5S** seçildiğinde, komutlar HP LaserJet 5S ile uyumlu olarak ayarlanır.

PS Menüsü:

Hata Sayfası

PostScript veya PDF yazdırma sırasında bir hata oluşursa durumu gösteren bir sayfayı yazdırmak için **Açık** ögesini seçin.

Renklendirme

PostScript yazdırma için renk modunu seçin.

İkili

İkili görüntüler içeren verileri yazdırırken **Açık** ögesini seçin. Yazıcı sürücüsü ayarı ASCII olarak ayarlansa bile uygulama ikili verileri gönderebilir ancak bu özellik etkinleştirildiğinde verileri yazdırabilirsiniz.

PDF Sayfa Boyutu

Bir PDF dosyası yazdırırken kâğıt boyutunu seçin. **Oto** seçilirse kâğıt boyutu ilk sayfanın boyutuna göre belirlenir.

Oto Hata Çözümü:

2 taraflı yazdırma hatası veya bir bellek dolu hatası oluştuğunda gerçekleştirilecek eylemi seçin.

Açık

Bellek dolu hatası oluştuğunda bir uyarı görüntüler ve 2 taraflı yazdırma hatası oluşursa tek taraflı moda yazdırır veya yalnızca yazıcının işleyebildiğini yazdırır.

Kplı

Bir hata mesajı görüntüler ve yazdırmayı iptal eder.

Bellek Aygıtı Arayüzü:

Bellek Aygıtı:

Yazıcının takılı bir bellek cihazına erişmesini sağlamak için **Etkin** ögesini seçin. **Dvr dışı** seçilirse verileri yazıcıyı kullanarak bellek cihazına kaydedemezsiniz. Bu, gizli belgelerin taranarak bir bellek aygıtına yasa dışı biçimde kaydedilmesini önler.

Dosya Pylşımı:

USB bağlantılı bir bilgisayardan veya ağa bağlı bir bilgisayardan bellek cihazına yazma erişimi verilip verilmeyeceğini seçin.

Kalın Kâğıt:

Çıktılarınıza mürekkep bulaşmasını önlemek için **Açık** ögesini seçin, ancak bu yazdırma hızını düşürebilir.

Çıkan Kâğıdın Kıvrılmasını Önle:

Yazdırırken kâğıt yoğunluğunu düşürerek kâğıt kıvrıklığını azaltmak için **Açık** ögesini seçin.

Sessiz Mod:

Yazdırma sırasında gürültüyü azaltmak için **Açık** ögesini seçin, ancak bu yazdırma hızını düşürebilir. Seçtiğiniz kağıt türüne ve yazdırma kalitesi ayarlarına bağlı olarak, yazıcının gürültü düzeyinde hiç fark olmayabilir.

Mrkkp kuruma süresi: 2 taraf yazdırma:

2 taraflı yazdırma işlemi gerçekleştirirken kullanmak istediğiniz mürekkep kurutma süresini seçin. Yazıcı bir tarafı yazdırdıktan sonra diğer tarafı yazdırır. Çıktınız bulaşırsa süre ayarını değiştirin.

Çift Yönlü:

Yazdırma yönünü değiştirmek için **Açık** ögesini seçin; Yazdırma kafası sola veya sağa hareket ettiğinde yazdırır. Çıktınızdaki dikey veya yatay çizgiler bulanık ya da yanlış hizalanmış görünürse bu özelliğin devre dışı bırakılması sorunu çözebilir; ancak bu işlem yazdırma hızını düşürebilir.

Output Tray Otomatik Uzatması:

A3 boyutta kağıt yazdırırken kağıt çıkış desteğini otomatik uzatmak için **Açık** ögesini seçin.

PC Bğlntısı USB üzerinden:

USB ile bağlanırken bir bilgisayarın yazıcıya erişmesine izin vermek için **Etkin** ögesini seçin. **Dvr dışı** seçildiğinde, ağ bağlantısı üzerinden gönderilmeyen yazdırma ve tarama kısıtlanır.

USB I/F Zmn Aşm Ayarı:

Yazıcı, bir PostScript yazıcı sürücüsünden veya PCL yazıcı sürücüsünden bir yazdırma işi aldıktan sonra bilgisayarla USB iletişimini sonlandırmadan önce geçmesi gereken saniye olarak süre uzunluğunu belirtin. PostScript yazıcı sürücüsünden veya PCL yazıcısı sürücüsünden iş sonlandırma açık bir şekilde tanımlanmadıysa, sonsuz USB iletişimine neden olabilir. Bu durumda yazıcı, belirtilen süre geçtikten sonra iletişimi sonlandırır. İletişimi sonlandırmak istemiyorsanız 0 (sıfır) girin.

İlgili Bilgi

➔ [“Kağıt Yükleme” sayfa 32](#)

Ağ Ayarları

Kontrol panelindeki menüleri aşağıda açıklandığı gibi seçin.

Ayarlar > Genel Ayarlar > Ağ Ayarları

Wi-Fi Ayarı:

Kablosuz ağ ayarlarını yapın veya değiştirin. Aşağıdan bağlantı yöntemini seçin ve sonra kontrol panelinde talimatları izleyin.

Yönlendirici:

- Wi-Fi Kurulum Sihirbazı
- Düğme Kurulumu (WPS)

Diğerleri

PIN Kodu Kurulumu (WPS)

Wi-Fi Otomatik Bağlantısı

Wi-Fi'ı Devre Dışı Bırak

Wi-Fi ayarlarını devre dışı bırakarak veya Wi-Fi ayarlarını tekrar yaparak ağ sorunlarını

çözebilirsiniz.  > **Yönlendirici > Ayarları Değiştir > Diğerleri > Wi-Fi'ı Devre Dışı Bırak > Ayarı Başlat** ögesine dokununuz.

Wi-Fi Direct:

iOS

Android

Diğer İşletim Sistemli Aygıtlar

Değiştir

Ağ Adını Değiştir

Şifreyi Değiştir

Frekans Aralığını Değiştir

Bu ayar bölgeye bağlı olarak görüntülenmeyebilir.

Wi-Fi Direct işlevini devre dışı bırak

Varsayılan Ayarları Geri Yükle

Kablolu LAN Ayarı:

LAN kablosu ve yönlendirici kullanan ağ bağlantısını yapın veya değiştirin. Bu kullanılırken, Wi-Fi bağlantıları devre dışı bırakılır.

Ağ Durumu:

Mevcut ağ ayarlarını görüntüler veya yazdırır.

Kablolu LAN/Wi-Fi Durumu

Wi-Fi Direct Durumu

E-posta Sncu Drmu

Yazdırma Durumu Sayfası

Bağlantı Kontrolü:

Geçerli ağ bağlantısını kontrol eder ve bir rapor yazdırır. Bağlantıda herhangi bir sorun varsa sorunu çözmek için rapora bakın.

Gelişmiş:

Aşağıdaki ayrıntılı ayarları yapın.

Aygıt Adı

TCP/IP

Proxy Sunucu

E-posta Sncsu

- IPv6 Adresi
- MS Ağ Paylaşımı
- Bağlantı Hızı ve Çift Yönlü
- HTTP'yi HTTPS'ye yönlendir
- IPsec/IP Filtreleme devre dışı bırak
- IEEE802.1X devre dışı bırak

İlgili Bilgi

- ➔ “SSID ve Parolayı Girerek Wi-Fi Ayarlarını Yapma” sayfa 284
- ➔ “Basmalı Düğme Kurulumu (WPS) ile Wi-Fi Ayarlarını Yapma” sayfa 284
- ➔ “PIN Kodu Ayarına (WPS) göre Wi-Fi Ayarlarını Yapma” sayfa 285
- ➔ “Akıllı Bir Cihazı ve Yazıcıyı Doğrudan Bağlama (Wi-Fi Direct)” sayfa 286
- ➔ “Ağ Bağlantısı Raporu Yazdırma” sayfa 296
- ➔ “Ağ Bağlantı Durumunu Kontrol Etme” sayfa 295

Web Hizmeti Ayarları

Kontrol panelindeki menüleri aşağıda açıklandığı gibi seçin.

Ayarlar > Genel Ayarlar > Web Hizmeti Ayarları

Yöneticiniz tarafından kilitlenmiş ayarları değiştiremezsiniz.

Epson Connect Servisleri:

Yazıcının Epson Connect hizmetine kayıtlı ve bağlı olup olmadığını görüntüler.

Hizmeti **Kayıt ol** ögesini seçerek ve talimatları izleyerek kaydedebilirsiniz.

Kaydettiğinizde, aşağıdaki ayarları değiştirebilirsiniz.

- Beklet/Sürdür
- Kaydı Kaldır

Ayrıntılar için aşağıdaki web sitesine bakın.

<https://www.epsonconnect.com/>

<http://www.epsonconnect.eu> (yalnızca Avrupa)

İlgili Bilgi

- ➔ “Bulut Hizmeti Kullanarak Yazdırma” sayfa 90

Faks Ayarları

Yazıcının kontrol panelinden **Ayarlar > Genel Ayarlar > Faks Ayarları** ögesi seçildiğinde bu menü görüntülenir.

Not:

- Web Config içinden Faks Ayarları ögesine de erişebilirsiniz. Web Config ekranında **Faksla** sekmesini tıklayın.
- Faks Ayarları** menüsünü görüntülemek için Web Config'i kullanırken, yazıcının kontrol paneliyle karşılaştırıldığında kullanıcı arayüzünde ve konumda biraz değişiklik olabilir.

İlgili Bilgi

- ➔ “Hızlı Çalıştırma Düğmesi” sayfa 331
- ➔ “Temel Ayarlar” sayfa 331
- ➔ “Gönderme Ayarları” sayfa 333
- ➔ “Ayarları Al” sayfa 334
- ➔ “Rapor Ayarları” sayfa 340
- ➔ “Güvenlik Ayarları” sayfa 341
- ➔ “Faks Bağlantısını Kontrol Et” sayfa 342
- ➔ “Faks Ayrılır Shrbazı” sayfa 342

Hızlı Çalıştırma Düğmesi

Menüyü aşağıda yazıcının kontrol panelinde bulabilirsiniz.

Ayarlar > Genel Ayarlar > Faks Ayarları > Hızlı Çalıştırma Düğmesi

Not:

- Bir parola giriş ekranı görüntülenirse yönetici parolasını girin.
- Web Config ekranında bu menüyü görüntüleyemezsiniz.

Hızlı Çalıştırma Düğmesi 1, Hızlı Çalıştırma Düğmesi 2, Hızlı Çalıştırma Düğmesi 3:

Faks gönderirken sık kullandığınız menüye hızlı bir şekilde erişmenizi sağlayarak en fazla üç kısayol kaydeder. Kısayollar aşağıdaki menüde görüntülenir.

Faksla > Faks Ayarları sekmesi.

Temel Ayarlar

Menüyü aşağıda yazıcının kontrol panelinde bulabilirsiniz.

Ayarlar > Genel Ayarlar > Faks Ayarları > Temel Ayarlar

Not:

- Web Config ekranında, aşağıdaki menüyü bulabilirsiniz.

Faksla sekmesi > **Temel Ayarlar**

- Bir parola giriş ekranı görüntülenirse parolayı girin.

Faks Hızı:

Faks iletim hızını seçin. Bir iletişim hatası sık görüldüğünde, yurt dışına/yurt dışından faks gönderip/ alırken veya bir IP (VoIP) telefon hizmeti kullanırken **Yavaş(9.600bps)** seçeneğini seçmenizi tavsiye ederiz.

ECM:

Çoğunlukla telefon hattı gürültüsünün neden olduğu faks iletimindeki (Hata Düzeltme Modu) hataları otomatik olarak düzeltir. Devre dışı bırakılırsa, belgeleri renkli olarak gönderemez veya alamazsınız.

Çevir Sesi Algılama:

Çevirmeye başlamadan önce bir çevir sesi algılar. Yazıcı bir PBX (Private Branch Exchange) veya dijital telefon hattına bağlanırsa numarayı çevirmeye başlamayabilir. Bu durumda, **Hat Türü** ayarını **PBX** olarak değiştirin. Çalışmıyorsa bu özelliği devre dışı bırakın. Ancak bu özelliğin devre dışı bırakılması, faks numarasının ilk hanesini düşürebilir ve faksı yanlış numaraya gönderebilir.

Çevirme Modu:

Yazıcıyı bağladığınız telefon sistemi türünü seçin. **Duraklat** olarak ayarlandığında, faks üst ekranında rakam girerken * tuşuna basılarak ("T" girilir) arama modu geçici olarak darbeli yerine tonlu olarak değiştirilir. Bu ayar bölgenize ve ülkenize bağlı olarak görüntülenmeyebilir.

Hat Türü:

Yazıcıyı bağladığınız hat türünü seçin.

Yazıcı, dâhili hatlar kullanan ve 0, 9 gibi bir harici erişim kodu gerektiren bir ortamda kullanılırken, hat çıkışı almak için **PBX** öğesini seçin. Bir DSL modem veya terminal adaptörü kullanan bir ortam için de **PBX** olarak ayarlanması önerilir.

Erişim Kodu

Kullan öğesini seçin ve sonra 0 veya 9 gibi harici bir erişim kodu kaydedin. Sonra, dış faks numarasına bir faks gönderirken, gerçek kod yerine # (kare işareti) girin. **İrtibatlar** içinde harici erişim kodu olarak # (kare işareti) de kullanılmalıdır. 0 veya 9 gibi harici bir erişim kodu bir kişide ayarlanır, faksları kişiye gönderemezsiniz. Bu durumda, **Erişim Kodu** öğesini **Kılınma** olarak ayarlayın, aksi halde **İrtibatlar** içindeki kodu # olarak değiştirmeniz gerekir.

Üstbilgi:

Gönderen adınızı ve faks numaranızı girin. Bu bilgiler gönderilen fakslarda başlık olarak görünür.

- Telefon Numaranız: 0 – 9 + veya boşluk kullanarak en fazla 20 karakter girebilirsiniz. Web Config için en fazla 30 karakter girebilirsiniz.
- Fks Üstbilgisi: Gerektiği gibi en fazla 21 gönderen adı kaydedebilirsiniz. Her gönderen adı için en fazla 40 karakter girebilirsiniz. Web Config için başlığı Unicode (UTF-8) olarak girin.

Alma Modu:

Alım modunu seçin. Ayrıntılar için aşağıdaki ilgili bilgilere bakın.

DRD:

Telefon şirketinizden bir ayırt edici zil hizmetine üye olduysanız, gelen fakslar için kullanılan zil desenini seçin. Pek çok telefon şirketi tarafından sağlanan ayırt edici zil hizmeti (hizmet adı şirkete göre farklılık gösterir), bir telefon hattında birden fazla telefon numarasına sahip olmanızı sağlar. Her numaraya farklı zil düzeni atanır. Sesli aramalar için bir numara ve faks çağrıları için başka bir numara kullanabilirsiniz. Bu seçenek bölgeye bağlı olarak **Açık** veya **Kplı** olabilir.

Yanıt için Zil Sayısı:

Yazıcı otomatik olarak bir faks almadan önce gerçekleşmesi gereken zil sesi sayısını seçin.

Uzaktan Alma:

Uzaktan Alma

Yazıcıya bağlı bir telefonda gelen bir faksı cevap verdiğinizde, telefonu kullanarak kodu girip faks almaya başlayabilirsiniz.

Bşlt Kodu

Uzaktan Alma başlangıç kodunu ayarlayın. 0 – 9, *, # öğelerini kullanarak iki karakter girin.

Faks Reddetme:

Faks Reddetme

Alınan istenmeyen faksları reddetmek için seçenekleri seçin.

- Numara Reddetme Listesi: Karşı tarafın telefon numarası reddetme numara listesindeyse gelen faksları reddedip reddetmemeyi ayarlayın.
- Faks Üstbilgisi Boş Engellendi: Karşı tarafın telefon numarası engellenmişse faksları almayı reddedip reddetmemeyi ayarlayın.
- Kayıtlı Olmayan Kişiler: Karşı tarafın telefon numarası kişilerde değilse faksları almayı reddedip reddetmemeyi ayarlayın.

Numara Reddetme Listesini Düzenle

Faksları ve çağruları reddetmek için en fazla 30 faks numarası kaydedebilirsiniz. 0 – 9, *, # veya boşluk kullanarak en fazla 20 karakter girin.

İlgili Bilgi

- ➔ [“Yazıcıyı Faks Göndermeye ve Almaya Hazır Hale Getirme” sayfa 418](#)
- ➔ [“PBX Telefon Sistemi için Ayarları Yapma” sayfa 420](#)
- ➔ [“Gelen Faksları Alma” sayfa 132](#)
- ➔ [“İstenmeyen Faksları Engellemek İçin Ayarlar Yapma” sayfa 429](#)

Gönderme Ayarları

Menüyü aşağıda yazıcının kontrol panelinde bulabilirsiniz.

Ayarlar > Genel Ayarlar > Faks Ayarları > Gönderme Ayarları

Not:

- Web Config ekranında, aşağıdaki menüyü bulabilirsiniz.

Faksla sekmesi > Gönderme Ayarları

- Bir parola giriş ekranı görüntülenirse parolayı girin.

Oto Dönüş:

ADF veya tarayıcı camına uzun kenarı sola bakacak şekilde yerleştirilen A4 boyutta bir orijinal, A3 boyutta faks olarak gönderilir. Taranan görüntüyü, A4 boyutunda göndermek amacıyla döndürmek için bunu etkinleştirin.

Toplu Gönd:

Aynı alıcıya gönderilmeyi bekleyen birden fazla faks olduğunda, bir kerede göndermek için bunları gruplar. Bir kerede en fazla beş belge (toplamda 100 sayfa) gönderilebilir. Bu, bağlantı sayısını azaltarak iletim maliyetlerinden tasarruf etmenize yardımcı olur.

Hata Verilerini Kydt:

Gönderilemeyen belgeleri yazıcının belleğine kaydeder. **Job/Status** içinden belgeleri yeniden gönderebilirsiniz.

Sonraki Orijinal İçin Bekleme Süresi:

Sonraki orijinal için beklenecek zamanı ayarlar. Süre geçtikten sonra yazıcı faksı göndermeyi başlatır.

Faks Önizleme Görüntüleme Süresi:

Göndermeden önce ayarlanan bir süre için taranan belgeyi önizleyebilirsiniz. Süre geçtikten sonra yazıcı faksı göndermeye başlat.

PC - FAKS İşlevi:

Bu öge yalnızca Web Config ekranında görüntülenir. Bir istemci bilgisayarını kullanarak faksları göndermeyi etkinleştirir.

İlgili Bilgi

➔ [“Bir Web Tarayıcısında Web Config Çalıştırma” sayfa 319](#)

Ayarları Al

İlgili Bilgi

➔ [“Kaydetme/İletme Ayarları” sayfa 334](#)

➔ [“Yazdırma Ayarları” sayfa 339](#)

Kaydetme/İletme Ayarları

Koşulsuz Kaydet/İlet:

Menüyü aşağıda yazıcının kontrol panelinde bulabilirsiniz.

Ayarlar > Genel Ayarlar > Faks Ayarları > Ayarları Al > Kaydetme/İletme Ayarları > Koşulsuz Kaydet/İlet

Not:

Web Config ekranında, aşağıdaki menüyü bulabilirsiniz.

Faksla sekmesi > Kaydetme/İletme Ayarları > Koşulsuz Kaydet/İlet

Hedefleri Gln kts, bir bilgisayar, bir harici bellek aygıtı, e-posta adresleri, paylaşılan klasörler ve diğer faks makinelerine kaydetmeyi ve iletmeyi ayarlayabilirsiniz. Bu özellikleri aynı anda kullanabilirsiniz. Koşulsuz Kaydet/İlet içindeki tüm öğeleri devre dışı bırakırsanız, yazıcı alınan faksları yazdırmaya ayarlanır.

Gln Ktsna Kydt:

Alınan faksları yazıcının Gln kts ögesine kaydeder. 100 belgeye kadar kaydedilebilir. 100 belge kaydetmenin kaydedilen belgelerin dosya boyutu gibi kullanım koşullarına ve birden fazla faks kaydetme özelliğini aynı zamanda kullanmaya bağlı olarak mümkün olmayabileceğini unutmayın.

Alınan fakslar otomatik yazdırılmasa da onları yazıcının ekranında görüntüleyebilir ve yalnızca gerekenleri yazdırabilirsiniz. Ancak, **Koşulsuz Kaydet/İlet** içindeki **BlgSYRA Kaydet** gibi başka bir öğede **Evet Yazdır** ögesini seçerseniz, alınan fakslar otomatik yazdırılır.

BlgSYRA Kaydet:

Yazıcıya bağlı bilgisayara alınan faksları PDF dosyaları olarak kaydeder. Bunu yalnızca FAX Utility (uygulama) ögesini kullanarak **Evet** olarak ayarlayabilirsiniz. Bunu yazıcının kontrol panelinden etkinleştiremezsiniz. Bilgisayara önceden FAX Utility ögesini yükleyin. Bunu **Evet** olarak ayarladıktan sonra bunu yazıcının kontrol panelinden **Evet Yazdır** olarak değiştirebilirsiniz.

Bellek Aygıtına Kaydet:

Alınan faksları yazıcıya bağlı harici bir bellek aygıtına PDF dosyaları olarak kaydeder. **Evet Yazdır** ögesini seçme alınan faksları bellek aygıtına yazdırırken yazdırır.

Alınan belgeler, yazıcıya bağlı bellek cihazına kaydedilmeden önce geçici olarak yazıcının belleğine kaydedilir. Bellek dolu hatası faks göndermeyi ve almayı devre dışı bıraktığından, bellek cihazını yazıcıya bağlı tutun.

İlet:

Alınan faksları başka bir faks makinesine iletir veya bunları PDF dosyaları olarak ağdaki paylaşılan bir klasöre veya bir e-posta adresine iletir. İletilen fakslar yazıcıdan silinir. **Evet Yazdır** ögesini seçme alınan faksları iletirken yazdırır. Öncelikle, iletim hedeflerini kişi listesine ekleyin. Bir e-posta adresi iletme için e-posta sunucusu ayarlarını yapılandırın.

Destinasyon: İletme hedeflerini önceden eklediğiniz kişi listesinden seçebilirsiniz.

İletim hedefi olarak ağdaki paylaşılan bir klasörü veya bir e-posta adresini seçmişseniz, taranan görüntünün tarama moduna hedef konuma gönderilip gönderilemediğini test etmenizi öneririz. Ana ekrandan **Tara > E-posta** veya **Tara > Ağ Klasörü/FTP** ögesini seçin, hedefi seçin ve sonra taramaya başlayın.

İletme Başarısız Olduğunda Seçenekler: Başarısız faksı yazdırmayı veya Gln kts içine kaydetmeyi seçin.

Gln kts dolduğunda faks alma devre dışı bırakılır. Kontrol ettikten sonra belgeleri gelen

kutusundan silmelisiniz. İletilemeyen belge sayısı, ana ekrandaki  ögesinde diğer işlenmemiş işlemlerle birlikte görüntülenir.

E-posta Bildirimleri:

Aşağıda seçtiğiniz işlem tamamlandığında bir e-posta bildirimini gönderir. Aşağıdaki özellikleri aynı anda kullanabilirsiniz.

Alıcı

İşlem tamamlama bildirimini hedefini ayarlayın.

Alındığında Bildir

Bir faksı alma tamamlandığında bir bildirim gönderir.

Yazdırıldığında Bildir

Bir faksı yazdırma tamamlandığında bir bildirim gönderir.

Bellek Aygıtına kaydedildiğinde bildir

Bir faksı bir bellek aygıtına kaydetme tamamlandığında bir bildirim gönderir.

İletildiğinde Bildir

Bir faksı iletme tamamlandığında bir bildirim gönderir.

İlgili Bilgi

➔ “Faks Almak için Kaydetme Ayarlarını Yapma” sayfa 422

➔ “Faks Almak için İletme Ayarlarını Yapma” sayfa 423

Koşullu Kaydet/İlet:

Menüyü aşağıda yazıcının kontrol panelinde bulabilirsiniz.

Ayarlar > Genel Ayarlar > Faks Ayarları > Ayarları Al > Kaydetme/İletme Ayarları > Koşullu Kaydet/İlet

Not:

Web Config ekranında, aşağıdaki menüyü bulabilirsiniz.

Faksla sekmesi > Kaydetme/İletme Ayarları > Koşullu Kaydet/İlet

Hedefleri Gln kts içine, gizli kutulara, harici bir bellek aygıtına, e-posta adreslerine, paylaşılan klasörlere, ve başka bir faks makinesine kaydetmeyi ve/veya iletmeyi ayarlayabilirsiniz.

Koşulları etkinleştirme veya devre dışı bırakma arasında geçiş yapmak için  için olan hariç kutuda istediğiniz yere dokununuz.

Ad:

Koşulun adını girin.

Koşullar:

Koşulları seçin ve ayarları yapın.

Gönderen Fks Numarası uyumu

Gönderen faks numarası eşleşirse alınan faks kaydedilir ve iletilir.

Alt adres (SUB) tam uyum

Alt adres (SUB) tam olarak eşleşirse alınan faks kaydedilir ve iletilir.

Şifre (SID) tam uyum

Parola (SID) tam olarak eşleşiyorsa alınan faks kaydedilir ve iletilir.

Alma Zamanı

Belirtilen süre sırasında alınan bir faksı kaydeder ve iletir.

Kaydetme/İletme Hedefi:

Koşullarla eşleşen alınan belgeleri kaydetmek ve iletmek için hedefi seçin. Aşağıdaki özellikleri aynı anda kullanabilirsiniz.

Faks Kutusuna Kaydet:

Alınan faksları yazıcının Gln kts veya gizli kutusuna kaydeder.

Toplamda en fazla 100 belge kaydedebilirsiniz. 100 belge kaydetmenin kaydedilen belgelerin dosya boyutu gibi kullanım koşullarına ve birden fazla faks kaydetme özelliğini aynı zamanda kullanmaya bağlı olarak mümkün olmayabileceğini unutmayın.

Bellek Aygıtına Kaydet:

Alınan faksları yazıcıya bağlı harici bir bellek aygıtına PDF dosyaları olarak kaydeder.

Alınan belgeler, yazıcıya bağlı bellek cihazına kaydedilmeden önce geçici olarak yazıcının belleğine kaydedilir. Bellek dolu hatası faks göndermeyi ve almayı devre dışı bıraktığından, bellek cihazını yazıcıya bağlı tutun.

İlet:

Alınan faksları başka bir faks makinesine iletir veya bunları PDF dosyaları olarak ağdaki paylaşılan bir klasöre veya bir e-posta adresine iletir. İletilen fakslar yazıcıdan silinir. Öncelikle, iletim hedefini kişi listesine ekleyin. Bir e-posta adresine iletmek için e-posta sunucu ayarlarını da yapılandırmanız gerekir.

Destinasyon: Bir iletim hedefini önceden eklediğiniz kişi listesinden seçebilirsiniz.

İletim hedefi olarak ağdaki paylaşılan bir klasörü veya bir e-posta adresini seçmişseniz, taranan görüntünün tarama moduna hedef konuma gönderilip gönderilemediğini test etmenizi öneririz. Ana ekrandan **Tara > E-posta** veya **Tara > Ağ Klasörü/FTP** ögesini seçin, hedefi seçin ve sonra taramaya başlayın.

İletme Başarısız Olduğunda Seçenekler: Başarısız faksı yazdırmayı veya Gln kts içine kaydetmeyi seçin.

Yazdır:

Alınan faksları yazdırır.

E-posta Bildirimleri:

Aşağıda seçtiğiniz işlem tamamlandığında bir e-posta bildirimini gönderir. Aşağıdaki özellikleri aynı anda kullanabilirsiniz.

Alıcı

İşlem tamamlama bildiriminin hedefini ayarlayın.

Alındığında Bildir

Bir faksı alma tamamlandığında bir bildirim gönderir.

Yazdırıldığında Bildir

Bir faksı yazdırma tamamlandığında bir bildirim gönderir.

Bellek Aygıtına kaydedildiğinde bildir

Bir faksı bir bellek aygıtına kaydetme tamamlandığında bir bildirim gönderir.

İletildiğinde Bildir

Bir faksı iletmeye tamamlandığında bir bildirim gönderir.

İletim Raporu:

Alınan bir faksı kaydettikten veya ilettikten sonra otomatik olarak bir iletim raporu yazdırır.

Hatalı Yazdırma ögesini seçme yalnızca alınan bir faksı kaydettiğinizde veya ilettiğinizde ve bir hata oluştuğunda bir rapor yazdırır.

İlgili Bilgi

- ➔ “Belirli Koşullarla Faks Almak için Kaydetme Ayarlarını Yapma” sayfa 425
- ➔ “Belirtilen Koşullarla Faks Almak için İletme Ayarlarını Yapma” sayfa 427

Genel Ayarlar:

Menüyü aşağıda yazıcının kontrol panelinde bulabilirsiniz.

Ayarlar > Genel Ayarlar > Faks Ayarları > Ayarları Al > Kaydetme/İletme Ayarları > Genel Ayarlar

Not:

Web Config ekranında, aşağıdaki menüyü bulabilirsiniz.

- Faksla sekmesi > Faks Kutusu > Gelen Kutusu**
- Faksla sekmesi > Kaydetme/İletme Ayarları > Genel Ayarlar**

Gln kts ayarları:

Bellek dolu için Seçenekler:

Alınan faksları veya Gln kts belleği dolduğunda almayı reddetme veya yazdırma işlemini seçebilirsiniz.

Gln Kts Parola Ayarları:

Kullanıcıların alınan faksları görüntülemesini kısıtlamak amacıyla Gln kts ögesini parolayla korur. **Değiştir** seçeneğini seçerek parolayı değiştirin ve **Sıfırla** seçeneğini seçerek parola korumasını iptal edin. Parolayı değiştirirken veya sıfırlarken, geçerli parolaya ihtiyaç duyarsanız.

Bellek dolu için Seçenekler ögesi **Faksları al ve yazdır** olarak ayarlandığında bir parola ayarlayamazsınız.

İletilecek E-posta Konusu:

Bir e-posta adresine iletirken e-posta adresi için bir konu belirtebilirsiniz.

Menü:

Aşağıdaki menülere sırayla erişerek yazıcının kontrol panelinde  ögesini bulabilirsiniz.

Ayarlar > Genel Ayarlar > Faks Ayarları > Ayarları Al > Kaydetme/İletme Ayarları > 

Not:

Listeyi Web Config ekranından yazdıramazsınız.

Yazdırma Koşullu Kaydet/İlet listesi:

Koşullu Kaydet/İlet listesi ögesini yazdırır.

Yazdırma Ayarları

Menüyü aşağıda yazıcının kontrol panelinde bulabilirsiniz.

Ayarlar > Genel Ayarlar > Faks Ayarları > Ayarları Al > Yazdırma Ayarları

Not:

- Web Config ekranında, aşağıdaki menüyü bulabilirsiniz.

Faksla sekmesi > Yazdırma Ayarları

- Bir parola giriş ekranı görüntülenirse parolayı girin.

Otomatik Küçült:

Büyük boyutta belgelerle alınan faksları kağıt kaynağındaki kağıda sığacak şekilde küçültür. Alınan verilere göre küçültme her zaman mümkün olmayabilir. Bu ayar kapatılırsa, büyük belgeler çok sayıda sayfaya orijinal boyutunda yazdırılabilir veya ikinci boş bir sayfa çıkabilir.

Bölünmüş Sayfa Ayarları:

Alınan belgelerin boyutu yazıcıda yüklü kağıdın boyutundan büyük olduğunda sayfa bölmeye alınan faksları yazdırır.

Oto Dönüş:

Yatay yönelimli A4 (Letter, B5 veya A5) boyutta belgeler olarak alınan faksları döndürür, böylece A4 (Letter, B5 veya A5) boyutta kağıt üzerine yazdırılırlar. Bu ayar, faks yazdırmak için kullanılan en az bir kağıt kaynağı için kağıt boyutu ayarı A4 (B5, A5 veya Letter) olarak ayarlandığında uygulanır.

Kıplı öğesini seçerek, A3 (Tabloid, B4 veya A4) dikey belgeleriyle aynı genişlikte olan yatay yönelimli A4 (Letter, B5 veya A5) boyutta alınan faksların A3 (Tabloid, B4 veya A4) boyutta faks olduğu farz edilir ve bu şekilde yazdırılır.

Faks yazdırmak için kağıt kaynağı ayarlarını ve kağıt kaynakları için kağıt boyutunu **Ayarlar > Genel Ayarlar > Yzc Ayarları > Kağıt Kaynağı Ayarları** içindeki aşağıdaki menülerde kontrol edin.

- Oto Seçme Ayarları

- Kâğıt Ayarı > Kağıt Boyutu

Alım Bilgisi Ekle:

Gönderen başlık bilgileri ayarlamış olmasa bile alınan faksta alım bilgilerini yazdırır. Alım bilgileri alınan tarih ve saat, gönderenin kimliği, alım kimliği (“#001” gibi) ve sayfa numarası (“P1” gibi) içerir. Alınan faks üzerine yazdırılan alım kimliğini harmanlayarak, faks raporunda ve faks iş geçmişinde iletim günlüğünü kontrol edebilirsiniz. **Bölünmüş Sayfa Ayarları** etkinleştirildiğinde, bölünmüş sayfa numarası da eklenir.

2 Taraflı:

Alınan faksların birden fazla sayfasını kağıdın her iki tarafına yazdırır.

Yazdırma Başlama Zamanlaması:

Alınacak faksları yazdırmaya başlamak için seçenekleri seçin.

- Tüm Sayfalar Alındığında: Tüm sayfalar alındıktan sonra yazdırma başlar. İlk sayfadan veya son sayfadan yazdırmaya başlamak **Krşlştrm Yığını** özelliğinin ayarına bağlıdır. **Krşlştrm Yığını** için olan açıklamaya bakın.
- İlk Sayfa Alındığında: İlk sayfa alındığında yazdırmaya başlar ve sonra sayfalar alındıkça sırayla yazdırır. Yazıcı örneğin diğer işleri yazdırdığından yazdırmaya başlayamazsa yazıcı kullanılabilir olduğunda alınan sayfaları toplu olarak yazdırmaya başlar.

Krşlştrm Yığıını:

İlk sayfa en son yazdırıldığından (çıkış en üste), yazdırılan belgeler doğru sayfa sırasında yığılanılır. Yazıcının hafızası azaldığında, bu özellik kullanılamayabilir.

Yzdr Bklm Süresi:

Yzdr Bklm Süresi

Belirtilen süre sırasında yazıcı, yazıcının belleğine alınan belgeleri yazdırmadan kaydeder. Bu özellik, gece gürültüyü önlemek ve siz uzaktayken gizli belgelerin görülmesini önlemek için kullanılabilir. Bu özelliği kullanmadan önce, yeterli boş hafıza bulunduğundan emin olun. Yeniden başlatma zamanından önce bile, alınan belgeleri ana ekranda **Job/Status** kısmından ayrı ayrı kontrol edip yazdırabilirsiniz.

Durdr Zamanı

Belgeleri yazdırmayı durdurur.

Yeniden Başlatma Zamanı

Belgeleri yazdırmayı otomatik yeniden başlatır.

Sessiz Mod:

Faksları yazdırırken yazıcının yaptığı gürültüyü azaltır ancak yazdırma hızı düşebilir.

Rapor Ayarları

Menüyü aşağıda yazıcının kontrol panelinde bulabilirsiniz.

Ayarlar > Genel Ayarlar > Faks Ayarları > Rapor Ayarları

Not:

Web Config ekranında, aşağıdaki menüyü bulabilirsiniz.

Faksla sekmesi > Rapor Ayarları

Bir parola giriş ekranı görüntülenirse parolayı girin.

Rapor İletme:

Alınan faks belgesini ilettikten sonra bir rapor yazdırır. Bir belge her iletildiğinde yazdırmak için **Yazdır** ögesini seçin.

Yedekleme Hatası Raporu:

Gönderilen dosya **Yedekleme Hedefi** ögesine iletilirken bir yedekleme hatası oluştuğunda bir rapor yazdırır. **Faksla > Faks Ayarları > Yedekle** içinde hedefi ayarlayabilirsiniz. Şu durumda yedekleme özelliğinin kullanılabilir durumda olduğunu unutmayın:

- Tek renkli faks gönderme
- Faksı Daha Sonra Gönder** özelliğini kullanarak bir faks gönderme
- Toplu Gönd** özelliğini kullanarak bir faks gönderme
- Fks Verilerni Kydt** özelliğini kullanarak bir faks gönderme

Faks Günlüğü Otomatik Yazdır:

Faks günlüğünü otomatik olarak yazdırır. Her 30 faks işi tamamlandığında bir günlük yazdırmak için **Açık(Her 30)** ögesini seçin. Belirtilen zamanda günlüğü yazdırmak için **Açık(Süre)** ögesini seçin. Ancak faks işi sayısı 30'u aşarsa, belirtilen süreden önce günlük yazdırılır.

Rapora Görüntü Ekle:

Gönderilen belgenin ilk sayfasının resmiyle birlikte bir **İletim Raporu** yazdırır. Sayfanın üst kısmını küçültmeden yazdırmak için **Açık(Büyük Rsm)** ögesini seçin. Tüm sayfayı, rapora sığacak şekilde küçülterek yazdırmak için **Açık(Küçük Rsm)** ögesini seçin.

Rapor Biçimi:

Faksla > Daha sekmesi > **Faks Raporu** içindeki faks raporları için **Protokol İzlemesi** dışında bir biçim seçer. Hata kodlarıyla yazdırmak için **Ayrnt** ögesini seçin.

Çıktı Yöntemi:

Faks raporları için **Bellek Aygıtına Kaydet** gibi bir çıkış yöntemi seçin. **İlet** ögesini seçtiğinizde, kişilerden **Destinasyon** ögesini seçin.

Güvenlik Ayarları

Menüyü aşağıda yazıcının kontrol panelinde bulabilirsiniz.

Ayarlar > Genel Ayarlar > Faks Ayarları > Güvenlik Ayarları

Not:

- Web Config ekranında, aşağıdaki menüyü bulabilirsiniz.

Faksla sekmesi > Güvenlik Ayarları

- Bir parola giriş ekranı görüntülenirse parolayı girin.

Direkt Arama Kısıtlamaları:

Açık ögesini seçme yalnızca kişiler listesinden veya gönderme geçmişinden operatörün alıcıları seçmesine izin vererek alıcının faks numaralarının manüel girişini devre dışı bırakır.

İki Kez Gir ögesini seçme numara manüel olarak girildiğinde operatörün faks numarasını tekrar girmesini gerektirir.

Kıplı ögesini seçme alıcının faks numaralarını manüel girmeyi etkinleştirir.

Yayın Kısıtlamaları:

Açık ögesini seçme yalnızca bir faks numarasının Alıcı olarak girilmesine izin verir.

Adres Listesini Dğrla:

Açık ögesini seçme iletimi başlatmadan önce bir alıcı onay ekranı görüntüler.

Alıcıları **Tümü** veya **Yalnızca Yayın İçin** ögesinden seçebilirsiniz.

Yed. Verilerini Oto. Sil:

Açık ögesini seçme bir belge gönderme veya alma başarıyla tamamlandığında ve yedekler gereksiz hale geldiğinde otomatik olarak yedekleri siler.

Kıplı ögesini seçme, elektrik arızası veya yanlış bir işlem nedeniyle beklenmedik güç kapatma için hazırlamak için geçici olarak gönderilen ve alınan belgelerin yedek kopyalarını belleğinde depolar.

Ydklm Veril Tmzle:

Yazıcı belleğinde geçici olarak tutulan tüm yedek kopyaları siler. Yazıcıyı başka bir kişiye vermeden veya bertaraf etmeden önce bu işlemi gerçekleştirin.

Bu menü Web Config ekranında görüntülenmez.

Faks Bağlantısını Kontrol Et

Menüyü aşağıda yazıcının kontrol panelinde bulabilirsiniz.

Ayarlar > Genel Ayarlar > Faks Ayarları > Faks Bağlantısını Kontrol Et

Not:

Web Config ekranında bu menüyü görüntüleyemezsiniz.

Faks Bağlantısını Kontrol Et öğesi seçildiğinde yazıcının telefon hattına bağlı ve faks iletimi için hazır olup olmadığı kontrol edilir. A4 boyutta düz kağıda kontrol sonucunu yazdırabilirsiniz.

Faks Ayrılr Shrbazı

Menüyü aşağıda yazıcının kontrol panelinde bulabilirsiniz:

Ayarlar > Genel Ayarlar > Faks Ayarları > Faks Ayrılr Shrbazı

Not:

Bu menüyü Web Config ekranında görüntüleyebilirsiniz.

Faks Ayrılr Shrbazı öğesini seçme temel faks ayarlarını yapar. Ekrandaki talimatları izleyin.

İlgili Bilgi

- ➔ [“Temel Ayarlar” sayfa 331](#)
- ➔ [“Yazıcıyı Faks Göndermeye ve Almaya Hazır Hale Getirme” sayfa 418](#)

Tarama Ayarları

Alıcıyı Onayla

Taramadan önce hedefi kontrol edin.

E-posta Sncsu

E-posta tarama için e-posta sunucu ayarlarını yapın.

Sncu Ayarları

Posta sunucusuna erişmek için yazıcı için kimlik doğrulama yöntemini belirtin.

[“Posta Sunucusu Ayarlama Öğeleri” sayfa 382](#)

Bağlantı Kontrolü

Posta sunucusuna bağlantıyı kontrol edin.

Sistem Yöneticisi

Bu menüyü kullanarak, ürünü bir sistem yöneticisi olarak koruyabilirsiniz. İşinize veya ofis stilinize uyacak şekilde tek tek kullanıcılar için ürün özelliklerini kısıtlamanızı da sağlar.

Kontrol panelindeki menüleri aşağıda açıkladığı gibi seçin.

Ayarlar > Genel Ayarlar > Sistem Yöneticisi

İrtibatlar Yöneticisi

Kayıt ol/Sil:

Faksla, E-postya Tara ve Ağ Klasörüne/FTP'ye Tara menüleri için kişileri kaydedin ve/veya silin.

Sık:

Hızlı bir şekilde erişmek için sık kullanılan kişileri kaydedin. Listenin sırasını da değiştirebilirsiniz.

Kişileri Yazdır:

Kişi listenizi yazdırın.

Seçenekleri Görüntüle:

Kişi listesinin görüntülenme şeklini değiştirin.

Arama Seçenekleri:

Kişileri arama yöntemini değiştirin.

Dahili Bellek Vılrni Temzle:

Bu öge PCL veya PostScript uyumlu yazıcıda görüntülenir.

İndirilmiş yazı tipi ve PCL yazdırma için makro ya da bir parolalı yazdırma işi gibi yazıcının dahili bellek verisini silin.

Güvenlik Ayarları:

Aşağıdaki güvenlik ayarlarını yapabilirsiniz.

Kısıtlamalar:

Panel kilidi etkinleştirildiğinde aşağıdaki öğelerin ayarlarını değiştirmeye izin verin.

- İş günlüğü erişimi
- İrtibatlar Kaydetmeye/ Silmeye Erişim
- Son erişimi Faksla
- Aktarım Kaydı erişimini Faksla
- Rapor Faksla erişimi
- Ağ Klasörüne/FTP'ye Tara Yazım Kaydetme Geçmiş erişimi
- Son E-postaya Tara erişimi
- E-postaya Tara Gönderilen Geçmişini Göster erişimi
- E-postaya Tara Yazım Gönderilen Geçmiş erişimi

- Dile erişim
- Kalın Kağıt erişimi
- Sessiz Mod erişimi
- Kişisel Verilerin Korunması

Erişim Denetimi:

Ürün özelliklerini kısıtlamak için **Açık** ögesini seçin. Bu, kullanıcıların kontrol paneli özelliklerini kullanabilmeleri için kullanıcı adları ve parolalarıyla ürün kontrol panelinde oturum açmasını gerektirir. **Bilinmeyen Kullanıcı İşlerini Kabul Et** içinde, gerekli kimlik doğrulama bilgilerine sahip olmayan işlere izin verip vermemeyi seçebilirsiniz.

Yntci Ayarları:

- Yönetici Parolası
Bir yönetici parolasını ayarlayın, değiştirin ve silin.
- Kilit Ayarları
Kontrol panelinin, **Yönetici Parolası** kısmında kaydettirilen parola kullanılarak kilitlenip kilitlenmeyeceğini seçin.

Parola ile Şifreleme:

Parolanızı şifrelemek için **Açık** ögesini seçin. Yeniden başlatma işlemi sürerken gücü kapatırsanız, veriler hasar görebilir ve yazıcı ayarları varsayılanlara geri yüklenir. Bu durumda parola bilgilerini yeniden ayarlayın.

Müşteri Araştırması:

Baskı sayısı gibi ürün kullanım bilgilerini Seiko Epson Corporation'a sağlamak için **Onayla** ögesini seçin.

Varsayılan Ayarları Geri Yükle:

Aşağıdaki menülerdeki ayarları varsayılanlarına sıfırlayın.

- Ağ Ayarları
- Kopya Ayarları
- Tarama Ayarları
- Faks Ayarları
- Tüm Vrlri ve Ayarları Tmzle

Aygıt Yazılımı Güncelleme:

Geçerli sürümünüz ve kullanılabilir güncellemeler hakkında bilgi gibi bellenim bilgilerini alabilirsiniz.

Güncelle:

Bellenimin en son sürümünün ağ sunucusuna yüklenip yüklenmediğini kontrol edin. Bir güncelleme varsa, güncellemeyi başlatıp başlatmamayı seçebilirsiniz.

Bildirim:

Bellenim güncellemesi kullanılabiliriyorsa bir bildirim almak için **Açık** ögesini seçin.

İlgili Bilgi

➔ [“Kontrol Panelini Kullanarak Yazıcının Bellenimini Güncelleme” sayfa 177](#)

Yazdırma Sayacı

Kontrol panelindeki menüleri aşağıda açıklandığı gibi seçin.



Ayarlar > Yazdırma Sayacı

Yazıcıyı satın aldığınız zamandan itibaren durum sayfası gibi öğeler dahil toplam baskı, siyah beyaz baskı, renkli baskı sayısını ve yazıcıdan beslenen toplam sayfa sayısını görüntüler. Bir bellek aygıtından veya Kullanım Geçmişİ sayfasındaki diğer işlevlerden yazdırılan sayfa sayısını da kontrol edebilirsiniz.

Besleme Durumu

Kontrol panelindeki menüleri aşağıda açıklandığı gibi seçin.

Ayarlar > Besleme Durumu

Bakım kutusunun yaklaşık hizmet ömrünü görüntüler.  görüntülenmesi bakım kutusunun neredeyse dolu olduğu anlamına gelir.  görüntülenmesi bakım kutusunun dolu olduğu anlamına gelir.

Bakım

Kontrol panelindeki menüleri aşağıda açıklandığı gibi seçin.

Ayarlar > Bakım

Yazdırma Kalitesi Ayarı:

Bu özelliği çıktılarınızda bir sorun varsa seçin. Tıkalı başlıkları kontrol edebilir ve gerekirse yazdırma kafasını temizleyebilirsiniz ve sonra yazdırma kalitesini iyileştirmek için bazı parametreleri ayarlayabilirsiniz.

Yzdrn Kafası Bşlk Kntrolü:

Bu özelliği yazdırma kafası başlıklarının tıkalı olup olmadığını kontrol etmek için seçin. Yazıcı bir başlık kontrol deseni yazdırır.

Yzdrn Kafası Tmzleme:

Bu özelliği yazdırma kafasındaki tıkalı başlıkları temizlemek için seçin.

Güçlü Temizleme:

Bu özelliğin seçilmesi, mürekkep tüpleri içindeki mürekkebin tamamını değiştirir. Olağan temizlikten daha fazla mürekkep tüketilir. Bu özelliğin kullanımı hakkında ayrıntılı bilgi için aşağıdaki "İlgili Bilgiler" bölümüne bakın.

Yazdırma Kafası Hizalama:

Bu özelliği yazdırma kalitesini iyileştirmek için yazdırma kafasını ayarlamak için seçin.

Çizgili Hat Hizalama

Bu özelliği dikey çizgileri hizalamak için seçin.

Yatay Hizalama

Bu özelliği seçin Çıktılarınızda düzenli aralıklarla yatay bant görünüyorsa bu özelliği seçin.

Mürekkep Doldur:

Mürekkep tankını yeniden doldurmadan önce mürekkep seviyelerini yeniden %100'e getirmek için bu özelliği seçin.

Mürekkep Seviyesi Ayarları:

Gerçek kalan mürekkep miktarına göre mürekkep düzeyini ayarlamak için bu özelliği seçin.

Kağıt Kılavznu Tmzleme:

Bu özelliği iç rulolarda mürekkep izleri varsa seçin. Yazıcı iç ruloları temizlemek için kağıdı besler.

Kağıdı Çıkar:

Sıkışan kağıdı çıkardıktan sonra bile yazıcıda hala yırtılmış kağıt parçaları varsa bu özelliği seçin. Yazıcı, kağıdın yırtık parçalarını kolayca çıkarmak için yazdırma kafası ve kağıdın yüzeyi arasında daha fazla boşluk sağlar.

Düzenli Temizleme:

Yazıcı belirli bir döneme göre otomatik olarak **Yzdrn Kafası Bşlk Kontrolü** ve **Yzdrn Kafası Tmzleme** işlemlerini gerçekleştirir. Üstün yazdırma kalitesini korumak için **Açık** ögesini seçin. Aşağıdaki koşullar altında, **Yzdrn Kafası Bşlk Kontrolü** ve **Yzdrn Kafası Tmzleme** işlemini kendiniz gerçekleştirin.

Çıktı sorunları

Düzenli Temizleme için **Kplı** seçildiğinde

Fotoğraflar gibi yüksek kalitede yazdırırken

LCD ekranda **Yzdrn Kafası Tmzleme** mesajı görüntülediğinde

İlgili Bilgi

- ➔ [“Yazdırma Başlığını Kontrol Etme ve Temizleme” sayfa 159](#)
- ➔ [“Güçlü Temizleme ögesini Çalıştırma” sayfa 161](#)
- ➔ [“Mürekkep Tankını Doldurma” sayfa 249](#)
- ➔ [“Mürekkep Lekeleri için Kağıt Yolunu Temizleme” sayfa 163](#)

Dil/Language

Kontrol panelindeki menüleri aşağıda açıklandığı gibi seçin.

Ayarlar > Dil/Language

LCD ekranda kullanılan dili seçin.

Yazıcı Durumu/Yazdır

Kontrol panelindeki menüleri aşağıda açıklandığı gibi seçin.

Ayarlar > Yazıcı Durumu/Yazdır

Yazdırma Durumu Sayfası:

Yapılandırma Durum Sayfası:

Mevcut yazıcı durumu ve ayarlarını gösteren bilgi sayfalarını yazdırın.

Tedarik Durum Kğdı:

Sarf malzemelerinin durumunu gösteren bilgi sayfalarını yazdırın.

Kullanım Geçmiş Syfsı:

Yazıcı kullanım geçmişini gösteren bilgi sayfalarını yazdırın.

PS Font Listesi:

PostScript yazıcısı için kullanılacak yazı tiplerinin bir listesini yazdırın.

PCL Yazı Tipi Listesi:

PCL yazdırma için kullanılacak yazı tiplerinin bir listesini yazdırın.

Ağ:

Geçerli ağ ayarlarını görüntüler. Bir durum sayfası da yazdırabilirsiniz.

İrtibatlar Yöneticisi

Kontrol panelindeki menüleri aşağıda açıklandığı gibi seçin.

Ayarlar > İrtibatlar Yöneticisi

Kayıt ol/Sil:

Faksla, E-postya Tara ve Ağ Klasörüne/FTP'ye Tara menüleri için kişileri kaydedin ve/veya silin.

Sık:

Hızlı bir şekilde erişmek için sık kullanılan kişileri kaydedin. Listenin sırasını da değiştirebilirsiniz.

Kişileri Yazdır:

Kişi listenizi yazdırın.

Seçenekleri Görüntüle:

Kişi listesinin görüntülenme şeklini değiştirin.

Arama Seçenekleri:

Kişileri arama yöntemini değiştirin.

Kullanıcı Ayarları

Kontrol panelindeki menüleri aşağıda açıklandığı gibi seçin.

Ayarlar > Kullanıcı Ayarları

Sık kullanılan tarama, kopyalama varsayılan ayarları ve faks ayarlarını değiştirebilirsiniz. Ayrıntılar için aşağıdaki ilgili bilgilere bakın.

- Ağ Klasörüne/FTP'ye Tara
- E-postya Tara
- Bilgisayara Tara
- Bellek Aygıtına Tara
- Buluta Tara
- Kopya Ayarları
- Faksla

Kimlik Doğrulama Aygıtı Durumu

Kontrol panelindeki menüleri aşağıda açıklandığı gibi seçin.

Ayarlar > Kimlik Doğrulama Aygıtı Durumu

Kimlik doğrulama aygıtının durumunu görüntüler.

Epson Open Platform Bilgileri

Kontrol panelindeki menüleri aşağıda açıklandığı gibi seçin.

Ayarlar > Epson Open Platform Bilgileri

Epson Open Platform durumunu görüntüler.

Ürün Özellikleri

Yazıcı Özellikleri

Yazdırma Kafası Başlığı Yerleştirme		Siyah mürekkep başlıkları: 800 Renkli mürekkep başlıkları: her renk için 800
Kağıt Ağırlığı*	Düz Kağıt	64–90 g/m ²
	Kalın Kağıt	91–256 g/m ²
	Zarf	Zarf #10, DL, C6, C4: 75–100 g/m ²

* Kağıt kalınlığı bu aralık içinde olduğunda bile kağıt özelliklerine veya kaliteye bağlı olarak yazdırma kalitesi düşebilir veya yazıcıya kağıt beslenmeyebilir.

Yazdırılabilir Alan

Tek Sayfalar İçin Yazdırılabilir Alan

Yazıcının mekanik özellikleri nedeniyle gölgeleri alanlarda yazdırma kalitesi düşebilir.

Kenarlıklarla yazdırma

A	3.0 mm (0.12 inç)
B	3.0 mm (0.12 inç)
C	48.0 mm (1.89 inç)
D	49.0 mm (1.93 inç)

Kenarlıksız yazdırma

A	51.0 mm (2.01 inç)
B	52.0 mm (2.05 inç)

Zarflar İçin Yazdırılabilir Alan

Yazıcının mekanik özellikleri nedeniyle gölgeleri alanlarda yazdırma kalitesi düşebilir.

A	3.0 mm (0.12 inç)
B	3.0 mm (0.12 inç)
C	48.0 mm (1.89 inç)
D	49.0 mm (1.93 inç)

Tarayıcı Özellikleri

Tarayıcı Türü	Düz yataklı
Fotoelektrik Cihazı	CIS

Efektif Pikseller	14040×20400 piksel (1200 dpi)
Maksimum Belge Boyutu	297×431.8 mm (11.7×17 inç) A3
Tarama Çözünürlüğü	1200 dpi (ana tarama) 2400 dpi (alt tarama)
Çıkış Çözünürlüğü	50 ila 9600 dpi, 1 dpi'lik artışlarla
Renk Derinliği	Renkli <input type="checkbox"/> Piksel başına dahili 48 (piksel başına dahili renk başına 16) <input type="checkbox"/> Piksel başına harici 24 (piksel başına harici renk başına 8) Griölçek <input type="checkbox"/> Piksel başına dahili 16 <input type="checkbox"/> Piksel başına harici 8 Siyah ve beyaz <input type="checkbox"/> Piksel başına dahili 16 <input type="checkbox"/> Piksel başına harici 1
Işık Kaynağı	LED

ADF Özellikleri

ADF Türü	Otomatik çift yönlü tarama
Kullanılabilir Kağıt Boyutları	A5, A4, A3, B5, B4, Executive, 16K, Indian-Legal, Letter, 8.5×13 in, Legal, 8K
Kağıt Türü	Düz Kağıt
Kağıt Ağırlığı	64 – 95 g/m ²
Yükleme Kapasitesi	A4, A3, B4, 16K, Indian-Legal, Letter, 8.5×13 in, Legal, 8K : 50 sayfa veya 5.5 mm A5, B5, Executive: 20 sayfa

Orijinal, ADF'ye yerleştirilebilen ortam için özellikleri karşılarsa da kağıt özellikleri veya kalitesine bağlı olarak tarama kalitesi düşebilir veya ADF'den beslenemeyebilir.

Yazıcı İçin Bağlantı Noktasını Kullanma

Yazıcı aşağıdaki bağlantı noktasını kullanır. Bu bağlantı noktalarına gerektiği gibi ağ yöneticisi tarafından kullanılabilir olmasına izin verilmesi gerekir.

Gönderen (İstemci)	Kullan	Hedef (Sunucu)	Protokol	Bağlantı Noktası Numarası
Yazıcı	Dosya gönderme (Ağ klasörüne tarama yazıcıdan kullanıldığında)	FTP sunucusu	FTP (TCP)	20
				21
		Dosya sunucusu	SMB (TCP)	445
			NetBIOS (UDP)	137
			NetBIOS (TCP)	138
	E-posta gönderme (Postaya tarama yazıcıdan kullanıldığında)	SMTP sunucusu	SMTP (TCP)	25
			SMTP SSL/TLS (TCP)	465
			SMTP STARTTLS (TCP)	587
	SMTP öncesi POP bağlantısı (Postaya tarama yazıcıdan kullanıldığında)	POP sunucusu	POP3 (TCP)	110
	Epson Connect kullanıldığında	Epson Connect Sunucusu	HTTPS	443
			XMPP	5222
	Kullanıcı bilgilerini toplama (Yazıcıdan kişileri kullanın)	LDAP sunucusu	LDAP (TCP)	389
			LDAP SSL/TLS (TCP)	636
			LDAP STARTTLS (TCP)	389
Kullanıcı bilgileri toplanırken kullanıcı kimlik bilgileri (Kişileri yazıcıdan kullanırken) Yazıcıdan ağdan ağ klasörüne taramada (SMB) kullanılırken kullanıcı kimlik doğrulaması	KDC sunucusu	Kerberos	88	
Kontrol WSD	İstemci bilgisayar	WSD (TCP)	5357	
Epson ScanSmart içinden itmeli tarama yapılırken bilgisayarı arayın	İstemci bilgisayar	Ağdan İtmeli Taramayı Bulma	2968	

Gönderen (İstemci)	Kullan	Hedef (Sunucu)	Protokol	Bağlantı Noktası Numarası
İstemci bilgisayar	EpsonNet Config, yazıcı sürücüsü ve tarayıcı sürücüsü gibi bir uygulamadan yazıcıyı bulun.	Yazıcı	ENPC (UDP)	3289
	MIB bilgilerini EpsonNet Config, yazıcı sürücüsü ve tarayıcı sürücüsü gibi bir uygulamadan toplayın ve ayarlayın.	Yazıcı	SNMP (UDP)	161
	LPR verilerini iletme	Yazıcı	LPR (TCP)	515
	RAW verilerini iletme	Yazıcı	RAW (Port 9100) (TCP)	9100
	AirPrint (IPP/IPPS yazdırma) verilerini iletme	Yazıcı	IPP/IPPS (TCP)	631
	WSD yazıcısı arama	Yazıcı	WS-Bulma (UDP)	3702
	Tarama verilerini Epson ScanSmart içinden iletme	Yazıcı	Ağdan Tarama (TCP)	1865
	Epson ScanSmart öğesinden itmeli tarama yapılırken iş bilgilerini toplama	Yazıcı	Ağdan İtmeli Tarama	2968

Arayüz Özellikleri

Bilgisayar için	Yüksek Hızlı USB*
Harici USB Cihazı için	Yüksek hızlı USB

* USB 3.0 kabloları desteklenmez.

Faks Özellikleri

Faks Türü	Doğrudan siyah beyaz ve renkli faks özelliği (ITU-T Süper Grup 3)
Desteklenen Hatlar	Standart analog telefon hatları, PBX (Private Branch Exchange) telefon sistemleri
Hız	En fazla 33.6 kbps
Çözünürlük	<p>Tek renk</p> <ul style="list-style-type: none"> <input type="checkbox"/> Standart: 8 pel/mm×3,85 satır/mm (203 pel/inç×98 satır/inç) <input type="checkbox"/> İnce: 8 pel/mm×7,7 satır/mm (203 pel/inç×196 satır/inç) <input type="checkbox"/> Süper İnce: 8 pel/mm×15,4 satır/mm (203 pel/inç×392 satır/inç) <input type="checkbox"/> Ultra İnce: 16 pel/mm×15,4 satır/mm (406 pel/inç×392 satır/inç) <p>Renkli</p> <p>200×200 dpi</p>
Sayfa Hafızası	En fazla 550 sayfa (ITU-T No.1 çizelgesi siyah beyaz taslak modunda alındığında)

Yeniden çevirme*	2 kez (1 dakika aralıklarla)
Arabirim	RJ-11 Telefon Hattı, RJ-11 Telefon bağlantısı

* Teknik özellikler ülkeye veya bölgeye göre değişebilir.

Ağ Özellikleri

Wi-Fi Özellikleri

Wi-Fi özellikleri için aşağıdaki tabloya bakın.

Aşağıda listelenenler hariç ülkeler veya bölgeler	Tablo A
Çin	Tablo B

Tablo A

Standartlar	IEEE 802.11b/g/n*1
Frekans Aralığı	2.4 GHz
Kanallar	1/2/3/4/5/6/7/8/9/10/11/12/13
Koordinasyon Modları	Altyapı, Wi-Fi Direct (Basit EN)*2*3
Güvenlik Protokolleri*4	WEP (64/128bit), WPA2-PSK (AES)*5, WPA3-SAE (AES), WPA2/WPA3-Enterprise

*1 Yalnızca HT20 için kullanılabilir.

*2 IEEE 802.11b için desteklenmez.

*3 Altyapı ve Wi-Fi Direct modları veya bir Ethernet bağlantısı eşzamanlı olarak kullanılabilir.

*4 Wi-Fi Direct yalnızca WPA2-PSK (AES) destekler.

*5 WPA/WPA2 Personal desteğine sahip WPA2 standartlarıyla uyumludur.

Tablo B

Standartlar	IEEE 802.11a/b/g/n*1/ac
Frekans Aralıkları	IEEE 802.11b/g/n: 2,4 GHz, IEEE 802.11a/n/ac: 5 GHz

Kanallar	Wi-Fi	2.4 GHz	1/2/3/4/5/6/7/8/9/10/11/12/13
		5 GHz*2	W52 (36/40/44/48), W53 (52/56/60/64), W56 (100/104/108/112/116/120/124/128/132/136/140), W58 (149/153/157/161/165)
	Wi-Fi Direct	2.4 GHz	1/2/3/4/5/6/7/8/9/10/11/12/13
		5 GHz*2	W52 (36/40/44/48) W58 (149/153/157/161/165)
Bağlantı Modları	Altyapı, Wi-Fi Direct (Basit EN)*3, *4		
Güvenlik Protokolleri*5	WEP (64/128bit), WPA2-PSK (AES)*6, WPA3-SAE (AES), WPA2/WPA3-Enterprise		

*1 Yalnızca HT20 için kullanılabilir.

*2 Bu kanalların kullanılabilirliği ve ürünün bu kanallar üzerinden dış mekanda kullanımı konuma göre değişir. Daha fazla bilgi için aşağıdaki web sitesine bakın.

<http://support.epson.net/wifi5ghz/>

*3 IEEE 802.11b için desteklenmez.

*4 Altyapı ve Wi-Fi Direct modları veya bir Ethernet bağlantısı eşzamanlı olarak kullanılabilir.

*5 Wi-Fi Direct yalnızca WPA2-PSK (AES) destekler.

*6 WPA/WPA2 Personal desteğine sahip WPA2 standartlarıyla uyumludur.

Ethernet Özellikleri

Standartlar	IEEE802.3i (10BASE-T)*1 IEEE802.3u (100BASE-TX) IEEE802.3az (Enerji Tasarruflu Ethernet)*2
İletişim Modu	Otomatik, 10Mbps Tam Dupleks, 10Mbps Yarı Dupleks, 100Mbps Tam Dupleks, 100Mbps Yarı Dupleks
Konektör	RJ-45

*1 Radyo parazit riskini önlemek için 5e veya üzeri kategoride bir STP (Ekranlı bükümlü tel çifti) kablosu kullanın.

*2 Bağlanan cihaz IEEE802.3az standartlarına uygun olmalıdır.

Ağ İşlevleri ve IPv4/IPv6

Desteklenen		İşlevler	Açıklamalar	
Ağdan Yazdırma	EpsonNet Print (Windows)	IPv4	✓	-
	Standard TCP/IP (Windows)	IPv4, IPv6	✓	-
	WSD Yazdırma (Windows)	IPv4, IPv6	✓	Windows Vista veya üstü
	Bonjour Yazdırma (Mac OS)	IPv4, IPv6	✓	-
	IPP Yazdırma (Windows, Mac OS)	IPv4, IPv6	✓	-
	PictBridge Yazdırma (Wi-Fi)	IPv4	-	Dijital fotoğraf makinesi
	Epson Connect (E-posta Yazdırma, Uzaktan Yazdırma)	IPv4	✓	-
	AirPrint (iOS, Mac OS)	IPv4, IPv6	✓	iOS 5 veya üstü, Mac OS X v10.7 veya üstü
Ağdan Tarama	Epson Scan 2	IPv4, IPv6	✓	-
	Epson ScanSmart	IPv4	✓	Windows 7 veya üstü, Mac OS X El Capitan veya üstü
	Event Manager	IPv4	✓	Windows XP, Vista, Mac OS X v10.6 — Yosemite
	Epson Connect (Buluta Tara)	IPv4	✓	-
	AirPrint (Tara)	IPv4, IPv6	✓	OS X Mavericks veya üstü
Faks	Faks gönderme	IPv4	✓	-
	Faks alma	IPv4	✓	-
	AirPrint (Faks Gönderme)	IPv4, IPv6	✓	OS X Mountain Lion veya üstü

Güvenlik Protokolü

IEEE802.1X*	
IPsec/IP Filtreleme	
SSL/TLS	HTTPS Sunucu/İstemci
	IPPS
SMTPS (STARTTLS, SSL/TLS)	

SNMPv3

* IEEE802.1X uyumlu bağlantı için bir cihaz kullanmanız gerekir.

PostScript Seviye 3 Uyumluluğu

Bu yazıcıda kullanılan PostScript, PostScript Seviye 3 ile uyumludur.

Desteklenen Üçüncü Taraf Hizmetleri

AirPrint	Yazdırma	iOS 5 veya üstü/Mac OS X v10.7.x veya üstü
	Tara	OS X Mavericks veya üstü
	Faks	OS X Mountain Lion veya üstü

Bellek Cihazı Özellikleri

Cihazlar	Maksimum Kapasiteler
Sabit Disk Sürücüsü*1 USB Flaş Bellek	2 TB (FAT, FAT32 veya exFAT formatında)
Çoklu kart okuyucu*2	2 TB (FAT, FAT32 veya exFAT formatında)

*1: USB'den güç alan harici USB cihazlarını kullanmanızı önermeyiz. Sadece bağımsız AC güç kaynaklarına sahip harici USB cihazları kullanın.

*2: Çoklu kart okuyucu içine yalnızca bir bellek kartı takın. İki'den fazla bellek kartı takılı çoklu kart okuyucular desteklenmez.

Aşağıdaki aygıtları kullanamazsınız:

- Özel bir sürücü gerektiren aygıt
- Güvenlik ayarlarına (parola, şifreleme vb.) sahip bir aygıt
- Dahili USB hub'a sahip bir aygıt

Epson, haricen bağlı cihazların çalışmasını garanti etmemektedir.

Desteklenen Veri Teknik Özellikleri

Dosya Biçimi	DCF*1 sürümü 1.0 veya 2.0*2 ile uyumlu olan dijital kameralarla çekilmiş Exif Sürümü 2.31 standardı olan JPEG'ler (JPG) Aşağıdaki TIFF 6.0 uyumlu resimler <input type="checkbox"/> RGB tam renkli resimler (sıkıştırılmamış) <input type="checkbox"/> İkili resimler (sıkıştırılmamış veya CCITT kodlanmamış) PDF Sürümü 1.7 ile uyumlu veri dosyası
--------------	---

Resim Boyutu	Yatay: 80–10200 piksel Dikey: 80–10200 piksel
Dosya Boyutu	2 GB'tan az
Maksimum Dosya Sayısı	JPEG: 9990*3 TIFF: 999 PDF: 999

*1 Kamera Dosya sistemi için tasarım kuralı.

*2 Dahili belleğe sahip dijital fotoğraf makinelerinde saklanan fotoğraf verileri desteklenmemektedir.

*3 Tek seferde en fazla 999 dosya görüntülenebilir. (Dosya miktarı 999'u aşıyorsa, dosyalar gruplar halinde görüntülenir.)

Not:

Görüntü dosyasının yazıcı tarafından tanınmaması durumunda LCD ekranında “x” görüntülenir. Bu durumda çoklu resim düzeni seçmeniz durumunda boş bölümler yazdırılır.

Boyutlar

Boyutlar	Depolama <input type="checkbox"/> Genişlik: 515 mm (20.3 inç) <input type="checkbox"/> Derinlik: 500 mm (19.7 inç) <input type="checkbox"/> Yükseklik: 350 mm (13.8 inç) Yazdırma <input type="checkbox"/> Genişlik: 515 mm (20.3 inç) <input type="checkbox"/> Derinlik: 976 mm (38.4 inç) <input type="checkbox"/> Yükseklik: 521 mm (20.5 inç)
Ağırlık*	Yaklaşık 21.0 kg (46.3 lb)

* Mürekkep ve güç kablosu olmadan.

Elektrik Özellikleri

Güç Kaynağı Derecesi	AC 100 – 240 V	AC 220 – 240 V
Nominal Frekans Aralığı	50 – 60 Hz	50 – 60 Hz
Nominal Akım	0.8 – 0.4 A	0.4 A
Güç Tüketimi (USB Bağlantısıyla)	Bağımsız kopyalama: yaklaşık 20.0 W (ISO/IEC24712) Hazır modu: yaklaşık 10.3 W Uyku modu: yaklaşık 0.9 W Güç kapatma: yaklaşık 0.15 W	Bağımsız kopyalama: yaklaşık 20.0 W (ISO/IEC24712) Hazır modu: yaklaşık 10.3 W Uyku modu: yaklaşık 0.9 W Güç kapatma: yaklaşık 0.2 W

Not:

- Voltajı öğrenmek için yazıcı etiketini kontrol edin.
- Avrupalı kullanıcılar için; güç tüketimi ile ilgili bilgiler için aşağıdaki Web sitesini inceleyin.
<http://www.epson.eu/energy-consumption>

Çevre Teknik Özellikleri

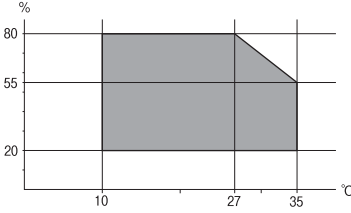
İşletim	<p>Yazıcıyı aşağıdaki grafikte gösterilen aralık dahilinde kullanın.</p>  <p>Sıcaklık: 10 ila 35°C (50 ila 95°F) Nem: %20 ila 80 RH (yoğuşma olmadan)</p>
Depolama	<p>İlk mürekkep şarjından sonraki sıcaklık: -15 ila 40°C (5 ila 104°F)* İlk mürekkep şarjından önceki sıcaklık: -20 ila 40°C (-4 ila 104°F)* Nem: %5 ila 85 RH (yoğuşma olmadan)</p>

* 40°C'de (104°F) bir ay saklayabilirsiniz.

Mürekkep Şişeleri için Çevresel Özellikler

Saklama Sıcaklığı	-20 - 40 °C (-4 - 104 °F)*
Donma Sıcaklığı	-15 °C (5 °F) Mürekkep 25 °C'de (77 °F) yaklaşık 2 saat bekledikten sonra çözünür ve kullanılabilir.

* 40 °C'de (104 °F) bir ay saklayabilirsiniz.

Kurulum Konumu ve Alanı

Yazıcıyı düzgün kurmak ve çalıştırmak için yeterli alan sağlayın.

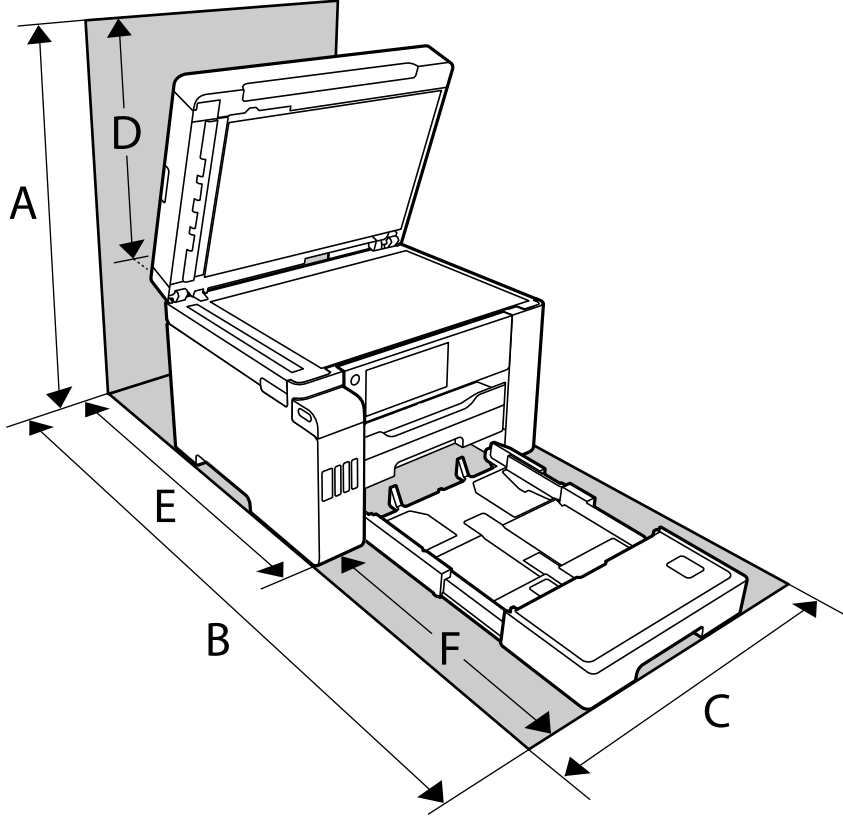

A	681 mm
B	1207.4 mm
C	515 mm
D	331 mm
E	740.6 mm
F	466.8 mm

Ortam koşullarını onaylamak için bu kılavuzdaki “Güvenlik Talimatları” konusuna bakın.

İlgili Bilgi

➔ [“Güvenlik Talimatları” sayfa 13](#)

Sistem Gereksinimleri

Windows

Windows Vista, Windows 7, Windows 8/8.1, Windows 10 veya üzeri (32-bit, 64-bit)

Windows XP SP3 (32-bit)

Windows XP Professional x64 Edition SP2

Windows Server 2003 (SP2) veya üstü

Mac OS

Mac OS X v10.6.8 veya üstü, macOS 11 veya üstü

Not:

Mac OS işletim sistemi bazı uygulamaları ve özellikleri desteklemeyebilir.

Mac OS için UNIX Dosya Sistemi (UFS) desteklenmez.

Yazı Tipi Özellikleri

PostScript için Kullanılabilir Yazı Tipleri

Yazı Tipi Adı	Aile	HP Eşdeğeri
Nimbus Mono	Medium, Bold, Italic, Bold Italic	Courier
Letter Gothic	Medium, Bold, Italic	Letter Gothic
Nimbus Mono PS	Regular, Bold, Oblique, Bold Oblique	CourierPS
Nimbus Roman No4	Medium, Bold, Italic, Bold Italic	CG Times
URW Classico	Medium, Bold, Italic, Bold Italic	CG Omega
URW Coronet	-	Coronet
URW Clarendon Condensed	-	Clarendon Condensed
URW Classic Sans	Medium, Bold, Italic, Bold Italic	Univers
URW Classic Sans Condensed	Medium, Bold, Italic, Bold Italic	Univers Condensed
Antique Olive	Medium, Bold, Italic	Antique Olive
Garamond	Antiqua, Halbfett, Kursiv, Kursiv Halbfett	Garamond
Mauritius	-	Marigold
Algiers	Medium, Extra Bold	Albertus
NimbusSansNo2	Medium, Bold, Italic, Bold Italic	Arial
Nimbus Roman No9	Medium, Bold, Italic, Bold Italic	Times New Roman
Nimbus Sans	Medium, Bold, Oblique, Bold Oblique	Helvetica
Nimbus Sans Narrow	Medium, Bold, Oblique, Bold Oblique	Helvetica Narrow

Yazı Tipi Adı	Aile	HP Eşdeğeri
Palladio	Roman, Bold, Italic, Bold Italic	Palatino
URW Gothic	Book, Demi, Book Oblique, Demi Oblique	ITC Avant Garde
URW Bookman	Light, Demi, Light Italic, Demi Italic	ITC Bookman
URW Century Schoolbook	Roman, Bold, Italic, Bold Italic	New Century Schoolbook
Nimbus Roman	Medium, Bold, Italic, Bold Italic	Times
URW Chancery Medium Italic	-	ITC Zapf Chancery Italic
Symbol	-	Symbol
URW Dingbats	-	Wingdings
Dingbats	-	ITC Zapf Dingbats
Standard Symbol	-	SymbolPS

PCL İçin Kullanılabilir Yazı Tipleri (URW)

Ölçeklenebilir Yazı Tipi

Yazı Tipi Adı	Aile	HP Eşdeğeri	PCL5 İçin Sembol Kümesi
Nimbus Mono	Medium, Bold, Italic, Bold Italic	Courier	1
Letter Gothic	Medium, Bold, Italic	Letter Gothic	1
Nimbus Mono PS	Regular, Bold, Oblique, Bold Oblique	CourierPS	3
Nimbus Roman No4	Medium, Bold, Italic, Bold Italic	CG Times	2
URW Classico	Medium, Bold, Italic, Bold Italic	CG Omega	3
URW Coronet	-	Coronet	3
URW Clarendon Condensed	-	Clarendon Condensed	3
URW Classic Sans	Medium, Bold, Italic, Bold Italic	Univers	2
URW Classic Sans Condensed	Medium, Bold, Italic, Bold Italic	Univers Condensed	3
Antique Olive	Medium, Bold, Italic	Antique Olive	3
Garamond	Antiqua, Halbfett, Kursiv, Kursiv Halbfett	Garamond	3
Mauritius	-	Marigold	3
Algiers	Medium, Extra Bold	Albertus	3
NimbusSansNo2	Medium, Bold, Italic, Bold Italic	Arial	3
Nimbus Roman No9	Medium, Bold, Italic, Bold Italic	Times New	3

Yazı Tipi Adı	Aile	HP Eşdeğeri	PCL5 için Sembol Kümesi
Nimbus Sans	Medium, Bold, Oblique, Bold Oblique	Helvetica	3
Nimbus Sans Narrow	Medium, Bold, Oblique, Bold Oblique	Helvetica Narrow	3
Palladio	Roman, Bold, Italic, Bold Italic	Palatino	3
URW Gothic	Book, Demi, Book Oblique, Demi Oblique	ITC Avant Garde Gothic	3
URW Bookman	Light, Demi, Light Italic, Demi Italic	ITC Bookman	3
URW Century Schoolbook	Roman, Bold, Italic, Bold Italic	New Century Schoolbook	3
Nimbus Roman	Medium, Bold, Italic, Bold Italic	Times	3
URW Chancery Medium Italic	-	ITC Zapf Chancery Medium Italic	3
Symbol	-	Symbol	4
URW Dingbats	-	Wingdings	5
Dingbats	-	ITC Zapf Dingbats	6
Standard Symbol	-	SymbolPS	4
URW David	Medium, Bold	HP David	7
URW Narkis	Medium, Bold	HP Narkis	7
URW Miryam	Medium, Bold, Italic	HP Miryam	7
URW Koufi	Medium, Bold	Koufi	8
URW Naskh	Medium, Bold	Naskh	8
URW Ryadh	Medium, Bold	Ryadh	8

Bit Eşlem Yazı Tipi

Yazı Tipi Adı	Sembol Kümesi
Line Printer	9

OCR/Barkod Bit Eşlem Yazı Tipi (yalnızca PCL5 için)

Yazı Tipi Adı	Aile	Sembol Kümesi
OCR A	-	10
OCR B	-	11
Code39	9.37cpi, 4.68cpi	12
EAN/UPC	Medium, Bold	13

Not:

Baskı yoğunluğuna veya kağıt kalitesi veya rengine bağlı olarak OCR A, OCR B, Code39 ve EAN/UPC yazı tipleri okunamayabilir. Bir örnek yazdırın ve büyük miktarda yazdırmadan önce yazı tiplerinin okunabilir olduğundan emin olun.

Sembol Kümelerinin Listesi

Yazıcınız çeşitli sembol kümelerine erişim sağlayabilir. Bu sembol kümelerinin büyük kısmı her bir dile özgü uluslararası karakterler açısından farklılık gösterir.

Hangi yazı tipinin kullanılacağını değerlendirirken, yazı tipi ile birlikte hangi sembol setinin kullanılacağını da değerlendirmelisiniz.

Not:

Çoğu yazılım yazı tipleri ve sembolleri otomatik olarak yönettiğinden dolayı, yazıcı ayarlarını muhtemelen hiç değiştirmeniz gerekmez. Ancak kendi yazıcı kontrol programlarınızı yazarken veya yazı tiplerini kontrol eden daha eski bir yazılım kullanıyorsanız, sembol kümesi ayrıntıları için aşağıdaki bölümlere bakınız.

PCL 5 için Sembol Kümesi Listesi

Sembol Kümesi Adı	Sembol	Yazı Tipi Sınıflaması												
		1	2	3	4	5	6	7	8	9	10	11	12	13
Norweg1	0D	✓	✓	✓	-	-	-	-	-	-	-	-	-	-
Roman Extension	0E	-	-	-	-	-	-	-	-	✓	-	-	-	-
Italian	0I	✓	✓	✓	-	-	-	-	-	-	-	-	-	-
ECM94-1	0N	✓	✓	✓	-	-	-	-	-	✓	-	-	-	-
Swedis2	0S	✓	✓	✓	-	-	-	-	-	-	-	-	-	-
ANSI ASCII	0U	✓	✓	✓	-	-	-	✓	✓	-	-	-	-	-
UK	1E	✓	✓	✓	-	-	-	-	-	-	-	-	-	-
French2	1F	✓	✓	✓	-	-	-	-	-	-	-	-	-	-
German	1G	✓	✓	✓	-	-	-	-	-	-	-	-	-	-
Legal	1U	✓	✓	✓	-	-	-	-	-	✓	-	-	-	-
8859-2 ISO	2N	✓	✓	✓	-	-	-	-	-	✓	-	-	-	-
Spanish	2S	✓	✓	✓	-	-	-	-	-	-	-	-	-	-
ISO 8859/4 Latin 4	4N	✓	✓	✓	-	-	-	-	-	-	-	-	-	-
Roman-9	4U	✓	✓	✓	-	-	-	-	-	-	-	-	-	-
PsMath	5M	✓	✓	✓	-	-	-	✓	✓	-	-	-	-	-
8859-9 ISO	5N	✓	✓	✓	-	-	-	-	-	✓	-	-	-	-
WiTurkish	5T	✓	✓	✓	-	-	-	-	-	-	-	-	-	-

Sembol Kümesi Adı	Sembol	Yazı Tipi Sınıflaması												
		1	2	3	4	5	6	7	8	9	10	11	12	13
MsPublishin	6J	✓	✓	✓	-	-	-	-	-	-	-	-	-	-
VeMath	6M	✓	✓	✓	-	-	-	-	-	-	-	-	-	-
8859-10ISO	6N	✓	✓	✓	-	-	-	-	-	✓	-	-	-	-
DeskTop	7J	✓	✓	✓	-	-	-	-	-	-	-	-	-	-
Math-8	8M	✓	✓	✓	-	-	-	✓	✓	-	-	-	-	-
Roman-8	8U	✓	✓	✓	-	-	-	-	-	✓	-	-	-	-
WiE.Europe	9E	✓	✓	✓	-	-	-	-	-	-	-	-	-	-
Pc1004	9J	✓	✓	✓	-	-	-	-	-	-	-	-	-	-
8859-15ISO	9N	✓	✓	✓	-	-	-	-	-	✓	-	-	-	-
PcTk437	9T	✓	✓	✓	-	-	-	-	-	-	-	-	-	-
Windows	9U	✓	✓	✓	-	-	-	-	-	-	-	-	-	-
PsText	10J	✓	✓	✓	-	-	-	-	-	-	-	-	-	-
IBM-US	10U	✓	✓	✓	-	-	-	-	-	✓	-	-	-	-
IBM-DN	11U	✓	✓	✓	-	-	-	-	-	✓	-	-	-	-
McText	12J	✓	✓	✓	-	-	-	-	-	-	-	-	-	-
PcMultiling	12U	✓	✓	✓	-	-	-	-	-	✓	-	-	-	-
VeInternati	13J	✓	✓	✓	-	-	-	-	-	-	-	-	-	-
PcEur858	13U	✓	✓	✓	-	-	-	-	-	-	-	-	-	-
VeUS	14J	✓	✓	✓	-	-	-	-	-	-	-	-	-	-
PiFont	15U	✓	✓	✓	-	-	-	-	-	-	-	-	-	-
PcE.Europe	17U	✓	✓	✓	-	-	-	-	-	-	-	-	-	-
Unicode 3.0	18N	✓	✓	✓	-	-	-	✓	✓	-	-	-	-	-
WiBALT	19L	✓	✓	✓	-	-	-	-	-	-	-	-	-	-
WiAnsi	19U	✓	✓	✓	-	-	-	-	-	-	-	-	-	-
PcBlit775	26U	✓	✓	✓	-	-	-	-	-	-	-	-	-	-
Pc866Cyr	3R	✓	✓	-	-	-	-	-	-	-	-	-	-	-
Greek8	8G	✓	✓	-	-	-	-	-	-	-	-	-	-	-
WinGrk	9G	✓	✓	-	-	-	-	-	-	-	-	-	-	-
WinCyr	9R	✓	✓	-	-	-	-	-	-	-	-	-	-	-
Pc851Grk	10G	✓	✓	-	-	-	-	-	-	-	-	-	-	-

Sembol Kümesi Adı	Sembol	Yazı Tipi Sınıflaması												
		1	2	3	4	5	6	7	8	9	10	11	12	13
ISOCyr	10N	✓	✓	-	-	-	-	-	-	✓	-	-	-	-
Pc8Grk	12G	✓	✓	-	-	-	-	-	-	-	-	-	-	-
ISOGrk	12N	✓	✓	-	-	-	-	-	-	-	-	-	-	-
Pc866Ukr	14R	✓	✓	-	-	-	-	-	-	-	-	-	-	-
Hebrew7	0H	✓	-	-	-	-	-	✓	-	-	-	-	-	-
8859-8 ISO	7H	✓	-	-	-	-	-	✓	-	-	-	-	-	-
Hebrew8	8H	✓	-	-	-	-	-	✓	-	-	-	-	-	-
Pc862Heb	15H	✓	-	-	-	-	-	✓	-	-	-	-	-	-
PC-862, Hebrew	15Q	✓	-	-	-	-	-	✓	-	-	-	-	-	-
Arabic8	8V	-	-	-	-	-	-	-	✓	-	-	-	-	-
HPWARA	9V	-	-	-	-	-	-	-	✓	-	-	-	-	-
Pc864Ara	10V	-	-	-	-	-	-	-	✓	-	-	-	-	-
Symbol	19M	-	-	-	✓	-	-	-	-	-	-	-	-	-
Wingdings	579L	-	-	-	-	✓	-	-	-	-	-	-	-	-
ZapfDigsbats	14L	-	-	-	-	-	✓	-	-	-	-	-	-	-
OCR A	00	-	-	-	-	-	-	-	-	-	✓	-	-	-
OCR B	10	-	-	-	-	-	-	-	-	-	-	✓	-	-
OCR B Extension	3Q	-	-	-	-	-	-	-	-	-	-	✓	-	-
Code3-9	0Y	-	-	-	-	-	-	-	-	-	-	-	✓	-
EAN/UPC	8Y	-	-	-	-	-	-	-	-	-	-	-	-	✓

Düzenleyici Bilgileri

Standartlar ve Onaylar

ABD Modeli İçin Standartlar ve Onaylar

Güvenlik	UL60950-1 CAN/CSA-C22.2 No.60950-1
----------	---------------------------------------

EMC	FCC Part 15 Subpart B Class B CAN ICES-3 (B)/NMB-3 (B)
-----	---

Bu ekipman, aşağıdaki kablosuz modülü içerir.

Üretici: Seiko Epson Corporation

Tip: J26H005

Bu ürün, FCC Kuralları Bölüm 15 ve IC Kuralları RSS-210'a uygundur. Epson, ürün üzerinde yapılacak, önerilmeyen bir değişiklikten dolayı koruma gereklerinin yerine getirilmemesi durumunda sorumluluk kabul etmez. Çalışma şu iki koşula bağlıdır: (1) bu cihaz zararlı girişime neden olmaz ve (2) bu cihaz ortamda mevcut olması durumunda yanlış şekilde çalışmasına neden olabilecek girişimlere de maruz kalabilir.

Lisanslı hizmete radyo paraziti karışmasını önlemek için, bu cihaz, azami perdeleme sağlamak amacıyla iç mekânlarda ve pencerelerden uzakta çalıştırılmak üzere tasarlanmıştır. Dış mekanlara kurulan ekipmanlar (veya ekipmanın aktarım anteni), lisansa tabidir.

Bu cihaz, kontrolsüz bir ortam için belirlenmiş FCC/IC radyasyona maruz kalma sınırlarıyla uyumludur ve IC radyo frekansı (RF) maruz kalma sınırlarının OET65 ve RSS-102 Ek C kısmındaki FCC radyo frekansı (RF) Maruz Kalma Kılavuzlarını karşılar. Bu cihaz, radyatörün bir insan bedeninden (eller, el bilekleri, ayaklar ve ayak bilekleri hariç) en az 20 cm veya daha uzak olacak şekilde kurulmalı ve çalıştırılmalıdır.

Avrupa Modeli için Standartlar ve Onaylar

Avrupalı kullanıcılar için

Seiko Epson Corporation aşağıdaki telsiz cihazın 2014/53/EU Yönergesine uygun olduğunu beyan eder. AB uygunluk beyanının tam metni aşağıdaki web sitesinde bulunabilir.

<http://www.epson.eu/conformity>

C754D

İrlanda, Birleşik Krallık, Avusturya, Almanya, Lihtenştayn, İsviçre, Fransa, Belçika, Lüksemburg, Hollanda, İtalya, Portekiz, İspanya, Danimarka, Finlandiya, Hırvatistan, Norveç, İsveç, İzlanda, Kıbrıs, Yunanistan, Slovenya, Malta, Bulgaristan, Çek Cumhuriyeti, Estonya, Macaristan, Letonya, Litvanya, Polonya, Romanya ve Slovakya ülkelerinde kullanım içindir.

Epson, ürünler üzerinde yapılacak, önerilmeyen bir değişiklikten dolayı koruma gereklerinin yerine getirilmemesi durumunda sorumluluk kabul etmez.

Frekans	İletilen En Yüksek Radyo Frekansı Gücü
2400 – 2483,5 MHz	20 dBm (EIRP)



Kopyalama Sınırlamaları

Yazıcının sorumlu ve kanuni kullanımını sağlamak için aşağıdaki kısıtlamalara riayet edin.

Aşağıdaki öğeleri kopyalamak kanunen yasaklanmıştır:

- Banknotlar, bozuk para, devlet güvenceli satılabilir tahviller, devlet teminatlı tahviller ve belediye menkul kıymetleri
- Kullanılmamış posta pulları, mühürlenmiş kartpostallar ve postalamaya yarayan geçerli diğer resmi posta öğeleri
- Devlet tarafından çıkarılan pullar ve kanuni prosedüre göre çıkartılmış tahviller

Aşağıdaki öğeleri kopyalarken dikkat gösterin:

- Özel satılabilir tahviller (hisse senetleri, emre muharrer senetler, çekler, vb.), aylık pasolar, imtiyaz biletleri, vb.
- Pasaport, ehliyet, garanti belgeleri, otoyol geçiş pasoları, yemek fişleri, biletler vb.

Not:

Bu belgelerin çoğaltılması ayrıca kanunlar tarafından da yasaklanmıştır.

Telif haklı materyallerin kullanım sorumluluğu:

Yazıcılar, telif hakkı kapsamındaki malzemelerin izinsiz kopyalanması için kötü amaçla kullanılabilir. Malumat sahibi bir avukatın tavsiyesi doğrultusundan hareket edilmediği sürece, basılı materyalleri kopyalamadan önce sorumluluk sahibi davranış sergileyerek telif hakkı sahibinin iznini alıp telif hakkı sahibine saygı gösterin.

Yönetici Bilgileri

Yazıcıyı Ağa Bağlama.	369
Yazıcıyı Kullanma Ayarları.	373
Yazıcıyı Yönetme.	435
Gelişmiş Güvenlik Ayarları.	451

Yazıcıyı Ağa Bağlama

Yazıcıyı ağa birçok yolla bağlayabilirsiniz.

- Kontrol panelinde gelişmiş ayarları kullanarak bağlayın.
- Web sitesinde veya yazılım diskinde yükleyiciyi kullanarak bağlayın.

Bu kısımda yazıcının kontrol paneli kullanılarak yazıcıyı ağa bağlama prosedürü açıklanmaktadır.

Ağ Bağlantısını Yapmadan Önce

Ağa bağlamak için bağlantı için bağlantı yöntemini ve ayar bilgilerini önceden kontrol edin.

Bağlantı Ayarı Hakkında Bilgiler Toplama

Bağlanmak için gerekli ayar bilgilerini hazırlayın. Aşağıdaki bilgileri önceden kontrol edin.

Bölümler	Öğeler	Not
Aygıt bağlantı yöntemi	<input type="checkbox"/> Ethernet <input type="checkbox"/> Wi-Fi	Yazıcının ağa nasıl bağlanacağına karar verin. Kablolu LAN için LAN anahtarına bağlanın. Wi-Fi için erişim noktasının ağına (SSID) bağlanın.
LAN bağlantı bilgileri	<input type="checkbox"/> IP adresi <input type="checkbox"/> Alt ağ maskesi <input type="checkbox"/> Varsayılan ağ geçidi	Yazıcıya atamak için IP adresine karar verin. IP adresini statik atadığınızda tüm değerler gerekir. IP adresini DHCP işlevini kullanarak dinamik atarken, otomatik ayarlandığından bu bilgi gerekmez.
Wi-Fi bağlantısı bilgileri	<input type="checkbox"/> SSID <input type="checkbox"/> Parola	Bunlar yazıcının bağlandığı erişim noktasının SSID'si (ağ adı) ve parolasıdır. MAC adresi filtresi ayarlandıysa yazıcıyı kaydetmek için önceden yazıcının MAC adresini kaydedin. Desteklenen standartlar için aşağıya bakın. "Wi-Fi Özellikleri" sayfa 353
DNS sunucusu bilgileri	<input type="checkbox"/> Birincil DNS için IP adresi <input type="checkbox"/> İkincil DNS için IP adresi	Bunlar DNS sunucuları belirtilirken gerekir. Sistemde gereksiz yapılandırma olduğunda ve ikincil DNS sunucusu olduğunda ikincil DNS ayarlanır. Küçük bir organizasyonunuz varsa ve DNS sunucusu ayarlanmazsa yönlendiricinin IP adresini ayarlayın.
Proxy sunucusu bilgileri	<input type="checkbox"/> Proxy sunucusu adı	İnternet'e intranetten erişmek için ağ ortamınız proxy sunucusunu kullandığınızda ve yazıcının doğrudan internet'e eriştiği işlevi kullandığınızda bunu ayarlayın. Aşağıdaki işlevler için yazıcı doğrudan İnternet'e bağlanın. <input type="checkbox"/> Epson Connect Hizmetleri <input type="checkbox"/> Diğer şirketlerin bulut hizmetleri <input type="checkbox"/> Bellenim güncelleme

Bölümler	Öğeler	Not
Bağlantı noktası numarası bilgileri	<input type="checkbox"/> Bırakılacak bağlantı noktası numarası	Yazıcı ve bilgisayar tarafından kullanılan bağlantı noktası numarasını kontrol edin, sonra gerekirse bir güvenlik duvarıyla engellenen bağlantı numarasını bırakın. Yazıcı tarafından kullanılan bağlantı noktası numarası için aşağıya bakın. "Yazıcı İçin Bağlantı Noktasını Kullanma" sayfa 350

IP Adresi Ataması

Bunlar aşağıdaki IP adresi ataması türleridir.

Statik IP adresi:

Önceden belirlenen IP adresini yazıcıya (ana makine) manüel atayın.

Ağa bağlanma bilgilerinin (alt ağ maskesi, varsayılan ağ geçidi, DNS sunucusu vb.) manuel ayarlanması gerekir.

IP adresi aygıt kapatılsa bile değişmez, bu yüzden IP adresini değiştiremediğiniz bir ortam olmadan aygıtları yönetmek istediğinizde veya aygıtları IP adresini kullanarak yönetmek istediğinizde bu kullanışlıdır. Birçok bilgisayarın erişebildiği yazıcı, sunucu vb. ayarlarını öneririz. Ayrıca, IPsec/IP filtreleme gibi güvenlik özellikleri kullanılırken sabit bir IP adresi atayın, böylece IP adresi değişmez.

DHCP işlevini (dinamik IP adresi) kullanarak otomatik atama:

IP adresini yazıcıya (ana makine) DHCP sunucusunun veya yönlendiricinin DHCP işlevini kullanarak otomatik atayın.

Ağa bağlanma bilgileri (alt ağ maskesi, varsayılan ağ geçidi, DNS sunucusu vb.) otomatik ayarlanır, bu yüzden aygıtı ağa kolayca bağlayabilirsiniz.

Aygıt veya yönlendirici kapatılırsa veya DHCP sunucusu ayarlarına bağlı olarak yeniden bağlanırken IP adresi değişebilir.

IP adresi ve IP adresini izleyebilen protokollerle iletişim kurma dışında aygıtları yönetmenizi öneririz.

Not:

DHCP'nin IP adresi ayırma işlevini kullandığımızda, aynı IP adresini aygıtlara istediğiniz zaman atayabilirsiniz.

DNS Sunucusu ve Proxy Sunucusu

DNS sunucusunun IP adresi bilgileriyle ilişkilendirilmiş bir ana bilgisayar adı, e-posta adresinin etki alanı adı vb.'si vardır.

Bilgisayar veya yazıcı IP iletişimi gerçekleştirirken diğer taraf ana bilgisayar adı, etki alanı adı vb. ile tanımlanıyorsa iletişim mümkün değildir.

O bilgi için DNS sunucusunu sorgular ve diğer tarafın IP adresini alır. Bu işlem ad çözümlemesi olarak adlandırılır.

Bu yüzden, bilgisayar ve yazıcı gibi aygıtlar IP adresi kullanılarak iletişim kurabilir.

E-posta işlevi veya Internet bağlantısı işlevini kullanarak iletişim kurmak için yazıcı için ad çözümlemesi gerekir.

Bu işlevleri kullanırken, DNS sunucusu ayarlarını yapın.

DHCP sunucusu veya yönlendiricinin DHCP işlevini kullanarak yazıcının IP adresini atarken otomatik ayarlanır.

Proxy sunucusu ağ ve Internet arasındaki ağ geçidine yerleştirilir ve bunlardan her biri yerine bilgisayar, yazıcı ve Internet (karşı sunucu) ile iletişim kurar. Karşı sunucu yalnızca proxy sunucusuyla iletişim kurar. Bu yüzden, IP adresi ve bağlantı noktası numarası gibi yazıcı bilgileri okunamaz ve güvenliğin artması beklenir.

Internet'e proxy sunucusu yoluyla bağlandığınızda, yazıcıdaki proxy sunucusunu yapılandırın.

Kontrol Panelinden Ağa Bağlanma

Yazıcının kontrol panelini kullanarak yazıcıyı ağa bağlayın.

IP Adresi Atama

Ana Bilgisayar Adresi, Alt Ağ Maskesi, Varsayılan Ağ Geçidi gibi temel öğeleri ayarlayın.

Bu kısımda statik bir IP adresi ayarlama prosedürü açıklanmaktadır.

1. Yazıcıyı açın.
2. Yazıcının kontrol panelinde ana ekranda **Ayarlar** öğesini seçin.
3. **Genel Ayarlar > Ağ Ayarları > Gelişmiş > TCP/IP** öğesini seçin.
4. **Manuel için IP Adresi Alın** seçimini yapın.

Yönlendiricinin DHCP işlevini kullanarak IP adresini otomatik seçtiğinizde **Otomatik** öğesini seçin. Bu durumda, adım 5 ile 6 arasında **IP Adresi**, **Alt Ağ Maskesi** ve **Varsayılan Ağ Geçidi** da otomatik ayarlanır, bu yüzden adım 7'ye gidin.

5. IP adresini girin.

◀ ve ▶ öğelerini seçerseniz odak bir noktayla ayrılarak sonraki segmente veya önceki segmente gider.

Önceki ekranda yansıtılan değeri onaylayın.

6. **Alt Ağ Maskesi** ve **Varsayılan Ağ Geçidi** öğelerini ayarlayın.

Önceki ekranda yansıtılan değeri onaylayın.



Önemli:

*IP Adresi, Alt Ağ Maskesi ve Varsayılan Ağ Geçidi kombinasyonu yanlışsa **Ayarı Başlat** etkin değildir ve ayarlara ilerlenemez. Girişte bir hata olmadığını onaylayın.*

7. Birincil DNS sunucusunun IP adresini girin.

Önceki ekranda yansıtılan değeri onaylayın.

Not:

*IP adresi atama ayarları için **Otomatik** öğesini seçtiğinizde **Manuel** veya **Otomatik** arasından DNS sunucusu ayarı seçimi yapabilirsiniz. DNS sunucusu adresini otomatik olarak alamıyorsanız, **Manuel** öğesini seçin ve DNS sunucusu adresini girin. Sonra, ikincil DNS sunucusu adresini doğrudan girin. **Otomatik** öğesini seçerseniz adım 9'a gidin.*

8. İkincil DNS sunucusunun IP adresini girin.

Önceki ekranda yansıtılan değeri onaylayın.

9. **Ayarı Başlat** ögesine dokunun.

Proxy Sunucusunu Ayarlama

Aşağıdakilerden ikisi de doğruysa proxy sunucusunu ayarlayın.

- Proxy sunucusu Internet bağlantısı için oluşturulur.
- Epson Connect hizmeti veya başka bir şirketin bulut hizmetleri gibi bir yazıcının doğrudan Internet'e bağlanabileceği bir işlev kullanırken.

1. Ana ekranda **Ayarlar** ögesini seçin.
IP adresi ayarından sonra ayarlar yaparken, **Gelişmiş** ekranı görüntülenir. Adım 3'e gidin.
2. **Genel Ayarlar > Ağ Ayarları > Gelişmiş** ögesini seçin.
3. **Proxy Sunucu** ögesini seçin.
4. **Kullan** için **Proxy Sunucu Ayarları** seçimini yapın.
5. Proxy sunucusu için IPv4 veya FQDN biçiminde adresi girin.
Önceki ekranda yansıtılan değeri onaylayın.
6. Proxy sunucusu için bağlantı noktası numarasını girin.
Önceki ekranda yansıtılan değeri onaylayın.
7. **Ayarı Başlat** ögesine dokunun.

LAN'a Bağlama

Yazıcıyı ağa Ethernet veya Wi-Fi ile bağlayın.

Ethernet'i Bağlama

Ethernet kablosunu kullanarak yazıcıyı ağa bağlayın ve bağlantıyı kontrol edin.

1. Yazıcıyı ve hub'ı (LAN anahtarı) Ethernet kablosu ile bağlayın.
2. Ana ekranda **Ayarlar** ögesini seçin.
3. **Genel Ayarlar > Ağ Ayarları > Bağlantı Kontrolü** ögesini seçin.
Bağlantı tanılama sonucu görüntülenir. Bağlantının düzgün olduğunu onaylayın.
4. Bitirmek için **Tamam** ögesine dokunun.
Kontrol Raporu Yazdır ögesine dokunduğunuzda tanılama sonucunu yazdırabilirsiniz. Yazdırmak için ekrandaki talimatları izleyin.

İlgili Bilgi

➔ [“Ağ Bağlantısını Wi-Fi’den Ethernet’e Değiştirme” sayfa 282](#)

Kablosuz LAN’a Bağlanma (Wi-Fi)

Yazıcıyı kablosuz LAN’a (Wi-Fi) birçok yolla bağlayabilirsiniz. Kullandığınız ortamla ve koşullarla eşleşen bağlantı yöntemini seçin.

SSID ve parola gibi kablosuz yönlendiriciye ait bilgileri biliyorsanız ayarları manüel yapabilirsiniz.

Kablosuz yönlendirici WPS’yi destekliyorsa düğme ayarı ile ayarları yapabilirsiniz.

Yazıcıyı ağa bağladıktan sonra, yazıcıyı kullanmak istediğiniz iz aygıttan (bilgisayar, akıllı cihaz, tablet vb.) bağlayın.

İlgili Bilgi

➔ [“SSID ve Parolayı Girerek Wi-Fi Ayarlarını Yapma” sayfa 284](#)

➔ [“Basmalı Düğme Kurulumu \(WPS\) ile Wi-Fi Ayarlarını Yapma” sayfa 284](#)

➔ [“PIN Kodu Ayarına \(WPS\) göre Wi-Fi Ayarlarını Yapma” sayfa 285](#)

Yazıcıyı Kullanma Ayarları

Yazdırma İşlevlerini Kullanma

Ağdan yazdırma işlevini kullanmayı etkinleştirin.

Ağda yazıcıyı kullanmak için bilgisayarın ağ bağlantısı ve yazıcının ağ bağlantısı için bağlantı noktasını ayarlamamız gerekir.

Yazıcı Bağlantısı Türleri

Yazıcının ağ bağlantısı için aşağıdaki iki yöntem kullanılabilir.

- Uçtan uca bağlantı (doğrudan yazdırma)
- Sunucu/istemci bağlantısı (Windows sunucusu kullanılarak yazıcı paylaşımı)

Uçtan Uca Bağlantı Ayarları

Bu, ağdaki yazıcıyı ve bilgisayarı doğrudan bağlamak için bağlantıdır. Yalnızca ağ uyumlu bir model bağlanabilir.

Bağlantı yöntemi:

Yazıcıyı ağa hub veya erişim noktası yoluyla doğrudan bağlayın.

Yazıcı sürücüsü:

Her istemci bilgisayara yazıcı sürücüsünü yükleyin.

EpsonNet SetupManager kullanırken yazıcı ayarlarını içeren sürücünün paketini sağlayabilirsiniz.

Özellikler:

- Yazdırma işi yazıcıya doğrudan gönderildiğinden yazdırma işi hemen başlar.
- Yazıcı çalıştığı sürece yazdırabilirsiniz.

Sunucu/İstemci Bağlantısı Ayarları

Bu, sunucu bilgisayarın yazıcıyla paylaştığı bağlantıdır. Sunucu bilgisayar yoluyla gitmeden bağlantıyı yasaklamak için güvenliği artırabilirsiniz.

USB'yi kullanırken, ağ işlevi olmadan yazıcı da paylaşılabilir.

Bağlantı yöntemi:

Yazıcıyı ağa LAN anahtarı veya erişim noktası yoluyla bağlayın.

Yazıcıyı sunucuya ayrıca doğrudan USB kablosu yoluyla bağlayabilirsiniz.

Yazıcı sürücüsü:

İstemci bilgisayarın işletim sistemine göre Windows sunucusunda yazıcı sürücüsünü yükleyin.

Windows sunucusuna erişerek ve yazıcıyı bağlayarak yazıcı sürücüsü istemci bilgisayara yüklenir ve kullanılabilir.

Özellikler:

- Yazıcı ve yazıcı sürücüsünü toplu halde yönetin.
- Tüm yazdırma işleri yazıcı sunucusundan gittiğinden sunucu özelliğine bağlı olarak yazdırma işini başlatma biraz zaman alabilir.
- Windows sunucusu kapalıyken yazdıramazsınız.

Uçtan Uca Bağlantı İçin Yazdırma Ayarları

Uçtan uca bağlantı (doğrudan yazdırma) için bir yazıcı ve istemci bilgisayarın bire bir ilişkisi olmalıdır.

Yazıcı sürücüsü her istemci bilgisayara yüklenmelidir.

Sunucu/İstemci Bağlantısı İçin Yazdırma Ayarları

Sunucu/istemci bağlantısı olarak bağlanan yazıcıdan yazdırmayı etkinleştirin.

Sunucu/istemci bağlantısı için önce yazdırma sunucusunu ayarlayın ve sonra yazıcıyı ağda paylaşın.

Sunucuya bağlanmak için USB kablosunu kullanırken, önce yazdırma sunucusunu da ayarlayın ve sonra yazıcıyı ağda paylaşın.

Ağ Bağlantı Noktalarını Ayarlama

Standart TCP/IP'yi kullanarak yazdırma sunucusunda ağdan yazdırma için yazdırma kuyruğu oluşturun ve sonra ağ bağlantı noktasını ayarlayın.

Bu örnek Windows 2012 R2 kullanımı içindir.

1. Aygıtlar ve yazıcılar ekranını açın.
Masaüstü > Ayarlar > Denetim Masası > Donanım ve Ses veya Donanım > Aygıtlar ve Yazıcılar.
2. Bir yazıcı ekleyin.
Yazıcı ekle'yi tıklatın ve sonra **Listelemediğim yazıcı** öğesini seçin.
3. Yerel bir yazıcı ekleyin.
El ile yapılan ayarlarla yerel yazıcı veya ağ yazıcısı ekle öğesini seçin ve sonra **İleri**'yi tıklatın.
4. **Yeni bir bağlantı noktası oluştur** öğesini seçin, Bağlantı Noktası Türü olarak **Standart TCP/IP Bağlantı Noktası** öğesini seçin ve sonra **İleri**'yi tıklatın.

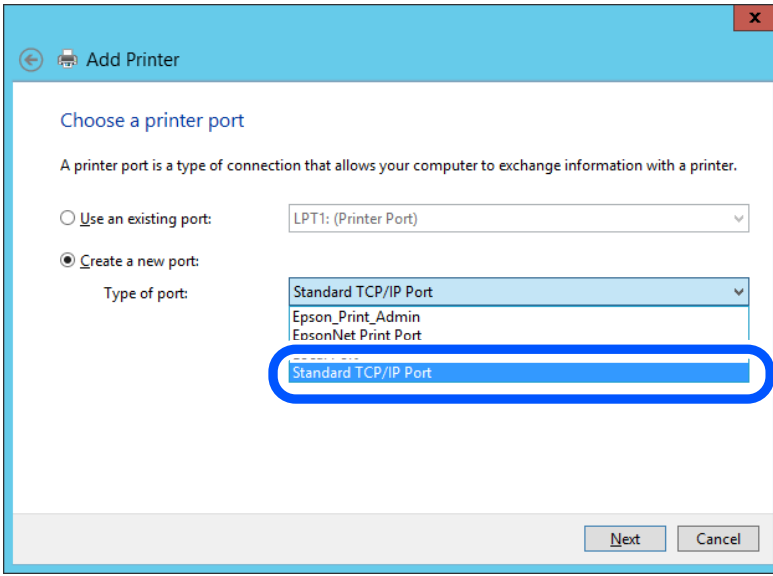

5. **Ana Bilgisayar Adı veya IP Adresi veya Yazıcı Adı veya IP Adresi** öğesine yazıcının IP adresini ve yazıcının adını girin ve sonra **İleri**'ye tıklayın.

Örnek:

Yazıcı adı: EPSONA1A2B3C

IP adresi: 192.0.2.111

Bağlantı noktası adı'nı değiştirmeyin.

Kullanıcı Hesabı Denetimi ekranı görüntülediğinde **Devam**'ı tıklatın.

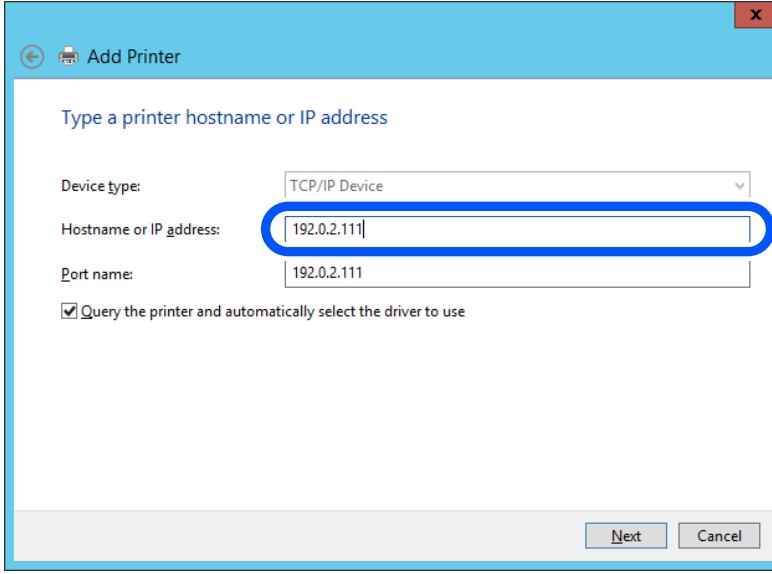

Not:

Ad çözümlüğüünün kullanılabilir olduğu ağda yazıcının adını belirtirseniz, yazıcının IP adresi DHCP ile değiştirilse bile IP adresi izlenir. Yazıcının kontrol panelinde veya ağ durumu sayfasında ağ durumu ekranından yazıcı adını onaylayabilirsiniz.

6. Yazıcı sürücüsünü ayarlayın.

Yazıcı sürücüsü zaten yüklüyse:

Üretici ve **Yazıcılar**'ı seçin. **İleri**'yi tıklatın.

7. Ekrandaki talimatları izleyin.

Sunucu/istemci bağlantısı (Windows sunucusunu kullanarak yazıcı paylaşımı) altında yazıcıyı kullanırken bundan sonra paylaşım ayarlarını yapın.

Bağlantı Noktası Yapılandırmasını Kontrol Etme — Windows

Yazdırma kuyruğu için doğru bağlantı noktasının ayarlandığından emin olun.

1. Aygıtlar ve yazıcılar ekranını açın.

Masaüstü > Ayarlar > Denetim Masası > Donanım ve Ses veya Donanım > Aygıtlar ve Yazıcılar.

2. Yazıcı özellikleri ekranını açın.

Yazıcı simgesini sağ tıklatın ve sonra **Yazıcı özellikleri**'ni tıklatın.

3. **Bağlantı Noktaları** sekmesini tıklatın, **Standart TCP/IP Bağlantı Noktası** ögesini seçin ve sonra **Bağlantı Noktasını Yapılandır** ögesini tıklatın.

4. Bağlantı noktası yapılandırmasını kontrol edin.

RAW için

Protokol'de **Raw** ögesinin seçili olduğunu kontrol edin ve sonra **Tamam**'ı tıklatın.

❑ LPR için

Protokol'de LPR'nin seçili olduğunu kontrol edin. **LPR Ayarları**'dan **Kuyruk adı**'na "PASSTHRU" yazın. **LPR Bayt Sayımı Etkin** ögesini seçin ve sonra **Tamam**'ı tıklatın.

Yazıcıyı Paylaşma (yalnızca Windows)

Yazıcıyı sunucu/istemci bağlantısı (Windows sunucusu kullanılarak yazıcı paylaşımı) altında kullanırken, yazdırma sunucusundan paylaşılan yazıcıyı ayarlayın.

1. Yazdırma sunucusunda **Kontrol Paneli > Aygıt ve yazıcıları görüntüle** ögesini seçin.
2. Paylaşmak istediğiniz yazıcı simgesine (yazdırma kuyruğu) sağ tıklayın ve sonra **Yazıcı Özellikleri > Paylaşım** sekmesini seçin.
3. **Bu yazıcıyı paylaş** ögesini seçin ve ardından **Paylaşım adı** bölümüne girin.
Windows Server 2012 için **Paylaşım Seçeneklerini Değiştir** ögesine tıklayın ve ardından ayarları yapılandırın.

Ek Sürücülerini Yükleme (yalnızca Windows)

Bir sunucu ve istemciler için Windows sürümleri farklıysa yazdırma sürücüsüne ek sürücüler yüklemeniz önerilir.

1. Yazdırma sunucusunda **Kontrol Paneli > Aygıt ve yazıcıları görüntüle** ögesini seçin.
2. Müşterilerle paylaşmak istediğiniz yazıcı simgesine sağ tıklayın ve ardından **Yazıcı Özellikleri > Paylaşım** sekmesine tıklayın.
3. **Ek Sürücüler** ögesine tıklayın.
Windows Server 2012 için **Change Sharing Options** ögesine tıklayın ve sonra ayarları yapılandırın.
4. İstemciler için Windows sürümünü seçin ve sonra **Tamam** ögesine tıklayın.
5. Yazıcı sürücüsü (*.inf) için bilgi dosyasını seçin ve sonra sürücüyü yükleyin.

Paylaşılan bir Yazıcının Kullanımı – Windows

Yönetici, yazıcı sunucusuna atanan bilgisayar adını ve yazıcıyı bilgisayarlarına nasıl ekleyeceklerini istemcilere bildirmelidir. Ek sürücüler henüz yapılandırılmamışsa, istemcileri paylaşılan yazıcıyı eklemek için **Aygıtlar ve Yazıcılar** ögesini nasıl kullanacakları hakkında bilgilendirin.

Ek sürücü(ler) yazıcı sunucusunda halihazırda yapılandırılmışsa, aşağıdaki adımları izleyin:

1. **Windows Explorer** içinde atanan yazıcı sunucusunu seçin.
2. Kullanmak istediğiniz yazıcıya çift tıklayın.

Yazdırma Temel Ayarları

Kağıt boyutu veya yazdırma hatası gibi yazı ayarlarını yapın.

Kağıt Kaynağını Ayarlama

Her kağıt kaynağında yüklenecek kağıdın boyut ve türünü ayarlayın.

1. Web Config'e erişin ve **Yazdır** sekmesi > **Kağıt Kaynağı Ayarları** ögesini seçin.
2. Her ögeyi ayarlayın.

Görüntülenen ögeler duruma göre değişebilir.

 - Kağıt kaynağı adı**
Kağıt tepsisi, **Kaset 1** gibi Hedef kağıt kaynak adını görüntüleyin.
 - Kağıt Boyutu**
Açılır menüden ayarlamak istediğiniz kağıt türünü seçin.
 - Birim**
Kullanıcı tanımlı boyutun birimini seçin. **Kağıt Boyutu** ögesinde **Kullanıcı Tanımlı** ögesi seçildiğinde seçebilirsiniz.
 - Genişlik**
Kullanıcı tanımlı boyutun yatay uzunluğunu ayarlayın.
Burada girebileceğiniz aralık, **Genişlik** tarafında gösterilen kağıt kaynağına bağlıdır.
mm ögesini **Birim** içinde seçtiğinizde, en fazla bir ondalık yer girebilirsiniz.
inç ögesini **Birim** içinde seçtiğinizde en fazla iki ondalık yer girebilirsiniz.
 - Yükseklik**
Kullanıcı tanımlı boyutun dikey uzunluğunu ayarlayın.
Burada girebileceğiniz aralık, **Yükseklik** tarafında gösterilen kağıt kaynağına bağlıdır.
mm ögesini **Birim** içinde seçtiğinizde, en fazla bir ondalık yer girebilirsiniz.
inç ögesini **Birim** içinde seçtiğinizde en fazla iki ondalık yer girebilirsiniz.
 - Kağıt Türü**
Açılır menüden ayarlamak istediğiniz kağıt boyutunu seçin.
3. Ayarları kontrol edin ve sonra **Tamam** ögesine tıklayın.

Hataları Ayarlama

Aygıt için görüntüleme hatasını ayarlayın.

1. Web Config'e erişin ve **Yazdır** sekmesi > **Hata Ayarları** ögesini seçin.
2. Her ögeyi ayarlayın.
 - Kağıt Byt Uyarısı**
Belirtilen kağıt kaynağının kağıt boyutu yazdırma verilerinin kağıt boyutundan farklıyken kontrol panelinde bir hata görüntüleyip görüntülememeyi seçin.
 - Kağıt Türü Uyarısı**
Belirtilen kağıt kaynağının kağıt türü yazdırma verilerinin kağıt türünden farklıyken kontrol panelinde bir hata görüntüleyip görüntülememeyi seçin.

❑ Oto Hata Çözü

Hata görüntüledikten sonra kontrol panelinde 5 saniye kadar hiç işlem yapılmadıysa otomatik olarak hatayı iptal edip etmemeyi seçin.

3. Ayarları kontrol edin ve sonra **Tamam** ögesine tıklayın.

Evrinsel Yazdırmayı Ayarlama

Yazıcı sürücüsünü kullanmadan harici aygıtlardan yazdırırken ayarlayın.

Yazıcınızın yazdırma diline bağlı olarak bazı öğeler görüntülenmez.

1. Web Config'e erişin ve **Yazdır** sekmesi > **Genel Yazdırma Ayarları** ögesini seçin.
2. Her öğeyi ayarlayın.
3. Ayarları kontrol edin ve sonra **Tamam** ögesine tıklayın.

Temel

Öğeler	Açıklama
Üst Ofset(-30.0-30.0mm)	Yazdırmanın başladığı kağıdın dikey konumunu ayarlar.
Sol Ofset(-30.0-30.0mm)	Yazdırmanın başladığı kağıdın yatay konumunu ayarlar.
Arkada Üst Ofset(-30.0-30.0mm)	Çift taraflı yazdırmada kağıdın arka tarafının yazdırılmaya başlandığı kağıdın dikey konumunu ayarlar.
Arkada Sol Ofset(-30.0-30.0mm)	Çift taraflı yazdırmada kağıdın arka tarafının yazdırılmaya başlandığı kağıdın yatay konumunu ayarlar.
Kğıt Gnşlğ Kontrolü	Yazdırırken kağıt genişliğini kontrol edip etmemeyi ayarlayın.
Boş Sayfayı Atla	Yazdırma verisinde boş sayfa varsa boş bir sayfa yazdırmamayı ayarlayın.

PDL Baskı Yplandırması

PCL veya PostScript yazdırma için ayarları belirtebilirsiniz.

Bu öge PCL veya PostScript uyumlu bir yazıcıda görüntülenir.

Ortak Ayarlar

Öğeler	Açıklama
Kağıt Boyutu	Üzerine yazdırmak istediğiniz kağıt boyutunu seçin.
Kağıt Türü	Yazdırdığınız kağıt türünü seçin.
Yön	Yazdırmak için kullanmak istediğiniz yönü seçin.
Kalite	Yazdırmak için kullanmak istediğiniz yazdırma kalitesini seçin.
Mürekkep Tasarrufu Modu	Azaltılmış mürekkep tüketimiyle yazdırıp yazdırmamayı ayarlayın.

Öğeler	Açıklama
Baskı Emri	En üstteki veya son sayfadan yazdırmayı seçin.
Kopya Sayısı(1-999)	Yazdırmak istediğiniz kopya sayısını ayarlayın.
CiltKenarBoşl.	Ciltleme konumunu seçin.
Otomatik Kâğıt Çıkarma	Bir yazdırma işi alınırken zaman aşımı oluştuğunda kağıdın otomatik çıkarılıp çıkarılmayacağını seçin.
2 Taraflı Yazdırma	2 taraflı yazdırıp yazdırmamayı ayarlayın.

PCL Menüsü

Öğeler	Açıklama
Yazı Tipi Kaynağı	Yazıcıda yazı tipini kullanmayı veya indirmeyi seçin.
Font Number	Kullanmak istediğiniz yazı tipi numarasını belirtin.
Aralk(0.44-99.99cpi)	Kullanılacak yazı tipi ölçeklenebilir ve sabit aralıklı yazı tipiye yazı tipi boyutunu aralık cinsinden belirtin.
Nokta Bytu(4.00-999.75pt)	Kullanılacak yazı tipi ölçeklenebilir ve orantısız yazı tipiye yazı tipi boyutunu nokta cinsinden belirtin.
Simge Kümesi	Kullanmak istediğiniz yazı tipi sembol ayarını seçin.
Satır(5-128satır)	Sayfa başına çizgi sayısını belirtin.
CR İşlevi	CR kodu (dönüş) için işlemi seçin.
LF İşlevi	LF kodu (yeni satır), FF kodu (yeni sayfa) için işlemi seçin.
Kâğıt Kaynağı Atama	PCL kağıt besleme komutu için kağıt besleyici atamasını belirtin.

PS Menüsü

Öğeler	Açıklama
Hata Sayfası	PS3 yazdırma hatası oluştuğunda bir hata sayfası yazdırıp yazdırmamayı ayarlayın.
Renklendirme	Renkli yazdırma ve tek renkli yazdırma olarak ayarlayın.
İkili	İkili verileri kabul edip etmemeyi ayarlayın.
PDF Sayfa Boyutu	PDF yazdırma için kağıt boyutunu ayarlayın.

AirPrint Ayarlama

AirPrint yazdırma ve taramayı kullanırken ayarlayın.

Web Config'e erişin ve **Ağ** sekmesi > **AirPrint Kurulumu** öğesini seçin.

Öğeler	Açıklama
Bonjour Hizmet Adı	ASCII (0x20 – 0x7E) biçiminde 1 ve 41 karakter arası Bonjour hizmet adını girin.

Öğeler	Açıklama
Bonjour Konumu	127 bayt veya daha az, Unicode (UTF-8) cinsinden yazıcının yeri gibi konum bilgilerini girin.
Coğrafi konum Enlem ve Boylam (WGS84)	Yazıcının konum bilgilerini girin. Bu giriş isteğe bağlıdır. Enlem ve boylamı bir virgülle ayıran WGS-84 verisini kullanarak değerleri girin. Enlem değeri için -90 ila +90 arası ve boylam değeri için -180 ila +180 arası bir değer girin. Altıncı basamağa bir ondalıktan daha küçük bir değer girebilirsiniz ve "+" işaretini atlayabilirsiniz.
Öncelikli İletişim Kuralları	IPP ve Port 9100'den en üst öncelik protokolünü seçin.
Wide-Area Bonjour	Geniş Alan Bonjour'u kullanıp kullanmamayı ayarlayın. Bunu kullanırsanız, yazıcıyı segment üzerinden arayabilmek için yazıcılar DNS sunucusuna kaydedilmelidir.
iBeacon İletimi	iBeacon iletim işlevini etkinleştirmeyi veya devre dışı bırakmayı seçin. Etkinleştirildiğinde, iBeacon etkin aygıtlardan yazıcıyı arayabilirsiniz.
IPP yazdırma kullanılırken PIN Kodu gerekir	IPP yazdırmayı kullanırken bir PIN kodu gerekip gerekmediğini seçin. Evet ögesini seçerseniz, PIN kodları olmadan IPP yazdırma işleri yazıcıya kaydedilmez.
AirPrint'i Etkinleştir	IPP, Bonjour, AirPrint (Tarama hizmeti) etkinleşir ve IPP yalnızca güvenli iletişimle kurulur.

Posta Sunucusunu Yapılandırma

Posta sunucusunu Web Config'den ayarlayın.

Ayarlamadan önce aşağıdakini kontrol edin.

- Yazıcı posta sunucusuna erişebilen ağa bağlı.
- Bilgisayarın yazıcıyla aynı posta sunucusunu kullanan e-posta ayar bilgileri.

Not:

- İnternet'te posta sunucusunu kullandığımızda, sağlayıcıdan veya web sitesinden ayar bilgilerini onaylayın.*
- Kontrol panelinden posta sunucusunu da ayarlayabilirsiniz. Aşağıdaki gibi erişin.*

Ayarlar > Genel Ayarlar > Ağ Ayarları > Gelişmiş > E-posta Sncsu > Sncu Ayarları

1. Web Config'e erişin ve **Ağ** sekmesi > **E-posta Sncsu** > **Temel** ögesini seçin.
2. Her öğe için bir değer girin.
3. Şunu seçin: **Tamam**.
Seçtiğiniz ayarlar görüntülenir.
Ayar tamamlandığında, bağlantı kontrolünü gerçekleştirin.

İlgili Bilgi

➔ ["Bir Web Tarayıcısında Web Config Çalıştırma" sayfa 319](#)

Posta Sunucusu Ayarlama Öğeleri

Öğeler	Ayarlar ve Açıklama	
Doğrulama Yöntemi	Yazıcının posta sunucusuna erişimi için kimlik doğrulama yöntemini belirtin.	
	Kapalı	Posta sunucusu kimlik doğrulaması gerektirmediğinde ayarlayın.
	SMTP Doğrulaması	E-posta gönderilirken SMTP sunucusunda (giden posta sunucusu) kimlik doğrulanır. Posta sunucusunun SMTP kimlik doğrulamasını desteklemesi gerekir.
	SMTP öncesinde POP	E-posta gönderilmeden önce POP3 sunucusunda (alınan posta sunucusu) kimlik doğrulanır. Bu öğeyi seçtiğinizde POP3 sunucusunu ayarlayın.
Doğrulama Hesabı	<p>SMTP Doğrulaması olarak SMTP öncesinde POP veya Doğrulama Yöntemi seçimini yaparsanız, ASCII (0x20–0x7E) biçimli 0 ile 255 karakterden oluşan kimlik doğrulaması yapılmış hesap adını girin.</p> <p>SMTP Doğrulaması öğesini seçtiğinizde, SMTP sunucusu hesabını girin. SMTP öncesinde POP öğesini seçtiğinizde, POP3 sunucusu hesabını girin.</p>	
Doğrulanın Parola	<p>Doğrulama Yöntemi olarak SMTP Doğrulaması veya SMTP öncesinde POP öğesini seçerseniz, ASCII (0x20–0x7E) biçimli 0 ile 20 karakterden oluşan kimlik doğrulaması yapılmış parolayı girin.</p> <p>SMTP Doğrulaması öğesini seçtiğinizde, SMTP sunucusu için kimlik doğrulama hesabını girin. SMTP öncesinde POP öğesini seçtiğinizde, POP3 sunucusu için kimlik doğrulama hesabını girin.</p>	
Gönderenin Eposta Adresi	<p>Sistem yöneticisinin e-posta adresi olarak gönderenin e-posta adresini girin. Bu, kimlik doğrulaması yaparken kullanılır, bu yüzden posta sunucusuna kayıtlı geçerli bir e-posta adresi girin.</p> <p>ASCII (0x20–0x7E) olarak şunlar hariç 0 ve 255 karakter arası girin : () < > [] ; ¥. Başlangıç karakteri olarak "." kullanılamaz.</p>	
SMTP Sunucusu Adresi	Şunları kullanarak 0 ile 255 arası karakter girin A–Z a–z 0–9 . - IPv4 ya da FQDN formatını kullanabilirsiniz.	
SMTP Sunucusu Port Numarası	1 ile 65535 arasında bir sayı girebilirsiniz.	
Güvenli Bağlantı	Posta sunucusuna iletişimin şifreleme yöntemini seçin.	
	Hiçbiri	Doğrulama Yöntemi içinde SMTP öncesinde POP öğesini seçerseniz, bağlantı şifrelenmez.
	SSL/TLS	Bu, Doğrulama Yöntemi özelliği Kapalı veya SMTP Doğrulaması olarak ayarlandığında kullanılabilir. İletişim başlangıçtan şifrelenir.
	STARTTLS	Bu, Doğrulama Yöntemi özelliği Kapalı veya SMTP Doğrulaması olarak ayarlandığında kullanılabilir. İletişim başlangıçtan şifrelenmez, ancak ağ ortamına bağlı olarak, iletişimin şifrelenip şifrelenmediği değişmez.
Sertifika Doğrulama	Bu etkinleştirildiğinde sertifika doğrulanır. Bunun Etkinleştir olarak ayarlanmasını öneririz. Ayarlamak için CA Sertifikası öğesini yazıcıya almanız gerekir.	

Öğeler	Ayarlar ve Açıklama
POP3 Sunucusu Adresi	SMTP öncesinde POP öğesini Doğrulama Yöntemi olarak seçerseniz, 0 ve 255 karakter arası şunları kullanarak POP3 sunucu adresini girin A–Z a–z 0–9 . - . IPv4 ya da FQDN formatını kullanabilirsiniz.
POP3 Sunucusu Port Numarası	SMTP öncesinde POP öğesini Doğrulama Yöntemi olarak seçerseniz 1 ve 65535 arasında bir sayı girin.

Posta Sunucusu Bağlantı Kontrolü

Bağlantı kontrolünü gerçekleştirerek posta sunucusuna olan bağlantıyı kontrol edebilirsiniz.

1. Web Config'e erişin ve **Ağ** sekmesi > **E-posta Sncsu** > **Bağlantı Testi** öğesini seçin.
2. **Başlat** öğesini seçin.

Posta sunucusuna bağlantı testi başlatılır. Testten sonra kontrol raporu görüntülenir.

Not:

Yazıcının kontrol panelinden posta sunucusuna olan bağlantıyı da kontrol edebilirsiniz. Aşağıdaki gibi erişin.

Ayarlar > Genel Ayarlar > Ağ Ayarları > Gelişmiş > E-posta Sncsu > Bağlantı Kontrolü

Posta Sunucusu Bağlantı Kontrolü Referansları

Mesajlar	Neden
Bağlantı testi başarılı oldu.	Bu mesaj, sunucu bağlantısı başarılı olduğunda belirir.
SMTP sunucusu iletişim hatası. Aşağıdakini kontrol edin. - Ağ Ayarları	Bu mesaj aşağıdaki durumlarda görünür <input type="checkbox"/> Yazıcı bir ağa bağlı değil <input type="checkbox"/> SMTP sunucusu çalışmıyor <input type="checkbox"/> İletişim sırasında ağ bağlantısı kesildi <input type="checkbox"/> Eksik veri alındı
POP3 sunucusu iletişim hatası. Aşağıdakini kontrol edin. - Ağ Ayarları	Bu mesaj aşağıdaki durumlarda görünür <input type="checkbox"/> Yazıcı bir ağa bağlı değil <input type="checkbox"/> POP3 sunucusu çalışmıyor <input type="checkbox"/> İletişim sırasında ağ bağlantısı kesildi <input type="checkbox"/> Eksik veri alındı
SMTP sunucusuna bağlanırken bir hata oluştu. Aşağıdakileri kontrol edin. - SMTP Sunucusu Adresi - DNS Sunucusu	Bu mesaj aşağıdaki durumlarda görünür <input type="checkbox"/> Bir DNS sunucusuna bağlantı başarısız oldu <input type="checkbox"/> Bir SMTP sunucusu için ad çözümlemesi başarısız oldu
POP3 sunucusuna bağlanırken bir hata oluştu. Aşağıdakileri kontrol edin. - POP3 Sunucusu Adresi - DNS Sunucusu	Bu mesaj aşağıdaki durumlarda görünür <input type="checkbox"/> Bir DNS sunucusuna bağlantı başarısız oldu <input type="checkbox"/> Bir POP3 sunucusu için ad çözümlemesi başarısız oldu

Mesajlar	Neden
SMTP sunucusu kimlik doğrulama hatası. Aşağıdakileri kontrol edin. - Kimlik Doğrulama Yöntemi - Kimliği Doğrulanmış Hesap - Kimliği Doğrulanmış Şifre	Bu mesaj, SMTP sunucusu kimlik doğrulama başarısız olduğunda görünür.
POP3 sunucusu kimlik doğrulama hatası. Aşağıdakileri kontrol edin. - Kimlik Doğrulama Yöntemi - Kimliği Doğrulanmış Hesap - Kimliği Doğrulanmış Şifre	Bu mesaj, POP3 sunucusu kimlik doğrulama başarısız olduğunda görünür.
Desteklenmeyen iletişim yöntemi. Aşağıdakileri kontrol edin. - SMTP Sunucusu Adresi - SMTP Sunucusu Bağlantı Noktası Numarası	Bu mesaj, desteklenmeyen iletişim kurallarıyla haberleşmeyi denediğinizde görünür.
SMTP sunucusuna bağlanılamadı. Güvenli Bağlantı ayarını Hiçbiri olarak değiştirin.	Bu mesaj, sunucuyla istemci arasında SMTP uyumsuzluğu oluştuğunda veya sunucu SMTP güvenli bağlantısını (SSL bağlantısı) desteklemediğinde görünür.
SMTP sunucusuna bağlanılamadı. Güvenli Bağlantı ayarını SSL/TLS olarak değiştirin.	Bu mesaj, sunucuyla istemci arasında SMTP uyumsuzluğu oluştuğunda veya sunucu bir SSL/TLS bağlantısı (SMTP güvenli bağlantısı için) kullanmak istediğinde görünür.
SMTP sunucusuna bağlanılamadı. Güvenli Bağlantı ayarını STARTTLS olarak değiştirin.	Bu mesaj, sunucuyla istemci arasında SMTP uyumsuzluğu oluştuğunda veya sunucu bir STARTTLS bağlantısı (SMTP güvenli bağlantısı için) kullanmak istediğinde görünür.
Bağlantı güvenli değil. Aşağıdakini kontrol edin. - Tarih ve Saat	Bu mesaj, yazıcının tarih ve saat ayarı yanlış olduğunda veya sertifikanın süresi bittiğinde görünür.
Bağlantı güvenli değil. Aşağıdakini kontrol edin. - CA Sertifikası	Bu mesaj, yazıcı sunucuya karşılık gelen bir kök sertifikaya sahip olmadığında veya bir CA Sertifikası içe aktarılmamış olduğunda görünür.
Bağlantı güvenli değil.	Bu mesaj, alınan sertifika bozuk olduğunda görünür.
SMTP sunucusu kimlik doğrulaması başarısız oldu. Kimlik Doğrulama Yöntemini SMTP-AUTH olarak değiştirin.	Bu mesaj, sunucu ve bir istemci arasında kimlik doğrulama yöntemi uyumsuzluğu oluştuğunda görünür. Sunucu SMTP Doğrulaması ögesini destekler.
SMTP sunucusu kimlik doğrulaması başarısız oldu. Kimlik Doğrulama Yöntemini SMTP ayarından önce POP olarak değiştirin.	Bu mesaj, sunucu ve bir istemci arasında kimlik doğrulama yöntemi uyumsuzluğu oluştuğunda görünür. Sunucuda SMTP Doğrulaması desteklenmez.
Gönderenin E-posta Adresi yanlış. E-posta hizmetinize yönelik e-posta adresine değiştirin.	Bu mesaj, belirtilen gönderenin e-posta adresi yanlış olduğunda görünür.
İşlem bitene dek yazıcıya ulaşılamaz.	Bu mesaj yazıcı meşgul olduğunda görünür.

Paylaşılan Bir Klasörünü Ayarlama

Yazıcıdan bir dosyayı kaydetmek için paylaşılan bir ağ klasörü ayarlayın.

Bir dosyayı klasöre kaydederken, yazıcı, klasörün oluşturulduğu bilgisayarın kullanıcısı olarak oturum açar.

Ayrıca, paylaşılan ağ klasörünü oluştururken MS Ağını ayarladığımızdan emin olun.

Paylaşılan Klasör Oluşturma

Paylaşılan Klasör Oluşturmadan Önce

Paylaşılan klasör oluşturmadan önce aşağıdakileri kontrol edin.

- Yazıcı, paylaşılan klasörün oluşturulacağı bilgisayara erişebileceğiniz bir ağa bağlı.
- Bir çok baytlı karakter paylaşılan klasörün oluşturulacağı bilgisayarın adına eklenir.



Önemli:

Birden fazla baytlı karakter bilgisayar adına eklendiğinde, dosyayı paylaşılan klasöre kaydetme başarısız olabilir.

Bu durumda, Çok baytlı karakter ada eklenmeyecek veya bilgisayar adı değiştirilmeyecek şekilde bilgisayarı değiştirin.

Bilgisayar adını değiştirirken, bilgisayar yönetimi, kaynak erişimi vb. gibi bazı ayarları etkileyebileceğinden yöneticiyle önceden onayladığımızdan emin olun.

Ağ Profilini Kontrol Etme

Paylaşılan klasörün oluşturulacağı bilgisayarda, klasör paylaşımının mümkün olup olmadığını kontrol edin.

1. Yönetici yetkisi kullanıcı hesabı ile paylaşılan klasörün oluşturulacağı bilgisayarda oturum açın.
2. **Denetim Masası > Ağ ve İnternet > Ağ ve Paylaşım Merkezi** ögesini seçin.
3. **Gelişmiş paylaşım ayarlarını değiştir** ögesine tıklayın ve ardından, görüntülenen ağ profillerinde (**geçerli profil**), içeren profil için ögesine tıklayın.
4. **Dosya ve yazıcı paylaşımını aç** ögesinin **Dosya ve Yazıcı Paylaşımı** ögesinde seçili olup olmadığını kontrol edin.

Zaten seçilmediyse **İptal** ögesine tıklayın ve pencereyi kapatın.

Ayarları değiştirdiğinizde, **Değişiklikleri Kaydet** ögesine tıklayın ve pencereyi kapatın.

İlgili Bilgi

➔ [“Paylaşılan Klasörün Oluşturulduğu Konum ve Güvenlik Örneği” sayfa 385](#)

Paylaşılan Klasörün Oluşturulduğu Konum ve Güvenlik Örneği

Paylaşılan klasörün oluşturulduğu konuma bağlı olarak, güvenlik ve uygunluk değişir.

Yazıcılardan veya başka bilgisayarlardan paylaşılan klasörü çalıştırmak için klasör için aşağıdaki okuma ve izinleri değiştirme gerekir.

- Paylaşım** sekmesi > **Gelişmiş Paylaşım > İzinler**
Paylaşılan klasörün ağ erişim iznini kontrol eder.

Güvenlik sekmesinin erişim izni

Paylaşılan klasörün ağ erişiminin ve yerel erişiminin iznini kontrol eder.

Masaüstünde oluşturulan **Herkes** ögesini paylaşılan klasöre ayarladığınızda, paylaşılan bir klasör oluşturma örneği olarak bilgisayara erişebilen tüm kullanıcıların erişimine izin verilecektir.

Ancak, masaüstü (klasör) kullanıcı klasörünün kontrolü altında olduğundan yetkisi olmayan kullanıcı bunlara erişemez ve ardından, kullanıcı klasörünün güvenlik ayarları ona geçirilir. **Güvenlik** sekmesine erişim izni olan kullanıcı (oturum açan kullanıcı ve bu durumda yönetici) klasörü çalıştırabilir.

Uygun konum oluşturmak için aşağıya bakın.

Bu örnek “scan_folder” oluşturmaya gösterir.

İlgili Bilgi

- ➔ [“Dosya Sunucuları İçin Yapılandırma Örneği” sayfa 386](#)
- ➔ [“Kişisel Bilgisayar İçin Yapılandırma Örneği” sayfa 393](#)

Dosya Sunucuları İçin Yapılandırma Örneği

Bu açıklama, aşağıdaki koşul altında dosya sunucusu gibi paylaşılan bilgisayarda sürücünün klasöründe paylaşılan klasör oluşturma örneğidir.

Paylaşılan bir klasör oluşturmak için bilgisayarın aynı etki alanına sahip kişi gibi erişimi kontrol edilebilir kullanıcılar paylaşılan klasöre erişebilir.

Herhangi bir kullanıcının dosya sunucusu ve paylaşılan bilgisayar gibi bilgisayardaki paylaşılan klasörü okumasına ve yazmasına izin verdiğinizde bu yapılandırmayı ayarlayın.

- Paylaşılan klasör oluşturma yeri: Sürücünün kökü
- Klasör yolu: C:\scan_folder
- Ağ yoluyla erişim izni (Paylaşım İzinleri): Herkes
- Dosya sistemindeki erişim izni (Güvenlik): Kimliği Doğrulanmış Kullanıcılar

1. Yönetici yetkisi kullanıcı hesabı ile paylaşılan klasörün oluşturulacağı bilgisayarda oturum açın.
2. Gezgini başlatın.
3. Sürücünün kökünde klasör oluşturun ve ardından, “scan_folder” olarak adlandırın.

Klasör adı için 1 ve 12 alfasayısal karakter arasında bir değer girin. Klasör adının karakter sınırı aşırsa değişen ortamda ona normal olarak erişemezsiniz.

4. Klasörü sağ tıklayın ve ardından, **Özellikler** öğesini seçin.

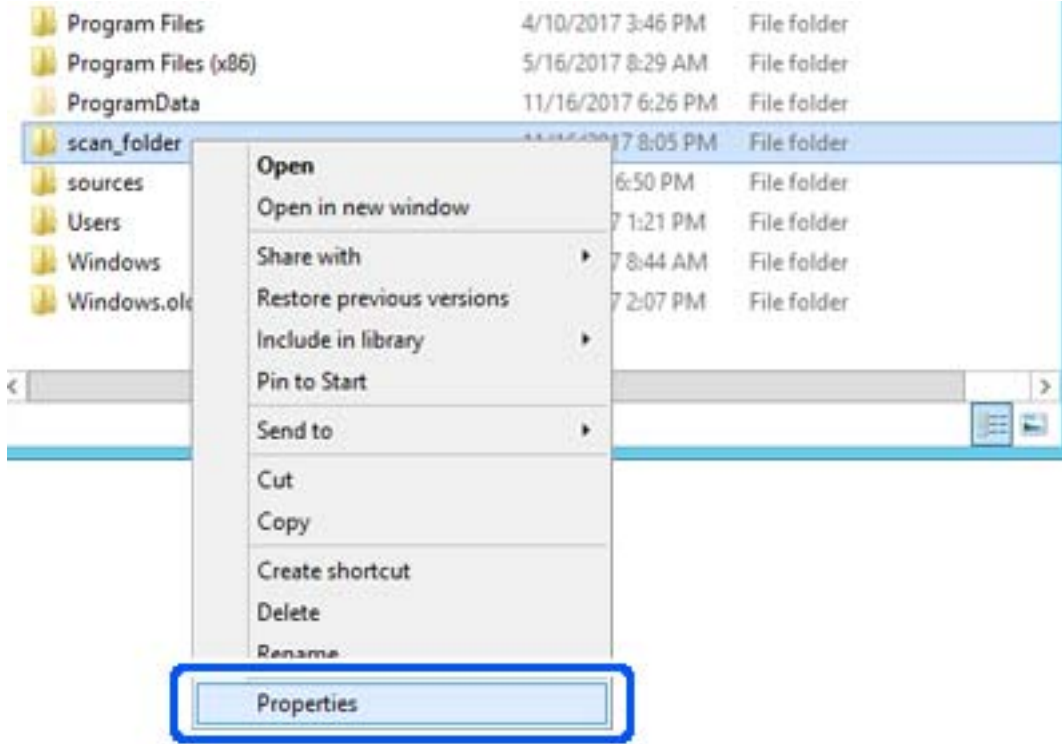

5. Paylaşım sekmesinde Gelişmiş Paylaşım öğesine tıklayın.

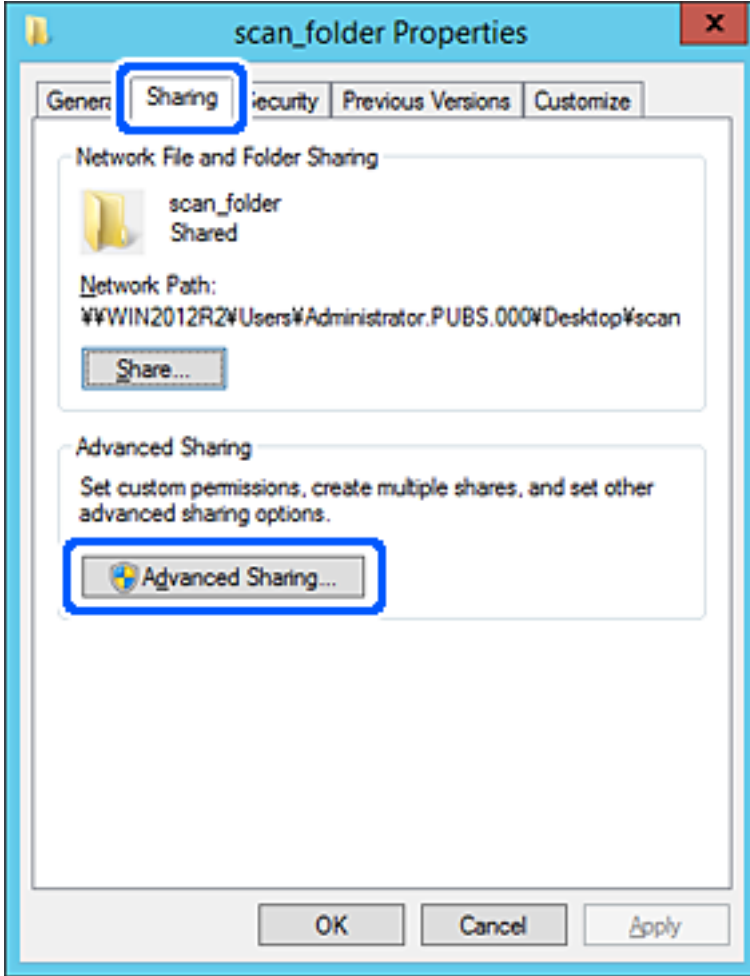

6. Bu klasörü paylaş öğesini seçin ve ardından, İzinler öğesine tıklayın.

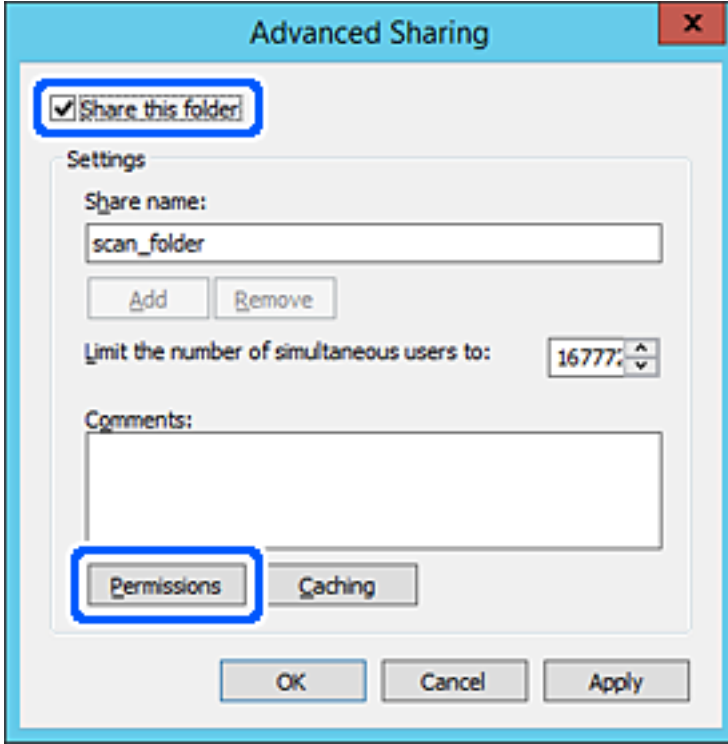

7. **Grup veya kullanıcı adları** öğesinin **Herkes** grubunu seçin, **Değiştir** öğesinde **İzin Ver** öğesini seçin ve ardından, **OK** öğesine tıklayın.

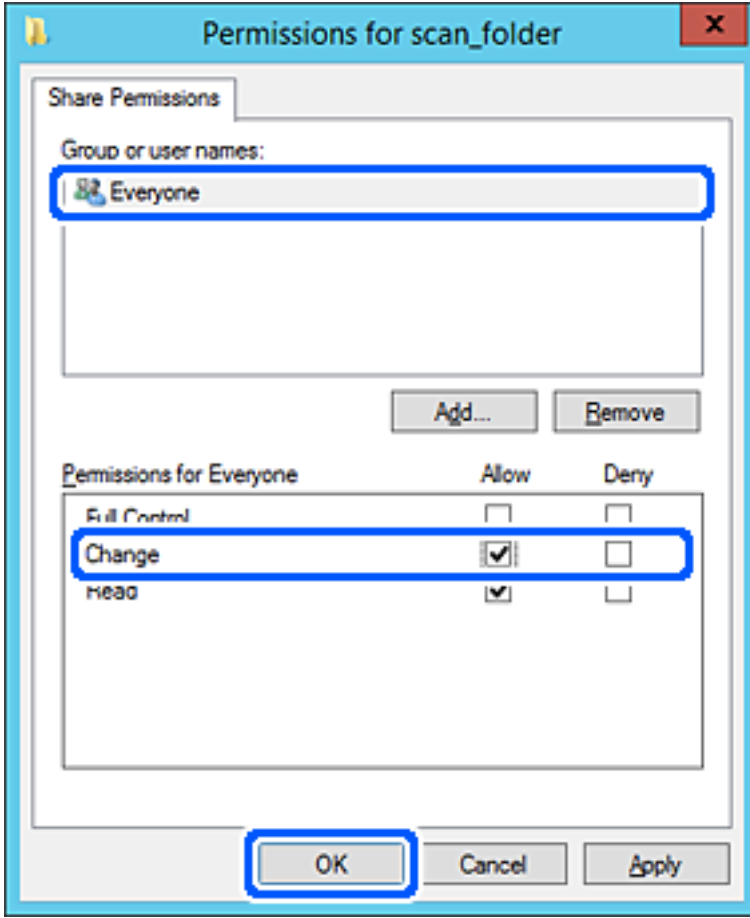

8. **OK** düğmesine tıklayın.

9. Güvenlik sekmesini seçin ve ardından, **Grup veya kullanıcı adları** ögesinde **Kimliği Doğrulanmış Kullanıcılar** ögesini seçin.

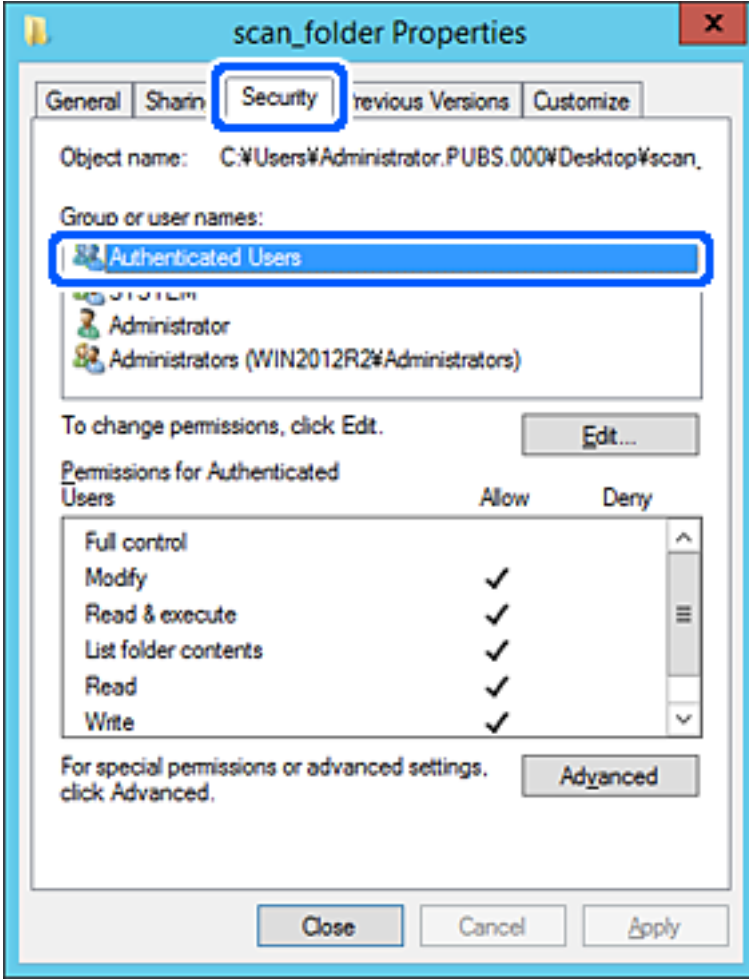

“Kimliği Doğrulanmış Kullanıcılar” tüm kullanıcıları içeren etki alanında veya bilgisayarda oturum açabilen özel gruptur. Bu grup yalnızca klasör kök klasörün hemen altında oluşturulduğunda görüntülenir.

Görüntülenmezse **Düzenle** ögesine tıklayarak ekleyebilirsiniz. Daha fazla ayrıntı için **İlgili Bilgiler**'e bakın.

10. **Kimliği Doğrulanmış Kullanıcılar İçin İzinler** içinde **Değiştir** öğesinde **İzin Ver** öğesinin seçili olduğunu kontrol edin.

Seçilmezse **Kimliği Doğrulanmış Kullanıcılar** öğesini seçin, **Düzenle** öğesine tıklayın, **Kimliği doğrulanmış Kullanıcılar İçin İzinler** içindeki **Değiştir** öğesinde **İzin Ver** öğesini seçin ve ardından, **OK** öğesine tıklayın.

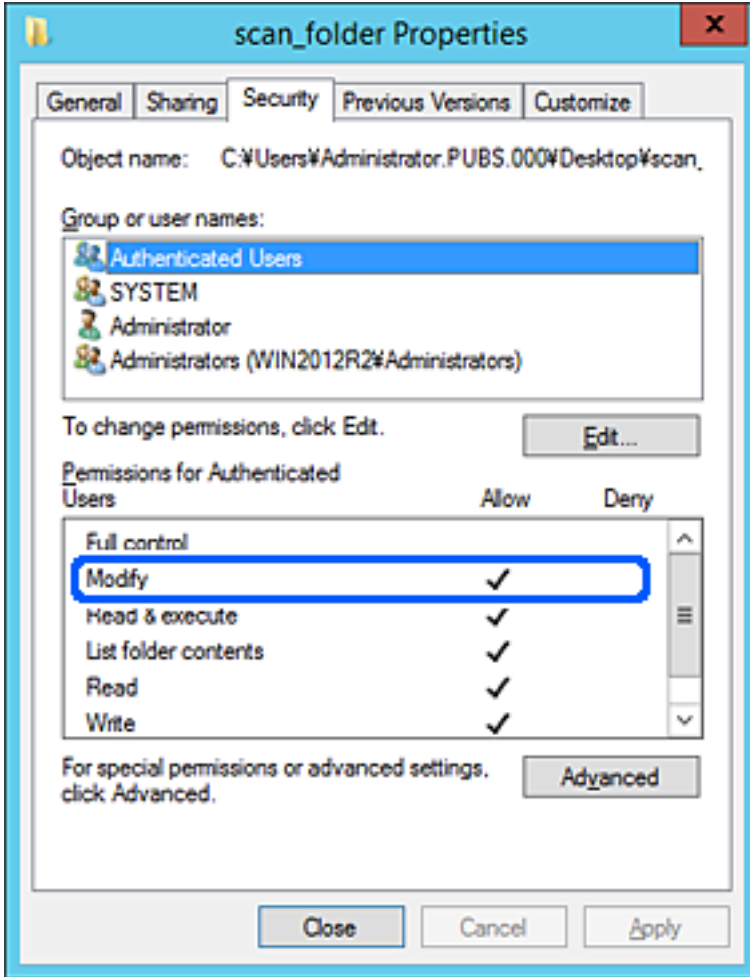

11. **Paylaşım** sekmesini seçin.

Paylaşılan klasörün ağ yolu görüntülenir. Bu, yazıcının kişilerini kaydederken kullanılır. Lütfen yazın.

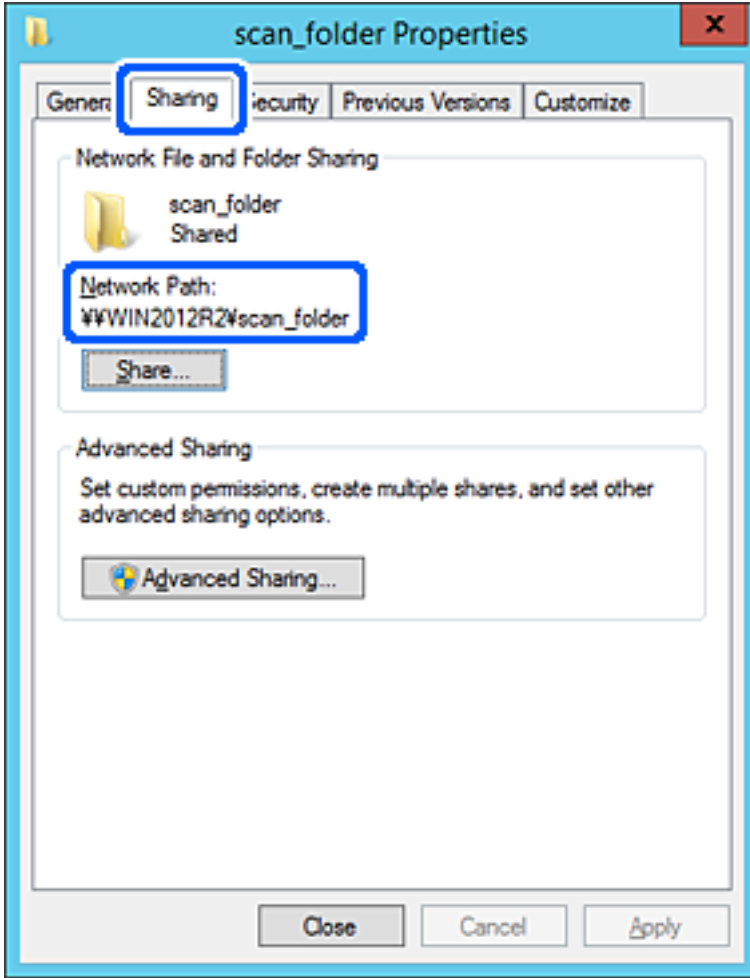

12. Ekranı kapatmak için **OK** veya **Kapat** ögesine tıklayın.

Dosyanın, bazı etki alanlarının bilgisayarından paylaşılan klasöre yazılabildiğini veya okunabildiğini kontrol edin.

İlgili Bilgi

➔ “Erişime İzin Verilen Grup veya Kullanıcı Ekleme” sayfa 399

Kişisel Bilgisayar İçin Yapılandırma Örneği

Bu açıklama bilgisayarda geçerli olarak oturum açan kullanıcının masaüstünde paylaşılan klasör oluşturma örneğidir.

Bilgisayarda oturum açan ve yönetici yetkisine sahip kullanıcı Kullanıcı klasörü altındaki belge klasörüne ve masaüstü klasörüne erişebilir.

Başka bir kullanıcının kişisel bilgisayardaki paylaşılan klasöre okuma ve yazma yetkisi VERMEDİĞİNİZDE bu yapılandırmayı ayarlayın.

- Paylaşılan klasör oluşturma yeri: Masaüstü
- Klasör yolu: C:\Users\xxxx\Desktop\scan_folder

- Ağ yoluyla erişim izni (Paylaşım İzinleri): Herkes
- Dosya sisteminde erişim izni (Güvenlik): Erişime izin vermek için Kullanıcı/Grup adları ekleyin veya eklemeyin

1. Yönetici yetkisi kullanıcı hesabı ile paylaşılan klasörün oluşturulacağı bilgisayarda oturum açın.
2. Gezgini başlatın.
3. Masaüstünde klasör oluşturun ve ardından, "scan_folder" olarak adlandırın.

Klasör adı için 1 ve 12 alfasayısal karakter arasında bir değer girin. Klasör adının karakter sınırı aşılsa değişen ortamda ona normal olarak erişemezsiniz.

4. Klasörü sağ tıklayın ve ardından, **Özellikler** öğesini seçin.

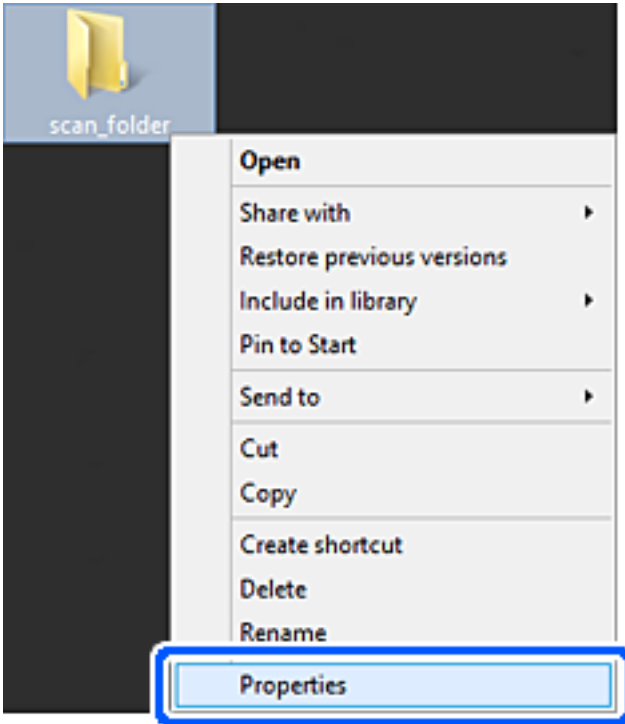

5. Paylaşım sekmesinde Gelişmiş Paylaşım öğesine tıklayın.

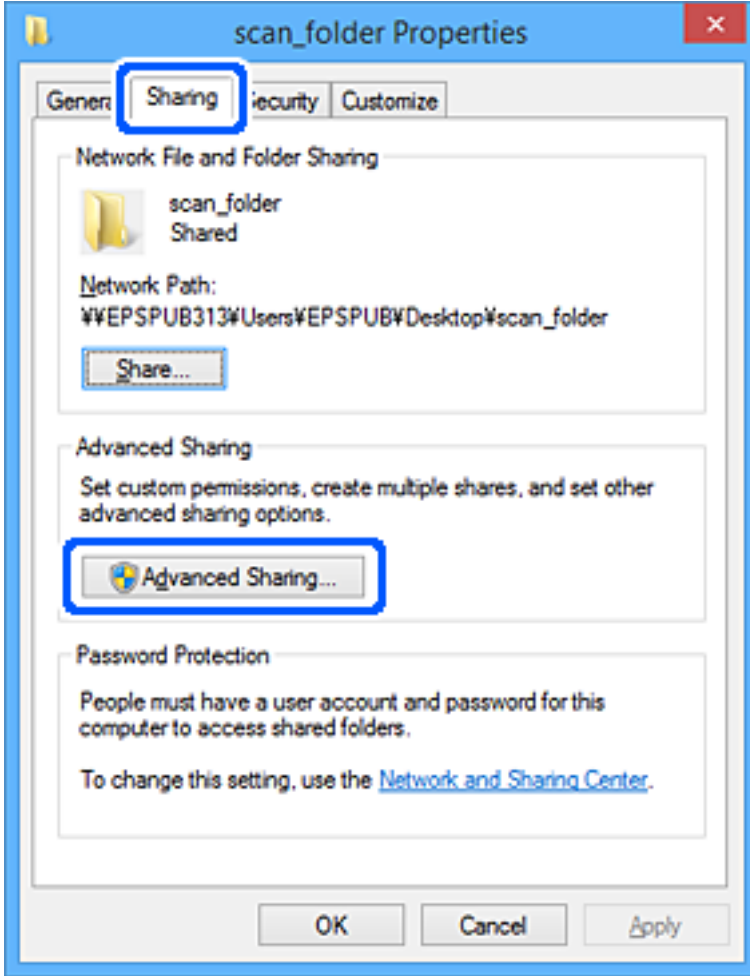

6. Bu klasörü paylaş öğesini seçin ve ardından, İzinler öğesine tıklayın.

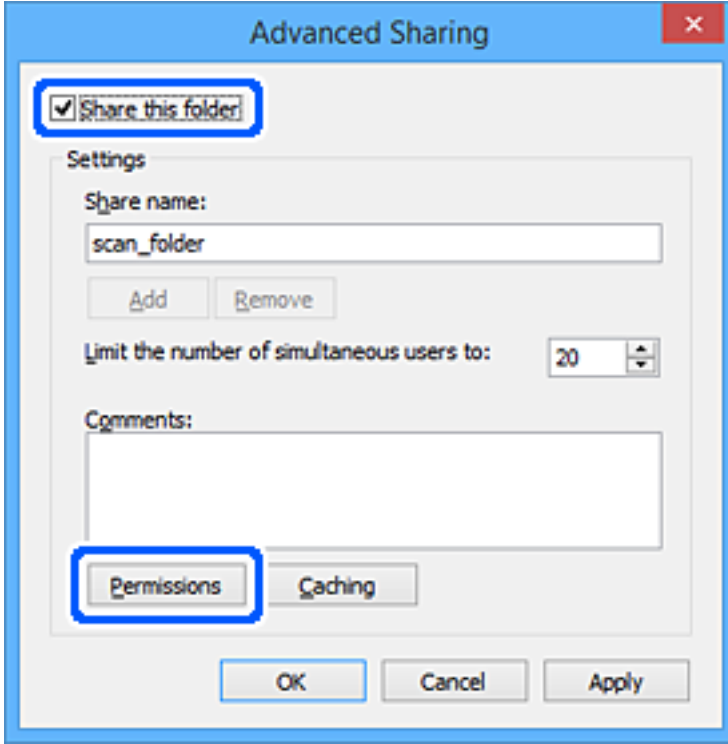

7. **Grup veya kullanıcı adları** öğesinin **Herkes** grubunu seçin, **Değiştir** öğesinde **İzin Ver** öğesini seçin ve ardından, **OK** öğesine tıklayın.

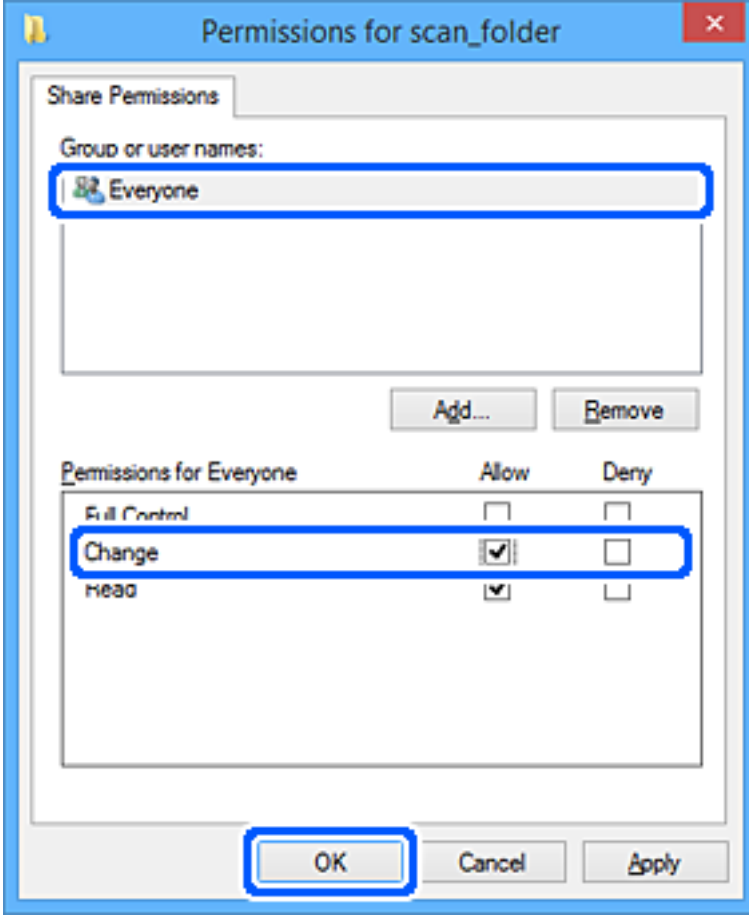

8. **OK** düğmesine tıklayın.
9. **Güvenlik** sekmesini seçin.
10. **Grup veya kullanıcı adları** içinde grup veya kullanıcıyı işaretleyin.
Burada görüntülenen grup veya kullanıcı paylaşılan klasöre erişebilir.
Bu durumda, bu bilgisayarda oturum açan kullanıcı ve Yönetici paylaşılan klasöre erişebilir.

Gerekirse erişim izni ekleyin. **Düzenle** ögesine tıklayarak ekleyebilirsiniz. Daha fazla ayrıntı için İlgili Bilgiler'e bakın.

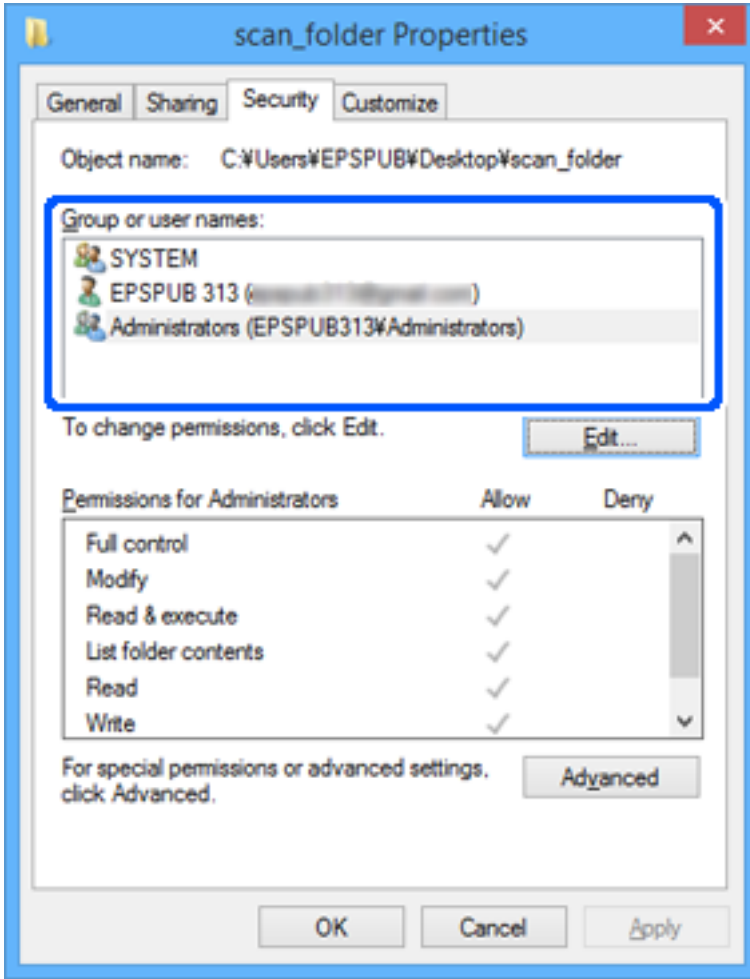

11. **Paylaşım** sekmesini seçin.

Paylaşılan klasörün ağ yolu görüntülenir. Bu, yazıcının kişilerini kaydederken kullanılır. Lütfen yazın.

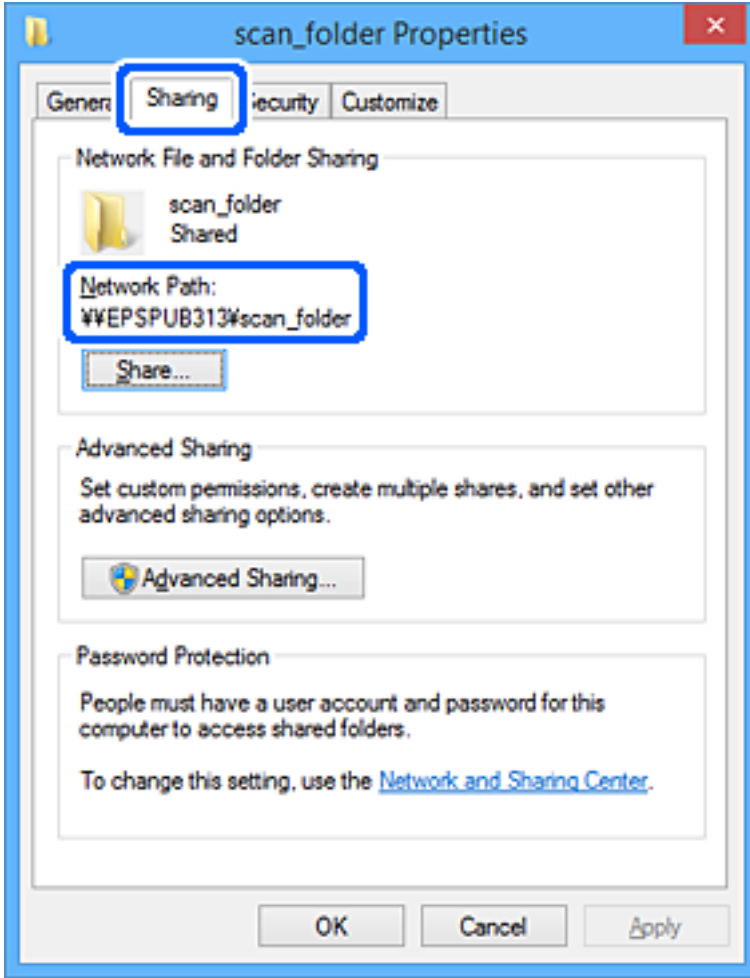

12. Ekranı kapatmak için **OK** veya **Kapat** ögesine tıklayın.

Erişim izni olan kullanıcı veya grup bilgisayarlarından paylaşılan klasörde dosyanın yazılabilir veya okunabilir olduğunu kontrol edin.

İlgili Bilgi

➔ “Erişime İzin Verilen Grup veya Kullanıcı Ekleme” sayfa 399

Erişime İzin Verilen Grup veya Kullanıcı Ekleme

Erişime izin veren grup veya kullanıcı ekleyebilirsiniz.

1. Klasörü sağ tıklayın ve **Özellikler** ögesini seçin.
2. **Güvenlik** sekmesini seçin.

3. Düzenle'yi tıklatın.

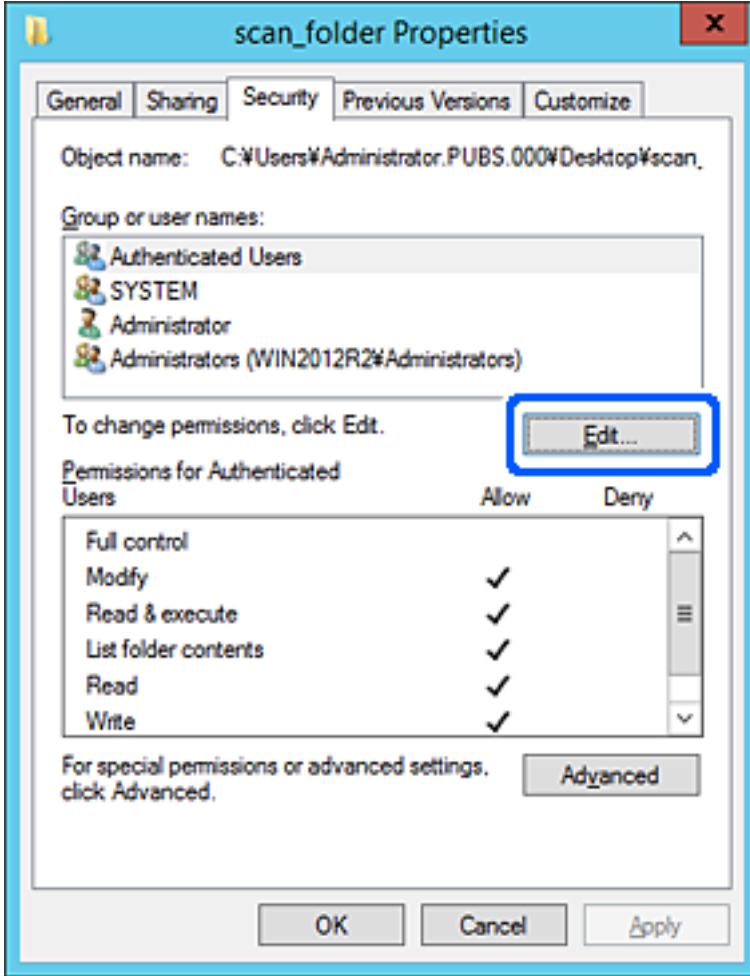

4. Grup veya kullanıcı adları altındaki Ekle'yi tıklatın.

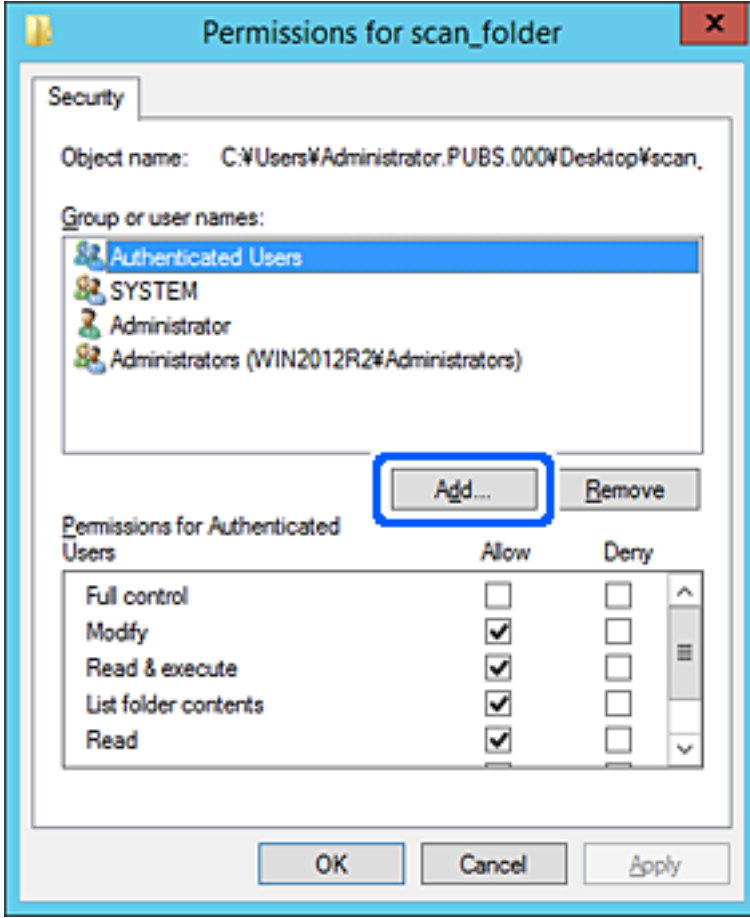

5. Erişime izin vermek istediğiniz grup veya kullanıcı adını girin ve sonra **Adları Kontrol Et** öğesini tıklatın. Bir alt çizgi ada eklenir.

Not:

Grup veya kullanıcının tam adını bilmiyorsanız, adın bir kısmını girin ve sonra **Adları Kontrol Et** öğesini tıklatın. Adın bir bölümüyle eşleşen grup adları ve kullanıcı adları listelenir ve sonra listeden tam adı seçebilirsiniz.

Yalnızca bir ad eşleşirse altı çizili tam ad **Seçmek için nesne adını girin** içinde görüntülenir.

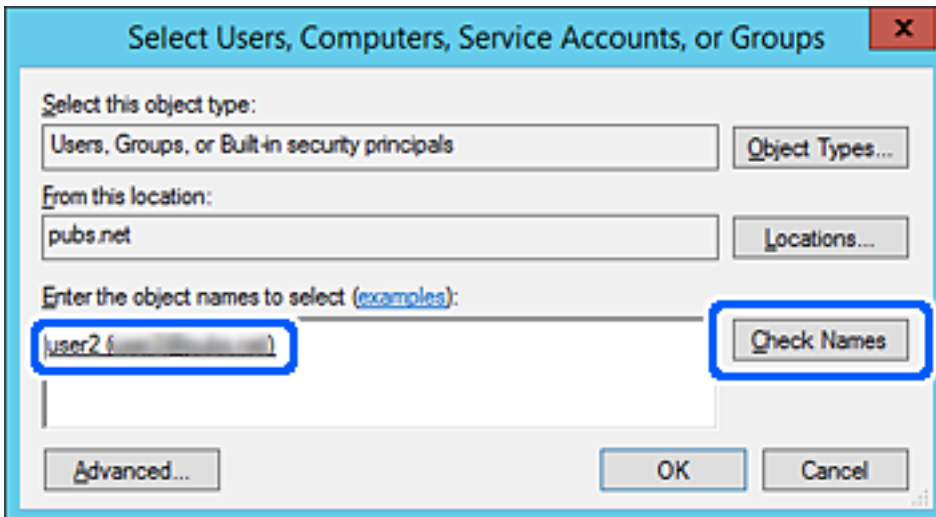

6. **Tamam**'ı tıklatın.
7. İzin ekranında, **Grup veya kullanıcı adları** içinde girilen kullanıcı adını seçin, **Değiştir** ögesinde erişim iznini seçin ve sonra **Tamam** ögesini tıklatın.

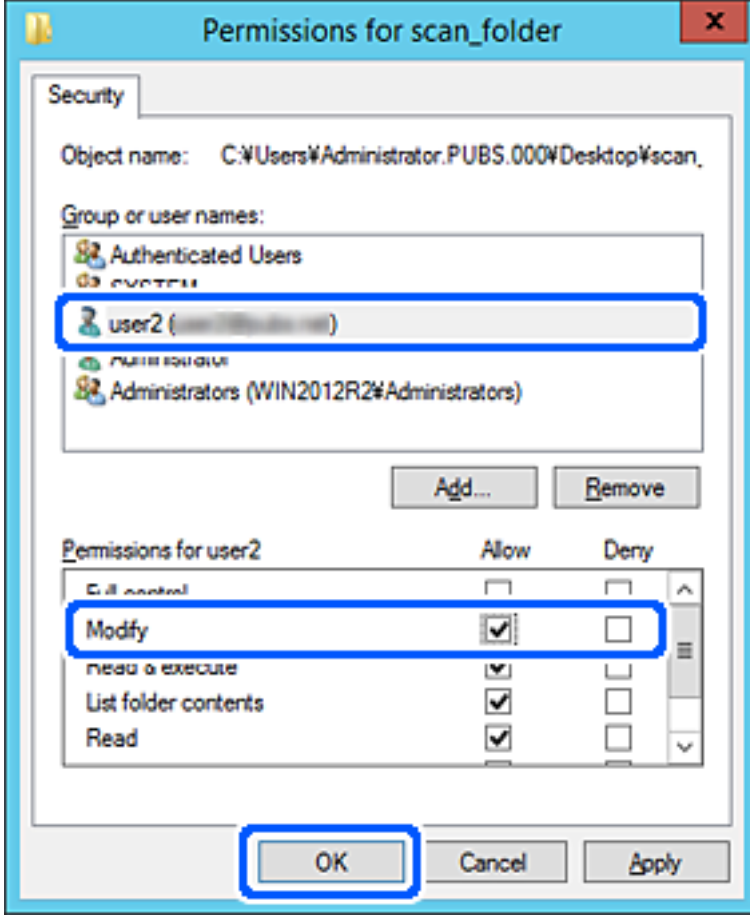

8. Ekranı kapatmak için **Tamam** veya **Kapat** ögesini tıklatın.
Erişim izni olan kullanıcı veya grup bilgisayarlarından paylaşılan klasörde dosyanın yazılabilir veya okunabilir olduğunu kontrol edin.

Microsoft Ağ Paylaşımının Kullanılması

Yazıcıdan paylaşılan bir ağ klasörüne bir dosya kaydetmek için bunu etkinleştirin.

1. Web Config'e erişin ve **Ağ** sekmesi > **MS Ağı** ögesini seçin.
2. **Microsoft ağ paylaşımı kullan** ögesini etkinleştirin.
3. Her ögeyi gerektiği gibi ayarlayın.
4. **İleri** ögesine tıklayın.
5. Ayarları onaylayın ve ardından, **Tamam** ögesine tıklayın.

Kişileri Uygun Hale Getirme

Yazıcının kişiler listesinde hedefleri kaydetme faksları tararken veya gönderirken kolayca hedefi girmenizi sağlar. Hedefi girmek için LDAP sunucusunu (LDAP arama) da kullanabilirsiniz.

Not:

- Yazıcının kontrol panelini kullanarak yazıcının kişi listesi ve LDAP arasında geçiş yapabilirsiniz.
- Kişi listesinde aşağıdaki hedef türlerini kaydedebilirsiniz. Toplamda en fazla 200 giriş kaydedebilirsiniz.

Faksla	Faks için hedef
E-posta	E-posta için hedef E-posta sunucusu ayarlarını önceden yapılandırmanız gerekir.
Ağ Klasörü (SMB)	Tarama verisi ve faks iletme verisi için hedef
Ağ Klasörü/FTP	

Kişiler Yapılandırma Karşılaştırması

Yazıcının kişilerini yapılandırmak için üç araç mevcuttur: Web Config, Epson Device Admin ve yazıcının kontrol paneli. Bu üç araç arasındaki farklar aşağıdaki tabloda listelenmiştir.

Özellikler	Web Config	Epson Device Admin	Yazıcının kontrol paneli
Bir hedef atama	✓	✓	✓
Bir hedef düzenleme	✓	✓	✓
Bir grup ekleme	✓	✓	✓
Bir grup düzenleme	✓	✓	✓
Bir hedef ya da grup silme	✓	✓	✓
Tüm hedefleri silme	✓	✓	-
Bir dosyayı içe aktarma	✓	✓	-
Bir dosyayı dışa aktarma	✓	✓	-
Hedefleri sık kullanılanlara atama	✓	✓	✓
Sık kullanılanlara atanan hedefleri sıralama	-	-	✓

Not:

FAX Utility ögesini kullanarak faks hedefini de yapılandırabilirsiniz.

Web Config Kullanarak Kişileri Hedefe Kaydetme

Not:

Yazıcının kontrol panelinde de kişileri kaydedebilirsiniz.

1. Web Config'e erişin ve **Tara/Kopyala** veya **Faksla** sekmesi > **Kişiler** ögesini seçin.
2. Kaydetmek istediğiniz numarayı seçin ve sonra **Dğışt** ögesini tıkladın.
3. **Adı** ve **Dizin Sözcüğü** ögelerini girin.
4. Hedef türünü **Tür** seçeneği olarak seçin.

Not:

Tür seçeneğini kayıt tamamlandıktan sonra seçemezsiniz. Türü değiştirmek istiyorsanız, hedefi silin ve sonra yeniden kaydedin.

5. Her öge için bir değer girin ve sonra **Uygula** ögesini tıkladın.

İlgili Bilgi

➔ “Bir Web Tarayıcısında Web Config Çalıştırma” sayfa 319

Hedef Ayar Ögeleri

Ögeler	Ayarlar ve Açıklama
Ortak Ayarlar	
Adı	Kişilerde görüntülenen bir adı 30 karakter veya daha kısa Unicode (UTF-8) biçiminde girin. Bunu belirtmezseniz boş bırakın.
Dizin Sözcüğü	30 karakter veya daha kısa Unicode (UTF-8) biçiminde aramak için sözcükleri girin. Bunu belirtmezseniz boş bırakın.
Tür	Kaydetmek istediğiniz adresin türünü seçin.
Sık Kullanılana Ata	Kayıtlı adresi sık kullanılan adres olarak ayarlamayı seçin. Sık kullanılan adres olarak ayarlarken, faks ve tarama ekranını en üstünde görüntülenir ve hedefi kişileri görüntülemeyi belirtebilirsiniz.

Öğeler	Ayarlar ve Açıklama
Faksla	
Fks Numarası	0–9 - * # ve boşluğu kullanarak 1 ve 64 arası karakter girin.
Faks Hızı	Bir hedef için bir iletişim hızı seçin.
Alt Adres (SUB/SEP)	Faks gönderildiğinde eklenen alt adresi ayarlayın. 0–9, *, # veya boşlukları kullanarak 20 karakter veya daha az girin. Bunu belirtmezseniz boş bırakın.
Şifre (SID/PWD)	Alt adres için parolayı ayarlayın. 0–9, *, # veya boşlukları kullanarak 20 karakter veya daha az girin. Bunu belirtmezseniz boş bırakın.
E-posta	
Eposta Adresi	Şunları kullanarak 1 ve 255 karakter arası girin: A–Z a–z 0–9 ! # \$ % & ' * + - . / = ? ^ _ { } ~ @.
Ağ Klasörü (SMB)	
Kaydet	\\“Klasör yolu” 1 ve 253 arası karakteri, Unicode (UTF-8) biçimde, “\” yazmayarak hedef klasörün bulunduğu konumu girin.
Kullanıcı Adı	Bir ağ klasörüne erişmek için 30 karakter veya daha kısa, Unicode (UTF-8) biçiminde bir kullanıcı adı girin. Ancak, kontrol karakterleri (0x00 ila 0x1F, 0x7F) kullanmaktan kaçının.
Parola	Bir ağ klasörüne erişmek için 20 karakter veya daha kısa, Unicode (UTF-8) biçiminde bir parola girin. Ancak, kontrol karakterleri (0x00 ila 0x1F, 0x7F) kullanmaktan kaçının.
FTP	
Kaydet	1 ve 253 karakter arası, ASCII (0x20–0x7E) biçiminde, “ftp://” yazmadan sunucu adını girin.
Kullanıcı Adı	Bir FTP sunucusuna erişmek için 30 karakter veya daha kısa, Unicode (UTF-8) biçiminde bir kullanıcı adı girin. Ancak, kontrol karakterleri (0x00 ila 0x1F, 0x7F) kullanmaktan kaçının. Sunucu anonim bağlantılara izin verirse Anonim ve FTP gibi kullanıcı adını girin. Bunu belirtmezseniz boş bırakın.
Parola	Bir FTP sunucusuna erişmek için 20 karakter veya daha kısa, Unicode (UTF-8) olarak bir parola girin. Ancak, kontrol karakterleri (0x00 ila 0x1F, 0x7F) kullanmaktan kaçının. Bunu belirtmezseniz boş bırakın.
Bağlantı Modu	Menüden bağlantı modunu seçin. Yazıcı ve FTP sunucusu arasında bir güvenlik duvarı ayarlanırsa Pasif Mod ögesini seçin.
Port Numarası	1 ve 65535 arası FTP sunucusu bağlantı noktası numarasını girin.

Web Config'i Kullanarak Bir Grup Olarak Hedefleri Kaydetme

Hedef türü **Faksla** veya **E-posta** olarak ayarlanırsa hedefleri bir grup olarak kaydedebilirsiniz.

1. Web Config'e erişin ve **Tara/Kopyala** veya **Faksla** sekmesi > **Kişiler** ögesini seçin.
2. Kaydetmek istediğiniz numarayı seçin ve sonra **Dğst** ögesine tıklayın.

3. Tür içinden bir grup seçin.
4. Grup için kişiler için Seç öğesine tıklayın.
Kullanılabilir hedefler görüntülenir.
5. Gruba kaydetmek istediğiniz hedefi seçin ve sonra Seç öğesine tıklayın.

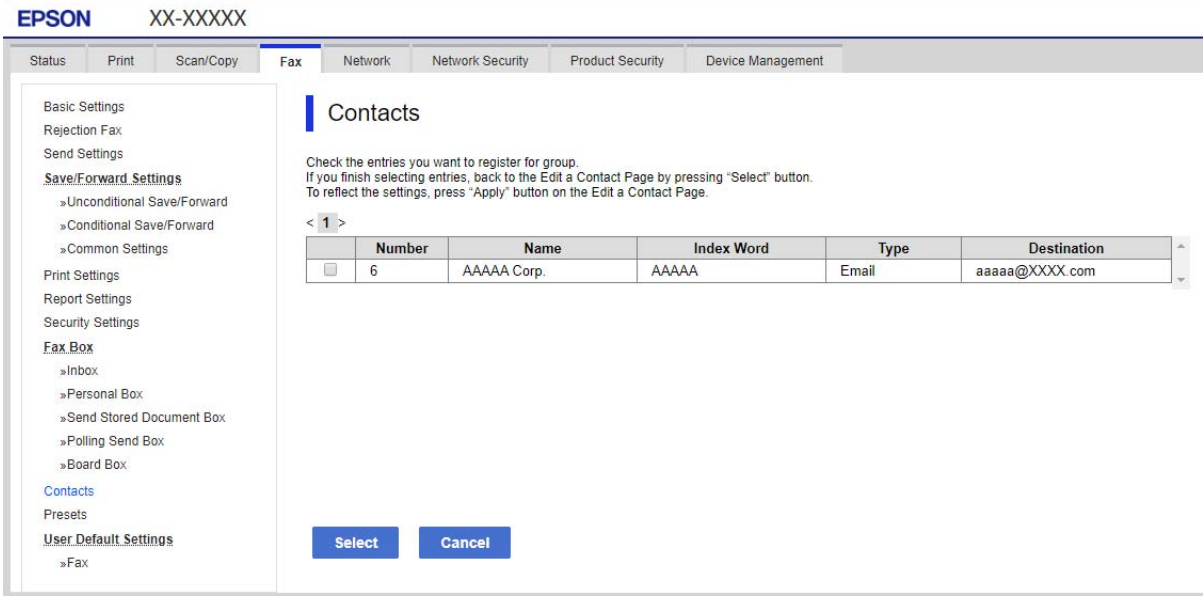

6. Bir Adı ve Dizin Sözcüğü girin.
7. Kayıtlı grubu sık kullanılan gruba atayıp atamayacağınızı seçin.

Not:

Hedefler birden fazla gruba kaydedilebilir.

8. Uygula öğesini tıklatın.

İlgili Bilgi

➔ ["Bir Web Tarayıcısında Web Config Çalıştırma" sayfa 319](#)

Sık Kullanılan Kişileri Kaydetme

Sık kullanılan kişileri kaydettiğinizde kişiler adresi belirttiğiniz ekranın en üstünde görüntülenir.

1. Ana ekranda Ayarlar öğesini seçin.
2. İrtibatlar Yöneticisi öğesini seçin ve sonra Sık öğesini seçin.
3. Kaydetmek istediğiniz kişi türünü seçin.

4. **Düzenle** ögesini seçin.

Not:

*Kişilerin sırasını düzenlemek için **Sırala** ögesini seçin.*

5. Kaydetmek istediğiniz sık kullanılan kişileri seçin ve sonra **OK** ögesini seçin.

Not:

Bir kişinin seçimini kaldırmak için yeniden dokununuz.

Kişi listesinden adresleri arayabilirsiniz. Arama anahtar sözcüğünü ekranın en üstündeki kutuya girin.

6. **Kapat** ögesini seçin.

Kişileri Yedekleme ve Alma

Web Config veya başka aletleri kullanarak kişileri yedekleyebilir ve alabilirsiniz.

Web Config için kişileri içeren yazıcı ayarlarını vererek kişileri yedekleyebilirsiniz. İkili dosya olarak verildiğinden verilen dosya düzenlenemez.

Yazıcı ayarlarını yazıcıya alırken kişilerin üzerine yazılır.

Epson Device Admin için aygıtın özellik ekranından yalnızca kişiler verilebilir. Ayrıca, güvenlikle ilgili öğeleri vermezseniz, SYLK dosyası veya CSV dosyası olarak kullanabileceğinizden verilen kişileri düzenleyebilir ve alabilirsiniz.

Web Config'i Kullanarak Kişileri Alma

Kişileri yedeklemenize izin veren bir yazıcıya sahipseniz ve yazıcıyla uyumluysa yedek dosyasını alarak kişileri kolayca kaydedebilirsiniz.

Not:

Yazıcı kişilerini yedekleme hakkında talimatlar için yazıcıyla sağlanan kılavuza bakın.

Kişileri bu yazıcıya almak için aşağıdaki adımları izleyin.

1. Web Config ögesine erişin, **Aygıt Yönetimi > Ayar Değerini Dışa ve İçe Aktar > İçe Aktar** ögesini seçin.
2. **Dosya** içinde oluşturduğunuz yedek dosyasını seçin, parolayı girin ve sonra **İleri** ögesine tıklayın.
3. **Kişiler** onay kutusunu seçin ve sonra **İleri** ögesine tıklayın.

İlgili Bilgi

➔ [“Bir Web Tarayıcısında Web Config Çalıştırma” sayfa 319](#)

Web Config Kullanılarak Kişilerin Yedeklenmesi

Yazıcı arızasından dolayı kişi verileri kaybedilebilir. Verileri güncellediğiniz her seferde verileri yedeklemenizi tavsiye ederiz. Epson, garanti süresi içinde bile herhangi bir veri kaybından, verilerin ve/veya ayarların yedeklenmesinden veya geri yüklenmesinden sorumlu tutulamaz.

Web Config ögesini kullanarak yazıcıda kayıtlı kişi verilerini bilgisayara yedekleyebilirsiniz.

1. Web Config'e erişin ve sonra **Aygıt Yönetimi** sekmesi > **Ayar Değerini Dışa ve İç Aktar** > **Dışa Aktar** öğesini seçin.
2. **Kişiler** onay kutularından birini seçin.
Örneğin, **Tara/Kopyala** kategorisi altında **Kişiler** öğesini seçerseniz, Faksla kategorisi altındaki aynı onay kutusu da seçilir.
3. Verilen dosyayı şifrelemek için bir parola girin.
Dosyayı almak için parola gerekir. Dosyayı şifrelemek istemiyorsanız bunu boş bırakın.
4. **Dışa Aktar** öğesine tıklayın.

İlgili Bilgi

➔ "[Bir Web Tarayıcısında Web Config Çalıştırma](#)" sayfa 319

Aracı Kullanarak Kişileri Verme Ve Toplu Kaydetme

Epson Device Admin öğesini kullanıyorsanız, yalnızca kişileri yedekleyebilir ve verilen dosyaları düzenleyebilirsiniz, sonra hepsini bir kerede kaydedin.

Yalnızca kişileri yedeklemek istediğinizde veya yazıcıyı değiştirdiğinizde ve kişileri eskisinden yenisine aktarmak istediğinizde kullanışlıdır.

Kişileri Verme

Kişi bilgilerini dosyaya kaydedin.

Elektronik tablo uygulaması veya metin düzenleyici kullanarak dosyaları sylk biçiminde veya csv biçiminde düzenleyebilirsiniz. Bilgileri sildikten ve ekledikten sonra hepsini bir kerede kaydedebilirsiniz.

Parola ve kişisel bilgi gibi güvenlik öğelerini içeren bilgi bir parolayla ikili biçimde kaydedilebilir. Dosyayı kaydedemezsiniz. Bu, güvenlik öğeleri dahil bilgilerin yedek dosyası olarak kullanılabilir.

1. Epson Device Admin programını başlatın.
2. Yan çubuk görev menüsünde **Devices** öğesini seçin.
3. Aygıt listesinden yapılandırmak istediğiniz aygıtı seçin.
4. Şerit menüsündeki **Home** sekmesinde **Device Configuration** öğesini tıklatın.
Yönetici parolası ayarlandığında, parolayı girin ve **OK** öğesini tıklatın.
5. **Common** > **Contacts** öğesine tıklayın.
6. **Export** > **Export items** öğesinden verme biçimini seçin.

All Items

Şifreli ikili dosyayı verin. Parola ve kişisel bilgiler gibi güvenlik öğelerini eklemek istediğinizde seçin.

Dosyayı kaydedemezsiniz. Seçerseniz, parolayı ayarlamanız gerekir. **Configuration** öğesini tıklatın ve 8 ve 63 karakter arası uzunlukta ASCII biçiminde bir parola ayarlayın. İkili dosyayı alırken bu parola gerekir.

Items except Security Information

Sylk biçimi veya csv biçimi dosyalarını verin. Verilen dosyanın bilgilerini düzenlemek istediğiniz seçin.

7. **Export** ögesine tıklayın.
8. Dosyayı kaydedeceğiniz yeri belirtin, dosya türünü seçin ve sonra **Save** ögesini tıklatın.
Tamamlanma mesajı görüntülenir.
9. **OK** ögesine tıklayın.
Dosyanın belirtilen yere kaydedilmediğini kontrol edin.

Kişileri Alma

Dosyadan kişi bilgilerini alın.

SYLK biçiminde veya csv biçiminde kaydedilecek dosyaları veya güvenlik öğelerini içeren yedeklenen ikili dosyayı alabilirsiniz.

1. Epson Device Admin programını başlatın.
2. Yan çubuk görev menüsünde **Devices** ögesini seçin.
3. Aygıt listesinden yapılandırmak istediğiniz aygıtı seçin.
4. Şerit menüsündeki **Home** sekmesinde **Device Configuration** ögesini tıklatın.
Yönetici parolası ayarlandığında, parolayı girin ve **OK** ögesini tıklatın.
5. **Common > Contacts** ögesine tıklayın.
6. **Import** ögesinde **Browse** ögesini tıklatın.
7. Almak istediğiniz dosyayı seçin ve sonra **Open** ögesini tıklatın.
İkili dosyayı seçtiğinizde, dosyayı verirken **Password** içinde ayarladığınız parolayı girin.
8. **Import** ögesine tıklayın.
Onay ekranı görüntülenir.
9. **OK** ögesine tıklayın.
Doğrulama sonucu görüntülenir.
 - Edit the information read
Bilgileri tek tek düzenlemek istediğinizde tıklatın.
 - Read more file
Birden fazla dosyayı almak istediğinizde tıklatın.
10. **Import** ögesini tıklatın ve sonra alma tamamlama ekranında **OK** ögesini tıklatın.
Aygıtın özellik ekranına dönün.

11. **Transmit** ögesine tıklayın.
12. Onay mesajında **OK** ögesini tıklatın.
Ayarlar yazıcıya gönderilir.
13. Gönderme tamamlama ekranında, **OK** ögesini tıklatın.
Yazıcının bilgileri güncelleştirilmiştir.
Web Config veya yazıcının kontrol panelinden kişileri açın ve sonra kişinin güncellendiğini kontrol edin.

LDAP Sunucusu ve Kullanıcılar Arasındaki Ortaklık

LDAP sunucusuyla birlikte çalışırken, LDAP sunucusuna kayıtlı adres bilgilerini e-posta veya faksın hedefi olarak kullanabilirsiniz.

LDAP Sunucusunu Yapılandırma

LDAP sunucusu bilgilerini kullanmak için yazıcıda kaydedin.

1. Web Config'e erişin ve **Ağ** sekmesi > **LDAP Sunucusu** > **Temel** ögesini seçin.
2. Her öge için bir değer girin.
3. **Tamam** ögesini seçin.
Seçtiğiniz ayarlar görüntülenir.

İlgili Bilgi

➔ [“Bir Web Tarayıcısında Web Config Çalıştırma” sayfa 319](#)

LDAP Sunucusu Ayar Öğeleri

Öğeler	Ayarlar ve Açıklama
LDAP Sunucusu Kullan	Kullan veya Kullanmayın ögesini seçin.
LDAP Sunucusu Adresi	LDAP sunucusunun adresini girin. IPv4, IPv6 veya FQDN biçiminde 1 ve 255 karakter arası girin. FQDN biçimi için adresin başında ve sonunda hariç ASCII (0x20 – 0x7E) ve “-” alfasayısal karakterleri kullanabilirsiniz.
LDAP Sunucusu Bağlantı Noktası Numarası	1 ve 65535 arasında LDAP sunucusu bağlantı noktası numarasını girin.
Güvenli Bağlantı	Yazıcı, LDAP sunucusuna eriştiğinde kimlik doğrulama yöntemini belirtin.
Sertifika Doğrulama	Etkinleştirildiğinde LDAP sunucusu sertifikası doğrulanır. Bunu Etkinleştir olarak ayarlamanızı öneririz. Ayarlamak için CA Sertifikası ögesinin yazıcıya alınması gerekir.
Arama Zaman Aşımı (sn.)	5 ve 300 arasında zaman aşımı oluşmadan önce arama için süre uzunluğunu ayarlayın.

Öğeler	Ayarlar ve Açıklama
Doğrulama Yöntemi	Yöntemlerden birini seçin. Kerberos Kimlik Doğrulama öğesini seçerseniz, Kerberos için ayarları yapmak için Kerberos Ayarları öğesini seçin. Kerberos Kimlik Doğrulama işlemini gerçekleştirmek için aşağıdaki ortam gerekir. <input type="checkbox"/> Yazıcı ve DNS sunucusu iletişim kurabilir. <input type="checkbox"/> Yazıcı, KDC sunucusu ve kimlik doğrulama için gereken sunucunun (LDAP sunucusu, SMTP sunucusu, Dosya sunucusu) saati eşitlenir. <input type="checkbox"/> Hizmet sunucusu IP adresi olarak atandığında, hizmet sunucusunun FQDN'si DNS sunucusu ters arama bölgesine kaydedilir.
Kullanılacak Kerberos Erişim Alanı	Doğrulama Yöntemi için Kerberos Kimlik Doğrulama için seçtiyseniz, kullanmak istediğiniz Kerberos bölgesini seçin.
Yönetici Etki Alanı Adı / Kullanıcı Adı	LDAP sunucusu için kullanıcı adını 128 karakter veya daha kısa Unicode (UTF-8) biçiminde girin. 0x00 – 0x1F ve 0x7F gibi kontrol karakterlerini kullanamazsınız. Adsız Kimlik Doğrulama öğesi Doğrulama Yöntemi olarak seçildiğinde bu ayar kullanılmaz. Bunu belirtmezseniz boş bırakın.
Parola	LDAP sunucusu kimlik doğrulaması için şifreyi 128 karakter veya daha kısa Unicode (UTF-8) biçiminde girin. 0x00 – 0x1F ve 0x7F gibi kontrol karakterlerini kullanamazsınız. Adsız Kimlik Doğrulama öğesi Doğrulama Yöntemi olarak seçildiğinde bu ayar kullanılmaz. Bunu belirtmezseniz boş bırakın.

Kerberos Ayarları

LDAP Sunucusu > Temel öğesinin **Doğrulama Yöntemi** için **Kerberos Kimlik Doğrulama** öğesini seçerseniz, **Ağ** sekmesi > **Kerberos Ayarları** öğesinden aşağıdaki Kerberos ayarlarını yapabilirsiniz. Kerberos ayarları için en fazla 10 ayar kaydedebilirsiniz.

Öğeler	Ayarlar ve Açıklama
Erişim Alanı (Etki Alanı)	ASCII (0x20–0x7E) cinsinden 255 karakter veya daha az uzunluktaki Kerberos kimlik doğrulamasının bölgesini seçin. Bunu kaydetmezseniz boş bırakın.
KDC Adresi	Kerberos kimlik doğrulama sunucusunun adresini girin. IPv4, IPv6 veya FQDN biçiminde 255 karakter veya daha az girin. Bunu kaydetmezseniz boş bırakın.
Bağlantı Noktası Numarası (Kerberos)	1 ve 65535 arasında Kerberos sunucusu bağlantı noktası numarasını girin.

LDAP Sunucusu Arama Ayarlarını Yapılandırma

Arama ayarlarını ayarlarken, LDAP sunucusuna kayıtlı e-posta adresi ve faks numarasını kullanabilirsiniz.

1. Web Config'e erişin ve **Ağ** sekmesi > **LDAP Sunucusu** > **Arama Ayarları** öğesini seçin.
2. Her öğe için bir değer girin.
3. Ayar sonucunu görüntülemek için **Tamam** öğesini tıklatın.
Seçtiğiniz ayarlar görüntülenir.

İlgili Bilgi

➔ “Bir Web Tarayıcısında Web Config Çalıştırma” sayfa 319

LDAP Sunucusu Arama Ayar Ögeleri

Ögeler	Ayarlar ve Açıklama
Arama Temeli (Belirgin Ad)	İsteğe bağlı bir etki alanı aramak istiyorsanız, LDAP sunucusunun etki alanı adını belirtin. 0 ve 128 karakter arası (UTF-8) girin. İsteğe bağlı öznitelik aramazsanız bunu boş bırakın. Yerel sunucu dizini örneği: dc=server,dc=local
Arama girdileri sayısı	5 ve 500 arasında arama girişi sayısını belirtin. Belirtilen arama girişi sayısı kaydedilir ve geçici olarak görüntülenir. Arama girişi sayısı belirtilen sayıdan fazla olsa ve bir hata mesajı görünse de arama tamamlanamayabilir.
Kullanıcı Adı Özniteliği	Kullanıcı adlarını ararken belirtilecek öznitelik adını belirtin. 1 ve 255 karakter arası (UTF-8) girin. İlk karakter a – z veya A – Z olmalıdır. Örnek: cn, uid
Kullanıcı Adı Görüntüleme Özniteliği	Kullanıcı adı olarak görüntülenecek öznitelik adını belirtin. 0 ve 255 karakter arası (UTF-8) girin. İlk karakter a – z veya A – Z olmalıdır. Örnek: cn, sn
Faks Numarası Özniteliği	Faks numaralarını ararken belirtilecek öznitelik adını belirtin. A – Z, a – z, 0 – 9 ve - karakterlerini kullanarak 1 ve 255 karakter arası bir kombinasyon girin. İlk karakter a – z veya A – Z olmalıdır. Örnek: facsimileTelephoneNumber
E-posta Adresi Özniteliği	E-posta adreslerini ararken belirtilecek öznitelik adını belirtin. A – Z, a – z, 0 – 9 ve - karakterlerini kullanarak 1 ve 255 karakter arası bir kombinasyon girin. İlk karakter a – z veya A – Z olmalıdır. Örnek: mail
İsteğe Bağlı Öznitelik 1 - İsteğe Bağlı Öznitelik 4	Aranacak diğer isteğe bağlı öznitelikleri belirtebilirsiniz. 0 ve 255 karakter arası (UTF-8) girin. İlk karakter a – z veya A – Z olmalıdır. İsteğe bağlı öznitelikleri aramak istemediğinizde bunu boş bırakın. Örnek: o, ou

LDAP Sunucusu Bağlantısını Kontrol Etme

LDAP Sunucusu > Arama Ayarları ögesinde ayarlanan parametreyi kullanarak LDAP sunucusuna bağlantı testini gerçekleştirir.

1. Web Config'e erişin ve Ağ sekmesi > LDAP Sunucusu > Bağlantı Testi ögesini seçin.
2. **Başlat** ögesini seçin.
Bağlantı testi başlar. Testten sonra kontrol raporu görüntülenir.

İlgili Bilgi

➔ “Bir Web Tarayıcısında Web Config Çalıştırma” sayfa 319

LDAP Sunucusu Bağlantı Kontrolü Referansları

Mesajlar	Açıklama
Bağlantı testi başarılı oldu.	Bu mesaj, sunucu bağlantısı başarılı olduğunda belirir.
Bağlantı testi başarısız oldu. Ayarları kontrol edin.	Bu mesaj aşağıdaki sebepler sonucunda belirir: <ul style="list-style-type: none"> <input type="checkbox"/> LDAP sunucu adresi ya da bağlantı noktası sayısı doğru değil. <input type="checkbox"/> Bir süre aşımı gerçekleşti. <input type="checkbox"/> Kullanmayın, LDAP Sunucusu Kullan olarak seçilir. <input type="checkbox"/> Kerberos Kimlik Doğrulama ögesi Doğrulama Yöntemi olarak seçilirse Erişim Alanı (Etki Alanı), KDC Adresi ve Bağlantı Noktası Numarası (Kerberos) gibi ayarlar yanlıştır.
Bağlantı testi başarısız oldu. Ürününüz veya sunucu üzerindeki tarih ve saati işaretleyin.	Bu mesaj, yazıcı ve LDAP sunucusu için yapılan zaman ayarlarının eşleşmemesi sebebiyle bağlantı başarısız olduğunda belirir.
Kimlik doğrulama başarısız oldu. Ayarları kontrol edin.	Bu mesaj aşağıdaki sebepler sonucunda belirir: <ul style="list-style-type: none"> <input type="checkbox"/> Kullanıcı Adı ve/veya Parola yanlış. <input type="checkbox"/> Kerberos Kimlik Doğrulama ögesi Doğrulama Yöntemi olarak seçilirse saat/tarih yapılandırılmayabilir.
İşlem bitene dek yazıcıya ulaşılamaz.	Bu mesaj yazıcı meşgul olduğunda görünür.

Taramaya Hazırlanma

Kontrol panelini kullanarak tarama

Yazıcının kontrol panelini kullanarak ağ klasörüne tarama işlevi ve postaya tarama işlevi ve tarama sonuçlarının postaya, klasöre vb. aktarımı bilgisayardan bir iş yürütülerek gerçekleştirilir.

Sunucu ve Klasörleri Ayarlama

Ad	Ayarlar	Adres	Gereksinim
Ağ Klasörüne Tarama (SMB)	Kaydetme klasörünün paylaşımını oluşturun ve ayarlayın	Kaydetme klasörü konumuna sahip bir bilgisayar	Kaydetme klasörlerini oluşturan bilgisayara yönetici kullanıcı hesabı.
	Ağ Klasörüne Tarama (SMB) için Hedef	Aygıtın kişileri	Kaydetme klasörünü içeren bilgisayarda oturum açmak için kullanıcı adı ve parola ve kaydetme klasörünü güncelleme ayrıcalığı.
Ağ Klasörüne Tarama (FTP)	FTP sunucusu oturumu açma için kurulum	Aygıtın kişileri	FTP sunucusu için oturum açma bilgileri ve kaydetme klasörünü güncelleme ayrıcalığı.

Ad	Ayarlar	Adres	Gereksinim
E-postaya Tarama	E-posta sunucusu için kurulum	Aygıt	E-posta sunucusu için kurulum bilgileri
Bulutaya Tarama	Epson Connect'e yazıcı kaydı	Aygıt	İnternet bağlantısı ortamı
	Epson Connect'e kişi kaydı	Epson Connect hizmeti	Epson Connect hizmetine kullanıcı ve yazıcı kaydı

İlgili Bilgi

- ➔ [“Paylaşılan Bir Klasörünü Ayarlama” sayfa 384](#)
- ➔ [“Posta Sunucusunu Yapılandırma” sayfa 381](#)

Bilgisayardan Tarama

Yazılımı yükleyin ve bilgisayardan bir ağ yoluyla taramak için ağ tarama hizmetinin etkinleştirildiğini kontrol edin.

Yüklenecek yazılım

- Epson ScanSmart
- Epson Scan 2 (tarayıcı özelliğinin kullanılması için uygulama gereklidir)

Ağ Taramasının Etkin Olduğunu Onaylama

Ağ üzerinden bir istemci bilgisayarından taradığınızda ağ tarama hizmetini ayarlayabilirsiniz. Varsayılan ayar etkinleştirilir.

1. Web Config'e erişin ve **Tara/Kopyala** sekmesi > **Ağ Tarama** ögesini seçin.
2. **EPSON Scan, Taramayı etkinleştir** ögesinin seçildiğinden emin olun.
Seçiliyse bu görev tamamlanır. Web Config'i kapatın.
İşareti silinmişse seçin ve sonraki adıma gidin.
3. **İleri** ögesine tıklayın.
4. **Tamam** ögesine tıklayın.
Ağ yeniden bağlanır ve sonra ayarlar etkinleştirilir.

İlgili Bilgi

- ➔ [“Bir Web Tarayıcısında Web Config Çalıştırma” sayfa 319](#)

Faks Özelliklerini Kullanılabilir Hale Getirme

Faks Özelliklerini Kullanmadan Önce

Faks özelliklerini kullanmak için aşağıdakileri ayarlayın.

- Yazıcıyı telefon hattına ve gerekirse bir telefona düzgün bağlayın
- Temel ayarlar yapmak için gereken **Faks Ayrılr Shrbazı** işlemini tamamlayın.

Aşağıdakileri gerektiği gibi ayarlayın.

- ağ ayarları ve posta sunucusu ayarları gibi çıkış hedefleri ve ilgili ayarlar
- İrtibatlar** kaydı
- Faksla** menüsü öğeleri için varsayılan değerleri tanımlayan **Kullanıcı Ayarları**
- Fakslar gönderildiğinde, alındığında veya iletildiğinde raporları yazdırmak için **Rapor Ayarları**

İlgili Bilgi

- ➔ [“Yazıcıyı Bir Telefon Hattına Bağlama” sayfa 415](#)
- ➔ [“Yazıcıyı Faks Göndermeye ve Almaya Hazır Hale Getirme” sayfa 418](#)
- ➔ [“Kullanıma Göre Yazıcının Faks Özellikleri İçin Ayarlar Yapma” sayfa 420](#)
- ➔ [“Faks Ayarları” sayfa 330](#)
- ➔ [“Posta Sunucusunu Yapılandırma” sayfa 381](#)
- ➔ [“Paylaşılan Bir Klasörünü Ayarlama” sayfa 384](#)
- ➔ [“Kişileri Uygun Hale Getirme” sayfa 403](#)
- ➔ [“Kullanıcı Ayarları” sayfa 348](#)
- ➔ [“Rapor Ayarları” sayfa 340](#)

Yazıcıyı Bir Telefon Hattına Bağlama

Uyumlu Telefon Hatları

Yazıcıyı standart analog telefon hatlarında (PSTN = Public Switched Telephone Network) ve PBX (Private Branch Exchange) telefon sistemleriyle kullanabilirsiniz.

Yazıcıyı aşağıdaki telefon hatları veya sistemleriyle kullanamazsınız.

- DSL veya fiber optik dijital servis gibi VoIP telefon hattı
- Dijital telefon hattı (ISDN)
- Bazı PBX telefon sistemleri
- Terminal adaptörleri, VoIP adaptörleri, ayırıcılar veya DSL yönlendirici gibi adaptörler telefon duvar fişi ile yazıcı arasına bağlandığında

Yazıcıyı Bir Telefon Hattına Bağlama

RJ-11 (6P2C) telefon kablosu kullanarak yazıcıyı bir telefon prizine bağlayın. Bir telefonu yazıcıya bağlarken ikinci bir RJ-11 (6P2C) telefon kablosu kullanın.

Bölgeye bağlı olarak yazıcıda bir telefon kablosu bulunabilir. Varsa o kabloyu kullanın.

Telefon kablosunu ülkeniz veya bölgeniz için sağlanan bir adaptöre bağlamanız gerekir.

Not:

Yazıcının EXT. bağlantı noktasındaki kapağı sadece telefonu yazıcıya takarken kullanın. Telefonunuzu bağlamıyorsanız kapağı çıkarmayın.

Şimşeklerin sık görüldüğü alanlarda, bir aşırı akım koruyucusu kullanmanızı tavsiye ederiz.

Bir Standart Telefon Hattı (PSTN) veya PBX'e Bağlama

Telefon duvar fişinden veya PBX bağlantı noktasından gelen kabloyu yazıcının arkasındaki LINE bağlantı noktasına bağlayın.

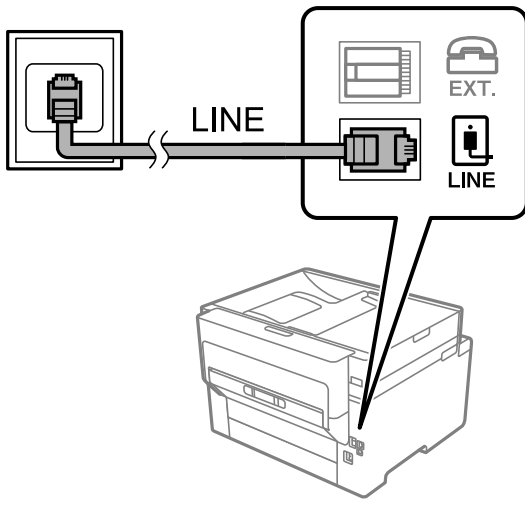

DSL veya ISDN'e Bağlama

DSL modemden veya ISDN terminal adaptöründen bir telefon kablosunu, yazıcının arkasındaki LINE bağlantı noktasına bağlayın. Ayrıntılar için modem veya adaptörle birlikte gelen belgelere bakın.

Not:

DSL modeminizde dahili bir DSL fitresi bulunmuyorsa, ayrı bir DSL filtresi takın.

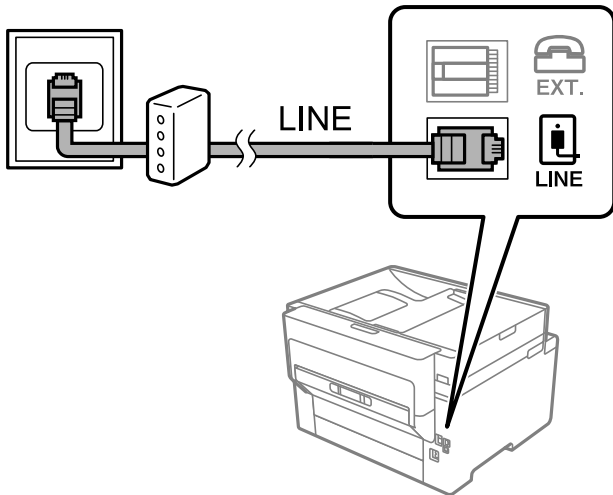

Telefon Cihazınızı Yazıcıya Bağlama

Yazıcınızı ve telefonunuzu tek bir telefon hattında kullanırken, telefonu yazıcıya bağlayın.

Not:

- ❑ Telefon cihazınızın faks işlevi varsa, bağlamadan önce faks işlevini devre dışı bırakın. Ayrıntılar için telefon cihazınızla birlikte gelen kılavuzlara bakınız. Telefon cihazının modeline bağlı olarak, faks işlevi tamamen devre dışı bırakılamayabilir, bu yüzden onu harici telefon olarak kullanamayabilirsiniz.
- ❑ Bir telesekreter bağlarsanız, yazıcının **Yanıt İçin Zil Sayısı** ayarının bir çağrıyı yanıtlamak için gerekli zil sayısından yüksek bir değere ayarlandığından emin olun.

1. Yazıcının arkasındaki EXT. bağlantı noktasından kapağı çıkarın.

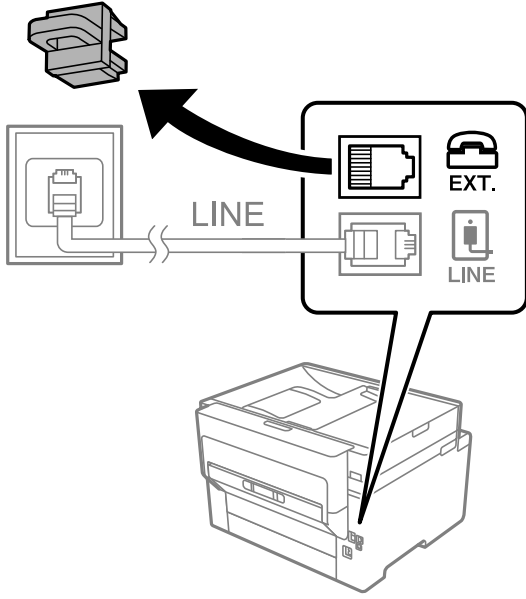

2. Telefon cihazını ve EXT. bağlantı noktasını bir telefon kablosuna bağlayın.

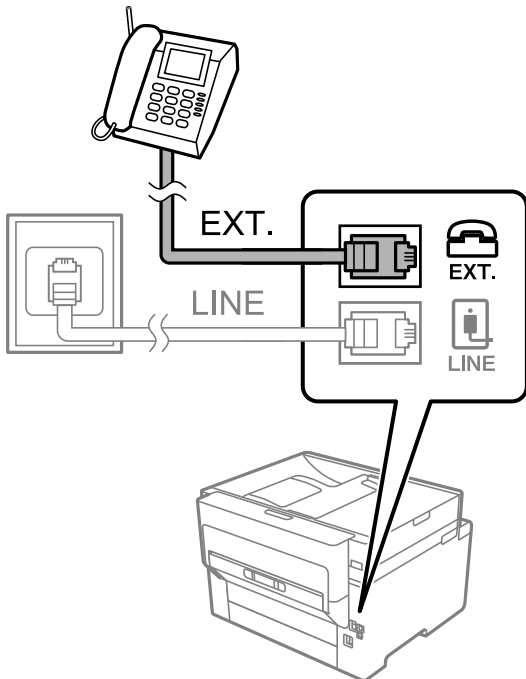

Not:

Tek bir telefon hattını paylaşıırken, telefon cihazının yazıcının EXT. bağlantı noktasına bağlı olduğundan emin olun. Hattı telefon cihazı ve yazıcıyı ayrı bağlayacak şekilde ayırırsanız, telefon ve yazıcı doğru çalışmaz.

3. Ana ekranda **Faksla** ögesini seçin.

4. Ahizeyi kaldırın.

Aşağıdaki ekranda gösterildiği gibi faksların gönderilmeye veya alınmaya başlandığını belirten bir mesaj görüntülenirse bağlantı kurulmuştur.

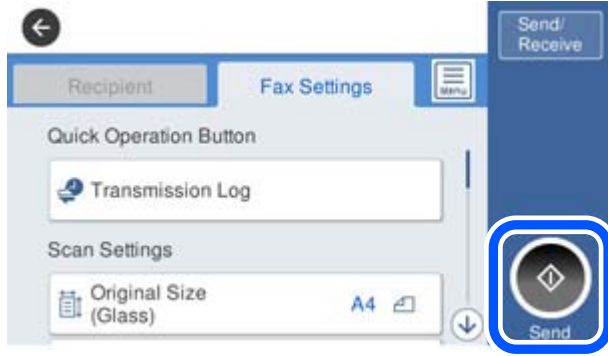

İlgili Bilgi

- ➔ “Yazıcıyı Faks Göndermeye ve Almaya Hazır Hale Getirme” sayfa 418
- ➔ “Telesekreteri Kullanmak İçin Ayarları Yapma” sayfa 421
- ➔ “Yalnızca Bağlı Bir Telefonu Çalıştırarak Faksları Almak İçin Ayarları Yapma” sayfa 421
- ➔ “Alma Modu:” sayfa 332

Yazıcıyı Faks Göndermeye ve Almaya Hazır Hale Getirme

Faks Ayrılır Sihirbazı yazıcıyı faks göndermeye ve almaya hazır hale getirmek için temel faks özelliklerini yapılandırır.

Yazıcı ilk kez açıldığında Sihirbaz otomatik olarak görüntülenir. Sihirbazı, yazıcının kontrol panelinden el ile de görüntüleyebilirsiniz. Yazıcı ilk açıldığında veya bağlantı ortamı değiştiğinde sihirbazın atlanması durumunda sihirbazı tekrar çalıştırmanız gerekir.

- Aşağıdaki öğeler sihirbazda ayarlayabileceğiniz öğelerdir.
 - Üstbilgi (Telefon Numaranız ve Fks Üstbilgisi)
 - Alma Modu (Oto veya Manuel)
 - Distinctive Ring Detection (DRD) Ayarı
- Aşağıdaki öğeler bağlantı ortamına göre otomatik olarak ayarlanır.
 - Çevirme Modu (örneğin Ton veya Duraklat)
- Temel Ayarlar içindeki diğer öğeler olduğu gibi kalır.

İlgili Bilgi

- ➔ “Temel Ayarlar” sayfa 331

Yazıcıyı Faks Ayrılır Şhrbazı Kullanarak Faks Göndermeye ve Almaya Hazır Hale Getirme

1. Yazıcının kontrol ekranındaki giriş ekranından **Ayarlar** ögesini seçin ve ardından **Genel Ayarlar > Faks Ayarları > Faks Ayrılır Şhrbazı** ögesini seçin.

2. Ekrandaki talimatları izleyin, şirket adınız olarak gönderen adını, faks numaranızı girin.

Not:

Gönderen adı ve faks numaranız giden fakslarda başlık olarak görülür.

3. Arı zil sesi algılama (DRD) ayarını yapın.

- Telefon şirketinizden bir ayır edici zil servisine üye olduysanız:

Sonraki ekrana gidin ve gelen fakslar için kullanılacak zil sesi desenini seçin.

Tümü hariç bir öğeye dokunduğunuzda, **Alma Modu** ögesi **Oto** olarak ayarlanır ve yaptığınız ayarları kontrol edebileceğiniz sonraki ekrana devam edin.

- Telefon şirketinizden ayrı bir zil sesi hizmetine abone olmazsanız veya bu seçeneği ayarlamanız gerekmiyorsa:

Bu ayarı atlayın ve yaptığınız ayarları kontrol edebileceğiniz ekrana gidin.

Not:

- Pek çok telefon şirketi tarafından sağlanan ayırt edici zil servisleri (servis adı şirkete göre farklılık gösterir), bir telefon hattında birden fazla telefon numarasına sahip olmanızı sağlar. Her bir numaraya farklı bir zil düzeni atanır. Sesli aramalar için bir numara ve faks çağrılarını için başka bir numara kullanabilirsiniz. **DRD**'de faks çağrılarının atanacak zil düzenini seçin.

- Bölgeye bağlı olarak **Açık** ve **Kplı**, **DRD** seçenekleri olarak görüntülenir. Ayırt edici zil özelliğini kullanmak için **Açık** seçeneğini seçin.

4. Alma Modu ayarını yapın.

- Bir telefon aygıtını yazıcıya bağlamanız gerekmiyorsa:

Hayır ögesini seçin.

Alma Modu, Oto olarak ayarlanmıştır.

- Bir telefon aygıtını yazıcıya bağlamanız gerekiyorsa:

Evet ögesini seçin ve sonra faksları otomatik alıp almamayı seçin.

5. Görüntülenen ekranda yaptığınız ayarları kontrol edin ve sonra sonraki ekrana ilerleyin.

Ayarları düzeltmek veya değiştirmek için  ögesine dokununuz.

6. **Kontrolü Başlat** ögesini seçerek faks bağlantısını kontrol edin ve sonra bağlantı durumunu gösteren bir rapor yazdırmak için **Yazdır** ögesini seçin.

Not:

- Bildirilen herhangi bir rapor varsa çözmek için rapordaki talimatları uygulayın.

- Hat Türünü Seç** ekranı görüntülenirse, hat türünü seçin.

- Yazıcıyı bir PBX telefon sistemine veya terminal adaptörüne bağlarken, **PBX** ögesini seçin.

- Yazıcıyı standart bir telefon hattına bağlarken **PSTN** ögesini seçin ve sonra, görüntülenen **Dvr dışı** ekranında **Onay** ögesini seçin. Ancak bu özelliğin **Dvr dışı** olarak ayarlanması, yazıcının faks numarasının ilk hanesini atlamasına ve faksları yanlış numaraya göndermesine neden olabilir.

İlgili Bilgi

- ➔ “Yazıcıyı Bir Telefon Hattına Bağlama” sayfa 415
- ➔ “Telesekreteri Kullanmak İçin Ayarları Yapma” sayfa 421
- ➔ “Alma Modu:” sayfa 332
- ➔ “Yalnızca Bağlı Bir Telefonu Çalıştırarak Faksları Almak İçin Ayarları Yapma” sayfa 421
- ➔ “Temel Ayarlar” sayfa 331

Kullanıma Göre Yazıcının Faks Özellikleri İçin Ayarlar Yapma

Kullanıma göre yazıcının kontrol panelini kullanarak yazıcının faks özelliklerini tek tek yapabilirsiniz. **Faks Ayrılr Shrbazı** kullanılarak yapılan ayarlar da değiştirilebilir. Daha fazla ayrıntı için **Faks Ayarları** menüsü açıklamalarına bakın.

Not:

- Web Config'i kullanarak yazıcının faks özelliklerini yapılandırabilirsiniz.*
- Faks Ayarları** menüsünü görüntülemek için Web Config'i kullanırken, yazıcının kontrol paneliyle karşılaştırıldığında kullanıcı arayüzünde ve konumda biraz değişiklik olabilir.*

İlgili Bilgi

- ➔ “Faks Ayarları” sayfa 330
- ➔ “PBX Telefon Sistemi için Ayarları Yapma” sayfa 420
- ➔ “Telefon Aygıtı Bağladığınızda Ayarlar Yapma” sayfa 421
- ➔ “Gelen Faksları Alma” sayfa 132
- ➔ “Alınan Faksları Kaydetmek ve İletmek İçin Ayarlar Yapma” sayfa 422
- ➔ “Belirli Koşullarla Alınan Faksları Kaydetmek ve İletmek İçin Ayarlar Yapma” sayfa 425
- ➔ “İstenmeyen Faksları Engellemek İçin Ayarlar Yapma” sayfa 429
- ➔ “Faksları Bilgisayara Gönderme ve Alma Ayarlarını Yapma” sayfa 429

PBX Telefon Sistemi için Ayarları Yapma

Dış hat almak için 0 ve 9 gibi harici erişim kodları gerektiren veya dahili hat kullanan ofislerde yazıcıyı kullanırken aşağıdaki ayarları yapın.

1. Ana ekranda **Ayarlar** ögesini seçin.
2. **Genel Ayarlar > Faks Ayarları > Temel Ayarlar** ögesini seçin.
3. **Hat Türü** ögesini seçin ve sonra **PBX** ögesini seçin.
4. Gerçek dış erişim kodu yerine # (diyez) kullanarak dış faks numarasına bir faks gönderirken, **Erişim Kodu** kutusunu seçin ve sonra **Kullan** ögesini seçin.

Gerçek erişim kodu yerine girilen # çevirirken depolanan erişim koduyla değiştirilir. Bir dış hatta bağlanırken # kullanmak bağlantı sorunlarından kaçınmaya yardımcı olur.

Not:

Faksları **İrtibatlar** içindeki 0 veya 9 gibi harici erişim kodu ayarlanmış alıcılara gönderemezsiniz.

0 veya 9 gibi bir harici erişim kodu kullanarak **İrtibatlar** içinde alıcıları kaydettiyseniz, **Erişim Kodu** ögesini **Kılınma** olarak ayarlayın. Aksi halde, kodu **İrtibatlar** içinde # olarak değiştirmeniz gerekir.

5. **Erişim Kodu** giriş kutusuna dokununuz, telefon sisteminiz için kullanılan harici erişim kodunu girin ve sonra **Tamam** ögesine dokununuz.
6. Ayarları uygulamak için **Tamam** ögesini seçin.
Erişim kodu yazıcıda depolanır.

Telefon Aygıtı Bağladığınızda Ayarlar Yapma

Telesekreteri Kullanmak İçin Ayarları Yapma

Bir telesekreter kullanmak için ayarlara ihtiyaç duyarsınız.

1. Yazıcının kontrol panelinde ana ekranda **Ayarlar** ögesini seçin.
2. **Genel Ayarlar > Faks Ayarları > Temel Ayarlar** ögesini seçin.
3. **Alma Modu** seçeneğini **Oto** olarak ayarlayın.
4. Yazıcının **Yanıt İçin Zil Sayısı** ayarını, telesekreterin zil sesi sayısından daha yüksek bir sayıya ayarlayın.
Yanıt İçin Zil Sayısı ögesi telesekreter için çalma sayısından düşük bir sayıya ayarlanırsa sesli mesajları kaydetmek için telesekreter sesli aramaları almaz. Ayarlar için telesekreterle birlikte gelen kılavuzlara bakın.

Bölgeye bağlı olarak yazıcının **Yanıt İçin Zil Sayısı** ayarı görüntülenmeyebilir.

İlgili Bilgi

➔ [“Temel Ayarlar” sayfa 331](#)

Yalnızca Bağlı Bir Telefonu Çalıştırarak Faksları Almak İçin Ayarları Yapma

Yazıcıyı hiç çalıştırmadan yalnızca ahizeyi kaldırarak ve telefonu çalıştırarak gelen faksları almayı başlatabilirsiniz.

Uzaktan Alma özelliği, tonlu aramayı destekleyen telefonlarda kullanılabilir.

1. Yazıcının kontrol panelinde ana ekranda **Ayarlar** ögesini seçin.
2. **Genel Ayarlar > Faks Ayarları > Temel Ayarlar > Uzaktan Alma** ögesini seçin.
3. **Uzaktan Alma** ögesine dokunarak bunu **Açık** olarak ayarlayın.
4. **Bşlt Kodu** ögesini seçin, iki basamaklı bir kod girin (0 – 9, * ve # girebilirsiniz) ve sonra **Tamam** ögesine dokununuz.
5. Ayarları uygulamak için **Tamam** ögesini seçin.

İlgili Bilgi

➔ “Temel Ayarlar” sayfa 331

Alınan Faksları Kaydetmek ve İletmek İçin Ayarlar Yapma

Yazıcı alınan faksları varsayılan olarak yazdırmak için ayarlanır. Yazdırmanın yanı sıra, yazıcıyı koşulsuz alınan faksları kaydetmeye ve/veya iletmeye ayarlayabilirsiniz.

Not:

Yazıcının kontrol panelini kullanmanın yanı sıra Web Config'i kullanarak da ayarları yapabilirsiniz.

Koşullarla alınan faksları kaydedebilir ve/veya iletebilirsiniz.

“Belirli Koşullarla Alınan Faksları Kaydetmek ve İletmek İçin Ayarlar Yapma” sayfa 425

İlgili Bilgi

➔ “Faks Almak için Kaydetme Ayarlarını Yapma” sayfa 422

➔ “Faks Almak için İletme Ayarlarını Yapma” sayfa 423

Faks Almak için Kaydetme Ayarlarını Yapma

Gönderene veya süreye bakılmaksızın faksları gelen kutusuna ve harici bir bellek aygıtına almak için kaydetme ayarlarını yapabilirsiniz device. Bir faksı gelen kutusuna kaydetme, yazıcı faksı yazdırmadan önce faksı yazıcının LCD ekranında görüntüleyerek alınan faksın içeriğini onaylamanızı sağlar.

Alınan faksları PC-FAX özelliğini kullanarak bir bilgisayara kaydetme ayarlarını yapmak için bkz. “**Özellik: PC-FAKS Gönderme/Alma (Windows/Mac OS)**” sayfa 121.

Not:

Yazıcının kontrol panelini kullanmanın yanı sıra alınan fakslara kaydetme ayarlarını yapmak için Web Config'i de kullanabilirsiniz. **Faksla** sekmesi > **Kaydetme/İletme Ayarları** > **Koşulsuz Kaydet/İlet** öğesini seçin ve sonra kaydetme hedefi ayarlarını **Faks Çıktısı** içinde ayarlayın.

Ayrıca alınan faksları aynı anda yazdırabilir ve/veya iletebilirsiniz. Yukarıda bahsedilen **Faks Çıktısı** ekranında ayarları yapın.

1. Yazıcının kontrol panelinde **Ayarlar** öğesini seçin ve sonra **Genel Ayarlar** > **Faks Ayarları** öğesini seçin.
2. **Ayarları Al** > **Kaydetme/İletme Ayarları** > **Koşulsuz Kaydet/İlet** öğesini seçin.
Bir mesaj görüntülenirse içeriği kontrol edin ve sonra **Tamam** öğesine dokununuz.
3. Kaydetme hedefleri, giriş kutusu ve/veya harici bir bellek aygıtı için ayarları yapın.



❑ Alınan faksları Gln kts'a kaydetmek için:

- 1 **Gln Ktsna Kydt** ögesini seçerek bunu **Açık** ögesine ayarlayın.
- 2 Mesaj görüntülenirse içeriği kontrol edin ve sonra **Tamam** ögesini seçin.

❑ Alınan faksları harici bir hafıza cihazına kaydetmek içindir:

- 1 Yazıcının harici arayüz USB bağlantı noktasına bir bellek cihazı takın.
- 2 **Bellek Aygıtına Kaydet** ögesini seçin.
- 3 **Evet** ögesini seçin. Belgeleri bellek cihazına kaydederken otomatik olarak yazdırmak için bunun yerine **Evet Yazdır** ögesini seçin.
- 4 Görüntülenen mesajı kontrol edin ve sonra **Olştur** ögesine dokunun.
Bellek cihazında, alınan belgelerin kaydedileceği bir klasör oluşturulur.
- 5 Mesajı kontrol edin, **Kapat** ögesine dokunun veya mesaj temizlenene kadar bekleyin ve sonra **Kapat** ögesine dokunun.
- 6 Sonraki mesaj görüntülendiğinde, bunu kontrol edin ve ardından **Tamam** ögesine dokunun.



Önemli:

Alınan belgeler, yazıcıya bağlı bellek cihazına kaydedilmeden önce geçici olarak yazıcının belleğine kaydedilir. Bellek dolu hatası faks göndermeyi ve almayı devre dışı bıraktığından, bellek cihazını yazıcıya bağlı tutun.

Not:

*Kaydetme tamamlandığında faksları kaydetme sonuçları hakkında bilgilendirmek için e-postaları istediğiniz kişilere göndermek için yazıcıyı ayarlayabilirsiniz. Gerekirse **E-posta Bildirimleri** ögesini seçin, işlemleri seçin ve sonra bildirimleri göndermek istediğiniz hedefi ayarlayın.*

4. **Koşulsuz Kaydet/İlet** Ayarlarını tamamlamak için **Kapat** ögesini seçin.

Bu, faksları almak için koşulsuz kaydetme ayarlarını yapma işlemini tamamlar. **Genel Ayarlar** ögesini gerektiği gibi ayarlayabilirsiniz. Ayrıntılar için, **Genel Ayarlar** için olan açıklamalara **Kaydetme/İletme Ayarları** menüsünden bakın.

Not:

Koşullarla alınan faksları kaydetmek istiyorsanız, aşağıdaki ilgili bilgiler bağlantısına bakın.

İlgili Bilgi

- ➔ [“Belirli Koşullarla Faks Almak için Kaydetme Ayarlarını Yapma” sayfa 425](#)
- ➔ [“Kaydetme/İletme Ayarları” sayfa 334](#)
- ➔ [“Yazıcının LCD Ekranında Alınan Faksları Görüntüleme” sayfa 136](#)

Faks Almak için İletme Ayarlarını Yapma

En fazla beş hedefe kadar, e-posta adresine, paylaşılan klasörlere ve/veya gönderene veya süreye bakılmaksızın başka bir faks makinesine iletme ayarlarını yapabilirsiniz. Alınan faksları yönlendirecek ayarlar yaparsanız, önce yönlendirme adreslerini rehber listesine ekleyin. Bir e-posta adresine iletme için önceden e-posta sunucu ayarlarını da yapılandırmanız gerekir.

[“Posta Sunucusunu Yapılandırma” sayfa 381](#)

[“Paylaşılan Bir Klasörünü Ayarlama” sayfa 384](#)

[“Kişileri Uygun Hale Getirme” sayfa 403](#)

Renkli belgeler başka bir faks makinesine iletilemez. Bunlar, iletilemeyen belgeler olarak işlenir.

Not:

- ❑ Yazıcının kontrol panelini kullanmanın yanı sıra alınan fakslara iletme ayarlarını yapmak için Web Config'i de kullanabilirsiniz. **Faksla** sekmesi > **Kaydetme/İletme Ayarları** > **Koşulsuz Kaydet/İlet** öğesini seçin ve sonra iletme hedefi ayarlarını **Faks Çıktısı** içinde yapın.
- ❑ Ayrıca alınan faksları aynı anda yazdırabilir ve/veya kaydedebilirsiniz. Yukarıda bahsedilen **Faks Çıktısı** ekranında ayarları yapın.

1. Yazıcının kontrol panelinde **Ayarlar** öğesini seçin, sonra **Genel Ayarlar** > **Faks Ayarları** öğesini seçin.
2. **Ayarları Al** > **Kaydetme/İletme Ayarları** > **Koşulsuz Kaydet/İlet** öğesini seçin.
Bir mesaj görüntülenirse içeriği kontrol edin ve sonra **Tamam** öğesine dokunun.
3. En fazla beş iletme hedefine kadar ayarları yapabilirsiniz.

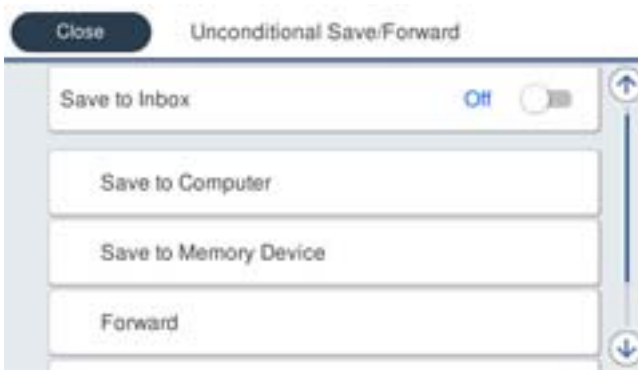

- ❶ **İlet** öğesini seçin.
- ❷ **Evet** öğesini seçin. Belgeleri iletirken otomatik olarak yazdırmak için bunun yerine **Evet Yazdır** seçeneğini seçin.
- ❸ **Hedef** > **Giriş Ekle** ve sonra kişi listesinden iletme hedeflerini seçin. En fazla beş iletme hedef konumu belirtebilirsiniz.
- ❹ Hedef yerleri seçmeyi bitirmek için **Kapat** üzerine dokunun ve ardından **Kapat** öğesine dokunun.
- ❺ **İletme Başarısız Olduğunda Seçenekler** içinde alınan belgelerin iletilmesi başarısız olduğu takdirde yazdırılacağı mı yoksa yazıcının Gln kts'a mı kaydedileceğini seçin.
- ❻ **Tamam** öğesine dokunun.



Önemli:

Gln kts dolduğunda faks alma devre dışı bırakılır. Kontrol ettikten sonra belgeleri gelen kutusundan silmelisiniz. İletilemeyen belge sayısı, ana ekrandaki  öğesinde diğer işlenmemiş işlerle birlikte görüntülenir.

Not:

İletme işlemi tamamlandığında faksları iletme sonuçları hakkında bilgilendirmek için e-postaları istediğiniz kişilere göndermek için yazıcıyı ayarlayabilirsiniz. Gerekirse **E-posta Bildirimleri** öğesini seçin, işlemleri seçin ve sonra kişi listesinden bildirimleri göndermek istediğiniz hedefi seçin.

4. **Koşulsuz Kaydet/İlet** Ayarlarını tamamlamak için **Kapat** öğesini seçin.

Not:

- Bu, faksları almak için koşulsuz iletme ayarlarını yapma işlemini tamamlar. **Genel Ayarlar** ögesini gerektiği gibi ayarlayabilirsiniz. Ayrıntılar için, **Genel Ayarlar** için olan açıklamalara **Kaydetme/İletme Ayarları** menüsünden bakın.
- İletim hedefi olarak ağdaki paylaşılan bir klasörü veya bir e-posta adresini seçmişseniz, taranan görüntünün tarama moduna hedef konuma gönderilip gönderilemediğini test etmenizi öneririz. Ana ekrandan **Tara > E-posta veya Tara > Ağ Klasörü/FTP** ögesini seçin, hedefi seçin ve sonra taramaya başlayın.

İlgili Bilgi

- ➔ “[Kaydetme/İletme Ayarları](#)” sayfa 334

Belirli Koşullarla Alınan Faksları Kaydetmek ve İletmek İçin Ayarlar Yapma

Ayarlanan koşullar altında alınan faksları kaydedebilir ve/veya iletebilirsiniz.

Not:

- Yazıcı alınan faksları varsayılan olarak yazdırmak için ayarlanır.
- Herhangi bir koşul olmadan da faksları alabilir ve kaydedebilirsiniz.
“[Alınan Faksları Kaydetmek ve İletmek İçin Ayarlar Yapma](#)” sayfa 422

İlgili Bilgi

- ➔ “[Belirli Koşullarla Faks Almak için Kaydetme Ayarlarını Yapma](#)” sayfa 425
- ➔ “[Belirtilen Koşullarla Faks Almak için İletme Ayarlarını Yapma](#)” sayfa 427

Belirli Koşullarla Faks Almak için Kaydetme Ayarlarını Yapma

Belirtilen bir gönderenden veya belirtilen bir zamanda alınan faksları gelen kutusuna ve harici bellek aygıtına kaydetmek için ayarları yapabilirsiniz. Gizli kutusundaki veya gelen kutusundaki bir faksı kaydetme, yazıcı faksı yazdırmadan önce faksı yazıcının LCD ekranında görüntüleyerek alınan faksın içeriğini onaylamanızı sağlar.

Belirli bir zamanda alınan faksları kaydetmek için özelliği kullanmadan önce, yazıcının **Tarih/Saat** ve **Zaman Farkı** ayarlarının doğru olduğundan emin olun. **Ayarlar > Genel Ayarlar > Temel Ayarlar > Tarih/Saat Ayarları** kısmından menüye erişin.

Not:

- Yazıcının kontrol panelini kullanmanın yanı sıra alınan fakslara kaydetme ayarlarını yapmak için **Web Config**'i de kullanabilirsiniz. **Faksla** sekmesi > **Kaydetme/İletme Ayarları** > **Koşullu Kaydet/İlet** ögesini seçin, gizli kutusunun sayısını seçin ve sonra **Dğšt** ögesini seçin ve kaydetme hedefi ayarlarını yapın.
 - Ayrıca alınan faksları aynı anda yazdırabilir ve/veya iletebilirsiniz. Yukarıda bahsedilen **Dğšt** ekranında ayarları yapın.
1. Yazıcının kontrol panelinde **Ayarlar** ögesini seçin ve sonra **Genel Ayarlar > Faks Ayarları** ögesini seçin.
 2. **Ayarları Al > Kaydetme/İletme Ayarları > Koşullu Kaydet/İlet** ögesini seçin ve sonra **Koşullu Kaydet/İlet** altında kaydedilmemiş bir kutuda  ögesine dokununuz.
 3. **Ad** kutusunu seçin ve kaydetmek istediğiniz adı girin.

4. Bir koşul ayarı yapmak için **Koşullar** kutusunu seçin.
- Gönderen Fks Numarası uyuşması: Gelen faks numarası bu öğede seçtiğiniz koşullarla eşleşiyorsa yazıcı alınan faksları kaydeder ve iletir.
Gönderen Fks Numarası uyuşması koşulunu seçin ve **Fks Numarası** kutusunu seçerek faks numarasını (maks. 20 basamak) girin.
 - Alt adres (SUB) tam uyum: Alt adres (SUB) tam eşleşiyorsa yazıcı alınan faksları kaydeder ve iletir.
Alt adres (SUB) tam uyum ayarını etkinleştirin ve parolayı **Alt Adres (SUB)** kutusunu seçerek girin.
 - Şifre (SID) tam uyum: Parola (SID) tam eşleşiyorsa yazıcı alınan faksları kaydeder ve iletir.
Şifre (SID) tam uyum ayarını etkinleştirin ve parolayı **Şifre (SID)** kutusunu seçerek girin.
 - Alma Zamanı: Yazıcı belirtilen zaman süresi sırasında alınan faksları kaydeder ve iletir.
Alma Zamanı ayarını etkinleştirin ve sonra süreyi **Başlangıç zamanı** ve **Bitiş zamanı** içinde ayarlayın.
5. **Kaydetme/İletme Hedefi** öğesini seçin ve sonra hedef hedefi, kutu ve/veya harici bir bellek aygıtı için ayarları yapın.

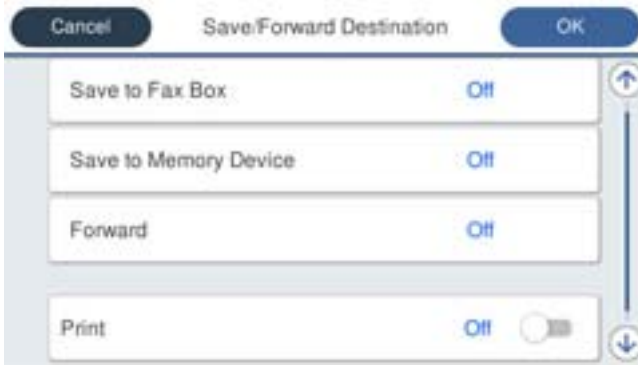

- Alınan faksı Gln kts veya gizli bir kutuya kaydetmek içindir:
 - 1 **Faks Kutusuna Kaydet** öğesini seçin.
 - 2 Bunu **Açık** olarak ayarlamak için **Faks Kutusuna Kaydet** öğesine dokunun.
 - 3 Belgeyi kaydettiğiniz kutuyu seçin.
- Alınan faksları harici bir hafıza cihazına kaydetmek içindir:
 - 1 Yazıcının harici arayüz USB bağlantı noktasına bir bellek cihazı takın.
 - 2 **Bellek Aygıtına Kaydet** öğesini seçin.
 - 3 Bunu **Açık** olarak ayarlamak için **Bellek Aygıtına Kaydet** öğesine dokunun.
 - 4 Görüntülenen mesajı kontrol edin ve sonra **Oluştur** öğesine dokunun.

Bellek cihazında, alınan belgelerin kaydedileceği bir klasör oluşturulur.



Önemli:

Alınan belgeler, yazıcıya bağlı bellek cihazına kaydedilmeden önce geçici olarak yazıcının belleğine kaydedilir. Bellek dolu hatası faks göndermeyi ve almayı devre dışı bıraktığından, bellek cihazını yazıcıya bağlı tutun.

Not:

Alınan faksları aynı anda yazdırmak için bunu **Açık** olarak ayarlamak için **Yazdır** öğesine dokunun.

6. **Kaydetme/İletme Hedefi** Ayarlarını tamamlamak için **Kapat** ögesini seçin.

Not:

*Kaydetme tamamlandığında faksları kaydetme sonuçları hakkında bilgilendirmek için e-postaları istediğiniz kişilere göndermek için yazıcıyı ayarlayabilirsiniz. Gerekirse **E-posta Bildirimleri** ögesini seçin, işlemleri seçin ve sonra kişi listesinden bildirimleri göndermek istediğiniz hedefi seçin.*

7. **Koşullu Kaydet/İlet** işlemini tamamlamak için **Kaydetme/İletme Ayarları** ekranına dönene kadar **Tamam** ögesini seçin.

8. Bir koşul ayarı yaptığınız kayıtlı kutuyu seçin ve sonra **Etkin** ögesini seçin.

Bu, faksları almak için koşullu kaydetme ayarlarını yapma işlemini tamamla. **Genel Ayarlar** ögesini gerektiği gibi ayarlayabilirsiniz. Ayrıntılar için, **Genel Ayarlar** için olan açıklamalara **Kaydetme/İletme Ayarları** menüsünden bakın.

İlgili Bilgi

- ➔ [“Kaydetme/İletme Ayarları” sayfa 334](#)
- ➔ [“Yazıcının LCD Ekranında Alınan Faksları Görüntüleme” sayfa 136](#)

Belirtilen Koşullarla Faks Almak için İletme Ayarlarını Yapma

Belirtilen bir gönderenden veya belirtilen bir zamanda bir hedefe, bir e-posta adresine, paylaşılan klasörlere veya başka bir faks makinesine iletme ayarlarını yapabilirsiniz. Alınan faksları yönlendirecek ayarlar yaparsanız, önce yönlendirme adresini rehber listesine ekleyin. Bir e-posta adresine iletme için önceden e-posta sunucu ayarlarını da yapılandırmanız gerekir.

[“Posta Sunucusunu Yapılandırma” sayfa 381](#)

[“Paylaşılan Bir Klasörünü Ayarlama” sayfa 384](#)

[“Kişileri Uygun Hale Getirme” sayfa 403](#)

Belirli bir zamanda alınan faksları iletme için özelliği kullanmadan önce, yazıcının **Tarih/Saat** ve **Zaman Farkı** ayarlarının doğru olduğundan emin olun. **Ayarlar > Genel Ayarlar > Temel Ayarlar > Tarih/Saat Ayarları** kısmından menüye erişin.

Renkli belgeler başka bir faks makinesine iletilemez. Bunlar, iletilemeyen belgeler olarak işlenir.

Not:

- Yazıcının kontrol panelini kullanmanın yanı sıra alınan fakslara iletme ayarlarını yapmak için **Web Config**'i de kullanabilirsiniz. **Faksla** sekmesi > **Kaydetme/İletme Ayarları** > **Koşullu Kaydet/İlet** ögesini seçin, gizli kutusunun sayısını seçin ve sonra **Dğışt** ögesini seçin ve iletme hedefi ayarlarını yapın.
- Ayrıca alınan faksları aynı anda yazdırabilir ve/veya kaydedebilirsiniz. Yukarıda bahsedilen **Dğışt** ekranında ayarları yapın.

1. Yazıcının kontrol panelinde **Ayarlar** ögesini seçin ve sonra **Genel Ayarlar > Faks Ayarları** ögesini seçin.
2. **Ayarları Al > Kaydetme/İletme Ayarları > Koşullu Kaydet/İlet** ögesini seçin ve sonra **Koşullu Kaydet/İlet** altında kaydedilmemiş bir kutuda  ögesine dokununuz.
3. **Ad** kutusunu seçin ve kaydetmek istediğiniz adı girin.

4. Bir koşul ayarı yapmak için **Koşullar** kutusunu seçin.
- Gönderen Fks Numarası uyuşması: Gelen faks numarası bu öğede seçtiğiniz koşullarla eşleşiyorsa yazıcı alınan faksları kaydeder ve iletir.
Gönderen Fks Numarası uyuşması koşulunu seçin ve **Fks Numarası** kutusunu seçerek faks numarasını (maks. 20 basamak) girin.
 - Alt adres (SUB) tam uyum: Alt adres (SUB) tam eşleşiyorsa yazıcı alınan faksları kaydeder ve iletir.
Alt adres (SUB) tam uyum ayarını etkinleştirin ve parolayı **Alt Adres (SUB)** kutusunu seçerek girin.
 - Şifre (SID) tam uyum: Parola (SID) tam eşleşiyorsa yazıcı alınan faksları kaydeder ve iletir.
Şifre (SID) tam uyum ayarını etkinleştirin ve parolayı **Şifre (SID)** kutusunu seçerek girin.
 - Alma Zamanı: Yazıcı belirtilen zaman süresi sırasında alınan faksları kaydeder ve iletir.
Alma Zamanı ayarını etkinleştirin ve sonra süreyi **Başlangıç zamanı** ve **Bitiş zamanı** içinde ayarlayın.
5. **Kaydetme/İletme Hedefi** öğesini seçin ve sonra iletme hedefi için ayarları yapın.

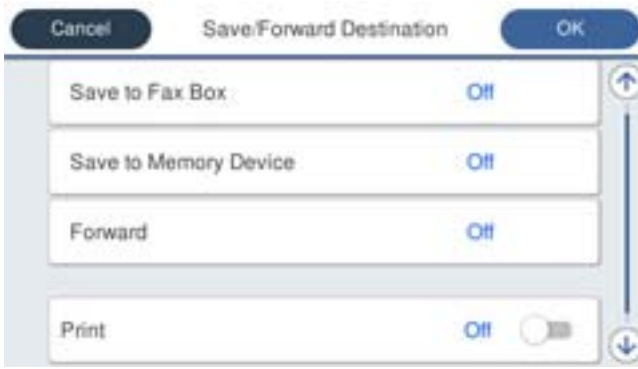

- 1 **İlet** öğesini seçin.
- 2 **Evet** öğesini seçin. Belgeleri iletirken otomatik olarak yazdırmak için bunun yerine **Evet Yazdır** seçeneğini seçin.
- 3 **Hedef > Giriş Ekle** öğesini seçin ve sonra kişi listesinden iletme hedeflerini seçin. Bir hedef konum belirtebilirsiniz.
- 4 Hedef konumları seçmeyi tamamladığınızda **Kapat** öğesine dokununuz.
- 5 Seçtiğiniz hedef konumun doğru olduğunu kontrol edin ve ardından **Kapat** öğesini seçin.
- 6 **İletme Başarısız Olduğunda Seçenekler** içinde alınan belgelerin iletilmesi başarısız olduğu takdirde yazdırılacağını mı yoksa yazıcının Gln kts'a mı kaydedileceğini seçin.



Önemli:

Gln kts veya gizli kutu dolduğunda, alınan fakslar devre dışı bırakılır. Kontrol ettikten sonra belgeleri gelen kutusundan silmelisiniz. İletilemeyen belge sayısı, ana ekrandaki  öğesinde diğer işlenmemiş işlemlerle birlikte görüntülenir.

6. **Kaydetme/İletme Hedefi** Ayarlarını tamamlamak için **Kapat** öğesini seçin.

Not:

İletme işlemi tamamlandığında faksları iletme sonuçları hakkında bilgilendirmek için e-postaları istediğiniz kişilere göndermek için yazıcıyı ayarlayabilirsiniz. Gerekirse **E-posta Bildirimleri** öğesini seçin, işlemleri seçin ve sonra kişi listesinden bildirimleri göndermek istediğiniz hedefi seçin.

7. **Koşullu Kaydet/İlet** işlemini tamamlamak için **Kaydetme/İletme Ayarları** ekranına dönene kadar **Tamam** ögesini seçin.

8. Bir koşul ayarı yaptığınız kayıtlı kutuyu seçin ve sonra **Etkin** ögesini seçin.

Bu, faksları almak için koşullu kaydetme ayarlarını yapma işlemini tamamla. **Genel Ayarlar** ögesini gerektiği gibi ayarlayabilirsiniz. Ayrıntılar için, **Genel Ayarlar** için olan açıklamalara **Kaydetme/İletme Ayarları** menüsünden bakın.

Not:

- Bu, faksları almak için koşullu iletme ayarlarını yapma işlemini tamamla. Genel Ayarlar ögesini gerektiği gibi ayarlayabilirsiniz. Ayrıntılar için, Genel Ayarlar için olan açıklamalara Kaydetme/İletme Ayarları menüsünden bakın.*
- İletim hedefi olarak aşağıdaki paylaşılan bir klasörü veya bir e-posta adresini seçmişseniz, taranan görüntünün tarama moduna hedef konuma gönderilip gönderilemediğini test etmenizi öneririz. Ana ekrandan Tara > E-posta veya Tara > Ağ Klasörü/FTP ögesini seçin, hedefi seçin ve sonra taramaya başlayın.*

İlgili Bilgi

- ➔ [“Kaydetme/İletme Ayarları” sayfa 334](#)
- ➔ [“Bir Web Tarayıcısında Web Config Çalıştırma” sayfa 319](#)

İstenmeyen Faksları Engellemek İçin Ayarlar Yapma

İstenmeyen faksları engelleyebilirsiniz.

1. Yazıcının kontrol panelinde ana ekranda **Ayarlar** ögesini seçin.
2. **Genel Ayarlar > Faks Ayarları > Temel Ayarlar > Faks Reddetme** ögesini seçin.
3. İstenmeyen faksları engellemek için koşulu ayarlayın.
Faks Reddetme ögesini seçin ve sonra aşağıdaki seçenekleri etkinleştirin.
 - Numara Reddetme Listesi: Reddedilen Numara Listesi içindeki faksları reddeder.
 - Faks Üstbilgisi Boş Engellendi: Boş başlık bilgisine sahip faksları reddeder.
 - Kayıtlı Olmayan Kişiler: Kişi listesine eklenmemiş faksları reddeder.
4. **Faks Reddetme** ekranına dönmek için  ögesine dokununuz.
5. **Numara Reddetme Listesi** ögesini kullanıyorsanız, **Numara Reddetme Listesini Düzenle** ögesini seçin ve sonra listeyi düzenleyin.

Faksları Bilgisayara Gönderme ve Alma Ayarlarını Yapma

Bir istemci bilgisayarına faksları göndermek ve almak için FAX Utility ağ veya USB kablosuyla bağlanan bilgisayara yüklenmelidir.

Bilgisayardan Faksları Göndermeyi Etkinleştirme

Web Config'i kullanarak aşağıdakileri ayarlayın.

1. Web Config'e erişin, **Faksla** sekmesine tıklayın ve sonra **Gönderme Ayarları** ögesine tıklayın.

2. **PC - FAKS İşlevi** için **Kullan** ögesini seçin.
PC - FAKS İşlevi ögesinin varsayılan ayar değeri **Kullan** değeridir. Faksları herhangi bir bilgisayardan göndermeyi devre dışı bırakmak için **Kullanmayın** ögesini seçin.
3. **Tamam** ögesine tıklayın.

Faksları Almak İçin Blgsyra Kaydet Ayarını Yapma

FAX Utility ögesini kullanarak bir bilgisayara faksları alabilirsiniz. FAX Utility ögesini istemci bilgisayarına yükleyin ve ayarları yapın. Ayrıntılar için FAX Utility yardımındaki (ana pencerede görüntülenen) Temel İşlemler konusuna bakın.

Yazıcının kontrol panelindeki aşağıdaki ayar ögesi **Evet** olarak ayarlanır ve alınan fakslar bilgisayara kaydedilebilir.

Ayarlar > Genel Ayarlar > Faks Ayarları > Ayarları Al > Kaydetme/İletme Ayarları > Koşulsuz Kaydet/İlet > Blgsyra Kaydet

Alınan Faksları Yazıcıdan da Yazdırmak İçin Blgsyra Kaydet Ayarını Yapma

Yazıcıya alınan faksları yazdırma ve bilgisayara kaydetme ayarını yapabilirsiniz.

1. Yazıcının kontrol panelinde ana ekranda **Ayarlar** ögesini seçin.
2. **Genel Ayarlar > Faks Ayarları > Ayarları Al** ögesini seçin.
3. **Kaydetme/İletme Ayarları > Koşulsuz Kaydet/İlet > Blgsyra Kaydet > Evet Yazdır** ögesini seçin.

Faksları Almamak İçin Blgsyra Kaydet Ayarını Yapma

Yazıcıyı alınan faksları bilgisayara kaydetmemek için ayarlamak için yazıcıdaki ayarları değiştirin.

Not:

Ayarları FAX Utility ögesini kullanarak da değiştirebilirsiniz. Ancak, henüz bilgisayara kaydedilmemiş fakslar varsa özellik çalışmaz.

1. Yazıcının kontrol panelinde ana ekranda **Ayarlar** ögesini seçin.
2. **Genel Ayarlar > Faks Ayarları > Ayarları Al** ögesini seçin.
3. **Kaydetme/İletme Ayarları > Koşulsuz Kaydet/İlet > Blgsyra Kaydet > Hayır** ögesini seçin.

İlgili Bilgi

➔ “Bir Web Tarayıcısında Web Config Çalıştırma” sayfa 319

Yazıcı İçin Temel İşlem Ayarlarını Yapma

Kontrol Panelini Ayarlama

Yazıcının kontrol paneli için kurulum. Kurulumu aşağıdaki gibi yapabilirsiniz.

1. Web Config'e erişin ve **Aygıt Yönetimi** sekmesi > **Kontrol Paneli** ögesini seçin.

2. Aşağıdaki öğeleri gerektiği gibi ayarlayın.

Dil

Görüntülen dili kontrol panelinde seçin.

Panel Kilidi

Açık ögesini seçerseniz, yöneticinin yetkisini gerektiren öğeleri seçemezsiniz. Bunları seçmek için yazıcıda yönetici olarak oturum açın. Yönetici parolası belirlenmemişse, panel kilidi devre dışı bırakılır.

Çalışma Zaman Aşımı

Açık ögesini seçerseniz, erişim kontrolü kullanıcıya veya yönetici olarak oturum açtığınızda, belirli bir süre boyunca harekette bulunulmazsa oturumunuz otomatik olarak kapatılır ve başlangıç ekranına yönlendirilirsiniz.

10 saniye ile 240 dakika arasında saniye cinsinden ayarlayabilirsiniz.

Not:

Yazıcının kontrol panelinden de ayarlayabilirsiniz.

Dil: **Ayarlar > Genel Ayarlar > Temel Ayarlar > Dil/Language**

Panel Kilidi: **Ayarlar > Genel Ayarlar > Sistem Yöneticisi > Güvenlik Ayarları > Yntci Ayarları > Kilit Ayarları**

Çalışma Zaman Aşımı: **Ayarlar > Genel Ayarlar > Temel Ayarlar > Çalışma Zaman Aşımı** (Açık veya Kapalı olarak belirtebilirsiniz.)

3. **Tamam** ögesini tıkladın.

Etkin Olmama Sırasında Güç Tasarrufu Ayarları

Yazıcının kontrol paneli belirli bir süre çalışmadığında güç tasarrufu modunu kaydırmak veya gücü kapatmak için süreyi ayarlayabilirsiniz. Kullanım ortamınıza göre süreyi ayarlayın.

1. Web Config'e erişin ve **Aygıt Yönetimi** sekmesi > **Güç Tasarrufu** ögesini seçin.

2. Aşağıdaki öğeleri gerektiği gibi ayarlayın.

Uyku Zamanlayıcı

Etkin olmama durumunda güç tasarrufu moduna geçmek için süreyi girin.

Not:

Yazıcının kontrol panelinden de ayarlayabilirsiniz.

Ayarlar > Genel Ayarlar > Temel Ayarlar > Uyku Zmnlayıcı

Kapanma Zamanlayıcı veya Etkin Değilse Kapat

Belirli bir süre boyunca etkin olmayan durumda kaldıkça yazıcıyı otomatik olarak kapatmak için bir zaman seçin. Faks özelliklerini kullanacağınızda, **Hiçbiri** veya **Kapalı** ögesini seçin.

Not:

Yazıcının kontrol panelinden de ayarlayabilirsiniz.

Ayarlar > Genel Ayarlar > Temel Ayarlar > Kapanma Zamanı veya Kapatma Ayarları

Bağlantı Kesilirse Kapat

Bu ayarı LINE bağlantı noktasını da içermek üzere tüm bağlantı noktalarının bağlantısı kesildikten 30 dakika sonra yazıcıyı otomatik kapatmak için seçin.

Bu özellik bölgenize bağlı olarak kullanılamayabilir.

Not:

Yazıcının kontrol panelinden de ayarlayabilirsiniz.

Ayarlar > Genel Ayarlar > Temel Ayarlar > Kapatma Ayarları > Bağlantı Kesilirse Kapat

3. **Tamam** ögesini tıklatın.

Sesi Ayarlama

Kontrol panelini çalıştırırken, yazdırırken, fakslarken vb. ses ayarlarını yapın.

Not:

Yazıcının kontrol panelinden de ayarlayabilirsiniz.

Ayarlar > Genel Ayarlar > Temel Ayarlar > Sesler

1. Web Config'e erişin ve **Aygıt Yönetimi** sekmesi > **Ses** ögesini seçin.

2. Aşağıdaki öğeleri gerektiği gibi ayarlayın.

Normal mod

Yazıcı **Normal mod** olarak ayarlandığında sesi ayarlayın.

Sessiz Mod

Yazıcı **Sessiz Mod** olarak ayarlandığında sesi ayarlayın.

Aşağıdaki öğelerden biri etkinleştirildiğinde bu etkinleştirilir.

Yazıcının kontrol paneli:

Ayarlar > Genel Ayarlar > Yzc Ayarları > Sessiz Mod

Ayarlar > Genel Ayarlar > Faks Ayarları > Ayarları Al > Yazdırma Ayarları > Sessiz Mod

Web Config:

Faksla sekmesi > Yazdırma Ayarları > Sessiz Mod

3. **Tamam** ögesini tıklatın.

Zaman Sunucusu ile Tarih ve Saati Eşitleme

Zaman sunucusu (NTP sunucusu) ile eşitlerken, ağdaki yazıcının ve bilgisayarın saatini eşitleyebilirsiniz. Zaman sunucusu kuruluş içinde çalıştırılabilir veya Internet'te yayınlanabilir.

CA sertifikasını veya Kerberos kimlik doğrulamasını kullanırken, zaman sunucusuyla eşitleyerek zamanla ilgili sorun önlenir.

1. Web Config'e erişin ve **Aygıt Yönetimi** sekmesi > **Tarih ve Saat** > **Zaman Sunucusu** ögesini seçin.

2. **Kullan** için **Zaman Sunucusu Kullan** seçimini yapın.

3. **Zaman Sunucusu Adresi** için zaman sunucusu adresini girin.
IPv4, IPv6 veya FQDN biçimini kullanabilirsiniz. 252 veya daha az karakter girin. Bunu belirtmezseniz boş bırakın.
4. **Güncelleme Aralığı (dk.)** girin.
Dakika olarak en fazla 10.080 dakika girebilirsiniz.
5. **Tamam** ögesine tıklayın.
Not:
Zaman Sunucusu Durumu üzerindeki zaman sunucusuyla bağlantı durumunu onaylayabilirsiniz.

Faksları Tarama, Kopyalama ve Gönderme İçin Varsayılan Değeri Ayarlama. (Kullanıcı Varsayılan Ayarları)

İşlevler için varsayılan değeri ayarlayabilirsiniz.

Aşağıdaki işlevleri ayarlayabilirsiniz.

- Ağ Klasörüne/FTP Sunucusuna Tara
- E-postaya Tara
- Bellek Aygıtına Tara
- Buluta Tara
- Kopyala
- Faksla

1. Web Config'e erişin ve **Tara/Kopyala** sekmesi > **Vrsylan Kull Ayarları** için varsayılan değeri ayarlamak istediğiniz işlevleri seçin.
Faks için varsayılan değeri ayarlamak için **Faksla** sekmesi > **Vrsylan Kull Ayarları** ögesini seçin.
2. Her ögeyi ayarlayın.
3. **Tamam** ögesine tıklayın.
Değerin kombinasyonu geçersizse otomatik değiştirilir ve sonra geçerli bir değer ayarlanır.

Ayarlar Yaparken Sorunlar

Sorunları Çözme İpuçları

- Hata mesajını kontrol etme
Sorun oluştuğunda, önce yazıcının kontrol panelinde veya sürücü ekranında herhangi bir mesaj olup olmadığını kontrol edin. Olaylar oluştuğunda bildirim e-postasına ayarlandıysa durumu hemen öğrenebilirsiniz.

- Ağ bağlantısı raporu
Ağı ve yazıcı durumunu tanıyın ve sonra sonucu yazdırın.
Yazıcı tarafından tanımlanan hatayı bulabilirsiniz.
- İletişim durumunu kontrol etme
Ping ve ipconfig gibi komutları kullanarak sunucu bilgisayarının veya istemci bilgisayarın iletişim durumunu kontrol edin.
- Bağlantı testi
Yazıcıdan posta sunucusuna olan bağlantıyı kontrol etmek için yazıcıdan bağlantı testini gerçekleştirin. Ayrıca, iletişim durumunu kontrol etmek için istemci bilgisayarından sunucuya olan bağlantıyı kontrol edin.
- Ayarları ilkleme
Ayarlar ve iletişim durumu hiç sorun göstermiyorsa sorunlar yazıcının ağ ayarları devre dışı bırakılarak veya ilklenerek ve sonra ve yeniden ayarlanarak çözülebilir.

Web Config'e Erişilemiyor

IP adresi yazıcıya atanmamış.

Geçerli bir IP adresi yazıcıya atanmayabilir. Yazıcının kontrol panelini kullanarak IP adresini yapılandırın. Bir ağ durumu sayfası ile veya yazıcının kontrol panelinden geçerli ayar bilgilerini onaylayabilirsiniz.

Web tarayıcısı SSL/TLS için Şifreleme Güvenlik Düzeyini desteklemiyor.

SSL/TLS'de Şifreleme Gücü var. Aşağıda gösterildiği gibi toplu şifrelemeleri kullanarak bir web tarayıcısı kullanarak Web Config'i açabilirsiniz. Desteklenen bir tarayıcı kullandığınızı kontrol edin.

- 80 bit: AES256/AES128/3DES
- 112 bit: AES256/AES128/3DES
- 128 bit: AES256/AES128
- 192 bit: AES256
- 256 bit: AES256

CA İmzalı Sertifika sona erdi.

SSL/TLS iletişimiyle (https) Web Config'e bağlanırken sertifikanın sona erme tarihiyle ilgili bir sorun varsa "Sertifika süresi doldu" görüntülenir. Mesaj sona erme tarihinden önce görünürse yazıcının tarihi düzgün yapılandırıldığından emin olun.

Sertifikanın ve yazıcının ortak adı eşleşmiyor.

Sertifika ve yazıcının ortak adı eşleşmiyorsa SSL/TLS iletişimi (https) kullanılarak Web Config'e erişirken "Güvenlik sertifikasının adı eşleşmiyor..." mesajı görüntülenir. Bu, aşağıdaki IP adresleri eşleşmediğinden olur.

- Bir Kendinden İmzalı Sertifika veya CSR oluşturmak için ortak ada girilen yazıcının IP adresi
- Web Config çalıştırırken web tarayıcısına girilen IP adresi

Kendinden İmzalı Sertifika için sertifikayı güncelleyin.

CA İmzalı Sertifika için yazıcı için sertifikayı yeniden alın.

Yerel adresin proxy sunucusu ayarı web tarayıcısına ayarlanmamış.

Yazıcı bir proxy sunucusu kullanmaya ayarlandığında, proxy sunucusu yoluyla web tarayıcısını yerel adrese bağlanmamaya yapılandırın.

Windows:

Denetim Masası > Ağ ve Internet > Internet Seçenekleri > Bağlantılar > LAN ayarları > Proxy sunucusu öğesini seçin ve sonra LAN (yerel adresler) için proxy sunucusunu kullanmamayı yapılandırın.

Mac OS:

Sistem Tercihleri > Ağ > Gelişmiş > Proxy'ler öğesini seçin ve sonra **Bu Ana Bilgisayarlar ve Etki Alanları için proxy ayarlarını atlayın** için yerel adresi kaydedin.

Örnek:

192.168.1.*: Yerel adres 192.168.1.XXX, alt ağ maskesi 255.255.255.0

192.168.*.*: Yerel adres 192.168.XXX.XXX, alt ağ maskesi 255.255.0.0

Yazıcıyı Yönetme

Ürün Güvenlik Özelliklerine Giriş

Bu bölüm Epson Aygıtlarının güvenlik işlevine giriş yapar.

Özellik adı	Özellik türü	Ayarlanacak	Önlenecek
Yönetici parolası için ayar	Ağ veya USB için bağlantı ayarı, faks alımı/iletimi veya aktarımı için ayrıntılı ayarları ve kullanıcı varsayılan ayarlar gibi sistem ayarlarını kilitler.	Bir yönetici aygıtına bir parola ayarlar. Hem Web Config'den hem de yazıcının kontrol panelinden ayarlayabilir veya değiştirebilirsiniz.	Kimlik, parola, ağ ayarları ve kişiler gibi aygıtta depolanan bilgilerin yasal olmayan bir şekilde okunmalarını ve değiştirilmelerini önleyin. Ayrıca, ağ ortamı veya güvenlik ilkesi için bilgi sızıntısı gibi geniş güvenlik riskleri aralığını azaltın.
Erişim kontrolü için kurulum	Her kullanıcı için yazdırma, tarama, kopyalama ve faks gibi aygıtlarda kullanılabilen işlevleri sınırlar. Önceden kayıtlı bir kullanıcı hesabıyla oturum açtıysanız bazı işlevleri kullanmanıza izin verilir. Ek olarak, kontrol panelinden oturum açtıktan sonra belirli bir süre etkinlik olmazsa otomatik olarak oturumunuz kapanır.	Herhangi bir kullanıcı hesabını kaydedin ve sonra kopyalama ve tarama gibi izin vermek istediğiniz işlevi seçin. En fazla 10 kullanıcı hesabı kaydedebilirsiniz.	İşletme içeriğine ve kullanıcının rolüne göre işlev sayısı en aza indirilerek verilerin sızıntısı ve yetkisiz görüntülenmesi riski azaltılabilir.

Özellik adı	Özellik türü	Ayarlanacak	Önlenecek
Harici arayüz için ayar	Aygıtla bağlanan USB bağlantı noktası gibi arayüzü kontrol eder.	USB bellek ve bilgisayarla USB bağlantısı gibi harici aygıtları bağlamak için USB bağlantı noktasını etkinleştirin veya devre dışı bırakın.	<input type="checkbox"/> USB bağlantı noktası kontrolü: Verilerin gizli belgelerin yetkisiz taranması yoluyla alınma olanağını azaltır. <input type="checkbox"/> Bilgisayarın USB bağlantısı: Ağ yoluyla gitmeden yazdırma veya taramayı yasaklayarak aygıtın yetkisiz kullanımını önler.

İlgili Bilgi

- ➔ “Yazıcı İşlemlerini Yapılandırma İçin Uygulama (Web Config)” sayfa 318
- ➔ “Yönetici Parolasını Yapılandırma” sayfa 436
- ➔ “Kullanılabilir Özellikleri Kısıtlama” sayfa 445
- ➔ “Harici Arayüzü Devre Dışı Bırakma” sayfa 447

Yönetici Ayarları

Yönetici Parolasını Yapılandırma

Yönetici parolasını ayarladığınızda, kullanıcıların sistem yönetim ayarlarını değiştirmesini önleyebilirsiniz. Web Config’i, yazıcının kontrol panelini veya Epson Device Admin ögesini kullanarak yönetici parolasını ayarlayabilir ve değiştirebilirsiniz. Epson Device Admin kullanırken, Epson Device Admin kılavuzuna veya yardıma bakın.

İlgili Bilgi

- ➔ “Yazıcı İşlemlerini Yapılandırma İçin Uygulama (Web Config)” sayfa 318
- ➔ “Ağda Aygıtları Yönetmek İçin Yazılım (Epson Device Admin)” sayfa 320

Kontrol Panelinden Yönetici Parolasını Yapılandırma

Yazıcının kontrol panelinden yönetici parolasını ayarlayabilirsiniz.

1. Yazıcının kontrol panelinde **Ayarlar** ögesini seçin.
2. **Genel Ayarlar > Sistem Yöneticisi > Güvenlik Ayarları > Yntci Ayarları** ögesini seçin.
3. **Yönetici Parolası > Kayıt ol** ögesini seçin.
4. Yeni parolayı girin.
5. Parolayı tekrar girin.

Not:

Yönetici Parolası ekranında **Değiştir** veya **Varsayılan Ayarları Geri Yükle** ögesini seçtiğinizde yönetici parolasını değiştirebilir veya silebilir ve yönetici parolasını girebilirsiniz.

Bilgisayardan Yönetici Parolasını Yapılandırma

Web Config'i kullanarak Yönetici parolasını ayarlayabilirsiniz.

1. Web Config'e erişin ve **Ürün Güvenliği** sekmesi > **Yönetici Şifresini Değiştir** ögesini seçin.
2. **Yeni parola** ve **Yeni Parolayı Doğrula** alanlarına bir parola girin. Gerekirse kullanıcı adını girin. Parolayı yenisiyle değiştirmek istiyorsanız geçerli bir parola girin.
3. **Tamam** ögesini seçin.

Not:

- Kilitli menü öğelerini ayarlamak veya değiştirmek için **Yönetici Oturumu** ögesine tıklayın ve sonra yönetici parolasını girin.
- Yönetici parolasını silmek için **Ürün Güvenliği** sekmesi > **Yönetici Şifresini Sil** ögesine tıklayın ve sonra yönetici parolasını girin.

İlgili Bilgi

➔ [“Yazıcı İşlemlerini Yapılandırma İçin Uygulama \(Web Config\)” sayfa 318](#)

Panel Çalışmasını Kontrol Etme

Yönetici parolasını ayarlarsanız ve Kilit Ayarları ögesini etkinleştirirseniz, yazıcının sistem ayarlarıyla ilgili öğeleri kilitleyebilirsiniz, böylece kullanıcılar bunları değiştiremez.

Kilit Ayarları Ögesini Etkinleştirme

Parolanın ayarlandığı yazıcı için Kilit Ayarları ögesini etkinleştirin.

Önce bir yöneticinin parolasını belirtin.

Kontrol Panelinden Kilit Ayarları Ögesini Etkinleştirme

1. Yazıcının kontrol panelinde **Ayarlar** ögesini seçin.
2. **Genel Ayarlar** > **Sistem Yöneticisi** > **Güvenlik Ayarları** > **Yntci Ayarları** ögesini seçin.
3. **Kilit Ayarları** ögesinde **Açık** ögesini seçin.

Ana ekranda  ögesinin görüntülendiğini kontrol edin.

Bilgisayardan Kilit Ayarları Ögesini Etkinleştirme

1. Web Config'e erişin ve **Yönetici Oturumu** ögesine tıklayın.
2. Kullanıcı adı ve parola girin ve sonra **Tamam** ögesine tıklayın.
3. **Aygıt Yönetimi** sekmesi > **Kontrol Paneli** ögesini seçin.
4. **Panel Kilidi** ögesinde **Açık** ögesini seçin.
5. **Tamam** ögesine tıklayın.
6. Yazıcının kontrol panelinde ana ekranda  ögesinin görüntülendiğini kontrol edin.

İlgili Bilgi

➔ “Yazıcı İşlemlerini Yapılandırma İçin Uygulama (Web Config)” sayfa 318

Genel Ayarlar Menüsü İçin Kilit Ayarları Öğeleri

Bu, kontrol panelindeki **Ayarlar** > **Genel Ayarlar** içindeki Kilit Ayarları öğelerinin bir listesidir.

Bazı işlevler tek tek etkinleştirilebilir veya devre dışı bırakılır.

Genel Ayarlar menüsü		Panel Kilidi
Temel Ayarlar		-
LCD Parlaklığı		-
Sesler		-
Uyku Zmnlaycısı		✓
Uykudan Uyan		-
Kapanma Zamanı veya Kapatma Ayarları		✓
Tarih/Saat Ayarları		✓
Ülke/Bölge		✓
Dil/Language		✓ ^{*1}
Başlangıç Ekranı		✓
Ana Ekranı Düzenle		✓
Duvar Kâğıdı		✓
Çalışma Zaman Aşımı		✓
Klavye		-
Varsayılan Ekran (Job/Status)		✓
Orijinal Boyut Oto Algılama Seçeneği		-

Genel Ayarlar menüsü		Panel Kilidi
Yzc Ayarları		-
	Kağıt Kaynağı Ayarları	-
	Basım Dili	✓
	Genel Yazdırma Ayarları	✓
	PDL Baskı Yplandırması	✓
	Oto Hata Çzçü	✓
	Bellek Aygıtı Arayüzü	✓
	Kalın Kağıt	✓ ^{*1}
	Sessiz Mod	✓ ^{*1}
	Mrkkp kuruma süresi: 2 taraf yazdırma	-
	Çift Yönlü	-
	Output Tray Otomatik Uzatması	-
	PC Bğlntısı USB üzerinden	✓
	USB I/F Zmn Aşm Ayarı	✓

Genel Ayarlar menüsü		Panel Kilidi
Ağ Ayarları		✓

Genel Ayarlar menüsü		Panel Kilidi
	Wi-Fi Ayarı	✓
	Kablolu LAN Ayarı	✓
	Ağ Durumu	✓
	Kablolu LAN/Wi-Fi Durumu	✓ ^{*2}
	Wi-Fi Direct Durumu	✓ ^{*2}
	E-posta Sncu Drmu	✓ ^{*2}
	Yazdırma Durumu Sayfası	✓ ^{*2}
	Bağlantı Kontrolü	✓ ^{*3}
	Gelişmiş	✓
	Aygıt Adı	✓
	TCP/IP	✓
	Proxy Sunucu	✓
	E-posta Sncsu	✓
	IPv6 Adresi	✓
	MS Ağ Paylaşımı	✓
	Bağlantı Hızı ve Çift Yönlü	✓
	HTTP'yi HTTPS'ye yönlendir	✓
	IPsec/IP Filtreleme devre dışı bırak	✓
	IEEE802.1X devre dışı bırak	✓

Genel Ayarlar menüsü		Panel Kilidi
	Web Hizmeti Ayarları	✓
	Epson Connect Servisleri	✓

Genel Ayarlar menüsü		Panel Kilidi
	Faks Ayarları	✓

Genel Ayarlar menüsü		Panel Kilidi
	Hızlı Çalıştırma Düğmesi	✓
	Temel Ayarlar	✓
	Gönderme Ayarları	✓
	Ayarları Al	✓
	Rapor Ayarları	✓
	Güvenlik Ayarları	✓
	Faks Bağlantısını Kontrol Et	✓
	Faks Ayrılr Shrbazı	✓

Genel Ayarlar menüsü		Panel Kilidi
Tarama Ayarları		✓
	Aliciyı Onayla	✓
	E-posta Sncsu	✓

Genel Ayarlar menüsü		Panel Kilidi
Sistem Yöneticisi		✓

Genel Ayarlar menüsü		Panel Kilidi
İrtibatlar Yöneticisi		✓
	Kayıt ol/Sil	✓*1, *4
	Sık	✓*4
	Kişileri Yazdır	✓
	Seçenekleri Görüntüle	✓*4
	Arama Seçenekleri	✓*4
Dahili Bellek Vrlrni Temzle		✓
Güvenlik Ayarları		✓
	Kısıtlamalar	✓
	Erişim Denetimi	✓
	Yntci Ayarları	✓
	Yönetici Parolası	✓
	Kilit Ayarları	✓
	Parola ile Şifreleme	✓
Müşteri Araştırması		✓
Varsayılan Ayarları Geri Yükle		✓
Aygıt Yazılımı Güncelleme		✓

✓ = Kilitlenecek.

- = Kilitlenmeyecek.

*1 : Kilidi **Genel Ayarlar > Sistem Yöneticisi > Güvenlik Ayarları > Kısıtlamalar** içinden etkinleştirebilir veya devre dışı bırakabilirsiniz.

*2 : Üst düzeydeki öğeler yönetici kilidi ile kilitlenebilse bile bunlara hala **Ayarlar > Yazıcı Durumu/Yazdır** öğesinin aynı ad menüsünden erişebilirsiniz.

*3 : Üst düzeydeki öğeler yönetici kilidi ile kilitlenebilse bile bunlara hala Ana Ekran >  > **Açıklama > Ağ bağlantı** öğesinin aynı ad menüsünden erişebilirsiniz.

*4 : Üst düzeydeki öğeler yönetici kilidi ile kilitlenebilse bile bunlara hala **Ayarlar > İrtibatlar Yöneticisi** öğesinin aynı ad menüsünden erişebilirsiniz.

İlgili Bilgi

➔ “Diğer Kilit Ayarları Öğeleri” sayfa 442

➔ “Tek Tek Ayarlanabilir Öğeler” sayfa 443

Diğer Kilit Ayarları Öğeleri

Genel Ayarlar menüsünden başka, aşağıdaki öğeler için Kilit Ayarları öğesinin etkinleştirilmesi gerekir.

- Ön ayrlar
 - Yeni Ekle
 - Sil
 - Yeniden Adlandır
 - Ana ekran ekleme veya kaldırma
 - Kullanıcı ayarlarını değiştirme
- Ayarlar > **Kullanıcı Ayarları.**

İlgili Bilgi

- ➔ “Genel Ayarlar Menüsü İçin Kilit Ayarları Öğeleri” sayfa 438
- ➔ “Tek Tek Ayarlanabilir Öğeler” sayfa 443

Ekran ve İşlev Ayarını Tek Tek Çalıştırma

Kilit Ayarları öğesinin bazı hedef öğeleri için etkinleştirildiğini veya devre dışı bırakıldığını tek tek ayarlayabilirsiniz.

Kişileri kaydetme veya değiştirme, iş geçmişini görüntüleme vb. gibi her kullanıcının müsaitliğini gerektiği gibi ayarlayabilirsiniz.

1. Yazıcının kontrol panelinde **Ayarlar** öğesini seçin.
2. **Genel Ayarlar > Sistem Yöneticisi > Güvenlik Ayarları > Kısıtlamalar** öğesini seçin.
3. Ayarını değiştirmek istediğiniz işlevin öğesini seçin ve sonra **Açık** veya **Kplı** olarak ayarlayın.

Tek Tek Ayarlanabilir Öğeler

Yönetici, aşağıdaki öğelerin ayarlarını tek tek görüntülemek ve değiştirmek için izin verebilir.

- İş günlüğü erişimi: **Job/Status > Günlük**
Durum monitörünün iş geçmişi görünümünü kontrol edin. İş geçmişinin görüntülenmesine izin vermek için **Açık** öğesini seçin.
- İrtibatlar Kaydetmeye/ Silmeye Erişim: **Ayarlar > İrtibatlar Yöneticisi > Kayıt ol/Sil**
Kişileri kaydetmeyi ve değiştirmeyi kontrol edin. Kişileri kaydetmek veya değiştirmek için **Açık** öğesini seçin.
- Son erişimi Faksla: **Faksla > Alıcı > Yakında**
Bir faks gönderirken ve alırken hedefin görünümünü kontrol edin. Hedefi görüntülemek için **Açık** öğesini seçin.
- Aktarım Kaydı erişimini Faksla: **Faksla > Menü > İletim Günlüğü**
Faksın iletişim geçmişinin görünümünü kontrol edin. İletişim geçmişini görüntülemek için **Açık** öğesini seçin.
- Rapor Faksla erişimi: **Faksla > Menü > Faks Raporu**
Faks raporunu yazdırmayı kontrol edin. Yazdırmaya izin vermek için **Açık** öğesini seçin.
- Ağ Klasörüne/FTP'ye Tara Yazım Kaydetme Geçmişi erişimi: **Tara > Ağ Klasörü/FTP > Menü > Kayıt Geçmişini Yazdır**
Ağa tarama klasörü işlevi için kaydetme geçmişini yazdırmayı kontrol edin. Yazdırmaya izin vermek için **Açık** öğesini seçin.

- Son E-postaya Tara erişimi: **Tara > E-posta > Alıcı > Geçmiş**
Postaya tarama işlevi için geçmişin görüntüsünü kontrol edin. Geçmiş görüntülemek için **Açık** ögesini seçin.
- E-postaya Tara Gönderilen Geçmişini Göster erişimi: **Tara > E-posta > Menü > Gönderme Geçmişini Göster**
Postaya tarama işlevi için e-posta gönderme geçmişinin görüntülenmesini kontrol edin. E-posta gönderme geçmişini görüntülemek için **Açık** ögesini seçin.
- E-postaya Tara Yazım Gönderilen Geçmişini Göster erişimi: **Tara > E-posta > Menü > Gönderi Geçmişini Yazdır**
Postaya tarama işlevi için e-posta gönderme geçmişinin yazdırılmasını kontrol edin. Yazdırmaya izin vermek için **Açık** ögesini seçin.
- Dile erişim: **Ayarlar > Dil/Language**
Kontrol panelinde görüntülenen dili değiştirmeyi kontrol edin. Dilleri değiştirmek için **Açık** ögesini seçin.
- Kalın Kağıt erişimi: **Ayarlar > Genel Ayarlar > Yzc Ayarları > Kalın Kağıt**
Kalın Kağıt işlevinin ayarlarını değiştirmeyi kontrol edin. Ayarları değiştirmek için **Açık** ögesini seçin.
- Sessiz Mod erişimi: **Ayarlar > Genel Ayarlar > Yzc Ayarları > Sessiz Mod**
Sessiz Mod işlevinin ayarlarını değiştirmeyi kontrol edin. Ayarları değiştirmek için **Açık** ögesini seçin.
- Kişisel Verilerin Korunması:
Hızlı arama kaydı hakkında hedef bilgilerin görüntülenmesini kontrol edin. Hedefi (***) olarak görüntülemek için **Açık** ögesini seçin.

İlgili Bilgi

- ➔ “Genel Ayarlar Menüsü İçin Kilit Ayarları Öğeleri” sayfa 438
- ➔ “Diğer Kilit Ayarları Öğeleri” sayfa 442

Yazıcıda Yönetici Olarak Oturum Açma

Yönetici parolası yazıcıya ayarlanmışsa kilitli menü öğelerini çalıştırmak için bir yönetici olarak oturum açmanız gerekir.

Kontrol Panelini Kullanarak Yazıcıda Oturum Açma

1.  öğesine dokununuz.
2. **Yönetici** öğesine dokununuz.
3. Yönetici parolasını girin ve sonra **Tamam** öğesine dokununuz.

Kimlik doğrulaması yapılırken  görüntülenir, sonra kilitli menü öğelerini çalıştırabilirsiniz.

Oturumu kapatmak için  öğesine dokununuz.

Not:

Ayarlar > Genel Ayarlar > Temel Ayarlar > Çalışma Zaman Aşımı için **Açık** ögesini seçtiğinizde, kontrol panelinde bir etkinlik yoksa belirli bir süreden sonra oturumu otomatik kapatırsınız.

Bilgisayardan Yazıcıda Oturum Açma

Web Config'de yönetici olarak oturum açtığınızda, Kilit Ayarları içinde ayarlanan öğeleri çalıştırabilirsiniz.

1. Web Config'i çalıştırmak için bir tarayıcıya yazıcının IP adresini girin.
2. **Yönetici Oturumu** öğesine tıklayın.
3. **Kullanıcı Adı** ve **Mevcut parola** içinde kullanıcı adı ve yönetici parolasını girin.
4. **Tamam** öğesine tıklayın.

Kimlik doğrulanırken kilitlenen öğeler ve **Yönetici Oturum Kpt** görüntülenir.

Oturumu kapatmak için **Yönetici Oturum Kpt** öğesine tıklayın.

Not:

Aygit Yönetimi sekmesi > Kontrol Paneli > Çalışma Zaman Aşımı için Açık öğesini seçtiğinizde, kontrol panelinde bir etkinlik olmadığında belirli bir süreden sonra oturumu otomatik kapatır.

İlgili Bilgi

➔ [“Yazıcı İşlemlerini Yapılandırma İçin Uygulama \(Web Config\)” sayfa 318](#)

Kullanılabilir Özellikleri Kısıtlama

Yazıcıda kullanıcı hesaplarını kaydedebilir, işlemlere bağlayabilir ve kullanıcıların kullanabileceği işlevleri kontrol edebilirsiniz.

Parolayı yazıcının kontrol panelinde girerek ve yazıcıda oturum açarak erişim kontrolünü etkinleştirirken, kullanıcı kopyalama, faksalama vb. gibi işlevleri kullanabilir.

Kullanılmayan işlevler grileştirilecek ve seçilemeyecektir.

Bilgisayardan, kimlik doğrulama bilgilerini yazıcı sürücüsüne veya tarayıcı sürücüsüne kaydederken yazdırabilir veya tarayabilirsiniz. Sürücü ayarları hakkında ayrıntılar için sürücünün yardımına veya kılavuzuna bakın.

Kullanıcı Hesabını Oluşturma

Erişim kontrolü için kullanıcı hesabını oluşturun.

1. Web Config'e erişin ve **Ürün Güvenliği** sekmesi > **Erişim Denetimi Ayarları** > **Kullnc Ayrıları** öğesini seçin.
2. Kaydetmek istediğiniz numara için **Ekle** öğesini tıklatın.



Önemli:

Yazıcıyı Epson veya başka şirketlerin kimlik doğrulama sistemiyle kullanırken, numara 2 – numara 10 arasında kısıtlama ayarının kullanıcı adını kaydedin.

Kimlik doğrulama sistemi gibi uygulama yazılımı numara biri kullanır, böylece kullanıcı adı yazıcının kontrol panelinde görüntülenmez.

3. Her öğeyi ayarlayın.
 - Kullanıcı Adı:
Alfasayısal karakterler kullanarak 1 ve 14 karakter uzunluğu arası kullanıcı adı listesinde görüntülenen adı girin.
 - Parola:
ASCII (0x20–0x7E) biçiminde 0 ve 20 karakter uzunluğu arasında bir parola girin. Parolayı iletirken boş bırakın.
 - Her bir işlevi etkinleştirmek veya devre dışı bırakmak için onay kutusunu seçin.
Kullanmak istediğiniz işlevi seçin.
4. **Uygula** öğesine tıklayın.
Belirli bir süreden sonra kullanıcı ayarı listesine dönün.
Kullanıcı Adı öğesinde kaydettiğiniz kullanıcı adının görüntülendiğini ve **Ekle** öğesinin **Dğšt** olarak değiştiğini kontrol edin.

İlgili Bilgi

➔ [“Yazıcı İşlemlerini Yapılandırma İçin Uygulama \(Web Config\)” sayfa 318](#)

Kullanıcı Hesabını Düzenleme

Kontrolle erişmek için kayıtlı hesabı düzenleyin.

1. Web Config'e erişin ve **Ürün Güvenliği** sekmesi > **Erişim Denetimi Ayarları** > **Kullnc Ayarları** öğesini seçin.
2. Düzenlemek istediğiniz numara için **Dğšt** öğesini tıkladın.
3. Her öğeyi tıkladın.
4. **Uygula** öğesine tıklayın.
Belirli bir süreden sonra kullanıcı ayarı listesine dönün.

İlgili Bilgi

➔ [“Yazıcı İşlemlerini Yapılandırma İçin Uygulama \(Web Config\)” sayfa 318](#)

Kullanıcı Hesabını Silme

Kontrolle erişmek için kayıtlı hesabı silin.

1. Web Config'e erişin ve **Ürün Güvenliği** sekmesi > **Erişim Denetimi Ayarları** > **Kullnc Ayarları** öğesini seçin.
2. Silmek istediğiniz numara için **Dğšt** öğesini tıkladın.

3. **Sil** öğesine tıklayın.



Önemli:

Sil öğesi tıklatıldığında, bir onay mesajı olmadan kullanıcı hesabı silinecektir. Hesabı silerken dikkatli olun.

Belirli bir süreden sonra kullanıcı ayarı listesine dönün.

İlgili Bilgi

➔ [“Yazıcı İşlemlerini Yapılandırma İçin Uygulama \(Web Config\)” sayfa 318](#)

Erişim Kontrolünü Etkinleştirme

Erişim kontrolünü etkinleştirirken, yalnızca kayıtlı kullanıcı yazıcıyı kullanabilir.

1. Web Config'e erişim ve **Ürün Güvenliği** sekmesi > **Erişim Denetimi Ayarları** > **Temel** öğesini seçin.
2. **Erişim Denetimini Etkinleştirir** öğesini seçin.

Kimlik doğrulama bilgileri olmadan yazdırmayı ve taramayı sağlar. öğesini seçerseniz, kimlik doğrulama bilgileriyle ayarlanan sürücülerden yazdırabilir veya tarayabilirsiniz. Yalnızca yazıcının kontrol panelinden çalışmayı kontrol etmek istediğinizde ve bilgisayarlardan yazdırmaya ve taramaya izin vermek için ayarlayın.

3. **Tamam** öğesine tıklayın.

Tamamlama mesajı belirli bir süreden sonra görüntülenir.

Kopyalama ve tarama gibi simgelerin yazıcının kontrol panelinde grileştiğini onaylayın.

İlgili Bilgi

➔ [“Yazıcı İşlemlerini Yapılandırma İçin Uygulama \(Web Config\)” sayfa 318](#)

Harici Arayüzü Devre Dışı Bırakma

Aygıt yazıcıya bağlamak için kullanılan arayüzü devre dışı bırakabilirsiniz. Yazdırma ve taramayı ağ yolu dışında bir yola kısıtlamak için kısıtlama ayarlarını yapın.

Not:

Kısıtlama ayarlarını yazıcının kontrol panelinden de yapabilirsiniz.

- Hafıza Aygıtı: Ayarlar > Genel Ayarlar > Yzc Ayarları > Bellek Aygıtı Arayüzü > Bellek Aygıtı**
- PC Bğlntısı USB üzerinden: Ayarlar > Genel Ayarlar > Yzc Ayarları > PC Bğlntısı USB üzerinden**

1. Web Config'e erişim ve **Ürün Güvenliği** sekmesi > **Harici Arabirim** öğesini seçin.

2. Ayarlamak istediğiniz işlevlerde **Devre dışı bırak** öğesini seçin.

Kontrol etmeyi iptal etmek istediğinizde **Etkinleştir** öğesini seçin.

- Hafıza Aygıtı**

Harici aygıt bağlantısı için verileri harici belleğe USB bağlantı noktası yoluyla kaydetmeyi yasaklayın.

PC Bağlantısı USB üzerinden

USB bağlantısı kullanımını bilgisayardan kısıtlayabilirsiniz. Kısıtlamak istiyorsanız **Devre dışı bırak** öğesini seçin.

3. **Tamam** öğesini tıklayın.

4. Devre dışı bırakılan bağlantı noktasının kullanılmadığını kontrol edin.

Hafıza Aygıtı

USB bellek gibi bir depolama aygıtını harici arayüz USB bağlantı noktasına bağlarken hiç yanıt olmadığını onaylayın.

PC Bağlantısı USB üzerinden

Sürücü bilgisayara yüklendiye

Yazıcıyı bilgisayara bir USB kablosu kullanarak bağlayın ve sonra yazıcının yazdırmadığını ve taramadığını onaylayın.

Sürücü bilgisayara yüklenmediye

Windows:

Aygıt yöneticisini açın ve saklayın, yazıcıyı bilgisayara bir USB kablosu kullanarak bağlayın ve sonra aygıt yöneticisinin içerikleri değişmeden tuttuğunu onaylayın.

Mac OS:

Yazıcıyı bilgisayara bir USB kablosu kullanarak bağlayın ve sonra yazıcıyı **Yazıcılar ve Tarayıcılar** içinden eklemek istiyorsanız yazıcının listelenmediğini onaylayın.

İlgili Bilgi

➔ [“Yazıcı İşlemlerini Yapılandırma İçin Uygulama \(Web Config\)” sayfa 318](#)

Uzak Yazıcıyı İzleme

Uzak Yazıcı İçin Bilgileri Kontrol Etme

Durum altından Web Config'i kullanarak çalışan yazıcının aşağıdaki bilgilerini kontrol edebilirsiniz.

Ürün Durumu

Durumu, bulut hizmetini, ürün numarasını, MAC adresini vb. kontrol edin.

Ağ Durumu

Ağ bağlantısı durumu, IP adresi, DNS sunucusu vb. bilgileri kontrol edin.

Kullanım Durumu

Yazdırma ilk gününü, yazdırılan sayfaları, her dil için yazdırma sayısını, tarama sayısını vb. kontrol edin.

Donanım Durumu

Yazıcının her işlevinin durumunu kontrol edin.

İş Geçmişi

Yazdırma işleri, iletim işleri vb. için iş günlüğünü kontrol edin.

İlgili Bilgi

➔ [“Yazıcı İşlemlerini Yapılandırma İçin Uygulama \(Web Config\)” sayfa 318](#)

Olaylar Meydana Geldiğinde E-posta Bildirimi Alma

E-posta Bildirimleri Hakkında

Bu, yazdırmanın durdurulması ve yazıcı hatası oluşması, e-postanın belirtilen adrese gönderilmesi gibi olaylar olduğunda bildirim fonksiyonudur.

Beş kadar hedere kaydedebilir ve her hedef için bildirim ayarlarını yapabilirsiniz.

Bu işlevi kullanmak için bildirimleri ayarlamadan önce posta sunucusunu ayarlamanız gerekir.

İlgili Bilgi

➔ [“Posta Sunucusunu Yapılandırma” sayfa 381](#)

E-posta Bildirimini Yapılandırma

E-posta bildirimini Web Config'i kullanarak yapılandırın.

1. Web Config'e erişin ve **Aygıt Yönetimi** sekmesi > **E-posta Bildirimi** ögesini seçin.
2. E-posta bildiriminin konusunu ayarlayın.
İki açılır menüden konuda görüntülenen içeriği seçin.
 - Seçili içerik **Konu** yanında görüntülenir.
 - Aynı içerik solda ve sağda ayarlanmayabilir.
 - Konum** içindeki karakter sayısı 32 baytı aştığında, 32 baytı aşan karakterler atlanır.
3. Bildirim e-postasını göndermek için e-posta adresini girin.
Şunları kullanın A-Z a-z 0-9 ! # \$ % & ' * + - . / = ? ^ _ { | } ~ @ ve 1 ve 255 karakter arası karakter girin.
4. E-posta bildirimleri için dili seçin.
5. Bir bildirim almak istediğiniz olaydaki onay kutusunu seçin.
Bildirim Ayarları sayısı **E-posta Adresi Ayarları** ögesinin hedef sayısına bağlıdır.
Örnek:
E-posta Adresi Ayarları içinde sayı 1 için ayarlanmış e-posta adresine gönderilen bir bildirim istiyorsanız yazıcıda kağıt bittiğinde **Kağıt çıkışı** içinde onay kutusu sütun **1** ögesini seçin.
6. **Tamam** ögesine tıklayın.
Bir e-posta bildiriminin bir olaya neden olarak gönderileceğini onaylayın.
Örnek: Kağıdın ayarlanmadığı yerde Kağıt Kaynağı belirterek yazdırın.

İlgili Bilgi

- ➔ “Yazıcı İşlemlerini Yapılandırma İçin Uygulama (Web Config)” sayfa 318
- ➔ “Posta Sunucusunu Yapılandırma” sayfa 381

E-posta Bildirimi İçin Öğeler

Öğeler	Ayarlar ve Açıklama
(-)	Mürekkep bittiğinde bildirim.
Mürekkep düşük	Mürekkep bitmeye yaklaştığında bildirim.
Bakım kutusu: Hizmet ömrünün sonunda	Bakım kutusu dolduğunda bildirim.
Bakım kutusu: Ömrünün sonuna yaklaşıyor	Bakım kutusu dolmaya yaklaştığında bildirim.
Yönetici şifresi değiştirildi	Yönetici parolası değiştiğinde bildirim.
Kâğıt çıkışı	Belirtilen kâğıt kaynağında kâğıt bitti hatası oluştuğunda bildirim.
Yazdırma durduruldu*	Kâğıt sıkışması, kâğıt kaseti yerleştirilmemesi veya kâğıt boyutu veya türü uyumsuzluğu gibi bir hata oluştuğunda bildirim.
Yazıcı hatası	Yazıcı hatası oluştuğunda bildirim.
Tarayıcı hatası	Tarayıcı hatası oluştuğunda bildirim.
Faks hatası	Faks hatası oluştuğunda bildirim.
Wi-Fi arızası	Kablosuz LAN arayüzü hatası olduğunda bildirim.
Yerleşik SD kart arızası	Dahili SD kart hatası olduğunda bildirim.
PDL kartı arızası	PDL alt tabakası hatası olduğunda bildirim.

İlgili Bilgi

- ➔ “E-posta Bildirimini Yapılandırma” sayfa 449

Ayarları Yedekleme

Web Config'den dosyaya ayarlanan değeri verebilirsiniz. Kişi, ayar değerlerini yedeklemek, yazıcıyı değiştirmek vb. için kullanabilirsiniz.

İkili dosya olarak verildiğinden verilen dosya düzenlenemez.

Ayarları dışa aktarın

Yazıcı için ayarı verin.

1. Web Config'e erişin ve sonra **Aygıt Yönetimi** sekmesi > **Ayar Değerini Dışa ve İçe Aktar** > **Dışa Aktar** öğesini seçin.

2. Dışa aktarmak istediğiniz ayarları seçin.

Dışa aktarmak istediğiniz ayarları seçin. Ana kategoriye seçerseniz alt kategoriler de seçilir. Ancak, aynı ağ içinde yinelemeden dolayı (IP adresleri gibi) hatalara neden olan alt kategoriler seçilemez.

3. Verilen dosyayı şifrelemek için bir parola girin.

Dosyayı almak için şifre gerekir. Dosyayı şifrelemek istemiyorsanız bunu boş bırakın.

4. **Dışa Aktar** ögesine tıklayın.



Önemli:

Yazıcının aygıt adı ve IPv6 adresi gibi ağ ayarlarını vermek istiyorsanız, **Aygıtın ayarlarını birbirinden bağımsız olarak seçmek için etkinleştirin** ögesini seçin ve daha fazla öğe seçin. Yedek yazıcı için yalnızca seçilen değerleri kullanın.

İlgili Bilgi

➔ [“Yazıcı İşlemlerini Yapılandırma İçin Uygulama \(Web Config\)” sayfa 318](#)

Ayarları alma

Verilen Web Config dosyasını yazıcıya alın.



Önemli:

Yazıcı adı veya IP adresi gibi tek tek bilgileri içeren değerleri alırken aynı IP adresinin aynı ağda olmadığından emin olun.

1. Web Config'e erişin ve sonra **Aygıt Yönetimi** sekmesi > **Ayar Değerini Dışa ve İçe Aktar** > **İçe Aktar** ögesini seçin.
2. Verilen dosyayı seçin ve sonra kodlanmış şifreyi girin.
3. **İleri** ögesine tıklayın.
4. Almak istediğiniz ayarları seçin ve sonra **İleri** ögesine tıklayın.
5. **Tamam** ögesine tıklayın.

Ayarlar yazıcıya uygulanır.

İlgili Bilgi

➔ [“Yazıcı İşlemlerini Yapılandırma İçin Uygulama \(Web Config\)” sayfa 318](#)

Gelişmiş Güvenlik Ayarları

Bu bölümde gelişmiş güvenlik özellikleri açıklanmaktadır.

Güvenlik Ayarları ve Tehlikeyi Önleme

Bir yazıcı bir ağa bağlandığında uzak bir konumdan ona erişebilirsiniz. Ek olarak, birçok kişi işlevsel etkinliği ve rahatlığı iyileştirmeye yardımcı olan yazıcıyı paylaşabilir. Ancak, yasal olmayan erişim, yasal olmayan kullanım ve verilerin değiştirilmesi gibi riskler artar. Yazıcıyı Internet'e erişebileceğiniz bir ortamda kullanıyorsanız, riskler daha da yükselir.

Dışarıdan erişim koruması olmayan yazıcılar için Internet'ten yazıcıda depolanan yazdırma işi günlüklerini okumak mümkün olacaktır.

Bu riskten kaçınmak için Epson yazıcılarda çeşitli güvenlik teknolojileri bulunur.

Yazıcıyı müşterinin ortam bilgileriyle oluşturulan ortam koşullarına göre gerektiği gibi ayarlayın.

Ad	Özellik türü	Ayarlanacak	Önlenecek
Protokol kontrolü	Yazıcılar ve bilgisayarlar arasında iletişim için kullanılacak protokolleri ve hizmetleri kontrol eder ve özellikleri etkinleştirir ve devre dışı bırakır.	Özelliklere uygulanan bir protokol veya hizmete ayrı ayrı izin verilir veya yasaklanır.	Kullanıcıların gereksiz işlevleri kullanmalarını önleyerek beklenmedik kullanımla oluşabilecek güvenlik risklerini düşürme.
SSL/TLS iletişimleri	Web tarayıcısı yoluyla bilgisayarla iletişim kurma, Epson Connect'i kullanma ve bellenimi güncelleme gibi Internet'te yazıcıdan Epson sunucusuna erişirken iletişim içeriği SSL/TLS iletişimleriyle şifrelenir.	CA imzalı bir sertifika edinin ve sonra yazıcıya alın.	CA imzalı sertifikayla yazıcının bir kimliğini temizleme kişiselleştirmeyi ve yetkisiz erişimi önler. Ek olarak, SSL/TLS'nin iletişim içeriği korunur ve yazdırma verileri ve ayar bilgileri için içerik sızıntısını önler.
IPsec/IP filtreleme	Belirli bir istemciden veya belirli bir türdeki verileri ayırmayı ve kesmeyi ayarlayabilirsiniz. IPsec, verileri IP paketi birimi (şifreleme ve kimlik doğrulama) ile koruduğundan, güvensiz protokolle güvenli bir şekilde iletişim kurabilirsiniz.	Yazıcıya erişebilen istemci veya veri türünü ayarlamak için temel bir ilke ve tek tek ilke oluşturun.	Yetkisiz erişime ve yazıcıya iletişim verilerini değiştirme ve durdurmaya karşı koruyun.
IEEE 802.1X	Yalnızca kimliği doğrulanan kullanıcıların ağa bağlanmasına izin verir. Yalnızca izin verilen bir kullanıcının yazıcıyı kullanmasına izin verilir.	RADIUS sunucusuna kimlik doğrulama ayarı (kimlik doğrulama sunucusu).	Yazıcıyı yetkisiz erişime ve kullanıma karşı korur.

İlgili Bilgi

- ➔ [“İletişim Kurallarını Denetleme ve Kullanma” sayfa 453](#)
- ➔ [“Yazıcıyla SSL/TLS İletişimi” sayfa 463](#)
- ➔ [“IPsec/IP Filtrelemeyi Kullanan Şifrelenmiş İletişim” sayfa 464](#)
- ➔ [“Yazıcıyı bir IEEE802.1X Ağına Bağlama” sayfa 476](#)

Güvenlik Özelliği Ayarları

IPsec/IP filtresi veya IEEE 802.1X'i ayarlarken, ayarlar bilgileriyle iletişim kurmak için değiştirme veya durdurma gibi güvenlik risklerini azaltmak için Web Config'e SSL/TLS'yi kullanarak erişmeniz önerilir.

IPsec/IP filtresi veya IEEE 802.1X'i ayarlamadan önce yönetici parolasını yapılandırdığınızdan emin olun.

Ayrıca, bir Ethernet kablosu kullanarak Web Config'i yazıcıyı doğrudan bilgisayara kullanarak ve sonra IP adresini bir web tarayıcısına girerek de kullanabilirsiniz. Güvenlik ayarları tamamlandıktan sonra yazıcı güvenli bir ortamda bağlanabilir.

İletişim Kurallarını Denetleme ve Kullanma

Çeşitli yolları ve iletişim kurallarını kullanarak yazdırabilirsiniz.

Bir çok işlevli yazıcı kullanıyorsanız, belirtilmemiş sayıda ağ bilgisayarından ağ tarama ve PC-FAX kullanabilirsiniz.

Belirli yollardan yazdırmayı kısıtlayarak veya kullanılabilir işlevleri denetleyerek istenmeyen güvenlik risklerini azaltabilirsiniz.

İletişim kurallarını denetleme

İletişim kuralı ayarlarını yapılandırın.

1. Web Config'e erişin ve sonra **Ağ Güvenliği** sekmesi > **İletişim Kuralı** ögesini seçin.
2. Her bir ögeyi yapılandırın.
3. **İleri** ögesine tıklayın.
4. **Tamam** ögesine tıklayın.
Ayarlar yazıcıya uygulanır.

İlgili Bilgi

- ➔ “Yazıcı İşlemlerini Yapılandırma İçin Uygulama (Web Config)” sayfa 318
- ➔ “Etkinleştirebileceğiniz veya Devre Dışı Bırakabileceğiniz Protokoller” sayfa 453
- ➔ “Protokol Ayar Öğeleri” sayfa 454

Etkinleştirebileceğiniz veya Devre Dışı Bırakabileceğiniz Protokoller

Protokol	Açıklama
Bonjour Ayarları	Bonjour'u kullanıp kullanmamayı belirtebilirsiniz. Bonjour, aygıtları aramak, yazdırmak vb. için kullanılır.
SLP Ayarları	SLP işlevini etkinleştirebilir veya devre dışı bırakabilirsiniz. SLP, EpsonNet Config içinde ağda arama veya itmeli tarama için kullanılır.
WSD Ayarları	WSD işlevini etkinleştirebilir veya devre dışı bırakabilirsiniz. Bu etkinleştirildiğinde, WSD aygıtları ekleyebilir ve WSD bağlantı noktasından yazdırabilirsiniz.

Protokol	Açıklama
LLTD Ayarları	LLTD işlevini etkinleştirebilir veya devre dışı bırakabilirsiniz. Bu etkinleştirildiğinde, Windows ağ haritasında görüntülenir.
LLMNR Ayarları	LLMNR işlevini etkinleştirebilir veya devre dışı bırakabilirsiniz. Bu etkinleştirildiğinde DNS.'yi kullanamasanız bile NetBIOS olmadan ad çözünürlüğünü kullanabilirsiniz.
LPR Ayarları	LPR yazdırmaya izin verip vermemeyi belirtebilirsiniz. Bu etkinleştirildiğinde, LPR bağlantı noktasından yazdırabilirsiniz.
RAW (Port9100) Ayarları	RAW bağlantı noktasından (Port 9100) yazdırmaya izin verip vermemeyi belirtebilirsiniz. Bu etkinleştirildiğinde, RAW bağlantı noktasından (Port 9100) yazdırabilirsiniz.
IPP Ayarları	IPP'den yazdırmaya izin verip vermemeyi belirtebilirsiniz. Bu etkinleştirildiğinde, İnternet üzerinden yazdırabilirsiniz.
SNMPv1/v2c Ayarları	SNMPv1/v2c ögesini etkinleştirip etkinleştirmemeyi belirtebilirsiniz. Bu, aygıtları ayarlamak, izlemek vb. için kullanılır.
SNMPv3 Ayarları	SNMPv3 ögesini etkinleştirip etkinleştirmemeyi belirtebilirsiniz. Bu, şifreli aygıtları ayarlamak, izlemek vb. için kullanılır.

İlgili Bilgi

- ➔ “İletişim kurallarını denetleme” sayfa 453
- ➔ “Protokol Ayar Öğeleri” sayfa 454

Protokol Ayar Öğeleri

Bonjour Ayarları

Öğeler	Ayar değeri ve Hedef
Bonjour Kullan	Bonjour yoluyla aygıtları aramak ve kullanmak için bunu seçin.
Bonjour Adı	Bonjour adını görüntüler.
Bonjour Hizmet Adı	Bonjour hizmet adını görüntüler.
Konum	Bonjour konum adını görüntüler.
Öncelikli İletişim Kuralları	Bonjour yazdırma için en öncelikli protokolü seçin.

SLP Ayarları

Öğeler	Ayar değeri ve Hedef
SLP Etkinleştir	SLP işlevini etkinleştirmek için seçin. Bu, EpsonNet Config içinde ağ arama gibi kullanılır.

WSD Ayarları

Öğeler	Ayar değeri ve Hedef
WSD Etkinleştir	WSD kullanarak aygıtları eklemeyi etkinleştirmek için bunu seçin ve WSD bağlantı noktasından yazdırın ve tarayın.
Yazdırma Zaman Aşımı (sn.)	WSD yazdırma için iletişim zaman aşımı değerini 3 ila 3600 saniye arasında girin.
Tarama Zaman Aşımı (sn.)	WSD tarama için iletişim zaman aşımı değerini 3 ila 3600 saniye arasında girin.
Aygıt Adı	WSD aygıt adını görüntüler.
Konum	WSD konum adını görüntüler.

LLTD Ayarları

Öğeler	Ayar değeri ve Hedef
LLTD Etkinleştir	LLTD'yi etkinleştirmek için bunu seçin. Windows ağ haritasında yazıcı görüntülenir.
Aygıt Adı	LLTD aygıt adını görüntüler.

LLMNR Ayarları

Öğeler	Ayar değeri ve Hedef
LLMNR Etkinleştir	LLMNR'yi etkinleştirmek için bunu seçin. DNS'yi kullanmasanız bile NetBIOS olmadan ad çözünürlüğünü kullanabilirsiniz.

LPR Ayarları

Öğeler	Ayar değeri ve Hedef
LPR Bağlantı Noktası Yazdırmaya İzin Ver	LPR bağlantı noktasından yazdırmaya izin vermeyi seçin.
Yazdırma Zaman Aşımı (sn.)	LPR yazdırma için zaman aşımı değerini 0 ila 3600 saniye arasında girin. Zaman aşımına uğramak istemiyorsanız 0 girin.

RAW (Port9100) Ayarları

Öğeler	Ayar değeri ve Hedef
RAW (Port9100) Yazdırmaya İzin Ver	RAW bağlantı noktasından (Port 9100) yazdırmaya izin vermeyi seçin.
Yazdırma Zaman Aşımı (sn.)	RAW (Port 9100) yazdırma için zaman aşımı değerini 0 ila 3600 saniye arasında girin. Zaman aşımına uğramak istemiyorsanız 0 girin.

IPP Ayarları

Öğeler	Ayar değeri ve Hedef
IPP Etkinleştir	IPP iletişimini etkinleştirmeyi seçin. Yalnızca IPP'yi destekleyen yazıcılar görüntülenir.
Güvenli Olmayan İletişime İzin Ver	Yazıcının herhangi bir güvenlik önlemi (IPP) olmadan iletişim kurmasına izin vermek için İzinli öğesini seçin.
İletişim Zaman Aşımı (sn.)	IPP yazdırma için zaman aşımı değerini 0 ila 3600 saniye arasında girin.
IPP yazdırma kullanılırken PIN Kodu gerektir	IPP yazdırmayı kullanırken bir PIN kodu gerekip gerekmediğini seçin. Evet öğesini seçerseniz, PIN kodları olmadan IPP yazdırma işleri yazıcıya kaydedilmez.
URL (Ağ)	Yazıcı ağa bağlandığında IPP URL'lerini (http ve https) görüntüler. URL, yazıcının IP adresi, Bağlantı noktası numarası ve IPP yazıcı adı arasındaki birleştirilmiş değerdir.
URL (Wi-Fi Direct)	Yazıcı Wi-Fi Direct ile bağlandığında IPP URL'leri (http ve https) görüntüler. URL, yazıcının IP adresi, Bağlantı noktası numarası ve IPP yazıcı adı arasındaki birleştirilmiş değerdir.
Yazıcı Adı	IPP yazıcı adını görüntüler.
Konum	IPP konumunu görüntüler.

SNMPv1/v2c Ayarları

Öğeler	Ayar değeri ve Hedef
SNMPv1/v2c Etkinleştir	SNMPv1/v2c öğesini etkinleştirmek için seçin.
Erişim Yetkisi	SNMPv1/v2c etkinleştirildiğinde erişim yetkilisini ayarlayın. Salt Okunur veya Okuma/Yazma öğesini seçin.
Topluluk Adı (Yalnızca Okuma)	0 ila 32 ASCII (0x20 ila 0x7E) arası karakter girin.
Topluluk Adı (Okuma/Yazma)	0 ila 32 ASCII (0x20 ila 0x7E) arası karakter girin.

SNMPv3 Ayarları

Öğeler	Ayar değeri ve Hedef
SNMPv3 Etkinleştir	Kutu işaretlendiğinde SNMPv3 etkinleştirilir.
Kullanıcı Adı	1 bayt karakterler kullanarak 1 ve 32 arası karakter girin.
Kimlik Doğrulama Ayarları	
Algoritma	SNMPv3 için kimlik doğrulama için bir algoritma seçin.
Parola	SNMPv3 için kimlik doğrulama için parolayı girin. 8 ve 32 arası karakteri ASCII (0x20–0x7E) cinsinden girin. Bunu belirtmezseniz boş bırakın.
Şifreyi Onayla	Onay için yapılandırduğunuz parolayı girin.
Şifreleme Ayarları	

Öğeler		Ayar değeri ve Hedef
	Algoritma	SNMPv3 için şifreleme için bir algoritma seçin.
	Parola	SNMPv3 için şifreleme için parolayı girin. 8 ve 32 arası karakteri ASCII (0x20–0x7E) cinsinden girin. Bunu belirtmezseniz boş bırakın.
	Şifreyi Onayla	Onay için yapılandırduğunuz parolayı girin.
İçerik Adı		32 veya daha az karakteri Unicode (UTF-8) cinsinden girin. Bunu belirtmezseniz boş bırakın. Girilebilen karakter sayısı dile bağlı olarak değişir.

İlgili Bilgi

- ➔ “İletişim kurallarını denetleme” sayfa 453
- ➔ “Etkinleştirebileceğiniz veya Devre Dışı Bırakabileceğiniz Protokoller” sayfa 453

Dijital Sertifika Kullanımı

Dijital Sertifikasyon Hakkında

CA İmzalı Sertifika

Bu, CA (Sertifika Yetkilisi) tarafından imzalanan bir sertifikadır. Sertifika Yetkilisi'ne uygulamak için bunu alabilirsiniz. Bu sertifika yazıcının bulunduğu belgeler ve SSL/TLS iletişimi için kullanılır, bu yüzden veri iletişimi güvenliğini sağlayabilirsiniz.

SSL/TLS iletişimi için kullanıldığında, bir sunucu sertifikası olarak kullanılır.

IPsec/IP Filtreleme veya IEEE 802.1X iletişimi olarak ayarlandığında, bir istemci sertifikası olarak kullanılır.

CA Sertifikası

Bu, CA İmzalı Sertifika zincirinde bir sertifikadır, ayrıca orta CA sertifikası olarak adlandırılır. Diğer tarafın veya Web Config'in sunucusuna erişirken web tarayıcısı tarafından yazıcı sertifikası yolunu doğrulamak için kullanılır.

CA Sertifikası için yazıcıdan erişilen sunucu sertifikası yolunu doğrularken ayarlayın. Yazıcı için SSL/TLS bağlantısı için CA İmzalı Sertifika yolunu onaylamak için ayarlayın.

Yazıcının CA sertifikasını CA sertifikasının verdiği Sertifika Yetkilisi'nden alabilirsiniz.

Ayrıca, diğer sunucunun CA İmzalı Sertifika ögesini veren Sertifika Yetkilisi'nden diğer tarafın sunucusunu doğrulamak için kullanılan CA sertifikasını alabilirsiniz.

Kendinden İmzalı Sertifika

Bu, yazıcının imzaladığı ve kendisi verdiği bir sertifikadır. Kök sertifika olarak da adlandırılır. Verici kendisini belgelediğinden güvenilir değildir ve kişiselleştirmeyi önleyemez.

Güvenlik ayarı yaparken ve CA İmzalı Sertifika olmadan basit SSL/TLS iletişimi gerçekleştirirken kullanın.

Bir SSL/TLS iletişimi için bu sertifikayı kullanıyorsanız, sertifika bir web tarayıcısında kaydedilmediğinden web tarayıcısında bir güvenlik uyarısı görüntülenebilir. Kendinden İmzalı Sertifika ögesini yalnızca bir SSL/TLS iletişimi için kullanabilirsiniz.

İlgili Bilgi

- ➔ “CA İmzalı Sertifika Yapılandırma” sayfa 458
- ➔ “Kendinden İmzalı Sertifika Güncelleme” sayfa 461
- ➔ “CA Sertifikası Yapılandırma” sayfa 462

CA İmzalı Sertifika Yapılandırma

CA İmzalı bir Sertifika Alınması

CA imzalı bir sertifika almak için bir CSR (Sertifika İmzalama Talebi) oluşturun ve bununla sertifika yetkilisine başvurun. Web Config'i ve bir bilgisayarı kullanarak CSR oluşturabilirsiniz.

Web Config'i kullanarak bir CSR oluşturmak ve CA imzalı bir sertifika almak için aşağıdaki adımları izleyin. Web Config'i kullanarak CSR oluştururken, sertifika PEM/DER formatındadır.

1. Web Config'e erişin ve sonra **Ağ Güvenliği** sekmesini seçin. Sonra, **SSL/TLS > Sertifika** veya **IPsec/IP Filtreleme > İstemci Sertifikası** veya **IEEE802.1X > İstemci Sertifikası** ögesini seçin.
Neyi seçerseniz seçin, aynı sertifikayı alabilir ve ortak olarak kullanabilirsiniz.
2. **Oluştur CSR** ögesine tıklayın.
CSR oluşturma sayfası açılır.
3. Her öge için bir değer girin.
Not:
İzin verilen anahtar uzunluğu ve kısaltmalar sertifika yetkilisine bağlı olarak değişir. Her sertifika yetkilisinin kurallarına uygun talep hazırlayın.
4. **Tamam** ögesine tıklayın.
Bir tamamlanma mesajı görüntülenir.
5. **Ağ Güvenliği** sekmesini seçin. Sonra, **SSL/TLS > Sertifika** veya **IPsec/IP Filtreleme > İstemci Sertifikası** veya **IEEE802.1X > İstemci Sertifikası** ögesini seçin.
6. Her sertifika yetkilisinin belirlemiş olduğu formata uygun CSR'ı bilgisayarınıza indirmek için **CSR indirme** düğmelerinden birine tıklayın.



Önemli:

Tekrar bir CSR oluşturmayın. Bunu yaparsanız, verilen bir CA İmzalı Sertifika içe aktarılamayabilir.

7. Bir sertifika yetkilisine CSR'yi gönderin ve bir CA İmzalı Sertifika alın.
Her sertifika yetkilisinin gönderi yöntemi ve biçimi ile ilgili kurallarına uyun.
8. Verilen CA İmzalı Sertifika ögesini yazıcıya bağlı bir bilgisayara kaydedin.
Sertifikayı bir hedefe kaydettiğinizde CA İmzalı Sertifika alma işlemi tamamlanmış olur.

İlgili Bilgi

➔ “Yazıcı İşlemlerini Yapılandırma İçin Uygulama (Web Config)” sayfa 318

CSR Ayar Öğeleri

Öğeler	Ayarlar ve Açıklama
Anahtar Uzunluğu	Bir CSR için bir anahtar uzunluğu seçin.
Ortak Ad	1 ve 128 arasında karakter girebilirsiniz. Bu bir IP adresiyse statik bir IP adresi olmalıdır. Virgüllerle ayırarak 1 ila 5 IPv4 adresi, IPv6 adresleri, ana bilgisayar adları, FQDN'ler girebilirsiniz. İlk öğe ortak adda depolanır ve diğer öğeler sertifika nesnesinin takma ad alanında depolanır. Örnek: Yazıcının IP adresi: 192.0.2.123, Yazıcı adı: EPSONA1B2C3 Ortak Ad: EPSONA1B2C3,EPSONA1B2C3.local,192.0.2.123
Kuruluş/ Kuruluş Birimi/ Bölge/ Eyalet/İl	ASCII (0x20 – 0x7E) olarak 0 ve 64 karakter arası girebilirsiniz. Ayrılmış adları virgüllerle bölebilirsiniz.
Ülke	ISO-3166 ile belirtilen iki basamaklı sayı olarak bir ülke kodu girin.
Gönderenin Eposta Adresi	Posta sunucusu ayarı için gönderenin e-posta adresini girebilirsiniz. Ağ sekmesi > E-posta Sncsu > Temel için Gönderenin Eposta Adresi olarak aynı e-posta adresini girin.

İlgili Bilgi

➔ “CA İmzalı bir Sertifika Alınması” sayfa 458

CA İmzalı bir Sertifikanın İçerik Aktarımı

Alınan CA İmzalı Sertifika öğesini yazıcıya alın.



Önemli:

- Yazıcının saat ve tarih ayarının doğru olduğundan emin olun. Sertifika geçersiz olabilir.
- Web Config tarafından hazırlanmış bir CSR kullanıyorsanız, her seferde bir adet sertifika içe aktarabilirsiniz.

- Web Config'e erişin ve sonra **Ağ Güvenliği** sekmesini seçin. Sonra, **SSL/TLS** > **Sertifika** veya **IPsec/IP Filtreleme** > **İstemci Sertifikası** veya **IEEE802.1X** > **İstemci Sertifikası** öğesini seçin.
- İçerik Aktar** öğesine tıklayın
Sertifika içe aktarım sayfası açılır.
- Her öğe için bir değer girin. Yazıcıya erişen web tarayıcısında sertifikanın yolunu doğrularken **CA Sertifikası 1** ve **CA Sertifikası 2** öğesini ayarlayın.
Nerede CSR oluşturduğunuza ve sertifikanın dosya formatına bağlı olarak gerekli ayarlar değişebilir. Aşağıdakilere göre, değerleri gerekli öğelere girin.

- Web Config'den alınmış PEM/DER formatında bir sertifika
 - Özel Anahtar:** Yazıcının özel bir anahtarı olduğu için yapılandırmayın.
 - Parola:** Yapılandırmayın.
 - CA Sertifikası 1/CA Sertifikası 2:** İsteğe bağlı
- Bilgisayardan alınmış, PEM/DER formatında bir sertifika
 - Özel Anahtar:** Ayarlamamız gerekir.
 - Parola:** Yapılandırmayın.
 - CA Sertifikası 1/CA Sertifikası 2:** İsteğe bağlı
- Bilgisayardan alınmış, PKCS#12 formatında bir sertifika
 - Özel Anahtar:** Yapılandırmayın.
 - Parola:** İsteğe bağlı
 - CA Sertifikası 1/CA Sertifikası 2:** Yapılandırmayın.

4. **Tamam** ögesine tıklayın.

Bir tamamlanma mesajı görüntülenir.

Not:

Sertifika bilgisini doğrulamak için **Onayla** ögesine tıklayın.

İlgili Bilgi

➔ [“Yazıcı İşlemlerini Yapılandırma İçin Uygulama \(Web Config\)” sayfa 318](#)

CA-imzalı Sertifika Alma Ayar Öğeleri

Öğeler	Ayarlar ve Açıklama
Sunucu Sertifikası veya İstemci Sertifikası	Bir sertifikanın biçimini seçin. SSL/TLS bağlantısı için Sunucu Sertifikası görüntülenir. IPsec/IP Filtreleme veya IEEE 802.1X için İstemci Sertifikası görüntülenir.
Özel Anahtar	Bilgisayardan oluşturulmuş bir CSR kullanarak PEM/DER biçiminin bir sertifikasını alırsanız bir sertifikayla eşleşen bir özel anahtar dosyası belirtin.
Parola	Dosya biçimi Özel Anahtarlı Sertifika (PKCS#12) ise sertifika aldığınızda ayarlanmış özel anahtarı şifrelemek için parolayı girin.
CA Sertifikası 1	Sertifikanın biçimi Sertifika (PEM/DER) ise sunucu sertifikası olarak kullanılan bir CA İmzalı Sertifika veren sertifika yetkilisinin bir sertifikasını alın. Gerekirse bir dosya belirtin.
CA Sertifikası 2	Sertifikanızın biçimi Sertifika (PEM/DER) ise CA Sertifikası 1 veren sertifika yetkilisinin bir sertifikasını alın. Gerekirse bir dosya belirtin.

İlgili Bilgi

➔ [“CA İmzalı bir Sertifikanın İçerik Aktarımı” sayfa 459](#)

CA İmzalı bir Sertifika Silme

Sertifika zaman aşımına uğradığında ya da şifreli bir bağlantıya gerek kalmadığında önemli bir sertifikayı silebilirsiniz.



Önemli:

Web Config tarafından hazırlanmış bir CSR kullanıyorsanız, silinmiş bir sertifikayı tekrar içe aktaramazsınız. Bu durumda CSR oluşturun ve tekrar bir sertifika alın.

1. Web Config'e erişin ve sonra **Ağ Güvenliği** sekmesini seçin. Sonra, **SSL/TLS > Sertifika** veya **IPsec/IP Filtreleme > İstemci Sertifikası** veya **IEEE802.1X > İstemci Sertifikası** öğesini seçin.
2. **Sil** öğesine tıklayın.
3. Görüntülenen mesajda, sertifikayı silmek istediğinizi onaylayın.

İlgili Bilgi

➔ [“Yazıcı İşlemlerini Yapılandırma İçin Uygulama \(Web Config\)” sayfa 318](#)

Kendinden İmzalı Sertifika Güncelleme

Kendinden İmzalı Sertifika yazıcı tarafından verildiğinden, süresi dolduğunda veya açıklanan içerik değiştiğinde güncelleyebilirsiniz.

1. Web Config'e erişin ve **Ağ Güvenliği** tab > **SSL/TLS > Sertifika** öğesini seçin.
2. **Güncelle** öğesine tıklayın.
3. **Ortak Ad** girin.

5 kadar IPv4 adresi, IPv6 adresi, ana bilgisayar adı, 1 ila 128 karakter arası FQDN girebilir ve bunları virgüllerle ayırabilirsiniz. İlk parametre ortak adda depolanır ve diğerleri sertifikanın konusu için takma ad alanında depolanır.

Örnek:

Yazıcının IP adresi: 192.0.2.123, Yazıcı adı: EPSONA1B2C3

Ortak isim: EPSONA1B2C3,EPSONA1B2C3.local,192.0.2.123

4. Sertifika için bir geçerlilik süresi belirleyin.
5. **İleri** öğesine tıklayın.
Bir doğrulama mesajı görüntülenir.
6. **Tamam** öğesine tıklayın.
Yazıcı güncelleştirilmiştir.

Not:

Ağ Güvenliği sekmesi > **SSL/TLS > Sertifika > Kendinden İmzalı Sertifika** öğesinden sertifika bilgilerini kontrol edebilir ve **Onayla** öğesini tıklatabilirsiniz.

İlgili Bilgi

➔ “Yazıcı İşlemlerini Yapılandırma İçin Uygulama (Web Config)” sayfa 318

CA Sertifikası Yapılandırma

CA Sertifikası ögesini ayarladığınızda, yolu yazıcının eriştiği sunucunun CA sertifikasına doğrulayabilirsiniz. Bu, kişiselleştirmeyi önleyebilir.

CA Sertifikası ögesini CA İmzalı Sertifika verildiği Sertifika Yetkilisinden alabilirsiniz.

CA Sertifikası Alma

CA Sertifikası ögesini yazıcıya alın.

1. Web Config'e erişin ve sonra **Ağ Güvenliği** sekmesi > **CA Sertifikası** ögesini seçin.
2. **İçe Aktar** ögesine tıklayın.
3. Almak istediğiniz CA Sertifikası ögesini belirtin.
4. **Tamam** ögesine tıklayın.

Alma işlemi tamamlandığında, **CA Sertifikası** ekranına dönersiniz ve alınan CA Sertifikası görüntülenir.

İlgili Bilgi

➔ “Yazıcı İşlemlerini Yapılandırma İçin Uygulama (Web Config)” sayfa 318

CA Sertifikası Silme

Alınan CA Sertifikası ögesini silebilirsiniz.

1. Web Config'e erişin ve sonra **Ağ Güvenliği** sekmesi > **CA Sertifikası** ögesini seçin.
2. Silmek istediğiniz CA Sertifikası yanındaki **Sil** ögesine tıklayın.
3. Görüntülenen mesajda sertifikayı silmek istediğinizi onaylayın.
4. **Ağı Yeniden Başlat** ögesine tıklayın ve sonra silinen CA Sertifikasının güncellenen ekranda listelenmediğini kontrol edin.

İlgili Bilgi

➔ “Yazıcı İşlemlerini Yapılandırma İçin Uygulama (Web Config)” sayfa 318

Yazıcıyla SSL/TLS İletişimi

Yazıcıya SSL/TLS (Secure Sockets Layer (Güvenli Giriş Katmanı)/Transport Layer Security (Aktarım Katmanı Güvenliği)) iletişimi kullanılarak sunucu sertifikası ayarlandığında bilgisayarlar arasında iletişim yolunu şifreleyebilirsiniz. Bunu uzak ve yetkisiz erişimi önlemek istediğinizde yapın.

Temel SSL/TLS Ayarlarını Yapılandırma

Yazıcı HTTPS sunucu özelliğini destekliyorsa iletişimleri şifrelemek için bir SSL/TLS iletişimi kullanabilirsiniz. Güvenliği sağlayarak yazıcıyı Web Config kullanarak yapılandırabilir ve yönetebilirsiniz.

Şifreleme gücünü yapılandırın ve özelliği yönlendirin.

1. Web Config'e erişin ve **Ağ Güvenliği** sekmesi > **SSL/TLS** > **Temel** ögesini seçin.
2. Her öge için bir değer seçin.
 - Şifreleme Gücü
Şifreleme gücü düzeyini seçin.
 - HTTP iletişimini HTTPS iletişimine yönlendir
HTTP'ye erişildiğinde HTTPS'ye yönlendirin.
3. **İleri** ögesine tıklayın.
Bir onay mesajı görüntülenir.
4. **Tamam** ögesine tıklayın.
Yazıcı güncellenir.

İlgili Bilgi

➔ [“Yazıcı İşlemlerini Yapılandırma İçin Uygulama \(Web Config\)” sayfa 318](#)

Yazıcı İçin Bir Sunucu Sertifikası Yapılandırma

1. Web Config'e erişin ve **Ağ Güvenliği** sekmesi > **SSL/TLS** > **Sertifika** ögesini seçin.
2. **Sunucu Sertifikası** üzerinde kullanmak için bir sertifika belirtin.
 - Kendinden İmzalı Sertifika
Kendinden imzalı sertifika yazıcı tarafından oluşturuldu. CA imzalı bir sertifika almazsanız bunu seçin.
 - CA İmzalı Sertifika
CA imzalı bir sertifikayı önceden edinirseniz ve alırsanız bunu belirtebilirsiniz.
3. **İleri** ögesine tıklayın.
Bir onay mesajı görüntülenir.
4. **Tamam** ögesine tıklayın.
Yazıcı güncellenir.

İlgili Bilgi

- ➔ “Yazıcı İşlemlerini Yapılandırma İçin Uygulama (Web Config)” sayfa 318
- ➔ “CA İmzalı Sertifika Yapılandırma” sayfa 458
- ➔ “Kendinden İmzalı Sertifika Güncelleme” sayfa 461

IPsec/IP Filtrelemeyi Kullanan Şifrelenmiş İletişim

IPsec/IP Filtreleme Hakkında

IPsec/IP Filtreleme işlevini kullanarak IP adresleri, hizmetler ve bağlantı noktasına göre trafiği filtreleyebilirsiniz. Filtreleme özelliğini dahil ederek yazıcıyı belirli müşterileri ve belirli verileri kabul edecek ya da engelleyecek şekilde yapılandırabilirsiniz. Ayrıca, IPsec kullanarak güvenlik seviyesini arttırabilirsiniz.

Not:

Windows Vista veya üstünü ya da Windows Server 2008 veya üstünü çalıştıran bilgisayarlar IPsec'i destekler.

Varsayılan İlkeyi Yapılandırma

Trafiği filtrelemek için varsayılan ilkeyi yapılandırın. Varsayılan ilke, yazıcıya bağlanan her kullanıcı veya grup için geçerlidir. Kullanıcılar ve kullanıcı gruplarına yönelik daha ayrıntılı kontrol için grup ilkeleri yapılandırın.

1. Web Config'e erişin ve sonra **Ağ Güvenliği** sekmesi > **IPsec/IP Filtreleme** > **Temel** ögesini seçin.
2. Her öge için bir değer girin.
3. **İleri** ögesine tıklayın.
Bir doğrulama mesajı görüntülenir.
4. **Tamam** ögesine tıklayın.
Yazıcı güncelleştirilmiştir.

İlgili Bilgi

- ➔ “Yazıcı İşlemlerini Yapılandırma İçin Uygulama (Web Config)” sayfa 318

Varsayılan İlke Ayarlama Öğeleri

Varsayılan İlke

Öğeler	Ayarlar ve Açıklama
IPsec/IP Filtreleme	IPsec/IP Filtre özelliğini etkinleştirebilir ya da devre dışı bırakabilirsiniz.

Erişim Denetimi

IP paketlerinin trafiği için bir kontrol yöntemi yapılandırın.

Öğeler	Ayarlar ve Açıklama
Erişime İzin Ver	Yapılandırılmış IP paketlerinin düz geçişlerine izin vermek için bu öğeyi seçin.
Erişimi Reddet	Yapılandırılmış IP paketlerinin düz geçişlerini reddetmek için bu öğeyi seçin.
IPsec	Yapılandırılmış IPsec paketlerinin düz geçişlerine izin vermek için bu öğeyi seçin.

IKE Sürümü

IKE Sürümü için **IKEv1** veya **IKEv2** ögesini seçin. Yazıcının bağlı olduğu ağıta göre bunlardan birini seçin.

IKEv1

IKE Sürümü için **IKEv1** ögesini seçtiğinizde aşağıdaki öğeler görüntülenir.

Öğeler	Ayarlar ve Açıklama
Doğrulama Yöntemi	Sertifika ögesini seçmek için önceden CA imzalı sertifika almış ve içe aktarımını gerçekleştirmiş olmalısınız.
Önceden Paylaşılmış Anahtar	Doğrulama Yöntemi için Önceden Paylaşılmış Anahtar ögesini seçerseniz, 1 ve 127 karakter arasında önceden paylaşılan bir anahtar girin.
Önceden Paylaşılmış Anahtarı Onayla	Yapılandırdığınız anahtarı onay için girin.

IKEv2

IKE Sürümü için **IKEv2** ögesini seçtiğinizde aşağıdaki öğeler görüntülenir.

Öğeler	Ayarlar ve Açıklama	
Lokal	Doğrulama Yöntemi	Sertifika ögesini seçmek için önceden CA imzalı sertifika almış ve içe aktarımını gerçekleştirmiş olmalısınız.
	Kimlik Türü	Doğrulama Yöntemi için Önceden Paylaşılmış Anahtar ögesini seçerseniz, yazıcının kimlik türünü seçin.
	Kimlik	Kimliğin türüyle eşleşen yazıcının kimliğini girin. İlk karakter için "@", "#" ve "=" öğelerini kullanamazsınız. Ayrıcalıklı Ad: 1 ila 255 arasında 1 baytlık ASCII (0x20 ila 0x7E) karakterler girin. "=" ögesini eklemeniz gerekir. IP Adresi: IPv4 veya IPv6 biçimini girin. FQDN: A-Z, a-z, 0-9, "-" ve nokta (.) karakterlerini kullanarak 1 ila 255 karakter arası bir kombinasyon girin. Eposta Adresi: 1 ila 255 arasında 1 baytlık ASCII (0x20 ila 0x7E) karakterler girin. "@" ögesini eklemeniz gerekir. Anahtar Kimliği: 1 ila 255 arasında 1 baytlık ASCII (0x20 ila 0x7E) karakterler girin.
	Önceden Paylaşılmış Anahtar	Doğrulama Yöntemi için Önceden Paylaşılmış Anahtar ögesini seçerseniz, 1 ve 127 karakter arasında önceden paylaşılan bir anahtar girin.
	Önceden Paylaşılmış Anahtarı Onayla	Yapılandırdığınız anahtarı onay için girin.

Öğeler		Ayarlar ve Açıklama
Uzak	Doğrulama Yöntemi	Sertifika öğesini seçmek için önceden CA imzalı sertifika almış ve içe aktarımını gerçekleştirmiş olmalısınız.
	Kimlik Türü	Doğrulama Yöntemi için Önceden Paylaşılmış Anahtar öğesini seçerseniz, kimlik doğrulamasını yapmak istediğiniz aygıtın kimlik türünü seçin.
	Kimlik	Kimliğin türüyle eşleşen yazıcının kimliğini girin. İlk karakter için "@", "#" ve "=" öğelerini kullanamazsınız. Ayrıcalıklı Ad: 1 ila 255 arasında 1 baytlık ASCII (0x20 ila 0x7E) karakterler girin. "=" öğesini eklemeniz gerekir. IP Adresi: IPv4 veya IPv6 biçimini girin. FQDN: A-Z, a-z, 0-9, "-" ve nokta (.) karakterlerini kullanarak 1 ila 255 karakter arası bir kombinasyon girin. Eposta Adresi: 1 ila 255 arasında 1 baytlık ASCII (0x20 ila 0x7E) karakterler girin. "@" öğesini eklemeniz gerekir. Anahtar Kimliği: 1 ila 255 arasında 1 baytlık ASCII (0x20 ila 0x7E) karakterler girin.
	Önceden Paylaşılmış Anahtar	Doğrulama Yöntemi için Önceden Paylaşılmış Anahtar öğesini seçerseniz, 1 ve 127 karakter arasında önceden paylaşılan bir anahtar girin.
	Önceden Paylaşılmış Anahtarı Onayla	Yapılandırdığınız anahtarı onay için girin.

Kuşatma

IPsec için **Erişim Denetimi** öğesini seçerseniz, bir kapsülleme modu yapılandırmanız gerekir.

Öğeler	Ayarlar ve Açıklama
Taşıma Modu	Aynı LAN üzerinde sadece yazıcıyı kullanırsanız bu öğeyi seçin. Katman 4 ya da sonraki IP paketleri şifrelenmiştir.
Tünel Modu	Yazıcıyı IPsec-VPN gibi Internet özellikli bir ağda kullanıyorsanız bu seçeneği seçin. IP paketlerinin başlıkları ve verileri şifrelenmiştir. Uzak Ağ Geçidi (Tünel Modu): Kuşatma için Tünel Modu öğesini seçerseniz, 1 ve 39 karakter arası bir ağ geçidi adresi girin.

Güvenlik İletişim Kuralı

Erişim Denetimi için IPsec öğesini seçerseniz bir seçenek seçin.

Öğeler	Ayarlar ve Açıklama
ESP	Kimlik doğrulama ve veri bütünlüğünü sağlamak ve veri şifrelemesi için bu öğeyi seçin.
AH	Kimlik doğrulama ve veri bütünlüğünü sağlamak için bu öğeyi seçin. Veri şifrelemesi yasaklandığında bile IPsec kullanabilirsiniz.

❑ Algoritma Ayarları

Tüm ayarlar için **Herhangi** ögesini seçmeniz veya her ayar için **Herhangi** dışımda bir öge seçmeniz önerilir. Ayarların bazıları için **Herhangi** ögesini seçerseniz ve diğer ayarlar için **Herhangi** dışında bir öge seçerseniz, aygıt kimliğini doğrulamak istediğiniz diğer aygıtlara bağlı olarak iletişim kuramayabilir.

Öğeler		Ayarlar ve Açıklama
IKE	Şifreleme	IKE için şifreleme algoritmasını seçin. Öğeler IKE sürümüne bağlı olarak değişir.
	Yetkilendirme	IKE için kimlik doğrulama algoritmasını seçin.
	Anahtar Değişimi	IKE için anahtar değiştirme algoritmasını seçin. Öğeler IKE sürümüne bağlı olarak değişir.
ESP	Şifreleme	ESP için şifreleme algoritmasını seçin. Bu, ESP ögesi Güvenlik İletişim Kuralı için seçildiğinde kullanılabilir.
	Yetkilendirme	ESP için kimlik doğrulama algoritmasını seçin. Bu, ESP ögesi Güvenlik İletişim Kuralı için seçildiğinde kullanılabilir.
AH	Yetkilendirme	AH için şifreleme algoritmasını seçin. Bu, AH ögesi Güvenlik İletişim Kuralı için seçildiğinde kullanılabilir.

İlgili Bilgi

➔ [“Varsayılan İlkeyi Yapılandırma” sayfa 464](#)

Grup İlkesini Yapılandırma

Grup ilkesi, bir kullanıcı ya da kullanıcı grubu üzerinde geçerli olan, bir ya da daha fazla kuraldır. Yazıcı, yapılandırılmış ilkelerle eşleşen IP paketlerini kontrol eder. IP paketleri 1 ila 10 adet grup ilkesi ve ardından bir varsayılan ilke seviyesinde kimlik denetiminden geçmiştir.

1. Web Config'e erişin ve sonra **Ağ Güvenliği** sekmesi > **IPsec/IP Filtreleme** > **Temel** ögesini seçin.
2. Yapılandırmak istediğiniz numaralandırılmış bir sekmeyi tıklatın.
3. Her öge için bir değer girin.
4. **İleri** ögesine tıklayın.
Bir doğrulama mesajı görüntülenir.
5. **Tamam** ögesine tıklayın.
Yazıcı güncelleştirilmiştir.

İlgili Bilgi

➔ [“Yazıcı İşlemlerini Yapılandırma İçin Uygulama \(Web Config\)” sayfa 318](#)

Grup İlkesi Ayarlama Öğeleri

Öğeler	Ayarlar ve Açıklama
Bu Grup İlkesini etkinleştir	Bir grup ilkesi etkinleştirebilir ya da devre dışı bırakabilirsiniz.

Erişim Denetimi

IP paketlerinin trafiği için bir kontrol yöntemi yapılandırın.

Öğeler	Ayarlar ve Açıklama
Erişime İzin Ver	Yapılandırılmış IP paketlerinin düz geçişlerine izin vermek için bu öğeyi seçin.
Erişimi Reddet	Yapılandırılmış IP paketlerinin düz geçişlerini reddetmek için bu öğeyi seçin.
IPsec	Yapılandırılmış IPsec paketlerinin düz geçişlerine izin vermek için bu öğeyi seçin.

Yerel Adres (Yazıcı)

Ağ ortamınızla eşleşen bir IPv4 adresi veya IPv6 adresi seçin. Bir IP adresi otomatik atanırsa, **Otomatik olarak alınan IPv4 adresini kullan** öğesini seçebilirsiniz.

Not:

Bir IPv6 adresi otomatik atandıysa bağlantı kullanılamaz olabilir. Statik bir IPv6 adresi yapılandırın.

Uzak Adres (Ana Bilgisayar)

Erişimi kontrol etmek için bir cihazın IP adresini girin. IP adresi 43 karakter veya daha kısa olmalıdır. Bir IP adresi girmezseniz, tüm adresler kontrol edilir.

Not:

Bir IP adresi otomatik olarak atanmışsa (örneğin DHCP tarafından atanmışsa), bağlantı kurulamayabilir. Sabit bir IP adresi yapılandırın.

Bağlantı Noktası Seçme Yöntemi

Bağlantı noktalarını belirtmek için bir yöntem seçin.

Hizmet Adı

Bağlantı Noktası Seçme Yöntemi için **Hizmet Adı** öğesini seçerseniz bir seçenek seçin.

Taşıma İletişim Kuralı

Port Numarası için **Bağlantı Noktası Seçme Yöntemi** öğesini seçerseniz, bir kapsülleme modu yapılandırmanız gerekir.

Öğeler	Ayarlar ve Açıklama
Herhangi Bir İletişim Kuralı	Tüm protokol türlerini kontrol etmek için bunu seçin.
TCP	Tekli gönderim amacıyla veri kontrolü için bu öğeyi seçin.
UDP	Çoklu gönderim ve yayın amacıyla veri kontrolü için bu öğeyi seçin.
ICMPv4	Ping komutu kontrolü için bu öğeyi seçin.

Yerel Bağlantı Noktası

Bağlantı Noktası Seçme Yöntemi için **Port Numarası** ögesini seçerseniz ve **Taşıma İletişim Kuralı** için **TCP** veya **UDP** ögesini seçerseniz, paketleri almayı kontrol etmek için bağlantı noktası numaralarını virgüllerle ayırarak girin. En fazla 10 bağlantı noktası sayısı girebilirsiniz.

Örnek: 20,80,119,5220

Bir bağlantı noktası sayısı girmezseniz, tüm bağlantı noktaları kontrol edilir.

Uzak Bağlantı Noktası

Bağlantı Noktası Seçme Yöntemi için **Port Numarası** ögesini seçerseniz ve **Taşıma İletişim Kuralı** için **TCP** veya **UDP** ögesini seçerseniz, paketleri göndermeyi kontrol etmek için bağlantı noktası numaralarını virgüllerle ayırarak girin. En fazla 10 bağlantı noktası sayısı girebilirsiniz.

Örnek: 25,80,143,5220

Bir bağlantı noktası sayısı girmezseniz, tüm bağlantı noktaları kontrol edilir.

IKE Sürümü

IKE Sürümü için **IKEv1** veya **IKEv2** ögesini seçin. Yazıcının bağlı olduğu ağıta göre bunlardan birini seçin.

IKEv1

IKE Sürümü için **IKEv1** ögesini seçtiğinizde aşağıdaki öğeler görüntülenir.

Öğeler	Ayarlar ve Açıklama
Doğrulama Yöntemi	Erişim Denetimi için IPsec ögesini seçerseniz bir seçenek seçin. Kullanılmış sertifika, varsayılan ilke ile ortaktır.
Önceden Paylaşılmış Anahtar	Doğrulama Yöntemi için Önceden Paylaşılmış Anahtar ögesini seçerseniz, 1 ve 127 karakter arasında önceden paylaşılan bir anahtar girin.
Önceden Paylaşılmış Anahtarı Onayla	Yapılandırdığınız anahtarı onay için girin.

❑ IKEv2

IKE Sürümü için **IKEv2** ögesini seçtiğinizde aşağıdaki ögeler görüntülenir.

Ögeler		Ayarlar ve Açıklama
Lokal	Doğrulama Yöntemi	Erişim Denetimi için IPsec ögesini seçerseniz bir seçenek seçin. Kullanılmış sertifika, varsayılan ilke ile ortaktır.
	Kimlik Türü	Doğrulama Yöntemi için Önceden Paylaşılmış Anahtar ögesini seçerseniz, yazıcının kimlik türünü seçin.
	Kimlik	Kimliğin türüyle eşleşen yazıcının kimliğini girin. İlk karakter için "@" , "#" ve "=" ögelerini kullanamazsınız. Ayrıcalıklı Ad: 1 ila 255 arasında 1 baytlık ASCII (0x20 ila 0x7E) karakterler girin. "=" ögesini eklemeniz gerekir. IP Adresi: IPv4 veya IPv6 biçimini girin. FQDN: A-Z, a-z, 0-9, "-" ve nokta (.) karakterlerini kullanarak 1 ila 255 karakter arası bir kombinasyon girin. Eposta Adresi: 1 ila 255 arasında 1 baytlık ASCII (0x20 ila 0x7E) karakterler girin. "@" ögesini eklemeniz gerekir. Anahtar Kimliği: 1 ila 255 arasında 1 baytlık ASCII (0x20 ila 0x7E) karakterler girin.
	Önceden Paylaşılmış Anahtar	Doğrulama Yöntemi için Önceden Paylaşılmış Anahtar ögesini seçerseniz, 1 ve 127 karakter arasında önceden paylaşılan bir anahtar girin.
	Önceden Paylaşılmış Anahtarı Onayla	Yapılandırdığınız anahtarı onay için girin.
	Uzak	Doğrulama Yöntemi
Uzak	Kimlik Türü	Doğrulama Yöntemi için Önceden Paylaşılmış Anahtar ögesini seçerseniz, kimlik doğrulamasını yapmak istediğiniz aygıtın kimlik türünü seçin.
	Kimlik	Kimliğin türüyle eşleşen yazıcının kimliğini girin. İlk karakter için "@" , "#" ve "=" ögelerini kullanamazsınız. Ayrıcalıklı Ad: 1 ila 255 arasında 1 baytlık ASCII (0x20 ila 0x7E) karakterler girin. "=" ögesini eklemeniz gerekir. IP Adresi: IPv4 veya IPv6 biçimini girin. FQDN: A-Z, a-z, 0-9, "-" ve nokta (.) karakterlerini kullanarak 1 ila 255 karakter arası bir kombinasyon girin. Eposta Adresi: 1 ila 255 arasında 1 baytlık ASCII (0x20 ila 0x7E) karakterler girin. "@" ögesini eklemeniz gerekir. Anahtar Kimliği: 1 ila 255 arasında 1 baytlık ASCII (0x20 ila 0x7E) karakterler girin.
	Önceden Paylaşılmış Anahtar	Doğrulama Yöntemi için Önceden Paylaşılmış Anahtar ögesini seçerseniz, 1 ve 127 karakter arasında önceden paylaşılan bir anahtar girin.
	Önceden Paylaşılmış Anahtarı Onayla	Yapılandırdığınız anahtarı onay için girin.

Kuşatma

IPsec için **Erişim Denetimi** ögesini seçerseniz, bir kapsülleme modu yapılandırmanız gerekir.

Öğeler	Ayarlar ve Açıklama
Taşıma Modu	Aynı LAN üzerinde sadece yazıcıyı kullanırsanız bu öğeyi seçin. Katman 4 ya da sonraki IP paketleri şifrelenmiştir.
Tünel Modu	Yazıcıyı IPsec-VPN gibi Internet özellikli bir ağda kullanıyorsanız bu seçeneği seçin. IP paketlerinin başlıkları ve verileri şifrelenmiştir. Uzak Ağ Geçidi (Tünel Modu): Kuşatma için Tünel Modu öğesini seçerseniz, 1 ve 39 karakter arası bir ağ geçidi adresi girin.

Güvenlik İletişim Kuralı

Erişim Denetimi için IPsec öğesini seçerseniz bir seçenek seçin.

Öğeler	Ayarlar ve Açıklama
ESP	Kimlik doğrulama ve veri bütünlüğünü sağlamak ve veri şifrelemesi için bu öğeyi seçin.
AH	Kimlik doğrulama ve veri bütünlüğünü sağlamak için bu öğeyi seçin. Veri şifrelemesi yasaklandığında bile IPsec kullanabilirsiniz.

Algoritma Ayarları

Tüm ayarlar için **Herhangi** öğesini seçmeniz veya her ayar için **Herhangi** dışında bir öğe seçmeniz önerilir. Ayarların bazıları için **Herhangi** öğesini seçerseniz ve diğer ayarlar için **Herhangi** dışında bir öğe seçerseniz, aygıt kimliğini doğrulamak istediğiniz diğer aygıtlara bağlı olarak iletişim kuramayabilir.

Öğeler	Ayarlar ve Açıklama	
IKE	Şifreleme	IKE için şifreleme algoritmasını seçin. Öğeler IKE sürümüne bağlı olarak değişir.
	Yetkilendirme	IKE için kimlik doğrulama algoritmasını seçin.
	Anahtar Değişimi	IKE için anahtar değiştirme algoritmasını seçin. Öğeler IKE sürümüne bağlı olarak değişir.
ESP	Şifreleme	ESP için şifreleme algoritmasını seçin. Bu, ESP öğesi Güvenlik İletişim Kuralı için seçildiğinde kullanılabilir.
	Yetkilendirme	ESP için kimlik doğrulama algoritmasını seçin. Bu, ESP öğesi Güvenlik İletişim Kuralı için seçildiğinde kullanılabilir.
AH	Yetkilendirme	AH için şifreleme algoritmasını seçin. Bu, AH öğesi Güvenlik İletişim Kuralı için seçildiğinde kullanılabilir.

İlgili Bilgi

- ➔ “Grup İlkesini Yapılandırma” sayfa 468
- ➔ “Yerel Adres (Yazıcı) ve Uzak Adres (Ana Bilgisayar) öğelerinin Grup İlkesi’deki kombinasyonu” sayfa 473
- ➔ “Grup İlkesindeki Hizmet Adı Referansları” sayfa 473

Yerel Adres (Yazıcı) ve Uzak Adres (Ana Bilgisayar) öğelerinin Grup İlkesi'deki kombinasyonu

		Yerel Adres (Yazıcı) Ayarlama		
		IPv4	IPv6*2	Herhangi bir adres*3
Uzak Adres (Ana Bilgisayar) Ayarlama	IPv4*1	✓	–	✓
	IPv6*1*2	–	✓	✓
	Boş	✓	✓	✓

*1 : IPsec öğesi **Erişim Denetimi** için seçilirse, bir önek uzunluğu belirtebilirsiniz.

*2 : IPsec öğesi **Erişim Denetimi** için seçilirse, bir bağlantı yerel adresi seçebilirsiniz (fe80:) ancak grup ilkesi devre dışı bırakılacaktır.

*3 : IPv6 bağlantı yerel adresleri dışında.

Grup İlkesindeki Hizmet Adı Referansları

Not:

Kullanılmayan hizmetler görüntülenir ancak seçilemez.

Hizmet Adı	Protokol türü	Yerel bağlantı noktası numarası	Uzak bağlantı noktası numarası	Kontrol edilen özellikler
Herhangi	–	–	–	Tüm hizmetler
ENPC	UDP	3289	Herhangi bir bağlantı noktası	Epson Device Admin, bir yazıcı sürücüsü ve bir tarayıcı sürücüsü gibi uygulamalardan bir yazıcıyı arama
SNMP	UDP	161	Herhangi bir bağlantı noktası	Epson Device Admin, Epson yazıcı sürücüsü ve Epson tarayıcı sürücüsü gibi uygulamalardan MIB alma ve yapılandırma
LPR	TCP	515	Herhangi bir bağlantı noktası	LPR verilerini iletme
RAW (Port9100)	TCP	9100	Herhangi bir bağlantı noktası	RAW verilerini iletme
IPP/IPPS	TCP	631	Herhangi bir bağlantı noktası	IPP/IPPS yazdırma verilerini iletme
WSD	TCP	Herhangi bir bağlantı noktası	5357	WSD'yi Kontrol Etme
WS-Discovery	UDP	3702	Herhangi bir bağlantı noktası	WSD'den bir yazıcıyı arama
Network Scan	TCP	1865	Herhangi bir bağlantı noktası	Taranan yazılımdan tarama verilerini iletme
Network Push Scan	TCP	Herhangi bir bağlantı noktası	2968	Tarama yazılımından itmeli tarama iş bilgilerini alma

Hizmet Adı	Protokol türü	Yerel bağlantı noktası numarası	Uzak bağlantı noktası numarası	Kontrol edilen özellikler
Network Push Scan Discovery	UDP	2968	Herhangi bir bağlantı noktası	Tarama yazılımından itmeli tarama yürütüldüğünde bir bilgisayarı arama
FTP Verisi (Yerel)	TCP	20	Herhangi bir bağlantı noktası	FTP sunucusu (FTP yazdırmanın iletme verileri)
FTP Kontrolü (Yerel)	TCP	21	Herhangi bir bağlantı noktası	FTP sunucusu (FTP yazdırmayı kontrol etme)
FTP Verisi (Uzak)	TCP	Herhangi bir bağlantı noktası	20	FTP istemcisi (tarama verilerini ve alınan faks verilerini iletme) Ancak, bu, uzak bağlantı noktası numarası 20'yi kullanan yalnızca bir FTP sunucusunu kontrol edebilir.
FTP Kontrolü (Uzak)	TCP	Herhangi bir bağlantı noktası	21	FTP istemcisi (tarama verilerini ve alınan faks verilerini iletmek için kontrol etme)
CIFS (Yerel)	TCP	445	Herhangi bir bağlantı noktası	CIFS sunucusu (Bir ağ klasörünü paylaşma)
CIFS (Uzak)	TCP	Herhangi bir bağlantı noktası	445	CIFS istemcisi (tarama verilerini ve alınan faks verilerini bir klasöre iletme)
NetBIOS Name Service (Yerel)	UDP	137	Herhangi bir bağlantı noktası	CIFS sunucusu (Bir ağ klasörünü paylaşma)
NetBIOS Datagram Service (Yerel)	UDP	138	Herhangi bir bağlantı noktası	
NetBIOS Session Service (Yerel)	TCP	139	Herhangi bir bağlantı noktası	
NetBIOS Name Service (Uzak)	UDP	Herhangi bir bağlantı noktası	137	CIFS istemcisi (tarama verilerini ve alınan faks verilerini bir klasöre iletme)
NetBIOS Datagram Service (Uzak)	UDP	Herhangi bir bağlantı noktası	138	
NetBIOS Session Service (Uzak)	TCP	Herhangi bir bağlantı noktası	139	
HTTP (Yerel)	TCP	80	Herhangi bir bağlantı noktası	HTTP(S) sunucusu (Web Config ve WSD verilerini iletme)
HTTPS (Yerel)	TCP	443	Herhangi bir bağlantı noktası	
HTTP (Uzak)	TCP	Herhangi bir bağlantı noktası	80	HTTP(S) istemcisi (Epson Connect, belenim güncelleme ve kök sertifika güncelleme arasında iletişim kurma)
HTTPS (Uzak)	TCP	Herhangi bir bağlantı noktası	443	

IPsec/IP Filtreleme Yapılandırma Örnekleri

Yalnızca IPsec paketleri alma

Bu örnek yalnızca varsayılan ilkeyi yapılandırmak içindir.

Varsayılan İlke:

- IPsec/IP Filtreleme: Etkinleştir
- Erişim Denetimi: IPsec
- Doğrulama Yöntemi: Önceden Paylaşılmış Anahtar
- Önceden Paylaşılmış Anahtar: En fazla 127 karakter girin.

Grup İlkesi: Yapılandırmayın.

Yazdırma verilerini ve yazıcı ayarlarını alma

Bu örnek belirtilen hizmetlerden yazdırma verileri ve yazıcı yapılandırması iletişimlerine izin verir.

Varsayılan İlke:

- IPsec/IP Filtreleme: Etkinleştir
- Erişim Denetimi: Erişimi Reddet

Grup İlkesi:

- Bu Grup İlkesini etkinleştir: Kutuyu işaretleyin.
- Erişim Denetimi: Erişime İzin Ver
- Uzak Adres (Ana Bilgisayar): İstemcinin IP adresi
- Bağlantı Noktası Seçme Yöntemi: Hizmet Adı
- Hizmet Adı: ENPC, SNMP, HTTP (Yerel), HTTPS (Yerel) ve RAW (Port9100) öğelerinin kutusunu işaretleyin.

Not:

HTTP (Yerel) ve HTTPS (Yerel) öğelerini almaktan kaçınmak için **Grup İlkesi** içinde onay kutularının işaretlerini kaldırın. Bunu yaptığımızda, yazıcı ayarlarını değiştirmek için yazıcının kontrol panelinden geçici olarak IPsec/IP filtresini devre dışı bırakın.

Yalnızca belirtilen bir IP adresinden erişim alma

Bu örnek yazıcıya erişmek için belirtilen bir IP adresine izin verir.

Varsayılan İlke:

- IPsec/IP Filtreleme: Etkinleştir
- Erişim Denetimi: Erişimi Reddet

Grup İlkesi:

- Bu Grup İlkesini etkinleştir: Kutuyu işaretleyin.
- Erişim Denetimi: Erişime İzin Ver
- Uzak Adres (Ana Bilgisayar): Yöneticinin istemcisinin IP adresi

Not:

İlke yapılandırmasına bakılmaksızın, istemci yazıcıya erişebilecek ve yapılandırabilecektir.

IPsec/IP Filtresi İçin Bir Sertifikayı Yapılandırma

IPsec/IP Filtresi İçin İstemci Sertifikasını yapılandırın. Ayarladığınızda sertifikayı IPsec/IP Filtresi için bir kimlik doğrulama yöntemi olarak kullanabilirsiniz. Sertifika yetkilisini yapılandırmak istiyorsanız **CA Sertifikası** ögesine gidin.

1. Web Config'e erişin ve sonra **Ağ Güvenliği** sekmesi > **IPsec/IP Filtreleme** > **İstemci Sertifikası** ögesini seçin.
2. **İstemci Sertifikası** içinde sertifikayı alın.
Zaten Sertifika Yetkilisi tarafından yayınlanmış bir sertifika aldıysanız, sertifikayı kopyalayabilir ve IPsec/IP Filtresi içinde kullanabilirsiniz. Kopyalamak için sertifikayı **Kopyalama Kaynağı** içinden seçin ve sonra **Kopyala** ögesine tıklayın.

İlgili Bilgi

- ➔ “Yazıcı İşlemlerini Yapılandırma İçin Uygulama (Web Config)” sayfa 318
- ➔ “CA İmzalı Sertifika Yapılandırma” sayfa 458
- ➔ “CA Sertifikası Yapılandırma” sayfa 462

Yazıcıyı bir IEEE802.1X Ağına Bağlama

IEEE 802.1X Ağı Yapılandırma

IEEE 802.1X'i yazıcıya ayarladığınızda, RADIUS sunucusuna bağlı bir ağda, kimlik doğrulama işlevi olan bir LAN anahtarında veya bir erişim noktasında kullanabilirsiniz.

1. Web Config'e erişin ve sonra **Ağ Güvenliği** sekmesi > **IEEE802.1X** > **Temel** ögesini seçin.
2. Her öge için bir değer girin.
Bir Wi-Fi ağındaki yazıcıyı kullanmak istiyorsanız, **Wi-Fi Kurulumu** ögesini tıklatın ve bir SSID seçin veya girin.
Not:
Ethernet ve Wi-Fi arasında ayarları paylaşabilirsiniz.
3. **İleri** ögesine tıklayın.
Bir doğrulama mesajı görüntülenir.
4. **Tamam** ögesine tıklayın.
Yazıcı güncelleştirilmiştir.

İlgili Bilgi

- ➔ “Yazıcı İşlemlerini Yapılandırma İçin Uygulama (Web Config)” sayfa 318

IEEE 802.1X Ağı Ayarlama Öğeleri

Öğeler	Ayarlar ve Açıklama
IEEE802.1X (Kablolu LAN)	IEEE802.1X için sayfanın ayarlarını etkinleştirebilir veya devre dışı bırakabilirsiniz (IEEE802.1X > Temel) (Kablolu LAN).
IEEE802.1X (Wi-Fi)	IEEE802.1X (Wi-Fi) bağlantı durumu görüntülenir.
Bağlantı Yöntemi	Geçerli ağın bağlantı yöntemi görüntülenir.
EAP Türü	Yazıcı ile bir RADIUS sunucusu arasında kimlik doğrulama yöntemi için bir seçenek belirleyin.
	EAP-TLS CA imzalı bir sertifika almalı ve içe aktarmalısınız.
	PEAP-TLS
	EAP-TTLS Parola yapılandırmanız.
	PEAP/MSCHAPv2
Kullanıcı Kimliği	Bir RADIUS sunucusunun kimlik doğrulaması için kullanmak üzere bir kimlik yapılandırın. 1 ila 128 arasında 1 baytlık ASCII (0x20 ila 0x7E) karakterler girin.
Parola	Yazıcı kimlik doğrulaması için bir şifre yapılandırın. 1 ila 128 arasında 1 baytlık ASCII (0x20 ila 0x7E) karakterler girin. Windows sunucusu olarak bir RADIUS sunucusu kullanıyorsanız 127 karaktere kadar girebilirsiniz.
Şifreyi Onayla	Yapılandırduğunuz parolayı onay için girin.
Sunucu Kimliği	Belirli bir RADIUS sunucusuyla kimlik doğrulaması için bir sunucu kimliği yapılandırabilirsiniz. Kimlik doğrulayıcı, RADIUS sunucusundan gönderilen bir sunucu sertifikasının subject/subjectAltName alanında bir sunucu kimliği olup olmadığını doğrular. 0 ila 128 arasında 1 baytlık ASCII (0x20 ila 0x7E) karakterler girin.
Sertifika Doğrulama	Sertifika doğrulamasını kimlik doğrulama yöntemini dikkate almadan ayarlayabilirsiniz. Sertifikayı CA Sertifikası kısmında içe aktarın.
Adsız	EAP Türü için PEAP-TLS , EAP-TTLS veya PEAP/MSCHAPv2 öğesini seçerseniz, PEAP kimlik doğrulamasının 1. aşamasında kullanıcı kimliği yerine anonim bir ad yapılandırabilirsiniz. 0 ila 128 arasında 1 baytlık ASCII (0x20 ila 0x7E) karakterler girin.
Şifreleme Gücü	Aşağıdakilerden bir tanesini seçebilirsiniz.
	Yüksek AES256/3DES
	Orta AES256/3DES/AES128/RC4

İlgili Bilgi

➔ ["IEEE 802.1X Ağı Yapılandırma" sayfa 476](#)

IEEE 802.1X için Bir Sertifikayı Yapılandırma

IEEE802.1X için İstemci Sertifikasını yapılandırın. Ayarladığımızda, **EAP-TLS** ve **PEAP-TLS** öğelerini IEEE 802.1X'in bir kimlik doğrulama yöntemi olarak kullanabilirsiniz. Sertifika yetkilisi sertifikasını yapılandırmak istiyorsanız **CA Sertifikası** öğesine gidin.

1. Web Config'e erişin ve sonra **Ağ Güvenliği** sekmesi > **IEEE802.1X** > **İstemci Sertifikası** ögesini seçin.
2. **İstemci Sertifikası** içinde bir sertifika girin.
Zaten Sertifika Yetkilisi tarafından yayınlanmış bir sertifika aldıysanız, sertifikayı kopyalayabilir ve IEEE802.1X içinde kullanabilirsiniz. Kopyalamak için sertifikayı **Kopyalama Kaynağı** içinden seçin ve sonra **Kopyala** ögesine tıklayın.

İlgili Bilgi

- ➔ “Yazıcı İşlemlerini Yapılandırma İçin Uygulama (Web Config)” sayfa 318
- ➔ “CA İmzalı Sertifika Yapılandırma” sayfa 458
- ➔ “CA Sertifikası Yapılandırma” sayfa 462

IEEE 802.1X Ağ Durumunu Kontrol Etme

Bir ağ durumu sayfası yazdırarak IEEE 802.1X durumunu kontrol edebilirsiniz.

Durum Kimliği	IEEE 802.1X Durumu
Disable	IEEE 802.1X özelliği devre dışıdır.
EAP Success	IEEE 802.1X kimlik doğrulama başarılı oldu ve ağ bağlantısı kullanılabilir.
Authenticating	IEEE 802.1X kimlik doğrulaması tamamlanmadı.
Config Error	Kullanıcı kimliği ayarlanmadığından kimlik doğrulama başarısız oldu.
Client Certificate Error	İstemci sertifikası güncel olmadığından kimlik doğrulama başarısız oldu.
Timeout Error	RADIUS sunucusundan ve/veya kimlik doğrulayıcıdan yanıt olmadığından kimlik doğrulama başarısız oldu.
User ID Error	Yazıcının kullanıcı kimliği ve/veya sertifika protokolü yanlış olduğundan kimlik doğrulama başarısız oldu.
Server ID Error	Sunucu sertifikasının sunucu kimliği ve sunucunun kimliği eşleşmediğinden kimlik doğrulama başarısız oldu.
Server Certificate Error	Sunucu sertifikasında aşağıdaki hatalar olduğundan kimlik doğrulama başarısız oldu. <input type="checkbox"/> Sunucu sertifikası güncel değil. <input type="checkbox"/> Sunucu sertifikasının zinciri yanlış.
CA Certificate Error	CA sertifikasında aşağıdaki hatalar olduğundan kimlik doğrulama başarısız oldu. <input type="checkbox"/> Belirtilen CA sertifikası yanlış. <input type="checkbox"/> Doğru CA sertifikası alınmadı. <input type="checkbox"/> CA sertifikası güncel değil.
EAP Failure	Yazıcı ayarlarında aşağıdaki hatalar olduğundan kimlik doğrulama başarısız oldu. <input type="checkbox"/> EAP Türü ögesi EAP-TLS veya PEAP-TLS ise istemci sertifikası yanlıştır veya bazı sorunlar vardır. <input type="checkbox"/> EAP Türü ögesi EAP-TTLS veya PEAP/MSCHAPv2 ise kullanıcı kimliği veya parola doğru değildir.

İlgili Bilgi

➔ “Ağ Durumu Sayfası Yazdırma” sayfa 302

Gelişmiş Güvenlik İçin Sorunları Çözme

Güvenlik Ayarlarını Geri Yükleme

IPsec/IP Filtreleme veya IEEE802.1X gibi yüksek güvenli bir ortam kurarken, yanlış ayarlar veya aygıt veya sunucuyla sorun nedeniyle aygıtlarla iletişim kuramayabilirsiniz. Bu durumda, aygıt ayarlarını yeniden yapmak için veya gecikmeli kullanıma izin vermek için güvenlik ayarlarını geri yükleyin.

Kontrol Panelini Kullanarak Güvenlik İşlevini Devre Dışı Bırakma

Yazıcının kontrol panelini kullanarak IPsec/IP Filtresi veya IEEE 802.1X ögesini devre dışı bırakabilirsiniz.

1. **Ayarlar > Genel Ayarlar > Ağ Ayarları** ögesini seçin.
2. **Gelişmiş** ögesini seçin.
3. Devre dışı bırakmak istediğiniz aşağıdaki öğelerden seçim yapın.
 - IPsec/IP Filtreleme devre dışı bırak
 - IEEE802.1X devre dışı bırak
4. Onay ekranında **Ayarı Başlat** ögesini seçin.

Ağ Güvenlik Özellikleri Kullanımı Sorunları

Önceden Paylaşılmış Bir Anahtar Unutuldu

Önceden paylaşılan bir anahtarı yeniden yapılandırın.

Anahtarı değiştirmek için Web Config ögesine erişin ve **Ağ Güvenliği** sekmesi > **IPsec/IP Filtreleme** > **Temel** > **Varsayılan İlke** veya **Grup İlkesi** ögesini seçin.

Önceden paylaşılan anahtarı değiştirirken bilgisayarlar için önceden paylaşılan anahtarı yapılandırın.

İlgili Bilgi

➔ “Yazıcı İşlemlerini Yapılandırma İçin Uygulama (Web Config)” sayfa 318

➔ “IPsec/IP Filtrelemeyi Kullanan Şifrelenmiş İletişim” sayfa 464

IPsec İletişimi ile İletişim Kurulamıyor

Yazıcının veya bilgisayarın desteklemediği algoritmayı belirtin.

Yazıcı aşağıdaki algoritmaları destekler. Bilgisayarın ayarlarını kontrol edin.

Güvenlik Yöntemleri	Algoritmalar
IKE şifreleme algoritması	AES-CBC-128, AES-CBC-192, AES-CBC-256, AES-GCM-128*, AES-GCM-192*, AES-GCM-256*, 3DES
IKE kimlik doğrulama algoritması	SHA-1, SHA-256, SHA-384, SHA-512, MD5
IKE anahtar değiştirme algoritması	DH Grubu 1, DH Grubu 2, DH Grubu 5, DH Grubu 14, DH Grubu 15, DH Grubu 16, DH Grubu 17, DH Grubu 18, DH Grubu 19, DH Grubu 20, DH Grubu 21, DH Grubu 22, DH Grubu 23, DH Grubu 24, DH Grubu 25, DH Grubu 26, DH Grubu 27*, DH Grubu 28*, DH Grubu 29*, DH Grubu 30*
ESP şifreleme algoritması	AES-CBC-128, AES-CBC-192, AES-CBC-256, AES-GCM-128, AES-GCM-192, AES-GCM-256, 3DES
ESP kimlik doğrulama algoritması	SHA-1, SHA-256, SHA-384, SHA-512, MD5
AH kimlik doğrulama algoritması	SHA-1, SHA-256, SHA-384, SHA-512, MD5

* yalnızca IKEv2 için kullanılabilir

İlgili Bilgi

➔ [“IPsec/IP Filtrelemeyi Kullanan Şifrelenmiş İletişim” sayfa 464](#)

İletişim Aniden Kesiliyor

Yazıcının IP adresi değişti veya kullanılamıyor.

Grup İlkesi öğesinde yerel adrese kayıtlı IP adresi değiştiğinde veya kullanılamadığında, IPsec iletişimi gerçekleştirilemez. Yazıcının kontrol panelini kullanarak IPsec'i devre dışı bırakın.

DHCP süresi dolduysa yeniden başlatın veya IPv6 adresi süresi geçmişse veya alınmamışsa yazıcının Web Config (**Ağ Güvenliği** sekmesi > **IPsec/IP Filtreleme** > **Temel** > **Grup İlkesi** > **Yerel Adres (Yazıcı)**) öğesi için kayıtlı IP adresi bulunamayabilir.

Sabit bir IP adresi kullanın.

Bilgisayarın IP adresi değişti veya kullanılamıyor.

Grup İlkesi öğesinde uzak adrese kayıtlı IP adresi değiştiğinde veya kullanılamadığında, IPsec iletişimi gerçekleştirilemez.

Yazıcının kontrol panelini kullanarak IPsec'i devre dışı bırakın.

DHCP süresi dolduysa yeniden başlatın veya IPv6 adresi süresi geçmişse veya alınmamışsa yazıcının Web Config (**Ağ Güvenliği** sekmesi > **IPsec/IP Filtreleme** > **Temel** > **Grup İlkesi** > **Uzak Adres (Ana Bilgisayar)**) öğesi için kayıtlı IP adresi bulunamayabilir.

Sabit bir IP adresi kullanın.

İlgili Bilgi

➔ [“Yazıcı İşlemlerini Yapılandırma İçin Uygulama \(Web Config\)” sayfa 318](#)

➔ [“IPsec/IP Filtrelemeyi Kullanan Şifrelenmiş İletişim” sayfa 464](#)

Güvenli IPP Yazdırma Bağlantı Noktası Oluşturulamıyor

Doğru sertifika SSL/TLS iletişimi için sunucu sertifikası olarak belirtilememiş.

Belirlenen sertifika doğru değilse, bağlantı noktası oluşturma işlemi başarısız olabilir. Doğru sertifikayı kullandığınızdan emin olun.

CA sertifikası yazıcıya erişen bilgisayara alınmamış.

Bir CA sertifikası bilgisayara içe aktarılmadıysa, bağlantı noktası oluşturma işlemi başarısız olabilir. CA sertifikasının içe aktarıldığından emin olun.

İlgili Bilgi

➔ [“Yazıcı İçin Bir Sunucu Sertifikası Yapılandırma” sayfa 463](#)

IPsec/IP Filtreleme Yapılandırıldıktan Sonra Bağlanılamıyor

IPsec/IP Filtreleme ayarları yanlış.

Yazıcının kontrol panelinden IPsec/IP filtrelemeyi devre dışı bırakın. Yazıcı ve bilgisayarı bağlayıp, IPsec/IP Filtreleme ayarlarını tekrar yapın.

İlgili Bilgi

➔ [“IPsec/IP Filtrelemeyi Kullanan Şifrelenmiş İletişim” sayfa 464](#)

IEEE 802.1X Yapılandırmasından Sonra Yazıcıya veya Tarayıcıya Erişilemiyor

IEEE 802.1X ayarları yanlış.

IEEE 802.1X ve W-Fi'yi yazıcının kontrol panelinden devre dışı bırakın. Yazıcı ve bilgisayarı bağlayın ve sonra IEEE 802.1X ögesini yeniden yapılandırın.

İlgili Bilgi

➔ [“IEEE 802.1X Ağı Yapılandırma” sayfa 476](#)

Dijital Sertifika Kullanımı Sorunları

CA İmzalı Sertifika Alınamıyor

CSR'deki CA İmzalı Sertifika ve bilgisi eşleşmiyor.

CA İmzalı Sertifika ve CSR aynı bilgilere sahip değilse CSR alınamaz. Aşağıdakileri kontrol yapın:

- Sertifikayı, aynı bilgilere sahip olmayan bir cihaza mı içe aktarmaya çalışıyorsunuz?
CSR bilgilerinizi kontrol edin ve ardından sertifikayı aynı bilgilere sahip olan bir cihaza içe aktarın.
- CSR'ı bir sertifika yetkilisine gönderdikten sonra yazıcıya kayıtlı CSR'ın üzerine mi yazdınız?
CSR ile CA imzalı sertifikayı tekrar alın.

CA İmzalı Sertifika 5 KB'den fazla.

5 KB'den fazla bir CA İmzalı Sertifika ögesini alamazsınız.

Sertifikayı alma parolası yanlış.

Doğru parolayı girin. Şifreyi unuttuysanız sertifikayı içe aktaramazsınız. CA İmzalı Sertifika ögesini yeniden alın.

İlgili Bilgi

➔ [“CA İmzalı bir Sertifikanın İçe Aktarımı” sayfa 459](#)

Kendinden İmzalı bir Sertifika Güncellenmiyor

Ortak Ad girilmedi.

Ortak Ad girilmelidir.

Desteklenmeyen karakterler Ortak Ad içine girildi.

ASCII (0x20–0x7E) kısmına IPv4, IPv6, ana makine ya da FQDN formatında 1 ila 128 karakter girin.

Ortak ad içinde bir virgöl veya boşluk var.

Ortak Ad virgöl içeriyorsa, o noktada ayrılır. Virgölün önünde ya da ardında sadece bir boşluk girilmişse hata oluşur.

İlgili Bilgi

➔ [“Kendinden İmzalı Sertifika Güncelleme” sayfa 461](#)

CSR Oluşturulamıyor

Ortak Ad girilmedi.

Ortak Ad girilmelidir.

Desteklenmeyen karakterler Ortak Ad, Kuruluş, Kuruluş Birimi, Bölge ve Eyalet/İL ögelerine girildi.

ASCII (0x20–0x7E) kısmına IPv4, IPv6, ana makine ya da FQDN formatında karakterler girin.

Ortak Ad virgöl ya da boşluk içeriyor.

Ortak Ad virgöl içeriyorsa, o noktada ayrılır. Virgölün önünde ya da ardında sadece bir boşluk girilmişse hata oluşur.

İlgili Bilgi

➔ [“CA İmzalı bir Sertifika Alınması” sayfa 458](#)

Görüntülenen bir Dijital Sertifikaya İlişkin Uyarı

Mesajlar	Neden/Çözüm
Bir Sunucu Sertifikası girin.	Neden: İçe aktarmak için bir dosya seçmediniz. Çözüm: Bir dosya seçin ve İçe Aktar ögesine tıklayın.
CA Sertifikası 1 girilmedi.	Neden: CA sertifikası 1 girilmedi ve sadece CA sertifikası 2 girildi. Çözüm: Önce CA sertifikası 1'i içe aktarın.
Aşağıdaki değer geçersiz.	Neden: Dosya yolu ve/veya şifrede desteklenmeyen karakterler mevcut. Çözüm: Öge için girilen karakterlerin doğru olduğundan emin olun.
Geçersiz tarih ve saat.	Neden: Yazıcının tarih ve saat ayarları yapılmamış. Çözüm: Web Config, EpsonNet Config veya yazıcının kontrol panelini kullanarak tarih ve saati ayarlayın.
Geçersiz şifre.	Neden: CA sertifikası için ayarlanan şifre ile girilen şifre eşleşmiyor. Çözüm: Doğru şifreyi girin.
Geçersiz dosya.	Neden: X509 formatındaki sertifika dosyasını içe aktarmıyorsunuz. Çözüm: Güvenilir sertifika yetkilisi tarafından gönderilen doğru sertifikayı seçtiğinizden emin olun. Neden: İçe aktardığınız dosya çok büyük. Maksimum dosya boyutu 5 KB. Çözüm: Doğru dosyayı seçerseniz, sertifika bozulabilir ya da sahte bir tane oluşabilir. Neden: Sertifikadaki zincir geçersiz. Çözüm: Sertifika hakkında daha fazla bilgi için sertifika yetkilisinin web sitesini ziyaret edin.

Mesajlar	Neden/Çözüm
Üçten fazla CA sertifikası içeren Sunucu Sertifikaları kullanılamaz.	Neden: PKCS#12 formatındaki sertifika dosyası 3'ten daha fazla CA sertifikası içeriyor. Çözüm: Her bir sertifikayı PKCS#12 formatından PEM formatına dönüştürerek içe aktarın ya da en fazla 2 CA sertifikası içeren PKCS#12 formatındaki sertifika dosyasını içe aktarın.
Sertifikanın süresi dolmuş. Sertifikanın geçerli olup olmadığını veya yazıcınızdaki tarih ve saat ayarını kontrol edin.	Neden: Sertifika süre aşımına uğradı. Çözüm: <input type="checkbox"/> Sertifika süresi dolduysa yeni bir sertifika alın ya da içe aktarın. <input type="checkbox"/> Sertifika süre aşımına uğramadıysa, yazıcının tarih ve saat ayarının doğru ayarlandığından emin olun.
Özel anahtar gereklidir.	Neden: Sertifika ile eşleşen özel anahtar yok. Çözüm: <input type="checkbox"/> Sertifika PEM/DER formatındaysa ve bilgisayar kullanılarak bir CSR'dan alındıysa, özel anahtar dosyasını belirleyin. <input type="checkbox"/> Sertifika PKCS#12 formatındaysa ve bilgisayar kullanılarak bir CSR'dan alındıysa, özel anahtar içeren bir dosya oluşturun.
	Neden: Web Config'i kullanılarak bir CSR'dan alınan PEM/DER sertifikasını yeniden içe aktardınız. Çözüm: Sertifika PEM/DER formatındaysa ve Web Config kullanılarak bir CSR'dan alındıysa, sadece bir kez içe aktarabilirsiniz.
Kurulum başarısız oldu.	Neden: Yazıcı ve bilgisayar arasındaki iletişim başarısız olduğu için yapılandırma bitirilemiyor ya da bazı hatalar sebebiyle dosya okunamıyor. Çözüm: Belirlenen dosya ve iletişim seçildikten sonra, dosyayı tekrar içe aktarın.

İlgili Bilgi

➔ [“Dijital Sertifikasyon Hakkında” sayfa 457](#)

Yanlışlıkla CA İmzalı bir Sertifikanın Silinmesi

CA imzalı sertifika için hiç yedek dosya yok.

Yedek dosyanız varsa, sertifikayı tekrar içe aktarın.

Web Config tarafından hazırlanmış bir CSR kullanıyorsanız, silinmiş bir sertifikayı tekrar içe aktaramazsınız. Bir CSR oluşturun ve yeni bir sertifika alın.

İlgili Bilgi

- ➔ “CA İmzalı bir Sertifikanın İçerik Aktarımı” sayfa 459
- ➔ “CA İmzalı bir Sertifika Silme” sayfa 461

Epson Open Platform Kullanma

Epson Open Platform'a Genel Bakış

Epson Open Platform, kimlik doğrulama sisteminin sunucusunun sağladığı işlemlerle Epson yazıcılarını kullanmak için bir platformdur.

Sunucuyla birlikte çalışan her aygıtın ve kullanıcının günlüklerini alabilirsiniz ve her kullanıcı ve grup için kullanılabilen işlevlerdeki ve aygıttaki kısıtlamaları yapılandırabilirsiniz. Epson Print Admin (Epson Kimlik Doğrulama Sistemi) ile veya üçüncü taraf bir kimlik doğrulama sistemi ile kullanılabilir.

Bir kimlik doğrulama aygıtını bağlarsanız, kimlik kartını kullanarak kullanıcı kimlik doğrulaması işlemini gerçekleştirebilirsiniz.

Epson Open Platform'unu Yapılandırma

Kimlik doğrulama sisteminden aygıtı kullanabilmeniz için Epson Open Platform'u etkinleştirin.

1. Web Config'e erişin ve sonra **Epson Open Platform** sekmesi > **Ürün Anahtarı** veya **Lisans Anahtarı** ögesini seçin.
2. Her öge için bir değer girin.
 - Seri Numarası
Aygıtın seri numarası görüntülenir.
 - Epson Open Platform Sürümü
Epson Open Platform sürümünü seçin. İlgili sürüm kimlik doğrulama sistemine bağlı olarak değişir.
 - Ürün Anahtarı veya Lisans Anahtarı
Özel Web sitesinden alınan ürün anahtarını girin. Ürün anahtarının nasıl alınacağı gibi ayrıntılar için Epson Open Platform kılavuzuna bakın.
3. **İleri** ögesini tıklatın.
Bir onay mesajı görüntülenir.
4. **Tamam** ögesini tıklatın.
Yazıcı güncellenir.

Kimlik Doğrulama Aygıtını Yapılandırma

Aygıt Yönetimi sekmesi > **Kart Okuyucu** ögesinden kimlik doğrulama sisteminde kullanılan kimlik doğrulama aygıtını yapılandırabilirsiniz.

Daha fazla bilgi için kimlik doğrulama sisteminin kılavuzuna bakın.

Nereden Yardım Alınır

Teknik Destek Web Sitesi.	487
Epson Desteęe Başvurma.	487

Teknik Destek Web Sitesi

Daha fazla yardıma ihtiyaç duyarsanız, aşağıda gösterilen Epson destek web sitesini ziyaret edin. Ülkenizi veya bölgenizi seçin ve yerel Epson web sitesinin destek bölümüne girin. Siteden en güncel sürücüler, SSS, kılavuzlar ve diğer yüklemeler de indirilebilir.

<http://support.epson.net/>

<http://www.epson.eu/support> (Avrupa)

Epson ürününüz doğru çalışmıyorsa ve sorunu çözemiyorsanız, yardım için Epson destek hizmetlerine başvurun.

Epson Desteğe Başvurma

Epson ile İletişime Geçmeden Önce

Epson ürününüz doğru çalışmıyorsa ve ürün kılavuzlarında bulunan sorun giderme bilgilerini kullanarak sorunu çözemiyorsanız, yardım için Epson destek hizmetleri ile iletişime geçin. Bölgenizdeki Epson desteği aşağıdaki listede bulunmuyorsa, ürünü satın aldığınız bayi ile irtibat kurun.

Aşağıdaki bilgileri vermeniz durumunda Epson desteği size çok daha hızlı yardımcı olacaktır:

- Ürün seri numarası
(Seri numarası etiketi genellikle ürünün arka kısmında bulunur.)
- Ürün modeli
- Ürün yazılımı sürümü
(**About, Version Info** öğesini veya ürün yazılımında benzer bir düğmeyi tıklatın.)
- Bilgisayarınızın markası ve modeli
- Bilgisayar işletim sistemi adı ve sürümü
- Ürün ile normal olarak kullandığınız yazılım uygulamalarının adları ve sürümleri

Not:

Ürüne bağlı olarak, faks ve/veya ağ ayarları için çevirme listesi verileri, ürünün belleğinde depolanabilir. Ürünün bozulması veya tamir edilmesi sırasında veriler ve/veya ayarlar kaybolabilir. Epson, garanti süresi içinde bile herhangi bir veri kaybından, verilerin ve/veya ayarların yedeklenmesinden veya geri yüklenmesinden sorumlu tutulamaz. Verilerinizi kendinizin yedeklemenizi veya not almanızı öneririz.

Avrupa'daki Kullanıcılar için Yardım

Epson desteğiyle irtibat bilgileri için Tüm Avrupa Garanti Belgesine bakınız.

Singapur'daki Kullanıcılar için Yardım

Epson Singapur'un sunduğu bilgi kaynakları, destek ve hizmetleri aşağıda verilmektedir:

World Wide Web

<http://www.epson.com.sg>

Ürün özellikleriyle ilgili bilgiler, indirilebilen sürücüler, Sık Sorulan Sorular (SSS), Satış ile İlgili Sorular ve e-posta ile Teknik Destek mevcuttur.

Epson Yardım Masası

Ücretsiz Telefon: 800-120-5564

Yardım Masası ekibimiz size, aşağıdaki konular için telefonda yardımcı olabilir:

- Satış ile ilgili sorular ve ürün bilgileri
- Ürün kullanım soruları ve sorun giderme
- Onarım hizmeti ve garanti ile ilgili sorular

Tayland'daki Kullanıcılar için Yardım

Bilgi, destek ve hizmetler için:

World Wide Web

<http://www.epson.co.th>

Ürün özellikleriyle ilgili bilgiler, indirilebilen sürücüler, Sık Sorulan Sorular (SSS), e-posta mevcuttur.

Epson Çağrı Merkezi

Telefon: 66-2685-9899

E-posta: support@eth.epson.co.th

Çağrı Merkezi ekibimiz size, aşağıdaki konular için telefonda yardımcı olabilir:

- Satış ile ilgili sorular ve ürün bilgileri
- Ürün kullanımıyla ilgili sorular ya da sorunlar
- Onarım hizmeti ve garanti ile ilgili sorular

Vietnam'daki Kullanıcılar için Yardım

Bilgi, destek ve hizmetler için:

Epson Servis Merkezi

65 Truong Dinh Street, District 1, Ho Chi Minh City, Vietnam.

Telefon (Ho Chi Minh Şehri): 84-8-3823-9239, 84-8-3825-6234

29 Tue Tinh, Quan Hai Ba Trung, Hanoi City, Vietnam

Telefon (Hanoi Şehri): 84-4-3978-4785, 84-4-3978-4775

Endonezya'daki Kullanıcılar için Yardım

Bilgi, destek ve hizmetler için:

World Wide Web

<http://www.epson.co.id>

- Ürün özellikleri hakkında bilgi, indirme sürücülerini
- Sık Sorulan Sorular (SSS), Satış ile İlgili Sorular, e-posta ile soru sorma

Epson Yardım Hattı

Telefon: +62-1500-766

Faks: +62-21-808-66-799

Yardım Hattı ekibimiz size, aşağıdaki konular için telefonda veya faksla yardımcı olabilir:

- Satış ile ilgili sorular ve ürün bilgileri
- Teknik destek

Epson Servis Merkezi

İl	Şirket Adı	Adres	Telefon E-posta
CAKARTA	Epson Sales and Service Jakarta (SUDIRMAN)	Wisma Keiai Lt. 1 Jl. Jenderal Sudirman Kav. 3 Jakarta Pusat - DKI JAKARTA 10220	021-5724335 ess@epson-indonesia.co.id ess.support@epson-indonesia.co.id
SERPONG	Epson Sales and Service Serpong	Ruko Melati Mas Square Blok A2 No.17 Serpong-Banten	082120090084 / 082120090085 esstag@epson-indonesia.co.id esstag.support@epson-indonesia.co.id
SEMARANG	Epson Sales and Service Semarang	Komplek Ruko Metro Plaza Block C20 Jl. MT Haryono No. 970 Semarang -JAWA TENGAH	024 8313807 / 024 8417935 esssmg@epson-indonesia.co.id esssmg.support@epson-indonesia.co.id
CAKARTA	Epson Sales and Service Jakarta (MANGGA DUA)	Ruko Mall Mangga Dua No. 48 Jl. Arteri Mangga Dua, Jakarta Utara - DKI JAKARTA	021 623 01104 jkt-technical1@epson-indonesia.co.id jkt-admin@epson-indonesia.co.id
BANDUNG	Epson Sales and Service Bandung	Jl. Cihampelas No. 48 A Bandung Jawa Barat 40116	022 420 7033 bdg-technical@epson-indonesia.co.id bdg-admin@epson-indonesia.co.id
MAKASSAR	Epson Sales and Service Makassar	Jl. Cendrawasih NO. 3A, kunjung mae, mariso, MAKASSAR - SULSEL 90125	0411- 8911071 mksr-technical@epson-indonesia.co.id mksr-admin@epson-indonesia.co.id
MEDAN	Epson Service Center Medan	Jl. Bambu 2 Komplek Graha Niaga Nomor A-4, Medan - SUMUT	061- 42066090 / 42066091 mdn-technical@epson-indonesia.co.id mdn-adm@epson-indonesia.co.id
PALEMBANG	Epson Service Center Palembang	Jl. H.M Rasyid Nawawi No. 249 Kelurahan 9 Ilir Palembang Sumatera Selatan	0711 311 330 escplg.support@epson-indonesia.co.id

İl	Şirket Adı	Adres	Telefon E-posta
PEKANBARU	Epson Service Center Pekanbaru	Jl. Tuanku Tambusai No. 459 A Kel. Tangkerang barat Kec Marpoyan damai Pekanbaru - Riau 28282	0761- 8524695 pkb-technical@epson-indonesia.co.id pkb-admin@epson-indonesia.co.id
PONTIANAK	Epson Service Center Pontianak	Komp. A yani Sentra Bisnis G33, Jl. Ahmad Yani - Pontianak Kalimantan Barat	0561- 735507 / 767049 pontianak-technical@epson-indonesia.co.id pontianak-admin@epson-indonesia.co.id
SAMARINDA	Epson Service Center Samarinda	Jl. KH. Wahid Hasyim (M. Yamin) Kelurahan Sempaja Selatan Kecamatan Samarinda UTARA - SAMARINDA - KALTIM	0541 7272 904 escsmd@epson-indonesia.co.id escsmd.support@epson-indonesia.co.id
SURABAYA	Epson Sales & Service Surabaya (barat)	Jl. Haji Abdul Wahab Saimin, Ruko Villa Bukit Mas RM-11, Kec. Dukuh Pakis, Surabaya - 60225	031- 5120994 sby-technical@epson-indonesia.co.id sby-admin@epson-indonesia.co.id
YOGYAKARTA	Epson Service Center Yogyakarta	YAP Square, Block A No. 6 Jl. C Simanjutak Yogyakarta - DIY	0274 581 065 ygy-technical@epson-indonesia.co.id ygy-admin@epson-indonesia.co.id
JEMBER	Epson Service Center Jember	JL. Panglima Besar Sudirman Ruko no.1D Jember-Jawa Timur (Depan Balai Penelitian & Pengolahan Kakao)	0331- 488373 / 486468 jmr-admin@epson-indonesia.co.id jmr-technical@epson-indonesia.co.id
MANADO	EPSON SALES AND SERVICE Manado	Jl. Piere Tendean Blok D No 4 Kawasan Mega Mas Boulevard - Manado 95111	0431- 8805896 MND-ADMIN@EPSON-INDONESIA.CO.ID MND-TECHNICAL@EPSON-INDONESIA.CO.ID
CIREBON	EPSON SERVICE CENTER Cirebon	Jl. Tuparev No. 04 (Depan Hotel Apita) Cirebon, JAWA BARAT	0231- 8800846 cbn-technical@epson-indonesia.co.id
CIKARANG	EPSON SALES AND SERVICE CIKARANG	Ruko Metro Boulevard B1 Jababeka cikarang - Jawa Barat,	021- 89844301 / 29082424 ckg-admin@epson-indonesia.co.id ckg-technical@epson-indonesia.co.id
MADIUN	EPSON SERVICE CENTER MADIUN	Jl. Diponegoro No.56, MADIUN - JAWA TIMUR	0351- 4770248 mun-admin@epson-indonesia.co.id mun-technical@epson-indonesia.co.id
PURWOKERTO	EPSON SALES AND SERVICE Purwokerto	Jl. Jendral Sudirman No. 4 Kranji Purwokerto - JAWA TENGAH	0281- 6512213 pwt-admin@epson-indonesia.co.id pwt-technical@epson-indonesia.co.id

İl	Şirket Adı	Adres	Telefon E-posta
BOGOR	EPSON SALES AND SERVICE Bogor	Jl.Pajajaran No 15B Kel Bantarjati Kec Bogor Utara - JAWA BARAT 16153	0251- 8310026 bgr-admin@epson-indonesia.co.id bgr-technical@epson-indonesia.co.id
SERANG	EPSON SERVICE CENTER Serang	Jl. Ahmad Yani No.45C, SERANG - BANTEN	0254- 7912503 srg-admin@epson-indonesia.co.id srg-technical@epson-indonesia.co.id
PALU	EPSON SALES AND SERVICE Palu	Jl. Juanda No. 58, Palu - Sulteng	0451- 4012 881 plw-admin@epson-indonesia.co.id plw-technical@epson-indonesia.co.id
BANJARMASIN	EPSON SERVICE CENTER BANJARMASIN	Jl. Gatot Soebroto NO. 153 BANJARMASIN - KALSEL 70235	0511- 6744135 (TEKNISI) / 3266321 (ADMIN) bdj-admin@epson-indonesia.co.id bdj-technical@epson-indonesia.co.id
DENPASAR	EPSON SALES AND SERVICE Denpasar	JL. MAHENDRADATA NO. 18, DENPASAR - BALI	0361- 3446699 / 9348428 dps-admin@epson-indonesia.co.id dps-technical@epson-indonesia.co.id
JAKARTA	EPSON SALES AND SERVICE CILANDAK	CIBIS Business Park Tower 9 LT. MEZZANINE, Jalan TB Simatupang No.2, Jakarta Selatan - DKI JAKARTA 12560	021- 80866777 esscibis.support1@epson-indonesia.co.id esscibis.support2@epson-indonesia.co.id esscibis.admin@epson-indonesia.co.id esscibis.sales@epson-indonesia.co.id
SURABAYA	EPSON SALES AND SERVICE SURABAYA (GUBENG)	JL. RAYA GUBENG NO. 62, SURABAYA - JAWA TIMUR	031- 99444940 / 99446299 / 99446377 esssby@epson-indonesia.co.id esssby.support@epson-indonesia.co.id
AMBON	EPSON SERVICE CENTER AMBON	Jl. Diponegoro No.37 (Samping Bank Mandiri Syariah) Kel.Ahusen, Kec.Sirima - Ambon 97127	-

Burada listelenmeyen diğer şehirler için şu Yardım Hattını arayın: 08071137766.

Malezya'daki Kullanıcılar için Yardım

Bilgi, destek ve hizmetler için:

World Wide Web

<http://www.epson.com.my>

- Ürün özellikleri hakkında bilgi, indirme sürücülerini
- Sık Sorulan Sorular (SSS), Satış ile İlgili Sorular, e-posta ile soru sorma

Epson Çağrı Merkezi

Telefon: 1800-81-7349 (Ücretsiz Telefon)

E-posta: websupport@emsb.epson.com.my

- Satış ile ilgili sorular ve ürün bilgileri
- Ürün kullanımıyla ilgili sorular ya da sorunlar
- Onarım hizmetleri ve garantiyle ilgili sorular

Merkez Ofis

Telefon: 603-56288288

Faks: 603-5628 8388/603-5621 2088

Hindistan'daki Kullanıcılar için Yardım

Bilgi, destek ve hizmetler için:

World Wide Web

<http://www.epson.co.in>

Ürün özellikleri hakkında bilgi, indirilebilir sürücüler ve ürünlerle ilgili sorular sağlanır.

Yardım hattı

- Hizmet, ürün bilgileri ve sarf malzemelerinin siparişi (BSNL Hatları)
Ücretsiz telefon: 18004250011
Pazartesi - Cumartesi günleri saat 9:00 - 18:00 arasında erişilebilir (Resmi tatiller hariç)
- Hizmet (CDMA ve Mobil Kullanıcılar)
Ücretsiz telefon: 186030001600
Pazartesi - Cumartesi günleri saat 9:00 - 18:00 arasında erişilebilir (Resmi tatiller hariç)

Filipinler'deki Kullanıcılar için Yardım

Kullanıcılar, teknik destek ve satış sonrası diğer hizmetler için aşağıdaki telefon, faks numaralarından ve e-posta adresinden Epson Philippines Corporation'a ulaşabilir:

World Wide Web

<http://www.epson.com.ph>

Ürün özellikleriyle ilgili bilgiler, indirme sürücüler, Sık Sorulan Sorular (SSS) ve E-posta ile Soru Sorma mevcuttur.

Epson Filipinler Müşteri Hizmetleri

Ücretsiz Telefon: (PLDT) 1-800-1069-37766

Ücretsiz Telefon: (Dijital) 1-800-3-0037766

Metro Manila: (632) 8441 9030

Web Sitesi: <https://www.epson.com.ph/contact>

E-posta: customercare@epc.epson.com.ph

Pazartesi - Cumartesi günleri saat 9:00 - 18:00 arasında erişilebilir (Resmi tatiller hariç)

Müşteri Hizmetleri ekibimiz size, aşağıdaki konular için telefonda yardımcı olabilir:

- Satış ile ilgili sorular ve ürün bilgileri
- Ürün kullanımıyla ilgili sorular ya da sorunlar
- Onarım hizmeti ve garanti ile ilgili sorular

Epson Philippines Corporation

Ana Hat: +632-706-2609

Faks: +632-706-2663