

ET-M16680 Series M15180 Series

Kasutusjuhend



Printimine

Kopeerimine

Skannimine

Printeri hooldamine

Probleemide lahendamine

Sisukord

Selle juhendi kirjeldus

Juhendite tutvustus.	7
Info otsimine.	7
Ainult vajalike lehekülgede printimine.	8
Teave juhendi kohta.	8
Märgid ja sümbolid.	8
Märkused ekraanipiltide ja jooniste kohta.	9
Opsüsteemide viited.	9
Kaubamärgid.	10
Autoriõigus.	11

Olulised juhised

Ohutusjuhised.	13
Ohutusjuhised tindi kasutamiseks.	14
Soovitused ja hoiatused printeri kasutamise kohta.	14
Nõuanded ja hoiatused printeri häälestamise kohta.	14
Nõuanded ja hoiatused printeri kasutamise kohta.	15
Nõuanded ja hoiatused puutekraani kasutamise kohta.	15
Nõuanded ja hoiatused printeri kasutamisel juhtmeta ühendusega.	15
Nõuanded ja hoiatused printeri transportimise või hoistamise kohta.	16
Teie isikliku teabe kaitsmine.	16

Osade nimetused ja funktsioonid

Esikülg.	18
Sisemus.	20
Tagakülg.	21

Juhtpaneeli juhised

Juhtpaneel.	23
Avakuva konfiguratsioon.	24
Võrguikoonide kirjeldus.	25
Menüü ekraani konfiguratsioon.	26
Ekraani Job/Status konfiguratsioon.	27
Töö reserveerimine.	27
Märkide sisestamine.	28
Animatsioonide vaatamine.	28

Paberi laadimine

Ettevaatusabinõud paberi käsitlemisel.	31
Paberi suuruse ja tüübi sätted.	32
Paberitüüpide loend.	32
Paberi laadimine.	32
Eelaugustatud paberi laadimine.	33
Pikkade paberite laadimine.	34

Algdokumentide paigutamine

Originaalid, mida ADF ei toeta.	36
Originaali formaadi automaatne tuvastamine.	36
Algdokumentide paigutamine.	37

Mäluseadme sisestamine ja eemaldamine

Välise USB-seadme sisestamine.	40
Välise USB-seadme eemaldamine.	40
Mäluseadme andmete jagamine.	40

Printimine

Dokumentide printimine.	43
Arvutist printimine — Windows.	43
Dokumendi printimine PostScripti printeridraiverit kasutades (Windows).	67
Arvutist printimine — Mac OS.	71
Printimine PostScripti printeridraiverist operatsioonisüsteemis Mac OS.	78
Dokumentide printimine nutiseadmetest (iOS).	81
Dokumentide printimine nutiseadmetest (Android).	83
Ümbrikel printimine.	84
Ümbrikute printimine arvutist (Windows).	84
Ümbrikute printimine arvutist (Mac OS).	85
Veebilehtede printimine.	85
Veebilehtede printimine arvutist.	85
Veebilehtede printimine nutiseadmetest.	85
Printimine pilveteenusega.	86
Juhtpaneelilt Epsoni ühendamisteenuses registreerimine.	87

Kopeerimine

Võimalikud kopeerimismeetodid.	89
Algdokumentide kopeerimine.	89

Kahepoolne kopeerimine.	89
Kopeerimine suurendamise või vähendamiseks.	90
Mitme originaali kopeerimine ühele lehele.	90
Lehekülgede järjestuses kopeerimine.	92
Originaalide kopeerimine hea kvaliteediga.	92
ID-kaardi kopeerimine.	93
Raamatute kopeerimine.	93
Põhilised menüüsuvandid kopeerimiseks.	93
Tihedus:.	94
Pab-sätteid:.	94
Väh./Suuren:.. . . .	94
Orig tp:.	94
2-poolne:.	94
ID-kaardi koopia:.	95
Täpsemad menüüsuvandid kopeerimiseks.	95
Mitu lk:.	95
Orig suu:.	95
Lõpetamine:.	95
Erineva forma. orig:.. . . .	96
Suund (orig):.	96
Raamat →2 lk:.	96
Pildi kvaliteet:.	96
Veeris:.	96
Vähenda, et mahu. paberile:.	96
Eemalda vari:.	96
Eemalda augur. augud:.	97

Skannimine

Võimalikud skannimismeetodid.	99
Algdokumentide skannimine võrgukausta.	99
Sihtkoha menüüsuvandid kausta skannimiseks.	100
Skannimise menüüsuvandid kausta skannimiseks.	101
Algdokumentide meilile skannimine.	102
Meili skannimise vastuvõtja menüüsuvandid.	103
Meili skannimise menüüsuvandid.	103
Algdokumentide arvutisse skannimine.	106
Algdokumentide skannimine mäluseadmesse.	107
Põhilised menüüsuvandid mäluseadmesse skannimiseks.	107
Täpsemad menüüsuvandid mäluseadmesse skannimiseks.	108
Algdokumentide pilveteenusesse skannimine.	109
Põhilised menüüsuvandid pilvkeskkonda skannimiseks.	109
Täpsemad menüüsuvandid pilvkeskkonda skannimiseks.	110
WSD skannimine.	111
WSD-pordi seadistamine.	111

Algdokumentide skannimine nutiseadmesse.	113
--	-----

Printeri hooldamine

Tarvikute olekute kontrollimine.	115
Printimis-, kopeerimis- ja skannimiskvaliteedi parendamine.	115
Prindikvaliteedi reguleerimine.	115
Prindipea kontrollimine ja puhastamine.	117
Utiliidi Põhjalik puhastus käivitamine.	119
Pihustite ummistumise vältimine.	120
Prindipea joondamine.	120
Paberitee puhastamine tindiplekkidest.	120
Skanneri klaasi ja dokumendimati puhastamine	121
ADF-i puhastamine.	123
Poolläbipaistva kile puhastamine.	124
Printeri puhastamine.	127
Maha voolanud tindi eemaldamine.	127
Printerist läbi söödud lehtede koguarvu kontrollimine.	128
Energia säästmine.	128
Energia säästmine (juhtpaneel).	128
Rakenduste eraldi installimine ja desinstallimine.	129
Rakenduste eraldi installimine.	129
PostScripti printeridraiveri installimine.	131
Printeri lisamine (ainult Mac OS).	132
Rakenduste desinstallimine.	132
Rakenduste ja püsivara värskendamine.	134
Printeri transportimine ning hoiustamine.	136

Probleemide lahendamine

Lahenduste vaatamine juhtpaneelil.	143
Muu menüü kuvamine peale kopeerimismenüü ei ole võimalik.	143
Printer ei tööta ootuspäraselt.	143
Printer ei lülitu sisse või välja.	143
Toide lülitub automaatselt välja.	144
Paberit ei söödeta korrektselt.	144
Ei saa printida.	148
Ei õnnestu alustada skannimist.	165
Tõrkekoodid kuvatakse olekumenüüs.	178
Printerit ei saa ootuspäraselt kasutada.	182
LCD-ekraanil kuvatavad teavitused.	185
Paber ummistub.	186
Paberiummistuste ennetamine.	186
Aeg on tinti lisada.	187
Ettevaatusabinõud tindipudelite käsitlemisel.	187
Tindimahuti täitmine.	188

Nüüd on aeg hoolduskarbi vahetamiseks.	191
Hoolduskarbi käsitlemise ettevaatusabinõud. . .	191
Hooldekarbi asendamine.	192
Printimise, kopeerimise ja skannimise tulemus on ebapiisav.	193
Prindikvaliteet on halb.	193
Kopeerimiskvaliteet on halb.	200
Probleemid skannitud pildiga.	207
Probleemi ei õnnestu lahendada.	209
Printimise või kopeerimise probleeme ei saa lahendada.	209

Arvuti või seadmete lisamine või asendamine

Ühenduse loomine võrku ühendatud printeriga. . .	212
Võrguprinteri kasutamine teisest arvutist. . . .	212
Võrguprinteri kasutamine nutiseadmest.	213
Võrguühenduse uuesti seadistamine.	213
Juhtmeta ruuteri asendamisel.	213
Arvuti vahetamisel.	214
Arvutiga ühendamismeetodi muutmine.	215
Wi-Fi-sätete valimine juhtpaneelilt.	216
Nutiseadme ja printeri otse ühendamine (Wi-Fi Direct).	219
Wi-Fi Direct info.	219
Ühendamine iPhone, iPad või iPod touch seadmetega Wi-Fi Direct abil.	219
Android seadmete ühendamine, kasutades funktsiooni Wi-Fi Direct.	222
Kui kasutate Wi-Fi Direct funktsiooniga teisi seadmeid, kui iOS või Android.	224
Wi-Fi Direct (lihtne AP) ühenduse katkestamine.	226
Wi-Fi Direct (lihtne AP) sätete nagu SSID muutmine.	226
Võrguühenduse oleku kontrollimine.	227
Võrguühenduse oleku kontrollimine juhtpaneelilt.	228
Võrguühenduse aruande printimine.	229
Võrgu olekulehe printimine.	234
Arvuti võrguühenduse kontrollimine (ainult Windows).	235

Tooteteave

Paberi info.	237
Kasutatav paber ja mahud.	237
Mittesobivad paberid.	240
Kulutarvikute info.	240

Tindipudeli kood.	240
Hooldekarbi kood.	241
Teave tarkvara kohta.	241
Printimistarkvara.	242
Skannimistarkvara.	247
Tarkvara paketi loomiseks.	247
Tarkvara seadistamiseks või seadmete haldamiseks.	247
Värskendamistarkvara.	250
Sätete menüü loend.	250
Üldsätted.	250
Prinditööde loendur.	261
Toite olek.	261
Hooldus.	262
Keel/Language.	263
Printeri olek / Prindi.	263
Kontaktide haldur.	264
Kasutaja sätted.	264
Autentimisseadme olek.	264
Teave rakenduse Epson Open Platform kohta. .	265
Toote spetsifikatsioonid.	265
Printeri spetsifikatsioonid.	265
Skanneri spetsifikatsioonid.	266
ADF-i spetsifikatsioonid.	266
Printeripordi kasutamine.	267
Liideste spetsifikatsioonid.	268
Võrgu spetsifikatsioonid.	268
PostScripti 3. taseme ühilduvus.	271
Toetatud kolmanda osapoole teenused.	271
Mäluseadmete spetsifikatsioonid.	271
Toetatavate failide andmed.	271
Mõõtmed.	272
Elektritoite spetsifikatsioonid.	272
Keskkonnateave.	273
Nõuded seadme paigalduskohale.	274
Süsteeminõuded.	275
Kirjastiili sätted.	275
PostScripti jaoks saadaolevad fondid.	275
Saadaolevad fondid PCL-i jaoks (URW).	276
Sümbolite komplektide loetelu.	278
Õiguslik teave.	280
Standardid ja heakskiidud.	280
Piirangud kopeerimisel.	281

Administraatori teave

Printeri ühendamine võrku.	283
Enne võrguühenduse tegemist.	283
Juhtpaneelilt võrku ühendamine.	285
Printeri kasutamise sätted.	287

Printimise funktsioonide kasutamine.	287
Funktsiooni AirPrint seadistamine.	294
Meiliserveri konfigureerimine.	295
Jagatud võrgukausta sätted.	298
Kontaktide kättesaadavaks tegemine.	315
Ettevalmistamine skannimiseks.	325
Printeri tööpõhimõtete seadistamine.	327
Probleemid sätete tegemisel.	329
Printeri haldus.	331
Toote turvalisuse funktsioonide juhend.	331
Administraatori sätted.	332
Kasutatavate funktsioonide piiramine.	340
Välisliidese keelamine.	342
Kaugprinterite monitooring.	343
Sätete varundamine.	345
Täpsemad turvalisuse sätted.	346
Turvalisuse sätted ja ohtude vältimine.	346
Juhtimine protokollidega.	347
Digitaalsertifikaadi kasutamine.	352
SSL/TLS-side printeriga.	357
Krüptitud side IPsec/IP-filtreerimisega.	359
Printeri ühendamine IEEE802.1X-võrguga.	370
Täpsemate turvasätetega seotud probleemide lahendamine.	372
Funktsiooni Epson Open Platform kasutamine.	379

Kust saada abi?

Tehnilise toe veebisait.	381
Epsoni klienditoega kontakteerumine.	381
Enne Epsoni poole pöördumist.	381
Kasutajad Euroopas.	381
Abi kasutajatele Singapuris.	381
Kasutajad Tais.	382
Kasutajad Vietnamis.	382
Kasutajad Indoneesias.	382
Kasutajad Malaisias.	385
Abi kasutajatele Indias.	386
Kasutajad Filipiinidel.	386

Selle juhendi kirjeldus

Juhendite tutvustus.	7
Info otsimine.	7
Ainult vajalike lehekülgede printimine.	8
Teave juhendi kohta.	8
Kaubamärgid.	10
Autoriõigus.	11

Juhendite tutvustus

Teie Epsoni printeriga kaasnevad järgmised juhendid. Peale juhendite on printeris või Epsoni tarkvararakendustes saadaval ka mitmesugust abiteavet.

- ❑ Oluline ohutusteave (paberjuhend)

Annab teile juhised selle printeri ohutuks kasutamiseks.
- ❑ Alusta siit (paberjuhend)

Pakub teavet printeri häälestamiseks ja tarkvara installimiseks.
- ❑ Kasutusjuhend (digitaalne juhend)

Käesolev juhend. See juhend on saadaval PDF- ja veebivormis. Sisaldab üldteavet ja juhiseid printeri kasutamise, võrgku ühendatud printeri võrgusätete ja probleemide lahendamise kohta.

Saate hankida ülalnimetatud juhendite uusimad versioonid järgmistel viisidel.

- ❑ Paberjuhend

Külitage Epson Europe'i toe veebisaiti aadressil <http://www.epson.eu/support> või Epsoni globaalse toe veebisaiti aadressil <http://support.epson.net/>.
- ❑ Digitaalne juhend

Veebijuhendi kasutamiseks külitage järgmist veebisaiti, sisestage toote nimetus ja valige **Tugi**.
<http://epson.sn>

Info otsimine

PDF-juhend võimaldab otsida vajalikku teavet otsingusõnade järgi või liikudes järjehoidjate abil otse kindlatesse jaotistesse. Selles jaotises on kirjeldatud, kuidas kasutada PDF-juhendit, mis on arvutis avatud rakendusega Adobe Acrobat Reader DC.

Otsimine otsingusõna järgi

Klõpsake valikut **Redigeeri** > **Täpsem otsing**. Sisestage otsingusõna (tekst) teabe kohta, mida soovite leida, otsinguaknasse ja seejärel klõpsake valikut **Otsi**. Tabamused kuvatakse loendina. Klõpsake ühte kuvatut tabamustest, et minna vastavale leheküljele.

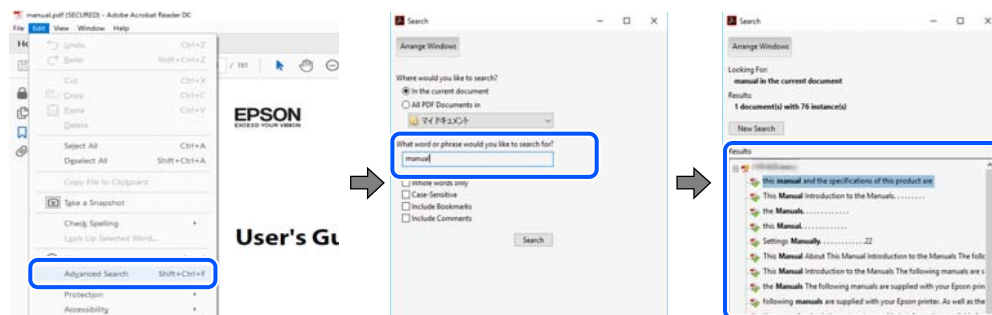

Järjehoidjate abil otse jaotisse liikumine

Klõpsake pealkirja, et minna otse vastavale leheküljele. Klõpsake nuppu + või >, et kuvada vastava jaotise alampealkirjad. Tagasi eelmisele leheküljele naasmiseks tehke klaviatuuril alljärgnev toiming.

- ❑ Windows: hoidke all klahvi **Alt** ja seejärel vajutage klahvi ←.

- Mac OS: hoidke all käsuklahvi ja seejärel vajutage klahvi ←.

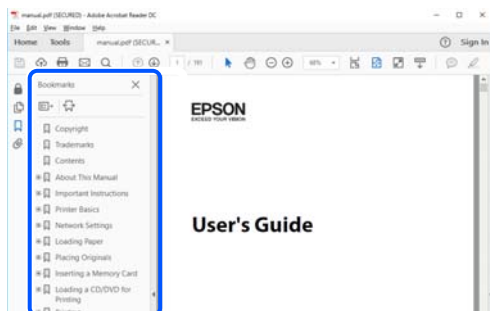

Ainult vajalike lehekülgede printimine

Saate eraldada ja printida ainult need leheküljed, mida teil on vaja. Klõpsake valikut **Prindi** menüüs **Fail** ja seejärel täpsustage, milliseid lehekülgi soovite printida suvandis **Leheküljed** valiku **Prinditavad leheküljed** all.

- Järjestikuste lehekülgede valimiseks pange alguslehekülje ja lõpplehekülje vahele sidekriips.

Näide: 20-25

- Kui valite lehekülgi, mis ei ole järjestikused, eraldage need komadega.

Näide: 5, 10, 15

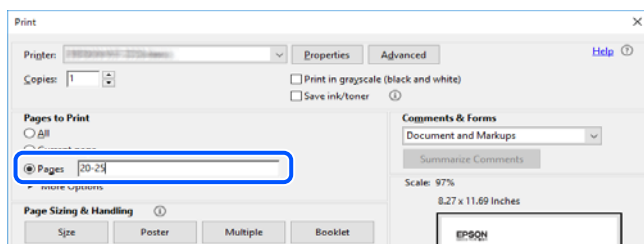

Teave juhendi kohta

Selles jaotises selgitatakse märkide ja sümbolite tähendust, kirjelduste märkuseid ja käesolevas kasutusjuhendis kasutatud operatsioonisüsteemide viiteid.

Märgid ja sümbolid



Ettevaatust!

Juhised, mida tuleb hoolikalt järgida kehavigastuste vältimiseks.



Oluline teave:

Juhised, mida tuleb järgida seadme kahjustamise vältimiseks.

Märkus.

Annab täiendavat ja viidatud informatsiooni.

Seotud teave

➔ Lingid seotud jaotistele.

Märkused ekraanipiltide ja jooniste kohta

- Printeridraiveri ekraanipildid on tehtud opsüsteemis Windows 10 või macOS High Sierra. Ekraanipiltide sisu on mudelist ja olukorrast olenevalt erinev.
- Selles juhendis kujutatud joonised on toodud vaid näiteks. Ehkki sõltuvalt mudelist võivad need olla pisut erinevad, on nende töömeetod sama.
- Mõned LCD-ekraani menüükirjed erinevad olenevalt mudelist ja sätetest.
- Kasutage QR koodi lugemiseks selleks mõeldud rakendust.
- Web Config kuva menüükirjed erinevad sõltuvalt mudelist ja seadistamise keskkonnast.

Opsüsteemide viited

Windows

Selles juhendis olevad terminid „Windows 10”, „Windows 8.1”, „Windows 8”, „Windows 7”, „Windows Vista”, „Windows XP”, „Windows Server 2019”, „Windows Server 2016”, „Windows Server 2012 R2”, „Windows Server 2012”, „Windows Server 2008 R2”, „Windows Server 2008”, „Windows Server 2003 R2”, ja „Windows Server 2003” viitavad järgmistele operatsioonisüsteemidele. Terminit „Windows” kasutatakse kõikide versioonide puhul.

- Microsoft® Windows® 10 opsüsteem
- Microsoft® Windows® 8.1 opsüsteem
- Microsoft® Windows® 8 opsüsteem
- Microsoft® Windows® 7 opsüsteem
- Microsoft® Windows Vista® opsüsteem
- Microsoft® Windows® XP opsüsteem
- Microsoft® Windows® XP Professional x64 Edition opsüsteem
- Microsoft® Windows Server® 2019 opsüsteem
- Microsoft® Windows Server® 2016 opsüsteem
- Microsoft® Windows Server® 2012 R2 opsüsteem
- Microsoft® Windows Server® 2012 opsüsteem
- Microsoft® Windows Server® 2008 R2 opsüsteem
- Microsoft® Windows Server® 2008 opsüsteem
- Microsoft® Windows Server® 2003 R2 opsüsteem
- Microsoft® Windows Server® 2003 opsüsteem

Mac OS

Selles juhendis tähendab „Mac OS” operatsioonisüsteemi Mac OS X 10.6.8 või uuemat, mac OS 11 või uuemat.

Kaubamärgid

❑ EPSON® on registreeritud kaubamärk ja EPSON EXCEED YOUR VISION või EXCEED YOUR VISION on ettevõtte Seiko Epson Corporation kaubamärk.

❑ Epson Scan 2 software is based in part on the work of the Independent JPEG Group.

❑ libtiff

Copyright © 1988-1997 Sam Leffler

Copyright © 1991-1997 Silicon Graphics, Inc.

Permission to use, copy, modify, distribute, and sell this software and its documentation for any purpose is hereby granted without fee, provided that (i) the above copyright notices and this permission notice appear in all copies of the software and related documentation, and (ii) the names of Sam Leffler and Silicon Graphics may not be used in any advertising or publicity relating to the software without the specific, prior written permission of Sam Leffler and Silicon Graphics.

THE SOFTWARE IS PROVIDED "AS-IS" AND WITHOUT WARRANTY OF ANY KIND, EXPRESS, IMPLIED OR OTHERWISE, INCLUDING WITHOUT LIMITATION, ANY WARRANTY OF MERCHANTABILITY OR FITNESS FOR A PARTICULAR PURPOSE.

IN NO EVENT SHALL SAM LEFFLER OR SILICON GRAPHICS BE LIABLE FOR ANY SPECIAL, INCIDENTAL, INDIRECT OR CONSEQUENTIAL DAMAGES OF ANY KIND, OR ANY DAMAGES WHATSOEVER RESULTING FROM LOSS OF USE, DATA OR PROFITS, WHETHER OR NOT ADVISED OF THE POSSIBILITY OF DAMAGE, AND ON ANY THEORY OF LIABILITY, ARISING OUT OF OR IN CONNECTION WITH THE USE OR PERFORMANCE OF THIS SOFTWARE.

❑ QR Code is a registered trademark of DENSO WAVE INCORPORATED in Japan and other countries.

❑ Microsoft®, Windows®, Windows Server®, and Windows Vista® are registered trademarks of Microsoft Corporation.

❑ Apple, Mac, macOS, OS X, Bonjour, ColorSync, Safari, AirPrint, iPad, iPhone, iPod touch, iTunes, and iBeacon are trademarks of Apple Inc., registered in the U.S. and other countries.

❑ Use of the Works with Apple badge means that an accessory has been designed to work specifically with the technology identified in the badge and has been certified by the developer to meet Apple performance standards.

❑ Chrome, Google Play, and Android are trademarks of Google LLC.

❑ Adobe, Acrobat, Photoshop, PostScript®3™, and Reader are either registered trademarks or trademarks of Adobe in the United States and/or other countries.

❑ Albertus, Arial, Coronet, Gill Sans, Joanna and Times New Roman are trademarks of The Monotype Corporation registered in the United States Patent and Trademark Office and may be registered in certain jurisdictions.

❑ ITC Avant Garde Gothic, ITC Bookman, Lubalin Graph, Mona Lisa, ITC Symbol, Zapf Chancery and Zapf Dingbats are trademarks of International Typeface Corporation registered in the U.S. Patent and Trademark Office and may be registered in certain other jurisdictions.

❑ Clarendon, Eurostile and New Century Schoolbook are trademarks of Linotype GmbH registered in the U.S. Patent and Trademark Office and may be registered in certain other jurisdictions.

❑ Wingdings is a registered trademark of Microsoft Corporation in the United States and other countries.

❑ CG Omega, CG Times, Garamond Antiqua, Garamond Halbfett, Garamond Kursiv, Garamond Halbfett Kursiv are trademarks of Monotype Imaging, Inc. and may be registered in certain jurisdictions.

❑ Antique Olive is a trademark of M. Olive.

❑ Marigold and Oxford are trademarks of AlphaOmega Typography.

- ❑ Helvetica, Optima, Palatino, Times and Univers are trademarks of Linotype Corp. registered in the U.S. Patent and Trademark Office and may be registered in certain other jurisdictions in the name of Linotype Corp. or its licensee Linotype GmbH.
- ❑ ITC Avant Garde Gothic, Bookman, Zapf Chancery and Zapf Dingbats are trademarks of International Typeface Corporation registered in the United States Patent and Trademark Office and may be registered in certain jurisdictions.
- ❑ PCL is the registered trademark of Hewlett-Packard Company.
- ❑ microSDHC Logo is a trademark of SD-3C, LLC.
Märkus: microSDHC on tootesse sisse ehitatud ja seda ei saa eemaldada.



- ❑ Firefox is a trademark of the Mozilla Foundation in the U.S. and other countries.
- ❑ HP and HP LaserJet are registered trademarks of the Hewlett-Packard Company.
- ❑ Mopria® and the Mopria® Logo are registered and/or unregistered trademarks and service marks of Mopria Alliance, Inc. in the United States and other countries. Unauthorized use is strictly prohibited.
- ❑ Üldteatis: muid tootenimesid on selles trükises kasutatud ainult tuvastamise eesmärgil ja need võivad olla vastavate omanike kaubamärgid. Epson ütleb lahti kõigist õigustest neilekaubamärkidele.

Autoriõigus

Ühtki käesoleva trükise osa ei tohi paljundada, salvestada otsingusüsteemis ega edastada üheski vormis ega viisil elektrooniliselt, mehaaniliselt, fotokopeerimise, salvestamise ega muul teel ilma ettevõtte Seiko Epson Corporation eelneva kirjaliku loata. Selles esitatud teabe kasutamise suhtes ei võeta vastutust patendiõiguste rikkumise eest. Vastutust ei võeta ka esitatud teabe kasutamisega põhjustatud kahju eest. Käesolevas dokumendis sisalduv teave on mõeldud kasutamiseks ainult koos selle Epsoni tootega. Epson ei vastuta selle teabe kasutamise eest muude toodete jaoks.

Seiko Epson Corporation ega selle sidusettevõtted ei vastuta selle toote ostja ega kolmanda osapoole ees ostjal või kolmandal osapoolel tootega juhtunud õnnetuse, väärasest kasutamisest või kuritarvitamisest või loata tehtud muudatustest või remondist või (v.a USA-s) ettevõtte Seiko Epson Corporation kasutus- ja hooldusjuhiste mittejärgimise tagajärjel tekkinud kahju või kulude eest.

Seiko Epson Corporation ega selle sidusettevõtted ei vastuta kahjude ega probleemide eest, mis tulenevad lisaseadmete või kulumaterjalide kasutamisest, mis ei ole Epsoni originaaltooted või ei ole heaks kiidetud ettevõtte Seiko Epson Corporation poolt.

Seiko Epson Corporation ei vastuta mitte heaks kiidetud liideskaablite kasutamisest tulenevate elektromagnetiliste häiringute põhjustatud kahju eest.

© 2020 Seiko Epson Corporation

Selle kasutusjuhendi sisu ja toote tehnilisi andmeid võidakse ette teatamata muuta.

Olulised juhised

Ohutusjuhised. 13

Soovitused ja hoiatused printeri kasutamise kohta.14

Teie isikliku teabe kaitsmine. 16

Ohutusjuhised

Lugege ja järgige neid juhiseid, et printeri kasutamine oleks ohutu. Hoidke kindlasti see juhend printeri läheduses. Järgige kindlasti ka kõiki hoiatusi ja juhiseid, mis on printerile märgitud.

- Osa printeril olevatest sümbolitest on vajalikud printeri ohutuse ja nõuetekohase kasutamise tagamiseks. Vaadake nende sümbolite tähendust järgmisest veebisaidist.
<http://support.epson.net/symbols>
- Kasutage ainult printeriga kaasas olevat toitejuhet ja ärge kasutage seda juhet muudeks otstarveteks. Muude juhete kasutamine printeriga või kaasa pandud toitejuhtme kasutamine teiste seadmetega võib põhjustada tulekahju või elektrilöögi.
- Veenduge, et teie vahelduvvoolu toitejuhe vastaks kehtivatele kohalikele ohutusnormidele.
- Ärge proovige toitejuhet, pistikut, printerit, skannerit ega lisaseadmeid ise lahti võtta, muuta ega parandada, välja arvatud juhul, kui selleks on esitatud täpsed juhised printeri juhendites.
- Ühendage printer vooluvõrgust lahti ja toimetage teenindustöödeks kvalifitseeritud tehniku kätte järgmistel juhtudel:
Toitejuhe või pistik on saanud viga; printerisse on sattunud vedelikku; printer on maha kukkunud või selle korpus on vigastatud; printer ei tööta normaalselt või selle tööomadused on märgatavalt muutunud. Ärge kohandage nuppe, mida see kasutusjuhend ei käsitle.
- Paigutage printer pistikupesa lähedale, et pistikut saaks hõlpsalt vooluvõrgust eemaldada.
- Ärge kasutage ega hoidke printerit välistingimustes ja kohtades, kus see võib kokku puutuda mustuse või tolmu, vee või ülemäärase kuumusega. Ärge paigutage printerit kohtadesse, kus see võib saada lööke, puutuda kokku vibratsiooni, kõrge temperatuuri või niiskusega.
- Hoiduge printerile vedelike ajamisest ja ärge kasutage printerit märgade kätega.
- Hoidke printer südamestimulaatoritest vähemalt 22 cm kaugusel. Printerist lähtuvad raadiolained võivad südamestimulaatori tööle halvasti mõjuda.
- Kui vedelkristallekraan on vigastatud, pöörduge printeri müüja poole. Kui vedelkristallekraanist lekib vedelkristallilahust ja see satub kätele, peske käsi hoolikalt vee ning seebiga. Kui vedelkristallilahus satub silma, loputage silmi kohe veega. Kui ebamugavustunne ja nägemisprobleemid püsivad ka pärast põhjalikku loputamist, pöörduge kohe arsti poole.
- Printer on raske ja seda tuleks tõsta või kanda vähemalt kahekesi. Printerit tõstes peaksid kaks tõstjat olema allnäidatud asendis.

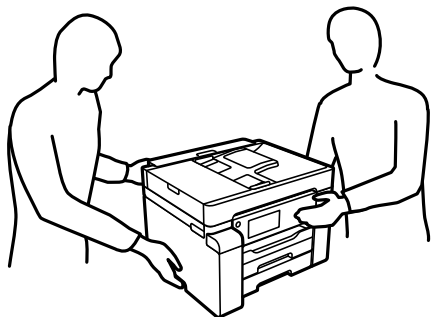

Ohutusjuhised tindi kasutamiseks

- Olge ettevaatlik, et mitte tindiga kokku puutuda siis, kui käsitate tindimahutit, tindimahuti korki, avatud tindipudelit või tindipudel korki.
 - Kui tinti satub nahale, peske seda kohta põhjalikult vee ja seebiga.
 - Kui tinti satub silma, loputage silmi kohe veega. Kui ebamugavustunne ja nägemisprobleemid püsivad ka pärast põhjalikku loputamist, pöörduge kohe arsti poole.
 - Kui tint satub suhu, pöörduge kohe arsti poole.
- Ärge võtke hooldekarpi lahti — nii võib tint silma või nahale sattuda.
- Ärge raputage tindipudelit liiga intensiivselt ega andke sellele tugevaid lööke, sest see võib põhjustada tindi lekkimist.
- Hoidke tindipudelid ja hoolduskarp laste käeulatuses eemal. Ärge lubage lastel tindipudelist juua.

Soovitused ja hoiatused printeri kasutamise kohta

Lugege ja järgige neid juhiseid, et vältida printeri ja oma vara kahjustamist. Hoidke see juhend tuleviku tarbeks kindlasti alles.

Nõuanded ja hoiatused printeri häälestamise kohta



- Ärge sulgege ega katke kinni printeri ventilatsiooniavasid ega muid avasid.
- Kasutage ainult printeri tagaküljel olevale sildile märgitud toiteallikatüüpi.
- Ühendage seade pistikupessa, mis kasutab regulaarselt välja ja sisse lülituvatest paljundusmasinatest või ventilatsioonisüsteemidest erinevat vooluahelat.
- Vältige seinalülitite või aegreede kontrollitavate pistikupesade kasutamist.
- Paigutage kogu arvutisüsteem eemale võimalikest elektromagnetiliste häiringute allikatest, nagu kõlarid ja juhtmeta telefonide alused.
- Paigutage toitejuhtmed nii, et nende vigastamine, keerdumine ja sõlme minek oleks vähetõenäoline. Ärge asetage toitejuhtmete peale esemeid ning vältige toitejuhtmetele astumist ja nendest üle sõitmist. Eriti suure hoolega jälgige seda, toitejuhtmete otsad oleksid sirged, k.a trafosse sisenevate ja sealt väljuvate toitejuhtmete otsad.
- Kui printer on ühendatud pikendusjuhtmega, veenduge, et pikendusjuhtmega ühendatud seadmete koguvoolutugevus ei ületaks pikendusjuhtme nimivoolutugevust. Samuti veenduge, et pistikupessa ühendatud seadmete koguvoolutugevus ei ületaks seinapistikupesa nimivoolutugevust.
- Kui kasutate printerit Saksamaal, peavad kõik vooluringid olema kaitstud 10- või 16-ampriste kaitselülititega, et printer oleks piisavalt kaitstud lühiühenduste ja liigvoolu eest.
- Kui ühendate printeri arvuti või muu seadmega kaabli abil, veenduge pistikute õiges asendis. Igal pistikul on ainult üks õige asend. Pistiku valesti ühendamine võib kahjustada mõlemat juhtmega ühendatud seadet.
- Paigutage printer tasasele kindlale pinnale, mis on igas suunas printeri põhjast laiem. Kaldasendis ei tööta printer korralikult.
- Jätke printeri kohale ruumi, et saaksite dokumendikatte täielikult üles tõsta.
- Jätke printeri ette piisavalt vaba ruumi, et paber saaks täielikult välja tulla.

- Vältige kohti, kus temperatuuri või õhuniiskuse kõikumine on liiga suur. Samuti paigutage printer eemale otsesest päikesevalgusest ning tugevatest valgus- ja soojusallikatest.

Seotud teave

- ➔ „Nõuded seadme paigalduskohale” lk 274

Nõuanded ja hoiatused printeri kasutamise kohta

- Ärge pange esemeid printeri piludesse.
- Ärge pange kätt printimise ajal printerisse.
- Ärge puudutage valget lintkaablit ega tinditorusid printeri sees.
- Ärge kasutage printeri sees ega ümbruses aerosooltooteid, mis sisaldavad kergestisüttivaid gaase. Muidu võib tekkida tuleoht.
- Ärge liigutage prindipead käega, kui seda pole palutud teha, vastasel korral võite printerit kahjustada.
- Skanneri sulgemisel ärge jätke selle vahele oma sõrmi.
- Originaaldokumentide skanneri klaasile asetamisel ärge vajutage liiga tugevasti.
- Lülitage printer alati välja nupuga . Ärge ühendage printerit vooluvõrgust lahti ega lülitage pistikupesast voolu välja, enne kui tuli  lõpetab vilkumise.
- Kui te ei kasuta printerit pikema aja jooksul, eemaldage toitejuhe pistikupesast.

Nõuanded ja hoiatused puutekraani kasutamise kohta

- LCD-ekraanil võivad olla mõned heledad või tumedad täpid ja tulenevalt funktsioonidest võib selle eredus olla ebaühtlane. See on normaalne ja ei viita mingisugusele kahjustusele.
- Kasutage puhastamiseks ainult kuiva pehmet lappi. Ärge kasutage vedelaid ega keemilisi puhastusvahendeid.
- Puutekraani väliskate võib tugeva löögi korral puruneda. Kui ekraani pinnale tekib täkkeid või mõrasid, pöörduge edasimüüja poole ja ärge puudutage ekraani ega püüdke katkisi osasid eemaldada.
- Vajutage puutekraani kergelt sõrmega. Ärge suruge ekraani jõuga ega vajutage sõrmeküüntega.
- Ärge kasutage toiminguteks teravaid esemeid nagu pastakas või terav pliiaats.
- Järskude temperatuuri või õhuniiskuse muutuste tõttu võib paneeli sisse tekkiv kondensaad halvendada seadme toimimist.

Nõuanded ja hoiatused printeri kasutamisel juhtmeta ühendusega

- Printerist väljastatavad raadiolained võivad mõjuda halvasti elektroonilistele meditsiiniseadmetele, põhjustades nende töös tõrkeid. Kui kasutate seda printerit meditsiinasutuses või meditsiiniseadmete läheduses, järgige meditsiinasutuse volitatud esindaja suuniseid ning kõiki meditsiiniseadmele kantud hoiatusi ja juhtnõore.
- Printerist väljastatavad raadiolained võivad mõjuda halvasti automaatjuhtimisega seadmetele, nagu automaatsed või tulekahjalarmid, ning põhjustada tõrgete korral õnnetusi. Kui kasutate seda printerit automaatjuhtimisega seadmete lähedal, järgige kõiki neile seadmetele kantud hoiatusi ja juhtnõore.

Nõuanded ja hoiatused printeri transportimise või hoiustamise kohta

- Vältige printerit hoiustades ja transportides selle kallutamist, küljele asetamist ja tagurpidi pööramist, sest vastasel juhul võib kassetidest tinti lekkida.
- Enne printeri transportimist veenduge, et transpordilukk oleks seatud lukustatud asendisse (transpordiasend) ja printipea oleks algasendis (paremas servas).

Teie isikliku teabe kaitsmine

Kui annate printeri kellelegi teisele või kõrvaldate selle kasutuselt, kustutage kogu printeri mällu salvestatud isiklik teave, tehes juhtpaneelil valiku **Sätted > Üldsätted > Süsteemi administreerimine > Taasta vaikesätted > Kustuta kõik andmed ja sätted**. Veenduge, et kustutatakse ka printeri sisemine mälu, tehes juhtpaneelil valiku **Sätted > Üldsätted > Süsteemi administreerimine > Tühjenda andmed sisemälust > PDL-keele kirjatüüp, makro ja tööpiirkond**.

Osade nimetused ja funktsioonid

Esikülj.	18
Sisemus.	20
Tagakülj.	21

Esikülg

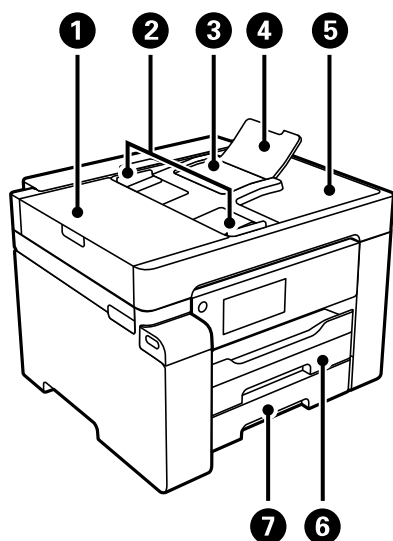

1	ADF-i (automaatse dokumendisöoturi) kate	Avage ADF-i kinni jäänud originaalide eemaldamiseks.
2	ADF-i servajuhik	Söödab originaalid otse printerisse. Nihutage originaalide servani.
3	ADF-i sisendalus	Söödab originaale automaatselt.
4	ADF dokumenditugi	Toetab Legal paberisuurusest suuremaid algdokumente.
5	ADF-i väljastussalv	Hoiab ADF-ist väljastatud originaale.
6	Paberikassett 1	Laadib paberi.
7	Paberikassett 2	

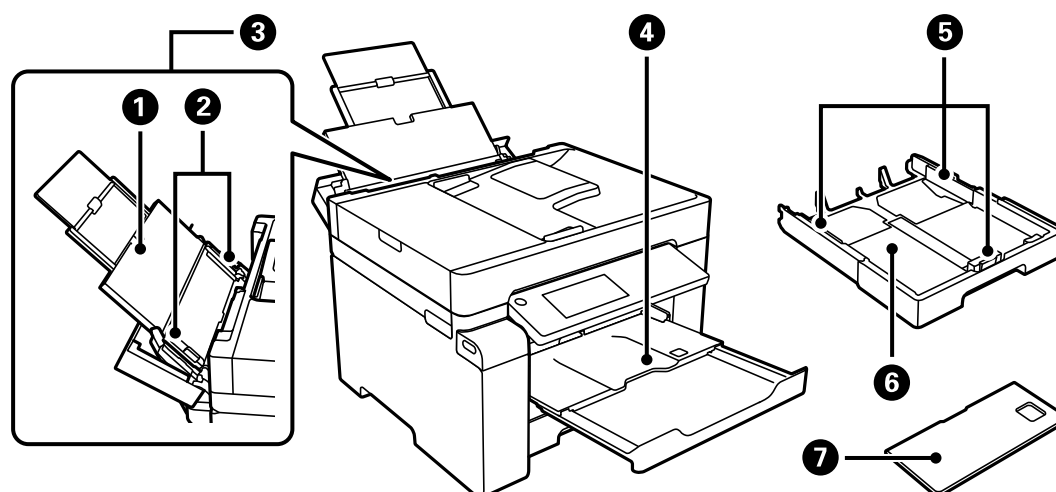

1	Paberitugi	Toetab printerisse laaditud paberit.
2	Servajuhik	Söödab paberi otse printerisse. Nihutage paberi servadeni.
3	Paberisalv	Laadib kõik printeri toetatud paberitüübid.

4	Väljastussalv	Hoiab väljastatud paberit. Kui hakkate printima, lükatakse see salv paberi suurusega sobitamiseks automaatselt välja. Salve hoiulepanekuks lükake see käega sisse või valige juhtpaneelil  .
5	Servajuhik	Söödab paberi otse printerisse. Nihutage paberi servadeni.
6	Paberikassett	Laadib paberi.
7	Paberikasseti kate	Takistab võõrkehade paberikassetti sattumist. Katte saab kinnitada paberikassetile 1 ja 2. Kinnitage see, et katta paberikassett mida kasutatakse A4 suurusest suurema paberi laadimiseks. Paberikassetti pikendamata paberi laadimisel võib katte kinnitada ükskõik kummale kassetile.

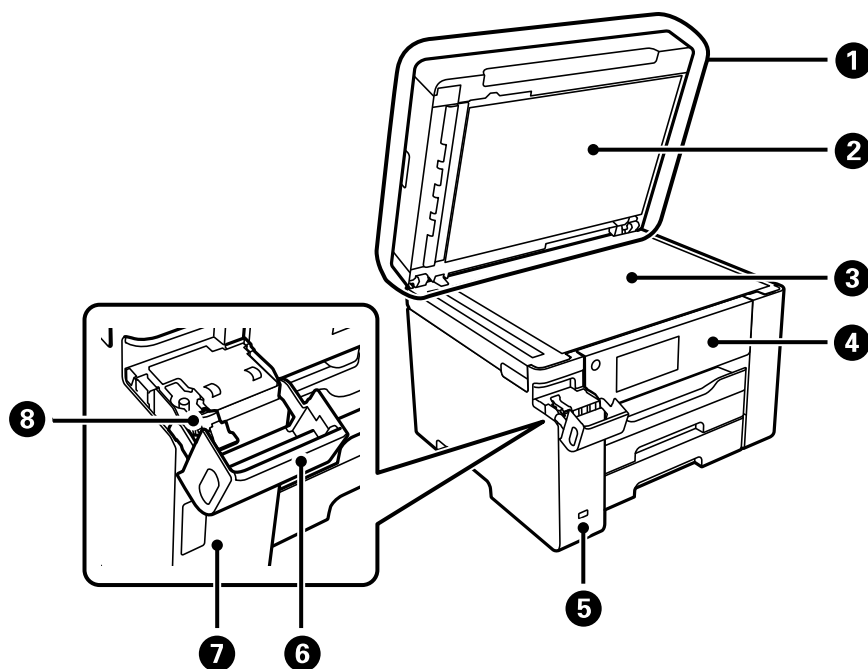

1	Dokumendikaas	Blokeerib skannimise ajal välisvalguse.
2	Dokumendimatt	Hoiab originaale liikumise eest.
3	Skanneri klaas	Asetage algdokumendid seadmesse. Saate paigutada originaale, mida ei söödeta ADF-ist, nagu ümbrikud või paksud raamatud.
4	Juhtpaneel	Võimaldab valida sätteid ja teha printeriga toiminguid. Lisaks kuvab printeri olekut.
5	Välisliidese USB-port	Ühendab mäluseadmed.
6	Tindimahuti kate	Avage tindimahuti täitmiseks.
7	Tindimahuti	Varustab prindipead tindiga.
8	Tindimahuti kork	Avage tindimahuti täitmiseks.

Sisemus

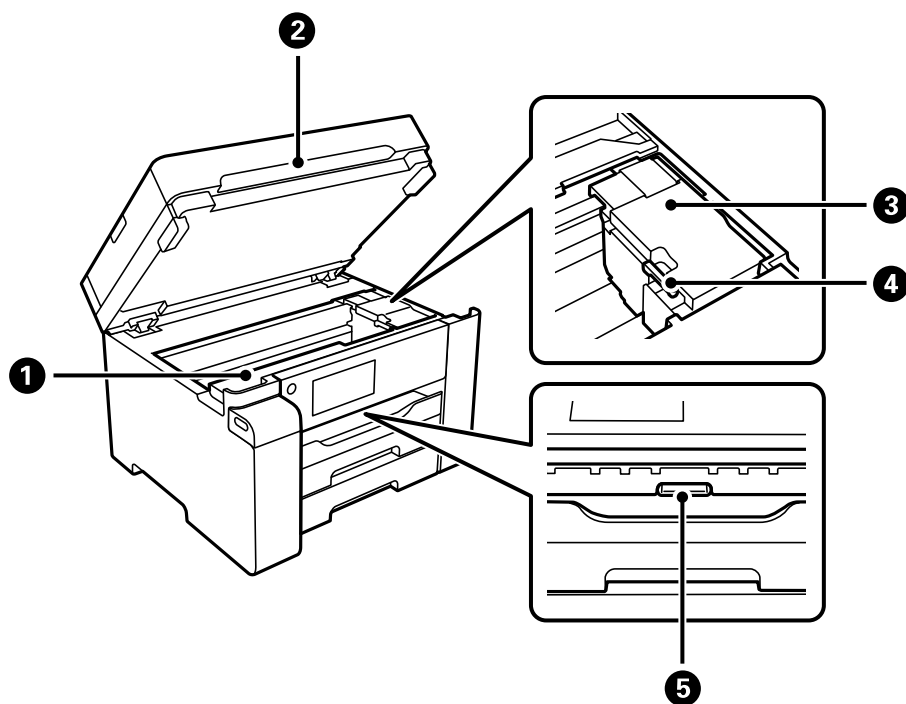

1	Hoolduskarbi kaas	Avage kate hoolduskarbi väljavahetamiseks. Hooldekarp on anum, kuhu koguneb puhastamise või printimise ajal väga väikeses koguses liigset tinti.
2	Skanner	Skannib kohale asetatud algdokumentid. Avage kinni jäänud paberi eemaldamiseks. See peab üldjuhul suletud olema.
3	Prindipea	Tint väljub selle all olevatest prindipea pihustitest.
4	Transpordilukk	Peatab tindivarustuse. Seadke printeri transportimiseks lukustatud asendisse (transpordiasend).
5	Sisemine kate	Avage kinni jäänud paberi eemaldamiseks.

Tagakülg

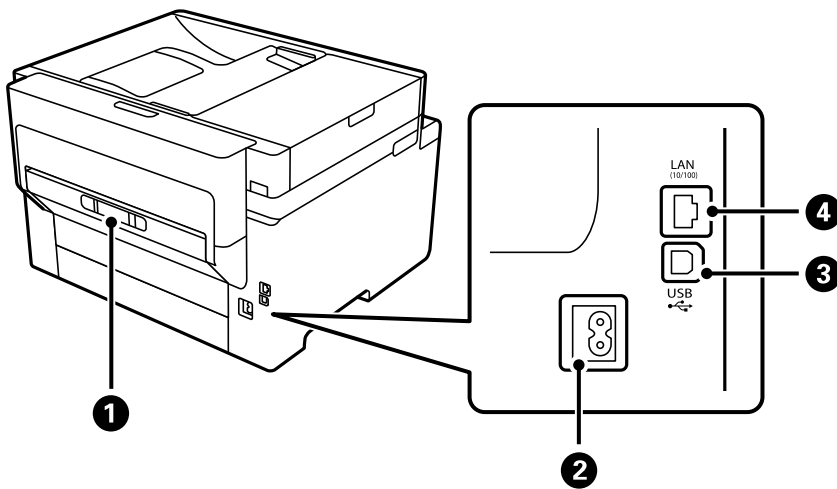

1	Tagumine kaas	Eemaldage, kui eemaldate ummistunud paberi.
2	Vahelduvvoolusisend	Toitekaabli ühendamiseks.
3	USB-port	Ühendab USB-kaabli arvutiga ühenduse loomiseks.
4	LAN-port	Port LAN-kaabli ühendamiseks.

Juhtpaneeli juhised

Juhtpaneel.	23
Avakuva konfiguratsioon.	24
Menüü ekraani konfiguratsioon.	26
Ekraani Job/Status konfiguratsioon.	27
Märkide sisestamine.	28
Animatsioonide vaatamine.	28

Juhtpaneel

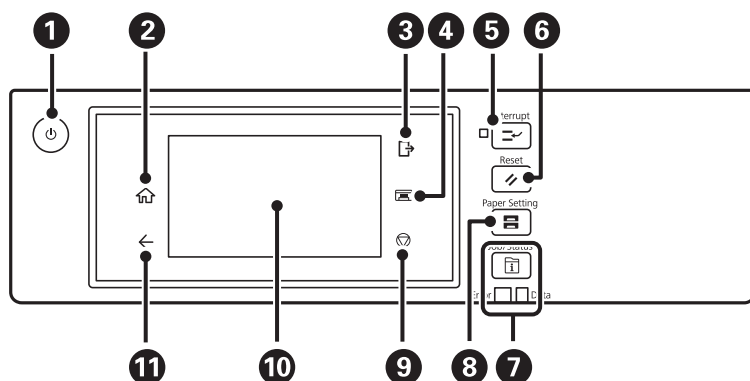

1	Lülitab printeri sisse või välja. Tõmmake toitekaabel pistikupesast välja pärast seda kui olete veendunud, et toitetuli ei põle.
2	Kuvab avakuva.
3	Logib printerist välja, kui Juurdepääsu haldamine on lubatud. Kui Juurdepääsu haldamine on keelatud, siis on ka see keelatud.
4	Väljastussalve hoidmiseks.
5	Peatab praeguse prinditöö ja võimaldab teil mõned teist tööd katkestada. Kuid te ei saa tühistada uut tööd arvutist. Peatatud töö taaskäivitamiseks vajutage uuesti seda nuppu.
6	Lähtestab praegused sätted kasutaja vaikesätetele. Kui kasutaja vaikesätted pole seatud, taastab tehase vaikesätted.
7	Kuvab menüü Job/Status. Saate kontrollida printeri olekut ja tööde ajalugu. Vasakul olev torketuli vilgub või süttib tõrke ilmnemisel. Paremal olev andmetuli vilgub, kui printer töötleb andmeid. See lülitub sisse, kui mõni töö on järjekorras.
8	Kuvab ekraani Paberi säte. Võite valida iga paberiallika jaoks paberiformaadi ja -tüübi sätted.
9	Peatab hetketoimingut.
10	Kuvab menüüd ja teated. Kui teatud aja jooksul ei tehta ühtegi toimingut, läheb printer unerežiimi ja ekraan lülitub välja. Puudutage ekraani sisselülitamiseks puuteekraani. Aktiivsetest sätetest sõltuvalt ärkab printer juhtpaneeli nuppude vajutamisel unerežiimilt.
11	Viib tagasi eelmisele kuvale.



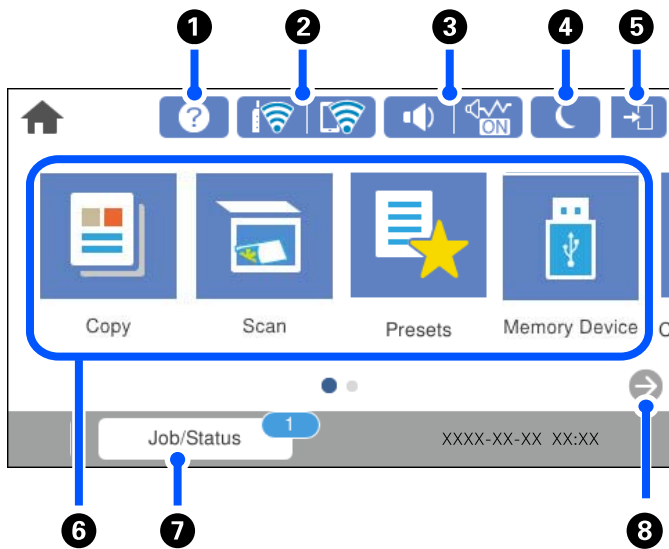



Avakuva konfiguratsioon



1		Saate vaadata kasutusjuhtnööre või probleemide lahendusi.
2		Kuvab võrguühenduse oleku. Lisateabe saamiseks lugege alljärgnevat infot. „Võrguikoonide kirjeldus“ lk 25
3		Kuvab ekraani Seadme helisätteid. Saate valida sätteid Vaigista ja Vaikne režiim . Samuti pääsete sellelt ekraanilt menüüsse Heli . Selle sätte saate samuti valida menüüst Sätted . Sätted > Üldsätted > Põhisätted > Heli
		Näitab, kas Vaikne režiim on printeris valitud. Kui see funktsioon on lubatud, teeb printer töö ajal vähem müra, kuid printimiskiirus võib aeglustuda. Müra ei pruugi aga olenevalt valitud paberitüübist ja prindikvaliteedist alati väheneda.
		Näitab, et Vaigista on printeris valitud.
4		Sisenemiseks unerežiimi valige ikoon. Kui ikoon on halliks toonitud, ei saa printer unerežiimi siseneda.
5		Näitab, et kasutaja piirangu funktsioon on lubatud. Printerisse sisselogimiseks valige see ikoon. Peate valima kasutajanime ja seejärel sisestama parooli. Sisselogimisandmete hankimiseks võtke ühendust printeri administraatoriga.
		kuvamine tähendab, et juurdepääsuõigustega kasutaja on sisse logitud. Välja logimiseks valige ikoon.





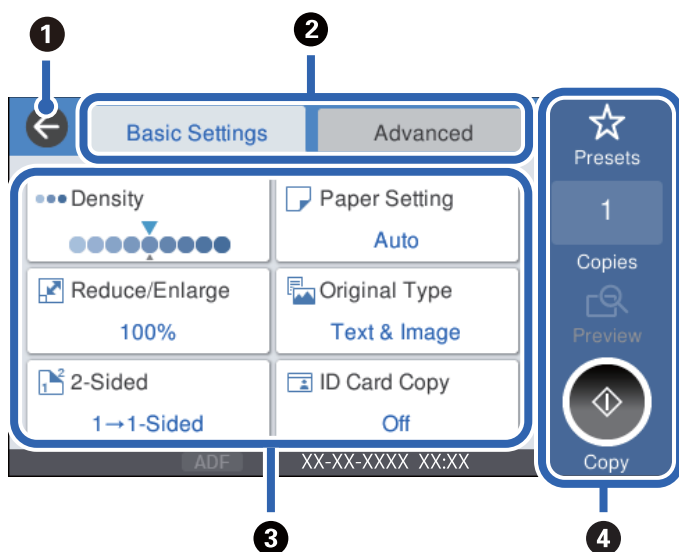

6	<p>Kuvab menüüsid.</p> <ul style="list-style-type: none"> <input type="checkbox"/> Kopeeri Võimaldab dokumente kopeerida. <input type="checkbox"/> Skanni Võimaldab skannida dokumente ja salvestada neid mäluseadmesse või arvutisse. <input type="checkbox"/> Eelsätted Võimaldab registreerida kopeerimise või skannimise sageli kasutatud sätted eelsätetena. <input type="checkbox"/> Mäluseade Võimaldab printeriga ühendatud mäluseadmelt (nt USB-mäluseade) printida JPEG-, TIFF- või PDF-andmeid. <input type="checkbox"/> Konfidents. töö Võimaldab printida printeridraiverist saadetud parooliga kaitstud töö. <input type="checkbox"/> Hooldus Kuvab menüüd, mis pakuvad soovitatavaid funktsioone väljaprintide kvaliteedi parandamiseks, nagu pihustite ummistuse likvideerimine pihustite kontrollmusteri printimise ja prindipea puhastuse abil, hõigususe ja triipude kõrvaldamine prindipea joonduse abil. <input type="checkbox"/> Sätted Võimaldab teha hoolduse, printeri sätete ja kasutamisega seotud seadeid. 	
7	Töö/olek	Kuvab pooleliolevad ootel tööd. Puudutage, et kuvada loendina tööde tüübid, saabumisaegad, kasutajanimed jne. Kuvatav number näitab ootel olevate tööde arvu.
8		Kerib ekraani paremale.

Võrguikoonide kirjeldus

	Printer ei ole ühendatud juhtmega võrku (Ethernet) või see on seadistamata.
	Printer on ühendatud juhtmega võrku (Ethernet).
	Printer ei ole ühendatud raadiovõrku (Wi-Fi).
	Printer otsis SSID-d, seadistamata IP-aadress või probleem raadiovõrguga (Wi-Fi).
	Printer on ühendatud raadiovõrku (Wi-Fi). Pulkade arv näitab ühenduse signaalitugevust. Mida rohkem pulki, seda tugevam on ühendus.
	Printer ei ole ühendatud raadiovõrku (Wi-Fi) režiimis Wi-Fi Direct (lihtne AP).
	Printer on ühendatud raadiovõrku (Wi-Fi) režiimis Wi-Fi Direct (lihtne AP).

Menüü ekraani konfiguratsioon



1	Viib tagasi eelmisele kuvale.								
2	Vahetab vahekaartide abil sätete loendit. Vahekaardil Põhisätted on näha sageli kasutatud üksused. Täpsem vahekaart kuvab muid üksuseid, mida saate seadistada vajalikuks.								
3	<p>Kuvab sätteüksuste loendi. Kui kuvatud on , saate seda ikooni valides vaadata lisateavet. Määrake sätteid, valides üksuse või lisades märke. Kui olete muutnud üksuse kasutaja või tehase vaikemäärangut, kuvatakse üksuse juures .</p> <p>Halliks toonitud üksused ei ole saadaval. Valige see üksus, et kontrollida, miks see ei ole saadaval.</p> <p>Kui esineb probleeme, kuvatakse üksusel . Valige ikoon, et näha, kuidas probleemi lahendada.</p>								
4	<p>Käivitab toimingud, kasutades praeguseid sätteid. Üksused erinevad olenevalt menüüst.</p> <table border="1"> <tr> <td>Eelsätted</td> <td>Eelsätete loendi kuvamiseks. Saate registreerida eelsättena aktiivsed sätted või laadida registreeritud eelsätted.</td> </tr> <tr> <td>Koopiad</td> <td>Kuvatakse ekraanil olevat klahvistikku, millega saab koopiate arvu määrata.</td> </tr> <tr> <td>Eelvaade</td> <td>Kuvab enne printimist, kopeerimist või skaneerimist pildi eelvaate.</td> </tr> <tr> <td></td> <td>Käivitab printimise, kopeerimise või skannimise.</td> </tr> </table>	Eelsätted	Eelsätete loendi kuvamiseks. Saate registreerida eelsättena aktiivsed sätted või laadida registreeritud eelsätted.	Koopiad	Kuvatakse ekraanil olevat klahvistikku, millega saab koopiate arvu määrata.	Eelvaade	Kuvab enne printimist, kopeerimist või skaneerimist pildi eelvaate.		Käivitab printimise, kopeerimise või skannimise.
Eelsätted	Eelsätete loendi kuvamiseks. Saate registreerida eelsättena aktiivsed sätted või laadida registreeritud eelsätted.								
Koopiad	Kuvatakse ekraanil olevat klahvistikku, millega saab koopiate arvu määrata.								
Eelvaade	Kuvab enne printimist, kopeerimist või skaneerimist pildi eelvaate.								
	Käivitab printimise, kopeerimise või skannimise.								

Ekraani Job/Status konfiguratsioon

Vajutage nuppu , et kuvada menüü Job/Status. Saate vaadata printeri või tööde olekut.

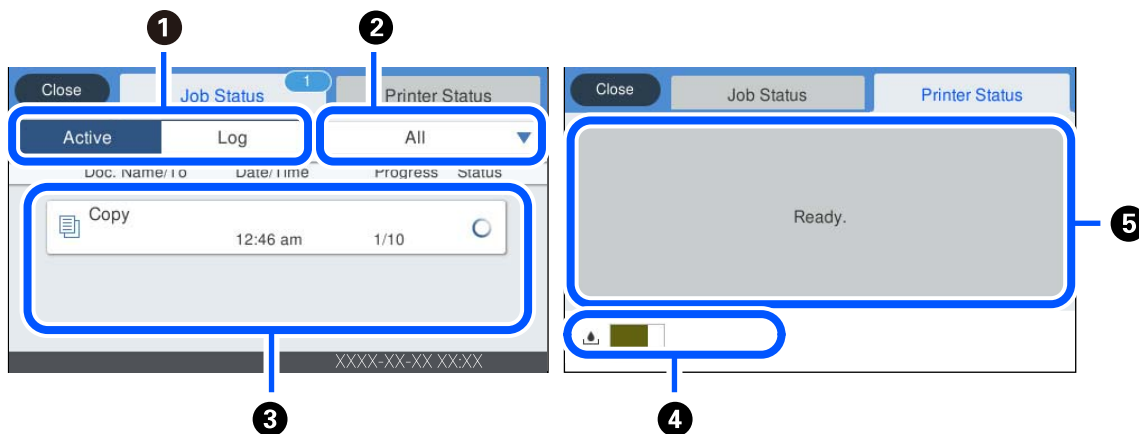

1	Vahetab kuvatud loendeid.
2	Filtrib töid funktsiooni järgi.
3	Kui valitud on Aktiivne , kuvab pooleliolevate tööde ja töötlemist ootavate tööde loendi. Kui valitud on Logi , kuvab tööde ajalugu. Saate töid tühistada või kontrollida ajaloos kuvatud tõrkekoodi, kui töö on nurjunud.
4	Näitab hooldekarbi ligikaudset kasutusega.
5	Kuvab kõiki printeris esinenud tõrkeid. Valige loendist tõrge, et kuvada tõrketeadet.

Seotud teave

➔ „Tõrkekoodid kuvatakse olekumenüüs” lk 178

Töö reserveerimine

Kui te ei kasuta ADF-i ega skanneriklaasi, saate töö paljundamise või printimise ajal reserveerida.

Tööde reserveerimiseks ei pea te erilisi toiminguid tegema. Kui puudutate normaalse töö ajal nuppu  käivitatud töö niipea, kui praegune töö on lõpule viidud.



Võite reserveerida kuni 100 järgmist tüüpi tööd, sealhulgas praegune töö.

- Printimine
- Kopeerimine

Märkide sisestamine

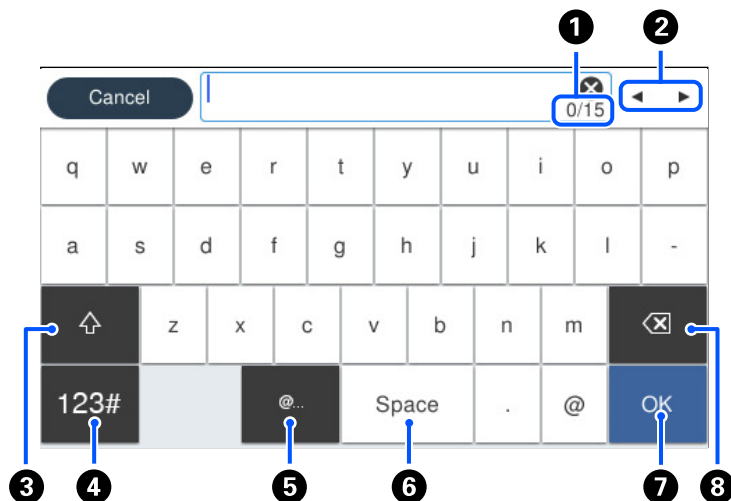
Saate ekraanil oleva klaviatuuri abil sisestada tärke ja sümboleid, kui määrate võrgusätteid jne.



1	Näitab tärkide arvu.
2	Liigutab kursori sisestusasendisse.
3	Lülitab suur- ja väiketähtede või numbrite ja sümboleite vahel.
4	Muudab tähemärgi tüüpi.  : Saate sisestada numbreid ja sümboleid.  : Saate sisestada tähti.
5	Sisestab üksuse valimisega sageli kasutatavaid e-posti domeeniaadresse või URL-e.
6	Sisestab tühiku.
7	Sisestab tärki.
8	Kustutab vasakul oleva tähemärgi.

Animatsioonide vaatamine

Saate LCD-ekraanil vaadata kasutusjuhiste animatsioone näiteks paberi laadimise või kinnijäänud paberi eemaldamise kohta.

Valige (?): kuvatakse spikrikuva. Valige **Õpetus** ja seejärel valige üksused, mida soovite vaadata.

- ❑ Valige toiminguekraani allosal **Õpetus**: kuvatakse kontekstist sõltuv animatsioon.

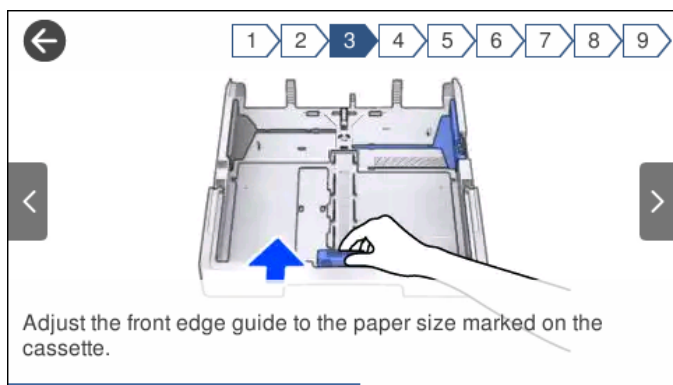

Paberi laadimine

Ettevaatusabinõud paberi käsitlemisel. 31

Paberi suuruse ja tüübi sätted. 32

Paberi laadimine. 32

Ettevaatusabinõud paberi käsitlemisel

- ❑ Lugege paberiga kaasnenud juhiseid.
- ❑ Epsoni originaalpaberit kasutades kvaliteetsete väljaprintide saamiseks kasutage paberit keskkonnas, mis on toodud paberiga kaasas olevatel lehtedel.
- ❑ Enne laadimist lehvitage paberiservasid ja joondage need siis. Ärge lehvitage ega painutage fotopaberit. See võib prinditavat külge kahjustada.

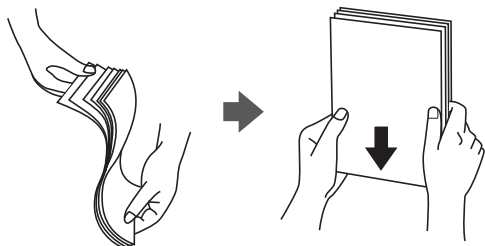

- ❑ Kui paber on kaardus, tasandage see või painutage seda pisut vastassuunas, enne kui selle laadite. Kaardus paberile printimine võib põhjustada paberiummistust või väljaprinti määrdumist.

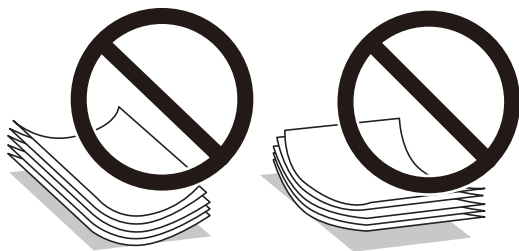

- ❑ Eelprinditud paberi ühele küljele printimisel võivad paberi söötmise probleemid sageli esineda käsitsi kahepoolse printimise puhul. Vähendage lehtede arvu poole võrra või vähem või laadige üks paberileht korraga juhul, kui paberiummistused jätkuvad.
- ❑ Veenduge, et kasutate pikakiulist paberit. Kui te pole kindel, millist tüüpi paberit kasutate, vaadake paberi pakendit või küsige paberi kohta teavet selle tootjalt.
- ❑ Enne laadimist lehvitage ümbrikuservasid ja joondage need. Kui virnastatud ümbrikud on õhku täis, suruge neid enne laadimist tasandamiseks alla.

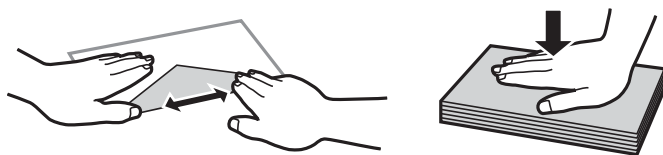

Seotud teave

- ➔ [„Mittesobivad paberid” lk 240](#)

Paberi suuruse ja tüübi sätted

Kui registreerite paberikasseti sisestamisel ekraanil kuvatud paberiformaadi ja -tüübi, edastab printer teavituse juhul, kui registreeritud teave ja printimise sätted on erinevad. See hoiab ära paberi ja tindi raiskamise ning tagab, et te ei prindiks vale suurusega paberile ega kehva prindikvaliteediga vale paberitüübi valiku tõttu.

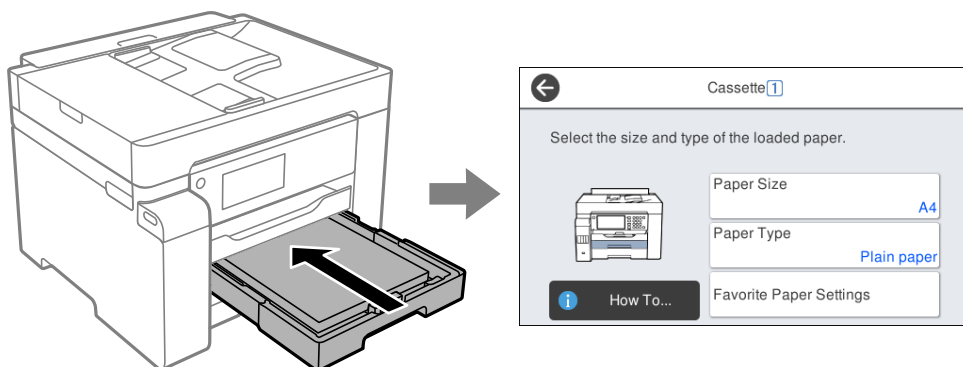

Kui kuvatud paberiformaat ja -tüüp erinevad laaditud paberist, valige objekt, mida muuta. Kui seaded vastavad laaditud paberile, sulgege ekraan.

Märkus.

Saate ka kuvada iga paberilähtelise jaoks paberiformaadi ja -tüübi sätete kuval, valides suvandid **Sätted > Üldsätted > Printeri sätted > Paberilähte sätted > Paberi säte.**

Paberitüüpide loend

Parimate printimistulemuste saavutamiseks valige kasutatava paberi tüübile vastav säte.

Kandja nimetus	Kandja tüüp	
	Juhtpaneel	Printeridraiver
Epson Business Paper Epson Bright White Ink Jet Paper Epson Bright White Paper	Tavapaber	Tavapaber
Epson Matte Paper-Heavyweight	Matt	Epson Matte
Epson Photo Quality Ink Jet Paper Epson Double-sided Photo Quality Ink Jet Paper	Photo Quality Ink Jet	Epson Photo Quality Ink Jet

Paberi laadimine

Paberi või ümbrike laadimiseks vaadake printeri LCD-ekraanil kuvatavaid animatsioone.

Valige  ja seejärel **Õpetus** > **Laadige paber**. Animatsioonide kuvamiseks valige kasutatav paberitüüp ja allikas. Animatsioonide kuva sulgemiseks valige **Lõpeta**.

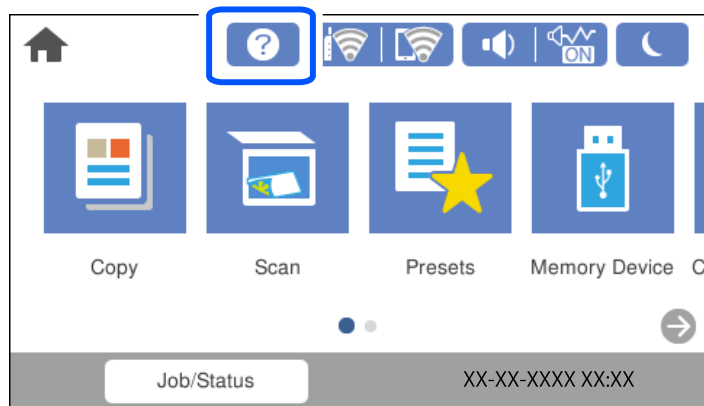

Eelaugustatud paberi laadimine

Laadige paberilusele üks leht eelaugustatud paberit.

Paberi suurus: A3, B4, A4, B5, A5, A6, Letter, Legal

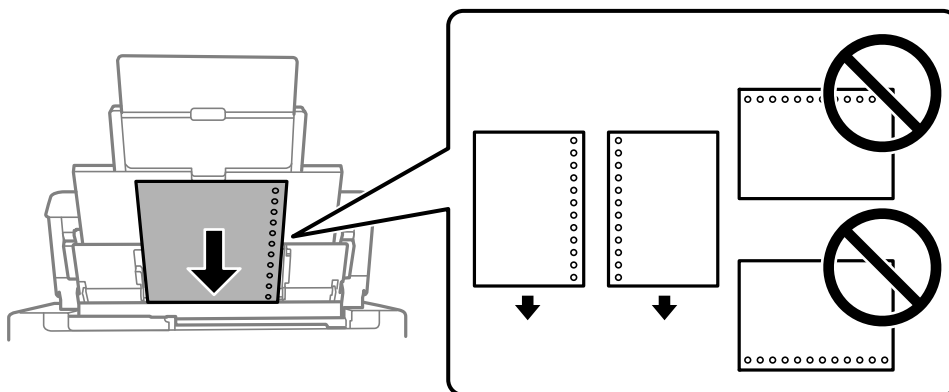

- Kohandage failis printimisasendit, et vältida avade kohale printimist.
- Automaatne kahepoolne printimine pole eelnevalt augustatud paberi puhul võimalik.

Pikkade paberite laadimine

Paberisalv

Laadige pikk paber paberialusele sedasi, et paber jääks rulli. Valige paberi formaadi sätteks **Kasutaja poolt määratud**.

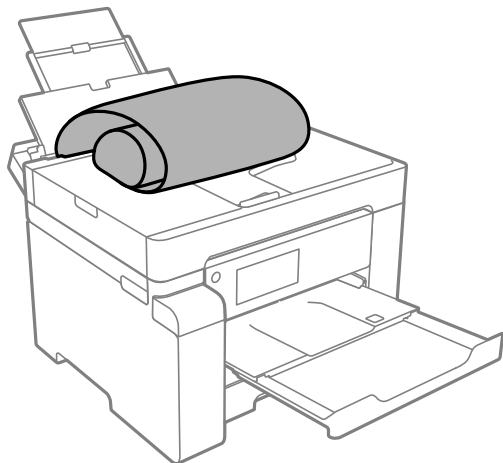

- Veenduge, et paberi ots on lõigatud risti. Diagonaalselt lõikamine võib tekitada paberi söötmisel probleeme.
- Pikka paberit ei saa hoida väljastussalves. Valmistage ette kast vms, et paber ei kukuks põrandale.
- Ärge puudutage söödavat ega väljastatavat paberit. See võib vigastada käsi või vähendada prindikvaliteeti.

Paberikassett

Pikkade paberite laadimiseks pikendage paberikassetti. Valige paberi formaadi sätteks **Kasutaja poolt määratud**.

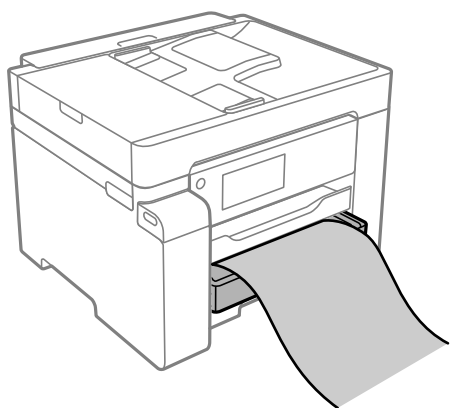

- Veenduge, et paberi ots on lõigatud risti. Diagonaalselt lõikamine võib tekitada paberi söötmisel probleeme.
- Ärge puudutage söödavat ega väljastatavat paberit. See võib vigastada käsi või vähendada prindikvaliteeti.

Algdokumentide paigutamine

Originaalid, mida ADF ei toeta.	36
Originaali formaadi automaatne tuvastamine.	36
Algdokumentide paigutamine.	37

Originaalid, mida ADF ei toeta



Oluline teave:

Ärge söötkite ADF-i fotosid ega väärtuslikke originaalteoseid. Väärsöötmine võib originaali kortsutada või kahjustada. Skannige neid dokumente pigem skanneri klaasil.

Paberiummistuste vältimiseks vältige järgmiste originaalide sisestamist ADF-i. Nende jaoks kasutage skanneri klaasi.

- Originaalid on rebitud, volditud, kortsus, kahjustatud või kaardus
- Originaalid, millel on köitmisaugud
- Originaalid, mida on klammerdatud või hoitud koos teibi või klambrite abil.
- Originaalid, millele on kinnitatud kleebiseid või silte
- Originaalid, mis on ebaühtlaselt lõigatud või vale nurga all
- Originaalid, mis on köidetud
- OHP-d, termosirdepaberid või koopiapaberite tagaküljed

Originaali formaadi automaatne tuvastamine

Kui paberi sätteks on valitud **Tuvasta automaatselt**, tuvastatakse alljärgnevad paberiformaadid automaatselt.

- Vertikaalpaigutus: A4, 16K*

Asetage originaali pikk serv ADF-i paberisööduavasse või tarviku skanneri klaas vasakusse serva.

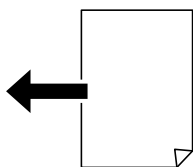

- Horisontaalpaigutus: A3, B4, A4, B5, A5, 8K*, 16K*

Asetage originaali lühike serv ADF-i paberisööduavasse või tarviku skanneri klaas vasakusse serva.

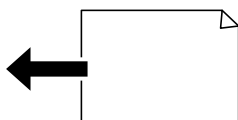

*: Paber tuvastatakse, kui lubatud on **K-mõõdu prioriteet**. Seda ei pruugita olenevalt kasutatavatest funktsioonidest tuvastada. Üksikasju lugege allpool jaotisest „Seotud teave“.

Märkus.

Järgmiste originaalide formaate võidakse valesti tuvastada. Kui suurust ei tuvastatud, sisestage suurus juhtpaneelilt käsitsi.

- Originaalid, mis on rebenenud, volditud, kortsus või keerdunud (kui originaalid on keerdunud, tuleb neid enne paigutamist siluda).
- Originaalid, millel on palju köitmisauke
- Grafokiled, läbipaistvad või läikivad originaalid

Seotud teave

➔ „Originaali suuruse auto. tuvastus suvand:” lk 252

Algdokumentide paigutamine

Asetage algdokumendid skanneriklaasile või ADF-ile.

ADF-i võib asetada mitu originaali. Kui saadaval on automaatne kahepoolne skannimine saate mõlemat algdokumendi külge samaaegselt skannida. ADF-i sätetega tutvumiseks vajutage järgmisele lingile.

„ADF-i spetsifikatsioonid” lk 266

Järgige allpool toodud samme, et näha videot algdokumentide paigutamise kohta.

Valige  ja seejärel **Õpetus > Paigutage originaalid**. Valige kuvatav algdokumentide paigutamise meetod. Animatsioonide kuva sulgemiseks valige **Lõpeta**.

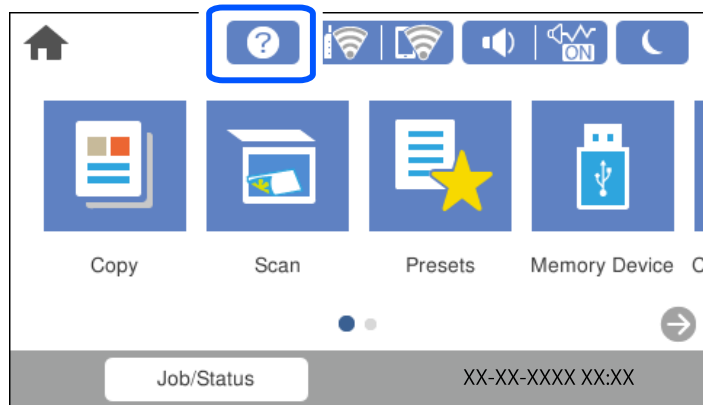

Skanneri klaasi kasutamisel



Ettevaatust!

Dokumendikaane sulgemisel ärge jätke selle vahele oma sõrmi. Vastasel juhul võite viga saada.



Oluline teave:

- Kui paigutate kogukaid algdokumente (nt raamat), ärge laske välisvalgusel paista otse skanneri klaasile.
- Ärge rakendage liiga suurt jõudu skanneri klaasile ega dokumendikaanele. Vastasel korral võib see saada kahjustada.

Märkus.

- Kui skanneri klaas on kaetud tolmu või plekkidega, võivad need skannimisel pilti mõjutada nii, et originaalpilt võib olla nihutatud või udusem. Eemaldage enne skannimist skanneri klaasilt prügi ja mustus.

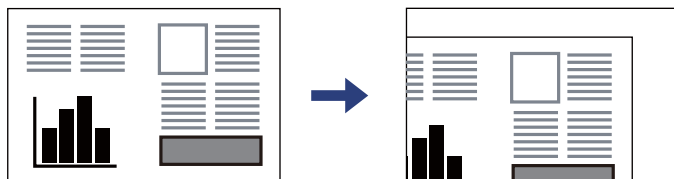

- 1,5 mm suurust vahemikku skanneri klaasi nurkadest ei skannita.
- Kui algdokumendid on asetatud nii ADF-i kui ka skanneri klaasile, on prioriteetsed ADF-is olevad algdokumendid.
- Mõnesid formaate ei pruugita automaatselt tuvastada. Kui nii juhtub, valige originaalide formaat käsitsi.
- Kui jätate algdokumendid pikaks ajaks skanneri klaasile, võivad need klaasi külge kinni jääda.

ADF-i kasutamisel

Oluline teave:

- Ärge laadige algdokumente ADF servajuhiku siseküljel oleva kolmnurga sümbolil olevast joonest kõrgemale.

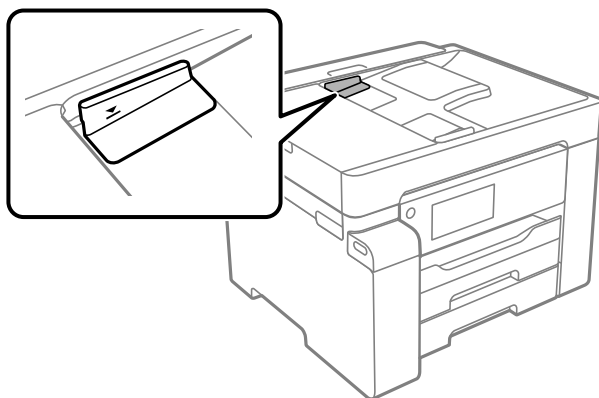

- Ärge lisage originaale skannimise ajal.

Märkus.

Mõnesid formaate ei pruugita automaatselt tuvastada. Kui nii juhtub, valige originaalide formaat käsitsi.

Seotud teave

- ➔ „Originaalid, mida ADF ei toeta” lk 36
- ➔ „Originaali formaadi automaatne tuvastamine” lk 36
- ➔ „Skanneri spetsifikatsioonid” lk 266

Mäluseadme sisestamine ja eemaldamine

Välise USB-seadme sisestamine.	40
Välise USB-seadme eemaldamine.	40
Mäluseadme andmete jagamine.	40

Välise USB-seadme sisestamine

Sisestage väline USB-seade välisliidese USB-porti.

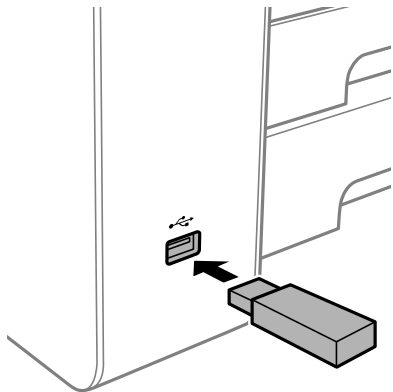

Seotud teave

➔ [„Mäluseadmete spetsifikatsioonid” lk 271](#)

Välise USB-seadme eemaldamine

Eemaldage väline USB-seade.

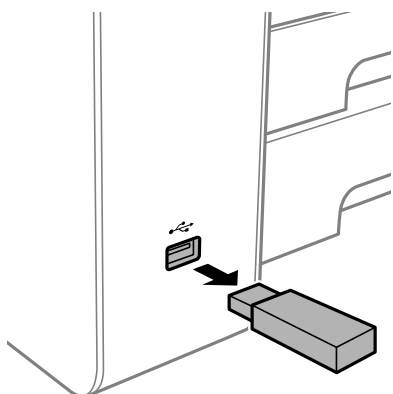

Oluline teave:

USB-seadme eemaldamisel printeri kasutamise ajal võivad välisel USB-seadmel olevad andmed minna kaduma.

Mäluseadme andmete jagamine

Arvuti abil saate printerisse sisestatud mäluseadmelt, nagu näiteks USB-välkmäluseade, andmeid lugeda ja neid sinna kirjutada.



Oluline teave:

Jagades arvutite vahel printeriga ühendatud mäluseadet, mis on ühendatud USB-liidesega või võrgu kaudu, on kirjutusjuurdepääs lubatud ainult arvutitele, mis on ühendatud sama meetodi abil, mida te kasutasite printeris. Mäluseadmesse kirjutamiseks avage juhtpaneelil **Sätted > Üldsätted > Printeri sätted > Mäluseadme liides > Failide ühiskasutus** ja valige ühendusmeetod.

Märkus.

Kui ühendatud on suuremahuline mäluseade (nt 2 TB kõvaketas), kulub arvutis andmete tuvastamisele mõnevõrra aega.

Windows

Valige mäluseade suvandist **Arvuti** või **Minu arvuti**. Kuvatakse mäluseadmél olevad andmed.

Märkus.

Kui te ühendasite printeri võrguga ilma tarkvaraplaati või utiliiti Web Installer kasutamata, vastendage välisliidese USB-port võrgudraivina. Valige käsk **Käivita** ja sisestage printeri nimi \\XXXXX või printeri IP-aadress \\XXX.XXX.XXX.XXX väljale **Ava:**. Paremklopsake kuvatud seadme ikooni, et määrata võrk. Võrgudraiv kuvatakse kaustas **Arvuti** või **Minu arvuti**.

Mac OS

Valige vastava seadme ikoon. Kuvatakse välisel mäluseadmél olevad andmed.

Märkus.

- Mäluseadme eemaldamiseks lohistage seadme ikoon prügikasti ikoonile. Vastasel juhul ei pruugita teise mäluseadme sisestamisel jagatud draivil olevaid andmeid õigesti kuvada.
- Juurdepääsuks mäluseadmele üle võrgu valige töölaual olevast menüüst **Mine > Serveriga ühenduse loomine**. Sisestage printeri nimi `cifs://XXXXX` või `smb://XXXXX` (kus „XXXXX” on printeri nimi) väljal **Serveri aadress** ja seejärel klõpsake käsku **Loo ühendus**.

Seotud teave

➔ „Mäluseadmete spetsifikatsioonid” lk 271

Printimine

Dokumentide printimine.	43
Ümbrikel printimine.	84
Veebilehtede printimine.	85
Printimine pilveteenusega.	86

Dokumentide printimine

Arvutist printimine — Windows

Kui te ei saa mõnesid printeridraiveri sätteid muuta, võib neil olla administraatori määratud piirang. Pöörduge abi saamiseks printeri administraatori poole.

Printimine lihtsate sätetega

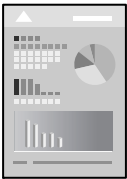

Märkus.

Toimingud võivad olenevalt rakendusest erineda. Lisateabe saamiseks lugege rakenduse spikrit.

1. Laadige paber printerisse.
[„Paberi laadimine” lk 32](#)
2. Avage fail, mida soovite printida.
3. Valige menüüst **Fail** suvand **Prindi** või **Prindihäälestus**.
4. Valige printer.

5. Valige printeridraiveri akna avamiseks suvand **Eelistused** või **Atribuudid**.

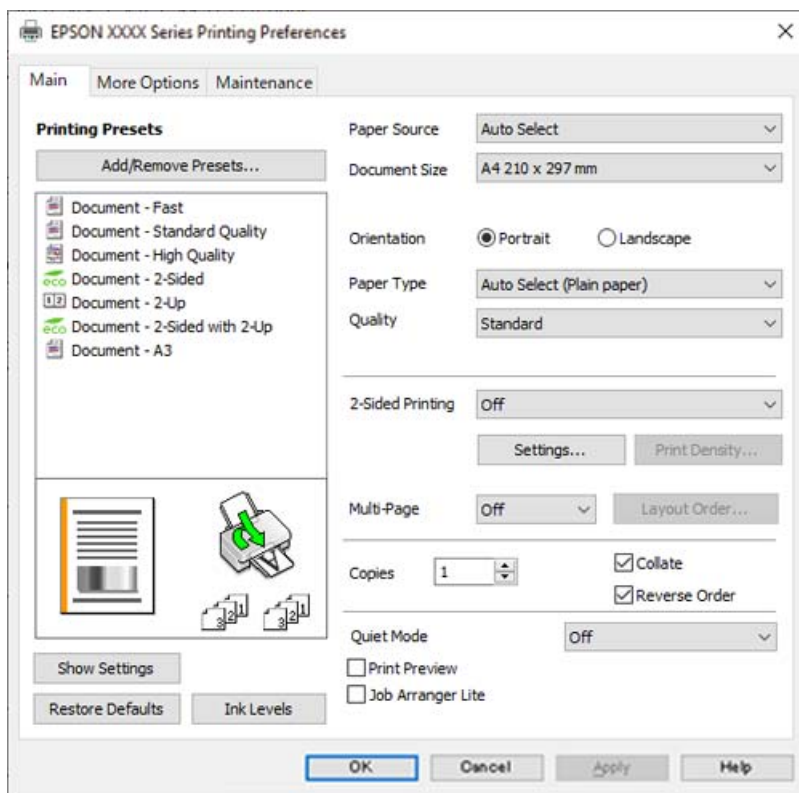

6. Muutke vastavalt vajadusele sätteid.

Lisateabe saamiseks vaadake printeridraiveri menüüsuvandeid.

Märkus.

- Sätete kohta võite lisateavet vaadata ka võrguspikrist. Üksusel paremklõpsu tegemisel kuvatakse **Spikker**.
- Kui teete valiku **Prindivaade**, saate enne printimist vaadata eelvaadet oma dokumendist.

7. Printeridraiveri akna sulgemiseks klõpsake nuppu **OK**.

8. Klõpsake **Prindi**.

Märkus.

- Kui teete valiku **Prindivaade**, kuvatakse eelvaateaken. Sätete muutmiseks klõpsake nuppu **Loobu** ja seejärel korrake protseduuri alates sammust 3.
- Kui soovite printimise katkestada, paremklõpsake arvutis printeri nime asukohas **Seadmed ja printerid**, **Printer** või **Printerid ja faksid**. Klõpsake valikut **Näita, mida printitakse**, paremklõpsake tööd, mida soovite tühistada ja seejärel valige **Tühista**. Te ei saa aga printitööd arvutist tühistada, kui see on juba täielikult printerisse saadetud. Sel juhul katkestage printitöö printeri juhtpaneelilt.

Seotud teave

- ➔ „Kasutatav paber ja mahud” lk 237
- ➔ „Paberitüüpide loend” lk 32
- ➔ „Printeridraiveri menüüsuvandid” lk 45

Printeridraiveri menüüsuvandid

Avage rakenduses printimisaken, valige printer ja seejärel avage printeridraiveri aken.

Märkus.

Menüüid erinevad olenevalt valitud suvandist.

Vahekaart Pealeht

Printimise eelmäärangud:

Lisa/eemalda eelseaded:

Saate lisada või eemaldada oma sageli kasutatavate prindisätete eelsätteid. Valige loendist eelsäte, mida soovite kasutada.

Paberiallikas:

Valige paberiallikas, kust paberit söödetakse. Valige **Automaatne valimine**, et valida automaatselt prindisäteteks valitud paberiallikas.

Dokumendi formaat:

Valige paberiformaat, millele soovite printida. Kui valite **Kasutaja poolt määratud**, tuleb sisestada paberi laius ja kõrgus ning suurus registreerida.

Suund:

Valige suund, mida soovite printimiseks kasutada.

Paberitüüp:

Valige paberi tüüp, millele hakkate printima.

Kvaliteet:

Valige prindikvaliteet, mida soovite printimiseks kasutada. Saadaoleval sätted olenevad teie valitavast paberi tüübist. Valik **Kõrge** võimaldab parema kvaliteediga printida, kuid printimiskiirus võib väiksem olla.

2-poolne printimine:

Võimaldab teha kahepoolset printimist.

Sätted:

Saate määrata köitmisserva ja köitmisveerised. Kui prindite mitmelehelisi dokumente, saate valida printimise alustamiseks kas paberi esi- või tagakülje.

Printimistihedus:

Valige dokumendi tüüp, et reguleerida printimistihedust. Sobiva printimistiheduse valimisega saate vältida kujutiste läbi paberi valgumist. Valige **Kasutaja poolt määratud**, et reguleerida printimistihedust käsitsi.

Mitu lk:

Võimaldab teil printida ühele paberilehele mitu lehekülge või printida postreid. Klõpsake **paigutuse järjekord**, et määrata lehekülgede printimise järjekord.

Koopiad:

Määrake prinditavate koopiate arv.

Eks. haaval:

Prindib mitmelehelisi dokumente eksemplarhaaval järjekorda seatult ja komplektidesse sorditult.

Pöördjärjestus:

Võimaldab teil alustada printimist viimasest leheküljest, et leheküljed oleksid virnastatud pärast printimist õiges järjekorras.

Vaikne režiim:

Vähendab printeri tekitatavat müra. Selle lubamine võib aga printimist aeglustada.

Prindivaade:

Kuvab enne printimist teie dokumendi eelvaate.

Töökorraldaja:

Funktsiooniga Job Arranger Lite saate ühendada mitu erinevates rakendustes loodud faili ja printida need ühe printimistoiminguga.

Kuva sätted/Peida sätted:

Kuvab üksuste loendi, mis on hetkel valitud vahekaartidel **Pealeht** ja **Veel suvandeid**. Saate kuvada või peita kehtivate seadete loendi ekraani.

Algseadete lähtestamine:

Taastage kõigi sätete tehase vaikeväärtused. Ka vahekaardi **Veel suvandeid** sätted lähtestatakse vaikeväärtustele.

Tinditasemed:

Kuvab ligikaudset tinditaset.

Vahekaart **Veel suvandeid**

Printimise eelmäärangud:

Lisa/eemalda eelseaded:

Saate lisada või eemaldada oma sageli kasutatavate prindisätete eelsätteid. Valige loendist eelsäte, mida soovite kasutada.

Dokumendi formaat:

Valige paberiformaat, millele soovite printida.

Väljastatav paber:

Valige paberiformaat, millele soovite printida. Kui **Dokumendi formaat** erineb väärtusest **Väljastatav paber**, siis valitakse automaatselt **Vähenda/suurenda dokumenti**. Te ei pea seda valima, kui printite ilma dokumendi formaati vähendamata või suurendamata.

Vähenda/suurenda dokumenti:

Lubab teil dokumendi formaati vähendada või suurendada.

Mahuta lehele:

Vähendage või suurendage dokumenti automaatselt, et see sobiks suvandis **Väljastatav paber** valitud paberiformaadiga.

Suurenda:

Prindib kindla protsentuaalse väärtusega.

Keskel:

Prindib kujutisi paberi keskele.

Tooni korrektsioon:

Automaatne:

Reguleerib automaatselt kujutiste toone.

Kohandatud:

Lubab toone käsitsi korrigeerida. Täiendavate sätete määramiseks klõpsake valikut **Täpsemalt**.

Kujutise sätted:

Lubab prindikvaliteedi suvandid, nagu Rõhuta teksti. Samuti saate muuta paksemaks peeneid jooni, et need väljaprintidel nähtavad oleksid.

Vesimärgi omadused:

Lubab teil määrata kopeerimisvastaste mustrite, vesimärkide või päiste ja jaluste sätteid.

Lisa/kustuta:

Võimaldab lisada või eemaldada kopeerimisvastaseid mustreid või vesimärke.

Sätted:

Lubab määrata kopeerimisvastaste mustrite või vesimärkide printimismeetodi.

Päis/jalus:

Saate päistes ja jalustes printida teavet nagu kasutajanimi ja printimiskuupäev. Seejärel saate valida fondi, suuruse ja stiili.

Konfidentsiaalne töö:

Kaitske printimisel konfidentsiaalseid dokumente parooliga. Kui kasutate seda funktsiooni, salvestatakse prindiandmed printeris ja neid saab printida ainult pärast printeri juhtpaneelilt parooli sisestamist. Sätete muutmiseks klõpsake valikut **Sätted**.

Täiendavad sätted:

Pööra 180°:

Pöörab lehekülgi enne printimist 180 kraadi. Valige see üksus, kui prindite paberilehtedele nagu ümbrikud, mida laaditakse printerisse fikseeritud suunas.

Kahesuunaline printimine:

Prinditakse nii, et prindipea liigub mõlemas suunas. Printimine on kiirem, kuid kvaliteet võib olla halvem.

Peegelpilt:

Pöörab kujutist nii, et see prinditakse peegelpildis.

Kuva sätted/Peida sätted:

Kuvab üksuste loendi, mis on hetkel valitud vahekaartidel **Pealeht** ja **Veel suvandeid**. Saate kuvada või peita kehtivate seadete loendi ekraani.

Algseadete lähtestamine:

Taastage kõigi sätete tehase vaikeväärtused. Ka vahekaardi **Pealeht** sätted lähtestatakse vaikeväärtustele.

Vahekaart Hooldus

Prindipea düüside kontroll:

Prindib prindipea pihustite ummistumise kontrollimiseks pihustite kontrollmusteri.

Prindipea puhastus:

Puhastab prindipea ummistunud pihusteid. Kuna see funktsioon kasutab mõnda tinti, puhastage prindipead ainult siis, kui mõni pihusti on ummistunud, nagu on näidatud düüside kontrollmusteri joonisel.

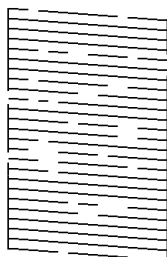

Põhjalik puhastus:

Käivitab ummistunud pihustite puhastamiseks põhjaliku prindipea puhastuse. Kuna see funktsioon kasutab rohkem tinti, puhastage prindipead ainult siis, kui mõni pihusti on ummistunud, nagu on näidatud düüside kontrollmusteri joonisel.

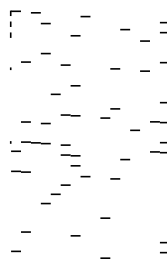

Töökorraldaja:

Avab akna Töökorraldaja. Siit saate avada ja redigeerida eelnevalt salvestatud andmeid.

EPSON Status Monitor 3:

Avab akna EPSON Status Monitor 3. Siin saate kontrollida printeri ja kulutarvikute olekut.

Seire-eelistused:

Laseb teil määrata üksuste sätteid aknas EPSON Status Monitor 3.

Lisasätted:

Laseb teil määrata erinevaid sätteid. Paremklopsake igat üksust, et kuvada lisateabe nägemiseks Spikker.

Printimisjärjek.:

Kuvab printimist ootavad tööd. Saate prinditöid vaadata, peatada ja jätkata.

Printeri ja suvandi teave:

Kuvab printerisse või ADF-i söödetavate paberilehtede arvu.

Keel:

Muudab keelt, mida kasutatakse printeridraiveri aknas. Sätete rakendamiseks sulgege printeridraiver ja seejärel avage see uuesti.

Tarkvara uuendamine:

Käivitab rakenduse EPSON Software Updater, et kontrollida Internetist, kas installitud on rakenduste uusimad versioonid.

Tehniline tugi:

Kui juhend on arvutisse installitud, kuvatakse juhendit. Kui seda ei ole installitud, sisenege Epsoni veebisaidile, et vaadata juhendit ja kasutada saadaolevat tehnilist tuge.

Lihtsa printimise prindisätete lisamine

Kui loote sageli kasutatavatest prindisätetest printeridraiveris oma eelseadistuse, võite hõlpsalt printida, valides eelseadistuse loendist.

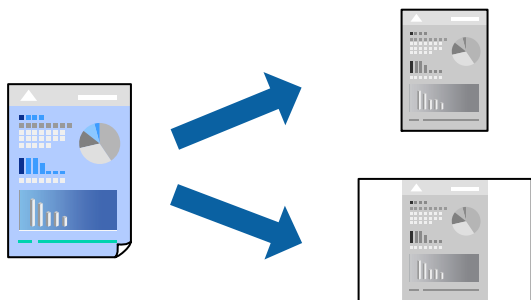

1. Määrake printeridraiverite vahekaardil **Pealeht** või **Veel suvandeid** kõik üksused (nt **Dokumendi formaat** ja **Paberitüüp**).

2. Klõpsake **Lisa/eemalda eelseaded** suvandis **Printimise eelmäärangud**.

3. Sisestage **Nimi** ning vajadusel lisage kommentaar.

4. Klõpsake nuppu **Salvesta**.

Märkus.

Lisatud eelseadistuse kustutamiseks klõpsake **Lisa/eemalda eelseaded**, valige eelseadistuse nimi, mida tahate kustutada ja kustutage see.

[„Vahekaart Pealeht” lk 45](#)

[„Vahekaart Veel suvandeid” lk 46](#)

5. Klõpsake **Prindi**.

Kui soovite järgmisel korral samade sätetega printida, valige registreeritud sätte nimi suvandist **Printimise eelmäärangud**, ja klõpsake **OK**.

Seotud teave

➔ [„Paberi laadimine” lk 32](#)

➔ [„Printimine lihtsate sätetega” lk 43](#)

Lehe kahele poolele printimine

Lehe mõlemale poolele printimiseks võite kasutada ühte järgmistest meetoditest.

Automaatne kahele poolele printimine

Käsitsi kahepoolne printimine

Kui printer on ühele poolele printimise lõpetanud, pöörake paber ümber, et printida ka teisele poolele.

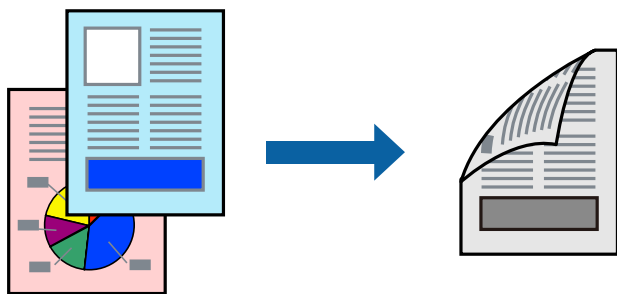

Märkus.

Kui te ei kasuta kahepoolseks printimiseks sobilikku paberit, võib printikvaliteet olla halvem ja esineda paberiummistust.

[„Paber kahepoolseks printimiseks” lk 239](#)

Olenevalt paberist ja andmetest võib tint valguda läbi paberi.

Kahepoolset käsitsi printimist ei saa kasutada enne **EPSON Status Monitor 3** lubamist. Kui **EPSON Status Monitor 3** on keelatud, avage printeridraiveri aken, klõpsake **Lisasätted** kaardil **Hooldus** ja valige **Lubage EPSON Status Monitor 3**.

Kui see ei pruugi olla saadaval, kui printerit kasutatakse võrgu kaudu või ühiskasutuses.

1. Valige printeridraiveri vahekaardil **Pealeht** meetod **2-poolne printimine**.

2. Klõpsake **Sätted**, tehke soovitud seadistused ja klõpsake seejärel nuppu **OK**.

3. Klõpsake **Printimistihedus**, tehke soovitud seadistused ja klõpsake seejärel nuppu **OK**.

Printimistihedus sätte määramisega saate reguleerida printimistihedust dokumentitüübi järgi.

Märkus.

See säte ei ole saadaval, kui valite käsitsi kahepoolse printimise.

Printimine võib olla aeglane olenevalt sätetest, mis on valitud suvandile **Valige dokumendi tüüp** aknas **Printimistiheduse** reguleerimine ja suvandile **Kvaliteet** vahekaardil **Pealeht**.

4. Vajaduse korral tehke vahekaartidel **Pealeht** ja **Veel suvandeid** veel sätteid ning klõpsake seejärel **OK**.

„Vahekaart Pealeht” lk 45

„Vahekaart Veel suvandeid” lk 46

5. Klõpsake **Prindi**.

Käsitsijuhtimisega kahele poolele printides kuvatakse arvutis hüpikaken, kui esimesele poolele printimine on valmis. Järgige ekraanil kuvatud juhiseid.

Seotud teave

➔ „Kasutatav paber ja mahud” lk 237

➔ „Paberi laadimine” lk 32

➔ „Printimine lihtsate sätetega” lk 43

Voldiku printimine

Võite printida ka voldiku, mille saate koostada lehekülgi ümber paigutades, voltides selle väljaprintidist kokku.

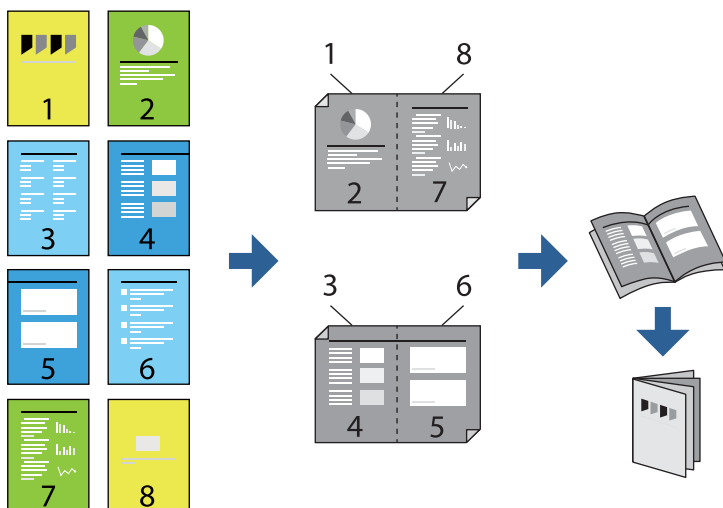

Märkus.

- Kui te ei kasuta kahepoolseks printimiseks sobilikku paberit, võib printikvaliteet olla halvem ja esineda paberiummistust. „Paber kahepoolseks printimiseks” lk 239
 - Olenevalt paberist ja andmetest võib tint valguda läbi paberi.
 - Kahepoolset käsitsi printimist ei saa kasutada enne **EPSON Status Monitor 3** lubamist. Kui **EPSON Status Monitor 3** on keelatud, avage printeridraiveri aken, klõpsake **Lisasätted** kaardil **Hooldus** ja valige **Lubage EPSON Status Monitor 3**.
 - Kui see ei pruugi olla saadaval, kui printerit kasutatakse võrgu kaudu või ühiskasutuses.
1. Valige printeridraiveri **Pealeht** vahekaardil **2-poolne printimine** menüüst pikast küljest köitmise tüüp, mida soovite kasutada.
 2. Klõpsake **Sätted**, valige **Voldik**, ning seejärel **Keskelt köitmine** või **Küljelt köitmine**.
 - Keskelt köitmine: kasutage seda meetodit, kui printide väikese arvu lehekülgi, mida saab virnastada ja kergesti kokku murda.
 - Küljelt köitmine. Kasutage seda meetodit ühe lehe (neli lehekülge) korraga printimiseks, voltides iga lehe pooleks ja pannes need kõik kokku.
 3. Klõpsake **OK**.
 4. Kui printide andmeid, mis sisaldavad palju fotosid ja pilte, klõpsake valikut **Printimistihedus**, tehke vajalikud seadistused ja klõpsake **OK**.

Printimistihedus sätte määramisega saate reguleerida printimistihedust dokumenditüübi järgi.

Märkus.

Printimine võib olla aeglane olenevalt sätetest, mis on valitud suvandile **Valige dokumendi tüüp** aknas **Printimistiheduse** reguleerimine ja suvandile **Kvaliteet** vahekaardil **Pealeht**.

5. Vajaduse korral tehke vahekaartidel **Pealeht** ja **Veel suvandeid** veel sätteid ning klõpsake seejärel **OK**.
„Vahekaart Pealeht” lk 45
„Vahekaart Veel suvandeid” lk 46
6. Klõpsake **Prindi**.

Seotud teave

- ➔ „Kasutatav paber ja mahud” lk 237
- ➔ „Paberi laadimine” lk 32
- ➔ „Printimine lihtsate sätetega” lk 43

Mitme lehekülje printimine ühele lehele

Võite printida ühele paberilehele mitmeid andmelehekülgi.

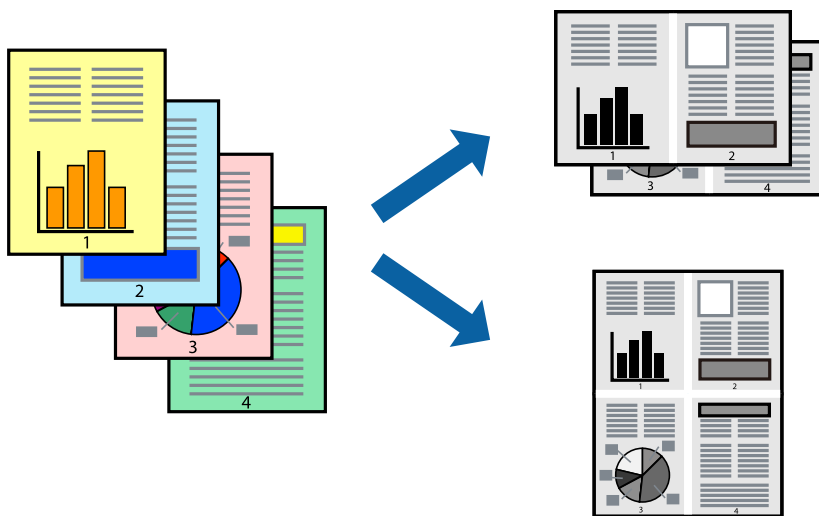

1. Valige printeridraiveri vahekaardil **Pealeht 2 lehel, 4 lehel, 6 lehte lehel, 8 lehel, 9 lehte lehel** või **16 lehte lehel** suvandi **Mitu lk** sätteks.
2. Klõpsake **paigutuse järjekord**, tehke soovitud seadistused ja klõpsake seejärel nuppu **OK**.
3. Vajaduse korral tehke vahekaartidel **Pealeht** ja **Veel suvandeid** veel sätteid ning klõpsake seejärel **OK**.
[„Vahekaart Pealeht” lk 45](#)
[„Vahekaart Veel suvandeid” lk 46](#)
4. Klõpsake **Prindi**.

Seotud teave

- ➔ „Paberi laadimine” lk 32
- ➔ „Printimine lihtsate sätetega” lk 43

Prinditava sobitamine paberi formaadiga

Valige suvandi Sihtpaberi formaat sätteks printerisse laaditud paberi formaat.



1. Tehke vahekaardil **Veel suvandeid** järgmised seadistused.
 - Dokumenti formaat: valige paberi suurus vastavalt rakenduses määratud paberiformaadile.
 - Väljastatav paber: valige printerisse laaditud paberi formaat.
Mahuta lehele valitakse automaatselt.

***Märkus.**
Klõpsake **Keskel**, et printida vahendatud kujutis paberi keskele.*
2. Vajaduse korral tehke vahekaartidel **Pealeht** ja **Veel suvandeid** veel sätteid ning klõpsake seejärel **OK**.
[„Vahekaart Pealeht” lk 45](#)
[„Vahekaart Veel suvandeid” lk 46](#)
3. Klõpsake **Prindi**.

Seotud teave

- ➔ [„Paberi laadimine” lk 32](#)
- ➔ [„Printimine lihtsate sätetega” lk 43](#)

Vähendatud või suurendatud dokumendi printimine iga muutusega

Võite dokumenti protsendimäära võrra suurendada või vähendada.



1. Valige printeridraiveri vahekaardil **Veel suvandeid** sätte **Dokumendi formaat** alt dokumendi formaat.
2. Valige sätte **Väljastatav paber** alt paberi formaat, millele soovite printida.
3. Valige **Vähenda/suurenda dokumenti**, **Suurenda** ja seejärel sisestage protsendimäär.
Valige **Keskel**, et printida kujutisi lehekülje keskele.
4. Vajaduse korral tehke vahekaartidel **Pealeht** ja **Veel suvandeid** veel sätteid ning klõpsake seejärel **OK**.
[„Vahekaart Pealeht” lk 45](#)
[„Vahekaart Veel suvandeid” lk 46](#)
5. Klõpsake **Prindi**.

Seotud teave

- ➔ [„Paberi laadimine” lk 32](#)
- ➔ [„Printimine lihtsate sätetega” lk 43](#)

Ühe pildi suurenduseks mitmele lehele printimine (plakati loomine)

See funktsioon võimaldab ühe pildi printida mitmele lehele. Seejärel võite valmistada plakati, kleepides pildid teibiga kokku.

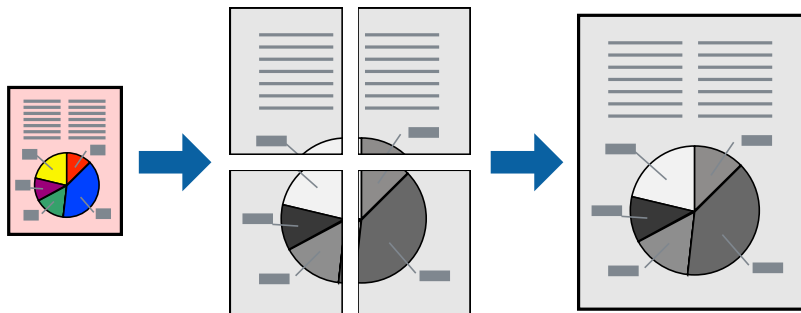

1. Valige printeridraiveri vahekaardil **Pealeht**, **2x1 Poster**, **2x2 Poster**, **3x3 plakat** või **4x4 plakat** suvandi **Mitu lk** sätteks.
2. Klõpsake **Sätted**, tehke soovitud seadistused ja klõpsake seejärel nuppu **OK**.
Märkus.
Prindi lõikejooned võimaldab printida lõikejuhiku.
3. Vajaduse korral tehke vahekaartidel **Pealeht** ja **Veel suvandeid** veel sätteid ning klõpsake seejärel **OK**.
[„Vahekaart Pealeht” lk 45](#)
[„Vahekaart Veel suvandeid” lk 46](#)
4. Klõpsake **Prindi**.

Seotud teave

- ➔ [„Paberi laadimine” lk 32](#)
- ➔ [„Printimine lihtsate sätetega” lk 43](#)

Plakatite tegemine, kasutades kattuvaid joondusmärke

Järgnevalt on toodud näide postri printimisest, kui valitud on suvand **2x2 plakat** ja jaotises **Vaheliti joondusmärgised** asuv suvand **Prindi lõikejooned**.

Tegelikult prinditakse jooned must-valgelt kuid näites on toodud sinised ja punased jooned.

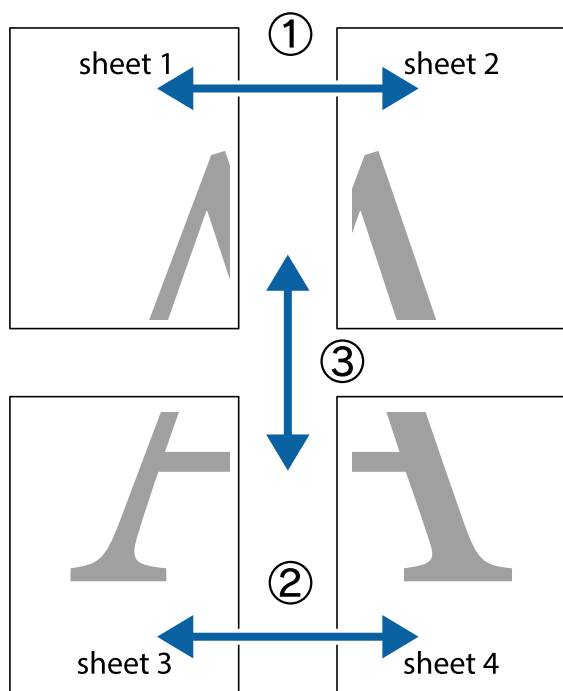

1. Valmistage ette Sheet 1 ja Sheet 2. Lõigake mööda alumise ja ülemise risti vahelist sinist vertikaalset joont ära Sheet 1 veerisid.

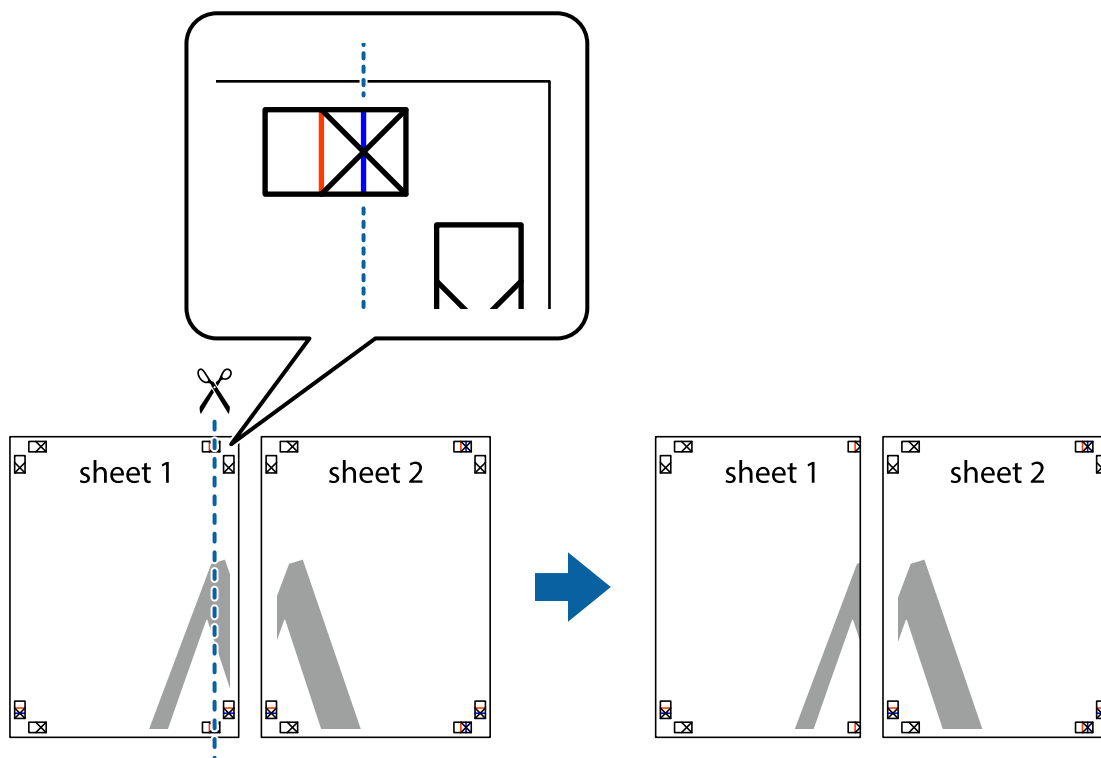

2. Asetage Sheet 1 Sheet 2 peale ja joondage ristid. Seejärel kleepige kaks lehte tagaküljelt ajutiselt kokku.

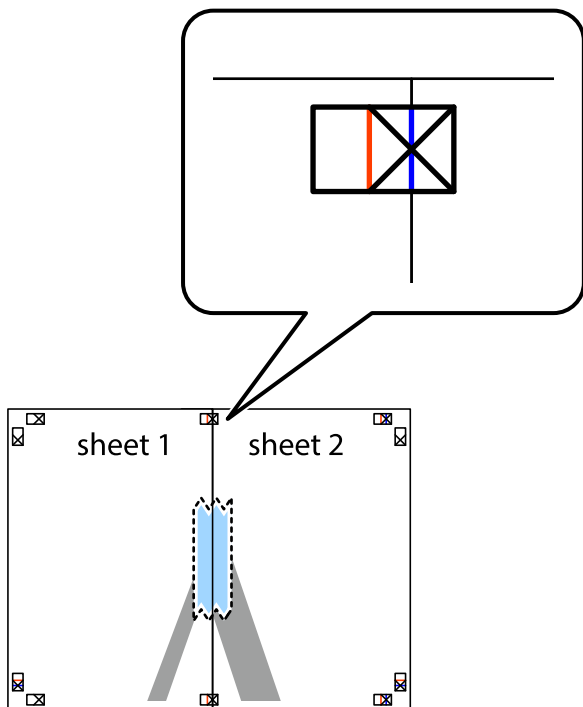

3. Lõigake kleebitud lehed mööda joendusmärkide vahelist vertikaalset punast joont pooleks (järgige ristidest vasakul olevat joont).

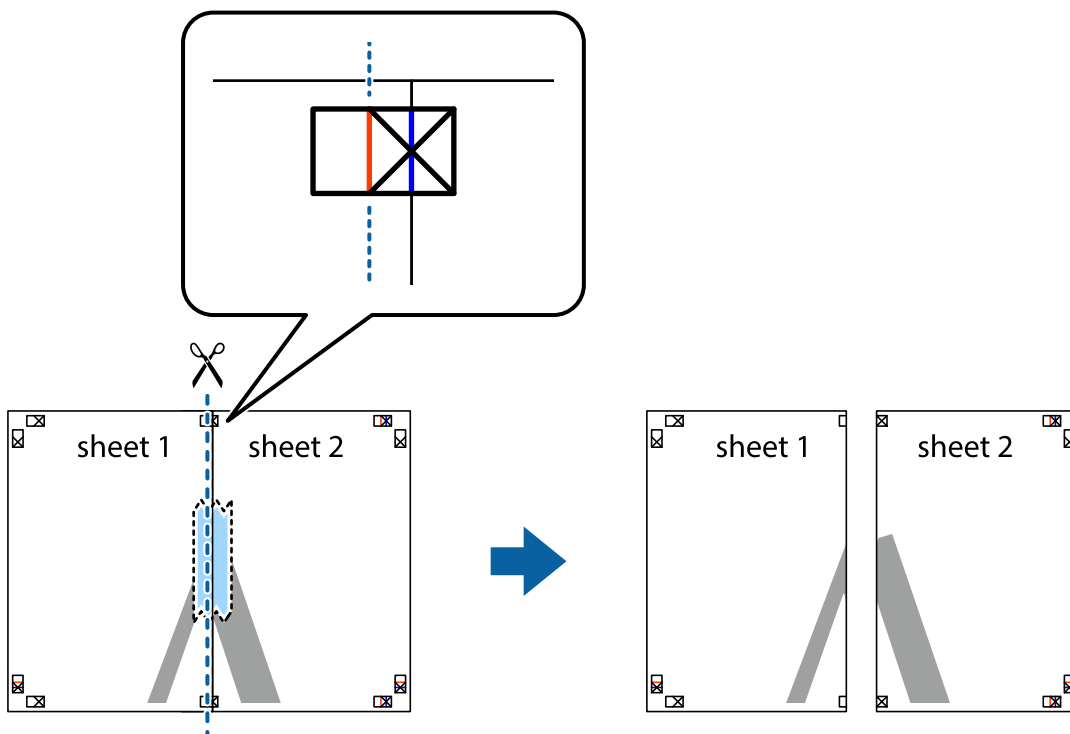

4. Kleepige lehed tagaküljelt kokku.

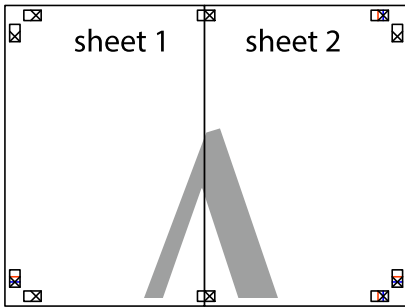

5. Sheet 3 ja Sheet 4 kokkukleepimiseks korrake toiminguid 1–4.

6. Lõigake mööda vasakpoolse ja parempoolse risti vahelist sinist horisontaalset joont Sheet 1 ja Sheet 2 veerised ära.

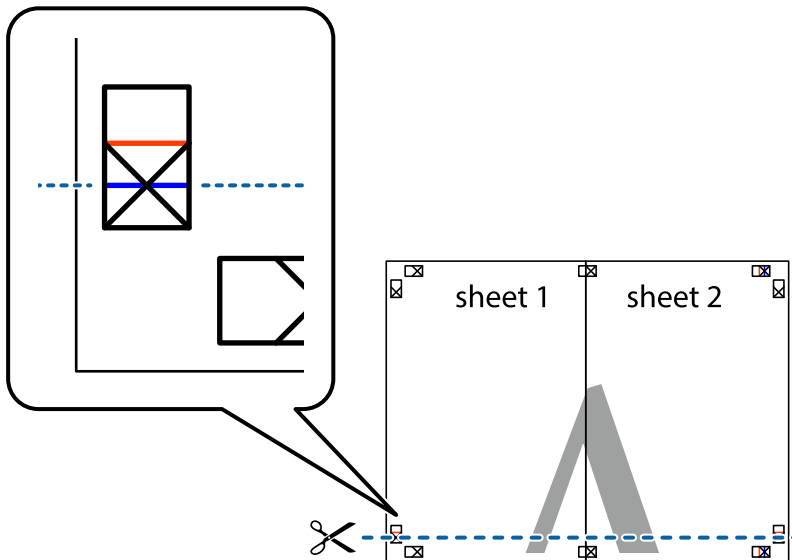

7. Asetage Sheet 1 ja Sheet 2 serv Sheet 3 ja Sheet 4 peale ning joondage ristid. Seejärel kleepige lehed tagaküljelt ajutiselt kokku.

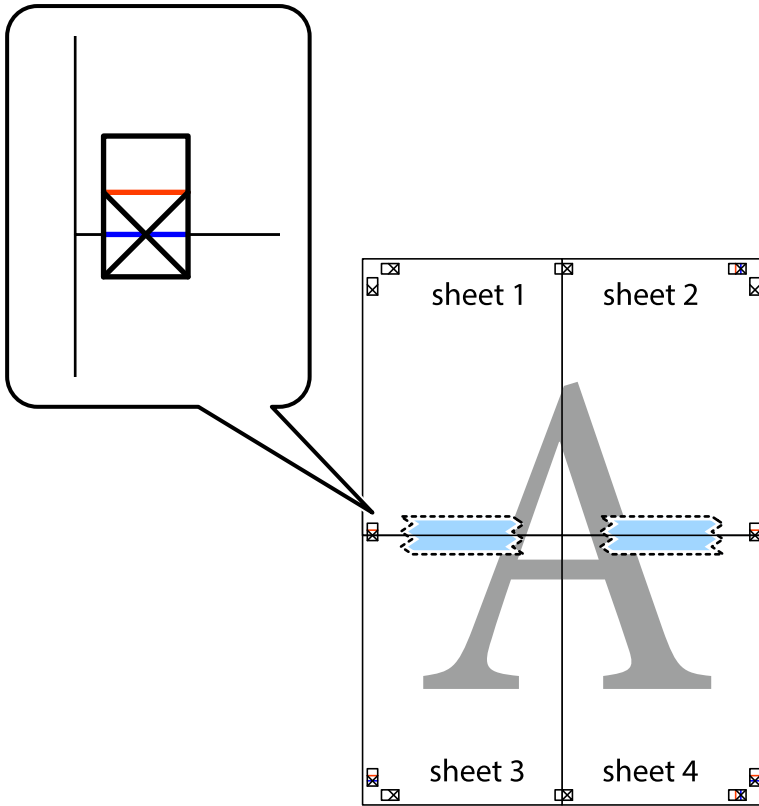

8. Lõigake kleebitud lehed mööda joendusmärkide vahelist horisontaalset punast joont pooleks (järgige ristidest ülalpool olevat joont).

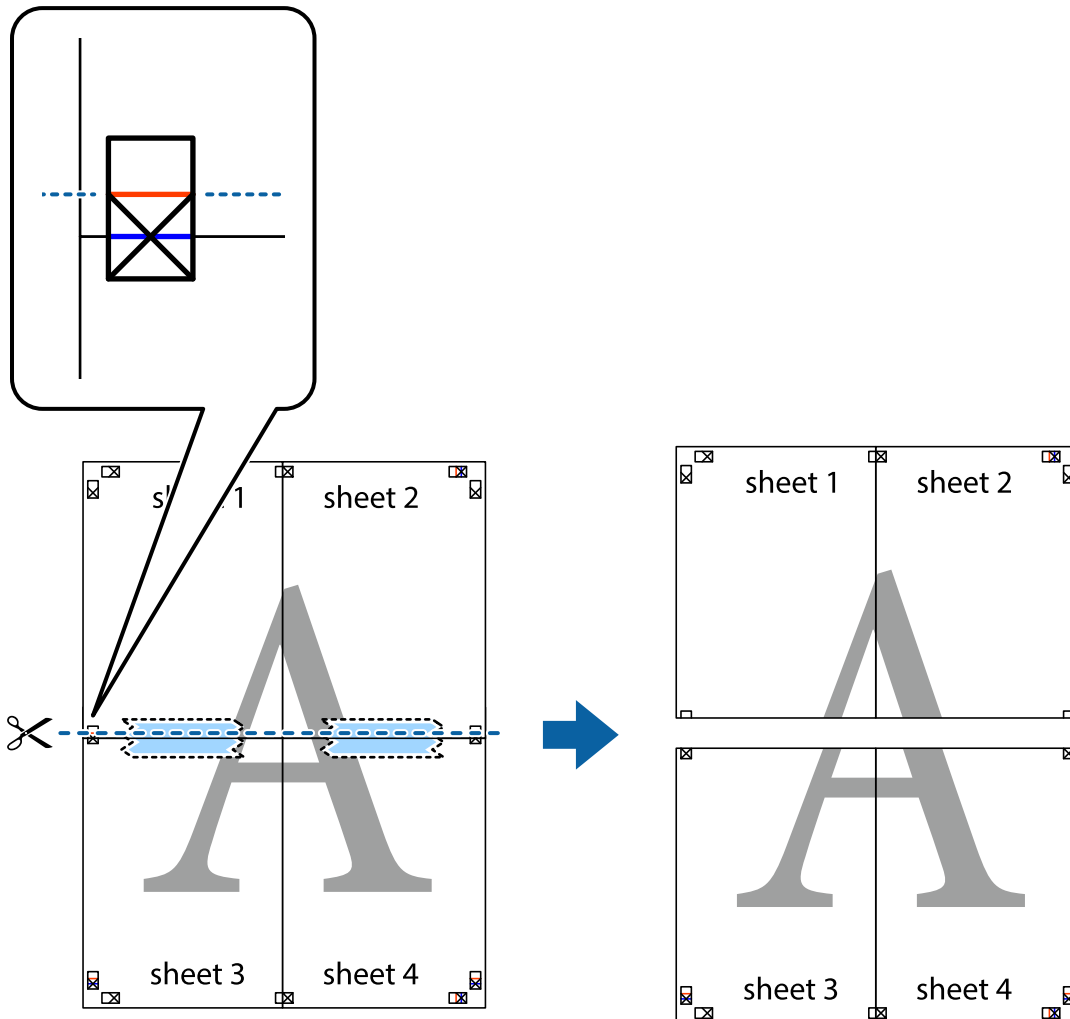

9. Kleepige lehed tagaküljelt kokku.

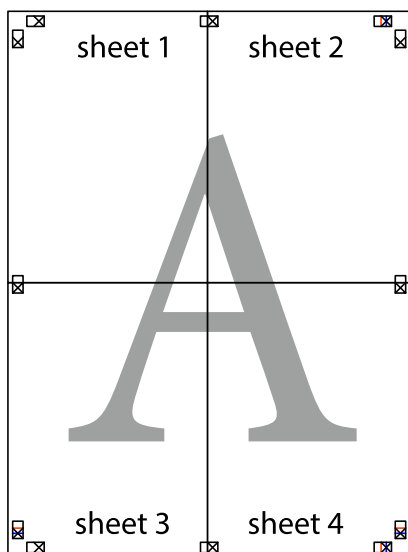

10. Lõigake piki välisjuhikut ära ka ülejäänud veerised.

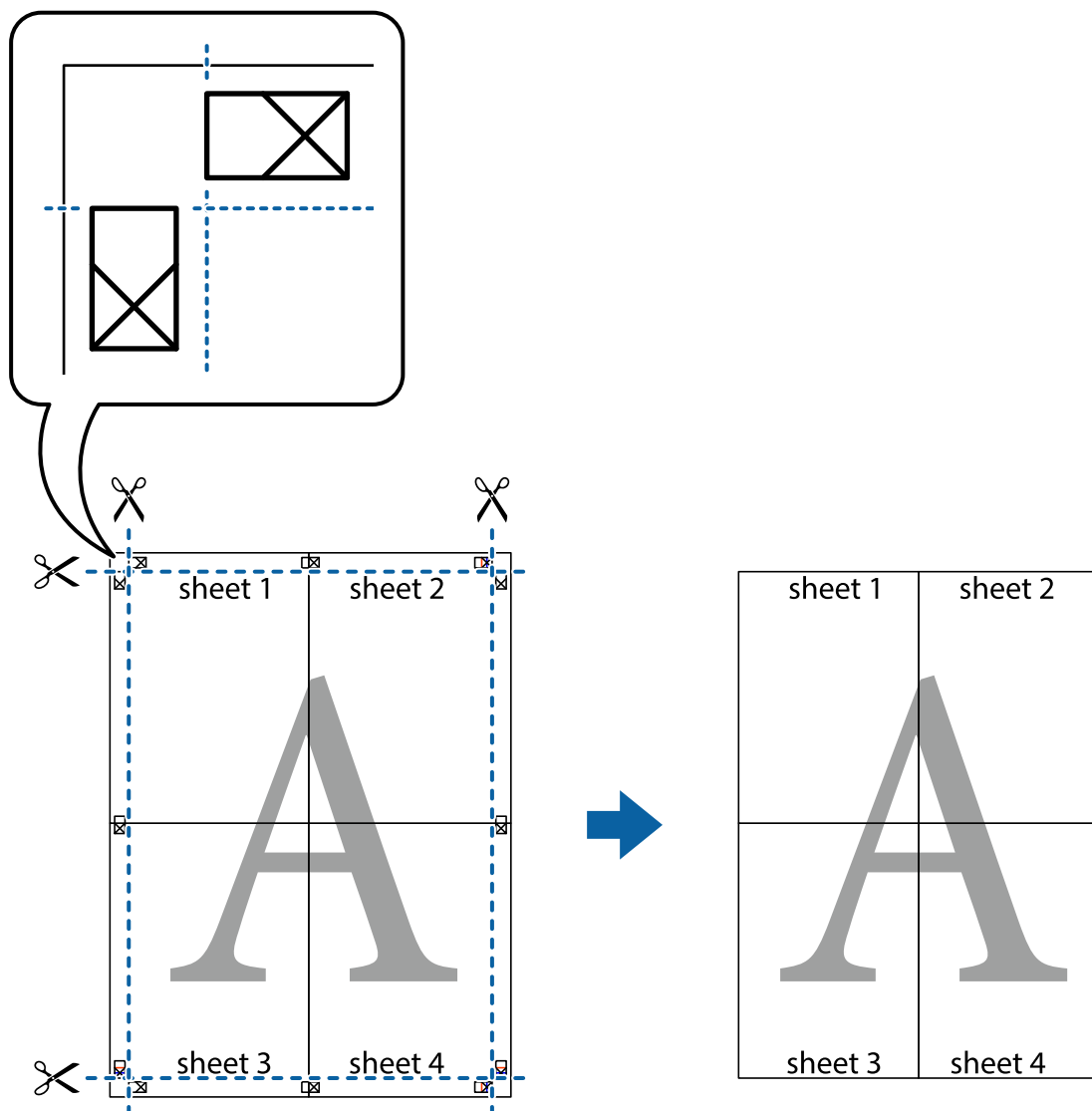

Päise ja jaluse printimine

Saate päistes ja jalustes printida teavet nagu kasutajanimi ja printimiskuupäev.

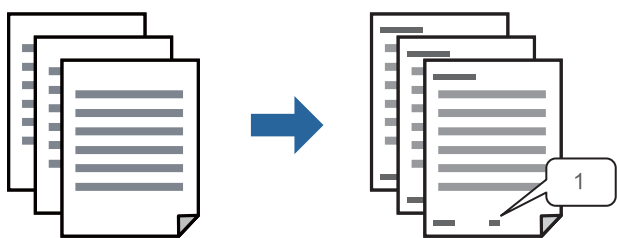

1. Klõpsake printeridraiveri vahekaardil **Veel suvandeid** suvandit **Vesimärgi omadused** ja seejärel valige **Päis/ jalus**.

2. **Sätted**, seejärel valige üksused, mida soovite printida, ja klõpsake nuppu OK.

Märkus.

- Esimese leheküljenumbri määramiseks valige **Lehtede arv** päise või jaluse asukohast, kust soovite printimist alustada, ning siis valige **Algusnumber** alt number.*
- Kui soovite päisesse või jalusesse teksti printida, märkige asukoht, mida soovite printida, ning valige **Tekst**. Sisestage teksti sisendkasti tekst, mida printida soovite.*

3. Vajaduse korral tehke vahekaartidel **Pealeht** ja **Veel suvandeid** veel sätteid ning klõpsake seejärel **OK**.

„Vahekaart Pealeht” lk 45

„Vahekaart Veel suvandeid” lk 46

4. Klõpsake **Prindi**.

Seotud teave

➔ „Paberi laadimine” lk 32

➔ „Printimine lihtsate sätetega” lk 43

Vesimärgi printimine

Saate printida väljaprintidele vesimärgi, nt „Konfidentsiaalne”, või kopeerimisvastase mustri. Kui printite kopeerimisvastase mustriga, tulevad fotokopeerimisel nähtavale peidetud tähed, et originaali oleks võimalik koopiatest eristada.



Kopeerimisvastane mall on saadaval, kui täidetud on alljärgnevad tingimused:

- Paberitüüp: tavaline koopiapaber, kirjalpalk, ringlussevõetud paber, värviline paber, eeltrükitud paber, kõrge kvaliteediga tavapaber või paks paber
- Kvaliteet: Standard
- 2-poolne printimine: Väljas, Käsitsi (Pika serva köitmine) või Käsitsi (Lühikese serva köitmine)
- Tooni korrigeerimine: Automaatne
- Põikikiudu paber: ei ole valitud

Märkus.

Võite lisada ka oma vesimärgi või kopeerimisvastase mustri.

1. Klõpsake printeridraiveri vahekaardil **Veel suvandeid** valikut **Vesimärgi omadused** ja seejärel valige Kopeerimisvastane mall või Vesimärk.
2. Klõpsake valikut **Sätted**, et muuta üksikasju, nagu mustri või märgi suurust, tihedust või asukohta.

3. Vajaduse korral tehke vahekaartidel **Pealeht** ja **Veel suvandeid** veel sätteid ning klõpsake seejärel **OK**.
[„Vahekaart Pealeht” lk 45](#)
[„Vahekaart Veel suvandeid” lk 46](#)
4. Klõpsake **Prindi**.

Seotud teave

- ➔ [„Paberi laadimine” lk 32](#)
- ➔ [„Printimine lihtsate sätetega” lk 43](#)

Parooliga kaitstud failide printimine

Saate printitööle parooli määrata, et selle printimist alustataks alles pärast parooli sisestamist printeri juhtpaneelilt.

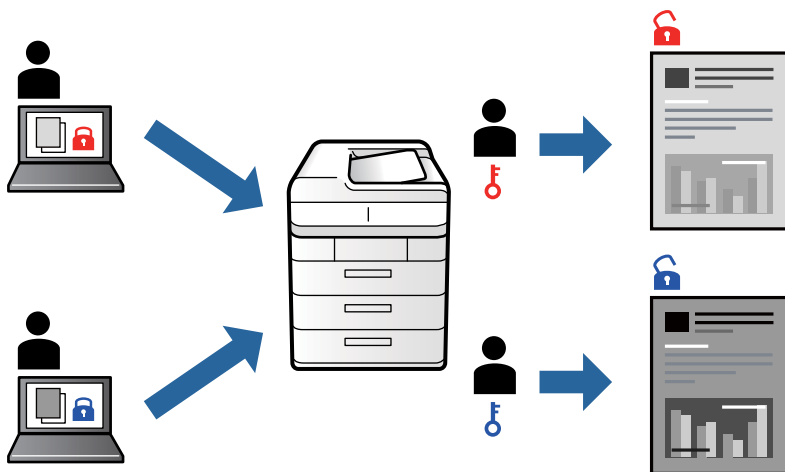

1. Valige printeridraiveri vahekaardil **Veel suvandeid** suvand **Konfidentsiaalne töö** ja seejärel sisestage parool.
2. Vajaduse korral tehke vahekaartidel **Pealeht** ja **Veel suvandeid** veel sätteid ning klõpsake seejärel **OK**.
[„Vahekaart Pealeht” lk 45](#)
[„Vahekaart Veel suvandeid” lk 46](#)
3. Klõpsake **Prindi**.
4. Töö printimiseks valige printeri juhtpaneeli avakuval suvand **Konfidents. töö**. Valige töö, mida soovite printida, ja seejärel sisestage parool.

Seotud teave

- ➔ [„Paberi laadimine” lk 32](#)
- ➔ [„Printimine lihtsate sätetega” lk 43](#)

Mitme faili printimine korraga

Funktsiooniga Töökorraldaja saate ühendada mitu erinevates rakendustes loodud faili ja printida need ühe printimistoiminguga. Saate määrata kombineeritud failide prindisätteid, nagu mitme lehekülje paigutus ja kahepoolne printimine.

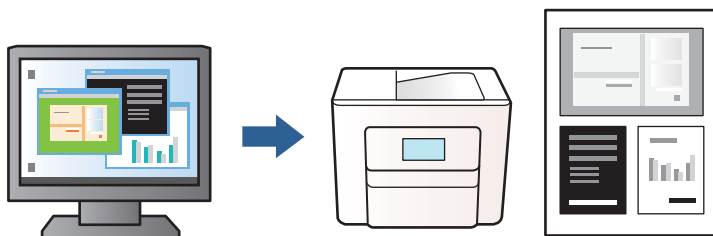

1. Valige printeridraiveri vahekaardil **Pealeht** suvand **Töökorraldaja**.
„Vahekaart Pealeht” lk 45
2. Klõpsake **Prindi**.
Kui alustate printimist, kuvatakse aken Töökorraldaja.
3. Jätke aken Töökorraldaja avatuks ja avage fail, mida soovite praeguse failiga kombineerida, seejärel korrake ülalpool toodud samme.
4. Kui valite printitöö, mis on lisatud suvandisse Prindiprojekt aknas Töökorraldaja, saate redigeerida lehekülje küljendust.
5. Printimise alustamiseks klõpsake valikut **Prindi** menüüs **Fail**.

Märkus.

Kui te sulgete akna Töökorraldaja enne kõigi prindiantmete lisamist suvandisse Prindiprojekt, tühistatakse printitöö, mis teil hetkel pooleli on. Praeguse töö salvestamiseks klõpsake valikut **Salvesta** menüüs **Fail**. Salvestatud failide laiend on „.ecl”.

Suvandi **Print Project** avamiseks klõpsake valikut **Töökorraldaja** printeridraiveri vahekaardil **Hooldus**, et avada aken **Job Arranger Lite**. Seejärel klõpsake faili valimiseks käsku **Ava** menüüst **Fail**.

Seotud teave

- ➔ „Paberi laadimine” lk 32
- ➔ „Printimine lihtsate sätetega” lk 43

Prinditooni reguleerimine

Saate printitööks kasutatavaid toone reguleerida. Neid kohandusi ei rakendata originaalandmetele.

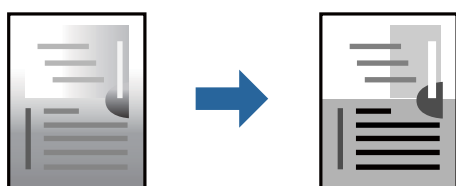

1. Valige printeridraiveri vahekaardil **Veel suvandeid** suvandis **Tooni korrektsoon** tooniparanduse meetod.
 - Automaatne: selle sättega reguleeritakse toone automaatselt nii, et need vastaksid paberitüübi ja prindikvaliteedi sätetele.
 - Kohandatud: klõpsake nuppu **Täpsemalt**, et valida enda kohandatud sätteid.
2. Vajaduse korral määrake vahekaartidel **Pealeht** ja **Veel suvandeid** veel sätteid ning klõpsake seejärel nuppu **OK**.
 - [„Vahekaart Pealeht” lk 45](#)
 - [„Vahekaart Veel suvandeid” lk 46](#)
3. Klõpsake **Prindi**.

Seotud teave

- ➔ „Paberi laadimine” lk 32
- ➔ „Printimine lihtsate sätetega” lk 43

Printimine peente joonte rõhutamiseks

Saate printimiseks liiga peeneid jooni jämedamaks muuta.

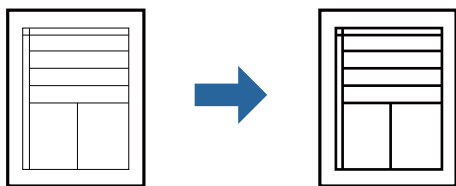

1. Klõpsake printeridraiveri vahekaardil **Veel suvandeid** valikut **Kujutise sätteid** suvandi **Tooni korrektsoon** sättes.
2. Valige **Rõhuta õhukesti jooni**.
3. Vajaduse korral tehke vahekaartidel **Pealeht** ja **Veel suvandeid** veel sätteid ning klõpsake seejärel **OK**.
 - [„Vahekaart Pealeht” lk 45](#)
 - [„Vahekaart Veel suvandeid” lk 46](#)
4. Klõpsake **Prindi**.

Seotud teave

- ➔ „Paberi laadimine” lk 32
- ➔ „Printimine lihtsate sätetega” lk 43

Selgete vötkoodide printimine

Saate printida vötkoodi selgelt ja muuta selle skannimise lihtsaks. Lubage see funktsioon ainult siis, kui prinditud vötkoodi ei saa skannida.

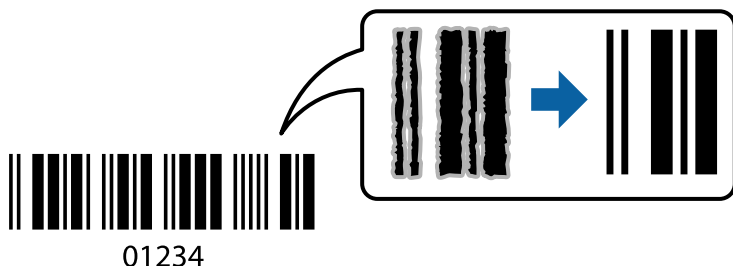

Seda funktsiooni saate kasutada järgmistel tingimustel.

Paberitüüp: tavapaber, kirjaplang, ringlussevöetud paber, värviline paber, eeltrükitud paber, kõrge kvaliteediga tavapaber, paks paber, Epson Photo Quality Ink Jet, Epson Matte või ümbrik

Kvaliteet: **Standard**

1. Klõpsake printeridraiveri vahekaardil **Hooldus** suvandit **Lisasätted** ja seejärel valige **Joonkoodi režiim**.

2. Vajaduse korral tehke vahekaartidel **Pealeht** ja **Veel suvandeid** veel sätteid ning klõpsake seejärel **OK**.

[„Vahekaart Pealeht” lk 45](#)

[„Vahekaart Veel suvandeid” lk 46](#)

3. Klõpsake **Prindi**.

Märkus.

Häigususe eemaldamine ei pruugi oludest olenevalt alati võimalik olla.

Seotud teave

➔ [„Paberi laadimine” lk 32](#)

➔ [„Printimine lihtsate sätetega” lk 43](#)

Dokumentide printimine PostScripti printeridraiverit kasutades (Windows)

PostScripti printeridraiver on draiver, mis väljastab printerile printimiskäsked, kasutades PostScripti lehekirjelduskeelt.

1. Avage fail, mida soovite printida.

Laadige paber printerisse, kui seda ei ole veel laaditud.

2. Valige menüüst **Fail** suvand **Prindi** või **Prindihäälustus**

3. Valige printer.

4. Valige printeridraiveri akna avamiseks suvand **Eelistused** või **Atribuudid**.

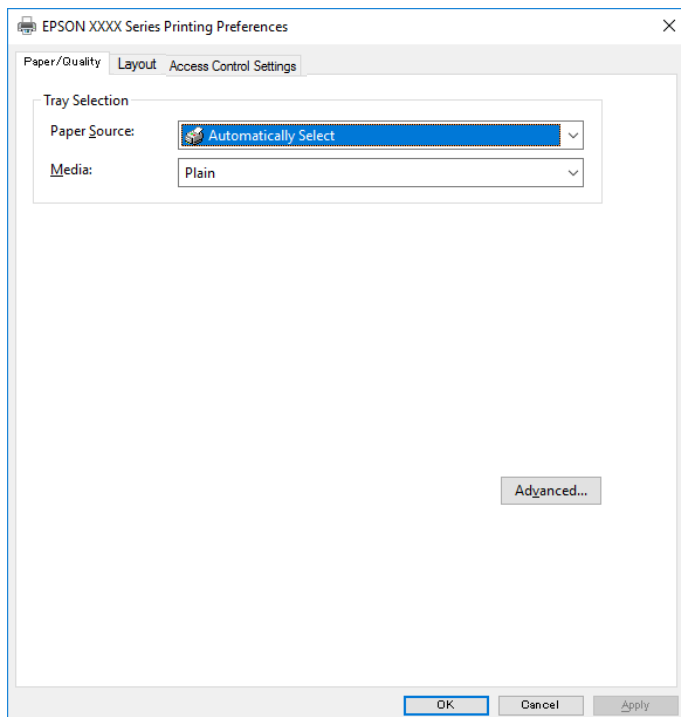

5. Muutke vastavalt vajadusele sätteid.
Lisateabe saamiseks vaadake printeridraiveri menüüsuvandeid.
6. Printeridraiveri üksikasjade akna sulgemiseks klõpsake valikut **OK**.
7. Klõpsake **Prindi**.

Seotud teave

- ➔ „Kasutatav paber ja mahud” lk 237
- ➔ „Paberi laadimine” lk 32
- ➔ „Paberitüüpide loend” lk 32
- ➔ „Paberi/kvaliteedi vahekaart” lk 69
- ➔ „Vahekaart Küljendus” lk 69

PostScripti printeridraiveri menüüsuvandid

Avage rakenduses printimisaken, valige printer ja seejärel avage printeridraiveri aken.

Märkus.

Menüüid erinevad olenevalt valitud suvandist.

Paberi/kvaliteedi vahekaart

Salve valik:

Määrake paberiallikas ja tüüp.

Paberiallikas:

Valige paberiallikas, kust paberit söödetakse.

Valige **Automaatvalik**, et valida automaatselt paberiallikas, mis on valitud printeri suvandis **Paberi säte**.

Meedium:

Valige paberi tüüp, millele hakkate printima. Kui valite **Määramata**, toimub printimine paberi allikast, millele on määratud paberi tüüp vastavalt printeri sätetele.

tavapaberid, Preprinted, Letterhead, Värviline, Recycled, Tavaline kvaliteetpaber

Samas ei saa kasutada paberit, mis asub paberi allikas, mis on printeri sätetes **Sätete automaatne valimine** välja lülitatud.

Vahekaart Küljendus

Suund:

Valige suund, mida soovite printimiseks kasutada.

Printimine mõlemale poolele:

Võimaldab teha kahepoolset printimist.

Leheküljejärjestus:

Valige, et printida viimase lehekülje ülaosast alates. Kui teete valiku **Tagant ette**, virnastatakse leheküljed pärast printimist vastavalt leheküljenumbritele õiges järjekorras.

Lehekülje vorming:

Lehekülgi lehe kohta:

Lehekülgi lehe küljenduse kohta:

Võimaldab täpsustada lehekülje küljendust, kui ühele lehele printitakse mitu lehekülge.

Voldik:

Voldiku köitmine:

Valige voldiku köitmiskoht.

Äärejoonte joonistamine:

Valige see, kui soovite mitme lehekülje printimisel ühele lehele määrata äärejoont igale leheküljele või brošüüride printimisel.

Töö sätete vahekaart

Administraator võib olla printeri kasutamist piiranud. Printida on võimalik pärast oma konto printeridraiveris registreerimist. Kasutajakonto kohta lisateabe saamiseks pöörduge administraatori poole.

Töö sätted:

Seadistage **Juurdepääsu reguleerimise sätted**.

Salvesta juurdepääsu kontrolli sätted:

Võimaldab sisestada kasutajanime ja parooli.

Kasutajanimi:

Sisestage kasutajanimi.

Parool:

Sisestage parool.

Täpsemad suvandid

Paber/väljastus:

Valige paberi suurus ja koopiate arv.

Paberiformaat:

Valige paberiformaat, millele soovite printida.

Koopiad:

Määrake prinditavate koopiate arv.

Graafika:

Seadistage järgmised menüü üksused.

Prindikvaliteet:

Valige prindikvaliteet, mida soovite printimiseks kasutada.

Mastaapimine:

Võimaldab dokumenti vähendada või suurendada.

TrueType-kiri:

Määrab asendusfondiks TrueType-fondi.

Dokumendi suvandid:

Täpsemad prindifunktsioonid:

Võimaldab määrata printimisfunktsioonide üksikasjalikke sätteid.

PostScripti suvandid:

Võimaldab määrata valikulisi sätteid.

Printerifunktsioonid:

Seadistage järgmised menüü üksused.

Ink Save Mode:

Säästab tinti, vähendades printimistihedust.

Rotate by 180°:

Pöörab andmeid enne printimist 180 kraadi.

Arvutist printimine — Mac OS

Printimine lihtsate sätetega

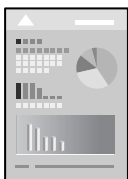

Märkus.

Toimingud ja kuvad võivad olenevalt rakendusest erineda. Lisateabe saamiseks lugege rakenduse spikrit.

1. Laadige paber printerisse.
[„Paberi laadimine” lk 32](#)
2. Avage fail, mida soovite printida.
3. Valige menüüst **Fail** suvand **Prindi** või mõni muu käsk, millega avada printimisdialog.
Vajaduse korral klõpsake printimisakna laiendamiseks nuppu **Kuva üksikasjad** või ▼.
4. Valige printer.

5. Valige hüpikmenüüst suvand **Printeri sätted**.

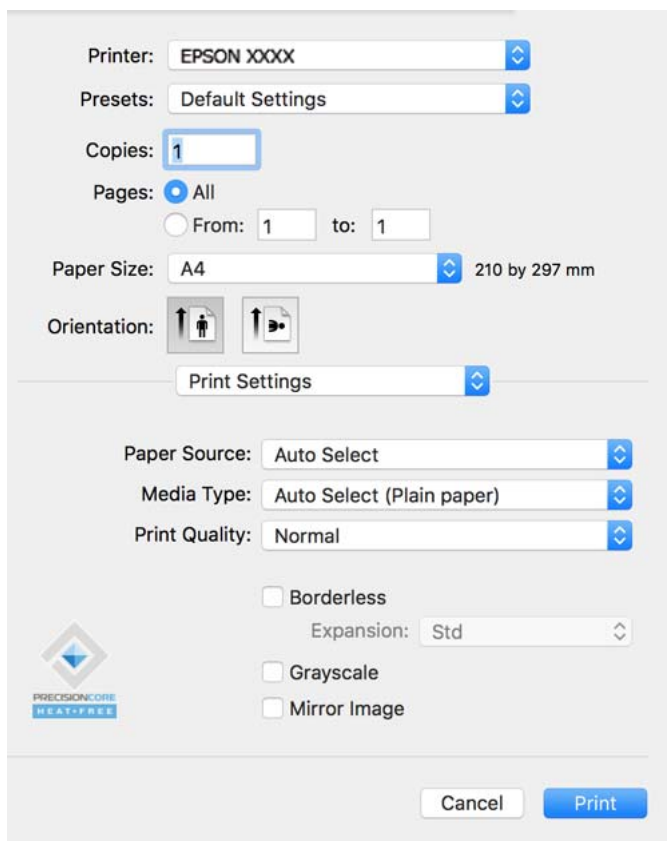

Märkus.

Kui menüüd **Printeri sätted** ei kuvata operatsioonisüsteemis macOS Catalina (10.15) või uuem, macOS High Sierra (10.13), macOS Sierra (10.12), OS X El Capitan (10.11), OS X Yosemite (10.10), OS X Mavericks (10.9), OS X Mountain Lion (10.8), ei ole Epsoni printeridraiver õigesti installitud. Lubage see alljärgnevast menüüst.

Valige **Süsteemi eelistused** Apple menüüst > **Printerid ja skannerid** (või **Prindi ja skanni, Prindi ja faksi**), eemaldage printer ja lisage siis printer uuesti. Printeri lisamise kohta lugege altpoolt.

„Printeri lisamine (ainult Mac OS)” lk 132

Operatsioonisüsteemis macOS Mojave (10.14) ei saa suvandit **Printeri sätted** avada ettevõtte Apple rakendustes, nagu TextEdit.

6. Muutke vastavalt vajadusele sätteid.

Lisateabe saamiseks vaadake printeridraiveri menüüsuvandeid.

7. Klõpsake **Prindi**.

Märkus.

Kui soovite printimise katkestada, klõpsake arvuti **Dokis** printeri ikooni. Valige töö, mida soovite tühistada, ja seejärel tehke üks alljärgnevatest toimingutest. Te ei saa aga prinditööd arvutist tühistada, kui see on juba täielikult printerisse saadetud. Sel juhul katkestage prinditöö printeri juhtpaneelilt.

- OS X Mountain Lion (10.8) või uuem

Klõpsake nuppu  edenemisaegade kõrval.

- Mac OS X v10.6.8 kuni v10.7.x

Klõpsake nuppu **Kustuta**.

Seotud teave

- ➔ „Kasutatav paber ja mahud” lk 237
- ➔ „Paberitüüpide loend” lk 32
- ➔ „Menüüsuvandid režiimis Printeri sätted” lk 74

Printeridraiveri menüüsuvandid

Avage rakenduses printimisaken, valige printer ja seejärel avage printeridraiveri aken.

Märkus.

Menüüid erinevad olenevalt valitud suvandist.

Paigutuse menüüsuvandid

Lehekülgi paberilehe kohta:

Valige ühele paberilehele printitavate lehekülgede arv.

Paigutuse suund:

Määrake, millises järjekorras hakatakse lehekülgi printima.

Äärised:

Prindib lehekülgede ümber äärised.

Lehekülje suuna ümberpööramine:

Pöörab lehekülgi enne printimist 180 kraadi. Valige see üksus, kui printite paberilehtedele nagu ümbrikud, mida laaditakse printerisse fikseeritud suunas.

Horisontaalsuunaline pööramine:

Pöörab printitava kujutise selle peegelpildiks.

Värvide sobitamise menüüsuvandid

ColorSync/EPSON Color Controls:

Valige värvide reguleerimise meetod. Nende suvanditega reguleeritakse toonide erinevus printeri ja arvutiekraani vahel võimalikult väikeseks.

Paberi käsitlemise menüüsuvandid

Eksemplarhaaval:

Prindib mitmelehelisi dokumente eksemplarhaaval järjekorda seatult ja komplektidesse sorditult.

Printitavad leheküljed:

Valige printimiseks ainult paaris või paaritud leheküljed.

Leheküljejärjestus:

Valige, et printida viimase lehekülje ülaosast alates.

Sobita paberi formaadiga:

Prindib laaditud paberi formaadile sobitult.

Sihtpaberi formaat:

Valige paberi formaat, millele prinditakse.

Ainult allapoole mastaapimine:

Valige see, kui soovite formaadi vähendada vaid juhul, kui prindiandmed on printerisse laaditud paberi jaoks liiga suured.

Tiitellehe menüüsuvandid

Tiitellehe printimine:

Valige, kas tiitelleht printida või mitte. Kui soovite lisada tagakaane, valige **Pärast dokumenti**.

Tiitellehe tüüp:

Valige tiitellehe sisu.

Menüüsuvandid režiimis Printeri sätted

Paper Source:

Valige paberiallikas, kust paberit söödetakse. Valige **Automaatne valimine**, et valida automaatselt prindisäteteks valitud paberiallikas.

Meediumitüüp:

Valige paberi tüüp, millele hakkate printima.

Prindikvaliteet:

Valige prindikvaliteet, mida soovite printimiseks kasutada. Suvandid olenevad paberi tüübist.

Täpsemad sätted:

Reguleerib kujutise heledust ja kontrasti.

Menüüsuvandid režiimis Two-sided Printing Settings

Two-sided Printing:

Prindib paberilehe mõlemale küljele.

Lihtsa printimise prindisätete lisamine

Kui loote sageli kasutatavatest prindisätetest printeridraiveris oma eelseadistuse, võite hõlpsalt printida, valides eelseadistuse loendist.

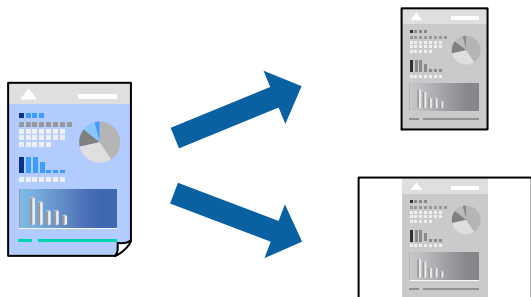

1. Valige iga üksus nagu **Printeri sätted** ja **Paigutus (Paberiformaat, Meediumitüüp jne)**.
2. Valige praeguse sätte eelsättena salvestamiseks **Eelseaded**.
3. Klõpsake **OK**.

Märkus.

Lisatud eelseadistuse kustutamiseks klõpsake **Eelseaded** > **Näita eelseadeid**, valige eelseadistuse nimi, mida tahate kustutada, ja kustutage see.

4. Klõpsake **Prindi**.

Kui soovite järgmisel korral samade sätetega printida, valige registreeritud eelseadistuse nimi suvandist **Eelseaded**.

Seotud teave

- ➔ „Paberi laadimine” lk 32
- ➔ „Printimine lihtsate sätetega” lk 71

Lehe kahele poolele printimine

Te saate printida paberilehe mõlemale küljele.

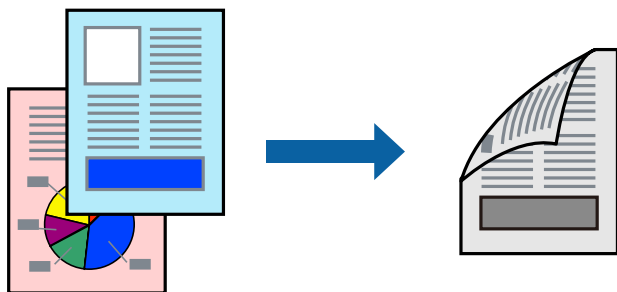

Märkus.

- Kui te ei kasuta kahepooleks printimiseks sobilikku paberit, võib prindikvaliteet olla halvem ja esineda paberiummistust.
„Paber kahepooleks printimiseks” lk 239
- Olenevalt paberist ja andmetest võib tint valguda läbi paberi.

1. Valige hüpikmenüüst suvand **Two-sided Printing Settings**.
2. Valige köitmismeetod suvandi **Two-sided Printing** alt.
3. Valige algdokumendi tüüp suvandi **Document Type** alt.

Märkus.

- Printimine võib olenevalt sättest **Document Type** aeglane olla.
- Kui printite suure tihedusega dokumenti, näiteks fotosid või diagramme, valige säte **Text & Photos** või **Text & Graphics** suvandile **Document Type**. Kui tint hõõrdub või imbub läbi lehe teisele küljele, kohandage printimistihedust ja tindi kuivamisega, klõpsates suvandi **Adjustments** kõrval olevat noolt.

4. Vajaduse korral seadistage ka muid sätteid.
5. Klõpsake **Prindi**.

Seotud teave

- ➔ „Kasutatav paber ja mahud” lk 237
- ➔ „Paberi laadimine” lk 32
- ➔ „Printimine lihtsate sätetega” lk 71

Mitme lehekülje printimine ühele lehele

Võite printida ühele paberilehele mitmeid andmelehekülgi.

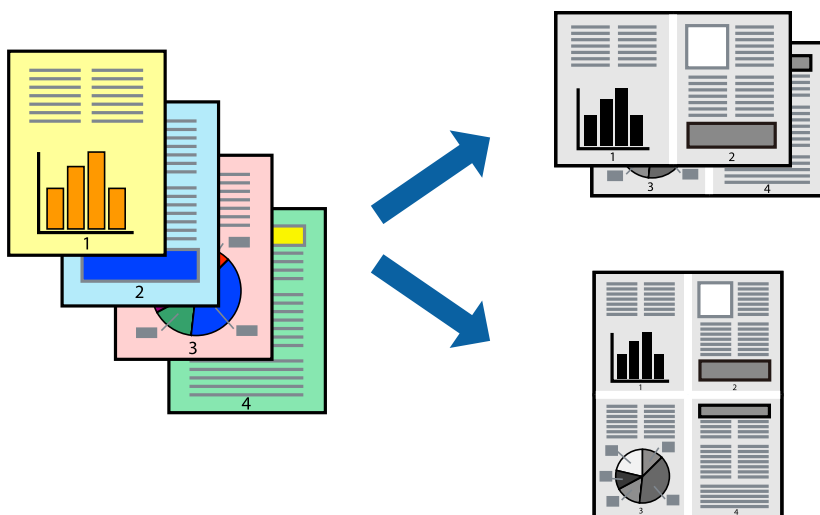

1. Valige hüpikmenüüst suvand **Paigutus**.
2. Määrake lehekülgede arv jaotistes **Lehekülgi paberilehe kohta**, **Paigutuse suund** (lehekülgede järjestus) ja **Äärised**.
3. Vajaduse korral seadistage ka muid sätteid.
4. Klõpsake **Prindi**.

Prinditava sobitamine paberi formaadiga

Valige suvandi Sihtpaberi formaat sätteks printerisse laaditud paberi formaat.



1. Valige suvandi **Paberiformaat** sätteks rakenduses määratud paberiformaat.
2. Valige hüpikmenüüst **Paberihaldus**.
3. Valige suvand **Sobita paberiformaadiga**.
4. Valige suvandi **Sihtpaberi formaat** sätteks printerisse laaditud paberi formaat.
5. Vajaduse korral seadistage ka muid sätteid.
6. Klõpsake **Prindi**.

Seotud teave

➔ „Paberi laadimine” lk 32

➔ „Printimine lihtsate sätetega” lk 71

Vähendatud või suurendatud dokumendi printimine iga muutusega

Võite dokumenti protsendimäära võrra suurendada või vähendada.



1. Valige menüüst **Fail** suvand **Prindi** või mõni muu käsk, millega avada printimisdiialog.
2. Valige rakenduse menüüst **Fail** suvand **Lehe häälestus**.
3. Valige **Printer**, **Paberi formaat**, sisestage protsendimäär suvandis **Mastaap** ja seejärel klõpsake valikut **OK**.

Märkus.

Valige rakenduses suvandi **Paberi formaat** sätteks määratud paberi formaat.

4. Vajaduse korral seadistage ka muid sätteid.
5. Klõpsake **Prindi**.

Seotud teave

- ➔ „Paberi laadimine” lk 32
- ➔ „Printimine lihtsate sätetega” lk 71

Printimine PostScripti printeridraiverist operatsioonisüsteemis Mac OS

PostScripti printeridraiver on draiver, mis väljastab printerile printimiskäsk, kasutades PostScripti lehekirjelduskeelt.

1. Avage fail, mida soovite printida.
Laadige paber printerisse, kui seda ei ole veel laaditud.
2. Valige menüüst **Fail** suvand **Prindi** või **Printihäälestus**.
Vajaduse korral klõpsake printimisakna laiendamiseks nuppu **Kuva üksikasjad** või ▼.
3. Valige printer.

4. Valige hüpikmenüüst **Prindifunktsioonid**.

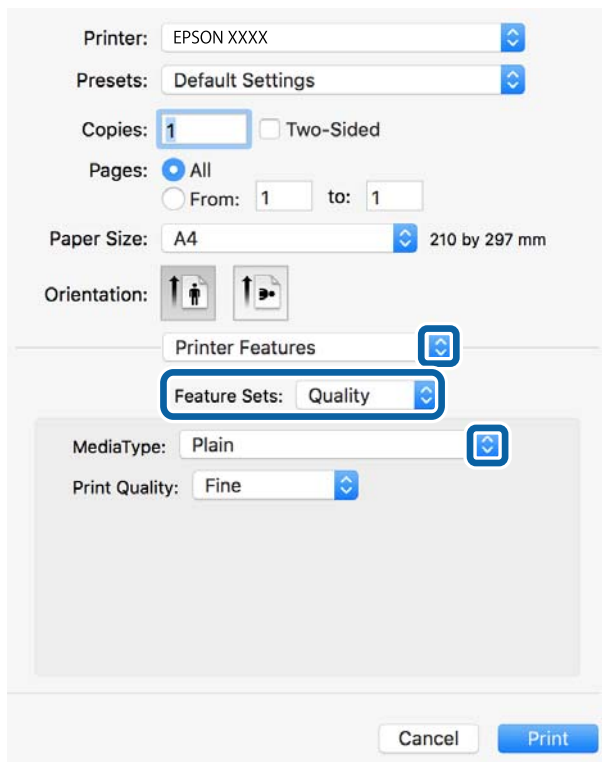

5. Muutke vastavalt vajadusele sätteid.
Lisateabe saamiseks vaadake printeridraiveri menüüsuvandeid.
6. Klõpsake **Prindi**.

Seotud teave

- ➔ „Kasutatav paber ja mahud” lk 237
- ➔ „Paberi laadimine” lk 32
- ➔ „Paberitüüpide loend” lk 32
- ➔ „Printerifunktsioonide menüüsuvandid” lk 81

PostScripti printeridraiveri menüüsuvandid

Avage rakenduses printimisaken, valige printer ja seejärel avage printeridraiveri aken.

Märkus.

Menüüid erinevad olenevalt valitud suvandist.

Paigutuse menüüsuvandid

Lehekülgi paberilehe kohta:

Valige ühele paberilehele prinditavate lehekülgede arv.

Paigutuse suund:

Määrake, millises järjekorras hakatakse lehekülgi printima.

Äärised:

Prindib lehekülgede ümber äärised.

Kahepoolne:

Võimaldab teha kahepoolset printimist.

Lehekülje suuna ümberpööramine:

Pöörab lehekülgi enne printimist 180 kraadi.

Horizontaalsuunaline pööramine:

Pöörab kujutist nii, et see prinditakse peegelpildis.

Värvide sobitamise menüüsuvandid

ColorSync/Printeris:

Valige värvide reguleerimise meetod. Nende suvanditega reguleeritakse värvi erinevus printeri ja arvutiekraani vahel võimalikult väikeseks.

Paberi käsitlemise menüüsuvandid

Eksemplarhaaval:

Prindib mitmelehelisi dokumente eksemplarhaaval järjekorda seatult ja komplektidesse sorditult.

Prinditavad leheküljed:

Valige printimiseks ainult paaris või paaritud leheküljed.

Leheküljejärjestus:

Valige, et printida viimase lehekülje ülaosast alates.

Sobita paberi formaadiga:

Prindib laaditud paberi formaadile sobituvalt.

Sihtpaberi formaat:

Valige paberi formaat, millele prinditakse.

Ainult allapoole mastaapimine:

Valige, kui dokumendi formaati on vaja vähendada.

Paberisöötmise menüüsuvandid

Valige paberiallikas, kust paberit söödetakse.

Kõik leheküljed asukohast:

Valiku **Automaatvalik** valitakse automaatselt paberiallikas, mis vastab printeris valitud suvandi **Paberi säte** sättele.

Esimene lehekülg asukohast/ülejäanud asukohast:

Saate valida ka paberiallika leheküljele.

Tiitellehe menüüsuvandid

Tiitellehe printimine:

Valige, kas tiitelleht printida või mitte. Kui soovite lisada tagakaane, valige **Pärast dokumenti**.

Tiitellehe tüüp:

Valige tiitellehe sisu.

Printerifunktsioonide menüüsuvandid

Funktsioonide komplektid:

Quality:

MediaType:

Valige paberi tüüp, millele hakkate printima. Kui valite **Määramata**, toimub printimine paberi allikast, millele on määratud paberi tüüp vastavalt printeri sätetele.

tavapaberid, Preprinted, Letterhead, Värviline, Recycled, Tavaline kvaliteetpaber

Samas ei saa kasutada paberit, mis asub paberi allikas, mis on printeri sätetes **Sätete automaatne valimine** välja lülitatud.

Print Quality:

Valige prindikvaliteet, mida soovite printimiseks kasutada.

Muu:

Ink Save Mode:

Säästab tinti, vähendades printimistihedust.

Dokumentide printimine nutiseadmetest (iOS)

Dokumente saab printida nutiseadmetest nagu nutitelefon või tahvelarvuti.

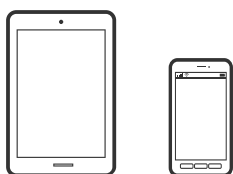

Dokumentide printimine rakendusega Epson Smart Panel

Märkus.

Toimingud võivad olenevalt seadmest erineda.

1. Seadistage printer juhtmeta printimiseks.
2. Kui Epson Smart Panel on installimata, installige see.
[„Rakendus printeri hõlpsaks kasutamiseks nutiseadmest \(Epson Smart Panel\)” lk 246](#)
3. Ühendage nutiseade juhtmeta ruuteriga.
4. Käivitage Epson Smart Panel.
5. Valige avakuval dokumendi printimise menüü.
6. Valige dokument, mida soovite printida.
7. Alustage printimist.

Dokumentide printimine rakendusega AirPrint

AirPrint võimaldab vahetat juhtmeta printimist seadmetest iPhone, iPad, iPod touch ja Mac, ilma et oleks vaja installida draivereid või laadida alla tarkvara.



Märkus.

Kui keelasite printeri juhtpaneelil paberi seadistusteadet, ei saa te funktsiooni AirPrint kasutada. Teadete lubamiseks vaadake vajaduse korral allpool olevat linki.

1. Seadistage printer juhtmeta printimiseks. Vt allpool olevat linki.
<http://epson.sn>
2. Ühendage Apple'i seade samasse juhtmeta võrku, mida kasutab printer.
3. Printige seadmest printerisse.

Märkus.

Lisateavet leate Apple'i veebisaidilt lehelt AirPrint.

Seotud teave

- ➔ [„Printida ei saa isegi siis kui ühendus on loodud \(iOS\)” lk 164](#)

Dokumentide printimine nutiseadmetest (Android)

Dokumente saab printida nutiseadmetest nagu nutitelefon või tahvelarvuti.



Dokumentide printimine rakendusega Epson Smart Panel

Märkus.

Toimingud võivad olenevalt seadmest erineda.

1. Seadistage printer juhtmeta printimiseks.
2. Kui Epson Smart Panel on installimata, installige see.
[„Rakendus printeri hõlpsaks kasutamiseks nutiseadmet \(Epson Smart Panel\)” lk 246](#)
3. Ühendage nutiseade juhtmeta ruuteriga.
4. Käivitage Epson Smart Panel.
5. Valige avakuval dokumendi printimise menüü.
6. Valige dokument, mida soovite printida.
7. Alustage printimist.

Dokumentide printimine Epson Print Enabler abil

Te saate dokumente, e-kirju, fotosid ja veebilehekülgi traadita printida otse oma Android telefonist või tahvelarvutist (Android v4.4 või uuem). Paari puudutusega tuvastab teie Android seade sama traadita võrguga ühendatud Epsoni printeri.

Märkus.

Toimingud võivad olenevalt seadmest erineda.

1. Seadistage printer juhtmeta printimiseks.
2. Installige oma Android-seadmele Epson Print Enabler plugin Google Play poest.
3. Ühendage oma Android-seade sama traadita võrguga, mida kasutab teie printer.
4. Minge oma Android-seadmel suvandile **Sätted**, valige **Printimine** ja seejärel lubage Epson Print Enabler.

5. Puudutage Android-rakenduses, näiteks Chrome, menüü ikooni ja printige ekraanil kujutatav sisu.

Märkus.

*Kui te ei näe oma printerit, puudutage suvandit **Kõik printerid** ja valige oma printer.*

Printimine rakendusega Mopria Print Service

Mopria Print Service võimaldab kohest juhtmevaba printimist Android-nutitelefoni või -tahvlist.



1. Laadige Mopria Print Service alla teenusest Google Play.
2. Laadige paber printerisse.
3. Seadistage printer juhtmeta printimiseks. Vt allpool olevat linki.
<http://epson.sn>
4. Ühendage Android-seade samasse juhtmeta võrku, mida kasutab printer.
5. Printige seadmest printerisse.

Märkus.

Lisateavet leiate Mopria veebilehelt <https://mopria.org>.

Seotud teave

➔ „Paberi laadimine” lk 32

Ümbrikele printimine

Ümbrikute printimine arvutist (Windows)

1. Laadige ümbrikud printerisse.
[„Paberi laadimine” lk 32](#)
2. Avage fail, mida soovite printida.
3. Avage printeridraiveri aken.
4. Valige ümbriku suurus valikus **Dokumendi formaat**, mis asub vahekaardil **Pealeht** ja valige seejärel **Paberitüüp** menüüst valik **Ümbrik**.
5. Vajaduse korral tehke vahekaartidel **Pealeht** ja **Veel suvandeid** veel sätteid ning klõpsake seejärel **OK**.

6. Klõpsake **Prindi**.

Ümbrikute printimine arvutist (Mac OS)

1. Laadige ümbrikud printerisse.
[„Paberi laadimine” lk 32](#)
2. Avage fail, mida soovite printida.
3. Valige menüüst **Fail** suvand **Prindi** või mõni muu käsk, millega avada printimisdialog.
4. Valige suvandi **Paberiformaat** sätteks õige formaat.
5. Valige hüpikmenüüst suvand **Printeri sätted**.
6. Valige suvandi **Meediumitüüp** sätteks **Ümbrik**.
7. Vajaduse korral seadistage ka muid sätteid.
8. Klõpsake **Prindi**.

Veebilehtede printimine

Veebilehtede printimine arvutist

Epson Photo+ võimaldab kuvada veebilehti, löigata vajalik piirkond välja ning seda muuta ja printida. Lisateabe saamiseks lugege rakenduse spikrit.

Veebilehtede printimine nutiseadmest

Märkus.

Toimingud võivad olenevalt seadmest erineda.

1. Seadistage printer juhtmeta printimiseks.
2. Kui Epson Smart Panel on installimata, installige see.
[„Rakendus printeri hõlpsaks kasutamiseks nutiseadmest \(Epson Smart Panel\)” lk 246](#)
3. Ühendage oma nutiseade sama traadita võrguga, mida kasutab teie printer.
4. Avage veebilehitseja rakendusega veebileht, mida soovite printida.
5. Vajutage veebilehitseja rakenduse menüüs **Jaga**.

6. Valige **Smart Panel**.

7. Vajutage **Prindi**.

Printimine pilveteenusega

Interneti kaudu kasutatava teenusega Epson Connect saate nutitefonist, tahvelarvutist või sülearvutist ükskõik millal ja kus printida. Selle teenuse kasutamiseks peate registreerima kasutaja ja printeri teenuses Epson Connect.

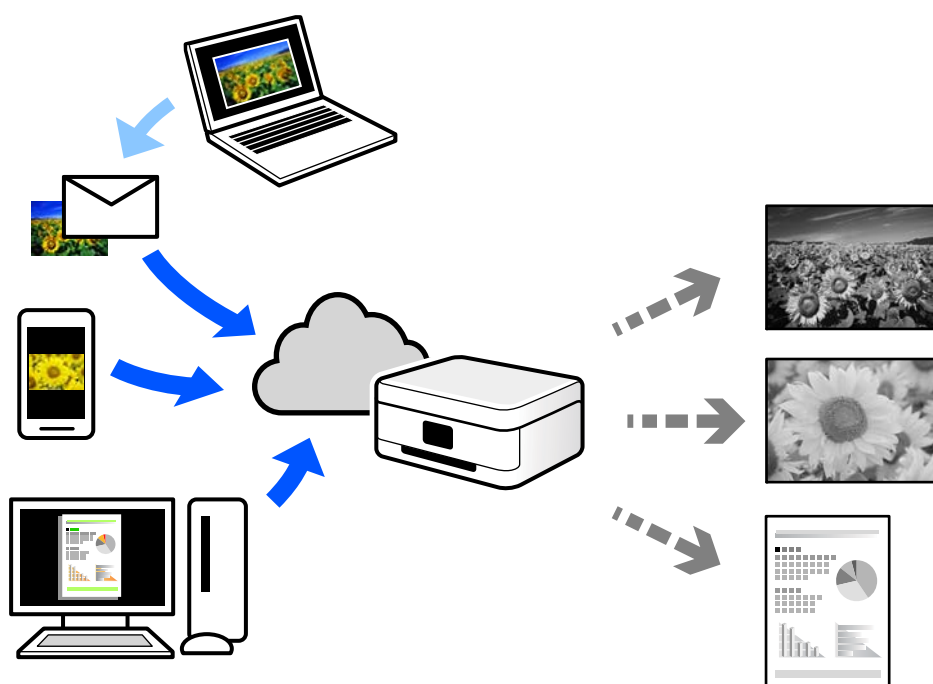

Internetis saadaolevad funktsioonid on järgmised.

Email Print

Kui saadate meili koos manustega (nt dokumendid või pildid) printerile määratud meiliaadressile, saate selle meili koos manustega printida välja eemal viibides, näiteks oma kodusest või kontori printerist.

Epson iPrint

See rakendus on kasutatav operatsioonisüsteemides iOS ja Android ning võimaldab printida ja skannida nutitefonist või tahvelarvutist. Saate printida dokumente, pilte ja veebisaite, saates need otse samas raadiovõrgus olevasse printerisse.

Remote Print Driver

See on jagatud draiver, mida toetab Remote Print Driver. Printimisel eemal asuvat printerit kasutades saate printimiseks printerit vahetada tavalises rakenduse aknas.

Vaadake seadistamiseks või printimiseks juhiseid portaalist Epson Connect.

<https://www.epsonconnect.com/>

<http://www.epsonconnect.eu> (ainult Euroopa)

Juhtpaneelilt Epsoni ühendamisteenuses registreerimine

Järgige printeri registreerimiseks järgmisi samme.

1. Valige juhtpaneelil suvand **Sätted**.
2. Valige registreerimislehe printimiseks **Üldsätted > Veebiteenuse sätted > Epson Connect teenused > Tühista registreerimine**.
3. Printeri registreerimiseks järgige registreerimislehel toodud juhiseid.

Kopeerimine

Võimalikud kopeerimismeetodid.	89
Põhilised menüüsuvandid kopeerimiseks.	93
Täpsemad menüüsuvandid kopeerimiseks.	95

Võimalikud kopeerimismeetodid

Asetage originaalid skanneri klaasile või ADF-i ja seejärel valige avakuval menüü **Kopeeri**.

Algdokumentide kopeerimine

Saate kopeerida fikseeritud formaadis või kohandatud formaadis originaale ühevärviselt.

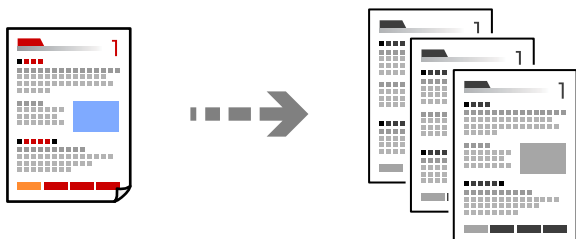

1. Laadige paber printerisse.
[„Paberi laadimine” lk 32](#)
2. Asetage algdokumendid seadmesse.
[„Algdokumentide paigutamine” lk 37](#)
3. Valige avakuval **Kopeeri**.
4. Puudutage nuppu .

Kahepoolne kopeerimine

Mitme algdokumendi mõlema paberipoole kopeerimine.



1. Paigutage kõik originaalid ADF-i, nii et esikülg jääb ülespoole.



Oluline teave:

Kui soovite kopeerida originaale, mida ADF ei toeta, kasutage skanneri klaasi.

[„Originaalid, mida ADF ei toeta” lk 36](#)

Märkus.

Samuti võite panna originaalid skanneri klaasile.

[„Algdokumentide paigutamine” lk 37](#)

2. Valige avakuval **Kopeeri**.
3. Valige vahekaart **Põhisätted**, valige **2-poolne** ja seejärel **2>2-poolne** või **1>2-poolne**
4. Määrake muud sätteid, näiteks originaali suund ja kõitmise positsioon.
5. Puudutage .

Kopeerimine suurendamise või vähendamisega

Algdokumente saab kopeerida sobiva suurendamisega.

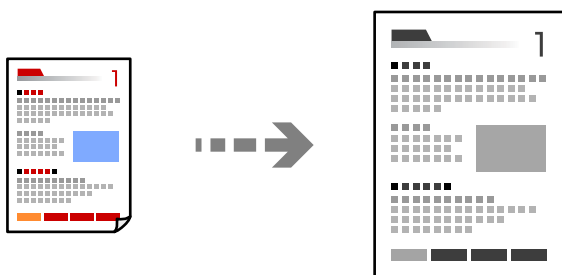

1. Asetage algdokumendid seadmesse.
[„Algdokumentide paigutamine” lk 37](#)
2. Valige avakuval **Kopeeri**.
3. Valige vahekaart **Põhisätted** ja seejärel valige **Väh./Suuren..**
4. Määrake suurendamise või vähendamise määr.
5. Puudutage .

Mitme originaali kopeerimine ühele lehele

Saate kopeerida ühele lehele mitu originaali.

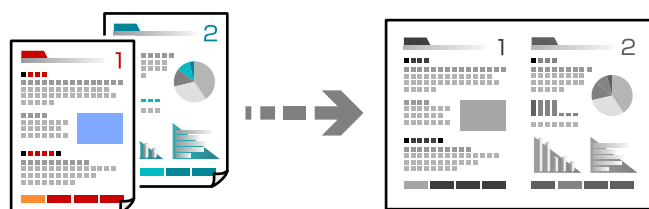

1. Paigutage kõik originaalid esikülj üleval ADF-i.
Asetage need joonisel näidatud suunas.

Loetav suund

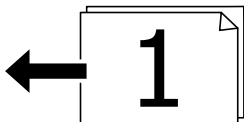
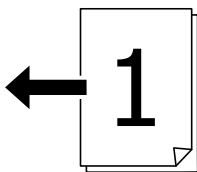

Vasak suund

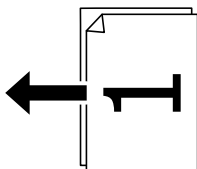
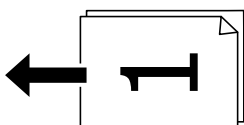

Oluline teave:

Kui soovite kopeerida originaale, mida ADF ei toeta, kasutage skanneri klaasi.

[„Originaalid, mida ADF ei toeta” lk 36](#)

Märkus.

Samuti võite panna originaalid skanneri klaasile.

[„Algdokumentide paigutamine” lk 37](#)

2. Valige avakuval **Kopeeri**.
3. Valige vahekaart **Täpsem, Mitu lk** ja seejärel **2 lehel** või **4 lehel**.
4. Määrake küljenduse järjekord ja originaali suund.
5. Puudutage nuppu .

Lehekülgede järjestuses kopeerimine

Kui teete mitmelehelisest dokumendist mitu koopiat, siis saate väljastada ühe koopia korraga, lehekülgede järjestuses.

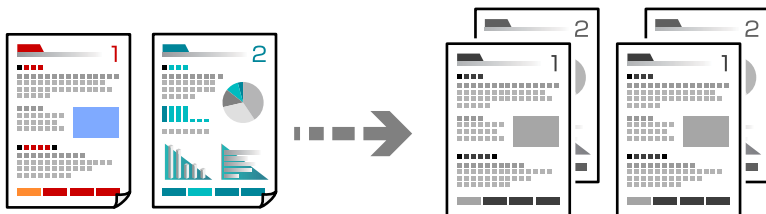

1. Asetage algdokumendid seadmesse.
[„Algdokumentide paigutamine” lk 37](#)
2. Valige avakuval **Kopeeri**.
3. Valige vahekaart **Täpsem** ja seejärel **Lõpetamine > Eks.h (järj)**.
4. Puudutage nuppu .

Originaalide kopeerimine hea kvaliteediga

Saate kopeerida originaale ilma varjude ja augukohtadeta.

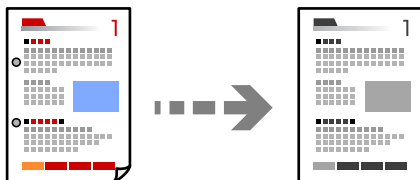

1. Asetage algdokumendid seadmesse.
[„Algdokumentide paigutamine” lk 37](#)
2. Valige avakuval **Kopeeri**.
3. Valige vahekaart **Täpsem** ja aktiveerige **Eemalda vari** või **Eemalda augur. augud** või reguleerige pildikvaliteeri valikuga **Pildi kvaliteet**.
4. Puudutage nuppu .

ID-kaardi kopeerimine

Skannib ID-kaardi mõlemat poolt ja kopeerib need paberi ühele küljele.

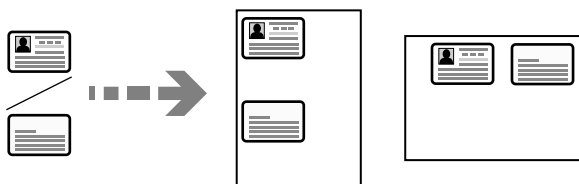

1. Asetage algdokumendid seadmesse.
[„Algdokumentide paigutamine” lk 37](#)
2. Valige avakuval **Kopeeri**.
3. Valige vahekaart **Põhisätted** ja seejärel **ID-kaardi koopia** ning aktiveerige säte.
4. Määrake **Suund (orig)**.
5. Puudutage nuppu .

Raamatute kopeerimine

Kopeerib kaks vastaslehekülge raamatust vms kahele eraldi paberilehele.

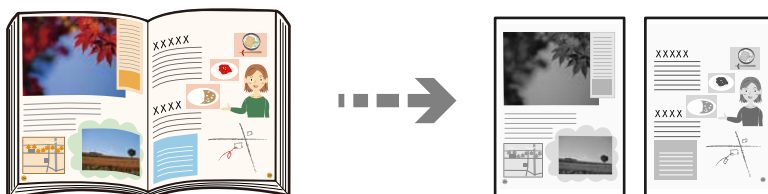

1. Asetage originaal skanneri klaasile.
[„Algdokumentide paigutamine” lk 37](#)
2. Valige avakuval **Kopeeri**.
3. Valige vahekaart **Täpsem** ja seejärel **Raamat →2 lk** ning aktiveerige säte.
4. Määrake **Skannimisjärjekord**.
5. Puudutage nuppu .

Põhilised menüüsuvandid kopeerimiseks

Märkus.

Üksused võivad olla saadaval olenevalt teistest tehtud sätetest.

Tihedus:

Suurendage tihedust, kui kopeeritud tulemus on hägune. Vähendage tihedust, kui tint hakkab määrima.

Pab-sätted:

Valige paberilalkas, mida soovite kasutada. Kui valitud on **Auto**, söödetakse sobiv suurus automaatselt olenevalt automaatselt tuvastatud originaali formaadist ja määratud suurendustegurist.

Väh./Suuren.:

Konfigureerib suurendamise või vähendamise suurendusteguri. Puudutage väärtust ja täpsustage originaali suurendamiseks või vähendamiseks kasutatav suurendus vahemikus 25 kuni 400%.

Auto

Tuvastab skannimispiirkonna ning suurendab või vähendab automaatselt algdokumendi valitud paberiformaadiga sobivaks. Kui originaali ümber on veerised, tuvastatakse valged veerised skanneri klaasi nurgatähisest alates (↙) skannimisalana, kuid vastasküljel olevad valged veerised võidakse kärpida.

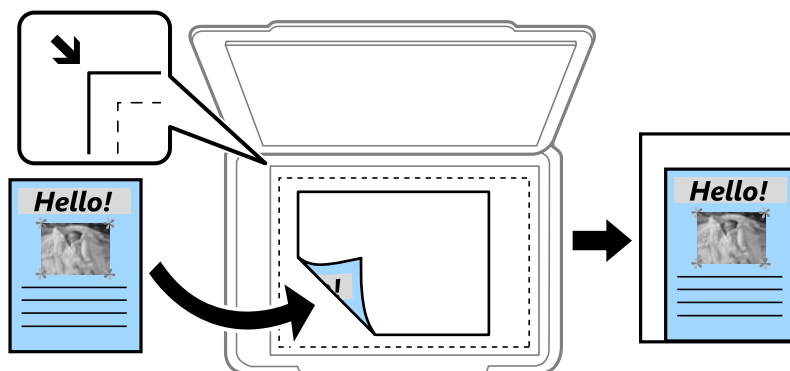

Vähenda, et mahu. paberile

Kopeerib skannitud kujutise väiksemas formaadis kui väärtus Väh./Suuren., et mahutada see paberi formaadile. Kui suvandi Väh./Suuren. väärtus on paberiformaadist suurem, võidakse andmed printida üle paberiservade.

Tegelik suurus

100% suurendusega koopiad.

A3→A4 ja muud

Suurendab või vähendab algdokumendi automaatselt konkreetse paberiformaadiga sobivaks.

Orig tp:

Valige originaali tüüp. Kopeerib optimaalse kvaliteediga, mis vastab originaali kvaliteedile.

2-poolne:

Valige kahepoolne paigutus.

1>1-poolne

Kopeerib originaali ühe külje paberi ühele küljele.

2>2-poolne

Kopeerib kahepoolse originaali mõlemad küljed ühe paberilehe mõlemale küljele. Valige originaali suund ning originaali ja paberi köitmiskoht.

1>2-poolne

Kopeerib kaks ühepoolset originaali ühe paberilehe mõlemale küljele. Valige originaali suund ja paberi köitmiskoht.

2>1-poolne

Kopeerib kahepoolse originaali mõlemad küljed kahe paberilehe ühele küljele. Valige originaali suund ja köitmiskoht.

ID-kaardi koopia:

Skannib ID-kaardi mõlemat poolt ja kopeerib need paberi ühele küljele.

Täpsemad menüüsuvandid kopeerimiseks

Märkus.

Üksused võivad olla saadaval olenevalt teistest tehtud sätetest.

Mitu lk:

Valige koopia küljendus.

Üks lk

Kopeerib ühepoolse originaali ühele lehele.

2 lehel

Kopeerib küljendusega 2-ühes kaks ühepoolset originaali ühele lehele. Valige originaali paigutuse järjekord ja suund.

4 lehel

Kopeerib küljendusega 4-ühes neli ühepoolset originaali ühele lehele. Valige originaali paigutuse järjekord ja suund.

Orig suu:

Valige originaali formaat. Valikuga **Tuvasta automaatselt** tuvastatakse originaali formaat automaatselt. Kui kopeerite ebastandardse formaadiga originaale, valige formaat, mis on originaali formaadile lähim.

Lõpetamine:

Valige, kuidas väljutada mitme originaali mitu koopiat.

Rüh (sam lk)

Kopeerib originaale rühmana lehekülje järgi.

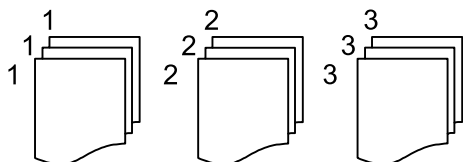

Eks.h (järj)

Kopeerib originaale eksemplarhaaval järjekorda seatult ja komplektidesse sortitud.

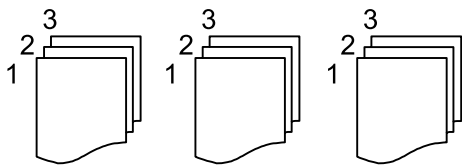

Erineva forma. orig.:

Saate ADF-i korruga asetada järgmistes formaatides dokumente. A3 ja A4; B4 ja B5. Nimetatud formaatide kombineerimisel kopeeritakse originaale nende tegelikus formaadis. Asetage originaalid laiuse järgi joondatult, nagu allpool näidatud.

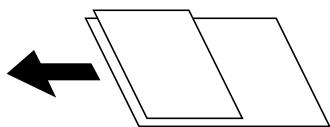

Suund (orig):

Valige originaali suund.

Raamat → 2 lk:

Kopeerib voldiku kaks vastaslehekülge eraldi paberilehtedele.

Valige skannitav voldiku lehekülg.

Pildi kvaliteet:

Kohandage kujutise sätteid.

Kontrastsus

Reguleerige erinevust heledate ja tumedate kohtade vahel.

Teravus

Reguleerige kujutise piirjooni.

Eemalda taust

Reguleerige taustavärvi tihedust. Heledaks muutmiseks (valge) puudutage nuppu „+” ja tumedaks muutmiseks (must) puudutage nuppu „-”.

Veeris:

Valikud nagu näiteks originaali köitmise positsioon, veeris ja suund.

Vähenda, et mahu. paberile:

Kopeerib skannitud kujutise väiksemas formaadis kui väärtus Väh./Suuren., et mahutada see paberi formaadile. Kui suvandi Väh./Suuren. väärtus on paberiformaadist suurem, võidakse andmed printida üle paberiservade.

Eemalda vari:

Eemaldab varjud, mis tekkivad paksu paberi kopeerimisel koopiate ümber või voldiku kopeerimisel koopiate keskele.

Eemalda augur. augud:

Eemaldab kopeerimisel köitmisaugud.

Skannimine

Võimalikud skannismeetodid.	99
Algdokumentide skannimine võrgukausta.	99
Algdokumentide meilile skannimine.	102
Algdokumentide arvutisse skannimine.	106
Algdokumentide skannimine mäluseadmesse.	107
Algdokumentide pilveteenusesse skannimine.	109
WSD skannimine.	111
Algdokumentide skannimine nutiseadmesse.	113

Võimalikud skannimismeetodid

Selle printeriga skannimiseks saate kasutada alljärgnevaid skannimismeetodeid.

Skannimine võrgukausta

Saate skannitud pildi võrgus asuvasse eelseadistatud kausta salvestada.

[„Algdokumentide skannimine võrgukausta” lk 99](#)

Meilile skannimine

Skannitud pildifaile võite saata otse printerist eelkonfigureeritud meiliserveri kaudu meili teel.

[„Algdokumentide meilile skannimine” lk 102](#)

Arvutisse skannimine

Saate skannitud kujutise salvestada printeriga ühendatud arvutisse.

[„Algdokumentide arvutisse skannimine” lk 106](#)

Mäluseadmele skannimine

Skannitud kujutisi saab salvestada otse printerisse sisestatud mäluseadmesse.

[„Algdokumentide skannimine mäluseadmesse” lk 107](#)

Pilveteenusesse saatmine

Skannitud kujutisi saate saata printeri juhtpaneelilt pilvteenustesse mis on eelnevalt registreeritud.

[„Algdokumentide pilveteenusesse skannimine” lk 109](#)

WSD skannimine

Saate skannitud kujutise salvestada printeriga ühendatud arvutisse, kasutades WSD-funktsiooni.

[„WSD skannimine” lk 111](#)

Skannimine otse nutiseadmesse

Skannitud kujutisi saab salvestada otse nutiseadmesse, näiteks nutitelefonile või tahvelarvutisse, kasutades nutiseadme Epson Smart Panel rakendust.

[„Algdokumentide skannimine nutiseadmesse” lk 113](#)

Algdokumentide skannimine võrgukausta

Kontrollige enne skannimist järgmist.

- Veenduge, et võrgukaust on ette valmistatud. Võrgus jagatud kausta loomisel vaadake järgmist.



[„Jagatud kausta loomine” lk 298](#)

- Kausta lihtsaks määramiseks registreerige võrguasukoht enne enda kontaktide alla.

[„Kontaktide kättesaadavaks tegemine” lk 315](#)

Märkus.

Veenduge, et printeri sätted **Kuupäev/kellaaeg** ja **Ajavahe** on õiged. Kasutage menüüsid, valides suvandid **Sätted** > **Üldsätted** > **Põhisätted** > **Kuupäeva/kellaaja sätted**.

1. Asetage algdokumendid seadmesse.
[„Algdokumentide paigutamine” lk 37](#)
2. Valige juhtpaneelil suvand **Skanni > Võrgukaust/FTP**.
3. Määrake sihtkoht.
[„Sihtkoha menüüsuvandid kausta skannimiseks” lk 100](#)
Märkus.
Saate printida dokumentide salvestamise kausta ajaloo, valides ikooni .
4. Valige **Skannimise sätted** ja seejärel kontrollige ja muutke sätteid, nt salvestusvormingut.
[„Skannimise menüüsuvandid kausta skannimiseks” lk 101](#)
Märkus.
Valige sätete salvestamiseks eelsättena ikoon .
5. Puudutage .

Sihtkoha menüüsuvandid kausta skannimiseks

Klaviat.:

Avage ekraan **Redigeeri asukohta**. Sisestage kausta tee ja määrake ekraanil kõigi üksuste sätted.

Redigeeri asukohta:

Sisestage kausta tee ja määrake ekraanil kõigi üksuste sätted.

Siderežiim:

Valige kausta siderežiim.

Asukoht (nõutav):

Valige skannitud pildi salvestamiseks kaustatee.

Kasutajanimi:

Sisestage määratud kausta sisselogimiseks kasutatav kasutajanimi.

Parool:

Sisestage kasutajanimele vastav parool.

Ühendusrežiim:

Valige kausta ühendusrežiim.

Pordi number:

Sisestage kausta pordinumber.

Kontaktid:

Valige kontaktide loendist sihtkoht.

Kontaktiloendist saate otsida kontakte. Sisestage otsingusõna ekraani ülaosas olevasse kasti.

Skannimise menüüsuvandid kausta skannimiseks

Märkus.

Üksused võivad olla saadaval olenevalt teistest tehtud sätetest.

Värvirežiim:

Valige, kas skannida värviliselt või ühevärviliselt.

Failivorming:

Valige skannitud kujutise salvestusvorming.

Kui tahate salvestada vormingus PDF, PDF/A või TIFF, siis valige, kas salvestada kõik originaalid ühe failina (mitu lehekülge) või iga originaal eraldi (üks lehekülg).

Tihendusmäär:

Valige, kui palju soovite skannitud kujutist tihendada.

PDF-i sätted:

Kui olete valinud salvestusvormingu sätteks PDF, siis kasutage neid sätteid PDF-failide kaitsmiseks.

Avamisel parooli nõudva PDF-faili loomiseks valige Dokumendi avamise parool. Printimisel ja redigeerimisel parooli nõudva PDF-faili loomiseks valige Õiguste parool.

Eraldusvõime:

Valige skannimise eraldusvõime.

2-poolne:

Skannib originaali mõlemad küljed.

Suund (orig):

Valige originaali suund.

Kõitmin(orig):

Valige originaali kõitmissuund.

Skannimisala:

Valige skannimisala. Skanneri klaasi maksimaalse ala skannimiseks valige **Maksimaalne ala**.

Suund (orig):

Valige originaali suund.

Orig tp:

Valige originaali tüüp.

Suund (orig):

Valige originaali suund.

Erineva forma. orig.:

Saate ADF-i korruga asetada järgmistes formaatides dokumente. A3 ja A4; B4 ja B5. Nimetatud formaatide kombineerimisel skannitakse originaale nende tegelikus formaadis. Asetage originaalid laiuse järgi joondatult, nagu allpool näidatud.

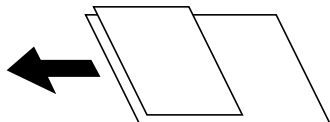

Tihedus:

Valige skannitud kujutise kontrastsus.

Eemalda vari:

Eemaldage originaali varjud, mis on näha skannitud kujutisel.

Raam:

Eemaldage varjud originaali servast.

Keskel:

Eemaldage voldiku köitmisveerise varjud.

Eemalda augur. augud:

Eemaldage köitmisaugud, mis on näha skannitud kujutisel. Saate täpsustada ala, kust eemaldatakse köitmisaugud, sisestades selle väärtuse paremal olevasse kasti.

Kustutuskoht:

Valige koht, kust eemaldada köitmisaugud.

Suund (orig):

Valige originaali suund.

Failinimi:

Failinime prefiks:

Sisestage prefiks pildi nime jaoks, kasutades tärke ja sümboleid.

Lisage kuupäev:

Lisage faili nimele kuupäev.

Lisa kellaeg:

Lisage faili nimele kellaeg.

Algdokumentide meilile skannimine

Enne skannimist peate seadistama järgmise.

Seadistage meiliserver.

[„Meiliserveri konfigureerimine” lk 295](#)

Registreerige enne kontaktidesse e-posti aadress, et selle saaks kontaktide kaudu lihtsalt valida.

Veenduge, et printeri sätted **Kuupäev/kellaeg** ja **Ajavahe** on õiged. Kasutage menüüsid, valides suvandid **Sätted > Üldsätted > Põhisätted > Kuupäeva/kellaaja sätted**.

1. Asetage algdokumendid seadmesse.
[„Algdokumentide paigutamine” lk 37](#)

2. Valige juhtpaneelil suvand **Skanni > Meil**.

3. Määrake adressaat.
[„Meili skannimise vastuvõtja menüüsuvandid” lk 103](#)

Märkus.

Teie valitud adressaatide arvu kuvatakse ekraanil paremal. Saate saata meili kuni 10 aadressile ja rühmale.

Kui adressaatide hulgas on rühmad, saate valida kokku kuni 200 individuaalset aadressi, kui nende hulka on arvestatud ka rühmades olevad aadressid.

Valige ekraani ülaosas olev aadressi kasti, et kuvada valitud aadresside loend.

Valige ikoon , et kuvada või printida saatmise ajalugu või muuta meiliserveri sätteid.

4. Valige **Skannimise sätted** ja seejärel kontrollige ja muutke sätteid, nt salvestusvormingut.

[„Meili skannimise menüüsuvandid” lk 103](#)

Märkus.

Valige sätete salvestamiseks eelsättena ikoon .

5. Puudutage nuppu .

Meili skannimise vastuvõtja menüüsuvandid

Klaviat.:

Sisestage e-posti aadress käsitsi.

Kontaktid:

Valige kontaktide loendist sihtkoht.

Kontaktloendist saate otsida kontakte. Sisestage otsingusõna ekraani ülaosas olevasse kasti.

Ajalugu:

Valige ajaloo loendist aadress.

Meili skannimise menüüsuvandid

Märkus.

Üksused võivad olla saadaval olenevalt teistest tehtud sätetest.

Värvirežiim:

Valige, kas skannida värviliselt või ühevärviliselt.

Failivorming:

Valige skannitud kujutise salvestusvorming.

Kui tahate salvestada vormingus PDF, PDF/A või TIFF, siis valige, kas salvestada kõik originaalid ühe failina (mitu lehekülge) või iga originaal eraldi (üks lehekülg).

Tihendusmäär:

Valige, kui palju soovite skannitud kujutist tihendada.

PDF-i sätted:

Kui olete valinud salvestusvormingu sätteks PDF, siis kasutage neid sätteid PDF-failide kaitsmiseks.

Avamisel parooli nõudva PDF-faili loomiseks valige Dokumenti avamise parool. Printimisel ja redigeerimisel parooli nõudva PDF-faili loomiseks valige Õiguste parool.

Eraldusvõime:

Valige skannimise eraldusvõime.

2-poolne:

Skannib originaali mõlemad küljed.

Suund (orig):

Valige originaali suund.

Kõitmin(orig):

Valige originaali kõitmissuund.

Skannimisala:

Valige skannimisala. Skanneri klaasi maksimaalse ala skannimiseks valige **Maksimaalne ala**.

Suund (orig):

Valige originaali suund.

Orig tp:

Valige originaali tüüp.

Suund (orig):

Valige originaali suund.

Erineva forma. orig.:

Saate ADF-i korruga asetada järgmistes formaatides dokumente. A3 ja A4; B4 ja B5. Nimetatud formaatide kombineerimisel skannitakse originaale nende tegelikus formaadis. Asetage originaalid laiuse järgi joondatult, nagu allpool näidatud.

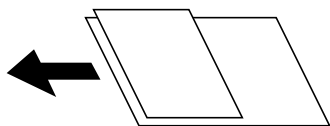

Tihedus:

Valige skannitud kujutise kontrastsus.

Eemalda vari:

Eemaldage originaali varjud, mis on näha skannitud kujutisel.

Raam:

Eemaldage varjud originaali servast.

Keskel:

Eemaldage voldiku köitmisveerise varjud.

Eemalda augur. augud:

Eemaldage köitmisaugud, mis on näha skannitud kujutisel. Saate täpsustada ala, kust eemaldatakse köitmisaugud, sisestades selle väärtuse paremal olevasse kasti.

Kustutuskoht:

Valige koht, kust eemaldada köitmisaugud.

Suund (orig):

Valige originaali suund.

Teema:

Sisestage meili teema, kasutades tähti, numbreid ja sümboleid.

Manusfaili maks. suurus:

Valige suurim faili maht, mida saab lisada e-posti manusesse.

Failinimi:

Failinime prefiks:

Sisestage prefiks pildi nime jaoks, kasutades tärke ja sümboleid.

Lisage kuupäev:

Lisage faili nimele kuupäev.

Lisa kellaeg:

Lisage faili nimele kellaeg.

Algdokumentide arvutisse skannimine

Märkus.

Selle funktsiooni kasutamiseks veenduge, et teie arvutisse on installitud järgmised rakendused.

- Epson ScanSmart (Windows 7 või hilisem, või OS X El Capitan või hilisem)
- Epson Event Manager (Windows Vista/Windows XP, või OS X Yosemite/OS X Mavericks/OS X Mountain Lion/Mac OS X v10.7.x/Mac OS X v10.6.8)
- Epson Scan 2 (skannerifunktsiooni kasutamist võimaldav rakendus)

Installitud rakenduste kontrollimiseks vaadake järgmist.

Windows 10: klõpsake nuppu Start ja seejärel kontrollige kausta **Epson Software** > **Epson ScanSmart** ning kausta **EPSON** > **Epson Scan 2**.

Windows 8.1/Windows 8: sisestage rakenduse nimi otsimise tuumnuppu ja kontrollige seejärel kuvatud ikooni.

Windows 7: klõpsake nuppu Start ja valige seejärel **Kõik programmid**. Järgmiseks kontrollige kausta **Epson Software** > **Epson ScanSmart** ning kausta **EPSON** > **Epson Scan 2**.

Windows Vista/Windows XP: klõpsake nuppu Start ja valige seejärel **Kõik programmid** või **Programmid**. Järgmiseks kontrollige kausta **Epson Software** > **Epson Event Manager** ning kausta **EPSON** > **Epson Scan 2**.

Mac OS: valige **Mine** > **Rakendused** > **Epson Software**.

1. Asetage algdokumendid seadmesse.
[„Algdokumentide paigutamine” lk 37](#)
2. Valige juhtpaneelil suvand **Skanni** > **Arvuti**.
3. Valige arvuti, kuhu salvestada skannitud pildid.
4. Määrake skannimise sätteid.
 - Vali toiming: salvestusmeetodi valimiseks.
Windows 7 või hilisem, või OS X El Capitan või hilisem: valige **Eelvaade arvutis**, et näha enne pildi salvestamist oma arvutis skannitud pildi eelvaadet.
 - 2-poolne: skannib originaali mõlemat külge.
 - Skan. Suurus: skannimise suuruse valimiseks.

5. Puudutage .

Windows 7 või hilisem, või OS X El Capitan või hilisem: Epson ScanSmart käivitub teie arvutis automaatselt ning alustatakse skannimist.

Märkus.

- Vaadake tarkvara kasutamise kohta lisateavet Epson ScanSmart spikrist. Spikri avamiseks klõpsake Epson ScanSmart kuval valikut **Spikker**.
- Lisaks skannimise alustamisele printerist saate alustada skannimist arvutist, kasutades rakendust Epson ScanSmart.

Algdokumentide skannimine mäluseadmesse

1. Asetage algdokumendid seadmesse.
[„Algdokumentide paigutamine” lk 37](#)
2. Sisestage mäluseade printerisse.
[„Välise USB-seadme sisestamine” lk 40](#)
3. Valige juhtpaneelil suvand **Skanni > Mäluseade**.
4. Määrake skannimise sätted.
[„Põhilised menüüsuvandid mäluseadmesse skannimiseks” lk 107](#)
[„Täpsemad menüüsuvandid mäluseadmesse skannimiseks” lk 108](#)

Märkus.

Valige sätete salvestamiseks eelsättena ikoon .

5. Puudutage .

Põhilised menüüsuvandid mäluseadmesse skannimiseks

Märkus.

Üksused võivad olla saadaval olenevalt teistest tehtud sätetest.

Mustvalge/Värviline

Valige, kas skannida värviliselt või ühevärviliselt.

Failivorming:

Valige skannitud kujutise salvestusvorming.

Kui tahate salvestada vormingus PDF, PDF/A või TIFF, siis valige, kas salvestada kõik originaalid ühe failina (mitu lehekülge) või iga originaal eraldi (üks lehekülg).

Tihendusmäär:

Valige, kui palju soovite skannitud kujutist tihendada.

PDF-i sätted:

Kui olete valinud salvestusvormingu sätteks PDF, siis kasutage neid sätteid PDF-failide kaitsmiseks.

Avamisel parooli nõudva PDF-faili loomiseks valige Dokumenti avamise parool. Printimisel ja redigeerimisel parooli nõudva PDF-faili loomiseks valige Õiguste parool.

Eraldusvõime:

Valige skannimise eraldusvõime.

2-poolne:

Skannib originaali mõlemad küljed.

Suund (orig):

Valige originaali suund.

Kõitmin(orig):

Valige originaali kõitmissuund.

Skannimisala:

Valige skannimisala. Skanneri klaasi maksimaalse ala skannimiseks valige **Maksimaalne ala**.

Suund (orig):

Valige originaali suund.

Orig tp:

Valige originaali tüüp.

Täpsemad menüüsuvandid mäluseadmesse skannimiseks

Märkus.

Üksused võivad olla saadaval olenevalt teistest tehtud sätetest.

Suund (orig):

Valige originaali suund.

Erineva forma. orig.:

Saate ADF-i korruga asetada järgmistes formaatides dokumente. A3 ja A4; B4 ja B5. Nimetatud formaatide kombineerimisel skannitakse originaale nende tegelikus formaadis. Asetage originaalid laiuse järgi joondatult, nagu allpool näidatud.

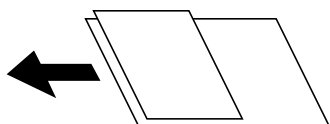

Tihedus:

Valige skannitud kujutise kontrastsus.

Eemalda vari:

Eemaldage originaali varjud, mis on näha skannitud kujutisel.

Raam:

Eemaldage varjud originaali servast.

Keskel:

Eemaldage voldiku kõitmisveerise varjud.

Eemalda augur. augud:

Eemaldage kõitmisaugud, mis on näha skannitud kujutisel. Saate täpsustada ala, kust eemaldatakse kõitmisaugud, sisestades selle väärtuse paremal olevasse kasti.

Kustutuskoht:

Valige koht, kust eemaldada kõitmisaugud.

- Suund (orig):

Valige originaali suund.

Failinimi:

- Failinime prefiks:

Sisestage prefiks pildi nime jaoks, kasutades tärke ja sümboleid.

- Lisage kuupäev:

Lisage faili nimele kuupäev.

- Lisa kellaeg:

Lisage faili nimele kellaeg.

Algdokumentide pilveteenusesse skannimine

Enne selle funktsiooni kasutamist tehke rakenduse Epson Connect abil sätted. Üksikasjalikku teavet saate portaali Epson Connect veebisaidilt.

<https://www.epsonconnect.com/>

<http://www.epsonconnect.eu> (ainult Euroopa)

1. Asetage algdokumendid seadmesse.
[„Algdokumentide paigutamine” lk 37](#)
2. Valige juhtpaneelil suvand **Skanni > Pilv**.
3. Valige ekraani ülaosas ikoon  ja seejärel valige sihtkoht.
4. Määrake skannimise sätted.
[„Põhilised menüüsuvandid pilvekeskkonda skannimiseks” lk 109](#)
[„Täpsemad menüüsuvandid pilvekeskkonda skannimiseks” lk 110](#)

Märkus.

Valige sätete salvestamiseks eelsättena ikoon .

5. Puudutage .

Põhilised menüüsuvandid pilvekeskkonda skannimiseks

Märkus.

Üksused võivad olla saadaval olenevalt teistest tehtud sätetest.

Mustvalge/Värviline

Valige, kas skannida värviliselt või ühevärviliselt.

Failivorming:

Valige skannitud kujutise salvestusvorming.

Kui tahate salvestada PDF-vormingus, siis valige, kas salvestada kõik originaalid ühe failina (mitu lehekülge) või iga originaal eraldi (üks lehekülg).

2-poolne:

Skannib originaali mõlemad küljed.

Suund (orig):

Valige originaali suund.

Kõitmin(orig):

Valige originaali kõitmissuund.

Skannimisala:

Valige skannimisala. Skanneri klaasi maksimaalse ala skannimiseks valige **Maksimaalne ala**.

Suund (orig):

Valige originaali suund.

Täpsemad menüüsuvandid pilvekeskkonda skannimiseks

Märkus.

Üksused võivad olla saadaval olenevalt teistest tehtud sätetest.

Orig tp:

Valige originaali tüüp.

Suund (orig):

Valige originaali suund.

Tihedus:

Valige skannitud kujutise kontrastsus.

Eemalda vari:

Eemaldage originaali varjud, mis on näha skannitud kujutisel.

Raam:

Eemaldage varjud originaali servast.

Keskel:

Eemaldage voldiku kõitmisveerise varjud.

Eemalda augur. augud:

Eemaldage kõitmisaugud, mis on näha skannitud kujutisel. Saate täpsustada ala, kust eemaldatakse kõitmisaugud, sisestades selle väärtuse paremal olevasse kasti.

Kustutuskoht:

Valige koht, kust eemaldada kõitmisaugud.

Suund (orig):

Valige originaali suund.

WSD skannimine

Märkus.

- See funktsioon on kasutatav üksnes arvutis, mis töötavad platvormil Windows 10/Windows 8.1/Windows 8/Windows 7/Windows Vista.
 - Kui kasutate opsüsteemi Windows 7/Windows Vista, peate selle funktsiooni jaoks arvuti esmalt häälestama.
[„WSD-pordi seadistamine” lk 111](#)
1. Asetage algdokumendid seadmesse.
[„Algdokumentide paigutamine” lk 37](#)
 2. Valige juhtpaneelil suvand **Skanni > WSD**.
 3. Valige arvuti.
 4. Puudutage .

WSD-pordi seadistamine

Selles jaotises on selgitatud, kuidas seadistada WSD-porti opsüsteemis Windows 7/Windows Vista.

Märkus.

Opsüsteemis Windows 10/Windows 8.1/Windows 8 seadistatakse WSD-port automaatselt.

Alljärgnev on vajalik WSD-pordi seadistamiseks.

- Printer ja arvuti on võrku ühendatud.
 - Printeridraiver on arvutisse installitud.
1. Lülitage printer sisse.
 2. Klõpsake arvutis nuppu Start ja seejärel **Võrk**.
 3. Paremklopsake printerit ja seejärel klõpsake **Installi**.
Klõpsake **Jätka**, kui kuvatakse aken **Kasutajakonto kontroll**.

Klõpsake **Desinstalli** ja alustage uuesti, kui kuvatakse aken **Desinstalli**.

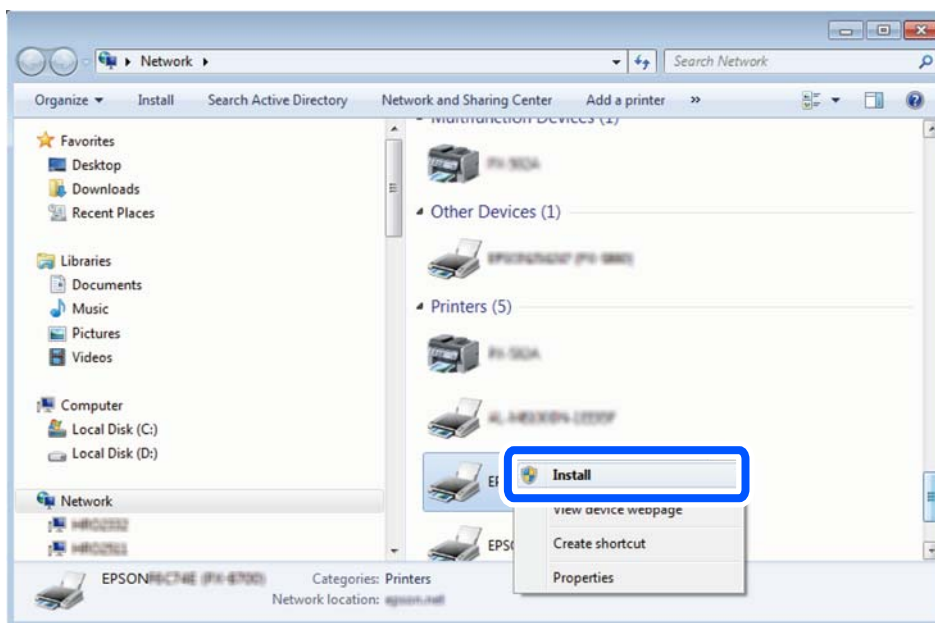

Märkus.

Võrguaknas kuvatakse võrgule seatud printeri nimi ja mudeli nimi (EPSON XXXXXX (XX-XXXX)). Saate võrgule seatud printeri nime kontrollida printeri juhtpaneelilt või printides võrgu olekulehe.

4. Klõpsake **Teie seade on kasutusvalmis**.

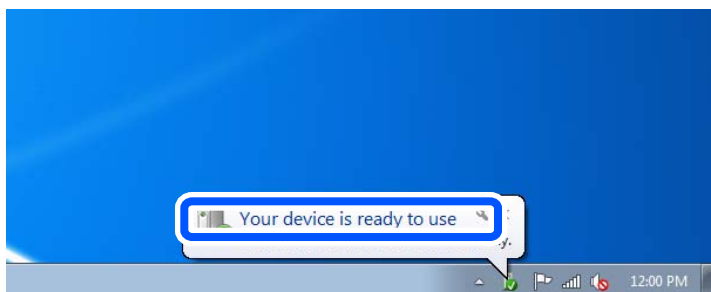

5. Lugege teadet ja seejärel klõpsake **Sulge**.

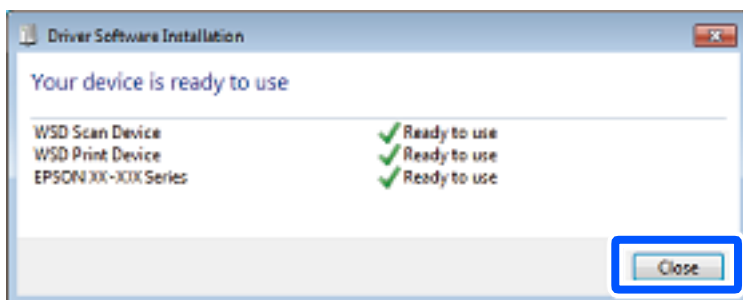

6. Avage aken **Seadmed ja printerid**.

Windows 7

Klõpsake Start > **Juhtpaneel** > **Riistvara ja heli** (või **Riistvara**) > **Seadmed ja printerid**.

Windows Vista

Klõpsake Start > **Juhtpaneel** > **Riistvara ja heli** > **Printerid**.

7. Kontrollige, kas kuvatud on ikoon võrgule seatud printeri nimega.

Kui kasutate WSD-d, valige printeri nimi.

Algdokumentide skannimine nutiseadmesse

Märkus.

Enne skannimist installige nutiseadmesse Epson Smart Panel.

1. Asetage algdokumendid seadmesse.
[„Algdokumentide paigutamine” lk 37](#)
2. Käivitage oma nutiseadmes Epson Smart Panel.
3. Valige avakuval skannimise menüü.
4. Järgige piltide skannimiseks ja salvestamiseks ekraanil kuvatavaid juhiseid.

Printeri hooldamine

Tarvikute olekute kontrollimine.	115
Printimis-, kopeerimis- ja skannimiskvaliteedi parendamine.	115
Printeri puhastamine.	127
Maha voolanud tindi eemaldamine.	127
Printerist läbi söödetud lehtede koguarvu kontrollimine.	128
Energia säästmine.	128
Rakenduste eraldi installimine ja desinstallimine.	129
Printeri transportimine ning hoiustamine.	136

Tarvikute olekute kontrollimine

Ligikaudset hoolduskarbi kasutusaega saate kontrollida juhtpaneelilt. Vajutage nuppu  ja seejärel valige suvand **Printeri olek**.

Tegeliku allesoleva tindikoguse kontrollimiseks inspekteerige visuaalselt mahuti tinditaset.

Märkus.

Ligikaudset tinditaset ja hoolduskarbi kasutusaega saate kontrollida ka printeridraiveri olekumonitorilt.

Windows

Klõpsake suvandit **EPSON Status Monitor 3** vahekaardil **Hooldus**.

Kui funktsioon **EPSON Status Monitor 3** pole aktiveeritud, klõpsake nuppu **Lisasätted** vahekaardil **Hooldus** ja seejärel valige suvand **Lubage EPSON Status Monitor 3**.

Mac OS

Menüü *Apple > System Preferences > Printers & Scanners* (või *Print & Scan, Print & Fax*) > *Epson(XXXX) > Options & Supplies > Utility > Open Printer Utility > EPSON Status Monitor*

Seotud teave

- ➔ „Aeg on tinti lisada” lk 187
- ➔ „Nüüd on aeg hoolduskarbi vahetamiseks” lk 191

Printimis-, kopeerimis- ja skannimiskvaliteedi parendamine

Prindikvaliteedi reguleerimine

Kui märkate, et vertikaaljooned on nihkes, kujutised on hägused või horisontaalseid triipe, reguleerige prindikvaliteeti.

1. Valige printeri juhtpaneelil **Hooldus**.
2. Valige **Prindikvaliteedi kohandamine**.
3. Järgige paberi laadimiseks ja pihustite kontroll-lehe printimiseks ekraanil kuvatavaid juhiseid.
4. Uurige prinditud mustrit.
 - Kui mustris „NG” esineb katkenud jooni või puuduvaid segmente, võivad prindipea pihustid olla ummistunud. Prindipea puhastamiseks valige suvand .

- Kui te ei näe katkenud jooni ega puuduvaid segmente, nagu alltoodud mustriil „OK”, ei ole pihustid ummistunud. Järgmise sättega jätkamiseks valige suvand .

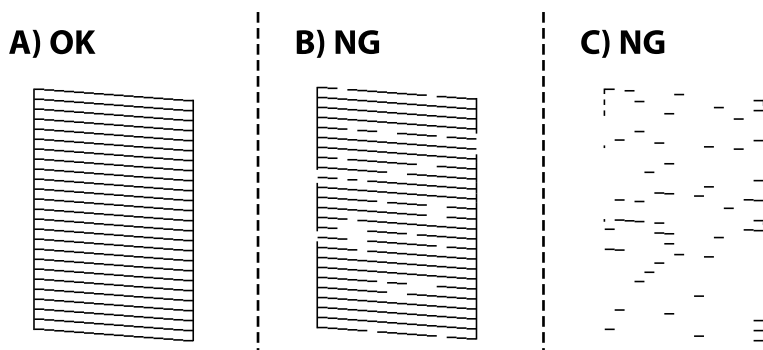

5. Järgige printipea joondusmustrite printimiseks ekraanil kuvatavaid juhiseid ja seejärel joondage printipea.

- See muster võimaldab läbi viia joondamise, kui väljaprintidid on hägused. Leidke ja valige kõige selgema mustri number.

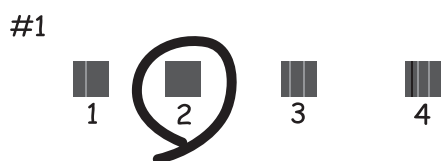

- See muster võimaldab läbi viia joondamise, kui vertikaaljooned ei ole joondatud. Leidke ja valige selle mustri number, mille vertikaalne joondamatus on kõige väiksem.

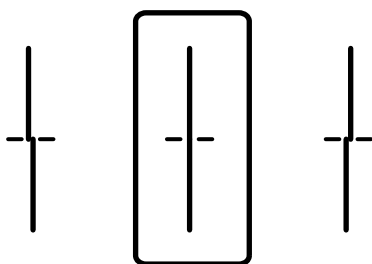

- See muster võimaldab läbi viia joendamise, kui märkate korrapärase interalliga horisontaalseid triipe. Valige kõige vähem eraldatud ja kattuva mustri number.

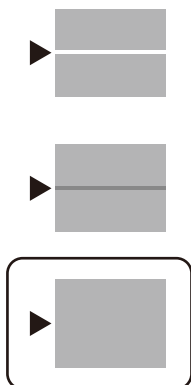

Prindipea kontrollimine ja puhastamine

Kui pihustid on ummistunud, on prinditud kujutis kahvatu või kujutisel on triibud. Kui pihustid on tugevalt ummistunud, prinditakse tühi leht. Kui printimiskvaliteet on halvenenud, kasutage pihusti kontrollimise funktsiooni selleks, et kontrollida, kas pihustid on ummistunud. Kui pihustid on ummistunud, puhastage prindipead.



Oluline teave:

- Ärge prindipea puhastamise ajal avage skannerit ega lülitage printerit välja. Kui prindipea puhastamine ei ole lõpetatud, ei pruugi printimine võimalik olla.
- Pea puhastamisel tarbitakse tinti ning seda ei tohiks teha rohkem kui vaja.
- Kui tinti on vähe, ei pruugi prindipea puhastamine võimalik olla.
- Kui prindikvaliteet ei parane pärast seda, kui olete 3 korda pihusteid kontrollinud ja prindipead puhastanud, oodake vähemalt 12 tundi ilma printimata ja kontrollige seejärel uuesti pihusteid ja puhastage prindipead. Soovitame printeri välja lülitada, vajutades nuppu . Kui prindikvaliteet pole endiselt paranenud, siis teostage Põhjalik puhastus.
- Prindipea kuivamise vältimiseks ärge eemaldage printeri toitejuhet vooluvõrgust, kui toide on sisse lülitatud.

1. Valige printeri juhtpaneelil **Hooldus**.
2. Valige **Prindipea pihusti kontroll..**
3. Järgige paberi laadimiseks ja pihustite kontroll-lehe printimiseks ekraanil kuvatavaid juhiseid.

4. Kontrollige prinditud mustrit, et näha, kas prindipea pihustid on ummistunud.

A) OK

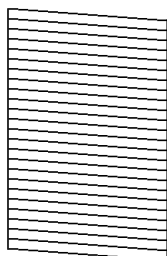

B) NG

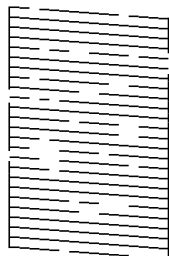

C) NG

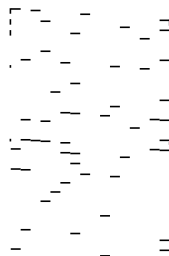

A:

Kõik jooned on prinditud. Valige . Täiendavaid samme pole vaja läbida.

B või B lähedal

Mõned pihustid on ummistunud. Valige prindipea puhastamiseks ja järgige ekraanil kuvatud juhtnööre.

C või C lähedal

Kui enamus ridadest on puudu või printimata, näitab see, et enamik pihustitest on ummistunud. Valige , et sulgeda pihustite kontrollimise funktsioon, ja käivitage seejärel Põhjalik puhastus. Lisainfot leiate altpoolt jaotisest „Täiendav teave“.

5. Kui puhastamine on lõppenud, printige pihustite kontrollmuster uuesti välja. Korrake puhastamise ja kontrolllehe printimise toimingut, kuni kõik read prinditakse täielikult välja.



Oluline teave:

Kui prindikvaliteet ei parane pärast seda, kui olete 3 korda pihusteid kontrollinud ja prindipead puhastanud, oodake vähemalt 12 tundi ilma printimata ja kontrollige seejärel uuesti pihusteid ja puhastage prindipead.

Soovitame printeri välja lülitada, vajutades nuppu . Kui prindikvaliteet pole endiselt paranenud, siis teostage Põhjalik puhastus.

Märkus.

Prindipead saate kontrollida ja puhastada ka printeridraiverilt.

Windows

Klõpsake suvandit **Prindipea düüside kontroll** vahekaardil **Hooldus**.

Mac OS

Menüü *Apple > System Preferences > Printers & Scanners* (või *Print & Scan, Print & Fax*) > *Epson(XXXX) > Options & Supplies > Utility > Open Printer Utility > Prindipea düüside kontroll*

Seotud teave

➔ „Utiliidi Põhjalik puhastus käivitamine” lk 119

Utiliidi Põhjalik puhastus käivitamine

Põhjalik puhastus funktsioon võib parandada prindikvaliteeti alljärgnevatel juhtudel.

- Kui enamik pihustistest on ummistunud.
- Kui teostasite pihustite kontrolli ja prindipea puhastamist 3 korda ning vältisite seejärel printimist vähemalt 12 tundi, kuid sellest hoolimata prindikvaliteet ei paranenud.

Enne selle funktsiooni kasutamist kontrollige pihustikontrolliga, kas pihustid on ummistunud, lugege läbi alljärgnevad juhised ja seejärel käivitage Põhjalik puhastus.

Oluline teave:

Veenduge, et tindimahutis oleks piisavalt tinti.

Kontrollige välise vaatlusega, kas tindimahuti on vähemalt kolmandiku ulatuses täis. Kui Põhjalik puhastus tsükli ajal on tinditasemed madalad, võib toode saada kahjustada.

Oluline teave:

Iga Põhjalik puhastus tsükli vahele peab jääma 12 tundi.

Tavaliselt peaks üks Põhjalik puhastus lahendama prindikvaliteedi probleemi 12 tunni jooksul. Seega peate enne selle uuesti proovimist ootama 12 tundi, et vältida tindi tarbetult kasutamist.

Oluline teave:

Vajalikuks võib osutuda hooldekarbi väljavahetamine.

Tinti hoitakse hooldekarbis. Kui see saab täis, peate printimise jätkamiseks ette valmistama ja installima uue hooldekarbi.

Märkus.

Kui tinditasemetest ei piisa või hooldekarbis on liiga vähe vaba ruumi Põhjalik puhastus tsükli jaoks, siis ei saa te seda funktsiooni kasutada. Isegi sellisel juhul võivad tasemed ja vaba ruum printimiseks säilida.

1. Valige avakuval **Hooldus**.
2. Valige **Põhjalik puhastus**.
3. Järgige funktsiooni Põhjalik puhastus käivitamiseks ekraanil kuvatavaid juhiseid.

Märkus.

Kui te ei saa seda funktsiooni käivitada, siis lahendage ekraanil kuvatavad probleemid. Seejärel järgige selle funktsiooni uuesti käivitamiseks protseduuri alates sammust 1.

4. Pärast funktsiooni aktiveerimist käivitage pihustikontroll, et veenduda, et pihustid ei ole ummistunud. Pihusti kontrollimise funktsiooni kohta leiate teavet allolevalt lingilt.

Oluline teave:

Kui prindikvaliteet ei parane pärast seda, kui olete kasutanud funktsiooni Põhjalik puhastus, oodake vähemalt 12 tundi ilma printimata ja kontrollige seejärel uuesti pihusteid. Käivitage uuesti Prindipea puhastamine või Põhjalik puhastus — olenevalt prinditud mustrist. Kui prindikvaliteet ei parane, võtke ühendust Epsoni toega.

Märkus.

Suure võimsusega puhastuse saab käivitada ka printeridraiverist.

Windows

Klõpsake suvandit **Põhjalik puhastus** vahekaardil **Hooldus**.

Mac OS

Menüü *Apple* > **System Preferences** > **Printers & Scanners** (või **Print & Scan**, **Print & Fax**) > *Epson(XXXX)* > **Options & Supplies** > **Utility** > **Open Printer Utility** > **Võimendatud puhastamine**

Seotud teave

➔ „Prindipea kontrollimine ja puhastamine” lk 117

Pihustite ummistumise vältimine

Kasutage alati printeri sisse ning välja lülitamiseks toitenuppu.

Veenduge, et enne toitejuhtme lahti ühendamist oleks printeri toite märgutuli kustunud.

Kui tint ei ole kaetud, võib see kuivada. Asetage kuivamise vältimiseks avale pastapliiatsi või sulepea kattedekork ning veenduge, et prindipea oleks korralikult kaetud ja tint ei kuiva.

Kui toitejuhe on pistikupesast eemaldatud või printeri kasutamisel ilmneb elektrikatkestus, ei pruugi prindipea korralikult suletuks jääda. Kui prindipead jäävad sellisesse olukorda, võivad need (tindi väljumisavad) ummistuda.

Sellisel juhul tuleb prindipea läbilaskevõime taastamiseks printer võimalikult kiiresti sisse ning välja lülitada.

Prindipea joondamine

Kui märkate, et vertikaaljooned on nihkes või kujutised on hägused, joondage prindipead.

1. Valige printeri juhtpaneelil **Hooldus**.
2. Valige **Prindipea joendus**.
3. Valige üks joendusmenüü.
 - Joone joondamine: valige see suvand, kui väljaprintidid on hägused või vertikaaljooned pole üksteisega joondatud.
 - Horisontaalne joendus: valige see suvand, kui märkate korrapärase intervalliga horisontaalseid triipe.
4. Järgige paberi laadimiseks ja pihustite joendusmustrit printimiseks ekraanil kuvatavaid juhiseid.

Paberitee puhastamine tindiplekkidest

Kui väljaprintidid on tindiga määrdunud või tint on hõõrdunud, puhastage sisemist rullikut.



Oluline teave:

Ärge puhastage printeri sisemust paberiga. Prindipea pihustid võivad ebemete tõttu ummistuda.

1. Valige printeri juhtpaneelil **Hooldus**.
2. Valige **Paberijuhiku puhastus**.
3. Valige paberiallikas, laadige valitud paberiallikasse tavapaber ja järgige seejärel paberitee puhastamiseks ekraanil kuvatud juhtnööre.

„Paberi laadimine” lk 32

Märkus.

Korrake seda toimingut, kuni tint enam paberit ei määri. Kui väljaprintid on endiselt tindiga määrdunud või tint on hõõrdunud, puhastage teisi paberiallikaid.

Skanneri klaasi ja dokumendimati puhastamine

Järgmistes olukordades tuleb puhastada skanneri klaas ja dokumendimatt.

- Koopiad või skannitud kujutised on määrdunud
- Koopia või skannimise ala laieneb, et hõlmata tolmu või plekke ning tulemuseks on valesti teostatud koopia, skannimise asend või väikesed kujutised

 **Ettevaatust!**

Dokumendikaane avamisel või sulgemisel ärge jätke oma kätt või sõrmi selle vahele. Vastasel juhul võite vigi saada.

 **Oluline teave:**

Ärge kasutage printeri puhastamiseks alkoholi või lahustit. Need kemikaalid võivad printerit kahjustada.

1. Avage dokumendikaas.

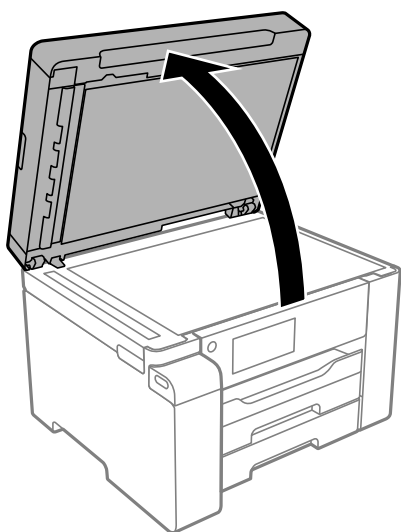

2. Puhastage skanneri klaasi pinda pehme, kuiva ja puhta lapiga.

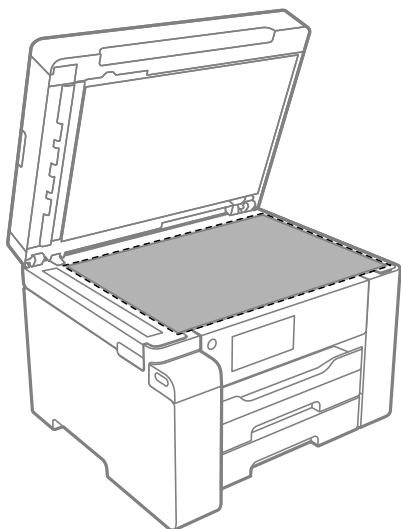

Oluline teave:

- Kui klaaspind on muutunud rasvaseks või sellele on sattunud mõni muu raskesti eemaldatav aine, kasutage puhastamiseks väikeses koguses klaasipuhastusvahendit ja pehmet lappi. Kuivatage klaaspind.
- Ärge suruge liiga tugevalt klaasi pinnale.
- Olge ettevaatlik, et te klaasi pinda ei kriimustaks või kahjustaks. Klaaspinna kahjustamine võib vähendada skannimise kvaliteeti.

3. Puhastage dokumendimatti pehme, puhta ja niiske lapiga, mida on niisutatud õrna pesuvahendiga.

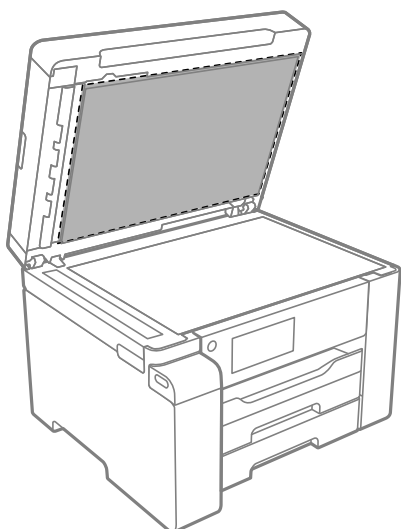

4. Pühkige dokumendimatti kuiva lapiga.
Kasutage skannerit pärast dokumendimati kuivamist.

ADF-i puhastamine

Kui ADF-ist kopeeritud või skannitud kujutised on määrdunud või originaale ei söödeta ADF-ist korralikult, puhastage ADF.



Oluline teave:

Ärge kasutage printeri puhastamiseks alkoholi või lahustit. Need kemikaalid võivad printerit kahjustada.

1. Avage ADF-i kate.

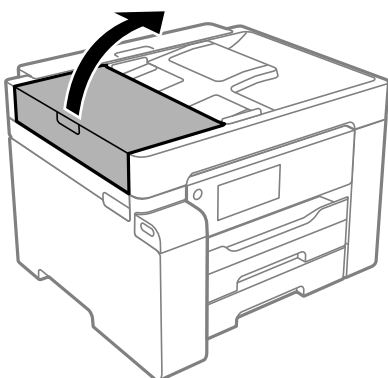

2. Puhastage rullikut ja ADF-i sisemust pehme niiske lapiga.

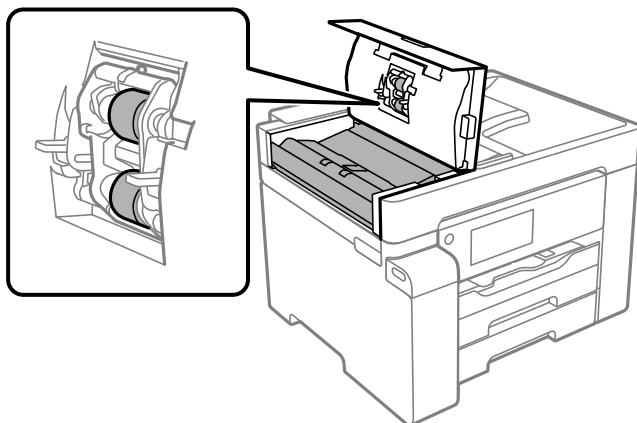

Oluline teave:

- ❑ Kuiva lapi kasutamine võib rulliku pinda kahjustada.
- ❑ Kasutage ADF-i pärast rulliku kuivamist.

3. Sulgege ADF-i kate ja avage dokumendikaas.

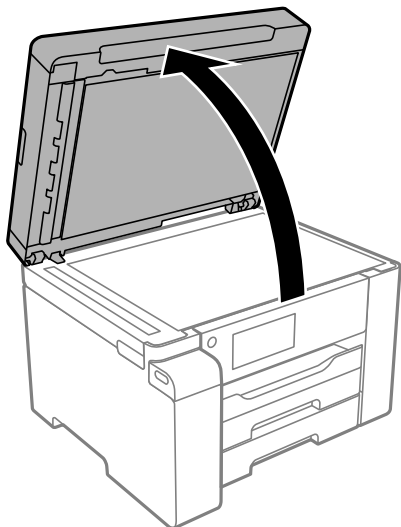

4. Puhastage joonisel näidatud osa.

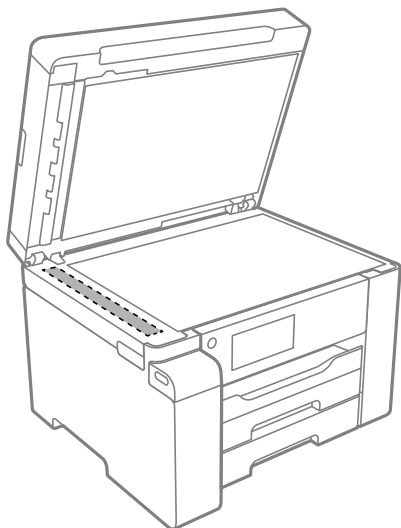

Oluline teave:

- ❑ Kui klaaspind on muutunud rasvaseks või sellele on sattunud mõni muu raskesti eemaldatav aine, kasutage puhastamiseks väikeses koguses klaasipuhastusvahendit ja pehmet lappi. Kuivatage klaaspind.
- ❑ Ärge suruge liiga tugevalt klaasi pinnale.
- ❑ Olge ettevaatlik, et te klaasi pinda ei kriimustaks või kahjustaks. Klaaspinna kahjustamine võib vähendada skannimise kvaliteeti.

Poolläbipaistva kile puhastamine

Kui väljaprint ei parane pärast prindipea joendamist või paberitee puhastamist, siis võib olla printeris asuv poolläbipaistev kile määrdunud.

Selle puhastamiseks vajate järgmist:

- Vatitikud (mitu)
- Vesi, mis sisaldab paar tilka pesuainet (2 kuni 3 tilka pesuainet 60 ml vees)
- Valgusti plekkide kontrollimiseks



Oluline teave:

Ärge kasutage muid puhastusvedelikke peale vee, mis sisaldab paar tilka pesuainet.

1. Lülitage printer välja, vajutades nuppu .
2. Avage skanner.

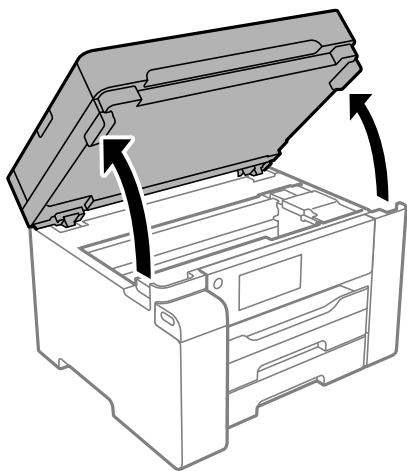

3. Kontrollige, kas poolläbipaistev kile on määrdunud. Valgustiga vaadates on plekke parem näha. Kui leiate poolläbipaistvalt kilelt (A) plekke (nagu sõrmejäljed või rasv), siis jätkake järgmise sammuga.

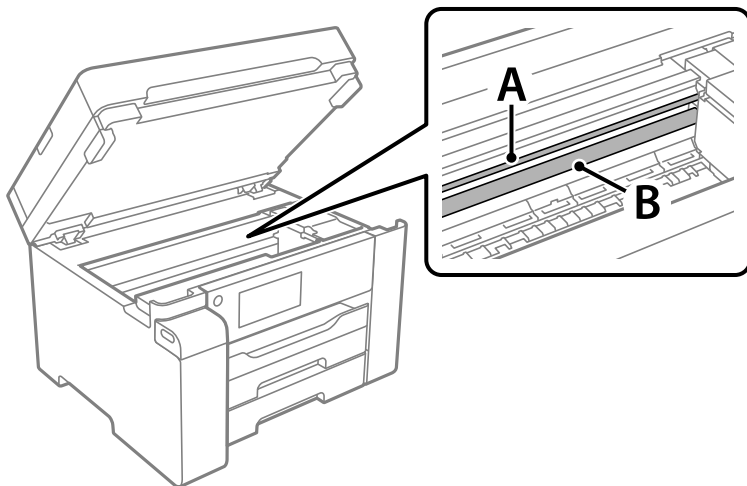

A: poolläbipaistev kile

B: juhik

! *Oluline teave:*

Ärge puudutage juhikut (B). Vastasel korral ei pruugi olla printimine võimalik. Ärge eemaldage juhikult rasva, sest see on vajalik seadme töötamiseks.

4. Niisutage vatitikku veega, millele on lisatud paar tilka pesuainet, selliselt, et vatitikk ei tilguks, ja seejärel pühkige märdunud kohta.

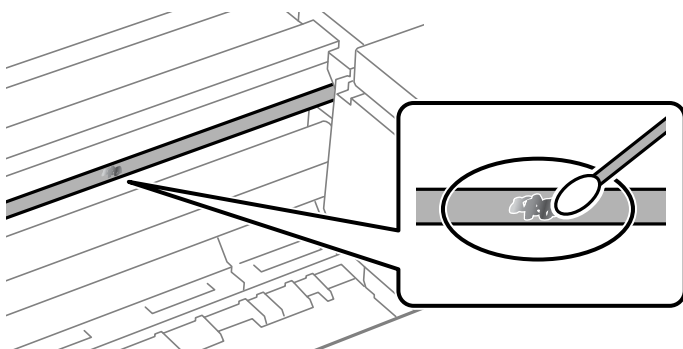

! *Oluline teave:*

Pühkige plekk õrnalt ära. Kui surute vatitikuga liiga kõvasti kilele, võivad kile vedrud paigast nihkuda ja printer võib saada kahjustada.

5. Kasutage kile pühkimiseks uut kuiva vatitikku.

! *Oluline teave:*

Veenduge, et kilele ei ole jäänud kiudusid.

Märkus.

Pleki suuremaks minemise vältimiseks vahetage vatitikku sageli.

6. Korrake samme 4 ja 5 seni, kuni kile saab puhtaks.
7. Kontrollige visuaalselt, kas kile on puhas.

Printeri puhastamine

Kui komponendid ja korpused on määrdunud, lülitage printer välja ja puhastage neid veega niisutatud pehme puhta lapiga. Kui mustust ei õnnestu eemaldada, lisage lapile niisutamiseks väike kogus õrna pesuainet.

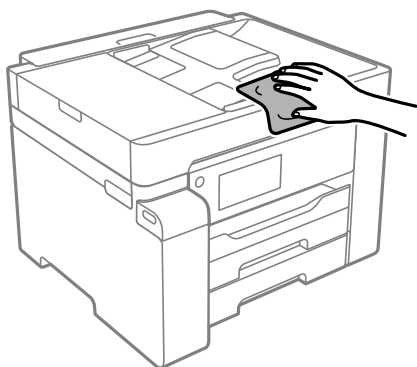

Oluline teave:

- Olge ettevaatlik ja jälgige, et vesi ei satuks printeri mehhanismile ega elektrikomponentidele. Vastasel korral võib printer kahjustada saada.
- Ärge kasutage komponentide ja korpuse puhastamiseks alkoholi ega värvilahustit. Need kemikaalid võivad komponente kahjustada.
- Ärge puudutage järgmisel joonisel näidatud kohti. See võib põhjustada talitlushäireid.

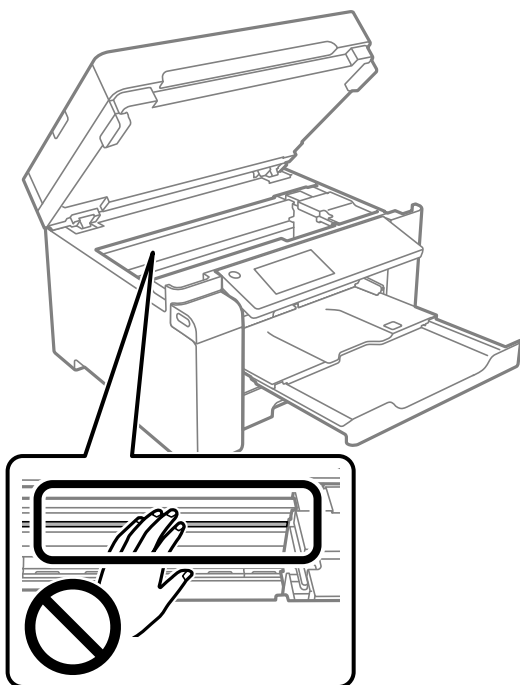

Maha voolanud tindi eemaldamine

Kui tinti on maha läinud, puhastage see järgmiselt.

- Kui tinti kleepub mahuti ümber, siis pühkige see ära topivaba puhta riidelapi või vatitikuga.
- Kui tinti läheb lauale või põrandale, siis pühkige see viivitamatult ära. Kuiva tindiplekki on keeruline eemaldada. Pleki suuremaks minemise takistamiseks kuivatage tinti kuiva riidelapiga ja seejärel pühkige seda niiske riidelapiga.
- Kui tinti läheb kätele, siis peske neid vee ja seebiga.

Printerist läbi söödetud lehtede koguarvu kontrollimine

Saate kontrollida printerit läbinud lehtede koguarvu. Andmed prinditakse koos pihustite kontroll-lehega.

1. Valige printeri juhtpaneelil **Hooldus**.
2. Valige **Prindipea pihusti kontroll..**
3. Järgige paberi laadimiseks ja pihustite kontroll-lehe printimiseks ekraanil kuvatavaid juhiseid.

Märkus.

Söödetud lehtede koguarvu saate vaadata ka printeridraiverist.

- Windows*

*Klõpsake suvandit **Printeri ja suvandi teave** vahekaardil **Hooldus**.*

- Mac OS*

*Menüü **Apple > System Preferences > Printers & Scanners** (või **Print & Scan, Print & Fax**) > **Epson(XXXX) > Options & Supplies > Utility > Open Printer Utility > Printer and Option Information***

Energia säästmine

Kui määratud aja jooksul ei tehta ühtegi toimingut, lülitub printer unerežiimi või automaatselt välja. Saate kohandada aega, mille järel rakendub toitehaldus. Aja mis tahes suurenemine mõjutab toote energiasäästlikkust. Arvestage enne muudatuste tegemist keskkonnaga.

Olenevalt ostu sooritamise kohast võib printeril olla funktsioon, mis lülitab selle automaatselt välja, kui printer ei ole võrguga 30 minutit järjest ühendatud.

Energia säästmine (juhtpaneel)

1. Valige avakuval **Sätted**.
2. Valige **Üldsätted > Põhisätted**.
3. Valige üks alljärgnevatest tegevustest.

Märkus.

*Ostu sooritamise kohast olenevalt võib teie tootel olla funktsioon **Välja lülit. säte** või funktsioon **Väljalülitustaimer**.*

- Valige suvand **Unetaimer** või valige **Välja lülit. säte > Välja lülitatud kui on inaktiveeritud** või valige suvand **Välja lülitatud kui ühendus on lahutatud** ja seejärel seadke sätteid.
- Valige **Unetaimer** või **Väljalülitustaimer** ja määrake seejärel sätteid.

Rakenduste eraldi installimine ja desinstallimine

Ühendage arvuti võrguga ja installige rakenduste viimased versioonid veebisaidilt. Logige arvutisse sisse administraatorina. Kui arvuti kuvab parooli sisestamise välja, sisestage administraatori parool.

Rakenduste eraldi installimine

Märkus.

Rakenduse uuesti installimiseks peate selle esmalt desinstallima.

1. Veenduge, et printer ja arvuti on ühendatud ja printeril on internetiühendus.
2. Käivitage EPSON Software Updater.

See ekraanitõmmis on näide operatsioonisüsteemist Windows.

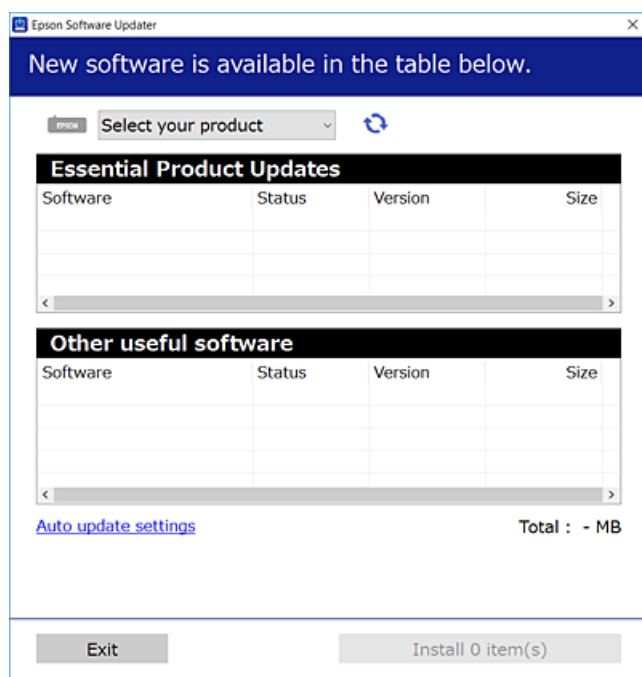

3. Operatsioonisüsteemi Windows puhul valige oma printer ja seejärel klõpsake , et kontrollida uusimaid saadaolevaid rakendusi.
4. Valige üksused, mida soovite installida või värskendada, ja seejärel klõpsake installimisnupul.



Oluline teave:

Ärge lülitage printerit välja ega eemaldage seda vooluvõrgust enne, kui värskendamine on lõppenud. See võib põhjustada printeri talitlushäireid.

Märkus.

- ❑ Uusimad rakendused saate alla laadida Epsoni veebisaidilt.

<http://www.epson.com>

- ❑ Kui kasutate Windows Server operatsioonisüsteeme, siis ei saa te Epson Software Updater rakendust kasutada. Laadige uusimad rakendused alla Epsoni veebisaidilt.

Seotud teave

- ➔ „Tarkvara ja püsivara värskendamise rakendus (EPSON Software Updater)” lk 250
- ➔ „Rakenduste desinstallimine” lk 132

Veenduge, et installitud on originaalne Epsoni printeridraiver — Windows

Saate kontrollida, kas teie arvutisse on installitud originaalne Epsoni printeridraiver, kasutades üht järgmistest meetoditest.

Valige **Juhtpaneel > Kuva seadmed ja printerid (Printerid, Printerid ja faksid)** ning seejärel tehke prindiserveri atribuutide akna avamiseks järgmist.

- ❑ Windows Windows 10/Windows 8.1/Windows 8/Windows 7/Windows Server 2019/Windows Server 2016/Windows Server 2012 R2/Windows Server 2012/Windows Server 2008 R2

Klõpsake printeri ikooni ja seejärel klõpsake akna ülaosas valikut **Prindiserveri atribuudid**.

- ❑ Windows Vista/Windows Server 2008

Paremklõpsake kausta **Printerid** ja seejärel klõpsake valikut **Käivita administraatorina > Serveri atribuudid**.

- ❑ Windows XP/Windows Server 2003 R2/Windows Server 2003

Valige menüüst **Fail Serveri atribuudid**.

Klõpsake vahekaarti **Draiver**. Kui teie printeri nimi on loendis kuvatud, on teie arvutisse installitud originaalne Epsoni printeridraiver.

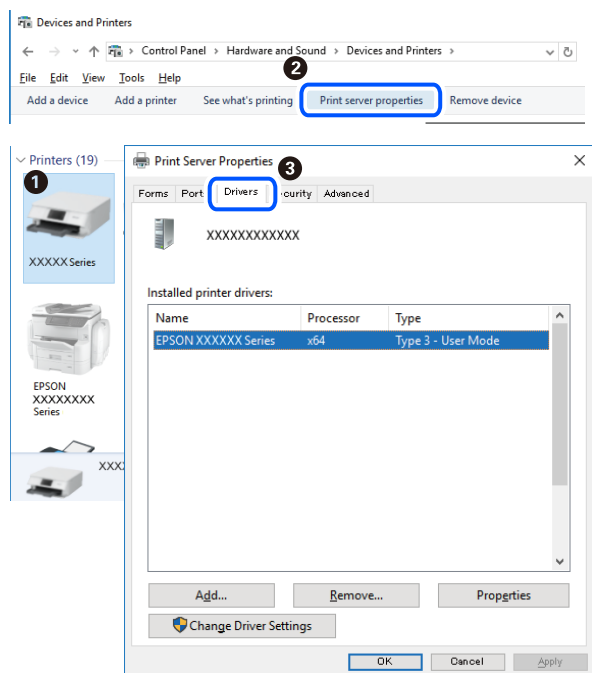

Seotud teave

➔ „Rakenduste eraldi installimine” lk 129

Veenduge, et installitud on originaalne Epsoni printeridraiver — Mac OS

Saate kontrollida, kas teie arvutisse on installitud originaalne Epsoni printeridraiver, kasutades üht järgmistest meetoditest.

Valige **Süsteemi eelistused** Apple menüüst > **Printerid ja skannerid** (või **Prindi ja skanni**, **Prindi ja faksi**) ja seejärel valige printer. Klõpsake valikut **Suvandid ja tarvikud** ja kui aknas kuvatakse vahekaardid **Suvandid** ja **Utiilit**, on teie arvutisse installitud originaalne Epsoni printeridraiver.

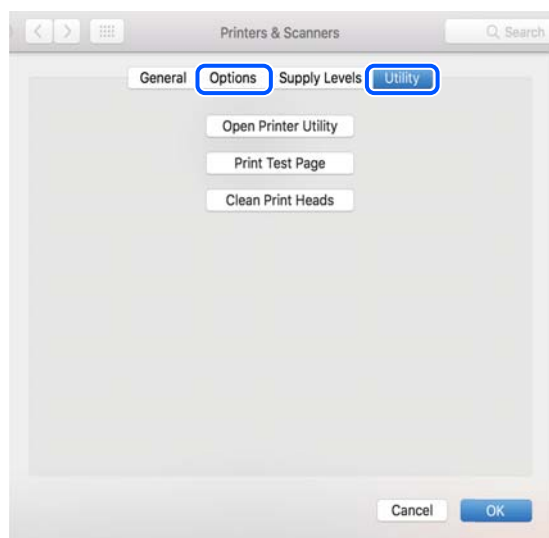

Seotud teave

➔ „Rakenduste eraldi installimine” lk 129

PostScripti printeridraiveri installimine

PostScripti printeridraiveri installimine — Windows

1. Alustage installimist, kasutades allpool toodud valikuid.
 - Kasutage printeriga kaasas olevat tarkvaraplaati.**
Sisestage plaat arvuti plaadilugejasse, avage sobiv kaust ning avage fail SETUP64.EXE (või SETUP.EXE).
Driver\PostScript\WINX64 (või WINX86)\SETUP\SETUP64.EXE (või SETUP.EXE)
 - Kasutage veebilehte.**
Avage üks allpool toodud veebilehtedest, laadige alla PostScript printeridraiver ning avage *.exe fail.
<http://www.epson.eu/Support> (Euroopa)
<http://support.epson.net/> (väljaspool Euroopat)
2. Valige printer.

3. Järgige ekraanil kuvatud juhiseid.
4. Valige ühendusmeetodiks USB ühendus või võrguühendus.
 - Võrguühenduse kasutamine.**
Kuvatakse kõiki samasse võrku ühendatud printereid.
Valige printer, mida soovite kasutada.
 - USB ühenduse kasutamine.**
Järgige printeri ühendamiseks ekraanil kuvatavaid juhiseid.
5. Järgige PostScript draiveri installimiseks ekraanil kuvatavaid juhiseid.

PostScripti printeridraiveri installimine — Mac OS

Laadige printeridraiver Epsoni toe veebisaidilt alla ja installige see.

<http://www.epson.eu/Support> (Euroopa)

<http://support.epson.net/> (väljaspool Euroopat)

Printeridraiveri installimiseks on vaja printeri IP-aadressi.

Printeri IP-aadressi kontrollimiseks valige printeri avakuval võrguikoon ja seejärel aktiivne ühendusmeetod.

Printeri lisamine (ainult Mac OS)

1. Valige **Süsteemieelistused** menüüst Apple > **Printerid ja skannerid** (või **Printimine ja skannimine, Printimine ja faksimine**) suvand.
2. Klõpsake + ja valige seejärel avanevalt kuvalt oma printer.
3. Valige oma printer **Kasuta** alt.
4. Klõpsake **Lisa**.

Märkus.

Kui printerit pole loendis, veenduge, et see oleks õigesti arvutiga ühendatud ja sisse lülitatud.

Rakenduste desinstallimine

Logige arvutisse sisse administraatorina. Kui arvuti kuvab parooli sisestamise välja, sisestage administraatori parool.

Rakenduste desinstallimine — Windows

1. Vajutage printeri väljalülitamiseks nuppu .
2. Sulgege kõik töötavad rakendused.

3. Avage jaotis **Juhtpaneel**:
 - Windows 10/Windows Server 2019/Windows Server 2016
Klõpsake nuppu Start ja seejärel valige **Windows süsteem > Juhtpaneel**.
 - Windows 8.1/Windows 8/Windows Server 2012 R2/Windows Server 2012
Valige **Töölaud > Sätted > Juhtpaneel**.
 - Windows 7/Windows Vista/Windows XP/Windows Server 2008 R2/Windows Server 2008/Windows Server 2003 R2/Windows Server 2003
Klõpsake nuppu Start ja valige **Juhtpaneel**.
4. Avage **Desinstalli programm** (või **Programmide lisamine või eemaldamine**):
 - Windows 10/Windows 8.1/Windows 8/Windows 7/Windows Vista/Windows Server 2019/Windows Server 2016/Windows Server 2012 R2/Windows Server 2012/Windows Server 2008 R2/Windows Server 2008
Valige jaotises **Programmid** suvand **Desinstalli programm**.
 - Windows XP/Windows Server 2003 R2/Windows Server 2003
Klõpsake **Programmide lisamine või eemaldamine**.
5. Valige rakendus, mida soovite desinstallida.
Printeridraiverit ei saa desinstallida, kui mõni prinditöö on pooleli. Enne desinstallimist kustutage prinditööd või oodake nende printimise lõpetamiseni.
6. Desinstallige rakendus:
 - Windows 10/Windows 8.1/Windows 8/Windows 7/Windows Vista/Windows Server 2019/Windows Server 2016/Windows Server 2012 R2/Windows Server 2012/Windows Server 2008 R2/Windows Server 2008
klõpsake **Desinstalli/muuda** või **Desinstalli**.
 - Windows XP/Windows Server 2003 R2/Windows Server 2003
Klõpsake **Muuda/eemalda** või **Eemalda**.

Märkus.
Kui kuvatakse aken **Kasutajakonto kontroll**, klõpsake **Jätka**.
7. Järgige ekraanil kuvatud juhiseid.

Rakenduste desinstallimine — Mac OS

1. Laadige alla rakendus Uninstaller EPSON Software Updateriga.
Kui olete rakenduse Uninstaller alla laadinud, ei pea te seda edaspidi rakendusi desinstallides uuesti alla laadima.
2. Vajutage printeri väljalülitamiseks nuppu .
3. Printeridraiveri desinstallimiseks valige **Süsteemi eelistused** menüüst Apple > **Printerid ja skannerid** (või **Prindi ja skanni, Prindi ja faksi**) ja eemaldage printer aktiveeritud printerite loendist.
4. Sulgege kõik töötavad rakendused.

5. Valige **Mine > Rakendused > Epson Software > Uninstaller**.
6. Valige rakendus, mille soovite desinstallida, ja klõpsake seejärel nuppu **Uninstall**.



Oluline teave:

Uninstaller eemaldab arvutist kõik Epsoni tindiprinterite draiverid. Kui kasutate mitut Epsoni tindiprinterit ja soovite kustutada ainult mõned draiverid, kustutage esmalt kõik ja installige seejärel vajalik printeridraiver uuesti.

Märkus.

Kui te ei leia desinstallitavat rakendust rakenduste loendist, ei saa te seda Uninstalleriga desinstallida. Sellisel juhul valige suvandid **Mine > Rakendused > Epson Software**, valige rakendus, mida soovite desinstallida, ja lohistage see prügikasti ikoonile.

Seotud teave

➔ „Tarkvara ja püsivara värskendamise rakendus (EPSON Software Updater)” lk 250

Rakenduste ja püsivara värskendamine

Võib-olla saate rakendusi ja püsivara värskendades teatud probleeme lahendada ning funktsioone parandada või lisada. Kasutage kindlasti rakenduste ja püsivara uusimat versiooni.

1. Veenduge, et printer ja arvuti oleks ühendatud ja arvutil oleks Interneti-ühendus.
2. Käivitage EPSON Software Updater ja värskendage rakendusi või püsivara.



Oluline teave:

Ärge lülitage arvutit ega printerit välja enne, kui värskendamine on lõppenud, vastasel korral võib printeri töös esineda tõrkeid.

Märkus.

Kui te ei leia värskendatavat rakendust rakenduste loendist, ei saa te seda EPSON Software Updateriga värskendada. Otsige rakenduse uusimat versiooni kohalikult Epsoni veebisaidilt.

<http://www.epson.com>

Seotud teave

➔ „Tarkvara ja püsivara värskendamise rakendus (EPSON Software Updater)” lk 250

Printeri püsivara värskendamine juhtpaneeli abil

Kui printer on interneti ühendatud, saate juhtpaneeli abil printeri püsivara värskendada. Samuti saate seada printeri regulaarselt püsivara värskenduse olemasolu kontrollima ja selle korral teid teavitama.

1. Valige avakuval **Sätted**.

2. Valige **Üldsätted > Süsteemi administreerimine > Püsivara värskendamine > Värskenda.**

Märkus.

Valige **Teatis > Sees**, et saada printer regulaarselt kontrollima saadaval olevate püsivara värskenduste olemasolu.

3. Lugege ekraanil kuvatud teadet ja alustage saadaval värskenduste otsimist.
4. Kui LCD-ekraanil kuvatakse teade, mis kinnitab, et püsivara värskendus on saadaval, järgige värskenduse käivitamiseks ekraanil kuvatud juhtnööre.



Oluline teave:

- ❑ Ärge lülitage printerit välja ega eemaldage seda vooluvõrgust enne, kui värskendamine on lõppenud, vastasel korral võib printeri töös esineda tõrkeid.
- ❑ Kui püsivara värskendamist ei viidud lõpuni või see nurjus, ei käivitu printer tavapärasel viisil ja printeri järgmisel sisselülituskorral kuvatakse LCD-ekraanil teade „Recovery Mode”. Selles olukorras peate püsivara uuesti arvuti abil värskendada. Ühendage printer arvutiga USB-kaabli abil. Kui printeris on kuvatud „Recovery Mode”, ei saa te püsivara võrguühenduse kaudu värskendada. Avage arvutis Epsoni kohalik veebisait ja laadige seejärel alla printeri uusim püsivara. Edasiseks tegevuseks leiate juhised veebisaidilt.

Püsivara värskendamine Web Config kaudu

Kui printer on Interneti-ühendusega, saate püsivara värskendada Web Config kaudu.

1. Avage Web Config ja valige vahekaart **Device Management > Firmware Update.**
2. Klõpsake **Start** ja seejärel järgige ekraanil kuvatud juhiseid.

Algab püsivara kontroll ja värskendatud püsivara olemasolu korral kuvatakse püsivara teave.

Märkus.

Püsivara saate värskendada ka utiliidiga *Epson Device Admin*. Püsivara teavet saate visuaalselt kontrollida seadmete loendist. See on kasulik mitme seadme püsivara värskendamiseks. Lisateavet leiate utiliidi *Epson Device Admin* juhendist või spikrist.

Seotud teave

➔ „Rakendus printeritoimingute konfigureerimiseks (Web Config)” lk 247

Püsivara värskendamine ilma internetiühenduseta

Seadme püsivara saate arvutisse alla laadida Epsoni veebisaidilt, seejärel ühendage püsivara värskendamiseks USB-kaabli abil seade arvutiga. Kui te ei saa värskendada võrgu kaudu, proovige seda meetodit.

1. Avage Epsoni veebisait ja laadige alla püsivara.
2. Ühendage allalaaditud püsivara sisaldav arvuti USB-kaabli abil printeriga.
3. Topeltklõpsake allalaaditud faili laiendiga .exe.
Epson Firmware Updater käivitub.
4. Järgige ekraanil kuvatud juhiseid.

Printeri transportimine ning hoiustamine

Kui teil on vaja printerit hoiustamiseks või parandamiseks transportida, järgige alltoodud juhiseid printeri pakkimiseks.

1. Lülitage printer välja, vajutades nuppu .
2. Veenduge, et toitetuli lülitub välja ja seejärel võtke toitekaabel lahti.



Oluline teave:

Tõmmake toitekaabel pistikupesast välja, kui toitetuli ei põle. Muidu ei lähe prindipea algasendisse ning tint hakkab kuivama, mis võib printimise võimatuks muuta.

3. Võtke kõik kaablid lahti (nt toitekaabel ja USB-kaabel).
4. Veenduge, et välist USB-seadet ei ole sisestatud.
5. Eemaldage printerist kogu paber.
6. Veenduge, et printeris ei ole originaale.
7. Avage skanner suletud dokumendikaanega.



Ettevaatust!

Skanneri avamisel või sulgemisel ärge jätke oma kätt ega sõrmi selle vahele. Vastasel juhul võite viga saada.

8. Seadke transpordilukk lukustatud asendisse (transpordiasend).
Transpordilukk peatab tindivarustuse, et transpordi ja säilitamise ajal ei saaks tinti lekkida.

Kui prindipea ei ole allpool näidatud asendis, liigutage seda käega.

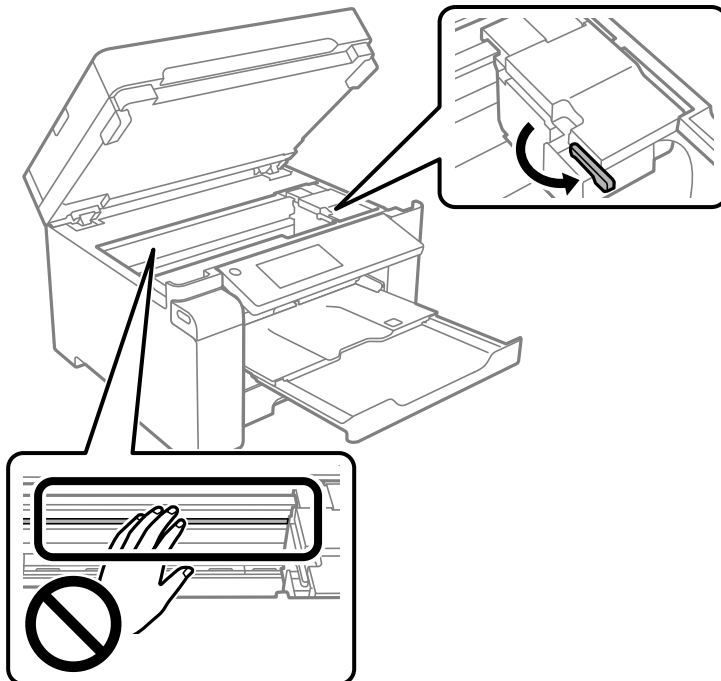

9. Kinnitage prindipea teibiga korpuse külge.

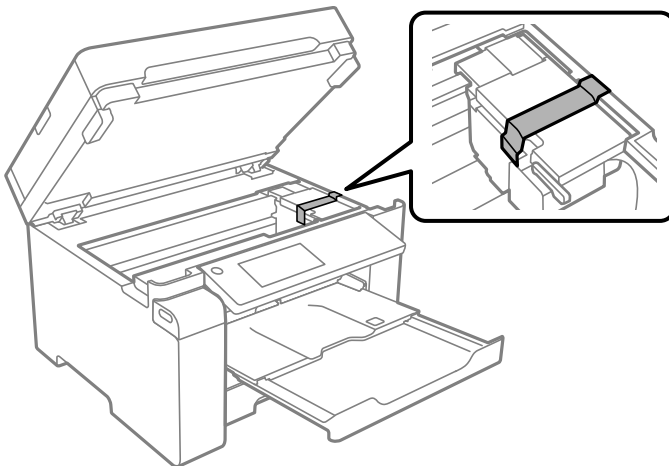

10. Sulgege skanner.

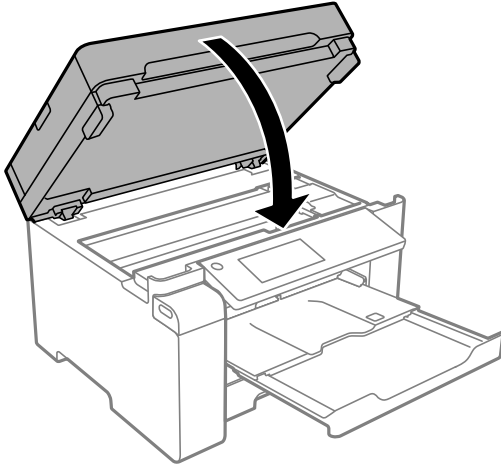

11. Veenduge, et tindimahuti kork oleks kindlalt tindimahutile kinnitatud.

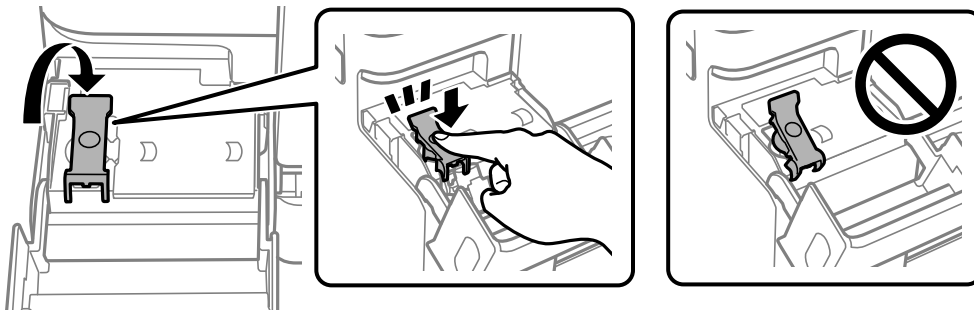

12. Sulgege korralikult tindimahuti kate.

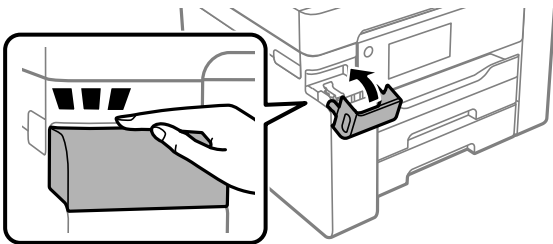

13. Valmistage printer pakkimiseks allnäidatud viisil ette.

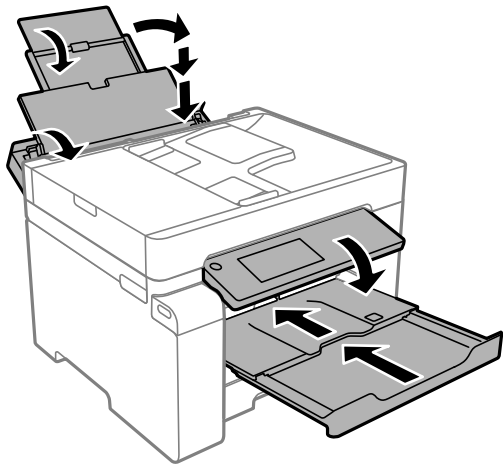

14. Asetage printer plastikkotti ning sulgege kott.

15. Pakkige printer oma kasti, kasutades kaitsematerjale.

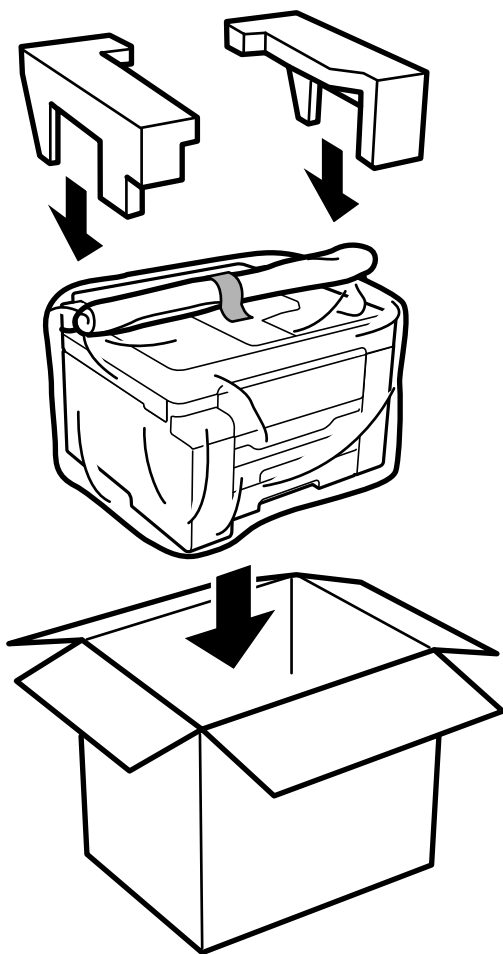

! Oluline teave:

- ❑ Printeri kandmisel tõstke seda stabiilses asendis. Kui tõstate printerit ebastabiilses asendis, võite end vigastada.
- ❑ Kuna printer on raske, vajatakse selle kandmiseks lahtipakkimisel ja transportimisel vähemalt kahte inimest.
- ❑ Printerit tõstes asetage käed allpool näidatud kohtadesse. Kui hoiate printerit tõstmise ajal mujalt, võib see maha kukkuda või teie sõrmed võivad printeri paigale asetamisel millegi vahele jääda.

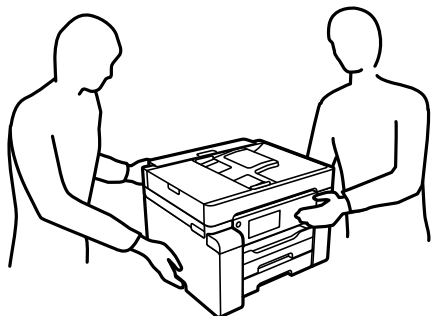

- ❑ Ärge kallutage printerit kandmisel rohkem kui 10 kraadi, vastasel juhul võib see maha kukkuda.
- ❑ Printeri transportimiseks ning hoiustamiseks asetage printer plastikkotti ja sulgege kott. Vältige printeri kallutamist, küljele asetamist ja tagurpidi pööramist, sest vastasel juhul võib kassettidest tinti lekkida.

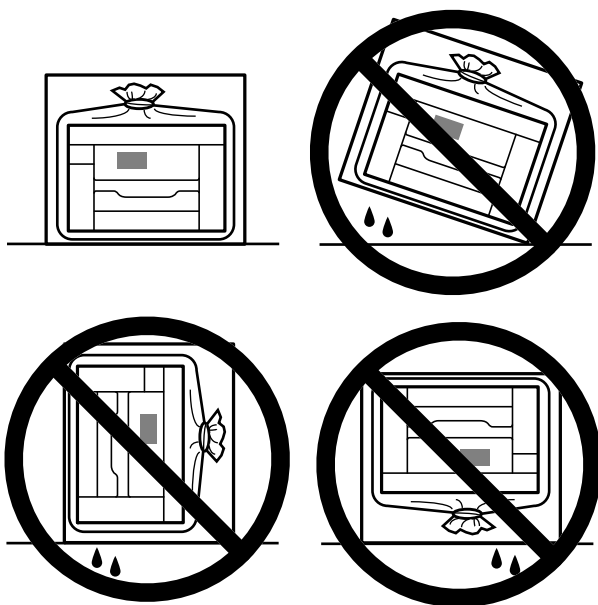

! **Oluline teave:**

- ❑ Kui te tindipudelit hoiundate või transportite, ärge kallutage seda ega laske sellele osaks saada pörutusi ega suuri temperatuurimuutusi. Vastasel juhul võib sellest tinti lekkida, isegi kui pudel on tugevalt kinni keeratud. Hoidke tindipudelit korgi peale keeramisel kindlasti püstises asendis ja võtke pudeli transportimise ajaks tarvitusele tindi lekkimise vältimiseks ennetusabinõud, pannes pudeli näiteks kotti.
- ❑ Ärge pange avatud tindipudeleid printeriga ühte kasti.



Kui te järgmine kord printerit kasutate, eemaldage kindlasti teip, mis hoiab prindipead, ja seadke transportilukk lukustamata asendisse (prindiasend). Kui prindikvaliteet on järgmisel printimiskorral langenud, puhastage prindipead ja joondage see.

Seotud teave

- ➔ „Prindipea kontrollimine ja puhastamine” lk 117
- ➔ „Prindipea joondamine” lk 120

Probleemide lahendamine

Lahenduste vaatamine juhtpaneelil.	143
Muu menüü kuvamine peale kopeerimismenüü ei ole võimalik.	143
Printer ei tööta ootuspäraselt.	143
LCD-ekraanil kuvatavad teavitused.	185
Paber ummistub.	186
Aeg on tinti lisada.	187
Nüüd on aeg hoolduskarbi vahetamiseks.	191
Printimise, kopeerimise ja skannimise tulemus on ebapiisav.	193
Probleemi ei õnnestu lahendada.	209

Lahenduste vaatamine juhtpaneelil

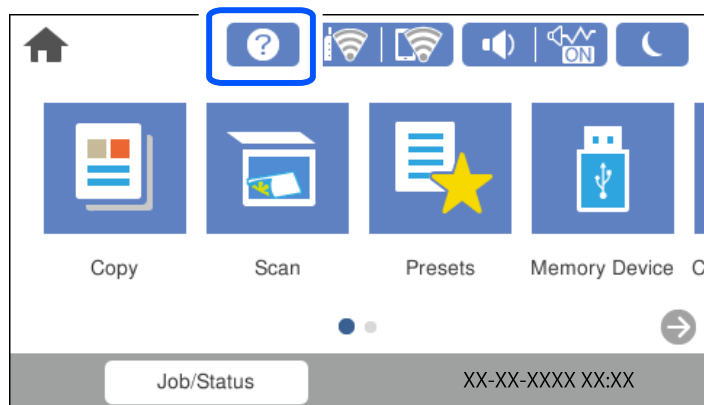

Lahendusi saate vaadata ka printeri juhtpaneelil nupuga .

Muu menüü kuvamine peale kopeerimismenüü ei ole võimalik

Juhtpaneeli vaikekuva on kopeerimise menüükuva. Muid menüüsid saate valida valikuga .

Printer ei tööta ootuspäraselt

Printer ei lülitu sisse või välja

Printer ei lülitu sisse

Võimalikud on alljärgnevad põhjused.

Toitejuhe ei ole pistikupesaga korralikult ühendatud.

Lahendused

Veenduge, et toitejuhe oleks kindlalt pistikupesas.

Nappu ei hoitud piisavalt kaua all.



Lahendused

Hoidke nappu  pisut kauem all.

Printer ei lülitu välja

Nuppu ei hoitud piisavalt kaua all.

Lahendused

Hoidke nuppu  pisut kauem all. Kui printer ikka välja ei lülitu, ühendage toitejuhe lahti. Prindipea kuivamise vältimiseks lülitage printer uuesti sisse ja seejärel nuppu  vajutades välja.

Toide lülitub automaatselt välja

Välja lülit. säte või Väljalülitustaimer funktsioon on aktiveeritud.

Lahendused

- Valige **Sätted > Üldsätted > Põhisätted > Välja lülit. säte** ja seejärel keelake sätted **Välja lülitatud kui on inaktiveeritud** ja **Välja lülitatud kui ühendus on lahutatud**.
- Valige **Sätted > Üldsätted > Põhisätted** ja seejärel keelake säte **Väljalülitustaimer**.

Märkus.

Ostu sooritamise kohast olenevalt võib teie tootel olla funktsioon **Välja lülit. säte** või funktsioon **Väljalülitustaimer**.

Paberit ei söödeta korrektselt

Paberit ei söödeta

Võimalikud on alljärgnevad põhjused.

Paigalduskoht on sobimatu.

Lahendused

Asetage printer tasasele pinnale ja kasutage seda soovitatud keskkonnatingimustel.

➔ „Keskkonnateave” lk 273

Kasutatakse toetamata paberit.

Lahendused

Kasutage printeri toetatud paberit.

➔ „Kasutatav paber ja mahud” lk 237

➔ „Mittesobivad paberid” lk 240

Paberi käsitlemine on sobimatu.

Lahendused

Järgige ettevaatusabinõusid paberi käsitlemisel.

➔ „Ettevaatusabinõud paberi käsitlemisel” lk 31

■ **Printerisse on laaditud liiga palju lehti.**

Lahendused

Ärge laadige rohkem lehti, kui konkreetse paberi puhul maksimaalselt lubatud.

➔ „Kasutatav paber ja mahud” lk 237

■ **Printeri paberiseaded ei ole korrektsed.**

Lahendused

Veenduge, et paberi formaadi ja tüübi sätted vastavad printerisse laaditud paberi tegelikule formaadile ja tüübile.

➔ „Paberi suuruse ja tüübi sätted” lk 32

Paber siseneb nurga all

Võimalikud on alljärgnevad põhjused.

■ **Paigalduskoht on sobimatu.**

Lahendused

Asetage printer tasasele pinnale ja kasutage seda soovitud keskkonnatingimustel.

➔ „Keskkonnateave” lk 273

■ **Kasutatakse toetamata paberit.**

Lahendused

Kasutage printeri toetatud paberit.

➔ „Kasutatav paber ja mahud” lk 237

➔ „Mittesobivad paberid” lk 240

■ **Paberi käsitsemine on sobimatu.**

Lahendused

Järgige ettevaatusabinõusid paberi käsitsemisel.

➔ „Ettevaatusabinõud paberi käsitsemisel” lk 31

■ **Paberit ei ole korrektselt laetud.**

Lahendused

Laadige paber õiges suunas ja lükake servajuhik vastu paberi serva.

➔ „Paberi laadimine” lk 32

■ **Printerisse on laaditud liiga palju lehti.**

Lahendused

Ärge laadige rohkem lehti, kui konkreetse paberi puhul maksimaalselt lubatud.

➔ „Kasutatav paber ja mahud” lk 237

■ **Printeri paberiseaded ei ole korrektsed.**

Lahendused

Veenduge, et paberi formaadi ja tüübi sätteid vastavad printerisse laaditud paberi tegelikule formaadile ja tüübile.

➔ „Paberi suuruse ja tüübi sätteid” lk 32

■ **Samaaegselt söödetakse mitu paberilehte**

Võimalikud on alljärgnevad põhjused.

■ **Paigalduskoht on sobimatu.**

Lahendused

Asetage printer tasasele pinnale ja kasutage seda soovitatud keskkonnatingimustel.

➔ „Keskkonnateave” lk 273

■ **Kasutatakse toetamata paberit.**

Lahendused

Kasutage printeri toetatud paberit.

➔ „Kasutatav paber ja mahud” lk 237

➔ „Mittesobivad paberid” lk 240

■ **Paberi käsitlemine on sobimatu.**

Lahendused

Järgige ettevaatusabinõusid paberi käsitlemisel.

➔ „Ettevaatusabinõud paberi käsitlemisel” lk 31

■ **Paber on märg või niiske.**

Lahendused

Laadige uus paber.

■ **Staatiline elekter põhjustab paberilehtede kokkukleepumist.**

Lahendused

Tuulutage paberit enne laadimist. Kui paberit ikka ei söödeta, laadige korraga ainult üks paberileht.

■ **Printerisse on laaditud liiga palju lehti.**

Lahendused

Ärge laadige rohkem lehti, kui konkreetse paberi puhul maksimaalselt lubatud.

➔ „Kasutatav paber ja mahud” lk 237

■ **Printeri paberiseaded ei ole korrektsed.**

Lahendused

Veenduge, et paberi formaadi ja tüübi sätteid vastavad printerisse laaditud paberi tegelikule formaadile ja tüübile.

➔ „Paberi suuruse ja tüübi sätteid” lk 32

■ **Käsitsi kahepoolse printimise ajal söödetakse korraka mitu lehte.**

Lahendused

Enne paberi uuesti laadimist eemaldage paberiallikast eelnevalt laaditud paber.

Ilmneb tõrge Paber puudub

■ **Paber ei ole laaditud paberisalve keskele.**

Lahendused

Kui esineb paberi vale paigutuse tõrge, kuigi paber on laaditud paberisalve, laadige paber uuesti paberisalve keskele.

Originaali ei söödeta ADF-i

Võimalikud on alljärgnevad põhjused.

■ **Kasutusel on originaalid, mida ADF ei toeta.**

Lahendused

Kasutage ADF-i jaoks sobilikke originaale.

➔ „ADF-i spetsifikatsioonid” lk 266

■ **Originaalid on valesti laaditud.**

Lahendused

Laadige originaalid õiges suunas ja libistage ADF-i äärehikud originaalide servade vastu.

ADF-i on laaditud liiga palju originaale.

Lahendused

Ärge laadige originaale ADF-i siseküljel oleva kolmnurga sümbolil olevast joonest kõrgemale.

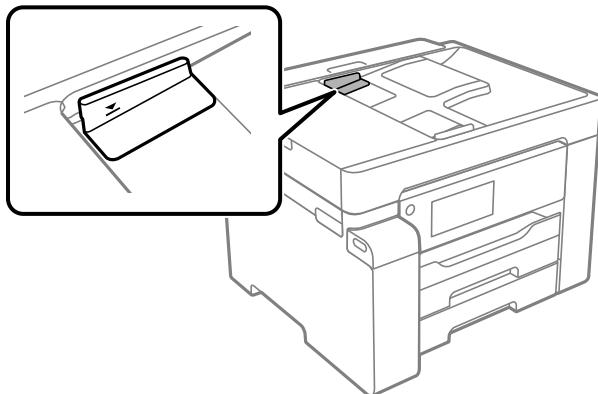

Originaal libiseb, kui paberitolm kleepub rulliku külge.

Lahendused

Puhastage ADF-i sisemust.

➔ „ADF-i puhastamine” lk 123

Originaale ei tuvastata.

Lahendused

Kontrollige, kas kopeerimise või skannimise ekraanil on kuvatud ADF-i ikoon. Kui ei põle, paigutage originaalid uuesti.

Ei saa printida

Windows operatsioonisüsteemist ei saa printida

Veenduge, et arvuti ja printer on korrektselt ühendatud.

Probleemi põhjus ja lahendus võivad erineda sõltuvalt sellest, kas need on ühendatud või mitte.

Ühenduse oleku kontrollimine

Kasutage arvuti ja printeri oleku kontrollimiseks valikut Epson Printer Connection Checker. Võimalik, et probleemi saab lahendada sõltuvalt kontrolli tulemustest.

1. Tehke **Epson Printer Connection Checker** ikoonil topeltklõps.

Epson Printer Connection Checker käivitub.

Kui töölaual ei ole ikooni, kasutage Epson Printer Connection Checker käivitamiseks alljärgnevat meetodit.

- Windows 10

Klõpsake nuppu Start ja valige seejärel **Epson Software > Epson Printer Connection Checker**.

Windows 8.1/Windows 8

Sisestage rakenduse nimi otsimise tuumnuppu ja valige seejärel kuvatud ikoon.

Windows 7

Klõpsake nuppu Start ja valige seejärel **Kõik programmid > Epson Software > Epson Printer Connection Checker**.

2. Järgige kontrollimiseks ekraanil olevaid juhiseid.

Märkus.

Kui printeri nime ei kuvata, installige Epsoni originaal-printeridraiver.

„Veenduge, et installitud on originaalne Epsoni printeridraiver — Windows” lk 130

Kui olete probleemi tuvastanud, järgige ekraanil kuvatavat lahendust.

Kui te ei saa probleemi lahendada, kontrollige vastavalt olukorrale järgmist.

Printerit ei tuvastataud võrguühenduse kaudu

„Võrguga ei saa ühendust luua” lk 149

Printerit ei tuvastataud USB-ühenduse kaudu

„Printer ei ühendu USB liidese kaudu (Windows)” lk 152

Printer tuvastati, kuid printimist ei saa teostada.

„Printida ei saa isegi siis kui ühendus on loodud (Windows)” lk 152

Võrguga ei saa ühendust luua

Probleemide põhjused võivad olla alljärgnevad.

Wi-Fi-ühenduse võrguseadmetega on midagi valesti.

Lahendused

Lülitage välja seadmed, mida soovite võrku ühendada. Oodake ligikaudu 10 sekundit ja seejärel lülitage seadme järgmises järjekorras sisse: ruuter, arvuti või nutiseade ja printer. Viige printer ja arvuti või nutiseade ruuterile lähemale, et soodustada raadiosidet, ning proovige seejärel uuesti võrgusätteid teha.

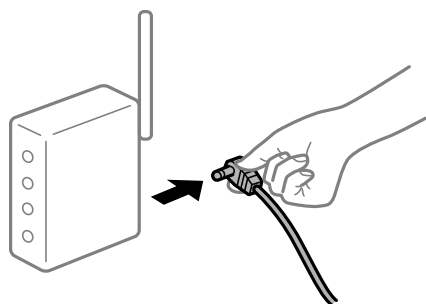

Seadmed ei saa juhtmeta ruuterilt signaale vastu võtta, sest need on üksteisest liiga kaugel.

Lahendused

Pärast arvuti või nutiseadme ja printeri juhtmeta ruuterile lähemale viimist lülitage juhtmeta ruuter välja ja seejärel uuesti sisse.

Juhtmeta ruuteri vahetamisel ei vasta seaded uuele ruuterile.

Lahendused

Tehke ühenduse seaded uuesti, et need vastaksid uuele juhtmeta ruuterile.

➔ „Juhtmeta ruuteri asendamisel” lk 213

Arvutil või nutiseadmel ja nendega ühendatud arvutil on erinevad SSID-d.

Lahendused

Kui kasutate samaaegselt mitut juhtmeta ruuterit või kui juhtmeta ruuteril on mitu SSID-d ja seadmed on ühendatud erinevate SSID-dega, ei saa te juhtmeta ruuteriga ühendust luua.

Ühendage arvuti või nutiseade printeriga sama SSID-ga.

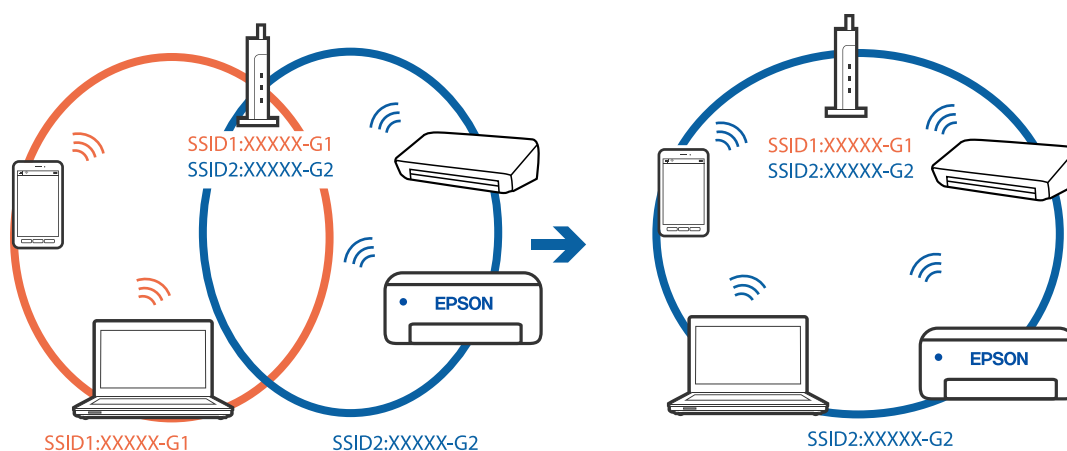

Juhtmeta ruuteri privaatsuseraldaja on aktiivne.

Lahendused

Enamik ruutereid on privaatsuseraldaja funktsiooniga, mis blokeerib sidet ühendatud seadmete vahel. Kui te ei saa luua ühendust printeri ja arvuti või nutiseadme vahel, ehkki need on ühendatud samasse võrku, inaktiveerige ruuteri privaatsuseraldaja. Lugege üksikasju juhtmevaba ruuteriga kaasnenud juhendist.

IP-aadrss ei ole korrektselt määratud.

Lahendused

Kui printerile määratud IP-aadress on 169.254.XXX.XXX ja alamvõrgumask on 255.255.0.0, siis ei pruugi olla IP-aadress määratud õigesti.

Valige printeri juhtpaneelil **Sätted** > **Üldsätted** > **Võrgusätted** > **Täpsem** ja seejärel kontrollige printerile määratud IP-aadressi ja alamvõrgumaski.

Lähtestage ruuter või lähtestage printeri võrgusätted.

➔ „Võrguühenduse uuesti seadistamine” lk 213

Probleem printeri võrgusätetega.

Lahendused

Proovige arvutist pääseda mis tahes veebisaidile veendumaks, et arvuti võrgusätted on õiged. Kui te ei pääse ühelegi veebisaidile, on probleem arvutis.

Kontrollige arvuti võrguühendust. Lugege üksikasju arvutiga kaasnenud dokumentatsioonist.

Printeri kohtvõrguga ühendamisel on kasutatud seadmeid, mis toetavad standardit IEEE 802.3az (energiatõhus Ethernet).

Lahendused

Kui ühendate printeri Ethernetiga, kasutades seadmeid, mis toetavad standardit IEEE 802.3az (energiatõhus Ethernet), võivad olenevalt kasutatavast jaoturist või ruuterist esineda järgmised probleemid.

- Ühendus muutub ebastabiilseks, ühendus printeriga katkeb pidevalt.
- Printeriga ei õnnestu ühendust luua.
- Side kiirus muutub aeglaseks.

Järgige allpool toodud samme standardi IEEE 802.3az keelamiseks printeris ja looge seejärel ühendus uuesti.

1. Eemaldage arvuti ja printeriga ühendatud Etherneti-kaabel.
 2. Kui IEEE 802.3az on arvutis lubatud, keelake see.
Lugege üksikasju arvutiga kaasnenud dokumentatsioonist.
 3. Ühendage arvuti ja printer Etherneti-kaabliga otse.
 4. Printige printeriga võrguühenduse aruanne.
[„Võrguühenduse aruande printimine” lk 229](#)
 5. Vaadake võrguühenduse aruandelt printeri IP-aadressi.
 6. Avage arvutis Web Config.
Käivitage veebibrauser ja sisestage seejärel printeri IP-aadress.
[„Utiliidi Web Config käivitamine veebibrauseris” lk 248](#)
 7. Valige vahekaart **Network** > **Wired LAN**.
 8. Suvandi **OFF** sätteks valige **IEEE 802.3az**.
 9. Klõpsake nuppu **Next**.
 10. Klõpsake nuppu **OK**.
 11. Eemaldage arvuti ja printeriga ühendatud Etherneti-kaabel.
 12. Kui keelasite sammus 2 arvutis standardi IEEE 802.3az, lubage see.
 13. Ühendage sammus 1 eemaldatud Etherneti-kaablid arvuti ja printeriga.
- Kui probleem ei kao, võib probleem olla põhjustatud mõne muu seadme mitte printeri poolt.

Printer ei ühendu USB liidese kaudu (Windows)

Võimalikud on alljärgnevad põhjused.

■ USB-kaabel ei ole elektrivõrgu pistikuga korrektselt ühendatud.

Lahendused

Ühendage USB-kaabel kindlalt printeri ja arvutiga.

■ Probleem USB-jaoturiga.

Lahendused

Kui kasutate USB-jaoturit, püüdke printer otse arvutiga ühendada.

■ Probleem USB-kaabli või USB-pordiga.

Lahendused

Kui USB-kaablit ei õnnestu tuvastada, siis vahetage porti või USB-kaablit.

Printida ei saa isegi siis kui ühendus on loodud (Windows)

Võimalikud on alljärgnevad põhjused.

■ Probleem püsivara või andmetega.

Lahendused

- Veenduge, et installitud on originaalne Epsoni printeridraiver (EPSON XXXXX). Kui installitud ei ole originaalset Epsoni printeridraiverit, on saadaolevad funktsioonid piiratud. Soovitame kasutada originaalset Epsoni printeridraiverit.
- Kui printite suure andmemahuga kujutist, võib arvuti mälust puudu tulla. Printige kujutis madalama resolutsiooniga või väiksemas formaadis.
- Kui olete katsetanud kõiki lahendusi ja pole endiselt probleemi lahendanud, desinstallige printeridraiver ja installige seejärel uuesti.
- Probleemi võib õnnestuda kõrvaldada, kui värskendate tarkvara uusimale versioonile. Tarkvara oleku kontrollimiseks kasutage tarkvara värskendamise tööriista.

➔ [„Veenduge, et installitud on originaalne Epsoni printeridraiver — Windows” lk 130](#)

➔ [„Veenduge, et installitud on originaalne Epsoni printeridraiver — Mac OS” lk 131](#)

➔ [„Rakenduste eraldi installimine ja desinstallimine” lk 129](#)

➔ [„Rakenduste ja püsivara värskendamine” lk 134](#)

■ Probleem printeri olekuga.

Lahendused

Klõpsake valikul **EPSON Status Monitor 3** printeridraiveri vahekaardil **Hooldus** ja kontrollige printeri olekut. Kui funktsioon **EPSON Status Monitor 3** pole aktiveeritud, klõpsake nuppu **Lisasätted** vahekaardil **Hooldus** ja seejärel valige suvand **Lubage EPSON Status Monitor 3**.

Töö ootab jätkuvalt printimist.

Lahendused

Klõpsake printeridraiveri kaardil **Hooldus Printimisjärjek.**. Kui ebavajalikud andmed püsivad alles, siis valige menüüst **Printer** suvand **Loobu kõigi dokumentide printimisest**.

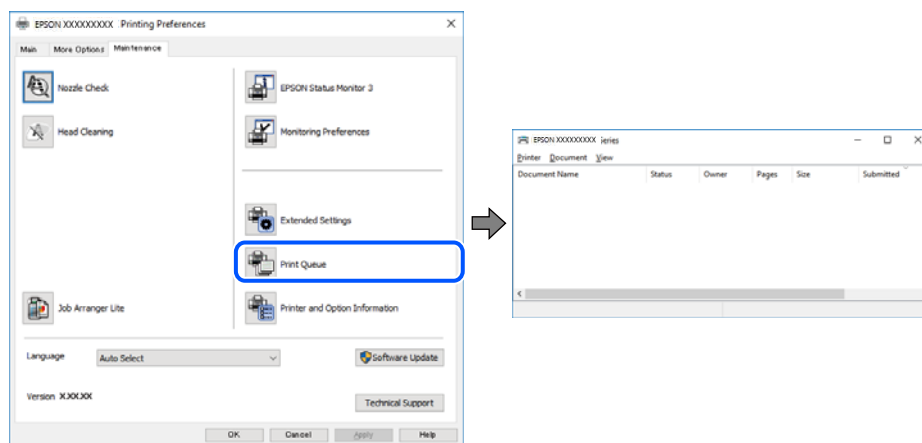

Printer on ootel või välja lülitatud.

Lahendused

Klõpsake printeridraiveri kaardil **Hooldus Printimisjärjek.**

Kui printer on võrguühenduseta või ootel, tühistage vastav olek menüüst **Printer**.

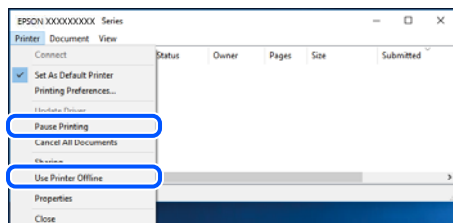

Printer ei ole määratud vaikimisi printeriks.

Lahendused

Tehke menüüs **Juhtpaneel > Kuva printerid ja seadmed** (või **Printerid, Printerid ja faksid**) paremklõps ja klõpsake **Sea vaikeprinteriks**.

Märkus.

Kui printeri ikoone on mitu, vaadake õige printeri valimiseks järgmist.

Näide)

USB-ühendus: EPSON XXXX seeria

Võrguühendus: EPSON XXXX seeria (võrk)

Kui installite printeridraiverit mitu korda, võidakse luua printeridraiveri koopiad. Kui loodud on koopiad, näiteks „EPSON XXXX seeria (koopia 1)”, siis tehke kopeeritud draiveri ikoonil paremklõps ja seejärel klõpsake suvandil **Eemalda seade**.

■ **Printeri liides ei ole korrektselt seadistatud.**

Lahendused

Klõpsake printeridraiveri kaardil **Hooldus Printimisjärjek.**

Veenduge, et printeri port on asukohas **Atribuut > Port** menüüs **Printer** valitud õigesti, nagu allpool kirjeldatud.

USB-ühendus: **USBXXX**, Võrguühendus: **EpsonNet Print Port**

Printer ei prindi PostScripti printeridraiveri kasutamisel (Windows)

Võimalikud on alljärgnevad põhjused.

■ **Printimiskeel sätteid tuleb muuta.**

Lahendused

Seadke juhtpaneelil suvandi **Printimiskeel** sätteks **Automaatne** või **PS**.

■ **Saadetud on suur hulk töid.**

Lahendused

Kui Windowsis saadetakse suurel hulgal töid, ei pruugi printer printida. Valige printeri atribuutides oleval vahekaardil **Täpsem** suvand **Prindi otse printerisse**.

Printer ei suuda äkitselt võrguühenduse kaudu printida

Probleemide põhjused võivad olla alljärgnevad.

■ **Võrgukeskkond on muutunud.**

Lahendused

Kui olete vahetanud võrgukeskkonda, nagu ruuterit või teenusepakkujat, proovige uuesti määrata printeri võrgusätteid.

Ühendage arvuti või nutiseade printeriga sama SSID-ga.

➔ „[Võrguühenduse uuesti seadistamine](#)” lk 213

Wi-Fi-ühenduse võrguseadmetega on midagi valesti.

Lahendused

Lülitage välja seadmed, mida soovite võrku ühendada. Oodake ligikaudu 10 sekundit ja seejärel lülitage seadme järgmises järjekorras sisse: ruuter, arvuti või nutiseade ja printer. Viige printer ja arvuti või nutiseade ruuterile lähemale, et soodustada raadiosidet, ning proovige seejärel uuesti võrgusätteid teha.

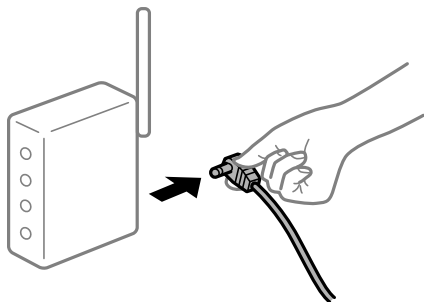

Printer ei ole võrguga ühendatud.

Lahendused

Valige **Sätted > Üldsätted > Võrgusätted > Ühenduse kontrollimine** ja seejärel printige võrguühenduse aruanne. Kui aruanne näitab, et võrguühenduse loomine nurjus, lugege võrguühenduse aruannet ja järgige väljaprintidil pakutud lahendusi.

Probleem printeri võrgusätetega.

Lahendused

Proovige arvutist pääseda mis tahes veebisaidile veendumaks, et arvuti võrgusätted on õiged. Kui te ei pääse ühelegi veebisaidile, on probleem arvutis.

Kontrollige arvuti võrguühendust. Lugege üksikasju arvutiga kaasnenud dokumentatsioonist.

Töö ootab jätkuvalt printimist.

Lahendused

Klõpsake printeridraiveri kaardil **Hooldus Printimisjärjek.**. Kui ebavajalikud andmed püsivad alles, siis valige menüüst **Printer** suvand **Loobu kõigi dokumentide printimisest**.

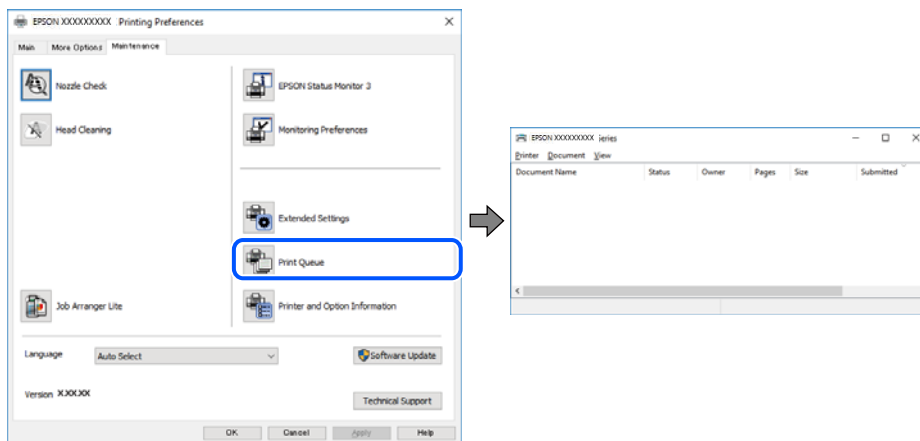

Printer on ootel või välja lülitatud.

Lahendused

Klõpsake printeridraiveri kaardil **Hooldus Printimisjärjek.**

Kui printer on võrguühenduseta või ootel, tühistage vastav olek menüüst **Printer**.

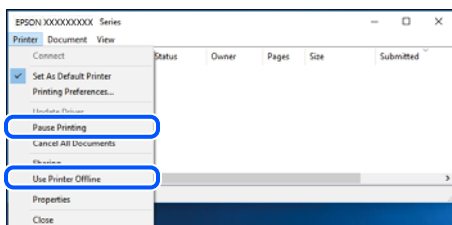

Printer ei ole määratud vaikimisi printeriks.

Lahendused

Tehke menüüs **Juhtpaneel > Kuva printerid ja seadmed** (või **Printerid, Printerid ja faksid**) paremklõps ja klõpsake **Sea vaikeprinteriks**.

Märkus.

Kui printeri ikoone on mitu, vaadake õige printeri valimiseks järgmist.

Näide)

USB-ühendus: EPSON XXXX seeria

Võrguühendus: EPSON XXXX seeria (võrk)

Kui installite printeridraiverit mitu korda, võidakse luua printeridraiveri koopiad. Kui loodud on koopiaid, näiteks „EPSON XXXX seeria (koopial 1)”, siis tehke kopeeritud draiveri ikoonil paremklõps ja seejärel klõpsake suvandil **Eemalda seade**.

Printeri liides ei ole korrektselt seadistatud.

Lahendused

Klõpsake printeridraiveri kaardil **Hooldus Printimisjärjek.**

Veenduge, et printeri port on asukohas **Atribuut > Port** menüüs **Printer** valitud õigesti, nagu allpool kirjeldatud.

USB-ühendus: **USBXXX**, Võrguühendus: **EpsonNet Print Port**

Ei saa printida Mac OSist

Veenduge, et arvuti ja printer on korrektselt ühendatud.

Probleemi põhjus ja lahendus võivad erineda sõltuvalt sellest, kas need on ühendatud või mitte.

Ühenduse oleku kontrollimine

Kasutage arvuti ja printeri oleku kontrollimiseks valikut EPSON Status Monitor.

1. Valige **Süsteemi eelistused** Apple menüüst > **Printerid ja skannerid** (või **Prindi ja skanni, Prindi ja faksi**) ja seejärel valige printer.

2. Klõpsake nuppu **Suvandid ja tarvikud > Suvandid > Ava printeriutiliit**.

3. Klõpsake nuppu **EPSON Status Monitor**.

Kui kuvatakse allesjäänud tinditasemeid, on ühendus arvuti ja printeri vahel edukalt loodud.

Kui ühendust ei loodud, kontrollige järgmist.

Printerit ei tuvastataud võrguühenduse kaudu

[„Võrguga ei saa ühendust luua” lk 157](#)

Printerit ei tuvastataud USB-ühenduse kaudu

[„Printer ei ühendu USB liidese kaudu \(Mac OS\)” lk 160](#)

Kui ühendus loodi, kontrollige järgmist.

Printer tuvastati, kuid printimist ei saa teostada.

[„Printida ei saa isegi siis kui ühendus on loodud \(Mac OS\)” lk 160](#)

Võrguga ei saa ühendust luua

Probleemide põhjused võivad olla alljärgnevad.

Wi-Fi-ühenduse võrguseadmetega on midagi valesti.

Lahendused

Lülitage välja seadmed, mida soovite võrku ühendada. Oodake ligikaudu 10 sekundit ja seejärel lülitage seadme järgmises järjekorras sisse: ruuter, arvuti või nutiseade ja printer. Viige printer ja arvuti või nutiseade ruuterile lähemale, et soodustada raadiosidet, ning proovige seejärel uuesti võrgusätteid teha.

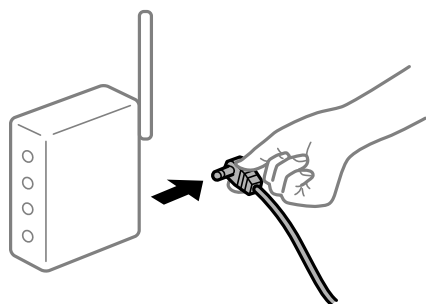

Seadmed ei saa juhtmeta ruuterilt signaale vastu võtta, sest need on üksteisest liiga kaugel.

Lahendused

Pärast arvuti või nutiseadme ja printeri juhtmeta ruuterile lähemale viimist lülitage juhtmeta ruuter välja ja seejärel uuesti sisse.

Juhtmeta ruuteri vahetamisel ei vasta seaded uuele ruuterile.

Lahendused

Tehke ühenduse seaded uuesti, et need vastaksid uuele juhtmeta ruuterile.

➔ [„Juhtmeta ruuteri asendamisel” lk 213](#)

Arvutil või nutiseadmel ja nendega ühendatud arvutil on erinevad SSID-d.

Lahendused

Kui kasutate samaaegselt mitut juhtmeta ruuterit või kui juhtmeta ruuteril on mitu SSID-d ja seadmed on ühendatud erinevate SSID-dega, ei saa te juhtmeta ruuteriga ühendust luua.

Ühendage arvuti või nutiseade printeriga sama SSID-ga.

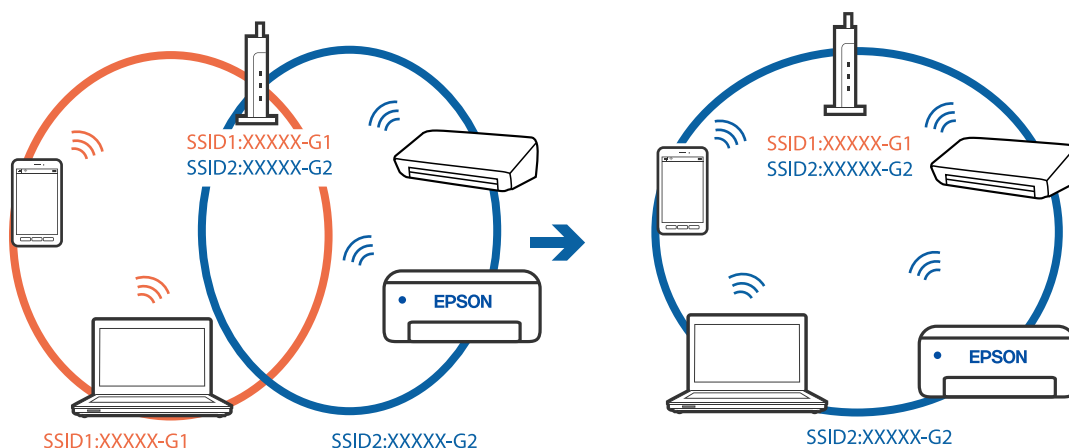

Juhtmeta ruuteri privaatsuseraldaja on aktiivne.

Lahendused

Enamik ruutereid on privaatsuseraldaja funktsiooniga, mis blokeerib sidet ühendatud seadmete vahel. Kui te ei saa luua ühendust printeri ja arvuti või nutiseadme vahel, ehkki need on ühendatud samasse võrku, inaktiveerige ruuteri privaatsuseraldaja. Lugege üksikasju juhtmevaba ruuteriga kaasnenud juhendist.

IP-aadrss ei ole korrektselt määratud.

Lahendused

Kui printerile määratud IP-aadress on 169.254.XXX.XXX ja alamvõrgumask on 255.255.0.0, siis ei pruugi olla IP-aadress määratud õigesti.

Valige printeri juhtpaneelil **Sätted** > **Üldsätted** > **Võrgusätted** > **Täpsem** ja seejärel kontrollige printerile määratud IP-aadressi ja alamvõrgumaski.

Lähtestage ruuter või lähtestage printeri võrgusätted.

➔ „Võrguühenduse uuesti seadistamine” lk 213

Probleem printeri võrgusätetega.

Lahendused

Proovige arvutist pääseda mis tahes veebisaidile veendumaks, et arvuti võrgusätted on õiged. Kui te ei pääse ühelegi veebisaidile, on probleem arvutis.

Kontrollige arvuti võrguühendust. Lugege üksikasju arvutiga kaasnenud dokumentatsioonist.

USB 3.0 porti ühendatud seade põhjustab raadiosageduslikke häireid.

Lahendused

Kui ühendate seadme Mac arvuti USB 3.0 liidesega, võib esineda raadiosageduslikke häireid. Kui te ei saa ühendust traadita kohtvõrguga (Wi-Fi) või kui toimingud muutuvad ebastabiilseks, proovige alljärgnevat.

- Asetage USB 3.0 liidesega ühendatud seade arvutist kaugemale.
- Ühendage 5 GHz vahemikus oleva SSID-ga.

Printeri SSID-ga ühendamiseks vaadake järgmist.

➔ „Wi-Fi sätete määramine, sisestades SSID ja parooli” lk 217

Printeri kohtvõrguga ühendamisel on kasutatud seadmeid, mis toetavad standardit IEEE 802.3az (energiatõhus Ethernet).

Lahendused

Kui ühendate printeri Ethernetiga, kasutades seadmeid, mis toetavad standardit IEEE 802.3az (energiatõhus Ethernet), võivad olenevalt kasutatavast jaoturist või ruuterist esineda järgmised probleemid.

- Ühendus muutub ebastabiilseks, ühendus printeriga katkeb pidevalt.
- Printeriga ei õnnestu ühendust luua.
- Side kiirus muutub aeglaseks.

Järgige allpool toodud samme standardi IEEE 802.3az keelamiseks printeris ja looge seejärel ühendus uuesti.

1. Eemaldage arvuti ja printeriga ühendatud Etherneti-kaabel.
2. Kui IEEE 802.3az on arvutis lubatud, keelake see.
Lugege üksikasju arvutiga kaasnenud dokumentatsioonist.
3. Ühendage arvuti ja printer Etherneti-kaabliga otse.
4. Printige printeriga võrguühenduse aruanne.
„Võrguühenduse aruande printimine” lk 229
5. Vaadake võrguühenduse aruandelt printeri IP-aadressi.
6. Avage arvutis Web Config.
Käivitage veebibrauser ja sisestage seejärel printeri IP-aadress.
„Utiliidi Web Config käivitamine veebibrauseris” lk 248
7. Valige vahekaart **Network** > **Wired LAN**.
8. Suvandi **OFF** sätteks valige **IEEE 802.3az**.
9. Klõpsake nuppu **Next**.
10. Klõpsake nuppu **OK**.
11. Eemaldage arvuti ja printeriga ühendatud Etherneti-kaabel.
12. Kui keelasite sammus 2 arvutis standardi IEEE 802.3az, lubage see.

13. Ühendage sammus 1 eemaldatud Etherneti-kaablid arvuti ja printeriga.

Kui probleem ei kao, võib probleem olla põhjustatud mõne muu seadme mitte printeri poolt.

Printer ei ühendu USB liidese kaudu (Mac OS)

Võimalikud on alljärgnevad põhjused.

■ USB-kaabel ei ole elektrivõrgu pistikuga korrektselt ühendatud.

Lahendused

Ühendage USB-kaabel kindlalt printeri ja arvutiga.

■ Probleem USB-jaoturiga.

Lahendused

Kui kasutate USB-jaoturit, püüdke printer otse arvutiga ühendada.

■ Probleem USB-kaabli või USB-pordiga.

Lahendused

Kui USB-kaablit ei õnnestu tuvastada, siis vahetage porti või USB-kaablit.

Printida ei saa isegi siis kui ühendus on loodud (Mac OS)

Võimalikud on alljärgnevad põhjused.

■ Probleem püsivara või andmetega.

Lahendused

- Veenduge, et installitud on originaalne Epsoni printeridraiver (EPSON XXXXX). Kui installitud ei ole originaalset Epsoni printeridraiverit, on saadaolevad funktsioonid piiratud. Soovitame kasutada originaalset Epsoni printeridraiverit.
 - Kui prindite suure andmemahuga kujutist, võib arvuti mälust puudu tulla. Printige kujutis madalama resolutsiooniga või väiksemas formaadis.
 - Kui olete katsetanud kõiki lahendusi ja pole endiselt probleemi lahendanud, desinstallige printeridraiver ja installige seejärel uuesti.
 - Probleemi võib õnnestuda kõrvaldada, kui värskendate tarkvara uusimale versioonile. Tarkvara oleku kontrollimiseks kasutage tarkvara värskendamise tööriista.
- ➔ „Veenduge, et installitud on originaalne Epsoni printeridraiver — Windows” lk 130
- ➔ „Veenduge, et installitud on originaalne Epsoni printeridraiver — Mac OS” lk 131
- ➔ „Rakenduste eraldi installimine ja desinstallimine” lk 129
- ➔ „Rakenduste ja püsivara värskendamine” lk 134

■ Probleem printeri olekuga.

Lahendused

Veenduge, et printeri olek ei oleks **Paus**.

Valige **Süsteemi eelistused Apple** menüüst > **Printerid ja skannerid** (või **Prindi ja skanni, Prindi ja faksi**) ja seejärel valige printer. Kui printeri töö on peatatud, klõpsake **Jätka**.

■ Kasutaja funktsioonipiirangud on printeris lubatud.

Lahendused

Printer ei pruugi printida, kui kasutaja funktsioonide piirang on aktiveeritud. Võtke ühendust printeri administraatoriga.

Printer ei prindi PostScripti printeridraiveri kasutamisel (Mac OS)

■ Printimiskeel sätteid tuleb muuta.

Lahendused

Seadke juhtpaneelil suvandi **Printimiskeel** sätteks **Automaatne** või **PS**.

Printer ei suuda äkitselt võrgühenduse kaudu printida

Probleemide põhjused võivad olla alljärgnevad.

■ Võrgukeskkond on muutunud.

Lahendused

Kui olete vahetanud võrgukeskkonda, nagu ruuterit või teenusepakkujat, proovige uuesti määrata printeri võrgusätteid.

Ühendage arvuti või nutiseade printeriga sama SSID-ga.

➔ „Võrgühenduse uuesti seadistamine” lk 213

■ Wi-Fi-ühenduse võrguseadmetega on midagi valesti.

Lahendused

Lülitage välja seadmed, mida soovite võrku ühendada. Oodake ligikaudu 10 sekundit ja seejärel lülitage seadme järgmises järjekorras sisse: ruuter, arvuti või nutiseade ja printer. Viige printer ja arvuti või nutiseade ruuterile lähemale, et soodustada raadiosidet, ning proovige seejärel uuesti võrgusätteid teha.

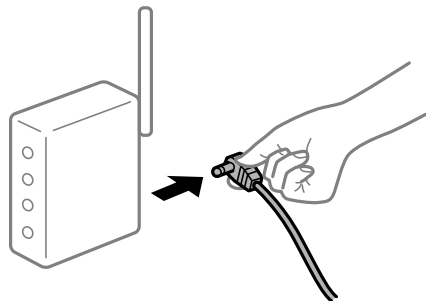

■ Printer ei ole võrguga ühendatud.

Lahendused

Valige **Sätted** > **Üldsätted** > **Võrgusätted** > **Ühenduse kontrollimine** ja seejärel printige võrgühenduse aruanne. Kui aruanne näitab, et võrgühenduse loomine nurjus, lugege võrgühenduse aruannet ja järgige väljaprintidil pakutud lahendusi.

■ Probleem printeri võrgusätetega.

Lahendused

Proovige arvutist pääseda mis tahes veebisaidile veendumaks, et arvuti võrgusätted on õiged. Kui te ei pääse ühelegi veebisaidile, on probleem arvutis.

Kontrollige arvuti võrguühendust. Lugege üksikasju arvutiga kaasnenud dokumentatsioonist.

Nutiseadmest ei saa printida

Veenduge, et nutiseade ja printer on korrektselt ühendatud.

Probleemi põhjus ja lahendus võivad erineda sõltuvalt sellest, kas need on ühendatud või mitte.

Ühenduse oleku kontrollimine

Kasutage nutiseadme ja printeri oleku kontrollimiseks Epsoni printimise rakendust.

Epsoni printimise rakenduse näited



Epson Smart Panel

Leidke ja installige App Store'ist või Google Play poest Epsoni printimise rakendus, kui see pole veel installitud.

1. Käivitage nutiseadmepool Epsoni printimise rakendus.
2. Veenduge, et printimise rakenduses kuvataks printeri nime.
Kui kuvatakse printeri nime, on ühendus nutiseadme ja printeri vahel edukalt loodud.
Kui kuvatakse alljärgnevat infot, ei loodud nutiseadme ja printeri vahel ühendust.
 - Printer is not selected.
 - Communication error.

Kui ühendust ei loodud, kontrollige järgmist.

- Printerit ei tuvastataud võrguühenduse kaudu
[„Võrguga ei saa ühendust luua” lk 162](#)

Kui ühendus loodi, kontrollige järgmist.

- Printer tuvastati, kuid printimist ei saa teostada.
[„Printida ei saa isegi siis kui ühendus on loodud \(iOS\)” lk 164](#)

Võrguga ei saa ühendust luua

Probleemide põhjused võivad olla alljärgnevad.

Wi-Fi-ühenduse võrguseadmetega on midagi valesti.

Lahendused

Lülitage välja seadmed, mida soovite võrku ühendada. Oodake ligikaudu 10 sekundit ja seejärel lülitage seadme järgmises järjekorras sisse: ruuter, arvuti või nutiseade ja printer. Viige printer ja arvuti või nutiseade ruuterile lähemale, et soodustada raadiosidet, ning proovige seejärel uuesti võrgusätteid teha.

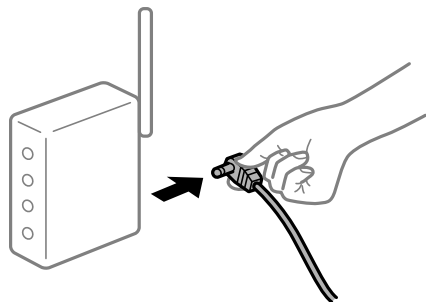

Seadmed ei saa juhtmeta ruuterilt signaale vastu võtta, sest need on üksteisest liiga kaugel.

Lahendused

Pärast arvuti või nutiseadme ja printeri juhtmeta ruuterile lähemale viimist lülitage juhtmeta ruuter välja ja seejärel uuesti sisse.

Juhtmeta ruuteri vahetamisel ei vasta seaded uuele ruuterile.

Lahendused

Tehke ühenduse seaded uuesti, et need vastaksid uuele juhtmeta ruuterile.

➔ „Juhtmeta ruuteri asendamisel” lk 213

Arvutil või nutiseadmel ja nendega ühendatud arvutil on erinevad SSID-d.

Lahendused

Kui kasutate samaaegselt mitut juhtmeta ruuterit või kui juhtmeta ruuteril on mitu SSID-d ja seadmed on ühendatud erinevate SSID-dega, ei saa te juhtmeta ruuteriga ühendust luua.

Ühendage arvuti või nutiseade printeriga sama SSID-ga.

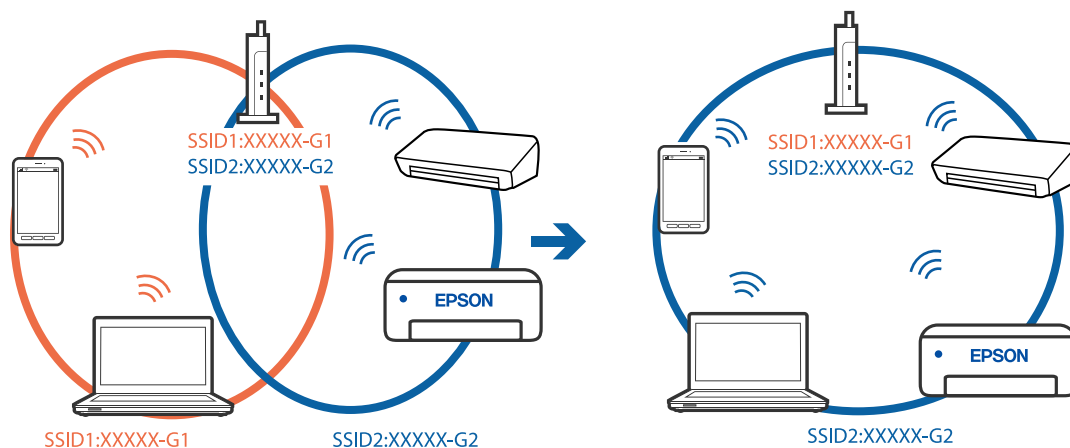

■ Juhtmeta ruuteri privaatsuseraldaja on aktiivne.

Lahendused

Enamik ruutereid on privaatsuseraldaja funktsiooniga, mis blokeerib sidet ühendatud seadmete vahel. Kui te ei saa luua ühendust printeri ja arvuti või nutiseadme vahel, ehkki need on ühendatud samasse võrku, inaktiveerige ruuteri privaatsuseraldaja. Lugege üksikasju juhtmevaba ruuteriga kaasnenud juhendist.

■ IP-aadrss ei ole korrektselt määratud.

Lahendused

Kui printerile määratud IP-aadress on 169.254.XXX.XXX ja alamvõrgumask on 255.255.0.0, siis ei pruugi olla IP-aadress määratud õigesti.

Valige printeri juhtpaneelil **Sätted** > **Üldsätted** > **Võrgusätted** > **Täpsem** ja seejärel kontrollige printerile määratud IP-aadressi ja alamvõrgumaski.

Lähtestage ruuter või lähtestage printeri võrgusätted.

➔ „Võrguühenduse uuesti seadistamine” lk 213

■ Probleem nutiseadme võrgusätetega.

Lahendused

Proovige nutiseadmest pääseda mis tahes veebisaidile veendumaks, et nutiseadme võrgusätted on õiged. Kui te ei pääse ühelegi veebisaidile, on probleem nutiseadmes.

Kontrollige arvuti võrguühendust. Üksikasju vaadake nutiseadme dokumentatsioonist.

Printida ei saa isegi siis kui ühendus on loodud (iOS)

Võimalikud on alljärgnevad põhjused.

■ Paberi häälestuse automaatne kuvamine on keelatud.

Lahendused

Aktiveerige **Paberi häälestuse automaatne kuvamine** järgmises menüüs.

Sätted > **Üldsätted** > **Printeri sätted** > **Paberilähte sätted** > **Paberi häälestuse automaatne kuvamine**

■ AirPrint on keelatud.

Lahendused

Aktiveerige AirPrint utiliidis Web Config.

➔ „Rakendus printeritoimingute konfigureerimiseks (Web Config)” lk 247

Printer ei suuda äkitselt võrguühenduse kaudu printida

Probleemide põhjused võivad olla alljärgnevad.

Võrgukeskkond on muutunud.

Lahendused

Kui olete vahetanud võrgukeskkonda, nagu ruuterit või teenusepakkujat, proovige uuesti määrata printeri võrgusätteid.

Ühendage arvuti või nutiseade printeriga sama SSID-ga.

➔ „Võrguühenduse uuesti seadistamine” lk 213

Wi-Fi-ühenduse võrguseadmetega on midagi valesti.

Lahendused

Lülitage välja seadmed, mida soovite võrku ühendada. Oodake ligikaudu 10 sekundit ja seejärel lülitage seadme järgmises järjekorras sisse: ruuter, arvuti või nutiseade ja printer. Viige printer ja arvuti või nutiseade ruuterile lähemale, et soodustada raadiosidet, ning proovige seejärel uuesti võrgusätteid teha.

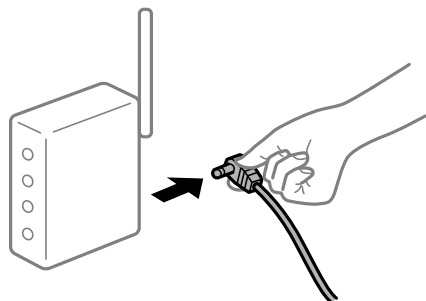

Printer ei ole võrguga ühendatud.

Lahendused

Valige **Sätted > Üldsätted > Võrgusätted > Ühenduse kontrollimine** ja seejärel printige võrguühenduse aruanne. Kui aruanne näitab, et võrguühenduse loomine nurjus, lugege võrguühenduse aruannet ja järgige väljaprindil pakutud lahendusi.

Probleem nutiseadme võrgusätetega.

Lahendused

Proovige nutiseadmest pääseda mis tahes veebisaidile veendumaks, et nutiseadme võrgusätteid on õiged. Kui te ei pääse ühelegi veebisaidile, on probleem nutiseadmes.

Kontrollige arvuti võrguühendust. Üksikasju vaadake nutiseadme dokumentatsioonist.

Ei õnnestu alustada skannimist

Windows opsüsteemist ei saa skannimist käivitada

Veenduge, et arvuti ja printer on korrektselt ühendatud.

Probleemi põhjus ja lahendus võivad erineda sõltuvalt sellest, kas need on ühendatud või mitte.

Ühenduse oleku kontrollimine

Kasutage arvuti ja printeri oleku kontrollimiseks valikut Epson Printer Connection Checker. Võimalik, et probleemi saab lahendada sõltuvalt kontrolli tulemustest.

1. Tehke **Epson Printer Connection Checker** ikoonil topeltklõps.

Epson Printer Connection Checker käivitub.

Kui töölaual ei ole ikooni, kasutage Epson Printer Connection Checker käivitamiseks alljärgnevat meetodit.

- Windows 10

Klõpsake nuppu Start ja valige seejärel **Epson Software > Epson Printer Connection Checker**.

- Windows 8.1/Windows 8

Sisestage rakenduse nimi otsimise tuumnuppu ja valige seejärel kuvatud ikoon.

- Windows 7

Klõpsake nuppu Start ja valige seejärel **Kõik programmid > Epson Software > Epson Printer Connection Checker**.

2. Järgige kontrollimiseks ekraanil olevaid juhiseid.

Märkus.

Kui printeri nime ei kuvata, installige Epsoni originaal-printeridraiver.

„Veenduge, et installitud on originaalne Epsoni printeridraiver — Windows” lk 130

Kui olete probleemi tuvastanud, järgige ekraanil kuvatavat lahendust.

Kui te ei saa probleemi lahendada, kontrollige vastavalt olukorrale järgmist.

- Printerit ei tuvastataud võrguühenduse kaudu

[„Võrguga ei saa ühendust luua” lk 149](#)

- Printerit ei tuvastataud USB-ühenduse kaudu

[„Printer ei ühendu USB liidese kaudu \(Windows\)” lk 152](#)

- Printer tuvastati, kuid skaneerimist ei saa teostada.

[„Skannida ei saa isegi siis kui ühendus on korrektselt loodud \(Windows\)” lk 169](#)

Võrguga ei saa ühendust luua

Probleemide põhjused võivad olla alljärgnevad.

Wi-Fi-ühenduse võrguseadmetega on midagi valesti.

Lahendused

Lülitage välja seadmed, mida soovite võrku ühendada. Oodake ligikaudu 10 sekundit ja seejärel lülitage seadme järgmises järjekorras sisse: ruuter, arvuti või nutiseade ja printer. Viige printer ja arvuti või nutiseade ruuterile lähemale, et soodustada raadiosidet, ning proovige seejärel uuesti võrgusätteid teha.

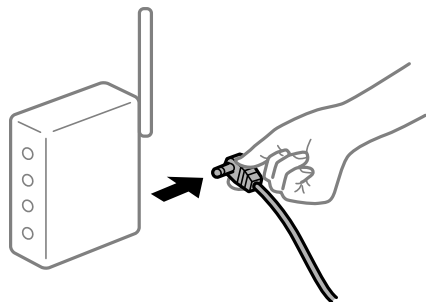

Seadmed ei saa juhtmeta ruuterilt signaale vastu võtta, sest need on üksteisest liiga kaugel.

Lahendused

Pärast arvuti või nutiseadme ja printeri juhtmeta ruuterile lähemale viimist lülitage juhtmeta ruuter välja ja seejärel uuesti sisse.

Juhtmeta ruuteri vahetamisel ei vasta seaded uuele ruuterile.

Lahendused

Tehke ühenduse seaded uuesti, et need vastaksid uuele juhtmeta ruuterile.

➔ „Juhtmeta ruuteri asendamisel” lk 213

Arvutil või nutiseadmel ja nendega ühendatud arvutil on erinevad SSID-d.

Lahendused

Kui kasutate samaaegselt mitut juhtmeta ruuterit või kui juhtmeta ruuteril on mitu SSID-d ja seadmed on ühendatud erinevate SSID-dega, ei saa te juhtmeta ruuteriga ühendust luua.

Ühendage arvuti või nutiseade printeriga sama SSID-ga.

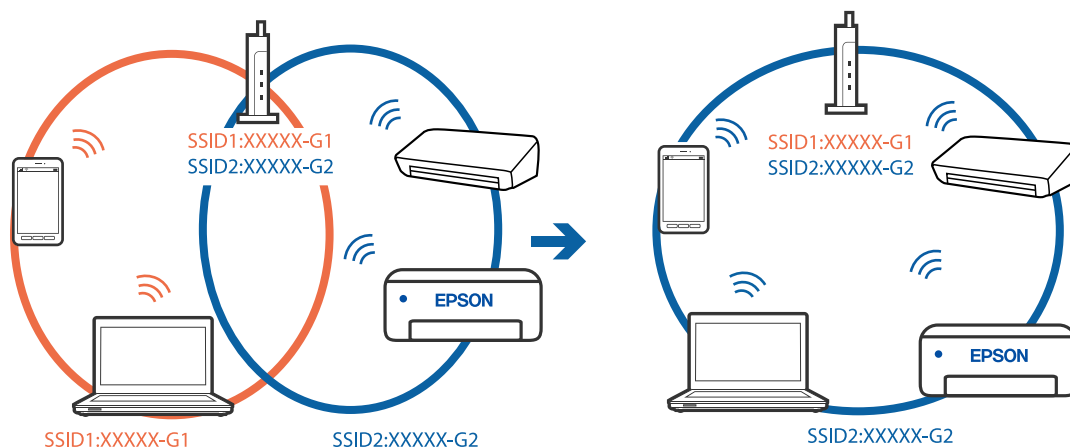

Juhtmeta ruuteri privaatsuseraldaja on aktiivne.

Lahendused

Enamik ruutereid on privaatsuseraldaja funktsiooniga, mis blokeerib sidet ühendatud seadmete vahel. Kui te ei saa luua ühendust printeri ja arvuti või nutiseadme vahel, ehkki need on ühendatud samasse võrku, inaktiveerige ruuteri privaatsuseraldaja. Lugege üksikasju juhtmevaba ruuteriga kaasnenud juhendist.

IP-aadrss ei ole korrektselt määratud.

Lahendused

Kui printerile määratud IP-aadress on 169.254.XXX.XXX ja alamvõrgumask on 255.255.0.0, siis ei pruugi olla IP-aadress määratud õigesti.

Valige printeri juhtpaneelil **Sätted** > **Üldsätted** > **Võrgusätted** > **Täpsem** ja seejärel kontrollige printerile määratud IP-aadressi ja alamvõrgumaski.

Lähtestage ruuter või lähtestage printeri võrgusätted.

➔ „Võrguühenduse uuesti seadistamine” lk 213

Probleem printeri võrgusätetega.

Lahendused

Proovige arvutist pääseda mis tahes veebisaidile veendumaks, et arvuti võrgusätted on õiged. Kui te ei pääse ühelegi veebisaidile, on probleem arvutis.

Kontrollige arvuti võrguühendust. Lugege üksikasju arvutiga kaasnenud dokumentatsioonist.

Printeri kohtvõrguga ühendamisel on kasutatud seadmeid, mis toetavad standardit IEEE 802.3az (energiatõhus Ethernet).

Lahendused

Kui ühendate printeri Ethernetiga, kasutades seadmeid, mis toetavad standardit IEEE 802.3az (energiatõhus Ethernet), võivad olenevalt kasutatavast jaoturist või ruuterist esineda järgmised probleemid.

Ühendus muutub ebastabiilseks, ühendus printeriga katkeb pidevalt.

Printeriga ei õnnestu ühendust luua.

Side kiirus muutub aeglaseks.

Järgige allpool toodud samme standardi IEEE 802.3az keelamiseks printeris ja looge seejärel ühendus uuesti.

1. Eemaldage arvuti ja printeriga ühendatud Etherneti-kaabel.

2. Kui IEEE 802.3az on arvutis lubatud, keelake see.

Lugege üksikasju arvutiga kaasnenud dokumentatsioonist.

3. Ühendage arvuti ja printer Etherneti-kaabliga otse.

4. Printige printeriga võrguühenduse aruanne.

„Võrguühenduse aruande printimine” lk 229

5. Vaadake võrguühenduse aruandelt printeri IP-aadressi.
6. Avage arvutis Web Config.
Käivitage veebibrauser ja sisestage seejärel printeri IP-aadress.
[„Ütiliidi Web Config käivitamine veebibrauseris” lk 248](#)
7. Valige vahekaart **Network** > **Wired LAN**.
8. Suvandi **OFF** sätteks valige **IEEE 802.3az**.
9. Klõpsake nuppu **Next**.
10. Klõpsake nuppu **OK**.
11. Eemaldage arvuti ja printeriga ühendatud Etherneti-kaabel.
12. Kui keelasite sammus 2 arvutis standardi IEEE 802.3az, lubage see.
13. Ühendage sammus 1 eemaldatud Etherneti-kaablid arvuti ja printeriga.
Kui probleem ei kao, võib probleem olla põhjustatud mõne muu seadme mitte printeri poolt.

Printer ei ühendu USB liidese kaudu (Windows)

Võimalikud on alljärgnevad põhjused.

■ USB-kaabel ei ole elektrivõrgu pistikuga korrektselt ühendatud.

Lahendused

Ühendage USB-kaabel kindlalt printeri ja arvutiga.

■ Probleem USB-jaoturiga.

Lahendused

Kui kasutate USB-jaoturit, püüdke printer otse arvutiga ühendada.

■ Probleem USB-kaabli või USB-pordiga.

Lahendused

Kui USB-kaablit ei õnnestu tuvastada, siis vahetage porti või USB-kaablit.

Skannida ei saa isegi siis kui ühendus on korrektselt loodud (Windows)

■ Kõrge eraldusvõimega skannimine võrgu kaudu.

Lahendused

Proovige skannida madalama resolutsiooniga.

Mac OS opsüsteemist ei saa skannimist käivitada

Veenduge, et arvuti ja printer on korrektselt ühendatud.

Probleemi põhjus ja lahendus võivad erineda sõltuvalt sellest, kas need on ühendatud või mitte.

Ühenduse oleku kontrollimine

Kasutage arvuti ja printeri oleku kontrollimiseks valikut EPSON Status Monitor.

1. Valige Apple'i menüüst **Süsteemi eelistused > Printerid ja skannerid** (või **Prindi ja skanni, Prindi ja faksi**) ja seejärel valige printer.
2. Klõpsake nuppu **Suvandid ja tarvikud > Suvandid > Ava printeriutiliit**.
3. Klõpsake nuppu **EPSON Status Monitor**.

Kui kuvatakse allesjäänud tinditasemeid, on ühendus arvuti ja printeri vahel edukalt loodud.

Kui ühendust ei loodud, kontrollige järgmist.

- Printerit ei tuvastataud võrguühenduse kaudu
[„Võrguga ei saa ühendust luua” lk 157](#)
- Printerit ei tuvastataud USB-ühenduse kaudu
[„Printer ei ühendu USB liidese kaudu \(Mac OS\)” lk 160](#)

Kui ühendus loodi, kontrollige järgmist.

- Printer tuvastati, kuid skaneerimist ei saa teostada.
[„Skannida ei saa isegi siis kui ühendus on korrektselt loodud \(Mac OS\)” lk 173](#)

Võrguga ei saa ühendust luua

Probleemide põhjused võivad olla alljärgnevad.

Wi-Fi-ühenduse võrguseadmetega on midagi valesti.

Lahendused

Lülitage välja seadmed, mida soovite võrku ühendada. Oodake ligikaudu 10 sekundit ja seejärel lülitage seadme järgmises järjekorras sisse: ruuter, arvuti või nutiseade ja printer. Viige printer ja arvuti või nutiseade ruuterile lähemale, et soodustada raadiosidet, ning proovige seejärel uuesti võrgusätteid teha.

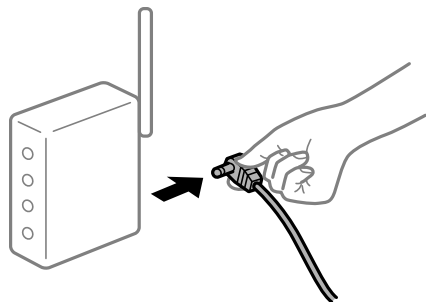

Seadmed ei saa juhtmeta ruuterilt signaale vastu võtta, sest need on üksteisest liiga kaugel.

Lahendused

Pärast arvuti või nutiseadme ja printeri juhtmeta ruuterile lähemale viimist lülitage juhtmeta ruuter välja ja seejärel uuesti sisse.

Juhtmeta ruuteri vahetamisel ei vasta seaded uuele ruuterile.

Lahendused

Tehke ühenduse seaded uuesti, et need vastaksid uuele juhtmeta ruuterile.

➔ „Juhtmeta ruuteri asendamisel” lk 213

Arvutil või nutiseadmel ja nendega ühendatud arvutil on erinevad SSID-d.

Lahendused

Kui kasutate samaaegselt mitut juhtmeta ruuterit või kui juhtmeta ruuteril on mitu SSID-d ja seadmed on ühendatud erinevate SSID-dega, ei saa te juhtmeta ruuteriga ühendust luua.

Ühendage arvuti või nutiseade printeriga sama SSID-ga.

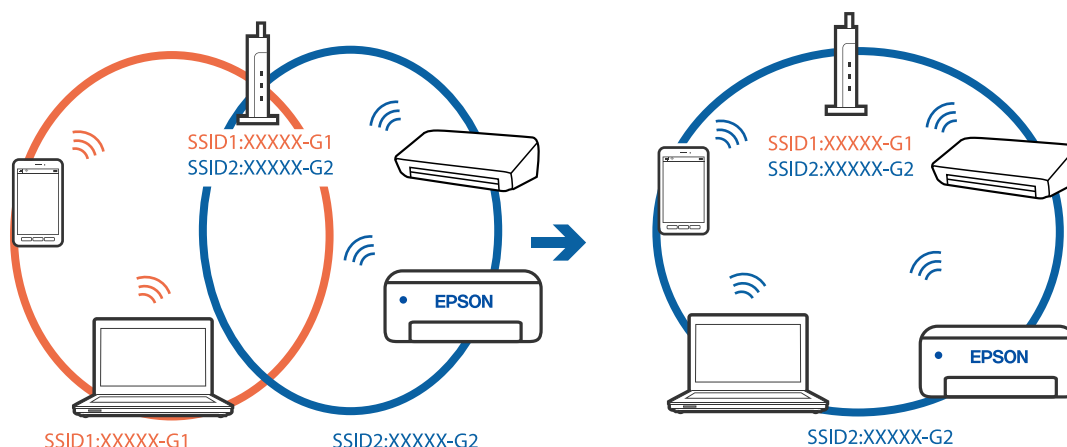

Juhtmeta ruuteri privaatsuseraldaja on aktiivne.

Lahendused

Enamik ruutereid on privaatsuseraldaja funktsiooniga, mis blokeerib sidet ühendatud seadmete vahel. Kui te ei saa luua ühendust printeri ja arvuti või nutiseadme vahel, ehkki need on ühendatud samasse võrku, inaktiveerige ruuteri privaatsuseraldaja. Lugege üksikasju juhtmevaba ruuteriga kaasnenud juhendist.

IP-aadress ei ole korrektselt määratud.

Lahendused

Kui printerile määratud IP-aadress on 169.254.XXX.XXX ja alamvõrgumask on 255.255.0.0, siis ei pruugi olla IP-aadress määratud õigesti.

Valige printeri juhtpaneelil **Sätted** > **Üldsätted** > **Võrgusätted** > **Täpsem** ja seejärel kontrollige printerile määratud IP-aadressi ja alamvõrgumaski.

Lähtestage ruuter või lähtestage printeri võrgusätted.

➔ „Võrgühenduse uuesti seadistamine” lk 213

Probleem printeri võrgusätetega.

Lahendused

Proovige arvutist pääseda mis tahes veebisaidile veendumaks, et arvuti võrgusätted on õiged. Kui te ei pääse ühelegi veebisaidile, on probleem arvutis.

Kontrollige arvuti võrguühendust. Lugege üksikasju arvutiga kaasnenud dokumentatsioonist.

USB 3.0 porti ühendatud seade põhjustab raadiosageduslikke häireid.

Lahendused

Kui ühendate seadme Mac arvuti USB 3.0 liidesega, võib esineda raadiosagedushäireid. Kui te ei saa ühendust traadita kohtvõrguga (Wi-Fi) või kui toimingud muutuvad ebastabiilseks, proovige alljärgnevat.

- Asetage USB 3.0 liidesega ühendatud seade arvutist kaugemale.
- Ühendage 5 GHz vahemikus oleva SSID-ga.

Printeri SSID-ga ühendamiseks vaadake järgmist.

➔ „Wi-Fi sätete määramine, sisestades SSID ja parooli” lk 217

Printeri kohtvõrguga ühendamisel on kasutatud seadmeid, mis toetavad standardit IEEE 802.3az (energiatõhus Ethernet).

Lahendused

Kui ühendate printeri Ethernetiga, kasutades seadmeid, mis toetavad standardit IEEE 802.3az (energiatõhus Ethernet), võivad olenevalt kasutatavast jaoturist või ruuterist esineda järgmised probleemid.

- Ühendus muutub ebastabiilseks, ühendus printeriga katkeb pidevalt.
- Printeriga ei õnnestu ühendust luua.
- Side kiirus muutub aeglaseks.

Järgige allpool toodud samme standardi IEEE 802.3az keelamiseks printeris ja looge seejärel ühendus uuesti.

1. Eemaldage arvuti ja printeriga ühendatud Etherneti-kaabel.
2. Kui IEEE 802.3az on arvutis lubatud, keelake see.
Lugege üksikasju arvutiga kaasnenud dokumentatsioonist.
3. Ühendage arvuti ja printer Etherneti-kaabliga otse.
4. Printige printeriga võrguühenduse aruanne.
[„Võrguühenduse aruande printimine” lk 229](#)
5. Vaadake võrguühenduse aruandelt printeri IP-aadressi.
6. Avage arvutis Web Config.
Käivitage veebibrauser ja sisestage seejärel printeri IP-aadress.
[„Utiliidi Web Config käivitamine veebibrauseris” lk 248](#)

7. Valige vahekaart **Network** > **Wired LAN**.
 8. Suvandi **OFF** sätteks valige **IEEE 802.3az**.
 9. Klõpsake nuppu **Next**.
 10. Klõpsake nuppu **OK**.
 11. Eemaldage arvuti ja printeriga ühendatud Etherneti-kaabel.
 12. Kui keelasite sammus 2 arvutis standardi IEEE 802.3az, lubage see.
 13. Ühendage sammus 1 eemaldatud Etherneti-kaablid arvuti ja printeriga.
- Kui probleem ei kao, võib probleem olla põhjustatud mõne muu seadme mitte printeri poolt.

Printer ei ühendu USB liidese kaudu (Mac OS)

Võimalikud on alljärgnevad põhjused.

■ USB-kaabel ei ole elektrivõrgu pistikuga korrektselt ühendatud.

Lahendused

Ühendage USB-kaabel kindlalt printeri ja arvutiga.

■ Probleem USB-jaoturiga.

Lahendused

Kui kasutate USB-jaoturit, püüdke printer otse arvutiga ühendada.

■ Probleem USB-kaabli või USB-pordiga.

Lahendused

Kui USB-kaablit ei õnnestu tuvastada, siis vahetage porti või USB-kaablit.

Skannida ei saa isegi siis kui ühendus on korrektselt loodud (Mac OS)

■ Kõrge eraldusvõimega skannimine võrgu kaudu.

Lahendused

Proovige skannida madalama resolutsiooniga.

Nuitiseadmest ei saa skannimist käivitada

Veenduge, et nutiseade ja printer on korrektselt ühendatud.

Probleemi põhjus ja lahendus võivad erineda sõltuvalt sellest, kas need on ühendatud või mitte.

Ühenduse oleku kontrollimine

Kasutage nutiseadme ja printeri oleku kontrollimiseks Epsoni printimise rakendust.

Epsoni printimise rakenduse näited



Epson Smart Panel

Leidke ja installige App Store'ist või Google Play poest Epsoni printimise rakendus, kui see pole veel installitud.

1. Käivitage nutiseadmel Epsoni printimise rakendus.
2. Veenduge, et printimise rakenduses kuvataks printeri nime.
Kui kuvatakse printeri nime, on ühendus nutiseadme ja printeri vahel edukalt loodud.
Kui kuvatakse alljärgnevat infot, ei loodud nutiseadme ja printeri vahel ühendust.
 - Printer is not selected.
 - Communication error.

Kui ühendust ei loodud, kontrollige järgmist.

- Printerit ei tuvastataud võrguühenduse kaudu
[„Võrguga ei saa ühendust luua” lk 162](#)

Kui ühendus loodi, kontrollige järgmist.

- Printer tuvastati, kuid skaneerimist ei saa teostada.
[„Printida ei saa isegi siis kui ühendus on loodud \(iOS\)” lk 164](#)

Võrguga ei saa ühendust luua

Probleemide põhjused võivad olla alljärgnevad.

Wi-Fi-ühenduse võrguseadmetega on midagi valesti.

Lahendused

Lülitage välja seadmed, mida soovite võrku ühendada. Oodake ligikaudu 10 sekundit ja seejärel lülitage seadme järgmises järjekorras sisse: ruuter, arvuti või nutiseade ja printer. Viige printer ja arvuti või nutiseade ruuterile lähemale, et soodustada raadiosidet, ning proovige seejärel uuesti võrgusätteid teha.

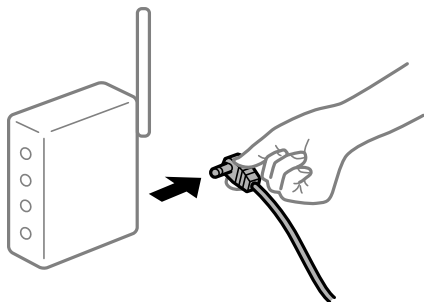

Seadmed ei saa juhtmeta ruuterilt signaale vastu võtta, sest need on üksteisest liiga kaugel.

Lahendused

Pärast arvuti või nutiseadme ja printeri juhtmeta ruuterile lähemale viimist lülitage juhtmeta ruuter välja ja seejärel uuesti sisse.

Juhtmeta ruuteri vahetamisel ei vasta seaded uuele ruuterile.

Lahendused

Tehke ühenduse seaded uuesti, et need vastaksid uuele juhtmeta ruuterile.

➔ „Juhtmeta ruuteri asendamisel” lk 213

Arvutil või nutiseadmel ja nendega ühendatud arvutil on erinevad SSID-d.

Lahendused

Kui kasutate samaaegselt mitut juhtmeta ruuterit või kui juhtmeta ruuteril on mitu SSID-d ja seadmed on ühendatud erinevate SSID-dega, ei saa te juhtmeta ruuteriga ühendust luua.

Ühendage arvuti või nutiseade printeriga sama SSID-ga.

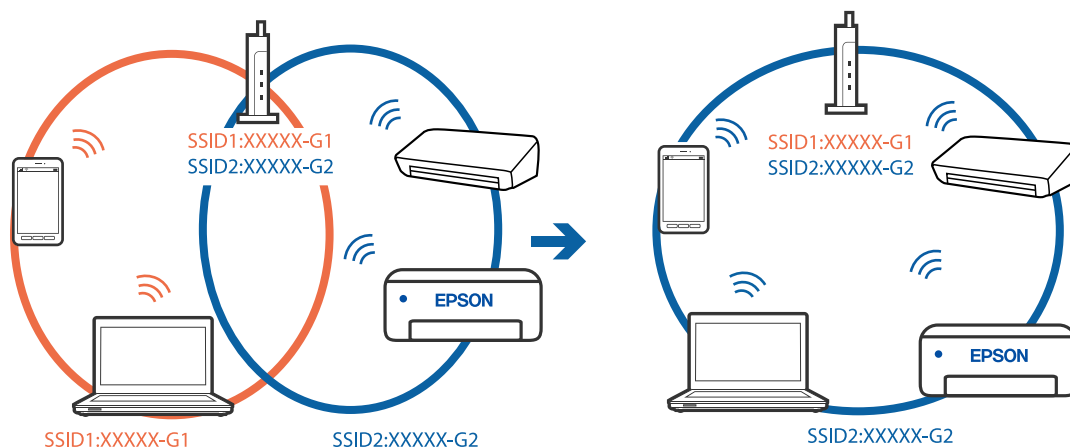

■ Juhtmeta ruuteri privaatsuseraldaja on aktiivne.

Lahendused

Enamik ruutereid on privaatsuseraldaja funktsiooniga, mis blokeerib sidet ühendatud seadmete vahel. Kui te ei saa luua ühendust printeri ja arvuti või nutiseadme vahel, ehkki need on ühendatud samasse võrku, inaktiveerige ruuteri privaatsuseraldaja. Lugege üksikasju juhtmevaba ruuteriga kaasnenud juhendist.

■ IP-aadrss ei ole korrektselt määratud.

Lahendused

Kui printerile määratud IP-aadress on 169.254.XXX.XXX ja alamvõrgumask on 255.255.0.0, siis ei pruugi olla IP-aadress määratud õigesti.

Valige printeri juhtpaneelil **Sätted** > **Üldsätted** > **Võrgusätted** > **Täpsem** ja seejärel kontrollige printerile määratud IP-aadressi ja alamvõrgumaski.

Lähtestage ruuter või lähtestage printeri võrgusätted.

➔ „Võrguühenduse uuesti seadistamine” lk 213

■ Probleem nutiseadme võrgusätetega.

Lahendused

Proovige nutiseadmest pääseda mis tahes veebisaidile veendumaks, et nutiseadme võrgusätted on õiged. Kui te ei pääse ühelegi veebisaidile, on probleem nutiseadmes.

Kontrollige arvuti võrguühendust. Üksikasju vaadake nutiseadme dokumentatsioonist.

Skannitud kujutisi ei saa ühiskausta salvestada

Teated kuvatakse juhtpaneelil

Tõrketeate juhtpaneelil kuvamisel kontrollige probleemi lahendamiseks teadet või järgmist loendit.

Teated	Lahendused
DNS-i tõrge. Kontrollige DNS-i sätteid.	<p>Arvutiga ei õnnestu ühendust luua. Kontrollige järgmist.</p> <ul style="list-style-type: none"> <input type="checkbox"/> Veenduge, et aadress printeri kontaktiloendis ja ühiskausta aadress oleks samad. <input type="checkbox"/> Kui arvuti IP-aadress on staatiline ja määratud käsitsi, muutke arvuti nimi võrgutees IP-aadressiks. Näide: muutke \\EPSON02\SCAN nimeks \\192.168.xxx.xxx\SCAN <input type="checkbox"/> Veenduge, et arvuti oleks sisse lülitatud ja ei oleks unerežiimis. Kui arvuti on unerežiimis, ei saa te skannitud kujutisi ühiskausta salvestada. <input type="checkbox"/> Lülitage ajutiselt välja arvuti tulemüür ja turbetarkvara. Kui see kustutab tõrke, kontrollige turbetarkvara sätteid. <input type="checkbox"/> Kui võrgukohaks on valitud Avalik võrk, ei saa te skannitud kujutisi ühiskausta salvestada. Seadistage iga pordi jaoks edasisaatmise sätteid. <input type="checkbox"/> Kui kasutate sülearvutit ja IP-aadressiks on määratud DHCP, võib IP-aadress võrguga uuesti ühenduse loomisel muutuda. Hankige IP-aadress uuesti. <input type="checkbox"/> Kontrollige, kas DNS-i säte on õige. DNS-i sätete kohta küsige oma võrguadministraatorilt. <input type="checkbox"/> Arvuti nimi ja IP-aadress võivad olla erinevad, kui DNS-serveri haldustabelit ei ole värskendatud. Pöörduge oma DNS-serveri administraatori poole.
Tõrge autentimistõrge. Kontrollige autentimismeetodit, autenditud kontot ja autenditud parooli.	Veenduge, et kasutajanimi ja parool oleksid arvutis ja printeri kontaktides õiged. Samuti kontrollige, et parool ei oleks aegunud.
Sidetõrge. Kontrollige Wi-Fi-ühendust võrguühendust.	<p>Kontaktiloendis registreeritud võrgukaustaga ei õnnestu ühendust luua. Kontrollige järgmist.</p> <ul style="list-style-type: none"> <input type="checkbox"/> Veenduge, et Use Microsoft network sharing oleks rakenduses Web Config lubatud. Valige Network > MS Network rakenduses Web Config. <input type="checkbox"/> Veenduge, et aadress printeri kontaktiloendis ja ühiskausta aadress oleks samad. <input type="checkbox"/> Pääsuõigused kontaktiloendis olevale kasutajale tuleb lisada ühiskausta atribuutide vahekaartidel Ühiskasutus ja Turve. Lisaks tuleb kasutaja õigused seada „lubatuks“.
Faili nimi on juba kasutusel. Andke failile uus nimi ja proovige uuesti.	Muutke failinime sätteid. Vastasel korral tuleb failid teisaldada või kustutada või muuta ühiskaustas failinime.
Skannitud fail(id) on liiga suur(ed). Ainult XX leht(e) on saadetud. Kontrollige, kas Asukohas on piisavalt ruumi.	Arvutis ei ole piisavalt kettaruumi. Suurendage arvutis vaba mälumahtu.

Tõrke tekkimise koha kontrollimine

Kui salvestate skannitud kujutisi ühiskausta, toimub salvestamisprotsess alljärgnevalt. Te saate kontrollida, kus kohas tekkis tõrge.

Üksused	Toiming	Tõrketead
Ühendamine	Printerist arvutiga ühenduse loomine.	DNS-i tõrge. Kontrollige DNS-i sätteid.

Üksused	Toiming	Tõrketeaded
Arvutisse sisselogimine	Logige kasutajanime ja parooliga arvutisse sisse.	Tõrge autentimistõrge. Kontrollige autentimismeetodit, autenditud kontot ja autenditud parooli.
Salvestuskausta kontrollimine	Kontrollige ühiskausta võrguteed.	Sidetõrge. Kontrollige Wi-Fi-ühendust võrguühendust.
Failinime kontrollimine	Kontrollige, kas on olemas sama nimega fail nagu see, mida tahate kausta salvestada.	Faili nimi on juba kasutusel. Andke failile uus nimi ja proovige uuesti.
Faili kirjutamine	Kirjutage uus fail.	Skannitud fail(id) on liiga suur(ed). Ainult XX leht(e) on saadetud. Kontrollige, kas Asukohas on piisavalt ruumi.

Skannitud kujutiste salvestamisele kulub palju aega

■ Nime lahendamise vastamine „Domeeninimi” ja „IP-aadress” puhul võtab väga kaua aega.

Lahendused

Kontrollige alljärgnevat.

- Kontrollige, kas DNS-i säte on õige.
- Veenduge, et kõik DNS-i sätted oleksid õiged, kui olete rakenduses Web Config.
- Kontrollige, kas DNS-i domeeninimi on õige.

Tõrkekoodid kuvatakse olekumenüüs

Kui seade ei saa mõnd tööd edukalt lõpetada, kuvatakse töö ajaloos tõrkekood. Tõrkekoodi vaatamiseks vajutage nuppu  ja valige seejärel suvand **Töö olek**. Probleem ja selle lahendus on toodud järgmises tabelis.

Kood	Probleem	Lahendus
001	Toode lülitus voolukatkestuse tõttu välja.	-
101	Mälu on täis.	<p>Proovige alltoodud meetoditega printitöö suurust vähendada.</p> <ul style="list-style-type: none"> <input type="checkbox"/> Vähendage printikvaliteeti ja resolutsiooni. <input type="checkbox"/> Muutke vormingu sätet. <input type="checkbox"/> Vähendage printitöös kasutatavate piltide, tähtede või fontide arvu.

Kood	Probleem	Lahendus
102	Eksemplarhaaval printimine ebaõnnestus vaba mälu puudumise tõttu.	<ul style="list-style-type: none"> <input type="checkbox"/> Valige suvandid Sätted > Üldsätted > Süsteemi administreerimine > Tühjenda andmed sisemälust > PDL-keele kirjatüüp, makro ning kustutage seejärel allalaaditud fondid ja makrod. <input type="checkbox"/> Proovige alltoodud meetoditega printitöö suurust vähendada. Kui te ei soovi neid meetodeid kasutada, proovige printida üks koopia korraga. <ul style="list-style-type: none"> <input type="checkbox"/> Vähendage prindikvaliteeti ja resolutsiooni. <input type="checkbox"/> Muutke vormingu sätet. <input type="checkbox"/> Vähendage printitöös kasutatavate piltide, tähtede või fontide arvu.
103	Prindikvaliteeti on vaba mälu puudumise tõttu vähendatud.	<p>Kui te ei soovi prindikvaliteeti vähendada, proovige printitöö suurust järgmiste meetoditega väiksemaks muuta.</p> <ul style="list-style-type: none"> <input type="checkbox"/> Muutke vormingu sätet. <input type="checkbox"/> Vähendage printitöös kasutatavate piltide, tähtede või fontide arvu.
104	Vastupidises järjekorras printimine ebaõnnestus vaba mälu puudumise tõttu.	<ul style="list-style-type: none"> <input type="checkbox"/> Valige suvandid Sätted > Üldsätted > Süsteemi administreerimine > Tühjenda andmed sisemälust > PDL-keele kirjatüüp, makro ning kustutage seejärel allalaaditud fondid ja makrod. <input type="checkbox"/> Kui soovite vastupidises järjekorras printida, proovige printitöö suurust järgmiste meetoditega väiksemaks muuta. <ul style="list-style-type: none"> <input type="checkbox"/> Vähendage prindikvaliteeti ja resolutsiooni. <input type="checkbox"/> Muutke vormingu sätet. <input type="checkbox"/> Vähendage printitöös kasutatavate piltide, tähtede või fontide arvu.
106	Juurdepääsu reguleerimise funktsiooni sätteid ei lase arvutist printida.	Võtke ühendust printeri administraatoriga.
107	Kasutaja autentimine ebaõnnestus. Töö on tühistatud.	<ul style="list-style-type: none"> <input type="checkbox"/> Veenduge, et kasutajanimi ja parool on õiged. <input type="checkbox"/> Valige Sätted > Üldsätted > Süsteemi administreerimine > Turvasätteid > Juurdepääsu haldamine. Lubage kasutuse piiramise funktsioon ja seejärel võimaldage töö ilma autentimiseabeta.
108	Konfidentsiaalse töö andmed kustutati printeri väljalülitamisel.	-
110	Töö printiti ühele paberi poolele ainult seetõttu, et laaditud paber ei toeta kahepoolset printimist.	Kui soovite kahele paberi poolele printida, laadige paber, mis toetab kahepoolset printimist.

Kood	Probleem	Lahendus
111	Mälu hakkab täis saama.	<p>Proovige alltoodud meetoditega prinditöö suurust vähendada.</p> <ul style="list-style-type: none"> <input type="checkbox"/> Vähendage prindikvaliteeti ja resolutsiooni. <input type="checkbox"/> Muutke vormingu sätet. <input type="checkbox"/> Vähendage prinditöös kasutatavate piltide, tähtede või fontide arvu.
120	Avatud platvormi abil ühendatud serveriga ei saa ühendust.	Veenduge, et serveris ega võrgus ei esineks tõrkeid.
301	Andmete mäluseadmele salvestamiseks pole piisavalt ruumi.	<ul style="list-style-type: none"> <input type="checkbox"/> Suurendage mäluseadme salvestusruumi. <input type="checkbox"/> Vähendage dokumentide arvu. <input type="checkbox"/> Vähendage skannimisresolutsiooni või suurendage tihendussuhet, et skannitud pildi suurust vähendada.
302	Mäluseade on kirjutuskaitstud.	Keelake mäluseadme kirjutuskaitse.
303	Skannitud pildi salvestamiseks pole kausta loodud.	Sisestage mõni teine mäluseade.
304	Mäluseade on eemaldatud.	Sisestage uuesti mäluseade.
305	Andmete mäluseadmele salvestamisel ilmnes tõrge.	Kui välist seadet kasutatakse arvutist, siis oodake veidi ja proovige seejärel uuesti.
306	Mälu on täis.	Oodake, kuni teised pooleliolevad tööd on lõpetatud.
311	Ilmnes DNS-i tõrge.	<ul style="list-style-type: none"> <input type="checkbox"/> Valige Sätted > Üldsätted > Võrgusätted > Täpsem > TCP/IP ja kontrollige seejärel DNS-i sätteid. <input type="checkbox"/> Kontrollige serveri, arvuti või pääsupunkti DNS-i sätteid.
312	Ilmnes autentimistõrge.	Valige suvandid Sätted > Üldsätted > Võrgusätted > Täpsem > Meiliserver > Serverisätted ja kontrollige seejärel serveri sätteid.
313	Ilmnes sidetõrge.	<ul style="list-style-type: none"> <input type="checkbox"/> Printige võrguühenduse aruanne, et kontrollida, kas printer on võrguga ühendatud. <input type="checkbox"/> Meiliserveri sätete vaatamiseks valige Sätted > Üldsätted > Võrgusätted > Täpsem > Meiliserver > Serverisätted. Saate kontrollida tõrke põhjust, käivitades ühenduse kontrollimise. <input type="checkbox"/> Võimalik, et sätete autentimismeetod ja meiliserver ei ühti. Kui valite autentimismeetodi seadeks Väljas, siis veenduge, et meiliserveri autentimismeetod on seatud väärtusele Puudub.
314	Andmete suurus ületab manusesse lisatavate failide maksimaalset lubatud suurust.	<ul style="list-style-type: none"> <input type="checkbox"/> Suurendage skannisätetes sätte Manusfaili maks. suurus väärtust. <input type="checkbox"/> Vähendage skannimisresolutsiooni või suurendage tihendussuhet, et skannitud pildi suurust vähendada.
315	Mälu on täis.	Proovige uuesti, kui teised pooleliolevad tööd on lõpetatud.

Kood	Probleem	Lahendus
316	Meili krüpteerimisel ilmnes tõrge.	<input type="checkbox"/> Kontrollige, kas krüpteerimissertifikaadi säte on õige. <input type="checkbox"/> Kontrollige, kas printeri ajasäte on õige.
317	Meili allkirjastamisel ilmnes tõrge.	<input type="checkbox"/> Kontrollige, kas allkirjastamissertifikaadi säte on õige. <input type="checkbox"/> Kontrollige, kas printeri ajasäte on õige.
321	Ilmnes DNS-i tõrge.	<input type="checkbox"/> Valige Sätted > Üldsätted > Võrgusätted > Täpsem > TCP/IP ja kontrollige seejärel DNS-i sätteid. <input type="checkbox"/> Kontrollige serveri, arvuti või pääsupunkti DNS-i sätteid.
322	Ilmnes autentimistõrge.	Kontrollige sätteid Asukoht .
323	Ilmnes sidetõrge.	<input type="checkbox"/> Kontrollige sätteid Asukoht . <input type="checkbox"/> Printige võrguühenduse aruanne, et kontrollida, kas printer on võrguga ühendatud.
324	Määratud kaustas on juba sama nimega fail.	<input type="checkbox"/> Kustutage sama nimega fail. <input type="checkbox"/> Muutke suvandis Faili sätted failinime eesliidet.
325 326	Määratud kaustas ei ole piisavalt salvestusruumi.	<input type="checkbox"/> Suurendage määratud kausta salvestusruumi. <input type="checkbox"/> Vähendage dokumentide arvu. <input type="checkbox"/> Vähendage skannimisresolutsiooni või suurendage tihendussuhet, et skannitud pildi suurus vähendada.
327	Mälu on täis.	Oodake, kuni teised pooleliolevad tööd on lõpetatud.
328	Sihtkoht on vale või seda pole olemas.	Kontrollige sätteid Asukoht .
330	Ilmnes FTPS/FTPS-turvalise ühenduse tõrge.	<input type="checkbox"/> Kontrollige asukoha sätetes asukohta. <input type="checkbox"/> Käivitage Web Config ja värskendage seejärel juursert. <input type="checkbox"/> Käivitage Web Config ja importige või värskendage seejärel SK-sertifikaat. Kui tõrget ei õnnestu eemaldada, valige asukoha sätetes sertifikaadi kontrollimise eelistuseks „off” (väljas).
331	Sihtkoha loendi hankimisel ilmnes sidetõrge.	Printige võrguühenduse aruanne, et kontrollida, kas printer on võrguga ühendatud.
332	Skannitud pildi sihtkohta salvestamiseks pole piisavalt ruumi.	Vähendage dokumentide arvu.
333	Sihtkohta ei leitud, kuna sihtkoha teave laaditi enne skannitud pildi saatmist serverisse.	Valige uuesti sihtkoht.
334	Skannitud pildi saatmisel ilmnes tõrge.	-

Kood	Probleem	Lahendus
341	Ilmnes sidetõrge.	<ul style="list-style-type: none"> <input type="checkbox"/> Kontrollige printeri ja arvuti ühendusi. Kui loote ühenduse üle võrgu, printige võrguühenduse aruanne, et kontrollida, kas printer on võrguga ühendatud. <input type="checkbox"/> Veenduge, et tarkvara Document Capture Pro on arvutisse installitud.
350	Ilmnes FTPS/HTTPS-turvalise ühenduse tõrge.	<ul style="list-style-type: none"> <input type="checkbox"/> Veenduge, et kuupäev/kellaeg ja ajavahe on õigesti seadistatud. <input type="checkbox"/> Käivitage Web Config ja värskendage seejärel juursert. <input type="checkbox"/> Käivitage Web Config ja importige või värskendage seejärel SK-sertifikaat. <p>Kui tõrget ei õnnestu eemaldada, valige asukoha sätetes sertifikaadi kontrollimise eelistuseks „off” (väljas).</p>

Printerit ei saa ootuspäraselt kasutada

Toimingud on aeglased

Printimine on liiga aeglane

Võimalikud on alljärgnevad põhjused.

■ Ebavajalikud rakendused töötavad.

Lahendused

Sulgege kõik arvutis või nutiseadmes töötavad ebavajalikud rakendused.

■ Määratud on kõrge prindikvaliteet.

Lahendused

Määrake madalama kvaliteedi säte.

■ Kahesuunaline printimine on keelatud.

Lahendused

Aktiveerige kahesuunaline (või suure kiiruse) säte. Kui see säte on lubatud, prindib prindipea mõlemas suunas liikudes ja printimiskiirus on suurem.

Windows

Valige printeridraiveri vahekaardilt **Veel suvandeid Kahesuunaline printimine**.

Mac OS

Valige Apple'i menüüst **Süsteemi eelistused > Printerid ja skannerid** (või **Prindi ja skanni, Prindi ja faksi**) ja seejärel valige printer. Valige **Suvandid ja tarvikud > Suvandid** (või **Draiver**). Valige **Kahesuunaline printimine** sätteks On.

Vaikne režiim on aktiveeritud.

Lahendused

Keelake **Vaikne režiim**. Printimiskiirus aeglustub, kui printer töötab režiimis **Vaikne režiim**.

- Juhtpaneel

Valige avakuvalt  ja seejärel valige **Välj.**

- Windows

Valige printeridraiveri kaardil **Pealeht** suvandi **Vaikne režiim** sätteks **Väljas**.

- Mac OS

Valige **Süsteemi eelistused** Apple menüüst > **Printerid ja skannerid** (või **Prindi ja skanni, Prindi ja faksi**) ja seejärel valige printer. Valige **Suvandid ja tarvikud** > **Suvandid** (või **Draiver**). Valige **Vaikne režiim** sätteks Off.

Printimine muutub pideva printimise jooksul väga aeglaseks

Funktsioon, mis takistab printeri mehhanismi ülekuumenemist ja kahjustamist, on aktiveeritud.

Lahendused

Võite printimist jätkata. Tavalise prindikiiruse taastamiseks jätke printer vähemalt 30 minutiks jõudeolekusse. Tavaline prindikiirus ei taastu, kui toide välja lülitatakse.

Skannimiskiirus on aeglane

Skannimine suure resolutsiooniga.

Lahendused

Proovige skannida madalama resolutsiooniga.

LCD-ekraan kustub

Printer on unerežiimis.

Lahendused

Puudutage mis tahes kohta LCD-ekraanil, et taastada selle eelmine olek.

Puutekraan ei reageeri

Võimalikud on alljärgnevad põhjused.

Puutekraanil on kaitsev kleebis.

Lahendused

Kui kleebite puutekraanile kaitsva kleebise, ei pruugi optiline puutekraan reageerida. Eemaldage kaitsekiht.

Ekraan on määrdunud.

Lahendused

Lülitage printer välja ja pühkige ekraan pehme kuiva lapiga puhtaks. Kui ekraan on määrdunud, ei pruugi see reageerida.

Kasutamine läbi juhtpaneeli pole võimalik

Kui kasutaja funktsioonide piirang on lubatud, läheb printimiseks vaja kasutaja ID-d ja parooli.

Lahendused

Kui te ei tea parooli, võtke ühendust printeri administraatoriga.

Printer tekitab valju müra

Vaikne režiim on keelatud.

Lahendused

Kui printerimüra on liiga vali, aktiveerige **Vaikne režiim**. Selle funktsiooni valimine võib muuta printimise aeglasemaks.

- Juhtpaneel

Valige avakuval  ja seejärel lubage **Vaikne režiim**.

- Windowsi printeridraiver

Lubage **Vaikne režiim** vahekaardil **Pealeht**.

- Mac OSi printeridraiver

Valige **Süsteemi eelistused** Apple menüüst > **Printerid ja skannerid** (või **Prindi ja skanni, Prindi ja faksi**) ja seejärel valige printer. Valige **Suvandid ja tarvikud** > **Suvandid** (või **Draiver**). Valige **Vaikne režiim** sätteks **On**.

Kuupäev ja kellaeg on vale

Toiteallikas esines tõrge.

Lahendused

Pärast pikselöögi tõttu tekkinud toitekatkestust või kui toide on väga kaua välja lülitatud olnud, võib kell olla vale. Seadke juhtpaneelil suvandis **Sätted** > **Üldsätted** > **Põhisätted** > **Kuupäeva/kellaaja sätted** kuupäev ja kellaeg õigeks.

Juursertifikaati tuleb värskendada

Juursertifikaat on aegunud.

Lahendused

Käivitage Web Config ja värskendage seejärel juursertifikaati.

Printimist ei saa katkestada arvutist, millel on operatsioonisüsteem Mac OS X v10.6.8

Probleem rakenduse AirPrint häälestusega.

Lahendused

Käivitage Web Config ja valige **Port9100** suvandi **Kõrgprioriteedi protokoll** sätteks jaotises **AirPrinti häälestus**. Valige **Süsteemi eelistused** Apple menüüst > **Printerid ja skannerid** (või **Prindi ja skanni, Prindi ja faksi**), eemaldage printer ja lisage siis printer uuesti.

➔ „Rakendus printeritoimingute konfigureerimiseks (Web Config)” lk 247

Parool on ununenud

Vajate hooldustöötajate abi.

Lahendused

Kui unustate administraatori parooli, võtke ühendust Epsoni toega.

Koopiaid tehakse tahtmatult

Võõrkehad puudutavad optilist puutepaneeli.

Lahendused

Valige **Sätted** > **Üldsätted** > **Põhisätted** > **Puhkerežiimist äratamine**, ja seejärel lülitage **Äratamiseks puudutage LCD-d** välja. Sellisel juhul ei välju printer unerežiimist (energiasääst) enne nupu  vajutamist.

LCD-ekraanil kuvatavad teavitused

Kui LCD-ekraanile kuvatakse tõrketeade, järgige probleemi lahendamiseks ekraanijuhiseid või alltoodud juhiseid.

Tõrketeated	Lahendused
Printeri tõrge. Lülitage toide välja ja uuesti sisse. Vt üksikasju dokumentatsioonist.	Eemaldage printerist paber või kaitsematerjal. Kui tõrketeadet kuvatakse endiselt, võtke ühendust Epsoni toega.
Printeri tõrge. Üksikasjad leiate dokumentatsioonist. Saadaval on printimisega mitteseotud funktsioonid.	Võimalik, et printer on viga saanud. Seadme remontimiseks võtke ühendust Epsoni toe või volitatud Epsoni hooldusesindusega. Kõik muud funktsioonid peale printimise, nagu skannimine, töötavad.
Printeri tõrge. Üksikasjad leiate dokumentatsioonist.	Võimalik, et printer on viga saanud. Seadme remontimiseks võtke ühendust Epsoni toe või volitatud Epsoni hooldusesindusega.
Üksuses XX on paber otsa saanud. Laadige paber. Paberi suurus: XX/Paberi tüüp: XX	Laadige paber kuvatud paberiallikasse. Kui laadite paberi paberikassett, siis sisestage see täielikult.
Paberi häälestuse automaatne kuvamine on seatud olekusse Väljas. Mõni funktsioonidest ei pruugi saadaval olla. Üksikasju vaadake dokumentatsioonist.	Kui Paberi häälestuse automaatne kuvamine on keelatud, ei saa te kasutada funktsiooni AirPrint.

Tõrketeaded	Lahendused
IP-aadressi ja alamvõrgu maski kombinatsioon on sobimatu. Vt üksikasju dokumentatsioonist.	Sisestage korrektne IP-aadress või vaikelüüs. Võtke abi saamiseks ühendust võrku seadistanud isikuga.
Värskendage juursertifikaati, et kasutada pilveteenuseid.	Käivitage Web Config ja värskendage seejärel juursertifikaati.
Kontrollige, kas printeri pordi sätted (nagu IP-aadress) või printeridraiver on arvutiga ühendatud.	Veenduge, et printeri port oleks asukohast Atribuut > Port menüüs Printer valitud õigesti, nagu allpool kirjeldatud. Valige USB-ühenduseks „ USBXXX ” või võrguühenduseks „ EpsonNet Print Port ”.
Recovery Mode Update Firmware	Printer käivitus taasterežiimis, sest püsivara värskendamine nurjus. Järgige alltoodud juhiseid, et püüda püsivara uuesti värskendada. 1. Ühendage arvuti ja printer USB-kaabliga. (Taasterežiimis ei saa püsivara võrguühenduse kaudu värskendada.) 2. Lisateavet saate kohalikult Epsoni veebisaidilt.

Paber ummistub

Kontrollige juhtpaneelile kuvatud tõrget ja järgige juhiseid kinni jäänud paberi ja selle tükide eemaldamiseks. LCD-ekraan kuvab animatsiooni, mis näitab teile, kuidas eemaldada kinnijäänud paber. Järgmiseks valige tõrke eemaldamiseks **Nõus**.

Ettevaatust!

Ärge kunagi puudutage juhtpaneeli nuppe, kui teie käsi on printeri sees. Kui printer hakkab tööle, võib see põhjustada vigastusi. Hoiduge puudutamast väljaulatuvaid osi, et vältida vigastusi.

Oluline teave:

- Eemaldage ettevaatlikult kinni jäänud paber. Paberi jõuliselt eemaldamine võib printerit kahjustada.
- Vältige ummistunud paberit eemaldades printeri kallutamist, küljele asetamist ja tagurpidi pööramist, sest vastasel juhul võib kassetidest tinti lekkida.

Paberiummistuste ennetamine

Kui paberiummistusi esineb sageli, kontrollige järgmist.

- Asetage printer tasasele pinnale ja kasutage seda soovitatud keskkonnatingimustel.
[„Keskkonnateave” lk 273](#)
- Kasutage printeri poolt toetatud paberit.
[„Kasutatav paber ja mahud” lk 237](#)
- Järgige ettevaatusabinõusid paberi käsitlemisel.
[„Ettevaatusabinõud paberi käsitlemisel” lk 31](#)
- Laadige paber õiges suunas ja lükake servajuhik vastu paberi serva.
[„Paberi laadimine” lk 32](#)

- Tõstke üles ADF- dokumenditugi.

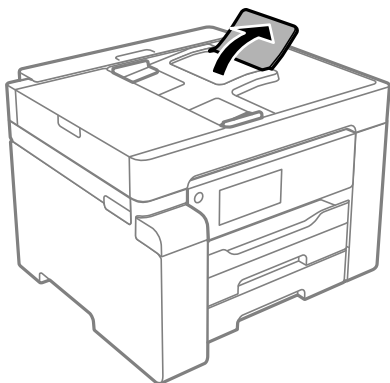

- Ärge laadige rohkem lehti, kui konkreetse paberi puhul on maksimaalselt lubatud.
- Mitme paberilehe puhul laadige korraga üks leht.
- Veenduge, et paberi formaadi ja tüübi sätted vastavad printerisse laaditud paberi tegelikule formaadile ja tüübile.

[„Paberitüüpide loend” lk 32](#)

Aeg on tinti lisada

Ettevaatusabinõud tindipudelite käsitlemisel

Enne tindimahutite täitmist lugege läbi alljärgnevad juhised.

Ettevaatusabinõud tindipudelite hoiustamisel

- Kaitske tindipudeleid otsese päikesevalguse eest.
- Ärge hoidke tindipudeleid kõrge ega väga madala temperatuuri käes.
- Pärast tindipudeli toomist külmast hoiukohast soojadesse siseruumidesse tuleb sellel enne kasutamist lasta toatemperatuuril soojeneda vähemalt kolm tundi.
- Pärast tindipudeli avamist soovitame seda võimalikult kiiresti kasutama hakata.
- Epson soovib tindipudeli ära kasutada enne pakendile trükitud kuupäeva.
- Ärge avage tindipudeli pakendit enne, kui olete valmis tindimahutit täitma. Tindipudel on töökindluse säilitamiseks pakitud vaakumpakendisse. Kui te jätate tindipudeli pakendamata kujul pikalt seisma, ei pruugi printimine sellega enam võimalik olla.
- Kui te tindipudelit hoiundate või transportite, ärge kallutage seda ega laske sellele osaks saada põrutusi ega suuri temperatuurimuutusi. Vastasel juhul võib sellest tinti lekkida, isegi kui pudel on tugevalt kinni keeratud. Hoidke tindipudelit korgi peale keeramisel kindlasti püstises asendis ja võtke pudeli transportimise ajaks tarvitusele tindi lekkimise vältimiseks ennetusabinõud, pannes pudeli näiteks kotti.

Ettevaatusabinõud tindipudelite täitmisel

- Selle printeri tinti tuleb käsitseda ettevaatlikult. Tint võib tindimahuti täitmise ajal pritsida. Kui tint sattub riitele või asjadele, ei pruugi see enam maha tulla.
- Kasutage selle printeri jaoks õige artikli koodiga tindipudeleid.

- Ärge raputage tindipudeleid liiga intensiivselt ega pigistage neid.
- Optimaalsete printimistulemuste saavutamiseks ärge hoidke tinditasemeid pikka aega madalal.
- Optimaalsete printimistulemuste saavutamiseks täitke tindimahuti ülemise jooneni vähemalt üks kord aastas.
- Kõrge prindikvaliteedi tagamiseks ning prindipea kaitsmiseks säilib tindimahutis reservina väike kogus tinti ka siis, kui printer teatab, et tindimahuti vajab täitmist. Viidatud printimismahud ei arvesta seda reservi.

Tindikulu

- Prindipea optimaalse töökvaliteedi hoidmiseks kulutatakse hooldustoimingute ajal (nt prindipea puhastus) tindivarustusseadmest pisut tinti. Tinti võidakse kulutada ka printeri sisselülitamise ajal.
- Tint printeriga kaasnenud tindipudelist kulub osaliselt esmasele seadistusele. Kvaliteetsete väljaprintide tegemiseks täidetakse prindipea printeris täielikult tindiga. See ühekordne protsess kulutab tinti, mistõttu selle pudeliga saab järgnevatega võrreldes vähem printida.
- Toodud kogused võivad varieeruda sõltuvalt prinditavatest kujutistest, kasutatava paberi tüübist, printimise sagedusest ning keskkonnatingimustest, näiteks temperatuurist.

Tindimahuti täitmine

1. Valige printeri juhtpaneelil **Hooldus**.
2. Valige **Lisage tinti**.
3. Lugege läbi ekraanil kuvatud kasutusosalased ettevaatusabinõud tindi lisamise kohta ja liikuge siis järgmisele kuvale.
4. Avage tindimahuti kate.

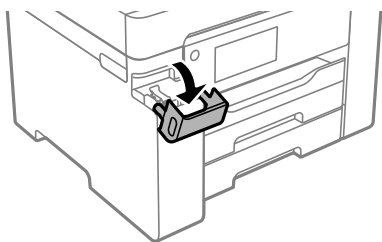

5. Avage tindimahuti kork.

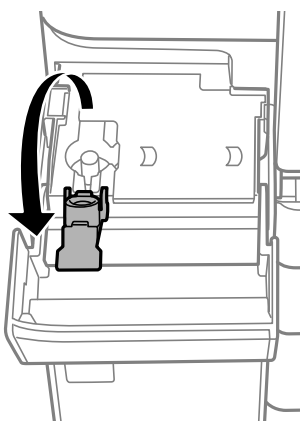

6. Hoidke tindipudelit püstises asendis ja eemaldage kork, pöörates seda aeglaselt.



! Oluline teave:

- Epson soovib kasutada Epsoni originaaltindipudeleid.
- Olge ettevaatlik, et mitte tinti maha ajada.

7. Vaadake, kus asub tindimahuti ülemine joon (a).

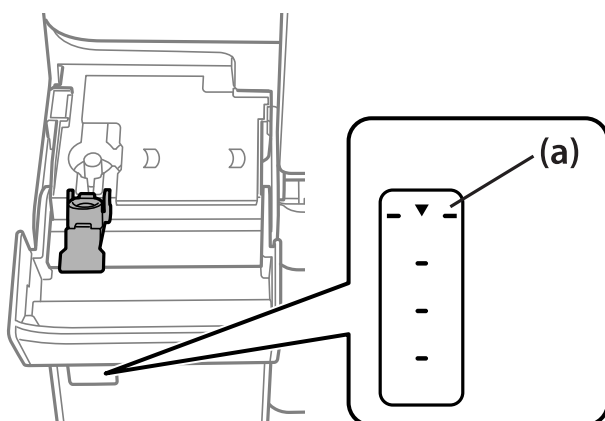

8. Seadke tindipudeli ülaosa täiteavaga samale kõrgusele ja sisestage see siis otse avasse, et lisada tinti, kuni see ülemise joone juures automaatselt peatub.

Tint hakkab voolama ja voolamine katkeb automaatselt, kui tint jõuab ülemise jooneni.

Kui tint ei hakka mahutisse voolama, eemaldage tindipudel ja sisestage see uuesti. Ärge aga eemaldage tindipudelit ja paigaldage seda tagasi, kui tint on jõudnud ülemise jooneni, vastasel korral võib tinti lekkida.

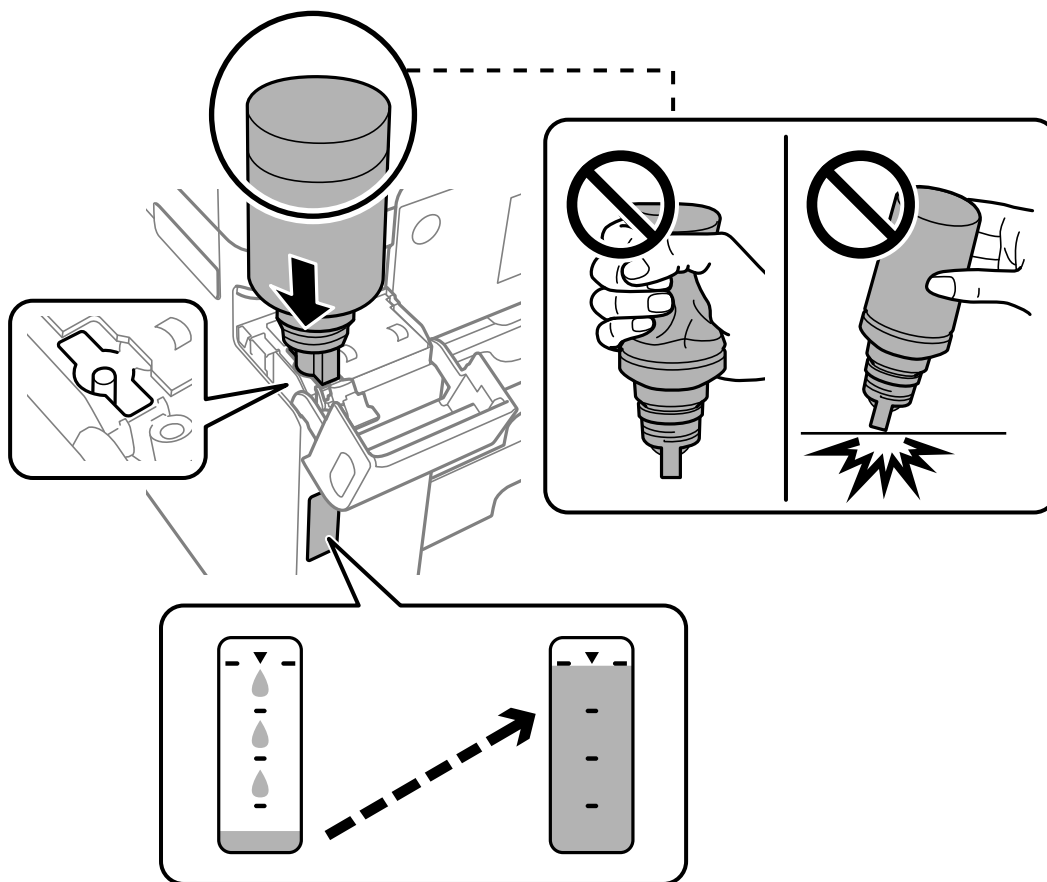

9. Kui olete tindi lisamise lõpetanud, eemaldage tindipudel ja seejärel sulgege korralikult tindimahuti kork.



Oluline teave:

Ärge jätke tindipudelit seadmesse, sest muidu võib pudel saada kahjustada või tinti lekkida.

Märkus.

Kui tindipudelisse jääb tinti, pange sellele kork kindlalt peale ja hoidke tindipudelit hilisemaks kasutuseks püsti.



10. Sulgege korralikult tindimahuti kate.

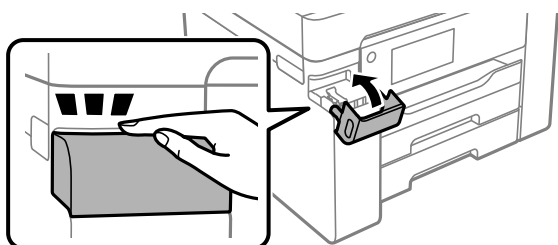

11. Järgige tinditaseme määramiseks ekraanil kuvatud juhtnööre.



Oluline teave:

Isegi kui te ei lisa tinti kuni tindimahuti ülemise jooneni, saate printerit edasi kasutada. Printeri optimaalse töö tagamiseks täitke siiski tindimahuti ülemise jooneni ja seejärel lähtestage kohe tinditase.

Seotud teave

- ➔ „Tindipudeli kood” lk 240
- ➔ „Ettevaatusabinõud tindipudelite käsitlemisel” lk 187
- ➔ „Maha voolanud tindi eemaldamine” lk 127

Nüüd on aeg hoolduskarbi vahetamiseks

Hoolduskarbi käsitlemise ettevaatusabinõud

Enne hoolduskarbi vahetamist lugege järgmisi juhiseid.

- Ärge puudutage hoolduskarbi küljel olevat rohelist kiipi. Sellega võite kahjustada normaalset töötamist ja printimist.
- Ärge vahetage hoolduskarp printimise ajal. Nii võib tint lekkida.

- Ärge eemaldage hoolduskarpi ega avage selle kaant muul põhjusel peale hoolduskarbi vahetamise; vastasel korral võib tinti lekkida.
- Ärge kasutage uuesti hoolduskarpi, mis on välja võetud ning pikemaks ajaks seadmest eraldi olnud. Karbis olev tint on kuivanud ja karp ei suuda enam tinti imada.
- Ärge kallutage kasutatud hoolduskarpi enne, kui see on suletud kilekotti pandud. Vastasel juhul võib tint lekkida.
- Ärge hoidke hooldekarpi kõrge ega väga madala temperatuuri käes.
- Kaitske hoolduskarpi otsese päikesevalguse eest.
- Ärge pillake hooldekarpi maha ega laske sellele osaks saada lööke.
- Ärge puudutage hoolduskarbi avasid, muidu võite ennast tindiga määrada.

Hooldekarbi asendamine

Mõne printimistsükliga võib hooldekarpi koguneda väga väike kogus tinti. Tindi hooldekarbist väljalekkimise takistamiseks peatab printer printimise, kui hooldekarp on määratud piirini täitunud. Kas ja kui tihti see vajalikuks osutub, oleneb prinditavate lehekülgede arvust, materjalist, millele te prindite, ja printeri puhastustsüklite arvust.

Kui kuvatakse teade, mis käseb hooldekarbi välja vahetada, vaadake juhtpaneelil kuvatavaid animatsioone. Karbi vahetamise vajadus ei tähenda, et printer ei tööta enam tehnilistele nõuetele vastavalt. Epsoni garantii ei kata selle detaili vahetamise kulusid. Tegemist on kasutaja hooldatava detailiga.

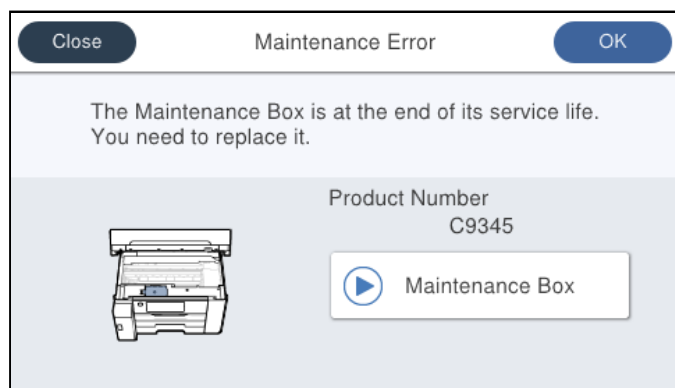

Märkus.

- Kui hooldekarp on täis, ei saa te tindi lekkimise vältimiseks printida ja puhastada prindipead. Funktsioonid, mis ei tinti ei vaja (nt skannimine) on endiselt kasutatavad.

Seotud teave

- ➔ [„Hooldekarbi kood” lk 241](#)
- ➔ [„Hoolduskarbi käsitlemise ettevaatusabinõud” lk 191](#)

Printimise, kopeerimise ja skannimise tulemus on ebapiisav

Prindikvaliteet on halb

Väljaprintidel on triibud



■ Prindipea pihustid võivad olla ummistunud.

Lahendused

Kasutage funktsiooni **Prindikvaliteedi kohandamine**. Kui te ei ole printerit pikka aega kasutanud, siis on võimalik, et prindipea pihustid on ummistunud ja tinditilgad ei saa väljuda.

➔ „Prindikvaliteedi reguleerimine” lk 115

Mustad või hallid triibud ligikaudu iga 3.3 cm tagant



Võimalikud on alljärgnevad põhjused.

■ Paberitüübi seadistus ei vasta laaditud paberile.

Lahendused

Valige paberitüübi säte vastavalt printerisse laaditud paberile.

➔ „Paberitüüpide loend” lk 32

■ Määratud on madal prindikvaliteet.

Lahendused

Tavapaberile printides kasutage kõrgema kvaliteedi sätet.

Windows

Valige printeridraiveri vahekaardil **Pealeht** oleva valiku **Kvaliteet** alt **Kõrge**.

- Mac OS

Valige printimisdialogi menüüs **Printeri sätted** oleva valiku **Prindikvaliteet** alt **Kvaliteetne**.

■ Prindipea ei ole joondatud.

Lahendused

Joondage prindipea, kasutades funktsiooni **Prindikvaliteedi kohandamine**.

➔ „Prindikvaliteedi reguleerimine” lk 115

Vertikaalsed triibud või kõrvalekalded

enthaiten alle
Aufdruck. W
↓ 5008 "Regel

Võimalikud on alljärgnevad põhjused.

■ Prindipea ei ole joondatud.

Lahendused

Joondage prindipea, kasutades funktsiooni **Prindikvaliteedi kohandamine**.

➔ „Prindikvaliteedi reguleerimine” lk 115

■ Kahesuunalise printimise sätted on lubatud.

Lahendused

Kui prindikvaliteet ei parane isegi pärast prindipea joondamist, keelake Kahesuunalise printimise sätted.

Kui mõlemas suunas (või suurel kiirusel) printimine on lubatud, prindib prindipea mõlemas suunas liikudes ja vertikaalsed jooned ei pruugi olla õigesti joondatud. Selle sätte keelamine võib vähendada printimiskiirust, kuid parandada prindikvaliteeti.

- Windows

Tühistage säte **Kahesuunaline printimine** printeridraiveri vahekaardil **Veel suvandeid**.

- Mac OS

Valige **Süsteemi eelistused** Apple menüüst > **Printerid ja skannerid** (või **Prindi ja skanni, Prindi ja faksi**) ja seejärel valige printer. Valige **Suvandid ja tarvikud** > **Suvandid** (või **Draiver**). Valige **Kahesuunaline printimine** sätteks **Off**.

Ilmuvad triibulised mustrid



■ Kahesuunalise printimise sätted on lubatud.

Lahendused

Tavapaberile printimiseks lülitage kahesuunaline printimine välja.

Kui mõlemas suunas (või suurel kiirusel) printimine on lubatud, prindib prindipea mõlemas suunas liikudes ja vertikaalsed jooned ei pruugi olla õigesti joondatud. Selle sätte keelamine võib vähendada printimiskiirust, kuid parandada prindikvaliteeti.

Windows

Tühistage säte **Kahesuunaline printimine** printeridraiveri vahekaardil **Veel suvandeid**.

Mac OS

Valige **Süsteemi eelistused** Apple menüüst > **Printerid ja skannerid** (või **Prindi ja skanni**, **Prindi ja faksi**) ja seejärel valige printer. Valige **Suvandid ja tarvikud** > **Suvandid** (või **Draiver**). Valige suvandi **Kahesuunaline printimine** sätteks **Off**.

■ Prindipea pihustid võivad olla ummistunud.

Lahendused

Kasutage funktsiooni **Prindikvaliteedi kohandamine**. Kui te ei ole printerit pikka aega kasutanud, siis on võimalik, et prindipea pihustid on ummistunud ja tinditilgad ei saa väljuda.

➔ „Prindikvaliteedi reguleerimine” lk 115

Väljatrükk väljub tühja lehena

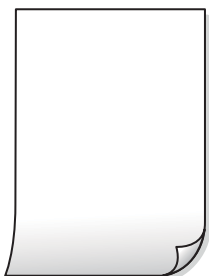

■ Prindipea pihustid võivad olla ummistunud.

Lahendused

Kasutage funktsiooni **Prindikvaliteedi kohandamine**. Kui te ei ole printerit pikka aega kasutanud, siis on võimalik, et prindipea pihustid on ummistunud ja tinditilgad ei saa väljuda.

➔ „Prindikvaliteedi reguleerimine” lk 115

■ Prindisätted ja printerisse laaditud paberiformaat on erinevad.

Lahendused

Muutke prindisätteid vastavalt paberikassetti laaditud paberi formaadile. Laadige paberikassetti paber, mis vastab prindisätetele.

■ Samaaegselt söödetakse printerisse mitu paberilehte.

Lahendused

Selleks, et vältida printerisse samaaegselt mitme paberilehe söötmist, vaadake järgmist.

➔ „Samaaegselt söödetakse mitu paberilehte” lk 146

Paber on määrdunud või kulunud välimusega



Võimalikud on alljärgnevad põhjused.

■ Paberit ei ole korrektselt laetud.

Lahendused

Kui ilmneb horisontaalseid triipe (printimissuunaga ristsuunas) või paberi üla- või alaosa on määrdunud, laadige paber õiges suunas ja lükake servajuhikud vastu paberi servi.

➔ „Paberi laadimine” lk 32

■ Paberitee on määrdunud.

Lahendused

Kui ilmneb vertikaalseid triipe (horisontaalses või printimissuunas) või paber on määrdunud, puhastage paberiteed.

➔ „Paberitee puhastamine tindiplekkidest” lk 120

■ Paber on kaardus.

Lahendused

Pange paber tasapinnale kontrollimaks, kas see on kaardus. Kui jah, siis tasandage seda.

■ Prindipea hõõrub paberi pinda.

Lahendused

Paksule paberile printimise korral on prindipea printitava pinna lähedal ja paber võib hõõrduda. Sel juhul lubage hõõrdumise vähendamise sätte. Kui te aktiveerite selle sätte, võib prindikvaliteet langeda või printimine aeglustuda.

Juhtpaneel

Valige **Sätted > Üldsätted > Printeri sätted** ja seejärel lubage **Paks paber**.

Windows

Klõpsake suvandit **Lisasätted** printeridraiveri vahekaardil **Hooldus** ja valige seejärel suvand **Paks paber ja ümbrikud**.

Kui paber on hõõrdunud ka pärast sätte **Paks paber ja ümbrikud** valimist, valige suvand **Põikikiudu paber** printeridraiveri aknas **Lisasätted**.

Mac OS

Valige **Süsteemi eelistused** Apple menüüst > **Printerid ja skannerid** (või **Prindi ja skanni, Prindi ja faksi**) ja seejärel valige printer. Valige **Suvandid ja tarvikud > Suvandid** (või **Draiver**). Valige suvandi **On** sätteks **Paks paber ja ümbrikud**.

■ Paberi tagakülge trükiti enne, kui eelnevalt trükitud pool jõudis kuivada.

Lahendused

Kui prindite käsitsi kahepoolselt, veenduge, et tint oleks enne paberi uuesti laadimist täielikult kuivanud.

■ Kui kasutate printimisel automaatset kahepoolset printimist, on prinditihedus liiga suur ja kuivamisaaeg on liiga lühike.

Lahendused

Kui kasutate automaatset kahepoolset printimist ja prindite suure tihedusega andmeid nagu pilte ja graafikuid, seadke printimistihendus madalamale sättele ja kuivamisaaeg pikemaks.

➔ „Lehe kahele poolele printimine” lk 50

➔ „Lehe kahele poolele printimine” lk 75

Väljaprindi asukoht, formaat või veerised on valed



Võimalikud on alljärgnevad põhjused.

■ Paberit ei ole korrektselt laetud.

Lahendused

Laadige paber õiges suunas ja lükake servajuhik vastu paberi serva.

➔ „Paberi laadimine” lk 32

■ Paberi suurust ei ole korrektselt määratud.

Lahendused

Valige õige paberiformaadi säte.

■ Kujutis on seatud printimise sätetes horisontaalselt ümberpööramiseks.

Lahendused

Tühistage rakenduses või printeridraiveris peegelpildis printimise sätted.

Windows

Tühistage säte **Peegelpilt** printeridraiveri vahekaardil **Veel suvandeid**.

Mosaigilaadsed mustrid väljaprintidel



■ Kujutised või fotod on prinditud madala resolutsiooniga.

Lahendused

Kujutiste või fotode printimisel kasutage kõrget resolutsiooni. Veebisaitidel olevad kujutised on tihti liiga madala resolutsiooniga, isegi kui need näevad kuvamiseks piisavalt head välja, mistõttu prindikvaliteet võib halveneda.

Printer ei prindi PostScripti printeridraiveri kasutamisel õigesti

Võimalikud on alljärgnevad põhjused.

■ Probleem andmetega.

Lahendused

- Kui fail luuakse rakenduses, mis võimaldab teil andmete vormingut muuta (nt Adobe Photoshop), veenduge, et rakenduse sätted vastavad printeridraiveri sätetele.
- Kahendvormingus loodud EPS-faile ei pruugita õigesti printida. Kui loote rakenduses EPS-faile, määrake vorminguks ASCII.
- Printer ei saa Windowsis kahendandmeid printida, kui see on USB-liidese kaudu arvutiga ühendatud. Määrake säte **Väljundprotokoll**, mis asub printeri atribuutide vahekaardil **Seadme sätted**, väärtuseks **ASCII** või **TBCP**.
- Valige Windowsis printeri atribuutide kaardil **Seadme sätted** sobivad asendusfondid.

Kopeerimiskvaliteet on halb

Koopiatel on triibud



■ Prindipea pihustid võivad olla ummistunud.

Lahendused

Kasutage funktsiooni **Prindikvaliteedi kohandamine**. Kui te ei ole printerit pikka aega kasutanud, siis on võimalik, et prindipea pihustid on ummistunud ja tinditilgad ei saa väljuda.

➔ „Prindikvaliteedi reguleerimine” lk 115

Mustad või hallid triibud ligikaudu iga 3.3 cm tagant



Võimalikud on alljärgnevad põhjused.

■ Paberitüübi seadistus ei vasta laaditud paberile.

Lahendused

Valige paberitüübi säte vastavalt printerisse laaditud paberile.

➔ „Paberitüüpide loend” lk 32

■ Prindipea ei ole joondatud.

Lahendused

Joondage prindipea, kasutades funktsiooni **Prindikvaliteedi kohandamine**.

➔ „Prindikvaliteedi reguleerimine” lk 115

Vertikaalsed triibud või kõrvalekalded

enthalten alle
Aufdruck. W
5008 "Regel

Võimalikud on alljärgnevad põhjused.

■ Prindipea ei ole joondatud.

Lahendused

Joondage prindipea, kasutades funktsiooni **Prindikvaliteedi kohandamine**.

➔ „Prindikvaliteedi reguleerimine” lk 115

■ Kahesuunalise printimise sätted on lubatud.

Lahendused

Kui prindikvaliteet ei parane isegi pärast prindipea joondamist, keelake Kahesuunalise printimise sätted.

Kui mõlemas suunas (või suurel kiirusel) printimine on lubatud, prindib prindipea mõlemas suunas liikudes ja vertikaalsed jooned ei pruugi olla õigesti joondatud. Selle sätte keelamine võib vähendada printimiskiirust, kuid parandada prindikvaliteeti.

Valige **Sätted** > **Üldsätted** > **Printeri sätted** ja lülitage juhtpaneelilt välja **Kahesuunaline**.

Ilmuvad triibulised mustrid



■ Kahesuunalise printimise sätted on lubatud.

Lahendused

Tavapaberile printimiseks lülitage kahesuunaline printimine välja.

Kui mõlemas suunas (või suurel kiirusel) printimine on lubatud, prindib prindipea mõlemas suunas liikudes ja vertikaalsed jooned ei pruugi olla õigesti joondatud. Selle sätte keelamine võib vähendada printimiskiirust, kuid parandada prindikvaliteeti.

Valige **Sätted** > **Üldsätted** > **Printeri sätted** ja lülitage juhtpaneelilt välja **Kahesuunaline**.

■ Prindipea pihustid võivad olla ummistunud.

Lahendused

Kasutage funktsiooni **Prindikvaliteedi kohandamine**. Kui te ei ole printerit pikka aega kasutanud, siis on võimalik, et prindipea pihustid on ummistunud ja tinditilgad ei saa väljuda.

➔ „Prindikvaliteedi reguleerimine” lk 115

Väljatrükk väljub tühja lehena

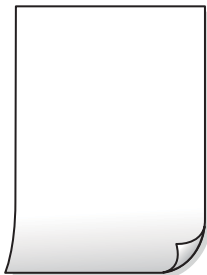

■ Prindipea pihustid võivad olla ummistunud.

Lahendused

Kasutage funktsiooni **Prindikvaliteedi kohandamine**. Kui te ei ole printerit pikka aega kasutanud, siis on võimalik, et prindipea pihustid on ummistunud ja tinditilgad ei saa väljuda.

➔ „Prindikvaliteedi reguleerimine” lk 115

■ Prindisätted ja printerisse laaditud paberiformaat on erinevad.

Lahendused

Muutke prindisätteid vastavalt paberikassetti laaditud paberi formaadile. Laadige paberikassetti paber, mis vastab prindisätetele.

■ Samaaegselt söödetakse printerisse mitu paberilehte.

Lahendused

Selleks, et vältida printerisse samaaegselt mitme paberilehe söötmist, vaadake järgmist.

➔ „Samaaegselt söödetakse mitu paberilehte” lk 146

Paber on määrdunud või kulunud välimusega



Võimalikud on alljärgnevad põhjused.

■ Paberit ei ole korrektselt laetud.

Lahendused

Kui ilmneb horisontaalseid triipe (printimissuunaga ristsuunas) või paberi üla- või alaosa on määrdunud, laadige paber õiges suunas ja lükake servajuhikud vastu paberi servi.

➔ „Paberi laadimine” lk 32

■ Paberitee on määrdunud.

Lahendused

Kui ilmneb vertikaalseid triipe (horisontaalses või printimissuunas) või paber on määrdunud, puhastage paberiteed.

➔ „Paberitee puhastamine tindiplekkidest” lk 120

■ Paber on kaardus.

Lahendused

Pange paber tasapinnale kontrollimaks, kas see on kaardus. Kui jah, siis tasandage seda.

■ Prindipea hõõrub paberi pinda.

Lahendused

Paksule paberile kopeerimise korral on prindipea prinditava pinna lähedal ja paber võib hõõrduda. Sel juhul lubage hõõrdumise vähendamise säte.

Valige juhtpaneelil **Sätted** > **Üldsätted** > **Printeri sätted** ja seejärel lubage **Paks paber**. Kui te aktiveerite selle sätte, võib prindikvaliteet langeda või printimine võib aeglustuda.

Kopeeritud fotod on kleepuvad



■ Kopeeritakse fotopaberi valele küljele.

Lahendused

Veenduge, et kopeerite prinditavale küljele. Kui kopeerisite kogemata fotopaberi valele küljele, peate paberitee puhastama.

➔ „Paberi laadimine” lk 32

➔ „Paberitee puhastamine tindiplekkidest” lk 120

Prinditud koopial on vale asukoht, suurus või veerised



Võimalikud on alljärgnevad põhjused.

■ **Paberit ei ole korrektselt laetud.**

Lahendused

Laadige paber õiges suunas ja lükake servajuhik vastu paberi serva.

➔ „Paberi laadimine” lk 32

■ **Paberi suurst ei ole korrektselt määratud.**

Lahendused

Valige õige paberiformaadi säte.

■ **Originaalid ei ole õigesti paigutatud.**

Lahendused

Veenduge, et originaal on paigutatud õigesti vastu joondusmärke.

Kui skannitud kujutise servad puuduvad, liigutage originaali veidi skanneriklaasi servast eemale. Te ei saa skaneerida piirkonda, mis jääb skanneri klaasi servast umbes 1,5 mm (0,06 tolli) kaugusele.

➔ „Algdokumentide paigutamine” lk 37

■ **Skanneri klaasil või dokumendimatil on tolm või mustus.**

Lahendused

Kui asetate originaale skanneriklaasile, eemaldage neilt tolm ja mustus ning puhastage skanneriklaas ja dokumendimatt. Kui klaasil on tolmu või plekke, võib kopeeritav ala ka tolmule või plekkidele laieneda, muutes kopeerimiskoha valeks või pildid väikeseks.

➔ „Skanneri klaasi ja dokumendimati puhastamine” lk 121

■ **Orig suu on koopia sätetes vale.**

Lahendused

Valige kopeerimise sätetes sobiv funktsiooni **Orig suu** säte.

➔ „Täpsemad menüüsuvandid kopeerimiseks” lk 95

■ **Kui printer on paigaldatud valgusallika lähedusse või otsese päikesevalguse kätte, võidakse originaali formaat valesti tuvastada.**

Lahendused

Valige originaali formaat käsitsi ja proovige uuesti.

■ **Originaal on formaadi automaatseks tuvastamiseks liiga õhuke.**

Lahendused

Valige originaali formaat käsitsi ja proovige uuesti.

Kopeeritud kujutisel on plekid, täpid või jooned



Võimalikud on alljärgnevad põhjused.

■ **Paberitee on määrdunud.**

Lahendused

Laadige ja väljastage paber ilma printimata, et paberiteed puhastada.

➔ [„Paberitee puhastamine tindiplekkidest” lk 120](#)

■ **Skanneri klaasil või originaalidel esineb tolmu või plekke.**

Lahendused

Eemaldage originaalidele kleepunud tolmu või mustus ja puhastage skanneri klaasi.

➔ [„Skanneri klaasi ja dokumendimati puhastamine” lk 121](#)

■ **Originaali on liiga kõvasti surutud.**

Lahendused

Kui te vajutate liiga suure jõuga, võib esineda hägusust, määrdumist ja plekke.

Ärge vajutage liiga tugevalt originaalile või dokumendikaanele.

➔ [„Algdokumentide paigutamine” lk 37](#)

■ **ADF või originaalid on tolmused või määrdunud.**

Lahendused

Puhastage ADF ja eemaldage originaalidelt kogu tolmu ja mustus.

➔ [„ADF-i puhastamine” lk 123](#)

■ **Kopeerimistihedus on liiga suur.**

Lahendused

Vähendage kopeerimistiheduse sätteid.

➔ [„Põhilised menüüsuvandid kopeerimiseks” lk 93](#)

Kopeeritud kujutisel on muaree (võrgumuster)

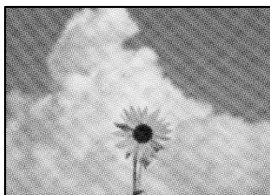

Kui originaal on trükitud dokument, näiteks ajakiri või kataloog, ilmub täpiline interferentsmuster.

Lahendused

Muutke vähendamise ja suurendamise seadistust. Kui täpiline interferentsmuster ei kao, pange originaal seadmesse teise nurga all.

➔ [„Põhilised menüüsuvandid kopeerimiseks” lk 93](#)

Kopeeritud pildil on originaaldokumendi vastaskülje pilt



Võimalikud on alljärgnevad põhjused.

Õhukeste originaalide skannimisel saab skannida samaaegselt ka tagakülje kujutisi.

Lahendused

Asetage originaal skanneri klaasile ja katke see musta paberitükiga.

➔ [„Algdokumentide paigutamine” lk 37](#)

Kopeerimistihedus on liiga suur.

Lahendused

Vähendage kopeerimistiheduse sätteid.

➔ [„Põhilised menüüsuvandid kopeerimiseks” lk 93](#)

Probleemid skannitud pildiga

Skanneri klaasilt skannides esinevad ebäühtlased värvid, mustus, plekid jne



Skanneri klaasil või originaalidel esineb tolmu või plekke.

Lahendused

Eemaldage originaalidele kleepunud tolmu või mustus ja puhastage skanneri klaasi.

➔ „Skanneri klaasi ja dokumendimati puhastamine” lk 121

Originaali on liiga kõvasti surutud.

Lahendused

Kui te vajutate liiga suure jõuga, võib esineda hägusust, määrdumist ja plekke.

Ärge vajutage liiga tugevalt originaalile või dokumendikaanele.

➔ „Algdokumentide paigutamine” lk 37

ADF-ist tehtud skannidel on sirged jooned

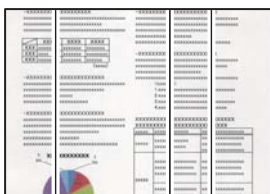

ADF või originaalid on tolmused või määrdunud.

Lahendused

Puhastage ADF ja eemaldage originaalidelt kogu tolmu ja mustus.

➔ „ADF-i puhastamine” lk 123

Skannitud kujutiste taustal ilmneb nihe



Õhukeste originaalide skannimisel saab skannida samaaegselt ka tagakülje kujutisi.

Lahendused

Skanneri klaasilt skannimisel asetage originaali peale must paber või alusmatt.

➔ „Algdokumentide paigutamine” lk 37

Ei saa skannida õiget ala skanneriklaasil



Originaalid ei ole õigesti paigutatud.

Lahendused

- Veenduge, et originaal on paigutatud õigesti vastu joondusmärke.
- Kui skannitud kujutise servad puuduvad, liigutage originaali veidi skanneriklaasi servast eemale. Te ei saa skaneerida piirkonda, mis jääb skanneri klaasi servast umbes 1,5 mm (0,06 tolli) kaugusele.

➔ „Algdokumentide paigutamine” lk 37

Kui printer on paigaldatud valgusallika lähedusse või otsese päikesevalguse kätte, võidakse originaali formaat valesti tuvastada.

Lahendused

Valige originaali formaat käsitsi ja proovige uuesti.

Skanneri klaasil või dokumendimatil on tolm või mustus.

Lahendused

Kui skannite juhtpaneeli abil ja valite skannimisala automaatse karpimise funktsiooni, eemaldage skanneri klaasilt ja dokumendimatilt kogu mustus. Kui originaali ümber on prügi või mustust, siis skannimisvahemik laieneb selle kaasamiseks.

➔ „Skanneri klaasi ja dokumendimati puhastamine” lk 121

Originaal on formaadi automaatseks tuvastamiseks liiga õhuke.

Lahendused

Valige originaali formaat käsitsi ja proovige uuesti.

Ei saa lahendada skannitud kujutise probleeme

Kontrollige järgmist, kui olete proovinud kõiki lahendusi ja probleemi ei õnnestu lahendada.

Probleemid skannimistarkvara püsivara sätetega.

Lahendused

Kasutage skanneri tarkvara sätete lähtestamiseks utiliiti Epson Scan 2 Utility.

Märkus.

Epson Scan 2 Utility on rakendus, mis on kaasas skanneri tarkvaraga.

1. Käivitage Epson Scan 2 Utility.
 - Windows 10
Klõpsake nuppu Start ja valige seejärel **EPSON > Epson Scan 2 Utility**.
 - Windows 8.1/Windows 8
Sisestage rakenduse nimi otsimise tuumnuppu ja valige seejärel kuvatud ikoon.
 - Windows 7/Windows Vista/Windows XP
Klõpsake nuppu Start ja valige suvandid **Kõik programmid** või **Programmid > EPSON > Epson Scan 2 > Epson Scan 2 Utility**.
 - Mac OS
Valige **Mine > Rakendused > Epson Software > Epson Scan 2 Utility**.
2. Valige vahekaart **Veel**.
3. Klõpsake nuppu **Lähtesta**.

Kui lähtestamine probleemi ei lahenda, siis desinstallige skanneri tarkvara ja installige see uuesti.

➔ [„Rakenduste eraldi installimine ja desinstallimine” lk 129](#)

Probleemi ei õnnestu lahendada

Kui teil ei õnnestu pärast kõikide ülalkirjeldatud lahenduste proovimist siiski probleemi lahendada, pöörduge Epsoni toe poole.

Kui te ei suuda printimise või kopeerimise probleeme lahendada, vaadake järgmist seotud teavet.

Seotud teave

➔ [„Printimise või kopeerimise probleeme ei saa lahendada” lk 209](#)

Printimise või kopeerimise probleeme ei saa lahendada

Alustage probleemide lahendamiseks ülevalpool toodud lahendustega kuni probleemi lahendamiseni.

- Veenduge, et printerisse asetatud paberi tüüp ja printeris määratud paberi tüüp vastavad printeri draiveri paberi tüübi sätetele.
[„Paberi suuruse ja tüübi sätted” lk 32](#)
- Valige juhtpaneelilt või printeridraiverist kõrge kvaliteedi säte.
- Joondage prindipea.
[„Prindipea joondamine” lk 120](#)

- ❑ Prindipea pihustite ummistumise kontrollimiseks käivitage pihustite kontroll.
Kui pihustite kontrollmustris puuduvad mõned segmendid, võivad pihustid ummistuda. Korrake pea puhastamist ja düüside kontrollimist vaheldumisi 3 korda ja kontrollige, kas ummistus on eemaldatud.
Pange tähele, et prindipea puhastamine kasutab mõningal määral tinti.
[„Prindipea kontrollimine ja puhastamine” lk 117](#)
- ❑ Lülitage printer välja, oodake vähemalt 12 tundi ja seejärel kontrollige, kas ummistus on eemaldatud.
Kui probleemiks on ummistumine, võib probleemi lahendada printimise katkestamine ja printeri seiskamine mõneks ajaks.
Kui printer on välja lülitatud, saate kontrollida järgmisi punkte.
- ❑ Kontrollige, kas kasutate ehtsaid Epsoni tindipudeleid.
Proovige kasutada Epsoni originaaltindipudeleid. Mitteoriginaalsete tindipudelite kasutamine võib prindikvaliteeti halvendada.
- ❑ Kontrollige, kas poolläbipaistev kile on määrdunud.
Kui läbipaistev kile on määrdunud, pühkige mustus ettevaatlikult ära.
[„Poolläbipaistva kile puhastamine” lk 124](#)
- ❑ Veenduge, et printeri sisse ei jääks paberiosakesi.
Paberi eemaldamisel ärge puudutage läbipaistvat kilet käe või paberiga.
- ❑ Kontrollige paberit.
Kontrollige, et paber ei loki ja on asetatud prinditava poolega ülespoole.
[„Ettevaatusabinõud paberi käsitlemisel” lk 31](#)
[„Kasutatav paber ja mahud” lk 237](#)
[„Mittesobivad paberid” lk 240](#)
- ❑ Kui lülitate printeri välja, oodake vähemalt 12 tundi ja kui prindikvaliteet ei ole ikka paranenud, käivitage Põhjalik puhastus.
[„Utiliidi Põhjalik puhastus käivitamine” lk 119](#)

Kui te ei saa ülaltoodud lahenduste abil probleemi lahendada, tuleb vajadusel pöörduda hooldusfirmasse. Pöörduge Epsoni klienditoe poole.

Seotud teave

- ➔ [„Enne Epsoni poole pöördumist” lk 381](#)
- ➔ [„Epsoni klienditoe kontaktamine” lk 381](#)

Arvuti või seadmete lisamine või asendamine

Ühenduse loomine võrku ühendatud printeriga.	212
Võrguühenduse uuesti seadistamine.	213
Nutiseadme ja printeri otse ühendamine (Wi-Fi Direct).	219
Võrguühenduse oleku kontrollimine.	227

Ühenduse loomine võrku ühendatud printeriga

Kui printer on võrguga juba ühendatud, saate arvutit või nutiseadet ühendada printeriga võrguühenduse abil.

Võrguprinteri kasutamine teisest arvutist

Soovitame printeri ühendamiseks arvutiga kasutada installerit. Saate installeri käivitada, kasutades ühte alljärgnevatest meetoditest.

Seadistamine veebisaidilt

Minge alljärgnevale veebisaidile ja sisestage toote nimi. Valige **Häälestus** ja alustage seadistamist.

<http://epson.sn>

Seadistamine tarkvaraketta abil (ainult mudelid, millega on kaasas tarkvaraketas, ja Windows arvutid, millel on kettadraiv).

Sisestage tarkvaraketas arvutisse ja seejärel järgige ekraanil kuvatud juhiseid.

Printeri valimine

Järgige ekraanil kuvatud juhiseid, kuni kuvatakse järgmine aken, valige printeri nimi, millega soovite ühendust luua, ja seejärel klõpsake nuppu **Edasi**.

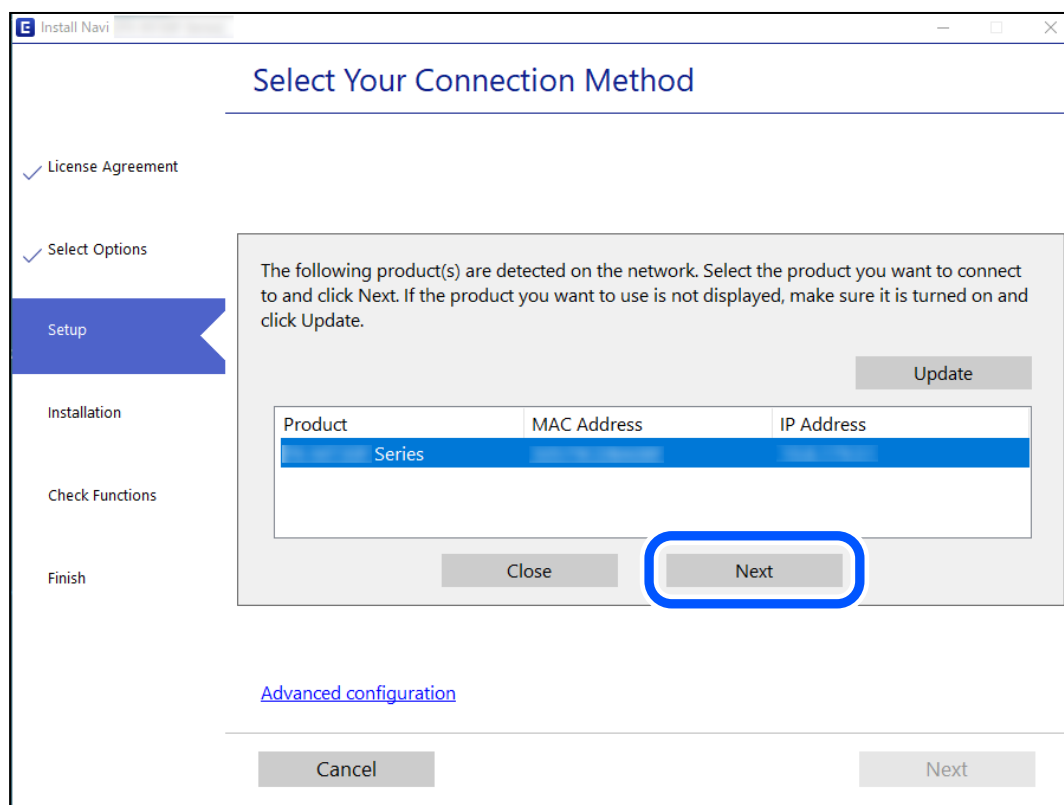

Järgige ekraanil kuvatud juhiseid.

Võrguprinteri kasutamine nutiseadmest

Saate nutiseadme ühendada arvutiga, kasutades ühte alljärgnevatest meetoditest.

Ühendamine juhtmeta ruuteri abil

Ühendage nutiseadme printeriga samasse Wi-Fi võrku (SSID).

Lisateabe saamiseks lugege alljärgnevat infot.

„Nutiseadmega ühendamise sätete tegemine” lk 214

Ühendamine Wi-Fi Direct abil

Ühendage nutiseade printeriga otse ilma juhtmeta ruuterita.

Lisateabe saamiseks lugege alljärgnevat infot.

„Nutiseadme ja printeri otse ühendamine (Wi-Fi Direct)” lk 219

Võrguühenduse uuesti seadistamine

Selles jaotises selgitatakse, kuidas juhtmeta ruuteri või arvuti vahetamisel võrguühenduse seadeid ja ühendusmeetodit muuta.

Juhtmeta ruuteri asendamisel

Kui asendate juhtmeta ruuteri, tehke seaded arvuti või nutiseadme ja printeri vahelise ühenduse loomiseks.

Arvutiga ühendamise sätete tegemine

Soovitame printeri ühendamiseks arvutiga kasutada installerit. Saate installeri käivitada, kasutades ühte alljärgnevatest meetoditest.

Seadistamine veebisaidilt

Minge alljärgnevale veebisaidile ja sisestage toote nimi. Valige **Häälestus** ja alustage seadistamist.

<http://epson.sn>

Seadistamine tarkvaraketta abil (ainult mudelid, millega on kaasas tarkvaraketas, ja Windows arvutid, millel on kettadraiv).

Sisestage tarkvaraketas arvutisse ja seejärel järgige ekraanil kuvatud juhiseid.

Ühendusmeetodite valimine

Järgige ekraanil kuvatud juhiseid, kuni kuvatakse järgmine ekraan.

Valige **Muutke ühendusviis seadmele printer (uue marsruuteri jaoks, üleminekul USB-lt võrguühendusele jne)** ekraanilt Valige oma toiming ja seejärel klõpsake valikut **Edasi**.

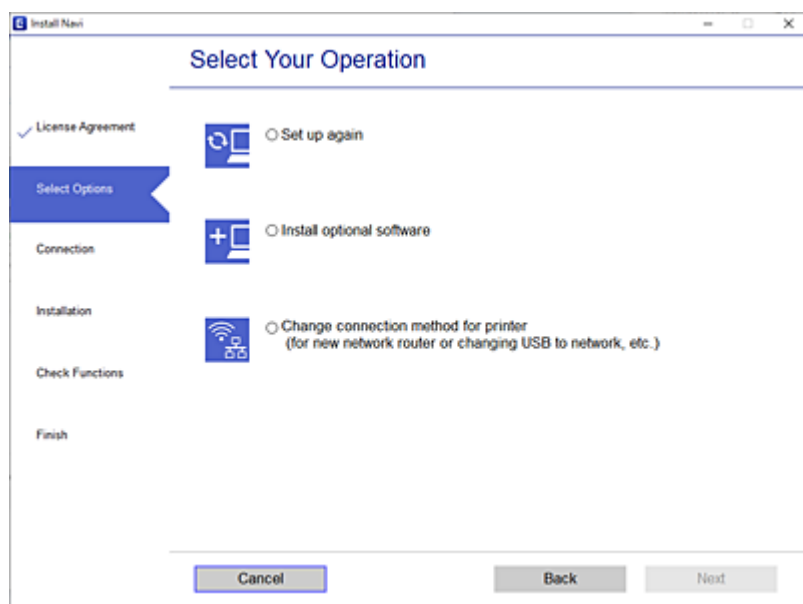

Järgige ekraanil kuvatud juhiseid.

Kui te ei saa ühendust, püüdke lahendus leida allpool kirjeldatu abil.

- Windows: „Võrguga ei saa ühendust luua” lk 149
- Mac OS: „Võrguga ei saa ühendust luua” lk 157

Nutiseadmega ühendamise sätete tegemine

Te saate printerit kasutada nutiseadmest, kui ühendate printeri nutiseadmega samasse Wi-Fi võrku (SSID). Printeri kasutamiseks nutiseadmest seadistage see järgmiselt veebisaidilt. Minge veebisaidile nutiseadmest, mida soovite printeriga ühendada.

<http://epson.sn> > Häälestus

Arvuti vahetamisel

Arvuti vahetamisel tehke ühenduse seaded arvuti ja printeri vahel.

Arvutiga ühendamise sätete tegemine

Soovitame printeri ühendamiseks arvutiga kasutada installerit. Saate installeri käivitada, kasutades ühte alljärgnevatest meetoditest.

- Seadistamine veebisaidilt

Minge alljärgnevale veebisaidile ja sisestage toote nimi. Valige **Häälestus** ja alustage seadistamist.

<http://epson.sn>

- Seadistamine tarkvaraketta abil (ainult mudelid, millega on kaasas tarkvaraketas, ja Windows arvutid, millel on kettadraiv).

Sisestage tarkvaraketas arvutisse ja seejärel järgige ekraanil kuvatud juhiseid.

Järgige ekraanil kuvatud juhiseid.

Arvutiga ühendamismeetodi muutmine

Selles lõigus selgitatakse, kuidas muuta ühendamismeetodit, kui arvuti ja printer on ühendatud.

Võrguühenduse muutmine võrguühendusest Wi-Fi ühenduseks

Muutke võrguühendus Wi-Fi ühenduseks printeri juhtpaneeli abil. Ühendusviisi muutmise meetod on põhimõtteliselt samasugune, kui Wi-Fi ühenduse seaded.

Seotud teave

➔ „Wi-Fi-sätete valimine juhtpaneelilt” lk 216

Võrguühenduse muutmine Wi-Fi ühendusest võrguühenduseks

Võrguühenduse muutmiseks Wi-Fi ühendusest võrguühenduseks järgige allpooltoodud samme.

1. Valige avakuval **Sätted**.
2. Valige **Üldsätted** > **Võrgusätted** > **Kaabel-LAN-i häälestus**.
3. Järgige ekraanil kuvatud juhiseid.

USB ühenduse muutmine võrguühenduseks

Installeri kasutamine ja ümberseadistamine erineva ühendusmeetodiga.

- Seadistamine veebisaidilt

Minge alljärgnevale veebisaidile ja sisestage toote nimi. Valige **Häälestus** ja alustage seadistamist.

<http://epson.sn>

- Seadistamine tarkvaraketta abil (ainult mudelid, millega on kaasas tarkvaraketas, ja Windows arvutid, millel on kettadraiv).

Sisestage tarkvaraketas arvutisse ja seejärel järgige ekraanil kuvatud juhiseid.

Ühendusmeetodite vahetamise valimine

Järgige ekraanil kuvatud juhiseid, kuni kuvatakse järgmine ekraan.

Valige võrguühendus, mida soovite kasutada — **Ühenda raadiovõrgu (Wi-Fi) kaudu** või **Ühenda arvutivõrgu (Ethernet) abil** — ja klõpsake seejärel nuppu **Edasi**.

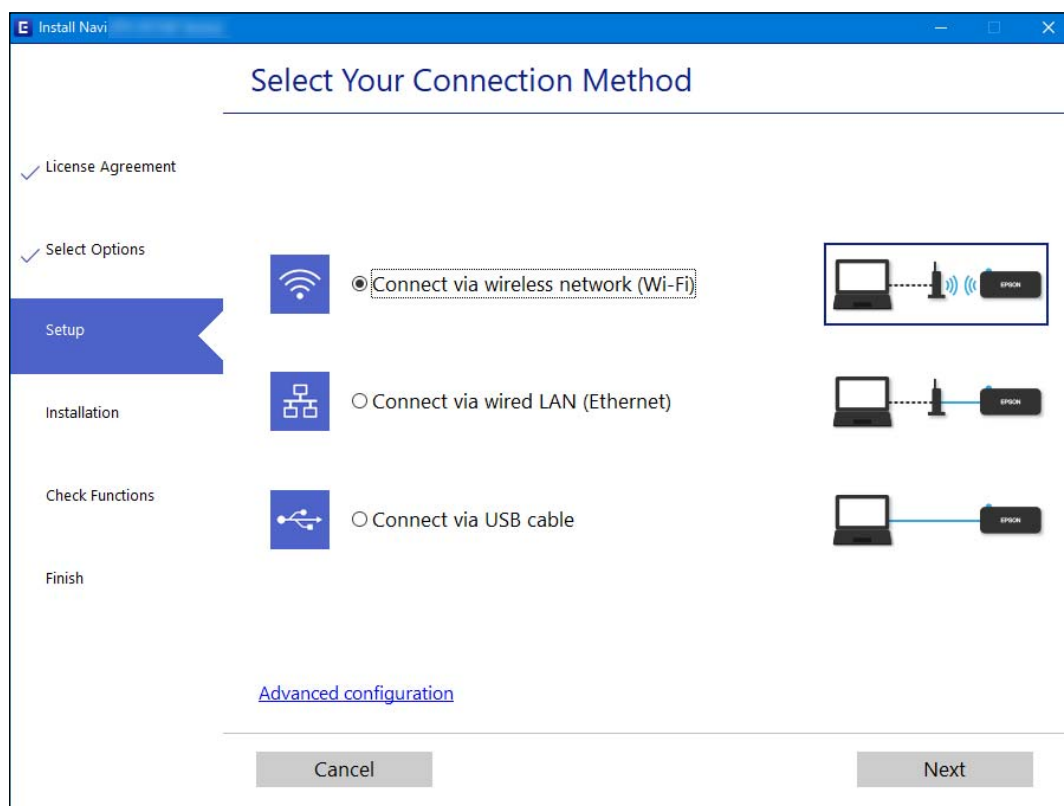

Märkus.

Kuvatud ühendusmeetod erineb olenevalt mudelist.

Järgige ekraanil kuvatud juhtnööre.

Wi-Fi-sätete valimine juhtpaneelilt

Võrgusätteid saab juhtpaneelilt määrata mitmel viisil. Valige ühendusmeetod, mis vastab kasutatavale keskkonnale ja tingimustele.

Kui teile on teada ruuteri teave, nagu SSID ja parool, saate sätteid määrata käsitsi.

Kui ruuter toetab ainult WPS-i, saate sätteid määrata surunupuga seadistamise abil.

Pärast printeri ühendamist võrku looge printeriga ühendus seadmest, mida soovite kasutada (arvuti, nutiseade, tahvelarvuti jne).

Seotud teave

- ➔ „Wi-Fi sätete määramine, sisestades SSID ja parooli” lk 217
- ➔ „Wi-Fi-sätete määramine nupuga seadistuse abil (WPS)” lk 217
- ➔ „Wi-Fi sätete tegemine PIN-koodiga seadistades (WPS)” lk 218

Wi-Fi sätete määramine, sisestades SSID ja parooli

Te saate seadistada Wi-Fi pääsupunktiga ühenduse loomiseks vajalikud andmed käsitsi printeri juhtpaneeli kaudu. Käsitsi seadistamiseks vajate pääsupunkti SSID-d ja parooli.

Märkus.

Kui kasutate juhtmevaba pääsupunkti selle vaikesätetega, on SSID ja parool andmesildil. Kui te SSID-d ja parooli ei tea, võtke ühendust juhtmevaba pääsupunkti seadistanud isikuga või vaadake pääsupunktiga kaasnenud dokumentatsioonist.

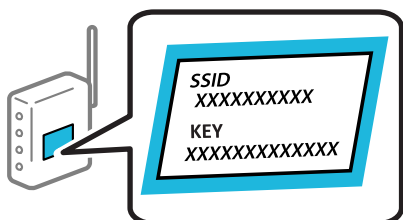

1. Puudutage avakuval suvandit .
2. Valige **Ruuter**.
3. Puudutage **Käivita häälestus**.
Kui võrguühendus on juba seadistatud, kuvatakse ühenduse üksikasjad. Puudutage valikut **Lülituge ümber Wi-Fi-ühendusele**, või **Muuda sätteid**, et muuta sätteid.
4. Valige **Wi-Fi häälestusviisard**.
5. Järgige SSID valimiseks ekraanil kuvatud juhiseid, sisestage juhtmeta ruuteri parool ja käivitage seadistus.
Printeri võrguühenduse oleku kontrollimiseks pärast seadistamist vaadake alltoodud asjakohase teabe linki.

Märkus.

- Kui te SSID-d ei tea, kontrollige, kas see on kirjutatud juhtmevaba pääsupunkti andmesildile. Kui kasutate juhtmevaba pääsupunkti vaikesätetega, kasutage andmesildile kirjutatud SSID-d. Kui te infot ei leia, tutvuge juhtmevaba pääsupunktiga kaasneva dokumentatsiooniga.
- Parool on tõstutundlik.
- Kui te parooli ei tea, kontrollige, kas see on kirjutatud juhtmevaba pääsupunkti andmesildile. Andmesildil võib parool olla kirjutatud väljale „Network Key”, „Wireless Password” vms. Kui kasutate juhtmevaba pääsupunkti vaikesätetega, kasutage andmesildile kirjutatud parooli.

Seotud teave

- ➔ „Märkide sisestamine” lk 28
- ➔ „Võrguühenduse oleku kontrollimine” lk 227

Wi-Fi-sätete määramine nupuga seadistuse abil (WPS)

Saate Wi-Fi võrgu automaatselt seadistada pääsupunkti nuppu vajutades. Kui alljärgnevad tingimused on täidetud, saate seadistada selle meetodiga.

- Juhtmeta ruuter ühildub WPS-iga (Wi-Fi Protected Setup).
- Hetkel toimiv Wi-Fi ühendus on loodud juhtmevaba nupule vajutamisega.

Märkus.

Kui te ei leia nuppu või kasutate häälestamiseks tarkvara, lugege ruuteriga kaasnenud dokumentatsiooni.

1. Puudutage avakuval suvandit .

2. Valige **Ruuter**.

3. Puudutage **Käivita häälestus**.

Kui võrguühendus on juba seadistatud, kuvatakse ühenduse üksikasjad. Puudutage valikut **Lülitage ümber Wi-Fi-ühendusele**, või **Muuda sätteid**, et muuta sätteid.

4. Valige **Surunupu häälestus (WPS)**.

5. Järgige ekraanil kuvatud juhiseid.

Printeri võrguühenduse oleku kontrollimiseks pärast seadistamist vaadake alltoodud asjakohase teabe linki.

Märkus.

Kui ühenduse loomine ei õnnestu, lähtestage juhtmevaba pääsupunkt, viige see printerile lähemale ja proovige uuesti. Kui see ikka ei toimi, printige võrguühenduse aruanne ja otsige lahendust.

Seotud teave

➔ [„Võrguühenduse oleku kontrollimine” lk 227](#)

Wi-Fi sätete tegemine PIN-koodiga seadistades (WPS)

PIN-koodi kasutades saate juhtmevaba pääsupunktiga ühenduse luua automaatselt. Saate seda meetodit häälestamiseks kasutada, kui ruuteril on olemas WPS (Wi-Fi Protected Setup). Kasutage arvutit, et sisestada PIN-kood ruuterisse.

1. Puudutage avakuval suvandit .

2. Valige **Ruuter**.

3. Puudutage **Käivita häälestus**.

Kui võrguühendus on juba seadistatud, kuvatakse ühenduse üksikasjad. Puudutage valikut **Lülitage ümber Wi-Fi-ühendusele**, või **Muuda sätteid**, et muuta sätteid.

4. Valige **Muud > PIN-koodi häälestus (WPS)**

5. Järgige ekraanil kuvatud juhiseid.

Printeri võrguühenduse oleku kontrollimiseks pärast seadistamist vaadake alltoodud asjakohase teabe linki.

Märkus.

Lugege üksikasju PIN-koodi sisestamise kohta ruuteriga kaasnenud dokumentatsioonist.

Seotud teave

➔ [„Võrguühenduse oleku kontrollimine” lk 227](#)

Nutiseadme ja printeri otse ühendamine (Wi-Fi Direct)

Wi-Fi Direct (lihtne AP) võimaldab ühendada nutiseadme otse printeriga ilma juhtmeta ruuterita ja printida nutiseadmest.

Wi-Fi Direct info

Kasutage seda meetodit, kui te ei kasuta kodus või kontoris Wi-Fi või kui soovite otseühendust printeri ja arvuti või nutiseadme vahel. Selles režiimis toimib printer ruuterina ja te saate standardset juhtmevaba ruuterit kasutamata ühendada printeriga kuni neli seadet. Printeriga ühendatud seadmeid ei saa siiski üksteisega printeri kaudu andmeid vahetada.

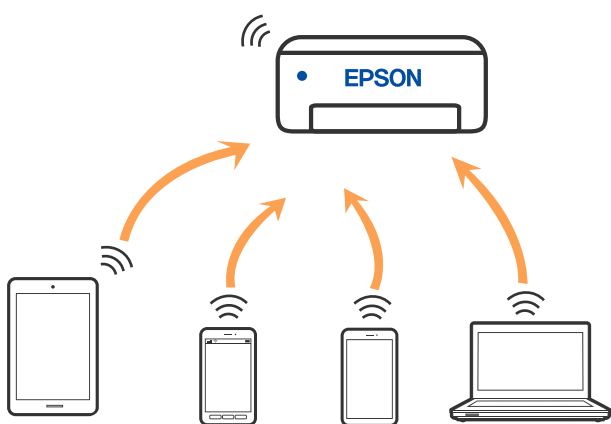

Printer võib samaaegselt olla ühendatud Wi-Fi või Etherneti ja Wi-Fi Directi (lihtne AP) ühenduse abil. Siiski on nii, et kui te käivitate võrguühenduse Wi-Fi Directi (lihtne AP) abil ja printer on ühendatud Wi-Fi kaudu, siis Wi-Fi-ühendus ajutiselt katkestatakse.

Ühendamine iPhone, iPad või iPod touch seadmetega Wi-Fi Direct abil

See meetod võimaldab teil ühendada printeri iPhone, iPad või iPod touch seadmetega otse ilma juhtmevaba ruuterita. Selle funktsiooni kasutamiseks tuleb täita järgmised tingimused. Kui keskkond ei vasta nendele nõuetele, valige ühendamiseks **Muu opsüsteemiga seadmed**. Üksikasjalikumat teavet ühendamise kohta leiate allpool toodud seotud teabe lingi alt.

- iOS 11 või uuem
- Kasutage QR koodi skannimiseks tavalist kaamerarakendust

- Epsoni printimiskrakendus iOS-i jaoks.

Epsoni printimiskrakenduse näited



Epson iPrint



Epson Smart
Panel

Installige eelnevalt nutiseadmesse Epsoni printimiskrakendus.

Märkus.

Määrake ainult need printeri ja nutiseadme sätteid, mida kasutate seadmete ühekordsel ühendamisel. Kui te ei lülita funktsiooni Wi-Fi Direct välja ning ei lähtesta võrgusätteid, ei pea neid sätteid uuesti tegema.

1. Puudutage avakuval suvandit .
2. Puudutage nuppu **Wi-Fi Direct**.
3. Puudutage nuppu **Käivita häälestus**.
4. Puudutage nuppu **iOS**.

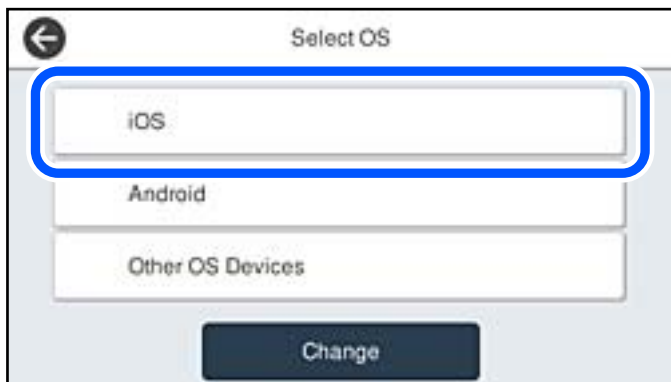

QR koodi kuvatakse printeri juhtpaneelil.

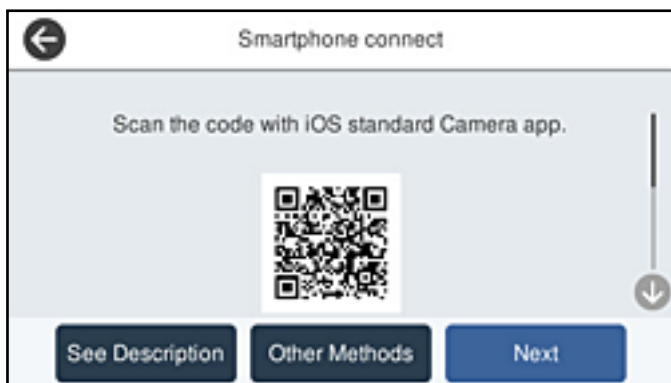

5. Käivitage seadmel iPhone, iPad või iPod touch standardne kaamerarakendus ning skannige juhtpaneelil FOTO režiimis kuvatud QR koodi.



Kasutage kaamerarakendust iOS 11 või uuemat. Operatsioonisüsteemi iOS 10 või vanema kaamerarakenduse kasutamisel ei saa printerit ühendada. Samuti ei saa te ühendamiseks kasutada QR koodi skannimise rakendust. Kui ühenduse loomine ebaõnnestub, valige printeri juhtpaneelilt **Muud meetodid**. Üksikasjalikumat teavet ühendamise kohta leiate allpool toodud seotud teabe lingi alt.

6. Puudutage seadmete iPhone, iPad või iPod touch ekraanile ilmuvat teavitust.

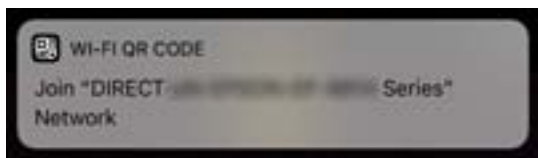

7. Puudutage **Liitu**.

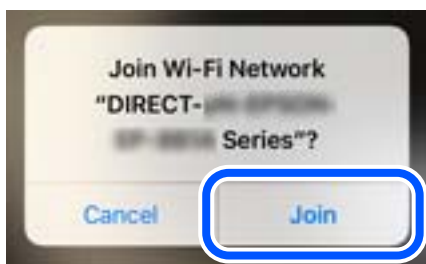

8. Valige printeri juhtpaneelil **Edasi**.
9. Käivitage seadmes iPhone, iPad või iPod touch Epsoni printimise rakendus.
10. Epsoni printimise rakenduse ekraanil puudutage **Printer is not selected**.
Epson Smart Paneli käivitamisel võtab nutiseade automaatselt printeriga ühendust.

11. Valige printeri nimi, millega soovite ühendust luua.
Printeri valimiseks jälgige printeri juhtpaneelile kuvatud teavet.



12. Valige printeri juhtpaneelil **Valmis**.

Eelnevalt printeriga ühendatud nutiseadmete ühenduse taastamiseks valige nutitelefonil Wi-Fi ekraanil uuesti võrgunimi (SSID).

Seotud teave

- ➔ „Rakendus printeri hõlpsaks kasutamiseks nutiseadmest (Epson Smart Panel)” lk 246
- ➔ „Kui kasutate Wi-Fi Direct funktsiooniga teisi seadmeid, kui iOS või Android” lk 224

Android seadmete ühendamine, kasutades funktsiooni Wi-Fi Direct

See meetod võimaldab teil ühendada printerit Android seadmega otse ilma juhtmevaba ruuterita. Selle funktsiooni kasutamiseks tuleb täita järgmised tingimused.

- Android 5.0 või uuem
- Epsoni printimiskrakendus Androidi jaoks.

Epsoni printimise rakenduse näited



Epson iPrint



Epson Smart
Panel

Installige eelnevalt nutiseadmesse Epsoni printimiskrakendus.

Märkus.

Määrake ainult need printeri ja nutiseadme sätted, mida kasutate seadmete ühekordsel ühendamisel. Kui te ei lülita funktsiooni Wi-Fi Direct välja ning ei lähtesta võrgusätteid, ei pea neid sätteid uuesti tegema.

1. Puudutage avakuval suvandit .

2. Puudutage nuppu **Wi-Fi Direct**.
3. Puudutage nuppu **Käivita häälestus**.
4. Puudutage nuppu **Android**.

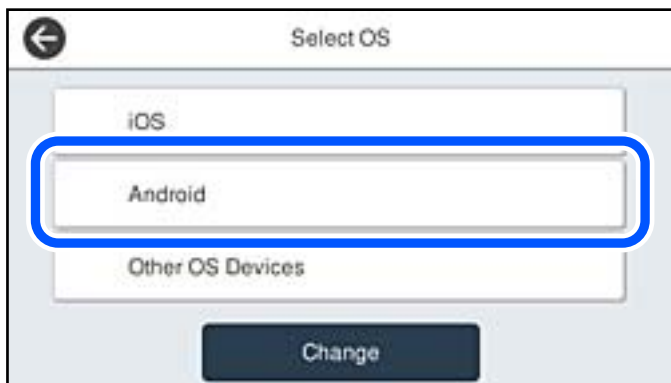

5. Käivitage nutiseadmel Epsoni printimise rakendus.
6. Epsoni printimise rakenduse ekraanil puudutage **Printer is not selected**.
Epson Smart Paneli käivitamisel võtab nutiseade automaatselt printeriga ühendust.
7. Valige printeri nimi, millega soovite ühendust luua.
Printeri valimiseks jälgige printeri juhtpaneelile kuvatud teavet.



Märkus.

Sõltuvalt Androidi seadmest võib juhtuda, et printereid ei kuvata. Kui printereid ei kuvata, kasutage ühendamiseks **Muu opsüsteemiga seadmed**. Ühendusega seotud teavet leiate allpool toodud teabe lingi alt.

8. Kui kuvatakse seadme kinnitamise ekraani, valige **Kinnita**.
9. Valige printeri juhtpaneelil **Valmis**.

Eelnevalt printeriga ühendatud nutiseadmete ühenduse taastamiseks valige nutitelefonil Wi-Fi ekraanil uuesti võrgunimi (SSID).

Seotud teave

- ➔ „Rakendus printeri hõlpsaks kasutamiseks nutiseadmest (Epson Smart Panel)” lk 246
- ➔ „Kui kasutate Wi-Fi Direct funktsiooniga teisi seadmeid, kui iOS või Android” lk 224

Kui kasutate Wi-Fi Direct funktsiooniga teisi seadmeid, kui iOS või Android

See meetod võimaldab teil ühendada printerit seadmetega otse ilma juhtmevaba ruuterita.

Märkus.

Määrake ainult need printeri ja nutiseadme sätted, mida kasutate seadmete ühekordsel ühendamisel. Kui te ei lülita funktsiooni Wi-Fi Direct välja ning ei lähtesta võrgusätteid, ei pea neid sätteid uuesti tegema.

1. Puudutage avakuval suvandit .
2. Puudutage nuppu **Wi-Fi Direct**.
3. Puudutage nuppu **Käivita häälestus**.
4. Puudutage nuppu **Muu opsüsteemiga seadmed**.



Kuvatakse printeri Wi-Fi Direct võrgunime Võrgu nimi (SSID) ning parooli Parool.

5. Ühendamiseks valige nutiseadme Wi-Fi-ekraanilt SSID, mis on kuvatud printeri juhtpaneelil ning sisestage parool.

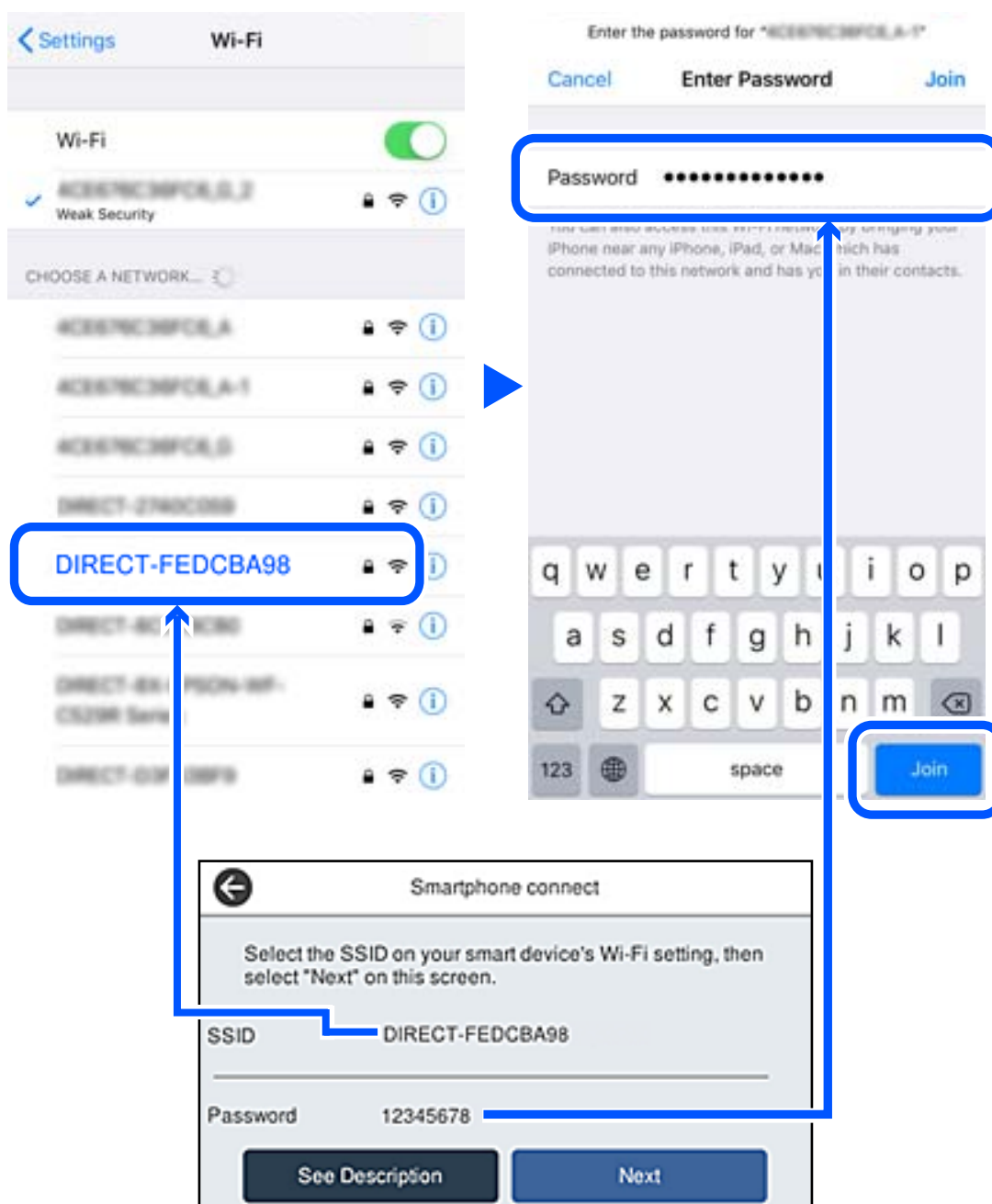

6. Valige printeri juhtpaneelil **Edasi**.

7. Valige nutiseadme printimisrakenduse kuvalt printer, millega soovite ühenduse luua. Printeri valimiseks jälgige printeri juhtpaneelile kuvatud teavet.



8. Valige printeri juhtpaneelil **Valmis**.

Eelnevalt printeriga ühendatud nutiseadmete ühenduse taastamiseks valige nutitelefonil Wi-Fi ekraanil uuesti võrgunimi (SSID).

Seotud teave

➔ „Rakendus printeri hõlpsaks kasutamiseks nutiseadmest (Epson Smart Panel)” lk 246

Wi-Fi Direct (lihtne AP) ühenduse katkestamine

Ühendust Wi-Fi Direct (lihtne AP) saab katkestada kahel meetodil; saate keelata kõik ühendused printeri juhtpaneelilt või keelata iga ühenduse eraldi arvutist või nutiseadmest. Kui soovite kõik ühendused keelata, vaadake üksikasju alltoodud seotud teabe lingilt.



Oluline teave:

Kui Wi-Fi Directi (lihtne AP) ühendus on keelatud, katkestatakse ühendus kõigi arvutite ja nutiseadmetega, mis on printeriga ühendatud Wi-Fi Directi (lihtne AP) ühenduse abil.

Märkus.

Kui soovite katkestada ühenduse konkreetse seadmega, katkestage ühenduse printeri asemel seadmest. Ühenduse Wi-Fi Direct (lihtne AP) katkestamiseks seadmest kasutage ühte järgmistest meetoditest.

- Lahutage Wi-Fi-ühendus printeri võrgu nimega (SSID).
- Looge ühendus muu võrgu nimega (SSID).

Seotud teave

➔ „Wi-Fi Direct (lihtne AP) sätete nagu SSID muutmine” lk 226

Wi-Fi Direct (lihtne AP) sätete nagu SSID muutmine

Kui Wi-Fi Direct (lihtne AP) ühendus on lubatud, valige sätete muutmiseks  > **Wi-Fi Direct** > **Käivita häälestus** > **Muuda**, ekraanil kuvatakse alljärgnevaid suvandeid.

Muuda võrgu nime

Muutke Wi-Fi Direct (lihtne AP) võrgunimetust (SSID), mis on vabalt valitav nimi, mida kasutatakse printeri ühendamisel. Saate määrata võrgunime (SSID) ASCII tähemärkides, mida kuvatakse juhtpaneeli klaviatuuril. Te saate sisestada kuni 22 tähemärki.

Pärast võrgunime (SSID) muutmist katkestatakse kõikide ühendatud seadmete ühendused. Kasutage seadmete uuesti ühendamiseks uut võrgunime (SSID).

Muuda parooli

Muutke Wi-Fi Direct (lihtne AP) parooli, mis on vabalt valitav nimi, mida kasutatakse printeri ühendamisel. Saate määrata parooli ASCII tähemärkides, mida kuvatakse juhtpaneeli klaviatuuril. Te saate sisestada 8 kuni 22 tähemärki.

Pärast parooli muutmist katkestatakse kõikide ühendatud seadmete ühendused. Kasutage seadmete uuesti ühendamiseks uut parooli.

Muuda sagedusvahemikku

Wi-Fi Direct sisendsageduse muutmine printeriga ühendamiseks. Valikuteks on 2,4 GHz või 5 GHz.

Pärast sisendsageduse muutmist katkestatakse kõikide ühendatud seadmete ühendused. Ühendage seade uuesti.

5 GHz valimisel ei ole võimalik uuesti ühendada seadmeid, mis ei toeta 5 GHz sagedusala.

Olenevalt piirkonnast ei pruugita seda sätet kuvada.

Keela funktsioon Wi-Fi Direct

Funktsiooni Wi-Fi Direct (lihtne AP) välja lülitamine printeri seadetes. Pärast selle välja lülitamist katkestatakse kõik Wi-Fi Direct (lihtne AP) funktsiooni abil printeriga ühendatud seadmed.

Taasta vaikesätted

Lähtestab kõik Wi-Fi Direct (lihtne AP) sätted vaikeväärtustele.

Nutiseadmesse salvestatud Wi-Fi Direct (lihtne AP) ühenduse teave on kustutatud.

Märkus.

Alljärgnevat sätete muutmiseks avage menüü *Web Config* > **Network** > **Wi-Fi Direct**.

Wi-Fi Direct (lihtne AP) funktsiooni sisse või välja lülitamine

Võrgunime (SSID) muutmine

Parooli muutmine

Sisendsageduse muutmine

Olenevalt piirkonnast ei pruugita seda sätet kuvada.

Wi-Fi Directi (lihtne AP) sätete lähtestamine

Võrguühenduse oleku kontrollimine

Saate kontrollida võrguühenduse olekut allpool toodud viisil.

Seotud teave

➔ „Võrguühenduse oleku kontrollimine juhtpaneelilt” lk 228

➔ „Võrgühenduse aruande printimine” lk 229

Võrgühenduse oleku kontrollimine juhtpaneelilt

Saate võrgühenduse olekut kontrollida, kasutades printeri juhtpaneelil olevat võrguikooni või võrguinfot.

Võrgühenduse oleku kontrollimine võrguikooni abil

Saate kontrollida võrgühenduse olekut ja raadiolaine tugevust printeri avakuval oleva võrguikooni abil.



Seotud teave

➔ „Võrguikoonide kirjeldus” lk 25

Üksikasjaliku võrguteabe kuvamine juhtpaneel

Kui printer on ühendatud võrku, saate kuvada ka muud võrguga seotud teavet, valides võrgumenüüsid, mida soovite vaadata.

1. Valige avakuval **Sätted**.
2. Valige **Üldsätted > Võrgusätted > Võrgu olek**.
3. Teabe vaatamiseks valige menüüd, mida soovite vaadata.
 - Juhtmega LAN-i / Wi-Fi olek**
Kuvab võrguteabe (seadme nimi, ühendus, signaalitugevus jne) Etherneti- või Wi-Fi-ühenduse kohta.
 - Wi-Fi Directi olek**
Kuvab, kas Wi-Fi Direct on lubatud või keelatud ning SSID-parooli jmt režiimi Wi-Fi Direct ühenduste kohta.
 - Meiliserveri olek**
Kuvab meiliserveri võrguteavet.
 - Prindi olekuleht**
Prindib võrgu olekulehe. Teave ühenduste Ethernet, Wi-Fi, Wi-Fi Direct jne kohta prinditakse kahele või enamale leheküljele.

Võrguühenduse aruande printimine

Printeri ja ruuteri vahelise oleku kontrollimiseks saate printida võrguühenduse aruande.

1. Valige avakuval **Sätted**.
2. Valige **Üldsätted > Võrgusätted > Ühenduse kontrollimine**.
Algab ühenduse kontrollimine.
3. Valige **Prindi kontrollmuster**.
4. Printige võrguühenduse aruande.
Kui on tekkinud tõrge, lugege võrguühenduse aruannet ja järgige printitud lahendusi.

Seotud teave

➔ „Teated ja lahendused võrguühenduse aruandel” lk 229

Teated ja lahendused võrguühenduse aruandel

Kontrollige võrguühenduse aruandel esitatud teateid ja veakoode ning tegutsege vastavalt esitatud lahendustele.

Check Network Connection	
Check Result	FAIL
Error code	(E-2)
<p>See the Network Status and check if the Network Name (SSID) is the SSID you want to connect. If the SSID is correct, make sure to enter the correct password and try again.</p> <p>If your problems persist, see your documentation for help and networking tips.</p>	
Checked Items	
Wireless Network Name (SSID) Check	FAIL
Communication Mode Check	Unchecked
Security Mode Check	Unchecked
MAC Address Filtering Check	Unchecked
Security Key/Password Check	Unchecked
IP Address Check	Unchecked
Detailed IP Setup Check	Unchecked
Network Status	
Printer Name	EPSON XXXXXX
Printer Model	XX-XXX Series
IP Address	169.254.137.8
Subnet Mask	255.255.0.0
Default Gateway	
Network Name (SSID)	EpsonNet
Security	None
Signal Strength	Poor
MAC Address	F8:D0:27:40:C0:AC

a. Veakood

b. Teated võrgukeskkonna kohta

Seotud teave

- ➔ „E-1” lk 230
- ➔ „E-2, E-3, E-7” lk 230
- ➔ „E-5” lk 231
- ➔ „E-6” lk 231
- ➔ „E-8” lk 232
- ➔ „E-9” lk 232
- ➔ „E-10” lk 232
- ➔ „E-11” lk 233
- ➔ „E-12” lk 233
- ➔ „E-13” lk 233
- ➔ „Teade võrgukeskkonna kohta” lk 234

E-1

Lahendused:

- Veenduge, et Etherneti-kaabel on teie printeri ja jaoturi või muu võrguseadmega turvaliselt ühendatud.
- Veenduge, et teie jaotur või muu võrguseade on sisse lülitatud.
- Kui soovite luua printeriga ühenduse Wi-Fi kaudu, määrake printeri jaoks Wi-Fi sätteid uuesti, sest see on inaktiveeritud.

E-2, E-3, E-7

Lahendused

- Veenduge, et juhtmeta ruuter on sisse lülitatud.
- Kontrollige, kas arvuti või seade on juhtmeta ruuteriga õigesti ühendatud.
- Lülitage juhtmeta ruuter välja. Oodake umbes 10 sekundit ja lülitage ruuter sisse.
- Paigutage printer juhtmeta ruuterile lähemale ja eemaldage seadmete vahelt takistused.
- Kui sisestasite SSID-i käsitsi, kontrollige, kas see on õige. Kontrollige SSID-d võrguühenduse aruande osast **Network Status**.
- Kui juhtmeta ruuteril on mitu SSID-d, valige SSID, mis on kuvatud. Kui SSID toimib sagedusel, millega printer ei ühildu, siis printer seda ei kuva.
- Kui kasutate võrguühenduse loomiseks nupplülitiga häälestust, veenduge, et juhtmeta ruuter toetab WPS-i. Nupplülitiga häälestust ei saa kasutada, kui juhtmeta ruuter WPS-i ei toeta.
- Veenduge, et SSID-s on kasutusel ainult ASCII märgid (tähed, numbrid ja kirjavahemärgid). Printer ei saa kuvada SSID-i, mis sisaldab muid märke peale ASCII märkide.
- Enne ühenduse loomist juhtmeta ruuteriga peate teadma SSID-d ja parooli. Kui te kasutate juhtmeta ruuterit vaikesätetega, kasutage juhtmeta ruuteri sildile kirjutatud SSID-d ja parooli. Kui te ei tea SSID-d ja parooli, küsige neid juhtmeta ruuteri häälestanud inimeselt või vaadake juhtmeta ruuteri dokumentatsioonist.

- Kui soovite ühenduse luua SSID-iga, mille on genereerinud nutiseadme jagamisfunktsioon, kontrollige SSID-i ja parooli nutiseadme dokumentatsioonist.
- Kui Wi-Fi-ühendus katkeb ootamatult, siis kontrollige järgmist. Kui mõni nendest tingimustest on täidetud, lähtestage võrgusätted, laadides ja käivitades tarkvara, mis on saadaval järgmisel veebisaidil.
<http://epson.sn> > **Häälestus**
 - Võrku lisati teine nutiseade, kasutades nupplülitiga häälestust.
 - Wi-Fi võrk häälestati, kasutades mis tahes muud häälestusmeetodit kui nupplülitiga häälestust.

Seotud teave

- ➔ „Arvutiga ühendamise sätete tegemine” lk 214
- ➔ „Wi-Fi-sätete valimine juhtpaneelilt” lk 216

E-5

Lahendused:

Veenduge, et juhtmeta ruuteri turbetüüp oleks üks järgmistest. Kui ei ole, siis muutke juhtmeta ruuteri turbetüüpi ja lähtestage seejärel printeri võrgusätted.

- WEP-64 bit (40 bit)
- WEP-128 bit (104 bit)
- WPA PSK (TKIP/AES)*
- WPA2 PSK (TKIP/AES)*
- WPA (TKIP/AES)
- WPA2 (TKIP/AES)
- WPA3-SAE (AES)
- WPA2/WPA3-Enterprise

* WPA PSK on tuntud ka nimega WPA Personal. WPA2 PSK on tuntud ka nimega WPA2 Personal.

E-6

Lahendused

- Kontrollige, kas MAC-aadresside filtrimine on keelatud. Kui see on lubatud, registreerige printeri MAC-aadress, et seda ei filtritaks. Vaadake üksikasju juhtmeta ruuteriga kaasnenud dokumentatsioonist. Võite printeri MAC aadressi kontrollida võrguühenduse aruande osast **Network Status**.
- Kui juhtmeta ruuteris kasutatakse WEP-ga jagatud autentimist, veenduge, et autentimisvõti ja indeks on õiged.
- Kui juhtmeta ruuter võimaldab ühendada väiksema arvu võrguseadmeid, kui teie soovite võrguga ühendada, suurendage juhtmeta ruuteris ühendatavate seadmete arvu seadistamisega. Vaadake teavet sätete muutmise kohta juhtmeta ruuteriga kaasnenud dokumentatsioonist.

Seotud teave

- ➔ „Arvutiga ühendamise sätete tegemine” lk 214

E-8

Lahendused:

- Lubage juhtmeta ruuteril DHCP, kui printeri funktsioonile Hangi IP-aadress on valitud säte Auto.
- Kui printeri funktsiooni Hangi IP-aadress sätteks on valitud Käsitsi, on käsitsi seatud IP-aadress kehtetu, sest see on vahemikust väljas (näiteks 0.0.0.0). Seadke kehtiv IP-aadress printeri juhtpaneelilt.

Seotud teave

➔ „Võrgusätted” lk 257

E-9

Lahendused

Kontrollige järgmist.

- Seadmed on sisse lülitatud.
- Te saate kasutada Internetti ja teisi arvuteid või võrguseadmeid samasse võrku kuuluvatelt seadmetelt, mida te soovite printeriga ühendada.

Kui printerit ja võrguseadet ei õnnestu ka pärast kõige eelneva kontrollimist ühendada, lülitage juhtmeta ruuter välja. Oodake umbes 10 sekundit ja lülitage ruuter sisse. Seejärel lähtestage võrgusätted, laadides ja käivitades installirakenduse, mis on saadaval järgmisel veebisaidil.

<http://epson.sn> > Häälestus

Seotud teave

➔ „Arvutiga ühendamise sätete tegemine” lk 214

E-10

Lahendused:

Kontrollige järgmist.

- Teised võrku ühendatud seadmed on sisse lülitatud.
- Võrguaadressid (IP-aadress, alamvõrgumask ja vaikelüüs) on õiged, kui olete valinud printeri funktsiooni Hangi IP-aadress sätteks Käsitsi.

Kui need on valed, lähtestage võrguaadress. IP-aadressi, alamvõrgumaski ja vaikelüüsi saate kontrollida võrguühenduse aruande osast **Network Status**.

Seotud teave

➔ „Võrgusätted” lk 257

E-11

Lahendused

Kontrollige järgmist.

- Vaikelüüsi aadress on õige, kui printeri funktsiooni TCP/IP väärtuseks on seatud Käsitsi.
- Seade, mis on seatud vaikelüüsiks, on sisse lülitatud.

Seadke õige vaikelüüsi aadress. Võite kontrollida vaikelüüsi aadressi kontrollida võrguühenduse aruande osast **Network Status**.

Seotud teave

➔ „Võrgusätted” lk 257

E-12

Lahendused

Kontrollige järgmist.

- Teised seadmed võrgus on sisse lülitatud.
- Võrguaadressid (IP-aadress, alamvõrgumask ja vaikelüüs) on õiged, kui sisestate need käsitsi.
- Teiste seadmete võrguaadressid (alamvõrgu mask ja vaikelüüs) on samad.
- IP-aadress ei ole konfliktis teiste seadmetega.

Kui printerit ja võrguseadet ei õnnestu ka pärast eelneva kontrollimist ühendada, proovige järgmist.

- Lülitage juhtmeta ruuter välja. Oodake umbes 10 sekundit ja lülitage ruuter sisse.
- Häälstage võrk installirakendust kasutades uuesti. Võite rakenduse käivitada järgmiselt veebisaidilt.
<http://epson.sn> > **Häälestus**
- Saate registreerida mitu parooli juhtmeta ruuteris, mis kasutab turvalisustüüpi WEP. Kui registreeritud on mitu parooli, siis kontrollige, kas esimene registreeritud parool on printeril seatud.

Seotud teave

➔ „Võrgusätted” lk 257

➔ „Arvutiga ühendamise sätete tegemine” lk 214

E-13

Lahendused

Kontrollige järgmist.

- Võrguseadmed nagu juhtmetar ruuter, jaotur ja ruuter on sisse lülitatud.
- Funktsiooni TCP/IP häälestus pole võrguseadmetel häälestatud käsitsi. (Kui printeri TCP/IP häälestus seatud automaatselt ja samal ajal on teistel võrguseadmetel TCP/IP käsitsi häälestatav, võib printeri võrk teiste seadmete võrgust erineda.)

Kui see ei toimi ikkagi pärast ülaltoodu kontrollimist, proovige järgmist.

- Lülitage juhtmeta ruuter välja. Oodake umbes 10 sekundit ja lülitage ruuter sisse.
- Seadke võrgusätted arvutis, mis on samas võrgus kui printer, kasutades installitarkvara. Võite rakenduse käivitada järgmiselt veebisaidilt.
<http://epson.sn> > **Häälestus**
- Saate registreerida mitu parooli juhtmeta ruuteris, mis kasutab turvalisustüüpi WEP. Kui registreeritud on mitu parooli, siis kontrollige, kas esimene registreeritud parool on printeril seatud.

Seotud teave

- ➔ „Võrgusätted” lk 257
- ➔ „Arvutiga ühendamise sätete tegemine” lk 214

Teade võrgukeskkonna kohta

Teade	Lahendus
The Wi-Fi environment needs to be improved. Turn the wireless router off and then turn it on. If the connection does not improve, see the documentation for the wireless router.	Pärast printeri ruuterile lähemale viimist ja nendevaheliste takistuste eemaldamist lülitage ruuter välja. Oodake umbes 10 sekundit ja seejärel lülitage see uuesti sisse. Kui ikka ei õnnestu ühendust luua, lugege ruuteriga kaasnenud dokumentatsiooni.
*No more devices can be connected. Disconnect one of the connected devices if you want to add another one.	Samaaegselt ühendatavad arvutid ja nutiseadmed ühendatakse kõik ühendusega Wi-Fi Direct (lihtne AP). Täiendava arvuti või nutiseadme lisamiseks katkestage esmalt ühendus ühe ühendatud seadmega või ühendage see esmalt muu võrguga. Saate vaadata, mitu raadioseadet saab samaaegselt ühendada ja mitu seadet on juba ühendatud võrgu olekulehelt printeri juhtpaneelil.
The same SSID as Wi-Fi Direct exists in the environment. Change the Wi-Fi Direct SSID if you cannot connect a smart device to the printer.	Minge printeri juhtpaneelil ühenduse Wi-Fi Direct häälestusekraanile ja valige sätte muutmise menüü. Saate muuta võrgu nime, mille ees on DIRECT-XX-. Sisestage kuni 22 tärki.

Võrgu olekulehe printimine

Te saate üksikasjaliku võrguteabe kontrollimiseks selle välja printida.

1. Valige avakuval **Sätted**.
2. Valige **Üldsätted > Võrgusätted > Võrgu olek**.
3. Valige **Prindi olekuleht**.
4. Lugege teadet ja seejärel printige võrgu olekuleht.

Arvuti võrguühenduse kontrollimine (ainult Windows)

Kontrollige käsuviiba abil arvuti ühenduse olekut ja ühendusteed printeriga. See aitab teil probleeme lahendada.

Käsk ipconfig

Kuvab hetkel arvuti poolt kasutatava võrguliidese ühenduse oleku.

Kui võrdlete omavahel säteteavet ja tegelikku sidet, saate kontrollida, kas ühendus on õige. Kui samas võrgus on mitu DHCP-serverit, saate kindlaks teha arvutile omistatud tegeliku aadressi, viidatud DNS-serveri jne.

Vorming: ipconfig /all

Näited:

```

Administrator: Command Prompt
c:\>ipconfig /all

Windows IP Configuration

Host Name . . . . . : WIN2012R2
Primary Dns Suffix . . . . . : pubs.net
Node Type . . . . . : Hybrid
IP Routing Enabled. . . . . : No
WINS Proxy Enabled. . . . . : No
DNS Suffix Search List. . . . . : pubs.net

Ethernet adapter Ethernet:

   Connection-specific DNS Suffix  . : 
   Description . . . . .           : Gigabit Network Connection
   Physical Address. . . . .       : xx-xx-xx-xx-xx-xx
   DHCP Enabled. . . . .          : No
   Autoconfiguration Enabled . . . : Yes
   Link-local IPv6 Address . . . . . : fe80::38fb:7546:18a8:d20e%14(Preferred)
   IPv4 Address. . . . .           : 192.168.111.10(Preferred)
   Subnet Mask . . . . .          : 255.255.255.0
   Default Gateway . . . . .      : 192.168.111.1
   DHCPv6 IAID . . . . .          : 203142549
   DHCPv6 Client DUID. . . . .    : 00-01-00-01-20-40-2F-45-00-1D-73-6A-44-00
   DNS Servers . . . . .          : 192.168.111.2
   NetBIOS over Tcpip. . . . .    : Enabled

Tunnel adapter isatap.{00000000-ABCD-EFGH-IJKL-MNOPQRSTUUV}:

   Media State . . . . .           : Media disconnected
   Connection-specific DNS Suffix  . : 
   Description . . . . .           : Microsoft ISATAP Adapter #2
   Physical Address. . . . .       : 00-00-00-00-00-00-E0
   DHCP Enabled. . . . .          : No
   Autoconfiguration Enabled . . . : Yes

c:\>_

```

käsk pathping

Saate kontrollida sihthosti läbivate ruuterite loendit ja side marsruutimist.

Vorming: pathping xxx.xxx.xxx.xxx

Näited: pathping 192.0.2.222

```

Administrator: Command Prompt
c:\>pathping 192.168.111.20

Tracing route to EPSONAB12AB [192.168.111.20]
over a maximum of 30 hops:
 0  WIN2012R2.pubs.net [192.168.111.10]
 1  EPSONAB12AB [192.168.111.20]

Computing statistics for 25 seconds...
Hop  RTT      Source to Here   This Node/Link   Address
 0           0/ 100 = 0%      0/ 100 = 0%      WIN2012R2.pubs.net [192.168.111.10]
 1  38ms     0/ 100 = 0%      0/ 100 = 0%      EPSONAB12AB [192.168.111.20]

Trace complete.

c:\>_

```

Tooteteave

Paberi info.	237
Kulutarvikute info.	240
Teave tarkvara kohta.	241
Sätete menüü loend.	250
Toote spetsifikatsioonid.	265
Kirjastiili sätted.	275
Õiguslik teave.	280

Paberi info

Kasutatav paber ja mahud

Epsoni originaalpaber

Epson soovib väljaprintide kvaliteedi tagamiseks kasutada Epsoni originaalpaberit.

Märkus.

- Paberi kättesaadavus erineb piirkonniti. Pöörduge Epsoni toe poole, et saada uusimat teavet teie piirkonnas kättesaadava paberi kohta.
- Allpool on toodud informatsioon kahepoolseks printimiseks saadaval paberitüüpide kohta.
„Paber kahepoolseks printimiseks” lk 239

Dokumentide printimiseks sobiv paber

Kandja nimetus	Formaat	Laadimismaht (lehed)		
		Paberikassett 1	Paberikassett 2	Paberisalv
Epson Business Paper	A4	250		50
Epson Bright White Paper	A3	250		50
Epson Bright White Ink Jet Paper	A4	250		50

Dokumentide ja fotode printimiseks sobiv paber

Kandja nimetus	Formaat	Laadimismaht (lehed)		
		Paberikassett 1	Paberikassett 2	Paberisalv
Epson Photo Quality Ink Jet Paper	A3+	-	-	20
	A3, A4	100	-	20
Epson Double-sided Photo Quality Ink Jet Paper	A4	1	-	1
Epson Matte Paper-Heavyweight	A3+	-	-	20
	A3, A4, 20 × 25 cm (8 × 10 tolli)*	50	-	20

* Printida saab ainult arvutist.

Müügil olev paber

Märkus.

Allpool on toodud informatsioon kahepoolseks printimiseks saadaval paberitüüpide kohta.

„Paber kahepoolseks printimiseks” lk 239

Tavapaberid

Kandja nimetus	Formaat	Laadimismaht (lehed)		
		Paberikassett 1	Paberikassett 2	Paberisalg
Tavapaber, koopiapaber	A3+	–	–	50
Eeltrükitud paber* ¹ Kirjaplank Värviline paber Ringlussevõetud paber Tavaline kvaliteetpaber	A3, B4, Legal, Letter, 8,5×13 tolli, A4, Executive * ² , B5, 16K (195×270 mm), 8K (270×390 mm), Indian- Legal	250		50
	A5, A6, B6	250	–	50
	Kasutaja määratletud* ² (mm) 89 kuni 297×127 kuni 431,8	250	–	–
	Kasutaja määratletud* ² (mm) 89 kuni 297×431,9 kuni 1200	1	–	–
	Kasutaja määratletud* ² (mm) 182 kuni 297×257 kuni 431,8	–	250	–
	Kasutaja määratletud* ² (mm) 182 kuni 297×431,9 kuni 1200	–	1	–
	Kasutaja määratletud* ² (mm) 64 kuni 329×127 kuni 483	–	–	50
	Kasutaja määratletud* ² (mm) 64 kuni 329×483,1 kuni 6000	–	–	1

*1 Paper erinevate vormide eelprintimiseks, nt palgalehed või väärtpaberid.

*2 Printida saab ainult arvutist.

Paksud paberid

Kandja nimetus	Formaat	Laadimismaht (lehed)		
		Paberikassett 1	Paberikassett 2	Paberisalv
Paks paber	A3+	–	–	20
	A3, B4, Legal, Letter, 8,5×13 tolli, A4, Executive*, B5, A5, A6, B6, 16K (195×270 mm), 8K (270×390 mm), Indian-Legal	50	–	20
	Kasutaja määratletud* (mm) 89 kuni 297×127 kuni 431,8	50	–	–
	Kasutaja määratletud* (mm) 89 kuni 297×431,9 kuni 1200	1	–	–
	Kasutaja määratletud* (mm) 64 kuni 329×127 kuni 483	–	–	20
	Kasutaja määratletud* (mm) 64 kuni 329×483,1 kuni 6000	–	–	1

* Printida saab ainult arvutist.

Ümbrik

Kandja nimetus	Formaat	Laadimismaht (ümbrikud)		
		Paberikassett 1	Paberikassett 2	Paberisalv
Ümbrik	Ümbrik #10, ümbrik DL, ümbrik C6, ümbrik C4	10	–	10

Paber kahepoolseks printimiseks

Epsoni originaalpaber

- Epson Business Paper
- Epson Bright White Paper

- Epson Bright White Ink Jet Paper
- Epson Double-sided Photo Quality Ink Jet Paper

Seotud teave

➔ [„Kasutatav paber ja mahud” lk 237](#)

Müügil olev paber

- Tavapaber, koopiapaber, eeltrükitud paber, kirjaplang, värviline paber, ringlussevõetud paber, kõrge kvaliteediga tavapaber*
- Paks paber*

* A3+ formaadis paber ei ole automaatseks kahele poolele printimiseks toetatud.

Automaatse 2-poolse printimise jaoks kasutaja poolt määratud paberiformaatides saate kasutada paberi suuruseid 182 kuni 297×257 kuni 431,8 mm.

Seotud teave

➔ [„Kasutatav paber ja mahud” lk 237](#)

Mittesobivad paberid

Ärge kasutage alljärgnevat pabereid. Sellise paberi kasutamine võib põhjustada paberiummistust või väljaprinti määrdumist.

- Lainelised paberid
- Rebenenud või lõigatud paberid
- Volditud paberid
- Niisked paberid
- Liiga paksud või õhukesed paberid
- Kleebistega paberid

Ärge kasutage alljärgnevat ümbrikuid. Selliste paberite kasutamine võib põhjustada paberiummistusi või väljaprinti määrdumist.

- Kortsus või volditud ümbrikud
 - Kleepuva pinnaga suletavad või aknaga ümbrikud
 - Liiga õhukesed ümbrikud
- Need võivad printimise ajal kortsuda.

Kulutarvikute info

Tindipudeli kood

Epson soovib kasutada Epsoni originaaltindipudeleid.

Allpool on ära toodud Epsoni originaaltindipudelite koodid.



Oluline teave:

- Epsoni garantii ei kata kahjustusi, mis on tekkinud mittesobivate tintide kasutamisest, kaasa arvatud mis tahes Epsoni originaaltindid, mis pole ette nähtud kasutamiseks selles printeris või mis tahes kolmanda osapoole tindid.
- Muud tooted, mille tootjaks ei ole Epson, võivad põhjustada kahjustusi, mida Epsoni garantiid ei kata, ning teatud olukordades printeri talitlushäireid.

Märkus.

- Tindipudelid võivad asukohast sõltuvalt varieeruda. Teie asukohas kehtivad koodid saate Epsoni toelt.
- Ehkki tindipudelid võivad sisaldada ringlussevõetud materjale, ei mõjuta see printeri funktsioone ega tööd.
- Tindipudeli spetsifikatsioonid ja välimus võivad ilma ette teatamiseta parandamise eesmärgil muutuda.

Euroopa

Toode	BK: Black (Must)
ET-M16680 Series	113
M15180 Series	112

Märkus.

Euroopa kasutajad võivad Epsoni tindipudelite printimismahtude kohta teabe saamiseks külastada järgmist veebisaiti.

<http://www.epson.eu/pageyield>

Aasia riigid

BK: Black (Must)
008

Hooldekarbi kood

Epson soovib kasutada Epsoni originaalhooldekarpi.

Hooldekarbi kood: C9345



Oluline teave:

Kui hooldekarp on printerisse paigaldatud, ei saa seda teistes printerites kasutada.

Teave tarkvara kohta

Selles jaotises tutvustatakse võrguteenuseid ja tarkvaratooteid, mis on printeri jaoks saadaval Epsoni veebisaidil.

Printimistarkvara

Arvutist printimise rakendus (Windows printeridraiver)

Printeridraiver juhib printerit rakendusest saadud käskude järgi. Printeridraiverist sätteid tehes saab printimisel parima tulemuse. Samuti saate printeridraiveri utiliidiga kontrollida printeri olekut ja hoida printeri parimas töökorras.

Märkus.

Printeridraiveri keelt saab vahetada. Valige soovitud keel suvandist **Keel** vahekaardil **Hooldus**.

Printeridraiveri avamine rakendustest

Kui tahate teha vaid kasutatavat rakendust puudutavaid sätteid, avage printeridraiver läbi selle rakenduse.

Valige menüüst **Fail** suvand **Prindi** või **Prindihäälestus**. Valige printer ja klõpsake seejärel nuppu **Eelistused** või **Atribuudid**.

Märkus.

Toimingud erinevad rakendusest olenevalt. Lisateabe saamiseks lugege rakenduse spikrit.

Juurdepäas printeridraiverile juhtpaneelilt

Kõigile rakendustele kehtivate sätete seadistamiseks avage printeridraiver juhtpaneelilt.

- Windows 10/Windows Server 2019/Windows Server 2016

Klõpsake nuppu Start ja valige **Windows süsteem > Juhtpaneel > Kuva seadmed ja printerid** jaotisest **Riistvara ja heli**. Tehke printeril paremklõps või klõpsake seda ja hoidke klahvi all ning seejärel valige suvand **Printimiseelistused**.

- Windows 8.1/Windows 8/Windows Server 2012 R2/Windows Server 2012

Valige jaotisest **Riistvara ja heli** suvandid **Töölaud > Sätted > Juhtpaneel > Kuva seadmed ja printerid**. Tehke printeril paremklõps või klõpsake seda ja hoidke klahvi all ning seejärel valige suvand **Printimiseelistused**.

- Windows 7/Windows Server 2008 R2

Klõpsake nuppu Start ja valige **Riistvara ja heli** alt **Juhtpaneel > Kuva seadmed ja printerid**. Tehke printeril paremklõps ja valige suvand **Printimiseelistused**.

- Windows Vista/Windows Server 2008

Klõpsake nuppu Start ja valige jaotisest **Riistvara ja heli** suvandid **Juhtpaneel > Printerid**. Tehke printeril paremklõps ja valige suvand **Printimiseelistused**.

- Windows XP/Windows Server 2003 R2/Windows Server 2003

Klõpsake nuppu Start ja valige suvandid **Juhtpaneel > Printerid ja muu riistvara > Printerid ja faksid**. Tehke printeril paremklõps ja valige suvand **Printimiseelistused**.

Printeridraiveri avamine tegumiribal printeri ikooni abil

Printeri ikoon töölaua tegumiribal on otseteeikoon, mis võimaldab kiiret juurdepääsu printeridraiverile.

Kui klõpsate printeri ikoonil ja valite **Printeri sätted**, pääsete samasse printerisätete aknasse, mida kuvatakse juhtpaneelil. Kui teete sellel ikoonil topeltklõpsu, saate kontrollida printeri olekut.

Märkus.

Kui printeri ikooni pole tegumiribal kuvatud, avage printeridraiveri aken, klõpsake **Seire-eelistused** vahekaardil **Hooldus** ja valige **Registreerige tegumireale otseteeikoon**.

Utiliidi käivitamine

Avage printeridraiveri aken. Klõpsake vahekaarti **Hooldus**.

Seotud teave

➔ „Printeridraiveri menüüsuvandid” lk 45

Arvutist printimise rakendus (Mac OS printeridraiver)

Printeridraiver juhib printerit rakendusest saadud käskude järgi. Printeridraiverist sätteid tehes saab printimisel parima tulemuse. Samuti saate printeridraiveri utiliidiga kontrollida printeri olekut ja hoida printeri parimas töökorras.

Printeridraiveri avamine rakendustest

Klõpsake suvandit **Lehe häälestus** või **Prindi** rakenduse menüüs **Fail**. Vajaduse korral klõpsake printimisakna laiendamiseks nuppu **Kuva üksikasjad** (või ▼).

Märkus.

*Sõltuvalt kasutatavast rakendusest on võimalik, et suvandit **Lehe häälestus** menüüs **Fail** ei kuvata ja toimingud printimiskraanil võivad olla erinevad. Lisateabe saamiseks vaadake rakenduse juhiseid.*

Utiliidi käivitamine

Valige **Süsteemi eelistused** Apple menüüst > **Printerid ja skannerid** (või **Prindi ja skanni**, **Prindi ja faksi**) ja seejärel valige printer. Klõpsake nuppu **Suvandid ja tarvikud** > **Suvandid** > **Ava printeriutiliit**.

Seotud teave

➔ „Printeridraiveri menüüsuvandid” lk 73

Operatsioonisüsteemi Mac OS printeridraiveri juhend

Epson Printer Utility

Saate käivitada hooldusfunktsioonid, nagu pihustite kontrollimine ja prindipea puhastamine, ning rakenduse EPSON Status Monitor käivitamisel saate kontrollida printeri olekut ja tõrketeavet.

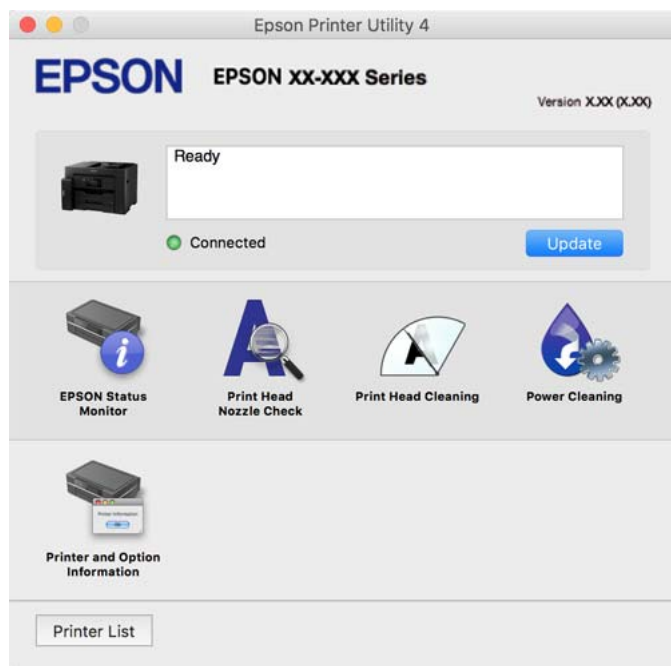

Rakendus, mis võimaldab printida PostScript-fonte (Windows PostScript-printeridraiver)

PostScript-printeridraiver võimaldab printeril vastu võtta ja tõlgendada printimisjuhiseid, mis on saadetud arvutist lehekülge kirjeldavas keeles, ning õigesti printida. See sobib printimiseks DTP jaoks kasutatavatest PostScriptiga ühilduvatest rakendustest.

Printeridraiveri avamine rakendustest

Kui tahate teha vaid kasutatavat rakendust puudutavaid sätteid, avage printeridraiver läbi selle rakenduse.

Valige menüüst **Fail** suvand **Prindi** või **Prindihäälestus**. Valige printer ja klõpsake seejärel nuppu **Eelistused** või **Atribuudid**.

Märkus.

Toimingud erinevad rakendusest olenevalt. Lisateabe saamiseks lugege rakenduse spikrit.

Juurdepäas printeridraiverile juhtpaneelilt

Kõigile rakendustele kehtivate sätete seadistamiseks avage printeridraiver juhtpaneelilt.

Windows 10/Windows Server 2019/Windows Server 2016

Klõpsake nuppu Start ja valige **Windows süsteem > Juhtpaneel > Kuva seadmed ja printerid** jaotisest **Riistvara ja heli**. Tehke printeril paremklõps või klõpsake seda ja hoidke klahvi all ning seejärel valige suvand **Printimiseelistused**

- Windows 8.1/Windows 8/Windows Server 2012 R2/Windows Server 2012

Valige jaotisest **Riistvara ja heli** suvandid **Töölaud > Sätted > Juhtpaneel > Kuva seadmed ja printerid**. Tehke printeril paremklõps või klõpsake seda ja hoidke klahvi all ning seejärel valige suvand **Printimiseelistused**

- Windows 7/Windows Server 2008 R2

Klõpsake nuppu Start ja valige **Riistvara ja heli** alt **Juhtpaneel > Kuva seadmed ja printerid**. Tehke printeril paremklõps ja valige suvand **Printimiseelistused**.

- Windows Vista/Windows Server 2008

Klõpsake nuppu Start ja valige jaotisest **Riistvara ja heli** suvandid **Juhtpaneel > Printerid**. Tehke printeril paremklõps ja valige suvand **Printimiseelistused**.

- Windows XP/Windows Server 2003 R2/Windows Server 2003

Klõpsake nuppu Start ja valige suvandid **Juhtpaneel > Printerid ja muu riistvara > Printerid ja faksid**. Tehke printeril paremklõps ja valige suvand **Printimiseelistused**.

Printeridraiveri avamine tegumiribal printeri ikooni abil

Printeri ikoon töölaua tegumiribal on otseteeikoon, mis võimaldab kiiret juurdepääsu printeridraiverile.

Kui klõpsate printeri ikoonil ja valite **Printeri sätted**, pääsete samasse printerisätete aknasse, mida kuvatakse juhtpaneelil. Kui teete sellel ikoonil topeltklõpsu, saate kontrollida printeri olekut.

Seotud teave

➔ [„Dokumendi printimine PostScripti printeridraiverit kasutades \(Windows\)” lk 67](#)

Rakendus, mis võimaldab printida PostScript-fonte (Mac OS PostScript-printeridraiver)

PostScript-printeridraiver võimaldab printeril vastu võtta ja tõlgendada printimisjuhiseid, mis on saadetud arvutist lehekülge kirjeldavas keeles, ning õigesti printida. See sobib printimiseks DTP jaoks kasutatavatest PostScriptiga ühilduvatest rakendustest.

Printeridraiveri avamine rakendustest

Klõpsake suvandit **Lehe häälestus** või **Prindi** rakenduse menüüs **Fail**. Vajaduse korral klõpsake printimisakna laiendamiseks nuppu **Kuva üksikasjad** (või ▼).

Märkus.

Sõltuvalt kasutatavast rakendusest on võimalik, et suvandit **Lehe häälestus** menüüs **Fail** ei kuvata ja toimingud printimisekraanil võivad olla erinevad. Lisateabe saamiseks vaadake rakenduse juhiseid.

Utiliidi käivitamine

Valige **Süsteemi eelistused** Apple menüüst > **Printerid ja skannerid** (või **Prindi ja skanni, Prindi ja faksi**) ja seejärel valige printer. Klõpsake nuppu **Suvandid ja tarvikud > Suvandid > Ava printeriutiliit**.

Seotud teave

➔ [„Printimine PostScripti printeridraiverist operatsioonisüsteemis Mac OS” lk 78](#)

Rakendus, mis võimaldab printida PCL-keeles (PCL-printeridraiver)

PCL-printeridraiver võimaldab printeril vastu võtta ja tõlgendada printimisjuhiseid, mis on saadetud arvutist lehekülge kirjeldavas keeles, ning õigesti printida. See sobib printimiseks üldistest rakendustest nagu Microsoft Office.

Märkus.

Operatsioonisüsteemi Mac OS ei toetata.

Ühendage printer arvutiga samasse võrku ja järgige seejärel printeridraiveri installimiseks allpool toodud protseduuri.

1. Laadige Epsoni toe veebisaidilt alla draiveri täitmisfail.
<http://www.epson.eu/Support> (ainult Euroopa)
<http://support.epson.net/>
2. Topeltklõpsake täitmisfaili.
3. Järgige ülejäänud installitoimingute tegemiseks ekraanil kuvatavaid juhiseid.

Märkus.

Kui te kasutate operatsioonisüsteemi Windows ja teil ei õnnestu veebisaidilt draiverit alla laadida, installige see printeriga kaasnenud tarkvarakettalt. Avage „Driver\PCL Universal”.

Rakendus printeri hõlpsaks kasutamiseks nutiseadmest (Epson Smart Panel)

Epson Smart Panel on rakendus, millega saate hõlpsalt printida, kopeerida ja skannida nutiseadmest, näiteks nutitelefonist või tahvelarvutist. Saate printeri ja nutiseadme ühendada üle raadivõrgu ning seejärel kontrollida tinditasemeid, printeri olekut ja otsida tõrke esinemisel lahendusi. Lisaks saate hõlpsalt kopeerida, registreerides kopeerimise lemmiku.

Leidke ja installige rakendus Epson Smart Panel App Store'ist või Google Play poest.



Android-rakendusest lihtsa printimise rakendus (Epson Print Enabler)

Epson Print Enabler on rakendus, mis võimaldab dokumente, e-kirju, fotosid ja veebilehekülgi juhtmeta printida otse oma Android telefonist või tahvelarvutist (Android v4.4 või uuem). Paari puudutusega tuvastab teie Android seade sama traadita võrguga ühendatud Epsoni printeri.

Otsige Google Play rakendustepoest rakendust Epson Print Enabler ja installige see.

Skannimistarkvara

Rakendus arvutist skannimiseks (Epson ScanSmart)

See rakendus võimaldab teil dokumente lihtsalt skannida ning seejärel salvestada skannitud kujutisi mõne lihtsa sammuga.

Vaadake funktsioonide kasutamise kohta lisateavet Epson ScanSmart spikrist.

Käivitamine opsüsteemis Windows

Windows 10

Klõpsake nuppu Start ja valige seejärel **Epson Software > Epson ScanSmart**.

Windows 8.1/Windows 8

Sisestage rakenduse nimi otsimise tuumnuppu ja valige seejärel kuvatud ikoon.

Windows 7

Klõpsake nuppu Start ja valige seejärel **Kõik programmid > Epson Software > Epson ScanSmart**.

Käivitamine opsüsteemis Mac OS

Valige **Mine > Rakendused > Epson Software > Epson ScanSmart**.

Tarkvara paketi loomiseks

Application for Creating Driver Packages (EpsonNet SetupManager)

EpsonNet SetupManager on tarkvara, millega saab luua paketi printeri lihtsaks installimiseks, näiteks printeridraiveri installimiseks, utiliidi EPSON Status Monitor installimiseks ja printeripordi loomiseks. See tarkvara võimaldab administraatoril luua unikaalseid tarkvarapakette ja neid rühmade vahel jagada.

Lisateavet vaadake ettevõtte Epson regionaalselt veebisaidilt.

<http://www.epson.com>

Tarkvara seadistamiseks või seadmete haldamiseks

Rakendus printeritoimingute konfigureerimiseks (Web Config)

Web Config on rakendus, mis töötab arvuti või nutiseadme veebibrauseris, nagu Internet Explorer ja Safari. Saate kontrollida printeri olekut või muuta võrguteenuse ja printeri sätteid. Rakenduse Web Config kasutamiseks ühendage printer ja arvuti või seade samasse võrku.

Toetatud on järgmised brauserid.

Microsoft Edge, Internet Explorer 8 või uuem, Firefox*, Chrome*, Safari*

* Kasutage uusimat versiooni.

Märkus.

Kui Web Config kasutamiseks ei ole administraatori parooli seadistatud, tuleb see administraatori parooli sätete lehel seadistada.

Ärge kasutajanime ja parooli unustage. Vastasel korral peate pöörduma Epsoni hooldusse.

Utiliidi Web Config käivitamine veebibrauseris

1. Kontrollige printeri IP-aadressi.

Printeri IP-aadressi kontrollimiseks valige printeri avakuval võrguikoon ja seejärel aktiivne ühendusmeetod.

Märkus.

IP-aadressi saate kontrollida ka prinditud võrguühenduse aruandest.

2. Käivitage veebibrauser arvutist või nutiseadmest ja sisestage seejärel printeri IP-aadress.

Vorming:

IPv4: http://printeri IP-aadress/

IPv6: http://[printeri IP-aadress]/

Näited:

IPv4: http://192.168.100.201/

IPv6: http://[2001:db8::1000:1]/

Märkus.

Nutiseadet kasutades saate käivitada utiliidi Web Config ka rakenduse Epson Smart Panel tooteinfo kuvalt.

Kuigi printer kasutab HTTPS aadressile pöördumisel iseallkirjastatud sertifikaati, kuvatakse Web Config käivitamisel brauseris hoiatust; see ei tähenda probleemi ja seda võib ohutult ignoreerida.

Seotud teave

➔ [„Rakendus printeri hõlpsaks kasutamiseks nutiseadmest \(Epson Smart Panel\)” lk 246](#)

➔ [„Võrguühenduse aruande printimine” lk 229](#)

Utiliidi Web Config käivitamine Windowsis

Kui ühendate arvuti printeriga, kasutades WSD-d, järgige alltoodud samme utiliidi Web Config käivitamiseks.

1. Avage arvutis printerite loend.

Windows 10

Klõpsake nuppu Start ja valige **Windows süsteem > Juhtpaneel > Kuva seadmed ja printerid** jaotisest **Riistvara ja heli**.

Windows 8.1/Windows 8

Valige **Riistvara ja heli** (või **Riistvara**) alt **Töölaud > Sätted > Juhtpaneel > Kuva seadmed ja printerid**.

Windows 7

Klõpsake nuppu Start ja valige **Riistvara ja heli** alt **Juhtpaneel > Kuva seadmed ja printerid**.

Windows Vista

Klõpsake nuppu Start ja valige jaotisest **Riistvara ja heli** suvandid **Juhtpaneel > Printerid**.

2. Tehke printeril paremklõps ja valige **Atribuudid**.

3. Valige kaart **Veebiteenus** ja klõpsake URL-i.

Kuigi printer kasutab HTTPS aadressile pöördumisel iseallkirjastatud sertifikaati, kuvatakse Web Config käivitamisel brauseris hoiatust; see ei tähenda probleemi ja seda võib ohutult ignoreerida.

Utiliidi Web Config käivitamine Mac OSis

1. Valige **Süsteemi eelistused** Apple menüüst > **Printerid ja skannerid** (või **Prindi ja skanni, Prindi ja faksi**) ja seejärel valige printer.

2. Klõpsake suvanditel **Suvandid ja tarvikud** > **Näita printeri veebilehte**.

Kuigi printer kasutab HTTPS aadressile pöördumisel iseallkirjastatud sertifikaati, kuvatakse Web Config käivitamisel brauseris hoiatust; see ei tähenda probleemi ja seda võib ohutult ignoreerida.

Rakendus seadme häälestamiseks võrgus (EpsonNet Config)

EpsonNet Config on rakendus, mis võimaldab teil võrguliidese aadresse ja protokolle seadistada. Vaadake lisateavet rakenduse EpsonNet Config kasutusjuhendist või rakenduse spikrist.

Käivitamine opsüsteemis Windows

Windows 10/Windows Server 2019/Windows Server 2016

Klõpsake nuppu Start ja valige seejärel **EpsonNet** > **EpsonNet Config**.

Windows 8.1/Windows 8/Windows Server 2012 R2/Windows Server 2012

Sisestage rakenduse nimi otsimise tuumnuppu ja valige seejärel kuvatud ikoon.

Windows 7/Windows Vista/Windows XP/Windows Server 2008 R2/Windows Server 2008/Windows Server 2003 R2/Windows Server 2003

Klõpsake nuppu Start ja valige suvandid **Kõik programmid** või **Programmid** > **EpsonNet** > **EpsonNet Config SE** > **EpsonNet Config**.

Käivitamine opsüsteemis Mac OS

Mine > **Rakendused** > **Epson Software** > **EpsonNet** > **EpsonNet Config SE** > **EpsonNet Config**.

Seotud teave

➔ [„Rakenduste eraldi installimine” lk 129](#)

Tarkvara võrguseadmete haldamiseks (Epson Device Admin)

Epson Device Admin on multifunktsionaalne utiliit, mis haldab võrguseadet.

Saadaval on järgmised funktsioonid.

Segmendis saab jälgida või hallata kuni 2000 printerit või skannerit

Koostage üksikasjalik raport, näiteks kulumaterjali või toote oleku kohta

Toote püsivara uuendamine

- Seadme võrku lisamine
- Mitme seadme sätete ühtlustamine.

Epson Device Admin on allalaaditav Epsoni veebisaidilt. Lisateavet leiate utiliidi Epson Device Admin dokumentatsioonist või spikrist.

Värskendamistarkvara

Tarkvara ja püsivara värskendamise rakendus (EPSON Software Updater)

EPSON Software Updater on utiliid uue tarkvara installimiseks ja püsivara värskendamiseks Interneti-ühenduse kaudu. Kui soovite värskenduste teavet regulaarselt kontrollida, saate määrata värskenduste kontrollimise intervalli rakenduse EPSON Software Updater automaatvärskenduste sätetest.

Märkus.

Windows Server opsüsteeme ei toetata.

Käivitamine opsüsteemis Windows

- Windows 10
Klõpsake nuppu Start ja valige seejärel **Epson Software > EPSON Software Updater**.
- Windows 8.1/Windows 8
Sisestage rakenduse nimi otsimise tuumnuppu ja valige seejärel kuvatud ikoon.
- Windows 7/Windows Vista/Windows XP
Klõpsake nuppu Start ja seejärel valige **Kõik programmid** või **Programmid > Epson Software > EPSON Software Updater**.

Märkus.

*Samuti saate rakenduse EPSON Software Updater käivitada, kui klõpsate töölaua tegumiribal printeri ikoonil ja valite **Tarkvara uuendamine**.*

Käivitamine opsüsteemis Mac OS

Valige **Mine > Rakendused > Epson Software > EPSON Software Updater**.

Seotud teave

➔ [„Rakenduste eraldi installimine” lk 129](#)

Sätete menüü loend

Valige erinevate sätete tegemiseks printeri avakuval suvand **Sätted**.

Üldsätted

Valige juhtpaneelil menüüd allpool kirjeldatud viisil.

Sätted > Üldsätted

Põhisätted

Valige juhtpaneelil menüüd allpool kirjeldatud viisil.

Sätted > Üldsätted > Põhisätted

Te ei saa muuta administraatori poolt lukustatud sätteid.

LCD heledus:

Kohandage LCD-ekraani eredust.

Heli:

Helitugevuse seadmine.

Vaigista

Kõigi helide vaigistamiseks valige **Sees**.

Tavarežiim

Valige helitugevus, nagu **Nupuvajutus**.

Vaikne režiim

Valige helitugevus, nagu **Nupuvajutus**, suvandis **Vaikne režiim**.

Unetaimer:

Reguleerige unerežiimi (energiasäästurežiim) sisenemise aega, kui printer ei ole teinud ühtegi toimingut. Sättega määratud aja möödudes läheb LCD-ekraan mustaks.

Puhkerežiimist äratamine:

Äratamiseks puudutage LCD-d:

Valige **Sees**, et lõpetada unerežiim (energiasäästu režiim) puutepaneeli toksamise teel. Kui see säte on väljalülitatud, peate printeri ärastamiseks vajutama juhtpaneeli nuppu. Funktsiooni keelamine võimaldab vältida printeri ettevaatamatut kasutamist, kui mõni võõrkeha peaks puudutama puutepaneeli. Liasks võite seada ajavahemiku, mille vältel funktsioon sisse või välja lülitub.

Väljalülitustaimer:

Ostu sooritamise kohast olenevalt võib teie tootel olla see funktsioon või funktsioon **Välja lülit. säte**.

Valige see säte, et lülitada printer automaatselt välja, kui seda määratud ajavahemiku jooksul ei kasutata. Saate kohandada aega, mille järel rakendub toitehaldus. Aja mis tahes suurenemine mõjutab toote energiasäästlikkust. Arvestage enne muudatuste tegemist keskkonnaga.

Välja lülit. säte:

Ostu sooritamise kohast olenevalt võib teie tootel olla see funktsioon või funktsioon

Väljalülitustaimer.

Välja lülitatud kui on inaktiveeritud

Valige see säte, et lülitada printer automaatselt välja, kui seda määratud ajavahemiku jooksul ei kasutata. Aja mis tahes suurenemine mõjutab toote energiasäästlikkust. Arvestage enne muudatuste tegemist keskkonnaga.

Välja lülitatud kui ühendus on lahutatud

Valige see säte, et lülitada printer välja 30 minuti pärast, kui katkeb ühendus kõigi portidega, kaasa arvatud USB-pordiga. Olenevalt regioonist on võimalik, et see funktsioon ei ole saadaval.

Kuupäeva/kellaaja sätted:

Kuupäev/kellaag

Sisestage praegune kuupäev ja kellaag.

Suveaeg

Valige teie piirkonnas kehtiv suveaja säte.

Ajavahe

Sisestage kohaliku aja ja UTC (koordineeritud maailmaaja) vaheline erinevus.

Keel/Language:

Valige LCD-ekraanil kasutatav keel.

Käivitusekraan:

Määrake, milline menüü kuvatakse LCD-ekraanil printeri sisselülitamisel, kui **Toimingu ajalõpp** on aktiveeritud.

Muuda avakuva:

Muutke LCD-ekraanil ikoonide paigutust. Saate ikoone ka lisada, kustutada ja liigutada.

Taustapilt:

Muutke avakuva taustavärvi.

Toimingu ajalõpp:

Valige **Sees**, et naasta lähtekuvale, kui määratud aja jooksul ei ole tehtud ühtegi toimingut. Kui rakendatud on kasutajapiirangud ja määratud aja jooksul ei ole tehtud ühtegi toimingut, logitakse teid välja ja viiakse tagasi lähtekuvale.

Klaviat.:

Muutke LCD-ekraanil klaviatuuri paigutust.

Vaikekuva(Job/Status):

Valige vaikimisi teave, mida soovite kuvada nupu  vajutamisel.

Originaali suuruse auto. tuvastus suvand:

ADF ja skanneri klaas on varustatud anduritega, mis tuvastavad automaatselt paberiformaadi. Tulenevalt andurite omadustest ei saa aga tuvastada sarnaseid formaate ja peamiselt Hiinas kasutatavat K-formaadis paberit ei tuvastata printeri algolekus õigesti. Kui te kasutate sageli K-formaadis paberit, valige **K-möödu prioriteet**. Ligikaudse suuruse asemel tuvastatakse originaalformaadina K-formaat. Olenevalt paberi formaadist ja suunast võidakse see tuvastada muu ligikaudse formaadina. K-formaati ei pruugita ka olenevalt kasutatavast funktsioonist automaatselt tuvastada. Näiteks rakenduse abil skannimise ja arvutise salvestamise korral on see, kas K-formaat tuvastatakse automaatselt, rakendustarkvara käitumisest.

Seotud teave

➔ „Energia säästmine” lk 128

➔ „Märkide sisestamine” lk 28

Printeri sätted

Valige juhtpaneelil menüüd allpool kirjeldatud viisil.

Sätted > Üldsätted > Printeri sätted

Te ei saa muuta administraatori poolt lukustatud sätteid.

Paberilähte sätted:

Paberi säte:

Valige paberiallikasse laaditud paberi formaat ja tüüp. Saate määrata suvandi **Lemmikpaberi sätted** sätteid paberiformaadis ja paberitüübis.

Paberisalve proiriteet:

Valige **Sees**, et anda printimisel prioriteet paberile, mis on laaditud paberisalve.

A4/Letter automaatne ümberlülitus:

Valige **Sees**, et sööta paberit A4-formaadi paberiallikast, kui ühegi paberiallika formaadiks pole määratud Letter, või Letter-formaadi paberiallikast, kui ühegi paberiallika formaadiks pole määratud A4.

Sätete automaatne valimine:

Kui paber saab otsa, hakkab printer paberit automaatselt võtma paberiallikast, mille sätted vastavad prinditöö paberisätetele. Võite määrata automaatse valiku igale paberiallikale nii kopeerimise kui ka muude funktsioonide jaoks. Kõiki sätteid ei saa välja lülitada.

See säte keelatakse, kui valite prinditöö jaoks paberi sätete alt kindla paberiallika. Sõltuvalt printeri draiveri vahekaardil **Pealeht** määratud paberitüübi sättest ei söödeta paberit alati automaatselt.

Tõrketeade:

Valige **Sees**, et kuvada tõrketeade, kui valitud paberiformaat või -tüüp ei vasta laaditud paberile.

Paberi häälestuse automaatne kuvamine:

Valige **Sees**, et kuvada ekraan **Paberi säte**, kui laadite paberit paberiallikasse. Kui te keelate selle funktsiooni, ei saa te seadmest iPhone, iPad või iPod touch rakendusega AirPrint printida.

Printimiskeel:

Valige USB-liidese või võrguliidese jaoks printimiskeel.

Universaal. printimissätted:

Need prindisätted rakenduvad, kui kasutate printimiseks välist seadet ilma printeridraiverita. Nihke sätted rakenduvad, kui kasutate printimiseks printeridraiverit.

Nihe üles:

Kohandage paberi ülemist veerist.

Nihe vasakule:

Kohandage paberi vasakut veerist.

ihe üles tagaküljel:

Kohandage kahepoolsel printimisel lehe tagakülje ülemist veerist.

Nihe vasakule tagaküljel:

Kohandage kahepoolsel printimisel lehe tagakülje vasakut veerist.

Kontrollige paberi laiust:

Valige **Sees**, et kontrollida enne printimist paberi laiust. See hoiab ära printimise üle paberi servade, kui paberiformaadi säte on vale, kuid võib vähendada printimiskiirust.

Jäta tühi leht vahele:

Jätab tühjad lehed printimisel automaatselt vahele.

PDL printimiskonfiguratsioon:

Valige suvandi PDL printimiskonfiguratsioon sätted, mida soovite kasutada PCL- või PostScript-printimiseks.

Tavasätted:

Paberi formaat

Valige vaikimisi paberiformaat PCL- või PostScript-printimiseks.

Paberi tüüp

Valige vaikimisi paberitüüp PCL- või PostScript-printimiseks.

Suund

Valige vaikimisi suund PCL- või PostScript-printimiseks.

Kvaliteet

Valige prindikvaliteet PCL- või PostScript-printimiseks.

Tindi säästurežiim

Valige **Sees**, et säästa printimistihedust vähendades tinti.

Printimisjärjestus

Viimane leht üleval

Alustab printimist faili esimesest leheküljest.

Esimene leht üleval

Alustab printimist faili viimasest leheküljest.

Koopiate arv

Määrake prinditavate koopiate arv.

Kõiteveeris

Valige kõitmiskoht.

- Automaatne paberi väljutus
Valige **Sees**, et väljutada paber automaatselt, kui printimine peatatakse prinditöö ajal.
- 2-poolne printimine
Valige **Sees**, et printida kahepoolsetl.

PCL-menüü:

- Fondi allikas
Resident
Valige printerisse eelnevalt installitud fondi kasutamiseks.
Laadi alla
Valige allalaaditud fondi kasutamiseks.
- Fondi number
Valige fondi vaikenumber Fondi allikas jaoks. Number erineb olenevalt määratud sätetest.
- Samm
Skaleeritava ja püsisammuga fondi puhul määrake fondi vaikekihjus. Saate valida väärtuse vahemikus 0,44–99,99 cpi (tähenärki tolli kohta) sammuga 0,01.
Seda suvandit ei pruugita kuvada olenevalt sätetest Fondi allikas ja Fondi number.
- Kõrgus
Skaleeritava ja proportsionaalfondi puhul määrake fondi vaikekõrgus. Saate valida väärtuse vahemikus 4,00–999,75 punkti sammuga 0,25.
Seda suvandit ei pruugita kuvada olenevalt sätetest Fondi allikas ja Fondi number.
- Sümbolite komplekt
Valige sümbolite vaikekomplekt. Kui sätetes Fondi allikas ja Fondi allikas number valitud font pole uues sümbolite komplekti sättes saadaval, asendatakse sätted Fondi allikas ja Fondi number number automaatselt vaikeväärtusega IBM-US.
- Vorm
Määrake valitud paberiformaadi ja suuna jaoks ridade arv. See muudab ka reasammu (VMI) ning uus VMI-väärtus salvestatakse printerisse. See tähendab, et hilisemad leheformaadi või -suuna sätte muudatused muudavad ka salvestatud VMI-põhist vorminguväärtust.
- CR-funktsioon
Kui printide konkreetse operatsioonisüsteemi draiveriga, valige reavahetuse käsk.
- LF-funktsioon
Kui printide konkreetse operatsioonisüsteemi draiveriga, valige reavahetuse käsk.
- Paberiallika määramine
Määrake paberiallika valimise käsu ülesanne. Väärtuse **4** valimisel ühilduvad määratavad käsud HP LaserJet 4-ga. Väärtuse **4K** valimisel ühilduvad määratavad käsud HP LaserJet 4000, 5000 ja 8000-ga. Väärtuse **5S** valimisel ühilduvad määratavad käsud HP LaserJet 5S-iga.

PS-menüü:

- Tõrkeleht
Valige **Sees**, et printida leht, millel on näidatud olek, kui PostScript- või PDF-printimise ajal esineb tõrge.

Binaarne

Valige **Sees**, kui printide andmeid, mis sisaldavad binaarkujutisi. Rakendus võib kahendandmeid saata isegi juhul, kui printeridraiveri sätteks on määratud ASCII, kuid andmete printimiseks tuleb see funktsioon lubada.

PDF-lehekülje suurus

Valige PDF-faili printimisel paberiformaat. Kui valitud on **Auto**, määratakse paberiformaat vastavalt esimese lehe formaadile.

Automaatne veaparandaja:

Valige kahepoolse printimise tõrke või mälu täitumise tõrke korral tehtav toiming.

Sees

Kuvab hoiatuse ja prindib ühepoolses režiimis, kui esineb kahepoolse printimise tõrge, või prindib ainult printeril töödelda õnnestunud andmed, kui esineb mälu täitumise tõrge.

Välj.

Kuvab tõrketeate ja katkestab printimise.

Mäluseadme liides:

Mäluseade:

Valige **Aktiveeri**, et lubada printerile juurdepääs sisestatud mäluseadmele. Kui valitud on **Deaktiveeri**, ei saa te printeriga salvestada andmeid mäluseadmele. See aitab vältida konfidentsiaalsete dokumentide skannimist ja ebaseaduslikult mäluseadmele salvestamist.

Failide ühiskasutus:

Valige, kas soovite anda mäluseadmele kirjutusõiguse USB-ühendusega arvutist või võrguühendusega arvutist.

Paks paber:

Valige **Sees**, et hoida ära väljaprintide määrdumist tindiga, see võib aga vähendada printimiskiirust.

Vaikne režiim:

Valige **Sees**, et vähendada printimise ajal müra, see aga võib vähendada printimiskiirust. Olenevalt paberi tüübist ja valitud prindikvaliteedi sätetest ei pruugi printeri müratasemes erinevust olla.

Tindi kuivamisaaeg:

Valige tindi kuivamisaaeg kahepoolse printimise jaoks. Printer prindib teisele poole pärast esimese poole printimist. Kui väljaprintid on määrdunud, muutke ajasätet suuremaks.

Kahesuunaline:

Valige **Sees**, et muuta printimise suunda. Prindib, kui printipea liigub vasakule ja paremale. Kui vertikaalsed või horisontaalsed jooned teie väljaprintil on hägused või valesti joondatud, võib selle funktsiooni keelamine probleemi lahendada; kuid sellisel juhul võib printimiskiirus väheneda.

Väljastussalve automaatne pikendus:

Valige **Sees**, et pikendada paberi väljundi tuge A3 printimisel automaatselt.

Avuti ühendamine USB kaudu:

Valige **Aktiveeri**, et anda USB-ga ühendatud arvutile printerile juurdepääs. Valiku **Deaktiveeri** korral on piiratud printimine ja skannimine, mida ei ole saadetud üle võrgu.

USB I/F ajalõpu sätted:

Määrake sekundid, mis peavad enne arvutiga loodud USB-side lõpetamist mööduma, pärast seda, kui printer saab PostScripti printeridraiverist või PCL printeridraiverist prinditöö. Kui töö lõppemine ei ole PostScripti printeridraiverist või PCL printeridraiverist selgelt määratletud, võib tekkida lõputu USB-suhtlus. Kui nii juhtub, lõpetab printer suhtluse pärast määratud aja möödumist. Kui te ei soovi suhtlust lõpetada, sisestage 0 (null).

Seotud teave

➔ „Paberi laadimine” lk 32

Võrgusätted

Valige juhtpaneelil menüüd allpool kirjeldatud viisil.

Sätted > Üldsätted > Võrgusätted

Wi-Fi häälestus:

Seadistage või muutke raadiovõrgu sätteid. Valige allpool toodud valikutest ühendusmeetod ja seejärel järgige juhtpaneelil kuvatud juhiseid.

Ruuter:

- Wi-Fi häälestusviisard
- Surunupu häälestus (WPS)
- Muud
 - PIN-koodi häälestus (WPS)
 - Wi-Fi automaatne ühendus
 - Keela Wi-Fi

Võimalik, et võrguprobleeme saab lahendada, keelates Wi-Fi sätteid või määrates need

uuesti. Puudutage nuppu  > **Ruuter > Muuda sätteid > Muud > Keela Wi-Fi > Käivita häälestus.**

Wi-Fi Direct:

- iOS
 - Android
 - Muu opsüsteemiga seadmed
 - Muuda
 - Muuda võrgu nime
 - Muuda parooli
 - Muuda sagedusvahemikku
- Olenevalt regionist ei pruugita seda numbrit kuvada.
- Keela funktsioon Wi-Fi Direct
 - Taasta vaikesätted

Kaabel-LAN-i häälestus:

Seadistage või muutke võrguühendust, mis kasutab LAN-kaablit ja marsruuterit. Kui kasutatakse seda, on Wi-Fi-ühendused keelatud.

Võrgu olek:

Kuvab või prindib praegused võrgusätted.

- Juhtmega LAN-i / Wi-Fi olek
- Wi-Fi Directi olek
- Meiliserveri olek
- Prindi olekuleht

Ühenduse kontrollimine:

Kontrollib praegust võrguühendust ja prindib aruande. Kui ühendusega on probleeme, vaadake probleemide lahendamiseks aruannet.

Täpsem:

Määrake alljärgnevad üksikasjalikud sätted.

- Seadme nimi
- TCP/IP
- Puhverserver
- Meiliserver
- IPv6 aadress
- MS võrgu ühiskasutus
- Ühenduskiirus ja dupleks
- HTTP ümbersuunamine HTTPS-ile
- Keela IPsec/ IP filtrimine
- Keela IEEE802.1X

Seotud teave

- ➔ „Wi-Fi sätete määramine, sisestades SSID ja parooli” lk 217
- ➔ „Wi-Fi-sätete määramine nupuga seadistuse abil (WPS)” lk 217
- ➔ „Wi-Fi sätete tegemine PIN-koodiga seadistades (WPS)” lk 218
- ➔ „Nutiseadme ja printeri otse ühendamine (Wi-Fi Direct)” lk 219
- ➔ „Võrguühenduse aruande printimine” lk 229
- ➔ „Võrguühenduse oleku kontrollimine” lk 227

Veebiteenuse sätted

Valige juhtpaneelil menüüd allpool kirjeldatud viisil.

Sätted > Üldsätted > Veebiteenuse sätted

Te ei saa muuta administraatori poolt lukustatud sätteid.

Epson Connect teenused:

Kuvab teabe selle kohta, kas printer on teenuses Epson Connect registreeritud ja sellega ühendatud.

Saate teenuse registreerida, valides **Registreeri** ja järgides juhiseid.

Kui olete registreeritud, saate muuta alljärgnevat sätteid.

Peata/Jätka

Tühista registreerimine

Üksikasju vaadake alljärgnevalt veebisaidilt.

<https://www.epsonconnect.com/>

<http://www.epsonconnect.eu> (ainult Euroopa)

Seotud teave

➔ „Printimine pilveteenusega” lk 86

Skannimise sätted

Kinnitage adressaat

Kontrollige sihtkohta enne skannimist.

Meiliserver

Määrake skannimiseks kasutatavad meiliserveri sätted menüüst **Meil**.

Serverisätted

Meiliserverile ligipääsu saamiseks valige printeri autentimismeetod.

[„Meiliserveri sättekirjed” lk 295](#)

Ühenduse kontrollimine

Kontrollige meiliserveri ühendust.

Süsteemi administreerimine

Selle menüü abil saate toodet süsteemiadministraatorina hooldada. Lisaks võimaldab see piirata toote funktsioone individuaalsete kasutajate jaoks vastavalt teie töö või kontori stiilile.

Valige juhtpaneelil menüüd allpool kirjeldatud viisil.

Sätted > Üldsätted > Süsteemi administreerimine

Kontaktide haldur

Registreeri/Kustuta:

Registreerige ja/või kustutage kontakte menüüde Skanni meili ja Skanni võrgukausta/FTP-sse jaoks.

Sagedased:

Registreerige kiireks juurdepääsuks sageli kasutatavad kontaktid. Saate ka muuta loendi järjekorda.

Prindi kontaktid:

Printige kontaktide loend.

Kuva suvandid:

Muutke kontaktide kuvamisviisi.

Otsingusuvandid:

Muutke kontaktide otsimise meetodit.

Tühjenda andmed sisemälust:

Seda üksust kuvatakse PCL- või PostScript-printimist toetaval printeril.

Kustutage printeri sisemälu andmed, näiteks allalaaditud font ja makro PCL-printimiseks või parooliga printimistöö.

Turvasätted:

Saate määrata järgmisi turbesätteid.

Piirangud:

Luba muuta järgmisi sätteid siis, kui juhtpaneeli lukustus on aktiveeritud.

- Juurdepääs töölogile
- Juurdepääs registrile/ Kustuta Kontaktid
- Juurdepääs prindiajaloole valikus Skanni võrgukausta/FTP-sse
- Juurdepääs suvandile Hiljutine valikus Skanni meili
- Juurdepääs suvandile Näita saatmisi valikus Skanni meili
- Juurdepääs suvandile Prindi ajalugu valikus Skanni meili
- Juurdepääs keelele
- Juurdepääs valikule Paks paber
- Juurdepääs valikule Vaikne režiim
- Isikuandmete kaitse

Juurdepääsu haldamine:

Valige **Sees**, et piirata toote funktsioone. See nõuab, et kasutajad logiksid oma kasutajanime ja parooliga sisse toote juhtpaneeli, enne kui nad saavad juhtpaneeli funktsioone kasutada. Suvandis **Aktsepteeri tundmatu kasutaja tööd** saate valida, kas lubada töid, millel puudub vajalik autentimisteave.

Administraatori sätted:

- Administraatori parool
Määrake, muutke või eemaldage administraatori parool.
- Lukustamise sätted
Valige, kas lukustada juhtpaneel, kasutades suvandis **Administraatori parool** registreeritud parooli.

Paroolide krüptimine:

Parooli krüptimiseks valige **Sees**. Taaskäivitamise ajal toite välja lülitamisel võivad andmed saada kahjustada ja printeri sätted taastatakse vaikeväärtustele. Sellisel juhul tuleb parooli teave määrata uuesti.

Kliendiuuring:

Valige toote kasutamise info, nagu Seiko Epson Corporation printimiste arvu edastamiseks **Kinnita**.

Taasta vaikesätted:

Lähtestage järgmiste menüüde sätted vaikeväärtustele.

- Võrgusätted
- Kopeerimissätted
- Skannimise sätted
- Kustuta kõik andmed ja sätted

Püsivara värskendamine:

Saate teavet püsivara praeguse versiooni ja saadaval värskenduste kohta.

Värskenda:

Kontrollige, kas võrguserverisse on üles laaditud uusim püsivara versioon. Kui värskendus on saadaval, saate valida, kas alustada värskendamist või mitte.

Teatis:

Valige **Sees**, et saada teatis, kui saadaval on püsivara värskendus.

Seotud teave

➔ [„Printeri püsivara värskendamine juhtpaneeli abil” lk 134](#)

Prinditööde loendur

Valige juhtpaneelil menüüd allpool kirjeldatud viisil.



Sätted > Prinditööde loendur

Kuvab väljaprintide ja läbi printeri söödud lehtede koguarvu (kaasa arvatud olekulehed) alates printeri ostmise hetkest. Mäluseadmelt või muude funktsioonide abil prinditud lehtede arvu saate vaadata ka kasutusajaloo lehelt.

Toite olek

Valige juhtpaneelil menüüd allpool kirjeldatud viisil.

Sätted > Toite olek

Kuvab hooldekarbi ligikaudse kasutusaja. Märki  kuvamine tähendab, et hooldekarp on peaaegu täis. Märki  kuvamine tähendab, et hooldekarp on täis.

Hooldus

Valige juhtpaneelil menüüd allpool kirjeldatud viisil.

Sätted > Hooldus

Prindikvaliteedi kohandamine:

Valige see funktsioon, kui väljaprintidega on mingeid probleeme. Saate kontrollida pihustite ummistumist ja vajaduse korral puhastada prindipead ning seejärel kohandada prindikvaliteedi parandamiseks mõningaid parameetreid.

Prindipea pihusti kontroll.:

Valige see funktsioon, et kontrollida, kas prindipea pihustid on ummistunud. Printer prindin pihustite kontrollmusteri.

Prindipea puhastamine:

Valige see funktsioon, et puhastada prindipeas ummistunud pihustid.

Põhjalik puhastus:

Valige see funktsioon, et vahetada ära kogu tinditorus olev tint. Tinti kulub rohkem kui tavapärase puhastamise ajal. Lugege selle funktsiooni kasutamise kohta täpsemalt allpool olevast jaotisest „Seotud teave“.

Prindipea joondus:

Valige see funktsiooni prindipea reguleerimiseks, et prindikvaliteeti parandada.

Joone joondamine

Valige see funktsioon, et joondada vertikaaljooned.

Horisontaalne joondus

Valige see funktsioon, kui väljaprintidel on korrapärase intervalliga horisontaalsed triibud.

Lisage tinti:

Valige see funktsioon tinditaseme lähtestamiseks tasemele 100%, kui täidate tindimahuteid.

Tinditaseme määramine:

Valige see funktsioon tinditaseme määramiseks tegeliku allesoleva tindikoguse järgi.

Paberijuhiku puhastus:

Valige see funktsioon, kui sisemistel rullikutel on tindiplekke. Printer söötab paberit, et puhastada sisemisi rullikuid.

Eemalda paber:

Valige see funktsioon, kui pärast kinnijäänud paberi eemaldamist on printeris endiselt rebenenud paberitükke. Printer suurendab ruumi prindipea ja paberi pinna vahel, et paberi rebenenud tükke oleks lihtne eemaldada.

Perioodiline puhastamine:

Printer teostab konkreetse ajavahemiku alusel automaatselt toiminguid **Prindipea pihusti kontroll.** ja **Prindipea puhastamine.** Kõrge printimiskvaliteedi säilitamiseks valige **Sees.** Teostage toiminguid **Prindipea pihusti kontroll.** ja **Prindipea puhastamine** järgmistel tingimustel ise.

- Probleemid prinditud kujutisega
- Kui toiming **Perioodiline puhastamine** väärtuseks on valitud **Välj.**
- Kõrge kvaliteediga (näiteks fotode) printimise korral
- Kui LCD-ekraanil kuvatakse teadet **Prindipea puhastamine**

Seotud teave

- ➔ „Prindipea kontrollimine ja puhastamine” lk 117
- ➔ „Utiliidi Põhjalik puhastus käivitamine” lk 119
- ➔ „Tindimahuti täitmine” lk 188
- ➔ „Paberitee puhastamine tindiplekkidest” lk 120

Keel/Language

Valige juhtpaneelil menüüd allpool kirjeldatud viisil.

Sätted > Keel/Language

Valige LCD-ekraanil kasutatav keel.

Printeri olek / Prindi

Valige juhtpaneelil menüüd allpool kirjeldatud viisil.

Sätted > Printeri olek / Prindi

Printimisoleku leht:

Häälestusoleku leht:

Printige teabelehti, mis näitavad printeri praegust olekut ja sätteid.

Tarvikute oleku leht:

Printige teabelehti, millel on näidatud tarvikute olek.

Kasutusajaloo leht:

Printige teabelehti, mis näitavad printeri kasutusajalugu.

PS-fondiloend:

Printige PostScript-printeri jaoks saadavalolevate fontide loend.

PCL-fondiloend

Prindib PCL-printimiseks saadaval fontide loendi.

Võrk:

Kuvab praegused võrgusätted. Lisaks saate printida ka olekulehe.

Kontaktide haldur

Valige juhtpaneelil menüüd allpool kirjeldatud viisil.

Sätted > Kontaktide haldur

Registreeri/Kustuta:

Registreerige ja/või kustutage kontakte menüüde Faks, Skanni meili ja Skanni võrgukausta/FTP-sse jaoks.

Sagedased:

Registreerige kiireks juurdepääsuks sageli kasutatavad kontaktid. Saate ka muuta loendi järjekorda.

Prindi kontaktid:

Printige kontaktide loend.

Kuva suvandid:

Muutke kontaktide kuvamisviisi.

Otsingusuvandid:

Muutke kontaktide otsimise meetodit.

Kasutaja sätted

Valige juhtpaneelil menüüd allpool kirjeldatud viisil.

Sätted > Kasutaja sätted

Saate muuta sageli kasutatavate skannimis- ja kopeerimissätete vaikesätteid. Lisateabe saamiseks lugege allpool seotud teavet.

- Skanni võrgukausta/FTP-sse
- Skanni meili
- Skanni arvutisse
- Skanni mäluseadmesse
- Skannimine pilve
- Kopeerimissätted

Autentimisseadme olek

Valige juhtpaneelil menüüd allpool kirjeldatud viisil.

Sätted > Autentimisseadme olek

Kuvab autentimisseadme oleku.

Teave rakenduse Epson Open Platform kohta

Valige juhtpaneelil menüüd allpool kirjeldatud viisil.

Sätted > Teave rakenduse Epson Open Platform kohta

Displays Epson Open Platformi oleku.

Toote spetsifikatsioonid

Printeri spetsifikatsioonid

Prindipea pihusti paigutus		Musta tindi pihustid: 800
Paberi kaal*	Tavapaber	64–90 g/m ²
	Paks paber	91–256 g/m ²
	Ümbrikud	Ümbrik #10, DL, C6, C4: 75 kuni 100 g/m ²

* Isegi kui paberi paksus on selles vahemikus, ei pruugita olenevalt paberi omadustest või kvaliteedist paberit printerisse süüta või võib printimiskvaliteet langeda.

Prinditav ala

Üksikute lehtede prinditav ala

Prindikvaliteet võib varjustatud aladel printeri mehhanismi tõttu langeda.

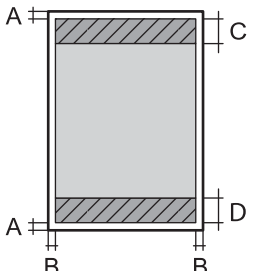
	A	3.0 mm (0.12 tolli)
	B	3.0 mm (0.12 tolli)
	C	48.0 mm (1.89 tolli)
	D	49.0 mm (1.93 tolli)

Ümbrike prinditav ala

Prindikvaliteet võib varjustatud aladel printeri mehhanismi tõttu langeda.

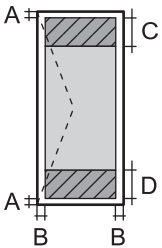
	A	3.0 mm (0.12 tolli)
	B	3.0 mm (0.12 tolli)
	C	48.0 mm (1.89 tolli)
	D	49.0 mm (1.93 tolli)

Skanneri spetsifikatsioonid

Skanneri tüüp	Lameskanner
Fotoelektriline seade	CIS
Efektiivsed pikslid	14040×20400 pikslit (1200 dpi)
Maksimaalne dokumendi formaat	297×431.8 mm (11.7×17 tolli) A3
Resolutsioon skannimisel	1200 dpi (primaarne skannimine) 2400 dpi (sekundaarne skannimine)
Väljundresolutsioon	50–9600 dpi, 1 dpi suuruste sammudega
Värvisügavus	<p>Värviline</p> <ul style="list-style-type: none"> <input type="checkbox"/> 48 bitti piksli kohta sisemine (16 bitti piksli kohta värvi kohta sisemine) <input type="checkbox"/> 24 bitti piksli kohta välimine (8 bitti piksli kohta värvi kohta välimine) <p>Halliskaala</p> <ul style="list-style-type: none"> <input type="checkbox"/> 16 bitti piksli kohta sisemine <input type="checkbox"/> 8 bitti piksli kohta välimine <p>Mustvalge</p> <ul style="list-style-type: none"> <input type="checkbox"/> 16 bitti piksli kohta sisemine <input type="checkbox"/> 1 bitti piksli kohta välimine
Tuled	LED

ADF-i spetsifikatsioonid

ADF-i tüüp	Automaatne kahepoolne skannimine
Kasutatavad paberiformaadid	A5, A4, A3, B5, B4, Executive, 16K, Indian-Legal, Letter, 8.5×13 in, Legal, 8K
Paberi tüüp	Tavapaber
Paberi kaal	64–95 g/m ²
Laadimismaht	A4, A3, B4, 16K, Indian-Legal, Letter, 8.5×13 in, Legal, 8K: 50 lehte või 5.5 mm A5, B5, Executive: 20 lehte

Isegi kui originaal vastab ADF-i paigaldatavate kandjate spetsifikatsioonidele, ei pruugita seda ADF-ist sööta või võib skannimiskvaliteet olenevalt paberi omadustest või kvaliteedist langeda.

Printeripordi kasutamine

Printer kasutab järgmist porti. Need pordid tuleks võrguadministraatori poolt vajadusepõhiselt vabastada.

Kui saatja (klient) on printer

Kasutus	Siht (server)	Protokoll	Pordinumber
Failide saatmine (printeri võrgukausta skannimise funktsiooni kasutamisel)	FTP-server	FTP (TCP)	20
			21
	Failiserver	SMB (TCP)	445
		NetBIOS (UDP)	137
			138
NetBIOS (TCP)	139		
E-kirjade saatmine (printeri e-kirja skannimise funktsiooni kasutamisel)	SMTP-server	SMTP (TCP)	25
		SMTP SSL/TLS (TCP)	465
		SMTP STARTTLS (TCP)	587
POP enne SMTP ühendust (printeri e-kirja skannimise funktsiooni kasutamisel)	POP-server	POP3 (TCP)	110
Teenuse Epson Connect kasutamisel	Epson Connecti server	HTTPS	443
		XMPP	5222
WSD-juhtimine	Klientarvuti	WSD (TCP)	5357
Otsige arvutit töökeskannimisega rakenduses Epson ScanSmart	Klientarvuti	Võrgu avastamine töökeskannimisega	2968

Kui saatja (klient) on klientarvuti

Kasutus	Siht (server)	Protokoll	Pordinumber
Avastage printer rakendusega, nagu EpsonNet Config, printeridraiver, skanneridraiver.	Printer	ENPC (UDP)	3289
Koguge ja häälestage MIB-teave rakenduses, nagu EpsonNet Config, printeridraiver, skanneridraiver.	Printer	SNMP (UDP)	161
LPR-andmete edastamine	Printer	LPR (TCP)	515
RAW-andmete edastamine	Printer	RAW (port 9100) (TCP)	9100

Kasutus	Siht (server)	Protokoll	Pordinumbe r
AirPrint-andmete edastamine (IPP/IPPS-printimine)	Printer	IPP/IPPS (TCP)	631
WSD-printeri otsimine	Printer	WS-Discovery (UDP)	3702
Skannandmete edastamine rakendusest Epson ScanSmart	Printer	Võrguskannimine (TCP)	1865
Töoteabe kogumine tõukeskannimisega rakenduses Epson ScanSmart	Printer	Võrgu tõukeskannimine	2968

Liideste spetsifikatsioonid

Arvuti	Hi-Speed USB*
Väline USB-seade	Hi-Speed USB

* USB 3.0 juhtmed ei ole toetatud.

Võrgu spetsifikatsioonid

Wi-Fi tehnilised andmed

Järgmisest tabelist leiate Wi-Fi tehnilised andmed.

Üleval nimetatust erinevad riigid või piirkonnad	Tabel A
Hiina	Tabel B

Tabel A

Standardid	IEEE 802.11b/g/n* ¹
Sagedusvahemik	2,4 GHz
Kanalid	1/2/3/4/5/6/7/8/9/10/11/12/13
Koordinatsioonirežiimid	Infrastruktuur, Wi-Fi Direct (lihtne AP)* ^{2*3}
Turvaprotokollid* ⁴	WEP (64/128bit), WPA2-PSK (AES)* ⁵ , WPA3-SAE (AES), WPA2/WPA3-Enterprise

*1 Saadaval ainult HT20 korral.

*2 Ei toetata IEEE 802.11b korral.

*3 Infrastruktuuri ja Wi-Fi Direct režiime või Ethernet võrguühendust saab kasutada samaaegselt.

*4 Wi-Fi Direct toetab ainult režiimi WPA2-PSK (AES).

*5 Vastab WPA2 standarditele ja toetab režiimi WPA/WPA2 Personal.

Tabel B

Standardid	IEEE 802.11a/b/g/n ^{*1} /ac		
Sagedusvahemikud	IEEE 802.11b/g/n: 2,4 GHz, IEEE 802.11a/n/ac: 5 GHz		
Kanalid	Wi-Fi	2,4 GHz	1/2/3/4/5/6/7/8/9/10/11/12/13
		5 GHz ^{*2}	W52 (36/40/44/48), W53 (52/56/60/64), W56 (100/104/108/112/116/120/124/128/132/136/140), W58 (149/153/157/161/165)
	Wi-Fi Direct	2,4 GHz	1/2/3/4/5/6/7/8/9/10/11/12/13
		5 GHz ^{*2}	W52 (36/40/44/48) W58 (149/153/157/161/165)
Ühendusrežiimid	Infrastruktuur, Wi-Fi Direct (lihtne AP) ^{*3, *4}		
Turvaprotokollid ^{*5}	WEP (64/128bit), WPA2-PSK (AES) ^{*6} , WPA3-SAE (AES), WPA2/WPA3-Enterprise		

*1 Saadaval ainult HT20 korral.

*2 Nende kanalite kättesaadavus ja võimalus seadet üle nende kanalite välitingimustes kasutada varieerub olenevalt asukohast. Lisateavet leiate järgmisel veebisaidil.

<http://support.epson.net/wifi5ghz/>

*3 Ei toetata IEEE 802.11b korral.

*4 Infrastruktuuri ja Wi-Fi Direct režiime või Ethernet võrguühendust saab kasutada samaaegselt.

*5 Wi-Fi Direct toetab ainult režiimi WPA2-PSK (AES).

*6 Vastab WPA2 standarditele ja toetab režiimi WPA/WPA2 Personal.

Etherneti spetsifikatsioonid

Standardid	IEEE802.3i (10BASE-T) ^{*1} IEEE802.3u (100BASE-TX) IEEE802.3az (Energiaõhus Ethernet) ^{*2}
Siderežiim	Automaatne, 10 Mbps täisdupleks-, 10 Mbps pooldupleks-, 100 Mbps täisdupleks-, 100 Mbps pooldupleksrežiim
Pistik	RJ-45

*1 Kasutage 5e või kõrgema kategooriaga STP (varjestatud keerdpaar) kaablit, et vältida raadiohäirete tekkimise ohtu.

*2 Ühendatud seade peab vastama standardi IEEE802.3az nõuetele.

Võrgufunktsioonid ja IPv4/IPv6

Funktsioonid			Toetatud	Märkused
Võrguprintimine	EpsonNet Print (Windows)	IPv4	✓	-
	Standard TCP/IP (Windows)	IPv4, IPv6	✓	-
	WSD-printimine (Windows)	IPv4, IPv6	✓	Windows Vista või uuem
	Bonjour-printimine (Mac OS)	IPv4, IPv6	✓	-
	IPP-printimine (Windows, Mac OS)	IPv4, IPv6	✓	-
	PictBridge printimine (Wi-Fi)	IPv4	-	Digikaamera
	Epson Connect (e-posti printimine, kaugprintimine)	IPv4	✓	-
	AirPrint (iOS, Mac OS)	IPv4, IPv6	✓	iOS 5 või hilisem, Mac OS X v10.7 või hilisem
Võrguskannimine	Epson Scan 2	IPv4, IPv6	✓	-
	Epson ScanSmart	IPv4	✓	Windows 7 või hilisem, Mac OS X El Capitan või hilisem
	Event Manager	IPv4	✓	Windows XP, Vista, Mac OS X v10.6 kuni Yosemite
	Epson Connect (skannimine pilve)	IPv4	✓	-
	AirPrint (skannimine)	IPv4, IPv6	✓	OS X Mavericks või uuem
Faksimine	Faksi saatmine	IPv4	-	-
	Faksi vastuvõtt	IPv4	-	-
	AirPrint (Faxout)	IPv4, IPv6	-	-

Turvaprotokoll

IEEE802.1X*	
IPsec/IP-filtrimine	
SSL/TLS	HTTPS-server/klient
	IPPS
SMTPS (STARTTLS, SSL/TLS)	

SNMPv3

* Ühendamiseks tuleb kasutada protokolliga IEEE802.1X ühilduvat seadet.

PostScripti 3. taseme ühilduvus

Printeris kasutatav PostScript ühildub PostScripti 3. tasemega.

Toetatud kolmanda osapoole teenused

AirPrint	Printimine	iOS 5 või hilisem/Mac OS X v10.7.x või hilisem
	Skannimine	OS X Mavericks või uuem

Mäluseadmete spetsifikatsioonid

Seadmed	Maksimaalsed tehnilised võimalused
Kõvaketas* ¹ USB-välkmälu	2 TB (vormindatud FAT, FAT32 või exFAT-iga)
Mitme kaardi lugeja* ²	2 TB (vormindatud FAT, FAT32 või exFAT-iga)

*1: Me ei soovita kasutada USB-toitega väliseid USB-seadmeid. Kasutage ainult sõltumatu vahelduvvooluallikaga väliseid USB-seadmeid.

*2: Sisestage mitme kaardi lugejasse ainult üks mälukaart. Mitme kaardi lugejad, millesse on sisestatud rohkem kui kaks mälukaart, ei ole toetatud.

Kasutada ei saa järgmisi seadmeid:

- Seadet, mis vajab sihtotstarbelist draiverit
- Seadet, millel on turbesätted (parool, krüptimine jne)
- Seadet, millele on sisse ehitatud USB-jaotur

Epson ei garanteeri väliselt ühendatud seadmete tööd.

Toetatavate failide andmed

Failivorming	<p>JPEG (*.JPG) (standardi Exif versioon 2.31), jäädvustatud standardi DCF*¹ versiooniga 1.0 või 2.0*² ühilduva digikaameraga</p> <p>TIFF 6.0-ga ühilduvad kujutised, nagu allpool kirjeldatud</p> <ul style="list-style-type: none"> <input type="checkbox"/> RGB-värvpildid (tihendamata) <input type="checkbox"/> Binaarsed kujutised (tihendamata või CCITT-kodeeringuga) <p>PDF-i versiooniga 1.7 ühilduv andmefail</p>
--------------	--

Pildi suurus	Horisontaalne: 80 kuni 10200 pikslit Vertikaalne: 80 kuni 10200 pikslit
Faili suurus	Vähem kui 2 GB
Maksimaalne failide arv	JPEG: 9990*3 TIFF: 999 PDF: 999

*1 Kujundusreegel kaamera failisüsteemile.

*2 Sisseehitatud mälu digikaameras salvestatud pildianimeid ei toetata.

*3 Korraga saab kuvada kuni 999 faili. (Kui failide arv on suurem kui 999, kuvatakse failid rühmades.)

Märkus.

LCD-ekraanil kuvatakse „x”, kui printer ei tunne kujutisefaili ära. Kui valite sellises olukorras mitme kujutisega küljenduse, prinditakse tühjad kohad.

Mõõtmed

Mõõtmed	<p>Säilitamine</p> <ul style="list-style-type: none"> <input type="checkbox"/> Laius: 515 mm (20.3 tolli) <input type="checkbox"/> Sügavus: 500 mm (19.7 tolli) <input type="checkbox"/> Kõrgus: 350 mm (13.8 tolli) <p>Printimine</p> <ul style="list-style-type: none"> <input type="checkbox"/> Laius: 515 mm (20.3 tolli) <input type="checkbox"/> Sügavus: 976 mm (38.4 tolli) <input type="checkbox"/> Kõrgus: 521 mm (20.5 tolli)
Kaal*	Ligikaudu 20.2 kg (44.5 naela)

* Tindi ja toitejuhtmeta.

Elektritoite spetsifikatsioonid

Voolutoite hinne	Vahelduvvool 100–240 V	Vahelduvvool 220–240 V
Nimisageduse vahemik	50–60 Hz	50–60 Hz
Nimivool	0.7–0.4 A	0.4 A
Energiatarbimine (USB-ühendusega)	<p>Iseseisev kopeerimine: ligikaudu 21.0 W (ISO/IEC24712)</p> <p>Valmisoleku režiim: ligikaudu 9.7 W</p> <p>Unerežiim: ligikaudu 0.7 W</p> <p>Väljalülitatud: ligikaudu 0.15 W</p>	<p>Iseseisev kopeerimine: ligikaudu 21.0 W (ISO/IEC24712)</p> <p>Valmisoleku režiim: ligikaudu 9.9 W</p> <p>Unerežiim: ligikaudu 0.8 W</p> <p>Väljalülitatud: ligikaudu 0.2 W</p>

Märkus.

- Kontrollige printeril olevalt sildilt selle pinget.
- Euroopa kasutajad saavad üksikasjalikku teavet võimsustarbe kohta järgmiselt veebisaidilt.
<http://www.epson.eu/energy-consumption>

Keskkonnateave

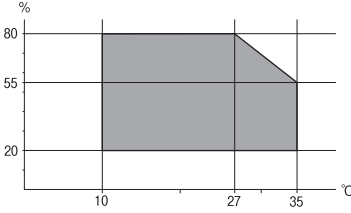
Toiming	<p>Kasutage printerit graafikul näidatud vahemikus.</p>  <p>Temperatuur: 10 kuni 35°C (50 kuni 95°F) Õhuniiskus: 20 kuni 80% suhtelist niiskust (kondensatsioonita)</p>
Säilitamine	<p>Temperatuur pärast esmast tindi laadimist: -15 kuni 40°C (5 to 104°F)* Temperatuur enne esmast tindi laadimist: -20 kuni 40°C (-4 to 104°F)* Õhuniiskus: 5 kuni 85% suhtelist niiskust (kondensatsioonita)</p>

* Võite ladustada ühe kuu vältel temperatuuril kuni 40°C (104°F).

Tindipudelite keskkonnaalased spetsifikatsioonid

Hoiustamistemperatuur	-20 kuni 40 °C (-4 kuni 104 °F)*
Külmumistemperatuur	<p>-15 °C (5 °F) Tint sulab kasutuskõlblikuks ligikaudu 2 tunniga, kui seda hoida temperatuuril 25 °C (77 °F).</p>

* Võite hoida ühe kuu vältel temperatuuril kuni 40 °C (104 °F).

Nõuded seadme paigalduskohale

Seadme paigaldamiseks ning kasutamiseks peab olema piisavalt ruumi.

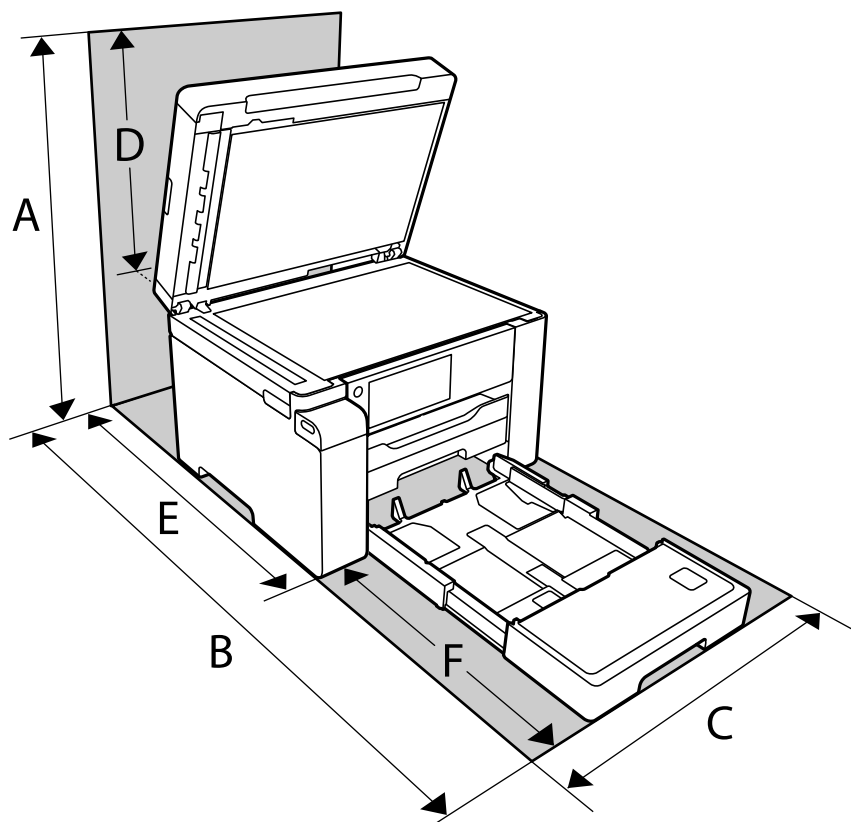

A	681 mm
B	1208 mm
C	515 mm
D	331 mm
E	741 mm
F	467 mm

Keskkonnatingimuste kontrollimiseks vaadake selle juhendi jaotist „Ohutusjuhised”.

Seotud teave

➔ [„Ohutusjuhised” lk 13](#)

Süsteeminõuded

Windows

Windows Vista, Windows 7, Windows 8/8.1, Windows 10 või uuem (32-bit, 64-bit)

Windows XP SP3 (32-bit)

Windows XP Professional x64 Edition SP2

Windows Server 2003 (SP2) või uuem

Mac OS

Mac OS X v10.6.8 või hilisem, macOS 11 või hilisem

Märkus.

Mac OS ei pruugi kõiki rakendusi ja funktsioone toetada.

UNIX-i failisüsteemi (UFS) platvormil Mac OS ei toetata.

Kirjastiili sätted

PostScripti jaoks saadaolevad fondid

Fondi nimi	Perekond	HP vaste
Nimbus Mono	Medium, Bold, Italic, Bold Italic	Courier
Letter Gothic	Medium, Bold, Italic	Letter Gothic
Nimbus Mono PS	Regular, Bold, Oblique, Bold Oblique	CourierPS
Nimbus Roman No4	Medium, Bold, Italic, Bold Italic	CG Times
URW Classico	Medium, Bold, Italic, Bold Italic	CG Omega
URW Coronet	-	Coronet
URW Clarendon Condensed	-	Clarendon Condensed
URW Classic Sans	Medium, Bold, Italic, Bold Italic	Univers
URW Classic Sans Condensed	Medium, Bold, Italic, Bold Italic	Univers Condensed
Antique Olive	Medium, Bold, Italic	Antique Olive
Garamond	Antiqua, Halbfett, Kursiv, Kursiv Halbfett	Garamond
Mauritius	-	Marigold
Algiers	Medium, Extra Bold	Albertus
NimbusSansNo2	Medium, Bold, Italic, Bold Italic	Arial
Nimbus Roman No9	Medium, Bold, Italic, Bold Italic	Times New Roman
Nimbus Sans	Medium, Bold, Oblique, Bold Oblique	Helvetica
Nimbus Sans Narrow	Medium, Bold, Oblique, Bold Oblique	Helvetica Narrow

Fondi nimi	Perekond	HP vaste
Palladio	Roman, Bold, Italic, Bold Italic	Palatino
URW Gothic	Book, Demi, Book Oblique, Demi Oblique	ITC Avant Garde
URW Bookman	Light, Demi, Light Italic, Demi Italic	ITC Bookman
URW Century Schoolbook	Roman, Bold, Italic, Bold Italic	New Century Schoolbook
Nimbus Roman	Medium, Bold, Italic, Bold Italic	Times
URW Chancery Medium Italic	-	ITC Zapf Chancery Italic
Symbol	-	Symbol
URW Dingbats	-	Wingdings
Dingbats	-	ITC Zapf Dingbats
Standard Symbol	-	SymbolPS

Saadaolevad fondid PCL-i jaoks (URW)

Skaleeritav font

Fondi nimi	Perekond	HP vaste	PCL5 sümbolite komplekt
Nimbus Mono	Medium, Bold, Italic, Bold Italic	Courier	1
Letter Gothic	Medium, Bold, Italic	Letter Gothic	1
Nimbus Mono PS	Regular, Bold, Oblique, Bold Oblique	CourierPS	3
Nimbus Roman No4	Medium, Bold, Italic, Bold Italic	CG Times	2
URW Classico	Medium, Bold, Italic, Bold Italic	CG Omega	3
URW Coronet	-	Coronet	3
URW Clarendon Condensed	-	Clarendon Condensed	3
URW Classic Sans	Medium, Bold, Italic, Bold Italic	Univers	2
URW Classic Sans Condensed	Medium, Bold, Italic, Bold Italic	Univers Condensed	3
Antique Olive	Medium, Bold, Italic	Antique Olive	3
Garamond	Antiqua, Halbfett, Kursiv, Kursiv Halbfett	Garamond	3
Mauritius	-	Marigold	3
Algiers	Medium, Extra Bold	Albertus	3
NimbusSansNo2	Medium, Bold, Italic, Bold Italic	Arial	3
Nimbus Roman No9	Medium, Bold, Italic, Bold Italic	Times New	3

Fondi nimi	Perekond	HP vaste	PCL5 sümbolite komplekt
Nimbus Sans	Medium, Bold, Oblique, Bold Oblique	Helvetica	3
Nimbus Sans Narrow	Medium, Bold, Oblique, Bold Oblique	Helvetica Narrow	3
Palladio	Roman, Bold, Italic, Bold Italic	Palatino	3
URW Gothic	Book, Demi, Book Oblique, Demi Oblique	ITC Avant Garde Gothic	3
URW Bookman	Light, Demi, Light Italic, Demi Italic	ITC Bookman	3
URW Century Schoolbook	Roman, Bold, Italic, Bold Italic	New Century Schoolbook	3
Nimbus Roman	Medium, Bold, Italic, Bold Italic	Times	3
URW Chancery Medium Italic	-	ITC Zapf Chancery Medium Italic	3
Symbol	-	Symbol	4
URW Dingbats	-	Wingdings	5
Dingbats	-	ITC Zapf Dingbats	6
Standard Symbol	-	SymbolPS	4
URW David	Medium, Bold	HP David	7
URW Narkis	Medium, Bold	HP Narkis	7
URW Miryam	Medium, Bold, Italic	HP Miryam	7
URW Koufi	Medium, Bold	Koufi	8
URW Naskh	Medium, Bold	Naskh	8
URW Ryadh	Medium, Bold	Ryadh	8

Rasterfont

Fondi nimi	Sümbolite komplekt
Line Printer	9

OCR-i/vöötkoodi rasterfont (ainult PCL5)

Fondi nimi	Perekond	Sümbolite komplekt
OCR A	-	10
OCR B	-	11
Code39	9.37cpi, 4.68cpi	12
EAN/UPC	Medium, Bold	13

Märkus.

Olenevalt printimistihedusest või paberi kvaliteedist või värvist ei pruugi fondid OCR A, OCR B, Code39 ja EAN/UPC loetavad olla. Printige välja näidis ja veenduge, et fondid on loetavad, enne kui suures koguses lehti printidite.

Sümbolite komplektide loetelu

Printeril on juurdepääs mitmesugustele sümbolite komplektidele. Paljud sümbolite komplektid erinevad üksteisest ainult iga keele jaoks eriomaste rahvusvaheliste tähemärkide poolest.

Kui kaalute, millist fonti kasutada, peaksite mõtlema ka sellele, millist sümbolite komplekti fondiga kombineerida.

Märkus.

Kuna enamik tarkvarasid tegeleb fontide ja sümbolitega automaatselt, ei ole teil tõenäoliselt kunagi tarvis printeri sätteid kohandada. Kui aga loote ise oma printeri juhtimisprogramme või kasutate vanemat tarkvara, millega ei saa fonte kontrollida, vaadake sümbolite komplektide kohta üksikasjalikku teavet järgmistest jaotistest.

Sümbolite komplekti loetelu PCL 5 jaoks

Sümbolite komplekti nimi	Atribuut	Fontide liigitus												
		1	2	3	4	5	6	7	8	9	10	11	12	13
Norweg1	0D	✓	✓	✓	-	-	-	-	-	-	-	-	-	-
Roman Extension	0E	-	-	-	-	-	-	-	-	✓	-	-	-	-
Italian	0I	✓	✓	✓	-	-	-	-	-	-	-	-	-	-
ECM94-1	0N	✓	✓	✓	-	-	-	-	-	✓	-	-	-	-
Swedis2	0S	✓	✓	✓	-	-	-	-	-	-	-	-	-	-
ANSI ASCII	0U	✓	✓	✓	-	-	-	✓	✓	-	-	-	-	-
UK	1E	✓	✓	✓	-	-	-	-	-	-	-	-	-	-
French2	1F	✓	✓	✓	-	-	-	-	-	-	-	-	-	-
German	1G	✓	✓	✓	-	-	-	-	-	-	-	-	-	-
Legal	1U	✓	✓	✓	-	-	-	-	-	✓	-	-	-	-
8859-2 ISO	2N	✓	✓	✓	-	-	-	-	-	✓	-	-	-	-
Spanish	2S	✓	✓	✓	-	-	-	-	-	-	-	-	-	-
ISO 8859/4 Latin 4	4N	✓	✓	✓	-	-	-	-	-	-	-	-	-	-
Roman-9	4U	✓	✓	✓	-	-	-	-	-	-	-	-	-	-
PsMath	5M	✓	✓	✓	-	-	-	✓	✓	-	-	-	-	-
8859-9 ISO	5N	✓	✓	✓	-	-	-	-	-	✓	-	-	-	-
WiTurkish	5T	✓	✓	✓	-	-	-	-	-	-	-	-	-	-
MsPublishin	6J	✓	✓	✓	-	-	-	-	-	-	-	-	-	-

Sümbolite komplekti nimi	Atribuut	Fontide liigitus												
		1	2	3	4	5	6	7	8	9	10	11	12	13
VeMath	6M	✓	✓	✓	-	-	-	-	-	-	-	-	-	-
8859-10ISO	6N	✓	✓	✓	-	-	-	-	-	✓	-	-	-	-
DeskTop	7J	✓	✓	✓	-	-	-	-	-	-	-	-	-	-
Math-8	8M	✓	✓	✓	-	-	-	✓	✓	-	-	-	-	-
Roman-8	8U	✓	✓	✓	-	-	-	-	-	✓	-	-	-	-
WiE.Europe	9E	✓	✓	✓	-	-	-	-	-	-	-	-	-	-
Pc1004	9J	✓	✓	✓	-	-	-	-	-	-	-	-	-	-
8859-15ISO	9N	✓	✓	✓	-	-	-	-	-	✓	-	-	-	-
PcTk437	9T	✓	✓	✓	-	-	-	-	-	-	-	-	-	-
Windows	9U	✓	✓	✓	-	-	-	-	-	-	-	-	-	-
PsText	10J	✓	✓	✓	-	-	-	-	-	-	-	-	-	-
IBM-US	10U	✓	✓	✓	-	-	-	-	-	✓	-	-	-	-
IBM-DN	11U	✓	✓	✓	-	-	-	-	-	✓	-	-	-	-
McText	12J	✓	✓	✓	-	-	-	-	-	-	-	-	-	-
PcMultiling	12U	✓	✓	✓	-	-	-	-	-	✓	-	-	-	-
VeInternati	13J	✓	✓	✓	-	-	-	-	-	-	-	-	-	-
PcEur858	13U	✓	✓	✓	-	-	-	-	-	-	-	-	-	-
VeUS	14J	✓	✓	✓	-	-	-	-	-	-	-	-	-	-
PiFont	15U	✓	✓	✓	-	-	-	-	-	-	-	-	-	-
PcE.Europe	17U	✓	✓	✓	-	-	-	-	-	-	-	-	-	-
Unicode 3.0	18N	✓	✓	✓	-	-	-	✓	✓	-	-	-	-	-
WiBALT	19L	✓	✓	✓	-	-	-	-	-	-	-	-	-	-
WiAnsi	19U	✓	✓	✓	-	-	-	-	-	-	-	-	-	-
PcBlT775	26U	✓	✓	✓	-	-	-	-	-	-	-	-	-	-
Pc866Cyr	3R	✓	✓	-	-	-	-	-	-	-	-	-	-	-
Greek8	8G	✓	✓	-	-	-	-	-	-	-	-	-	-	-
WinGrk	9G	✓	✓	-	-	-	-	-	-	-	-	-	-	-
WinCyr	9R	✓	✓	-	-	-	-	-	-	-	-	-	-	-
Pc851Grk	10G	✓	✓	-	-	-	-	-	-	-	-	-	-	-
ISOCyr	10N	✓	✓	-	-	-	-	-	-	✓	-	-	-	-

Sümbolite komplekti nimi	Atribuut	Fontide liigitus												
		1	2	3	4	5	6	7	8	9	10	11	12	13
Pc8Grk	12G	✓	✓	-	-	-	-	-	-	-	-	-	-	-
ISOGrk	12N	✓	✓	-	-	-	-	-	-	-	-	-	-	-
Pc866Ukr	14R	✓	✓	-	-	-	-	-	-	-	-	-	-	-
Hebrew7	0H	✓	-	-	-	-	-	✓	-	-	-	-	-	-
8859-8 ISO	7H	✓	-	-	-	-	-	✓	-	-	-	-	-	-
Hebrew8	8H	✓	-	-	-	-	-	✓	-	-	-	-	-	-
Pc862Heb	15H	✓	-	-	-	-	-	✓	-	-	-	-	-	-
PC-862, Hebrew	15Q	✓	-	-	-	-	-	✓	-	-	-	-	-	-
Arabic8	8V	-	-	-	-	-	-	-	✓	-	-	-	-	-
HPWARA	9V	-	-	-	-	-	-	-	✓	-	-	-	-	-
Pc864Ara	10V	-	-	-	-	-	-	-	✓	-	-	-	-	-
Symbol	19M	-	-	-	✓	-	-	-	-	-	-	-	-	-
Wingdings	579L	-	-	-	-	✓	-	-	-	-	-	-	-	-
ZapfDingbats	14L	-	-	-	-	-	✓	-	-	-	-	-	-	-
OCR A	00	-	-	-	-	-	-	-	-	-	✓	-	-	-
OCR B	10	-	-	-	-	-	-	-	-	-	-	✓	-	-
OCR B Extension	3Q	-	-	-	-	-	-	-	-	-	-	✓	-	-
Code3-9	0Y	-	-	-	-	-	-	-	-	-	-	-	✓	-
EAN/UPC	8Y	-	-	-	-	-	-	-	-	-	-	-	-	✓

Õiguslik teave

Standardid ja heakskiidud

Euroopa mudeli standardid ja heakskiit

Euroopa kasutajatele

Käesoleva deklareerib Seiko Epson Corporation, et järgmine raadioseadme mudel on vastavuses direktiiviga 2014/53/EU. ELi vastavusdeklaratsiooni täistekst on saadaval järgmisel veebisaidil.

<http://www.epson.eu/conformity>

C756D

Kasutamiseks ainult Iirimaal, Ühendkuningriigis, Austrias, Saksamaal, Liechtensteinis, Šveitsis, Prantsusmaal, Belgias, Luksemburgis, Hollandis, Itaalias, Portugalis, Hispaanias, Taanis, Soomes, Norras, Rootsis, Islandil, Horvaatias, Küprosel, Kreekas, Sloveenias, Maltal, Bulgaarias, Tšehhis, Eestis, Ungaris, Lätis, Leedus, Poolas, Rumeenias ja Slovakkias.

Epson ei võta endale vastutust, kui toote mittesoovitavast muutmisest tulenevalt ei suuda seade enam kaitsenõudeid rahuldada.

Sagedus	Maksimaalne edastatav raadiosageduslik võimsus
2400–2483,5 MHz	20 dBm (EIRP)



Piirangud kopeerimisel

Toote vastutustundlikuks ja õiguspäraseks kasutamiseks lähtuge järgmistest juhistest.

Seadusega on keelatud koopiade tegemine:

- pangatähtedest, müntidest, riigiväärtpaberitest, riigivõlakirjadest ja munitsipaalväärtpaberitest;
- kasutamata postmarkidest, eelnevalt tembeldatud postkaartidest ja muudest ametlikest postisaadetistest, millel on kehtiv postmark;
- riiklikest maksumärkidest ja õiguslikul alusel välja antud väärtpaberitest.

Eriti ettevaatlik olge koopiade tegemisel:

- likviidsetest väärtpaberitest (aktsiatähed, müüdavad vekslid, tšekid jne), kuupiletitest, sooduspiletitest jne;
- passidest, juhilubadest, sõidukite tehnilise ülevaatusse tõenditest, teekasutuslubadest, toidutalongidest, piletitest jne.

Märkus.

Eelmainitud esemete kopeerimine võib samuti olla seadusega keelatud.

Autoriõigusega kaitstud materjalide vastutustundlik kasutamine.

Printereid võidakse kasutada valel eesmärgil, kopeerides autoriõigusega materjale. Kui te ei tegutse just asjatundliku juristi nõuannete kohaselt, olge vastutustundlik ja lugupidav ning hankige enne avaldatud materjali kopeerimist autoriõiguse valdaja luba.

Administraatori teave

Printeri ühendamine võrku.	283
Printeri kasutamise sätted.	287
Printeri haldus.	331
Täpsemad turvalisuse sätted.	346

Printeri ühendamine võrku

Saate ühendada printeri võrku mitmel moel.

- Ühendage, kasutades juhtpaneeli täpsemaid sätteid.
- Ühendage, kasutades installerit veebisaidil või tarkvarakettal.

Selles jaotises on kirjeldatud printeri võrku ühendamise protseduuri printeri juhtpaneeli abil.

Enne võrguühenduse tegemist

Võrguga ühenduse loomiseks kontrollige eelnevalt ühendusmeetodit ja ühenduse seadistamise teavet.

Teabe kogumine ühenduse seadistuse kohta

Pange valmis ühenduse loomiseks vajalik seadistusteave. Kontrollige eelnevalt järgmist teavet.

Jaotis	Üksused	Märkus
Seadme ühendusmeetod	<input type="checkbox"/> Ethernet <input type="checkbox"/> Wi-Fi	Otsustage, kuidas printer võrku ühendada. Juhtmega LAN-i korral ühendage see juhtme abil kommutaatoriga. Wi-Fi-ühenduse korral looge ühendus pääsupunkti võrguga (SSID).
LAN-ühenduse teave	<input type="checkbox"/> IP-aadress <input type="checkbox"/> Alamvõrgumask <input type="checkbox"/> Vaikelüüs	Otsustage, kuidas määrata printerile IP-aadress. Kui määrate IP-aadressi staatiliselt, tuleb sisestada kõik väärtused. Kui määrate IP-aadressi dünaamiliselt DHCP-funktsiooniga, ei ole see teave vajalik, kuna see määratakse automaatselt.
Wi-Fi-ühenduse teave	<input type="checkbox"/> SSID <input type="checkbox"/> Parool	Need on SSID (võrgu nimi) ja parool, mis kuuluvad pääsupunktile, millega printer ühendatakse. Kui seadistatud on MAC-aadressi filtrimine, registreerige eelnevalt printeri MAC-aadress, et saaksite printeri registreerida. Toetatud standardeid vaadake allpool. „Wi-Fi tehnilised andmed“ lk 268
DNS-serveri teave	<input type="checkbox"/> Peamise DNS-i IP-aadress <input type="checkbox"/> Sekundaarse DNS-i IP-aadress	Need on vajalikud DNS-serverite täpsustamise korral. Sekundaarne DNS seadistatakse, kui süsteemil on liigne konfiguratsioon ja olemas on sekundaarne DNS-server. Kui teie organisatsioon on väike ja te ei seadista DNS-serverit, siis määrake selleks ruuteri IP-aadress.
Puhverserveri teave	<input type="checkbox"/> Puhverserveri nimi	Seadistage see, kui teie võrgukeskkond kasutab juurdepääsuks sisevõrgust internetile puhverserverit ja te kasutate funktsiooni, mis annab printerile otsejuurdepääsu internetile. Järgmiste funktsioonide jaoks loob printer internetiga otseühenduse. <ul style="list-style-type: none"> <input type="checkbox"/> Epson Connecti teenused <input type="checkbox"/> Muude ettevõtete pilveteenused <input type="checkbox"/> Püsivara värskendamine

Jaotis	Üksused	Märkus
Pordinumbri teave	<input type="checkbox"/> Pordinumber avamiseks	Kontrollige printeri ja arvuti kasutatavat pordinumbrit ja seejärel avage vajaduse korral tulemüüri blokeeritud port. Printeri kasutatava pordinumbri kohta lugege alljärgnevast jaotisest. „Printeripordi kasutamine“ lk 267

IP-aadressi määramine

IP-aadressi on võimalik määrata alljärgnevate meetoditega.

Staatiline IP-aadress:

Määrake printerile (host) etteantud IP-aadress käsitsi.

Võrguga ühendamise teave (alamvõrgumask, vaikelüüs, DNS-server jms) tuleb seadistada käsitsi.

Kuna IP-aadress ei muutu isegi siis, kui seade lülitatakse välja, on see kasulik siis, kui soovite hallata seadmeid keskkonnaga, milles te ei saa IP-aadressi muuta, või kui soovite hallata seadmeid IP-aadressi abil. Me soovime määrata seadistused printerile, serverile jms, mida kasutavad paljud arvutid. Lisaks, kui kasutusel on turvafunktsioonid nagu IPsec/IP-filtrimine, siis määrake fikseeritud IP-aadress, mis ei muutu.

Automaatne määramine DHCP-funktsiooniga (dünaamiline IP-aadress):

Määrake printerile (host) IP-aadress automaatselt, kasutades DHCP serveri või ruuteri DHCP-funktsiooni.

Võrguga ühendamise teave (alamvõrgumask, vaikelüüs, DNS-server jms) seadistatakse automaatselt ning tänu sellele saate seadme võrguga lihtsasti ühendada.

Seadme või ruuteri väljalülitamise korral või olenevalt DHCP serveri sätetest võib IP-aadress uuesti ühendamise järel muutuda.

Me soovime hallata muid seadmeid peale IP-aadressi ja pidada sidet IP-aadressi järgida suutvate protokollidega.

Märkus.

Kasutades DHCP IP-aadressi säilitamise funktsiooni, saate määrata seadmetele igal ajal sama IP-aadressi.

DNS-server ja puhverserver

DNS-serveril on hostinimi, meiliaadressi domeeninimi jms seoses IP-aadressi teabega.

Andmeside ei ole võimalik, kui teist osapoolt kirjeldab hostinimi, domeeninimi jms ajal, mil arvuti või printer teostab IP-sidet.

Küsib DNS-serverilt seda teavet ja saab teise osapoole IP-aadressi. Seda protsessi kutsutakse nimelahenduseks.

Seega saavad seadmed nagu arvutid ja printerid suhelda IP-aadressi abil.

Nimelahendus on vajalik selleks, et printer saaks teostada andmesidet meelifunktsiooni või internetiühenduse funktsiooni abil.

Neid funktsioone kasutades määrake DNS-serveri sätted.

Kui määrate printeri IP-aadressi DHCP-serveri DHCP-funktsiooniga või ruuteriga, määratakse see automaatselt.

Puhverserver asub lüüsis võrgu ja Interneti vahel ning suhtleb arvuti, printeri ja Internetiga (vastasserver) arvuti, printeri ja Interneti asemel. Vastasserver suhtleb ainult puhverserveriga. Seega ei ole võimalik näha printeri teavet, nagu IP-aadress ja pordinumber, mis suurendab turvalisust.

Kui loote internetiühenduse puhverserveri kaudu, konfigureerige puhverserver printeris.

Juhtpaneelilt võrku ühendamine

Ühendage printer võrku, kasutades printeri juhtpaneeli.

IP-aadressi määramine

Seadistage põhiüksused, nagu hosti aadress, Alamvõrgumask, Vaikelüüs.

Selles jaotrsies on selgitatud, kuidas seadistada staatilist IP-aadressi.

1. Lülitage printer sisse.
2. Valige juhtpaneeli avakuval valik **Sätted**.
3. Valige **Üldsätted** > **Võrgusätted** > **Täpsem** > **TCP/IP**.
4. Suvandi **Käsitsi** sätteks valige **Hangi IP-aadress**.

Kui määrate IP-aadressi automaatselt, kasutades ruuteri DHCP-funktsiooni, valige **Automaatne**. Sellisel juhul määratakse ka **IP-aadress**, **Alamvõrgumask** ja **Vaikelüüs** sammudes 5 kuni 6 automaatselt, seega jätkake sammust 7.

5. Sisestage IP-aadress.

Valikutega ◀ ja ▶ muutub aktiivseks järgmine või eelmine segment, mis on eraldatud punktiga.

Kontrollige eelmisel kuval näidatud väärtust.

6. Seadistage **Alamvõrgumask** ja **Vaikelüüs**.

Kontrollige eelmisel kuval näidatud väärtust.



Oluline teave:

*Kui suvandite IP-aadress, Alamvõrgumask ja Vaikelüüs kombinatsioon on väär, on **Käivita häälestus** inaktiveeritud ja seadistamist ei saa jätkata. Kontrollige, et kirjes ei oleks vigu.*

7. Sisestage peamise DNS-serveri IP-aadress.

Kontrollige eelmisel kuval näidatud väärtust.

Märkus.

*Kui valite IP aadressi määramise sätteks **Automaatne**, siis saate valida suvandi **Käsitsi** või **Automaatne** alt DNS-serveri sätteid. Kui DNS-serveri aadressi ei saa automaatselt hankida, valige **Käsitsi** ja sisestage DNS-serveri aadress. Seejärel sisestage otse sekundaarse DNS-serveri aadress. Kui teete valiku **Automaatne**, jätkake sammust 9.*

8. Sisestage sekundaarse DNS-serveri IP-aadress.

Kontrollige eelmisel kuval näidatud väärtust.

9. Puudutage nuppu **Käivita häälestus**.

Puhverserveri seadistamine

Seadistage puhverserver, kui kehtivad mõlemad järgmistest tingimustest.

- Puhverserver on loodud internetiühenduseks.
 - Kui kasutate funktsiooni, millega printer loob internetiga otseühenduse, (nt teenus Epson Connect või muu ettevõtte pilveteenus).
1. Valige avakuval **Sätted**.
Kui teete sätteid pärast IP-aadressi määramist, kuvatakse kuva **Täpsem**. Minge sammule 3.
 2. Valige **Üldsätted** > **Võrgusätted** > **Täpsem**.
 3. Valige **Puhverserver**.
 4. Suvandi **Kasuta** sätteks valige **Puhverserveri sätted**.
 5. Sisestage puhverserveri aadress IPv4- või FQDN-vormingus.
Kontrollige eelmisel kuval näidatud väärtust.
 6. Sisestage puhverserveri pordinumber.
Kontrollige eelmisel kuval näidatud väärtust.
 7. Puudutage nuppu **Käivita häälestus**.

Ühendamine LAN-võrku

Ühendage printer võrku Etherneti või Wi-Fi kaudu.

Ühendamine Ethernetiga

Ühendage printer võrku, kasutades Etherneti-kaablit, ja kontrollige ühendust.

1. Ühendage printer ja jaotur (LAN-kommutaator) Etherneti-kaabli abil.
2. Valige avakuval **Sätted**.
3. Valige **Üldsätted** > **Võrgusätted** > **Ühenduse kontrollimine**.
Kuvatakse ühenduse diagnoosi tulemus. Kontrollige, kas ühendus on õige.
4. Lõpetamiseks puudutage valikut **Nõus**.
Puudutades valikut **Prindi kontrollmuster** saate printida diagnoosi tulemuse. Järgige selle printimiseks ekraanil olevaid juhiseid.

Seotud teave

➔ [„Võrguühenduse muutmine Wi-Fi ühendusest võrguühenduseks” lk 215](#)

Ühendamine raadiovõrku (Wi-Fi)

Saate ühendada printeri raadiovõrku (Wi-Fi) mitmel moel. Valige ühendusmeetod, mis vastab kasutatavale keskkonnale ja tingimustele.

Kui teile on teada ruuteri teave, nagu SSID ja parool, saate sätted määrata käsitsi.

Kui ruuter toetab ainult WPS-i, saate sätted määrata surunupuga seadistamise abil.

Pärast printeri ühendamist võrku looge printeriga ühendus seadmest, mida soovite kasutada (arvuti, nutiseade, tahvelarvuti jne).

Seotud teave

- ➔ „Wi-Fi sätete määramine, sisestades SSID ja parooli” lk 217
- ➔ „Wi-Fi-sätete määramine nupuga seadistuse abil (WPS)” lk 217
- ➔ „Wi-Fi sätete tegemine PIN-koodiga seadistades (WPS)” lk 218

Printeri kasutamise sätted

Printimise funktsioonide kasutamine

Aktiveerige printimise funktsioon võrgust.

Printeri võrgus kasutamiseks tuleb määrata võrguühenduse port arvutis ja printeri võrguühendus.

Printeri ühenduse tüübid

Printeri võrguühenduse jaoks on saadaval järgmised kaks meetodit.

- Seadmetevaheline otseühendus (otse printimine)
- Serveri/kliendi ühendus (printerit jagamine Windowsi serveriga)

Seadmetevahelise ühenduse sätted

Seda ühendust kasutatakse võrguprinteri ja arvuti otse ühendamiseks. Ühendada saab ainult võrgutoega mudeli.

Ühendusmeetod:

Ühendage printer võrku otse, läbi jaoturi või juurdepääsupunkti.

Printeridraiver:

Paigaldage igale klientarvutile printeridraiver.

EpsonNet SetupManager kasutamisel saate lisada draiveripaki mis sisaldab ka printeri sätteid.

Funktsioonid:

- Printimine algab kohe sest ülesanne saadetakse otse printerisse.
- Printida saab alati, kui printer on sisse lülitatud.

Serveri/kliendi ühenduse seaded

See on serveri arvuti printeriga jagatav ühendus. Ühenduse keelamiseks ilma serveri arvutit läbimata saate täiustada turvalisust.

USB kasutamisel saab jagada ka võrgufunktsioonita printerit.

Ühendusmeetod:

Ühendage printer võrku üle LAN-jaoturi või juurdepääsupunkti.

Lisaks saate printeri serveriga ühendada ka USB-kaabliga otse.

Printeridraiver:

Paigaldage printeridraiver Windows serverisse vastavalt klientarvutite operatsioonisüsteemile.

Windows serveri avamisel ja printeri linkimisel paigaldatakse printeridraiver klientarvutisse ja seda saab kasutada.

Funktsioonid:

- Printerite ja printeridraiverite hulgihaldus.
- Sõltuvalt serveri tehnilistest andmetest võib printimistööga alustamine võtta aega, sest printimise serveri läbivad kõik tööd.
- Kui Windows server on välja lülitatud, siis printida ei saa.

Printimise sätted seadmetevahelise ühenduse puhul

Seadmetevahelise ühenduse (otse printimine) puhul on printeri ja klientarvuti vahel otseühendus.

Igas klientarvutis peab olema paigaldatud printeridraiver.

Serveri/kliendiühenduse prindisätted

Lubage printimine printerist, mis on ühendatud serveri/kliendiühendusena.

Serveri/kliendiühenduse jaoks seadistage esmalt prindiserver ja seejärel jagage printerit võrgus.

USB-kaabli abil serveriga ühendamisel seadistage samuti esmalt prindiserver ja seejärel jagage printerit võrgus.

Võrguportide seadistamine

Looge printimisserveril võrguprintimiseks printimisjärjekord, kasutades standardset TCP/IP-d, ja seejärel seadistage võrguport.

Selle näite puhul on kasutusel Windows 2012 R2.

1. Avage seadmete ja printerite aken.
Töölaud > Sätted > Juhtpaneel > Riistvara ja heli või Riistvara > Seadmed ja printerid.
2. Lisage printer.
Klõpsake **Lisa printer** ja valige seejärel **Minu soovitud printerit pole loendis**.

3. Lisage kohalik printer.
Valige **Lisa kohalik printer või võrguprinter käsitsi määratud sätetega** ja seejärel klõpsake **Edasi**.
4. Valige **Loo uus port**, valige portitüübiks **Standardne TCP/IP-port** ja seejärel klõpsake **Edasi**.

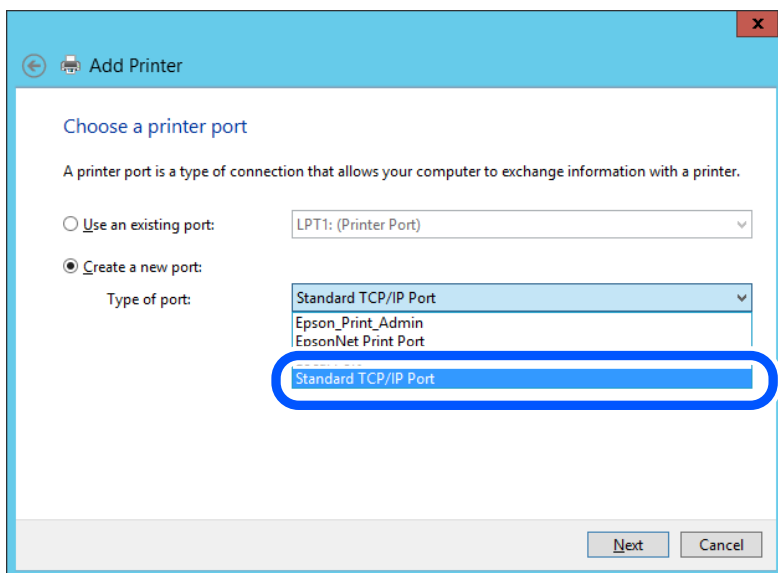

5. Sisestage printeri IP-aadress või printeri nimi väljale **Hosti nimi või IP-aadress** või **Printeri nimi või IP-aadress** ja seejärel klõpsake valikut **Edasi**.

Näide:

Printeri nimi: EPSONA1A2B3C

IP-aadress: 192.0.2.111

Ärge tehke muudatusi väljal **Pordi nimi**.

Klõpsake **Jätka**, kui kuvatakse aken **Kasutajakonto kontroll**.

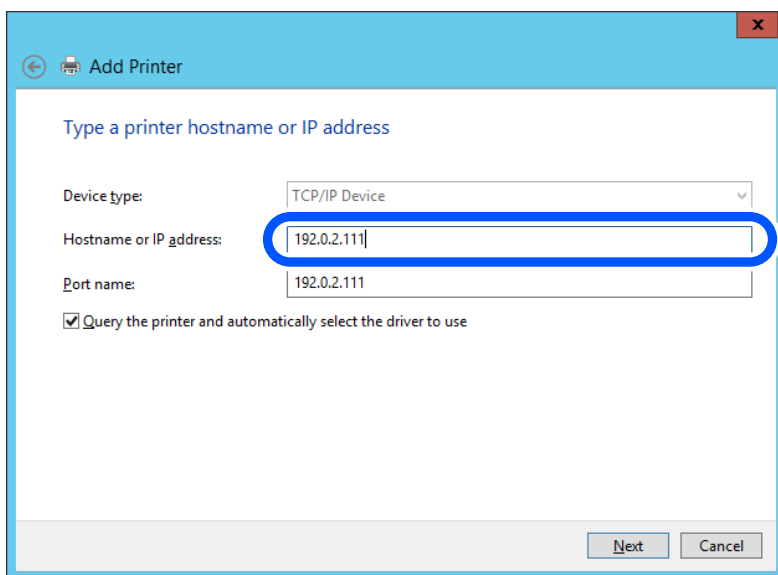

Märkus.

Kui määrate printeri nime võrgus, kus on saadaval nimelahendus, jälitatakse IP-aadressi ka siis, kui DHCP on printeri IP-aadressi muutnud. Saate kontrollida printeri nime võrgu olekuekraanilt printeri juhtpaneelil või võrgu olekulehelt.

6. Printeridraiveri määramine.

Kui printeridraiver on juba installitud:

Valige **Tootja** ja **Printerid**. Klõpsake **Edasi**.

7. Järgige ekraanil kuvatud juhiseid.

Kui kasutate printerit serveri-/kliendiühenduse alt (printeri ühiskasutus operatsioonisüsteemi Windows serverit kasutades), määrake seejärel ühiskasutuse sätted.

Pordi konfiguratsiooni kontrollimine — Windows

Kontrollige, kas printeri prindijärjekorrale on määratud õige port.

1. Avage seadmete ja printerite aken.

Töölaud > Sätted > Juhtpaneel > Riistvara ja heli või Riistvara > Seadmed ja printerid.

2. Avage printeri atribuutide ekraan.

Paremklõpsake printeri ikooni ja seejärel klõpsake **Printeri atribuudid**.

3. Klõpsake vahekaarti **Pordid**, valige **Standardne TCP/IP-port** ja seejärel klõpsake **Konfigureeri port**.

4. Kontrollige pordi konfiguratsiooni.

RAW-protokoll

Kontrollige, kas **Raw** on valitud suvandi **Protokoll** sätteks ja seejärel klõpsake **OK**.

LPR-protokoll

Kontrollige, kas **LPR** on valitud suvandi **Protokoll** sätteks. Sisestage „PASSTHRU“ väljale **Järjekorra nimi** valikust **LPR-sätted**. Valige **LPR-i baidiloendus lubatud** ja seejärel klõpsake **OK**.

Printeri ühiskasutus (ainult Windows)

Kui kasutate printerit serveri-/kliendiühenduse alt (printeri ühiskasutus operatsioonisüsteemi Windows serverit kasutades), häälestage printeri ühiskasutus prindiserverist.

1. Valige prindiserveris **Juhtpaneel > Kuva printerid ja seadmed**.

2. Paremklõpsake selle printeri ikooni (prindijärjekord), mida soovite ühiskasutusse anda, ja seejärel valige vahekaart **Printeri atribuudid > Ühiskasutus**.

3. Valige **Anna see printer ühiskasutusse** ja sisestage seejärel nimi väljale **Ühiskasutusnimi**.

Operatsioonisüsteemi Windows Server 2012 korral klõpsake valikut **Muuda ühiskasutuse suvandeid** ning seejärel konfigureerige sätted.

Lisadraiverite installimine (ainult Windows)

Kui serveri ja kliendi operatsioonisüsteemi Windows versioonid erinevad, on soovitatav prindiserverisse installida lisadraiverid.

1. Valige prindiserveris **Juhtpaneel > Kuva printerid ja seadmed**.
2. Paremklopsake selle printeri ikoonil, mida soovite klientidega jagada, ning klopsake seejärel vahekaardil **Printeri atribuudid > Ühiskasutus**.
3. Klopsake suvandil **Täiendavad draiverid**.
Operatsioonisüsteemi Windows Server 2012 korral klopsake valikut Change Sharing Options ning konfigureerige seejärel sätted.
4. Valige klientide operatsioonisüsteemi Windows versioonid ja klopsake seejärel valikut OK.
5. Valige printeridraiveri teabefail (*.inf) ja seejärel installige draiver.

Ühiskasutatava printeri kasutamine – Windows

Administraator peab kliente teavitama prindiserverile määratud arvuti nimest ning sellest, kuidas seda arvutitele lisada. Kui täiendavad draiverid ei ole veel häälestatud, teavitage kliente sellest, kuidas kasutada suvandit **Seadmed ja printerid** ühiskasutatava printeri lisamiseks.

Kui täiendavad draiverid on prindiserveris juba konfigureeritud, järgige alljärgnevaid suuniseid.

1. Valige prindiserverile programmis **Windows Explorer** määratud nimi.
2. Topeltklopsake printeril, mida soovite kasutada.

Printimise põhisätted

Määrake prindisätted nagu paberi formaat või printimisviga.

Paberiallika valimine

Määrake iga paberiallika jaoks laaditud paberi suurus ja tüüp.

1. Avage Web Config ja valige vahekaart **Print > Paper Source Settings**.
2. Märkige kõik üksused.
Kuvatud üksused sõltuvad erinevatest olukordadest.
 - Paberiallika nimi
Paberiallika nime kuvamine, näiteks **paper tray, Cassette 1**.
 - Paper Size
Valige rippmenüüst paberi suurus.
 - Unit
Valige kasutaja määratud suuruse jaoks ühik. See on valitav, kui **User defined** on **Paper Size** valikuks.

Width

Valige kasutaja määratud suuruse horisontaalne pikkus.

Siin sisestatud vahemik sõltub paberiallikast, mida näidatakse **Width** kõrval.

Kui **Unit** valikuks on **mm**, siis saate sisestada kuni ühe komakoha.

Kui **Unit** valikuks on **inch**, siis saate sisestada kuni kaks komakohta.

Height

Valige kasutaja määratud suuruse vertikaalne pikkus.

Siin sisestatud vahemik sõltub paberiallikast, mida näidatakse **Height** kõrval.

Kui **Unit** valikuks on **mm**, siis saate sisestada kuni ühe komakoha.

Kui **Unit** valikuks on **inch**, siis saate sisestada kuni kaks komakohta.

Paper Type

Valige rippmenüüst paberi tüüp.

3. Kontrollige sätteid ja klõpsake **OK**.

Seadistuse tõrked

Seadistage tõrgete kuvamine seadmel.

1. Avage Web Config ja valige vahekaart **Print > Error Settings**.

2. Märkige kõik üksused.

Paper Size Notice

Määrake kas juhtpaneelil kuvatakse tõrge kui määratud paberiallika paberi suurus erineb printimise andmete paberi suurusel.

Paper Type Notice

Määrake kas juhtpaneelil kuvatakse tõrge kui määratud paberiallika paberi tüüp erineb printimise andmete paberi tüübist.

Auto Error Solver

Määrake kas tõrge tühistatakse automaatselt, kui juhtpaneeli viie sekundi jooksul pärast tõrke kuvamist ei kasutata.

3. Kontrollige sätteid ja klõpsake **OK**.

Universaalse printimise seadistus

Määrake see funktsiooni kui printide välistelt seadmetelt printeridraiverita.

Sõltuvalt teie printeri printimise keelest ei kuvata kõiki üksuseid.

1. Avage Web Config ja valige vahekaart **Print > Universal Print Settings**.

2. Märkige kõik üksused.

3. Kontrollige sätteid ja klõpsake **OK**.

Basic

Üksused	Selgitus
Top Offset(-30.0-30.0mm)	Määrab paberi, millele hakatakse printima, vertikaalasendi.
Left Offset(-30.0-30.0mm)	Määrab paberi, millele hakatakse printima, horisontaalasendi.
Top Offset in Back(-30.0-30.0mm)	Määrab paberi, mille tagaküljele hakatakse dupleksprintima, vertikaalasendi.
Left Offset in Back(-30.0-30.0mm)	Määrab paberi, mille tagaküljele hakatakse dupleksprintima, horisontaalasendi.
Check Paper Width	Määrake, kas printimise ajal kontrollitakse paberi laiust.
Skip Blank Page	Kui prindandmed sisaldavad tühja lehte, määrake tühja lehe printimata jätmise.

PDL Print Configuration

Saate määrata PCL- või PostScript-printimisel kasutatavaid sätteid.

Seda üksust kuvatakse PCL- või PostScript-printimist toetaval printeril.

Üldsätted

Üksused	Selgitus
Paper Size	Valige paberiformaat, millele soovite printida.
Paper Type	Valige paberi tüüp, millele hakkate printima.
Orientation	Valige suund, mida soovite printimiseks kasutada.
Quality	Valige prindikvaliteet, mida soovite printimiseks kasutada.
Ink Save Mode	Määrake, kas prinditakse vähendatud tindikuluga.
Print Order	Valige, et printida viimase lehekülje ülaosast alates.
Number of Copies(1-999)	Määrake prinditavate koopiade arv.
Binding Margin	Valige köitmiskoht.
Auto Paper Ejection	Valige, kas väljutada paber automaatselt, kui prinditöö vastuvõtmise ajal esineb ajalõpp.
2-Sided Printing	Määrake, kas soovite kahele poolele printimist.

PCL Menu

Üksused	Selgitus
Font Source	Valige, kas kasutada printerile installitud fonti või laadida see alla.
Font Number	Määrake fondi number, mida soovite kasutada.
Pitch(0.44-99.99cpi)	Kui kasutatav font on skaleeritav ja püsisammuga, määrake fondi suurus tihedusena.

Üksused	Selgitus
Height(4.00-999.75pt)	Kui kasutata font on skaleeritav ja proportsionaalne, määrake fondi suurus punktadena.
Symbol Set	Valige kasutatava fondi sümbolite komplekt.
Form(5-128lines)	Määrake leheküljel olevate joonte arv.
CR Function	Valige CR-koodi (naasmine) tegevus.
LF Function	Valige LF-koodi (uus liin), FF-koodi (uus lehekülg) tegevus.
Paper Source Assign	Määrake PCL paberi söötmise käsu paberisööturi ülesanne.

PS Menu

Üksused	Selgitus
Error Sheet	Määrake, kas PS3 printimisvea ilmumise korral printitakse vealeht.
Coloration	Määrake värviliselt või ühevärviliselt printimine. Sellele printerile saate määrata ainult ühevärviliselt printimise.
Binary	Määrake kahendandmete lubamine või keelamine.
PDF Page Size	Määrake PDF-printimise paberi formaat.

Funktsiooni AirPrint seadistamine

Määrake millal kasutatakse printimiseks ja skannimiseks funktsiooni AirPrint.

Avage Web Config ja valige vahekaart **Network > AirPrint Setup**.

Üksused	Selgitus
Bonjour Service Name	Sisestage Bonjour teenuse nimi pikkusega 1–41 tähti vormingus ASCII (0x20–0x7E).
Bonjour Location	Sisestage asukohta teave, nt printeri asukoht, alla 127 baidise mahuga ja kodeeringus Unicode (UTF-8).
Geolocation Latitude and Longitude (WGS84)	Sisestage printeri asukohateave. Tegemist on valikulise väljaga. Sisestage väärtused WGS-84 daatumis, mis eraldab pikkus ja laiuskraadid komaga. Laiuse jaoks saate sisestada väärtuse -90 kuni +90 ja pikkuse jaoks -180 kuni +180. Võite kasutada kuni kuute komakohta ja „+“ lisamine ei ole vajalik.
Top Priority Protocol	Määrake IPP ja port 9100 esimese prioriteedi protokoll.
Wide-Area Bonjour	Määrake, kas Wide-Area Bonjour on kasutusel või mitte. Selle funktsiooni kasutamisel tuleb printerid segmendis otsingu võimaldamiseks registreerida DNS-serveris.
iBeacon Transmission	Määrake, kas iBeacon saatja funktsioon on sees või mitte. Selle funktsiooni kasutamisel saate printerit otsida iBeacon toega seadmetest.

Üksused	Selgitus
Require PIN Code when using IPP printing	Valige kas IPP printimisel küsitakse PIN-koodi või mitte. Yes valimisel ei salvestata printerisse IPP printimistoid ilma PIN-koodita.
Enable AirPrint	IPP, Bonjour, AirPrint (Scan service) on aktiveeritud ja IPP luuakse ainult turvalise sidega.

Meiliserveri konfigureerimine

Valige meiliserver rakenduses Web Config.

Enne seadistamist kontrollige allolevat.

- Printer peab olema ühendatud meiliserverile juurdepääsuga võrku.
- E-posti seadistused arvutis, mis kasutab printeriga sama meiliserverit.

Märkus.

- Interneti meiliserveri kasutamisel kontrollige seadistuse andmeid teenusepakkuja või veebisaidi kaudu.
- Meiliserveri saab määrata ka juhtpaneelilt. Juurdepääs on järgmine.

Sätted > Üldsätted > Võrgusätted > Täpsem > Meiliserver > Serverisätted

1. Avage Web Config, valige vahekaart **Network > Email Server > Basic**.
2. Sisestage iga üksuse jaoks väärtus.
3. Valige **OK**.
Kuvatakse teie valitud sätted.
Seadistuse lõppedes kontrollige ühendust.

Seotud teave

➔ „Utiliidi Web Config käivitamine veebibrauseris” lk 248

Meiliserveri sättekirjed

Üksused	Sätted ja selgitused	
Authentication Method	Meiliserverile ligipääsu saamiseks valige printeri autentimismeetod.	
	Off	Määrake, millal ei vaja meiliserver autentimist.
	SMTP AUTH	Autendib SMTP-serveris (väljaminevate meilide server) meili saatmise korral. Meiliserver peab toetama SMTP-autentimist.
	POP before SMTP	Autendib POP3-serveris (vastuvõetavate meilide server) enne meili saatmist. Kui valite selle üksuse, siis määrake POP3-server.

Üksused	Sätted ja selgitused	
Authenticated Account	Kui valite sätte SMTP AUTH või POP before SMTP suvandis Authentication Method , sisestage autentitud konto nimi pikkusega 0 kuni 255 tärki vormingus ASCII (0x20–0x7E). Kui valite sätte SMTP AUTH , sisestage SMTP-serveri konto. Kui valite POP before SMTP , sisestage POP3-serveri konto.	
Authenticated Password	Kui valite sätte SMTP AUTH või POP before SMTP suvandis Authentication Method , sisestage autentitud parool vahemikus 0 kuni 20 tärki vormingus ASCII (0x20–0x7E). Kui valite sätte SMTP AUTH , sisestage SMTP-serveri autentitud konto. Kui valite POP before SMTP , sisestage POP3-serveri autentitud konto.	
Sender's Email Address	Sisestage saatja meiliaadress, näiteks süsteemi administraatori meiliaadress. Kuna seda kasutatakse autentimisel, sisestage meiliserverisse registreeritud kehtiv meiliaadress. Sisestage 0–255 tärki vormingus ASCII (0x20–0x7E), kuid ärge kasutage sümboleid : () < > [] ; ¥. Punkt „.“ ei tohi olla esimeseks tärgiks.	
SMTP Server Address	Sisestage kombinatsioon pikkusega 0–255 tärki, kasutades tärke „A–Z“, „a–z“ ja „0–9“ ja . -). Te võite kasutada vormingut IPv4 või FQDN.	
SMTP Server Port Number	Sisestage number vahemikus 1 kuni 65535.	
Secure Connection	Valige meiliserveriga andmesideks kasutatav krüptimismeetod.	
	None	Kui valite suvandi Authentication Method alt POP before SMTP , siis ühendust ei krüptita.
	SSL/TLS	See on saadaval, kui Authentication Method on seadistatud olekusse Off või SMTP AUTH . Andmesidet hakatakse algusest peale krüptima.
	STARTTLS	See on saadaval, kui Authentication Method on seadistatud olekusse Off või SMTP AUTH . Andmesidet ei hakata algusest peale krüptima, vaid olenevalt võrgukeskkonnast muudetakse asjaolu, kas andmesidet krüptitakse või mitte.
Certificate Validation	Kui see on aktiveeritud, on sert kontrollitud. Soovitame teha sätte Enable . Seadistamiseks tuleb printerisse importida CA Certificate.	
POP3 Server Address	Kui valite sätte POP before SMTP suvandi Authentication Method sätteks, sisestage POP3-serveri aadress pikkusega 0–255 tärki (A–Z a–z 0–9 . -). Te võite kasutada vormingut IPv4 või FQDN.	
POP3 Server Port Number	Kui valite sätte POP before SMTP suvandi Authentication Method sätteks, sisestage arv 1–65535.	

Meiliserveri ühenduse kontrollimine

Meiliserveri ühenduse kontrollimiseks saate teha ühenduse testi.

1. Avage Web Config ja valige vahekaart **Network** > **Email Server** > **Connection Test**.

2. Valige **Start**.

Algab e-posti serveri ühenduse test. Pärast testimist kuvatakse kontrolli aruanne.

Märkus.

Lisaks saate meiliserveri ühendust kontrollida printeri juhtpaneelilt. Sellele pääsete ligi alljärgnevalt.

Sätted > Üldsätted > Võrgusätted > Täpsem > Meiliserver > Ühenduse kontrollimine

Meiliserveri ühenduse testimisviited

Teated	Põhjus
Connection test was successful.	See teade kuvatakse siis, kui ühendus serveriga toimib ja vastab nõuetele.
SMTP server communication error. Check the following. - Network Settings	Ekraanil kuvatakse teade alljärgnevas olukorras <input type="checkbox"/> Printer ei ole võrku ühendatud <input type="checkbox"/> SMTP-server ei tööta <input type="checkbox"/> Võrguühendus katkes sidepidamise ajal <input type="checkbox"/> Vastuvõetud andmed on puudulikud
POP3 server communication error. Check the following. - Network Settings	Ekraanil kuvatakse teade alljärgnevas olukorras <input type="checkbox"/> Printer ei ole võrku ühendatud <input type="checkbox"/> POP3-server ei tööta <input type="checkbox"/> Võrguühendus katkes sidepidamise ajal <input type="checkbox"/> Vastuvõetud andmed on puudulikud
An error occurred while connecting to SMTP server. Check the followings. - SMTP Server Address - DNS Server	Ekraanil kuvatakse teade alljärgnevas olukorras <input type="checkbox"/> Ühendamine DNS-serveriga ebaõnnestus <input type="checkbox"/> Nimelahendus SMTP-serveris ebaõnnestus
An error occurred while connecting to POP3 server. Check the followings. - POP3 Server Address - DNS Server	Ekraanil kuvatakse teade alljärgnevas olukorras <input type="checkbox"/> Ühendamine DNS-serveriga ebaõnnestus <input type="checkbox"/> Nimelahendus POP3-serveris ebaõnnestus
SMTP server authentication error. Check the followings. - Authentication Method - Authenticated Account - Authenticated Password	See teade kuvatakse siis, kui SMTP-serveri autentimine ebaõnnestus.
POP3 server authentication error. Check the followings. - Authentication Method - Authenticated Account - Authenticated Password	See teade kuvatakse siis, kui POP3-serveri autentimine ebaõnnestus.
Unsupported communication method. Check the followings. - SMTP Server Address - SMTP Server Port Number	See teade kuvatakse siis, kui soovite saada ühendust mittetoetatud protokolle kasutades.
Connection to SMTP server failed. Change Secure Connection to None.	See teade kuvatakse, kui SMTP-serveris ilmneb serveri ja kliendi andmete lahknevus või kui server ei toeta SMTP turvalist ühendust (SSL-ühendus).
Connection to SMTP server failed. Change Secure Connection to SSL/TLS.	See teade kuvatakse, kui SMTP-serveris ilmneb serveri ja kliendi andmete lahknevus või kui server nõuab SSL/TLS-ühenduse kasutamist SMTP turvalise ühenduse jaoks.
Connection to SMTP server failed. Change Secure Connection to STARTTLS.	See teade kuvatakse, kui SMTP-serveris ilmneb serveri ja kliendi andmete lahknevus või kui server nõuab STARTTLS-ühenduse kasutamist SMTP turvalise ühenduse jaoks.

Teated	Põhjus
The connection is untrusted. Check the following. - Date and Time	See teade kuvatakse siis, kui printeri kuupäeva ja kellaaja sätted on valed või sertifikaat on aegunud.
The connection is untrusted. Check the following. - CA Certificate	See teade kuvatakse siis, kui printeril puudub juursert, mis vastab serverile või kui sert CA Certificate on importimata.
The connection is not secured.	See teade kuvatakse siis, kui saadud sert on vigastatud.
SMTP server authentication failed. Change Authentication Method to SMTP-AUTH.	See teade kuvatakse, kui serveri ja kliendi autentimisviisid ei ole vastavuses. Server toetab autentimisviisi SMTP AUTH.
SMTP server authentication failed. Change Authentication Method to POP before SMTP.	See teade kuvatakse, kui serveri ja kliendi autentimisviisid ei ole vastavuses. Server ei toeta autentimisviisi SMTP AUTH.
Sender's Email Address is incorrect. Change to the email address for your email service.	See teade kuvatakse siis, kui määratud saatja e-posti aadress on vale.
Cannot access the printer until processing is complete.	See teade kuvatakse, kui printer on hõivatud.

Jagatud võrgukausta sätted

Seadistage printerist faili salvestamiseks võrgukaust.

Faili kausta salvestamisel logib printer sisse kausta loomiseks kasutatud arvuti kasutajana.

Lisaks veenduge, et seadistate jagatud võrgukausta loomisel ka MS Networki.

Jagatud kausta loomine

Enne jagatud kausta loomist

Enne jagatud kausta loomist kontrollige alljärgnevat.

- Printer on ühendatud võrku, mille kaudu see pääseb ligi arvutile, kuhu luuakse jagatud kaust.
- Arvuti, kuhu luuakse jagatud kaust, nimi ei sisalda mitmebaidist tärki.



Oluline teave:

Kui arvuti nimi sisaldab mitmebaidist tärki, ei pruugi faili salvestamine jagatud kausta õnnestuda.

Sel juhul kasutage arvutit, mille nimi ei sisalda mitmebaidist tärki, või muutke algse arvuti nime.

Arvuti nime muutes kinnitage see eelnevalt administraatoriga üle, sest see võib mõjutada mõningaid sätteid nagu arvuti haldus, juurdepääs ressurssidele jms.

Võrguprofiili kontrollimine

Kontrollige arvutist, kuhu luuakse jagatud kaust, kas kausta jagamine on lubatud.

1. Logige sisse arvutisse, kuhu luuakse jagatud kaust administraatori volituse kasutajakontoga.
2. Valige **Juhtpaneel > Võrk ja Internet > Võrgu- ja ühiskasutuskeskus**.
3. Klõpsake nuppu **Muuda ühiskasutuse täpsemaid sätteid** ja seejärel klõpsake kuvatud võrguprofilide hulgast profiili  (**praegune profiil**).
4. Kontrollige, kas suvandi **Failide ja printerite ühiskasutus** alt on valitud **Lülita failide ja printerite ühiskasutus sisse**.
Kui see on juba valitud, klõpsake nuppu **Loobu** ja sulgege aken.
Kui muudate sätteid, klõpsake **Salvesta muudatused** ja sulgege aken.

Seotud teave

➔ [„Jagatud kausta loomise koht ja näide turvalisusest” lk 299](#)

Jagatud kausta loomise koht ja näide turvalisusest

Turvalisus ja mugavus olenevad jagatud kausta loomise kohast.

Jagatud kausta haldamiseks printeritest või teistest arvutitest on vajalikud järgmised kausta lugemise ja muutmise õigused.

Vahekaart **Ühiskasutus > Täpsemad ühiskasutuse suvandid > Õigused**

See juhib jagatud kausta võrgu juurdepääsu õigust.

Vahekaardi **Turvalisus** juurdepääsu õigus

See juhib jagatud kausta võrgu juurdepääsu ja kohaliku juurdepääsu õigust.

Kui määrate jagatud kausta loomise näitena töölauale loodud jagatud kausta sätteks **Kõik**, saavad sellele ligi pääseda kõik kasutajad, kes pääsevad ligi arvutile.

Kuid ilma volitusega kasutaja ei pääse sellele ligi, sest töölaud (kaust) on kasutaja kausta kontrolli all ning sel juhul kehtivad kasutaja kausta turvasätted ka sellele. Kasutaja, kellel puudub ligipääs vahekaardil **Turvalisus** (antud juhul sisselogitud kasutaja ja administraator), saab seda kausta hallata.

Õige asukoha loomiseks lugege altpoolt.

Selles näites luuakse kaust „scan_folder“.

Seotud teave

➔ [„Konfigureerimise näide failiserverite jaoks” lk 299](#)

➔ [„Konfigureerimise näide personaalarvuti jaoks” lk 305](#)

Konfigureerimise näide failiserverite jaoks

Selles osas on näite alusel selgitatud jagatud arvutis oleva draiveri juurele jagatud kausta loomist, näiteks failiserver järgmistel tingimustel.

Reguleeritava juurdepääsuga kasutajad, nagu isikud, kellel on jagatud kausta loomiseks arvuti sama domeeni, pääsevad jagatud kaustale ligi.

Määrake see konfiguratsioon siis, kui lubate ükskõik millisel kasutajal lugeda arvutis olevat jagatud kausta ja sellesse kirjutada, näiteks failiserveri ja jagatud arvuti puhul.

- Jagatud kausta loomise koht: draiveri juur
- Kausta rada: C:\scan_folder
- Juurdepääsu õigus võrgu kaudu (Jaga õiguseid): kõik
- Juurdepääsu õigus failisüsteemis (Turvalisus): autenditud kasutajad

1. Logige sisse arvutisse, kuhu luuakse jagatud kaust administraatori volituse kasutajakontoga.

2. Käivitage Explorer.

3. Looge kaust draiveri juurele ja pange sellele nimeks „scan_folder“.

Sisestage kausta nimi 1–12 tähemärgiga. Kui ületate kausta nime tähemärgide piiri, ei pruugi te saada sellele tavapärasest juurdepääsu erilaadse keskkonna tõttu.

4. Paremklõpsake kaustal ja seejärel valige **Atribuudid**.

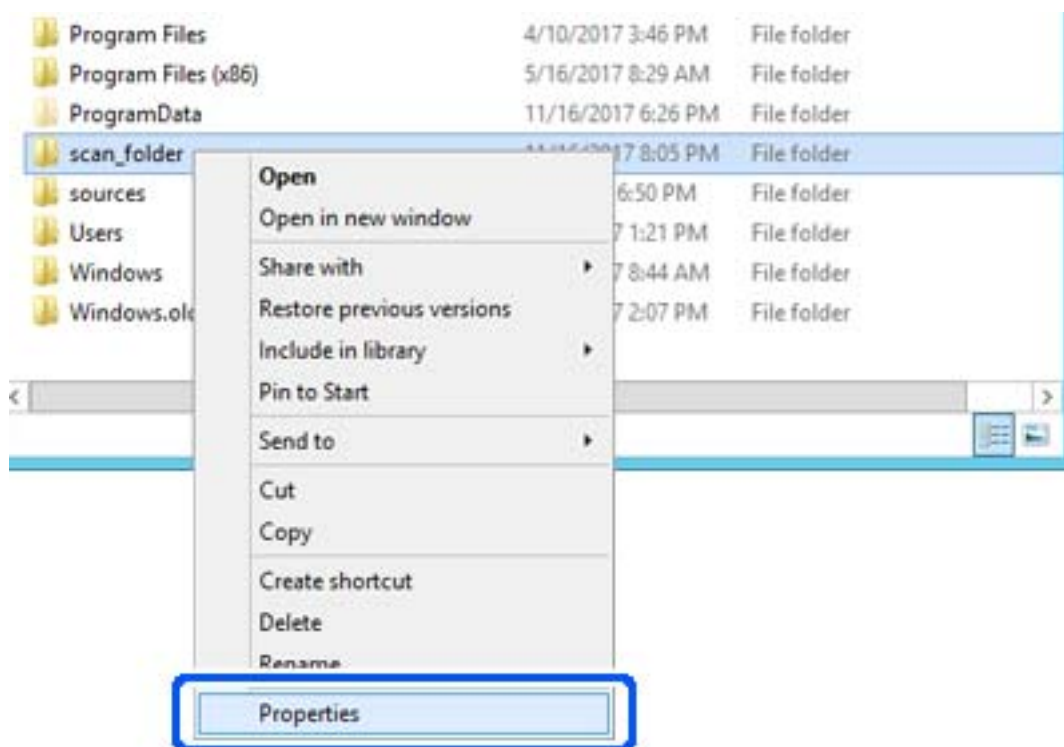

5. Klõpsake vahekaardil **Ühiskasutus** valikut **Täpsemad ühiskasutuse suvandid**.

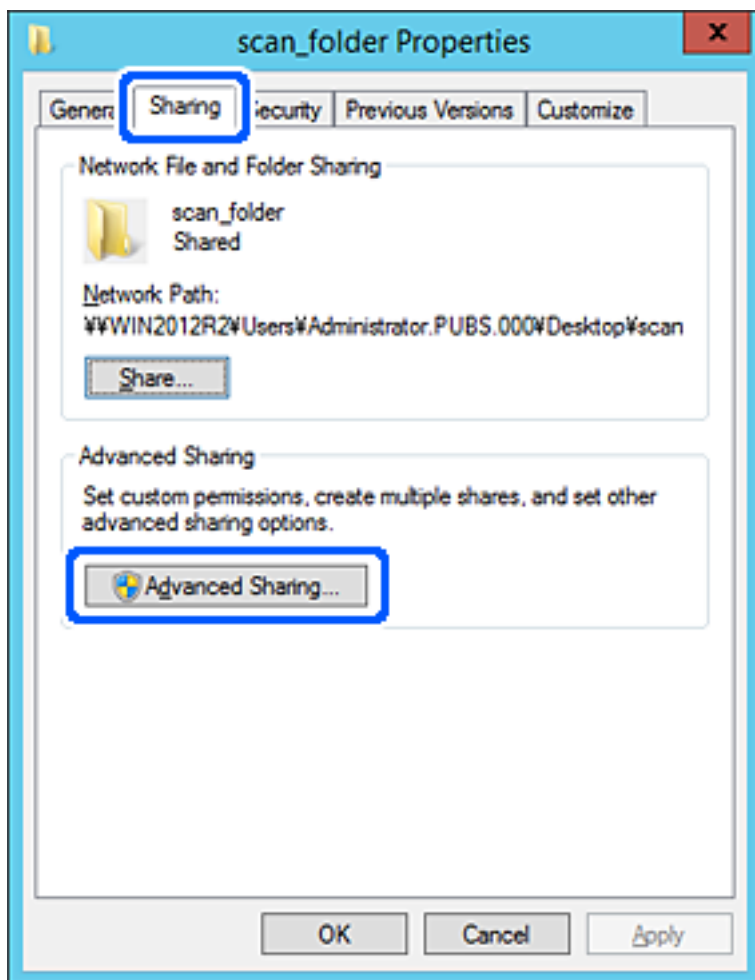

6. Valige **Anna see kaust ühiskasutusse** ja seejärel klõpsake nuppu **Õigused**.

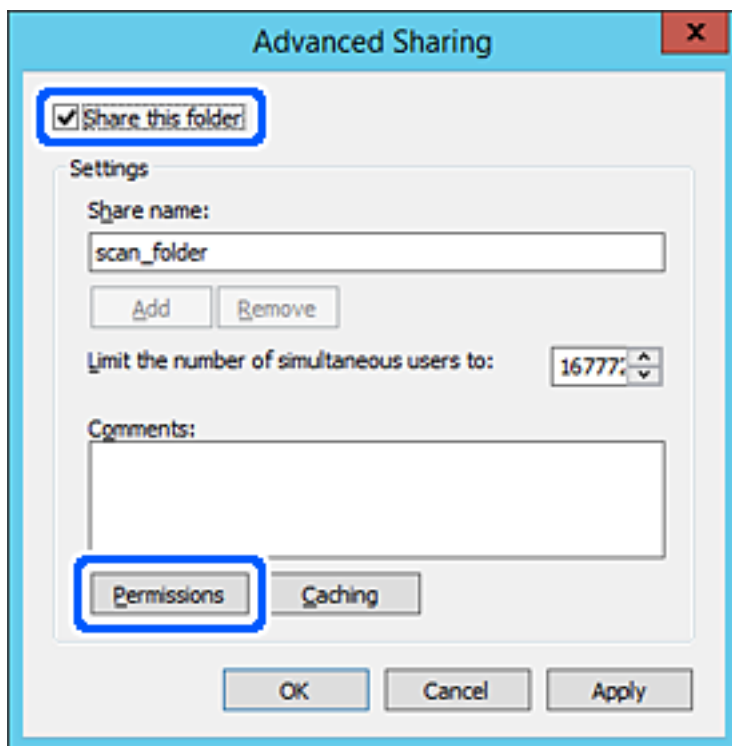

7. Valige **Rühma- või kasutajanimed** alt rühm **Kõik**, valige **Rakendamine** alt **Luba** ja seejärel klõpsake **OK**.

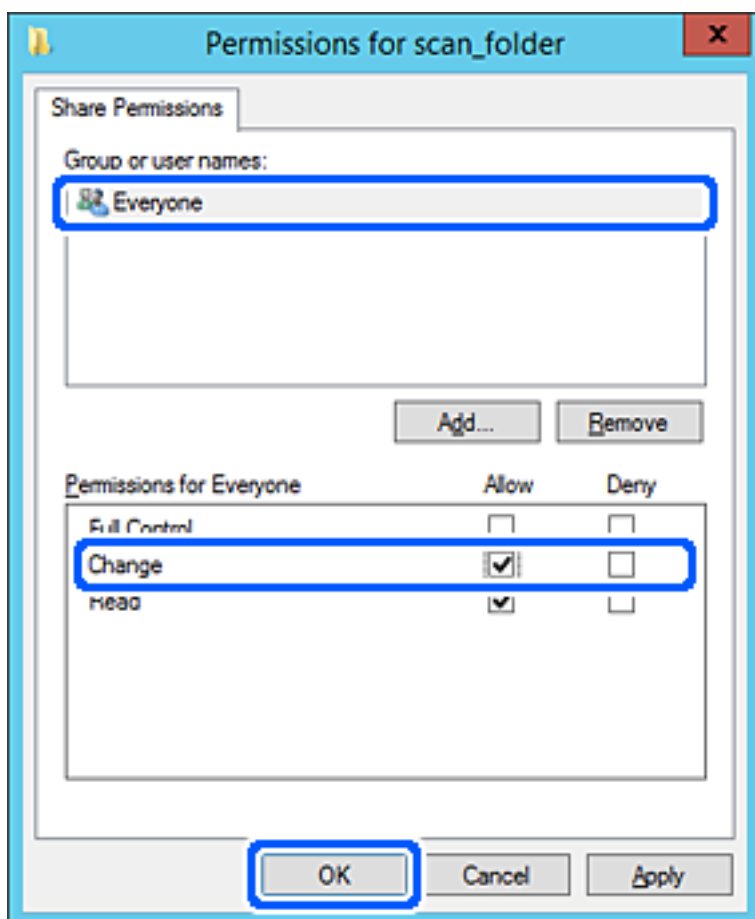

8. Klõpsake nuppu OK.
9. Valige vahekaart **Turvalisus** ja seejärel valige **Rühma-** või **kasutajanimed** alt **Autenditud kasutajad**.

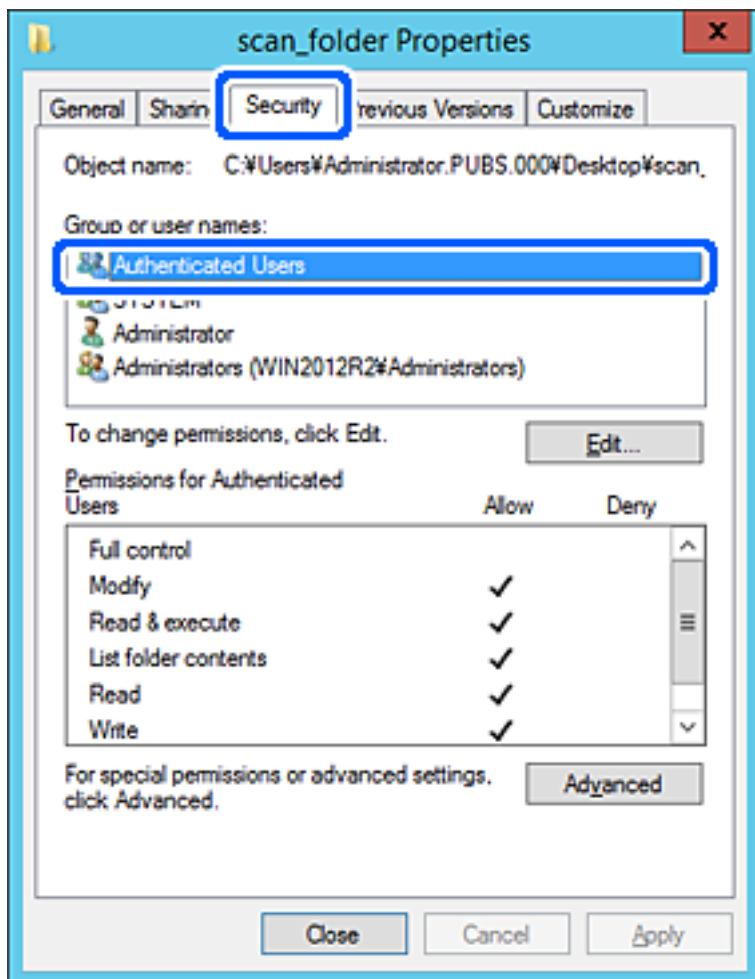

„Autenditud kasutajad“ on erirühm, mis hõlmab kõiki kasutajaid, kes saavad domeeni või arvutisse sisse logida. Seda rühma kuvatakse ainult siis, kui kaust luuakse vahetult juurkausta alla.

Kui seda ei kuvata, klõpsake selle lisamiseks nuppu **Redigeerimine**. Rohkem teavet leiate seotud teabe jaotisest.

10. Kontrollige, kas **Autenditud kasutajate õigused** all jaotises **Muutmine** on valitud **Rakendamine**.

Kui see ei ole valitud, valige **Autenditud kasutajad**, klõpsake **Redigeerimine**, valige **Autenditud kasutajate õigused** alt jaotisest **Muutmine** suvand **Rakendamine** ja seejärel klõpsake **OK**.

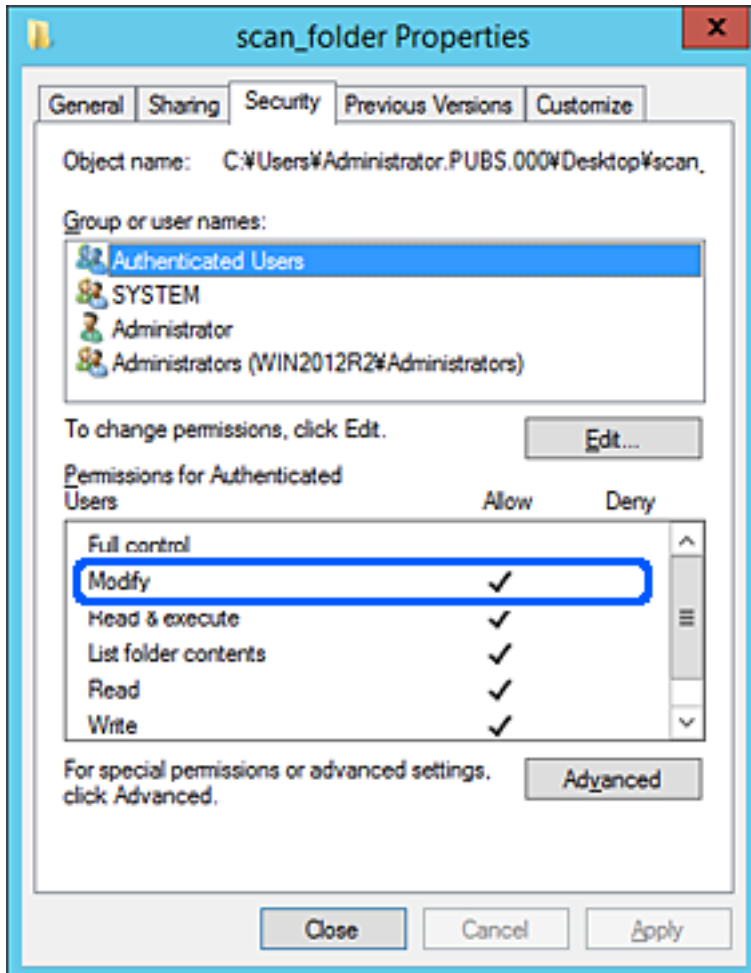

11. Valige vahekaart **Ühiskasutus**.

Kuvatakse jagatud kausta võrguteed. Seda kasutatakse printeri kontaktide juurde registreerimisel. Kirjutage see üles.

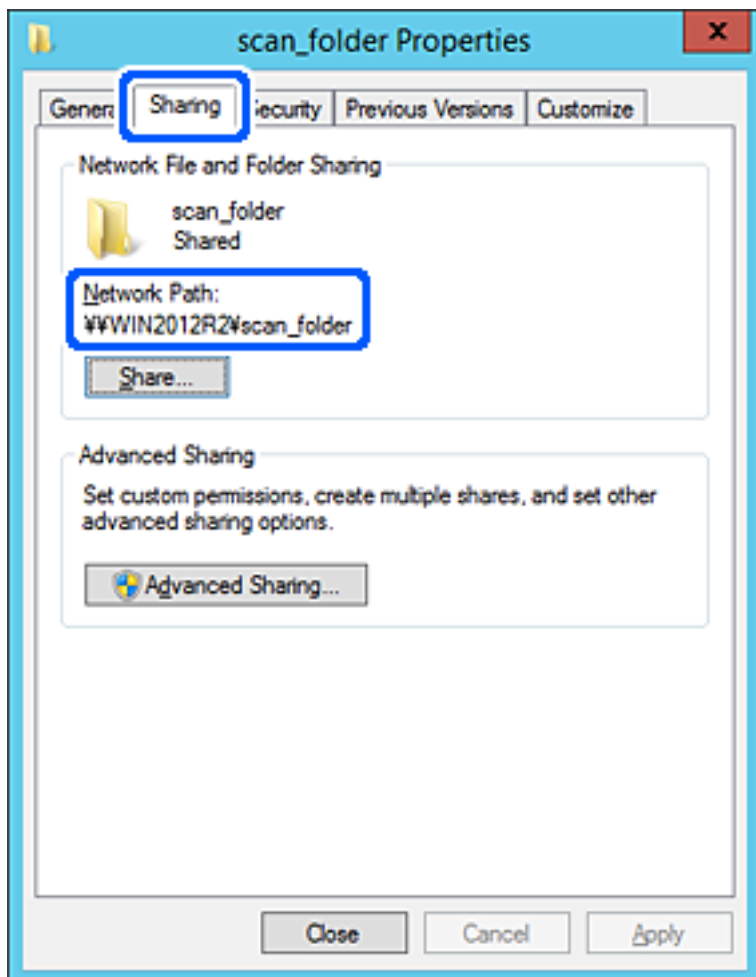

12. Ekraani sulgemiseks klõpsake nuppu **OK** või **Sule**.

Kontrollige, kas faili saab sama domeeni arvutites olevas jagatud kaustas kirjutada või lugeda.

Seotud teave

➔ „Juurdepääsu lubava rühma või kasutaja lisamine” lk 310

Konfigureerimise näide personaalarvuti jaoks

Selles osas on näite alusel selgitatud jagatud kausta loomist praegu arvutisse sisse logiva kasutaja töölaual.

Kasutaja, kes logib sisse arvutisse ja kellel on administraatori õigused, saab juurdepääsu töölaua kataloogile ja dokumentide kataloogile, mis asuvad kasutaja kaustades.

Määrake see konfiguratsioon siis, kui te EI luba teisel kasutajal personaalarvutis olevat jagatud kausta lugeda ega kirjutada.

- Jagatud kausta loomise koht: töölaud
- Kausta rada: C:\Users\xxxx\Desktop\scan_folder

- Juurdepääsu õigus võrgu kaudu (Jaga õiguseid): kõik
- Juurdepääsu õigus failisüsteemis (Turvalisus): ärge lisage või lisage kasutaja-/rühmanimesid, et lubada juurdepääsu

1. Logige sisse arvutisse, kuhu luuakse jagatud kaust administraatori volituse kasutajakontoga.
2. Käivitage Explorer.
3. Looge kaust töölauale ja pange sellele nimeks „scan_folder“.

Sisestage kausta nimi 1–12 tähemärgiga. Kui ületate kausta nime tähemärkide piiri, ei pruugi te saada sellele tavapäraselt juurdepääsu erilaadse keskkonna tõttu.

4. Paremklõpsake kaustal ja seejärel valige **Atribuudid**.

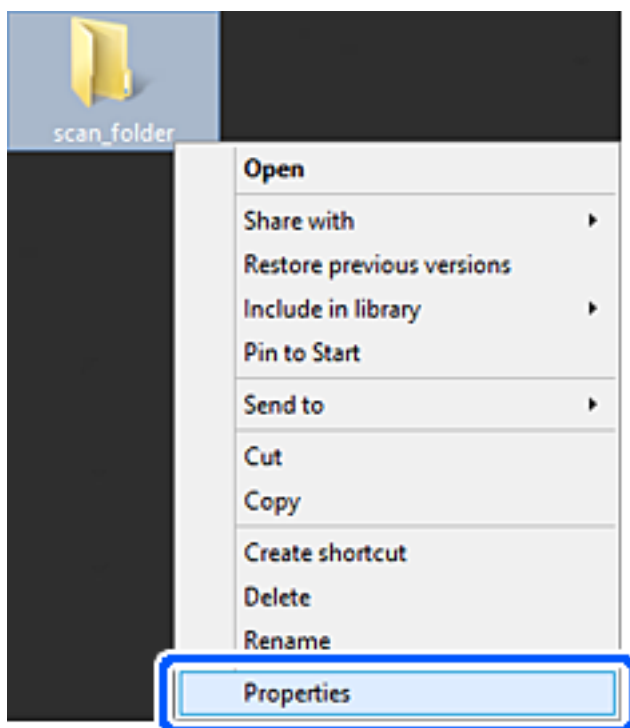

5. Klõpsake vahekaardil **Ühiskasutus** valikut **Täpsemad ühiskasutuse suvandid**.

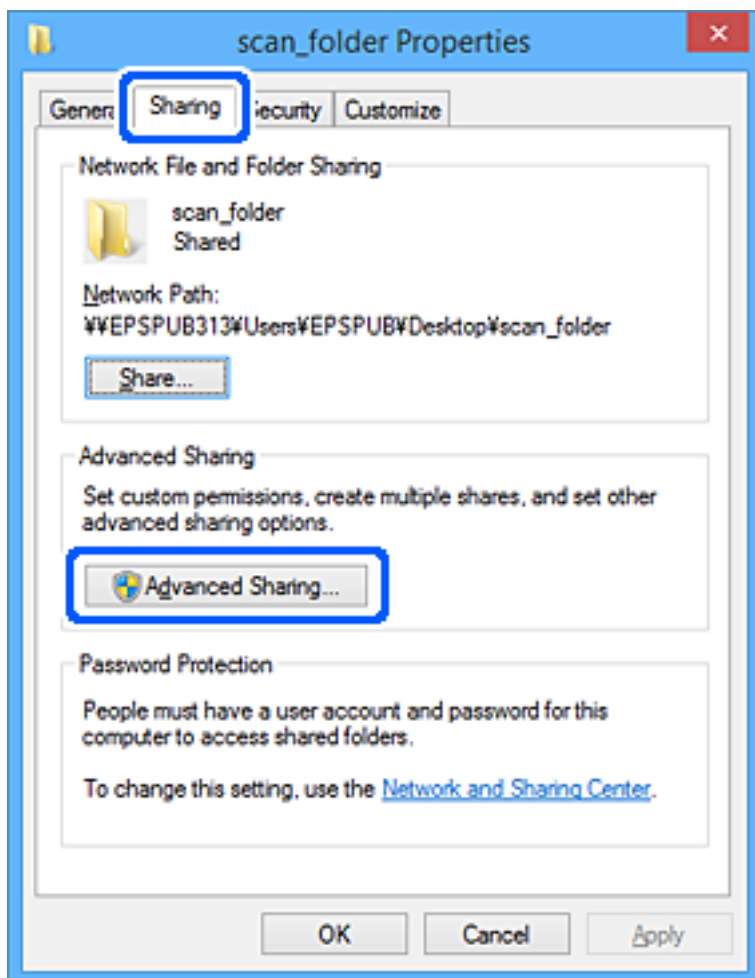

6. Valige **Anna see kaust ühiskasutusse** ja seejärel klõpsake nuppu **Õigused**.

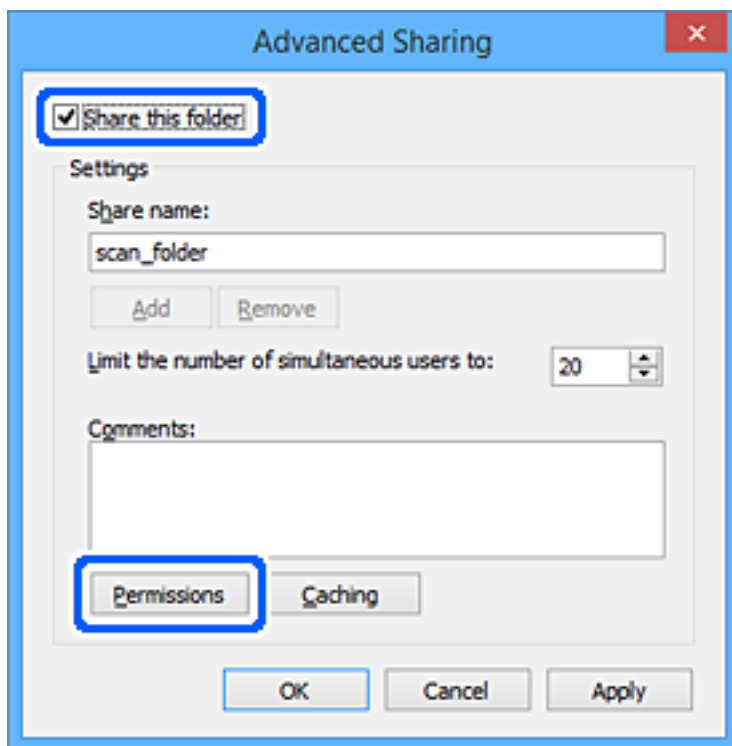

7. Valige **Rühma- või kasutajanimed** alt rühm **Kõik**, valige **Rakendamine** alt **Luba** ja seejärel klõpsake **OK**.

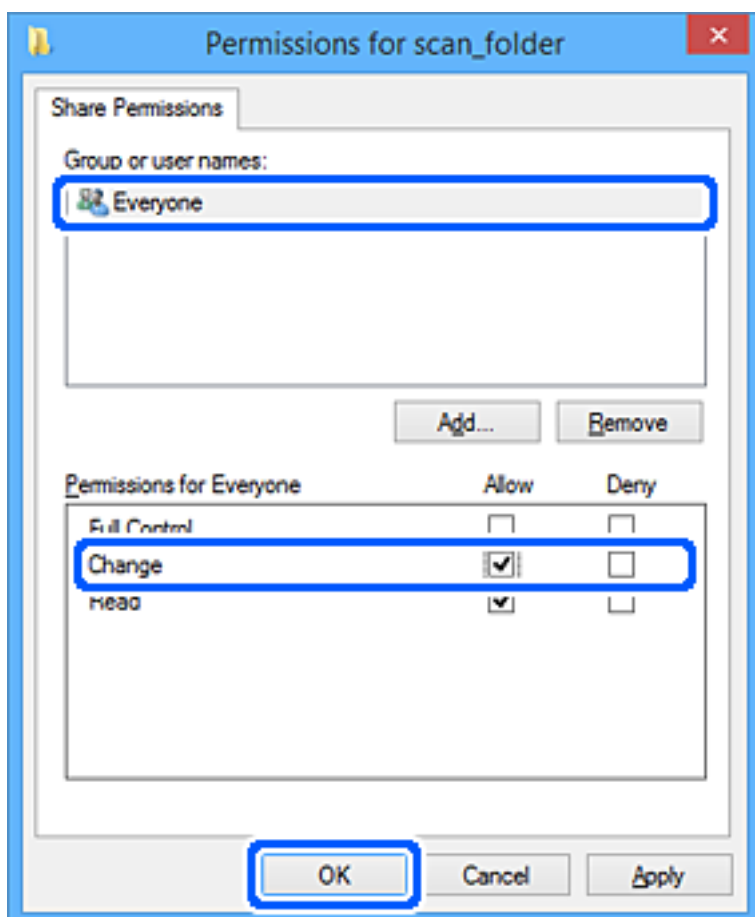

8. Klõpsake nuppu **OK**.
9. Valige vahekaart **Turvalisus**.
10. Valige grupp või kasutaja valikust **Grupi- või kasutajanimed**.

Siin kuvatav rühm või kasutaja saavad juurdepääsu jagatud kaustale.

Sel juhul saavad kasutajad ja administraatorid, kes sellesse arvutisse sisse logivad, jagatud kausta kasutada.

Vajaduse korral lisage juurdepääsu õigus. Selle lisamiseks klõpsake nuppu **Redigeerimine**. Rohkem teavet leiate seotud teabe jaotisest.

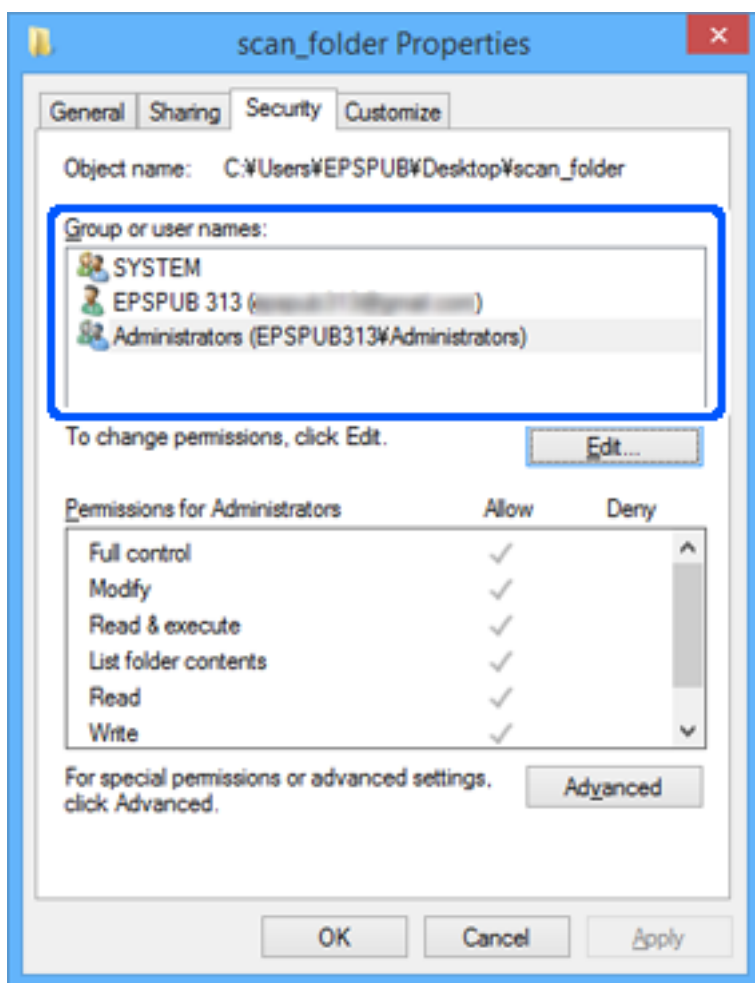

11. Valige vahekaart **Ühiskasutus**.

Kuvatakse jagatud kausta võrguteed. Seda kasutatakse printeri kontaktide juurde registreerimisel. Kirjutage see üles.

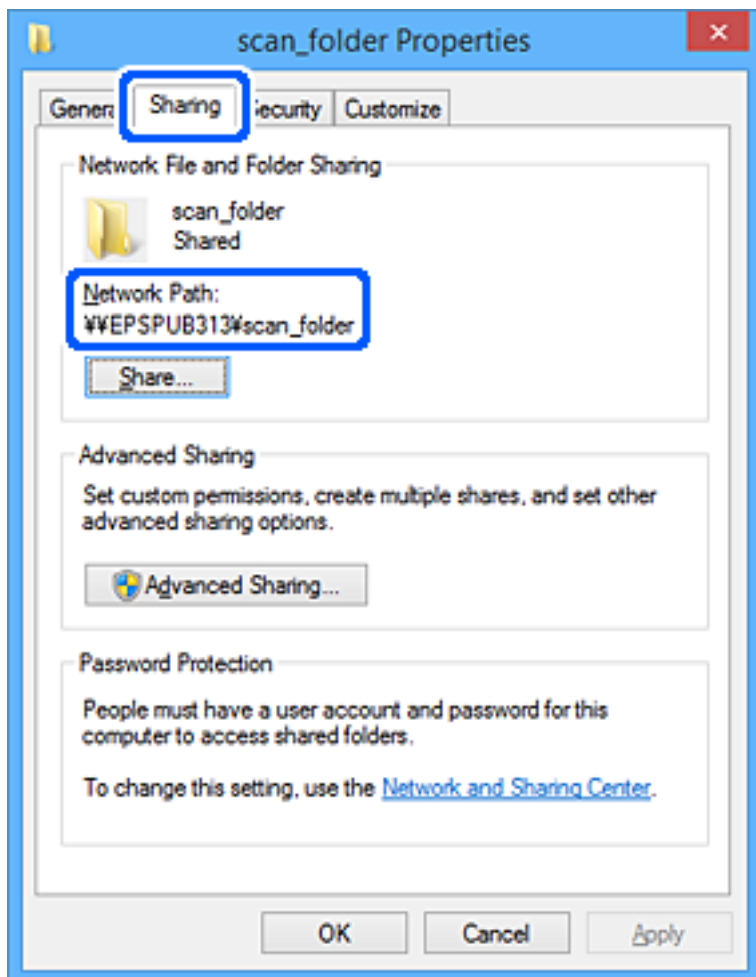

12. Ekraani sulgemiseks klõpsake nuppu **OK** või **Sule**.

Kontrollige, kas faili saab juurdepääsu õigusega kasutajate või rühmade arvutites olevas jagatud kaustas kirjutada või lugeda.

Seotud teave

➔ „Juurdepääsu lubava rühma või kasutaja lisamine” lk 310

Juurdepääsu lubava rühma või kasutaja lisamine

Te saate lisada rühma või kasutaja, mis lubab juurdepääsu.

1. Paremklõpsake kaustal ja valige **Atribuudid**.
2. Valige vahekaart **Turvalisus**.

3. Klõpsake nuppu **Redigeeri**.

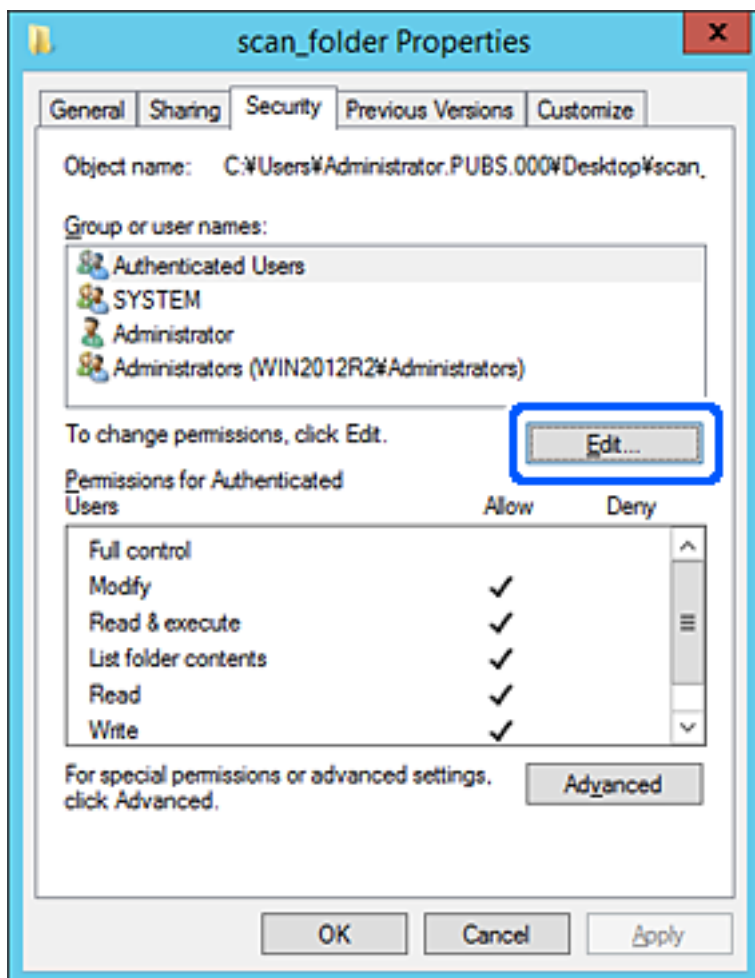

4. Klõpsake jaotise **Rühma- või kasutajanimed** all nuppu **Lisa**.

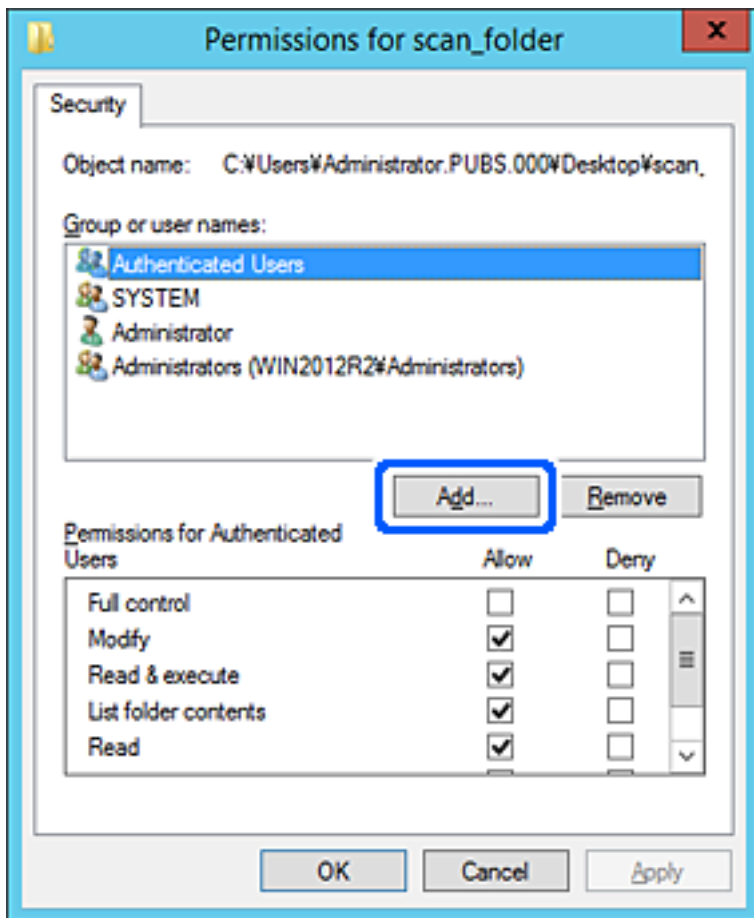

5. Sisestage juurdepääsu lubava rühma- või kasutajanimi ja seejärel klõpsake suvandil **Kontrolli nimesid**. Vastav nimi kriipsutatakse alla.

Märkus.

Kui te ei tea rühma või kasutaja täisnime, sisestage osa nimest ja seejärel klõpsake suvandil **Kontrolli nimesid**. Kuvatakse loetelu rühma- või kasutajanimedest, mis osaliselt ühtivad osalise nimega, ja te saate loetelust valida täisnime.

Kui ühtib ainult üks nimi, kuvatakse allakriipsutatud täisnime väljal **Sisestage valitava objekti nimi**.

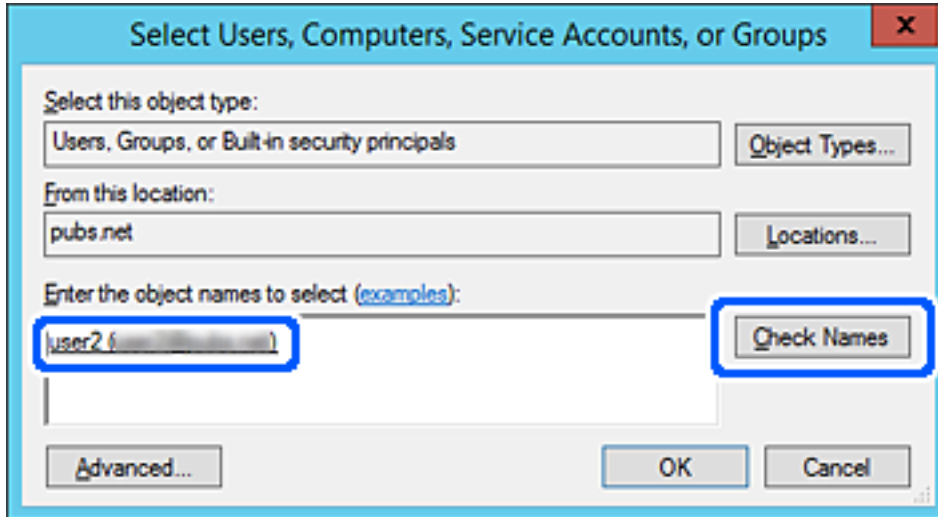

6. Klõpsake OK.

7. Valige õiguste ekraanilt kasutajanimi, mis on sisestatud väljale **Rühma- või kasutajanimed**, valige juurdepääsu luba suvandi **Muutmine** alt ja seejärel klõpsake nuppu **OK**.

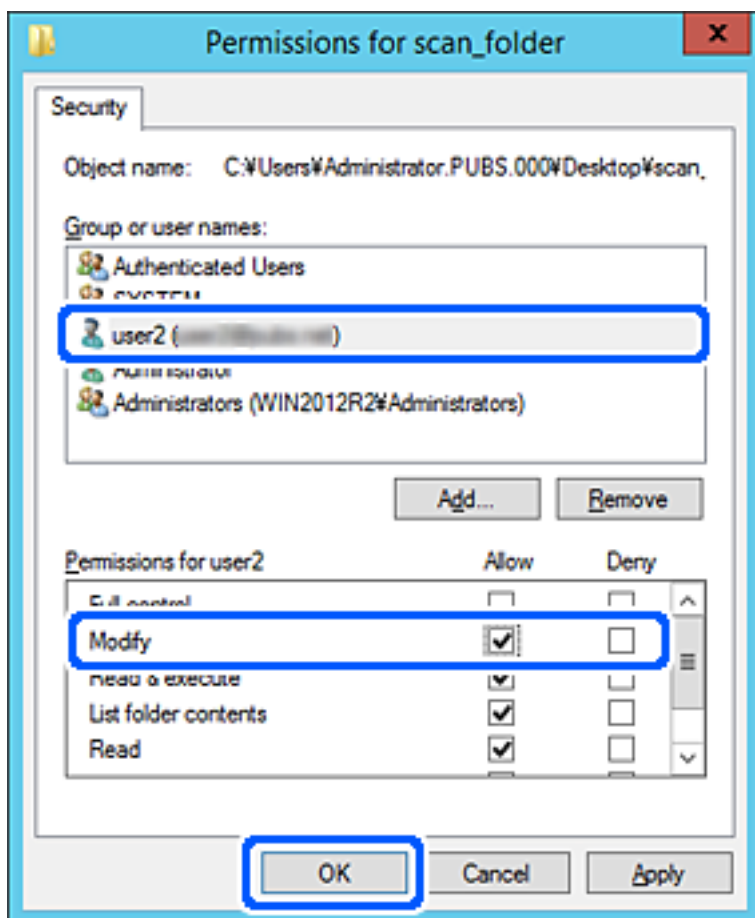

8. Ekraani sulgemiseks klõpsake nuppu **OK** või **Sule**.

Kontrollige, kas faili saab juurdepääsu õigusega kasutajate või rühmade arvutites olevas jagatud kaustas kirjutada või lugeda.

Microsofti võrgufailide ühiskasutus

Lubage see, et salvestada fail printerist võrgukausta.

1. Avage Web Config ja valige vahekaart **Network** > **MS Network**.
2. Aktiveerige **Use Microsoft network sharing**.
3. Seadistage üksused, nagu vaja.
4. Klõpsake nuppu **Next**.
5. Kinnitage sätted ja klõpsake **OK**.

Kontaktide kättesaadavaks tegemine

Sihtkohtade registreerimine printeri kontaktidesse võimaldab lihtsamaid valikuid skannimisel.

Lisaks saate sihtkoha sisestamiseks kasutada ka LDAP-serverit (LDAP-otsingut).

Märkus.

- Printeri juhtpaneelist saate lülitada printeri kontaktiloendi ja LDAP-i vahel.
- Kontaktiloendisse saab registreerida järgmiste kontaktide tüüpe. Kokku saate registreerida kuni 200 kannet.

Meil	E-kirja sihtkoht Enne peate seadistama meiliserveri sätteid.
Võrgukaust (SMB)	Skanni andmete sihtkoht
Võrgukaust/FTP	

Kontaktide konfiguratsiooni võrdlus

Printeri kontaktide konfigureerimiseks on kolm tööriista: Web Config, Epson Device Admin ja printeri juhtpaneel. Kolme võimaluse vahelised erinevused on loetletud allpool toodud tabelis.

Funktsioonid	Web Config	Epson Device Admin	Printeri juhtpaneel
Sihtkoha registreerimine	✓	✓	✓
Sihtkoha redigeerimine	✓	✓	✓
Grupi lisamine	✓	✓	✓
Grupi redigeerimine	✓	✓	✓
Sihtkoha või gruppide kustutamine	✓	✓	✓
Kõigi sihtkohtade kustutamine	✓	✓	-
Faili importimine	✓	✓	-
Faili eksportimine	✓	✓	-
Sihtkohtade määramine sageli kasutamiseks	✓	✓	✓
Sageli kasutamiseks määratud sihtkohtade sortimine	-	-	✓

Kontaktidele sihtkoha registreerimine rakendusega Web Config

Märkus.

Saate kontakte registreerida ka printeri juhtpaneelilt.

1. Avage Web Config ja valige vahekaart **Scan/Copy > Contacts**.

2. Valige number, mida soovite registreerida, ja seejärel klõpsake valikut **Edit**.
3. Sisestage **Name** ja **Index Word**.
4. Valige sihtkoha tüüp suvandi **Type** sätteks.

Märkus.

Te ei saa suvandi **Type** sätet pärast registreerimise lõpetamist muuta. Kui tahate muuta tüüpi, kustutage sihtkoht ja seejärel registreerige see uuesti.

5. Sisestage igale üksusele väärtus ja seejärel klõpsake valikut **Apply**.

Seotud teave

➔ „Utiliidi Web Config käivitamine veebibrauseris” lk 248

Sihtkoha sätteüksused

Üksused	Sätted ja selgitused
Üldsätted	
Name	Sisestage kontaktides kuvatav nimi pikkusega kuni 30 tähti vormingus Unicode (UTF-8). Kui te seda ei täpsusta, jätke see tühjaks.
Index Word	Sisestage otsitavad sõnad pikkusega kuni 30 tähti vormingus Unicode (UTF-8). Kui te seda ei täpsusta, jätke see tühjaks.
Type	Valige registreeritava aadressi tüüp.
Assign to Frequent Use	Valige, kas määrata registreeritud aadress sageli kasutatavaks aadressiks. Kui see määratakse sageli kasutatavaks aadressiks, kuvatakse seda skannimise ülemisel ekraanil ning te saate täpsustada sihtkoha kontakte kuvamata.
Email	

Üksused	Sätted ja selgitused
Email Address	Sisestage 1 kuni 255 tähemärki, kasutades suur- ja väiketähti (A–Z ja a–z), numbreid (0–9) ning sümboleid ! # \$ % & ' * + - . / = ? ^ _ { } ~ @.
Network Folder (SMB)	
Save to	\\„Kaustatee“ Sisestage asukoht, kus asub sihtkaust, kasutades 1 kuni 253 tärki Unicode-vormingus (UTF-8), välja arvatud „\\“.
User Name	Sisestage võrgukausta avamise kasutajanimeks 30 tärki või vähem Unicode-vormingus (UTF-8). Vältige aga juhtmärkide kasutamist (0x00–0x1F, 0x7F).
Password	Sisestage võrgukaustale juurdepääsuks parool pikkusega kuni 20 tärki vormingus Unicode (UTF-8). Vältige aga juhtmärkide kasutamist (0x00–0x1F, 0x7F).
FTP	
Save to	Sisestage serveri nimeks 1 kuni 253 tärki ASCII-vormingus (0x20–0x7E), välja arvatud „ftp://“.
User Name	Sisestage FTP-serverile juurdepääsuks kasutajanimi pikkusega kuni 30 tärki vormingus Unicode (UTF-8). Vältige aga juhtmärkide kasutamist (0x00–0x1F, 0x7F). Kui server lubab anonüümset ühendamist, sisestage kasutajanimiks näiteks Anonymous või FTP. Kui te seda ei täpsusta, jätke see tühjaks.
Password	Sisestage FTP-serverile juurdepääsuks parool pikkusega kuni 20 tärki vormingus Unicode (UTF-8). Vältige aga juhtmärkide kasutamist (0x00–0x1F, 0x7F). Kui te seda ei täpsusta, jätke see tühjaks.
Connection Mode	Valige menüüst ühendusrežiim. Kui printeri ja FTP-serveri vahel on tule müür, valige Passive Mode .
Port Number	Sisestage FTP-serveri pordinumber vahemikus 1 kuni 65535.

Sihtkohtade registreerimine rühmana Web Config kaudu

Kui sihtkoha tüübiks on määratud **Email**, siis saate registreerida sihtkohti rühmana.

1. Avage Web Config ja valige vahekaart **Scan/Copy > Contacts**.
2. Valige number, mida soovite registreerida, ja seejärel klõpsake valikut **Edit**.
3. Valige rühm suvandist **Type**.
4. Klõpsake valikut **Select** suvandi **Contact(s) for Group** jaoks.
Kuvatakse saadaval sihtkohad.

- Valige sihtkoht, mida soovite registreerida rühma, ja seejärel klõpsake valikut **Select**.

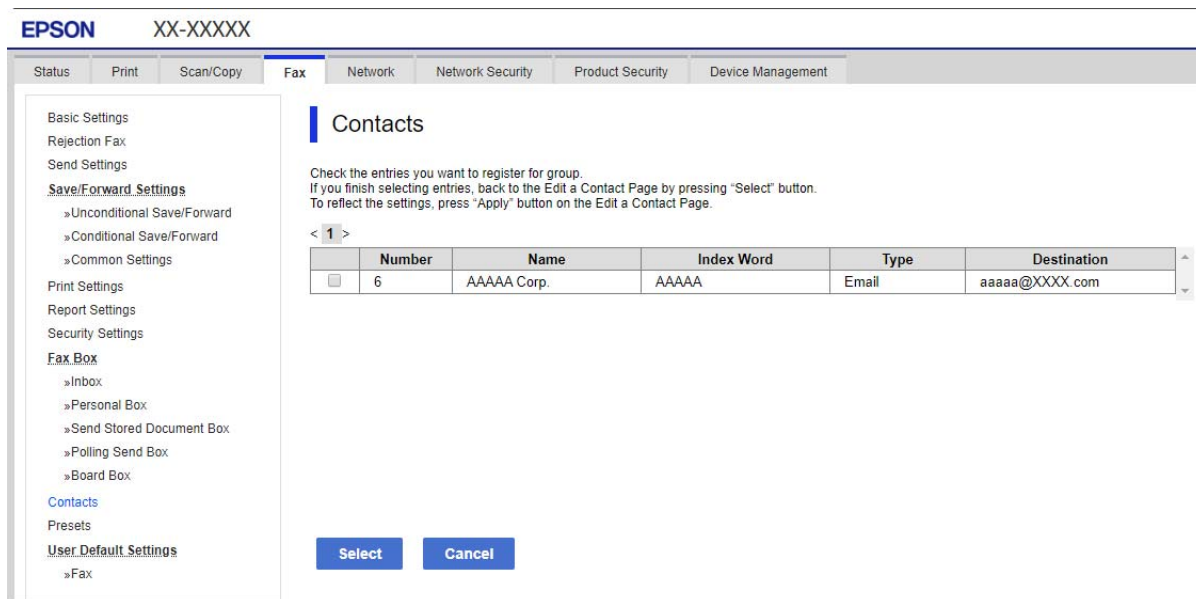

- Sisestage **Name** ja **Index Word**.
- Valige, kas registreeritud rühm määratakse sageli kasutatavaks rühmaks.
Märkus.
Sihtkohti saab registreerida mitmesse rühma.
- Klõpsake nuppu **Apply**.

Seotud teave

➔ „Utiliidi Web Config käivitamine veebibrauseris” lk 248

Sageli kasutatavate kontaktide registreerimine

Kui registreerite sageli kasutatavad kontaktid, kuvatakse neid ekraani ülaosas, kus täpsustate aadressi.

- Valige avakuval **Sätted**.
- Valige **Kontaktide haldur** ja seejärel **Sagedased**.
- Valige registreeritava kontakti tüüp.
- Valige **Redigeeri**.

Märkus.

*Kontaktide järjekorra muutmiseks valige **Sordi**.*

5. Valige sageli kasutatavad kontaktid, mida soovite registreerida, ja seejärel valige **OK**.

Märkus.

- Kontakti valiku tühistamiseks puudutage seda uuesti.*
- Kontaktiloendist saate otsida aadresse. Sisestage otsingusõna ekraani ülaosas olevasse kasti.*

6. Valige **Sule**.

Kontaktide varundamine ja importimine

Kontakte saate varundada ja importida rakendusega Web Config või muude tööriistadega.

Rakendusega Web Config kontaktide varundamiseks saate eksportida printeri sätteid, mis sisaldavad kontakte. Eksporditud faili ei ole võimalik redigeerida, sest seda eksporditakse kahendfailina.

Printerisse printeri sätteid importides kirjutatakse kontaktid üle.

Rakenduse Epson Device Admin puhul saab kontakte eksportida ainult seadme atribuutide aknast. Lisaks, kui te ei ekspordid turvalisusega seotud üksuseid, saate redigeerida eksporditud kontakte ja neid importida, sest seda saab salvestada SYLK-failina või CSV-failina.

Kontaktide importimine Web Config kaudu

Kui teil on teine printer, mis võimaldab kontakte varundada ja on selle printeriga ühilduv, saate kontakte lihtsalt lisada, kasutades varufaili importimise võimalust.

Märkus.

Printeri kontaktide varundamiseks tutvuge printeriga kaasas oleva kasutusjuhendiga.

Järgige kontaktide importimiseks järgmisi samme.

1. Avage Web Config ning valige **Device Management > Export and Import Setting Value > Import**.
2. Valige loodud varundusfail **File**, sisestage parool ning klõpsake valikul **Next**.
3. Valige märkeruut **Contacts** ning seejärel klõpsake **Next**.

Seotud teave

➔ [„Utiliidi Web Config käivitamine veebibrauseris” lk 248](#)

Kontaktide varundamine Web Config kaudu

Kontaktide andmed võivad printeri rikke tõttu kaotsi minna. Soovitame teil andmeid värskendamisel varundada. Epson ei vastuta mingisuguste andmete kadumise, andmete ja/või sätete varundamise ega taastamise eest isegi garantiiajal.

Kasutades rakendust Web Config, saate ka printeris salvestatud kontaktandmed arvutis varundada.

1. Avage Web Config ning valige sakk **Device Management > Export and Import Setting Value > Export**.
2. Valige märkeruut **Contacts** kategooriast **Scan/Copy**.

3. Eksporditud faili krüptimiseks sisestage parool.
Faili importimiseks on vajalik parool. Kui te ei taha faili krüptida, jätke see tühjaks.
4. Klõpsake nuppu **Export**.

Seotud teave

➔ „Utiliidi Web Config käivitamine veebibrauseris” lk 248

Kontaktide eksportimine ja hulgiregistreerimine tööriista abil

Kui kasutate tööriista Epson Device Admin, saate varundada üksnes kontakte ja redigeerida eksporditud faile ning neid seejärel kõiki korraga registreerida.

See on kasulik juhul, kui soovite varundada ainult kontakte või vahetate printerit ja soovite kontaktid vanast printerist uude üle kanda.

Kontaktide eksportimine

Salvestage kontaktide teave failile.

Te saate redigeerida SYLK- või CSV-vormingus salvestatud faile arvutustabeli rakenduse või tekstiredaktoriga. Te saate registreerida kõiki korraga pärast teabe kustutamist või lisamist.

Turvaüksuseid sisaldavat teavet, näiteks parool ja isikuandmed, saab salvestada binaarformaadis parooliga. Faili ei ole võimalik redigeerida. Seda saab kasutada teabe, sealhulgas turvaüksuste, varufailina.

1. Käivitage Epson Device Admin.
2. Valige külgriba tegumimenüüst **Devices**.
3. Valige seadmete loendist seade, mida soovite konfigureerida.
4. Klõpsake ribamenüüs oleva **Home** vahekaardi suvandil **Device Configuration**.
Kui administraatori parool on määratud, sisestage see ja klõpsake suvandil **OK**.
5. Klõpsake valikut **Common > Contacts**.
6. Valige eksportimise vorming suvanditest **Export > Export items**.
 - All Items
Eksportige krüptitud kahendfail. Valige, millal te soovite lisada turvaüksuseid nagu parool ja isikuandmed. Faili ei ole võimalik redigeerida. Seda valides peate määrama parooli. Klõpsake suvandil **Configuration** ja määrake 8–63 tähemärgi pikkune parool standardkoodis ASCII. Seda parooli vajatakse kahendfaili importimiseks.
 - Items except Security Information
Eksportige SYLK- või CSV-vormingus failid. Valige, millal te soovite redigeerida eksporditud faili teavet.
7. Klõpsake nuppu **Export**.

8. Määrake koht, kuhu fail salvestatakse, valige faili tüüp ja seejärel klõpsake suvandil **Save**.
Kuvatakse lõpetamise teadet.
9. Klõpsake nuppu **OK**.
Kontrollige, kas fail salvestati määratud kohta.

Kontaktide importimine

Importige faililt kontaktide teave.

Saate importida SYLK- või CSV-vormingus salvestatud faile või turvaüksuseid sisaldavat varundatud kahendfaili.

1. Käivitage Epson Device Admin.
2. Valige külgriba tegumimenüüst **Devices**.
3. Valige seadmete loendist seade, mida soovite konfigureerida.
4. Klõpsake ribamenüüs oleva **Home** vahekaardi suvandil **Device Configuration**.
Kui administraatori parool on määratud, sisestage see ja klõpsake suvandil **OK**.
5. Klõpsake valikut **Common > Contacts**.
6. Klõpsake **Browse** suvandis **Import**.
7. Valige importimiseks fail ja klõpsake suvandil **Open**.
Kui valite kahendfaili, sisestage faili eksportimise ajal määratud parool suvandis **Password**.
8. Klõpsake nuppu **Import**.
Kuvatakse kinnitusekraan.
9. Klõpsake nuppu **OK**.
Kuvatakse valideerimistulemus.
 - Edit the information read
Klõpsake, kui soovite seda teavet eraldi redigeerida.
 - Read more file
Klõpsake, kui soovite importida mitut faili.
10. Klõpsake suvandil **Import** ja seejärel klõpsake importimise lõpetamise ekraanil suvandil **OK**.
Naaske seadme atribuutide ekraanile.
11. Klõpsake nuppu **Transmit**.
12. Klõpsake kinnitusteatel **OK**.
Sätted saadetakse printerile.

13. Klõpsake saatmise lõpetamise ekraanil suvandil **OK**.

Printeri teavet värskendatakse.

Avage kontaktid kas rakendusest Web Config või printeri juhtpaneelilt ja seejärel kontrollige, kas kontakti on värkendatud.

Koostöö LDAP-serveri ja kasutajate vahel

LDAP-serveriga koostööd tehes saate kasutada LDAP-serverisse registreeritud aadressi teavet meili sihtkohana.

LDAP-serveri konfigureerimine

LDAP-serveri teabe kasutamiseks registreerige see printeris.

1. Avage Web Config ja valige vahekaart **Network > LDAP Server > Basic**.
2. Sisestage iga üksuse jaoks väärtus.
3. Valige **OK**.
Kuvatakse teie valitud sätted.

Seotud teave

➔ „Utiliidi Web Config käivitamine veebibrauseris” lk 248

LDAP-serveri sätteksused

Üksused	Sätted ja selgitused
Use LDAP Server	Valige Use või Do Not Use .
LDAP Server Address	Sisestage LDAP-serveri aadress. Sisestage 1–255 tärki vormingus IPv4, IPv6 või FQDN. Vormingu FQDN korral võite kasutada tärke vormingus ASCII (0x20–0x7E) ning tärki „-“; välja arvatud aadressi alguses ja lõpus.
LDAP server Port Number	Sisestage LDAP-serveri pordinumber vahemikus 1–65535.
Secure Connection	Valige printeri autentimismeetod, kui printer LDAP-serveriga suhtleb.
Certificate Validation	Kui see on võimaldatud, valideeritakse LDAP-serveri sertifikaat. Soovitame teha sätte Enable . Seadistamiseks peab CA Certificate olema printerisse imporditud.
Search Timeout (sec)	Määrake aeg otsingu tegemiseks vahemikus 5–300, misjärel esineb ajalõpp.

Üksused	Sätted ja selgitused
Authentication Method	<p>Valige üks meetoditest.</p> <p>Kui teete valiku Kerberos Authentication, valige Kerberos Settings > et määrata Kerberose sätted.</p> <p>Kerberos Authentication'i teostamiseks on vajalik järgmine keskkond.</p> <ul style="list-style-type: none"> <input type="checkbox"/> Printer ja DNS-server saavad omavahel suhelda. <input type="checkbox"/> Printeri, KDC-serveri ja autentimiseks vajaliku serveri (LDAP-server, SMTP-server, failiserver) ajad on sünkroonitud. <input type="checkbox"/> Kui teenindusserver on määratud IP-aadressiks, on teenindusserveri FQDN registreeritud DNS-serveri pöördotsingu tsooni.
Kerberos Realm to be Used	Kui teete valiku Kerberos Authentication suvandis Authentication Method , valige Kerberose vald, mida soovite kasutada.
Administrator DN / User Name	Sisestage LDAP-serveri kasutajanimi pikkusega kuni 128 tärki vormingus Unicode (UTF-8). Te ei saa kasutada tärke 0x00–0x1F ja 0x7F. Seda sätet ei kasutata, kui Anonymous Authentication on valitud suvandi Authentication Method sätteks. Kui te seda ei täpsusta, jätke see tühjaks.
Password	Sisestage LDAP-serveris autentimiseks parool pikkusega kuni 128 tärki vormingus Unicode (UTF-8). Te ei saa kasutada tärke 0x00–0x1F ja 0x7F. Seda sätet ei kasutata, kui Anonymous Authentication on valitud suvandi Authentication Method sätteks. Kui te seda ei täpsusta, jätke see tühjaks.

Kerberose sätted

Kui **Kerberos Authentication** on valitud suvandi **Authentication Method** sätteks valikus **LDAP Server** > **Basic**, määrake alljärgnevat Kerberose sätted vahekaardil **Network** > **Kerberos Settings**. Kerberose säteteks saate registreerida kuni 10 sätet.

Üksused	Sätted ja selgitused
Realm (Domain)	Sisestage Kerberose autentimise vald pikkusega kuni 255 tärki vormingus ASCII (0x20–0x7E). Kui te seda ei registreeri, jätke see tühjaks.
KDC Address	Sisestage Kerberose autentimisserveri aadress. Sisestage kuni 255 tärki vormingus IPv4, IPv6 või FQDN. Kui te seda ei registreeri, jätke see tühjaks.
Port Number (Kerberos)	Sisestage Kerberose serveri pordinumber vahemikus 1–65535.

LDAP-serveri otsingusätete konfigureerimine

Kui määrate otsingusätted, saate kasutada LDAP-serverisse registreeritud meiliaadressi.

1. Avage Web Config ja valige vahekaart **Network** > **LDAP Server** > **Search Settings**.
2. Sisestage iga üksuse jaoks väärtus.
3. Sättetulemuse kuvamiseks klõpsake nuppu **OK**.
Kuvatakse teie valitud sätted.

Seotud teave

➔ „Utiliidi Web Config käivitamine veebibrauseris” lk 248

LDAP-serveri otsingu sätteüksused

Üksused	Sätted ja selgitused
Search Base (Distinguished Name)	Kui tahate otsida arbitraarset domeeni, täpsustage LDAP-serveri domeeni nimi. Sisestage 0–128 tärki vormingus Unicode (UTF-8). Kui te ei otsi arbitraarset atribuuti, jätke see tühjaks. Näide kohaliku serveri kaustast: dc=server,dc=local
Number of search entries	Täpsustage otsingukirjete arv vahemikus 5–500. Määratud otsingukirjete arv salvestatakse ja seda kuvatakse ajutiselt. Isegi kui otsingukirjete arv on määratud arvust suurem ja kuvatakse tõrketeade, saab otsingu lõpuni viia.
User name Attribute	Täpsustage atribuudi nimi, mida kuvatakse kasutajanimede otsimise korral. Sisestage 1–255 tärki vormingus Unicode (UTF-8). Esimene tärk peab olema „a–z” või „A–Z”. Näide: cn, uid
User name Display Attribute	Täpsustage atribuudi nimi, mida kuvatakse kasutajanimena. Sisestage 0–255 tärki vormingus Unicode (UTF-8). Esimene tärk peab olema „a–z” või „A–Z”. Näide: cn, sn
Email Address Attribute	Täpsustage atribuudi nimi, mida kuvatakse meiliaadresside otsimise korral. Sisestage kombinatsioon pikkusega 1–255 tärki, kasutades tärke „A–Z”, „a–z”, „0–9” ja „-”. Esimene tärk peab olema „a–z” või „A–Z”. Näide: mail
Arbitrary Attribute 1 - Arbitrary Attribute 4	Võite täpsustada muid arbitraarseid atribuute, mida otsida. Sisestage 0–255 tärki vormingus Unicode (UTF-8). Esimene tärk peab olema „a–z” või „A–Z”. Kui te ei soovi arbitraarseid atribuute otsida, jätke see tühjaks. Näide: o, ou

LDAP-serveri ühenduse kontrollimine

Teostab LDAP-serveriga ühendamise testi, kasutades suvandites **LDAP Server > Search Settings** määratud parameetrit.

1. Avage Web Config ja valige vahekaart **Network > LDAP Server > Connection Test**.

2. Valige **Start**.

Käivitatakse ühenduse test. Pärast testimist kuvatakse kontrolli aruanne.

Seotud teave

➔ „Utiliidi Web Config käivitamine veebibrauseris” lk 248

LDAP-serveri ühenduse testimisviited

Teated	Selgitus
Connection test was successful.	See teade kuvatakse siis, kui ühendus serveriga toimib ja vastab nõuetele.
Connection test failed. Check the settings.	See teade kuvatakse alljärgnevatel juhtudel. <ul style="list-style-type: none"> <input type="checkbox"/> LDAP-serveri aadress või pordinumber ei ole õige. <input type="checkbox"/> Esinenud on ajalõpp. <input type="checkbox"/> Do Not Use on valitud suvandi Use LDAP Server sätteks. <input type="checkbox"/> Kui Kerberos Authentication on valitud suvandi Authentication Method sätteks, on sellised sätted nagu Realm (Domain), KDC Address ja Port Number (Kerberos) valed.
Connection test failed. Check the date and time on your product or server.	See teade kuvatakse siis, kui ühendus nurjub printeri ja LDAP-serveri ajasätete erinevuse tõttu.
Authentication failed. Check the settings.	See teade kuvatakse alljärgnevatel juhtudel. <ul style="list-style-type: none"> <input type="checkbox"/> User Name ja/või Password on vale. <input type="checkbox"/> Kui Kerberos Authentication on valitud suvandi Authentication Method sätteks, ei pruugita kellaaega/kuupäeva konfigureerida.
Cannot access the printer until processing is complete.	See teade kuvatakse, kui printer on hõivatud.

Ettevalmistamine skannimiseks

Juhtpaneelilt skannimine

Printeri juhtpaneelilt võrgukausta skannimise funktsioon ja meilile skannimise funktsioon ning skannitulemuste edastamine meilile, kaustadesse jne tehakse tööd arvutist täitmisele pöörates.

Serverite ja kaustade sätted

Nimi	Sätted	Asukoht	Nõue
Skannimine võrgukausta (SMB)	Looge ja häälestage salvestuskausta ühiskasutusse andmine	Arvuti, milles asub salvestuskaust	Administratiivne kasutajakonto arvutisse, mis loob salvestuskaustu.
	Võrgukausta skannimise (SMB) sihtkoht	Seadme kontaktid	Kasutajanimi ja parool sisselogimiseks arvutisse, kus on salvestuskaust ja õigus salvestuskausta värskendamiseks.
Skannimine võrgukausta (FTP)	FTP-serverisse sisselogimise häälestamine	Seadme kontaktid	FTP-serveri sisselogimisteave ja õigus salvestuskausta värskendamiseks.

Nimi	Sätted	Asukoht	Nõue
Skannimine meili	Meiliserveri häälestus	Seade	Meiliserveri häälestusteave
Skannimine pilve	Printeri registreerimine rakenduses Epson Connect	Seade	Interneti-ühenduse keskkond
	Kontakti registreerimine rakenduses Epson Connect	Teenus Epson Connect	Kasutaja ja printeri registreerimine teenuses Epson Connect

Seotud teave

➔ [„Jagatud võrgukausta sätted” lk 298](#)

➔ [„Meiliserveri konfigureerimine” lk 295](#)

Arvutist skannimine

Installige tarkvara ja kontrollige, et võrguskannimise teenus oleks lubatud, et skannida arvutist võrgu kaudu.

Installitav tarkvara

- Epson ScanSmart
- Epson Scan 2 (skannerifunktsiooni kasutamist võimaldav rakendus)

Võrguskannimise aktiveerituse kontrollimine

Saate kasutada võrguskannimise teenust, kui skannite üle võrgu klientarvutist. Vaikimisi on see aktiveeritud.

1. Avage rakendus Web Config ja valige vahekaart **Scan/Copy > Network Scan**.
2. Veenduge, et **Enable scanning** oleks valitud suvandis **EPSON Scan**.
Kui see on valitud, on ülesanne täidetud. Sulgege Web Config.
Kui see on valimata, valige see ja minge järgmise sammu juurde.
3. Klõpsake nuppu **Next**.
4. Klõpsake nuppu **OK**.
Võrguga luuakse uuesti ühendus ja sätted aktiveeritakse.

Seotud teave

➔ [„Utiliidi Web Config käivitamine veebibrauseris” lk 248](#)

Printeri tööpõhimõtete seadistamine

Juhtpaneeli seadistamine

Printeri juhtpaneeli häälestus. Seadistamiseks toimige järgmiselt.

1. Avage Web Config ja valige vahekaart **Device Management > Control Panel**.
2. Vajadusel seadistage järgmised üksused.
 - Language
Valige juhtpaneelilt kuvatav keel.
 - Panel Lock
Kui valite **ON**, ei ole teil võimalik teha valikuid, mis nõuavad administraatori volitusi. Nende valikute tegemiseks logige printerisse sisse administraatorina. Kui administraatori salasõna ei ole seadistatud, on paneeli lukustus välja lülitatud.
 - Operation Timeout
Kui valite **ON** ning logite administraatorina sisse, logitakse teid teatud aja möödudes tegevuse puudumisel automaatselt välja ning suunatakse avakuvale.
Seda ajavahemikku on võimalik seadistada sekundi kaupa vahemikus 10 sekundit kuni 240 minutit.

Märkus.

Seadistuse saate teha ka printeri juhtpaneelilt.

- Language: **Sätted > Üldsätted > Põhisätted > Keel/Language**
- Panel Lock: **Sätted > Üldsätted > Süsteemi administreerimine > Turvasätted > Administraatori sätted > Lukustamise sätted**
- Operation Timeout: **Sätted > Üldsätted > Põhisätted > Toimingu ajalõpp** (saate valida Sees või Väljas).

3. Klõpsake nuppu **OK**.

Energiasäästu sätted tegevusetuse korral

Saate määrata aja mille möödumisel lülitub seade energiasäästurežiimi või lülitub välja, kui printeri juhtpaneeli ei ole kasutatud. Määrake aeg sõltuvalt enda kasutuskeskkonnast.

1. Avage Web Config ja valige vahekaart **Device Management > Power Saving**.
2. Vajadusel seadistage järgmised üksused.
 - Sleep Timer
Sisestage aeg, millal lülituda tegevusetuse korral energiasäästurežiimi.

Märkus.

Seadistuse saate teha ka printeri juhtpaneelilt.

Sätted > Üldsätted > Põhisätted > Unetaimer

- Power Off Timer või Power Off If Inactive
Valige aeg, mille möödudes printer välja lülitada, kui seda ei kasutata.

Märkus.

Seadistuse saate teha ka printeri juhtpaneelilt.

Sätted > Üldsätted > Põhisätted > Väljalülitustaimer või Välja lülit. säte

Power Off If Disconnected

Valige see säte, et lülitada printer automaatselt välja 30 minuti pärast, kui katkeb ühendus kõigi portidega, kaasa arvatud USB-pordiga.

Olenevalt regionist on võimalik, et see funktsioon ei ole saadaval.

Märkus.

Seadistuse saate teha ka printeri juhtpaneelilt.

Sätted > Üldsätted > Põhisätted > Välja lülit. säte > Välja lülitatud kui ühendus on lahutatud

3. Klõpsake nuppu OK.

Heli seadistamine

Seadistage heli juhtpaneeli kasutamiseks, printimiseks jne.

Märkus.

Seadistuse saate teha ka printeri juhtpaneelilt.

Sätted > Üldsätted > Põhisätted > Heli

1. Avage Web Config ja valige vahekaart **Device Management > Sound**.

2. Vajadusel seadistage järgmised üksused.

Normal Mode

Seadistage heli kui printer määratakse olekule **Normal Mode**.

Quiet Mode

Seadistage heli kui printer määratakse olekule **Quiet Mode**.

See aktiveeritakse kui järgmine üksus on aktiveeritud.

Printeri juhtpaneel:

Sätted > Üldsätted > Printeri sätted > Vaikne režiim

3. Klõpsake nuppu OK.

Kuupäeva ja kellaaja sünkroonimine ajaserveriga

Ajaserveriga (NTP-serveriga) sünkroonimisel saate printeri ja arvuti kellaaja võrgus sünkroonida. Ajaserver või olla organisatsiooni sisene või internetipõhine.

CA-sertifikaadi või Kerberose abil autentimisel on võimalik kellaajaga seotud probleeme vältida, sünkroonides kellaaja serveriga.

1. Avage Web Config ja valige vahekaart **Device Management > Date and Time > Time Server**.

2. Suvandi **Use** sätteks valige **Use Time Server**.

3. Sisestage **Time Server Address** alt ajaserveri aadress.
Võite kasutada IPv4, IPv6 või FQDN-formaati. Sisestage kuni 252 tähemärki. Kui te seda ei täpsusta, jätke see tühjaks.
4. Sisestage **Update Interval (min)**.
Saate minuti täpsusega sisestada kuni 10 080 minutit.
5. Klõpsake nuppu **OK**.
Märkus.
*Ühenduse oleku ajaserveriga saate kinnitada **Time Server Status** alt.*

Skannimise ja kopeerimise vaikeväärtuste määramine (kasutaja vaikesätted)

Vaikeväärtusi saab määrata järgmistele funktsioonidele.

- Scan to Network Folder/FTP
- Scan to Email
- Scan to Memory Device
- Scan to Cloud
- Copy

1. Avage Web Config ja valige funktsioonid, millele soovite määrata vaikesätted vahekaardile **Scan/Copy > User Default Settings**.
2. Märkige kõik üksused.
3. Klõpsake nuppu **OK**.
Kui väärtuse kombinatsioon on kehtetu, siis muudetakse sedasi automaatselt ja määratakse kehtiv väärtus.

Probleemid sätete tegemisel

Nõuandeid probleemide lahendamiseks

- Veateate kontrollimine
Tõrke ilmumise korral kontrollige esmalt, kas printeri juhtpaneelil või draiveri ekraanil on teateid. Kui olete määranud sündmuste ilmumise korral teavitusemeili saamise, saate selle oleku kiiresti teada.
- Võrguühenduse aruanne
Diagnoosige võrgu ja printeri olekut ning seejärel printige tulemus.
Diagnoositud vea leiate printeri poolelt.
- Andmeside oleku kontrollimine
Kontrollige serveri- või klientarvuti andmeside olekut, kasutades käsklust nagu ping ja ipconfig.
- Ühendustest
Printeri ja meiliserveri vahelise ühenduse kontrollimiseks teostage printerist ühendustest. Lisaks kontrollige klientarvuti ja serveri vahelist ühendust, et kontrollida andmeside olekut.

Sätete käivitamine

Kui sätted ja andmeside olek ühtegi probleemi ei näita, võib probleemide lahendamiseks piisata printeri võrgusätete inaktiveerimine või käivitamine ja nende uuesti seadistamine.

Utiliiti Web Config ei õnnestu avada

Printerile ei ole IP-aadressi määratud.

Printerile ei ole määratud kehtivat IP-aadressi. Konfigureerige IP-aadress printeri juhtpaneeli abil. Kehtivat säteteavet saate vaadata võrgu olekulehelt või printeri juhtpaneelilt.

Veebibrauser ei toeta SSL/TLS-i krüptimistugevust.

SSL/TLS-il on Encryption Strength. Saate utiliidi Web Config avada, kasutades veebibrauserit, mis toetab allpool toodud hulgikrüptimisi. Kontrollige, kas kasutate toetatud brauserit.

- 80 bitti: AES256/AES128/3DES
- 112 bitti: AES256/AES128/3DES
- 128 bitti: AES256/AES128
- 192 bitti: AES256
- 256 bitti: AES256

CA-signed Certificate on aegunud.

Kui esineb probleeme sertifikaadi aegumisega, kuvatakse SSL/TLS-ühenduse (https) loomisel utiliidiga Web Config teade „Sertifikaat on aegunud”. Kui teade kuvatakse enne sertifikaadi aegumiskuupäeva, kontrollige, kas printeri kuupäev on õigesti konfigureeritud.

Sertifikaadi pärisnimi ja printer ei sobi kokku.

Kui sertifikaadi pärisnimi ja printer ei sobi kokku, kuvatakse SSL/TLS-ühenduse (https) loomisel utiliidiga Web Config teade „Turvasertifikaadi nimi ei sobi...”. See juhtub, kuna järgmised IP-aadressid ei sobi.

- Printeri pärisnime alla sisestatud IP-aadress, millega luua Self-signed Certificate või CSR
- Utiliidi Web Config käivitamisel veebibrauserisse sisestatud IP-aadress

Sertifikaadi Self-signed Certificate jaoks tuleb sertifikaati värskendada.

Sertifikaadi CA-signed Certificate jaoks tuleb sertifikaat printeri jaoks uuesti võtta.

Veebibrauseris on seadistamata kohaliku aadressi puhverserver.

Kui printer on seadistatud kasutama puhverserverit, konfigureerige veebibrauser nii, et see ei looks puhverserveri kaudu ühendust kohaliku aadressiga.

Windows:

Valige **Juhtpaneel > Võrk ja Internet > Interneti-suvandid > Ühendused > Kohtvõrgu sätted > Puhverserver** ja seejärel konfigureerige kohtvõrgu puhverserveri mittekasutamine (kohalikud aadressid).

❑ Mac OS:

Valige **Süsteemi eelistused > Võrk > Täpsem > Puhvrid** ja seejärel registreerige kohalik aadress suvandis **Ära kasuta puhvrisätteid nende hostide ja domeenide jaoks**.

Näide:

192.168.1.*: Kohalik aadress 192.168.1.XXX, alamvõrgumask 255.255.255.0

192.168.*.*: Kohalik aadress 192.168.XXX.XXX, alamvõrgumask 255.255.0.0

Printeri haldus

Toote turvalisuse funktsioonide juhend

Selles jaotises tutvustatakse Epsoni seadmete turvalisuse funktsioone.

Funktsiooni nimi	Funktsiooni tüüp	Mida seadistada	Mida vältida
Administraatori parooli seadistamine	Lukustab süsteemi sätteid, näiteks võrguühenduse seadistuse või USB ning kasutaja vaikimisi sätteid.	Seadme parooli määrab administraator. Administraatori parooli saate määrata või muuta läbi rakenduse Web Config või printeri juhtpaneelilt.	Takistab seadmes hoiustatud andmete, näiteks ID, parooli, võrgusätete ja kontaktide õigusvastast lugemist ja muutmist. Lisaks vähendab see erinevaid turvariske nagu näiteks andmete lekkimine võrgukeskkonna või turvalisuse poliitika kohta.
Juurdepääsukontrolli seadistamine	Piirab iga kasutaja poolt seadmel kasutatavaid funktsioone, näiteks printimine, skannimine ja kopeerimine. Varem registreeritud kasutajakontoga sisselogimisel saate kasutada teatud funktsioone. Pärast juhtpaneelilt sisselogimist logitakse teid teatud tegevusetuse aja möödumisel automaatselt välja.	Registreerige kasutajakonto ja valige lubatav funktsioon, näiteks kopeerimine ja skannimine. Saate registreerida kuni 10 kasutajakontot.	Andmelekked ja lubamatut vaatamist saate piirata kui minimeerite funktsioonide arvu vastavalt äri sisule ja kasutaja rollile.
Välise liidese seadistus	Kontrollib seadmega ühendamise, näiteks USB-port liidest.	Lubage või keelake USB-port välise seadmete, näiteks USB-mälupulk ja arvuti USB-ühendus, kasutamine.	<input type="checkbox"/> USB-pordi kontroll: vähendab andmete varastamise võimalust konfidentsiaalsete dokumentide lubamatul skannimisel. <input type="checkbox"/> Arvuti USB-ühendus: takistab seadme lubamatut kasutamist ilma võrgust printimata või skannimata.

Seotud teave

- ➔ „Rakendus printeritoimingute konfigureerimiseks (Web Config)” lk 247
- ➔ „Seadistage administraatori parool” lk 332
- ➔ „Kasutatavate funktsioonide piiramine” lk 340
- ➔ „Välisliidese keelamine” lk 342

Administraatori sätted

Seadistage administraatori parool

Administraatori parooli määramisega saate välistada süsteemi halduse sätete muutmise kasutajate poolt. Administraatori paneeli saate määrata ja muuta kas Web Config kaudu, printeri juhtpaneelilt või Epson Device Admin kaudu. Epson Device Admin kasutamisel vt Epson Device Admin juhiseid või spikrit.

Seotud teave

- ➔ „Rakendus printeritoimingute konfigureerimiseks (Web Config)” lk 247
- ➔ „Tarkvara võrguseadmete haldamiseks (Epson Device Admin)” lk 249

Administraatori parooli seadistamine juhtpaneelilt

Administraatori parooli saate määrata printeri juhtpaneelilt.

1. Valige printeri juhtpaneelil **Sätted**.
2. Valige **Üldsätted > Süsteemi administreerimine > Turvasätted > Administraatori sätted**.
3. Valige **Administraatori parool > Registreeri**.
4. Sisestage uus parool.
5. Sisestage parool uuesti.

Märkus.

Administraatori parooli saate kustutada kui valite **Muuda** või **Taasta vaikesätted** kuvalt **Administraatori parool** ja sisestate administraatori parooli.

Administraatori parooli seadistamine arvutist

Administraatori parooli saate määrata Web Config kaudu.

1. Avage Web Config ja valige vahekaart **Product Security > Change Administrator Password**.
2. Sisestage parool väljadele **New Password** ja **Confirm New Password**. Vajadusel sisestage kasutajanimi.
Kui soovite salasõna asendada uuega, sisestage kehtiv parool.

3. Valige **OK**.

Märkus.

- Menüü lukustatud üksuste määramiseks või muutmiseks klõpsake **Administrator Login** ja sisestage administraatori parool.
- Administraatori parooli kustutamiseks klõpsake vahekaardil **Product Security** > **Delete Administrator Password**, ja sisestage administraatori parool.

Seotud teave

- ➔ „Rakendus printeritoimingute konfigureerimiseks (Web Config)” lk 247

Paneeli kasutamise reguleerimine

Kui määrate administraatori parooli ja lubate suvandi Lukustamise sätted, saate lukustada printeri süsteemisätetega seotud üksused, et kasutajad ei saaks neid muuta.

Suvandi Lukustamise sätted lubamine

Lubage Lukustamise sätted printeris, mille parool on määratud.

Esmalt määrake kindlaks administraatori parool.

Valiku Lukustamise sätted aktiveerimine juhtpaneelilt

1. Valige printeri juhtpaneelil **Sätted**.
2. Valige **Üldsätted** > **Süsteemi administreerimine** > **Turvasätted** > **Administraatori sätted**.
3. Valige **Sees on Lukustamise sätted**.

Veenduge, et avakuval kuvatakse .

Lukustamise sätted aktiveerimine arvutist

1. Avage Web Config ja klõpsake **Administrator Login**.
2. Sisestage kasutajanimi ja parool ning klõpsake **OK**.
3. Valige vahekaart **Device Management** > **Control Panel**.
4. Valige valiku **Panel Lock** alt **ON**.
5. Klõpsake nuppu **OK**.
6. Kontrollige, et printeri juhtpaneelil kuvatakse .

Seotud teave

➔ „Rakendus printeritoimingute konfigureerimiseks (Web Config)” lk 247

Lukustamise sätted üksused menüüs Üldsätted

Siin on nimekiri Lukustamise sätted üksustest juhtpaneeli menüüs **Sätted > Üldsätted**.

Mõned funktsioonid saab individuaalselt sisse või välja lülitada.

Üldsätted menüü		Panel Lock
Põhisätted		-
	LCD heledus	-
	Heli	-
	Unetaimer	✓
	Puhkerežiimist äratamine	-
	Väljalülitustaimer või Välja lülit. säte	✓
	Kuupäeva/kellaaja sätted	✓
	Keel/Language	✓*1
	Käivitusekraan	✓
	Muuda avakuva	✓
	Taustapilt	✓
	Toimingu ajalõpp	✓
	Klaviatuur	-
	Vaikekuva(Job/Status)	✓
	Originaali suuruse auto. tuvastus suvand	-

Üldsätted menüü		Panel Lock
Printeri sätted		-

Üldsätted menüü		Panel Lock
	Paberilähte sätted	-
	Printimiskeel	✓
	Universaal. printimissätted	✓
	PDL printimiskonfiguratsioon	✓
	Automaatne veaparandaja	✓
	Mäluseadme liides	✓
	Paks paber	✓ ^{*1}
	Vaikne režiim	✓ ^{*1}
	Tindi kuivamisaeg	-
	Kahesuunaline	-
	Väljastussalve automaatne pikendus	-
	Avuti ühendamine USB kaudu	✓
	USB I/F ajalõpu sätted	✓

Üldsätted menüü		Panel Lock
	Võrgusätted	✓

Üldsätted menüü		Panel Lock
	Wi-Fi häälestus	✓
	Kaabel-LAN-i häälestus	✓
	Võrgu olek	✓
	Juhtmega LAN-i / Wi-Fi olek	✓ ^{*2}
	Wi-Fi Directi olek	✓ ^{*2}
	Meiliserveri olek	✓ ^{*2}
	Prindi olekuleht	✓ ^{*2}
	Ühenduse kontrollimine	✓ ^{*3}
	Täpsem	✓
	Seadme nimi	✓
	TCP/IP	✓
	Puhverserver	✓
	Meiliserver	✓
	IPv6 aadress	✓
	MS võrgu ühiskasutus	✓
	Ühenduskiirus ja dupleks	✓
	HTTP ümbersuunamine HTTPS-ile	✓
	Keela IPsec/ IP filtrimine	✓
	Keela IEEE802.1X	✓

Üldsätted menüü		Panel Lock
	Veebiteenuse sätted	✓
	Epson Connect teenused	✓

Üldsätted menüü		Panel Lock
	Skannimise sätted	✓
	Kinnitage adressaat	✓
	Meiliserver	✓

Üldsätted menüü		Panel Lock
	Süsteemi administreerimine	✓

Üldsätted menüü		Panel Lock
Kontaktide haldur		✓
	Registreeri/Kustuta	✓*1, *4
	Sagedased	✓*4
	Prindi kontaktid	✓
	Kuva suvandid	✓*4
	Otsingusuvandid	✓*4
Tühjenda andmed sisemälust		✓
Turvasätted		✓
	Piirangud	✓
	Juurdepääsu haldamine	✓
	Administraatori sätted	✓
	Administraatori parool	✓
	Lukustamise sätted	✓
	Paroolide krüptimine	✓
Kliendiuring		✓
Taasta vaikesätted		✓
Püsivara värskendamine		✓

✓ = lukustatakse.

- = ei lukustata.

*1 : Lukustuse saab sisse või välja lülitada menüüst **Üldsätted > Süsteemi administreerimine > Turvasätted > Piirangud**.

*2 : Kuigi ülemise taseme üksused on administraatori poolt lukustatud, saab sama menüü avada **Sätted > Printeri olek / Prindi** kaudu.

*3 : Kuigi ülemise taseme üksused on administraatori poolt lukustatud, saab sama menüü avada Home >  > **Kirjeldus > Kui te ei saa luua võrguühendust** kaudu.

*4 : Kuigi ülemise taseme üksused on administraatori poolt lukustatud, saab sama menüü avada **Sätted > Kontaktide haldur** kaudu.

Seotud teave

➔ „Muud Lukustamise sätted üksused” lk 337

➔ „Üksused, mida saab eraldiseisvalt seadistada” lk 338

Muud Lukustamise sätted üksused

Lisaks Üldsätted menüüle on Lukustamise sätted lubatud alljärgnevate üksuste puhul.

- Eelsätted
 - Lisa uus
 - Kustutamine
 - Ümber nimetamine
 - Avakuvale lisamine või sealt eemaldamine
 - Kasutaja sätete muutmine
- Sätted > Kasutaja sätted.

Seotud teave

- ➔ „Lukustamise sätted üksused menüüs Üldsätted” lk 334
- ➔ „Üksused, mida saab eraldiseisvalt seadistada” lk 338

Ekraani ja funktsioonide individuaalsed seadistused

Teatud Lukustamise sätted üksuseid saab individuaalselt sisse või välja lülitada.

Saate seadistada iga kasutaja saadavuse, nt kontaktide registreerimine või muutmine, tööde ajaloo kuvamine jne, vastavalt vajadusele.

1. Valige printeri juhtpaneelil **Sätted**.
2. Valige **Üldsätted > Süsteemi administreerimine > Turvasätted > Piirangud**.
3. Valige muudetava funktsiooni üksus ja seejärel **Sees** või **Välj..**

Üksused, mida saab eraldiseisvalt seadistada

Administraator võib lubada allpool toodud üksuste kuvamise ja eraldiseisva sätete muutmise.

- Juurdepääs töölogile: **Job/Status > Logi**
Olekumonitori tööajaloo kuvamise haldamine. Tööajaloo kuvamise lubamiseks valige **Sees**.
- Juurdepääs registrile/ Kustuta Kontaktid: **Sätted > Kontaktide haldur > Registreeri/Kustuta**
Kontaktide registreerimise ja muutmise haldamine. Valige kontaktide registreerimiseks või muutmiseks **Sees**.
- Juurdepääs prindiajaloole valikus Skanni võrgukausta/FTP-sse: **Skanni > Võrgukaust/FTP > Menüü > Prindi salvestamise ajalugu**
Võrgukausta skannimise funktsiooni salvestusajaloo printimise haldamine. Valige printimise lubamiseks **Sees**.
- Juurdepääs suvandile Hiljutine valikus Skanni meili: **Skanni > Meil > Saaja > Ajalugu**
Meilile skannimise funktsiooni ajaloo kuvamise haldamine. Valige ajaloo kuvamiseks **Sees**.
- Juurdepääs suvandile Näita saatmisi valikus Skanni meili: **Skanni > Meil > Menüü > Kuva saatmise ajalugu**
Meilile skannimise funktsiooni meilimise ajaloo kuvamise haldamine. Valige meilimise ajaloo kuvamiseks **Sees**.
- Juurdepääs suvandile Prindi ajalugu valikus Skanni meili: **Skanni > Meil > Menüü > Prindi saatmise ajalugu**
Meilile skannimise funktsiooni meilimise ajaloo printimise haldamine. Valige printimise lubamiseks **Sees**.
- Juurdepääs keelele: **Sätted > Keel/Language**
Juhtpaneeli kuvakeele muutmise haldamine. Valige keele muutmiseks **Sees**.

- Juurdepääs valikule Paks paber: **Sätted > Üldsätted > Printeri sätted > Paks paber**
Funktsiooni Paks paber sätete muutmise haldamine. Valige sätete muutmiseks **Sees**.
- Juurdepääs valikule Vaikne režiim: **Sätted > Üldsätted > Printeri sätted > Vaikne režiim**
Funktsiooni Vaikne režiim sätete muutmise haldamine. Valige sätete muutmiseks **Sees**.
- Isikuandmete kaitse:
Kiirvalimise registreeringu sihtkohateabe kuvamise haldamine. Valige **Sees**, et kuvada sihtkohana (***)



Seotud teave

- ➔ „Lukustamise sätted üksused menüüs Üldsätted” lk 334
- ➔ „Muud Lukustamise sätted üksused” lk 337

Administraatorina printerisse sisselogimine

Kui printerile on määratud administraatori parool, peate lukustatud menüükirjete kasutamiseks sisse logima administraatorina.

Printerisse sisselogimine juhtpaneelilt

1. Puudutage .
2. Puudutage **Administraator**.
3. Sisestage administraatori parool ja puudutage seejärel **Nõus**.
Autentimisel kuvatakse  ja seejärel saate kasutada menüü lukustatud üksuseid.
Välja logimiseks puudutage .

Märkus.

Kui valite **Sees** menüüst **Sätted > Üldsätted > Põhisätted > Toimingu ajalõpp**, siis logitakse teid juhtpaneeli tegevusetuse korral teatud aja möödumisel välja.

Printerisse logimine arvutist

Kui logite Web Config kaudu sisse administraatorina, saate kasutada üksuseid mis on määratud Lukustamise sätted alla.

1. Sisestage printeri IP-aadress brauserisse, et käivitada Web Config.
2. Klõpsake nuppu **Administrator Login**.
3. Sisestage administraatori kasutajanimi ja parool väljadele **User Name** ja **Current password**.
4. Klõpsake nuppu **OK**.
Autentimisel kuvatakse lukustatud üksused ja valik **Administrator Logout**.
Välja logimiseks klõpsake **Administrator Logout**.

Märkus.

Kui valite **ON** vahekaardilt **Device Management > Control Panel > Operation Timeout** siis logitakse teid juhtpaneeli tegevusetuse korral teatud aja möödumisel välja.

Seotud teave

➔ „Rakendus printeritoimingute konfigureerimiseks (Web Config)” lk 247

Kasutatavate funktsioonide piiramine

Te saate registreerida printeris kasutajakontosisid, linkida neid funktsioonidega ja juhtida funktsioone, mida kasutajad saavad kasutada.

Juurdepääsu reguleerimise lubamise korral saab kasutaja kasutada funktsioone nagu kopeerimine jms, sisestades printeri juhtpaneelil parooli ja logides printerisse sisse.

Mittekasutatavad funktsioonid toonitakse halliks ning neid ei saa valida.

Registreerides autentimisteabe printeridraiverile või skanneridraiverile, saate printida või skannida arvutist. Draiveri sätete kohta lisateabe saamiseks lugege draiveri spikrit või juhendit.

Kasutajakonto loomine

Looge juurdepääsu reguleerimise jaoks kasutajakonto.

1. Avage Web Config ja valige vahekaart **Product Security > Access Control Settings > User Settings**.
2. Klõpsake registreeritava numbri jaoks suvandil **Add**.



Oluline teave:

Kui kasutate printerit Epsoni või teiste ettevõtete autentimissüsteemiga, registreetige piirangusätte kasutajanimi numbri 2 kuni numbri 10 alla.

Kuna rakendustarkvara, näiteks autentimissüsteem, kasutab number ühte, ei kuvata kasutajanime printeri juhtpaneelil.

3. Häälestage kõik üksused.
 - User Name:
Sisestage kasutajanime loendis kuvatav nimi, mis on 1 kuni 14 tärki pikk.
 - Password:
Sisestage 0 kuni 20 tärki pikk parool ASCII-vormingus (0x20–0x7E). Parooli lähtestades jätkke see tühjaks.
 - Select the check box to enable or disable each function.
Valige funktsioon, mida lubate kasutada.
4. Klõpsake nuppu **Apply**.
Pärast teatud ajavahemikku naaske kasutajasätete loetelu juurde.
Kontrollige, kas kasutajanime, mille registreerisite suvandis **User Name**, kuvatakse ja muutis suvandi **Add** suvandiks **Edit**.

Seotud teave

➔ „Rakendus printeritoimingute konfigureerimiseks (Web Config)” lk 247

Kasutajakonto redigeerimine

Redigeerige reguleeritud juurdepääsuga registreeritud kontot.

1. Avage Web Config ja valige vahekaart **Product Security** > **Access Control Settings** > **User Settings**.
2. Klõpsake redigeeritava numbri jaoks suvandil **Edit**.
3. Muutke iga üksust.
4. Klõpsake nuppu **Apply**.
Pärast teatud ajavahemikku naaske kasutajasätete loetelu juurde.

Seotud teave

➔ „Rakendus printeritoimingute konfigureerimiseks (Web Config)” lk 247

Kasutajakonto kustutamine

Kustutage reguleeritud juurdepääsuga registreeritud kontot.

1. Avage Web Config ja valige vahekaart **Product Security** > **Access Control Settings** > **User Settings**.
2. Klõpsake kustutatava numbri jaoks suvandil **Edit**.
3. Klõpsake nuppu **Delete**.



Oluline teave:

Klõpsates suvandil **Delete**, kustutakse kasutajakonto ilma kinnitusteateta. Olge kontot kustutades ettevaatlik.

Pärast teatud ajavahemikku naaske kasutajasätete loetelu juurde.

Seotud teave

➔ „Rakendus printeritoimingute konfigureerimiseks (Web Config)” lk 247

Juurdepääsu reguleerimise lubamine

Juurdepääsu reguleerimist lubades saab printerit kasutada ainult registreeritud kasutaja.

1. Avage rakendus Web Config ja valige vahekaart **Product Security** > **Access Control Settings** > **Basic**.

2. Valige **Enables Access Control**.

Kui valite suvandi **Allows printing and scanning without authentication information**, saate printida või skannida draiveritest, millele ei ole määratud autentimisteavet. Määrake see siis, kui soovite juhtida tööd ainult printeri juhtpaneelilt ja lubada printimist ja skannimist arvutitest.

3. Klõpsake nuppu **OK**.

Teatud ajaperioodi möödudes kuvatakse lõpetamise teadet.

Veenduge, et ikoonid nagu kopeerimine ja skannimine on printeri juhtpaneelil halliks toonitud.

Seotud teave

➔ „Rakendus printeritoimingute konfigureerimiseks (Web Config)” lk 247

Välisliidese keelamine

Saate keelata liidese, mida kasutatakse seadme ühendamiseks printeriga. Määrake piirangu sätteid, et piirata printimist ja skannimist väljastpoolt võrku.

Märkus.

Piirangu sätteid saate määrata ka printeri juhtpaneelilt.

Memory Device: Sätted > Üldsätted > Printeri sätted > Mäluseadme liides > Mäluseade

Avuti ühendamine USB kaudu: Sätted > Üldsätted > Printeri sätted > Avuti ühendamine USB kaudu

1. Avage Web Config ja valige vahekaart **Product Security > External Interface**.

2. Valige säte **Disable** funktsioonidele, mida soovite keelata.

Valige **Enable**, kui soovite keelamise tühistada.

Memory Device

Keelake andmete salvestamine välismälule välisseadme USB-pordi kaudu.

Avuti ühendamine USB kaudu

Saate USB-ühenduse kasutamist piirata arvutist. Kui soovite selle keelata, valige **Disable**.

3. Klõpsake nuppu **OK**.

4. Kontrollige, et keelatud porti ei saaks kasutada.

Memory Device

Kontrollige, et välisliidese USB-porti ühendatud mäluseade (nt USB-mäluseade) ei reageeriks.

Avuti ühendamine USB kaudu

Kui printeridraiver on arvutisse installitud

Ühendage printer USB-kaabli abil arvutiga ja seejärel kontrollige, et printer ei prindiks ega skanniks.

Kui draiver ei ole arvutisse installitud

Windows:

Avage seadmehaldur, ühendage printer USB-kaabli abil arvutiga ja seejärel kontrollige, et seadmehalduri näidatav sisu ei oleks muutunud.

Mac OS:

Ühendage printer USB-kaabli abil arvutiga ja seejärel kontrollige, et printer ei oleks loendis, kui soovite printeri lisada asukohast **Printerid ja skannerid**.

Seotud teave

➔ [„Rakendus printeritoimingute konfigureerimiseks \(Web Config\)” lk 247](#)

Kaugprinteri monitooring

Kaugprinteriteabe vaatmine

Saate kontrollida töötava printeri järgmiseid andmeid vahekaardilt **Status** tarkvaras Web Config.

Product Status

Kontrollige olekut, pilveteenust, tootenumbrit, MAC-aadressi jne.

Network Status

Kontrollige võrguühenduse olekut, IP-aadressi, DNS-serverit jne.

Usage Status

Kontrollige esimest printimise kuupäeva, prinditud lehekülgi, iga keele printimise arvu, skannimiste arvu jne.

Hardware Status

Kontrollige printeri iga funktsiooni olekut.

Job History

Kontrollige printimistööde, ülekannete jne logisid.

Seotud teave

➔ [„Rakendus printeritoimingute konfigureerimiseks \(Web Config\)” lk 247](#)

Meiliteavituste saamine sündmuste toimumisel

Teave meiliteatiste kohta

See on teavitusfunktsioon, mis saadab määratud aadressile meili, kui ilmnevad sündmused nagu printimise peatumine ja printeri tõrge.

Saate registreerida kuni viis sihtkohta ja määrata iga sihtkoha jaoks teavitamise sätte.

Selle funktsiooni kasutamiseks peate enne teavituste määramist üles seadma meiliserveri.

Seotud teave

➔ „Meiliserveri konfigureerimine” lk 295

Meiliteadete konfigureerimine

Seadistage meiliteated Web Config kaudu.

1. Avage Web Config ja valige vahekaart **Device Management > Email Notification**.

2. Määrake meiliteate teema.

Valige teemareal kuvatav sisu kahe rippmenüü abil.

Valitud sisu kuvatakse **Subject** kõrval.

Vasakule ja paremale ei saa valida sama sisu.

Kui **Location** tähemärkide maht on üle 32 baidi, siis jäetakse mahtu ületavad tähemärgid välja.

3. Sisestage meiliteate saatmise e-posti aadress.

Kasutage A–Z a–z 0–9 ! # \$ % & ' * + - . / = ? ^ _ { | } ~ @ ja sisestage 1 kuni 255 tähemärki.

4. Valige meiliteadete keel.

5. Märgistage märkeruudud sündmuste juures mille puhul soovite meiliteateid.

Notification Settings arv on seotud **Email Address Settings** sihtkoha arvuga.

Näide:

Kui soovite meiliteadet e-posti aadressile mis on **Email Address Settings** number 1 printeri paberi lõppemisel, siis valige märkeruut tulbas **1** real **Paper out**.

6. Klõpsake nuppu **OK**.

Meiliteavituse töö kontrollimiseks põhjustage asjakohane sündmus.

Näide: määrake printimisel Paberiallikas kus ei ole paberit.

Seotud teave

➔ „Rakendus printeritoimingute konfigureerimiseks (Web Config)” lk 247

➔ „Meiliserveri konfigureerimine” lk 295

Meiliteadete üksused

Üksused	Sätted ja selgitused
Reset Ink Level	Teade, kui tint on otsas.
Ink low	Teade, kui tinti on vähe.
Maintenance box: end of service life	Teade, kui hoolduskarp on täis.
Maintenance box: nearing end	Teade, kui hoolduskarp on peaaegu täis.
Administrator password changed	Teade, kui muudetakse administraatori parooli.

Üksused	Sätted ja selgitused
Paper out	Teade, kui määratud paberillikas on paber otsas ja tekkinud on tõrge.
Printing stopped*	Teade, kui esineb tõrge, nagu paberiummistus, paberikasseti liikumine või paberiformaadi/paberitüübi sobimatus.
Printer error	Teade printeri tõrgete korral.
Scanner error	Teade skanneri tõrgete korral.
Wi-Fi rike	Teade juhtmevaba LAN-liidese tõrke korral.
Built-in SD card rike	Teade sisse-ehitatud SD-kaardi tõrke korral.
PDL board rike	Teade PDL substraadi tõrke korral.

Seotud teave

➔ „Meiliteadete konfigureerimine” lk 344

Sätete varundamine

Te saate eksportida rakenduses Web Config määratud sätteväärtuse failile. Selle abil saate varundada kontakte ja sätteväärtuseid ning printerit välja vahetada jms.

Eksportitud faili ei ole võimalik redigeerida, sest seda eksportitakse kahendfailina.

Sätete eksportimine

Eksportige printeri jaoks sätted.

1. Avage Web Config ja seejärel valige vahekaart **Device Management > Export and Import Setting Value > Export**.
2. Valige sätted, mida te soovite eksportida.
Valige sätted, mida soovite eksportida. Kui valite algkateooria, tuleb valida ka alamkateooriad. Kuid valida ei saa neid alamkateooriad, mis põhjustavad dubleerimistõrkeid sama võrgu piires (näiteks IP-aadress jne).
3. Eksportitud faili krüptimiseks sisestage parool.
Faili importimiseks on vajalik parool. Kui te ei taha faili krüptida, jätke see tühjaks.
4. Klõpsake nuppu **Export**.



Oluline teave:

*Kui soovite eksportida printeri võrgusätteid, nagu seadme nimi ja IPv6-aadress, valige **Enable to select the individual settings of device** ja valige rohkem sätteid. Kasutage valitud väärtusi ainult asendusprinterile.*

Seotud teave

➔ „Rakendus printeritoimingute konfigureerimiseks (Web Config)” lk 247

Sätete import

Importige rakendusest Web Config eksporditud fail printerisse.



Oluline teave:

Individaalset teavet, nagu näiteks printeri nimi või IP-aadress, sisaldavate väärtuste importimisel veenduge, et võrgus juba ei ole sama IP-aadressil.

1. Avage Web Config ning valige sakk **Device Management > Export and Import Setting Value > Import**.
2. Valige eksporditud fail ja sisestage seejärel krüptitud parool.
3. Klõpsake nuppu **Next**.
4. Valige imporditavad sätted ja klõpsake **Next**.
5. Klõpsake nuppu **OK**.

Sätted rakendatakse printeris.

Seotud teave

➔ „Rakendus printeritoimingute konfigureerimiseks (Web Config)” lk 247

Täpsemad turvalisuse sätted

See jaotis kirjeldab täpsemaid turvaelemente.

Turvalisuse sätted ja ohtude vältimine

Võrku ühendatud printerile saab eemalt juurdepääsu. Lisaks võivad printerit jagada mitmed inimesed, mis on kasulik töötõhususe ja mugavuse täiustamiseks. Samas suureneb õigusvastase juurdepääsu, ebaseadusliku kasutamise ja andmete rikkumise oht. Kui kasutate printerit Interneti-ühendusega keskkonnas, on riskid veelgi suuremad.

Välise juurdepääsu eest kaitsmata printerite puhul saab Interneti kaudu lugeda printerisse salvestatud printimistööde logisid.

Selle riski vältimiseks on Epsoni printerites kasutusel erinevad turvalisuse tehnoloogiad.

Seadistage printer vastavalt kliendi keskkonnatingimuste vajadustele.

Nimi	Funktsiooni tüüp	Mida seadistada	Mida vältida
Protokolli kontrollimine	Kontrollib protokolle ja teenuseid printeri ja arvutite vahelise suhtluse puhul ja lülitab funktsioone sisse või välja.	Funktsioonile kohaldatav protokoll või teenus on eraldi lubatud või keelatud.	Väärkasutusest põhjustatud turvariskide vähendamine läbi kasutajate jaoks ebaoluliste funktsioonide välistamise.

Nimi	Funktsiooni tüüp	Mida seadistada	Mida vältida
SSL/TLS side	Epsoni Internetis asuva serveri printerist kasutamisel, näiteks arvutiga suhtlemisel läbi veebibrauseri, rakenduse Epson Connect kasutamisel ja püsivara värskendamisel krüptitakse ühendus SSL/TLS sidega.	Hankige CA-allkirjastatud sertifikaat ja importige see printerisse.	Printeri tuvastamine CA-allkirjastatud sertifikaadiga takistab kehastamist ja lubamatu juurdepääsu. Lisaks on SSL/TLS ühenduse sisu kaitstud, mis takistab printitavate andmete ja sätete lekkimist.
IPsec/IP-filtrimine	Saate määrata teatud kliendi või teatud tüüpi andmete keelamise ja katkestamise. IPsec kaitseb andmeid IP-pakettide üksuste kaupa (krüptimine ja autentimine), mistõttu on ka kaitsmata protokolliga side turvaline.	Looge põhipoliitika ja individuaalne poliitika printerile juurdepääsu omavate kliendi või andmete tüübi määramiseks.	Kaitske printerisse edastatavaid andmeid lubamatu juurdepääsu, rikkumise ja vahelt salvestamise eest.
IEEE 802.1X	Lubab võrguga ühenduda ainult autenditud kasutajatel. Võimaldab printerit kasutada ainult vastavate õigustega kasutajal.	RADIUS serveri (autentimise server) autentimise seadistus.	Kaitseb printerit lubamatu juurdepääsu ja kasutamise eest.

Seotud teave

- ➔ [„Juhtimine protokollidega” lk 347](#)
- ➔ [„SSL/TLS-side printeriga” lk 357](#)
- ➔ [„Krüptitud side IPsec/IP-filtreerimisega” lk 359](#)
- ➔ [„Printeri ühendamine IEEE802.1X-võrguga” lk 370](#)

Turvalisuse sätted

IPsec/IP-filtrimise või IEEE 802.1X määramisel on soovitatav avada Web Config seadistuse edastamiseks SSL/TLS ühendusega, et vähendada turvariske nagu näiteks rikkumine või andmete vahelt kogumine.

Veenduge, et olete enne IPsec/IP-filtrimise või IEEE 802.1X seadistamist määranud administraatori parooli.

Web Config on kasutatav ka printeri Etherneti kaabliga otse arvutisse ühendamisel ja IP-aadressi veebibrauserisse sisestamisel. Pärast turvalisuse sätete määramist saab printeri ühendada turvalises keskkonnas.

Juhtimine protokollidega

Te saate printimiseks kasutada mimeid radasid ja protokolle.

Mitmeotstarbelise printeri kasutamisel saate kasutada võrgu skannimist võrgus olevate arvutite kindlakstegemata numbrilt.

Saate langetada kasutamisel ilmnevaid turvariske, kui piirate printimist teatud radade kaudu või kui vaatate üle saadaolevad funktsioonid.

Juhtimisprotokollid

Häälestage protokollide sätted.

1. Avage Web Config ja seejärel valige vahekaart **Network Security > Protocol**.
2. Määrake kõik sätted.
3. Klõpsake nuppu **Next**.
4. Klõpsake nuppu **OK**.
Sätted rakenduvad printerile.

Seotud teave

- ➔ „Rakendus printeritoimingute konfigureerimiseks (Web Config)” lk 247
- ➔ „Protokollid, mida on võimalik lubada või keelata” lk 348
- ➔ „Protokollide sätteid” lk 349

Protokollid, mida on võimalik lubada või keelata

Protokoll	Kirjeldus
Bonjour Settings	Saate valida, kas kasutada funktsiooni Bonjour. Funktsioon Bonjour on mõeldud seadmete otsimiseks, printimiseks jne.
SLP Settings	Saate lubada või keelata funktsiooni SLP. Funktsioon SLP on mõeldud nupuvajutusega skannimiseks ja suvandis EpsonNet Config võrgu otsimiseks.
WSD Settings	Saate lubada või keelata funktsiooni WSD. Kui see on lubatud, saate lisada WSD-seadmeid ja printida WSD-pordist.
LLTD Settings	Saate lubada või keelata funktsiooni LLTD. Kui see on lubatud, kuvatakse see Windowsi võrgukaardil.
LLMNR Settings	Saate lubada või keelata funktsiooni LLMNR. Kui see on lubatud, saate nime lahendamist ilma NetBIOSita kasutada ka siis, kui DNS ei ole võimalik.
LPR Settings	Saate valida, kas lubada või keelata LPR-printimist. Kui see on lubatud, saate printida LPR-pordist.
RAW(Port9100) Settings	Saate valida, kas lubada või keelata printimist RAW-pordist (port 9100). Kui see on lubatud, saate printida RAW-pordist (port 9100).
IPP Settings	Saate valida, kas lubada või keelata IPP-printimist. Kui see on lubatud, saate printida üle interneti.
SNMPv1/v2c Settings	Saate valida, kas lubada või keelata SNMPv1/v2c. Seda kasutatakse seadmete ülesseadmiseks, jälgimiseks jne.
SNMPv3 Settings	Saate valida, kas lubada või keelata SNMPv3. Seda kasutatakse krüpteeritud seadmete ülesseadmiseks, jälgimiseks jne.

Seotud teave

- ➔ „Juhtimisprotokollid” lk 348
- ➔ „Protokolli sätteüksused” lk 349

Protokolli sätteüksused

Bonjour Settings

Üksused	Seadistuse väärtus ja kirjeldus
Use Bonjour	Valige see, et otsida või kasutada teenuseid läbi Bonjour.
Bonjour Name	Kuvab Bonjour nime.
Bonjour Service Name	Kuvab Bonjour teenuse nime.
Location	Kuvab Bonjour asukoha nime.
Top Priority Protocol	Valige Bonjour printimise esimese prioriteedi protokoll.

SLP Settings

Üksused	Seadistuse väärtus ja kirjeldus
Enable SLP	Valige SLP funktsiooni aktiveerimiseks. Seda kasutatakse võrguotsinguks rakenduses EpsonNet Config.

WSD Settings

Üksused	Seadistuse väärtus ja kirjeldus
Enable WSD	Valige, et lubada seadmete lisamine WSD kaudu ja printimine/skannimine WSD-pordist.
Printing Timeout (sec)	Sisestage WSD printimise side ajalõpu väärtus vahemikus 3 kuni 3600 sekundit.
Scanning Timeout (sec)	Sisestage WSD skannimise side ajalõpu väärtus vahemikus 3 kuni 3600 sekundit.
Device Name	Kuvab WSD seadme nime.
Location	Kuvab WSD asukoha nime.

LLTD Settings

Üksused	Seadistuse väärtus ja kirjeldus
Enable LLTD	Valige, et lubada LLTD. Printer kuvatakse Windowsi võrgukaardil.
Device Name	Kuvab LLTD seadme nime.

LLMNR Settings

Üksused	Seadistuse väärtus ja kirjeldus
Enable LLNMR	Valige, et lubada LLNMR. Nime lahendamist saate ilma Net-BIOSita kasutada ka siis, kui DNS ei ole võimalik.

LPR Settings

Üksused	Seadistuse väärtus ja kirjeldus
Allow LPR Port Printing	Valige, et lubada printimine LPR-pordist.
Printing Timeout (sec)	Sisestage LPR printimise ajalõpu väärtus vahemikus 0 kuni 3600 sekundit. Kui te ajalõppu kasutada ei soovi, sisestage 0.

RAW(Port9100) Settings

Üksused	Seadistuse väärtus ja kirjeldus
Allow RAW(Port9100) Printing	Valige, et lubada printimine RAW-pordist (port 9100).
Printing Timeout (sec)	Sisestage RAW-printimise (port 9100) ajalõpu väärtus vahemikus 0 kuni 3600 sekundit. Kui te ajalõppu kasutada ei soovi, sisestage 0.

IPP Settings

Üksused	Seadistuse väärtus ja kirjeldus
Enable IPP	Valige IPP side lubamiseks. Kuvatakse ainult IPP toega printerid.
Allow Non-secure Communication	Printeri turvameetmeteta (IPP) side lubamiseks valige Allowed .
Communication Timeout (sec)	Sisestage IPP printimise ajalõpu väärtus vahemikus 0 kuni 3600 sekundit.
Require PIN Code when using IPP printing	Valige kas IPP printimisel küsitakse PIN-koodi või mitte. Yes valimisel ei salvestata printerisse IPP printimistoid ilma PIN-koodita.
URL (võrk)	Kuvab IPP URL-id (http ja https) kui printer on ühendatud võrku. URL kombineeritakse printeri IP-aadressi, pordinum-bri ja IPP printeri nime väärtustega.
URL (Wi-Fi-otsevõrk)	Kuvab IPP URL-id (http ja https) kui printer on ühendatud Wi-Fi Direct kaudu. URL kombineeritakse printeri IP-aadressi, pordinumbri ja IPP printeri nime väärtustega.
Printer Name	Kuvab IPP printeri nime.
Location	Kuvab IPP asukoha.

SNMPv1/v2c Settings

Üksused	Seadistuse väärtus ja kirjeldus
Enable SNMPv1/v2c	Valige SNMPv1/v2c lubamiseks.

Üksused	Seadistuse väärtus ja kirjeldus
Access Authority	Seadistage juurdepääsuõigused SNMPv1/v2c lubamisel. Valige Read Only või Read/Write .
Community Name (Read Only)	Sisestage 0 kuni 32 ASCII (0x20–0x7E) tähemärki.
Community Name (Read/Write)	Sisestage 0 kuni 32 ASCII (0x20–0x7E) tähemärki.

SNMPv3 Settings

Üksused	Seadistuse väärtus ja kirjeldus
Enable SNMPv3	SNMPv3 on lubatud, kui märkeruut on täidetud.
User Name	Sisestage 1 kuni 32 tähemärki, kasutades ainult 1-baidiseid tärke.
Authentication Settings	
Algorithm	Valige SNMPv3 autentimise algoritm.
Password	Sisestage SNMPv3 autentimise parool. Sisestage 8 kuni 32 ASCII (0x20–0x7E) tähemärki. Kui te seda ei täpsusta, jätkke see tühjaks.
Confirm Password	Sisestage kinnitamiseks määratud parool.
Encryption Settings	
Algorithm	Valige SNMPv3 krüptimise algoritm.
Password	Sisestage SNMPv3 krüptimise parool. Sisestage 8 kuni 32 ASCII (0x20–0x7E) tähemärki. Kui te seda ei täpsusta, jätkke see tühjaks.
Confirm Password	Sisestage kinnitamiseks määratud parool.
Context Name	Sisestage kuni 32 tärki vormingus Unicode (UTF-8). Kui te seda ei täpsusta, jätkke see tühjaks. Sisestatavate tähemärkide arv võib sõltuvalt keelest erineda.

Seotud teave

- ➔ „Juhtimisprotokollid” lk 348
- ➔ „Protokollid, mida on võimalik lubada või keelata” lk 348

Digitaalsertifikaadi kasutamine

Teave digitaalsertimise kohta

CA-signed Certificate

See on sertimiskeskuse allkirjastatud sertifikaat. Selle hankimiseks võite esitada sertimiskeskusele taotluse. See sertifikaat tõendab printeri olemasolu ja seda kasutatakse SSL/TLS andmeside jaoks, et saaksite tagada andmeside turvalisust.

SSL/TLS andmeside jaoks kasutatakse seda serveri sertifikaadina.

Kui see on määratud IPsec/IP-filtreerimise või IEEE 802.1X andmeside jaoks, siis kasutatakse seda kliendisertifikaadina.

Sertimiskeskuse sertifikaat

See on sertifikaat, mis on sertifikaadi CA-signed Certificate ahelas, mida nimetatakse ka sertimiskeskuse vahesertifikaadiks. Seda kasutab veebibrauser printeri sertifikaadi raja valideerimiseks teise osapoole serverile või rakendusele Web Config ligi pääsemisel.

Määrake sertimiskeskuse sertifikaadi puhul, millal valideeritakse printerist ligipääsetava serveri sertifikaadi rada. Printeri puhul määrake CA-signed Certificate raja sertifitseerimine SSL/TLS ühenduse jaoks.

Te saate printeri sertimiskeskuse sertifikaadi hankida sertimiskeskuse sertifikaati väljastavalt sertimiskeskuselt.

Lisaks saate hankida sertimiskeskuse sertifikaadi, mida kasutatakse teise serveri CA-signed Certificate väljastanud sertimiskeskusest teise osapoole serveri valideerimiseks.

Self-signed Certificate

See on sertifikaat, mille printer ise allkirjastab ja väljastab. Seda kutsutakse ka juursertifikaadiks. Kuna sertifitseerija on väljastaja ise, ei ole see usaldusväärne ja sellega ei saa vältida teise isikuna esinemist.

Kasutage seda turvasätete määramisel ja lihtsa SSL/TLS andmeside teostamisel ilma sertifikaadita CA-signed Certificate.

Kui kasutate SSL-/TLS-andmesideks seda sertifikaati, võib brauser kuvada turvahoiatust, sest see sertifikaat ei ole veebibrauseris registreeritud. Te saate sertifikaati Self-signed Certificate kasutada üksnes SSL-/TLS-andmesideks.

Seotud teave

- ➔ [„CA-signed Certificate seadistamine” lk 352](#)
- ➔ [„Iseallkirjastatud sertifikaadi värskendamine” lk 356](#)
- ➔ [„CA Certificate seadistamine” lk 357](#)

CA-signed Certificate seadistamine

Sertimiskeskuse allkirjastatud sertifikaadi hankimine

Looge sertimiskeskuse allkirjastatud sertifikaadi hankimiseks sertifikaadi allkirjastamistaotlus (CSR — Certificate Signing Request) ja edastage see sertimiskeskusele. Te saate sertifikaadi allkirjastamistaotluse luua rakendust Web Config ja arvutit kasutades.

Järgige rakenduse Web Config abil sertifikaadi allkirjastamistaotluse loomisel ja sertimiskeskuse allkirjastatud sertifikaadi hankimisel alljärgnevaid suuniseid. Kui loote sertifikaadi allkirjastamistaotluse rakenduse Web Config abil, on sertifikaat PEM/DER-vormingus.

1. Avage Web Config ja seejärel valige vahekaart **Network Security**. Seejärel valige **SSL/TLS > Certificate** või **IPsec/IP Filtering > Client Certificate** või **IEEE802.1X > Client Certificate**.

Olenemata sellest, mille te valite, saate te hankida sama sertifikaadi ja kasutada seda ühiselt.

2. Klõpsake nuppu **Generate** valiku **CSR** all.

Avaneb sertifikaadi allkirjastamisaotluse loomisleht.

3. Sisestage iga üksuse jaoks väärtus.

Märkus.

Kasutatav võtme pikkus ja lühendid varieeruvad sertimiskeskuste lõikes. Looge konkreetse sertimiskeskuse reeglitele vastav taotlus.

4. Klõpsake nuppu **OK**.

Kuvatakse lõpetamise teade.

5. Valige vahekaart **Network Security**. Seejärel valige **SSL/TLS > Certificate** või **IPsec/IP Filtering > Client Certificate** või **IEEE802.1X > Client Certificate**.

6. Klõpsake sertifikaadi allkirjastamisaotluse arvutisse allalaadimiseks ühte taotluse **CSR** allalaadimisnuppudest, lähtudes konkreetse sertimiskeskuse määratud vormingust.



Oluline teave:

Ärge CSR-faili enam genereerige. Kui seda teete, ei ole teil enam võimalik CA-signed Certificate importida ja väljastada.

7. Saatke CSR sertimiskeskusele ja teile väljastatakse CA-signed Certificate.

Järgige saatmismeetodi ja vormi valimisel konkreetse sertimiskeskuse reegleid.

8. Salvestage sertimiskeskuse poolt välja antud CA-signed Certificate printeriga ühendatud arvutisse.

Sertimiskeskuse CA-signed Certificate on lõppenud, kui olete sertifikaadi sihtkohta salvestanud.

Seotud teave

➔ [„Rakendus printeritoimingute konfigureerimiseks \(Web Config\)” lk 247](#)

CSR sätteüksused

Üksused	Sätted ja selgitused
Key Length	Valige CSR võtme pikkus.

Üksused	Sätted ja selgitused
Common Name	<p>Saate sisestada 1 kuni 128 tähemärki. Kui tegemist on IP-aadressiga, siis peab see olema staatiline IP-aadress. Saate sisestada 1 kuni 5 komaga eraldatud IPv4 aadressi, IPv6 aadressi, hostinime, FQDN-i.</p> <p>Esimene element salvestatakse üldise nimena ja ülejäänud sertifikaadi teema aliaste väljale.</p> <p>Näide:</p> <p>Printeri IP-aadress: 192.0.2.123, printeri nimi: EPSONA1B2C3</p> <p>Common Name: EPSONA1B2C3,EPSONA1B2C3.local,192.0.2.123</p>
Organization/ Organizational Unit/ Locality/ State/Province	Saate sisestada 0 kuni 64 ASCII (0x20–0x7E) tähemärki. Eraldi nimed saate eraldada komadega.
Country	Sisestage ISO-3166 kohane kahekohaline riigikood.
Sender's Email Address	Meiliserveri seadistuse jaoks saate sisestada saatja e-posti aadressi. Sisestage sama e-posti aadress mille sisestasite väljale Sender's Email Address vahekaardil Network > Email Server > Basic .

Seotud teave

➔ „Sertimiskeskuse allkirjastatud sertifikaadi hankimine” lk 352

Sertimiskeskuse allkirjastatud sertifikaadi importimine

Importige omandatud CA-signed Certificate printerisse.



Oluline teave:

- Veenduge, et printeri kuupäev ja kellaaeg oleks õigesti seadistatud. Sertifikaat võib olla kehtetu.
- Kui hangite sertifikaadi rakenduses Web Config loodud sertifikaadi allkirjastamisaotlust kasutades, saate korraga importida ühe sertifikaadi.

1. Avage Web Config ja seejärel valige vahekaart **Network Security**. Seejärel valige **SSL/TLS > Certificate** või **IPsec/IP Filtering > Client Certificate** või **IEEE802.1X > Client Certificate**.
2. Klõpsake nuppu **Import**
Avaneb sertifikaadi importimisleht.
3. Sisestage iga üksuse jaoks väärtus. Määrake **CA Certificate 1** ja **CA Certificate 2**, kui kinnitate sertifikaadi rada veebibrauseris, millel on printerile ligipääs.

Nõutavad sätted võivad varieeruda olenevalt sertifikaadi allkirjastamisaotluse loomise kohast ning sertifikaadi failivormingust. Sisestage nõutavatele kirjetele väärtused, lähtudes alljärgnevast.

- PEM/DER-vormingus sertifikaat, mis on hangitud rakendusest Web Config
 - Private Key:** ärge konfigureerige, sest printer sisaldab privaatvõtit.
 - Password:** ärge konfigureerige.
 - CA Certificate 1/CA Certificate 2:** valikuline

- PEM/DER-vormingus sertifikaat, mis on hangitud arvutist
 - Private Key:** vajalik on seadistamine.
 - Password:** ärge konfigureerige.
 - CA Certificate 1/CA Certificate 2:** valikuline
- PKCS#12-vormingus sertifikaat, mis on hangitud arvutist
 - Private Key:** ärge konfigureerige.
 - Password:** valikuline
 - CA Certificate 1/CA Certificate 2:** Ärge konfigureerige.

4. Klõpsake nuppu **OK**.

Kuvatakse lõpetamise teade.

Märkus.

Klõpsake nuppu **Confirm**, et kontrollida sertifikaadi teavet.

Seotud teave

➔ [„Rakendus printeritoimingute konfigureerimiseks \(Web Config\)” lk 247](#)

CA-allkirjastatud sertifikaadi importimise sätted

Üksused	Sätted ja selgitused
Server Certificate või Client Certificate	Valige sertifikaadi vorming. SSL/TLS ühenduse puhul kuvatakse Server Certificate. IPsec/IP-filtrimise või IEEE 802.1X puhul kuvatakse Client Certificate.
Private Key	Kui hangite PEM/DER vormingus sertifikaadi arvutis loodid CSR-i kasutades, siis määrake sertifikaadile vastav privaatne võtmefail.
Password	Kui failivorming on Certificate with Private Key (PKCS#12) , siis sisestage privaatse võtmefaili jaoks sertifikaadi hankimisel määratud parool.
CA Certificate 1	Kui sertifikaadi vorming on Certificate (PEM/DER) , siis importige sertifikaat sertifitseerimisasutuselt mis väljastas serveri sertifikaadina kasutatava CA-signed Certificate'i. Vajadusel määrake fail.
CA Certificate 2	Kui sertifikaadi vorming on Certificate (PEM/DER) , siis importige sertifikaat sertifitseerimisasutuse CA Certificate 1. Vajadusel määrake fail.

Seotud teave

➔ [„Sertimiskeskuse allkirjastatud sertifikaadi importimine” lk 354](#)

Sertimiskeskuse allkirjastatud sertifikaadi kustutamine

Te saate imporditud sertifikaadi kustutada, kui sertifikaat on aegunud või kui krüptitud ühendus ei ole enam vajalik.

 **Oluline teave:**

Kui hangite sertifikaadi rakendusest Web Config loodud sertifikaadi allkirjastamisaotlust kasutades, ei saa te kustutada sertifikaati uuesti importida. Sellisel juhul looge sertifikaadi allkirjastamisaotlus ja hankige sertifikaat uuesti.

1. Avage rakendus Web Config ja seejärel valige vahekaart **Network Security**. Seejärel valige **SSL/TLS > Certificate** või **IPsec/IP Filtering > Client Certificate** või **IEEE802.1X > Client Certificate**.
2. Klõpsake nuppu **Delete**.
3. Kinnitage, et soovite kuvatava serdi kustutada.

Seotud teave

➔ [„Rakendus printeritoimingute konfigureerimiseks \(Web Config\)” lk 247](#)

Iseallkirjastatud sertifikaadi värskendamine

Kuna Self-signed Certificate väljastab printer, saate seda värskendada, kui see on aegunud või kui kirjeldatud sisu muutub.

1. Avage Web Config ja valige vahekaart **Network Security** tab > **SSL/TLS > Certificate**.
2. Klõpsake nuppu **Update**.
3. Sisestage nimi väljale **Common Name**.

Te saate sisestada kuni 5 IPv4 aadressi, IPv6 aadressi, hostinime, FQDN-formaate pikkusega 1 kuni 128 tärki, eraldades need komadega. Esimene parameeter salvestatakse ühisnime juurde ning teised salvestatakse sertifikaadi subjekti aliase välja juurde.

Näide:

Printeri IP-aadress: 192.0.2.123, Printeri nimi: EPSONA1B2C3

Ühisnimi: EPSONA1B2C3,EPSONA1B2C3.local,192.0.2.123

4. Määrake sertifikaadi kehtivusperiood.
5. Klõpsake nuppu **Next**.
Kuvatakse kinnitusteaded.
6. Klõpsake nuppu **OK**.
Printerit värskendatakse.

Märkus.

Sertifikaadi teavet saate kontrollida, kui lähete **Network Security** vahekaardile > **SSL/TLS > Certificate > Self-signed Certificate** ja klõpsate **Confirm**.

Seotud teave

➔ [„Rakendus printeritoimingute konfigureerimiseks \(Web Config\)” lk 247](#)

CA Certificate seadistamine

CA Certificate määramisel saate valideerida CA-sertifikaadi tee printeri kasutatavas serveris. See võib vältida isiku kehastamist.

CA Certificate on saadaval CA-signed Certificate väljastuskoha sertifitseerimisasutuselt.

CA Certificate import

Importige CA Certificate printerisse.

1. Avage Web Config ja valige vahekaart **Network Security** > **CA Certificate**.
2. Klõpsake nuppu **Import**.
3. Määrake imporditav CA Certificate.
4. Klõpsake nuppu **OK**.

Pärast importi liigute tagasi kuvale **CA Certificate** kus on näha imporditud CA Certificate.

Seotud teave

➔ [„Rakendus printeritoimingute konfigureerimiseks \(Web Config\)” lk 247](#)

CA Certificate kustutamine

Imporditud CA Certificate on kustutatav.

1. Avage Web Config ja valige vahekaart **Network Security** > **CA Certificate**.
2. Klõpsake **Delete** kustutatava CA Certificate kõrval.
3. Kinnitage kuvatava sõnumi juures, et soovite sertifikaadi kustutada.
4. Klõpsake **Reboot Network** ja kontrollige, et kustutatud CE Certificate on uuendatud kuvalt kadunud.

Seotud teave

➔ [„Rakendus printeritoimingute konfigureerimiseks \(Web Config\)” lk 247](#)

SSL/TLS-side printeriga

Kui serveri sertifikaat on määratud kasutama printeriga suhtlemiseks SSL/TLS-sidet (turvasoklite kiht/ transpordikihi turve), saate sidete arvutite vahel krüptida. Tehke seda, kui soovite takistada kaug- ja volitamata juurdepääsu.

SSL/TLS põhisätete seadistamine

Kui printeril on HTTPS serveri funktsioon, saate kasutada side krüptimiseks SSL/TLS sidet. Printerit saate seadistada ja hallata turvaliselt Web Config kaudu.

Seadistage krüptimise tugevus ja ümbersuunamise funktsioon.

1. Avage Web Config ja valige vahekaart **Network Security** > **SSL/TLS** > **Basic**.
2. Valige iga üksuse jaoks väärtus.
 - Encryption Strength
Valige krüptimise taseme tugevus.
 - Redirect HTTP to HTTPS
Suunake HTTP juurdepääs ümber HTTPS peale.
3. Klõpsake nuppu **Next**.
Kuvatakse kinnitussõnum.
4. Klõpsake nuppu **OK**.
Printer on värskendatud.

Seotud teave

➔ „Rakendus printeritoimingute konfigureerimiseks (Web Config)” lk 247

Printeri serveri sertifikaadi seadistamine

1. Avage Web Config ja valige vahekaart **Network Security** > **SSL/TLS** > **Certificate**.
2. Määrake kasutatav sertifikaat menüüst **Server Certificate**.
 - Self-signed Certificate
Printer on genereerinud ise-allkirjastatud sertifikaadi. Kui te ei hangi CA-allkirjastatud sertifikaati, siis valige see.
 - CA-signed Certificate
Kui olete hankinud ja juba importinud CA-allkirjastatud sertifikaadi, siis saate valida selle.
3. Klõpsake nuppu **Next**.
Kuvatakse kinnitussõnum.
4. Klõpsake nuppu **OK**.
Printer on värskendatud.

Seotud teave

- ➔ „Rakendus printeritoimingute konfigureerimiseks (Web Config)” lk 247
- ➔ „CA-signed Certificate seadistamine” lk 352
- ➔ „Iseallkirjastatud sertifikaadi värskendamine” lk 356

Krüptitud side IPsec/IP-filtreerimisega

Teave rakenduse IPsec/IP Filtering kohta

Te saate filtreerida liiklust IP-aadresside, teenuste ja portide alusel IPsec/IP-filtreerimise funktsiooniga. Te saate filtreerimise kombineerimisega konfigurereida printerit lubama või blokeerima teatud kliente ja määratud andmeid. Lisaks saate IPsec-filtreerimise abil tõsta turvataset.

Märkus.

Arvutid, millel on operatsioonisüsteem Windows Vista või uuem või Windows Server 2008 või uuem, toetavad standardit IPsec.

Vaikepoliitika konfigurimine

Konfigureerige liikluse filtreerimiseks vaikepoliitika. Vaikepoliitika kehtib kõigile kasutajatele või gruppidele, kes printeriga ühendust loovad. Konfigureerige kasutajate või kasutajagruppide optimaalsemaks reguleerimiseks rühmapoliitikat.

1. Avage Web Config ja seejärel valige vahekaart **Network Security > IPsec/IP Filtering > Basic**.
2. Sisestage iga üksuse jaoks väärtus.
3. Klõpsake nuppu **Next**.
Kuvatakse kinnitusteade.
4. Klõpsake nuppu **OK**.
Printerit värskendatakse.

Seotud teave

➔ [„Rakendus printeritoimingute konfigurimiseks \(Web Config\)” lk 247](#)

Suvandi Default Policy sättedkirjed

Default Policy

Üksused	Sätted ja selgitused
IPsec/IP Filtering	Te saate IPsec-/IP-filtreerimise aktiveerida või inaktiveerida.

Access Control

Konfigureerige IP-pakettide liikluse reguleerimismeetod.

Üksused	Sätted ja selgitused
Permit Access	Valige see suvand, et lubada konfigureeritud IP-pakettide läbipääs.
Refuse Access	Valige see suvand, et keelata konfigureeritud IP-pakettide läbipääs.
IPsec	Valige see suvand, et lubada konfigureeritud IPsec-pakettide läbipääs.

IKE Version

Valige suvandi **IKEv1** sätteks **IKEv2** või **IKE Version**. Valige neist üks vastavalt seadmele, millega printer on ühendatud.

IKEv1

Kui **IKEv1** on valitud suvandi **IKE Version** sätteks, kuvatakse alljärgnevad üksused.

Üksused	Sätted ja selgitused
Authentication Method	Suvandi Certificate valimiseks peate kõigepealt hankima ja importima sertimiskeskuse allkirjastatud sertifikaadi.
Pre-Shared Key	Kui valite sätte Pre-Shared Key suvandi Authentication Method sätteks, sisestage eelnevalt ühiskasutatud võti, mis koosneb 1–127 tähemärgist.
Confirm Pre-Shared Key	Sisestage kinnitamiseks konfigureeritud võti.

IKEv2

Kui **IKEv2** on valitud suvandi **IKE Version** sätteks, kuvatakse alljärgnevad üksused.

Üksused	Sätted ja selgitused	
Local	Authentication Method	Suvandi Certificate valimiseks peate kõigepealt hankima ja importima sertimiskeskuse allkirjastatud sertifikaadi.
	ID Type	Kui Pre-Shared Key valitakse suvandi Authentication Method sätteks, valige printeri jaoks ID tüüp.
	ID	Sisestage printeri ID, mis vastab ID tüübile. Esimese tärgina ei saa kasutada tärke „@“, „#“ ja „=“. Distinguished Name: Sisestage 1 kuni 255 1-baidist ASCII (0x20 kuni 0x7E) vormingus tähemärki. Nende hulgas peab olema „=“. IP Address: Sisestage IPv4 või IPv6 vorming. FQDN: Sisestage kombinatsioon 1–255 tärgist, kasutades tärke A–Z, a–z, 0–9, „-“ ja punkt (.). Email Address: Sisestage 1 kuni 255 1-baidist ASCII (0x20 kuni 0x7E) vormingus tähemärki. Nende hulgas peab olema „@“. Key ID: Sisestage 1 kuni 255 1-baidist ASCII (0x20 kuni 0x7E) vormingus tähemärki.
	Pre-Shared Key	Kui valite sätte Pre-Shared Key suvandi Authentication Method sätteks, sisestage eelnevalt ühiskasutatud võti, mis koosneb 1–127 tähemärgist.
	Confirm Pre-Shared Key	Sisestage kinnitamiseks konfigureeritud võti.

Üksused		Sätted ja selgitused
Remote	Authentication Method	Suvandi Certificate valimiseks peate kõigepealt hankima ja importima sertimiskeskuse allkirjastatud sertifikaadi.
	ID Type	Kui Pre-Shared Key valitakse suvandi Authentication Method sätteks, valige ID tüüp seadmele, mida soovite autentida.
	ID	Sisestage printeri ID, mis vastab ID tüübile. Esimese tärgina ei saa kasutada tärke „@“, „#“ ja „=“. Distinguished Name: Sisestage 1 kuni 255 1-baidist ASCII (0x20 kuni 0x7E) vormingus tähemärki. Nende hulgas peab olema „=“. IP Address: Sisestage IPv4 või IPv6 vorming. FQDN: Sisestage kombinatsioon 1–255 tärgist, kasutades tärke A–Z, a–z, 0–9, „-“ ja punkt (.). Email Address: Sisestage 1 kuni 255 1-baidist ASCII (0x20 kuni 0x7E) vormingus tähemärki. Nende hulgas peab olema „@“. Key ID: Sisestage 1 kuni 255 1-baidist ASCII (0x20 kuni 0x7E) vormingus tähemärki.
	Pre-Shared Key	Kui valite sätte Pre-Shared Key suvandi Authentication Method sätteks, sisestage eelnevalt ühiskasutatud võti, mis koosneb 1–127 tähemärgist.
	Confirm Pre-Shared Key	Sisestage kinnitamiseks konfigureeritud võti.

Encapsulation

Kui valite sätte **IPsec** suvandi **Access Control** sätteks, peate konfigureerima kapseldusrežiimi.

Üksused	Sätted ja selgitused
Transport Mode	Kui kasutate printerit ainult ühes kohtvõrgus, valige see suvand. 4. kihi või edasiste kihtide IP-paketid krüptitakse.
Tunnel Mode	Kui kasutate printerit Interneti-valmidusega võrgus (nagu IPsec-VPN), valige see suvand. IP-pakettide päis ja andmed krüptitakse. Remote Gateway(Tunnel Mode): Kui valite sätte Tunnel Mode suvandi Encapsulation sätteks, sisestage lüüsi aadress, mis koosneb 1–39 tähemärgist.

Security Protocol

Kui valite sätte **IPsec** suvandile **Access Control**, valige suvand.

Üksused	Sätted ja selgitused
ESP	Valige see suvand, et tagada autentimise ja andmete terviklus ning andmete krüptimine.
AH	Valige see suvand, et tagada autentimise ja andmete terviklus. Te saate IP-turvet (IPsec) kasutada ka siis, kui andmete krüptimine on keelatud.

❑ Algorithm Settings

Soovitame valida kõikide suvandite sätteks **Any** või valida iga suvandi sätteks midagi muud kui **Any**. Kui osade suvandite sätteks **Any** ja teiste suvandite sätteks midagi muud kui **Any**, ei pruugi olenevalt seadmest, mida soovite autentida, side seadmega võimalik olla.

Üksused		Sätted ja selgitused
IKE	Encryption	Valige IKE krüptimisalgoritm. Üksused, mis erinevad olenevalt IKE versioonist.
	Authentication	Valige IKE autentimisalgoritm.
	Key Exchange	Valige IKE võtmevahetusalgoritm. Üksused, mis erinevad olenevalt IKE versioonist.
ESP	Encryption	Valige ESP krüptimisalgoritm. See on saadaval, kui ESP on valitu suvandi Security Protocol sätteks.
	Authentication	Valige ESP autentimisalgoritm. See on saadaval, kui ESP on valitu suvandi Security Protocol sätteks.
AH	Authentication	Valige AH krüptimisalgoritm. See on saadaval, kui AH on valitu suvandi Security Protocol sätteks.

Seotud teave

➔ [„Vaikepoliitika konfigureerimine” lk 359](#)

Rühmapoliitika konfigureerimine

Rühmapoliitika tähistab kasutajale või kasutajagrupile kehtestatud ühte või mitut reeglit. Printer kontrollib IP-pakette, mis ühtivad konfigureeritud poliitikaga. IP-pakette autentitakse rühmapoliitika järjestuses 1 kuni 10, ning kui ükski rühmapoliitika säte ei ühti, rakendatakse seejärel vaikepoliitikat.

1. Avage Web Config ja seejärel valige vahekaart **Network Security > IPsec/IP Filtering > Basic**.
2. Klõpsake nummerdatud vahekaarti, mida soovite konfigureerida.
3. Sisestage iga üksuse jaoks väärtus.
4. Klõpsake nuppu **Next**.
Kuvatakse kinnitusteade.
5. Klõpsake nuppu **OK**.
Printerit värskendatakse.

Seotud teave

➔ [„Rakendus printeritoimingute konfigureerimiseks \(Web Config\)” lk 247](#)

Suvandi Group Policy sättekirjed

Üksused	Sätted ja selgitused
Enable this Group Policy	Te saate rühmapoliitikat aktiveerida või blokeerida.

Access Control

Konfigureerige IP-pakettide liikluse reguleerimismeetod.

Üksused	Sätted ja selgitused
Permit Access	Valige see suvand, et lubada konfigureeritud IP-pakettide läbipääs.
Refuse Access	Valige see suvand, et keelata konfigureeritud IP-pakettide läbipääs.
IPsec	Valige see suvand, et lubada konfigureeritud IPsec-pakettide läbipääs.

Local Address(Printer)

Valige IPv4-aadress või IPv6-aadress, mis vastab teie võrgukeskkonnale. Kui IP-aadress määratakse automaatselt, võite teha valiku **Use auto-obtained IPv4 address**.

Märkus.

Kui IPv6-aadress määratakse automaatselt, ei pruugi ühendus kasutatav olla. Konfigureerige staatiline IPv6-aadress.

Remote Address(Host)

Sisestage juurdepääsu reguleerimiseks seadme IP-aadress. IP-aadress peab olema pikkusega 43 tärki või lühem. Kui jätate IP-aadressi sisestamata, reguleeritakse kõiki aadresse.

Märkus.

Kui IP-aadress määratakse automaatselt (näiteks DHCP poolt), ei pruugi ühendus kasutatav olla. Konfigureerige staatiline IP-aadress.

Method of Choosing Port

Valige portide määramise meetod.

Service Name

Kui valite sätte **Service Name** suvandile **Method of Choosing Port**, valige suvand.

Transport Protocol

Kui valite sätte **Port Number** suvandi **Method of Choosing Port** sätteks, peate konfigureerima kapseldusrežiimi.

Üksused	Sätted ja selgitused
Any Protocol	Valige see säte, et reguleerida kõiki protokollide tüüpe.
TCP	Valige see säte, et reguleerida ainusaate andmeid.
UDP	Valige see säte, et reguleerida levi- ja multisaate andmeid.
ICMPv4	Valige see säte, et reguleerida pingimiskäsku.

Local Port

Kui valite sätte **Port Number** suvandi **Method of Choosing Port** sätteks ja **TCP** või **UDP** suvandi **Transport Protocol** sätteks, sisestage pordinumbrid pakettide vastuvõtmise reguleerimiseks, eraldades need komadega. Te saate maksimaalselt sisestada 10 pordinumbrit.

Näide: 20,80,119,5220

Kui jätate pordinumbri sisestamata, reguleeritakse kõiki porte.

Remote Port

Kui valite sätte **Port Number** suvandi **Method of Choosing Port** sätteks ja **TCP** või **UDP** suvandi **Transport Protocol** sätteks, sisestage pordinumbrid pakettide saatmise reguleerimiseks, eraldades need komadega. Te saate maksimaalselt sisestada 10 pordinumbrit.

Näide: 25,80,143,5220

Kui jätate pordinumbri sisestamata, reguleeritakse kõiki porte.

IKE Version

Valige suvandi **IKEv1** sätteks **IKEv2** või **IKE Version**. Valige neist üks vastavalt seadmele, millega printer on ühendatud.

IKEv1

Kui **IKEv1** on valitud suvandi **IKE Version** sätteks, kuvatakse alljärgnevad üksused.

Üksused	Sätted ja selgitused
Authentication Method	Kui valite sätte IPsec suvandile Access Control , valige suvand. Kasutatav sertifikaat ühtib vaikepoliitikaga.
Pre-Shared Key	Kui valite sätte Pre-Shared Key suvandi Authentication Method sätteks, sisestage eelnevalt ühiskasutatud võti, mis koosneb 1–127 tähemärgist.
Confirm Pre-Shared Key	Sisestage kinnitamiseks konfigureeritud võti.

☐ IKEv2

Kui **IKEv2** on valitud suvandi **IKE Version** sätteks, kuvatakse alljärgnevad üksused.

Üksused		Sätted ja selgitused
Local	Authentication Method	Kui valite sätte IPsec suvandile Access Control , valige suvand. Kasutatav sertifikaat ühtib vaikepoliitikaga.
	ID Type	Kui Pre-Shared Key valitakse suvandi Authentication Method sätteks, valige printeri jaoks ID tüüp.
	ID	Sisestage printeri ID, mis vastab ID tüübile. Esimese tärgina ei saa kasutada tärke „@“, „#“ ja „=“. Distinguished Name: Sisestage 1 kuni 255 1-baidist ASCII (0x20 kuni 0x7E) vormingus tähemärki. Nende hulgas peab olema „=“. IP Address: Sisestage IPv4 või IPv6 vorming. FQDN: Sisestage kombinatsioon 1–255 tärgist, kasutades tärke A–Z, a–z, 0–9, „-“ ja punkt (.). Email Address: Sisestage 1 kuni 255 1-baidist ASCII (0x20 kuni 0x7E) vormingus tähemärki. Nende hulgas peab olema „@“. Key ID: Sisestage 1 kuni 255 1-baidist ASCII (0x20 kuni 0x7E) vormingus tähemärki.
	Pre-Shared Key	Kui valite sätte Pre-Shared Key suvandi Authentication Method sätteks, sisestage eelnevalt ühiskasutatud võti, mis koosneb 1–127 tähemärgist.
	Confirm Pre-Shared Key	Sisestage kinnitamiseks konfigureeritud võti.
	Remote	Authentication Method
ID Type		Kui Pre-Shared Key valitakse suvandi Authentication Method sätteks, valige ID tüüp seadmele, mida soovite autentida.
ID		Sisestage printeri ID, mis vastab ID tüübile. Esimese tärgina ei saa kasutada tärke „@“, „#“ ja „=“. Distinguished Name: Sisestage 1 kuni 255 1-baidist ASCII (0x20 kuni 0x7E) vormingus tähemärki. Nende hulgas peab olema „=“. IP Address: Sisestage IPv4 või IPv6 vorming. FQDN: Sisestage kombinatsioon 1–255 tärgist, kasutades tärke A–Z, a–z, 0–9, „-“ ja punkt (.). Email Address: Sisestage 1 kuni 255 1-baidist ASCII (0x20 kuni 0x7E) vormingus tähemärki. Nende hulgas peab olema „@“. Key ID: Sisestage 1 kuni 255 1-baidist ASCII (0x20 kuni 0x7E) vormingus tähemärki.
Pre-Shared Key		Kui valite sätte Pre-Shared Key suvandi Authentication Method sätteks, sisestage eelnevalt ühiskasutatud võti, mis koosneb 1–127 tähemärgist.
Confirm Pre-Shared Key		Sisestage kinnitamiseks konfigureeritud võti.

Encapsulation

Kui valite sätte **IPsec** suvandi **Access Control** sätteks, peate konfigureerima kapseldusrežiimi.

Üksused	Sätted ja selgitused
Transport Mode	Kui kasutate printerit ainult ühes kohtvõrgus, valige see suvand. 4. kihi või edasiste kihtide IP-paketid krüptitakse.
Tunnel Mode	Kui kasutate printerit Interneti-valmidusega võrgus (nagu IPsec-VPN), valige see suvand. IP-pakettide päis ja andmed krüptitakse. Remote Gateway(Tunnel Mode): Kui valite sätte Tunnel Mode suvandi Encapsulation sätteks, sisestage lüüsi aadress, mis koosneb 1–39 tähemärgist.

Security Protocol

Kui valite sätte **IPsec** suvandile **Access Control**, valige suvand.

Üksused	Sätted ja selgitused
ESP	Valige see suvand, et tagada autentimise ja andmete terviklus ning andmete krüptimine.
AH	Valige see suvand, et tagada autentimise ja andmete terviklus. Te saate IP-turvet (IPsec) kasutada ka siis, kui andmete krüptimine on keelatud.

Algorithm Settings

Soovitame valida kõikide suvandite sätteks **Any** või valida iga suvandi sätteks midagi muud kui **Any**. Kui osade suvandite sätteks **Any** ja teiste suvandite sätteks midagi muud kui **Any**, ei pruugi olenevalt seadmest, mida soovite autentida, side seadmega võimalik olla.

Üksused	Sätted ja selgitused	
IKE	Encryption	Valige IKE krüptimisalgoritm. Üksused, mis erinevad olenevalt IKE versioonist.
	Authentication	Valige IKE autentimisalgoritm.
	Key Exchange	Valige IKE võtmevahetusalgoritm. Üksused, mis erinevad olenevalt IKE versioonist.
ESP	Encryption	Valige ESP krüptimisalgoritm. See on saadaval, kui ESP on valitu suvandi Security Protocol sätteks.
	Authentication	Valige ESP autentimisalgoritm. See on saadaval, kui ESP on valitu suvandi Security Protocol sätteks.
AH	Authentication	Valige AH krüptimisalgoritm. See on saadaval, kui AH on valitu suvandi Security Protocol sätteks.

Seotud teave

- ➔ „Rühmapoliitika konfigureerimine” lk 362
- ➔ „Local Address(Printer) ja Remote Address(Host) kombinatsioon Group Policy jaoks” lk 367
- ➔ „Rühma poliitika teenuse nimetuse referentsid” lk 367

Local Address(Printer) ja Remote Address(Host) kombinatsioon Group Policy jaoks

		Local Address(Printer) seadmine		
		IPv4	IPv6* ²	Any addresses* ³
Remote Address(Host) seadmine	IPv4* ¹	✓	–	✓
	IPv6* ^{1*2}	–	✓	✓
	Tühi	✓	✓	✓

*1 : kui IPsec on valitud Access Control sätteks, ei saa eesliite pikkust määrata.

*2 : kui IPsec on valitud Access Control sätteks, võite valida lingi kohaliku aadressi (fe80::), kuid rühmapoliitika on keelatud.

*3 : välja arvatud IPv6 lingi kohalikud aadressid.

Rühma poliitika teenuse nimetuse referentsid

Märkus.

Teenudes mida kasutada ei saa kuvatakse aga neid ei saa valida.

Teenuse nimi	Protokolli tüüp	Kohaliku pordi number	Kaugpordi number	Kontrollitavad funktsioonid
Any	–	–	–	Kõik teenused
ENPC	UDP	3289	Kõik pordid	Printeri otsimine rakendustest nagu näiteks Epson Device Admin, printeridraiver ja skanneridraiver
SNMP	UDP	161	Kõik pordid	MIB hankimine ja konfigureerimine rakendustes nagu näiteks Epson Device Admin, Epsoni printeridraiver ja Epsoni skanneridraiver
LPR	TCP	515	Kõik pordid	LPR-andmete edastamine
RAW (Port9100)	TCP	9100	Kõik pordid	RAW-andmete edastamine
IPP/IPPS	TCP	631	Kõik pordid	IPP/IPPS-printimise andmete edastamine
WSD	TCP	Kõik pordid	5357	WSD kontrollimine
WS-Discovery	UDP	3702	Kõik pordid	Printeri otsimine WSD-st
Network Scan	TCP	1865	Kõik pordid	Skanniandmete edastamine skannimise tarkvarast
Network Push Scan	TCP	Kõik pordid	2968	Tõukeskannimise tööteabe hankimine skannimise tarkvarast
Network Push Scan Discovery	UDP	2968	Kõik pordid	Arvuti otsimine kui skannimise tarkvara käivitab tõukeskannimise
FTP Data (Local)	TCP	20	Kõik pordid	FTP server (FTP-printimisie andmete edastamine)

Teenuse nimi	Protokolli tüüp	Kohaliku pordi number	Kaugpordi number	Kontrollitavad funktsioonid
FTP Control (Local)	TCP	21	Kõik pordid	FTP server (FTP-printimise kontrollimine)
FTP Data (Remote)	TCP	Kõik pordid	20	FTP klient (skanniandmete edastamine) Saab kontrollida ainult kaugporti 20 kasutatavat FTP serverit.
FTP Control (Remote)	TCP	Kõik pordid	21	FTP klient (skanniandmete edastamise kontrollimine)
CIFS (Local)	TCP	445	Kõik pordid	CIFS server (võrgukausta jagamine)
CIFS (Remote)	TCP	Kõik pordid	445	CIFS klient (skanniandmete edastamine kausta)
NetBIOS Name Service (Local)	UDP	137	Kõik pordid	CIFS server (võrgukausta jagamine)
NetBIOS Datagram Service (Local)	UDP	138	Kõik pordid	
NetBIOS Session Service (Local)	TCP	139	Kõik pordid	
NetBIOS Name Service (Remote)	UDP	Kõik pordid	137	CIFS klient (skanniandmete edastamine kausta)
NetBIOS Datagram Service (Remote)	UDP	Kõik pordid	138	
NetBIOS Session Service (Remote)	TCP	Kõik pordid	139	
HTTP (Local)	TCP	80	Kõik pordid	HTTP(S) server (Web Config ja WSD andmete edastamine)
HTTPS (Local)	TCP	443	Kõik pordid	
HTTP (Remote)	TCP	Kõik pordid	80	HTTP(S) klient (Epson Connect side, püsivara värskendamine ja juursertifikaadi värskendamine)
HTTPS (Remote)	TCP	Kõik pordid	443	

IPsec/IP Filtering konfiguratsiooni näited

Ainult IPsec pakettide vastuvõtmine

See näide on ainult vaikimisi poliitika konfigureerimiseks.

Default Policy:

- IPsec/IP Filtering: Enable**
- Access Control: IPsec**
- Authentication Method: Pre-Shared Key**
- Pre-Shared Key:** sisestage kuni 127 tähemärki.

Group Policy: jätke konfigureerimata.

Printimise andmete ja printeri sätete vastuvõtmine

See näide võimaldab määratud seadmetest printimise andmete ja printeri sätete vastuvõtmist.

Default Policy:

- IPsec/IP Filtering: Enable**
- Access Control: Refuse Access**

Group Policy:

- Enable this Group Policy:** märgistage ruut.
- Access Control: Permit Access**
- Remote Address(Host):** kliendi IP-aadress
- Method of Choosing Port: Service Name**
- Service Name:** märgistage ruudud **ENPC**, **SNMP**, **HTTP (Local)**, **HTTPS (Local)** ja **RAW (Port9100)** juures.

Märkus.

*HTTP (Local) ja HTTPS (Local) vastuvõtmise vältimiseks tühjendage **Group Policy** märkeruudud. Sellisel juhul lülitage printeri sätete muutmiseks juhtpaneelilt ajutiselt välja IPsec/IP-filtrimine.*

Juurdepääsu lubamine ainult määratud IP-aadressilt

See näide lubab printerile juurdepääsu ainult määratud IP-aadressilt.

Default Policy:

- IPsec/IP Filtering: Enable**
- Access Control: Refuse Access**

Group Policy:

- Enable this Group Policy:** märgistage ruut.
- Access Control: Permit Access**
- Remote Address(Host):** administraatori kliendi IP-aadress

Märkus.

Kliendil on printerile juurdepääs ja konfigureerimise võimalus sõltumata poliitika konfiguratsioonist.

IPsec/IP-filtrimine sertifikaadi seadistamine

Seadistage IPsec/IP-filtrimise kliendi sertifikaat. Pärast seadistamist saate sertifikaati kasutada IPsec/IP-filtrimise autentimise meetodina. Sertifitseerimisasutuse seadistamiseks avage **CA Certificate**.

1. Avage Web Config ning valige sakk **Network Security > IPsec/IP Filtering > Client Certificate**.
2. Importige sertifikaat menüüst **Client Certificate**.

Kui olete sertifitseerimisasutuse väljastatud sertifikaadi juba importinud, siis saate selle kopeerida kasutamiseks ka IPsec/IP-filtrimise puhul. Kopeerimiseks valige sertifikaat menüüst **Copy From** ja klõpsake **Copy**.

Seotud teave

- ➔ „Rakendus printeritoimingute konfigureerimiseks (Web Config)” lk 247
- ➔ „CA-signed Certificate seadistamine” lk 352
- ➔ „CA Certificate seadistamine” lk 357

Printeri ühendamine IEEE802.1X-võrguga

IEEE 802.1X-võrgu konfigureerimine

Kui määrate printerile IEEE 802.1X, saate seda kasutada RADIUS-serveriga ühendatud võrgus, autentimisfunktsiooniga kohtvõrgu kommutaatoriga või pääsupunktiga.

1. Avage Web Config ja seejärel valige vahekaart **Network Security** > **IEEE802.1X** > **Basic**.
2. Sisestage iga üksuse jaoks väärtus.
Kui soovite kasutada printerit Wi-Fi-võrgus, klõpsake nuppu **Wi-Fi Setup** ja valige või sisestage SSID.

Märkus.

Etherneti- ja Wi-Fi-sätted võivad olla samad.

3. Klõpsake nuppu **Next**.
Kuvatakse kinnitusteade.
4. Klõpsake nuppu **OK**.
Printerit värskendatakse.

Seotud teave

- ➔ „Rakendus printeritoimingute konfigureerimiseks (Web Config)” lk 247

IEEE 802.1X-võrgu sättekirjed

Üksused	Sätted ja selgitused	
IEEE802.1X (Wired LAN)	Saate lehe sätteid aktiveerida või inaktiveerida (IEEE802.1X > Basic) võrgule IEEE802.1X (juhtmega LAN).	
IEEE802.1X (Wi-Fi)	Kuvatakse ühenduse olek vastavalt standardile IEEE802.1X (Wi-Fi).	
Connection Method	Kuvatakse käesoleva võrgu ühendusmeetod.	
EAP Type	Valige autentimismeetod printeri ja RADIUS-serveri vahel.	
	EAP-TLS	Peate hankima ja importima sertimiskeskuse allkirjastatud sertifikaadi.
	PEAP-TLS	
	EAP-TTLS	Peate konfigureerima parooli.
	PEAP/MSCHAPv2	

Üksused	Sätted ja selgitused	
User ID	Konfigureerige ID, mida kasutatakse RADIUS-serveri autentimiseks. Sisestage 1 kuni 128 1-baidist ASCII (0x20 kuni 0x7E) vormingus tähemärki.	
Password	Konfigureerige parool printeri autentimiseks. Sisestage 1 kuni 128 1-baidist ASCII (0x20 kuni 0x7E) vormingus tähemärki. Kui kasutate Windows serverit, nagu RADIUS, saate sisestada 127 tähemärki.	
Confirm Password	Sisestage kinnitamiseks konfigureeritud parool.	
Server ID	Saate konfigureerida serveri ID autentimiseks määratud RADIUS-serveriga. Autentimisrakendus kontrollib, kas serveri ID sisaldub serveri subject/subjectAltName väljal ja kas sert on saadetud RADIUS serverist või mitte. Sisestage 0 kuni 128 1-baidist ASCII (0x20 kuni 0x7E) vormingus tähemärki.	
Certificate Validation	Saate määrata serdi kinnitamise vaatamata autentimisviisile. Importige sertifikaat üksusesse CA Certificate .	
Anonymous Name	Kui valite PEAP-TLS , EAP-TTLS või PEAP/MSCHAPv2 suvandi EAP Type sätteks, saate PEAP-autentimise 1. faasi jaoks konfigureerida kasutaja ID asemel anonüümse nime. Sisestage 0 kuni 128 1-baidist ASCII (0x20 kuni 0x7E) vormingus tähemärki.	
Encryption Strength	Valikud on alljärgnevad.	
	High	AES256/3DES
	Middle	AES256/3DES/AES128/RC4

Seotud teave

➔ „IEEE 802.1X-võrgu konfigureerimine” lk 370

IEEE 802.1X sertifikaadi seadistamine

IEEE802.1X kliendi sertifikaadi seadistamine. Pärast seadistamist saate IEEE 802.1X autentimise meetodiks valida EAP-TLS ja PEAP-TLS. Sertifitseerimisasutuse sertifikaadi seadistamiseks avage **CA Certificate**.

1. Avage Web Config ning valige sakk **Network Security > IEEE802.1X > Client Certificate**.
2. Sisestage sertifikaat valikuga **Client Certificate**.

Kui olete sertifitseerimisasutuse väljastatud sertifikaadi juba importinud, siis saate selle kopeerida kasutamiseks ka IEEE802.1X puhul. Kopeerimiseks valige sertifikaat menüüst **Copy From** ja klõpsake **Copy**.

Seotud teave

➔ „Rakendus printeritoimingute konfigureerimiseks (Web Config)” lk 247

➔ „CA-signed Certificate seadistamine” lk 352

➔ „CA Certificate seadistamine” lk 357

IEEE 802.1X võrgu oleku kontrollimine

IEEE 802.1X olekut saate kontrollida võrgu olekulehe printimisega.

Oleku ID	IEEE 802.1X olek
Disable	IEEE 802.1X funktsioon on keelatud.
EAP Success	IEEE 802.1X autentimine oli edukas ja võrguühendus on saadaval.
Authenticating	IEEE 802.1X autentimist ei viidud lõpuni.
Config Error	Autentimine ebaõnnestus määramata kasutaja ID tõttu.
Client Certificate Error	Autentimine ebaõnnestus sest kliendi sertifikaat on aegunud.
Timeout Error	Autentimine ebaõnnestus RADIUS serveri ja/või autentija vastuse puudumise tõttu.
User ID Error	Autentimine ebaõnnestus vale printeri kasutaja ID ja/või sertifikaadi protokollitõttu.
Server ID Error	Autentimine ebaõnnestus sest serveri sertifikaadi serveri ID ja serveri ID ei kattu.
Server Certificate Error	Autentimine ebaõnnestus, sest serveri sertifikaadis on järgmised vead. <input type="checkbox"/> Serveri sertifikaat on aegunud. <input type="checkbox"/> Serveri seertifikaadi kett on vale.
CA Certificate Error	Autentimine ebaõnnestus, sest CA-sertifikaadis on järgmised vead. <input type="checkbox"/> Määratud CA-sertifikaat on vale. <input type="checkbox"/> Imporditud ei ole õiget CA-sertifikaati. <input type="checkbox"/> CA-sertifikaat on aegunud.
EAP Failure	Autentimine ebaõnnestus, sest printeri sätetes on järgmised vead. <input type="checkbox"/> Kui EAP Type on EAP-TLS või PEAP-TLS , siis kliendi sertifikaat on vale või teatud probleemidega. <input type="checkbox"/> Kui EAP Type on EAP-TTLS või PEAP/MSCHAPv2 , siis on vale kasutaja ID või parool.

Seotud teave

➔ [„Võrgu olekulehe printimine” lk 234](#)

Täpsemate turvasätetega seotud probleemide lahendamine

Turvasätete taastamine

Kui loote kõrge turvalisustasemega keskkonna, nagu IPsec/IP-filtreerimine või IEEE802.1X, ei pruugi seadmetega suhtlemine valede sätete või seadme või serveri probleemide tõttu olla võimalik. Sel juhul taastage turvasätted, et määrata seadme sätted uuesti või võimaldada ajutist kasutamist.

Turvalisuse funktsiooni juhtpaneelilt välja lülitamine

IPsec/IP-filtrimine või IEEE 802.1X on printeri juhtpaneelilt välja lülitatavad.

1. Valige **Sätted** > **Üldsätted** > **Võrgusätted**.
2. Valige **Täpsem**.
3. Valige järgmised üksused, mida soovite välja lülitada.
 - Keela IPsec/ IP filtrimine
 - Keela IEEE802.1X
4. Valige kinnituskuval **Käivita häälestus**.

Probleemid võrgu turvafunktsioonide kasutamisel

Ühiskasutatud võtme unustamine

Rekonfigureerige ühiskasutatud võti.

Võtme muutmiseks avage Web Config ja valige vahekaart **Network Security** > **IPsec/IP Filtering** > **Basic** > **Default Policy** või **Group Policy**.

Kui te ühiskasutatud võtit muudate, konfigureerige ühiskasutatud võti arvutite jaoks.

Seotud teave

- ➔ „Rakendus printeritoimingute konfigureerimiseks (Web Config)” lk 247
- ➔ „Krüptitud side IPsec/IP-filtreerimisega” lk 359

IPsec-sideühenduse kasutamine ei ole võimalik

Tehke kindlaks algoritm, mida printer või arvuti ei toeta.

Printer toetab alljärgnevaid algoritme. Kontrollige arvuti sätteid.

Turbemeetodid	Algoritmid
IKE krüptimisalgoritm	AES-CBC-128, AES-CBC-192, AES-CBC-256, AES-GCM-128*, AES-GCM-192*, AES-GCM-256*, 3DES
IKE autentimisalgoritm	SHA-1, SHA-256, SHA-384, SHA-512, MD5
IKE võtmevahetusalgoritm	DH Group1, DH Group2, DH Group5, DH Group14, DH Group15, DH Group16, DH Group17, DH Group18, DH Group19, DH Group20, DH Group21, DH Group22, DH Group23, DH Group24, DH Group25, DH Group26, DH Group27*, DH Group28*, DH Group29*, DH Group30*
ESP krüptimisalgoritm	AES-CBC-128, AES-CBC-192, AES-CBC-256, AES-GCM-128, AES-GCM-192, AES-GCM-256, 3DES
ESP autentimisalgoritm	SHA-1, SHA-256, SHA-384, SHA-512, MD5

Turbemeetodid	Algoritmid
AH autentimisalgoritm	SHA-1, SHA-256, SHA-384, SHA-512, MD5

* Saadaval ainult IKEv2 jaoks

Seotud teave

➔ „Krüptitud side IPsec/IP-filtreerimisega” lk 359

Sideühendus ei ole ootamatult kasutatav

Printeri IP-aadressi on muudetud või seda ei ole võimalik kasutada.

Kui suvandis Group Policy olevale kohalikule aadressile registreeritud IP-aadressi on muudetud või kui seda ei ole võimalik kasutada, ei saa IPsec andmesidet teostada. Blokeerige printeri juhtpaneeli abil IPsec-sideühendus.

Kui DHCP on aegunud või taaskäivitamisel või IPv6-aadress on aegunud või hankimata, ei pruugita printeri rakenduses Web Config (vahekaart **Network Security > IPsec/IP Filtering > Basic > Group Policy > Local Address(Printer)**) registreeritud IP-aadressi leida.

Kasutage staatilist IP-aadressi.

Arvuti IP-aadressi on muudetud või seda ei ole võimalik kasutada.

Kui suvandis Group Policy olevale eemalasuvale aadressile registreeritud IP-aadressi on muudetud või kui seda ei ole võimalik kasutada, ei saa IPsec andmesidet teostada.

Blokeerige printeri juhtpaneeli abil IPsec-sideühendus.

Kui DHCP on aegunud või taaskäivitamisel või IPv6-aadress on aegunud või hankimata, ei pruugita printeri rakenduses Web Config (vahekaart **Network Security > IPsec/IP Filtering > Basic > Group Policy > Remote Address(Host)**) registreeritud IP-aadressi leida.

Kasutage staatilist IP-aadressi.

Seotud teave

➔ „Rakendus printeritoimingute konfigureerimiseks (Web Config)” lk 247

➔ „Krüptitud side IPsec/IP-filtreerimisega” lk 359

Turvalise IPP-printimispordi loomine ei ole võimalik

SSL-/TLS-andmeside jaoks ei ole serveri sertifikaadina määratud õige sertifikaat.

Kui määratud sertifikaat ei ole õige, võib pordi loomine nurjuda. Kontrollige, kas kasutusel on õige sertifikaat.

Sertimiskeskuse sertifikaat ei ole imporditud arvutisse, mida kasutatakse juurdepääsuks printerile.

Kui sertimiskeskuse sertifikaat ei ole arvutisse imporditud, võib pordi loomine nurjuda. Kontrollige, kas sertimiskeskuse sertifikaat on imporditud.

Seotud teave

➔ „Printeri serveri sertifikaadi seadistamine” lk 358

Ei saa ühendust pärast IPsec/IP filtreerimise häälestamist

IPsec/IP filtreerimise sätted on valed.

Deaktiveerige IPsec/IP filtreerimine printeri juhtpaneelil. Ühendage printer ja arvuti ning määrake IPsec/IP filtreerimise sätted uuesti.

Seotud teave

➔ [„Krüptitud side IPsec/IP-filtreerimisega” lk 359](#)

Pärast standardi IEEE 802.1X konfigureerimist puudub juurdepääs printerile või skannerile

IEEE 802.1X sätted on valed.

Inaktiveerige IEEE 802.1X ja Wi-Fi printeri juhtpaneelilt. Ühendage printer ja arvuti ja seejärel konfigureerige IEEE 802.1X uuesti.

Seotud teave

➔ [„IEEE 802.1X-võrgu konfigureerimine” lk 370](#)

Probleemid digitaalsertifikaadi kasutamisel

Sertifikaadi CA-signed Certificate importimine ei õnnestu

Sertifikaat CA-signed Certificate ja sertifikaadi allkirjastamistaotlusel olev teave ei ühti.

Kui sertifikaadi CA-signed Certificate ja sertifikaadi allkirjastamistaotlusel ei ole ühesugune informatsioon, ei ole sertifikaadi allkirjastamistaotluse importimine võimalik. Kontrollige alljärgnevat:

Kas püüate importida sertifikaati seadmesse, millel ei ole sama informatsiooni?

Kontrollige sertifikaadi allkirjastamistaotlusel sisalduvat teavet ning importige seejärel sertifikaat seadmesse, millel on sama informatsioon.

Kas kirjutasite printerisse salvestatud sertifikaadi allkirjastamistaotluse pärast sertifikaadi allkirjastamistaotluse sertimiskeskusele saatmist üle?

Hankige sertimiskeskuse allkirjastatud sertifikaat uuesti, kasutades sertifikaadi allkirjastamistaotlust.

CA-signed Certificate on üle 5 KB.

Te ei saa importida sertifikaati CA-signed Certificate, mis on suurem kui 5 KB.

Sertifikaadi importimiseks kasutatav parool on vale.

Sisestage õige parool. Kui unustasite parooli, ei ole sertifikaadi importimine võimalik. Hankige sertifikaat CA-signed Certificate uuesti.

Seotud teave

➔ [„Sertimiskeskuse allkirjastatud sertifikaadi importimine” lk 354](#)

Iseallkirjastatud sertifikaadi värskendamine ei ole võimalik

Common Name väljale ei ole midagi sisestatud.

Common Name peab olema sisestatud.

Common Name väljale on sisestatud tähemärke, mida ei toetata.

Sisestage 1 kuni 128 tähemärki, mis vastavad Interneti-protokollile IPv4, IPv6 või hostinimele, või on FQDN-vormingus, kasutades standardkoodi ASCII (0x20–0x7E).

Ühisnimes on kasutatud koma või tühikut.

Kui sisestatud on koma, jagatakse **Common Name** koma sisestuskohas. Kui enne või pärast koma on sisestatud ainult tühik, ei vasta ühisnimi nõuetele.

Seotud teave

➔ „Iseallkirjastatud sertifikaadi värskendamine” lk 356

Sertifikaadi allkirjastamisaotluse loomine ei ole võimalik

Common Name väljale ei ole midagi sisestatud.

Common Name peab olema sisestatud.

Väljadele Common Name, Organization, Organizational Unit, Locality ja State/Province on sisestatud tähemärke, mida ei toetata.

Sisestage tähemärgid, mis vastavad Interneti-protokollile IPv4, IPv6 või hostinimele, või on FQDN-vormingus, kasutades standardkoodi ASCII (0x20–0x7E).

Common Name sisaldab koma või tühikut.

Kui sisestatud on koma, jagatakse **Common Name** koma sisestuskohas. Kui enne või pärast koma on sisestatud ainult tühik, ei vasta ühisnimi nõuetele.

Seotud teave

➔ „Sertimiskeskuse allkirjastatud sertifikaadi hankimine” lk 352

Kuvatakse digitaalsertifikaadiga seotud hoiatus

Teated	Põhjus/tegevusmeede
Enter a Server Certificate.	Põhjus: Te ei ole importimiseks faili valinud. Tegevusmeede: Valige fail ja klõpsake nuppu Import .

Teated	Põhjus/tegevusmeede
CA Certificate 1 is not entered.	<p>Põhjus: Sertimiskeskuse sertifikaat 1 ei ole sisestatud ning sisestatud on üksnes sertimiskeskuse sertifikaat 2.</p> <p>Tegevusmeede: Importige esimesena sertimiskeskuse sertifikaat 1.</p>
Invalid value below.	<p>Põhjus: Faili tee ja/või parool sisaldab toetamata tähemärke.</p> <p>Tegevusmeede: Kontrollige, kas tähemärgid on väljale õigesti sisestatud.</p>
Invalid date and time.	<p>Põhjus: Printeri kuupäev ja kellaaeg on seadistamata.</p> <p>Tegevusmeede: Seadistage kuupäev ja kellaaeg rakendusega Web Config, EpsonNet Config või printeri juhtpaneelilt.</p>
Invalid password.	<p>Põhjus: Sertimiskeskuse sertifikaadile määratud parool ja sisestatud parool ei ühti.</p> <p>Tegevusmeede: Sisestage õige parool.</p>
Invalid file.	<p>Põhjus: Imporditava sertifikaadi fail ei ole X509-vormingus.</p> <p>Tegevusmeede: Kontrollige, kas olete valinud õige sertifikaadi, mille on saatnud usaldusväärne sertimiskeskus.</p>
	<p>Põhjus: Imporditud fail on liiga suur. Maksimaalne lubatud faili maht on 5 KB.</p> <p>Tegevusmeede: Kui valisite õige faili, võib sertifikaat olla rikutud või võltsitud.</p>
	<p>Põhjus: Sertifikaadis sisalduv ahel on lubamatu.</p> <p>Tegevusmeede: Küllastage sertifikaadi kohta lisateabe saamiseks sertimiskeskuse veebisaiti.</p>
Cannot use the Server Certificates that include more than three CA certificates.	<p>Põhjus: PKCS#12-vormingus sertifikaadi fail sisaldab rohkem kui kolme sertimiskeskuse sertifikaati.</p> <p>Tegevusmeede: Importige kõik sertifikaadid, konvertides PKCS#12-vormingu PEM-vormingusse, või importige PKCS#12-vormingus sertifikaadi fail, mis sisaldab kuni kahte sertimiskeskuse sertifikaati.</p>

Teated	Põhjus/tegevusmeede
The certificate has expired. Check if the certificate is valid, or check the date and time on your printer.	<p>Põhjus: Sertifikaat on aegunud.</p> <p>Tegevusmeede:</p> <ul style="list-style-type: none"> <input type="checkbox"/> Kui sertifikaat on aegunud, hankige ja importige uus sertifikaat. <input type="checkbox"/> Kui sertifikaat ei ole aegunud, kontrollige, kas printeri kuupäev ja kellaeg on õigesti seadistatud.
Private key is required.	<p>Põhjus: Sertifikaadiga ei ole seotud ühtegi privaatvõtit.</p> <p>Tegevusmeede:</p> <ul style="list-style-type: none"> <input type="checkbox"/> Kui sertifikaat on PEM/DER-vormingus ja see on hangitud arvutist saadetud sertifikaadi allkirjastamisaotlusega, määratlege privaatvõtme fail. <input type="checkbox"/> Kui sertifikaat on PKCS#12-vormingus ja see on hangitud arvutist saadetud sertifikaadi allkirjastamisaotlusega, looge privaatvõtit sisaldav fail. <hr/> <p>Põhjus: Olete uuesti importinud PEM/DER-vormingus sertifikaadi, mis on hangitud rakendusest Web Config saadetud sertifikaadi allkirjastamisaotlusega.</p> <p>Tegevusmeede: Kui sertifikaat on PEM/DER-vormingus ja see on hangitud rakendusest Web Config saadetud sertifikaadi allkirjastamisaotlusega, saate sertifikaati importida vaid ühe korra.</p>
Setup failed.	<p>Põhjus: Konfigureerimise lõpetamine ei ole võimalik printeri ja arvuti vahelise sideühenduse nurjumise tõttu või ei ole faili lugemine teatud vigadest tingitult võimalik.</p> <p>Tegevusmeede: Kontrollige määratud faili ja sideühendust ning importige fail seejärel uuesti.</p>

Seotud teave

➔ [„Teave digitaalsertimise kohta” lk 352](#)

Sertimiskeskuse allkirjastatud sertifikaadi kogemata kustutamine

Sertimiskeskuse allkirjastatud sertifikaadi varufaili ei ole.

Kui teil on varufail, importige sertifikaat uuesti.

Kui hangite sertifikaadi rakendusest Web Config loodud sertifikaadi allkirjastamisaotlust kasutades, ei saa te kustutatud sertifikaati uuesti importida. Looge sertifikaadi allkirjastamisaotlus ja hankige uus sertifikaat.

Seotud teave

➔ [„Sertimiskeskuse allkirjastatud sertifikaadi importimine” lk 354](#)

➔ [„Sertimiskeskuse allkirjastatud sertifikaadi kustutamine” lk 355](#)

Funktsiooni Epson Open Platform kasutamine

Ülevaade: Epson Open Platform

Epson Open Platform on platvorm, mis võimaldab kasutada Epsoni printereid autentimissüsteemi serveri pakutava funktsionaalsusega.

Saate koostöös serveriga hankida logid iga seadme ja kasutaja kohta ning konfigureerida seadme piiranguid ja funktsioone kasutajatele ja rühmadele. Seda saab kasutada rakendusega Epson Print Admin (Epsoni autentimissüsteem) või kolmanda osapoole autentimissüsteemiga.

Kui ühendate autentimisseadme, saate lisaks kasutajaid autentida ID-kaardiga.

Epson Open Platformi seadistamine

Võimaldage Epson Open Platform, et saaksite seadet autentimissüsteemi kaudu kasutada.

1. Avage Web Config ja valige vahekaart **Epson Open Platform > Product Key or License Key**.
2. Sisestage iga üksuse jaoks väärtus.
 - Serial Number
Kuvatakse seadme seerianumber.
 - Epson Open Platform Version
Valige Epson Open Platformi versioon. Vastav versioon varieerub olenevalt autentimissüsteemist.
 - Product Key or License Key
Sisestage vastavalt veebilehelt leitud tootevõti. Täiendavat teavet sh selle kohta, kust tootevõtit leida, leiate Epson Open Platformi juhendist.
3. Klõpsake nuppu **Next**.
Kuvatakse kinnitussõnum.
4. Klõpsake nuppu **OK**.
Printer on värskendatud.

Autentimisseadme konfigureerimine

Saate autentimissüsteemis kasutatavat autentimisseadet konfigureerida vahekaardil **Device Management > Card Reader**.

Lisateavet lugege autentimissüsteemi juhendist.

Kust saada abi?

Tehnilise toe veebisait. 381

Epsoni klienditoega kontakteerumine. 381

Tehnilise toe veebisait

Kui vajate veel abi, külastage alltoodud Epsoni klienditoe veebisaiti. Valige oma riik või piirkond ja avage kohaliku Epsoni veebisaidi klienditoe jaotis. Veebisaidil on saadaval ka uusimad draiverid, KKK-d, juhendid ja muud allalaaditavad materjalid.

<http://support.epson.net/>

<http://www.epson.eu/support> (Euroopa)

Kui teie Epsoni seade ei tööta korralikult ja teil ei õnnestu probleemi lahendada, pöörduge abi saamiseks Epsoni tugiteenuste poole.

Epsoni klienditoe kontaktteerumine

Enne Epsoni poole pöördumist

Kui teie Epsoni toode ei tööta korralikult ja teil ei õnnestu probleemi juhendis oleva tõrkeotsingu teabe abil lahendada, siis pöörduge abi saamiseks Epsoni tugiteenuste poole. Kui alltoodud loendis ei ole Epsoni tuge teie piirkonnale, siis pöörduge edasimüüja poole, kellelt te toote ostsite.

Epsoni tugi saab teid aidata oluliselt kiiremini, kui te edastate järgmised andmed.

- Toote seerianumber
(Seerianumbri silt on tavaliselt toote tagaküljel.)
- Toote mudel
- Toote tarkvaraversioon
(Klõpsake nuppu **About**, **Version Info** või muud sarnast nuppu toote tarkvaras.)
- Teie arvuti mark ja mudel
- Teie arvuti operatsioonisüsteemi nimi ja versioon
- Tootega tavaliselt kasutatavate tarkvararakenduste nimed ja versioonid

Märkus.

Olenevalt tootest võidakse võrgusätteid salvestada toote mällu. Seadmerikke või toote parandamise tagajärjel võivad sätteid kaotsi minna. Epson ei vastuta mingisuguste andmete kadumise ja sätete varundamise ega taastamise eest isegi garantiiajal. Soovitame andmed ise varundada või teha vajalikud märkmed.

Kasutajad Euroopas

Leiate teavet Epsoni klienditoe ühenduse võtmise kohta oma üleeuroopalisest garantiidokumendist.

Abi kasutajatele Singapuris

Ettevõtte Epson Singapore pakutav teave, kasutajatugi ja teenused on saadaval järgmistest kohtadest.

Veebisait

<http://www.epson.com.sg>

Saadaval on toodete kirjeldused, draiverid, korduma kippuvad küsimused (KKK), hinnapäringud ja tehnilise toe teenus e-posti teel.

Epsoni klienditugi

Tasuta number: 800-120-5564

Meie klienditoe meeskond suudab teid telefoni teel aidata järgmistes küsimustes.

- Hinnapäringud ja tooteteave
- Küsimused toote kasutamise või probleemide lahendamise kohta
- Päringud remondi ja garantii kohta

Kasutajad Tais

Teave, kasutajatugi ja teenused:

Veebisait

<http://www.epson.co.th>

Saadaval tootekirjeldused, draiverid, korduma kippuvad küsimused (KKK) ja e-post.

Epsoni kõnekeskus

Telefon: 66-2685-9899

E-post: support@eth.epson.co.th

Meie kõnekeskuse meeskond saab teid telefoni teel aidata järgmistes küsimustes:

- Hinnapäringud ja tooteteave
- Küsimused toodete kasutamise või probleemide kohta
- Päringud remondi ja garantii kohta

Kasutajad Vietnamis

Teave, kasutajatugi ja teenused:

Epsoni teeninduskeskus

65 Truong Dinh Street, District 1, Ho Chi Minh City, Vietnam.

Telefon (Ho Chi Minh): 84-8-3823-9239, 84-8-3825-6234

29 Tue Tinh, Quan Hai Ba Trung, Hanoi City, Vietnam

Telefon (Hanoi): 84-4-3978-4785, 84-4-3978-4775

Kasutajad Indoneesias

Teave, kasutajatugi ja teenused:

Veebisait

<http://www.epson.co.id>

- Saadaval tootekirjedused, draiverid
- Korduma kippuvad küsimused (KKK), hinnapäringud, küsimuste esitamine e-posti teel

Epsoni tugiliin

Telefon: +62-1500-766

Faks: +62-21-808-66-799

Meie klienditoe meeskond saab teid telefoni või faksi teel aidata järgmistes küsimustes:

- Hinnapäringud ja tooteteave
- Tehniline tugi

Epsoni teeninduskeskus

Maakond	Ettevõtte nimi	Address	Telefon Meiliaadress
JAKARTA	Epson Sales and Service Jakarta (SUDIRMAN)	Wisma Keiai Lt. 1 Jl. Jenderal Sudirman Kav. 3 Jakarta Pusat - DKI JAKARTA 10220	021-5724335 ess@epson-indonesia.co.id ess.support@epson-indonesia.co.id
SERPONG	Epson Sales and Service Serpong	Ruko Melati Mas Square Blok A2 No.17 Serpong-Banten	082120090084 / 082120090085 esstag@epson-indonesia.co.id esstag.support@epson-indonesia.co.id
SEMARANG	Epson Sales and Service Semarang	Komplek Ruko Metro Plaza Block C20 Jl. MT Haryono No. 970 Semarang -JAWA TENGAH	024 8313807 / 024 8417935 esssmg@epson-indonesia.co.id esssmg.support@epson-indonesia.co.id
JAKARTA	Epson Sales and Service Jakarta (MANGGA DUA)	Ruko Mall Mangga Dua No. 48 Jl. Arteri Mangga Dua, Jakarta Utara - DKI JAKARTA	021 623 01104 jkt-technical1@epson-indonesia.co.id jkt-admin@epson-indonesia.co.id
BANDUNG	Epson Sales and Service Bandung	Jl. Cihampelas No. 48 A Bandung Jawa Barat 40116	022 420 7033 bdg-technical@epson-indonesia.co.id bdg-admin@epson-indonesia.co.id
MAKASSAR	Epson Sales and Service Makassar	Jl. Cendrawasih NO. 3A, kunjung mae, mariso, MAKASSAR - SULSEL 90125	0411- 8911071 mksr-technical@epson-indonesia.co.id mksr-admin@epson-indonesia.co.id
MEDAN	Epson Service Center Medan	Jl. Bambu 2 Komplek Graha Niaga Nomor A-4, Medan - SUMUT	061- 42066090 / 42066091 mdn-technical@epson-indonesia.co.id mdn-adm@epson-indonesia.co.id
PALEMBANG	Epson Service Center Palembang	Jl. H.M Rasyid Nawawi No. 249 Kelurahan 9 Ilir Palembang Sumatera Selatan	0711 311 330 escplg.support@epson-indonesia.co.id

Maakond	Ettevõtte nimi	Address	Telefon Meiliaadress
PEKANBARU	Epson Service Center Pekanbaru	Jl. Tuanku Tambusai No. 459 A Kel. Tangkerang barat Kec Marpoyan damai Pekanbaru - Riau 28282	0761- 8524695 pkb-technical@epson-indonesia.co.id pkb-admin@epson-indonesia.co.id
PONTIANAK	Epson Service Center Pontianak	Komp. A yani Sentra Bisnis G33, Jl. Ahmad Yani - Pontianak Kalimantan Barat	0561- 735507 / 767049 pontianak-technical@epson-indonesia.co.id pontianak-admin@epson-indonesia.co.id
SAMARINDA	Epson Service Center Samarinda	Jl. KH. Wahid Hasyim (M. Yamin) Kelurahan Sempaja Selatan Kecamatan Samarinda UTARA - SAMARINDA - KALTIM	0541 7272 904 escsmd@epson-indonesia.co.id escsmd.support@epson-indonesia.co.id
SURABAYA	Epson Sales & Service Surabaya (barat)	Jl. Haji Abdul Wahab Saimin, Ruko Villa Bukit Mas RM-11, Kec. Dukuh Pakis, Surabaya - 60225	031- 5120994 sby-technical@epson-indonesia.co.id sby-admin@epson-indonesia.co.id
YOGYAKARTA	Epson Service Center Yogyakarta	YAP Square, Block A No. 6 Jl. C Simanjutak Yogyakarta - DIY	0274 581 065 ygy-technical@epson-indonesia.co.id ygy-admin@epson-indonesia.co.id
JEMBER	Epson Service Center Jember	JL. Panglima Besar Sudirman Ruko no.1D Jember-Jawa Timur (Depan Balai Penelitian & Pengolahan Kakao)	0331- 488373 / 486468 jmr-admin@epson-indonesia.co.id jmr-technical@epson-indonesia.co.id
MANADO	EPSON SALES AND SERVICE Manado	Jl. Piere Tendean Blok D No 4 Kawasan Mega Mas Boulevard - Manado 95111	0431- 8805896 MND-ADMIN@EPSON-INDONESIA.CO.ID MND-TECHNICAL@EPSON-INDONESIA.CO.ID
CIREBON	EPSON SERVICE CENTER Cirebon	Jl. Tuparev No. 04 (Depan Hotel Apita) Cirebon, JAWA BARAT	0231- 8800846 cbn-technical@epson-indonesia.co.id
CIKARANG	EPSON SALES AND SERVICE CIKARANG	Ruko Metro Boulevard B1 Jababeka cikarang - Jawa Barat,	021- 89844301 / 29082424 ckg-admin@epson-indonesia.co.id ckg-technical@epson-indonesia.co.id
MADIUN	EPSON SERVICE CENTER MADIUN	Jl. Diponegoro No.56, MADIUN - JAWA TIMUR	0351- 4770248 mun-admin@epson-indonesia.co.id mun-technical@epson-indonesia.co.id
PURWOKERTO	EPSON SALES AND SERVICE Purwokerto	Jl. Jendral Sudirman No. 4 Kranji Purwokerto - JAWA TENGAH	0281- 6512213 pwt-admin@epson-indonesia.co.id pwt-technical@epson-indonesia.co.id

Maakond	Ettevõtte nimi	Address	Telefon Meiliaadress
BOGOR	EPSON SALES AND SERVICE Bogor	Jl.Pajajaran No 15B Kel Bantarjati Kec Bogor Utara - JAWA BARAT 16153	0251- 8310026 bgr-admin@epson-indonesia.co.id bgr-technical@epson-indonesia.co.id
SERANG	EPSON SERVICE CENTER Serang	Jl. Ahmad Yani No.45C, SERANG - BANTEN	0254- 7912503 srg-admin@epson-indonesia.co.id srg-technical@epson-indonesia.co.id
PALU	EPSON SALES AND SERVICE Palu	Jl. Juanda No. 58, Palu - Sulteng	0451- 4012 881 plw-admin@epson-indonesia.co.id plw-technical@epson-indonesia.co.id
BANJARMASIN	EPSON SERVICE CENTER BANJARMASIN	Jl. Gatot Soebroto NO. 153 BANJARMASIN - KALSEL 70235	0511- 6744135 (TEKNISI) / 3266321(ADMIN) bdj-admin@epson-indonesia.co.id bdj-technical@epson-indonesia.co.id
DENPASAR	EPSON SALES AND SERVICE Denpasar	JL. MAHENDRADATA NO. 18, DENPASAR - BALI	0361- 3446699 / 9348428 dps-admin@epson-indonesia.co.id dps-technical@epson-indonesia.co.id
JAKARTA	EPSON SALES AND SERVICE CILANDAK	CIBIS Business Park Tower 9 LT. MEZZANINE, Jalan TB Simatupang No.2, Jakarta Selatan - DKI JAKARTA 12560	021- 80866777 esscibis.support1@epson-indonesia.co.id esscibis.support2@epson-indonesia.co.id esscibis.admin@epson-indonesia.co.id esscibis.sales@epson-indonesia.co.id
SURABAYA	EPSON SALES AND SERVICE SURABAYA (GUBENG)	JL. RAYA GUBENG NO. 62, SURABAYA - JAWA TIMUR	031- 99444940 / 99446299 / 99446377 esssby@epson-indonesia.co.id esssby.support@epson-indonesia.co.id
AMBON	EPSON SERVICE CENTER AMBON	Jl. Diponegoro No.37 (Samping Bank Mandiri Syariah) Kel.Ahusen, Kec.Sirima - Ambon 97127	-

Linnade puhul, mis ei ole siin nimekirjas, helistage numbril: 08071137766.

Kasutajad Malaisias

Teave, kasutajatugi ja teenused:

Veebisait

<http://www.epson.com.my>

- Saadaval tootekirjeldused, draiverid
- Korduma kippuvad küsimused (KKK), hinnapäringud, küsimuste esitamine e-posti teel

Epsoni kõnekeskus

Tel 1800-81-7349 (tasuta)

E-post: websupport@emsb.epson.com.my

- Hinnapäringud ja tooteteave
- Küsimused toodete kasutamise või probleemide kohta
- Päringud remondi ja garantii kohta

Peakontor

Telefon: 603-56288288

Faks: 603-5628 8388/603-5621 2088

Abi kasutajatele Indias

Teave, kasutajatugi ja teenused.

Veebisait

<http://www.epson.co.in>

Saadaval tootekirjeldused, draiverid ja tootepäringud.

Klienditugi

- Hooldus, tooteteave ja kulutarvikute tellimine (BSNL-liinid)
 - Tasuta number: 18004250011
 - Avatud 9.00 kuni 18.00, esmaspäevast laupäevani (välja arvatud riigipühad)
- Hooldus (CDMA- ja mobiilikasutajad)
 - Tasuta number: 186030001600
 - Avatud 9.00 kuni 18.00, esmaspäevast laupäevani (välja arvatud riigipühad)

Kasutajad Filipiinidel

Tehnilise toe ja muude müügiärgsete teenuste jaoks võtke ühendust Epson Philippines Corporationiga alltoodud telefoni- ja faksinumbritel ning meiliaadressil.

Veebisait

<http://www.epson.com.ph>

Saadaval on tootekirjeldused, draiverid, korduma kippuvad küsimused (KKK) ja e-posti teel päringute tegemise võimalus.

Epsoni Filipiinide klienditugi

Tasuta number: (PLDT) 1-800-1069-37766

Tasuta number: (digitaalne) 1-800-3-0037766

Manila (koos eeslinnadega): (632) 8441 9030

Veebisait: <https://www.epson.com.ph/contact>

E-post: customercare@epc.epson.com.ph

Avatud 9.00 kuni 18.00, esmaspäevast laupäevani (välja arvatud riigipühad)

Meie klienditoe meeskond saab teid telefoni teel aidata järgmistes küsimustes.

- Hinnapäringud ja tooteteave
- Küsimused toodete kasutamise või probleemide kohta
- Päringud remondi ja garantii kohta

Epson Philippines Corporation

Pealiin: +632-706-2609

Faks: +632-706-2663