

# ET-M16680 Series M15180 Series

# Przewodnik użytkownika



**Drukowanie**

**Kopiowanie**

**Skanowanie**

**Konserwacja drukarki**

**Rozwiązywanie problemów**

---

## **Spis treści**

### **Przewodnik po tym podręczniku**

Wprowadzenie do podręczników. . . . .	7
Wyszukiwanie informacji. . . . .	7
Drukowanie tylko potrzebnych stron. . . . .	8
Informacje o podręczniku. . . . .	8
Oznaczenia i symbole. . . . .	8
Uwagi dotyczące zrzutów ekranowych i ilustracji. . . . .	9
Odniesienia do systemów operacyjnych. . . . .	9
Znaki towarowe. . . . .	10
Prawa autorskie. . . . .	11

### **Ważne instrukcje**

Instrukcje dotyczące bezpieczeństwa. . . . .	14
Instrukcje bezpieczeństwa dotyczące tuszu. . . . .	15
Zalecenia i ostrzeżenia dotyczące drukarki. . . . .	15
Zalecenia i ostrzeżenia dotyczące konfigurowania drukarki. . . . .	15
Zalecenia i ostrzeżenia dotyczące użytkowania drukarki. . . . .	16
Zalecenia i ostrzeżenia dotyczące korzystania z ekranu dotykowego. . . . .	16
Zalecenia i ostrzeżenia dotyczące używania drukarki z połączeniem bezprzewodowym. . . . .	17
Zalecenia i ostrzeżenia dotyczące transportu lub przechowywania drukarki. . . . .	17
Ochrona informacji osobistych. . . . .	17

### **Nazwy i funkcje części**

Przód. . . . .	19
Wnętrze. . . . .	21
Tył. . . . .	22

### **Przewodnik po panelu sterowania**

Panel sterowania. . . . .	24
Konfiguracja ekranu głównego. . . . .	25
Przewodnik po ikonach sieci. . . . .	26
Konfiguracja ekranu menu. . . . .	27
Konfiguracja ekranu Job/Status. . . . .	28
Rezerwacja zadań. . . . .	28
Wprowadzanie znaków. . . . .	29
Wyświetlanie animacji. . . . .	29

### **Ładowanie papieru**

Środki ostrożności dotyczące postępowania z papierem. . . . .	32
Ustawienia rozmiaru i rodzaju papieru. . . . .	33
Lista rodzajów papieru. . . . .	33
Ładowanie papieru. . . . .	33
Ładowanie papieru dziurkowanego. . . . .	34
Ładowanie długiego papieru. . . . .	35

### **Umieszczanie oryginałów**

Oryginały, które nie są obsługiwane przez podajnik ADF. . . . .	37
Automatyczne wykrywanie oryginalnego rozmiaru. . . . .	37
Umieszczanie oryginałów. . . . .	38

### **Wkładanie i wyjmowanie urządzenia pamięci**

Umieszczanie zewnętrznego urządzenia USB. . . . .	41
Usuwanie zewnętrznego urządzenia USB. . . . .	41
Udostępnianie danych na urządzeniu pamięci. . . . .	41

### **Drukowanie**

Drukowanie dokumentów. . . . .	44
Drukowanie z komputera — Windows. . . . .	44
Drukowanie dokumentu przy użyciu sterownika drukarki PostScript (Windows). . . . .	68
Drukowanie z komputera — Mac OS. . . . .	72
Drukowanie ze sterownika drukarki PostScript z systemu Mac OS. . . . .	80
Drukowanie dokumentów z urządzeń inteligentnych (iOS). . . . .	83
Drukowanie dokumentów z urządzeń inteligentnych (Android). . . . .	84
Drukowanie na kopertach. . . . .	85
Drukowanie na kopertach z komputera (Windows). . . . .	85
Drukowanie na kopertach z komputera (Mac OS). . . . .	86
Drukowanie stron internetowych. . . . .	86
Drukowanie stron internetowych z komputera. . . . .	86
Drukowanie stron internetowych z urządzeń inteligentnych. . . . .	86
Drukowanie z wykorzystaniem usługi chmury. . . . .	87

Rejestrowanie z panelu sterowania w usłudze  
Epson Connect Service. . . . . 88

## **Kopiowanie**

Dostępne sposoby kopiowania. . . . . 90

- Kopiowanie oryginałów. . . . . 90
- Kopiowanie na obu stronach papieru. . . . . 90
- Kopiowanie przez powiększanie lub pomniejszanie. . . . . 91
- Kopiowanie wielu oryginałów na jednym arkuszu. . . . . 91
- Kopiowanie z zachowaniem kolejności stron. . . . . 93
- Kopiowanie oryginałów przy użyciu ustawienia dobrej jakości. . . . . 93
- Kopiowanie dowodu osobistego. . . . . 94
- Kopiowanie książek. . . . . 94

Podstawowe opcje menu dotyczące kopiowania. . . . . 94

- Gęstość:. . . . . 95
- Ust. pap:.. . . . . 95
- Zmn./Powięk:.. . . . . 95
- Typ oryginału:. . . . . 95
- 2-stronny:.. . . . . 95
- Kopiuj Karta ID:.. . . . . 96

Zaawansowane opcje menu dotyczące kopiowania. . . . . 96

- Kilka stron:. . . . . 96
- Rozmiar oryginału:.. . . . . 96
- Wykończenie:.. . . . . 96
- Or.róż.wielkości:.. . . . . 97
- Orient. (Oryg.):.. . . . . 97
- Książ →2str:.. . . . . 97
- Jakość obrazu:.. . . . . 97
- Mar. bind:.. . . . . 97
- Papier Zmniejsz aby dopasować:.. . . . . 97
- Usuń cień:.. . . . . 97
- Us. przeb. otw:.. . . . . 98

## **Skanowanie**

Dostępne sposoby skanowania. . . . . 100

Skanowanie oryginałów do folderu sieciowego. . . . . 100

- Opcje menu miejsca docelowego w przypadku skanowania do folderu. . . . . 101
- Opcje menu skanowania w przypadku skanowania do folderu. . . . . 102

Skanowanie oryginałów do wiadomości e-mail. . . . . 103

- Opcje menu odbiorcy w przypadku skanowania do wiadomości e-mail. . . . . 104
- Opcje menu skanowania w przypadku skanowania do wiadomości e-mail. . . . . 104

Skanowanie oryginałów do komputera. . . . . 107

Skanowanie oryginałów do urządzenia pamięci. . . . . 108

- Podstawowe opcje menu w przypadku skanowania do urządzenia pamięci. . . . . 108
- Zaawansowane opcje menu w przypadku skanowania do urządzenia pamięci. . . . . 109

Skanowanie oryginałów do chmury. . . . . 110

- Podstawowe opcje menu w przypadku skanowania do chmury. . . . . 110
- Zaawansowane opcje menu w przypadku skanowania do chmury. . . . . 111

Skanowanie przy użyciu WSD. . . . . 112

- Konfigurowanie portu WSD. . . . . 112

Skanowanie oryginałów do urządzenia inteligentnego. . . . . 114

## **Konserwacja drukarki**

Sprawdzanie stanu materiałów eksploatacyjnych. . . . . 116

Poprawa jakości drukowania, kopiowania i skanowania. . . . . 116

- Regulowanie jakości druku. . . . . 116
- Sprawdzanie i czyszczenie głowicy drukującej. . . . . 118
- Uruchamianie funkcji Czyszczenie zaawansowane. . . . . 120
- Zapobieganie zatykaniu dysz. . . . . 121
- Wyrównywanie głowicy drukującej. . . . . 121
- Czyszczenie ścieżki papieru z tuszu. . . . . 122
- Czyszczenie szyby skanera i maty dokumentów . . . . . 122
- Czyszczenie podajnika ADF. . . . . 124
- Czyszczenie folii przezroczystej. . . . . 126

Czyszczenie drukarki. . . . . 128

Czyszczenie rozlanego tuszu. . . . . 129

Sprawdzanie łącznej liczby stron podanych przez drukarkę. . . . . 129

Oszczędzanie energii. . . . . 130

- Oszczędzanie energii (panel sterowania). . . . . 130

Osobne instalowanie lub odinstalowywanie aplikacji. . . . . 130

- Osobne instalowanie aplikacji. . . . . 131
- Instalacja sterownika drukarki PostScript. . . . . 133
- Dodawanie drukarki (wyłącznie w systemie Mac OS). . . . . 134
- Odinstalowywanie aplikacji. . . . . 134
- Aktualizacja aplikacji i oprogramowania układowego. . . . . 136

Transport i przechowywanie drukarki. . . . . 138

## **Rozwiązywanie problemów**

Sprawdzanie rozwiązań z poziomu panelu sterowania. . . . .	145
Nie można wyświetlić menu innego niż menu kopiowania. . . . .	145
Drukarka działa niezgodnie z oczekiwaniami. . . . .	145
Nie można włączyć ani wyłączyć drukarki. . . . .	145
Zasilanie wyłącza się automatycznie. . . . .	146
Papier nie jest podawany poprawnie. . . . .	146
Nie można drukować. . . . .	150
Nie można rozpocząć skanowania. . . . .	168
W menu stanu wyświetla się kod błędu. . . . .	181
Drukarka nie działa zgodnie z oczekiwaniami. . . . .	185
Komunikat jest wyświetlany na ekranie LCD. . . . .	189
Zacięcia papieru. . . . .	189
Zapobieganie zacięciom papieru. . . . .	190
Czas na uzupełnianie tuszu. . . . .	191
Środki ostrożności w postępowaniu z butelkami z tuszem. . . . .	191
Uzupełnianie tuszu w zbiorniku. . . . .	192
Czas na wymianę zbiornika na zużyty atrament. . . . .	195
Środki ostrożności dotyczące obsługi modułu konserwacyjnego. . . . .	195
Wymiana modułu konserwacyjnego. . . . .	196
Jakość drukowania, kopiowania i skanowania jest niska. . . . .	197
Słaba jakość wydruku. . . . .	197
Jakość kopii jest niska. . . . .	204
Problemy z zeskanowanym obrazem. . . . .	211
Nie można rozwiązać problemu. . . . .	213
Nie można rozwiązać problemów związanych z drukowaniem lub kopiowaniem. . . . .	214

## **Dodawanie lub wymienianie komputera lub urządzeń**

Nawiązywanie połączenia z drukarką połączoną z siecią. . . . .	216
Korzystanie z drukarki sieciowej z drugiego komputera. . . . .	216
Korzystanie z drukarki sieciowej z urządzenia inteligentnego. . . . .	217
Ponowna konfiguracja połączenia sieciowego. . . . .	217
Podczas zmiany routera bezprzewodowego. . . . .	217
Podczas zmiany komputera. . . . .	218
Zmiana metody połączenia z komputerem. . . . .	219
Wprowadzanie ustawień Wi-Fi z poziomu panelu sterowania. . . . .	220

Nawiązywanie bezpośredniego połączenia między urządzeniem inteligentnym a drukarką (Wi-Fi Direct). . . . .	223
Informacje o funkcji Wi-Fi Direct. . . . .	223
Nawiązywanie połączenia z urządzeniami iPhone, iPad lub iPod touch przy użyciu funkcji Wi-Fi Direct. . . . .	223
Nawiązywanie połączenia z urządzeniami z systemem Android przy użyciu funkcji Wi-Fi Direct. . . . .	226
Nawiązywanie połączenia z urządzeniami innymi niż z systemem iOS i Android przy użyciu funkcji Wi-Fi Direct. . . . .	228
Rozłączanie połączenia Wi-Fi Direct (Zwykle AP). . . . .	231
Zmiana ustawień Wi-Fi Direct (zwykle AP), takich jak identyfikator SSID. . . . .	232
Sprawdzanie stanu połączenia sieciowego. . . . .	233
Sprawdzanie stanu połączenia sieciowego za pomocą panelu sterowania. . . . .	233
Drukowanie raportu połączenia sieciowego. . . . .	234
Drukowanie arkusza stanu sieci. . . . .	240
Sprawdzanie stanu sieci komputera (tylko Windows). . . . .	240

## **Informacje o produkcji**

Informacje o papierze. . . . .	243
Dostępne papiery i pojemności. . . . .	243
Niedostępne rodzaje papieru. . . . .	246
Informacje o materiałach eksploatacyjnych. . . . .	246
Kod butelki z tuszem. . . . .	246
Kod modułu konserwacyjnego. . . . .	247
Informacje dotyczące oprogramowania. . . . .	247
Oprogramowanie do drukowania. . . . .	248
Oprogramowanie do skanowania. . . . .	253
Oprogramowanie do tworzenia pakietów. . . . .	253
Oprogramowanie do wprowadzania ustawień lub zarządzania urządzeniami. . . . .	254
Oprogramowanie do aktualizowania. . . . .	256
Lista menu ustawień. . . . .	257
Ustawienia ogólne. . . . .	257
Licznik wydruków. . . . .	268
Stan zapasów. . . . .	268
Konserwacja. . . . .	269
Język/Language. . . . .	270
Stan drukarki/Drukowanie. . . . .	270
Menedżer Kontakty. . . . .	271
Ustawienia użytkownika. . . . .	271
Stan urządzenia uwierzytelniającego. . . . .	271
Informacje o Epson Open Platform. . . . .	272

Dane techniczne produktu. . . . .	272
Dane techniczne drukarki. . . . .	272
Dane techniczne skanera. . . . .	273
Dane techniczne podajnika ADF. . . . .	273
Porty używane przez drukarkę. . . . .	274
Dane techniczne interfejsu. . . . .	275
Dane techniczne sieci. . . . .	275
Zgodność z PostScript poziom 3. . . . .	278
Obsługiwane usług innych firm. . . . .	278
Dane techniczne urządzenia pamięci. . . . .	278
Specyfikacja obsługiwanych danych. . . . .	279
Wymiary. . . . .	279
Parametry elektryczne. . . . .	279
Dane techniczne dotyczące środowiska pracy. . . . .	280
Miejsce instalacji i wymagana przestrzeń. . . . .	281
Wymagania systemowe. . . . .	282
Specyfikacje czcionki. . . . .	282
Czcionki dostępne w druku PostScript. . . . .	282
Czcionki dostępne dla PCL (URW). . . . .	283
Lista zestawów symboli. . . . .	285
Informacje prawne. . . . .	287
Standardy i normy. . . . .	287
Ograniczenia dotyczące kopiowania. . . . .	288

## **Informacje dla administratora**

Łączenie drukarki z siecią. . . . .	290
Czynności do wykonania przed nawiązaniem połączenia sieciowego. . . . .	290
Łączenie drukarki z siecią z poziomu panelu sterowania. . . . .	292
Ustawienia używania drukarki. . . . .	294
Korzystanie z funkcji drukowania. . . . .	294
Konfiguracja funkcji AirPrint. . . . .	302
Konfiguracja serwera e-mail. . . . .	303
Konfigurowanie folderu udostępnionego sieci. . . . .	306
Udostępnianie kontaktów. . . . .	326
Przygotowanie do skanowania. . . . .	337
Wprowadzanie ustawień podstawowych czynności drukarki. . . . .	338
Problemy podczas konfigurowania ustawień. . . . .	341
Zarządzanie drukarką. . . . .	343
Wprowadzenie do funkcji zabezpieczeń produktu. . . . .	343
Ustawienia administratora. . . . .	344
Ograniczanie dostępnych funkcji. . . . .	352
Wyłączanie interfejsu zewnętrznego. . . . .	354
Monitorowanie zdalnej drukarki. . . . .	355
Tworzenie kopii zapasowej ustawień. . . . .	357
Zaawansowane ustawienia bezpieczeństwa. . . . .	359

Ustawienia bezpieczeństwa i zapobieganie niebezpieczeństwom. . . . .	359
Kontrola użycia protokołów. . . . .	360
Używanie certyfikatu cyfrowego. . . . .	365
Komunikacja SSL/TLS z drukarką. . . . .	370
Szyfrowanie komunikacji za pośrednictwem funkcji IPsec/Filtrowanie IP. . . . .	372
Podłączanie drukarki do sieci IEEE802.1X. . . . .	385
Rozwiązywanie problemów związanych z zaawansowanymi zabezpieczeniami. . . . .	387
Korzystanie z funkcji Epson Open Platform. . . . .	394

## **Gdzie uzyskać pomoc**

Witryna pomocy technicznej w sieci Web. . . . .	397
Kontakt z działem pomocy technicznej firmy Epson. . . . .	397
Przed skontaktowaniem się z firmą Epson. . . . .	397
Pomoc dla użytkowników w Europie. . . . .	397
Pomoc dla użytkowników w Singapurze. . . . .	398
Pomoc dla użytkowników w Tajlandii. . . . .	398
Pomoc dla użytkowników w Wietnamie. . . . .	398
Pomoc dla użytkowników w Indonezji. . . . .	399
Pomoc dla użytkowników w Malezji. . . . .	401
Pomoc dla użytkowników w Indiach. . . . .	402
Pomoc dla użytkowników na Filipinach. . . . .	402

---

# Przewodnik po tym podręczniku

Wprowadzenie do podręczników. . . . .	7
Wyszukiwanie informacji. . . . .	7
Drukowanie tylko potrzebnych stron. . . . .	8
Informacje o podręczniku. . . . .	8
Znaki towarowe. . . . .	10
Prawa autorskie. . . . .	11

## Wprowadzenie do podręczników

Z drukarką Epson są dostarczane następujące podręczniki. Poza wymienionymi podręcznikami można też zapoznać się z różnymi rodzajami informacji pomocy dostępnymi w drukarce lub w aplikacjach oprogramowania Epson.

- Ważne instrukcje bezpieczeństwa (podręcznik papierowy)  
Udostępnia instrukcje bezpiecznej obsługi tej drukarki.
- Rozpocznij tutaj (podręcznik papierowy)  
Udostępnia informacje o ustawieniach drukarki i instalacji oprogramowania.
- Przewodnik użytkownika (podręcznik elektroniczny)  
Niniejszy podręcznik. Ten podręcznik jest dostępny w wersji PDF i w wersji Internetowej. Zawiera ogólne informacje i instrukcje dotyczące używania drukarki, ustawień sieciowych podczas korzystania z drukarki w sieci oraz rozwiązywania problemów.

Najnowsze wersje wyżej wymienionych podręczników można uzyskać w opisany dalej sposób.

- Podręcznik papierowy  
Odwiedź stronę internetową pomocy technicznej Epson Europe, pod adresem <http://www.epson.eu/support> lub ogólnosiwiatową stronę internetową pomocy technicznej Epson pod adresem <http://support.epson.net/>.
- Podręcznik elektroniczny  
Aby przeglądać podręcznik internetowy, odwiedź następującą stronę internetową, wprowadź nazwę produktu, a następnie przejdź do **Pomoc techniczna**.  
<http://epson.sn>

## Wyszukiwanie informacji

Podręcznik w formacie PDF pozwala na wyszukiwanie informacji według słowa kluczowego. Można też przejść bezpośrednio do konkretnych sekcji przy wykorzystaniu zakładki. W tym rozdziale wyjaśniono sposób korzystania z podręcznika w formacie PDF, który został otwarty w programie Adobe Acrobat Reader DC na komputerze.

### Wyszukiwanie według słowa kluczowego

Kliknij **Edytuj > Wyszukiwanie zaawansowane**. W okienku wyszukiwania wprowadź słowo kluczowe (tekst) dla szukanych informacji, a następnie kliknij **Szukaj**. Wyniki są wyświetlane w formie listy. Żeby przejść na daną stronę, kliknij jeden z wyświetlonych wyników.

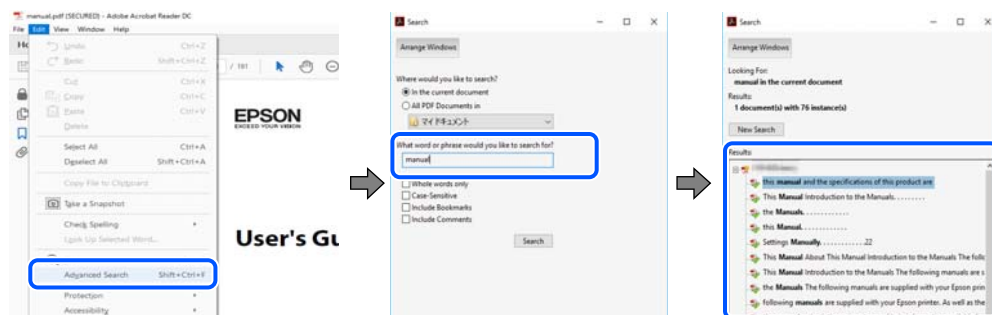

## Przechodzenie bezpośrednio z zakładek

Kliknij tytuł, żeby przejść na daną stronę. Kliknij + lub >, żeby wyświetlić tytuły niższego poziomu danej części. Żeby powrócić na poprzednią stronę, na klawiaturze wykonaj następujące czynności.

- Windows: przytrzymaj klawisz **Alt**, a następnie naciśnij klawisz ←.
- Mac OS: przytrzymaj klawisz **Command**, a następnie naciśnij klawisz ←.

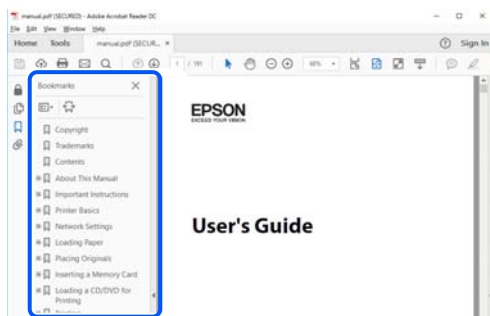

## Drukowanie tylko potrzebnych stron

Możesz również wydzielić i wydrukować tylko potrzebne strony. Kliknij **Drukuj** w menu **Plik**, a następnie określ strony do wydrukowania w opcji **Strony** w **Strony do drukowania**.

- Żeby określić zakres kolejnych stron, wprowadź myślnik między stroną początkową a końcową.  
Przykład: 20-25
- Żeby określić strony nie po kolei, rozdziel je przecinkami.  
Przykład: 5, 10, 15

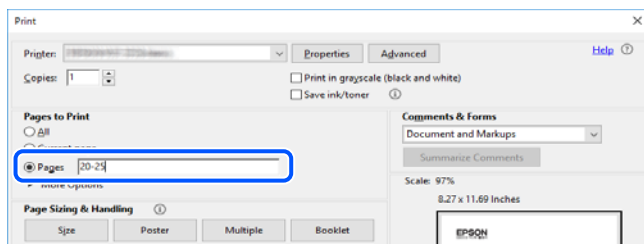

## Informacje o podręczniku

W tym rozdziale opisano znaczenie znaków i symboli, uwagi dotyczące opisów oraz odniesienia do systemu operacyjnego używane w tym podręczniku.

## Oznaczenia i symbole



### **Przeostroga:**

*Instrukcje, które muszą być uważnie przestrzegane, aby uniknąć uszkodzeń ciała.*





**Ważne:**

*Instrukcje, które muszą być przestrzegane, aby zapobiec uszkodzeniu sprzętu.*

**Uwaga:**

*Zawiera informacje uzupełniające i pomocnicze.*

**Powiązane informacje**

➔ Łączy do powiązanych rozdziałów.

## Uwagi dotyczące zrzutów ekranowych i ilustracji

- Zrzuty ekranowe sterownika drukarki pochodzą z systemu Windows 10 lub macOS High Sierra. Materiały prezentowane na tych ekranach różnią się w zależności od modelu i sytuacji.
- Ilustracje prezentowane w tym podręczniku są wyłącznie przykładowe. Mogą co prawda występować niewielkie różnice w zależności od konkretnego modelu, jednak zasada obsługi pozostaje taka sama.
- Niektóre pozycje menu wyświetlane na ekranie LCD mogą się różnić w zależności od konkretnego modelu i ustawień.
- Kod QR można odczytać za pomocą specjalnej aplikacji.
- Elementy ustawień na ekranie Web Config różnią się w zależności od modelu i otoczenia konfiguracji.

## Odniesienia do systemów operacyjnych

### Windows

W tym podręczniku takie określenia jak „Windows 10”, „Windows 8.1”, „Windows 8”, „Windows 7”, „Windows Vista”, „Windows XP”, „Windows Server 2019”, „Windows Server 2016”, „Windows Server 2012 R2”, „Windows Server 2012”, „Windows Server 2008 R2”, „Windows Server 2008”, „Windows Server 2003 R2” i „Windows Server 2003” odnoszą się do następujących systemów operacyjnych. Oprócz tego określenie „Windows” stosowane jest w odniesieniu do wszystkich wersji.

- System operacyjny Microsoft® Windows® 10
- System operacyjny Microsoft® Windows® 8.1
- System operacyjny Microsoft® Windows® 8
- System operacyjny Microsoft® Windows® 7
- System operacyjny Microsoft® Windows Vista®
- System operacyjny Microsoft® Windows® XP
- System operacyjny Microsoft® Windows® XP Professional x64 Edition
- System operacyjny Microsoft® Windows Server® 2019
- System operacyjny Microsoft® Windows Server® 2016
- System operacyjny Microsoft® Windows Server® 2012 R2
- System operacyjny Microsoft® Windows Server® 2012
- System operacyjny Microsoft® Windows Server® 2008 R2
- System operacyjny Microsoft® Windows Server® 2008

- System operacyjny Microsoft® Windows Server® 2003 R2
- System operacyjny Microsoft® Windows Server® 2003

## Mac OS

W tym podręczniku, takie określenia jak „Mac OS”, stosowane są w odniesieniu do systemów Mac OS X 10.6.8 lub nowszych albo mac OS 11 lub nowszych.

---

## Znaki towarowe

- EPSON® to zastrzeżony znak towarowy, a EPSON EXCEED YOUR VISION lub EXCEED YOUR VISION to znak towarowy Seiko Epson Corporation.
- Epson Scan 2 software is based in part on the work of the Independent JPEG Group.
- libtiff

Copyright © 1988-1997 Sam Leffler

Copyright © 1991-1997 Silicon Graphics, Inc.

Permission to use, copy, modify, distribute, and sell this software and its documentation for any purpose is hereby granted without fee, provided that (i) the above copyright notices and this permission notice appear in all copies of the software and related documentation, and (ii) the names of Sam Leffler and Silicon Graphics may not be used in any advertising or publicity relating to the software without the specific, prior written permission of Sam Leffler and Silicon Graphics.

THE SOFTWARE IS PROVIDED "AS-IS" AND WITHOUT WARRANTY OF ANY KIND, EXPRESS, IMPLIED OR OTHERWISE, INCLUDING WITHOUT LIMITATION, ANY WARRANTY OF MERCHANTABILITY OR FITNESS FOR A PARTICULAR PURPOSE.

IN NO EVENT SHALL SAM LEFFLER OR SILICON GRAPHICS BE LIABLE FOR ANY SPECIAL, INCIDENTAL, INDIRECT OR CONSEQUENTIAL DAMAGES OF ANY KIND, OR ANY DAMAGES WHATSOEVER RESULTING FROM LOSS OF USE, DATA OR PROFITS, WHETHER OR NOT ADVISED OF THE POSSIBILITY OF DAMAGE, AND ON ANY THEORY OF LIABILITY, ARISING OUT OF OR IN CONNECTION WITH THE USE OR PERFORMANCE OF THIS SOFTWARE.

- QR Code is a registered trademark of DENSO WAVE INCORPORATED in Japan and other countries.
- Microsoft®, Windows®, Windows Server®, and Windows Vista® are registered trademarks of Microsoft Corporation.
- Apple, Mac, macOS, OS X, Bonjour, ColorSync, Safari, AirPrint, iPad, iPhone, iPod touch, iTunes, and iBeacon are trademarks of Apple Inc., registered in the U.S. and other countries.
- Use of the Works with Apple badge means that an accessory has been designed to work specifically with the technology identified in the badge and has been certified by the developer to meet Apple performance standards.
- Chrome, Google Play, and Android are trademarks of Google LLC.
- Adobe, Acrobat, Photoshop, PostScript®3™, and Reader are either registered trademarks or trademarks of Adobe in the United States and/or other countries.
- Albertus, Arial, Coronet, Gill Sans, Joanna and Times New Roman are trademarks of The Monotype Corporation registered in the United States Patent and Trademark Office and may be registered in certain jurisdictions.
- ITC Avant Garde Gothic, ITC Bookman, Lubalin Graph, Mona Lisa, ITC Symbol, Zapf Chancery and Zapf Dingbats are trademarks of International Typeface Corporation registered in the U.S. Patent and Trademark Office and may be registered in certain other jurisdictions.

- Clarendon, Eurostile and New Century Schoolbook are trademarks of Linotype GmbH registered in the U.S. Patent and Trademark Office and may be registered in certain other jurisdictions.
- Wingdings is a registered trademark of Microsoft Corporation in the United States and other countries.
- CG Omega, CG Times, Garamond Antiqua, Garamond Halbfett, Garamond Kursiv, Garamond Halbfett Kursiv are trademarks of Monotype Imaging, Inc. and may be registered in certain jurisdictions.
- Antique Olive is a trademark of M. Olive.
- Marigold and Oxford are trademarks of AlphaOmega Typography.
- Helvetica, Optima, Palatino, Times and Univers are trademarks of Linotype Corp. registered in the U.S. Patent and Trademark Office and may be registered in certain other jurisdictions in the name of Linotype Corp. or its licensee Linotype GmbH.
- ITC Avant Garde Gothic, Bookman, Zapf Chancery and Zapf Dingbats are trademarks of International Typeface Corporation registered in the United States Patent and Trademark Office and may be registered in certain jurisdictions.
- PCL is the registered trademark of Hewlett-Packard Company.
- microSDHC Logo is a trademark of SD-3C, LLC.  
Uwaga: karta microSDHC jest wbudowana w urządzenie i nie może być wyjęta.



- Firefox is a trademark of the Mozilla Foundation in the U.S. and other countries.
- HP and HP LaserJet are registered trademarks of the Hewlett-Packard Company.
- Mopria® and the Mopria® Logo are registered and/or unregistered trademarks and service marks of Mopria Alliance, Inc. in the United States and other countries. Unauthorized use is strictly prohibited.
- Uwaga ogólna: inne nazwy produktów użyte w niniejszym dokumencie służą wyłącznie celom identyfikacyjnym i mogą być znakami towarowymi należącymi do ich właścicieli. Firma Epson nie rości sobie żadnych praw do tych znaków.

---

## **Prawa autorskie**

Żadnej części tej publikacji nie można powielać, przechowywać w systemach wyszukiwania ani przesyłać w jakiegokolwiek formie lub w jakikolwiek sposób elektronicznie, mechanicznie, przez fotokopiowanie, nagrywanie lub inny sposób bez uprzedniej pisemnej zgody firmy Seiko Epson Corporation. Nie przewiduje się odpowiedzialności z tytułu naruszenia praw patentowych w związku z wykorzystaniem informacji zawartych w niniejszym dokumencie. Firma nie przyjmuje też odpowiedzialności za szkody wynikające z użycia informacji zawartych w niniejszym dokumencie. Informacje w tej publikacji są przeznaczone wyłącznie do użycia wraz z produktami firmy Epson. Firma Epson nie ponosi odpowiedzialności za użycie tych informacji względem innych produktów.

Firma Seiko Epson Corporation ani jej podmioty powiązane nie ponoszą odpowiedzialności wobec kupującego lub podmiotów trzecich z tytułu szkód, strat, kosztów lub wydatków poniesionych przez kupującego lub podmioty trzecie w wyniku wypadku, niewłaściwego użycia lub nadużycia tego produktu lub niezatwierdzonych modyfikacji, napraw lub zmian tego produktu lub (wykluczając Stany Zjednoczone) nieprzestrzegania instrukcji obsługi i konserwacji firmy Seiko Epson Corporation.

Firma Seiko Epson Corporation i jej podmioty powiązane nie ponoszą odpowiedzialności za jakiegokolwiek szkody lub problemy wynikające z użycia wyposażenia opcjonalnego lub materiałów eksploatacyjnych innych niż te oznaczone jako oryginalne produkty firmy Epson lub produkty dopuszczone przez firmę Seiko Epson Corporation.

Firma Seiko Epson Corporation nie ponosi odpowiedzialności za jakiegokolwiek szkody spowodowane zakłóceniami elektromagnetycznymi, które wynikają z użycia kabli interfejsu innych niż te oznaczone jako produkty dopuszczone przez firmę Seiko Epson Corporation.

© 2020 Seiko Epson Corporation

Zawartość tej instrukcji obsługi i dane techniczne tego produktu mogą zostać zmienione bez uprzedniego powiadomienia.

---

# Ważne instrukcje

Instrukcje dotyczące bezpieczeństwa. . . . .	14
Zalecenia i ostrzeżenia dotyczące drukarki. . . . .	15
Ochrona informacji osobistych. . . . .	17

## Instrukcje dotyczące bezpieczeństwa

Należy zapoznać się z poniższymi instrukcjami i stosować się do nich w celu zapewnienia bezpieczeństwa podczas użytkowania drukarki. Podręcznik ten należy zachować do użycia w przyszłości. Ponadto należy stosować się do wszelkich ostrzeżeń i instrukcji umieszczonych na drukarce.

- ❑ Niektóre symbole użyte w drukarce mają na celu zapewnienie bezpieczeństwa i umożliwienie prawidłowego użytkowania drukarki. Odwiedź poniższą stronę internetową w celu poznania znaczeń tych symboli.  
<http://support.epson.net/symbols>
- ❑ Należy używać wyłącznie przewodu zasilania dostarczonego z drukarką. Nie wolno używać przewodów od innych urządzeń. Korzystanie z przewodów zasilania od innych urządzeń lub podłączanie przewodu zasilania dostarczonego z drukarką do innych urządzeń może spowodować pożar lub porażenie prądem elektrycznym.
- ❑ Należy używać tylko przewodu zasilania prądem zmiennym zgodnego z odpowiednią lokalną normą bezpieczeństwa.
- ❑ Nigdy nie należy rozbierać, modyfikować ani naprawiać przewodu zasilania, wtyczki, modułu drukarki, modułu skanera lub urządzeń opcjonalnych za wyjątkiem przypadków opisanych w podręcznikach drukarki.
- ❑ W poniższych sytuacjach należy odłączyć drukarkę od zasilania i skontaktować się z wykwalifikowanym personelem serwisowym:  
Przewód zasilania lub jego wtyczka są uszkodzone, do drukarki dostał się płyn, drukarka została upuszczona lub jej obudowa została uszkodzona, drukarka nie działa prawidłowo lub zaobserwowano wyraźne zmiany w jej wydajności. Nie należy regulować elementów sterowania, które nie zostały opisane w instrukcji obsługi.
- ❑ Drukarkę należy umieścić blisko ściennego gniazda zasilania, z którego można łatwo wyjąć wtyczkę.
- ❑ Nie należy umieszczać lub przechowywać drukarki poza pomieszczeniami, w miejscu o dużym zapyleniu, w pobliżu wody, źródeł ciepła lub w miejscach, w których występują drgania, wibracje, wysoka temperatura i wilgotność.
- ❑ Nie należy wylewać płynów na drukarki ani obsługiwać jej mokrymi dłońmi.
- ❑ Drukarkę należy trzymać w odległości przynajmniej 22 cm od rozruszników serca. Fale radiowe generowane przez drukarkę mogą negatywnie wpłynąć na pracę rozruszników serca.
- ❑ W przypadku uszkodzenia ekranu LCD skontaktuj się ze sprzedawcą. Jeśli roztwór ciekłych kryształów zetknie się ze skórą rąk, należy dokładnie je umyć wodą z mydłem. Jeśli roztwór ciekłych kryształów dostanie się do oczu, należy natychmiast przemyć je wodą. Jeżeli po przemyciu oczu występują dolegliwości lub problemy z widzeniem, należy natychmiast skontaktować się z lekarzem.
- ❑ Drukarka jest ciężka, więc podnosić ją i przynosić powinny co najmniej dwie osoby. Podczas podnoszenia drukarki obie osoby powinny przyjąć prawidłowe pozycje, tak jak pokazano poniżej.

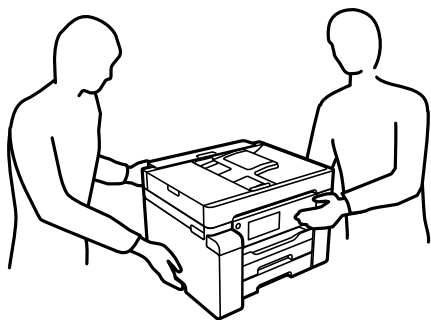

## Instrukcje bezpieczeństwa dotyczące tuszu

- Należy zachować ostrożność, aby nie dotykać tuszu podczas obsługi pojemnika, zatyczki pojemnika z tuszem, otwartej butelki z tuszem lub nakrętki butelki z tuszem.
  - W przypadku kontaktu tuszu ze skórą należy to miejsce dokładnie umyć mydłem i spłukać wodą.
  - W przypadku dostania się tuszu do oczu należy natychmiast przemyć je wodą. Jeżeli po przemyciu oczu występują dolegliwości lub problemy ze wzrokiem, należy natychmiast skontaktować się z lekarzem.
  - W przypadku dostania się tuszu do ust należy natychmiast skontaktować się z lekarzem.
- Nie należy demontować modułu konserwacyjnego. W przeciwnym wypadku tusz może dostać się do oczu lub na skórę.
- Nie potrząsać butelką z tuszem zbyt mocno ani nie narażać jej na silne wstrząsy, ponieważ może to spowodować wyciek tuszu.
- Butelki z tuszem i zbiornik na zużyty atrament przechowywać w miejscu niedostępnym dla dzieci. Nie wolno pozwolić dzieciom na picie z butelek z tuszem.

---

## Zalecenia i ostrzeżenia dotyczące drukarki

Aby zapobiec uszkodzeniom drukarki i mienia, należy się zapoznać z tymi instrukcjami i się do nich stosować. Podręcznik ten należy zachować do użycia w przyszłości.

## Zalecenia i ostrzeżenia dotyczące konfigurowania drukarki



- Nie należy blokować ani zakrywać wlotów i otworów drukarki.
- Należy używać wyłącznie źródła zasilania wskazanego na etykiecie drukarki.
- Należy unikać stosowania gniazd znajdujących się w obwodach, do których podłączone są fotokopiarki lub regularnie włączające i wyłączające się systemy wentylacyjne.
- Należy unikać gniazd elektrycznych kontrolowanych za pomocą wyłączników ściennych lub automatycznych wyłączników czasowych.
- Cały system komputerowy należy umieścić z dala od potencjalnych źródeł zakłóceń elektromagnetycznych, takich jak głośniki lub urządzenia bazowe telefonów bezprzewodowych.
- Kable zasilania powinny być umieszczone w takim miejscu, aby nie były wystawione na ścieranie ani nie były nacinane, szarpane i skręcane. Nie należy umieszczać przedmiotów na przewodach zasilania oraz nie należy umieszczać przewodów zasilania w miejscach, w których będą nadeptywać je przechodzące osoby lub przebiegać po nich. Należy zwrócić szczególną uwagę na to, aby przewody zasilania nie były zagięte w punktach ich połączeń z transformatorem.
- W przypadku gdy do zasilania drukarki stosowany jest przedłużacz, należy się upewnić, że suma wartości nominalnych natężenia prądu wszystkich podłączonych do niego urządzeń nie przekracza wartości nominalnej natężenia prądu przedłużacza. Ponadto należy się upewnić, że suma wartości nominalnych natężenia prądu podłączonych urządzeń nie przekracza wartości nominalnej natężenia dla ściennego gniazda zasilania.
- Jeśli drukarka ma być używana na terenie Niemiec, instalacja elektryczna w budynku musi być chroniona bezpiecznikiem 10- lub 16-amperowym w celu zapewnienia drukarce wystarczającej ochrony przed zwarciami i przepięciami.

- ❑ Podczas podłączania drukarki do komputera lub innego urządzenia za pomocą kabla należy sprawdzić, czy położenie złącza jest prawidłowe. Każde złącze ma tylko jedno właściwe położenie. Podłączenie złącza w nieprawidłowy sposób może spowodować uszkodzenie obu urządzeń połączonych kablem.
- ❑ Drukarkę należy ustawić na płaskiej, stabilnej powierzchni, która ze wszystkich stron wykracza poza krawędzie obudowy drukarki. Drukarka nie będzie działać poprawnie, jeśli zostanie ustawiona pod kątem.
- ❑ Nad drukarką należy pozostawić ilość miejsca pozwalającą na całkowite podniesienie pokrywy dokumentów.
- ❑ Należy pozostawić wystarczającą ilość miejsca z przodu drukarki, aby papier mógł być całkowicie wysuwany.
- ❑ Należy unikać miejsc, w których występują gwałtowne zmiany temperatury i wilgotności. Drukarkę należy ustawić z dala od bezpośredniego światła słonecznego, silnego oświetlenia sztucznego i źródeł ciepła.

### Powiązane informacje

- ➔ „Miejsce instalacji i wymagana przestrzeń” na stronie 281

## Zalecenia i ostrzeżenia dotyczące użytkowania drukarki

- ❑ Nie należy wkładać przedmiotów przez otwory drukarki.
- ❑ Nie należy wkładać dłoni do drukarki podczas drukowania.
- ❑ Nie należy dotykać białego płaskiego kabla ani rurek z tuszem wewnątrz drukarki.
- ❑ Nie należy używać produktów w aerozolu, zawierających łatwopalne składniki, wewnątrz lub w pobliżu drukarki. Grozi to pożarem.
- ❑ Nie należy przesuwac głowicy drukującej ręką, jeśli nie ma takich instrukcji, bo może to spowodować uszkodzenie drukarki.
- ❑ Należy uważać, aby nie przyciąć palców podczas zamykania modułu skanera.
- ❑ Umieszczając oryginały, nie należy naciskać zbyt mocno szyba skanera.
- ❑ Drukarkę należy zawsze wyłączać naciskając przycisk . Nie należy odłączać drukarki od gniazda ani jej wyłączać do momentu aż kontrolka  przestanie migotać.
- ❑ Jeśli drukarka nie będzie używana przez dłuższy czas, należy odłączyć kabel zasilania z gniazdka elektrycznego.

## Zalecenia i ostrzeżenia dotyczące korzystania z ekranu dotykowego

- ❑ Ekran LCD może zawierać kilka małych jasnych lub ciemnych punktów. Ze względu na jego funkcje jasność ekranu może być niejednolita. Jest to normalne zjawisko i nie oznacza usterki.
- ❑ Do czyszczenia należy używać tylko miękkiej i suchej ściereczki. Nie należy używać chemicznych lub płynnych środków czyszczących.
- ❑ Zewnętrzna pokrywa ekranu dotykowego może pęknąć pod wpływem mocnego uderzenia. Skontaktuj się ze sprzedawcą, jeśli powierzchnia panelu popęka. Nie wolno dotykać ani próbować demontować popękanych części.
- ❑ Ekran dotykowy należy dotykać delikatnie palcem. Nie wolno go mocno naciskać ani dotykać paznokciami.
- ❑ Do wykonywania operacji nie należy używać ostro zakończonych przedmiotów, takich jak długopisy lub ostro zastruganych ołówków.
- ❑ Skraplanie pary wodnej wewnątrz ekranu dotykowego z powodu gwałtownych zmian temperatury czy wilgotności może prowadzić do pogorszenia jego działania.



## Zalecenia i ostrzeżenia dotyczące używania drukarki z połączeniem bezprzewodowym

- Fale radiowe generowane przez drukarkę mogą negatywnie wpływać na pracę elektronicznych urządzeń medycznych, powodując ich awarie. Podczas korzystania z drukarki w placówkach służby zdrowia lub w pobliżu sprzętu medycznego należy postępować zgodnie ze wskazówkami upoważnionego personelu pracującego w tych placówkach oraz stosować się do wszystkich ostrzeżeń i instrukcji umieszczonych na sprzęcie medycznym.
- Fale radiowe generowane przez drukarkę mogą negatywnie wpływać na pracę urządzeń sterowanych automatycznie, takich jak drzwi automatyczne lub alarmy przeciwpożarowe, powodując ich nieprawidłowe działanie, co może doprowadzić do wypadku. W przypadku korzystania z drukarki w pobliżu urządzeń sterowanych automatycznie należy stosować się do wszystkich ostrzeżeń i instrukcji umieszczonych na tych urządzeniach.

## Zalecenia i ostrzeżenia dotyczące transportu lub przechowywania drukarki

- Podczas przechowywania lub transportowania drukarki nie przechylać jej, nie ustawiać pionowo ani nie odwracać, ponieważ można spowodować wyciek tuszu.
- Przed transportem drukarki upewnij się, że blokada transportowa jest ustawiona w pozycję zablokowania (transport), a głowica drukująca jest w pozycji wyjściowej (skrajnie na prawo).

---

## Ochrona informacji osobistych

Aby oddać drukarkę innej osobie lub ją zutylizować, wykasuj wszystkie dane osobowe zapisane w pamięci urządzenia, wybierając na panelu sterowania pozycje **Ustaw. > Ustawienia ogólne > Administr. systemu > Przywr. ust. domyśl. > Usuń wsz. dane i ustaw.** Nie zapomnij także o usunięciu danych z pamięci wewnętrznej drukarki poprzez wybór **Ustaw. > Ustawienia ogólne > Administr. systemu > Usuń dane wewn. pamięci > Czcion.PDL, Makro, Obsz.rob.** na panelu sterowania.

---

# Nazwy i funkcje części

Przód. ....	19
Wnętrze. ....	21
Tył. ....	22

## Przód

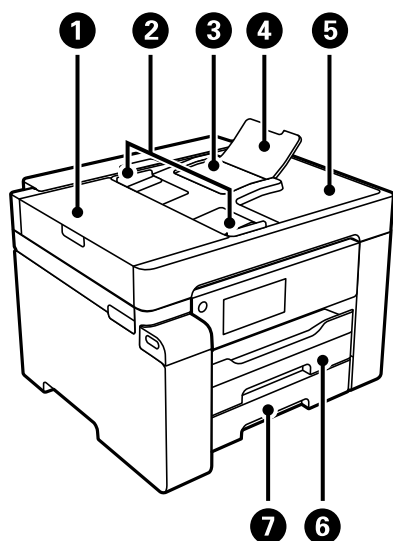

❶	Pokrywa automatycznego podajnika dokumentów (ADF — Automatic Document Feeder)	Otwierana podczas usuwania papieru zaciętego w podajniku ADF.
❷	Prowadnica krawędzi ADF	Wprowadzają oryginały prosto do drukarki. Przysuń do krawędzi oryginałów.
❸	Taca wejściowa podajnika ADF	Automatyczne podawanie oryginałów.
❹	Podpórka dokumentów podajnika ADF	Obsługa oryginałów większych niż papier rozmiaru Legal.
❺	Taca wyjściowa podajnika ADF	Przechowuje oryginały wysunięte z podajnika ADF.
❻	Kaseta na papier 1	Służy do ładowania papieru.
❼	Kaseta na papier 2	

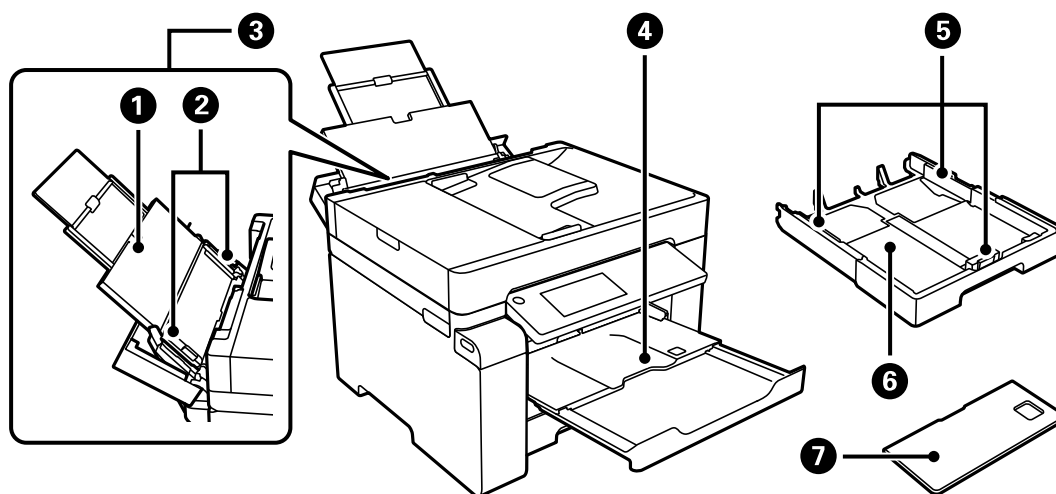

❶	Podpórka na wkładany papier	Podtrzymuje włożony papier.
---	-----------------------------	-----------------------------

2	Prowadnica krawędzi	Wprowadza papier prosto do drukarki. Należy dosunąć je do krawędzi papieru.
3	Taca na papier	Przeznaczona do wszystkich rodzajów papieru obsługiwanych przez drukarkę.
4	Taca wyjściowa	Przechowuje papier wysunięty z drukarki. Po rozpoczęciu drukowania ta taca jest wysuwana automatycznie, aby dopasować się do rozmiaru papieru. Aby schować tacę, wepchnij ją ręcznie lub na panelu sterowania wybierz pozycję  .
5	Prowadnica krawędzi	Wprowadza papier prosto do drukarki. Należy dosunąć je do krawędzi papieru.
6	Kaseta na papier	Służy do ładowania papieru.
7	Pokrywa kasety papieru	Chroni przed przedostawaniem się obcych substancji do kasety na papier. Tę pokrywę można zamocować do kasety na papier 1 i 2. Zamocuj ją do wysuniętej kasety na papier w celu załadowania papieru o rozmiarze większym niż A4. Kiedy wkładasz papier bez wysuwania kasety na papier, możesz zamocować pokrywę do dowolnej kasety.

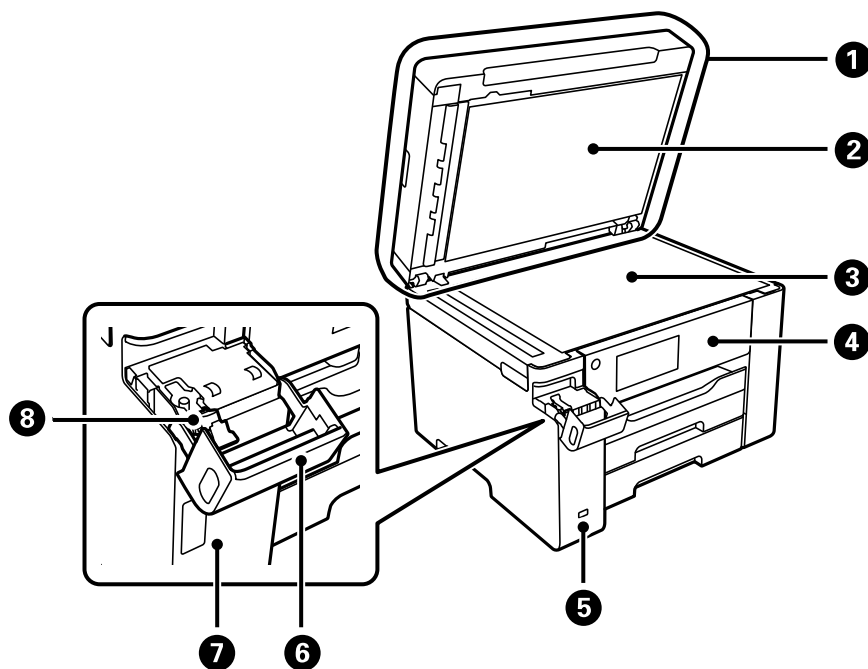

1	Pokrywa szyby skanera	Blokuje dostęp światła zewnętrznego podczas skanowania.
2	Mata dokumentów	Przytrzymuje oryginały, aby się nie ruszały.
3	Szyba skanera	Umieść oryginały. Umożliwia umieszczanie oryginałów, które nie są obsługiwane przez podajnik ADF, takich jak koperty lub grube książki.
4	Panel sterowania	Pozwala na wprowadzanie ustawień i wykonywania czynności w drukarce. Wyświetla także jej stan.
5	Port do podłączenia zewnętrznego interfejsu kablem USB	Służy do podłączania urządzeń pamięci.

6	Ośłona zbiornika z tuszem	Otwierana podczas uzupełniania tuszu w zbiorniku.
7	Zbiornik z tuszem	Dostarcza tusz do głowicy drukującej.
8	Zatyczka zbiornika z tuszem	Otwierana podczas uzupełniania tuszu w zbiorniku.

## Wnętrze

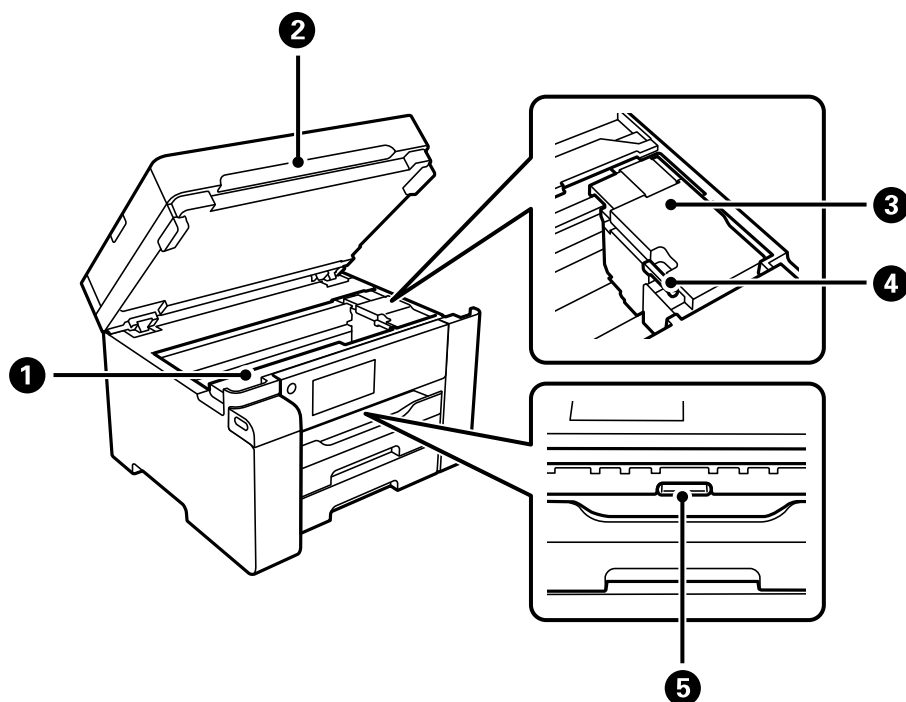

1	Pokrywa zbiornika na zużyty atrament	Po otwarciu pozwala wymienić zbiornik na zużyty atrament. Zbiornik na zużyty atrament jest pojemnikiem służącym do gromadzenia niewielkich ilości nadmiarowego tuszu podczas czyszczenia lub drukowania.
2	Moduł skanera	Służy do skanowania umieszczonych w nim oryginałów. Otwórz, aby wyjąć zacięty papier. Ten moduł powinien być zwykle zamknięty.
3	Głowica drukująca	Tusz jest wyrzucany przez dysze znajdujące się poniżej głowicy drukującej.
4	Blokada transportowa	Służy do zatrzymywania podawania tuszu. Ustaw w pozycję zablokowania (transport) podczas transportowania drukarki.
5	Pokrywa wewnętrzna	Otwórz, aby wyjąć zacięty papier.

## Tył

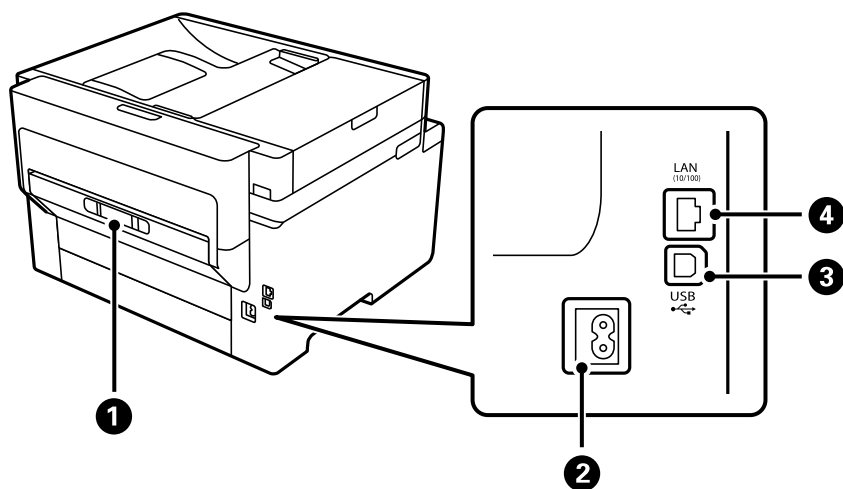

1	Tylna pokrywa	Odłącz podczas usuwania zaciętego papieru.
2	Wejście prądu przemiennego (AC)	Służy do podłączenia przewodu zasilającego.
3	Port USB	Podłączenie kabla USB w celu połączenia z komputerem.
4	Port LAN	Umożliwia podłączenie przewodu LAN.

# Przewodnik po panelu sterowania

Panel sterowania. . . . .	24
Konfiguracja ekranu głównego. . . . .	25
Konfiguracja ekranu menu. . . . .	27
Konfiguracja ekranu Job/Status. . . . .	28
Wprowadzanie znaków. . . . .	29
Wyświetlanie animacji. . . . .	29

## Panel sterowania

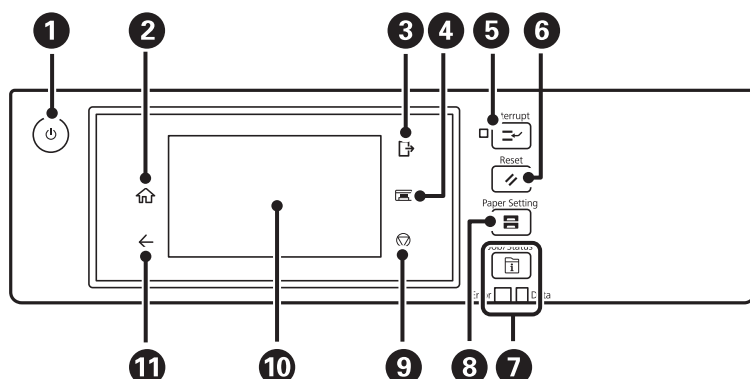

1	<p>Włączenie lub wyłączenie drukarki.</p> <p>Przewód zasilający można odłączyć dopiero po upewnieniu się, że kontrolka zasilania nie świeci.</p>
2	<p>Umożliwia wyświetlanie ekranu głównego.</p>
3	<p>Wylogowanie z drukarki, gdy jest włączona funkcja <b>Kontrola dostępu</b>.</p> <p>Gdy funkcja <b>Kontrola dostępu</b> jest wyłączona, ten przycisk jest także wyłączony.</p>
4	<p>Umożliwia chowanie tacy wyjściowej.</p>
5	<p>Wstrzymanie bieżącego zadania drukowania w celu przerwania innego zadania. Nie można jednak przerwać nowego zadania z poziomu komputera.</p> <p>Ponowne naciśnięcie przycisku spowoduje powrót do wstrzymanego zadania.</p>
6	<p>Umożliwia zerowanie aktualnych ustawień i przywrócenie domyślnych ustawień użytkownika. Jeżeli domyślne ustawienia użytkownika nie zostały skonfigurowane, następuje przywracanie fabrycznych ustawień domyślnych.</p>
7	<p>Wyświetlenie menu Job/Status. Można tu sprawdzić stan drukarki i historię zadań.</p> <p>Kontrolka błędu po lewej stronie miga lub świeci się, gdy zostanie wykryty błąd.</p> <p>Kontrolka danych po prawej stronie miga, gdy drukarka przetwarza dane. Świeci, gdy w kolejce są zaplanowane zadania.</p>
8	<p>Wyświetlenie ekranu Ustawienie papieru. Można tu ustawić format i rodzaj papieru dla każdego źródła.</p>
9	<p>Zatrzymanie bieżącego zadania.</p>
10	<p>Wyświetlenie menu i komunikatów.</p> <p>Jeśli przez pewien okres nie są wykonywane żadne działania, drukarka przełącza się w tryb uśpienia. Wyświetlacz jest wyłączany. Dotknij w dowolnym miejscu ekranu, aby włączyć wyświetlacz. W zależności od ustawień bieżących, naciśnięcie przycisków na panelu sterowania, wybudza drukarkę z trybu uśpienia.</p>
11	<p>Powrót do poprzedniego ekranu.</p>





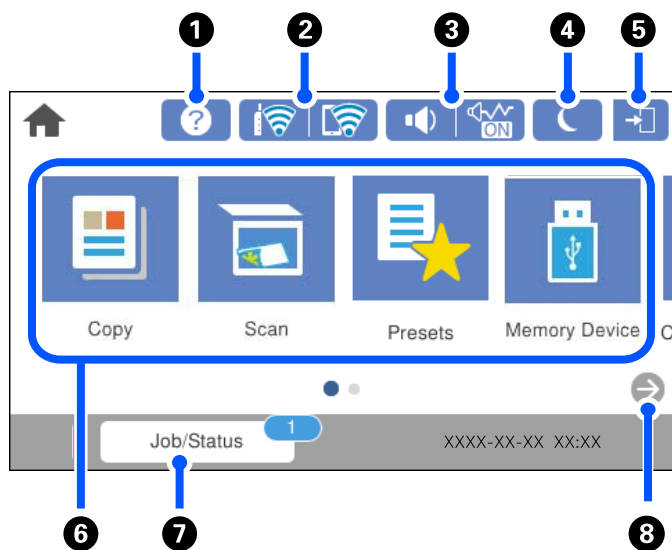



## Konfiguracja ekranu głównego



1		Możliwe jest wyświetlanie instrukcji dotyczących obsługi lub rozwiązań problemów.
2		Wyświetlenie stanu połączenia sieciowego. Więcej informacji można znaleźć w następującym rozdziale. <a href="#">„Przewodnik po ikonie sieci” na stronie 26</a>
3		Wyświetlenie ekranu Ustawienia dźwięku urządzenia. Można ustawić opcje: <b>Wycisz</b> i <b>Tryb cichy</b> . Dostęp do menu <b>Dźwięki</b> możesz także uzyskać z tego ekranu. To ustawienie można też skonfigurować, używając menu <b>Ustaw.</b> <b>Ustaw. &gt; Ustawienia ogólne &gt; Ustaw. podstawowe &gt; Dźwięki</b>
		Wskazywanie, czy na drukarce włączony jest tryb <b>Tryb cichy</b> . Włączenie tej funkcji powoduje zmniejszenie poziomu hałasu generowanego przez pracującą drukarkę, ale równocześnie obniżenie prędkości drukowania. W zależności od wybranego rodzaju papieru i jakości drukowania poziom hałasu emitowanego przez drukarkę może nie ulec zmianie.
		Wskazywanie, że na drukarce włączony jest tryb <b>Wycisz</b> .
4		Wybierz ikonę, aby włączyć tryb uśpienia. Jeżeli ikona jest wyszarzona, oznacza to, że nie można przełączyć drukarki w tryb uśpienia.
5		Oznacza, że włączona jest funkcja ograniczeń użytkownika. Wybierz tę ikonę, aby zalogować się na drukarce. Potem trzeba wybrać nazwę użytkownika i wprowadzić hasło. Informacje potrzebne do logowania można uzyskać u administratora drukarki.  Wyświetlenie się  oznacza, że zalogował się użytkownik z uprawnieniami dostępu. Wybierz ikonę, aby wylogować się.





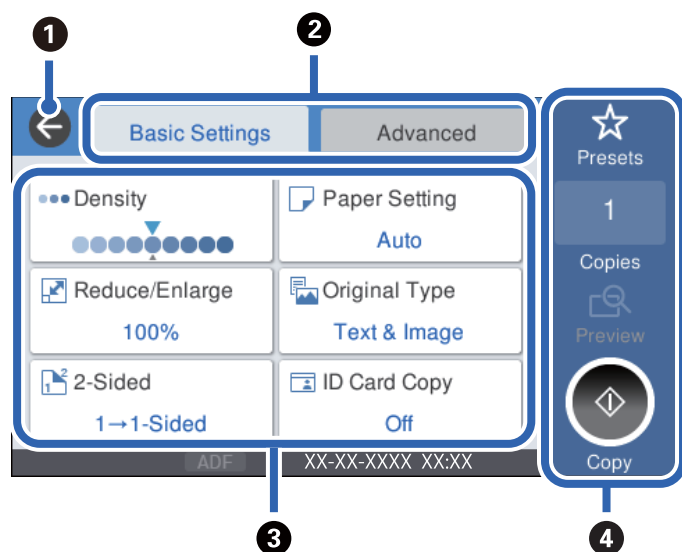

<p>6</p>	<p>Służy do wyświetlania poszczególnych menu.</p> <ul style="list-style-type: none"> <li><input type="checkbox"/> Kopiuj Umożliwia kopiowanie dokumentów.</li> <li><input type="checkbox"/> Skanuj Umożliwia skanowanie dokumentów i zapisywanie ich na urządzeniu pamięci lub komputerze.</li> <li><input type="checkbox"/> Wstępne Pozwala zarejestrować często stosowane ustawienia kopiowania lub skanowania jako ustawienia wstępne.</li> <li><input type="checkbox"/> Urządź. pamięci Pozwala drukować dane JPEG, TIFF lub PDF przechowywane na urządzeniu pamięci, takim jak dysk flash USB włożony do drukarki.</li> <li><input type="checkbox"/> Zadanie poufne Pozwala na drukowanie zadania chronionego hasłem przesłanego ze sterownika drukarki.</li> <li><input type="checkbox"/> Konserwacja Wyświetlenie menu zalecanego do polepszania jakości wydruków, np. odtykanie dysz przez wydruk wzoru testu dysz, przeprowadzanie czyszczenia głowicy oraz eliminacja smużenia lub rozmazania wydruków przez wyrównanie głowicy drukującej.</li> <li><input type="checkbox"/> Ustaw. Umożliwia konfigurowanie ustawień dotyczących konserwacji, ustawień drukarki i obsługi.</li> </ul>	
<p>7</p>	<p>Zadanie/stan</p>	<p>Wyświetla zadania realizowane i oczekujące. Dotknij, żeby wyświetlić rodzaj zadań, godzinę przybycia, nazwy użytkowników itd. jako listę. Wyświetlona liczba to liczba oczekujących zadań.</p>
<p>8</p>		<p>Umożliwia przewijanie ekranu w prawo.</p>

## Przewodnik po ikonie sieci

	<p>Drukarka nie jest połączona z siecią przewodową (Ethernet) lub sieć nie jest skonfigurowana.</p>
	<p>Drukarka jest połączona z siecią przewodową (Ethernet).</p>
	<p>Drukarka nie jest połączona z siecią bezprzewodową (Wi-Fi).</p>
	<p>Trwa wyszukiwanie identyfikatora SSID, adres IP nie jest przydzielony lub wystąpił problem z siecią bezprzewodową (Wi-Fi).</p>
	<p>Drukarka jest połączona z siecią bezprzewodową (Wi-Fi). Liczba kresek wskazuje siłę sygnału połączenia. Im więcej kresek, tym silniejszy sygnał.</p>
	<p>Drukarka nie jest połączona z siecią bezprzewodową (Wi-Fi) w trybie Wi-Fi Direct (Zwykłe AP).</p>
	<p>Drukarka jest połączona z siecią bezprzewodową (Wi-Fi) w trybie Wi-Fi Direct (Zwykłe AP).</p>

## Konfiguracja ekranu menu



1	Powrót do poprzedniego ekranu.								
2	Przełączenie listy ustawień z użyciem kart. Karta <b>Ustaw. podstawowe</b> wyświetla często stosowane elementy. Na karcie <b>Zaawansowane</b> wyświetlane są inne pozycje, które można ustawić według potrzeb.								
3	<p>Wyświetlanie listy pozycji ustawień. Jeśli widoczna jest ikona , możesz za jej pomocą wyświetlać dodatkowe informacje. Wprowadź ustawienia, wybierając pozycję lub dodając znak zaznaczenia. Kiedy zmienisz element ustawiony domyślnie przez użytkownika lub ustawiony fabrycznie, na elemencie wyświetli się .</p> <p>Pozycje wyszarzone nie są dostępne. Wybierz pozycję, aby sprawdzić przyczynę ich niedostępności.</p> <p>W razie wystąpienia problemów w danej pozycji wyświetlana jest ikona . Wybierz ikonę, aby sprawdzić, jak rozwiązać dany problem.</p>								
4	<p>Uruchamianie operacji przy użyciu bieżących ustawień. Pozycje zależą od używanego menu.</p> <table border="1"> <tr> <td>Wstępne</td> <td>Wyświetla listę ustawień wstępnych. Możesz zarejestrować bieżące ustawienie jako ustawienie wstępne lub załadować zarejestrowane ustawienia wstępne.</td> </tr> <tr> <td>Kopie</td> <td>Wyświetlanie klawiatury ekranowej umożliwiającej wprowadzanie liczby kopii.</td> </tr> <tr> <td>Podgląd</td> <td>Wyświetlanie podglądu obrazu przed drukowaniem, kopiowaniem lub skanowaniem.</td> </tr> <tr> <td></td> <td>Rozpoczęcie drukowania, kopiowania lub skanowania.</td> </tr> </table>	Wstępne	Wyświetla listę ustawień wstępnych. Możesz zarejestrować bieżące ustawienie jako ustawienie wstępne lub załadować zarejestrowane ustawienia wstępne.	Kopie	Wyświetlanie klawiatury ekranowej umożliwiającej wprowadzanie liczby kopii.	Podgląd	Wyświetlanie podglądu obrazu przed drukowaniem, kopiowaniem lub skanowaniem.		Rozpoczęcie drukowania, kopiowania lub skanowania.
Wstępne	Wyświetla listę ustawień wstępnych. Możesz zarejestrować bieżące ustawienie jako ustawienie wstępne lub załadować zarejestrowane ustawienia wstępne.								
Kopie	Wyświetlanie klawiatury ekranowej umożliwiającej wprowadzanie liczby kopii.								
Podgląd	Wyświetlanie podglądu obrazu przed drukowaniem, kopiowaniem lub skanowaniem.								
	Rozpoczęcie drukowania, kopiowania lub skanowania.								

## Konfiguracja ekranu Job/Status

Naciśnij przycisk , żeby wyświetlić menu Job/Status. Można sprawdzić stan drukarki lub zadań.

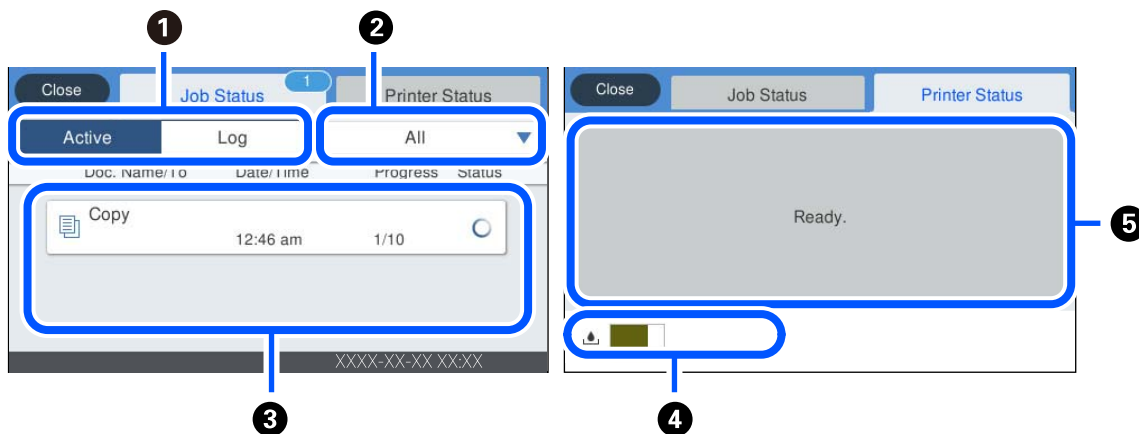

❶	Umożliwia przełączenie wyświetlanych list.
❷	Umożliwia filtrowanie zadań wg funkcji.
❸	Jeżeli wybrano ustawienie <b>Aktywny</b> , umożliwia to wyświetlenie listy zadań w toku i zadań oczekujących. Jeżeli wybrano ustawienie <b>Raport</b> , umożliwia to wyświetlenie historii zadań. Można anulować zadania lub sprawdzić kody błędów wyświetlane w historii, gdy zadanie się nie powiedzie.
❹	Umożliwia pokazanie przybliżonego czasu użyteczności zbiornika na zużyty atrament.
❺	Umożliwia wyświetlanie błędów występujących na drukarce. Aby wyświetlić komunikat o błędzie, wybierz żądany błąd z listy.

### Powiązane informacje

➔ „W menu stanu wyświetla się kod błędu” na stronie 181

## Rezerwacja zadań

Możesz rezerwować zadania podczas kopiowania lub drukowania, kiedy nie korzystasz z ADF czy szyby skanera.

Aby rezerwować zadania, nie musisz wykonać żadnych specjalnych czynności. Jeśli podczas zwykłej obsługi wybierzesz , zadanie zostanie uruchomione natychmiast po ukończeniu bieżącego.



Możesz zarezerwować do 100 podanych dalej typów zadań, w tym bieżącego.

- Drukuj
- Kopiuj

## Wprowadzanie znaków

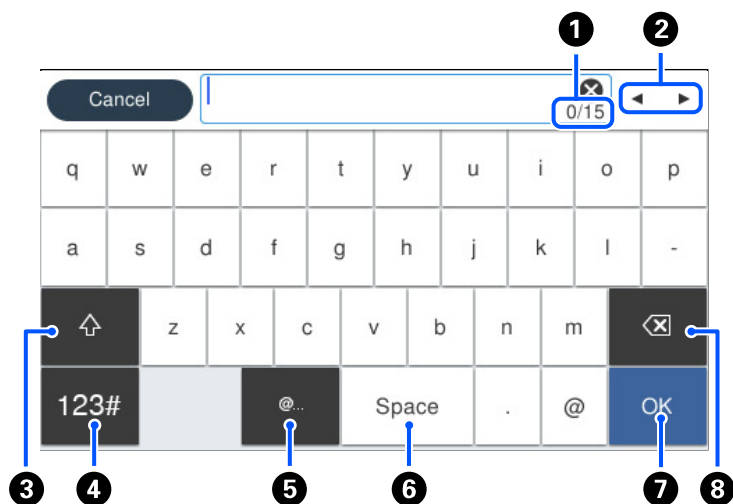
Podczas konfigurowania ustawień sieciowych itp. można wpisywać znaki i symbole, korzystając z klawiatury ekranowej.



1	Wskazywanie liczby znaków.
2	Przesunięcie kursora w pozycję wprowadzania.
3	Przełączanie dużych i małych liter lub cyfr i symboli.
4	Przełączanie rodzaju znaków.  : można wprowadzać cyfry i symbole.  : można wprowadzać litery.
5	Wprowadzanie często używanych adresów e-mail lub adresów URL przez wybór pozycji.
6	Wstawienie spacji.
7	Wprowadzenie znaku.
8	Usunięcie znaku po lewej stronie.

## Wyświetlanie animacji

Na ekranie LCD można wyświetlić animacje instrukcji obsługi, np. wkładania papieru lub usuwania zaciętego papieru.

- Wybierz : wyświetlanie ekranu pomocy. Wybierz pozycję **Sposób obsługi** i wybierz pozycje, które mają być wyświetlone.

- ❑ Wybranie pozycji **Sposób obsługi** na dole ekranu obsługi: wyświetlenie animacji kontekstowej.

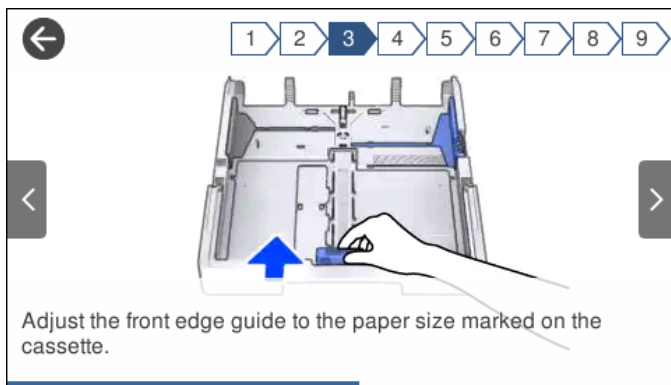

---

# Ładowanie papieru

Środki ostrożności dotyczące postępowania z papierem. . . . .	32
Ustawienia rozmiaru i rodzaju papieru. . . . .	33
Ładowanie papieru. . . . .	33

## Środki ostrożności dotyczące postępowania z papierem

- ❑ Należy się zapoznać z informacjami zamieszczonymi na arkuszach dostarczonych z papierem.
- ❑ Aby uzyskać wysokiej jakości wydruki na oryginalnym papierze firmy Epson, należy używać papieru w warunkach środowiskowych zgodnych z danymi technicznymi dostarczonymi z papierem.
- ❑ Przed załadowaniem należy rozdzielić poszczególne arkusze i wyrównać krawędzie papieru. Nie należy rozdzielać ani związać papieru fotograficznego. Może to spowodować uszkodzenie strony do druku.

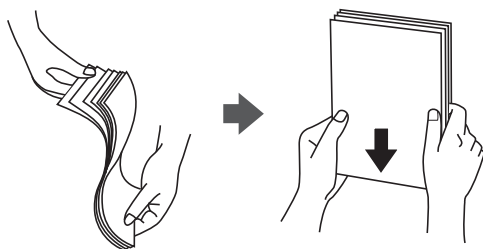

- ❑ Jeżeli papier jest zawinięty, przed załadowaniem należy wyprostować go lub lekko wywinąć w drugą stronę. Drukowanie na zawiniętym papierze może spowodować zacięcie papieru i rozmazanie tuszu na wydruku.

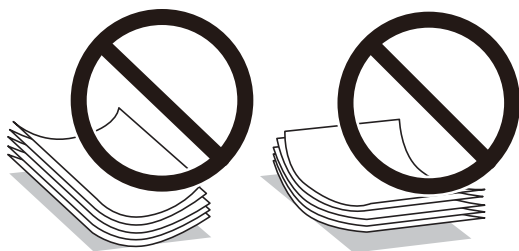

- ❑ Problemy z podawaniem papieru mogą występować często w przypadku ręcznego drukowania dwustronnego na jednej stronie wstępnie zadrukowanego papieru. Zmniejsz liczbę arkuszy o połowę lub więcej albo ładuj po jednym arkuszu papieru, jeżeli papier będzie się nadal zacinać.
- ❑ Upewnij się, że używasz papieru z kierunkiem włókna po długim boku. Jeśli nie masz pewności co do rodzaju używanego papieru, sprawdź informacje na opakowaniu lub skontaktuj się z producentem w celu potwierdzenia danych papieru.
- ❑ Przed załadowaniem należy rozdzielić poszczególne koperty i wyrównać ich krawędzie. Gdy koperty na stosie są napełnione powietrzem, należy je przycisnąć i spłaszczyć przed załadowaniem.

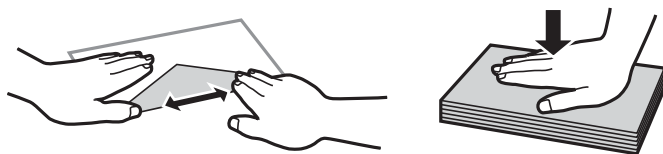

### Powiązane informacje

- ➔ „Niedostępne rodzaje papieru” na stronie 246



## Ustawienia rozmiaru i rodzaju papieru

Jeżeli rozmiar i rodzaj papieru zostaną zarejestrowane na ekranie wyświetlanym po wsunięciu kasety na papier, zostanie wyświetlona informacja o tym, że zarejestrowane informacje i ustawienia druku się różnią. Pozwala to zapobiegać marnowaniu papieru i tuszu, uniemożliwiając drukowanie na niewłaściwym rozmiarze papieru lub eliminując niską jakość druku wynikającą z niedopasowania ustawień do używanego rodzaju papieru.

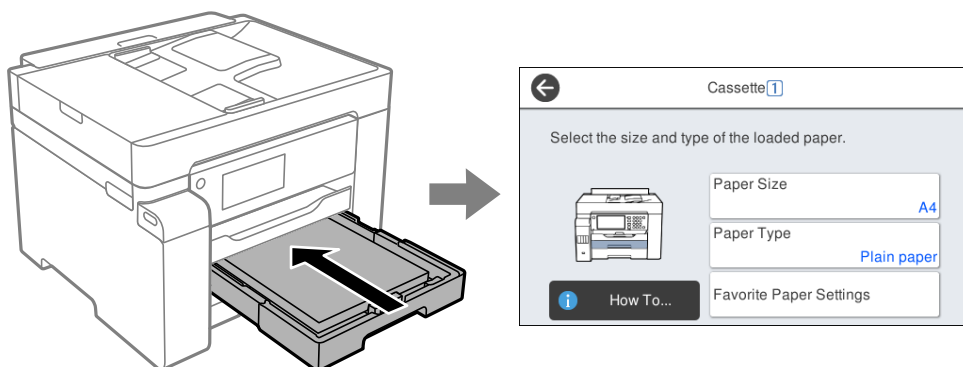

Jeżeli wyświetlany rozmiar papieru i jego rodzaj różnią się od parametrów załadowanego papieru, wybierz tę pozycję, aby je zmienić. Jeżeli ustawienia są zgodne z parametrami załadowanego papieru, zamknij ten ekran.

**Uwaga:**

Można także wyświetlić ustawienia rozmiaru i typu papieru, wybierając pozycje **Ustaw. > Ustawienia ogólne > Ustaw. drukarki > Ust. źr. papieru > Ustawienie papieru**.

## Lista rodzajów papieru

Aby uzyskać optymalne efekty drukowania, wybierz rodzaj papieru odpowiadający posiadanemu papierowi.

Nazwa nośnika	Rodzaj nośnika	
	Panel sterowania	Sterownik drukarki
Epson Business Paper Epson Bright White Ink Jet Paper Epson Bright White Paper	Papiery zwykłe	Papiery zwykłe
Epson Matte Paper-Heavyweight	Matte	Epson Matte
Epson Photo Quality Ink Jet Paper Epson Double-sided Photo Quality Ink Jet Paper	Photo Quality Ink Jet	Epson Photo Quality Ink Jet

## Ładowanie papieru

Można ładować papier lub koperty, sprawdzając animacje wyświetlone na ekranie LCD drukarki.

Wybierz , a następnie **Sposób obsługi** > **Załaduj papier**. Wybierz żądany typ i źródło papieru do wyświetlenia animacji. Wybierz **Zakończ** w celu zamknięcia ekranu animacji.

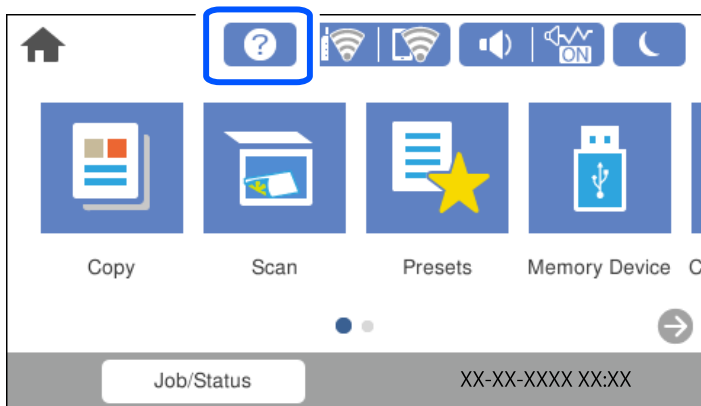

## Ładowanie papieru dziurkowanego

Włóż do tacy na papier jeden arkusz papieru wstępnie przedziurkowanego.

Rozmiar papieru: A3, B4, A4, B5, A5, A6, Letter, Legal

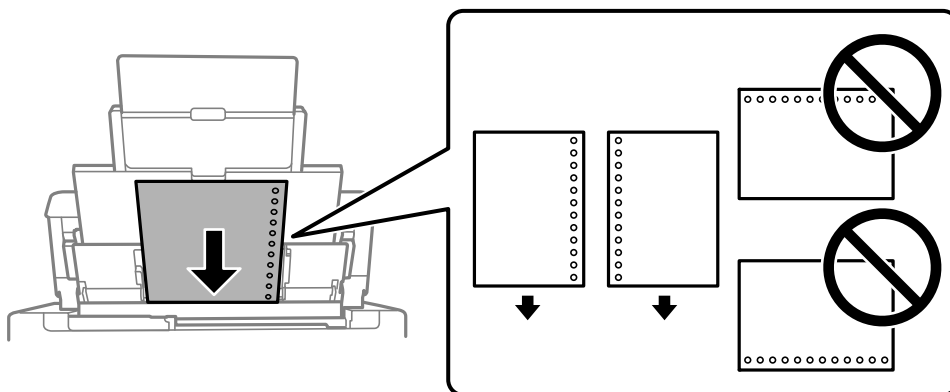

- Należy określić obszar wydruku, aby nie dopuścić do drukowania na otworach.
- Funkcja automatycznego drukowania dwustronnego nie jest dostępna w przypadku tego rodzaju papieru.

## Ładowanie długiego papieru

### Taca na papier

Włóż długi papier do tacy na papier, umożliwiając zwinanie krawędzi wiodącej papieru. Wybierz **Def. przez użytk.** jako ustawienie rozmiaru papieru.

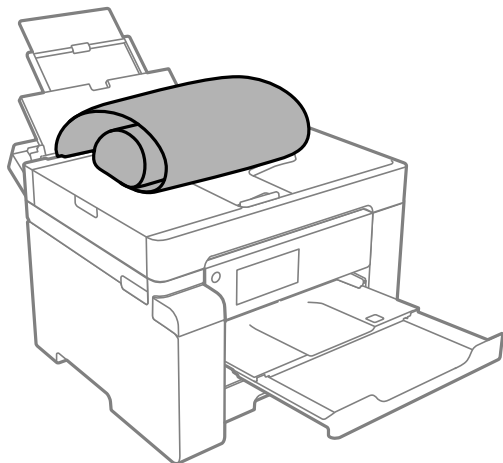

Upewnij się, że koniec papieru jest ucięty prostopadle do krawędzi bocznych. Cięcie ukośne może powodować problemy z podawaniem papieru.

Długi papier nie może być przechowywany w tacy wyjściowej. Przygotuj pudełko lub podobne rozwiązanie, aby papier nie spadał na podłogę.

Nie dotykaj papieru, który jest podawany do drukarki lub z niej wysuwany. Może to spowodować uraz dłoni lub obniżenie jakości wydruków.

### Kasetę na papier

Wyciągnij kasetę na papier, aby załadować długi papier. Wybierz **Def. przez użytk.** jako ustawienie rozmiaru papieru.

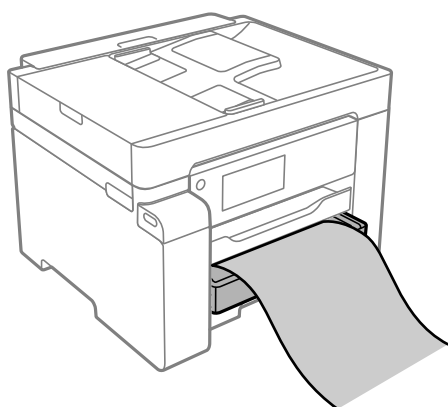

Upewnij się, że koniec papieru jest ucięty prostopadle do krawędzi bocznych. Cięcie ukośne może powodować problemy z podawaniem papieru.

Nie dotykaj papieru, który jest podawany do drukarki lub z niej wysuwany. Może to spowodować uraz dłoni lub obniżenie jakości wydruków.

---

# Umieszczanie oryginałów

Oryginały, które nie są obsługiwane przez podajnik ADF. . . . .	37
Automatyczne wykrywanie oryginalnego rozmiaru. . . . .	37
Umieszczanie oryginałów. . . . .	38

## Oryginały, które nie są obsługiwane przez podajnik ADF



**Ważne:**

*Nie umieszczaj w podajniku ADF zdjęć ani cennych oryginałów materiałów ilustracyjnych. Niewłaściwe pobranie oryginału może go pomarszczyć lub uszkodzić. Dokumenty te należy zeskanować na szybie skanera.*

Aby zapobiec zacięciu papieru, należy unikać umieszczania na podajniku ADF następujących oryginałów. W przypadku tych typów użyj szyby skanera.

- Oryginały podarte, zagięte, pogniecione, zniekształcone lub pozwijane
- Oryginały z otworami bindowania
- Oryginały połączone taśmą, zszywkami, spinaczami do papieru, itd.
- Oryginały z przyklejonymi naklejkami lub etykietami
- Oryginały nieregularnie ucięte lub z nieprawidłowymi kątami
- Oryginały powiązane
- OHP, papier do druku termicznego lub papier z kalką

## Automatyczne wykrywanie oryginalnego rozmiaru

Kiedy wybierzesz **Automatyczne wykrywanie** jako ustawienie papieru, następujące rodzaje rozmiaru papieru będą wykrywane automatycznie.

- Orientacja pionowa: A4, 16K\*

Umieść długą krawędź oryginału w kierunku wejścia podajnika ADF lub lewej strony szyby skanera.

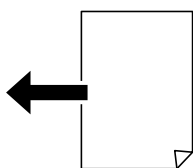

- Orientacja pozioma: A3, B4, A4, B5, A5, 8K\*, 16K\*

Umieść krótką krawędź oryginału w kierunku wejścia podajnika ADF lub lewej strony szyby skanera.

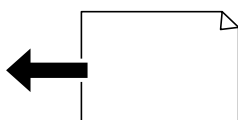

\*: Wykrywany jest papier, kiedy włączona jest opcja **Priorytet wymiarów K**. Jednak może on nie zostać wykryty zależnie od stosowanych funkcji. Więcej szczegółów znajduje się poniżej w „Powiązanych informacjach”.

### Uwaga:

Rozmiary następujących oryginałów mogą nie być wykrywane prawidłowo. Jeżeli rozmiary nie są wykrywane, należy ustawić rozmiar ręcznie na panelu sterowania.

- Oryginały podarte, zagięte, pogniecione, zniekształcone lub pozwijane (jeśli oryginały są pozwijane, należy je wyprostować przed umieszczeniem).
- Oryginały z dużą liczbą otworów bindowania
- Folie, oryginały przezroczyste lub oryginały błyszczące

### Powiązane informacje

➔ „Opcja Automat. wykrywanie rozmiaru oryginału:” na stronie 259

## Umieszczanie oryginałów

Oryginały umieszcza się na szybie skanera lub w podajniku ADF.

Wiele oryginałów można umieścić w podajniku ADF. Jeśli dostępne jest skanowanie dwustronne, można skanować obie strony oryginałów jednocześnie. Dane techniczne podajnika ADF można znaleźć pod poniższym łączem.

„Dane techniczne podajnika ADF” na stronie 273

Wykonaj poniższe czynności, aby obejrzeć film wideo dotyczący umieszczania oryginałów.

Wybierz , a następnie **Sposób obsługi > Umieść oryginały**. Wybierz sposób umieszczania oryginałów, który ma być wyświetlony. Wybierz **Zakończ** w celu zamknięcia ekranu animacji.

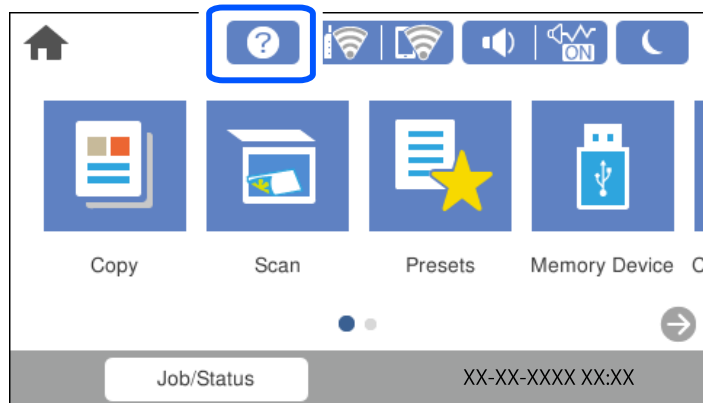

### Korzystanie z szyby skanera

#### **Przestroga:**

Należy uważać, aby nie przyciąć palców podczas zamykania pokrywy szyby skanera. W przeciwnym wypadku może dojść do zranienia.

#### **Ważne:**

- Umieszczając nieporęczne oryginały, takie jak książki, należy pamiętać, aby światło zewnętrzne nie trafiło bezpośrednio na szybę skanera.
- Nie dociskać zbyt mocno szyby skanera ani pokrywy szyby skanera. W przeciwnym razie może ulec uszkodzeniu.

### Uwaga:

- ❑ Jeżeli na szybie skanera będą jakieś zanieczyszczenia, zakres skanowania może zostać rozszerzony, co spowoduje przesunięcie lub zmniejszenie obrazu oryginału. Przed skanowaniem usuń z szyby skanera wszystkie zanieczyszczenia i brud.

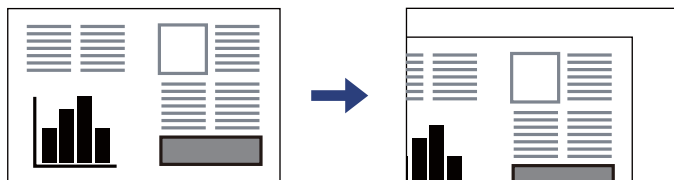

- ❑ Obszar o szerokości 1,5 mm od rogu szyby skanera nie jest skanowany.
- ❑ Gdy oryginały zostają umieszczone w ADF i na szybie skanera, pierwszeństwo mają te znajdujące się w ADF.
- ❑ Niektóre formaty mogą nie być automatycznie wykryte. W takich przypadkach format oryginałów należy wybrać ręcznie.
- ❑ Oryginały pozostawione dłużej na szybie skanera mogą przylgnąć do jej powierzchni.

### Podczas korzystania z ADF



#### Ważne:

- ❑ Podczas ładowania oryginałów nie należy przekraczać linii oznaczonej symbolem trójkąta, na prowadnicy krawędzi ADF.

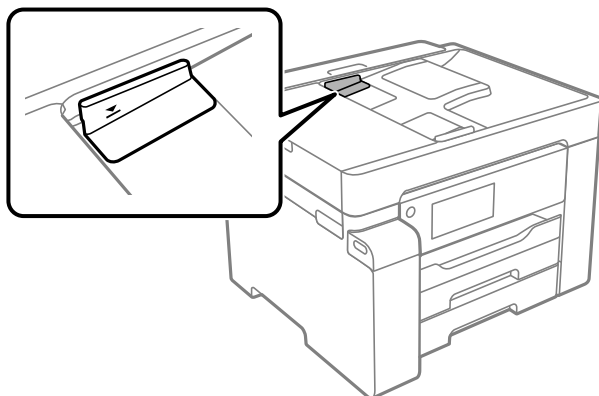

- ❑ Nie należy dodawać oryginałów podczas skanowania.

### Uwaga:

Niektóre formaty mogą nie być automatycznie wykryte. W takich przypadkach format oryginałów należy wybrać ręcznie.

### Powiązane informacje

- ➔ „Oryginały, które nie są obsługiwane przez podajnik ADF” na stronie 37
- ➔ „Automatyczne wykrywanie oryginalnego rozmiaru” na stronie 37
- ➔ „Dane techniczne skanera” na stronie 273

---

# Wkładanie i wyjmowanie urządzenia pamięci

Umieszczanie zewnętrznego urządzenia USB. . . . .	41
Usuwanie zewnętrznego urządzenia USB. . . . .	41
Udostępnianie danych na urządzeniu pamięci. . . . .	41



---

## Umieszczanie zewnętrznego urządzenia USB

Podłączanie zewnętrznego urządzenia USB do zewnętrznego portu USB.

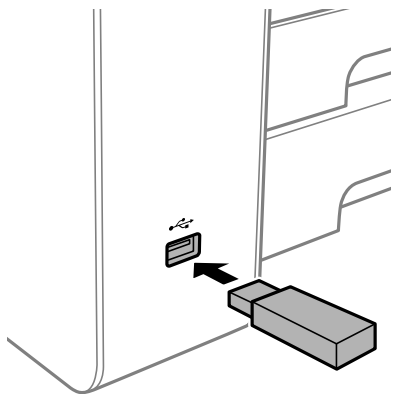

### Powiązane informacje

➔ „Dane techniczne urządzenia pamięci” na stronie 278

---

## Usuwanie zewnętrznego urządzenia USB

Usuń zewnętrzne urządzenie USB.

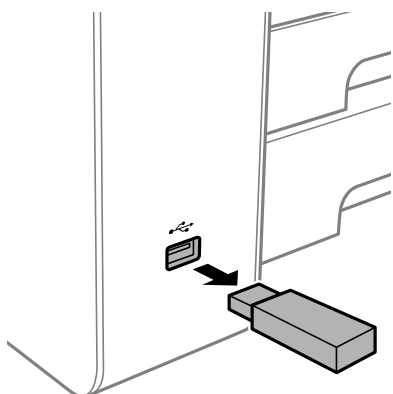

**Ważne:**

*Jeśli usuniesz zewnętrzne urządzenie USB podczas obsługi drukarki, możesz utracić znajdujące się na nim dane.*

---

## Udostępnianie danych na urządzeniu pamięci

Z komputera można zapisywać lub odczytywać dane przechowywane na urządzeniu pamięci, takim jak dysk flash USB włożony do drukarki.



### Ważne:

Podczas udostępniania włożonego do drukarki urządzenia pamięci między komputerami podłączonymi przez USB lub sieć dostęp do zapisu jest dozwolony wyłącznie dla komputerów podłączonych przez wykorzystanie metody wybranej w drukarce. Aby zapisać na urządzeniu pamięci, na panelu sterowania wprowadź **Ustaw.** > **Ustawienia ogólne** > **Ustaw. drukarki** > **Interf. urz. pamięci** > **Udost. plików**, a następnie wybierz metodę połączenia.

### Uwaga:

Rozpoznanie danych z komputera zajmuje trochę czasu, gdy podłączone jest duże urządzenie pamięci, na przykład dysk twardy o pojemności 2 TB.

### Windows

Wybierz urządzenie pamięci z folderu **Komputer** lub **Mój komputer**. Wyświetlone zostaną dane zapisane na urządzeniu pamięci.

### Uwaga:

Po podłączeniu drukarki do sieci bez używania dysku z oprogramowaniem lub aplikacji Web Installer zamapuj port do podłączenia zewnętrznego interfejsu kablem USB jako napęd sieciowy. Otwórz okno **Uruchom** i wprowadź nazwę drukarki \\XXXXX lub adres IP drukarki \\XXX.XXX.XXX.XXX w polu **Otwórz**. Kliknij prawym przyciskiem myszy wyświetloną ikonę urządzenia w celu przypisania sieci. Napęd sieciowy pojawia się w folderze **Komputer** lub **Mój komputer**.

### Mac OS

Wybierz ikonę odpowiedniego urządzenia. Zostaną wyświetlone dane znajdujące się w zewnętrznym urządzeniu pamięci masowej.

### Uwaga:

- Aby odłączyć urządzenie pamięci, należy przeciągnąć jego ikonę na ikonę kosza. W przeciwnym razie dane znajdujące się na udostępnionym dysku mogą nie być poprawnie wyświetlane po włożeniu innego urządzenia pamięci.
- Aby otworzyć urządzenie pamięci przez sieć, z menu na pulpicie wybierz polecenie **Idź** > **Połącz z serwerem**. Wprowadź nazwę drukarki cifs://XXXXX lub smb://XXXXX (gdzie „XXXXX” oznacza nazwę drukarki) w polu **Adres serwera**, a następnie kliknij **Połącz**.

### Powiązane informacje

➔ „Dane techniczne urządzenia pamięci” na stronie 278

---

# Drukowanie

Drukowanie dokumentów. . . . .	44
Drukowanie na kopertach. . . . .	85
Drukowanie stron internetowych. . . . .	86
Drukowanie z wykorzystaniem usługi chmury. . . . .	87

# Drukowanie dokumentów

## Drukowanie z komputera — Windows

Jeśli nie możesz zmienić niektórych ustawień sterownika drukarki, może to oznaczać, że zostały one zablokowane przez administratora. Skontaktuj się z administratorem drukarki, aby uzyskać pomoc.

### Drukowanie przy użyciu szybkich ustawień

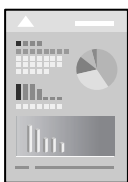

**Uwaga:**

*Sposób obsługi może się różnić w zależności od aplikacji. Szczegółowe informacje można znaleźć w pomocy aplikacji.*

1. Załaduj papier do drukarki.  
[„Ładowanie papieru” na stronie 33](#)
2. Otwórz plik, który chcesz wydrukować.
3. Wybierz polecenie **Drukuj** lub **Ustawienia wydruku** z menu **Plik**.
4. Wybierz drukarkę.

5. Wybierz opcję **Preferencje** lub **Właściwości**, aby uzyskać dostęp do okna dialogowego sterownika drukarki.

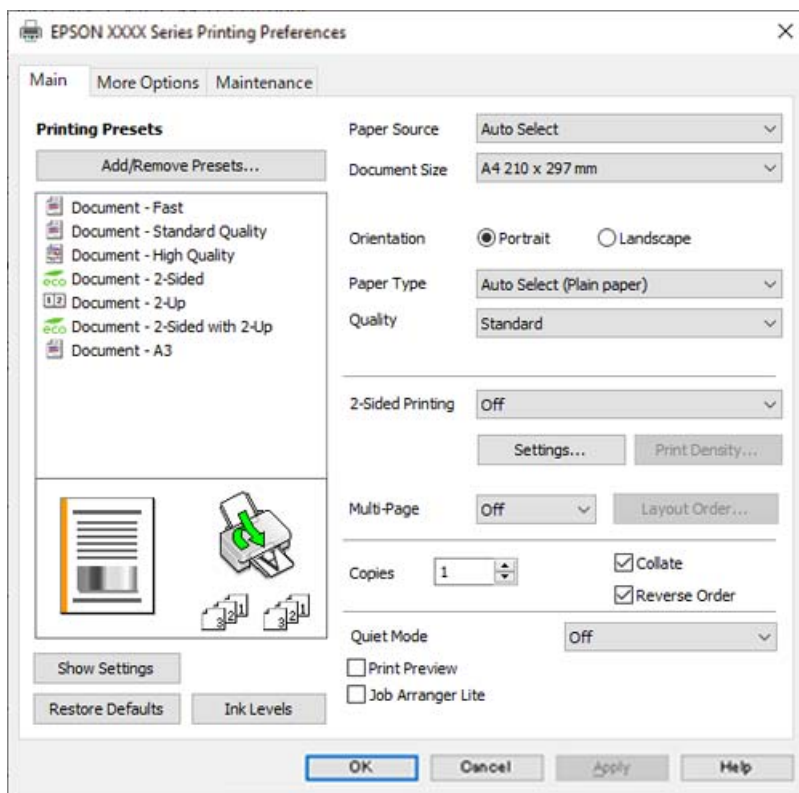

6. W razie konieczności zmień ustawienia.

Zapoznaj się z opcjami menu sterownika drukarki, aby uzyskać dalsze informacje.

**Uwaga:**

- Możesz także obejrzeć wyjaśnienie poszczególnych elementów ustawień w pomocy online. Kliknięcie elementu prawym przyciskiem myszy wyświetla **Pomoc**.
- Kiedy wybierzesz **Podgląd wydruku**, przed wydrukowaniem wyświetli się podgląd dokumentu.

7. Kliknij przycisk **OK**, aby zamknąć okno sterownika drukarki.

8. Kliknij przycisk **Drukuj**.

**Uwaga:**

- Kiedy wybierzesz opcję **Podgląd wydruku**, wyświetli się okno podglądu. Żeby zmienić ustawienia, kliknij opcję **Anuluj**, a następnie powtórz czynności z kroku 3.
- Aby anulować drukowanie, na komputerze w oknie **Urządzenia i drukarki**, **Drukarka** lub **Drukarki i faksy** kliknij ikonę drukarki prawym przyciskiem myszy. Kliknij opcję **Strona drukowana w tej chwili**, kliknij prawym przyciskiem myszy zadanie, które ma być anulowane, a następnie wybierz polecenie **Anuluj**. Nie jest jednak możliwe anulowanie z poziomu komputera zadania drukowania już wysłanego do drukarki. W takim przypadku anuluj zadanie drukowania przy użyciu panelu sterowania drukarki.

**Powiązane informacje**

- ➔ „Dostępne papiery i pojemności” na stronie 243
- ➔ „Lista rodzajów papieru” na stronie 33
- ➔ „Opcje menu sterownika drukarki” na stronie 46

## Opcje menu sterownika drukarki

Otwórz okno drukowania w aplikacji, wybierz drukarkę, a następnie wejdź w okno sterownika drukarki.

### Uwaga:

Menu zależą od wybranej opcji.

## Karta Główne

### Ustawienia wstępne druku:

Dodaj/Usuń ustawienia wstępne:

Istnieje możliwość dodawania lub usuwania ustawień wstępnych dla często używanych ustawień drukowania. Z listy wybierz ustawienie wstępne, które chcesz zastosować.

### Źródło papieru:

Wybierz źródło papieru, z którego jest on pobierany. Wybierz pozycję **Wybór automatyczny**, aby umożliwić automatyczny wybór źródła papieru na podstawie ustawień drukowania drukarki.

### Rozmiar papieru:

Wybranie rozmiaru papieru, który ma być używany do drukowania. Jeśli zostanie wybrane ustawienie **Definiowany przez użytk.**, wprowadź szerokość i wysokość papieru, a następnie zarejestruj rozmiar.

### Orientacja:

Wybierz orientację, która ma być wydrukowana.

### Typ papieru:

Wybierz rodzaj papieru, na którym chcesz drukować.

### Jakość:

Wybierz jakość drukowania. Dostępne ustawienia zależą od wybranego rodzaju papieru. Wybór opcji **Wysoko** pozwala uzyskać wydruk o podwyższonej jakości, jednak czas drukowania może być dłuższy.

### Druk dwustronny:

Pozwala na drukowanie dwustronne.

### Ustawienia:

Można określić krawędź bindowania oraz margines na oprawę. Podczas drukowania dokumentów wielostronicowych, możesz wybrać opcję drukowania od początkowej lub końcowej strony arkusza.

### Gęstość druku:

Wybór typu dokumentu na potrzeby dostosowania gęstości druku. Wybranie odpowiedniej gęstości druku pozwala zapobiegać przesiąkaniu obrazów na rewers strony. Wybierz ustawienie **Definiowany przez użytk.**, aby samodzielnie dostosować gęstość druku.

### Kilka stron:

Pozwala na drukowanie kilku stron na jednym arkuszu lub wydrukowanie plakatu. Kliknij **Kolej. ukł.** w celu określenia kolejności drukowania stron.

#### Kopie:

Ustawienie liczby kopii, które chcesz wydrukować.

#### Sortuj:

Drukowanie wielostronicowych dokumentów posortowanych według kolejności i podzielonych na zestawy.

#### Odwróć kolejność:

Umożliwia drukowanie od ostatniej strony, tak aby strony były ułożone w poprawnej kolejności po wydrukowaniu.

#### Tryb cichy:

Zmniejszenie poziomu hałasu generowanego przez drukarkę. Jednak może ono spowolnić drukowanie.

#### Podgląd wydruku:

Wyświetla podgląd dokumentu przed wydrukowaniem.

#### Uproszczony organizator zadań:

Program Job Arranger Lite umożliwia połączenie kilkunastu plików utworzonych w różnych aplikacjach i wydrukowanie ich jako pojedynczego zadania drukowania.

#### Pokaż ustawienia/Ukryj ustawienia:

Wyświetlenie listy aktualnie ustawionych pozycji na kartach **Główne** i **Więcej opcji**. Można pokazywać lub ukrywać ekran listy bieżących ustawień.

#### Przywróć ustawienia domyślne:

Przywraca wszystkie ustawienia do ustawień fabrycznych. Przywracane są wartości domyślne również ustawień na karcie **Więcej opcji**.

#### Poziomy tuszu:

Wyświetlenie przybliżonego poziomu tuszu.

## Karta **Więcej opcji**

#### Ustawienia wstępne druku:

Dodaj/Usuń ustawienia wstępne:

Istnieje możliwość dodawania lub usuwania ustawień wstępnych dla często używanych ustawień drukowania. Z listy wybierz ustawienie wstępne, które chcesz zastosować.

#### Rozmiar papieru:

Wybranie rozmiaru papieru, który ma być używany do drukowania.

#### Papier wyjściowy:

Wybranie rozmiaru papieru, który ma być używany do drukowania. Jeśli ustawienie opcji **Rozmiar papieru** różni się od ustawienia opcji **Papier wyjściowy**, opcja **Pomniejsz/powiększ dokument** jest wybierana automatycznie. Nie trzeba jej wybierać podczas drukowania bez pomniejszania lub powiększania rozmiaru dokumentu.

**Pomniejsz/powiększ dokument:**

Umożliwia pomniejszenie lub powiększenie rozmiaru dokumentu.

**Dopasuj do strony:**

Automatyczne pomniejszanie lub powiększanie dokumentu w celu dopasowania do rozmiaru papieru wybranego w opcji **Papier wyjściowy**.

**Powiększ do:**

Drukowanie z powiększeniem/pomniejszeniem o określoną liczbę procent.

**Na środku:**

Drukowanie obrazów na środku arkusza papieru.

**Korekcja tonu:**

**Automatyczny:**

Automatycznie dostosowuje odcienie obrazów.

**Niestandardowy:**

Pozwala na ręczne przeprowadzenie korekcji odcieni. Aby uzyskać dalsze ustawienia, kliknij **Zaawansowane**.

**Opcje obrazu:**

Służy do włączania opcji jakości druku, takich jak Uwydatnij tekst. Istnieje także możliwość pogrubienia cienkich linii, aby były widoczne na wydrukach.

**Funkcje znaku wodnego:**

Pozwala na wprowadzanie ustawień wzorów zabezpieczających, znaków wodnych lub nagłówek i stopek.

**Dodaj/Usuń:**

Pozwala na dodanie lub usunięcie dowolnych wzorów zabezpieczających lub znaków wodnych.

**Ustawienia:**

Pozwala na ustawienie metody drukowania wzorów zabezpieczających lub znaków wodnych.

**Nagłówek/stopka:**

W nagłówkach lub stopkach można drukować informacje, takie jak nazwa użytkownika czy data wydruku. Następnie można ustawić czcionkę, rozmiar lub styl.

**Poufne zadanie:**

Chronienie poufnych dokumentów hasłem w trakcie drukowania. W przypadku korzystania z tej funkcji dane drukowania są przechowywane w drukarce i mogą zostać wydrukowane wyłącznie po wprowadzeniu hasła przy użyciu panelu sterowania drukarki. Kliknij pozycję **Ustawienia**, aby zmienić ustawienia.



#### Ustawienia dodatkowe:

##### Obróć o 180°:

Obrót stron o 180 stopni przed rozpoczęciem drukowania. Wybierz tę pozycję podczas drukowania na papierze, takim jak koperty, który jest załadowany w ustalonym kierunku.

##### Drukowanie dwukierunkowe:

Drukowanie, gdy głowica drukująca porusza się w obie strony. Prędkość drukowania jest większa, ale jego jakość może się pogorszyć.

##### Obraz lustrzany:

Odwraca obraz do wydrukowania tak, żeby powstało jego lustrzane odbicie.

#### Pokaż ustawienia/Ukryj ustawienia:

Wyświetlenie listy aktualnie ustawionych pozycji na kartach **Główne** i **Więcej opcji**. Można pokazywać lub ukrywać ekran listy bieżących ustawień.

#### Przywróć ustawienia domyślne:

Przywraca wszystkie ustawienia do ustawień fabrycznych. Przywracane są wartości domyślne również ustawień na karcie **Główne**.

### Karta Konserwacja

#### Spr. dyszy głow. druk.:

Drukowanie wzoru testu dysz w celu sprawdzenia, czy dysze głowicy drukującej nie są zatkane.

#### Czyszcz. głow. druk.:

Czyszczenie zatkanych dysz głowicy drukującej. Ponieważ funkcja ta zużywa pewną ilość tuszu, wyczyść głowicę drukującą tylko w przypadku zatkania niektórych dysz na podstawie ilustracji wzoru sprawdzania dysz.

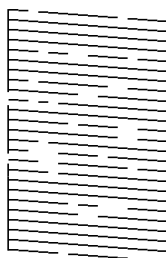

#### Czyszczenie zaawansowane:

Przeprowadzanie czyszczenia specjalnego zatkanych dysz głowicy drukującej. Ponieważ funkcja ta zużywa większą ilość tuszu niż czyszczenie głowicy, przeprowadź czyszczenie specjalne tylko w przypadku zatkania większości dysz na podstawie ilustracji wzoru sprawdzania dysz.

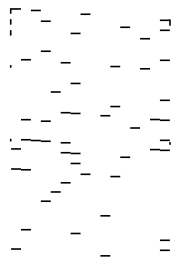

#### Uproszczony organizator zadań:

Otwiera okno Uproszczony organizator zadań. Tutaj możesz otworzyć i edytować poprzednio zapisane dane.

#### EPSON Status Monitor 3:

Otwiera okno EPSON Status Monitor 3. Tutaj można potwierdzić stan drukarki i materiałów eksploatacyjnych.

#### Preferencje monitorowania:

Umożliwia wykonanie ustawień dla pozycji w oknie EPSON Status Monitor 3.

#### Ustawienia zaawansowane:

Pozwala na wprowadzenie różnych ustawień. Kliknij prawym przyciskiem myszy każdą pozycję, aby wyświetlić Pomoc i uzyskać więcej szczegółów.

#### Kolejka wydruku:

Wyświetla zadania czekające w kolejce do druku. Istnieje możliwość sprawdzania, pauzowania lub wznawiania zadań drukowania.

#### Informacje o drukarce i opcjach:

Wyświetlanie liczby arkuszy papieru podawanych do drukarki lub podajnika ADF.

#### Język:

Zmiana języka wyświetlania używanego przez sterownik drukarki. Żeby zastosować ustawienia, zamknij sterownik drukarki, a następnie ponownie go otwórz.

#### Aktualizacja oprogramowania:

Uruchamia EPSON Software Updater w celu sprawdzenia, czy w Internecie pojawiła się najnowsza wersja aplikacji.

#### Obsługa techniczna:

Jeżeli podręcznik jest zainstalowany na komputerze, wyświetlany jest ten podręcznik. Jeżeli nie jest zainstalowany, można połączyć się z witryną Epson, aby sprawdzić dostępność podręcznika i pomocy technicznej.

## Dodawanie ustawień wstępnych drukowania na potrzeby szybkiego drukowania

Jeżeli w sterowniku drukarki utworzysz własne ustawienie wstępne z często wykorzystywanymi preferencjami druku, możesz łatwo drukować, wybierając to ustawienie z listy.

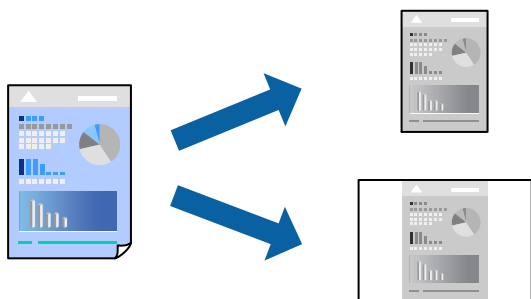

1. Na karcie **Główne** lub **Więcej opcji** sterownika drukarki ustaw każdy element (taki jak **Rozmiar papieru** i **Typ papieru**).
2. Kliknij pozycję **Dodaj/Usuń ustawienia wstępne** na ekranie **Ustawienia wstępne druku**.
3. Wprowadź wartość w polu **Nazwa**, a następnie w razie potrzeby wprowadź komentarz.
4. Kliknij przycisk **Zapisz**.

**Uwaga:**

Aby usunąć dodane ustawienia wstępne, należy kliknąć opcję **Dodaj/Usuń ustawienia wstępne**, wybrać z listy nazwę ustawień wstępnych, które mają zostać usunięte, a następnie usunąć je.

[„Karta Główne” na stronie 46](#)

[„Karta Więcej opcji” na stronie 47](#)

5. Kliknij przycisk **Drukuj**.

Aby użyć tych samych ustawień podczas następnego zadania drukowania, wybierz zarejestrowane ustawienia z listy **Ustawienia wstępne druku**, a następnie kliknij przycisk **OK**.

### Powiązane informacje

- ➔ [„Ładowanie papieru” na stronie 33](#)
- ➔ [„Drukowanie przy użyciu szybkich ustawień” na stronie 44](#)

## Drukowanie dwustronne papieru

Można użyć jednej z poniższych metod, aby drukować na obu stronach papieru.

- Automatyczny druk dwustronny

Ręczny druk dwustronny

Gdy drukarka skończy drukować pierwszą stronę, należy obrócić kartkę, aby drukować na jej drugiej stronie.

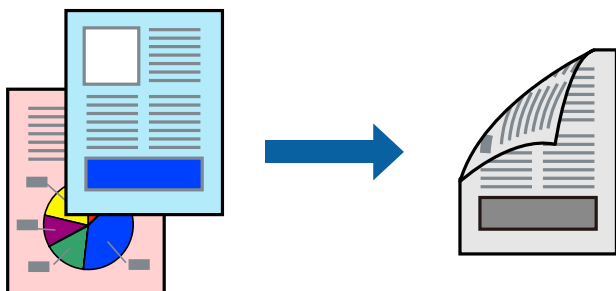

**Uwaga:**

- Jeśli nie jest używany papier przeznaczony do drukowania dwustronnego, jakość wydruku może się pogorszyć i mogą występować zacięcia papieru.

„Papier do druku dwustronnego” na stronie 245

- W zależności od rodzaju papieru i danych tusz może przesiąknąć na drugą stronę papieru.
- Nie można wykonać ręcznego drukowania dwustronnego, chyba że włączono aplikację **EPSON Status Monitor 3**. Jeżeli aplikacja **EPSON Status Monitor 3** jest wyłączona, otwórz okno dialogowe sterownika drukarki, na karcie **Konserwacja** kliknij pozycję **Ustawienia zaawansowane**, a następnie wybierz pozycję **Włącz program EPSON Status Monitor 3**.
- Może być jednak niedostępny, jeśli dostęp do drukarki uzyskuje się za pośrednictwem sieci lub drukarka służy jako drukarka udostępniona.

1. Na karcie sterownika drukarki **Główne** wybierz metodę **Druk dwustronny**.
2. Kliknij pozycję **Ustawienia**, odpowiednio skonfiguruj ustawienia, a następnie kliknij przycisk **OK**.
3. Kliknij pozycję **Gęstość druku**, odpowiednio skonfiguruj ustawienia, a następnie kliknij przycisk **OK**.  
Po ustawieniu **Gęstość druku** można dostosować gęstość druku stosownie do typu dokumentu.

**Uwaga:**

- To ustawienie nie jest dostępne po wybraniu ręcznego drukowania dwustronnego.
- Drukowanie może być wolniejsze z powodu kombinacji opcji wybranych dla **Wybierz rodzaj dokumentu** w oknie **Regulacja gęstości druku** i dla **Jakość** na karcie **Główne**.

4. Ustaw inne elementy na kartach **Główne** i **Więcej opcji**, a następnie kliknij przycisk **OK**.

„Karta Główne” na stronie 46

„Karta Więcej opcji” na stronie 47

5. Kliknij przycisk **Drukuj**.

Podczas ręcznego drukowania dwustronnego po wydrukowaniu pierwszej strony na komputerze pojawia się okno wyskakujące. Postępuj zgodnie z instrukcjami wyświetlanymi na ekranie.

**Powiązane informacje**

- ➔ „Dostępne papiery i pojemności” na stronie 243
- ➔ „Ładowanie papieru” na stronie 33
- ➔ „Drukowanie przy użyciu szybkich ustawień” na stronie 44

## Drukowanie broszury

Możliwa jest także zmiana kolejności stron i tworzenie wydruków składanych w formie broszury.

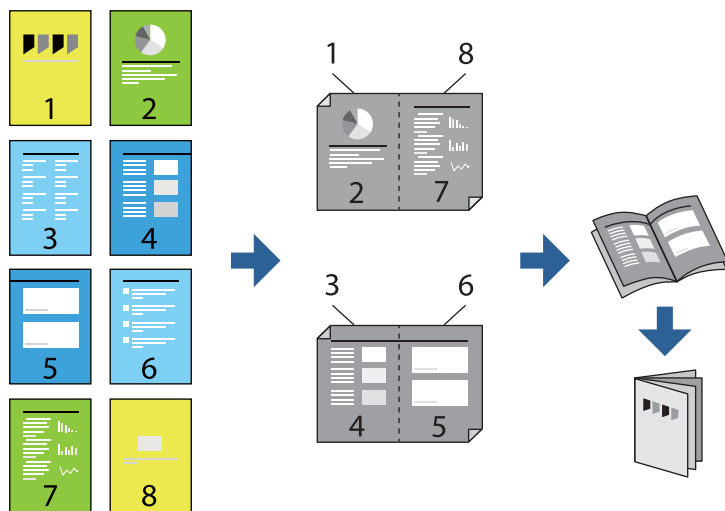

### Uwaga:

- Jeśli nie jest używany papier przeznaczony do drukowania dwustronnego, jakość wydruku może się pogorszyć i mogą występować zacięcia papieru.  
„Papier do druku dwustronnego” na stronie 245
  - W zależności od rodzaju papieru i danych tusz może przesiąknąć na drugą stronę papieru.
  - Nie można wykonać ręcznego drukowania dwustronnego, chyba że włączono aplikację **EPSON Status Monitor 3**. Jeżeli aplikacja **EPSON Status Monitor 3** jest wyłączona, otwórz okno dialogowe sterownika drukarki, na karcie **Konserwacja** kliknij pozycję **Ustawienia zaawansowane**, a następnie wybierz pozycję **Włącz program EPSON Status Monitor 3**.
  - Może być jednak niedostępny, jeśli dostęp do drukarki uzyskuje się za pośrednictwem sieci lub drukarka służy jako drukarka udostępniona.
1. Na karcie **Główne** sterownika drukarki wybierz rodzaj oprawy na dłuższej krawędzi, której chcesz użyć z **Druk dwustronny**.
  2. Kliknij pozycję **Ustawienia**, wybierz pozycję **Broszura**, a następnie wybierz pozycję **Oprawa po środku** lub **Oprawa z boku**.
    - Oprawa po środku: metody tej można użyć w przypadku drukowania niewielkiej liczby stron, które można ułożyć w stos i łatwo złożyć na pół.
    - Oprawa z boku. Metody tej można użyć podczas drukowania jednego arkusza (cztery strony) naraz, składania na pół, a następnie składania razem w jeden wolumin.
  3. Kliknij przycisk **OK**.
  4. W przypadku drukowania danych zawierających dużo zdjęć i obrazów, kliknij **Gęstość druku**, a następnie wykonaj odpowiednie ustawienia i kliknij **OK**.

Po ustawieniu **Gęstość druku** można dostosować gęstość druku stosownie do typu dokumentu.

### Uwaga:

Drukowanie może być wolniejsze z powodu kombinacji opcji wybranych dla **Wybierz rodzaj dokumentu** w oknie **Regulacja gęstości druku** i dla **Jakość** na karcie **Główne**.

5. Ustaw inne elementy na kartach **Główne** i **Więcej opcji**, a następnie kliknij przycisk **OK**.  
„Karta Główne” na stronie 46  
„Karta Więcej opcji” na stronie 47
6. Kliknij przycisk **Drukuj**.

#### Powiązane informacje

- ➔ „Dostępne papiery i pojemności” na stronie 243
- ➔ „Ładowanie papieru” na stronie 33
- ➔ „Drukowanie przy użyciu szybkich ustawień” na stronie 44

## Drukowanie kilku stron na jednej kartce

Można wydrukować kilka stron danych na jednym arkuszu papieru.

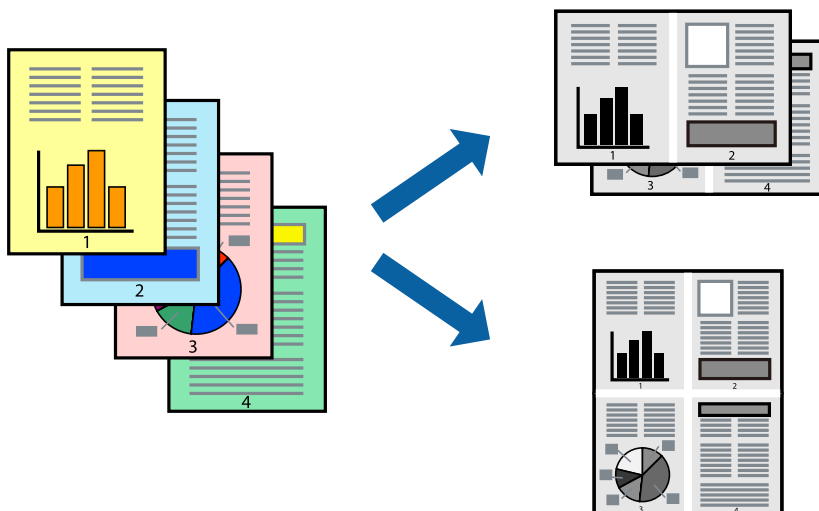

1. Na karcie sterownika drukarki **Główne** ustaw opcję **Kilka stron** na **2-góra, 4-góra, 6 str. na jedn., 8-góra, 9 str. na jedn.** lub **16 str. na jedn.**
2. Kliknij pozycję **Kolej. ukł.**, odpowiednio skonfiguruj ustawienia, a następnie kliknij przycisk **OK**.
3. Ustaw inne elementy na kartach **Główne** i **Więcej opcji**, a następnie kliknij przycisk **OK**.  
„Karta Główne” na stronie 46  
„Karta Więcej opcji” na stronie 47
4. Kliknij przycisk **Drukuj**.

#### Powiązane informacje

- ➔ „Ładowanie papieru” na stronie 33
- ➔ „Drukowanie przy użyciu szybkich ustawień” na stronie 44

## Drukowanie z dopasowaniem do rozmiaru papieru

Wybierz rozmiar papieru załadowanego do drukarki jako ustawienie Docelowy rozmiar papieru.



1. Na karcie sterownika drukarki **Więcej opcji** wprowadź następujące ustawienia.
  - Rozmiar papieru: wybierz rozmiar papieru określony w ustawieniach aplikacji.
  - Papier wyjściowy: wybierz rozmiar papieru załadowanego do drukarki.

**Dopasuj do strony** jest wybierane automatycznie.

**Uwaga:**

Kliknij pozycję **Na środku**, aby wydrukować obraz pomniejszony na środku arkusza papieru.

2. Ustaw inne elementy na kartach **Główne** i **Więcej opcji**, a następnie kliknij przycisk **OK**.
  - [„Karta Główne” na stronie 46](#)
  - [„Karta Więcej opcji” na stronie 47](#)
3. Kliknij przycisk **Drukuj**.

### Powiązane informacje

- ➔ [„Ładowanie papieru” na stronie 33](#)
- ➔ [„Drukowanie przy użyciu szybkich ustawień” na stronie 44](#)

## Drukowanie pomniejszonego lub powiększonego dokumentu przy dowolnym poziomie powiększenia

Można zmniejszyć lub zwiększyć rozmiar drukowanego dokumentu o określoną wartość procentową.



1. Na karcie **Więcej opcji** sterownika drukarki wybierz rozmiar papieru z ustawienia **Rozmiar papieru**.
2. W ustawieniu **Papier wyjściowy** wybierz rozmiar papieru, na którym chcesz drukować.
3. Wybierz polecenie **Pomniejsz/powiększ dokument, Powiększ do**, po czym wpisz wartość procentową. Wybierz pozycję **Na środku**, żeby wprowadzić obraz na środku strony.
4. Ustaw inne elementy na kartach **Główne** i **Więcej opcji**, a następnie kliknij przycisk **OK**.  
[„Karta Główne” na stronie 46](#)  
[„Karta Więcej opcji” na stronie 47](#)
5. Kliknij przycisk **Drukuj**.

### Powiązane informacje

- ➔ [„Ładowanie papieru” na stronie 33](#)
- ➔ [„Drukowanie przy użyciu szybkich ustawień” na stronie 44](#)



## Drukowanie jednego obrazu na wielu arkuszach do powiększenia (tworzenie plakatu)

Ta funkcja pozwala wydrukować jeden obraz rozłożony na wiele arkuszy papieru. Arkusze te można później skleić taśmą, by uzyskać plakat w dużym formacie.

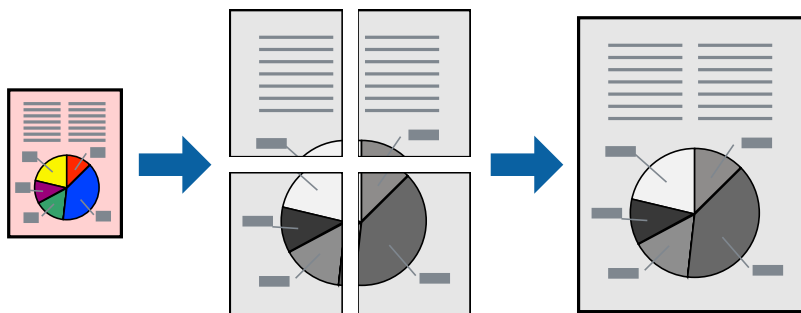

1. Na karcie **Główne** sterownika drukarki wybierz **2x1 Poster**, **2x2 Poster**, **Plakat 3x3** lub **Plakat 4x4** jako ustawienie **Kilka stron**.
2. Kliknij pozycję **Ustawienia**, odpowiednio skonfiguruj ustawienia, a następnie kliknij przycisk **OK**.

**Uwaga:**

*Drukuj linie cięcia* pozwala na wydrukowanie prowadnicy cięcia.

3. Ustaw inne elementy na kartach **Główne** i **Więcej opcji**, a następnie kliknij przycisk **OK**.

„Karta Główne” na stronie 46

„Karta Więcej opcji” na stronie 47

4. Kliknij przycisk **Drukuj**.

### Powiązane informacje

➔ „Ładowanie papieru” na stronie 33

➔ „Drukowanie przy użyciu szybkich ustawień” na stronie 44

### Tworzenie plakatów przy użyciu zachodzących znaczników wyrównywania

Oto przykład, jak można zrobić plakat przy użyciu opcji **Plakat 2x2** i **Znaczniki wyrównania dla zachodzenia** w menu **Drukuj linie cięcia**.

Instrukcje są w rzeczywistości drukowane w kolorze czarnym i białym, ale do celów niniejszych wyjaśnień są pokazane jako niebieskie i czerwone linie.

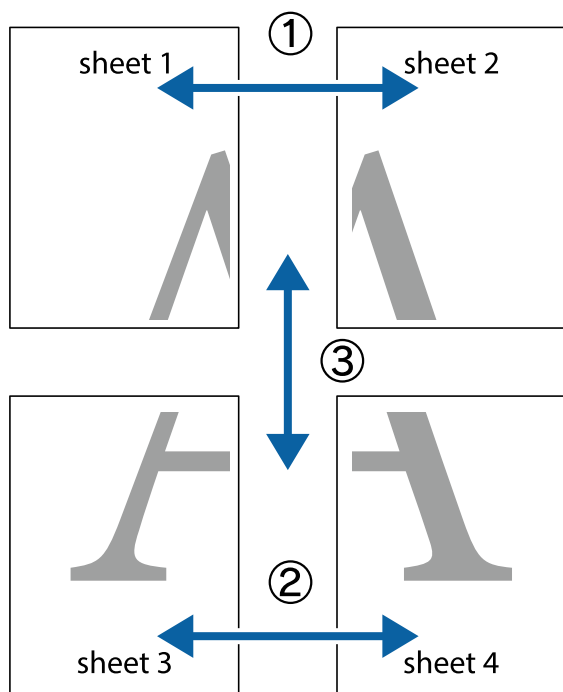

1. Przygotuj Sheet 1 i Sheet 2. Obetnij marginesy Sheet 1 wzdłuż pionowej niebieskiej linii przebiegającej przez środek górnego i dolnego krzyżyka.

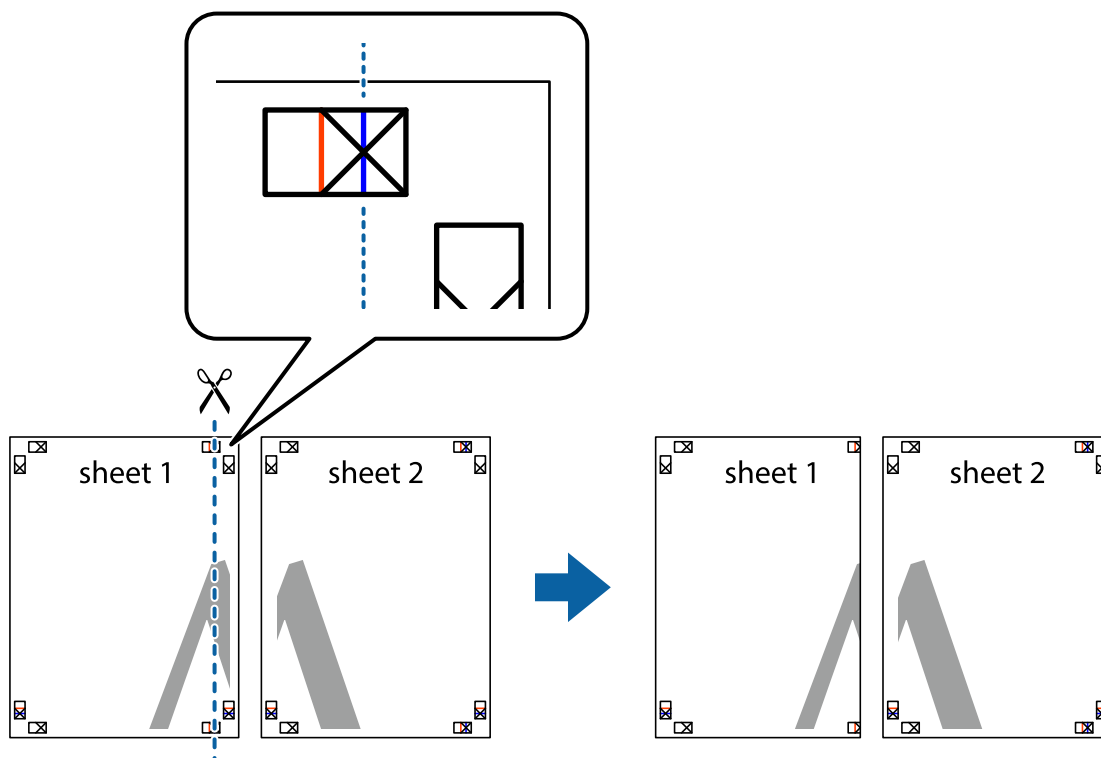

2. Ułóż krawędź Sheet 1 na górze Sheet 2 i wyrównaj krzyżyki, a następnie tymczasowo sklej oba arkusze od tyłu.

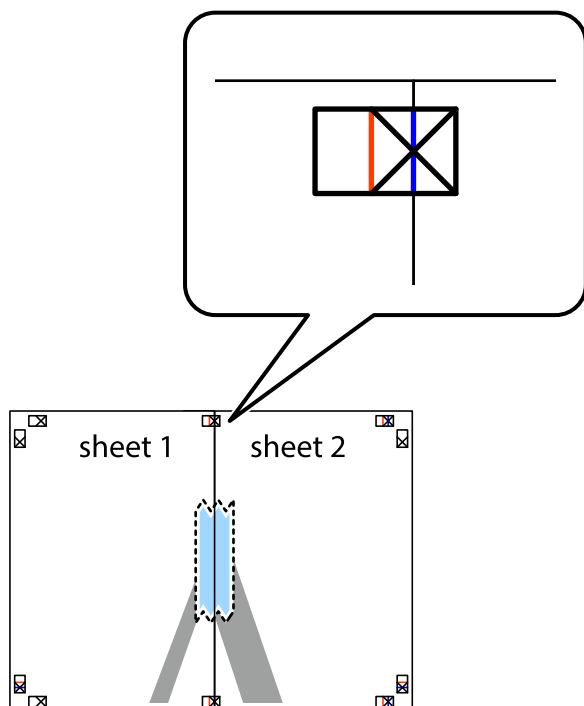

3. Przetnij sklejone arkusze na dwie części wzdłuż pionowej czerwonej linii przebiegającej przez znaczniki wyrównania (jest to linia na lewo od krzyżyków).

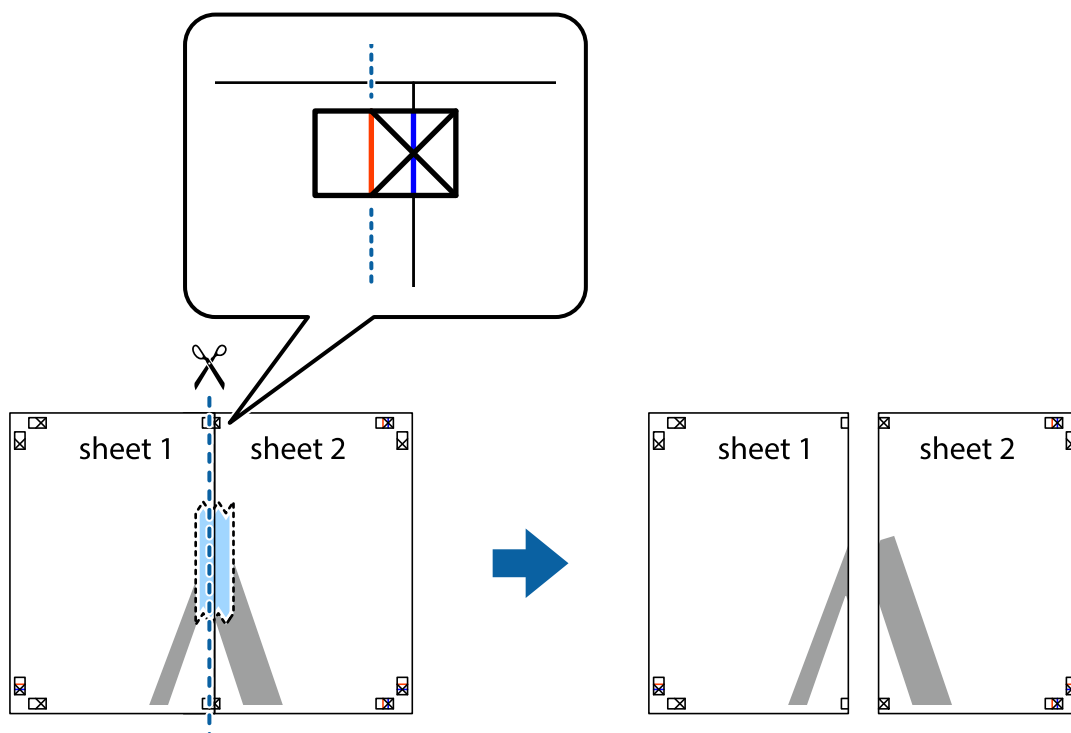

4. Ponownie sklej oba arkusze od tyłu.

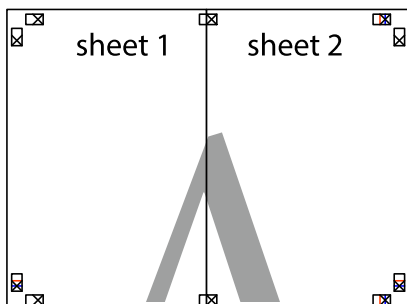

5. Powtórz czynności 1-4, aby skleić Sheet 3 i Sheet 4.
6. Obetnij marginesy Sheet 1 i Sheet 2 wzdłuż poziomej niebieskiej linii przebiegającej przez środki krzyżyków po lewej i prawej stronie.

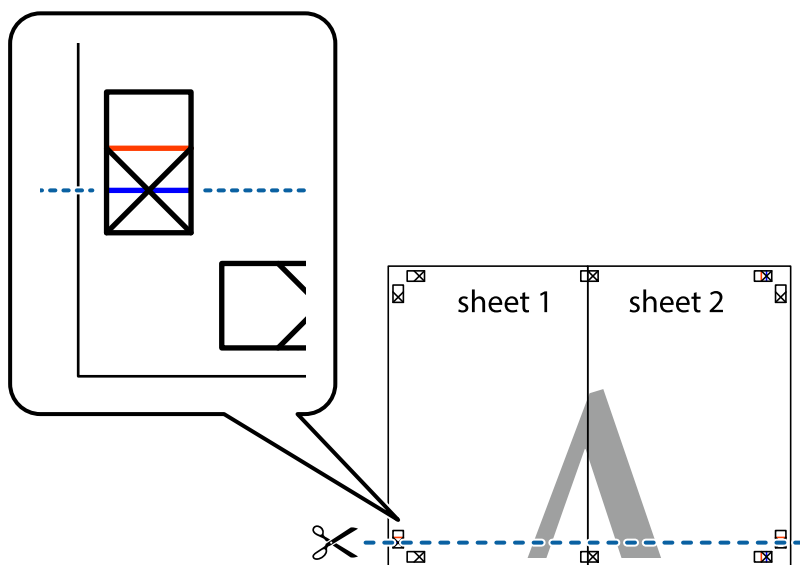

7. Ułóż krawędzie Sheet 1 i Sheet 2 na górze Sheet 3 i Sheet 4 i wyrównaj krzyżyki, a następnie tymczasowo sklej je od tyłu.

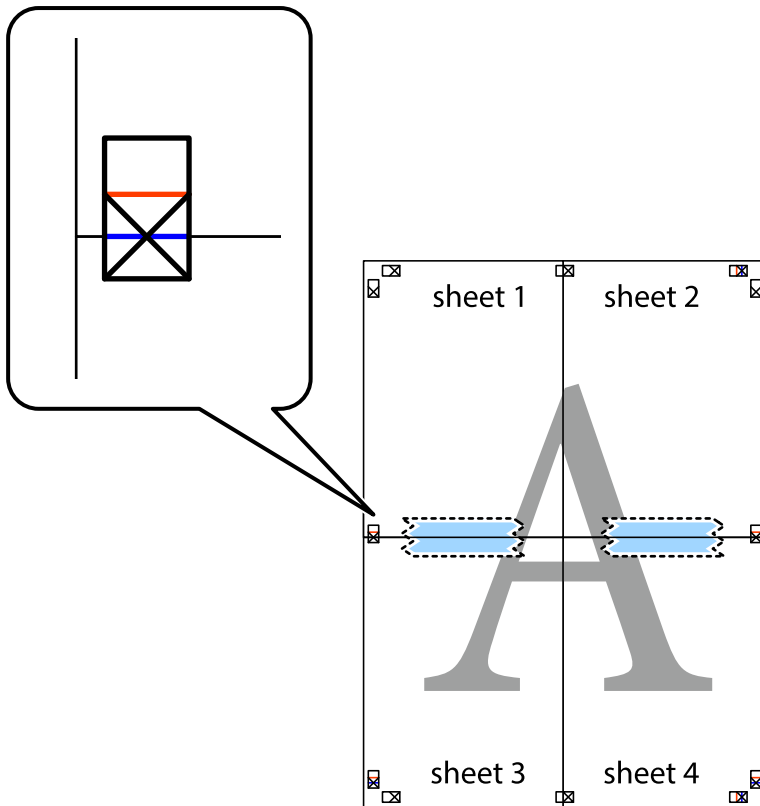

8. Przetnij sklejone arkusze na dwie części wzdłuż poziomej czerwonej linii przebiegającej przez znaczniki wyrównania (jest to linia powyżej krzyżyków).

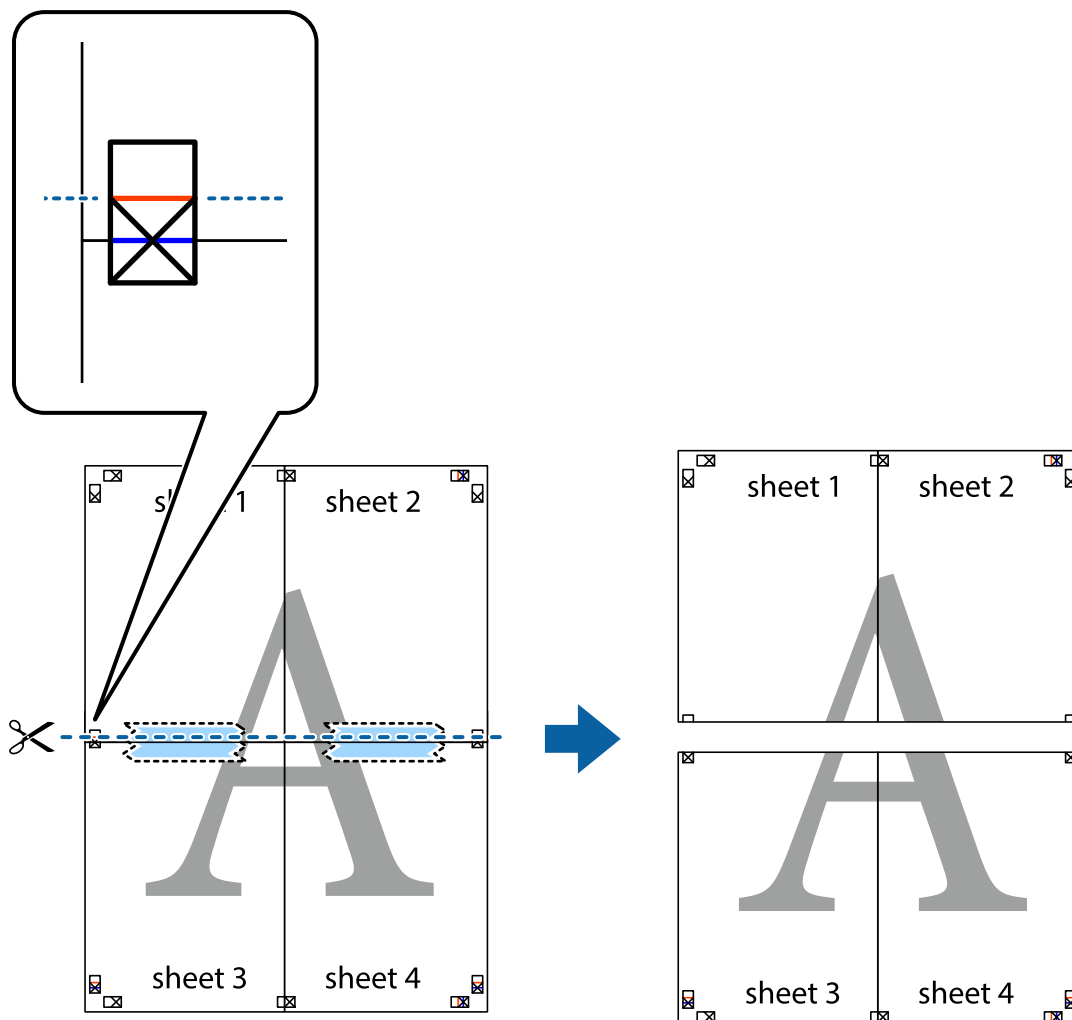

9. Ponownie sklej oba arkusze od tyłu.

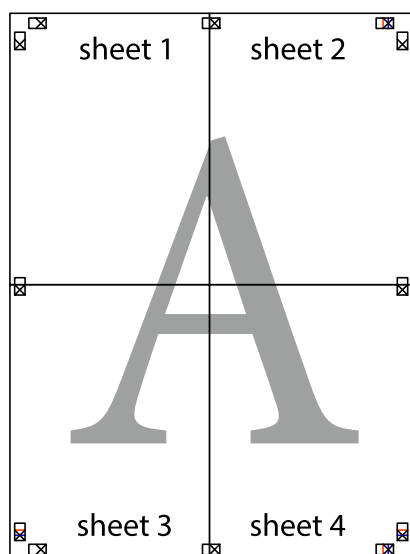

10. Odetnij pozostałe marginesy wzdłuż zewnętrznych linii.

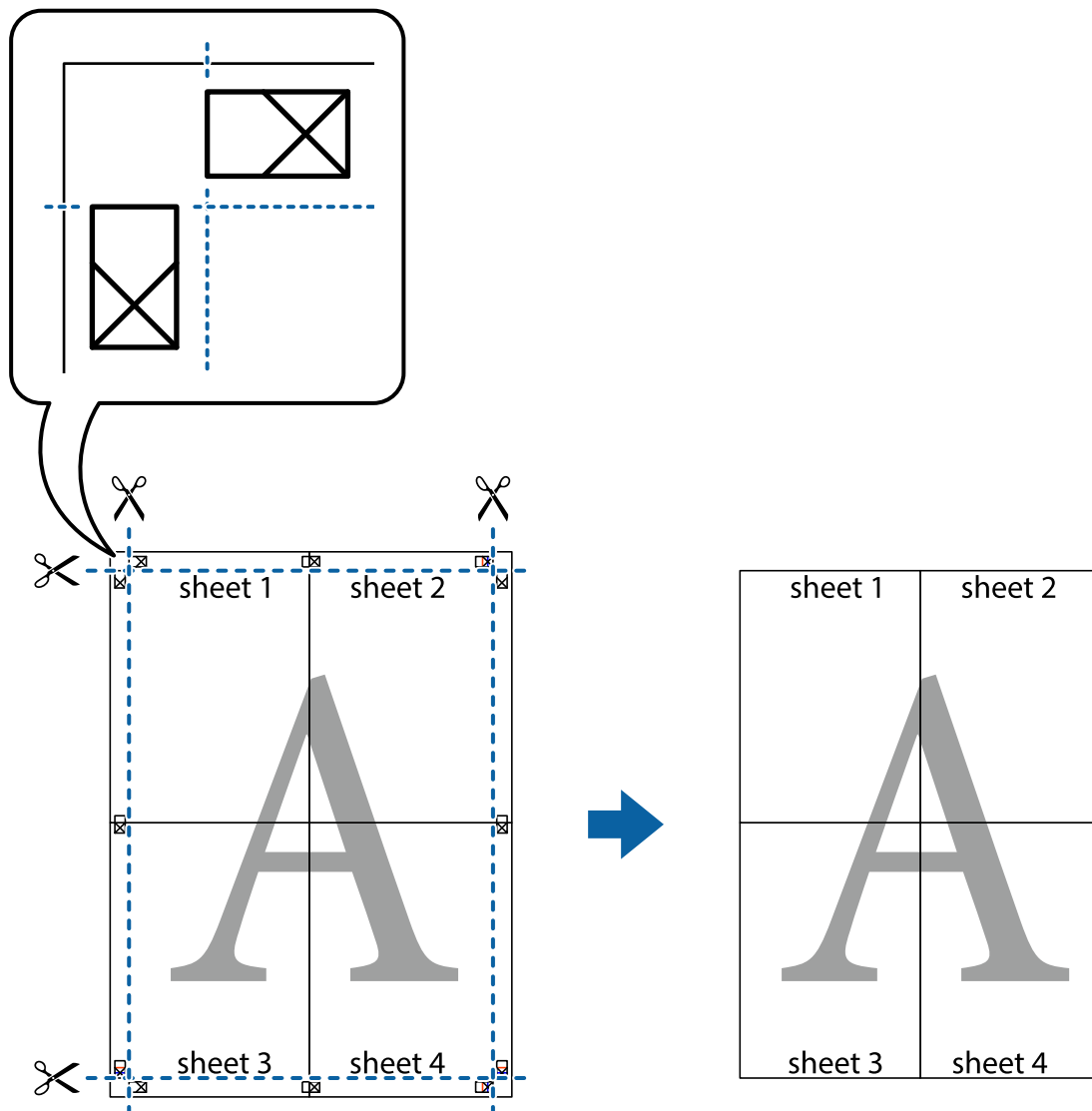

## Drukowanie z nagłówkiem i stopką

W nagłówkach lub stopkach można drukować informacje, takie jak nazwa użytkownika czy data wydruku.

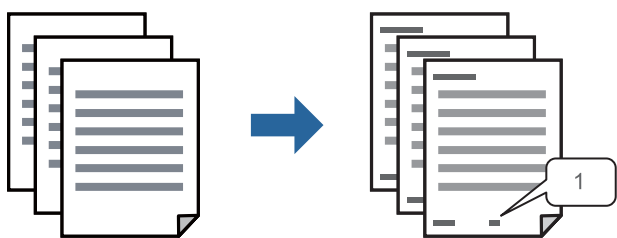

1. Na karcie **Więcej opcji** sterownika drukarki kliknij przycisk **Funkcje znaku wodnego**, a następnie wybierz opcję **Nagłówek/stopka**.

2. Kliknij pozycję **Ustawienia**, a następnie wybierz pozycje, które mają być wydrukowane, i kliknij OK.

**Uwaga:**

- Aby określić numer pierwszej strony, należy wybrać ustawienie **Numer strony** w żądanej pozycji nagłówka lub stopki, a następnie wybrać numer w polu **Numer początkowy**.
- Aby drukować tekst w nagłówku lub stopce, należy wybrać pozycję do drukowania, a następnie wybrać pozycję **Tekst**. Wprowadzić tekst do drukowania w polu wprowadzania tekstu.

3. Ustaw inne elementy na kartach **Główne** i **Więcej opcji**, a następnie kliknij przycisk OK.

„Karta Główne” na stronie 46

„Karta Więcej opcji” na stronie 47

4. Kliknij przycisk **Drukuj**.

### Powiązane informacje

- ➔ „Ładowanie papieru” na stronie 33
- ➔ „Drukowanie przy użyciu szybkich ustawień” na stronie 44

## Drukowanie znaku wodnego

Do wydruków można dodawać znaki wodne np. tekst „Poufne” lub wzór zabezpieczający przed kopiowaniem. Jeśli drukujesz z zastosowaniem wzoru zabezpieczającego przed kopiowaniem, na kopiowanych wydrukach pojawią się ukryte litery w celu odróżnienia oryginału od kopii.



Wzór zabezpieczenia przed kopiowaniem jest dostępny pod następującymi warunkami:

- Typ papieru: zwykły papier, papier samokopiujący, papier firmowy, papier makulaturowy, papier kolorowy, papier z nadrukiem, zwykły papier wysokiej jakości lub papier gruby
- Jakość: Standardowy
- Druk dwustronny: Wyłączone, Ręczne (Oprawa wzdłuż długiej krawędzi) lub Ręczne (Oprawa wzdłuż krótkiej krawędzi)
- Korekcja tonu: Automatyczny
- Papier o krótkim włóknie: nie wybrano

**Uwaga:**

Można także dodać własny znak wodny lub wzór zabezpieczający przed kopiowaniem.

1. Na karcie **Więcej opcji** sterownika drukarki kliknij przycisk **Funkcje znaku wodnego**, a następnie wybierz opcję **Wzór zabezpieczenia przed kopiowaniem** lub **Znak wodny**.
2. Kliknij opcję **Ustawienia**, aby zmienić szczegóły, takie jak rozmiar, gęstość lub pozycja wzoru lub znaku.



3. Ustaw inne elementy na kartach **Główne** i **Więcej opcji**, a następnie kliknij przycisk **OK**.  
„Karta Główne” na stronie 46  
„Karta Więcej opcji” na stronie 47
4. Kliknij przycisk **Drukuj**.

#### Powiązane informacje

- ➔ „Ładowanie papieru” na stronie 33
- ➔ „Drukowanie przy użyciu szybkich ustawień” na stronie 44

## Drukowanie plików chronionych hasłem

Możesz ustawić hasło do zadania drukowania, które uruchomi się dopiero wtedy, gdy wprowadzisz hasło na panelu sterowania drukarki.

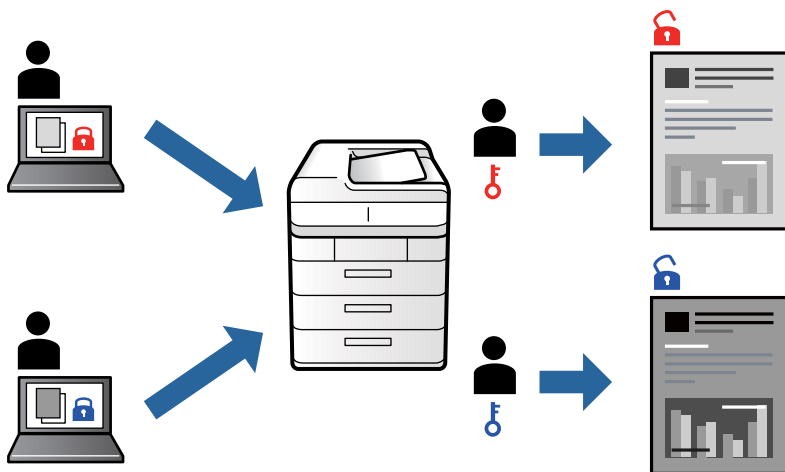

1. Na karcie **Więcej opcji** sterownika drukarki wybierz opcję **Poufne zadanie**, a następnie wprowadź hasło.
2. Ustaw inne elementy na kartach **Główne** i **Więcej opcji**, a następnie kliknij przycisk **OK**.  
„Karta Główne” na stronie 46  
„Karta Więcej opcji” na stronie 47
3. Kliknij przycisk **Drukuj**.
4. Aby wydrukować zadanie, wybierz pozycję **Zadanie poufne** na ekranie głównym panelu sterowania drukarki. Wybierz zadanie do wydrukowania, a następnie wprowadź hasło.

#### Powiązane informacje

- ➔ „Ładowanie papieru” na stronie 33
- ➔ „Drukowanie przy użyciu szybkich ustawień” na stronie 44

## Równoczesne drukowanie wielu plików

Program Uproszczony organizator zadań umożliwia połączenie kilkunastu plików utworzonych w różnych aplikacjach i wydrukowanie ich jako pojedynczego zadania drukowania. Możliwe jest skonfigurowanie ustawień drukowania połączonych plików, np. układu wielostronicowego i drukowania obustronnego.

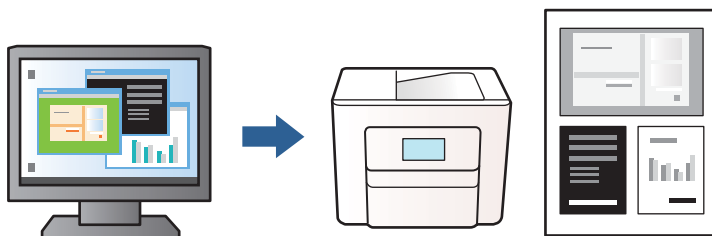

1. Na karcie **Główne** sterownika drukarki wybierz pozycję **Uproszczony organizator zadań**.  
„Karta Główne” na stronie 46
2. Kliknij przycisk **Drukuj**.  
Kiedy rozpoczniesz drukowanie, wyświetli się okno Uproszczony organizator zadań.
3. Pozostawiając okno programu Uproszczony organizator zadań otwarte, otwórz plik, który chcesz połączyć z bieżącym plikiem, a następnie powtórz powyższe kroki.
4. Kiedy wybierzesz zadanie drukowania dodane do Drukuj projekt Lite w oknie Uproszczony organizator zadań, możesz edytować układ strony.
5. Kliknij **Drukuj** z menu **Plik** w celu rozpoczęcia drukowania.

### **Uwaga:**

Jeśli zamkniesz okno Uproszczony organizator zadań przed dodaniem wszystkich danych drukowania do Drukuj projekt, zadanie drukowania, nad którym właśnie pracujesz, zostaje anulowane. Kliknij **Zapisz** z menu **Plik** w celu zapisania bieżącego zadania. Zapisane pliki mają rozszerzenie „ecl”.

Aby otworzyć projekt drukowania, kliknij pozycję **Uproszczony organizator zadań** na karcie **Konserwacja** sterownika drukarki. Zostanie otwarte okno Job Arranger Lite. Następnie należy wybrać polecenie **Otwórz** z menu **Plik**, aby wybrać plik.

### Powiązane informacje

- ➔ „Ładowanie papieru” na stronie 33
- ➔ „Drukowanie przy użyciu szybkich ustawień” na stronie 44

## Regulowanie odcienia druku

Użytkownik ma możliwość regulacji odcieni używanych w zadaniu drukowania. Te korekty nie są stosowane do oryginalnych danych wydruku.

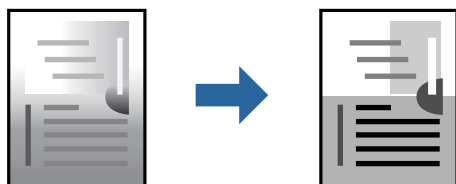

1. Na karcie **Więcej opcji** sterownika drukarki wybierz sposób korekcji odcieni w opcji **Korekcja tonu**.
  - Automatyczny: dzięki temu ustawieniu odcienie są automatycznie dostosowywane do typu papieru i ustawień jakości wydruku.
  - Niestandardowy: kliknięcie przycisku **Zaawansowane** pozwala na wybranie własnych ustawień.
2. Ustaw inne elementy na kartach **Główne** i **Więcej opcji**, a następnie kliknij przycisk **OK**.
  - [„Karta Główne” na stronie 46](#)
  - [„Karta Więcej opcji” na stronie 47](#)
3. Kliknij przycisk **Drukuj**.

#### **Powiązane informacje**

- ➔ [„Ładowanie papieru” na stronie 33](#)
- ➔ [„Drukowanie przy użyciu szybkich ustawień” na stronie 44](#)

## **Drukowanie w celu podkreślenia cienkich linii**

Istnieje możliwość pogrubienia linii, które są zbyt cienkie, żeby je wydrukować.

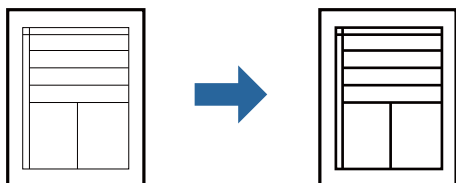

1. Na karcie sterownika drukarki **Więcej opcji** w obszarze **Korekcja tonu** kliknij przycisk **Opcje obrazu**.
2. Wybierz pozycję **Uwydatnij cienkie linie**.
3. Ustaw inne elementy na kartach **Główne** i **Więcej opcji**, a następnie kliknij przycisk **OK**.
  - [„Karta Główne” na stronie 46](#)
  - [„Karta Więcej opcji” na stronie 47](#)
4. Kliknij przycisk **Drukuj**.

#### **Powiązane informacje**

- ➔ [„Ładowanie papieru” na stronie 33](#)
- ➔ [„Drukowanie przy użyciu szybkich ustawień” na stronie 44](#)

## Drukowanie wyraźnych kodów kreskowych

Można drukować wyraźne kody kreskowe, które łatwo skanować. Tę funkcję należy włączyć, tylko jeżeli nie można zeskanować drukowanych kodów kreskowych.

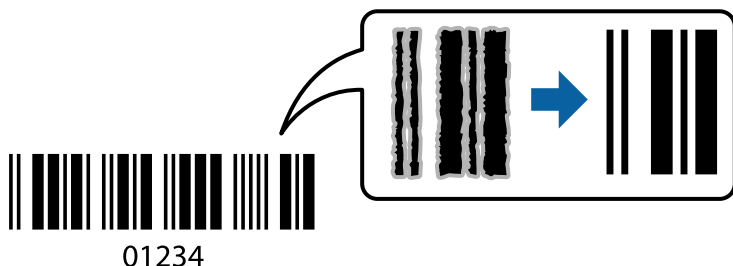

Można jej używać tylko w następujących warunkach.

- Typ papieru: zwykły papier, papier firmowy, papier makulaturowy, papier kolorowy, papier z nadrukiem, zwykły papier wysokiej jakości, papier gruby, Epson Photo Quality Ink Jet, Epson Matte lub koperta
- Jakość: **Standardowy**

1. Na karcie **Konserwacja** sterownika drukarki kliknij przycisk **Ustawienia zaawansowane**, a następnie wybierz opcję **Tryb kodu kreskowego**.
2. Ustaw inne elementy na kartach **Główne** i **Więcej opcji**, a następnie kliknij przycisk **OK**.  
[„Karta Główne” na stronie 46](#)  
[„Karta Więcej opcji” na stronie 47](#)
3. Kliknij przycisk **Drukuj**.

**Uwaga:**

*W zależności od okoliczności zmniejszenie rozmazania może być niemożliwe.*

### Powiązane informacje

- ➔ [„Ładowanie papieru” na stronie 33](#)
- ➔ [„Drukowanie przy użyciu szybkich ustawień” na stronie 44](#)

## Drukowanie dokumentu przy użyciu sterownika drukarki PostScript (Windows)

Sterownik drukarki PostScript to sterownik, z którego wysyłane są komendy drukowania do drukarki przy użyciu języka opisu strony PostScript.

1. Otwórz plik, który chcesz wydrukować.  
Załaduj papier do drukarki, jeśli nie został jeszcze załadowany.
2. Wybierz polecenie **Drukuj** lub **Ustawienia wydruku** z menu **Plik**
3. Wybierz drukarkę.

4. Wybierz opcję **Preferencje** lub **Właściwości**, aby uzyskać dostęp do okna dialogowego sterownika drukarki.

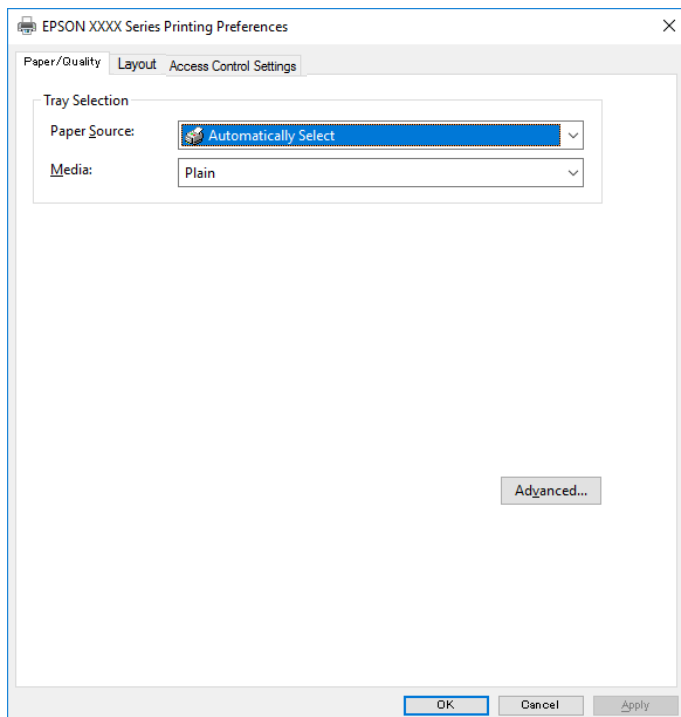

5. W razie konieczności zmień ustawienia.  
Zapoznaj się z opcjami menu sterownika drukarki, aby uzyskać dalsze informacje.
6. Kliknij przycisk **OK**, aby zamknąć sterownik drukarki i uzyskać szczegóły.
7. Kliknij przycisk **Drukuj**.

### **Powiązane informacje**

- ➔ „Dostępne papiery i pojemności” na stronie 243
- ➔ „Ładowanie papieru” na stronie 33
- ➔ „Lista rodzajów papieru” na stronie 33
- ➔ „Karta papieru/jakości” na stronie 70
- ➔ „Karta Układ” na stronie 70

### **Opcje menu sterownika drukarki PostScript**

Otwórz okno drukowania w aplikacji, wybierz drukarkę, a następnie przejdź do okna sterownika drukarki.

**Uwaga:**

*Menu zależą od wybranej opcji.*

## **Karta papieru/jakości**

### Wybór tacy:

Wybór źródła papieru i nośnika.

### Źródło papieru:

Wybierz źródło papieru, z którego jest on pobierany.

Wybierz opcję **Wybierz automatycznie**, żeby automatycznie wybrać źródło papieru wybrane w **Ustawienie papieru** w drukarce.

### Nośnik:

Wybierz rodzaj papieru, na którym chcesz drukować. Po wybraniu ustawienia **Nieokreślone** drukowanie jest wykonywane ze źródła papieru, dla którego typ papieru jest ustawiony na następujące ustawienia drukarki.

papiery zwykłe, Preprinted, Letterhead, Kolor, Recycled, Zwykły papier wysokiej jakości

Jednak nie można podawać papieru ze źródła papieru, dla którego źródło papieru jest wyłączone w ustawieniach **Auto wybór ustawień** drukarki.

## **Karta Układ**

### Orientacja:

Wybierz orientację, która ma być wydrukowana.

### Drukowanie po obu stronach papieru:

Pozwala na drukowanie dwustronne.

### Kolejność stron:

Możesz drukować od pierwszej lub ostatniej strony. Jeśli wybierzesz opcję **Od tyłu do przodu**, wydrukowane strony zostaną ułożone w poprawnej kolejności na podstawie numeru strony.

### Format strony:

#### Stron na arkusz:

##### Układ stron na arkusz:

Pozwala określić układ strony w trakcie drukowania kilku stron na jednym arkuszu.

#### Broszura:

##### Bindowanie broszury:

Wybór pozycji bindowania broszury.

#### Rysuj krawędzie:

Wybierz tę opcję, żeby umieścić linie obramowania na każdej stronie podczas drukowania kilku stron na jednym arkuszu lub podczas tworzenia broszury.

### ***Karta Ustawienia zadania***

Użycie drukarki mogło zostać ograniczone przez administratora. Drukowanie jest dostępne po zarejestrowaniu konta użytkownika w sterowniku drukarki. Skontaktuj się z administratorem w celu uzyskania szczegółowych informacji na temat swojego konta użytkownika.

#### **Ustawienia zadania:**

Ustaw **Ustawienia kontroli dostępu**.

Zapisz ustawienia kontroli dostępu:

Pozwala na wprowadzenie nazwy użytkownika i hasła.

Nazwa użytkownika:

Wprowadź nazwę użytkownika.

Hasło:

Wprowadź hasło.

### ***Opcje zaawansowane***

Papier/wyjście:

Wybór rozmiaru papieru i liczby kopii.

Rozmiar papieru:

Wybranie rozmiaru papieru, który ma być używany do drukowania.

Kopie:

Ustawienie liczby kopii, które chcesz wydrukować.

Grafika:

Konfigurowanie następujących pozycji menu.

Jakość druku:

Wybierz jakość drukowania.

Skalowanie:

Pozwala na pomniejszenie lub powiększenie dokumentu.

Czcionka TrueType:

Ustawia substytut czcionki na TrueType Font.

Opcje dokumentu:

Zaawansowane funkcje drukowania:

Umożliwia wprowadzenie szczegółowych ustawień dla funkcji drukowania.

Opcje PostScript:

Pozwala na wprowadzenie dodatkowych ustawień.

#### Funkcje drukarki:

Konfigurowanie następujących pozycji menu.

#### Ink Save Mode:

Oszczędzanie tuszu poprzez zmniejszenie jego gęstości.

#### Rotate by 180°:

Obrót obrazu o 180 stopni przed rozpoczęciem drukowania.

## Drukowanie z komputera — Mac OS

### Drukowanie przy użyciu szybkich ustawień

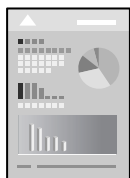

#### **Uwaga:**

*Sposób obsługi i ekrany mogą się różnić w zależności od aplikacji. Szczegółowe informacje można znaleźć w pomocy aplikacji.*

1. Załaduj papier do drukarki.  
[„Ładowanie papieru” na stronie 33](#)
2. Otwórz plik, który chcesz wydrukować.
3. Wybierz opcję **Drukuj** z menu **Plik** albo inne polecenie, które spowoduje wyświetlenie okna dialogowego drukowania.

Jeśli to konieczne, kliknij polecenie **Pokaż szczegóły** albo ▼, aby powiększyć okno drukowania.

4. Wybierz drukarkę.



5. Z menu podręcznego wybierz polecenie **Ustawienia druku**.

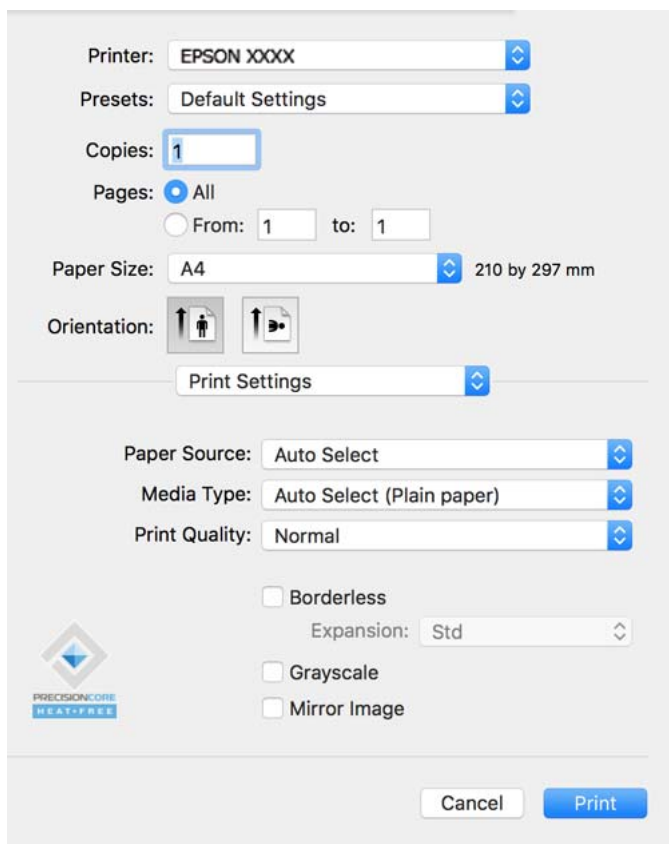

**Uwaga:**

Jeśli menu **Ustawienia druku** nie ma w systemie macOS Catalina (10.15) lub nowszym, macOS High Sierra (10.13), macOS Sierra (10.12), OS X El Capitan (10.11), OS X Yosemite (10.10), OS X Mavericks (10.9), OS X Mountain Lion (10.8), oznacza to, że sterownik drukarki Epson nie został zainstalowany poprawnie. Włącz go z następującego menu.

Wybierz opcję **Preferencje systemowe** z menu **Apple > Drukarki i skanery** (lub **Drukowanie i skanowanie, Drukarka i faks**), usuń drukarkę, a następnie dodaj ją ponownie. Dodając drukarkę należy zwrócić uwagę na poniższe ustawienia.

„Dodawanie drukarki (wyłącznie w systemie Mac OS)” na stronie 134

W systemie macOS Mojave (10.14) nie można uzyskiwać dostępu do ekranu **Ustawienia druku** w aplikacjach firmy Apple, takich jak **TextEdit**.

6. W razie konieczności zmień ustawienia.

Zapoznaj się z opcjami menu sterownika drukarki, aby uzyskać dalsze informacje.

7. Kliknij przycisk **Drukuj**.

**Uwaga:**

Aby anulować drukowanie, na komputerze kliknij ikonę drukarki na pasku **Dokuj**. Wybierz zadanie do anulowania, a następnie wykonaj jedną z poniższych czynności. Nie jest jednak możliwe anulowanie z poziomu komputera zadania drukowania już wysłanego do drukarki. W takim przypadku anuluj zadanie drukowania przy użyciu panelu sterowania drukarki.

- OS X Mountain Lion (10.8) lub nowszy

Kliknij ikonę  obok miernika postępu.

- Mac OS X v10.6.8 do v10.7.x

Kliknij **Usuń**.

### Powiązane informacje

- ➔ „Dostępne papiery i pojemności” na stronie 243
- ➔ „Lista rodzajów papieru” na stronie 33
- ➔ „Opcje menu Ustawienia druku” na stronie 75

### Opcje menu sterownika drukarki

Otwórz okno drukowania w aplikacji, wybierz drukarkę, a następnie wejdź w okno sterownika drukarki.

**Uwaga:**

Menu zależą od wybranej opcji.

### Opcje menu układu

Strony na arkuszu:

Wybierz liczbę stron do wydrukowania na jednym arkuszu.

Kierunek układu:

Określa kolejność drukowania stron.

Granica:

Drukuje granicę wokół stron.

Odwracanie orientacji strony:

Obrót stron o 180 stopni przed rozpoczęciem drukowania. Wybierz tę pozycję podczas drukowania na papierze, takim jak koperty, który jest załadowany w ustalonym kierunku.

Obracanie w poziomie:

Odwraca obraz do wydrukowania tak, aby powstało jego lustrzane odbicie.

### Opcje menu dopasowywania kolorów

ColorSync/Ustawienia kolorów EPSON:

Wybierz metodę modyfikacji kolorów. Opcje te modyfikują kolory pomiędzy drukarką a ekranem komputera w celu ograniczenia różnic odcieni.

## Opcje menu obchodzenia się z papierem

### Sortowanie stron:

Drukuje wielostronicowe dokumenty posortowane w kolejności i podzielone na zestawy.

### Strony do drukowania:

Drukowanie wyłącznie nieparzystych lub parzystych stron.

### Kolejność stron:

Możesz drukować od pierwszej lub ostatniej strony.

### Skaluj, aby dopasować wydruk do wymiarów strony:

Drukowanie dopasowane do załadowanego rozmiaru papieru.

#### Docelowy rozmiar papieru:

Wybierz rozmiar papieru do drukowania.

#### Skaluj tylko w dół:

Wybierz tę opcję, kiedy chcesz zmniejszyć rozmiar tylko wtedy, gdy dane drukowania są za duże dla rozmiaru papieru w drukarce.

## Opcje menu okładki

### Drukowanie okładki:

Wybierz, czy chcesz drukować okładkę. Kiedy chcesz dodać tylną okładkę, wybierz opcję **Po dokumencie**.

### Typ okładki:

Wybierz treść strony okładki.

## Opcje menu Ustawienia druku

### Źródło papieru:

Wybierz źródło papieru, z którego jest on pobierany. Wybierz pozycję **Wybór automatyczny**, aby umożliwić automatyczny wybór źródła papieru na podstawie ustawień drukowania drukarki.

### Rodzaj nośnika:

Wybierz rodzaj papieru, na którym chcesz drukować.

### Jakość druku:

Wybierz jakość drukowania. Opcje różnią się w zależności od rodzaju papieru.

### Ustawienia - Zaawansowane:

Umożliwia regulację jasności i kontrastu obrazów.

## Opcje menu Ustawienia druku dwustronnego

Druk dwustronny:

Drukowanie na obu stronach arkusza papieru.

## Dodawanie ustawień wstępnych drukowania na potrzeby szybkiego drukowania

Jeżeli w sterowniku drukarki utworzysz własne ustawienie wstępne z często wykorzystywanymi preferencjami druku, możesz łatwo drukować, wybierając to ustawienie z listy.

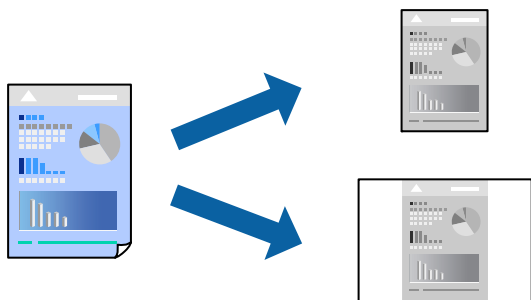

1. Ustaw poszczególne pozycje, takie jak **Ustawienia druku** i **Układ (Rozmiar papieru, Rodzaj nośnika itd.)**.
2. Kliknij pozycję **Ustawienia wstępne**, aby zapisać bieżące ustawienia jako ustawienia wstępne.
3. Kliknij przycisk **OK**.

**Uwaga:**

Aby usunąć dodane ustawienia wstępne, należy kliknąć opcję **Wstępne ustawienia > Pokaż ustawienia wstępne**, wybrać z listy nazwę ustawień wstępnych, które mają zostać usunięte, i usunąć je.

4. Kliknij przycisk **Drukuj**.

Aby użyć tych samych ustawień podczas następnego zadania drukowania, wybierz zarejestrowane ustawienia z listy **Ustawienia wstępne**.

### Powiązane informacje

- ➔ „Ładowanie papieru” na stronie 33
- ➔ „Drukowanie przy użyciu szybkich ustawień” na stronie 72

## Drukowanie na obu stronach papieru

Można drukować na obu stronach arkusza papieru.

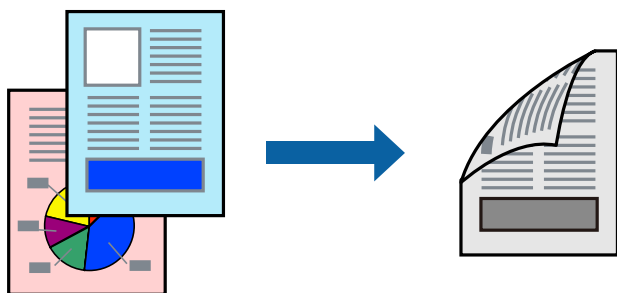

### Uwaga:

- Jeśli nie jest używany papier przeznaczony do drukowania dwustronnego, jakość wydruku może się pogorszyć i mogą występować zacięcia papieru.

„Papier do druku dwustronnego” na stronie 245

- W zależności od rodzaju papieru i danych tusz może przesiąknąć na drugą stronę papieru.

1. Z menu podręcznego wybierz polecenie **Ustawienia druku dwustronnego**.
2. Wybierz rodzaj bindowania w opcji **Druk dwustronny**.
3. Wybierz typ oryginału w opcji **Rodzaj dokumentu**.

### Uwaga:

- Drukowanie może być wolniejsze ze względu na ustawienia opcji **Rodzaj dokumentu**.

- W przypadku drukowania danych o dużej gęstości, takich jak zdjęcia lub wykresy, należy wybrać **Tekst i zdjęcia** albo **Tekst i obrazy** jako ustawienie **Rodzaj dokumentu**. Jeżeli papier będzie się ścierał lub dojdzie do przesiąknięcia wydruku, należy wyregulować gęstość druku oraz czas schnięcia tuszu, klikając strzałkę obok pozycji **Wyrównanie**.

4. W miarę potrzeby wybierz też inne elementy.
5. Kliknij przycisk **Drukuj**.

### Powiązane informacje

- ➔ „Dostępne papiery i pojemności” na stronie 243
- ➔ „Ładowanie papieru” na stronie 33
- ➔ „Drukowanie przy użyciu szybkich ustawień” na stronie 72

## Drukowanie kilku stron na jednej kartce

Można wydrukować kilka stron danych na jednym arkuszu papieru.

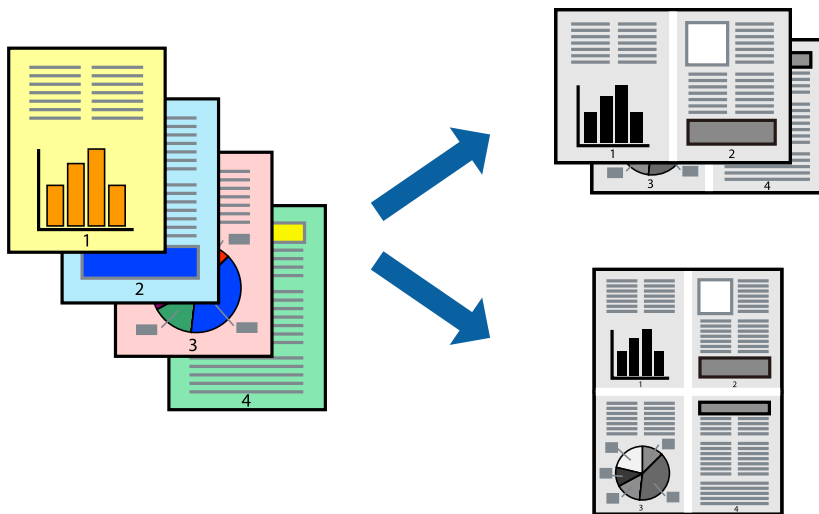

1. Z menu wyskakującego wybierz **Układ**.
2. Wybierz liczbę stron w opcji **Strony na kartce**, **Kierunek makiety** (kolejność stron) i **Obramowanie**.
3. W miarę potrzeby wybierz też inne elementy.
4. Kliknij przycisk **Drukuj**.

## Drukowanie z dopasowaniem do rozmiaru papieru

Wybierz rozmiar papieru załadowanego do drukarki jako ustawienie Docelowy rozmiar papieru.

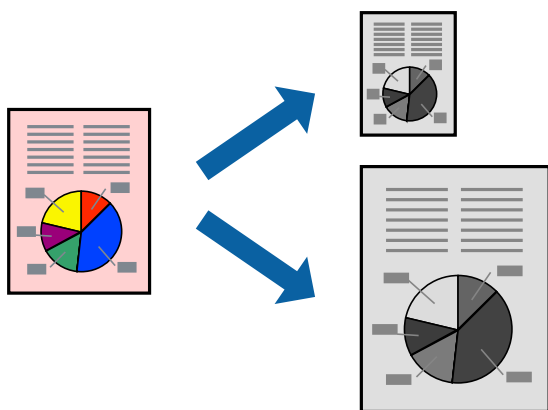

1. Wybierz rozmiar papieru ustawiony w aplikacji jako ustawienie **Rozmiar papieru**.
2. Z menu wyskakującego wybierz **Obsługa papieru**.
3. Wybierz opcję **Skaluj do wymiarów strony**.

4. Wybierz rozmiar papieru załadowanego do drukarki jako ustawienie **Docelowy rozmiar papieru**.
5. W miarę potrzeby wybierz też inne elementy.
6. Kliknij przycisk **Drukuj**.

#### Powiązane informacje

- ➔ „Ładowanie papieru” na stronie 33
- ➔ „Drukowanie przy użyciu szybkich ustawień” na stronie 72

## Drukowanie pomniejszonego lub powiększonego dokumentu przy dowolnym poziomie powiększenia

Można zmniejszyć lub zwiększyć rozmiar drukowanego dokumentu o określoną wartość procentową.



1. Wybierz opcję **Drukuj** z menu **Plik** albo inne polecenie, które spowoduje wyświetlenie okna dialogowego drukowania.
2. W aplikacji z menu **Plik** wybierz polecenie **Ustawienia strony**.
3. Wybierz **Drukarka**, **Rozmiar papieru**, wprowadź wartość procentową w **Skaluj**, a następnie kliknij **OK**.

#### **Uwaga:**

*Wybierz rozmiar papieru ustawiony w aplikacji jako ustawienie **Docelowy rozmiar papieru**.*

4. W miarę potrzeby wybierz też inne elementy.
5. Kliknij przycisk **Drukuj**.

#### Powiązane informacje

- ➔ „Ładowanie papieru” na stronie 33
- ➔ „Drukowanie przy użyciu szybkich ustawień” na stronie 72

## Drukowanie ze sterownika drukarki PostScript z systemu Mac OS

Sterownik drukarki PostScript to sterownik, z którego wysyłane są komendy drukowania do drukarki przy użyciu języka opisu strony PostScript.

1. Otwórz plik, który chcesz wydrukować.  
Załaduj papier do drukarki, jeśli nie został jeszcze załadowany.
2. Wybierz polecenie **Drukuj** lub **Ustawienia wydruku** z menu **Plik**.  
Jeśli to konieczne, kliknij polecenie **Pokaż szczegóły** albo ▼, aby powiększyć okno drukowania.
3. Wybierz drukarkę.
4. Z menu wyskakującego wybierz **Funkcje drukowania**.

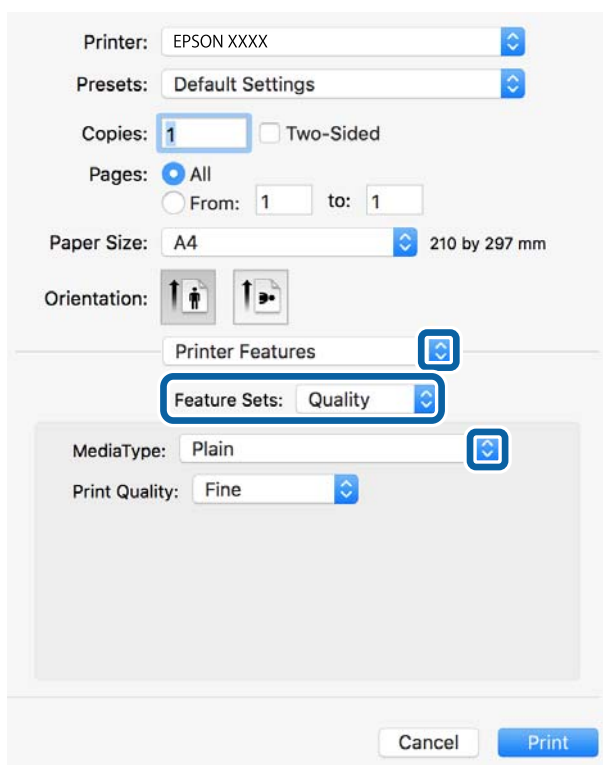

5. W razie konieczności zmień ustawienia.  
Zapoznaj się z opcjami menu sterownika drukarki, aby uzyskać dalsze informacje.
6. Kliknij przycisk **Drukuj**.

### Powiązane informacje

- ➔ „Dostępne papiery i pojemności” na stronie 243
- ➔ „Ładowanie papieru” na stronie 33
- ➔ „Lista rodzajów papieru” na stronie 33
- ➔ „Opcje menu funkcji drukarki” na stronie 82



## **Opcje menu sterownika drukarki PostScript**

Otwórz okno drukowania w aplikacji, wybierz drukarkę, a następnie przejdź do okna sterownika drukarki.

### ***Uwaga:***

*Menu zależą od wybranej opcji.*

### **Opcje menu układu**

#### Strony na arkusz:

Wybierz liczbę stron do wydrukowania na jednym arkuszu.

#### Kierunek układu:

Określa kolejność drukowania stron.

#### Obramowanie:

Drukuje obramowanie wokół stron.

#### Dwustronny:

Pozwala na drukowanie dwustronne.

#### Odwracanie orientacji strony:

Obrót stron o 180 stopni przed rozpoczęciem drukowania.

#### Obracanie w poziomie:

Odwraca obraz do wydrukowania tak, żeby powstało jego lustrzane odbicie.

### **Opcje menu dopasowywania kolorów**

#### ColorSync/W drukarce:

Wybierz metodę modyfikacji kolorów. Opcje te modyfikują kolor pomiędzy drukarką a ekranem komputera w celu ograniczenia różnic odcieni.

### **Opcje menu obchodzenia się z papierem**

#### Sortowanie stron:

Drukowanie wielostronicowych dokumentów posortowanych według kolejności i podzielonych na zestawy.

#### Strony do drukowania:

Drukowanie wyłącznie nieparzystych lub parzystych stron.

#### Kolejność stron:

Możesz drukować od pierwszej lub ostatniej strony.

#### Skaluj, aby dopasować wydruk do wymiarów strony:

Drukowanie dopasowane do załadowanego rozmiaru papieru.

Docelowy rozmiar papieru:

Wybierz rozmiar papieru do drukowania.

Skaluj tylko w dół:

Wybierz, kiedy chcesz zmniejszyć rozmiar dokumentu.

### **Opcje menu podawania papieru**

Wybierz źródło papieru, z którego jest on pobierany.

Wszystkie strony z:

Wybranie opcji **Wybierz automatycznie** wybiera źródło papieru, które automatycznie dopasowuje się do **Ustawienia papieru** w drukarce.

Pierwsza strona z/pozostałe z:

Możesz także wybrać źródło papieru dla strony.

### **Opcje menu okładki**

Drukowanie okładki:

Wybierz, czy chcesz drukować okładkę. Kiedy chcesz dodać tylną okładkę, wybierz opcję **Po dokumencie**.

Typ okładki:

Wybierz treść strony okładki.

### **Opcje menu funkcji drukarki**

Zestawy funkcji:

Quality:

MediaType:

Wybierz rodzaj papieru, na którym chcesz drukować. Po wybraniu ustawienia **Nieokreślone** drukowanie jest wykonywane ze źródła papieru, dla którego typ papieru jest ustawiony na następujące ustawienia drukarki.

papiery zwykłe, Preprinted, Letterhead, Kolor, Recycled, Zwykły papier wysokiej jakości

Jednak nie można podawać papieru ze źródła papieru, dla którego źródło papieru jest wyłączone w ustawieniach **Auto wybór ustawień** drukarki.

Print Quality:

Wybierz jakość drukowania.

Inne:

Ink Save Mode:

Oszczędzanie tuszu poprzez zmniejszenie jego gęstości.

## Drukowanie dokumentów z urządzeń inteligentnych (iOS)

Możliwe jest drukowanie dokumentów z urządzenia inteligentnego, takiego jak smartfon lub tablet.



## Drukowanie dokumentów przy użyciu aplikacji Epson Smart Panel

### **Uwaga:**

*Sposób obsługi może się różnić w zależności od urządzenia.*

1. Skonfiguruj drukarkę na potrzeby drukowania bezprzewodowego.
2. Jeżeli aplikacja Epson Smart Panel nie jest zainstalowana, zainstaluj ją.  
„Aplikacja do łatwej obsługi drukarki z urządzenia inteligentnego (Epson Smart Panel)” na stronie 252
3. Połącz urządzenie inteligentne z routerem bezprzewodowym.
4. Uruchom aplikację Epson Smart Panel.
5. Na ekranie głównym wybierz menu drukowania dokumentu.
6. Wybierz dokument do wydrukowania.
7. Uruchom drukowanie.

## Drukowanie dokumentów przy użyciu aplikacji AirPrint

Funkcja AirPrint umożliwia szybkie drukowanie bezprzewodowe z urządzeń iPhone, iPad, iPod touch i Mac bez potrzeby instalacji sterowników ani pobierania oprogramowania.



### **Uwaga:**

*W przypadku wyłączenia komunikatów o konfiguracji papieru na panelu sterowania drukarki korzystanie z funkcji AirPrint nie będzie możliwe. W razie potrzeby użyj poniższego łącza, aby włączyć komunikaty.*

1. Skonfiguruj drukarkę na potrzeby drukowania bezprzewodowego. Sprawdź łącze poniżej.  
<http://epson.sn>
2. Podłącz urządzenie Apple do tej samej sieci bezprzewodowej, z którą jest połączona drukarka.

3. Drukuj na drukarce ze swojego urządzenia.

**Uwaga:**

Więcej informacji można znaleźć na stronie [AirPrint](#) w witrynie internetowej Apple.

### Powiązane informacje

➔ [„Nie można drukować mimo nawiązania połączenia \(iOS\)” na stronie 167](#)

## Drukowanie dokumentów z urządzeń inteligentnych (Android)

Możliwe jest drukowanie dokumentów z urządzenia inteligentnego, takiego jak smartfon lub tablet.

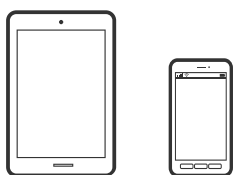

### Drukowanie dokumentów przy użyciu aplikacji Epson Smart Panel

**Uwaga:**

Sposób obsługi może się różnić w zależności od urządzenia.

1. Skonfiguruj drukarkę na potrzeby drukowania bezprzewodowego.
2. Jeżeli aplikacja Epson Smart Panel nie jest zainstalowana, zainstaluj ją.  
[„Aplikacja do łatwej obsługi drukarki z urządzenia inteligentnego \(Epson Smart Panel\)” na stronie 252](#)
3. Połącz urządzenie inteligentne z routerem bezprzewodowym.
4. Uruchom aplikację Epson Smart Panel.
5. Na ekranie głównym wybierz menu drukowania dokumentu.
6. Wybierz dokument do wydrukowania.
7. Uruchom drukowanie.

### Drukowanie dokumentów przy użyciu aplikacji Epson Print Enabler

Istnieje możliwość bezprzewodowego drukowania dokumentów, wiadomości e-mail, zdjęć i stron internetowych bezpośrednio z telefonu lub tableta z systemem Android (Android w wersji 4.4 lub nowszej). Po wykonaniu kilku operacji urządzenie z systemem Android wykryje drukarkę Epson podłączoną do tej samej sieci bezprzewodowej.

**Uwaga:**

Sposób obsługi może się różnić w zależności od urządzenia.

1. Skonfiguruj drukarkę na potrzeby drukowania bezprzewodowego.

2. Na urządzeniu z systemem Android, zainstaluj wtyczkę Epson Print Enabler pobraną z serwisu Google Play.
3. Podłącz urządzenie z systemem Android do tej samej sieci bezprzewodowej, z którą jest połączona drukarka.
4. Na urządzeniu z systemem Android przełącz na ekran **Ustawienia**, wybierz pozycję **Drukowanie**, a następnie włącz wtyczkę Epson Print Enabler.
5. W aplikacji systemu Android, takiej jak Chrome, dotknij ikony menu i wydrukuj wszystko, co jest na ekranie.

**Uwaga:**

*Jeśli drukarka jest niewidoczna, dotknij pozycji **Wszystkie drukarki** i wybierz drukarkę.*

## Drukowanie przy użyciu aplikacji Mopria Print Service

Aplikacja Mopria Print Service umożliwia szybkie bezprzewodowe drukowanie ze smartfona lub tabletu z systemem Android.



1. Zainstaluj Mopria Print Service z Google Play.
2. Załaduj papier do drukarki.
3. Skonfiguruj drukarkę na potrzeby drukowania bezprzewodowego. Sprawdź łącze poniżej.  
<http://epson.sn>
4. Podłącz urządzenie Android do tej samej sieci bezprzewodowej, z którą połączona jest drukarka.
5. Drukuj na drukarce ze swojego urządzenia.

**Uwaga:**

*Więcej szczegółów znaleźć można na stronie Mopria Web pod adresem <https://mopria.org>.*

### Powiązane informacje

➔ „Ładowanie papieru” na stronie 33

---

## Drukowanie na kopertach

### Drukowanie na kopertach z komputera (Windows)

1. Załaduj koperty do drukarki.  
[„Ładowanie papieru” na stronie 33](#)

2. Otwórz plik, który chcesz wydrukować.
3. Wyświetl okno dialogowe sterownika drukarki.
4. Wybierz rozmiar koperty w polu **Rozmiar papieru** na karcie **Główne**, a następnie wybierz ustawienie **Koperta** dla opcji **Typ papieru**.
5. Ustaw inne elementy na kartach **Główne** i **Więcej opcji**, a następnie kliknij przycisk **OK**.
6. Kliknij przycisk **Drukuj**.

## Drukowanie na kopertach z komputera (Mac OS)

1. Załaduj koperty do drukarki.  
[„Ładowanie papieru” na stronie 33](#)
2. Otwórz plik, który chcesz wydrukować.
3. Wybierz opcję **Drukuj** z menu **Plik** albo inne polecenie, które spowoduje wyświetlenie okna dialogowego drukowania.
4. W opcji **Rozmiar papieru** wybierz żądany rozmiar papieru.
5. Z menu podręcznego wybierz polecenie **Ustawienia druku**.
6. Ustaw opcję **Rodzaj nośnika** na **Koperta**.
7. W miarę potrzeby wybierz też inne elementy.
8. Kliknij przycisk **Drukuj**.

---

## Drukowanie stron internetowych

### Drukowanie stron internetowych z komputera

Aplikacja Epson Photo+ umożliwia wyświetlanie stron internetowych, przycinanie żądanych obszarów, a następnie ich edycję i drukowanie. Szczegółowe informacje można znaleźć w pomocy aplikacji.

### Drukowanie stron internetowych z urządzeń inteligentnych

**Uwaga:**

*Sposób obsługi może się różnić w zależności od urządzenia.*

1. Skonfiguruj drukarkę na potrzeby drukowania bezprzewodowego.

2. Jeżeli aplikacja Epson Smart Panel nie jest zainstalowana, zainstaluj ją.  
„Aplikacja do łatwej obsługi drukarki z urządzenia inteligentnego (Epson Smart Panel)” na stronie 252
3. Podłącz urządzenie inteligentne do tej samej sieci bezprzewodowej, z którą jest połączona drukarka.
4. W aplikacji przeglądarki internetowej otwórz stronę internetową, która ma być wydrukowana.
5. W menu aplikacji przeglądarki internetowej dotknij pozycji **Udostępnij**.
6. Wybierz pozycję **Smart Panel**.
7. Dotknij pozycji **Drukuj**.

---

## Drukowanie z wykorzystaniem usługi chmury

Usługa internetowa Epson Connect umożliwia drukowanie dokumentów z poziomu smartfona, tabletu lub laptopa w dowolnym czasie i praktycznie z dowolnego miejsca. Żeby skorzystać z tej usługi, musisz zarejestrować użytkownika i drukarkę w Epson Connect.

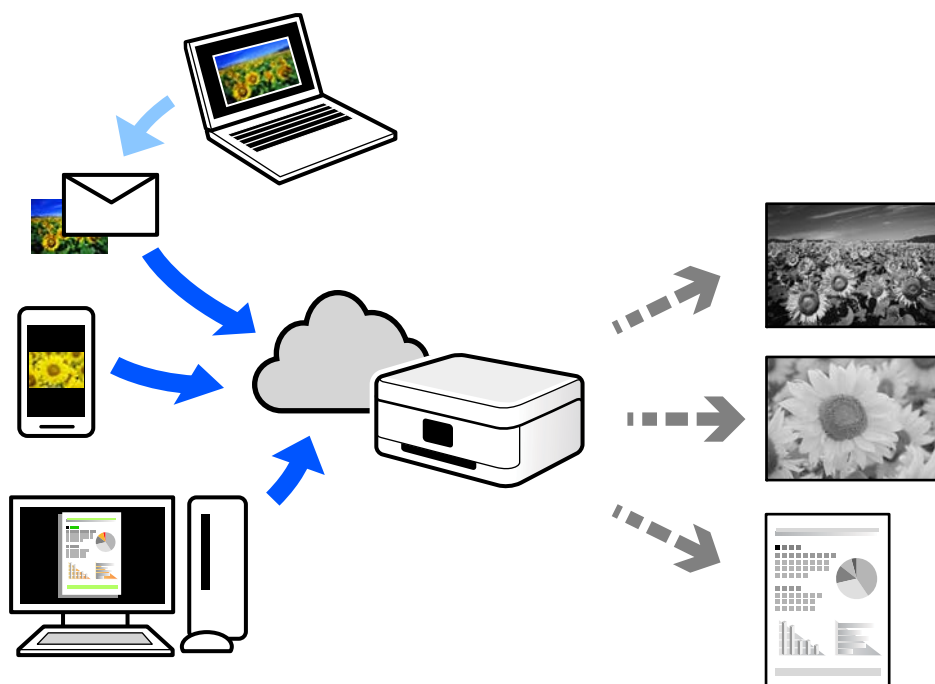

W Internecie dostępne są poniższe funkcje.

Email Print

Kiedy wyślesz wiadomość e-mail z załącznikami np. dokumentami lub obrazami na adres e-mail przypisany do drukarki, możesz wydrukować tę wiadomość wraz z załącznikami z lokalizacji zdalnych, takich jak drukarka domowa lub biurowa.

Epson iPrint

Aplikacja jest obsługiwana przez systemy iOS i Android oraz pozwala na drukowanie lub skanowanie ze smartfonów lub tabletów. Istnieje możliwość drukowania dokumentów, obrazów i stron internetowych przez ich bezpośrednie przesłanie do drukarki w tej samej bezprzewodowej sieci lokalnej.

Remote Print Driver

Jest to współdzielony sterownik obsługiwany przez zdalny sterownik drukowania. Podczas drukowania przy pomocy drukarki w zdalnej lokalizacji, możesz drukować poprzez zmianę drukarki w zwykłym oknie aplikacji.

Szczegółowe informacje na temat konfiguracji lub drukowania można znaleźć w portalu Epson Connect.

<https://www.epsonconnect.com/>

<http://www.epsonconnect.eu> (tylko w Europie)

## **Rejestrowanie z panelu sterowania w usłudze Epson Connect Service**

Wykonaj następujące czynności, aby zarejestrować drukarkę.

1. Na panelu sterowania wybierz pozycję **Ustaw.**.
2. Wybierz pozycję **Ustawienia ogólne > Ustawienia usługi internetowej > Usługi Epson Connect > Niezarejestr.**, aby wydrukować arkusz rejestracyjny.
3. Postępuj zgodnie z instrukcjami podanymi na arkuszu rejestracyjnym, aby zarejestrować drukarkę.



---

# Kopiowanie

Dostępne sposoby kopiowania. . . . .	90
Podstawowe opcje menu dotyczące kopiowania. . . . .	94
Zaawansowane opcje menu dotyczące kopiowania. . . . .	96

## Dostępne sposoby kopiowania

Umieść oryginały na szybie skanera lub w podajniku ADF, a następnie na ekranie głównym wybierz menu **Kopiuj**.

### Kopiowanie oryginałów

Można kopiować oryginały o standardowym lub niestandardowym rozmiarze w trybie monochromatycznym.

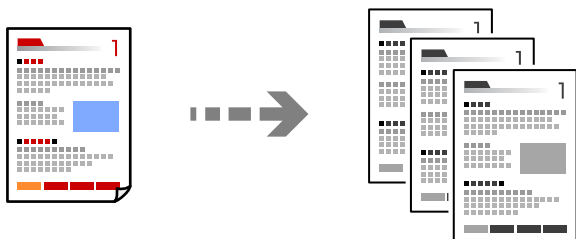

1. Załaduj papier do drukarki.  
[„Ładowanie papieru” na stronie 33](#)
2. Umieść oryginały.  
[„Umieszczanie oryginałów” na stronie 38](#)
3. Na ekranie głównym wybierz pozycję **Kopiuj**.
4. Dotknij pozycji .

### Kopiowanie na obu stronach papieru

Możliwe jest kopiowanie wielu oryginałów na obu stronach arkusza papieru.



1. Umieść wszystkie oryginały w podajniku ADF zadrukowaną stroną skierowaną do góry.



**Ważne:**

*Aby skopiować oryginały, które nie są obsługiwane przez podajnik ADF, należy użyć szyby skanera.*

*[„Oryginały, które nie są obsługiwane przez podajnik ADF” na stronie 37](#)*

**Uwaga:**

*Oryginały można też umieścić na szybie skanera.*

*[„Umieszczanie oryginałów” na stronie 38](#)*

2. Na ekranie głównym wybierz pozycję **Kopiuj**.
3. Wybierz kartę **Ustaw. podstawowe**, wybierz **2-stronny**, a następnie wybierz **2>2-stronnie** lub **1>2-stronnie**
4. Określ inne ustawienia, takie jak orientacja oryginału i pozycja marginesu na oprawę.
5. Dotknij pozycji .

## Kopiowanie przez powiększanie lub pomniejszanie

Oryginały można kopiować przy użyciu określonego poziomu powiększenia.

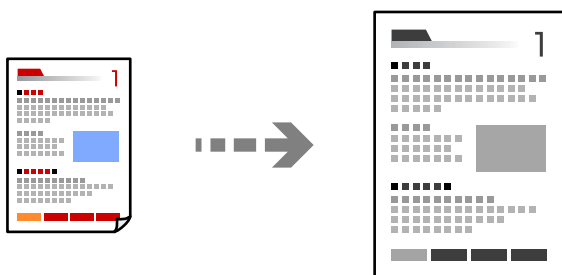

1. Umieść oryginały.  
[„Umieszczanie oryginałów” na stronie 38](#)
2. Na ekranie głównym wybierz pozycję **Kopiuj**.
3. Wybierz kartę **Ustaw. podstawowe**, a następnie wybierz pozycję **Zmn./Powiék..**
4. Określ wielkość powiększenia lub pomniejszenia.
5. Dotknij pozycji .

## Kopiowanie wielu oryginałów na jednym arkuszu

Możliwe jest kopiowanie wielu oryginałów na jednym arkuszu.

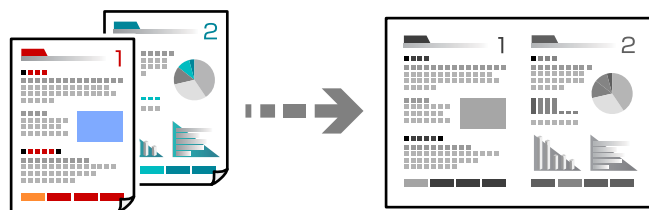

1. Umieść wszystkie oryginały w podajniku ADF zadrukowaną stroną skierowaną do góry. Umieść je w kierunku pokazanym na rysunku.

Kierunek czytania

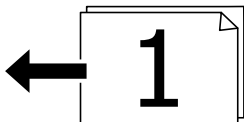
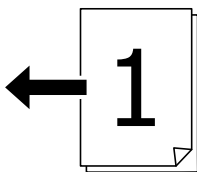

Kierunek lewy

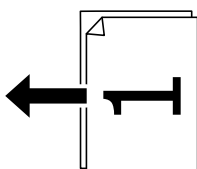
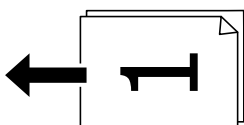

**Ważne:**

Aby skopiować oryginały, które nie są obsługiwane przez podajnik ADF, należy użyć szyby skanera.

„Oryginały, które nie są obsługiwane przez podajnik ADF” na stronie 37

**Uwaga:**

Oryginały można też umieścić na szybie skanera.

„Umieszczanie oryginałów” na stronie 38

2. Na ekranie głównym wybierz pozycję **Kopiuj**.
3. Wybierz kartę **Zaawansowane**, wybierz **Kilka stron**, a następnie wybierz **2-góra** lub **4-góra**.
4. Określ kolejność układu i orientację oryginału.
5. Dotknij pozycji .

## Kopiowanie z zachowaniem kolejności stron

Podczas wykonywania wielu kopii wielostronicowego dokumentu kopia strony może wychodzić pojedynczo z zachowaniem kolejności stron.

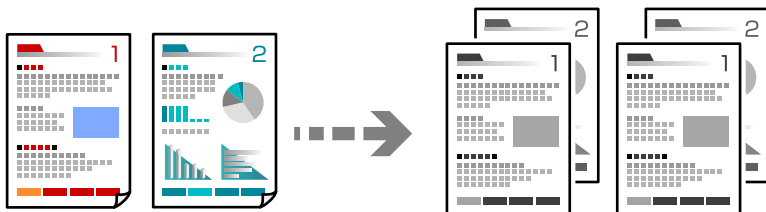

1. Umieść oryginały.  
[„Umieszczanie oryginałów” na stronie 38](#)
2. Na ekranie głównym wybierz pozycję **Kopiuj**.
3. Wybierz kartę **Zaawansowane**, a następnie wybierz pozycje **Wykończenie > Sortuj (Kolej. stron)**.
4. Dotknij pozycji .

## Kopiowanie oryginałów przy użyciu ustawienia dobrej jakości

Oryginały można kopiować bez cieni i widocznych otworów po dziurkaczu.

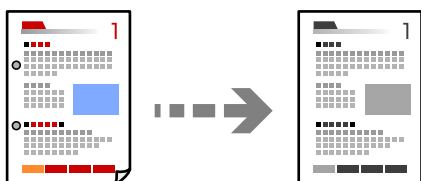

1. Umieść oryginały.  
[„Umieszczanie oryginałów” na stronie 38](#)
2. Na ekranie głównym wybierz pozycję **Kopiuj**.
3. Wybierz kartę **Zaawansowane** i włącz **Usuń cień** lub **Us. przeb. otw.** lub dopasuj jakość obrazu w **Jakość obrazu**.
4. Dotknij pozycji .

## Kopiowanie dowodu osobistego

Skanowanie obydwu stron dowodu osobistego i kopiowanie ich na jednej stronie papieru.

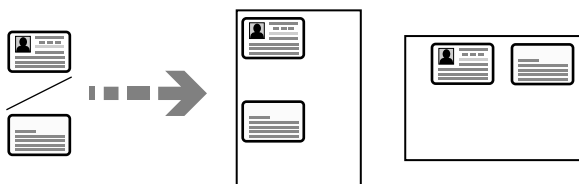

1. Umieść oryginały.  
„Umieszczanie oryginałów” na stronie 38
2. Na ekranie głównym wybierz pozycję **Kopiuj**.
3. Wybierz kartę **Ustaw. podstawowe**, wybierz pozycję **Kopiuj Karta ID**, a następnie włącz to ustawienie.
4. Określ **Orient. (Oryg.)**.
5. Dotknij pozycji .

## Kopiowanie książek

Kopiowanie dwóch sąsiadujących stron książki itd. na osobnych arkuszach papieru.

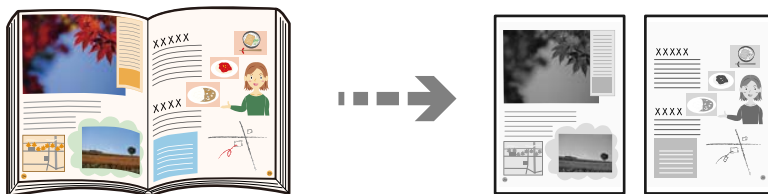

1. Umieść oryginał na szybie skanera.  
„Umieszczanie oryginałów” na stronie 38
2. Na ekranie głównym wybierz pozycję **Kopiuj**.
3. Wybierz kartę **Zaawansowane**, wybierz pozycję **Książ →2str.**, a następnie włącz to ustawienie.
4. Określ **Kolej. skan..**
5. Dotknij pozycji .

---

## Podstawowe opcje menu dotyczące kopiowania

**Uwaga:**

Pozycje mogą być niedostępne w zależności od innych ustawień.

### Gęstość:

Poziom gęstości należy zwiększyć, gdy rezultat kopiowania jest słaby. Poziom gęstości należy zmniejszyć, jeśli tusz się rozmazuje.

### Ust. pap.:

Wybór żądanego źródła papieru. Kiedy zostanie wybrana opcja **Auto**, odpowiedni rozmiar zostanie podany automatycznie w zależności od automatycznie wykrytego rozmiaru oryginału i określonej wielkości powiększenia.

### Zmn./Powięk.:

Konfiguracja wielkości powiększenia lub zmniejszenia. Dotknij wartości i określ powiększenia lub pomniejszenia oryginału w zakresie od 25% do 400%.

#### Auto

Wykrywanie obszaru skanowania i automatyczne powiększenie lub pomniejszenie oryginału w celu dopasowania go do wybranego rozmiaru papieru. Jeżeli wokół oryginału występują białe marginesy, wykrywane są one od narożnego znacznika (↘) na szybie skanera jako obszar skanowania, ale marginesy znajdujące się po przeciwnej stronie mogą zostać obcięte.

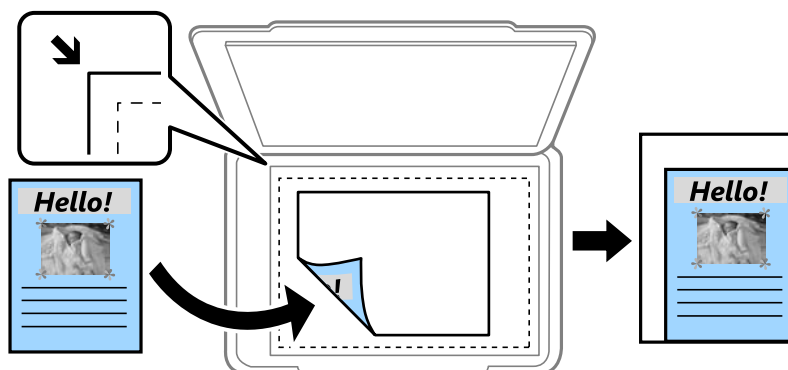

#### Papier Zmniejsz aby dopasować

Kopiowanie zeskanowanego obrazu w rozmiarze mniejszym niż wartość Zmn./Powięk. w celu dopasowania do rozmiaru papieru. Jeśli wartość Zmn./Powięk. jest większa niż rozmiar papieru, dane mogą wydrukować się poza jego krawędziami.

#### Rozm. rzecz.

Kopiowanie przy 100% powiększeniu.

#### A3->A4 oraz inne

Automatyczne powiększenie lub pomniejszenie oryginału w celu dopasowania go do określonego rozmiaru papieru.

### Typ oryginału:

Wybór typu oryginału. Kopiowanie z optymalną jakością, aby ją dopasować do rodzaju oryginału.

### 2-stronny:

Wybór układu dwustronnego.

#### 1>1-stronny

Kopiowanie jednej strony oryginału na pojedynczą stronę arkusza papieru.

2>2-stronnie

Kopiowanie dwóch stron dwustronnego oryginału na obu stronach pojedynczego arkusza papieru. Wybór orientacji oryginału oraz pozycji marginesu na oprawę oryginału i papieru.

1>2-stronnie

Kopiowanie dwóch jednostronnych oryginałów na obie strony pojedynczego arkusza papieru. Wybór orientacji oryginału oraz pozycji marginesu na oprawę papieru.

2>1-stronnie

Kopiowanie dwóch stron dwustronnego oryginału na jednej stronie dwóch arkuszy papieru. Wybór orientacji oryginału oraz pozycji marginesu na oprawę oryginału.

**Kopiuje Karta ID:**

Skanowanie obydwu stron dowodu osobistego i kopiowanie ich na jednej stronie papieru.

---

## Zaawansowane opcje menu dotyczące kopiowania

**Uwaga:**

*Pozycje mogą być niedostępne w zależności od innych ustawień.*

**Kilka stron:**

Wybór układu kopii.

Pojed. str.

Kopiowanie jednostronnego oryginału na jednym arkuszu.

2-góra

Kopiowanie dwóch jednostronnych oryginałów na pojedynczym arkuszu w układzie dwóch stron na jednej. Wybór kolejności układu i orientacji oryginału.

4-góra

Kopiowanie czterech jednostronnych oryginałów na pojedynczym arkuszu w układzie czterech stron na jednej. Wybór kolejności układu i orientacji oryginału.

**Rozmiar oryginału:**

Wybór formatu oryginału. Jeżeli zostanie wybrane ustawienie **Automatyczne wykrywanie**, rozmiar oryginału będzie wykrywany automatycznie. Podczas kopiowania oryginałów o rozmiarze niestandardowym wybierz rozmiar najbliższy oryginałowi.

**Wykończenie:**

Wybór sposobu wysuwania papieru wielu kopii wielu oryginałów.

Grupa (Te same strony)

Kopiowanie oryginałów w grupie według strony.

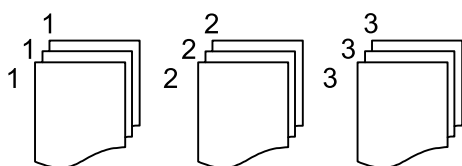



Sortuj (Kolej. stron)

Kopiowanie oryginałów posortowanych w kolejności i podzielonych na zestawy.

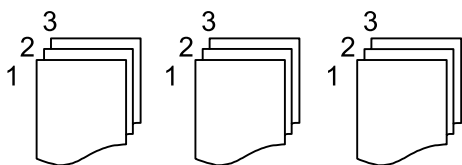

Or.róż.wielkości:

W podajniku ADF jednocześnie mogą być arkusze o następujących rozmiarach. A3 i A4; B4 i B5. Używając takich kombinacji, oryginały są kopiowane w rzeczywistym formacie. Umieść oryginały, wyrównując ich szerokość zgodnie z tym, co pokazano na dole.

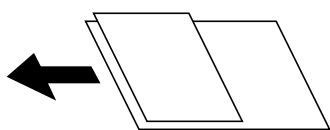

Orient. (Oryg.):

Wybór orientacji oryginału.

Książ →2str.:

Kopiowanie dwóch pierwszych stron broszury na osobnych arkuszach papieru.

Wybierz stronę broszury do zeskanowania.

Jakość obrazu:

Dostosowywanie ustawienia obrazu.

Kontrast

Dostosowywanie różnicy między jasnymi i ciemnymi częściami.

Ostrość

Dostosowywanie konturów obrazu.

Usun tło

Dostosowywanie gęstości koloru tła. Dotknij znaku +, aby zwiększyć jasność (kolor biały) lub dotknij znaku -, aby zmniejszyć jasność (kolor czarny).

Mar. bind.:

Wybór pozycji marginesu na oprawę, marginesu i orientacji oryginału.

Papier Zmniejsz aby dopasować:

Kopiowanie zeskanowanego obrazu w rozmiarze mniejszym niż wartość Zmn./Powięk. w celu dopasowania do rozmiaru papieru. Jeśli wartość Zmn./Powięk. jest większa niż rozmiar papieru, dane mogą wydrukować się poza jego krawędziami.

Usuń cień:

Usuwanie cieni widocznych wokół kopii podczas kopiowania grubego papieru lub widocznych pośrodku kopii w przypadku kopiowania broszur.

Us. przeb. otw.:

Usuwanie otworów po bindowaniu podczas kopiowania.

---

# Skonowanie

Dostępne sposoby skonowania. . . . .	100
Skonowanie oryginałów do folderu sieciowego. . . . .	100
Skonowanie oryginałów do wiadomości e-mail. . . . .	103
Skonowanie oryginałów do komputera. . . . .	107
Skonowanie oryginałów do urządzenia pamięci. . . . .	108
Skonowanie oryginałów do chmury. . . . .	110
Skonowanie przy użyciu WSD. . . . .	112
Skonowanie oryginałów do urządzenia inteligentnego. . . . .	114

## Dostępne sposoby skanowania

Możliwe jest używanie dowolnych sposobów skanowania przy użyciu tej drukarki.

### Skanowanie do folderu sieciowego

Możliwe jest zapisanie zeskanowanego obrazu w skonfigurowanym wcześniej folderze w sieci.

[„Skanowanie oryginałów do folderu sieciowego” na stronie 100](#)

### Skanowanie do wiadomości e-mail

Pliki zeskanowanych obrazów można wysłać za pośrednictwem poczty e-mail bezpośrednio z poziomu drukarki poprzez skonfigurowany wcześniej serwer poczty.

[„Skanowanie oryginałów do wiadomości e-mail” na stronie 103](#)

### Skanowanie do komputera

Możliwe jest zapisanie zeskanowanego obrazu na komputerze połączonym z drukarką.

[„Skanowanie oryginałów do komputera” na stronie 107](#)

### Skanowanie do urządzenia pamięci

Zeskanowane obrazy można zapisywać bezpośrednio na urządzeniu pamięci włożonym do drukarki.

[„Skanowanie oryginałów do urządzenia pamięci” na stronie 108](#)

### Wysyłanie do usługi chmury

Można wysłać zeskanowane obrazy z poziomu panelu sterowania drukarki do usług chmury, które zostały wcześniej zarejestrowane.

[„Skanowanie oryginałów do chmury” na stronie 110](#)

### Skanowanie przy użyciu WSD

Możliwe jest zapisanie zeskanowanego obrazu na komputerze połączonym z drukarką przy użyciu funkcji WSD.

[„Skanowanie przy użyciu WSD” na stronie 112](#)

### Skanowanie bezpośrednio z urządzeń inteligentnych

Zeskanowane obrazy można zapisywać bezpośrednio na urządzeniu inteligentnym, takim jak smartfon lub tablet, używając aplikacji Epson Smart Panel na urządzeniu inteligentnym.

[„Skanowanie oryginałów do urządzenia inteligentnego” na stronie 114](#)

---

## Skanowanie oryginałów do folderu sieciowego

Przed zeskanowaniem sprawdź poniższe.

- Przygotuj folder sieciowy. Sprawdź poniższe podczas tworzenia w sieci folderu udostępnionego.

[„Tworzenie folderu udostępnionego” na stronie 307](#)

- Zarejestruj wcześniej ścieżkę folderu sieciowego w kontaktach, aby łatwo go określić.

[„Udostępnianie kontaktów” na stronie 326](#)

**Uwaga:**

Sprawdź poprawność ustawienia drukarki: **Data/godzina** i **Różnica czasu**. Dostęp do menu z **Ustaw.** > **Ustawienia ogólne** > **Ustaw. podstawowe** > **Ust. Data/godzina**.

1. Umieść oryginały.  
[„Umieszczanie oryginałów” na stronie 38](#)
2. Na panelu sterowania wybierz pozycję **Skanuj** > **Folder siec./FTP**.
3. Określ miejsce docelowe.  
[„Opcje menu miejsca docelowego w przypadku skanowania do folderu” na stronie 101](#)

**Uwaga:**

Można wydrukować historię folderu, w którym dokumenty są zapisane, wybierając .

4. Wybierz pozycję **Ustaw. skanowania**, a następnie sprawdź ustawienia, takie jak format zapisu, i zmień je w razie potrzeby.  
[„Opcje menu skanowania w przypadku skanowania do folderu” na stronie 102](#)

**Uwaga:**

Wybierz , aby zapisać ustawienia jako ustawienia wstępne.

5. Dotknij pozycji .

## Opcje menu miejsca docelowego w przypadku skanowania do folderu

**Klawiat.:**

Otwórz ekran **Edytuj lokaliz.**. Wprowadź ścieżkę do folderu i skonfiguruj poszczególne pozycje wyświetlane na ekranie.

**Edytuj lokaliz.:**

Wprowadź ścieżkę do folderu i skonfiguruj poszczególne pozycje wyświetlane na ekranie.

Tryb komunikacji:

Wybór trybu komunikacji dla foldera.

Lokalizacja (wymag.):

Wpisanie ścieżki folderu, w którym ma być zapisany zeskanowany obraz.

Nazwa użytkownika:

Wpisanie nazwy użytkownika, aby zalogować się do określonego folderu.

Hasło:

Wprowadzanie hasła odpowiadającego nazwie użytkownika.

Tryb połączenia:

Wybór trybu połączenia foldera.

Numer portu:

Wprowadzenie numeru portu foldera.

#### Kontakty:

Wybierz miejsce docelowe z listy kontaktów.

Można też wyszukać kontakt na liście kontaktów. Na górze ekranu w polu wprowadź słowo kluczowe.

## Opcje menu skanowania w przypadku skanowania do folderu

#### *Uwaga:*

*Pozycje mogą być niedostępne w zależności od innych ustawień.*

#### Tryb Kolor:

Wybór skanowania monochromatycznego lub w kolorze.

#### Format pliku:

Wybór formatu, w jakim ma być zapisany zeskanowany obraz.

Aby zapisać w formacie PDF, PDF/A lub TIFF, trzeba określić, czy wszystkie oryginały mają być zapisane w jednym pliku (wielostronicowym), czy zapisane osobno (plik jednostronicowy).

Wsp. kompresji:

Wybór stopnia kompresji zeskanowanego obrazu.

Ustaw. PDF:

Jeśli jako format zapisu wybrano opcję PDF, za pomocą tych ustawień można chronić pliki PDF.

Aby utworzyć plik PDF z hasłem otwarcia dokumentu, włącz opcję **Hasło otwarcia dokumentu**.

Aby utworzyć plik PDF z hasłem wymaganym do drukowania lub edycji, ustaw **Hasło zezwolenia**.

#### Rozdzielczość:

Wybór rozdzielczości skanowania.

#### 2-stronny:

Skanowanie obydwu stron oryginału.

Orient. (Oryg.):

Wybór orientacji oryginału.

Bind. (Oryg.):

Wybór kierunku bindowania oryginału.

#### Ob. skan.:

Wybór obszaru skanowania. Aby zeskanować maksymalny obszar szyby skanera, wybierz ustawienie **Maks. obszar**.

Orient. (Oryg.):

Wybór orientacji oryginału.

#### Typ oryginału:

Wybór typu oryginału.

#### Orient. (Oryg.):

Wybór orientacji oryginału.

#### Or.róż.wielkości:

W podajniku ADF jednocześnie mogą być arkusze o następujących rozmiarach. A3 i A4; B4 i B5. Przy takich kombinacjach oryginały są skanowane w rzeczywistym formacie. Umieść oryginały, wyrównując ich szerokość zgodnie z tym, co pokazano na dole.

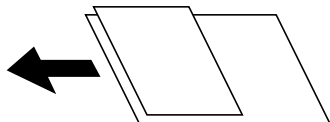

#### Gęstość:

Wybór kontrastu skanowanego obrazu.

#### Usuń cień:

Usuwanie cieni z oryginału, które są widoczne na zeskanowanym obrazie.

**Ramka:**

Usuwanie cieni z krawędzi oryginałów.

**Środek:**

Usuwanie cieni z marginesu na oprawę broszury.

#### Us. przeb. otw.:

Usuwanie otworów dziurkacza widocznych na zeskanowanym obrazie. Można określić obszar usuwania otworów dziurkacza, wprowadzając wartość w polu po prawej stronie.

**Pozycja usuw.:**

Wybór pozycji usuwania otworów dziurkacza.

**Orient. (Oryg.):**

Wybór orientacji oryginału.

#### nazwa pliku:

**Prefiks nazwy pliku:**

Wprowadź przedrostek nazwy obrazów w postaci znaków alfanumerycznych oraz symboli.

**Dodaj datę:**

Dodawanie daty do nazwy pliku.

**Godz. dodania:**

Dodawanie godziny do nazwy pliku.

---

## Skanowanie oryginałów do wiadomości e-mail

Przez skanowaniem konieczna jest konfiguracja poniższych.

Skonfiguruj serwer poczty e-mail.

[„Konfiguracja serwera e-mail” na stronie 303](#)

Wcześniej zarejestruj w swoich kontaktach adres e-mail, co pozwoli Ci na jego łatwe określenie.

Sprawdź poprawność ustawienia drukarki: **Data/godzina** i **Różnica czasu**. Dostęp do menu z **Ustaw. > Ustawienia ogólne > Ustaw. podstawowe > Ust. Data/godzina**.

1. Umieść oryginały.  
[„Umieszczanie oryginałów” na stronie 38](#)
2. Na panelu sterowania wybierz pozycję **Skanuj > E-mail**.
3. Określ odbiorcę.  
[„Opcje menu odbiorcy w przypadku skanowania do wiadomości e-mail” na stronie 104](#)

**Uwaga:**

Liczba wybranych odbiorców jest wyświetlana po prawej stronie ekranu. Możliwe jest wysyłanie wiadomości e-mail do maksymalnie 10 odbiorców lub grup odbiorców.

Jeśli w odbiorcach są uwzględnione grupy, możesz wybrać maks. 200 osobnych adresów z uwzględnieniem adresów w grupach.

Na górze ekranu wybierz pole adresu, aby wyświetlić listę wybranych adresów.

Wybierz pozycję , aby wyświetlić lub wydrukować historię wysyłania lub zmienić ustawienia serwera poczty.

4. Wybierz pozycję **Ustaw. skanowania**, a następnie sprawdź ustawienia, takie jak format zapisu, i zmień je w razie potrzeby.

[„Opcje menu skanowania w przypadku skanowania do wiadomości e-mail” na stronie 104](#)

**Uwaga:**

Wybierz , aby zapisać ustawienia jako ustawienia wstępne.

5. Dotknij pozycji .

## Opcje menu odbiorcy w przypadku skanowania do wiadomości e-mail

**Klawiat.:**

Ręcznie wpisz adres e-mail.

**Kontakty:**

Wybierz miejsce docelowe z listy kontaktów.

Można też wyszukać kontakt na liście kontaktów. Na górze ekranu w polu wprowadź słowo kluczowe.

**Historia:**

Wybierz adres z listy historii.

## Opcje menu skanowania w przypadku skanowania do wiadomości e-mail

**Uwaga:**

Pozycje mogą być niedostępne w zależności od innych ustawień.



#### Tryb Kolor:

Wybór skanowania monochromatycznego lub w kolorze.

#### Format pliku:

Wybór formatu, w jakim ma być zapisany zeskanowany obraz.

Aby zapisać w formacie PDF, PDF/A lub TIFF, trzeba określić, czy wszystkie oryginały mają być zapisane w jednym pliku (wielostronicowym), czy zapisane osobno (plik jednostronicowy).

##### Wsp. kompresji:

Wybór stopnia kompresji zeskanowanego obrazu.

##### Ustaw. PDF:

Jeśli jako format zapisu wybrano opcję PDF, za pomocą tych ustawień można chronić pliki PDF.

Aby utworzyć plik PDF z hasłem otwarcia dokumentu, włącz opcję Hasło otwarcia dokumentu.

Aby utworzyć plik PDF z hasłem wymaganym do drukowania lub edycji, ustaw Hasło zezwolenia.

#### Rozdzielczość:

Wybór rozdzielczości skanowania.

#### 2-stronny:

Skanowanie obydwu stron oryginału.

##### Orient. (Oryg.):

Wybór orientacji oryginału.

##### Bind. (Oryg.):

Wybór kierunku bindowania oryginału.

#### Ob. skan.:

Wybór obszaru skanowania. Aby zeskanować maksymalny obszar szyby skanera, wybierz ustawienie **Maks. obszar**.

##### Orient. (Oryg.):

Wybór orientacji oryginału.

#### Typ oryginału:

Wybór typu oryginału.

#### Orient. (Oryg.):

Wybór orientacji oryginału.

#### Or.róż.wielkości:

W podajniku ADF jednocześnie mogą być arkusze o następujących rozmiarach. A3 i A4; B4 i B5. Przy takich kombinacjach oryginały są skanowane w rzeczywistym formacie. Umieść oryginały, wyrównując ich szerokość zgodnie z tym, co pokazano na dole.

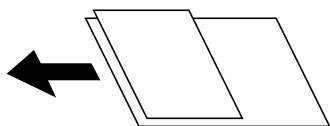

**Gęstość:**

Wybór kontrastu skanowanego obrazu.

**Usuń cień:**

Usuwanie cieni z oryginału, które są widoczne na zeskanowanym obrazie.

**Ramka:**

Usuwanie cieni z krawędzi oryginałów.

**Środek:**

Usuwanie cieni z marginesu na oprawę broszury.

**Us. przeb. otw.:**

Usuwanie otworów dziurkacza widocznych na zeskanowanym obrazie. Można określić obszar usuwania otworów dziurkacza, wprowadzając wartość w polu po prawej stronie.

**Pozycja usuw.:**

Wybór pozycji usuwania otworów dziurkacza.

**Orient. (Oryg.):**

Wybór orientacji oryginału.

**Temat:**

Wprowadź temat wiadomości e-mail w postaci znaków alfanumerycznych oraz symboli.

**Maks. rozm. zał. pliku:**

Wybór maksymalnego formatu dla plików dołączanych do wiadomości e-mail.

**nazwa pliku:**

**Prefiks nazwy pliku:**

Wprowadź przedrostek nazwy obrazów w postaci znaków alfanumerycznych oraz symboli.

**Dodaj datę:**

Dodawanie daty do nazwy pliku.

**Godz. dodania:**

Dodawanie godziny do nazwy pliku.

## Skanowanie oryginałów do komputera

### **Uwaga:**

Aby móc używać tej funkcji, zainstaluj następujące aplikacje na komputerze.

- Epson ScanSmart (Windows 7 lub nowszy albo OS X El Capitan lub nowszy)
- Epson Event Manager (Windows Vista/Windows XP lub OS X Yosemite/OS X Mavericks/OS X Mountain Lion/Mac OS X v10.7.x/Mac OS X v10.6.8)
- Epson Scan 2 (aplikacja wymagana do korzystania z funkcji skanera)

Więcej informacji o sprawdzaniu zainstalowanych aplikacji można znaleźć poniżej.

Windows 10: kliknij przycisk Start, a następnie wybierz folder **Epson Software** > **Epson ScanSmart**, i folder **EPSON** > **Epson Scan 2**.

Windows 8.1/Windows 8: wpisz nazwę aplikacji w panelu wyszukiwania, po czym zaznacz wyświetloną ikonę.

Windows 7: kliknij przycisk Start, a następnie wybierz **Wszystkie programy**. Następnie zaznacz folder **Epson Software** > **Epson ScanSmart**, i folder **EPSON** > **Epson Scan 2**.

Windows Vista/Windows XP: kliknij przycisk Start, a następnie wybierz polecenia **Wszystkie programy** lub **Programy**. Następnie zaznacz folder **Epson Software** > **Epson Event Manager**, i folder **EPSON** > **Epson Scan 2**.

Mac OS: wybierz pozycję **Idź** > **Aplikacje** > **Epson Software**.

1. Umieść oryginały.

[„Umieszczanie oryginałów” na stronie 38](#)

2. Na panelu sterowania wybierz pozycję **Skanuj** > **Komputer**.

3. Wybierz komputer, na którym mają być zapisywane zeskanowane obrazy.

4. Skonfiguruj ustawienia skanowania.

- Wybierz działanie: wybierz sposób zapisywania.

W przypadku systemu Windows 7 lub nowszego albo OS X El Capitan lub nowszego: wybierz pozycję **Podgląd na komputerze**, aby wyświetlić podgląd zeskanowanego obrazu na komputerze przed zapisaniem obrazów.

- 2-stronny: skanowanie obu stron oryginału.

- Obszar skan.: wybór rozmiaru skanowanych dokumentów.

5. Dotknij pozycji .

W przypadku systemu Windows 7 lub nowszego albo OS X El Capitan lub nowszego: na komputerze zostanie automatycznie uruchomiona aplikacja Epson ScanSmart i rozpocznie się skanowanie.



### **Uwaga:**

- Więcej informacji o obsłudze można znaleźć w pomocy oprogramowania Epson ScanSmart. Na ekranie Epson ScanSmart kliknij pozycję **Pomoc**, aby otworzyć pomoc.

- Skanowanie można uruchamiać nie tylko z drukarki, ale także z komputera przy użyciu aplikacji Epson ScanSmart.

---

## Skanowanie oryginałów do urządzenia pamięci

1. Umieść oryginały.  
[„Umieszczanie oryginałów” na stronie 38](#)
2. Podłącz urządzenie pamięci do drukarki.  
[„Umieszczanie zewnętrznego urządzenia USB” na stronie 41](#)
3. Na panelu sterowania wybierz pozycję **Skanuj** > **Urządź. pamięci**.
4. Skonfiguruj ustawienia skanowania.  
[„Podstawowe opcje menu w przypadku skanowania do urządzenia pamięci” na stronie 108](#)  
[„Zaawansowane opcje menu w przypadku skanowania do urządzenia pamięci” na stronie 109](#)  
**Uwaga:**  
Wybierz , aby zapisać ustawienia jako ustawienia wstępne.
5. Dotknij pozycji .

## Podstawowe opcje menu w przypadku skanowania do urządzenia pamięci

**Uwaga:**  
Pozycje mogą być niedostępne w zależności od innych ustawień.

### Cz.-białe/Kolor

Wybór skanowania monochromatycznego lub w kolorze.

### Format pliku:

Wybór formatu, w jakim ma być zapisany zeskanowany obraz.

Aby zapisać w formacie PDF, PDF/A lub TIFF, trzeba określić, czy wszystkie oryginały mają być zapisane w jednym pliku (wielostronicowym), czy zapisane osobno (plik jednostronicowy).

Wsp. kompresji:

Wybór stopnia kompresji zeskanowanego obrazu.

Ustaw. PDF:

Jeśli jako format zapisu wybrano opcję PDF, za pomocą tych ustawień można chronić pliki PDF.

Aby utworzyć plik PDF z hasłem otwarcia dokumentu, włącz opcję Hasło otwarcia dokumentu.

Aby utworzyć plik PDF z hasłem wymaganym do drukowania lub edycji, ustaw Hasło zezwolenia.

### Rozdzielczość:

Wybór rozdzielczości skanowania.

### 2-stronny:

Skanowanie obydwu stron oryginału.

Orient. (Oryg.):  
Wybór orientacji oryginału.

Bind. (Oryg.):  
Wybór kierunku bindowania oryginału.

Ob. skan.:

Wybór obszaru skanowania. Aby zeskanować maksymalny obszar szyby skanera, wybierz ustawienie **Maks. obszar**.

Orient. (Oryg.):  
Wybór orientacji oryginału.

Typ oryginału:

Wybór typu oryginału.

## Zaawansowane opcje menu w przypadku skanowania do urządzenia pamięci

### *Uwaga:*

*Pozycje mogą być niedostępne w zależności od innych ustawień.*

Orient. (Oryg.):  
Wybór orientacji oryginału.

Or.róż.wielkości:

W podajniku ADF jednocześnie mogą być arkusze o następujących rozmiarach. A3 i A4; B4 i B5. Przy takich kombinacjach oryginały są skanowane w rzeczywistym formacie. Umieść oryginały, wyrównując ich szerokość zgodnie z tym, co pokazano na dole.

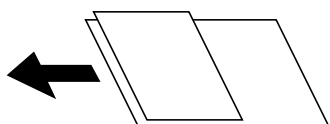

Gęstość:

Wybór kontrastu skanowanego obrazu.

Usuń cień:

Usuwanie cieni z oryginału, które są widoczne na zeskanowanym obrazie.

Ramka:  
Usuwanie cieni z krawędzi oryginałów.

Środek:  
Usuwanie cieni z marginesu na oprawę broszury.

Us. przeb. otw.:

Usuwanie otworów dziurkacza widocznych na zeskanowanym obrazie. Można określić obszar usuwania otworów dziurkacza, wprowadzając wartość w polu po prawej stronie.

- Pozycja usuw.:  
Wybór pozycji usuwania otworów dziurkacza.
- Orient. (Oryg.):  
Wybór orientacji oryginału.

nazwa pliku:

- Prefiks nazwy pliku:  
Wprowadź przedrostek nazwy obrazów w postaci znaków alfanumerycznych oraz symboli.
- Dodaj datę:  
Dodawanie daty do nazwy pliku.
- Godz. dodania:  
Dodawanie godziny do nazwy pliku.

---

## Skanowanie oryginałów do chmury

Przed rozpoczęciem korzystania z tej funkcji skonfiguruj ustawienia za pomocą usługi Epson Connect. Szczegółowe informacje można znaleźć w poniższej witrynie internetowej Epson Connect.

<https://www.epsonconnect.com/>

<http://www.epsonconnect.eu> (tylko w Europie)

1. Umieść oryginały.  
[„Umieszczanie oryginałów” na stronie 38](#)
2. Na panelu sterowania wybierz pozycję **Skanuj** > **Chmura**.
3. Na górze ekranu wybierz pozycję , a następnie wybierz miejsce docelowe.
4. Skonfiguruj ustawienia skanowania.  
[„Podstawowe opcje menu w przypadku skanowania do chmury” na stronie 110](#)  
[„Zaawansowane opcje menu w przypadku skanowania do chmury” na stronie 111](#)

**Uwaga:**

Wybierz , aby zapisać ustawienia jako ustawienia wstępne.

5. Dotknij pozycji .

## Podstawowe opcje menu w przypadku skanowania do chmury

**Uwaga:**

Pozycje mogą być niedostępne w zależności od innych ustawień.

Cz.-białe/Kolor

Wybór skanowania monochromatycznego lub w kolorze.

#### Format pliku:

Wybór formatu, w jakim ma być zapisany zeskanowany obraz.

Aby zapisać w formacie PDF, trzeba określić, czy wszystkie oryginały mają być zapisane w jednym pliku (wielostronicowym), czy zapisane osobno (plik jednostronicowy).

#### 2-stronny:

Skanowanie obydwu stron oryginału.

Orient. (Oryg.):

Wybór orientacji oryginału.

Bind. (Oryg.):

Wybór kierunku bindowania oryginału.

#### Ob. skan.:

Wybór obszaru skanowania. Aby zeskanować maksymalny obszar szyby skanera, wybierz ustawienie **Maks. obszar**.

Orient. (Oryg.):

Wybór orientacji oryginału.

## Zaawansowane opcje menu w przypadku skanowania do chmury

### **Uwaga:**

*Pozycje mogą być niedostępne w zależności od innych ustawień.*

#### Typ oryginału:

Wybór typu oryginału.

#### Orient. (Oryg.):

Wybór orientacji oryginału.

#### Gęstość:

Wybór kontrastu skanowanego obrazu.

#### Usuń cień:

Usuwanie cieni z oryginału, które są widoczne na zeskanowanym obrazie.

Ramka:

Usuwanie cieni z krawędzi oryginałów.

Środek:

Usuwanie cieni z marginesu na oprawę broszury.

#### Us. przeb. otw.:

Usuwanie otworów dziurkacza widocznych na zeskanowanym obrazie. Można określić obszar usuwania otworów dziurkacza, wprowadzając wartość w polu po prawej stronie.

Pozycja usuw.:

Wybór pozycji usuwania otworów dziurkacza.

- Orient. (Oryg.):  
Wybór orientacji oryginału.

---

## Skanowanie przy użyciu WSD

### **Uwaga:**

- Ta funkcja jest dostępna tylko na komputerach z systemami Windows 10/Windows 8.1/Windows 8/Windows 7/Windows Vista.
- W przypadku systemu Windows 7/Windows Vista przed użyciem tej funkcji należy odpowiednio skonfigurować komputer.  
[„Konfigurowanie portu WSD” na stronie 112](#)

1. Umieść oryginały.  
[„Umieszczanie oryginałów” na stronie 38](#)
2. Na panelu sterowania wybierz pozycję **Skanuj** > **WSD**.
3. Wybierz komputer.
4. Dotknij pozycji .

## Konfigurowanie portu WSD

W niniejszym rozdziale opisano, jak skonfigurować port WSD dla Windows 7/Windows Vista.

### **Uwaga:**

*W przypadku Windows 10/Windows 8.1/Windows 8 port WSD jest konfigurowany automatycznie.*

Aby skonfigurować port WSD, konieczne jest wykonanie poniższych czynności.

- Drukarka i komputer są podłączone do sieci.
  - Sterownik drukarki jest zainstalowany na komputerze.
1. Włączyć drukarkę.
  2. Kliknąć przycisk start, a następnie kliknąć przycisk **Sieć** na komputerze.
  3. Kliknąć prawym przyciskiem myszy ikonę drukarki, a następnie kliknąć przycisk **Instaluj**.  
Kliknąć **Kontynuuj**, kiedy wyświetlany jest ekran **Kontrola konta użytkownika**.



Kliknąć **Odinstaluj** i ponownie przycisk start, jeśli zostanie wyświetlony ekran **Odinstaluj**.

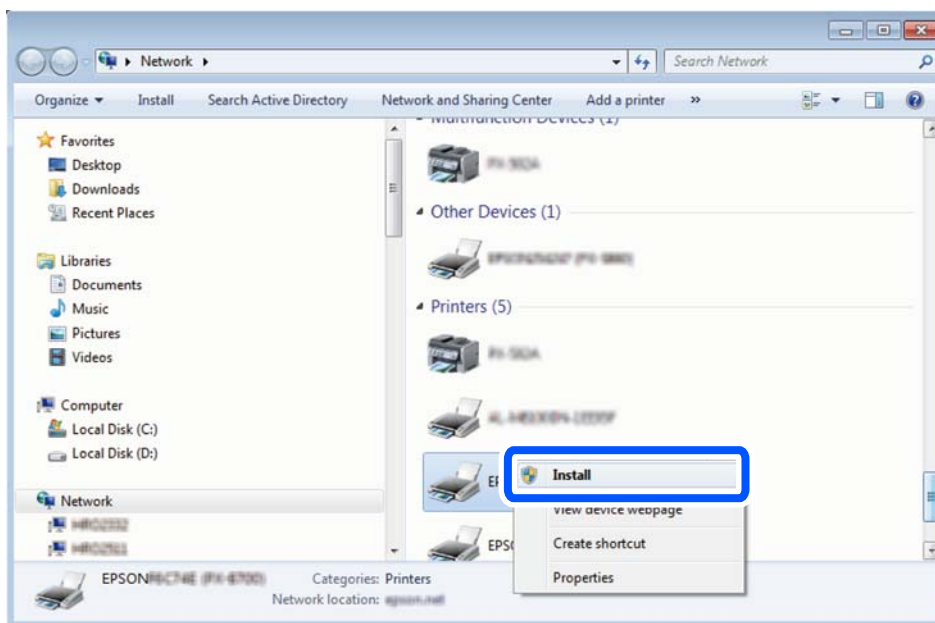

**Uwaga:**

Skonfigurowana w sieci nazwa drukarki i nazwa modelu (EPSON XXXXXX (XX-XXXX)) będą wyświetlane na ekranie sieci. Można sprawdzić nazwę drukarki skonfigurowaną w sieci za pomocą panelu sterowania drukarki lub drukując kartę statusu sieci.

4. Kliknąć opcję **Urządzenie jest gotowe do użycia**.

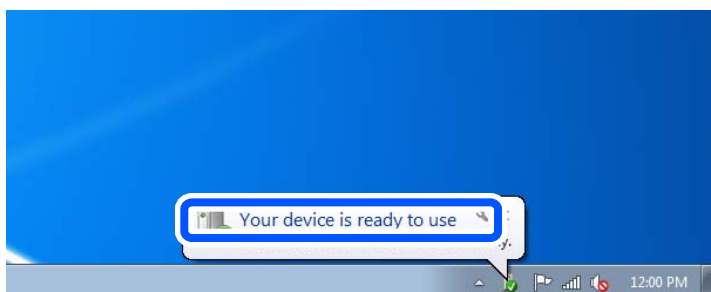

5. Sprawdzić komunikat, a następnie kliknąć przycisk **Zamknij**.

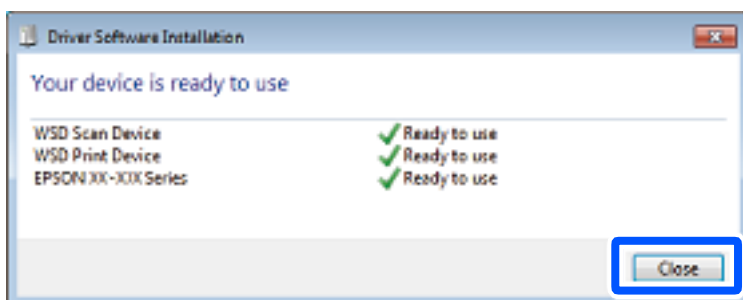

6. Otworzyć ekran **Urządzenia i drukarki**.
  - Windows 7  
Kliknąć start > **Panel sterowania** > **Sprzęt i dźwięk** (lub **Sprzęt**) > **Urządzenia i drukarki**.
  - Windows Vista  
Kliknąć start > **Panel sterowania** > **Urządzenia i drukarki** > **Drukarki**.
7. Sprawdzić, czy wyświetlana jest ikona z nazwą drukarki skonfigurowaną w sieci.  
Podczas drukowania z WSD należy wybrać nazwę drukarki.

---

## **Skanowanie oryginałów do urządzenia inteligentnego**

**Uwaga:**

*Przed skanowaniem zainstaluj aplikację Epson Smart Panel na urządzeniu inteligentnym.*

1. Umieść oryginały.  
[„Umieszczanie oryginałów” na stronie 38](#)
2. Uruchom aplikację Epson Smart Panel na urządzeniu inteligentnym.
3. Na ekranie głównym wybierz menu skanowania.
4. Postępuj zgodnie z instrukcjami wyświetlanymi na ekranie, aby zeskanować i zapisać obrazy.

---

# Konserwacja drukarki

Sprawdzanie stanu materiałów eksploatacyjnych. . . . .	116
Poprawa jakości drukowania, kopiowania i skanowania. . . . .	116
Czyszczenie drukarki. . . . .	128
Czyszczenie rozlanego tuszu. . . . .	129
Sprawdzanie łącznej liczby stron podanych przez drukarkę. . . . .	129
Oszczędzanie energii. . . . .	130
Osobne instalowanie lub odinstalowywanie aplikacji. . . . .	130
Transport i przechowywanie drukarki. . . . .	138

## Sprawdzanie stanu materiałów eksploatacyjnych

Przybliżony okres żywotności zbiornika na zużyty atrament można sprawdzić z poziomu panelu sterowania.

Naciśnij przycisk , a następnie wybierz opcję **Stan drukarki**.

Aby potwierdzić rzeczywistą ilość pozostałego tuszu, należy wzrokowo sprawdzić poziom tuszu w pojemniku drukarki.

### **Uwaga:**

Przybliżony poziom tuszu i okres żywotności modułu konserwacyjnego można też sprawdzić za pomocą monitora stanu w sterowniku drukarki.

#### Windows

Kliknij pozycję **EPSON Status Monitor 3** na karcie **Konserwacja**.

Jeżeli program **EPSON Status Monitor 3** jest wyłączony, należy kliknąć **Ustawienia zaawansowane** na karcie **Konserwacja**, a następnie wybrać opcję **Włącz program EPSON Status Monitor 3**.

#### Mac OS

Menu Apple > **Preferencje systemowe** > **Drukarki i skanery** (lub **Drukowanie i skanowanie**, **Drukarka i faks**) > **Epson(XXXX)** > **Opcje i materiały eksploatacyjne** > **Narzędzia** > **Otwórz narzędzie drukarki** > **EPSON Status Monitor**

### **Powiązane informacje**

➔ „Czas na uzupełnianie tuszu” na stronie 191

➔ „Czas na wymianę zbiornika na zużyty atrament” na stronie 195

---

## Poprawa jakości drukowania, kopiowania i skanowania

### Regulowanie jakości druku

Jeżeli na wydruku są nieprawidłowo wyrównane pionowe linie, rozmazane obrazy lub poziome pasy, należy wyregulować jakość druku.

1. Wybierz przycisk **Konserwacja** na panelu sterowania drukarki.
2. Wybierz pozycję **Dopasowanie jakości wydruku**.
3. Postępuj zgodnie z instrukcjami wyświetlanymi na ekranie, aby załadować papier i wydrukować wzór testu dysz.
4. Sprawdź wydrukowany wzór.
  - Przerwane linie lub brakujące segmenty pokazane we wzorze „NG” oznaczają, że dysze głowicy drukującej mogą być zatkane. Wybierz pozycję , aby oczyścić głowicę drukującą.

- Jeżeli nie ma przerywanych linii lub brakujących segmentów pokazanych w następującym wzorze „OK”, dysze nie są zatkane. Wybierz pozycję , aby przejść do następnej regulacji.

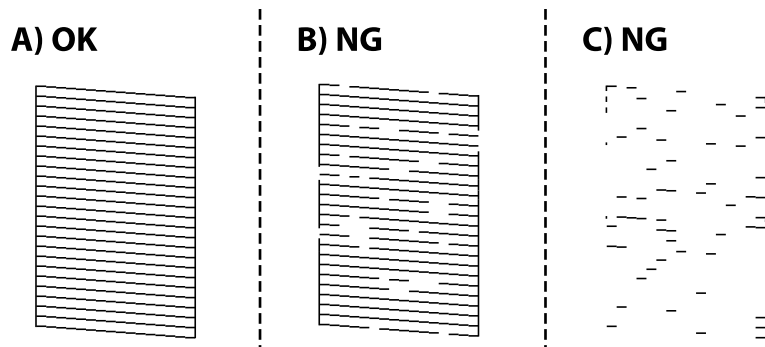

5. Postępuj zgodnie z instrukcjami wyświetlanymi na ekranie, aby wydrukować wzorce wyrównania głowicy drukującej, a następnie ją wyrównać.

- Ten wzorec umożliwia wykonanie wyrównywania, jeżeli wydruki są zamazane. Znajdź i wybierz numer najbardziej jednolitego wzorca.

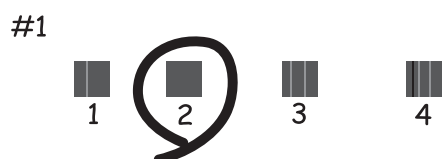

- Ten wzorec umożliwia wykonanie wyrównywania, jeżeli linie pionowe są drukowane nierówno. Znajdź i wybierz numer dla wzorca, w którym linia pionowa jest najbardziej prosta.

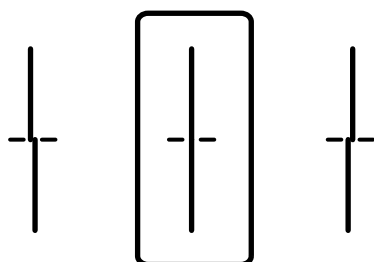

- Ten wzorec umożliwia wykonanie wyrównywania, jeżeli na wydrukach są widoczne poziome pasy w nierównych odstępach.

Znajdź i wybierz numer najmniej oddzielonego i nakładającego się wzorca.

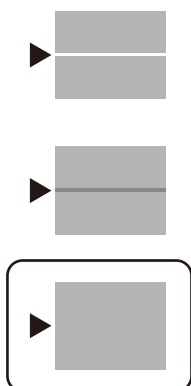

## Sprawdzanie i czyszczenie głowicy drukującej

Jeżeli dysze są zatkane, wydruki stają się wyblakłe lub pojawiają się widoczne pasy. Jeżeli dysze są mocno zatkane, zostanie wydrukowany pusty arkusz. Jeżeli jakość drukowania się obniżyła, najpierw skorzystaj z funkcji testu dysz, by sprawdzić, czy nie są one zatkane. Jeżeli dysze są zatkane, należy wyczyścić głowicę drukowania.



### Ważne:

- Nie należy otwierać modułu skanera ani wyłączać drukarki podczas czyszczenia głowicy. Jeśli czyszczenie głowicy nie zostanie zakończone, drukowanie może nie być możliwe.
- Czyszczenie głowicy powoduje zużycie pewnej ilości tuszu, dlatego nie wolno go wykonywać, jeżeli nie jest to konieczne.
- Czyszczenie głowicy może nie być możliwe, jeśli tusz jest na wyczerpaniu.
- Jeśli po 3-krotnym sprawdzaniu dysz i czyszczeniu głowicy jakość druku się nie poprawi, należy odczekać co najmniej 12 godzin bez korzystania z drukarki, a następnie ponownie sprawdzić dysze i w razie potrzeby wyczyścić głowicę. Zaleca się wyłączenie drukarki za pomocą przycisku . Jeśli jakość druku nie ulegnie poprawie, należy uruchomić funkcję Czyszczenie zaawansowane.
- Aby nie dopuścić do wyschnięcia głowicy drukującej, nie należy odłączać drukarki od zasilania, gdy drukarka jest włączona.

1. Wybierz **Konserwacja** na panelu sterowania drukarki.
2. Wybierz pozycję **Spr. dyszy głow. druk.**.
3. Postępuj zgodnie z instrukcjami wyświetlanymi na ekranie, aby załadować papier i wydrukować wzór testu dysz.

4. Sprawdzanie wydrukowanego wzoru w celu stwierdzenia, czy dysze głowicy drukującej nie są zatkane.

**A) OK**

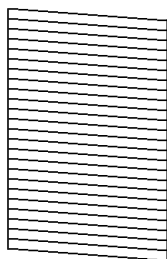

**B) NG**

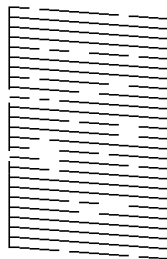

**C) NG**

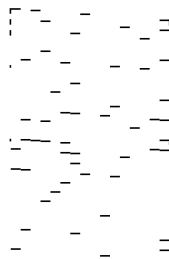

A:

Wszystkie linie zostały wydrukowane. Wybierz pozycję . Nie jest wymagane wykonanie dalszych czynności.

B lub zbliżone do B

Niektóre dysze są zatkane. Wybierz pozycję , a następnie postępuj zgodnie z instrukcjami wyświetlanymi na ekranie, aby wyczyścić głowicę drukującą.

C lub zbliżone do C

Jeżeli brakuje fragmentów większości linii lub w ogóle nie zostały one wydrukowane, oznacza to, że większość dysz jest zatkanych. Wybierz pozycję , aby wyłączyć funkcję testu dysz, a następnie uruchom funkcję Czyszczenie zaawansowane. Więcej informacji można znaleźć w poniższych powiązanych informacjach.

5. Po zakończeniu czyszczenia wydrukuj ponownie wzór testu dysz. Powtarzaj procesy czyszczenia dysz i drukowania wzoru do momentu, aż wszystkie linie będą całkowicie wydrukowane.

 **Ważne:**

Jeśli po 3-krotnym sprawdzeniu dysz i czyszczeniu głowicy jakość druku się nie poprawi, należy odczekać co najmniej 12 godzin bez korzystania z drukarki, a następnie ponownie sprawdzić dysze i w razie potrzeby wyczyścić głowicę. Zaleca się wyłączenie drukarki za pomocą przycisku . Jeśli jakość druku nie ulegnie poprawie, należy uruchomić funkcję Czyszczenie zaawansowane.

**Uwaga:**

Można też sprawdzić i wyczyścić głowicę drukującą z poziomu sterownika drukarki.

Windows

Kliknij pozycję **Spr. dyszy głow. druk.** na karcie **Konserwacja**.

Mac OS

Menu Apple > **Preferencje systemowe** > **Drukarki i skanery** (lub **Drukowanie i skanowanie**, **Drukarka i faks**) > **Epson(XXXX)** > **Opcje i materiały eksploatacyjne** > **Narzędzia** > **Otwórz narzędzie drukarki** > **Spr. dyszy głow. druk.**

**Powiązane informacje**

➔ „Uruchamianie funkcji Czyszczenie zaawansowane” na stronie 120

## Uruchamianie funkcji Czyszczenie zaawansowane

Funkcja Czyszczenie zaawansowane może poprawić jakość wydruku w podanych przypadkach.

- Kiedy większość dysz została zatkana.
- Kiedy wykonano test dysz i czyszczenie głowicy 3 razy, a następnie wydrukowano dopiero po upływie przynajmniej 12 godzin, ale jakość druku się nie poprawiła.

Przed uruchomieniem tej funkcji skorzystaj z funkcji sprawdzania dyszy, aby przekonać się, czy nie zostały zatkane dysze, zapoznaj się z podanymi instrukcjami, a następnie wykonaj funkcję Czyszczenie zaawansowane.



**Ważne:**

*Należy się upewnić, że w pojemniku z tuszem jest jego wystarczająca ilość.*

*Sprawdzić, czy poziom tuszu w pojemniku z tuszem wynosi co najmniej 1/3. Niski poziom tuszu w trakcie wykonywania funkcji Czyszczenie zaawansowane może spowodować uszkodzenie produktu.*



**Ważne:**

*Między kolejnymi uruchomieniami funkcji Czyszczenie zaawansowane należy zachować odstęp 12 godzin.*

*Zwykle jedno wykonanie funkcji Czyszczenie zaawansowane powinno rozwiązać problemy związane z jakością druku w ciągu 12 godzin. W związku z tym, aby zapobiec niepotrzebnemu marnowaniu tuszu, trzeba poczekać 12 godzin przed ponowną próbą.*



**Ważne:**

*Może być wymagana wymiana modułu konserwacyjnego.*

*Tusz będzie składowany w module konserwacyjnym. Jeśli moduł się zapełni, należy przygotować i zainstalować zamienny moduł konserwacyjny, aby móc kontynuować drukowanie.*

**Uwaga:**

*Jeśli poziomy tuszu lub wolne miejsce w module konserwacyjnym są niewystarczające do wykonania funkcji Czyszczenie zaawansowane, nie można jej uruchomić. W takim przypadku poziomy i wolne miejsce dla drukowania mogą być nadal możliwe.*

1. Na ekranie głównym wybierz pozycję **Konserwacja**.
2. Wybierz pozycję **Czyszczenie zaawansowane**.
3. Postępuj zgodnie z instrukcjami wyświetlanymi na ekranie, aby uruchomić funkcję Czyszczenie zaawansowane.

**Uwaga:**

*Jeśli nie można uruchomić tej funkcji, rozwiąż problemy wyświetlone na ekranie. Następnie wykonaj tę procedurę od kroku 1, aby ponownie uruchomić tę funkcję.*

4. Po uruchomieniu tej funkcji, uruchom test dysz, aby się upewnić, że dysze nie są zatkane. Szczegóły dotyczące sposobu sprawdzania głowicy można znaleźć w informacjach poniżej.





**Ważne:**

Jeśli po wykonaniu funkcji Czyszczenie zaawansowane jakość druku się nie poprawi, należy odczekać co najmniej 12 godzin bez korzystania z drukarki, a następnie ponownie wydrukować wzór testu dysz. Wykonaj funkcję Czyszcz. głow. druk. lub Czyszczenie zaawansowane ponownie w zależności od stanu wydrukowanego wzoru. Jeżeli jakość nadal nie ulegnie poprawie, skontaktuj się z pomocą techniczną Epson.

**Uwaga:**

Czyszczenie zaawansowane można też uruchomić z poziomu sterownika drukarki.

Windows

Kliknij pozycję **Czyszczenie zaawansowane** na karcie **Konserwacja**.

Mac OS

Menu Apple > **Preferencje systemowe** > **Drukarki i skanery** (lub **Drukowanie i skanowanie**, **Drukarka i faks**) > **Epson(XXXX)** > **Opcje i materiały eksploatacyjne** > **Narzędzia** > **Otwórz narzędzie drukarki** > **Czyszczenie specjalne**

**Powiązane informacje**

➔ „Sprawdzanie i czyszczenie głowicy drukującej” na stronie 118

## Zapobieganie zatykaniu dysz

Do włączania i wyłączenia drukarki zawsze używaj przycisku zasilania.

Przed odłączeniem przewodu zasilania sprawdź, czy została wyłączona kontrolka zasilania.

Tusz może wyschnąć, jeśli nie jest zakryty. Nie wystarczy założyć zatyczki na wieczne pióro lub długopis olejowy, aby zapobiec wyschnięciu. Podobnie jest z głowicą drukującą, którą należy zakryć, jeśli tusz ma nie wysychać.

Kiedy podczas działania drukarki dojdzie do wyjęcia z wtyczki przewodu zasilania lub awarii prądu, głowica drukująca może nie zostać odpowiednio zakryta. Jeśli zostanie tak pozostawiona, wyschnie i doprowadzi do zatkania dysz (wylotów tuszu).

W takich przypadkach możliwie jak najszybciej włącz drukarkę i wyłącz ją ponownie, aby odpowiednio zakryć głowicę drukującą.

## Wyrównywanie głowicy drukującej

Jeśli linie pionowe na wydruku są nieprawidłowo wyrównane lub obrazy są rozmazane, należy wyrównać głowicę drukującą.

1. Wybierz przycisk **Konserwacja** na panelu sterowania drukarki.
2. Wybierz pozycję **Regul. głowicy druk.**
3. Wybierz jedno z menu wyrównania.
  - Dopasowanie linijki: wybierz tę opcję, jeśli wydruki są zamazane lub linie pionowe są drukowane nierówno.
  - Wyrównanie w poziomie: wybierz tę opcję, jeśli na wydrukach widoczne są regularne, poziome pasy.
4. Postępuj zgodnie z instrukcjami wyświetlanymi na ekranie, aby załadować papier i wydrukować wzorzec wyrównywania.

## Czyszczenie ścieżki papieru z tuszu

Kiedy wydruki są zabrudzone lub przetarte, należy oczyścić wewnętrzną rolkę.



**Ważne:**

*Do czyszczenia wnętrza drukarki nie należy używać ręczników papierowych. Dysze głowicy drukującej mogą się zatkać kłaczkami.*

1. Wybierz przycisk **Konserwacja** na panelu sterowania drukarki.
2. Wybierz pozycję **Czyszcz. prowad. papieru**.
3. Wybierz źródło papieru, załaduj do niego zwykły papier, a następnie postępuj zgodnie z instrukcjami wyświetlanymi na ekranie, aby wyczyścić ścieżkę papieru.

[„Ładowanie papieru” na stronie 33](#)

**Uwaga:**

*Procedurę tę należy powtarzać do momentu, w którym papier nie będzie zabrudzony tuszem. Jeśli wydruki w dalszym ciągu są zabrudzone lub pomarszczone, wyczyść inne źródła papieru.*

## Czyszczenie szyby skanera i maty dokumentów

Wyczyść szybę skanera i matę dokumentów, w przypadku gdy wystąpi jedno z poniższych.

- Kiedy kopie lub zeskanowane obrazy są rozmazane
- Kiedy obszar kopiowania lub skanowania obejmuje kurz lub zabrudzenia, co spowoduje niewłaściwą pozycję kopiowania lub pomniejszenie obrazu



**Przeostoga:**

*Należy uważać, aby nie przyciąć dłoni ani palców podczas zamykania lub otwierania pokrywy szyby skanera. W przeciwnym wypadku może dojść do zranienia.*



**Ważne:**

*Nie wolno czyścić drukarki rozpuszczalnikiem ani alkoholem. Środki te mogą ją uszkodzić.*

1. Otwórz pokrywę szyby skanera.

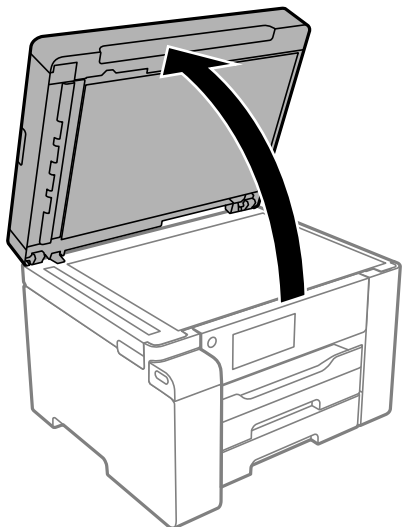

2. Do czyszczenia szyby skanera należy używać tylko miękkiej, czystej i suchej ściereczki.

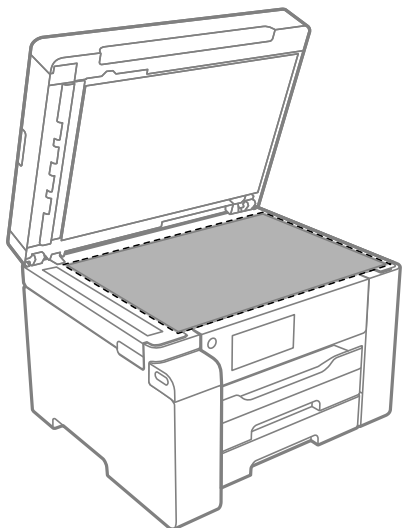

**!** **Ważne:**

- Jeśli na powierzchni szyby są tłuste lub inne trudne do usunięcia plamy, do ich usunięcia należy użyć małej ilości środka do czyszczenia szyb i miękkiej ściereczki. Pozostałą ciecz należy wytrzeć.
- Nie należy naciskać nadmiernie powierzchni szyby.
- Należy zachować ostrożność, aby nie porysować ani w inny sposób nie uszkodzić szyby. Uszkodzona powierzchnia szyby może pogorszyć jakość skanowania.

3. Wyczyść powierzchnię maty dokumentów miękką, czystą i wilgotną szmatką zwilżoną łagodnym środkiem czyszczącym.

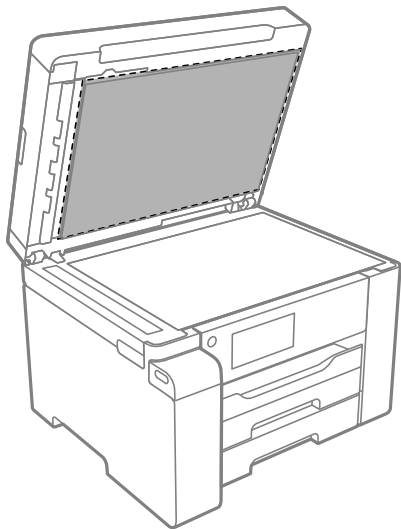

4. Wytrzyj matę dokumentów suchą ściereczką.  
Skanera można używać dopiero po wyschnięciu maty dokumentów.

## Czyszczenie podajnika ADF

Jeśli obrazy kopiowane lub skanowane z podajnika ADF są zabrudzone lub oryginały nie są z niego poprawnie podawane, należy go wyczyścić.



**Ważne:**

*Nie wolno czyścić drukarki rozpuszczalnikiem ani alkoholem. Środki te mogą ją uszkodzić.*

1. Otwórz pokrywę podajnika ADF.

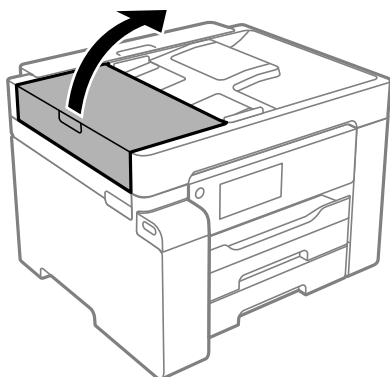

2. Wyczyść rolkę oraz elementy wewnętrzne podajnika ADF za pomocą miękkiej, wilgotnej ściereczki.

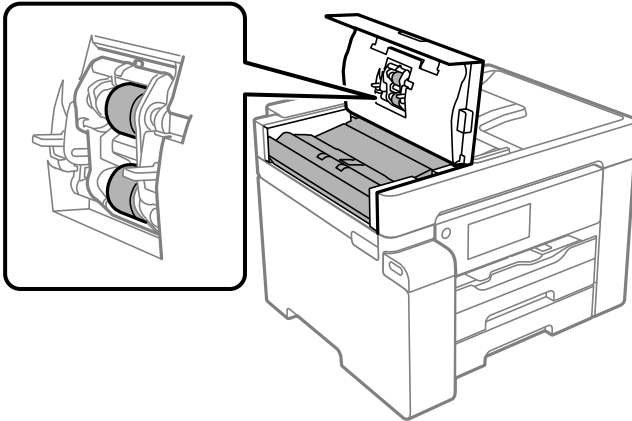

**Ważne:**

- Użycie suchej szmatki może spowodować uszkodzenie powierzchni rolki.
- Podajnika ADF można używać dopiero po wyschnięciu rolki.

3. Zamknij pokrywę podajnika ADF, a następnie otwórz pokrywę szyby skanera.

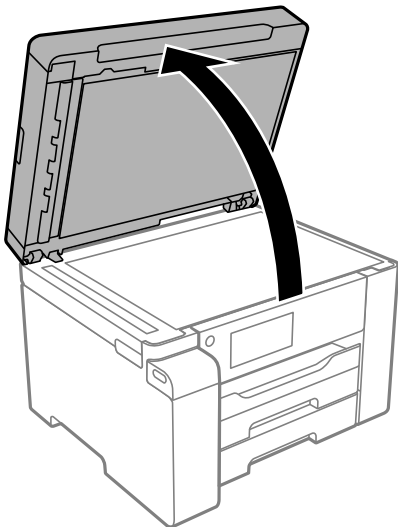

4. Wyczyść część zaznaczoną na ilustracji.

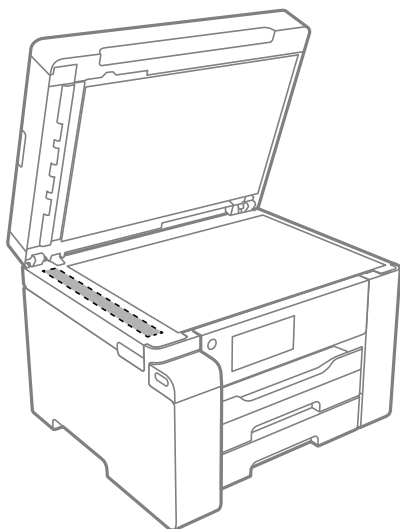

**Ważne:**

- Jeśli na powierzchni szyby są tłuste lub inne trudne do usunięcia plamy, do ich usunięcia należy użyć małej ilości środka do czyszczenia szyb i miękkiej ściereczki. Pozostałą ciecz należy wytrzeć.
- Nie należy naciskać nadmiernie powierzchni szyby.
- Należy zachować ostrożność, aby nie porysować ani w inny sposób nie uszkodzić szyby. Uszkodzona powierzchnia szyby może pogorszyć jakość skanowania.

## Czyszczenie folii przezroczystej

Jeśli jakość wydruków nie poprawi się mimo wyrównania głowicy drukującej lub wyczyszczenia toru papieru, oznacza to, że folia przezroczysta może być zabrudzona.

Wymagane materiały:

- Patyczki czyszczące (kilka)
- Woda z dodatkiem kilku kropli środka czyszczącego (od 2 do 3 kropli środka czyszczącego na 1/4 szklanki wody kranowej)
- Latarka do sprawdzania zabrudzeń



**Ważne:**

*Nie używać płynu czyszczącego innego niż woda z dodatkiem kilku kropli środka czyszczącego.*

1. Wyłącz drukarkę przyciskiem .

2. Otwórz moduł skanera.

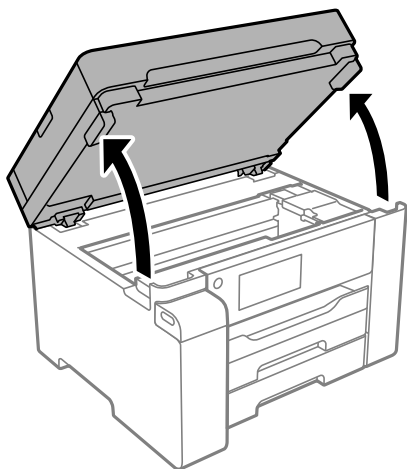

3. Sprawdź, czy folia przezroczysta jest zabrudzona. Zabrudzenia łatwiej zauważyć, świecąc sobie latarką.  
Jeśli folia przezroczysta (A) jest zabrudzona (np. są na niej ślady palców lub smar), przejdź do następnego kroku.

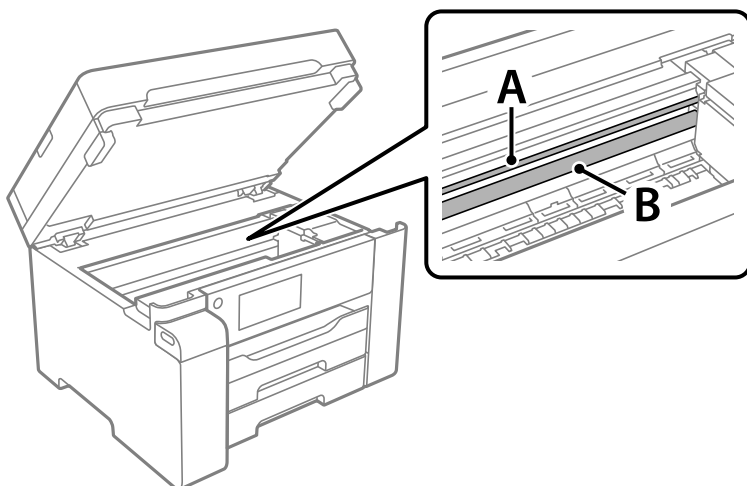

A: folia przezroczysta

B: przewodnica



**Ważne:**

*Zachować ostrożność, aby nie dotknąć przewodnicy (B). Może to uniemożliwić drukowanie. Nie ścierać smaru z przewodnicy, ponieważ jest on potrzebny do prawidłowej pracy urządzenia.*

4. Zwilż patyczek czyszczący wodą z dodatkiem kilku kropli środka czyszczącego, tak aby nie kapła z niego woda, a następnie przetrzyj zabrudzenie.

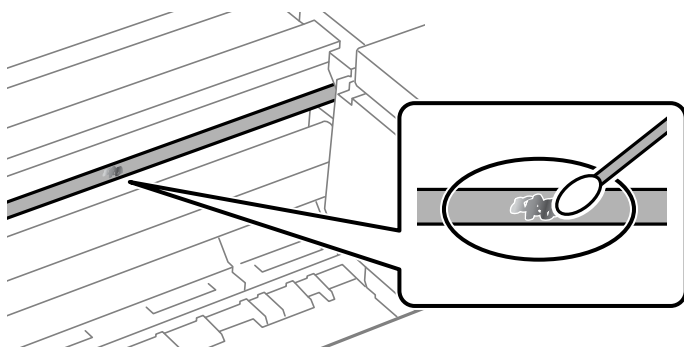

**Ważne:**

*Smar ścierać delikatnie. Zbyt mocne dociśnięcie patyczka czyszczącego do folii może spowodować przemieszczenie sprężyn folii i w rezultacie uszkodzenie drukarki.*

5. Użyj nowego suchego patyczka czyszczącego, aby wytrzeć folię.



**Ważne:**

*Upewnij się, że na folii nie zostały żadne kłaczkę ani włókna.*

**Uwaga:**

*Aby zapobiec rozmazywaniu zabrudzeń, należy często zmieniać patyczek czyszczący na nowy.*

6. Powtarzaj czynności z kroków 4 i 5, aż folia będzie czysta.
7. Sprawdź wzrokowo, czy folia jest czysta.

## Czyszczenie drukarki

Jeśli podzespoły i obudowa są brudne lub zapyłone, wyłącz drukarkę i oczyść je miękką, czystą szmatką zwilżoną wodą. Jeśli nie można usunąć zabrudzeń, dodaj na wilgotną szmatkę niewielką ilość łagodnego środka czyszczącego.

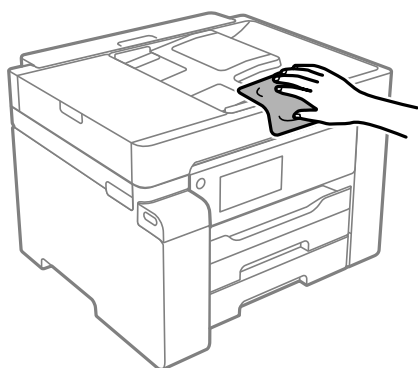





**Ważne:**

- Należy zachować ostrożność, aby nie zamoczyć mechanizmu drukarki ani żadnych jej podzespołów elektrycznych. W przeciwnym razie drukarka może ulec uszkodzeniu.
- Nie wolno czyścić podzespołów i obudowy drukarki rozpuszczalnikiem ani alkoholem. Tego rodzaju środki chemiczne mogą spowodować ich uszkodzenie.
- Nie należy dotykać obszarów przedstawionych na poniższej ilustracji. Może to być przyczyną awarii.

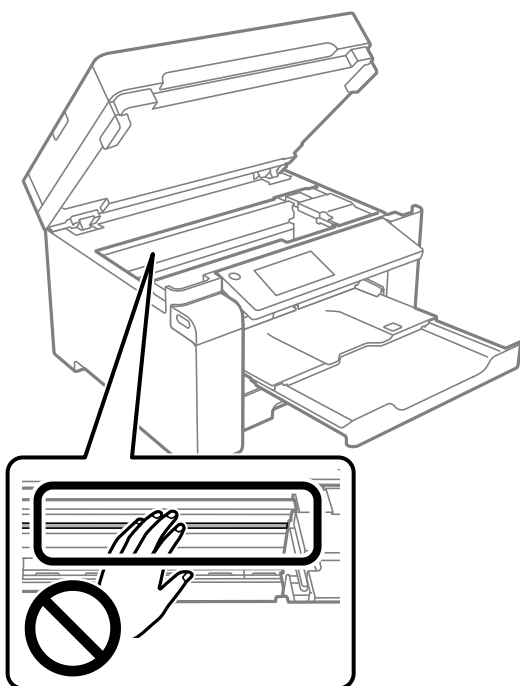

---

## Czyszczenie rozlanego tuszu

W przypadku rozlania tuszu należy usunąć go, wykonując następujące czynności.

- Jeśli tusz przyłgnie do obszaru wokół zbiornika, należy zetrzeć go, używając czystej szmatki lub patyczka czyszczącego.
- W przypadku rozlania tuszu na biurko lub podłogę należy natychmiast go zetrzeć. Po wyschnięciu trudno będzie usunąć plamę tuszu. Aby zapobiec rozmazywaniu zabrudzenia, zetrzeć tusz suchą szmatką, a następnie przetrzeć wilgotną szmatką.
- W przypadku zabrudzenia rąk tuszem należy umyć je wodą i mydłem.

---

## Sprawdzanie łącznej liczby stron podanych przez drukarkę

Istnieje możliwość sprawdzenia łącznej liczby stron podanych przez drukarkę. Informacje te są drukowane razem ze wzorem testu dysz.

1. Wybierz **Konserwacja** na panelu sterowania drukarki.

- Wybierz pozycję **Spr. dyszy głów. druk.**.
- Postępuj zgodnie z instrukcjami wyświetlanymi na ekranie, aby załadować papier i wydrukować wzór testu dysz.

**Uwaga:**

Istnieje też możliwość sprawdzenia łącznej liczby stron podanych z poziomu sterownika drukarki.

Windows

Kliknij pozycję **Informacje o drukarce i opcjach** na karcie **Konserwacja**.

Mac OS

Menu Apple > **Preferencje systemowe** > **Drukarki i skanery (lub Drukowanie i skanowanie, Drukarka i faks)** > Epson(XXXX) > **Opcje i materiały eksploatacyjne** > **Narzędzia** > **Otwórz narzędzie drukarki** > **Informacje o drukarce i opcjach**

---

## Oszczędzanie energii

Drukarka zostanie automatycznie przełączona w tryb uśpienia lub wyłączona, jeśli przez określony czas nie zostanie wykonana żadna operacja. Określenie czasu, po którym włączony zostanie tryb oszczędzania energii. Wzrost tej wartości wpłynie na wydajność energetyczną produktu. Przed dokonaniem zmian w ustawieniu należy wziąć pod uwagę kwestie środowiskowe.

Zależnie od miejsca zakupu, drukarka może być wyposażona w funkcję, która wyłącza ją automatycznie, jeśli jest ona nie podłączona do sieci przez 30 minut.

### Oszczędzanie energii (panel sterowania)

- Na ekranie głównym wybierz pozycję **Ustaw.**.
- Wybierz pozycję **Ustawienia ogólne** > **Ustaw. podstawowe**.
- Wykonaj jedną z poniższych czynności.

**Uwaga:**

Posiadany produkt może posiadać funkcję **Ustaw. wyłączenia** lub **Timer wył.** w zależności od miejsca zakupu.

- Wybierz **Timer uśpienia** lub **Ustaw. wyłączenia** > **Wyłącz przy bezczynności** lub **Wyłącz po odłączeniu**, a następnie skonfiguruj ustawienia.
- Wybierz **Timer uśpienia** lub **Timer wył.**, a następnie skonfiguruj ustawienia.

---

## Osobne instalowanie lub odinstalowywanie aplikacji

Podłącz komputer do sieci i zainstaluj najnowsze wersje aplikacji ze strony internetowej. Należy zalogować się do komputera jako administrator. Po pojawieniu się monitu należy wpisać hasło administratora.

## Osobne instalowanie aplikacji

### Uwaga:

Jeśli aplikacja jest ponownie instalowana, należy ją najpierw odinstalować.

1. Sprawdź, czy drukarka i komputer są dostępne do celów komunikacji, a drukarka jest podłączona do Internetu.
2. Uruchom aplikację EPSON Software Updater.  
Przykładowy ekran w systemie Windows.

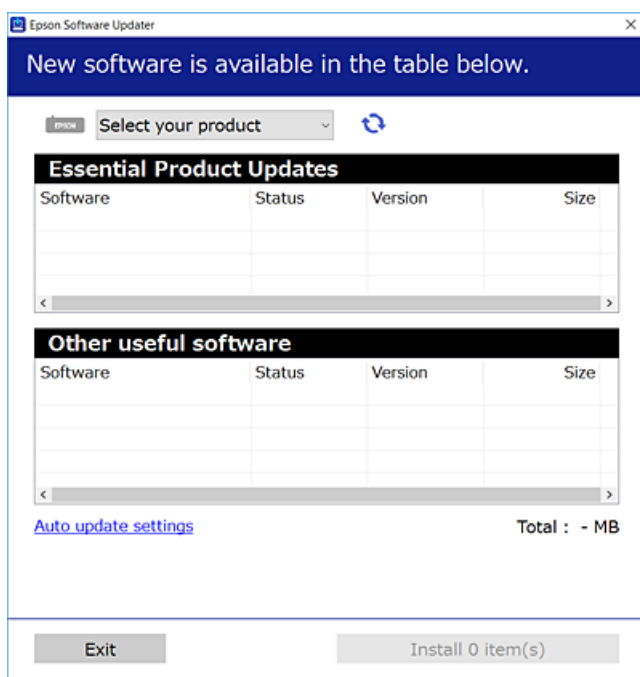

3. W przypadku systemu Windows wybierz drukarkę, a następnie kliknij przycisk , aby sprawdzić dostępność najnowszych wersji aplikacji.
4. Wybierz pozycję do zainstalowania lub aktualizacji, a następnie kliknij przycisk Instaluj.



### Ważne:

Nie wolno wyłączać ładowarki ani odłączać jej od źródła zasilania do momentu zakończenia aktualizacji. W przeciwnym razie drukarka może ulec awarii.

### Uwaga:

- Najnowsze aplikacje można pobrać ze strony internetowej firmy Epson.  
<http://www.epson.com>
- Jeśli korzystasz z systemów operacyjnych Windows Server, nie możesz korzystać z programu Epson Software Updater. Pobieranie najnowszych aplikacji ze strony internetowej firmy Epson.

### Powiązane informacje

➔ „Aplikacja do aktualizowania oprogramowania i oprogramowania układowego (EPSON Software Updater)” na stronie 256

➔ „Odinstalowywanie aplikacji” na stronie 134

## Sprawdzanie zainstalowania oryginalnego sterownika drukarki Epson — Windows

Można sprawdzić, czy na komputerze zainstalowany jest oryginalny sterownik drukarki Epson, używając jednej z następujących metod.

Wybierz pozycję **Panel sterowania > Wyświetl urządzenia i drukarki (Drukarki, Drukarki i faksy)**, a następnie wykonaj następujące czynności, aby otworzyć okno właściwości serwera wydruku.

- ❑ Windows 10/Windows 8.1/Windows 8/Windows 7/Windows Server 2019/Windows Server 2016/Windows Server 2012 R2/Windows Server 2012/Windows Server 2008 R2

Kliknij ikonę drukowania, a następnie kliknij **Właściwości serwera drukowania** na górze okna.

- ❑ Windows Vista/Windows Server 2008

Kliknij prawym przyciskiem folder **Drukarki**, a następnie wybierz polecenia **Uruchom jako administrator > Właściwości serwera**.

- ❑ Windows XP/Windows Server 2003 R2/Windows Server 2003

Z menu **Plik** wybierz polecenie **Właściwości serwera**.

Kliknij kartę **Sterownik**. Jeśli nazwa drukarki jest wyświetlana na liście, oznacza to, że na komputerze zainstalowany jest oryginalny sterownik drukarki Epson.

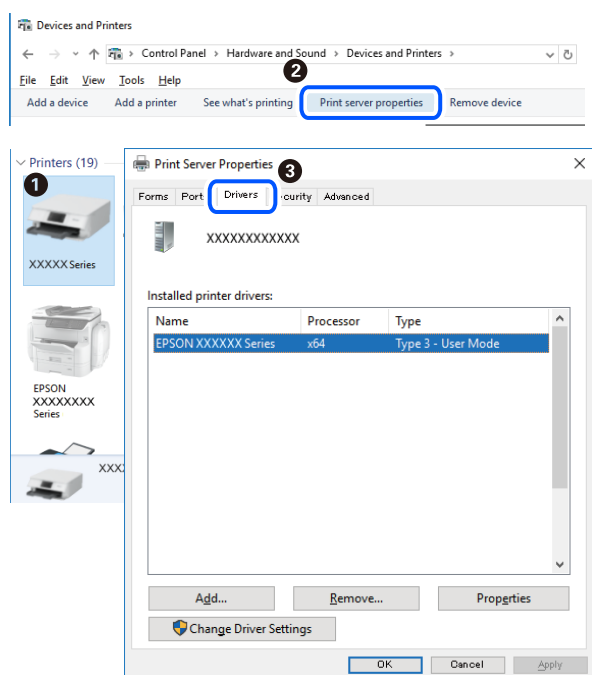

### Powiązane informacje

➔ „Osobne instalowanie aplikacji” na stronie 131

## Sprawdzanie zainstalowania oryginalnego sterownika drukarki Epson — Mac OS

Można sprawdzić, czy na komputerze zainstalowany jest oryginalny sterownik drukarki Epson, używając jednej z następujących metod.

Wybierz **Preferencje systemowe** z menu Apple > **Drukarki i skanery** (lub **Drukowanie i skanowanie, Drukarka i faks**), a następnie wybierz drukarkę. Kliknij **Opcje i materiały eksploatacyjne**. Jeśli w oknie wyświetlane są karty **Opcje** i **Narzędzia**, oznacza to, że na komputerze zainstalowany jest oryginalny sterownik drukarki Epson.

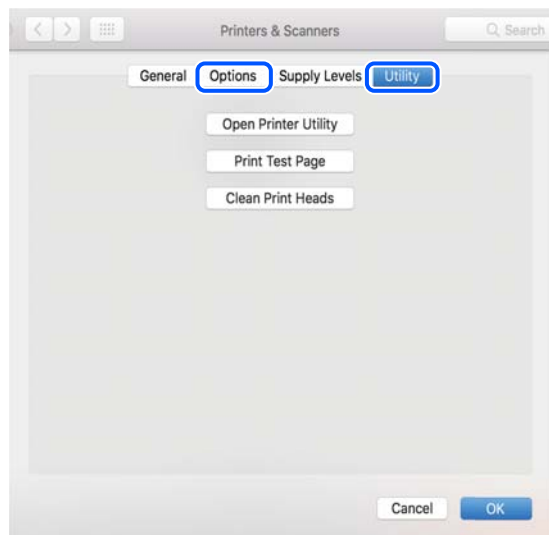

### Powiązane informacje

➔ „Osobne instalowanie aplikacji” na stronie 131

## Instalacja sterownika drukarki PostScript

### Instalacja sterownika drukarki PostScript — Windows

1. Zaczynij proces instalacji, używając jednej z następujących opcji.
  - Użyj dysku z oprogramowaniem dostarczonego z drukarką.**  
Włóż dysk z oprogramowaniem do napędu komputera, uzyskaj dostęp do następującej ścieżki, a następnie uruchom plik SETUP64.EXE (lub SETUP.EXE).  
Driver\PostScript\WINX64 (lub WINX86)\SETUP\SETUP64.EXE (lub SETUP.EXE)
  - Użyj witryny.**  
Uzyskaj dostęp do strony drukarki w następującej witrynie, pobierz sterownik drukarki PostScript, a następnie uruchom plik wykonywalny.  
<http://www.epson.eu/Support> (Europa)  
<http://support.epson.net/> (poza Europą)
2. Wybierz drukarkę.
3. Postępuj zgodnie z instrukcjami wyświetlanymi na ekranie.

4. Wybierz metodę połączenia z następujących opcji: połączenie sieciowe lub połączenie USB.
  - W przypadku połączenia sieciowego.**  
Zostanie wyświetlona lista drukarek dostępnych w tej samej sieci.  
Wybierz drukarkę, która ma być używana.
  - W przypadku połączenia USB.**  
Postępuj zgodnie z instrukcjami wyświetlanymi na ekranie, aby połączyć drukarkę z komputerem.
5. Postępuj zgodnie z instrukcjami wyświetlanymi na ekranie, aby zainstalować sterownik drukarki PostScript.

## Instalacja sterownika drukarki PostScript — Mac OS

Pobierz sterownik drukarki ze strony pomocy technicznej firmy Epson i zainstaluj go.

<http://www.epson.eu/Support> (Europa)

<http://support.epson.net/> (poza Europą)

Do instalacji sterownika konieczna jest znajomość adresu IP drukarki.

Na ekranie głównym drukarki wybierz ikonę sieci, a następnie wybierz aktywną metodę połączenia, aby sprawdzić adres IP drukarki.

## Dodawanie drukarki (wyłącznie w systemie Mac OS)

1. Z menu Apple wybierz **Preferencje systemowe > Drukarki i skanery** (lub **Drukowanie i skanowanie, Drukarka i faks**).
2. Kliknij **+**, a następnie wybierz drukarkę na wyświetlonym ekranie.
3. Wybierz drukarkę z **Użyj**.
4. Kliknij przycisk **Dodaj**.

**Uwaga:**

*Jeśli drukarki nie ma na liście, upewnij się, że jest ona prawidłowo podłączona do komputera i że jest włączona.*

## Odinstalowywanie aplikacji

Należy zalogować się do komputera jako administrator. Po pojawieniu się monitu należy wpisać hasło administratora.

## Odinstalowywanie aplikacji — Windows

1. Naciśnij przycisk , aby wyłączyć drukarkę.
2. Zamknij wszystkie uruchomione aplikacje.

3. Otwórz **Panel sterowania**:

- Windows 10/Windows Server 2019/Windows Server 2016

Kliknij przycisk Start i wybierz polecenie **System Windows > Panel sterowania**.

- Windows 8.1/Windows 8/Windows Server 2012 R2/Windows Server 2012

Wybierz kolejno **Pulpit > Ustawienia > Panel sterowania**.

- Windows 7/Windows Vista/Windows XP/Windows Server 2008 R2/Windows Server 2008/Windows Server 2003 R2/Windows Server 2003

Kliknij przycisk Start i wybierz opcję **Panel sterowania**.

4. Wybierz opcję **Odinstaluj program** (albo **Dodaj lub usuń programy**):

- Windows 10/Windows 8.1/Windows 8/Windows 7/Windows Vista/Windows Server 2019/Windows Server 2016/Windows Server 2012 R2/Windows Server 2012/Windows Server 2008 R2/Windows Server 2008

W menu **Programy** wybierz polecenie **Odinstaluj program**.

- Windows XP/Windows Server 2003 R2/Windows Server 2003

Kliknij **Dodaj lub usuń programy**.

5. Wybierz aplikację, którą chcesz odinstalować.

Nie możesz odinstalować sterownika drukarki, jeśli pozostały jakiekolwiek zadania drukowania. Usuń zadania lub poczekaj na ich wydrukowanie przed odinstalowaniem.

6. Odinstaluj aplikacje:

- Windows 10/Windows 8.1/Windows 8/Windows 7/Windows Vista/Windows Server 2019/Windows Server 2016/Windows Server 2012 R2/Windows Server 2012/Windows Server 2008 R2/Windows Server 2008

Kliknij przycisk **Odinstaluj/Zmień** lub **Odinstaluj**.

- Windows XP/Windows Server 2003 R2/Windows Server 2003

Kliknij przycisk **Zmień/Usuń** lub **Usuń**.

**Uwaga:**

Jeżeli wyświetlone zostanie okno **Kontrola konta użytkownika**, kliknij polecenie **Kontynuuj**.

7. Postępuj zgodnie z instrukcjami wyświetlanymi na ekranie.

## Odinstalowywanie aplikacji — Mac OS

1. Pobierz program Uninstaller za pomocą aplikacji EPSON Software Updater.

Po pobraniu programu Uninstaller nie jest konieczne pobieranie go za każdym razem, gdy ma być odinstalowana jakaś aplikacja.

2. Naciśnij przycisk , aby wyłączyć drukarkę.

3. Aby odinstalować sterownik drukarki, wybierz opcję **Preferencje systemowe** z menu Apple > **Drukarki i skanery** (lub **Drukowanie i skanowanie, Drukarka i faks**), a następnie usuń drukarkę z listy aktywnych drukarek.

4. Zamknij wszystkie uruchomione aplikacje.

- Wybierz opcję **Idź > Aplikacje > Epson Software > Uninstaller**.
- Wybierz aplikacje, które chcesz odinstalować, a następnie kliknij **Odinstaluj**.



**Ważne:**

Program Uninstaller usunie wszystkie sterowniki drukarek atramentowych firmy Epson, znajdujące się w komputerze. Jeśli używanych jest kilka drukarek atramentowych firmy Epson, a pożądane jest usunięcie tylko niektórych sterowników, należy usunąć wszystkie i dopiero potem ponownie zainstalować żądany sterownik.

**Uwaga:**

Jeżeli na liście aplikacji nie można znaleźć aplikacji, która ma zostać odinstalowana, nie można jej odinstalować za pomocą programu Uninstaller. W takiej sytuacji wybierz **Idź > Aplikacje > Epson Software**, wybierz aplikację, którą chcesz odinstalować i przeciągnij ją na ikonę kosza.

### Powiązane informacje

➔ „Aplikacja do aktualizowania oprogramowania i oprogramowania układowego (EPSON Software Updater)” na stronie 256

## Aktualizacja aplikacji i oprogramowania układowego

Aktualizacja aplikacji i oprogramowania układowego może pomóc rozwiązać pewne problemy, dodać nowe funkcje lub udoskonalić istniejące. Upewnij się, że masz zainstalowane najnowsze wersje aplikacji i oprogramowania układowego.

- Sprawdź, czy drukarka i komputer są połączone, a komputer podłączony do Internetu.
- Uruchom program EPSON Software Updater, po czym zaktualizuj aplikacje i oprogramowanie układowe.



**Ważne:**

Nie wolno wyłączać komputera ani drukarki do momentu zakończenia aktualizacji, gdyż w przeciwnym razie drukarka może ulec awarii.

**Uwaga:**

Jeżeli na liście aplikacji nie możesz znaleźć aplikacji, którą chcesz zaktualizować, nie będzie można jej zaktualizować za pomocą programu EPSON Software Updater. Sprawdź dostępność najnowszych wersji aplikacji w lokalnej witrynie internetowej firmy Epson.

<http://www.epson.com>

### Powiązane informacje

➔ „Aplikacja do aktualizowania oprogramowania i oprogramowania układowego (EPSON Software Updater)” na stronie 256



## Aktualizowanie oprogramowania układowego drukarki za pomocą panelu sterowania

Jeżeli drukarka jest połączona z Internetem, oprogramowanie układowe drukarki można zaktualizować przy użyciu panelu sterowania. Można również ustawić drukarkę tak, aby regularnie sprawdzała dostępność aktualizacji oprogramowania układowego i powiadamiała o dostępności takich aktualizacji.

1. Na ekranie głównym wybierz pozycję **Ustaw.**
2. Wybierz pozycję **Ustawienia ogólne > Administr. systemu > Aktualizacja oprogramowania > Aktualizuj.**

**Uwaga:**

Wybierz opcje **Powiadomienie > Wł.**, aby ustawić drukarkę, by regularnie sprawdzała dostępność aktualizacji oprogramowania układowego.

3. Zapoznaj się z komunikatem wyświetlanym na ekranie i rozpocznij wyszukiwanie dostępnych aktualizacji.
4. Jeżeli na ekranie LCD wyświetli się komunikat informujący o dostępności aktualizacji oprogramowania układowego, zastosuj się do instrukcji na ekranie, aby rozpocząć aktualizację.



**Ważne:**

- Nie wolno wyłączać ładowarki ani odłączać jej od źródła zasilania do momentu zakończenia aktualizacji, gdyż w przeciwnym razie drukarka może ulec awarii.
- Jeżeli aktualizacja oprogramowania układowego nie zostanie zakończona lub nie zostanie przeprowadzona pomyślnie, drukarka nie uruchomi się normalnie i przy następnym włączeniu drukarki na ekranie LCD wyświetli się napis „Recovery Mode”. W takiej sytuacji trzeba ponownie zaktualizować oprogramowanie układowe przy pomocy komputera. Podłącz drukarkę do komputera przy użyciu przewodu USB. Gdy na drukarce wyświetla się napis „Recovery Mode”, nie można zaktualizować oprogramowania układowego za pośrednictwem połączenia sieciowego. Na komputerze wyświetl lokalną witrynę internetową firmy Epson, a następnie pobierz najnowszą wersję oprogramowania układowego drukarki. W instrukcjach w witrynie internetowej opisane zostały następne kroki.

## Aktualizacja oprogramowania układowego z użyciem Web Config

Kiedy drukarka może połączyć się z Internetem, oprogramowanie układowe drukarki można zaktualizować z Web Config.

1. Uzyskaj dostęp do aplikacji Web Config i wybierz kartę **Zarządzanie urządzeniem > Aktualizacja oprogramowania sprzętowego.**
2. Kliknij **Start**, a następnie postępuj zgodnie z instrukcjami wyświetlanymi na ekranie.  
Rozpoczyna się potwierdzenie oprogramowania układowego, a informacje o nim zostają wyświetlone, jeśli istnieje uaktualnione oprogramowanie układowe.

**Uwaga:**

Można też aktualizować oprogramowanie układowe za pomocą *Epson Device Admin*. Możesz wzrokowo potwierdzić informacje o oprogramowaniu układowym na liście urządzeń. Jest to przydatne, jeśli chcesz zaktualizować oprogramowanie układowe wielu urządzeń. Więcej informacji można znaleźć w *Epson Device Admin* lub pomocy.

### Powiązane informacje

➔ „Aplikacja konfiguracji obsługi drukarki (Web Config)” na stronie 254

## Aktualizowanie oprogramowania układowego bez nawiązywania połączenia z Internetem

Można pobrać oprogramowanie układowe urządzenia z witryny firmy Epson, zapisać je na komputerze, a następnie połączyć komputer z urządzeniem za pomocą kabla USB, aby zaktualizować oprogramowanie układowe. Jeżeli nie można zaktualizować oprogramowania przez sieć, wypróbuj tę metodę.

1. Otwórz witrynę firmy Epson i pobierz oprogramowanie układowe.
2. Połącz komputer z pobranym oprogramowaniem układowym z drukarką za pomocą kabla USB.
3. Kliknij dwukrotnie pobrany plik .exe.  
Zostanie uruchomiony program Epson Firmware Updater.
4. Postępuj zgodnie z instrukcjami wyświetlanymi na ekranie.

---

## Transport i przechowywanie drukarki

Gdy konieczne jest przechowywanie drukarki lub jej transport w inne miejsce lub do naprawy, należy zapakować drukarkę zgodnie z przedstawionymi poniżej instrukcjami.

1. Wyłącz drukarkę przyciskiem .
2. Upewnij się, że kontrolka zasilania zgasła, a następnie odłącz przewód zasilający.



**Ważne:**

*Przewód zasilający należy odłączyć, gdy zgaśnie kontrolka zasilania. W przeciwnym razie głowica drukująca nie powróci do pozycji początkowej, co może spowodować wyschnięcie tuszu i uniemożliwić drukowanie.*

3. Odłącz wszystkie przewody, takie jak przewód zasilania i przewód USB.
4. Upewnij się, że nie pozostało włożone zewnętrzne urządzenie USB.
5. Wyjmij cały papier z drukarki.
6. Upewnij się, że w drukarce nie ma żadnych oryginałów.
7. Otwórz moduł skanera z zamkniętą pokrywą szyby skanera.



**Przeostroga:**

*Należy uważać, aby nie przyciąć dłoni ani palców podczas zamykania lub otwierania modułu skanera. W przeciwnym wypadku może dojść do zranienia.*

8. Ustaw blokadę transportową w pozycję zablokowania (transport).

Blokada transportowa powoduje zatrzymanie podawania tuszu, aby zapobiec jego wyciekowi podczas transportu i przechowywania.

Jeśli głowica drukująca jest w pozycji innej niż pokazana powyżej, przesunij ją ręką.

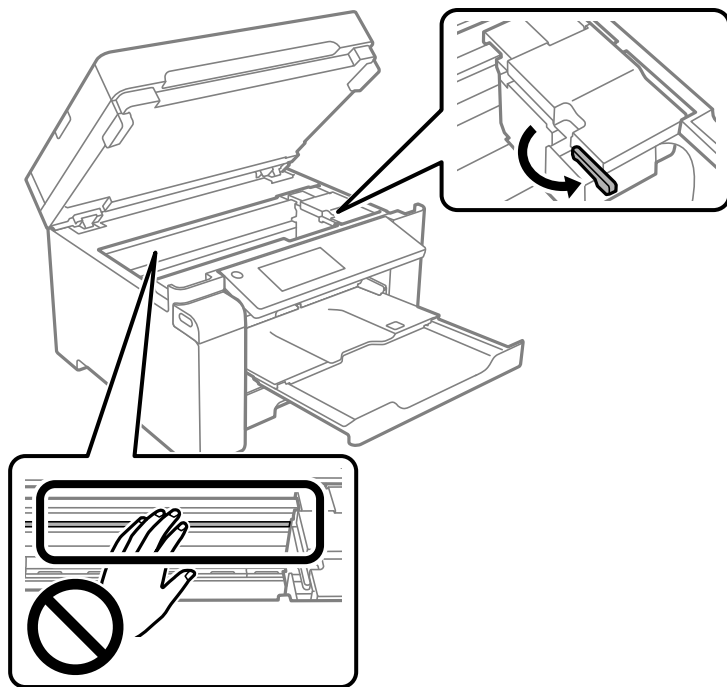

9. Zamocuj głowicę drukującą do obudowy za pomocą taśmy.

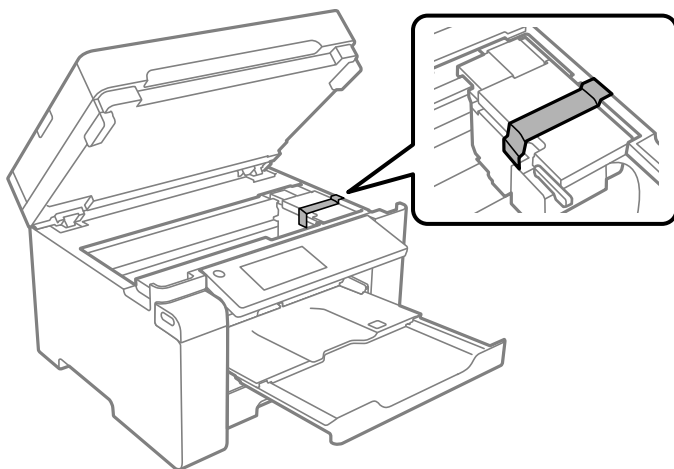

10. Zamknij moduł skanera.

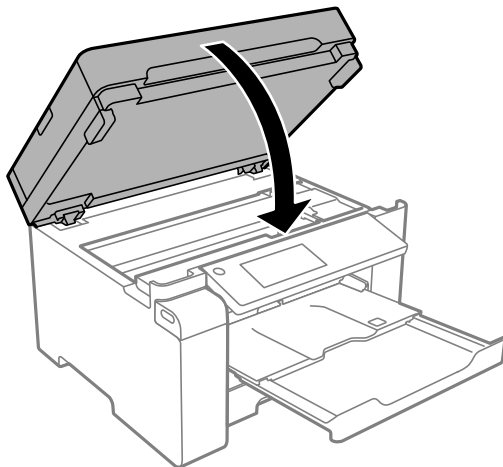

11. Upewnij się, że zatyczka zbiornika z tuszem jest zamknięta szczelnie.

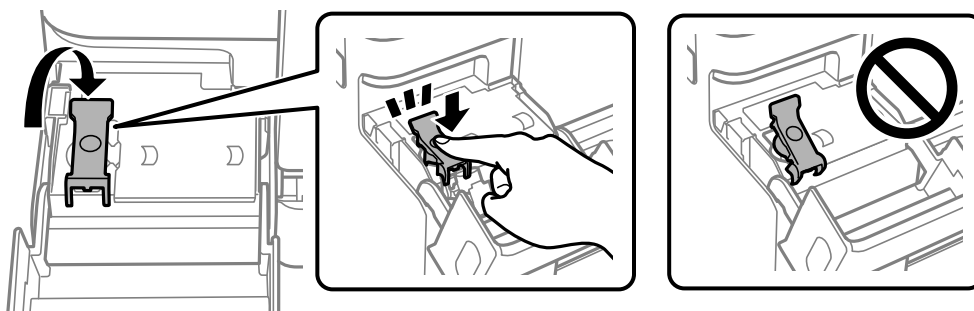

12. Zamknij dokładnie pokrywę zbiornika z tuszem.

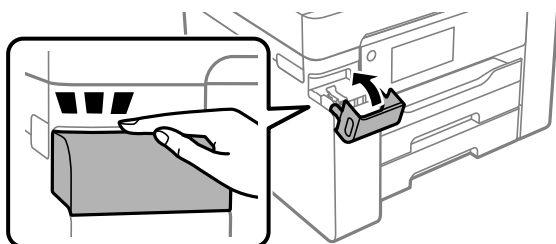

13. Przygotuj drukarkę do zapakowania w sposób przedstawiony poniżej.

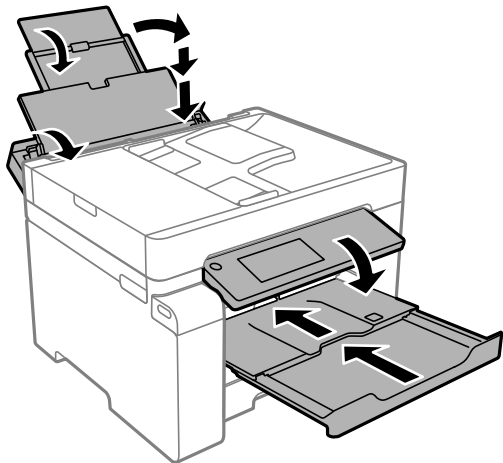

14. Umieść drukarkę w worku z tworzywa i zamknij go.  
15. Zapakuj drukarkę do jej opakowania, używając materiałów zabezpieczających.

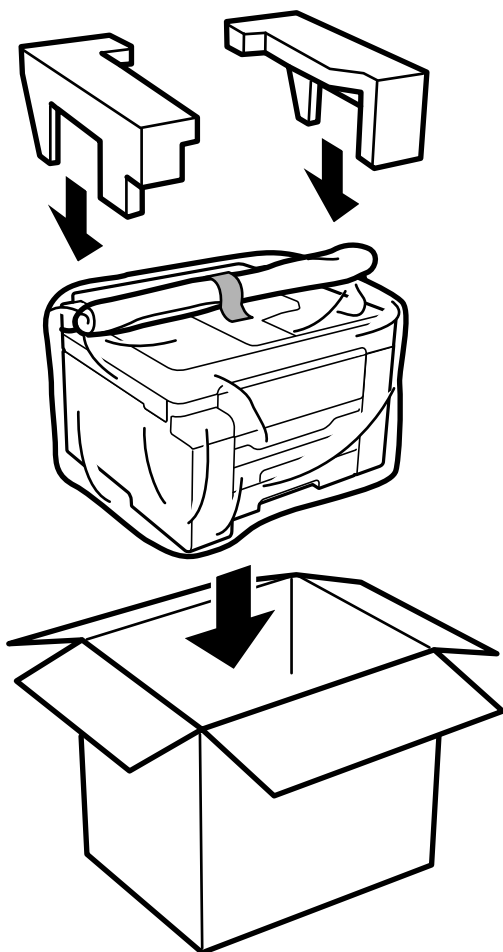

**!** Ważne:

- ❑ Drukarkę należy podnosić mając stabilną pozycję ciała. W przeciwnym wypadku może dojść do urazu.
- ❑ Ponieważ drukarka jest ciężka, podczas rozpakowywania i transportu powinny ją przenosić co najmniej dwie osoby.
- ❑ Podnosząc drukarkę, dłonie należy umieścić w miejscach pokazanych poniżej. W przeciwnym wypadku drukarka może upaść lub podczas stawiania może dojść do uwięzienia palców.

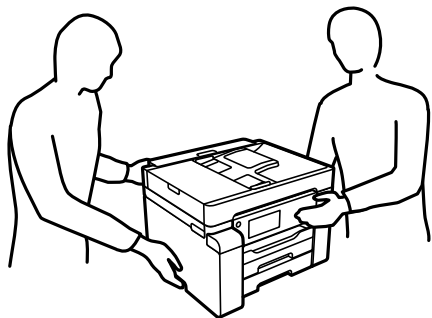

- ❑ Podczas przenoszenia drukarki nie wolno przechylać pod kątem większym niż 10 stopni; w przeciwnym wypadku może ona upaść.
- ❑ Podczas przechowywania lub transportu drukarkę umieść drukarkę w worku z tworzywa i zamknij go. Nie przechylać drukarki, nie ustawiać pionowo ani nie odwracać, ponieważ można spowodować wyciek tuszu.

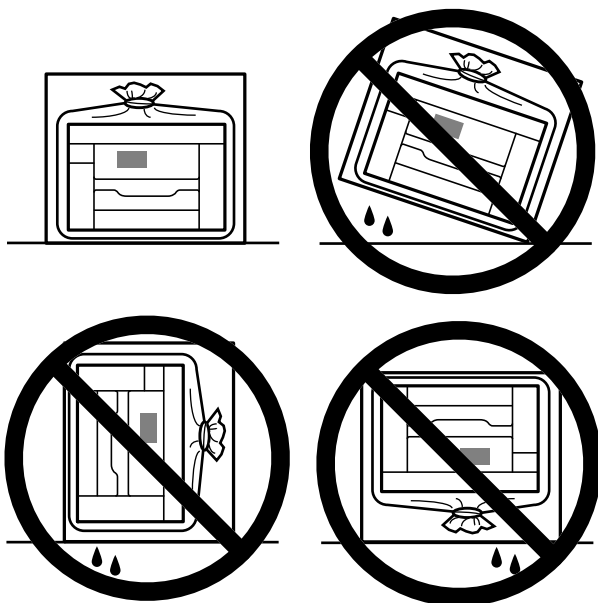

### ! Ważne:

- ❑ W trakcie przechowywania lub transportowania butelki z tuszem nie należy jej przechylać ani narażać na wstrząsy czy zmiany temperatury. W przeciwnym razie tusz może wyciec, nawet jeśli nakrętka będzie szczelnie dokręcona na butelce z tuszem. Należy pamiętać, aby podczas dokręcania nakrętki trzymać butelkę z tuszem w pozycji pionowej, a podczas transportowania butelki podjąć odpowiednie środki, aby zapobiec wyciekowi tuszu, np. umieszczając butelkę w torbie.
- ❑ Otwartych butelek z tuszem nie należy umieszczać w opakowaniu razem z drukarką.



Przy następnym użyciu drukarki usuń taśmę mocującą głowicę drukującą, a następnie przestaw blokadę transportową w pozycję odblokowania (drukowanie). Jeśli podczas kolejnego drukowania jakość wydruku ulegnie pogorszeniu, należy wyczyścić i wyrównać głowicę drukującą.

### Powiązane informacje

- ➔ „Sprawdzanie i czyszczenie głowicy drukującej” na stronie 118
- ➔ „Wyrównywanie głowicy drukującej” na stronie 121

---

# Rozwiązywanie problemów

Sprawdzanie rozwiązań z poziomu panelu sterowania. . . . .	145
Nie można wyświetlić menu innego niż menu kopiowania. . . . .	145
Drukarka działa niezgodnie z oczekiwaniami. . . . .	145
Komunikat jest wyświetlany na ekranie LCD. . . . .	189
Zacięcia papieru. . . . .	189
Czas na uzupełnianie tuszu. . . . .	191
Czas na wymianę zbiornika na zużyty atrament. . . . .	195
Jakość drukowania, kopiowania i skanowania jest niska. . . . .	197
Nie można rozwiązać problemu. . . . .	213



## Sprawdzanie rozwiązań z poziomu panelu sterowania

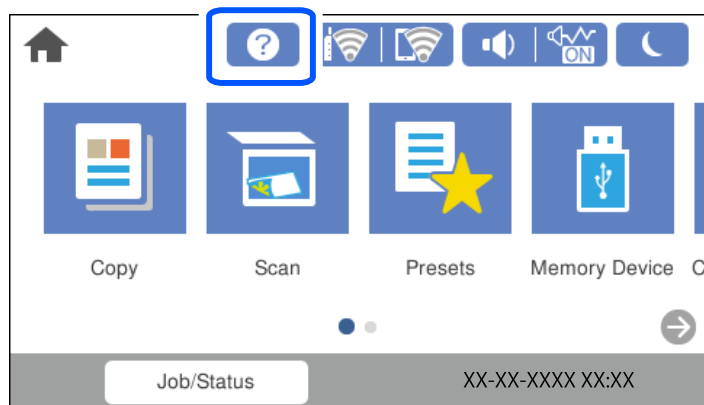

Rozwiązania można też sprawdzać za pomocą pozycji  na panelu sterowania drukarki.

## Nie można wyświetlić menu innego niż menu kopiowania

Domyślny ekran panelu sterowania to ekran kopiowania. Można wybrać inne menu, wybierając pozycję .

## Drukarka działa niezgodnie z oczekiwaniami

### Nie można włączyć ani wyłączyć drukarki

#### Zasilanie się nie włącza

Można uwzględnić następujące przyczyny.

#### **Przewód zasilania jest nieprawidłowo podłączony do gniazda elektrycznego.**

##### **Rozwiązania**

Upewnij się, że przewód zasilania jest prawidłowo podłączony.

#### **Przycisk nie został przytrzymany odpowiednio długo.**



##### **Rozwiązania**

Przytrzymaj przycisk  trochę dłużej.

## Zasilanie się nie wyłącza

**Przycisk  nie został przytrzymany odpowiednio długo.**

### Rozwiązania

Przytrzymaj przycisk  trochę dłużej. Jeżeli nadal nie można wyłączyć drukarki, należy odłączyć kabel zasilający. Aby zapobiec wysychaniu głowicy drukującej, ponownie włącz drukarkę i wyłącz ją naciskając przycisk .

## Zasilanie wyłącza się automatycznie

**Funkcja Ustaw. wyłączania lub Timer wył. jest włączona.**

### Rozwiązania

- Wybierz Ustaw. > Ustawienia ogólne > Ustaw. podstawowe > Ustaw. wyłączania, a następnie włącz ustawienia Wyłącz przy bezczynności oraz Wyłącz po odłączeniu.
- Wybierz pozycję Ustaw. > Ustawienia ogólne > Ustaw. podstawowe, a następnie wyłącz ustawienie Timer wył..

#### *Uwaga:*

*Posiadany produkt może posiadać funkcję Ustaw. wyłączania lub Timer wył. w zależności od miejsca zakupu.*

## Papier nie jest podawany poprawnie

### Brak podawania papieru

Można uwzględnić następujące przyczyny.

**Lokalizacja instalacji jest nieprawidłowa.**

### Rozwiązania

Ustaw drukarkę na płaskiej powierzchni i korzystaj z niej w zalecanych warunkach środowiskowych.

➔ [„Dane techniczne dotyczące środowiska pracy” na stronie 280](#)

**Używany jest nieobsługiwany rodzaj papieru.**

### Rozwiązania

Używaj papieru obsługiwanego przez tę drukarkę.

➔ [„Dostępne papiery i pojemności” na stronie 243](#)

➔ [„Niedostępne rodzaje papieru” na stronie 246](#)

**Zastosowano niewłaściwe środki ostrożności dotyczące postępowania z papierem.**

### Rozwiązania

Stosuj się do środków ostrożności dotyczących postępowania z papierem.

➔ [„Środki ostrożności dotyczące postępowania z papierem” na stronie 32](#)

### ■ Zbyt wiele arkuszy załadowanych do drukarki.

#### Rozwiązania

Nie wolno przekraczać maksymalnej liczby arkuszy przewidzianej dla danego rodzaju papieru.

➔ [„Dostępne papiery i pojemności” na stronie 243](#)

### ■ Ustawienia papieru na drukarce są nieprawidłowe.

#### Rozwiązania

Upewnij się, że ustawienia rozmiaru i typu papieru odpowiadają faktycznemu rozmiarowi i typowi papieru, załadowanego do drukarki.

➔ [„Ustawienia rozmiaru i rodzaju papieru” na stronie 33](#)

## Papier jest podawany krzywo

Można uwzględnić następujące przyczyny.

### ■ Lokalizacja instalacji jest nieprawidłowa.

#### Rozwiązania

Ustaw drukarkę na płaskiej powierzchni i korzystaj z niej w zalecanych warunkach środowiskowych.

➔ [„Dane techniczne dotyczące środowiska pracy” na stronie 280](#)

### ■ Używany jest nieobsługiwany rodzaj papieru.

#### Rozwiązania

Używaj papieru obsługiwanego przez tę drukarkę.

➔ [„Dostępne papiery i pojemności” na stronie 243](#)

➔ [„Niedostępne rodzaje papieru” na stronie 246](#)

### ■ Zastosowano niewłaściwe środki ostrożności dotyczące postępowania z papierem.

#### Rozwiązania

Stosuj się do środków ostrożności dotyczących postępowania z papierem.

➔ [„Środki ostrożności dotyczące postępowania z papierem” na stronie 32](#)

### ■ Papier jest załadowany nieprawidłowo.

#### Rozwiązania

Włóż papier w odpowiednim kierunku, a następnie przesuń prowadnicę boczną w kierunku brzegu papieru.

➔ [„Ładowanie papieru” na stronie 33](#)

### ■ **Zbyt wiele arkuszy załadowanych do drukarki.**

#### **Rozwiązania**

Nie wolno przekraczać maksymalnej liczby arkuszy przewidzianej dla danego rodzaju papieru.

➔ [„Dostępne papiery i pojemności” na stronie 243](#)

### ■ **Ustawienia papieru na drukarce są nieprawidłowe.**

#### **Rozwiązania**

Upewnij się, że ustawienia rozmiaru i typu papieru odpowiadają faktycznemu rozmiarowi i typowi papieru, załadowanego do drukarki.

➔ [„Ustawienia rozmiaru i rodzaju papieru” na stronie 33](#)

## **Kilka arkuszy papieru jest podawanych jednocześnie**

Można uwzględnić następujące przyczyny.

### ■ **Lokalizacja instalacji jest nieprawidłowa.**

#### **Rozwiązania**

Ustaw drukarkę na płaskiej powierzchni i korzystaj z niej w zalecanych warunkach środowiskowych.

➔ [„Dane techniczne dotyczące środowiska pracy” na stronie 280](#)

### ■ **Używany jest nieobsługiwany rodzaj papieru.**

#### **Rozwiązania**

Używaj papieru obsługiwanego przez tę drukarkę.

➔ [„Dostępne papiery i pojemności” na stronie 243](#)

➔ [„Niedostępne rodzaje papieru” na stronie 246](#)

### ■ **Zastosowano niewłaściwe środki ostrożności dotyczące postępowania z papierem.**

#### **Rozwiązania**

Stosuj się do środków ostrożności dotyczących postępowania z papierem.

➔ [„Środki ostrożności dotyczące postępowania z papierem” na stronie 32](#)

### ■ **Papier jest wilgotny lub mokry.**

#### **Rozwiązania**

Załaduj nowy papier.

### ■ **Elektryczność statyczna powoduje sklejanie się arkuszy papieru ze sobą.**

#### **Rozwiązania**

Przed załadowaniem należy rozdzielić poszczególne arkusze. Jeżeli podawanie papieru nadal nie będzie możliwe, ładuj po jednym arkuszu papieru.

### ■ Zbyt wiele arkuszy załadowanych do drukarki.

#### Rozwiązania

Nie wolno przekraczać maksymalnej liczby arkuszy przewidzianej dla danego rodzaju papieru.

➔ „Dostępne papiery i pojemności” na stronie 243

### ■ Ustawienia papieru na drukarce są nieprawidłowe.

#### Rozwiązania

Upewnij się, że ustawienia rozmiaru i typu papieru odpowiadają faktycznemu rozmiarowi i typowi papieru, załadowanego do drukarki.

➔ „Ustawienia rozmiaru i rodzaju papieru” na stronie 33

### ■ Podczas drukowania dwustronnego podawanych jest wiele arkuszy papieru naraz.

#### Rozwiązania

Wyjmij cały załadowany papier ze źródła papieru przed ponownym jego załadowaniem.

## Pojawia się błąd braku papieru

### ■ Papier nie został umieszczony na środku tacy na papier.

#### Rozwiązania

Jeśli mimo włożenia papieru do tacy na papier wystąpi błąd braku papieru, włóż ponownie papier na środek tacy na papier.

## Oryginały nie są podawane w podajniku ADF

Można uwzględnić następujące przyczyny.

### ■ Używane są oryginały, które nie są obsługiwane przez podajnik ADF.

#### Rozwiązania

Używaj oryginałów obsługiwanych przez podajnik ADF.

➔ „Dane techniczne podajnika ADF” na stronie 273

### ■ Oryginały są ładowane nieprawidłowo.

#### Rozwiązania

Załaduj oryginały w odpowiednim kierunku i dosuń prowadnice boczne podajnika ADF do krawędzi oryginałów.

## ■ Zbyt wiele oryginałów załadowanych do podajnika ADF.

### Rozwiązania

Nie należy ładować oryginałów powyżej linii wskazanej przez symbol trójkąta w podajniku ADF.

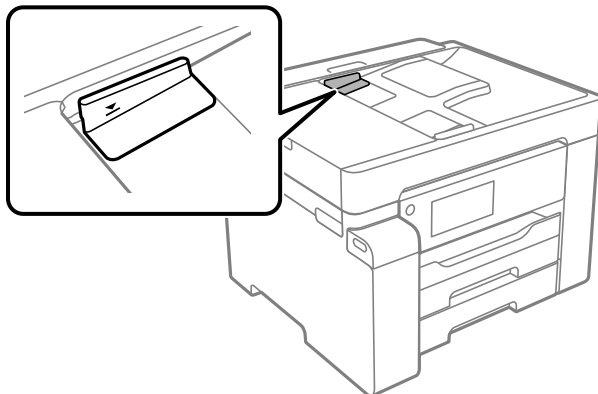

## ■ Oryginał się ślizga, gdy pył papierowy przyłgnie do rolki.

### Rozwiązania

Wyczyść wnętrze automatycznego podajnika ADF.

➔ „Czyszczenie podajnika ADF” na stronie 124

## ■ Oryginały nie są wykrywane.

### Rozwiązania

Na ekranie kopiowania lub skanowania sprawdź, czy włączona jest ikona ADF. Jeśli jej nie widać, należy załadować oryginały jeszcze raz.

## Nie można drukować

### Nie można drukować z systemu Windows

Upewnij się, że komputer i drukarka są połączone prawidłowo.

Przyczyna i rozwiązanie problemu różnią się w zależności od tego, czy oba te urządzenia są połączone.

#### **Sprawdzanie stanu połączenia**

Użyj aplikacji Epson Printer Connection Checker, aby sprawdzić stan połączenia komputera i drukarki. Problem można rozwiązać w zależności od wyników testu.

1. Na pulpicie kliknij dwukrotnie ikonę **Epson Printer Connection Checker**.

Zostanie uruchomiony program Epson Printer Connection Checker.

Jeżeli na pulpicie nie ma tej ikony, wykonaj poniższe czynności, aby uruchomić program Epson Printer Connection Checker.

- ❑ Windows 10

Kliknij przycisk Start i wybierz polecenia **Epson Software > Epson Printer Connection Checker**.

Windows 8.1/Windows 8

Wpisz nazwę aplikacji w panelu wyszukiwania, po czym wybierz wyświetloną ikonę.

Windows 7

Kliknij przycisk Start, a następnie wybierz pozycje **Wszystkie programy > Epson Software > Epson Printer Connection Checker**.

2. Sprawdź, postępując zgodnie z instrukcjami wyświetlanymi na ekranie.

**Uwaga:**

Jeśli nazwy drukarki nie ma na liście, zainstaluj oryginalny sterownik drukarki Epson.

[„Sprawdzanie zainstalowania oryginalnego sterownika drukarki Epson — Windows” na stronie 132](#)

Po zidentyfikowaniu problemu postępuj zgodnie z rozwiązaniem wyświetlanym na ekranie.

Jeżeli nie można rozwiązać problemu, wykonaj następujące czynności kontrolne w zależności od sytuacji.

Sprawdź, czy drukarka nie została rozpoznana w przypadku połączenia sieciowego

[„Nie można połączyć się z siecią” na stronie 151](#)

Sprawdź, czy drukarka nie została rozpoznana w przypadku połączenia USB

[„Nie można podłączyć drukarki za pomocą portu USB \(Windows\)” na stronie 154](#)

Sprawdź, czy drukarka została rozpoznana, ale nie można wykonać drukowania.

[„Nie można drukować mimo nawiązania połączenia \(Windows\)” na stronie 154](#)

## Nie można połączyć się z siecią

Problem może wynikać z jednej z następujących przyczyn.

### ■ Wystąpił błąd na urządzeniach sieciowych obsługujących połączenie Wi-Fi.

#### Rozwiązania

Wyłącz urządzenia, które chcesz połączyć z siecią. Poczekaj około 10 sekund, a następnie włącz urządzenia w następującej kolejności: ruter bezprzewodowy, komputer lub urządzenie inteligentne, a następnie drukarka. Przenieś drukarkę i komputer lub urządzenie inteligentne bliżej routera bezprzewodowego, aby ułatwić komunikację radiową, a następnie ponownie spróbuj skonfigurować ustawienia sieci.

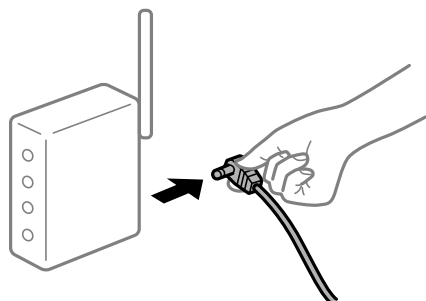

### ■ Urządzenia nie mogą odbierać sygnałów od routera bezprzewodowego, ponieważ są zbyt daleko od niego.

#### Rozwiązania

Po przeniesieniu komputera lub urządzenia inteligentnego i drukarki bliżej routera bezprzewodowego wyłącz router bezprzewodowy, a następnie włącz go ponownie.

## W przypadku wymiany routera bezprzewodowego ustawienia nie zgadzają się z nowym routerem.

### Rozwiązania

Ponownie skonfiguruj ustawienia połączenia, tak aby pasowały do nowego routera bezprzewodowego.

➔ „Podczas zmiany routera bezprzewodowego” na stronie 217

## Identyfikatory SSID, z którymi są połączone komputer lub urządzenie inteligentne są różne.

### Rozwiązania

W przypadku korzystania z wielu routerów bezprzewodowych jednocześnie lub gdy router bezprzewodowy ma wiele identyfikatorów SSID i urządzenia są połączone z różnymi identyfikatorami SSID, nie można połączyć się z routerem bezprzewodowym.

Połącz komputer lub urządzenie inteligentne z siecią o tym samym identyfikatorze SSID co drukarka.

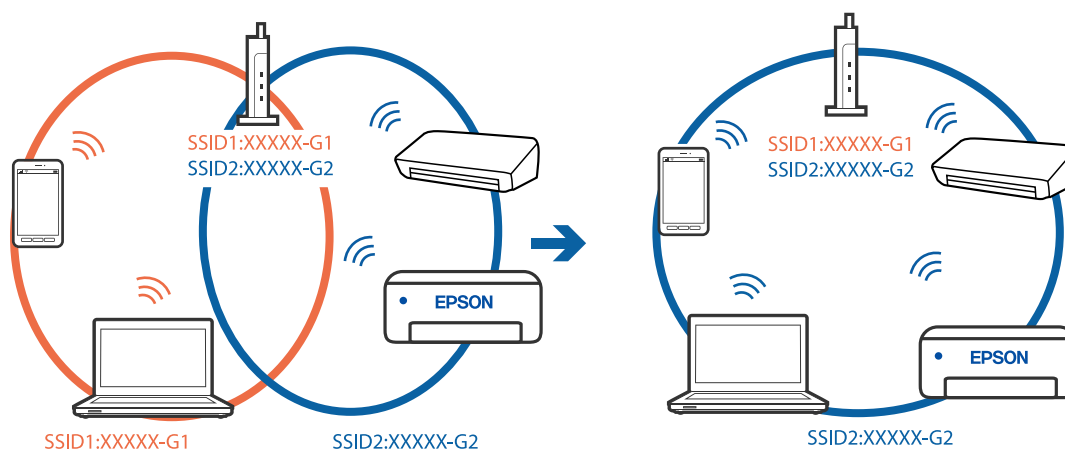

## Router bezprzewodowy ma funkcję separatora prywatności.

### Rozwiązania

Większość routerów bezprzewodowych ma funkcję separatora prywatności blokującą komunikację między połączonymi urządzeniami. Jeżeli nie można połączyć drukarki z komputerem lub urządzeniem inteligentnym, nawet gdy znajdują się w tej samej sieci, wyłącz funkcję separatora prywatności na routerze bezprzewodowym. Zapoznaj się z podręcznikiem dostarczonym wraz z routerem bezprzewodowym, aby poznać dalsze szczegóły.

## Adres IP jest przydzielony nieprawidłowo.

### Rozwiązania

Jeśli adres IP przydzielony drukarce to 169.254.XXX.XXX, a maska podsieci to 255.255.0.0, oznacza to, że adres IP nie został przydzielony poprawnie.

Na panelu sterowania drukarki wybierz pozycję **Ustaw.** > **Ustawienia ogólne** > **Ustawienia sieciowe** > **Zaawansowane**, a następnie sprawdź adres IP i maskę podsieci przydzieloną drukarce.

Ponownie uruchom router bezprzewodowy lub zresetuj ustawienia sieciowe drukarki.

➔ „Ponowna konfiguracja połączenia sieciowego” na stronie 217



## ■ Wystąpił problem z ustawieniami sieciowymi na tym komputerze.

### Rozwiązania

Spróbuj uzyskać dostęp do innej witryny z komputera, aby upewnić się, że ustawienia sieci komputera są poprawne. Jeśli nie można uzyskać dostępu do żadnej witryny, oznacza to problem z komputerem.

Sprawdź połączenie sieciowe komputera. Należy zapoznać się z dokumentacją dostarczoną wraz z komputerem, aby poznać dalsze informacje.

## ■ Drukarka została połączona przez sieć Ethernet przy użyciu urządzeń obsługujących IEEE 802.3az (Ethernet energooszczędny).

### Rozwiązania

W przypadku podłączenia drukarki przez Ethernet z użyciem urządzeń obsługujących IEEE 802.3az (Ethernet energooszczędny), mogą pojawić się dalej wymienione problemy, zależnie od stosowanego koncentratora lub routera.

- Połączenie robi się niestabilne, a drukarka wielokrotnie łączy się i rozłącza.
- Nie można połączyć się z drukarką.
- Prędkość komunikacji spowalnia.

Wykonaj poniższe czynności, aby wyłączyć IEEE 802.3az na drukarce, a następnie przeprowadź połączenie.

1. Wyciągnij kabel Ethernet podłączony do komputera i drukarki.
2. Wyłącz IEEE 802.3az, jeśli jest włączony na komputerze.  
Należy zapoznać się z dokumentacją dostarczoną wraz z komputerem, aby poznać dalsze informacje.
3. Połącz komputer z drukarką bezpośrednio kablem Ethernet.
4. Wydrukuj na drukarce raport połączenia sieciowego.  
[„Drukowanie raportu połączenia sieciowego” na stronie 234](#)
5. Sprawdź na nim adres IP drukarki.
6. W komputerze wejdź w Web Config.  
Uruchom przeglądarkę internetową, a następnie wprowadź adres IP drukarki.  
[„Uruchomienie Web Config w przeglądarce internetowej” na stronie 254](#)
7. Wybierz kartę **Sieć > Sieć przewodowa LAN**.
8. Wybierz opcję **Wył.** w polu **IEEE 802.3az**.
9. Kliknij przycisk **Dalej**.
10. Kliknij przycisk **OK**.
11. Wyciągnij kabel Ethernet podłączony do komputera i drukarki.
12. Jeśli w kroku 2 wyłączono IEEE 802.3az dla komputera, włącz go.

13. Podłącz do komputera i drukarki kable Ethernet wyjęte w punkcie 1.

Jeśli problem będzie występował nadal, może mieć swoją przyczynę w urządzeniach innych niż drukarka.

## Nie można podłączyć drukarki za pomocą portu USB (Windows)

Można uwzględnić następujące przyczyny.

### ■ Kabel USB nie jest podłączony do gniazda elektrycznego prawidłowo.

#### Rozwiązania

Podłącz drukarkę do komputera za pomocą przewodu USB.

### ■ Wystąpił problem z koncentratorem USB.

#### Rozwiązania

Jeżeli korzystasz z koncentratora USB, spróbuj bezpośrednio podłączyć drukarkę do komputera.

### ■ Wystąpił problem z kablem USB lub portem USB.

#### Rozwiązania

Jeśli kabla USB nie można rozpoznać, zmień port lub zmień kabel USB.

## Nie można drukować mimo nawiązania połączenia (Windows)

Można uwzględnić następujące przyczyny.

### ■ Wystąpił problem z oprogramowaniem lub danymi.

#### Rozwiązania

- Upewnij się, że został zainstalowany oryginalny sterownik drukarki Epson (EPSON XXXXX). Jeśli oryginalny sterownik drukarki Epson nie jest zainstalowany, dostępne funkcje są ograniczone. Zalecamy stosowanie oryginalnego sterownika drukarki Epson.
  - Jeśli drukowany jest obraz, którego dane zajmują dużo miejsca, w komputerze może zabraknąć pamięci. Wydrukuj obraz w niższej rozdzielczości lub w mniejszym rozmiarze.
  - Jeżeli żadne rozwiązania nie pomogły zlikwidować problemu, spróbuj odinstalować i ponownie zainstalować sterownik drukarki.
  - Możliwe jest rozwiązanie problemu przez aktualizację oprogramowania do najnowszej wersji. Aby sprawdzić stan oprogramowania, użyj narzędzia do aktualizacji oprogramowania.
- ➔ [„Sprawdzanie zainstalowania oryginalnego sterownika drukarki Epson — Windows” na stronie 132](#)
  - ➔ [„Sprawdzanie zainstalowania oryginalnego sterownika drukarki Epson — Mac OS” na stronie 133](#)
  - ➔ [„Osobne instalowanie lub odinstalowywanie aplikacji” na stronie 130](#)
  - ➔ [„Aktualizacja aplikacji i oprogramowania układowego” na stronie 136](#)

### ■ Wystąpił problem ze stanem drukarki.

#### Rozwiązania

Kliknij przycisk **EPSON Status Monitor 3** na karcie sterownika drukarki **Konserwacja**, a następnie sprawdź stan drukarki. Jeżeli program **EPSON Status Monitor 3** jest wyłączony, należy kliknąć

Ustawienia zaawansowane na karcie **Konserwacja**, a następnie wybrać opcję **Włącz program EPSON Status Monitor 3**.

## Nadal dostępne jest zadanie oczekujące na wydrukowanie.

### Rozwiązania

Kliknij przycisk **Kolejka wydruku** na karcie **Konserwacja** sterownika drukarki. Jeśli w pamięci nadal są niepotrzebne dane, wybierz polecenie **Anuluj wszystkie dokumenty** z menu **Drukarka**.

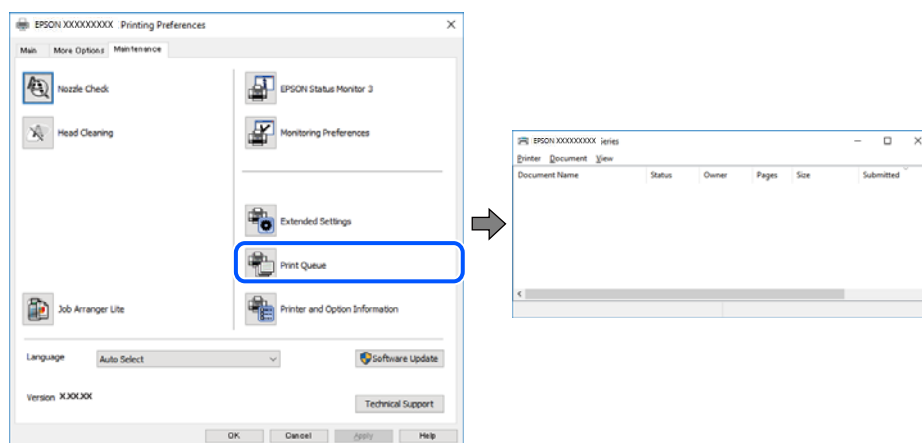

## Drukarka oczekuje na zadanie lub jest w trybie offline.

### Rozwiązania

Kliknij przycisk **Kolejka wydruku** na karcie **Konserwacja** sterownika drukarki.

Jeżeli drukarka jest offline lub oczekuje na zadanie drukowania, wyczyść ustawienie offline lub oczekującego zadania w menu **Drukarka**.

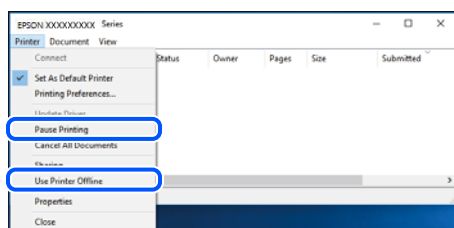

## Drukarka nie została wybrana jako drukarka domyślna.

### Rozwiązania

Kliknij ikonę drukarki prawym przyciskiem myszy w oknie **Panel sterowania > Wyświetl urządzenia i drukarki** (lub **Drukarki, Drukarki i faksy**), a następnie wybierz polecenie **Ustaw jako drukarkę domyślną**.

#### Uwaga:

Jeżeli w oknie jest wiele ikon drukarek, zapoznaj się z poniższymi informacjami, aby wybrać odpowiednią drukarkę.

Przykład)

Połączenie USB: seria EPSON XXXX

Połączenie sieciowe: seria EPSON XXXX (sieć)

Jeśli sterownik drukarki zostanie zainstalowany wiele razy, mogą zostać utworzone kopie sterownika drukarki. Jeśli zostały utworzone kopie, takie jak „Seria EPSON XXXX (kopia 1)”, kliknij ikonę kopii sterownika prawym przyciskiem myszy i wybierz polecenie **Usuń urządzenie**.

## ■ Port drukarki jest ustawiony nieprawidłowo.

### Rozwiązania

Kliknij przycisk **Kolejka wydruku** na karcie **Konserwacja** sterownika drukarki.

Sprawdź, czy port drukarki jest ustawiony poprawnie, tj. zgodnie z **Właściwość > Port** w menu **Drukarka**.

Połączenie USB: USBXXX, połączenie sieciowe: EpsonNet Print Port

## Podczas korzystania ze sterownika drukarki PostScript drukarka nie drukuje (Windows)

Można uwzględnić następujące przyczyny.

## ■ Należy zmienić ustawienia Język drukowania.

### Rozwiązania

Na panelu sterowania ustaw **Język drukowania** na **Auto** lub **PS**.

## ■ Wyślano dużą liczbę zadań.

### Rozwiązania

System Windows: drukarka może nie drukować, jeśli przesłano zbyt dużą liczbę zadań. Wybierz opcję **Drukuj bezpośrednio do drukarki** na karcie **Zaawansowane** we właściwościach drukarki.

## Nieoczekiwana utrata możliwości drukowania przez sieć

Problem może wynikać z jednej z następujących przyczyn.

## ■ Środowisko sieciowe nie zostało zmienione.

### Rozwiązania

W przypadku zmiany środowiska sieciowego, np. routera bezprzewodowego lub dostawcy usług, ponownie skonfiguruj ustawienia sieci.

Połącz komputer lub urządzenie inteligentne z siecią o tym samym identyfikatorze SSID co drukarka.

➔ „[Ponowna konfiguracja połączenia sieciowego](#)” na stronie 217

## ■ Wystąpił błąd na urządzeniach sieciowych obsługujących połączenie Wi-Fi.

### Rozwiązania

Wyłącz urządzenia, które chcesz połączyć z siecią. Poczekaj około 10 sekund, a następnie włącz urządzenia w następującej kolejności: ruter bezprzewodowy, komputer lub urządzenie inteligentne, a następnie drukarka. Przenieś drukarkę i komputer lub urządzenie inteligentne bliżej routera

beprzewodowego, aby ułatwić komunikację radiową, a następnie ponownie spróbuj skonfigurować ustawienia sieci.



### Drukarka nie jest połączona z siecią.

#### Rozwiązania

Wybierz pozycję **Ustaw.** > **Ustawienia ogólne** > **Ustawienia sieciowe** > **Sprawdzanie połączenia**, a następnie wydrukuj raport połączenia sieciowego. Jeśli w raporcie jest widoczny błąd połączenia sieciowego, przejrzyj raport połączenia sieciowego, a następnie postępuj zgodnie z instrukcjami na wydruku.

### Wystąpił problem z ustawieniami sieciowymi na tym komputerze.

#### Rozwiązania

Spróbuj uzyskać dostęp do innej witryny z komputera, aby upewnić się, że ustawienia sieci komputera są poprawne. Jeśli nie można uzyskać dostępu do żadnej witryny, oznacza to problem z komputerem.

Sprawdź połączenie sieciowe komputera. Należy zapoznać się z dokumentacją dostarczoną wraz z komputerem, aby poznać dalsze informacje.

### Nadal dostępne jest zadanie oczekujące na wydrukowanie.

#### Rozwiązania

Kliknij przycisk **Kolejka wydruku** na karcie **Konserwacja** sterownika drukarki. Jeśli w pamięci nadal są niepotrzebne dane, wybierz polecenie **Anuluj wszystkie dokumenty** z menu **Drukarka**.

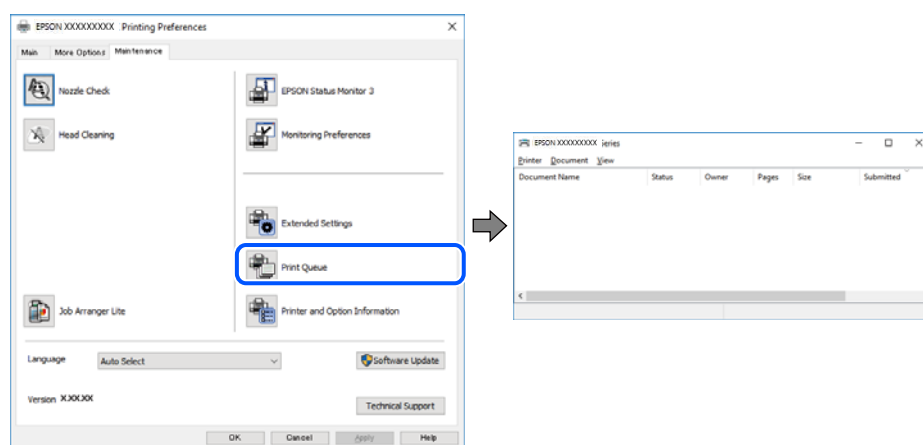

### Drukarka oczekuje na zadanie lub jest w trybie offline.

#### Rozwiązania

Kliknij przycisk **Kolejka wydruku** na karcie **Konserwacja** sterownika drukarki.

Jeżeli drukarka jest offline lub oczekuje na zadanie drukowania, wyczyść ustawienie offline lub oczekującego zadania w menu **Drukarka**.

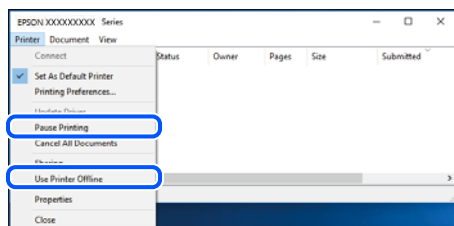

## Drukarka nie została wybrana jako drukarka domyślna.

### Rozwiązania

Kliknij ikonę drukarki prawym przyciskiem myszy w oknie **Panel sterowania > Wyświetl urządzenia i drukarki** (lub **Drukarki, Drukarki i faksy**), a następnie wybierz polecenie **Ustaw jako drukarkę domyślną**.

#### Uwaga:

Jeżeli w oknie jest wiele ikon drukarek, zapoznaj się z poniższymi informacjami, aby wybrać odpowiednią drukarkę.

Przykład)

Połączenie USB: seria EPSON XXXX

Połączenie sieciowe: seria EPSON XXXX (sieć)

Jeśli sterownik drukarki zostanie zainstalowany wiele razy, mogą zostać utworzone kopie sterownika drukarki. Jeśli zostały utworzone kopie, takie jak „Seria EPSON XXXX (kopia 1)”, kliknij ikonę kopii sterownika prawym przyciskiem myszy i wybierz polecenie **Usuń urządzenie**.

## Port drukarki jest ustawiony nieprawidłowo.

### Rozwiązania

Kliknij przycisk **Kolejka wydruku** na karcie **Konserwacja** sterownika drukarki.

Sprawdź, czy port drukarki jest ustawiony poprawnie, tj. zgodnie z **Właściwość > Port** w menu **Drukarka**.

Połączenie USB: **USBXXX**, połączenie sieciowe: **EpsonNet Print Port**

## Nie można drukować z systemu Mac OS

Upewnij się, że komputer i drukarka są połączone prawidłowo.

Przyczyna i rozwiązanie problemu różnią się w zależności od tego, czy oba te urządzenia są połączone.

### Sprawdzanie stanu połączenia

Użyj aplikacji EPSON Status Monitor, aby sprawdzić stan połączenia komputera i drukarki.

1. Wybierz **Preferencje systemowe** z menu Apple > **Drukarki i skanery** (lub **Drukowanie i skanowanie, Drukarka i faksy**), a następnie wybierz drukarkę.
2. Kliknij pozycje **Opcje i materiały > Narzędzia > Otwórz narzędzie drukarki**.

3. Kliknij przycisk **EPSON Status Monitor**.

Jeżeli zostaną wyświetlone poziomy pozostałego tuszu, oznacza to, że połączenie między komputerem a drukarką zostało nawiązane pomyślnie.

Sprawdź następujące, jeżeli połączenie nie zostało nawiązane.

- Sprawdź, czy drukarka nie została rozpoznana w przypadku połączenia sieciowego  
„Nie można połączyć się z siecią” na stronie 159
- Sprawdź, czy drukarka nie została rozpoznana w przypadku połączenia USB  
„Nie można podłączyć drukarki za pomocą portu USB (Mac OS)” na stronie 162

Sprawdź następujące, jeżeli połączenie zostało nawiązane.

- Sprawdź, czy drukarka została rozpoznana, ale nie można wykonać drukowania.  
„Nie można drukować mimo nawiązania połączenia (Mac OS)” na stronie 162

## Nie można połączyć się z siecią

Problem może wynikać z jednej z następujących przyczyn.

### ■ Wystąpił błąd na urządzeniach sieciowych obsługujących połączenie Wi-Fi.

#### Rozwiązania

Wyłącz urządzenia, które chcesz połączyć z siecią. Poczekaj około 10 sekund, a następnie włącz urządzenia w następującej kolejności: ruter bezprzewodowy, komputer lub urządzenie inteligentne, a następnie drukarka. Przenieś drukarkę i komputer lub urządzenie inteligentne bliżej routera bezprzewodowego, aby ułatwić komunikację radiową, a następnie ponownie spróbuj skonfigurować ustawienia sieci.

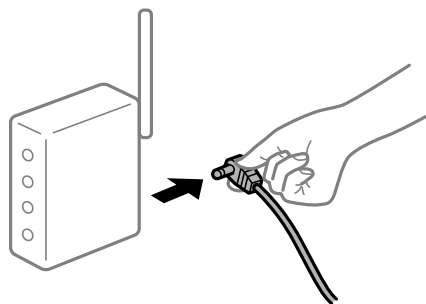

### ■ Urządzenia nie mogą odbierać sygnałów od routera bezprzewodowego, ponieważ są zbyt daleko od niego.

#### Rozwiązania

Po przeniesieniu komputera lub urządzenia inteligentnego i drukarki bliżej routera bezprzewodowego wyłącz router bezprzewodowy, a następnie włącz go ponownie.

### ■ W przypadku wymiany routera bezprzewodowego ustawienia nie zgadzają się z nowym routerem.

#### Rozwiązania

Ponownie skonfiguruj ustawienia połączenia, tak aby pasowały do nowego routera bezprzewodowego.

➔ „Podczas zmiany routera bezprzewodowego” na stronie 217

## Identyfikatory SSID, z którymi są połączone komputer lub urządzenie inteligentne są różne.

### Rozwiązania

W przypadku korzystania z wielu routerów bezprzewodowych jednocześnie lub gdy router bezprzewodowy ma wiele identyfikatorów SSID i urządzenia są połączone z różnymi identyfikatorami SSID, nie można połączyć się z routerem bezprzewodowym.

Połącz komputer lub urządzenie inteligentne z siecią o tym samym identyfikatorze SSID co drukarka.

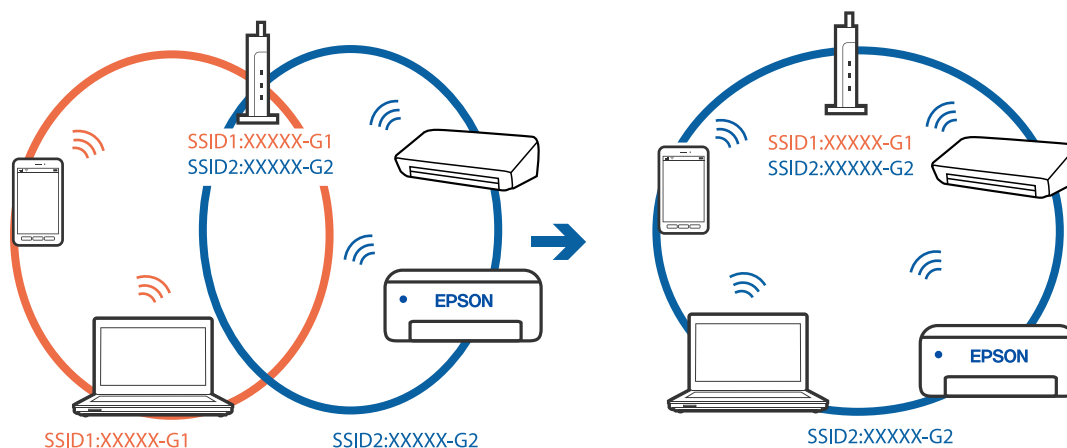

## Router bezprzewodowy ma funkcję separatora prywatności.

### Rozwiązania

Większość routerów bezprzewodowych ma funkcję separatora prywatności blokującą komunikację między połączonymi urządzeniami. Jeżeli nie można połączyć drukarki z komputerem lub urządzeniem inteligentnym, nawet gdy znajdują się w tej samej sieci, wyłącz funkcję separatora prywatności na routerze bezprzewodowym. Zapoznaj się z podręcznikiem dostarczonym wraz z routerem bezprzewodowym, aby poznać dalsze szczegóły.

## Adres IP jest przydzielony nieprawidłowo.

### Rozwiązania

Jeśli adres IP przydzielony drukarce to 169.254.XXX.XXX, a maska podsieci to 255.255.0.0, oznacza to, że adres IP nie został przydzielony poprawnie.

Na panelu sterowania drukarki wybierz pozycje **Ustaw.** > **Ustawienia ogólne** > **Ustawienia sieciowe** > **Zaawansowane**, a następnie sprawdź adres IP i maskę podsieci przydzieloną drukarce.

Ponownie uruchom router bezprzewodowy lub zresetuj ustawienia sieciowe drukarki.

➔ [„Ponowna konfiguracja połączenia sieciowego” na stronie 217](#)

## Wystąpił problem z ustawieniami sieciowymi na tym komputerze.

### Rozwiązania

Spróbuj uzyskać dostęp do innej witryny z komputera, aby upewnić się, że ustawienia sieci komputera są poprawne. Jeśli nie można uzyskać dostępu do żadnej witryny, oznacza to problem z komputerem.

Sprawdź połączenie sieciowe komputera. Należy zapoznać się z dokumentacją dostarczoną wraz z komputerem, aby poznać dalsze informacje.



## Urządzenie podłączone do portu USB 3.0 powoduje zakłócenia częstotliwości radiowej.

### Rozwiązania

Po podłączeniu urządzenia do portu USB 3.0 komputera Mac mogą wystąpić zakłócenia częstotliwości radiowej. Jeżeli nie można połączyć się z siecią bezprzewodową (Wi-Fi) lub sieć będzie działać niestabilnie, wypróbuj następujące rozwiązania.

- Umieść urządzenie podłączone do portu USB 3.0 dalej od komputera.
- Połącz się z SSID w zakresie 5 GHz.

Więcej informacji o łączeniu drukarki z siecią SSID można znaleźć poniżej.

➔ [„Konfigurowanie ustawień Wi-Fi przez wprowadzenie identyfikatora SSID i hasła” na stronie 221](#)

## Drukarka została połączona przez sieć Ethernet przy użyciu urządzeń obsługujących IEEE 802.3az (Ethernet energooszczędny).

### Rozwiązania

W przypadku podłączenia drukarki przez Ethernet z użyciem urządzeń obsługujących IEEE 802.3az (Ethernet energooszczędny), mogą pojawić się dalej wymienione problemy, zależnie od stosowanego koncentratora lub routera.

- Połączenie robi się niestabilne, a drukarka wielokrotnie łączy się i rozłącza.
- Nie można połączyć się z drukarką.
- Prędkość komunikacji spowalnia.

Wykonaj poniższe czynności, aby wyłączyć IEEE 802.3az na drukarce, a następnie przeprowadź połączenie.

1. Wyciągnij kabel Ethernet podłączony do komputera i drukarki.
2. Wyłącz IEEE 802.3az, jeśli jest włączony na komputerze.  
Należy zapoznać się z dokumentacją dostarczoną wraz z komputerem, aby poznać dalsze informacje.
3. Połącz komputer z drukarką bezpośrednio kablem Ethernet.
4. Wydrukuj na drukarce raport połączenia sieciowego.  
[„Drukowanie raportu połączenia sieciowego” na stronie 234](#)
5. Sprawdź na nim adres IP drukarki.
6. W komputerze wejdź w Web Config.  
Uruchom przeglądarkę internetową, a następnie wprowadź adres IP drukarki.  
[„Uruchomienie Web Config w przeglądarce internetowej” na stronie 254](#)
7. Wybierz kartę **Sieć > Sieć przewodowa LAN**.
8. Wybierz opcję **Wył.** w polu **IEEE 802.3az**.
9. Kliknij przycisk **Dalej**.

10. Kliknij przycisk **OK**.
  11. Wyciągnij kabel Ethernet podłączony do komputera i drukarki.
  12. Jeśli w kroku 2 wyłączono IEEE 802.3az dla komputera, włącz go.
  13. Podłącz do komputera i drukarki kable Ethernet wyjęte w punkcie 1.
- Jeśli problem będzie występował nadal, może mieć swoją przyczynę w urządzeniach innych niż drukarka.

## Nie można podłączyć drukarki za pomocą portu USB (Mac OS)

Można uwzględnić następujące przyczyny.

### ■ Kabel USB nie jest podłączony do gniazda elektrycznego prawidłowo.

#### Rozwiązania

Podłącz drukarkę do komputera za pomocą przewodu USB.

### ■ Wystąpił problem z koncentratorem USB.

#### Rozwiązania

Jeżeli korzystasz z koncentratora USB, spróbuj bezpośrednio podłączyć drukarkę do komputera.

### ■ Wystąpił problem z kablem USB lub portem USB.

#### Rozwiązania

Jeśli kabla USB nie można rozpoznać, zmień port lub zmień kabel USB.

## Nie można drukować mimo nawiązania połączenia (Mac OS)

Można uwzględnić następujące przyczyny.

### ■ Wystąpił problem z oprogramowaniem lub danymi.

#### Rozwiązania

- Upewnij się, że został zainstalowany oryginalny sterownik drukarki Epson (EPSON XXXXX). Jeśli oryginalny sterownik drukarki Epson nie jest zainstalowany, dostępne funkcje są ograniczone. Zalecamy stosowanie oryginalnego sterownika drukarki Epson.
  - Jeśli drukowany jest obraz, którego dane zajmują dużo miejsca, w komputerze może zabraknąć pamięci. Wydrukuj obraz w niższej rozdzielczości lub w mniejszym rozmiarze.
  - Jeżeli żadne rozwiązania nie pomogły zlikwidować problemu, spróbuj odinstalować i ponownie zainstalować sterownik drukarki.
  - Możliwe jest rozwiązanie problemu przez aktualizację oprogramowania do najnowszej wersji. Aby sprawdzić stan oprogramowania, użyj narzędzia do aktualizacji oprogramowania.
- ➔ [„Sprawdzanie zainstalowania oryginalnego sterownika drukarki Epson — Windows” na stronie 132](#)
  - ➔ [„Sprawdzanie zainstalowania oryginalnego sterownika drukarki Epson — Mac OS” na stronie 133](#)
  - ➔ [„Osobne instalowanie lub odinstalowywanie aplikacji” na stronie 130](#)
  - ➔ [„Aktualizacja aplikacji i oprogramowania układowego” na stronie 136](#)

## ■ Wystąpił problem ze stanem drukarki.

### Rozwiązania

Upewnij się, że drukarka nie ma stanu **Wstrzymana**.

Wybierz pozycję **Preferencje systemowe** z menu **Apple > Drukarki i skanery** (lub **Drukowanie i skanowanie, Drukarka i faks**), a następnie kliknij dwukrotnie drukarkę. Jeżeli praca drukarki jest wstrzymana, kliknij przycisk **Wznów**.

## ■ Na drukarce włączone są ograniczenia dostępu do funkcji.

### Rozwiązania

Jeśli włączone jest ograniczenie dostępu do funkcji, drukowanie może być niemożliwe. Skontaktuj się z administratorem drukarki.

## Podczas korzystania ze sterownika drukarki PostScript drukarka nie drukuje (Mac OS)

## ■ Należy zmienić ustawienia Język drukowania.

### Rozwiązania

Na panelu sterowania ustaw **Język drukowania** na **Auto** lub **PS**.

## Nieoczekiwana utrata możliwości drukowania przez sieć

Problem może wynikać z jednej z następujących przyczyn.

## ■ Środowisko sieciowe nie zostało zmienione.

### Rozwiązania

W przypadku zmiany środowiska sieciowego, np. routera bezprzewodowego lub dostawcy usług, ponownie skonfiguruj ustawienia sieci.

Połącz komputer lub urządzenie inteligentne z siecią o tym samym identyfikatorze SSID co drukarka.

➔ [„Ponowna konfiguracja połączenia sieciowego” na stronie 217](#)

## ■ Wystąpił błąd na urządzeniach sieciowych obsługujących połączenie Wi-Fi.

### Rozwiązania

Wyłącz urządzenia, które chcesz połączyć z siecią. Poczekaj około 10 sekund, a następnie włącz urządzenia w następującej kolejności: ruter bezprzewodowy, komputer lub urządzenie inteligentne, a następnie drukarka. Przenieś drukarkę i komputer lub urządzenie inteligentne bliżej routera

beprzewodowego, aby ułatwić komunikację radiową, a następnie ponownie spróbuj skonfigurować ustawienia sieci.



### ■ Drukarka nie jest połączona z siecią.

#### Rozwiązania

Wybierz pozycję **Ustaw.** > **Ustawienia ogólne** > **Ustawienia sieciowe** > **Sprawdzanie połączenia**, a następnie wydrukuj raport połączenia sieciowego. Jeśli w raporcie jest widoczny błąd połączenia sieciowego, przejrzyj raport połączenia sieciowego, a następnie postępuj zgodnie z instrukcjami na wydruku.

### ■ Wystąpił problem z ustawieniami sieciowymi na tym komputerze.

#### Rozwiązania

Spróbuj uzyskać dostęp do innej witryny z komputera, aby upewnić się, że ustawienia sieci komputera są poprawne. Jeśli nie można uzyskać dostępu do żadnej witryny, oznacza to problem z komputerem.

Sprawdź połączenie sieciowe komputera. Należy zapoznać się z dokumentacją dostarczoną wraz z komputerem, aby poznać dalsze informacje.

## Nie można drukować z urządzenia inteligentnego

Upewnij się, że urządzenie inteligentne i drukarka są połączone prawidłowo.

Przyczyna i rozwiązanie problemu różnią się w zależności od tego, czy oba te urządzenia są połączone.

### ***Sprawdzanie stanu połączenia***

Użyj aplikacji do drukowania Epson, aby sprawdzić stan połączenia urządzenia inteligentnego i drukarki.

Przykłady aplikacji do drukowania Epson



Epson Smart  
Panel

Wyszukaj aplikację do drukowania Epson w sklepie App Store lub Google Play i zainstaluj ją, jeśli nie została jeszcze zainstalowana.

1. Na urządzeniu inteligentnym uruchom aplikację do drukowania Epson.

2. Sprawdź, czy nazwa drukarki jest wyświetlana w aplikacji.

Jeżeli zostanie wyświetlona nazwa drukarki, oznacza to, że połączenie między urządzeniem inteligentnym a drukarką zostało nawiązane pomyślnie.

Jeżeli zostaną wyświetlone następujące komunikaty, oznacza to, że połączenie między urządzeniem inteligentnym a drukarką nie zostało nawiązane pomyślnie.

Printer is not selected.

Communication error.

Sprawdź następujące, jeżeli połączenie nie zostało nawiązane.

Sprawdź, czy drukarka nie została rozpoznana w przypadku połączenia sieciowego  
„Nie można połączyć się z siecią” na stronie 165

Sprawdź następujące, jeżeli połączenie zostało nawiązane.

Sprawdź, czy drukarka została rozpoznana, ale nie można wykonać drukowania.  
„Nie można drukować mimo nawiązania połączenia (iOS)” na stronie 167

## Nie można połączyć się z siecią

Problem może wynikać z jednej z następujących przyczyn.

### ■ Wystąpił błąd na urządzeniach sieciowych obsługujących połączenie Wi-Fi.

#### Rozwiązania

Wyłącz urządzenia, które chcesz połączyć z siecią. Poczekaj około 10 sekund, a następnie włącz urządzenia w następującej kolejności: ruter bezprzewodowy, komputer lub urządzenie inteligentne, a następnie drukarka. Przenieś drukarkę i komputer lub urządzenie inteligentne bliżej routera bezprzewodowego, aby ułatwić komunikację radiową, a następnie ponownie spróbuj skonfigurować ustawienia sieci.

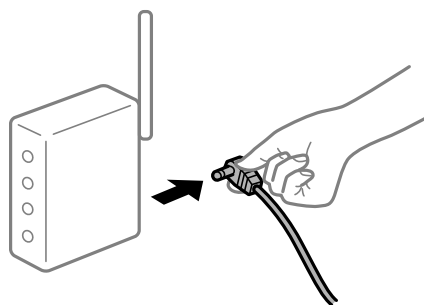

### ■ Urządzenia nie mogą odbierać sygnałów od routera bezprzewodowego, ponieważ są zbyt daleko od niego.

#### Rozwiązania

Po przeniesieniu komputera lub urządzenia inteligentnego i drukarki bliżej routera bezprzewodowego wyłącz router bezprzewodowy, a następnie włącz go ponownie.

## W przypadku wymiany routera bezprzewodowego ustawienia nie zgadzają się z nowym routerem.

### Rozwiązania

Ponownie skonfiguruj ustawienia połączenia, tak aby pasowały do nowego routera bezprzewodowego.

➔ „Podczas zmiany routera bezprzewodowego” na stronie 217

## Identyfikatory SSID, z którymi są połączone komputer lub urządzenie inteligentne są różne.

### Rozwiązania

W przypadku korzystania z wielu routerów bezprzewodowych jednocześnie lub gdy router bezprzewodowy ma wiele identyfikatorów SSID i urządzenia są połączone z różnymi identyfikatorami SSID, nie można połączyć się z routerem bezprzewodowym.

Połącz komputer lub urządzenie inteligentne z siecią o tym samym identyfikatorze SSID co drukarka.

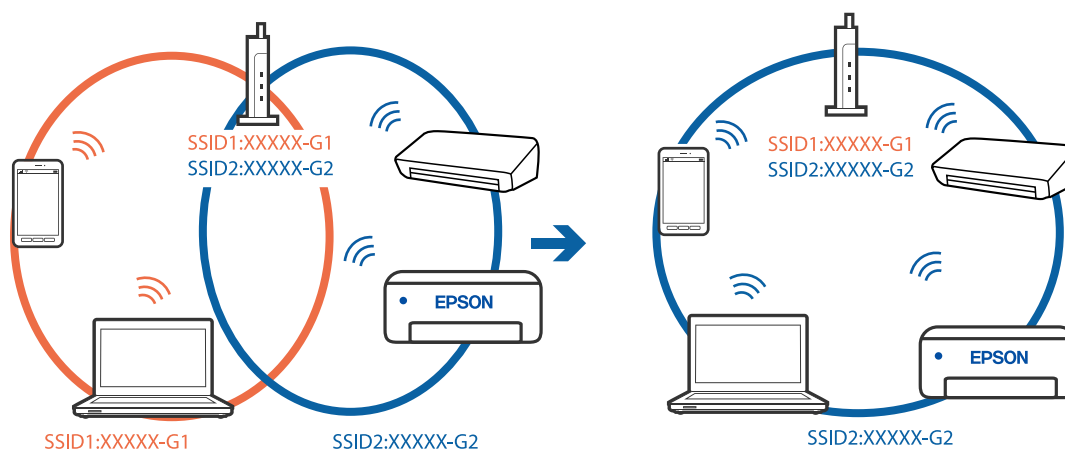

## Router bezprzewodowy ma funkcję separatora prywatności.

### Rozwiązania

Większość ruterów bezprzewodowych ma funkcję separatora prywatności blokującą komunikację między połączonymi urządzeniami. Jeżeli nie można połączyć drukarki z komputerem lub urządzeniem inteligentnym, nawet gdy znajdują się w tej samej sieci, wyłącz funkcję separatora prywatności na routerze bezprzewodowym. Zapoznaj się z podręcznikiem dostarczonym wraz z routerem bezprzewodowym, aby poznać dalsze szczegóły.

## Adres IP jest przydzielony nieprawidłowo.

### Rozwiązania

Jeśli adres IP przydzielony drukarce to 169.254.XXX.XXX, a maska podsieci to 255.255.0.0, oznacza to, że adres IP nie został przydzielony poprawnie.

Na panelu sterowania drukarki wybierz pozycję **Ustaw.** > **Ustawienia ogólne** > **Ustawienia sieciowe** > **Zaawansowane**, a następnie sprawdź adres IP i maskę podsieci przydzieloną drukarce.

Ponownie uruchom router bezprzewodowy lub zresetuj ustawienia sieciowe drukarki.

➔ „Ponowna konfiguracja połączenia sieciowego” na stronie 217

## ■ Wystąpił problem z ustawieniami sieciowymi na tym urządzeniu inteligentnym.

### Rozwiązania

Spróbuj uzyskać dostęp do innej witryny z urządzenia inteligentnego, aby upewnić się, że ustawienia sieci urządzenia inteligentnego są poprawne. Jeśli nie można uzyskać dostępu do żadnej witryny, oznacza to problem z urządzeniem inteligentnym.

Sprawdź połączenie sieciowe komputera. Szczegółowe informacje można znaleźć w dokumentacji dołączonej do urządzenia inteligentnego.

## ■ Nie można drukować mimo nawiązania połączenia (iOS)

Można uwzględnić następujące przyczyny.

## ■ Opcja Autom. wyświetlanie ustawienia papieru jest wyłączona.

### Rozwiązania

W poniższym menu włącz ustawienie **Autom. wyświetlanie ustawienia papieru**.

Ustaw. > Ustawienia ogólne > Ustaw. drukarki > Ust. źr. papieru > Autom. wyświetlanie ustawienia papieru

## ■ Opcja AirPrint jest wyłączona.

### Rozwiązania

Włącz ustawienie AirPrint w aplikacji Web Config.

➔ [„Aplikacja konfiguracji obsługi drukarki \(Web Config\)” na stronie 254](#)

## ■ Nieoczekiwana utrata możliwości drukowania przez sieć

Problem może wynikać z jednej z następujących przyczyn.

## ■ Środowisko sieciowe nie zostało zmienione.

### Rozwiązania

W przypadku zmiany środowiska sieciowego, np. routera bezprzewodowego lub dostawcy usług, ponownie skonfiguruj ustawienia sieci.

Połącz komputer lub urządzenie inteligentne z siecią o tym samym identyfikatorze SSID co drukarka.

➔ [„Ponowna konfiguracja połączenia sieciowego” na stronie 217](#)

## ■ Wystąpił błąd na urządzeniach sieciowych obsługujących połączenie Wi-Fi.

### Rozwiązania

Wyłącz urządzenia, które chcesz połączyć z siecią. Poczekaj około 10 sekund, a następnie włącz urządzenia w następującej kolejności: ruter bezprzewodowy, komputer lub urządzenie inteligentne, a następnie drukarka. Przenieś drukarkę i komputer lub urządzenie inteligentne bliżej routera

bezwolnowego, aby ułatwić komunikację radiową, a następnie ponownie spróbuj skonfigurować ustawienia sieci.



### ■ Drukarka nie jest połączona z siecią.

#### Rozwiązania

Wybierz pozycję **Ustaw.** > **Ustawienia ogólne** > **Ustawienia sieciowe** > **Sprawdzanie połączenia**, a następnie wydrukuj raport połączenia sieciowego. Jeśli w raporcie jest widoczny błąd połączenia sieciowego, przejrzyj raport połączenia sieciowego, a następnie postępuj zgodnie z instrukcjami na wydruku.

### ■ Wystąpił problem z ustawieniami sieciowymi na tym urządzeniu inteligentnym.

#### Rozwiązania

Spróbuj uzyskać dostęp do innej witryny z urządzenia inteligentnego, aby upewnić się, że ustawienia sieci urządzenia inteligentnego są poprawne. Jeśli nie można uzyskać dostępu do żadnej witryny, oznacza to problem z urządzeniem inteligentnym.

Sprawdź połączenie sieciowe komputera. Szczegółowe informacje można znaleźć w dokumentacji dołączonej do urządzenia inteligentnego.

## Nie można rozpocząć skanowania

### Nie można rozpocząć skanowania w systemie Windows

Upewnij się, że komputer i drukarka są połączone prawidłowo.

Przyczyna i rozwiązanie problemu różnią się w zależności od tego, czy oba te urządzenia są połączone.

#### **Sprawdzanie stanu połączenia**

Użyj aplikacji Epson Printer Connection Checker, aby sprawdzić stan połączenia komputera i drukarki. Problem można rozwiązać w zależności od wyników testu.

1. Na pulpicie kliknij dwukrotnie ikonę **Epson Printer Connection Checker**.

Zostanie uruchomiony program Epson Printer Connection Checker.

Jeżeli na pulpicie nie ma tej ikony, wykonaj poniższe czynności, aby uruchomić program Epson Printer Connection Checker.

- ❑ Windows 10

Kliknij przycisk Start i wybierz polecenia **Epson Software** > **Epson Printer Connection Checker**.



Windows 8.1/Windows 8

Wpisz nazwę aplikacji w panelu wyszukiwania, po czym wybierz wyświetloną ikonę.

Windows 7

Kliknij przycisk Start, a następnie wybierz pozycje **Wszystkie programy > Epson Software > Epson Printer Connection Checker**.

2. Sprawdź, postępując zgodnie z instrukcjami wyświetlanymi na ekranie.

**Uwaga:**

Jeśli nazwy drukarki nie ma na liście, zainstaluj oryginalny sterownik drukarki Epson.

[„Sprawdzanie zainstalowania oryginalnego sterownika drukarki Epson — Windows” na stronie 132](#)

Po zidentyfikowaniu problemu postępuj zgodnie z rozwiązaniem wyświetlanym na ekranie.

Jeżeli nie można rozwiązać problemu, wykonaj następujące czynności kontrolne w zależności od sytuacji.

Sprawdź, czy drukarka nie została rozpoznana w przypadku połączenia sieciowego

[„Nie można połączyć się z siecią” na stronie 151](#)

Sprawdź, czy drukarka nie została rozpoznana w przypadku połączenia USB

[„Nie można podłączyć drukarki za pomocą portu USB \(Windows\)” na stronie 154](#)

Sprawdź, czy drukarka została rozpoznana, ale nie można wykonać skanowania.

[„Nie można skanować mimo poprawnego nawiązania połączenia \(Windows\)” na stronie 172](#)

## Nie można połączyć się z siecią

Problem może wynikać z jednej z następujących przyczyn.

### ■ Wystąpił błąd na urządzeniach sieciowych obsługujących połączenie Wi-Fi.

#### Rozwiązania

Wyłącz urządzenia, które chcesz połączyć z siecią. Poczekaj około 10 sekund, a następnie włącz urządzenia w następującej kolejności: ruter bezprzewodowy, komputer lub urządzenie inteligentne, a następnie drukarka. Przenieś drukarkę i komputer lub urządzenie inteligentne bliżej routera bezprzewodowego, aby ułatwić komunikację radiową, a następnie ponownie spróbuj skonfigurować ustawienia sieci.

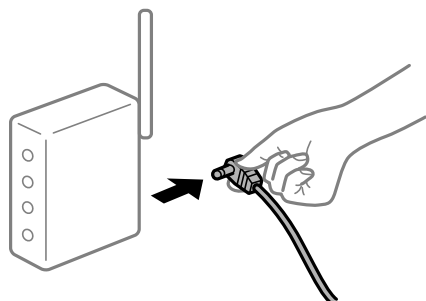

### ■ Urządzenia nie mogą odbierać sygnałów od routera bezprzewodowego, ponieważ są zbyt daleko od niego.

#### Rozwiązania

Po przeniesieniu komputera lub urządzenia inteligentnego i drukarki bliżej routera bezprzewodowego wyłącz router bezprzewodowy, a następnie włącz go ponownie.

## W przypadku wymiany routera bezprzewodowego ustawienia nie zgadzają się z nowym routerem.

### Rozwiązania

Ponownie skonfiguruj ustawienia połączenia, tak aby pasowały do nowego routera bezprzewodowego.

➔ „Podczas zmiany routera bezprzewodowego” na stronie 217

## Identyfikatory SSID, z którymi są połączone komputer lub urządzenie inteligentne są różne.

### Rozwiązania

W przypadku korzystania z wielu routerów bezprzewodowych jednocześnie lub gdy router bezprzewodowy ma wiele identyfikatorów SSID i urządzenia są połączone z różnymi identyfikatorami SSID, nie można połączyć się z routerem bezprzewodowym.

Połącz komputer lub urządzenie inteligentne z siecią o tym samym identyfikatorze SSID co drukarka.

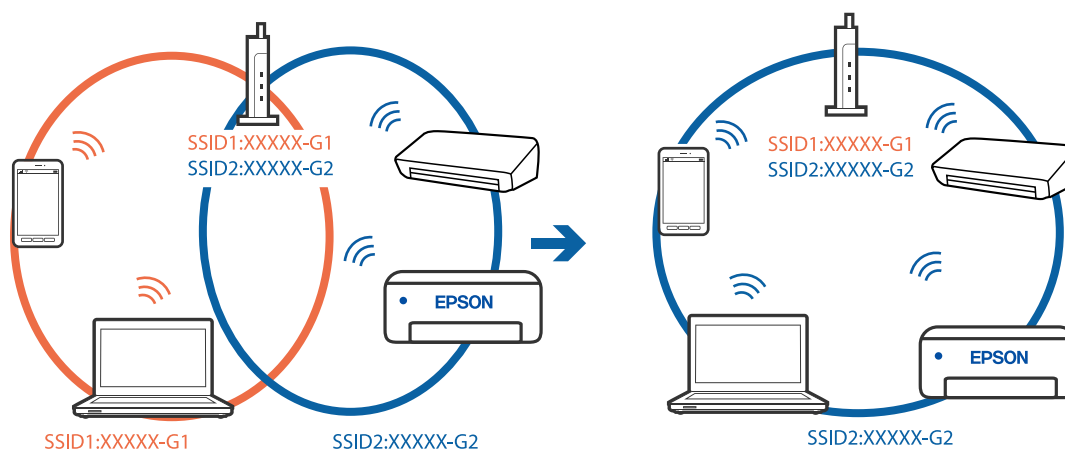

## Router bezprzewodowy ma funkcję separatora prywatności.

### Rozwiązania

Większość ruterów bezprzewodowych ma funkcję separatora prywatności blokującą komunikację między połączonymi urządzeniami. Jeżeli nie można połączyć drukarki z komputerem lub urządzeniem inteligentnym, nawet gdy znajdują się w tej samej sieci, wyłącz funkcję separatora prywatności na routerze bezprzewodowym. Zapoznaj się z podręcznikiem dostarczonym wraz z ruterem bezprzewodowym, aby poznać dalsze szczegóły.

## Adres IP jest przydzielony nieprawidłowo.

### Rozwiązania

Jeśli adres IP przydzielony drukarce to 169.254.XXX.XXX, a maska podsieci to 255.255.0.0, oznacza to, że adres IP nie został przydzielony poprawnie.

Na panelu sterowania drukarki wybierz pozycję **Ustaw.** > **Ustawienia ogólne** > **Ustawienia sieciowe** > **Zaawansowane**, a następnie sprawdź adres IP i maskę podsieci przydzieloną drukarce.

Ponownie uruchom router bezprzewodowy lub zresetuj ustawienia sieciowe drukarki.

➔ „Ponowna konfiguracja połączenia sieciowego” na stronie 217

## ■ Wystąpił problem z ustawieniami sieciowymi na tym komputerze.

### Rozwiązania

Spróbuj uzyskać dostęp do innej witryny z komputera, aby upewnić się, że ustawienia sieci komputera są poprawne. Jeśli nie można uzyskać dostępu do żadnej witryny, oznacza to problem z komputerem.

Sprawdź połączenie sieciowe komputera. Należy zapoznać się z dokumentacją dostarczoną wraz z komputerem, aby poznać dalsze informacje.

## ■ Drukarka została połączona przez sieć Ethernet przy użyciu urządzeń obsługujących IEEE 802.3az (Ethernet energooszczędny).

### Rozwiązania

W przypadku podłączenia drukarki przez Ethernet z użyciem urządzeń obsługujących IEEE 802.3az (Ethernet energooszczędny), mogą pojawić się dalej wymienione problemy, zależnie od stosowanego koncentratora lub routera.

Połączenie robi się niestabilne, a drukarka wielokrotnie łączy się i rozłącza.

Nie można połączyć się z drukarką.

Prędkość komunikacji spowalnia.

Wykonaj poniższe czynności, aby wyłączyć IEEE 802.3az na drukarce, a następnie przeprowadź połączenie.

1. Wyciągnij kabel Ethernet podłączony do komputera i drukarki.
2. Wyłącz IEEE 802.3az, jeśli jest włączony na komputerze.  
Należy zapoznać się z dokumentacją dostarczoną wraz z komputerem, aby poznać dalsze informacje.
3. Połącz komputer z drukarką bezpośrednio kablem Ethernet.
4. Wydrukuj na drukarce raport połączenia sieciowego.  
[„Drukowanie raportu połączenia sieciowego” na stronie 234](#)
5. Sprawdź na nim adres IP drukarki.
6. W komputerze wejdź w Web Config.  
Uruchom przeglądarkę internetową, a następnie wprowadź adres IP drukarki.  
[„Uruchomienie Web Config w przeglądarce internetowej” na stronie 254](#)
7. Wybierz kartę **Sieć > Sieć przewodowa LAN**.
8. Wybierz opcję **Wył.** w polu **IEEE 802.3az**.
9. Kliknij przycisk **Dalej**.
10. Kliknij przycisk **OK**.
11. Wyciągnij kabel Ethernet podłączony do komputera i drukarki.
12. Jeśli w kroku 2 wyłączono IEEE 802.3az dla komputera, włącz go.

13. Podłącz do komputera i drukarki kable Ethernet wyjęte w punkcie 1.

Jeśli problem będzie występował nadal, może mieć swoją przyczynę w urządzeniach innych niż drukarka.

## Nie można podłączyć drukarki za pomocą portu USB (Windows)

Można uwzględnić następujące przyczyny.

### ■ Kabel USB nie jest podłączony do gniazda elektrycznego prawidłowo.

#### Rozwiązania

Podłącz drukarkę do komputera za pomocą przewodu USB.

### ■ Wystąpił problem z koncentratorem USB.

#### Rozwiązania

Jeżeli korzystasz z koncentratora USB, spróbuj bezpośrednio podłączyć drukarkę do komputera.

### ■ Wystąpił problem z kablem USB lub portem USB.

#### Rozwiązania

Jeśli kabla USB nie można rozpoznać, zmień port lub zmień kabel USB.

## Nie można skanować mimo poprawnego nawiązania połączenia (Windows)

### ■ Skanowanie w wysokiej rozdzielczości przez sieć.

#### Rozwiązania

Spróbuj skanować z mniejszą rozdzielczością.

## Nie można rozpocząć skanowania w systemie Mac OS

Upewnij się, że komputer i drukarka są połączone prawidłowo.

Przyczyna i rozwiązanie problemu różnią się w zależności od tego, czy oba te urządzenia są połączone.

### ***Sprawdzanie stanu połączenia***

Użyj aplikacji EPSON Status Monitor, aby sprawdzić stan połączenia komputera i drukarki.

1. Wybierz **Preferencje systemowe** z menu Apple > **Drukarki i skanery** (lub **Drukowanie i skanowanie, Drukarka i faks**), a następnie wybierz drukarkę.
2. Kliknij pozycję **Opcje i materiały** > **Narzędzia** > **Otwórz narzędzie drukarki**.
3. Kliknij przycisk **EPSON Status Monitor**.

Jeżeli zostaną wyświetlone poziomy pozostałego tuszu, oznacza to, że połączenie między komputerem a drukarką zostało nawiązane pomyślnie.

Sprawdź następujące, jeżeli połączenie nie zostało nawiązane.

- ❑ Sprawdź, czy drukarka nie została rozpoznana w przypadku połączenia sieciowego  
„Nie można połączyć się z siecią” na stronie 159
- ❑ Sprawdź, czy drukarka nie została rozpoznana w przypadku połączenia USB  
„Nie można podłączyć drukarki za pomocą portu USB (Mac OS)” na stronie 162

Sprawdź następujące, jeżeli połączenie zostało nawiązane.

- ❑ Sprawdź, czy drukarka została rozpoznana, ale nie można wykonać skanowania.  
„Nie można skanować mimo poprawnego nawiązania połączenia (Mac OS)” na stronie 176

## Nie można połączyć się z siecią

Problem może wynikać z jednej z następujących przyczyn.

### ■ Wystąpił błąd na urządzeniach sieciowych obsługujących połączenie Wi-Fi.

#### Rozwiązania

Wyłącz urządzenia, które chcesz połączyć z siecią. Poczekaj około 10 sekund, a następnie włącz urządzenia w następującej kolejności: ruter bezprzewodowy, komputer lub urządzenie inteligentne, a następnie drukarka. Przenieś drukarkę i komputer lub urządzenie inteligentne bliżej routera bezprzewodowego, aby ułatwić komunikację radiową, a następnie ponownie spróbuj skonfigurować ustawienia sieci.

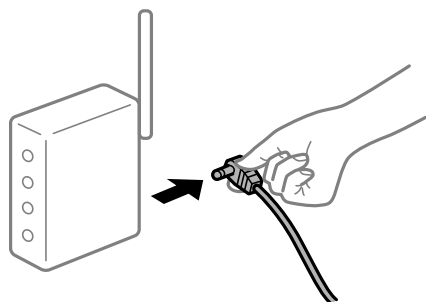

### ■ Urządzenia nie mogą odbierać sygnałów od routera bezprzewodowego, ponieważ są zbyt daleko od niego.

#### Rozwiązania

Po przeniesieniu komputera lub urządzenia inteligentnego i drukarki bliżej routera bezprzewodowego wyłącz router bezprzewodowy, a następnie włącz go ponownie.

### ■ W przypadku wymiany routera bezprzewodowego ustawienia nie zgadzają się z nowym routerem.

#### Rozwiązania

Ponownie skonfiguruj ustawienia połączenia, tak aby pasowały do nowego routera bezprzewodowego.

➔ „Podczas zmiany routera bezprzewodowego” na stronie 217

## Identyfikatory SSID, z którymi są połączone komputer lub urządzenie inteligentne są różne.

### Rozwiązania

W przypadku korzystania z wielu routerów bezprzewodowych jednocześnie lub gdy router bezprzewodowy ma wiele identyfikatorów SSID i urządzenia są połączone z różnymi identyfikatorami SSID, nie można połączyć się z routerem bezprzewodowym.

Połącz komputer lub urządzenie inteligentne z siecią o tym samym identyfikatorze SSID co drukarka.

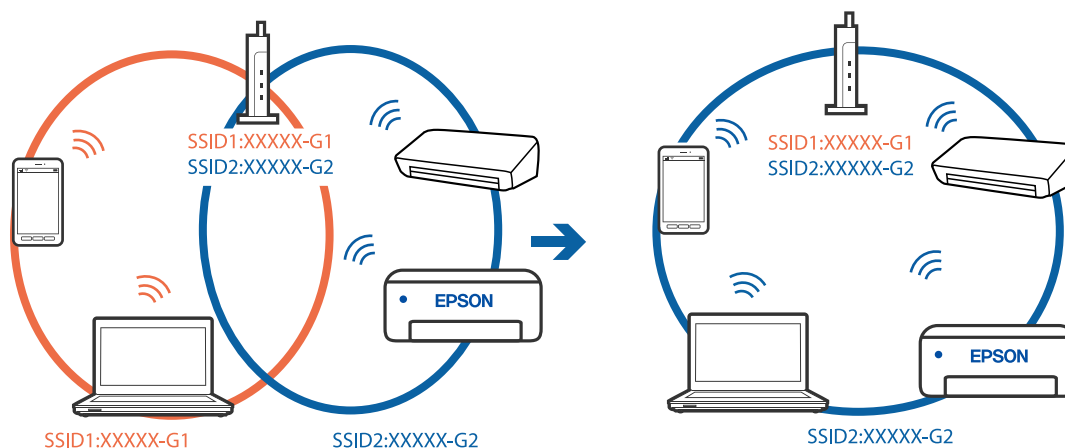

## Router bezprzewodowy ma funkcję separatora prywatności.

### Rozwiązania

Większość routerów bezprzewodowych ma funkcję separatora prywatności blokującą komunikację między połączonymi urządzeniami. Jeżeli nie można połączyć drukarki z komputerem lub urządzeniem inteligentnym, nawet gdy znajdują się w tej samej sieci, wyłącz funkcję separatora prywatności na routerze bezprzewodowym. Zapoznaj się z podręcznikiem dostarczonym wraz z routerem bezprzewodowym, aby poznać dalsze szczegóły.

## Adres IP jest przydzielony nieprawidłowo.

### Rozwiązania

Jeśli adres IP przydzielony drukarce to 169.254.XXX.XXX, a maska podsieci to 255.255.0.0, oznacza to, że adres IP nie został przydzielony poprawnie.

Na panelu sterowania drukarki wybierz pozycje **Ustaw.** > **Ustawienia ogólne** > **Ustawienia sieciowe** > **Zaawansowane**, a następnie sprawdź adres IP i maskę podsieci przydzieloną drukarce.

Ponownie uruchom router bezprzewodowy lub zresetuj ustawienia sieciowe drukarki.

➔ [„Ponowna konfiguracja połączenia sieciowego” na stronie 217](#)

## Wystąpił problem z ustawieniami sieciowymi na tym komputerze.

### Rozwiązania

Spróbuj uzyskać dostęp do innej witryny z komputera, aby upewnić się, że ustawienia sieci komputera są poprawne. Jeśli nie można uzyskać dostępu do żadnej witryny, oznacza to problem z komputerem.

Sprawdź połączenie sieciowe komputera. Należy zapoznać się z dokumentacją dostarczoną wraz z komputerem, aby poznać dalsze informacje.

## Urządzenie podłączone do portu USB 3.0 powoduje zakłócenia częstotliwości radiowej.

### Rozwiązania

Po podłączeniu urządzenia do portu USB 3.0 komputera Mac mogą wystąpić zakłócenia częstotliwości radiowej. Jeżeli nie można połączyć się z siecią bezprzewodową (Wi-Fi) lub sieć będzie działać niestabilnie, wypróbuj następujące rozwiązania.

- Umieść urządzenie podłączone do portu USB 3.0 dalej od komputera.
- Połącz się z SSID w zakresie 5 GHz.

Więcej informacji o łączeniu drukarki z siecią SSID można znaleźć poniżej.

➔ [„Konfigurowanie ustawień Wi-Fi przez wprowadzenie identyfikatora SSID i hasła” na stronie 221](#)

## Drukarka została połączona przez sieć Ethernet przy użyciu urządzeń obsługujących IEEE 802.3az (Ethernet energooszczędny).

### Rozwiązania

W przypadku podłączenia drukarki przez Ethernet z użyciem urządzeń obsługujących IEEE 802.3az (Ethernet energooszczędny), mogą pojawić się dalej wymienione problemy, zależnie od stosowanego koncentratora lub routera.

- Połączenie robi się niestabilne, a drukarka wielokrotnie łączy się i rozłącza.
- Nie można połączyć się z drukarką.
- Prędkość komunikacji spowalnia.

Wykonaj poniższe czynności, aby wyłączyć IEEE 802.3az na drukarce, a następnie przeprowadź połączenie.

1. Wyciągnij kabel Ethernet podłączony do komputera i drukarki.
2. Wyłącz IEEE 802.3az, jeśli jest włączony na komputerze.  
Należy zapoznać się z dokumentacją dostarczoną wraz z komputerem, aby poznać dalsze informacje.
3. Połącz komputer z drukarką bezpośrednio kablem Ethernet.
4. Wydrukuj na drukarce raport połączenia sieciowego.  
[„Drukowanie raportu połączenia sieciowego” na stronie 234](#)
5. Sprawdź na nim adres IP drukarki.
6. W komputerze wejdź w Web Config.  
Uruchom przeglądarkę internetową, a następnie wprowadź adres IP drukarki.  
[„Uruchomienie Web Config w przeglądarce internetowej” na stronie 254](#)
7. Wybierz kartę **Sieć > Sieć przewodowa LAN**.
8. Wybierz opcję **Wył.** w polu **IEEE 802.3az**.
9. Kliknij przycisk **Dalej**.

10. Kliknij przycisk **OK**.
  11. Wyciągnij kabel Ethernet podłączony do komputera i drukarki.
  12. Jeśli w kroku 2 wyłączono IEEE 802.3az dla komputera, włącz go.
  13. Podłącz do komputera i drukarki kable Ethernet wyjęte w punkcie 1.
- Jeśli problem będzie występował nadal, może mieć swoją przyczynę w urządzeniach innych niż drukarka.

## **Nie można podłączyć drukarki za pomocą portu USB (Mac OS)**

Można uwzględnić następujące przyczyny.

### **■ Kabel USB nie jest podłączony do gniazda elektrycznego prawidłowo.**

#### **Rozwiązania**

Podłącz drukarkę do komputera za pomocą przewodu USB.

### **■ Wystąpił problem z koncentratorem USB.**

#### **Rozwiązania**

Jeżeli korzystasz z koncentratora USB, spróbuj bezpośrednio podłączyć drukarkę do komputera.

### **■ Wystąpił problem z kablem USB lub portem USB.**

#### **Rozwiązania**

Jeśli kabla USB nie można rozpoznać, zmień port lub zmień kabel USB.

## **Nie można skanować mimo poprawnego nawiązania połączenia (Mac OS)**

### **■ Skanowanie w wysokiej rozdzielczości przez sieć.**

#### **Rozwiązania**

Spróbuj skanować z mniejszą rozdzielczością.

## **Nie można rozpocząć skanowania na urządzeniu inteligentnym**

Upewnij się, że urządzenie inteligentne i drukarka są połączone prawidłowo.

Przyczyna i rozwiązanie problemu różnią się w zależności od tego, czy oba te urządzenia są połączone.

### ***Sprawdzanie stanu połączenia***

Użyj aplikacji do drukowania Epson, aby sprawdzić stan połączenia urządzenia inteligentnego i drukarki.



Przykłady aplikacji do drukowania Epson



## Epson Smart Panel

Wyszukaj aplikację do drukowania Epson w sklepie App Store lub Google Play i zainstaluj ją, jeśli nie została jeszcze zainstalowana.

1. Na urządzeniu inteligentnym uruchom aplikację do drukowania Epson.

2. Sprawdź, czy nazwa drukarki jest wyświetlana w aplikacji.

Jeżeli zostanie wyświetlona nazwa drukarki, oznacza to, że połączenie między urządzeniem inteligentnym a drukarką zostało nawiązane pomyślnie.

Jeżeli zostaną wyświetlone następujące komunikaty, oznacza to, że połączenie między urządzeniem inteligentnym a drukarką nie zostało nawiązane pomyślnie.

- Printer is not selected.
- Communication error.

Sprawdź następujące, jeżeli połączenie nie zostało nawiązane.

Sprawdź, czy drukarka nie została rozpoznana w przypadku połączenia sieciowego  
[„Nie można połączyć się z siecią” na stronie 165](#)

Sprawdź następujące, jeżeli połączenie zostało nawiązane.

Sprawdź, czy drukarka została rozpoznana, ale nie można wykonać skanowania.  
[„Nie można drukować mimo nawiązania połączenia \(iOS\)” na stronie 167](#)

## Nie można połączyć się z siecią

Problem może wynikać z jednej z następujących przyczyn.

### ■ Wystąpił błąd na urządzeniach sieciowych obsługujących połączenie Wi-Fi.

#### Rozwiązania

Wyłącz urządzenia, które chcesz połączyć z siecią. Poczekać około 10 sekund, a następnie włącz urządzenia w następującej kolejności: ruter bezprzewodowy, komputer lub urządzenie inteligentne, a następnie drukarka. Przenieś drukarkę i komputer lub urządzenie inteligentne bliżej rutera

bezwolodowego, aby ułatwić komunikację radiową, a następnie ponownie spróbuj skonfigurować ustawienia sieci.



### Urządzenia nie mogą odbierać sygnałów od routera bezwolodowego, ponieważ są zbyt daleko od niego.

#### Rozwiązania

Po przeniesieniu komputera lub urządzenia inteligentnego i drukarki bliżej routera bezwolodowego wyłącz router bezwolodowy, a następnie włącz go ponownie.

### W przypadku wymiany routera bezwolodowego ustawienia nie zgadzają się z nowym routerem.

#### Rozwiązania

Ponownie skonfiguruj ustawienia połączenia, tak aby pasowały do nowego routera bezwolodowego.

➔ „Podczas zmiany routera bezwolodowego” na stronie 217

### Identyfikatry SSID, z którymi są połączone komputer lub urządzenie inteligentne są różne.

#### Rozwiązania

W przypadku korzystania z wielu routerów bezwolodowych jednocześnie lub gdy router bezwolodowy ma wiele identyfikatorów SSID i urządzenia są połączone z różnymi identyfikatorami SSID, nie można połączyć się z routerem bezwolodowym.

Połącz komputer lub urządzenie inteligentne z siecią o tym samym identyfikatorze SSID co drukarka.

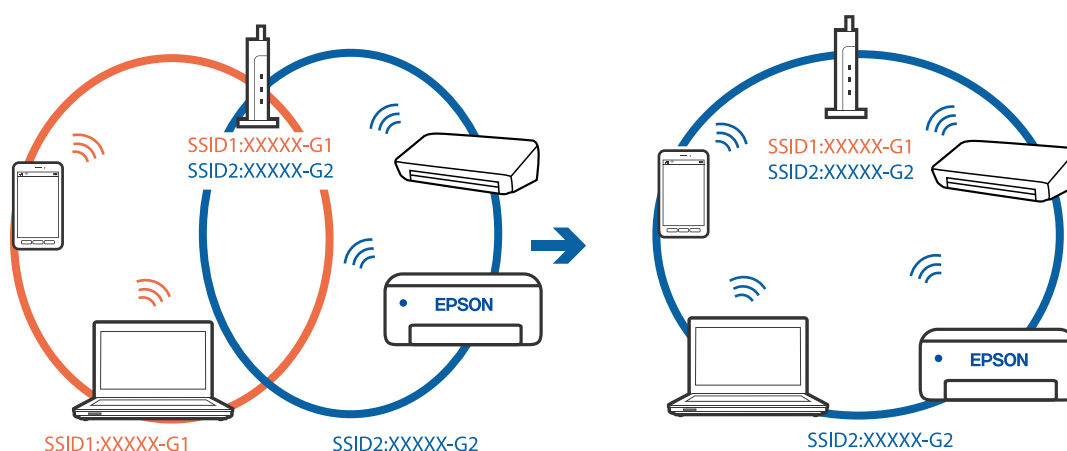

## Router bezprzewodowy ma funkcję separatora prywatności.

### Rozwiązania

Większość ruterów bezprzewodowych ma funkcję separatora prywatności blokującą komunikację między połączonymi urządzeniami. Jeżeli nie można połączyć drukarki z komputerem lub urządzeniem inteligentnym, nawet gdy znajdują się w tej samej sieci, wyłącz funkcję separatora prywatności na routerze bezprzewodowym. Zapoznaj się z podręcznikiem dostarczonym wraz z routerem bezprzewodowym, aby poznać dalsze szczegóły.

## Adres IP jest przydzielony nieprawidłowo.

### Rozwiązania

Jeśli adres IP przydzielony drukarce to 169.254.XXX.XXX, a maska podsieci to 255.255.0.0, oznacza to, że adres IP nie został przydzielony poprawnie.

Na panelu sterowania drukarki wybierz pozycje **Ustaw.** > **Ustawienia ogólne** > **Ustawienia sieciowe** > **Zaawansowane**, a następnie sprawdź adres IP i maskę podsieci przydzieloną drukarce.

Ponownie uruchom router bezprzewodowy lub zresetuj ustawienia sieciowe drukarki.

➔ [„Ponowna konfiguracja połączenia sieciowego” na stronie 217](#)

## Wystąpił problem z ustawieniami sieciowymi na tym urządzeniu inteligentnym.

### Rozwiązania

Spróbuj uzyskać dostęp do innej witryny z urządzenia inteligentnego, aby upewnić się, że ustawienia sieci urządzenia inteligentnego są poprawne. Jeśli nie można uzyskać dostępu do żadnej witryny, oznacza to problem z urządzeniem inteligentnym.

Sprawdź połączenie sieciowe komputera. Szczegółowe informacje można znaleźć w dokumentacji dołączonej do urządzenia inteligentnego.

## Nie można zapisywać zeskanowanych obrazów w folderze udostępnionym

### ***Na panelu sterowania wyświetlane są komunikaty***

Kiedy na panelu sterowania wyświetlane są komunikaty o błędach, sprawdź sam komunikat lub podaną dalej listę, aby rozwiązać problemy.

Komunikaty	Rozwiązania
Błąd DNS. Sprawdź ustawienia DNS.	<p>Nie można połączyć się z komputerem. Zastosuj się do poniższych rozwiązań.</p> <ul style="list-style-type: none"> <li><input type="checkbox"/> Upewnij się, że adres na liście kontaktów na drukarce i adres folderu udostępnionego są takie same.</li> <li><input type="checkbox"/> Jeśli adres IP komputera jest statyczny i ustawiany ręcznie, zmień nazwę komputera w ścieżce sieciowej na adres IP. Przykład: \\EPSON02\SCAN do \\192.168.xxx.xxx\SCAN</li> <li><input type="checkbox"/> Upewnij się, że komputer jest włączony i nie znajduje się w trybie uśpienia. Jeśli komputer znajduje się w trybie uśpienia, nie można zapisywać zeskanowanych obrazów w folderze udostępnionym.</li> <li><input type="checkbox"/> Tymczasowo wyłącz zaporę i oprogramowanie zabezpieczające komputera. Jeśli spowoduje to skasowanie błędu, sprawdź ustawienia w oprogramowaniu zabezpieczającym.</li> <li><input type="checkbox"/> Jeśli w polu miejsca sieciowego wybrano <b>Sieć publiczna</b>, nie można zapisywać zeskanowanych obrazów w folderze udostępnionym. Skonfiguruj ustawienia przekazywania dla każdego portu.</li> <li><input type="checkbox"/> W przypadku korzystania z komputera przenośnego z adresem IP ustawianym za pośrednictwem serwera DHCP adres IP może się zmienić po ponownym połączeniu z siecią. Uzyskaj adres IP ponownie.</li> <li><input type="checkbox"/> Upewnij się, że ustawienia DNS są poprawne. Aby uzyskać ustawienia serwera DNS, skontaktuj się z administratorem sieci.</li> <li><input type="checkbox"/> Nazwa komputera i adres IP mogą się różnić, jeśli tabela zarządzania serwerem DNS nie jest zaktualizowana. Skontaktuj się z administratorem serwera DNS.</li> </ul>
Błąd uwierzytelniania. Sprawdź Ustawienia serwera e-mail.	Upewnij się, że nazwa użytkownika i hasło są poprawne na komputerze i czy komputer może się połączyć z drukarką. Upewnij się też, że hasło nie wygasło.
Błąd komunikacji. Sprawdź Wi-Fi/ połączenie sieciowe.	<p>Brak możliwości komunikacji z folderem sieci zarejestrowanym na liście kontaktów. Zastosuj się do poniższych rozwiązań.</p> <ul style="list-style-type: none"> <li><input type="checkbox"/> Upewnij się, że funkcja <b>Użyj udostępniania sieci Microsoft</b> jest włączona w aplikacji Web Config. Wybierz pozycje <b>Sieć &gt; Sieć MS</b> w aplikacji Web Config.</li> <li><input type="checkbox"/> Upewnij się, że adres na liście kontaktów na drukarce i adres folderu udostępnionego są takie same.</li> <li><input type="checkbox"/> Prawa dostępu dla użytkownika z listy kontaktów należy dodać na karcie <b>Udostępnianie</b> i karcie <b>Zabezpieczenia</b> właściwości folderu udostępnionego. Ponadto uprawnienia użytkownika powinny być ustawione na „Dozwolone”.</li> </ul>
Nazwa pliku jest już używana. Zmień nazwę pliku i zeskan. ponownie.	Zmień ustawienia nazwy pliku. W przeciwnym razie przenieś lub usuń pliki albo zmień nazwę pliku w folderze udostępnionym.
Zeskan. pliki są za duże. Wysłano tylko XX stron. Sprawdź, czy folder docelowy ma odpow. wielkość.	Na komputerze nie ma wystarczającej ilości wolnego miejsca. Zwiększ ilość wolnego miejsca na komputerze.

### Sprawdzanie punktu wystąpienia błędu

Podczas zapisywania zeskanowanych obrazów w folderze udostępnionym proces jest wykonywany w następujący sposób. Można potem sprawdzić punkt wystąpienia błędu.

Elementy	Praca	Komunikaty o błędach
Nawiązywanie połączenia	Połącz komputer z drukarką.	Błąd DNS. Sprawdź ustawienia DNS.

Elementy	Praca	Komunikaty o błędach
Logowanie na komputerze	Zaloguj się na komputerze przy użyciu nazwy użytkownika i hasła.	Błąd uwierzytelniania. Sprawdź Ustawienia serwera e-mail.
Sprawdzanie folderu do zapisu	Sprawdź ścieżkę sieciową folderu udostępnionego.	Błąd komunikacji. Sprawdź Wi-Fi/ połączenie sieciowe.
Sprawdzanie nazwy pliku	Sprawdź, czy w folderze jest już plik o takiej samej nazwie jak zapisywany plik.	Nazwa pliku jest już używana. Zmień nazwę pliku i zeskan. ponownie.
Zapisywanie pliku	Zapisz nowy plik.	Zeskan. pliki są za duże. Wysłano tylko XX stron. Sprawdź, czy folder docelowy ma odpow. wielkość.

## Zapisywanie zeskanowanych obrazów trwa długo

**Odzworowanie nazwy tak, aby odpowiadała „Nazwie domeny” i „Adresowi IP”, zajmuje dużo czasu.**

### Rozwiązania

Sprawdź następujące punkty.

- Upewnij się, że ustawienia DNS są poprawne.
- Upewnij się, że poszczególne ustawienia DNS są poprawne, sprawdzając w aplikacji Web Config.
- Upewnij się, że nazwa domeny DNS jest poprawna.

## W menu stanu wyświetla się kod błędu

Jeśli zadanie nie zakończy się pomyślnie, sprawdź kod błędu w historii danego zadania. Kod błędu można sprawdzić, naciskając przycisk , a następnie wybierając opcję **Stan zadania**. Poniższa tabela zawiera opis problemów i ich rozwiązań.

Kod	Problem	Rozwiązanie
001	Urządzenie zostało wyłączone z powodu awarii zasilania.	-
101	Pamięć jest zapełniona.	<p>Poniższe metody mogą pomóc zmniejszyć rozmiar zadania drukowania.</p> <ul style="list-style-type: none"> <li><input type="checkbox"/> Zmniejsz rozdzielczość i jakość wydruku.</li> <li><input type="checkbox"/> Zmień ustawienie formatu.</li> <li><input type="checkbox"/> Zmniejsz liczbę obrazów, liter lub czcionek w danym zadaniu drukowania.</li> </ul>

Kod	Problem	Rozwiązanie
102	Drukowanie zbiorcze nie powiodło się z powodu zbyt małej ilości pamięci.	<ul style="list-style-type: none"> <li><input type="checkbox"/> Wybierz <b>Ustaw.</b> &gt; <b>Ustawienia ogólne</b> &gt; <b>Administr. systemu</b> &gt; <b>Usuń dane wewn. pamięci</b> &gt; <b>Czcionka PDL, Makro</b>, a następnie usuń pobrane czcionki i makra.</li> <li><input type="checkbox"/> Poniższe metody mogą pomóc zmniejszyć rozmiar zadania drukowania. Można także wydrukować poszczególne kopie jedna po drugiej. <ul style="list-style-type: none"> <li><input type="checkbox"/> Zmniejsz rozdzielczość i jakość wydruku.</li> <li><input type="checkbox"/> Zmień ustawienie formatu.</li> <li><input type="checkbox"/> Zmniejsz liczbę obrazów, liter lub czcionek w danym zadaniu drukowania.</li> </ul> </li> </ul>
103	Jakość druku została obniżona z powodu zbyt małej ilości pamięci.	<p>Aby nie obniżyć jakości druku, można zmniejszyć rozmiar zadania drukowania, wykonując poniższe czynności.</p> <ul style="list-style-type: none"> <li><input type="checkbox"/> Zmień ustawienie formatu.</li> <li><input type="checkbox"/> Zmniejsz liczbę obrazów, liter lub czcionek w danym zadaniu drukowania.</li> </ul>
104	Drukowanie odwrócone nie powiodło się z powodu zbyt małej ilości pamięci.	<ul style="list-style-type: none"> <li><input type="checkbox"/> Wybierz <b>Ustaw.</b> &gt; <b>Ustawienia ogólne</b> &gt; <b>Administr. systemu</b> &gt; <b>Usuń dane wewn. pamięci</b> &gt; <b>Czcionka PDL, Makro</b>, a następnie usuń pobrane czcionki i makra.</li> <li><input type="checkbox"/> Aby drukować w odwrotnej kolejności, można zmniejszyć rozmiar zadania drukowania, wykonując poniższe czynności. <ul style="list-style-type: none"> <li><input type="checkbox"/> Zmniejsz rozdzielczość i jakość wydruku.</li> <li><input type="checkbox"/> Zmień ustawienie formatu.</li> <li><input type="checkbox"/> Zmniejsz liczbę obrazów, liter lub czcionek w danym zadaniu drukowania.</li> </ul> </li> </ul>
106	Nie można drukować z poziomu komputera z powodu ustawień ograniczonego dostępu.	Skontaktuj się z administratorem drukarki.
107	Uwierzytelnianie użytkownika nie powiodło się. Zadanie zostało anulowane.	<ul style="list-style-type: none"> <li><input type="checkbox"/> Upewnij się, że są prawidłowe nazwa użytkownika i hasło.</li> <li><input type="checkbox"/> Wybierz pozycję <b>Ustaw.</b> &gt; <b>Ustawienia ogólne</b> &gt; <b>Administr. systemu</b> &gt; <b>Ustawienia zabezp.</b> &gt; <b>Kontrola dostępu</b>. Włącz funkcję ograniczenia użytkownika, a następnie zezwól na zadanie bez informacji uwierzytelniania.</li> </ul>
108	Gdy drukarka była wyłączona, usunięto dane poufnego zadania.	-
110	Zadanie zostało wydrukowane tylko na jednej stronie, ponieważ na załadowanym papierze nie można drukować dwustronnie.	Aby wykonać drukowanie dwustronne, załaduj odpowiedni papier.

Kod	Problem	Rozwiązanie
111	Mała ilość dostępnej pamięci.	<p>Poniższe metody mogą pomóc zmniejszyć rozmiar zadania drukowania.</p> <ul style="list-style-type: none"> <li><input type="checkbox"/> Zmniejsz rozdzielczość i jakość wydruku.</li> <li><input type="checkbox"/> Zmień ustawienie formatu.</li> <li><input type="checkbox"/> Zmniejsz liczbę obrazów, liter lub czcionek w danym zadaniu drukowania.</li> </ul>
120	Nie można wysyłać ani odbierać danych z serwera, z którym nawiązane jest połączenie w otwartej platformie.	Upewnij się, że na serwerze nie ma błędów i sieć działa prawidłowo.
301	Brak wystarczającej ilości wolnego miejsca do zapisania danych w urządzeniu pamięci.	<ul style="list-style-type: none"> <li><input type="checkbox"/> Zwiększ ilość wolnego miejsca w urządzeniu pamięci.</li> <li><input type="checkbox"/> Zmniejsz liczbę dokumentów.</li> <li><input type="checkbox"/> Zmniejsz rozdzielczość skanowania lub zwiększ stopień kompresji, aby zmniejszyć rozmiar zeskanowanego obrazu.</li> </ul>
302	Urządzenie pamięci jest chronione przed zapisem.	Wyłącz ochronę przed zapisem na urządzeniu pamięci.
303	Nie utworzono folderu do zapisu zeskanowanego obrazu.	Włóż inne urządzenie pamięci.
304	Wyjęto urządzenie pamięci.	Ponownie podłącz urządzenie pamięci.
305	Wystąpił błąd podczas zapisywania danych na urządzeniu pamięci.	Jeśli urządzenie zewnętrzne jest dostępne z komputera, zaczekaj chwilę i spróbuj ponownie.
306	Pamięć jest zapełniona.	Poczekaj, aż zakończą się bieżące zadania.
311	Wystąpił błąd DNS.	<ul style="list-style-type: none"> <li><input type="checkbox"/> Wybierz pozycje <b>Ustaw. &gt; Ustawienia ogólne &gt; Ustawienia sieciowe &gt; Zaawansowane &gt; TCP/IP</b>, a następnie sprawdź ustawienia DNS.</li> <li><input type="checkbox"/> Sprawdź ustawienia DNS serwera, komputera lub punktu dostępu.</li> </ul>
312	Wystąpił błąd uwierzytelniania.	Wybierz <b>Ustaw. &gt; Ustawienia ogólne &gt; Ustawienia sieciowe &gt; Zaawansowane &gt; Serwer e-mail &gt; Ustaw. serwera</b> , a następnie sprawdź ustawienia serwera.
313	Wystąpił błąd komunikacji.	<ul style="list-style-type: none"> <li><input type="checkbox"/> Wydrukuj raport połączenia sieciowego, aby sprawdzić, czy drukarka jest podłączona do sieci.</li> <li><input type="checkbox"/> Wybierz pozycje <b>Ustaw. &gt; Ustawienia ogólne &gt; Ustawienia sieciowe &gt; Zaawansowane &gt; Serwer e-mail &gt; Ustaw. serwera</b>, aby sprawdzić ustawienia serwera e-mail. Można sprawdzić przyczynę błędu, uruchamiając test połączenia.</li> <li><input type="checkbox"/> Metoda uwierzytelnienia ustawień i serwer e-mail mogą nie pasować. Po wybraniu <b>Wył.</b> jako metody uwierzytelnienia, upewnij się, że metoda uwierzytelnienia serwera e-mail jest ustawiona na Brak.</li> </ul>

Kod	Problem	Rozwiązanie
314	Rozmiar danych przekracza maksymalny rozmiar przewidziany dla załączanych plików.	<ul style="list-style-type: none"> <li><input type="checkbox"/> W ustawieniach skanowania zwiększ wartość <b>Maks. rozm. zał. pliku</b>.</li> <li><input type="checkbox"/> Zmniejsz rozdzielczość skanowania lub zwiększ stopień kompresji, aby zmniejszyć rozmiar zeskanowanego obrazu.</li> </ul>
315	Pamięć jest zapełniona.	Spróbuj ponownie po zakończeniu bieżących zadań.
316	Wystąpił błąd szyfrowania poczty.	<ul style="list-style-type: none"> <li><input type="checkbox"/> Upewnij się, że ustawienia certyfikatu szyfrowania są poprawne.</li> <li><input type="checkbox"/> Upewnij się, że ustawienia zegara drukarki są poprawne.</li> </ul>
317	Wystąpił błąd podpisu poczty.	<ul style="list-style-type: none"> <li><input type="checkbox"/> Upewnij się, że ustawienia certyfikatu podpisywania są poprawne.</li> <li><input type="checkbox"/> Upewnij się, że ustawienia zegara drukarki są poprawne.</li> </ul>
321	Wystąpił błąd DNS.	<ul style="list-style-type: none"> <li><input type="checkbox"/> Wybierz pozycje <b>Ustaw.</b> &gt; <b>Ustawienia ogólne</b> &gt; <b>Ustawienia sieciowe</b> &gt; <b>Zaawansowane</b> &gt; <b>TCP/IP</b>, a następnie sprawdź ustawienia DNS.</li> <li><input type="checkbox"/> Sprawdź ustawienia DNS serwera, komputera lub punktu dostępu.</li> </ul>
322	Wystąpił błąd uwierzytelniania.	Sprawdź ustawienia <b>Lokalizacja</b> .
323	Wystąpił błąd komunikacji.	<ul style="list-style-type: none"> <li><input type="checkbox"/> Sprawdź ustawienia <b>Lokalizacja</b>.</li> <li><input type="checkbox"/> Wydrukuj raport połączenia sieciowego, aby sprawdzić, czy drukarka jest podłączona do sieci.</li> </ul>
324	W określonym folderze istnieje już plik o tej samej nazwie.	<ul style="list-style-type: none"> <li><input type="checkbox"/> Usuń plik o tej samej nazwie.</li> <li><input type="checkbox"/> Zmień przedrostek nazwy pliku w ustawieniach <b>Ustawienia pliku</b>.</li> </ul>
325 326	Brak wystarczającej ilości wolnego miejsca w określonym folderze.	<ul style="list-style-type: none"> <li><input type="checkbox"/> Zwiększ ilość wolnego miejsca w określonym folderze.</li> <li><input type="checkbox"/> Zmniejsz liczbę dokumentów.</li> <li><input type="checkbox"/> Zmniejsz rozdzielczość skanowania lub zwiększ stopień kompresji, aby zmniejszyć rozmiar zeskanowanego obrazu.</li> </ul>
327	Pamięć jest zapełniona.	Poczekaj, aż zakończą się bieżące zadania.
328	Lokalizacja docelowa jest nieprawidłowa lub nie istnieje.	Sprawdź ustawienia <b>Lokalizacja</b> .
330	Wystąpił błąd bezpiecznego połączenia FTPS/FTPS.	<ul style="list-style-type: none"> <li><input type="checkbox"/> Sprawdź lokalizację w ustawieniach miejsca docelowego.</li> <li><input type="checkbox"/> Uruchom aplikację Web Config, a następnie zaktualizuj certyfikat główny.</li> <li><input type="checkbox"/> Uruchom aplikację Web Config, a następnie zaimportuj lub zaktualizuj certyfikat urzędu certyfikacji.</li> </ul> <p>Jeśli nie można skasować błędu, wyłącz weryfikację certyfikatu w ustawieniach miejsca docelowego.</p>



Kod	Problem	Rozwiązanie
331	Wystąpił błąd komunikacji podczas pobierania listy lokalizacji docelowych.	Wydrukuj raport połączenia sieciowego, aby sprawdzić, czy drukarka jest podłączona do sieci.
332	Brak wystarczającej ilości wolnego miejsca do zapisania zeskanowanego obrazu w lokalizacji docelowej.	Zmniejsz liczbę dokumentów.
333	Nie znaleziono lokalizacji docelowej, ponieważ informacja o niej została załadowana na serwer przed wysłaniem zeskanowanego obrazu.	Ponownie wybierz lokalizację docelową.
334	Wystąpił błąd podczas wysyłania zeskanowanego obrazu.	-
341	Wystąpił błąd komunikacji.	<ul style="list-style-type: none"> <li><input type="checkbox"/> Sprawdź połączenia drukarki i komputera. Jeżeli ustanowione jest połączenie poprzez sieć, wydrukuj raport połączenia sieciowego, aby sprawdzić, czy drukarka jest podłączona do sieci.</li> <li><input type="checkbox"/> Upewnij się, że na komputerze jest zainstalowana aplikacja Document Capture Pro.</li> </ul>
350	Wystąpił błąd certyfikatu FTPS/HTTPS.	<ul style="list-style-type: none"> <li><input type="checkbox"/> Upewnij się, że data/godzina i ustawienia różnicy czasu są poprawne.</li> <li><input type="checkbox"/> Uruchom aplikację Web Config, a następnie zaktualizuj certyfikat główny.</li> <li><input type="checkbox"/> Uruchom aplikację Web Config, a następnie zaimportuj lub zaktualizuj certyfikat urzędu certyfikacji.</li> </ul> <p>Jeśli nie można skasować błędu, wyłącz weryfikację certyfikatu w ustawieniach miejsca docelowego.</p>

## Drukarka nie działa zgodnie z oczekiwaniami

### Wolne wykonywanie czynności

#### Zbyt wolne drukowanie

Można uwzględnić następujące przyczyny.

#### ■ Uruchomione są niepotrzebne aplikacje.

##### Rozwiązania

Zamknij wszystkie niepotrzebne aplikacje na komputerze lub urządzeniu inteligentnym.

#### ■ Ustawiona jest zbyt wysoka jakość druku.

##### Rozwiązania

Obniż ustawienie jakości.

## Drukowanie dwukierunkowe jest wyłączone.

### Rozwiązania

Wyłącz ustawienie drukowania dwukierunkowego (lub o dużej szybkości). Kiedy to ustawienie jest włączone, głowica drukująca drukuje, poruszając się w obu kierunkach, w związku z czym zwiększa się szybkość drukowania.

#### Windows

Wybierz ustawienie **Drukowanie dwukierunkowe** na karcie sterownika drukarki **Więcej opcji**.

#### Mac OS

Wybierz **Preferencje systemowe** z menu Apple > **Drukarki i skanery** (lub **Drukowanie i skanowanie, Drukarka i faks**), a następnie wybierz drukarkę. Kliknij pozycję **Opcje i materiały** > **Opcje** (lub **Sterownik**). Wybierz ustawienie Włączone dla opcji **Drukowanie dwukierunkowe**.

## Funkcja Tryb cichy jest włączona.

### Rozwiązania

Wyłącz opcję **Tryb cichy**. W trybie **Tryb cichy** prędkość drukowania jest niższa.

#### Panel sterowania

Na ekranie głównym wybierz pozycję  **ON**, a następnie **Wył.**

#### Windows

Wybierz ustawienie **Wyłączone** dla opcji **Tryb cichy** na karcie **Główne** sterownika drukarki.

#### Mac OS

Wybierz **Preferencje systemowe** z menu Apple > **Drukarki i skanery** (lub **Drukowanie i skanowanie, Drukarka i faks**), a następnie wybierz drukarkę. Kliknij pozycję **Opcje i materiały** > **Opcje** (lub **Sterownik**). Wybierz ustawienie Wyłączone dla opcji **Tryb cichy**.

## Szybkość drukowania znacznie spada podczas ciągłego drukowania

## Aktywowana została funkcja zapobiegająca przegrzewaniu mechanizmu drukarki i jego uszkodzeniu.

### Rozwiązania

Można kontynuować drukowanie. Aby powrócić do normalnej szybkości drukowania, pozostaw drukarkę nie używając jej, przez co najmniej 30 minut. Szybkość drukowania nie powróci do normalnej szybkości, jeśli jest wyłączone zasilanie.

## Niska prędkość skanowania

## Skanowanie w wysokiej rozdzielczości.

### Rozwiązania

Spróbuj skanować z mniejszą rozdzielczością.

## Wyświetlacz LCD ciemnieje

### ■ Drukarka znajduje się w trybie uśpienia.

#### Rozwiązania

Dotknij dowolne miejsce na ekranie LCD, aby powrócić do poprzedniego stanu.

## Ekran dotykowy nie reaguje

Można uwzględnić następujące przyczyny.

### ■ Na ekranie dotykowym przyklejono warstwę ochronną.

#### Rozwiązania

Jeżeli na ekran dotykowy zostanie nalepiona warstwa ochronna, optyczny ekran dotykowy może nie reagować. Zdejmij warstwę.

### ■ Ekran jest zabrudzony.

#### Rozwiązania

Wyłącz drukarkę, a następnie przetrzyj ekran miękką, suchą szmatką. Ekran może nie odpowiadać, jeśli jest zabrudzony.

## Nie można obsługiwać z panelu sterowania

### ■ Jeśli włączone jest ograniczenie dostępu do funkcji, w celu przeprowadzenia drukowania należy podać identyfikator użytkownika i hasło.

#### Rozwiązania

Jeśli nie znasz hasła, skontaktuj się z administratorem drukarki.

## Drukarka w trakcie pracy jest bardzo głośna

### ■ Opcja Tryb cichy jest wyłączona.

#### Rozwiązania

Jeśli drukarka w trakcie pracy jest za głośna, włącz funkcję **Tryb cichy**. Włączenie tej funkcji może spowolnić drukowanie.

- Panel sterowania

Na ekranie głównym wybierz pozycję , a następnie włącz opcję **Tryb cichy**.

- Sterownik drukarki dla systemu Windows

Włącz opcję **Tryb cichy** na karcie **Główne**.

- Sterownik drukarki dla systemu Mac OS

Wybierz **Preferencje systemowe** z menu Apple > **Drukarki i skanery** (lub **Drukowanie i skanowanie, Drukarka i faks**), a następnie wybierz drukarkę. Kliknij pozycję **Opcje i materiały** > **Opcje** (lub **Sterownik**). Wybierz ustawienie **Włączone** dla opcji **Tryb cichy**.

## Data i godzina są nieprawidłowe

### ■ Wystąpił błąd zasilania.

#### Rozwiązania

Jeśli nastąpiła przerwa w zasilaniu spowodowana przez uderzenie pioruna albo urządzenie było wyłączone przez zbyt długi czas, zegar może wskazywać nieprawidłową godzinę. Ustaw prawidłową datę i godzinę, wybierając na panelu sterowania pozycje **Ustaw. > Ustawienia ogólne > Ustaw. podstawowe > Ust. Data/godzina.**

## Wymagana jest aktualizacja certyfikatu głównego

### ■ Certyfikat główny utracił ważność.

#### Rozwiązania

Uruchom aplikację Web Config, a następnie zaktualizuj certyfikat główny.

## Nie można anulować drukowania z komputera z systemem operacyjnym Mac OS X v10.6.8

### ■ Wystąpił problem z konfiguracją AirPrint.

#### Rozwiązania

Uruchom Web Config, a następnie w obszarze **Ustawienia AirPrint** ustaw opcję **Protokołu najwyższego priorytetu na Port9100**. Wybierz opcję **Preferencje systemowe** z menu Apple > **Drukarki i skanery** (lub **Drukowanie i skanowanie, Drukarka i faks**), usuń drukarkę, a następnie dodaj ją ponownie.

➔ „Aplikacja konfiguracji obsługi drukarki (Web Config)” na stronie 254

## Użytkownik zapomniał hasła

### ■ Potrzebujesz pomocy personelu serwisowego.

#### Rozwiązania

Jeśli nie pamiętasz hasła administratora, skontaktuj się z pomocą techniczną Epson.

## Niezamierzone wykonywanie kopii

### ■ Przedmioty obce dotykają optycznego panelu dotykowego.

#### Rozwiązania

Wybierz pozycje **Ustaw. > Ustawienia ogólne > Ustaw. podstawowe > Wybudź z uśpienia**, a następnie wyłącz opcję **Dotykowy ekran LCD do wybudzania**. Tryb uśpienia (oszczędzanie energii) drukarki zostanie wyłączony dopiero po naciśnięciu przycisku .

## Komunikat jest wyświetlany na ekranie LCD

Jeśli komunikat o błędzie pojawia się na wyświetlaczu LCD, postępuj zgodnie z instrukcjami wyświetlanymi na ekranie lub rozwiązaniami podanymi poniżej, aby rozwiązać ten problem.

Komunikaty o błędach	Rozwiązania
Błąd drukarki. Wyłącz i włącz ponownie zasilanie. Szczegóły znajdują się w dokumentacji.	Wymij papier i materiały ochronne z drukarki. Jeśli komunikat o błędzie nadal jest wyświetlany, skontaktuj się z pomocą techniczną firmy Epson.
Błąd drukarki. Sprawdź dokumentację w celu uzyskania szczegółowych informacji. Funkcje nie związane z drukowaniem nie są dostępne.	Drukarka może być uszkodzona. Aby zlecić naprawę, skontaktuj się z pomocą techniczną firmy Epson lub z autoryzowanym punktem serwisowym firmy Epson. Funkcje niezwiązane z drukowaniem, np. skanowanie, nadal będą dostępne.
Błąd drukarki. W celu uzyskania szczegółowych informacji sprawdź dokumentację.	Drukarka może być uszkodzona. Aby zlecić naprawę, skontaktuj się z pomocą techniczną firmy Epson lub z autoryzowanym punktem serwisowym firmy Epson.
Brak papieru w XX. Załaduj papier. Rozmiar papieru: XX/ Rodzaj pap.: XX	Załaduj papier do wyświetlonego źródła papieru, a jeśli wkładasz papier do kasety na papier, wsuń go do końca.
Autom. wyświetlanie ustawienia papieru jest ustawione na Wyłączone. Niektóre funkcje mogą być niedostępne. Sprawdź szczegóły w dokumentacji.	Jeżeli ustawienie <b>Autom. wyświetlanie ustawienia papieru</b> jest wyłączone, nie można korzystać z funkcji AirPrint.
Kombin. adr. IP i maski pods. nieprawidł. Sprawdź dokument. w celu uzyskania szczegółowych informacji.	Wprowadź poprawny adres IP lub bramę domyślną. Aby uzyskać te informacje, skontaktuj się z osobą odpowiedzialną za konfigurację sieci.
Zaktualizuj certyfikat główny, aby używać usług w chmurze.	Uruchom aplikację Web Config, a następnie zaktualizuj certyfikat główny.
Sprawdź, czy ustawienia portu Drukarka (np. Adres IP), bądź sterownik drukarki są prawidłowe w komputerze.	Sprawdź poprawny wybór portu drukarki, wybierając <b>Właściwość &gt; Port</b> z menu <b>Drukarki</b> . Wybierz „ <b>USBXXX</b> ” w przypadku połączenia USB lub „ <b>EpsonNet Print Port</b> ” w przypadku połączenia sieciowego.
Recovery Mode Update Firmware	Drukarka uruchomiła się w trybie przywracania, ponieważ nie powiodła się aktualizacja oprogramowania układowego. Wykonaj opisane poniżej czynności, aby spróbować ponownie zaktualizować oprogramowanie układowe.  1. Połącz komputer z drukarką kablem USB. (W trybie przywracania nie można zaktualizować oprogramowania układowego za pośrednictwem połączenia sieciowego).  2. Dalsze instrukcje można znaleźć w lokalnej witrynie internetowej firmy Epson.

## Zacięcia papieru

Sprawdź błąd widoczny na panelu sterowania i wykonaj wyświetlane tam instrukcje, aby usunąć zacięty papier razem ze wszystkimi oddartymi kawałkami. Na ekranie LCD wyświetlana jest animacja pokazująca usuwanie zaciętego papieru. Następnie wybierz **OK** i skasuj błąd.



**Przeestroga:**

Po włożeniu ręki do wnętrza drukarki nie wolno dotykać przycisków na panelu sterowania. Jeśli drukarka rozpocznie działanie, może to spowodować obrażenia. Aby uniknąć obrażeń, należy zachować ostrożność i nie dotykać żadnej z wystających części.



**Ważne:**

- Zacięty papier należy wyjmować ostrożnie. Energiczne wyjmowanie papieru może doprowadzić do uszkodzenia drukarki.
- Podczas wyjmowania zaciętego papieru nie przechylać drukarki, nie ustawiać pionowo ani nie odwracać, ponieważ można spowodować wyciek tuszu.

## Zapobieganie zacięciom papieru

Sprawdź następujące, jeżeli zacięcia papieru występują często.

- Ustaw drukarkę na płaskiej powierzchni i korzystaj z niej w zalecanych warunkach środowiskowych.  
[„Dane techniczne dotyczące środowiska pracy” na stronie 280](#)
- Używaj papieru obsługiwanego przez tę drukarkę.  
[„Dostępne papiery i pojemności” na stronie 243](#)
- Stosuj się do środków ostrożności dotyczących postępowania z papierem.  
[„Środki ostrożności dotyczące postępowania z papierem” na stronie 32](#)
- Włóż papier w odpowiednim kierunku, a następnie przesuń prowadnicę papieru w kierunku brzegu papieru.  
[„Ładowanie papieru” na stronie 33](#)
- Podnieś podpórkę dokumentów podajnika ADF.

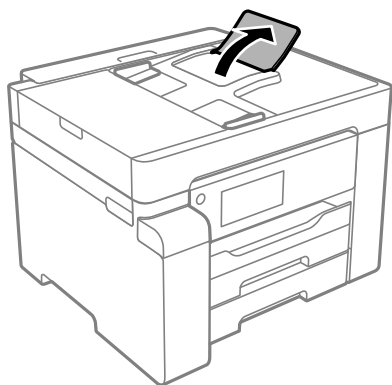

- Nie wolno przekraczać maksymalnej liczby arkuszy przewidzianej dla danego rodzaju papieru.
- Podczas ładowania wielu arkuszy papieru należy je wkładać pojedynczo.
- Upewnij się, że ustawienia rozmiaru i typu papieru odpowiadają faktycznemu rozmiarowi i typowi papieru, załadowanego do drukarki.  
[„Lista rodzajów papieru” na stronie 33](#)

## Czas na uzupełnianie tuszu

### Środki ostrożności w postępowaniu z butelkami z tuszem

Przed uzupełnieniem tuszu należy się zapoznać z poniższymi instrukcjami.

#### Środki ostrożności dotyczące przechowywania tuszu

- Butelki z tuszem trzymać w miejscu nienarażonym na bezpośrednie działanie światła słonecznego.
- Nie przechowywać butelek z tuszem w temperaturach wysokich lub poniżej zera stopni Celsjusza.
- Jeżeli butelka z tuszem była przechowywana w niskiej temperaturze, przed użyciem należy ją umieścić w temperaturze pokojowej na co najmniej trzy godziny.
- Po otwarciu butelki z tuszem należy przelać tusz jak najszybciej.
- Firma Epson zaleca zużycie butelek z tuszem przed upływem terminu wydrukowanego na opakowaniu.
- Nie należy otwierać opakowania butelki z tuszem, dopóki nie zaistnieje potrzeba napełnienia pojemnika z tuszem. Butelka z tuszem jest zapakowana próżniowo, aby zapewnić jej niezawodność. Jeśli rozpakowana butelka z tuszem zostanie pozostawiona na dłuższy czas przed użyciem, normalne drukowanie może nie być możliwe.
- W trakcie przechowywania lub transportowania butelki z tuszem nie należy jej przechylać ani narażać na wstrząsy czy zmiany temperatury. W przeciwnym razie tusz może wyciec, nawet jeśli nakrętka będzie szczelnie dokręcona na butelce z tuszem. Należy pamiętać, aby podczas dokręcania nakrętki trzymać butelkę z tuszem w pozycji pionowej, a podczas transportowania butelki podjąć odpowiednie środki, aby zapobiec wyciekowi tuszu, np. umieszczając butelkę w torbie.

#### Środki ostrożności w napełnianiu tuszu

- Z tuszem do tej drukarki należy obchodzić się ostrożnie. Tusz może się rozpryskiwać podczas napełniania zbiornika z tuszem lub podczas uzupełniania tuszu. Usunięcie tuszu, który poplamiał ubranie lub inne przedmioty, może być niemożliwe.
- Należy używać butelek z tuszem o poprawnym kodzie części dla tej drukarki.
- Nie potrząsać butelkami z tuszem zbyt mocno ani nie ścisnąć ich.
- Aby zapewnić optymalną jakość wydruków, nie należy utrzymywać niskiego poziomu tuszu przez długi czas.
- Aby uzyskać optymalne rezultaty drukowania, należy ponownie napełnić pojemnik z tuszem do górnej linii co najmniej raz w roku.
- Aby zagwarantować uzyskanie najwyższej jakości druku i chronić głowicę drukującą, w pojemniku z tuszem zostaje różnej wielkości rezerwa bezpieczeństwa, kiedy drukarka sygnalizuje konieczność uzupełnienia tuszu. Podana wydajność nie obejmuje tej rezerwy.

#### Zużycie tuszu

- Aby zapewnić optymalną wydajność głowicy drukującej, część tuszu ze zbiornika jest zużywana podczas czynności konserwacyjnych, takich jak czyszczenie głowicy drukującej. Tusz może być także zużywany podczas włączania drukarki.
- Tusz w butelce z tuszem dostarczanej z drukarką jest częściowo zużywany podczas pierwszej instalacji. Aby uzyskać wydruki wysokiej jakości, głowica drukująca drukarki zostanie w całości napełniona tuszem. Ten jednorazowy proces zużywa pewną ilość tuszu, w związku z czym butelka ta może wystarczyć do wydrukowania mniejszej liczby stron niż kolejne butelki.

- ❑ Podana wydajność może się różnić w zależności od rodzaju drukowanych obrazów, używanego papieru, częstotliwości drukowania i warunków środowiskowych, np. temperatury.

## Uzupełnianie tuszu w zbiorniku

1. Wybierz **Konserwacja** na panelu sterowania drukarki.
2. Wybierz pozycję **Napełnij tuszem**.
3. Zapoznaj się ze wszystkimi środkami ostrożności dotyczącymi uzupełniania tuszu, a następnie przejdź do następnego ekranu.
4. Otwórz osłonę zbiornika z tuszem.

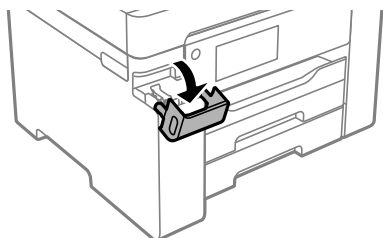

5. Otwórz zatyczkę zbiornika z tuszem.

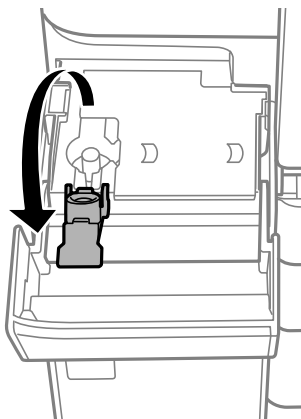

6. Trzymając butelkę z tuszem pionowo, powoli obróć nakrętkę, aby ją usunąć.





**!** **Ważne:**

- ❑ Firma Epson zaleca stosowanie oryginalnych butelek z tuszem Epson.
- ❑ Należy zachować ostrożność, aby nie rozlać tuszu.

7. Sprawdź górną linię (a) w zbiorniku z tuszem.

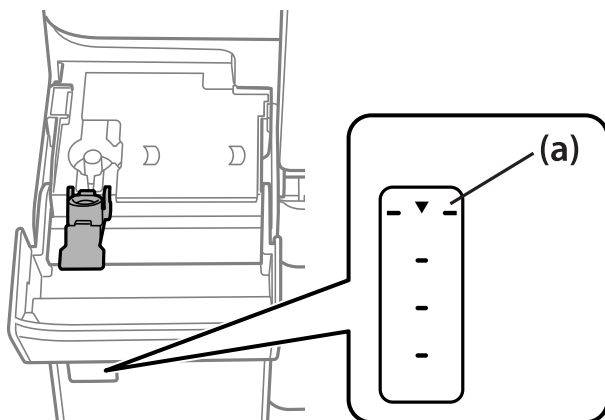

8. Wyrównaj końcówkę butelki z tuszem z otworem do napełniania, a następnie włóż ją prosto do otworu, aby uzupełnić tusz do automatycznego zatrzymania na górnej linii.

Tusz zacznie wpływać do zbiornika. Zatrzyma się automatycznie, gdy poziom tuszu sięgnie górnej linii.

Jeśli tusz nie zacznie wpływać do zbiornika, wyjmij butelkę z tuszem, a następnie włóż ją ponownie. Nie wyciągaj ani nie wkładaj ponownie butelki z tuszem, gdy poziom tuszu sięgnie górnej linii. W przeciwnym razie spowoduje to wyciek tuszu.

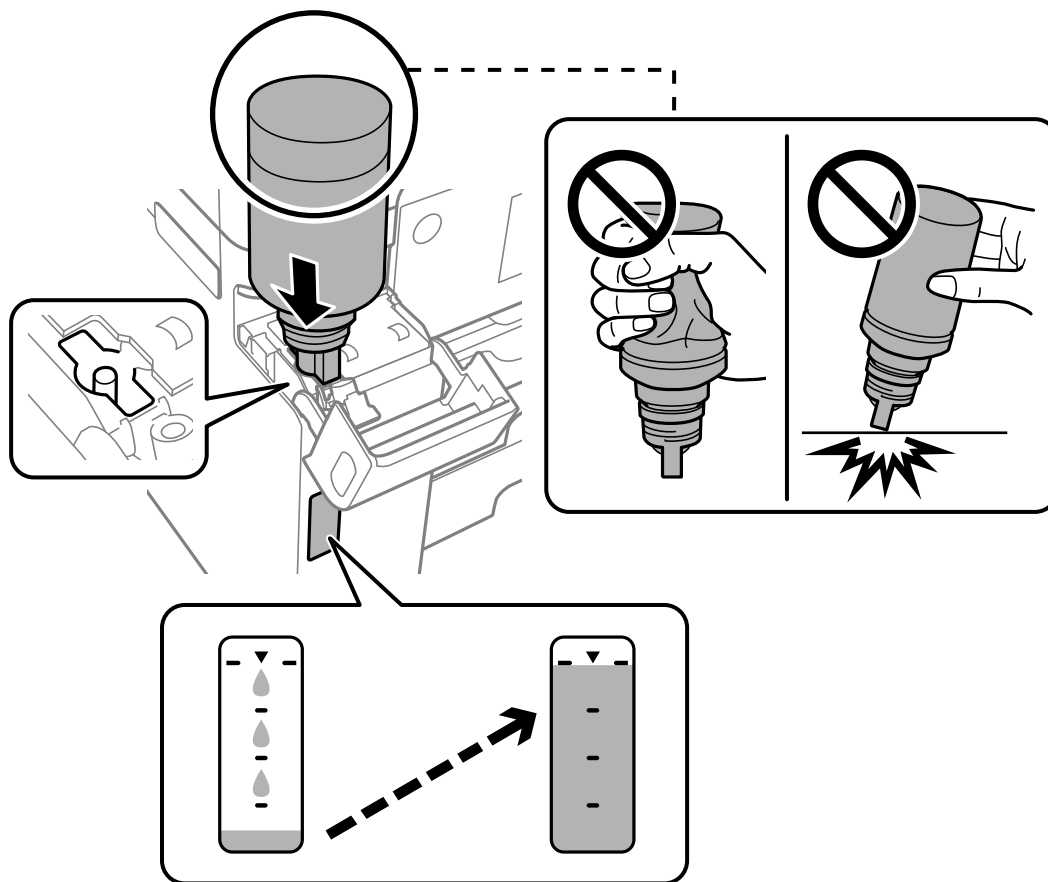

9. Po zakończeniu uzupełniania tuszu w pojemniku wyjmij butelkę z tuszem, a następnie dokładnie załóż zatyczkę zbiornika z tuszem.

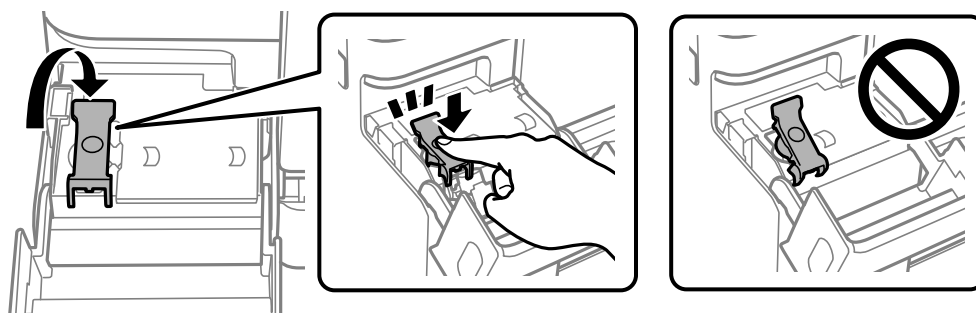

**Ważne:**

Nie zostawiać włożonej butelki z tuszem. W przeciwnym razie może zostać uszkodzona lub może dojść do wycieku tuszu.

**Uwaga:**

Jeśli w butelce nadal pozostanie tusz, należy szczelnie dokręcić nakrętkę i przechowywać butelkę z tuszem w pozycji pionowej do użycia w przyszłości.



10. Dobrze zamknij pokrywę zbiornika z tuszem.

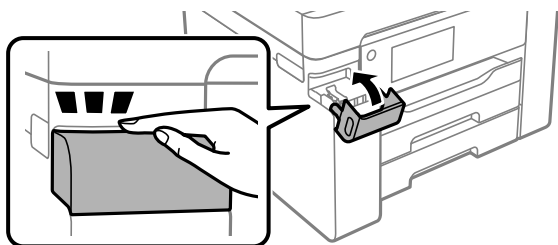

11. Postępuj zgodnie z instrukcjami na ekranie, aby ustawić poziom tuszu.



**Ważne:**

Z drukarki można korzystać nawet wtedy, gdy napełnienie nie sięgnie górnej linii na zbiorniku z tuszem. Aby zapewnić optymalne warunki działania drukarki, należy jednak napełnić zbiornik z tuszem do górnej linii i od razu wyzerować poziom tuszu.

**Powiązane informacje**

- ➔ „Kod butelki z tuszem” na stronie 246
- ➔ „Środki ostrożności w postępowaniu z butelkami z tuszem” na stronie 191
- ➔ „Czyszczenie rozlanego tuszu” na stronie 129

---

## Czas na wymianę zbiornika na zużyty atrament

### Środki ostrożności dotyczące obsługi modułu konserwacyjnego

Przed wymianą modułu konserwacyjnego należy przeczytać następujące instrukcje.

- Nie dotykać zielonego układu scalonego z boku modułu konserwacyjnego. Można w ten sposób uniemożliwić drukowanie i normalne działanie urządzenia.

- Nie wymieniać modułu konserwacyjnego podczas drukowania. W przeciwnym razie można spowodować wyciek tuszu.
- Zbiornik na zużyty tusz i jego pokrywę należy wyjmować jedynie podczas wymiany zbiornika. W przeciwnym razie może to spowodować wyciek tuszu.
- Nie używać ponownie modułu konserwacyjnego, który został wyjęty i pozostawiony poza urządzeniem przez dłuższy czas. Tusz znajdujący się wewnątrz modułu tężeje, uniemożliwiając wchłanianie tuszu.
- Nie przechylać zużytego modułu konserwacyjnego, jeśli nie został zabezpieczony w plastikowej torbie. W przeciwnym razie można spowodować wyciek tuszu.
- Nie przechowywać pojemnika konserwacyjnego w temperaturach wysokich lub poniżej zera stopni Celsjusza.
- Moduł konserwacyjny trzymać w miejscu nienarażonym na bezpośrednie działanie światła słonecznego.
- Modułu konserwacyjnego nie należy upuszczać ani poddawać silnym wstrząsom.
- Nie dotykać otworów modułu konserwacyjnego, ponieważ można się pobrudzić tuszem.

## Wymiana modułu konserwacyjnego

Podczas niektórych cykli drukowania w module konserwacyjnym może się zebrać niewielka ilość nadmiarowego tuszu. Aby zapobiec wyciekowi tuszu z modułu konserwacyjnego, drukarka jest skonstruowana w taki sposób, że przestaje drukować, gdy pojemność modułu konserwacyjnego osiągnie limit. Konieczność wymiany i jej częstota zależą od liczby drukowanych stron, rodzaju drukowanych materiałów i liczby cykli czyszczenia przeprowadzanych przez drukarkę.

Po wyświetleniu wiadomości z monitem o wymianę zbiornika na zużyty atrament obejrzyj animacje wyświetlane na panelu sterowania. Konieczność wymiany pojemnika nie oznacza, że drukarka nie działa zgodnie ze specyfikacjami technicznymi. Gwarancja firmy Epson nie obejmuje kosztów wymiany. Jest to element, który może być wymieniony przez użytkownika.

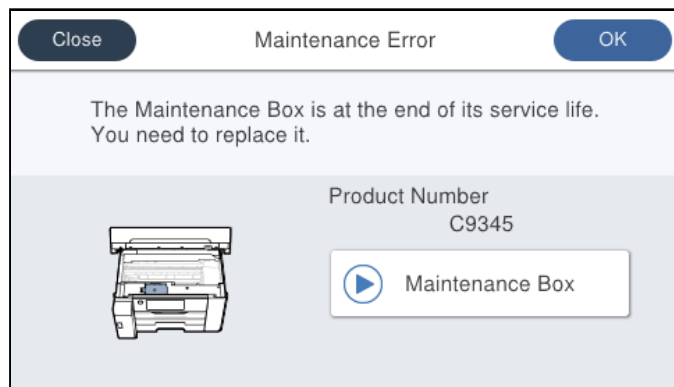

### Uwaga:

- Gdy zbiornik na zużyty atrament jest pełen, drukowanie i czyszczenie głowicy drukującej jest niemożliwe do momentu jego wymiany. W ten sposób unika się wycieku tuszu. Jednakże można wykonywać operacje, które nie powodują zużycia tuszu, takie jak skanowanie.*

### Powiązane informacje

- ➔ [„Kod modułu konserwacyjnego” na stronie 247](#)
- ➔ [„Środki ostrożności dotyczące obsługi modułu konserwacyjnego” na stronie 195](#)

## Jakość drukowania, kopiowania i skanowania jest niska

### Słaba jakość wydruku

#### Na wydrukach pojawiają się pasy



#### ■ Dysze głowicy drukującej mogą być zatkane.

##### Rozwiązania

Użyj funkcji **Dopasowanie jakości wydruku**. Jeśli drukarka przez długi czas nie była używana, dysze głowicy drukującej mogą być zatkane, a krople tuszu mogą nie wychodzić.

➔ [„Regulowanie jakości druku” na stronie 116](#)

#### Czarne lub szare prążki pojawiają się w odstępach około 3.3 cm



Można uwzględnić następujące przyczyny.

#### ■ Ustawienie typu papieru jest niezgodne z załadowanym papierem.

##### Rozwiązania

Wybierz odpowiednie ustawienie typu papieru dla typu papieru załadowanego w drukarce.

➔ [„Lista rodzajów papieru” na stronie 33](#)

#### ■ Ustawiona jest zbyt niska jakość druku.

##### Rozwiązania

Podczas drukowania na zwykłym papierze wybierz ustawienie wyższej jakości.

Windows

Na karcie **Główne** sterownika drukarki ustaw opcję **Jakość** na **Wysoko**.

- Mac OS

Wybierz ustawienie **Precyzyjna** dla opcji **Jakość druku** w menu okna dialogowego **Ustawienia druku**.

## ■ Głowica drukująca jest niewyrównana.

### Rozwiązania

Wyrównaj głowicę drukującą przy użyciu funkcji **Dopasowanie jakości wydruku**.

➔ [„Regulowanie jakości druku” na stronie 116](#)

## Pionowe smużenie lub nieprawidłowe wyrównanie

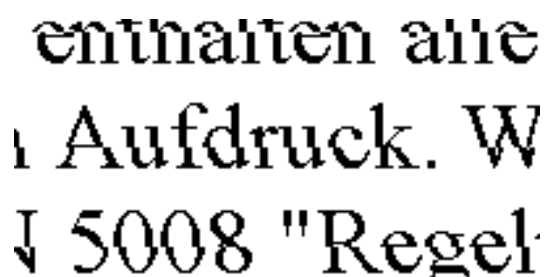

enthalten alle  
Aufdruck. W  
↓ 5008 "Regel

Można uwzględnić następujące przyczyny.

## ■ Głowica drukująca jest niewyrównana.

### Rozwiązania

Wyrównaj głowicę drukującą przy użyciu funkcji **Dopasowanie jakości wydruku**.

➔ [„Regulowanie jakości druku” na stronie 116](#)

## ■ Ustawienie drukowania dwukierunkowego jest włączone.

### Rozwiązania

Jeśli jakość wydruku nie poprawi się nawet po wyrównaniu głowicy drukującej, wyłącz ustawienie drukowania dwukierunkowego.

Podczas druku dwukierunkowego (lub o dużej szybkości) głowica drukująca drukuje, poruszając się w obu kierunkach, w związku z czym linie pionowe mogą nie być wyrównane. Wyłączenie tego ustawienia może spowolnić drukowanie, ale poprawić jakość druku.

- Windows

Usuń zaznaczenie opcji **Drukowanie dwukierunkowe** na karcie sterownika drukarki **Więcej opcji**.

- Mac OS

Wybierz **Preferencje systemowe** z menu Apple > **Drukarki i skanery** (lub **Drukowanie i skanowanie, Drukarka i faks**), a następnie wybierz drukarkę. Kliknij pozycję **Opcje i materiały** > **Opcje** (lub **Sterownik**). Wybierz ustawienie **Wyłączone** dla opcji **Drukowanie dwukierunkowe**.

## Pojawiają się wzory pasków



### Ustawienie drukowania dwukierunkowego jest włączone.

#### Rozwiązania

Podczas drukowania na zwykłym papierze wyłącz ustawienie drukowania dwukierunkowego.

Podczas druku dwukierunkowego (lub o dużej szybkości) głowica drukująca drukuje, poruszając się w obu kierunkach, w związku z czym linie pionowe mogą nie być wyrównane. Wyłączenie tego ustawienia może spowolnić drukowanie, ale poprawić jakość druku.

#### Windows

Usuń zaznaczenie opcji **Drukowanie dwukierunkowe** na karcie sterownika drukarki **Więcej opcji**.

#### Mac OS

Wybierz **Preferencje systemowe** z menu Apple > **Drukarki i skanery** (lub **Drukowanie i skanowanie, Drukarka i faks**), a następnie wybierz drukarkę. Kliknij pozycję **Opcje i materiały** > **Opcje** (lub **Sterownik**). Wybierz ustawienie **Wyłączone** dla opcji **Drukowanie dwukierunkowe**.

### Dysze głowicy drukującej mogą być zatkane.

#### Rozwiązania

Użyj funkcji **Dopasowanie jakości wydruku**. Jeśli drukarka przez długi czas nie była używana, dysze głowicy drukującej mogą być zatkane, a krople tuszu mogą nie wychodzić.

➔ [„Regulowanie jakości druku” na stronie 116](#)

## Wydruk jest pustym arkuszem

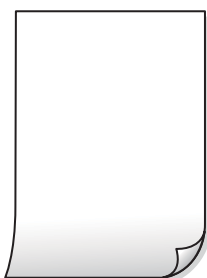

### Dysze głowicy drukującej mogą być zatkane.

#### Rozwiązania

Użyj funkcji **Dopasowanie jakości wydruku**. Jeśli drukarka przez długi czas nie była używana, dysze głowicy drukującej mogą być zatkane, a krople tuszu mogą nie wychodzić.

➔ [„Regulowanie jakości druku” na stronie 116](#)

## ■ Ustawienia drukowania i rozmiar papieru załadowanego do drukarki się różnią.

### Rozwiązania

Zmień ustawienia drukowania stosownie do rozmiaru papieru załadowanego do kasety na papier drukarki. Załaduj papier zgodny z ustawieniami drukowania do kasety na papier.

## ■ Wiele arkuszy papieru jest podawanych jednocześnie do drukarki.

### Rozwiązania

Zapoznaj się z poniższymi, aby zapobiegać podawaniu wielu arkuszy papieru jednocześnie do drukarki.

➔ [„Kilka arkuszy papieru jest podawanych jednocześnie” na stronie 148](#)

## Papier jest poplamiony lub przetarty



Można uwzględnić następujące przyczyny.

## ■ Papier jest załadowany nieprawidłowo.

### Rozwiązania

Kiedy pojawiają się poziome paski (prostopadłe do kierunku druku) lub na górze albo dole papieru rozmazuje się tusz, załaduj papier w odpowiednim kierunku lub dosuń prowadnice boczne do krawędzi papieru.

➔ [„Ładowanie papieru” na stronie 33](#)

## ■ Ścieżka papieru jest zabrudzona.

### Rozwiązania

Kiedy pojawiają się pionowe paski (równoległe do kierunku druku) lub na papierze rozmazuje się tusz, wyczyść ścieżkę papieru.

➔ [„Czyszczenie ścieżki papieru z tuszu” na stronie 122](#)

## ■ Papier jest zawinięty.

### Rozwiązania

Połóż arkusze papieru na płaskiej powierzchni, aby sprawdzić, czy papier jest pozwijany. W takim przypadku wyprostuj go.

## ■ Głowica drukująca pociera o powierzchnię papieru.

### Rozwiązania

Podczas drukowania na grubym papierze głowica drukująca pozostaje blisko powierzchni drukowania, co może sprawić, że tusz na papierze się rozmaże. W takim przypadku ustaw opcję zmniejszania



rozmazywania tuszu. Po włączeniu tej opcji jakość druku może się obniżyć lub drukowanie może potrwać dłużej.

Panel sterowania

Wybierz **Ustaw.** > **Ustawienia ogólne** > **Ustaw. drukarki**, a następnie włącz **Gruby papier**.

Windows

Kliknij **Ustawienia zaawansowane** na karcie sterownika drukarki **Konserwacja**, a następnie wybierz **Gruby papier i koperty**.

Jeżeli papier jest nadal pomarszczony po wybraniu ustawienia **Gruby papier i koperty**, wybierz **Papier o krótkim włóknie** w oknie **Ustawienia zaawansowane** sterownika drukarki.

Mac OS

Wybierz **Preferencje systemowe** z menu Apple > **Drukarki i skanery** (lub **Drukowanie i skanowanie, Drukarka i faks**), a następnie wybierz drukarkę. Kliknij pozycję **Opcje i materiały** > **Opcje** (lub **Sterownik**). Wybierz ustawienie **Włączone** dla opcji **Gruby papier i koperty**.

### **Tył papieru został zadrukowany przed wyschnięciem już zadrukowanej strony.**

#### **Rozwiązania**

Wykonując ręczne drukowanie dwustronne, przed ponownym załadowaniem papieru upewnij się, że tusz całkowicie wyschnął.

### **Podczas automatycznego drukowania dwustronnego gęstość druku jest zbyt wysoka a czas schnięcia jest zbyt krótki.**

#### **Rozwiązania**

Podczas korzystania z funkcji automatycznego dwustronnego drukowania oraz drukowania danych o dużej gęstości, takich jak obrazy i wykresy, ustaw mniejszą gramaturę i dłuższy czas schnięcia.

➔ [„Drukowanie dwustronne papieru” na stronie 51](#)

➔ [„Drukowanie na obu stronach papieru” na stronie 77](#)

## **Pozycja, rozmiar lub marginesy wydruku są nieprawidłowe**



Można uwzględnić następujące przyczyny.

### **Papier jest załadowany nieprawidłowo.**

#### **Rozwiązania**

Włóż papier w odpowiednim kierunku, a następnie przesun prowadnicę boczną w kierunku brzegu papieru.

➔ [„Ładowanie papieru” na stronie 33](#)



## Drukowany obraz jest odwrócony



### W ustawieniach druku ustawiono odwracanie obrazu w poziomie.

#### Rozwiązania

Wyczyść ustawienia obrazu lustrzanego w sterowniku drukarki lub w aplikacji.

Windows

Usuń zaznaczenie opcji **Obraz lustrzany** na karcie sterownika drukarki **Więcej opcji**.

## Mozaikowe wzory na wydrukach



### Zostały wydrukowane obrazy lub zdjęcia o niskiej rozdzielczości.

#### Rozwiązania

Drukując obrazy lub zdjęcia, korzystaj z danych o wysokiej rozdzielczości. Rozdzielczość obrazów na stronach internetowych jest często niska, mimo że wyglądają wystarczająco dobrze na wyświetlaczu, dlatego jakość wydruku może się obniżyć.

## Podczas korzystania ze sterownika drukarki PostScript drukarka nie drukuje poprawnie

Można uwzględnić następujące przyczyny.

### Wystąpił problem z danymi.

#### Rozwiązania

- Jeśli plik został utworzony w aplikacji, która pozwala na zmianę formatu danych, np. w Adobe Photoshop, upewnij się, że ustawienia w aplikacji odpowiadają ustawieniom w sterowniku drukarki.
- Pliki EPS w formacie binarnym mogą być drukowane niepoprawnie. Podczas tworzenia plików EPS w aplikacji ustaw format na ASCII.
- System Windows: drukarka nie może drukować danych binarnych, jeśli jest podłączona do komputera za pośrednictwem interfejsu USB. Ustaw opcję **Protokół wyjściowy** na karcie **Ustawienia urządzenia** we właściwościach drukarki na **ASCII** lub **TBCP**.
- System Windows: na karcie **Ustawienia urządzenia** we właściwościach drukarki wybierz odpowiednie czcionki zamienne.

## Jakość kopii jest niska

### Na kopiach pojawiają się pasy



#### ■ Dysze głowicy drukującej mogą być zatkane.

##### Rozwiązania

Użyj funkcji **Dopasowanie jakości wydruku**. Jeśli drukarka przez długi czas nie była używana, dysze głowicy drukującej mogą być zatkane, a krople tuszu mogą nie wychodzić.

➔ [„Regulowanie jakości druku” na stronie 116](#)

### Czarne lub szare prążki pojawiają się w odstępach około 3.3 cm



Można uwzględnić następujące przyczyny.

#### ■ Ustawienie typu papieru jest niezgodne z załadowanym papierem.

##### Rozwiązania

Wybierz odpowiednie ustawienie typu papieru dla typu papieru załadowanego w drukarce.

➔ [„Lista rodzajów papieru” na stronie 33](#)

#### ■ Głowica drukująca jest niewyrównana.

##### Rozwiązania

Wyrównaj głowicę drukującą przy użyciu funkcji **Dopasowanie jakości wydruku**.

➔ [„Regulowanie jakości druku” na stronie 116](#)

## Pionowe smużenie lub nieprawidłowe wyrównanie

enthalten alle  
Aufdruck. W  
5008 "Regel"

Można uwzględnić następujące przyczyny.

### ■ Głowica drukująca jest niewyrównana.

#### Rozwiązania

Wyrównaj głowicę drukującą przy użyciu funkcji **Dopasowanie jakości wydruku**.

➔ „Regulowanie jakości druku” na stronie 116

### ■ Ustawienie drukowania dwukierunkowego jest włączone.

#### Rozwiązania

Jeśli jakość wydruku nie poprawi się nawet po wyrównaniu głowicy drukującej, wyłącz ustawienie drukowania dwukierunkowego.

Podczas druku dwukierunkowego (lub o dużej szybkości) głowica drukująca drukuje, poruszając się w obu kierunkach, w związku z czym linie pionowe mogą nie być wyrównane. Wyłączenie tego ustawienia może spowolnić drukowanie, ale poprawić jakość druku.

Na panelu sterowania wybierz pozycję **Ustaw.** > **Ustawienia ogólne** > **Ustaw. drukarki**, a następnie wyłącz opcję **Dwukier.**

## Pojawiają się wzory pasków



### ■ Ustawienie drukowania dwukierunkowego jest włączone.

#### Rozwiązania

Podczas drukowania na zwykłym papierze wyłącz ustawienie drukowania dwukierunkowego.

Podczas druku dwukierunkowego (lub o dużej szybkości) głowica drukująca drukuje, poruszając się w obu kierunkach, w związku z czym linie pionowe mogą nie być wyrównane. Wyłączenie tego ustawienia może spowolnić drukowanie, ale poprawić jakość druku.

Na panelu sterowania wybierz pozycję **Ustaw.** > **Ustawienia ogólne** > **Ustaw. drukarki**, a następnie wyłącz opcję **Dwukier.**

## ■ Dysze głowicy drukującej mogą być zatkane.

### Rozwiązania

Użyj funkcji **Dopasowanie jakości wydruku**. Jeśli drukarka przez długi czas nie była używana, dysze głowicy drukującej mogą być zatkane, a krople tuszu mogą nie wychodzić.

➔ „Regulowanie jakości druku” na stronie 116

## Wydruk jest pustym arkuszem

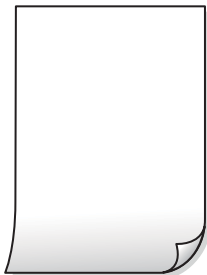

## ■ Dysze głowicy drukującej mogą być zatkane.

### Rozwiązania

Użyj funkcji **Dopasowanie jakości wydruku**. Jeśli drukarka przez długi czas nie była używana, dysze głowicy drukującej mogą być zatkane, a krople tuszu mogą nie wychodzić.

➔ „Regulowanie jakości druku” na stronie 116

## ■ Ustawienia drukowania i rozmiar papieru załadowanego do drukarki się różnią.

### Rozwiązania

Zmień ustawienia drukowania stosownie do rozmiaru papieru załadowanego do kasety na papier drukarki. Załaduj papier zgodny z ustawieniami drukowania do kasety na papier.

## ■ Wiele arkuszy papieru jest podawanych jednocześnie do drukarki.

### Rozwiązania

Zapoznaj się z poniższymi, aby zapobiegać podawaniu wielu arkuszy papieru jednocześnie do drukarki.

➔ „Kilka arkuszy papieru jest podawanych jednocześnie” na stronie 148

## Papier jest poplamiony lub przetarty



Można uwzględnić następujące przyczyny.

### ■ Papier jest załadowany nieprawidłowo.

#### Rozwiązania

Kiedy pojawiają się poziome paski (prostopadłe do kierunku druku) lub na górze albo dole papieru rozmazuje się tusz, załaduj papier w odpowiednim kierunku lub dosuń prowadnice boczne do krawędzi papieru.

➔ „Ładowanie papieru” na stronie 33

### ■ Ścieżka papieru jest zabrudzona.

#### Rozwiązania

Kiedy pojawiają się pionowe paski (równoległe do kierunku druku) lub na papierze rozmazuje się tusz, wyczyść ścieżkę papieru.

➔ „Czyszczenie ścieżki papieru z tuszu” na stronie 122

### ■ Papier jest zawinięty.

#### Rozwiązania

Położ arkusze papieru na płaskiej powierzchni, aby sprawdzić, czy papier jest pozwijany. W takim przypadku wyprostuj go.

### ■ Głowica drukująca pociera o powierzchnię papieru.

#### Rozwiązania

Podczas kopiowania na grubym papierze głowica drukująca pozostaje blisko powierzchni drukowania, co może sprawić, że tusz na papierze się rozmaże. W takim przypadku ustaw opcję zmniejszania rozmazywania tuszu.

Na panelu sterowania wybierz pozycję **Ustaw.** > **Ustawienia ogólne** > **Ustaw. drukarki**, a następnie włącz opcję **Gruby papier**. Po włączeniu tej opcji jakość kopii może się obniżyć lub kopiowanie może potrwać dłużej.

## Skopiowane zdjęcia są lepkie



### ■ Kopia została wykonana na niewłaściwej stronie papieru fotograficznego.

#### Rozwiązania

Sprawdź, czy kopiowanie jest wykonywane po stronie przeznaczonej do druku. W przypadku niezamierzonego skopiowania po nieprawidłowej stronie papieru fotograficznego należy oczyścić ścieżkę papieru.

➔ „Ładowanie papieru” na stronie 33

➔ „Czyszczenie ścieżki papieru z tuszu” na stronie 122

## Pozycja, rozmiar lub marginesy kopii są nieprawidłowe



Można uwzględnić następujące przyczyny.

### ■ Papier jest załadowany nieprawidłowo.

#### Rozwiązania

Włóż papier w odpowiednim kierunku, a następnie przesun prowadnicę boczną w kierunku brzegu papieru.

➔ [„Ładowanie papieru” na stronie 33](#)

### ■ Rozmiar papieru jest ustawiony nieprawidłowo.

#### Rozwiązania

Wybierz właściwe ustawienie rozmiaru papieru.

### ■ Oryginały są umieszczone nieprawidłowo.

#### Rozwiązania

- Upewnij się, że oryginał jest umieszczony prawidłowo w stosunku do znaczników wyrównania.
- Jeśli brakuje krawędzi zeskanowanego obrazu, odsuń nieznacznie oryginał od krawędzi szyby skanera. Nie można skanować obszaru w odległości około 1,5 mm (0,06 cala) od brzegu szyby skanera.

➔ [„Umieszczanie oryginałów” na stronie 38](#)

### ■ Na szybie skanera lub macie dokumentów jest pył lub brud.

#### Rozwiązania

Umieszczając oryginały na szybie skanera, usuń wszelki kurz lub zabrudzenia przyczepione do oryginałów, a następnie oczyść szybę skanera i matę dokumentów. Jeżeli na szybie są plamy lub kurz, obszar kopiowania może objąć te zabrudzenia, co spowoduje niewłaściwą pozycję kopiowania lub pomniejszenie obrazu.

➔ [„Czyszczenie szyby skanera i maty dokumentów” na stronie 122](#)

### ■ Nieodpowiedni Rozmiar oryginału w ustawieniach kopiowania.

#### Rozwiązania

Wybierz odpowiedni **Rozmiar oryginału** w ustawieniach kopiowania.

➔ [„Zaawansowane opcje menu dotyczące kopiowania” na stronie 96](#)



**Jeśli drukarka jest umieszczona w pobliżu źródła światła lub miejscu narażonym na bezpośrednie światło słoneczne, rozmiar oryginału może nie być wykrywany poprawnie.**

**Rozwiązania**

Ręcznie wybierz rozmiar oryginału, a następnie spróbuj ponownie.

**Oryginał jest zbyt cienki, aby można było automatycznie wykryć jego rozmiar.**

**Rozwiązania**

Ręcznie wybierz rozmiar oryginału, a następnie spróbuj ponownie.

**Na skopiowanym obrazie pojawiają się rozmazania, kropki lub linie proste**



Można uwzględnić następujące przyczyny.

**Ścieżka papieru jest zabrudzona.**

**Rozwiązania**

Aby wyczyścić ścieżkę papieru, załaduj i wysuń papier bez drukowania.

→ „Czyszczenie ścieżki papieru z tuszu” na stronie 122

**Na szybie skanera jest pył lub brud z oryginałów.**

**Rozwiązania**

Usuń wszelki pył lub brud przyklejony do oryginałów, a następnie oczyść szybę skanera.

→ „Czyszczenie szyby skanera i maty dokumentów” na stronie 122

**Oryginał został dociśnięty ze zbyt dużą siłą.**

**Rozwiązania**

W przypadku przyłożenia zbyt dużej siły druk może się rozmazać, mogą pojawić się smugi oraz plamy. Nie dociskaj zbyt mocno oryginału ani pokrywy szyby skanera.

→ „Umieszczanie oryginałów” na stronie 38

**W podajniku ADF lub na oryginałach jest pył lub brud.**

**Rozwiązania**

Oczyść podajnik ADF, a następnie usuń pył lub brud, który przyłgnął do oryginałów.

→ „Czyszczenie podajnika ADF” na stronie 124

### ■ Ustawienie gęstości kopii jest zbyt wysokie.

#### Rozwiązania

Obniż ustawienie gęstości kopii.

➔ „Podstawowe opcje menu dotyczące kopiowania” na stronie 94

### Na skopiowanym obrazie widoczna jest mora (pomarszczenie lub siatka)

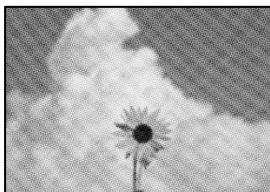

### ■ Jeżeli oryginał jest dokumentem drukowanym, takim jak czasopismo lub katalog, pojawi się mora (wzór kropkowany).

#### Rozwiązania

Zmień ustawienie pomniejszenia i powiększenia. Jeżeli mora nadal występuje, umieść oryginał pod nieco innym kątem.

➔ „Podstawowe opcje menu dotyczące kopiowania” na stronie 94

### Na skopiowanym obrazie widoczny jest obraz drugiej strony oryginału



Można uwzględnić następujące przyczyny.

### ■ Podczas skanowania cienkich oryginałów jednocześnie mogą być skanowane obrazy z drugiej strony.

#### Rozwiązania

Umieść oryginał na szybie skanera, a następnie umieść na nim kawałek czarnego papieru.

➔ „Umieszczanie oryginałów” na stronie 38

### ■ Ustawienie gęstości kopii jest zbyt wysokie.

#### Rozwiązania

Obniż ustawienie gęstości kopii.

➔ „Podstawowe opcje menu dotyczące kopiowania” na stronie 94

## Problemy z zeskanowanym obrazem

### Nierówne kolory, brud, plamy i inne wady pojawiają się podczas skanowania z szyby skanera



#### Na szybie skanera jest pył lub brud z oryginałów.

##### Rozwiązania

Usuń wszelki pył lub brud przyczepiony do oryginałów, a następnie oczyść szybę skanera.

➔ „Czyszczenie szyby skanera i maty dokumentów” na stronie 122

#### Oryginał został dociśnięty ze zbyt dużą siłą.

##### Rozwiązania

W przypadku przyłożenia zbyt dużej siły druk może się rozmazać, mogą pojawić się smugi oraz plamy. Nie dociskaj zbyt mocno oryginału ani pokrywy szyby skanera.

➔ „Umieszczanie oryginałów” na stronie 38

### Podczas skanowania z podajnika ADF widoczne są proste linie

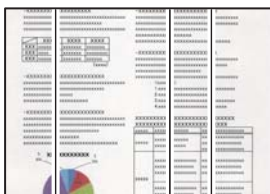

#### W podajniku ADF lub na oryginałach jest pył lub brud.

##### Rozwiązania

Oczyść podajnik ADF, a następnie usuń pył lub brud, który przylgnął do oryginałów.

➔ „Czyszczenie podajnika ADF” na stronie 124

## W tle zeskanowanych obrazów widać przesunięcie



**Podczas skanowania cienkich oryginałów jednocześnie mogą być skanowane obrazy z drugiej strony.**

### Rozwiązania

Podczas skanowania z szyby skanera umieść czarny papier lub podkładkę na biurko nad oryginałem.

➔ [„Umieszczanie oryginałów” na stronie 38](#)

## Nie można skanować prawidłowego obszaru na szybie skanera



**Oryginały są umieszczone nieprawidłowo.**

### Rozwiązania

- Upewnij się, że oryginał jest umieszczony prawidłowo w stosunku do znaczników wyrównania.
- Jeśli brakuje krawędzi zeskanowanego obrazu, odsuń nieznacznie oryginał od krawędzi szyby skanera. Nie można skanować obszaru w odległości około 1,5 mm (0,06 cala) od brzegu szyby skanera.

➔ [„Umieszczanie oryginałów” na stronie 38](#)

**Jeśli drukarka jest umieszczona w pobliżu źródła światła lub miejscu narażonym na bezpośrednie światło słoneczne, rozmiar oryginału może nie być wykrywany poprawnie.**

### Rozwiązania

Ręcznie wybierz rozmiar oryginału, a następnie spróbuj ponownie.

**Na szybie skanera lub macie dokumentów jest pył lub brud.**

### Rozwiązania

W przypadku skanowania z panelu sterowania i wybrania funkcji automatycznego przycinania obszaru skanowania usuń zanieczyszczenia lub brud z szyby skanera oraz maty dokumentów. Jeżeli wokół oryginału są zanieczyszczenia lub brud, zakres skanowania zwiększa się o takie miejsca.

➔ [„Czyszczenie szyby skanera i maty dokumentów” na stronie 122](#)

## ■ **Oryginał jest zbyt cienki, aby można było automatycznie wykryć jego rozmiar.**

### **Rozwiązania**

Ręcznie wybierz rozmiar oryginału, a następnie spróbuj ponownie.

## **Nie można rozwiązać problemów z zeskanowanym obrazem**

Sprawdź następujące, jeżeli żadne rozwiązania nie pomogły zlikwidować problemu, spróbuj odinstalować i ponownie zainstalować sterownik drukarki.

## ■ **Wystąpiły problemy związane z ustawieniami oprogramowania do skanowania.**

### **Rozwiązania**

Użyj aplikacji Epson Scan 2 Utility, aby zainicjować ustawienia oprogramowania skanera.

#### **Uwaga:**

*Epson Scan 2 Utility jest aplikacją dostarczaną z oprogramowaniem skanera.*

1. Uruchom aplikację Epson Scan 2 Utility.

Windows 10

Kliknij przycisk Start, a następnie wybierz pozycje **EPSON > Epson Scan 2 Utility**.

Windows 8.1/Windows 8

Wpisz nazwę aplikacji w panelu wyszukiwania, po czym wybierz wyświetloną ikonę.

Windows 7/Windows Vista/Windows XP

Kliknij przycisk Start, a następnie wybierz pozycje **Wszystkie programy** lub **Programy > EPSON > Epson Scan 2 > Epson Scan 2 Utility**.

Mac OS

Wybierz pozycję **Idź > Aplikacje > Epson Software > Epson Scan 2 Utility**.

2. Wybierz kartę **Inne**.

3. Kliknij przycisk **Resetuj**.

Jeżeli zainicjowanie nie rozwiąże problemu, odinstaluj i ponownie zainstaluj oprogramowanie skanera.

➔ [„Osobne instalowanie lub odinstalowywanie aplikacji” na stronie 130](#)

---

## **Nie można rozwiązać problemu**

Jeśli nie udało się rozwiązać problemu mimo zastosowania wszystkich powyższych rozwiązań, należy skontaktować się z działem pomocy technicznej firmy Epson.

Jeżeli nie można rozwiązać problemów związanych z drukowaniem lub kopiowaniem, zapoznaj się z poniższymi informacjami powiązanymi.

### **Powiązane informacje**

➔ [„Nie można rozwiązać problemów związanych z drukowaniem lub kopiowaniem” na stronie 214](#)

## Nie można rozwiązać problemów związanych z drukowaniem lub kopiowaniem

Wypróbuj następujące rozwiązania problemów, zaczynając od góry, aż do rozwiązania problemu.

- Dopasuj typ papieru załadowanego do drukarki i typ papieru ustawionego na drukarce do ustawień typu papieru w sterowniku drukarki.  
[„Ustawienia rozmiaru i rodzaju papieru” na stronie 33](#)
- Użyj ustawienia wyższej jakości na panelu sterowania lub w sterowniku drukarki.
- Wyrównaj głowicę drukującą.  
[„Wyrównywanie głowicy drukującej” na stronie 121](#)
- Przeprowadź test dysz w celu sprawdzenia, czy dysze głowicy drukującej są zatkane.  
Jeżeli na wzorze testu dysz brakuje pewnych segmentów, może to oznaczać, że dysze są zatkane. Powtórz czyszczenie głowicy i drukowanie wzoru testu dysz naprzemiennie 3 razy. Sprawdź, czy dysze zostały odetkane. Pamiętaj, że w trakcie czyszczenia głowicy drukującej zużywana jest pewna ilość tuszu.  
[„Sprawdzanie i czyszczenie głowicy drukującej” na stronie 118](#)
- Wyłącz drukarkę, poczekaj przynajmniej 12 godzin, a następnie sprawdź, czy dysze zostały odetkane.  
Jeżeli problemem jest zatkanie, zostawienie drukarki na pewien czas bez drukowania może spowodować jego rozwiązanie.  
Gdy drukarka jest wyłączona, można wykonać następujące czynności sprawdzające.
- Sprawdź, czy używane są oryginalne butelki z tuszem firmy Epson.  
Należy używać oryginalnych butelek z tuszem firmy Epson. Użycie nieoryginalnych butelek z tuszem może spowodować pogorszenie jakości wydruków.
- Sprawdź, czy folia przezroczysta jest zabrudzona.  
Jeżeli folia przezroczysta jest zabrudzona, ostrożnie zetrzyj z niej smugi.  
[„Czyszczenie folii przezroczystej” na stronie 126](#)
- Upewnij się, że we wnętrzu drukarki nie ma żadnych kawałków papieru.  
Podczas wyciągania papieru nie dotykaj folii przezroczystej dłońmi ani papierem.
- Sprawdź papier.  
Sprawdź, czy papier jest zawinięty lub załadowany stroną do druku skierowaną do góry.  
[„Środki ostrożności dotyczące postępowania z papierem” na stronie 32](#)  
[„Dostępne papiery i pojemności” na stronie 243](#)  
[„Niedostępne rodzaje papieru” na stronie 246](#)
- Po wyłączeniu drukarki poczekaj przynajmniej 12 godzin. Jeżeli jakość druku nie ulegnie poprawie, wykonaj funkcję Czyszczenie zaawansowane.  
[„Uruchamianie funkcji Czyszczenie zaawansowane” na stronie 120](#)

Jeżeli powyższe rozwiązania nie pozwolą rozwiązać problemu, może być konieczne oddanie urządzenia do naprawy. Skontaktuj się z pomocą techniczną Epson.

### Powiązane informacje

- ➔ [„Przed skontaktowaniem się z firmą Epson” na stronie 397](#)
- ➔ [„Kontakt z działem pomocy technicznej firmy Epson” na stronie 397](#)

---

# **Dodawanie lub wymienianie komputera lub urządzeń**

Nawiązywanie połączenia z drukarką połączoną z siecią. . . . .	216
Ponowna konfiguracja połączenia sieciowego. . . . .	217
Nawiązywanie bezpośredniego połączenia między urządzeniem inteligentnym a drukarką (Wi-Fi Direct). . . . .	223
Sprawdzanie stanu połączenia sieciowego. . . . .	233

## Nawiązywanie połączenia z drukarką połączoną z siecią

Jeżeli drukarka została już połączona z siecią, można połączyć komputer lub urządzenie inteligentne z drukarką przez sieć.

### Korzystanie z drukarki sieciowej z drugiego komputera

Zaleca się użycie instalatora do połączenia drukarki z komputerem. Instalatora można uruchomić, używając jednej z następujących metod.

Konfigurowanie za pomocą witryny

Przejdź do poniższej witryny, a następnie wprowadź nazwę modelu danego urządzenia. Przejdź do obszaru **Konfiguracja**, a następnie rozpocznij konfigurację.

<http://epson.sn>

Konfigurowanie za pomocą dysku oprogramowania (tylko modele dostarczone z dyskiem z oprogramowaniem i użytkownicy komputerów Windows z napędami dysków).

Włóż do komputera dysk z oprogramowaniem, a następnie postępuj zgodnie z instrukcjami wyświetlanymi na ekranie.

### Wybór drukarki

Postępuj zgodnie z instrukcjami wyświetlanymi na ekranie, aż zostanie wyświetlony następujący ekran, wybierz nazwę drukarki, z którą połączenie ma być nawiązane, a następnie kliknij przycisk **Dalej**.

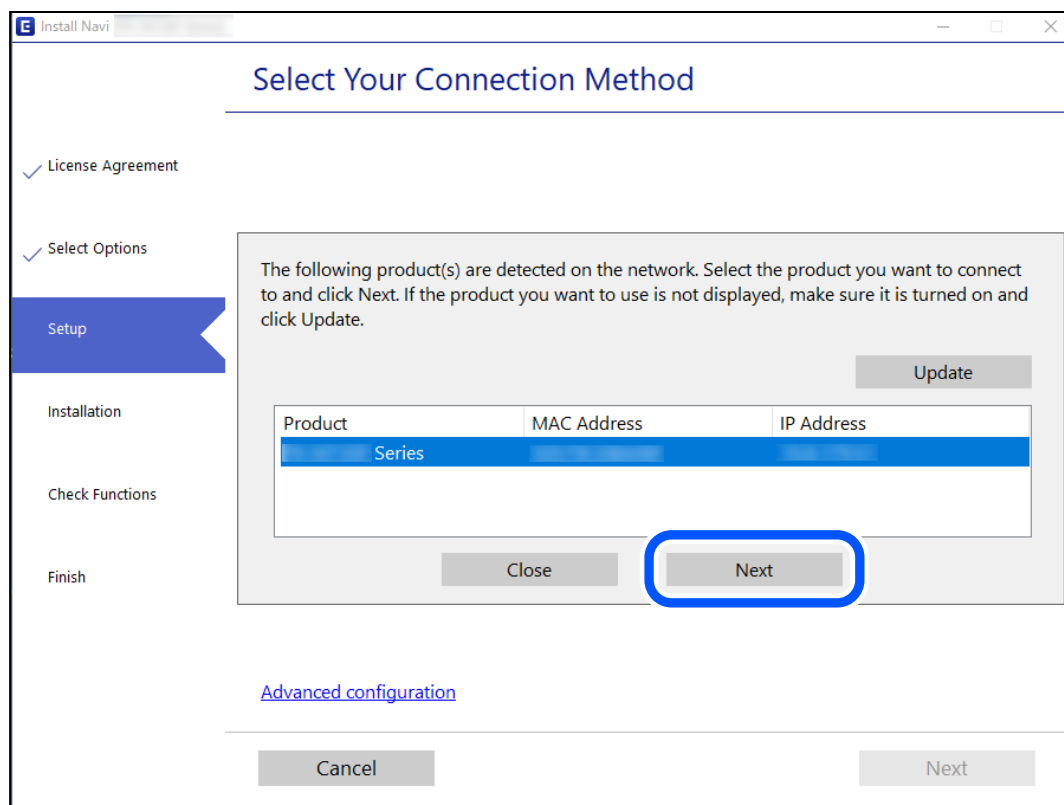

Postępuj zgodnie z instrukcjami wyświetlanymi na ekranie.



## Korzystanie z drukarki sieciowej z urządzenia inteligentnego

Możliwe jest połączenie urządzenia inteligentnego z drukarką przy użyciu jednej z następujących metod.

### Połączenie przez router bezprzewodowy

Podłącz urządzenie inteligentne do tej samej sieci Wi-Fi (SSID) co drukarka.

Więcej informacji można znaleźć w następującym rozdziale.

[„Konfigurowanie ustawień połączenia z urządzeniem inteligentnym” na stronie 218](#)

### Połączenie przez Wi-Fi Direct

Podłącz urządzenie inteligentne do drukarki bezpośrednio z pominięciem routera bezprzewodowego.

Więcej informacji można znaleźć w następującym rozdziale.

[„Nawiązywanie bezpośredniego połączenia między urządzeniem inteligentnym a drukarką \(Wi-Fi Direct\)” na stronie 223](#)

---

## Ponowna konfiguracja połączenia sieciowego

W tym rozdziale opisano konfigurowanie ustawień połączenia sieciowego i zmianę metody połączenia w przypadku zmiany routera bezprzewodowego lub komputera.

### Podczas zmiany routera bezprzewodowego

Podczas zmiany routera bezprzewodowego skonfiguruj ustawienia połączenia między komputerem lub urządzeniem inteligentnym a drukarką.

### Konfigurowanie ustawień połączenia z komputerem

Zaleca się użycie instalatora do połączenia drukarki z komputerem. Instalatora można uruchomić, używając jednej z następujących metod.

Konfigurowanie za pomocą witryny

Przejdź do poniższej witryny, a następnie wprowadź nazwę modelu danego urządzenia. Przejdź do obszaru **Konfiguracja**, a następnie rozpocznij konfigurację.

<http://epson.sn>

Konfigurowanie za pomocą dysku oprogramowania (tylko modele dostarczone z dyskiem z oprogramowaniem i użytkownicy komputerów Windows z napędami dysków).

Włóż do komputera dysk z oprogramowaniem, a następnie postępuj zgodnie z instrukcjami wyświetlanymi na ekranie.

### Wybór metod połączenia

Postępuj zgodnie z instrukcjami wyświetlanymi na ekranie, aż zostanie wyświetlony następujący ekran.

Zaznacz opcję **Zmień metodę połączenia dla drukark (dla nowego routera sieciowego lub po zmianie USB na sieć, itp.)** na ekranie Wybierz operację, a następnie kliknij przycisk **Dalej**.

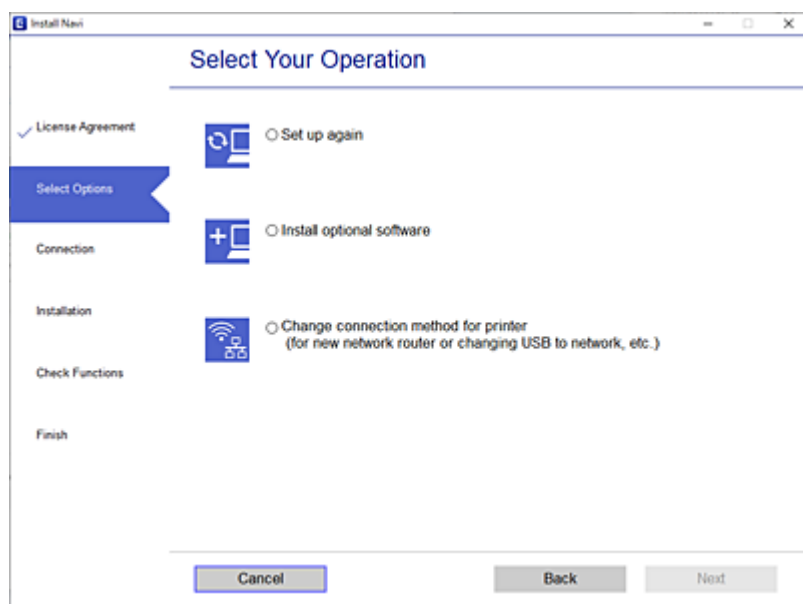

Postępuj zgodnie z instrukcjami wyświetlanymi na ekranie.

Jeśli nie można nawiązać połączenia, zapoznaj się z następującymi rozdziałami, aby rozwiązać problem.

- Windows: „Nie można połączyć się z siecią” na stronie 151
- Mac OS: „Nie można połączyć się z siecią” na stronie 159

## Konfigurowanie ustawień połączenia z urządzeniem inteligentnym

Drukarki można używać na urządzeniach inteligentnych po połączeniu drukarki z tą samą siecią Wi-Fi (SSID), z którą połączone jest urządzenie inteligentne. Aby używać drukarki z urządzenia inteligentnego, w witrynie skonfiguruj następujące ustawienia. Uzyskaj dostęp do witryny z urządzenia inteligentnego, które ma być połączone z drukarką.

<http://epson.sn> > Konfiguracja

## Podczas zmiany komputera

Podczas zmiany komputera skonfiguruj ustawienia połączenia między komputerem a drukarką.

## Konfigurowanie ustawień połączenia z komputerem

Zaleca się użycie instalatora do połączenia drukarki z komputerem. Instalatora można uruchomić, używając jednej z następujących metod.

- Konfigurowanie za pomocą witryny

Przejdź do poniższej witryny, a następnie wprowadź nazwę modelu danego urządzenia. Przejdź do obszaru **Konfiguracja**, a następnie rozpocznij konfigurację.

<http://epson.sn>

- Konfigurowanie za pomocą dysku oprogramowania (tylko modele dostarczone z dyskiem z oprogramowaniem i użytkownicy komputerów Windows z napędami dysków).

Włóż do komputera dysk z oprogramowaniem, a następnie postępuj zgodnie z instrukcjami wyświetlanymi na ekranie.

Postępuj zgodnie z instrukcjami wyświetlanymi na ekranie.

## Zmiana metody połączenia z komputerem

W tym rozdziale opisano zmianę metody połączenia, gdy komputer i drukarka są już połączone.

## Zmiana połączenia sieciowego z Ethernet na Wi-Fi

Zmianę połączenia Ethernet na połączenie Wi-Fi można wykonać na panelu sterowania drukarki. Procedura zmiany połączenia jest zasadniczo taka sama, jak w przypadku konfiguracji połączenia Wi-Fi.

### Powiązane informacje

➔ „Wprowadzanie ustawień Wi-Fi z poziomu panelu sterowania” na stronie 220

## Zmiana połączenia sieciowego z Wi-Fi na Ethernet

Wykonaj poniższe czynności, aby zmienić połączenie Wi-Fi na połączenie Ethernet.

1. Na ekranie głównym wybierz pozycję **Ustaw..**
2. Wybierz pozycję **Ustawienia ogólne > Ustawienia sieciowe > Ustawienie sieci LAN.**
3. Postępuj zgodnie z instrukcjami wyświetlanymi na ekranie.

## Zmiana połączenia USB na połączenie sieciowe

Za pomocą instalatora można zmienić na inną metodę połączenia.

- Konfigurowanie za pomocą witryny

Przejdź do poniższej witryny, a następnie wprowadź nazwę modelu danego urządzenia. Przejdź do obszaru **Konfiguracja**, a następnie rozpocznij konfigurację.

<http://epson.sn>

- Konfigurowanie za pomocą dysku oprogramowania (tylko modele dostarczone z dyskiem z oprogramowaniem i użytkownicy komputerów Windows z napędami dysków).

Włóż do komputera dysk z oprogramowaniem, a następnie postępuj zgodnie z instrukcjami wyświetlanymi na ekranie.

### Zmiana metod połączenia

Postępuj zgodnie z instrukcjami wyświetlanymi na ekranie, aż zostanie wyświetlony następujący ekran.

Wybierz żądane połączenie sieciowe, **Podłącz przez sieć bezprzewodową (Wi-Fi)** lub **Połącz przez przewodową sieć LAN (Ethernet)**, a następnie kliknij przycisk **Dalej**.

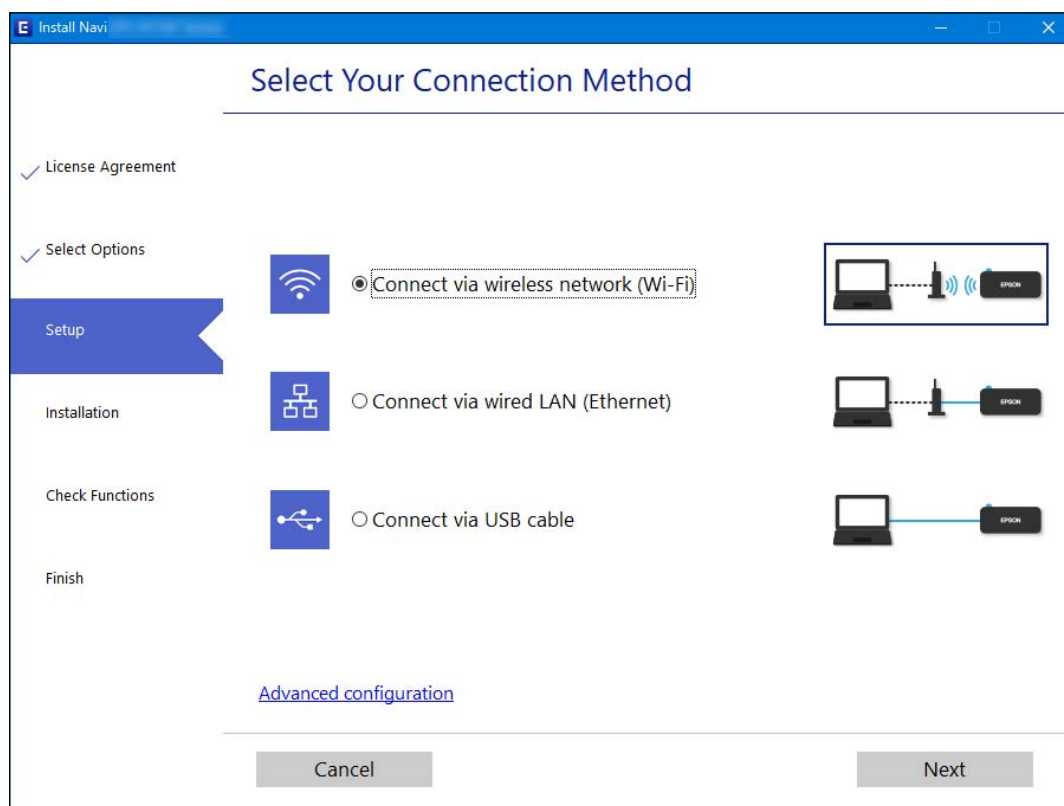

**Uwaga:**

Wyświetlana metoda połączenia różni się w zależności od modelu.

Postępuj zgodnie z instrukcjami wyświetlanymi na ekranie.

## Wprowadzanie ustawień Wi-Fi z poziomu panelu sterowania

Możliwe jest konfigurowanie ustawień sieciowych z poziomu panelu sterowania drukarki na kilka sposobów. Wybierz metodę połączenia dopasowaną do środowiska i warunków, w których urządzenie będzie używane.

Jeśli informacje o routerze bezprzewodowym, takie jak SSID i hasło, są znane, można wprowadzić je ręcznie.

Jeśli router bezprzewodowy obsługuje funkcję WPS, można skonfigurować ustawienia, naciskając odpowiedni przycisk.

Po połączeniu drukarki z siecią nawiąż połączenie z drukarką z poziomu urządzenia, które ma być używane (komputer, urządzenie inteligentne, tablet itd.).

### Powiązane informacje

- ➔ „Konfigurowanie ustawień Wi-Fi przez wprowadzenie identyfikatora SSID i hasła” na stronie 221
- ➔ „Konfigurowanie ustawień Wi-Fi przy użyciu przycisku (WPS)” na stronie 222
- ➔ „Konfigurowanie ustawień sieci Wi-Fi przy użyciu kodu PIN (WPS)” na stronie 222

## Konfigurowanie ustawień Wi-Fi przez wprowadzenie identyfikatora SSID i hasła

Sieć Wi-Fi można skonfigurować, wprowadzając informacje niezbędne do połączenia się z routerem bezprzewodowym na panelu sterowania drukarki. Aby móc skonfigurować sieć za pomocą tej metody, trzeba znać identyfikator SSID oraz hasło do sieci routera bezprzewodowego.

### Uwaga:

W przypadku korzystania z routera bezprzewodowego z ustawieniami domyślnymi identyfikator SSID oraz hasło podane są na etykiecie routera bezprzewodowego. Aby uzyskać identyfikator SSID i hasło, należy skontaktować się z osobą, która skonfigurowała router bezprzewodowy, lub zapoznać się z dokumentacją dostarczoną wraz z routerem bezprzewodowym.

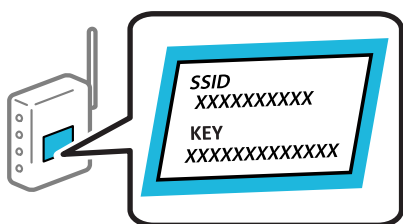

1. Na ekranie głównym dotknij pozycji .
2. Wybierz pozycję **Router**.
3. Dotknij pozycji **Rozpocznij konfigurację**.  
Jeśli połączenie sieciowe zostało już skonfigurowane, wyświetlą się szczegóły połączenia. Dotknij pozycji **Zmień na połączenie Wi-Fi**, lub **Zmień ustawienia**, aby zmienić ustawienia.
4. Wybierz pozycję **Kreator konfiguracji Wi-Fi**.
5. Postępuj zgodnie z instrukcjami wyświetlanymi na ekranie, aby wybrać SSID, wprowadź hasło dla routera bezprzewodowego i rozpocznij konfigurację.

Jeśli chcesz sprawdzić stan połączenia sieci dla drukarki po ukończeniu konfiguracji, więcej informacji możesz uzyskać, klikając łącze informacji powiązanych.

### Uwaga:

- Jeśli identyfikator SSID jest nieznany, należy sprawdzić, czy nie został on umieszczony na etykiecie routera bezprzewodowego. W przypadku korzystania z routera bezprzewodowego z ustawieniami domyślnymi identyfikator SSID podany jest na etykiecie routera bezprzewodowego. Jeśli nie można znaleźć żadnych informacji, należy zapoznać się z dokumentacją dostarczoną wraz z routerem bezprzewodowym.
- Wielkość liter w hasle ma znaczenie.
- Jeśli hasło jest nieznane, należy sprawdzić, czy nie zostało ono umieszczona na etykiecie routera bezprzewodowego. Hasło na etykiecie może być oznaczone napisem „Network Key”, „Wireless Password” itd. W przypadku korzystania z routera bezprzewodowego z ustawieniami domyślnymi hasło podane jest na etykiecie routera bezprzewodowego.

### Powiązane informacje

- ➔ „Wprowadzanie znaków” na stronie 29
- ➔ „Sprawdzanie stanu połączenia sieciowego” na stronie 233

## Konfigurowanie ustawień Wi-Fi przy użyciu przycisku (WPS)

Sieć Wi-Fi można automatycznie skonfigurować, naciskając przycisk na routerze bezprzewodowym. Jeśli spełnione są następujące warunki, można dokonać konfiguracji przy użyciu tej metody.

- Router bezprzewodowy jest zgodny z WPS (Wi-Fi Protected Setup).
- Obecne połączenie Wi-Fi zostało ustanowione przez naciśnięcie przycisku na routerze bezprzewodowym.

### **Uwaga:**

Jeśli nie można znaleźć przycisku lub konfiguracja jest wykonywana za pomocą oprogramowania, należy zapoznać się z dokumentacją dostarczoną wraz z routerem bezprzewodowym.

1. Na ekranie głównym dotknij pozycji .
2. Wybierz pozycję **Router**.
3. Dotknij pozycji **Rozpocznij konfigurację**.  
Jeśli połączenie sieciowe zostało już skonfigurowane, wyświetlą się szczegóły połączenia. Dotknij pozycji **Zmień na połączenie Wi-Fi**, lub **Zmień ustawienia**, aby zmienić ustawienia.
4. Wybierz pozycję **Ust. Push Button (WPS)**.
5. Postępuj zgodnie z instrukcjami wyświetlanymi na ekranie.  
Jeśli chcesz sprawdzić stan połączenia sieci dla drukarki po ukończeniu konfiguracji, więcej informacji możesz uzyskać, klikając łącze informacji powiązanych.

### **Uwaga:**

Jeśli nie uda się nawiązać połączenia, zrestartuj router bezprzewodowy, przesuń go bliżej drukarki i spróbuj ponownie. Jeśli nadal nie uda się nawiązać połączenia, wydrukuj raport połączenia sieciowego oraz sprawdź rozwiązanie.

### **Powiązane informacje**

➔ [„Sprawdzanie stanu połączenia sieciowego” na stronie 233](#)

## Konfigurowanie ustawień sieci Wi-Fi przy użyciu kodu PIN (WPS)

Można automatycznie połączyć się z routerem bezprzewodowym, używając kodu PIN. Metody tej można używać do konfiguracji, jeśli router bezprzewodowy obsługuje funkcję WPS (Wi-Fi Protected Setup). Aby wprowadzić kod PIN na routerze bezprzewodowym, użyj komputera.

1. Na ekranie głównym dotknij pozycji .
2. Wybierz pozycję **Router**.
3. Dotknij pozycji **Rozpocznij konfigurację**.  
Jeśli połączenie sieciowe zostało już skonfigurowane, wyświetlą się szczegóły połączenia. Dotknij pozycji **Zmień na połączenie Wi-Fi**, lub **Zmień ustawienia**, aby zmienić ustawienia.
4. Wybierz pozycję **Inne > Ust. kodu PIN (WPS)**

5. Postępuj zgodnie z instrukcjami wyświetlanymi na ekranie.

Jeśli chcesz sprawdzić stan połączenia sieci dla drukarki po ukończeniu konfiguracji, więcej informacji możesz uzyskać, klikając łącze informacji powiązanych.

**Uwaga:**

Należy zapoznać się z dokumentacją dostarczoną wraz z routerem bezprzewodowym, aby uzyskać dalsze informacje na temat wprowadzania kodu PIN.

**Powiązane informacje**

➔ „Sprawdzanie stanu połączenia sieciowego” na stronie 233

---

## Nawiązywanie bezpośredniego połączenia między urządzeniem inteligentnym a drukarką (Wi-Fi Direct)

Funkcja Wi-Fi Direct (Zwykle AP) pozwala połączyć urządzenie inteligentne bezpośrednio z drukarką z pominięciem routera bezprzewodowego i drukowanie z urządzenia inteligentnego.

### Informacje o funkcji Wi-Fi Direct

Z tej metody połączenia należy korzystać, gdy sieć domowa lub biurowa nie jest bezprzewodowa (Wi-Fi) albo gdy chcesz połączyć drukarkę bezpośrednio z komputerem lub urządzeniem inteligentnym. W tym trybie drukarka pełni rolę rutera bezprzewodowego i można podłączyć do niego urządzenia bez konieczności użycia standardowego routera bezprzewodowego. Jednakże urządzenia bezpośrednio połączone z drukarką nie mogą komunikować się ze sobą przez drukarkę.

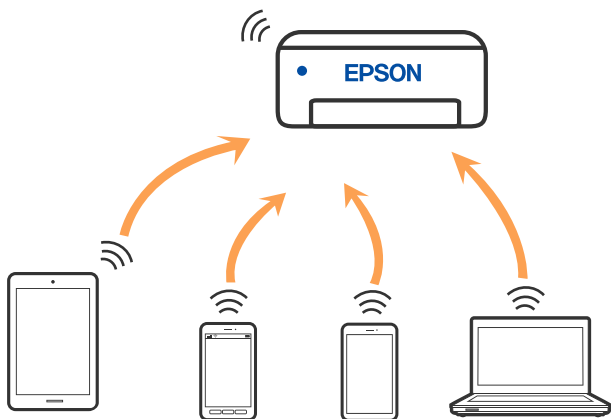

Drukarka może być połączona przez Wi-Fi lub Ethernet i jednocześnie w trybie Wi-Fi Direct (Zwykle AP). Jednakże jeśli rozpoczniesz nawiązywanie połączenia sieciowego w trybie Wi-Fi Direct (Zwykle AP), gdy drukarka jest połączona przez Wi-Fi, połączenie przez Wi-Fi zostanie tymczasowo zakończone.

### Nawiązywanie połączenia z urządzeniami iPhone, iPad lub iPod touch przy użyciu funkcji Wi-Fi Direct

Ta metoda umożliwia połączenie drukarki bezpośrednio z urządzeniem iPhone, iPad lub iPod touch z pominięciem routera bezprzewodowego. Funkcja ma następujące wymagania. Jeśli otoczenie nie spełnia tych

wymagań, można nawiązać połączenie, wybierając pozycję **Inne urządz. z systemem oper.**. Więcej informacji o nawiązywaniu połączeń można uzyskać, klikając łącze informacji powiązanych.

- System iOS w wersji 11 lub nowszej
- Użycie standardowej aplikacji aparatu do skanowania kodu QR
- Aplikacja do drukowania Epson dla systemu iOS.

Przykłady aplikacji do drukowania Epson



Epson iPrint



Epson Smart  
Panel

Zawczasu zainstaluj aplikację do drukowania firmy Epson na urządzeniu inteligentnym.

**Uwaga:**

*Ustawienia te trzeba konfigurować na drukarce i podłączonym urządzeniu inteligentnym tylko raz. Nie trzeba ich konfigurować ponownie, chyba że funkcja Wi-Fi Direct zostanie wyłączona lub zostaną przywrócone wartości domyślne ustawień sieciowych.*

1. Na ekranie głównym dotknij pozycji .
2. Dotknij pozycji **Wi-Fi Direct**.
3. Dotknij pozycji **Rozpocznij konfigurację**.
4. Dotknij pozycji **iOS**.

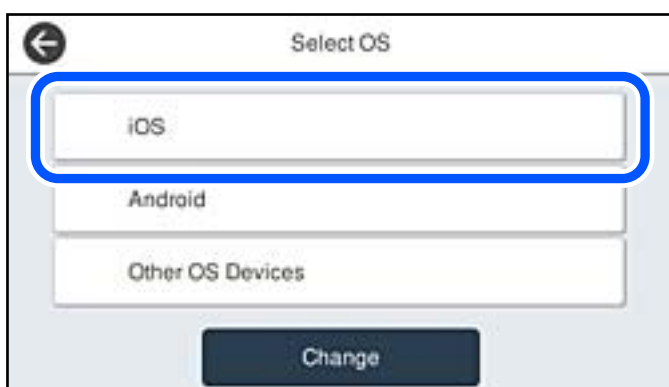



Kod QR zostanie wyświetlony na panelu sterowania drukarki.

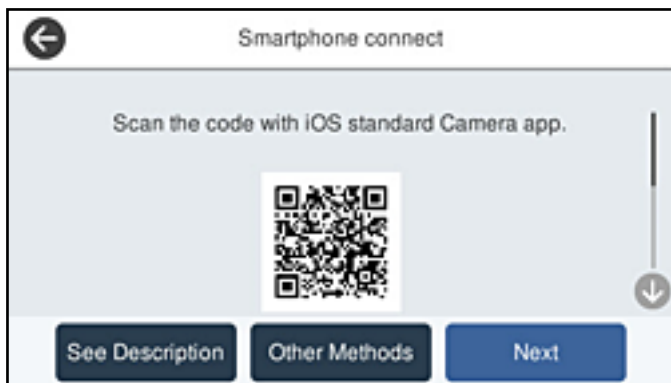

5. Na urządzeniu iPhone, iPad lub iPod touch uruchom standardową aplikację Aparat, a następnie zeskanuj kod QR wyświetlany na panelu sterowania drukarki w trybie ZDJĘCIA.

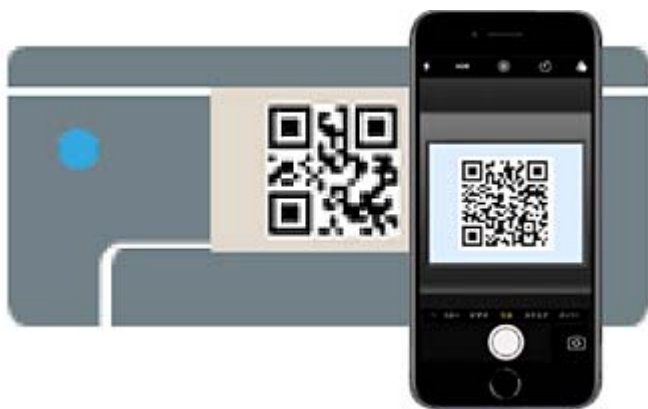

Użyj aplikacji Aparat w systemie iOS w wersji 11 lub nowszej. Aplikacja Aparat w systemie iOS w wersji 10 lub starszej nie obsługuje nawiązywania połączenia z drukarką. Ponadto nie można nawiązywać połączenia za pomocą aplikacji do skanowania kodów QR. Jeżeli nie można nawiązać połączenia, na panelu sterowania drukarki wybierz pozycję **Inne metody**. Więcej informacji o nawiązywaniu połączeń można uzyskać, klikając łącze informacji powiązanych.

6. Dotknij powiadomienia wyświetlanego na ekranie urządzenia iPhone, iPad lub iPod touch.

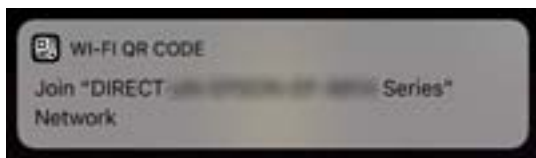

7. Dotknij pozycji **Dołącz**.

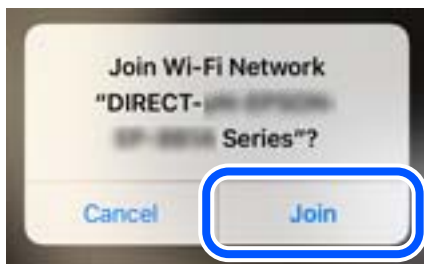

8. Na panelu sterowania drukarki wybierz pozycję **Dalej**.
9. Na urządzeniu iPhone, iPad lub iPod touch uruchom aplikację do drukowania Epson.
10. Na ekranie aplikacji do drukowania Epson dotknij pozycji **Printer is not selected**.  
W Epson Smart Panel, urządzenie inteligentne automatycznie łączy się z drukarką podczas uruchamiania.
11. Wybierz drukarkę, z którą ma być nawiązane połączenie.  
Aby wybrać drukarkę, zapoznaj się z informacjami wyświetlanymi na panelu sterowania drukarki.



12. Na panelu sterowania drukarki wybierz pozycję **Zakończ**.

W przypadku urządzeń inteligentnych, które były już połączone z drukarką, na ekranie sieci Wi-Fi urządzenia inteligentnego wybierz nazwę sieci (SSID), aby połączyć je ponownie.

#### **Powiązane informacje**

- ➔ [„Aplikacja do łatwej obsługi drukarki z urządzenia inteligentnego \(Epson Smart Panel\)” na stronie 252](#)
- ➔ [„Nawiązywanie połączenia z urządzeniami innymi niż z systemem iOS i Android przy użyciu funkcji Wi-Fi Direct” na stronie 228](#)

## **Nawiązywanie połączenia z urządzeniami z systemem Android przy użyciu funkcji Wi-Fi Direct**

Ta metoda umożliwia połączenie drukarki bezpośrednio z urządzeniem z systemem Android bez routera bezprzewodowego. Funkcja ma następujące wymagania.

- System Android w wersji 5.0 lub nowszej
- Aplikacja do drukowania Epson dla systemu Android.

Przykłady aplikacji do drukowania Epson



Epson iPrint



Epson Smart  
Panel

Zawczasu zainstaluj aplikację do drukowania firmy Epson na urządzeniu inteligentnym.

**Uwaga:**

*Ustawienia te trzeba konfigurować na drukarce i podłączanym urządzeniu inteligentnym tylko raz. Nie trzeba ich konfigurować ponownie, chyba że funkcja Wi-Fi Direct zostanie wyłączona lub zostaną przywrócone wartości domyślne ustawień sieciowych.*

1. Na ekranie głównym dotknij pozycji .
2. Dotknij pozycji **Wi-Fi Direct**.
3. Dotknij pozycji **Rozpocznij konfigurację**.
4. Dotknij pozycji **Android**.

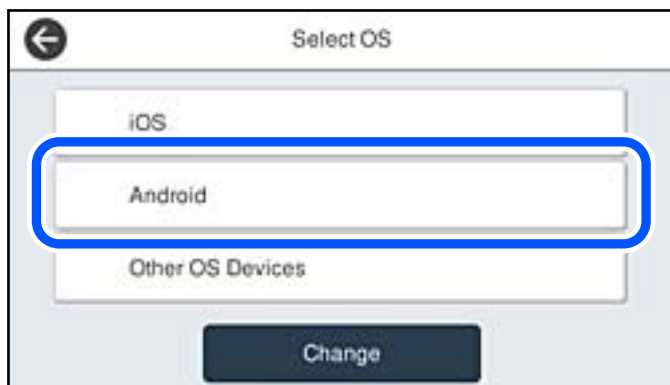

5. Na urządzeniu inteligentnym uruchom aplikację do drukowania Epson.
6. Na ekranie aplikacji do drukowania Epson dotknij pozycji **Printer is not selected..**  
W Epson Smart Panel, urządzenie inteligentne automatycznie łączy się z drukarką podczas uruchamiania.

- Wybierz drukarkę, z którą ma być nawiązane połączenie.

Aby wybrać drukarkę, zapoznaj się z informacjami wyświetlanymi na panelu sterowania drukarki.



**Uwaga:**

W zależności od urządzenia z systemem Android drukarki mogą nie zostać wyświetlone. Jeśli drukarki nie są wyświetlane, nawiąż połączenie, wybierając pozycję **Inne urządz. z systemem oper.**. Więcej informacji o nawiązywaniu połączeń można uzyskać, klikając łącze informacji powiązanych.

- Po wyświetleniu ekranu potwierdzenia połączenia z urządzeniem wybierz pozycję **Zatwierdź**.

- Na panelu sterowania drukarki wybierz pozycję **Zakończ**.

W przypadku urządzeń inteligentnych, które były już połączone z drukarką, na ekranie sieci Wi-Fi urządzenia inteligentnego wybierz nazwę sieci (SSID), aby połączyć je ponownie.

**Powiązane informacje**

- ➔ „Aplikacja do łatwej obsługi drukarki z urządzenia inteligentnego (Epson Smart Panel)” na stronie 252
- ➔ „Nawiązywanie połączenia z urządzeniami innymi niż z systemem iOS i Android przy użyciu funkcji Wi-Fi Direct” na stronie 228

## Nawiązywanie połączenia z urządzeniami innymi niż z systemem iOS i Android przy użyciu funkcji Wi-Fi Direct

Ta metoda umożliwia połączenie drukarki bezpośrednio z urządzeniami inteligentnymi bez routera bezprzewodowego.

**Uwaga:**

Ustawienia te trzeba konfigurować na drukarce i podłączanym urządzeniu inteligentnym tylko raz. Nie trzeba ich konfigurować ponownie, chyba że funkcja Wi-Fi Direct zostanie wyłączona lub zostaną przywrócone wartości domyślne ustawień sieciowych.

- Na ekranie głównym dotknij pozycji .
- Dotknij pozycji **Wi-Fi Direct**.
- Dotknij pozycji **Rozpocznij konfigurację**.

4. Dotknij pozycji **Inne urządz. z systemem oper..**

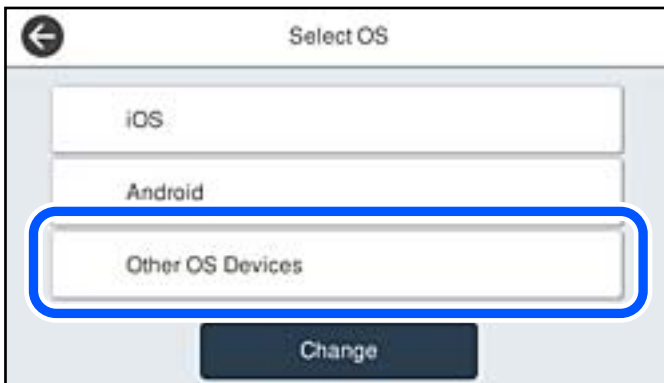

Zostaną wyświetlone pola Nazwa sieci (SSID) i Hasło dotyczące połączenia Wi-Fi Direct drukarki.

5. Na ekranie sieci Wi-Fi urządzenia inteligentnego wybierz identyfikator SSID wyświetlony na panelu sterowania drukarki, a następnie wprowadź hasło.



6. Na panelu sterowania drukarki wybierz pozycję **Dalej**.

7. Na ekranie aplikacji drukowania dla urządzenia inteligentnego, wybierz drukarkę do połączenia. Aby wybrać drukarkę, zapoznaj się z informacjami wyświetlanymi na panelu sterowania drukarki.



8. Na panelu sterowania drukarki wybierz pozycję **Zakończ**.

W przypadku urządzeń inteligentnych, które były już połączone z drukarką, na ekranie sieci Wi-Fi urządzenia inteligentnego wybierz nazwę sieci (SSID), aby połączyć je ponownie.

### Powiązane informacje

➔ „Aplikacja do łatwej obsługi drukarki z urządzenia inteligentnego (Epson Smart Panel)” na stronie 252

## Rozłączanie połączenia Wi-Fi Direct (Zwykle AP)

Dostępne są dwa sposoby wyłączenia połączenia Wi-Fi Direct (Zwykle AP): można wyłączyć wszystkie połączenia z panelu sterowania drukarki lub wyłączyć każde połączenie z komputera lub urządzenia inteligentnego. Jeśli chcesz wyłączyć wszystkie połączenia, sprawdź szczegóły w łączy z powiązanymi informacjami.



#### **Ważne:**

*Jeśli połączenie Wi-Fi Direct (Zwykle AP) zostanie wyłączone, wszystkie komputery i inteligentne urządzenia połączone z drukarką przez połączenie Wi-Fi Direct (Zwykle AP) zostaną odłączone.*

#### **Uwaga:**

*Aby rozłączyć konkretne urządzenie, odłącz je przez to urządzenie, a nie drukarkę. Jedną z podanych dalej metod można odłączyć urządzenie od Wi-Fi Direct (Zwykle AP).*

- Usun skojarzenie połączenia Wi-Fi z nazwą sieci (SSID) drukarki.
- Połącz z siecią o innej nazwie (SSID).

### Powiązane informacje

➔ „Zmiana ustawień Wi-Fi Direct (zwykle AP), takich jak identyfikator SSID” na stronie 232

## Zmiana ustawień Wi-Fi Direct (zwykle AP), takich jak identyfikator SSID

Po włączeniu połączenia Wi-Fi Direct (Zwykle AP) można zmienić jego ustawienia, wybierając pozycje



> **Wi-Fi Direct** > **Rozpocznij konfigurację** > **Zmień**, co spowoduje wyświetlenie następujących ustawień.

### Zmień nazwę sieci

Nazwę sieci (SSID) funkcji Wi-Fi Direct (zwykle AP) służącą do nawiązywania połączeń z drukarką można zmienić na dowolnie wybraną nazwę. W celu definiowania nazwy sieci (SSID) można używać znaków ASCII wyświetlanych na klawiaturze programowej na panelu sterowania. Można użyć do 22 znaków.

Po zmianie nazwy sieci (SSID) wszystkie połączone urządzenia zostaną rozłączone. Aby ponownie nawiązać połączenie z urządzeniem, należy użyć nowej nazwy sieci (SSID).

### Zmień hasło

Możliwa jest zmiana hasła funkcji Wi-Fi Direct (zwykle AP) służącego do nawiązywania połączeń z drukarką. Do definiowania hasła można używać znaków ASCII wyświetlanych na klawiaturze programowej na panelu sterowania. Można użyć od 8 do 22 znaków.

Po zmianie hasła wszystkie połączone urządzenia zostaną rozłączone. Aby ponownie nawiązać połączenie z urządzeniem, należy użyć nowego hasła.

### Zmień zakres częstotliwości

Można zmienić zakres częstotliwości funkcji Wi-Fi Direct używanej do nawiązywania połączenia z drukarką. Można wybrać zakres 2,4 GHz lub 5 GHz.

Po zmianie zakresu częstotliwości wszystkie połączone urządzenia zostaną rozłączone. Ponownie połącz urządzenie.

Należy pamiętać, że po zmianie na zakres częstotliwości 5 GHz nie można ponownie połączyć urządzeń, które nie obsługują tego zakresu.

W niektórych regionach ustawienie to może nie być widoczne.

### Wyłącz Wi-Fi Direct

Możliwe jest wyłączenie funkcji Wi-Fi Direct (zwykle AP) drukarki. Po jej wyłączeniu wszystkie urządzenia połączone z drukarką w trybie Wi-Fi Direct (zwykle AP) zostaną rozłączone.

### Przywr. ust. domyśl.

Można przywrócić wartości domyślne wszystkich ustawień funkcji Wi-Fi Direct (zwykle AP).

Zostaną usunięte informacje o połączeniu Wi-Fi Direct (zwykle AP) z urządzeniem inteligentnym zapisane w pamięci drukarki.



**Uwaga:**

Następujące ustawienia można też zmienić w aplikacji Web Config, wybierając pozycje **Sieć** > **Wi-Fi Direct**.

- Włączanie lub wyłączenie funkcji Wi-Fi Direct (zwykle AP)
- Zmiana nazwy sieci (SSID)
- Zmiana hasła
- Zmiana zakresu częstotliwości  
W niektórych regionach ustawienie to może nie być widoczne.
- Przywracanie ustawień funkcji Wi-Fi Direct (Zwykle AP)

---

## Sprawdzanie stanu połączenia sieciowego

Stan połączenia sieciowego można sprawdzić w następujący sposób.

### Powiązane informacje

- ➔ [„Sprawdzanie stanu połączenia sieciowego za pomocą panelu sterowania” na stronie 233](#)
- ➔ [„Drukowanie raportu połączenia sieciowego” na stronie 234](#)

## Sprawdzanie stanu połączenia sieciowego za pomocą panelu sterowania

Można sprawdzić stan połączenia sieciowego przy użyciu ikony sieci lub informacji o sieci wyświetlanych na panelu sterowania drukarki.

### Sprawdzanie stanu połączenia sieciowego za pomocą ikony sieci

Stan połączenia sieciowego i siłę sygnału radiowego można sprawdzić korzystając z ikony sieci na ekranie głównym drukarki.



### Powiązane informacje

- ➔ [„Przewodnik po ikonie sieci” na stronie 26](#)

## Wyświetlanie szczegółowych informacji o sieci na panelu sterowania

Jeśli drukarka jest połączona z siecią, można przejrzeć inne informacje powiązane z siecią, wybierając menu sieci, która ma być sprawdzona.

1. Na ekranie głównym wybierz pozycję **Ustaw..**
2. Wybierz pozycję **Ustawienia ogólne > Ustawienia sieciowe > Stan sieci.**
3. W celu sprawdzenia informacji wybierz menu, które chcesz sprawdzić.
  - Stan sieci LAN/Wi-Fi  
Wyświetlenie informacji o sieci (nazwa urządzenia, połączenie, siła sygnału itd.) na potrzeby połączeń Ethernet lub Wi-Fi.
  - Stan usługi Wi-Fi Direct  
Wyświetlenie informacji o włączeniu lub wyłączeniu funkcji Wi-Fi Direct, informacji, takich jak SSID, hasło itp. na potrzeby połączeń Wi-Fi Direct.
  - Stan serwera e-mail  
Wyświetlenie informacji o sieci serwera e-mail.
  - Druk.arkusz stanu  
Drukowanie arkusza stanu sieci. Informacje dotyczące sieci Ethernet, Wi-Fi, Wi-Fi Direct itd. są drukowane na co najmniej dwóch stronach.

## Drukowanie raportu połączenia sieciowego

Można wydrukować raport połączenia sieciowego, aby sprawdzić stan połączenia między drukarką a routerem bezprzewodowym.

1. Na ekranie głównym wybierz pozycję **Ustaw..**
2. Wybierz pozycję **Ustawienia ogólne > Ustawienia sieciowe > Sprawdzanie połączenia.**  
Rozpocznie się kontrola połączenia.
3. Wybierz pozycję **Wydrukuj raport sprawdzania.**
4. Wydrukuj raport połączenia sieciowego.  
Jeśli wystąpił błąd, sprawdź raport połączenia sieciowego, a następnie zastosuj się do wydrukowanych na arkuszu rozwiązań.

### Powiązane informacje

➔ [„Komunikaty i rozwiązania w raporcie połączenia sieciowego” na stronie 235](#)

## Komunikaty i rozwiązania w raporcie połączenia sieciowego

Sprawdź komunikaty i kody błędów w raporcie połączenia sieciowego, a następnie zastosuj się do zaproponowanych rozwiązań.

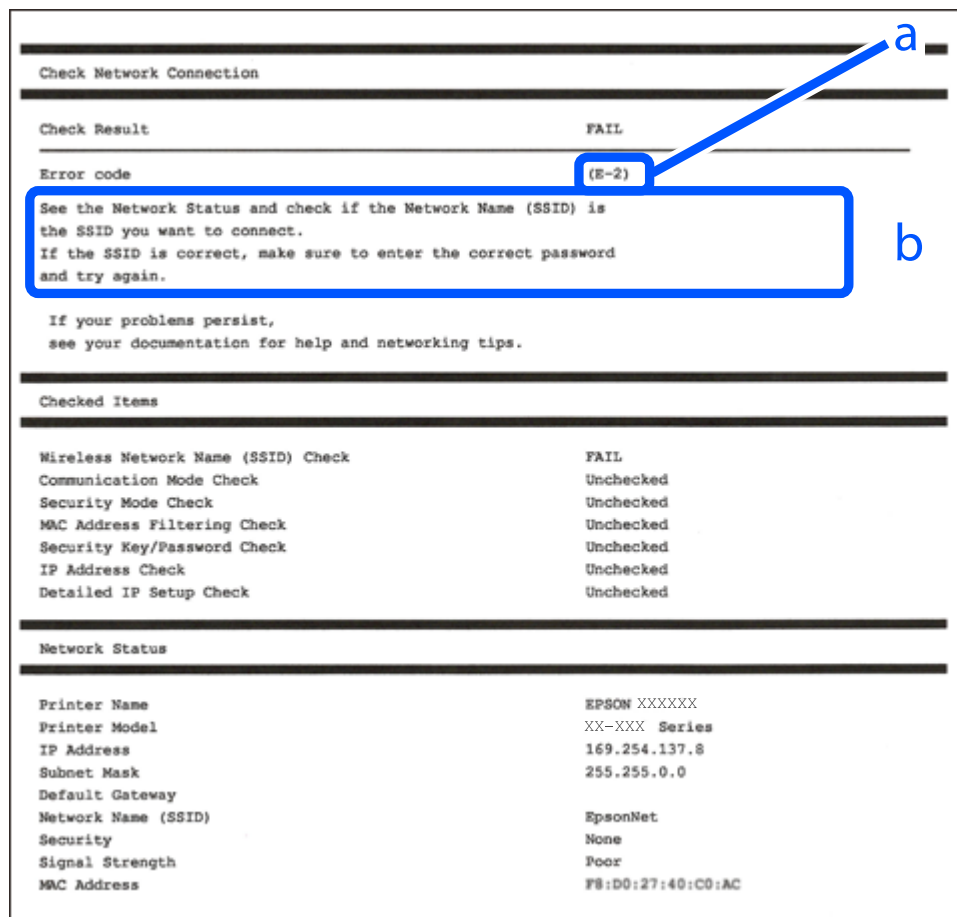

- a. Kod błędu
- b. Komunikaty dotyczące środowiska sieciowego

### Powiązane informacje

- ➔ „E-1” na stronie 236
- ➔ „E-2, E-3, E-7” na stronie 236
- ➔ „E-5” na stronie 237
- ➔ „E-6” na stronie 237
- ➔ „E-8” na stronie 237
- ➔ „E-9” na stronie 238
- ➔ „E-10” na stronie 238
- ➔ „E-11” na stronie 238
- ➔ „E-12” na stronie 239
- ➔ „E-13” na stronie 239
- ➔ „Komunikat dotyczący środowiska sieciowego” na stronie 240

## E-1

### Rozwiązania:

- Upewnij się, że kabel Ethernet jest pewnie podłączony do drukarki, koncentratora lub innego urządzenia sieciowego.
- Upewnij się, że koncentrator lub inne urządzenia sieciowe są włączone.
- Jeśli chcesz podłączyć drukarkę za pośrednictwem Wi-Fi, ponownie wprowadź dla niej stosowne ustawienia, ponieważ połączenie bezprzewodowe jest wyłączone.

## E-2, E-3, E-7

### Rozwiązania:

- Upewnij się, że router bezprzewodowy jest włączony.
- Sprawdź, czy komputer lub urządzenie są prawidłowo połączone z routerem bezprzewodowym.
- Wyłącz router bezprzewodowy. Zaczekaj około 10 sekund, a następnie włącz go.
- Umieść drukarkę bliżej routera bezprzewodowego i usuń wszelkie przeszkody pomiędzy nimi.
- Jeśli SSID został wprowadzony ręcznie, sprawdź, czy jest prawidłowy. Sprawdź SSID w części **Stan sieci** raportu połączenia sieciowego.
- Jeśli router bezprzewodowy ma wiele SSID, wybierz wyświetlany SSID. Gdy identyfikatory SSID wykorzystują niezgodną częstotliwość, drukarka nie wyświetli ich.
- Jeśli do nawiązania połączenia sieciowego używany jest przycisk naciskowy, upewnij się, że router bezprzewodowy obsługuje WPS. Nie można używać ustawień przycisku naciskowego, jeśli router bezprzewodowy nie obsługuje WPS.
- Upewnij się, że SSID wykorzystuje tylko znaki ASCII (znaki i symbole alfanumeryczne). Ta drukarka nie może wyświetlać SSID, który zawiera znaki inne niż ASCII.
- Przed połączeniem z routerem bezprzewodowym, należy się upewnić, że jest znane SSID i hasło. Jeśli router bezprzewodowy jest używany z ustawieniami domyślnymi, SSID i hasło znajdują się na etykiecie routera bezprzewodowego. Jeżeli SSID i hasło nie są znane, należy się skontaktować z osobą, która skonfigurowała router bezprzewodowy lub sprawdzić dokumentację dostarczoną z routerem bezprzewodowym.
- Podczas łączenia z SSID wygenerowanym z zastosowaniem powiązania urządzenia typu smart (tethering), należy sprawdzić SSID i hasło w dokumentacji dostarczonej z urządzeniem typu smart.
- Jeśli połączenie Wi-Fi zostało nagle rozłączone, należy sprawdzić podane poniżej warunki. Jeśli jeden z podanych warunków ma zastosowanie, należy zresetować ustawienia sieci, pobierając i uruchamiając oprogramowanie z następującej strony internetowej.  
<http://epson.sn> > **Konfiguracja**
- Inne urządzenie typu smart zostało dodane do sieci z użyciem konfiguracji przyciskiem naciskowym.
- Sieć Wi-Fi została skonfigurowana z użyciem dowolnej metody innej niż konfiguracja przyciskiem.

### Powiązane informacje

- ➔ „Konfigurowanie ustawień połączenia z komputerem” na stronie 218
- ➔ „Wprowadzanie ustawień Wi-Fi z poziomu panelu sterowania” na stronie 220

## E-5

### Rozwiązania:

Upewnij się, że typ zabezpieczeń routera bezprzewodowego jest ustawiony na jeden z poniższych typów. Jeśli nie, zmień typ zabezpieczeń routera bezprzewodowego, a następnie zresetuj ustawienia sieciowe drukarki.

- WEP-64 bit (40-bitowy)
- WEP-128 bit (104-bitowy)
- WPA PSK (TKIP/AES)\*
- WPA2 PSK (TKIP/AES)\*
- WPA (TKIP/AES)
- WPA2 (TKIP/AES)
- WPA3-SAE (AES)
- WPA2/WPA3-Enterprise

\* Szyfrowanie WPA PSK jest znane również jako WPA Personal. Szyfrowanie WPA2 PSK jest znane również jako WPA2 Personal.

## E-6

### Rozwiązania:

- Sprawdź, czy jest wyłączone filtrowanie adresów MAC. Jeśli jest włączone, zarejestruj adres MAC drukarki, aby nie był filtrowany. W celu uzyskania szczegółów sprawdź dokumentację dostarczoną z routerem bezprzewodowym. Adres MAC drukarki można sprawdzić w części **Stan sieci** raportu połączenia sieciowego.
- Jeśli router bezprzewodowy wykorzystuje udostępniane uwierzytelnianie z zabezpieczeniem WEP, należy się upewnić, że klucz uwierzytelniania i indeks są prawidłowe.
- Jeśli liczba możliwych do połączenia urządzeń w routerze bezprzewodowym jest mniejsza od liczby urządzeń sieciowych do połączenia, wykonaj ustawienia routera bezprzewodowego w celu zwiększenia liczby urządzeń, które można połączyć. W celu uzyskania informacji o wykonywaniu ustawień, sprawdź dokumentację dostarczoną z routerem bezprzewodowym.

### Powiązane informacje

➔ [„Konfigurowanie ustawień połączenia z komputerem” na stronie 218](#)

## E-8

### Rozwiązania:

- Włącz serwer DHCP na routerze bezprzewodowym, gdy opcja drukarki Obtain IP Address jest ustawiona na Auto.
- Jeśli opcja drukarki Obtain IP Address jest ustawiona na Manual, ten komunikat oznacza, że wprowadzony ręcznie adres IP jest spoza zakresu (na przykład: 0.0.0.0). Wprowadź prawidłowy adres IP na panelu sterowania drukarki.

### Powiązane informacje

➔ „Ustawienia sieciowe” na stronie 264

## E-9

### Rozwiązania:

Sprawdź następujące elementy.

- Czy urządzenia są włączone.
- Dostęp do Internetu oraz do innych komputerów lub urządzeń sieciowych w tej samej sieci można uzyskać z urządzeń, które mają zostać połączone z drukarką.

Jeśli po potwierdzeniu powyższych elementów, nadal nie można połączyć się z drukarką i urządzeniami sieciowymi, wyłącz router bezprzewodowy. Zaczekaj około 10 sekund, a następnie włącz go. Następnie zresetuj ustawienia sieci, pobierając i uruchamiając oprogramowanie z następującej strony internetowej.

<http://epson.sn> > Konfiguracja

### Powiązane informacje

➔ „Konfigurowanie ustawień połączenia z komputerem” na stronie 218

## E-10

### Rozwiązania:

Zastosuj się do poniższych rozwiązań.

- Inne urządzenia w sieci są włączone.
- Adresy sieciowe (adres IP, maska podsieci oraz brama domyślna) są prawidłowe, jeśli opcję Obtain IP Address ustawiono na Manual.

Jeśli są one nieprawidłowe, zresetuj adres sieciowy. Adres IP, maskę podsieci i bramę domyślną można sprawdzić w części **Stan sieci** na raporcie połączenia sieciowego.

### Powiązane informacje

➔ „Ustawienia sieciowe” na stronie 264

## E-11

### Rozwiązania:

Sprawdź następujące elementy.

- Czy po ustawieniu TCP/IP drukarki na Ręcznie, domyślny adres bramy jest prawidłowy.
- Czy jest włączone urządzenie ustawione jako domyślna brama.

Ustaw prawidłowy domyślny adres bramy. Adres domyślnej bramy można sprawdzić w części **Stan sieci** raportu połączenia sieciowego.

### Powiązane informacje

➔ „Ustawienia sieciowe” na stronie 264

## E-12

### Rozwiązania:

Sprawdź następujące elementy.

- Czy są włączone inne urządzenia w sieci.
- Czy po ręcznym wprowadzeniu adresy sieciowe (adres IP, maska podsieci i domyślna brama) są prawidłowe.
- Czy adresy sieciowe dla innych urządzeń (maska podsieci i domyślna brama) są takie same.
- Czy nie ma konfliktu adresu IP z innymi urządzeniami.

Jeśli po potwierdzeniu powyższych elementów, nadal nie można połączyć się z drukarką i urządzeniami sieciowymi, wypróbuj następujące rozwiązanie.

- Wyłącz router bezprzewodowy. Zaczekaj około 10 sekund, a następnie włącz go.
- Ponownie wykonaj ustawienia sieci z użyciem programu instalacyjnego. Można go uruchomić z następującej strony internetowej.

<http://epson.sn> > **Konfiguracja**

- W routerze bezprzewodowym, który wykorzystuje typ zabezpieczenia WEP, można zarejestrować kilka haseł. Jeśli zarejestrowanych zostało kilka haseł, sprawdź, czy w drukarce zostało ustawione pierwsze zarejestrowane hasło.

### Powiązane informacje

➔ „Ustawienia sieciowe” na stronie 264

➔ „Konfigurowanie ustawień połączenia z komputerem” na stronie 218

## E-13

### Rozwiązania:

Sprawdź następujące elementy.

- Czy są włączone inne urządzenia sieciowe, takie jak router bezprzewodowy, koncentrator i router.
- Czy nie została wykonana ręcznie konfiguracja TCP/IP dla urządzeń sieciowych. (Jeśli konfiguracja TCP/IP drukarki została ustawiona automatycznie, a konfiguracja TCP/IP dla innych urządzeń jest wykonywana ręcznie, sieć drukarki może się różnić od sieci innych urządzeń.)

Jeśli po sprawdzeniu powyższych elementów połączenie nadal nie działa, wypróbuj następujące rozwiązania.

- Wyłącz router bezprzewodowy. Zaczekaj około 10 sekund, a następnie włącz go.
- Zdefiniuj ustawienia sieciowe w komputerze znajdującym się w tej samej sieci co drukarka, używając oprogramowania instalatora. Można go uruchomić z następującej strony internetowej.

<http://epson.sn> > **Konfiguracja**

- W routerze bezprzewodowym, który wykorzystuje typ zabezpieczenia WEP, można zarejestrować kilka haseł. Jeśli zarejestrowanych zostało kilka haseł, sprawdź, czy w drukarce zostało ustawione pierwsze zarejestrowane hasło.

### Powiązane informacje

- ➔ „Ustawienia sieciowe” na stronie 264
- ➔ „Konfigurowanie ustawień połączenia z komputerem” na stronie 218

## Komunikat dotyczący środowiska sieciowego

Komunikat	Rozwiązanie
Otoczenie Wi-Fi wymaga poprawy. Wyłącz i włącz router bezprzewodowy. Jeśli połączenie nie poprawi się, sprawdź dokumentację routera bezprzewodowego.	Po przeniesieniu drukarki bliżej rutera bezprzewodowego i wyeliminowaniu przeszkód między nimi wyłącz ruter bezprzewodowy. Odczekaj około 10 sekund, a następnie włącz go ponownie. Jeśli nadal nie można nawiązać połączenia, zapoznaj się z dokumentacją dostarczoną wraz z ruterem bezprzewodowym.
*Nie można podłączyć więcej urządzeń. Aby dodać inne, odłącz jedno z podłączonych urządzeń.	Komputer i urządzenia inteligentne, które można podłączyć równocześnie, są w pełni podłączane przez Wi-Fi Direct (Zwykłe AP). Aby połączyć inny komputer lub inne urządzenie inteligentne, odłącz najpierw jedno podłączone urządzenie lub podłącz je do innej sieci.  Możesz potwierdzić liczbę urządzeń bezprzewodowych, które można połączyć jednocześnie, oraz liczbę połączonych urządzeń poprzez sprawdzenie arkusza stanu sieci lub panelu sterowania drukarki.
W tym środowisku występuje takie samo SSID jak dla Wi-Fi Direct. Zmień SSID dla Wi-Fi Direct jeżeli nie można podłączyć inteligentnego urządzenia do drukarki.	Na panelu sterowania drukarki przejdź do ekranu Wi-Fi Direct Setup i wybierz menu, aby zmienić ustawienie. Możesz zmienić nazwę sieci następującej po DIRECT-XX-. Wpisz maksimum 22 znaków.

## Drukowanie arkusza stanu sieci

Można sprawdzić szczegółowe informacje o sieci, drukując je.

1. Na ekranie głównym wybierz pozycję **Ustaw.**
2. Wybierz pozycję **Ustawienia ogólne > Ustawienia sieciowe > Stan sieci.**
3. Wybierz pozycję **Druk.arkusz stanu.**
4. Zapoznaj się z komunikatem, a następnie wydrukuj arkusz stanu sieci.

## Sprawdzanie stanu sieci komputera (tylko Windows)

Używając wiersza poleceń, sprawdź stan połączenia komputera i ścieżkę sieciową do drukarki. Pozwoli to rozwiązać problemy.



Polecenie ipconfig

Umożliwia wyświetlanie stanu połączenia interfejsu sieciowego aktualnie używanego przez komputer.

Porównując wyświetlone informacje z rzeczywistymi parametrami, można określić, czy połączenie działa prawidłowo. Jeśli w jednej sieci jest wiele serwerów DHCP, można wyświetlić rzeczywisty adres przydzielony komputerowi, używany serwer DNS itd.

Format: ipconfig /all

Przykłady:

```

Administrator: Command Prompt
c:\>ipconfig /all
Windows IP Configuration

Host Name . . . . . : WIN2012R2
Primary Dns Suffix . . . . . : pubs.net
Node Type . . . . . : Hybrid
IP Routing Enabled. . . . . : No
WINS Proxy Enabled. . . . . : No
DNS Suffix Search List. . . . . : pubs.net

Ethernet adapter Ethernet:

Connection-specific DNS Suffix . . : 
Description . . . . . : Gigabit Network Connection
Physical Address. . . . . : XX-XX-XX-XX-XX-XX
DHCP Enabled. . . . . : No
Autoconfiguration Enabled . . . . : Yes
Link-local IPv6 Address . . . . . : fe80::38fb:7546:18a8:d20e%14(Preferred)
IPv4 Address. . . . . : 192.168.111.10(Preferred)
Subnet Mask . . . . . : 255.255.255.0
Default Gateway . . . . . : 192.168.111.1
DHCPv6 IAID . . . . . : 283142549
DHCPv6 Client DUID. . . . . : 00-01-00-01-20-40-2F-45-00-1D-73-6A-44-08
DNS Servers . . . . . : 192.168.111.2
NetBIOS over Tcpip. . . . . : Enabled

Tunnel adapter isatap.{00000000-ABCD-EFGH-IJK-LMNOPQRSTUUV}>:

Media State . . . . . : Media disconnected
Connection-specific DNS Suffix . . : 
Description . . . . . : Microsoft ISATAP Adapter #2
Physical Address. . . . . : 00-00-00-00-00-00-E0
DHCP Enabled. . . . . : No
Autoconfiguration Enabled . . . . : Yes

c:\>_
    
```

Polecenie pathping

Umożliwia sprawdzenie listy routerów, przez które pakiety docierają do hosta docelowego, i trasy routingu.

Format: pathping xxx.xxx.xxx.xxx

Przykłady: pathping 192.0.2.222

```

Administrator: Command Prompt
c:\>pathping 192.168.111.20
Tracing route to EPSONAB12AB [192.168.111.20]
over a maximum of 30 hops:
 0  WIN2012R2.pubs.net [192.168.111.10]
 1  EPSONAB12AB [192.168.111.20]

Computing statistics for 25 seconds..
Hop  RTT      Source to Here   This Node/Link   Address
 0      0/ 100 = 0%      0/ 100 = 0%      WIN2012R2.pubs.net [192.168.111.10]
 1  38ms     0/ 100 = 0%      0/ 100 = 0%      EPSONAB12AB [192.168.111.20]

Trace complete.

c:\>_
    
```

---

# Informacje o produkcji

Informacje o papierze. . . . .	243
Informacje o materiałach eksploatacyjnych. . . . .	246
Informacje dotyczące oprogramowania. . . . .	247
Lista menu ustawień. . . . .	257
Dane techniczne produktu. . . . .	272
Specyfikacje czcionki. . . . .	282
Informacje prawne. . . . .	287

## Informacje o papierze

### Dostępne papiery i pojemności

#### Oryginalny papier Epson

W celu zapewnienia wydruków wysokiej jakości firma Epson zaleca korzystanie z oryginalnego papieru Epson.

**Uwaga:**

- Dostępność papieru różni się w zależności od lokalizacji. Aby uzyskać najnowsze informacje na temat papierów dostępnych w miejscu zamieszkania, należy skontaktować się z pomocą techniczną firmy Epson.
- Poniżej przedstawiono informacje o dostępnych rodzajach papieru przeznaczonych do druku dwustronnego. [„Papier do druku dwustronnego” na stronie 245](#)

#### Papier przeznaczony do drukowania dokumentów

Nazwa nośnika	Rozmiar	Pojemność (arkusze)		
		Kaseta na papier 1	Kaseta na papier 2	Taca na papier
Epson Business Paper	A4	250		50
Epson Bright White Paper	A3	250		50
Epson Bright White Ink Jet Paper	A4	250		50

#### Papier przeznaczony do drukowania dokumentów i zdjęć

Nazwa nośnika	Rozmiar	Pojemność (arkusze)		
		Kaseta na papier 1	Kaseta na papier 2	Taca na papier
Epson Photo Quality Ink Jet Paper	A3+	-	-	20
	A3, A4	100	-	20
Epson Double-sided Photo Quality Ink Jet Paper	A4	1	-	1
Epson Matte Paper-Heavyweight	A3+	-	-	20
	A3, A4, 20 × 25 cm (8 × 10 cali)*	50	-	20

\* Opcja jest dostępna wyłącznie w przypadku drukowania z komputera.

## Papier dostępny w sprzedaży

### Uwaga:

Poniżej przedstawiono informacje o dostępnych rodzajach papieru przeznaczonych do druku dwustronnego.

„Papier do druku dwustronnego” na stronie 245

### Zwykłe rodzaje papieru

Nazwa nośnika	Rozmiar	Pojemność (arkusze)		
		Kaseta na papier 1	Kaseta na papier 2	Taca na papier
Zwykły papier, papier samokopiujący	A3+	–	–	50
Papier z nadrukiem*1 Papier firmowy Papier kolorowy Papier makulaturowy Zwykły papier wysokiej jakości	A3, B4, Legal, Letter, 8,5 × 13 cali, A4, Executive*2, B5, 16K (195 × 270 mm), 8K (270 × 390 mm), Indian-Legal	250		50
	A5, A6, B6	250	–	50
	Definiowany przez użytkownika*2 (mm) 89 do 297×127 do 431,8	250	–	–
	Definiowany przez użytkownika*2 (mm) 89 do 297×431,9 do 1200	1	–	–
	Definiowany przez użytkownika*2 (mm) 182 do 297×257 do 431,8	–	250	–
	Definiowany przez użytkownika*2 (mm) 182 do 297×431,9 do 1200	–	1	–
	Definiowany przez użytkownika*2 (mm) 64 do 329×127 do 483	–	–	50
	Definiowany przez użytkownika*2 (mm) 64 do 329×483,1 do 6000	–	–	1

\*1 Papier, na którym wstępnie nadrukowano formularze, takie jak odcinki wypłaty czy papiery wartościowe.

\*2 Opcja jest dostępna wyłącznie w przypadku drukowania z komputera.

## Papiery grube

Nazwa nośnika	Rozmiar	Pojemność (arkusze)		
		Kaseta na papier 1	Kaseta na papier 2	Taca na papier
Papier gruby	A3+	–	–	20
	A3, B4, Legal, Letter, 8,5×13 cali, A4, Executive*, B5, A5, A6, B6, 16K (195 × 270 mm), 8K (270 × 390 mm), Indian-Legal	50	–	20
	Definiowany przez użytkownika* (mm) 89 do 297×127 do 431,8	50	–	–
	Definiowany przez użytkownika* (mm) 89 do 297×431,9 do 1200	1	–	–
	Definiowany przez użytkownika* (mm) 64 do 329×127 do 483	–	–	20
	Definiowany przez użytkownika* (mm) 64 do 329×483,1 do 6000	–	–	1

\* Opcja jest dostępna wyłącznie w przypadku drukowania z komputera.

## Koperta

Nazwa nośnika	Rozmiar	Pojemność (koperty)		
		Kaseta na papier 1	Kaseta na papier 2	Taca na papier
Koperta	Koperta #10, koperta DL, koperta C6, koperta C4	10	–	10

## Papier do druku dwustronnego

### Oryginalny papier Epson

- Epson Business Paper
- Epson Bright White Paper
- Epson Bright White Ink Jet Paper

- Epson Double-sided Photo Quality Ink Jet Paper

#### Powiązane informacje

➔ „Dostępne papiery i pojemności” na stronie 243

#### Papier dostępny w sprzedaży

- Zwykły papier, papier samokopiujący, papier z nadrukiem, papier firmowy, papier kolorowy, papier makulaturowy, zwykły papier wysokiej jakości\*
- Papier gruby\*

\* W automatycznym druku dwustronnym nie można używać papieru o rozmiarze A3 lub większym.

Aby drukować automatycznie z dwóch stron na papierze o rozmiarze definiowanym przez użytkownika, można wybrać rozmiar papieru 182 do 297 mm×257 do 431,8 mm.

#### Powiązane informacje

➔ „Dostępne papiery i pojemności” na stronie 243

## Niedostępne rodzaje papieru

Nie stosuj następujących rodzajów papieru. Użycie takiego papieru może spowodować zacięcie papieru i rozmazanie tuszu na wydruku.

- Papier pofalowany
- Papier podarty lub przecięty
- Papier złożony
- Papier wilgotny
- Papier za gruby lub za cienki
- Papier z nalepkami

Nie używaj następujących rodzajów kopert. Użycie takich kopert może spowodować zacięcie papieru i rozmazanie tuszu na wydruku.

- Koperty zawinięte lub pofalowane
- Koperty z powierzchnią kleju na klapkach lub koperty z okienkami
- Koperty zbyt grube

Mogą się zawijać podczas drukowania.

---

## Informacje o materiałach eksploatacyjnych

### Kod butelki z tuszem

Firma Epson zaleca stosowanie oryginalnych butelek z tuszem Epson.

Poniżej podano kody oryginalnych butelek z tuszem firmy Epson.



**Ważne:**

- ❑ Gwarancja Epson nie obejmuje uszkodzeń spowodowanych przez tusz inny, niż określony przez producenta, włącznie z oryginalnym tuszem Epson, nieprzeznaczonym dla tej drukarki lub tusz wszelkich innych producentów.
- ❑ Użycie produktów firmy innej niż Epson może być przyczyną uszkodzenia, które nie jest objęte gwarancją firmy Epson, i w pewnych warunkach może spowodować nieprawidłowe działanie drukarki.

**Uwaga:**

- ❑ Kody na butelkach z tuszem mogą różnić się zależnie od lokalizacji. Aby uzyskać najnowsze informacje na temat poprawnych kodów w miejscu zamieszkania, należy skontaktować się z pomocą techniczną firmy Epson.
- ❑ Choć butelki z tuszem mogą zawierać materiały ponownie przetworzone, nie ma to wpływu na funkcjonowanie czy wydajność drukarki.
- ❑ Ze względu na udoskonalenia dane techniczne i wygląd butelki z tuszem mogą się zmieniać bez wcześniejszego powiadomienia.

Europa

Produkt	BK: Black (Czarny)
ET-M16680 Series	113
M15180 Series	112

**Uwaga:**

Użytkownicy z Europy mogą uzyskać informacje o wydajności butelek z tuszem Epson na podanej stronie internetowej.

<http://www.epson.eu/pageyield>

Kraje azjatyckie

BK: Black (Czarny)
008

## Kod modułu konserwacyjnego

Firma Epson zaleca korzystanie z oryginalnego modułu konserwacyjnego firmy Epson.

Kod modułu konserwacyjnego: C9345



**Ważne:**

Pojemnik konserwacyjny po zainstalowaniu w drukarce nie może już być użyty z innymi drukarkami.

## Informacje dotyczące oprogramowania

W tym rozdziale przedstawione zostały usługi sieciowe i oprogramowanie, dostępne dla tej drukarki na stronie internetowej Epson.

## Oprogramowanie do drukowania

### Aplikacja do drukowania z komputera (sterownik drukarki dla systemu Windows)

Sterownik drukarki służy do sterowania drukarką zgodnie z poleceniami z aplikacji. Określanie ustawień w sterowniku drukarki zapewnia uzyskanie najlepszych wyników drukowania. Za pomocą narzędzia sterownika drukarki można także sprawdzać stan drukarki i utrzymywać ją w jak najlepszym stanie.

**Uwaga:**

Istnieje możliwość zmiany języka sterownika drukarki. Żądany język można wybrać za pomocą ustawienia **Język** na karcie **Konserwacja**.

#### Uzyskiwanie dostępu do sterownika drukarki z aplikacji

Aby określić ustawienia, które będą miały zastosowanie tylko do używanej aplikacji, należy uzyskać dostęp do sterownika drukarki z poziomu danej aplikacji.

Wybierz polecenie **Drukuj** lub **Ustawienia wydruku** z menu **Plik**. Wybierz drukarkę, a następnie kliknij opcję **Preferencje** lub **Właściwości**.

**Uwaga:**

Sposób obsługi różni się w zależności od aplikacji. Szczegółowe informacje można znaleźć w pomocy aplikacji.

#### Uzyskiwanie dostępu do sterownika drukarki z panelu sterowania

Aby skonfigurować ustawienia mające zastosowanie do wszystkich aplikacji, należy uzyskać dostęp do sterownika drukarki z poziomu panelu sterowania.

Windows 10/Windows Server 2019/Windows Server 2016

Kliknij przycisk Start i wybierz kolejno pozycje **System Windows > Panel sterowania > Sprzęt i dźwięk > Wyświetl urządzenia i drukarki**. Kliknij drukarkę prawym przyciskiem myszy albo naciśnij i przytrzymaj, po czym wybierz **Preferencje drukowania**.

Windows 8.1/Windows 8/Windows Server 2012 R2/Windows Server 2012

Wybierz pozycje **Pulpit > Ustawienia > Panel sterowania > Sprzęt i dźwięk > Wyświetl urządzenia i drukarki**. Kliknij drukarkę prawym przyciskiem myszy albo naciśnij i przytrzymaj, po czym wybierz **Preferencje drukowania**.

Windows 7/Windows Server 2008 R2

Kliknij przycisk Start i wybierz pozycje **Panel sterowania > Sprzęt i dźwięk > Wyświetl urządzenia i drukarki**. Kliknij drukarkę prawym przyciskiem myszy i wybierz opcję **Preferencje drukowania**.

Windows Vista/Windows Server 2008

Kliknij przycisk Start i wybierz kolejno pozycje **Panel sterowania > Drukarki** w menu **Sprzęt i dźwięk**. Kliknij drukarkę prawym przyciskiem myszy i wybierz opcję **Preferencje drukowania**.

Windows XP/Windows Server 2003 R2/Windows Server 2003

Kliknij przycisk Start i wybierz kolejno pozycje **Panel sterowania > Drukarki i inny sprzęt > Drukarki i fakсы**. Kliknij drukarkę prawym przyciskiem myszy i wybierz opcję **Preferencje drukowania**.

#### Uzyskiwanie dostępu do sterownika drukarki z ikony drukarki znajdującej się na pasku zadań

Ikona drukarki znajdująca się na pasku zadań pulpitu jest ikoną skrótową, która pozwala na szybki dostęp do sterownika drukarki.



Po kliknięciu ikony drukarki i wybraniu opcji **Ustawienia drukarki** można uzyskać dostęp do tego samego okna ustawień drukarki, które jest wyświetlane z poziomu panelu sterowania. Dwukrotne kliknięcie tej ikony umożliwia sprawdzenie stanu drukarki.

**Uwaga:**

Jeśli ikona drukarki nie jest wyświetlana na pasku zadań, należy otworzyć okno dialogowe sterownika drukarki, kliknąć opcję **Preferencje monitorowania** na karcie **Konserwacja**, a następnie wybrać opcję **Zarejestruj ikonę skrótów na pasku zadań**.

### Uruchamianie narzędzia

Wyświetl okno dialogowe sterownika drukarki. Kliknij kartę **Konserwacja**.

### Powiązane informacje

➔ [„Opcje menu sterownika drukarki” na stronie 46](#)

## Aplikacja do drukowania z komputera (sterownik drukarki dla systemu Mac OS)

Sterownik drukarki służy do sterowania drukarką zgodnie z poleceniami z aplikacji. Określanie ustawień w sterowniku drukarki zapewnia uzyskanie najlepszych wyników drukowania. Za pomocą narzędzia sterownika drukarki można także sprawdzać stan drukarki i utrzymywać ją w jak najlepszym stanie.

### Uzyskiwanie dostępu do sterownika drukarki z aplikacji

Kliknij **Ustawienie strony** lub **Drukuj** w menu **Plik** aplikacji. Jeśli to konieczne, kliknij polecenie **Pokaż szczegóły** (albo ▼), aby powiększyć okno drukowania.

**Uwaga:**

W zależności od używanej aplikacji polecenie **Ustawienie strony** może nie być wyświetlane w menu **Plik**, a działania w celu wyświetlenia ekranu drukowania mogą się różnić. Szczegółowe informacje można znaleźć w pomocy aplikacji.

### Uruchamianie narzędzia

Wybierz **Preferencje systemowe** z menu **Apple > Drukarki i skanery** (lub **Drukowanie i skanowanie, Drukarka i faks**), a następnie wybierz drukarkę. Kliknij pozycje **Opcje i materiały > Narzędzia > Otwórz narzędzie drukarki**.

### Powiązane informacje

➔ [„Opcje menu sterownika drukarki” na stronie 74](#)

## Przewodnik po sterowniku drukarki dla systemu Mac OS

### Epson Printer Utility

Ta karta umożliwia wykonywanie czynności konserwacyjnych, takich jak sprawdzanie dysz i czyszczenie głowicy drukującej, a uruchomienie programu **EPSON Status Monitor** pozwala sprawdzić stan drukarki i informacje o błędach.

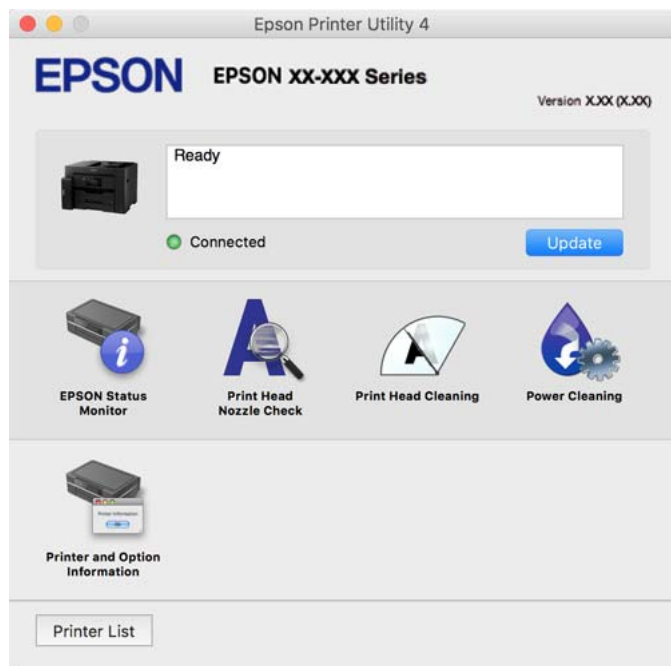

## Aplikacja umożliwiająca drukowanie przy użyciu czcionek PostScript (sterownik drukarki PostScript Windows)

Sterownik drukarki PostScript umożliwia drukarce odbieranie i interpretowanie instrukcji druku w języku opisu strony wysyłanych z komputera. Jest to przydatne do drukowania z aplikacji zgodnych z językiem PostScript używanych do składu DTP.

### Uzyskiwanie dostępu do sterownika drukarki z aplikacji

Aby określić ustawienia, które będą miały zastosowanie tylko do używanej aplikacji, należy uzyskać dostęp do sterownika drukarki z poziomu danej aplikacji.

Wybierz polecenie **Drukuj** lub **Ustawienia wydruku** z menu **Plik**. Wybierz drukarkę, a następnie kliknij opcję **Preferencje** lub **Właściwości**.

#### **Uwaga:**

*Sposób obsługi różni się w zależności od aplikacji. Szczegółowe informacje można znaleźć w pomocy aplikacji.*

### Uzyskiwanie dostępu do sterownika drukarki z panelu sterowania

Aby skonfigurować ustawienia mające zastosowanie do wszystkich aplikacji, należy uzyskać dostęp do sterownika drukarki z poziomu panelu sterowania.

Windows 10/Windows Server 2019/Windows Server 2016

Kliknij przycisk Start i wybierz kolejno pozycje **System Windows > Panel sterowania > Sprzęt i dźwięk > Wyświetl urządzenia i drukarki**. Kliknij drukarkę prawym przyciskiem myszy albo naciśnij i przytrzymaj, po czym wybierz **Preferencje drukowania**.

Windows 8.1/Windows 8/Windows Server 2012 R2/Windows Server 2012

Wybierz pozycje **Pulpit > Ustawienia > Panel sterowania > Sprzęt i dźwięk > Wyświetl urządzenia i drukarki**. Kliknij drukarkę prawym przyciskiem myszy albo naciśnij i przytrzymaj, po czym wybierz **Preferencje drukowania**.

Windows 7/Windows Server 2008 R2

Kliknij przycisk Start i wybierz pozycje **Panel sterowania > Sprzęt i dźwięk > Wyświetl urządzenia i drukarki**. Kliknij drukarkę prawym przyciskiem myszy i wybierz opcję **Preferencje drukowania**.

Windows Vista/Windows Server 2008

Kliknij przycisk Start i wybierz kolejno pozycje **Panel sterowania > Sprzęt i dźwięk > Drukarki**. Kliknij drukarkę prawym przyciskiem myszy i wybierz opcję **Preferencje drukowania**.

Windows XP/Windows Server 2003 R2/Windows Server 2003

Kliknij przycisk Start i wybierz kolejno pozycje **Panel sterowania > Drukarki i inny sprzęt > Drukarki i fakсы**. Kliknij drukarkę prawym przyciskiem myszy i wybierz opcję **Preferencje drukowania**.

### Uzyskiwanie dostępu do sterownika drukarki z ikony drukarki znajdującej się na pasku zadań

Ikona drukarki znajdująca się na pasku zadań pulpitu jest ikoną skrótową, która pozwala na szybki dostęp do sterownika drukarki.

Po kliknięciu ikony drukarki i wybraniu opcji **Ustawienia drukarki** można uzyskać dostęp do tego samego okna ustawień drukarki, które jest wyświetlane z poziomu panelu sterowania. Dwukrotne kliknięcie tej ikony umożliwia sprawdzenie stanu drukarki.

### Powiązane informacje

➔ [„Drukowanie dokumentu przy użyciu sterownika drukarki PostScript \(Windows\)” na stronie 68](#)

## Aplikacja umożliwiająca drukowanie przy użyciu czcionek PostScript (sterownik drukarki PostScript Mac OS)

Sterownik drukarki PostScript umożliwia drukarce odbieranie i interpretowanie instrukcji druku w języku opisu strony wysyłanych z komputera. Jest to przydatne do drukowania z aplikacji zgodnych z językiem PostScript używanych do składu DTP.

### Uzyskiwanie dostępu do sterownika drukarki z aplikacji

Kliknij **Ustawienie strony** lub **Drukuj** w menu **Plik** aplikacji. Jeśli to konieczne, kliknij polecenie **Pokaż szczegóły** (albo ▼), aby powiększyć okno drukowania.

**Uwaga:**

W zależności od używanej aplikacji polecenie **Ustawienie strony** może nie być wyświetlane w menu **Plik**, a działania w celu wyświetlenia ekranu drukowania mogą się różnić. Szczegółowe informacje można znaleźć w pomocy aplikacji.

## Uruchamianie narzędzia

Wybierz **Preferencje systemowe** z menu Apple > **Drukarki i skanery** (lub **Drukowanie i skanowanie, Drukarka i faks**), a następnie wybierz drukarkę. Kliknij pozycje **Opcje i materiały** > **Narzędzia** > **Otwórz narzędzie drukarki**.

## Powiązane informacje

➔ „Drukowanie ze sterownika drukarki PostScript z systemu Mac OS” na stronie 80

## Aplikacja umożliwiająca drukowanie przy użyciu języka PCL (sterownik drukarki PCL)

Sterownik drukarki PCL umożliwia drukarce odbieranie i interpretowanie instrukcji druku w języku opisu strony wysyłanych z komputera. Jest to przydatne do drukowania z aplikacji ogólnego użytku, takich jak Microsoft Office.

### Uwaga:

*System Mac OS nie jest obsługiwany.*

Podłącz drukarkę do tej samej sieci, do której podłączony jest komputer, i postępuj zgodnie z poniższymi instrukcjami, żeby zainstalować sterownik drukarki.

1. Pobierz wykonywalny plik sterownika ze strony pomocy technicznej Epson.

<http://www.epson.eu/Support> (tylko w Europie)

<http://support.epson.net/>

2. Dwukrotnie kliknij plik wykonywalny.
3. Postępuj zgodnie z instrukcjami na ekranie, aby dokończyć instalację.

### Uwaga:

*W przypadku użytkowania komputera z systemem Windows i braku możliwości pobrania sterownika z witryny należy go zainstalować z płyty z oprogramowaniem dostarczonej z drukarką. Uzyskaj dostęp do „Driver\PCL Universal”.*

## Aplikacja do łatwej obsługi drukarki z urządzenia inteligentnego (Epson Smart Panel)

Epson Smart Panel jest aplikacją, która umożliwia łatwe wykonywanie operacji drukarki włącznie z drukowaniem, kopiowaniem lub skanowaniem z urządzenia inteligentnego, takiego jak smartfon lub tablet. Drukarkę można połączyć z urządzeniem inteligentnym przez sieć bezprzewodową, sprawdzić poziomy tuszu i stan drukarki oraz sprawdzić rozwiązania, jeśli wystąpi błąd. Można także łatwo wykonać kopiowanie, poprzez rejestrację ulubionej kopii.

Wyszukaj i zainstaluj Epson Smart Panel z App Store lub Google Play.



## Aplikacja do łatwego drukowania z aplikacji systemu Android (Epson Print Enabler)

Epson Print Enabler jest aplikacją umożliwiającą bezprzewodowe drukowanie dokumentów, wiadomości e-mail, zdjęć i stron internetowych bezpośrednio z telefonu lub tableta z systemem Android (Android w wersji 4.4 lub nowszej). Po wykonaniu kilku operacji urządzenie z systemem Android wykryje drukarkę Epson podłączoną do tej samej sieci bezprzewodowej.

W sklepie Google Play wyszukaj aplikację Epson Print Enabler i zainstaluj ją.

## Oprogramowanie do skanowania

### Aplikacja do skanowania z komputera (Epson ScanSmart)

Ta aplikacja umożliwia łatwe skanowanie dokumentów, a także proste zapisywanie zeskanowanych obrazów. Szczegółowe informacje na temat funkcji aplikacji Epson ScanSmart można znaleźć w jej pomocy.

#### Uruchamianie w systemie Windows

Windows 10

Kliknij przycisk Start i wybierz polecenia **Epson Software > Epson ScanSmart**.

Windows 8.1/Windows 8

Wpisz nazwę aplikacji w panelu wyszukiwania, po czym wybierz wyświetloną ikonę.

Windows 7

Kliknij przycisk Start, a następnie wybierz pozycje **Wszystkie programy > Epson Software > Epson ScanSmart**.

#### Uruchamianie w systemie Mac OS

Wybierz pozycje **Idź > Aplikacje > Epson Software > Epson ScanSmart**.

## Oprogramowanie do tworzenia pakietów

### Application for Creating Driver Packages (EpsonNet SetupManager)

EpsonNet SetupManager jest oprogramowaniem do tworzenia pakietu do łatwej instalacji drukarki, tj. wykonania czynności instalacji sterownika drukarki, instalacji aplikacji EPSON Status Monitor i utworzenia portu drukarki. To oprogramowanie umożliwia administratorowi tworzenie unikatowych pakietów oprogramowania i rozpowszechnianie ich w grupach.

Więcej informacji można znaleźć w lokalnej witrynie firmy Epson.

<http://www.epson.com>

## Oprogramowanie do wprowadzania ustawień lub zarządzania urządzeniami

### Aplikacja konfiguracji obsługi drukarki (Web Config)

Web Config jest aplikacją działającą w przeglądarce internetowej, takiej jak Internet Explorer i Safari, na komputerze lub urządzeniu inteligentnym. Umożliwia ona sprawdzenie stanu drukarki lub zmianę usługi sieciowej oraz ustawień drukarki. Aby skorzystać z aplikacji Web Config, należy podłączyć drukarkę i komputer lub urządzenie do tej samej sieci.

Obsługiwane są następujące przeglądarki.

Microsoft Edge, Internet Explorer 8 lub wersja nowsza, Firefox\*, Chrome\*, Safari\*

\* Użyj najnowszej wersji.

#### **Uwaga:**

*Jeśli hasło szyfrowania nie zostało ustawione podczas uzyskiwania dostępu do aplikacji Web Config, hasło należy ustawić na stronie ustawiania hasła administratora.*

*Nie zapomnij nazwy użytkownika i hasła. Jeśli zostaną zapomniane, będzie konieczny kontakt z pomocą techniczną firmy Epson.*

### Uruchomienie Web Config w przeglądarce internetowej

1. Sprawdź adres IP drukarki.

Na ekranie głównym drukarki wybierz ikonę sieci, a następnie wybierz aktywną metodę połączenia, aby sprawdzić adres IP drukarki.

#### **Uwaga:**

*Adres IP można też sprawdzić, drukując raport połączenia sieciowego.*

2. Uruchom na komputerze lub urządzeniu inteligentnym przeglądarkę internetową, a następnie wprowadź adres IP drukarki.

Format:

IPv4: http://adres IP drukarki/

IPv6: http://[adres IP drukarki]/

Przykłady:

IPv4: http://192.168.100.201/

IPv6: http://[2001:db8::1000:1]/

#### **Uwaga:**

*Używając urządzenia inteligentnego, można także uruchomić aplikację Web Config z ekranu informacji o produkcie Epson Smart Panel.*

Ponieważ drukarka wykorzystuje certyfikat z podpisem własnym do uzyskiwania dostępu do protokołu HTTPS, podczas uruchamiania aplikacji Web Config w przeglądarce wyświetlane jest ostrzeżenie. Nie oznacza to problemu i można je zignorować.

### Powiązane informacje

➔ „Aplikacja do łatwej obsługi drukarki z urządzenia inteligentnego (Epson Smart Panel)” na stronie 252

➔ „Drukowanie raportu połączenia sieciowego” na stronie 234

### Uruchomienie Web Config w Windows

Po podłączeniu komputera do drukarki z użyciem WSD, wykonaj podane poniżej czynności w celu uruchomienia aplikacji Web Config.

1. Na komputerze otwórz listę drukarek.
  - Windows 10  
Kliknij przycisk Start i wybierz kolejno pozycje **System Windows > Panel sterowania > Sprzęt i dźwięk > Wyświetl urządzenia i drukarki**.
  - Windows 8.1/Windows 8  
Wybierz **Pulpit > Ustawienia > Panel sterowania > Wyświetl urządzenia i drukarki w Sprzęt i dźwięk** (lub **Sprzęt**).
  - Windows 7  
Kliknij przycisk Start i wybierz pozycje **Panel sterowania > Sprzęt i dźwięk > Wyświetl urządzenia i drukarki**.
  - Windows Vista  
Kliknij przycisk Start i wybierz kolejno pozycje **Panel sterowania > Drukarki** w menu **Sprzęt i dźwięk**.
2. Kliknij drukarkę prawym przyciskiem myszy, a następnie wybierz opcję **Właściwości**.
3. Wybierz kartę **Usługa internetowa** i kliknij URL.  
Ponieważ drukarka wykorzystuje certyfikat z podpisem własnym do uzyskiwania dostępu do protokołu HTTPS, podczas uruchamiania aplikacji Web Config w przeglądarce wyświetlane jest ostrzeżenie. Nie oznacza to problemu i można je zignorować.

### Uruchomienie Web Config w Mac OS

1. Wybierz **Preferencje systemowe** z menu Apple > **Drukarki i skanery** (lub **Drukowanie i skanowanie, Drukarka i faks**), a następnie wybierz drukarkę.
2. Kliknij kolejno pozycje **Opcje i materiały > Pokaż witrynę drukarki**.  
Ponieważ drukarka wykorzystuje certyfikat z podpisem własnym do uzyskiwania dostępu do protokołu HTTPS, podczas uruchamiania aplikacji Web Config w przeglądarce wyświetlane jest ostrzeżenie. Nie oznacza to problemu i można je zignorować.

## Aplikacja do konfigurowania urządzenia w sieci (EpsonNet Config)

EpsonNet Config to aplikacja, która umożliwia ustawienie protokołów i adresów sieciowych. Więcej informacji można znaleźć w podręczniku użytkownika lub pomocy aplikacji EpsonNet Config.

### Uruchamianie w systemie Windows

- Windows 10/Windows Server 2019/Windows Server 2016  
Kliknij przycisk Start i wybierz polecenia **EpsonNet > EpsonNet Config**.

- Windows 8.1/Windows 8/Windows Server 2012 R2/Windows Server 2012

Wpisz nazwę aplikacji w panelu wyszukiwania, po czym wybierz wyświetloną ikonę.

- Windows 7/Windows Vista/Windows XP/Windows Server 2008 R2/Windows Server 2008/Windows Server 2003 R2/Windows Server 2003

Kliknij przycisk Start i wybierz **Wszystkie programy** lub **Programy** > **EpsonNet** > **EpsonNet Config SE** > **EpsonNet Config**.

### Uruchamianie w systemie Mac OS

Wybierz pozycję **Idź** > **Aplikacje** > **Epson Software** > **EpsonNet** > **EpsonNet Config SE** > **EpsonNet Config**.

### Powiązane informacje

➔ „Osobne instalowanie aplikacji” na stronie 131

## Oprogramowanie do zarządzania urządzeniami w sieci (Epson Device Admin)

Epson Device Admin to wielofunkcyjne oprogramowanie aplikacji zarządzające urządzeniem w sieci.

Dostępne są następujące funkcje.

- Monitorowanie drukarek lub skanerów w liczbie do 2000 lub zarządzanie nimi w segmencie
- Sporządzanie szczegółowych raportów np. o materiałach eksploatacyjnych lub stanie produktu
- Aktualizacja oprogramowania układowego produktu
- Wprowadzanie urządzenia do sieci
- Stosowanie jednolitych ustawień w wielu urządzeniach.

Można pobrać Epson Device Admin ze strony pomocy technicznej Epson. Aby uzyskać więcej informacji, sprawdź dokumenty lub pomoc Epson Device Admin.

## Oprogramowanie do aktualizowania

### Aplikacja do aktualizowania oprogramowania i oprogramowania układowego (EPSON Software Updater)

EPSON Software Updater to aplikacja instalująca nowe oprogramowanie oraz aktualizująca oprogramowanie układowe przez Internet. Jeśli chcesz regularnie sprawdzać informacje o aktualizacjach, możesz ustawić przedział sprawdzania aktualizacji w ustawieniach automatycznej aktualizacji EPSON Software Updater.

#### **Uwaga:**

*Systemy operacyjne Windows Server nie są obsługiwane.*

### Uruchamianie w systemie Windows

- Windows 10

Kliknij przycisk Start i wybierz polecenia **Epson Software** > **EPSON Software Updater**.

- Windows 8.1/Windows 8

Wpisz nazwę aplikacji w panelu wyszukiwania, po czym wybierz wyświetloną ikonę.



Windows 7/Windows Vista/Windows XP

Kliknij przycisk Start, a następnie wybierz polecenia **Wszystkie programy** (lub **Programy**) > **Epson Software** > **EPSON Software Updater**.

**Uwaga:**

Aplikację EPSON Software Updater można także uruchomić, klikając ikonę drukarki na pasku zadań pulpitu, a następnie wybierając opcję **Aktualizacja oprogramowania**.

### Uruchamianie w systemie Mac OS

Wybierz pozycję **Idź** > **Aplikacje** > **Epson Software** > **EPSON Software Updater**.

### Powiązane informacje

➔ „Osobne instalowanie aplikacji” na stronie 131

---

## Lista menu ustawień

Na ekranie głównym drukarki wybierz **Ustaw.**, aby skonfigurować różne ustawienia.

### Ustawienia ogólne

Wybierz menu na panelu sterowania, jak opisano to poniżej.

**Ustaw.** > **Ustawienia ogólne**

### Ustaw. podstawowe

Wybierz menu na panelu sterowania, jak opisano to poniżej.

**Ustaw.** > **Ustawienia ogólne** > **Ustaw. podstawowe**

Nie można zmieniać ustawień, które zostały zablokowane przez administratora.

#### Jasność LCD:

Regulacja jasności ekranu LCD.

#### Dźwięki:

Dostosowywanie głośności.

Wycisz

Wybór **Wł.** wyłącza wszystkie dźwięki.

Tryb normalny

Wybór głośności np. **Nac. przyc.**.

Tryb cichy

Wybór głośności np. **Nac. przyc.** w **Tryb cichy**.

#### Timer uśpienia:

Dostosowanie okresu przełączenia urządzenia w tryb uśpienia (tryb oszczędzania energii), gdy na drukarce nie wykonano żadnych operacji. Po upływie określonego czasu ekran LCD zgaśnie.

#### Wybudź z uśpienia:

##### Dotykowy ekran LCD do wybudzania:

Wybierz **Wł.** w celu przywrócenia z trybu uśpienia (tryb oszczędzania energii), poprzez stuknięcie panelu dotykowego. Przy ustawieniu wyłączenia, aby wybudzić drukarkę należy nacisnąć przycisk w panelu sterowania. Wyłączenie tej funkcji zapobiega wszelkim przypadkowym operacjom, spowodowanym dotknięciem ekranu przez obce objekty. Można także ustawić okres czasu w którym ta funkcja jest włączona.

#### Timer wył.:

Zakupiony produkt może być wyposażony w tę funkcję albo w funkcję **Ustaw. wyłączenia**, zależnie od miejsca zakupu.

Wybierz to ustawienie, aby włączyć automatyczne wyłączenie drukarki, jeżeli nie będzie używana przez pewien czas. Określenie czasu, po którym włączony zostanie tryb oszczędzania energii. Wzrost tej wartości wpłynie na wydajność energetyczną urządzenia. Przed dokonaniem zmian w ustawieniu należy wziąć pod uwagę kwestie środowiskowe.

#### Ustaw. wyłączenia:

Zakupiony produkt może być wyposażony w tę funkcję albo w funkcję **Timer wył.**, zależnie od miejsca zakupu.

##### Wyłącz przy bezczynności

Wybierz to ustawienie, aby włączyć automatyczne wyłączenie drukarki, jeżeli nie będzie używana przez pewien czas. Wzrost tej wartości wpłynie na wydajność energetyczną urządzenia. Przed dokonaniem zmian w ustawieniu należy wziąć pod uwagę kwestie środowiskowe.

##### Wyłącz po odłączeniu

Wybierz to ustawienie, aby umożliwić wyłączenie drukarki po 30 minutach od odłączenia wszystkich portów, włącznie z portem USB. Ta funkcja jest dostępna w niektórych regionach.

#### Ust. Data/godzina:

##### Data/godzina

Wprowadzenie bieżącej daty i godziny.

##### Czas letni

Wybór czasu letniego, jeśli jest on stosowany na terytorium użytkownika.

##### Różnica czasu

Podanie różnicy między czasem użytkownika a czasem UTC (uniwersalnym czasem koordynowanym).

#### Język/Language:

Wybór języka używanego na ekranie LCD.

#### Ekran startowy:

Określanie menu początkowego wyświetlonego na ekranie LCD, kiedy włączy się drukarka i zostanie aktywowana opcja **Zak. czasu operacji**.

#### Edytuj Główny:

Zmiana układu ikon na ekranie LCD. Można też dodawać, usuwać i przemieszczać ikony.

#### Tapeta:

Zmiana koloru tła ekranu głównego.

#### Zak. czasu operacji:

Wybierz ustawienie **Wł.**, aby powrócić do ekranu początkowego, gdy przez pewien czas nie zostanie wykonana żadna czynność. Jeżeli włączone są ograniczenia użytkowników i żadna czynność nie zostanie wykonana przez pewien czas, nastąpi automatyczne wylogowanie i powrót do ekranu początkowego.

#### Klawiat.:

Zmiana układu klawiatury na ekranie LCD.

#### Domyślny ekran (Job/Status):

Wybór domyślnych informacji wyświetlanych po naciśnięciu przycisku .

#### Opcja Automat. wykrywanie rozmiaru oryginału:

ADF i szybę skanera wyposażono w czujniki automatycznie wykrywające rozmiar papieru. Jednak ze względu na cechy charakterystyczne czujników nie mogą one zidentyfikować podobnych rozmiarów, a rozmiar papieru K, który jest używany głównie w Chinach, nie może zostać rozpoznany poprawnie we wstępnym stanie drukarki. Wybierz **Priorytet wymiarów K**, jeśli często korzystasz z papieru o rozmiarach K. Rozmiar oryginalny zostanie rozpoznany jako rozmiar K, a nie rozmiar przybliżony. W zależności od rozmiarów i orientacji papieru może on zostać rozpoznany jako inny przybliżony rozmiar. Rozmiar K może nie zostać wykryty również zależnie od stosowanej funkcji. Na przykład podczas skanowania i zapisywania w komputerze przy użyciu aplikacji, to, czy rozmiar K można automatycznie wykryć czy nie, zależy od zachowania oprogramowania aplikacji.

### Powiązane informacje

- ➔ [„Oszczędzanie energii” na stronie 130](#)
- ➔ [„Wprowadzanie znaków” na stronie 29](#)

## Ustaw. drukarki

Wybierz menu na panelu sterowania, jak opisano to poniżej.

### Ustaw. > Ustawienia ogólne > Ustaw. drukarki

Nie można zmieniać ustawień, które zostały zablokowane przez administratora.

#### Ust. źr. papieru:

##### Ustawienie papieru:

Wybierz rozmiar i rodzaj papieru załadowanego w źródle papieru. Rozmiar i rodzaj papieru można wybrać na ekranie **Ulub.ust. pap.**.

##### Priorytet tacy na papier:

Wybierz ustawienie **Wł.**, aby nadać priorytet papierowi włożonemu do tacy na papier.

#### Auto przeł. A4/Letter:

Wybierz ustawienie **Wł.**, aby włączyć podawanie papieru ze źródła o formacie A4, jeśli nie określono formatu Letter, lub podawanie ze źródła o formacie Letter, jeśli nie określono formatu A4.

#### Auto wybór ustawień:

Po wyczerpaniu papieru, papier jest podawany automatycznie ze źródła papieru o tych samych ustawieniach, co ustawienia papieru dla zadań drukowania. Można ustawić automatyczny wybór dla każdego źródła papieru dla każdej funkcji podczas kopiowania lub innych. Nie można ustawić wyłączenia wszystkiego.

To ustawienie jest wyłączone po wybraniu określonego źródła papieru w ustawieniach dla zadań drukowania. W zależności od ustawienia typu papieru na karcie **Główne** sterownika drukarki, papier może nie być podawany automatycznie.

#### Powiadomienie o błędzie:

Wybierz ustawienie **Wł.**, aby włączyć wyświetlanie komunikatu o błędzie, gdy wybrany rozmiar papieru lub jego rodzaj nie odpowiada włożonemu papierowi.

#### Autom. wyświetlanie ustawienia papieru:

Wybierz ustawienie **Wł.**, aby włączyć wyświetlanie ekranu **Ustawienie papieru** podczas wkładania papieru do źródła papieru. Jeśli funkcja jest wyłączona, nie można drukować z urządzeń iPhone, iPad lub iPod touch przy użyciu funkcji AirPrint.

#### Język drukowania:

Wybór języka drukowania dla interfejsu sieciowego lub USB.

#### Uniwers. ust. drukowania:

Te ustawienia drukowania stosowane są w przypadku, gdy do drukowania używane jest zewnętrzne urządzenie bez sterowników drukarki. Ustawienia przesunięcia stosowane są w przypadku, gdy do drukowania używany jest sterownik drukarki.

#### Przes. w górę:

Dostosowanie górnego marginesu papieru.

#### Przes. w lewo:

Dostosowanie lewego marginesu papieru.

#### Przes. w górę - do tyłu:

Dostosowanie górnego marginesu tylnej strony w przypadku drukowania dwustronnego.

#### Przes. w lewo - do tyłu:

Dostosowanie lewego marginesu tylnej strony w przypadku drukowania dwustronnego.

#### Spr. szer. papieru:

Wybierz ustawienie **Wł.**, aby sprawdzić szerokość papieru przed drukowaniem. Zapobiega to drukowaniu poza krawędziami papieru, jeżeli ustawienie rozmiaru papieru jest błędne; jednak szybkość drukowania może się zmniejszyć.

#### Pomiń pustą stronę:

Automatyczne pomijanie pustych stron w danych drukowania.

#### Konfigur. druk. PDL:

Wybierz opcje Konfigur. druk. PDL, z których chcesz skorzystać do drukowania PCL lub PostScript.

#### Ustawienia wspólne:

Rozmiar papieru

Wybór domyślnego rozmiaru papieru na potrzeby drukowania PCL lub PostScript.

Rodzaj pap.

Wybór domyślnego rodzaju papieru na potrzeby drukowania PCL lub PostScript.

Orientacja

Wybór domyślnej orientacji na potrzeby drukowania PCL lub PostScript.

Jakość

Wybór jakości druku na potrzeby drukowania PCL lub PostScript.

Tryb oszcz. tuszu

Wybierz ustawienie **Wł.**, aby oszczędzać tusz przez zmniejszenie gęstości druku.

Kolej. druk.

Ost. str. na górze

Rozpoczynanie drukowania od pierwszej strony pliku.

Pierwsza str. na górze

Rozpoczynanie drukowania od ostatniej strony pliku.

Liczba kopii

Ustawienie liczby kopii do wydrukowania.

Bindowanie marginesu

Określenie pozycji bindowania.

Autom. wys. papieru

Wybierz ustawienie **Wł.**, aby papier był automatycznie wysuwany w przypadku zatrzymania drukowania w trakcie realizacji zadania drukowania.

Druk. 2-stronne

Wybierz ustawienie **Wł.**, aby wykonać drukowanie dwustronne.

#### Menu PCL:

Źródło czcionki

Rezydentna

Wybranie tej opcji pozwoli użyć czcionki wstępnie zainstalowanej na drukarce.

Pobierz

Wybranie tej opcji pozwoli użyć jednej z pobranych czcionek.

Numer czcionki

Wybranie domyślnego numeru czcionki dla domyślnego Źródło czcionki. Dostępne numery mogą się różnić w zależności od konfiguracji.

Il. znaków na cal

Określenie domyślnego zagęszczenia czcionki, jeśli jest ona skalowalna i ma stały wskaźnik zagęszczenia. Można wybrać wartość z przedziału od 0,44 do 99,99 cpi (znaków na cal) w krokach co 0,01.

Ten element może się nie pojawiać w zależności od ustawień Źródło czcionki lub Numer czcionki.

Rozmiar punktu

Określenie domyślnej wysokości czcionki, jeśli jest ona skalowalna i proporcjonalna. Można wybrać wartość z przedziału od 4,00 do 999,75 punktów w krokach co 0,25.

Ten element może się nie pojawiać w zależności od ustawień Źródło czcionki lub Numer czcionki.

Zestaw symboli

Wybór domyślnego zestawu symboli. Jeśli ustawienie czcionki wybrane w Źródło czcionki i Źródło czcionki nie jest dostępne w ustawieniu nowego symbolu, ustawienia Źródło czcionki i Numer czcionki są automatycznie zastępowane wartością domyślną, IBM-US.

Ilość linii

Określenie liczby linii dla wybranego formatu i orientacji papieru. Powoduje to także zmianę interlinii (VMI). Jej nowa wartość zostaje zachowana w pamięci drukarki. Dzięki temu późniejsze zmiany formatu lub orientacji papieru spowodują zmianę wartości Form w oparciu o zachowaną wartość VMI.

Funkcja CR

Wybór polecenia twardego końca wiersza podczas drukowania z użyciem sterownika konkretnego systemu operacyjnego.

Funkcja LF

Wybór polecenia twardego końca wiersza podczas drukowania z użyciem sterownika konkretnego systemu operacyjnego.

Przydz. źr. papieru

Ustawienie przydziału dla polecenia wyboru źródła papieru. Gdy wybrana jest opcja **4**, polecenia są zgodne z urządzeniami HP LaserJet 4. Gdy wybrana jest opcja **4K**, polecenia są zgodne z urządzeniami HP LaserJet 4000, 5000 i 8000. Gdy wybrana jest opcja **5S**, polecenia są zgodne z urządzeniami HP LaserJet 5S.

Menu PS:

Arkusz błędów

Wybierz ustawienie **Wł.**, aby drukować arkusz z informacją o stanie w przypadku wystąpienia błędu podczas drukowania PostScript lub PDF.

Binarny

Wybierz ustawienie **Wł.**, aby drukować dane zawierające obrazy binarne. Aplikacja może przesyłać dane binarne, nawet jeśli sterownik drukarki ustawiony jest na obsługę kodu ASCII, jednak drukowanie takich danych możliwe jest po włączeniu tej funkcji.

Rozmiar strony PDF

Wybór formatu papieru dla drukowania pliku PDF. Jeśli wybrano ustawienie **Auto**, format papieru dobierany jest w oparciu o format pierwszej strony.

Autom. rozw. błędów:

Wybór czynności, która ma być wykonywana w przypadku błędu drukowania dwustronnego lub zapełnienia pamięci.

Wł.

Wyświetlanie ostrzeżenia i drukowanie w trybie jednostronnym w przypadku wystąpienia błędu drukowania dwustronnego lub drukowanie tylko przetworzonych danych w przypadku wystąpienia błędu zapełnienia pamięci.

Wył.

Wyświetlanie komunikatu o błędzie i anulowanie drukowania.

#### Interf. urz. pamięci:

Urządź. pamięci:

Wybierz ustawienie **Włącz**, aby umożliwić drukarce dostęp do podłączonego urządzenia pamięci. Jeżeli zostanie wybrane ustawienie **Wyłącz**, nie będzie można zapisywać danych na urządzeniu pamięci z poziomu drukarki. Zapobiega to skanowaniu poufnych dokumentów i nieupoważnionemu zapisywaniu ich na urządzeniu pamięci.

Udost. plików:

Przydzielenie uprawnień zapisu na urządzeniu pamięci komputerowi podłączonemu do portu USB lub komputerowi podłączonemu do sieci.

#### Gruby papier:

Wybierz ustawienie **Wł.**, aby zapobiec rozmazywaniu tuszu na wydrukach; może to jednak spowolnić drukowanie.

#### Tryb cichy:

Wybierz ustawienie **Wł.**, aby zmniejszyć poziom hałasu generowanego przez drukarkę; może to jednak spowolnić drukowanie. W zależności od wybranego typu papieru i ustawień jakości drukowania poziom hałasu emitowanego przez drukarkę może nie ulec zmianie.

#### Czas schnięcia atramentu:

Wybór czasu schnięcia atramentu używanego podczas drukowania dwustronnego. Drukarka będzie drukować drugą stronę po wydrukowaniu pierwszej. Jeżeli wydruki są rozmazane, zwiększ ustawienie czasu schnięcia.

#### Dwukier.:

Wybierz ustawienie **Wł.**, aby zmienić kierunek drukowania; drukowanie, gdy głowica drukująca porusza się w lewo i w prawo. Jeżeli poziome lub pionowe proste linie na Twoim wydruku są rozmazane lub nie są wyrównane, wyłączenie tej funkcji może rozwiązać problem; jednakże może to również spowolnić drukowanie.

#### Automatyczne wysuwanie Output Tray:

Wybierz opcję **Wł.**, aby automatycznie rozłożyć podpórkę papieru podczas druku na papierze w rozmiarze A3.

#### Poł. PC przez USB:

Wybierz ustawienie **Włącz**, aby umożliwić komputerowi dostęp do drukarki po podłączeniu jej za pomocą kabla USB. Jeżeli zostanie wybrane ustawienie **Wyłącz**, nie można wykonywać zadań drukowania i skanowania wysyłanych inaczej niż przez połączenie sieciowe.

#### Ust. zak. czasu I/F USB:

Określenie czasu w sekundach, jaki musi upłynąć od odebrania zadania drukowania ze sterownika drukarki PostScript lub PCL, a zakończeniem połączenia USB z komputerem. Jeśli zakończenie

zadania nie zostało jednoznacznie określone w sterowniku drukarki PostScript lub PCL, może to spowodować nieprzerwane połączenie USB. W takim przypadku drukarka kończy połączenie po upływie określonego czasu. Aby nie kończyć połączenia, należy tu wpisać 0 (zero).

### Powiązane informacje

➔ „Ładowanie papieru” na stronie 33

## Ustawienia sieciowe

Wybierz menu na panelu sterowania, jak opisano to poniżej.

**Ustaw.** > **Ustawienia ogólne** > **Ustawienia sieciowe**

### Ustawienia Wi-Fi:

Konfigurowanie lub zmiana ustawień sieciowych. Wybierz metodę połączenia spośród następujących opcji i postępuj zgodnie z instrukcjami wyświetlanymi na panelu sterowania.

#### Router:

- Kreator konfiguracji Wi-Fi
- Ust. Push Button (WPS)
- Inne
  - Ust. kodu PIN (WPS)
  - Autom. poł. z Wi-Fi
  - Wył. sieć Wi-Fi

Wyłączenie ustawień Wi-Fi lub ich ponowna konfiguracja mogą pomóc w rozwiązaniu

problemów z siecią. Dotknij pozycji  > **Router** > **Zmień ustawienia** > **Inne** > **Wył. sieć Wi-Fi** > **Uruchom ustawienia**.

#### Wi-Fi Direct:

- iOS
- Android
- Inne urządz. z systemem oper.
- Zmień
  - Zmień nazwę sieci
  - Zmień hasło
  - Zmień zakres częstotliwości
    - To ustawienie może się nie wyświetlić w zależności od nadawcy.
  - Wyłącz Wi-Fi Direct
  - Przywr. ust. domyśl.

#### Ustawienie sieci LAN:

Konfigurowanie lub zmiana połączenia sieciowego wykorzystującego kabel LAN i router. Gdy opcja jest używana, połączenia Wi-Fi są wyłączone.



#### Stan sieci:

Wyświetlenie lub drukowanie bieżących ustawień sieciowych.

- Stan sieci LAN/Wi-Fi
- Stan usługi Wi-Fi Direct
- Stan serwera e-mail
- Druk.arkusz stanu

#### Sprawdzanie połączenia:

Sprawdzanie bieżącego połączenia sieciowego i drukowanie raportów. W celu rozwiązania problemów z połączeniem należy zapoznać się z raportem.

#### Zaawansowane:

Skonfiguruj następujące ustawienia szczegółowe.

- Nazwa urządzenia
- TCP/IP
- Serwer proxy
- Serwer e-mail
- Adres IPv6
- Udostęp. sieci MS
- Prędkość łącza i duplex
- Przekieruj HTTP na HTTPS
- Wyłącz IPsec/ Filtrowanie IP
- Wyłącz IEEE802.1X

#### Powiązane informacje

- ➔ [„Konfigurowanie ustawień Wi-Fi przez wprowadzenie identyfikatora SSID i hasła” na stronie 221](#)
- ➔ [„Konfigurowanie ustawień Wi-Fi przy użyciu przycisku \(WPS\)” na stronie 222](#)
- ➔ [„Konfigurowanie ustawień sieci Wi-Fi przy użyciu kodu PIN \(WPS\)” na stronie 222](#)
- ➔ [„Nawiązywanie bezpośredniego połączenia między urządzeniem inteligentnym a drukarką \(Wi-Fi Direct\)” na stronie 223](#)
- ➔ [„Drukowanie raportu połączenia sieciowego” na stronie 234](#)
- ➔ [„Sprawdzanie stanu połączenia sieciowego” na stronie 233](#)

## Ustawienia usługi internetowej

Wybierz menu na panelu sterowania, jak opisano to poniżej.

### Ustaw. > Ustawienia ogólne > Ustawienia usługi internetowej

Nie można zmieniać ustawień, które zostały zablokowane przez administratora.

#### Usługi Epson Connect:

Wyświetlenie informacji, czy drukarka jest zarejestrowana i połączona z usługami Epson Connect.

Można zarejestrować usługę, wybierając pozycję **Zarejestruj** i postępując zgodnie z instrukcjami.

Po zarejestrowaniu można zmienić następujące ustawienia.

- Wstrzymaj/Wznów
- Niezarejestr.

Więcej informacji można znaleźć w podanej poniżej witrynie.

<https://www.epsonconnect.com/>

<http://www.epsonconnect.eu> (tylko w Europie)

### Powiązane informacje

➔ „Drukowanie z wykorzystaniem usługi chmury” na stronie 87

## Ustaw. skanowania

Potwierdź odbiorcę

Przed zeskanowaniem sprawdź miejsce docelowe.

Serwer e-mail

Wprowadź ustawienia serwera pocztowego dla skanowania **E-mail**.

- Ustaw. serwera

Wybierz metodę uwierzytelniania używaną przez drukarkę do uzyskiwania dostępu do serwera poczty.

[„Opcje ustawień serwera pocztowego” na stronie 304](#)

- Sprawdzanie połączenia

Sprawdź połączenie z serwerem poczty.

## Administr. systemu

Używając tego menu, można obsługiwać urządzenie jako administrator systemu. Pozwala też ograniczyć użycie funkcji produktu dla poszczególnych użytkowników, dopasowując do sposobu pracy lub biura.

Wybierz menu na panelu sterowania, jak opisano to poniżej.

**Ustaw. > Ustawienia ogólne > Administr. systemu**

Menedżer Kontakty

Zarejestruj/Usuń:

Rejestrowanie i/lub usuwanie kontaktów z menu Skanuj do e-mail i Skan. do foldera siec./FTP.

Często:

Rejestrowanie często używanych kontaktów w celu szybkiego dostępu. Można też zmienić kolejność listy.

Drukuj kontakty:

Drukowanie listy kontaktów.

#### Przeglądaj opcje:

Zmiana sposobu wyświetlania listy kontaktów.

#### Opcje wyszukiwania:

Zmiana metody wyszukiwania kontaktów.

#### Usuń dane wewn. pamięci:

Ta pozycja jest wyświetlana na drukarkach obsługujących PCL lub PostScript.

Możliwe jest skasowanie danych przechowywanych w pamięci wewnętrznej drukarki, takich jak pobrane czcionki i makro do drukowania PCL bądź zadania drukowania z hasłem.

#### Ustawienia zabezp.:

Można skonfigurować następujące ustawienia zabezpieczeń.

#### Ograniczenia:

Zezwolenie na zmianę ustawień następujących elementów po włączeniu blokady panelu.

- Dostęp do raportu zadań
- Dostęp do Zarejestruj/Usuń Kontakty
- Dostęp do Drukuj historię zapisu Skan. do foldera siec./FTP
- Dostęp do ost. Skanuj do e-mail
- Dost. do Pok. hist. wysł. Skanuj do e-mail
- Dostęp do Drukuj historię wysłanych Skanuj do e-mail
- Dostęp do języka
- Dostęp do Gruby papier
- Dostęp do Tryb cichy
- Ochrona danych osobowych

#### Kontrola dostępu:

Wybierz ustawienie **Wł.**, aby ograniczyć dostęp do funkcji urządzenia. Aby móc używać funkcji panelu sterowania, użytkownicy będą się musieli najpierw się zalogować przy użyciu nazwy użytkownika i hasła. Opcja **Zaakceptuj zadania niezn. użytkownika** umożliwia określenie, czy zadania bez wymaganych informacji uwierzytelniających mają być realizowane czy nie.

#### Ustawienia administratora:

- Hasło administratora  
Ustawienie, zmiana i usuwanie hasła administratora.
- Zablokuj ustawienie  
Wybierz, czy panel sterowania ma być blokowany przy użyciu hasła zarejestrowanego w **Hasło administratora**.

#### Szyfrowanie hasła:

Wybierz **Wł.** w celu zaszyfrowania hasła. Kiedy wyłączysz zasilanie podczas ponownego uruchamiania, dane mogą zostać uszkodzone, a ustawienia drukarki zostaną ustawione na domyślne. W takim przypadku ponownie ustaw informacje o hasle.

#### Badania dotyczące klienta:

Wybierz pozycję **Zatwierdź**, aby udostępnić informacje o użyciu, takie jak liczba wydruków, firmie Seiko Epson Corporation.

#### Przywr. ust. domyśl.:

Przywracanie ustawień w poniższych menu do stanu domyślnego.

- Ustawienia sieciowe
- Ust. kopii
- Ustaw. skanowania
- Usuń wsz. dane i ustaw.

#### Aktualizacja oprogramowania:

Możliwe jest pobranie informacji o oprogramowaniu układowym, takich jak bieżąca wersja i informacje o dostępnych aktualizacjach.

#### Aktualizuj:

Sprawdzenie, czy na serwer przesłano najnowszą wersję oprogramowania układowego. Jeżeli dostępna jest aktualizacja, możesz wybrać, czy chcesz rozpocząć aktualizowanie czy nie.

#### Powiadomienie:

Wybierz pozycję **Wł.**, aby otrzymywać powiadomienia o dostępności aktualizacji oprogramowania układowego.

#### Powiązane informacje

➔ „Aktualizowanie oprogramowania układowego drukarki za pomocą panelu sterowania” na stronie 137

## Licznik wydruków

Wybierz menu na panelu sterowania, jak opisano to poniżej.

### Ustaw. > Licznik wydruków

Wyświetla łączną liczbę wydruków i wydruków podanych w drukarce, w tym pozycje, takie jak arkusz stanu od momentu zakupu drukarki. Można też sprawdzić liczbę stron wydrukowanych z urządzenia pamięci lub za pomocą innych funkcji na arkuszu historii wykorzystania.

## Stan zapasów

Wybierz menu na panelu sterowania, jak opisano to poniżej.

### Ustaw. > Stan zapasów

Pokazuje przybliżony czas użyteczności modułu konserwacyjnego. Wyświetlony znak  oznacza, że moduł konserwacyjny jest prawie pełny. Natomiast znak  oznacza, że moduł konserwacyjny jest pełny.

## Konserwacja

Wybierz menu na panelu sterowania, jak opisano to poniżej.

### Ustaw. > Konserwacja

#### Dopasowanie jakości wydruku:

Wybierz tę funkcję, jeżeli występują problemy z wydrukami. Można sprawdzić, czy dysze są zatkane, i oczyścić głowicę drukującą w razie potrzeby, a następnie dostosować niektóre parametry, aby poprawić jakość druku.

#### Spr. dyszy głow. druk.:

Wybierz tę funkcję, aby sprawdzić, czy dysze głowicy drukującej są zatkane. Drukarka wydrukuje wzór sprawdzania dyszy.

#### Czyszcz. głow. druk.:

Wybierz tę funkcję, aby oczyścić zatkane dysze głowicy drukującej.

#### Czyszczenie zaawansowane:

Wybierz tę funkcję, aby wymienić cały tusz znajdujący się w rurce z tuszem. Zużywana jest większa ilość tuszu niż w przypadku zwykłego czyszczenia. Więcej informacji na temat używania tej funkcji można znaleźć w części „Informacje pokrewne”.

#### Regul. głowicy druk.:

Funkcja umożliwi regulację głowicy drukującej w celu poprawy jakości druku.

##### Dopasowanie linijki

Wybierz tę funkcję, aby wyrównać linie pionowe.

##### Wyrównanie w poziomie

Wybierz tę funkcję, jeśli na wydrukach widoczne są regularne, poziome pasy.

#### Napełnij tuszem:

Wybierz tę funkcję, aby ustawić poziom tuszu na wartość 100% po uzupełnieniu tuszu w pojemnikach.

#### Ustawienie poziomu tuszu:

Wybierz tę funkcję, aby ustawić poziom tuszu zgodnie z rzeczywistą ilością pozostałego tuszu.

#### Czyszcz. prowad. papieru:

Wybierz tę funkcję, jeżeli na wewnętrznych rolkach są plamy tuszu. Drukarka poda papier, aby oczyścić wewnętrzne rolki.

#### Wymij papier:

Wybierz tę funkcję, jeżeli po usunięciu zaciętego papieru wewnątrz drukarki nadal znajdują się jego resztki. Drukarka zwiększy odległość między głowicą drukującą a powierzchnią papieru, co ułatwi usunięcie podartego papieru.

#### Czyszczenie okresowe:

Drukarka automatycznie wykonuje **Spr. dyszy głow. druk.** i **Czyszcz. głow. druk.** w określonych odstępach czasu. Wybierz opcję **Wł.**, aby utrzymać najwyższą jakość druku. Pod poniższymi warunkami samodzielnie wykonaj **Spr. dyszy głow. druk.** i **Czyszcz. głow. druk.**.

- Problemy z wydrukiem
- Gdy dla ustawienia **Czyszczenie okresowe** wybrana jest opcja **Wł.**
- Podczas drukowania w wysokiej jakości, np. zdjęć
- Gdy na ekranie LCD zostanie wyświetlony komunikat **Czyszcz. głow. druk.**

#### Powiązane informacje

- ➔ [„Sprawdzanie i czyszczenie głowicy drukującej” na stronie 118](#)
- ➔ [„Uruchamianie funkcji Czyszczenie zaawansowane” na stronie 120](#)
- ➔ [„Uzupełnianie tuszu w zbiorniku” na stronie 192](#)
- ➔ [„Czyszczenie ścieżki papieru z tuszu” na stronie 122](#)

## Język/Language

Wybierz menu na panelu sterowania, jak opisano to poniżej.

### Ustaw. > Język/Language

Wybór języka używanego na ekranie LCD.

## Stan drukarki/Drukowanie

Wybierz menu na panelu sterowania, jak opisano to poniżej.

### Ustaw. > Stan drukarki/Drukowanie

Druk.arkusz stanu:

Arkusz stanu konfiguracji:

Drukowanie arkuszy informacyjnych z bieżącymi ustawieniami i stanem drukarki.

Arkusz stanu zapasów:

Drukowanie arkuszy informacyjnych ze stanem materiałów eksploatacyjnych.

Arkusz historii używania:

Drukowanie arkuszy informacyjnych z historią użytkownika drukarki.

Lista czcionek PS:

Drukowanie listy czcionek dostępnych na potrzeby drukarki PostScript.

Lista czcionek PCL:

Drukowanie listy czcionek dostępnych na potrzeby druku PCL.

Sieć:

Wyświetlenie bieżących ustawień sieciowych. Można także wydrukować arkusz stanu.

## Menedżer Kontakty

Wybierz menu na panelu sterowania, jak opisano to poniżej.

### Ustaw. > Menedżer Kontakty

Zarejestruj/Usuń:

Rejestrowanie i/lub usuwanie kontaktów z menu Faks, Skanuj do e-mail i Skan. do foldera siec./FTP.

Często:

Rejestrowanie często używanych kontaktów w celu szybkiego dostępu. Można też zmienić kolejność listy.

Drukuj kontakty:

Drukowanie listy kontaktów.

Przeglądaj opcje:

Zmiana sposobu wyświetlania listy kontaktów.

Opcje wyszukiwania:

Zmiana metody wyszukiwania kontaktów.

## Ustawienia użytkownika

Wybierz menu na panelu sterowania, jak opisano to poniżej.

### Ustaw. > Ustawienia użytkownika

Można zmienić ustawienia domyślne dotyczące często używanych ustawień skanowania i kopiowania. Szczegóły znajdują się w poniższych powiązanych informacjach.

- Skan. do foldera siec./FTP
- Skanuj do e-mail
- Skanuj do komputera
- Skan. do urządz. pamięci
- Skanuj do chmury
- Ust. kopii

## Stan urządzenia uwierzytelniającego

Wybierz menu na panelu sterowania, jak opisano to poniżej.

### Ustaw. > Stan urządzenia uwierzytelniającego

Wyświetlanie stanu uwierzytelnionego urządzenia.

## Informacje o Epson Open Platform

Wybierz menu na panelu sterowania, jak opisano to poniżej.

### Ustaw. > Informacje o Epson Open Platform

Wyświetlanie stanu programu Epson Open Platform.

## Dane techniczne produktu

### Dane techniczne drukarki

Lokalizacja dysz głowicy drukującej		Dysze z czarnym tuszem: 800
Gramatura papieru*	Zwykły papier	Od 64 do 90 g/m <sup>2</sup>
	Papier gruby	Od 91 do 256 g/m <sup>2</sup>
	Koperty	Koperta nr 10, DL, C6, C4: 75 do 100 g/m <sup>2</sup>

\* Nawet jeśli grubość papieru znajduje się w tym zakresie, może nie być on poprawnie podawany lub może pogorszyć się jakość druku w zależności od właściwości lub jakości papieru.

### Obszar drukowania

#### Obszar drukowania dla pojedynczych arkuszy

W zacienionych obszarach jakość wydruku może się obniżyć ze względu na sposób działania mechanizmu drukarki.

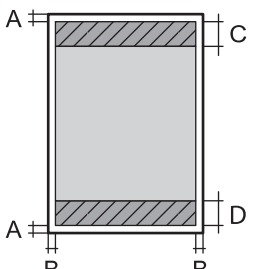
	A	3.0 mm (0.12 cala)
	B	3.0 mm (0.12 cala)
	C	48.0 mm (1.89 cala)
	D	49.0 mm (1.93 cala)

#### Obszar drukowania dla kopert

W zacienionych obszarach jakość wydruku może się obniżyć ze względu na sposób działania mechanizmu drukarki.

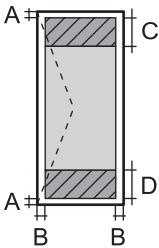

	A	3.0 mm (0.12 cala)
	B	3.0 mm (0.12 cala)
	C	48.0 mm (1.89 cala)
	D	49.0 mm (1.93 cala)

## Dane techniczne skanera

Typ skanera	Płaski
Urządzenie fotoelektryczne	CIS
Efektywne piksele	14040 × 20400 pikseli (1200 dpi)
Maksymalny rozmiar dokumentu	297 × 431.8 mm (11.7×17 cala) A3
Rozdzielczość skanowania	1200 dpi (skanowanie główne) 2400 dpi (skanowanie podrzędne)
Rozdzielczość wyjściowa	Od 50 do 9600 dpi, co 1 dpi
Głębokość kolorów	<p>Kolory</p> <ul style="list-style-type: none"> <li><input type="checkbox"/> 48 bitów na piksel wewnętrznie (16 bitów na piksel na kolor wewnętrznie)</li> <li><input type="checkbox"/> 24 bitów na piksel zewnętrznie (8 bitów na piksel na kolor zewnętrznie)</li> </ul> <p>Skala szarości</p> <ul style="list-style-type: none"> <li><input type="checkbox"/> 16 bitów na piksel wewnętrznie</li> <li><input type="checkbox"/> 8 bit na piksel zewnętrznie</li> </ul> <p>Czerń i biel</p> <ul style="list-style-type: none"> <li><input type="checkbox"/> 16 bitów na piksel wewnętrznie</li> <li><input type="checkbox"/> 1 bit na piksel zewnętrznie</li> </ul>
Źródło światła	LED

## Dane techniczne podajnika ADF

Typ podajnika ADF	Automatyczne skanowanie dwustronne
Dostępne formaty papieru	A5, A4, A3, B5, B4, Executive, 16K, Indian-Legal, Letter, 8.5×13 in, Legal, 8K
Rodzaj papieru	Zwykły papier
Gramatura papieru	Od 64 do 95 g/m <sup>2</sup>
Maksymalna liczba arkuszy	A4, A3, B4, 16K, Indian-Legal, Letter, 8.5×13 in, Legal, 8K: 50 arkuszy lub 5.5 mm A5, B5, Executive: 20 arkuszy

Nawet w przypadku, gdy oryginał spełnia specyfikacje nośnika, który można umieścić w podajniku ADF, może nie być pobierany z ADF lub jakość skanu może się pogorszyć w zależności od właściwości lub jakości papieru.

## Porty używane przez drukarkę

Drukarka wykorzystuje następujące porty. Administrator sieci musi zezwolić na ruch na tych portach w konfiguracji zapory sieciowej.

### Gdy nadawca (klient) jest drukarką

Użycie	Miejsce docelowe (serwer)	Protokół	Numer portu
Przesyłanie plików (kiedy z drukarki używany jest folder skanowania do sieci)	Serwer FTP	FTP (TCP)	20
			21
	Serwer plików	SMB (TCP)	445
		NetBIOS (UDP)	137
			138
NetBIOS (TCP)	139		
Przesyłanie wiadomości e-mail (kiedy z drukarki używany jest folder skanowania do poczty elektronicznej)	Serwer SMTP	SMTP (TCP)	25
		SMTP SSL/TLS (TCP)	465
		SMTP STARTTLS (TCP)	587
Połączenie POP przed SMTP (kiedy z drukarki używany jest folder skanowania do poczty elektronicznej)	Serwer POP	POP3 (TCP)	110
Gdy używana jest usługa Epson Connect	Serwer Epson Connect	HTTPS	443
		XMPP	5222
Sterowanie WSD	Komputer klienta	WSD (TCP)	5357
Wyszukiwanie komputera podczas skanowania wypychanego w aplikacji Epson ScanSmart	Komputer klienta	Wykrywanie przy skanowaniu wypychanym	2968

### Gdy nadawca (klient) jest komputerem klienta

Użycie	Miejsce docelowe (serwer)	Protokół	Numer portu
Wykrywanie drukarki z aplikacji, takiej jak EpsonNet Config, sterownika drukarki i sterownika skanera.	Drukarka	ENPC (UDP)	3289
Gromadzenie i konfigurowanie informacji MIB z aplikacji, takiej jak EpsonNet Config, sterownika drukarki i sterownika skanera.	Drukarka	SNMP (UDP)	161
Przekazywanie danych LPR	Drukarka	LPR (TCP)	515

Użycie	Miejsce docelowe (serwer)	Protokół	Numer portu
Przekazywanie danych RAW	Drukarka	RAW (port 9100) (TCP)	9100
Przekazywanie danych AirPrint (drukowanie IPP/IPPS)	Drukarka	IPP/IPPS (TCP)	631
Wyszukiwanie drukarki WSD	Drukarka	WS-Discovery (UDP)	3702
Przekazywanie danych skanowania z Epson ScanSmart	Drukarka	Skanowanie sieci (TCP)	1865
Gromadzenie informacji o zadaniu podczas skanowania wypychanego z aplikacji Epson ScanSmart	Drukarka	Skanowanie wypychane	2968

## Dane techniczne interfejsu

W przypadku komputera	Hi-Speed USB*
W przypadku zewnętrznego urządzenia USB	Hi-Speed USB

\* Kable USB 3.0 nie są obsługiwane.

## Dane techniczne sieci

### Specyfikacje Wi-Fi

W podanej dalej tabeli znajdują się specyfikacje Wi-Fi.

Kraje lub regiony z wyjątkiem wymienionych poniżej	Tabela A
Chiny	Tabela B

#### Tabela A

Standardy	IEEE 802.11b/g/n* <sup>1</sup>
Zakres częstotliwości	2,4 GHz
Kanały	1/2/3/4/5/6/7/8/9/10/11/12/13
Tryby koordynacyjne	Infrastruktura, Wi-Fi Direct (zwykle AP)* <sup>2*3</sup>
Protokoły zabezpieczeń* <sup>4</sup>	WEP (64/128bit), WPA2-PSK (AES)* <sup>5</sup> , WPA3-SAE (AES), WPA2/WPA3-Enterprise

\*1 Dostępne tylko dla HT20.

\*2 Brak obsługi w standardzie IEEE 802.11b.

- \*3 Z infrastruktury i trybów Wi-Fi Direct lub połączenia Ethernet można korzystać jednocześnie.
- \*4 W trybie Wi-Fi Direct obsługiwane jest tylko WPA2-PSK (AES).
- \*5 Zgodność z protokołem WPA2 wraz z obsługą WPA/WPA2 Personal.

**Tabela B**

Standardy	IEEE 802.11a/b/g/n <sup>*1</sup> /ac		
Zakresy częstotliwości	IEEE 802.11b/g/n: 2,4 GHz, IEEE 802.11a/n/ac: 5 GHz		
Kanały	Wi-Fi	2,4 GHz	1/2/3/4/5/6/7/8/9/10/11/12/13
		5 GHz <sup>*2</sup>	W52 (36/40/44/48), W53 (52/56/60/64), W56 (100/104/108/112/116/120/124/128/132/136/140), W58 (149/153/157/161/165)
	Wi-Fi Direct	2,4 GHz	1/2/3/4/5/6/7/8/9/10/11/12/13
		5 GHz <sup>*2</sup>	W52 (36/40/44/48) W58 (149/153/157/161/165)
Tryby połączenia	Infrastruktura, Wi-Fi Direct (zwykle AP) <sup>*3, *4</sup>		
Protokoły zabezpieczeń <sup>*5</sup>	WEP (64/128bit), WPA2-PSK (AES) <sup>*6</sup> , WPA3-SAE (AES), WPA2/WPA3-Enterprise		

- \*1 Dostępne tylko dla HT20.
- \*2 Dostępność tych kanałów i możliwość używania tych kanałów na zewnątrz zależy od lokalizacji. Więcej informacji można znaleźć w następującej witrynie.  
<http://support.epson.net/wifi5ghz/>
- \*3 Brak obsługi w standardzie IEEE 802.11b.
- \*4 Z infrastruktury i trybów Wi-Fi Direct lub połączenia Ethernet można korzystać jednocześnie.
- \*5 W trybie Wi-Fi Direct obsługiwane jest tylko WPA2-PSK (AES).
- \*6 Zgodność z protokołem WPA2 wraz z obsługą WPA/WPA2 Personal.

## Specyfikacje Ethernet

Standardy	IEEE802.3i (10BASE-T) <sup>*1</sup> IEEE802.3u (100BASE-TX) IEEE802.3az (Energy Efficient Ethernet) <sup>*2</sup>
Tryb komunikacyjny	Auto, 10 Mb/s pełny duplex, 10 Mb/s półduplex, 100 Mb/s pełny duplex, 100 Mb/s półduplex
Złącze	RJ-45

- \*1 Użyj kabla STP (skrętka) kategorii 5e lub wyższej, aby zabezpieczyć przed zakłóceniami radiowymi.
- \*2 Podłączone urządzenie powinno być zgodne ze standardami IEEE802.3az.

## Funkcje sieciowe i IPv4/IPv6

Funkcje			Obsługiwane	Uwagi
Drukowanie sieciowe	EpsonNet Print (Windows)	IPv4	✓	-
	Standard TCP/IP (Windows)	IPv4, IPv6	✓	-
	Drukowanie WSD (Windows)	IPv4, IPv6	✓	Windows Vista lub wersja nowsza
	Drukowanie Bonjour (Mac OS)	IPv4, IPv6	✓	-
	Drukowanie IPP (Windows, Mac OS)	IPv4, IPv6	✓	-
	Drukowanie PictBridge (Wi-Fi)	IPv4	-	Cyfrowy aparat fotograficzny
	Epson Connect (drukowanie z wiadomości e-mail, druk zdalny)	IPv4	✓	-
	AirPrint (iOS, Mac OS)	IPv4, IPv6	✓	iOS 5 lub nowsza wersja, Mac OS X v10.7 lub nowsza wersja
Skanowanie sieciowe	Epson Scan 2	IPv4, IPv6	✓	-
	Epson ScanSmart	IPv4	✓	Windows 7 lub nowsza wersja, Mac OS X El Capitan lub nowsza wersja
	Event Manager	IPv4	✓	Windows XP, Vista, Mac OS X v10.6 do Yosemite
	Epson Connect (skanowanie do chmury)	IPv4	✓	-
	AirPrint (skanowanie)	IPv4, IPv6	✓	OS X Mavericks lub wersja nowsza
Faksowanie	Wysyłanie faksów	IPv4	-	-
	Odbieranie faksów	IPv4	-	-
	AirPrint (wysyłanie faksów)	IPv4, IPv6	-	-

## Protokół zabezpieczeń

IEEE802.1X*
IPsec/filtrowanie IP

SSL/TLS	HTTPS — serwer/klient
	IPPS
SMTPS (STARTTLS, SSL/TLS)	
SNMPv3	

\* Konieczne jest użycie urządzenia komunikacyjnego zgodnego ze standardem IEEE802.1X.

## Zgodność z PostScript poziom 3

Język PostScript używany na tej drukarce jest zgodny z PostScript poziomem 3.

## Obsługiwane usługi innych firm

AirPrint	Drukuj	iOS 5 lub nowsza/Mac OS X v10.7.x lub nowsza
	Skanowanie	OS X Mavericks lub wersja nowsza

## Dane techniczne urządzenia pamięci

Urządzenia	Maksymalne pojemności
Dysk twardy*1 Dysk flash USB	2 TB (sformatowane w systemie plików FAT, FAT32 lub exFAT)
Czytnik wielu kart*2	2 TB (sformatowane w systemie plików FAT, FAT32 lub exFAT)

\*1: Nie zalecamy korzystania z zewnętrznych urządzeń USB zasilanych przez port USB. Należy używać tego rodzaju urządzeń z niezależnych źródeł zasilania prądem przemiennym.

\*2: Do czytnika wielu kart można włożyć tylko jedną kartę pamięci. Czytniki wielu kart z włożonymi więcej niż dwoma kartami pamięci nie są obsługiwane.

Nie można korzystać z następujących urządzeń:

- Urządzenie wymagające dedykowanego sterownika
- Urządzenie z ustawieniami zabezpieczeń (hasło, szyfrowanie itp.)
- Urządzenie z wbudowanym koncentratorom USB

Firma Epson nie odpowiada za działanie podłączonych urządzeń zewnętrznych.

## Specyfikacja obsługiwanych danych

Format pliku	<p>Obrazy JPEG (*.JPG) w standardzie Exif 2.31 zapisane za pomocą aparatów cyfrowych zgodnych z formatem DCF*<sup>1</sup> wersja 1.0 lub 2.0*<sup>2</sup></p> <p>Obrazy zgodne z formatem TIFF 6.0 o poniższych parametrach</p> <ul style="list-style-type: none"> <li><input type="checkbox"/> Obrazy w pełnym kolorze RGB (bez kompresji)</li> <li><input type="checkbox"/> Obrazy binarne (bez kompresji ani kodowania CCITT)</li> </ul> <p>Pliki danych zgodne z wersją 1.7 standardu PDF</p>
Rozmiar obrazu	<p>Poziomo: od 80 do 10200 pikseli</p> <p>Pionowo: od 80 do 10200 pikseli</p>
Rozmiar pliku	Mniej niż 2 GB
Maksymalna liczba plików	<p>JPEG: 9990*<sup>3</sup></p> <p>TIFF: 999</p> <p>PDF: 999</p>

\*1 Reguła projektowania dla systemu plików aparatów cyfrowych.

\*2 Nie są obsługiwane dane zdjęcia zapisane w aparatach cyfrowych z wbudowaną pamięcią.

\*3 Jednocześnie można wyświetlać maksymalnie 999 plików. (Jeśli liczba plików przekracza 999, pliki są wyświetlane w grupach).

### Uwaga:

Znak „x” jest wyświetlany na ekranie LCD, gdy drukarka nie może rozpoznać pliku obrazu. Jeśli w takiej sytuacji wybrany zostanie układ o wielu zdjęciach, wydrukowane zostaną puste sekcje.

## Wymiary

Wymiary	<p>Przechowywanie</p> <ul style="list-style-type: none"> <li><input type="checkbox"/> Szerokość: 515 mm (20.3 cala)</li> <li><input type="checkbox"/> Głębokość: 500 mm (19.7 cala)</li> <li><input type="checkbox"/> Wysokość: 350 mm (13.8 cala)</li> </ul> <p>Drukowanie</p> <ul style="list-style-type: none"> <li><input type="checkbox"/> Szerokość: 515 mm (20.3 cala)</li> <li><input type="checkbox"/> Głębokość: 976 mm (38.4 cala)</li> <li><input type="checkbox"/> Wysokość: 521 mm (20.5 cala)</li> </ul>
Masa*	Ok. 20.2 kg (44.5 funta)

\* Bez tuszu i przewodu zasilającego.

## Parametry elektryczne

Parametry zasilania	100–240 V AC	220–240 V AC
---------------------	--------------	--------------

Zakres częstotliwości znamionowej	50–60 Hz	50–60 Hz
Prąd znamionowy	0.7–0.4 A	0.4 A
Pobór prądu (z połączeniem USB)	Kopiowanie oddzielne: ok. 21.0 W (ISO/IEC24712) Tryb gotowości: ok. 9.7 W Tryb uśpienia: ok. 0.7 W Urządzenie wyłączone: ok. 0.15 W	Kopiowanie oddzielne: ok. 21.0 W (ISO/IEC24712) Tryb gotowości: ok. 9.9 W Tryb uśpienia: ok. 0.8 W Urządzenie wyłączone: ok. 0.2 W

**Uwaga:**

- ❑ Informacje o napięciu zasilania znajdują się na etykiecie przyklejonej do drukarki.
- ❑ Użytkownicy z Europy w celu uzyskania szczegółowych informacji o zużyciu energii powinni sprawdzić następującą stronę internetową.

<http://www.epson.eu/energy-consumption>

## Dane techniczne dotyczące środowiska pracy

Praca	<p>Drukarki należy używać w zakresie parametrów środowiskowych zaznaczonych na poniższym wykresie.</p> <p>Temperatura: od 10°C do 35°C (od 50°F do 95°F) Wilgotność: od 20% do 80% wilgotności względnej (bez skraplania pary wodnej)</p>
Przechowywanie	<p>Temperatura po wstępnym napełnianiu tuszem: od -15°C do 40°C (od 5°F do 104°F)* Temperatura przed wstępnym napełnianiem tuszem: od -20°C do 40°C (od -4°F do 104°F)* Wilgotność: od 5% do 85% wilgotności względnej (bez skraplania pary wodnej)</p>

\* Można przechowywać przez miesiąc w temperaturze 40°C (104°F).

## Parametry środowiskowe butelek z tuszem

Temperatura przechowywania	od -20 do 40°C (od -4 do 104°F)*
Temperatura zamrażania	-15°C (5°F) Tusz odmarza i może być używany po około 2 godzinach w temperaturze 25°C (77°F).

\* Można przechowywać przez miesiąc w temperaturze 40°C (104°F).



## Miejsce instalacji i wymagana przestrzeń

Zabezpieczyć miejsce, aby móc zainstalować i obsługiwać drukarkę prawidłowo.

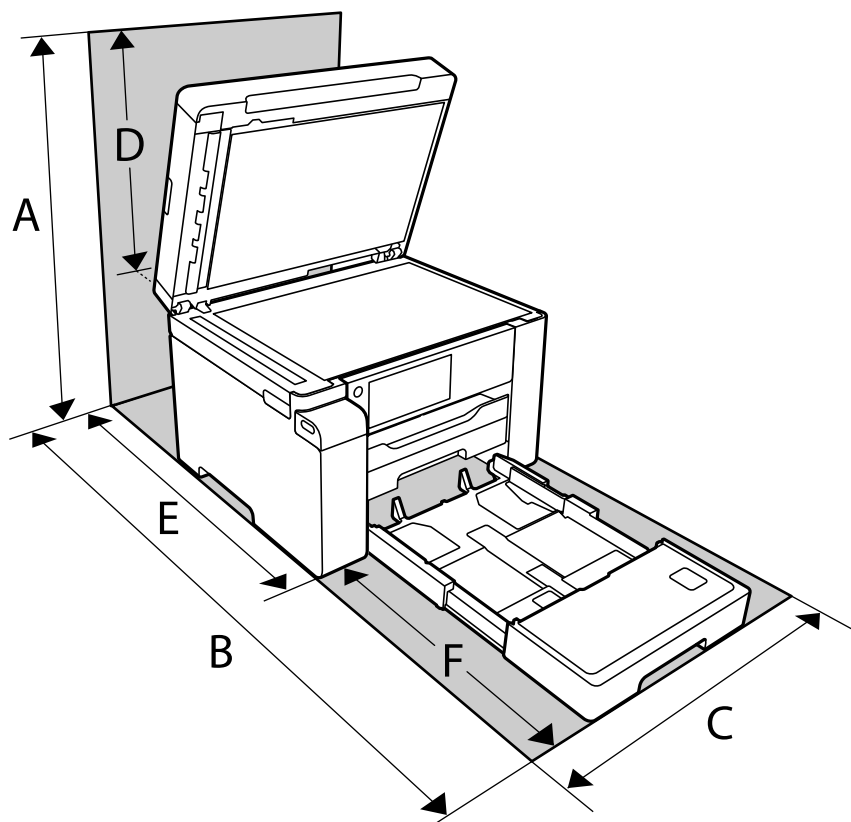

A	681 mm
B	1208 mm
C	515 mm
D	331 mm
E	741 mm
F	467 mm

W „Instrukcjach dotyczących bezpieczeństwa” w tym podręczniku potwierdź warunki środowiskowe.

### Powiązane informacje

➔ [„Instrukcje dotyczące bezpieczeństwa” na stronie 14](#)

## Wymagania systemowe

Windows

Windows Vista, Windows 7, Windows 8/8.1, Windows 10 lub nowszy (wersja 32-bitowa, 64-bitowa)

Windows XP SP3 (wersja 32-bitowa)

Windows XP Professional x64 Edition SP2

Windows Server 2003 (SP2) lub wersja nowsza

Mac OS

Mac OS X v10.6.8 lub nowsza wersja, macOS 11 lub nowsza wersja

**Uwaga:**

System Mac OS może nie obsługiwać niektórych aplikacji i funkcji.

Brak obsługi systemu plików UNIX File System (UFS) dla systemu Mac OS.

## Specyfikacje czcionki

### Czcionki dostępne w druku PostScript

Nazwa czcionki	Rodzina	Odpowiednik HP
Nimbus Mono	Medium, Bold, Italic, Bold Italic	Courier
Letter Gothic	Medium, Bold, Italic	Letter Gothic
Nimbus Mono PS	Regular, Bold, Oblique, Bold Oblique	CourierPS
Nimbus Roman No4	Medium, Bold, Italic, Bold Italic	CG Times
URW Classico	Medium, Bold, Italic, Bold Italic	CG Omega
URW Coronet	-	Coronet
URW Clarendon Condensed	-	Clarendon Condensed
URW Classic Sans	Medium, Bold, Italic, Bold Italic	Univers
URW Classic Sans Condensed	Medium, Bold, Italic, Bold Italic	Univers Condensed
Antique Olive	Medium, Bold, Italic	Antique Olive
Garamond	Antiqua, Halbfett, Kursiv, Kursiv Halbfett	Garamond
Mauritius	-	Marigold
Algiers	Medium, Extra Bold	Albertus
NimbusSansNo2	Medium, Bold, Italic, Bold Italic	Arial
Nimbus Roman No9	Medium, Bold, Italic, Bold Italic	Times New Roman
Nimbus Sans	Medium, Bold, Oblique, Bold Oblique	Helvetica
Nimbus Sans Narrow	Medium, Bold, Oblique, Bold Oblique	Helvetica Narrow

Nazwa czcionki	Rodzina	Odpowiednik HP
Palladio	Roman, Bold, Italic, Bold Italic	Palatino
URW Gothic	Book, Demi, Book Oblique, Demi Oblique	ITC Avant Garde
URW Bookman	Light, Demi, Light Italic, Demi Italic	ITC Bookman
URW Century Schoolbook	Roman, Bold, Italic, Bold Italic	New Century Schoolbook
Nimbus Roman	Medium, Bold, Italic, Bold Italic	Times
URW Chancery Medium Italic	-	ITC Zapf Chancery Italic
Symbol	-	Symbol
URW Dingbats	-	Wingdings
Dingbats	-	ITC Zapf Dingbats
Standard Symbol	-	SymbolPS

## Czcionki dostępne dla PCL (URW)

### Czcionki skalowalne

Nazwa czcionki	Rodzina	Odpowiednik HP	Zestaw symboli dla PCL5
Nimbus Mono	Medium, Bold, Italic, Bold Italic	Courier	1
Letter Gothic	Medium, Bold, Italic	Letter Gothic	1
Nimbus Mono PS	Regular, Bold, Oblique, Bold Oblique	CourierPS	3
Nimbus Roman No4	Medium, Bold, Italic, Bold Italic	CG Times	2
URW Classico	Medium, Bold, Italic, Bold Italic	CG Omega	3
URW Coronet	-	Coronet	3
URW Clarendon Condensed	-	Clarendon Condensed	3
URW Classic Sans	Medium, Bold, Italic, Bold Italic	Univers	2
URW Classic Sans Condensed	Medium, Bold, Italic, Bold Italic	Univers Condensed	3
Antique Olive	Medium, Bold, Italic	Antique Olive	3
Garamond	Antiqua, Halbfett, Kursiv, Kursiv Halbfett	Garamond	3
Mauritius	-	Marigold	3
Algiers	Medium, Extra Bold	Albertus	3
NimbusSansNo2	Medium, Bold, Italic, Bold Italic	Arial	3
Nimbus Roman No9	Medium, Bold, Italic, Bold Italic	Times New	3

Nazwa czcionki	Rodzina	Odpowiednik HP	Zestaw symboli dla PCL5
Nimbus Sans	Medium, Bold, Oblique, Bold Oblique	Helvetica	3
Nimbus Sans Narrow	Medium, Bold, Oblique, Bold Oblique	Helvetica Narrow	3
Palladio	Roman, Bold, Italic, Bold Italic	Palatino	3
URW Gothic	Book, Demi, Book Oblique, Demi Oblique	ITC Avant Garde Gothic	3
URW Bookman	Light, Demi, Light Italic, Demi Italic	ITC Bookman	3
URW Century Schoolbook	Roman, Bold, Italic, Bold Italic	New Century Schoolbook	3
Nimbus Roman	Medium, Bold, Italic, Bold Italic	Times	3
URW Chancery Medium Italic	-	ITC Zapf Chancery Medium Italic	3
Symbol	-	Symbol	4
URW Dingbats	-	Wingdings	5
Dingbats	-	ITC Zapf Dingbats	6
Standard Symbol	-	SymbolPS	4
URW David	Medium, Bold	HP David	7
URW Narkis	Medium, Bold	HP Narkis	7
URW Miryam	Medium, Bold, Italic	HP Miryam	7
URW Koufi	Medium, Bold	Koufi	8
URW Naskh	Medium, Bold	Naskh	8
URW Ryadh	Medium, Bold	Ryadh	8

### Czcionki bitmapowe

Nazwa czcionki	Zestaw symboli
Line Printer	9

### Czcionki bitmapowe – OCR/kody kreskowe (tylko PCL5)

Nazwa czcionki	Rodzina	Zestaw symboli
OCR A	-	10
OCR B	-	11
Code39	9.37cpi, 4.68cpi	12
EAN/UPC	Medium, Bold	13

**Uwaga:**

W zależności od gęstości druku lub jakości i koloru papieru czcionki OCR A, OCR B, Code39 i EAN/UPC mogą nie być czytelne. Przed przystąpieniem do druku większej partii tekstu należy wydrukować próbkę i sprawdzić, czy czcionka jest czytelna.

## Lista zestawów symboli

Drukarka ma dostęp do zestawów symboli różnego typu. Wiele z nich różni się tylko znakami specjalnymi charakterystycznymi dla danego języka.

Podczas wyboru odpowiedniej czcionki warto również zastanowić się nad tym, jakiego zestawu symboli z nią użyć.

**Uwaga:**

Większość programów automatycznie dobiera czcionki i symbole, dlatego zmiana ustawień w drukarce prawdopodobnie nigdy nie będzie konieczna. Mimo to poniższa sekcja z informacjami na temat zestawów symboli może przydać się osobom, które piszą własne programy kontrolne dla drukarek lub korzystają ze starszego oprogramowania.

### Lista zestawów symboli w druku PCL 5

Nazwa zestawu symboli	Atrybut	Klasyfikacja czcionek												
		1	2	3	4	5	6	7	8	9	10	11	12	13
Norweg1	0D	✓	✓	✓	-	-	-	-	-	-	-	-	-	-
Roman Extension	0E	-	-	-	-	-	-	-	-	✓	-	-	-	-
Italian	0I	✓	✓	✓	-	-	-	-	-	-	-	-	-	-
ECM94-1	0N	✓	✓	✓	-	-	-	-	-	✓	-	-	-	-
Swedis2	0S	✓	✓	✓	-	-	-	-	-	-	-	-	-	-
ANSI ASCII	0U	✓	✓	✓	-	-	-	✓	✓	-	-	-	-	-
UK	1E	✓	✓	✓	-	-	-	-	-	-	-	-	-	-
French2	1F	✓	✓	✓	-	-	-	-	-	-	-	-	-	-
German	1G	✓	✓	✓	-	-	-	-	-	-	-	-	-	-
Legal	1U	✓	✓	✓	-	-	-	-	-	✓	-	-	-	-
8859-2 ISO	2N	✓	✓	✓	-	-	-	-	-	✓	-	-	-	-
Spanish	2S	✓	✓	✓	-	-	-	-	-	-	-	-	-	-
ISO 8859/4 Latin 4	4N	✓	✓	✓	-	-	-	-	-	-	-	-	-	-
Roman-9	4U	✓	✓	✓	-	-	-	-	-	-	-	-	-	-
PsMath	5M	✓	✓	✓	-	-	-	✓	✓	-	-	-	-	-
8859-9 ISO	5N	✓	✓	✓	-	-	-	-	-	✓	-	-	-	-
WiTurkish	5T	✓	✓	✓	-	-	-	-	-	-	-	-	-	-

Nazwa zestawu symboli	Atrybut	Klasyfikacja czcionek												
		1	2	3	4	5	6	7	8	9	10	11	12	13
MsPublishin	6J	✓	✓	✓	-	-	-	-	-	-	-	-	-	-
VeMath	6M	✓	✓	✓	-	-	-	-	-	-	-	-	-	-
8859-10ISO	6N	✓	✓	✓	-	-	-	-	-	✓	-	-	-	-
DeskTop	7J	✓	✓	✓	-	-	-	-	-	-	-	-	-	-
Math-8	8M	✓	✓	✓	-	-	-	✓	✓	-	-	-	-	-
Roman-8	8U	✓	✓	✓	-	-	-	-	-	✓	-	-	-	-
WiE.Europe	9E	✓	✓	✓	-	-	-	-	-	-	-	-	-	-
Pc1004	9J	✓	✓	✓	-	-	-	-	-	-	-	-	-	-
8859-15ISO	9N	✓	✓	✓	-	-	-	-	-	✓	-	-	-	-
PcTk437	9T	✓	✓	✓	-	-	-	-	-	-	-	-	-	-
Windows	9U	✓	✓	✓	-	-	-	-	-	-	-	-	-	-
PsText	10J	✓	✓	✓	-	-	-	-	-	-	-	-	-	-
IBM-US	10U	✓	✓	✓	-	-	-	-	-	✓	-	-	-	-
IBM-DN	11U	✓	✓	✓	-	-	-	-	-	✓	-	-	-	-
McText	12J	✓	✓	✓	-	-	-	-	-	-	-	-	-	-
PcMultiling	12U	✓	✓	✓	-	-	-	-	-	✓	-	-	-	-
VeInternati	13J	✓	✓	✓	-	-	-	-	-	-	-	-	-	-
PcEur858	13U	✓	✓	✓	-	-	-	-	-	-	-	-	-	-
VeUS	14J	✓	✓	✓	-	-	-	-	-	-	-	-	-	-
PiFont	15U	✓	✓	✓	-	-	-	-	-	-	-	-	-	-
PcE.Europe	17U	✓	✓	✓	-	-	-	-	-	-	-	-	-	-
Unicode 3.0	18N	✓	✓	✓	-	-	-	✓	✓	-	-	-	-	-
WiBALT	19L	✓	✓	✓	-	-	-	-	-	-	-	-	-	-
WiAnsi	19U	✓	✓	✓	-	-	-	-	-	-	-	-	-	-
PcBlit775	26U	✓	✓	✓	-	-	-	-	-	-	-	-	-	-
Pc866Cyr	3R	✓	✓	-	-	-	-	-	-	-	-	-	-	-
Greek8	8G	✓	✓	-	-	-	-	-	-	-	-	-	-	-
WinGrk	9G	✓	✓	-	-	-	-	-	-	-	-	-	-	-
WinCyr	9R	✓	✓	-	-	-	-	-	-	-	-	-	-	-
Pc851Grk	10G	✓	✓	-	-	-	-	-	-	-	-	-	-	-

Nazwa zestawu symboli	Atrybut	Klasyfikacja czcionek												
		1	2	3	4	5	6	7	8	9	10	11	12	13
ISOCyr	10N	✓	✓	-	-	-	-	-	-	✓	-	-	-	-
Pc8Grk	12G	✓	✓	-	-	-	-	-	-	-	-	-	-	-
ISOGrk	12N	✓	✓	-	-	-	-	-	-	-	-	-	-	-
Pc866Ukr	14R	✓	✓	-	-	-	-	-	-	-	-	-	-	-
Hebrew7	0H	✓	-	-	-	-	-	✓	-	-	-	-	-	-
8859-8 ISO	7H	✓	-	-	-	-	-	✓	-	-	-	-	-	-
Hebrew8	8H	✓	-	-	-	-	-	✓	-	-	-	-	-	-
Pc862Heb	15H	✓	-	-	-	-	-	✓	-	-	-	-	-	-
PC-862, Hebrew	15Q	✓	-	-	-	-	-	✓	-	-	-	-	-	-
Arabic8	8V	-	-	-	-	-	-	-	✓	-	-	-	-	-
HPWARA	9V	-	-	-	-	-	-	-	✓	-	-	-	-	-
Pc864Ara	10V	-	-	-	-	-	-	-	✓	-	-	-	-	-
Symbol	19M	-	-	-	✓	-	-	-	-	-	-	-	-	-
Wingdings	579L	-	-	-	-	✓	-	-	-	-	-	-	-	-
ZapfDingbats	14L	-	-	-	-	-	✓	-	-	-	-	-	-	-
OCR A	00	-	-	-	-	-	-	-	-	-	✓	-	-	-
OCR B	10	-	-	-	-	-	-	-	-	-	-	✓	-	-
OCR B Extension	3Q	-	-	-	-	-	-	-	-	-	-	✓	-	-
Code3-9	0Y	-	-	-	-	-	-	-	-	-	-	-	✓	-
EAN/UPC	8Y	-	-	-	-	-	-	-	-	-	-	-	-	✓

## Informacje prawne

### Standardy i normy

#### Zgodność ze standardami — model europejski

Dla użytkowników europejskich

Niniejszym firma Seiko Epson Corporation deklaruje, że następujący model urządzenia radiowego jest zgodny z wymaganiami dyrektywy 2014/53/EU. Pełny tekst deklaracji zgodności UE można znaleźć w następującej witrynie.

<http://www.epson.eu/conformity>

C756D

Do użytku wyłącznie na terenie następujących państw: Irlandia, Wielka Brytania, Austria, Niemcy, Liechtenstein, Szwajcaria, Francja, Belgia, Luksemburg, Holandia, Włochy, Portugalia, Hiszpania, Dania, Finlandia, Norwegia, Szwecja, Islandia, Chorwacja, Cypr, Grecja, Słowenia, Malta, Bułgaria, Czechy, Estonia, Węgry, Łotwa, Litwa, Polska, Rumunia i Słowacja.

Firma Epson nie jest odpowiedzialna za jakiegokolwiek niespełnienie wymagań zabezpieczeń wynikające z niezalecanych modyfikacji produktów.

Częstotliwość	Maksymalna moc nadanej częstotliwości radiowej
2400–2483,5 MHz	20 dBm (EIRP)



## Ograniczenia dotyczące kopiowania

Należy przestrzegać poniższych ograniczeń, aby drukarka była użytkowana w sposób odpowiedzialny i zgodny z prawem.

Kopiowanie następujących pozycji jest niezgodne z prawem:

- banknoty, monety, zbywalne rządowe papiery wartościowe, obligacje rządowe i komunalne papiery wartościowe;
- nieużywane znaczki pocztowe, kartki pocztowe ze znaczkiem oraz inne dokumenty pocztowe posiadające wartość;
- rządowe znaczki skarbowe oraz papiery wartościowe wydane zgodnie z przepisami prawnymi.

Należy zachować ostrożność podczas kopiowania poniższych elementów:

- prywatne zbywalne papiery wartościowe (świadcstwa udziałowe, dokumenty zbywalne, czek i itp.), bilety miesięczne, bilety ulgowe itp.;
- paszporty, prawa jazdy, dowody rejestracyjne, winiety drogowe, bony żywnościowe, bilety itp.

**Uwaga:**

*Kopiowanie takich dokumentów może być niezgodne z prawem.*

Odpowiedzialne korzystanie z materiałów objętych prawem autorskim:

Drukarki mogą być wykorzystywane niezgodnie z przeznaczeniem w przypadku kopiowania materiałów chronionych prawami autorskimi. Należy użytkować urządzenie w odpowiedzialny sposób, uzyskując pozwolenie na kopiowanie publikowanych materiałów objętych prawem autorskim lub postępując zgodnie z poradą adwokata.



---

# Informacje dla administratora

Łączenie drukarki z siecią. . . . .	290
Ustawienia używania drukarki. . . . .	294
Zarządzanie drukarką. . . . .	343
Zaawansowane ustawienia bezpieczeństwa. . . . .	359

## Łączenie drukarki z siecią

Drukarkę można połączyć z siecią na kilka sposobów.

- Połącz, używając ustawień zaawansowanych na panelu sterowania.
- Połącz, używając instalatora w witrynie lub oprogramowania z dysku.

W tym rozdziale opisano procedurę łączenia drukarki z siecią za pomocą panelu sterowania drukarki.

## Czynności do wykonania przed nawiązaniem połączenia sieciowego

Aby nawiązać połączenie z siecią, należy sprawdzić informacje o metodzie nawiązywania i ustawienia połączenia.

### Gromadzenie informacji na potrzeby konfiguracji połączenia

Aby nawiązać połączenie, przygotuj następujące niezbędne informacje. Sprawdź je z wyprzedzeniem.

Działy	Elementy	Uwagi
Metoda połączenia urządzenia	<input type="checkbox"/> Ethernet <input type="checkbox"/> Wi-Fi	Określ sposób połączenia drukarki z siecią.  W przypadku sieci przewodowych drukarkę podłącza się do przełącznika sieciowego.  W przypadku sieci Wi-Fi nawiązuje się połączenie z siecią (SSID) punktu dostępu.
Informacje o połączeniu sieci lokalnej	<input type="checkbox"/> Adres IP <input type="checkbox"/> Maska podsieci <input type="checkbox"/> Brama domyślna	Określ adres IP, który ma być przydzielony drukarce.  Jeśli używany będzie statyczny adres IP, wymagane są wszystkie wartości.  Jeśli adres IP będzie przydzielany automatycznie przez serwer DHCP, informacje te nie będą wymagane, ponieważ będą ustawiane automatycznie.
Informacje o połączeniu Wi-Fi	<input type="checkbox"/> SSID <input type="checkbox"/> Hasło	To jest identyfikator SSID (nazwa sieci) i hasło do punktu dostępu, z którym drukarka się łączy.  Jeśli włączone jest filtrowanie adresów MAC, zarejestruj wcześniej adres MAC drukarki.  Więcej informacji o obsługiwanych standardach można znaleźć w następującym rozdziale.  <a href="#">„Specyfikacje Wi-Fi” na stronie 275</a>
Informacje o serwerze DNS	<input type="checkbox"/> Adres IP podstawowego serwera DNS <input type="checkbox"/> Adres IP pomocniczego serwera DNS	Te informacje są wymagane podczas określania serwerów DNS. Pomocniczy serwer DNS jest ustawiany, gdy system ma konfigurację nadmiarową i w sieci jest pomocniczy serwer DNS.  W przypadku małych organizacji bez wdrożonego serwera DNS ustaw adres IP routera.

Działy	Elementy	Uwagi
Informacje o serwerze proxy	<input type="checkbox"/> Nazwa serwera proxy	Ustaw te informacje, gdy w otoczeniu sieciowym dostęp do Internetu z intranetu jest uzyskiwany za pośrednictwem serwera proxy i używana jest funkcja wymagająca bezpośredniego dostępu do Internetu.  Następujące funkcje drukarki wymagają bezpośredniego połączenia z Internetem.  <input type="checkbox"/> Usługi Epson Connect <input type="checkbox"/> Usługi chmury innych firm <input type="checkbox"/> Aktualizacja oprogramowania układowego
Informacje o numerze portu	<input type="checkbox"/> Numer portu do zwolnienia	Sprawdź numer portu używany przez drukarkę i komputer, a następnie w konfiguracji zapory zezwól na ruch na tym porcie w razie potrzeby.  Więcej informacji o portach używanych przez drukarkę można znaleźć w następującym rozdziale.  <a href="#">„Porty używane przez drukarkę” na stronie 274</a>

## Przydzielanie adresu IP

Poniżej przedstawiono następujące rodzaje przydzielania adresu IP.

### Statyczny adres IP:

Ręczne przydzielanie wstępnie określonego adresu IP do drukarki (hosta).

Informacje potrzebne do połączenia z siecią (maska podsieci, domyślna brama, serwer DNS itd.) trzeba ustawić ręcznie.

Adres IP nie zmienia się nawet po wyłączeniu urządzenia. Takie rozwiązanie jest przydatne do zarządzania urządzeniami w środowisku, w którym nie można zmieniać adresu IP, lub zarządzania urządzeniami za pomocą adresów IP. Zaleca się przydzielenie takiego adresu do drukarki, serwera itd., do których wiele komputerów uzyskuje dostęp. Ponadto w przypadku używania funkcji zabezpieczeń, takich jak filtrowanie IPsec/IP, zaleca się przydzielenie statycznego adresu IP, który się nie zmienia.

### Automatyczne przydzielanie za pomocą funkcji DHCP (dynamiczny adres IP):

Możliwe jest automatyczne przydzielanie adresu IP do drukarki (hosta) za pomocą funkcji DHCP serwera DHCP lub routera.

Informacje potrzebne do połączenia z siecią (maska podsieci, domyślna brama, serwer DNS itd.) są ustawiane automatycznie, więc można łatwo połączyć się z siecią.

Jeśli urządzenie lub router zostaną wyłączone, w zależności od ustawień serwera DHCP adres IP może się zmienić po ponownym połączeniu.

Zaleca się zarządzanie urządzeniami przy użyciu środków innych niż adres IP i komunikacji za pomocą protokołów, które umożliwiają śledzenie zmian adresu IP.

#### **Uwaga:**

*Jeśli używana jest funkcja rezerwacji adresu IP serwera DHCP, można przydzielić ten sam adres IP do urządzeń w danym okresie.*

## Serwer DNS i serwer proxy

Serwer DNS przechowuje nazwę hosta, nazwę domeny adresu e-mail itd. powiązane z informacjami o adresie IP.

Komunikacja jest niemożliwa, jeśli inne urządzenie zostanie opisane przy użyciu nazwy hosta, nazwy domeny itd., gdy komputer lub drukarka przesyłają dane za pośrednictwem protokołu IP.

Informacje te są wysyłane w zapytaniu do serwera DNS, który zwraca adres IP innego urządzenia. Ten proces jest nazywany rozwiązywaniem nazw.

Dzięki niemu urządzenia, takie jak komputery i drukarki, mogą się ze sobą komunikować przy użyciu adresu IP.

Rozwiązywanie nazw jest niezbędne, aby drukarka mogła się komunikować, używając funkcji poczty e-mail lub połączenia internetowego.

Jeśli te funkcje mają być używane, należy skonfigurować serwer DNS.

Serwer jest ustawiany automatycznie, jeśli adres IP drukarki jest przydzielany przez serwer DHCP lub funkcję DHCP routera.

Serwer proxy jest zwykle zlokalizowany na bramie między siecią lokalną a Internetem oraz pośredniczy w wymianie danych między komputerem, drukarką i Internetem (zdalny serwer). Zdalny serwer komunikuje się tylko z serwerem proxy. W związku z tym nie można uzyskać dostępu do informacji o drukarce, takich jak adres IP i numer portu, co zwiększa bezpieczeństwo.

Jeśli połączenie z Internetem jest nawiązywane za pośrednictwem serwera proxy, należy skonfigurować serwer proxy na drukarce.

## Łączenie drukarki z siecią z poziomu panelu sterowania

Połącz drukarkę z siecią, używając panelu sterowania drukarki.

### Przypisywanie adresu IP

Skonfiguruj podstawowe ustawienia, takie jak Host Address, Maska podsieci, Domyśl. brama.

W tym rozdziale opisano procedurę konfigurowania statycznego adresu IP.

1. Włącz drukarkę.
2. Na ekranie głównym panelu sterowania drukarki wybierz pozycję **Ustaw..**
3. Wybierz pozycję **Ustawienia ogólne > Ustawienia sieciowe > Zaawansowane > TCP/IP.**
4. Wybierz opcję **Ręczne** w polu **Uzyskaj adres IP.**

Jeśli adres IP ma być ustawiany automatycznie przy użyciu funkcji DHCP routera, wybierz ustawienie **Auto**. W takim przypadku opcje **Adres IP**, **Maska podsieci** i **Domyśl. brama** z kroku 5 i 6 są również ustawiane automatycznie. Przejdź do kroku 7.

5. Wprowadź adres IP.

Aby przełączyć się na następny lub poprzedni segment rozdzielony kropką, wybierz pozycję ◀ i ▶.

Potwierdź wartość z poprzedniego ekranu.

6. Ustaw opcje **Maska podsieci** i **Domyśl. brama**.

Potwierdź wartość z poprzedniego ekranu.



**Ważne:**

Jeśli kombinacja ustawień **Adres IP**, **Maska podsieci** i **Domyśl. brama** jest nieprawidłowa, kreator **Uruchom ustawienia** będzie nieaktywny i nie będzie można kontynuować konfiguracji. Należy sprawdzić, czy wprowadzone dane są poprawne.

7. Wprowadź adres IP podstawowego serwera DNS.

Potwierdź wartość z poprzedniego ekranu.

**Uwaga:**

Po wybraniu opcji **Auto** w ustawieniach przydziału adresu IP można wybrać ustawienia serwera DNS. Dostępne opcje to **Ręczne** lub **Auto**. Jeśli nie można uzyskać adresu serwera DNS automatycznie, wybierz pozycję **Ręczne**, a następnie wprowadź adres serwera DNS. Potem wprowadź bezpośrednio adres pomocniczego serwera DNS. W przypadku wybrania ustawienia **Auto** przejdź do kroku 9.

8. Wprowadź adres IP pomocniczego serwera DNS.

Potwierdź wartość z poprzedniego ekranu.

9. Dotknij pozycji **Uruchom ustawienia**.

### Konfigurowanie serwera proxy

Istnieje możliwość skonfigurowania serwera proxy, jeśli oba poniższe warunki są spełnione.

- Serwer proxy jest przeznaczony do połączenia internetowego.
- Korzystanie z funkcji drukarki wymagającej bezpośredniego połączenia z Internetem, takiej jak usługa Epson Connect lub usługi chmury innej firmy.

1. Na ekranie głównym wybierz pozycję **Ustaw.**

Podczas konfigurowania ustawień po określeniu adresu IP zostanie wyświetlony ekran **Zaawansowane**. Przejdź do kroku 3.

2. Wybierz pozycję **Ustawienia ogólne** > **Ustawienia sieciowe** > **Zaawansowane**.

3. Wybierz pozycję **Serwer proxy**.

4. Wybierz opcję **Użyj** w polu **Ustaw. serwera proxy**.

5. Wprowadź adres serwera proxy w formacie IPv4 lub FQDN.

Potwierdź wartość z poprzedniego ekranu.

6. Wprowadź numer portu serwera proxy.

Potwierdź wartość z poprzedniego ekranu.

7. Dotknij pozycji **Uruchom ustawienia**.

## Łączenie z siecią lokalną

Połącz drukarkę z siecią, wykorzystując połączenie Ethernet lub Wi-Fi.

### Łączenie z siecią Ethernet

Połącz drukarkę z siecią, używając kabla sieciowego Ethernet, a następnie sprawdź połączenie.

1. Połącz drukarkę i koncentrator (przełącznik sieciowy) kablem Ethernet.
2. Na ekranie głównym wybierz pozycję **Ustaw..**
3. Wybierz pozycję **Ustawienia ogólne > Ustawienia sieciowe > Sprawdzanie połączenia**.  
Zostaną wyświetlone wyniki diagnostyki połączenia. Sprawdź, czy połączenie działa prawidłowo.
4. Dotknij przycisku **OK**, aby zakończyć.  
Dotykając pozycji **Wydrukuj raport sprawdzania**, można wydrukować wyniki diagnostyki. Wydrukuj, postępując zgodnie z instrukcjami wyświetlanymi na ekranie.

### Powiązane informacje

➔ [„Zmiana połączenia sieciowego z Wi-Fi na Ethernet” na stronie 219](#)

### Łączenie z bezprzewodową siecią lokalną (Wi-Fi)

Drukarkę można połączyć z bezprzewodową siecią lokalną (Wi-Fi) na kilka sposobów. Wybierz metodę połączenia dopasowaną do środowiska i warunków, w których urządzenie będzie używane.

Jeśli informacje o routerze bezprzewodowym, takie jak SSID i hasło, są znane, można wprowadzić je ręcznie.

Jeśli router bezprzewodowy obsługuje funkcję WPS, można skonfigurować ustawienia, naciskając odpowiedni przycisk.

Po połączeniu drukarki z siecią nawiąż połączenie z drukarką z poziomu urządzenia, które ma być używane (komputer, urządzenie inteligentne, tablet itd.).

### Powiązane informacje

➔ [„Konfigurowanie ustawień Wi-Fi przez wprowadzenie identyfikatora SSID i hasła” na stronie 221](#)

➔ [„Konfigurowanie ustawień Wi-Fi przy użyciu przycisku \(WPS\)” na stronie 222](#)

➔ [„Konfigurowanie ustawień sieci Wi-Fi przy użyciu kodu PIN \(WPS\)” na stronie 222](#)

---

## Ustawienia używania drukarki

### Korzystanie z funkcji drukowania

Włączanie funkcji drukowania za pośrednictwem sieci.

Korzystanie z drukarki w sieci możliwe jest po ustawieniu portu dla połączenia sieciowego w komputerze i połączenia sieciowego drukarki.

## Typy połączeń drukarki

Dla połączenia sieciowego drukarki dostępne są dwie podane dalej metody.

- Połączenie P2P (drukowanie bezpośrednie)
- Połączenie serwer/klient (wspólne korzystanie z drukarki za pośrednictwem serwera Windows)

### ***Ustawienia połączenia P2P***

Jest to bezpośrednie połączenie drukarki w sieci z komputerem. Można podłączyć jedynie model obsługujący sieć.

#### **Metoda podłączenia:**

Podłącz drukarkę do sieci bezpośrednio za pośrednictwem koncentratora lub punktu dostępu.

#### **Sterownik drukarki:**

Zainstaluj sterownik drukarki na każdym komputerze klienta.

Podczas korzystania z EpsonNet SetupManager możesz zapewnić pakiet sterownika z ustawieniami drukarki.

#### **Funkcje:**

- Zadanie drukowania rozpoczyna się natychmiast, ponieważ jest ono bezpośrednio wysyłane do drukarki.
- Drukowanie jest możliwe wtedy, gdy drukarka jest włączona.

### ***Ustawienia połączenia serwer/klient***

Jest to wspólne połączenie komputera sieciowego i drukarki. Aby zakazać połączenia bez przechodzenia przez komputer serwera, możesz zwiększyć bezpieczeństwo.

W przypadku korzystania z USB można także udostępnić drukarkę bez funkcji sieciowej.

#### **Metoda podłączenia:**

Podłącz drukarkę do sieci za pośrednictwem przełącznika LAN lub punktu dostępu.

Możesz także połączyć drukarkę z serwerem bezpośrednio kablem USB.

#### **Sterownik drukarki:**

Zainstaluj sterownik drukarki na serwerze Windows w zależności od systemu operacyjnego komputerów klienta.

Poprzez uzyskanie dostępu do serwera Windows i połączenia drukarki jej sterownik zostaje zainstalowany na komputerze klienta i może być używany.

#### **Funkcje:**

- Zarządzaj drukarką i jej sterownikiem w partii.
- W zależności od specyfikacji serwera rozpoczęcie zadania drukowania może potrwać, ponieważ przez serwer drukowania przechodzą wszystkie zadania drukowania.
- Nie można drukować, kiedy serwer Windows jest wyłączony.

## Ustawienia drukowania dla połączenia P2P

W przypadku połączenia P2P (drukowania bezpośredniego) między drukarką a komputerem klienta istnieje relacja jeden do jednego.

Sterownik drukarki należy zainstalować w każdym komputerze klienta.

## Ustawienia drukowania na potrzeby połączenia serwer/klient

Możliwe jest włączenie drukowania z drukarki połączonej w trybie serwer/klient.

W przypadku połączenia serwer/klient najpierw trzeba skonfigurować serwer druku, a następnie udostępnić drukarkę w sieci.

Jeśli drukarka jest połączona z serwerem za pośrednictwem kabla USB, najpierw należy skonfigurować serwer druku, a potem udostępnić drukarkę w sieci.

### **Konfigurowanie portów sieciowych**

Możliwe jest utworzenie kolejki wydruku do drukowania sieciowego na serwerze druku, używając standardowego protokołu TCP/IP, a następnie konfigurując port sieciowy.

W tym przykładzie użyto systemu Windows 2012 R2.

1. Otworzyć ekran urządzeń i drukarek.  
**Pulpit > Ustawienia > Panel sterowania > Sprzęt i dźwięk lub Sprzęt > Urządzenia i drukarki.**
2. Dodać drukarkę.  
Kliknąć **Dodaj drukarkę**, a następnie wybrać opcję **Żądanej drukarki nie ma na liście**.
3. Dodać drukarkę lokalną.  
Wybrać **Dodaj drukarkę lokalną lub drukarkę sieciową za pomocą ustawień ręcznych**, a następnie kliknąć przycisk **Dalej**.



4. Wybrać **Utwórz nowy port**, wybrać **Standardowy port TCP/IP** jako Typ portu, a następnie kliknąć przycisk **Dalej**.

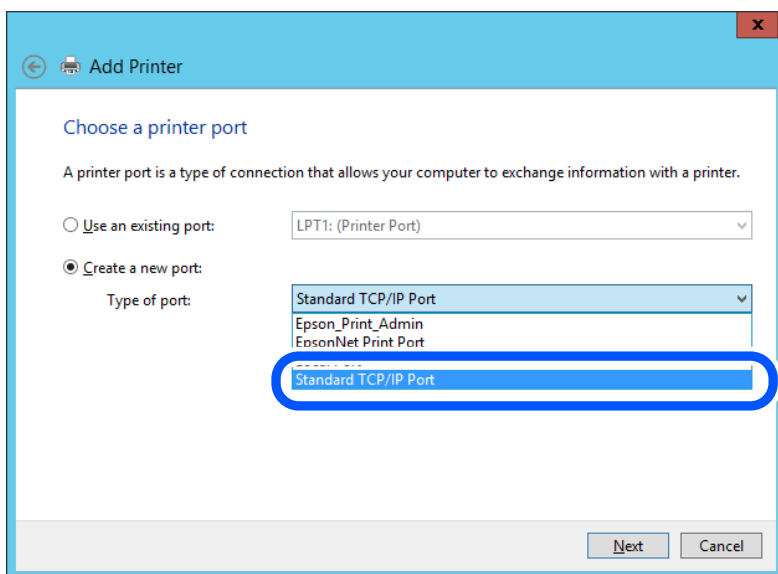

5. Wprowadzić adres IP lub nazwę drukarki w polach **Nazwa hosta lub adres IP** lub **Nazwa drukarki lub adres IP**, a następnie kliknąć przycisk **Dalej**.

Przykład:

Nazwa drukarki: EPSONA1A2B3C

Adres IP: 192.0.2.111

Nie zmieniać wartości w polu **Nazwa portu**.

Kliknąć **Kontynuuj**, kiedy wyświetlany jest ekran **Kontrola konta użytkownika**.

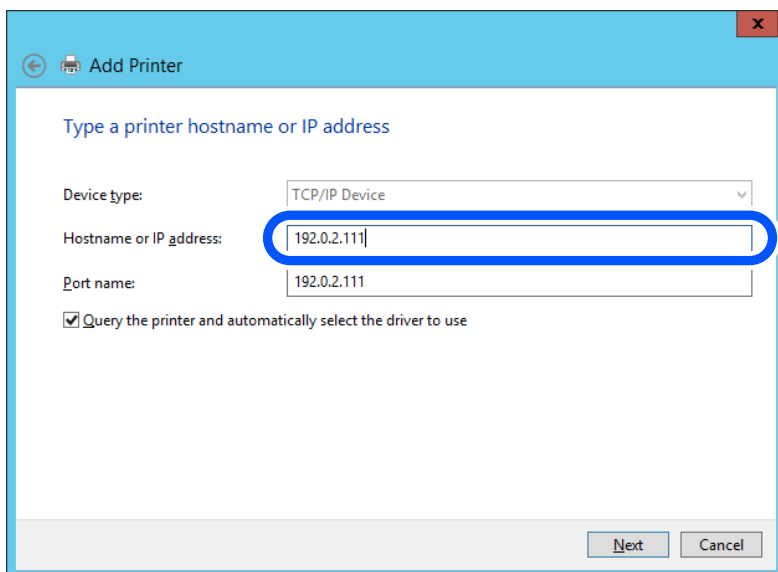

**Uwaga:**

W przypadku określenia nazwy drukarki w sieci, w której dostępne jest rozwiązywanie nazw, adres IP będzie śledzony, nawet jeżeli zostanie zmieniony przez serwer DHCP. Można sprawdzić nazwę drukarki na ekranie stanu sieci panelu sterowania drukarki lub na arkuszu stanu sieci.

6. Ustawić sterownik drukarki.
  - Jeśli sterownik drukarki jest już zainstalowany:  
Wybrać opcje **Producent** i **Drukarki**. Kliknąć **Dalej**.

7. Postępuj zgodnie z instrukcjami wyświetlanymi na ekranie.

W przypadku korzystania z drukarki za pośrednictwem połączenia serwer/klient (udostępnianie drukarki na serwerze Windows) należy skonfigurować ustawienia udostępniania.

### **Sprawdzanie konfiguracji portu — Windows**

Można sprawdzać, czy ustawiono poprawny port na potrzeby kolejki wydruku.

1. Otworzyć ekran urządzeń i drukarek.  
**Pulpit > Ustawienia > Panel sterowania > Sprzęt i dźwięk lub Sprzęt > Urządzenia i drukarki.**
2. Otworzyć ekran właściwości drukarki.  
Kliknąć prawym przyciskiem myszy ikonę drukarki, a następnie kliknąć przycisk **Właściwości drukarki**.
3. Kliknąć zakładkę **Porty**, wybrać **Standardowy port TCP/IP**, a następnie kliknąć **Skonfiguruj port**.
4. Sprawdzić konfigurację portu.
  - W przypadku RAW  
Sprawdzić, czy wybrana jest opcja **Raw** w **Protokole**, a następnie kliknąć **OK**.
  - W przypadku LPR  
Sprawdzić, czy wybrana jest opcja **LPR** w **Protokole**. Wprowadzić „PASSTHRU” w **Nazwa kolejki w Ustawieniach LPR**. Wybrać opcję **Włączone zliczanie bajtów LPR**, a następnie kliknąć **OK**.

### **Udostępnianie drukarki (tylko system Windows)**

W przypadku korzystania z drukarki za pośrednictwem połączenia serwer/klient (udostępnianie drukarki na serwerze Windows) udostępnianie drukarki trzeba skonfigurować na serwerze druku.

1. Na serwerze druku wybierz polecenia **Panel sterowania > Wyświetl urządzenia i drukarki**.
2. Kliknij prawym przyciskiem ikonę drukarki (kolejka wydruku), która ma być udostępniona, po czym kliknij polecenie **Właściwości drukarki** i przejdź na kartę **Udostępnianie**.
3. Zaznacz pole wyboru **Udostępnij tę drukarkę**, po czym wprowadź dane w polu **Nazwa udziału**.  
W przypadku systemu Windows Server 2012 kliknij jeszcze przycisk **Zmień opcje udostępniania**, po czym skonfiguruj niezbędne ustawienia.

### **Instalowanie dodatkowych sterowników (tylko system Windows)**

Jeżeli wersje systemu Windows serwera i klienta się różnią, zaleca się zainstalowanie dodatkowych sterowników na serwerze druku.

1. Na serwerze druku wybierz polecenia **Panel sterowania > Wyświetl urządzenia i drukarki**.

2. Kliknij prawym przyciskiem ikonę drukarki, którą chcesz udostępnić klientom, po czym kliknij opcję **Właściwości drukarki** i przejdź na kartę **Udostępnianie**.
3. Kliknij przycisk **Dodatkowe sterowniki**.  
W przypadku systemu Windows Server 2012 kliknij pozycję Change Sharing Options, a następnie skonfiguruj ustawienia.
4. Wybierz wersje systemu Windows używane na klientach, a następnie kliknij przycisk OK.
5. Wybierz plik informacyjny sterownika drukarki (\*.inf), a następnie zainstaluj sterownik.

### **Używanie udostępnionej drukarki — Windows**

Administrator musi podać użytkownikom klientów nazwę komputera używanego jako serwer wydruku oraz objaśnić im sposób dodania go na ich komputerach. Jeśli dodatkowe sterowniki nie zostały jeszcze skonfigurowane, poinformuj użytkowników klientów o sposobie wykorzystania narzędzia **Urządzenia i drukarki** do dodania udostępnionej drukarki.

Jeśli na serwerze wydruku skonfigurowano już dodatkowe sterowniki, wykonaj następujące kroki:

1. Wybierz nazwę komputera używanego jako serwer wydruku w **Eksploratorze Windows**.
2. Kliknij dwukrotnie drukarkę, której chcesz używać.

### **Podstawowe ustawienia drukowania**

Możliwe jest skonfigurowanie ustawień druku, takich jak rozmiar papieru lub obsługa błędów drukowania.

#### **Ustawianie źródła papieru**

Ustaw rozmiar i typ papieru do załadowania w każdym źródle papieru.

1. Uzyskaj dostęp do aplikacji Web Config i wybierz kartę **Drukuj > Ust. źr. papieru**.
2. Ustaw każdy element.

Wyświetlone elementy mogą różnić się zależnie od sytuacji.

**Nazwa źródła papieru**

Wyświetl nazwę docelową źródła papieru, takiego jak **taca na papier, Kasetę 1**.

**Rozmiar papieru**

Z menu rozwijanego wybierz rozmiar papieru, który chcesz ustawić.

**Jednostka**

Wybierz jednostkę rozmiaru definiowanego przez użytkownika. Możesz ją włączyć, kiedy **Definiowany przez użytka.** wybrano w **Rozmiar papieru**.

**Szerokość**

Wybierz długość horyzontalną rozmiaru definiowanego przez użytkownika.

Zakres, jaki możesz wprowadzić, zależy od źródła papieru, który jest wskazany z boku **Szerokość**.

Kiedy wybierzesz **mm** w **Jednostka**, możesz wprowadzić wartość do jednego miejsca po przecinku.

Kiedy wybierzesz **cale** w **Jednostka**, możesz wprowadzić wartość do dwóch miejsc po przecinku.

**Wysokość**

Wybierz długość pionową rozmiaru definiowanego przez użytkownika.

Zakres, jaki możesz wprowadzić, zależy od źródła papieru, który jest wskazany z boku **Wysokość**.

Kiedy wybierzesz **mm** w **Jednostka**, możesz wprowadzić wartość do jednego miejsca po przecinku.

Kiedy wybierzesz **cale** w **Jednostka**, możesz wprowadzić wartość do dwóch miejsc po przecinku.

**Rodzaj pap.**

Z menu rozwijanego wybierz typ papieru, który chcesz ustawić.

3. Sprawdź ustawienia, a następnie kliknij **OK**.

### **Ustawienia błędów**

Ustaw błąd wyświetlania dla urządzenia.

1. Uzyskaj dostęp do Web Config i wybierz kartę **Drukuj > Ustawienia błędów**.

2. Ustaw każdy element.

Uwaga rozmiaru papieru

Ustaw, czy na panelu sterowania ma się wyświetlać błąd, kiedy papier określonego źródła papieru różni się rozmiarem od papieru z danych drukowania.

Uwaga typu papieru

Ustaw, czy na panelu sterowania ma się wyświetlać błąd, kiedy papier określonego źródła papieru różni się typem od papieru z danych drukowania.

Autom. rozw. błędów

Ustaw, czy błąd ma być automatycznie anulowany, jeśli na panelu sterowania przez 5 sekund od wyświetlenia błędu nie zostanie wykonana żadna czynność.

3. Sprawdź ustawienia, a następnie kliknij **OK**.

### **Ustawianie drukowania uniwersalnego**

Wprowadź ustawienia drukowania z urządzeń zewnętrznych bez używania sterownika drukarki.

Niektóre elementy nie są wyświetlane w zależności od języka drukowania drukarki.

1. Uzyskaj dostęp do Web Config i wybierz kartę **Drukuj > Uniwers. ust. drukowania**.

2. Ustaw każdy element.

3. Sprawdź ustawienia, a następnie kliknij **OK**.

## Podstawowe

Elementy	Objaśnienie
Przes. w górę(-30.0-30.0mm)	Ustawienie pozycji w pionie na papierze, w której drukowanie się rozpocznie.
Przes. w lewo(-30.0-30.0mm)	Ustawienie pozycji w poziomie na papierze, w której drukowanie się rozpocznie.
Przes. w górę - do tyłu(-30.0-30.0mm)	Ustawienie pozycji w pionie na papierze, w której drukowanie się rozpocznie na drugiej stronie arkusza papieru w druku dwustronnym.
Przes. w lewo - do tyłu(-30.0-30.0mm)	Ustawienie pozycji w poziomie na papierze, w której drukowanie się rozpocznie na drugiej stronie arkusza papieru w druku dwustronnym.
Spr. szer. papieru	Ustawianie sprawdzania szerokości papieru podczas drukowania.
Pomiń pustą stronę	Umożliwia pomijanie pustych stron, jeżeli w danych drukowania są puste strony.

## Konfigur. druk. PDL

Istnieje możliwość określenia ustawień na potrzeby drukowania PCL lub PostScript.

Ta pozycja jest wyświetlana na drukarkach obsługujących PCL lub PostScript.

## Ustawienia wspólne

Elementy	Objaśnienie
Rozmiar papieru	Wybranie rozmiaru papieru, który ma być używany do drukowania.
Rodzaj pap.	Wybierz rodzaj papieru, na którym chcesz drukować.
Orientacja	Wybierz orientację, która ma być wydrukowana.
Jakość	Wybierz jakość drukowania.
Tryb oszcz. tuszu	Włączanie drukowania z ograniczonym zużyciem tuszu.
Kolej. druk.	Możesz drukować od pierwszej lub ostatniej strony.
Liczba kopii(1-999)	Ustawienie liczby kopii, które chcesz wydrukować.
Bindowanie marginesu	Określenie pozycji bindowania.
Autom. wys. papieru	Określanie automatycznego wysuwania papieru po upływie limitu czasu w trakcie odbierania zadania drukowania.
Druk. 2-stronne	Włączanie druku dwustronnego.

## Menu PCL

Elementy	Objaśnienie
Źródło czcionki	Wybór używania czcionki zainstalowanej na drukarce lub pobranie jej.
Numer czcionki	Określenie numeru czcionki, która ma być używana.
Il. znaków na cal(0.44-99.99cpi)	Jeśli żądana czcionka jest skalowalna i ma ustalone zagęszczenie, określ rozmiar czcionki, używając wartości zagęszczenia.

Elementy	Objaśnienie
Rozmiar punktu(4.00-999.75pt)	Jeśli żądana czcionka jest skalowalna i proporcjonalna, określ rozmiar czcionki, używając punktów.
Zestaw symboli	Wybór zestawu symboli czcionki, który ma być używany.
Ilość linii(5-128linii)	Określenie liczby wierszy na stronę.
Funkcja CR	Wybór działania kodu CR (powrót karetki).
Funkcja LF	Wybór działania kodu LF (nowy wiersz) i kodu FF (nowa strona).
Przydz. źr. papieru	Określenie przydziału podajnika papieru na potrzeby polecenia podawania papieru PCL.

## Menu PS

Elementy	Objaśnienie
Arkusze błędów	Włączenie drukowania arkusza błędów po wystąpieniu błędów drukowania PS3.
Kolory	Określenie drukowania kolorowego lub monochromatycznego. W przypadku tej drukarki można wybrać tylko tryb monochromatyczny.
Binarny	Określenie akceptowania danych binarnych.
Rozmiar strony PDF	Ustawianie rozmiaru papieru na potrzeby drukowania PDF.

## Konfiguracja funkcji AirPrint

Ustaw, jeśli korzystasz z drukowania i skanowania AirPrint.

Uzyskaj dostęp do aplikacji Web Config i wybierz kartę **Sieć > Konfiguracja AirPrint**.

Elementy	Objaśnienie
Nazwa usługi Bonjour	Wprowadź nazwę usługi Bonjour. Nazwa powinna mieć długość od 1 do 41 znaków w formacie ASCII (0x20–0x7E).
Lokalizacja Bonjour	Wprowadź informacje o lokalizacji, takie jak umiejscowienie drukarki w maksymalnie 127 bitach w Unicode (UTF-8).
Geolokalizacja Szerokość i długość geograficzna (WGS84)	Wprowadź informacje o lokalizacji drukarki. Jest to opcjonalne. Wprowadź wartości z wykorzystaniem systemu WGS-84 datum, który oddziela przecinkiem szerokość i długość geograficzną. Możesz wprowadzić od -90 do +90 dla wartości szerokości i od -180 do +180 dla wartości długości. Możesz wprowadzić maksymalnie pięć miejsc po przecinku i możesz pominąć „+”.
Protokół Najwyższego Priorytetu	Wybierz najważniejszy protokół z IPP i portu 9100.
Wide-Area Bonjour	Ustaw, czy stosować Wide-Area Bonjour. Jeśli z niej skorzystasz, drukarki muszą być zarejestrowane na serwerze DNS, aby mogły wyszukiwać drukarkę w segmencie.

Elementy	Objaśnienie
Transmisja iBeacon	Wybierz, czy chcesz włączyć czy wyłączyć funkcję transmisji iBeacon. Kiedy funkcja ta będzie włączona, możesz wyszukiwać drukarkę z urządzeń obsługujących iBeacon.
Podczas używania drukowania IPP, wymagany jest Kod PIN	Wybierz, czy podczas drukowania IPP ma być wymagany kod PIN. Jeśli wybierzesz <b>Tak</b> , w drukarce nie zostaną zapisane zadania drukowania IPP bez kodów PIN.
Włącz AirPrint	IPP, Bonjour, AirPrint (usługa skanowania) są włączone, a IPP ustanawia się wyłącznie w przypadku komunikacji zabezpieczonej.

## Konfiguracja serwera e-mail

Serwer poczty e-mail można konfigurować z poziomu Web Config.

Przed konfiguracją sprawdź następujące.

- Drukarkę podłączono do sieci, która ma dostęp do serwera e-mail.
- Informacje o ustawieniach e-mail komputera korzystającego z tego samego serwera e-mail, co drukarka.

### Uwaga:

- Kiedy korzystasz z serwera poczty e-mail w Internecie, potwierdź informacje ustawień od dostawcy lub ze strony internetowej.*
- Możliwe jest także skonfigurowanie serwera poczty e-mail za pomocą panelu sterowania. Uzyskaj dostęp zgodnie z poniższymi instrukcjami.*

**Ustaw. > Ustawienia ogólne > Ustawienia sieciowe > Zaawansowane > Serwer e-mail > Ustaw. serwera**

1. Uzyskaj dostęp do aplikacji Web Config i wybierz pozycję **Sieć > Serwer e-mail > Podstawowe**.
2. Wprowadź wartości poszczególnych pozycji.
3. Wybierz pozycję **OK**.  
Zostaną wyświetlone wybrane ustawienia.  
Po ukończeniu konfiguracji sprawdź połączenie.

### Powiązane informacje

➔ [„Uruchomienie Web Config w przeglądarce internetowej” na stronie 254](#)

## Opcje ustawień serwera pocztowego

Elementy	Ustawienia i objaśnienie	
Sposób uwierzytelniania	Określ metodę uwierzytelniania używaną przez drukarkę w celu uzyskania dostępu do serwera pocztowego.	
	Wył.	Ustawienie wymogu uwierzytelniania na serwerze pocztowym.
	UWIERZYTELNIANIE SMTP	Uwierzytelnianie na serwerze SMTP (serwer poczty wychodzącej) podczas wysyłania wiadomości e-mail. Serwer pocztowy wymaga obsługi uwierzytelniania SMTP.
	POP przed SMTP	Uwierzytelnianie na serwerze POP3 (serwer poczty przychodzącej) przed wysyłaniem wiadomości e-mail. Po zaznaczeniu tej pozycji skonfiguruj serwer POP3.
Konto uwierzytelnione	<p>Jeśli dla opcji <b>Sposób uwierzytelniania</b> zostanie wybrane ustawienie <b>UWIERZYTELNIANIE SMTP</b> lub <b>POP przed SMTP</b>, wprowadź nazwę uwierzytelnianego konta o długości od 0 do 255 znaków ASCII (0x20–0x7E).</p> <p>Po wybraniu ustawienia <b>UWIERZYTELNIANIE SMTP</b> wprowadź konto serwera SMTP. Po wybraniu ustawienia <b>POP przed SMTP</b> wprowadź konto serwera POP3.</p>	
Hasło uwierzytelnione	<p>Jeśli dla opcji <b>Sposób uwierzytelniania</b> zostanie wybrane ustawienie <b>UWIERZYTELNIANIE SMTP</b> lub <b>POP przed SMTP</b>, wprowadź hasło uwierzytelniania o długości od 0 do 20 znaków ASCII (0x20–0x7E).</p> <p>Po wybraniu ustawienia <b>UWIERZYTELNIANIE SMTP</b> wprowadź konto uwierzytelniane dla serwera SMTP. Po wybraniu ustawienia <b>POP przed SMTP</b> wprowadź konto uwierzytelniane dla serwera POP3.</p>	
Adres email wysyłającego	<p>Wprowadź adres e-mail nadawcy, taki jak adres e-mail administratora systemu. Będzie on używany podczas uwierzytelniania, dlatego wprowadź prawidłowy adres e-mail zarejestrowany na serwerze pocztowym.</p> <p>Wprowadź od 0 do 255 znaków ASCII (0x20–0x7E) z wyjątkiem następujących znaków: ( ) &lt; &gt; [ ] ; ¥. Kropka „.” nie może być pierwszym znakiem.</p>	
Adres serwera SMTP	Wprowadź od 0 do 255 znaków: A–Z a–z 0–9 . - . Można użyć formatu IPv4 lub FQDN.	
Numer portu serwera SMTP	Podaj liczbę od 1 do 65535.	
Bezpieczne połączenie	Wybór metody szyfrowania komunikacji z serwerem pocztowym.	
	Brak	Jeśli dla opcji <b>Sposób uwierzytelniania</b> wybrano ustawienie <b>POP przed SMTP</b> , połączenie nie jest szyfrowane.
	SSL/TLS	Opcja ta jest dostępna, jeśli <b>Sposób uwierzytelniania</b> ma ustawienie <b>Wył.</b> lub <b>UWIERZYTELNIANIE SMTP</b> . Komunikacja jest szyfrowana od początku.
	STARTTLS	Opcja ta jest dostępna, jeśli <b>Sposób uwierzytelniania</b> ma ustawienie <b>Wył.</b> lub <b>UWIERZYTELNIANIE SMTP</b> . Komunikacja nie jest szyfrowana od początku, ale w zależności od środowiska sieciowego szyfrowanie komunikacji może się zmieniać.
Weryfikacja certyfikatu	Włączenie tej opcji powoduje zweryfikowanie certyfikatu. Zalecane jest ustawienie <b>Włącz</b> . Aby skonfigurować tę opcję, należy zaimportować Certyfikat CA na drukarce.	



Elementy	Ustawienia i objaśnienie
Adres serwera POP3	Jeśli dla opcji <b>Sposób uwierzytelniania</b> zostanie wybrane ustawienie <b>POP przed SMTP</b> , wprowadź adres serwera POP3 o długości od 0 do 255 znaków A-Z a-z 0-9 . - . Można użyć formatu IPv4 lub FQDN.
Numer portu serwera POP3	Jeśli dla opcji <b>Sposób uwierzytelniania</b> zostanie wybrane ustawienie <b>POP przed SMTP</b> , wprowadź liczbę z zakresu od 1 do 65535.

## Sprawdzanie połączenia z serwerem pocztowym

Połączenie z serwerem pocztowym można sprawdzić, wykonując test połączenia.

1. Otwórz aplikację Web Config i wybierz kartę **Sieć > Serwer e-mail > Test połączenia**.

2. Wybierz pozycję **Start**.

Uruchomiony zostanie test połączenia z serwerem e-mail. Po zakończeniu testu wyświetlany jest raport z testu.

### Uwaga:

Połączenie z serwerem pocztowym można też sprawdzać z poziomu panelu sterowania drukarki. Wybierz pozycje wymienione poniżej.

**Ustaw.** > **Ustawienia ogólne** > **Ustawienia sieciowe** > **Zaawansowane** > **Serwer e-mail** > **Sprawdzanie połączenia**

## Objaśnienia do testu połączenia z serwerem pocztowym

Komunikaty	Przyczyna
Test połączenia zakończony powodzeniem.	Ten komunikat jest wyświetlany w przypadku pomyślnego nawiązania połączenia z serwerem.
Błąd komunikacji serwera SMTP. Sprawdź następujące elementy. - Ustawienia sieci	Ten komunikat pojawia się w następujących sytuacjach <input type="checkbox"/> Drukarka nie jest podłączona do sieci <input type="checkbox"/> Serwer SMTP jest wyłączony <input type="checkbox"/> Połączenie sieciowe zostało zerwane w trakcie komunikacji <input type="checkbox"/> Odebrano niekompletne dane
Błąd komunikacji serwera POP3. Sprawdź następujące elementy. - Ustawienia sieci	Ten komunikat pojawia się w następujących sytuacjach <input type="checkbox"/> Drukarka nie jest podłączona do sieci <input type="checkbox"/> Serwer POP3 jest wyłączony <input type="checkbox"/> Połączenie sieciowe zostało zerwane w trakcie komunikacji <input type="checkbox"/> Odebrano niekompletne dane
Podczas łączenia z serwerem SMTP wystąpił błąd. Sprawdź następujące elementy. - Adres serwera SMTP - Serwer DNS	Ten komunikat pojawia się w następujących sytuacjach <input type="checkbox"/> Nie udało się nawiązać połączenia z serwerem DNS <input type="checkbox"/> Nie udało się zinterpretować nazwy serwera SMTP
Podczas łączenia z serwerem POP3 wystąpił błąd. Sprawdź następujące elementy. - Adres serwera POP3 - Serwer DNS	Ten komunikat pojawia się w następujących sytuacjach <input type="checkbox"/> Nie udało się nawiązać połączenia z serwerem DNS <input type="checkbox"/> Nie udało się zinterpretować nazwy serwera POP3

Komunikaty	Przyczyna
Błąd uwierzytelnienia serwera SMTP. Sprawdź następujące elementy. - Metoda uwierzytelniania - Uwierzytelnione konto - Uwierzytelnione hasło	Ten komunikat pojawia się po nieudanym uwierzytelnieniu na serwerze SMTP.
Błąd uwierzytelnienia serwera POP3. Sprawdź następujące elementy. - Metoda uwierzytelniania - Uwierzytelnione konto - Uwierzytelnione hasło	Ten komunikat pojawia się po nieudanym uwierzytelnieniu na serwerze POP3.
Nieobsługiwana metoda komunikacji. Sprawdź następujące elementy. - Adres serwera SMTP - Numer portu serwera SMTP.	Ten komunikat pojawia się w przypadku próby połączenia za pomocą nieobsługiwanych protokołów.
Połączenie z serwerem SMTP nie powiodło się. Zmień Bezpieczne połączenie na Brak.	Ten komunikat pojawia się w przypadku niezgodności SMTP między serwerem a klientem lub gdy serwer nie obsługuje zabezpieczonego połączenia SMTP (połączenie SSL).
Połączenie z serwerem SMTP nie powiodło się. Zmień Bezpieczne połączenie na SSL/TLS.	Ten komunikat pojawia się w przypadku niezgodności SMTP między serwerem a klientem lub gdy serwer żąda użycia protokołu SSL/TLS w przypadku zabezpieczonego połączenia SMTP.
Połączenie z serwerem SMTP nie powiodło się. Zmień Bezpieczne połączenie na STARTTLS.	Ten komunikat pojawia się w przypadku niezgodności SMTP między serwerem a klientem lub gdy serwer żąda użycia protokołu STARTTLS w przypadku zabezpieczonego połączenia SMTP.
Połączenie jest podejrzane. Sprawdź następujące elementy. - Data i godzina	Ten komunikat oznacza, że ustawienie daty i godziny w drukarce jest nieprawidłowe lub że certyfikat stracił ważność.
Połączenie jest podejrzane. Sprawdź następujące elementy. - Certyfikat CA	Ten komunikat pojawia się, gdy drukarka nie ma certyfikatu głównego, który odpowiadałby serwerowi lub gdy Certyfikat CA nie został zaimportowany.
Połączenie nie jest zabezpieczone.	Ten komunikat pojawia się, gdy uzyskany certyfikat jest uszkodzony.
Uwierzytelnienie serwera SMTP nie powiodło się. Zmień metodę uwierzytelnienia na SMTP-AUTH.	Ten komunikat pojawia się w przypadku niezgodności metod uwierzytelnienia między serwerem a klientem. Serwer obsługuje UWIERZYTELNIANIE SMTP.
Uwierzytelnienie serwera SMTP nie powiodło się. Zmień metodę uwierzytelnienia na POP przed SMTP.	Ten komunikat pojawia się w przypadku niezgodności metod uwierzytelnienia między serwerem a klientem. Serwer nie obsługuje metody UWIERZYTELNIANIE SMTP.
Nieprawidłowy adres e-mail nadawcy. Zmień na adres e-mail dla używanej usługi e-mail.	Ten komunikat pojawia się, gdy podany adres e-mail nadawcy jest nieprawidłowy.
Brak dostępu do drukarki do momentu ukończenia drukowania.	Ten komunikat jest wyświetlany, gdy drukarka jest zajęta (nie odpowiada).

## Konfigurowanie folderu udostępnionego sieci

Ustaw udostępniony folder sieciowy, w którym ma być zapisany plik z drukarki.

Podczas zapisywania pliku w folderze drukarka loguje się jako użytkownik komputera, na którym folder ten stworzono.

Konieczne jest także skonfigurowanie sieci MS podczas tworzenia folderu udostępnionego sieci.

## Tworzenie folderu udostępnionego

### Czynności do wykonania przed utworzenie folderu udostępnionego

Przed utworzeniem folderu udostępnionego należy sprawdzić następujące zagadnienia.

- Drukarka jest połączona z siecią z dostępem do komputera, na którym utworzony zostanie folder udostępniony.
- W nazwie komputera, na którym utworzony zostanie folder udostępniony, nie ma znaku wielobajutowego.

#### Ważne:

*Jeżeli w nazwie komputera jest znak wielobajtowy, zapisanie pliku do folderu udostępnionego może się nie powieść.*

*W takim przypadku należy zmienić na komputer, którego nazwa nie zawiera znaku wielobajтового, lub zmienić nazwę tego komputera.*

*Przed przystąpieniem do zmiany nazwy komputera należy skontaktować się z administratorem, ponieważ może to wpływać na niektóre ustawienia, takie jak zarządzanie komputerem, dostęp do zasobów itd.*

### Sprawdzanie profilu sieciowego

Na komputerze, na którym ma być utworzony folder udostępniony, sprawdź, czy włączone jest udostępnianie folderów.

1. Na komputerze, na którym ma być utworzony folder udostępniony, zaloguj się na konto z uprawnieniami administratora.
2. Wybierz pozycje **Panel kontrolny > Sieć Internet > Sieć i centrum udostępniania**.
3. Kliknij polecenie **Zmień zaawansowane ustawienia udostępniania**, a następnie na liście profili sieciowych przycisk  obok profilu z oznaczeniem (**bieżący profil**).
4. Sprawdź, czy w obszarze **Udostępnianie plików i drukarek** zaznaczona jest opcja **Włącz udostępnianie plików i drukarek**.  
Jeśli opcja jest już zaznaczona, kliknij przycisk **Anuluj** i zamknij okno.  
Po zmianie ustawień kliknij przycisk **Zapisz zmiany**, a następnie zamknij okno.

### Powiązane informacje

➔ „Lokalizacja tworzenia folderu udostępnionego i przykład zabezpieczeń” na stronie 307

### Lokalizacja tworzenia folderu udostępnionego i przykład zabezpieczeń

W zależności od lokalizacji miejsca utworzenia folderu udostępniania bezpieczeństwo i wygoda użytkowania mogą się różnić.

Aby móc używać folderu udostępnionego z drukarek lub innych komputerów, należy przyznać następujące uprawnienia do odczytu i zmiany folderu.

Karta **Udostępnianie** > **Udostępnianie zaawansowane** > **Uprawnienia**

Umożliwia kontrolowanie sieciowych uprawnień dostępu do folderu udostępnionego.

Uprawnienia dostępu na karcie **Zabezpieczenia**

Umożliwia kontrolowanie dostępu sieciowego i lokalnego do folderu udostępnionego.

Jeśli dostęp do folderu udostępnionego utworzonego na pulpicie zostanie przyznany wszystkim użytkownikom (**Wszyscy**), wszyscy użytkownicy z dostępem do komputera będą mogli z niego korzystać.

Jednak użytkownik bez uprawnień nie będzie mógł uzyskać dostępu, ponieważ pulpit (folder) jest w folderze użytkownika, a jego ustawienia zabezpieczeń są dziedziczone przez ten folder udostępniony. Użytkownik, któremu na karcie **Zabezpieczenia** zostaną przyznane uprawnienia dostępu (użytkownik zalogowany i administrator w tym przypadku), mogą obsługiwać ten folder.

Więcej informacji o tworzeniu w poprawnej lokalizacji można znaleźć poniżej.

Ten przykład dotyczy tworzenia folderu „scan\_folder”.

### Powiązane informacje

- ➔ „Przykład konfiguracji serwera plików” na stronie 308
- ➔ „Przykład konfiguracji komputera osobistego” na stronie 315

### Przykład konfiguracji serwera plików

W tym rozdziale opisano tworzenie folderu udostępnionego w katalogu głównym dysku komputera udostępnionego, np. serwerze plików, w następujących warunkach.

Użytkownicy z kontrolą dostępu, np. osoby z komputerami w tej samej domenie, co komputer, na którym utworzono folder udostępniony, mogą uzyskać dostęp do folderu udostępnionego.

Konfigurację tę należy ustawić, zezwalając dowolnemu użytkownikowi na odczyt i zapis w folderze udostępnionym na komputerze, np. serwerze plików i komputerze udostępnionym.

- Miejsce tworzenia folderu udostępnionego: katalog główny dysku
- Ścieżka folderu: C:\scan\_folder
- Uprawnienia dostępu przez sieć (uprawnienia udostępniania): wszyscy
- Uprawnienia dostępu w systemie plików (zabezpieczenia): użytkownicy uwierzytelnieni

1. Na komputerze, na którym ma być utworzony folder udostępniony, zaloguj się na konto z uprawnieniami administratora.
2. Uruchom program Eksplorator.
3. Utwórz folder w katalogu głównym dysku i nadaj mu nazwę „scan\_folder”.

W przypadku nazwy folderu można wprowadzić ciąg o długości od 1 do 12 znaków alfanumerycznych. Jeśli limit znaków nazwy folderu zostanie przekroczony, uzyskanie dostępu do folderu może nie być możliwe w zależności od środowiska.

4. Kliknij prawym przyciskiem folder, a następnie wybierz polecenie **Właściwości**.

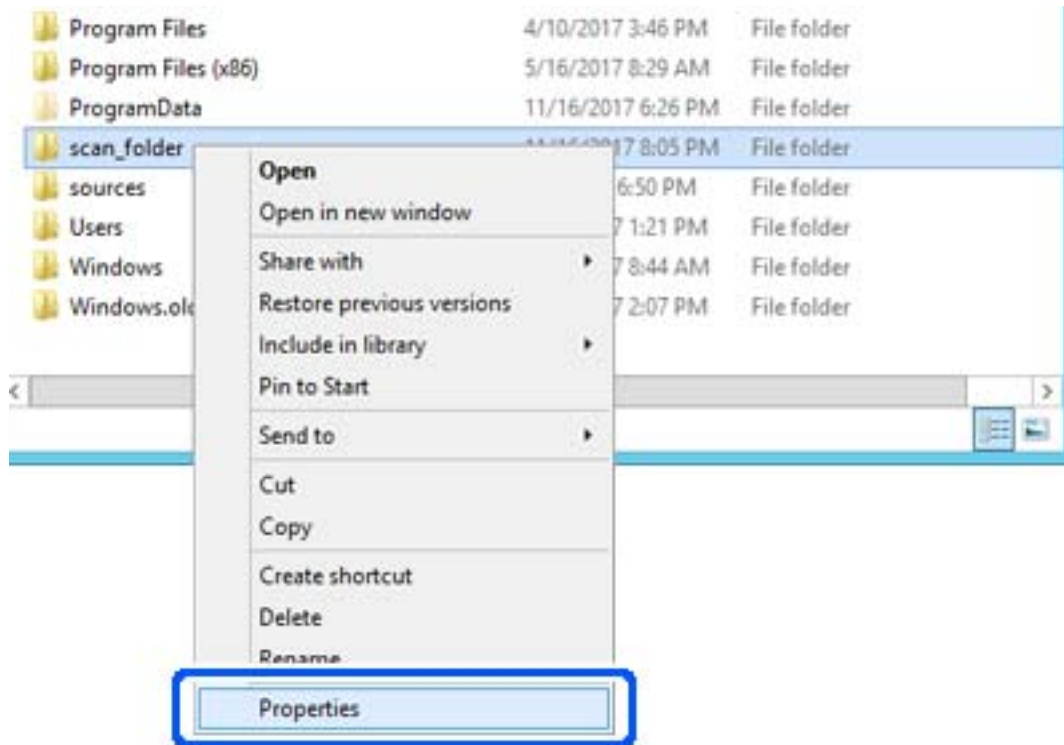

5. Na karcie **Udostępnianie** kliknij przycisk **Udostępnianie zaawansowane**.

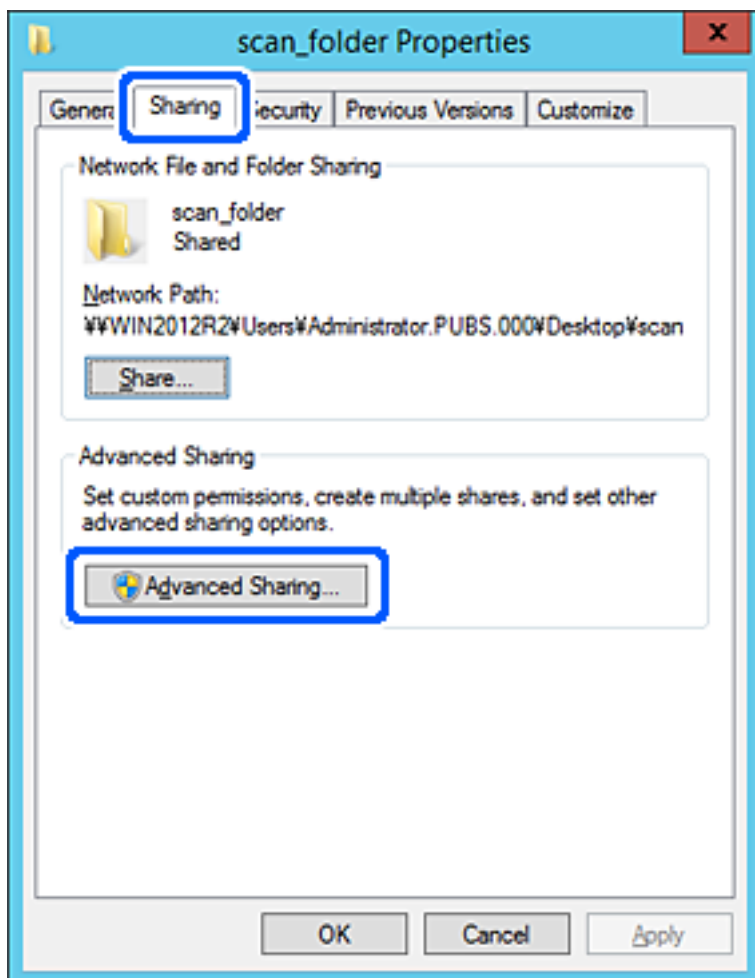

- Wybierz pozycję **Udostępnij ten folder**, a następnie kliknij przycisk **Uprawnienia**.

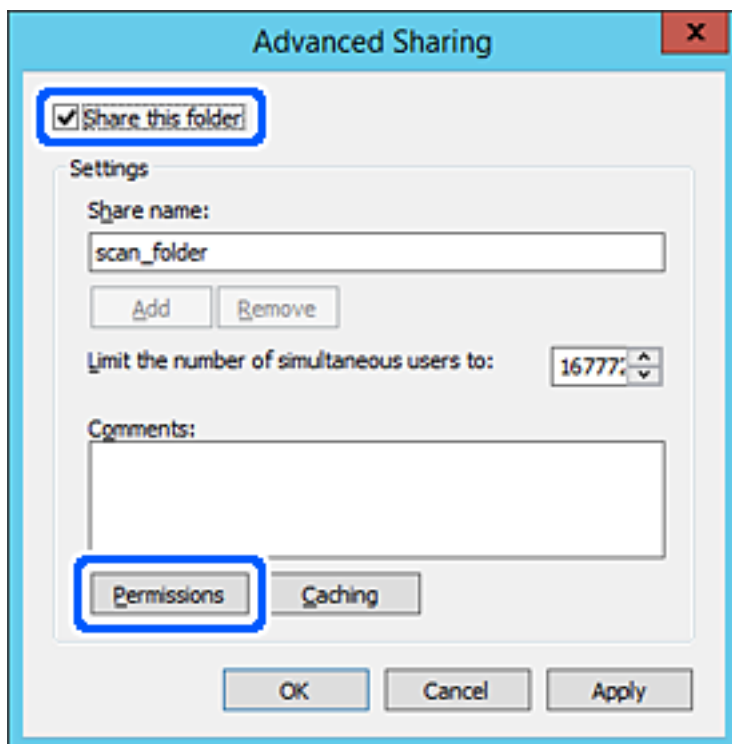

7. W polu Nazwy grupy lub użytkownika wybierz pozycję **Wszyscy**, w kolumnie **Zmiana** wybierz ustawienie **Zezwól**, a następnie kliknij przycisk **OK**.

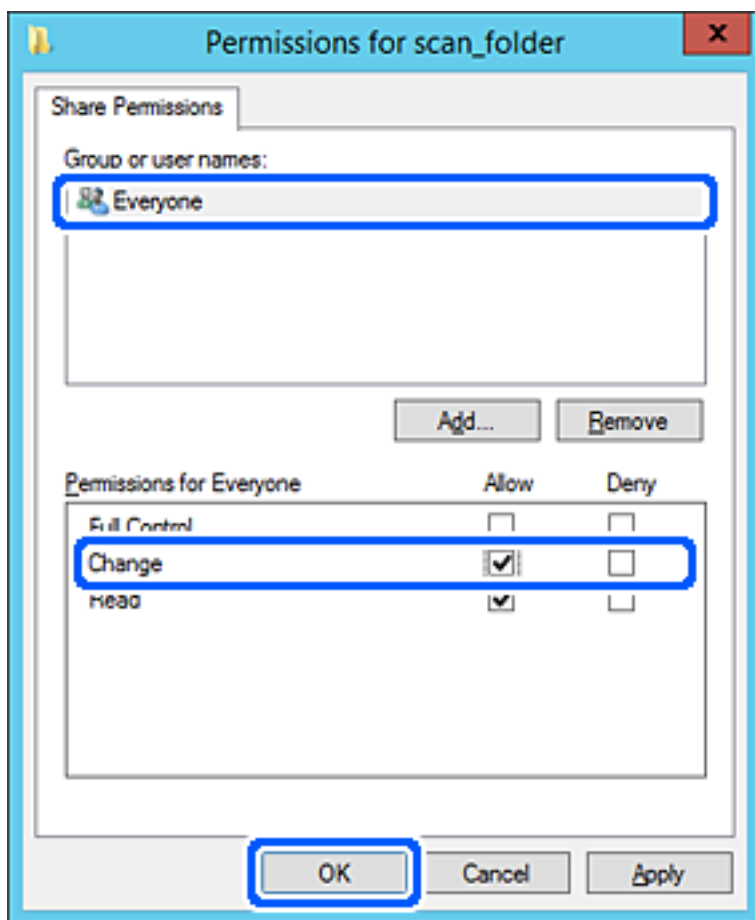

8. Kliknij pozycję **OK**.



9. Przejdź do karty **Zabezpieczenia**, a następnie w polu **Nazwy grupy lub użytkownika** wybierz pozycję **Użytkownicy uwierzytelnieni**.

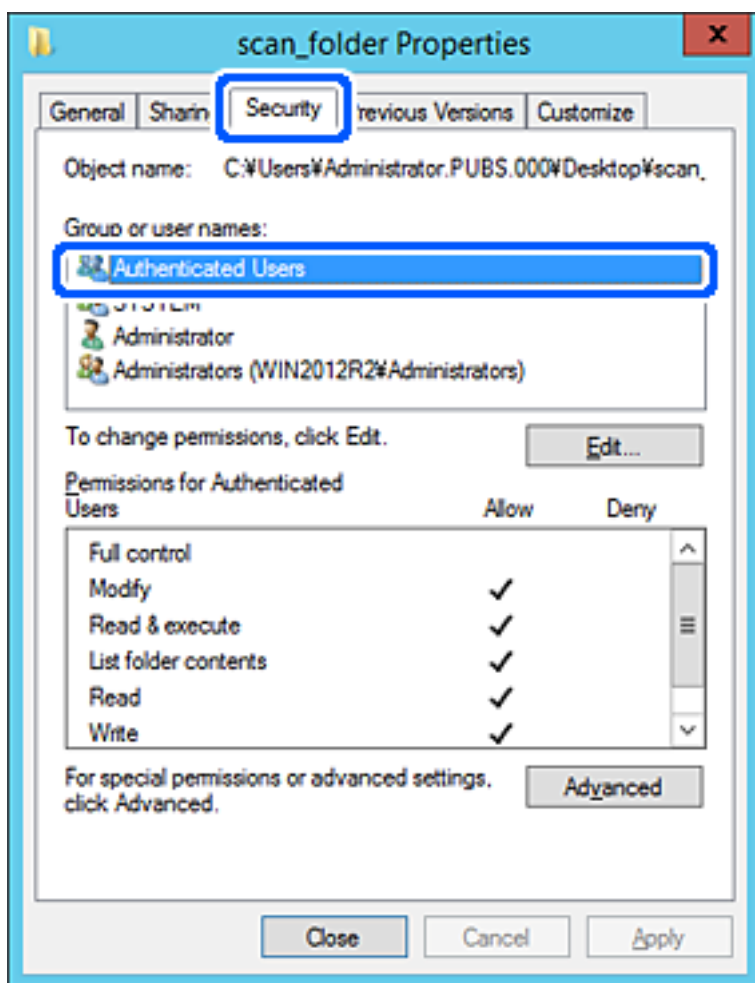

„Użytkownicy uwierzytelnieni” to specjalna grupa, która wywiera wpływ na wszystkich użytkowników, którzy logują się w domenie lub na komputerze. Ta grupa jest wyświetlana tylko, w katalogu głównym zostanie utworzony folder.

Jeśli nie zostanie wyświetlony, można go dodać, klikając przycisk **Edytuj**. Więcej informacji można znaleźć w części Informacje pokrewne.

10. Upewnij się, że w obszarze **Uprawnienia użytkowników uwierzytlnionych** w kolumnie **Modyfikacja** wybrano ustawienie **Zezwól**.

W przeciwnym razie wybierz pozycję **Użytkownicy uwierzytlnieni**, kliknij przycisk **Edytuj**, w obszarze **Uprawnienia uwierzytlnionych użytkowników** w kolumnie **Modyfikacja** wybierz ustawienie **Zezwól**, a następnie kliknij przycisk **OK**.

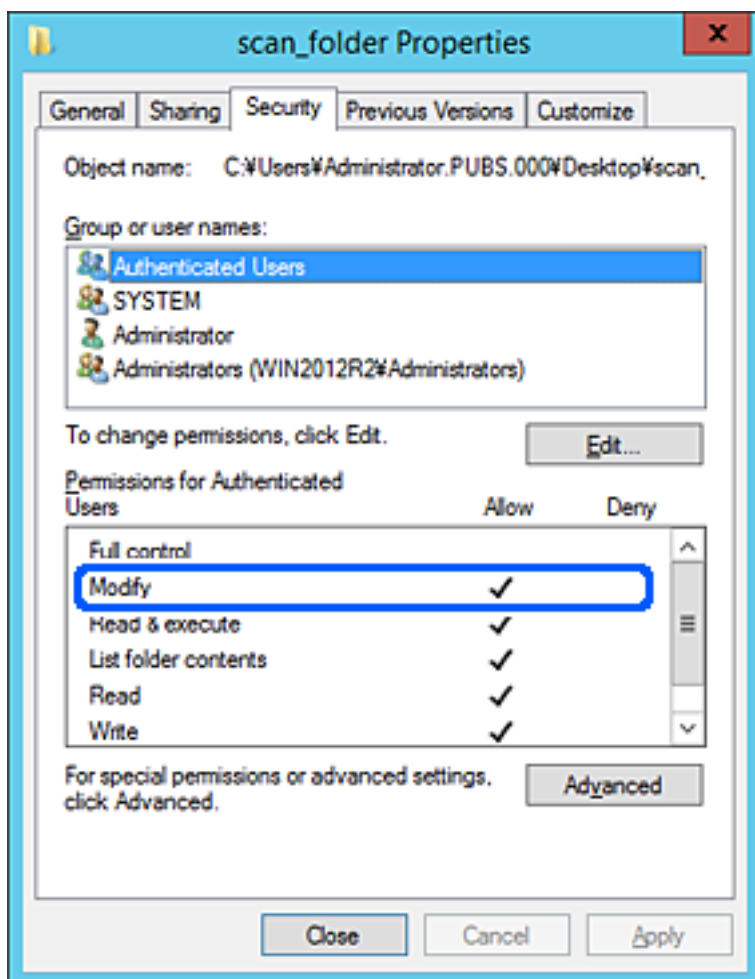

11. Przejdź do karty **Udostępnianie**.

Zostanie wyświetlona ścieżka sieciowa folderu udostępnionego. Jest używana podczas rejestracji kontaktów drukarki. Zapisz ją.

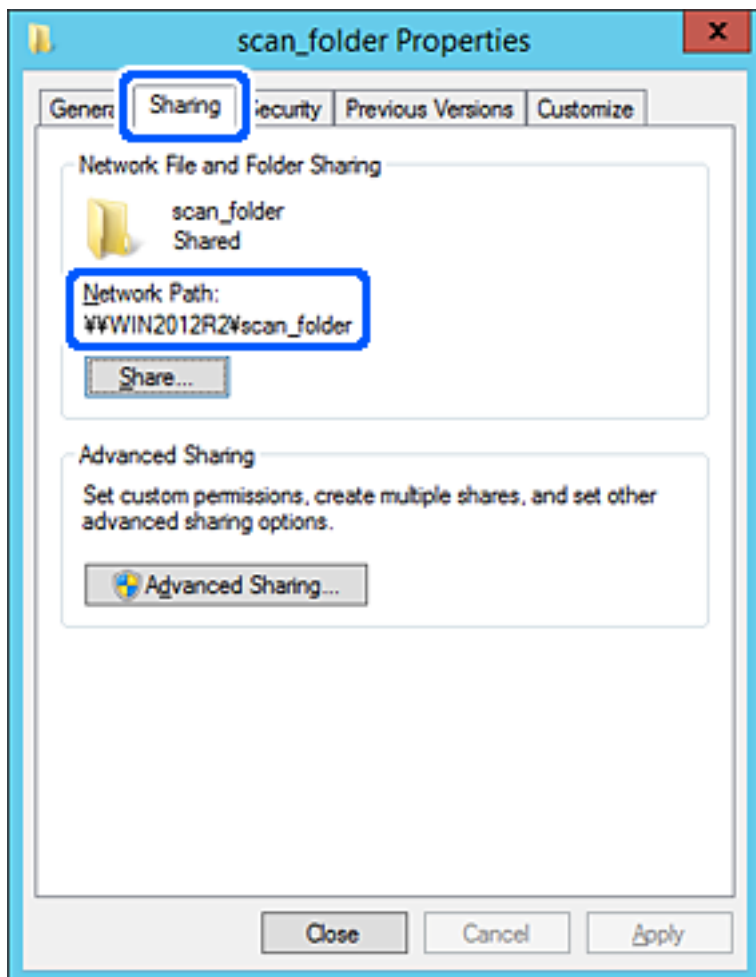

12. Kliknij przycisk **OK** lub **Zamknij**, aby zamknąć ekran.

Sprawdź, czy plik można zapisać lub odczytać w folderze udostępnionym z poziomu komputerów w tej samej domenie.

### Powiązane informacje

➔ [„Dodawanie grupy lub użytkownika z uprawnieniami dostępu” na stronie 321](#)

### Przykład konfiguracji komputera osobistego

W tym przykładzie przedstawiono tworzenie folderu udostępnionego na pulpicie użytkownika aktualnie zalogowanego na komputerze.

Użytkownik, który zaloguje się na komputerze i ma uprawnienia administratora, może uzyskać dostęp do folderu na pulpicie i folderu dokumentów w folderze użytkownika.

Konfigurację tę należy wykonać, aby **NIE** zezwolić innym użytkownikom na odczyt i zapis w folderze udostępnionym na komputerze osobistym.

Miejsce tworzenia folderu udostępnionego: pulpit

- Ścieżka folderu: C:\Users\xxxx\Desktop\scan\_folder
- Uprawnienia dostępu przez sieć (uprawnienia udostępniania): wszyscy
- Uprawnienia dostępu w systemie plików (zabezpieczenia): bez dodawania lub z dodawaniem nazw użytkowników/grup, aby zezwolić na dostęp

1. Na komputerze, na którym ma być utworzony folder udostępniony, zaloguj się na konto z uprawnieniami administratora.
2. Uruchom program Eksplorator.
3. Utwórz folder na pulpicie i nadaj mu nazwę „scan\_folder”.

W przypadku nazwy folderu można wprowadzić ciąg o długości od 1 do 12 znaków alfanumerycznych. Jeśli limit znaków nazwy folderu zostanie przekroczony, uzyskanie dostępu do folderu może nie być możliwe w zależności od środowiska.

4. Kliknij prawym przyciskiem folder, a następnie wybierz polecenie **Właściwości**.

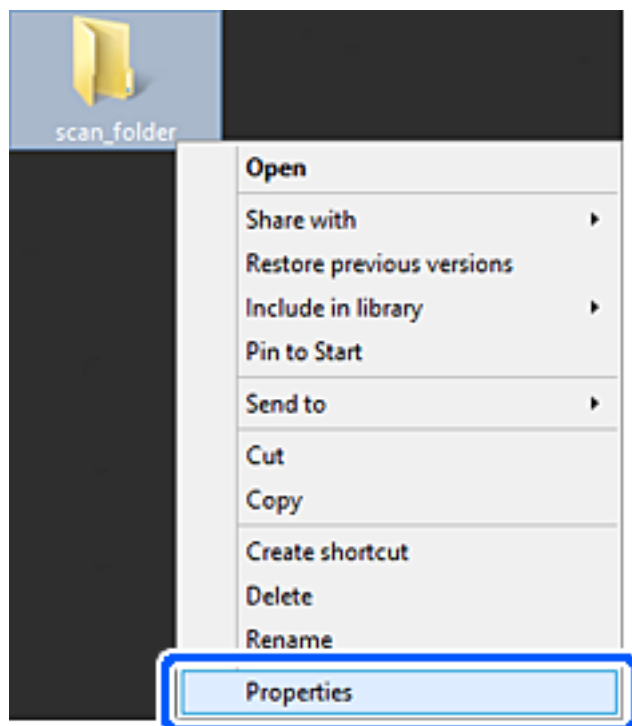

5. Na karcie **Udostępnianie** kliknij przycisk **Udostępnianie zaawansowane**.

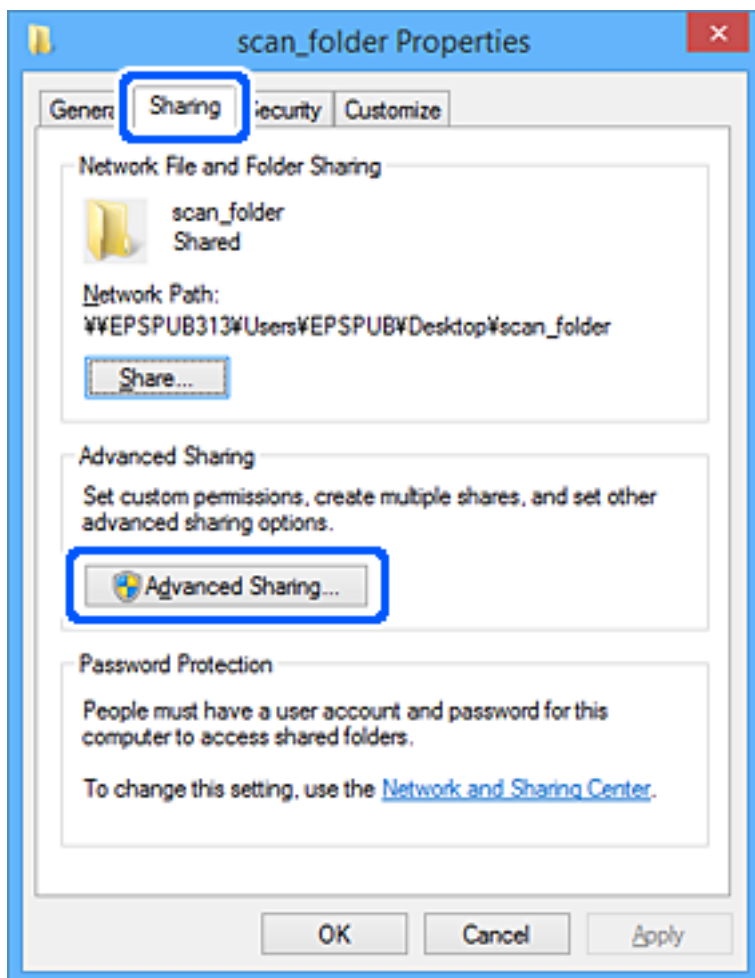

- Wybierz pozycję **Udostępnij ten folder**, a następnie kliknij przycisk **Uprawnienia**.

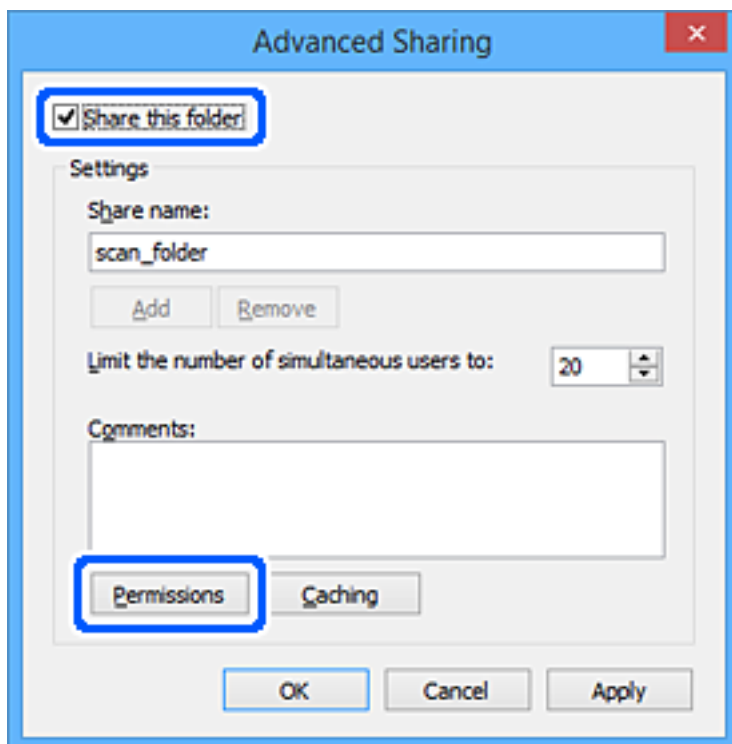

7. W polu **Nazwy grupy lub użytkownika** wybierz pozycję **Wszyscy**, w kolumnie **Zmiana** wybierz ustawienie **Zezwól**, a następnie kliknij przycisk **OK**.

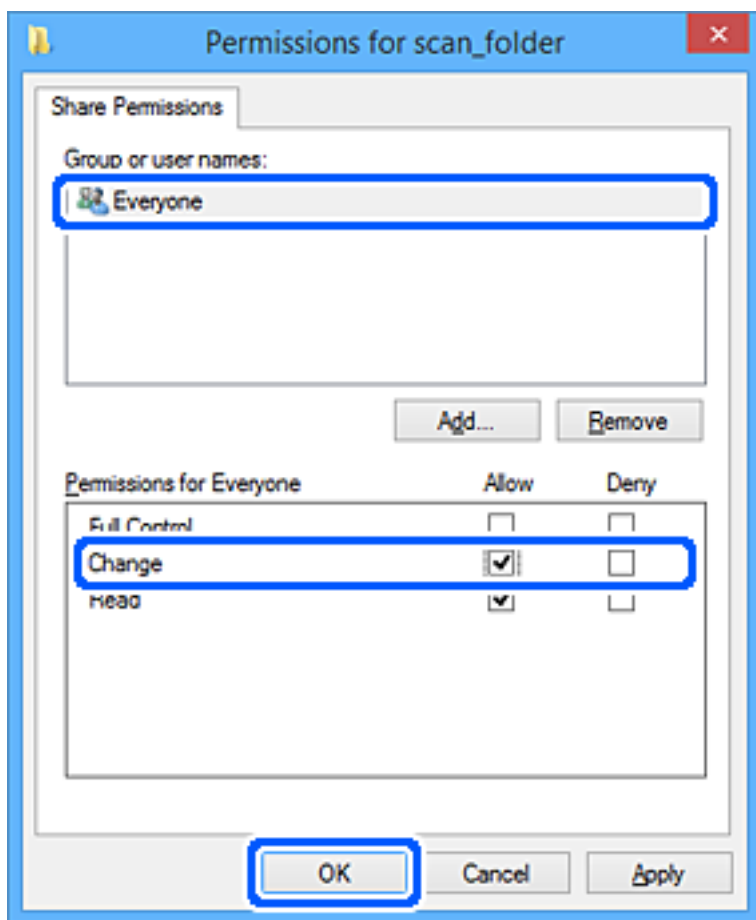

8. Kliknij pozycję **OK**.
9. Przejdź do karty **Zabezpieczenia**.
10. Sprawdź, czy grupa lub użytkownik są wyświetlane w polu **Nazwy grupy lub użytkownika**.

Grupa lub użytkownik wyświetlani w tym polu mogą uzyskiwać dostęp do folderu udostępnionego.

W takim przypadku użytkownik, który zaloguj się na tym komputerze z uprawnieniami administratora, może uzyskać dostęp do tego folderu udostępnionego.

Dodaj uprawnienia dostępu w razie potrzeby. Można go dodać, klikając przycisk **Edytuj**. Więcej informacji można znaleźć w części Informacje pokrewne.

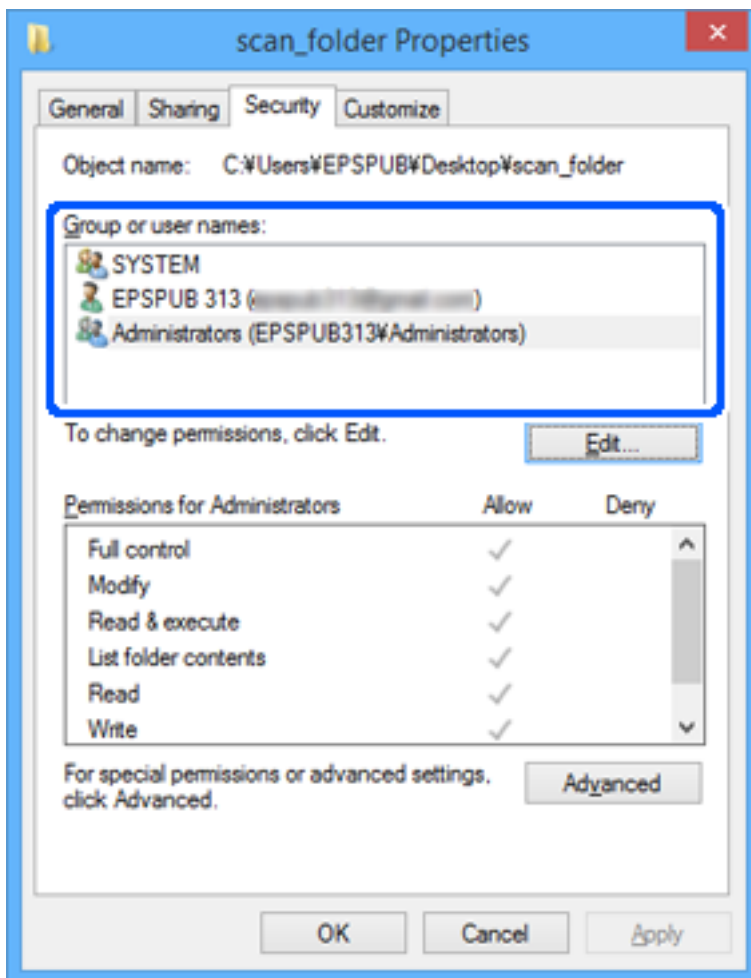



- Przejdź do karty **Udostępnianie**.

Zostanie wyświetlona ścieżka sieciowa folderu udostępnionego. Jest używana podczas rejestracji kontaktów drukarki. Zapisz ją.

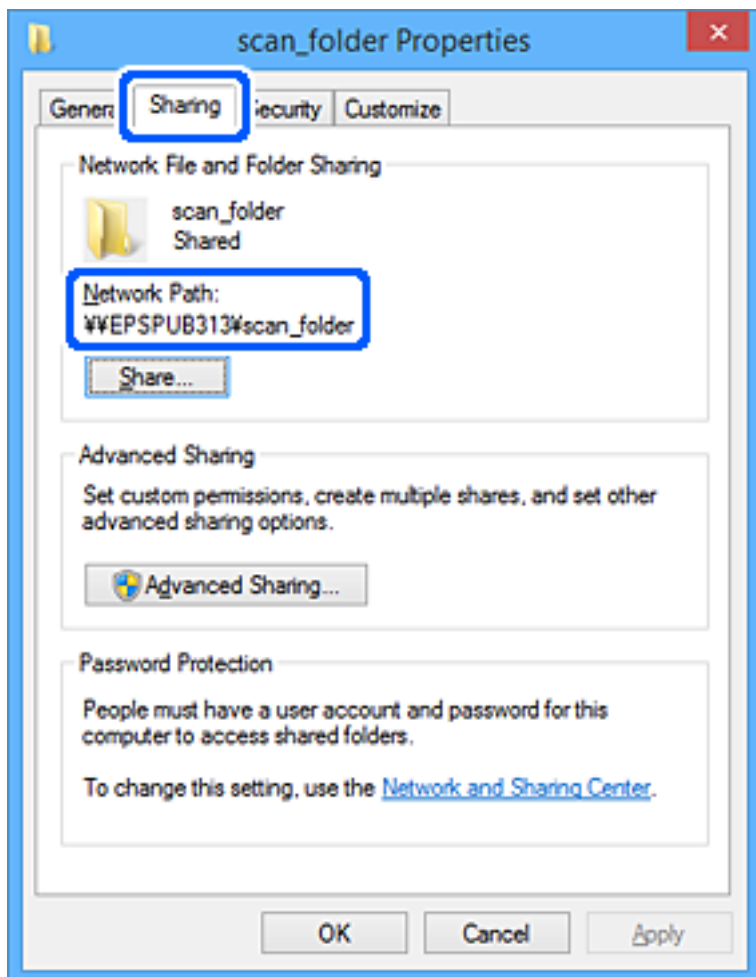

- Kliknij przycisk **OK** lub **Zamknij**, aby zamknąć ekran.

Sprawdź, czy plik można zapisać lub odczytać w folderze udostępnionym na komputerach użytkowników lub grup z uprawnieniem dostępu.

### Powiązane informacje

➔ „Dodawanie grupy lub użytkownika z uprawnieniami dostępu” na stronie 321

### ***Dodawanie grupy lub użytkownika z uprawnieniami dostępu***

Można dodać grupę lub użytkownika z uprawnieniami dostępu.

- Kliknij folder prawym przyciskiem myszy i wybierz polecenie **Właściwości**.
- Przejdź do karty **Zabezpieczenia**.

3. Kliknij przycisk **Edytuj**.

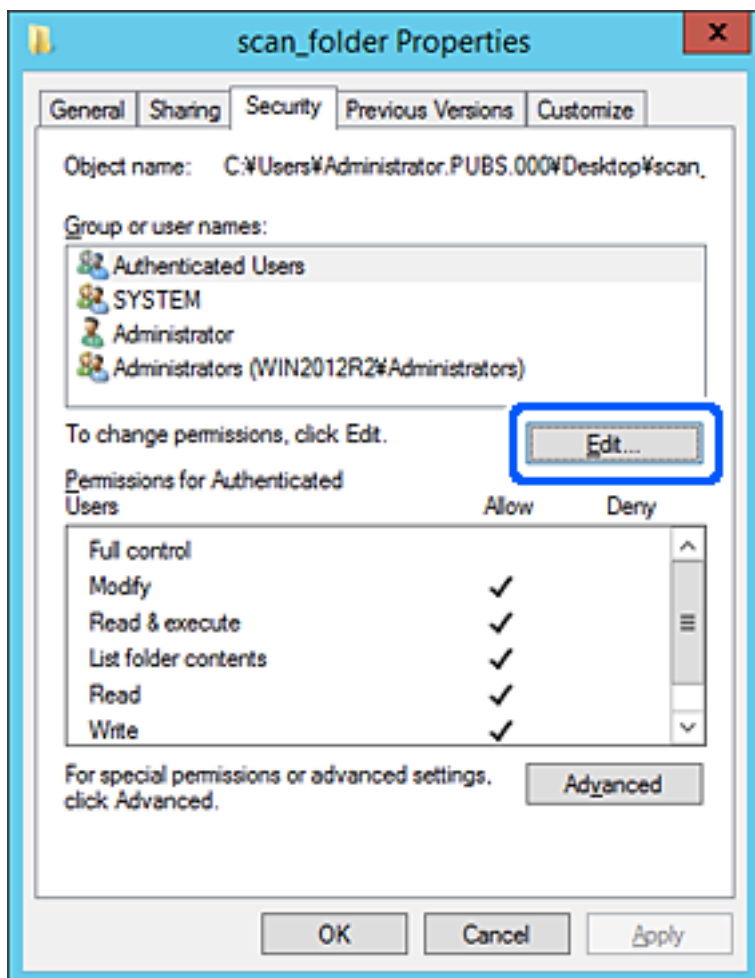

4. W obszarze Nazwy grupy lub użytkownika kliknij przycisk **Dodaj**.



5. Wprowadź nazwę grupy lub użytkownika, której ma być przyznany dostęp, a następnie kliknij przycisk **Sprawdź nazwy**.

Do nazwy zostanie dodane podkreślenie.

**Uwaga:**

Jeżeli pełna nazwa grupy lub użytkownika nie jest znana, wprowadź część nazwy, a następnie kliknij przycisk **Sprawdź nazwy**. Zostaną wyświetlone nazwy grup lub nazwy użytkowników pasujące do części nazwy, a następnie można wybrać pełną nazwę z listy.

Jeżeli pasuje tylko jedna nazwa, w polu **Wybieranie: Użytkownicy lub Grupy** zostanie wyświetlona pełna nazwa z podkreśleniem.

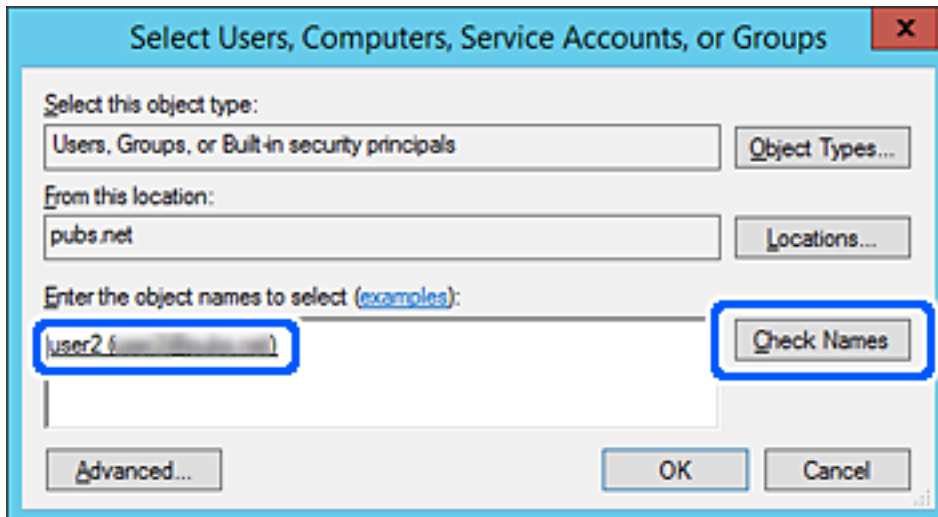

6. Kliknij przycisk **OK**.

7. Na ekranie Uprawnienia wybierz nazwę użytkownika wprowadzonego w polu **Nazwy grupy lub użytkownika**, wybierz uprawnienie dostępu w kolumnie **Zmiana**, a następnie kliknij przycisk **OK**.

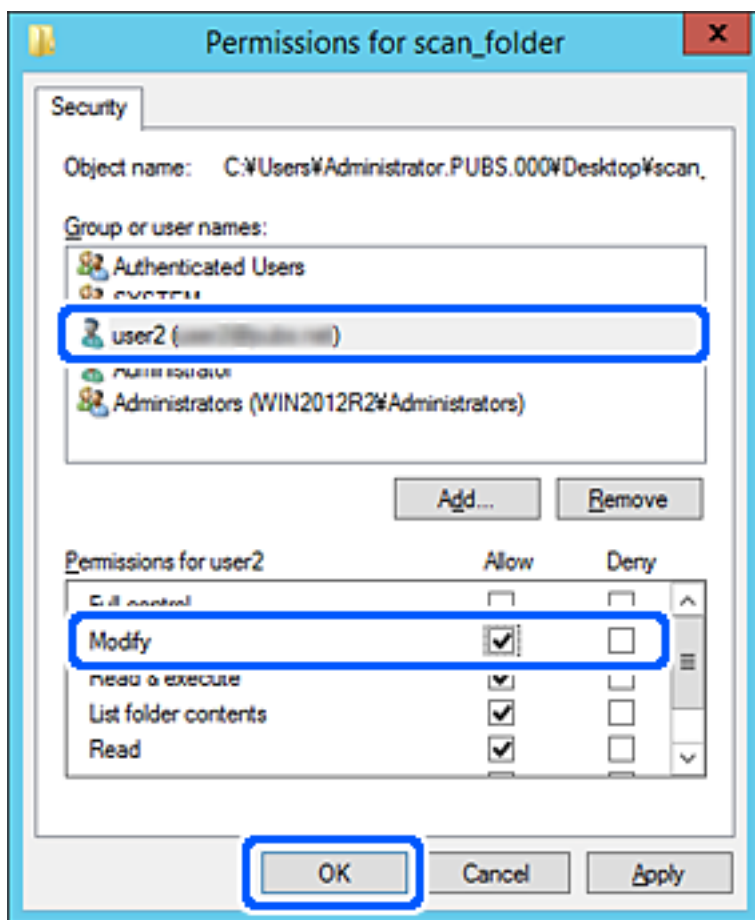

8. Kliknij przycisk **OK** lub **Zamknij**, aby zamknąć ekran.

Sprawdź, czy plik można zapisać lub odczytać w folderze udostępnionym na komputerach użytkowników lub grup z uprawnieniem dostępu.

## Korzystanie z udostępniania sieci Microsoft

Włącz to ustawienie, aby zapisać plik w udostępnianym folderze sieciowym z drukarki.

1. Uzyskaj dostęp do aplikacji Web Config i wybierz kartę **Sieć > Sieć MS**.
2. Włącz **Użyj udostępniania sieci Microsoft**.
3. W miarę potrzeby ustaw każdy element.
4. Kliknij przycisk **Dalej**.
5. Sprawdź ustawienia, a następnie kliknij **OK**.

## Udostępnianie kontaktów

Zarejestrowanie miejsc docelowych na liście kontaktów drukarki pozwala na łatwe wprowadzenie miejsca docelowego podczas skanowania.

Możesz także do wprowadzenia miejsca docelowego wykorzystać serwer LDAP (wyszukiwanie LDAP).

**Uwaga:**

- Możesz przełączać pomiędzy listą kontaktów drukarki i LDAP, korzystając z panelu sterowania drukarki.
- Na liście kontaktów możesz zarejestrować następujące rodzaje miejsc docelowych. Łącznie można zarejestrować do 200 pozycji.

E-mail	Miejsce docelowe dla wiadomości e-mail Wcześniej musisz skonfigurować ustawienia serwera poczty e-mail.
Folder sieciowy (SMB)	Miejsce docelowe dla danych skanowania
Folder siec./FTP	

## Porównanie możliwych konfiguracji kontaktów

Listę kontaktów drukarki można skonfigurować za pomocą trzech narzędzi: panelu sterowania drukarki oraz narzędzia Web Config i Epson Device Admin. Poniższa tabela objaśnia różnice między możliwościami konfiguracji dostępnymi w przypadku każdego z tych narzędzi.

Funkcje	Web Config	Epson Device Admin	Panel sterowania drukarki
Rejestracja miejsca docelowego	✓	✓	✓
Edycja miejsca docelowego	✓	✓	✓
Dodanie grupy	✓	✓	✓
Edycja grupy	✓	✓	✓
Usunięcie miejsca docelowego lub grupy	✓	✓	✓
Usunięcie wszystkich miejsc docelowych	✓	✓	-
Zaimportowanie pliku	✓	✓	-
Wyeksportowanie pliku	✓	✓	-
Przydzielanie często używanych miejsc docelowych	✓	✓	✓
Sortowanie często używanych miejsc docelowych	-	-	✓

## Rejestrowanie miejsca docelowego w kontaktach za pomocą aplikacji Web Config

### Uwaga:

Można też rejestrować kontakty z poziomu panelu sterowania drukarki.

1. Otwórz aplikację Web Config i wybierz kartę **Skanuj/Kopiuj > Kontakty**.
2. Wybierz numer, które ma być zarejestrowany, a następnie kliknij przycisk **Edytuj**.
3. Wprowadź wartości w polach **Nazwa** i **Hasło indeksu**.
4. Wybierz typ miejsca docelowego w opcji **Typ**.

### Uwaga:

Nie można zmieniać opcji **Typ** po zakończeniu rejestracji. Aby zmienić typ, należy usunąć miejsce docelowe, a potem zarejestrować je ponownie.

5. Wprowadź wartości poszczególnych pozycji, a następnie kliknij przycisk **Zastosuj**.

### Powiązane informacje

➔ „Uruchomienie Web Config w przeglądarce internetowej” na stronie 254

### Elementy ustawień miejsca docelowego

The screenshot shows the 'Contacts' configuration page in the EPSON Web Config interface. The top navigation bar includes 'Status', 'Print', 'Scan/Copy', 'Fax', 'Network', 'Network Security', 'Product Security', and 'Device Management'. The left sidebar lists various settings categories, with 'Contacts' highlighted. The main content area contains the following fields:

- Number: 1
- Name: [Text Input]
- Index Word: [Text Input]
- Type: Fax (Dropdown)
- Assign to Frequent Use: ON (Selected) / OFF
- Fax Number: [Text Input]
- Fax Speed: Follow Communication Setting (Dropdown)
- Subaddress (SUB/SEP): [Text Input]
- Password (SID/PWD): [Text Input]

Buttons for 'Apply' and 'Back' are located at the bottom of the form.

Elementy	Ustawienia i objaśnienie
Ustawienia wspólne	
Nazwa	Wprowadzanie nazwy wyświetlanej na liście kontaktów. Nazwa powinna mieć długość maksymalnie 30 znaków Unicode (UTF-8). Jeśli ustawienie nie będzie określone, zostaw puste pole.

Elementy	Ustawienia i objaśnienie
Hasło indeksu	Wprowadzanie wyrazów do wyszukania. Wyrazy powinny mieć długość maksymalnie 30 znaków Unicode (UTF-8). Jeśli ustawienie nie będzie określone, zostaw puste pole.
Typ	Wybór typu adresu, który ma być zarejestrowany.
Przypisz do częst. używan.	Określenie zarejestrowanego adresu jako często używanego adresu. Często używane adresy są wyświetlane na górze ekranu skanowania, co pozwala na określenie miejsca docelowego bez wyświetlania kontaktów.
E-mail	
Adres email	Umożliwia wprowadzenie adresu e-mail o długości od 1 do 255 znaków: A-Z a-z 0-9 ! # \$ % & ' * + - . / = ? ^ _ {   } ~ @.
Folder sieciowy (SMB)	
Zapisz do	\\„Ścieżka do folderu” Wprowadzanie lokalizacji folderu docelowego. Lokalizacja powinna mieć długość od 1 do 253 znaków w formacie Unicode (UTF-8), bez „\\”.
Nazwa użytkownika	Wprowadzanie nazwy użytkownika umożliwiającego dostęp do folderu sieciowego. Nazwa powinna mieć długość maksymalnie 30 znaków Unicode (UTF-8). Nie należy używać znaków sterujących (0x00 do 0x1F, 0x7F).
Hasło	Wprowadzanie hasła umożliwiającego dostęp do folderu sieciowego. Hasło powinno mieć długość maksymalnie 20 znaków Unicode (UTF-8). Nie należy używać znaków sterujących (0x00 do 0x1F, 0x7F).
FTP	
Zapisz do	Wprowadzanie nazwy serwera. Nazwa powinna mieć długość od 1 do 253 znaków w formacie ASCII (0x20–0x7E), bez „ftp://”.
Nazwa użytkownika	Wprowadzanie nazwy użytkownika umożliwiającego dostęp do serwera FTP. Nazwa powinna mieć długość maksymalnie 30 znaków Unicode (UTF-8). Nie należy używać znaków sterujących (0x00 do 0x1F, 0x7F). Jeśli serwer obsługuje połączenia anonimowe, wprowadź nazwę użytkownika, np. Anonymous i adres FTP. Jeśli ustawienie nie będzie określone, zostaw puste pole.
Hasło	Wprowadzanie hasła umożliwiającego dostęp do serwera FTP. Hasło powinno mieć długość maksymalnie 20 znaków Unicode (UTF-8). Nie należy używać znaków sterujących (0x00 do 0x1F, 0x7F). Jeśli ustawienie nie będzie określone, zostaw puste pole.
Tryb połączenia	Wybór trybu połączenia z menu. Jeśli między drukarką a serwerem FTP jest zaporą, wybierz pozycję <b>Tryb pasywny</b> .
Numer portu	Wprowadzanie numeru portu serwera FTP w zakresie od 1 do 65535.

## Rejestrowanie miejsc docelowych jako grupy z użyciem Web Config

Jeśli typ miejsca docelowego jest ustawiony na **E-mail**, można rejestrować miejsca docelowe jako grupy.

1. Uzyskaj dostęp do aplikacji Web Config i wybierz kartę **Skanuj/Kopiuj > Kontakty**.
2. Wybierz numer, który ma być zarejestrowany, a następnie kliknij przycisk **Edytuj**.



3. Z listy **Typ** wybierz grupę.
4. Kliknij pozycję **Wybierz** w obszarze **Kontakty dla Grupa**.  
Zostaną wyświetlone dostępne miejsca docelowe.
5. Zaznacz miejsca docelowe, które mają być zarejestrowane w grupie, a następnie kliknij przycisk **Wybierz**.

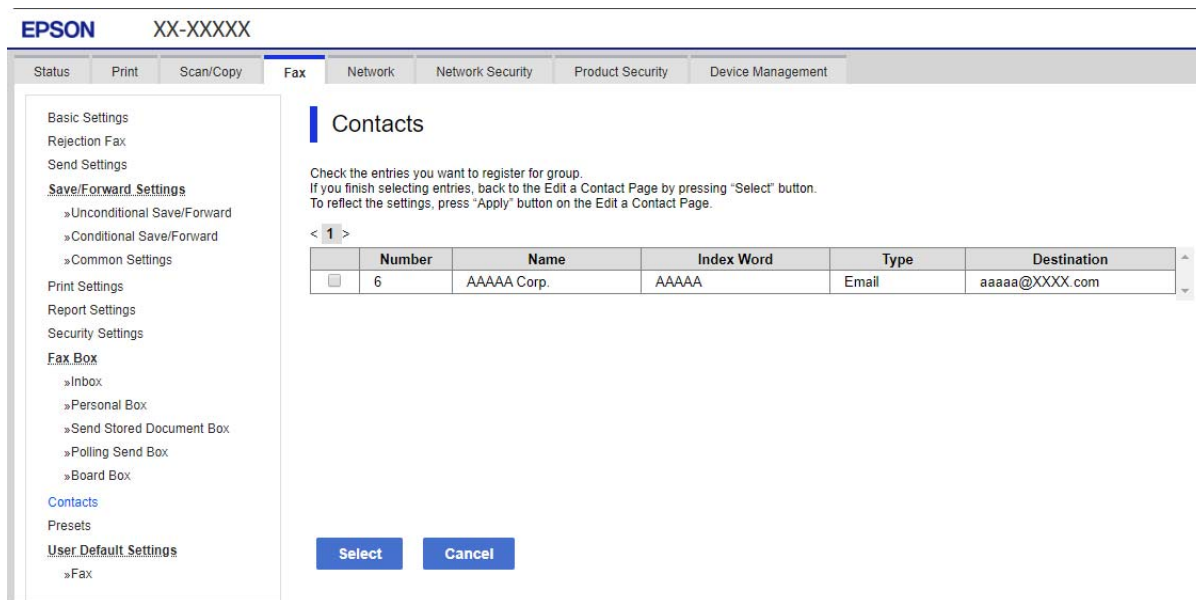

6. Wprowadź wartości w polach **Nazwa** i **Hasło indeksu**.
7. Określ, czy przydzielić zarejestrowaną grupę do często używanych grup.

**Uwaga:**

*Miejsca docelowe można rejestrować w wielu grupach.*

8. Kliknij przycisk **Zastosuj**.

**Powiązane informacje**

➔ „Uruchomienie Web Config w przeglądarce internetowej” na stronie 254

**Rejestrowanie często używanych kontaktów**

Po zarejestrowaniu często używanych kontaktów są one wyświetlane na górze ekranu, gdzie wprowadzany jest adres.

1. Na ekranie głównym wybierz pozycję **Ustaw..**
2. Wybierz pozycję **Menedżer Kontakty**, a następnie **Często**.
3. Wybierz typ rejestrowanego kontaktu.

4. Wybierz pozycję **Edytuj**.

**Uwaga:**

Aby edytować kolejność kontaktów, wybierz pozycję **Sortuj**.

5. Zaznacz często używane kontakty, które mają być zarejestrowane, a następnie wybierz opcję **OK**.

**Uwaga:**

Aby usunąć zaznaczenie kontaktu, dotknij go ponownie.

Można też wyszukać adresy na liście kontaktów. Na górze ekranu w polu wprowadź słowo kluczowe.

6. Wybierz pozycję **Zamknij**.

## Tworzenie kopii zapasowej kontaktów i ich importowanie

Używając aplikacji Web Config lub innych narzędzi, można tworzyć kopie zapasowe kontaktów i je importować.

W przypadku aplikacji Web Config można utworzyć kopię zapasową kontaktów, eksportując ustawienia drukarki, które zawierają kontakty. Wyeksportowanego pliku nie można edytować, ponieważ jest to plik binarny.

Podczas importowania ustawień drukarki na drukarce kontakty są nadpisywane.

W przypadku aplikacji Epson Device Admin na ekranie właściwości urządzenia można eksportować tylko kontakty. Jeżeli eksport nie obejmuje pozycji związanych z bezpieczeństwem, można edytować wyeksportowane kontakty i zaimportować je, ponieważ są zapisywane w pliku SYLK lub CSV.

### Importowanie kontaktów z wykorzystaniem Web Config

Jeśli użytkownik ma drukarkę, która umożliwia tworzenie kopii zapasowej kontaktów i jest zgodna z tą drukarką, można zarejestrować kontakty, importując plik kopii zapasowej.

**Uwaga:**

Więcej informacji o tworzeniu kopii zapasowej kontaktów drukarki można znaleźć w podręczniku dostarczonym z drukarką.

Wykonaj następujące czynności, aby zaimportować kontakty na tej drukarce.

1. Uruchom aplikację Web Config, wybierz pozycje **Zarządzanie urządzeniem > Wartość ustawienia Eksportuj i Importuj > Importuj**.
2. W polu **Plik** wybierz plik kopii zapasowej, wprowadź hasło, a następnie kliknij przycisk **Dalej**.
3. Zaznacz pole wyboru **Kontakty**, a następnie kliknij przycisk **Dalej**.

### Powiązane informacje

➔ [„Uruchomienie Web Config w przeglądarce internetowej” na stronie 254](#)

### Wykonywanie kopii zapasowych kontaktów przy użyciu Web Config

Usterka drukarki może spowodować utratę danych kontaktów. Po każdej zmianie danych zaleca się wykonanie ich kopii zapasowej. Firma Epson nie ponosi odpowiedzialności za utratę danych, za wykonanie kopii zapasowej danych i/lub ustawień lub jej przywrócenie nawet w okresie gwarancji.

Używając aplikacji Web Config, można utworzyć kopię zapasową kontaktów zapisanych w drukarce i zapisać ją na komputerze.

1. Uzyskaj dostęp do aplikacji Web Config, a następnie wybierz pozycje **Zarządzanie urządzeniem > Wartość ustawienia Eksportuj i Importuj > Eksportuj**.
2. Zaznacz pole wyboru **Kontakty** w kategorii **Skanuj/Kopiuj**.
3. Wprowadź hasło, aby zaszyfrować wyeksportowany plik.  
Hasło będzie potrzebne do zaimportowania pliku. Pozostawić to pole puste, aby zrezygnować z szyfrowania pliku.
4. Kliknij przycisk **Eksportuj**.

### **Powiązane informacje**

➔ [„Uruchomienie Web Config w przeglądarce internetowej” na stronie 254](#)

## **Eksportowanie i importowanie wielu kontaktów za pomocą narzędzia**

Narzędzie Epson Device Admin umożliwia utworzenie kopii zapasowej tylko kontaktów i edytowanie wyeksportowanego pliku, a następnie ich jednoczesne zaimportowanie.

Jest to przydatne do tworzenia kopii zapasowej tylko kontaktów lub w przypadku wymiany drukarki i konieczności przeniesienia kontaktów ze starej drukarki na nową.

### ***Eksportowanie kontaktów***

Informacje o kontaktach można zapisywać w pliku.

Pliki zapisane w formacie sybk lub csv można edytować w aplikacji arkusza kalkulacyjnego lub edytorze tekstowym. Po usunięciu lub dodaniu informacji można zaimportować wszystkie te kontakty na raz.

Informacje zawierające elementy zabezpieczeń, takie jak hasła i dane osobowe, są zapisywane w pliku binarnym zabezpieczonym hasłem. Nie można edytować tego pliku. Tego pliku można używać jako kopii zapasowej informacji zawierających elementy zabezpieczeń.

1. Uruchom aplikację Epson Device Admin.
2. Z bocznego menu zadań wybierz pozycję **Devices**.
3. Z listy urządzeń wybierz urządzenie, które ma być skonfigurowane.
4. Na karcie wstążki **Home** kliknij pozycję **Device Configuration**.  
Jeśli zostało ustawione hasło administratora, wprowadź hasło i kliknij przycisk **OK**.
5. Kliknij pozycję **Common > Contacts**.

6. Wybierz format eksportu w oknie **Export >Export items**.

All Items

Eksport zaszyfrowanego pliku binarnego. Wybierz, czy w pliku mają być zapisane elementy zabezpieczeń, takie jak hasła i dane osobowe. Nie można edytować tego pliku. Jeśli zostanie wybrany ten format, trzeba ustawić hasło do pliku. Kliknij przycisk **Configuration** i ustaw hasło o długości od 8 do 63 znaków ASCII. To hasło będzie potrzebne podczas importowania danych z pliku binarnego.

Items except Security Information

Eksport pliku w formacie sylk lub csv. Tę opcję wybierz, aby móc edytować informacje w wyeksportowanym pliku.

7. Kliknij przycisk **Export**.

8. Określ miejsce zapisu, wybierz typ pliku, a następnie kliknij przycisk **Save**.

Wyświetlony zostanie komunikat z potwierdzeniem zakończenia operacji.

9. Kliknij przycisk **OK**.

Sprawdź, czy plik został zapisany w wybranym miejscu.

### **Importowanie kontaktów**

Informacje o kontaktach można zaimportować z pliku.

Możliwe jest importowanie plików zapisanych w formacie SYLK lub csv albo plików binarnych zawierających elementy zabezpieczeń.

1. Uruchom aplikację Epson Device Admin.

2. Z bocznego menu zadań wybierz pozycję **Devices**.

3. Z listy urządzeń wybierz urządzenie, które ma być skonfigurowane.

4. Na karcie wstążki **Home** kliknij pozycję **Device Configuration**.

Jeśli zostało ustawione hasło administratora, wprowadź hasło i kliknij przycisk **OK**.

5. Kliknij pozycję **Common > Contacts**.

6. Kliknij przycisk **Browse** w obszarze **Import**.

7. Wybierz plik, który ma być zaimportowany, a następnie kliknij przycisk **Open**.

Po wybraniu pliku binarnego w polu **Password** wprowadź hasło ustawione podczas eksportowania pliku.

8. Kliknij przycisk **Import**.

Zostanie wyświetlony ekran potwierdzenia.

9. Kliknij przycisk **OK**.

Zostaną wyświetlone wyniki weryfikacji.

- Edit the information read  
Kliknij, aby edytować informacje osobno.
- Read more file  
Kliknij, aby zaimportować wiele plików.

10. Kliknij przycisk **Import**, a następnie przycisk **OK** na ekranie zakończenia importu.  
Wróć do ekranu właściwości urządzenia.
11. Kliknij przycisk **Transmit**.
12. Na ekranie potwierdzenia kliknij przycisk **OK**.  
Ustawienie zostaną wysłane do drukarki.
13. Na ekranie zakończenia wysyłania kliknij przycisk **OK**.  
Informacje drukarki zostaną zaktualizowane.  
Otwórz kontakty w aplikacji Web Config lub na panelu sterowania drukarki, a następnie sprawdź, czy zostały zaktualizowane.

## Obsługa użytkowników i serwera LDAP

Obsługa serwera LDAP umożliwia używanie informacji o adresie zarejestrowanych na serwerze LDAP jako miejsc docelowych wiadomości e-mail.

### Konfigurowanie serwera LDAP

Aby móc używać informacji z serwera LDAP, zarejestruj go na drukarce.

1. Otwórz aplikację Web Config i wybierz kartę **Sieć > Serwer LDAP > Podstawowe**.
2. Wprowadź wartości poszczególnych pozycji.
3. Wybierz pozycję **OK**.  
Zostaną wyświetlone wybrane ustawienia.

### Powiązane informacje

➔ [„Uruchomienie Web Config w przeglądarce internetowej” na stronie 254](#)

### Elementy ustawień serwera LDAP

Elementy	Ustawienia i objaśnienie
Użyj serwera LDAP	Wybierz pozycję <b>Użyj</b> lub <b>Nie należy używać</b> .
Adres serwera LDAP	Wprowadzanie adresu serwera LDAP. Adres powinien mieć długość od 1 do 255 znaków w formacie IPv4, IPv6 lub FQDN. W przypadku formatu FQDN można używać znaków alfanumerycznych ASCII (0x20–0x7E) oraz „-” (nie można go używać na początku i końcu adresu).

Elementy	Ustawienia i objaśnienie
Numer portu serwera LDAP	Wprowadzanie numeru portu serwera LDAP w zakresie od 1 do 65535.
Bezpieczne połączenie	Wybierz metodę uwierzytelniania używaną przez drukarkę do uzyskiwania dostępu do serwera LDAP.
Weryfikacja certyfikatu	Jeśli opcja jest włączona, weryfikowany będzie certyfikat serwera LDAP. Zaleca się ustawienie na <b>Włącz</b> . Aby skonfigurować tę opcję, na drukarce należy zaimportować <b>Certyfikat CA</b> .
Limit czasu wyszukiwania (sek.)	Określanie czasu trwania wyszukiwania przed wystąpieniem błędu upływu czasu. Dostępne wartości od 5 do 300.
Sposób uwierzytelniania	Wybór jednej z metod uwierzytelniania. Po wybraniu ustawienia <b>Uwierzytelnienie Kerberos</b> wybierz pozycję <b>Ustawienia Kerberos</b> , aby skonfigurować ustawienia Kerberos. Aby móc używać funkcji Uwierzytelnienie Kerberos, wymagane jest następujące środowisko. <input type="checkbox"/> Drukarka może komunikować się z serwerem DNS. <input type="checkbox"/> Zegary drukarki, serwera KDC i serwera uwierzytelniania (serwer LDAP, serwer SMTP, serwer plików) są zsynchronizowane. <input type="checkbox"/> Jeśli serwer usług ma przydzielony adres IP, nazwa domeny FQDN serwera usług jest zarejestrowana na serwerze DNS w strefie wyszukiwania wstecznego.
Obszar Kerberos, który ma być używany	Jeśli zostanie wybrane ustawienie <b>Uwierzytelnienie Kerberos</b> dla opcji <b>Sposób uwierzytelniania</b> , wybierz obszar Kerberos, który ma być używany.
DN administratora / Nazwa użytkownika	Wprowadzanie nazwy użytkownika serwera LDAP. Nazwa powinna mieć długość maksymalnie 128 znaków Unicode (UTF-8). Nie można używać znaków sterujących, takich jak 0x00–0x1F i 0x7F. To ustawienie nie jest używane, gdy wybrane zostanie ustawienie <b>Uwierzytelnienie użytkownika anonimowego</b> dla opcji <b>Sposób uwierzytelniania</b> . Jeśli ustawienie nie będzie określone, zostaw puste pole.
Hasło	Wprowadzanie hasła do uwierzytelniania na serwerze LDAP. Hasło powinno mieć długość maksymalnie 128 znaków Unicode (UTF-8). Nie można używać znaków sterujących, takich jak 0x00–0x1F i 0x7F. To ustawienie nie jest używane, gdy wybrane zostanie ustawienie <b>Uwierzytelnienie użytkownika anonimowego</b> dla opcji <b>Sposób uwierzytelniania</b> . Jeśli ustawienie nie będzie określone, zostaw puste pole.

### Ustawienia serwera Kerberos

Jeśli wybrano ustawienie **Uwierzytelnienie Kerberos** dla opcji **Sposób uwierzytelniania** w obszarze **Serwer LDAP > Podstawowe**, trzeba skonfigurować następujące ustawienia Kerberos w obszarze **Sieć > Ustawienia Kerberos**. Można rejestrować do 10 ustawień Kerberos.

Elementy	Ustawienia i objaśnienie
Obszar (domena)	Wprowadzanie obszaru uwierzytelniania Kerberos o długości maksymalnie 255 znaków ASCII (0x20–0x7E). Jeśli ustawienie nie będzie rejestrowane, zostaw puste pole.

Elementy	Ustawienia i objaśnienie
Adres KDC	Wprowadź adres serwera uwierzytelniania Kerberos. Adres powinien mieć długość do 255 znaków w formacie IPv4, IPv6 lub FQDN. Jeśli ustawienie nie będzie rejestrowane, zostaw puste pole.
Numer portu (Kerberos)	Wprowadź numer portu serwera Kerberos w zakresie od 1 do 65535.

### Konfigurowanie ustawień wyszukiwania serwera LDAP

Po skonfigurowaniu ustawień wyszukiwania można użyć adresu e-mail zapisanego na serwerze LDAP.

1. Otwórz aplikację Web Config i wybierz kartę **Sieć > Serwer LDAP > Ustawienia wyszukiwania**.
2. Wprowadź wartości poszczególnych pozycji.
3. Kliknij przycisk **OK**, aby wyświetlić ustawienia.  
Zostaną wyświetlone wybrane ustawienia.

### Powiązane informacje

➔ [„Uruchomienie Web Config w przeglądarce internetowej” na stronie 254](#)

### Elementy ustawień wyszukiwania serwera LDAP

Elementy	Ustawienia i objaśnienie
Baza wyszukiwania (wyróżniająca się nazwa)	Określanie nazwy domeny serwera LDAP, aby móc przeszukać dowolną domenę. Wprowadź od 0 do 128 znaków w formacie Unicode (UTF-8). Jeśli wybrany atrybut nie będzie wyszukiwany, pozostaw to pole puste.  Przykład katalogu lokalnego serwera: dc=server,dc=local
Liczba pozycji wyszukiwania	Określanie liczby wyników wyszukiwania w zakresie od 5 do 500. Podana liczba wyników wyszukiwania zostanie zapisana i będzie wyświetlana tymczasowo. Wyszukiwanie można wykonać, nawet jeśli liczba wyników wyszukiwania przekracza określoną liczbę i wyświetlany jest komunikat o błędzie.
Atrybut Nazwa użytkownika	Określanie nazwy atrybutu do wyświetlania podczas wyszukiwania nazw użytkowników. Wprowadź od 1 do 255 znaków w formacie Unicode (UTF-8). Pierwszy znak powinien być ze zbioru a–z lub A–Z.  Przykład: cn, uid
Atrybut Wyświetlanie nazwy użytkownika	Określanie nazwy atrybutu wyświetlanego jako nazwa użytkownika. Wprowadź od 0 do 255 znaków w formacie Unicode (UTF-8). Pierwszy znak powinien być ze zbioru a–z lub A–Z.  Przykład: cn, sn
Atrybut Adres e-mail	Określanie nazwy atrybutu do wyświetlania podczas wyszukiwania adresów e-mail. Wprowadź kombinację od 1 do 255 znaków ze zbioru A–Z, a–z, 0–9 i -. Pierwszy znak powinien być ze zbioru a–z lub A–Z.  Przykład: mail

Elementy	Ustawienia i objaśnienie
Atrybut arbitralny 1 - Atrybut arbitralny 4	Można określić inne dowolne atrybuty do wyszukiwania. Wprowadź od 0 do 255 znaków w formacie Unicode (UTF-8). Pierwszy znak powinien być ze zbioru a-z lub A-Z. Jeśli atrybuty dowolne nie będą wyszukiwane, pozostaw to pole puste.  Przykład: o, ou

### Sprawdzanie połączenia z serwerem LDAP

Możliwe jest wykonanie testu połączenia z serwerem LDAP przy użyciu parametrów ustawionych w obszarze **Serwer LDAP > Ustawienia wyszukiwania**.

1. Otwórz aplikację Web Config i wybierz kartę **Sieć > Serwer LDAP > Test połączenia**.
2. Wybierz pozycję **Start**.  
Zostanie uruchomiony test połączenia. Po zakończeniu testu wyświetlany jest raport z testu.

### Powiązane informacje

➔ „Uruchomienie Web Config w przeglądarce internetowej” na stronie 254

### Objaśnienia do testu połączenia z serwerem LDAP

Komunikaty	Objaśnienie
Test połączenia zakończony powodzeniem.	Ten komunikat jest wyświetlany w przypadku pomyślnego nawiązania połączenia z serwerem.
Test połączenia zakończony niepowodzeniem.  Sprawdź ustawienia.	Ten komunikat jest wyświetlany w następujących przypadkach: <ul style="list-style-type: none"> <li><input type="checkbox"/> Adres serwera LDAP lub numer portu są nieprawidłowe.</li> <li><input type="checkbox"/> Został przekroczony limit czasu.</li> <li><input type="checkbox"/> Wybrano ustawienie <b>Nie należy używać</b> dla opcji <b>Użyj serwera LDAP</b>.</li> <li><input type="checkbox"/> Jeżeli wybrano ustawienie <b>Uwierzytelnienie Kerberos</b> dla opcji <b>Sposób uwierzytelniania</b>, ustawienia, takie jak <b>Obszar (domena)</b>, <b>Adres KDC</b> i <b>Numer portu (Kerberos)</b> są niepoprawne.</li> </ul>
Test połączenia zakończony niepowodzeniem.  Sprawdź Data i godzina na produkcie lub serwerze.	Ten komunikat jest wyświetlany, gdy nawiązywanie połączenia zakończy się niepowodzeniem z powodu niezgodności ustawień daty i godziny drukarki i serwera LDAP.
Uwierzytelnienie nie powiodło się.  Sprawdź ustawienia.	Ten komunikat jest wyświetlany w następujących przypadkach: <ul style="list-style-type: none"> <li><input type="checkbox"/> <b>Nazwa użytkownika</b> i/lub <b>Hasło</b> są niepoprawne.</li> <li><input type="checkbox"/> Jeżeli wybrano ustawienie <b>Uwierzytelnienie Kerberos</b> dla opcji <b>Sposób uwierzytelniania</b>, godzina/data mogą nie być skonfigurowane.</li> </ul>
Brak dostępu do drukarki do momentu ukończenia drukowania.	Ten komunikat jest wyświetlany, gdy drukarka jest zajęta (nie odpowiada).



## Przygotowanie do skanowania

### Skanowanie przy użyciu panelu sterowania

Funkcja skanowania do folderu sieciowego i skanowania do poczty e-mail z poziomu panelu sterowania drukarki, a także transfer wyników skanowania do poczty e-mail, folderów itd., są realizowane przez wykonanie zadania na komputerze.

#### Ustawienia serwerów i folderów

Nazwa	Ustawienia	Lokalizacja	Wymagania
Skan. do foldera siec. (SMB)	Tworzenie i konfigurowanie udostępniania folderu zapisu	Komputer z lokalizacją folderu zapisu	Konto użytkownika z uprawnieniami administratora na komputerze, na którym tworzony jest folder zapisu.
	Miejsce docelowe funkcji Skan. do foldera siec. (SMB)	Lista kontaktów na urządzeniu	Nazwa użytkownika i hasło do logowania na komputerze, na którym jest folder zapisu, a także uprawnienia do aktualizowania zawartości folderu zapisu.
Skan. do foldera siec. (FTP)	Konfigurowanie logowania na serwerze FTP	Lista kontaktów na urządzeniu	Dane logowania na serwerze FTP i uprawnienia do aktualizowania zawartości folderu zapisu.
Skanuj do e-mail	Konfigurowanie serwera poczty e-mail	Urządzenie	Informacje o konfiguracji serwera poczty e-mail
Skanuj do chmury	Rejestrowanie drukarki w usłudze Epson Connect	Urządzenie	Środowisko z połączeniem internetowym
	Rejestrowanie kontaktu w usłudze Epson Connect	Usługa Epson Connect	Rejestrowanie drukarki i użytkownika w usłudze Epson Connect

#### Powiązane informacje

- ➔ „Konfigurowanie folderu udostępnionego sieci” na stronie 306
- ➔ „Konfiguracja serwera e-mail” na stronie 303

### Skanowanie z poziomu komputera

Aby skanować przez sieć z poziomu komputera, zainstaluj oprogramowanie i upewnij się, że usługa skanowania sieciowego jest włączona.

### Oprogramowanie do instalacji

- Epson ScanSmart
- Epson Scan 2 (aplikacja wymagana do korzystania z funkcji skanera)

### Potwierdzanie włączenia skanowania sieciowego

Można aktywować usługę skanowania sieciowego, która pozwala skanować z komputera klienckiego przez sieć. Domyślnie funkcja jest włączona.

1. Otwórz aplikację Web Config i wybierz kartę **Skanuj/Kopiuj > Skanowanie sieciowe**.
2. Upewnij się, że opcja **Włącz skanowanie** w obszarze **EPSON Scan** jest zaznaczona. Jeśli jest zaznaczona, nie trzeba wykonywać kolejnych czynności. Zamknij Web Config. W przeciwnym razie zaznacz ją i przejdź do następnego kroku.
3. Kliknij przycisk **Dalej**.
4. Kliknij przycisk **OK**.  
Zostanie ponownie nawiązane połączenie z siecią i usługa będzie aktywna.

### Powiązane informacje

➔ [„Uruchomienie Web Config w przeglądarce internetowej” na stronie 254](#)

## Wprowadzanie ustawień podstawowych czynności drukarki

### Konfigurowanie panelu sterowania

Istnieje możliwość skonfigurowania panelu sterowania drukarki. Aby skonfigurować, wykonaj następujące czynności.

1. Uzyskaj dostęp do aplikacji Web Config i wybierz kartę **Zarządzanie urządzeniem > Panel sterowania**.
2. W miarę potrzeby skonfiguruj następujące elementy.
  - Język  
Wybierz język wyświetlania panelu sterowania.
  - Blokada panelu  
Jeśli zostanie wybrane ustawienie **Wł.**, nie można wybrać pozycji wymagających uprawnień administratora. Aby je wybrać, zaloguj się na drukarce na konto administratora. Jeśli hasło administratora nie jest ustawione, wyłączona jest blokada panelu.
  - Limit czasu operacji  
Jeśli zostanie wybrane ustawienie **Wł.**, po zalogowaniu na konto użytkownika z uprawnieniami kontroli dostępu lub administratora, nastąpi automatyczne wylogowanie i przejście na ekran początkowy w razie braku aktywności przez pewien okres.  
Można ustawić wartość z zakresu od 10 sekund do 240 minut.

**Uwaga:**

Możliwe jest także wprowadzenie tego ustawienia za pomocą panelu sterowania drukarki.

- Język:** *Ustaw. > Ustawienia ogólne > Ustaw. podstawowe > Język/Language*
- Blokada panelu:** *Ustaw. > Ustawienia ogólne > Administr. systemu > Ustawienia zabezp. > Ustawienia administratora > Zablokuj ustawienie*
- Limit czasu operacji:** *Ustaw. > Ustawienia ogólne > Ustaw. podstawowe > Zak. czasu operacji (można włączyć lub wyłączyć)*

3. Kliknij przycisk OK.

## Ustawienia oszczędności energii podczas braku aktywności

Można ustawić czas, po którym drukarka przejdzie w tryb oszczędności energii lub wyłączy się, kiedy jej panel sterowania nie jest obsługiwany przez pewien czas. Czas można ustawić w zależności od środowiska pracy.

1. Uzyskaj dostęp do aplikacji Web Config i wybierz kartę **Zarządzanie urządzeniem > Oszczędzanie energii**.
2. W miarę potrzeby skonfiguruj następujące elementy.

- Timer uśpienia**

Wprowadź czas przełączania urządzenia w tryb oszczędzania energii po braku aktywności.

**Uwaga:**

Możliwe jest także wprowadzenie tego ustawienia za pomocą panelu sterowania drukarki.

**Ustaw. > Ustawienia ogólne > Ustaw. podstawowe > Timer uśpienia**

- Timer wyłączenia zasilania lub Wyłącz przy bezczynności**

Wybierz czas automatycznego wyłączenia drukarki po braku aktywności przez pewien okres.

**Uwaga:**

Możliwe jest także wprowadzenie tego ustawienia za pomocą panelu sterowania drukarki.

**Ustaw. > Ustawienia ogólne > Ustaw. podstawowe > Timer wył. lub Ustaw. wyłączenia**

- Wyłącz po odłączeniu**

Wybierz to ustawienie, aby umożliwić automatyczne wyłączenie drukarki po 30 minutach od odłączenia wszystkich portów, włącznie z portem USB.

Ta funkcja jest dostępna w niektórych regionach.

**Uwaga:**

Możliwe jest także wprowadzenie tego ustawienia za pomocą panelu sterowania drukarki.

**Ustaw. > Ustawienia ogólne > Ustaw. podstawowe > Ustaw. wyłączenia > Wyłącz po odłączeniu**

3. Kliknij przycisk OK.

## Ustawianie dźwięku

Wprowadź ustawienia dźwięku do obsługi panelu sterowania, drukowania itd.

**Uwaga:**

Możliwe jest także wprowadzenie tego ustawienia za pomocą panelu sterowania drukarki.

**Ustaw.** > **Ustawienia ogólne** > **Ustaw. podstawowe** > **Dźwięki**

1. Uzyskaj dostęp do aplikacji Web Config i wybierz kartę **Zarządzanie urządzeniem** > **Dźwięki**.
2. W miarę potrzeby skonfiguruj następujące elementy.
  - Tryb normalny  
Ustaw dźwięk, kiedy drukarka jest ustawiona na **Tryb normalny**.
  - Tryb cichy  
Ustaw dźwięk, kiedy drukarka jest ustawiona na **Tryb cichy**.  
Funkcja ta jest włączona, kiedy następujący element jest włączony.  
Panel sterowania drukarki:  
**Ustaw.** > **Ustawienia ogólne** > **Ustaw. drukarki** > **Tryb cichy**
3. Kliknij przycisk **OK**.

## Synchronizacja daty i godziny z serwerem czasu

Podczas synchronizacji z serwerem czasu (serwer NTP) można synchronizować czas drukarki i komputera w sieci. Serwer czasu może być obsługiwany w organizacji lub publikowany w Internecie.

Podczas korzystania z certyfikatu CA lub uwierzytelniania Kerberos problemom związanym z czasem można zapobiec poprzez synchronizację z serwerem czasu.

1. Uzyskaj dostęp do aplikacji Web Config i wybierz pozycję **Zarządzanie urządzeniem** > **Data i godzina** > **Serwer czasu**.
2. Wybierz opcję **Użyj** w polu **Użyj opcji Serwer czasu**.
3. Wpisz adres serwera czasu w polu **Adres Serwer czasu**.  
Możesz korzystać z formatu IPv4, IPv6 lub FQDN. Wpisz 252 znaki lub mniej. Jeśli ustawienie nie będzie określone, zostaw puste pole.
4. Wpisz **Odstęp czasu aktualizacji (min.)**.  
Możesz ustawić czas do 10 080 minut ze zmianą co minutę.
5. Kliknij przycisk **OK**.

**Uwaga:**

Stan połączenia z serwerem czasu możesz potwierdzić na **Stan dla Serwer czasu**.

## Ustawianie wartości domyślnych skanowania i kopiowania (ustawienia domyślne użytkownika)

Można ustawić wartość domyślną dla następujących funkcji.

- Skanowanie do folderu sieciowego/FTP

Skanowanie do wiadomości e-mail

Skan. do urządz. pamięci

Skanowanie do chmury

Kopiuj

1. Przejdź do narzędzia Web Config i wybierz funkcje, dla których chcesz ustawić wartość domyślną dla karty **Skanuj/Kopiuj > Domyślne ustaw. użyt.**

2. Ustaw każdy element.

3. Kliknij przycisk **OK**.

Jeśli kombinacja wartości jest nieważna, zostaje ona automatycznie zmodyfikowana i ustawiana jest ważna wartość.

## Problemy podczas konfigurowania ustawień

### Wskazówki dotyczące rozwiązywania problemów

Sprawdzanie komunikatu o błędzie

Po wystąpieniu błędu najpierw sprawdź, czy na panelu sterowania drukarki lub ekranie sterownika wyświetlane są jakieś komunikaty. Jeśli włączono wysyłanie powiadomień e-mail dla tego typu zdarzenia, można szybko sprawdzić stan urządzenia.

Raport połączenia sieciowego

Umożliwia zdiagnozowanie sieci i drukarki, a następnie wydrukowanie raportu.

Wykryty błąd można znaleźć na wydrukowanej stronie.

Sprawdzanie stanu połączenia

Możliwe jest sprawdzanie stanu połączenia komputera serwera lub komputera klienckiego za pomocą polecenia, takiego jak ping lub ipconfig.

Test połączenia

Umożliwia sprawdzanie połączenia między drukarką a serwerem pocztowym, wykonywanie testu połączenia z poziomem drukarki. Ponadto można też sprawdzać połączenie z poziomu komputera klienckiego do serwera.

Inicjowanie ustawień

Jeśli w ustawieniach ani w informacjach o stanie połączenia nie zostaną wykryte błędy, można rozwiązać problemy, wyłączając lub inicjując ustawienia sieciowe drukarki, a następnie konfigurując je ponownie.

### Nie można uzyskać dostępu do aplikacji Web Config

Drukarka nie ma przydzielonego adresu IP.

Nie można przydzielić drukarce prawidłowego adresu IP. Skonfiguruj adres IP, używając panelu sterowania drukarki. Bieżące ustawienia można sprawdzić, drukując arkusz stanu sieci lub używając panelu sterowania drukarki.

Przeglądarka internetowa nie obsługuje siły szyfrowania protokołu SSL/TLS.

SSL/TLS wykorzystuje parametr Siła szyfrowania. Aplikację Web Config można otwierać w przeglądarkach internetowych, które obsługują szyfrowania wymienione poniżej. Sprawdź, czy używana jest przeglądarka z listy obsługiwanych.

- 80 bitów: AES256/AES128/3DES
- 112 bitów: AES256/AES128/3DES
- 128 bitów: AES256/AES128
- 192 bity: AES256
- 256 bitów: AES256

Certyfikat CA wygaś.

Jeśli wystąpi problem z datą ważności certyfikatu, podczas nawiązywania połączenia z aplikacją Web Config za pośrednictwem protokołu SSL/TLS (https) zostanie wyświetlony komunikat „Certyfikat wygaś”. Jeśli komunikat jest wyświetlany przed upływem daty ważności, upewnij się, czy data na drukarce jest ustawiona prawidłowo.

Nazwa pospolita w certyfikacie i nazwa drukarki nie zgadzają się.

Jeśli nazwa pospolita w certyfikacie i nazwa drukarki nie zgadzają się, podczas nawiązywania połączenia z aplikacją Web Config za pośrednictwem protokołu SSL/TLS (https) zostanie wyświetlony komunikat „Nazwa certyfikatu zabezpieczeń jest niezgodna...”. Dzieje się tak ze względu na niezgodność następujących adresów IP.

- Adres IP drukarki wprowadzony w polu nazwy pospolitej podczas tworzenia Certyfikat podpisywany samodzielnie lub żądania CSR
- Adres IP wprowadzony w przeglądarce internetowej w celu uzyskania dostępu do aplikacji Web Config

W przypadku Certyfikat podpisywany samodzielnie zaktualizuj certyfikat.

W przypadku Certyfikat CA wyślij ponowne zgłoszenie o utworzenie certyfikatu drukarki.

W przeglądarce internetowej nie skonfigurowano prawidłowo ustawień serwera proxy adresu lokalnego.

Jeśli drukarka ma korzystać z serwera proxy, w przeglądarce internetowej wyłącz łączenie się z adresem lokalnym za pośrednictwem serwera proxy.

- Windows:

Wybierz pozycję **Panel sterowania > Sieć i Internet > Opcje internetowe > Połączenia > Ustawienia sieci LAN > Serwer proxy**, a następnie wyłącz używanie serwera proxy w sieci lokalnej (adresy lokalne).

- Mac OS:

Wybierz pozycję **Preferencje systemowe > Sieć > Zaawansowane > Proxy**, a następnie dodaj adres lokalny do listy **Pomiń ustawienia proxy dla tych komputerów i domen**.

Przykład:

192.168.1.\*: Adres lokalny 192.168.1.XXX, maska podsieci 255.255.255.0

192.168.\*.\*: Adres lokalny 192.168.XXX.XXX, maska podsieci 255.255.0.0

## Zarządzanie drukarką

### Wprowadzenie do funkcji zabezpieczeń produktu

Ta część to wprowadzenie funkcji zabezpieczeń urządzeń Epson.

Nazwa funkcji	Typ funkcji	Co ustawić	Czemu zapobiec
Konfiguracja hasła administratora	Blokuje ustawienia systemu, takie jak konfiguracja połączenia dla sieci lub USB oraz domyślne ustawienia użytkownika.	Administrator ustawia hasło urządzenia.  Możliwe jest jego ustawienie lub zmiana z zarówno Web Config, jak i panelu sterowania drukarki.	Zapobiegaj nielegalnemu odczytowi i zmianie informacji przechowywanych na urządzeniu np. identyfikatorów, haseł, ustawień sieciowych i kontaktów. Ogranicz także szeroki zakres zagrożeń dla bezpieczeństwa np. wyciek polityki bezpieczeństwa lub informacji o otoczeniu sieci.
Konfiguracja kontroli dostępu	Ogranicza funkcje, które mogą być używane na urządzeniach, np. drukowanie, skanowanie i kopiowanie dla każdego użytkownika. Jeśli zalogujesz się kontem użytkownika zarejestrowanym wcześniej, wolno Ci używać pewnych funkcji.  Dodatkowo po zalogowaniu się z panelu sterowania system wyloguje Cię automatycznie, jeśli przez pewien okres czasu nie zarejestruje aktywności.	Zarejestruj dowolne konto użytkownika, a następnie wybierz funkcję, na którą chcesz zezwolić, np. kopiowanie i skanowanie.  Można zarejestrować do 10 kont użytkowników.	Ryzyko wycieku i nielegalnego dostępu do danych można obniżyć, redukując liczbę funkcji zgodnie z treściami biznesowymi i rolą użytkownika.
Konfiguracja interfejsu zewnętrznego	Steruje interfejsem, takim jak port USB podłączania do urządzenia.	Włącz lub wyłącz port USB do podłączania urządzeń zewnętrznych np. pamięci USB i połączenie USB z komputerem.	<input type="checkbox"/> Kontrola portu USB: ogranicza ryzyko przechwycenia danych w wyniku skanowania dokumentów poufnych przez niepowołane do tego osoby.  <input type="checkbox"/> Połączenie USB komputera: zapobiega wykorzystaniu urządzenia przez nieuprawnione do tego osoby poprzez zakazanie drukowania lub skanowania bez przechodzenia przez sieć.

#### Powiązane informacje

- ➔ „Aplikacja konfiguracji obsługi drukarki (Web Config)” na stronie 254
- ➔ „Konfiguracja hasła administratora” na stronie 344

- ➔ „Ograniczanie dostępnych funkcji” na stronie 352
- ➔ „Wyłączanie interfejsu zewnętrznego” na stronie 354

## Ustawienia administratora

### Konfiguracja hasła administratora

Po ustawieniu hasła administratora można uniemożliwić użytkownikom zmianę ustawień zarządzania systemem. Ustawić i zmienić hasło administratora można przy użyciu Web Config, z panelu sterowania drukarki lub Epson Device Admin. Korzystając z Epson Device Admin, sprawdź przewodnik lub pomoc dla Epson Device Admin.

#### Powiązane informacje

- ➔ „Aplikacja konfiguracji obsługi drukarki (Web Config)” na stronie 254
- ➔ „Oprogramowanie do zarządzania urządzeniami w sieci (Epson Device Admin)” na stronie 256

#### **Konfiguracja hasła administratora z panelu sterowania**

Możliwe jest ustawienia hasła administratora za pomocą panelu sterowania drukarki.

1. Wybierz przycisk **Ustaw.** na panelu sterowania drukarki.
2. Wybierz pozycję **Ustawienia ogólne > Administr. systemu > Ustawienia zabezp. > Ustawienia administratora.**
3. Wybierz pozycję **Hasło administratora > Zarejestruj.**
4. Wprowadź nowe hasło.
5. Ponownie wpisz hasło.

#### **Uwaga:**

Możesz zmienić lub usunąć hasło administratora, kiedy wybierzesz **Zmień** lub **Przywr. ust. domyśl.** na ekranie **Hasło administratora** i wprowadzisz hasło administratora.

#### **Konfiguracja hasła administratora z komputera**

Możesz ustawić hasło administratora za pomocą Web Config.

1. Uzyskaj dostęp do aplikacji Web Config i wybierz kartę **Zabezpieczenie produktu > Zmień Hasło administratora.**
2. Wprowadź hasło w **Nowe hasło** i **Potwierdź nowe hasło.** W razie potrzeby wpisz nazwę użytkownika. Jeśli chcesz zmienić hasło na nowe, wpisz bieżące.



3. Wybierz pozycję **OK**.

**Uwaga:**

- Aby ustawić lub zmienić zablokowane elementy menu, kliknij **Logowanie administratora**, a następnie wprowadź hasło administratora.
- Aby usunąć hasło administratora, kliknij kartę **Zabezpieczenie produktu > Usuń Hasło administratora**, a następnie wprowadź hasło administratora.

**Powiązane informacje**

- ➔ „Aplikacja konfiguracji obsługi drukarki (Web Config)” na stronie 254

## Kontrolowanie obsługi panelu

Jeśli zostanie ustawione hasło administratora i włączona funkcja Zablokuj ustawienie, można blokować pozycje związane z ustawieniami systemu drukarki, tak aby użytkownicy nie mogli ich zmieniać.

### Włączanie funkcji Zablokuj ustawienie

Na drukarce z ustawionym hasłem można włączyć funkcję Zablokuj ustawienie.

Najpierw należy ustawić hasło administratora.

### Włączanie Zablokuj ustawienie z panelu sterowania

1. Wybierz przycisk **Ustaw.** na panelu sterowania drukarki.
2. Wybierz pozycję **Ustawienia ogólne > Administr. systemu > Ustawienia zabezp. > Ustawienia administratora**.
3. Wybierz pozycję **Wł.** na **Zablokuj ustawienie**.

Sprawdź, czy na ekranie głównym wyświetla się .

### Włączanie Zablokuj ustawienie z komputera

1. Wejdź w Web Config i kliknij **Logowanie administratora**.
2. Wprowadź nazwę użytkownika i hasło, a następnie kliknij przycisk **OK**.
3. Wybierz kartę **Zarządzanie urządzeniem > Panel sterowania**.
4. Na **Blokada panelu** wybierz **Wł.**
5. Kliknij przycisk **OK**.
6. Sprawdź, czy na ekranie głównym panelu sterowania wyświetla się .

## Powiązane informacje

➔ „Aplikacja konfiguracji obsługi drukarki (Web Config)” na stronie 254

### Elementy Zablokuj ustawienie dla menu Ustawienia ogólne

Jest to lista elementów Zablokuj ustawienie w Ustaw. > Ustawienia ogólne na panelu sterowania.

Niektóre funkcje można ustawiać jako włączone lub wyłączone indywidualnie.

Menu Ustawienia ogólne		Blokada panelu
Ustaw. podstawowe		-
	Jasność LCD	-
	Dźwięki	-
	Timer uśpienia	✓
	Wybudź z uśpienia	-
	Timer wył. lub Ustaw. wyłączenia	✓
	Ust. Data/godzina	✓
	Język/Language	✓*1
	Ekran startowy	✓
	Edytuj Główny	✓
	Tapeta	✓
	Zak. czasu operacji	✓
	Klawiatura	-
	Domyślny ekran (Job/Status)	✓
	Opcja Automat. wykrywanie rozmiaru oryginału	-

Menu Ustawienia ogólne		Blokada panelu
Ustaw. drukarki		-

Menu Ustawienia ogólne		Blokada panelu
	Ust. źr. papieru	-
	Język drukowania	✓
	Uniwers. ust. drukowania	✓
	Konfigur. druk. PDL	✓
	Autom. rozw. błędów	✓
	Interf. urz. pamięci	✓
	Gruby papier	✓ <sup>*1</sup>
	Tryb cichy	✓ <sup>*1</sup>
	Czas schnięcia atramentu	-
	Dwukier.	-
	Automatyczne wysuwanie Output Tray	-
	Poł. PC przez USB	✓
	Ust. zak. czasu I/F USB	✓

Menu Ustawienia ogólne		Blokada panelu
	Ustawienia sieciowe	✓

Menu Ustawienia ogólne		Blokada panelu
	Ustawienia Wi-Fi	✓
	Ustawienie sieci LAN	✓
	Stan sieci	✓
	Stan sieci LAN/Wi-Fi	✓ <sup>*2</sup>
	Stan usługi Wi-Fi Direct	✓ <sup>*2</sup>
	Stan serwera e-mail	✓ <sup>*2</sup>
	Druk.arkusz stanu	✓ <sup>*2</sup>
	Sprawdzanie połączenia	✓ <sup>*3</sup>
	Zaawansowane	✓
	Nazwa urządzenia	✓
	TCP/IP	✓
	Serwer proxy	✓
	Serwer e-mail	✓
	Adres IPv6	✓
	Udostęp. sieci MS	✓
	Prędkość łącza i dupleks	✓
	Przekieruj HTTP na HTTPS	✓
	Wyłącz IPsec/ Filtrowanie IP	✓
	Wyłącz IEEE802.1X	✓

Menu Ustawienia ogólne		Blokada panelu
	Ustawienia usługi internetowej	✓
	Usługi Epson Connect	✓

Menu Ustawienia ogólne		Blokada panelu
	Ustaw. skanowania	✓
	Potwierdź odbiorcę	✓
	Serwer e-mail	✓

Menu Ustawienia ogólne		Blokada panelu
	Administr. systemu	✓

Menu Ustawienia ogólne		Blokada panelu
Menedżer Kontakty		✓
	Zarejestruj/Usuń	✓*1, *4
	Często	✓*4
	Drukuj kontakty	✓
	Przełączaj opcje	✓*4
	Opcje wyszukiwania	✓*4
Usuń dane wewn. pamięci		✓
Ustawienia zabezp.		✓
	Ograniczenia	✓
	Kontrola dostępu	✓
	Ustawienia administratora	✓
	Hasło administratora	✓
	Zablokuj ustawienie	✓
	Szyfrowanie hasła	✓
Badania dotyczące klienta		✓
Przywr. ust. domyśl.		✓
Aktualizacja oprogramowania		✓

✓ = Do zablokowania.

- = Nie blokować.

\*1 : Możesz włączyć lub wyłączyć blokadę w **Ustawienia ogólne > Administr. systemu > Ustawienia zabezp. > Ograniczenia.**

\*2 : Mimo że elementy na wysokim poziomie można zablokować blokadą administratora, nadal możesz uzyskiwać do nich dostęp z tego samego menu **Ustaw. > Stan drukarki/Drukowanie.**

\*3 : Mimo że elementy na wysokim poziomie można zablokować blokadą administratora, nadal możesz uzyskiwać do nich dostęp z ekranu głównego >  > **Opis > Gdy nie można połączyć się z siecią.**

\*4 : Mimo że elementy na wysokim poziomie można zablokować blokadą administratora, nadal możesz uzyskiwać do nich dostęp z tego samego menu **Ustaw. > Menedżer Kontakty.**

### Powiązane informacje

➔ „Inne pozycje Zablokuj ustawienie” na stronie 349

➔ „Pozycje ustawiane osobno” na stronie 350

### Inne pozycje Zablokuj ustawienie

Poza menu Ustawienia ogólne funkcja Zablokuj ustawienie będzie włączona dla następujących pozycji.

- Wstępne
  - Dodaj nowy
  - Usuwanie
  - Zmiana nazwy
  - Dodawanie lub usuwanie z ekranu głównego
  - Zmiana ustawień użytkownika
- Ustaw. > Ustawienia użytkownika.**

### Powiązane informacje

- ➔ „Elementy Zablokuj ustawienie dla menu Ustawienia ogólne” na stronie 346
- ➔ „Pozycje ustawiane osobno” na stronie 350

### Obsługa ustawień wyświetlania i funkcji indywidualnie

Niektóre elementy docelowe Zablokuj ustawienie możesz ustawić osobno jako włączone lub wyłączone.

Możesz w razie konieczności ustawić dostępność każdego użytkownika np. rejestrację lub zmianę kontaktów, wyświetlanie historii zadań itd.

1. Wybierz przycisk **Ustaw.** na panelu sterowania drukarki.
2. Wybierz pozycję **Ustawienia ogólne > Administr. systemu > Ustawienia zabezp. > Ograniczenia.**
3. Wybierz element dla funkcji, której ustawienie chcesz zmienić, a następnie ustaw na **Wł.** lub **Wył.**

### Pozycje ustawiane osobno

Administrator może zezwolić na osobne wyświetlanie i zmianę ustawień poniższych pozycji.

- Dostęp do raportu zadań: **Job/Status > Raport**  
Kontrolowanie wyświetlania historii zadań monitora stanu. Wybierz pozycję **Wł.**, aby zezwolić na wyświetlanie historii zadań.
- Dostęp do Zarejestruj/Usuń Kontakty: **Ustaw. > Menedżer Kontakty > Zarejestruj/Usuń**  
Kontrolowanie rejestrowania i zmiany kontaktów. Wybierz pozycję **Wł.**, aby zarejestrować lub zmienić kontakty.
- Dostęp do Drukuj historię zapisu Skan. do foldera siec./FTP: **Skanuj > Folder siec./FTP > Menu > Wydrukuj historię zapisu**  
Kontrolowanie drukowania historii zapisywania funkcji skanowania do folderu sieciowego. Wybierz pozycję **Wł.**, aby zezwolić na drukowanie.
- Dostęp do ost. Skanuj do e-mail: **Skanuj > E-mail > Odbiorca > Historia**  
Kontrolowanie wyświetlania historii funkcji skanowania do poczty e-mail. Wybierz pozycję **Wł.**, aby wyświetlić historię.
- Dost. do Pok. hist. wysł. Skanuj do e-mail: **Skanuj > E-mail > Menu > Pokaż historię wysłanych**  
Kontrolowanie wyświetlania historii wysyłania wiadomości e-mail na potrzeby funkcji skanowania do poczty e-mail. Wybierz pozycję **Wł.**, aby wyświetlić historię wysyłania wiadomości e-mail.

Dostęp do Drukuj historię wysłanych Skanuj do e-mail: **Skanuj > E-mail > Menu > Wydrukuj historię wysyłania**

Kontrolowanie drukowania historii wysyłania wiadomości e-mail na potrzeby funkcji skanowania do poczty e-mail. Wybierz pozycję **Wł.**, aby zezwolić na drukowanie.

Dostęp do języka: **Ustaw. > Język/Language**

Kontrolowanie zmiany języka wyświetlania panelu sterowania. Wybierz pozycję **Wł.**, aby zmienić języki.

Dostęp do Gruby papier: **Ustaw. > Ustawienia ogólne > Ustaw. drukarki > Gruby papier**

Kontrolowanie zmiany ustawień funkcji Gruby papier. Wybierz pozycję **Wł.**, aby zmienić ustawienia.

Dostęp do Tryb cichy: **Ustaw. > Ustawienia ogólne > Ustaw. drukarki > Tryb cichy**

Kontrolowanie zmiany ustawień funkcji Tryb cichy. Wybierz pozycję **Wł.**, aby zmienić ustawienia.

Ochrona danych osobowych:

Kontrolowanie wyświetlania informacji o rejestracji szybkiego wybierania. Wybierz pozycję **Wł.**, aby zamiast miejsca docelowego były wyświetlane znaki (\*\*\*)

### Powiązane informacje

➔ [„Elementy Zablokuj ustawienie dla menu Ustawienia ogólne” na stronie 346](#)

➔ [„Inne pozycje Zablokuj ustawienie” na stronie 349](#)

## Logowanie na konto administratora drukarki

Jeśli na drukarce ustawione jest hasło administratora, należy zalogować się na konto administratora, aby móc zmieniać zablokowane ustawienia.

### Logowanie w drukarce z użyciem panelu sterowania

1. Dotknij pozycji .
2. Dotknij pozycji **Administrator**.
3. Wprowadź hasło administratora, a następnie dotknij pozycji **OK**.

Podczas uwierzytelniania wyświetla się . Następnie możesz obsługiwać zablokowane elementy menu.

Dotknij , aby się wylogować.

#### Uwaga:

Kiedy wybierzesz **Wł.** dla **Ustaw. > Ustawienia ogólne > Ustaw. podstawowe > Zak. czasu operacji**, wylogujesz się automatycznie po pewnym okresie czasu, jeśli na panelu sterowania nie wystąpi żadna aktywność.

### Logowanie do drukarki z komputera

Kiedy zalogujesz się do Web Config jako administrator, możesz obsługiwać elementy ustawione w Zablokuj ustawienie.

1. Wpisz adres IP drukarki w przeglądarce, aby uruchomić Web Config.

2. Kliknij przycisk **Logowanie administratora**.
3. Wpisz nazwę użytkownika i hasło administratora w **Nazwa użytkownika** i **Aktualne hasło**.
4. Kliknij przycisk **OK**.  
Zablokowane elementy i **Wylogowanie administratora** wyświetlają się podczas uwierzytelniania.  
Kliknij **Wylogowanie administratora**, aby się wylogować.

**Uwaga:**

Kiedy wybierzesz **Wł. dla karty Zarządzanie urządzeniem > Panel sterowania > Limit czasu operacji**, wylogujesz się automatycznie po pewnym okresie czasu, jeśli na panelu sterowania nie wystąpi żadna aktywność.

**Powiązane informacje**

➔ „Aplikacja konfiguracji obsługi drukarki (Web Config)” na stronie 254

## Ograniczanie dostępnych funkcji

Możliwe jest utworzenie kont użytkownika na drukarce, połączenie ich z funkcjami i kontrolowanie możliwości używania funkcji przez użytkowników.

Po włączeniu kontroli dostępu użytkownik będzie mógł korzystać z funkcji, takich jak kopiowanie itd., po wprowadzeniu hasła na panelu sterowania drukarki i zalogowaniu się na konto.

Niedostępne funkcje będą wyszarzone i nie będzie można ich wybrać.

Na komputerze po zarejestrowaniu informacji uwierzytelniających w sterowniku drukarki i sterowniku skanera będzie można drukować lub skanować. Więcej informacji o ustawieniach sterownika można znaleźć w pomocy sterownika lub podręczniku.

## Tworzenie konta użytkownika

Konto użytkownika można utworzyć, aby móc korzystać z funkcji kontroli dostępu.

1. Otwórz aplikację Web Config i wybierz kartę **Zabezpieczenie produktu > Ustawienia kontroli dostępu > Ustawienia użytkownika**.
2. Kliknij przycisk **Dodaj** obok numeru kontaktu, który chcesz zarejestrować.



**Ważne:**

W przypadku korzystania z systemu uwierzytelniającego firmy Epson lub innych firm należy zarejestrować nazwę użytkownika ustawienia ograniczenia z numerem od 2 do 10.

Numer pierwszy jest używany przez aplikację, taką jak system uwierzytelniający, tak aby nazwa użytkownika nie była wyświetlana na panelu sterowania drukarki.

3. Skonfiguruj poszczególne pozycje.
  - Nazwa użytkownika:**  
Wprowadź nazwę wyświetlaną na liście nazw użytkowników o długości od 1 do 14 znaków, używając tylko znaków alfanumerycznych.



**Hasło:**

Wprowadź hasło o długości od 0 do 20 znaków ASCII (0x20–0x7E). Aby skasować hasło, pozostaw pole puste.

**Zaznacz pole wyboru w celu włączenia lub wyłączenia każdej funkcji.**

Wybierz funkcję, której używanie ma być dozwolone.

4. Kliknij przycisk **Zastosuj**.

Po pewnym czasie nastąpi powrót do listy ustawień użytkownika.

Sprawdź, czy zarejestrowana nazwa użytkownika jest wyświetlana w polu **Nazwa użytkownika** i czy przycisk **Dodaj** został zmieniony na **Edytuj**.

### Powiązane informacje

➔ [„Aplikacja konfiguracji obsługi drukarki \(Web Config\)” na stronie 254](#)

### Edycja konta użytkownika

Można edytować konto użytkownika utworzone w celu korzystania z funkcji kontroli dostępu.

1. Otwórz aplikację Web Config i wybierz kartę **Zabezpieczenie produktu** > **Ustawienia kontroli dostępu** > **Ustawienia użytkownika**.
2. Kliknij przycisk **Edytuj** obok numeru kontaktu, który ma być edytowany.
3. Zmień poszczególne pozycje.
4. Kliknij przycisk **Zastosuj**.  
Po pewnym czasie nastąpi powrót do listy ustawień użytkownika.

### Powiązane informacje

➔ [„Aplikacja konfiguracji obsługi drukarki \(Web Config\)” na stronie 254](#)

### Usuwanie konta użytkownika

Można usunąć konto użytkownika utworzone w celu korzystania z funkcji kontroli dostępu.

1. Otwórz aplikację Web Config i wybierz kartę **Zabezpieczenie produktu** > **Ustawienia kontroli dostępu** > **Ustawienia użytkownika**.
2. Kliknij przycisk **Edytuj** obok numeru kontaktu, który ma być usunięty.
3. Kliknij przycisk **Usuń**.



**Ważne:**

Po kliknięciu przycisku **Usuń** konto użytkownika zostanie usunięte bez komunikatu potwierdzającego. Należy zachować ostrożność, usuwając konto.

Po pewnym czasie nastąpi powrót do listy ustawień użytkownika.

### Powiązane informacje

➔ „Aplikacja konfiguracji obsługi drukarki (Web Config)” na stronie 254

## Włączanie kontroli dostępu

Po włączeniu kontroli dostępu tylko zarejestrowani użytkownicy będą mogli używać drukarki.

1. Otwórz aplikację Web Config i wybierz kartę **Zabezpieczenie produktu > Ustawienia kontroli dostępu > Podstawowe**.
2. Wybierz pozycję **Włączenie kontroli dostępu**.

Jeśli zostanie wybrana opcja **Umożliwia drukowanie i skanowanie bez informacji uwierzytelniających**, można drukować lub skanować przy użyciu sterowników, w których nie ustawiono informacji uwierzytelniających. Ustaw ją, aby zezwolić na obsługę tylko z panelu sterowania drukarki i zezwolić na drukowanie i skanowanie z komputerów.

3. Kliknij przycisk **OK**.

Komunikat o zakończeniu zostanie wyświetlony po upływie określonego czasu.

Sprawdź, czy ikony, takie jak kopiowanie i skanowanie, są wyszarzone na panelu sterowania drukarki.

### Powiązane informacje

➔ „Aplikacja konfiguracji obsługi drukarki (Web Config)” na stronie 254

## Wyłączanie interfejsu zewnętrznego

Można wyłączyć interfejs używany do podłączania urządzenia do drukarki. Aby ograniczyć drukowanie i skanowanie inne niż przez sieć, należy skonfigurować ustawienia ograniczeń.

### Uwaga:

Ustawienia ograniczeń można też konfigurować na panelu sterowania drukarki.

**Urz. pamięci: Ustaw.** > **Ustawienia ogólne** > **Ustaw. drukarki** > **Interf. urz. pamięci** > **Urzędz. pamięci**

**Poł. PC przez USB: Ustaw.** > **Ustawienia ogólne** > **Ustaw. drukarki** > **Poł. PC przez USB**

1. Uzyskaj dostęp do aplikacji Web Config i wybierz pozycję **Zabezpieczenie produktu > Złącze zewnętrzny**.
2. Wybierz ustawienie **Wyłącz** w przypadku funkcji, które mają być ustawione.

Wybierz ustawienie **Włącz**, aby anulować kontrolę.

**Urz. pamięci**

Zabronienie zapisu danych na pamięciach zewnętrznych za pośrednictwem portu USB służącego do podłączania urządzeń zewnętrznych.

**Poł. PC przez USB**

Ograniczenie używania połączenia USB można włączyć z poziomu komputera. Aby aktywować ograniczenie, wybierz pozycję **Wyłącz**.

3. Kliknij przycisk **OK**.
4. Sprawdź, czy nie można używać wyłączzonego portu.
  - Urz. pamięci  
Upewnij się, że podłączenie do portu USB interfejsu zewnętrznego urządzenia pamięci masowej, takiego jak pamięć USB, nie powoduje żadnego działania na urządzeniu.
  - Poł. PC przez USB  
Jeśli na komputerze zainstalowano sterownik  
Podłącz drukarkę do komputera za pomocą kabla USB, a następnie upewnij się, że nie można drukować i skanować na drukarce.  
Jeśli na komputerze nie zainstalowano sterownika  
System Windows:  
Otwórz program Menedżer urządzeń i zostaw otwarte jego okno, podłącz drukarkę do komputera za pomocą kabla USB, a następnie upewnij się, że zawartość wyświetlana w oknie Menedżer urządzeń pozostaje bez zmian.  
System Mac OS:  
Podłącz drukarkę do komputera za pomocą kabla USB, a następnie upewnij się, że drukarki nie ma na liście wyświetlanej podczas dodawania drukarki w oknie **Drukarki i skanery**.

#### Powiązane informacje

➔ [„Aplikacja konfiguracji obsługi drukarki \(Web Config\)” na stronie 254](#)

## Monitorowanie zdalnej drukarki

### Sprawdzanie informacji dla drukarki zdalnej

Możliwe jest sprawdzenie dalej podanych informacji obsługiwanej drukarki w **Stan** po skorzystaniu z Web Config.

- Status urządzenia  
Stanu, usługi chmury, numeru produktu, adresu MAC itd.
- Stan sieci  
Stanu połączenia sieciowego, adresu IP, serwera DNS itd.
- Stan używania  
Pierwszego dnia drukowania, wydrukowanych stron, liczby wydruków dla każdego języka, liczby zeskanowanych stron itd.
- Stan urządzenia  
Stanu dla każdej funkcji drukarki.
- Historia zadań  
Dziennika zadań drukowania, zadań przesyłu itd.

#### Powiązane informacje

➔ [„Aplikacja konfiguracji obsługi drukarki \(Web Config\)” na stronie 254](#)

## Otrzymywanie powiadomień e-mail w przypadku występowania zdarzeń

### Informacje o powiadomieniach e-mail

To jest funkcja powiadomień, która — w razie wystąpienia zdarzeń, takich jak zatrzymanie drukowania lub błąd drukarki — powoduje wysłanie wiadomości e-mail na określony adres.

Możliwe jest zarejestrowanie do pięciu miejsc docelowych i skonfigurowanie ustawień powiadomień dla każdego miejsca.

Aby móc używać tej funkcji, należy skonfigurować ustawienia serwera pocztowego przed przystąpieniem do konfigurowania powiadomień.

### Powiązane informacje

➔ „Konfiguracja serwera e-mail” na stronie 303

### Konfiguracja powiadomienia e-mail

Skonfiguruj powiadomienia e-mail, korzystając z Web Config.

1. Uzyskaj dostęp do aplikacji Web Config i wybierz kartę **Zarządzanie urządzeniem > Powiadomienie przez e-mail**.
2. Ustaw temat powiadomienia e-mail.  
Z dwóch menu rozwijanych wybierz treść wyświetlaną w temacie.
  - Wybrane treści zostają wyświetlone obok **Temat**.
  - Tych samych treści nie można ustawić jednocześnie po lewej i prawej stronie.
  - Kiedy liczba znaków w **Lokalizacja** przekracza 32 bity, takie znaki są pomijane.
3. Wprowadź adres e-mail do przesyłania wiadomości e-mail z powiadomieniem.  
Zastosuj A-Z a-z 0-9 ! # \$ % & ' \* + - . / = ? ^ \_ { | } ~ @ i wprowadź od 1 do 255 znaków.
4. Wybierz język powiadomień e-mail.
5. Wybierz pole wyboru dla zdarzenia, w związku z którym chcesz otrzymać powiadomienie.  
Liczba **Ustawienia powiadomień** jest powiązana z liczbą **Ustawienia adresu e-mail** w miejscu docelowym.  
Przykład:  
Jeśli chcesz, aby powiadomienie było przesyłane na adres e-mail ustawiony dla numeru 1 w **Ustawienia adresu e-mail**, kiedy w drukarce skończy się papier, wybierz kolumnę pola kontrolnego **1** w linii **Wyjście papieru**.
6. Kliknij przycisk **OK**.  
Potwierdź, że po utworzeniu wydarzenia zostanie przesłane powiadomienie e-mail.  
Przykład: drukuj poprzez określenie Źródło papieru w przypadku nieustawienia papieru.

### Powiązane informacje

➔ „Aplikacja konfiguracji obsługi drukarki (Web Config)” na stronie 254

➔ „Konfiguracja serwera e-mail” na stronie 303

### Elementy dla powiadomienia e-mail

Elementy	Ustawienia i objaśnienie
Wyzeruj poziom tuszu	Powiadomienie, kiedy skończy się tusz.
Mało tuszu	Powiadomienie, kiedy tusz jest na wyczerpaniu.
Zestaw konserwacyjny: koniec okresu użytkowania	Powiadomienie, kiedy zbiornik na zużyty atrament jest pełny.
Zestaw konserwacyjny: zbliża się koniec okresu użytkowania	Powiadomienie, gdy zbiornik na zużyty atrament jest prawie pełny.
Zmieniono Hasło administratora	Powiadomienie w przypadku zmiany hasła administratora.
Wyjście papieru	Powiadomienie, kiedy w określonym źródle papieru pojawił się błąd o jego braku.
Drukowanie zatrzymane*	Powiadomienie o wystąpieniu błędów, takich jak zacięcie papieru, niewłożona kasetka na papier lub niezgodność rozmiaru lub typu papieru.
Błąd drukarki	Powiadomienie, kiedy pojawi się błąd drukarki.
Błąd skanera	Powiadomienie, kiedy pojawi się błąd skanera.
Awaria Wi-Fi	Powiadomienie, kiedy pojawi się błąd interfejsu bezprzewodowej LAN.
Awaria Wbudowana karta SD	Powiadomienie, kiedy pojawi się błąd wbudowanej karty SD.
Awaria Płyta PDL	Powiadomienie, kiedy pojawi się błąd substratu PDL.

### Powiązane informacje

➔ „Konfiguracja powiadomienia e-mail” na stronie 356

## Tworzenie kopii zapasowej ustawień

Można wyeksportować zestaw wartości ustawień z aplikacji Web Config do pliku. Funkcji tej można używać do tworzenia kopii zapasowej kontaktów, wartości ustawień, w przypadku wymiany drukarki itd.

Wyeksportowanego pliku nie można edytować, ponieważ jest to plik binarny.

### Eksport ustawień

Możliwe jest eksportowanie ustawień drukarki.

1. Otwórz aplikację Web Config i wybierz pozycje **Zarządzanie urządzeniem** > **Wartość ustawienia Eksportuj i Importuj** > **Eksportuj**.

2. Wybierz ustawienia, które chcesz wyeksportować.

Wybierz ustawienia, które chcesz wyeksportować. Po wybraniu kategorii nadrzędnej podkategorie zostają również wybrane. Nie można jednak wybrać podkategorii powodujących błędy powielenia w obrębie tej samej sieci (jak adresy IP itp.).

3. Wprowadź hasło, aby zaszyfrować wyeksportowany plik.

Hasło będzie potrzebne do zaimportowania pliku. Pozostawić to pole puste, aby zrezygnować z szyfrowania pliku.

4. Kliknij przycisk **Eksportuj**.



**Ważne:**

*Aby wyeksportować ustawienia sieciowe drukarki, jak nazwa urządzenia i adres IPv6, zaznacz opcję **Włącz wybór indywidualnych ustawień urządzenia** i wybierz dodatkowe pozycje. Wybranych wartości należy używać tylko w przypadku drukarki zastępczej.*

### Powiązane informacje

➔ „Aplikacja konfiguracji obsługi drukarki (Web Config)” na stronie 254

## Importowanie ustawień

Plik wyeksportowany z aplikacji Web Config można zaimportować na drukarce.



**Ważne:**

*Podczas importowania wartości zawierających poszczególne informacje, takie jak nazwa drukarki lub adres IP, sprawdź, czy w tej samej sieci nie ma takiego samego adresu IP.*

1. Uzyskaj dostęp do aplikacji Web Config, a następnie wybierz pozycje **Zarządzanie urządzeniem > Wartość ustawienia Eksportuj i Importuj > Importuj**.
2. Wybierz wyeksportowany plik, a następnie wprowadź hasło szyfrowania.
3. Kliknij przycisk **Dalej**.
4. Wybierz ustawienia, które mają być importowane, a następnie kliknij przycisk **Dalej**.
5. Kliknij przycisk **OK**.

Ustawienia zostały zastosowane do drukarki.

### Powiązane informacje

➔ „Aplikacja konfiguracji obsługi drukarki (Web Config)” na stronie 254

## Zaawansowane ustawienia bezpieczeństwa

W tej części wyjaśniono zaawansowane funkcje zabezpieczeń.

### Ustawienia bezpieczeństwa i zapobieganie niebezpieczeństwom

Kiedy drukarka jest podłączona do sieci, możesz uzyskać do niej dostęp z odległej lokalizacji. Dodatkowo z tej samej drukarki może korzystać wiele osób, co pomaga w poprawie wydajności operacyjnej i wygody. Jednak pojawia się coraz więcej zagrożeń, takich jak nielegalny dostęp, nielegalne wykorzystywanie i naruszanie bezpieczeństwa danych. W przypadku korzystania z drukarki w otoczeniu z dostępem do Internetu takie ryzyko jest jeszcze wyższe.

W przypadku drukarek niezabezpieczonych przed dostępem z zewnątrz możliwe jest nawet odczytanie z Internetu logów zadań drukowania przechowywanych w drukarce.

Aby pomóc w uniknięciu tego ryzyka, wyposażyliśmy drukarki Epson w najróżniejsze technologie zabezpieczeń.

Ustaw drukarkę zgodnie z potrzebami na podstawie stworzonych warunków otoczenia i informacji o otoczeniu klienta.

Nazwa	Typ funkcji	Co ustawić	Czemu zapobiec
Kontrolowanie protokołu	Kontroluje protokoły i usługi, które mają być wykorzystywane do komunikacji pomiędzy drukarkami a komputerami; służy także do włączania i wyłączania funkcji.	Protokół lub usługa stosowane dla funkcji dozwolonych lub zakazanych oddzielnie.	Ograniczanie zagrożeń bezpieczeństwa w wyniku ewentualnego użycia niezgodnie z przeznaczeniem poprzez uniemożliwienie użytkownikom korzystania ze zbędnych funkcji.
Komunikacje SSL/TLS	Treść komunikacji jest szyfrowana komunikacjami SSL/TLS podczas uzyskiwania dostępu do serwera Epson w Internecie z drukarki np. poprzez komunikowanie się z komputerem za pośrednictwem przeglądarki internetowej z wykorzystaniem Epson Connect i aktualizacji oprogramowania układowego.	Uzyskanie certyfikatu z podpisem CA, a następnie zaimportowanie go do drukarki.	Usunięcie identyfikacji drukarki przez certyfikat podpisany przez CA zapobiega podawaniu się kogoś za inną osobę i dostępowi ze strony osób do tego nieupoważnionych. Dodatkowo treści komunikacji SSL/TLS są chronione, a treści danych drukowania i informacji konfiguracji są chronione przed ujawnieniem.
IPsec/filtrowanie IP	Możesz wprowadzić ustawienie pozwalające na odcięcie danych od danego klienta lub danego typu. Ponieważ IPsec chroni dane przez jednostkę pakietu IP (szyfrowanie i uwierzytelnienie), możesz bezpiecznie komunikować niezabezpieczony protokół.	Utwórz podstawową politykę i indywidualną politykę, aby ustawić klienta lub typ danych, który może uzyskiwać dostęp do drukarki.	Chroń drukarkę przed dostępem ze strony osób nieupoważnionych, a także chroń dane komunikacji przed manipulacją i przechwyceniem w drukarce.

Nazwa	Typ funkcji	Co ustawić	Czemu zapobiec
IEEE 802.1X	Pozwala na łączenie się z siecią wyłącznie upoważnionym do tego użytkownikom. Pozwala na korzystanie z drukarki wyłącznie upoważnionym do tego użytkownikom.	Ustawienie uwierzytelnienia na serwerze RADIUS (serwerze uwierzytelnienia).	Ochrona przed dostępem do drukarki i korzystaniem z niej przez osoby do tego nieupoważnione.

### Powiązane informacje

- ➔ [„Kontrola użycia protokołów” na stronie 360](#)
- ➔ [„Komunikacja SSL/TLS z drukarką” na stronie 370](#)
- ➔ [„Szyfrowanie komunikacji za pośrednictwem funkcji IPsec/Filtrowanie IP” na stronie 372](#)
- ➔ [„Podłączanie drukarki do sieci IEEE802.1X” na stronie 385](#)

## Ustawienia funkcji zabezpieczeń

Zaleca się, aby podczas ustawiania IPsec/filtrowania IP lub IEEE 802.1X uzyskać dostęp do Web Config z użyciem SSL/TLS w celu zakomunikowania informacji o ustawieniach, co ograniczy zagrożenia bezpieczeństwa, takie jak manipulacja czy przechwytywanie.

Przed ustawieniem IPsec/filtrowania IP lub IEEE 802.1X koniecznie skonfiguruj hasło administratora.

Możesz także skorzystać z Web Config poprzez podłączenie drukarki bezpośrednio do komputera kablem Ethernet i wprowadzenie w przeglądarce sieciowej adresu IP. Drukarkę można podłączyć w zabezpieczonym środowisku po wprowadzeniu ustawień bezpieczeństwa.

## Kontrola użycia protokołów

Przy drukowaniu można korzystać z rozmaitych ścieżek i protokołów.

Drukarka wielofunkcyjna pozwala skanować za pośrednictwem nieograniczonej liczby komputerów przyłączonych do sieci.

Powstające przy tym zagrożenia można zredukować, wprowadzając ograniczenia w drukowaniu z pewnych ścieżek lub kontrolując dostęp do funkcji.

## Kontrola dostępu do protokołów

Skonfiguruj ustawienia protokołów.

1. Otwórz aplikację Web Config, a następnie wybierz kartę **Zabezpieczenie sieci > Protokół**.
2. Skonfiguruj poszczególne parametry.
3. Kliknij przycisk **Dalej**.
4. Kliknij przycisk **OK**.

Ustawienia zostaną zastosowane do drukarki.



## Powiązane informacje

- ➔ „Aplikacja konfiguracji obsługi drukarki (Web Config)” na stronie 254
- ➔ „Protokoły do włączania lub wyłączania” na stronie 361
- ➔ „Elementy ustawień protokołu” na stronie 361

## Protokoły do włączania lub wyłączania

Protokół	Opis
Ustawienia Bonjour	Można określić, czy używany ma być protokół Bonjour. Bonjour służy do wyszukiwania urządzeń, drukowania itd.
Ustawienia SLP	Można włączyć lub wyłączyć funkcję SLP. SLP służy do skanowania wypychanego i wyszukiwania sieci w narzędziu EpsonNet Config.
Ustawienia WSD	Można włączyć lub wyłączyć funkcję WSD. Jeśli protokół jest włączony, można dodawać urządzenia WSD i drukować przez port WSD.
Ustawienia LLTD	Można włączyć lub wyłączyć funkcję LLTD. Jeśli protokół jest włączony, funkcja jest wyświetlana na mapie sieci Windows.
Ustawienia LLMNR	Można włączyć lub wyłączyć funkcję LLMNR. Jeśli protokół jest włączony, można użyć odwzorowania nazwy bez NetBIOS nawet w przypadku braku możliwości skorzystania z DNS.
Ustawienia LPR	Można zezwolić na drukowanie LPR. Jeśli protokół jest włączony, można drukować przez port LPR.
Ustawienia RAW(Port 9100)	Można zezwolić na drukowanie przez port RAW (numer portu 9100). Jeśli protokół jest włączony, można drukować przez port RAW (numer portu 9100).
Ustawienia IPP	Można zezwolić na drukowanie przez IPP. Jeśli protokół jest włączony, można drukować przez Internet.
Ustawienia SNMPv1/v2c	Można włączyć lub wyłączyć SNMPv1/v2c. Służy do konfigurowania urządzeń, monitorowania itd.
Ustawienia SNMPv3	Można włączyć lub wyłączyć SNMPv3. Służy do konfigurowania zaszyfrowanych urządzeń, monitorowania itd.

## Powiązane informacje

- ➔ „Kontrola dostępu do protokołów” na stronie 360
- ➔ „Elementy ustawień protokołu” na stronie 361

## Elementy ustawień protokołu

### Ustawienia Bonjour

Elementy	Wartość i opis ustawienia
Użyj Bonjour	Wybierz tę opcję, aby wyszukać urządzenia lub skorzystać z nich za pośrednictwem Bonjour.
Nazwa Bonjour	Wyświetla nazwę Bonjour.

Elementy	Wartość i opis ustawienia
Nazwa usługi Bonjour	Wyświetla nazwę usługi Bonjour.
Lokalizacja	Wyświetla nazwę lokalizacji Bonjour.
Protokół Najwyższego Priorytetu	Wybierz protokół priorytetu dla drukowania z Bonjour.

#### Ustawienia SLP

Elementy	Wartość i opis ustawienia
Włącz SLP	Wybierz tę opcję, aby włączyć funkcję SLP. Służy ona do wyszukiwania sieci w EpsonNet Config.

#### Ustawienia WSD

Elementy	Wartość i opis ustawienia
Włącz WSD	Wybierz tę opcję, aby włączyć dodawanie urządzeń za pomocą WSD oraz drukować i skanować z portu WSD.
Limit czasu drukowania (sek.)	Wprowadź wartość czasu braku aktywności komunikacji dla drukowania WSD od 3 do 3600 sekund.
Limit czasu skanowania (sek.)	Wprowadź wartość czasu braku aktywności komunikacji dla skanowania WSD od 3 do 3600 sekund.
Nazwa urządzenia	Wyświetla nazwę urządzenia WSD.
Lokalizacja	Wyświetla nazwę lokalizacji WSD.

#### Ustawienia LLTD

Elementy	Wartość i opis ustawienia
Włącz LLTD	Wybierz tę opcję, aby włączyć LLTD. Na mapie sieci Windows wyświetla się drukarka.
Nazwa urządzenia	Wyświetla nazwę urządzenia LLTD.

#### Ustawienia LLMNR

Elementy	Wartość i opis ustawienia
Włącz LLMNR	Wybierz tę opcję, aby włączyć LLMNR. Możesz użyć odwzorowania nazwy bez NetBIOS nawet w przypadku braku możliwości skorzystania z DNS.

#### Ustawienia LPR

Elementy	Wartość i opis ustawienia
Zezwól na drukowanie przez port LPR	Wybierz tę opcję, aby zezwolić na drukowanie z portu LPR.

Elementy	Wartość i opis ustawienia
Limit czasu drukowania (sek.)	Wprowadź wartość czasu braku aktywności dla drukowania LPR od 0 do 3600 sekund. Jeśli nie chcesz wprowadzać czasu braku aktywności, wprowadź 0.

#### Ustawienia RAW (Port 9100)

Elementy	Wartość i opis ustawienia
Zezwól na drukowanie RAW (Port 9100)	Wybierz tę opcję, aby zezwolić na drukowanie z portu RAW (portu 9100).
Limit czasu drukowania (sek.)	Wprowadź wartość czasu braku aktywności dla drukowania RAW (portu 9100) od 0 do 3600 sekund. Jeśli nie chcesz wprowadzać czasu braku aktywności, wprowadź 0.

#### Ustawienia IPP

Elementy	Wartość i opis ustawienia
Włącz IPP	Wybierz, aby włączyć komunikację IPP. Wyświetlają się jedynie te drukarki, które obsługują IPP.
Zezwól na niezabezpieczona komunikację	Wybierz <b>Dozwolone</b> , aby pozwolić drukarce na komunikowanie się bez żadnych środków ostrożności (IPP).
Limit czasu komunikacji (sek.)	Wprowadź wartość czasu braku aktywności dla drukowania IPP od 0 do 3600 sekund.
Podczas używania drukowania IPP, wymagany jest Kod PIN	Wybierz, czy podczas drukowania IPP ma być wymagany kod PIN. Jeśli wybierzesz <b>Tak</b> , w drukarce nie zostaną zapisane zadania drukowania IPP bez kodów PIN.
URL (sieć)	Wyświetla URL IPP (http i https) po podłączeniu drukarki do sieci. URL to wartość połączona z adresem IP drukarki, numeru portu i nazwy drukarki IPP.
URL (Wi-Fi Direct)	Wyświetla URL IPP (http i https) po podłączeniu drukarki za pośrednictwem Wi-Fi Direct. URL to wartość połączona z adresem IP drukarki, numeru portu i nazwy drukarki IPP.
Nazwa drukarki	Wyświetla nazwę drukarki IPP.
Lokalizacja	Wyświetla lokalizację IPP.

#### Ustawienia SNMPv1/v2c

Elementy	Wartość i opis ustawienia
Włącz SNMPv1/v2c	Wybierz, aby włączyć SNMPv1/v2c.
Upoważnienie dostępu	Ustaw kontrolę dostępu w przypadku włączenia SNMPv1/v2c. Wybierz pozycję <b>Należy tylko przeczytać</b> lub <b>Przeczytaj/Pisz</b> .
Nazwa grupy (tylko do odczytu)	Wprowadź od 0 do 32 znaków w formacie ASCII (0x20 do 0x7E).

Elementy	Wartość i opis ustawienia
Nazwa grupy (odczyt/zapis)	Wprowadź od 0 do 32 znaków w formacie ASCII (0x20 do 0x7E).

#### Ustawienia SNMPv3

Elementy	Wartość i opis ustawienia
Włącz SNMPv3	Kiedy jest zaznaczone pole wyboru, włącza się SNMPv3.
Nazwa użytkownika	Wprowadź od 1 do 32 znaków, korzystając ze znaków 1-bitowych.
Ustawienia uwierzytelniania	
Algorytm	Wybierz algorytm uwierzytelniania dla SNMPv3.
Hasło	Wprowadź hasło uwierzytelniania dla SNMPv3. Wprowadź od 8 do 32 znaków w formacie ASCII (0x20–0x7E). Jeśli ustawienie nie będzie określone, zostaw puste pole.
Potwierdź hasło	Dla potwierdzenia wprowadź skonfigurowane hasło.
Ustawienia szyfrowania	
Algorytm	Wybierz algorytm szyfrowania dla SNMPv3.
Hasło	Wprowadź hasło szyfrowania dla SNMPv3. Wprowadź od 8 do 32 znaków w formacie ASCII (0x20–0x7E). Jeśli ustawienie nie będzie określone, zostaw puste pole.
Potwierdź hasło	Dla potwierdzenia wprowadź skonfigurowane hasło.
Nazwa kontekstowa	Wprowadź maksymalnie 32 znaki w formacie Unicode (UTF-8). Jeśli ustawienie nie będzie określone, zostaw puste pole. Liczba znaków, jaką można wprowadzić, zależy od języka.

#### Powiązane informacje

- ➔ [„Kontrola dostępu do protokołów” na stronie 360](#)
- ➔ [„Protokoły do włączania lub wyłączania” na stronie 361](#)

## Używanie certyfikatu cyfrowego

### Informacje o certyfikatach cyfrowych

#### Certyfikat CA

To jest certyfikat podpisany przez urząd certyfikacji. Można go uzyskać, wysyłając żądanie do danego urzędu certyfikacji. Ten certyfikat poświadcza istnienie drukarki i służy do komunikacji SSL/TLS, która umożliwia bezpieczne przesyłanie danych.

Jeżeli jest używany do komunikacji SSL/TLS, pełni rolę certyfikatu serwera.

W przypadku użycia funkcji filtrowania IPsec/IP lub komunikacji IEEE 802.1X pełni rolę certyfikatu klienta.

#### Certyfikat urzędu certyfikacji

To jest certyfikat w łańcuchu Certyfikat CA, zwany też pośrednim certyfikatem urzędu certyfikacji. Jest używany przez przeglądarkę internetową do weryfikacji ścieżki certyfikatu drukarki w trakcie uzyskiwania dostępu do serwera innej firmy lub aplikacji Web Config.

W przypadku certyfikatu urzędu certyfikacji należy określić, kiedy ścieżka certyfikatu serwera ma być weryfikowana w trakcie uzyskiwania dostępu z poziomu drukarki. W przypadku drukarki należy ustawić, aby umożliwić certyfikację ścieżki Certyfikat CA na potrzeby połączenia SSL/TLS.

Certyfikat urzędu certyfikacji dla drukarki można uzyskać od urzędu certyfikacji, który wystawił dany certyfikat urzędu certyfikacji.

Możliwe jest też uzyskanie certyfikatu urzędu certyfikacji używanego do weryfikacji serwera innej firmy z urzędu certyfikacji, który wystawił Certyfikat CA dla tego serwera.

#### Certyfikat podpisywany samodzielnie

To jest certyfikat, który jest wystawiany i podpisywany przez samą drukarkę. Jest zwany również certyfikatem głównym. Nie jest jednak godny zaufania i nie zapobiega podszywaniu się, ponieważ wystawca sam go podpisuje.

Można go używać podczas konfiguracji ustawień zabezpieczeń i podstawowej komunikacji SSL/TLS bez Certyfikat CA.

W przypadku wykorzystywania certyfikatu tego rodzaju na potrzeby komunikacji SSL/TLS w przeglądarce internetowej może zostać wyświetlony komunikat ostrzegawczy, ponieważ certyfikat nie jest zarejestrowany w przeglądarce. Certyfikat podpisywany samodzielnie nie można używać na potrzeby komunikacji innej niż SSL/TLS.

### Powiązane informacje

- ➔ [„Konfiguracja Certyfikat CA” na stronie 365](#)
- ➔ [„Aktualizowanie certyfikatu z podpisem własnym” na stronie 369](#)
- ➔ [„Konfiguracja Certyfikat CA” na stronie 370](#)

## Konfiguracja Certyfikat CA

### **Uzyskiwanie certyfikatu podpisanego przez urząd certyfikacji**

Aby uzyskać certyfikat podpisany przez urząd certyfikacji, należy utworzyć żądanie CSR (Certificate Signing Request) i przesłać je do wybranego urzędu certyfikacji. Żądanie CSR można utworzyć na komputerze za pomocą aplikacji Web Config.

Aby utworzyć żądanie CSR i uzyskać certyfikat podpisany przez urząd certyfikacji za pomocą aplikacji Web Config, wykonaj następujące czynności. Jeśli żądanie CSR zostanie utworzone za pomocą aplikacji Web Config, certyfikat będzie mieć format PEM/DER.

1. Otwórz aplikację Web Config, a następnie wybierz kartę **Zabezpieczenie sieci**. Następnie wybierz pozycje **SSL/TLS > Certyfikat** lub **IPsec/Filtrowanie IP > Certyfikat klienta** lub **IEEE802.1X > Certyfikat klienta**.

Niezależnie od wybranej pozycji można uzyskać ten sam certyfikat i używać go wspólnie.

2. Kliknij przycisk **Generuj** obok żądania CSR.

Zostanie wyświetlona strona tworzenia żądania CSR.

3. Wprowadź wartości poszczególnych pozycji.

**Uwaga:**

*Dostępne długości kluczy i skróty zależą od danego urzędu certyfikacji. Utwórz żądanie zgodnie z regułami obowiązującymi w danym urzędzie certyfikacji.*

4. Kliknij przycisk **OK**.

Wyświetlony zostanie komunikat z potwierdzeniem zakończenia operacji.

5. Wybierz kartę **Zabezpieczenie sieci**. Następnie wybierz pozycje **SSL/TLS > Certyfikat** lub **IPsec/Filtrowanie IP > Certyfikat klienta** lub **IEEE802.1X > Certyfikat klienta**.

6. Kliknij jeden z dostępnych przycisków pobrania żądania CSR zgodnie z formatem danego urzędu certyfikacji, aby pobrać żądanie CSR na komputer.



**Ważne:**

*Nie generuj ponownie żądania CSR. W przeciwnym razie zaimportowanie wystawionego Certyfikat CA może nie być możliwe.*

7. Pobrane żądanie CSR wyślij do urzędu certyfikacji, aby uzyskać Certyfikat CA.

Należy przestrzegać reguł dotyczących metody i formy przesyłania żądań CSR obowiązujących w danym urzędzie certyfikacji.

8. Otrzymany Certyfikat CA zapisz na komputerze podłączonym do drukarki.

Proces uzyskiwania Certyfikat CA zostanie zakończony w chwili zapisania certyfikatu w miejscu docelowym.

**Powiązane informacje**

➔ „Aplikacja konfiguracji obsługi drukarki (Web Config)” na stronie 254

**Elementy ustawień CSR**

Elementy	Ustawienia i objaśnienie
Długość klucza	Wybierz długość klucza dla CSR.

Elementy	Ustawienia i objaśnienie
Popularna nazwa	<p>Można użyć od 1 do 128 znaków. Jeśli jest to adres IP, powinien być statyczny. Możesz wprowadzić od 1 do 5 adresów IPv4, adresów IPv6, nazw hostów i FQDN oraz oddzielić je przecinkami.</p> <p>Pierwszy element jest przechowywany we wspólnej nazwie, a pozostałe elementy są przechowywane w polu aliasu tematu certyfikatu.</p> <p>Przykład:</p> <p>Adres IP drukarki: 192.0.2.123, nazwa drukarki: EPSONA1B2C3</p> <p>Popularna nazwa: EPSONA1B2C3, EPSONA1B2C3.local, 192.0.2.123</p>
Organizacja/ Jednostka organizacyjna/ Miejscowość/ Stan/Prowincja	Możesz wprowadzić od 0 do 64 znaków w formacie ASCII (0x20–0x7E). Możesz oddzielić osobne nazwy przecinkami.
Kraj	Wprowadź kod kraju jako dwucyfrowy numer określony w ISO-3166.
Adres email wysyłającego	Możesz wprowadzić adres e-mail nadawcy dla ustawienia serwera poczty e-mail. Wprowadź ten sam adres e-mail, który jest <b>Adres email wysyłającego</b> dla karty <b>Sieć &gt; Serwer e-mail &gt; Podstawowe</b> .

## Powiązane informacje

➔ „Uzyskiwanie certyfikatu podpisanego przez urząd certyfikacji” na stronie 365

## Importowanie certyfikatu podpisanego przez urząd certyfikacji

Uzyskany Certyfikat CA można zaimportować na drukarce.



### Ważne:

- Upewnij się, że ustawienia daty i godziny na drukarce są prawidłowe. Certyfikat może być nieprawidłowy.
- W przypadku uzyskania certyfikatu na podstawie żądania CSR utworzonego za pomocą aplikacji Web Config certyfikat można zaimportować tylko raz.

1. Otwórz aplikację Web Config, a następnie wybierz kartę **Zabezpieczenie sieci**. Następnie wybierz pozycje **SSL/TLS > Certyfikat** lub **IPsec/Filtrowanie IP > Certyfikat klienta** lub **IEEE802.1X > Certyfikat klienta**.
2. Kliknij przycisk **Importuj**  
Zostanie wyświetlona strona importowania certyfikatu.
3. Wprowadź wartości poszczególnych pozycji. Ustaw opcje **Certyfikat CA 1** i **Certyfikat CA 2** w przypadku weryfikacji ścieżki certyfikatu w przeglądarce internetowej, z której uzyskiwany jest dostęp do drukarki.  
Wymagane ustawienia mogą się różnić w zależności od sposobu tworzenia żądania CSR oraz formatu pliku certyfikatu. Wartości należy wprowadzać w następujący sposób.
  - W przypadku certyfikatu w formacie PEM/DER uzyskanego za pomocą aplikacji Web Config
    - Klucz prywatny**: nie konfiguruj, ponieważ drukarka ma już klucz prywatny.
    - Hasło**: nie konfiguruj.
    - Certyfikat CA 1/Certyfikat CA 2**: pole opcjonalne

- W przypadku certyfikatu w formacie PEM/DER uzyskanego za pomocą komputera
  - Klucz prywatny:** wprowadź wartość.
  - Hasło:** nie konfiguruje.
  - Certyfikat CA 1/Certyfikat CA 2:** pole opcjonalne
- W przypadku certyfikatu w formacie PKCS#12 uzyskanego za pomocą komputera
  - Klucz prywatny:** nie konfiguruje.
  - Hasło:** pole opcjonalne
  - Certyfikat CA 1/Certyfikat CA 2:** Nie konfiguruje.

4. Kliknij przycisk **OK**.

Wyświetlony zostanie komunikat z potwierdzeniem zakończenia operacji.

**Uwaga:**

Kliknij przycisk **Potwierdź**, aby zweryfikować dane certyfikatu.

**Powiązane informacje**

➔ [„Aplikacja konfiguracji obsługi drukarki \(Web Config\)” na stronie 254](#)

**Elementy ustawień importu certyfikatu z podpisem CA**

Elementy	Ustawienia i objaśnienie
Certyfikat serwera lub Certyfikat klienta	Wybierz format certyfikatu. Dla połączenia SSL/TLS wyświetla się Certyfikat serwera. Dla IPsec/filtrowania IP lub IEEE 802.1X wyświetla się Certyfikat klienta.
Klucz prywatny	Jeśli uzyskasz certyfikat w formacie PEM/DER po skorzystaniu z CSR utworzonego z komputera, określ plik prywatnego klucza odpowiadającego certyfikatowi.
Hasło	Jeśli format pliku to <b>Certyfikat z kluczem prywatnym (PKCS#12)</b> , wprowadź hasło szyfrowania prywatnego klucza ustawionego podczas uzyskiwania certyfikatu.
Certyfikat CA 1	Jeśli format certyfikatu to <b>Certyfikat (PEM/DER)</b> , zaimportuj certyfikat urzędu certyfikacyjnego wystawiającego Certyfikat CA wykorzystywany jako certyfikat serwera. W razie potrzeby określ plik.
Certyfikat CA 2	Jeśli format certyfikatu to <b>Certyfikat (PEM/DER)</b> , zaimportuj certyfikat urzędu certyfikacyjnego wystawiającego Certyfikat CA 1. W razie potrzeby określ plik.

**Powiązane informacje**

➔ [„Importowanie certyfikatu podpisanego przez urząd certyfikacji” na stronie 367](#)

**Usuwanie certyfikatu podpisanego przez urząd certyfikacji**

Zaimportowany certyfikat można usunąć, jeśli ten wygaśnie lub gdy szyfrowanie przesyłanych danych nie będzie już potrzebne.





**Ważne:**

*W przypadku uzyskania certyfikatu na podstawie żądania CSR utworzonego za pomocą aplikacji Web Config nie można ponownie zaimportować usuniętego certyfikatu. W takim przypadku należy utworzyć ponownie żądanie CSR i uzyskać nowy certyfikat.*

1. Otwórz aplikację Web Config, a następnie wybierz kartę **Zabezpieczenie sieci**. Następnie wybierz pozycje **SSL/TLS > Certyfikat** lub **IPsec/Filtrowanie IP > Certyfikat klienta** lub **IEEE802.1X > Certyfikat klienta**.
2. Kliknij przycisk **Usuń**.
3. W oknie komunikatu potwierdź, że certyfikat ma zostać usunięty.

**Powiązane informacje**

➔ „Aplikacja konfiguracji obsługi drukarki (Web Config)” na stronie 254

## Aktualizowanie certyfikatu z podpisem własnym

Ponieważ Certyfikat podpisywany samodzielnie jest wystawiany przez drukarkę, można go zaktualizować po wygaśnięciu lub zmianie opisanych treści.

1. Uzyskaj dostęp do aplikacji Web Config i wybierz pozycje **Zabezpieczenie sieci** tab > **SSL/TLS > Certyfikat**.
2. Kliknij przycisk **Aktualizuj**.
3. Wprowadź nazwę **Popularna nazwa**.

Można wprowadzić do pięciu adresów IPv4, adresów IPv6, nazw hosta, w pełni kwalifikowanych domen o długości od 1 do 128 znaków, rozdzielając je przecinkami. Pierwszy parametr jest przechowywany w nazwie publicznej, a pozostałe są przechowywane w polu aliasu dla podmiotu certyfikatu.

Przykład:

Adres IP drukarki: 192.0.2.123, nazwa drukarki: EPSONA1B2C3

Nazwa publiczna: EPSONA1B2C3,EPSONA1B2C3.local,192.0.2.123

4. Podaj okres ważności certyfikatu.
5. Kliknij przycisk **Dalej**.  
Wyświetlony zostanie komunikat z potwierdzeniem.
6. Kliknij przycisk **OK**.  
Ustawienia drukarki zostały zaktualizowane.

**Uwaga:**

*Informacje o certyfikacie można sprawdzić, wybierając pozycje **Zabezpieczenie sieci > SSL/TLS > Certyfikat > Certyfikat podpisywany samodzielnie** i klikając przycisk **Potwierdź**.*

**Powiązane informacje**

➔ „Aplikacja konfiguracji obsługi drukarki (Web Config)” na stronie 254

## Konfiguracja Certyfikat CA

Ustawiając Certyfikat CA, możesz potwierdzić ścieżkę do certyfikatu CA serwera, do którego dostęp uzyskuje drukarka. Może to zapobiec podaniu się kogoś za inną osobę.

Certyfikat CA możesz otrzymać od urzędu certyfikacji, który wystawia Certyfikat CA.

### Import Certyfikat CA

Certyfikat CA można zaimportować na drukarce.

1. Uzyskaj dostęp do aplikacji Web Config, a następnie wybierz kartę **Zabezpieczenie sieci > Certyfikat CA**.
2. Kliknij przycisk **Importuj**.
3. Określ Certyfikat CA do zaimportowania.
4. Kliknij przycisk **OK**.

Po ukończeniu importu wrócisz na ekran **Certyfikat CA**, na którym wyświetla się zaimportowany Certyfikat CA.

### Powiązane informacje

➔ [„Aplikacja konfiguracji obsługi drukarki \(Web Config\)” na stronie 254](#)

### Usuwanie Certyfikat CA

Można usunąć zaimportowany Certyfikat CA.

1. Uzyskaj dostęp do aplikacji Web Config, a następnie wybierz kartę **Zabezpieczenie sieci > Certyfikat CA**.
2. Kliknij **Usuń** obok Certyfikat CA do usunięcia.
3. W wyświetlonym komunikacie potwierdź chęć usunięcia certyfikatu.
4. Kliknij **Uruchom ponownie sieć**, a następnie upewnij się, że usunięty certyfikat CA nie jest wyszczególniony na zaktualizowanym ekranie.

### Powiązane informacje

➔ [„Aplikacja konfiguracji obsługi drukarki \(Web Config\)” na stronie 254](#)

## Komunikacja SSL/TLS z drukarką

Jeżeli na drukarce zainstalowano certyfikat serwera i włączono protokół SSL/TLS (Secure Sockets Layer/Transport Layer Security), można szyfrować komunikację między komputerami. Czynności te trzeba wykonać, aby uniemożliwić zdalny dostęp osobom nieupoważnionym.

## Konfiguracja podstawowych ustawień SSL/TLS

Jeśli drukarka obsługuje funkcję serwera HTTPS, możesz wykorzystać komunikację SSL/TLS do jej zaszyfrowania. Istnieje możliwość konfigurowania drukarki i zarządzania nią z wykorzystaniem Web Config przy jednoczesnym zapewnieniu bezpieczeństwa.

Skonfiguruj siłę szyfrowania i funkcję przekierowania

1. Uzyskaj dostęp do aplikacji Web Config i wybierz pozycje **Zabezpieczenie sieci > SSL/TLS > Podstawowe**.
2. Wybierz wartość poszczególnych pozycji.
  - Siła szyfrowania  
Wybierz poziom siły szyfrowania.
  - Przekieruj HTTP na HTTPS  
Przekieruj na HTTPS, kiedy zostanie uzyskany dostęp do HTTP.
3. Kliknij przycisk **Dalej**.  
Wyświetlony zostanie komunikat z potwierdzeniem.
4. Kliknij przycisk **OK**.  
Drukarka została zaktualizowana.

### Powiązane informacje

➔ [„Aplikacja konfiguracji obsługi drukarki \(Web Config\)” na stronie 254](#)

## Konfiguracja certyfikatu serwera dla drukarki

1. Uzyskaj dostęp do aplikacji Web Config i wybierz pozycje **Zabezpieczenie sieci > SSL/TLS > Certyfikat**.
2. Na **Certyfikat serwera** określ certyfikat, z którego chcesz korzystać.
  - Certyfikat podpisywany samodzielnie  
Drukarka utworzyła certyfikat z podpisem własnym. Wybierz go, jeśli nie uzyskasz certyfikatu z podpisem CA.
  - Certyfikat CA  
Jeśli wcześniej otrzymasz i zaimportujesz certyfikat z podpisem CA, możesz go wybrać.
3. Kliknij przycisk **Dalej**.  
Wyświetlony zostanie komunikat z potwierdzeniem.
4. Kliknij przycisk **OK**.  
Drukarka została zaktualizowana.

### Powiązane informacje

➔ [„Aplikacja konfiguracji obsługi drukarki \(Web Config\)” na stronie 254](#)

➔ [„Konfiguracja Certyfikat CA” na stronie 365](#)

➔ „Aktualizowanie certyfikatu z podpisem własnym” na stronie 369

## Szyfrowanie komunikacji za pośrednictwem funkcji IPsec/ Filtrowanie IP

### Informacje o IPsec/Filtrowanie IP

Ruch można filtrować na podstawie adresów IP, usług i portów, używając funkcji filtrowania IPsec/IP. Połączenie różnych filtrów umożliwia takie skonfigurowanie drukarki, aby akceptowane lub blokowane były określone klienci i konkretne rodzaje danych. Ponadto można zwiększyć poziom bezpieczeństwa za pomocą protokołu IPsec.

**Uwaga:**

Protokół IPsec jest obsługiwany przez komputery z systemem Windows Vista lub nowszym albo systemem Windows Server 2008 lub nowszym.

### Konfigurowanie zasad domyślnych

W celu filtrowania ruchu należy skonfigurować zasady domyślne. Takie zasady będą mieć zastosowanie do wszystkich użytkowników i grup nawiązujących połączenia z drukarką. W celu uzyskania bardziej precyzyjnej kontroli nad użytkownikami i grupami użytkowników należy skonfigurować zasady grupowe.

1. Otwórz aplikację Web Config i wybierz kartę **Zabezpieczenie sieci > IPsec/Filtrowanie IP > Podstawowe**.
2. Wprowadź wartości poszczególnych pozycji.
3. Kliknij przycisk **Dalej**.  
Wyświetlony zostanie komunikat z potwierdzeniem.
4. Kliknij przycisk **OK**.  
Ustawienia drukarki zostały zaktualizowane.

### Powiązane informacje

➔ „Aplikacja konfiguracji obsługi drukarki (Web Config)” na stronie 254

### Elementy ustawień opcji Zasady domyślne

#### Zasady domyślne

Elementy	Ustawienia i objaśnienie
IPsec/Filtrowanie IP	Umożliwia włączenie lub wyłączenie funkcji filtrowania IPsec/IP.

**Kontrola dostępu**

Umożliwia skonfigurowanie metody weryfikowania pakietów protokołu IP.

<b>Elementy</b>	<b>Ustawienia i objaśnienie</b>
Zezwól na dostęp	Wybierz tę opcję, aby umożliwić przekazywanie skonfigurowanych pakietów protokołu IP.
Odmów dostępu	Wybierz tę opcję, aby zablokować przekazywanie skonfigurowanych pakietów protokołu IP.
IPsec	Wybierz tę opcję, aby umożliwić przekazywanie skonfigurowanych pakietów protokołu IPsec.

Wersja IKE

Wybierz ustawienie **IKEv1** lub **IKEv2** dla opcji **Wersja IKE**. Wybierz jedną z nich odpowiednio do urządzenia, z którym drukarka jest połączona.

IKEv1

Po wybraniu ustawienia **IKEv1** dla opcji **Wersja IKE** wyświetlane są następujące pozycje.

Elementy	Ustawienia i objaśnienie
Sposób uwierzytelniania	Aby wybrać opcję <b>Certyfikat</b> , należy najpierw uzyskać i zaimportować certyfikat podpisany przez urząd certyfikacji.
Klucz współdzielony	Jeśli dla opcji <b>Klucz współdzielony</b> zostanie wybrane ustawienie <b>Sposób uwierzytelniania</b> , w tym polu wprowadź wartość klucza wstępnego o długości od 1 do 127 znaków.
Potwierdź Klucz współdzielony	Wprowadź skonfigurowany klucz w celu potwierdzenia.

IKEv2

Po wybraniu ustawienia **IKEv2** dla opcji **Wersja IKE** wyświetlane są następujące pozycje.

Elementy	Ustawienia i objaśnienie	
Lokalny	Sposób uwierzytelniania	Aby wybrać opcję <b>Certyfikat</b> , należy najpierw uzyskać i zaimportować certyfikat podpisany przez urząd certyfikacji.
	Typ ID	Jeśli zostanie wybrane ustawienie <b>Klucz współdzielony</b> dla opcji <b>Sposób uwierzytelniania</b> , wybierz rodzaj identyfikatora drukarki.
	ID	Umożliwia wprowadzenie identyfikatora drukarki pasującego do typu identyfikatora.  Na początku identyfikatora nie można używać znaków: @, # i =. <b>Wyróżniająca nazwa:</b> Wprowadź od 1 do 255 jednobajtowych znaków ASCII (0x20 do 0x7E). Trzeba użyć znaku „=”. <b>Adres IP:</b> Wprowadź adres w formacie IPv4 lub IPv6. <b>FQDN:</b> Wprowadź od 1 do 255 znaków: A–Z a–z 0–9, - i kropkę (.). <b>Adres email:</b> Wprowadź od 1 do 255 jednobajtowych znaków ASCII (0x20 do 0x7E). Trzeba użyć znaku „@”. <b>ID klucza:</b> Wprowadź od 1 do 255 jednobajtowych znaków ASCII (0x20 do 0x7E).
	Klucz współdzielony	Jeśli dla opcji <b>Klucz współdzielony</b> zostanie wybrane ustawienie <b>Sposób uwierzytelniania</b> , w tym polu wprowadź wartość klucza wstępnego o długości od 1 do 127 znaków.
	Potwierdź Klucz współdzielony	Wprowadź skonfigurowany klucz w celu potwierdzenia.

Elementy		Ustawienia i objaśnienie
Zdalny	Sposób uwierzytelniania	Aby wybrać opcję <b>Certyfikat</b> , należy najpierw uzyskać i zaimportować certyfikat podpisany przez urząd certyfikacji.
	Typ ID	Jeśli zostanie wybrane ustawienie <b>Klucz współdzielony</b> dla opcji <b>Sposób uwierzytelniania</b> , wybierz rodzaj identyfikatora urządzenia, które ma być uwierzytelnione.
	ID	Umożliwia wprowadzenie identyfikatora drukarki pasującego do typu identyfikatora. Na początku identyfikatora nie można używać znaków: @, # i =. <b>Wyróżniająca nazwa:</b> Wprowadź od 1 do 255 jednobajtowych znaków ASCII (0x20 do 0x7E). Trzeba użyć znaku „=”. <b>Adres IP:</b> Wprowadź adres w formacie IPv4 lub IPv6. <b>FQDN:</b> Wprowadź od 1 do 255 znaków: A–Z a–z 0–9, - i kropkę (.). <b>Adres email:</b> Wprowadź od 1 do 255 jednobajtowych znaków ASCII (0x20 do 0x7E). Trzeba użyć znaku „@”. <b>ID klucza:</b> Wprowadź od 1 do 255 jednobajtowych znaków ASCII (0x20 do 0x7E).
	Klucz współdzielony	Jeśli dla opcji <b>Klucz współdzielony</b> zostanie wybrane ustawienie <b>Sposób uwierzytelniania</b> , w tym polu wprowadź wartość klucza wstępnego o długości od 1 do 127 znaków.
	Potwierdź Klucz współdzielony	Wprowadź skonfigurowany klucz w celu potwierdzenia.

#### Hermetyzacja

Jeśli dla opcji **IPsec** zostanie wybrane ustawienie **Kontrola dostępu**, skonfiguruj tryb hermetyzacji.

Elementy	Ustawienia i objaśnienie
Tryb transportu	Wybierz tę opcję, jeśli drukarka jest używana tylko w jednej sieci LAN. Pakiety protokołu IP w warstwie 4. lub wyższej będą szyfrowane.
Tryb tunelowania	Wybierz tę opcję, jeśli drukarka jest używana w sieci obsługującej Internet, np. IPsec-VPN. Szyfrowane będą nagłówki i zawartość pakietów IP. <b>Zdalna brama (Tryb tunelowania):</b> Jeśli dla opcji <b>Tryb tunelowania</b> zostanie wybrane ustawienie <b>Hermetyzacja</b> , w tym polu wprowadź adres bramy o długości od 1 do 39 znaków.

#### Protokół zabezpieczenia

Jeśli dla opcji **IPsec** zostanie wybrane ustawienie **Kontrola dostępu**, wybierz jedno z poniższych ustawień.

Elementy	Ustawienia i objaśnienie
ESP	Wybierz tę opcję, aby zapewnić integralność uwierzytelniania i danych, a także włączyć szyfrowanie danych.
AH	Wybierz tę opcję, aby zapewnić integralność uwierzytelniania i danych. Nawet jeśli szyfrowanie danych jest niemożliwe, nadal będzie można korzystać z protokołu IPsec.

### ❑ Ustawienia algorytmu

Zaleca się wybranie pozycji **Dowolny** dla wszystkich ustawień lub wybranie pozycji innej niż **Dowolny** dla poszczególnych ustawień. Jeśli pozycja **Dowolny** zostanie wybrana dla niektórych ustawień, a pozycja inna niż **Dowolny** zostanie wybrana dla innych ustawień, komunikacja z urządzeniem może nie być możliwa w zależności od innego urządzenia, które ma być uwierzytelnione.

Elementy		Ustawienia i objaśnienie
IKE	Szyfrowanie	Umożliwia wybór algorytmu szyfrowania protokołu IKE. Dostępne pozycje różnią się w zależności od wersji protokołu IKE.
	Uwierzytelnianie	Umożliwia wybór algorytmu uwierzytelniania protokołu IKE.
	Wymiana kluczy	Umożliwia wybór algorytmu wymiany kluczy protokołu IKE. Dostępne pozycje różnią się w zależności od wersji protokołu IKE.
ESP	Szyfrowanie	Umożliwia wybór algorytmu szyfrowania protokołu ESP. Opcja jest dostępna, tylko jeśli wybrano ustawienie <b>ESP</b> dla opcji <b>Protokół zabezpieczenia</b> .
	Uwierzytelnianie	Umożliwia wybór algorytmu uwierzytelniania protokołu ESP. Opcja jest dostępna, tylko jeśli wybrano ustawienie <b>ESP</b> dla opcji <b>Protokół zabezpieczenia</b> .
AH	Uwierzytelnianie	Umożliwia wybór algorytmu szyfrowania protokołu AH. Opcja jest dostępna, tylko jeśli wybrano ustawienie <b>AH</b> dla opcji <b>Protokół zabezpieczenia</b> .

### Powiązane informacje

➔ [„Konfigurowanie zasad domyślnych” na stronie 372](#)

## Konfigurowanie zasad grupowych

Zasady grupowe to co najmniej jedna reguła stosowana do użytkownika lub grupy użytkowników. Drukarka weryfikuje pakiety protokołu IP pod kątem zgodności ze skonfigurowanymi zasadami. Pakiety protokołu IP są najpierw uwierzytelniane z wykorzystaniem zasad grupowych od 1 do 10, a następnie z wykorzystaniem zasad domyślnych.

1. Otwórz aplikację Web Config i wybierz kartę **Zabezpieczenie sieci > IPsec/Filtrowanie IP > Podstawowe**.
2. Kliknij numerowaną kartę, którą chcesz skonfigurować.
3. Wprowadź wartości poszczególnych pozycji.
4. Kliknij przycisk **Dalej**.  
Wyświetlony zostanie komunikat z potwierdzeniem.
5. Kliknij przycisk **OK**.  
Ustawienia drukarki zostały zaktualizowane.



## Powiązane informacje

➔ „Aplikacja konfiguracji obsługi drukarki (Web Config)” na stronie 254

## Elementy ustawień opcji Zasady grupy

Elementy	Ustawienia i objaśnienie
Włącz te Zasady grupy	Umożliwia włączenie lub wyłączenie zasad grupowych.

## Kontrola dostępu

Umożliwia skonfigurowanie metody weryfikowania pakietów protokołu IP.

Elementy	Ustawienia i objaśnienie
Zezwól na dostęp	Wybierz tę opcję, aby umożliwić przekazywanie skonfigurowanych pakietów protokołu IP.
Odmów dostępu	Wybierz tę opcję, aby zablokować przekazywanie skonfigurowanych pakietów protokołu IP.
IPsec	Wybierz tę opcję, aby umożliwić przekazywanie skonfigurowanych pakietów protokołu IPsec.

## Adres lokalny (drukarka)

Wybierz adres IPv4 lub adres IPv6 dopasowany do otoczenia sieciowego. Jeśli adres IP jest przydzielany automatycznie, można wybrać opcję **Użyj automatycznego uzyskiwania adresu IPv4**.

### Uwaga:

Jeśli adres IPv6 jest przydzielany automatycznie, połączenie może być niedostępne. Należy skonfigurować statyczny adres IPv6.

## Zdalny adres (Host)

Umożliwia określenie adresu IP urządzenia na potrzeby kontroli dostępu. Adres IP musi mieć do 43 znaków. Jeśli nie zostanie podany żaden adres IP, kontrolowane będą wszystkie adresy.

### Uwaga:

Jeśli adres IP jest przydzielany automatycznie (np. przez serwer DHCP), połączenie może być niedostępne. Należy skonfigurować statyczny adres IP.

## Metoda wyboru portu

Umożliwia wybranie metody określania portów.

Nazwa usługi

Jeśli dla opcji **Nazwa usługi** zostanie wybrane ustawienie **Metoda wyboru portu**, wybierz jedno z poniższych ustawień.

Protokół transportu

Jeśli dla opcji **Numer portu** zostanie wybrane ustawienie **Metoda wyboru portu**, skonfiguruj tryb hermetyzacji.

Elementy	Ustawienia i objaśnienie
Dowolny protokół	Wybierz tę opcję, aby kontrolować wszystkie typy protokołów.
TCP	Wybierz tę opcję, aby kontrolować dane w trybie emisji pojedynczej.
UDP	Wybierz tę opcję, aby kontrolować dane w trybach rozgłaszania oraz multiemisji.
ICMPv4	Wybierz tę opcję, aby kontrolować komendy ping.

Port lokalny

Jeśli dla opcji **Metoda wyboru portu** zostanie wybrane ustawienie **Numer portu**, a dla opcji **Protokół transportu** — ustawienie **TCP** lub **UDP**, wprowadź numery portów, na których odbierane pakiety mają być kontrolowane. Rozdziel numery portów przecinkami. Można podać maksymalnie 10 numerów portów.

Przykład: 20,80,119,5220

Jeśli nie zostanie podany żaden numer portu, kontrolowane będą wszystkie porty.

Port zdalny

Jeśli dla opcji **Metoda wyboru portu** zostanie wybrane ustawienie **Numer portu**, a dla opcji **Protokół transportu** — ustawienie **TCP** lub **UDP**, wprowadź numery portów, na których wysyłane pakiety mają być kontrolowane. Rozdziel numery portów przecinkami. Można podać maksymalnie 10 numerów portów.

Przykład: 25,80,143,5220

Jeśli nie zostanie podany żaden numer portu, kontrolowane będą wszystkie porty.

**Wersja IKE**

Wybierz ustawienie **IKEv1** lub **IKEv2** dla opcji **Wersja IKE**. Wybierz jedną z nich odpowiednio do urządzenia, z którym drukarka jest połączona.

IKEv1

Po wybraniu ustawienia **IKEv1** dla opcji **Wersja IKE** wyświetlane są następujące pozycje.

Elementy	Ustawienia i objaśnienie
Sposób uwierzytelniania	Jeśli dla opcji <b>IPsec</b> zostanie wybrane ustawienie <b>Kontrola dostępu</b> , wybierz jedno z poniższych ustawień. Wykorzystywany certyfikat jest taki sam, jak w zasadach domyślnych.
Klucz współdzielony	Jeśli dla opcji <b>Klucz współdzielony</b> zostanie wybrane ustawienie <b>Sposób uwierzytelniania</b> , w tym polu wprowadź wartość klucza wstępnego o długości od 1 do 127 znaków.
Potwierdź Klucz współdzielony	Wprowadź skonfigurowany klucz w celu potwierdzenia.

IKEv2

Po wybraniu ustawienia **IKEv2** dla opcji **Wersja IKE** wyświetlane są następujące pozycje.

Elementy		Ustawienia i objaśnienie
Lokalny	Sposób uwierzytelniania	Jeśli dla opcji <b>IPsec</b> zostanie wybrane ustawienie <b>Kontrola dostępu</b> , wybierz jedno z poniższych ustawień. Wykorzystywany certyfikat jest taki sam, jak w zasadach domyślnych.
	Typ ID	Jeśli zostanie wybrane ustawienie <b>Klucz współdzielony</b> dla opcji <b>Sposób uwierzytelniania</b> , wybierz rodzaj identyfikatora drukarki.
	ID	Umożliwia wprowadzenie identyfikatora drukarki pasującego do typu identyfikatora. Na początku identyfikatora nie można używać znaków: @, # i =. <b>Wyróżniająca nazwa:</b> Wprowadź od 1 do 255 jednobajtowych znaków ASCII (0x20 do 0x7E). Trzeba użyć znaku „=”. <b>Adres IP:</b> Wprowadź adres w formacie IPv4 lub IPv6. <b>FQDN:</b> Wprowadź od 1 do 255 znaków: A–Z a–z 0–9, - i kropkę (.). <b>Adres email:</b> Wprowadź od 1 do 255 jednobajtowych znaków ASCII (0x20 do 0x7E). Trzeba użyć znaku „@”. <b>ID klucza:</b> Wprowadź od 1 do 255 jednobajtowych znaków ASCII (0x20 do 0x7E).
	Klucz współdzielony	Jeśli dla opcji <b>Klucz współdzielony</b> zostanie wybrane ustawienie <b>Sposób uwierzytelniania</b> , w tym polu wprowadź wartość klucza wstępnego o długości od 1 do 127 znaków.
	Potwierdź Klucz współdzielony	Wprowadź skonfigurowany klucz w celu potwierdzenia.

Elementy		Ustawienia i objaśnienie
Zdalny	Sposób uwierzytelniania	Jeśli dla opcji <b>IPsec</b> zostanie wybrane ustawienie <b>Kontrola dostępu</b> , wybierz jedno z poniższych ustawień. Wykorzystywany certyfikat jest taki sam, jak w zasadach domyślnych.
	Typ ID	Jeśli zostanie wybrane ustawienie <b>Klucz współdzielony</b> dla opcji <b>Sposób uwierzytelniania</b> , wybierz rodzaj identyfikatora urządzenia, które ma być uwierzytelnione.
	ID	Umożliwia wprowadzenie identyfikatora drukarki pasującego do typu identyfikatora. Na początku identyfikatora nie można używać znaków: @, # i =. <b>Wyróżniająca nazwa:</b> Wprowadź od 1 do 255 jednobajtowych znaków ASCII (0x20 do 0x7E). Trzeba użyć znaku „=”. <b>Adres IP:</b> Wprowadź adres w formacie IPv4 lub IPv6. <b>FQDN:</b> Wprowadź od 1 do 255 znaków: A–Z a–z 0–9, - i kropkę (.). <b>Adres email:</b> Wprowadź od 1 do 255 jednobajtowych znaków ASCII (0x20 do 0x7E). Trzeba użyć znaku „@”. <b>ID klucza:</b> Wprowadź od 1 do 255 jednobajtowych znaków ASCII (0x20 do 0x7E).
	Klucz współdzielony	Jeśli dla opcji <b>Klucz współdzielony</b> zostanie wybrane ustawienie <b>Sposób uwierzytelniania</b> , w tym polu wprowadź wartość klucza wstępnego o długości od 1 do 127 znaków.
	Potwierdź Klucz współdzielony	Wprowadź skonfigurowany klucz w celu potwierdzenia.

### Hermetyzacja

Jeśli dla opcji **IPsec** zostanie wybrane ustawienie **Kontrola dostępu**, skonfiguruj tryb hermetyzacji.

Elementy	Ustawienia i objaśnienie
Tryb transportu	Wybierz tę opcję, jeśli drukarka jest używana tylko w jednej sieci LAN. Pakiety protokołu IP w warstwie 4. lub wyższej będą szyfrowane.
Tryb tunelowania	Wybierz tę opcję, jeśli drukarka jest używana w sieci obsługującej Internet, np. IPsec-VPN. Szyfrowane będą nagłówki i zawartość pakietów IP. <b>Zdalna brama (Tryb tunelowania):</b> Jeśli dla opcji <b>Tryb tunelowania</b> zostanie wybrane ustawienie <b>Hermetyzacja</b> , w tym polu wprowadź adres bramy o długości od 1 do 39 znaków.

### Protokół zabezpieczenia

Jeśli dla opcji **IPsec** zostanie wybrane ustawienie **Kontrola dostępu**, wybierz jedno z poniższych ustawień.

Elementy	Ustawienia i objaśnienie
ESP	Wybierz tę opcję, aby zapewnić integralność uwierzytelniania i danych, a także włączyć szyfrowanie danych.
AH	Wybierz tę opcję, aby zapewnić integralność uwierzytelniania i danych. Nawet jeśli szyfrowanie danych jest niemożliwe, nadal będzie można korzystać z protokołu IPsec.

### Ustawienia algorytmu

Zaleca się wybranie pozycji **Dowolny** dla wszystkich ustawień lub wybranie pozycji innej niż **Dowolny** dla poszczególnych ustawień. Jeśli pozycja **Dowolny** zostanie wybrana dla niektórych ustawień, a pozycja inna niż **Dowolny** zostanie wybrana dla innych ustawień, komunikacja z urządzeniem może nie być możliwa w zależności od innego urządzenia, które ma być uwierzytelnione.

Elementy		Ustawienia i objaśnienie
IKE	Szyfrowanie	Umożliwia wybór algorytmu szyfrowania protokołu IKE. Dostępne pozycje różnią się w zależności od wersji protokołu IKE.
	Uwierzytelnianie	Umożliwia wybór algorytmu uwierzytelniania protokołu IKE.
	Wymiana kluczy	Umożliwia wybór algorytmu wymiany kluczy protokołu IKE. Dostępne pozycje różnią się w zależności od wersji protokołu IKE.
ESP	Szyfrowanie	Umożliwia wybór algorytmu szyfrowania protokołu ESP. Opcja jest dostępna, tylko jeśli wybrano ustawienie <b>ESP</b> dla opcji <b>Protokół zabezpieczenia</b> .
	Uwierzytelnianie	Umożliwia wybór algorytmu uwierzytelniania protokołu ESP. Opcja jest dostępna, tylko jeśli wybrano ustawienie <b>ESP</b> dla opcji <b>Protokół zabezpieczenia</b> .
AH	Uwierzytelnianie	Umożliwia wybór algorytmu szyfrowania protokołu AH. Opcja jest dostępna, tylko jeśli wybrano ustawienie <b>AH</b> dla opcji <b>Protokół zabezpieczenia</b> .

### Powiązane informacje

- ➔ „Konfigurowanie zasad grupowych” na stronie 376
- ➔ „Kombinacja Adres lokalny (drukarka) i Zdalny adres (Host) wZasady grupy” na stronie 381
- ➔ „Odniesienia do nazwy usługi w polityce grupy” na stronie 382

### Kombinacja Adres lokalny (drukarka) i Zdalny adres (Host) wZasady grupy

		Ustawienie Adres lokalny (drukarka)		
		IPv4	IPv6* <sup>2</sup>	Dowolne adresy* <sup>3</sup>
<b>Ustawienie Zdalny adres (Host)</b>	IPv4* <sup>1</sup>	✓	–	✓
	IPv6* <sup>1</sup> * <sup>2</sup>	–	✓	✓
	Pusta	✓	✓	✓

\*1 : Po wybraniu **IPsec** dla **Kontrola dostępu**, nie można określić długości prefiksu.

\*2 : Po wybraniu **IPsec** dla **Kontrola dostępu**, można wybrać lokalny adres łącza (fe80::), ale zasady grup zostaną wyłączone.

\*3 : Oprócz lokalnych adresów łącza IPv6.

### Odniesienia do nazwy usługi w polityce grupy

**Uwaga:**

Niedostępne usługi są wyświetlane, ale nie można ich wybrać.

Nazwa usługi	Typ protokołu	Numer lokalnego portu	Numer zdalnego portu	Kontrolowane funkcje
Dowolny	–	–	–	Wszystkie usługi
ENPC	UDP	3289	Dowolny port	Wyszukiwanie drukarki z aplikacji takich jak Epson Device Admin, sterownik drukarki i sterownik skanera
SNMP	UDP	161	Dowolny port	Uzyskiwanie i konfiguracja MIB z aplikacji takich jak Epson Device Admin, sterownik drukarki Epson i sterownik skanera Epson
LPR	TCP	515	Dowolny port	Przekazywanie danych LPR
RAW (Port 9100)	TCP	9100	Dowolny port	Przekazywanie danych RAW
IPP/IPPS	TCP	631	Dowolny port	Przekazywanie danych drukowania IPP/IPPS
WSD	TCP	Dowolny port	5357	Kontrolowanie WSD
WS-Discovery	UDP	3702	Dowolny port	Wyszukiwanie drukarki z WSD
Network Scan	TCP	1865	Dowolny port	Przekazywanie danych skanowania z oprogramowania skanowania
Network Push Scan	TCP	Dowolny port	2968	Uzyskiwanie informacji o zadaniu skanowania wypychanego z oprogramowania skanowania
Network Push Scan Discovery	UDP	2968	Dowolny port	Wyszukiwanie komputera podczas realizacji skanowania wypychanego z oprogramowania skanowania
Dane FTP (lokalny)	TCP	20	Dowolny port	Serwer FTP (przekazywanie danych drukowania FTP)
Kontrola FTP (lokalny)	TCP	21	Dowolny port	Serwer FTP (kontrolowanie drukowania FTP)
Dane FTP (zdalny)	TCP	Dowolny port	20	Klient FTP (przekazywanie danych skanowania)  Jednak w ten sposób możliwa jest kontrola jedynie tego serwera FTP, który wykorzystuje numer zdalnego portu 20.
Kontrola FTP (zdalny)	TCP	Dowolny port	21	Klient FTP (kontrolowanie w celu przekazania danych skanowania)
CIFS (lokalny)	TCP	445	Dowolny port	Serwer CIFS (udostępnianie folderu sieciowego)
CIFS (zdalny)	TCP	Dowolny port	445	Klient CIFS (przekazywanie danych skanowania do folderu)

Nazwa usługi	Typ protokołu	Numer lokalnego portu	Numer zdalnego portu	Kontrolowane funkcje
NetBIOS Name Service (lokalny)	UDP	137	Dowolny port	Serwer CIFS (udostępnianie folderu sieciowego)
NetBIOS Datagram Service (lokalny)	UDP	138	Dowolny port	
NetBIOS Session Service (lokalny)	TCP	139	Dowolny port	
NetBIOS Name Service (zdalny)	UDP	Dowolny port	137	Klient CIFS (przekazywanie danych skanowania do folderu)
NetBIOS Datagram Service (zdalny)	UDP	Dowolny port	138	
NetBIOS Session Service (zdalny)	TCP	Dowolny port	139	
HTTP (lokalny)	TCP	80	Dowolny port	Serwer HTTP(S) (przekazywanie danych Web Config i WSD)
HTTPS (lokalny)	TCP	443	Dowolny port	
HTTP (zdalny)	TCP	Dowolny port	80	Klient HTTP(S) (komunikacja pomiędzy Epson Connect, aktualizacją oprogramowania układowego i aktualizacją certyfikatu głównego)
HTTPS (zdalny)	TCP	Dowolny port	443	

## Przykłady konfiguracji IPsec/Filtrowanie IP

### Odbieranie wyłącznie pakietów IPsec

Przykład ten dotyczy jedynie domyślnej polityki.

Zasady domyślne:

- IPsec/Filtrowanie IP: **Włącz**
- Kontrola dostępu: **IPsec**
- Sposób uwierzytelniania: **Klucz współdzielony**
- Klucz współdzielony: Wpisz maksymalnie 127 znaków.

Zasady grupy: Nie konfiguruj.

### Ustawienia odbierania danych do drukowania i drukarki

Ten przykład pozwala na komunikowanie danych drukowania i konfigurację drukarki z określonych usług.

Zasady domyślne:

- IPsec/Filtrowanie IP: **Włącz**
- Kontrola dostępu: **Odmów dostępu**

Zasady grupy:

- Włącz te Zasady grupy:** Sprawdź skrzynkę.
- Kontrola dostępu: Zezwól na dostęp**
- Zdalny adres (Host):** Adres IP klienta
- Metoda wyboru portu:** Nazwa usługi
- Nazwa usługi:** Sprawdź skrzynkę ENPC, SNMP, HTTP (lokalny), HTTPS (lokalny) i RAW (Port 9100).

**Uwaga:**

Aby uniknąć otrzymywania HTTP (lokalny) i HTTPS (lokalny), usuń oznaczenia w polach wyboru w **Zasady grupy**. Wykonując tę czynność, wyłącz czasowo IPsec/filtrowanie IP na panelu sterowania drukarki, aby zmienić jej ustawienia.

### Uzyskiwanie dostępu wyłącznie z określonego adresu IP

Ten przykład pozwala na uzyskanie dostępu do drukarki z określonego adresu IP.

**Zasady domyślne:**

- IPsec/Filtrowanie IP: Włącz**
- Kontrola dostępu: Odmów dostępu**

**Zasady grupy:**

- Włącz te Zasady grupy:** Sprawdź skrzynkę.
- Kontrola dostępu: Zezwól na dostęp**
- Zdalny adres (Host):** Adres IP klienta administratora

**Uwaga:**

Niezależnie od konfiguracji polityki klient będzie mógł uzyskiwać dostęp do drukarki i konfigurować ją.

## Konfiguracja certyfikatu dla IPsec/filtrowania IP

Skonfiguruj certyfikat klienta dla IPsec/filtrowania IP. Kiedy go ustawisz, możesz wykorzystać certyfikat jako metodę uwierzytelnienia dla IPsec/filtrowania IP. Jeśli chcesz skonfigurować urządzenie certyfikacyjne, przejdź do **Certyfikat CA**.

1. Uzyskaj dostęp do aplikacji Web Config, a następnie wybierz kartę **Zabezpieczenie sieci > IPsec/Filtrowanie IP > Certyfikat klienta**.

2. Importuj certyfikat w **Certyfikat klienta**.

Jeśli masz już zaimportowany certyfikat opublikowany przez urządzenie certyfikacyjne, możesz skopiować certyfikat i wykorzystać go w IPsec/filtrowaniu IP. Aby skopiować, wybierz certyfikat z **Kopiuj z**, a następnie kliknij przycisk **Kopiuj**.

### Powiązane informacje

- ➔ „Aplikacja konfiguracji obsługi drukarki (Web Config)” na stronie 254
- ➔ „Konfiguracja Certyfikat CA” na stronie 365
- ➔ „Konfiguracja Certyfikat CA” na stronie 370



## Podłączanie drukarki do sieci IEEE802.1X

### Konfigurowanie sieci IEEE 802.1X

Po włączeniu funkcji IEEE 802.1X na drukarce można używać jej w sieci połączonej z serwerem RADIUS, przełącznikiem sieci lokalnej z funkcją uwierzytelniania lub punktem dostępu.

1. Otwórz aplikację Web Config i wybierz kartę **Zabezpieczenie sieci > IEEE802.1X > Podstawowe**.
2. Wprowadź wartości poszczególnych pozycji.  
Aby używać drukarki w sieci Wi-Fi, kliknij przycisk **Konfiguracja Wi-Fi** i wybierz lub wprowadź identyfikator SSID.  
**Uwaga:**  
*Można współdzielić ustawienia między połączeniami Ethernet i Wi-Fi.*
3. Kliknij przycisk **Dalej**.  
Wyświetlony zostanie komunikat z potwierdzeniem.
4. Kliknij przycisk **OK**.  
Ustawienia drukarki zostały zaktualizowane.

### Powiązane informacje

➔ [„Aplikacja konfiguracji obsługi drukarki \(Web Config\)” na stronie 254](#)

### Opcje ustawień dla sieci IEEE 802.1X

Elementy	Ustawienia i objaśnienie	
IEEE802.1X (przewodowa sieć LAN)	Można włączać lub wyłączać ustawienia na stronie ( <b>IEEE802.1X &gt; Podstawowe</b> ) dla sieci IEEE802.1X (przewodowa sieć LAN).	
IEEE802.1X (Wi-Fi)	Wyświetlany jest stan połączenia IEEE802.1X (Wi-Fi).	
Metoda połączenia	Wyświetlana jest metoda połączenia bieżącej sieci.	
Typ EAP	Wybierz metodę uwierzytelniania drukarki na serwerze RADIUS.	
	EAP-TLS	Konieczne jest uzyskanie i zaimportowanie certyfikatu podpisanego przez urząd certyfikacji.
	PEAP-TLS	
	EAP-TTLS	Konieczne jest skonfigurowanie hasła.
PEAP/MSCHAPv2		
ID użytkownika	Określ identyfikator, który będzie służył do uwierzytelniania na serwerze RADIUS. Wprowadź od 1 do 128 jednobajtowych znaków ASCII (0x20 do 0x7E).	
Hasło	Określ hasło do uwierzytelniania drukarki. Wprowadź od 1 do 128 jednobajtowych znaków ASCII (0x20 do 0x7E). Jeśli serwer Windows pełni rolę serwera RADIUS, można wprowadzić do 127 znaków.	

Elementy	Ustawienia i objaśnienie	
Potwierdź hasło	Wprowadź skonfigurowane hasło w celu potwierdzenia.	
ID serwera	Można podać identyfikator serwera, aby przeprowadzać uwierzytelnianie na konkretnym serwerze RADIUS. Moduł uwierzytelniający sprawdza, czy w polu subject/subjectAltName certyfikatu serwera wysłanego przez serwer RADIUS jest identyfikator serwera.  Wprowadź od 0 do 128 jednobajtowych znaków ASCII (0x20 do 0x7E).	
Weryfikacja certyfikatu	Można włączyć weryfikację certyfikatu bez względu na metodę uwierzytelniania. Zaimportuj certyfikat w oknie <b>Certyfikat CA</b> .	
Nazwa użytkownika anonimowego	Jeśli dla opcji <b>Typ EAP</b> zostanie wybrane ustawienie <b>PEAP-TLS</b> , <b>EAP-TTLS</b> lub <b>PEAP/MSCHAPv2</b> , zamiast identyfikatora użytkownika na potrzeby pierwszej fazy uwierzytelniania PEAP można wybrać nazwę anonimową.  Wprowadź od 0 do 128 jednobajtowych znaków ASCII (0x20 do 0x7E).	
Siła szyfrowania	Dostępne są następujące opcje.	
	Wys.	AES256/3DES
	Średnia	AES256/3DES/AES128/RC4

#### Powiązane informacje

➔ [„Konfigurowanie sieci IEEE 802.1X” na stronie 385](#)

## Konfiguracja certyfikatu dla IEEE 802.1X

Skonfiguruj certyfikat klienta dla IEEE802.1X. Ustawiając go, możesz skorzystać z **EAP-TLS** i **PEAP-TLS** jako metody uwierzytelnienia IEEE 802.1X. Jeśli chcesz skonfigurować certyfikat urzędu certyfikacyjnego, przejdź do **Certyfikat CA**.

1. Uzyskaj dostęp do aplikacji Web Config, a następnie wybierz kartę **Zabezpieczenie sieci > IEEE802.1X > Certyfikat klienta**.

2. Wprowadź certyfikat w **Certyfikat klienta**.

Jeśli masz już zaimportowany certyfikat opublikowany przez urząd certyfikacyjny, możesz skopiować i wykorzystać go w IEEE802.1X. Aby skopiować, wybierz certyfikat z **Kopiuj z**, a następnie kliknij przycisk **Kopiuj**.

#### Powiązane informacje

➔ [„Aplikacja konfiguracji obsługi drukarki \(Web Config\)” na stronie 254](#)

➔ [„Konfiguracja Certyfikat CA” na stronie 365](#)

➔ [„Konfiguracja Certyfikat CA” na stronie 370](#)

## Sprawdzanie stanu sieci IEEE 802.1X

Stan IEEE 802.1X można sprawdzić poprzez wydrukowanie arkusza stanu sieci.

Identyfikator stanu	Stan IEEE 802.1X
Disable	Funkcja IEEE 802.1X jest wyłączona.
EAP Success	Uwierzytelnienie IEEE 802.1X powiodło się i dostępne jest połączenie sieciowe.
Authenticating	Nie ukończono uwierzytelnienia IEEE 802.1X.
Config Error	Uwierzytelnienie nie powiodło się, ponieważ nie ustawiono identyfikatora użytkownika.
Client Certificate Error	Uwierzytelnienie nie powiodło się, ponieważ certyfikat klienta stracił ważność.
Timeout Error	Uwierzytelnienie nie powiodło się, ponieważ nie ma odpowiedzi z serwera RADIUS i/lub podmiotu uwierzytelniającego.
User ID Error	Uwierzytelnienie nie powiodło się, ponieważ identyfikator użytkownika i/lub protokół certyfikatu drukarki jest niepoprawny.
Server ID Error	Uwierzytelnienie nie powiodło się, ponieważ identyfikator serwera certyfikatu serwera nie pasuje do identyfikatora serwera.
Server Certificate Error	Uwierzytelnienie nie powiodło się, ponieważ w certyfikacie serwera znajdują się następujące błędy. <ul style="list-style-type: none"> <li><input type="checkbox"/> Certyfikat serwera stracił ważność.</li> <li><input type="checkbox"/> Łańcuch certyfikatu serwera jest niepoprawny.</li> </ul>
CA Certificate Error	Uwierzytelnienie nie powiodło się, ponieważ w certyfikacie CA znajdują się następujące błędy. <ul style="list-style-type: none"> <li><input type="checkbox"/> Określony certyfikat CA jest niepoprawny.</li> <li><input type="checkbox"/> Nie zaimportowano poprawnego certyfikatu CA.</li> <li><input type="checkbox"/> Certyfikat CA stracił ważność.</li> </ul>
EAP Failure	Uwierzytelnienie nie powiodło się, ponieważ w ustawieniach drukarki znajdują się następujące błędy. <ul style="list-style-type: none"> <li><input type="checkbox"/> Jeśli <b>Typ EAP</b> to <b>EAP-TLS</b> lub <b>PEAP-TLS</b>, certyfikat klienta jest niepoprawny lub ma pewne problemy.</li> <li><input type="checkbox"/> Jeśli <b>Typ EAP</b> to <b>EAP-TTLS</b> lub <b>PEAP/MSCHAPv2</b>, identyfikator lub hasło użytkownika jest niepoprawne.</li> </ul>

### Powiązane informacje

➔ „Drukowanie arkusza stanu sieci” na stronie 240

## Rozwiązywanie problemów związanych z zaawansowanymi zabezpieczeniami

### Przywracanie ustawień zabezpieczeń

Utworzenie bardzo bezpiecznego środowiska, np. IPsec/Filtrowanie IP lub IEEE802.1X, może uniemożliwić komunikację z urządzeniami ze względu na niepoprawne ustawienia albo problem z urządzeniem lub serwerem. W takim przypadku przywróć ustawienia zabezpieczeń, aby ponownie skonfigurować ustawienia urządzenia lub zezwolić na tymczasowe użycie.

### Wyłączanie funkcji zabezpieczeń, korzystając z panelu sterowania

Można wyłączyć IPsec/filtrowanie IP lub IEEE 802.1X, korzystając z panelu sterowania drukarki.

1. Wybierz pozycję **Ustaw.** > **Ustawienia ogólne** > **Ustawienia sieciowe**.
2. Wybierz pozycję **Zaawansowane**.
3. Spośród podanych dalej elementów menu wybierz ten, który chcesz wyłączyć.
  - Wyłącz IPsec/ Filtrowanie IP**
  - Wyłącz IEEE802.1X**
4. Na ekranie z potwierdzeniem wybierz pozycję **Uruchom ustawienia**.

## Problemy z korzystaniem z funkcji zabezpieczeń sieciowych

### Zapomniany klucz wstępny

**Możliwe jest ponowne konfigurowanie klucza wstępnego.**

Aby zmienić klucz, otwórz aplikację Web Config i wybierz kartę **Zabezpieczenie sieci** > **IPsec/Filtrowanie IP** > **Podstawowe** > **Zasady domyślne** lub **Zasady grupy**.

Po zmianie klucza wstępnego trzeba skonfigurować klucz wstępny na komputerach.

### Powiązane informacje

- ➔ [„Aplikacja konfiguracji obsługi drukarki \(Web Config\)” na stronie 254](#)
- ➔ [„Szyfrowanie komunikacji za pośrednictwem funkcji IPsec/Filtrowanie IP” na stronie 372](#)

### Brak możliwości nawiązania połączenia z wykorzystaniem protokołu IPsec

**Określ algorytm, którego drukarka lub komputer nie obsługuje.**

Drukarka obsługuje algorytmy wymienione w poniższej tabeli. Sprawdź ustawienia komputera.

Metoda szyfrowania	Algorytmy
Algorytm szyfrowania protokołu IKE	AES-CBC-128, AES-CBC-192, AES-CBC-256, AES-GCM-128*, AES-GCM-192*, AES-GCM-256*, 3DES
Algorytm uwierzytelniania protokołu IKE	SHA-1, SHA-256, SHA-384, SHA-512, MD5
Algorytm wymiany kluczy protokołu IKE	Grupa DH 1, Grupa DH 2, Grupa DH 5, Grupa DH 14, Grupa DH 15, Grupa DH 16, Grupa DH 17, Grupa DH 18, Grupa DH 19, Grupa DH 20, Grupa DH 21, Grupa DH 22, Grupa DH 23, Grupa DH 24, Grupa DH 25, Grupa DH 26, Grupa DH 27*, Grupa DH 28*, Grupa DH 29*, Grupa DH 30*
Algorytm szyfrowania ESP	AES-CBC-128, AES-CBC-192, AES-CBC-256, AES-GCM-128, AES-GCM-192, AES-GCM-256, 3DES

Metoda szyfrowania	Algorytmy
Algorytm uwierzytelniania ESP	SHA-1, SHA-256, SHA-384, SHA-512, MD5
Algorytm uwierzytelniania AH	SHA-1, SHA-256, SHA-384, SHA-512, MD5

\* Dostępne tylko na potrzeby protokołu IKEv2

### Powiązane informacje

➔ „Szyfrowanie komunikacji za pośrednictwem funkcji IPsec/Filtrowanie IP” na stronie 372

### **Nagły brak możliwości nawiązania komunikacji**

#### **Adres IP drukarki został zmieniony lub nie może być używany.**

Jeżeli adres IP przydzielony do adresu lokalnego w Zasady grupy został zmieniony lub nie może być używany, nie można używać komunikacji IPsec. Wyłącz obsługę protokołu IPsec na panelu sterowania drukarki.

Jeśli adres IP przydzielony przez serwer DHCP jest nieaktualny, serwer DHCP jest aktualnie ponownie uruchamiany lub adres IPv6 jest nieaktualny lub nie został uzyskany, adres IP zarejestrowany na potrzeby aplikacji Web Config (**Zabezpieczenie sieci > IPsec/Filtrowanie IP > Podstawowe > Zasady grupy > Adres lokalny (drukarka)**) może nie zostać znaleziony.

Należy używać statycznego adresu IP.

#### **Adres IP komputera został zmieniony lub nie może być używany.**

Jeżeli adres IP przydzielony do adresu zdalnego w Zasady grupy został zmieniony lub nie może być używany, nie można używać komunikacji IPsec.

Wyłącz obsługę protokołu IPsec na panelu sterowania drukarki.

Jeśli adres IP przydzielony przez serwer DHCP jest nieaktualny, serwer DHCP jest aktualnie ponownie uruchamiany lub adres IPv6 jest nieaktualny lub nie został uzyskany, adres IP zarejestrowany na potrzeby aplikacji Web Config (**Zabezpieczenie sieci > IPsec/Filtrowanie IP > Podstawowe > Zasady grupy > Zdalny adres (Host)**) może nie zostać znaleziony.

Należy używać statycznego adresu IP.

### Powiązane informacje

➔ „Aplikacja konfiguracji obsługi drukarki (Web Config)” na stronie 254

➔ „Szyfrowanie komunikacji za pośrednictwem funkcji IPsec/Filtrowanie IP” na stronie 372

### **Nie można utworzyć bezpiecznego portu drukowania IPP**

#### **Nie określono poprawnego certyfikatu serwera na potrzeby komunikacji SSL/TLS.**

Jeśli podany certyfikat nie jest prawidłowy, utworzenie portu może się nie powieść. Upewnij się, że używany jest prawidłowy certyfikat.

### **Certyfikat urzędu certyfikacji nie został zaimportowany na komputer, z którego uzyskiwany jest dostęp do drukarki.**

Jeśli certyfikat urzędu certyfikacji nie został zaimportowany na komputer, utworzenie portu może się nie powieść. Upewnij się, że certyfikat urzędu certyfikacji został zaimportowany.

#### **Powiązane informacje**

➔ [„Konfiguracja certyfikatu serwera dla drukarki” na stronie 371](#)

### **Brak połączenia po skonfigurowaniu filtrowania IPsec/IP**

#### **Ustawienia funkcji filtrowania IPsec/IP są nieprawidłowe.**

Wyłącz filtrowanie IPsec/IP na panelu sterowania drukarki. Podłącz drukarkę do komputera i ponownie skonfiguruj filtrowanie IPsec/IP.

#### **Powiązane informacje**

➔ [„Szyfrowanie komunikacji za pośrednictwem funkcji IPsec/Filtrowanie IP” na stronie 372](#)

### **Nie można uzyskać dostępu do drukarki lub skanera po skonfigurowaniu funkcji IEEE 802.1X**

#### **Ustawienia połączenia IEEE 802.1X są niepoprawne.**

Wyłącz łączność IEEE 802.1X i Wi-Fi z poziomu panelu sterowania drukarki. Połącz drukarkę i komputer, a następnie ponownie skonfiguruj połączenie IEEE 802.1X.

#### **Powiązane informacje**

➔ [„Konfigurowanie sieci IEEE 802.1X” na stronie 385](#)

## **Problemy z używaniem certyfikatu cyfrowego**

### **Nie można zaimportować Certyfikat CA**

#### **Certyfikat CA i informacje dotyczące żądania CSR nie zgadzają się.**

Jeśli Certyfikat CA oraz żądanie CSR nie zawierają tych samych informacji, import żądania CSR będzie niemożliwy. Sprawdź następujące rzeczy:

- Czy próbujesz zaimportować certyfikat na urządzenie o niezgodnych danych?  
Sprawdź informacje zawarte w żądaniu CSR, po czym zaimportuj certyfikat na urządzenie o tych samych danych.
- Czy po wysłaniu żądania CSR do urzędu certyfikacji plik żądania CSR zapisany na drukarce został nadpisany?  
Uzyskaj certyfikat z urzędu certyfikacji ponownie przy użyciu aktualnego żądania CSR.

#### **Certyfikat CA ma wielkość przekraczającą 5 KB.**

Zaimportowanie Certyfikat CA o wielkości przekraczającej 5 KB jest niemożliwe.

### **Hasło do importu certyfikatu jest nieprawidłowe.**

Wprowadź prawidłowe hasło. Jeśli nie pamiętasz hasła, zaimportowanie certyfikatu będzie niemożliwe. Ponownie uzyskaj Certyfikat CA.

#### **Powiązane informacje**

➔ [„Importowanie certyfikatu podpisanego przez urząd certyfikacji” na stronie 367](#)

### **Brak możliwości aktualizacji certyfikatu z podpisem własnym**

#### **Nie wprowadzono Popularna nazwa.**

Popularna nazwa musi zostać podana.

#### **W Popularna nazwa wprowadzono nieobsługiwane znaki.**

Wprowadź nazwę hosta lub nazwę w formacie IPv4, IPv6 lub FQDN zawierającą od 1 do 128 znaków w kodowaniu ASCII (0x20–0x7E).

#### **Nazwa publiczna zawiera przecinek lub spację.**

Użycie przecinka powoduje podzielenie nazwy **Popularna nazwa** w miejscu jego użycia. Jeśli przed lub po przecinku wstawiona zostanie spacja, wystąpi błąd.

#### **Powiązane informacje**

➔ [„Aktualizowanie certyfikatu z podpisem własnym” na stronie 369](#)

### **Brak możliwości utworzenia żądania CSR**

#### **Nie wprowadzono Popularna nazwa.**

Popularna nazwa musi zostać podana.

#### **W polach Popularna nazwa, Organizacja, Jednostka organizacyjna, Miejscowość i Stan/Prowincja wprowadzono nieobsługiwane znaki.**

Wprowadź nazwę hosta lub nazwę w formacie IPv4, IPv6 lub FQDN w kodowaniu ASCII (0x20–0x7E).

#### **Popularna nazwa zawiera przecinek lub spację.**

Użycie przecinka powoduje podzielenie nazwy **Popularna nazwa** w miejscu jego użycia. Jeśli przed lub po przecinku wstawiona zostanie spacja, wystąpi błąd.

#### **Powiązane informacje**

➔ [„Uzyskiwanie certyfikatu podpisanego przez urząd certyfikacji” na stronie 365](#)

### Wyświetlane jest ostrzeżenie dotyczące certyfikatu cyfrowego

Komunikat	Przyczyna i sposób rozwiązania problemu
Wprowadź Certyfikat serwera.	<p><b>Przyczyna:</b> Nie wybrano pliku do zaimportowania.</p> <p><b>Rozwiązanie:</b> Wybierz plik i kliknij przycisk <b>Importuj</b>.</p>
Certyfikat CA 1 nie został wprowadzony.	<p><b>Przyczyna:</b> Nie podano pierwszego certyfikatu urzędu certyfikacji. Podano wyłącznie drugi certyfikat urzędu certyfikacji.</p> <p><b>Rozwiązanie:</b> Najpierw należy zaimportować pierwszy certyfikat urzędu certyfikacji.</p>
Poniżej nieprawidłowa wartość.	<p><b>Przyczyna:</b> Ścieżka dostępu do pliku i/lub hasło zawierają nieobsługiwane znaki.</p> <p><b>Rozwiązanie:</b> Upewnij się, że wszystkie pozycje zostały podane prawidłowo.</p>
Nieprawidłowa data i godzina.	<p><b>Przyczyna:</b> Nie ustawiono daty i godziny na drukarce.</p> <p><b>Rozwiązanie:</b> Ustaw datę i godzinę za pomocą aplikacji Web Config lub EpsonNet Config albo na panelu sterowania drukarki.</p>
Nieprawidłowe hasło.	<p><b>Przyczyna:</b> Podane hasło jest niezgodne z hasłem ustawionym dla certyfikatu urzędu certyfikacji.</p> <p><b>Rozwiązanie:</b> Podaj prawidłowe hasło.</p>
Nieprawidłowy plik.	<p><b>Przyczyna:</b> Importowany plik certyfikatu nie jest plikiem w formacie X509.</p> <p><b>Rozwiązanie:</b> Upewnij się, że wybrano prawidłowy plik certyfikatu wysłany przez zaufany urząd certyfikacji.</p>
	<p><b>Przyczyna:</b> Zaimportowany plik jest zbyt duży. Maksymalny dopuszczalny rozmiar pliku to 5 KB.</p> <p><b>Rozwiązanie:</b> Jeśli wybrano prawidłowy plik, zachodzi podejrzenie uszkodzenia lub sfalszowania certyfikatu.</p>
	<p><b>Przyczyna:</b> Łańcuch zawarty w certyfikacie jest nieprawidłowy.</p> <p><b>Rozwiązanie:</b> Więcej informacji na temat certyfikatu zawiera serwis WWW urzędu certyfikacji.</p>



Komunikat	Przyczyna i sposób rozwiązania problemu
<p>Nie można użyć certyfikatu Certyfikat serwera, który zawiera więcej niż trzy certyfikaty Certyfikat CA.</p>	<p><b>Przyczyna:</b></p> <p>Plik certyfikatu w formacie PKCS#12 zawiera więcej niż 3 certyfikaty urzędów certyfikacji.</p> <p><b>Rozwiązanie:</b></p> <p>Należy skonwertować certyfikaty z formatu PKCS#12 do formatu PEM i zaimportować je oddzielnie. Nie można importować plików certyfikatów w formacie PKCS#12 zawierających więcej niż 2 certyfikaty urzędów certyfikacji.</p>
<p>Certyfikat utracił ważność. Sprawdź, czy certyfikat jest ważny lub sprawdź data i godzina w drukarce.</p>	<p><b>Przyczyna:</b></p> <p>Certyfikat jest nieaktualny.</p> <p><b>Rozwiązanie:</b></p> <ul style="list-style-type: none"> <li><input type="checkbox"/> Jeśli certyfikat jest nieaktualny, pobierz i zaimportuj nowy certyfikat.</li> <li><input type="checkbox"/> Jeśli certyfikat jest aktualny, sprawdź, czy ustawienia daty i godziny na drukarce są prawidłowe.</li> </ul>
<p>Wymagany jest Klucz prywatny.</p>	<p><b>Przyczyna:</b></p> <p>Z certyfikatem nie jest powiązany klucz prywatny.</p> <p><b>Rozwiązanie:</b></p> <ul style="list-style-type: none"> <li><input type="checkbox"/> Jeśli na podstawie żądania CSR na komputerze został pobrany certyfikat w formacie PEM/DER, należy wskazać plik klucza prywatnego.</li> <li><input type="checkbox"/> Jeśli na podstawie żądania CSR na komputerze został pobrany certyfikat w formacie PKCS#12, należy utworzyć plik z kluczem prywatnym.</li> </ul>
	<p><b>Przyczyna:</b></p> <p>Ponownie zaimportowano certyfikat w formacie PEM/DER uzyskany na podstawie żądania CSR za pomocą aplikacji Web Config.</p> <p><b>Rozwiązanie:</b></p> <p>Jeśli na podstawie żądania CSR w aplikacji Web Config został pobrany certyfikat w formacie PEM/DER, certyfikat ten można zaimportować tylko raz.</p>
<p>Konfiguracja nie powiodła się.</p>	<p><b>Przyczyna:</b></p> <p>Nie można zakończyć konfiguracji, ponieważ nie udało się nawiązać komunikacji między drukarką a komputerem lub pliku nie można odczytać z powodu innego błędu.</p> <p><b>Rozwiązanie:</b></p> <p>Sprawdź podany plik oraz połączenie między drukarką a komputerem, po czym zaimportuj plik ponownie.</p>

### Powiązane informacje

➔ [„Informacje o certyfikatach cyfrowych” na stronie 365](#)

### ***Plik z certyfikatem podpisanym przez urząd certyfikacji został omyłkowo usunięty***

#### **Nie ma kopii zapasowej certyfikatu podpisanego przez urząd certyfikacji.**

Jeśli dostępny jest plik kopii zapasowej, zaimportuj certyfikat ponownie.

W przypadku uzyskania certyfikatu na podstawie żądania CSR utworzonego za pomocą aplikacji Web Config nie można ponownie zaimportować usuniętego certyfikatu. Utwórz żądanie CSR i uzyskaj nowy certyfikat.

### Powiązane informacje

- ➔ „Importowanie certyfikatu podpisanego przez urząd certyfikacji” na stronie 367
- ➔ „Usuwanie certyfikatu podpisanego przez urząd certyfikacji” na stronie 368

## Korzystanie z funkcji Epson Open Platform

### Opis platformy Epson Open Platform

Epson Open Platform jest platformą umożliwiającą używanie drukarek Epson za pośrednictwem funkcji udostępnianych przez serwer systemu uwierzytelniającego.

Można pobrać z serwera dzienniki każdego urządzenia i użytkownika, a także konfigurować ograniczenia urządzeń i funkcji, których mogą używać użytkownicy i grupy. Platforma współpracuje z oprogramowaniem Epson Print Admin (system uwierzytelniający firmy Epson) lub systemem uwierzytelniającym innej firmy.

Podłączając urządzenie uwierzytelniające, można też wykonywać uwierzytelnianie użytkowników za pomocą kart identyfikacyjnych.

### Konfigurowanie Epson Open Platform

Włącz funkcję Epson Open Platform, aby móc używać urządzenia z poziomu systemu uwierzytelniania.

1. Uzyskaj dostęp do aplikacji Web Config, a następnie wybierz kartę **Epson Open Platform > Klucz produktu lub Klucz licencyjny**.
2. Wprowadź wartości poszczególnych pozycji.
  - Numer seryjny  
Zostanie wyświetlony numer seryjny urządzenia.
  - Wersja Epson Open Platform  
Wybierz wersję funkcji Epson Open Platform. Odpowiednia wersja zależy od systemu uwierzytelniania.
  - Klucz produktu lub Klucz licencyjny  
Wprowadź klucz produktu uzyskany z dedykowanej witryny. Więcej informacji o uzyskiwaniu klucza produktu można znaleźć w podręczniku Epson Open Platform.
3. Kliknij przycisk **Dalej**.  
Wyświetlony zostanie komunikat z potwierdzeniem.
4. Kliknij przycisk **OK**.  
Drukarka została zaktualizowana.

## **Konfigurowanie urządzenia uwierzytelniającego**

Można skonfigurować urządzenie uwierzytelniające wykorzystywane w systemie uwierzytelniającym, wybierając kartę **Zarządzanie urządzeniem** > **Czytnik kart**.

Więcej informacji można znaleźć w podręczniku systemu uwierzytelniającego.

---

## Gdzie uzyskać pomoc

Witryna pomocy technicznej w sieci Web. . . . . 397

Kontakt z działem pomocy technicznej firmy Epson. . . . . 397

## Witryna pomocy technicznej w sieci Web

Jeżeli potrzebujesz dalszej pomocy, odwiedź witrynę pomocy technicznej firmy Epson pod adresem podanym poniżej. Wybierz swój kraj lub region i przejdź do sekcji pomocy na swojej lokalnej witrynie internetowej firmy Epson. W witrynie tej dostępne też są najnowsze sterowniki, odpowiedzi na często zadawane pytania, instrukcje i inne materiały do pobrania.

<http://support.epson.net/>

<http://www.epson.eu/support> (Europa)

Jeżeli urządzenie firmy Epson nie działa poprawnie i nie można rozwiązać problemu, należy skontaktować się z działem pomocy technicznej firmy Epson.

---

## Kontakt z działem pomocy technicznej firmy Epson

### Przed skontaktowaniem się z firmą Epson

Jeżeli produkt firmy Epson nie działa prawidłowo i nie można rozwiązać problemu, korzystając z informacji dotyczących rozwiązywania problemów podanych w instrukcjach urządzenia, należy skontaktować się z działem pomocy technicznej firmy Epson, aby uzyskać pomoc. Jeśli na liście nie ma działu pomocy technicznej Epson dla klientów w wymaganym rejonie, należy skontaktować się ze sprzedawcą, u którego zakupiono urządzenie.

Aby usprawnić proces udzielania pomocy, należy przygotować i przekazać do działu pomocy technicznej firmy Epson następujące informacje:

- Numer seryjny urządzenia  
(Etykieta z numerem seryjnym znajduje się zazwyczaj z tyłu urządzenia.)
- Model urządzenia
- Wersja oprogramowania urządzenia  
(W oprogramowaniu produktowym kliknij **About**, **Version Info** lub podobny przycisk.)
- Marka i model komputera
- Nazwa i wersja systemu operacyjnego komputera
- Nazwy i wersje aplikacji używanych zazwyczaj z urządzeniem

**Uwaga:**

*W zależności od urządzenia ustawienia sieciowe mogą być przechowywane w pamięci urządzenia. Ze względu na uszkodzenie lub naprawę urządzenia ustawienia mogą zostać utracone. Firma Epson nie ponosi odpowiedzialności za utratę jakichkolwiek danych, za wykonanie kopii zapasowej ustawień lub ich przywracanie nawet w okresie gwarancji. Zalecamy wykonanie kopii zapasowej we własnym zakresie lub wykonanie notatek.*

### Pomoc dla użytkowników w Europie

Dokument Gwarancja Europejska zawiera informacje dotyczące sposobu kontaktowania się z działem pomocy technicznej firmy Epson.

## Pomoc dla użytkowników w Singapurze

Źródła informacji, wsparcie i usługi udostępniane przez firmę Epson Singapore to:

### WWW

<http://www.epson.com.sg>

Dostępne są informacje dotyczące specyfikacji produktów, sterowniki do pobrania, najczęściej zadawane pytania (FAQ), zapytania handlowe i obsługa techniczna pocztą e-mail.

### Pomoc techniczna Epson

Numer bezpłatny: 800-120-5564

Nasz dział pomocy technicznej może telefonicznie pomóc w przypadku następujących kwestii:

- Zapytania handlowe i informacje o produktach
- Pytania dotyczące użytkowania produktów i rozwiązywania problemów
- Zapytania dotyczące usług naprawy i gwarancji

## Pomoc dla użytkowników w Tajlandii

Informacje, wsparcie i obsługa:

### WWW

<http://www.epson.co.th>

Dostępne są informacje dotyczące specyfikacji produktów, sterowniki do pobrania, najczęściej zadawane pytania (FAQ) i poczta e-mail.

### Infolinia Epson

Telefon: 66-2685-9899

E-mail: [support@eth.epson.co.th](mailto:support@eth.epson.co.th)

Biuro obsługi może telefonicznie pomóc w przypadku następujących kwestii:

- Zapytania handlowe i informacje o produktach
- Pytania dotyczące wykorzystania produktów i problemów z nimi związanych
- Zapytania dotyczące usług naprawy i gwarancji

## Pomoc dla użytkowników w Wietnamie

Informacje, wsparcie i obsługa:

### Centrum obsługi firmy Epson

65 Truong Dinh Street, District 1, Ho Chi Minh City, Vietnam.

Telefon (Ho Chi Minh): 84-8-3823-9239, 84-8-3825-6234

29 Tue Tinh, Quan Hai Ba Trung, Hanoi City, Vietnam

Telefon (Hanoi): 84-4-3978-4785, 84-4-3978-4775

## Pomoc dla użytkowników w Indonezji

Informacje, wsparcie i obsługa:

### WWW

<http://www.epson.co.id>

- Informacje dotyczące specyfikacji produktów i sterowniki do pobrania
- Najczęściej zadawane pytania (FAQ), zapytania handlowe, pytania przez e-mail

### Gorąca linia firmy Epson

Telefon: +62-1500-766

Faks: +62-21-808-66-799

Konsultanci naszej gorącej linii udzielają pomocy, telefonicznie lub faksem, w następujących kwestiach:

- Zapytania handlowe i informacje o produktach
- Pomoc techniczna

### Centrum obsługi firmy Epson

Prowincja	Nazwa firmy	Adres	Telefon Adres e-mail
JAKARTA	Epson Sales and Service Jakarta (SUDIRMAN)	Wisma Keiai Lt. 1 Jl. Jenderal Sudirman Kav. 3 Jakarta Pusat - DKI JAKARTA 10220	021-5724335 ess@epson-indonesia.co.id ess.support@epson-indonesia.co.id
SERPONG	Epson Sales and Service Serpong	Ruko Melati Mas Square Blok A2 No.17 Serpong-Banten	082120090084 / 082120090085 esstag@epson-indonesia.co.id esstag.support@epson-indonesia.co.id
SEMARANG	Epson Sales and Service Semarang	Komplek Ruko Metro Plaza Block C20 Jl. MT Haryono No. 970 Semarang -JAWA TENGAH	024 8313807 / 024 8417935 esssmg@epson-indonesia.co.id esssmg.support@epson-indonesia.co.id
JAKARTA	Epson Sales and Service Jakarta (MANGGA DUA)	Ruko Mall Mangga Dua No. 48 Jl. Arteri Mangga Dua, Jakarta Utara - DKI JAKARTA	021 623 01104 jkt-technical1@epson-indonesia.co.id jkt-admin@epson-indonesia.co.id
BANDUNG	Epson Sales and Service Bandung	Jl. Cihampelas No. 48 A Bandung Jawa Barat 40116	022 420 7033 bdg-technical@epson-indonesia.co.id bdg-admin@epson-indonesia.co.id
MAKASSAR	Epson Sales and Service Makassar	Jl. Cendrawasih NO. 3A, kunjung mae, mariso, MAKASSAR - SULSEL 90125	0411- 8911071 mksr-technical@epson-indonesia.co.id mksr-admin@epson-indonesia.co.id

<b>Prowincja</b>	<b>Nazwa firmy</b>	<b>Adres</b>	<b>Telefon</b> <b>Adres e-mail</b>
MEDAN	Epson Service Center Medan	Jl. Bambu 2 Komplek Graha Niaga Nomor A-4, Medan - SUMUT	061- 42066090 / 42066091 mdn-technical@epson-indonesia.co.id mdn-adm@epson-indonesia.co.id
PALEMBANG	Epson Service Center Palembang	Jl. H.M Rasyid Nawawi No. 249 Kelurahan 9 Ilir Palembang Sumatera Selatan	0711 311 330 escplg.support@epson-indonesia.co.id
PEKANBARU	Epson Service Center Pekanbaru	Jl. Tuanku Tambusai No. 459 A Kel. Tangkerang barat Kec Marpoyan damai Pekanbaru - Riau 28282	0761- 8524695 pkb-technical@epson-indonesia.co.id pkb-admin@epson-indonesia.co.id
PONTIANAK	Epson Service Center Pontianak	Komp. A yani Sentra Bisnis G33, Jl. Ahmad Yani - Pontianak Kalimantan Barat	0561- 735507 / 767049 pontianak-technical@epson-indonesia.co.id pontianak-admin@epson-indonesia.co.id
SAMARINDA	Epson Service Center Samarinda	Jl. KH. Wahid Hasyim (M. Yamin) Kelurahan Sempaja Selatan Kecamatan Samarinda UTARA - SAMARINDA - KALTIM	0541 7272 904 escsmd@epson-indonesia.co.id escsmd.support@epson-indonesia.co.id
SURABAYA	Epson Sales & Service Surabaya (barat)	Jl. Haji Abdul Wahab Saimin, Ruko Villa Bukit Mas RM-11, Kec. Dukuh Pakis, Surabaya - 60225	031- 5120994 sby-technical@epson-indonesia.co.id sby-admin@epson-indonesia.co.id
YOGYAKARTA	Epson Service Center Yogyakarta	YAP Square, Block A No. 6 Jl. C Simanjutak Yogyakarta - DIY	0274 581 065 ygy-technical@epson-indonesia.co.id ygy-admin@epson-indonesia.co.id
JEMBER	Epson Service Center Jember	JL. Panglima Besar Sudirman Ruko no.1D Jember-Jawa Timur (Depan Balai Penelitian & Pengolahan Kakao)	0331- 488373 / 486468 jmr-admin@epson-indonesia.co.id jmr-technical@epson-indonesia.co.id
MANADO	EPSON SALES AND SERVICE Manado	Jl. Piere Tendean Blok D No 4 Kawasan Mega Mas Boulevard - Manado 95111	0431- 8805896 MND-ADMIN@EPSON-INDONESIA.CO.ID MND-TECHNICAL@EPSON-INDONESIA.CO.ID
CIREBON	EPSON SERVICE CENTER Cirebon	Jl. Tuparev No. 04 ( Depan Hotel Apita ) Cirebon, JAWA BARAT	0231- 8800846 cbn-technical@epson-indonesia.co.id
CIKARANG	EPSON SALES AND SERVICE CIKARANG	Ruko Metro Boulevard B1 Jababeka cikarang - Jawa Barat,	021- 89844301 / 29082424 ckg-admin@epson-indonesia.co.id ckg-technical@epson-indonesia.co.id
MADIUN	EPSON SERVICE CENTER MADIUN	Jl. Diponegoro No.56, MADIUN - JAWA TIMUR	0351- 4770248 mun-admin@epson-indonesia.co.id mun-technical@epson-indonesia.co.id



<b>Prowincja</b>	<b>Nazwa firmy</b>	<b>Adres</b>	<b>Telefon</b> <b>Adres e-mail</b>
PURWOKERTO	EPSON SALES AND SERVICE Purwokerto	Jl. Jendral Sudirman No. 4 Kranji Purwokerto - JAWA TENGAH	0281- 6512213 pwt-admin@epson-indonesia.co.id pwt-technical@epson-indonesia.co.id
BOGOR	EPSON SALES AND SERVICE Bogor	Jl.Pajajaran No 15B Kel Bantarjati Kec Bogor Utara - JAWA BARAT 16153	0251- 8310026 bgr-admin@epson-indonesia.co.id bgr-technical@epson-indonesia.co.id
SERANG	EPSON SERVICE CENTER Serang	Jl. Ahmad Yani No.45C, SERANG - BANTEN	0254- 7912503 srg-admin@epson-indonesia.co.id srg-technical@epson-indonesia.co.id
PALU	EPSON SALES AND SERVICE Palu	Jl. Juanda No. 58, Palu - Sulteng	0451- 4012 881 plw-admin@epson-indonesia.co.id plw-technical@epson-indonesia.co.id
BANJARMASIN	EPSON SERVICE CENTER BANJARMASIN	Jl. Gatot Soebroto NO. 153 BANJARMASIN - KALSEL 70235	0511- 6744135 (TEKNISI) / 3266321(ADMIN) bdj-admin@epson-indonesia.co.id bdj-technical@epson-indonesia.co.id
DENPASAR	EPSON SALES AND SERVICE Denpasar	JL. MAHENDRADATA NO. 18, DENPASAR - BALI	0361- 3446699 / 9348428 dps-admin@epson-indonesia.co.id dps-technical@epson-indonesia.co.id
JAKARTA	EPSON SALES AND SERVICE CILANDAK	CIBIS Business Park Tower 9 LT. MEZZANINE, Jalan TB Simatupang No.2, Jakarta Selatan - DKI JAKARTA 12560	021- 80866777 esscibis.support1@epson-indonesia.co.id esscibis.support2@epson-indonesia.co.id esscibis.admin@epson-indonesia.co.id esscibis.sales@epson-indonesia.co.id
SURABAYA	EPSON SALES AND SERVICE SURABAYA (GUBENG)	JL. RAYA GUBENG NO. 62, SURABAYA - JAWA TIMUR	031- 99444940 / 99446299 / 99446377 esssby@epson-indonesia.co.id esssby.support@epson-indonesia.co.id
AMBON	EPSON SERVICE CENTER AMBON	Jl. Diponegoro No.37 (Samping Bank Mandiri Syariah) Kel.Ahusen, Kec.Sirimau - Ambon 97127	-

W przypadku niewymienionych tutaj miast należy zadzwonić na numer gorącej linii: 08071137766.

## **Pomoc dla użytkowników w Malezji**

Informacje, wsparcie i obsługa:

## WWW

<http://www.epson.com.my>

- Informacje dotyczące specyfikacji produktów i sterowniki do pobrania
- Najczęściej zadawane pytania (FAQ), zapytania handlowe, pytania przez e-mail

## Infolinia Epson

Telefon: 1800-81-7349 (Połączenie bezpłatne)

E-mail: [websupport@emsb.epson.com.my](mailto:websupport@emsb.epson.com.my)

- Zapytania handlowe i informacje o produktach
- Pytania dotyczące wykorzystania produktów i problemów z nimi związanych
- Zapytania dotyczące usług naprawy i gwarancji

## Główne biuro

Telefon: 603-56288288

Faks: 603-5628 8388/603-5621 2088

## Pomoc dla użytkowników w Indiach

Informacje, wsparcie i obsługa:

### WWW

<http://www.epson.co.in>

Dostępne są informacje dotyczące specyfikacji produktów, sterowniki do pobrania oraz odpowiedzi na zapytania dotyczące produktów.

### Pomoc telefoniczna

- Serwis, informacje o produktach i zamawianie materiałów eksploatacyjnych (linie BSNL)  
Numer bezpłatny: 18004250011  
Dostępność w godzinach od 9:00 do 18:00, od poniedziałku do soboty (z wyjątkiem świąt)
- Serwis (CDMA i użytkownicy mobilni)  
Numer bezpłatny: 186030001600  
Dostępność w godzinach od 9:00 do 18:00, od poniedziałku do soboty (z wyjątkiem świąt)

## Pomoc dla użytkowników na Filipinach

W celu uzyskania wsparcia technicznego oraz innych usług posprzedażnych użytkownicy mogą kontaktować się z firmą Epson Philippines Corporation pod następującymi numerami telefonów i faksów oraz adresami e-mail:

### WWW

<http://www.epson.com.ph>

Dostępne są informacje dotyczące specyfikacji produktów, sterowniki do pobrania, najczęściej zadawane pytania (FAQ) i odpowiedzi na zapytania pocztą e-mail.

### **Centrum obsługi klienta Epson**

Numer bezpłatny: (PLDT) 1-800-1069-37766

Numer bezpłatny: (Digital) 1-800-3-0037766

Aglomeracja Manili: (632) 8441 9030

Witryna internetowa: <https://www.epson.com.ph/contact>

E-mail: [customercare@epc.epson.com.ph](mailto:customercare@epc.epson.com.ph)

Dostępność w godzinach od 9:00 do 18:00, od poniedziałku do soboty (z wyjątkiem świąt)

Nasz dział obsługi klienta może telefonicznie pomóc w przypadku następujących kwestii:

- Zapytania handlowe i informacje o produktach
- Pytania dotyczące wykorzystania produktów i problemów z nimi związanych
- Zapytania dotyczące usług naprawy i gwarancji

### **Epson Philippines Corporation**

Linia międzymiastowa: +632-706-2609

Faks: +632-706-2663