

ET-M16680 Series M15180 Series

Guia do Utilizador



Impressão

Copiar

Digitalização

Manutenção da impressora

Resolução de problemas

Índice de Conteúdo

Guia para este manual

Apresentação dos manuais.	7
Procurar Informações.	7
Imprimir apenas as páginas necessárias.	8
Acerca deste manual.	8
Marcas e símbolos.	8
Notas sobre as Capturas de Ecrã e Ilustrações.	9
Referências do sistema operativo.	9
Marcas registadas.	10
Copyright.	11

Instruções Importantes

Instruções de segurança.	13
Instruções de segurança para tinta.	14
Conselhos e advertências da impressora.	14
Conselhos e advertências para a instalação da impressora.	14
Conselhos e advertências para a utilização da impressora.	15
Conselhos e advertências para a utilização do ecrã tátil.	15
Conselhos e advertências para a utilização da impressora com uma ligação sem fios.	15
Conselhos e advertências para o transporte e armazenamento da impressora.	16
Proteger informações pessoais.	16

Nomes das peças e funções

Frente.	18
Interior.	20
Verso.	21

Guia do Painel de Controlo

Painel de controlo.	23
Configuração do ecrã inicial.	24
Guia do Ícone de Rede.	25
Configuração do ecrã do menu.	26
Job/Status Configuração de ecrã.	27
Reservar tarefas.	27
Introduzir caracteres.	28
Ver animações.	28

Carregar papel

Precauções no manuseamento de papel.	31
Tamanho de papel e definições de tipo.	31
Lista de tipos de papel.	32
Carregar papel.	32
Colocar papel pré-perfurado.	33
Carregar folhas de papel compridas.	34

Colocação de originais

Originais que não são suportados pelo ADF.	36
Detetar automaticamente o tamanho original.	36
Colocação de originais.	37

Inserir e retirar um dispositivo de memória

Insira um dispositivo externo USB.	40
Remover um dispositivo externo USB.	40
Partilhar dados num dispositivo de memória.	40

Impressão

Imprimir Documentos.	43
Imprimir a partir de um computador — Windows.	43
Imprimir um documento utilizando o controlador da impressora PostScript (Windows).	67
Imprimir a partir de um computador — Mac OS.	71
Imprimir a partir do controlador de impressora PostScript no Mac OS.	79
Imprimir documentos a partir de dispositivos inteligentes (iOS).	82
Imprimir documentos a partir de dispositivos inteligentes (Android).	83
Impressão em envelopes.	85
Impressão em Envelopes a partir de um Computador (Windows).	85
Impressão em Envelopes a partir de um Computador (Mac OS).	85
Imprimir Páginas Web.	86
Impressão de páginas Web a partir de um computador.	86
Impressão de páginas Web a partir de dispositivos inteligentes.	86

Imprimir Usando um Serviço de Nuvem.	87
Registo no serviço Epson Connect a partir do painel de controlo.	87

Copiar

Métodos de cópia disponíveis.	90
Copiar Originais.	90
Cópia de 2 lados.	90
Copiar ao Ampliar ou Reduzir.	91
Copiar vários originais numa página.	91
Copiar por Ordem das páginas.	93
Cópia de originais usando boa qualidade.	93
Copiar o cartão de identificação.	94
Copiar Livros.	94
Opções básicas do menu para fazer cópias.	94
Densidade:.	95
Conf papel:.	95
Red./Aument:.. . . .	95
Tipo do original:.	95
2 faces:.	95
Cópia de Cartão ID:.. . . .	96
Opções avançadas do menu para fazer cópias.	96
Multi-Pg:.	96
Dim orig:.. . . .	96
Finalização:.. . . .	96
Originais tam. var:.. . . .	97
Orient. (Orig):.. . . .	97
Livro →2Pág:.. . . .	97
Qualidade da imagem:.. . . .	97
Margem de união:.. . . .	97
Reduzir para caber no papel:.. . . .	97
Remover sombra:.. . . .	97
Remover orifí:.. . . .	98

Digitalização

Métodos de digitalização disponíveis.	100
Digitalizar originais para uma pasta de rede.	100
Opções do menu de destino para digitalizar para uma pasta.	101
Opções do menu de digitalização para digitalizar para uma pasta.	102
Digitalizar originais para um e-mail.	103
Opções do menu de destinatário para digitalizar para um e-mail.	104
Opções do menu de digitalização para digitalizar para um e-mail.	105
Digitalizar originais para um computador.	107
Digitalizar originais para um dispositivo de memória.	108

Opções básicas do menu para digitalizar para um dispositivo de memória.	108
Opções avançadas do menu para digitalizar para um dispositivo de memória.	109
Digitalizar Originais para a Nuvem.	110
Opções básicas do menu para digitalizar para a nuvem.	110
Opções avançadas do menu para digitalizar para a nuvem.	111
Digitalizar usando WSD.	112
Configuração de uma porta WSD.	112
Digitalizar originais para um dispositivo inteligente.	114

Manutenção da impressora

Verificar o Estado dos Consumíveis.	116
Melhorar a qualidade de impressão, cópia e digitalização.	116
Ajustar a qualidade da impressão.	116
Verificar e limpar a cabeça de impressão.	118
Executar Limpeza ao ligar.	120
Evitar a obstrução de jatos.	121
Alinhar as cabeças de impressão.	121
Limpar manchas de tinta do caminho do papel. Limpeza do vidro do scanner e da cobertura de documentos.	122
Limpar o ADF.	124
Limpar a película transparente.	126
Limpar a Impressora.	128
Limpar tinta derramada.	129
Verificar o número total de páginas alimentadas pela impressora.	129
Poupar energia.	130
Poupar energia (Painel de controlo).	130
Instalar ou Desinstalar as Aplicações Separadamente.	130
Instalar as Aplicações Separadamente.	131
Instalar um controlador de impressora PostScript.	133
Adicionar a Impressora (apenas para Mac OS).	134
Desinstalar aplicações.	134
Actualizar aplicações e firmware.	136
Transportar e guardar a impressora.	138

Resolução de problemas

Verificar as soluções no Painel de Controlo.	145
Não é possível exibir um menu para além do menu de cópia.	145

A impressora não funciona como seria de esperar.	145
A impressora não liga nem desliga.	145
A alimentação desliga automaticamente.	146
O papel não é alimentado corretamente.	146
Não é possível imprimir.	150
Não é possível iniciar a digitalização.	168
Código de erro exibido no menu de estado.	181
Não é possível utilizar impressora como esperado.	186
É Exibida uma Mensagem no Ecrã LCD.	189
O papel está encravado.	190
Evitar Obstruções de Papel.	190
Está na hora de reabastecer a tinta.	191
Precauções de manuseamento do frascos de tinta.	191
Reabastecer o depósito de tinta.	192
Está na hora de substituir a caixa de manutenção.	195
Precauções de manuseamento da caixa de manutenção.	195
Substituição da caixa de manutenção.	196
A qualidade de impressão, cópia e digitalização é fraca.	197
A qualidade de impressão é fraca.	197
A qualidade de cópia é fraca.	204
Problemas na imagem digitalizada.	211
Não é possível resolver o problema.	213
Não é possível resolver problemas de impressão ou cópia.	214

Adicionar ou substituir o computador ou dispositivos

Ligar a uma impressora que foi ligada à rede.	216
Utilização da impressora de rede partir de um segundo computador.	216
Utilização da impressora de rede partir de um dispositivo inteligente.	217
Redefinir a ligação de rede.	217
Ao substituir um router sem fios.	217
Ao mudar de computador.	218
Alterar o método de ligação ao computador.	219
Fazer configurações Wi-Fi a partir do Painel de Controlo.	220
Ligar um dispositivo inteligente e uma impressora diretamente (Wi-Fi Direct).	223
Sobre o Wi-Fi Direct.	223
Ligar a um iPhone, iPad, ou iPod touch através de Wi-Fi Direct.	223
Ligar a dispositivos Android usando Wi-Fi Direct.	226

Ligar a outros dispositivos para além de iOS e Android usando Wi-Fi Direct.	228
Desligar a ligação Wi-Fi Direct (AP simples).	231
Alterar as definições Wi-Fi Direct (AP simples) como o SSID.	232
Verificar o estado da ligação de rede.	233
Verificação do estado de ligação de rede a partir do painel de controlo.	233
Imprimir um relatório da ligação em rede.	234
Imprimir uma folha do estado da rede.	240
A verificar a rede do computador (apenas para o Windows).	240

Informações sobre o produto

Informações de papel.	243
Papel disponível e capacidades.	243
Tipos de papel não disponíveis.	246
Informações relativas a produtos consumíveis.	246
Código do frasco de tinta.	246
Código da caixa de manutenção.	247
Informações sobre o software.	247
Software para imprimir.	248
Software para digitalização.	253
Software para a criação de pacotes.	253
Software para fazer as definições ou gerir dispositivos.	253
Software para atualização.	256
Lista do Menu Definições.	256
Definições gerais.	257
Contador de impressões.	268
Estado do consumível.	268
Manutenção.	268
Idioma/Language.	270
Estado da impressora/Imprimir.	270
Gestor de Contac..	270
Definições do utilizador.	271
Estado do dispositivo de autenticação.	271
Informações da Epson Open Platform.	271
Especificações do produto.	272
Especificações da impressora.	272
Especificações do scanner.	273
Especificações do ADF.	273
Usar a porta da impressora.	273
Especificações da interface.	275
Especificações de rede.	275
Compatibilidade de nível 3 do PostScript.	278
Serviços de terceiros suportados.	278
Especificações do dispositivo de memória.	278
Especificações de dados suportados.	278

Dimensões.	279
Especificações elétricas.	279
Especificações ambientais.	280
Local e espaço de instalação.	281
Requisitos do sistema.	282
Especificações de tipos de letra.	282
Tipos de letra disponíveis para PostScript.	282
Tipos de letra disponíveis para PCL (URW).	283
Lista de conjuntos de símbolos.	285
Informação regulamentar.	288
Normas e homologações.	288
Restrições à realização de cópias.	288

Informações do administrador

Ligação da impressora à rede.	291
Antes de fazer a ligação de rede.	291
Ligação à rede através do painel de controlo.	293
Definições para usar a impressora.	295
Usar as funções de impressão.	295
Configurar o AirPrint.	303
Configurar um servidor de correio eletrónico.	304
Definir uma pasta de rede partilhada.	307
Disponibilizar os contactos.	327
Preparar para digitalizar.	337
Efetuar a definição de operações básicas para a impressora.	339
Problemas ao efetuar as definições.	342
Gerir a impressora.	343
Introdução de recursos de segurança de produto.	343
Definições do administrador.	345
Restringir recursos disponíveis.	353
Desativar a interface externa.	355
Monitorizar uma impressora remota.	356
Fazer cópia de segurança das configurações.	358
Definições avançadas de segurança.	360
Configurações de segurança e prevenção de perigos.	360
Controlar protocolos de utilização.	361
Utilizar um certificado digital.	365
Comunicações SSL/TLS com a Impressora.	371
Comunicações encriptada usando filtro IPsec/IP.	372
Ligar a impressora a uma rede IEEE802.1X.	384
Resolução de problemas para segurança avançada.	387
Utilizar o Epson Open Platform.	393

Onde obter ajuda

Sítio web de assistência técnica.	396
Contactar a assistência Epson.	396
Antes de contactar a Epson.	396
Ajuda para utilizadores na Europa.	396
Ajuda para utilizadores em Singapura.	396
Ajuda para utilizadores na Tailândia.	397
Ajuda para utilizadores no Vietname.	397
Ajuda para utilizadores na Indonésia.	398
Ajuda para utilizadores na Malásia.	400
Ajuda para utilizadores na Índia.	401
Ajuda para utilizadores nas Filipinas.	401

Guia para este manual

Apresentação dos manuais.	7
Procurar Informações.	7
Imprimir apenas as páginas necessárias.	8
Acerca deste manual.	8
Marcas registadas.	10
Copyright.	11

Apresentação dos manuais

Os manuais seguintes são fornecidos com a sua impressora Epson. Para além dos manuais, consulte os diversos tipos de informações de ajuda disponíveis na própria impressora ou nas aplicações de software Epson.

- ❑ Instruções de segurança importantes (manual impresso em papel)
Fornece instruções que garantem a utilização em segurança da impressora.
- ❑ Começar por aqui (manual impresso em papel)
Fornece informações sobre a instalação da impressora e do software.
- ❑ Guia do Utilizador (manual digital)
Este manual. Este manual está disponível em versões PDF e Web. Fornece informações gerais e instruções sobre como usar a impressora, sobre configurações de rede ao usar a impressora numa rede e sobre a resolução de problemas.

Poderá obter as versões mais recentes dos manuais referidos através dos métodos seguintes.

- ❑ Manual impresso em papel
Visite o sítio Web de assistência da Epson Europe em <http://www.epson.eu/support>, ou o sítio Web de assistência a nível mundial da Epson em <http://support.epson.net/>.
- ❑ Manual digital
Para consultar o manual Web, visite o website que se segue, introduza o nome do produto e aceda a **Assistência**.
<http://epson.sn>

Procurar Informações

O manual PDF permite procurar informações por palavra-chave, ou avançar diretamente para secções específicas usando marcadores. Esta seção explica como usar um manual PDF aberto no Adobe Acrobat Reader DC no seu computador.

Procura por palavra-chave

Clique em **Editar** > **Procura avançada**. Digite o palavra-chave (texto) das informações que pretende encontrar na janela de procura e clique em **Procurar**. Os resultados são exibidos em forma de lista. Clique num dos resultados para avançar para a página.

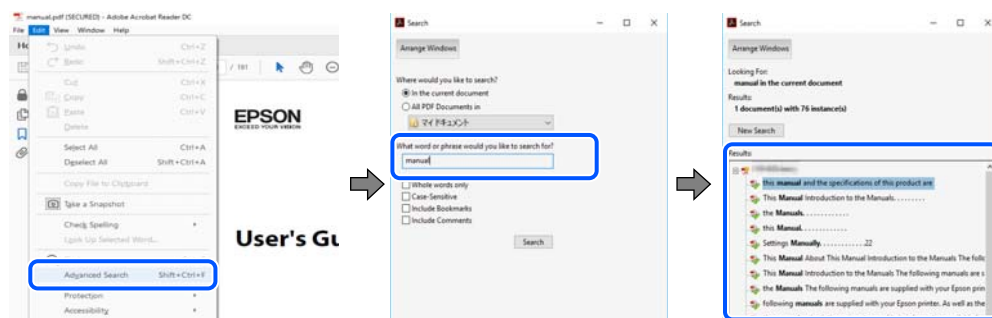

Avançar diretamente a partir dos marcadores

Clique num título para avançar para essa página. Clique em + ou > para exibir os títulos do nível inferior dessa secção. Para regressar à página anterior, execute a seguinte operação no seu teclado.

- ❑ Windows: mantenha pressionado **Alt**, e a seguir pressione ←.
- ❑ Mac OS: mantenha pressionada a tecla comando, e a seguir pressione ←.



Imprimir apenas as páginas necessárias

Também pode extrair e imprimir apenas as páginas necessárias. Clique em **Imprimir** no menu **Ficheiro**, e a seguir especifique as páginas que pretende imprimir em **Páginas em Páginas para imprimir**.

- ❑ Para especificar uma série de páginas, indique a página inicial separada por um hífen da página final.
Exemplo: 20-25
- ❑ Para especificar páginas que não se encontram em série, separe as páginas por vírgulas.
Exemplo: 5, 10, 15



Acerca deste manual

Esta secção explica o significado de marcas e símbolos, notas sobre descrições, e informações de referência do sistema operativo utilizadas neste manual.

Marcas e símbolos



Aviso:

Instruções que têm de ser rigorosamente cumpridas a fim de evitar lesões corporais.



Importante:

Instruções que têm de ser cumpridas a fim de evitar danos no equipamento.

Nota:

Fornece informações complementares e de referência.

Informações relacionadas

➔ Ligações para as secções relacionadas.

Notas sobre as Capturas de Ecrã e Ilustrações

- As capturas dos ecrãs do controlador da impressora são do Windows 10 ou do macOS High Sierra. O conteúdo apresentado nos ecrãs varia consoante o modelo e a situação.
- As ilustrações incluídas neste manual servem apenas como exemplo. Apesar de poderem existir ligeiras diferenças consoante o modelo, o método de funcionamento é idêntico.
- Alguns dos itens de menu no ecrã LCD podem variar consoante o modelo e as definições.
- Pode ler o código QR usado uma aplicação dedicada.
- Os itens de definição no ecrã Web Config diferem, dependendo do modelo e do ambiente de configuração.

Referências do sistema operativo

Windows

Neste manual, termos tais como “Windows 10”, “Windows 8.1”, “Windows 8”, “Windows 7”, “Windows Vista”, “Windows XP”, “Windows Server 2019”, “Windows Server 2016”, “Windows Server 2012 R2”, “Windows Server 2012”, “Windows Server 2008 R2”, “Windows Server 2008”, “Windows Server 2003 R2”, e “Windows Server 2003” referem-se aos seguintes sistemas operativos. Adicionalmente, “Windows” é utilizado para se referir a todas as versões.

- Sistema operativo Microsoft® Windows® 10
- Sistema operativo Microsoft® Windows® 8.1
- Sistema operativo Microsoft® Windows® 8
- Sistema operativo Microsoft® Windows® 7
- Sistema operativo Microsoft® Windows Vista®
- Sistema operativo Microsoft® Windows® XP
- Sistema operativo Microsoft® Windows® XP Professional x64 Edition
- Sistema operativo Microsoft® Windows Server® 2019
- Sistema operativo Microsoft® Windows Server® 2016
- Sistema operativo Microsoft® Windows Server® 2012 R2
- Sistema operativo Microsoft® Windows Server® 2012
- Sistema operativo Microsoft® Windows Server® 2008 R2
- Sistema operativo Microsoft® Windows Server® 2008
- Sistema operativo Microsoft® Windows Server® 2003 R2
- Sistema operativo Microsoft® Windows Server® 2003

Mac OS

Neste manual, “Mac OS” é usado para referir Mac OS X 10.6.8 ou posterior, mac OS 11 ou posterior.

Marcas registradas

❑ EPSON® é uma marca comercial registrada e EPSON EXCEED YOUR VISION ou EXCEED YOUR VISION é uma marca comercial da Seiko Epson Corporation.

❑ Epson Scan 2 software is based in part on the work of the Independent JPEG Group.

❑ libtiff

Copyright © 1988-1997 Sam Leffler

Copyright © 1991-1997 Silicon Graphics, Inc.

Permission to use, copy, modify, distribute, and sell this software and its documentation for any purpose is hereby granted without fee, provided that (i) the above copyright notices and this permission notice appear in all copies of the software and related documentation, and (ii) the names of Sam Leffler and Silicon Graphics may not be used in any advertising or publicity relating to the software without the specific, prior written permission of Sam Leffler and Silicon Graphics.

THE SOFTWARE IS PROVIDED "AS-IS" AND WITHOUT WARRANTY OF ANY KIND, EXPRESS, IMPLIED OR OTHERWISE, INCLUDING WITHOUT LIMITATION, ANY WARRANTY OF MERCHANTABILITY OR FITNESS FOR A PARTICULAR PURPOSE.

IN NO EVENT SHALL SAM LEFFLER OR SILICON GRAPHICS BE LIABLE FOR ANY SPECIAL, INCIDENTAL, INDIRECT OR CONSEQUENTIAL DAMAGES OF ANY KIND, OR ANY DAMAGES WHATSOEVER RESULTING FROM LOSS OF USE, DATA OR PROFITS, WHETHER OR NOT ADVISED OF THE POSSIBILITY OF DAMAGE, AND ON ANY THEORY OF LIABILITY, ARISING OUT OF OR IN CONNECTION WITH THE USE OR PERFORMANCE OF THIS SOFTWARE.

❑ QR Code is a registered trademark of DENSO WAVE INCORPORATED in Japan and other countries.

❑ Microsoft®, Windows®, Windows Server®, and Windows Vista® are registered trademarks of Microsoft Corporation.

❑ Apple, Mac, macOS, OS X, Bonjour, ColorSync, Safari, AirPrint, iPad, iPhone, iPod touch, iTunes, and iBeacon are trademarks of Apple Inc., registered in the U.S. and other countries.

❑ Use of the Works with Apple badge means that an accessory has been designed to work specifically with the technology identified in the badge and has been certified by the developer to meet Apple performance standards.

❑ Chrome, Google Play, and Android are trademarks of Google LLC.

❑ Adobe, Acrobat, Photoshop, PostScript®3™, and Reader are either registered trademarks or trademarks of Adobe in the United States and/or other countries.

❑ Albertus, Arial, Coronet, Gill Sans, Joanna and Times New Roman are trademarks of The Monotype Corporation registered in the United States Patent and Trademark Office and may be registered in certain jurisdictions.

❑ ITC Avant Garde Gothic, ITC Bookman, Lubalin Graph, Mona Lisa, ITC Symbol, Zapf Chancery and Zapf Dingbats are trademarks of International Typeface Corporation registered in the U.S. Patent and Trademark Office and may be registered in certain other jurisdictions.

❑ Clarendon, Eurostile and New Century Schoolbook are trademarks of Linotype GmbH registered in the U.S. Patent and Trademark Office and may be registered in certain other jurisdictions.

❑ Wingdings is a registered trademark of Microsoft Corporation in the United States and other countries.

- ❑ CG Omega, CG Times, Garamond Antiqua, Garamond Halbfett, Garamond Kursiv, Garamond Halbfett Kursiv are trademarks of Monotype Imaging, Inc. and may be registered in certain jurisdictions.
- ❑ Antique Olive is a trademark of M. Olive.
- ❑ Marigold and Oxford are trademarks of AlphaOmega Typography.
- ❑ Helvetica, Optima, Palatino, Times and Univers are trademarks of Linotype Corp. registered in the U.S. Patent and Trademark Office and may be registered in certain other jurisdictions in the name of Linotype Corp. or its licensee Linotype GmbH.
- ❑ ITC Avant Garde Gothic, Bookman, Zapf Chancery and Zapf Dingbats are trademarks of International Typeface Corporation registered in the United States Patent and Trademark Office and may be registered in certain jurisdictions.
- ❑ PCL is the registered trademark of Hewlett-Packard Company.
- ❑ microSDHC Logo is a trademark of SD-3C, LLC.

Nota: o cartão microSDHC está integrado no produto e não é possível removê-lo.



- ❑ Firefox is a trademark of the Mozilla Foundation in the U.S. and other countries.
- ❑ HP and HP LaserJet are registered trademarks of the Hewlett-Packard Company.
- ❑ Mopria® and the Mopria® Logo are registered and/or unregistered trademarks and service marks of Mopria Alliance, Inc. in the United States and other countries. Unauthorized use is strictly prohibited.
- ❑ Aviso Geral: outros nomes de produtos aqui utilizados servem apenas propósitos de identificação e podem ser marcas comerciais dos respectivos proprietários. A Epson declina todos e quaisquer direitos sobre essas marcas.

Copyright

Esta publicação não pode ser integral ou parcialmente reproduzida, arquivada nem transmitida por qualquer processo eletrônico, mecânico, fotocópia, gravação ou outro, sem prévia autorização por escrito da Seiko Epson Corporation. Não é assumida nenhuma responsabilidade de patente no que respeita ao uso das informações aqui contidas. De igual modo, não é assumida nenhuma responsabilidade por danos resultantes da utilização das informações aqui contidas. As informações aqui contidas destinam-se apenas à utilização deste produto Epson. A Epson não se responsabiliza pela aplicação das informações aqui contidas a outros produtos.

O comprador deste produto ou terceiros não podem responsabilizar a Seiko Epson Corporation, ou as suas filiais, por quaisquer danos, perdas, custos ou despesas incorridos por ele ou por terceiros, resultantes de acidentes, abusos ou má utilização do produto, de modificações não autorizadas, reparações ou alterações do produto, ou que (excluindo os E.U.A.) resultem ainda da inobservância estrita das instruções de utilização e de manutenção estabelecidas pela Seiko Epson Corporation.

A Seiko Epson Corporation e as respetivas filiais não se responsabilizam por nenhuns danos ou problemas decorrentes da utilização de opções ou consumíveis não reconhecidos como sendo produtos originais Epson ou produtos aprovados pela Seiko Epson Corporation.

A Seiko Epson Corporation não se responsabiliza por quaisquer avarias provocadas por interferências eletromagnéticas resultantes da utilização de quaisquer cabos de interface não reconhecidos como sendo produtos aprovados pela Seiko Epson Corporation.

© 2020 Seiko Epson Corporation

O conteúdo deste manual e as especificações deste produto estão sujeitas a alterações sem aviso prévio.

Instruções Importantes

Instruções de segurança.	13
Conselhos e advertências da impressora.	14
Proteger informações pessoais.	16

Instruções de segurança

Leia e siga estas instruções para garantir a utilização da impressora em segurança. Certifique-se de que conserva este manual para referência futura. De igual modo, assegure que segue todos os avisos e instruções assinalados na impressora.

- Alguns dos símbolos usados na sua impressora destinam-se a garantir a segurança e a correta utilização da impressora. Visite o seguinte Web site para se informar sobre o significado dos símbolos.
<http://support.epson.net/symbols>
- Utilize apenas o cabo de alimentação fornecido com a impressora e não utilize o cabo com qualquer outro equipamento. A utilização de outros cabos com esta impressora ou a utilização do cabo fornecido com outros equipamentos pode resultar em incêndio ou choque eléctrico.
- Certifique-se de que o cabo de corrente AC está de acordo com as normas de segurança locais.
- Nunca desmonte, modifique nem tente reparar o cabo de alimentação, a ficha, a unidade de impressão, a unidade de digitalização ou as opções por si mesmo, exceto quando especificamente indicado nos manuais da impressora.
- Desligue a impressora e recorra aos serviços de técnicos qualificados nas seguintes condições:
Se o cabo de alimentação ou a ficha estiverem danificados; se algum líquido tiver sido derramado na impressora; se a impressora tiver caído ou se a caixa exterior estiver danificada; se a impressora não funcionar corretamente ou apresentar uma alteração significativa no desempenho. Não ajuste controlos que não sejam referidos nas instruções de funcionamento.
- Coloque a impressora junto a uma tomada de parede, de onde a respetiva ficha possa ser retirada facilmente.
- Não coloque nem guarde a impressora no exterior, perto de locais sujeitos a sujidade ou pó excessivos, água, fontes de calor ou locais sujeitos a choques, vibrações, temperaturas ou humidade elevadas.
- Tenha cuidado para não derramar líquidos sobre a impressora e não a manuseie com as mãos molhadas.
- Mantenha a impressora afastada pelo menos 22 cm de pacemakers. As ondas de rádio emitidas por esta impressora poderão afectar negativamente o funcionamento de pacemakers.
- Se o ecrã LCD for danificado, contacte o seu fornecedor. Se a solução de cristais líquidos do ecrã entrar em contacto com as mãos, lave-as cuidadosamente com água e sabão. Se a solução de cristais líquidos entrar em contacto com os olhos, lave-os imediatamente com água em abundância. Recorra imediatamente a um médico se o desconforto ou os problemas de visão não desaparecerem após enxaguar abundantemente os olhos com água.
- A impressora é pesada e não deve ser erguida ou transportada por menos de duas pessoas. Ao erguer a impressora, as posições correctas demonstradas abaixo devem ser assumidas por duas pessoas.

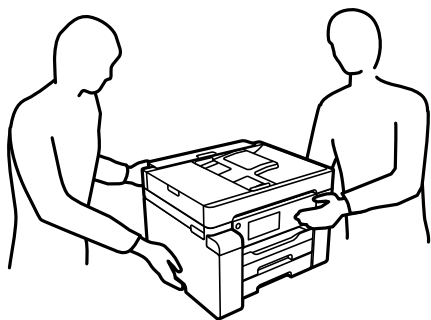

Instruções de segurança para tinta

- Tenha cuidado para não tocar na tinta quando manusear o depósito de tinta, tampa do depósito de tinta, e quando abrir o frasco de tinta ou a tampa.
 - Se a tinta entrar em contacto com a pele, lave a área cuidadosamente com água e sabão.
 - Se a tinta entrar em contacto com os olhos, lave-os imediatamente com água. Caso os problemas de visão e desconforto permaneçam após um enxaguamento rigoroso, consulte um médico imediatamente.
 - Se lhe entrar tinta para a boca, consulte um médico de imediato.
- Não desmonte a caixa de manutenção, pois a tinta pode entrar em contacto com os olhos ou a pele.
- Não agite um frasco de tinta com demasiada força nem o submeta a impactos fortes, uma vez que isso pode causar derramamento de tinta.
- Mantenha os frascos de tinta e a caixa de manutenção fora do alcance das crianças. Não permita que as crianças ingiram o conteúdo dos frascos de tinta.

Conselhos e advertências da impressora

Leia e cumpra estas instruções para evitar danificar a impressora ou causar danos materiais. Certifique-se de que conserva este manual para futuras consultas.

Conselhos e advertências para a instalação da impressora



- Não bloqueie nem cubra as saídas de ventilação e as aberturas existentes na impressora.
- Utilize apenas o tipo de fonte de alimentação indicado na etiqueta da impressora.
- Evite utilizar tomadas no mesmo circuito de fotocopiadoras ou sistemas de controlo de ar que sejam regularmente ligados e desligados.
- Evite utilizar tomadas elétricas que sejam controladas por interruptores de parede ou temporizadores automáticos.
- Mantenha o sistema informático afastado de potenciais fontes de interferência eletromagnética, tais como altifalantes ou bases de telefones sem fio.
- Os cabos de alimentação devem ser colocados de forma a evitar abrasões, cortes, desgaste, dobras e curvaturas. Não coloque objetos em cima dos cabos de alimentação, nem permita que estes sejam pisados ou que algo lhe passe por cima. Tenha especial cuidado em manter todos os cabos de alimentação bem esticados nas extremidades e nos pontos de entrada e saída do transformador.
- Se utilizar uma extensão com a impressora, certifique-se de que a soma total da amperagem dos dispositivos ligados à extensão não excede a amperagem total da própria extensão. Certifique-se também de que a amperagem total de todos os dispositivos ligados à tomada de parede não excede a amperagem da mesma.
- Se pretende utilizar a impressora na Alemanha, tenha em atenção que, para a proteger de curto-circuitos e sobrecargas, a instalação elétrica do edifício deve estar protegida por um disjuntor de 10 ou 16 A.
- Quando ligar a impressora a um computador ou a outro dispositivo através de um cabo, certifique-se de que os conectores se encontram na posição correta. Cada conector tem apenas uma posição correta. Se inserir incorretamente um conector, poderá danificar ambos os dispositivos ligados através do cabo.
- Coloque a impressora sobre uma superfície plana e estável que seja mais larga do que a base da impressora em todas as direções. A impressora não funcionará corretamente se estiver inclinada.
- Deixe espaço por cima da impressora para que possa levantar a tampa do digitalizador na totalidade.

- Deixe espaço suficiente na parte frontal da impressora para permitir que o papel seja totalmente ejetado.
- Evite locais sujeitos a variações bruscas de temperatura e humidade. Mantenha também a impressora afastada de luz solar direta, luzes intensas ou fontes de calor.

Informações relacionadas

➔ [“Local e espaço de instalação” na página 281](#)

Conselhos e advertências para a utilização da impressora

- Não introduza objetos nas ranhuras existentes na impressora.
- Não coloque as mãos no interior da impressora durante a impressão.
- Não toque no cabo branco achatado nem nos tubos de tinta no interior da impressora.
- Não utilize aerossóis que contenham gases inflamáveis no interior ou à volta da impressora. Fazê-lo pode provocar um incêndio.
- Não mova a cabeça de impressão manualmente se tal não lhe for solicitado; se o fizer, pode danificar a impressora.
- Tenha cuidado para não entalar os dedos ao fechar a unidade de digitalização.
- Não exerça demasiada pressão no vidro do scanner durante a colocação dos originais.
- Desligue sempre a impressora no botão . Não desligue a impressora da ficha nem desligue a alimentação na tomada até que a luz  deixe de estar intermitente.
- Se não pretende utilizar a impressora durante um longo período de tempo, certifique-se de que desliga o cabo de alimentação da tomada elétrica.

Conselhos e advertências para a utilização do ecrã táctil

- O ecrã LCD pode conter algumas pequenas manchas claras ou escuras e, por causa das suas funcionalidades, ter um brilho irregular. Isto é normal e não significa que o ecrã esteja de forma alguma danificado.
- Utilize apenas um pano seco e macio para limpeza. Não utilize líquidos nem substâncias de limpeza químicas.
- A tampa exterior do ecrã táctil pode quebrar-se se for sujeita a um impacto forte. Contacte o seu fornecedor se a superfície do painel estalar ou rachar e não toque nem tente retirar os pedaços partidos.
- Prima o ecrã táctil suavemente com o dedo. Não aplique pressão nem utilize as unhas.
- Não utilize objetos afiados ou pontiagudos, como canetas ou lápis para executar operações.
- A condensação no interior do ecrã táctil, provocada por alterações abruptas de temperatura ou humidade, pode provocar deterioração do desempenho.

Conselhos e advertências para a utilização da impressora com uma ligação sem fios

- As ondas de rádio emitidas por esta impressora podem afectar negativamente o funcionamento de equipamento médico electrónico e fazer com que avarie. Quando utilizar esta impressora dentro de instalações médicas ou perto de equipamento médico, siga as recomendações do pessoal autorizado que representa as instalações médicas, bem como todos os avisos afixados e indicações do próprio equipamento médico.

- ❑ As ondas de rádio emitidas por esta impressora podem afectar negativamente o funcionamento de dispositivos de controlo automático, como portas ou alarmes de incêndio automáticos, e provocar acidentes devido a avaria. Quando utilizar esta impressora perto de dispositivos controlados automaticamente, siga todos os avisos afixados e indicações dos próprios dispositivos.

Conselhos e advertências para o transporte e armazenamento da impressora

- ❑ Quando guardar ou transportar a impressora, evite incliná-la, colocá-la na vertical ou virá-la ao contrário, já que a tinta pode verter.
- ❑ Antes de transportar a impressora, certifique-se de que a patilha de travamento para transporte está colocada na posição de bloqueio (Transporte) e que a cabeça de impressão está na posição inicial (o mais à direita possível).

Proteger informações pessoais

Se entregar a impressora a outra pessoa ou se quiser eliminá-la, apague todas as informações pessoais armazenadas na memória da impressora seleccionando **Definições > Definições gerais > Administração do sistema > Restaurar predefinições > Limpar todos os dados e definições** no painel de controlo. Certifique-se também que elimina os dados da memória interna da impressora seleccionando **Definições > Definições gerais > Administração do sistema > Limpar dados da memória interna > L. PDL, M., Área T.** no painel de controlo.

Nomes das peças e funções

Frente.18

Interior.20

Verso. 21

Frente

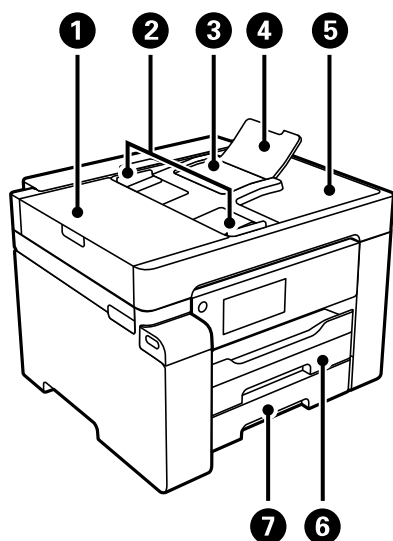

1	Tampa do ADF (Alimentador Automático de Documentos)	Abra quando pretender remover originais encravados no ADF.
2	Guia da margem do ADF	Alimenta os originais diretamente na impressora. Deslize para as margens dos originais.
3	ADF tabuleiro de entrada	Alimente automaticamente os originais.
4	ADF suporte de documentos	Suporta originais maiores do que o papel de tamanho legal.
5	ADF tabuleiro de saída	Recolhe os originais ejetados do ADF.
6	Alimentador de papel 1	Carrega o papel.
7	Alimentador de papel 2	

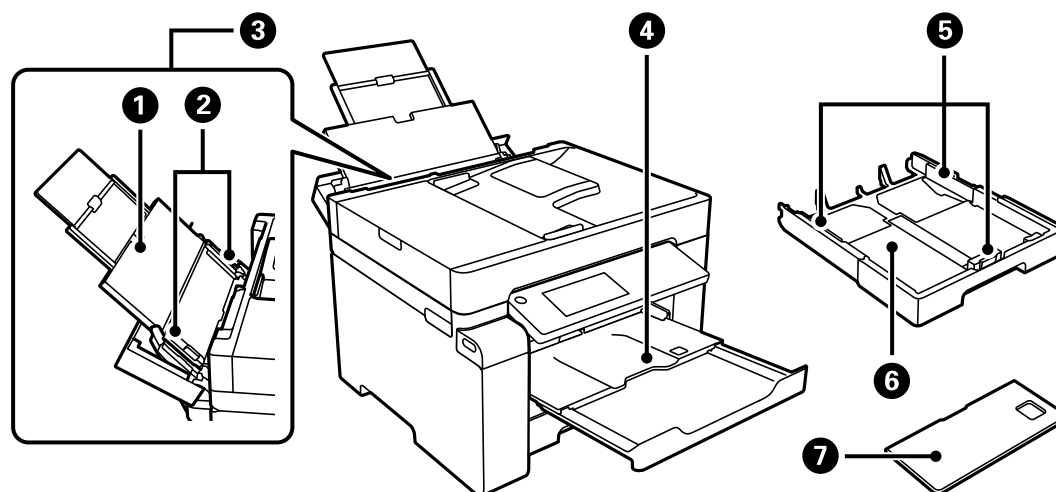

1	Suporte de papel	Suporta o papel colocado.
2	Guia da margem	Alimenta o papel diretamente na impressora. Deslize para as extremidades do papel.

3	Tabuleiro de papel	Carrega todos os formatos de papel suportados pela impressora.
4	Tabuleiro de saída	Recolhe o papel ejetado. Quando começa a imprimir, este tabuleiro é ejetado para se ajustar automaticamente ao formato de papel. Para guardar o tabuleiro, empurre manualmente ou seleccione  no painel de controlo.
5	Guia da margem	Alimenta o papel diretamente na impressora. Deslize para as extremidades do papel.
6	Alimentador de papel	Carrega o papel.
7	Tampa do alimentador de papel	Impede que substâncias estranhas penetrem no alimentador de papel. Esta tampa pode ser fixada ao alimentador de papel 1 e 2. Fixe-a para cobrir o alimentador de papel que é estendido para carregar papel maior do que o tamanho A4. Quando carregar papel sem estender o alimentador de papel, pode fixar a tampa a qualquer um dos alimentadores.

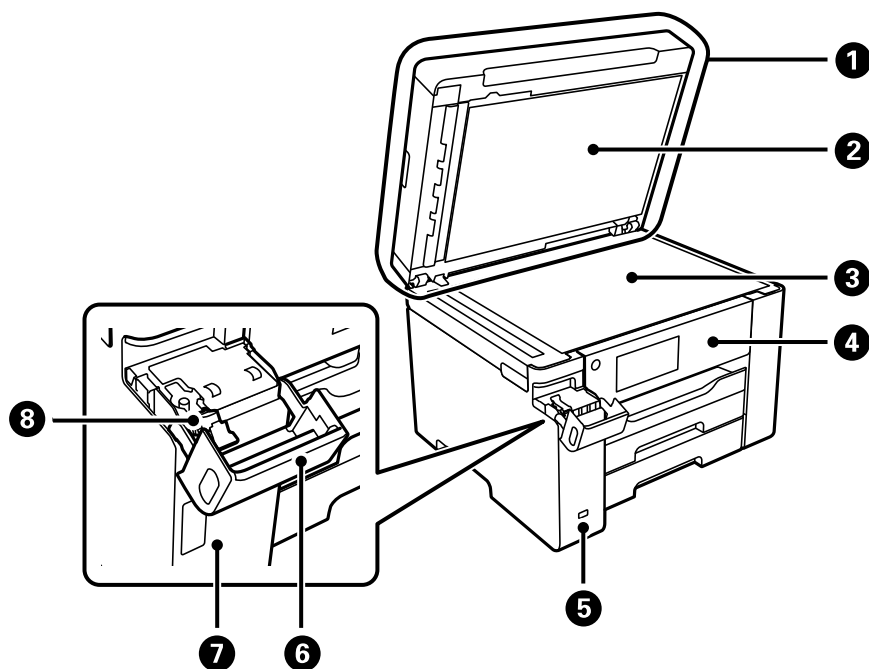

1	Capa do documento	Bloqueia a luz do exterior durante a digitalização.
2	Cobertura de documentos	Agarra os originais para que não se movam.
3	Vidro do scanner	Coloque os originais. Pode colocar originais que não sejam alimentados a partir do ADF, tais como envelopes ou livros grossos.
4	Painel de controlo	Permite fazer configurações e executar operações na impressora. Também exhibe o estado da impressora.
5	Porta USB da interface externa	Liga os dispositivos de memória.
6	Tampa do depósito de tinta	Abrir para encher o reservatório de tinta.
7	Depósito de tinta	Fornece tinta à cabeça de impressão.
8	Capa do depósito de tinta	Abrir para encher o reservatório de tinta.

Interior

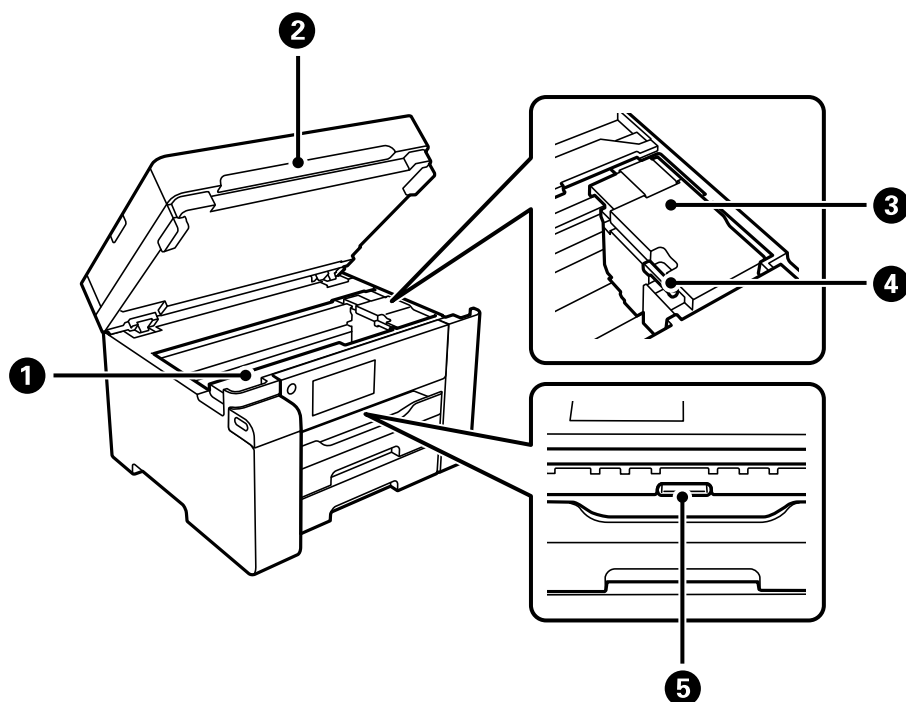

1	Tampa da caixa de manutenção	Abrir para substituir a caixa de manutenção. A caixa de manutenção é um recipiente que recolhe uma pequena quantidade de tinta excedente durante a limpeza ou impressão.
2	Unidade de digitalização	Digitaliza os originais colocados. Abra-a para retirar papel encravado. Normalmente, esta unidade deve manter-se fechada.
3	Cabeça de impressão	A tinta é ejetada pelos jatos da cabeça de impressão situados na parte inferior.
4	Patilha de travamento para transporte	Interrompe o abastecimento de tinta. Coloque na posição de travamento (Transporte) quanto deslocar a impressora.
5	Tampa interior	Abra-a para retirar papel encravado.

Verso

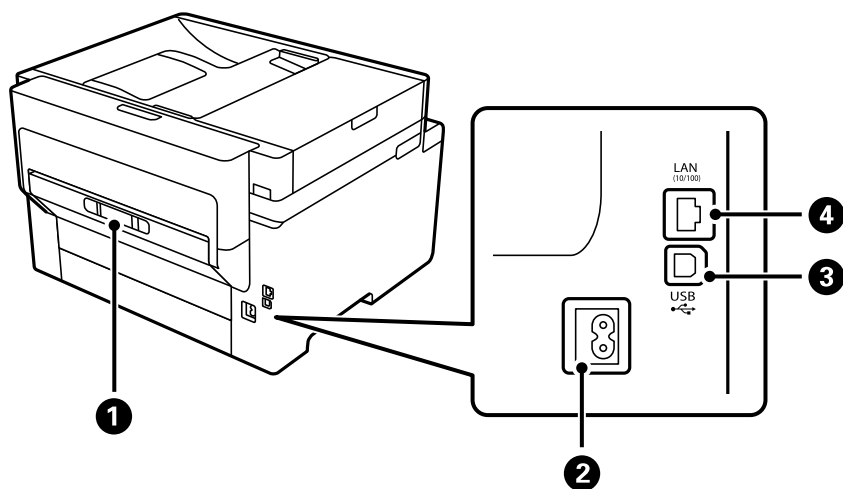

1	Tampa posterior	Remove quando pretender remover papel encravado.
2	Entrada de CA	Liga o cabo de alimentação.
3	Porta USB	Permite ligar um cabo USB para estabelecer ligação com um computador.
4	Porta LAN	Liga um cabo LAN.

Guia do Painel de Controlo

Painel de controlo.	23
Configuração do ecrã inicial.	24
Configuração do ecrã do menu.	26
Job/Status Configuração de ecrã.	27
Introduzir caracteres.	28
Ver animações.	28

Painel de controlo

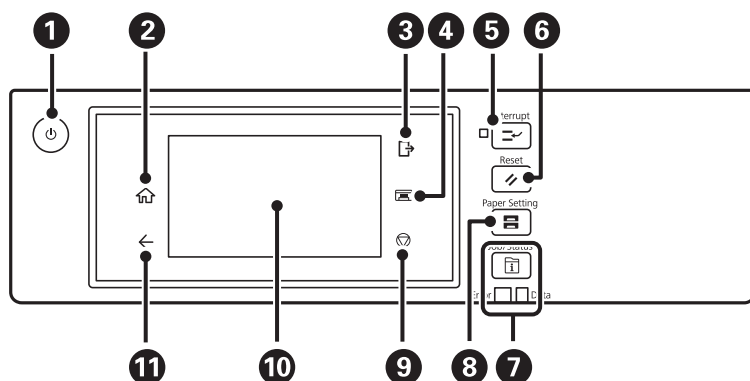

1	Liga ou desliga a impressora. Desligue o cabo de alimentação após confirmar que o indicador luminoso de alimentação está desligado.
2	Apresenta o ecrã inicial.
3	Termina a sessão na impressora quando Controlo de acesso estiver ativado. Quando Controlo de acesso estiver desativado, também é desativado.
4	Guarda o tabuleiro de saída.
5	Coloca em pausa o trabalho de impressão atual e permite interromper outro trabalho. No entanto, não pode interromper uma nova tarefa a partir do computador. Prima novamente o botão para retomar uma tarefa em pausa.
6	Repõe as predefinições do utilizador para as definições atuais. Se não tiverem sido ajustadas predefinições do utilizador, repõe as predefinições do sistema.
7	Exibe o menu Job/Status. Pode verificar o estado da impressora e o histórico de tarefas. O indicador luminoso de erro à esquerda pisca ou acende-se quando ocorre um erro. O indicador luminoso de dados do lado direito pisca quando a impressora está a processar dados. Acende-se quando existem tarefas em fila.
8	Apresenta o ecrã Definição do papel. Pode selecionar o tamanho do papel e as definições do tipo de papel para cada origem do papel.
9	Para a operação atual.
10	Apresenta os menus e mensagens. Quando não forem realizadas operações por um período específico de tempo, a impressora entra no modo de hibernação e o ecrã desliga-se. Toque em qualquer lugar no ecrã tátil para ativar o ecrã. De acordo com as definições atuais, a impressora sairá do modo de hibernação ao pressionar os botões no painel de controlo.
11	Regressa ao ecrã anterior.



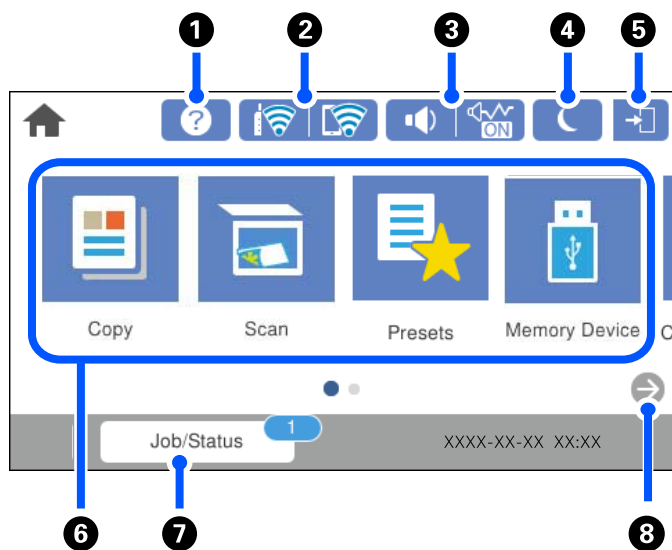



Configuração do ecrã inicial



1		<p>Podem ver as instruções de funcionamento ou soluções para problemas.</p>
2		<p>Apresenta o estado da ligação de rede. Para obter mais informações, consulte a secção indicada a seguir.</p> <p>"Guia do Ícone de Rede" na página 25</p>
3		<p>Apresenta o ecrã Definições de som do dispositivo. Pode definir Sem som e Modo Silencioso. Também pode aceder ao menu Sons a partir deste ecrã. Também possível realizar esta definição no menu Definições.</p> <p>Definições > Definições gerais > Definições básicas > Sons</p>
		<p> Indica se Modo Silencioso está ou não definido para a impressora. Quando esta funcionalidade estiver ativada, o ruído feito pelo funcionamento da impressora é reduzido, mas a velocidade de impressão pode diminuir. No entanto, os ruídos podem não ser reduzidos de acordo com o tipo de papel selecionado e a qualidade de impressão.</p>
		<p> Indica se Sem som está definido para a impressora.</p>
4		<p>Selecione o ícone para introduzir o modo de suspensão. Quando o ícone fica cinzento, a impressora não pode ser colocada no modo de suspensão.</p>
5		<p>Indica que a funcionalidade de restrição de utilizador está ativada. Selecione o ícone para iniciar sessão na impressora. É necessário selecionar um nome de utilizador e, depois, introduzir uma palavra-passe. Contacte o administrador da impressora para obter informações de início de sessão.</p> <p>Quando é exibido, ficamos a saber que um utilizador com permissões de acesso iniciou sessão. Selecione o ícone para terminar a sessão.</p>





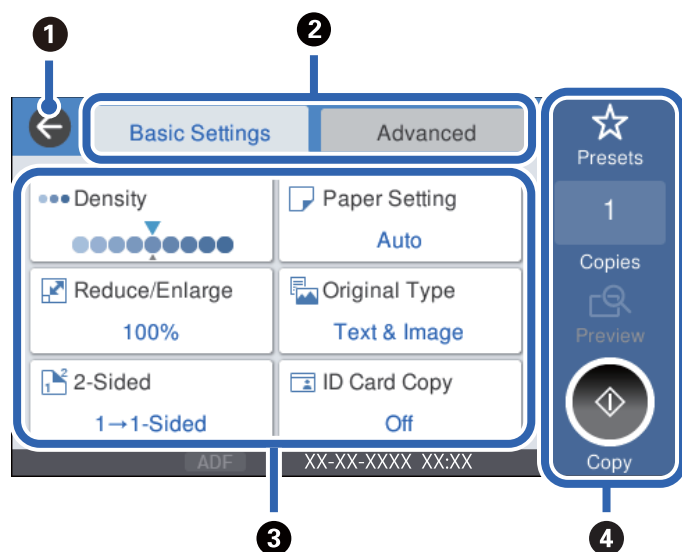

6	Exibe cada menu.	<ul style="list-style-type: none"> <input type="checkbox"/> Copiar Permite copiar documentos. <input type="checkbox"/> Digit. Permite digitalizar documentos e guardá-los num dispositivo de memória ou computador. <input type="checkbox"/> Predef. Permite-lhe registar definições utilizadas frequentemente como predefinição para cópia ou digitalização. <input type="checkbox"/> Dispositivo de memória Permite imprimir dados em JPEG, TIFF ou PDF num dispositivo de memória como uma pen USB ligada à impressora. <input type="checkbox"/> Tarefa confidencial Permite imprimir uma tarefa protegida por palavra-passe enviada através do controlador da impressora. <input type="checkbox"/> Manutenção Exibe os menus recomendados para melhorar a qualidade das suas impressões tais como desobstruir jatos imprimindo um padrão de verificação de jatos e realizando uma limpeza de cabeças, e melhorando as manchas ou linhas nas impressões alinhando a cabeça de impressão. <input type="checkbox"/> Definições Permite realizar definições relacionadas com a manutenção, configuração da impressora, e funcionamento.
7	Tarefa/Estado	Exibe as tarefas em curso que se encontra em espera. Toque para exibir o tipo de tarefas, hora de chegada, nomes de utilizadores, e assim por diante em forma de lista. O número indicado exibe o número de tarefas que se encontram em espera.
8		Desloca a janela para a direita.

Guia do Ícone de Rede

	A impressora não está ligada a uma rede com fios (Ethernet) ou desativada.
	A impressora está ligada a uma rede com fios (Ethernet).
	A impressora não está ligada a uma rede sem fios (Wi-Fi).
	A impressora está à procura de SSID, endereço IP não definido ou tem um problema com uma rede sem fios (Wi-Fi).
	A impressora está ligada a uma rede sem fios (Wi-Fi). O número de barras indica a força do sinal de ligação. Quantas mais barras forem apresentadas, mais forte é a ligação.
	A impressora não está ligada a uma rede sem fios (Wi-Fi) no modo Wi-Fi Direct (AP simples).
	A impressora está ligada a uma rede sem fios (Wi-Fi) no modo Wi-Fi Direct (AP simples).

Configuração do ecrã do menu



1	Regressa ao ecrã anterior.								
2	Alterna a lista de definições utilizando os separadores. O separador Definições básicas exibe itens utilizados frequentemente. O separador Avançado apresenta outros itens que pode definir conforme necessário.								
3	<p>Apresenta a lista de itens de definição. Quando for apresentado , irá visualizar a informação adicional selecionando o ícone. Efetue as definições selecionando o item ou adicionando uma marca de verificação. Au mudar um item da predefinição de utilizador ou da predefinição de fábrica, será exibido  no item.</p> <p>Os itens cinzentos não estão disponíveis. Seleccione o item para verificar por que razão não está disponível.</p> <p>Se ocorrer algum problema, será apresentado  no objeto. Seleccione o ícone para ver como resolver o problema.</p>								
4	<p>Inicia o funcionamento usando as configurações atuais. Os itens varia consoante o menu.</p> <table border="1"> <tr> <td>Predef.</td> <td>Apresenta a lista predefinida. Pode registar a definição atual como predefinição, ou carregue predefinições registadas.</td> </tr> <tr> <td>Cópias</td> <td>Exibe o teclado apresentado no teclado permitindo introduzir o número de cópias.</td> </tr> <tr> <td>Pré-vis.</td> <td>Exibe uma previsualização da imagem antes de imprimir, copiar ou digitalizar.</td> </tr> <tr> <td></td> <td>Inicia a impressão, cópia ou digitalização,</td> </tr> </table>	Predef.	Apresenta a lista predefinida. Pode registar a definição atual como predefinição, ou carregue predefinições registadas.	Cópias	Exibe o teclado apresentado no teclado permitindo introduzir o número de cópias.	Pré-vis.	Exibe uma previsualização da imagem antes de imprimir, copiar ou digitalizar.		Inicia a impressão, cópia ou digitalização,
Predef.	Apresenta a lista predefinida. Pode registar a definição atual como predefinição, ou carregue predefinições registadas.								
Cópias	Exibe o teclado apresentado no teclado permitindo introduzir o número de cópias.								
Pré-vis.	Exibe uma previsualização da imagem antes de imprimir, copiar ou digitalizar.								
	Inicia a impressão, cópia ou digitalização,								

Job/Status Configuração de ecrã

Pressione o botão  para exibir o menu Job/Status. É possível verificar o estado da impressora ou das tarefas.

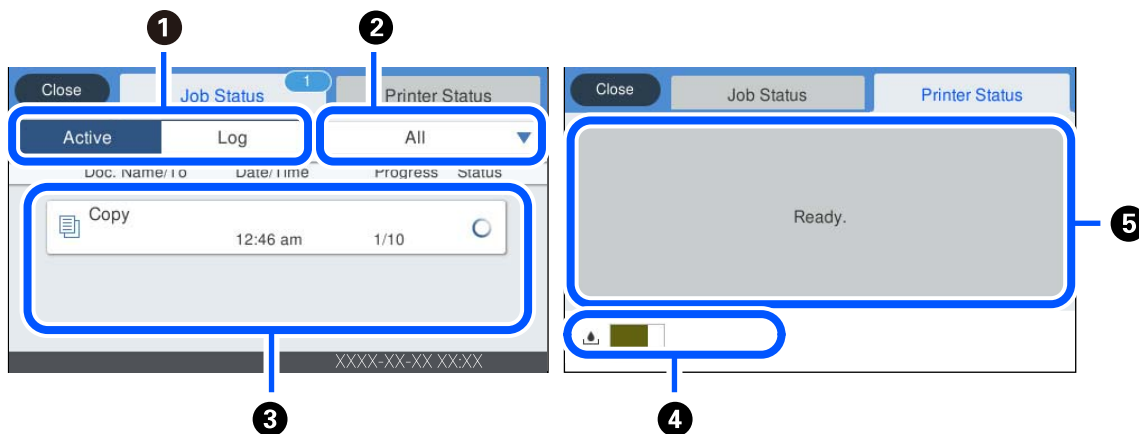

1	Muda as listas exibidas.
2	Filtre as tarefas por função.
3	Quando é selecionado Ativo , apresenta a lista de trabalhos a decorrer e de trabalhos à espera de serem processados. Quando Registo é selecionado, apresenta o histórico de trabalhos. É possível cancelar tarefas ou verificar o código de erro exibido no histórico em caso de falha da tarefa.
4	Indica o tempo de vida útil aproximado da caixa de manutenção.
5	Apresenta eventuais erros que tenham ocorrido na impressora. Seleccione o erro na lista para apresentar a mensagem de erro.

Informações relacionadas

➔ [“Código de erro exibido no menu de estado” na página 181](#)

Reservar tarefas

É possível reservar tarefas durante a realização de cópias ou impressões quando não estiver a usar o ADF ou o vidro do scanner.

Não é necessário executar qualquer ação especial para reservar tarefas. Se seleccionar  durante o funcionamento normal, a tarefa é executada mal a tarefa atual seja concluída.

É possível reservar até 100 dos seguintes tipos de tarefas incluindo a tarefa atual.

- Impressão
- Copiar

Introduzir caracteres

Podemos introduzir caracteres e símbolos utilizando o teclado no ecrã quando efetuarmos definições de rede, etc.

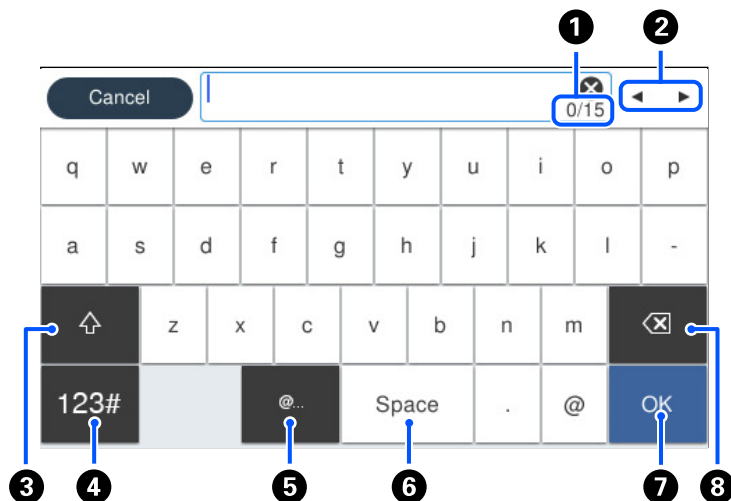

1	Indica a contagem de caracteres.
2	Desloca o cursor para a posição de entrada.
3	Alterna entre maiúsculas e minúsculas ou números e símbolos.
4	Muda o tipo de carácter. <div style="display: flex; flex-direction: column; gap: 5px;"> <div>123#: Pode introduzir números e símbolos.</div> <div>ABC: Pode introduzir letras.</div> </div>
5	Introduz endereços de domínio de correio eletrónico usados frequentemente ou URL selecionando apenas o item.
6	Introduz um espaço.
7	Introduz um carácter.
8	Elimina um carácter à esquerda.

Ver animações

É possível visualizar animações de instruções de funcionamento tais como colocar o papel ou remover papel encravado no ecrã LCD.

Seleccione : Exibe a janela de ajuda. Seleccione **Como** e escolha os itens que quer visualizar.

- ❑ Selecione **Como** na parte inferior do ecrã de funcionamento: exhibe a animação sensível a contexto.

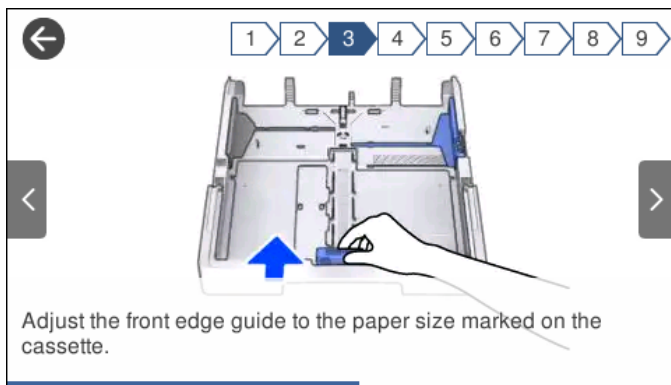

Carregar papel

Precauções no manuseamento de papel.	31
Tamanho de papel e definições de tipo.	31
Carregar papel.	32

Precauções no manuseamento de papel

- ❑ Leia as folhas de instruções fornecidas com o papel.
- ❑ Para obter impressões de alta qualidade com papel original Epson, utilize o papel no ambiente indicado nas folhas fornecidas com o papel.
- ❑ Separe e alinhe as extremidades do papel antes de o carregar. Não separe nem enrole papel fotográfico. Se o fizer, pode danificar o lado imprimível.

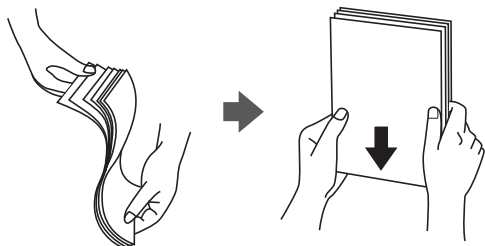

- ❑ Se o papel estiver enrolado, alise-o ou enrole-o ligeiramente na direção inversa antes de o carregar. A impressão em papel enrolado pode provocar encravamentos de papel e manchas na impressão.

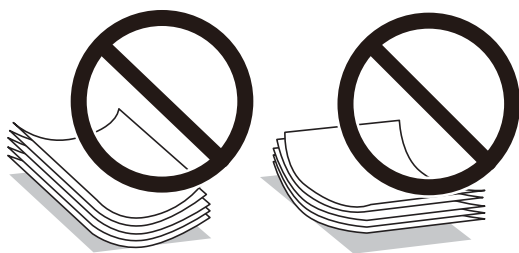

- ❑ Podem verificar-se frequentemente problemas de alimentação de papel no caso das impressões de 2 lados em um papel pré-impresso num dos lados. Reduza o número de folhas para metade ou menos, ou coloque uma folha de papel de cada vez se a obstrução de papel persistir.
- ❑ Certifique-se de que utiliza papel de fibra longa. Se não tiver a certeza do tipo de papel que está a utilizar, verifique a embalagem do papel ou contacte o fabricante para confirmar as especificações do papel.
- ❑ Separe e alinhe as extremidades dos envelopes antes de os carregar. Se os envelopes empilhados estiverem insuflados, pressione-os para os espalmar antes de os carregar.



Informações relacionadas

- ➔ [“Tipos de papel não disponíveis” na página 246](#)

Tamanho de papel e definições de tipo

Se registar o tamanho e tipo de papel no ecrã exibido ao inserir o alimentador de papel, a impressora informa-o quando as informações registadas e definições de impressora forem diferentes. Isto evita que desperdice papel e

tinta uma vez que não imprime no tamanho errado de papel nem imprime usando fraca qualidade de impressão devido à utilização de definições que não correspondem ao tipo de papel.

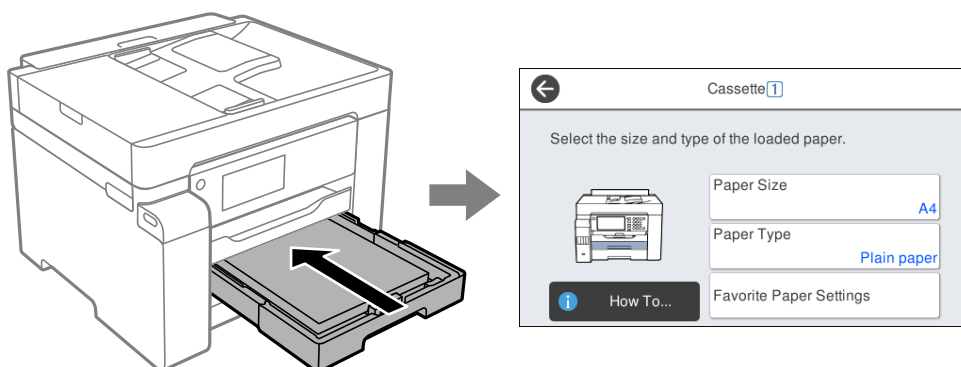

Se o tamanho e tipo de papel exibidos forem diferentes do papel colocado, selecione o item que pretende mudar. Se as definições corresponderem ao papel carregado, feche o ecrã.

Nota:

Também pode apresentar o ecrã de definições de tamanho e de tipo de papel selecionando **Definições > Definições gerais > Definições da impressora > Def. origem do papel > Definição do papel.**

Lista de tipos de papel

Para obter resultados ótimos de impressão, selecione o tipo de papel que se adequa ao papel.

Nome do suporte	Tipo de suporte	
	Painel de controlo	Controlador da impressora
Epson Business Paper Epson Bright White Ink Jet Paper Epson Bright White Paper	Papel Normal	Papel Normal
Epson Matte Paper-Heavyweight	Matte	Epson Matte
Epson Photo Quality Ink Jet Paper Epson Double-sided Photo Quality Ink Jet Paper	Photo Quality Ink Jet	Epson Photo Quality Ink Jet

Carregar papel

Pode colocar papel ou envelopes, consultando as animações apresentadas no ecrã LCD da impressora.

Selecione , e depois selecione **Como** > **Colocar Papel**. Selecione o tipo de papel e a origem do papel que pretende usar para apresentar as animações. Selecione **Concluir** para fechar o ecrã da animação.

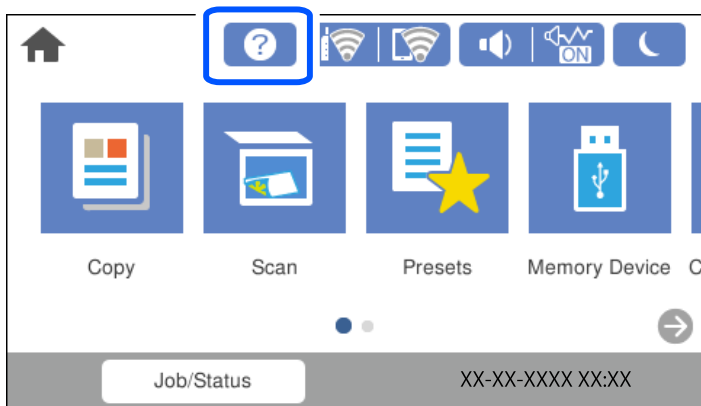

Colocar papel pré-perfurado

Colocar uma folha de papel pré-perfurado no tabuleiro de papel.

Formato de papel: A3, B4, A4, B5, A5, A6, Carta, Legal

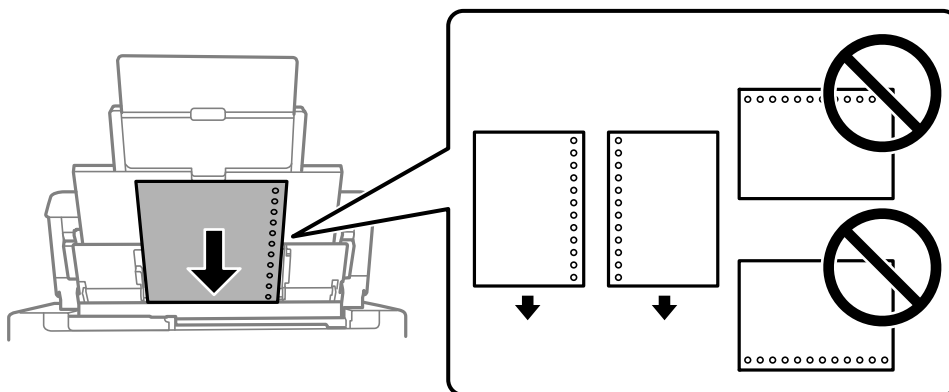

- Ajuste a posição de impressão do seu ficheiro para evitar imprimir sobre os orifícios.
- A impressão automática de 2 faces não está disponível para papel pré-perfurado.

Carregar folhas de papel compridas

Tabuleiro de papel

Carregue papel comprido no tabuleiro de papel permitindo que a orla guia do papel se desloque. Selecione **Def. pelo utiliz.** como definição do tamanho do papel.

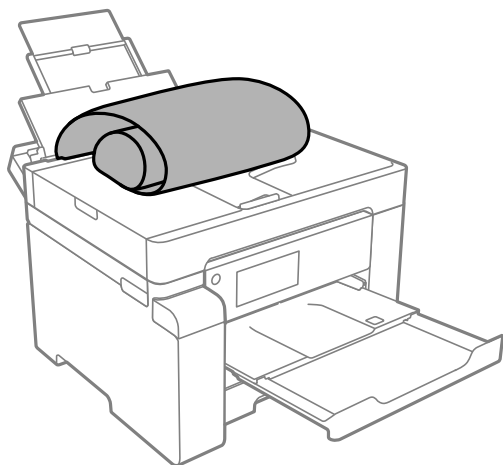

- Certifique-se que a extremidade do papel é cortada perpendicularmente. Um corte diagonal pode causar problemas de alimentação de papel.
- O papel longo não pode permanecer no tabuleiro de saída. Prepare uma caixa ou outro meio para se certificar que o papel não cai para o chão.
- Não toque no papel que está a ser alimentado ou ejetado. Se o fizer, pode magoar-se ou afetar a qualidade de impressão.

Alimentador de papel

Estenda o alimentador de papel para carregar papel comprido. Selecione **Def. pelo utiliz.** como definição do tamanho do papel.

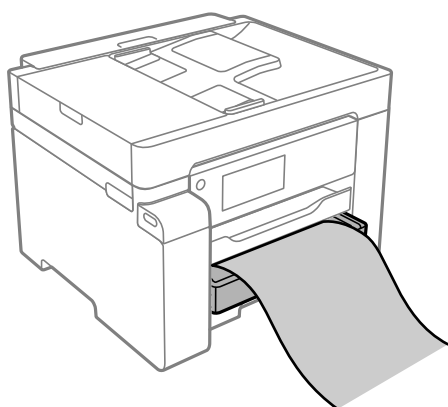

- Certifique-se que a extremidade do papel é cortada perpendicularmente. Um corte diagonal pode causar problemas de alimentação de papel.
- Não toque no papel que está a ser alimentado ou ejetado. Se o fizer, pode magoar-se ou afetar a qualidade de impressão.

Colocação de originais

Originais que não são suportados pelo ADF.	36
Detetar automaticamente o tamanho original.	36
Colocação de originais.	37

Originais que não são suportados pelo ADF



Importante:

Não colocar fotografias ou obras de arte originais valiosas no ADF. A colocação indevida pode amarrutar ou danificar o original. Digitalize estes documentos no vidro do scanner.

Para prevenir encravamentos, evite colocar os seguintes originais no ADF. Para esse tipo de documentos, use o vidro do scanner.

- Originais rasgados, dobrados, enrugados, deteriorados ou enrolados
- Originais com orifícios de união
- Originais unidos com fita adesiva, agrafos, cliques, etc.
- Originais com autocolantes ou etiquetas
- Originais cortados de forma irregular ou com ângulos que não sejam retos
- Originais unidos entre si
- OHP, papel de transferência térmica ou papel químico

Detetar automaticamente o tamanho original

Ao seleccionar **Detecção Automática** como definição de papel, os seguintes tipo de tamanho de papel são identificados automaticamente.

- Colocar verticalmente: A4, 16K*

Colocar a margem longa do original voltada para a entrada de alimentação de papel do alimentador AAD ou no lado esquerdo do vidro do scanner.

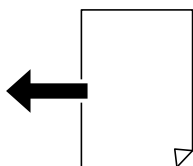

- Colocar horizontalmente: A3, B4, A4, B5, A5, 8K*, 16K*

Colocar a margem curta do original voltada para a entrada de alimentação de papel do alimentador AAD ou no lado esquerdo do vidro do scanner.

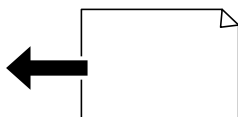

*: O papel é detetado quando **Prioridade para tam. K** é ativado. No entanto, pode não ser detetado dependendo das funções que está a utilizar. Consulte as "Informações relacionadas" abaixo para mais detalhes.

Nota:

Os tamanhos dos originais que se seguem podem não ser detetados corretamente. Se os tamanhos não forem detetados, defina o tamanho manualmente no painel de controlo.

- Originais rasgados, dobrados, enrugados, ou enrolados (se os originais estiverem enrolados, alise antes de os colocar.)
- Originais com vários orifícios de união
- OHPs, originais transparentes, ou originais brilhantes

Informações relacionadas

➔ [“Opção de Deteção Automática de Dimen. Original:” na página 258](#)

Colocação de originais

Coloque os originais no vidro do scanner ou no ADF.

É possível colocar vários originais no ADF. Se a digitalização duplex automática estiver disponível, é possível digitalizar ambos os lados dos originais ao mesmo tempo. Siga a ligação abaixo para consultar as especificações do ADF.

[“Especificações do ADF” na página 273](#)

Siga os passos abaixo para ver o vídeo para colocar os originais.

Selecione , e a seguir selecione **Como > Colocar originais**. Selecione o método para colocar originais que pretende visualizar. Selecione **Concluir** para fechar o ecrã de animação.

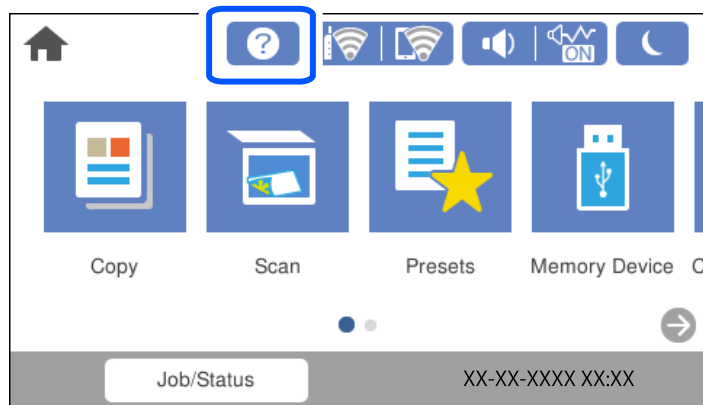

Ao utilizar o vidro do scanner



Aviso:

Tenha cuidado para não entalar os dedos ao fechar a capa do documento. Caso contrário, poderá sofrer ferimentos.



Importante:

- Ao colocar originais volumosos, como livros, evite que a luz exterior incida diretamente no vidro do scanner.
- Não faça muita força sobre o vidro do scanner ou na capa de documento. Caso contrário, podem ser danificados.

Nota:

- ❑ Se houver lixo ou sujidade no vidro do scanner, a zona de digitalização pode ser alargada para incluir a sujidade, pelo que a imagem do original pode ser deslocada ou reduzida. Remova lixo ou sujidade no vidro do scanner antes de digitalizar.

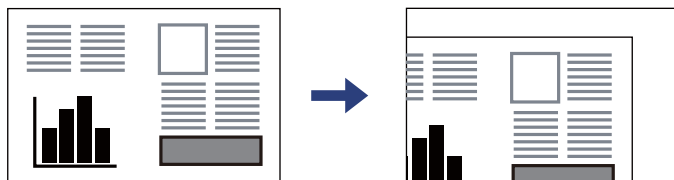

- ❑ Um intervalo de 1,5 mm desde o canto do vidro do scanner não é digitalizado.
- ❑ Quando são colocados originais no ADF e no vidro do scanner, é dada prioridade aos originais no ADF.
- ❑ Alguns tamanhos podem não ser automaticamente detetados. Neste caso, selecione manualmente o tamanho dos originais.
- ❑ Se deixar os originais no vidro do scanner durante longos períodos de tempo, estes poderão aderir à superfície do vidro.

Ao usar o ADF

! Importante:

- ❑ Não carregue originais acima da linha indicada pelo símbolo do triângulo no guia de margem do ADF.

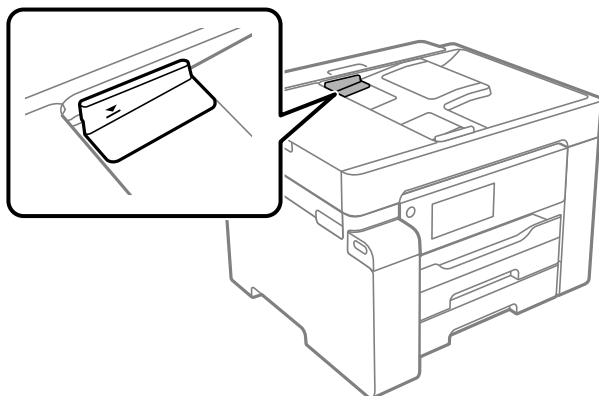

- ❑ Não acrescente originais durante a digitalização.

Nota:

Alguns tamanhos podem não ser automaticamente detetados. Neste caso, selecione manualmente o tamanho dos originais.

Informações relacionadas

- ➔ “Originais que não são suportados pelo ADF” na página 36
- ➔ “Detetar automaticamente o tamanho original” na página 36
- ➔ “Especificações do scanner” na página 273

Inserir e retirar um dispositivo de memória

Insira um dispositivo externo USB.	40
Remover um dispositivo externo USB.	40
Partilhar dados num dispositivo de memória.	40

Insira um dispositivo externo USB

Inserir um dispositivo USB externo na porta USB da interface externa.

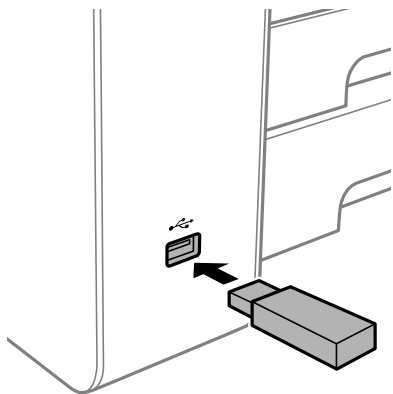

Informações relacionadas

➔ [“Especificações do dispositivo de memória” na página 278](#)

Remover um dispositivo externo USB

Retire o dispositivo externo USB.

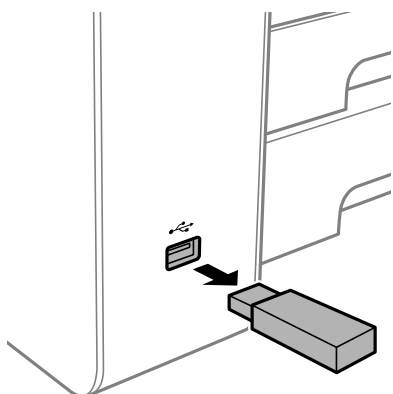

! *Importante:*

Se remover o dispositivo USB externo enquanto a impressora está em funcionamento, os dados do dispositivo USB externo podem perder-se.

Partilhar dados num dispositivo de memória

A partir de um computador pode escrever ou ler dados num dispositivo de memória, como uma unidade USB flash que tenha sido ligada à impressora.

Importante:

Ao partilhar um dispositivo de memória inserido na impressora entre computadores ligados por USB e em rede, o acesso à escrita apenas é permitido aos computadores ligados pelo método selecionado na impressora. Para escrever no dispositivo de memória, aceda a **Definições > Definições gerais > Definições da impressora > Interface de disp. mem. > Partilha fich.** no painel de controlo e depois seleccione um método de ligação.

Nota:

Se estiver ligado um dispositivo de memória de grande capacidade, como um HDD de 2 TB, demora algum tempo a reconhecer dados de um computador.

Windows

Selecione um dispositivo de memória em **Computador** ou **O meu computador**. Os dados no dispositivo de memória são apresentados.

Nota:

Caso tenha ligado a impressora à rede sem utilizar o disco de software ou o Web Installer, mapeie uma porta USB da interface externa como unidade de rede. Abra **Executar** e introduza o nome da impressora \\XXXXX ou o endereço IP da impressora \\XXX.XXX.XXX.XXX para **Abrir**. Clique com o botão direito do rato no ícone do dispositivo apresentado para atribuir a rede. A unidade de rede é apresentada em **Computador** ou **O meu computador**.

Mac OS

Selecione o ícone do dispositivo correspondente. Os dados no dispositivo de armazenamento externo são apresentados.

Nota:

- Para retirar um dispositivo de memória, arraste e largue o ícone do dispositivo para o ícone da reciclagem. Caso contrário, os dados da unidade partilhada poderão não ser apresentados corretamente quando outro dispositivo de memória for inserido.
- Para aceder a um dispositivo de memória através da rede, seleccione **Ir > Ligar ao Servidor** no menu do ambiente de trabalho. Introduza o nome da impressora `cifs://XXXXX` ou `smb://XXXXX` (Onde "XXXXX" é o nome da impressora) no **Endereço do servidor** e depois clique em **Ligar**.

Informações relacionadas

- ➔ [“Especificações do dispositivo de memória” na página 278](#)

Impressão

Imprimir Documentos.	43
Impressão em envelopes.	85
Imprimir Páginas Web.	86
Imprimir Usando um Serviço de Nuvem.	87

Imprimir Documentos

Imprimir a partir de um computador — Windows

Se não conseguir alterar algumas definições do controlador da impressora, podem ter sido restringidos pelo administrador. Contacte o administrador da impressora para obter assistência.

Imprimir Usando Definições Fáceis

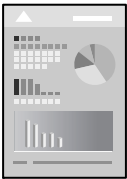

Nota:

As operações podem variar dependendo da aplicação. Consulte a ajuda da aplicação para obter detalhes.

1. Coloque papel na impressora.
“Carregar papel” na página 32
2. Abra o ficheiro que pretende imprimir.
3. Selecione **Imprimir** ou **Configurar impressão** no menu **Ficheiro**.
4. Selecione a impressora.

5. Selecione **Preferências** ou **Propriedades** para aceder à janela do controlador da impressora.

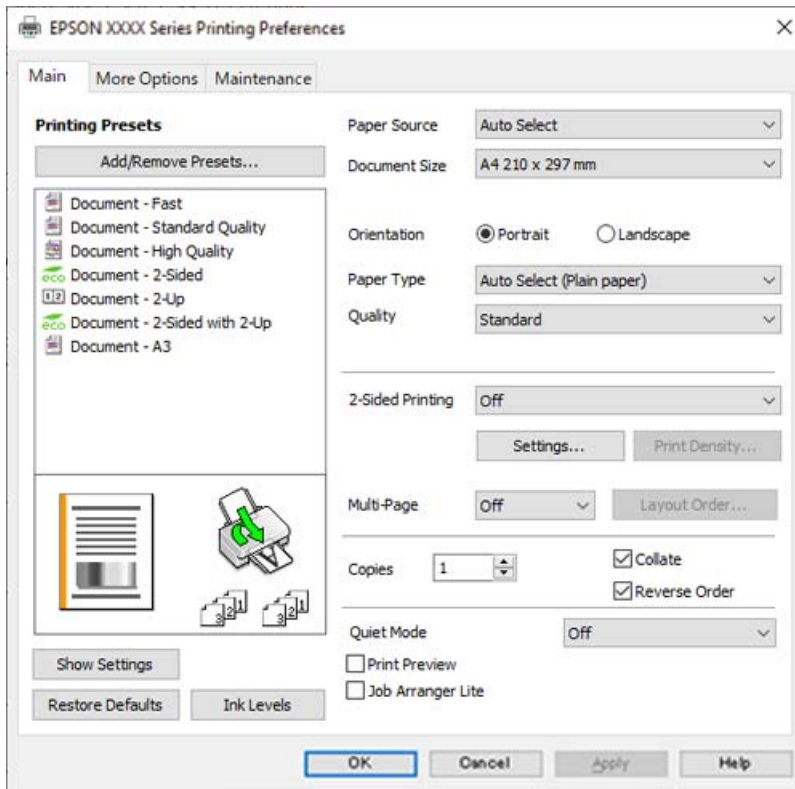

6. Mude as configurações conforme necessário.

Para obter mais detalhes, consulte as opções do menu do controlador da impressora.

Nota:

- Também pode consultar a ajuda Online para obter explicações sobre os itens de definição. Ao clicar com o botão direito do rato num item é exibida a **Ajuda**.
- Ao seleccionar **Pré-visualização de impressão**, pode ver uma previsualização do seu documento antes de imprimir.

7. Clique em **OK** para fechar a janela do controlador da impressora.

8. Clique em **Imprimir**.

Nota:

- Ao seleccionar **Pré-visualização de impressão**, é exibida uma janela de previsualização. Para alterar as definições, clique em **Cancelar**, e repita o procedimento a partir do passo 3.
- Se pretende cancelar a impressão, no seu computador, clique com o botão direito do rato na sua impressora em **Dispositivos e Impressoras**, **Impressora**, ou em **Impressoras e Faxes**. Clique **Ver impressão atual**, clique com o botão direito do rato no trabalho que pretende cancelar e depois seleccione **Cancelar**. No entanto, não é possível cancelar uma tarefa de impressão a partir do computador após ter sido enviado para a impressora. Nesse caso, cancele o trabalho de impressão utilizando o painel de controlo da impressora.

Informações relacionadas

- ➔ “Papel disponível e capacidades” na página 243
- ➔ “Lista de tipos de papel” na página 32
- ➔ “Opções do menu para o controlador de impressora” na página 45

Opções do menu para o controlador de impressora

Abra a janela de impressão numa aplicação, selecione a impressora e a seguir, aceda à janela do controlador da impressora.

Nota:

Os menus variam consoante a opção seleccionada.

Separador Principal

Predefinições Impressão:

Adicionar/Remover Predefinições:

Pode adicionar ou remover as suas próprias predefinições para configurações de impressão usadas com frequência. Selecione a predefinição que pretende utilizar na lista.

Sistema Alim.:

Selecione a fonte de papel através da qual o papel é alimentado. Selecione **Sel. Automática** para seleccionar automaticamente a fonte de papel nas definições de impressão na impressora.

Formato:

Selecione o tamanho do papel no qual pretende imprimir. Se seleccionar **Definido pelo Utilizador**, introduza a largura e altura do papel, e a seguir registe o formato.

Orientação:

Selecione a orientação que pretende utilizar para imprimir.

Tipo de Papel:

Selecione o tipo de papel para imprimir.

Qualidade:

Selecione a qualidade de impressão que pretende utilizar para imprimir. As configurações disponíveis dependem do tipo de papel que seleccionar. Seleccionar **Alto** proporciona maior qualidade de impressão, mas a velocidade de impressão pode ser menor.

Impressão dos 2 lados:

Permite fazer impressões de 2 faces.

Definições do Poster:

Pode especificar a extremidade de união e as margens de união. Ao imprimir documentos com várias páginas, pode seleccionar imprimir a partir da frente ou do verso da página.

Densidade Impressão:

Selecione o tipo de documento para ajustar a densidade de impressão. Se for seleccionada a densidade de impressão adequada, pode impedir que as imagens sejam transferidas para o lado inverso. Selecione **Definido pelo Utilizador** para ajustar manualmente a densidade de impressão.

Multi-Pg:

Permite imprimir várias páginas numa folha ou executar a impressão de cartaz. Clique em **Ordem esquema** para especificar a ordem de impressão das páginas.

Cópias:

Defina o número de cópias que deseja imprimir.

Agrupar:

Imprime documentos de várias páginas seguidas por ordem e agrupados.

Inverter Ordem:

Permite imprimir a partir da última página, para que as páginas fiquem empilhadas pela ordem correta depois da impressão.

Modo Silencioso:

Reduz o ruído da impressora. Contudo, ativar esta definição pode fazer diminuir a velocidade de impressão.

Pré-visualização de impressão:

Exibe uma previsualização do documento antes de imprimir.

Organizador de Tarefas Fácil:

Job Arranger Lite permite-lhe combinar vários ficheiros criados por diferentes aplicações e imprimi-los como um único trabalho de impressão.

Mostrar Definições/Ocultar Definições:

Exibe uma lista de itens atualmente definidos nos separadores **Principal** e **Mais Opções**. É possível mostrar ou ocultar a janela com as definições atuais.

Restaurar predefinições:

Repõe todas as definições com os seus valores predefinidos de fábrica. As definições no separador **Mais Opções** também são repostas aos seus valores predefinidos.

Níveis da Tinta:

Apresenta o nível de tinta aproximado.

Separador Mais Opções

Predefinições Impressão:

Adicionar/Remover Predefinições:

Pode adicionar ou remover as suas próprias predefinições para configurações de impressão usadas com frequência. Selecione a predefinição que pretende utilizar na lista.

Formato:

Selecione o tamanho do papel no qual pretende imprimir.

Ejectar Papel:

Selecione o tamanho do papel no qual pretende imprimir. Se o **Formato** for diferente do **Ejectar Papel**, a opção **Reduzir/Aumentar Documento** é selecionada automaticamente. Não tem de seleccioná-la ao imprimir sem reduzir ou ampliar o tamanho de um documento.

Reduzir/Aumentar Documento:

Permite-lhe reduzir ou ampliar o tamanho do documento.

Ajustar à Página:

Reduz ou amplia automaticamente o documento para se adaptar ao tamanho do papel selecionado em **Ejectar Papel**.

Zoom para:

Imprime com uma percentagem específica.

Centro:

Imprime imagens no centro do papel.

Correcção de Tons:

Automático:

Ajusta o tom das imagens automaticamente.

Personalizado:

Permite realizar a correcção manual de tons. Clique em **Avançado** para outras definições.

Opções de Imagem:

Ativa opções de qualidade de impressão tais como Enfatizar Texto. Também pode engrossar linhas finas para torná-las visíveis nas impressões.

Funções de Marca de Água:

Permite fazer configurações para padrões, marcas de água ou cabeçalhos e rodapés anti cópia.

Definido pelo Utilizador:

Permite adicionar ou remover padrões ou marcas de água anti cópia que quiser.

Definições:

Permite definir o método de impressão para padrões ou marcas de água anti cópia.

Cabeçalho/Rodapé:

Pode imprimir informações tais como o nome de utilizador e a data de impressão ou cabeçalhos e notas de rodapé. Pode definir o tipo, tamanho ou estilo de letra.

Tarefa confidencial:

Proteja documentos confidenciais com chaves de segurança ao imprimir. Se utilizar este recurso, os dados de impressão são armazenados na impressora e só podem ser impressos após a palavra-chave ser inserida usando o painel de controlo da impressora. Clique em **Definições de Marcas de Água** para alterar as definições.

Definições Adicionais:

Rodar 180°:

Roda as páginas 180 graus antes de imprimir. Selecione este item ao imprimir em papel como envelopes carregados numa direção fixa na impressora.

Impressão bidirecional:

Imprime quando a cabeça de impressão se move em ambas as direções. A velocidade de impressão é mais rápida, mas a qualidade pode diminuir.

Espelho:

Inverte a imagem para imprimir como se fosse refletida num espelho.

Mostrar Definições/Ocultar Definições:

Exibe uma lista de itens atualmente definidos nos separadores **Principal** e **Mais Opções**. É possível mostrar ou ocultar a janela com as definições atuais.

Restaurar predefinições:

Repõe todas as definições com os seus valores predefinidos de fábrica. As definições no separador **Principal** também são repostas aos seus valores predefinidos.

Separador Manutenção

Verif. injec. cab. impr:

Imprime um modelo de verificação dos jatos para determinar se o jato da cabeça de impressão está obstruído.

Limpeza cab. impressão:

Limpa os jatos obstruídos na cabeça de impressão. Uma vez que esta funcionalidade utiliza alguma tinta, limpe a cabeça de impressora apenas se alguns jatos estiverem obstruídos como mostrado na imagem do padrão de verificação de jatos.

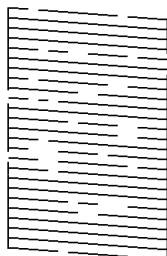

Limpeza ao ligar:

Executa a limpeza potente para limpar jatos obstruídos na cabeça de impressão. Uma vez que esta funcionalidade utiliza mais tinta que a limpeza de cabeças, execute a limpeza potente apenas se a maior parte dos jatos estiverem obstruídos como mostrado na imagem do padrão de verificação de jatos.

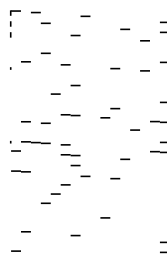

Organizador de Tarefas Fácil:

Abre a janela Organizador de Tarefas Fácil. Aqui pode abrir e editar dados guardados previamente.

EPSON Status Monitor 3:

Abre a janela EPSON Status Monitor 3. Aqui é possível confirmar o estado da impressora e consumíveis.

Preferências:

Permite fazer configurações para itens na janela EPSON Status Monitor 3.

Definições Aumentadas:

Permite fazer várias configurações. Clique com o botão direito do rato em cada item para exibir a Ajuda para obter mais informações.

Fila de impressão:

Exibe as tarefas que aguardam ser impressas. Pode verificar, pausar ou retomar as tarefas de impressão.

Dados s/ a Impressora e Opções:

Apresenta o número de folhas de papel colocadas na impressora ou no AAD.

Idioma:

Altera o idioma usado na janela do controlador da impressora. Para aplicar as configurações, feche o controlador da impressora e abra-o novamente.

Actualização de Software:

Inicia EPSON Software Updater para verificar a versão mais recente de aplicações na Internet.

Assistência Técnica:

Se o manual estiver instalado no seu computador, o manual será exibido. Se não estiver instalado, pode ligar ao sítio Web Epson para verificar o manual e suporte técnico disponível.

Adicionar Predefinições de Impressão para Imprimir Facilmente

Se criar a sua própria predefinição de definições de impressão utilizadas frequentemente no controlador da impressão, pode imprimir facilmente seleccionando a predefinição na lista.

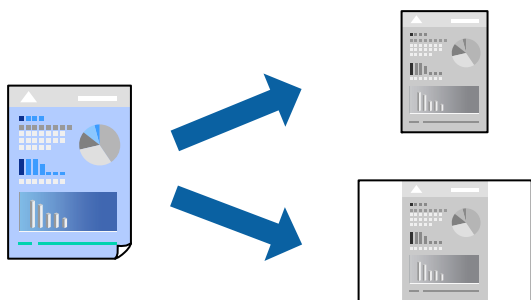

1. No separador **Principal** ou **Mais Opções** controlador da impressora, defina cada item (como por exemplo **Formato** e **Tipo de Papel**).

2. Clique em **Adicionar/Remover Predefinições** em **Predefinições Impressão**.
3. Introduza um **Nome** e, se necessário, introduza um comentário.
4. Clique em **Gravar**.

Nota:

Para apagar uma predefinição adicionada, clique em **Adicionar/Remover Predefinições**, selecione o nome predefinido que pretende apagar da lista e depois apague-o.

[“Separador Principal” na página 45](#)

[“Separador Mais Opções” na página 46](#)

5. Clique em **Imprimir**.

A próxima vez que pretender imprimir com as mesmas definições, selecione o nome da predefinição registada em **Predefinições Impressão**, e clique em **OK**.

Informações relacionadas

- ➔ [“Carregar papel” na página 32](#)
- ➔ [“Imprimir Usando Definições Fáceis” na página 43](#)

Impressão de 2 lados

Pode utilizar um dos seguintes métodos para imprimir em ambos os lados do papel.

- Impressão de 2 lados automática
- Impressão manual de 2 lados

Quando a impressora acabar de imprimir o primeiro lado, volte o papel ao contrário para imprimir do outro lado.

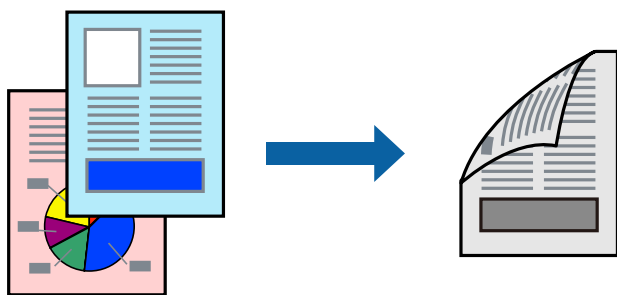

Nota:

- Se não utilizar papel adequado à impressão de 2 lados, a qualidade de impressão pode diminuir e podem ocorrer encravamentos de papel.

[“Papel para impressão em 2 lados” na página 245](#)

- Consoante o papel e os dados, a tinta pode transferir para a outra face do papel.
- Não é possível realizar uma impressão de 2 lados a não ser que **EPSON Status Monitor 3** estava ativado. Se **EPSON Status Monitor 3** estiver desativado, aceda à janela do controlador da impressora, clique em **Definições Aumentadas** no separador **Manutenção**, e a seguir selecione **Activar EPSON Status Monitor 3**.
- No entanto, pode não estar disponível quando acede à impressora através de uma rede ou quando a mesma é utilizada como impressora partilhada.

1. No separador **Principal** do controlador da impressora, selecione o método de **Impressão dos 2 lados**.
2. Clique em **Definições**, realize as definições necessárias, e a seguir clique em **OK**.
3. Clique **Densidade Impressão** nas definições adequadas e, de seguida, clique em **OK**.

Ao definir **Densidade Impressão**, pode ajustar a densidade de impressão de acordo com o tipo de documento.

Nota:

- Esta definição não está disponível ao selecionar a impressão manual de 2 lados.
- A impressão pode ser lenta, dependendo da combinação de opções selecionadas para **Selecionar Tipo de Documento** na janela **Ajuste da Densidade de Impressão** e para **Qualidade** no separador **Principal**.

4. Defina os outros itens nos separadores **Principal** e **Mais Opções** conforme necessário e, de seguida, clique **OK**.

[“Separador Principal” na página 45](#)

[“Separador Mais Opções” na página 46](#)

5. Clique em **Imprimir**.

Para impressão de 2 lados manual, quando a impressão da primeira face estiver concluída, é apresentada uma janela instantânea no computador. Siga as instruções apresentadas no ecrã.

Informações relacionadas

- ➔ [“Papel disponível e capacidades” na página 243](#)
- ➔ [“Carregar papel” na página 32](#)
- ➔ [“Imprimir Usando Definições Fáceis” na página 43](#)

Imprimir um Folheto

Também pode imprimir um desdobrável que pode ser criado ao reordenar as páginas e dobrar a impressão.

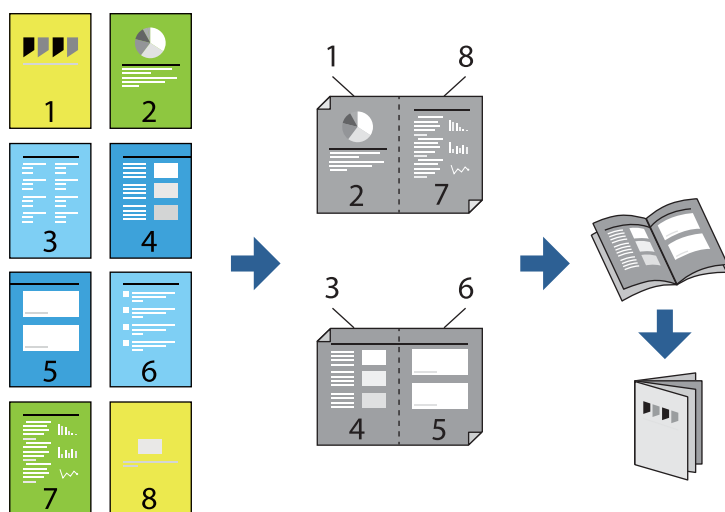

Nota:

- Se não utilizar papel adequado à impressão de 2 faces, a qualidade de impressão pode diminuir e podem ocorrer encravamentos de papel.

[“Papel para impressão em 2 lados” na página 245](#)

- Consoante o papel e os dados, a tinta pode transferir para a outra face do papel.
- Não é possível realizar uma impressão de 2 lados a não ser que **EPSON Status Monitor 3** estava ativado. Se **EPSON Status Monitor 3** estiver desativado, aceda à janela do controlador da impressora, clique em **Definições Aumentadas** no separador **Manutenção**, e a seguir selecione **Activar EPSON Status Monitor 3**.
- No entanto, pode não estar disponível quando acede à impressora através de uma rede ou quando a mesma é utilizada como impressora partilhada.

1. No separador do controlador da impressora **Principal**, selecione o tipo de dobra pela margem longa que pretende usar para **Impressão dos 2 lados**.
2. Clique em **Definições**, selecione **Livro**, e a seguir selecione **União ao Centro** ou **União Lateral**.
 - União ao Centro: Utilize este método ao imprimir um pequeno número de páginas que possam ser empilhadas e dobradas facilmente a meio.
 - União Lateral. Utilize este método ao imprimir uma folha (quatro páginas) de uma vez, dobrando cada um a meio, e a seguir coloque-os juntos num volume.
3. Clique em **OK**.
4. Ao imprimir dados com muitas fotografias e imagens, clique em **Densidade Impressão**, e realize as definições adequadas, e a seguir clique em **OK**.

Ao definir **Densidade Impressão**, pode ajustar a densidade de impressão de acordo com o tipo de documento.

Nota:

A impressão pode ser lenta, dependendo da combinação de opções seleccionadas para **Seleccionar Tipo de Documento** na janela **Ajuste da Densidade de Impressão** e para **Qualidade** no separador **Principal**.

5. Defina os outros itens nos separadores **Principal** e **Mais Opções** conforme necessário e, de seguida, clique **OK**.

[“Separador Principal” na página 45](#)

[“Separador Mais Opções” na página 46](#)

6. Clique em **Imprimir**.

Informações relacionadas

- ➔ [“Papel disponível e capacidades” na página 243](#)
- ➔ [“Carregar papel” na página 32](#)
- ➔ [“Imprimir Usando Definições Fáceis” na página 43](#)

Impressão de várias páginas numa folha

Pode imprimir várias páginas de dados numa única folha de papel.

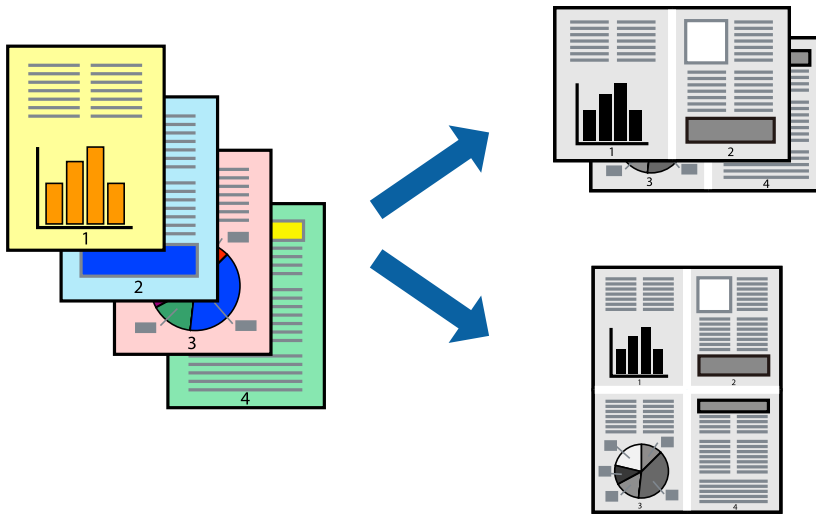

1. No separador **Principal** do controlado da impressora, selecione **2 cóp**, **4 cóp**, **6 Cima**, **8 cóp**, **9 Cima**, ou **16 Cima** como definição **Multi-Pg**.
2. Clique **Ordem esquema** nas definições adequadas e, de seguida, clique em **OK**.
3. Defina os outros itens nos separadores **Principal** e **Mais Opções** conforme necessário e, de seguida, clique **OK**.
[“Separador Principal” na página 45](#)
[“Separador Mais Opções” na página 46](#)
4. Clique em **Imprimir**.

Informações relacionadas

- ➔ [“Carregar papel” na página 32](#)
- ➔ [“Imprimir Usando Definições Fáceis” na página 43](#)

Impressão ajustada ao tamanho do papel

Selecione o tamanho do papel que carregou na impressora como a definição de Tamanho do papel a usar.



1. No separador **Mais Opções** do controlador da impressora, faça as seguintes definições.

Formato: Selecione o tamanho do papel que indicou na definição da aplicação.

Ejectar Papel: Selecione o tamanho do papel que colocou na impressora.

Ajustar à Página é selecionado automaticamente.

Nota:

Clique em **Centro** para imprimir a imagem reduzida no centro do papel.

2. Defina os outros itens nos separadores **Principal** e **Mais Opções** conforme necessário e, de seguida, clique **OK**.

[“Separador Principal” na página 45](#)

[“Separador Mais Opções” na página 46](#)

3. Clique em **Imprimir**.

Informações relacionadas

➔ [“Carregar papel” na página 32](#)

➔ [“Imprimir Usando Definições Fáceis” na página 43](#)

Impressão de documento reduzido ou ampliado a qualquer ampliação

Pode reduzir ou aumentar o tamanho de um documento numa percentagem específica.



1. No separador do controlador da impressora **Mais Opções**, selecione o tamanho do documento na configuração **Formato**.
2. Selecione o tamanho do papel que pretende imprimir na definição **Ejectar Papel**.
3. Selecione **Reduzir/Aumentar Documento**, **Zoom para** e, de seguida, introduza uma percentagem. Selecione **Centro** para imprimir as imagens no centro da página.
4. Defina os outros itens nos separadores **Principal** e **Mais Opções** conforme necessário e, de seguida, clique **OK**.
[“Separador Principal” na página 45](#)
[“Separador Mais Opções” na página 46](#)
5. Clique em **Imprimir**.

Informações relacionadas

- ➔ [“Carregar papel” na página 32](#)
- ➔ [“Imprimir Usando Definições Fáceis” na página 43](#)

Imprimir uma imagem em várias folhas para ampliar (criar um cartaz)

Esta função permite imprimir uma imagem em várias folhas de papel. Pode criar um poster maior colando as folhas.

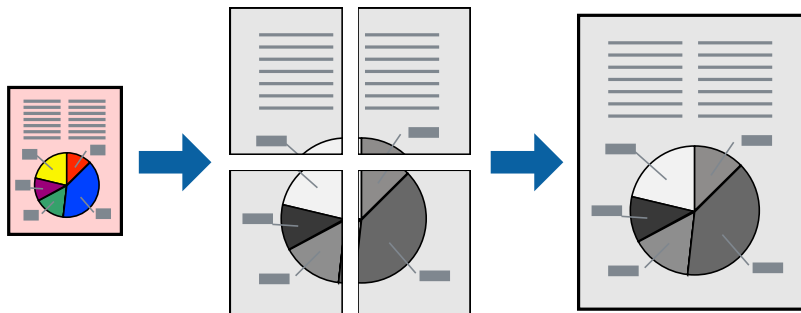

1. No separador do controlador da impressora **Principal**, selecione **2x1 Poster**, **2x2 Poster**, **Poster 3x3**, ou **Poster 4x4** como definição **Multi-Pg**.
2. Clique **Definições** nas definições adequadas e, de seguida, clique em **OK**.
Nota:
Imprimir Marcas de Corte permite imprimir um guia de corte.
3. Defina os outros itens nos separadores **Principal** e **Mais Opções** conforme necessário e, de seguida, clique **OK**.
[“Separador Principal” na página 45](#)
[“Separador Mais Opções” na página 46](#)
4. Clique em **Imprimir**.

Informações relacionadas

- ➔ [“Carregar papel” na página 32](#)
- ➔ [“Imprimir Usando Definições Fáceis” na página 43](#)

Criar Posters Utilizando Sobrepor Marcas de Alinhamento

Aqui tem um exemplo de como criar um poster quando **Poster 2x2** estiver seleccionado e **Sobrepor Marcas de Alinhamento** estiver seleccionado em **Imprimir Marcas de Corte**.

O guia foi impresso a preto e branco, mas para esta explicação, são exibidas linhas azuis e vermelhas.

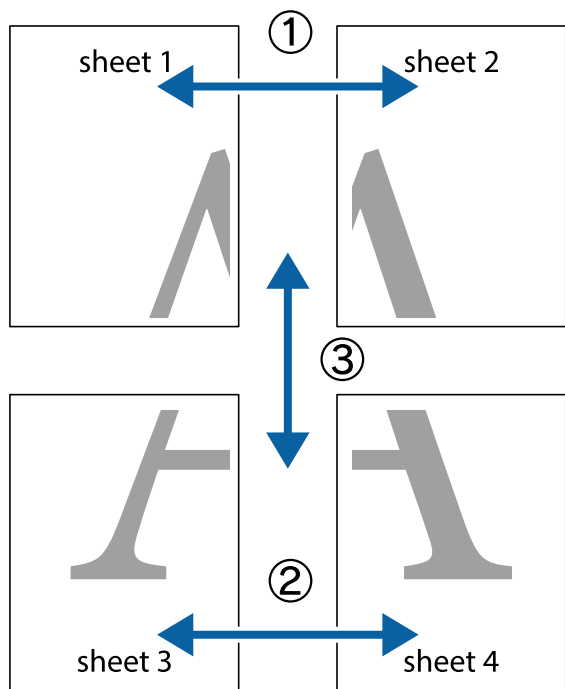

1. Prepare Sheet 1 e Sheet 2. Corte as margens da Sheet 1 ao longo da linha azul vertical, pelo centro das marcas em cruz superiores e inferiores.

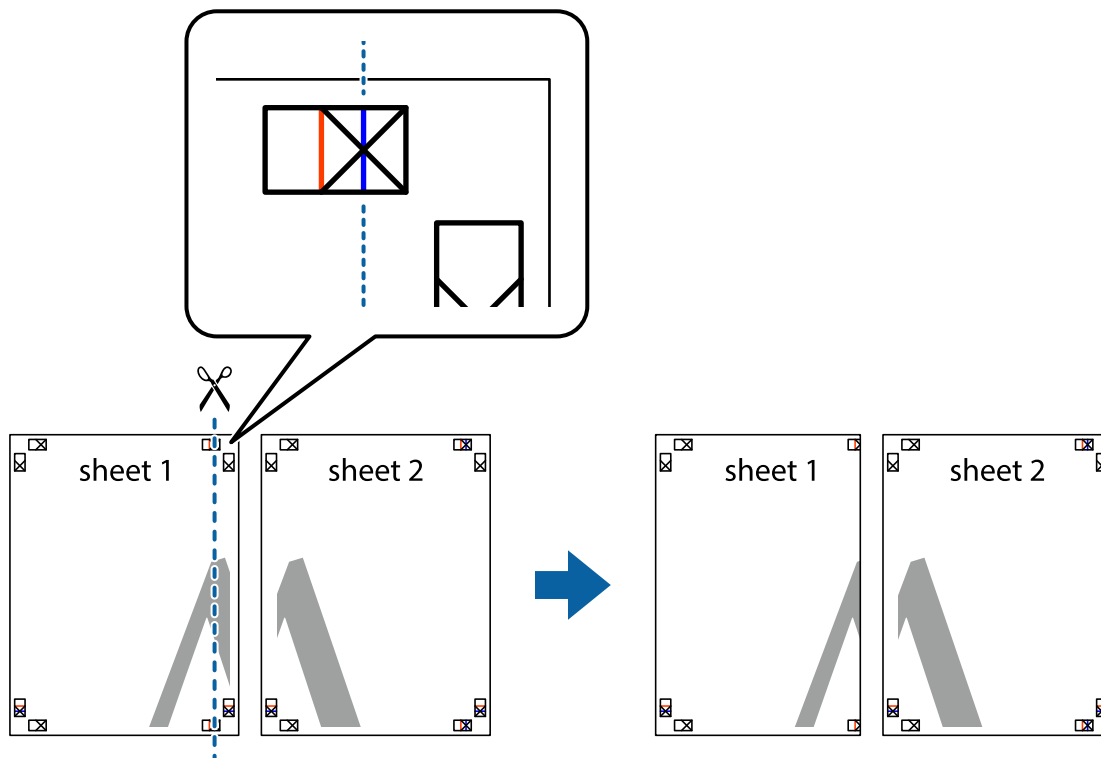

- Coloque a margem da Sheet 1 em cima da Sheet 2, alinhe as marcas em cruz e cole temporariamente as duas folhas juntas pela parte de trás.

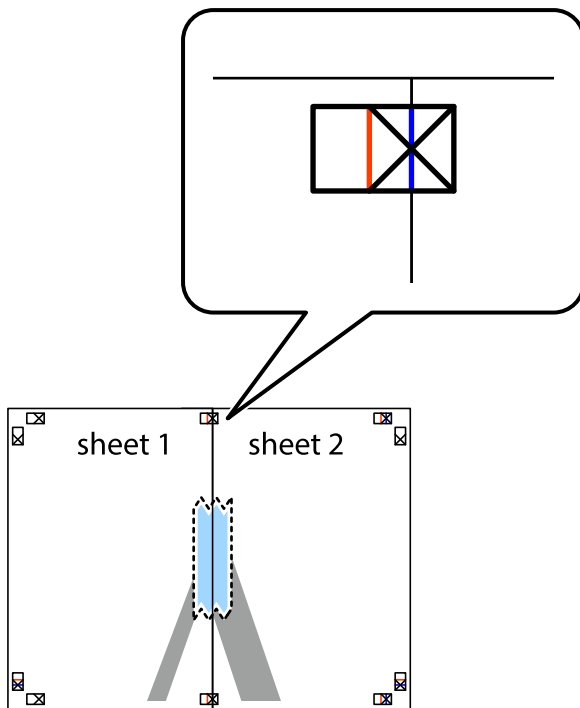

- Corte as folhas coladas em dois ao longo da linha vermelha vertical, pelas marcas de alinhamento (desta vez, a linha à esquerda das marcas em cruz).

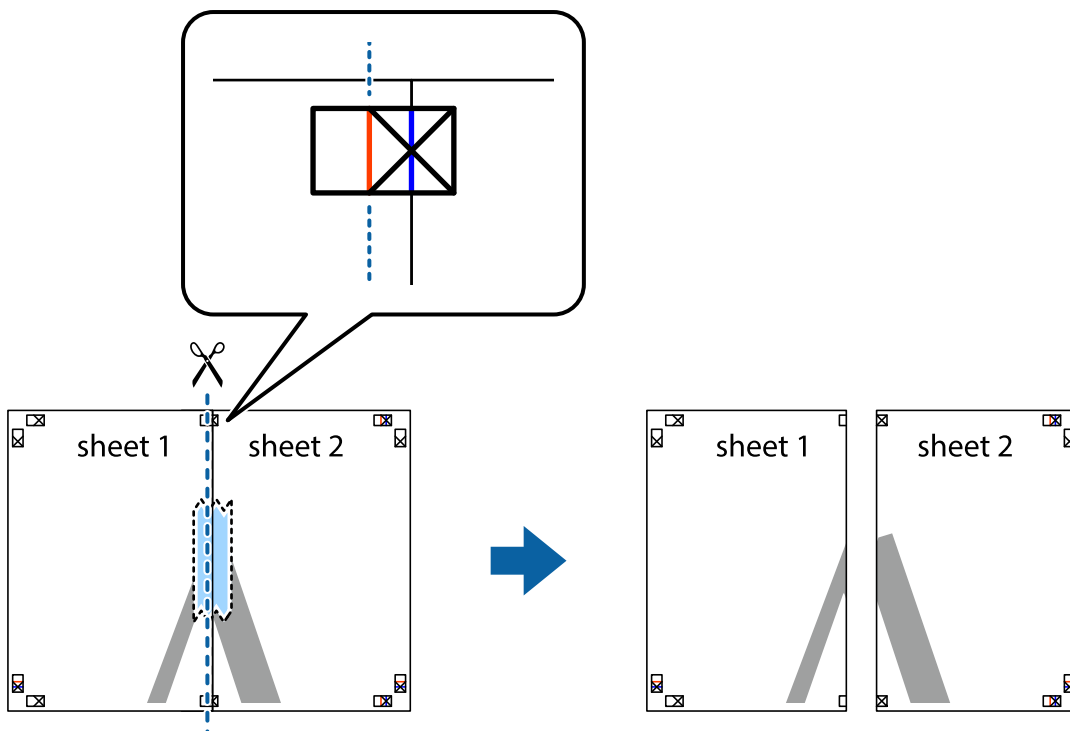

4. Cole as folhas juntas pela parte de trás.

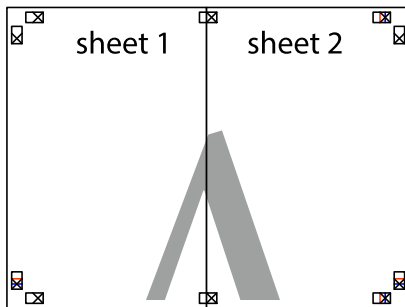

5. Repita os passo 1 a 4 para colar Sheet 3 e Sheet 4.

6. Corte as margens da Sheet 1 e da Sheet 2 ao longo da linha azul horizontal, pelo centro das marcas em cruz do lado esquerdo e direito.

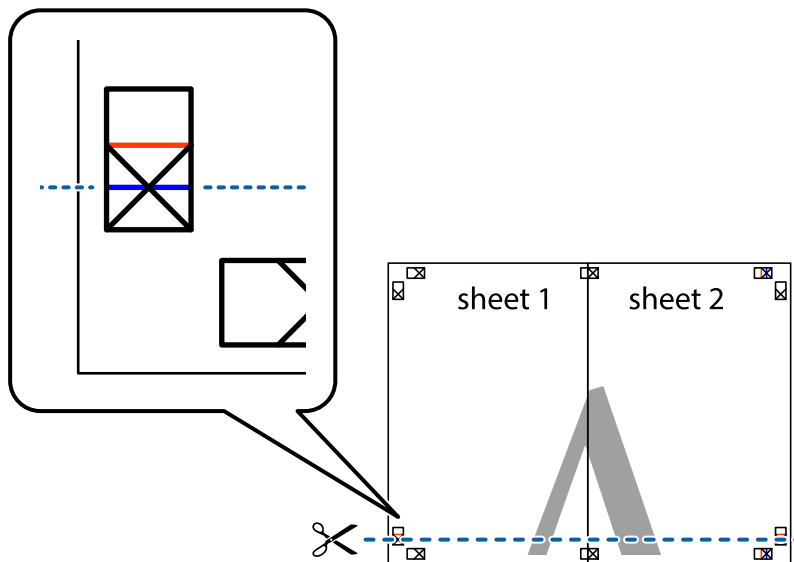

7. Coloque a margem da Sheet 1 e Sheet 2 em cima da Sheet 3 e Sheet 4 e alinhe as marcas em cruz e cole temporariamente as duas folhas juntas pela parte de trás.

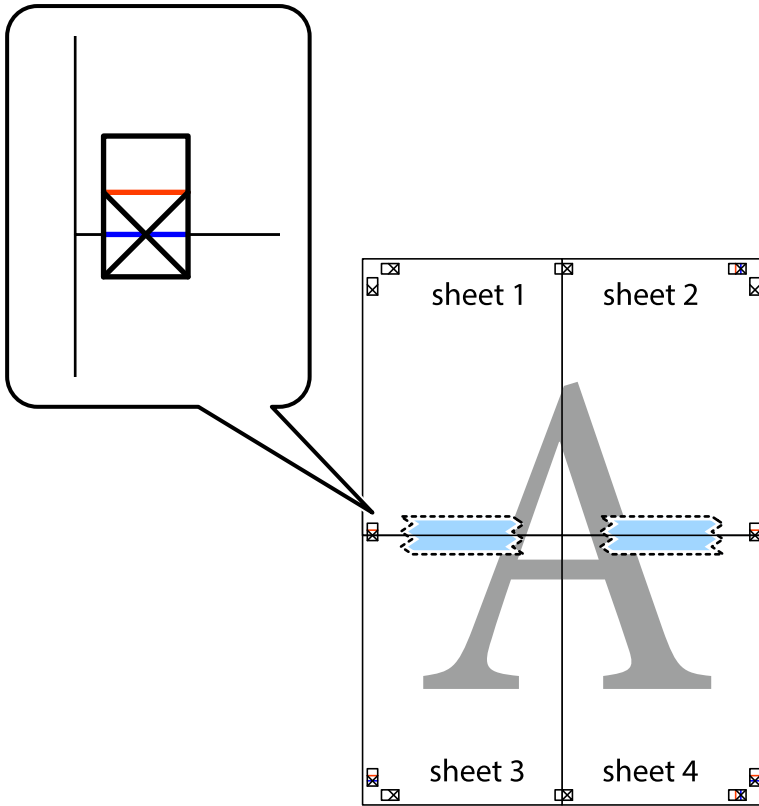

8. Corte as folhas coladas em dois ao longo da linha vermelha horizontal, pelas marcas de alinhamento (desta vez, a linha por cima das marcas em cruz).

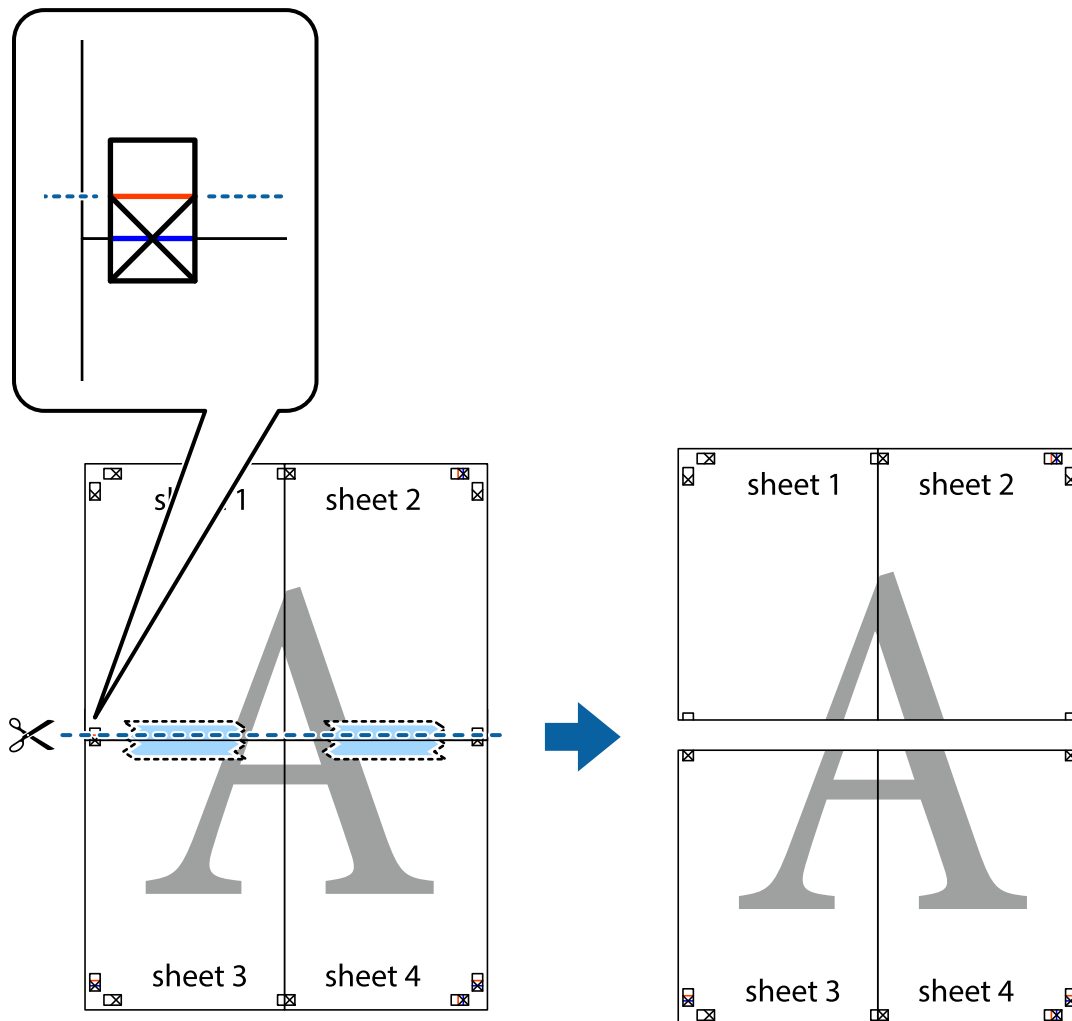

9. Cole as folhas juntas pela parte de trás.

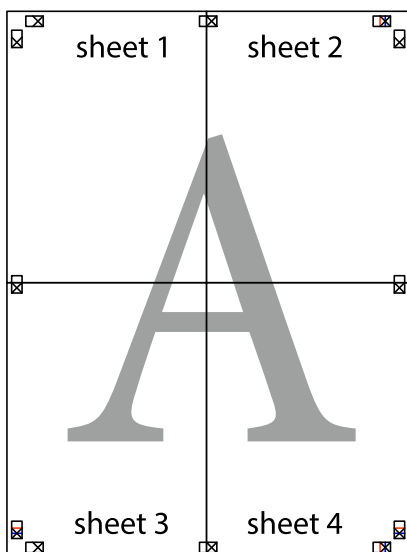

10. Corte as restantes margens ao longo do guia exterior.

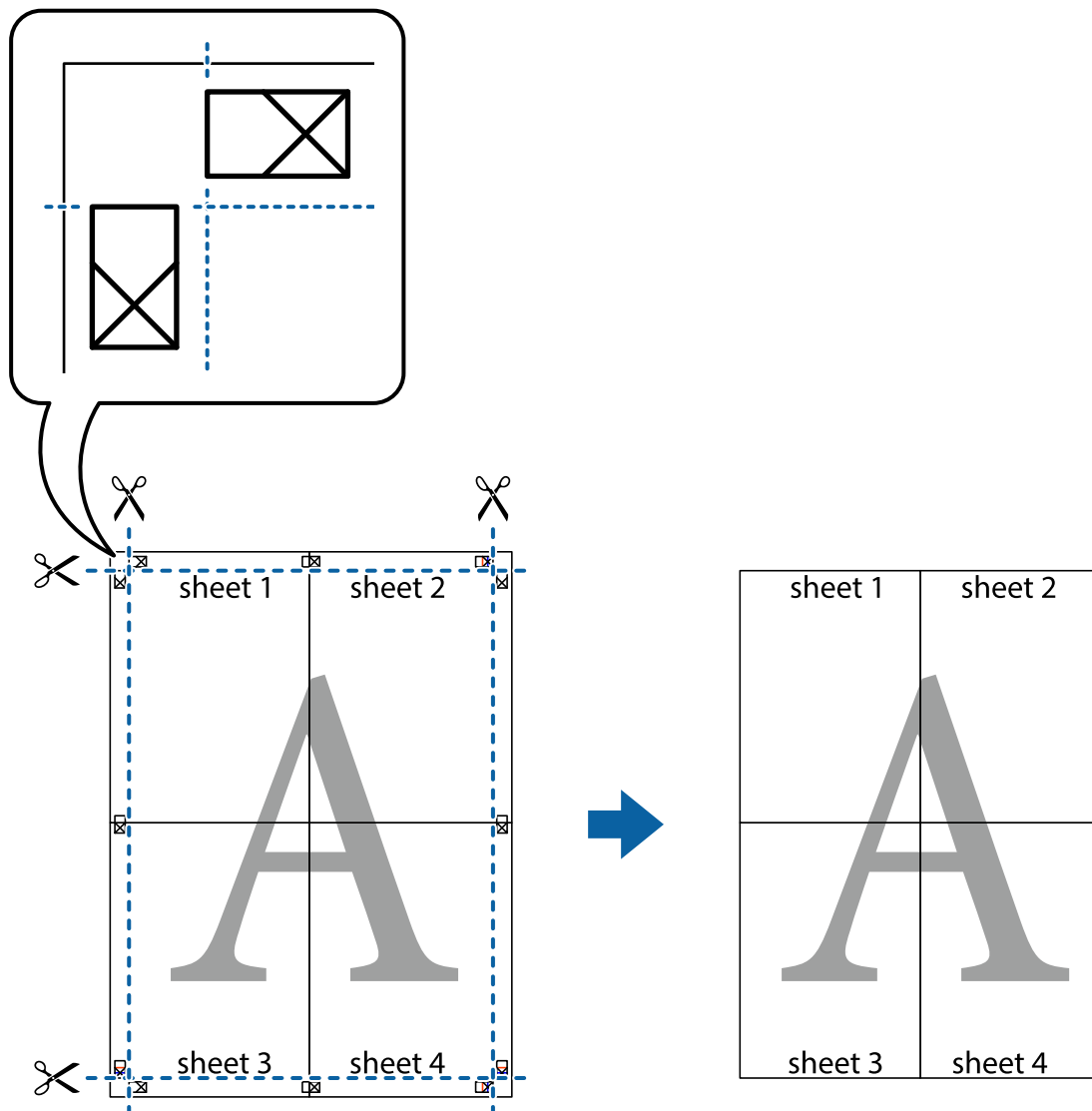

Imprimir com cabeçalho e rodapé

Pode imprimir informações, tais como, o nome de utilizador e a data de impressão em cabeçalhos ou rodapés.

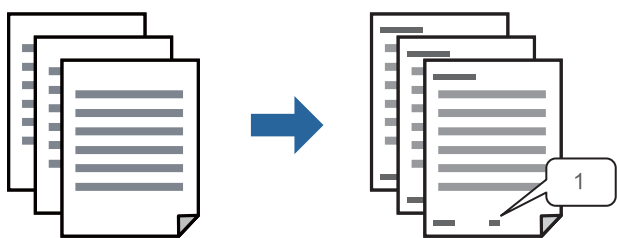

1. No separador **Mais Opções** do controlador da impressora, clique em **Funções de Marca de Água**, e a seguir seleccione **Cabeçalho/Rodapé**.

2. Selecione **Definições**, e a seguir selecione os itens que pretende imprimir e a seguir clique em OK.

Nota:

- Para especificar o número da primeira página, selecione **Núm. da Página** a partir da posição que pretende imprimir no cabeçalho ou no rodapé, e a seguir selecione o número em **Número inicial**.
- Se pretende imprimir texto no cabeçalho ou no rodapé, selecione a posição que pretende imprimir, e a seguir selecione **Texto**. Introduza o texto que pretende imprimir no campo para o efeito.

3. Defina os outros itens nos separadores **Principal** e **Mais Opções** conforme necessário e, de seguida, clique **OK**.

[“Separador Principal” na página 45](#)

[“Separador Mais Opções” na página 46](#)

4. Clique em **Imprimir**.

Informações relacionadas

- ➔ [“Carregar papel” na página 32](#)
- ➔ [“Imprimir Usando Definições Fáceis” na página 43](#)

Imprimir uma marca de água

Pode imprimir uma marca de água, por exemplo "Confidencial" ou um padrão anti cópia nas suas impressões. Se imprimir com um padrão anti cópia, as letras escondidas são exibidas ao fotocopiar para distinguir as cópias do original.



Modelo de Anticópia está disponível nas seguintes condições:

- Tipo de papel: Papel comum, papel de cópia, papel timbrado, papel reciclado, colorido, pré-impresso, papel comum de alta qualidade ou papel grosso
- Qualidade: Normal
- Impressão dos 2 lados: Não, Manual (União de margem longa), ou Manual (União de margem curta)
- Correção de Tons: Automático
- Papel Grão Curto: Não selecionado

Nota:

Também pode adicionar a sua própria marca de água ou padrão anti cópia.

1. No separador **Mais Opções** do controlador da impressora, clique em **Funções de Marca de Água**, e a seguir selecione Modelo de Anticópia ou Marca de Água.
2. Clique em **Definições** para alterar detalhes como o tamanho, densidade ou posição do padrão ou da marca.

3. Defina os outros itens nos separadores **Principal** e **Mais Opções** conforme necessário e, de seguida, clique **OK**.

[“Separador Principal” na página 45](#)

[“Separador Mais Opções” na página 46](#)

4. Clique em **Imprimir**.

Informações relacionadas

➔ [“Carregar papel” na página 32](#)

➔ [“Imprimir Usando Definições Fáceis” na página 43](#)

Imprimir ficheiros protegidos com palavra-passe

Pode definir uma palavra-passe para uma tarefa de impressão para que só seja possível imprimir após introduzir uma palavra-passe no painel de controlo da impressora.

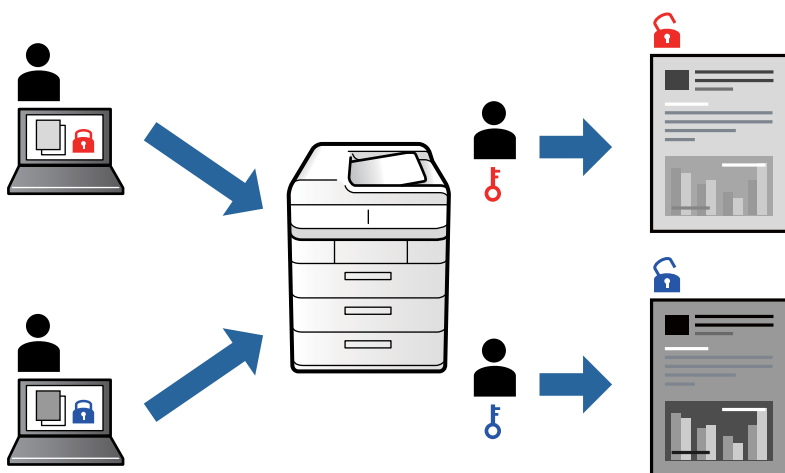

1. No separador **Mais Opções** do controlador da impressora, selecione **Tarefa confidencial**, e a seguir introduza uma palavra-passe.
2. Defina os outros itens nos separadores **Principal** e **Mais Opções** conforme necessário e, de seguida, clique **OK**.
[“Separador Principal” na página 45](#)
[“Separador Mais Opções” na página 46](#)
3. Clique em **Imprimir**.
4. Para imprimir a tarefa, toque em **Tarefa confidencial** no ecrã inicial do painel de controlo da impressora. Selecione a tarefa que pretende imprimir e a seguir introduza a palavra-passe.

Informações relacionadas

➔ [“Carregar papel” na página 32](#)

➔ [“Imprimir Usando Definições Fáceis” na página 43](#)

Impressão de vários ficheiros juntos

Organizador de Tarefas Fácil permite-lhe combinar vários ficheiros criados por diferentes aplicações e imprimi-los como um único trabalho de impressão. Pode especificar as definições de impressão para ficheiros combinados, como o esquema de várias páginas e impressão de 2 lados.

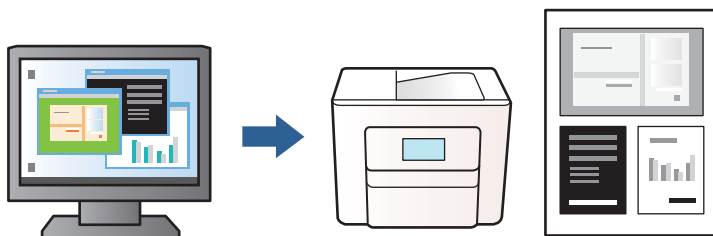

1. No separador **Principal** do controlador da impressora, selecione **Organizador de Tarefas Fácil**.
[“Separador Principal” na página 45](#)
2. Clique em **Imprimir**.
Ao iniciar a impressão, a janela Organizador de Tarefas Fácil é exibida.
3. Com a janela Organizador de Tarefas Fácil aberta, abra o ficheiro que pretende combinar com o ficheiro atual, e a seguir repita os passos acima.
4. Ao selecionar uma tarefa de impressão adicionada em Imprimir Projecto Lite na janela Organizador de Tarefas Fácil, pode editar o esquema da página.
5. Clique em **Imprimir** no menu **Ficheiro** para começar a imprimir.

Nota:

*Se fechar a janela Organizador de Tarefas Fácil antes de adicionar os dados de impressão ao Imprimir Projecto, a tarefa de impressão que está atualmente a realizar será cancelada. Clique em **Gravar** no menu **Ficheiro** para guardar a tarefa atual. A extensão dos ficheiros guardados é ".ecl".*

*Para abrir uma Tarefa de Impressão, clique em **Organizador de Tarefas Fácil** no separador do controlador da impressora **Manutenção** para abrir a janela Job Arranger Lite. De seguida, selecione **Abrir** no menu **Ficheiro** para selecionar o ficheiro.*

Informações relacionadas

- ➔ [“Carregar papel” na página 32](#)
- ➔ [“Imprimir Usando Definições Fáceis” na página 43](#)

Ajustar o tom da impressão

Pode ajustar o tom utilizado no trabalho de impressão. Estes ajustes não são aplicados aos dados originais.

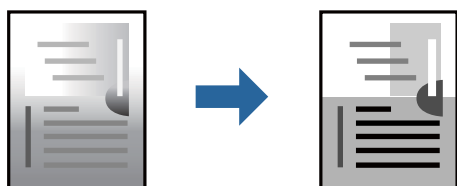

1. No separador **Mais Opções** do controlador da impressora, selecione o método de correção de tom a partir das definições de **Correcção de Tons**.
 - Automático: esta definição ajusta automaticamente o tom para corresponder às definições de tipo de papel e qualidade de impressão.
 - Personalizado: clique em **Avançado**, é possível realizar as suas próprias configurações.
2. Defina os outros itens nos separadores **Principal** e **Mais Opções** conforme necessário e, de seguida, clique **OK**.
 - [“Separador Principal” na página 45](#)
 - [“Separador Mais Opções” na página 46](#)
3. Clique em **Imprimir**.

Informações relacionadas

- ➔ [“Carregar papel” na página 32](#)
- ➔ [“Imprimir Usando Definições Fáceis” na página 43](#)

Impressão para enfatizar as linhas finas

Pode engrossar linhas finas que são demasiado finas para imprimir.

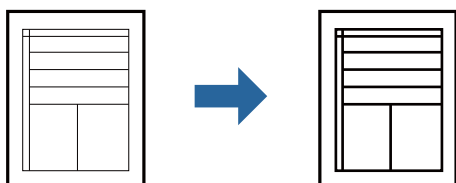

1. No separador do controlador da impressora **Mais Opções**, clique em **Opções de Imagem** nas definições **Correcção de Tons**.
2. Selecione **Enfatizar Linhas Finas**.
3. Defina os outros itens nos separadores **Principal** e **Mais Opções** conforme necessário e, de seguida, clique **OK**.
 - [“Separador Principal” na página 45](#)
 - [“Separador Mais Opções” na página 46](#)
4. Clique em **Imprimir**.

Informações relacionadas

- ➔ [“Carregar papel” na página 32](#)
- ➔ [“Imprimir Usando Definições Fáceis” na página 43](#)

Imprimir códigos de barras claros

É possível imprimir claramente um código de barras tornando-o fácil de ler. Ative esta funcionalidade apenas se o código de barras que imprimiu não puder ser digitalizado.

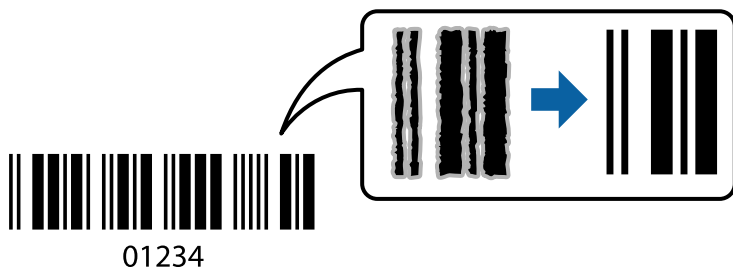

É possível utilizar esta funcionalidade nas seguintes condições.

Formato de papel: papel normal, papel timbrado, papel reciclado, papel colorido, papel pré-impresso, papel normal de alta qualidade, papel espesso, Papel Epson de qualidade fotográfica para jato de tinta, Epson Matte, ou Envelope

Qualidade: **Normal**

1. No separador **Manutenção** do controlador da impressora, clique em **Definições Aumentadas**, e a seguir selecione **Modo de código de barras**.
2. Defina os outros itens nos separadores **Principal** e **Mais Opções** conforme necessário e, de seguida, clique **OK**.

[“Separador Principal” na página 45](#)

[“Separador Mais Opções” na página 46](#)

3. Clique em **Imprimir**.

Nota:

Eliminar a desfocagem pode nem sempre ser possível, de acordo com as circunstâncias.

Informações relacionadas

➔ [“Carregar papel” na página 32](#)

➔ [“Imprimir Usando Definições Fáceis” na página 43](#)

Imprimir um documento utilizando o controlador da impressora PostScript (Windows)

O controlador de impressora PostScript é um controlador que gera comandos de impressão para uma impressora utilizando uma linguagem de descrição de página PostScript.

1. Abra o ficheiro que pretende imprimir.
Colocar papel na impressora se ainda não colocou.
2. Selecione **Imprimir** ou **Configurar impressão** no menu **Ficheiro**

3. Selecione a impressora.
4. Selecione **Preferências** ou **Propriedades** para aceder à janela do controlador da impressora.

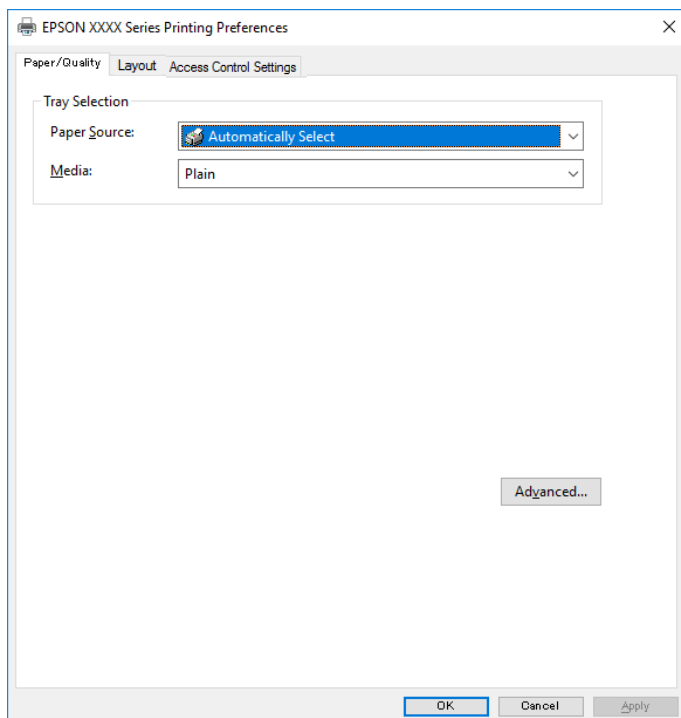

5. Mude as configurações conforme necessário.
Para obter mais detalhes, consulte as opções do menu do controlador da impressora.
6. Clique em **OK** para fechar o controlador da impressora para obter informações.
7. Clique em **Imprimir**.

Informações relacionadas

- ➔ [“Papel disponível e capacidades” na página 243](#)
- ➔ [“Carregar papel” na página 32](#)
- ➔ [“Lista de tipos de papel” na página 32](#)
- ➔ [“Separador papel/qualidade” na página 69](#)
- ➔ [“Separador Esquema” na página 69](#)

Opções do menu para o controlador de impressora PostScript

Abra a janela de impressão numa aplicação, selecione a impressora e a seguir, aceda à janela do controlador da impressora.

Nota:

Os menus variam consoante a opção seleccionada.

Separador papel/qualidade

Seleção de tabuleiro:

Selecione o origem e o tipo de papel.

Origem do papel:

Selecione a fonte de papel através da qual o papel é alimentado.

Selecione **Seleção Automática** para selecionar automaticamente a fonte de papel em **Definição do papel** na impressora.

Suporte:

Selecione o tipo de papel para imprimir. Se selecionar **Não especificado**, a impressão é realizada a partir da fonte de papel para a qual o tipo de papel está definido nas definições da impressora.

Papel Normal, Pré-imp., Timbrado, Cor, Reciclado, Papel normal de alta qualidade

No entanto, o papel não pode ser alimentado a partir de uma fonte de papel para a qual a fonte de papel está definida como desligada nas **Selec. defin. autom.** da impressora.

Separador Esquema

Orientação:

Selecione a orientação que pretende utilizar para imprimir.

Imprimir em ambas as faces:

Permite fazer impressões de 2 faces.

Ordem das páginas:

Selecione para imprimir a partir do topo ou da última página. Se selecionar **Trás para a frente**, as páginas são empilhadas na ordem correta com base no número de página após a impressão.

Formato da página:

Páginas por Folha:

Páginas por esquema de folha:

Permite especificar o esquema de página ao imprimir várias páginas numa folha.

Brochura:

Dobra da brochura:

Selecione a posição de união do livro.

Desenhar margens:

Selecione se pretende adicionar uma linha de margem para cada página ao imprimir várias páginas numa folha ou ao criar um folheto.

Separador das definições de tarefa

A utilização de impressora pode ter sido restringida pelo administrador. A impressão fica disponível após registar a sua conta no controlador da impressora. Contacte o administrador para obter informações sobre a sua conta de utilizador.

Definições da tarefa:

Defina as **Definições de Controlo de Acesso**.

Gravar definições de Controlo de Acesso:

Permite introduzir um nome de utilizador e uma palavra-passe.

Nome de utilizador:

Introduza um nome de utilizador.

Senha:

Introduza uma palavra-passe.

Opções avançadas

Papel/Saída:

Selecione o formato de pape e o número de cópias.

Tamanho de papel:

Selecione o tamanho do papel no qual pretende imprimir.

Cópias:

Defina o número de cópias que deseja imprimir.

Gráfico:

Defina os seguintes itens do menu.

Resolução:

Selecione a qualidade de impressão que pretende utilizar para imprimir.

Escalabilidade:

Permite reduzir ou ampliar o documento.

Fonte TrueType:

Define o substituto de tipo de letra como TrueType.

Opções do documento:

Propriedades Avançadas de Impressão:

Permite efetuar definições detalhadas para funções de impressão.

Opções PostScript:

Permite fazer configurações opcionais.

Funcionalidades da Impressora:

Defina os seguintes itens do menu.

Ink Save Mode:

Poupa tinta ao reduzir a densidade da impressão.

Rodar em 180°:

Roda os dados 180 graus antes de imprimir.

Imprimir a partir de um computador — Mac OS

Imprimir Usando Definições Fáceis

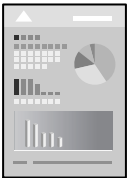

Nota:

As operações e os ecrãs variam dependendo da aplicação. Consulte a ajuda da aplicação para obter detalhes.

1. Coloque papel na impressora.
[“Carregar papel” na página 32](#)
2. Abra o ficheiro que pretende imprimir.
3. Selecione **Imprimir** no menu **Ficheiro** ou outro comando para aceder à caixa de diálogo de impressão.
Se necessário, clique em **Mostrar detalhes** (ou ▼) para expandir a janela de impressão.
4. Selecione a impressora.

5. Selecione **Definições de Impressão** no menu instantâneo.

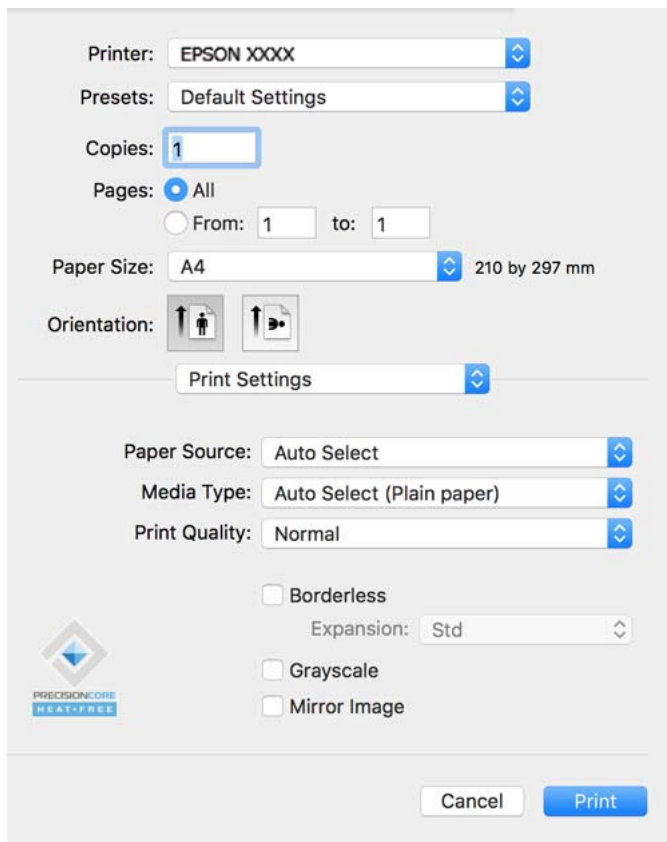

Nota:

Se o menu **Definições de Impressão** não for exibido no macOS Catalina (10.15) ou posterior, macOS High Sierra (10.13), macOS Sierra (10.12), OS X El Capitan (10.11), OS X Yosemite (10.10), OS X Mavericks (10.9), OS X Mountain Lion (10.8), o controlador da impressora Epson não foi instalado corretamente. Ativar no seguinte menu.

Selecione **Preferências do sistema** no menu Apple > **Impressoras e Scanners** (ou **Impressão e Digitalização, Impressão e Fax**), remova a impressora, e a seguir adicione a impressora novamente. Consulte a informação que se segue para adicionar uma impressora.

[“Adicionar a Impressora \(apenas para Mac OS\)” na página 134](#)

macOS Mojave (10.14) não consegue aceder a **Definições de Impressão** nas aplicações desenvolvidas pela Apple como por exemplo TextEdit.

6. Mude as configurações conforme necessário.

Para obter mais detalhes, consulte as opções do menu do controlador da impressora.

7. Clique em **Imprimir**.

Nota:

Se pretende cancelar a impressão, no seu computador clique no ícone da impressora em **Estação**. Selecione a tarefa que pretende cancelar e a seguir faça uma das seguintes. No entanto, não é possível cancelar uma tarefa de impressão a partir do computador após ter sido enviado para a impressora. Nesse caso, cancele o trabalho de impressão utilizando o painel de controlo da impressora.

- OS X Mountain Lion (10.8) ou posterior

Clique em  junto da barra de progresso.

- Mac OS X v10.6.8 a v10.7.x

Clique em **Apagar**.

Informações relacionadas

- ➔ [“Papel disponível e capacidades” na página 243](#)
- ➔ [“Lista de tipos de papel” na página 32](#)
- ➔ [“Opções de menu para Definições de Impressão” na página 74](#)

Opções do menu para o controlador de impressora

Abra a janela de impressão numa aplicação, selecione a impressora e a seguir, aceda à janela do controlador da impressora.

Nota:

Os menus variam consoante a opção selecionada.

Opções de menu para o esquema

Páginas por folha:

Selecione o número de páginas a imprimir numa folha.

Direção do esquema:

Especifica a ordem em que as páginas serão impressas.

Margem:

Imprime uma margem ao redor das páginas.

Inverte a orientação da página:

Roda as páginas 180 graus antes de imprimir. Selecione este item ao imprimir em papel como envelopes carregados numa direção fixa na impressora.

Virar horizontalmente:

Inverte uma imagem para imprimir como seria exibido no espelho.

Opções de menu para correspondência de cores

ColorSync/EPSON Ajuste de Cor:

Selecione o método para ajustar a cor. Estas opções ajustam a cor entre a impressora e o ecrã do computador para minimizar a diferença de tom.

Opções de menu para manipulação de papel

Agrupar páginas:

Imprime documentos de várias páginas seguidas por ordem e agrupados.

Páginas para imprimir:

Selecione para imprimir apenas páginas ímpares ou páginas pares.

Ordem das páginas:

Selecione para imprimir a partir do topo ou da última página.

Ajustar ao tamanho do papel:

Impressões ajustar ao tamanho do papel carregado.

Tamanho do papel de destino:

Selecione o tamanho do papel para imprimir.

Apenas para diminuir:

Selecione esta opção quando pretender reduzir o tamanho apenas se os dados de impressão forem demasiado grandes para o tamanho do papel colocado na impressora.

Opções de menu para a folha de rosto

Imprimir a folha de rosto:

Selecione se pretende ou não imprimir a folha de rosto. Quando quiser adicionar uma capa posterior, selecione **Após o documento**.

Tipo de folha de rosto:

Selecione o conteúdo da folha de rosto.

Opções de menu para Definições de Impressão

Sist. Alimentação:

Selecione a fonte de papel através da qual o papel é alimentado. Selecione **Sel. Automática** para seleccionar automaticamente a fonte de papel nas definições de impressão na impressora.

Papel:

Selecione o tipo de papel para imprimir.

Resolução:

Selecione a qualidade de impressão que pretende utilizar para imprimir. A opção varia de acordo com o tipo de papel.

Definições Avançadas:

Ajusta o brilho e o contraste das imagens.

Opções de menu para Definições de Impressão Dúplex

Impressão dois lados:

Imprimir em ambos os lados do papel.

Adicionar Predefinições de Impressão para Imprimir Facilmente

Se criar a sua própria predefinição de definições de impressão utilizadas frequentemente no controlador da impressão, pode imprimir facilmente selecionando a predefinição na lista.

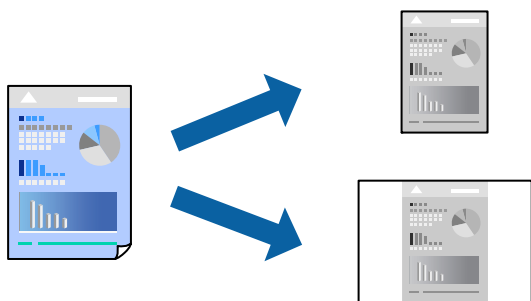

1. Definir cada item como por exemplo **Definições de Impressão e Esquema (Formato, Papel, etc.)**.
2. Clique em **Predefinições** para guardar as definições atuais como predefinição.
3. Clique em **OK**.

Nota:

Para apagar uma predefinição adicionada, clique em **Predefinições > Mostrar predefinições**, selecione o nome predefinido que pretende apagar da lista e depois apague-o.

4. Clique em **Imprimir**.

A próxima vez que pretender imprimir com as mesmas definições, selecione o nome da predefinição registada em **Predefinições**.

Informações relacionadas

- ➔ [“Carregar papel” na página 32](#)
- ➔ [“Imprimir Usando Definições Fáceis” na página 71](#)

Impressão de 2 lados

Permite imprimir em ambos os lados do papel.

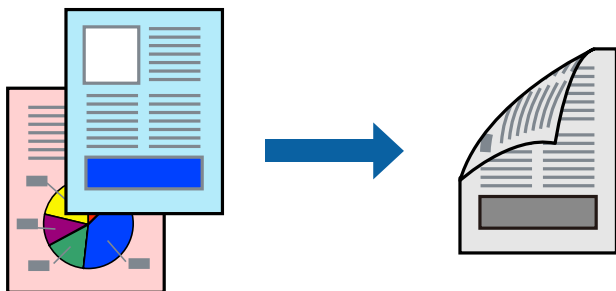

Nota:

- Se não utilizar papel adequado à impressão de 2 faces, a qualidade de impressão pode diminuir e podem ocorrer encravamentos de papel.

[“Papel para impressão em 2 lados” na página 245](#)

- Consoante o papel e os dados, a tinta pode transferir para a outra face do papel.

1. Selecione **Definições de Impressão Dúplex** no menu instantâneo.
2. Selecione as uniões em **Impressão dois lados**.
3. Selecione o tipo de original em **Tipo de documento**.

Nota:

- A impressão pode ser lenta, dependendo da definição do **Tipo de documento**.

- Se estiver a imprimir dados de alta densidade, tais como fotografias ou gráficos, seleccione **Texto & Fotografias** ou **Texto & Gráficos** como definição de **Tipo de documento**. Se a imagem ficar riscada ou se transferir de um lado para o outro do papel, ajuste a densidade da impressão e o tempo de secagem da tinta clicando na seta, junto de **Ajustes**.

4. Configure os outros itens conforme necessário.
5. Clique em **Imprimir**.

Informações relacionadas

- ➔ [“Papel disponível e capacidades” na página 243](#)
- ➔ [“Carregar papel” na página 32](#)
- ➔ [“Imprimir Usando Definições Fáceis” na página 71](#)

Impressão de várias páginas numa folha

Pode imprimir várias páginas de dados numa única folha de papel.

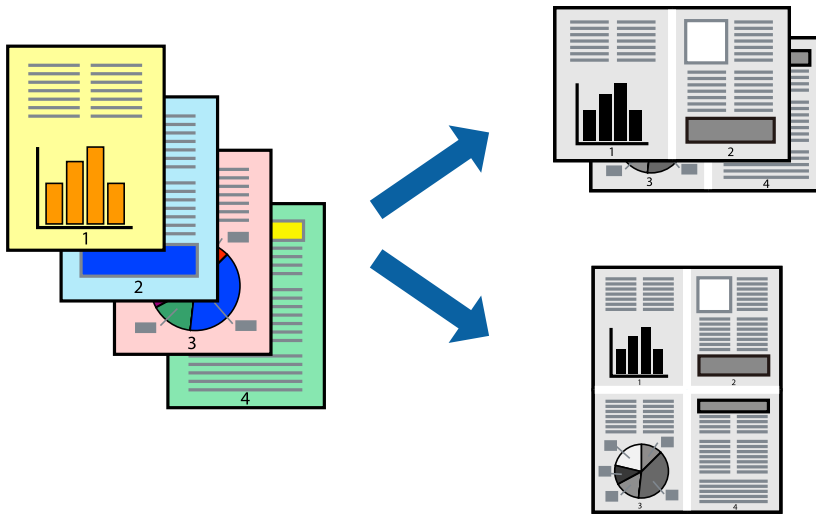

1. Selecione **Esquema** no menu instantâneo.
2. Defina o número de páginas em **Páginas por Folha**, a **Direcção** (ordem das páginas), e **Margem**.
3. Configure os outros itens conforme necessário.
4. Clique em **Imprimir**.

Impressão ajustada ao tamanho do papel

Selecione o tamanho do papel que carregou na impressora como a definição de Tamanho do papel a usar.



1. Selecione o tamanho do papel que definiu na aplicação como a definição de **Formato**.
2. Selecione **Gestão do papel** a partir do menu instantâneo.
3. Selecione **Ajustar ao tamanho do papel**.

4. Selecione o tamanho do papel que carregou na impressora como a definição de **Tamanho do papel a usar**.
5. Configure os outros itens conforme necessário.
6. Clique em **Imprimir**.

Informações relacionadas

- ➔ “Carregar papel” na página 32
- ➔ “Imprimir Usando Definições Fáceis” na página 71

Impressão de documento reduzido ou ampliado a qualquer ampliação

Pode reduzir ou aumentar o tamanho de um documento numa percentagem específica.



1. Selecione **Imprimir** no menu **Ficheiro** ou outro comando para aceder à caixa de diálogo de impressão.
2. Selecione **Configurar página** no menu **Ficheiro** da aplicação.
3. Selecione **Impressora**, **Tamanho do Papel**, introduza a percentagem em **Escala**, e a seguir clique em **OK**.

Nota:

Selecione o tamanho do papel que definiu na aplicação como a definição de **Tamanho do Papel**.

4. Configure os outros itens conforme necessário.
5. Clique em **Imprimir**.

Informações relacionadas

- ➔ “Carregar papel” na página 32
- ➔ “Imprimir Usando Definições Fáceis” na página 71

Imprimir a partir do controlador de impressora PostScript no Mac OS

O controlador de impressora PostScript é um controlador que gera comandos de impressão para uma impressora utilizando uma linguagem de descrição de página PostScript.

1. Abra o ficheiro que pretende imprimir.
Colocar papel na impressora se ainda não colocou.
2. Selecione **Impressão** ou **Configurar impressão** no menu **Ficheiro**.
Se necessário, clique em **Mostrar detalhes** (ou ▼) para expandir a janela de impressão.
3. Selecione a impressora.
4. Selecione **Definições de Impressão** no menu pop-up.

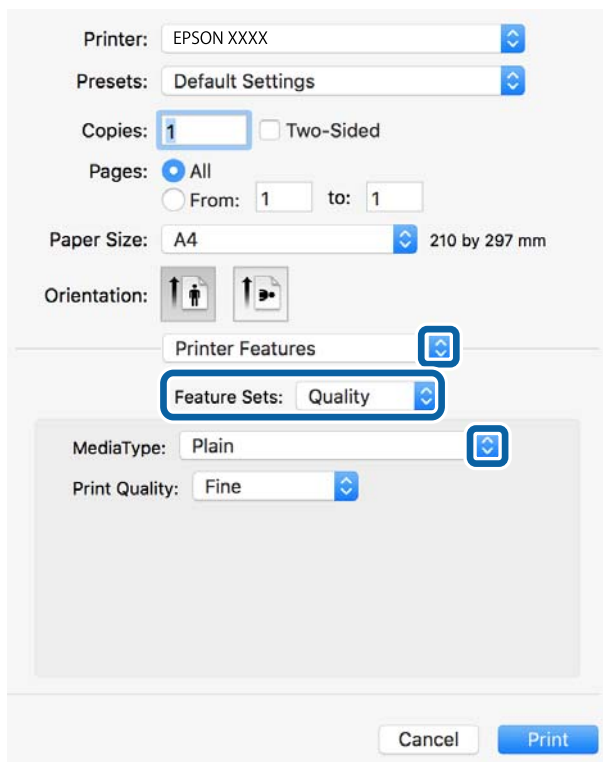

5. Mude as configurações conforme necessário.
Para obter mais detalhes, consulte as opções do menu do controlador da impressora.
6. Clique em **Imprimir**.

Informações relacionadas

- ➔ “Papel disponível e capacidades” na página 243
- ➔ “Carregar papel” na página 32
- ➔ “Lista de tipos de papel” na página 32

➔ “Opções de menu para configurações de impressora” na página 81

Opções do menu para o controlador de impressora PostScript

Abra a janela de impressão numa aplicação, selecione a impressora e a seguir, aceda à janela do controlador da impressora.

Nota:

Os menus variam consoante a opção seleccionada.

Opções de menu para o esquema

Páginas por folha:

Selecione o número de páginas a imprimir numa folha.

Direção do esquema:

Especifica a ordem em que as páginas serão impressas.

Margem:

Imprime uma margem ao redor das páginas.

Duas faces:

Permite fazer impressões de 2 faces.

Inverte a orientação da página:

Roda as páginas 180 graus antes de imprimir.

Virar horizontalmente:

Inverte a imagem para imprimir como se fosse refletida num espelho.

Opções de menu para correspondência de cores

ColorSync/Na impressora:

Selecione o método para ajustar a cor. Estas opções ajustam a cor entre a impressora e o ecrã do computador para minimizar a diferença de tom.

Opções de menu para manipulação de papel

Agrupar páginas:

Imprime documentos de várias páginas seguidas por ordem e agrupados.

Páginas para imprimir:

Selecione para imprimir apenas páginas ímpares ou páginas pares.

Ordem das páginas:

Selecione para imprimir a partir do topo ou da última página.

Ajustar ao tamanho do papel:

Impressões ajustar ao tamanho do papel carregado.

Tamanho do papel de destino:

Selecione o tamanho do papel para imprimir.

Apenas para diminuir:

Selecione ao reduzir o tamanho do documento.

Opções de menu para alimentação de papel

Selecione a fonte de papel através da qual o papel é alimentado.

Todas as páginas de:

Ao selecionar **Seleção Automática** seleciona automaticamente a fonte de papel que corresponde à **Definição do papel** da impressora.

Primeira página de/restantes de:

Também pode selecionar a fonte de papel para a página.

Opções de menu para a folha de rosto

Imprimir a folha de rosto:

Selecione se pretende ou não imprimir a folha de rosto. Quando quiser adicionar uma capa posterior, selecione **Após o documento**.

Tipo de folha de rosto:

Selecione o conteúdo da folha de rosto.

Opções de menu para configurações de impressora

Recursos:

Resolução:

Tipo de Papel:

Selecione o tipo de papel para imprimir. Se selecionar **Não especificado**, a impressão é realizada a partir da fonte de papel para a qual o tipo de papel está definido nas definições da impressora.

Papel Normal, Pré-imp., Timbrado, Cor, Reciclado, Papel normal de alta qualidade

No entanto, o papel não pode ser alimentado a partir de uma fonte de papel para a qual a fonte de papel está definida como desligada nas **Selec. defin. autom.** da impressora.

Modo Gráfico:

Selecione a qualidade de impressão que pretende utilizar para imprimir.

Outros:

Ink Save Mode:

Poupa tinta ao reduzir a densidade da impressão.

Imprimir documentos a partir de dispositivos inteligentes (iOS)

É possível imprimir documentos a partir de um dispositivo inteligente como por exemplo um smartphone ou tablet.

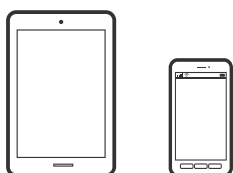

Imprimir Documentos Utilizando o Epson Smart Panel

Nota:

As operações podem variar dependendo do dispositivo.

1. Configure a sua impressora para impressão sem fios.
2. Se o Epson Smart Panel não estiver instalado, instale-o.
[“Aplicação para utilizar facilmente a impressora a partir de um dispositivo inteligente \(Epson Smart Panel\)” na página 252](#)
3. Ligue o seu dispositivo inteligente ao router sem fios.
4. Inicie o Epson Smart Panel.
5. Selecione o menu imprimir documento no ecrã inicial.
6. Selecione o documento que pretende imprimir.
7. Iniciar a impressão.

Imprimir Documentos Utilizando o AirPrint

O AirPrint ativa a impressão sem fios instantânea a partir do iPhone, iPad, iPod touch e Mac sem a necessidade de instalar controlador ou fazer o download de software.

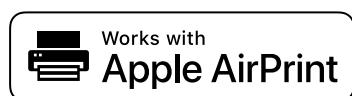

Nota:

Se desativou as mensagens de configuração do papel no painel de controlo da impressora, não pode utilizar o AirPrint. Veja a ligação seguinte para activar as mensagens se for necessário.

1. Configure a sua impressora para impressão sem fios. Veja a ligação que se segue.
<http://epson.sn>
2. Ligue o seu dispositivo Apple à mesma rede sem fios que a impressora está a utilizar.
3. Imprima a partir do seu dispositivo para a impressora.

Nota:

Para mais informações, consulte a página AirPrint no sítio Web da Apple.

Informações relacionadas

➔ “Apesar de ter sido estabelecida uma ligação, não é possível imprimir (iOS)” na página 167

Imprimir documentos a partir de dispositivos inteligentes (Android)

É possível imprimir documentos a partir de um dispositivo inteligente como por exemplo um smartphone ou tablet.

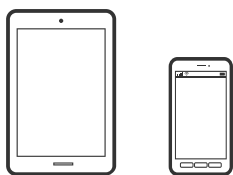

Imprimir Documentos Utilizando o Epson Smart Panel

Nota:

As operações podem variar dependendo do dispositivo.

1. Configure a sua impressora para impressão sem fios.
2. Se o Epson Smart Panel não estiver instalado, instale-o.
[“Aplicação para utilizar facilmente a impressora a partir de um dispositivo inteligente \(Epson Smart Panel\)” na página 252](#)
3. Ligue o seu dispositivo inteligente ao router sem fios.
4. Inicie o Epson Smart Panel.
5. Selecione o menu imprimir documento no ecrã inicial.
6. Selecione o documento que pretende imprimir.
7. Iniciar a impressão.

Imprimir Documentos Usando o Epson Print Enabler

Pode imprimir através de uma ligação sem fios os seus documentos, e-mails, fotografias e páginas Web diretamente a partir do seu telefone ou tablet Android (Android v4.4 ou posterior). Com apenas alguns toques, o seu dispositivo Android irá encontrar uma impressora Epson que esteja ligada à mesma rede sem fios.

Nota:

As operações podem variar dependendo do dispositivo.

1. Configure a sua impressora para impressão sem fios.
2. No seu dispositivo Android, instale o plug-in do Epson Print Enabler disponível na Google Play.
3. Ligue o seu dispositivo Android à mesma rede sem fios da impressora.
4. Aceda a **Definições** no seu dispositivo Android, selecione **Impressão**, e a seguir ative o Epson Print Enabler.
5. A partir de uma aplicação Android como o Chrome, toque no ícone de menu e imprima o que estiver a ser apresentado no ecrã.

Nota:

*Se não encontrar a sua impressora, toque em **Todas as impressoras** e selecione a sua impressora.*

Imprimir utilizando o Mopria Print Service

Mopria Print Service ativa a impressão imediata através de rede sem fios a partir de smartphones ou tablets Android.



1. Instale o Mopria Print Service a partir do Google Play.
2. Coloque papel na impressora.
3. Configure a sua impressora para impressão sem fios. Veja a ligação que se segue.
<http://epson.sn>
4. Ligue o seu dispositivo Android à mesma rede sem fios que a impressora está a utilizar.
5. Imprima a partir do seu dispositivo para a impressora.

Nota:

Para mais informações, visite o sítio web Mopria em <https://mopria.org>.

Informações relacionadas

➡ “Carregar papel” na página 32

Impressão em envelopes

Impressão em Envelopes a partir de um Computador (Windows)

1. Carregue envelopes na impressora.
[“Carregar papel” na página 32](#)
2. Abra o ficheiro que pretende imprimir.
3. Aceda à janela do controlador da impressora.
4. Selecione o tamanho de envelope em **Formato** no separador **Principal**, e a seguir selecione **Envelope** em **Tipo de Papel**.
5. Defina os outros itens nos separadores **Principal** e **Mais Opções** conforme necessário e, de seguida, clique **OK**.
6. Clique em **Imprimir**.

Impressão em Envelopes a partir de um Computador (Mac OS)

1. Carregue envelopes na impressora.
[“Carregar papel” na página 32](#)
2. Abra o ficheiro que pretende imprimir.
3. Selecione **Imprimir** no menu **Ficheiro** ou outro comando para aceder à caixa de diálogo de impressão.
4. Selecione o tamanho como definição **Formato**.
5. Selecione **Definições de Impressão** no menu instantâneo.
6. Selecione **Envelope** como definição **Papel**.
7. Configure os outros itens conforme necessário.
8. Clique em **Imprimir**.

Imprimir Páginas Web

Impressão de páginas Web a partir de um computador

Epson Photo+ permite-lhe exibir páginas Web, cortar a área especificada, e a seguir editar e imprimir as mesmas. Consulte a ajuda da aplicação para obter detalhes.

Impressão de páginas Web a partir de dispositivos inteligentes

Nota:

As operações podem variar dependendo do dispositivo.

1. Configure a sua impressora para impressão sem fios.
2. Se o Epson Smart Panel não estiver instalado, instale-o.
[“Aplicação para utilizar facilmente a impressora a partir de um dispositivo inteligente \(Epson Smart Panel\)” na página 252](#)
3. Ligue o seu dispositivo inteligente à mesma rede sem fios da impressora.
4. Abra a página Web que pretende imprimir na aplicação do seu navegador Web.
5. Toque em **Partilhar** no menu da aplicação do navegador Web.
6. Selecione **Smart Panel**.
7. Toque em **Imprimir**.

Imprimir Usando um Serviço de Nuvem

Se utilizar o serviço Epson Connect disponível na Internet, pode imprimir a partir do seu smartphone, tablet ou computador portátil, em qualquer momento e em qualquer local. Para utilizar este serviço, é necessário registar o utilizador e a impressora em Epson Connect.

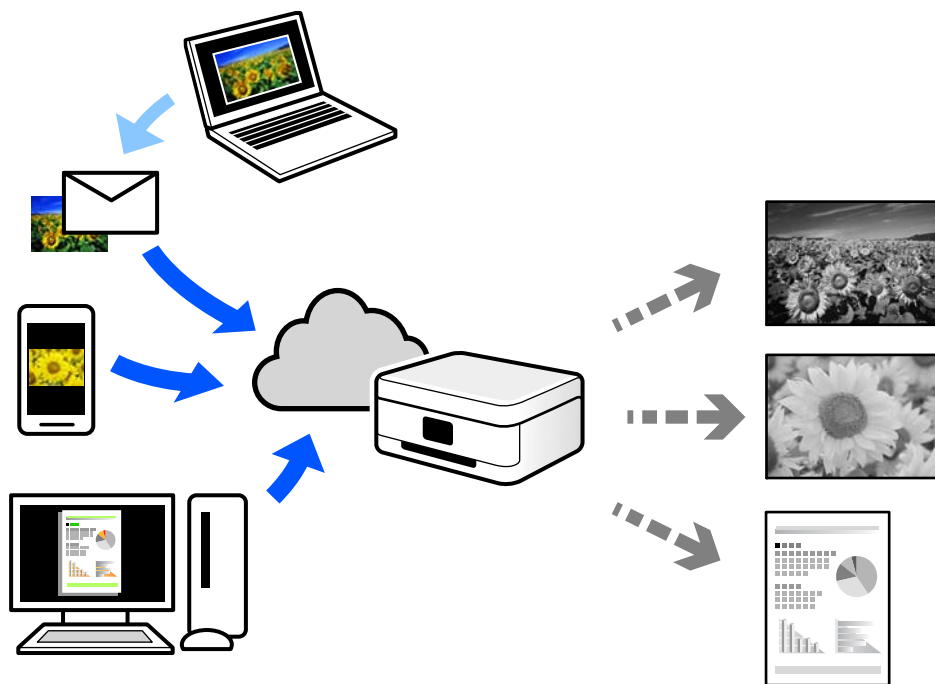

As funções disponíveis na Internet são as seguintes.

Email Print

Quando enviar um e-mail com anexos, tais como documentos ou imagens para um endereço de e-mail atribuído à impressora, pode imprimir o e-mail e os anexos a partir de locais remotos tais como a sua impressora de casa ou do escritório.

Epson iPrint

Esta aplicação é para iOS e Android, e permite-lhe imprimir ou digitalizar a partir de um smartphone ou tablet. Pode imprimir documentos, imagens e sítios Web, enviando-os diretamente para uma impressora na mesma LAN sem fios.

Remote Print Driver

Trata-se de um controlador partilhado compatível com o controlador de impressora remoto. Ao imprimir usando uma impressora num local remoto, pode imprimir alterando a impressora na janela de aplicações habituais.

Consulte o portal Web Epson Connect para obter mais detalhes sobre a configuração ou impressão.

<https://www.epsonconnect.com/>

<http://www.epsonconnect.eu> (apenas na Europa)

Registo no serviço Epson Connect a partir do painel de controlo

Para registar a impressora, siga os passos abaixo.

1. Selecione **Definições** no painel de controlo.
2. Selecione **Definições gerais** > **Definições do Serviço Web** > **Serviços Epson Connect** > **Anular registo** para imprimir a folha de registo.
3. Siga as instruções na folha de registo para registar a impressora.

Copiar

Métodos de cópia disponíveis.	90
Opções básicas do menu para fazer cópias.	94
Opções avançadas do menu para fazer cópias.	96

Métodos de cópia disponíveis

Coloque os originais no vidro do scanner ou no ADF, e depois selecione o menu **Copiar** no ecrã inicial.

Copiar Originais

É possível copiar originais de tamanho fixo ou tamanho personalizado em monocromático.

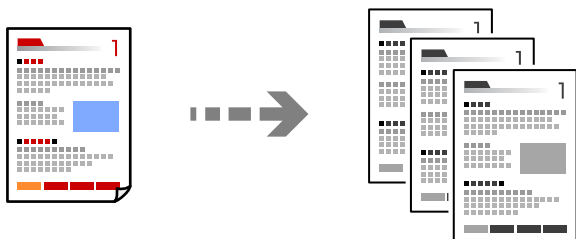

1. Coloque papel na impressora.
[“Carregar papel” na página 32](#)
2. Coloque os originais.
[“Colocação de originais” na página 37](#)
3. Selecione **Copiar** no ecrã inicial.
4. Toque em .

Cópia de 2 lados

Copiar vários originais em ambos os lados da folha de papel.



1. Coloque todos os originais virados para cima no ADF.



Importante:

Se quiser copiar originais que não são suportados pelo ADF, use o vidro do scanner.

[“Originais que não são suportados pelo ADF” na página 36](#)

Nota:

Também pode colocar os originais no vidro do scanner.

[“Colocação de originais” na página 37](#)

2. Selecione **Copiar** no ecrã inicial.
3. Selecione o separador **Definições básicas**, selecione **2 faces**, e depois selecione **2>2 faces** ou **1>2 faces**
4. Especifique outras definições como a orientação do original e a posição de encadernação.
5. Toque em **◇**.

Copiar ao Ampliar ou Reduzir

É possível copiar originais uma ampliação específica.

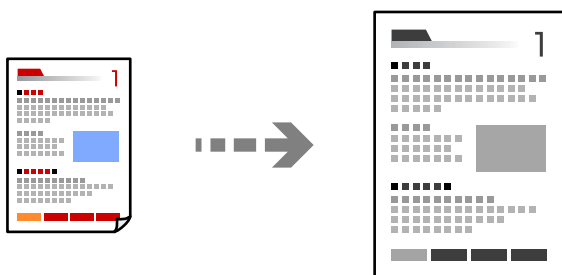

1. Coloque os originais.
[“Colocação de originais” na página 37](#)
2. Selecione **Copiar** no ecrã inicial.
3. Selecione o separador **Definições básicas**, e a seguir selecione **Red./Aument.**.
4. Especifique a quantidade de alargamento ou redução.
5. Toque em **◇**.

Copiar vários originais numa página

Pode efetuar cópias de vários originais numa única folha de papel.

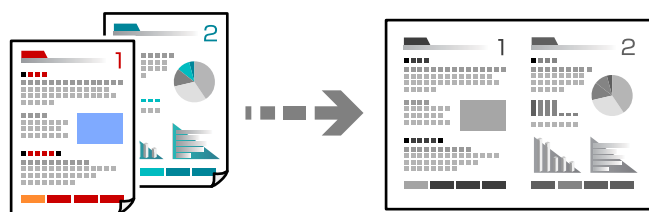

1. Coloque os originais virados para cima no ADF.
Coloque-os segundo a orientação apresentada na ilustração.

Direção de leitura

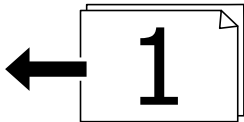
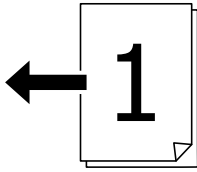

Direção esquerda

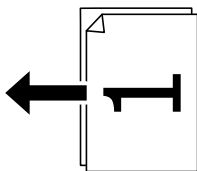
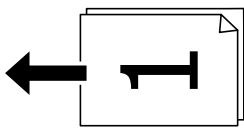

! **Importante:**

Se quiser copiar originais que não são suportados pelo ADF, use o vidro do scanner.

“Originais que não são suportados pelo ADF” na página 36

Nota:

Também pode colocar os originais no vidro do scanner.

“Colocação de originais” na página 37

2. Selecione **Copiar** no ecrã inicial.
3. Selecione o separador **Avançado**, selecione **Multi-Pg.** e a seguir selecione **2 cóp** ou **4 cóp**.
4. Especifique a ordem do esquema e a orientação original.
5. Toque em **◆**.

Copiar por Ordem das páginas

Ao fazer várias cópias de um documento com várias páginas, pode descarregar uma cópia de cada vez por ordem de página.

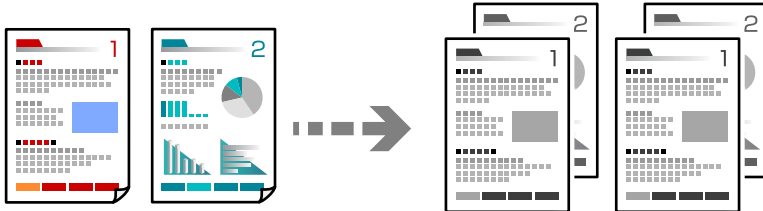

1. Coloque os originais.
“Colocação de originais” na página 37
2. Selecione **Copiar** no ecrã inicial.
3. Selecione o separador **Avançado**, e depois selecione **Finalização > Agrupar (Ordem de pág.)**.
4. Toque em

Cópia de originais usando boa qualidade

Pode copiar originais sem sombras e furos.

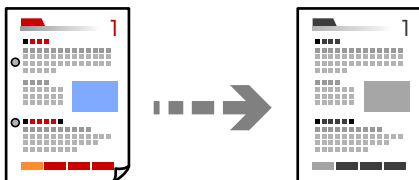

1. Coloque os originais.
“Colocação de originais” na página 37
2. Selecione **Copiar** no ecrã inicial.
3. Selecione o separador **Avançado**, e a seguir ative **Remover sombra** ou **Remover orifí.** ou ajuste a qualidade de imagem em **Qualidade da imagem**.
4. Toque em

Copiar o cartão de identificação

Digitaliza ambos os lados de um cartão de identificação e copia para um só lado de uma folha de papel.

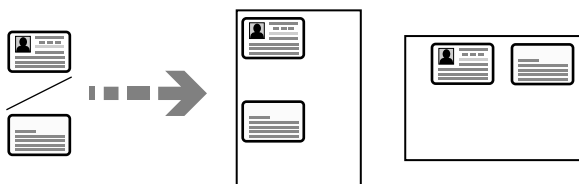

1. Coloque os originais.
“Colocação de originais” na página 37
2. Selecione **Copiar** no ecrã inicial.
3. Selecione o separador **Definições básicas**, selecione **Cópia de Cartão ID**, e a seguir ative a definição.
4. Especifique o **Orient. (Orig)**.
5. Toque em

Copiar Livros

Copia duas páginas consecutivas de um livro, etc., para folhas de papel diferentes.

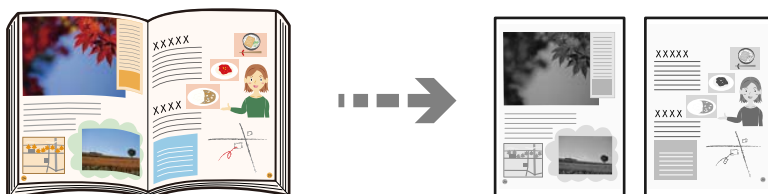

1. Coloque o original no vidro do scanner.
“Colocação de originais” na página 37
2. Selecione **Copiar** no ecrã inicial.
3. Selecione o separador **Avançado**, selecione **Livro → 2Pág.**, e a seguir ative a definição.
4. Especifique **Ordem digit.**.
5. Toque em

Opções básicas do menu para fazer cópias

Nota:

Alguns itens podem não estar disponíveis, dependendo de outras configurações realizadas.

Densidade:

Aumente o nível da densidade quando os resultados de cópia estiverem desvanecidos. Diminua o nível da densidade quando a tinta manchar.

Conf papel:

Selecione a origem do papel que pretende utilizar. Quando **Auto** estiver selecionado, é alimentado automaticamente um tamanho adequado de acordo com o tamanho original detetado e a proporção de ampliação definido.

Red./Aument.:

Configura a taxa da ampliação ou redução. Selecione o valor e especifique a ampliação usada para aumentar ou diminuir o original num intervalo de 25 a 400%.

Auto

Deteta a área de digitalização e aumenta ou diminui automaticamente o original de forma a ajustá-lo ao tamanho do papel que selecionou. Quando existem margens brancas à volta do original, as margens brancas da marca do canto (↘) do vidro de digitalização são detetadas como pertencendo à área de digitalização, mas as margens do lado oposto podem ficar cortadas.

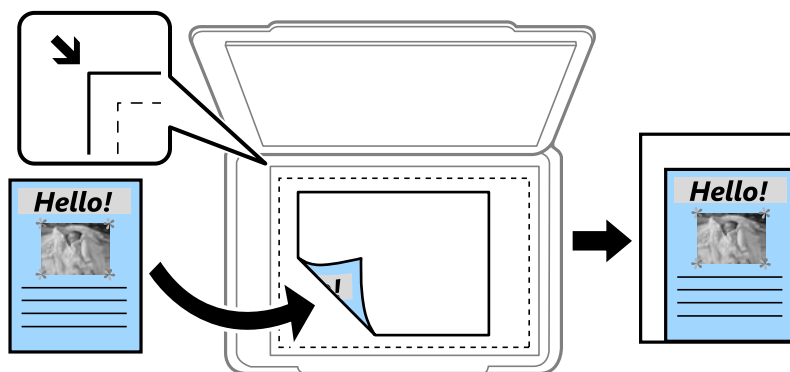

Reduzir para caber no papel

Copia a imagem digitalizada num tamanho mais pequeno que o valor Red./Aument. para se ajustar ao tamanho de papel. Se o valor Red./Aument. for superior à dimensão do papel, as informações podem ser impressas para além das margens do papel.

Tam real

Copia com uma ampliação de 100%.

A3->A4 e outros

Aumenta ou diminui automaticamente o original de forma a ajustá-lo a um tamanho de papel específico.

Tipo do original:

Selecione o tipo do original. Copia em qualidade ótima para coincidir com o tipo de original.

2 faces:

Selecione o esquema de 2 faces.

1>1 face

Copia um lado de um original para um único lado do papel.

2>2 faces

Copia ambos os lados de um original com frente e verso para ambos os lados de uma única folha de papel. Selecione a orientação do seu original e a posição de união do original e o papel.

1>2 faces

Copia dois originais com frente e verso para ambos os lados de uma única folha de papel. Selecione a orientação do seu original e a posição de união do papel.

2>1 face

Copia ambos os lados de um original com frente e verso para um lado de duas folhas de papel. Selecione a orientação do seu original e a posição de união do original.

Cópia de Cartão ID:

Digitaliza ambos os lados de um cartão de identificação e copia para um só lado de uma folha de papel.

Opções avançadas do menu para fazer cópias

Nota:

Alguns itens podem não estar disponíveis, dependendo de outras configurações realizadas.

Multi-Pg:

Selecione o esquema de cópia.

Uma pág

Copia um original de um lado para uma única folha de papel.

2 cóp

Copia dois originais de um lado para uma única folha de papel no esquema de 2 folhas. Selecione a ordem do esquema e a orientação do original.

4 cóp

Copia quatro originais de um lado para uma única folha de papel no esquema de 4 folhas. Selecione a ordem do esquema e a orientação do original.

Dim orig:

Selecione o tamanho do original. Se selecionar **Detecção Automática**, o tamanho do original é detetado automaticamente. Ao copiar originais com tamanho não padrão, selecione o tamanho mais próximo do seu original.

Finalização:

Selecione como ejetar o papel para várias cópias de vários originais.

Grupo (Mesmas pág.)

Copia os originais por página como um grupo.

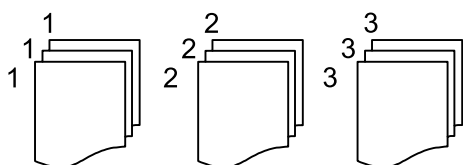

Agrupar (Ordem de pág.)

Copia os originais ordenados e agrupados em conjuntos.

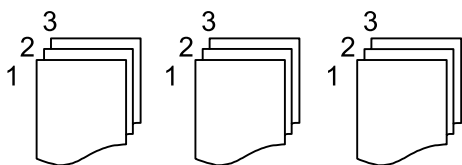

Originais tam. var.:

Pode colocar simultaneamente a seguinte combinação de tamanhos no ADF. A3 e A4; B4 e B5. Quando utilizar estas combinações, os originais são copiados com o tamanho real dos originais. Coloque os originais, alinhando a largura dos originais, como mostrado abaixo.

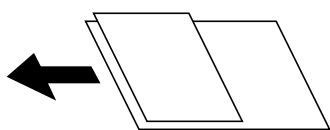

Orient. (Orig):

Selecione a orientação do original.

Livro → 2Pág.:

Copia duas páginas adjacentes de uma desdobrável para folhas de papel separadas.

Seleciona qual a página do folheto a digitalizar.

Qualidade da imagem:

Ajuste as definições de imagem.

Contraste

Ajusta a diferença entre as partes claras e escuras.

Nitidez

Ajusta o contorno da imagem.

Remover fundo

Ajuste a densidade da cor de fundo. Toque em + para tornar mais clara (branco) e toque em - para a tornar mais escura (preto).

Margem de união:

Selecione opções como a posição de encadernação, margem e orientação do seu original.

Reduzir para caber no papel:

Copia a imagem digitalizada num tamanho mais pequeno que o valor Red./Aument. para se ajustar ao tamanho de papel. Se o valor Red./Aument. for superior à dimensão do papel, as informações podem ser impressas para além das margens do papel.

Remover sombra:

Remove sombras que aparecem à volta das cópias ao copiar papel grosso ou que surgem no centro das cópias ao copiar folhetos.

Remover orifí.:

Remove os orifícios de união quando copia.

Digitalização

Métodos de digitalização disponíveis.	100
Digitalizar originais para uma pasta de rede.	100
Digitalizar originais para um e-mail.	103
Digitalizar originais para um computador.	107
Digitalizar originais para um dispositivo de memória.	108
Digitalizar Originais para a Nuvem.	110
Digitalizar usando WSD.	112
Digitalizar originais para um dispositivo inteligente.	114

Métodos de digitalização disponíveis

Pode usar um dos seguintes métodos para digitalizar usando esta impressora.

Digitalizar para uma pasta de rede

Pode guardar a imagem digitalizada numa pasta pré-configurada de uma rede.

[“Digitalizar originais para uma pasta de rede” na página 100](#)

Digitalizar para correio eletrónico

Pode enviar ficheiros de imagem digitalizados por correio eletrónico diretamente a partir da impressora através de um servidor de correio eletrónico pré-configurado.

[“Digitalizar originais para um e-mail” na página 103](#)

Digitalizar para um computador

É possível guardar a imagem digitalizada num computador ligado à impressora.

[“Digitalizar originais para um computador” na página 107](#)

Digitalizar para um dispositivo de memória

Pode guardar as imagens digitalizadas diretamente num dispositivo de memória inserido na impressora.

[“Digitalizar originais para um dispositivo de memória” na página 108](#)

Enviar para um serviço de armazenamento em nuvem

É possível enviar imagens digitalizadas a partir do painel de controlo para os serviços Nuvem previamente registados.

[“Digitalizar Originais para a Nuvem” na página 110](#)

Digitalizar usando WSD

É possível guardar a imagem digitalizada num computador ligado à impressora usando o recurso WSD.

[“Digitalizar usando WSD” na página 112](#)

Digitalizar diretamente a partir de dispositivos inteligentes

Pode guardar as imagens digitalizadas diretamente para um dispositivo inteligente como um smartphone ou tablet utilizando a aplicação Epson Smart Panel no dispositivo inteligente.

[“Digitalizar originais para um dispositivo inteligente” na página 114](#)

Digitalizar originais para uma pasta de rede

Verifique o seguinte antes de digitalizar.

- Certifique-se de que há uma pasta de rede preparada. Verifique o seguinte quando criar uma pasta partilhada numa rede.

[“Criar a pasta partilhada” na página 307](#)

- Registe antecipadamente o caminho de uma pasta de rede nos seus contactos, para especificar facilmente a pasta.

“Disponibilizar os contactos” na página 327

Nota:

Certifique-se de que as definições de **Data/Hora** e **Diferença horária** estão corretas. Aceda aos menus a partir de **Definições > Definições gerais > Definições básicas > Definições de data/hora**.

1. Coloque os originais.

“Colocação de originais” na página 37

2. Selecione **Digit.** > **Pasta de rede/FTP** no painel de controlo.

3. Especifique o destino.

“Opções do menu de destino para digitalizar para uma pasta” na página 101

Nota:

Pode imprimir o histórico da pasta na qual os documentos estão guardados selecionando .

4. Selecione **Definições de digit.** e a seguir verifique as definições tais como o formato para guardar o ficheiro e altere-as, se for necessário.

“Opções do menu de digitalização para digitalizar para uma pasta” na página 102

Nota:

Selecione  para guardar as suas definições como predefinição.

5. Toque em .

Opções do menu de destino para digitalizar para uma pasta

Teclado:

Abrir o ecrã **Editar Localização**. Introduza o local da pasta e defina cada item no ecrã.

Editar Localização:

Introduza o local da pasta e defina cada item no ecrã.

- Modo de comunicação:

Selecione o modo de comunicação para a pasta.

- Localização (Necessário):

Introduza o caminho da pasta para guardar a imagem digitalizada.

- Nome de utilizador:

Introduza um nome de utilizador para iniciar a sessão na pasta especificada.

- Senha:

Introduza uma palavra-passe que corresponda ao nome de utilizador.

- Modo de ligação:

Selecione o modo de ligação para a pasta.

Número da porta:

Introduza um número de porta para a pasta.

Contac.:

Selecione um destino a partir da lista de contactos.

Pode procurar um contacto a partir da lista de contactos. Introduza a palavra chave de pesquisa na caixa na parte superior do ecrã.

Opções do menu de digitalização para digitalizar para uma pasta

Nota:

Alguns itens podem não estar disponíveis, dependendo de outras configurações realizadas.

Modo de Cor:

Selecione se pretende digitalizar a cores ou a preto e branco.

Formato de fich.:

Selecione o formato para guardar a imagem digitalizada.

Quando quiser guardar como PDF, PDF/A, ou TIFF, selecione se pretende guardar todos os originais como um ficheiro (várias páginas) ou salvar cada original separadamente (página única).

Taxa compress.:

Selecione o nível de compressão da imagem digitalizada.

Definições de PDF:

Se tiver seleccionado PDF como definição de formato para guardar, utilize estas definições para proteger ficheiros PDF.

Para criar um ficheiro PDF que requer uma palavra-passe ao abrir, defina Senha de abertura docum.. Para criar um ficheiro PDF que requeira uma palavra-passe ao imprimir ou editar, defina Senha de permissões.

Resolução:

Selecione a resolução de digitalização.

2 faces:

Digitalize ambos os lados do original.

Orient. (Orig):

Selecione a orientação do original.

Lombada(Orig.):

Selecione a posição de união do original.

Área de Digit.:

Selecione a área de digitalização. Para digitalizar utilizando a área máxima do vidro do scanner, selecione **Área máx.**

Orient. (Orig):

Selecione a orientação do original.

Tipo do original:

Selecione o tipo do original.

Orient. (Orig):

Selecione a orientação do original.

Originais tam. var.:

Pode colocar simultaneamente a seguinte combinação de tamanhos no ADF. A3 e A4; B4 e B5. Quando utilizar estas combinações, os originais são digitalizados com o tamanho exato dos originais. Coloque os originais, alinhando a largura dos originais, como mostrado abaixo.

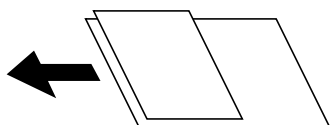

Densidade:

Selecione o contraste da imagem digitalizada.

Remover sombra:

Remove as sombras do original que aparecem na imagem digitalizada.

Enquadramento:

Remova as sombras na margem do original.

Centro:

Remova as sombras na margem de união do folheto.

Remover orifí.:

Remova os orifícios que aparecem na imagem digitalizada. Pode especificar a área para eliminar os orifícios introduzindo um valor na caixa à direita.

Posição apagar:

Selecione a posição para remover os orifícios.

Orient. (Orig):

Selecione a orientação do original.

Nome do ficheiro:

Prefixo de nome de ficheiro:

Introduza um prefixo para o nome das imagens em caracteres alfanuméricos e símbolos.

Adicionar Data:

Adiciona a data ao nome do ficheiro.

Adicionar Hora:

Adiciona a hora ao nome do ficheiro.

Digitalizar originais para um e-mail

Antes de digitalizar, é necessário configurar o seguinte.

- Configure o servidor de e-mail.

“Configurar um servidor de correio eletrónico” na página 304

- Registe um endereço de e-mail nos seus contactos antecipadamente, para que possa especificar o endereço selecionando-o a partir dos seus contactos.
- Certifique-se de que as definições de **Data/Hora** e **Diferença horária** estão corretas. Aceda aos menus a partir de **Definições > Definições gerais > Definições básicas > Definições de data/hora**.

1. Coloque os originais.

“Colocação de originais” na página 37

2. Selecione **Digit.** > **E-mail** no painel de controlo.

3. Especifique o destinatário.

“Opções do menu de destinatário para digitalizar para um e-mail” na página 104

Nota:

- O número de destinatários selecionados é exibido à direita do ecrã. Pode enviar e-mails até 10 endereços e grupos. Se os destinatários incluírem grupos, pode selecionar até 200 endereços individuais no total, tendo em conta os endereços dos grupos.

- Selecione a caixa de endereço na parte superior do ecrã para exibir a lista de endereços selecionados.

- Selecione  para exibir ou imprimir o histórico de envios, ou alterar as definições do servidor de email.

4. Selecione **Definições de digit.** e a seguir verifique as definições tais como o formato para guardar o ficheiro e altere-as, se for necessário.

“Opções do menu de digitalização para digitalizar para um e-mail” na página 105

Nota:

- Selecione  para guardar as suas definições como predefinição.

5. Toque em .

Opções do menu de destinatário para digitalizar para um e-mail

Teclado:

Introduza o endereço de correio eletrónico manualmente.

Contac.:

Selecione um destino a partir da lista de contactos.

Pode procurar um contacto a partir da lista de contactos. Introduza a palavra chave de pesquisa na caixa na parte superior do ecrã.

Histórico:

Selecione os endereços a partir da lista do histórico.

Opções do menu de digitalização para digitalizar para um e-mail

Nota:

Alguns itens podem não estar disponíveis, dependendo de outras configurações realizadas.

Modo de Cor:

Selecione se pretende digitalizar a cores ou a preto e branco.

Formato de fich.:

Selecione o formato para guardar a imagem digitalizada.

Quando quiser guardar como PDF, PDF/A, ou TIFF, selecione se pretende guardar todos os originais como um ficheiro (várias páginas) ou salvar cada original separadamente (página única).

Taxa compress.:

Selecione o nível de compressão da imagem digitalizada.

Definições de PDF:

Se tiver selecionado PDF como definição de formato para guardar, utilize estas definições para proteger ficheiros PDF.

Para criar um ficheiro PDF que requer uma palavra-passe ao abrir, defina Senha de abertura docum.. Para criar um ficheiro PDF que requeira uma palavra-passe ao imprimir ou editar, defina Senha de permissões.

Resolução:

Selecione a resolução de digitalização.

2 faces:

Digitalize ambos os lados do original.

Orient. (Orig):

Selecione a orientação do original.

Lombada(Orig.):

Selecione a posição de união do original.

Área de Digit.:

Selecione a área de digitalização. Para digitalizar utilizando a área máxima do vidro do scanner, selecione **Área máx.**

Orient. (Orig):

Selecione a orientação do original.

Tipo do original:

Selecione o tipo do original.

Orient. (Orig):

Selecione a orientação do original.

Originais tam. var.:

Pode colocar simultaneamente a seguinte combinação de tamanhos no ADF. A3 e A4; B4 e B5. Quando utilizar estas combinações, os originais são digitalizados com o tamanho exato dos originais. Coloque os originais, alinhando a largura dos originais, como mostrado abaixo.

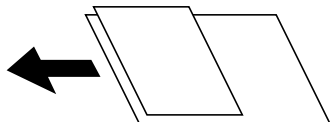

Densidade:

Selecione o contraste da imagem digitalizada.

Remover sombra:

Remove as sombras do original que aparecem na imagem digitalizada.

Enquadramento:

Remova as sombras na margem do original.

Centro:

Remova as sombras na margem de união do folheto.

Remover orifí.:

Remova os orifícios que aparecem na imagem digitalizada. Pode especificar a área para eliminar os orifícios introduzindo um valor na caixa à direita.

Posição apagar:

Selecione a posição para remover os orifícios.

Orient. (Orig):

Selecione a orientação do original.

Assunto:

Introduza um assunto para a mensagem de correio eletrónico com caracteres alfanuméricos e símbolos.

Tam. máx.anexo:

Selecione o tamanho máximo do ficheiro que pode ser anexado a um correio eletrónico.

Nome do ficheiro:

Prefixo de nome de ficheiro:

Introduza um prefixo para o nome das imagens em caracteres alfanuméricos e símbolos.

Adicionar Data:

Adiciona a data ao nome do ficheiro.

Adicionar Hora:

Adiciona a hora ao nome do ficheiro.

Digitalizar originais para um computador

Nota:

Para usar esta funcionalidade, certifique-se que tem as seguintes aplicações instaladas no computador.

- Epson ScanSmart* (Windows 7 ou posterior, ou OS X El Capitan ou posterior)
- Epson Event Manager* (Windows Vista/Windows XP, ou OS X Yosemite/OS X Mavericks/OS X Mountain Lion/Mac OS X v10.7.x/Mac OS X v10.6.8)
- Epson Scan 2* (aplicação necessária para utilizar a função de digitalização)

Consulte a informação que se segue para verificar as aplicações instaladas.

Windows 10: clique no botão iniciar, e a seguir verifique a pasta **Epson Software** > **Epson ScanSmart**, e a pasta **EPSON** > **Epson Scan 2**.

Windows 8.1/Windows 8: introduza o nome da aplicação no atalho de pesquisa e, de seguida, verifique o ícone exibido.

Windows 7: clique no botão iniciar, e a seguir selecione **Todos os programas**. A seguir, verifique a pasta **Epson Software** > **Epson ScanSmart**, e a seguir a pasta **EPSON** > **Epson Scan 2**.

Windows Vista/Windows XP: clique no botão iniciar, e a seguir selecione **Todos os programas** ou **Programas**. A seguir, verifique a pasta **Epson Software** > **Epson Event Manager**, e a seguir a pasta **EPSON** > **Epson Scan 2**.

Mac OS: selecione **Ir** > **Aplicações** > **Epson Software**.

1. Coloque os originais.
“Colocação de originais” na página 37
 2. Selecione **Digit.** > **Computador** no painel de controlo.
 3. Selecione um computador para guardar as imagens digitalizadas.
 4. Efetue as definições de digitalização.
 - Selecionar acção: selecione o método para guardar.
Ao usar Windows 7 ou posterior, ou OS X El Capitan ou posterior: selecione **Pré-visualizar no computador** para pré visualizar a imagem digitalizada no seu computador antes de guardar imagens.
 - 2 faces: digitaliza ambos os lados do original.
 - Área Digit.: selecione o formato da digitalização.
 5. Toque em .
- Ao utilizar Windows 7 ou posterior, ou OS X El Capitan ou posterior: Epson ScanSmart inicia automaticamente no seu computador, e a digitalização é iniciada.

Nota:

- Consulte a ajuda do Epson ScanSmart para obter informações detalhadas sobre como utilizar o software. Clique em **Ajuda** no ecrã Epson ScanSmart para consultar a ajuda.
- Pode começar a digitalizar a partir da impressora, mas também do seu computador, usando o Epson ScanSmart.

Digitalizar originais para um dispositivo de memória

1. Coloque os originais.
[“Colocação de originais” na página 37](#)
2. Insira um dispositivo de memória na impressora.
[“Insira um dispositivo externo USB” na página 40](#)
3. Selecione **Digit.** > **Disp. memória** no painel de controlo.
4. Efetue as definições de digitalização.
[“Opções básicas do menu para digitalizar para um dispositivo de memória” na página 108](#)
[“Opções avançadas do menu para digitalizar para um dispositivo de memória” na página 109](#)

Nota:

Selecione  para guardar as suas definições como predefinição.

5. Toque em .

Opções básicas do menu para digitalizar para um dispositivo de memória

Nota:

Alguns itens podem não estar disponíveis, dependendo de outras configurações realizadas.

P&B/Cor

Selecione se pretende digitalizar a cores ou a preto e branco.

Formato de fich.:

Selecione o formato para guardar a imagem digitalizada.

Quando quiser guardar como PDF, PDF/A, ou TIFF, selecione se pretende guardar todos os originais como um ficheiro (várias páginas) ou salvar cada original separadamente (página única).

Taxa compress.:

Selecione o nível de compressão da imagem digitalizada.

Definições de PDF:

Se tiver selecionado PDF como definição de formato para guardar, utilize estas definições para proteger ficheiros PDF.

Para criar um ficheiro PDF que requer uma palavra-passe ao abrir, defina Senha de abertura docum.. Para criar um ficheiro PDF que requeira uma palavra-passe ao imprimir ou editar, defina Senha de permissões.

Resolução:

Selecione a resolução de digitalização.

2 faces:

Digitalize ambos os lados do original.

Orient. (Orig):

Selecione a orientação do original.

Lombada(Orig.):

Selecione a posição de união do original.

Área de Digit.:

Selecione a área de digitalização. Para digitalizar utilizando a área máxima do vidro do scanner, selecione **Área máx.**

Orient. (Orig):

Selecione a orientação do original.

Tipo do original:

Selecione o tipo do original.

Opções avançadas do menu para digitalizar para um dispositivo de memória

Nota:

Alguns itens podem não estar disponíveis, dependendo de outras configurações realizadas.

Orient. (Orig):

Selecione a orientação do original.

Originais tam. var.:

Pode colocar simultaneamente a seguinte combinação de tamanhos no ADF. A3 e A4; B4 e B5.

Quando utilizar estas combinações, os originais são digitalizados com o tamanho exato dos originais.

Coloque os originais, alinhando a largura dos originais, como mostrado abaixo.

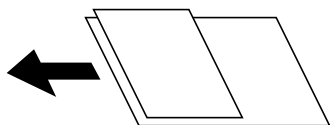

Densidade:

Selecione o contraste da imagem digitalizada.

Remover sombra:

Remove as sombras do original que aparecem na imagem digitalizada.

Enquadramento:

Remova as sombras na margem do original.

Centro:

Remova as sombras na margem de união do folheto.

Remover orifí.:

Remova os orifícios que aparecem na imagem digitalizada. Pode especificar a área para eliminar os orifícios introduzindo um valor na caixa à direita.

Posição apagar:

Selecione a posição para remover os orifícios.

Orient. (Orig):

Selecione a orientação do original.

Nome do ficheiro:

Prefixo de nome de ficheiro:

Introduza um prefixo para o nome das imagens em caracteres alfanuméricos e símbolos.

Adicionar Data:

Adiciona a data ao nome do ficheiro.

Adicionar Hora:

Adiciona a hora ao nome do ficheiro.

Digitalizar Originais para a Nuvem

Antes de utilizar esta funcionalidade, selecione as definições através do Epson Connect. Consulte o seguinte sítio Web do portal Epson Connect para detalhes.

<https://www.epsonconnect.com/>

<http://www.epsonconnect.eu> (apenas na Europa)

1. Coloque os originais.
“Colocação de originais” na página 37
2. Selecione **Digit.** > **Nuvem** no painel de controlo.
3. Selecione  na parte superior do ecrã e, em seguida, selecione um destino.
4. Efetue as definições de digitalização.
“Opções básicas do menu para digitalizar para a nuvem” na página 110
“Opções avançadas do menu para digitalizar para a nuvem” na página 111

Nota:

Selecione  para guardar as suas definições como predefinição.

5. Toque em .

Opções básicas do menu para digitalizar para a nuvem

Nota:

Alguns itens podem não estar disponíveis, dependendo de outras configurações realizadas.

P&B/Cor

Selecione se pretende digitalizar a cores ou a preto e branco.

Formato de fich.:

Selecione o formato para guardar a imagem digitalizada.

Quando quiser guardar como PDF, selecione se pretende guardar todos os originais como um ficheiro (várias páginas) ou salvar cada original separadamente (página única).

2 faces:

Digitalize ambos os lados do original.

Orient. (Orig):

Selecione a orientação do original.

Lombada(Orig.):

Selecione a posição de união do original.

Área de Digit.:

Selecione a área de digitalização. Para digitalizar utilizando a área máxima do vidro do scanner, selecione **Área máx.**.

Orient. (Orig):

Selecione a orientação do original.

Opções avançadas do menu para digitalizar para a nuvem

Nota:

Alguns itens podem não estar disponíveis, dependendo de outras configurações realizadas.

Tipo do original:

Selecione o tipo do original.

Orient. (Orig):

Selecione a orientação do original.

Densidade:

Selecione o contraste da imagem digitalizada.

Remover sombra:

Remove as sombras do original que aparecem na imagem digitalizada.

Enquadramento:

Remova as sombras na margem do original.

Centro:

Remova as sombras na margem de união do folheto.

Remover orifí.:

Remova os orifícios que aparecem na imagem digitalizada. Pode especificar a área para eliminar os orifícios introduzindo um valor na caixa à direita.

- Posição apagar:
Selecione a posição para remover os orifícios.
- Orient. (Orig):
Selecione a orientação do original.

Digitalizar usando WSD

Nota:

- Esta funcionalidade está disponível apenas para computadores com Windows 10/Windows 8.1/Windows 8/Windows 7/Windows Vista.*
- Se estiver a utilizar o Windows 7/Windows Vista, terá de configurar previamente o computador utilizando esta funcionalidade.*
[“Configuração de uma porta WSD” na página 112](#)

1. Coloque os originais.
[“Colocação de originais” na página 37](#)
2. Selecione **Digit.** > **WSD** no painel de controlo.
3. Selecione um computador.
4. Toque em .

Configuração de uma porta WSD

Esta secção explica como configurar uma porta WSD no Windows 7/Windows Vista.

Nota:

No Windows 10/Windows 8.1/Windows 8, a porta WSD é configurada automaticamente.

É necessário cumprir estes requisitos para configurar uma porta WSD.

- A impressora e o computador estão ligados à rede.
 - O controlador de impressão está instalado no computador.
1. Ligue a impressora.
 2. Clique em Iniciar e depois em **Rede** no Computador.
 3. Clique com o botão direito na impressora e clique em **Instalar**.
Clique em **Continuar** quando a janela **Controlo de Conta de Utilizador** for exibida.

Clique em **Desinstalar** e comece novamente se for apresentado o ecrã **Desinstalar**.

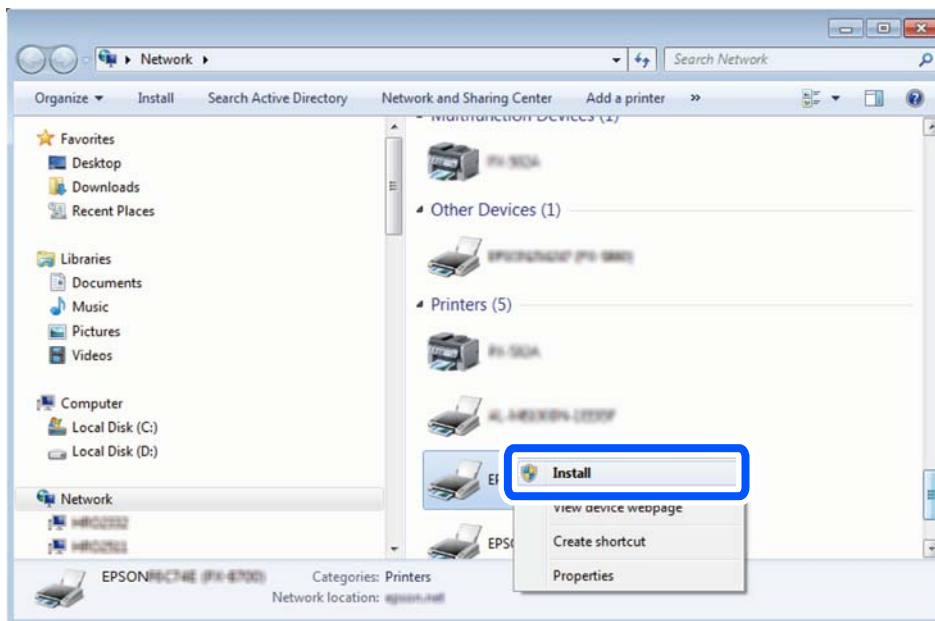

Nota:

O nome de impressora que definiu no nome da rede e o nome do modelo (EPSON XXXXXX (XX-XXXX)) são exibidos na janela de rede. Pode verificar o nome da impressora definido na rede a partir do painel de controlo da impressora ou imprimindo uma folha de estado da rede.

4. Clique em **O dispositivo está pronto a ser utilizado**.

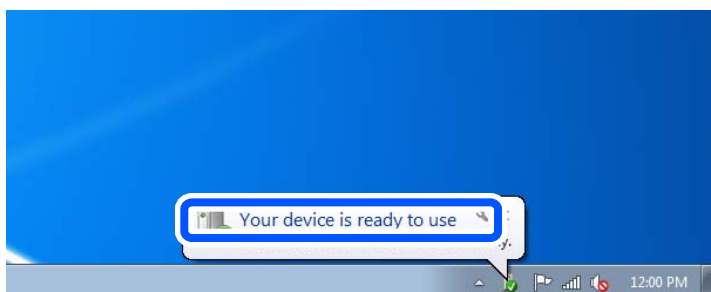

5. Verifique a mensagem e clique em **Fechar**.

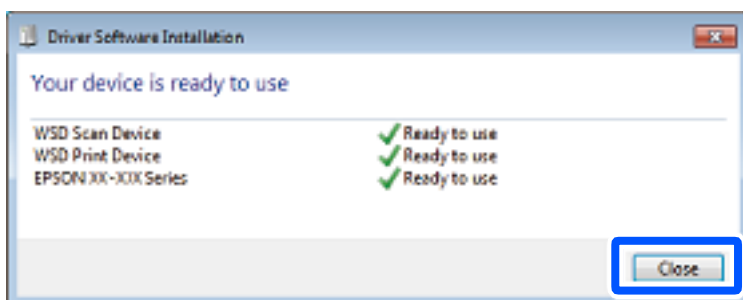

6. Abrir a janela **Dispositivos e Impressoras**.
 - ❑ Windows 7
Clique em Iniciar **Painel de Controlo** > **Hardware e Som** (ou **Hardware**) > **Dispositivos e Impressoras**.
 - ❑ Windows Vista
Clique em Iniciar > **Painel de Controlo** > **Hardware e Som** > **Impressoras**.
7. Certifique-se de que é apresentado um ícone com o nome da impressora na rede.
Selecione o nome da impressora ao usar o WSD.

Digitalizar originais para um dispositivo inteligente

Nota:

Antes de digitalizar, instale o Epson Smart Panel no seu dispositivo inteligente.

1. Coloque os originais.
[“Colocação de originais” na página 37](#)
2. Inicie o Epson Smart Panel no seu dispositivo inteligente.
3. Selecione o menu de digitalização no ecrã inicial.
4. Siga as instruções no ecrã para digitalizar e guardar as imagens.

Manutenção da impressora

Verificar o Estado dos Consumíveis.	116
Melhorar a qualidade de impressão, cópia e digitalização.	116
Limpar a Impressora.	128
Limpar tinta derramada.	129
Verificar o número total de páginas alimentadas pela impressora.	129
Poupar energia.	130
Instalar ou Desinstalar as Aplicações Separadamente.	130
Transportar e guardar a impressora.	138

Verificar o Estado dos Consumíveis

Pode verificar a vida útil estimada da caixa de manutenção a partir do painel de controlo. Prima o botão , e depois seleccione **Estado da impress..**

Para confirmar a tinta que efetivamente resta, verifique visualmente o nível de tinta no depósito da impressora.

Nota:

Também é possível verificar o nível aproximado de tinta e a vida útil aproximada da caixa de manutenção a partir do monitor de estado no controlador da impressora.

Windows

Clique em **EPSON Status Monitor 3** no separador **Manutenção**.

Se o **EPSON Status Monitor 3** estiver desativado, clique em **Definições Aumentadas** no separador **Manutenção** e depois seleccione **Activar EPSON Status Monitor 3**.

Mac OS

Apple menu > **Preferências do sistema** > **Impressoras e Scanners** (ou **Impressão e Digitalização, Impressão e Fax**) > **Epson(XXXX)** > **Opções e Acessórios** > **Utilitários** > **Abrir Utilitário de Impressoras** > **EPSON Status Monitor**

Informações relacionadas

- ➔ [“Está na hora de reabastecer a tinta” na página 191](#)
- ➔ [“Está na hora de substituir a caixa de manutenção” na página 195](#)

Melhorar a qualidade de impressão, cópia e digitalização

Ajustar a qualidade da impressão

Se notar a existência de linhas verticais desalinhadas, imagens desfocadas ou faixas horizontais, ajuste a qualidade de impressão.

1. Seleccione **Manutenção** no painel de controlo da impressora.
2. Seleccione **Ajuste da qualidade de impressão**.
3. Siga as instruções no ecrã para colocar papel e imprimir o padrão de verificação de jatos.
4. Examine o padrão impresso.
 - Se existirem linhas com falhas ou segmentos em falta conforme indicado no padrão "NG", os jatos da cabeça de impressão podem estar obstruídos. Seleccione  para limpar a cabeça de impressão.

- Se não conseguir ver linhas com falhas ou segmentos em falta no padrão "OK", os jatos não estão obstruídos. Selecione para avançar para o ajuste seguinte.

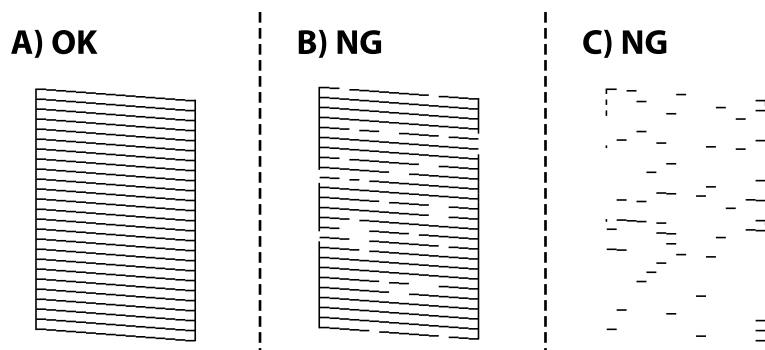

- Siga as instruções do ecrã para imprimir os padrões de alinhamento da cabeça de impressão e alinhe a cabeça de impressão.

- Este padrão permite-lhe realizar um alinhamento caso as impressões estejam desfocadas. Verifique e selecione o número do padrão mais sólido.

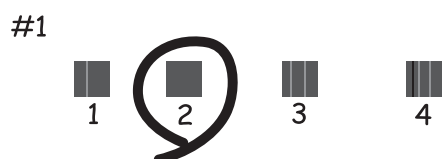

- Este padrão permite-lhe realizar um alinhamento caso surjam linhas verticais desalinhasadas. Identifique e selecione o número do padrão que possui a linha vertical menos desalinhada.

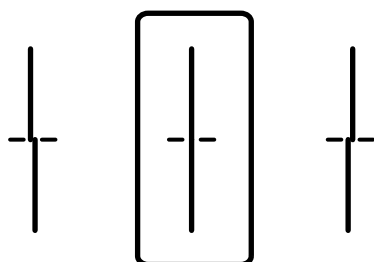

- Este padrão permite realizar um alinhamento caso surjam faixas horizontais em intervalo regulares. Identifique e selecione o número do padrão com menor separação e sobreposição.

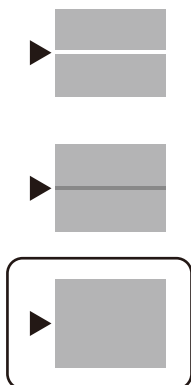

Verificar e limpar a cabeça de impressão

Se os jatos estiverem obstruídos, as impressões tornam-se esbatidas ou surgem linhas visíveis. Se o jatos estiverem muito entupidos, a folha impressa sai totalmente branca. Se a qualidade de impressão tiver diminuído, em primeiro lugar utilize a funcionalidade de verificação dos jatos para verificar se os mesmos estão obstruídos. Se os jatos estiverem obstruídos, limpe as cabeças de impressão.

Importante:

- Não abra a unidade de digitalização nem desligue a impressora durante a limpeza das cabeças. Se a limpeza da cabeça não for concluída, pode não ser possível imprimir.
- A limpeza de cabeças de impressão consome tinta e não deve ser realizada mais vezes que o necessário.
- Quando o nível de tinta é reduzido, poderá não ser capaz de limpar a cabeça de impressão.
- Se a qualidade de impressão não tiver melhorado depois de repetir a verificação dos jatos e a limpeza da cabeça de impressão 3 vezes, aguarde pelo menos 12 horas sem imprimir e, em seguida, efetue novamente a verificação dos jatos e repita a limpeza da cabeça de impressão, se necessário. Recomendamos desligar a impressora usando o botão . Se a qualidade de impressão não melhorar, execute a Limpeza ao ligar.
- Para evitar que a cabeça de impressão seque, não desligue a impressora enquanto a alimentação estiver ligada.

1. Selecione **Manutenção** no painel de controlo da impressora.
2. Selecione **Verif. injec. cab. impr.**
3. Siga as instruções no ecrã para colocar papel e imprimir o padrão de verificação de jatos.

4. Verifique o padrão impresso para verificar se os jatos da cabeça de impressão estão obstruídos.

A) OK

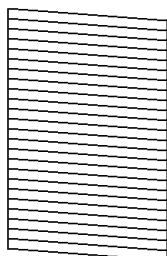

B) NG

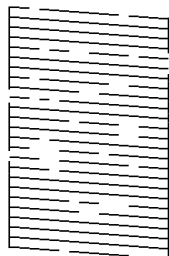

C) NG

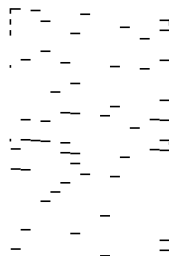

A:

Todas as linhas estão impressas. Selecione . Não é necessário realizar qualquer ação.

B ou perto de B

Alguns jatos estão obstruídos. Selecione  e, de seguida, siga as instruções no ecrã para limpar a cabeça de impressão.

C ou perto de C

Se a maior parte das linhas estiverem em falta ou não estiverem impressas, isto indica que a maior parte dos jatos estão obstruídos. Selecione  para sair da função de verificação do jato, e depois execute Limpeza ao ligar. Para mais informações, consulte as “Informações relacionadas” abaixo.

5. Quando a limpeza estiver concluída, imprima novamente o padrão de verificação dos jatos. Repita a limpeza e impressão do padrão até que as linhas sejam completamente impressas.

 **Importante:**

Se a qualidade de impressão não tiver melhorado depois de repetir a verificação dos jatos e a limpeza da cabeça de impressão 3 vezes, aguarde pelo menos 12 horas sem imprimir e, em seguida, efetue novamente a verificação dos jatos e repita a limpeza da cabeça de impressão, se necessário. Recomendamos desligar a impressora usando o botão . Se a qualidade de impressão não melhorar, execute a Limpeza ao ligar.

Nota:

Também pode verificar e limpar a cabeça de impressão utilizando o controlador da impressora.

Windows

*Clique em **Verif. injec. cab. impr** no separador **Manutenção**.*

Mac OS

*Apple menu > **Preferências do sistema** > **Impressoras e Scanners** (ou **Impressão e Digitalização, Impressão e Fax**) > **Epson(XXXX)** > **Opções e Acessórios** > **Utilitários** > **Abrir Utilitário de Impressoras** > **Verif. injec. cab. impr***

Informações relacionadas

➔ [“Executar Limpeza ao ligar” na página 120](#)

Executar Limpeza ao ligar

A funcionalidade Limpeza ao ligar pode melhorar a qualidade de impressão nos seguintes casos.

- Quando a maior parte dos jatos estão obstruídos.
- Após realizar a verificação dos jatos e a limpeza da cabeça 3 vezes e aguardar pelo menos 12 horas sem imprimir, as a qualidade de impressão não melhorou.

Antes de utilizar esta funcionalidade, utilize a funcionalidade de verificação dos jatos para verificar se os jatos estão obstruídos, leia as instruções que se seguem, e a seguir execute Limpeza ao ligar.

 **Importante:**

Certifique-se de que existe tinta suficiente no depósito de tinta.

Verifique visualmente se o depósito de tinta está cheio até, pelo menos, um terço. Níveis de tinta baixos durante a Limpeza ao ligar podem danificar o produto.

 **Importante:**

É necessário um intervalo de 12 horas entre cada Limpeza ao ligar.

Normalmente, uma única Limpeza ao ligar deve resolver o problema da qualidade de impressão num espaço de 12 horas. Por conseguinte, para evitar a utilização desnecessária de tinta, tem de aguardar 12 horas antes de tentar novamente.

 **Importante:**

Poderá ser necessária a substituição da caixa de manutenção.

A tinta será depositada na caixa de manutenção. Se esta ficar cheia, terá de preparar e instalar uma caixa de manutenção de substituição para continuar a imprimir.

Nota:

Quando os níveis de tinta ou o espaço livre na caixa de manutenção forem insuficientes para Limpeza ao ligar, não pode executar esta funcionalidade. Mesmo neste caso, os níveis e o espaço livre para impressão podem manter-se.

1. Selecione **Manutenção** no ecrã inicial.
2. Selecione **Limpeza ao ligar**.
3. Siga as instruções apresentadas no ecrã para executar a funcionalidade Limpeza ao ligar.

Nota:

Caso não seja possível executar esta funcionalidade, corrija os problemas apresentados na janela. A seguir, siga este procedimento da etapa 1 para executar esta funcionalidade novamente.

4. Após executar esta funcionalidade, execute a verificação dos jatos para se assegurar que os mesmos não se encontram obstruídos.

Para mais informações sobre como realizar a verificação dos jatos, consulte as informações relacionadas na ligação abaixo.

 **Importante:**

Se a qualidade de impressão não tiver melhorado depois de realizar a Limpeza ao ligar, aguarde pelo menos 12 horas sem imprimir e a seguir imprima novamente o padrão de verificação de jatos. Execute Limpeza cab. impressão ou Limpeza ao ligar novamente de acordo com o padrão impresso. Se mesmo assim a qualidade não melhorar, contacte a assistência da Epson.

Nota:

Também pode executar a limpeza de energia a partir do controlador da impressora.

Windows

Clique em **Limpeza ao ligar** no separador **Manutenção**.

Mac OS

Apple menu > **Preferências do sistema** > **Impressoras e Scanners** (ou **Impressão e Digitalização, Impressão e Fax**) > **Epson(XXXX)** > **Opções e Acessórios** > **Utilitários** > **Abrir Utilitário de Impressoras** > **Limpeza Intensa**

Informações relacionadas

➔ [“Verificar e limpar a cabeça de impressão” na página 118](#)

Evitar a obstrução de jatos

Utilize sempre o botão da alimentação para ligar e desligar a impressora.

Verifique se a luz de alimentação está desligada antes de desligar o cabo de alimentação.

A tinta pode secar se ficar exposta. Tal como colocamos uma tampa numa caneta de tinta permanente ou uma caneta de óleo para evitar que seque, certifique-se que a cabeça de impressão está devidamente tapada para evitar que a tinta seque.

Quando o cabo de alimentação é desligado ou quando ocorre um corte de energia com a impressora em funcionamento, a cabeça de impressão pode não ficar devidamente tapada. Se a cabeça de impressão for deixada destapada, a tinta seca e os jatos (saídas de tinta) ficam obstruídos.

Nestas situações, ligue novamente a impressora tão rapidamente quanto possível e desligue em seguida para tapar a cabeça de impressão.

Alinhar as cabeças de impressão

Se reparar em linhas verticais desalinhadas ou imagens desfocadas, alinhe as cabeças de impressão.

1. Selecione **Manutenção** no painel de controlo da impressora.
2. Selecione **Alinham. cab. impressão**.
3. Selecione um dos menus de alinhamento.
 - Alinhamento linha reta: selecione esta opção se as suas impressões aparecerem desfocadas ou as linhas verticais aparecerem desalinhadas.
 - Alinhamento horizontal: selecione esta opção se aparecerem linhas horizontais a intervalo regulares.
4. Siga as instruções no ecrã para colocar papel e imprimir o padrão de alinhamento.

Limpar manchas de tinta do caminho do papel

Se as impressões ficarem manchadas ou amarrotadas, limpe o rolo no interior.



Importante:

Não utilize lenços de papel para limpar o interior da impressora. Os jatos da cabeça de impressão podem ficar obstruídos com pelos e resíduos do tecido.

1. Selecione **Manutenção** no painel de controlo da impressora.
2. Selecione **Limpeza do guia de papel**.
3. Selecione a origem do papel, coloque papel normal na fonte de papel que selecionou, e depois siga as instruções do ecrã para limpar o caminho do papel.

[“Carregar papel” na página 32](#)

Nota:

Repita este procedimento até o papel não ficar manchado com tinta. Se as impressões continuarem manchadas ou amarrotadas, limpe as outras origens do papel.

Limpeza do vidro do scanner e da cobertura de documentos

Quando acontecer o seguinte, limpe o vidro do scanner e a cobertura de documentos.

- Quando as cópias ou imagens digitalizadas estão manchadas
- Quando a cópia ou a área digitalizada se estende para incluir poeiras ou manchas, daí resultando uma posição errada de cópia ou digitalização ou imagens pequenas



Aviso:

Tenha cuidado para não entalar a mão ou os dedos ao abrir ou fechar a tampa do digitalizador. Caso contrário, poderá sofrer ferimentos.



Importante:

Nunca utilize álcool ou diluente para limpar a impressora. Estes químicos podem danificar a impressora.

1. Abra a capa de documento.

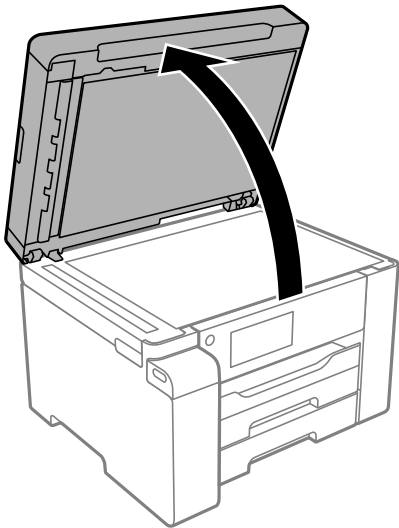

2. Utilize um pano limpo, seco e macio para limpar a superfície do vidro do scanner.

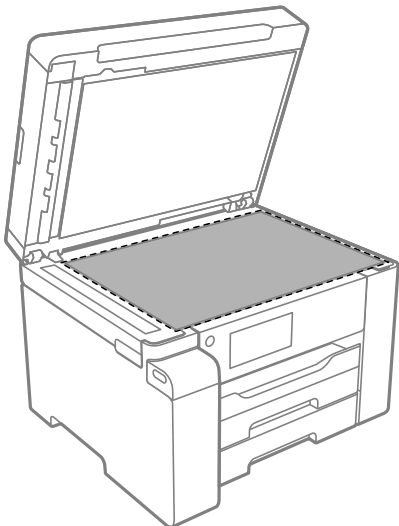

! **Importante:**

- ❑ Se a superfície de vidro estiver manchada de gordura ou qualquer outra substância de difícil remoção, utilize um pouco de limpavidros e um pano macio para remover as manchas. Seque bem os vestígios de líquido.
- ❑ Não prima a superfície de vidro com força.
- ❑ Tenha cuidado para não arranhar ou danificar a superfície do vidro. Se a superfície de vidro estiver danificada, a qualidade da digitalização pode diminuir.

3. Limpe a superfície da cobertura de documentos com um pano suave, limpo e húmido com detergente suave.

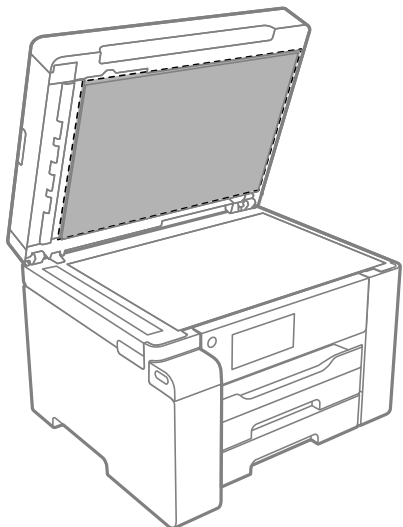

4. Limpe a cobertura de documentos com um pano seco.
Use o scanner apenas depois de a cobertura de documentos ter secado.

Limpar o ADF

Se as imagens copiadas ou digitalizadas do ADF ficarem manchadas ou se os originais não forem corretamente alimentados, limpe o ADF.



Importante:

Nunca utilize álcool ou diluente para limpar a impressora. Estes químicos podem danificar a impressora.

1. Abra a tampa do ADF.

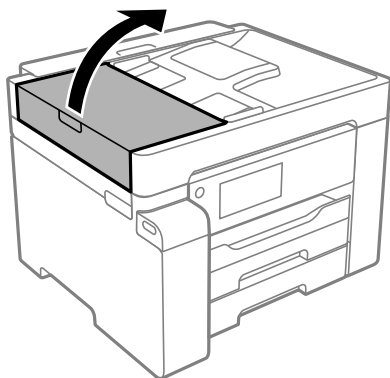

- Utilize um pano macio e húmido para limpar o rolo e o interior do ADF.

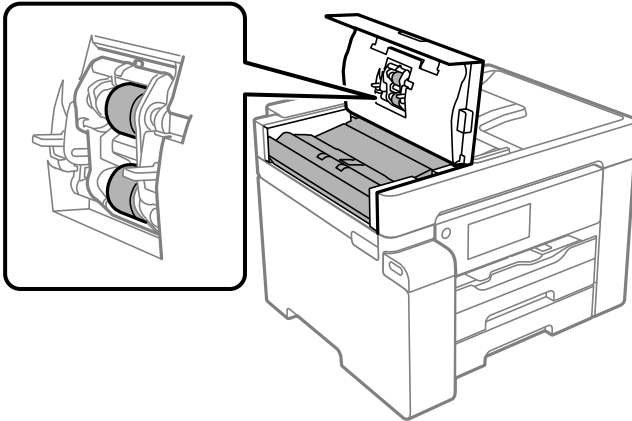

! *Importante:*

- Se usar um pano seco, pode danificar a superfície do rolo.*
- Use o ADF depois de o rolo ter secado.*

- Feche a tampa do ADF e, em seguida, abra a tampa dos documentos.

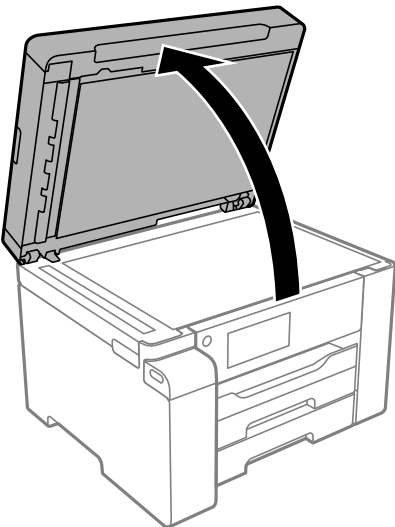

4. Limpe a parte indicada na ilustração.

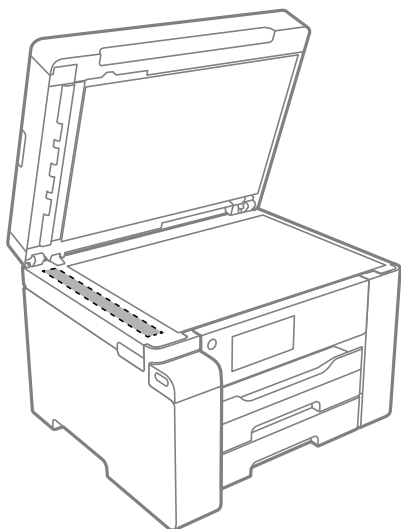

! *Importante:*

- Se a superfície de vidro estiver manchada de gordura ou qualquer outra substância de difícil remoção, utilize um pouco de limpa-vidros e um pano macio para remover as manchas. Seque bem os vestígios de líquido.
- Não prima a superfície de vidro com força.
- Tenha cuidado para não arranhar ou danificar a superfície do vidro. Se a superfície de vidro estiver danificada, a qualidade da digitalização pode diminuir.

Limpar a película transparente

Se a impressão não for melhorada após alinhar a cabeça de impressão ou limpar o caminho do papel, a película transparente dentro da impressora pode estar manchada.

Itens necessários:

- Cotonetes (vários)
- Água com algumas gotas de detergente (2 a 3 gotas de detergente em 1/4 de copo de água da torneira)
- Luz para verificar manchas

! *Importante:*

Não utilize líquido de limpeza que não água com algumas gotas de detergente.

1. Desligue a impressora premindo o botão .

2. Abra a unidade de digitalização.

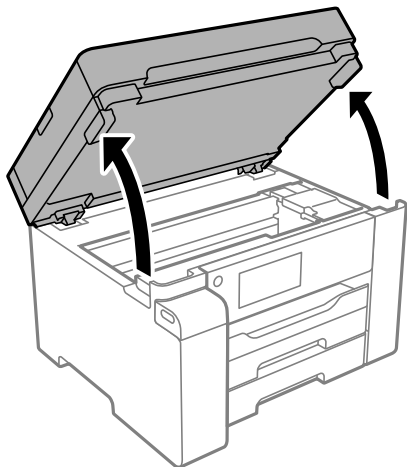

3. Verifique se a película transparente está manchada. As manchas são fáceis de detetar se utilizar uma luz. Se existirem manchas (tais como dedadas ou gordura) na película transparente (A), avance para o passo seguinte.

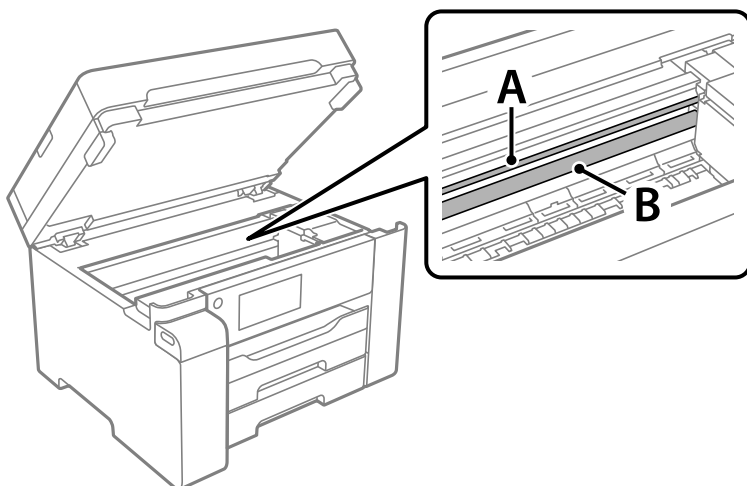

A: película transparente

B: guia

! **Importante:**

Tenha cuidado para não tocar na guia (B). Caso contrário, poderá não conseguir imprimir. Não limpe a gordura na guia, porque esta é necessária para o funcionamento.

4. Humedeça um cotonete com água e algumas gotas de detergente de forma a que não fique encharcado e, de seguida, limpe a parte manchada.

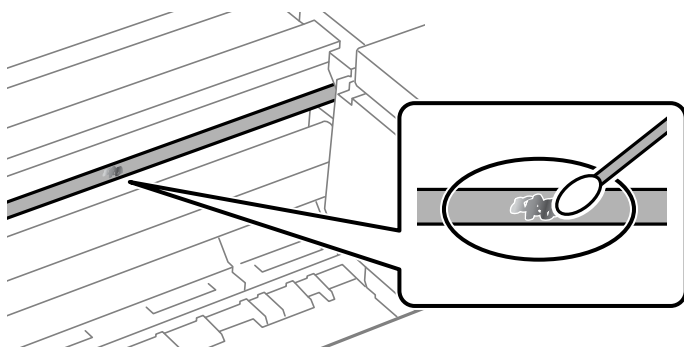

! *Importante:*

Limpe a mancha suavemente. Se pressionar o cotonete com demasiada força, as molas da película podem ser deslocadas e a impressora pode ficar danificada.

5. Utilize um novo cotonete para limpar a película.

! *Importante:*

Não deixe fibras na película.

Nota:

Para impedir que a mancha se alastre, substitua frequentemente o cotonete por um novo.

6. Repita os passos 4 e 5 até que a película não esteja manchada.
7. Verifique visualmente se a película não está manchada.

Limpar a Impressora

Se os componentes e a caixa estiverem sujos ou poeirentos, desligue a impressora e limpe-os usando um pano suave e limpo humedecido com água. Se não conseguir remover a sujidade, tente adicionar uma pequena quantidade de detergente suave ao pano humedecido.

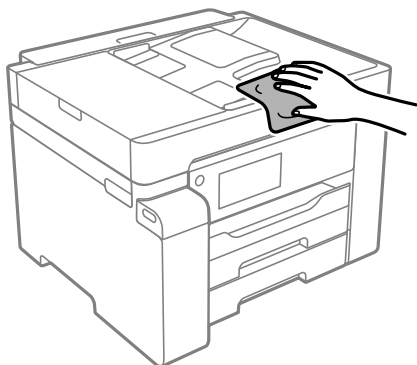

! *Importante:*

- Tenha cuidado para não derramar água no mecanismo de impressão ou nos componentes eletrônicos. Se o fizer, poderá danificar a impressora.*
- Nunca utilize álcool ou diluente para limpar os componentes e a caixa. Estes químicos podem danificar os produtos.*
- Não toque nas partes mostradas na ilustração que se segue. Se o fizer, pode provocar uma avaria.*

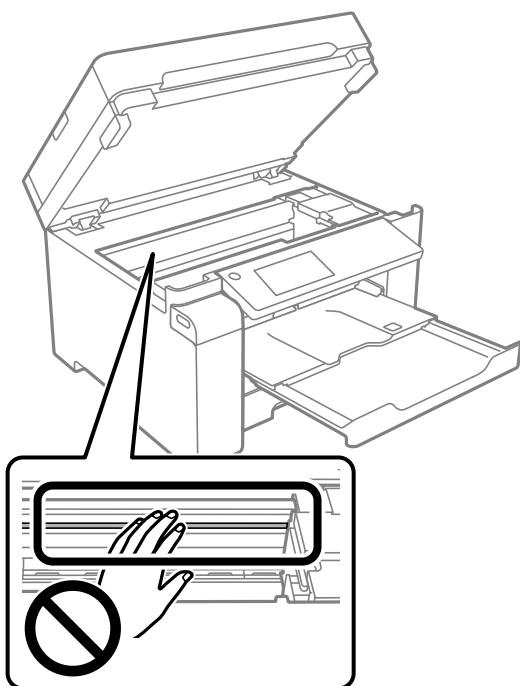

Limpar tinta derramada

Caso exista derrame de tinta, limpe de acordo com os seguintes procedimentos.

- Se existir tinta colada na área em torno do depósito, limpe-a utilizando um pano limpo com pouco feltro ou um cotonete.
- Se derramar tinta na secretária ou no chão, limpe de imediato. Quando a tinta secar, será difícil remover a mancha. Para impedir que a mancha se alastre, seque a tinta com um pano seco e, de seguida, limpe-a com um pano húmido.
- Se ficar com tinta nas mãos, lave-as com água e sabão.

Verificar o número total de páginas alimentadas pela impressora

Pode verificar o número total de páginas alimentadas pela impressora. As informações são impressas juntamente com o padrão de verificação dos jatos.

1. Selecione **Manutenção** no painel de controlo da impressora.

2. Selecione **Verif. injec. cab. impr.**
3. Siga as instruções no ecrã para colocar papel e imprimir o padrão de verificação de jatos.

Nota:

Também pode verificar o número total de páginas alimentadas no controlador da impressora.

Windows

*Clique em **Dados s/ a Impressora e Opções** no separador **Manutenção**.*

Mac OS

*Apple menu > **Preferências do sistema** > **Impressoras e Scanners** (ou **Impressão e Digitalização, Impressão e Fax**) > **Epson(XXXX)** > **Opções e Acessórios** > **Utilitários** > **Abrir Utilitário de Impressoras** > **Dados s/ a Impressora e Opções***

Poupar energia

A impressora entra em modo de repouso ou desliga-se automaticamente se não forem efectuadas operações durante um período de tempo definido. Pode ajustar o tempo até ser aplicada a gestão de energia. Qualquer aumento afectará a eficiência energética do produto. Considere o ambiente antes de efectuar qualquer alteração.

Dependendo do local de compra, a impressora poderá possuir uma funcionalidade que a desliga automaticamente caso não seja ligada à rede num período de 30 minutos.

Poupar energia (Painel de controlo)

1. Selecione **Definições** no ecrã inicial.
2. Selecione **Definições gerais** > **Definições básicas**.
3. Efetue uma das seguintes ações.

Nota:

*O seu produto poderá ter a funcionalidade **Def. encerr. auto.** ou **Temporiz. p/ desligar** dependendo do local de compra.*

- Selecione **Temporizador** ou **Def. encerr. auto.** > **Encerrar se inactivo** ou **Encerrar se desligado** e ajuste as definições.
- Selecione **Temporizador** ou **Temporiz. p/ desligar** e ajuste as definições.

Instalar ou Desinstalar as Aplicações Separadamente

Ligue o computador à rede e instale as versões mais recentes das aplicações a partir do sítio Web. Inicie sessão no computador como administrador. Introduza a palavra-passe de administrador, caso lhe seja solicitado pelo computador.

Instalar as Aplicações Separadamente

Nota:

Para reinstalar uma aplicação, é necessário desinstalá-la previamente.

1. Certifique-se de que a impressora e o computador estão disponíveis para comunicação e que a impressora está ligada à Internet.
2. Inicie o EPSON Software Updater.

A captura de ecrã é um exemplo em Windows.

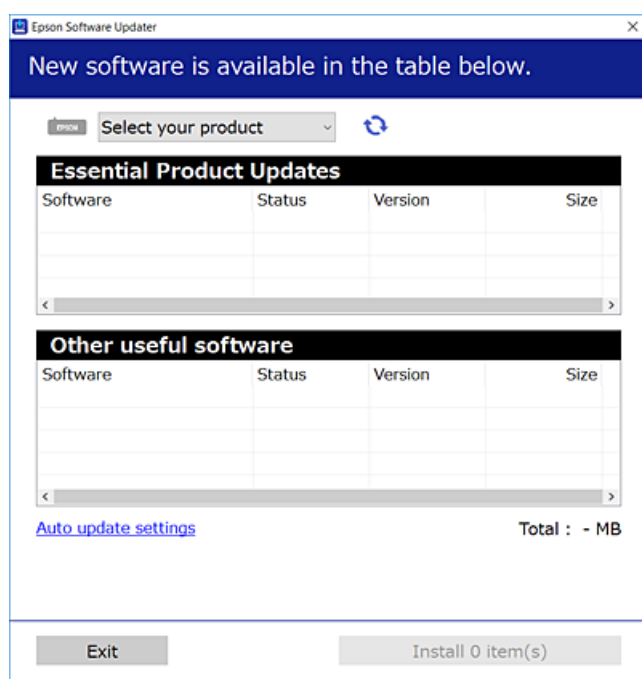

3. Em Windows, selecione a impressora e, de seguida, clique em  para obter as aplicações mais recentes disponíveis.
4. Selecione os itens que pretende instalar ou atualizar e, de seguida, clique no botão Instalar.



Importante:

Não desligue nem retire o cabo de alimentação da impressora antes de concluir a atualização. Se o fizer, pode provocar uma avaria na impressora.

Nota:

- Pode transferir as aplicações mais recentes a partir do sítio Web da Epson.
<http://www.epson.com>
- Se utilizar sistemas operativos Windows Server, não pode utilizar o Epson Software Updater. Transfira as aplicações mais recentes a partir do sítio Web da Epson.

Informações relacionadas

- ➔ “Aplicação para Atualização de Software e Firmware (EPSON Software Updater)” na página 256
- ➔ “Desinstalar aplicações” na página 134

Certifique-se que tem instalado um controlador de impressora Epson genuíno — Windows

É possível verificar se um controlador de impressora Epson original está instalado no seu computador usando um dos seguintes métodos.

Selecione **Painel de controlo > Ver dispositivos e impressoras (Impressoras, Impressoras e Faxes)**, e a seguir realize o seguinte para abrir a janela de propriedades de impressão do servidor.

- ❑ Windows Windows 10/Windows 8.1/Windows 8/Windows 7/Windows Server 2019/Windows Server 2016/Windows Server 2012 R2/Windows Server 2012/Windows Server 2008 R2

Clique no ícone da impressora, e a seguir clique em **Imprimir propriedades do servidor** na parte superior da janela.

- ❑ Windows Vista/Windows Server 2008

Clique com o botão direito do rato na pasta **Impressoras**, e a seguir clique em **Executar como administrador > Propriedades do servidor**.

- ❑ Windows XP/Windows Server 2003 R2/Windows Server 2003

No menu **Ficheiro**, selecione **Propriedades do servidor**.

Clique no separador **Controlador**. Se o nome da impressora é exibido na lista, o seu computador tem instalado um controlador de impressora Epson original.

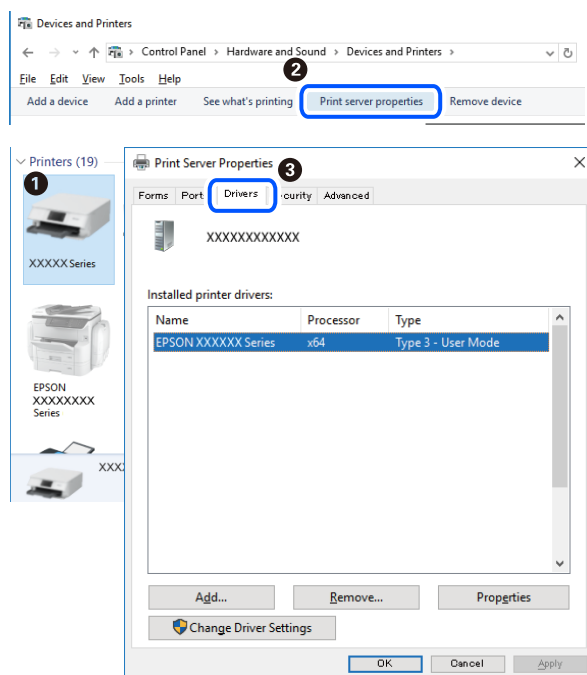

Informações relacionadas

➔ [“Instalar as Aplicações Separadamente” na página 131](#)

Certifique-se que tem instalado um controlador de impressora Epson genuíno — Mac OS

É possível verificar se um controlador de impressora Epson original está instalado no seu computador usando um dos seguintes métodos.

Selecione **Preferências do sistema** no menu Apple > **Impressoras e Scanners** (ou **Impressão e Digitalização**, **Impressão e Fax**), e selecione a impressora. Clique em **Opções e acessórios**, e se o separador **Opções e Utilitários** se encontrarem exibidos na janela, o seu computador tem instalado um controlador de impressora Epson original.

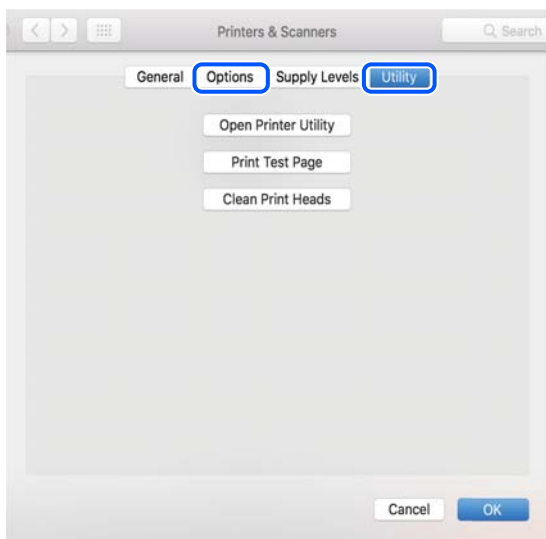

Informações relacionadas

➔ [“Instalar as Aplicações Separadamente” na página 131](#)

Instalar um controlador de impressora PostScript

Instalar um controlador de impressora PostScript — Windows

1. Inicie o processo de instalação seguindo uma das seguintes opções.
 - Utilize o disco de software fornecido com a impressora.**
Inserir o disco de software no computador, aceda à seguinte localização, e a seguir execute o SETUP64.EXE (ou SETUP.EXE).
Driver\PostScript\WINX64 (ou WINX86)\SETUP\SETUP64.EXE (ou SETUP.EXE)
 - Use o sítio Web.**
Aceda à página da sua impressora no seguinte sítio Web, descarregue o controlador de impressora PostScript, e execute o ficheiro de execução.
<http://www.epson.eu/Support> (Europa)
<http://support.epson.net/> (fora da Europa)
2. Selecione a impressora.
3. Siga as instruções apresentadas no ecrã.

4. Selecione o método de ligação para ligação de rede ou ligação USB.
 - Para uma ligação à rede.**
É exibida uma lista das impressoras disponíveis na rede.
Selecione a impressora que pretende utilizar.
 - Para ligação USB.**
Siga as instruções apresentadas no ecrã para ligar a impressora ao computador.
5. Siga as instruções apresentadas no ecrã para instalar o controlador da impressora PostScript.

Instalar um controlador de impressora PostScript — Mac OS

Transfira o controlador da impressora do sítio Web de assistência da Epson e instale-o.

<http://www.epson.eu/Support> (Europa)

<http://support.epson.net/> (fora da Europa)

É necessário ter o endereço IP da impressora quando instalar o controlador da impressora.

Selecione o ícone de rede no ecrã inicial da impressora e, de seguida, selecione o método de ligação ativo para confirmar o endereço IP da impressora.

Adicionar a Impressora (apenas para Mac OS)

1. Selecione **Preferências de Sistema** no menu Apple > **Impressoras e Scanners** (ou **Impressão e Digitalização, Impressão e Fax**).
2. Clique em + e selecione a sua impressora no ecrã apresentado.
3. Selecione a sua impressora em **Usar**.
4. Clique em **Adicionar**.

Nota:

Se a sua impressora não consta da lista, verifique se está devidamente ligada ao computador e que a impressora está ligada.

Desinstalar aplicações

Inicie sessão no computador como administrador. Introduza a palavra-passe de administrador, caso lhe seja solicitado pelo computador.

Desinstalar aplicações — Windows

1. Prima o botão  para desligar a impressora.
2. Feche todas as aplicações em execução.

3. Abra **Painel de controlo**:

- Windows 10/Windows Server 2019/Windows Server 2016

Clique no botão iniciar e selecione **Sistema Windows > Painel de controlo**.

- Windows 8.1/Windows 8/Windows Server 2012 R2/Windows Server 2012

Selecione **Ambiente de trabalho > Definições > Painel de controlo**.

- Windows 7/Windows Vista/Windows XP/Windows Server 2008 R2/Windows Server 2008/Windows Server 2003 R2/Windows Server 2003

Clique no botão Iniciar e selecione **Painel de Controlo**.

4. Abra **Desinstalar um programa** (ou **Adicionar ou remover programas**):

- Windows 10/Windows 8.1/Windows 8/Windows 7/Windows Vista/Windows Server 2019/Windows Server 2016/Windows Server 2012 R2/Windows Server 2012/Windows Server 2008 R2/Windows Server 2008

Selecione **Desinstalar um programa** em **Programas**.

- Windows XP/Windows Server 2003 R2/Windows Server 2003

Clique em **Adicionar ou remover programas**.

5. Selecione a aplicação que pretende desinstalar.

Não é possível desinstalar o controlador da impressora se houver tarefas de impressão. Eliminar ou aguardar a impressão das tarefas antes de desinstalar.

6. Desinstalar as aplicações:

- Windows 10/Windows 8.1/Windows 8/Windows 7/Windows Vista/Windows Server 2019/Windows Server 2016/Windows Server 2012 R2/Windows Server 2012/Windows Server 2008 R2/Windows Server 2008

Clique em **Desinstalar/alterar** ou **Desinstalar**.

- Windows XP/Windows Server 2003 R2/Windows Server 2003

Clique em **Alterar/remover** ou **Remover**.

Nota:

Se a janela **Controlo de conta de utilizador** for apresentada, clique em **Continuar**.

7. Siga as instruções apresentadas no ecrã.

Desinstalar aplicações — Mac OS

1. Transfira o Uninstaller utilizando o EPSON Software Updater.

Quando tiver transferido o Uninstaller, não precisa de o transferir novamente de cada vez que desinstala a aplicação.

2. Prima o botão  para desligar a impressora.

3. Para desinstalar o controlador da impressora, selecione **Preferências do Sistema** no menu Apple > **Impressoras e Scanners** (ou **Impressão e Digitalização, Impressão e Fax**), e a seguir remova a impressora da lista de impressoras ativadas.

4. Feche todas as aplicações em execução.

5. Selecione **Ir > Aplicações > Epson Software > Uninstaller**.
6. Selecione a aplicação que deseja desinstalar e, de seguida, clique em **Desinstalar**.



Importante:

O Uninstaller remove todos os controladores das impressoras Epson inkjet no computador. Se utilizar várias impressoras inkjet da Epson e apenas pretender eliminar alguns controladores, elimine todos primeiro e instale o controlador da impressora novamente.

Nota:

Se não conseguir encontrar a aplicação que deseja desinstalar na lista de aplicações, não pode desinstalar utilizando o Uninstaller. Nesse caso, selecione **Ir > Aplicações > Epson Software**, selecione a aplicação que deseja desinstalar e, de seguida, arraste-a para o ícone de lixo.

Informações relacionadas

➔ “Aplicação para Atualização de Software e Firmware (EPSON Software Updater)” na página 256

Actualizar aplicações e firmware

Pode conseguir resolver alguns problemas e melhorar ou adicionar funções actualizando as aplicações e o firmware. Certifique-se de que utiliza a versão mais recente das aplicações e do firmware.

1. Certifique-se de que a impressora e o computador estão ligados e que o computador está ligado à internet.
2. Inicie o EPSON Software Updater e actualize as aplicações ou o firmware.



Importante:

Não desligue o computador nem a impressora sem a actualização terminar; caso contrário, a impressora pode avariar.

Nota:

Se não conseguir encontrar a aplicação que deseja actualizar na lista, não pode actualizar utilizando o EPSON Software Updater. Consulte o sítio web local Epson para as versões mais recentes das aplicações.

<http://www.epson.com>

Informações relacionadas

➔ “Aplicação para Atualização de Software e Firmware (EPSON Software Updater)” na página 256

Atualizar o firmware da impressora através do painel de controlo

Se a impressora puder ser ligada à Internet, pode actualizar o firmware da impressora utilizando o painel de controlo. Pode também configurar a impressora para verificar regularmente se existem actualizações do firmware e notificá-lo sobre isso.

1. Selecione **Definições** no ecrã inicial.

2. Selecione **Definições gerais > Administração do sistema > Atualização do firmware > Atualização**.

Nota:

Selecione **Notificação > Activ.** para configurar a impressora para que esta verifique regularmente se estão disponíveis atualizações do firmware.

3. Verifique a mensagem apresentada no ecrã e comece a procurar atualizações disponíveis.
4. Se aparecer uma mensagem no ecrã LCD a informar que está disponível uma atualização do software, siga as instruções do ecrã para iniciar a atualização.



Importante:

- ❑ Não desligue nem retire o cabo de alimentação da impressora sem a atualização terminar; caso contrário, a impressora pode avariar.
- ❑ Se a atualização do firmware não estiver concluída ou for mal sucedida, a impressora não arranca normalmente e aparece “Recovery Mode” no ecrã LCD da próxima vez que ligar a impressora. Neste caso, precisa de voltar a atualizar o firmware através de um computador. Ligue a impressora ao computador com um cabo USB. Enquanto aparecer “Recovery Mode” na impressora, não pode atualizar o firmware através de uma ligação de rede. No computador, aceda ao sítio Web da Epson da sua área e transfira o firmware mais recente da impressora. Consulte as instruções indicadas no sítio Web relativas às operações seguintes.

Atualizar o firmware usando o Web Config

Quando a impressora pode ligar à Internet, pode atualizar o firmware a partir do Web Config.

1. Aceda a Web Config e selecione o separador **Gestão de dispositivos > Actualização do firmware**.
2. Clique em **Iniciar**, e siga as instruções apresentadas no ecrã.

A confirmação do firmware inicia-se, e a informação do firmware é apresentada se existir lugar a atualização.

Nota:

Também podem atualizar o firmware usando o *Epson Device Admin*. Pode confirmar visualmente as informações sobre do firmware na lista de dispositivos. É útil quando quer atualizar o firmware de vários dispositivos. Consulte o guia ou a ajuda do *Epson Device Admin* para obter mais detalhes.

Informações relacionadas

➔ [“Aplicação para configurar operações de impressora \(Web Config\)” na página 253](#)

Atualizar o firmware sem uma ligação à Internet

Pode transferir o firmware do dispositivo a partir do sítio Web da Epson no computador e, em seguida, ligue o dispositivo e o computador através de um cabo USB para atualizar o firmware. Se não for possível atualizar através da rede, tente este método.

1. Aceder ao sítio Web da Epson e transfira o firmware.
2. Ligue o computador que contém o firmware transferido para a impressora pelo cabo USB.

3. Clique duas vezes no ficheiro .exe transferido.
O Epson Firmware Updater é iniciado.
4. Siga as instruções apresentadas no ecrã.

Transportar e guardar a impressora

Quando for necessário guardar a impressora ou transportá-la em mudanças ou para reparações, siga os passos abaixo para embalar a impressora.

1. Desligue a impressora premindo o botão .
2. Certifique-se de que o indicador luminoso de alimentação está apagado e desligue o cabo de alimentação.



Importante:

Desligue o cabo de alimentação quando o indicador luminoso de alimentação estiver desligado. Caso contrário, as cabeças de impressão não voltam à posição inicial, a tinta seca e deixa de ser possível imprimir.

3. Desligue todos os cabos, como o de alimentação e o USB.
4. Certifique-se de que não existe nenhum dispositivo USB externo inserido.
5. Remova todo o papel da impressora.
6. Certifique-se de que não existem originais na impressora.
7. Abra a unidade de digitalização com a capa de documento fechada.



Aviso:

Tenha cuidado para não entalar a mão ou os dedos ao abrir ou fechar a unidade de digitalização. Caso contrário, poderá sofrer ferimentos.

8. Coloque a patilha de travamento para transporte na posição travada (Transporte).

A patilha de travamento para transporte impede o abastecimento de tinta para impedir que esta se derrame durante o transporte e armazenamento.

Se a cabeça de impressão não estiver na posição mostrada abaixo, mova-a à mão.

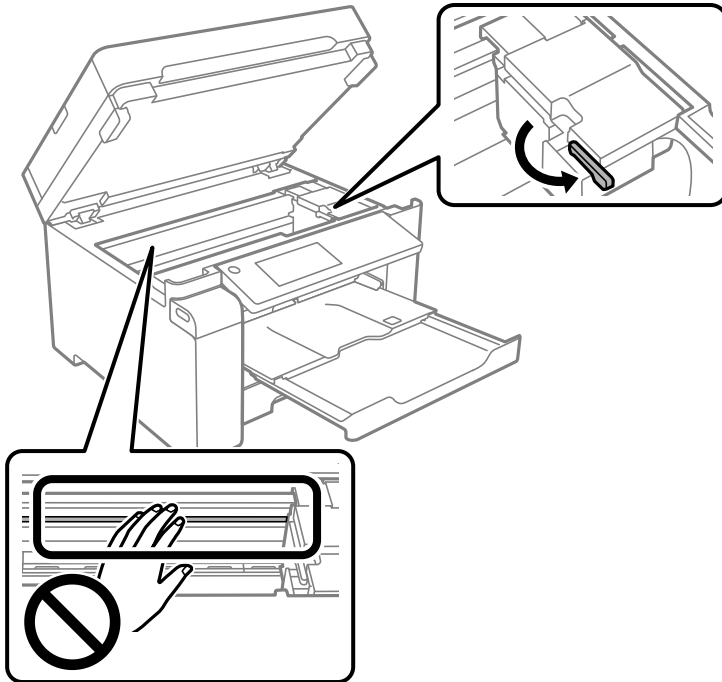

9. Fixe a cabeça de impressão à caixa com fita adesiva.

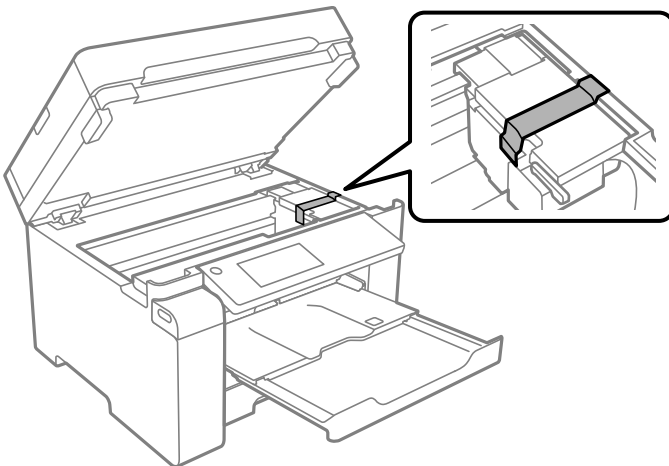

10. Feche a unidade de digitalização.

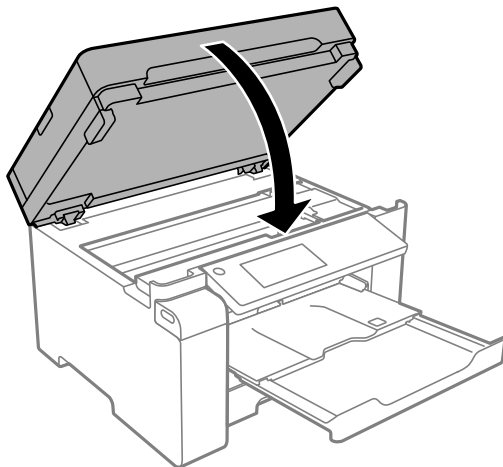

11. Certifique-se que o tampão do depósito de tinta está instalado corretamente no depósito de tinta.

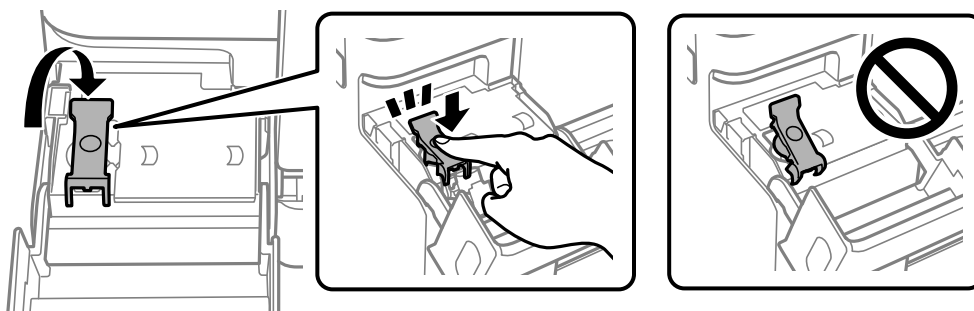

12. Feche a tampa do depósito de tinta de forma segura.

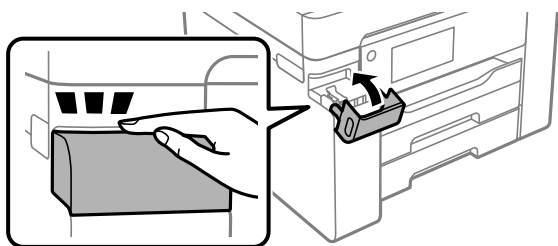

13. Prepare a embalagem da impressora conforme apresentado abaixo.

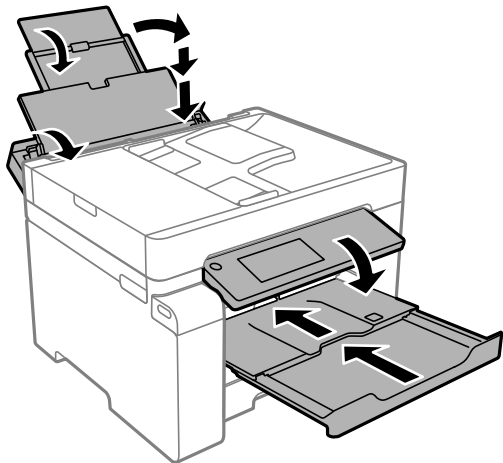

14. Coloque a impressora no saco plástico e dobre para fechar.
15. Embale a impressora na caixa, utilizando os materiais protetores.

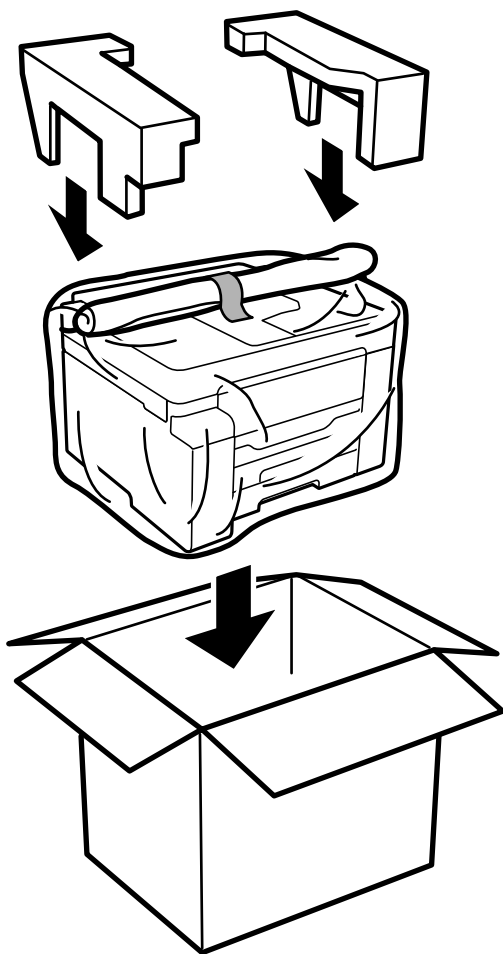

! *Importante:*

- ❑ Quando transportar a impressora, levante-a adotando uma posição estável. Se levantar a impressora numa posição instável, poderá sofrer danos físicos.
- ❑ Dado que a impressora é pesada, deve sempre ser carregada por duas pessoas ou mais ao retirar da embalagem ou durante o transporte.
- ❑ Quando levantar a impressora, coloque as mãos nas posições indicadas abaixo. Se levantar a impressora noutra posição, a impressora poderá cair ou pode entalar os dedos ao colocar a impressora.

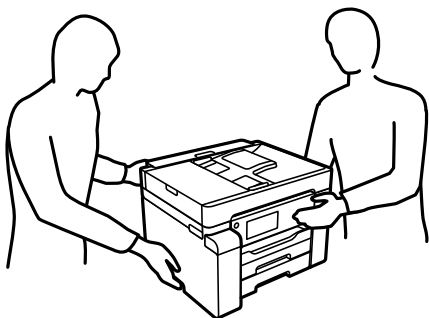

- ❑ Quando transportar a impressora, não a incline mais de 10 graus, caso contrário a impressora poderá cair.
- ❑ Ao armazenar ou transportar a impressora, coloque a impressora no saco plástico e dobre para fechar. Evite inclinar a impressora, coloque-a na vertical ou vire-a ao contrário; se não o fizer, a tinta pode verter.

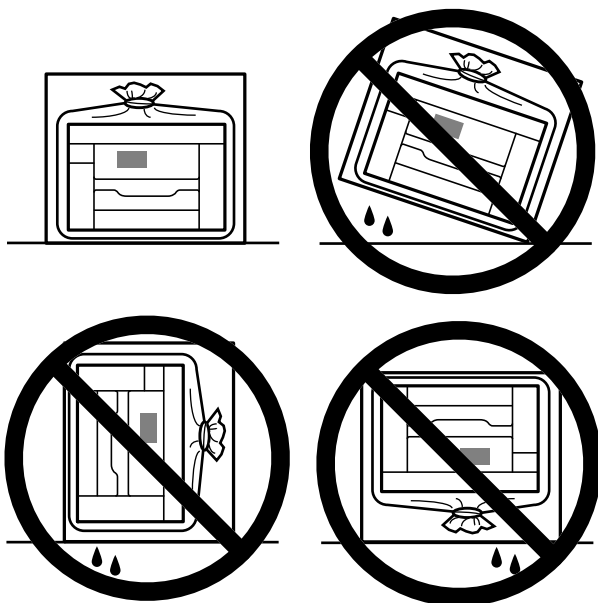

! *Importante:*

- ❑ *Ao armazenar ou transportar um frasco de tinta, não incline o frasco nem o sujeite a impactos ou mudanças de temperatura. Caso contrário, poderá vazar tinta mesmo que a tampa do frasco esteja bem apertada. Certifique-se de que mantém o frasco de tinta em posição vertical ao apertar a tampa e tome precauções no sentido de evitar que vaze tinta ao transportar o frasco, por exemplo, ao colocar o frasco numa mala.*
- ❑ *Não coloque frascos de tinta abertos na caixa com a impressora.*



Na próxima vez que usar a impressora, certifique-se de que removeu a fita que segura a cabeça de impressão e coloque a patilha de travamento para transporte na posição desbloqueada (Impressão). Se a qualidade de impressão diminuir da próxima vez que imprimir, limpe e alinhe as cabeças de impressão.

Informações relacionadas

- ➔ [“Verificar e limpar a cabeça de impressão” na página 118](#)
- ➔ [“Alinhar as cabeças de impressão” na página 121](#)

Resolução de problemas

Verificar as soluções no Painel de Controlo.	145
Não é possível exibir um menu para além do menu de cópia.	145
A impressora não funciona como seria de esperar.	145
É Exibida uma Mensagem no Ecrã LCD.	189
O papel está encravado.	190
Está na hora de reabastecer a tinta.	191
Está na hora de substituir a caixa de manutenção.	195
A qualidade de impressão, cópia e digitalização é fraca.	197
Não é possível resolver o problema.	213

Verificar as soluções no Painel de Controlo

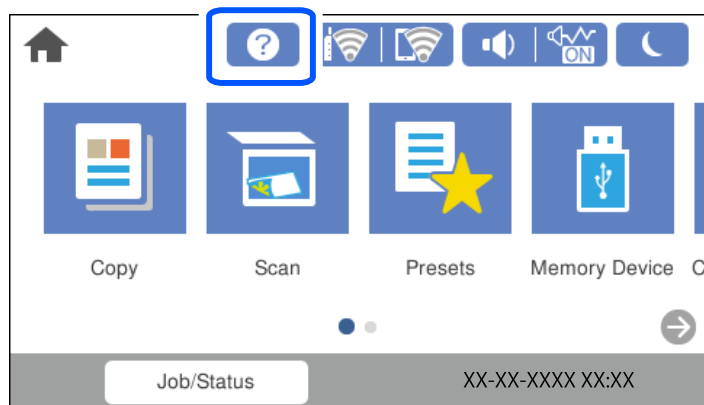

Pode também verificar as soluções  no painel de controlo da impressora.

Não é possível exibir um menu para além do menu de cópia

O ecrã predefinido no painel de controlo é o ecrã do menu de cópia. Pode seleccionar outros menus, seleccionando .

A impressora não funciona como seria de esperar

A impressora não liga nem desliga

A alimentação não liga

É possível considerar as seguintes causas.

O cabo de alimentação não está ligado corretamente à tomada elétrica.

Soluções

Certifique-se de que o cabo de alimentação está devidamente ligado.

O botão não foi pressionado durante tempo suficiente.



Soluções

Mantenha premido o botão  por mais algum tempo.

A alimentação não desliga

■ O botão não foi pressionado durante tempo suficiente.

Soluções

Mantenha premido o botão  por mais algum tempo. Se mesmo assim não conseguir desligar a impressora, retire o cabo de alimentação da tomada. Para impedir que as cabeças de impressão sequem, ligue novamente a impressora e desligue-a premindo o botão .

A alimentação desliga automaticamente

■ A função Def. encerr. auto. ou Temporiz. p/ desligar está ativada.

Soluções

- Selecione Definições > Definições gerais > Definições básicas > Def. encerr. auto. e desative as definições Encerrar se inactivo e Encerrar se desligado.
- Selecione Definições > Definições gerais > Definições básicas e, de seguida, desative a definição Temporiz. p/ desligar.

Nota:

O seu produto poderá ter a funcionalidade Def. encerr. auto. ou Temporiz. p/ desligar dependendo do local de compra.

O papel não é alimentado corretamente

O papel não é alimentado

É possível considerar as seguintes causas.

■ O local de instalação não é adequado.

Soluções

Coloque a impressora numa superfície plana e opere-a nas condições ambientais recomendadas.

➔ [“Especificações ambientais” na página 280](#)

■ Está a ser utilizado papel não compatível.

Soluções

Utilize papel suportado por esta impressora.

➔ [“Papel disponível e capacidades” na página 243](#)

➔ [“Tipos de papel não disponíveis” na página 246](#)

■ O manuseamento de papel não é o apropriado.

Soluções

Sigas as precauções de manuseamento de papel.

➔ [“Precauções no manuseamento de papel” na página 31](#)

■ Foram colocadas muitas folhas na impressora.

Soluções

Não coloque mais folhas do que o número máximo de folhas especificado para o papel.

➔ [“Papel disponível e capacidades” na página 243](#)

■ As definições de papel na impressora não são as corretas.

Soluções

Certifique-se de que as definições de tamanho e tipo de papel correspondem ao tamanho e tipo de papel carregado na impressora.

➔ [“Tamanho de papel e definições de tipo” na página 31](#)

O papel é alimentado com inclinação

É possível considerar as seguintes causas.

■ O local de instalação não é adequado.

Soluções

Coloque a impressora numa superfície plana e opere-a nas condições ambientais recomendadas.

➔ [“Especificações ambientais” na página 280](#)

■ Está a ser utilizado papel não compatível.

Soluções

Utilize papel suportado por esta impressora.

➔ [“Papel disponível e capacidades” na página 243](#)

➔ [“Tipos de papel não disponíveis” na página 246](#)

■ O manuseamento de papel não é o apropriado.

Soluções

Sigas as precauções de manuseamento de papel.

➔ [“Precauções no manuseamento de papel” na página 31](#)

■ O papel não foi colocado corretamente.

Soluções

Carregue papel na direção correta e deslize o guia da margem encostando-o à extremidade do papel.

➔ [“Carregar papel” na página 32](#)

■ **Foram colocadas muitas folhas na impressora.**

Soluções

Não coloque mais folhas do que o número máximo de folhas especificado para o papel.

➔ [“Papel disponível e capacidades” na página 243](#)

■ **As definições de papel na impressora não são as corretas.**

Soluções

Certifique-se de que as definições de tamanho e tipo de papel correspondem ao tamanho e tipo de papel carregado na impressora.

➔ [“Tamanho de papel e definições de tipo” na página 31](#)

São alimentadas várias folhas de papel ao mesmo tempo

É possível considerar as seguintes causas.

■ **O local de instalação não é adequado.**

Soluções

Coloque a impressora numa superfície plana e opere-a nas condições ambientais recomendadas.

➔ [“Especificações ambientais” na página 280](#)

■ **Está a ser utilizado papel não compatível.**

Soluções

Utilize papel suportado por esta impressora.

➔ [“Papel disponível e capacidades” na página 243](#)

➔ [“Tipos de papel não disponíveis” na página 246](#)

■ **O manuseamento de papel não é o apropriado.**

Soluções

Sigas as precauções de manuseamento de papel.

➔ [“Precauções no manuseamento de papel” na página 31](#)

■ **O papel está húmido ou molhado.**

Soluções

Coloque papel novo.

■ **A eletricidade estática está a fazer com que as folhas de papel colem umas às outras.**

Soluções

Folheie o papel antes de o colocar. Se o papel não for alimentado, coloque uma folha de papel de cada vez.

■ **Foram colocadas muitas folhas na impressora.**

Soluções

Não coloque mais folhas do que o número máximo de folhas especificado para o papel.

➔ [“Papel disponível e capacidades” na página 243](#)

■ **As definições de papel na impressora não são as corretas.**

Soluções

Certifique-se de que as definições de tamanho e tipo de papel correspondem ao tamanho e tipo de papel carregado na impressora.

➔ [“Tamanho de papel e definições de tipo” na página 31](#)

■ **Várias folhas de papel alimentadas ao mesmo tempo durante a impressão manual de 2 lados.**

Soluções

Retire o papel que estiver na fonte de papel antes de colocar novamente o papel.

Ocorre um erro de falta de papel

■ **O papel não está colocado no centro do tabuleiro de papel.**

Soluções

Quando ocorre um erro de falta de papel, apesar de existir papel carregado no tabuleiro de papel, carregue novamente o papel no centro do tabuleiro de papel.

O original não é alimentado no ADF

É possível considerar as seguintes causas.

■ **Estão a ser usados originais que não são suportados pelo ADF.**

Soluções

Utilize originais suportados pelo ADF.

➔ [“Especificações do ADF” na página 273](#)

■ **Os originais estão colocados incorretamente.**

Soluções

Carregue os originais na direção correta e deslize os guias de margem do ADF encostando-os às extremidades dos originais.

Estão colocados demasiados originais no ADF.

Soluções

Não coloque originais acima da linha indicada pelo símbolo do triângulo no ADF.

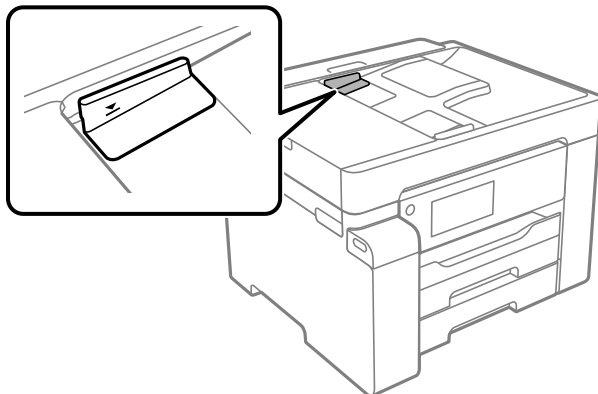

O original escorrega quando o pó de papel adere ao rolo.

Soluções

Limpe o interior do ADF.

➔ [“Limpar o ADF” na página 124](#)

Os originais não são detetados.

Soluções

No ecrã de cópia ou digitalização, verifique se o ícone ADF está ativado. Caso não seja apresentado, coloque novamente os originais.

Não é possível imprimir

Não é possível imprimir a partir do Windows

Certifique-se que o computador e a impressora estão ligados corretamente.

A causa e a solução do problema diferem consoante o caso de estarem ou não ligados.

Verificação do estado de ligação

Utilize Epson Printer Connection Checker para verificar o estado de ligação para o computador e a impressora. Também poderá resolver o problema de acordo com os resultados da verificação.

1. Faça clique duas vezes no ícone **Epson Printer Connection Checker** situado no ambiente de trabalho.

O Epson Printer Connection Checker é iniciado.

Se não existir um ícone no ambiente de trabalho, siga os métodos abaixo para iniciar o Epson Printer Connection Checker.

- Windows 10

Clique no botão Iniciar e selecione **Epson Software > Epson Printer Connection Checker**.

Windows 8.1/Windows 8

Introduza o nome da aplicação no atalho de pesquisa e selecione o ícone apresentado.

Windows 7

Clique no botão iniciar e selecione **Todos os programas > Epson Software > Epson Printer Connection Checker**.

2. Siga as instruções apresentadas no ecrã para verificar.

Nota:

Se o nome da impressora não for exibido, instale um controlador de impressora Epson genuíno.

[“Certifique-se que tem instalado um controlador de impressora Epson genuíno — Windows” na página 132](#)

Quando identificar o problema, siga a solução apresentada no ecrã.

Quando não conseguir resolver o problema, verifique o seguinte de acordo com a sua situação.

A impressora não é reconhecida através de uma ligação de rede

[“Não é possível ligar a uma rede” na página 151](#)

A impressora não é reconhecida através de uma ligação USB

[“Não é possível ligar a impressora através de USB \(Windows\)” na página 154](#)

A impressora é reconhecida, mas não é possível imprimir.

[“Apesar de ter sido estabelecida uma ligação, não é possível imprimir \(Windows\)” na página 154](#)

Não é possível ligar a uma rede

O problema pode ter origem numa das seguintes causas.

■ Está algo errado com os dispositivos de rede para ligação Wi-Fi.

Soluções

Desligue os dispositivos que pretende ligar à rede. Aguardar cerca de 10 segundos e a seguir, ligar os dispositivos pela seguinte ordem: router sem fios, computador ou dispositivo inteligente e a seguir a impressora. Mover a impressora e o computador ou dispositivo inteligente para uma posição mais próxima ao router sem fios para facilitar a comunicação da onda de rádio e a seguir, tentar configurar a rede novamente.

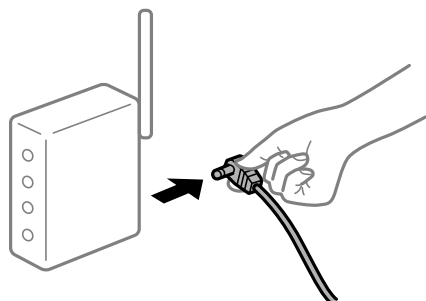

■ Os dispositivos não conseguem receber sinais do router sem fios porque estão demasiado afastados.

Soluções

Após aproximar o computador ou dispositivo inteligente e a impressora do router sem fios, desligue o router sem fios, e a seguir ligue novamente.

Ao alterar o router sem fios, as definições não correspondem ao router novo.

Soluções

Realize novamente as configurações de ligação para corresponderem ao novo router sem fios.

➔ “Ao substituir um router sem fios” na página 217

Os SSIDs ligados a partir do computador ou dispositivo inteligente e computador são diferentes.

Soluções

Ao utilizar múltiplos routers sem fios simultaneamente ou quando o router sem fios tiver vários SSIDs e os dispositivos estiverem ligados a diferentes SSIDs, não é possível ligar ao router sem fios.

Ligue o computador ou dispositivo inteligente ao mesmo SSID que a impressora.

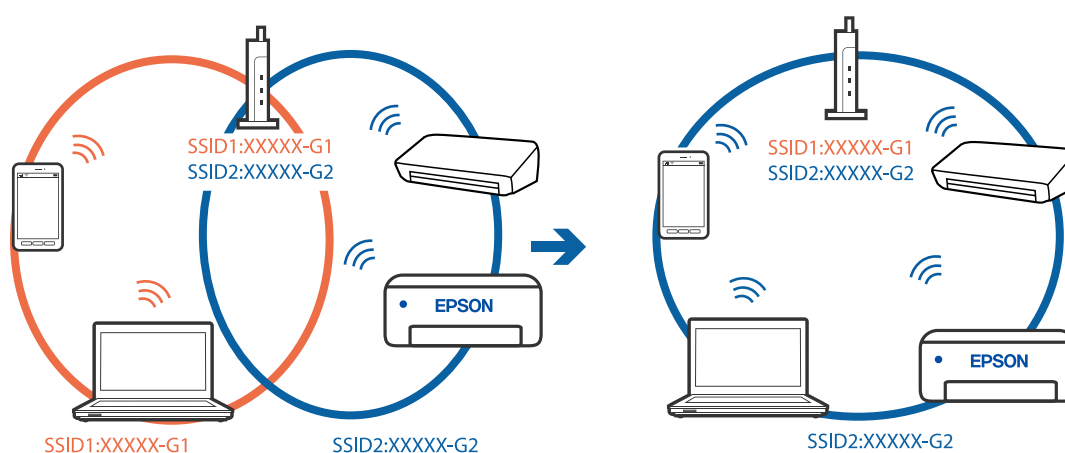

Está disponível um separador de privacidade no router sem-fios.

Soluções

A maior parte dos routers sem fios têm uma funcionalidade de separador de privacidade que bloqueia a comunicação entre dispositivos ligados. Se não estabelecer a ligação entre a impressora e o computador ou dispositivo inteligente, mesmo se estiverem ligados na mesma rede, desative o separador privacidade no router sem fios. Consulte o manual fornecido com o router sem fios para obter mais informações.

A atribuição do endereço IP não está correta.

Soluções

Se o endereço IP atribuído à impressora for 169.254.XXX.XXX e a máscara de sub-rede for 255.255.0.0, o endereço IP poderá não estar corretamente atribuído.

Selecione **Definições > Definições gerais > Definições de rede > Avançado** no painel de controlo da impressora, e depois verifique o endereço IP e a máscara de sub-rede atribuída à impressora.

Reinicie o router sem fios ou reponha as definições de rede da impressora.

➔ “Redefinir a ligação de rede” na página 217

Existe um problema nas definições de rede no computador.

Soluções

Tente aceder a um sítio Web a partir do seu computador para se certificar de que as definições de rede do seu computador estão corretas. Se não conseguir aceder a nenhum sítio Web, existe um problema com o computador.

Verifique a ligação de rede do computador. Para obter mais detalhes, consulte a documentação fornecida com o computador.

A impressora foi ligada por Ethernet utilizando dispositivos compatíveis com IEEE 802.3az (Ethernet de Eficiência Energética).

Soluções

Ao ligar a impressora por Ethernet usando dispositivos compatíveis com IEEE 802.3az (Ethernet de Eficiência Energética), podem verificar-se os seguintes problemas de acordo com o concentrador ou router que está a utilizar.

- A ligação torna-se instável, a impressora liga e desliga uma e outra vez.
- Não é possível ligar à impressora.
- A velocidade de comunicação torna-se lenta.

Siga os passos abaixo para desativar IEEE 802.3az para a impressora e a seguir ligue.

1. Retire o cabo Ethernet ligado ao computador e à impressora.
2. Quando IEEE 802.3az para o computador estiver ativado, desative-o.
Para obter mais detalhes, consulte a documentação fornecida com o computador.
3. Ligue o computador e a impressora diretamente com um cabo Ethernet.
4. Na impressora, imprima um relatório da ligação de rede.
[“Imprimir um relatório da ligação em rede” na página 234](#)
5. Verifique o endereço IP da impressora no relatório de ligação de rede.
6. No computador, aceda a Web Config.
Inicie o browser da Web e a seguir introduza o endereço IP da impressora.
[“Executar o Web Config num browser da Web” na página 254](#)
7. Selecione o separador **Rede > LAN com fios**.
8. Selecione **DES** para **IEEE 802.3az**.
9. Clique em **Seguinte**.
10. Clique em **OK**.
11. Retire o cabo Ethernet ligado ao computador e à impressora.
12. Se tiver desativado o IEEE 802.3az para o computador no passo 2, ative-o.

13. Ligue os cabos Ethernet que removeu no passo 1 ao computador e à impressora.

Se o problema persistir, o problema pode ser causado por outros dispositivos que não a impressora.

Não é possível ligar a impressora através de USB (Windows)

É possível considerar as seguintes causas.

O cabo USB não foi ligado corretamente à tomada elétrica.

Soluções

Ligue bem o cabo USB à impressora e ao computador.

Existe um problema com o concentrador USB.

Soluções

Se estiver a utilizar um concentrador USB, experimente ligar a impressora diretamente ao computador.

Existe um problema no cabo USB ou na entrada USB.

Soluções

Se o cabo USB não for reconhecido, mude a porta ou mude o cabo USB.

Apesar de ter sido estabelecida uma ligação, não é possível imprimir (Windows)

É possível considerar as seguintes causas.

Existe um problema com o software ou dados.

Soluções

- Certifique-se que tem instalado um controlador de impressora Epson genuíno (EPSON XXXXX). Se não tiver um controlador de impressora Epson genuíno, as funções disponíveis são limitadas. Recomendamos usar um controlador de impressora Epson genuíno.
- Se precisar de imprimir uma imagem com muitos dados, é possível que o computador fique sem memória. Imprima a imagem numa resolução mais baixa ou num tamanho mais pequeno.
- Se experimentou todas as soluções e não conseguiu resolver o problema, tente desinstalar e instalar novamente o controlador da impressora.
- Pode conseguir resolver o problema atualizando o software com a versão mais recente. Para verificar o estado do software, use a ferramenta de atualização do software.

➔ [“Certifique-se que tem instalado um controlador de impressora Epson genuíno — Windows”](#) na página 132

➔ [“Certifique-se que tem instalado um controlador de impressora Epson genuíno — Mac OS”](#) na página 132

➔ [“Instalar ou Desinstalar as Aplicações Separadamente”](#) na página 130

➔ [“Atualizar aplicações e firmware”](#) na página 136

Existe um problema com o estado da impressora.

Soluções

Clique em **EPSON Status Monitor 3** no separador **Manutenção** do controlador de impressora e, em seguida, verifique o estado da impressora. Se o **EPSON Status Monitor 3** estiver desativado, clique em **Definições Aumentadas** no separador **Manutenção** e depois selecione **Activar EPSON Status Monitor 3**.

Ainda existe uma tarefa a aguardar para ser impressa.

Soluções

Clique em **Fila de impressão** no separador **Manutenção** do controlador da impressora. Se permanecerem dados desnecessários, selecione **Cancelar todos os documentos** no menu **Impressora**.

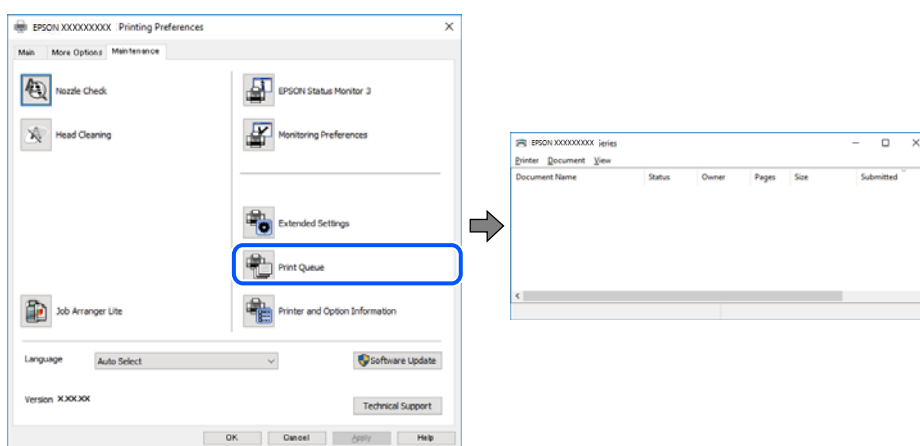

A impressora está pendente ou desligada.

Soluções

Clique em **Fila de impressão** no separador **Manutenção** do controlador da impressora.

Se a impressora estiver offline ou pendente, remova a seleção da definição de offline ou pendente no menu **Impressora**.

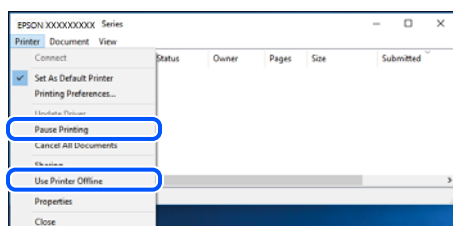

A impressora não está selecionada como a impressora predefinida.

Soluções

Clique com o botão direito do rato no ícone da impressora no **Painel de controlo > Ver dispositivos e impressoras** (ou **Impressoras, Impressoras e Faxes**) e clique em **Definir como impressora predefinida**.

Nota:

Se existirem vários ícones de impressora, consulte as seguintes informações para selecionar a impressora correta.

Exemplo:

Ligação USB: EPSON série XXXX

Ligação de rede: EPSON série XXXX (rede)

Se instalar o controlador de impressora várias vezes, poderão ser criadas cópias do controlador de impressora. Se forem criadas cópias como “EPSON série XXXX (cópia 1)”, clique com o botão direito do rato no ícone do controlador copiado e, de seguida, clique em **Remover dispositivo**.

■ **A porta da impressora não foi definida corretamente.**

Soluções

Clique em **Fila de impressão** no separador **Manutenção** do controlador da impressora.

Certifique-se de que a porta da impressora está selecionada corretamente em **Propriedade** > **Porta** no menu **Impressora**.

Ligação USB: USBXXX, Ligação de rede: **EpsonNet Print Port**

A impressora não imprime quando utiliza o controlador da impressora PostScript (Windows)

É possível considerar as seguintes causas.

■ **As definições de Idioma de impressão devem ser alteradas.**

Soluções

Configure a definição de **Idioma de impressão** para **Auto** ou **PS** no painel de controlo.

■ **Foi enviado um grande número de tarefas.**

Soluções

No Windows, se enviar muitos trabalhos, a impressora poderá não imprimir. Selecione **Imprimir diretamente para a impressora** no separador **Avançado** nas propriedades da impressora.

A impressora deixou de imprimir através de uma ligação de rede

O problema pode ter origem numa das seguintes causas.

■ **O ambiente de rede foi alterado.**

Soluções

Quando mudar o ambiente de rede, como o router sem fios ou fornecedor, tente voltar a fazer a configuração de rede da impressora.

Ligue o computador ou dispositivo inteligente ao mesmo SSID que a impressora.

➔ [“Redefinir a ligação de rede” na página 217](#)

■ **Está algo errado com os dispositivos de rede para ligação Wi-Fi.**

Soluções

Desligue os dispositivos que pretende ligar à rede. Aguardar cerca de 10 segundos e a seguir, ligar os dispositivos pela seguinte ordem: router sem fios, computador ou dispositivo inteligente e a seguir a impressora. Mover a impressora e o computador ou dispositivo inteligente para uma posição mais

próxima ao router sem fios para facilitar a comunicação da onda de rádio e a seguir, tentar configurar a rede novamente.

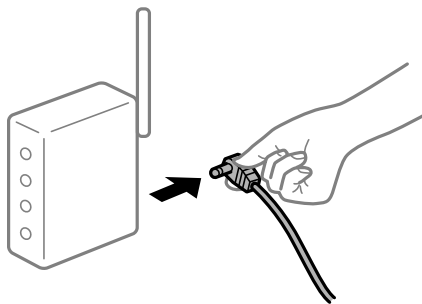

A impressora não está ligada à rede.

Soluções

Selecione **Definições > Definições gerais > Definições de rede > Verificar ligação de rede**, e a seguir imprima o relatório de ligação de rede. Se o relatório mostrar que a ligação de rede falhou, verifique o relatório de ligação de rede e siga as soluções impressas.

Existe um problema nas definições de rede no computador.

Soluções

Tente aceder a um sítio Web a partir do seu computador para se certificar de que as definições de rede do seu computador estão corretas. Se não conseguir aceder a nenhum sítio Web, existe um problema com o computador.

Verifique a ligação de rede do computador. Para obter mais detalhes, consulte a documentação fornecida com o computador.

Ainda existe uma tarefa a aguardar para ser impressa.

Soluções

Clique em **Fila de impressão** no separador **Manutenção** do controlador da impressora. Se permanecerem dados desnecessários, selecione **Cancelar todos os documentos** no menu **Impressora**.

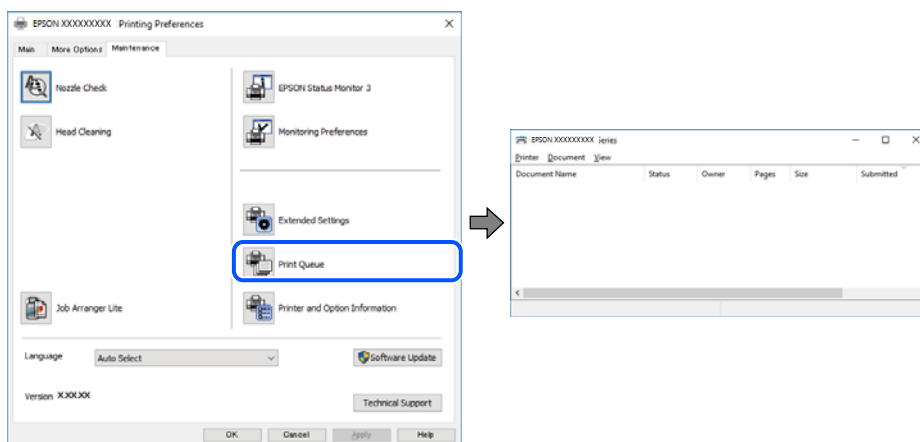

A impressora está pendente ou desligada.

Soluções

Clique em **Fila de impressão** no separador **Manutenção** do controlador da impressora.

Se a impressora estiver offline ou pendente, remova a seleção da definição de offline ou pendente no menu **Impressora**.

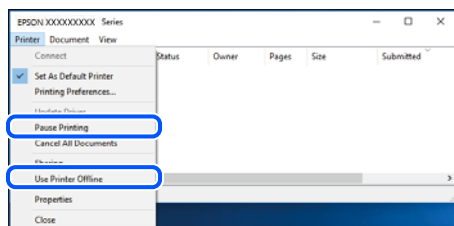

A impressora não está selecionada como a impressora predefinida.

Soluções

Clique com o botão direito do rato no ícone da impressora no **Painel de controlo > Ver dispositivos e impressoras** (ou **Impressoras, Impressoras e Faxes**) e clique em **Definir como impressora predefinida**.

Nota:

Se existirem vários ícones de impressora, consulte as seguintes informações para selecionar a impressora correta.

Exemplo:

Ligação USB: EPSON série XXXX

Ligação de rede: EPSON série XXXX (rede)

Se instalar o controlador de impressora várias vezes, poderão ser criadas cópias do controlador de impressora. Se forem criadas cópias como “EPSON série XXXX (cópia 1)”, clique com o botão direito do rato no ícone do controlador copiado e, de seguida, clique em **Remover dispositivo**.

A porta da impressora não foi definida corretamente.

Soluções

Clique em **Fila de impressão** no separador **Manutenção** do controlador da impressora.

Certifique-se de que a porta da impressora está selecionada corretamente em **Propriedade > Porta** no menu **Impressora**.

Ligação USB: USBXXX, Ligação de rede: **EpsonNet Print Port**

Não é possível imprimir a partir do Mac OS

Certifique-se que o computador e a impressora estão ligados corretamente.

A causa e a solução do problema diferem consoante o caso de estarem ou não ligados.

Verificação do estado de ligação

Utilize EPSON Status Monitor para verificar o estado de ligação para o computador e a impressora.

1. Selecione **Preferências do sistema** no menu Apple > **Impressoras e Scanners** (ou **Impressão e Digitalização, Impressão e Fax**), e selecione a impressora.
2. Clique em **Opções e acessórios > Utilitário > Abrir utilitário de impressora**.
3. Clique em **EPSON Status Monitor**.

Quando forem exibidos os níveis de tinta restantes, foi estabelecida com sucesso uma ligação entre o computador e a impressora.

Verifique o seguinte se não tiver sido estabelecida uma ligação.

- A impressora não é reconhecida através de uma ligação de rede

[“Não é possível ligar a uma rede” na página 159](#)

- A impressora não é reconhecida através de uma ligação USB

[“Não é possível ligar a impressora através de USB \(Mac OS\)” na página 162](#)

Verifique o seguinte se tiver sido estabelecida uma ligação.

- A impressora é reconhecida, mas não é possível imprimir.

[“Apesar de ter sido estabelecida uma ligação, não é possível imprimir \(Mac OS\)” na página 162](#)

Não é possível ligar a uma rede

O problema pode ter origem numa das seguintes causas.

■ Está algo errado com os dispositivos de rede para ligação Wi-Fi.

Soluções

Desligue os dispositivos que pretende ligar à rede. Aguardar cerca de 10 segundos e a seguir, ligar os dispositivos pela seguinte ordem: router sem fios, computador ou dispositivo inteligente e a seguir a impressora. Mover a impressora e o computador ou dispositivo inteligente para uma posição mais próxima ao router sem fios para facilitar a comunicação da onda de rádio e a seguir, tentar configurar a rede novamente.

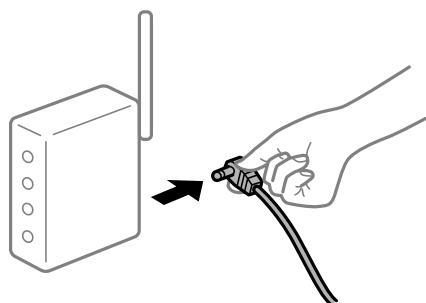

■ Os dispositivos não conseguem receber sinais do router sem fios porque estão demasiado afastados.

Soluções

Após aproximar o computador ou dispositivo inteligente e a impressora do router sem fios, desligue o router sem fios, e a seguir ligue novamente.

■ Ao alterar o router sem fios, as definições não correspondem ao router novo.

Soluções

Realize novamente as configurações de ligação para corresponderem ao novo router sem fios.

➔ [“Ao substituir um router sem fios” na página 217](#)

Os SSIDs ligados a partir do computador ou dispositivo inteligente e computador são diferentes.

Soluções

Ao utilizar múltiplos routers sem fios simultaneamente ou quando o router sem fios tiver vários SSIDs e os dispositivos estiverem ligados a diferentes SSIDs, não é possível ligar ao router sem fios.

Ligue o computador ou dispositivo inteligente ao mesmo SSID que a impressora.

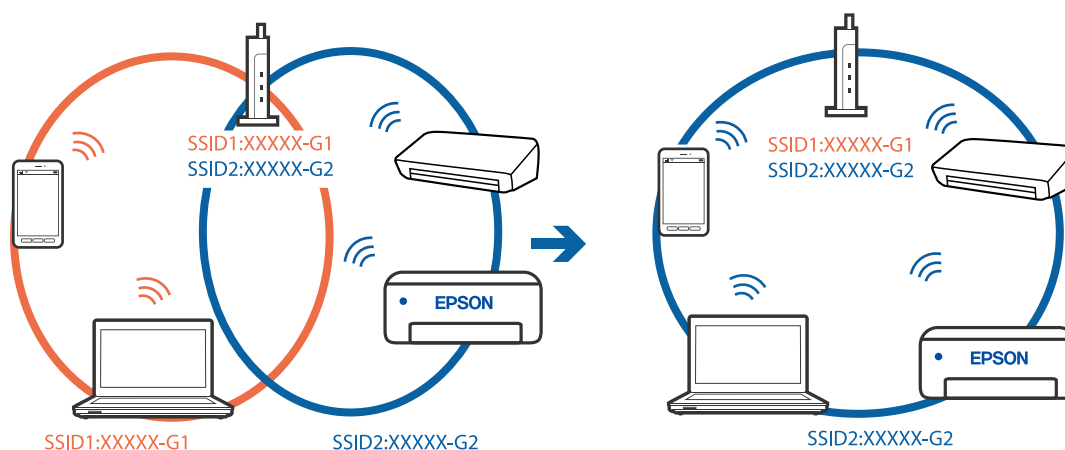

Está disponível um separador de privacidade no router sem-fios.

Soluções

A maior parte dos routers sem fios têm uma funcionalidade de separador de privacidade que bloqueia a comunicação entre dispositivos ligados. Se não estabelecer a ligação entre a impressora e o computador ou dispositivo inteligente, mesmo se estiverem ligados na mesma rede, desative o separador privacidade no router sem fios. Consulte o manual fornecido com o router sem fios para obter mais informações.

A atribuição do endereço IP não está correta.

Soluções

Se o endereço IP atribuído à impressora for 169.254.XXX.XXX e a máscara de sub-rede for 255.255.0.0, o endereço IP poderá não estar corretamente atribuído.

Selecione **Definições > Definições gerais > Definições de rede > Avançado** no painel de controlo da impressora, e depois verifique o endereço IP e a máscara de sub-rede atribuída à impressora.

Reinicie o router sem fios ou reponha as definições de rede da impressora.

➔ [“Redefinir a ligação de rede” na página 217](#)

Existe um problema nas definições de rede no computador.

Soluções

Tente aceder a um sítio Web a partir do seu computador para se certificar de que as definições de rede do seu computador estão corretas. Se não conseguir aceder a nenhum sítio Web, existe um problema com o computador.

Verifique a ligação de rede do computador. Para obter mais detalhes, consulte a documentação fornecida com o computador.

■ O dispositivo ligado à porta USB 3.0 provoca interferências de frequência rádio.

Soluções

Ao ligar um dispositivo à porta USB 3.0 num Mac, podem verificar-se interferências de frequência rádio. Se não conseguir estabelecer a ligação sem-fios LAN (Wi-Fi) ou se o funcionamento for instável, tente o seguinte.

- Coloque o dispositivo ligado à porta USB 3.0 mais afastado do computador.
- Ligue o SSID para o intervalo 5 GHz.

Consulte as informações que se seguem para ligar a impressora ao SSID.

➔ [“Fazer configurações Wi-Fi introduzindo o SSID e palavra-passe” na página 221](#)

■ A impressora foi ligada por Ethernet utilizando dispositivos compatíveis com IEEE 802.3az (Ethernet de Eficiência Energética).

Soluções

Ao ligar a impressora por Ethernet usando dispositivos compatíveis com IEEE 802.3az (Ethernet de Eficiência Energética), podem verificar-se os seguintes problemas de acordo com o concentrador ou router que está a utilizar.

- A ligação torna-se instável, a impressora liga e desliga uma e outra vez.
- Não é possível ligar à impressora.
- A velocidade de comunicação torna-se lenta.

Siga os passos abaixo para desativar IEEE 802.3az para a impressora e a seguir ligue.

1. Retire o cabo Ethernet ligado ao computador e à impressora.
2. Quando IEEE 802.3az para o computador estiver ativado, desative-o.
Para obter mais detalhes, consulte a documentação fornecida com o computador.
3. Ligue o computador e a impressora diretamente com um cabo Ethernet.
4. Na impressora, imprima um relatório da ligação de rede.
[“Imprimir um relatório da ligação em rede” na página 234](#)
5. Verifique o endereço IP da impressora no relatório de ligação de rede.
6. No computador, aceda a Web Config.
Inicie o browser da Web e a seguir introduza o endereço IP da impressora.
[“Executar o Web Config num browser da Web” na página 254](#)
7. Selecione o separador **Rede > LAN com fios**.
8. Selecione **DES** para **IEEE 802.3az**.
9. Clique em **Seguinte**.
10. Clique em **OK**.

11. Retire o cabo Ethernet ligado ao computador e à impressora.
 12. Se tiver desativado o IEEE 802.3az para o computador no passo 2, ative-o.
 13. Ligue os cabos Ethernet que removeu no passo 1 ao computador e à impressora.
- Se o problema persistir, o problema pode ser causado por outros dispositivos que não a impressora.

Não é possível ligar a impressora através de USB (Mac OS)

É possível considerar as seguintes causas.

■ O cabo USB não foi ligado corretamente à tomada elétrica.

Soluções

Ligue bem o cabo USB à impressora e ao computador.

■ Existe um problema com o concentrador USB.

Soluções

Se estiver a utilizar um concentrador USB, experimente ligar a impressora diretamente ao computador.

■ Existe um problema no cabo USB ou na entrada USB.

Soluções

Se o cabo USB não for reconhecido, mude a porta ou mude o cabo USB.

Apesar de ter sido estabelecida uma ligação, não é possível imprimir (Mac OS)

É possível considerar as seguintes causas.

■ Existe um problema com o software ou dados.

Soluções

- Certifique-se que tem instalado um controlador de impressora Epson genuíno (EPSON XXXXX). Se não tiver um controlador de impressora Epson genuíno, as funções disponíveis são limitadas. Recomendamos usar um controlador de impressora Epson genuíno.
 - Se precisar de imprimir uma imagem com muitos dados, é possível que o computador fique sem memória. Imprima a imagem numa resolução mais baixa ou num tamanho mais pequeno.
 - Se experimentou todas as soluções e não conseguiu resolver o problema, tente desinstalar e instalar novamente o controlador da impressora.
 - Pode conseguir resolver o problema atualizando o software com a versão mais recente. Para verificar o estado do software, use a ferramenta de atualização do software.
- ➔ [“Certifique-se que tem instalado um controlador de impressora Epson genuíno — Windows” na página 132](#)
- ➔ [“Certifique-se que tem instalado um controlador de impressora Epson genuíno — Mac OS” na página 132](#)
- ➔ [“Instalar ou Desinstalar as Aplicações Separadamente” na página 130](#)
- ➔ [“Atualizar aplicações e firmware” na página 136](#)

■ Existe um problema com o estado da impressora.

Soluções

Certifique-se de que o estado da impressora não é **Pausa**.

Selecione **Preferências do sistema** no menu **Apple** > **Impressoras e Scanners** (ou **Impressão e Digitalização, Impressão e Fax**), e a seguir clique duas vezes na impressora. Se a impressora estiver em pausa, clique em **Retomar**.

■ Estão ativas restrições de funcionalidades do utilizador para a impressora.

Soluções

A impressora poderá não imprimir se a restrição da funcionalidade de utilizador estiver ativada. Contacte o administrador da impressora.

A impressora não imprime quando utiliza o controlador da impressora PostScript (Mac OS)

■ As definições de Idioma de impressão devem ser alteradas.

Soluções

Configure a definição de **Idioma de impressão** para **Auto** ou **PS** no painel de controlo.

A impressora deixou de imprimir através de uma ligação de rede

O problema pode ter origem numa das seguintes causas.

■ O ambiente de rede foi alterado.

Soluções

Quando mudar o ambiente de rede, como o router sem fios ou fornecedor, tente voltar a fazer a configuração de rede da impressora.

Ligue o computador ou dispositivo inteligente ao mesmo SSID que a impressora.

➔ [“Redefinir a ligação de rede” na página 217](#)

■ Está algo errado com os dispositivos de rede para ligação Wi-Fi.

Soluções

Desligue os dispositivos que pretende ligar à rede. Aguardar cerca de 10 segundos e a seguir, ligar os dispositivos pela seguinte ordem: router sem fios, computador ou dispositivo inteligente e a seguir a impressora. Mover a impressora e o computador ou dispositivo inteligente para uma posição mais

próxima ao router sem fios para facilitar a comunicação da onda de rádio e a seguir, tentar configurar a rede novamente.



■ **A impressora não está ligada à rede.**

Soluções

Selecione **Definições** > **Definições gerais** > **Definições de rede** > **Verificar ligação de rede**, e a seguir imprima o relatório de ligação de rede. Se o relatório mostrar que a ligação de rede falhou, verifique o relatório de ligação de rede e siga as soluções impressas.

■ **Existe um problema nas definições de rede no computador.**

Soluções

Tente aceder a um sítio Web a partir do seu computador para se certificar de que as definições de rede do seu computador estão corretas. Se não conseguir aceder a nenhum sítio Web, existe um problema com o computador.

Verifique a ligação de rede do computador. Para obter mais detalhes, consulte a documentação fornecida com o computador.

Não é possível imprimir a partir de dispositivos inteligentes

Certifique-se que o dispositivo inteligente e a impressora estão ligados corretamente.

A causa e a solução do problema diferem consoante o caso de estarem ou não ligados.

Verificação do estado de ligação

Utilize a aplicação de impressão Epson para verificar o estado de ligação para o dispositivo inteligente e a impressora.

Exemplos de aplicações de impressão Epson



Epson Smart
Panel

Procure e instale a aplicação de impressão Epson na App Store ou Google Play se ainda não estiver instalada.

1. No dispositivo inteligente, inicie a aplicação de impressão Epson.

2. Verifique se o nome da impressora é exibido na aplicação.

Quando o nome da impressora for exibido, foi estabelecida com sucesso uma ligação entre o dispositivo inteligente e a impressora.

Se o seguinte for exibido, não foi estabelecida uma ligação entre o dispositivo inteligente e a impressora.

Impressora não seleccionada.

Erro de comunicação.

Verifique o seguinte se não tiver sido estabelecida uma ligação.

A impressora não é reconhecida através de uma ligação de rede

[“Não é possível ligar a uma rede” na página 165](#)

Verifique o seguinte se tiver sido estabelecida uma ligação.

A impressora é reconhecida, mas não é possível imprimir.

[“Apesar de ter sido estabelecida uma ligação, não é possível imprimir \(iOS\)” na página 167](#)

Não é possível ligar a uma rede

O problema pode ter origem numa das seguintes causas.

Está algo errado com os dispositivos de rede para ligação Wi-Fi.

Soluções

Desligue os dispositivos que pretende ligar à rede. Aguardar cerca de 10 segundos e a seguir, ligar os dispositivos pela seguinte ordem: router sem fios, computador ou dispositivo inteligente e a seguir a impressora. Mover a impressora e o computador ou dispositivo inteligente para uma posição mais próxima ao router sem fios para facilitar a comunicação da onda de rádio e a seguir, tentar configurar a rede novamente.

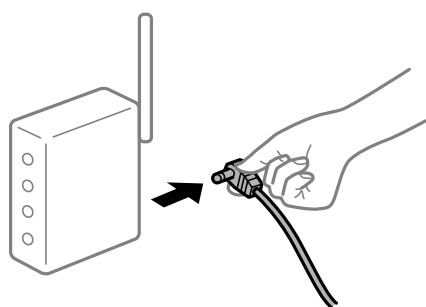

Os dispositivos não conseguem receber sinais do router sem fios porque estão demasiado afastados.

Soluções

Após aproximar o computador ou dispositivo inteligente e a impressora do router sem fios, desligue o router sem fios, e a seguir ligue novamente.

Ao alterar o router sem fios, as definições não correspondem ao router novo.

Soluções

Realize novamente as configurações de ligação para corresponderem ao novo router sem fios.

➔ “Ao substituir um router sem fios” na página 217

Os SSIDs ligados a partir do computador ou dispositivo inteligente e computador são diferentes.

Soluções

Ao utilizar múltiplos routers sem fios simultaneamente ou quando o router sem fios tiver vários SSIDs e os dispositivos estiverem ligados a diferentes SSIDs, não é possível ligar ao router sem fios.

Ligue o computador ou dispositivo inteligente ao mesmo SSID que a impressora.

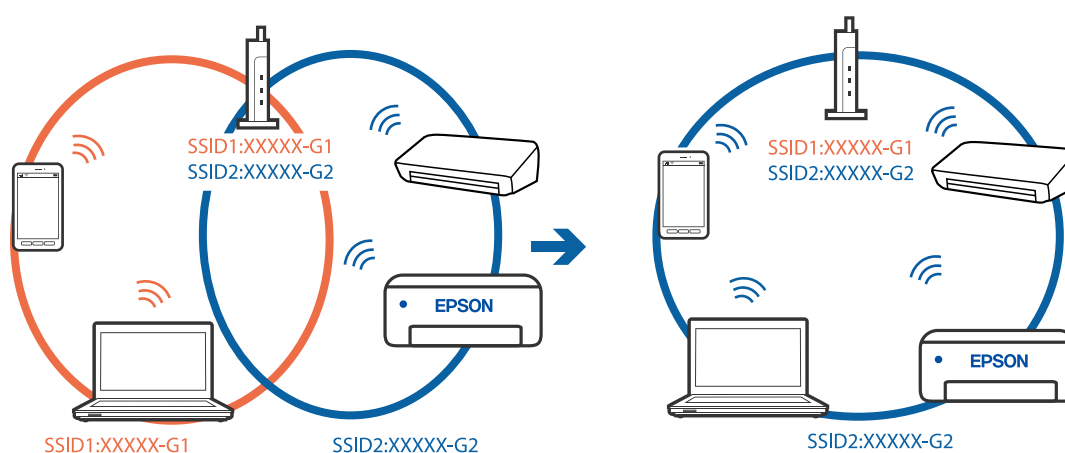

Está disponível um separador de privacidade no router sem-fios.

Soluções

A maior parte dos routers sem fios têm uma funcionalidade de separador de privacidade que bloqueia a comunicação entre dispositivos ligados. Se não estabelecer a ligação entre a impressora e o computador ou dispositivo inteligente, mesmo se estiverem ligados na mesma rede, desative o separador privacidade no router sem fios. Consulte o manual fornecido com o router sem fios para obter mais informações.

A atribuição do endereço IP não está correta.

Soluções

Se o endereço IP atribuído à impressora for 169.254.XXX.XXX e a máscara de sub-rede for 255.255.0.0, o endereço IP poderá não estar corretamente atribuído.

Selecione **Definições > Definições gerais > Definições de rede > Avançado** no painel de controlo da impressora, e depois verifique o endereço IP e a máscara de sub-rede atribuída à impressora.

Reinicie o router sem fios ou reponha as definições de rede da impressora.

➔ “Redefinir a ligação de rede” na página 217

■ Existe um problema nas definições de rede no dispositivo inteligente.

Soluções

Tente aceder a um sítio Web a partir do seu dispositivo inteligente para se certificar que as configurações de rede do seu dispositivo inteligente estão corretas. Se não conseguir aceder a nenhum sítio Web, existe um problema no dispositivo inteligente.

Verifique a ligação de rede do computador. Para obter mais detalhes, consulte a documentação fornecida com o dispositivo inteligente.

Apesar de ter sido estabelecida uma ligação, não é possível imprimir (iOS)

É possível considerar as seguintes causas.

■ Exibir automaticamente configuração de papel está desativada.

Soluções

Ative **Exibir automaticamente configuração de papel** no menu que se segue.

Definições > Definições gerais > Definições da impressora > Def. origem do papel > Exibir automaticamente configuração de papel

■ AirPrint está desativada.

Soluções

Ative a definição AirPrint no Web Config.

➔ [“Aplicação para configurar operações de impressora \(Web Config\)” na página 253](#)

A impressora deixou de imprimir através de uma ligação de rede

O problema pode ter origem numa das seguintes causas.

■ O ambiente de rede foi alterado.

Soluções

Quando mudar o ambiente de rede, como o router sem fios ou fornecedor, tente voltar a fazer a configuração de rede da impressora.

Ligue o computador ou dispositivo inteligente ao mesmo SSID que a impressora.

➔ [“Redefinir a ligação de rede” na página 217](#)

■ Está algo errado com os dispositivos de rede para ligação Wi-Fi.

Soluções

Desligue os dispositivos que pretende ligar à rede. Aguardar cerca de 10 segundos e a seguir, ligar os dispositivos pela seguinte ordem: router sem fios, computador ou dispositivo inteligente e a seguir a impressora. Mover a impressora e o computador ou dispositivo inteligente para uma posição mais

próxima ao router sem fios para facilitar a comunicação da onda de rádio e a seguir, tentar configurar a rede novamente.



■ A impressora não está ligada à rede.

Soluções

Selecione **Definições > Definições gerais > Definições de rede > Verificar ligação de rede**, e a seguir imprima o relatório de ligação de rede. Se o relatório mostrar que a ligação de rede falhou, verifique o relatório de ligação de rede e siga as soluções impressas.

■ Existe um problema nas definições de rede no dispositivo inteligente.

Soluções

Tente aceder a um sítio Web a partir do seu dispositivo inteligente para se certificar que as configurações de rede do seu dispositivo inteligente estão corretas. Se não conseguir aceder a nenhum sítio Web, existe um problema no dispositivo inteligente.

Verifique a ligação de rede do computador. Para obter mais detalhes, consulte a documentação fornecida com o dispositivo inteligente.

Não é possível iniciar a digitalização

Não é possível começar a digitalizar a partir do Windows

Certifique-se que o computador e a impressora estão ligados corretamente.

A causa e a solução do problema diferem consoante o caso de estarem ou não ligados.

Verificação do estado de ligação

Utilize Epson Printer Connection Checker para verificar o estado de ligação para o computador e a impressora. Também poderá resolver o problema de acordo com os resultados da verificação.

1. Faça clique duas vezes no ícone **Epson Printer Connection Checker** situado no ambiente de trabalho.

O Epson Printer Connection Checker é iniciado.

Se não existir um ícone no ambiente de trabalho, siga os métodos abaixo para iniciar o Epson Printer Connection Checker.

- ❑ Windows 10

Clique no botão Iniciar e selecione **Epson Software > Epson Printer Connection Checker**.

Windows 8.1/Windows 8

Introduza o nome da aplicação no atalho de pesquisa e selecione o ícone apresentado.

Windows 7

Clique no botão iniciar e selecione **Todos os programas > Epson Software > Epson Printer Connection Checker**.

2. Siga as instruções apresentadas no ecrã para verificar.

Nota:

Se o nome da impressora não for exibido, instale um controlador de impressora Epson genuíno.

[“Certifique-se que tem instalado um controlador de impressora Epson genuíno — Windows” na página 132](#)

Quando identificar o problema, siga a solução apresentada no ecrã.

Quando não conseguir resolver o problema, verifique o seguinte de acordo com a sua situação.

A impressora não é reconhecida através de uma ligação de rede

[“Não é possível ligar a uma rede” na página 151](#)

A impressora não é reconhecida através de uma ligação USB

[“Não é possível ligar a impressora através de USB \(Windows\)” na página 154](#)

A impressora é reconhecida, mas não é possível digitalizar.

[“Apesar de ter sido estabelecida corretamente uma ligação, não é possível digitalizar \(Windows\)” na página 172](#)

Não é possível ligar a uma rede

O problema pode ter origem numa das seguintes causas.

■ Está algo errado com os dispositivos de rede para ligação Wi-Fi.

Soluções

Desligue os dispositivos que pretende ligar à rede. Aguardar cerca de 10 segundos e a seguir, ligar os dispositivos pela seguinte ordem: router sem fios, computador ou dispositivo inteligente e a seguir a impressora. Mover a impressora e o computador ou dispositivo inteligente para uma posição mais próxima ao router sem fios para facilitar a comunicação da onda de rádio e a seguir, tentar configurar a rede novamente.

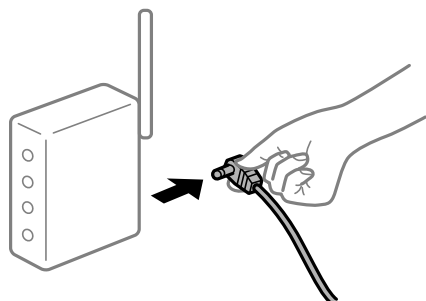

■ Os dispositivos não conseguem receber sinais do router sem fios porque estão demasiado afastados.

Soluções

Após aproximar o computador ou dispositivo inteligente e a impressora do router sem fios, desligue o router sem fios, e a seguir ligue novamente.

Ao alterar o router sem fios, as definições não correspondem ao router novo.

Soluções

Realize novamente as configurações de ligação para corresponderem ao novo router sem fios.

➔ “Ao substituir um router sem fios” na página 217

Os SSIDs ligados a partir do computador ou dispositivo inteligente e computador são diferentes.

Soluções

Ao utilizar múltiplos routers sem fios simultaneamente ou quando o router sem fios tiver vários SSIDs e os dispositivos estiverem ligados a diferentes SSIDs, não é possível ligar ao router sem fios.

Ligue o computador ou dispositivo inteligente ao mesmo SSID que a impressora.

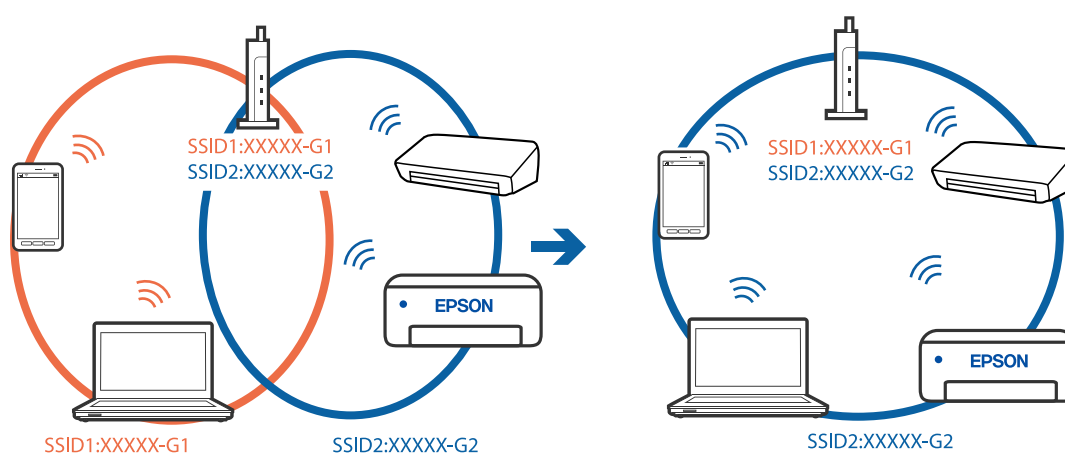

Está disponível um separador de privacidade no router sem-fios.

Soluções

A maior parte dos routers sem fios têm uma funcionalidade de separador de privacidade que bloqueia a comunicação entre dispositivos ligados. Se não estabelecer a ligação entre a impressora e o computador ou dispositivo inteligente, mesmo se estiverem ligados na mesma rede, desative o separador privacidade no router sem fios. Consulte o manual fornecido com o router sem fios para obter mais informações.

A atribuição do endereço IP não está correta.

Soluções

Se o endereço IP atribuído à impressora for 169.254.XXX.XXX e a máscara de sub-rede for 255.255.0.0, o endereço IP poderá não estar corretamente atribuído.

Selecione **Definições > Definições gerais > Definições de rede > Avançado** no painel de controlo da impressora, e depois verifique o endereço IP e a máscara de sub-rede atribuída à impressora.

Reinicie o router sem fios ou reponha as definições de rede da impressora.

➔ “Redefinir a ligação de rede” na página 217

Existe um problema nas definições de rede no computador.

Soluções

Tente aceder a um sítio Web a partir do seu computador para se certificar de que as definições de rede do seu computador estão corretas. Se não conseguir aceder a nenhum sítio Web, existe um problema com o computador.

Verifique a ligação de rede do computador. Para obter mais detalhes, consulte a documentação fornecida com o computador.

A impressora foi ligada por Ethernet utilizando dispositivos compatíveis com IEEE 802.3az (Ethernet de Eficiência Energética).

Soluções

Ao ligar a impressora por Ethernet usando dispositivos compatíveis com IEEE 802.3az (Ethernet de Eficiência Energética), podem verificar-se os seguintes problemas de acordo com o concentrador ou router que está a utilizar.

- A ligação torna-se instável, a impressora liga e desliga uma e outra vez.
- Não é possível ligar à impressora.
- A velocidade de comunicação torna-se lenta.

Siga os passos abaixo para desativar IEEE 802.3az para a impressora e a seguir ligue.

1. Retire o cabo Ethernet ligado ao computador e à impressora.
2. Quando IEEE 802.3az para o computador estiver ativado, desative-o.
Para obter mais detalhes, consulte a documentação fornecida com o computador.
3. Ligue o computador e a impressora diretamente com um cabo Ethernet.
4. Na impressora, imprima um relatório da ligação de rede.
[“Imprimir um relatório da ligação em rede” na página 234](#)
5. Verifique o endereço IP da impressora no relatório de ligação de rede.
6. No computador, aceda a Web Config.
Inicie o browser da Web e a seguir introduza o endereço IP da impressora.
[“Executar o Web Config num browser da Web” na página 254](#)
7. Selecione o separador **Rede > LAN com fios**.
8. Selecione **DES** para **IEEE 802.3az**.
9. Clique em **Seguinte**.
10. Clique em **OK**.
11. Retire o cabo Ethernet ligado ao computador e à impressora.
12. Se tiver desativado o IEEE 802.3az para o computador no passo 2, ative-o.

13. Ligue os cabos Ethernet que removeu no passo 1 ao computador e à impressora.

Se o problema persistir, o problema pode ser causado por outros dispositivos que não a impressora.

Não é possível ligar a impressora através de USB (Windows)

É possível considerar as seguintes causas.

■ O cabo USB não foi ligado corretamente à tomada elétrica.

Soluções

Ligue bem o cabo USB à impressora e ao computador.

■ Existe um problema com o concentrador USB.

Soluções

Se estiver a utilizar um concentrador USB, experimente ligar a impressora diretamente ao computador.

■ Existe um problema no cabo USB ou na entrada USB.

Soluções

Se o cabo USB não for reconhecido, mude a porta ou mude o cabo USB.

Apesar de ter sido estabelecida corretamente uma ligação, não é possível digitalizar (Windows)

■ Digitalizar com uma resolução elevada através de uma rede.

Soluções

Experimente digitalizar numa resolução mais baixa.

Não é possível começar a digitalizar a partir do Mac OS

Certifique-se que o computador e a impressora estão ligados corretamente.

A causa e a solução do problema diferem consoante o caso de estarem ou não ligados.

Verificação do estado de ligação

Utilize EPSON Status Monitor para verificar o estado de ligação para o computador e a impressora.

1. Selecione **Preferências do sistema** no menu Apple > **Impressoras e Scanners** (ou **Impressão e Digitalização, Impressão e Fax**), e selecione a impressora.
2. Clique em **Opções e acessórios** > **Utilitário** > **Abrir utilitário de impressora**.
3. Clique em **EPSON Status Monitor**.

Quando forem exibidos os níveis de tinta restantes, foi estabelecida com sucesso uma ligação entre o computador e a impressora.

Verifique o seguinte se não tiver sido estabelecida uma ligação.

- A impressora não é reconhecida através de uma ligação de rede

[“Não é possível ligar a uma rede” na página 159](#)

- A impressora não é reconhecida através de uma ligação USB

[“Não é possível ligar a impressora através de USB \(Mac OS\)” na página 162](#)

Verifique o seguinte se tiver sido estabelecida uma ligação.

- A impressora é reconhecida, mas não é possível digitalizar.

[“Apesar de ter sido estabelecida corretamente uma ligação, não é possível digitalizar \(Mac OS\)” na página 176](#)

Não é possível ligar a uma rede

O problema pode ter origem numa das seguintes causas.

Está algo errado com os dispositivos de rede para ligação Wi-Fi.

Soluções

Desligue os dispositivos que pretende ligar à rede. Aguardar cerca de 10 segundos e a seguir, ligar os dispositivos pela seguinte ordem: router sem fios, computador ou dispositivo inteligente e a seguir a impressora. Mover a impressora e o computador ou dispositivo inteligente para uma posição mais próxima ao router sem fios para facilitar a comunicação da onda de rádio e a seguir, tentar configurar a rede novamente.

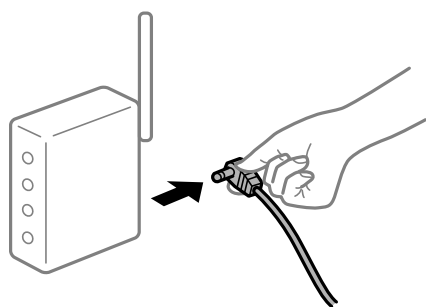

Os dispositivos não conseguem receber sinais do router sem fios porque estão demasiado afastados.

Soluções

Após aproximar o computador ou dispositivo inteligente e a impressora do router sem fios, desligue o router sem fios, e a seguir ligue novamente.

Ao alterar o router sem fios, as definições não correspondem ao router novo.

Soluções

Realize novamente as configurações de ligação para corresponderem ao novo router sem fios.

➔ [“Ao substituir um router sem fios” na página 217](#)

Os SSIDs ligados a partir do computador ou dispositivo inteligente e computador são diferentes.

Soluções

Ao utilizar múltiplos routers sem fios simultaneamente ou quando o router sem fios tiver vários SSIDs e os dispositivos estiverem ligados a diferentes SSIDs, não é possível ligar ao router sem fios.

Ligue o computador ou dispositivo inteligente ao mesmo SSID que a impressora.

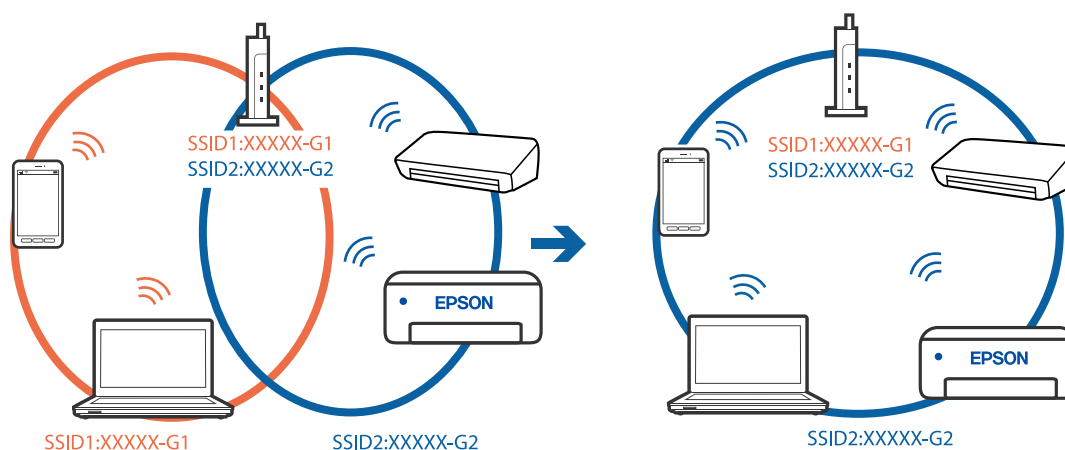

Está disponível um separador de privacidade no router sem-fios.

Soluções

A maior parte dos routers sem fios têm uma funcionalidade de separador de privacidade que bloqueia a comunicação entre dispositivos ligados. Se não estabelecer a ligação entre a impressora e o computador ou dispositivo inteligente, mesmo se estiverem ligados na mesma rede, desative o separador privacidade no router sem fios. Consulte o manual fornecido com o router sem fios para obter mais informações.

A atribuição do endereço IP não está correta.

Soluções

Se o endereço IP atribuído à impressora for 169.254.XXX.XXX e a máscara de sub-rede for 255.255.0.0, o endereço IP poderá não estar corretamente atribuído.

Selecione **Definições > Definições gerais > Definições de rede > Avançado** no painel de controlo da impressora, e depois verifique o endereço IP e a máscara de sub-rede atribuída à impressora.

Reinicie o router sem fios ou reponha as definições de rede da impressora.

➔ [“Redefinir a ligação de rede” na página 217](#)

Existe um problema nas definições de rede no computador.

Soluções

Tente aceder a um sítio Web a partir do seu computador para se certificar de que as definições de rede do seu computador estão corretas. Se não conseguir aceder a nenhum sítio Web, existe um problema com o computador.

Verifique a ligação de rede do computador. Para obter mais detalhes, consulte a documentação fornecida com o computador.

O dispositivo ligado à porta USB 3.0 provoca interferências de frequência rádio.

Soluções

Ao ligar um dispositivo à porta USB 3.0 num Mac, podem verificar-se interferências de frequência rádio. Se não conseguir estabelecer a ligação sem-fios LAN (Wi-Fi) ou se o funcionamento for instável, tente o seguinte.

- Coloque o dispositivo ligado à porta USB 3.0 mais afastado do computador.
- Ligue o SSID para o intervalo 5 GHz.

Consulte as informações que se seguem para ligar a impressora ao SSID.

➔ [“Fazer configurações Wi-Fi introduzindo o SSID e palavra-passe” na página 221](#)

A impressora foi ligada por Ethernet utilizando dispositivos compatíveis com IEEE 802.3az (Ethernet de Eficiência Energética).

Soluções

Ao ligar a impressora por Ethernet usando dispositivos compatíveis com IEEE 802.3az (Ethernet de Eficiência Energética), podem verificar-se os seguintes problemas de acordo com o concentrador ou router que está a utilizar.

- A ligação torna-se instável, a impressora liga e desliga uma e outra vez.
- Não é possível ligar à impressora.
- A velocidade de comunicação torna-se lenta.

Siga os passos abaixo para desativar IEEE 802.3az para a impressora e a seguir ligue.

1. Retire o cabo Ethernet ligado ao computador e à impressora.
2. Quando IEEE 802.3az para o computador estiver ativado, desative-o.
Para obter mais detalhes, consulte a documentação fornecida com o computador.
3. Ligue o computador e a impressora diretamente com um cabo Ethernet.
4. Na impressora, imprima um relatório da ligação de rede.
[“Imprimir um relatório da ligação em rede” na página 234](#)
5. Verifique o endereço IP da impressora no relatório de ligação de rede.
6. No computador, aceda a Web Config.
Inicie o browser da Web e a seguir introduza o endereço IP da impressora.
[“Executar o Web Config num browser da Web” na página 254](#)
7. Selecione o separador **Rede > LAN com fios**.
8. Selecione **DES** para **IEEE 802.3az**.
9. Clique em **Seguinte**.
10. Clique em **OK**.

11. Retire o cabo Ethernet ligado ao computador e à impressora.
 12. Se tiver desativado o IEEE 802.3az para o computador no passo 2, ative-o.
 13. Ligue os cabos Ethernet que removeu no passo 1 ao computador e à impressora.
- Se o problema persistir, o problema pode ser causado por outros dispositivos que não a impressora.

Não é possível ligar a impressora através de USB (Mac OS)

É possível considerar as seguintes causas.

■ O cabo USB não foi ligado corretamente à tomada elétrica.

Soluções

Ligue bem o cabo USB à impressora e ao computador.

■ Existe um problema com o concentrador USB.

Soluções

Se estiver a utilizar um concentrador USB, experimente ligar a impressora diretamente ao computador.

■ Existe um problema no cabo USB ou na entrada USB.

Soluções

Se o cabo USB não for reconhecido, mude a porta ou mude o cabo USB.

Apesar de ter sido estabelecida corretamente uma ligação, não é possível digitalizar (Mac OS)

■ Digitalizar com uma resolução elevada através de uma rede.

Soluções

Experimente digitalizar numa resolução mais baixa.

Não é possível começar a digitalizar a partir do dispositivo inteligente

Certifique-se que o dispositivo inteligente e a impressora estão ligados corretamente.

A causa e a solução do problema diferem consoante o caso de estarem ou não ligados.

Verificação do estado de ligação

Utilize a aplicação de impressão Epson para verificar o estado de ligação para o dispositivo inteligente e a impressora.

Exemplos de aplicações de impressão Epson



Epson Smart Panel

Procure e instale a aplicação de impressão Epson na App Store ou Google Play se ainda não estiver instalada.

1. No dispositivo inteligente, inicie a aplicação de impressão Epson.

2. Verifique se o nome da impressora é exibido na aplicação.

Quando o nome da impressora for exibido, foi estabelecida com sucesso uma ligação entre o dispositivo inteligente e a impressora.

Se o seguinte for exibido, não foi estabelecida uma ligação entre o dispositivo inteligente e a impressora.

Impressora não seleccionada.

Erro de comunicação.

Verifique o seguinte se não tiver sido estabelecida uma ligação.

A impressora não é reconhecida através de uma ligação de rede

[“Não é possível ligar a uma rede” na página 165](#)

Verifique o seguinte se tiver sido estabelecida uma ligação.

A impressora é reconhecida, mas não é possível digitalizar.

[“Apesar de ter sido estabelecida uma ligação, não é possível imprimir \(iOS\)” na página 167](#)

Não é possível ligar a uma rede

O problema pode ter origem numa das seguintes causas.

■ Está algo errado com os dispositivos de rede para ligação Wi-Fi.

Soluções

Desligue os dispositivos que pretende ligar à rede. Aguardar cerca de 10 segundos e a seguir, ligar os dispositivos pela seguinte ordem: router sem fios, computador ou dispositivo inteligente e a seguir a impressora. Mover a impressora e o computador ou dispositivo inteligente para uma posição mais

próxima ao router sem fios para facilitar a comunicação da onda de rádio e a seguir, tentar configurar a rede novamente.



Os dispositivos não conseguem receber sinais do router sem fios porque estão demasiado afastados.

Soluções

Após aproximar o computador ou dispositivo inteligente e a impressora do router sem fios, desligue o router sem fios, e a seguir ligue novamente.

Ao alterar o router sem fios, as definições não correspondem ao router novo.

Soluções

Realize novamente as configurações de ligação para corresponderem ao novo router sem fios.

➔ [“Ao substituir um router sem fios” na página 217](#)

Os SSIDs ligados a partir do computador ou dispositivo inteligente e computador são diferentes.

Soluções

Ao utilizar múltiplos routers sem fios simultaneamente ou quando o router sem fios tiver vários SSIDs e os dispositivos estiverem ligados a diferentes SSIDs, não é possível ligar ao router sem fios.

Ligue o computador ou dispositivo inteligente ao mesmo SSID que a impressora.

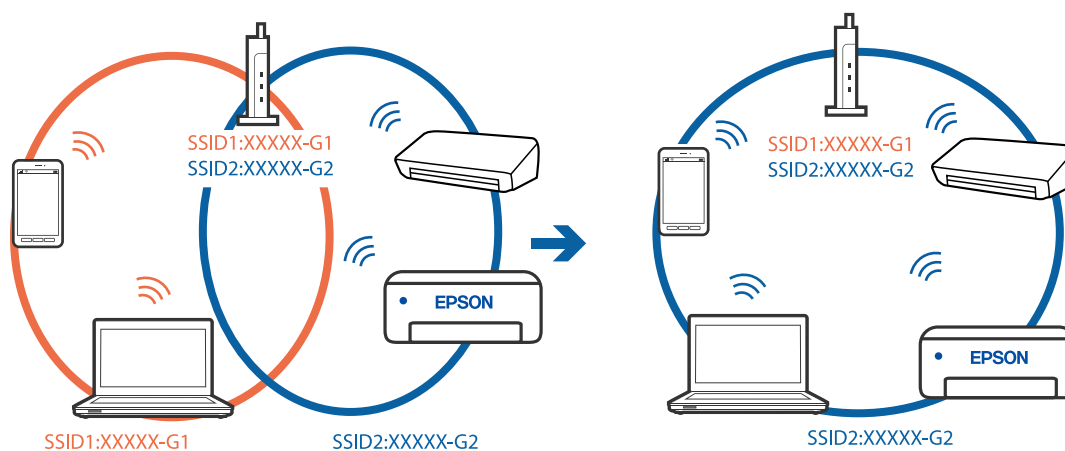

■ **Está disponível um separador de privacidade no router sem-fios.**

Soluções

A maior parte dos routers sem fios têm uma funcionalidade de separador de privacidade que bloqueia a comunicação entre dispositivos ligados. Se não estabelecer a ligação entre a impressora e o computador ou dispositivo inteligente, mesmo se estiverem ligados na mesma rede, desative o separador privacidade no router sem fios. Consulte o manual fornecido com o router sem fios para obter mais informações.

■ **A atribuição do endereço IP não está correta.**

Soluções

Se o endereço IP atribuído à impressora for 169.254.XXX.XXX e a máscara de sub-rede for 255.255.0.0, o endereço IP poderá não estar corretamente atribuído.

Selecione **Definições** > **Definições gerais** > **Definições de rede** > **Avançado** no painel de controlo da impressora, e depois verifique o endereço IP e a máscara de sub-rede atribuída à impressora.

Reinicie o router sem fios ou reponha as definições de rede da impressora.

➔ [“Redefinir a ligação de rede” na página 217](#)

■ **Existe um problema nas definições de rede no dispositivo inteligente.**

Soluções

Tente aceder a um sítio Web a partir do seu dispositivo inteligente para se certificar que as configurações de rede do seu dispositivo inteligente estão corretas. Se não conseguir aceder a nenhum sítio Web, existe um problema no dispositivo inteligente.

Verifique a ligação de rede do computador. Para obter mais detalhes, consulte a documentação fornecida com o dispositivo inteligente.

Não é possível guardar imagens digitalizadas na pasta partilhada

As mensagens são apresentadas no Painel de Controlo

Quando as mensagens de erro são apresentadas no painel de controlo, verifique a própria mensagem ou a lista seguinte para resolver os problemas.

Mensagens	Soluções
<p>Erro de DNS. Verifique as definições de DNS.</p>	<p>Não é possível ligar ao computador. Verifique estes pontos.</p> <ul style="list-style-type: none"> <input type="checkbox"/> Certifique-se que o endereço na lista de contactos na impressora e o endereço da pasta partilhada são os mesmos. <input type="checkbox"/> Se o endereço IP do computador é estático e definido manualmente, altere o nome do computador na localização da rede para o endereço IP. Exemplo: \\EPSON02\SCAN a \\192.168.xxx.xxx\SCAN <input type="checkbox"/> Certifique-se que o computador está ligado e não entra em suspensão. Se o computador entrar em suspensão, não é possível salvar imagens digitalizadas na pasta partilhada. <input type="checkbox"/> Desligue temporariamente o software de Firewall e segurança do computador. Se isto eliminar o erro, verifique as configurações do software de segurança. <input type="checkbox"/> Se Rede pública for selecionado como o local de rede, não é possível guardar imagens digitalizadas na pasta partilhada. Configure as definições de reencaminhamento para cada porta. <input type="checkbox"/> Se estiver a usar um computador portátil e o endereço IP for definido como DHCP, o endereço IP pode mudar quando voltar a ligar-se à rede. Obter o endereço IP novamente. <input type="checkbox"/> Verifique se a definição de DNS está correta. Contacte o seu administrador de rede para saber quais são as definições de DNS. <input type="checkbox"/> O nome do computador e o endereço IP podem ser diferentes quando a tabela de gestão do servidor DNS não é atualizada. Contate o administrador do servidor DNS.
<p>Erro de autenticação. Verifique as definições do servidor de e-mail.</p>	<p>Certifique-se o nome de utilizador e a palavra-passe estão corretas no computador e os contactos na impressora. Além disso, certifique-se que a palavra-passe não expirou.</p>
<p>Erro de comunicação. Verifique a ligação de rede/Wi-Fi.</p>	<p>Não é possível comunicar com uma pasta de rede que está registada na lista de contatos. Verifique estes pontos.</p> <ul style="list-style-type: none"> <input type="checkbox"/> Certifique-se que Utilizar partilha de rede Microsoft está ativado em Web Config. Selecione Rede > Rede MS em Web Config. <input type="checkbox"/> Certifique-se que o endereço na lista de contactos na impressora e o endereço da pasta partilhada são os mesmos. <input type="checkbox"/> Os direitos de acesso para o utilizador na lista de contactos devem ser adicionados no separador Partilha e no separador Segurança das propriedades da pasta partilhada. Além disso, as autorizações para o utilizador devem ser definidas como "permitidas".
<p>O nome do ficheiro já está a ser utilizado. Mude o nome do ficheiro e digitalize novamente.</p>	<p>Alterar as definições do nome do ficheiro. Caso contrário, mova ou elimine os ficheiros ou mude o nome do ficheiro na pasta partilhada.</p>
<p>Ficheiro(s) digit. demasiado grande(s). Enviada(s) apenas XX página(s). Verifique se existe espaço na pasta.</p>	<p>Não há espaço livre em disco suficiente. Aumente o espaço livre no disco rígido do computador.</p>

Verificar o ponto onde ocorreu o erro

Ao guardar imagens digitalizadas na pasta partilhada, o processo de guardar decorre da seguinte forma. A seguir pode verificar o ponto onde ocorreu o erro.

Itens	Funcionamento	Mensagens de erro
Em ligação	Ligar ao computador a partir da impressora.	Erro de DNS. Verifique as definições de DNS.
Iniciar sessão no computador	Inicie sessão no computador com o nome de utilizador e palavra-passe.	Erro de autenticação. Verifique as definições do servidor de e-mail.
Verificar a pasta para guardar	Verifique o local da rede da pasta partilhada.	Erro de comunicação. Verifique a ligação de rede/Wi-Fi.
Verificar o nome do ficheiro	Verifique se há um ficheiro com o mesmo nome que o ficheiro que pretende guardar na pasta.	O nome do ficheiro já está a ser utilizado. Mude o nome do ficheiro e digitalize novamente.
Gravar o ficheiro	Gravar um ficheiro novo.	Ficheiro(s) digit. demasiado grande(s). Enviada(s) apenas XX página(s). Verifique se existe espaço na pasta.

Guardar as imagens digitalizadas demora muito tempo

Leva muito tempo até a resolução do nome corresponder ao "Nome de domínio" e ao "Endereço IP".

Soluções

Verifique os seguintes pontos.

- Verifique se a definição de DNS está correta.
- Certifique-se que as definições DNS estão corretas ao verificar o Web Config.
- Certifique-se que o domínio DNS está correto.

Código de erro exibido no menu de estado

Se uma tarefa não for terminada com êxito, verifique o código de erro apresentado no histórico de cada tarefa.

Pode verificar o código de erro premindo o botão  e selecionando **Estado da tarefa**. Consulte a tabela seguinte para encontrar o problema e a solução.

Código	Problema	Solução
001	O produto foi desligado por uma falha de energia.	-
101	A memória está cheia.	<p>Experimente os métodos abaixo para reduzir o tamanho da tarefa de impressão.</p> <ul style="list-style-type: none"> <input type="checkbox"/> Diminua a qualidade e a resolução da impressão. <input type="checkbox"/> Altere a definição de formato. <input type="checkbox"/> Reduz o número de imagens, letras ou tipos de letra utilizados na tarefa de impressão.

Código	Problema	Solução
102	A impressão ordenada falhou devido a falta de memória disponível.	<ul style="list-style-type: none"> <input type="checkbox"/> Selecione Definições > Definições gerais > Administração do sistema > Limpar dados da memória interna > Letra PDL, Macro, e a seguir selecione os tipos de letra e macros que transferiu. <input type="checkbox"/> Experimente os métodos abaixo para reduzir o tamanho da tarefa de impressão. Se não pretender utilizar nenhum destes métodos, experimente imprimir uma cópia de cada vez. <ul style="list-style-type: none"> <input type="checkbox"/> Diminua a qualidade e a resolução da impressão. <input type="checkbox"/> Altere a definição de formato. <input type="checkbox"/> Reduz o número de imagens, letras ou tipos de letra utilizados na tarefa de impressão.
103	A qualidade de impressão foi reduzida devido a falta de memória disponível.	<p>Se não pretender diminuir a qualidade da impressão, experimente os seguintes métodos para reduzir o tamanho da tarefa de impressão.</p> <ul style="list-style-type: none"> <input type="checkbox"/> Altere a definição de formato. <input type="checkbox"/> Reduz o número de imagens, letras ou tipos de letra utilizados na tarefa de impressão.
104	A impressão inversa falhou devido a falta de memória disponível.	<ul style="list-style-type: none"> <input type="checkbox"/> Selecione Definições > Definições gerais > Administração do sistema > Limpar dados da memória interna > Letra PDL, Macro, e a seguir selecione os tipos de letra e macros que transferiu. <input type="checkbox"/> Se pretender imprimir em sentido inverso, experimente os seguintes métodos para reduzir o tamanho da tarefa de impressão. <ul style="list-style-type: none"> <input type="checkbox"/> Diminua a qualidade e a resolução da impressão. <input type="checkbox"/> Altere a definição de formato. <input type="checkbox"/> Reduz o número de imagens, letras ou tipos de letra utilizados na tarefa de impressão.
106	Não é possível imprimir a partir do computador devido a definições de controlo de acesso.	Contacte o administrador da impressora.
107	A autenticação do utilizador falhou. A tarefa foi cancelada.	<ul style="list-style-type: none"> <input type="checkbox"/> Assegure-se de que o nome de utilizador e a palavra-passe estão corretos. <input type="checkbox"/> Selecione Definições > Definições gerais > Administração do sistema > Definições de segurança > Controlo de acesso. Ative a função de restrição de utilizador e, de seguida, autorize a tarefa sem informações de autenticação.
108	Os dados confidenciais da tarefa foram eliminados quando a impressora foi desligada.	-

Código	Problema	Solução
110	A tarefa apenas foi impressa num dos lados porque o papel carregado não suporta impressão nos dois lados.	Se pretender imprimir nas 2 lados, carregue um papel que suporte a impressão de 2 faces.
111	A memória disponível é reduzida.	<p>Experimente os métodos abaixo para reduzir o tamanho da tarefa de impressão.</p> <ul style="list-style-type: none"> <input type="checkbox"/> Diminua a qualidade e a resolução da impressão. <input type="checkbox"/> Altere a definição de formato. <input type="checkbox"/> Reduz o número de imagens, letras ou tipos de letra utilizados na tarefa de impressão.
120	Não é possível comunicar com o servidor que está ligado através de uma plataforma aberta.	Certifique-se de que não existem erros no servidor ou na rede.
301	Não existe espaço de armazenamento disponível para guardar os dados no dispositivo de memória.	<ul style="list-style-type: none"> <input type="checkbox"/> Aumente o espaço de armazenamento no dispositivo de memória. <input type="checkbox"/> Reduz o número de documentos. <input type="checkbox"/> Diminua a resolução de digitalização ou aumente a taxa de compressão para reduzir o tamanho da imagem digitalizada.
302	O dispositivo de memória está protegido contra escrita.	Desative a proteção contra escrita no dispositivo de memória.
303	Não foi criada nenhuma pasta para guardar a imagem digitalizada.	Introduza outro dispositivo de memória.
304	O dispositivo de memória foi removido.	Introduza novamente o dispositivo de memória.
305	Ocorreu um erro ao guardar os dados no dispositivo de memória.	Se aceder ao dispositivo externo a partir de um computador, aguarde alguns momentos e tente novamente.
306	A memória está cheia.	Aguarde até que as tarefas em curso terminem.
311	Ocorreu um erro de DNS.	<ul style="list-style-type: none"> <input type="checkbox"/> Selecione Definições > Definições gerais > Definições de rede > Avançado > TCP/IP e verifique as definições de DNS. <input type="checkbox"/> Verifique as definições de DNS do servidor, do computador ou do ponto de acesso.
312	Ocorreu um erro de autenticação.	Selecione Definições > Definições gerais > Definições de rede > Avançado > Servidor de e-mail > Definições de servidor e verifique as definições do servidor.

Código	Problema	Solução
313	Ocorreu um erro de comunicação.	<ul style="list-style-type: none"> <input type="checkbox"/> Imprima um relatório de ligação de rede para verificar se a impressora está ligada à rede. <input type="checkbox"/> Selecione Definições > Definições gerais > Definições de rede > Avançado > Servidor de e-mail > Definições de servidor para verificar as definições do servidor de correio eletrónico. Pode verificar a causa do erro executando uma verificação da ligação. <input type="checkbox"/> O método de autenticação das definições e do servidor de correio eletrónico poderão não coincidir. Se seleccionar Desactivado como método de autenticação, certifique-se de que o método de autenticação do servidor de correio eletrónico está definido para Nenhum.
314	O tamanho dos dados excede o tamanho máximo dos ficheiros anexados.	<ul style="list-style-type: none"> <input type="checkbox"/> Aumente a definição Tam. máx.anexo nas definições de digitalização. <input type="checkbox"/> Diminua a resolução de digitalização ou aumente a taxa de compressão para reduzir o tamanho da imagem digitalizada.
315	A memória está cheia.	Tente novamente depois de terminar outras tarefas em curso.
316	Ocorreu um erro de encriptação de e-mail.	<ul style="list-style-type: none"> <input type="checkbox"/> Verifique se a definição do certificado de encriptação está correta. <input type="checkbox"/> Verifique se a definição de hora da impressora está correta.
317	Ocorreu um erro de assinatura de e-mail.	<ul style="list-style-type: none"> <input type="checkbox"/> Verifique se a definição do certificado de assinatura está correta. <input type="checkbox"/> Verifique se a definição de hora da impressora está correta.
321	Ocorreu um erro de DNS.	<ul style="list-style-type: none"> <input type="checkbox"/> Selecione Definições > Definições gerais > Definições de rede > Avançado > TCP/IP e verifique as definições de DNS. <input type="checkbox"/> Verifique as definições de DNS do servidor, do computador ou do ponto de acesso.
322	Ocorreu um erro de autenticação.	Verifique as definições de Localização .
323	Ocorreu um erro de comunicação.	<ul style="list-style-type: none"> <input type="checkbox"/> Verifique as definições de Localização. <input type="checkbox"/> Imprima um relatório de ligação de rede para verificar se a impressora está ligada à rede.
324	Já existe um ficheiro com o mesmo nome na pasta especificada.	<ul style="list-style-type: none"> <input type="checkbox"/> Elimine o ficheiro com o mesmo nome. <input type="checkbox"/> Altere o prefixo do nome do ficheiro em Definições de ficheiro.

Código	Problema	Solução
325 326	Não existe espaço de armazenamento disponível na pasta especificada.	<input type="checkbox"/> Aumente o espaço de armazenamento na pasta especificada. <input type="checkbox"/> Reduz o número de documentos. <input type="checkbox"/> Diminua a resolução de digitalização ou aumente a taxa de compressão para reduzir o tamanho da imagem digitalizada.
327	A memória está cheia.	Aguarde até que as tarefas em curso terminem.
328	O destino está incorreto ou o destino não existe.	Verifique as definições de Localização .
330	Ocorreu um erro de ligação segura FTPS/FTPS.	<input type="checkbox"/> Verifique o local nas definições de destinatário. <input type="checkbox"/> Execute o Web Config e atualize o certificado de raiz. <input type="checkbox"/> Execute o Web Config e importe ou atualize o certificado CA. Se não for possível eliminar o erro, defina a verificação do certificado como desligado nas definições de destino.
331	Ocorreu um erro de comunicação ao obter a lista de destinos.	Imprima um relatório de ligação de rede para verificar se a impressora está ligada à rede.
332	Não existe espaço de armazenamento disponível para guardar a imagem digitalizada no armazenamento de destino.	Reduz o número de documentos.
333	Não foi possível encontrar o destino porque a informação do destino foi carregada para o servidor antes de enviar a imagem digitalizada.	Selecione novamente o destino.
334	Ocorreu um erro ao enviar a imagem digitalizada.	-
341	Ocorreu um erro de comunicação.	<input type="checkbox"/> Verifique as ligações da impressora e do computador. Se estiver a ligar através de uma rede, imprima um relatório de ligação de rede para verificar se a impressora está ligada à rede. <input type="checkbox"/> Certifique-se de que o Document Capture Pro está instalado no computador.
350	Ocorreu um erro de certificado FTPS/HTTPS.	<input type="checkbox"/> Verifique se as definições de data/hora e fuso horário estão corretas. <input type="checkbox"/> Execute o Web Config e atualize o certificado de raiz. <input type="checkbox"/> Execute o Web Config e importe ou atualize o certificado CA. Se não for possível eliminar o erro, defina a verificação do certificado como desligado nas definições de destino.

Não é possível utilizara impressora como esperado

As operações são exibidas

A impressão está demasiado lenta

É possível considerar as seguintes causas.

■ Existem aplicações desnecessárias em execução.

Soluções

Feche as aplicações desnecessárias no seu computador ou dispositivo inteligente.

■ A qualidade de impressão é definida como elevada.

Soluções

Diminua a definição de qualidade.

■ A impressão bidirecional está desativada.

Soluções

Ative a definição bidirecional (ou de alta velocidade). Quando esta definição está ativada, a cabeça de impressão imprime deslocando-se em ambas as direções e a velocidade de impressão aumenta.

Windows

Selecione **Impressão bidirecional** no separador **Mais Opções** do controlador da impressora.

Mac OS

Selecione **Preferências do sistema** no menu Apple > **Impressoras e Scanners** (ou **Impressão e Digitalização, Impressão e Fax**), e selecione a impressora. Clique em **Opções e acessórios** > **Opções** (ou **Controlador**). Selecione Sim como a definição de **Impressão bidirecional**.

■ Modo Silencioso está ativado.

Soluções

Desative o **Modo Silencioso**. A velocidade de impressão diminui quando a impressora estiver a ser utilizada com o **Modo Silencioso**.

Painel de controlo

Selecione  no ecrã de início, e a seguir selecione **Dest.**

Windows

Selecione **Não** como a definição do **Modo Silencioso** no separador **Principal** no controlador da impressora.

Mac OS

Selecione **Preferências do sistema** no menu Apple > **Impressoras e Scanners** (ou **Impressão e Digitalização, Impressão e Fax**), e selecione a impressora. Clique em **Opções e acessórios** > **Opções** (ou **Controlador**). Selecione **Não** como a definição de **Modo Silencioso**.

A impressão desacelera drasticamente durante a impressão contínua

A função que evita o sobreaquecimento e dano do mecanismo da impressora está em funcionamento.

Soluções

Pode continuar a imprimir. Para voltar à velocidade de impressão normal, deixe a impressora em repouso durante pelo menos 30 minutos. A velocidade de impressão não volta ao normal se a alimentação estiver desligada.

A velocidade de digitalização é lenta

Digitalizar numa resolução mais elevada.

Soluções

Experimente digitalizar numa resolução mais baixa.

O ecrã LCD fica escuro

A impressora está em modo de suspensão.

Soluções

Toque em qualquer ponto do ecrã LCD para que este volte ao estado anterior.

O ecrã tátil não responde

É possível considerar as seguintes causas.

Uma folha de proteção ficou colada no ecrã tátil.

Soluções

Se colocar uma folha de proteção no ecrã tátil, o ecrã tátil ótico poderá não responder. Remova a folha.

O ecrã está manchado.

Soluções

Desligue a impressora e a seguir limpe o ecrã com um pano macio e seco. Se o ecrã estiver manchado pode não responder.

Não é possível ativar a partir do painel de controlo

Quando a restrição de funcionalidades do utilizador está ativada, é necessário introduzir uma ID de utilizador e uma palavra-passe para imprimir.

Soluções

Se não souber a palavra-passe, contacte o administrador da impressora.

Os sons de funcionamento são altos

■ Modo Silencioso está desativada.

Soluções

Se o funcionamento for demasiado ruidoso, ative o **Modo Silencioso**. Ativar esta funcionalidade pode diminuir a velocidade de impressão.

- Painel de controlo

Selecione  no ecrã inicial e, de seguida, ative o **Modo Silencioso**.

- Controlador da impressora Windows

Ative o **Modo Silencioso** no separador **Principal**.

- Controlador da impressora Mac OS

Selecione **Preferências do sistema** no menu Apple > **Impressoras e Digitalizadores** (ou **Impressão e Digitalização, Impressão e Fax**) e, de seguida, selecione a impressora. Clique em **Opções e acessórios** > **Opções** (ou **Controlador**). Selecione **Sim** como a definição de **Modo Silencioso**.

A data e a hora estão incorretas

■ Erro ocorrido na fonte de alimentação.

Soluções

Após uma falha de energia provocada por uma trovoadas, ou caso a alimentação tenha estado desligada durante muito tempo, o relógio pode apresentar a hora errada. Defina a data e a hora corretamente em **Definições > Definições gerais > Definições básicas > Definições de data/hora** no painel de controlo.

O certificado de raiz precisa de ser atualizado

■ O certificado de raiz expirou.

Soluções

Execute o Web Config e atualize o certificado de raiz.

Não é possível cancelar a impressão a partir de um computador com Mac OS X v10.6.8

■ Existe um problema com a sua configuração AirPrint.

Soluções

Execute o Web Config e selecione **Port9100** para a definição **Protocolo de alta prioridade** em **Configurar AirPrint**. Selecione **Preferências do sistema** no menu Apple > **Impressoras e Scanners** (ou **Impressão e Digitalização, Impressão e Fax**), remova a impressora, e a seguir adicione a impressora novamente.

➔ [“Aplicação para configurar operações de impressora \(Web Config\)” na página 253](#)

Esqueceu a sua palavra-passe

■ Precisa de ajuda do pessoal de assistência.

Soluções

Se não se lembrar da palavra-passe de administrador, contacte a assistência técnica da Epson.

São realizadas cópias involuntariamente

■ Objetos estranhos a tocar o painel ótico tátil.

Soluções

Selecione **Definições > Definições gerais > Definições básicas > Reativar a partir do modo de suspensão**, e depois desligue **Toque no ecrã LCD para ativar**. A impressora não sai do modo de suspensão (poupança de energia) até pressionar o botão .

É Exibida uma Mensagem no Ecrã LCD

Se uma mensagem de erro for apresentada no ecrã LCD, siga as instruções no ecrã ou as soluções abaixo para resolver o problema.

Mensagens de erro	Soluções
Erro da impressora. Desligue a impressora e volte a ligá-la. Para mais detalhes, consulte a document.	Retire todo o papel ou material de proteção da impressora. Se a mensagem de erro continuar a ser apresentada, contacte a assistência da Epson.
Erro da impressora. Consulte a documentação para obter mais detalhes. Estão disponíveis outras funções para além de impressão.	A impressora poderá estar danificada. Contacte a assistência da Epson ou um fornecedor de serviços autorizado pela Epson para solicitar reparações. No entanto, estão disponíveis funcionalidades não relacionadas com impressão, como a digitalização.
Erro da impressora. Consulte a documentação para obter mais detalhes.	A impressora poderá estar danificada. Contacte a assistência da Epson ou um fornecedor de serviços autorizado pela Epson para solicitar reparações.
Sem papel no XX. Coloque papel. Tamanho do papel: XX/Tipo de papel: XX	Coloque o papel na origem de papel exibida, e se colocar papel no alimentador de papel, insira-o completamente.
Exibir automaticamente configuração de papel definido para Desactivado. Funções poderão estar indisponíveis. Consulte a docum. para mais detalhes.	Se a opção Exibir automaticamente configuração de papel estiver desativada, não é possível utilizar o AirPrint.
A combinação de endereço IP e máscara de sub-rede é inválida. Para mais detalhes, consulte a documentação.	Introduza o endereço IP correto ou o gateway predefinido. Contacte a pessoa que definiu a rede para obter assistência.
Actualize o certificado de raiz para usar os serviços de nuvem.	Execute o Web Config e atualize o certificado de raiz.

Mensagens de erro	Soluções
Verifique se as definições da porta da Impressora (tais como o Endereço IP) ou o controlador de impressora estão corretas no computador.	<p>Certifique-se de que a porta da impressora está selecionada corretamente em Propriedade > Porta no menu Impressora conforme se indica em seguida.</p> <p>Selecione "USBXXX" para uma ligação USB ou "EpsonNet Print Port" para uma ligação de rede.</p>
Recovery Mode Update Firmware	<p>A impressora iniciou em modo de recuperação porque a atualização do firmware falhou. Siga os passos abaixo para tentar novamente atualizar o firmware.</p> <ol style="list-style-type: none"> 1. Ligue o computador e a impressora com um cabo USB. (Durante o modo de recuperação, não pode atualizar o firmware através de uma ligação de rede.) 2. Visite o sítio Web local da Epson para obter mais instruções.

O papel está encravado

Verifique o erro apresentado no painel de controlo e siga as instruções no ecrã para remover o papel encravado, incluindo pedaços rasgados. O ecrã LCD exhibe uma animação que mostra como remover o papel encravado. Em seguida, seleccione **OK** para limpar o erro.



Aviso:

Nunca toque nos botões do painel de controlo enquanto tiver a mão dentro da impressora. Caso a impressora comece a funcionar, pode provocar ferimentos. Tenha cuidado para não tocar nas peças salientes, de modo a evitar ferimentos.



Importante:

- Remova cuidadosamente o papel encravado. Remover o papel com força pode causar danos na impressora.*
- Ao remover papel encravado, evite inclinar a impressora, colocá-la na vertical ou virá-la ao contrário, já que a tinta pode verter.*

Evitar Obstruções de Papel

Em caso de obstruções de papel frequentes, verifique o seguinte.

- Coloque a impressora numa superfície plana e opere-a nas condições ambientais recomendadas.
["Especificações ambientais"](#) na página 280
- Utilize papel compatível com esta impressora.
["Papel disponível e capacidades"](#) na página 243
- Sigas as precauções de manuseamento de papel.
["Precauções no manuseamento de papel"](#) na página 31
- Carregue papel na direção correta e deslize o guia da margem encostando-o à extremidade do papel.
["Carregar papel"](#) na página 32

- Levante o suporte de documentos ADF.

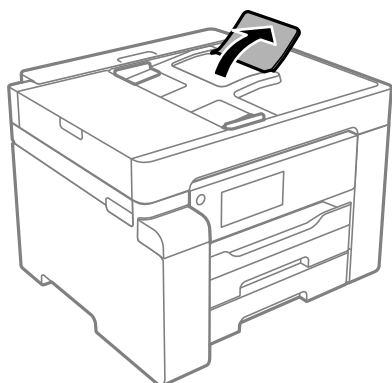

- Não coloque mais folhas do que o número máximo de folhas especificado para o papel.
- Ao carregar várias folhas de papel, carregue uma folha de cada vez.
- Certifique-se de que as definições de tamanho e tipo de papel correspondem ao tamanho e tipo de papel carregado na impressora.

[“Lista de tipos de papel” na página 32](#)

Está na hora de reabastecer a tinta

Precauções de manuseamento do frascos de tinta

Leia as instruções seguintes antes de reabastecer tinta.

Precauções de armazenamento para tinta

- Mantenha o frasco de tinta afastado de luz solar direta.
- Não armazenar os frascos de tinta em condições de temperatura muito elevada ou demasiado baixa.
- Depois de trazer um frasco de tinta de um local de armazenamento frio, deixe-o aquecer à temperatura ambiente, durante pelo menos três horas, antes de o utilizar.
- Depois de abrir o frasco de tinta, recomendamos que o utilize logo que possível.
- A Epson recomenda que se utilize o frasco de tinta antes da data impressa na embalagem.
- Não abra a embalagem do frasco de tinta enquanto não estiver pronto para encher o depósito de tinta. O frasco de tinta é embalado a vácuo para manter a sua fiabilidade. Se deixar um frasco de tinta desembalado durante muito tempo antes de o utilizar, poderá não ser possível imprimir normalmente.
- Ao armazenar ou transportar um frasco de tinta, não incline o frasco nem o sujeite a impactos ou mudanças de temperatura. Caso contrário, poderá vazar tinta mesmo que a tampa do frasco esteja bem apertada. Certifique-se de que mantém o frasco de tinta em posição vertical ao apertar a tampa e tome precauções no sentido de evitar que vaze tinta ao transportar o frasco, por exemplo, ao colocar o frasco numa mala.

Precauções de manuseio para reabastecer tinta

- A tinta para esta impressora deve ser manuseada cuidadosamente. A tinta pode salpicar ao abastecer ou reabastecer o depósito de tinta. Se cair tinta nas suas roupas ou nos seus pertences, poderá não sair.
- Utilize frascos de tinta com a referência correcta para esta impressora.

- Não agite com demasiada força nem aperte os frascos de tinta.
- Para obter resultados ótimos de impressão, não mantenha níveis de tinta reduzidos durante longos períodos de tempo.
- Para obter resultados ótimos de impressão, encha os depósitos de tinta até à linha superior pelo menos uma vez por ano.
- Para garantir qualidade de impressão de excelência e ajudar a proteger a cabeça de impressão, uma reserva variável de segurança permanece no depósito de tinta após a impressora assinalar a necessidade de reabastecer tinta. O rendimento indicado na sua situação não inclui esta reserva.

Consumo de tinta

- Para manter o desempenho ideal das cabeças de impressão, é consumida alguma tinta do depósito de tinta durante as operações de manutenção tais como a limpeza da cabeça de impressão. Ao ligar a impressora também pode ser consumida tinta.
- A tinta no frasco de tinta fornecido com a impressora é parcialmente utilizada durante a configuração inicial. De forma a produzir impressões de alta qualidade, a cabeça de impressão da impressora é completamente carregada com tinta. Este processo não recorrente consome uma certa quantidade de tinta, pelo que este frasco pode imprimir menos páginas do que os frascos de tinta seguintes.
- Os rendimentos apresentados podem variar consoante as imagens impressas, o tipo de papel utilizado, a frequência das impressões e condições ambientais, como a temperatura.

Reabastecer o depósito de tinta

1. Selecione **Manutenção** no painel de controlo da impressora.
2. Selecione **Encher tinta**.
3. Leia todas as precauções de utilização para encher a tinta no ecrã, e a seguir avance para o ecrã seguinte.
4. Abra a tampa do depósito de tinta.

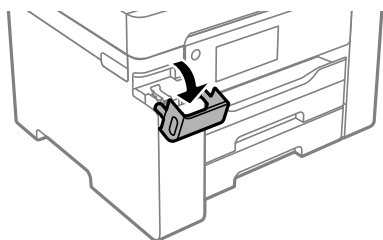

5. Abra o tampão do depósito de tinta.

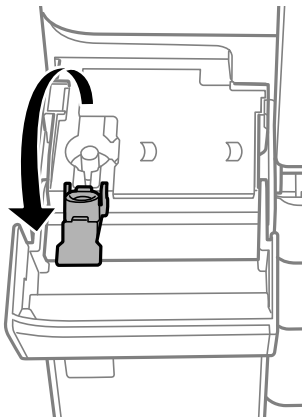

6. Mantendo o frasco de tinta na vertical, rode a tampa lentamente para removê-la.



! *Importante:*

- A *Epson* recomenda a utilização de frascos de tinta genuínos *Epson*.
- Tenha cuidado para não derramar tinta.

7. Verifique a linha superior (a) no depósito de tinta.

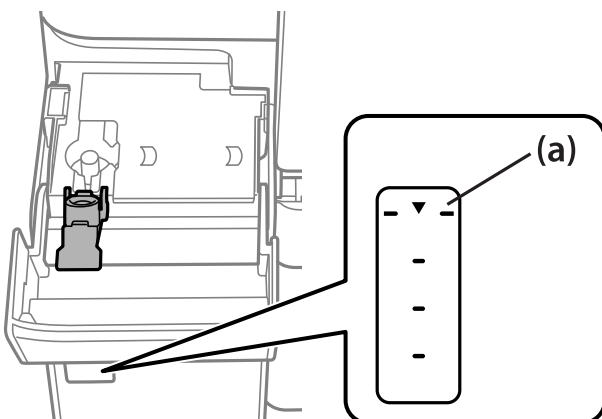

8. Alinhe a parte superior do frasco de tinta com a porta superior, e a seguir coloque-a na porta para encher com tinta até parar automaticamente na linha superior.

A tinta começa a correr e o fluxo de tinta para automaticamente quando a tinta atinge a linha superior.

Se a tinta não começa a correr para o tanque, retire o frasco de tinta e voltar a inserir. No entanto, não remova e insira novamente o frasco de tinta quando a tinta chegar à linha superior; se o fizer, a tinta pode verter.

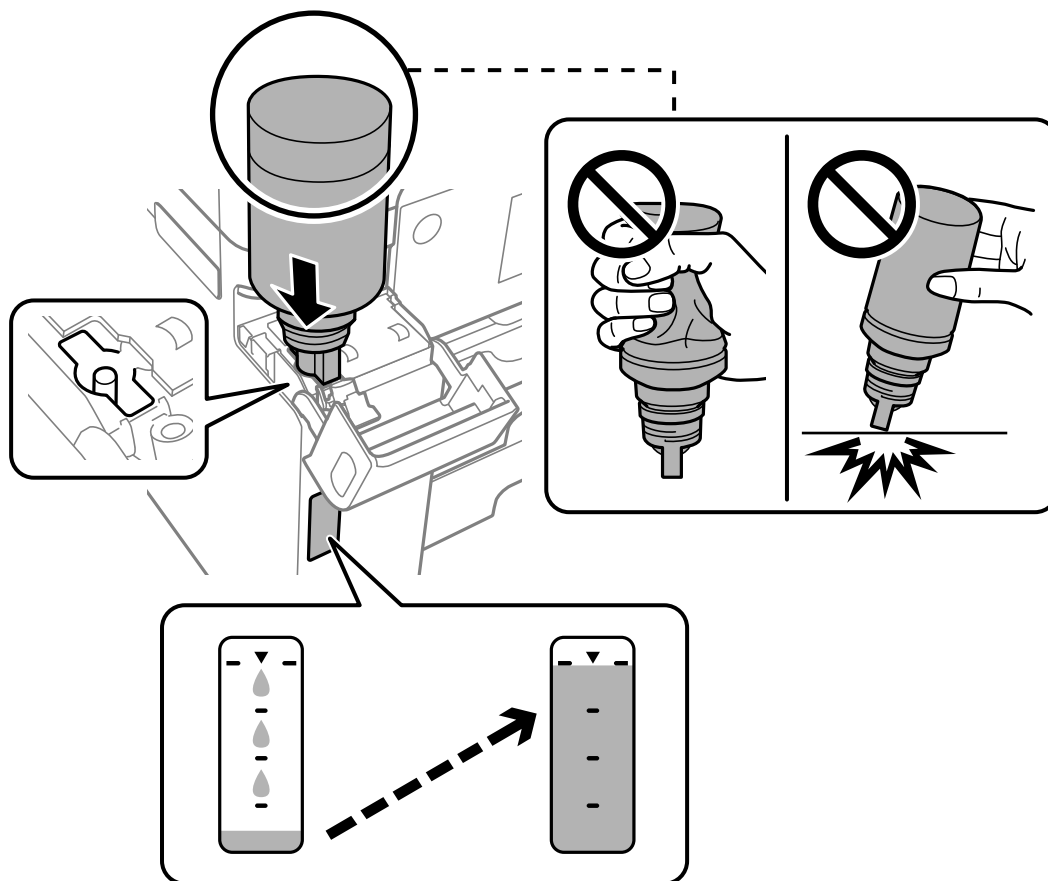

9. Quando tiver terminado de carregar a tinta, remova o frasco de tinta e a seguir, feche firmemente o tampão do depósito de tinta.

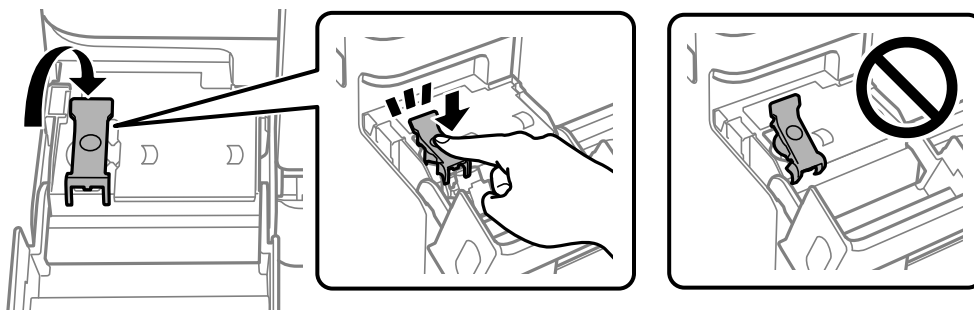

! **Importante:**

Não deixe o frasco de tinta inserido; caso contrário, o frasco pode ficar danificado ou pode ocorrer derramamento de tinta.

Nota:

Se sobrar tinta no frasco de tinta, aperte a tampa e guarde o frasco na vertical para utilização posterior.



10. Feche bem a tampa do depósito de tinta.

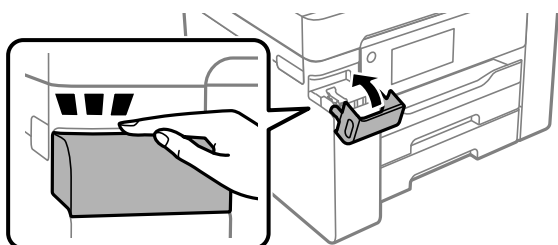

11. Siga as instruções apresentadas no ecrã para definir o nível de tinta.

! Importante:

Mesmo que não encha a tinta até à linha superior do depósito de tinta, pode continuar a utilizar a impressora. Para manter a impressora a funcionar nas melhores condições, no entanto, encha o depósito de tinta até à linha superior e depois reponha o nível de tinta imediatamente.

Informações relacionadas

- ➔ [“Código do frasco de tinta” na página 246](#)
- ➔ [“Precauções de manuseamento do frascos de tinta” na página 191](#)
- ➔ [“Limpar tinta derramada” na página 129](#)

Está na hora de substituir a caixa de manutenção

Precauções de manuseamento da caixa de manutenção

Leia as instruções que se seguem antes de proceder à substituição da caixa de manutenção.

- Não toque no chip verde na parte lateral da caixa de manutenção. Se o fizer, poderá afectar o processo normal de funcionamento e de impressão.
- Não substitua a caixa de manutenção durante a impressão, caso contrário, poderá verter tinta.

- ❑ Não remova a caixa de manutenção nem abra a tampa exceto durante a substituição da caixa de manutenção, caso contrário pode ocorrer uma derramamento de tinta.
- ❑ Não reutilize uma caixa de manutenção que tenha sido removida e tenha permanecido desinstalada durante um longo período de tempo. A tinta no interior da caixa terá solidificado e não poderá ser absorvida mais tinta.
- ❑ Não incline a caixa de manutenção usada até que esteja colocada no saco plástico fornecido, caso contrário, poderá verter tinta.
- ❑ Não armazenar a caixa de manutenção em condições de temperatura muito elevada ou demasiado baixa.
- ❑ Mantenha a caixa de manutenção afastada de luz solar directa.
- ❑ Não deixe cair a caixa de manutenção nem a submeta a pancadas fortes.
- ❑ Não toque as aberturas na caixa de manutenção uma vez que pode ficar manchado com tinta.

Substituição da caixa de manutenção

Em alguns ciclos de impressão, pode ser recolhida na caixa de manutenção uma quantidade muito reduzida de excesso de tinta. Para evitar derramamento de tinta da caixa de manutenção, a impressora é concebida para parar de imprimir quando a capacidade de absorção da caixa de manutenção tiver atingido o seu limite. A necessidade ou frequência desta ação depende do número de páginas a imprimir, o tipo de material que imprimir e do número de ciclos de limpeza efetuados pela impressora.

Quando for apresentada a mensagem a solicitar a substituição da caixa de manutenção, consulte as animações exibidas no painel de controlo. A necessidade de substituição da caixa não significa que a impressora tenha deixado de funcionar em conformidade com as suas especificações. A garantia Epson não abrange o custo desta substituição. É uma peça passível de manutenção pelo utilizador.

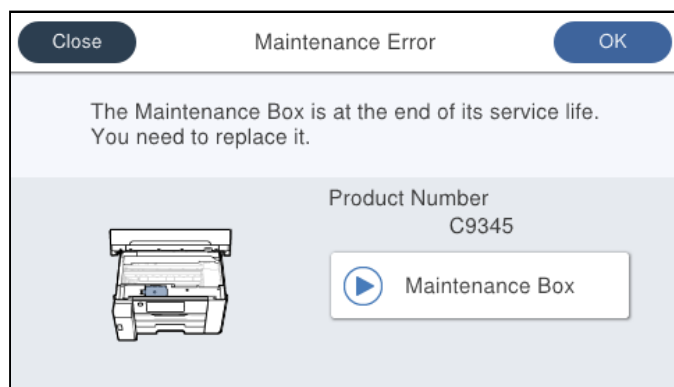

Nota:

- ❑ Quando a caixa de manutenção estiver cheia, não é possível imprimir e limpar a cabeça de impressão até ser substituída para evitar fugas de tinta. No entanto, pode executar operações que não utilizam tinta, tais como a digitalização.

Informações relacionadas

- ➔ [“Código da caixa de manutenção” na página 247](#)
- ➔ [“Precauções de manuseamento da caixa de manutenção” na página 195](#)

A qualidade de impressão, cópia e digitalização é fraca

A qualidade de impressão é fraca

São exibidas faixas nas impressões



Os jatos da cabeça de impressão podem estar obstruídos.

Soluções

Utilize a funcionalidade **Ajuste da qualidade de impressão**. Se não usar a impressora há muito tempo, os jactos da cabeça de impressão poderão estar obstruídos e as gotas de tinta poderão não ser dispensadas.

→ [“Ajustar a qualidade da impressão” na página 116](#)

Aparecem faixas pretas ou cinzentas em intervalos de cerca de 3.3 cm



É possível considerar as seguintes causas.

A definição do tipo de papel não corresponde à definição do papel colocado.

Soluções

Selecione a definição de tipo de papel adequada ao papel colocado na impressora.

→ [“Lista de tipos de papel” na página 32](#)

A qualidade de impressão é definida como baixa.

Soluções

Quando imprimir em papel normal, utilize uma definição de alta qualidade.

Windows

Selecione **Alto** em **Qualidade** do separador **Principal** do controlador da impressora.

Mac OS

Selecione **Ótima** como **Resolução** no menu da caixa de diálogo **Definições de Impressão** da impressora.

■ **A posição da cabeça de impressão está desalinhada.**

Soluções

Alinhe a cabeça de impressão com a funcionalidade **Ajuste da qualidade de impressão**.

→ [“Ajustar a qualidade da impressão” na página 116](#)

Faixas ou desalinhamento vertical

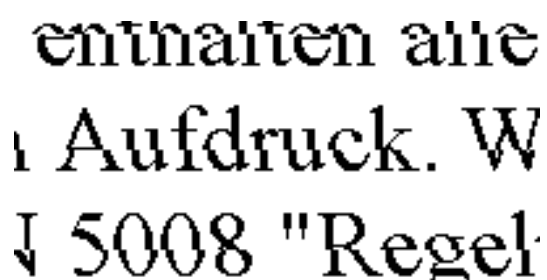

É possível considerar as seguintes causas.

■ **A posição da cabeça de impressão está desalinhada.**

Soluções

Alinhe a cabeça de impressão com a funcionalidade **Ajuste da qualidade de impressão**.

→ [“Ajustar a qualidade da impressão” na página 116](#)

■ **A definição de impressão bidirecional está ativada.**

Soluções

Se a qualidade da impressão não melhorar mesmo após alinhar a cabeça de impressão, desative a definição de impressão bidirecional.

Durante a impressão bidirecional (ou de alta velocidade), a cabeça de impressão imprime deslocando-se em ambas as direções e as linhas verticais podem ficar desalinhadas. Ao desativar esta definição, pode diminuir a velocidade de impressão mas melhorar a qualidade de impressão.

Windows

Remova a seleção de **Impressão bidirecional** no separador **Mais Opções** do controlador da impressora.

Mac OS

Selecione **Preferências do sistema** no menu Apple > **Impressoras e Digitalizadores** (ou **Impressão e Digitalização, Impressão e Fax**) e, de seguida, selecione a impressora. Clique em **Opções e acessórios** > **Opções** (ou **Controlador**). Selecione **Não** como a definição de **Impressão bidirecional**.

Aparece um padrão às riscas



■ A definição de impressão bidirecional está ativada.

Soluções

Ao imprimir em papel normal, desative a configuração bidirecional.

Durante a impressão bidirecional (ou de alta velocidade), a cabeça de impressão imprime deslocando-se em ambas as direções e as linhas verticais podem ficar desalinhadas. Ao desativar esta definição, pode diminuir a velocidade de impressão mas melhorar a qualidade de impressão.

Windows

Remova a seleção de **Impressão bidirecional** no separador **Mais Opções** do controlador da impressora.

Mac OS

Selecione **Preferências do sistema** no menu Apple > **Impressoras e Scanners** (ou **Impressão e Digitalização, Impressão e Fax**) e, de seguida, selecione a impressora. Clique em **Opções e acessórios** > **Opções** (ou **Controlador**). Selecione **Não** como a definição de **Impressão bidirecional**.

■ Os jatos da cabeça de impressão podem estar obstruídos.

Soluções

Utilize a funcionalidade **Ajuste da qualidade de impressão**. Se não usar a impressora há muito tempo, os jactos da cabeça de impressão poderão estar obstruídos e as gotas de tinta poderão não ser dispensadas.

➔ [“Ajustar a qualidade da impressão” na página 116](#)

A impressão sai como uma folha branca

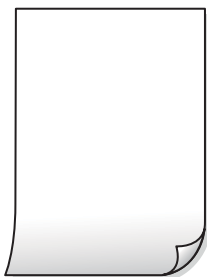

■ Os jatos da cabeça de impressão podem estar obstruídos.

Soluções

Utilize a funcionalidade **Ajuste da qualidade de impressão**. Se não usar a impressora há muito tempo, os jactos da cabeça de impressão poderão estar obstruídos e as gotas de tinta poderão não ser dispensadas.

➔ [“Ajustar a qualidade da impressão” na página 116](#)

■ **As definições de impressão e o tamanho de papel colocados na impressora são diferentes.**

Soluções

Mude as definições de impressão de acordo com o tamanho de papel colocado no alimentador de papel. Coloque papel no alimentador de papel que corresponda às definições de impressão.

■ **Entraram várias folhas de papel na impressora ao mesmo tempo.**

Soluções

Consulte a informação que se segue para evitar que várias folhas de papel entrem na impressora ao mesmo tempo.

➔ [“São alimentadas várias folhas de papel ao mesmo tempo” na página 148](#)

O papel está manchado ou amarrotado



É possível considerar as seguintes causas.

■ **O papel não está inserido corretamente.**

Soluções

Se aparecerem linhas horizontais (perpendiculares à direção de impressão) ou se a parte superior ou inferior do papel estiver manchada, coloque o papel na direção correta e deslize os guias de margem até às extremidades do papel.

➔ [“Carregar papel” na página 32](#)

■ **O percurso do papel está manchado.**

Soluções

Quando aparecerem linhas verticais (horizontais à direção de impressão) ou o papel estiver manchado, limpe o percurso do papel.

➔ [“Limpar manchas de tinta do caminho do papel” na página 122](#)

■ **O papel está enrolado.**

Soluções

Coloque o papel numa superfície plana para verificar se está enrolado. Se estiver, alise-o.

■ **A cabeça de impressão esfrega a superfície do papel.**

Soluções

Ao imprimir em papel espesso, a cabeça de impressão está próxima da superfície de impressão e o papel pode ser arrastado. Neste caso, ative a definição de redução de arrasto. Se ativar esta definição, a qualidade de impressão poderá diminuir ou a impressão ficar mais lenta.

Painel de controlo

Selecione **Definições** > **Definições gerais** > **Definições da impressora**, e a seguir selecione **Papel espesso**.

Windows

Clique em **Definições Aumentadas** no separador **Manutenção** do controlador da impressora e, de seguida, selecione **Papel grosso e envelopes**.

Se o papel continuar amarrotado depois de seleccionar a definição **Papel grosso e envelopes**, selecione **Papel Grão Curto** na janela **Definições Aumentadas** do controlador de impressão.

Mac OS

Selecione **Preferências do sistema** no menu Apple > **Impressoras e Digitalizadores** (ou **Impressão e Digitalização, Impressão e Fax**) e, de seguida, selecione a impressora. Clique em **Opções e acessórios** > **Opções** (ou **Controlador**). Selecione **Sim** para a definição **Papel grosso e envelopes**.

A parte de trás do papel foi impressa antes da parte impressa secar.

Soluções

Quando executar a impressão de 2 lados manual, certifique-se de que a tinta está completamente seca antes de colocar novamente o papel.

Ao imprimir usando a impressão automática de 2 faces, a densidade de impressão é demasiado elevada e o tempo de secagem é demasiado curto.

Soluções

Quando utilizar a funcionalidade de impressão automática de 2 faces e imprimir dados de alta densidade, tais como imagens e gráficos, defina uma densidade de impressão inferior e um tempo de secagem mais longo.

➔ [“Impressão de 2 lados” na página 50](#)

➔ [“Impressão de 2 lados” na página 76](#)

A posição, o tamanho ou as margens da impressão estão incorretos



É possível considerar as seguintes causas.

O papel não foi colocado corretamente.

Soluções

Carregue papel na direção correta e deslize o guia da margem encostando-o à extremidade do papel.

➔ [“Carregar papel” na página 32](#)

A imagem impressa está invertida



■ A imagem está definida para inverter horizontalmente nas definições de impressão.

Soluções

Remova a seleção de quaisquer definições de espelho no controlador da impressora ou na aplicação.

Windows

Remova a seleção de **Espelho** no separador **Mais Opções** do controlador da impressora.

Padrões em forma de mosaicos nas impressões



■ As imagens ou fotografias são impressas com baixa resolução.

Soluções

Ao imprimir imagens ou fotografias, utilize dados de alta resolução. As imagens dos sítios Web são frequentemente de baixa resolução, apesar de terem bom aspeto ao serem apresentadas no ecrã, pelo que a qualidade de impressão pode diminuir.

A impressora não imprime correctamente quando utiliza o controlador da impressora PostScript

É possível considerar as seguintes causas.

■ Existe um problema com os dados.

Soluções

- Se o ficheiro for criado numa aplicação que lhe permita alterar o formato dos dados, como o Adobe Photoshop, certifique-se de que as definições na aplicação correspondem às definições no controlador da impressora.
- Os ficheiros EPS em formato binário poderão não ser corretamente impressos. Defina o formato para ASCII quando criar ficheiros EPS numa aplicação.
- Para Windows, a impressora não pode imprimir dados binários quando está ligada ao computador com uma interface USB. Configure a definição **Protocolo de saída** no separador **Definições do dispositivo** nas propriedades da impressora para **ASCII** ou **TBCP**.
- Para Windows, selecione os tipos de letra de substituição adequados no separador **Definições do dispositivo** nas propriedades da impressora.

A qualidade de cópia é fraca

São exibidas faixas na cópias



■ Os jatos da cabeça de impressão podem estar obstruídos.

Soluções

Utilize a funcionalidade **Ajuste da qualidade de impressão**. Se não usar a impressora há muito tempo, os jatos da cabeça de impressão poderão estar obstruídos e as gotas de tinta poderão não ser dispensadas.

➔ [“Ajustar a qualidade da impressão” na página 116](#)

Aparecem faixas pretas ou cinzentas em intervalos de cerca de 3.3 cm



É possível considerar as seguintes causas.

■ A definição do tipo de papel não corresponde à definição do papel colocado.

Soluções

Selecione a definição de tipo de papel adequada ao papel colocado na impressora.

➔ [“Lista de tipos de papel” na página 32](#)

■ A posição da cabeça de impressão está desalinhada.

Soluções

Alinhe a cabeça de impressão com a funcionalidade **Ajuste da qualidade de impressão**.

➔ [“Ajustar a qualidade da impressão” na página 116](#)

Faixas ou desalinhamento vertical

enthalten alle
Aufdruck. W
5008 "Regel

É possível considerar as seguintes causas.

■ A posição da cabeça de impressão está desalinhada.

Soluções

Alinhe a cabeça de impressão com a funcionalidade **Ajuste da qualidade de impressão**.

→ [“Ajustar a qualidade da impressão” na página 116](#)

■ A definição de impressão bidirecional está ativada.

Soluções

Se a qualidade da impressão não melhorar mesmo após alinhar a cabeça de impressão, desative a definição de impressão bidirecional.

Durante a impressão bidirecional (ou de alta velocidade), a cabeça de impressão imprime deslocando-se em ambas as direções e as linhas verticais podem ficar desalinhadas. Ao desativar esta definição, pode diminuir a velocidade de impressão mas melhorar a qualidade de impressão.

Selecione **Definições > Definições gerais > Definições da impressora**, e depois desative **Bidireccional** no painel de controlo.

Aparece um padrão às riscas



■ A definição de impressão bidirecional está ativada.

Soluções

Ao imprimir em papel normal, desative a configuração bidirecional.

Durante a impressão bidirecional (ou de alta velocidade), a cabeça de impressão imprime deslocando-se em ambas as direções e as linhas verticais podem ficar desalinhadas. Ao desativar esta definição, pode diminuir a velocidade de impressão mas melhorar a qualidade de impressão.

Selecione **Definições > Definições gerais > Definições da impressora**, e depois desative **Bidireccional** no painel de controlo.

■ Os jatos da cabeça de impressão podem estar obstruídos.

Soluções

Utilize a funcionalidade **Ajuste da qualidade de impressão**. Se não usar a impressora há muito tempo, os jactos da cabeça de impressão poderão estar obstruídos e as gotas de tinta poderão não ser dispensadas.

➔ [“Ajustar a qualidade da impressão” na página 116](#)

A impressão sai como uma folha branca

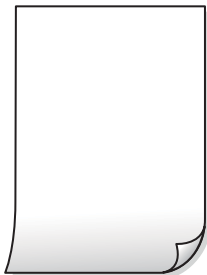

■ Os jatos da cabeça de impressão podem estar obstruídos.

Soluções

Utilize a funcionalidade **Ajuste da qualidade de impressão**. Se não usar a impressora há muito tempo, os jactos da cabeça de impressão poderão estar obstruídos e as gotas de tinta poderão não ser dispensadas.

➔ [“Ajustar a qualidade da impressão” na página 116](#)

■ As definições de impressão e o tamanho de papel colocados na impressora são diferentes.

Soluções

Mude as definições de impressão de acordo com o tamanho de papel colocado no alimentador de papel. Coloque papel no alimentador de papel que corresponda às definições de impressão.

■ Entraram várias folhas de papel na impressora ao mesmo tempo.

Soluções

Consulte a informação que se segue para evitar que várias folhas de papel entrem na impressora ao mesmo tempo.

➔ [“São alimentadas várias folhas de papel ao mesmo tempo” na página 148](#)

O papel está manchado ou amarrotado



É possível considerar as seguintes causas.

■ O papel não está inserido corretamente.

Soluções

Se aparecerem linhas horizontais (perpendiculares à direção de impressão) ou se a parte superior ou inferior do papel estiver manchada, coloque o papel na direção correta e deslize os guias de margem até às extremidades do papel.

➔ [“Carregar papel” na página 32](#)

■ O percurso do papel está manchado.

Soluções

Quando aparecerem linhas verticais (horizontais à direção de impressão) ou o papel estiver manchado, limpe o percurso do papel.

➔ [“Limpar manchas de tinta do caminho do papel” na página 122](#)

■ O papel está enrolado.

Soluções

Coloque o papel numa superfície plana para verificar se está enrolado. Se estiver, alise-o.

■ A cabeça de impressão esfrega a superfície do papel.

Soluções

Ao copiar em papel espesso, a cabeça de impressão está próxima da superfície de impressão e o papel pode ser arrastado. Neste caso, ative a definição de redução de arrasto.

Selecione **Definições > Definições gerais > Definições da impressora**, e depois ative **Papel espesso** no painel de controlo. Se ativar esta definição, a qualidade da cópia poderá diminuir ou ficar mais lenta.

As fotografias copiadas estão pegajosas



■ A cópia pode ter sido feita do lado errado do papel de fotografia.

Soluções

Certifique-se que está a imprimir no lado a imprimir. Se copiou acidentalmente no lado errado do papel fotográfico, é necessário limpar o percurso do papel.

➔ [“Carregar papel” na página 32](#)

➔ [“Limpar manchas de tinta do caminho do papel” na página 122](#)

A posição, o tamanho ou as margens das cópias estão incorrectas



É possível considerar as seguintes causas.

■ O papel não foi colocado corretamente.

Soluções

Carregue papel na direção correta e deslize o guia da margem encostando-o à extremidade do papel.

→ [“Carregar papel” na página 32](#)

■ O tamanho de papel está definido incorretamente.

Soluções

Selecione a definição de tamanho do papel adequada.

■ Os originais não foram colocados corretamente.

Soluções

- Certifique-se de que o original é colocado corretamente nas marcas de alinhamento.
- Se a margem da imagem digitalizada estiver em falta, afaste ligeiramente o original da extremidade do vidro do scanner. Não é possível digitalizar a área em cerca de 1,5 mm (0,06 pol.) da margem do vidro do scanner.

→ [“Colocação de originais” na página 37](#)

■ Existe pó ou sujidade no vidro do scanner ou na cobertura do documento.

Soluções

Ao colocar os originais no vidro do scanner, remova poeira ou sujidade que tenha aderido aos originais e limpe o vidro do scanner e a cobertura do papel. Se existir pó ou manchas no vidro, a área de cópia pode incluir o pó ou as manchas, resultando numa posição de cópia incorreta ou em imagens pequenas.

→ [“Limpeza do vidro do scanner e da cobertura de documentos” na página 122](#)

■ O Dim orig está errado nas definições de cópia.

Soluções

Selecione o **Dim orig** apropriado nas definições de cópia.

→ [“Opções avançadas do menu para fazer cópias” na página 96](#)

Se a impressora estiver colocada num local próximo de uma fonte de luz ou sujeita a luz solar direta, o tamanho original pode não ser detetado corretamente.

Soluções

Selecione o tamanho do original manualmente e tente novamente.

O original é demasiado fino para detetar o tamanho automaticamente.

Soluções

Selecione o tamanho do original manualmente e tente novamente.

Manchas, pontos ou linhas retas na imagem copiada



É possível considerar as seguintes causas.

O percurso do papel está sujo.

Soluções

Carregue e ejete o papel sem imprimir para limpar o caminho do papel.

➔ [“Limpar manchas de tinta do caminho do papel” na página 122](#)

Existe pó ou sujidade nos originais ou vidro do scanner.

Soluções

Remova pó ou sujidade aderido aos originais, e limpe o vidro do scanner.

➔ [“Limpeza do vidro do scanner e da cobertura de documentos” na página 122](#)

O original foi pressionado com muita força.

Soluções

Se pressionar com muita força, podem aparecer zonas desfocadas, manchas e pontos escuros.

Não pressionar com demasiada força no original ou na capa de documento.

➔ [“Colocação de originais” na página 37](#)

Existe pó ou sujidade no ADF ou nos originais.

Soluções

Limpe o ADF e remova qualquer pó ou sujidade que tenha aderido aos originais.

➔ [“Limpar o ADF” na página 124](#)

As definições da densidade de cópia são demasiado elevadas.

Soluções

Diminua a definição de densidade de cópia.

➔ [“Opções básicas do menu para fazer cópias” na página 94](#)

Surgem padrões ondulados (tracejados) na imagem copiada

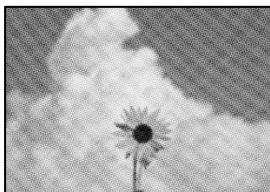

Se o original for um documento impresso como por exemplo uma revista ou um catálogo, é exibido um padrão ondulado tracejado.

Soluções

Alterar as definições de reduzir e ampliar. Se o padrão ondulado tracejado ainda aparecer, coloque o original num ângulo ligeiramente diferente.

➔ [“Opções básicas do menu para fazer cópias” na página 94](#)

Surge uma imagem do verso do original na imagem copiada



É possível considerar as seguintes causas.

Ao digitalizar originais finos, as imagens na parte de trás podem ser digitalizadas ao mesmo tempo.

Soluções

Coloque o original no vidro do scanner e, a seguir, coloque um papel preto sobre o mesmo.

➔ [“Colocação de originais” na página 37](#)

As definições da densidade de cópia são demasiado elevadas.

Soluções

Diminua a definição de densidade de cópia.

➔ [“Opções básicas do menu para fazer cópias” na página 94](#)

Problemas na imagem digitalizada

Cores irregulares, sujidade, pontos, etc., surgem quando é feita a digitalização a partir do vidro do scanner



■ **Existe pó ou sujidade nos originais ou vidro do scanner.**

Soluções

Remova pó ou sujidade aderido aos originais, e limpe o vidro do scanner.

➔ [“Limpeza do vidro do scanner e da cobertura de documentos” na página 122](#)

■ **O original foi pressionado com muita força.**

Soluções

Se pressionar com muita força, podem aparecer zonas desfocadas, manchas e pontos escuros.

Não pressionar com demasiada força no original ou na capa de documento.

➔ [“Colocação de originais” na página 37](#)

Aparecem linhas retas ao digitalizar a partir do ADF

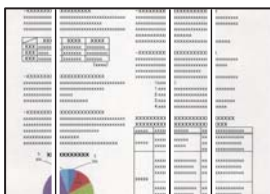

■ **Existe pó ou sujidade no ADF ou nos originais.**

Soluções

Limpe o ADF e remova qualquer pó ou sujidade que tenha aderido aos originais.

➔ [“Limpar o ADF” na página 124](#)

Deslocamento no fundo das imagens digitalizadas



Ao digitalizar originais finos, as imagens na parte de trás podem ser digitalizadas ao mesmo tempo.

Soluções

Ao digitalizar a partir do vidro do scanner, coloque papel preto ou uma almofada de mesa sobre o original.

➔ [“Colocação de originais” na página 37](#)

Não é possível digitalizar a área correcta no vidro do scanner

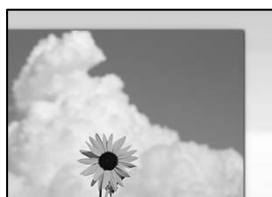

Os originais não foram colocados corretamente.

Soluções

- Certifique-se de que o original é colocado corretamente nas marcas de alinhamento.
- Se a margem da imagem digitalizada estiver em falta, afaste ligeiramente o original da extremidade do vidro do scanner. Não é possível digitalizar a área em cerca de 1,5 mm (0,06 pol.) da margem do vidro do scanner.

➔ [“Colocação de originais” na página 37](#)

Se a impressora estiver colocada num local próximo de uma fonte de luz ou sujeita a luz solar direta, o tamanho original pode não ser detetado corretamente.

Soluções

Selecione o tamanho do original manualmente e tente novamente.

Existe pó ou sujidade no vidro do scanner ou na cobertura do documento.

Soluções

Quando digitalizar a partir do painel de controlo e seleccionar a função de corte de área de digitalização automática, remova qualquer poeira ou sujidade do vidro do scanner e da cobertura de documentos. Se existir qualquer sujidade à volta do original, a digitalização irá expandir para a incluir.

➔ [“Limpeza do vidro do scanner e da cobertura de documentos” na página 122](#)

■ **O original é demasiado fino para detetar o tamanho automaticamente.**

Soluções

Selecione o tamanho do original manualmente e tente novamente.

Não é possível resolver problemas na imagem digitalizada

Se tentou todas as soluções e não resolveu o problema, tente o seguinte.

■ **Existem problemas com as definições do software de digitalização.**

Soluções

Utilize o Epson Scan 2 Utility para iniciar as definições do software do scanner.

Nota:

O Epson Scan 2 Utility é uma aplicação fornecida com o software do scanner.

1. Inicie o Epson Scan 2 Utility.
 - Windows 10
Clique no botão iniciar, e a seguir selecione **EPSON > Epson Scan 2 Utility**.
 - Windows 8.1/Windows 8
Introduza o nome da aplicação no atalho de pesquisa e selecione o ícone apresentado.
 - Windows 7/Windows Vista/Windows XP
Clique no botão iniciar, e a seguir selecione **Todos os programas** ou **Programas > EPSON > Epson Scan 2 Utility > Epson Scan 2**.
 - Mac OS
Selecione **Ir > Aplicações > Epson Software > Epson Scan 2**.
2. Selecione o separador **Outras**.
3. Clique em **Reiniciar**.

Se a inicialização não resolver o problema, desinstale e reinstale o software do scanner.

➔ [“Instalar ou Desinstalar as Aplicações Separadamente” na página 130](#)

Não é possível resolver o problema

Se ainda não conseguir resolver o problema depois de tentar todas as soluções, contacte a assistência Epson.

Se não conseguir resolver os problemas de impressão ou cópia, consulte a seguinte informação relacionada.

Informações relacionadas

➔ [“Não é possível resolver problemas de impressão ou cópia” na página 214](#)

Não é possível resolver problemas de impressão ou cópia

Tente os problemas que se seguem por ordem a começar pelo topo até resolver o problema.

- Certifique-se que o tipo de papel carregado na impressora e o tipo de papel definido na impressora correspondem às definições de tipo de papel do controlador da impressora.
[“Tamanho de papel e definições de tipo” na página 31](#)
- Utilize uma definição de qualidade superior no painel de controlo ou no controlador da impressora.
- Alinhe a cabeça de impressão.
[“Alinhar as cabeças de impressão” na página 121](#)
- Realize uma verificação dos jatos para verificar se os jatos da cabeça de impressão estão obstruídos.
Se existirem segmentos em falta no padrão de verificação de jatos, os jatos podem estar obstruídos. Repita a limpeza das cabeças e a verificação de jatos alternadamente 3 vezes e verifique se a obstrução desapareceu.
Tenha presente que a limpeza da cabeça de impressão utilize alguma tinta.
[“Verificar e limpar a cabeça de impressão” na página 118](#)
- Desligue a impressora, aguarde pelo menos 12 horas, e a seguir verifique se a obstrução desapareceu.
Se o problema for uma obstrução, se deixar a impressora durante algum tempo sem imprimir pode resolver o problema.
Com a impressora desligada, pode verificar os seguintes itens.
- Verifique se está a utilizar frascos de tinta Epson genuínos.
Tente utilizar frascos de tinta genuínos Epson. A utilização de frascos de tinta não genuínos pode fazer com que a qualidade de impressão diminua.
- Verifique se a película transparente está manchada.
Se existirem manchas na película transparente, limpe cuidadosamente as manchas.
[“Limpar a película transparente” na página 126](#)
- Certifique-se que não existem pedaços de papel no interior da impressora.
Ao remover o papel, não toque na película transparente com a sua mão ou com o papel.
- Verifique o papel.
Verifique se o papel está enrolado ou se foi colocado com o lado a imprimir voltado para cima.
[“Precauções no manuseamento de papel” na página 31](#)
[“Papel disponível e capacidades” na página 243](#)
[“Tipos de papel não disponíveis” na página 246](#)
- Se desligar a impressora, aguarde pelo menos 12 horas, e se a qualidade de impressão não melhorar, realize a Limpeza ao ligar.
[“Executar Limpeza ao ligar” na página 120](#)

Se não conseguir resolver o problema com as soluções anteriores, poderá ser necessário solicitar uma reparação. Contacte a assistência da Epson.

Informações relacionadas

- ➔ [“Antes de contactar a Epson” na página 396](#)
- ➔ [“Contactar a assistência Epson” na página 396](#)

Adicionar ou substituir o computador ou dispositivos

Ligar a uma impressora que foi ligada à rede.	216
Redefinir a ligação de rede.	217
Ligar um dispositivo inteligente e uma impressora diretamente (Wi-Fi Direct).	223
Verificar o estado da ligação de rede.	233

Ligar a uma impressora que foi ligada à rede

Após ligar a impressora à rede, é possível ligar um computador ou um dispositivo inteligente à impressora através da rede.

Utilização da impressora de rede partir de um segundo computador

Recomendamos usar o instalador para ligar a impressora a um computador. Pode executar o instalador através de um dos seguintes métodos.

Definir a partir do sítio Web

Aceda ao seguinte sítio Web e digite o nome do produto. Aceda a **Configuração** e comece a realizar a configuração.

<http://epson.sn>

Realizar a configuração usando o disco de software (apenas nos modelos que vêm com um disco de software e utilizadores com computadores Windows com unidade de disco).

Insira o disco de software no computador e siga as instruções apresentadas no ecrã.

Selecionar a impressora

Siga as instruções apresentadas no ecrã até que a janela que se segue seja exibida, selecione o nome da impressora a que pretende ligar-se, e a seguir clique em **Seguinte**.

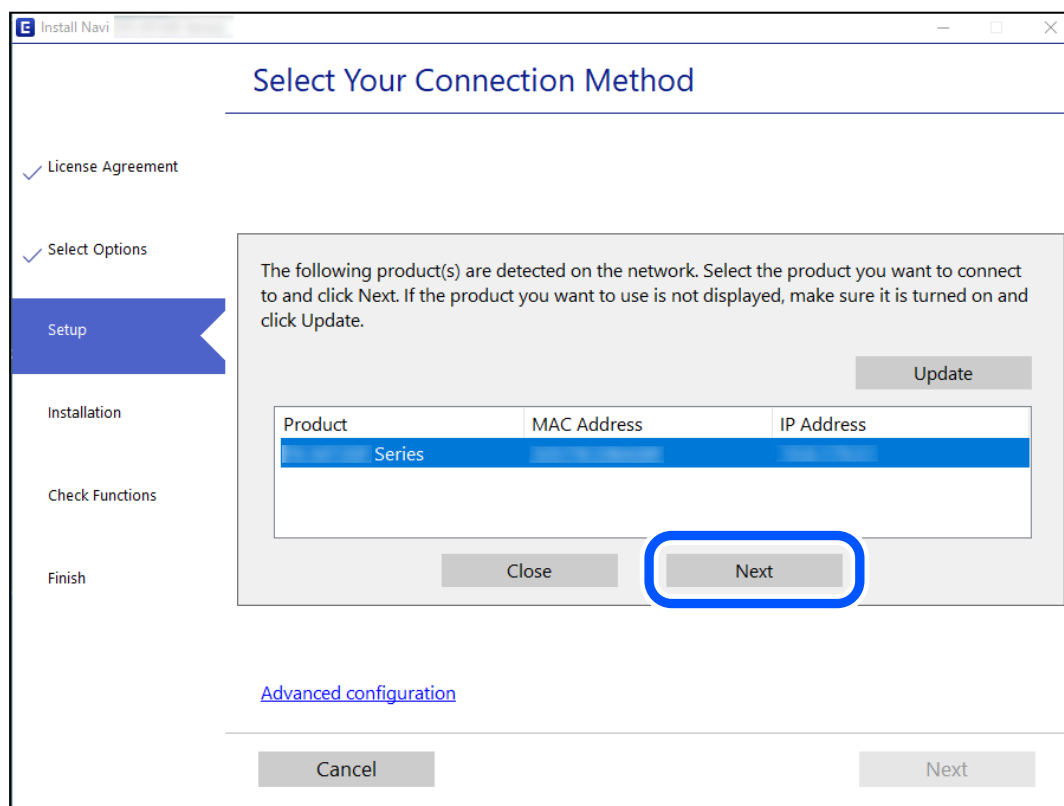

Siga as instruções apresentadas no ecrã.

Utilização da impressora de rede partir de um dispositivo inteligente

Pode ligar um dispositivo inteligente à impressora utilizando um dos métodos abaixo.

Ligação através de um router sem fios

Ligue o dispositivo inteligente à mesma rede Wi-Fi (SSID) que a impressora.

Para obter mais informações, consulte a secção indicada a seguir.

[“Realizar definições para ligar a um dispositivo inteligente” na página 218](#)

Ligação através de Wi-Fi Direct

Ligue o dispositivo inteligente diretamente à impressora sem um router sem fios.

Para obter mais informações, consulte a secção indicada a seguir.

[“Ligar um dispositivo inteligente e uma impressora diretamente \(Wi-Fi Direct\)” na página 223](#)

Redefinir a ligação de rede

Esta secção explica como realizar as configurações de ligação de rede e alterar o método de ligação ao substituir o router sem fios ou o computador.

Ao substituir um router sem fios

Ao substituir o router sem fios, configure a ligação entre o computador ou o dispositivo inteligente e a impressora.

Realizar definições para ligar ao computador

Recomendamos usar o instalador para ligar a impressora a um computador. Pode executar o instalador através de um dos seguintes métodos.

Definir a partir do sítio Web

Aceda ao seguinte sítio Web e digite o nome do produto. Aceda a **Configuração** e comece a realizar a configuração.

<http://epson.sn>

Realizar a configuração usando o disco de software (apenas nos modelos que vêm com um disco de software e utilizadores com computadores Windows com unidade de disco).

Insira o disco de software no computador e siga as instruções apresentadas no ecrã.

Selecionar os métodos de ligação

Siga as instruções apresentadas no ecrã até que a janela que se segue seja exibida.

Selecione **Altere o método de ligação para impressora (para novo router de rede ou mudança de USB para rede, etc.)** no ecrã Seleccione a operação e, de seguida, clique em **Seguinte**.

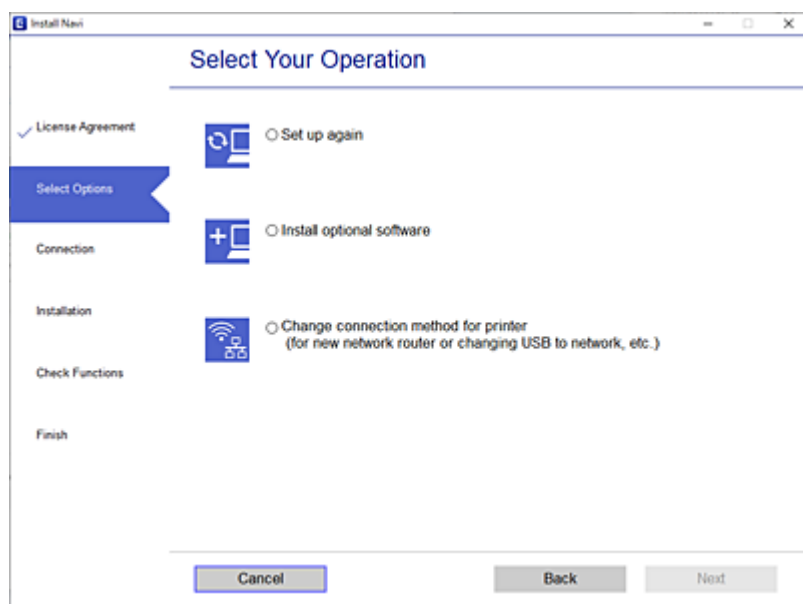

Siga as instruções apresentadas no ecrã.

Se não conseguir ligar, consulte as informações que se seguem para tentar resolver o problema.

- Windows: “Não é possível ligar a uma rede” na página 151
- Mac OS: “Não é possível ligar a uma rede” na página 159

Realizar definições para ligar a um dispositivo inteligente

Pode usar a impressora a partir de um dispositivo inteligente ligando o scanner à mesma rede Wi-Fi (SSID) do dispositivo inteligente. Par usar a impressora a partir de um dispositivo inteligente, faça a configuração a partir do seguinte sítio Web. Aceda ao sítio Web a partir do dispositivo inteligente que pretende ligar à impressora.

<http://epson.sn> > **Configuração**

Ao mudar de computador

Ao mudar de computador, realize as configurações de ligação entre o computador e a impressora.

Realizar definições para ligar ao computador

Recomendamos usar o instalador para ligar a impressora a um computador. Pode executar o instalador através de um dos seguintes métodos.

- Definir a partir do sítio Web

Aceda ao seguinte sítio Web e digite o nome do produto. Aceda a **Configuração** e comece a realizar a configuração.

<http://epson.sn>

- Realizar a configuração usando o disco de software (apenas nos modelos que vêm com um disco de software e utilizadores com computadores Windows com unidade de disco).

Insira o disco de software no computador e siga as instruções apresentadas no ecrã.

Siga as instruções apresentadas no ecrã.

Alterar o método de ligação ao computador

Esta secção explica como alterar o método de ligação quando o computador e a impressora estiverem ligados.

Alteração da Ligação de Rede de Ethernet para Wi-Fi

Altere a ligação Ethernet para a ligação Wi-Fi no painel de controlo da impressora. O método de mudança de ligação é basicamente o mesmo das definições de ligação Wi-Fi.

Informações relacionadas

➔ [“Fazer configurações Wi-Fi a partir do Painel de Controlo” na página 220](#)

Alteração da Ligação de Rede de Wi-Fi para Ethernet

Siga os passos abaixo para mudar de uma ligação Wi-Fi para Ethernet.

1. Selecione **Definições** no ecrã inicial.
2. Selecione **Definições gerais** > **Definições de rede** > **Configuração de Rede Local com Fios**.
3. Siga as instruções apresentadas no ecrã.

Mudar de USB para uma Ligação de Rede

Usar o instalador e redefinir através de um método de ligação diferente.

- Definir a partir do sítio Web

Aceda ao seguinte sítio Web e digite o nome do produto. Aceda a **Configuração** e comece a realizar a configuração.

<http://epson.sn>

- Realizar a configuração usando o disco de software (apenas nos modelos que vêm com um disco de software e utilizadores com computadores Windows com unidade de disco).

Insira o disco de software no computador e siga as instruções apresentadas no ecrã.

Selecionar mudar os métodos de ligação

Siga as instruções apresentadas no ecrã até que a janela que se segue seja exibida.

Selecione a ligação de rede que pretende utilizar, **Ligar através de rede sem fios (Wi-Fi)** ou **Ligar através de rede com fios (Ethernet)**, e a seguir clique em **Seguinte**.

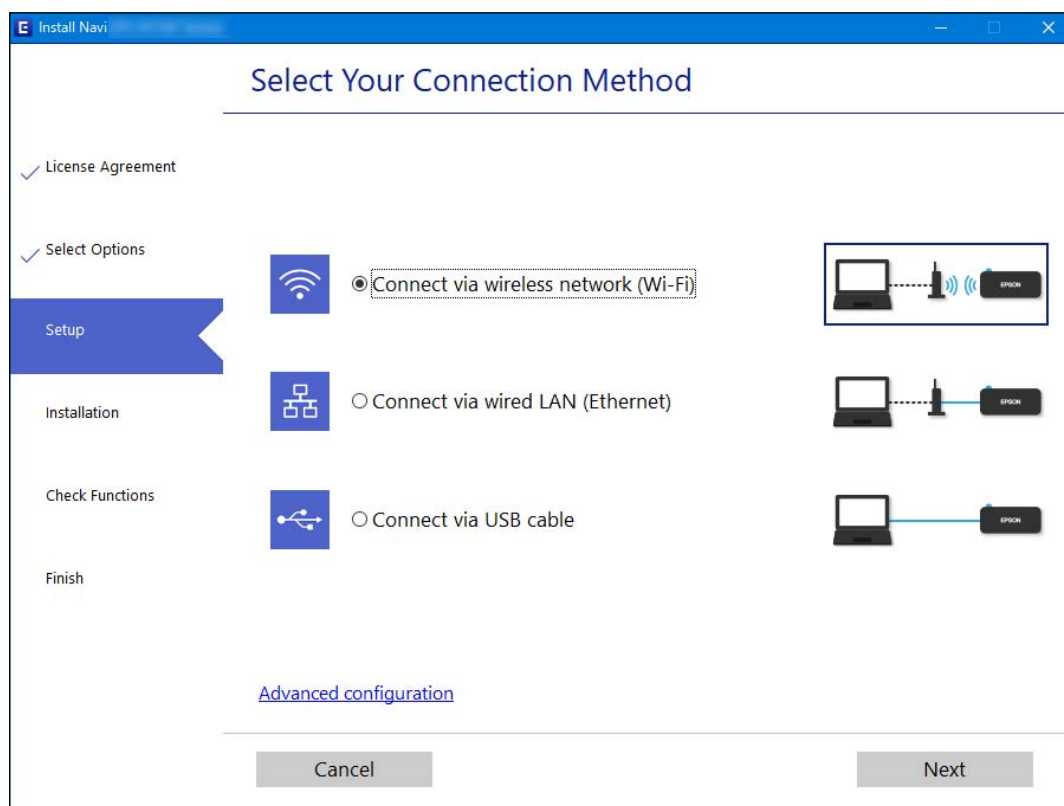

Nota:

O método de ligação exibido difere de acordo com o modelo.

Siga as instruções apresentadas no ecrã.

Fazer configurações Wi-Fi a partir do Painel de Controlo

Pode seleccionar definições de rede a partir do painel de controlo da impressora de várias formas. Escolha o método de ligação correspondente ao ambiente e condições que está a utilizar.

Se conhecer as informações do router sem fios, tais como SSID e palavra-passe, pode seleccionar as definições manualmente.

Se o router sem fios for compatível com WPS, pode seleccionar as definições utilizando a configuração de botão.

Após ligar a impressora à rede, ligue a impressora a partir do dispositivo que pretende utilizar (computador, dispositivo inteligente, tablet, etc.)

Informações relacionadas

- ➔ “Fazer configurações Wi-Fi introduzindo o SSID e palavra-passe” na página 221
- ➔ “Definir a ligação Wi-Fi através da configuração de botão (WPS)” na página 222
- ➔ “Definir Wi-Fi através de configuração por código PIN (WPS)” na página 222

Fazer configurações Wi-Fi introduzindo o SSID e palavra-passe

É possível configurar uma rede Wi-Fi introduzindo as informações necessárias para ligar a um router sem fios a partir do painel de controlo da impressora. Para configurar utilizando este método, é preciso o SSID e palavra-passe para um router sem-fios.

Nota:

Se estiver a utilizar um router sem-fios com as suas definições predefinidas, o SSID e a palavra-passe estão indicados na etiqueta. Se não souber o SSID e a palavra-passe, contacte a pessoa que configurou o router sem fios ou consulte a documentação fornecida com o mesmo.

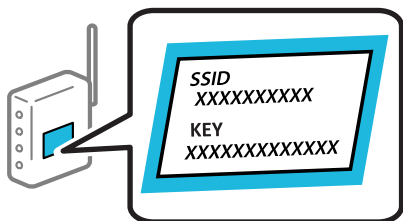

1. Toque em  no ecrã de início.

2. Selecione **Router**.

3. Toque em **Iniciar configuração**.

Se a ligação de rede já estiver configurada, as informações da ligação são exibidas. Toque em **Alterar a ligação Wi-Fi**, ou **Alterar definições** para alterar as definições.

4. Selecione **Assistente Conf. Wi-Fi**.

5. Siga as instruções apresentadas no ecrã para selecionar o SSID, introduza a palavra-passe do router sem fios e inicie a configuração.

Se quiser verificar o estado da ligação de rede da impressora depois de a configuração estar completa, veja o link abaixo com as informações relacionadas para obter mais detalhes.

Nota:

- Se não souber o SSID, verifique se o mesmo está indicado na etiqueta do router sem fios. Se estiver a utilizar o router sem-fios com as suas predefinições, utilize o SSID indicado na etiqueta. Se não encontrar qualquer informação, consulte a documentação fornecida com o router sem fios.
- A palavra-passe é sensível a maiúsculas e minúsculas.
- Se não souber a palavra-passe, verifique se essa informação está indicada na etiqueta do router sem fios. Na etiqueta, a palavra-passe poderá estar identificada como "Network Key", "Wireless Password", etc. Se estiver a utilizar as predefinições do router sem fios, utilize a palavra-passe indicada na etiqueta.

Informações relacionadas

- ➔ [“Introduzir caracteres” na página 28](#)
- ➔ [“Verificar o estado da ligação de rede” na página 233](#)

Definir a ligação Wi-Fi através da configuração de botão (WPS)

É possível configurar automaticamente uma rede Wi-Fi premindo um botão no router sem fios. Se estiverem reunidas as condições abaixo, poderá efetuar a configuração utilizando este método.

- O router sem fios é compatível com WPS (Wi-Fi Protected Setup).
- A ligação Wi-Fi atual foi estabelecida pressionando um botão no router sem fios.

Nota:

Se não conseguir encontrar o botão ou estiver a efetuar a configuração utilizando o software, consulte a documentação fornecida com o router sem fios.

1. Toque em  no ecrã de início.

2. Selecione **Router**.

3. Toque em **Iniciar configuração**.

Se a ligação de rede já estiver configurada, as informações da ligação são exibidas. Toque em **Alterar a ligação Wi-Fi**, ou **Alterar definições** para alterar as definições.

4. Selecione **Configurar tecla (WPS)**.

5. Siga as instruções apresentadas no ecrã.

Se quiser verificar o estado da ligação de rede da impressora depois de a configuração estar completa, veja o link abaixo com as informações relacionadas para obter mais detalhes.

Nota:

Se a ligação falhar, reinicie o router sem fios, aproxime-o da impressora e tente novamente. Se mesmo assim a ligação não funcionar, imprima um relatório de ligação de rede e verifique a solução.

Informações relacionadas

➔ [“Verificar o estado da ligação de rede” na página 233](#)

Definir Wi-Fi através de configuração por código PIN (WPS)

É possível ligar automaticamente a um router sem fios usando um código PIN. Pode utilizar este método de configuração se um router sem fios for compatível com WPS (Configuração Protegida de Wi-Fi). Utilize um computador para introduzir um código PIN no router sem fios.

1. Toque em  no ecrã de início.

2. Selecione **Router**.

3. Toque em **Iniciar configuração**.

Se a ligação de rede já estiver configurada, as informações da ligação são exibidas. Toque em **Alterar a ligação Wi-Fi**, ou **Alterar definições** para alterar as definições.

4. Selecione **Outros > Config. código PIN (WPS)**

5. Siga as instruções apresentadas no ecrã.

Se quiser verificar o estado da ligação de rede da impressora depois de a configuração estar completa, veja o link abaixo com as informações relacionadas para obter mais detalhes.

Nota:

Para obter mais detalhes sobre a introdução de um código PIN, consulte a documentação fornecida com o seu router sem fios.

Informações relacionadas

➔ [“Verificar o estado da ligação de rede” na página 233](#)

Ligar um dispositivo inteligente e uma impressora diretamente (Wi-Fi Direct)

Wi-Fi Direct (AP simples) permite-lhe ligar um dispositivo inteligente diretamente à impressora sem um router sem fios e imprimir a partir de um dispositivo inteligente.

Sobre o Wi-Fi Direct

Utilize este método de ligação se não estiver a utilizar Wi-Fi em casa ou no escritório ou se pretender ligar diretamente a impressora e o computador ou dispositivo inteligente. Neste modo, a impressora funciona como um router sem fios, e é possível ligar até quatro dispositivos à impressora sem ser necessário utilizar um router sem fios padrão. No entanto, os dispositivos ligados diretamente à impressora não podem comunicar entre si através da impressora.

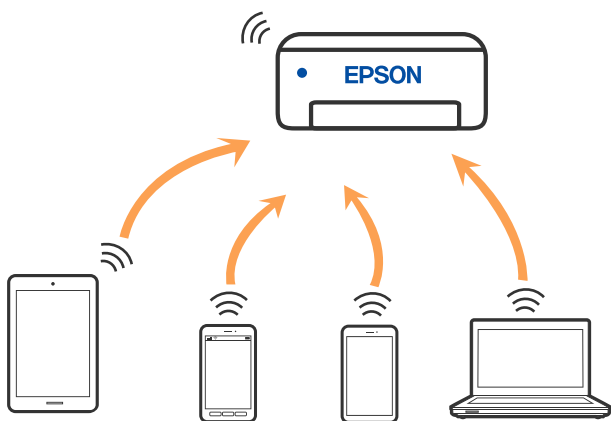

A impressora pode ser ligada por Wi-Fi ou Ethernet e Wi-Fi Direct (AP simples) em simultâneo. No entanto, se iniciar uma ligação de rede em Wi-Fi Direct (AP simples) com a impressora ligada por Wi-Fi, o Wi-Fi é desativado temporariamente.

Ligar a um iPhone, iPad, ou iPod touch através de Wi-Fi Direct

Este método permite-lhe ligar diretamente a impressora a um iPhone, iPad, ou iPod touch sem um router sem fios. Para utilizar esta função, é necessário que sejam reunidas as seguintes condições. Se o seu ambiente não cumprir

estas condições, pode ligar selecionando **Dispositivos com outros SO**. Consulte a ligação de informações relacionadas abaixo para mais informações sobre a ligação.

- iOS 11 ou posterior
- Utilizando a aplicação de câmara fotográfica para ler o código QR
- Aplicação de impressão Epson para iOS.

Exemplos de aplicações de impressão Epson



Epson iPrint



Epson Smart
Panel

Instale a aplicação de impressão Epson no dispositivo inteligente antecipadamente.

Nota:

Só precisa fazer a configuração da impressora e o dispositivo inteligente que pretende ligar uma única vez. A não se que desligue o Wi-Fi Direct ou reponha as predefinições de rede, não será necessário voltar a fazer esta configuração.

1. Toque em  no ecrã de início.
2. Toque em **Wi-Fi Direct**.
3. Toque em **Iniciar configuração**.
4. Toque em **iOS**.



O código QR é exibido no painel de controlo da impressora.

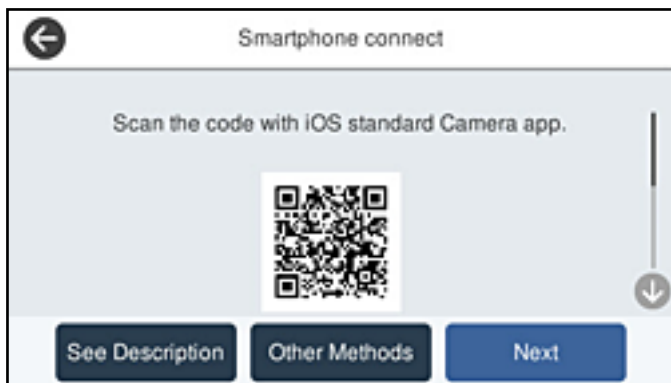

5. Inicie a aplicação da câmara fotográfica no seu iPhone, iPad, ou iPod touch e aponte a câmara para o código QR exibido no painel de controlo da impressora no modo FOTOGRAFIA.



Utilize a aplicação da câmara fotográfica para iOS 11 ou posterior. A aplicação da câmara fotográfica para iOS 10 ou anteriores não são compatíveis. Também não pode fazer a ligação utilizando uma aplicação para leitura de códigos QR. Se não conseguir ligar, seleccione **Outros métodos** no painel de controlo da impressora. Consulte a ligação de informações relacionadas abaixo para mais informações sobre a ligação.

6. Toque na notificação exibida no ecrã do iPhone, iPad, ou iPod touch.

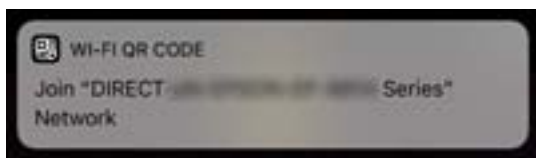

7. Seleccione **Aderir**.

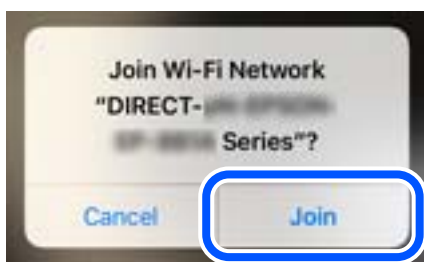

8. No painel de controlo da impressora, selecione **Seguinte**.
9. No iPhone, iPad, ou iPod touch, inicie a aplicação de impressão Epson.
10. Na janela da aplicação de impressão Epson, toque em **Impressora não seleccionada**.
Em Epson Smart Panel, o dispositivo inteligente liga automaticamente à impressora quando é iniciado.
11. Selecione a impressora à qual pretende ligar-se.
Consulte as informações exibidas no painel de controlo da impressora para seleccionar a impressora.



12. No painel de controlo da impressora, selecione **Concluído**.

No caso dos dispositivos inteligentes que já tenham sido ligados à impressora anteriormente, selecione o nome da rede (SSID) na janela de Wi-Fi do dispositivo inteligente para ligar novamente.

Informações relacionadas

- ➔ [“Aplicação para utilizar facilmente a impressora a partir de um dispositivo inteligente \(Epson Smart Panel\)” na página 252](#)
- ➔ [“Ligar a outros dispositivos para além de iOS e Android usando Wi-Fi Direct” na página 228](#)

Ligar a dispositivos Android usando Wi-Fi Direct

Este método permite ligar diretamente a impressora diretamente ao seu dispositivo Android sem um router sem fios. Para utilizar esta função, é necessário que sejam reunidas as seguintes condições.

- Android 5.0 ou posterior

- ❑ Aplicação de impressão Epson para Android.

Exemplos de aplicações de impressão Epson



Epson iPrint



Epson Smart
Panel

Instale a aplicação de impressão Epson no dispositivo inteligente antecipadamente.

Nota:

Só precisa fazer a configuração da impressora e o dispositivo inteligente que pretende ligar uma única vez. A não se que desligue o Wi-Fi Direct ou reponha as predefinições de rede, não será necessário voltar a fazer esta configuração.

1. Toque em  no ecrã de início.
2. Toque em **Wi-Fi Direct**.
3. Toque em **Iniciar configuração**.
4. Toque em **Android**.

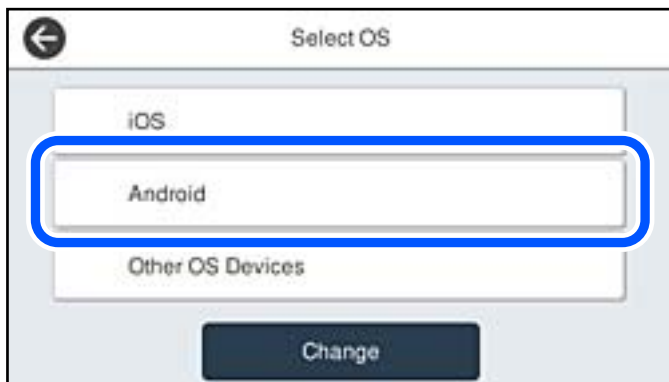

5. No dispositivo inteligente, inicie a aplicação de impressão Epson.
6. Na janela da aplicação de impressão Epson, toque em **Impressora não seleccionada**.
Em Epson Smart Panel, o dispositivo inteligente liga automaticamente à impressora quando é iniciado.

7. Selecione a impressora à qual pretende ligar-se.

Consulte as informações exibidas no painel de controlo da impressora para selecionar a impressora.



Nota:

As impressoras podem não ser exibidas de acordo com o dispositivo Android. Se as impressoras não forem exibidas, ligue selecionando **Dispositivos com outros SO**. Consulte a ligação de informações relacionadas abaixo para fazer a ligação.

8. Quando for apresentado o ecrã de aprovação, selecione **Aprovar**.

9. No painel de controlo da impressora, selecione **Concluído**.

No caso dos dispositivos inteligentes que já tenham sido ligados à impressora anteriormente, selecione o nome da rede (SSID) na janela de Wi-Fi do dispositivo inteligente para ligar novamente.

Informações relacionadas

- ➔ [“Aplicação para utilizar facilmente a impressora a partir de um dispositivo inteligente \(Epson Smart Panel\)” na página 252](#)
- ➔ [“Ligar a outros dispositivos para além de iOS e Android usando Wi-Fi Direct” na página 228](#)

Ligar a outros dispositivos para além de iOS e Android usando Wi-Fi Direct

Este método permite ligar diretamente a impressora a dispositivos inteligentes sem um router sem fios.

Nota:

Só precisa fazer a configuração da impressora e o dispositivo inteligente que pretende ligar uma única vez. A não se que desligue o Wi-Fi Direct ou reponha as predefinições de rede, não será necessário voltar a fazer esta configuração.

1. Toque em  no ecrã de início.
2. Toque em **Wi-Fi Direct**.
3. Toque em **Iniciar configuração**.

4. Toque em **Dispositivos com outros SO**.

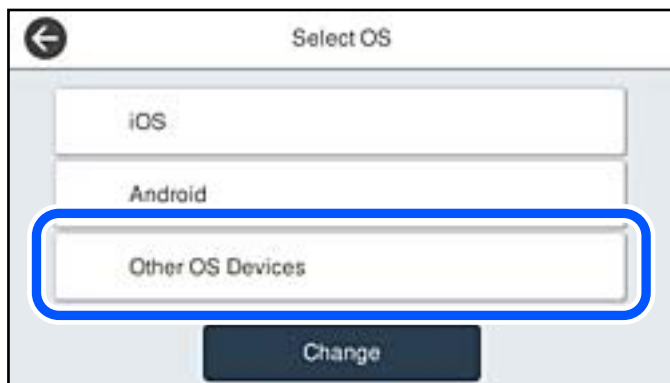

O Nome da rede (SSID) e Senha para Wi-Fi Direct da impressora são exibidos.

5. No ecrã de Wi-Fi do dispositivo inteligente, seleccione o SSID apresentado no painel de controlo da impressora, e a seguir introduza a palavra-passe.

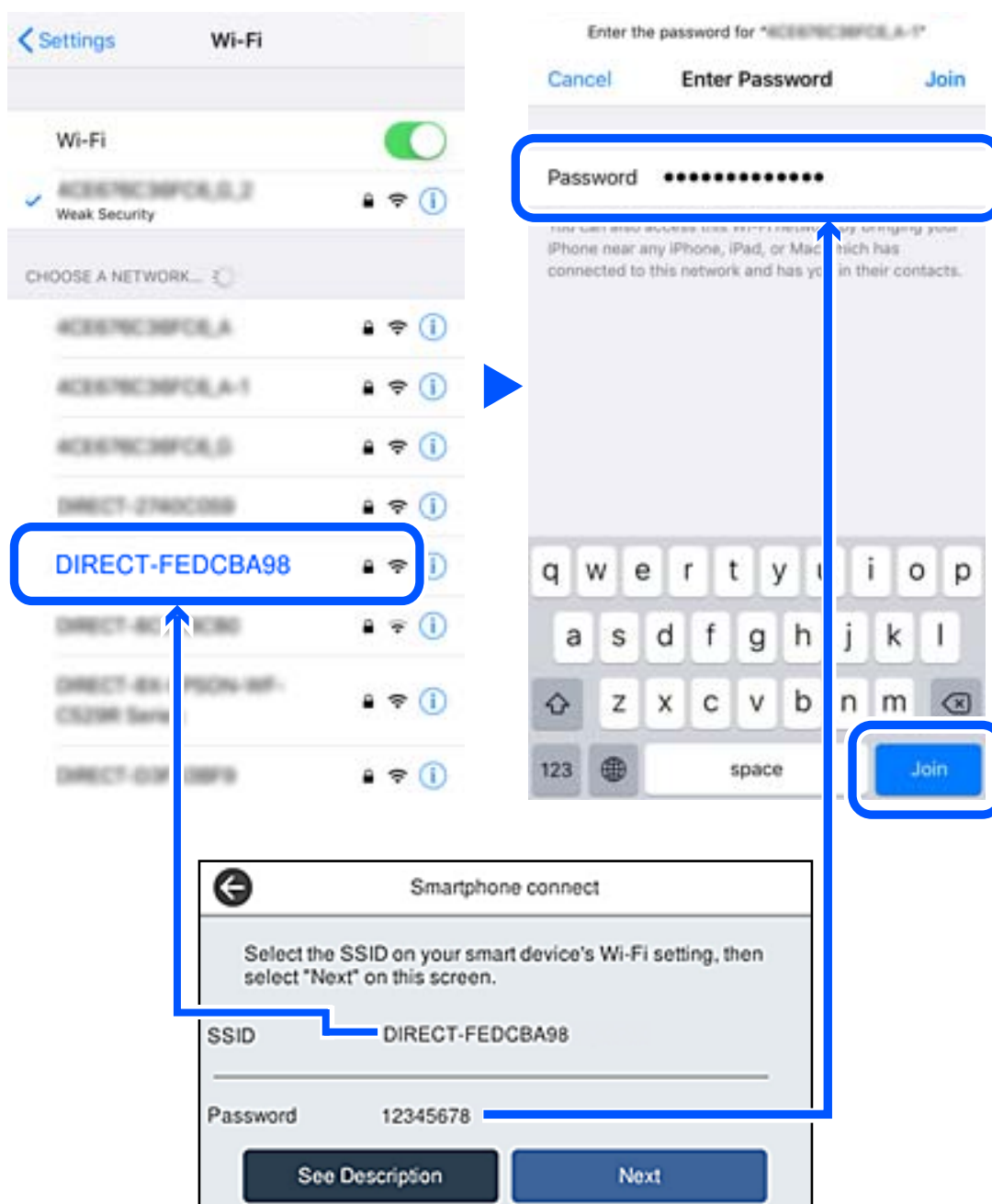

6. No painel de controlo da impressora, seleccione **Seguinte**.

7. Selecione a impressora à qual pretende ligar-se no ecrã da aplicação de impressão do dispositivo inteligente. Consulte as informações exibidas no painel de controlo da impressora para selecionar a impressora.



8. No painel de controlo da impressora, selecione **Concluído**.

No caso dos dispositivos inteligentes que já tenham sido ligados à impressora anteriormente, selecione o nome da rede (SSID) na janela de Wi-Fi do dispositivo inteligente para ligar novamente.

Informações relacionadas

➔ [“Aplicação para utilizar facilmente a impressora a partir de um dispositivo inteligente \(Epson Smart Panel\)” na página 252](#)

Desligar a ligação Wi-Fi Direct (AP simples)

Existem dois métodos disponíveis para desativar uma ligação Wi-Fi Direct (AP simples); pode desativar todas as ligações usando o painel de controlo da impressora, ou desativar todas as ligações a partir do computador ou dispositivo inteligente. Quando desejar desativar todas as ligações, consulte o link abaixo de informações relacionadas para obter mais detalhes.

! *Importante:*

Quando a ligação Wi-Fi Direct (AP simples) estiver desativada, todos os computadores e dispositivos inteligentes ligados à impressora por ligação Wi-Fi Direct (AP simples) são desligados.

Nota:

Se pretender desligar um dispositivo específico, faça-o a partir do dispositivo e não da impressora. Utilize um dos métodos seguintes para desligar a ligação Wi-Fi Direct (AP simples) a partir do dispositivo.

- Desligue a ligação Wi-Fi ao nome de rede da impressora (SSID).
- Ligue a outro nome de rede (SSID).

Informações relacionadas

➔ [“Alterar as definições Wi-Fi Direct \(AP simples\) como o SSID” na página 232](#)

Alterar as definições Wi-Fi Direct (AP simples) como o SSID

Quando a ligação Wi-Fi Direct (AP simples) está ativada, é possível alterar as definições em  > **Wi-Fi Direct** > **Iniciar configuração** > **Alterar**, e seguir as informações exibidas no menu.

Alterar nome da rede

Alterar o nome de rede Wi-Fi Direct (AP simples) (SSID) usado para ligar à impressora ao seu nome arbitrário. Pode definir o nome de rede (SSID) em caracteres ASCII exibido no teclado do software no painel de controlo. Pode introduzir até 22 caracteres.

Ao alterar o nome de rede (SSID), todos os dispositivos ligados são desligados. Use o novo nome de rede (SSID) se pretende ligar novamente o dispositivo.

Alterar Palavra-passe

Alterar a palavra-passe Wi-Fi Direct (AP simples) para ligação à impressão ao seu valor arbitrário. Pode definir a palavra-passe em caracteres ASCII exibido no teclado do software no painel de controlo. Pode introduzir entre 8 a 22 caracteres.

Ao alterar a palavra-passe, todos os dispositivos ligados são desligados. Use a nova palavra-passe se pretende ligar novamente o dispositivo.

Alterar gama de frequências

Altere o intervalo de frequência do Wi-Fi Direct utilizado para ligar à impressora. Pode selecionar 2,4 GHz ou 5 GHz.

Ao alterar o intervalo frequência, todos os dispositivos ligados são desligados. Ligue novamente o dispositivo.

Tenha presente que não pode ligar novamente dispositivos não compatíveis com o intervalo de frequência 5 GHz ao mudar para 5 GHz.

Dependendo da região, esta definição poderá não ser apresentada.

Desativar Wi-Fi Direct

Desativar as definições Wi-Fi Direct (AP simples) da impressão. Ao desativar, todos os dispositivos ligados à impressora por ligação Wi-Fi Direct (AP simples) são desligados.

Restaurar predefinições

Repõe todas as definições Wi-Fi Direct (AP simples) como predefinidas.

As informações de ligação Wi-Fi Direct (AP simples) do dispositivo inteligente guardado na impressora são eliminadas.

Nota:

*Também pode definir no separador **Rede** > **Wi-Fi Direct** em **Web Config** para as seguintes definições.*

Ativar ou desativar Wi-Fi Direct (AP simples)

Mudar o nome de rede (SSID)

Alterar a palavra-passe

Alterar o intervalo de frequência

Dependendo da região, esta definição poderá não ser apresentada.

Recuperar as definições Wi-Fi Direct (AP simples)

Verificar o estado da ligação de rede

É possível verificar o estado da ligação de rede da seguinte forma.

Informações relacionadas

- ➔ [“Verificação do estado de ligação de rede a partir do painel de controlo” na página 233](#)
- ➔ [“Imprimir um relatório da ligação em rede” na página 234](#)

Verificação do estado de ligação de rede a partir do painel de controlo

Pode verificar o estado da ligação de rede usando o ícone de rede ou na informação de rede no painel de controlo da impressora.

Verificar o Estado da Ligação de Rede usando o Ícone de Rede

É possível verificar o estado da ligação de rede e a força da onda de rádio utilizando o ícone de rede no ecrã inicial da impressora.



Informações relacionadas

- ➔ [“Guia do Ícone de Rede” na página 25](#)

Exibição das informações detalhadas da rede a partir do painel de controlo

Quando a sua impressora estiver ligada à rede, também pode ver outras informações relacionadas com a rede premindo os menus da rede que pretende verificar.

1. Selecione **Definições** no ecrã inicial.
2. Selecione **Definições gerais > Definições de rede > Estado da rede**.
3. Para verificar as informações, selecione os menus que pretende verificar.
 - Estado de LAN com fios/Wi-Fi
Apresenta as informações da rede (nome do dispositivo, ligação, força do sinal, etc.) para ligações Ethernet ou Wi-Fi.
 - Estado Wi-Fi Direct
Mostra se Wi-Fi Direct está ativado ou desativado, o SSID, a palavra-passe, etc. para ligações Wi-Fi Direct.

Estado servidor e-mail

Exibe as informações de rede do servidor de correio eletrónico.

folha de estado

Imprime uma folha de estado da rede. As informações para Ethernet, Wi-Fi, Wi-Fi Direct, e etc., estão impressas em duas ou mais páginas.

Imprimir um relatório da ligação em rede

Pode imprimir um relatório de ligação de rede para verificar o estado entre a impressora e o router sem fios.

1. Selecione **Definições** no ecrã inicial.
2. Selecione **Definições gerais** > **Definições de rede** > **Verificar ligação de rede**.
A verificação da ligação será iniciada.
3. Selecione **Imprimir Relatório de Verificação**.
4. Imprima o relatório da ligação de rede.
Se tiver ocorrido um erro, verifique o relatório da ligação em rede e siga as instruções impressas.

Informações relacionadas

- ➔ [“Mensagens e soluções no relatório de ligação de rede” na página 235](#)

Mensagens e soluções no relatório de ligação de rede

Verifique as mensagens e os códigos de erro no relatório da ligação de rede e siga as soluções.

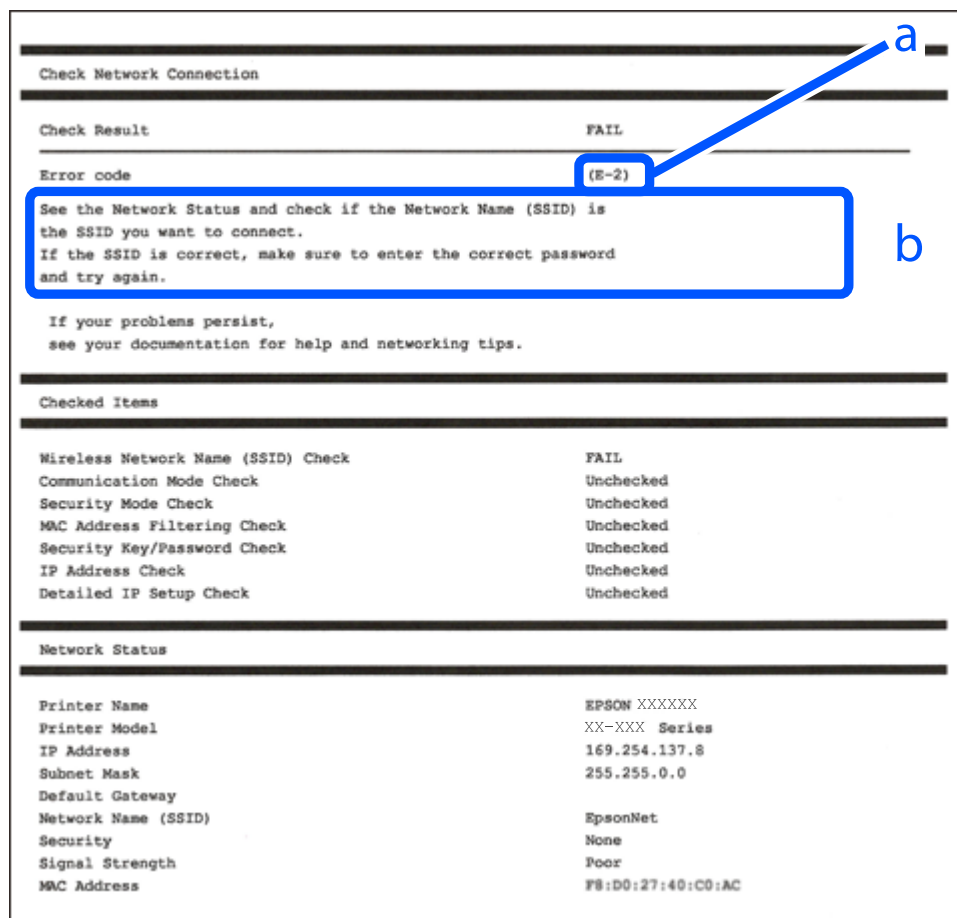

a. Código de erro

b. Mensagens no ambiente de rede

Informações relacionadas

- ➔ “E-1” na página 236
- ➔ “E-2, E-3, E-7” na página 236
- ➔ “E-5” na página 237
- ➔ “E-6” na página 237
- ➔ “E-8” na página 237
- ➔ “E-9” na página 238
- ➔ “E-10” na página 238
- ➔ “E-11” na página 238
- ➔ “E-12” na página 239
- ➔ “E-13” na página 239
- ➔ “Mensagem no ambiente de rede” na página 240

E-1

Soluções:

- Certifique-se de que o cabo Ethernet está bem ligado à impressora e ao hub ou outro dispositivo de rede.
- Certifique-se de que o hub ou outro dispositivo de rede está ligado.
- Se pretende ligar a impressora por Wi-Fi, é necessário fazer as definições de Wi-Fi para a impressora novamente porque está desligada.

E-2, E-3, E-7

Soluções:

- Certifique-se de que o router sem fios está ligado.
- Confirme se o computador ou dispositivo está corretamente ligado ao router sem fios.
- Desligue o router sem fios. Aguarde cerca de 10 segundos e, em seguida, ligue novamente.
- Aproxime a impressora do router sem fios e remova quaisquer obstáculos entre eles.
- Se introduziu o SSID manualmente, verifique se o mesmo está correto. Verifique o SSID na secção **Estado da Rede** do relatório da ligação de rede.
- Se o router sem fios possuir vários SSID, selecione o SSID exibido. Se o SSID utilizar uma frequência não compatível, a impressora não o irá exibir.
- Se estiver a utilizar a configuração através de botão para estabelecer uma ligação de rede, certifique-se de que o seu router sem fios suporta WPS. Não é possível utilizar a configuração através de botão se o router sem fios não suportar WPS.
- Certifique-se de que o SSID utiliza apenas caracteres ASCII (caracteres alfanuméricos e símbolos). A impressora não é capaz de exibir um SSID que contenha caracteres não ASCII.
- Certifique-se de que conhece o SSID e a palavra-passe antes de ligar ao router sem fios. Se estiver a utilizar as predefinições do router sem fios, o SSID e a palavra-passe são indicados na etiqueta do mesmo. Se não souber o SSID e a palavra-passe, contacte a pessoa que configurou o router sem fios ou consulte a documentação fornecida com o mesmo.
- Se estiver a ligar a um SSID gerado com a função de partilha de ligação de um dispositivo inteligente, consulte o SSID e a palavra-passe na documentação fornecida com o respetivo dispositivo.
- Se a sua ligação Wi-Fi desligar subitamente, verifique as seguintes condições. Se alguma destas condições se aplicarem, reponha as definições da sua rede transferindo e executando o software a partir do seguinte Web site.
<http://epson.sn> > **Configuração**
 - Foi adicionado outro dispositivo inteligente à rede utilizando a configuração através de botão.
 - A rede Wi-Fi foi configurada utilizando um método diferente da configuração através de botão.

Informações relacionadas

- ➔ [“Realizar definições para ligar ao computador” na página 218](#)
- ➔ [“Fazer configurações Wi-Fi a partir do Painel de Controlo” na página 220](#)

E-5

Soluções:

Certifique-se de que o tipo de segurança do router sem fios está definido para um dos apresentados em seguida. Caso não esteja, altere o tipo de segurança do router sem fios e reponha as definições de rede da impressora.

- WEP-64 bits (40 bits)
- WEP-128 bits (104 bits)
- WPA PSK (TKIP/AES)*
- WPA2 PSK (TKIP/AES)*
- WPA (TKIP/AES)
- WPA2 (TKIP/AES)
- WPA3-SAE (AES)
- WPA2/WPA3-Enterprise

* WPA PSK é também conhecido por WPA Pessoal. WPA2 PSK é também conhecido por WPA2 Pessoal.

E-6

Soluções:

- Verifique se a filtragem de endereços MAC está desativada. Se estiver ativada, registe o endereço MAC para que o mesmo não seja filtrado. Para obter mais informações, consulte a documentação fornecida com o router sem fios. Pode verificar o endereço MAC da impressora na secção **Estado da Rede** do relatório da ligação de rede.
- Se o seu router sem fios estiver a utilizar autenticação partilhada com segurança WEP, certifique-se de que a chave e o índice de autenticação estão corretos.
- Se o número de dispositivos que podem ser ligados ao router sem fios for inferior ao número de dispositivos de rede que pretende ligar, ajuste as definições no router sem fios para aumentar o número de dispositivos que podem ser ligados. Para ajustar as definições, consulte a documentação fornecida com o router sem fios.

Informações relacionadas

➔ [“Realizar definições para ligar ao computador” na página 218](#)

E-8

Soluções:

- Ative a função DHCP no router sem fios se a definição Obter endereço IP da impressora estiver definida como Auto.
- Se a definição Obter endereço IP da impressora estiver definida como Manual, o endereço IP definido manualmente é inválido por estar fora do intervalo (por exemplo: 0.0.0.0). Defina um endereço IP válido no painel de controlo da impressora.

Informações relacionadas

➔ [“Definições de rede” na página 263](#)

E-9

Soluções:

Verifique o seguinte.

- Os dispositivos estão ligados.
- É possível aceder à Internet e a outros computadores ou dispositivos de rede na mesma rede a partir dos dispositivos que deseja ligar à impressora.

Se não for possível ligar a impressora e os dispositivos de rede, mesmo depois de ter tentado as soluções acima, desligue o router sem fios. Aguarde cerca de 10 segundos e, em seguida, ligue novamente. Em seguida, reponha as definições da sua rede transferindo e executando o programa de instalação a partir do seguinte Web site.

<http://epson.sn> > **Configuração**

Informações relacionadas

➔ [“Realizar definições para ligar ao computador” na página 218](#)

E-10

Soluções:

Verifique estes pontos.

- Estão ligados outros dispositivos na rede.
- Os endereços da rede (endereços IP, máscara de sub-rede e gateway predefinido) estão corretos se a opção Obter endereço IP da impressora estiver definida como Manual.

Reponha os endereços de rede se estiverem incorretos. Pode verificar o endereço IP, a máscara de sub-rede e o gateway predefinido em **Estado da Rede** no relatório de ligação de rede.

Informações relacionadas

➔ [“Definições de rede” na página 263](#)

E-11

Soluções:

Verifique o seguinte.

- O endereço de gateway predefinido está correto se a Configuração de TCP/IP da impressora estiver definida como Manual.
- O dispositivo definido como gateway predefinido está ligado.

Defina o endereço correto do gateway predefinido. Pode verificar o endereço de gateway predefinido na secção **Estado da Rede** do relatório da ligação de rede.

Informações relacionadas

➔ [“Definições de rede” na página 263](#)

E-12

Soluções:

Verifique o seguinte.

- Estão ligados outros dispositivos na rede.
- Os endereços de rede (endereço IP, máscara de sub-rede e gateway predefinido) estão corretos caso sejam introduzidos manualmente.
- Os endereços de rede de outros dispositivos (máscara de sub-rede e gateway predefinido) são os mesmos.
- Não existe conflito do endereço IP com outros dispositivos.

Se não for possível ligar a impressora e os dispositivos de rede, mesmo depois de confirmar o indicado acima, experimente o seguinte.

- Desligue o router sem fios. Aguarde cerca de 10 segundos e, em seguida, ligue novamente.
- Ajuste novamente as definições de rede utilizando o programa de instalação. Pode executá-lo a partir do seguinte Web site.

<http://epson.sn> > **Configuração**

- Pode registar várias palavras-passe num router sem fios que utilize o tipo de segurança WEP. Se forem registadas várias palavras-passe, verifique se a primeira palavra-passe registada está definida na impressora.

Informações relacionadas

- ➔ “Definições de rede” na página 263
- ➔ “Realizar definições para ligar ao computador” na página 218

E-13

Soluções:

Verifique o seguinte.

- Os dispositivos de rede como, por exemplo, um router sem fios, concentrador e router estão ligados.
- A Configuração de TCP/IP para dispositivos de rede não foi configurada manualmente. (Se a Configuração de TCP/IP da impressora for definida automaticamente e a Configuração de TCP/IP de outros dispositivos de rede for executada manualmente, a rede da impressora poderá ser diferente da rede de outros dispositivos.)

Se não funcionar mesmo depois de verificar os pontos indicados acima, tente o seguinte.

- Desligue o router sem fios. Aguarde cerca de 10 segundos e, em seguida, ligue novamente.
- Ajuste as definições de rede do computador que se encontra na mesma rede da impressora utilizando o programa de instalação. Pode executá-lo a partir do seguinte Web site.

<http://epson.sn> > **Configuração**

- Pode registar várias palavras-passe num router sem fios que utilize o tipo de segurança WEP. Se forem registadas várias palavras-passe, verifique se a primeira palavra-passe registada está definida na impressora.

Informações relacionadas

- ➔ “Definições de rede” na página 263
- ➔ “Realizar definições para ligar ao computador” na página 218

Mensagem no ambiente de rede

Mensagem	Solução
O ambiente Wi-Fi precisa de ser melhorado. Desligue e volte a ligar o router sem fios. Se a ligação não melhorar, consulte a documentação do router sem fios.	Depois de aproximar a impressora do router sem fios e de remover quaisquer obstáculos entre eles, desligue o router sem fios. Aguarde cerca de 10 segundos e, em seguida, ligue novamente. Se mesmo assim não for possível estabelecer ligação, consulte a documentação fornecida com o router sem fios.
*Impossível ligar mais dispositivos. Desligue um dos dispositivos ligados se quiser adicionar um dispositivo novo.	O computador e os dispositivos inteligentes que podem ser ligados simultaneamente estão todos ligados através da ligação Wi-Fi Direct (AP Simples). Para adicionar outro computador ou dispositivo inteligente, desligue primeiro um dos dispositivos ligados ou ligue-o a outra rede. Pode confirmar o número de dispositivos sem fios que podem ser ligados simultaneamente e o número de dispositivos ligados consultando a folha de estado da rede ou o painel de controlo da impressora.
Já existe o mesmo SSID como Wi-Fi Direct no ambiente de rede. Altere o SSID de Wi-Fi Direct se não for possível ligar um dispositivo à impressora.	No painel de controlo da impressora, aceda ao ecrã de Configuração de Wi-Fi Direct e seleccione o menu para alterar a configuração. Pode alterar o nome da rede seguindo o formato DIRECT-XX-. Introduza um máximo de 22 caracteres.

Imprimir uma folha do estado da rede

Pode verificar as informações detalhadas da rede imprimindo-as.

1. Seleccione **Definições** no ecrã inicial.
2. Seleccione **Definições gerais > Definições de rede > Estado da rede**.
3. Seleccione **folha de estado**.
4. Verifique a mensagem e imprima a folha de estado da rede.

A verificar a rede do computador (apenas para o Windows)

Ao usar a linha de comandos, verifique o estado da ligação do computador e o caminho da ligação para a impressora. Isto permitirá que resolva o problema.

❑ Comando ipconfig

Apresente o estado da ligação da interface de rede que está atualmente a ser usada pelo computador.

Comparando as informações de definição com a comunicação real, pode verificar se a ligação está correta. No caso de haver vários servidores DHCP na mesma rede, pode descobrir o endereço real atribuído ao computador, o servidor DNS referido, etc.

❑ Formato: ipconfig /all

❑ Exemplos:

```

c:\>ipconfig /all
Windows IP Configuration

Host Name . . . . . : WIN2012R2
Primary Dns Suffix . . . . . : pubs.net
Node Type . . . . . : Hybrid
IP Routing Enabled. . . . . : No
WINS Proxy Enabled. . . . . : No
DNS Suffix Search List. . . . . : pubs.net

Ethernet adapter Ethernet:

Connection-specific DNS Suffix . . . : 
Description . . . . . : Gigabit Network Connection
Physical Address. . . . . : XX-XX-XX-XX-XX-XX
DHCP Enabled. . . . . : No
Autoconfiguration Enabled . . . . . : Yes
Link-local IPv6 Address . . . . . : fe80::38fb:7546:18a8:d20e%14(Preferred)
IPv4 Address. . . . . : 192.168.111.10(Preferred)
Subnet Mask . . . . . : 255.255.255.0
Default Gateway . . . . . : 192.168.111.1
DHCPv6 IAID . . . . . : 283142549
DHCPv6 Client DUID. . . . . : 00-01-00-01-20-40-2F-45-00-1D-73-6A-44-08
DNS Servers . . . . . : 192.168.111.2
NetBIOS over Tcpip. . . . . : Enabled

Tunnel adapter isatap.{00000000-ABCD-EFGH-IJK-LMNOPQRSTUUV}>:

Media State . . . . . : Media disconnected
Connection-specific DNS Suffix . . . : 
Description . . . . . : Microsoft ISATAP Adapter #2
Physical Address. . . . . : 00-00-00-00-00-00-E0
DHCP Enabled. . . . . : No
Autoconfiguration Enabled . . . . . : Yes

c:\>_
    
```

❑ Comando pathping

Pode confirmar a lista de routers que passa através do anfitrião de destino e o direcionamento da comunicação.

❑ Formato: pathping xxx.xxx.xxx.xxx

❑ Exemplos: pathping 192.0.2.222

```

c:\>pathping 192.168.111.20
Tracing route to EPSONAB12AB [192.168.111.20]
over a maximum of 30 hops:
 0  WIN2012R2.pubs.net [192.168.111.10]
 1  EPSONAB12AB [192.168.111.20]

Computing statistics for 25 seconds..
Hop  RTT      Source to Here   This Node/Link   Address
 0      0/ 100 = 0%      0/ 100 = 0%      WIN2012R2.pubs.net [192.168.111.10]
 1  38ms    0/ 100 = 0%      0/ 100 = 0%      EPSONAB12AB [192.168.111.20]

Trace complete.

c:\>_
    
```

Informações sobre o produto

Informações de papel.	243
Informações relativas a produtos consumíveis.	246
Informações sobre o software.	247
Lista do Menu Definições.	256
Especificações do produto.	272
Especificações de tipos de letra.	282
Informação regulamentar.	288

Informações de papel

Papel disponível e capacidades

Papel genuíno Epson

A Epson recomenda a utilização de papel genuíno Epson para garantir impressões de alta qualidade.

Nota:

- A disponibilidade do papel varia consoante o local. Para obter a informação mais recente sobre o papel disponível na sua área, contacte a assistência da Epson.
- Consulte as informações que se seguem sobre tipos de papel disponíveis para impressão em 2 lados.
[“Papel para impressão em 2 lados” na página 245](#)

Papel adequado para imprimir documentos

Nome do suporte	Tamanho	Capacidade de carregamento (folhas)		
		Alimentador de Papel 1	Alimentador de Papel 2	Tabuleiro de papel
Epson Business Paper	A4	250		50
Epson Bright White Paper	A3	250		50
Epson Bright White Ink Jet Paper	A4	250		50

Papel adequado para imprimir documentos e fotografias

Nome do suporte	Tamanho	Capacidade de carregamento (folhas)		
		Alimentador de Papel 1	Alimentador de Papel 2	Tabuleiro de papel
Epson Photo Quality Ink Jet Paper	A3+	-	-	20
	A3, A4	100	-	20
Epson Double-sided Photo Quality Ink Jet Paper	A4	1	-	1
Epson Matte Paper-Heavyweight	A3+	-	-	20
	A3, A4, 20x25 cm (8x10 pol.)*	50	-	20

* Só está disponível a impressão através do computador.

Papel disponível comercialmente

Nota:

Consulte as informações que se seguem sobre tipos de papel disponíveis para impressão em 2 lados.

“Papel para impressão em 2 lados” na página 245

Papéis Normais

Nome do suporte	Tamanho	Capacidade de carregamento (folhas)		
		Alimentador de Papel 1	Alimentador de Papel 2	Tabuleiro de papel
Papel normal, papel de cópia	A3+	–	–	50
Papel pré-impresso* ¹ Cabeçalho Papel de cor Papel reciclado Papel normal de alta qualidade	A3, B4, Legal, Carta, 8,5×13 pol., A4, Executivo* ² , B5, 16K (195×270 mm), 8K (270×390 mm), Indiano-Legal	250		50
	A5, A6, B6	250	–	50
	Definido pelo utilizador* ² (mm) 89 a 297×127 a 431,8	250	–	–
	Definido pelo utilizador* ² (mm) 89 a 297×431,9 a 1200	1	–	–
	Definido pelo utilizador* ² (mm) 182 a 297×257 a 431,8	–	250	–
	Definido pelo utilizador* ² (mm) 182 a 297×431,9 a 1200	–	1	–
	Definido pelo utilizador* ² (mm) 64 a 329×127 a 483	–	–	50
	Definido pelo utilizador* ² (mm) 64 a 329×483,1 a 6000	–	–	1

*1 Papel no qual são impressas previamente várias formas tais como guias ou títulos.

*2 Só está disponível a impressão através do computador.

Papéis grossos

Nome do suporte	Tamanho	Capacidade de carregamento (folhas)		
		Alimentador de Papel 1	Alimentador de Papel 2	Tabuleiro de papel
Papel grosso	A3+	–	–	20
	A3, B4, Legal, Carta, 8,5×13 pol., A4, Executivo*, B5, A5, A6, B6, 16K (195×270 mm), 8K (270×390 mm), Indiano-Legal	50	–	20
	Definido pelo utilizador* (mm) 89 a 297×127 a 431,8	50	–	–
	Definido pelo utilizador* (mm) 89 a 297×431,9 a 1200	1	–	–
	Definido pelo utilizador* (mm) 64 a 329×127 a 483	–	–	20
	Definido pelo utilizador* (mm) 64 a 329×483,1 a 6000	–	–	1

* Só está disponível a impressão através do computador.

Envelope

Nome do suporte	Tamanho	Capacidade de carregamento (envelopes)		
		Alimentador de Papel 1	Alimentador de Papel 2	Tabuleiro de papel
Envelope	Envelope n.º 10, Envelope DL, Envelope C6, Envelope C4	10	–	10

Papel para impressão em 2 lados

Papel genuíno Epson

- Epson Business Paper
- Epson Bright White Paper
- Epson Bright White Ink Jet Paper
- Epson Double-sided Photo Quality Ink Jet Paper

Informações relacionadas

➔ [“Papel disponível e capacidades” na página 243](#)

Papel disponível comercialmente

- Papel normal, papel de cópia, papel pré-impresso, papel timbrado, papel colorido, papel reciclado, papel normal de alta qualidade*
- Papel grosso*

* O tamanho de papel A3+ não é suportado na impressão automática dos dois lados.

Para impressão automática de 2 lados com tamanhos de papel definidos pelo utilizador, pode usar tamanhos de papel de 182 a 297×257 a 431,8 mm.

Informações relacionadas

➔ [“Papel disponível e capacidades” na página 243](#)

Tipos de papel não disponíveis

Não utilize os documentos que se seguem. A impressão nestes tipos de papel pode provocar encravamentos de papel e manchas na impressão.

- Papéis enrolados
- Papéis rasgados ou cortados
- Papéis dobrados
- Papéis molhados
- Papéis demasiado espessos ou demasiado finos
- Papéis com autocolantes

Não utilize os envelopes que se seguem. A utilização destes tipos de envelopes provoca encravamentos de papel e manchas na impressão.

- Envelopes enrolados ou dobrados
- Envelopes com superfícies adesivas nas abas ou nas janelas dos envelopes
- Envelopes demasiado finos
Podem enrolar durante a impressão.

Informações relativas a produtos consumíveis

Código do frasco de tinta

A Epson recomenda a utilização de frascos de tinta genuínos Epson.

Em seguida, apresentamos os códigos para os frascos de tinta genuínos Epson.

! **Importante:**

- ❑ A garantia da Epson não cobre danos causados por tintas que não as especificadas, incluindo qualquer tinta Epson genuína não concebida para esta impressora ou qualquer tinta de terceiros.
- ❑ A utilização de tinta de outros fabricantes pode causar danos que não são cobertos pelas garantias Epson e, em determinadas circunstâncias, provocar o funcionamento irregular da impressora.

Nota:

- ❑ Os códigos dos frascos de tinta poderão variar de acordo com a localização. Para obter os códigos corretos da sua área, entre em contacto com a assistência da Epson.
- ❑ Embora os frascos de tinta possam conter materiais reciclados, isso não afecta o funcionamento ou o desempenho da impressora.
- ❑ As especificações e o aspecto do frasco de tinta estão sujeitos a alteração sem aviso prévio para fins de melhoramento.

Para a Europa

Produto	BK: Black (Preto)
ET-M16680 Series	113
M15180 Series	112

Nota:

Os utilizadores europeus devem visitar o Web site que se segue para obterem informações sobre os rendimentos dos frascos de tinta da Epson.

<http://www.epson.eu/pageyield>

Para países asiáticos

BK: Black (Preto)
008

Código da caixa de manutenção

A Epson recomenda a utilização de uma caixa de manutenção genuína Epson.

Código da caixa de manutenção: C9345

! **Importante:**

Depois de instalar uma caixa de manutenção numa impressora, não pode ser usada com outras impressoras.

Informações sobre o software

Esta secção apresenta os serviços de rede e produtos de software disponíveis para a sua impressora a partir do sítio Web.

Software para imprimir

Aplicação para Imprimir a partir de um Computador (Windows Controlador da Impressora)

O controlador da impressora controla a impressora de acordo com os comandos enviados a partir de uma aplicação. Efetuar definições no controlador da impressora proporciona os melhores resultados de impressão. Pode também verificar o estado da impressora ou mantê-la com um nível de funcionamento de topo através do utilitário do controlador da impressora.

Nota:

Pode alterar o idioma do controlador da impressora. Selecione o idioma que pretende utilizar na definição **Idioma do separador Manutenção**.

Aceder ao controlador da impressora a partir de aplicações

Para efetuar definições que se aplicam apenas à aplicação que está a utilizar, utilize essa aplicação.

Selecione **Impressão** ou **Configurar impressão** no menu **Ficheiro**. Selecione a sua impressora e clique em **Preferências** ou **Propriedades**.

Nota:

As operações diferem consoante a aplicação. Consulte a ajuda da aplicação para obter detalhes.

Aceder ao controlador da impressora a partir do painel de controlo

Para efetuar definições aplicáveis a todas as aplicações, aceda a partir do painel de controlo.

Windows 10/Windows Server 2019/Windows Server 2016

Clique no botão iniciar, e a seguir selecione **Sistema Windows > Painel de Controlo > Ver Dispositivos e Impressoras** em **Hardware e som**. Clique com o botão do lado direito do rato na impressora ou mantenha premido e, de seguida, selecione **Preferências de impressão**.

Windows 8.1/Windows 8/Windows Server 2012 R2/Windows Server 2012

Selecione **Ambiente de trabalho > Definições > Painel de controlo > Ver dispositivos e impressoras** em **Hardware e som**. Clique com o botão do lado direito do rato na impressora ou mantenha premido e, de seguida, selecione **Preferências de impressão**.

Windows 7/Windows Server 2008 R2

Selecione **Painel de controlo > Ver dispositivos e impressoras** em **Hardware e som**. Clique com o botão do lado direito do rato na impressora e selecione **Preferências de impressão**.

Windows Vista/Windows Server 2008

Clique no botão iniciar e selecione **Painel de controlo > Impressoras** em **Hardware e som**. Clique com o botão do lado direito do rato na impressora e selecione **Preferências de impressão**.

Windows XP/Windows Server 2003 R2/Windows Server 2003

Clique no botão iniciar, selecione **Painel de controlo > Impressoras e outro hardware > Impressoras e faxes**. Clique com o botão do lado direito do rato na impressora e selecione **Preferências de impressão**.

Aceder ao controlador da impressora a partir do ícone da impressora na barra de tarefas

O ícone da impressora, situado na barra de tarefas do ambiente de trabalho, é um ícone de atalho que permite um acesso rápido ao controlador da impressora.

Se clicar no ícone da impressora e selecionar **Definições da Impressora**, pode aceder à janela de definições da impressora igual à apresentada no painel de controlo. Se fizer duplo clique neste ícone, pode verificar o estado da impressora.

Nota:

Se o ícone da impressora não aparecer na barra de tarefas, aceda à janela do controlador da impressora, clique em **Preferências** no separador **Manutenção** e depois selecione **Registar o ícone de atalho na barra de tarefas**.

Iniciar o utilitário

Aceda à janela do controlador da impressora. Clique no separador **Manutenção**.

Informações relacionadas

➔ [“Opções do menu para o controlador de impressora” na página 45](#)

Aplicação para Imprimir a partir de um Computador (Mac OS Controlador da Impressora)

O controlador da impressora controla a impressora de acordo com os comandos enviados a partir de uma aplicação. Efetuar definições no controlador da impressora proporciona os melhores resultados de impressão. Pode também verificar o estado da impressora ou mantê-la com um nível de funcionamento de topo através do utilitário do controlador da impressora.

Aceder ao controlador da impressora a partir de aplicações

Clique em **Configurar página** ou em **Imprimir** no menu **Ficheiro** da sua aplicação. Se necessário, clique em **Mostrar detalhes** (ou ▼) para expandir a janela de impressão.

Nota:

Dependendo da aplicação que está a utilizar, **Configuração de Página** poderá não ser apresentada no menu **Ficheiro**, e as operações para apresentar o ecrã de impressão poderão variar. Consulte a ajuda da aplicação para obter detalhes.

Iniciar o utilitário

Selecione **Preferências do sistema** no menu Apple > **Impressoras e Scanners** (ou **Impressão e Digitalização, Impressão e Fax**), e selecione a impressora. Clique em **Opções e acessórios** > **Utilitário** > **Abrir utilitário de impressora**.

Informações relacionadas

➔ [“Opções do menu para o controlador de impressora” na página 73](#)

Guia do controlador da impressora do Mac OS

Epson Printer Utility

Pode executar uma função de manutenção, como a verificação dos jactos e a limpeza da cabeça de impressão e, se iniciar o **EPSON Status Monitor**, pode verificar o estado da impressora e informações sobre erros.

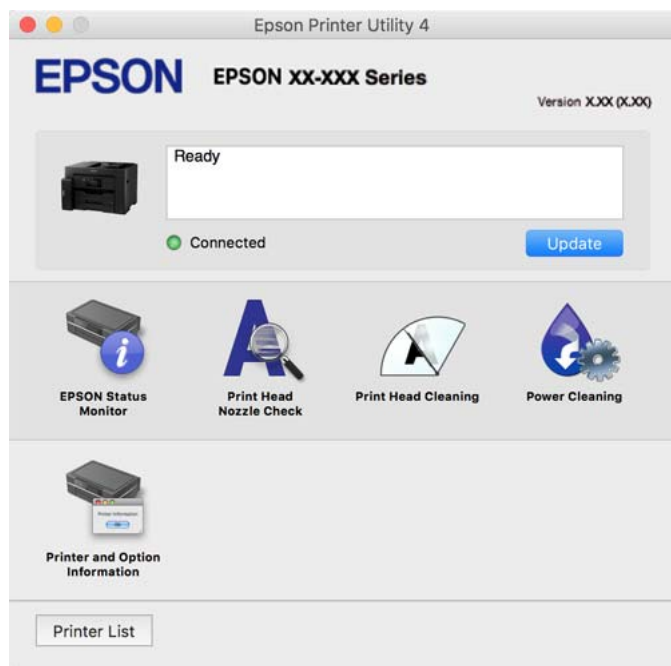

Aplicação que pode imprimir tipos de letra PostScript (Windows controlador de impressora PostScript)

O Controlador de impressora PostScript permite que a impressora receba e interprete instruções de impressão no idioma de descrição da página enviado do computador e imprimir corretamente. É adequado para imprimir a partir das aplicações compatíveis com PostScript usadas para DTP.

Aceder ao controlador da impressora a partir de aplicações

Para efetuar definições que se aplicam apenas à aplicação que está a utilizar, utilize essa aplicação.

Selecione **Imprimir** ou **Configurar impressão** no menu **Ficheiro**. Selecione a sua impressora e clique em **Preferências** ou **Propriedades**.

Nota:

As operações diferem consoante a aplicação. Consulte a ajuda da aplicação para obter detalhes.

Aceder ao controlador da impressora a partir do painel de controlo

Para efetuar definições aplicáveis a todas as aplicações, aceda a partir do painel de controlo.

Windows 10/Windows Server 2019/Windows Server 2016

Clique no botão iniciar, e a seguir selecione **Sistema Windows > Painel de Controlo > Ver Dispositivos e Impressoras em Hardware e som**. Clique com o botão do lado direito do rato na impressora ou mantenha premido e, de seguida, selecione **Preferências de impressão**.

Windows 8.1/Windows 8/Windows Server 2012 R2/Windows Server 2012

Selecione **Ambiente de trabalho > Definições > Painel de controlo > Ver dispositivos e impressoras em Hardware e som**. Clique com o botão do lado direito do rato na impressora ou mantenha premido e, de seguida, selecione **Preferências de impressão**.

Windows 7/Windows Server 2008 R2

Selecione **Painel de controlo > Ver dispositivos e impressoras em Hardware e som**. Clique com o botão do lado direito do rato na impressora e selecione **Preferências de impressão**.

Windows Vista/Windows Server 2008

Clique no botão Iniciar e selecione **Painel de controlo > Impressoras em Hardware e som**. Clique com o botão do lado direito do rato na impressora e selecione **Preferências de impressão**.

Windows XP/Windows Server 2003 R2/Windows Server 2003

Clique no botão iniciar, selecione **Painel de controlo > Impressoras e outro hardware > Impressoras e faxes**. Clique com o botão do lado direito do rato na impressora e selecione **Preferências de impressão**.

Aceder ao controlador da impressora a partir do ícone da impressora na barra de tarefas

O ícone da impressora, situado na barra de tarefas do ambiente de trabalho, é um ícone de atalho que permite um acesso rápido ao controlador da impressora.

Se clicar no ícone da impressora e seleccionar **Definições da Impressora**, pode aceder à janela de definições da impressora igual à apresentada no painel de controlo. Se fizer duplo clique neste ícone, pode verificar o estado da impressora.

Informações relacionadas

➔ [“Imprimir um documento utilizando o controlador da impressora PostScript \(Windows\)” na página 67](#)

Aplicação que pode imprimir tipos de letra PostScript (Mac OS controlador de impressora PostScript)

O Controlador de impressora PostScript permite que a impressora receba e interprete instruções de impressão no idioma de descrição da página enviado do computador e imprimir corretamente. É adequado para imprimir a partir das aplicações compatíveis com PostScript usadas para DTP.

Aceder ao controlador da impressora a partir de aplicações

Clique em **Configuração de página** ou em **Imprimir** no menu **Ficheiro** da sua aplicação. Se necessário, clique em **Mostrar detalhes** (ou ▼) para expandir a janela de impressão.

Nota:

*Dependendo da aplicação que está a utilizar, **Configuração de Página** poderá não ser apresentada no menu **Ficheiro**, e as operações para apresentar o ecrã de impressão poderão variar. Consulte a ajuda da aplicação para obter detalhes.*

Iniciar o utilitário

Selecione **Preferências do sistema** no menu Apple > **Impressoras e Scanners** (ou **Impressão e Digitalização, Impressão e Fax**), e selecione a impressora. Clique em **Opções e acessórios > Utilitário > Abrir utilitário de impressora**.

Informações relacionadas

➔ [“Imprimir a partir do controlador de impressora PostScript no Mac OS” na página 79](#)

Aplicação que pode imprimir Idioma PCL (Controlador de Impressora PCL)

O Controlador de Impressora PCL permite que a impressora receba e interprete instruções de impressão no idioma de descrição da página enviado do computador e imprimir corretamente. Isto é adequado para impressão a partir de aplicações gerais, tais como Microsoft Office.

Nota:

Mac OS não é suportado.

Ligue a impressora à mesma rede que o computador e siga o procedimento abaixo para instalar o controlador da impressora.

1. Transfira o arquivo executável do controlador do sítio Web de apoio da Epson.

<http://www.epson.eu/Support> (apenas na Europa)

<http://support.epson.net/>

2. Clicar duas vezes no arquivo.
3. Siga as instruções no ecrã para o resto da instalação.

Nota:

Se estiver a usar um computador com Windows e não conseguir transferir o controlador do sítio Web, instale-o a partir do disco de software fornecido com a impressora. Aceda a "Driver\PCL Universal".

Aplicação para utilizar facilmente a impressora a partir de um dispositivo inteligente (Epson Smart Panel)

O Epson Smart Panel é uma aplicação que permite executar facilmente operações da impressora, incluindo impressão, cópia ou digitalização a partir de um dispositivo inteligente, como smartphone ou tablet. Pode ligar a impressora e o dispositivo inteligente através de uma rede sem fios, verificar os níveis de tinta e o estado da impressora, e procurar soluções se ocorrer um erro. Também pode copiar facilmente registando uma cópia favorita.

Procure e instale o Epson Smart Panel a partir da App Store ou Google Play.



Aplicação para imprimir facilmente a partir de uma aplicação Android (Epson Print Enabler)

O Epson Print Enabler é uma aplicação que permite imprimir sem fios os seus documentos, e-mails, fotografias, e páginas Web a partir do seu telefone Android ou tablet (Android v4.4 ou posterior). Com apenas alguns toques, o seu dispositivo Android irá encontrar uma impressora Epson que esteja ligada à mesma rede sem fios.

Procurar e instalar Epson Print Enabler a partir da Google Play.

Software para digitalização

Aplicação para digitalizar a partir de um computador (Epson ScanSmart)

Esta aplicação permite digitalizar documentos facilmente, e a seguir guarde as imagens digitalizadas em passos simples.

Consulte a ajuda do Epson ScanSmart para obter detalhes sobre a utilização das funções.

Iniciar no Windows

Windows 10

Clique no botão Iniciar e selecione **Epson Software > Epson ScanSmart**.

Windows 8.1/Windows 8

Introduza o nome da aplicação no atalho de pesquisa e selecione o ícone apresentado.

Windows 7

Clique no botão iniciar e selecione **Todos os programas > Epson Software > Epson ScanSmart**.

Iniciar no Mac OS

Selecione **Ir > Aplicações > Epson Software > Epson ScanSmart**.

Software para a criação de pacotes

Application for Creating Driver Packages (EpsonNet SetupManager)

O EpsonNet SetupManager é um software para criar um pacote para uma instalação simples de impressora, como seja a instalação do controlador da impressora, a instalação do EPSON Status Monitor e a criação de uma porta de impressora. Este software permite ao administrador criar pacotes de software exclusivos e distribuí-los pelos grupos.

Para mais informações, visite o seu site regional da Epson.

<http://www.epson.com>

Software para fazer as definições ou gerir dispositivos

Aplicação para configurar operações de impressora (Web Config)

Web Config é uma aplicação que é executada num browser da Web, como o Internet Explorer e o Safari, num computador ou num dispositivo inteligente. É possível confirmar o estado da impressora ou alterar as definições do serviço de rede e da impressora. Para utilizar o Web Config, ligue a impressora e o computador ou dispositivo à mesma rede.

São suportados os seguintes browsers.

Microsoft Edge, Internet Explorer 8 ou posteriores, Firefox*, Chrome*, Safari*

* Utilize a versão mais recente.

Nota:

Se a palavra-passe do administrador não tiver sido definida ao aceder a Web Config, a palavra-passe deve ser definida na página de definições da palavra-passe do administrador.

Não se esqueça do nome de utilizador e da palavra-passe. Caso se esqueça, deverá contactar o serviço de apoio técnico da Epson.

Executar o Web Config num browser da Web

1. Verifique o endereço IP da impressora.
Selecione o ícone de rede no ecrã inicial da impressora e, de seguida, selecione o método de ligação ativo para confirmar o endereço IP da impressora.

Nota:

Também pode verificar o endereço IP imprimindo um relatório de ligação de rede.

2. Inicie o browser da Web num computador ou num dispositivo inteligente e, de seguida, introduza o endereço IP da impressora.

Formato:

IPv4: http://o endereço IP da impressora/

IPv6: http://[o endereço IP da impressora]/

Exemplos:

IPv4: http://192.168.100.201/

IPv6: http://[2001:db8::1000:1]/

Nota:

Com o dispositivo inteligente, também é possível executar o Web Config a partir do ecrã de informações do produto do Epson Smart Panel.

Uma vez que a impressora utiliza um certificado assinado automaticamente, ao aceder a HTTPS, é exibido um aviso no navegador ao iniciar Web Config; isto não indica um problema e pode ser ignorado em segurança.

Informações relacionadas

➔ [“Aplicação para utilizar facilmente a impressora a partir de um dispositivo inteligente \(Epson Smart Panel\)” na página 252](#)

➔ [“Imprimir um relatório da ligação em rede” na página 234](#)

Executar a Web Config no Windows

Ao ligar um computador à impressora através de WSD, siga os passos abaixo para executar a Web Config.

1. Abrir a lista de impressora no computador.
 - Windows 10
Clique no botão iniciar, e a seguir selecione **Sistema Windows > Painel de controlo > Ver Dispositivos e Impressoras em Hardware e Som**.
 - Windows 8.1/Windows 8
Selecione **Ambiente de trabalho > Definições > Painel de controlo > Ver dispositivos e impressoras em Hardware e som** (ou em **Hardware**).

Windows 7

Selecione **Painel de controlo > Ver dispositivos e impressoras** em **Hardware e som**.

Windows Vista

Clique no botão iniciar e selecione **Painel de controlo > Impressoras** em **Hardware e som**.

2. Clique com o botão direito na impressora e seleccione **Propriedades**.

3. Selecione o separador **Serviço Web** e clique no URL.

Uma vez que a impressora utiliza um certificado assinado automaticamente, ao aceder a HTTPS, é exibido um aviso no navegador ao iniciar Web Config; isto não indica um problema e pode ser ignorado em segurança.

Executar a Web Config no Mac OS

1. Selecione **Preferências do sistema** no menu Apple > **Impressoras e Scanners** (ou **Impressão e Digitalização, Impressão e Fax**), e selecione a impressora.

2. Clique em **Opções e acessórios > Apresentar página web da impressora**.

Uma vez que a impressora utiliza um certificado assinado automaticamente, ao aceder a HTTPS, é exibido um aviso no navegador ao iniciar Web Config; isto não indica um problema e pode ser ignorado em segurança.

Aplicação para configuração do dispositivo numa rede (EpsonNet Config)

O EpsonNet Config é uma aplicação que permite definir os endereços e protocolos da interface de rede. Consulte o manual de operações do EpsonNet Config ou a ajuda da aplicação para obter mais detalhes.

Iniciar no Windows

Windows 10/Windows Server 2019/Windows Server 2016

Clique no botão Iniciar e selecione **EpsonNet > EpsonNet Config**.

Windows 8.1/Windows 8/Windows Server 2012 R2/Windows Server 2012

Introduza o nome da aplicação no atalho de pesquisa e selecione o ícone apresentado.

Windows 7/Windows Vista/Windows XP/Windows Server 2008 R2/Windows Server 2008/Windows Server 2003 R2/Windows Server 2003

Clique no botão Iniciar e selecione **Todos os programas** ou **Programas > EpsonNet > EpsonNet Config SE > EpsonNet Config**.

Iniciar no Mac OS

Ir > **Aplicações > Epson Software > EpsonNet > EpsonNet Config SE > EpsonNet Config**.

Informações relacionadas

➔ [“Instalar as Aplicações Separadamente” na página 131](#)

Software para gerir dispositivos na rede (Epson Device Admin)

Epson Device Admin é um software de aplicação multifuncional que realiza a gestão do dispositivo na rede.

Estão disponíveis as seguintes Funções.

- Monitorizar ou gerir até 2.000 impressoras ou scanners no mesmo segmento
- Produzir um relatório detalhado, por exemplo, estado de consumo ou produto
- Atualizar o firmware do produto
- Adicionar o dispositivo à rede
- Aplicar as mesmas definições a vários dispositivos.

Pode transferir o Epson Device Admin do sítio Web de suporte Epson. Para mais informações, consulte a documentação ou a ajuda do Epson Device Admin.

Software para atualização

Aplicação para Atualização de Software e Firmware (EPSON Software Updater)

O EPSON Software Updater é uma aplicação que instala novo software e atualiza o firmware através da Internet. Para verificar regularmente as informações de atualização, é possível definir o intervalo para verificação de atualizações nas Definições de Atualização Automática do EPSON Software Updater.

Nota:

Os sistemas operativos Windows Server não são suportados.

Iniciar no Windows

- Windows 10

Clique no botão Iniciar e selecione **Epson Software > EPSON Software Updater**.

- Windows 8.1/Windows 8

Introduza o nome da aplicação no atalho de pesquisa e selecione o ícone apresentado.

- Windows 7/Windows Vista/Windows XP

Clique no botão iniciar e selecione **Todos os programas (ou Programas) > Epson Software > EPSON Software Updater**.

Nota:

*Pode também iniciar o EPSON Software Updater clicando no ícone de impressora, situado na barra de tarefas do ambiente de trabalho e selecionando **Atualização de Software**.*

Iniciar no Mac OS

Selecione **Ir > Aplicações > Epson Software > EPSON Software Updater**.

Informações relacionadas

- ➔ [“Instalar as Aplicações Separadamente” na página 131](#)

Lista do Menu Definições

Selecione **Definições** no ecrã inicial da impressora para efetuar várias definições.

Definições gerais

Selecione os menus no painel de controlo conforme se descreve em seguida.

Definições > Definições gerais

Definições básicas

Selecione os menus no painel de controlo conforme se descreve em seguida.

Definições > Definições gerais > Definições básicas

Não pode alterar as definições que foram bloqueadas pelo seu administrador.

Brilho do LCD:

Ajuste o brilho do ecrã LCD.

Sons:

Ajustar o volume.

Sem som

Selecione **Activ.** para desligar o som.

Modo normal

Selecione o volume como **Som botões.**

Modo Silencioso

Selecione o volume como **Som botões em Modo Silencioso.**

Temporizador:

Ajuste o período de tempo para entrar em modo de suspensão (modo de poupança de energia) se a impressora não realizar qualquer operação. O ecrã LCD fica preto após o período de tempo definido.

Reativar a partir do modo de suspensão:

Toque no ecrã LCD para ativar:

Selecione **Activado** para sair do modo de hibernação (modo de poupança de energia) tocando no painel tátil. Quando está desligado, terá de pressionar um botão no painel de controlo para a impressora sair do modo de hibernação. Se desativar esta funcionalidade, irá evitar operações não intencionais causadas por objetos estranhos em contacto com o ecrã. Também é possível definir um período de tempo durante o qual esta funcionalidade está ativada.

Temporiz. p/ desligar:

O seu produto poderá possuir esta funcionalidade ou a funcionalidade **Def. encerr. auto.** dependendo do local de compra.

Selecione esta definição para desligar a impressora automaticamente quando não for utilizada durante um período de tempo específico. É possível ajustar o período de tempo antes de ser aplicada a função de gestão de energia. Qualquer aumento afeta a eficiência energética do produto. Considere o ambiente antes de efetuar qualquer alteração.

Def. encerr. auto.:

O seu produto poderá possuir esta funcionalidade ou a funcionalidade **Temporiz. p/ desligar** dependendo do local de compra.

Encerrar se inactivo

Selecione esta definição para desligar a impressora automaticamente se esta não for utilizada durante um período de tempo específico. Qualquer aumento afeta a eficiência energética do produto. Considere o ambiente antes de efetuar qualquer alteração.

Encerrar se desligado

Selecione para desligar a impressora 30 minutos depois de todas as portas, incluindo a porta USB, serem desligadas. Esta função poderá não estar disponível, dependendo da sua região.

Definições de data/hora:

Data/Hora

Introduza a hora e a data atuais.

Hora de Verão

Selecione a definição da hora de verão aplicável à sua área.

Diferença horária

Introduza a diferença horária entre a sua hora local e UTC (Hora Universal Coordenada).

Idioma/Language:

Selecione o idioma utilizado no ecrã LCD.

Ecrã de arranque:

Especifique o menu inicial exibido no ecrã LCD ao ligar a impressora quando **Tempo limite de operação** estiver ativado.

Editar Início:

Mude o esquema dos ícones no ecrã LCD. Também pode adicionar, remover ou mover ícones.

Imagem de fundo:

Mude a cor de fundo do ecrã de início.

Tempo limite de operação:

Selecione **Activ.** para regressar ao ecrã inicial quando não forem realizadas operações no período de tempo definido. Quando forem aplicadas restrições de utilizador e não forem realizadas operações durante o período de tempo definido, terminará a sessão e regressa ao ecrã inicial.

Teclado:

Mude o esquema do teclado no ecrã LCD.

Ecrã predefinido(Job/Status):

Selecione as informações predefinidas que pretende exibir ao premir o botão .

Opção de Detecção Automática de Dimen. Original:

O AAD e o vidro do scanner estão equipados com sensores que detetam automaticamente o tamanho do papel. Contudo, devido às características dos sensores, os tamanhos semelhantes não podem ser identificados, e o papel tamanho K, que é utilizado principalmente na China, não pode ser

reconhecido corretamente no estado inicial da impressora. Selecione **Prioridade para tam. K** se utilizar papel de tamanho K frequentemente. O tamanho original será reconhecido como tamanho K em vez do tamanho aproximado. Dependendo do tamanho e orientação do papel, pode ser detetado como outro tamanho aproximado. Além disso, o tamanho K pode não ser detetado automaticamente, dependendo da função que está a utilizar. Por exemplo, ao digitalizar e guardar num computador utilizando uma aplicação, o tamanho K pode ou não ser detetado automaticamente depende do comportamento do software da aplicação.

Informações relacionadas

- ➔ “Poupar energia” na página 130
- ➔ “Introduzir caracteres” na página 28

Definições da impressora

Selecione os menus no painel de controlo conforme se descreve em seguida.

Definições > Definições gerais > Definições da impressora

Não pode alterar as definições que foram bloqueadas pelo seu administrador.

Def. origem do papel:

Definição do papel:

Selecione o tamanho e tipo de papel que colocou na origem do papel. Pode realizar **Def. papel fav** em tamanho e tipo de papel.

Priorid. tabuleiro de papel:

Selecione **Activ.** para dar prioridade de impressão ao papel colocado no tabuleiro de papel.

Mudança autom. A4/Letter:

Selecione **Activ.** para alimentar o papel a partir da origem do papel definida como tamanho A4 em que não existe uma origem de papel definida como Letter, ou alimentar a partir da origem de papel definida como tamanho Letter quando não existe uma origem do papel definida como A4.

Selec. defin. autom.:

Quando o papel acabar, este pode ser alimentado automaticamente a partir de uma origem de papel com as mesmas definições de papel das tarefas de impressão. É possível definir a seleção automática para cada origem de papel para as funções de cópia ou outras. Não pode definir tudo como desligado.

Esta definição é desativada quando seleciona uma origem de papel específica nas definições de papel das tarefas de impressão. De acordo com a definição de tipo de papel no separador **Principal** do controlador da impressora, o papel não pode ser alimentado automaticamente.

Aviso de erro:

Selecione **Activ.** para apresentar uma mensagem de erro quando o tamanho e tipo do papel selecionado não correspondem ao do papel colocado.

Exibir automaticamente configuração de papel:

Selecione **Activ.** para exibir o ecrã **Definição do papel** quando colocar papel na origem de papel. Se desativar esta funcionalidade, não pode imprimir a partir de um iPhone, iPad ou iPod touch usando AirPrint.

Idioma de impressão:

Selecione o idioma de impressão para a interface USB ou para a interface de rede.

Defin. univer. impressão:

Estas definições de impressão são aplicadas quando imprime utilizando um dispositivo externo sem utilizar o controlador da impressora. Estas definições de deslocamento são aplicadas quando imprime utilizando o controlador da impressora.

Desvio superior:

Ajuste a margem superior do papel.

Desvio esquerda:

Ajuste a margem esquerda do papel.

Desvio sup. posterior:

Ajuste a margem superior do verso da página ao imprimir nas 2 lados.

Desvio esq. posterior:

Ajuste a margem esquerda para o verso da página ao imprimir nas 2 lados.

Verf. largura do papel:

Selecione **Activ.** para verificar a largura do papel antes de imprimir. Isto evita a impressão para além das margens do papel quando as definições do tamanho do papel são incorretas, mas pode reduzir a velocidade de impressão.

Ignorar página em branco:

Ignora automaticamente páginas em branco nos dados de impressão.

Config. impressão PDL:

Selecione as opções Config. impressão PDL que pretende usar para impressão PCL ou PostScript.

Definições comuns:

Tamanho do papel

Selecione o tamanho de papel predefinido para impressão PCL ou PostScript.

Tipo de papel

Selecione o tipo de papel predefinido para impressão PCL ou PostScript.

Orientação

Selecione a orientação predefinida para impressão PCL ou PostScript.

Qualidade

Selecione a qualidade de impressão para impressão PCL ou PostScript.

Modo poupança tinta

Selecione **Activ.** para poupar tinta reduzindo a densidade de impressão.

- Ordem de impressão
 - Última página no topo
Começa a imprimir desde a primeira página de um ficheiro.
 - Primeira pág. no topo
Começa a imprimir desde a última página de um ficheiro.
- Número de cópias
 - Defina o número de cópias a imprimir.
- Margem união
 - Selecione a posição de união.
- Ejecção papel auto
 - Selecione **Activ.** para ejetar papel automaticamente quando a impressão for interrompida durante uma tarefa de impressão.
- Impressão 2 faces
 - Selecione **Activ.** para realizar impressões de 2 faces.

Menu PCL:

- Origem tipo letra
 - Residente
Selecione para utilizar um tipo de letra pré-instalado na impressora.
 - Transferida
Selecione para utilizar o tipo de letra que transferiu.
- N° da Fonte
 - Selecione o número do tipo de letra predefinido para a Origem tipo letra. O número disponível varia consoante as definições que efetuar.
- Tamanho
 - Defina o tamanho predefinido do tipo de letra, se o tipo de letra for dimensionável e de tamanho fixo. Pode selecionar de 0,44 a 99,99 cpp (caracteres por ponto), em incrementos de 0,01.
 - Este item pode não aparecer, dependendo das definições Origem tipo letra ou N° da Fonte.
- Tamanho do ponto
 - Defina a altura predefinida do tipo de letra, se o tipo de letra for dimensionável e proporcional. Pode selecionar de 4,00 a 999,75 pontos, em incrementos de 0,25.
 - Este item pode não aparecer, dependendo das definições Origem tipo letra ou N° da Fonte.
- Conjunto símbolos
 - Selecione o conjunto de símbolos predefinido. Se o tipo de letra selecionado em Origem tipo letra e a definição Origem tipo letra não estiver disponível na nova definição de conjunto de tipo de letra, as definições de Origem tipo letra e N° da Fonte são automaticamente substituídas pelo valor predefinido, IBM-US.
- Linhas
 - Defina o número de linhas para o tamanho e orientação do papel selecionados. Isto também causa uma alteração do espaçamento de linhas (VMI) e o novo valor de VMI é guardado na impressora. Isto significa que as alterações mais recentes do tamanho de página ou definições de orientação implicam alterações no valor de forma, com base no VMI armazenado.

Função CR

Selecione o comando de entrada de linha quando imprimir com um controlador a partir de um sistema operativo específico.

Função LF

Selecione o comando de entrada de linha quando imprimir com um controlador a partir de um sistema operativo específico.

Atribuição de origem do papel

Defina a atribuição para o comando de seleção da origem do papel. Quando **4** está selecionado, os comandos são definidos como compatíveis com a HP LaserJet 4. Quando **4K** está selecionado, os comandos são definidos como compatíveis com a HP LaserJet 4000, 5000 e 8000. Quando **5S** está selecionado, os comandos são definidos como compatíveis com a HP LaserJet 5S.

Menu PS:

Folha Erro

Selecione **Activ.** para imprimir uma folha de estado quando se verificar um erro durante a impressão PostScript ou PDF.

Binário

Selecione **Activ.** quando imprimir dados que contenham imagens binárias. A aplicação pode enviar dados binários, mesmo que a definição do controlador da impressora esteja definida para ASCII, mas não pode imprimir dados quando esta funcionalidade está ativada.

Formato Página PDF

Selecione o tamanho do papel quando imprimir um ficheiro PDF. Se **Auto** estiver selecionado, o tamanho do papel é determinado com base na primeira página.

Resol. autom. de erros:

Selecione uma ação que deve ser executada quando ocorre um erro na impressão de 2 faces ou a memória está cheia.

Activ.

Exibe um aviso e imprime em modo de apenas um lado quando se verifica um erro de impressão de 2 faces, ou imprime apenas aquilo que a impressora pode processar quando se verifica um erro de memória cheia.

Dest

Exibe uma mensagem de erro e cancela a impressão.

Interface de disp. mem.:

Dispositivo de memória:

Selecione **Activar** para permitir o acesso da impressora a um dispositivo de memória que seja introduzido na mesma. Se **Desactivar** estiver selecionado, não é possível guardar dados no dispositivo de memória usando a impressora. Isto evita que documentos confidenciais sejam digitalizados e guardados ilegalmente num dispositivo de memória.

Partilha fich.:

Selecione se pretende atribuir acesso ao dispositivo de memória a partir de um computador ligado por USB ou de um computador ligado em rede.

Papel espesso:

Selecione **Activado** para evitar que a tinta esborrate as suas impressões. No entanto, se o fizer pode afetar a velocidade de impressão.

Modo Silencioso:

Selecione **Activ.** para reduzir o ruído durante a impressão. No entanto, se o fizer pode afetar a velocidade de impressão. Consoante o tipo de papel e as definições de qualidade de impressão seleccionados, poderá não haver alteração do nível de ruído da impressora.

Tempo de secagem da tinta:

Selecione o tempo de secagem da tinta que pretende utilizar ao realizar uma impressão de 2 faces. A impressora imprime o outro lado após imprimir um dos lados. Se a impressão estiver esbatida, aumente a definição de tempo.

Bidireccional:

Selecione **Activado** para mudar a direção de impressão; imprime enquanto a cabeça de impressão se desloca para a esquerda e para a direita. Se as linhas pautadas verticais ou horizontais aparecerem desfocadas ou desalinhadas na impressão, desativar esta funcionalidade poderá resolver o problema; contudo, a velocidade de impressão pode diminuir.

Extensão automática do Tab. de saída:

Selecione **Activado** para estender o suporte de saída de papel automaticamente quando imprime em papel de tamanho A3.

Ligação do PC através de USB:

Selecione **Activar** para permitir o acesso de um computador à impressora quando ligado através de USB. Quando **Desactivar** estiver seleccionado, impede impressões e digitalizações que não sejam enviadas através de uma ligação de rede.

Config. tempo lim I/F USB:

Especifique o período de tempo em segundos que deve decorrer até terminar a comunicação com o computador por USB após a impressora receber uma tarefa de impressão de um controlador de impressora PostScript ou de um controlador de impressora PCL. Se o final da tarefa não estiver claramente definido num controlador de impressora PostScript ou num controlador de impressora PCL, pode causar uma comunicação USB infinita. Quando isto ocorre, a impressora termina a comunicação após o intervalo de tempo especificado. Introduza 0 (zero) se não pretender terminar a comunicação.

Informações relacionadas

➔ [“Carregar papel” na página 32](#)

Definições de rede

Selecione os menus no painel de controlo conforme se descreve em seguida.

Definições > Definições gerais > Definições de rede

Conf. Wi-Fi:

Configure ou altere as definições de uma rede sem fios. Escolha o método de ligação a partir dos seguintes e siga as instruções apresentadas no painel de controlo.

Router:

- Assistente Conf. Wi-Fi
- Configurar tecla (WPS)
- Outros
 - Config. código PIN (WPS)
 - Ligar Wi-Fi autom.
 - Desactivar Wi-Fi

Poderá resolver problemas de rede desativando as definições de Wi-Fi ou efetuando

novas definições de Wi-Fi. Toque em  > **Router > Alterar definições > Outros > Desactivar Wi-Fi > Iniciar Configuração.**

Wi-Fi Direct:

- iOS
 - Android
 - Dispositivos com outros SO
 - Alterar
 - Alterar nome da rede
 - Alterar Palavra-passe
 - Alterar gama de frequências
- Esta definição pode não ser apresentada de acordo com a região.
- Desativar Wi-Fi Direct
 - Restaurar predefinições

Configuração de Rede Local com Fios:

Definir ou mude uma ligação de rede que utilize um cabo LAN e router. Quando for utilizado, as ligações Wi-Fi são desativadas.

Estado da rede:

Apresenta ou imprime as definições de rede atuais.

- Estado de LAN com fios/Wi-Fi
- Estado Wi-Fi Direct
- Estado servidor e-mail
- folha de estado

Verificar ligação de rede:

Verifica a ligação de rede atual e imprime um relatório. Se existirem problemas com a ligação, consulte o relatório para resolver o problema.

Avançado:

Faça as definições abaixo indicadas.

- Nome do Dispositivo
- TCP/IP
- Servidor proxy
- Servidor de e-mail
- Endereço IPv6
- Partilha de rede MS
- Velocidade de ligação & Duplex
- Redirecionar HTTP para HTTPS
- Desativar IPsec/Filtro de IP
- Desativar IEEE802.1X

Informações relacionadas

- ➔ “Fazer configurações Wi-Fi introduzindo o SSID e palavra-passe” na página 221
- ➔ “Definir a ligação Wi-Fi através da configuração de botão (WPS)” na página 222
- ➔ “Definir Wi-Fi através de configuração por código PIN (WPS)” na página 222
- ➔ “Ligar um dispositivo inteligente e uma impressora diretamente (Wi-Fi Direct)” na página 223
- ➔ “Imprimir um relatório da ligação em rede” na página 234
- ➔ “Verificar o estado da ligação de rede” na página 233

Definições do Serviço Web

Selecione os menus no painel de controlo conforme se descreve em seguida.

Definições > Definições gerais > Definições do Serviço Web

Não pode alterar as definições que foram bloqueadas pelo seu administrador.

Serviços Epson Connect:

Mostra se a impressora está registada e ligada ao Epson Connect.

Pode registar-se no serviço selecionando **Registar** e seguir as instruções.

Quando realizar o registo, pode alterar as seguintes definições.

- Suspende/Retomar
- Anular registo

Para mais informações, consulte o seguinte sítio Web.

<https://www.epsonconnect.com/>

<http://www.epsonconnect.eu> (apenas na Europa)

Informações relacionadas

- ➔ “Imprimir Usando um Serviço de Nuvem” na página 87

Definições de digit.

Confirmar destinatário

Verifique o destino antes de digitalizar.

Servidor de e-mail

Estabelecer as definições do servidor de e-mail para digitalização de **E-mail**.

Definições de servidor

Especifique o método de autenticação para a impressora aceder ao servidor de correio.

[“Itens de definição do servidor de correio” na página 304](#)

Verificar ligação

Verifique a ligação do servidor de correio.

Administração do sistema

Ao usar este menu, pode manter o produto como um administrador de sistema. Também permite restringir as características do produto para utilizadores individuais de acordo com o seu estilo de trabalho ou escritório.

Selecione os menus no painel de controlo conforme se descreve em seguida.

Definições > Definições gerais > Administração do sistema

Gestor de Contac.

Registrar/Eliminar:

Registrar e/ou eliminar contactos para menus Digitalizar para Computador (E-mail) e Digit. para Pasta rede/FTP.

Frequente:

Registe contactos usados frequentemente para aceder aos mesmos mais rapidamente. Também é possível alterar a ordem da lista.

Imprimir contactos:

Imprima a lista de contactos.

Opções de Visualização:

Mude a forma de exibição da lista de contactos.

Opções de procura:

Altere o método para procurar contactos.

Limpar dados da memória interna:

Este item é exibido em impressoras compatíveis com PCL ou PostScript.

Elimine os dados da memória interna da impressora, tais como tipos de letra transferidos e macro para impressão PCL ou uma tarefa de impressão de palavra-passe.

Definições de segurança:

Pode fazer as seguintes configurações de segurança.

Restrições:

Permitir para alterar as definições dos itens que se seguem quando o bloqueio do painel estiver ativado.

- Acesso a registo de tarefas
- Acesso a Registo/ Eliminação de Contac.
- Acesso a histórico de imprimir e guardar Digit. p/ Pasta rede/FTP
- Acesso a Digit. para e-mail recentes
- Acesso a mostrar histórico de envio de Digit. para e-mail
- Acesso a histórico de imprimir e guardar de Digit. para e-mail
- Acesso a idioma
- Acesso a Papel espesso
- Acesso a Modo Silencioso
- Proteção de dados pessoais

Controlo de acesso:

Selecione **Activ.** para restringir características do produto. Isto exige que os utilizadores iniciem sessão no painel de controlo do produto com o seu nome de utilizador e palavra-passe para utilizar os recursos do painel de controlo. Em **Aceitar tarefas de utilizadores descon.**, pode seleccionar se pretende permitir trabalhos sem as informações de autenticação necessárias.

Definições de administ.:

- Senha de administrador
Configure, altere ou elimine a palavra-passe de administrador.
- Config. de bloqueio
Selecione se deseja ou não bloquear o painel de controlo com a palavra-passe registada em **Senha de administrador.**

Encriptação de palavra-passe:

Selecione **Activ.** para encriptar a sua palavra-passe. Se desligar a alimentação enquanto estiver a decorrer a reinicialização, os dados podem ser danificados e as definições da impressora são repostas nos valores padrão. Nesse caso, volte a definir a informação da palavra-passe.

Pesquisa de cliente:

Selecione **Aprovar** para fornecer informações de utilização do produto à Seiko Epson Corporation, tais como o número de impressões.

Restaurar predefinições:

Repõe as definições dos menus que se seguem para as predefinições.

- Definições de rede
- Definições de cópia
- Definições de digit.
- Limpar todos os dados e definições

Atualização do firmware:

É possível obter informações de firmware tais como a sua versão atual e informações sobre as atualizações disponíveis.

Atualização:

Verifica se a versão mais recente do firmware foi carregada para o servidor de rede. Se estiver disponível uma actualização, pode seleccionar se pretende ou não iniciar o processo de actualização.

Notificação:

Selecione **Activ.** para receber uma notificação se estiver disponível uma atualização de firmware.

Informações relacionadas

➔ [“Atualizar o firmware da impressora através do painel de controlo” na página 136](#)

Contador de impressões

Selecione os menus no painel de controlo conforme se descreve em seguida.



Definições > Contador de impressões

Exibe o número total de impressões e o número total de páginas alimentadas através da impressora, incluindo itens tais como a folha de estado desde a data de compra da impressora. Também pode verificar o número de páginas impressas a partir de um dispositivo de memória ou outras funções na folha de histórico de utilização.

Estado do consumível

Selecione os menus no painel de controlo conforme se descreve em seguida.

Definições > Estado do consumível

Exibe o tempo de vida útil aproximado da caixa de manutenção. Se for apresentada a marca , significa que a caixa de manutenção está quase cheia. Se for apresentada a marca , significa que a caixa de manutenção está cheia.

Manutenção

Selecione os menus no painel de controlo conforme se descreve em seguida.

Definições > Manutenção

Ajuste da qualidade de impressão:

Selecione esta funcionalidade em caso de problemas com a sua impressão. Pode comprovar a existência de jatos entupidos e limpar a cabeça de impressão, se necessário, e, de seguida, ajustar alguns parâmetros para melhorar a qualidade de impressão.

Verif. injec. cab. impr:

Selecione esta funcionalidade para verificar se os jatos da cabeça de impressão estão entupidos. A impressora imprime o modelo de verificação dos jatos.

Limpeza cab. impressão:

Selecione esta funcionalidade para limpar jatos obstruídos na cabeça de impressão.

Limpeza ao ligar:

Selecione esta funcionalidade para substituir toda a tinta que estiver no interior do tubo de tinta. É consumida mais tinta que na limpeza habitual. Consulte as “Informação relacionadas” abaixo para obter detalhes sobre como usar esta funcionalidade.

Alinham. cab. impressão:

Selecione esta funcionalidade para ajustar a cabeça de impressão para melhorar a qualidade de impressão.

Alinhamento linha reta

Selecione esta funcionalidade para alinhar as linhas verticais.

Alinhamento horizontal

Selecione esta funcionalidade se a borda horizontal aparece em intervalos regulares nas suas impressões.

Encher tinta:

Selecione esta funcionalidade para repor o nível de tinta para 100% ao reabastecer o depósito de tinta.

Definição do nível de tinta:

Selecione esta função para definir o nível de tinta de acordo com a tinta restante.

Limpeza do guia de papel:

Selecione esta funcionalidade se existirem manchas de tinta nos rolos internos. A impressora utiliza papel para limpar os rolos internos.

Remover papel:

Selecione esta funcionalidade se existirem pedaços de papel rasgado no interior da impressora após remover o papel encravado. A impressora aumenta o espaço entre a cabeça de impressão e a superfície do papel para facilitar a remoção de pedaços rasgados de papel.

Limpeza periódica:

A impressora realiza automaticamente a **Verif. injec. cab. impr** e **Limpeza cab. impressão** com base num período específico de tempo. Selecione **Activ.** para manter uma qualidade de impressão excelente. Nas condições que se seguem, realize a **Verif. injec. cab. impr** e **Limpeza cab. impressão** de forma intencional.

Problemas de impressão

Quando **Dest** estiver selecionado para **Limpeza periódica**

Ao imprimir com qualidade elevada, como por exemplo fotografias

Quando a mensagem **Limpeza cab. impressão** for exibida no ecrã LCD

Informações relacionadas

- ➔ “Verificar e limpar a cabeça de impressão” na página 118
- ➔ “Executar Limpeza ao ligar” na página 120
- ➔ “Reabastecer o depósito de tinta” na página 192
- ➔ “Limpar manchas de tinta do caminho do papel” na página 122

Idioma/Language

Selecione os menus no painel de controlo conforme se descreve em seguida.

Definições > Idioma/Language

Selecione o idioma utilizado no ecrã LCD.

Estado da impressora/Imprimir

Selecione os menus no painel de controlo conforme se descreve em seguida.

Definições > Estado da impressora/Imprimir

Impr. pág. de est.:

Folha de estado de config.:

Imprime folhas de informações com o estado e as definições atuais da impressora.

Folha de estado de consumíveis:

Imprime uma folha de informações com o estado dos consumíveis.

Folha de histórico de utiliz.:

Imprime folhas de informações com o histórico de utilização da impressora.

Lista Fontes PS:

Imprime uma lista dos tipos de letra disponíveis para uma impressora PostScript.

Lista de tipos de letra PCL:

Imprime uma lista de tipos de letra disponíveis para uma impressão PCL.

Rede:

Apresenta as definições atuais da rede. Também pode imprimir uma folha de estado.

Gestor de Contac.

Selecione os menus no painel de controlo conforme se descreve em seguida.

Definições > Gestor de Contac.

Registrar/Eliminar:

Registrar e/ou eliminar contactos para menus Fax, Digitalizar para Computador (E-mail) e Digit. para Pasta rede/FTP.

Frequente:

Registe contactos usados frequentemente para aceder aos mesmos mais rapidamente. Também é possível alterar a ordem da lista.

Imprimir contactos:

Imprima a lista de contactos.

Opções de Visualização:

Mude a forma de exibição da lista de contactos.

Opções de procura:

Altere o método para procurar contactos.

Definições do utilizador

Selecione os menus no painel de controlo conforme se descreve em seguida.

Definições > Definições do utilizador

Pode alterar as configurações padrão para as definições de digitalização e cópia frequentes. Para mais detalhes, consulte a informação relacionada que se segue.

- Digit. para Pasta rede/FTP
- Digitalizar para Computador (E-mail)
- Digit. para computador
- Digit. para disp. de mem.
- Digitalizar para a Nuvem
- Definições de cópia

Estado do dispositivo de autenticação

Selecione os menus no painel de controlo conforme se descreve em seguida.

Definições > Estado do dispositivo de autenticação

Exibe o estado do dispositivo de autenticação.

Informações da Epson Open Platform

Selecione os menus no painel de controlo conforme se descreve em seguida.

Definições > Informações da Epson Open Platform

Exibe o estado da plataforma aberta Epson.

Especificações do produto

Especificações da impressora

Colocação dos jatos das cabeças de impressão		Jatos de tinta preta: 800
Peso do papel*	Papel normal	De 64 a 90 g/m ²
	Papel grosso	De 91 a 256 g/m ²
	Envelopes	Envelope #10, DL, C6, C4: 75 a 100 g/m ²

* Mesmo quando a espessura de papel se encontra neste intervalo, o papel pode não entrar na impressora ou a qualidade de impressão pode ser afetada dependendo das propriedades ou qualidade do papel.

Área imprimível

Área imprimível para folhas individuais

A qualidade de impressão pode diminuir nas áreas sombreadas devido ao mecanismo da impressora.

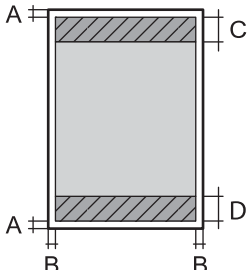
	A	3.0 mm (0.12 pol.)
	B	3.0 mm (0.12 pol.)
	C	48.0 mm (1.89 pol.)
	D	49.0 mm (1.93 pol.)

Área imprimível para envelopes

A qualidade de impressão pode diminuir nas áreas sombreadas devido ao mecanismo da impressora.

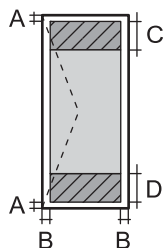
	A	3.0 mm (0.12 pol.)
	B	3.0 mm (0.12 pol.)
	C	48.0 mm (1.89 pol.)
	D	49.0 mm (1.93 pol.)

Especificações do scanner

Tipo de scanner	Vidro de digitalização
Dispositivo fotoelétrico	CIS
Píxeis efetivos	14040×20400 píxeis (1200 ppp)
Tamanho máximo do documento	297×431.8 mm (11.7×17 pol.) A3
Resolução de digitalização	1200 ppp (digitalização principal) 2400 ppp (digitalização secundária)
Resolução de saída	50 a 9600 ppp em incrementos de 1 ppp
Profundidade da cor	<p>Cor</p> <ul style="list-style-type: none"> <input type="checkbox"/> 48 bits por pixel interno (16 bits por pixel por cor interno) <input type="checkbox"/> 24 bits por pixel externo (8 bits por pixel por cor externo) <p>Escala de cinzentos</p> <ul style="list-style-type: none"> <input type="checkbox"/> 16 bits por pixel interno <input type="checkbox"/> 8 bits por pixel externo <p>Preto e branco</p> <ul style="list-style-type: none"> <input type="checkbox"/> 16 bits por pixel interno <input type="checkbox"/> 1 bits por pixel externo
Fonte de luz	LED

Especificações do ADF

Tipo do ADF	Digitalização duplex automática
Tamanhos de papel disponíveis	A5, A4, A3, B5, B4, Executive, 16K, Indian-Legal, Letter, 8.5×13 in, Legal, 8K
Tipo de papel	Papel normal
Peso do papel	De 64 a 95 g/m ²
Capacidade de carregamento	A4, A3, B4, 16K, Indian-Legal, Letter, 8.5×13 in, Legal, 8K: 50 folhas ou 5.5 mm A5, B5, Executive: 20 folhas

Mesmo quando o original cumprir as especificações para originais que podem ser colocados no ADF, pode não ser possível fazer a alimentação a partir do ADF ou a qualidade da digitalização pode ser afetada nas propriedades ou qualidade do papel.

Usar a porta da impressora

A impressora utiliza a seguinte porta. O administrador da rede deve autorizar estas portas a ficarem disponíveis pelo, conforme necessário.

Quando o remetente (Cliente) é a Impressora

Utilizar	Destino (Servidor)	Protocolo	Número da porta
Envio de ficheiros (quando digitalizar para pasta de rede é usado a partir da impressora)	Servidor FTP	FTP (TCP)	20
			21
	Servidor de ficheiros	SMB (TCP)	445
		NetBIOS (UDP)	137
		NetBIOS (TCP)	138
Envio de e-mails (quando a digitalização para e-mail é usada a partir da impressora)	Servidor SMTP	SMTP (TCP)	25
		SMTP SSL/TLS (TCP)	465
		SMTP STARTTLS (TCP)	587
POP antes da ligação SMTP (quando a digitalização para e-mail é usada a partir da impressora)	Servidor POP	POP3 (TCP)	110
Quando é usado o Epson Connect	Servidor Epson Connect	HTTPS	443
		XMPP	5222
Controlo WSD	Computador cliente	WSD (TCP)	5357
Procure o computador quando der ordem de digitalização a partir do Epson ScanSmart	Computador cliente	Descoberta da ordem de digitalização na rede	2968

Quando o remetente (Cliente) é o Computador do Cliente

Utilizar	Destino (Servidor)	Protocolo	Número da porta
Descubra a impressora a partir de uma aplicação como o EpsonNet Config, do controlador da impressora e do controlador do scanner.	Impressora	ENPC (UDP)	3289
Recolha e configure a informação de MIB de uma aplicação como o EpsonNet Config, do controlador da impressora e do controlador do scanner.	Impressora	SNMP (UDP)	161
Encaminhamento de dados LPR	Impressora	LPR (TCP)	515
Encaminhamento de dados RAW	Impressora	RAW (Porta 9100) (TCP)	9100
Encaminhamento de dados AirPrint (impressão IPP/IPPS)	Impressora	IPP/IPPS (TCP)	631
Procurar a impressora WSD	Impressora	Deteção de WS (UDP)	3702
Encaminhamento dos dados digitalizados a partir do Epson ScanSmart	Impressora	Digitalização em rede (TCP)	1865

Utilizar	Destino (Servidor)	Protocolo	Número da porta
Recolher a informação de trabalho ao dar ordem de impressão a partir do Epson ScanSmart	Impressora	Ordem de digitalização na rede	2968

Especificações da interface

Para computador	USB de alta velocidade*
Para dispositivos USB externos	USB de alta velocidade

* Os cabos USB 3.0 não são compatíveis.

Especificações de rede

Especificações Wi-Fi

Consulte a tabela que se segue para ver as especificações Wi-Fi.

Países ou regiões exceto os listados abaixo	Tabela A
China	Tabela B

Tabela A

Normas	IEEE 802.11b/g/n*1
Intervalo de frequência	2,4 GHz
Canais	1/2/3/4/5/6/7/8/9/10/11/12/13
Modos de coordenação	Infraestrutura, Wi-Fi Direct (AP simples)*2*3
Protocolos de segurança*4	WEP (64/128bit), WPA2-PSK (AES)*5, WPA3-SAE (AES), WPA2/WPA3-Enterprise

*1 Disponível apenas para o HT20.

*2 Não compatível com IEEE 802.11b.

*3 Podem ser usados simultaneamente modos infraestrutura e Wi-Fi Direct ou uma ligação Ethernet.

*4 Wi-Fi Direct compatível apenas com WPA2-PSK (AES).

*5 Está em conformidade com as normas WPA2 com suporte para o modo WPA/WPA2 Personal.

Tabela B

Normas	IEEE 802.11a/b/g/n*1/ac
Intervalos de frequência	IEEE 802.11b/g/n: 2,4 GHz, IEEE 802.11a/n/ac: 5 GHz

Canais	Wi-Fi	2,4 GHz	1/2/3/4/5/6/7/8/9/10/11/12/13
		5 GHz* ²	W52 (36/40/44/48), W53 (52/56/60/64), W56 (100/104/108/112/116/120/124/128/132/136/140), W58 (149/153/157/161/165)
	Wi-Fi Direct	2,4 GHz	1/2/3/4/5/6/7/8/9/10/11/12/13
		5 GHz* ²	W52 (36/40/44/48) W58 (149/153/157/161/165)
Modos de ligação	Infraestrutura, Wi-Fi Direct (AP simples)* ³ , * ⁴		
Protocolos de segurança* ⁵	WEP (64/128bit), WPA2-PSK (AES)* ⁶ , WPA3-SAE (AES), WPA2/WPA3-Enterprise		

*1 Disponível apenas para o HT20.

*2 A disponibilidade destes canais e a utilização do produto no exterior nestes canais varia por local. Para mais informações, visite o sítio Web seguinte.

<http://support.epson.net/wifi5ghz/>

*3 Não compatível com IEEE 802.11b.

*4 Podem ser usados simultaneamente modos infraestrutura e Wi-Fi Direct ou uma ligação Ethernet.

*5 Wi-Fi Direct compatível apenas com WPA2-PSK (AES).

*6 Está em conformidade com as normas WPA2 com suporte para o modo WPA/WPA2 Personal.

Especificações de Ethernet

Normas	IEEE802.3i (10BASE-T)* ¹ IEEE802.3u (100BASE-TX) IEEE802.3az (Ethernet de Eficiência Energética)* ²
Modo de comunicação	Auto, 10Mbps Full duplex, 10Mbps Half duplex, 100Mbps Full duplex, 100Mbps Half duplex
Conector	RJ-45

*1 Utilize um cabo STP (Shielded twisted pair) de categoria 5e ou superior para prevenir os riscos de interferência de rádio.

*2 O dispositivo ligado deve cumprir as normas IEEE802.3az.

Funções de rede e IPv4/IPv6

Funções			Suportado	Observações
Impressão em rede	EpsonNet Print (Windows)	IPv4	✓	-
	Standard TCP/IP (Windows)	IPv4, IPv6	✓	-
	Impressão WSD (Windows)	IPv4, IPv6	✓	Windows Vista ou posteriores
	Impressão Bonjour (Mac OS)	IPv4, IPv6	✓	-
	Impressão IPP (Windows, Mac OS)	IPv4, IPv6	✓	-
	PictBridge Impressão (Wi-Fi)	IPv4	-	Câmara digital
	Epson Connect (impressão de email, impressão remota)	IPv4	✓	-
	AirPrint (iOS, Mac OS)	IPv4, IPv6	✓	iOS 5 ou posteriores, Mac OS X v10.7 ou posteriores
Digitalização de rede	Epson Scan 2	IPv4, IPv6	✓	-
	Epson ScanSmart	IPv4	✓	Windows 7 ou posteriores, Mac OS X El Capitan ou posteriores
	Event Manager	IPv4	✓	Windows XP, Vista, Mac OS X v10.6 a Yosemite
	Epson Connect (digitalizar para a nuvem)	IPv4	✓	-
	AirPrint (digitalização)	IPv4, IPv6	✓	OS X Mavericks ou posteriores
Fax	Enviar fax	IPv4	-	-
	Receber fax	IPv4	-	-
	AirPrint (Faxout)	IPv4, IPv6	-	-

Protocolo de segurança

IEEE802.1X*	
Filtro de IPsec/IP	
SSL/TLS	Servidor/Cliente HTTPS
	IPPS
SMTPS (STARTTLS, SSL/TLS)	

SNMPv3

* É necessário utilizar um dispositivo para ligação compatível com IEEE802.1X.

Compatibilidade de nível 3 do PostScript

O PostScript utilizado nesta impressora é compatível com o PostScript de nível 3.

Serviços de terceiros suportados

AirPrint	Impressão	iOS 5 ou posterior/Mac OS X v10.7.x ou posterior
	Digitalização	OS X Mavericks ou posteriores

Especificações do dispositivo de memória

Dispositivos	Capacidades máximas
Unidade de disco rígido* ¹ Unidade flash USB	2 TB (formatado em FAT, FAT32 ou exFAT.)
Leitor de cartões* ²	2 TB (formatação em FAT, FAT32 ou exFAT)

*1: Não recomendamos a utilização de dispositivos de armazenamento externo USB alimentados por USB. Utilize apenas dispositivos externos USB com fontes de alimentação CA independentes.

*2: Inserir apenas um cartão de memória no leitor de cartões. Não são suportados leitores de cartões com mais de dois cartões de memória inseridos.

Não pode utilizar os seguintes dispositivos:

- Um dispositivo que necessite de um controlador dedicado
- Um dispositivo com definições de segurança (palavra-passe, encriptação, etc.)
- Um dispositivo com um hub USB integrado

A Epson não pode garantir todas as operações de dispositivos ligados externamente.

Especificações de dados suportados

Formato do ficheiro	<p>JPEGs (*.JPG) com a versão Exif 2.31 padrão de máquinas digitais DCF*¹ compatíveis com a versão 1.0 ou 2.0*²</p> <p>Imagens compatíveis com TIFF 6.0, como abaixo</p> <ul style="list-style-type: none"> <input type="checkbox"/> Imagens com cores RGB (não comprimidas) <input type="checkbox"/> Imagens binárias (não comprimidas ou codificadas por CCITT) <p>Ficheiro de dados compatível com PDF Versão 1.7</p>
---------------------	--

Tamanho da imagem	Horizontal: 80 a 10200 píxeis Vertical: 80 a 10200 píxeis
Tamanho do ficheiro	Inferior a 2 GB
Número máximo de ficheiros	JPEG: 9990* ³ TIFF: 999 PDF: 999

*1 Norma de design para sistema de ficheiros de câmaras.

*2 Não é suportado o armazenamento de dados de fotografias em máquinas fotográficas com memória integrada.

*3 É possível apresentar até 999 ficheiros de uma vez. (Caso o número de ficheiros exceda 999, os mesmos são apresentados em grupos.)

Nota:

“x” é exibido no ecrã LCD quando a impressora não consegue reconhecer o ficheiro de imagem. Nesse caso, se seleccionar um esquema de várias imagens, são impressas secções em branco.

Dimensões

Dimensões	<p>Armazenamento</p> <ul style="list-style-type: none"> <input type="checkbox"/> Largura: 515 mm (20.3 pol.) <input type="checkbox"/> Profundidade: 500 mm (19.7 pol.) <input type="checkbox"/> Altura: 350 mm (13.8 pol.) <p>Impressão</p> <ul style="list-style-type: none"> <input type="checkbox"/> Largura: 515 mm (20.3 pol.) <input type="checkbox"/> Profundidade: 976 mm (38.4 pol.) <input type="checkbox"/> Altura: 521 mm (20.5 pol.)
Peso*	Aprox. 20.2 kg (44.5 lb)

* Sem tinta e cabo de alimentação.

Especificações elétricas

Classificação da Fonte de alimentação	AC 100–240 V	AC 220–240 V
Variação da frequência nominal	50–60 Hz	50–60 Hz
Corrente nominal	0.7–0.4 A	0.4 A
Consumo de energia (com ligação USB)	<p>Cópia autónoma: aprox. 21.0 W (ISO/IEC24712)</p> <p>Modo operacional: aprox. 9.7 W</p> <p>Modo de repouso: aprox. 0.7 W</p> <p>Desligado: aprox. 0.15 W</p>	<p>Cópia autónoma: aprox. 21.0 W (ISO/IEC24712)</p> <p>Modo operacional: aprox. 9.9 W</p> <p>Modo de repouso: aprox. 0.8 W</p> <p>Desligado: aprox. 0.2 W</p>

Nota:

- Verifique o rótulo da impressora para obter a voltagem.
- Para utilizadores europeus, consulte o sítio Web seguinte para obter detalhes sobre o consumo de energia.
<http://www.epson.eu/energy-consumption>

Especificações ambientais

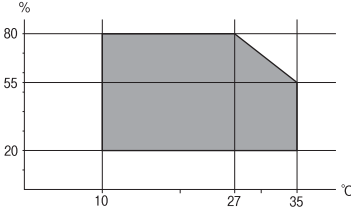
Funcionamento	<p>Utilize a impressora no intervalo apresentado no gráfico que se segue.</p>  <p>Temperatura: 10 a 35°C (50 a 95°F) Humidade: 20 a 80% RH (sem condensação)</p>
Armazenamento	<p>Temperatura após o carregamento inicial de tinta: -15 a 40°C (5 a 104°F)* Temperatura antes do carregamento inicial de tinta: -20 a 40°C (-4 a 104°F)* Humidade: 5 a 85% HR (sem condensação)</p>

* Pode armazenar durante um mês a 40°C (104°F).

Especificações ambientais para os frascos de tinta

Temperatura de armazenamento	-20 a 40 °C (-4 a 104 °F)*
Temperatura de congelação	<p>-15 °C (5 °F) A tinta descongela e é utilizável após aproximadamente 2 horas a 25 °C (77 °F).</p>

* Pode ser armazenada durante um mês a 40 °C (104 °F).

Local e espaço de instalação

Reserve espaço suficiente para instalar e utilizar a impressora corretamente.

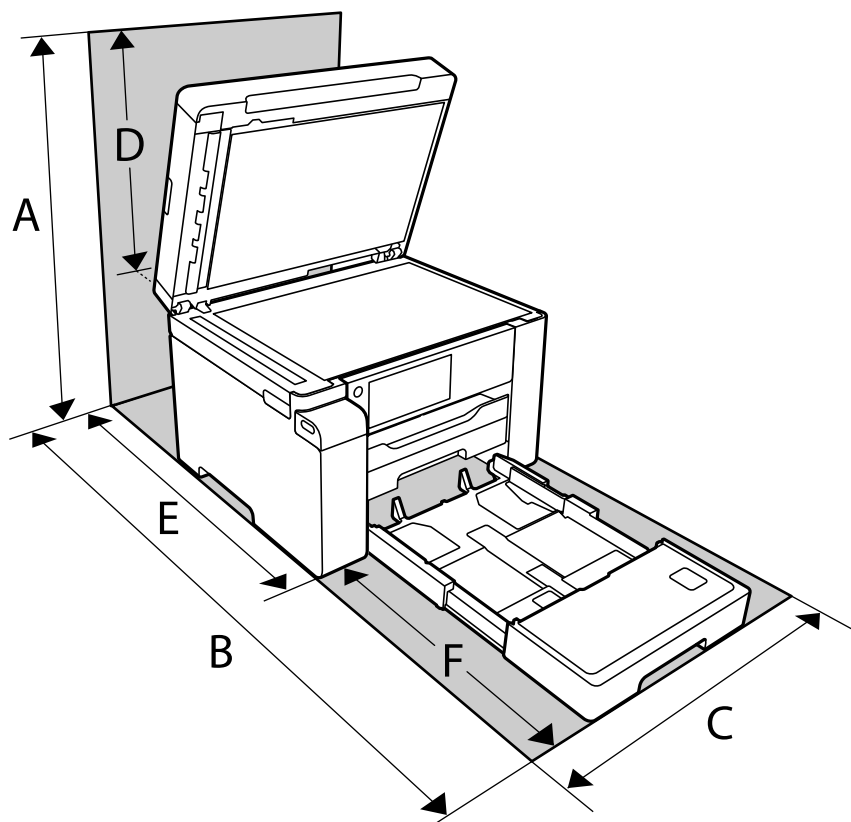

A	681 mm
B	1208 mm
C	515 mm
D	331 mm
E	741 mm
F	467 mm

Veja as "Instruções de segurança" neste manual para confirmar as condições ambientais.

Informações relacionadas

➔ ["Instruções de segurança" na página 13](#)

Requisitos do sistema

Windows

Windows Vista, Windows 7, Windows 8/8.1, Windows 10 ou posterior (32-bits, 64-bits)

Windows XP SP3 (32-bits)

Windows XP Professional x64 Edition SP2

Windows Server 2003 (SP2) ou posteriores

Mac OS

Mac OS X v10.6.8 ou posteriores, macOS 11 ou posteriores

Nota:

O Mac OS pode não suportar algumas aplicações e funcionalidades.

O Sistema de Ficheiros UNIX (UFS) para Mac OS não é suportado.

Especificações de tipos de letra

Tipos de letra disponíveis para PostScript

Nome do tipo de letra	Família	Equivalente HP
Nimbus Mono	Medium, Bold, Italic, Bold Italic	Courier
Letter Gothic	Medium, Bold, Italic	Letter Gothic
Nimbus Mono PS	Regular, Bold, Oblique, Bold Oblique	CourierPS
Nimbus Roman No4	Medium, Bold, Italic, Bold Italic	CG Times
URW Classico	Medium, Bold, Italic, Bold Italic	CG Omega
URW Coronet	-	Coronet
URW Clarendon Condensed	-	Clarendon Condensed
URW Classic Sans	Medium, Bold, Italic, Bold Italic	Univers
URW Classic Sans Condensed	Medium, Bold, Italic, Bold Italic	Univers Condensed
Antique Olive	Medium, Bold, Italic	Antique Olive
Garamond	Antiqua, Halbfett, Kursiv, Kursiv Halbfett	Garamond
Mauritius	-	Marigold
Algiers	Medium, Extra Bold	Albertus
NimbusSansNo2	Medium, Bold, Italic, Bold Italic	Arial
Nimbus Roman No9	Medium, Bold, Italic, Bold Italic	Times New Roman
Nimbus Sans	Medium, Bold, Oblique, Bold Oblique	Helvetica
Nimbus Sans Narrow	Medium, Bold, Oblique, Bold Oblique	Helvetica Narrow

Nome do tipo de letra	Família	Equivalente HP
Palladio	Roman, Bold, Italic, Bold Italic	Palatino
URW Gothic	Book, Demi, Book Oblique, Demi Oblique	ITC Avant Garde
URW Bookman	Light, Demi, Light Italic, Demi Italic	ITC Bookman
URW Century Schoolbook	Roman, Bold, Italic, Bold Italic	New Century Schoolbook
Nimbus Roman	Medium, Bold, Italic, Bold Italic	Times
URW Chancery Medium Italic	-	ITC Zapf Chancery Italic
Symbol	-	Symbol
URW Dingbats	-	Wingdings
Dingbats	-	ITC Zapf Dingbats
Standard Symbol	-	SymbolPS

Tipos de letra disponíveis para PCL (URW)

Tipos de letra dimensionáveis

Nome do tipo de letra	Família	Equivalente HP	Conjunto de símbolos para PCL5
Nimbus Mono	Medium, Bold, Italic, Bold Italic	Courier	1
Letter Gothic	Medium, Bold, Italic	Letter Gothic	1
Nimbus Mono PS	Regular, Bold, Oblique, Bold Oblique	CourierPS	3
Nimbus Roman No4	Medium, Bold, Italic, Bold Italic	CG Times	2
URW Classico	Medium, Bold, Italic, Bold Italic	CG Omega	3
URW Coronet	-	Coronet	3
URW Clarendon Condensed	-	Clarendon Condensed	3
URW Classic Sans	Medium, Bold, Italic, Bold Italic	Univers	2
URW Classic Sans Condensed	Medium, Bold, Italic, Bold Italic	Univers Condensed	3
Antique Olive	Medium, Bold, Italic	Antique Olive	3
Garamond	Antiqua, Halbfett, Kursiv, Kursiv Halbfett	Garamond	3
Mauritius	-	Marigold	3
Algiers	Medium, Extra Bold	Albertus	3
NimbusSansNo2	Medium, Bold, Italic, Bold Italic	Arial	3

Nome do tipo de letra	Família	Equivalente HP	Conjunto de símbolos para PCL5
Nimbus Roman No9	Medium, Bold, Italic, Bold Italic	Times New	3
Nimbus Sans	Medium, Bold, Oblique, Bold Oblique	Helvetica	3
Nimbus Sans Narrow	Medium, Bold, Oblique, Bold Oblique	Helvetica Narrow	3
Palladio	Roman, Bold, Italic, Bold Italic	Palatino	3
URW Gothic	Book, Demi, Book Oblique, Demi Oblique	ITC Avant Garde Gothic	3
URW Bookman	Light, Demi, Light Italic, Demi Italic	ITC Bookman	3
URW Century Schoolbook	Roman, Bold, Italic, Bold Italic	New Century Schoolbook	3
Nimbus Roman	Medium, Bold, Italic, Bold Italic	Times	3
URW Chancery Medium Italic	-	ITC Zapf Chancery Medium Italic	3
Symbol	-	Symbol	4
URW Dingbats	-	Wingdings	5
Dingbats	-	ITC Zapf Dingbats	6
Standard Symbol	-	SymbolPS	4
URW David	Medium, Bold	HP David	7
URW Narkis	Medium, Bold	HP Narkis	7
URW Miryam	Medium, Bold, Italic	HP Miryam	7
URW Koufi	Medium, Bold	Koufi	8
URW Naskh	Medium, Bold	Naskh	8
URW Ryadh	Medium, Bold	Ryadh	8

Tipo de letra Bitmap

Nome do tipo de letra	Conjunto de símbolos
Line Printer	9

OCR/Código de barras tipo de letra bitmap (apenas para PCL5)

Nome do tipo de letra	Família	Conjunto de símbolos
OCR A	-	10
OCR B	-	11

Nome do tipo de letra	Família	Conjunto de símbolos
Code39	9.37cpi, 4.68cpi	12
EAN/UPC	Medium, Bold	13

Nota:

Dependendo da densidade de impressão, da qualidade ou da cor do papel, os tipos de letra OCR A, OCR B, Code39 e EAN/UPC podem não ser legíveis. Imprima uma amostra e certifique-se de que os tipos de letra são legíveis antes de imprimir grandes quantidades.

Lista de conjuntos de símbolos

A impressora pode aceder a vários conjuntos de símbolos. Muitos destes conjuntos de símbolos variam apenas nos caracteres internacionais específicos para cada idioma.

Quando considerar o tipo de letra que deve utilizar, considere também o conjunto de símbolos a utilizar com esse tipo de letra.

Nota:

Como a maioria do software processa tipos de letra e símbolos automaticamente, não necessitará de ajustar as definições da impressora. No entanto, se estiver a escrever os seus próprios programas de controlo da impressora, ou se estiver a utilizar software antigo que não controla os tipos de letra, consulte as secções seguintes para obter detalhes sobre os conjuntos de símbolos.

Lista de conjuntos de símbolos para PCL 5

Nome do conjunto de símbolos	Atributo	Classificação de tipos de letra												
		1	2	3	4	5	6	7	8	9	10	11	12	13
Norweg1	0D	✓	✓	✓	-	-	-	-	-	-	-	-	-	-
Roman Extension	0E	-	-	-	-	-	-	-	-	✓	-	-	-	-
Italian	0I	✓	✓	✓	-	-	-	-	-	-	-	-	-	-
ECM94-1	0N	✓	✓	✓	-	-	-	-	-	✓	-	-	-	-
Swedis2	0S	✓	✓	✓	-	-	-	-	-	-	-	-	-	-
ANSI ASCII	0U	✓	✓	✓	-	-	-	✓	✓	-	-	-	-	-
UK	1E	✓	✓	✓	-	-	-	-	-	-	-	-	-	-
French2	1F	✓	✓	✓	-	-	-	-	-	-	-	-	-	-
German	1G	✓	✓	✓	-	-	-	-	-	-	-	-	-	-
Legal	1U	✓	✓	✓	-	-	-	-	-	✓	-	-	-	-
8859-2 ISO	2N	✓	✓	✓	-	-	-	-	-	✓	-	-	-	-
Spanish	2S	✓	✓	✓	-	-	-	-	-	-	-	-	-	-

Nome do conjunto de símbolos	Atributo	Classificação de tipos de letra												
		1	2	3	4	5	6	7	8	9	10	11	12	13
ISO 8859/4 Latin 4	4N	✓	✓	✓	-	-	-	-	-	-	-	-	-	-
Roman-9	4U	✓	✓	✓	-	-	-	-	-	-	-	-	-	-
PsMath	5M	✓	✓	✓	-	-	-	✓	✓	-	-	-	-	-
8859-9 ISO	5N	✓	✓	✓	-	-	-	-	-	✓	-	-	-	-
WiTurkish	5T	✓	✓	✓	-	-	-	-	-	-	-	-	-	-
MsPublishin	6J	✓	✓	✓	-	-	-	-	-	-	-	-	-	-
VeMath	6M	✓	✓	✓	-	-	-	-	-	-	-	-	-	-
8859-10ISO	6N	✓	✓	✓	-	-	-	-	-	✓	-	-	-	-
DeskTop	7J	✓	✓	✓	-	-	-	-	-	-	-	-	-	-
Math-8	8M	✓	✓	✓	-	-	-	✓	✓	-	-	-	-	-
Roman-8	8U	✓	✓	✓	-	-	-	-	-	✓	-	-	-	-
WiE.Europe	9E	✓	✓	✓	-	-	-	-	-	-	-	-	-	-
Pc1004	9J	✓	✓	✓	-	-	-	-	-	-	-	-	-	-
8859-15ISO	9N	✓	✓	✓	-	-	-	-	-	✓	-	-	-	-
PcTk437	9T	✓	✓	✓	-	-	-	-	-	-	-	-	-	-
Windows	9U	✓	✓	✓	-	-	-	-	-	-	-	-	-	-
PsText	10J	✓	✓	✓	-	-	-	-	-	-	-	-	-	-
IBM-US	10U	✓	✓	✓	-	-	-	-	-	✓	-	-	-	-
IBM-DN	11U	✓	✓	✓	-	-	-	-	-	✓	-	-	-	-
McText	12J	✓	✓	✓	-	-	-	-	-	-	-	-	-	-
PcMultiling	12U	✓	✓	✓	-	-	-	-	-	✓	-	-	-	-
VeInternati	13J	✓	✓	✓	-	-	-	-	-	-	-	-	-	-
PcEur858	13U	✓	✓	✓	-	-	-	-	-	-	-	-	-	-
VeUS	14J	✓	✓	✓	-	-	-	-	-	-	-	-	-	-
PiFont	15U	✓	✓	✓	-	-	-	-	-	-	-	-	-	-
PcE.Europe	17U	✓	✓	✓	-	-	-	-	-	-	-	-	-	-
Unicode 3.0	18N	✓	✓	✓	-	-	-	✓	✓	-	-	-	-	-
WiBALT	19L	✓	✓	✓	-	-	-	-	-	-	-	-	-	-
WiAnsi	19U	✓	✓	✓	-	-	-	-	-	-	-	-	-	-
PcBlT775	26U	✓	✓	✓	-	-	-	-	-	-	-	-	-	-

Nome do conjunto de símbolos	Atributo	Classificação de tipos de letra												
		1	2	3	4	5	6	7	8	9	10	11	12	13
Pc866Cyr	3R	✓	✓	-	-	-	-	-	-	-	-	-	-	-
Greek8	8G	✓	✓	-	-	-	-	-	-	-	-	-	-	-
WinGrk	9G	✓	✓	-	-	-	-	-	-	-	-	-	-	-
WinCyr	9R	✓	✓	-	-	-	-	-	-	-	-	-	-	-
Pc851Grk	10G	✓	✓	-	-	-	-	-	-	-	-	-	-	-
ISOCyr	10N	✓	✓	-	-	-	-	-	-	✓	-	-	-	-
Pc8Grk	12G	✓	✓	-	-	-	-	-	-	-	-	-	-	-
ISOGrk	12N	✓	✓	-	-	-	-	-	-	-	-	-	-	-
Pc866Ukr	14R	✓	✓	-	-	-	-	-	-	-	-	-	-	-
Hebrew7	0H	✓	-	-	-	-	-	✓	-	-	-	-	-	-
8859-8 ISO	7H	✓	-	-	-	-	-	✓	-	-	-	-	-	-
Hebrew8	8H	✓	-	-	-	-	-	✓	-	-	-	-	-	-
Pc862Heb	15H	✓	-	-	-	-	-	✓	-	-	-	-	-	-
PC-862, Hebrew	15Q	✓	-	-	-	-	-	✓	-	-	-	-	-	-
Arabic8	8V	-	-	-	-	-	-	-	✓	-	-	-	-	-
HPWARA	9V	-	-	-	-	-	-	-	✓	-	-	-	-	-
Pc864Ara	10V	-	-	-	-	-	-	-	✓	-	-	-	-	-
Symbol	19M	-	-	-	✓	-	-	-	-	-	-	-	-	-
Wingdings	579L	-	-	-	-	✓	-	-	-	-	-	-	-	-
ZapfDingbats	14L	-	-	-	-	-	✓	-	-	-	-	-	-	-
OCR A	00	-	-	-	-	-	-	-	-	-	✓	-	-	-
OCR B	10	-	-	-	-	-	-	-	-	-	-	✓	-	-
OCR B Extension	3Q	-	-	-	-	-	-	-	-	-	-	✓	-	-
Code3-9	0Y	-	-	-	-	-	-	-	-	-	-	-	✓	-
EAN/UPC	8Y	-	-	-	-	-	-	-	-	-	-	-	-	✓

Informação regulamentar

Normas e homologações

Normas e aprovações do modelo europeu

Para utilizadores europeus

Pelo presente, a Seiko Epson Corporation declara que o seguinte modelo de equipamentos de rádio cumpre os termos da Diretiva 2014/53/EU. O texto completo da declaração UE de conformidade está disponível no seguinte sítio Web.

<http://www.epson.eu/conformity>

C756D

Para utilização apenas na Irlanda, Reino Unido, Áustria, Alemanha, Liechtenstein, Suíça, França, Bélgica, Luxemburgo, Holanda, Itália, Portugal, Espanha, Dinamarca, Finlândia, Noruega, Suécia, Islândia, Croácia, Chipre, Grécia, Eslovénia, Malta, Bulgária, República Checa, Estónia, Hungria, Letónia, Lituânia, Polónia, Roménia e Eslováquia.

A Epson não pode aceitar responsabilidade por falhas no cumprimento dos requisitos de proteção resultantes de modificações não recomendadas ao produto.

Frequência	Tensão máxima de rádio frequência transmitida
2.400–2.483,5 MHz	20 dBm (EIRP)



Restrições à realização de cópias

Tenha em atenção as seguintes restrições para garantir uma utilização legal e responsável da impressora.

A cópia dos seguintes itens é proibida por lei:

- Notas, moedas, títulos cotados na bolsa emitidos pelo governo, títulos de obrigações governamentais e títulos municipais
- Selos de correio não utilizados, postais pré-selados e outros itens postais oficiais com franquias válidas
- Selos fiscais emitidos pelo governo e títulos emitidos por via legal

Tenha cuidado quando copiar os seguintes itens:

- Títulos privados cotados na bolsa (certificados de acções, notas negociáveis, cheques, etc.), passes mensais, bilhetes de concessão, etc.
- Passaportes, cartas de condução, declarações de aptidão física, guias de circulação, senhas de refeição, bilhetes, etc.

Nota:

É possível que a cópia destes itens também seja proibida por lei.

Utilização responsável de materiais com direitos de autor:

As impressoras podem ser indevidamente utilizadas se forem efectuadas cópias inadequadas de materiais com direitos. A não ser que siga as recomendações de um advogado especialista na área, seja responsável e respeitador e obtenha a autorização do titular dos direitos de autor antes de copiar material publicado.

Informações do administrador

Ligação da impressora à rede.	291
Definições para usar a impressora.	295
Gerir a impressora.	343
Definições avançadas de segurança.	360

Ligação da impressora à rede

Pode ligar a impressora à rede de várias maneiras.

- Ligue usando as definições avançadas no painel de controlo.
- Ligue usando o instalador no site ou no disco com o software.

Esta secção explica o procedimento para ligar a impressora à rede utilizando o painel de controlo da impressora.

Antes de fazer a ligação de rede

Para ligar à rede, verifique o método de ligação e informações de configuração para ligar previamente.

Recolha de informações sobre as definições de ligação

Prepare a informação sobre as definições necessárias para ligar. Verifique antecipadamente a seguinte informação.

Divisões	Itens	Nota
Método de ligação do dispositivo	<input type="checkbox"/> Ethernet <input type="checkbox"/> Wi-Fi	Decida como ligar a impressora à rede. Para uma LAN com fios, ligue ao switch LAN. Para Wi-Fi, ligue à rede (SSID) do ponto de acesso.
Informação de ligação da LAN	<input type="checkbox"/> Endereço IP <input type="checkbox"/> Máscara de sub-rede <input type="checkbox"/> Gateway predefinido	Decida o endereço IP a atribuir à impressora. Quando atribui o endereço IP estaticamente, são necessários todos os valores. Quando atribui o endereço IP dinamicamente usando a função DHCP, esta informação não é necessária, porque ele é definido automaticamente.
Informação da ligação Wi-Fi	<input type="checkbox"/> SSID <input type="checkbox"/> Palavra-passe	Estas são o SSID (nome da rede) e a palavra-passe do ponto de acesso a que a impressora se liga. Se foi definida a filtragem de endereços MAC, registre o endereço MAC da impressora antecipadamente para registar a impressora. Veja o seguinte para os padrões suportados. “Especificações Wi-Fi” na página 275
Informação do servidor DNS	<input type="checkbox"/> Endereço IP para o DNS primário <input type="checkbox"/> Endereço IP para o DNS secundário	Estes são necessários ao especificar os servidores DNS. O DNS secundário é definido quando o sistema possui uma configuração redundante e existe um servidor de DNS secundário. Se estiver numa organização pequena e não configurar o servidor DNS, defina o endereço IP do router.

Divisões	Itens	Nota
Informação do servidor proxy	<input type="checkbox"/> Nome do servidor proxy	<p>Defina-o quando o seu ambiente de rede utiliza o servidor proxy para aceder à Internet a partir da Intranet, e está a usar a função para que a impressora aceda diretamente à Internet.</p> <p>Para as seguintes funções, a impressora liga-se diretamente à Internet.</p> <ul style="list-style-type: none"> <input type="checkbox"/> Serviços de ligação Epson <input type="checkbox"/> Serviços em nuvem de outras empresas <input type="checkbox"/> Atualização de firmware
Informação sobre o número de porta	<input type="checkbox"/> Número de porta a libertar	<p>Verifique o número da porta usada pela impressora e computador e depois liberte a porta que esteja bloqueada por uma firewall, se necessário.</p> <p>Consulte as instruções a seguir para saber o número da porta usada pela impressora.</p> <p>"Usar a porta da impressora" na página 273</p>

Atribuição de endereço IP

Consulte abaixo os tipo de atribuição de endereço IP.

Endereço IP estático:

Atribuir o endereço IP predeterminado à impressora (anfitrião) manualmente.

As informações de ligação à rede (máscara de sub-rede, gateway padrão, servidor DNS, etc.) devem ser enviadas manualmente.

O endereço IP não muda mesmo quando o dispositivo é desligado. Isto é útil quando pretende ferir dispositivos com um ambiente em que não seja possível alterar o endereço IP ou quando pretender gerir dispositivos usando o endereço IP. Recomendamos definições para a impressora, servidor, etc., comuns a vários computadores. Da mesma forma, ao usar configurações de segurança tais como filtros IPsec/IP, atribua um endereço IP fixo para que o endereço IP não seja alterado.

Atribuição automática usando a função DHCP (endereço IP dinâmico):

Atribua o endereço IP automaticamente à impressora (anfitrião) usando a função DHCP do servidor DHCP ou router.

As informações para se ligar à rede (máscara de sub-rede, gateway padrão, servidor DNS, etc.) são definidas automaticamente, assim pode ligar facilmente o dispositivo à rede.

Se o dispositivo ou o router for desligado, ou dependendo das configurações do servidor DHCP, o endereço IP pode ser alterado ao ligar novamente.

Recomendamos gerir os dispositivos que não sejam o endereço IP e comunicar com protocolos que possam seguir o endereço IP.

Nota:

Ao utilizar a função de reserva de endereço IP do DHCP, pode atribuir o mesmo endereço IP aos dispositivos a qualquer momento.

Servidor DNS e servidor Proxy

O servidor DNS tem um nome de anfitrião, domínio do endereço de correio eletrónico, etc., associado com às informações de endereço IP.

A comunicação é impossível se a outra parte é descrita pelo nome de anfitrião, nome de domínio, etc., quando o computador ou a impressora realiza a comunicação IP.

Solicita as informações ao servidor DNS e obtém o endereço IP da outra parte. Este processo é designado resolução do nome.

Assim, os dispositivos tais como computadores e impressoras podem comunicar usando o endereço IP.

A resolução de nome é necessária para a impressora comunicar usando a função de email ou função de ligação à Internet.

Ao usar estas funções, realize as definições de servidor DNS.

Ao atribuir o endereço IP da impressora usando a função DHCP do servidor DHCP ou router, será definido automaticamente.

O servidor proxy é colocado no gateway entre a rede e a Internet, e comunica com o computador, impressora e Internet (servidor oposto), em nome de cada um deles. O servidor oposto comunica apenas com o servidor de proxy. Assim, as informações de impressora, tais como o endereço IP e o número da porta não podem ser lidas e é esperado um aumento de segurança.

Ao ligar à Internet através de um servidor proxy, configure o servidor proxy na impressora.

Ligação à rede através do painel de controlo

Ligue a impressora à rede usando o painel de controlo da impressora.

A atribuir o endereço IP

Defina os elementos básicos tais como o endereço do anfitrião, Másc sub-rede, Gateway predef..

Esta secção explica o procedimento para configurar um endereço IP estático.

1. Ligue a impressora.
2. Selecione **Definições** no ecrã inicial no painel de controlo da impressora.
3. Selecione **Definições gerais > Definições de rede > Avançado > TCP/IP**.
4. Selecione **Manual** para **Obter ender IP**.

Quando define o endereço IP automaticamente usando a função DHCP do router, selecione **Auto**. Nesse caso, o **Ender IP**, **Másc sub-rede**, e **Gateway predef.** do passo 5 a 6 também são definidos automaticamente, por isso avance para o passo 7.

5. Introduza o endereço IP.

O foco desloca-se para o segmento seguinte ou o segmento anterior separado por um ponto, se selecionar ◀ e ▶.

Confirme o valor refletido no ecrã anterior.

- Defina a **Másc sub-rede** e o **Gateway predef.**.

Confirme o valor refletido no ecrã anterior.



Importante:

Se a combinação do Ender IP, Másc sub-rede e Gateway predef. estiver incorreta, **Iniciar Configuração** estará inativo e não pode prosseguir com as definições. Confirme que não há nenhum erro na entrada.

- Introduza o endereço IP do servidor DNS primário.

Confirme o valor refletido no ecrã anterior.

Nota:

Quando seleciona **Auto** nas definições de atribuição de endereço IP, pode selecionar as definições do servidor DNS **Manual** ou **Auto**. Se não conseguir obter o endereço do servidor DNS automaticamente, selecione **Manual** e introduza o endereço do servidor DNS. Em seguida, introduza o endereço do servidor DNS secundário diretamente. Se selecionar **Auto**, vá para o passo 9.

- Introduza o endereço IP do servidor DNS secundário.

Confirme o valor refletido no ecrã anterior.

- Toque em **Iniciar Configuração**.

Definição do servidor proxy

Configure o servidor proxy se ambas as condições seguintes forem verdadeiras.

- O servidor proxy está construído para ligação à Internet.
- Quando utilizar uma função em que uma impressora se liga diretamente à Internet, tal como o serviço Epson Connect ou os serviços em nuvem de uma outra empresa.

- Selecione **Definições** no ecrã inicial.

Ao fazer as definições depois da configuração do endereço IP, será apresentado o ecrã **Avançado**. Avance para o passo 3.

- Selecione **Definições gerais > Definições de rede > Avançado**.

- Selecione **Servidor proxy**.

- Selecione **Utilizar** para **Defin. de Servidor proxy**.

- Introduza o endereço do servidor proxy por formato IPv4 ou FQDN.

Confirme o valor refletido no ecrã anterior.

- Introduza o número da porta para o servidor proxy.

Confirme o valor refletido no ecrã anterior.

- Toque em **Iniciar Configuração**.

Ligar a LAN

Ligue a impressora à rede por Ethernet ou Wi-Fi.

Ligação à Ethernet

Ligue a impressora à rede usando o cabo Ethernet e verifique a ligação.

1. Ligue a impressora e a hub (switch LAN) por meio do cabo Ethernet.
2. Selecione **Definições** no ecrã inicial.
3. Selecione **Definições gerais > Definições de rede > Verificar ligação de rede**.
Será apresentado o resultado do diagnóstico da ligação. Confirme que a ligação está correta.
4. Toque em **OK** para terminar.
Quando tocar em **Imprimir Relatório de Verificação**, pode imprimir o resultado do diagnóstico. Siga as instruções no ecrã para o imprimir.

Informações relacionadas

➔ [“Alteração da Ligação de Rede de Wi-Fi para Ethernet” na página 219](#)

Ligação à LAN sem fios (Wi-Fi)

Pode ligar a impressora à LAN sem fios (Wi-Fi) de várias maneiras. Escolha o método de ligação correspondente ao ambiente e condições que está a utilizar.

Se conhecer as informações do router sem fios, tais como SSID e palavra-passe, pode selecionar as definições manualmente.

Se o router sem fios for compatível com WPS, pode selecionar as definições utilizando a configuração de botão.

Após ligar a impressora à rede, ligue a impressora a partir do dispositivo que pretende utilizar (computador, dispositivo inteligente, tablet, etc.)

Informações relacionadas

- ➔ [“Fazer configurações Wi-Fi introduzindo o SSID e palavra-passe” na página 221](#)
- ➔ [“Definir a ligação Wi-Fi através da configuração de botão \(WPS\)” na página 222](#)
- ➔ [“Definir Wi-Fi através de configuração por código PIN \(WPS\)” na página 222](#)

Definições para usar a impressora

Usar as funções de impressão

Ative para usar a função de impressão através da rede.

Para usar a impressora na rede, precisa de definir a porta para a ligação de rede no computador, assim como a ligação de rede da impressora.

Tipos de ligação da impressora

Os seguintes dois métodos estão disponíveis para a ligação de rede da impressora.

- Ligação de rede ponto-a-ponto (impressão direta)
- Ligação servidor/cliente (partilha da impressora usando o servidor Windows)

Definições de ligação de rede ponto-a-ponto

Esta é a ligação para ligar a impressora à rede e o computador diretamente. Só pode ser ligado um modelo com capacidades de rede.

Método de ligação:

Ligue a impressora à rede diretamente através de um hub ou ponto de acesso.

Controlador da impressora:

Instale o controlador da impressora em cada computador cliente.

Quando usar o EpsonNet SetupManager, pode fornecer o pacote do controlador que inclui as definições da impressora.

Características:

- O trabalho de impressão começa imediatamente porque o mesmo é enviado para a impressora diretamente.
- Pode imprimir enquanto a impressora estiver a funcionar.

Definições de ligação Servidor/Cliente

Esta é a ligação que o computador servidor partilha com a impressora. Para proibir a ligação sem passar pelo computador servidor, pode melhorar a segurança.

Quando usar USB, a impressora sem a função de rede também pode ser partilhada.

Método de ligação:

Ligue a impressora à rede através do interruptor da LAN ou do ponto de acesso.

Também pode ligar a impressora ao servidor diretamente, por meio de um cabo USB.

Controlador da impressora:

Instale o controlador da impressora no servidor Windows, dependendo do SO dos computadores clientes.

Ao aceder ao servidor Windows e vinculando a impressora, o controlador da impressora é instalado no computador cliente e pode ser usado.

Características:

- Faça a gestão da impressora e do controlador da impressora por lotes.
- Dependendo das especificações do servidor, pode levar tempo a iniciar o trabalho de impressão porque todos os trabalhos de impressão passam pelo servidor respetivo.
- Não pode imprimir quando o servidor Windows está desligado.

Definições de impressão para ligação de rede ponto-a-ponto

Para ligação de rede ponto-a-ponto (impressão direta), uma impressora e um computador cliente têm uma relação de um-para-um.

O controlador de impressão tem de estar instalado em cada computador cliente.

Configurações de impressão para o servidor/ligação de cliente

Ativar para imprimir a partir da impressora ligada como ligação de servidor/cliente.

A partir da ligação servidor/cliente, configure primeiro o servidor de impressão, e a seguir partilhe a impressora na rede.

Ao usar o cabo USB para ligar ao servidor, defina também primeiro o servidor de impressão, e a seguir partilhe a impressora na rede.

Configurar as portas de rede

Criar a lista de espera de impressões em rede no servidor de impressão utilizando TCP/IP normal, e a seguir defina a porta de rede.

Este exemplo refere-se à utilização do Windows 2012 R2.

1. Abra o ecrã de dispositivos e impressoras.

Ambiente de Trabalho > Definições > Painel de Controlo > Hardware e Som ou Hardware > Dispositivos e Impressoras.

2. Adicione uma impressora.

Clique em **Adicionar impressora** e selecione **A impressora que pretendo não se encontra listada**.

3. Adicione uma impressora local.

Selecione **Adicionar uma impressora local ou impressora de rede com definições manuais** e clique em **Seguinte**.

4. Selecione **Criar uma nova porta**, selecione **Porta de TCP/IP Padrão** como Tipo de Porta e clique em **Seguinte**.

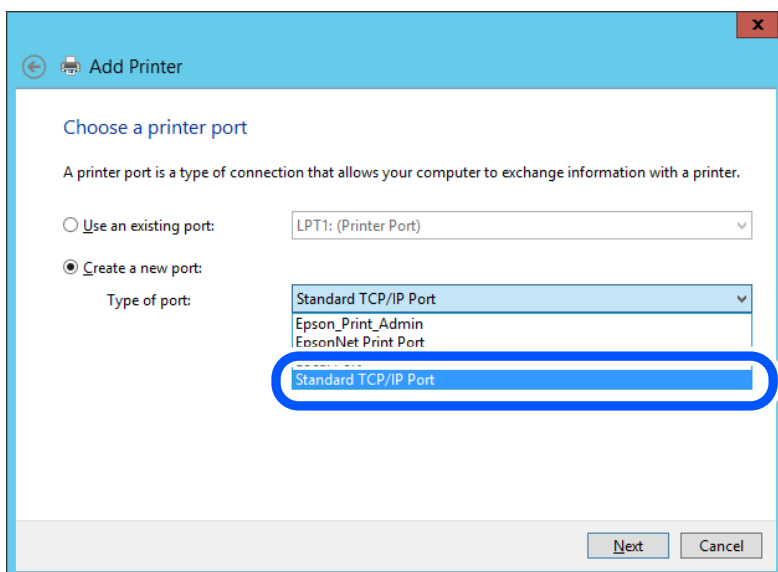

5. Introduza o endereço IP da impressora ou nome da impressora em **Nome do Anfitrião ou Endereço IP** ou **Nome ou endereço IP da impressora** e clique em **Seguinte**.

Exemplo:

- Nome da impressora: EPSONA1A2B3C
- Endereço IP: 192.0.2.111

Não altere o **Nome da porta**.

Clique em **Continuar** quando for apresentado o ecrã **Controlo de Conta de Utilizador**.

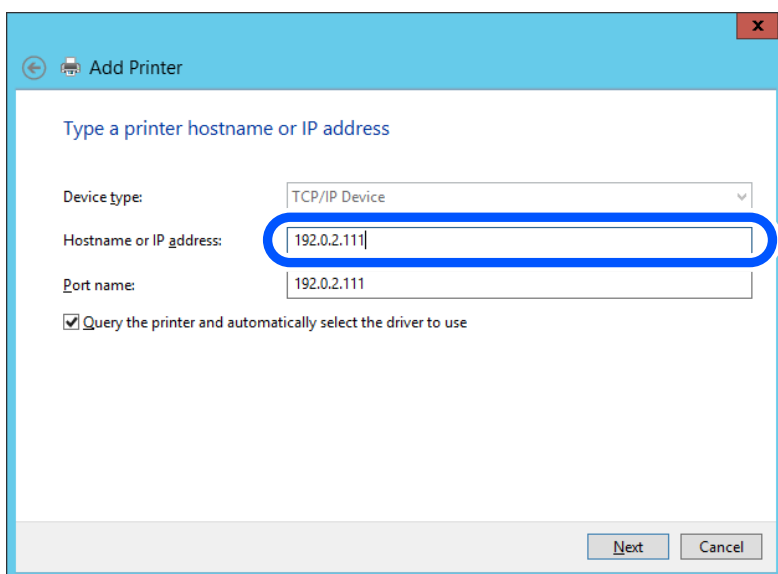

Nota:

Se especificar o nome da impressora na rede onde a resolução de nome está disponível, o endereço IP é localizado mesmo que o endereço IP da impressora seja alterado pelo DHCP. Pode confirmar o nome da impressora no ecrã de estado da rede do painel de controlo da impressora ou imprimindo uma folha de estado da rede.

6. Configure o controlador de impressão.
 - Se o controlador de impressão já estiver instalado:
Selecione **Fabricante e Impressoras**. Clique em **Seguinte**.

7. Siga as instruções apresentadas no ecrã.

Quando utilizar a impressora numa ligação servidor/cliente (partilha de impressora usando o servidor Windows), faça as configurações de partilha a partir daí.

Verificação da configuração das portas — Windows

Verifique se a porta correta é definida para a fila de impressão.

1. Abra o ecrã de dispositivos e impressoras.
Ambiente de Trabalho > Definições > Painel de Controlo > Hardware e Som ou Hardware > Dispositivos e Impressoras.
2. Abra o ecrã das propriedades da impressora.
Clique com o botão direito no ícone da impressora e clique em **Propriedades de impressora**.
3. Clique no separador **Portas** selecione **Porta de TCP/IP Padrão** e clique em **Configurar porta**.
4. Verifique a configuração da porta.
 - Para RAW
Certifique-se de que **Raw** está selecionado em **Protocolo** e clique em **OK**.
 - Para LPR
Certifique-se de que **LPR** está selecionado em **Protocolo**. Introduza "PASSTHRU" em **Nome da fila** a partir de **Definições LPR**. Selecione **Contagem de bytes LPR activada** e clique em **OK**.

Partilhar a Impressora (apenas Windows)

Quando utilizar a impressora através da ligação servidor/cliente (a partilha de impressora utilizando o servidor Windows), configure a partilha de impressora a partir do servidor de impressora.

1. Selecione **Painel de Controlo > Ver dispositivos e impressoras** no servidor da impressora.
2. Clique com o botão direito do rato no ícone da impressora (fila de impressão) que pretende partilhar e, a seguir, clique no separador **Propriedades de impressora > Partilha**.
3. Selecione **Partilhar esta impressora** e introduza o **Nome de partilha**.
No Windows Server 2012, clique em **Alterar Opções de Partilha** e configure as definições.

Instalar controladores adicionais (apenas Windows)

Se as versões Windows para um servidor e para os clientes forem diferentes, recomendamos instalar controladores adicionais para o servidor de impressora.

1. Selecione **Painel de Controlo > Ver dispositivos e impressoras** no servidor da impressora.

2. Clique com o botão direito do rato no ícone da impressora que pretende partilhar com os clientes e, em seguida, clique no separador **Propriedades de impressora > Partilha**.
3. Clique em **Controladores adicionais**.
Para Windows Server 2012, clique em Change Sharing Options e a seguir configure as definições.
4. Selecione versões do Windows para clientes e clique em OK.
5. Selecione o ficheiro de informações para o controlador de impressora (*.inf) e a seguir instale o controlador.

Utilizar a Impressora Partilhada – Windows

O administrador deve comunicar aos clientes o nome de computador atribuído ao servidor de impressão e como o adicionar aos respectivos computadores. Se os controladores adicionais ainda não tiverem sido configurados, indique aos clientes como utilizar **Dispositivos e impressoras** para adicionar a impressora partilhada.

Se já tiverem sido configurados controladores adicionais no servidor de impressão, execute as seguintes operações:

1. Seleccione o nome atribuído ao servidor de impressão no **Explorador do Windows**.
2. Clique duas vezes na impressora que pretende utilizar.

Configurações básicas de impressão

Definir as definições de impressão, como o tamanho de papel ou erro de impressão.

Definir a fonte de papel

Defina o tamanho e o tipo de papel a ser carregado em cada alimentador de papel.

1. Aceda a Web Config e selecione o separador **Imprimir > Def. origem do papel**.
2. Defina cada um dos itens.

Os itens apresentados podem variar consoante a situação.

Nome da origem do papel

Apresente o nome da origem do papel alvo, como seja **tabuleiro de papel, Aliment. 1**.

Tamanho do papel

Selecione o tamanho de papel que quer definir no menu pendente.

Unidade

Selecione a unidade do tamanho definido pelo utilizador. Pode seleccioná-la quando **Definido pelo utilizador** está seleccionado em **Tamanho do papel**.

Largura

Defina o comprimento horizontal do tamanho definido pelo utilizador.

A gama que pode introduzir aqui depende da origem do papel, que está indicada ao lado de **Largura**.

Quando seleccionar **mm** em **Unidade**, pode introduzir até uma casa decimal.

Quando seleccionar **polegadas** em **Unidade**, pode introduzir até duas casas decimais.

Altura

Defina o comprimento vertical do tamanho definido pelo utilizador.

A gama que pode introduzir aqui depende da origem do papel, que está indicada ao lado de **Altura**.

Quando seleccionar **mm** em **Unidade**, pode introduzir até uma casa decimal.

Quando seleccionar **polegadas** em **Unidade**, pode introduzir até duas casas decimais.

Tipo papel

Selecione o tipo de papel que quer definir no menu pendente.

3. Verifique as definições e depois clique em **OK**.

Erros de configuração

Defina o erro apresentado para o dispositivo.

1. Aceda ao Web Config e selecione o separador **Imprimir > Definições de erro**.

2. Defina cada um dos itens.

Aviso de tamanho de papel

Defina se deseja apresentar um erro no painel de controlo quando o tamanho do papel da origem de papel especificada for diferente do tamanho do papel da impressão de dados.

Aviso de tipo de papel

Defina se deseja apresentar um erro no painel de controlo quando o tipo do papel da origem de papel especificada for diferente do tipo de papel da impressão de dados.

Resol. autom. de erros

Defina se quer cancelar automaticamente o erro se não houver qualquer atividade no painel de controlo durante 5 segundos, depois de o erro ser apresentado.

3. Verifique as definições e depois clique em **OK**.

Definir a impressão universal

Especifique quando quer imprimir a partir de dispositivos externos sem usar o controlador da impressora.

Alguns itens não são apresentados, dependendo do idioma de impressão da sua impressora.

1. Aceda ao Web Config e selecione o separador **Imprimir > Definições de impressão universal**.

2. Defina cada um dos itens.

3. Verifique as definições e depois clique em **OK**.

Básico

Itens	Explicação
Desvio superior(-30.0-30.0mm)	Define a posição vertical do papel de início da impressão.

Itens	Explicação
Desvio esquerda(-30.0-30.0mm)	Define a posição horizontal do papel de início da impressão.
Desvio sup. posterior(-30.0-30.0mm)	Define a posição vertical do papel de início da impressão da parte de trás do papel em impressão duplex.
Desvio esq. posterior(-30.0-30.0mm)	Define a posição horizontal do papel de início da impressão da parte de trás do papel em impressão duplex.
Verf. largura do papel	Define se pretende verificar a largura do papel ao imprimir.
Ignorar página em branco	Se existir uma página em branco nos dados de impressão, defina para não imprimir uma página em branco.

Config. impressão PDL

Pode especificar as definições para a impressão PCL ou PostScript.

Este item é exibido numa impressora compatível com PCL ou PostScript.

Definições comuns

Itens	Explicação
Tamanho do papel	Selecione o tamanho do papel no qual pretende imprimir.
Tipo papel	Selecione o tipo de papel para imprimir.
Orientação	Selecione a orientação que pretende utilizar para imprimir.
Qualidade	Selecione a qualidade de impressão que pretende utilizar para imprimir.
Modo poupança tinta	Defina se pretende imprimir com consumo reduzido de tinta.
Ordem de impressão	Selecione para imprimir a partir do topo ou da última página.
Número de cópias(1-999)	Defina o número de cópias que deseja imprimir.
Margem união	Selecione a posição de união.
Ejecção papel auto	Selecione se pretende ejetar o papel automaticamente quando terminar o tempo durante a receção de uma tarefa de impressão.
Impressão 2 faces	Definir se pretende imprimir dos 2 faces.

Menu PCL

Itens	Explicação
Origem tipo letra	Selecione se pretende usar o tipo de letra instalado la impressora ou transferi-lo.
Nº da Fonte	Especifique o tipo de letra que pretende usar.
Tamanho(0.44-99.99cpi)	Se o tipo de letra a usar é escalonável e de densidade fixa, especifique o tamanho da letra em densidade.
Tamanho do ponto(4.00-999.75pt)	Se o tipo de letra a usar é escalonável e de densidade fixa, especifique o tamanho da letra em pontos.

Itens	Explicação
Conjunto símbolos	Selecione o conjunto de símbolos do tipo de letra que pretende usar.
Linhas(5-128linhas)	Especifique o número de linhas por página.
Função CR	Selecione a operação para o código de CR (retorno).
Função LF	Selecione a operação para o código LF (nova linha), FF (nova página).
Atrib. origem papel	Especifica a atribuição de alimentador de papel para comando de fornecimento de papel PCL.

Menu PS

Itens	Explicação
Folha Erro	Defina se pretende imprimir uma ficha de erro quando se verificar um erro de impressão PS3.
Coloração	Definir como impressão a cores ou impressão a preto e branco. Só pode selecionar monocromático para a impressora.
Binário	Definir se deve aceitar os dados binários ou não.
Formato Página PDF	Definir as dimensões do papel para impressão de PDF.

Configurar o AirPrint

Definir quando usa a impressão e digitalização AirPrint.

Aceda a Web Config e selecione o separador **Rede > Configuração de AirPrint**.

Itens	Explicação
Nome do Serviço Bonjour	Introduza o nome do serviço Bonjour entre 1 e 41 caracteres em ASCII (0x20–0x7E).
Localização de Bonjour	Introduza a informação do local, como seja a colocação da impressora em 127 bytes ou menos, em Unicode (UTF-8).
Geolocalização Latitude e Longitude (WGS84)	Introduza a informação da localização da impressora. Esta informação é opcional. Introduza valores usando o dado WGS-84, que separa a latitude e a longitude com uma vírgula. Pode introduzir -90 a +90 para o valor da latitude e -180 a +180 para o valor da longitude. Pode introduzir menos de uma casa decimal para o sexto lugar e pode omitir "+".
Protocolo de Prioridade de Topo	Selecione o protocolo com maior prioridade entre IPP e Porta 9100.
Wide-Area Bonjour	Defina se quer usar o Wide-Area Bonjour ou não. Se o usar, as impressoras têm de estar registadas no servidor DNS para poderem procurar a impressora no segmento.
Transmissão iBeacon	Selecione se quer ativar ou desativar a função de transmissão iBeacon. Quando ativada, pode procurar a impressora a partir de dispositivos com o iBeacon ativado.

Itens	Explicação
Exigir Código PIN ao utilizar a impressão IPP	Selecionar se deseja ou não solicitar um código PIN quando usar a impressão IPP. Se seleccionar Sim , os trabalhos de impressão IPP sem códigos PIN não são guardados na impressora.
Activar AirPrint	O IPP, Bonjour, AirPrint (serviço de digitalização) estão ativados e o IPP é estabelecido apenas com comunicação segura.

Configurar um servidor de correio eletrónico

Defina o servidor de correio em Web Config.

Verifique abaixo antes de configurar.

- A impressora está ligada à rede que pode aceder ao servidor de correio.
- A informação de definição de e-mail do computador que usa o mesmo servidor de correio que a impressora.

Nota:

- Quando usar o servidor de correio na Internet, confirme a informação de definição do fornecedor ou do site.
- Também pode definir o servidor de correio a partir do painel de controlo do scanner. Aceda como indicado abaixo.

Definições > Definições gerais > Definições de rede > Avançado > Servidor de e-mail > Definições de servidor

1. Aceda a Web Config e selecione o separador **Rede > Servidor de e-mail > Básico**.
2. Introduza um valor para cada item.
3. Selecione **OK**.

São apresentadas as definições que seleccionou.

Quando a configuração estiver concluída, execute a verificação de ligação.

Informações relacionadas

➔ [“Executar o Web Config num browser da Web” na página 254](#)

Itens de definição do servidor de correio

Itens	Definições e explicação	
Método de autenticação	Especifique o método de autenticação para que a impressora aceda ao servidor de correio.	
	Desactivar	Definir quando o servidor de correio não necessita de autenticação.
	Autentic. SMTP	Autentica no servidor SMTP (servidor de correio de saída) ao enviar o email. O servidor de email deve ser compatível com autenticação SMTP.
	POP antes de SMTP	Autentica no servidor POP3 (servidor de recepção de correio) antes de enviar o email. Ao seleccionar este item, defina o servidor POP3.

Itens	Definições e explicação								
Conta autenticada	Se seleccionar Autentic. SMTP ou POP antes de SMTP como Método de autenticação , introduza o nome de conta autenticada entre 0 e 255 caracteres em ASCII (0x20 a 0x7E). Ao seleccionar Autentic. SMTP , introduza a conta de servidor SMTP. Ao seleccionar POP antes de SMTP , introduza a conta de servidor POP3.								
Palavra-passe autenticada	Se seleccionar Autentic. SMTP ou POP antes de SMTP como Método de autenticação , introduza a palavra-passe autenticada entre 0 e 20 caracteres em ASCII (0x20 a 0x7E). Ao seleccionar Autentic. SMTP , introduza a conta autenticada para o servidor SMTP. Ao seleccionar POP antes de SMTP , introduza a conta autenticada para o servidor POP3.								
Ender. de e-mail do remetente	Introduza o endereço de email do remetente como o endereço de email do administrador do sistema. É usado aquando da autenticação, introduza um endereço de email válido, registado para o servidor de email. Introduzir entre 0 e 255 caracteres em ASCII (0x20 a 0x7E) exceto: () < > [] ; ¥. O primeiro carácter não pode ser um ponto final (!!).								
Endereço do servidor SMTP	Introduza entre 0 e 255 caracteres utilizando A–Z a–z 0–9 . - . Pode utilizar o formato IPv4 ou FQDN.								
Número da porta do serv. SMTP	Introduza um número entre 1 e 65535.								
Ligação segura	<table border="1"> <tr> <td colspan="2">Selecione o método de encriptação da comunicação para o servidor de email.</td> </tr> <tr> <td>Inexistente</td> <td>Se seleccionar POP antes de SMTP em Método de autenticação, a ligação não é encriptada.</td> </tr> <tr> <td>SSL/TLS</td> <td>Isto está disponível quando o Método de autenticação estiver definido para Desactivar ou Autentic. SMTP. A comunicação é encriptada desde o início.</td> </tr> <tr> <td>STARTTLS</td> <td>Isto está disponível quando o Método de autenticação estiver definido para Desactivar ou Autentic. SMTP. A comunicação não é encriptada desde o início, mas depende do ambiente de rede, quer a comunicação seja encriptada ou não seja alterada.</td> </tr> </table>	Selecione o método de encriptação da comunicação para o servidor de email.		Inexistente	Se seleccionar POP antes de SMTP em Método de autenticação , a ligação não é encriptada.	SSL/TLS	Isto está disponível quando o Método de autenticação estiver definido para Desactivar ou Autentic. SMTP . A comunicação é encriptada desde o início.	STARTTLS	Isto está disponível quando o Método de autenticação estiver definido para Desactivar ou Autentic. SMTP . A comunicação não é encriptada desde o início, mas depende do ambiente de rede, quer a comunicação seja encriptada ou não seja alterada.
Selecione o método de encriptação da comunicação para o servidor de email.									
Inexistente	Se seleccionar POP antes de SMTP em Método de autenticação , a ligação não é encriptada.								
SSL/TLS	Isto está disponível quando o Método de autenticação estiver definido para Desactivar ou Autentic. SMTP . A comunicação é encriptada desde o início.								
STARTTLS	Isto está disponível quando o Método de autenticação estiver definido para Desactivar ou Autentic. SMTP . A comunicação não é encriptada desde o início, mas depende do ambiente de rede, quer a comunicação seja encriptada ou não seja alterada.								
Validação do certificado	O certificado é validado quando esta opção está ativada. Recomendamos que defina para Activar . Para configurar, é necessário importar o Certificado CA para a impressora.								
Endereço do servidor POP3	Se seleccionar POP antes de SMTP como Método de autenticação , introduza o endereço de servidor POP3 entre 0 e 255 caracteres usando A–Z a–z 0–9 . - . Pode utilizar o formato IPv4 ou FQDN.								
Número da porta do serv. POP3	Se seleccionar POP antes de SMTP como Método de autenticação , introduzir um número entre 1 e 65535.								

Verificar uma ligação do servidor de correio

Pode verificar a ligação ao servidor de correio realizando uma verificação de ligação.

1. Aceda a Web Config e selecione o separador **Rede > Servidor de e-mail > Teste de ligação**.

2. Selecione **Iniciar**.

É iniciado o teste de ligação ao servidor de correio eletrónico. Após o teste, é apresentado o relatório de verificação.

Nota:

Também pode verificar a ligação ao servidor de correio a partir do painel de controlo da impressora. Aceder como indicado abaixo.

Definições > Definições gerais > Definições de rede > Avançado > Servidor de e-mail > Verificar ligação

Referências do teste de ligação do servidor de correio

Mensagens	Causa
O teste de ligação foi concluído com sucesso.	Esta mensagem aparece quando a ligação ao servidor é bem-sucedida.
Erro de comunicação do servidor SMTP. Verifique o seguinte. - Definições de rede	Esta mensagem é apresentada quando <input type="checkbox"/> A impressora não está ligada a uma rede <input type="checkbox"/> O servidor SMTP está inativo <input type="checkbox"/> A ligação de rede é desativada durante a comunicação <input type="checkbox"/> Foram recebidos dados incompletos
Erro de comunicação do servidor POP3. Verifique o seguinte. - Definições de rede	Esta mensagem é apresentada quando <input type="checkbox"/> A impressora não está ligada a uma rede <input type="checkbox"/> O servidor POP3 está inativo <input type="checkbox"/> A ligação de rede é desativada durante a comunicação <input type="checkbox"/> Foram recebidos dados incompletos
Ocorreu um erro ao ligar ao servidor SMTP. Verifique o seguinte. - Endereço do servidor SMTP - Servidor DNS	Esta mensagem é apresentada quando <input type="checkbox"/> A ligação a um servidor DNS falhou <input type="checkbox"/> A resolução de nome para um servidor SMTP
Ocorreu um erro ao ligar ao servidor POP3. Verifique o seguinte. - Endereço do servidor POP3 - Servidor DNS	Esta mensagem é apresentada quando <input type="checkbox"/> A ligação a um servidor DNS falhou <input type="checkbox"/> A resolução de nome para um servidor POP3
Erro de autenticação do servidor SMTP. Verifique o seguinte. - Método de autenticação - Conta autenticada - Palavra-passe autenticada	Esta mensagem é apresentada quando a autenticação no servidor SMTP falha.
Erro de autenticação do servidor POP3. Verifique o seguinte. - Método de autenticação - Conta autenticada - Palavra-passe autenticada	Esta mensagem é apresentada quando a autenticação no servidor POP3 falha.
Método de comunicação não suportado. Verifique o seguinte. - Endereço do servidor SMTP - Número da porta do serv. SMTP	Esta mensagem é apresentada quando tenta comunicar com protocolos não suportados.

Mensagens	Causa
A ligação ao servidor SMTP falhou. Mude Ligação segura para Inexistente.	Esta mensagem é apresentada quando ocorre uma discrepância entre um servidor SMTP e um cliente, ou quando o servidor não suporta ligações SMTP segura (ligação SSL).
A ligação ao servidor SMTP falhou. Mude Ligação segura para SSL/TLS.	Esta mensagem é apresentada quando ocorre uma discrepância entre um servidor SMTP e um cliente, ou quando o servidor solicita a utilização de uma ligação SSL/TLS para uma ligação SMTP segura.
A ligação ao servidor SMTP falhou. Mude Ligação segura para STARTTLS.	Esta mensagem é apresentada quando ocorre uma discrepância entre um servidor SMTP e um cliente, ou quando o servidor solicita a utilização de uma ligação STARTTLS para uma ligação SMTP segura.
A ligação não é fiável. Verifique o seguinte. - Data e Hora	Esta mensagem é apresentada quando as definições de data e hora da impressora não estão corretas ou o certificado expirou.
A ligação não é fiável. Verifique o seguinte. - Certificado CA	Esta mensagem é apresentada quando a impressora não tem um certificado de raiz correspondente ao servidor, ou não foi importado um Certificado CA.
A ligação não é fiável.	Esta mensagem é apresentada quando o certificado obtido está danificado.
A autenticação do servidor SMTP falhou. Mude Método de autenticação para Autentic. SMTP.	Esta mensagem é apresentada quando ocorre uma discrepância no método de autenticação entre um servidor e o cliente. O servidor suporta Autentic. SMTP.
A autenticação do servidor SMTP falhou. Mude Método de autenticação para POP antes de SMTP.	Esta mensagem é apresentada quando ocorre uma discrepância no método de autenticação entre um servidor e o cliente. O servidor não suporta Autentic. SMTP.
Ender. de e-mail do remetente está incorreto. Mude para o endereço de e-mail do seu serviço de e-mail.	Esta mensagem é apresentada quando o endereço de correio eletrónico do remetente especificado está errado.
Não é possível aceder à impressora sem que o processamento termine.	Esta mensagem aparece quando a impressora está ocupada.

Definir uma pasta de rede partilhada

Defina um pasta de rede partilhada para guardar um ficheiro da impressora.

Ao guardar um ficheiro na pasta, a impressora inicia a sessão como o utilizador do computador onde a pasta foi criada.

Além disso, certifique-se de que configura a Rede MS ao criar a pasta de rede partilhada.

Criar a pasta partilhada

Antes de criar a pasta partilhada

Antes de criar a pasta partilhada, verifique o seguinte.

- A impressora está ligada à rede onde pode aceder ao computador onde a pasta partilhada será criada.
- Um caracter de vários bytes não está incluído no nome do computador onde a pasta partilhada será criada.

 **Importante:**

Quando um carácter de vários bytes for incluído no nome do computador, guardar o ficheiro na pasta partilhada pode falhar.

Nesse caso, altere o computador que não inclui o carácter de vários bytes no nome ou alterar o nome do computador.

Ao alterar o nome do computador, não se esqueça de confirmar antes com o administrador porque pode afetar algumas definições, como por exemplo a gestão de computador, acesso a recursos, etc.

Verificar o perfil de rede

Inicie sessão no computador onde a pasta partilhada será criada, verifique se a partilha de pasta esta disponível.

1. Inicie sessão no computador onde a pasta partilhada será criada pela conta de utilizador com autoridade de administrador.
2. Selecionar **Painel de controlo > Rede e internet > Rede e centro de partilha**.
3. Clique em **Alterar definições avançadas de partilha**, e a seguir clique em  para o perfil com (**perfil atual**) nos perfis de rede exibidos.
4. Verifique se **Ligar a partilha de ficheiros e impressora** está selecionado em **Partilha de ficheiros e impressora**.
Se já estiver selecionado, clique em **Cancelar** e feche a janela.
Quando alterar as definições, clique em **Guardar alterações** e feche a janela.

Informações relacionadas

➔ [“Local onde a pasta partilhada é criada e um exemplo da segurança” na página 308](#)

Local onde a pasta partilhada é criada e um exemplo da segurança

A segurança e conveniência variam de acordo com o local onde a pasta partilhada é guardada.

Para utilizar a pasta partilhada a partir das impressoras ou outros computadores, são necessárias as permissões de leitura e alteração que se seguem.

Separador **Partilha > Partilha avançada > Permissões**

Controla a permissão de acesso e rede da pasta partilhada.

Aceder à permissão do separador **Segurança**

Controla a permissão de acesso à rede e acesso local da pasta partilhada.

Ao definir **Todos** para a pasta partilhada criada no ambiente de trabalho, como exemplo de criar uma pasta partilhada, todos os utilizadores com acesso ao computador podem aceder à mesma.

No entanto, os utilizadores que não tiverem autoridade não podem aceder porque o ambiente de trabalho (pasta) é controlado pela pasta de utilizador, pelo que as definições de segurança do utilizador são aplicadas à mesma. Os utilizadores com permissão para aceder no separador **Segurança** (utilizador com sessão iniciada como administrador neste caso) pode utilizar a pasta.

Veja abaixo como criar uma localização adequada.

Este exemplo é relativo à criação da pasta "scan_folder".

Informações relacionadas

- ➔ [“Exemplo de configuração de servidores de ficheiros” na página 309](#)
- ➔ [“Exemplo de configuração para um computador pessoal” na página 316](#)

Exemplo de configuração de servidores de ficheiros

Esta explicação é um exemplo para criar a pasta partilhada na raiz da unidade no computador partilhado, como o servidor de ficheiros com a seguinte condição.

Utilizadores com acesso controlado, como alguém que tem o mesmo domínio de um computador para criar uma pasta partilhada, pode aceder à pasta partilhada.

Defina esta configuração quando permitir que qualquer utilizador consulte e guarde ficheiros na pasta partilhada no computador, como o servidor de ficheiros e computador partilhado.

- Local para criar a pasta partilhada: raiz da unidade
- Localização: C:\scan_folder
- Permissão de acesso através da rede (permissão de partilha): Todos
- Permissão de acesso no sistema de ficheiros (segurança): Utilizadores autenticados

1. Inicie sessão no computador onde a pasta partilhada será criada pela conta de utilizador com autoridade de administrador.
2. Inicie o explorador.
3. Criar a pasta na raiz do disco, e atribua-lhe o nome "scan_folder".

Para o nome da pasta, insira entre 1 e 12 caracteres alfanuméricos. Se o limite de caracteres do nome da pasta for excedido, poderá não conseguir aceder normalmente num ambiente diferente.

4. Clique com o botão direito na pasta e selecione **Propriedades**.

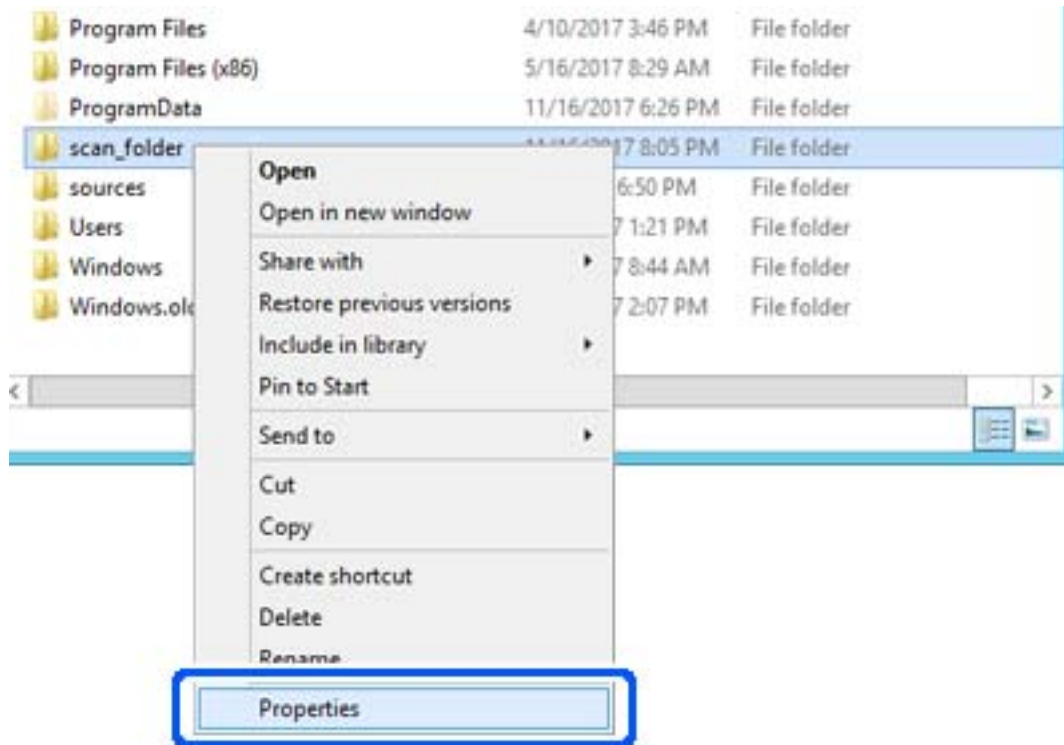

5. Clique em **Partilha avançada** no separador **Partilha**.

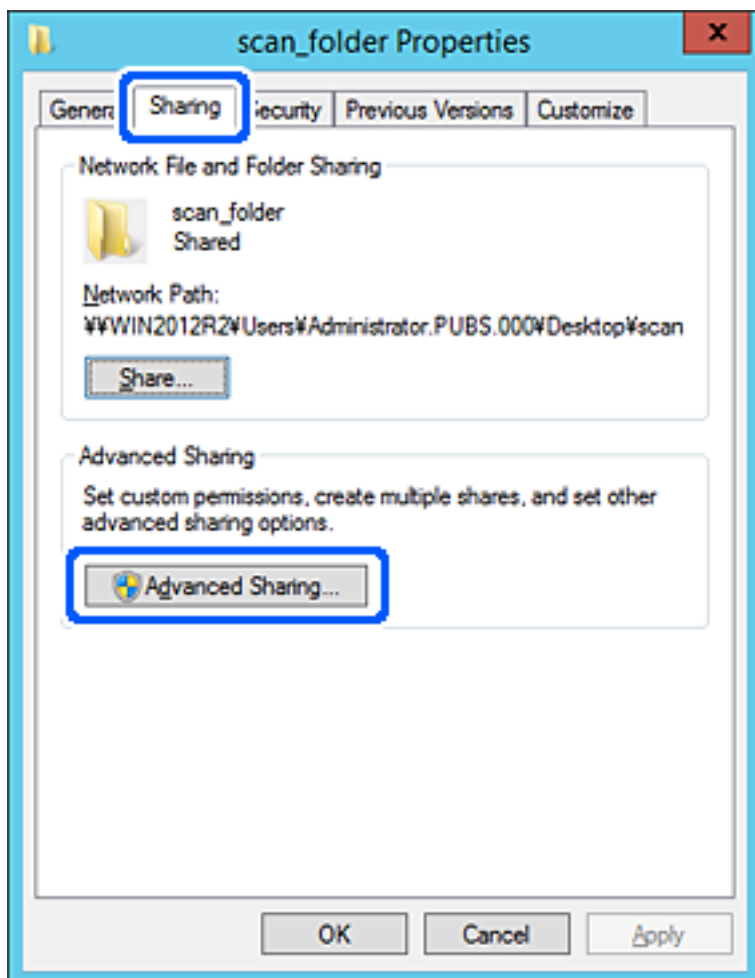

6. Selecione **Partilhar esta pasta**, e a seguir clique em **Permissões**.

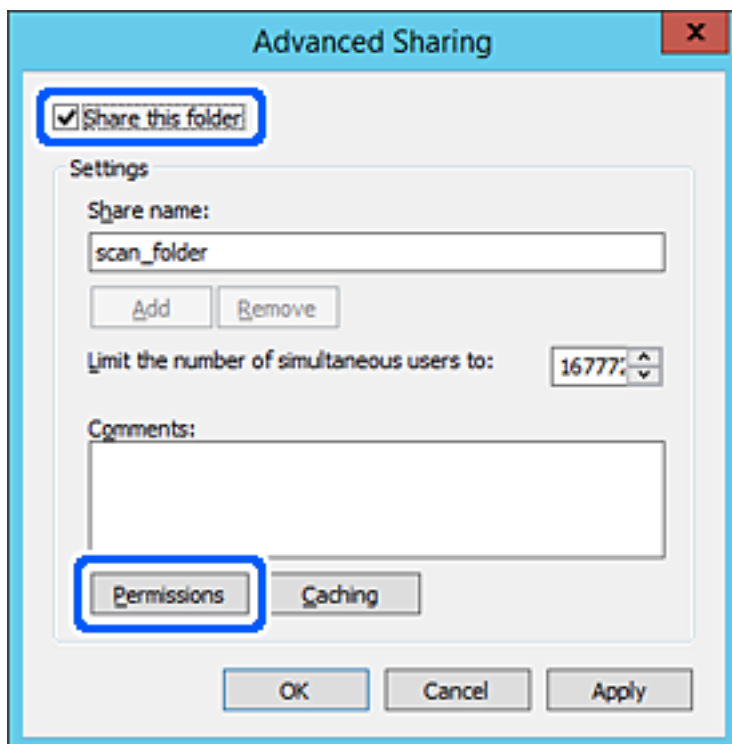

7. Selecionar **Todos** grupo de **Grupo ou nome de utilizador**, seleccione **Alterar** em **Permitir**, e a seguir clique em **OK**.

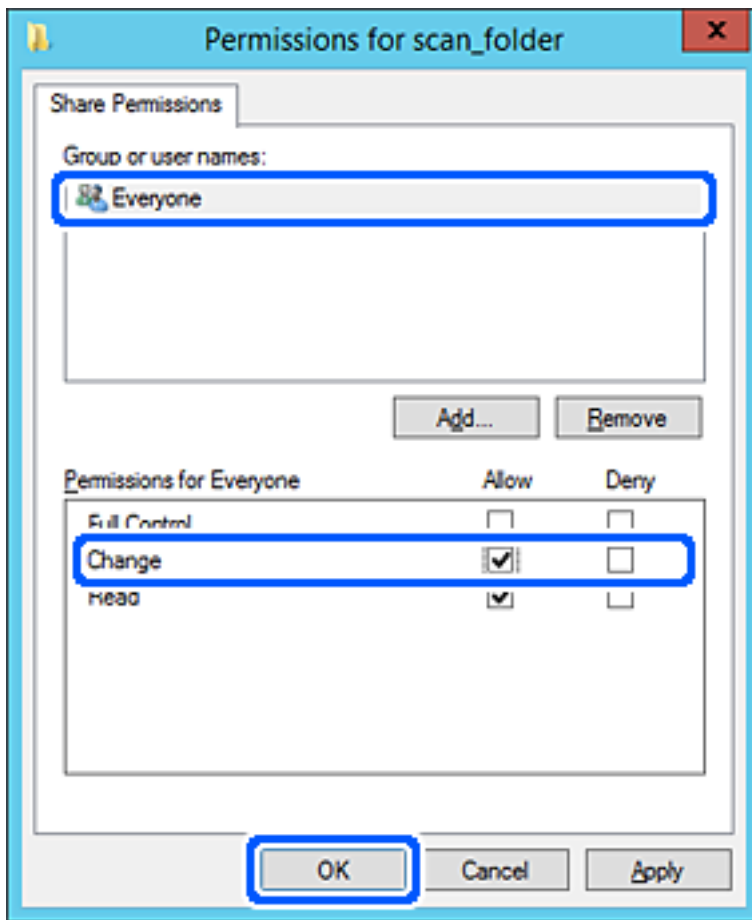

8. Clique em **OK**.

9. Selecionar o separador **Segurança** e a seguir seleccione **Utilizadores autenticados** em **Grupo ou nomes de utilizador**.

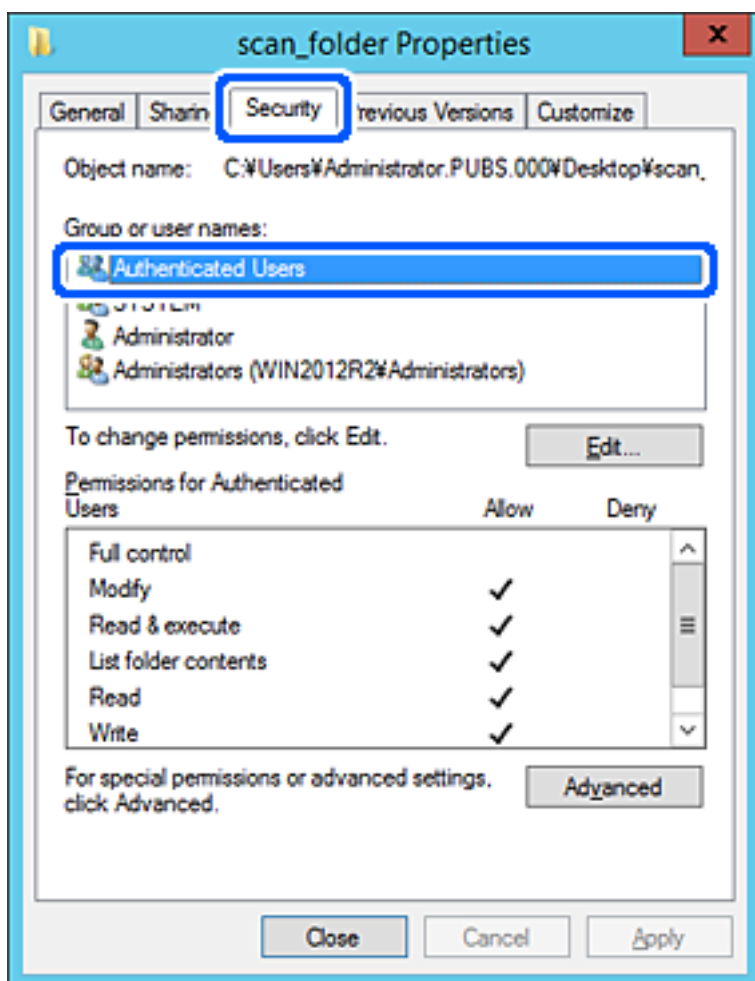

"Utilizadores autenticados" é o grupo especial que inclui todos os utilizadores que podem iniciar sessão no domínio ou computador. Este grupo é exibido apenas quando a pasta é criada abaixo da pasta raiz.

Se não for exibido, pode adicioná-lo clicando em **Editar**. Para mais informações, consulte as informações relacionadas.

10. Verifique se **Permitir** em **Alterar** está seleccionado em **Permissões para utilizadores autenticados**.

Se não estiver seleccionado, selecione **Utilizadores autenticados**, clique em **Editar**, selecione **Permitir** em **Alterar** em **Permissões para utilizadores autenticados**, e a seguir clique em **OK**.

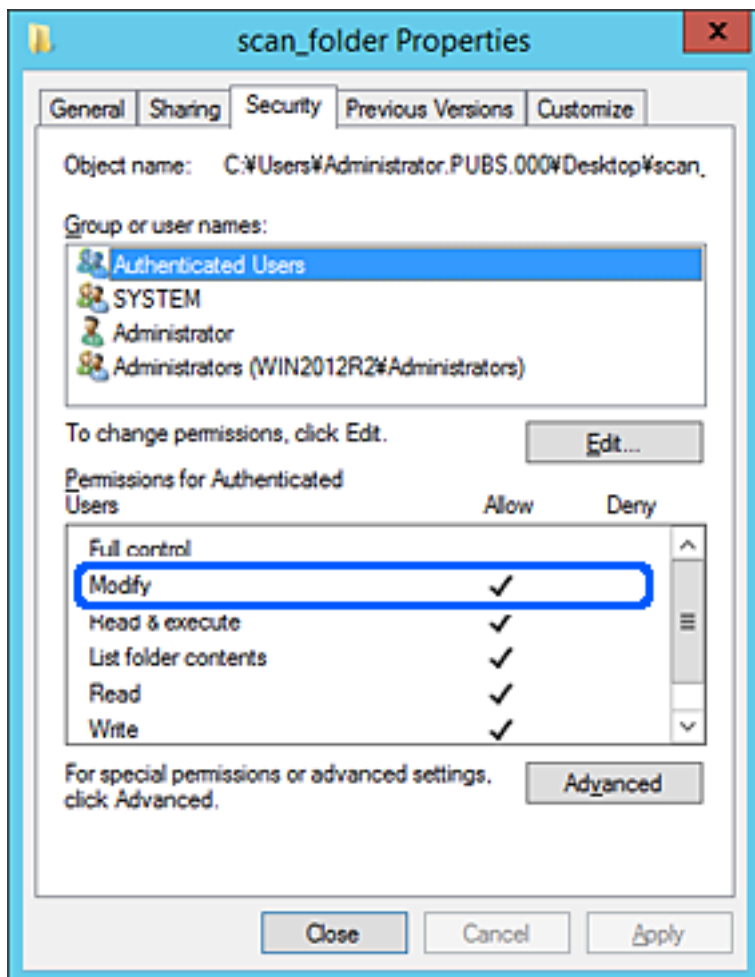

11. Selecione o separador **Partilhar**.

É exibida a localização na rede da pasta partilhada. Utilizado ao registar nos contactos da impressora. Anote, por favor.

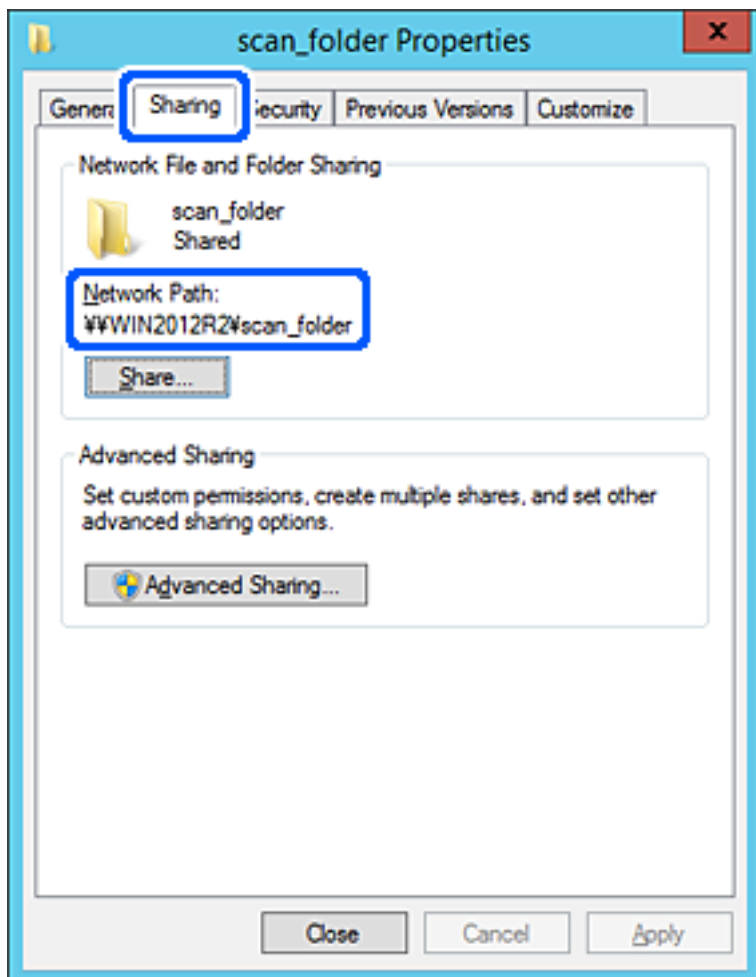

12. Clique em **OK** ou **Fechar** para fechar a janela.

Verifique se o ficheiro pode ser guardado ou consultado na pasta partilhada a partir de computadores do mesmo domínio.

Informações relacionadas

➔ [“Adicionar um grupo ou utilizador que permite acesso” na página 322](#)

Exemplo de configuração para um computador pessoal

Esta explicação é um exemplo para a criação de uma pasta partilhada no ambiente de trabalho do utilizador com sessão iniciada atualmente no computador.

O utilizador que inicia sessão no computador e tem autoridade de administrador pode aceder à pasta no ambiente de trabalho a pasta de documentos que se encontram na pasta de utilizador.

Defina esta configuração quando NÃO PERMITIR a leitura e gravação de outro utilizador na pasta partilhada num computador pessoal.

- Local para criar a pasta partilhada: ambiente de trabalho

- Localização da pasta: C:\Users\xxxx\Desktop\scan_folder
- Permissão de acesso através da rede (permissão de partilha): Todos
- Permissão de acesso no sistema de ficheiros (segurança): não adicionar, ou adicionar nomes de utilizador/grupo para permitir o acesso

1. Inicie sessão no computador onde a pasta partilhada será criada pela conta de utilizador com autoridade de administrador.
2. Inicie o explorador.
3. Criar a pasta no ambiente de trabalho, e atribua-lhe o nome "scan_folder".

Para o nome da pasta, insira entre 1 e 12 caracteres alfanuméricos. Se o limite de caracteres do nome da pasta for excedido, poderá não conseguir aceder normalmente num ambiente diferente.

4. Clique com o botão direito na pasta e selecione **Propriedades**.

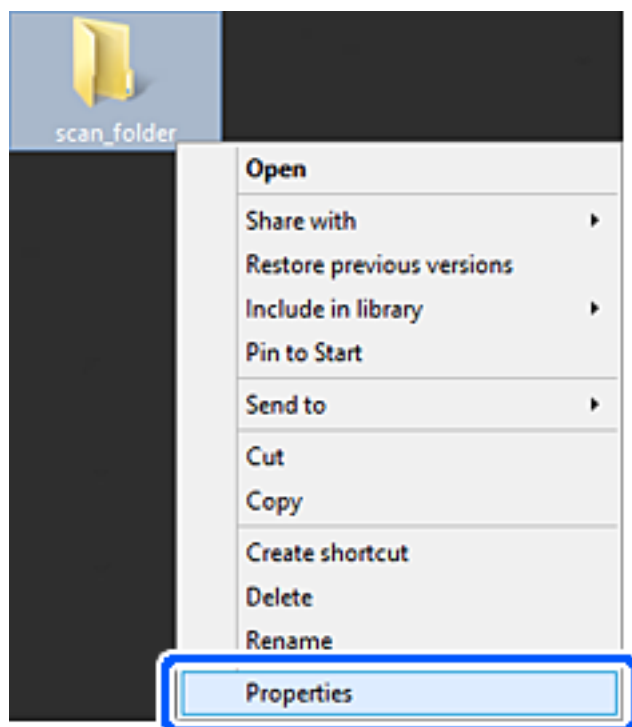

5. Clique em **Partilha avançada** no separador **Partilha**.

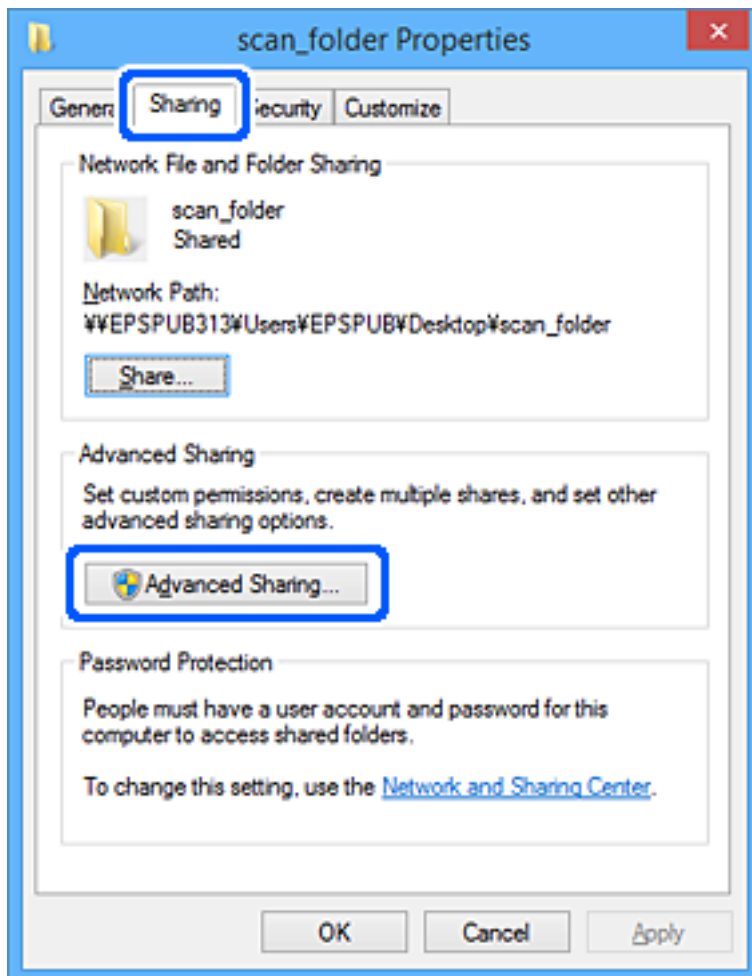

6. Selecione **Partilhar esta pasta**, e a seguir clique em **Permissões**.

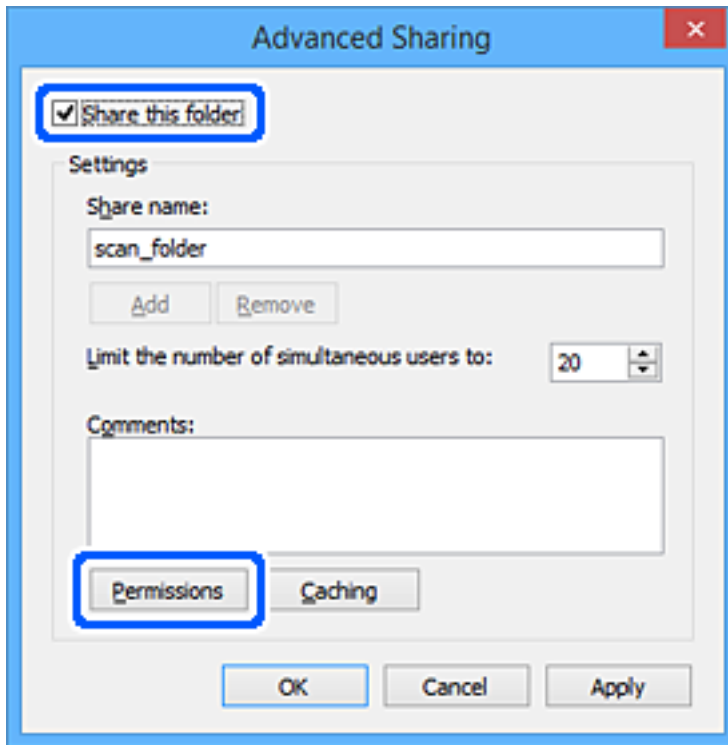

7. Selecionar **Todos** grupo de **Grupo ou nome de utilizador**, seleccione **Alterar** em **Permitir**, e a seguir clique em **OK**.

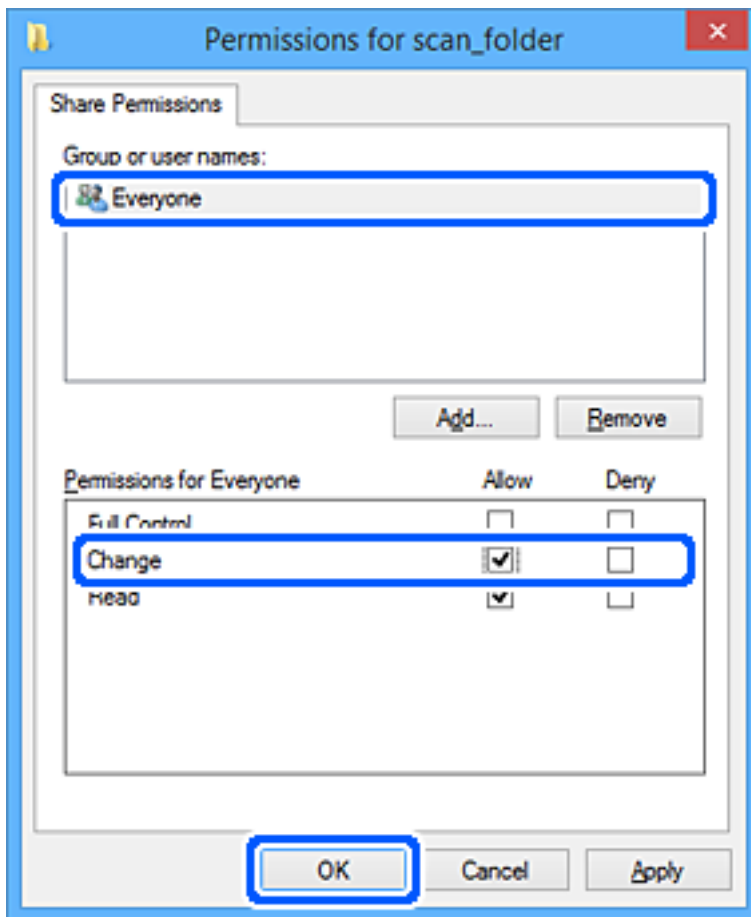

8. Clique em **OK**.
9. Seleccione o separador **Segurança**.
10. Verifique o grupo ou utilizador no **Nomes de grupo ou utilizador**.
O grupo ou utilizador que é exibido aqui pode aceder à pasta partilhada.
Neste caso, o utilizador que inicie sessão neste computador e o administrador podem aceder à pasta partilhada.

Adicione permissão de acesso, se necessário. Pode adicionar clicando em **Editar**. Para mais informações, consulte as informações relacionadas.

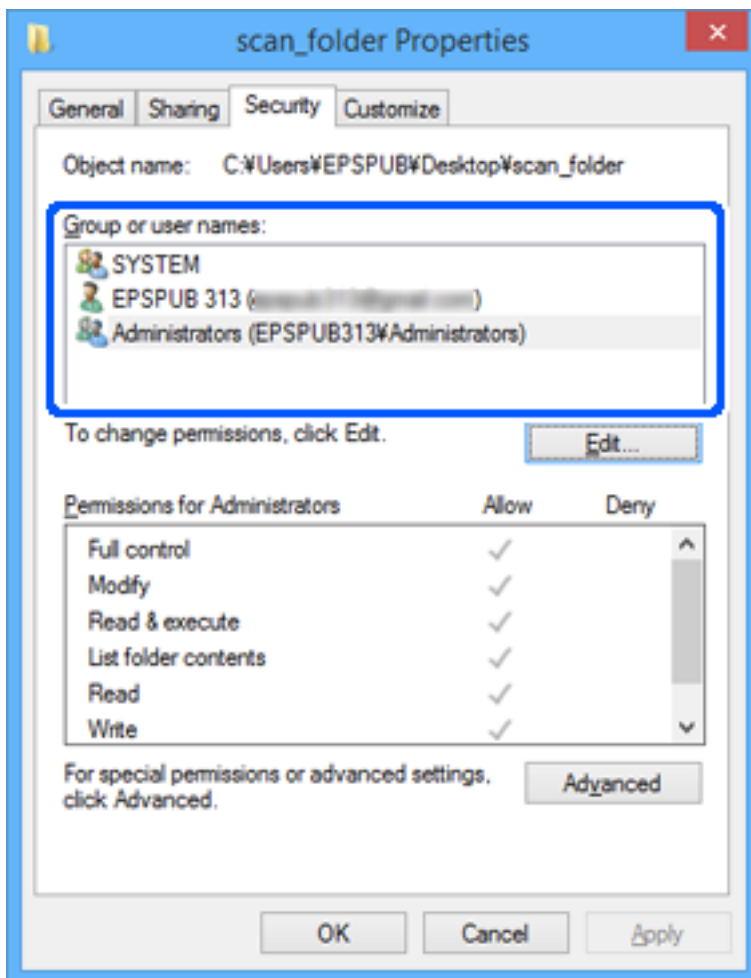

11. Selecione o separador **Partilhar**.

É exibida a localização na rede da pasta partilhada. Utilizado ao registar nos contactos da impressora. Anote, por favor.

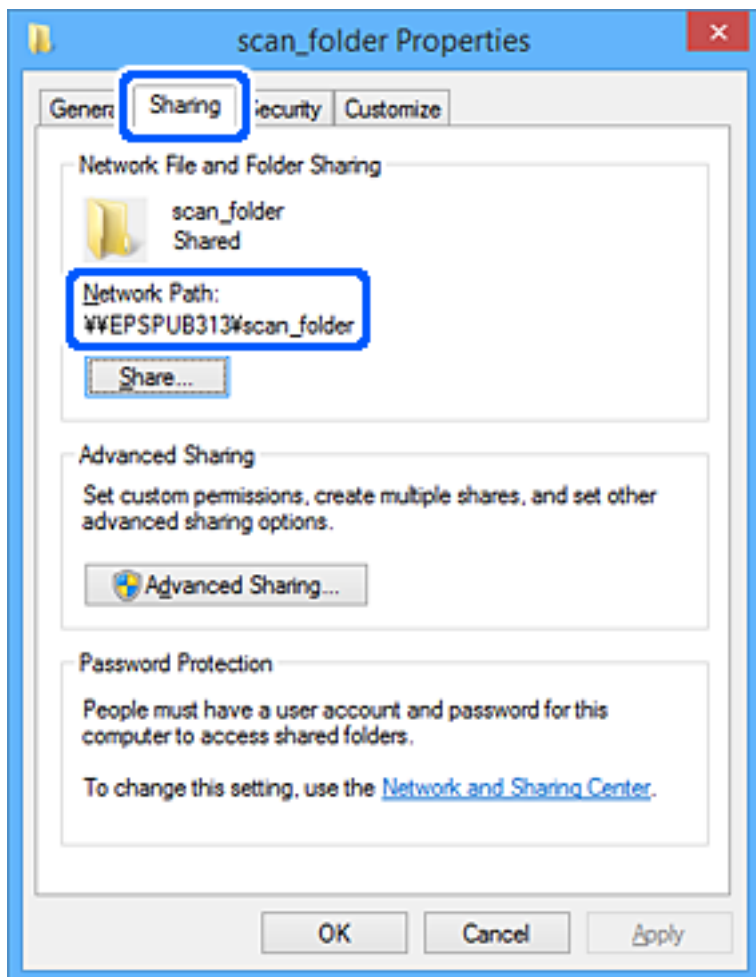

12. Clique em **OK** ou **Fechar** para fechar a janela.

Verifique se o ficheiro pode ser guardado ou consultado na pasta partilhada a partir de computadores de utilizadores ou grupos com permissão de acesso.

Informações relacionadas

➔ [“Adicionar um grupo ou utilizador que permite acesso” na página 322](#)

Adicionar um grupo ou utilizador que permite acesso

Pode adicionar o grupo ou utilizador que permite acesso.

1. Clique com o botão direito na pasta e selecione **Propriedades**.
2. Selecione o separador **Segurança**.

3. Clique em **Editar**.

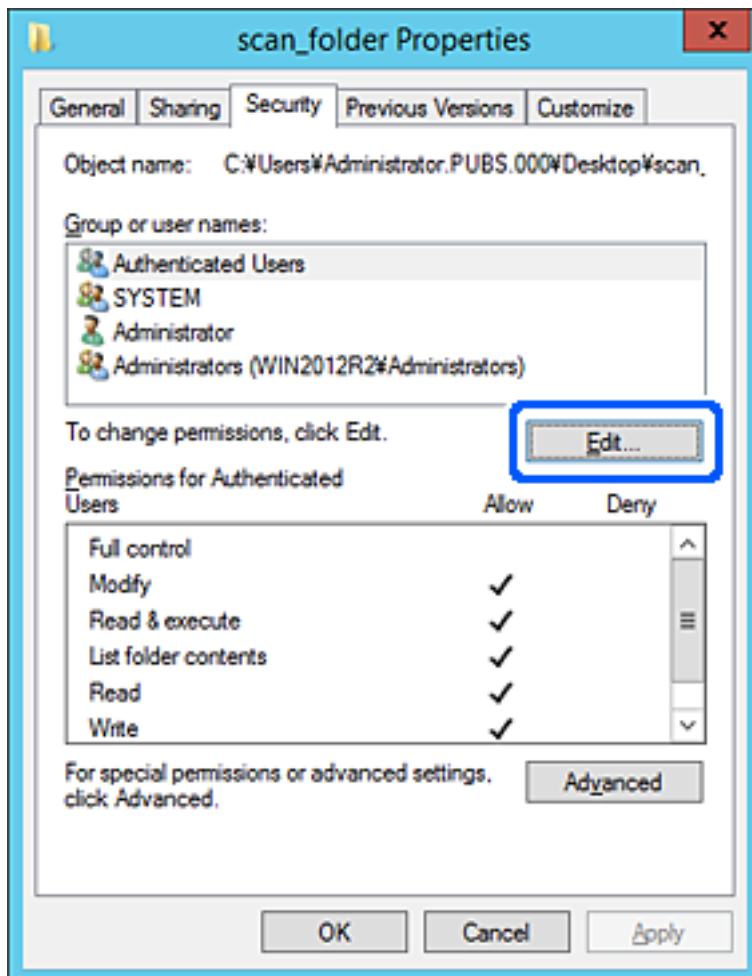

4. Clique em **Adicionar** abaixo de **Nomes do grupo ou utilizador**.

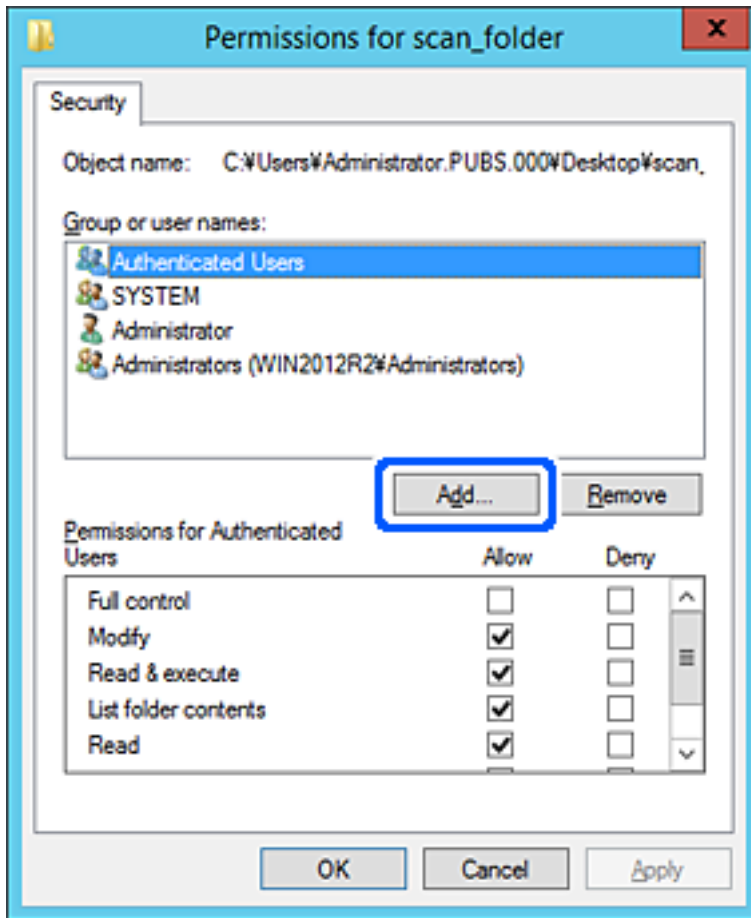

5. Introduza o nome do grupo ou utilizador que pretende permitir acesso, e a seguir clique em **Verificar os nomes**.

O nome fica sublinhado.

Nota:

Se não sabe o nome completo do grupo ou utilizador, introduza parte do nome, e a seguir clique em **Verificar nomes**. Os nomes de grupo ou nomes de utilizador que equivalem à parte do nome são exibidos, e a seguir pode seleccionar o nome completo da lista.

Se apenas um nome coincidir, o nome completo com o sublinhado é exibido em **Introduza o nome do objeto para seleccionar**.

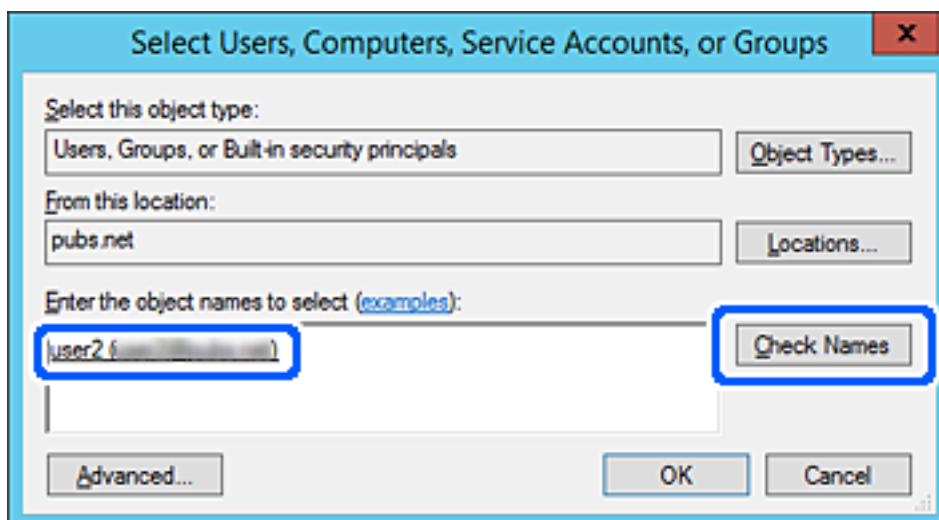

6. Clique em **OK**.

7. Na janela de permissão, selecione o nome de utilizador introduzido em **Nomes do grupo ou utilizador**, selecione a permissão de acesso em **Alterar**, e a seguir clique em **OK**.

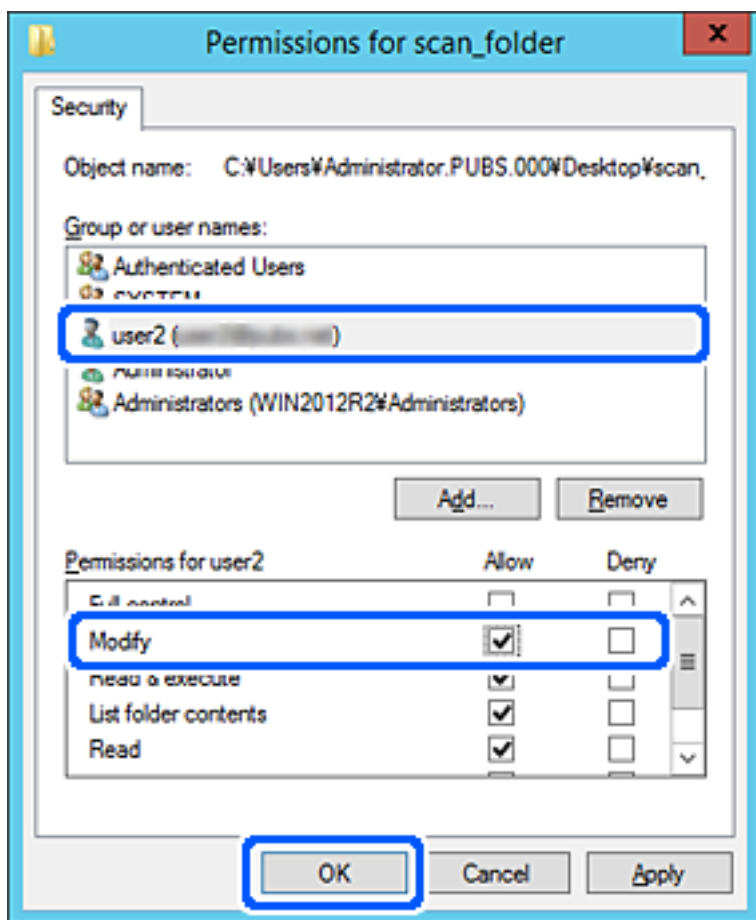

8. Clique em **OK** ou **Fechar** para fechar a janela.
Verifique se o ficheiro pode ser guardado ou consultado na pasta partilhada a partir de computadores de utilizadores ou grupos com permissão de acesso.

Utilizar o Microsoft Network Sharing

Ativar para guardar um ficheiro numa pasta de rede partilhada a partir da impressora.

1. Aceda a Web Config e selecione o separador **Rede > Rede MS**.
2. Ative **Utilizar partilha de rede Microsoft**.
3. Defina cada um dos itens se necessário.
4. Clique em **Seguinte**.
5. Confirme as definições e a seguir clique em **OK**.

Disponibilizar os contactos

Registar destinos na lista de contactos da impressora permite-lhe introduzir facilmente destinos quando efetuar digitalizações.

Também pode usar o servidor LDAP (pesquisa LDAP) para introduzir o destino.

Nota:

- Pode alternar entre a lista de contatos da sua impressora e o LDAP utilizando o painel de controlo da impressora.
- Pode registar os seguintes tipos de destinos na lista de contactos. Pode registar até 200 entradas no total.

E-mail	Destino para o e-mail Precisa de configurar as definições do servidor de e-mail antecipadamente.
Pasta de rede (SMB)	Destino para dados de digitalização
Pasta de rede/FTP	

Comparação da configuração dos contactos

Existem três ferramentas para configurar os contactos da impressora: Web Config, Epson Device Admin, e o painel de controlo da impressora. As diferenças entre as três ferramentas são indicadas na tabela que se segue.

Funções	Web Config	Epson Device Admin	Painel de controlo da impressora
Registar um destino	✓	✓	✓
Editar um destino	✓	✓	✓
Adicionar um grupo	✓	✓	✓
Editar um grupo	✓	✓	✓
Apagar um destino ou grupos	✓	✓	✓
Apagar todos os destinos	✓	✓	-
Importar um ficheiro	✓	✓	-
Exportar para um ficheiro	✓	✓	-
Atribuir destinos para utilização frequente	✓	✓	✓
Classificação de destinos atribuídos a utilização frequente	-	-	✓

Registar um destino nos contactos usando Web Config

Nota:

Também pode registar os contactos no painel de controlo da impressora.

1. Aceda a Web Config e seleccione o separador **Digit/Copiar > Contactos**.

2. Selecione o número que pretende registar, e a seguir clique em **Editar**.
3. Introduzir **Nome** e **Palavra de índice**.
4. Selecione o tipo de destino na opção **Tipo**.

Nota:

Não pode alterar a opção **Tipo** depois de concluir o registo. Se pretender alterar o tipo, apague o destino e, em seguida, volte a efetuar o registo.

5. Introduza um valor para cada item e clique em **Aplicar**.

Informações relacionadas

➔ “Executar o Web Config num browser da Web” na página 254

Itens de definição do destino

Itens	Definições e explicação
Definições comuns	
Nome	Introduza um nome exibido nos contactos em 30 caracteres ou menos em Unicode (UTF-8). Se não especificar, deixe em branco.
Palavra de índice	Introduza palavras para pesquisar em 30 caracteres ou menos em Unicode (UTF-8). Se não especificar, deixe em branco.
Tipo	Selecione o tipo de endereço de grupo que pretende registar.
Atribuir a util. frequente	Selecione para definir o endereço registado como um endereço usado com frequência. Ao definir como um endereço usado frequentemente, é exibido no ecrã superior do scanner, e pode especificar o destino sem exibir os contactos.
E-mail	

Itens	Definições e explicação
Ender. de E-mail	Introduza entre 1 e 255 caracteres utilizando A–Z a–z 0–9 ! # \$ % & ' * + - . / = ? ^ _ { } ~ @.
Pasta de rede (SMB)	
Guardar em	\\“Localização da pasta” Introduza a localização da pasta de destino entre 1 e 253 caracteres em Unicode (UTF-8), omitindo “\”.
Nome de Util.	Introduza um nome de utilizador para aceder uma pasta de rede em 30 caracteres ou menos em Unicode (UTF-8). No entanto, evite usar caracteres de controlo (0x00 a 0x1F, 0x7F).
Palavra-passe	Introduza uma palavra-passe para aceder a uma pasta de rede em 20 caracteres ou menos em Unicode (UTF-8). No entanto, evite usar caracteres de controlo (0x00 a 0x1F, 0x7F).
FTP	
Guardar em	Introduza o nome de servidor entre 1 e 253 caracteres em ASCII (0x20–0x7E), omitindo “ftp://”.
Nome de Util.	Introduza um nome de utilizador para aceder a um servidor de FTP com 30 caracteres ou menos em Unicode (UTF-8). No entanto, evite usar caracteres de controlo (0x00 a 0x1F, 0x7F). Se o servidor permitir ligações anónimas, introduza um nome de utilizador como Anónimo e FTP. Se não especificar, deixe em branco.
Palavra-passe	Introduza uma palavra-passe para aceder a um servidor de FTP com 20 caracteres ou menos em Unicode (UTF-8). No entanto, evite usar caracteres de controlo (0x00 a 0x1F, 0x7F). Se não especificar, deixe em branco.
Modo de ligação	Selecione o modo de ligação no menu. Se tiver uma firewall definida entre a impressora e o servidor FTP, selecione Modo passivo .
Número da porta	Introduza o número de porta do servidor FTP entre 1 e 65535.

Registar destinos como um grupo utilizando o Web Config

Se o tipo de destino estiver definido para **E-mail**, pode registar os destinos como um grupo.

1. Aceda a Web Config e selecione o separador **Digit/Copiar > Contactos**.
2. Selecione o número que pretende registar, e a seguir clique em **Editar**.
3. Selecione um grupo em **Tipo**.
4. Clique em **Selecionar** para **Contacto(s) para Grupo**.
São apresentados os destinos disponíveis.

5. Selecione o destino que pretende registar no grupo, e a seguir clique em **Selecionar**.

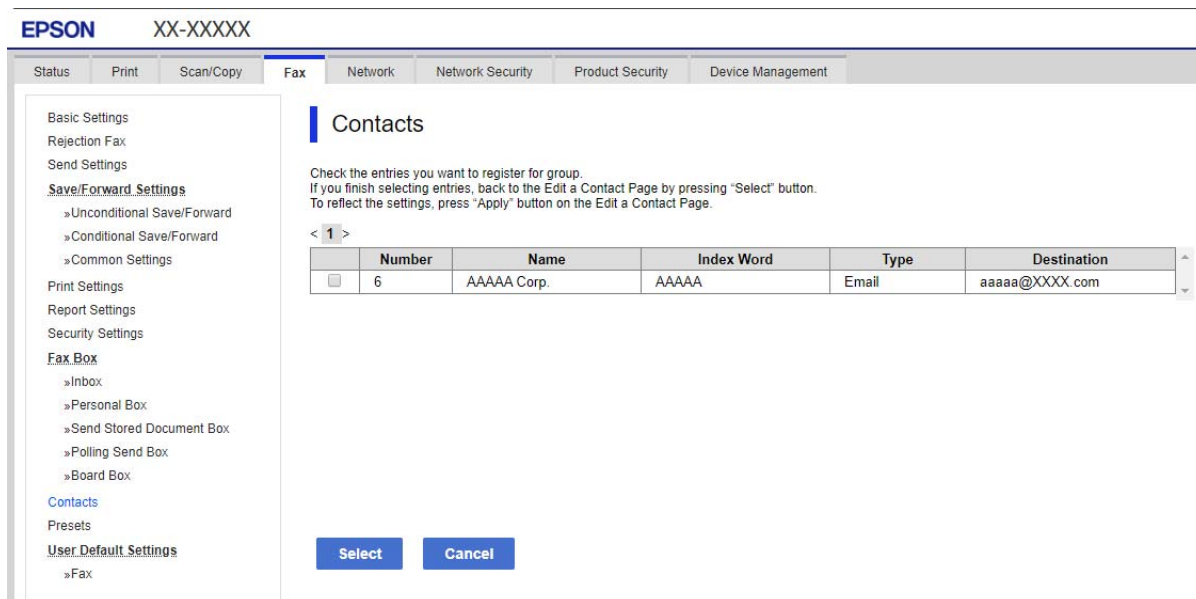

6. Introduza um **Nome e Palavra de índice**.
7. Selecione se pretende ou não atribuir o grupo registado ao grupo usado com frequência.

Nota:

Os destinos podem ser registados em vários grupos.

8. Clique em **Aplicar**.

Informações relacionadas

➔ [“Executar o Web Config num browser da Web” na página 254](#)

Registar contactos usados frequentemente

Quando regista contactos utilizados frequentemente, os contactos são exibidos na parte superior do ecrã onde define o endereço.

1. Selecione **Definições** no ecrã inicial.
2. Selecione **Gestor de Contac.**, e a seguir selecione **Frequente**.
3. Selecione o tipo de contacto que pretende registar.
4. Selecione **Editar**.

Nota:

*Para editar a ordem dos contactos, selecione **Ordenar**.*

5. Selecione os contactos utilizados frequentemente que pretende registar e a seguir selecione **OK**.

Nota:

- Para excluir um contacto, toque no mesmo novamente.
- É possível procurar endereços na lista de contactos. Introduza a palavra-passe de pesquisa na caixa na parte superior do ecrã.

6. Selecione **Fechar**.

Fazer cópias de segurança e importar contactos

Ao usar Web Config ou outros recursos, é possível fazer cópias de segurança e importar contactos.

Para Web Config, pode fazer cópias de segurança de contactos exportando as definições da impressora onde estão incluídos os contactos. O ficheiro exportado não pode ser editado porque é exportado como um ficheiro binário.

Ao importar as definições da impressora para a impressora, os contactos são substituídos.

Para Epson Device Admin, só podem ser exportados contactos a partir da janela de propriedade do dispositivo. Além disso, se não exportar os itens relativos à segurança, pode editar os contactos exportados e importá-los porque podem ser guardados como ficheiros SYLK ou CSV.

Importar contacto usando Web Config

Se tiver uma impressora que permite fazer cópias de segurança de contactos e se for compatível com a impressora, pode registar contactos facilmente importando o ficheiro de cópia de segurança.

Nota:

Para consultar as instruções sobre como fazer cópias de segurança dos contactos da impressora, consulte o manual fornecido com a impressora.

Para importar os contactos para a impressora, siga os passos abaixo.

1. Aceda a Web Config, selecione **Gestão de dispositivos > Exportar e importar valor de definição > Importar**.
2. Selecione o ficheiro de cópia de segurança que criou em **Ficheiro**, introduza a palavra-passe, e a seguir clique em **Seguinte**.
3. Selecione a caixa de verificação **Contactos**, e a seguir clique em **Seguinte**.

Informações relacionadas

➔ [“Executar o Web Config num browser da Web” na página 254](#)

Criar uma cópia de segurança dos contactos usando o Web Config

Os dados dos contactos podem ser perdidos devido ao funcionamento incorreto da impressora. Recomendamos que efetue uma cópia de segurança dos dados sempre que atualizar os dados. A Epson não se responsabiliza pela perda de quaisquer dados, por cópias de segurança ou recuperação de dados e/ou definições, mesmo durante o período de validade de uma garantia.

Com o Web Config, pode criar uma cópia de segurança no computador dos dados de contacto armazenados na impressora.

1. Aceda a Web Config, e a seguir selecione o separador **Gestão de dispositivos** > **Exportar e importar valor de definição** > **Exportar**.
2. Selecione a caixa de verificação **Contactos** sob a categoria **Digit/Copiar**.
3. Introduza uma palavra-passe para encriptar o ficheiro exportado.
É necessária a palavra-passe para importar o ficheiro. Deixe em branco se não quiser encriptar o ficheiro.
4. Clique em **Exportar**.

Informações relacionadas

➔ [“Executar o Web Config num browser da Web” na página 254](#)

Exportação e registo em série de contactos utilizando o recurso

Se utilizar Epson Device Admin, pode fazer uma cópia de segurança apenas dos contactos e editar os ficheiros exportados, a seguir, registe-os todos de uma vez.

É útil se quiser fazer cópia de segurança apenas os contactos ou quando substituir a impressora e quiser transferir os contactos da antiga para a nova.

Exportar contactos

Guardar as informações dos contactos no ficheiro.

Pode editar ficheiros guardados em formato sylk ou csv usando uma aplicação de folha de cálculo ou editor de texto. Pode registar todos simultaneamente após eliminar ou adicionar as informações.

Informação que inclui itens de segurança tais como palavra-passe e informações pessoais podem ser guardadas em formato binário com a palavra-passe. Não pode editar o ficheiro. Pode ser utilizado como ficheiro de cópia de segurança das informações incluindo os itens de segurança.

1. Inicie o Epson Device Admin.
2. Selecione **Dispositivos** no menu de tarefa da barra lateral.
3. Selecione o dispositivo que pretende configurar a partir da lista de utilizadores.
4. Clique em **Configuração do dispositivo** no separador **Início** no menu de friso.
Quando tiver sido definida a palavra-passe de administrador, introduza a palavra-passe e clique em **OK**.
5. Clique em **Comum** > **Contactos**.
6. Selecione o formato de exportação em **Exportar** > **Exportar itens**.
 - Todos os itensExportar o ficheiro binário encriptado. Selecione quando pretende incluir os itens de segurança tais como palavra-passe e informações pessoais. Não pode editar o ficheiro. Se o seleccionar, é necessário definir a palavra-passe. Clique em **Configuração** e defina uma palavra-passe com entre 8 e 63 caracteres em ASCII. Esta palavra-passe é necessária ao importar o ficheiro binário.

- Itens excepto dados de segurança

Exporte os ficheiros em formato sylk ou csv. Selecione quando pretende editar as informações do ficheiro exportado.

7. Clique em **Exportar**.
8. Especifique o local para guardar o ficheiro, selecione o tipo de ficheiro, e a seguir clique em **Guardar**.
É exibida uma mensagem de finalização.
9. Clique em **OK**.
Verifique se o ficheiro é guardado no local especificado.

Importar contactos

Importar as informações dos contactos do ficheiro.

Pode importar os ficheiros guardados em formato SYLK ou csv ou a cópia de segurança do ficheiro binário que inclui os itens de segurança.

1. Inicie o Epson Device Admin.
2. Selecione **Dispositivos** no menu de tarefa da barra lateral.
3. Selecione o dispositivo que pretende configurar a partir da lista de utilizadores.
4. Clique em **Configuração do dispositivo** no separador **Início** no menu de friso.
Quando tiver sido definida a palavra-passe de administrador, introduza a palavra-passe e clique em **OK**.
5. Clique em **Comum** > **Contactos**.
6. Clique em **Procurar** em **Importar**.
7. Selecione o ficheiro que pretende importar e, a seguir, clique em **Abrir**.
Ao seleccionar o ficheiro binário, em **Palavra-passe** introduza a palavra-passe definida ao exportar o ficheiro.
8. Clique em **Importar**.
Será exibido o ecrã de confirmação.
9. Clique em **OK**.
O resultado da validação é exibido.
 - Editar as Informações carregadas
Clique quando pretender editar as informações individualmente.
 - Carregar mais ficheiros
Clique quando pretender importar vários ficheiros.
10. Clique em **Importar**, e a seguir clique em **OK** na janela de conclusão de importação.
Regressar à janela de propriedade do dispositivo.

11. Clique em **Transmitir**.
12. Clique em **OK** na mensagem de confirmação.
As definições são enviadas para a impressora.
13. Na janela de conclusão do envio, clique em **OK**.
A informação da impressora é atualizada.
Abrir os contactos em Web Config ou no painel de controlo da impressora, e a seguir verifique que o contacto é atualizado.

Cooperação entre o servidor LDAP e utilizadores

Ao cooperar com o servidor LDAP, pode utilizar as informações de morada registadas no servidor LDAP como destino e um email.

Configurar o servidor LDAP

Para usar as informações de servidor LDAP, faça o registo na impressora.

1. Aceda ao Web Config e seleccione o separador **Rede > Servidor LDAP > Básico**.
2. Introduza um valor para cada item.
3. Seleccione **OK**.
São apresentadas as definições que seleccionou.

Informações relacionadas

➔ [“Executar o Web Config num browser da Web” na página 254](#)

Itens de definição do servidor LDAP

Itens	Definições e explicação
Utilizar servidor LDAP	Selecione Utilizar ou Não utilizar .
Endereço do servidores LDAP	Introduza o endereço do servidor LDAP. Introduza entre 1 e 255 caracteres no formato IPv4, IPv6 ou FQDN. No formato FQDN, pode utilizar caracteres alfanuméricos em ASCII (0x20–0x7E) e "-", exceto no início e no fim do endereço.
Número da porta do servidor LDAP	Introduza o número da porta do servidor LDAP entre 1 e 65535.
Ligação segura	Especifique o método de autenticação quando a impressora aceda ao servidor LDAP.
Validação do certificado	Quando esta opção estiver ativada, o certificado de servidor LDAP é validado. Recomendamos que defina para Activar . Para configurar, o Certificado CA deve ser importado para a impressora.

Itens	Definições e explicação
Tempo limite de procura (seg)	Defina o período de tempo de procura que decorre até ao limite ser excedido entre 5 e 300.
Método de autenticação	<p>Selecione um dos métodos.</p> <p>Se seleccionar Autenticação Kerberos, selecione Definições de Kerberos para fazer as definições para Kerberos.</p> <p>Para realizar Autenticação Kerberos, é necessário o seguinte ambiente.</p> <ul style="list-style-type: none"> <input type="checkbox"/> A impressora e o servidor DNS podem comunicar. <input type="checkbox"/> As horas da impressora, servidor KDC, e o servidor necessário para autenticação (servidor LDAP, servidor SMTP, servidor de ficheiro) estão sincronizadas. <input type="checkbox"/> Quando o servidor de serviço estiver configurado como endereço IP, o FQDN do servidor de serviço é registado na zona de pesquisa inversa do servidor DNS.
Domínio Kerberos a utilizar	Se seleccionar Autenticação Kerberos para Método de autenticação , selecione o âmbito Kerberos que pretende utilizar.
DN de administrador / Nome de Util.	Introduza o nome de utilizador para o servidor LDAP com 128 ou menos em Unicode (UTF-8). Não é possível utilizar os caracteres de controlo, tais como 0x00–0x1F e 0x7F. Esta definição não é utilizada quando Autenticação anónima for seleccionada como Método de autenticação . Se não especificar, deixe em branco.
Palavra-passe	Introduza a palavra-passe para a autenticação do servidor LDAP com 128 caracteres ou menos em Unicode (UTF-8). Não é possível utilizar os caracteres de controlo, tais como 0x00–0x1F e 0x7F. Esta definição não é utilizada quando Autenticação anónima for seleccionada como Método de autenticação . Se não especificar, deixe em branco.

Configuração Kerberos

Se seleccionar **Autenticação Kerberos** para **Método de autenticação** do **Servidor LDAP > Básico**, faça as seguintes configurações Kerberos no separador **Rede > Definições de Kerberos**. Pode registar até 10 configurações de definições Kerberos.

Itens	Definições e explicação
Domínio	Introduza o âmbito da autenticação Kerberos em 255 caracteres ou menos em ASCII (0x20–0x7E). Se não registar, deixe em branco.
Endereço KDC	Introduza o endereço do servidor de autenticação Kerberos. Introduza 255 caracteres ou menos no formato IPv4, IPv6 ou FQDN. Se não registar, deixe em branco.
Número da porta (Kerberos)	Introduza o número da porta do servidor Kerberos entre 1 e 65535.

Configurar as definições de procura do servidor LDAP

Ao configurar as definições de pesquisa, pode utilizar o endereço e correio eletrónico registados no servidor LDAP.

1. Aceda a Web Config e selecione o separador **Rede > Servidor LDAP > Definições de procura**.
2. Introduza um valor para cada item.

3. Clique em **OK** para visualizar o resultado da definição.

São apresentadas as definições que seleccionou.

Informações relacionadas

➔ [“Executar o Web Config num browser da Web” na página 254](#)

Itens de definição da procura do servidor LDAP

Itens	Definições e explicação
Base de procura (Nome único)	Se quiser procurar um domínio arbitrário, especifique o nome de domínio do servidor LDAP. Introduza entre 0 e 128 caracteres em Unicode (UTF-8). Se não procurar um atributo arbitrário, deixe em branco. Exemplo relativo ao directório do servidor local: dc=server,dc=local
Número de entradas da procura	Especifique o número de entradas da procura entre 5 e 500. O número especificado de entradas da procura é guardado e apresentado temporariamente. Mesmo que o número de entradas da procura ultrapasse o número especificado e apareça uma mensagem de erro, a procura pode ser finalizada.
Atributo de nome de utilizador	Especifique o nome de atributo a apresentar aquando da procura de nomes de utilizador. Introduza entre 1 e 255 caracteres em Unicode (UTF-8). O primeiro carácter deverá ser a-z ou A-Z. Exemplo: cn, uid
Atributo de exibição de nome de utilizador	Especifique o nome de atributo a apresentar como nome de utilizador. Introduza entre 0 e 255 caracteres em Unicode (UTF-8). O primeiro carácter deverá ser a-z ou A-Z. Exemplo: cn, sn
Atributo do endereço de e-mail	Especifique o nome de atributo a apresentar aquando da procura de endereços de e-mail. Introduza uma combinação entre 1 e 255 caracteres utilizando A-Z, a-z, 0-9 e -. O primeiro carácter deverá ser a-z ou A-Z. Exemplo: mail
Atributo arbitrário 1 - Atributo arbitrário 4	Pode especificar outros atributos arbitrários a procurar. Introduza entre 0 e 255 caracteres em Unicode (UTF-8). O primeiro carácter deverá ser a-z ou A-Z. Se não quiser procurar atributos arbitrários, deixe em branco. Exemplo: o, ou

Verificar a ligação do servidor LDAP

Realiza o teste de ligação ao servidor LDAP usando o conjunto de parâmetros definidos em **Servidor LDAP > Definições de procura**.

1. Aceda a Web Config e seleccione o separador **Rede > Servidor LDAP > Teste de ligação**.

2. Seleccione **Iniciar**.

O teste de ligação é iniciado. Após o teste, é apresentado o relatório de verificação.

Informações relacionadas

➔ “Executar o Web Config num browser da Web” na página 254

Referências do teste de ligação do servidor LDAP

Mensagens	Explicação
O teste de ligação foi concluído com sucesso.	Esta mensagem aparece quando a ligação ao servidor é bem-sucedida.
O teste de ligação falhou. Verifique as definições.	Esta mensagem aparece pelos motivos seguintes: <ul style="list-style-type: none"> <input type="checkbox"/> O endereço ou o número da porta do servidor LDAP está incorrecto. <input type="checkbox"/> Um período de tempo foi excedido. <input type="checkbox"/> Não utilizar está seleccionado como Utilizar servidor LDAP. <input type="checkbox"/> Se Autenticação Kerberos for seleccionado como Método de autenticação, ao definir como Domínio, Endereço KDC e Número da porta (Kerberos) estão incorrectos.
O teste de ligação falhou. Verifique a data e hora no seu produto ou servidor.	Esta mensagem aparece quando a ligação falha porque as definições de tempo da impressora e do servidor LDAP não correspondem.
A autenticação falhou. Verifique as definições.	Esta mensagem aparece pelos motivos seguintes: <ul style="list-style-type: none"> <input type="checkbox"/> Nome de Util. e/ou Palavra-passe incorrecto. <input type="checkbox"/> Se Autenticação Kerberos estiver seleccionado como Método de autenticação, a hora/data pode não ser configurada.
Não é possível aceder à impressora sem que o processamento termine.	Esta mensagem aparece quando a impressora está ocupada.

Preparar para digitalizar

Digitalizar com o painel de controlo

A função digitalização para a pasta na rede e a digitalização para a função de correio usando o painel de controlo da impressora, bem como a transferência de resultados de digitalização para o correio, pastas, etc., são realizadas pela execução de um trabalho a partir do computador.

Configuração de servidores e pastas

Nome	Definições	Localização	Requisito
Digitalizar para a pasta de rede (SMB)	Criar e configurar a partilha da pasta guardar	Um computador que tem um local de pasta guardar	A conta de utilizador administrativa para o computador que cria pastas guardar.
	Destino para digitalizar para pasta de rede (SMB)	Contactos do dispositivo	Nome de utilizador e palavra-passe para iniciar sessão no computador onde se encontra a pasta guardar e o privilégio para atualizar a pasta guardar.
Digitalizar para a pasta de rede (FTP)	Configuração para iniciar sessão no servidor FTP	Contactos do dispositivo	Informações de início de sessão para o servidor FTP e privilégio para atualizar a pasta guardar.
Digitalizar para e-mail	Configurar para servidor e-mail	Dispositivo	Informações de configuração para servidor e-mail
Digitalizar para a Nuvem	Registo da impressora para Epson Connect	Dispositivo	Ambiente de ligação à Internet
	Registo de contacto para Epson Connect	Epson Connect serviço	Registo de utilizador e impressora para Epson Connect

Informações relacionadas

- ➔ [“Definir uma pasta de rede partilhada” na página 307](#)
- ➔ [“Configurar um servidor de correio eletrónico” na página 304](#)

Digitalizar a partir de um computador

Instalar o software e verificar que o serviço de digitalização de rede está ativado para digitalizar através de uma rede a partir do computador.

Software a ser instalado

- Epson ScanSmart
- Epson Scan 2 (aplicação necessária para utilizar a função de digitalização)

Confirmar que a digitalização de rede está ativada

É possível configurar o serviço de digitalização de rede ao realizar uma digitalização a partir de um computador cliente através da rede. A definição predefinida é ativada.

1. Aceda ao Web Config e selecione o separador **Digit/Copiar > Pesquisa de rede**.

2. Certifique-se que seleciona **Activar digitalização** em **EPSON Scan**.
Se estiver selecionado, a tarefa está terminada. Feche a Web Config.
Se estiver desmarcada, selecione e avance para o passo seguinte.
3. Clique em **Seguinte**.
4. Clique em **OK**.
A rede é selecionada novamente, e a seguir as definições estão ativadas.

Informações relacionadas

- ➔ [“Executar o Web Config num browser da Web” na página 254](#)

Efetuar a definição de operações básicas para a impressora

Configurar o painel de controlo

Configuração do painel de controlo da impressora. Pode fazer a seguinte configuração.

1. Aceda a Web Config e selecione o separador **Gestão de dispositivos > Painel de controlo**.
2. Configure os seguintes itens conforme necessário.
 - Língua**
Selecione o idioma exibido no painel de controlo.
 - Bloqueio do painel**
Se selecionar **ACT**, não pode selecionar itens que requerem a autoridade do administrador. Para selecionar, inicie sessão na impressora como administrador. Se a palavra-passe do administrador não for definida, o painel de bloqueio é desativado.
 - Tempo limite de operação**
Se selecionar **ACT**, quando iniciar sessão como utilizador ou administrador com acesso de controlo, termina sessão automaticamente e é reencaminhado para o ecrã inicial se não houver atividade durante um determinado período de tempo.
Pode definir entre 10 segundos e 240 minutos ao segundo.

Nota:

Também pode configurar a partir do painel de controlo da impressora.

- Língua:** *Definições > Definições gerais > Definições básicas > Idioma/Language*
 - Bloqueio do painel:** *Definições > Definições gerais > Administração do sistema > Definições de segurança > Definições de administ. > Config. de bloqueio*
 - Tempo limite de operação:** *Definições > Definições gerais > Definições básicas > Tempo limite de operação (pode especificar Ligado ou Desligado.)*
3. Clique em **OK**.

Configurar a poupança de energia durante a inatividade

Pode definir o tempo para mudar para o modo de poupança de energia ou desligar a alimentação quando o painel de controlo da impressora não for utilizado durante algum tempo. Defina o tempo, dependendo do ambiente de utilização.

1. Aceda a Web Config e selecione o separador **Gestão de dispositivos > Poupança de energia**.

2. Configure os seguintes itens conforme necessário.

Temporizador

Introduza a hora para mudar para o modo de poupança de energia em tempo de inatividade.

Nota:

Também pode configurar a partir do painel de controlo da impressora.

Definições > Definições gerais > Definições básicas > Temporizador

Temporizador para desligar ou Encerrar se inactivo

Selecione uma hora para desligar automaticamente a impressora depois de esta ter estado inativa durante um determinado período de tempo.

Nota:

Também pode configurar a partir do painel de controlo da impressora.

Definições > Definições gerais > Definições básicas > Temporiz. p/ desligar ou Def. encerr. auto.

Encerrar se desligado

Selecione esta definição para desligar automaticamente a impressora após 30 minutos, quando todas as portas, incluindo a porta USB, estiverem desligadas.

Esta função poderá não estar disponível, dependendo da sua região.

Nota:

Também pode configurar a partir do painel de controlo da impressora.

Definições > Definições gerais > Definições básicas > Def. encerr. auto. > Encerrar se desligado

3. Clique em **OK**.

Definição do som

Faça as definições de som para quando fizer funcionar o painel de controlo, ao imprimir e etc.

Nota:

Também pode configurar a partir do painel de controlo da impressora.

Definições > Definições gerais > Definições básicas > Sons

1. Aceda a Web Config e selecione o separador **Gestão de dispositivos > Som**.

2. Configure os seguintes itens conforme necessário.

Modo normal

Configure o som para quando a impressora está definida para o **Modo normal**.

Modo silencioso

Configure o som para quando a impressora está definida para o **Modo Silencioso**.

Isto é ativado quando o seguinte item é ativado.

Painel de controlo da impressora:

Definições > Definições gerais > Definições da impressora > Modo Silencioso

3. Clique em **OK**.

Sincronização dos dados e hora com o servidor de horário

Ao sincronizar com um servidor de hora (servidor NTP), pode sincronizar as horas na impressora e no computador da rede. O servidor de hora pode ser utilizado na organização ou publicado na Internet.

Ao usar o certificado CA ou autenticação Kerberos, pode evitar problemas relacionados com as horas sincronizando com o servidor de hora.

1. Aceda a Web Config e selecione o separador **Gestão de dispositivos > Data e Hora > Servidor de horas**.
2. Selecione **Utilizar** para **Utilizar servidor de horas**.
3. Introduza a hora de endereço do servidor para **Endereço do servidor de horas**.
Pode usar formato IPv4, IPv6 ou FQDN. Introduza 252 caracteres ou menos. Se não especificar, deixe em branco.
4. Introduza **Intervalo de actualização (min)**.
É possível definir até 10 080 minutos um minuto de cada vez.
5. Clique em **OK**.

Nota:

*Pode confirmar o estado da ligação com servidor de horário em **Estado do servidor de horas**.*

Definir o valor predefinido para digitalizar e copiar (definições do utilizador predefinido)

Pode definir o valor padrão das seguintes funções.

- Digitalizar para Pasta rede/FTP
- Digitalizar para e-mail
- Digit. para disp. de mem.
- Digitalizar para a Nuvem
- Copiar

1. Aceda a Web Config e selecione as funções para que quer definir o valor padrão para o separador **Digit/Copiar > Predefinições do utilizador**.
2. Configure cada item.

3. Clique em **OK**.

Se a combinação do valor for inválida, ele é automaticamente modificado e depois é definido um valor válido.

Problemas ao efetuar as definições

Dicas sobre como resolver problemas

Verificar a mensagem de erro

Se surgir algum problema, verifique primeiro se há alguma mensagem no painel de controlo da impressora ou janela do controlador. Se tiver definido o email de notificação para o caso deste tipo de evento, pode conhecer o estado de imediato.

Relatório de ligação de rede

Diagnostique o estado da rede e da impressora, e imprima o resultado.

Pode encontrar o erro diagnosticado relativamente à impressora.

Verificar o estado da comunicação

Verifique o estado da comunicação do computador do servidor ou do computador cliente usando o comando ping e ipconfig.

Teste de ligação

Para verificar a ligação entre a impressora e o servidor de correio, realize o teste de ligação a partir da impressora. Verifique também a ligação do computador cliente ao servidor para verificar o estado da comunicação.

Inicialize as definições

Se as definições e o estado de comunicação não indicarem qualquer problema, os problemas podem ser resolvidos desativando ou iniciando as definições de rede da impressora, e a seguir voltar a definir.

Não é possível aceder a Web Config

O endereço IP não está atribuído à impressora.

Pode não haver um endereço IP válido atribuído à impressora. Configure o endereço IP utilizando o painel de controlo da impressora. Pode confirmar a informação de configuração atual com uma folha de estado de rede ou a partir do painel de controlo da impressora.

O browser não suporta a força de encriptação para o SSL/TLS.

O SSL/TLS tem a Força da encriptação. Pode abrir o Web Config usando um browser que suporte encriptações em massa, tal como é indicado abaixo. Verifique se está a utilizar um browser suportado.

80 bit: AES256/AES128/3DES

112 bit: AES256/AES128/3DES

128 bit: AES256/AES128

192 bit: AES256

256 bit: AES256

O Certificado CA assinado está fora da validade.

Se houver um problema com a data de validade do certificado, aparecerá a indicação "O certificado está fora da validade" ao ligar ao Web Config com a comunicação SSL/TLS (https). Se a mensagem aparecer antes do fim da data de validade, certifique-se de que a data da impressora está configurada corretamente.

O nome comum do certificado e da impressora não coincidem.

Se o nome comum do certificado e da impressora não coincidirem, será apresentada a mensagem "O nome do certificado de segurança não corresponde..." ao aceder ao Web Config usando a comunicação SSL/TLS (https). Isto acontece porque os seguintes endereços IP não coincidem.

- O endereço IP da impressora introduzido no nome comum para criar um Certificado autoassinado ou CSR
- O endereço IP introduzido no browser ao executar o Web Config

Para o Certificado autoassinado, atualize o certificado.

Para o Certificado CA assinado, leve o certificado novamente para a impressora.

A definição do servidor proxy do endereço local não está definido para o browser.

Quando a impressora estiver configurada para usar um servidor proxy, configure o browser para não ligar ao endereço local através do servidor proxy.

- Windows:

Selecione **Painel de Controlo > Rede e Internet > Opções da Internet > Ligações > Definições de LAN > Servidor proxy**, e depois configure para não usar o servidor proxy para a LAN (endereços locais).

- Mac OS:

Selecione **Preferências do Sistema > Rede > Avançado > Proxies**, e depois registe o endereço local para **Ignorar as definições de proxy para estes anfitriões e domínios**.

Exemplo:

192.168.1.*: Endereço local 192.168.1.XXX, máscara de sub-rede 255.255.255.0

192.168.*.*: Endereço local 192.168.XXX.XXX, máscara de sub-rede 255.255.0.0

Gerir a impressora

Introdução de recursos de segurança de produto

Esta seção apresenta a função de segurança dos dispositivos Epson.

Nome da funcionalidade	Tipo de funcionalidade	O que definir	O que evitar
Configuração da palavra-passe de administrador	Bloqueia as configurações do sistema, tais como a configuração de ligação de rede ou USB e as configurações padrão do utilizador.	O administrador define uma palavra-passe para o dispositivo. É possível definir ou alterar a partir de ambos Web Config e do painel de controlo da impressora.	Impedir a leitura e alteração das informações armazenadas no dispositivo, tais como a identificação, palavra-passe, configurações de rede, e os contactos de forma ilegal. Além disso, reduza uma ampla gama de riscos de segurança, tais como fuga de informações para o ambiente de rede ou política de segurança.
Configuração do controlo de acesso	Limita as funções que podem ser usadas em dispositivos, tais como impressão, digitalização e cópia para cada utilizador. Se iniciar sessão com uma conta de utilizador registado com antecedência, tem autorização para usar certas funções. Além disso, depois de iniciar a sessão no painel de controlo, será desligado automaticamente se não houver nenhuma atividade por um determinado período de tempo.	Registar qualquer conta de utilizador e, em seguida, seleccione a função que deseja permitir, como cópia e digitalização. Pode registar até 10 contas de utilizador.	O risco de fugas e de visualização não autorizada de dados pode ser reduzido através da minimização do número de funções de acordo com o conteúdo da atividade e o papel do utilizador.
Configuração para a interface externa	Controla a interface, por exemplo a porta USB que liga ao dispositivo.	Ativar ou desativar a porta USB para ligar dispositivos externos tais como memória USB e ligação USB com o computador.	<input type="checkbox"/> Controlo de portas USB: reduz a possibilidade de usurpação de informações através de digitalização não autorizada de documentos confidenciais. <input type="checkbox"/> Ligação USB do computador: impede a utilização não autorizada do dispositivo, proibindo a impressão ou digitalização sem utilizar a rede.

Informações relacionadas

- ➔ [“Aplicação para configurar operações de impressora \(Web Config\)” na página 253](#)
- ➔ [“Configurar a palavra-passe de administrador” na página 345](#)
- ➔ [“Restringir recursos disponíveis” na página 353](#)
- ➔ [“Desativar a interface externa” na página 355](#)

Definições do administrador

Configurar a palavra-passe de administrador

Quando define a palavra-passe de administrador, pode evitar que os utilizadores alterem as definições de gestão do sistema. Pode definir e alterar a palavra-passe do administrador usando o Web Config, o painel de controlo da impressora, ou o Epson Device Admin. Quando usar o Epson Device Admin, consulte o guia ou a ajuda do Epson Device Admin.

Informações relacionadas

- ➔ “Aplicação para configurar operações de impressora (Web Config)” na página 253
- ➔ “Software para gerir dispositivos na rede (Epson Device Admin)” na página 255

Configurar a palavra-passe de administrador a partir do painel de controlo

Pode definir a palavra-passe do administrador a partir do painel de controlo da impressora.

1. Selecione **Definições** no painel de controlo da impressora.
2. Selecione **Definições gerais > Administração do sistema > Definições de segurança > Definições de administ..**
3. Selecione **Senha de administrador > Registrar.**
4. Introduza a nova palavra-passe.
5. Introduza novamente a palavra-passe.

Nota:

*Pode alterar ou eliminar a palavra-passe do administrador quando selecionar **Alterar** ou **Restaurar predefinições** no ecrã de **Senha de administrador** e introduzir a palavra-passe de administrador.*

Configurar a palavra-passe de administrador a partir de um computador

Pode definir a palavra-passe de administrador usando o Web Config.

1. Aceda a Web Config e selecione o separador **Segurança do produto > Alterar senha de administrador.**
2. Introduza uma palavra-passe em **Nova senha** e **Confirmar a nova senha.** Introduza o nome de utilizador, se necessário.
Se quer mudar a palavra-passe para uma nova, introduza a palavra-passe atual.
3. Selecione **OK.**

Nota:

- Para definir ou alterar os itens bloqueados do menu, clique em **Início de sessão de administrador**, e depois introduza a palavra-passe de administrador.
- Para eliminar a palavra-passe de administrador, clique no separador **Segurança do produto > Eliminar senha de administrador**, e depois introduza a palavra-passe de administrador.

Informações relacionadas

➔ “Aplicação para configurar operações de impressora (Web Config)” na página 253

Controlar o funcionamento do painel

Se definir a palavra-passe de administrador e ativar Config. de bloqueio, pode bloquear itens dos sistema de configuração da impressora para que não sejam alterados pelos utilizadores.

Ativar Config. de bloqueio

Ativar Config. de bloqueio para a impressora onde a palavra-passe foi definida.

Especificar previamente uma palavra-passe de administrador.

Ativar Config. de bloqueio a partir do painel de controlo

1. Selecione **Definições** no painel de controlo da impressora.
2. Selecione **Definições gerais > Administração do sistema > Definições de segurança > Definições de administ..**
3. Selecione **Activ. em Config. de bloqueio**.

Verifique se  é apresentado no ecrã inicial.

Ativar o Config. de bloqueio a partir de um computador

1. Aceda a Web Config e clique em **Início de sessão de administrador**.
2. Introduza o nome de utilizador e a palavra-passe, e depois clique em **OK**.
3. Selecione o separador **Gestão de dispositivos > Painel de controlo**.
4. Em **Bloqueio do painel**, selecione **ACT**.
5. Clique em **OK**.
6. Verifique se  é apresentado no ecrã inicial no painel de controlo da impressora.

Informações relacionadas

➔ “Aplicação para configurar operações de impressora (Web Config)” na página 253

Config. de bloqueio Itens para o menu Definições gerais

Trata-se de uma lista dos itens Config. de bloqueio em **Definições > Definições gerais** no painel de controlo. Algumas funções podem ser definidas ativadas ou desativadas individualmente.

Menu Definições gerais		Bloqueio do painel
Definições básicas		-
	Brilho do LCD	-
	Sons	-
	Temporizador	✓
	Reativar a partir do modo de suspensão	-
	Temporiz. p/ desligar ou Def. encerr. auto.	✓
	Definições de data/hora	✓
	Idioma/Language	✓ ^{*1}
	Ecrã de arranque	✓
	Editar Início	✓
	Imagem de fundo	✓
	Tempo limite de operação	✓
	Teclado	-
	Ecrã predefinido(Job/Status)	✓
	Opção de Detecção Automática de Dimen. Original	-

Menu Definições gerais		Bloqueio do painel
Definições da impressora		-

Menu Definições gerais		Bloqueio do painel
	Def. origem do papel	-
	Idioma de impressão	✓
	Defin. univer. impressão	✓
	Config. impressão PDL	✓
	Resol. autom. de erros	✓
	Interface de disp. mem.	✓
	Papel espesso	✓*1
	Modo Silencioso	✓*1
	Tempo de secagem da tinta	-
	Bidireccional	-
	Extensão automática do Tab. de saída	-
	Ligação do PC através de USB	✓
	Config. tempo lim I/F USB	✓

Menu Definições gerais		Bloqueio do painel
	Definições de rede	✓

Menu Definições gerais		Bloqueio do painel
	Conf. Wi-Fi	✓
	Configuração de Rede Local com Fios	✓
	Estado da rede	✓
	Estado de LAN com fios/Wi-Fi	✓ ^{*2}
	Estado Wi-Fi Direct	✓ ^{*2}
	Estado servidor e-mail	✓ ^{*2}
	folha de estado	✓ ^{*2}
	Verificar ligação de rede	✓ ^{*3}
	Avançado	✓
	Nome do Dispositivo	✓
	TCP/IP	✓
	Servidor proxy	✓
	Servidor de e-mail	✓
	Endereço IPv6	✓
	Partilha de rede MS	✓
	Velocidade de ligação & Duplex	✓
	Redirecionar HTTP para HTTPS	✓
	Desativar IPsec/Filtro de IP	✓
	Desativar IEEE802.1X	✓

Menu Definições gerais		Bloqueio do painel
	Definições do Serviço Web	✓
	Serviços Epson Connect	✓

Menu Definições gerais		Bloqueio do painel
	Definições de digit.	✓
	Confirmar destinatário	✓
	Servidor de e-mail	✓

Menu Definições gerais		Bloqueio do painel	
Administração do sistema		✓	
	Gestor de Contac.	✓	
	Registar/Eliminar	✓*1, *4	
		✓*4	
		✓	
		✓*4	
		✓*4	
	Opções de procura	✓*4	
	Limpar dados da memória interna		✓
	Definições de segurança		✓
	Restrições	✓	
		✓	
		✓	
		✓	
		✓	
	Senha de administrador	✓	
Config. de bloqueio	✓		
Encriptação de palavra-passe		✓	
Pesquisa de cliente		✓	
Restaurar predefinições		✓	
Atualização do firmware		✓	

✓ = Para bloquear.

- = Não bloquear.

*1 : Pode ativar ou desativar o bloqueio em **Definições gerais > Administração do sistema > Definições de segurança > Restrições.**

*2 : Apesar dos itens no nível superior possam ser bloqueados por bloqueio de administrador, pode aceder aos mesmos a partir do menu com o mesmo nome de **Definições > Estado da impressora/Imprimir.**

*3 : Apesar dos itens no nível superior possam ser bloqueados por bloqueio de administrador, pode aceder aos mesmos a partir de Início >  > **Descrição > Quando não é possível ligar à rede.**

*4 : Apesar dos itens no nível superior possam ser bloqueados por bloqueio de administrador, pode aceder aos mesmos a partir do menu com o mesmo nome de **Definições > Gestor de Contac..**

Informações relacionadas

➔ “Outros itens Config. de bloqueio” na página 351

➔ “Itens que podem ser definidos individualmente” na página 351

Outros itens Config. de bloqueio

Para além do menu Definições gerais, Config. de bloqueio deve estar ativado para os itens abaixo.

- Predef.
 - Adicionar novo
 - Apagar
 - Renomear
 - Adicionar ou remover ao ecrã principal
 - Alterar as definições de utilizado
- Definições > Definições do utilizador.**

Informações relacionadas

- ➔ [“Config. de bloqueio Itens para o menu Definições gerais” na página 346](#)
- ➔ [“Itens que podem ser definidos individualmente” na página 351](#)

Operar a definição do visor e função individualmente

Para os mesmos itens alvo do Config. de bloqueio, pode definir individualmente se eles estão ativos ou inativos.

Pode definir a disponibilidade de cada utilizador conforme necessário, como seja registar ou alterar os contactos, apresentar o histórico de trabalhos, etc.

1. Selecione **Definições** no painel de controlo da impressora.
2. Selecione **Definições gerais > Administração do sistema > Definições de segurança > Restrições**.
3. Selecione o item para a função de que quer alterar a definição e depois defina como **Activ.** ou **Dest.**

Itens que podem ser definidos individualmente

O administrador pode permitir que os itens abaixo sejam exibidos e alterar as definições individualmente.

- Acesso a registo de tarefas: **Job/Status > Registo**
Controlar a exibição do histórico de tarefa do monitor de estado. Selecione **Activ.** para permitir a exibição do histórico de tarefas.
- Acesso a Registo/ Eliminação de Contac.: **Definições > Gestor de Contac. > Registrar/Eliminar**
Controlar o registo e alteração de contactos. Selecione **Activ.** para registar ou alterar os contactos.
- Acesso a histórico de imprimir e guardar Digit. p/ Pasta rede/FTP: **Digit. > Pasta de rede/FTP > Menu > Histórico de Impressões Guardadas**
Controlar a impressão do histórico da função digitalizar para pasta de rede. Selecione **Activ.** para permitir a impressão.
- Acesso a Digit. para e-mail recentes: **Digit. > E-mail > Destinatário > Histórico**
Controlar a exibição do histórico da função digitalizar para correio. Selecione **Activ.** para exibir o histórico.

- Acesso a mostrar histórico de envio de Digit. para e-mail: **Digit. > E-mail > Menu > Mostrar Histórico de envio**

Controlar a exibição do histórico de envio de email da função digitalização para correio. Selecione **Activ.** para exibir o histórico de envio de email.

- Acesso a histórico de imprimir e guardar de Digit. para e-mail: **Digit. > E-mail > Menu > Histórico de Envio de Impressões**

Controlar a impressão do histórico de envio de email da função digitalização para correio. Selecione **Activ.** para permitir a impressão.

- Acesso a idioma: **Definições > Idioma/Language**

Controlar a alteração do idioma exibido no painel de controlo. Selecione **Activ.** para alterar os idiomas.

- Acesso a Papel espesso: **Definições > Definições gerais > Definições da impressora > Papel espesso**

Controlar a alteração das definições da função Papel espesso. Selecione **Activ.** para alterar as definições.

- Acesso a Modo Silencioso: **Definições > Definições gerais > Definições da impressora > Modo Silencioso**

Controlar a alteração das definições da função Modo Silencioso. Selecione **Activ.** para alterar as definições.

- Proteção de dados pessoais:

Controlar a exibição das informações de destino no registo de marcação rápida. Selecione **Activ.** para exibir o destino como (***)

Informações relacionadas

- ➔ [“Config. de bloqueio Itens para o menu Definições gerais” na página 346](#)
- ➔ [“Outros itens Config. de bloqueio” na página 351](#)

Iniciar sessão na impressora como administrador

Se a palavra-passe de administrador for definida para a impressora, é necessário iniciar sessão como administrador para utilizar os itens de menu bloqueados.

Iniciar a sessão na impressora usando o painel de controlo

1. Toque em .
2. Toque em **Administrador**.
3. Introduza a palavra-passe de administrador e depois toque em **OK**.



é apresentado quando estiver a ser autenticado, e depois poderá operar os itens de menu bloqueados.



Toque em para encerrar a sessão.

Nota:

Quando seleciona **Activ.** em **Definições > Definições gerais > Definições básicas > Tempo limite de operação**, encerra a sessão automaticamente após um período de tempo especificado se não existir qualquer atividade no painel de controlo.

Iniciar a sessão na impressora a partir de um computador

Quando inicia a sessão no Web Config como administrador, pode operar itens que estejam definidos em Config. de bloqueio.

1. Introduza o endereço IP da impressora num browser para executar o Web Config.
2. Clique em **Início de sessão de administrador**.
3. Introduza o nome de utilizador e palavra-passe de administrador em **Nome de Util.** e **Senha actual**.
4. Clique em **OK**.

Os itens bloqueados e o **Terminar sessão de administrador** são apresentados quando são autenticados.

Clique em **Terminar sessão de administrador** para encerrar a sessão.

Nota:

Quando selecciona **ACT** no separador **Gestão de dispositivos** > **Painel de controlo** > **Tempo limite de operação**, encerra a sessão automaticamente após um período de tempo especificado se não existir qualquer atividade no painel de controlo.

Informações relacionadas

➔ [“Aplicação para configurar operações de impressora \(Web Config\)” na página 253](#)

Restringir recursos disponíveis

Pode registar contas de utilizador na impressora, ligá-los a funções, e controlar funções que os utilizadores podem usar.

Ao ativar o controlo de acesso, o utilizador pode usar funções tais como cópia, etc., introduzindo a palavra-passe no painel de controlo da impressora e iniciando sessão na impressora.

As funções indisponíveis são exibidas a cinzento e não podem ser seleccionadas.

Ao registar as informações de autenticação no controlador da impressora ou do scanner, poderá imprimir ou digitalizar a partir do computador. Para obter informações sobre as configurações do controlador, consulte o manual ou ajuda do manual.

Criar uma conta de utilizador

Criar uma conta de utilizador para controlo de acesso.

1. Aceda a Web Config e seleccione o separador **Segurança do produto** > **Definições de controlo de acesso** > **Definições do utilizador**.
2. Clique em **Adicionar** para o número que pretende registar.



Importante:

Ao usar a impressora com o sistema de autenticação da Epson ou outras empresas, registe o nome de utilizador da definição de registo em número 2 a número 10.

O software de aplicações como o sistema de autenticação usa o número um, para que o nome do utilizador não seja exibido no painel de controlo da impressora.

3. Configure cada item.

Nome de Util.:

Introduza o nome exibido na lista de nome de utilizador com entre 1 a 14 caracteres de comprimento usando caracteres alfanuméricos.

Palavra-passe:

Introduza uma palavra-passe com entre 0 e 20 caracteres de comprimento em ASCII (0x20–0x7E). Ao iniciar a palavra-passe, deixe em branco.

Marque a caixa para activar ou desactivar cada função.

Selecione a função cuja utilização permite.

4. Clique em **Aplicar**.

Regressar à lista de definições do utilizador após um determinado período de tempo.

Verifique se o nome de utilizador que registou em **Nome de Util.** é exibido e alterado **Adicionar** a **Editar**.

Informações relacionadas

➔ [“Aplicação para configurar operações de impressora \(Web Config\)” na página 253](#)

Editar a conta de utilizador

Editar a conta registada de controlo de acesso.

1. Aceda a Web Config e selecione o separador **Segurança do produto** > **Definições de controlo de acesso** > **Definições do utilizador**.

2. Clique em **Editar** para o número que pretende editar.

3. Alterar cada um dos itens.

4. Clique em **Aplicar**.

Regressar à lista de definições do utilizador após um determinado período de tempo.

Informações relacionadas

➔ [“Aplicação para configurar operações de impressora \(Web Config\)” na página 253](#)

Eliminar a conta de utilizador

Eliminar a conta registada de controlo de acesso.

1. Aceda a Web Config e selecione o separador **Segurança do produto** > **Definições de controlo de acesso** > **Definições do utilizador**.

2. Clique em **Editar** para o número que pretende eliminar.

3. Clique em **Eliminar**.



Importante:

Ao clicar em **Eliminar**, a conta de utilizador será eliminada sem uma mensagem de confirmação. Use precaução ao eliminar a conta.

Regressar à lista de definições do utilizador após um determinado período de tempo.

Informações relacionadas

➔ [“Aplicação para configurar operações de impressora \(Web Config\)” na página 253](#)

Ativar o controlo de acesso

Ao ativar o controlo de acesso, só o utilizador registado poderá usar a impressora.

1. Aceda ao Web Config e selecione o separador **Segurança do produto > Definições de controlo de acesso > Básico**.
2. Selecione **Activa o controlo de acesso**.

Se seleccionar **Permite a impressão e digitalização sem informações de autenticação**, pode imprimir ou digitalizar a partir dos controladores que não estejam definidos com as informações de autenticação. Definir quando pretender controlar o funcionamento apenas a partir do painel de controlo da impressora e permitir a impressão e digitalização a partir dos computadores.

3. Clique em **OK**.

A mensagem de conclusão é exibida após algum tempo.

Confirme que ícones tais como copiar e digitalizar são exibidos a cinzento no painel de controlo da impressora.

Informações relacionadas

➔ [“Aplicação para configurar operações de impressora \(Web Config\)” na página 253](#)

Desativar a interface externa

Pode desativar a interface utilizada para ligar o dispositivo à impressora. Fazer as configurações de restrição para restringir outras impressões e digitalizações que não as realizadas através da rede.

Nota:

Pode também efetuar as configurações de restrição no painel de controlo da impressora.

- Disp. memória: Definições > Definições gerais > Definições da impressora > Interface de disp. mem. > Dispositivo de memória**
- Ligação do PC através de USB: Definições > Definições gerais > Definições da impressora > Ligação do PC através de USB**

1. Aceda a Web Config e selecione o separador **Segurança do produto > Interface externo**.

2. Selecione **Desactivar** nas funções que pretende definir.

Selecione **Activar** quando pretender cancelar o controlo.

- Disp. memória

Proíbe guardar os dados em memória externa através da porta USB para ligar a um dispositivo externo.

- Ligação do PC através de USB

Pode restringir a utilização da ligação USB do computador. Se pretende restringi-la, selecione **Desactivar**.

3. Clique em **OK**.

4. Verifique que a porta desativada não pode ser usada.

- Disp. memória

Confirme se não existe resposta ao ligar a um dispositivo de armazenamento como um dispositivo de memória USB à porta de interface externa USB.

- Ligação do PC através de USB

Se o controlador foi instalado no computador

Ligue a impressora ao computador usando um cabo USB, e a seguir confirme se a impressora não imprime ou digitaliza.

Se o controlador não foi instalado no computador

Windows:

Abra o gestor de dispositivo e conserve-o, ligue a impressora ao computador usando um cabo USB, e a seguir confirme que o conteúdo exibido do gerador de dispositivo permanece inalterado.

Mac OS:

Ligue a impressora ao computador usando um cabo USB, e a seguir confirme se a impressora não está listada se pretende adicionar a impressora a partir de **Impressoras e scanners**.

Informações relacionadas

- ➔ [“Aplicação para configurar operações de impressora \(Web Config\)” na página 253](#)

Monitorizar uma impressora remota

Verificar a informação para uma impressora remota

Pode verificar a seguinte informação da impressora em funcionamento a partir de **Estado** usando o Web Config.

- Estado do produto

Verifique o estado, serviço da nuvem, número do produto, endereço MAC, etc.

- Estado da rede

Verifique as informações do estado da ligação de rede, o endereço IP, servidor DNS, etc.

- Estado de utilização

Verifique o primeiro dia de impressões, páginas impressas, contagens de impressão para cada idioma, contagem de digitalização, etc.

- Estado do hardware

Verifique o estado de cada função da impressora.

Histórico de tarefas

Verifique o registo de trabalhos de impressão, trabalhos de transmissão, etc.

Informações relacionadas

➔ [“Aplicação para configurar operações de impressora \(Web Config\)” na página 253](#)

Receber Notificações por E-mail Quando Ocorrem Eventos

Sobre as notificações de e-mail

Trata-se da função de notificação que, quando acontecem eventos tais como um erro de impressora ou quando a impressão parar, envia um email para o endereço especificado.

Pode registar até cinco destinos e configurar as notificações para cada destino.

Para usar esta função, é necessário configurar o servidor de correio antes de configurar as notificações.

Informações relacionadas

➔ [“Configurar um servidor de correio eletrónico” na página 304](#)

Configurar a notificação por e-mail

Configure a notificação por e-mail usando o Web Config.

1. Aceda a Web Config e selecione o separador **Gestão de dispositivos > Notificação por e-mail**.
2. Defina o assunto do e-mail de notificação.
Selecione os conteúdos apresentados no assunto, com base nos dois menus pendentes.
 - Os conteúdos selecionados são apresentados ao lado de **Assunto**.
 - Não podem ser definidos os mesmo conteúdos à esquerda e à direita.
 - Quando o número de caracteres em **Localização** exceder 32 bytes, os caracteres para além desses 32 serão omitidos.
3. Introduza o endereço de e-mail para onde enviar o e-mail de notificação.
Use A-Z a-z 0-9 ! # \$ % & ' * + - . / = ? ^ _ { | } ~ @, e introduza entre 1 e 255 caracteres.
4. Selecione o idioma para as notificações por e-mail.
5. Selecione a caixa de verificação do evento para o qual quer receber uma notificação.
O número de **Definições de notificações** está ligado ao número de destino de **Definições do endereço de e-mail**.
Exemplo:
Se pretender que seja enviada uma notificação para o endereço de e-mail definido para o número 1 em **Definições do endereço de e-mail** quando a impressora está sem papel, selecione a coluna da caixa de verificação **1** na linha **Sem papel**.

6. Clique em **OK**.

Confirme que será enviada uma notificação por e-mail, causando um evento.

Exemplo: Imprima especificando a Sistema Alim. onde o papel não está definido.

Informações relacionadas

➔ [“Aplicação para configurar operações de impressora \(Web Config\)” na página 253](#)

➔ [“Configurar um servidor de correio eletrónico” na página 304](#)

Itens para notificação por email

Itens	Definições e explicação
Repor nível de tinta	Aviso quando a tinta acabou.
Pouca tinta	Aviso quando a tinta está prestes a acabar.
Caixa manut.: fim do tempo de vida útil	Aviso quando a caixa de manutenção está cheia.
Caixa de manutenção: próximo do fim	Aviso quando a caixa de manutenção está a ficar cheia.
Palavra-passe de administrador alterada	Aviso quando a palavra-passe de administrador é alterada.
Sem papel	Aviso quando se verifica falta de papel na fonte de papel especificada.
A impressão parou*	Notar quando ocorre um erro, tal como papel encravado, alimentador de papel não definido, ou desajuste do tamanho ou tipo de papel.
Erro da impressora	Aviso quando ocorre um erro na impressora.
Erro do scanner	Aviso quando ocorre um erro no scanner.
Falha de Wi-Fi	Aviso quando ocorre um erro da interface LAN sem-fios.
Falha de Cartão SD incorporado	Aviso quando ocorre um erro do cartão SD integrado.
Falha de Placa PDL	Aviso quando ocorre um erro do substrato PDL.

Informações relacionadas

➔ [“Configurar a notificação por e-mail” na página 357](#)

Fazer cópia de segurança das configurações

Pode exportar o valor de definição definido de Web Config para o ficheiro. Pode usá-lo para fazer cópias de segurança de contactos, valores de definições, substituir a impressora, etc.

O ficheiro exportado não pode ser editado porque é exportado como um ficheiro binário.

Exportar as definições

Exportar as definições para a impressora.

1. Aceda a Web Config, e a seguir selecione o separador **Gestão de dispositivos > Exportar e importar valor de definição > Exportar**.
2. Selecione as definições que pretende exportar.
Selecione as definições que pretende exportar. Se tiver selecionado uma categoria superior, as subcategorias também são selecionadas. No entanto, as subcategorias que causam erros devido a duplicação na mesma rede (como os endereços de IP, etc.) não podem ser selecionadas.
3. Introduza uma palavra-passe para encriptar o ficheiro exportado.
É necessária a palavra-passe para importar o ficheiro. Deixe em branco se não quiser encriptar o ficheiro.
4. Clique em **Exportar**.



Importante:

*Se quiser exportar as definições de rede da impressora, como o nome do dispositivo e o endereço de IPv6, selecione **Ative para selecionar as definições individuais do dispositivo** e selecione mais itens. Utilize apenas os valores selecionados para a impressora de substituição.*

Informações relacionadas

➔ [“Aplicação para configurar operações de impressora \(Web Config\)” na página 253](#)

Importar as definições

Importar o ficheiro Web Config exportado para a impressora.



Importante:

Quando importar valores que incluam informação individual como o nome de uma impressora ou endereço IP, certifique-se de que o endereço IP não existe na mesma rede.

1. Aceda a Web Config, e a seguir selecione o separador **Gestão de dispositivos > Exportar e importar valor de definição > Importar**.
2. Selecione o ficheiro exportado e introduza a palavra-passe de encriptação.
3. Clique em **Seguinte**.
4. Selecione as definições que pretende importar, e a seguir clique em **Seguinte**.
5. Clique em **OK**.

As definições são aplicadas à impressora.

Informações relacionadas

➔ [“Aplicação para configurar operações de impressora \(Web Config\)” na página 253](#)

Definições avançadas de segurança

Esta secção explica as funcionalidades avançadas de segurança.

Configurações de segurança e prevenção de perigos

Quando uma impressora está ligada a uma rede, pode aceder a ela através de um local remoto. Para além disso, muitas pessoas podem partilhar a impressora, o que é útil para melhorar a eficiência operacional e a conveniência. No entanto, riscos como o acesso ilegal, uso ilegal e violação de dados tornam-se maiores. Se usar a impressora num ambiente onde pode aceder à Internet, os riscos são ainda maiores.

Para impressoras que não têm proteção de acesso a partir do exterior, será possível ler os registos dos trabalhos de impressão que estão armazenados na impressora a partir da Internet.

Para evitar este risco, as impressoras Epson têm uma variedade de tecnologias de segurança.

Definir a impressora conforme necessário de acordo com as condições ambientais que foram construídas com a informação sobre o ambiente do cliente.

Nome	Tipo do recurso	O que deve definir	O que deve evitar
Controlo do protocolo	Controla os protocolos e serviços que devem ser usados para comunicação entre impressoras e computadores, para além de ativar e desativar recursos.	Um protocolo ou serviço que é aplicado a recursos permitidos ou proibidos separadamente.	Reduzir os riscos de segurança que podem ocorrer através do uso não intencional, impedindo os utilizadores de usarem funções desnecessárias.
Comunicações SSL/TLS	O conteúdo de comunicação é encriptado com comunicações SSL/TLS ao aceder ao servidor Epson na internet a partir da impressora, como seja a comunicação com o computador através do um browser da web, usando o Epson Connect, e atualizando o firmware.	Obter um certificado assinado por uma CA e depois importá-lo para a impressora.	Limpar uma identificação da impressora pelo certificado assinado por uma CA impede que seja assumida a identidade de outra pessoa e o acesso não autorizado. Além disso, os conteúdos de comunicação SSL/TLS estão protegidos, o que evita a divulgação do conteúdo para impressão de dados e informações de configuração.
Filtro de IPsec/IP	Pode configurar de modo a permitir o corte ou eliminação de dados que venham de um certo cliente ou que sejam de um tipo específico. Dado que o IPsec protege os dados pelo unidade do pacote IP (encriptação e autenticação), pode comunicar com segurança o protocolo inseguro.	Crie uma política básica e uma política individual para definir o cliente ou o tipo de dados que podem aceder à impressora.	Proteger o acesso não autorizado, e a adulteração e intercetção de dados de comunicação para a impressora.
IEEE 802.1X	Só permite que utilizadores autenticados se liguem à rede. Só permite que utilizadores autorizados usem a impressora.	Definição de autenticação para o servidor RADIUS (servidor de autenticação).	Protege contra o acesso e uso não autorizado da impressora.

Informações relacionadas

- ➔ “Controlar protocolos de utilização” na página 361
- ➔ “Comunicações SSL/TLS com a Impressora” na página 371
- ➔ “Comunicações encriptada usando filtro IPsec/IP” na página 372
- ➔ “Ligar a impressora a uma rede IEEE802.1X” na página 384

Definições de recursos de segurança

Ao definir o filtro IPsec/IP ou IEEE 802.1X, é recomendado que aceda ao Web Config utilizando SSL/TLS para comunicar a informação de definições, a fim de reduzir os riscos de segurança como a adulteração ou intercetção.

Certifique-se de que configura a palavra-passe to administrador antes de definir o filtro IPsec/IP ou IEEE 802.1X.

Além disso, pode usar o Web Config para ligar a impressora diretamente ao computador usando um cabo Ethernet e depois introduzindo o endereço IP num browser. A impressora pode ser ligada num ambiente seguro, depois de concluídas as definições de segurança.

Controlar protocolos de utilização

Pode imprimir utilizando uma variedade de protocolos e caminhos.

Se estiver a utilizar uma impressora multifunções, pode usar a digitalização de rede a partir de um número não especificado de computadores na rede.

Pode reduzir os riscos de segurança não previstos restringindo a impressão a partir de caminhos específicos, ou controlando as funções disponíveis.

Protocolos de controlo

Configuração das definições de protocolos.

1. Aceda ao Web Config, e a seguir selecione o separador **Segurança de rede > Protocolo**.
2. Configure cada um dos itens.
3. Clique em **Seguinte**.
4. Clique em **OK**.

As definições são aplicadas à impressora.

Informações relacionadas

- ➔ “Aplicação para configurar operações de impressora (Web Config)” na página 253
- ➔ “Protocolos que pode Ativar ou Desativar” na página 362
- ➔ “Itens de definição de protocolos” na página 362

Protocolos que pode Ativar ou Desativar

Protocolo	Descrição
Definições Bonjour	Pode especificar se pretende usar o Bonjour. O Bonjour é usado para procurar dispositivos, imprimir, etc.
Definições de SLP	Pode ativar ou desativar a função SLP. O SLP é usado para o processamento da digitalização e da procura na rede no EpsonNet Config.
Definições de WSD	Pode ativar ou desativar a função WSD. Quando ativada, pode adicionar dispositivos WSD e imprimir a partir da porta WSD.
Definições de LLTD	Pode ativar ou desativar a função LLTD. Quando ativada, é apresentada no mapa de rede do Windows.
Definições de LLMNR	Pode ativar ou desativar a função LLMNR. Quando ativada, pode usar a resolução de nome sem NetBIOS, mesmo que não possa usar DNS.
Definições de LPR	Pode especificar se pretende permitir ou não permitir a impressão LPR. Quando ativada, pode imprimir a partir da porta LPR.
Definições de RAW (Porta 9100)	Pode especificar se pretende permitir ou não permitir a impressão a partir da porta RAW (Porta 9100). Quando ativada, pode imprimir a partir da porta RAW (Porta 9100).
Definições de IPP	Pode especificar se pretende permitir ou não permitir a impressão a partir de IPP. Quando ativada, pode imprimir através da Internet.
Definições de SNMPv1/v2c	Pode especificar se pretende ativar ou não ativar a função SNMPv1/v2c. Isto é usado para configurar dispositivos, monitorização, etc.
Definições de SNMPv3	Pode especificar se pretende ativar ou não ativar a função SNMPv3. É usado para configurar dispositivos encriptados, monitorização, etc.

Informações relacionadas

- ➔ [“Protocolos de controlo” na página 361](#)
- ➔ [“Itens de definição de protocolos” na página 362](#)

Itens de definição de protocolos

Definições Bonjour

Itens	Valor e descrição da definição
Utilizar Bonjour	Selecione esta opção para procurar ou utilizar dispositivos por meio do Bonjour.
Nome Bonjour	Apresenta o nome do Bonjour.
Nome do Serviço Bonjour	Apresenta o nome do serviço Bonjour.
Localização	Apresenta o nome do localização do Bonjour.
Protocolo de Prioridade de Topo	Selecionar o protocolo de prioridade para impressão Bonjour.

Definições de SLP

Itens	Valor e descrição da definição
Activar SLP	Selecione esta opção para ativar a função SLP. Utilizado como pesquisa de rede em EpsonNet Config.

Definições de WSD

Itens	Valor e descrição da definição
Activar WSD	Selecione esta opção para ativar a adição de dispositivos usando WSD, e a impressão e digitalização a partir da porta WSD.
Tempo limite de impressão (seg)	Introduza um valor de tempo limite de comunicação para a impressão WSD, entre 3 e 3600 segundos.
Tempo limite de digitalização (seg)	Introduza um valor de tempo limite de comunicação para a digitalização WSD, entre 3 e 3600 segundos.
Nome do dispositivo	Apresenta o nome do dispositivo WSD.
Localização	Apresenta o nome da localização do WSD.

Definições de LLTD

Itens	Valor e descrição da definição
Activar LLTD	Selecione esta opção para ativar LLTD. A impressora é apresentada no mapa de rede Windows.
Nome do dispositivo	Apresenta o nome do dispositivo LLTD.

Definições de LLMNR

Itens	Valor e descrição da definição
Activar LLMNR	Selecione esta opção para ativar LLMNR. Pode usar a resolução de nome sem NetBIOS, mesmo que não possa usar DNS.

Definições de LPR

Itens	Valor e descrição da definição
Permitir impressão da porta LPR	Selecione para permitir a impressão a partir da porta LPR.
Tempo limite de impressão (seg)	Introduza um valor de tempo limite para a impressão LPR, entre 0 e 3600 segundos. Se não quiser um tempo limite, introduza 0.

Definições de RAW (Porta 9100)

Itens	Valor e descrição da definição
Permitir impressão RAW (Porta 9100)	Selecione para permitir a impressão a partir da porta RAW (Porta 9100).

Itens	Valor e descrição da definição
Tempo limite de impressão (seg)	Introduza um valor de tempo limite para a impressão a partir da porta RAW (Porta 9100), entre 0 e 3600 segundos. Se não quiser um tempo limite, introduza 0.

Definições de IPP

Itens	Valor e descrição da definição
Activar IPP	Selecione para ativar a comunicação IPP. Só são apresentadas impressoras que suportem IPP.
Permitir comunicação não segura	Selecione Permitido para permitir que a impressora comunique sem quaisquer medidas de segurança (IPP).
Tempo limite de comunicação (seg.)	Introduza um valor de tempo limite para a impressão IPP, entre 0 e 3600 segundos.
Exigir Código PIN ao utilizar a impressão IPP	Selecione se pretende ou não solicitar um código PIN ao usar a impressão IPP. Se seleccionar Sim , as tarefas de impressão IPP sem códigos PIN não são guardadas na impressora.
URL (Rede)	Apresenta URLs IPP (http e https) quando a impressora está ligada à rede. O URL é um valor combinado do Endereço de IP, Número de Porta, e nome da impressora IPP.
URL (Wi-Fi Direct)	Apresenta URLs IPP (http e https) quando a impressora está ligada através de Wi-Fi Direct. O URL é um valor combinado do Endereço de IP, Número de Porta, e nome da impressora IPP.
Nome da impressora	Apresenta o nome da impressora IPP.
Localização	Apresenta a localização IPP.

Definições de SNMPv1/v2c

Itens	Valor e descrição da definição
Ativar SNMPv1/v2c	Selecione para ativar SNMPv1/v2c.
Autoridade de acesso	Defina a autoridade de acesso quando o SNMPv1/v2c estiver ativado. Selecione Só ler ou Ler/Escrever .
Nome da comunidade (Apenas leitura)	Introduza entre 0 a 32 caracteres ASCII (0x20 a 0x7E).
Nome da comunidade (Escrita/leitura)	Introduza entre 0 a 32 caracteres ASCII (0x20 a 0x7E).

Definições de SNMPv3

Itens	Valor e descrição da definição
Ativar SNMPv3	SNMPv3 está ativado quando a caixa é seleccionada.
Nome de Util.	Introduza entre 1 e 32 caracteres utilizando caracteres de 1 byte.
Definições de autenticação	

Itens		Valor e descrição da definição
	Algoritmo	Selecione um algoritmo para uma autenticação SNMPv3.
	Palavra-passe	Introduza uma palavra-passe para uma autenticação SNMPv3. Introduza entre 8 e 32 caracteres em ASCII (0x20–0x7E). Se não especificar, deixe em branco.
	Confirmar palavra-passe	Introduza a palavra-passe que configurou para confirmação.
Definições de encriptação		
	Algoritmo	Selecione um algoritmo para uma encriptação SNMPv3.
	Palavra-passe	Introduza a palavra-passe para uma encriptação SNMPv3. Introduza entre 8 e 32 caracteres em ASCII (0x20–0x7E). Se não especificar, deixe em branco.
	Confirmar palavra-passe	Introduza a palavra-passe que configurou para confirmação.
Nome do contexto		Introduza 32 caracteres ou menos em Unicode (UTF-8). Se não especificar, deixe em branco. O número de caracteres que podem ser inseridos varia dependendo do idioma.

Informações relacionadas

- ➔ [“Protocolos de controlo” na página 361](#)
- ➔ [“Protocolos que pode Ativar ou Desativar” na página 362](#)

Utilizar um certificado digital

Informações sobre certificação digital

Certificado CA assinado

Este certificado é assinado pela autoridade de certificação (CA na sigla inglesa). Está disponível para poder solicitá-lo junto da autoridade de certificação. Este certificado comprova a existência da impressora e que é usada para a comunicação SSL/TLS para que possa garantir a segurança da comunicação de dados.

Quando é usado para comunicação SSL/TLS, é usado como um certificado de servidor.

Quando é definido como filtro IPsec/IP ou comunicação IEEE 802.1X, é usado como certificado de cliente.

Certificado CA

Este certificado está relacionado com o Certificado CA assinado, também designado o certificado intermédio CA. É usado pelo navegador Web para validar a localização do certificado da impressora ao aceder o servidor da outra parte ou configuração Web.

Para o certificado CA Certificate, defina quando validar a localização do certificado do servidor acedido através da impressora. Para a impressora, defina para certificar a localização do Certificado CA assinado para ligação SSL/TLS.

Pode obter o certificado CA da impressora junto da autoridade de certificação onde o certificado CA é emitido.

Também pode obter o certificado CA utilizado para validar o servidor da outra parte da autoridade de certificação que emitiu o Certificado CA assinado do outro servidor.

❑ Certificado autoassinado

Este certificado é assinado e emitido pela impressora automaticamente. Também é designado o certificado raiz. Uma vez que o emissor certifica-se a si próprio, não é confiável e não pode impedir a falsificação.

Usar ao fazer as definições de segurança e aquando da comunicação simples SSL/TLS sem o Certificado CA assinado.

Se utilizar este certificado para comunicação SSL/TLS, poderá aparecer um alerta de segurança num navegador Web porque o certificado não se encontra registado num navegador Web. Pode usar o Certificado autoassinado apenas para comunicação SSL/TLS.

Informações relacionadas

- ➔ [“Configurar um Certificado CA assinado” na página 366](#)
- ➔ [“Atualizar um certificado assinado automaticamente” na página 369](#)
- ➔ [“Configurar um Certificado CA” na página 370](#)

Configurar um Certificado CA assinado

Obter um certificado CA assinado

Para obter um certificado CA assinado, crie um CSR (Pedido de Assinatura de Certificado) e aplique-o para certificar a autoridade. Pode criar um CSR utilizando o Web Config e um computador.

Siga as instruções para criar um CSR e obter um certificado CA assinado utilizando o Web Config. Quando criar um CSR com o Web Config, o certificado tem o formato PEM/DER.

1. Aceda a Web Config, e a seguir selecione o separador **Segurança de rede**. A seguir, selecione **SSL/TLS > Certificado**, ou **IPsec/Filtro de IP > Certificado do cliente** ou **IEEE802.1X > Certificado do cliente**.

Independentemente do que escolher, pode obter o mesmo certificado e utilizá-lo de forma comum.

2. Clique em **Gerar de CSR**.

Abre uma página de criação de CSR.

3. Introduza um valor para cada item.

Nota:

O comprimento da chave e as abreviaturas disponíveis variam em função da autoridade de certificação. Crie um pedido de acordo com as regras de cada autoridade de certificação.

4. Clique em **OK**.

É apresentada uma mensagem de finalização.

5. Selecione o separador **Segurança de rede**. A seguir, selecione **SSL/TLS > Certificado**, ou **IPsec/Filtro de IP > Certificado do cliente** ou **IEEE802.1X > Certificado do cliente**.

6. Clique num dos botões de transferência de **CSR**, de acordo com um formato especificado por cada autoridade de certificação, para transferir um CSR para um computador.



Importante:

Não gere um CSR novamente. Se o fizer, poderá não conseguir importar um Certificado CA assinado emitido.

7. Envie o CSR para uma autoridade de certificação e obtenha um Certificado CA assinado.
Siga as regras de cada autoridade de certificação em relação ao método e à forma de envio.
8. Guarde o Certificado CA assinado num computador ligado à impressora.
A obtenção de um Certificado CA assinado fica concluída quando guarda o certificado num destino.

Informações relacionadas

➔ [“Aplicação para configurar operações de impressora \(Web Config\)” na página 253](#)

Itens de definição de CSR

Itens	Definições e explicação
Comprimento da chave	Selecione um comprimento de chave para um CSR.
Nome comum	<p>Pode introduzir entre 1 e 128 caracteres. Se for um endereço IP, deverá ser um endereço IP estático. Pode introduzir 1 a 5 endereços IPv4, endereços IPv6, nomes de anfitrião, FQDNs separando-os por vírgulas.</p> <p>O primeiro elemento é armazenado no nome comum e os outros elementos são armazenados no campo do alias do sujeito do certificado.</p> <p>Exemplo: Endereço IP da impressora: 192.0.2.123, Nome da impressora: EPSONA1B2C3 Nome comum: EPSONA1B2C3,EPSONA1B2C3.local,192.0.2.123</p>
Organização/ Unidade organizacional/ Localidade/ Estado/Província	Pode introduzir entre 0 e 64 caracteres em ASCII (0x20–0x7E). Pode dividir os nomes distintos com vírgulas.
País	Introduza um código de país num número com dois dígitos especificados pela ISO-3166.
Ender. de e-mail do remetente	Pode introduzir o endereço de e-mail do remetente para a definição do servidor de correio. Introduza o mesmo endereço de e-mail que o Ender. de e-mail do remetente para o separador Rede > Servidor de e-mail > Básico .

Informações relacionadas

➔ [“Obter um certificado CA assinado” na página 366](#)

Importar um certificado CA assinado

Importar o Certificado CA assinado obtido para a impressora.



Importante:

- Certifique-se de que a data e a hora da impressora estão corretamente definidas. O certificado pode ser inválido.*
- Se obtiver um certificado utilizando um CSR criado através do Web Config, pode importar um certificado uma vez.*

1. Aceda a Web Config, e a seguir selecione o separador **Segurança de rede**. A seguir, selecione **SSL/TLS > Certificado**, ou **IPsec/Filtro de IP > Certificado do cliente** ou **IEEE802.1X > Certificado do cliente**.

2. Clique em **Importar**

Abre uma página de importação de certificados.

3. Introduza um valor para cada item. Definir **Certificado CA 1** e **Certificado CA 2** ao verificar a localização do certificado no navegador Web que acede à impressora.

As definições necessárias podem variar em função de onde cria um CSR e do formato de ficheiro do certificado. Introduza valores para os itens necessários de acordo com o seguinte.

- Um certificado de formato PEM/DER obtido através do Web Config
 - Chave privada:** Não configure porque a impressora contém uma chave privada.
 - Palavra-passe:** Não configure.
 - Certificado CA 1/Certificado CA 2:** Opcional
- Um certificado de formato PEM/DER obtido através de um computador
 - Chave privada:** É necessário definir.
 - Palavra-passe:** Não configure.
 - Certificado CA 1/Certificado CA 2:** Opcional
- Um certificado de formato PKCS#12 obtido através de um computador
 - Chave privada:** Não configure.
 - Palavra-passe:** Opcional
 - Certificado CA 1/Certificado CA 2:** Não configure.

4. Clique em **OK**.

É apresentada uma mensagem de finalização.

Nota:

Clique em **Confirmar** para verificar as informações do certificado.

Informações relacionadas

➔ [“Aplicação para configurar operações de impressora \(Web Config\)” na página 253](#)

Itens de configuração de importação de certificado assinado por uma CA

Itens	Definições e explicação
Certificado de servidor ou Certificado do cliente	Selecione um formato do certificado. Para uma ligação SSL/TLS é apresentado o Certificado de servidor. Para um filtro IPsec/IP ou IEEE 802.1x, é apresentado o Certificado do cliente.
Chave privada	Se obtiver um certificado no formato PEM/DER usando um CSR criado a partir de um computador, especifique um ficheiro de chave privada que coincida com um certificado.
Palavra-passe	Se o formato de ficheiro for Certificado com chave privada (PKCS#12) , introduza a palavra-passe para encriptar a chave privada que é definida quando obtém o certificado.

Itens	Definições e explicação
Certificado CA 1	Se o formato do seu certificado for Certificado (PEM/DER) , importe um certificado de uma autoridade de certificados que emita um Certificado CA assinado usado como certificado de servidor. Especifique um ficheiro se precisar.
Certificado CA 2	Se o formato do seu certificado for Certificado (PEM/DER) , importe um certificado de uma autoridade de certificados que emita um Certificado CA 1. Especifique um ficheiro se precisar.

Informações relacionadas

➔ [“Importar um certificado CA assinado” na página 367](#)

Apagar um certificado CA assinado

Pode apagar um certificado importado quando o certificado tiver expirado ou quando uma ligação encriptada deixar de ser necessária.



Importante:

Se obtiver um certificado utilizando um CSR criado através do Web Config, não pode importar novamente um certificado apagado. Neste caso, crie um CSR e volte a obter um certificado.

1. Acesse ao Web Config, e a seguir selecione o separador **Segurança de rede**. A seguir, selecione **SSL/TLS > Certificado** ou **IPsec/Filtro de IP > Certificado do cliente** ou **IEEE802.1X > Certificado do cliente**.
2. Clique em **Eliminar**.
3. Confirme que pretende eliminar o certificado na mensagem apresentada.

Informações relacionadas

➔ [“Aplicação para configurar operações de impressora \(Web Config\)” na página 253](#)

Atualizar um certificado assinado automaticamente

Uma vez que o Certificado autoassinado é emitido pela impressora, pode atualizá-lo quando expirar ou quando o conteúdo descrito for alterado.

1. Acesse a Web Config e selecione o separador **Segurança de rede** tab > **SSL/TLS > Certificado**.
2. Clique em **Atualizar**.
3. Introduza **Nome comum**.

Pode introduzir até 5 endereços IPv4, IPv6, nomes de anfitrião, FQDNs com entre 1 a 128 caracteres e separando-os por vírgulas. O primeiro parâmetro é armazenado no nome comum, e os outros são armazenados no campo de outras designações do assunto do certificado.

Exemplo:

Endereço IP da impressora: 192.0.2.123, Nome da impressora: EPSONA1B2C3

Nome comum: EPSONA1B2C3,EPSONA1B2C3.local,192.0.2.123

4. Especifique um prazo de validade para o certificado.
5. Clique em **Seguinte**.
É apresentada uma mensagem de confirmação.
6. Clique em **OK**.
A impressora está atualizada.

Nota:

*Pode verificar as informações do certificado no separador **Segurança de rede** > **SSL/TLS** > **Certificado** > **Certificado autoassinado** e clicando em **Confirmar**.*

Informações relacionadas

➔ [“Aplicação para configurar operações de impressora \(Web Config\)” na página 253](#)

Configurar um Certificado CA

Quando define o Certificado CA, pode validar o caminho para o certificado de uma CA do servidor a que a impressora acede. Isso impede que alguém assuma a identidade de outra pessoa.

Pode obter o Certificado CA junta da Autoridade de Certificação onde o Certificado CA assinado é emitido.

Importar um Certificado CA

Importar o Certificado CA para a impressora.

1. Aceda a Web Config e depois seleccione o separador **Segurança de rede** > **Certificado CA**.
2. Clique em **Importar**.
3. Especifique o Certificado CA que quer importar.
4. Clique em **OK**.

Quando a importação estiver concluída, voltará ao ecrã **Certificado CA**, e é apresentado o Certificado CA.

Informações relacionadas

➔ [“Aplicação para configurar operações de impressora \(Web Config\)” na página 253](#)

Eliminar um Certificado CA

Pode eliminar o Certificado CA importado.

1. Aceda a Web Config e depois seleccione o separador **Segurança de rede** > **Certificado CA**.
2. Clique em **Eliminar** ao lado do Certificado CA que quer eliminar.

3. Confirme que quer eliminar o certificado na mensagem apresentada.
4. Clique em **Reiniciar rede**, e depois verifique se o Certificado de uma CA eliminado não se encontra listado no ecrã atualizado.

Informações relacionadas

➔ [“Aplicação para configurar operações de impressora \(Web Config\)” na página 253](#)

Comunicações SSL/TLS com a Impressora

Quando o certificado do servidor é definido usando a comunicação SSL/TLS (Secure Sockets Layer/Transport Layer Security) para a impressora, pode encriptar o percurso de comunicação entre computadores. Proceda desta forma se pretende evitar acesso remoto e não autorizado.

Configurar as definições básicas de SSL/TLS

Se a impressora suporta a funcionalidade de servidor HTTPS, pode usar uma comunicação SSL/TLS para encriptar as comunicações. Pode configurar e gerir a impressora usando o Web Config ao mesmo tempo que garante a segurança.

Configurar a força de encriptação e funcionalidade de redirecionamento.

1. Aceda a Web Config e seleccione o separador **Segurança de rede > SSL/TLS > Básico**.
2. Seleccione um valor para cada item.
 - Força da encriptação
Selecione o nível de força de encriptação.
 - Redireccionar HTTP para HTTPS
Redireccionar para HTTPS quando se acede a HTTP.
3. Clique em **Seguinte**.
É apresentada uma mensagem de confirmação.
4. Clique em **OK**.
A impressora está atualizada.

Informações relacionadas

➔ [“Aplicação para configurar operações de impressora \(Web Config\)” na página 253](#)

Configurar um certificado de servidor para a impressora

1. Aceda a Web Config e seleccione o separador **Segurança de rede > SSL/TLS > Certificado**.

2. Especifique um certificado para usar em **Certificado de servidor**.
 - Certificado autoassinado
A impressora gerou um certificado autoassinado. Se não obtiver uma certificado assinado por uma CA, selecione esta opção.
 - Certificado CA assinado
Se obtiver e importar antecipadamente um certificado assinado por uma CA, pode especificar isto.
3. Clique em **Seguinte**.
É apresentada uma mensagem de confirmação.
4. Clique em **OK**.
A impressora está atualizada.

Informações relacionadas

- ➔ [“Aplicação para configurar operações de impressora \(Web Config\)” na página 253](#)
- ➔ [“Configurar um Certificado CA assinado” na página 366](#)
- ➔ [“Atualizar um certificado assinado automaticamente” na página 369](#)

Comunicações encriptada usando filtro IPsec/IP

Sobre a IPsec/Filtro de IP

Pode filtrar o tráfego com base nos endereços IP, serviços, e porta usando a função de filtro IPsec/IP. Através da combinação da filtragem, pode configurar a impressora para aceitar ou bloquear clientes especificados e dados especificados. Além disso, pode melhorar o nível de segurança utilizando um IPsec.

Nota:

Computadores com Windows Vista ou posterior ou Windows Server 2008 ou posterior são compatíveis com IPsec.

Configuração da política predefinida

Para filtrar o tráfego, configure a política predefinida. A política predefinida aplica-se a todos os utilizadores ou grupos que estabelecem ligação com a impressora. Para exercer um controlo mais preciso sobre os utilizadores e grupos de utilizadores, configure políticas de grupo.

1. Aceda a Web Config, e a seguir selecione o separador **Segurança de rede > IPsec/Filtro de IP > Básico**.
2. Introduza um valor para cada item.
3. Clique em **Seguinte**.
É apresentada uma mensagem de confirmação.
4. Clique em **OK**.
A impressora está atualizada.

Informações relacionadas

➔ [“Aplicação para configurar operações de impressora \(Web Config\)” na página 253](#)

Itens de definição da Política predefinida

Política predefinida

Itens	Definições e explicação
IPsec/Filtro de IP	Pode ativar ou desativar uma função de filtragem IPsec/IP.

Controlo de acesso

Configure um método de controlo para o tráfego de pacotes IP.

Itens	Definições e explicação
Permitir acesso	Selecione para permitir que os pacotes IP configurados sejam transmitidos.
Recusar acesso	Selecione para não permitir que os pacotes IP configurados sejam transmitidos.
IPsec	Selecione para permitir que os pacotes IPsec configurados sejam transmitidos.

Versão de IKE

Selecione **IKEv1** ou **IKEv2** para **Versão de IKE**. Selecione um deles de acordo com o dispositivo ao qual a impressora está ligada.

IKEv1

Os itens que se seguem são exibidos ao selecionar **IKEv1** para **Versão de IKE**.

Itens	Definições e explicação
Método de autenticação	Para selecionar Certificado , terá de obter e importar um certificado CA assinado antecipadamente.
Chave pré-partilhada	Se selecionar Chave pré-partilhada para Método de autenticação , introduza uma chave pré-partilhada com entre 1 e 127 caracteres.
Confirmar chave pré-partilhada	Introduza o código que configurou para confirmação.

IKEv2

Os itens que se seguem são exibidos ao selecionar **IKEv2** para **Versão de IKE**.

Itens	Definições e explicação	
Local	Método de autenticação	Para selecionar Certificado , terá de obter e importar um certificado CA assinado antecipadamente.
	Tipo de ID	Se selecionar Chave pré-partilhada como Método de autenticação , seleccione o tipo de identificação para a impressora.
	ID	Introduza o ID da impressora que corresponde ao tipo de ID. Não é possível usar "@", "#", e "=" como primeiro caracter. Nome distinto: Introduza entre 1 a 255 caracteres ASCII (0x20 a 0x7E) de 1 byte. É necessário incluir "=". Endereço IP: Introduza o formato IPv4 ou IPv6. FQDN: Introduza uma combinação entre 1 e 255 caracteres utilizando A-Z, a-z, 0-9, "-" e ponto final (.). Ender. de E-mail: Introduza entre 1 a 255 caracteres ASCII (0x20 a 0x7E) de 1 byte. É necessário incluir "@". ID da chave: Introduza entre 1 a 255 caracteres ASCII (0x20 a 0x7E) de 1 byte.
	Chave pré-partilhada	Se selecionar Chave pré-partilhada para Método de autenticação , introduza uma chave pré-partilhada com entre 1 e 127 caracteres.
	Confirmar chave pré-partilhada	Introduza o código que configurou para confirmação.

Itens		Definições e explicação
Remota	Método de autenticação	Para seleccionar Certificado , terá de obter e importar um certificado CA assinado antecipadamente.
	Tipo de ID	Se seleccionar Chave pré-partilhada como Método de autenticação , seleccione o tipo de identificação para o dispositivo que pretende autenticar.
	ID	<p>Introduza o ID da impressora que corresponde ao tipo de ID.</p> <p>Não é possível usar "@" , "#", e "=" como primeiro caracter.</p> <p>Nome distinto: Introduza entre 1 a 255 caracteres ASCII (0x20 a 0x7E) de 1 byte. É necessário incluir "=".</p> <p>Endereço IP: Introduza o formato IPv4 ou IPv6.</p> <p>FQDN: Introduza uma combinação entre 1 e 255 caracteres utilizando A-Z, a-z, 0-9, "-" e ponto final (.).</p> <p>Ender. de E-mail: Introduza entre 1 a 255 caracteres ASCII (0x20 a 0x7E) de 1 byte. É necessário incluir "@".</p> <p>ID da chave: Introduza entre 1 a 255 caracteres ASCII (0x20 a 0x7E) de 1 byte.</p>
	Chave pré-partilhada	Se seleccionar Chave pré-partilhada para Método de autenticação , introduza uma chave pré-partilhada com entre 1 e 127 caracteres.
	Confirmar chave pré-partilhada	Introduza o código que configurou para confirmação.

Encapsulamento

Se seleccionar **IPsec** para **Controlo de acesso**, terá de configurar um modo de encapsulamento.

Itens	Definições e explicação
Modo de transporte	Se utilizar apenas a impressora na mesma LAN, seleccione esta opção. Os pacotes IP de camada 4 ou posterior são encriptados.
Modo de túnel	<p>Se usa a impressora na rede com ligação à Internet através de, por exemplo, IPsec-VPN, seleccione esta opção. O cabeçalho e os dados dos pacotes IP são encriptados.</p> <p>Endereço gateway remoto: Se seleccionar Modo de túnel para Encapsulamento, introduza um endereço de gateway com entre 1 e 39 caracteres.</p>

Protocolo de segurança

Se seleccionar **IPsec** para **Controlo de acesso**, seleccione uma opção.

Itens	Definições e explicação
ESP	Selecione para garantir a integridade de uma autenticação e dados, e de dados encriptados.
AH	Selecione para garantir a integridade de uma autenticação e dados. Mesmo que encriptar dados seja proibido, pode utilizar o IPsec.

❑ Definições de algoritmo

Recomendamos selecionar **Quaisquer** para todas as definições ou selecione outro item que não **Quaisquer** para cada definição. Se selecionar **Quaisquer** para algumas das definições e selecionar outro item que não **Quaisquer** para outras definições, o dispositivo pode não comunicar de acordo com o outro dispositivo que pretende autenticar.

Itens		Definições e explicação
IKE	Encriptação	Selecione o algoritmo de encriptação para IKE. Os itens variam de acordo com a versão de IKE.
	Autenticação	Selecione o algoritmo de autenticação para IKE.
	Intercâmbio de chaves	Selecione o algoritmo de troca palavra-passe para IKE. Os itens variam de acordo com a versão de IKE.
ESP	Encriptação	Selecione o algoritmo de encriptação para ESP. Disponível quando ESP estiver selecionado para Protocolo de segurança .
	Autenticação	Selecione o algoritmo de autenticação para ESP. Disponível quando ESP estiver selecionado para Protocolo de segurança .
AH	Autenticação	Selecione o algoritmo de encriptação para AH. Disponível quando AH estiver selecionado para Protocolo de segurança .

Informações relacionadas

➔ [“Configuração da política predefinida” na página 372](#)

Configurar a política de grupo

Uma política de grupo consiste em uma ou mais regras que se aplicam a um utilizador ou grupo de utilizadores. A impressora controla pacotes IP que correspondem a políticas configuradas. Os pacotes IP são autenticados pela ordem de uma política de grupo de 1 a 10 e, depois, uma política predefinida.

1. Aceda a Web Config, e a seguir selecione o separador **Segurança de rede > IPsec/Filtro de IP > Básico**.
2. Clique num guia numerado que deseja configurar.
3. Introduza um valor para cada item.
4. Clique em **Seguinte**.
É apresentada uma mensagem de confirmação.
5. Clique em **OK**.
A impressora está atualizada.

Informações relacionadas

➔ [“Aplicação para configurar operações de impressora \(Web Config\)” na página 253](#)

Itens de definição da Política do grupo

Itens	Definições e explicação
Ativar esta Política de Grupo	Pode ativar ou desativar uma política de grupo.

Controlo de acesso

Configure um método de controlo para o tráfego de pacotes IP.

Itens	Definições e explicação
Permitir acesso	Selecione para permitir que os pacotes IP configurados sejam transmitidos.
Recusar acesso	Selecione para não permitir que os pacotes IP configurados sejam transmitidos.
IPsec	Selecione para permitir que os pacotes IPsec configurados sejam transmitidos.

Endereço local (Impressora)

Selecione um endereço IPv4 ou IPv6 que corresponde ao seu ambiente de rede. Se o endereço de IP for atribuído automaticamente, pode seleccionar **Utilizar endereço IPv4 obtido automaticamente**.

Nota:

Se um endereço IPv6 for atribuído automaticamente, a ligação pode não estar disponível. Configure um endereço IPv6 estático.

Endereço remoto (Anfitrião)

Introduza o endereço IP de um dispositivo para controlar o acesso. O endereço IP deve ter 43 caracteres ou menos. Se não introduzir um endereço IP válido, todos os endereços são controlados.

Nota:

Se um endereço IP for atribuído automaticamente (ou seja, atribuído pelo DHCP), a ligação pode não estar disponível. Configure um endereço IP estático.

Método de selecção da porta

Selecione um método para definir as portas.

- Nome do serviço

Se seleccionar **Nome do serviço** para **Método de selecção da porta**, selecione uma opção.

- Protocolo de transporte

Se seleccionar **Número da porta** para **Método de selecção da porta**, terá de configurar um modo de encapsulamento.

Itens	Definições e explicação
Qualquer protocolo	Selecione essa opção para controlar todos os tipos de protocolo.
TCP	Selecione para controlar os dados de unicast.
UDP	Selecione para controlar os dados de difusão e multicast.
ICMPv4	Selecione para controlar o comando ping.

Porta local

Se seleccionou **Número da porta** para **Método de selecção da porta** e se seleccionou **TCP** ou **UDP** para **Protocolo de transporte**, introduza os números de porta para controlar os pacotes recebidos, separados por vírgulas. Pode introduzir um máximo de 10 números de portas.

Exemplo: 20,80,119,5220

Se não introduzir um número de porta, todas as portas são controladas.

Porta remota

Se seleccionou **Número da porta** para **Método de selecção da porta** e se seleccionar **TCP** ou **UDP** para **Protocolo de transporte**, introduza os números de porta para controlar os pacotes enviados, separados por vírgulas. Pode introduzir um máximo de 10 números de portas.

Exemplo: 25,80,143,5220

Se não introduzir um número de porta, todas as portas são controladas.

Versão de IKE

Selecione **IKEv1** ou **IKEv2** para **Versão de IKE**. Selecione um deles de acordo com o dispositivo ao qual a impressora está ligada.

IKEv1

Os itens que se seguem são exibidos ao seleccionar **IKEv1** para **Versão de IKE**.

Itens	Definições e explicação
Método de autenticação	Se seleccionar IPsec para Controlo de acesso , selecione uma opção. O certificado utilizado está de acordo com uma política predefinida.
Chave pré-partilhada	Se seleccionar Chave pré-partilhada para Método de autenticação , introduza uma chave pré-partilhada com entre 1 e 127 caracteres.
Confirmar chave pré-partilhada	Introduza o código que configurou para confirmação.

❑ IKEv2

Os itens que se seguem são exibidos ao seleccionar **IKEv2** para **Versão de IKE**.

Itens		Definições e explicação
Local	Método de autenticação	Se seleccionar IPsec para Controlo de acesso , seleccione uma opção. O certificado utilizado está de acordo com uma política predefinida.
	Tipo de ID	Se seleccionar Chave pré-partilhada como Método de autenticação , seleccione o tipo de identificação para a impressora.
	ID	Introduza o ID da impressora que corresponde ao tipo de ID. Não é possível usar "@", "#", e "=" como primeiro caracter. Nome distinto: Introduza entre 1 a 255 caracteres ASCII (0x20 a 0x7E) de 1 byte. É necessário incluir "=". Endereço IP: Introduza o formato IPv4 ou IPv6. FQDN: Introduza uma combinação entre 1 e 255 caracteres utilizando A-Z, a-z, 0-9, "-" e ponto final (.). Ender. de E-mail: Introduza entre 1 a 255 caracteres ASCII (0x20 a 0x7E) de 1 byte. É necessário incluir "@". ID da chave: Introduza entre 1 a 255 caracteres ASCII (0x20 a 0x7E) de 1 byte.
	Chave pré-partilhada	Se seleccionar Chave pré-partilhada para Método de autenticação , introduza uma chave pré-partilhada com entre 1 e 127 caracteres.
	Confirmar chave pré-partilhada	Introduza o código que configurou para confirmação.
Remota	Método de autenticação	Se seleccionar IPsec para Controlo de acesso , seleccione uma opção. O certificado utilizado está de acordo com uma política predefinida.
	Tipo de ID	Se seleccionar Chave pré-partilhada como Método de autenticação , seleccione o tipo de identificação para o dispositivo que pretende autenticar.
	ID	Introduza o ID da impressora que corresponde ao tipo de ID. Não é possível usar "@", "#", e "=" como primeiro caracter. Nome distinto: Introduza entre 1 a 255 caracteres ASCII (0x20 a 0x7E) de 1 byte. É necessário incluir "=". Endereço IP: Introduza o formato IPv4 ou IPv6. FQDN: Introduza uma combinação entre 1 e 255 caracteres utilizando A-Z, a-z, 0-9, "-" e ponto final (.). Ender. de E-mail: Introduza entre 1 a 255 caracteres ASCII (0x20 a 0x7E) de 1 byte. É necessário incluir "@". ID da chave: Introduza entre 1 a 255 caracteres ASCII (0x20 a 0x7E) de 1 byte.
	Chave pré-partilhada	Se seleccionar Chave pré-partilhada para Método de autenticação , introduza uma chave pré-partilhada com entre 1 e 127 caracteres.
	Confirmar chave pré-partilhada	Introduza o código que configurou para confirmação.

Encapsulamento

Se seleccionar **IPsec** para **Controlo de acesso**, terá de configurar um modo de encapsulamento.

Itens	Definições e explicação
Modo de transporte	Se utilizar apenas a impressora na mesma LAN, selecione esta opção. Os pacotes IP de camada 4 ou posterior são encriptados.
Modo de túnel	Se usa a impressora na rede com ligação à Internet através de, por exemplo, IPsec-VPN, selecione esta opção. O cabeçalho e os dados dos pacotes IP são encriptados. Endereço gateway remoto: Se seleccionar Modo de túnel para Encapsulamento , introduza um endereço de gateway com entre 1 e 39 caracteres.

Protocolo de segurança

Se seleccionar IPsec para **Controlo de acesso**, selecione uma opção.

Itens	Definições e explicação
ESP	Selecione para garantir a integridade de uma autenticação e dados, e de dados encriptados.
AH	Selecione para garantir a integridade de uma autenticação e dados. Mesmo que encriptar dados seja proibido, pode utilizar o IPsec.

Definições de algoritmo

Recomendamos seleccionar **Quaisquer** para todas as definições ou selecione outro item que não **Quaisquer** para cada definição. Se seleccionar **Quaisquer** para algumas das definições e seleccionar outro item que não **Quaisquer** para outras definições, o dispositivo pode não comunicar de acordo com o outro dispositivo que pretende autenticar.

Itens	Definições e explicação	
IKE	Encriptação	Selecione o algoritmo de encriptação para IKE. Os itens variam de acordo com a versão de IKE.
	Autenticação	Selecione o algoritmo de autenticação para IKE.
	Intercâmbio de chaves	Selecione o algoritmo de troca palavra-passe para IKE. Os itens variam de acordo com a versão de IKE.
ESP	Encriptação	Selecione o algoritmo de encriptação para ESP. Disponível quando ESP estiver seleccionado para Protocolo de segurança .
	Autenticação	Selecione o algoritmo de autenticação para ESP. Disponível quando ESP estiver seleccionado para Protocolo de segurança .
AH	Autenticação	Selecione o algoritmo de encriptação para AH. Disponível quando AH estiver seleccionado para Protocolo de segurança .

Informações relacionadas

- ➔ [“Configurar a política de grupo” na página 376](#)
- ➔ [“Combinação de Endereço local \(Impressora\) e Endereço remoto \(Anfitrião\) em Política do grupo” na página 381](#)
- ➔ [“Referências do nome do serviço na política do grupo” na página 381](#)

Combinação de Endereço local (Impressora) e Endereço remoto (Anfitrião) em Política do grupo

		Definição de Endereço local (Impressora)		
		IPv4	IPv6*2	Quaisquer endereços*3
Definição de Endereço remoto (Anfitrião)	IPv4*1	✓	–	✓
	IPv6*1*2	–	✓	✓
	Vazio	✓	✓	✓

*1 : Se **IPsec** estiver selecionado para **Controlo de acesso**, não é possível especificar um comprimento de prefixo.

*2 : Se **IPsec** estiver selecionado para **Controlo de acesso**, é possível selecionar um endereço local de ligação (fe80::) mas a política de grupo será desativada.

*3 : Exceto endereços locais de ligação IPv6.

Referências do nome do serviço na política do grupo

Nota:

Os serviços indisponíveis são apresentados, mas não podem ser selecionados.

Nome do serviço	Tipo de protocolo	Número da porta local	Número da porta remota	Características controladas
Quaisquer	–	–	–	Todos os serviços
ENPC	UDP	3289	Qualquer porta	Procurar uma impressora a partir de aplicações como o Epson Device Admin, um controlador de uma impressora e um controlador de um scanner
SNMP	UDP	161	Qualquer porta	Adquirir e configurar o MIB a partir de aplicações como o Epson Device Admin, o controlador da impressora Epson e o controlador do scanner Epson
LPR	TCP	515	Qualquer porta	Encaminhamento de dados LPR
RAW (Porta 9100)	TCP	9100	Qualquer porta	Encaminhamento de dados RAW
IPP/IPPS	TCP	631	Qualquer porta	Encaminhamento de dados de impressão IPP/IPPS
WSD	TCP	Qualquer porta	5357	Controlar o WSD
WS-Discovery	UDP	3702	Qualquer porta	Procurar uma impressora a partir do WSD
Network Scan	TCP	1865	Qualquer porta	Encaminhar os dados digitalizados a partir do software de digitalização
Network Push Scan	TCP	Qualquer porta	2968	Adquirir informação do trabalho de digitalização push a partir do software de digitalização

Nome do serviço	Tipo de protocolo	Número da porta local	Número da porta remota	Características controladas
Network Push Scan Discovery	UDP	2968	Qualquer porta	Procurar um computador quando é executada a digitalização push a partir do software de digitalização
Dados FTP (Local)	TCP	20	Qualquer porta	Servidor FTP (reencaminhar dados de impressão FTP)
Controlo FTP (Local)	TCP	21	Qualquer porta	Servidor FTP (controlar a impressão FTP)
Dados FTP (Remoto)	TCP	Qualquer porta	20	Cliente FTP (encaminhar dados digitalizados) No entanto isto pode controlar apenas um servidor de FTP que use a porta remota número 20.
Controlo FTP (Remoto)	TCP	Qualquer porta	21	Cliente FTP (controlar para encaminhar dados digitalizados)
CIFS (Local)	TCP	445	Qualquer porta	Servidor CIFS (Partilhar uma pasta de rede)
CIFS (Remoto)	TCP	Qualquer porta	445	Cliente CIFS (encaminhar dados digitalizados para uma pasta)
NetBIOS Name Service (Local)	UDP	137	Qualquer porta	Servidor CIFS (Partilhar uma pasta de rede)
NetBIOS Datagram Service (Local)	UDP	138	Qualquer porta	
NetBIOS Session Service (Local)	TCP	139	Qualquer porta	
NetBIOS Name Service (Remoto)	UDP	Qualquer porta	137	Cliente CIFS (encaminhar dados digitalizados para uma pasta)
NetBIOS Datagram Service (Remoto)	UDP	Qualquer porta	138	
NetBIOS Session Service (Remoto)	TCP	Qualquer porta	139	
HTTP (Local)	TCP	80	Qualquer porta	Servidor HTTP(S) (encaminhar dados do Web Config e WSD)
HTTPS (Local)	TCP	443	Qualquer porta	
HTTP (Remoto)	TCP	Qualquer porta	80	Cliente HTTP(S) (comunicação entre o Epson Connect, atualização de firmware e atualização de certificado de raiz)
HTTPS (Remoto)	TCP	Qualquer porta	443	

Exemplos de configuração de IPsec/Filtro de IP

A receber apenas pacotes IPsec

Este exemplo serve apenas para configurar uma política predefinida.

Política predefinida:

- IPsec/Filtro de IP: Activar
- Controlo de acesso: IPsec
- Método de autenticação: Chave pré-partilhada
- Chave pré-partilhada: Introduza até 127 caracteres.

Política do grupo: Não configure.

A receber dados de impressão e definições de impressão

Este exemplo permite comunicações de dados de impressão e configuração de impressora a partir de serviços especificados.

Política predefinida:

- IPsec/Filtro de IP: Activar
- Controlo de acesso: Recusar acesso

Política do grupo:

- Ativar esta Política de Grupo: Marque a caixa.
- Controlo de acesso: Permitir acesso
- Endereço remoto (Anfitrião): Endereço IP de um cliente
- Método de selecção da porta: Nome do serviço
- Nome do serviço: Marque a caixa de ENPC, SNMP, HTTP (Local), HTTPS (Local) e RAW (Porta 9100).

Nota:

*Para evitar receber HTTP (Local) e HTTPS (Local), desmarque as suas caixas de verificação em **Política do grupo**. Ao fazê-lo, desative o filtro IPsec/IP no painel de controlo da impressora temporariamente para mudar as configurações da impressora.*

Receber acesso apenas de um endereço IP especificado

Este exemplo permite que um endereço IP especificado aceda à impressora.

Política predefinida:

- IPsec/Filtro de IP: Activar
- Controlo de acesso: Recusar acesso

Política do grupo:

- Ativar esta Política de Grupo: Marque a caixa.
- Controlo de acesso: Permitir acesso
- Endereço remoto (Anfitrião): Endereço IP do cliente de um administrador

Nota:

Independentemente da configuração da política, o cliente poderá aceder e configurar a impressora.

Configurar um certificado para o filtro de IPsec/IP

Configure o Certificado de Cliente para o filtro de IPsec/IP. Quando o define, pode usar o certificado como método de autenticação para o filtro IPsec/IP. Se quer configurar a autoridade de certificação, vá a **Certificado CA**.

1. Aceda a Web Config e depois seleccione o separador **Segurança de rede > IPsec/Filtro de IP > Certificado do cliente**.
2. Importe o certificado em **Certificado do cliente**.
Se já importou um certificado publicado por uma Autoridade de Certificação, pode copiar o certificado e usá-lo no filtro de IPsec/IP. Para copiar, seleccione o certificado em **Copiar de**, e depois clique em **Copiar**.

Informações relacionadas

- ➔ “Aplicação para configurar operações de impressora (Web Config)” na página 253
- ➔ “Configurar um Certificado CA assinado” na página 366
- ➔ “Configurar um Certificado CA” na página 370

Ligar a impressora a uma rede IEEE802.1X

Configurar uma rede IEEE 802.1X

Ao definir IEEE 802.1X para a impressora, pode usá-la na rede ligada a um servidor RADIUS, um interruptor LAN com função de autenticação, ou ponto de acesso.

1. Aceda a Web Config, e a seguir seleccione o separador **Segurança de rede > IEEE802.1X > Básico**.
2. Introduza um valor para cada item.
Se quiser usar a impressora numa rede Wi-Fi, clique em **Conf. Wi-Fi** e seleccione ou introduza um SSID.
Nota:
Pode partilhar definições entre Ethernet e Wi-Fi.
3. Clique em **Seguinte**.
É apresentada uma mensagem de confirmação.
4. Clique em **OK**.
A impressora está atualizada.

Informações relacionadas

- ➔ “Aplicação para configurar operações de impressora (Web Config)” na página 253

Itens de definição da rede IEEE 802.1X

Itens	Definições e explicação	
IEEE802.1X (LAN com fios)	Pode ativar ou desativar definições na página (IEEE802.1X > Básico) para IEEE802.1X (LAN com fios).	
IEEE802.1X (Wi-Fi)	É apresentado o estado da ligação IEEE802.1X (Wi-Fi).	
Método de Ligação	É apresentado o método de ligação de uma rede atual.	
Tipo EAP	Selecione uma opção para um método de autenticação entre a impressora e um servidor RADIUS.	
	EAP-TLS	Necessita de obter e importar um certificado CA assinado.
	PEAP-TLS	
	EAP-TTLS	Terá de configurar uma palavra-passe.
PEAP/MSCHAPv2		
ID do utilizador	Configure uma ID (identificação) a utilizar numa autenticação de um servidor RADIUS. Introduza entre 1 a 128 caracteres ASCII (0x20 a 0x7E) de 1 byte.	
Palavra-passe	Configure uma palavra-passe para autenticar a impressora. Introduza entre 1 a 128 caracteres ASCII (0x20 a 0x7E) de 1 byte. Se estiver a utilizar um servidor Windows como servidor RADIUS, pode introduzir até 127 caracteres.	
Confirmar palavra-passe	Introduza a palavra-passe que configurou para confirmação.	
ID do servidor	Pode configurar uma ID do servidor para autenticar junto de um servidor RADIUS. O autenticador verifica se está ou não incluída uma ID de servidor no campo subject/subjectAltName de um certificado de servidor que é enviado por um servidor RADIUS. Introduza entre 0 a 128 caracteres ASCII (0x20 a 0x7E) de 1 byte.	
Validação do certificado	Pode definir a validação do certificado independentemente do método de autenticação. Importe o certificado no Certificado CA .	
Nome anónimo	Se seleccionar PEAP-TLS , EAP-TTLS ou PEAP/MSCHAPv2 para Tipo EAP , pode configurar um nome anónimo em vez de uma ID de utilizador para uma fase 1 de uma autenticação PEAP. Introduza entre 0 a 128 caracteres ASCII (0x20 a 0x7E) de 1 byte.	
Força da encriptação	Pode seleccionar uma das opções seguintes.	
	Alta	AES256/3DES
	Médio	AES256/3DES/AES128/RC4

Informações relacionadas

➔ [“Configurar uma rede IEEE 802.1X” na página 384](#)

Configurar um certificado para IEEE 802.1X

Configure o certificado cliente para IEEE802.1X. Quando o definir, pode usar **EAP-TLS** e **PEAP-TLS** como método de autenticação de IEEE 802.1x. Se quer configurar o certificado da autoridade de certificação, vá a **Certificado CA**.

1. Aceda a Web Config e depois seleccione o separador **Segurança de rede > IEEE802.1X > Certificado do cliente**.
2. Introduza um certificado no **Certificado do cliente**.

Se já importou um certificado publicado por uma Autoridade de Certificação, pode copiar o certificado e usá-lo em IEEE802.1X. Para copiar, seleccione o certificado em **Copiar de**, e depois clique em **Copiar**.

Informações relacionadas

- ➔ [“Aplicação para configurar operações de impressora \(Web Config\)” na página 253](#)
- ➔ [“Configurar um Certificado CA assinado” na página 366](#)
- ➔ [“Configurar um Certificado CA” na página 370](#)

Verificar o estado da rede IEEE 802.1X

Pode verificar o estado de IEEE 802.1X imprime uma folha de estado da rede.

ID do estado	Estado de IEEE 802.1X
Disable	O recurso IEEE 802.1X está desativado.
EAP Success	A autenticação de IEEE 802.1X foi efetuada com sucesso e a ligação de rede está disponível.
Authenticating	A autenticação de IEEE 802.1X não foi concluída.
Config Error	A autenticação falhou porque o ID do utilizador não foi definido.
Client Certificate Error	A autenticação falhou porque o certificado de cliente está fora de validade.
Timeout Error	A autenticação falhou porque não há resposta do servidor e/ou autenticador RADIUS.
User ID Error	A autenticação falhou porque o ID do utilizador da impressora e/ou o protocolo do certificado está incorreto.
Server ID Error	A autenticação falhou porque o ID do certificado do servidor e o ID do servidor não coincidem.
Server Certificate Error	A autenticação falhou porque existem os seguintes erros no certificado do servidor. <input type="checkbox"/> O certificado do servidor está fora de prazo. <input type="checkbox"/> A cadeia do certificado do servidor está incorreta.
CA Certificate Error	A autenticação falhou porque existem os seguintes erros num certificado CA. <input type="checkbox"/> O certificado CA especificado está incorreto. <input type="checkbox"/> O certificado CA correto não foi importado. <input type="checkbox"/> O certificado CA está fora de prazo.

ID do estado	Estado de IEEE 802.1X
EAP Failure	<p>A autenticação falhou porque existem os seguintes erros nas definições da impressora.</p> <ul style="list-style-type: none"> <input type="checkbox"/> Se o Tipo EAP for EAP-TLS ou PEAP-TLS, o certificado do cliente está incorreto ou tem alguns problemas. <input type="checkbox"/> Se o Tipo EAP for EAP-TTLS ou PEAP/MSCHAPv2, o ID de utilizador ou a palavra-passe não estão corretos.

Informações relacionadas

➔ [“Imprimir uma folha do estado da rede” na página 240](#)

Resolução de problemas para segurança avançada

Recuperação de definições de segurança

Ao estabelecer um ambiente altamente seguro como a filtragem IPsec/IP ou IEEE802.1X, pode não ser capaz de comunicar com dispositivos devido a configurações incorretas ou problemas com o dispositivo ou servidor. Neste caso, restaure as configurações de segurança para fazer as configurações para o dispositivo novo ou para permitir a utilização temporária.

Desativar a função de segurança usando o painel de controlo

Pode desativar o filtro IPsec/IP ou IEEE 802.1X usando o painel de controlo da impressora.

1. Selecione **Definições** > **Definições gerais** > **Definições de rede**.
2. Selecione **Avançado**.
3. Selecione de entre os seguintes itens, aquele que quer desativar.
 - Desativar IPsec/Filtro de IP**
 - Desativar IEEE802.1X**
4. Selecione **Iniciar Configuração** no ecrã de confirmação.

Problemas de utilização de funções de segurança da rede

Não se lembra de uma chave pré-partilhada

Reconfigurar uma chave pré-partilhada.

Para mudar a chave, aceda ao Web Config e selecione o separador **Segurança de rede** > **IPsec/Filtro de IP** > **Básico** > **Política predefinida** ou **Política do grupo**.

Ao alterar a chave pré-partilhada, configure a chave pré-partilhada para computadores.

Informações relacionadas

- ➔ [“Aplicação para configurar operações de impressora \(Web Config\)” na página 253](#)
- ➔ [“Comunicações encriptada usando filtro IPsec/IP” na página 372](#)

Não consegue comunicar com a comunicação IPsec

Especifique o algoritmo com o qual a impressora ou o computador não são compatíveis.

A impressora é compatível com os algoritmos que se seguem. Verifique as definições do computador.

Métodos de segurança	Algoritmos
Algoritmo de encriptação IKE	AES-CBC-128, AES-CBC-192, AES-CBC-256, AES-GCM-128*, AES-GCM-192*, AES-GCM-256*, 3DES
Algoritmo de autenticação IKE	SHA-1, SHA-256, SHA-384, SHA-512, MD5
Algoritmo de troca de chave IKE	Grupo DH 1, Grupo DH 2, Grupo DH 5, Grupo DH 14, Grupo DH 15, Grupo DH 16, Grupo DH 17, Grupo DH 18, Grupo DH 19, Grupo DH 20, Grupo DH 21, Grupo DH 22, Grupo DH 23, Grupo DH 24, Grupo DH 25, Grupo DH 26, Grupo DH 27*, Grupo DH 28*, Grupo DH 29*, Grupo DH 30*
Algoritmo de encriptação ESP	AES-CBC-128, AES-CBC-192, AES-CBC-256, AES-GCM-128, AES-GCM-192, AES-GCM-256, 3DES
Algoritmo de autenticação ESP	SHA-1, SHA-256, SHA-384, SHA-512, MD5
Algoritmo de autenticação AH	SHA-1, SHA-256, SHA-384, SHA-512, MD5

* disponível apenas para IKEv2

Informações relacionadas

- ➔ [“Comunicações encriptada usando filtro IPsec/IP” na página 372](#)

Deixa de poder comunicar de repente

O endereço IP da impressora foi alterado ou não pode ser usado.

Quando o endereço IP registado no endereço local em Política do grupo for alterado ou não puder ser usado, a comunicação IPsec não pode ser realizada. Desative o IPsec através do painel de controlo da impressora.

Se o DHCP estiver desatualizado, reiniciar ou se o endereço IPv6 estiver desatualizado ou não tenha sido obtido, o endereço IP registado para a impressora Web Config (**Segurança de rede** separador > **IPsec/Filtro de IP** > **Básico** > **Política do grupo** > **Endereço local (Impressora)**) pode não ser encontrado.

Utilize um endereço IP estático.

O endereço IP do computador foi alterado ou não pode ser usado.

Quando o endereço IP registado no endereço remoto em Política do grupo for alterado ou não puder ser usado, a comunicação IPsec não pode ser realizada.

Desative o IPsec através do painel de controlo da impressora.

Se o DHCP estiver desatualizado, reiniciar ou se o endereço IPv6 estiver desatualizado ou não tenha sido obtido, o endereço IP registado para a impressora Web Config (**Segurança de rede** separador > **IPsec/Filtro de IP** > **Básico** > **Política do grupo** > **Endereço remoto (Anfitrião)**) pode não ser encontrado.

Utilize um endereço IP estático.

Informações relacionadas

- ➔ [“Aplicação para configurar operações de impressora \(Web Config\)” na página 253](#)
- ➔ [“Comunicações encriptada usando filtro IPsec/IP” na página 372](#)

Não consegue criar a porta de impressão IPP segura

O certificado correto não está especificado como certificado do servidor para a comunicação SSL/TLS.

Se o certificado especificado não estiver correcto, a criação de uma porta pode falhar. Certifique-se de que está a utilizar o certificado correcto.

O certificado CA não foi importado para o computador que está a aceder à impressora.

Se um certificado CA não foi importado para o computador, a criação de uma porta pode falhar. Certifique-se de que um certificado CA foi importado.

Informações relacionadas

- ➔ [“Configurar um certificado de servidor para a impressora” na página 371](#)

Não é possível ligar depois de configurar a filtragem IPsec/IP

As configurações de filtros IPsec/IP não estão corretas.

Desative a filtragem IPsec/IP no painel de controlo da impressora. Ligue a impressora e o computador e configure novamente as definições de Filtragem IPsec/IP.

Informações relacionadas

- ➔ [“Comunicações encriptada usando filtro IPsec/IP” na página 372](#)

Não é possível aceder à impressora ou ao scanner após configurar IEEE 802.1X

As configurações IEEE 802.1X não estão corretas.

Desative IEEE 802.1X e Wi-Fi a partir do painel de controlo da impressora. Ligue a impressora e um computador, e a seguir configure IEEE 802.1X novamente.

Informações relacionadas

- ➔ [“Configurar uma rede IEEE 802.1X” na página 384](#)

Problemas de utilização de um certificado digital

Não é possível importar um Certificado CA assinado

Certificado CA assinado e as informações de CSR não coincidem.

Se o Certificado CA assinado e o CSR não contiverem as mesmas informações, o CSR não pode ser importado. Verifique o seguinte:

- Estará a tentar importar o certificado para um dispositivo que não tem as mesmas informações?
Verifique as informações do CSR e, em seguida, importe o certificado para um dispositivo que tenha as mesmas informações.
- Substituiu o CSR guardado na impressora após enviar o CSR para uma autoridade de certificação?
Volte a obter o certificado CA assinado com o CSR.

Certificado CA assinado tem mais de 5KB.

Não é possível importar um Certificado CA assinado com mais de 5KB.

A palavra-passe para importar o certificado não está correta.

Introduza a palavra-passe correta. Se não se lembrar da palavra-passe, não pode importar o certificado. Recupere o Certificado CA assinado.

Informações relacionadas

➔ [“Importar um certificado CA assinado” na página 367](#)

Não é possível actualizar um certificado auto-assinado

O Nome comum não foi introduzido.

É necessário introduzir o **Nome comum**.

Foram introduzidos caracteres não compatíveis em Nome comum.

Introduza entre 1 e 128 caracteres no formato IPv4, IPv6, nome de anfitrião ou FQDN em ASCII (0x20–0x7E).

Incluiu uma vírgula ou um espaço no nome comum.

Se introduziu uma vírgula, o **Nome comum** está dividido nesse ponto. Se introduziu apenas um espaço antes ou depois da vírgula, ocorre um erro.

Informações relacionadas

➔ [“Actualizar um certificado assinado automaticamente” na página 369](#)

Não consegue criar um CSR

O Nome comum não foi introduzido.

É necessário introduzir o **Nome comum**.

Foram introduzidos caracteres não compatíveis em Nome comum, Organização, Unidade organizacional, Localidade, e Estado/Província.

Introduza caracteres no formato IPv4, IPv6, nome de anfitrião ou FQDN em ASCII (0x20–0x7E).

Foi introduzido um espaço ou vírgula em Nome comum.

Se introduziu uma vírgula, o **Nome comum** está dividido nesse ponto. Se introduziu apenas um espaço antes ou depois da vírgula, ocorre um erro.

Informações relacionadas

➔ [“Obter um certificado CA assinado” na página 366](#)

Aparece um aviso relacionado com um certificado digital

Mensagens	Causa/O que fazer
Introduza um certificado de servidor.	<p>Causa: Não selecionou um ficheiro a importar.</p> <p>O que fazer: Selecione um ficheiro e clique em Importar.</p>
Certificado CA 1 não introduzido.	<p>Causa: O certificado CA 1 não está introduzido, apenas está introduzido o certificado CA 2.</p> <p>O que fazer: Importe o certificado CA 1 primeiro.</p>
Valor inválido abaixo.	<p>Causa: Estão contidos caracteres não suportados no caminho do ficheiro e/ou na palavra-passe.</p> <p>O que fazer: Certifique-se de que os caracteres são introduzidos corretamente para o item.</p>
Data e hora inválidos.	<p>Causa: A data e a hora da impressora não foram definidas.</p> <p>O que fazer: Definir data e hora usando Web Config, EpsonNet Config ou o painel de controlo da impressora.</p>
Senha inválida.	<p>Causa: A palavra-passe definida para o certificado CA e a palavra-passe introduzida não correspondem.</p> <p>O que fazer: Introduza a palavra-passe correta.</p>

Mensagens	Causa/O que fazer
Ficheiro inválido.	<p>Causa:</p> <p>Não está a importar um ficheiro de certificado no formato X509.</p> <p>O que fazer:</p> <p>Certifique-se de que está a selecionar o certificado correto enviado por uma autoridade de certificação fidedigna.</p>
	<p>Causa:</p> <p>O ficheiro que importou é demasiado grande. O tamanho máximo do ficheiro é 5 KB.</p> <p>O que fazer:</p> <p>Se selecionar o ficheiro correto, o certificado pode estar corrompido ou ser falsificado.</p>
	<p>Causa:</p> <p>A cadeia contida no certificado é inválida.</p> <p>O que fazer:</p> <p>Para mais informações sobre o certificado, consulte o sítio web da autoridade de certificação.</p>
<p>Não é possível utilizar os Certificados de Servidor que incluem mais do que três certificados CA.</p>	<p>Causa:</p> <p>O ficheiro do certificado no formato PKCS#12 contém mais de 3 certificados CA.</p> <p>O que fazer:</p> <p>Importe cada certificado convertendo-o do formato PKCS#12 para o formato PEM ou importe o ficheiro do certificado no formato PKCS#12 que contém até 2 certificados CA.</p>
<p>O certificado expirou. Verifique se o certificado é válido ou verifique a data e hora na sua impressora.</p>	<p>Causa:</p> <p>O certificado está fora de prazo.</p> <p>O que fazer:</p> <ul style="list-style-type: none"> <input type="checkbox"/> Se o certificado estiver fora de prazo, obtenha e importe o novo certificado. <input type="checkbox"/> Se o certificado não estiver fora de prazo, certifique-se de que a data e a hora da impressora estão definidas corretamente.
É necessária uma chave privada.	<p>Causa:</p> <p>Não existe nenhuma chave privada associada ao certificado.</p> <p>O que fazer:</p> <ul style="list-style-type: none"> <input type="checkbox"/> Se o certificado estiver no formato PEM/DER e tiver sido obtido a partir de um CSR utilizando um computador, especifique o ficheiro de chave privada. <input type="checkbox"/> Se o certificado estiver no formato PKCS#12 e tiver sido obtido a partir de um CSR utilizando um computador, crie um ficheiro que contenha a chave privada.
	<p>Causa:</p> <p>Voltou a importar o certificado PEM/DER obtido a partir de um CSR utilizando o Web Config.</p> <p>O que fazer:</p> <p>Se o certificado estiver no formato PEM/DER e tiver sido obtido a partir de um CSR utilizando o Web Config, apenas o pode importar uma vez.</p>

Mensagens	Causa/O que fazer
Configuração falhada.	<p>Causa:</p> <p>Não é possível terminar a configuração porque a comunicação entre a impressora e o computador falhou ou o ficheiro não pode ser lido devido a alguns erros.</p> <p>O que fazer:</p> <p>Depois de verificar o ficheiro especificado e a comunicação, volte a importar o ficheiro.</p>

Informações relacionadas

➔ [“Informações sobre certificação digital” na página 365](#)

Apagar um certificado CA assinado por engano

Não existe ficheiro de cópia de segurança do certificado CA assinado.

Se tiver o ficheiro de cópia de segurança, volte a importar o certificado.

Se obtiver um certificado utilizando um CSR criado através do Web Config, não pode importar novamente um certificado apagado. Crie um CSR e obtenha um novo certificado.

Informações relacionadas

➔ [“Importar um certificado CA assinado” na página 367](#)

➔ [“Apagar um certificado CA assinado” na página 369](#)

Utilizar o Epson Open Platform

Epson Open Platform Visão geral

Epson Open Platform é uma plataforma para usar impressoras Epson com a função fornecida com o servidor do sistema de autenticação.

Pode obter os registos de cada dispositivo e utilizador em cooperação com o servidor e configurar as restrições sobre o dispositivo e funções que podem ser usadas para cada utilizador e grupo. Pode ser usado com Epson Print Admin (sistema de autenticação Epson) ou um sistema de autenticação de terceiros.

Se ligar o dispositivo de autenticação, também pode executar a autenticação de utilizador utilizando o cartão de identificação.

Configurar a Epson Open Platform

Ative o Epson Open Platform para que possa utilizar o dispositivo do sistema de autenticação.

1. Aceda a Web Config e a seguir seleccione o separador **Epson Open Platform > Chave do produto ou Chave de licença**.

2. Introduza um valor para cada item.
 - Número de série
O número de série do dispositivo é exibido.
 - Versão de Epson Open Platform
Selecione a versão da Epson Open Platform. A versão correspondente varia de acordo com o sistema de autenticação.
 - Chave do produto ou Chave de licença
Introduza a chave de produto obtida no sítio Web dedicado. Consulte o manual Epson Open Platform para obter informações, por exemplo, como obter a chave do produto.
3. Clique em **Seguinte**.
É apresentada uma mensagem de confirmação.
4. Clique em **OK**.
A impressora está atualizada.

Configuração do dispositivo de autenticação

É possível configurar o dispositivo de autenticação utilizado no sistema de autenticação a partir do separador **Gestão de dispositivos > Leitor de cartões**.

Para mais informações, consulte o manual do sistema de autenticação.

Onde obter ajuda

Sítio web de assistência técnica.	396
Contactar a assistência Epson.	396

Sítio web de assistência técnica

Caso necessite de ajuda adicional, visite o sítio web de assistência técnica da Epson indicado abaixo. Seleccione o seu país ou região e acesse à secção de assistência do sítio web local da Epson. Os mais recentes controladores, FAQs, manuais e outros recursos transferíveis também estão disponíveis no sítio web.

<http://support.epson.net/>

<http://www.epson.eu/support> (Europa)

Se o seu produto Epson não funcionar correctamente e não conseguir resolver o problema por si mesmo, contacte o serviço de assistência técnica da Epson.

Contactar a assistência Epson

Antes de contactar a Epson

Se o seu produto Epson não estiver a funcionar devidamente e não conseguir resolver o problema utilizando as informações de resolução de problemas que constam dos manuais do seu produto, contacte os serviços de assistência Epson para obter ajuda. Se abaixo não houver indicação de assistência Epson na sua área, contacte o revendedor onde adquiriu o produto.

A assistência Epson será capaz de o ajudar muito mais rapidamente se facultar as seguintes informações:

- Número de série do produto
(A etiqueta com o número de série encontra-se normalmente na parte de trás do produto.)
- Modelo do produto
- Versão de software do produto
(Clique no botão **About**, **Version Info** ou semelhante, existente no software do produto.)
- Marca e modelo do seu computador
- Nome e versão do sistema operativo do seu computador
- Nomes e versões das aplicações de software que utiliza normalmente com o seu produto

Nota:

Dependendo do produto, as definições de rede poderão ser armazenadas na memória do produto. Estas definições poderão perder-se devido a avaria ou reparação do produto. A Epson não se responsabiliza pela perda de quaisquer dados, por cópias de segurança ou recuperação das definições, mesmo durante o período de validade de uma garantia. Recomendamos que efectue as suas próprias cópias de segurança dos dados ou que efectue anotações.

Ajuda para utilizadores na Europa

Consulte o seu Documento de Garantia Pan-Europeia para obter informações sobre como contactar a assistência Epson.

Ajuda para utilizadores em Singapura

As fontes de informação, assistência e serviços disponíveis na Epson Singapura são os seguintes:

World Wide Web

<http://www.epson.com.sg>

Estão disponíveis informações sobre especificações de produtos, controladores para transferência, perguntas mais frequentes (FAQ), informações sobre vendas e assistência técnica através de correio electrónico.

Epson Helpdesk

Número gratuito: 800-120-5564

A nossa equipa do suporte técnico (HelpDesk) pode ajudá-lo com o seguinte através do telefone:

- Informações sobre vendas e produtos
- Questões ou resolução de problemas relacionados com a utilização do produto
- Questões sobre garantia e serviços de reparação

Ajuda para utilizadores na Tailândia

Os contactos para informações, assistência e serviços são:

World Wide Web

<http://www.epson.co.th>

Estão disponíveis informações sobre especificações de produtos, controladores para transferência, perguntas mais frequentes (FAQ) e endereços de correio electrónico.

Centro de atendimento telefónico Epson

Telefone: 66-2685-9899

Email: support@eth.epson.co.th

A nossa equipa do centro de atendimento telefónico pode ajudá-lo com o seguinte através do telefone:

- Informações sobre vendas e produtos
- Questões ou problemas relacionados com a utilização do produto
- Questões sobre garantia e serviços de reparação

Ajuda para utilizadores no Vietname

Os contactos para informações, assistência e serviços são:

Centro de serviço Epson

65 Truong Dinh Street, District 1, Ho Chi Minh City, Vietnam.

Telefone (Cidade de Ho Chi Minh): 84-8-3823-9239, 84-8-3825-6234

29 Tue Tinh, Quan Hai Ba Trung, Hanoi City, Vietnam

Telefone (Cidade de Hanói): 84-4-3978-4785, 84-4-3978-4775

Ajuda para utilizadores na Indonésia

Os contactos para informações, assistência e serviços são:

World Wide Web

<http://www.epson.co.id>

- Informações sobre especificações de produtos, controladores para transferência
- Perguntas mais frequentes (FAQ), informações sobre vendas, perguntas através de correio eletrónico

Linha de Apoio Epson

Telefone: +62-1500-766

Fax: +62-21-808-66-799

A nossa equipa da linha direta (Hotline) pode ajudá-lo com o seguinte através do telefone ou fax:

- Informações sobre vendas e produtos
- Assistência técnica

Centro de serviço Epson

Província	Nome da empresa	Endereço	Telefone Email
JAKARTA	Epson Sales and Service Jakarta (SUDIRMAN)	Wisma Keiai Lt. 1 Jl. Jenderal Sudirman Kav. 3 Jakarta Pusat - DKI JAKARTA 10220	021-5724335 ess@epson-indonesia.co.id ess.support@epson-indonesia.co.id
SERPONG	Epson Sales and Service Serpong	Ruko Melati Mas Square Blok A2 No.17 Serpong-Banten	082120090084 / 082120090085 esstag@epson-indonesia.co.id esstag.support@epson-indonesia.co.id
SEMARANG	Epson Sales and Service Semarang	Komplek Ruko Metro Plaza Block C20 Jl. MT Haryono No. 970 Semarang -JAWA TENGAH	024 8313807 / 024 8417935 esssmg@epson-indonesia.co.id esssmg.support@epson-indonesia.co.id
JAKARTA	Epson Sales and Service Jakarta (MANGGA DUA)	Ruko Mall Mangga Dua No. 48 Jl. Arteri Mangga Dua, Jakarta Utara - DKI JAKARTA	021 623 01104 jkt-technical1@epson-indonesia.co.id jkt-admin@epson-indonesia.co.id
BANDUNG	Epson Sales and Service Bandung	Jl. Cihampelas No. 48 A Bandung Jawa Barat 40116	022 420 7033 bdg-technical@epson-indonesia.co.id bdg-admin@epson-indonesia.co.id
MAKASSAR	Epson Sales and Service Makassar	Jl. Cendrawasih NO. 3A, kunjung mae, mariso, MAKASSAR - SULSEL 90125	0411- 8911071 mksr-technical@epson-indonesia.co.id mksr-admin@epson-indonesia.co.id

Província	Nome da empresa	Endereço	Telefone Email
MEDAN	Epson Service Center Medan	Jl. Bambu 2 Komplek Graha Niaga Nomor A-4, Medan - SUMUT	061- 42066090 / 42066091 mdn-technical@epson-indonesia.co.id mdn-adm@epson-indonesia.co.id
PALEMBANG	Epson Service Center Palembang	Jl. H.M Rasyid Nawawi No. 249 Kelurahan 9 Ilir Palembang Sumatera Selatan	0711 311 330 escplg.support@epson-indonesia.co.id
PEKANBARU	Epson Service Center Pekanbaru	Jl. Tuanku Tambusai No. 459 A Kel. Tangkerang barat Kec Marpoyan damai Pekanbaru - Riau 28282	0761- 8524695 pkb-technical@epson-indonesia.co.id pkb-admin@epson-indonesia.co.id
PONTIANAK	Epson Service Center Pontianak	Komp. A yani Sentra Bisnis G33, Jl. Ahmad Yani - Pontianak Kalimantan Barat	0561- 735507 / 767049 pontianak-technical@epson-indonesia.co.id pontianak-admin@epson-indonesia.co.id
SAMARINDA	Epson Service Center Samarinda	Jl. KH. Wahid Hasyim (M. Yamin) Kelurahan Sempaja Selatan Kecamatan Samarinda UTARA - SAMARINDA - KALTIM	0541 7272 904 escsmd@epson-indonesia.co.id escsmd.support@epson-indonesia.co.id
SURABAYA	Epson Sales & Service Surabaya (barat)	Jl. Haji Abdul Wahab Saimin, Ruko Villa Bukit Mas RM-11, Kec. Dukuh Pakis, Surabaya - 60225	031- 5120994 sby-technical@epson-indonesia.co.id sby-admin@epson-indonesia.co.id
YOGYAKARTA	Epson Service Center Yogyakarta	YAP Square, Block A No. 6 Jl. C Simanjutak Yogyakarta - DIY	0274 581 065 ygy-technical@epson-indonesia.co.id ygy-admin@epson-indonesia.co.id
JEMBER	Epson Service Center Jember	JL. Panglima Besar Sudirman Ruko no.1D Jember-Jawa Timur (Depan Balai Penelitian & Pengolahan Kakao)	0331- 488373 / 486468 jmr-admin@epson-indonesia.co.id jmr-technical@epson-indonesia.co.id
MANADO	EPSON SALES AND SERVICE Manado	Jl. Piere Tendean Blok D No 4 Kawasan Mega Mas Boulevard - Manado 95111	0431- 8805896 MND-ADMIN@EPSON-INDONESIA.CO.ID MND-TECHNICAL@EPSON-INDONESIA.CO.ID
CIREBON	EPSON SERVICE CENTER Cirebon	Jl. Tuparev No. 04 (Depan Hotel Apita) Cirebon, JAWA BARAT	0231- 8800846 cbn-technical@epson-indonesia.co.id
CIKARANG	EPSON SALES AND SERVICE CIKARANG	Ruko Metro Boulevard B1 Jababeka cikarang - Jawa Barat,	021- 89844301 / 29082424 ckg-admin@epson-indonesia.co.id ckg-technical@epson-indonesia.co.id
MADIUN	EPSON SERVICE CENTER MADIUN	Jl. Diponegoro No.56, MADIUN - JAWA TIMUR	0351- 4770248 mun-admin@epson-indonesia.co.id mun-technical@epson-indonesia.co.id

Província	Nome da empresa	Endereço	Telefone Email
PURWOKERTO	EPSON SALES AND SERVICE Purwokerto	Jl. Jendral Sudirman No. 4 Kranji Purwokerto - JAWA TENGAH	0281- 6512213 pwt-admin@epson-indonesia.co.id pwt-technical@epson-indonesia.co.id
BOGOR	EPSON SALES AND SERVICE Bogor	Jl.Pajajaran No 15B Kel Bantarjati Kec Bogor Utara - JAWA BARAT 16153	0251- 8310026 bgr-admin@epson-indonesia.co.id bgr-technical@epson-indonesia.co.id
SERANG	EPSON SERVICE CENTER Serang	Jl. Ahmad Yani No.45C, SERANG - BANTEN	0254- 7912503 srg-admin@epson-indonesia.co.id srg-technical@epson-indonesia.co.id
PALU	EPSON SALES AND SERVICE Palu	Jl. Juanda No. 58, Palu - Sulteng	0451- 4012 881 plw-admin@epson-indonesia.co.id plw-technical@epson-indonesia.co.id
BANJARMASIN	EPSON SERVICE CENTER BANJARMASIN	Jl. Gatot Soebroto NO. 153 BANJARMASIN - KALSEL 70235	0511- 6744135 (TEKNISI) / 3266321(ADMIN) bdj-admin@epson-indonesia.co.id bdj-technical@epson-indonesia.co.id
DENPASAR	EPSON SALES AND SERVICE Denpasar	JL. MAHENDRADATA NO. 18, DENPASAR - BALI	0361- 3446699 / 9348428 dps-admin@epson-indonesia.co.id dps-technical@epson-indonesia.co.id
JAKARTA	EPSON SALES AND SERVICE CILANDAK	CIBIS Business Park Tower 9 LT. MEZZANINE, Jalan TB Simatupang No.2, Jakarta Selatan - DKI JAKARTA 12560	021- 80866777 esscibis.support1@epson-indonesia.co.id esscibis.support2@epson-indonesia.co.id esscibis.admin@epson-indonesia.co.id esscibis.sales@epson-indonesia.co.id
SURABAYA	EPSON SALES AND SERVICE SURABAYA (GUBENG)	JL. RAYA GUBENG NO. 62, SURABAYA - JAWA TIMUR	031- 99444940 / 99446299 / 99446377 esssby@epson-indonesia.co.id esssby.support@epson-indonesia.co.id
AMBON	EPSON SERVICE CENTER AMBON	Jl. Diponegoro No.37 (Samping Bank Mandiri Syariah) Kel.Ahusen, Kec.Sirimau - Ambon 97127	-

Para outras cidades aqui não enumeradas, contacte a linha direta (Hotline): 08071137766.

Ajuda para utilizadores na Malásia

Os contactos para informações, assistência e serviços são:

World Wide Web

<http://www.epson.com.my>

- Informações sobre especificações de produtos, controladores para transferência
- Perguntas mais frequentes (FAQ), informações sobre vendas, perguntas através de correio eletrónico

Centro de atendimento telefónico Epson

Telefone: 1800-81-7349 (Grátis)

Email: websupport@emsb.epson.com.my

- Informações sobre vendas e produtos
- Questões ou problemas relacionados com a utilização do produto
- Questões sobre serviços de reparação e garantia

Sede

Telefone: 603-56288288

Fax: 603-5628 8388/603-5621 2088

Ajuda para utilizadores na Índia

Os contactos para informações, assistência e serviços são:

World Wide Web

<http://www.epson.co.in>

Estão disponíveis informações sobre especificações de produtos, controladores para transferência e informações sobre produtos.

Linha de ajuda

- Serviço, informações sobre produtos e encomenda de consumíveis (linhas BSNL)
Número gratuito: 18004250011
Acessível das 09:00 às 18:00, de segunda-feira a sábado (excepto feriados nacionais)
- Serviço (utilizadores de CDMA e dispositivos móveis)
Número gratuito: 186030001600
Acessível das 09:00 às 18:00, de segunda-feira a sábado (excepto feriados nacionais)

Ajuda para utilizadores nas Filipinas

Para obter assistência técnica, assim como outros serviços de pós-venda, os utilizadores podem contactar a Epson Philippines Corporation através dos seguintes números de telefone, de fax e do endereço de e-mail:

World Wide Web

<http://www.epson.com.ph>

Estão disponíveis informações sobre especificações de produtos, controladores para transferência, perguntas mais frequentes (FAQ) e consultas através de correio eletrónico.

Atendimento ao cliente da Epson Philippines

Número gratuito: (PLDT) 1-800-1069-37766

Número gratuito: (Digital) 1-800-3-0037766

Metro Manila: (632) 8441 9030

Sítio Web: <https://www.epson.com.ph/contact>

E-mail: customercare@epc.epson.com.ph

Acessível das 09:00 às 18:00, de segunda-feira a sábado (exceto feriados nacionais)

A nossa equipa de atendimento ao cliente pode ajudá-lo com o seguinte através do telefone:

- Informações sobre vendas e produtos
- Questões ou problemas relacionados com a utilização do produto
- Questões sobre garantia e serviços de reparação

Epson Philippines Corporation

Linha principal: +632-706-2609

Fax: +632-706-2663