

ET-4800 Series L5290 Series ET-2820 Series L3260 Series

Käyttöopas

Tulostaminen

Kopiointi

Skannaus

Faksaus

Tulostimen kunnossapito

Ongelmien ratkaiseminen

Sisältö

Tämän käsikirjan opas

Johdanto käyttöoppaisiin.	7
Tietojen etsiminen.	7
Vain tarvittavien sivujen tulostaminen.	8
Tietoa tästä oppaasta.	9
Merkinnät ja symbolit.	9
Lisätietoa ruudunkaappauksista ja kuvista.	9
Viittaukset käyttöjärjestelmiin.	9
Tavaramerkit.	10
Tekijänoikeus.	11

Tärkeitä ohjeita

Turvallinen käyttö.	13
Musteen turvallisuusohjeet.	13
Tulostinta koskevia turvallisuusohjeita ja varoituksia.	14
Tulostimen asettamista koskevia neuvoja ja varoituksia.	14
Tulostimen käyttöä koskevia neuvoja ja varoituksia.	14
Nestekidenäytön käyttöä koskevia neuvoja ja varoituksia.	15
Langattoman yhteyden välityksellä tapahtuvaa tulostimen käyttöä koskevia neuvoja ja varoituksia.	15
Tulostimen kuljetusta tai varastointia koskevia neuvoja ja varoituksia.	15
Henkilökohtaisten tietojen suojaus.	15

Osien nimet ja toiminnot

Osien nimet ja toiminnot.	17
-----------------------------------	----

Ohjauspaneelin käyttöopas

Ohjauspaneeli.	22
Aloitussäätöjen määrittäminen.	23
Opas verkkokuvakkeeseen.	23
Merkkien syöttäminen.	24
Animaatioiden katselu.	25

Paperin lisääminen

Paperin käsittelyä koskevat ohjeet.	27
Paperikoon ja -tyypin asetukset.	27
Paperityyppiluettelo.	28

Paperin lisääminen paperin takasyöttöön.	29
Kirjekuorien lisääminen paperin takasyöttöön.	31
Erialaisten paperien lisääminen.	32
Esirei'itetyn paperin lisääminen.	32
Pitkien arkkien lisääminen.	33

Alkuperäisten asiakirjojen asettaminen

Alkuperäiskappaleet, joita ADF ei tue.	35
Alkuperäisten asiakirjojen asettaminen automaattiseen arkinsyöttölaitteeseen.	35
Alkuperäisten asiakirjojen asettaminen kohteeseen Valotustaso.	36

Tulostaminen

Asiakirjojen tulostaminen.	39
Tietokoneelta tulostaminen — Windows.	39
Tietokoneelta tulostaminen — Mac OS.	58
Asiakirjojen tulostaminen älylaitteilta (iOS).	63
Asiakirjojen tulostaminen älylaitteilta (Android).	64
Kirjekuoriin tulostaminen.	66
Kirjekuorien tulostaminen tietokoneelta (Windows).	66
Kirjekuorien tulostaminen tietokoneelta (Mac OS).	66
Verkkosivujen tulostaminen.	67
Verkkosivujen tulostaminen tietokoneelta.	67
Verkkosivujen tulostaminen älylaitteilta.	67
Tulostaminen pilvipalvelun kautta.	68
Epson Connect -palveluun rekisteröityminen ohjauspaneelistä.	68

Kopiointi

Käytettävissä olevat kopiointimenetelmät.	71
Alkuperäisten asiakirjojen kopiointi.	71
Kopiointi suurentaen tai pienentäen.	72
Usean asiakirjan kopiointi yhdelle arkille.	73
Henkilökortin kopioiminen.	75
Kopiointi ilman marginaaleja.	76
Valikon kopiointiasetukset.	77
Kopioiden määrä:.	77
M/V:.	77
Väri:.	77

Tiheys:	77
Paperias.:	77
Pienennä/suurena:	77
Mukautettu koko:	78
Alk.koko:	78
Monisiv.:	78
Laatu:	78
Hklö.kort.-kopio:	78
Reunaton Kopio:	78

Skannaus

Skannauksen perustiedot.	80
Mitä skannaus tarkoittaa?	80
Skannausmahdollisuudet.	80
Käytettävissä olevat skannausmenetelmät.	80
Suositellut tiedostomuodot käyttötarkoituksen mukaan.	81
Suositellut resoluutiot käyttötarkoituksen mukaan.	82
Alkuperäisten asiakirjojen skannaaminen tietokoneelle.	82
Skannaus ohjauspaneelista.	83
Skannaus tietokoneelta.	84
Alkuperäisten asiakirjojen skannaus WSD- toiminnolla.	84
WSD-portin määrittäminen.	85
Alkuperäisten asiakirjojen skannaus älylaitteeseen.	87
Tarkennettu skannaus.	87
Useiden valokuvien skannaaminen samanaikaisesti.	87

Faksaus

Ennen faksiominaisuuksien käyttöä.	90
Tulostimen kytkeminen puhelinlinjaan.	90
Tulostimen valmistelu faksien lähettämiseen ja vastaanottamiseen.	93
Tulostimen faksitoimintojen asetusten tekeminen käytön mukaan.	95
Yhteystietojen käyttö.	98
Tulostimen faksiominaisuuksien yleiskatsaus.	100
Ominaisuus: faksien lähettäminen.	100
Ominaisuus: faksien vastaanottaminen.	101
Ominaisuus: PC-FAX-lähetys/-vastaanotto (Windows/Mac OS).	101
Ominaisuudet: Erilaiset faksiraportit.	102
Ominaisuus: suojaus faksien lähettämisessä ja vastaanotossa.	102
Ominaisuudet: muita käytännöllisiä ominaisuuksia.	102

Faksien lähettäminen tulostimesta.	103
Vastaanottajien valitseminen.	104
Eri tapoja faksin lähettämisen.	104
Faksien vastaanottaminen tulostimeen.	106
Tulevien faksien vastaanottaminen.	107
Faksien vastaanottaminen puhelun soittamisen avulla.	108
Faksauksen valikkovalinnat.	109
Faksi.	109
Skannausasetukset.	109
Faksin lähetysaset.	110
Lisää.	111
Yhteystietojen hallinta.	112
Muiden faksiominaisuuksien käyttäminen.	112
Faksiraportin tulostaminen manuaalisesti.	112
Faksien lähettäminen tietokoneella.	113
Ulkoisella sovelluksella luotujen asiakirjojen lähettäminen (Windows).	113
Ulkoisella sovelluksella luotujen asiakirjojen lähettäminen (Mac OS).	115
Faksien vastaanottaminen tietokoneeseen.	117
Uusien faksien tarkistaminen (Windows).	117
Uusien faksien tarkistaminen (Mac OS).	119
Tulevat faksit tietokoneelle tallentavan ominaisuuden peruuttaminen.	119

Tulostimen kunnossapito

Mustetason tarkistaminen.	122
Tulostus-, kopiointi-, skannaus- ja faksilaadun parantaminen.	122
Tulostuspään tarkistaminen ja puhdistaminen.	122
Tehopuhdistus -toiminnon suorittaminen.	124
Suuttimen tukkeutumisen estäminen.	125
Tulostuspään kohdistaminen.	126
Paperipolun puhdistaminen mustetahroista.	126
Valotustaso-alustan puhdistaminen.	126
Automaattisen arkinsyöttölaitteen puhdistaminen.	127
Tulostimen puhdistaminen.	130
Kaatuneen musteen puhdistaminen.	130
Tulostimen läpi syötettyjen sivujen kokonaismäärän tarkistaminen.	130
Energiansäästö.	131
Energiansäästö — ohjauspaneeli.	131
Sovellusten asentaminen tai asennuksien poistaminen erikseen.	131
Sovellusten asentaminen erikseen.	131
Tulostimen lisääminen (vain Mac OS).	134

Sovellusten asennusten poistaminen.	134
Sovellusten ja laiteohjelmiston päivittäminen. . .	136
Tulostimen kuljettaminen ja säilytys.	136

Ongelmien ratkaiseminen

Tulostin ei toimi odotetusti.	141
Tulostin ei käynnisty tai sammu.	141
Virta kytkeytyy pois päältä automaattisesti. . . .	141
Paperi ei syöty kunnolla.	141
Tulostus ei onnistu.	146
Skannaus ei käynnisty.	163
Fakseja ei voi lähettää tai vastaanottaa.	174
Tulostin ei toimi odotetun mukaisesti.	188
Nestekidenäytöllä näkyvä virhekoodi.	191
Paperi jumiutuu.	192
Paperitukoksen poistaminen.	193
Paperitukoksen irrottaminen, ADF.	197
Paperitukosten estäminen.	198
On aika täyttää uudelleen mustekasetit.	199
Mustepullon käsittelyohjeet.	199
Mustesäiliöiden täyttäminen.	200
Heikko tulostus-, kopiointi-, skannaus- ja faksauslaatu.	204
Huono tulostuslaatu.	204
Huono kopiolaatu.	212
Skannatussa kuvassa esiintyviä ongelmia.	219
Lähetetyn faksin laatu on huono.	222
Vastaanotettavien faksien laatu on heikko.	224
Ongelmaa ei voi ratkaista.	224
Tulostus- tai kopiointiongelmiin ratkaisu ei onnistu.	224

Tietokoneen tai laitteiden lisääminen tai vaihtaminen

Yhteyden muodostaminen verkkoon liitettyyn tulostimeen.	227
Verkkotulostimen käyttö toiselta tietokoneelta.	227
Verkkotulostimen käyttö älylaitteesta.	228
Verkkoyhteyden uudelleenmäärittäminen.	228
Langattoman reitittimen vaihtaminen.	228
Tietokoneen vaihtaminen.	229
Tietokonetta koskevan yhteystavan muuttaminen.	229
Wi-Fi-asetusten määrittäminen ohjauspaneelista.	231
Älylaitteen ja tulostimen liittäminen suoraan (Wi-Fi Direct).	234
Tietoa Wi-Fi Direct -toiminnosta.	234

Wi-Fi Direct-laiteyhteyksien muodostaminen.	234
Wi-Fi Direct (Simple AP) -yhteyden irrottaminen.	236
Wi-Fi Direct (Simple AP) -asetusten, kuten SSID:n, muuttaminen.	237
Verkkoyhteyden tilan tarkistus.	238
Verkkoyhteyden tilan tarkistus ohjauspaneelista	238
Verkkoyhteyksien tulostus.	239
Verkon tila -arkin tulostus.	245
Tietokoneen verkon tarkistaminen (vain Windows).	245

Tuotetiedot

Paperin tiedot.	248
Käytössä oleva paperi ja kapasiteetti.	248
Ei-käytettävät paperityypit.	250
Kulutustuotteiden tiedot.	251
Mustepullojen koodit.	251
Ohjelmiston tiedot.	252
Tulostusohjelmisto.	252
Skannausohjelmisto.	256
Faksausohjelmisto.	256
Pakkausten luomisohjelmisto.	257
Asetusten määrittämisohjelmisto.	258
Päivitysohjelmisto.	260
Asetusten valikkoluettelo.	260
Ylläpito.	260
Tulostimen asetukset.	261
Verkkoasetukset.	263
Epson Connect -palvelut.	264
Yhteystietojen hallinta.	265
Faksiasetukset.	265
Tulosta tila-arkki.	270
Tulostuslaskuri.	271
Asiakastutkimus.	271
Palauta oletusasetukset.	271
Laiteohjelm.päivitys.	271
Tuotteen tekniset tiedot.	272
Tulostimen tekniset tiedot.	272
Skannerin ominaisuudet.	273
Käyttöliittymän ominaisuudet.	274
Arkinsyöttölaitteen määrittäykset.	274
Faksin ominaisuudet.	274
Verkon tekniset tiedot.	275
Tuetut kolmansien osapuolten palvelut.	277
Mitat.	277
Sähkötekniset ominaisuudet.	278
Ympäristöä koskevat tekniset tiedot.	279
Järjestelmävaatimukset.	279

Säädöksiä koskevat tiedot.	280
Standardit ja hyväksynnät.	280
Kopiointirajoitukset.	281

Asiakastukipalvelut

Teknisen tuen verkkosivusto.	284
Yhteydenotto Epsonin tukeen.	284
Ennen yhteyden ottamista Epsoniin.	284
Eurooppa.	284
Taiwan.	284
Australia.	285
Ohjeet käyttäjille Uudessa Seelannissa.	285
Singapore.	286
Thaimaa.	286
Vietnam.	287
Indonesia.	287
Hongkong.	290
Malesia.	291
Intia.	291
Filippiinit.	291

Tämän käsikirjan opas

Johdanto käyttöoppaisiin.	7
Tietojen etsiminen.	7
Vain tarvittavien sivujen tulostaminen.	8
Tietoa tästä oppaasta.	9
Tavaramerkit.	10
Tekijänoikeus.	11

Johdanto käyttöoppaisiin

Seuraavat käyttöoppaat kuuluvat Epson-tulostimen toimitukseen. Yllä olevien käyttöoppaiden lisäksi ohjeita on saatavana myös itse tulostimesta tai Epsonin ohjelmistosovelluksista.

- Tärkeitä turvallisuusohjeita (käyttöoppaan paperiversio)

Tästä oppaassa on ohjeet tulostimen turvalliseen käyttöön.

- Aloita tästä (käyttöoppaan paperiversio)

Sisältää ohjeet tulostimen käyttöön ottamista ja ohjelmiston asentamista varten.

- Käyttöopas (käyttöoppaan digitaaliversio)

Tämä käyttöopas. Tämä käyttöopas on saatavilla PDF- ja verkkoversioina. Antaa yleistä tietoa ja ohjeita tulostimen käytöstä, verkon asetuksista tilanteissa, joissa tulostinta käytetään verkon välityksellä, sekä vianmäärityksestä.

Tämä käyttöopas koskee vain ET-4800 Series/L5290 Series- ja ET-2820 Series/L3260 Series -laitteita. Seuraavat ominaisuudet ovat käytettävissä vain ET-4800 Series/L5290 Series-laitteille.

- Faksaus
- ADF (automaattinen arkinsyöttölaite)
- Ethernet-yhteys

Saat yllä mainittujen käyttöoppaiden uusimmat versiot seuraavilla tavoilla.

- Käyttöoppaan paperiversio

Siirry Epsonin Euroopan tukisivustolle osoitteessa <http://www.epson.eu/support> tai Epsonin maailmanlaajuiselle tukisivustolle osoitteessa <http://support.epson.net/>.

- Käyttöoppaan digitaaliversio

Tarkastellaksesi verkkokäyttöopasta, siirry seuraavalle verkkosivustolle, syötä tuotteen nimi ja siirry sitten kohtaan **Tuki**.

<http://epson.sn>

Tietojen etsiminen

PDF-muodossa oleva käyttöopas mahdollistaa tietojen hakemisen avainsanalla sekä siirtymisen suoraan oppaan eri kohtiin kirjanmerkkien avulla. Tässä osassa kerrotaan, miten voit käyttää käyttöopasta tietokoneella Adobe Acrobat Reader DC -sovelluksessa.

Haku avainsanalla

Valitse **Muokkaa > Tarkka haku**. Kirjoita avainsana (hakusana) hakuikkunaan ja valitse sitten **Hae**. Hakutulokset tulevat näkyviin luettelona. Voit siirtyä haluamallesi sivulle valitsemalla hakutuloksen.

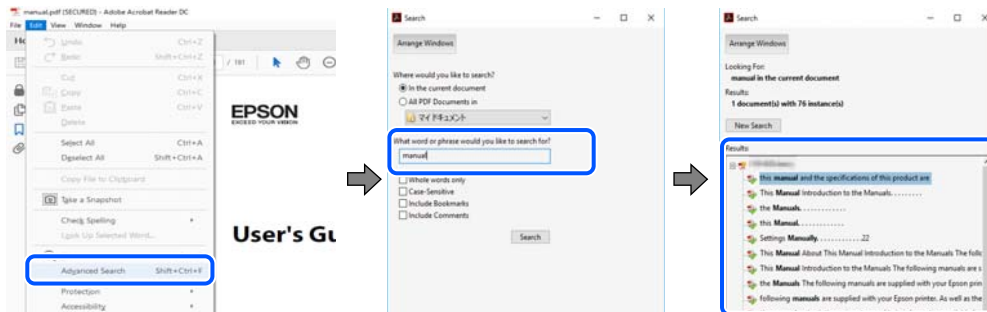

Siirtyminen oppaan kohtiin kirjanmerkkien avulla

Voit siirtyä haluamallesi sivulle napsauttamalla otsikkoa. Jos haluat avata alemman tason otsikot, valitse + tai >. Voit palata edelliselle sivulle seuraavilla näppäinkomennoilla.

- Windows: pidä **Alt**-näppäin painettuna ja paina <.
- Mac OS: pidä komentonäppäin painettuna ja paina <.

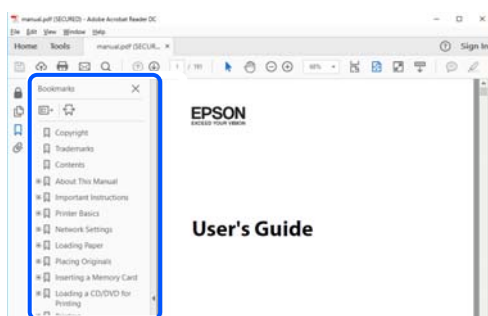

Vain tarvittavien sivujen tulostaminen

Voit tulostaa oppaasta vain tarvitsemasi sivut. Valitse **Tiedosto -valikossa Tulosta** ja määritä tulostettavat sivut **Tulostettavat sivut** -kohdan **Sivut** -valintaan.

- Voit määrittää sivualueen kirjoittamalla alueen aloitussivun ja päättymissivun väliviivalla erotettuna.
Esimerkki: 20-25
- Jos haluat tulostaa yksittäisiä sivuja, erota sivunumerot pilkuilla.
Esimerkki: 5, 10, 15

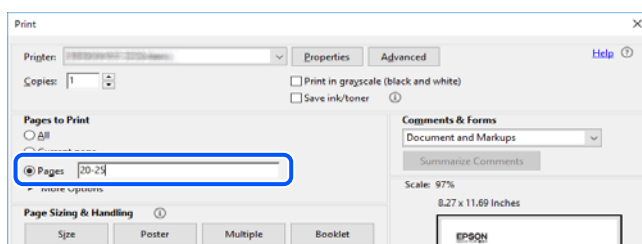

Tietoa tästä oppaasta

Tässä osiossa annetaan lisätietoa tässä oppaassa käytettyjen merkintöjen ja symboleiden merkityksistä, kuvauksista ja viittauksista käyttöjärjestelmiin.

Merkinnät ja symbolit



Vaara:

Ohjeita on noudatettava huolellisesti henkilövahinkojen välttämiseksi.



Tärkeää:

Ohjeita on noudatettava laitteiston vahingoittumisen välttämiseksi.

Huomautus:

Tarjoaa täydentäviä ja viitteellisiä tietoja.

Liittyvät tiedot

➔ Linkit asianomaisiin kappaleisiin.

Lisätietoa ruudunkaappauksista ja kuvista

- Tulostinajurin ruudunkaappaukset ovat Windows 10- tai macOS High Sierra -käyttöjärjestelmistä. Näytöllä näkyvät tiedot vaihtelevat laitemallin ja käyttötilanteen mukaan.
- Käyttöoppaassa käytetyt kuvat ovat vain esimerkkejä. Vaikka mallien välillä voi olla pieniä eroja, toimintaperiaatteet ovat samat.
- Jotkin LCD-näytön valikon osista vaihtelevat mallista ja asetuksista riippuen.
- Voit lukea QR-koodin käyttämällä tähän tarkoitettua sovellusta.

Viittaukset käyttöjärjestelmiin

Windows

Tässä käyttöoppaassa termeillä ”Windows 10”, ”Windows 8.1”, ”Windows 8”, ”Windows 7”, ”Windows Vista”, ”Windows XP”, ”Windows Server 2019”, ”Windows Server 2016”, ”Windows Server 2012 R2”, ”Windows Server 2012”, ”Windows Server 2008 R2”, ”Windows Server 2008”, ”Windows Server 2003 R2” ja ”Windows Server 2003” viitataan seuraaviin käyttöjärjestelmiin. Tämän lisäksi Windows tarkoittaa kaikkia Windows-versioita.

- Microsoft® Windows® 10
- Microsoft® Windows® 8.1
- Microsoft® Windows® 8
- Microsoft® Windows® 7
- Microsoft® Windows Vista®

- Microsoft® Windows® XP
- Microsoft® Windows® XP Professional x64 Edition
- Microsoft® Windows Server® 2019
- Microsoft® Windows Server® 2016
- Microsoft® Windows Server® 2012 R2
- Microsoft® Windows Server® 2012
- Microsoft® Windows Server® 2008 R2
- Microsoft® Windows Server® 2008
- Microsoft® Windows Server® 2003 R2
- Microsoft® Windows Server® 2003

Mac OS

Tässä käyttöoppaassa termillä Mac OS viitataan seuraaviin käyttöjärjestelmiin: Mac OS X v10.6.8 tai uudempi.

Tavaramerkit

- EPSON® on rekisteröity tavaramerkki, ja EPSON EXCEED YOUR VISION tai EXCEED YOUR VISION on Seiko Epson Corporationin tavaramerkki.

- Epson Scan 2 software is based in part on the work of the Independent JPEG Group.

- libtiff

Copyright © 1988-1997 Sam Leffler

Copyright © 1991-1997 Silicon Graphics, Inc.

Permission to use, copy, modify, distribute, and sell this software and its documentation for any purpose is hereby granted without fee, provided that (i) the above copyright notices and this permission notice appear in all copies of the software and related documentation, and (ii) the names of Sam Leffler and Silicon Graphics may not be used in any advertising or publicity relating to the software without the specific, prior written permission of Sam Leffler and Silicon Graphics.

THE SOFTWARE IS PROVIDED "AS-IS" AND WITHOUT WARRANTY OF ANY KIND, EXPRESS, IMPLIED OR OTHERWISE, INCLUDING WITHOUT LIMITATION, ANY WARRANTY OF MERCHANTABILITY OR FITNESS FOR A PARTICULAR PURPOSE.

IN NO EVENT SHALL SAM LEFFLER OR SILICON GRAPHICS BE LIABLE FOR ANY SPECIAL, INCIDENTAL, INDIRECT OR CONSEQUENTIAL DAMAGES OF ANY KIND, OR ANY DAMAGES WHATSOEVER RESULTING FROM LOSS OF USE, DATA OR PROFITS, WHETHER OR NOT ADVISED OF THE POSSIBILITY OF DAMAGE, AND ON ANY THEORY OF LIABILITY, ARISING OUT OF OR IN CONNECTION WITH THE USE OR PERFORMANCE OF THIS SOFTWARE.

- QR Code is a registered trademark of DENSO WAVE INCORPORATED in Japan and other countries.
- Microsoft®, Windows®, Windows Server®, and Windows Vista® are registered trademarks of Microsoft Corporation.
- Apple, Mac, macOS, OS X, Bonjour, ColorSync, Safari, AirPrint, iPad, iPhone, iPod touch, and iTunes are trademarks of Apple Inc., registered in the U.S. and other countries.
- Use of the Works with Apple badge means that an accessory has been designed to work specifically with the technology identified in the badge and has been certified by the developer to meet Apple performance standards.

- Chrome, Google Play, and Android are trademarks of Google LLC.
- Adobe, Acrobat, and Reader are either registered trademarks or trademarks of Adobe in the United States and/or other countries.
- Firefox is a trademark of the Mozilla Foundation in the U.S. and other countries.
- Mopria® and the Mopria® Logo are registered and/or unregistered trademarks and service marks of Mopria Alliance, Inc. in the United States and other countries. Unauthorized use is strictly prohibited.
- Yleinen ilmoitus: Muut julkaisussa käytetyt tuotenimet on mainittu vain tunnistamistarkoituksessa, ja ne saattavat olla vastaavien omistajiensa tavaramerkkejä. Epson ei vaadi itselleen mitään oikeuksia näihin tuotenimiin.

Tekijänoikeus

Mitään tämän julkaisun osaa ei saa toisintaa, tallentaa tietojenhakujärjestelmään tai siirtää missään muodossa tai millään tavoin, elektronisesti, mekaanisesti, valokopioimalla, nauhoittamalla tai muuten ilman Seiko Epson Corporationin etukäteen antamaa kirjallista suostumusta. Julkaisija ei vastaa julkaisun sisältämien tietojen käytöstä. Julkaisija ei myöskään vastaa julkaisun sisältämien tietojen käytön seurauksista. Tässä oppaassa annettuja tietoja on tarkoitus käyttää vain tämän Epson-laitteen yhteydessä. Epson ei vastaa vahingoista, jotka aiheutuvat näiden tietojen soveltamisesta muihin tulostimiin.

Seiko Epson Corporation tai sen tytäryhtiöt eivät ole vastuussa tämän tuotteen hankkijalle tai kolmansille osapuolille mahdollisesti aiheutuvista vahingoista, menetyksistä, kustannuksista tai kuluista, jotka aiheutuvat onnettomuudesta, tämän tuotteen väärinkäytöstä tai siihen tehdyistä luvattomista muunnoksista, korjauksista tai muutoksista tai (Yhdysvaltoja lukuun ottamatta) siitä, että Seiko Epson Corporationin antamia käyttö- ja huolto-ohjeita ei noudateta tarkoin.

Seiko Epson Corporation ja sen tytäryhtiöt eivät ole vastuussa vahingoista tai vaikeuksista, jotka aiheutuvat muiden lisävarusteiden tai tarvikkeiden kuin Seiko Epson Corporationin ilmoittamien alkuperäisten Epson-tuotteiden tai Epson-hyväksynnän saaneiden tuotteiden käytöstä.

Seiko Epson Corporation ei vastaa sähkömagneettisista häiriöistä johtuvista vahingoista, mikäli niihin on synnä muiden kuin Seiko Epson Corporationin Epson-hyväksynnän saaneiden liitäntäkaapeleiden käyttö.

© 2020 Seiko Epson Corporation

Tämän oppaan sisältö ja tämän tuotteen tekniset tiedot saattavat muuttua ilman erillistä ilmoitusta.

Tärkeitä ohjeita

Turvallinen käyttö.	13
Tulostinta koskevia turvallisuusohjeita ja varoituksia.	14
Henkilökohtaisten tietojen suojaus.	15

Turvallinen käyttö

Varmista tulostimen turvallinen käyttö noudattamalla seuraavia ohjeita. Säilytä tämä käyttöopas myöhempää käyttöä varten. Muista lisäksi noudattaa kaikkia tulostimeen merkittyjä varoituksia ja ohjeita.

- Eräiden tulostimessa käytettyjen symbolien tarkoitus on varmistaa tulostimen turvallinen ja oikea käyttö. Siirry seuraavalle web-sivustolle lukeaksesi lisää symbolien merkityksestä.
<http://support.epson.net/symbols>
- Käytä vain tulostimen mukana toimitettua virtajohtoa. Älä käytä virtajohtoa muissa laitteissa. Muiden virtajohtojen käyttäminen tulostimessa tai tulostimen mukana toimitetun virtajohdon käyttäminen muissa laitteissa voi aiheuttaa tulipalon tai sähköiskun vaaran.
- Varmista, että virtajohto on paikallisten turvallisuussäädösten mukainen.
- Älä pura, muuta tai yritä korjata virtajohtoa, pistoketta, tulostinyksikköä, skanneriyksikköä tai sen lisävarustetta itse muutoin kuin tulostimen ohjeissa mainituin tavoin.
- Irrota tulostin sähköverkosta ja vie se ammattitaitoiseen huoltoon seuraavissa tilanteissa:
Verkkojohto tai -pistoke on vahingoittunut, tulostimeen on päässyt nestettä, tulostin on pudonnut tai sen kotelo on vahingoittunut, tulostin ei toimi normaalisti tai sen toiminta on muuttunut huomattavasti. Muuta ainoastaan käyttöohjeissa mainittuja säätöjä.
- Sijoita tulostin lähelle pistorasiaa niin, että sen verkkopistoke on helppo irrottaa.
- Älä pidä tai säilytä tulostinta ulkotiloissa, likaisten tai pölyisten paikkojen, veden, lämmönlähteiden tai sellaisten paikkojen läheisyydessä, joissa se voi altistua iskuille, tärinälle, korkeille lämpötiloille tai kosteudelle.
- Älä kaada tai läikytä nestettä tulostimen päälle äläkä käsittele tulostinta märin käsin.
- Pidä tulostin vähintään 22 cm:n etäisyydellä sydämentahdistimista. Tulostimen lähettämät radioaallot voivat vaikuttaa haitallisesti sydämentahdistinten toimintaan.
- Jos nestekidenäyttö on vaurioitunut, ota yhteyttä jälleenmyyjään. Jos nestekidenäytön nestettä roiskuu käsiin, pese kädet huolellisesti vedellä ja saippualla. Jos nestekidenäytön nestettä joutuu silmiin, huuhtelee silmät välittömästi vedellä. Jos huolellisen huuhtelun jälkeen silmissä on ärsytystä tai näköhäiriöitä, mene välittömästi lääkäriin.
- Vältä puhelimen käyttöä ukkosella. Salammat voivat aiheuttaa sähköiskuvaaran.
- Älä käytä puhelinta kaasuvuodosta ilmoittamiseen, jos vuoto on puhelimen lähellä.

Musteen turvallisuusohjeet

- Ole varovainen, ettei kosketa mustetta, kun käsittelet mustesäiliöitä, mustesäiliön korkkeja ja avattuja mustepulloja tai mustepullon korkkeja.
 - Jos mustetta pääsee iholle, muste on pestävä perusteellisesti pois vedellä ja saippualla.
 - Jos mustetta joutuu silmiin, huuhtelee ne välittömästi vedellä. Jos huolellisen huuhtelun jälkeen silmissä on ärsytystä tai näköhäiriöitä, mene välittömästi lääkäriin.
 - Jos mustetta joutuu suuhun, ota viipymättä yhteys lääkäriin.
- Älä ravista mustepulloa voimakkaasti tai altista sitä voimakkailla iskuille, jotta mustetta ei vuoda pullosta.
- Pidä mustepullot poissa lasten ulottuvilta. Älä anna lasten juoda mustepulloista.

Tulostinta koskevia turvallisuusohjeita ja varoituksia



Lue ohjeet ja noudata niitä, jotta tulostin tai muu omaisuutesi ei vahingoitu. Säilytä tämä opas myöhempää käyttöä varten.

Tulostimen asettamista koskevia neuvoja ja varoituksia

- Älä tuki tai peitä tulostimessa olevia aukkoja.
- Käytä vain tulostimen tyyppikilven mukaista virtalähdettä.
- Vältä sellaisissa virtapiireissä olevia pistorasioita, joihin on jo kytketty kopiokoneita tai jatkuvasti käynnistyviä ja sammuvia laitteita, esimerkiksi ilmastointilaitteita.
- Vältä pistorasioita, jotka on varustettu seinäkatkaisimella tai automaattiajastimella.
- Pidä koko tietokonejärjestelmä riittävän etäällä mahdollisista sähkömagneettisten häiriöiden lähteistä, kuten kaiuttimista ja langattomien puhelinten pöytäyksiköistä.
- Aseta virtajohto niin, että se on suojassa hankautumiselta, teräviltä kulmilta ja taittumiselta. Älä sijoita esineitä virtajohdon päälle ja siirrä virtajohto syrjään kulkureitiltä. Huolehdi siitä, että virtajohto on suorassa kummastakin päästään ja verkkolaitteen kiinnityskohdasta.
- Jos kytket tulostimen sähköverkkoon jatkojohdon kautta, varmista, ettei jatkojohtoon kytkettyjen laitteiden yhteenlaskettu ampeeriarvo ylitä johdolle määritettyä ampeeriarvoa. Varmista myös, ettei kaikkien samaan pistorasiaan kytkettyjen laitteiden yhteenlaskettu ampeerimäärä ylitä pistorasialle määritettyä ampeeriarvoa.
- Jos käytät tulostinta Saksassa, talokytkentä tulee suojata 10 tai 16 ampeerin virrankatkaisijalla, joka suojaa tulostinta oikosuluilta ja ylivirtapiikeiltä.
- Kun liität tulostimen tietokoneeseen tai muuhun laitteeseen kaapelilla, varmista liitinten suunta. Kukin liitin voidaan liittää ainoastaan yhdellä tavalla. Liittimen kytkeminen väärin voi vahingoittaa molempia kaapelilla liitettäviä laitteita.
- Sijoita tulostin tasaiselle, tukevalle alustalle, joka on joka suuntaan tulostinta leveämpi. Tulostin ei toimi oikein, jos se on kallellaan.
- Varmista, että tulostimen yläpuolella on tarpeeksi tilaa, jotta asiakirjankansi voidaan nostaa kokonaan ylös.
- Jätä tulostimen eteen tarpeeksi tilaa, jotta tulosteet mahtuvat tulemaan kokonaan ulos.
- Vältä paikkoja, joissa lämpötila ja kosteus vaihtelevat nopeasti. Älä altista tulostinta suoralle auringonvalolle, muulle voimakkaalle valolle tai lämmönlähteille.

Tulostimen käyttöä koskevia neuvoja ja varoituksia

- Älä työnnä mitään esineitä tulostimen sisään sen aukoista.
- Älä työnnä kättäsi tulostimen sisään tulostuksen aikana.
- Älä kosketa tulostimen sisällä olevaa valkoista lattakaapelia tai musteputkia.
- Älä suihkuta tulostimen sisälle tai tulostimen lähellä aerosoleja, jotka sisältävät syttyviä kaasuja. Tällöin voi syttyä tulipalo.
- Älä siirrä tulostuspäätä käsin, sillä se saattaa vahingoittaa tulostinta.
- Varo skanneriyksikköä sulkiessasi, että sormet eivät jää väliin.
- Älä paina valotustasoa liian kovaa asettaessasi sille alkuperäiskappaletta.

- Tulostimen pitkitetty käyttö mustetason ollessa alaviivan alapuolella voi vahingoittaa tulostinta. Täytä mustesäiliö ylaviivan tasalle, kun tulostin ei ole toiminnassa. Nollaa mustetaso säiliön täyttämisen jälkeen, jotta laite näyttää oikean mustetason (arvio).
- Katkaise tulostimesta virta aina painamalla  -painiketta. Älä irrota tulostinta pistorasiasta tai katkaise virtaa, ennen kuin merkkivalo  lakkaa vilkkumasta.
- Jos tulostin on pitkään käyttämättömänä, irrota virtajohto pistorasiasta.

Nestekidenäytön käyttöä koskevia neuvoja ja varoituksia

- Nestekidenäytössä saattaa olla muutama pieni kirkas tai tumma piste, ja sen ominaisuuksien takia näytön kirkkaus voi olla epätasainen. Tämä on normaalia eikä tarkoita, että näyttö olisi viallinen.
- Käytä näytön puhdistamiseen ainoastaan kuivaa ja pehmeää liinaa. Älä käytä nestemäisiä tai kemiallisia puhdistusaineita.
- LCD-näytön ulkokuori voi rikkoontua, jos siihen kohdistuu kovia iskuja. Jos näytön pintaan tulee säröjä tai halkeamia, ota yhteyttä jälleenmyyjään. Älä kosketa tai yritä poistaa siruja.

Langattoman yhteyden välityksellä tapahtuvaa tulostimen käyttöä koskevia neuvoja ja varoituksia

- Tämän tulostimen synnyttämät radioaallot voivat heikentää lääkinnällisten sähkölaitteiden toimintaa ja aiheuttaa niiden toimintahäiriöitä. Kun tätä tulostinta käytetään lääkintätiloissa tai lääkintälaitteiden läheisyydessä, noudata valtuutetun lääkintähenkilökunnan neuvoja ja ota huomioon kaikki lääkintälaitteeseen kiinnitetyt varoitukset ja ohjeet.
- Tämän tulostimen synnyttämät radioaallot voivat heikentää automaattisesti ohjattujen laitteiden, kuten automaattiovien tai palohälytinten toimintaa, mikä voi johtaa toimintahäiriöiden aiheuttamiin onnettomuuksiin. Kun käytät tätä tulostinta automaattisesti ohjattujen laitteiden lähellä, noudata kaikkia näihin laitteisiin kiinnitettyjä varoituksia ja ohjeita.

Tulostimen kuljetusta tai varastointia koskevia neuvoja ja varoituksia

- Vältä tulostimen säilytyksen tai kuljetuksen aikana kallistamasta tulostinta tai kääntämästä sitä pystyasentoon tai ylösalaisin, sillä muuten siitä voi vuotaa mustetta.
- Varmista ennen tulostimen kuljettamista, että tulostuspää on perusasennossa (äärioikealla).

Henkilökohtaisten tietojen suojaus

Jos luovutat tulostimen jollekulle tai hävität sen, tyhjennä kaikki laitteen muistiin tallennetut henkilökohtaiset tiedot valitsemalla ohjauspaneelissa **Asetukset > Palauta oletusasetukset > Tyhj. kaikki tied. ja asetuks..**

Osien nimet ja toiminnot

Osien nimet ja toiminnot.	17
--------------------------------	----

Osien nimet ja toiminnot

Vain ET-4800 Series/L5290 Series

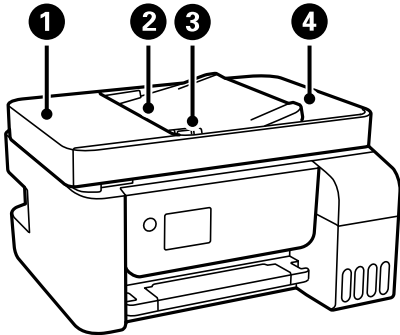

1	ADF-laitteen (automaattisen arkinsyöttölaitteen) kansi	Avoinna irrotettaessa ADF-laitteeseen juuttuneita alkuperäiskappaleita.
2	ADF-syöttölokero	Syöttää alkuperäiskappaleet automaattisesti.
3	ADF-reunaohjain	Syöttää alkuperäiskappaleet suoraan tulostimeen. Liu'uta ohjaimet alkuperäiskappaleen reunoihin.
4	ADF luovutustaso	Kannattelee ADF-laitteesta tulostuneita alkuperäiskappaleita.

Vain ET-4800 Series/L5290 Series

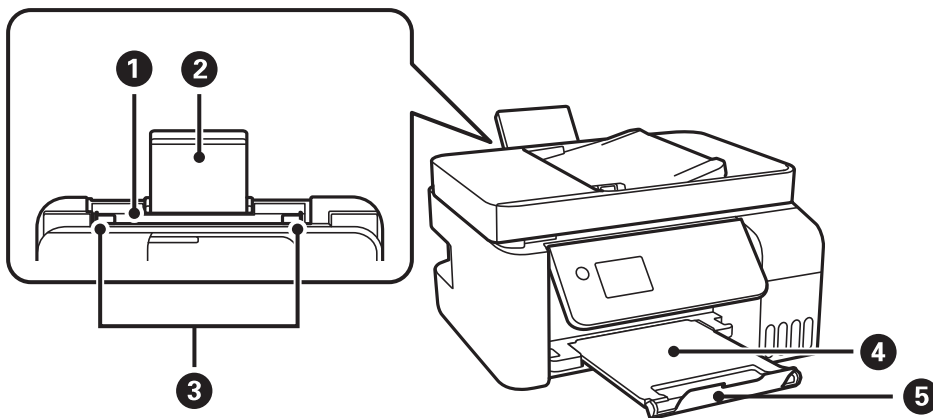

1	Paperin takasyöttö	Lisää paperia.
2	Paperituki	Tukee lisättyä paperia.
3	Reunaohjain	Syöttää paperin suoraan tulostimeen. Liu'uta ohjaimet paperin reunoihin.
4	Luovutustaso	Ottaa vastaan laitteesta tulostuvat arkit.
5	Pysäytin	Asemoi pysäytin niin, että estät tulosteita putoamasta lokerosta.

Vain ET-2820 Series/L3260 Series

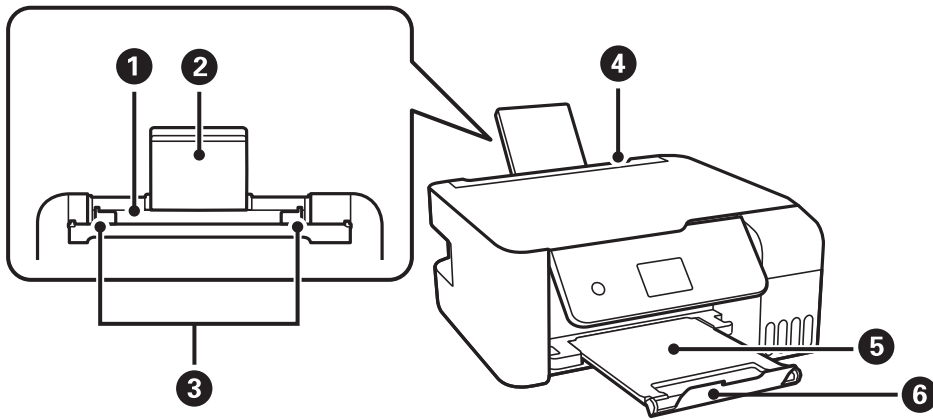

1	Paperin takasyöttö	Lisää paperia.
2	Paperituki	Tukee lisättyä paperia.
3	Reunaohjain	Syöttää paperin suoraan tulostimeen. Liu'uta ohjaimet paperin reunoihin.
4	Syöttölaitteen suojus	Estää vierasesineiden pääsyn tulostimen sisään. Pidä tämä suojus normaalisti suljettuna.
5	Luovutustaso	Ottaa vastaan laitteesta tulostuvat arkit.
6	Pysäytin	Asemoi pysäytin niin, että estät tulosteita putoamasta lokerosta.

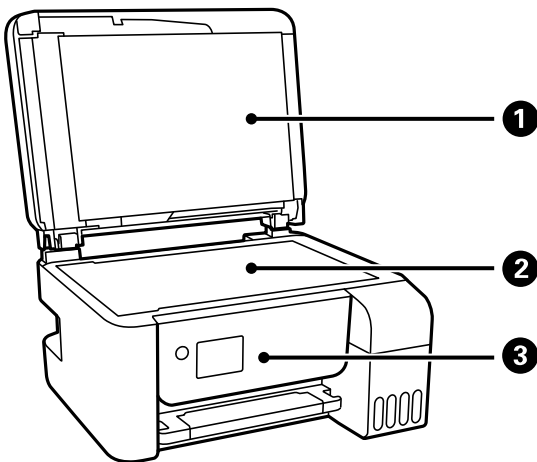

1	Asiakirjakansi	Estää ulkoisen valon pääsyn laitteeseen skannauksen aikana.
2	Valotustaso	Aseta alkuperäiset asiakirjat laitteeseen.
3	Ohjauspaneeli	Osoittaa tulostimen tilan ja mahdollistaa tulostusasetusten määrittämisen.

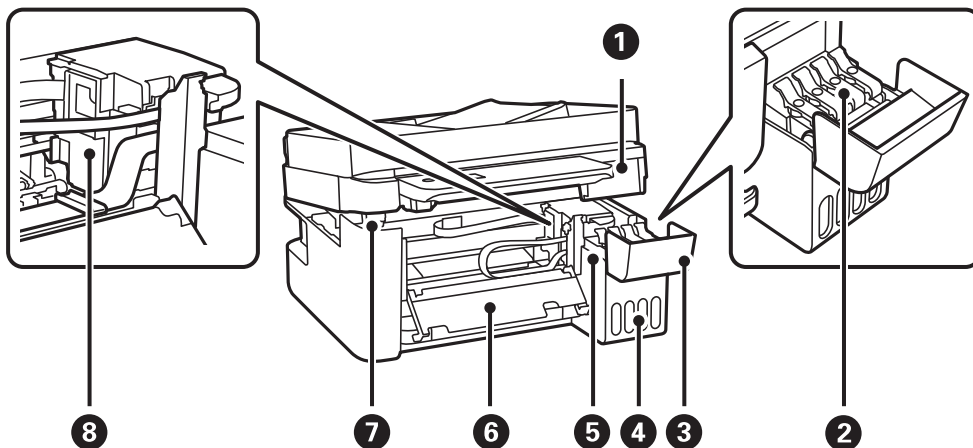

1	Skanneriyksikkö	Skannaa yksikköön lisätyt alkuperäiskappaleet. Avaa, kun poistat jumiin jäänyttä paperia. Tämä yksikkö on tavallisesti pidettävä suljettuna.
2	Mustesäiliön korkki	Avaa täyttääksesi mustesäiliön.
3	Mustesäiliöyksikön kansi	
4	Mustesäiliöyksikkö	Sisältää mustesäiliöt.
5	Musteen varastointisäiliö (mustesäiliö)	Syöttää mustetta tulostuspäähän.
6	Sisäkansi	Avaa etukansi silloin, kun irrotat tulostimen sisälle jumiutunutta paperia.
7	Skanneriyksikön tuki	Tuki skanneriyksikölle, kun se avataan.
8	Tulostuspää	Muste tulee kasetin alapinnalla olevista tulostuspäistä.

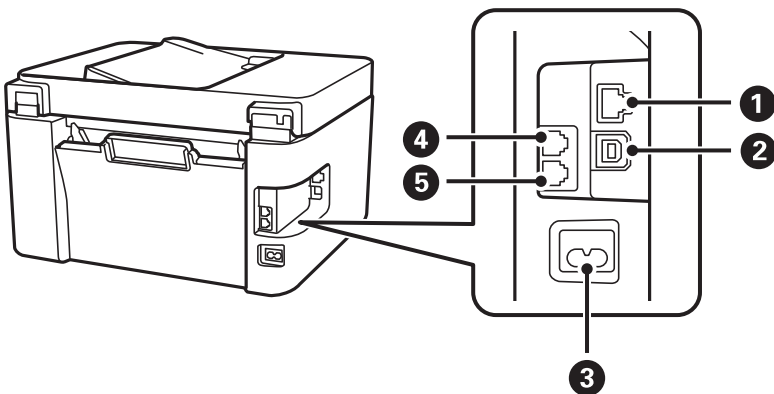

1	LAN-portti*	Lähiverkkokaapelin (LAN) liittämiseen.
2	USB-portti	Käytetään tietokoneen liittämiseen USB-kaapelilla.
3	Virtaliitin (AC)	Virtajohdon liittämiseen.
4	EXT.-portti*	Ulkoisten puhelinlaitteiden liittämiseen.
5	LINE-portti*	Puhelinlinjan liittämiseen.

* Vain ET-4800 Series/L5290 Series

Ohjauspaneelin käyttöopas

Ohjauspaneeli.	22
Aloituspäätön määrittäminen.	23
Merkkien syöttäminen.	24
Animaatioiden katselu.	25

Ohjauspaneeli

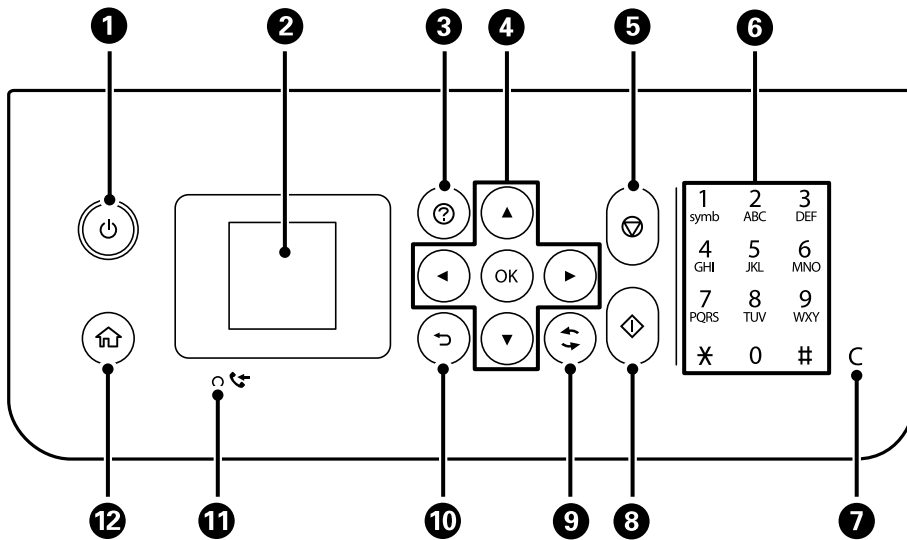

①	Kytkee tulostimeen virran ja katkaisee sen. Irrota virtajohto, kun olet tarkistanut, että virtavalon on sammunut.
②	Näyttää valikot ja viestit. Valitse valikko tai asetus ohjauspaneelin painikkeilla.
③	Näyttää ratkaisut, kun kohtaat ongelman.
④	Valitse valikko käyttämällä ▲▼◀▶-painikkeita ja paina sitten OK-painiketta siirtyäksesi valittuun valikkoon.
⑤	Pysäyttää nykyisen toiminnon.
⑥*	Syöttää numerot, merkit ja symbolit.
⑦*	Numeroasetusten, kuten kopioiden määrän, tyhjennys.
⑧	Käynnistää toiminnon, kuten tulostuksen tai kopioinnin.
⑨	Koskee tilanteesta riippuen useita eri toimintoja.
⑩	Palauttaa edelliseen näyttöön.
⑪*	Syttyy, kun vastaanotetut mutta ei vielä tulostetut tai tallennetut asiakirjat tallennetaan laitteen muistiin.
⑫	Näyttää aloitusnäytön.

* Vain ET-4800 Series/L5290 Series







Aloitusnäytön määrittäminen



1		Näyttää verkkoyhteyden tilan. Katso lisätietoja seuraavasta. "Opas verkkokuvakkeeseen" sivulla 23
2		Kun näytössä on ◀ ja ▶, voit selata oikealle tai vasemmalle painamalla ◀- tai ▶-painiketta.
3		<p>Tuo näkyviin valikon.</p> <ul style="list-style-type: none"> <input type="checkbox"/> Skannaus Mahdollistaa asiakirjojen tai valokuvien skannaamisen sekä niiden tallentamisen tietokoneelle. <input type="checkbox"/> Kopioi Mahdollistaa asiakirjan kopioinnin. <input type="checkbox"/> Faksi Mahdollistaa faksien lähettämisen. <input type="checkbox"/> Hiljainen tila Näyttää Hiljainen tila -asetuksen, jonka avulla voit vähentää tulostimen aiheuttamaa melua. Tämän ottaminen käyttöön voi myös hidastaa tulostusnopeutta. Valitsemiesi paperityypin ja tulostuslaadun asetusten mukaan tulostimen melutasossa ei ole ehkä mitään eroa. Voit myös määrittää tämän asetuksen Asetukset-valikossa. Asetukset > Tulostimen asetukset > Hiljainen tila <input type="checkbox"/> Asetukset Mahdollistaa ylläpitoon, tulostimeen ja toimintaan liittyvien asetusten määrittämisen. <input type="checkbox"/> Ylläpito Näyttää tulosteiden laatua parantavia toimintoja, kuten tulostussuuttimien puhdistamisen tarkistuskuviota ja puhdistustoiminnon avulla sekä tulosteiden epäterävyyden ja juovittumisen korjaustoiminnon (tulostuspään kohdistus). Voit myös määrittää tämän asetuksen Asetukset-valikossa. Asetukset > Ylläpito <input type="checkbox"/> Lang. verkon as. Näyttää valikot, joiden avulla voit määrittää tulostimen käytettäväksi langattomassa verkossa. Voit myös määrittää tämän asetuksen Asetukset-valikossa. Asetukset > Verkkoasetukset > Lang. verkon as.
4		Saatavilla olevat painikkeet tulevat näkyviin. Tässä esimerkissä voit edetä valittuun valikkoon painamalla OK-painiketta.

Opas verkkokuvakkeeseen





	Tulostinta ei ole liitetty langalliseen (Ethernet-)verkkoon tai sitä ei ole määritetty.
--	---

	Tulostin on kytketty langalliseen (Ethernet-)verkkoon.
	Tulostinta ei ole kytketty langattomaan (Wi-Fi-)verkkoon.
	Tulostin etsii SSID-tunnusta tai määrittämätöntä IP-osoitetta tai sillä on ongelmia langattomaan (Wi-Fi-)verkkoon liittyen.
	Tulostin on kytketty langattomaan (Wi-Fi-)verkkoon. Palkkien määrä osoittaa yhteyden signaalin voimakkuuden. Mitä enemmän palkkeja on, sitä parempi on yhteys.
	Tulostinta ei ole kytketty langattomaan (Wi-Fi-)verkkoon Wi-Fi Direct (Simple AP) -tilassa.
	Tulostin on kytketty langattomaan (Wi-Fi-)verkkoon Wi-Fi Direct (Simple AP) -tilassa.

Merkkien syöttäminen

Voit syöttää merkkejä ja symboleita verkkoasetusten määrittämistä ja yhteystietojen tallentamista varten ohjauspaneelin kautta käyttämällä ▲-, ▼-, ◀- ja ▶-painikkeita sekä nestekidenäytössä näkyvää näppäimistöä. Valitse merkki- tai toimintopainike näppäimistöstä ▲-, ▼-, ◀- ja ▶-painikkeilla ja paina sitten OK-painiketta. Kun olet syöttänyt kaikki merkit, valitse **OK** ja paina sitten OK-painiketta.



Toimintopainike	Kuvaukset
	Siirtää kohdistinta vasemmalle tai oikealle.
A 1 #	Vaihtaa merkkityyppiä. Voit syöttää aakkos- ja numeromerkkejä ja symboleja. Voit myös vaihtaa merkkien välillä painamalla  -painiketta.
	Lisää välilyönnin.
	Poistaa kohdistimen vasemmalla puolella olevan merkin (askelpalautin).
OK	Lisää valitut merkit.

Animaatioiden katselu

Voit katsella nestekidenäytöltä käyttöohjeanimaatioita esimerkiksi paperin lisäämisestä ja jumittuneen paperin poistamisesta.

- Paina -painiketta. Ohjenäyttö tulee näkyviin. Valitse **Kuinka** ja valitse kohteet, joita haluat katsella.
- Valitse toimintonäytön alareunasta **Katso kuvaus**. Aiheeseen liittyvä animaatio tulee näkyviin.

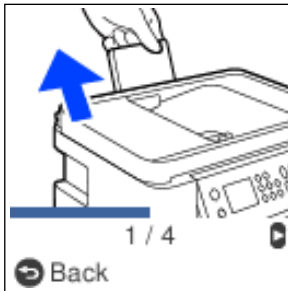

Paperin lisääminen

Paperin käsittelyä koskevat ohjeet.	27
Paperikoon ja -tyypin asetukset.	27
Paperin lisääminen paperin takasyöttöön.	29
Kirjekuorien lisääminen paperin takasyöttöön.	31
Erialaisten paperien lisääminen.	32

Paperin käsittelyä koskevat ohjeet

- ❑ Lue paperien mukana toimitettu ohje.
- ❑ Jotta voisit tulostaa korkealaatuisesti aidolle Epson-paperille, käytä kutakin paperityyppiä paperin mukana tulevissa arkeissa määritetyssä ympäristössä.
- ❑ Levitä paperit viuhkaksi ja suorista ne ennen paperin lisäämistä. Älä levitä tai rullaa valokuvapaperia. Se saattaisi vahingoittaa tulostuspuolta.

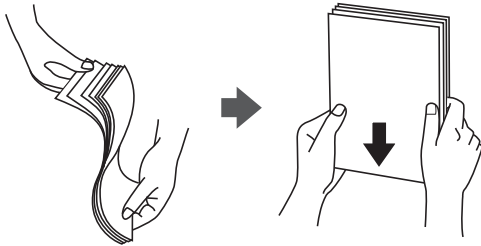

- ❑ Jos paperi on rullaantunut, suorista se tai rullaa sitä varovaisesti toiseen suuntaan ennen lisäämistä. Rullaantuneen paperin käyttäminen voi aiheuttaa paperitukoksia ja mustetahroja tulosteeseen.



- ❑ Paperin syöttöongelmia voi esiintyä säännöllisesti kaksipuolisessa tulostuksessa tulostettaessa aiemmin tulostetun paperin toiselle puolelle. Vähennä arkkien määrää puoleen tai sen alle tai, jos paperitukoksia esiintyy edelleen, lisää yksi paperiarkki kerrallaan.
- ❑ Varmista, että käytät pitkäkuituista paperia. Jos et ole varma, minkä tyyppistä paperia käytät, tarkista asia paperin pakkauksesta tai valmistajalta.
- ❑ Levitä kirjekuoret viuhkaksi ja suorista ne ennen paperin lisäämistä. Jos kirjekuoret ovat täynnä ilmaa, litistä ne pöytää vasten ennen lisäämistä.

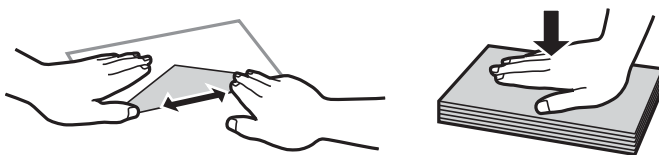

Paperikoon ja -tyypin asetukset

Jos tallennat paperikoon tai paperityypin paperin lisäämisen aikana näkyvässä näytössä, tulostin ilmoittaa, jos tallennetut tiedot ja tulostusasetukset eroavat. Tämä vähentää paperin ja musteen tuhlaamista varmistamalla, että et tulosta väärän kokoiselle paperille tai väärällä värillä paperityypin vastaisten asetusten vuoksi.

Tämä näyttö ei tule näkyviin, jos Pap.aset. auto. näyt. on poistettu käytöstä. Kun tämä ominaisuus poistetaan käytöstä, tulostaminen iPhonesta tai iPadista AirPrint-ominaisuuden avulla ei ole mahdollista.

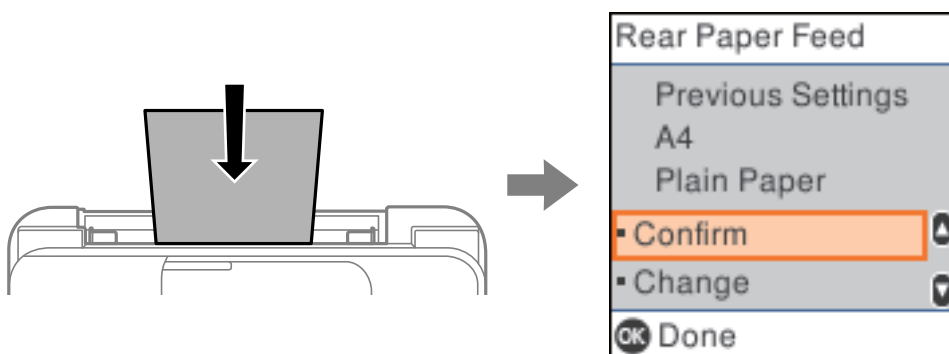

Jos näytetty paperikoko ja tyyppi eroavat lisätystä paperista, muuta paperikoko- ja paperityyppiasetuksia ja vahvista ne.

Huomautus:

Voit näyttää paperikoon ja -tyypin asetukset valitsemalla *Asetukset > Tulostimen asetukset > Paperilähdeasetukset > Paperiasetus.*

Paperityypiluettelo

Saadaksesi parhaan tulostuslaadun valitse käyttämäsi paperia vastaava paperityyppi.

Tulostusmateriaalin nimi	Tulostusmateriaali	
	Ohjauspaneeli	Tulostinohjain
Epson Bright White Ink Jet Paper	tavall. paperit	Tavalliset paperit
Epson Ultra Glossy Photo Paper Epson Value Glossy Photo Paper	Ultra Glossy	Epson Ultra Glossy
Epson Premium Glossy Photo Paper	Prem. Glossy	Epson Premium Glossy
Epson Premium Semigloss Photo Paper	Premium Semigloss	Epson Premium Semigloss
Epson Photo Paper Glossy	Kiiltävä	Photo Paper Glossy
Epson Matte Paper-Heavyweight Epson Double-Sided Matte Paper	Matte	Epson Matte
Epson Photo Quality Ink Jet Paper Epson Double-sided Photo Quality Ink Jet Paper	Photo Quality Ink Jet	Epson Photo Quality Ink Jet

Paperin lisääminen paperin takasyöttöön

1. Vedä paperituki ulos.

ET-4800 Series/L5290 Series

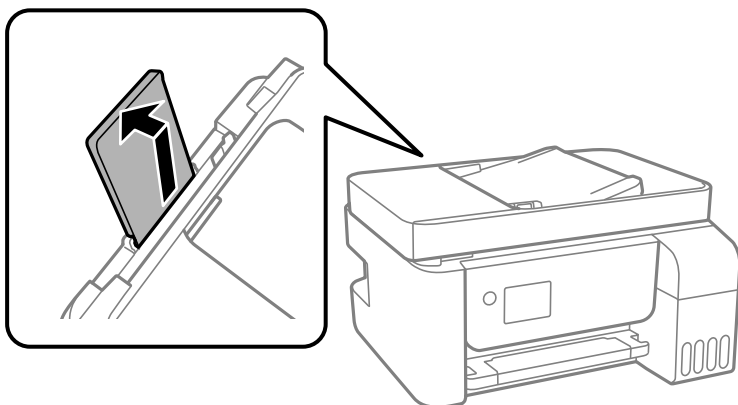

ET-2820 Series/L3260 Series

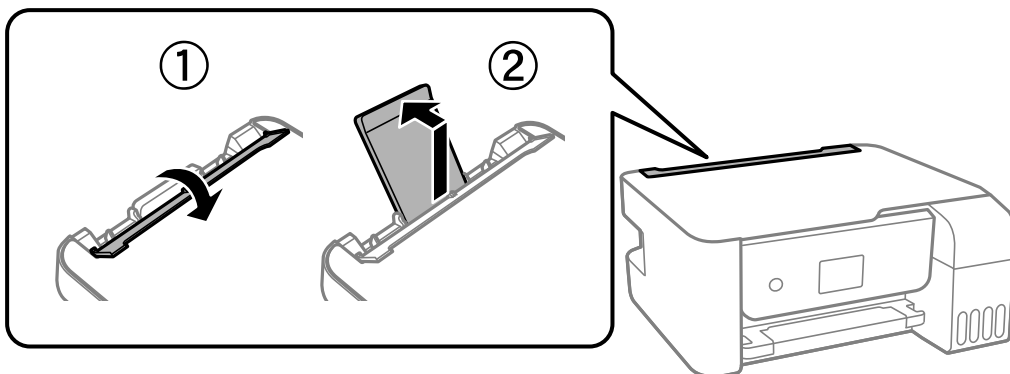

2. Liu'uta reunaohjaimia.

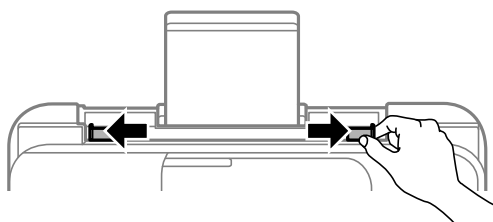

3. Lisää paperi keskelle paperitukea siten, että tulostuspuoli on ylöspäin.

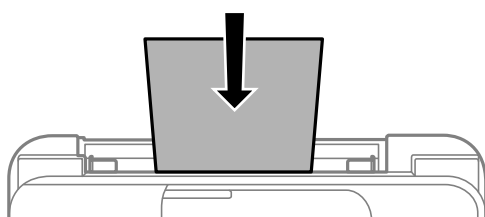

! **Tärkeää:**

- ❑ Älä lisää enempää kuin maksimimäärä kutakin paperityyppiä. Kun käytät tavallista paperia, älä aseta paperia reunaohjaimen sisäpuolen ▼-symbolin alapuolen viivan yli.
- ❑ Lataa paperi lyhyt reuna edellä. Jos pitkä reuna on kuitenkin määritelty paperin leveydeksi, lataa paperi pitkä reuna edellä.

4. Liu'uta reunaohjaimet asiakirjan reunoja vasten.

ET-2820 Series/L3260 Series: Sulje syöttölaitteen suojus liu'utettuasi reunaohjaimet.

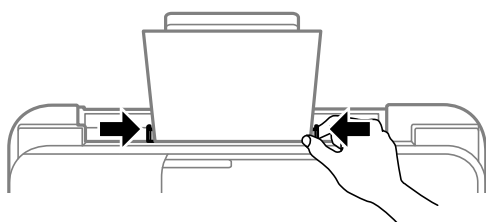

! **Tärkeää:**

ET-2820 Series/L3260 Series: Älä aseta esineitä syöttölaitteen suojuksen päälle. Esineet voivat estää paperin syöttämisen.

5. Valitse paperikoko ja -tyyppi.

6. Liu'uta luovutustaso ulos.

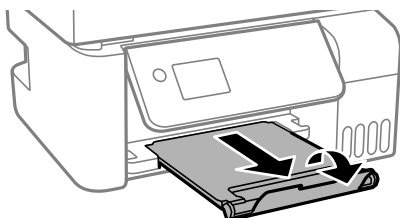

Huomautus:

Laita jäljelle jäänyt paperi takaisin pakkaukseen. Jos paperin jättää tulostimeen, paperi voi käpristyä tai tulostuslaatu voi heikentyä.

Liittyvät tiedot

➔ ”Paperikoon ja -tyypin asetukset” sivulla 27

Kirjekuorien lisääminen paperin takasyöttöön

1. Vedä paperituki ulos.

ET-4800 Series/L5290 Series

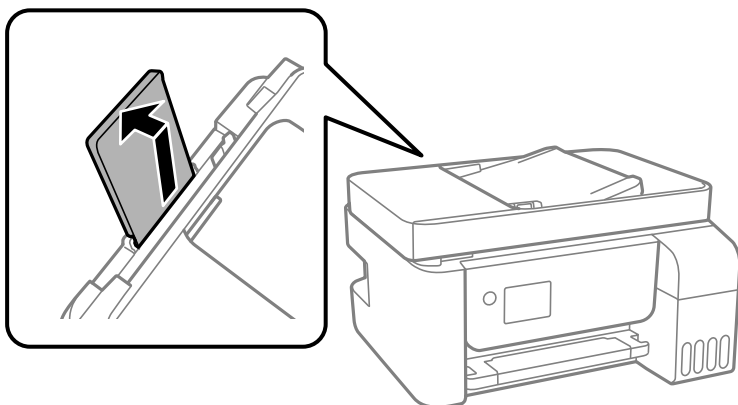

ET-2820 Series/L3260 Series

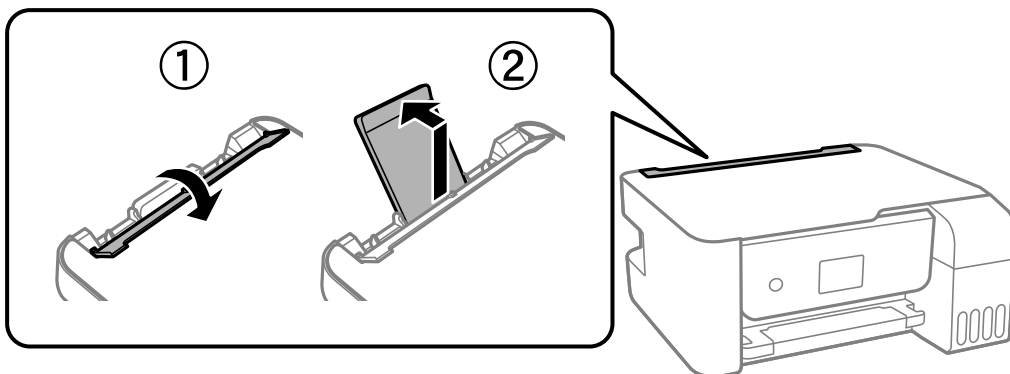

2. Liu'uta reunaohjaimia.

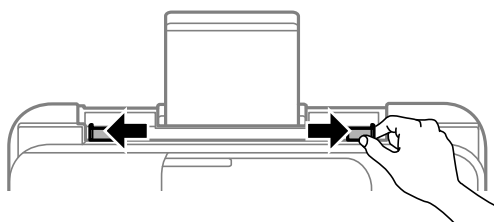

3. Lisää kirjekuoria lyhyt reuna edellä paperituen keskelle läppä alaspäin.

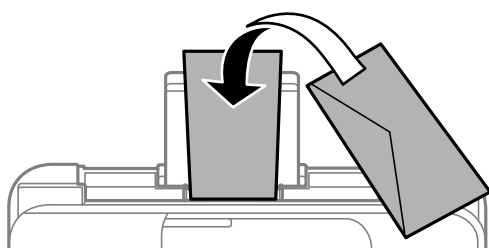



Tärkeää:

Lisää kutakin kirjekuorityyppiä enintään maksimimäärä.

4. Liu'uta reunaohjaimet kirjekuorien reunoja vasten.

ET-2820 Series/L3260 Series: Sulje syöttölaitteen suojus liu'utettuasi reunaohjaimet.

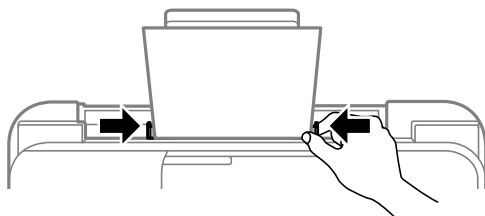

Tärkeää:

ET-2820 Series/L3260 Series: Älä aseta esineitä syöttölaitteen suojuksen päälle. Esineet voivat estää paperin syöttämisen.

5. Valitse paperikoko ja -tyyppi.

6. Liu'uta luovutustaso ulos.

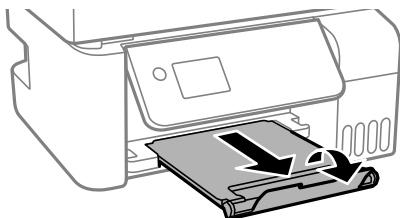

Liittyvät tiedot

➔ ["Paperikoon ja -tyypin asetukset" sivulla 27](#)

Erilaisten paperien lisääminen

Esirei'itetyn paperin lisääminen

Lisää paperi paperituen keskimmäiseen nuolimerkkiin tulostuspuoli ylöspäin.

Lisää yksittäinen määritetyn kokoinen paperiarkki, jossa on nidontareivät vasemmalla tai oikealla reunalla. Säädä tulostuspaikkaa niin, että tulostus ei osu reikiin päälle.

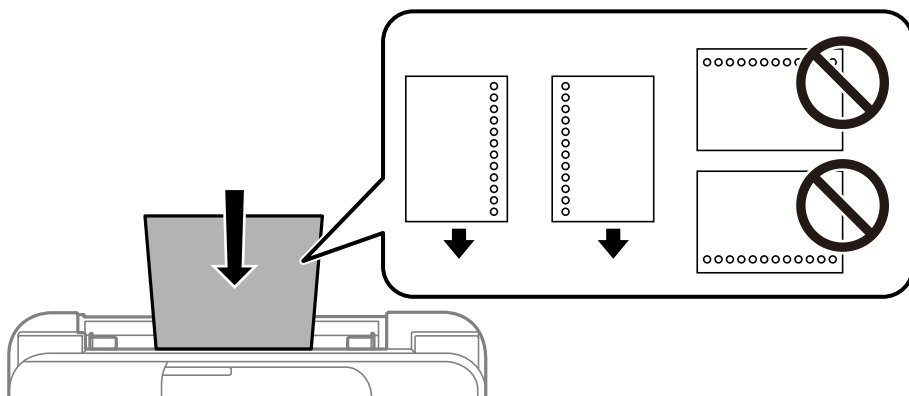

Pitkien arkkien lisääminen

Jos lisäät Legal-kokoa pidempiä paperikokoja, sulje paperituki ja tasaa paperin etureuna.

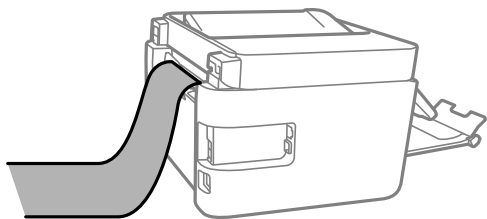

Alkuperäisten asiakirjojen asettaminen

Alkuperäiskappaleet, joita ADF ei tue.	35
Alkuperäisten asiakirjojen asettaminen automaattiseen arkinsyöttölaitteeseen.	35
Alkuperäisten asiakirjojen asettaminen kohteeseen Valotustaso.	36

Alkuperäiskappaleet, joita ADF ei tue



Tärkeää:

Älä syötä ADF-laitteeseen valokuvia tai arvokkaita taideteoksia. Skannattava asiakirja voi syöttövirheen sattuessa rypistyä tai vahingoittua. Skannaat tällaiset asiakirjat valotustasolla.

Paperitukosten välttämiseksi vältä asettamasta seuraavia alkuperäiskappaleita ADF:ään. Käytä tällaisille alkuperäiskappaleille valotustasoa.

- Alkuperäiskappaleet, jotka ovat repeytyneitä, taittuneita, rypistyneitä, turmeltuneita tai rullautuneita
- Alkuperäiskappaleet, joissa on mappirei'itys
- Alkuperäiskappaleet, jotka on liitetty toisiinsa teipillä, niiteillä, paperiliittimillä tai muulla tavoin
- Alkuperäiskappaleet, joihin on liimattu tarroja tai etikettejä
- Alkuperäiskappaleet, jotka on leikattu epätasaisesti tai joissa ei ole suorat kulmat
- Alkuperäiskappaleet, jotka on sidottu
- Piirtoheitinkalvot, lämpöpaperit ja hiilipaperit

Alkuperäisten asiakirjojen asettaminen automaattiseen arkinsyöttölaiteeseen

1. Suorista alkuperäiskappaleiden reunat.
2. Vedä automaattisen arkinsyöttölaitteen reunaohjain ulos.

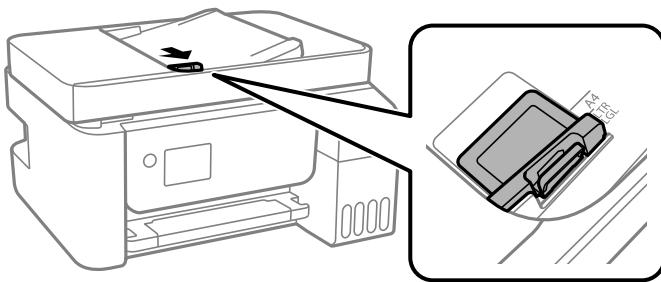

3. Aseta alkuperäiset tulostuspuoli ylöspäin ja lyhyt reuna edellä automaattiseen arkinsyöttölaiteeseen ja siirrä sitten automaattisen arkinsyöttölaitteen reunaohjain alkuperäisten reunaan.

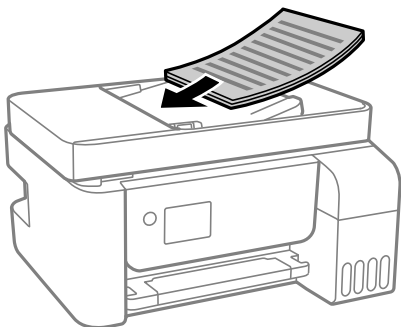

! **Tärkeää:**

- ❑ Älä lisää alkuperäisiä automaattisen arkinsyöttölaitteen kolmiosymbolin osoittaman viivan yli.

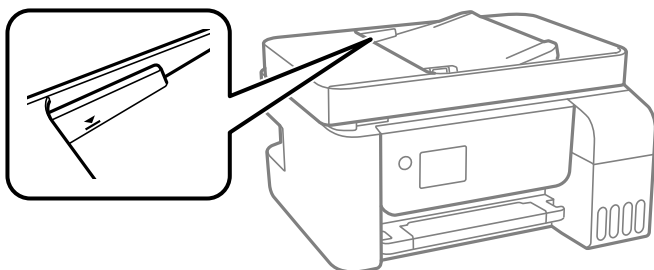

- ❑ Älä lisää alkuperäiskappaleita skannauksen aikana.

Liittyvät tiedot

➔ ”Arkinsyöttölaitteen määrytykset” sivulla 274

Alkuperäisten asiakirjojen asettaminen kohteeseen Valotustaso

1. Avaa asiakirjakansi.

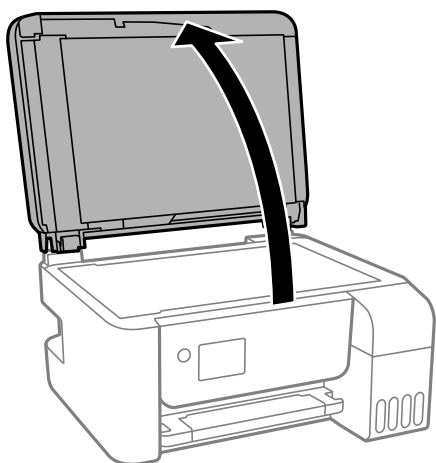

2. Poista kaikki pöly ja tahrat valotustaso pinnalta pehmeällä, kuivalla ja puhtaalla kankaalla.

Huomautus:

Jos valotustaso pinnalla on likaa tai pölyä, skannausalue voi kasvaa sisältääkseen sen, jolloin kuva alkuperäiskappaleesta korvataan tai sitä pienennetään.

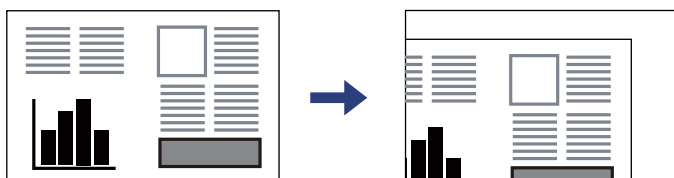

3. Aseta alkuperäinen asiakirja tulostuspuoli alaspäin kulmamerkkiin asti.

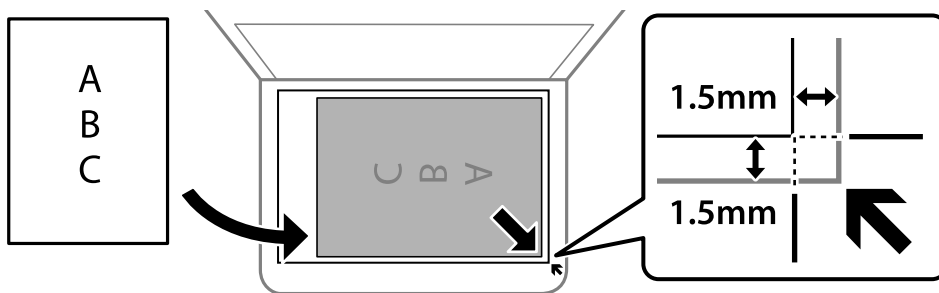

Huomautus:

- Noin 1,5 mm:n alue alustan valotustaso reunasta jää skannaamatta.
- Jos alkuperäisiä asiakirjoja asetetaan sekä automaattiseen arkinsyöttölaitteeseen että kohteeseen valotustaso, etusijalla ovat automaattiseen arkinsyöttölaitteeseen asetetut asiakirjat.

4. Sulje kansi varovasti.



Vaara:

Varo asiakirjakantta sulkiessasi, että sormet eivät jää väliin. Tämä saattaa aiheuttaa loukkaantumisen.



Tärkeää:

- Asettaessasi paksuja alkuperäiskappaleita, kuten kirjoja, estä ulkopuolelta tulevaa valoa paistamasta suoraan valotustasolle.
- Älä paina valotustasoa tai asiakirjakantta liian voimakkaasti. Osat voivat vahingoittua jos niitä painetaan voimakkaasti.

5. Poista alkuperäiset asiakirjat laitteesta skannaamisen jälkeen.

Huomautus:

Jos alkuperäinen asiakirja jätetään kohteeseen valotustaso pitkäksi aikaa, paperi saattaa tarttua lasiin.

Liittyvät tiedot

- ➔ ”Skannerin ominaisuudet” sivulla 273

Tulostaminen

Asiakirjojen tulostaminen.	39
Kirjekuoriin tulostaminen.	66
Verkkosivujen tulostaminen.	67
Tulostaminen pilvipalvelun kautta.	68

Asiakirjojen tulostaminen

Tietokoneelta tulostaminen — Windows

Tulostaminen helppokäyttöasetuksilla

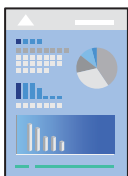

Huomautus:

Toiminnot saattavat vaihdella sovelluksen mukaan. Katso lisätietoja sovelluksen ohjeista.

1. Lisää tulostimeen paperia.
”Paperin lisääminen paperin takasyöttöön” sivulla 29
2. Avaa tulostettava tiedosto.
3. Valitse **Tiedosto**-valikosta **Tulosta** tai **Tulostusasetukset**.
4. Valitse käytössä oleva tulostin.

5. Avaa tulostinohjaimen ikkuna valitsemalla **Asetukset** tai **Ominaisuudet**.

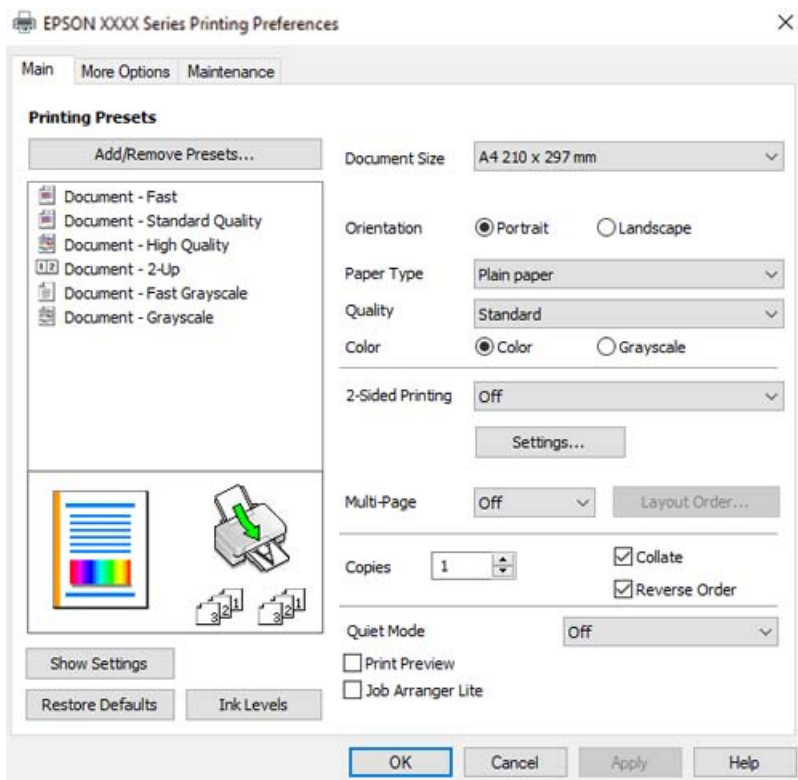

6. Muuta asetuksia tarpeen mukaan.
Eri asetukset on kuvattu myös käytönaikaisessa ohjeessa. Voit avata **Ohje**-toiminnon napsauttamalla valintaa hiiren kakkospainikkeella.
7. Sulje tulostinohjaimen ikkuna valitsemalla **OK**.
8. Valitse **Tulosta**.

Liittyvät tiedot

- ➔ ”Käytössä oleva paperi ja kapasiteetti” sivulla 248
- ➔ ”Paperityyppiluettelo” sivulla 28

Tulostamista helpottavien esiasetusten lisääminen

Jos luot oman esiasetuksen usein käyttämäsi tulostusasetuksista, voit tulostaa vaivattomasti valitsemalla luettelosta kyseisen tulostusasetuksen.

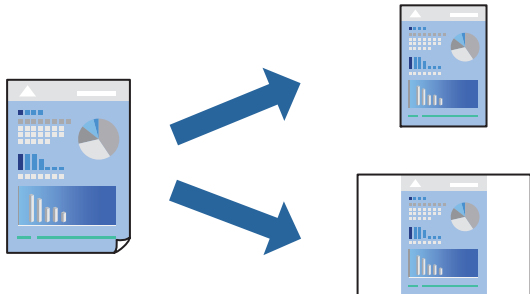

1. Tee tulostinohjaimen **Yleiset**- tai **Lisää asetuksia** -välilehden asetusten määrittäykset (kuten **Asiakirjan koko** ja **Paperityyppi**).
2. Napsauta **Lisää/poista esiasetukset Tulostuksen esiasetukset** -valikossa.
3. Kirjoita **Nimi** ja lisää tarvittaessa kommentti.
4. Valitse **Tallenna**.

Huomautus:

*Kun haluat poistaa lisätyn esiasetuksen, napsauta **Lisää/poista esiasetukset**, valitse poistettavan esiasetuksen nimi luettelosta ja poista se sitten.*

5. Valitse **Tulosta**.

Seuraavalla kerralla, kun haluat tulostaa samoilla asetuksilla, valitse tallennettu asetusta kohdasta **Tulostuksen esiasetukset** ja napsauta **OK**.

Liittyvät tiedot

- ➔ ”Paperin lisääminen paperin takasyöttöön” sivulla 29
- ➔ ”Tulostaminen helpokäyttöasetuksilla” sivulla 39

Kaksipuolinen tulostus

Tulostinajuri tulostaa erikseen automaattisesti parilliset ja parittomat sivut. Kun parittomat sivut on tulostettu, käännä paperi ohjeiden mukaan ja tulosta parilliset sivut.

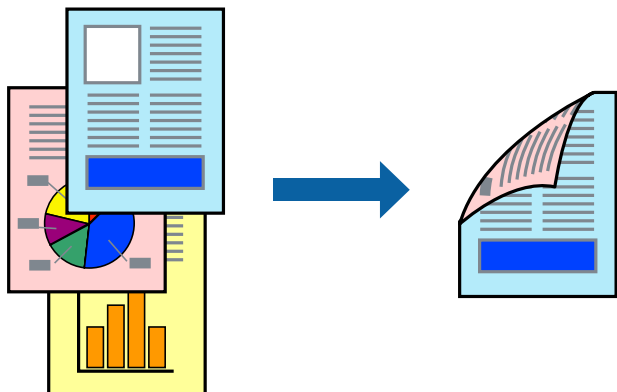

Huomautus:

- Tämän toiminnon kanssa ei voi käyttää reunuksetonta tulostusta.
- Jos et käytä kaksipuoliseen tulostukseen sopivaa paperia, tulostuslaatu voi heikentyä tai paperi voi juuttua laitteeseen. [”Kaksipuolisessa tulostuksessa käytettävä paperi” sivulla 250](#)
- Paperista ja tulostetuista tiedoista riippuen muste voi myös vuotaa läpi paperin toiselle puolelle.
- Manuaalista kaksipuolista tulostusta ei voi käyttää, jos **EPSON Status Monitor 3** -toimintoa ei ole otettu käyttöön. Jos **EPSON Status Monitor 3** ei ole käytössä, siirry tulostinohjainikkunaan, napsauta **Laajennusasetukset Huolto** -välilehdeltä, ja valitse sitten **Ota käyttöön EPSON Status Monitor 3**.
- Toiminto ei kuitenkaan ole välttämättä käytettävissä, jos tulostinta käytetään verkon kautta tai jaettuna tulostimena.

1. Valitse tulostinohjaimen **Yleiset**-välilehdeltä **Kaksipuolinen tulostus**.
2. Napsauta **Asetukset**, määritä haluamasi asetukset ja napsauta sitten **OK**.
3. Aseta tarvittaessa muut kohteet **Yleiset**- ja **Lisää asetuksia**-välilehdillä ja valitse sitten **OK**.
4. Valitse **Tulosta**.

Tietokoneen näytölle ilmestyy ponnahdusikkuna, kun paperiarkin ensimmäinen puoli on tulostettu. Seuraa näytössä näkyviä ohjeita.

Liittyvät tiedot

- ➔ [”Käytössä oleva paperi ja kapasiteetti” sivulla 248](#)
- ➔ [”Paperin lisääminen paperin takasyöttöön” sivulla 29](#)
- ➔ [”Tulostaminen helppokäyttöasetuksilla” sivulla 39](#)

Vihon tulostaminen

Voit myös tulostaa vihkon, joka kootaan järjestämällä ja taittelemalla sivut.

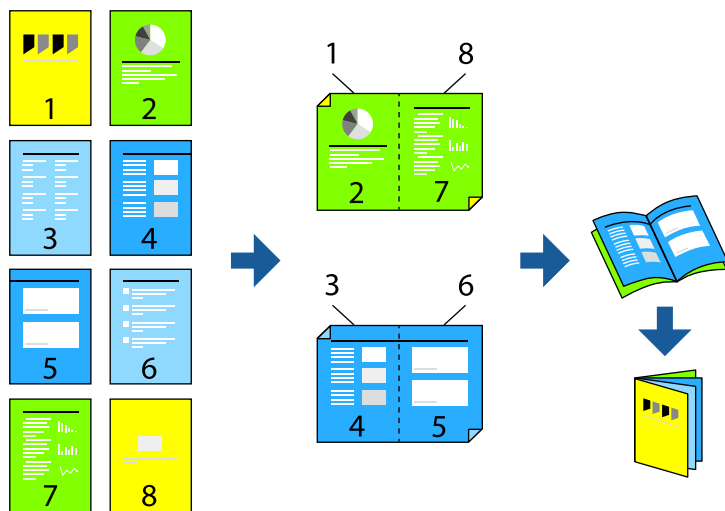

Huomautus:

- Tämä toiminto ei ole käytettävissä reunuksettomassa tulostuksessa.
- Jos et käytä kaksipuoliseen tulostukseen sopivaa paperia, tulostuslaatu voi heikentyä tai paperi voi juuttua laitteeseen.
”Kaksipuolisessa tulostuksessa käytettävä paperi” sivulla 250
- Paperista ja tulostetuista tiedoista riippuen muste voi myös vuotaa läpi paperin toiselle puolelle.
- Manuaalista kaksipuolista tulostusta ei voi käyttää, jos **EPSON Status Monitor 3** -toimintoa ei ole otettu käyttöön. Jos **EPSON Status Monitor 3** ei ole käytössä, siirry tulostinohjainikkunaan, napsauta **Laajennusasetukset Huolto** -välilehdeltä, ja valitse sitten **Ota käyttöön EPSON Status Monitor 3**.
- Toiminto ei kuitenkaan ole välttämättä käytettävissä, jos tulostinta käytetään verkon kautta tai jaettuna tulostimena.

1. Valitse tulostinohjaimen **Yleiset**-välilehdeltä haluamasi pitkäreunainen sidonta kohdasta **Kaksipuolinen tulostus**.
2. Valitse ensin **Asetukset**, sitten **Lehtinen** ja viimeiseksi **Sidonta keskikohdassa** tai **Sidonta reunassa**.
 - Keskisidonta: käytä tätä menetelmää tulostaessasi pienen määrän sivuja, jotka on helppo pinota ja taittaa puoliksi.
 - Sivusidonta. Käytä tätä menetelmää tulostaessasi kerrallaan yhden arkin (neljä sivua), taittaessasi kunkin puoliksi ja yhdistäessäsi ne yhdeksi vihoksi.
3. Valitse **OK**.
4. Aseta tarvittaessa muut kohteet **Yleiset**- ja **Lisää asetuksia**-välilehdillä ja valitse sitten **OK**.
5. Valitse **Tulosta**.

Liittyvät tiedot

- ➔ ”Käytössä oleva paperi ja kapasiteetti” sivulla 248
- ➔ ”Paperin lisääminen paperin takasyöttöön” sivulla 29
- ➔ ”Tulostaminen helppokäyttöasetuksilla” sivulla 39

Useiden sivujen tulostaminen yhdelle arkille

Yhdelle paperiarkille voi tulostaa useita sivuja.

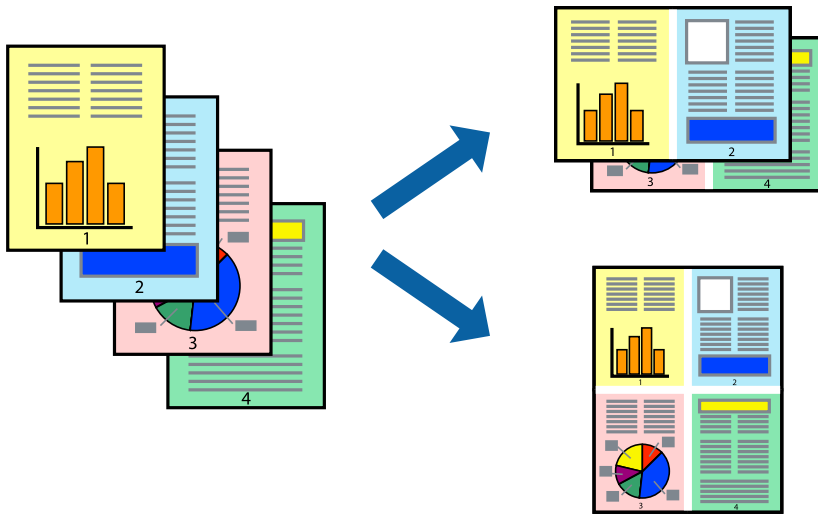

Huomautus:

Tämä toiminto ei ole käytettävissä reunuksettomassa tulostuksessa.

1. Valitse tulostinohjaimen **Yleiset**-välilehdeltä **2 vierekkäin**, **4 vierekkäin**, **6 sivua arkille**, **8 vierekkäin**, **9 sivua arkille** tai **16 sivua arkille** **Monisiv.**-asetukseksi.
2. Valitse **Asettelu**järjest., määritä haluamasi asetukset ja valitse **OK**.
3. Aseta muut kohteet **Yleiset**- ja **Lisää asetuksia**-välilehdillä tarpeen mukaan ja napsauta sitten **OK**.
4. Valitse **Tulosta**.

Liittyvät tiedot

- ➔ ”Paperin lisääminen paperin takasyöttöön” sivulla 29
- ➔ ”Tulostaminen helppokäyttöasetuksilla” sivulla 39

Tulostaminen paperikoon mukaan

Valitse tulostimeen lisäämäsi paperikoko Kohdepaperin koko -asetukseksi.



Huomautus:

Tämä toiminto ei ole käytettävissä reunuksettomassa tulostuksessa.

1. Tee seuraavat asetukset tulostinohjaimen **Lisää asetuksia** -välilehdessä.
 - Asiakirjan koko: valitse sovelluksessa määrittämäsi paperikoko.
 - Tulostepaperi: valitse tulostimeen lisäämäsi paperin koko.
Sovita sivulle on valittu automaattisesti.

Huomautus:

*Tulosta pienennetty kuva paperin keskelle napsauttamalla **Keskikohta**.*

2. Aseta muut kohteet **Yleiset**- ja **Lisää asetuksia**-välilehdillä tarpeen mukaan ja napsauta sitten **OK**.
3. Valitse **Tulosta**.

Liittyvät tiedot

- ➔ [”Paperin lisääminen paperin takasyöttöön” sivulla 29](#)
- ➔ [”Tulostaminen helppokäyttöasetuksilla” sivulla 39](#)

Suurennetun tai pienennetyn asiakirjan tulostaminen millä tahansa suurennoksella

Asiakirjaa voidaan suurentaa tai pienentää tietyn prosenttiosuuden verran.



Huomautus:

Tämä toiminto ei ole käytettävissä reunuksettomassa tulostuksessa.

1. Valitse asiakirjan koko **Asiakirjan koko**-kohdassa tulostinohjaimen **Lisää asetuksia**-välilehdellä.
2. Valitse **Tulostepaperi**-kohdassa paperikoko, jota haluat käyttää tulostuksessa.
3. Valitse **Suurennä/Pienennä asiakirjaa** ja **Zoomaus**. Anna sitten prosenttiosuus.
4. Aseta muut kohteet **Yleiset**- ja **Lisää asetuksia**-välilehdillä tarpeen mukaan ja napsauta sitten **OK**.
5. Valitse **Tulosta**.

Liittyvät tiedot

- ➔ ["Paperin lisääminen paperin takasyöttöön" sivulla 29](#)
- ➔ ["Tulostaminen helppokäyttöasetuksilla" sivulla 39](#)

Kuvan suurentaminen ja tulostaminen usealle arkille (julistetulostus)

Tämä ominaisuus mahdollistaa kuvan tulostamisen useille yhteen liitettäville arkeille. Voit koota kuvista julisteen teippaamalla kuvat yhteen.

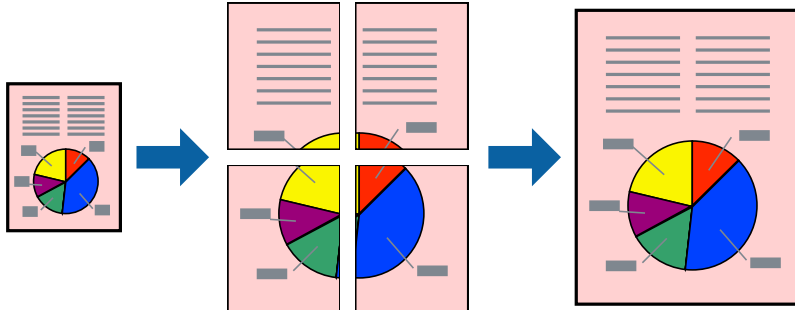

1. Valitse tulostinohjaimen **Yleiset**-välilehdeltä **Monisiv.**-asetukseksi **2x1-juliste**, **2x2-juliste**, **3x3-juliste** tai **4x4-juliste**.
2. Valitse **Asetukset**, määritä haluamasi asetukset ja valitse **OK**.
Huomautus:
Tulosta leikkausviivat mahdollistaa leikkuuohjeen tulostamisen.
3. Aseta muut kohteet **Yleiset**- ja **Lisää asetuksia**-välilehdillä tarpeen mukaan ja napsauta sitten **OK**.
4. Valitse **Tulosta**.

Liittyvät tiedot

- ➔ ”Paperin lisääminen paperin takasyöttöön” sivulla 29
- ➔ ”Tulostaminen helpokäyttöasetuksilla” sivulla 39

Julisteiden tekeminen päällekkäisten kohdistusmerkkien avulla

Seuraavassa on esimerkki siitä, miten juliste tuotetaan, kun **2x2-juliste** on valittuna ja **Limittäiset kohdistusmerkit** on valittuna kohdassa **Tulosta leikkausviivat**.

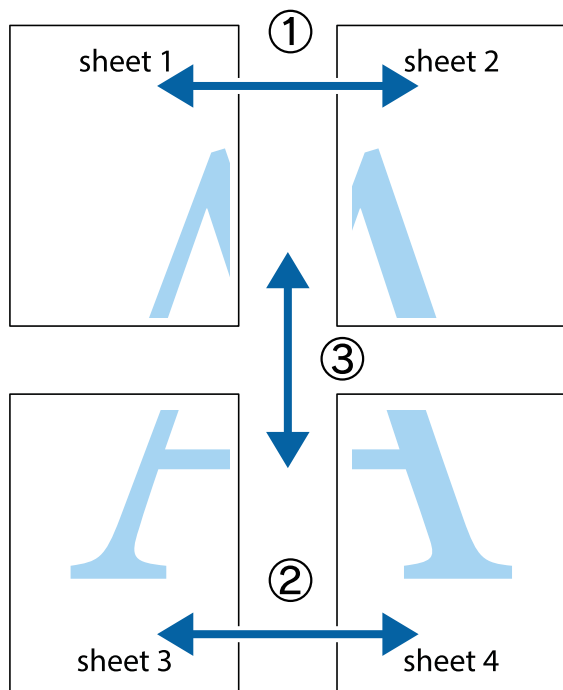

1. Valmistele Sheet 1 ja Sheet 2. Leikkaa Sheet 1 marginaalit pois pystysuoraa sinistä viivaa myöten ylä- ja alaleikkausmerkkien keskeltä.

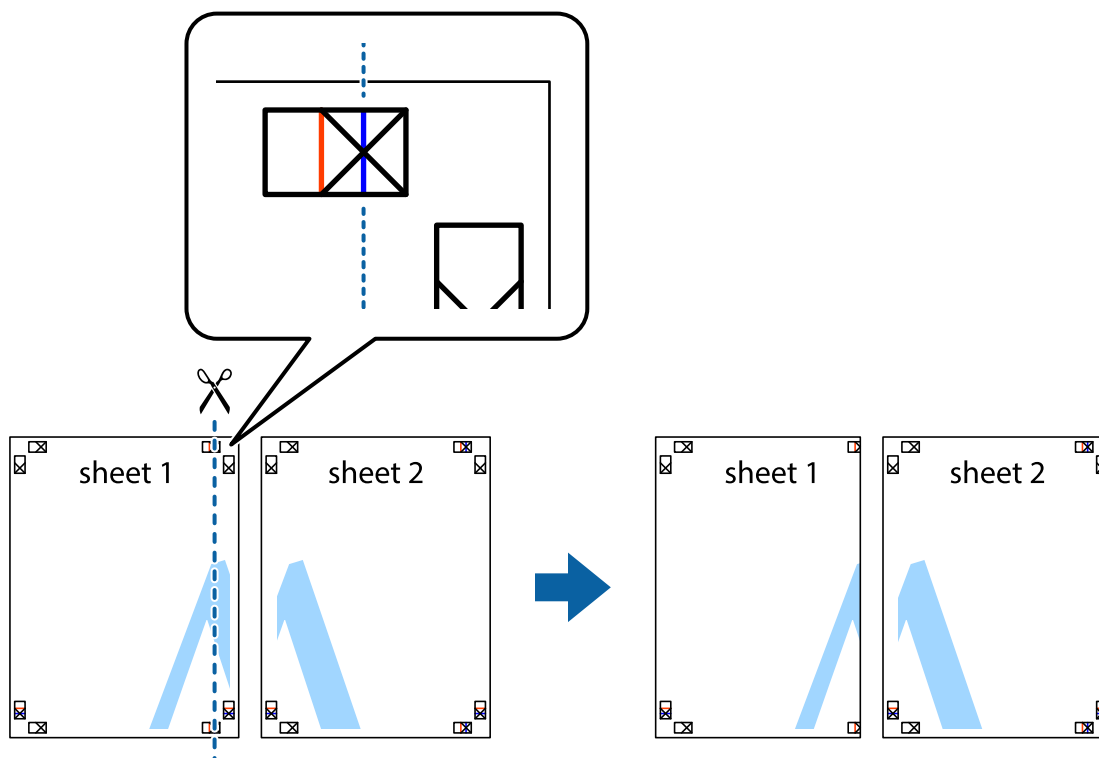

2. Aseta Sheet 1 reuna Sheet 2 päälle, kohdista leikkausmerkit ja liitä väliaikaisesti kaksi arkkia takaa yhteen teipillä.

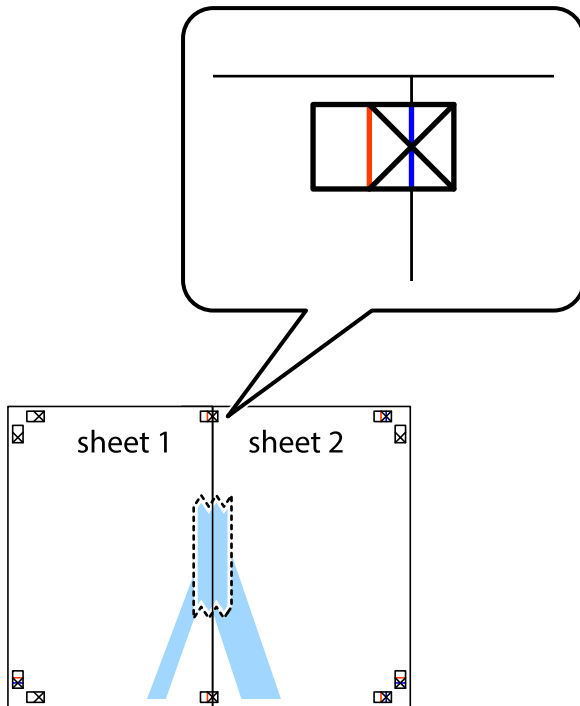

3. Leikkaa teipatut arkit kahtia pystysuoraa punaista viivaa myöten kohdistusmerkkien halki (tällä kertaa kyseessä on leikkausmerkkien vasemmalla puolella oleva viiva).

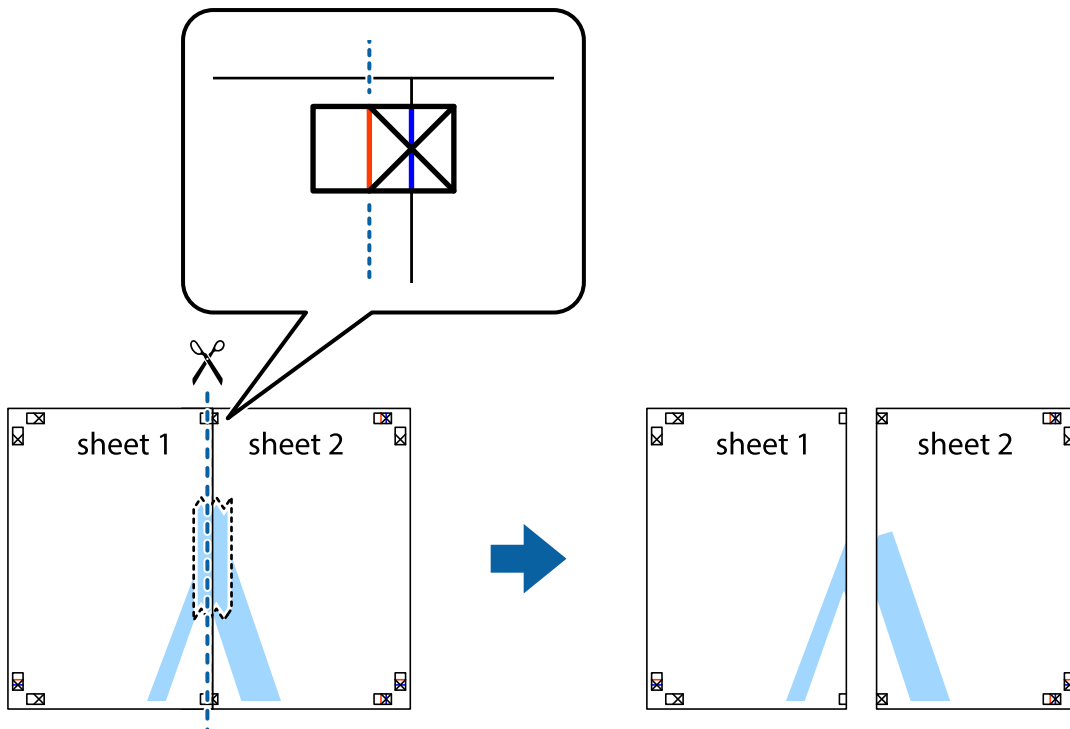

4. Kiinnitä arkit takaa yhteen teipillä.

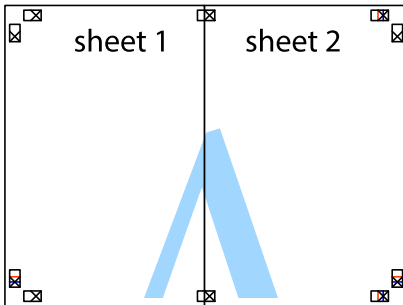

5. Toista vaiheet 1–4 ja teippaa Sheet 3 ja Sheet 4 yhteen.
6. Leikkaa Sheet 1 ja Sheet 2 marginaalit pois vaakasuoraa sinistä viivaa myöten vasemman ja oikean puolen leikkausmerkkien keskeltä.

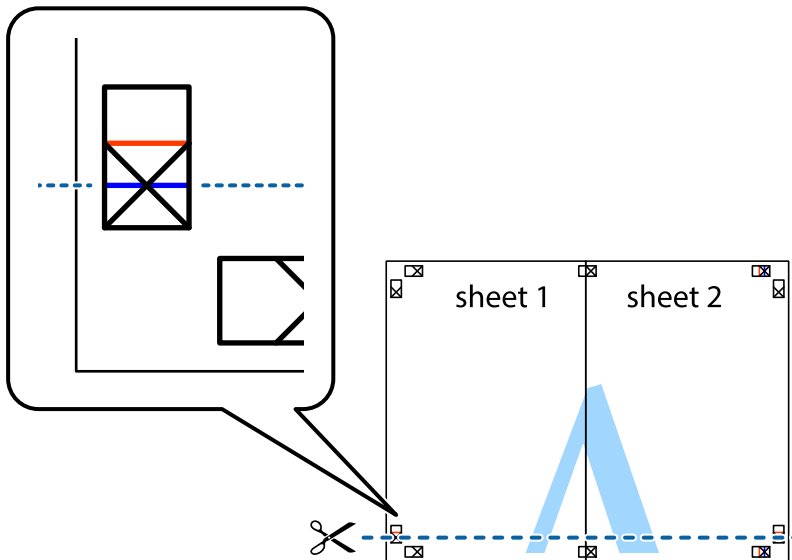

7. Aseta reunat Sheet 1 ja Sheet 2 Sheet 3 ja Sheet 4 päälle ja kohdista leikkausmerkit. Liitä paperit sitten väliaikaisesti takaa yhteen teipillä.

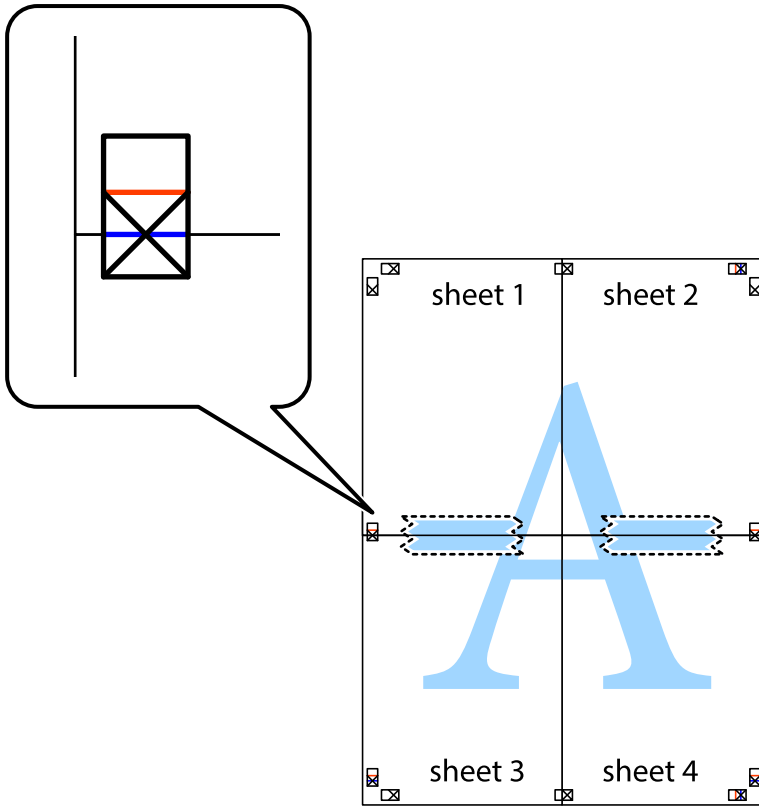

8. Leikkaa teipatut arkit kahtia vaakasuoraan punaista viivaa myöten kohdistusmerkkien halki (tällä kertaa kyseessä on leikkausmerkkien yläpuolella oleva viiva).

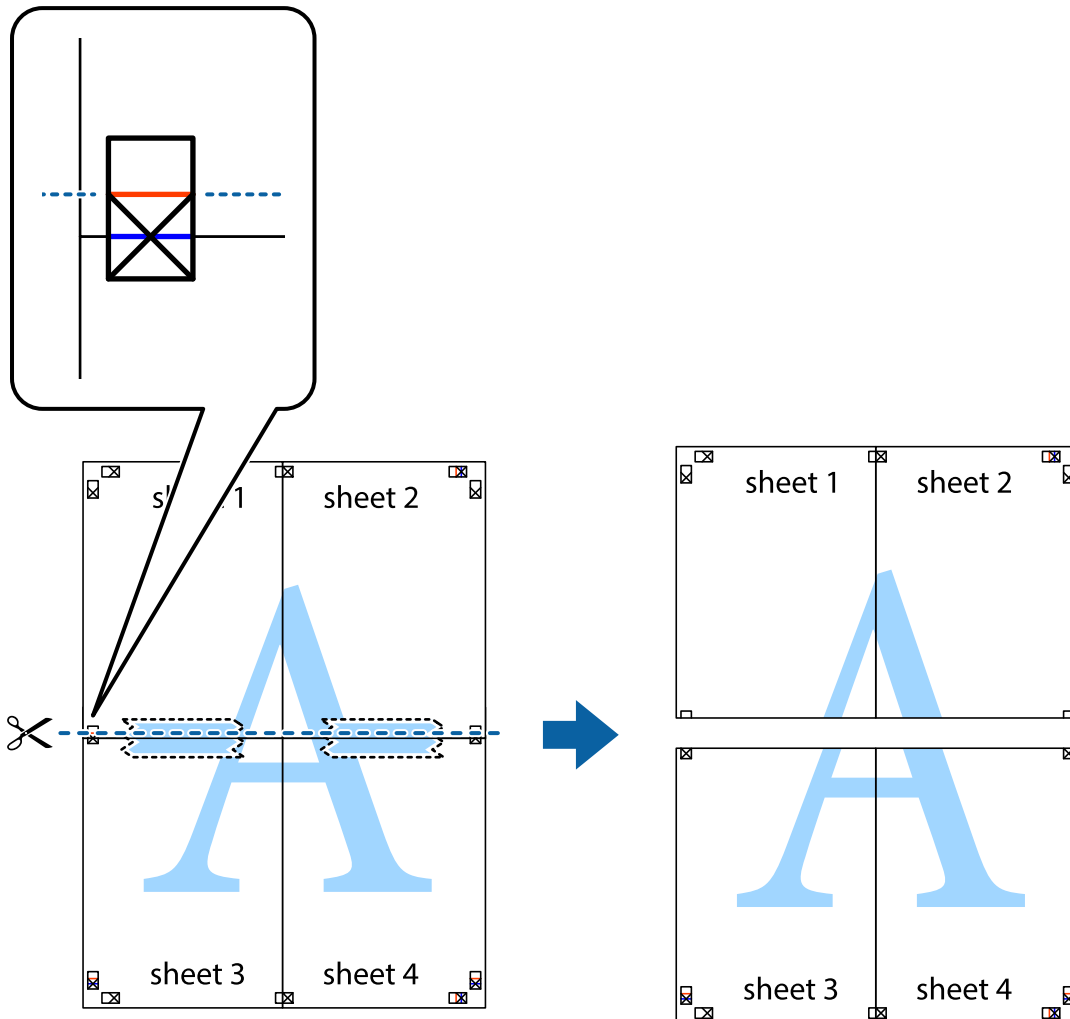

9. Kiinnitä arkit takaa yhteen teipillä.

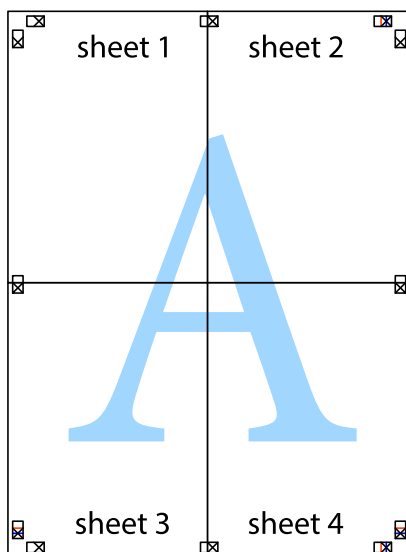

10. Leikkaa jäljellä olevat marginaalit pois ulomman ohjaimen mukaisesti.

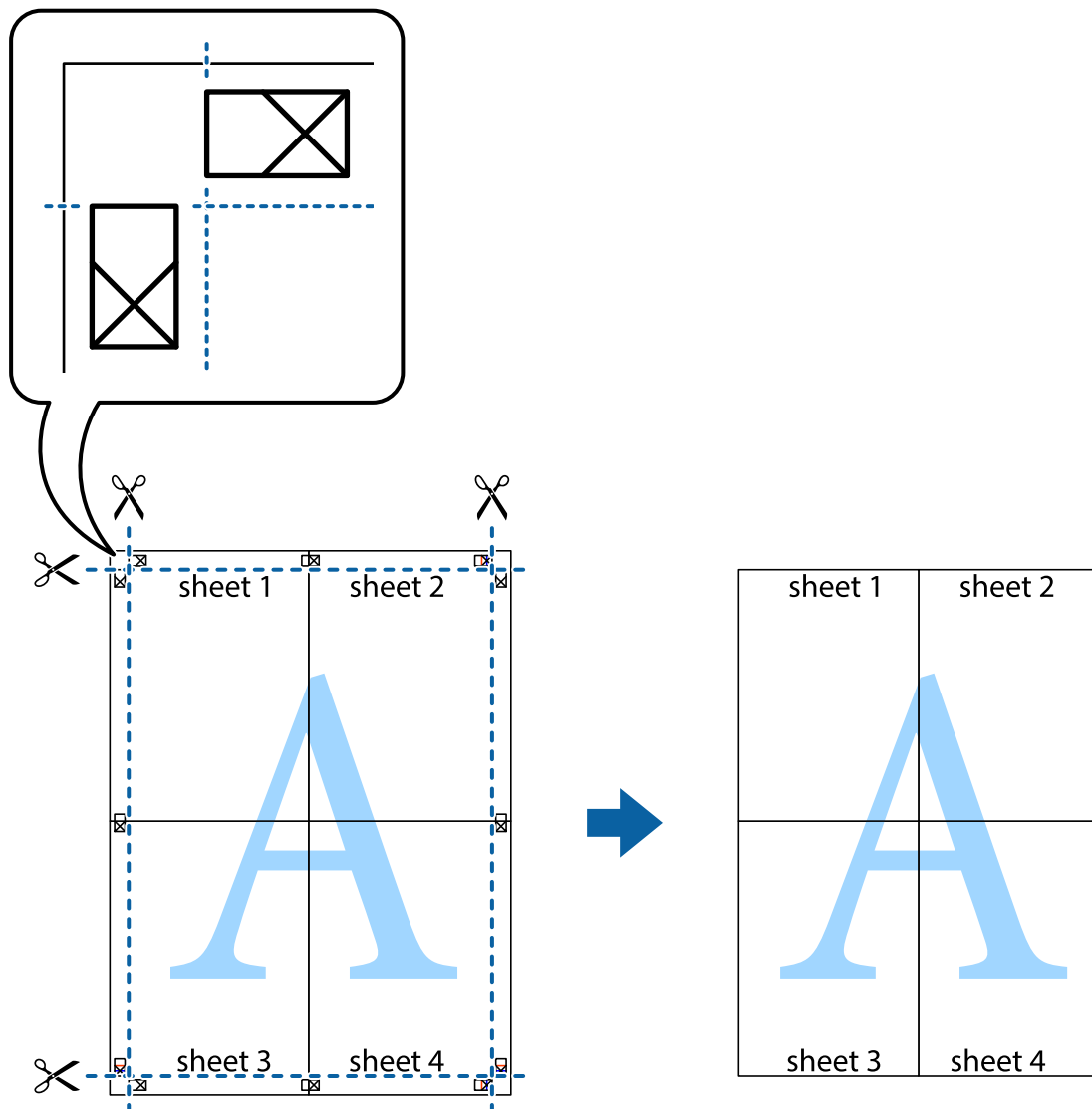

Ylä- ja alatunnisteen tulostaminen

Voit määrittää ylä- ja alatunnisteeseen tietoja, kuten käyttäjätunnuksen ja tulostuspäivämäärän.

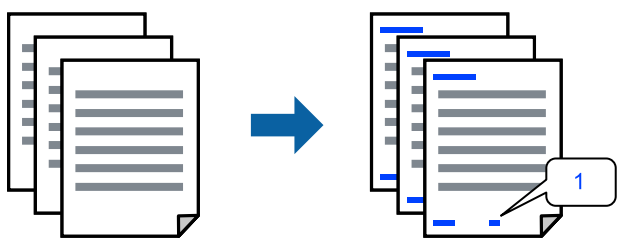

1. Valitse tulostinohjaimen **Lisää asetuksia**-välilehti, valitse **Vesileiman ominaisuudet** ja valitse sitten **Ylätunniste/alatunniste**.

2. Valitse **Asetukset**, valitse tulostettavat osat ja valitse sitten OK.

Huomautus:

- Määritä ensimmäinen sivunumero valitsemalla **Sivunumero** ylä- tai alatunnisteen tulostettavasta kohdasta ja valitse sitten määrä kohdasta **Aloitusero**.
- Jos haluat tulostaa ylä- tai alatunnisteen tekstit, valitse tulostettava kohdat ja valitse **Teksti**. Kirjoita tulostettava teksti tekstin syöttökenttään.

3. Aseta muut kohteet **Yleiset**- ja **Lisää asetuksia**-välilehdillä tarpeen mukaan ja napsauta sitten **OK**.

4. Valitse **Tulosta**.

Liittyvät tiedot

- ➔ ”Paperin lisääminen paperin takasyöttöön” sivulla 29
- ➔ ”Tulostaminen helppokäyttöasetuksilla” sivulla 39

Vesileiman tulostaminen

Voit lisätä tulosteisiin vesileiman, esimerkiksi tekstin ”Luottamuksellinen” tai luvattoman kopioinnin paljastavan kuvion. Jos lisäät luvattoman kopioinnin estävän kuvion, piilokirjaimet tulevat näkyviin, kun asiakirja valokopioidaan, ja erottavat näin alkuperäisen kappaleen kopioista.



Kopioinnin eston kuvio on käytettävissä seuraavin edellytyksin:

- Paperityyppi: Tavalliset paperit
- Reunukseton tulostus: ei valittuna
- Tulostuslaatu: Normaali
- Kaksipuolinen tulostus: Ei käytössä, Manuaalinen (pitkän reunan sidonta) tai Manuaalinen (lyhyen reunan sidonta)
- Värinkorjaus: Automaattinen
- Poikittaisarkkipaperi: ei valittuna

Huomautus:

Voit myös lisätä oman vesileiman tai kopioinnin estävän kuvion.

1. Valitse tulostinohjaimen **Lisää asetuksia**-välilehti, valitse **Vesileiman ominaisuudet** ja valitse sitten Kopioinnin eston kuvio tai Vesileima.
2. Jos haluat muuttaa kuvion tai merkin kokoa, tummuutta tai paikkaa arkilla, valitse **Asetukset**.
3. Aseta tarvittaessa muut kohteet **Yleiset**- ja **Lisää asetuksia**-välilehdillä ja valitse sitten **OK**.
4. Valitse **Tulosta**.

Liittyvät tiedot

- ➔ ”Paperin lisääminen paperin takasyöttöön” sivulla 29
- ➔ ”Tulostaminen helppokäyttöasetuksilla” sivulla 39

Useiden tiedostojen tulostaminen yhdessä

Töiden järjestäjä kevyt mahdollistaa eri sovelluksilla luotujen tiedostojen yhdistämisen ja tulostamisen yhtenä tulostustyönä. Voit määritellä yhdistelmätiedostoille haluamasi tulostusasetukset, kuten monisivuasettelun ja kaksipuolisen tulostuksen.

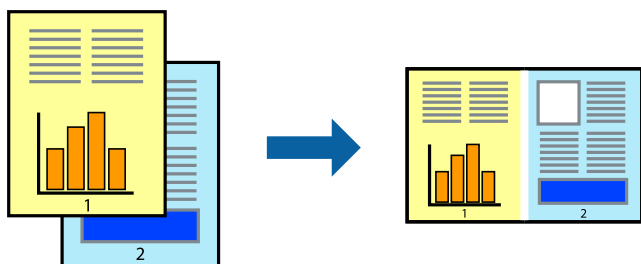

1. Valitse tulostinohjaimen **Yleiset**-välilehdeltä **Töiden järjestäjä kevyt**.
2. Valitse **Tulosta**.
Kun aloitat tulostuksen, Töiden järjestäjä kevyt tulee näkyviin.
3. Kun Töiden järjestäjä kevyt -ikkuna on tullut näkyviin, avaa tiedosto, jonka haluat yhdistää nykyiseen tiedostoon, ja toista sitten edelliset vaiheet.
4. Voit muokata sivun asettelua valitsemalla lisätyn tulostustyön Töiden järjestäjä kevyt -ikkunan kohdasta Tulostusprojekti Lite.
5. Aloita tulostaminen valitsemalla **Tiedosto**-valikosta **Tulosta**.

Huomautus:

*Jos suljet Töiden järjestäjä kevyt -ikkunan ennen kaikkien tulostettavien tietojen lisäämistä kohteeseen Tulostusprojekti, käsiteltävänä oleva tulostustyö peruutetaan. Tallenna työ valitsemalla **Tiedosto**-valikosta **Tallenna**. Tallennettujen tiedostojen päätte on ”.ecl”.*

*Avaa tulostusprojekti napsauttamalla **Töiden järjestäjä kevyt** tulostinohjaimen **Huolto** -välilehdellä avataksesi Job Arranger Lite -ikkunan. Valitse sitten tiedosto valitsemalla **Avaa**-valikosta **Tiedosto**.*

Liittyvät tiedot

- ➔ ”Paperin lisääminen paperin takasyöttöön” sivulla 29
- ➔ ”Tulostaminen helppokäyttöasetuksilla” sivulla 39

Tulostus Color Universal Print -toiminnon avulla

Voit parantaa tekstien ja kuvien selkeyttä tulosteissa.

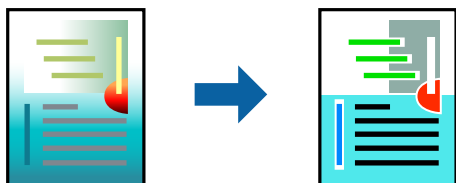

Color Universal Print -toiminto on käytettävissä vain, jos seuraavat asetukset ovat valittuina.

- Paperityyppi: Tavalliset paperit
- Tulostuslaatu: **Normaali** tai korkeampi
- Väri: **Väri**
- Sovellukset: Microsoft® Office 2007 tai uudempi
- Tekstin koko: 96 pistettä tai pienempi

1. Valitse tulostinohjaimessa **Lisää asetuksia** > **Värinkorjaus** > **Kuvan asetukset**.
2. Valitse haluamasi **Color Universal Print** -asetus.
3. Määritä tarvittavat lisäasetukset kohdassa **Parannusvalinnat**.
4. Aseta tarvittaessa muut kohteet **Yleiset**- ja **Lisää asetuksia**-välilehdillä ja valitse sitten **OK**.
5. Valitse **Tulosta**.

Huomautus:

- Jotkin merkit voivat muuttua kuvioissa, esimerkiksi ”+” voi näkyä muodossa ”±”.
- Sovelluskohtaiset kuviot ja alleviivaukset voivat muuttua näillä asetuksilla tulostettaessa.
- Lisäksi valokuvien ja muiden kuvien tulostuslaatu voi olla heikompi Color Universal Print -asetuksia käytettäessä.
- Tulostaminen on hitaampaa Color Universal Print -asetuksia käytettäessä.

Liittyvät tiedot

- ➔ ”Paperin lisääminen paperin takasyöttöön” sivulla 29
- ➔ ”Tulostaminen helppokäyttöasetuksilla” sivulla 39

Tulostustyön värien säätö

Voit säätää tulostustyön väriasetuksia. Muutokset eivät tallennu alkuperäiseen skannattuun kuvaan.

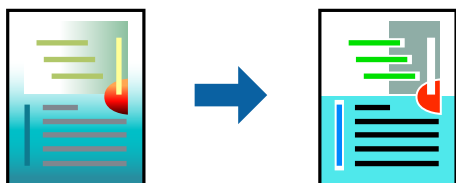

PhotoEnhance tuottaa terävämpiä kuvia ja eloisampia värejä säätämällä automaattisesti alkuperäisten kuvatietojen kontrastia, värikylläisyyttä ja kirkkautta.

Huomautus:

PhotoEnhance säätää väriä analysoimalla kohteen sijainnin. Jos olet muuttanut kohteen paikkaa kuvassa suurentamalla, pienentämällä, rajaamalla tai kiertämällä kuvaa, väri saattaa muuttua yllättäen. Myös reunukseton tulostus -asetus muuttaa kohteen paikkaa kuvassa, minkä vuoksi väri voi muuttua. Jos kuva ei ole tarkka, sävy saattaa olla luonnoton. Jos väri muuttuu tai ei enää näytä luonnolliselta, vaihda tulostustilaksi jokin muu kuin **PhotoEnhance**.

1. Valitse värien korjaustapa tulostinohjaimen **Lisää asetuksia** -välilehden **Värinkorjaus** -kohdasta.
 - Automaattinen: tällä asetuksella sävy säädetään automaattisesti paperityypin ja tulostuslaatuasetusten mukaan.
 - Mukautettu: voit tehdä omia asetuksiasi valitsemalla **Lisätoiminnot**.
2. Aseta muut kohteet **Yleiset**- ja **Lisää asetuksia**-välilehdillä tarpeen mukaan ja napsauta sitten **OK**.
3. Valitse **Tulosta**.

Liittyvät tiedot

- ➔ ”Paperin lisääminen paperin takasyöttöön” sivulla 29
- ➔ ”Tulostaminen helppokäyttöasetuksilla” sivulla 39

Ohuiden viivojen vahvistaminen tulostettaessa

Voit vahvistaa viivoja, jotka ovat liian ohuita tulostuakseen oikein.

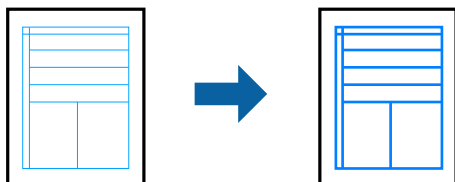

1. Valitse tulostinohjaimessa **Lisää asetuksia** > **Värinkorjaus** > **Kuvan asetukset**.
2. Valitse **Korosta ohuita viivoja**.
3. Aseta muut kohteet **Yleiset**- ja **Lisää asetuksia**-välilehdillä tarpeen mukaan ja napsauta sitten **OK**.
4. Valitse **Tulosta**.

Liittyvät tiedot

- ➔ ”Paperin lisääminen paperin takasyöttöön” sivulla 29
- ➔ ”Tulostaminen helppokäyttöasetuksilla” sivulla 39

Helppolukuisten viivakoodien tulostaminen

Voit tulostaa viivakoodin helppolukuisena, jotta se olisi helpompi skannata. Ota tämä ominaisuus käyttöön vain, jos tulostamaasi viivakoodia ei ole voitu skannata.

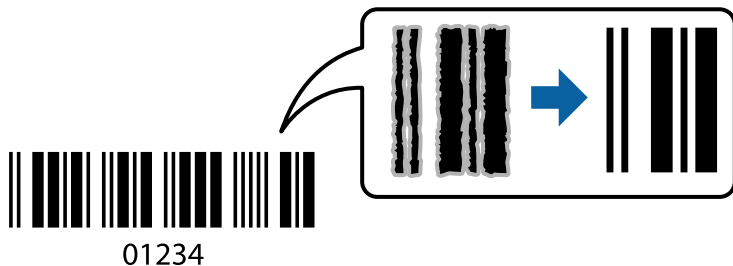

Voit käyttää tätä ominaisuutta seuraavissa olosuhteissa.

- Paperityyppi: Tavalliset paperit, Kirjekuori
- Tulostuslaatu: **Normaali**

1. Valitse tulostinohjaimen **Huolto**-välilehti, valitse **Laajennusasetukset** ja valitse sitten **Viivakooditila**.
2. Aseta tarvittaessa muut kohteet **Yleiset**- ja **Lisää asetuksia**-välilehdillä ja valitse sitten **OK**.
3. Valitse **Tulosta**.

Huomautus:

Epätarkkuuden poistaminen ei ehkä ole aina mahdollista olosuhteista riippuen.

Liittyvät tiedot

- ➔ [”Paperin lisääminen paperin takasyöttöön” sivulla 29](#)
- ➔ [”Tulostaminen helppokäyttöasetuksilla” sivulla 39](#)

Tietokoneelta tulostaminen — Mac OS

Tulostaminen helppokäyttöasetuksilla

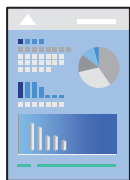

Huomautus:

Toiminnot ja näytöt vaihtelevat sovelluksen mukaan. Katso lisätietoja sovelluksen ohjeista.

1. Lisää tulostimeen paperia.
2. Avaa tulostettava tiedosto.

3. Avaa tulostusikkuna valitsemalla **Tiedosto**-valikosta **Tulosta**.
Tarvittaessa laajenna tulostusikkuna valitsemalla **Näytä yksityiskohdat** tai ▼.
4. Valitse käytössä oleva tulostin.
5. Valitse ponnahdusvalikosta **Tulostusasetukset**.

Printer: EPSON XXXX

Presets: Default Settings

Copies: 1

Pages: All
 From: 1 to: 1

Paper Size: A4 210 by 297 mm

Orientation: Portrait Landscape

Print Settings

Media Type: Plain paper

Print Quality: Normal

Borderless
Expansion: Std

Grayscale

Mirror Image

PRECISIONEDGE
HEAT-FREE

Cancel Print

6. Muuta asetuksia tarpeen mukaan.
7. Valitse **Tulosta**.

Liittyvät tiedot

- ➔ ”Käytössä oleva paperi ja kapasiteetti” sivulla 248
- ➔ ”Paperityyppiluettelo” sivulla 28

Tulostamista helpottavien esiasetusten lisääminen

Jos luot oman esiasetuksen usein käyttämistäsi tulostusasetuksista, voit tulostaa vaivattomasti valitsemalla luettelosta kyseisen tulostusasetuksen.

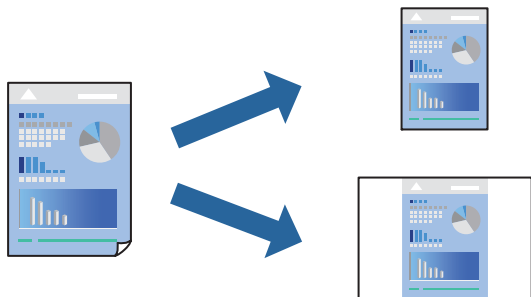

1. Määritä jokainen kohta, kuten **Tulostusasetukset** ja **Asettelu (Paperikoko, Tulostusmateriaali jne.)**.
2. Tallenna nykyiset asetukset esiasetuksiksi napsauttamalla **Esiasetukset**.
3. Valitse **OK**.

Huomautus:

*Jos haluat poistaa lisätyn esiasetuksen, napsauta **Esiasetukset** > **Näytä esiasetukset**, valitse poistettavan esiasetuksen nimi luettelosta ja poista se sitten.*

4. Valitse **Tulosta**.

Seuraavalla kerralla, kun haluat tulostaa samoilla asetuksilla, valitse tallennettu esiasetus kohdasta **Esiasetukset**.

Liittyvät tiedot

- ➔ ”Paperin lisääminen paperin takasyöttöön” sivulla 29
- ➔ ”Tulostaminen helpokäyttöasetuksilla” sivulla 58

Useiden sivujen tulostaminen yhdelle arkille

Yhdelle paperiarkille voi tulostaa useita sivuja.

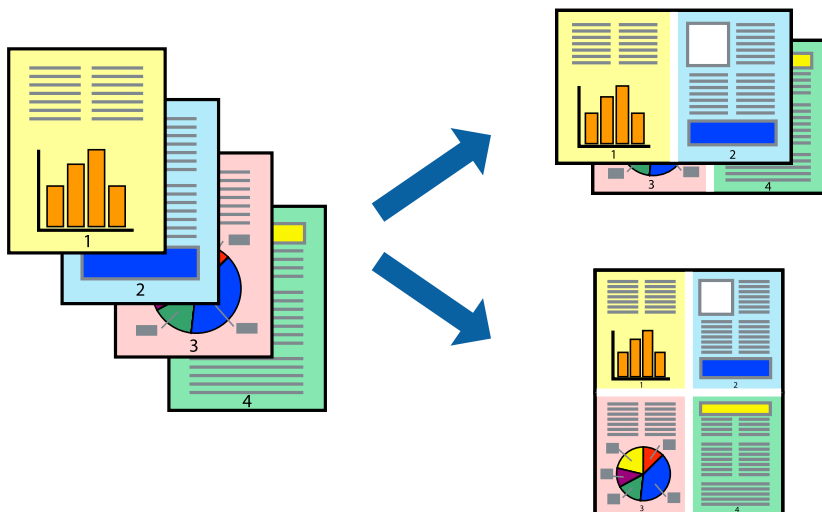

1. Valitse ponnahdusvalikosta **Asettelu**.
2. Aseta sivujen määrä **Sivua arkille** -kohdassa ja määritä lisäksi **Asemointi** (sivujärjestys) ja **Reuna**.
3. Määritä muut tarvittavat asetukset.
4. Valitse **Tulosta**.

Liittyvät tiedot

- ➔ ”Paperin lisääminen paperin takasyöttöön” sivulla 29
- ➔ ”Tulostaminen helpokäyttöasetuksilla” sivulla 58

Tulostaminen paperikoon mukaan

Valitse tulostimeen lisäämäsi paperikoko Kohdepaperin koko -asetukseksi.

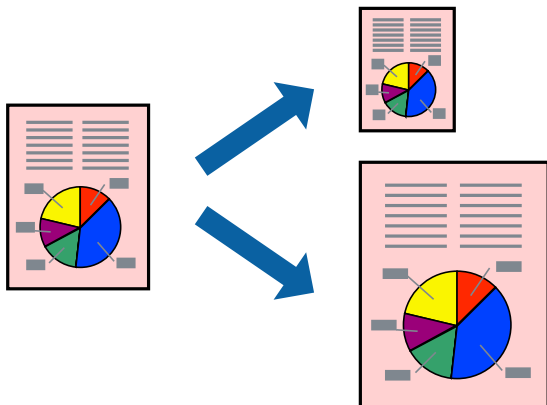

1. Määritä **Paperikoko**-asetukseksi sovelluksessa määrittämäsi paperikoko.
2. Valitse ponnahdusvalikosta **Paperin käsittely**.
3. Valitse **Sovita paperikokoon**.
4. Valitse tulostimeen lisäämäsi paperikoko **Kohdepaperin koko** -asetukseksi.
5. Määritä muut tarvittavat asetukset.
6. Valitse **Tulosta**.

Liittyvät tiedot

- ➔ ”Paperin lisääminen paperin takasyöttöön” sivulla 29
- ➔ ”Tulostaminen helpokäyttöasetuksilla” sivulla 58

Suurennetun tai pienennetyn asiakirjan tulostaminen millä tahansa suurennoksella

Asiakirjaa voidaan suurentaa tai pienentää tietyn prosenttiosuuden verran.



1. Avaa tulostusikkuna valitsemalla **Tiedosto**-valikosta **Tulosta**.
2. Valitse sovelluksen **Tiedosto**-valikosta **Sivun asetukset**.
3. Valitse **Tulostin**, **Paperikoko**, kirjoita prosenttiarvo **Skaalaus**-kohtaan ja napsauta sitten **OK**.

Huomautus:

Valitse **Paperikoko**-asetukseksi sovelluksessa määritetty paperikoko.

4. Määritä muut tarvittavat asetukset.
5. Valitse **Tulosta**.

Liittyvät tiedot

- ➔ [”Paperin lisääminen paperin takasyöttöön” sivulla 29](#)
- ➔ [”Tulostaminen helppokäyttöasetuksilla” sivulla 58](#)

Tulostustyön värien säätö

Voit säätää tulostustyön väriasetuksia. Muutokset eivät tallennu alkuperäiseen skannattuun kuvaan.

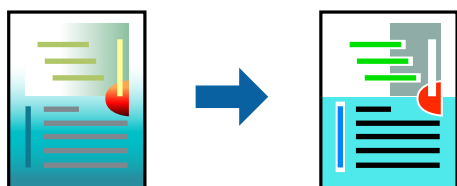

PhotoEnhance tuottaa terävämpiä kuvia ja eloisampia värejä säätämällä automaattisesti alkuperäisten kuvatietojen kontrastia, värikylläisyyttä ja kirkkautta.

Huomautus:

PhotoEnhance säätää väriä *analysoimalla kohteen sijainnin*. Jos olet muuttanut kohteen paikkaa kuvassa suurentamalla, pienentämällä, rajaamalla tai kiertämällä kuvaa, väri saattaa muuttua yllättäen. Myös reunukseton tulostus -asetus muuttaa kohteen paikkaa kuvassa, minkä vuoksi väri voi muuttua. Jos kuva ei ole tarkka, sävy saattaa olla luonnoton. Jos väri muuttuu tai ei enää näytä luonnolliselta, vaihda tulostustilaksi jokin muu kuin **PhotoEnhance**.

1. Valitse ponnahdusvalikosta **Värien täsmäytys** ja valitse sitten **EPSON Värintäsmäytys**.
2. Valitse ponnahdusvalikosta **Värien asetukset** ja valitse sitten jokin käytettävissä olevista vaihtoehtoisista.
3. Napsauta nuolta **Lisäasetukset**-kohdan vieressä ja määritä sopivat asetukset.
4. Määritä muut tarvittavat asetukset.
5. Valitse **Tulosta**.

Liittyvät tiedot

- ➔ ”Paperin lisääminen paperin takasyöttöön” sivulla 29
- ➔ ”Tulostaminen helppokäyttöasetuksilla” sivulla 58

Asiakirjojen tulostaminen älylaitteilta (iOS)

Voit tulostaa asiakirjoja älylaitteelta, kuten älypuhelimesta tai tabletista.

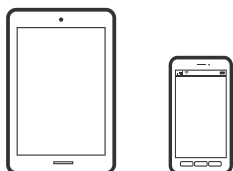

Asiakirjojen tulostus Epson Smart Panel -sovelluksella

Huomautus:

Toiminnot saattavat vaihdella laitteen mukaan.

1. Määritä tulostin langatonta tulostusta varten.
2. Jos Epson Smart Panel -sovellusta ei ole asennettu, asenna sovellus.
”Sovellus tulostimeen helppoon käyttöön älylaitteelta (Epson Smart Panel)” sivulla 255
3. Yhdistä älylaitteesi langattomaan reitittimeen.
4. Käynnistä Epson Smart Panel.
5. Valitse aloitusnäytössä tulostettavan asiakirjan valikko.
6. Valitse tulostettava asiakirja.

7. Aloita tulostaminen.

AirPrint-toiminnon käyttö

AirPrint mahdollistaa välittömän langattoman tulostuksen iPhonesta, iPadista, iPod touchista ja Macistä ilman ohjainten asennusta tai ohjelmiston lataamista.



Huomautus:

Jos olet poistanut käytöstä paperin määritysviestit tuotteesi ohjauspaneelista, et voi käyttää AirPrint-toimintoa. Ota viestit käyttöön tarvittaessa alla olevan linkin tietojen mukaisesti.

1. Lisää paperia tuotteeseesi.
2. Määritä tuotteesi langattomalle tulostukselle. Katso alla olevaa linkkiä.
<http://epson.sn>
3. Yhdistä Apple-laite samaan langattomaan verkkoon, jota tuotteesi käyttää.
4. Tulosta laitteeltasi tulostimelle.

Huomautus:

Katso lisätietoja Applen verkkosivuston AirPrint-sivulta.

Asiakirjojen tulostaminen älylaitteilta (Android)

Voit tulostaa asiakirjoja älylaitteelta, kuten älypuhelimesta tai tabletista.

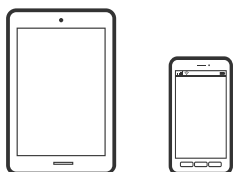

Asiakirjojen tulostus Epson Smart Panel -sovelluksella

Huomautus:

Toiminnot saattavat vaihdella laitteen mukaan.

1. Määritä tulostin langatonta tulostusta varten.
2. Jos Epson Smart Panel -sovellusta ei ole asennettu, asenna sovellus.
”Sovellus tulostimeen helppoon käyttöön älylaitteelta (Epson Smart Panel)” sivulla 255
3. Yhdistä älylaitteesi langattomaan reitittimeen.

4. Käynnistä Epson Smart Panel.
5. Valitse aloitusnäytössä tulostettavan asiakirjan valikko.
6. Valitse tulostettava asiakirja.
7. Aloita tulostaminen.

Asiakirjojen tulostaminen Epson Print Enablerilla

Voit tulostaa asiakirjasi, sähköpostisi ja verkkosivusi langattomasti suoraan Android-puhelimesta tai -tablettista (Android 4.4 tai uudempi). Android-laitteesi tunnistaa muutamalla napautuksella Epson-tulostimen, joka on liitetty samaan langattomaan verkkoon.

Huomautus:

Toiminnot saattavat vaihdella laitteen mukaan.

1. Määritä tulostimesi langatonta tulostusta varten.
2. Asenna Epson Print Enabler -laajennus Android-laitteellesi Google Play -sovelluskaupasta.
3. Yhdistä Android-laite samaan langattomaan verkkoon kuin tulostimesi.
4. Siirry Android-laitteellasi kohtaan **Asetukset**, valitse **Tulostus** ja ota Epson Print Enabler käyttöön.
5. Jos olet Android-sovelluksessa, esimerkiksi Chrome-selaimessa, napauta valikkokuvaketta ja tulosta näytön sisältö.

Huomautus:

*Jos tulostintasi ei näytetä, napauta **Kaikki tulostimet** ja valitse tulostimesi.*

Tulostaminen Mopria Print Service -sovelluksella

Mopria Print Service mahdollistaa langattoman tulostamisen Android-älypuhelimista ja -tableteista.



1. Voit asentaa Mopria Print Service -sovelluksen Google Play -sovelluskaupasta.
2. Lisää tulostimeen paperia.
3. Määritä tulostin langatonta tulostusta varten. Katso alla oleva linkki.
<http://epson.sn>
4. Liitä Android-laite samaan langattomaan verkkoon tulostimen kanssa.

5. Tulosta laitteelta tulostimelle.

Huomautus:

Lisätietoja on Moprian verkkosivustossa osoitteessa <https://mopria.org>.

Liittyvät tiedot

➔ ”Paperin lisääminen paperin takasyöttöön” sivulla 29

Kirjekuoriin tulostaminen

Kirjekuorien tulostaminen tietokoneelta (Windows)

1. Lisää tulostimeen kirjekuoria.
[”Kirjekuorien lisääminen paperin takasyöttöön” sivulla 31](#)
2. Avaa tulostettava tiedosto.
3. Avaa tulostinohjaimen ikkuna.
4. Valitse kirjekuoren koko **Yleiset**-välilehden kohdasta **Asiakirjan koko**, ja valitse sitten **Kirjekuori** kohdasta **Paperityyppi**.
5. Määritä tarvittaessa muita asetuksia **Yleiset**- ja **Lisää asetuksia** -välilehdillä ja valitse sen jälkeen **OK**.
6. Valitse **Tulosta**.

Kirjekuorien tulostaminen tietokoneelta (Mac OS)

1. Lisää tulostimeen kirjekuoria.
[”Kirjekuorien lisääminen paperin takasyöttöön” sivulla 31](#)
2. Avaa tulostettava tiedosto.
3. Avaa tulostusikkuna valitsemalla **Tiedosto**-valikosta **Tulosta**.
4. Valitse kooksi **Paperikoko**.
5. Valitse ponnahdusvalikosta **Tulostusasetukset**.
6. Valitse **Kirjekuori Tulostusmateriaali**-asetukseksi.
7. Määritä muut tarvittavat asetukset.
8. Valitse **Tulosta**.

Verkkosivujen tulostaminen

Verkkosivujen tulostaminen tietokoneelta

Epson Photo+ mahdollistaa verkkosivujen näyttämisen, tietyn alueen rajaamisen sekä niiden muokkaamisen ja tulostamisen. Katso lisätietoja sovelluksen ohjeista.

Verkkosivujen tulostaminen älylaitteilta

Huomautus:

Toiminnot saattavat vaihdella laitteen mukaan.

1. Määritä tulostin langatonta tulostusta varten.
2. Jos Epson Smart Panel -sovellusta ei ole asennettu, asenna sovellus.
”Sovellus tulostimeen helppoon käyttöön älylaitteelta (Epson Smart Panel)” sivulla 255
3. Liitä älylaite samaan langattomaan verkkoon kuin tulostin.
4. Avaa tulostettava verkkosivu verkkoselainsovelluksessa.
5. Napauta **Jaa** verkkoselaimen valikosta.
6. Valitse **Smart Panel**.
7. Napauta **Tulosta**.

Tulostaminen pilvipalvelun kautta

Epson Connect -palvelun käyttö internetissä mahdollistaa tulostuksen älypuhelimesta, tabletista tai kannettavasta tietokoneesta milloin ja missä tahansa. Voit käyttää palvelua rekisteröimällä käyttäjän ja palvelun Epson Connect -palveluun.

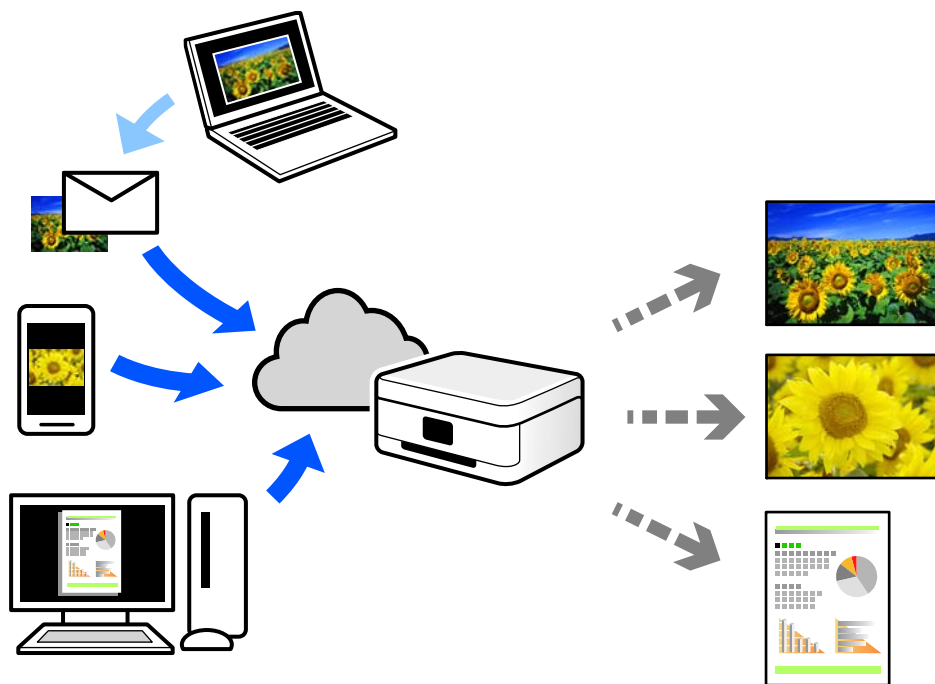

Internetissä käytettävissä olevat toiminnot ovat seuraavat.

Email Print

Voit tulostaa sähköpostiviestejä ja liitetiedostoja, kuten asiakirjoja ja kuvia, etäkäyttöpaikasta esimerkiksi kotona tai työpaikalla olevaan tulostimeen lähettämällä sähköpostin ja liitetiedostot tulostimelle määritettyyn sähköpostiosoitteeseen.

Epson iPrint

Tämä sovellus on saatavana iOS- ja Android-laitteisiin, ja se mahdollistaa tulostamisen tai skannaamisen älypuhelimesta tai tabletista. Voit tulostaa asiakirjoja, kuvia ja verkkosivuja lähettämällä ne suoraan samassa langattomassa verkossa olevaan tulostimeen.

Remote Print Driver

Tämä on etätulostinohjaimen tukema jaettu tulostin. Voit tulostaa etätulostimeen valitsemalla tulostimen tavallisessa tulostusikkunassa.

Katso lisätietoja palvelun asentamisesta tai tulostamisesta Epson Connect -verkkoportaalista.

<https://www.epsonconnect.com/>

<http://www.epsonconnect.eu> (vain Eurooppa)

Epson Connect -palveluun rekisteröityminen ohjauspaneelist

Rekisteröi tulostin alla olevien ohjeiden mukaisesti.

1. Valitse ohjauspaneelista **Asetukset**.

Valitse kohde, käytä ▲ ▼ ◀ ▶ -painikkeita ja paina sitten OK -painiketta.

2. Tulosta rekisteröintiarkki valitsemalla **Epson Connect -palvelut > Rekisteröi/Poista**.
3. Rekisteröi tulostin rekisteröintiarkissa olevien ohjeiden mukaisesti.

Kopiointi

Käytettävissä olevat kopiointimenetelmät.	71
Valikon kopiointiasetukset.	77

Käytettävissä olevat kopiointimenetelmät

Aseta alkuperäiskappaleet valotustasolle tai ADF-laitteeseen ja valitse sitten **Kopioi**-valikko aloitusnäytöstä.

Alkuperäisten asiakirjojen kopiointi

Tässä osiossa annetaan lisätietoja ohjauspaneelin **Kopioi**-valikon käytöstä alkuperäisten asiakirjojen kopioimiseen.

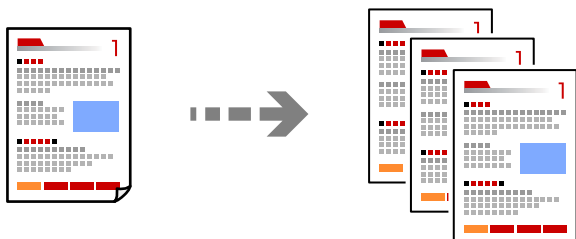

1. Lisää tulostimeen paperia.
[”Paperin lisääminen paperin takasyöttöön” sivulla 29](#)
2. Aseta alkuperäiset asiakirjat laitteeseen.
Jos haluat kopioida useita alkuperäiskappaleita, aseta kaikki alkuperäiskappaleet arkinsyöttölaiteeseen.
[”Alkuperäisten asiakirjojen asettaminen kohteeseen Valotustaso” sivulla 36](#)
[”Alkuperäisten asiakirjojen asettaminen automaattiseen arkinsyöttölaiteeseen” sivulla 35](#)
3. Valitse aloitusnäytöltä **Kopioi**.
Valitse kohde, käytä ▲ ▼ ◀ ▶ -painikkeita ja paina sitten OK -painiketta.

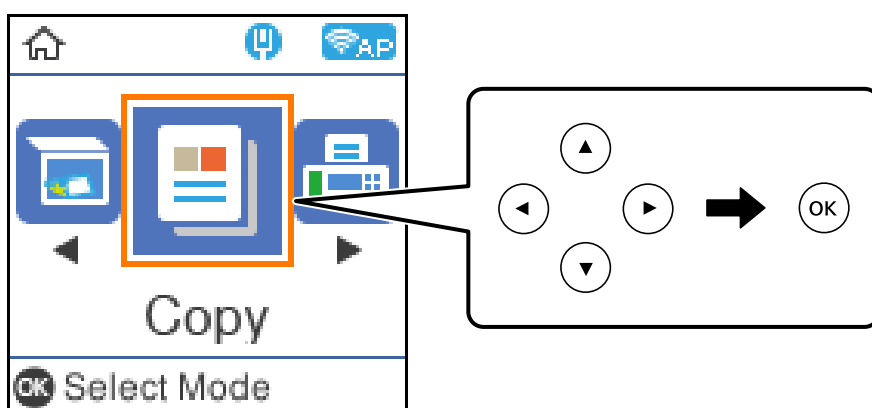

4. Aseta kopioiden lukumäärä.
5. Valitse värikopio tai mustavalkokopio.

6. Paina OK-painiketta näyttääksesi ja tarkistaaksesi tulostusasetukset, ja muuta niitä sitten tarpeen mukaan.
Muuta asetuksia painamalla ▼-painiketta, määritä asetustila käyttämällä ▲- tai ▼-painikkeita, ja muuta sitten asetuksia käyttämällä ◀- tai ▶-painikkeita. Kun olet valmis, paina OK-painiketta.

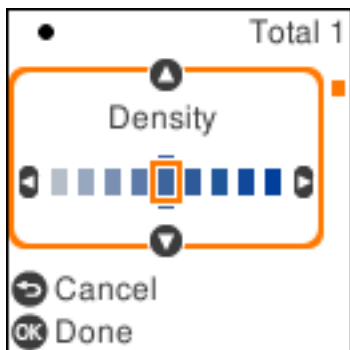

7. Paina ◊-näppäintä.

Kopiointi suurentaen tai pienentäen

Voit kopioida alkuperäisiä asiakirjoja halutulla suurennuksella.

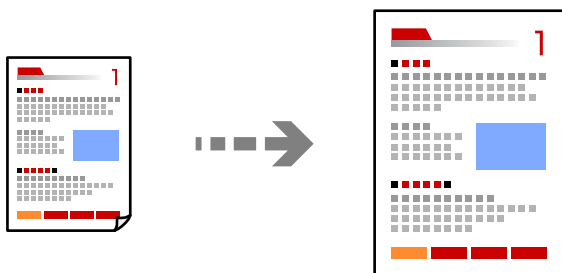

1. Aseta alkuperäiset asiakirjat laitteeseen.
Jos haluat kopioida useita alkuperäiskappaleita, aseta kaikki alkuperäiskappaleet arkinsyöttölaiteeseen.
[”Alkuperäisten asiakirjojen asettaminen kohteeseen Valotustaso” sivulla 36](#)
[”Alkuperäisten asiakirjojen asettaminen automaattiseen arkinsyöttölaiteeseen” sivulla 35](#)
2. Valitse aloitusnäytöltä **Kopioi**.
Valitse kohde, käytä ▲ ▼ ◀ ▶ -painikkeita ja paina sitten OK -painiketta.
3. Aseta kopioiden lukumäärä.
4. Valitse värikopio tai mustavalkokopio.
5. Paina OK-painiketta ja paina sitten ▼-painiketta.

- Määritä **Pienennä/suurena** käyttämällä ▲- ja ▼-painikkeita, ja muuta sitten suurennusta käyttämällä ◀- tai ▶-painikkeita.

Huomautus:

Jos haluat kopioida pienentämällä tai suurentamalla asiakirjan kokoa tietyllä prosenttiosuudella, valitse **Mukautettu**-asetukseksi **Pienennä/suurena**, paina ▼-painiketta ja paina sitten ▶-painiketta. Määritä suurennuksen tai pienennyksen määrä.

- Paina OK-painiketta ja paina sitten ◊-painiketta.

Usean asiakirjan kopiointi yhdelle arkille

Voit kopioida useita alkuperäiskappaleita yhdelle arkille.

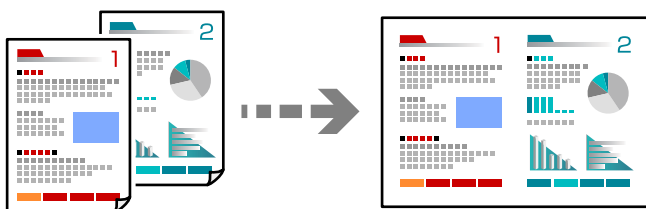

- Aseta kaikki alkuperäiskappaleet arkinsyöttölaitteeseen sisältöpuoli ylöspäin.

[”Alkuperäisten asiakirjojen asettaminen automaattiseen arkinsyöttölaitteeseen” sivulla 35](#)

Aseta ne kuvassa näytetyssä suunnassa.

- Pystysuuntaiset alkuperäiskappaleet

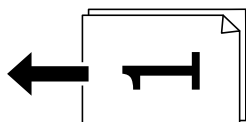

- Vaakasuuntaiset alkuperäiskappaleet

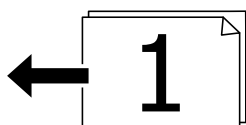

Tärkeää:

Mikäli haluat kopioida alkuperäiskappaleita, joita ADF ei tue, käytä valotustasoa.

[”Alkuperäiskappaleet, joita ADF ei tue” sivulla 35](#)

Huomautus:

Voit myös asettaa alkuperäiskappaleet valotustasolle.

❑ Pystysuuntaiset alkuperäiskappaleet

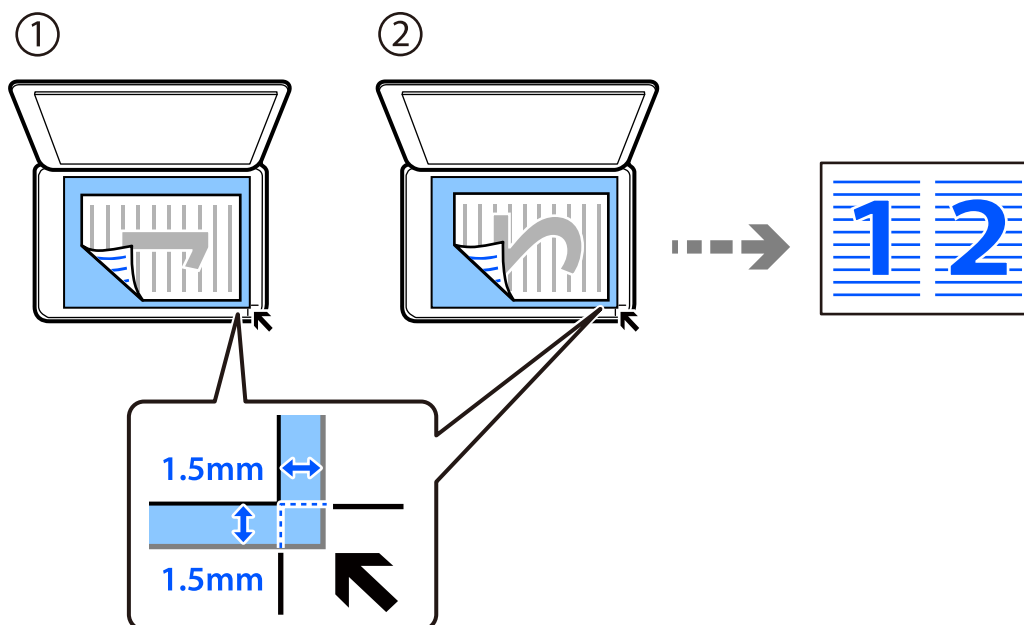

❑ Vaakasuuntaiset alkuperäiskappaleet

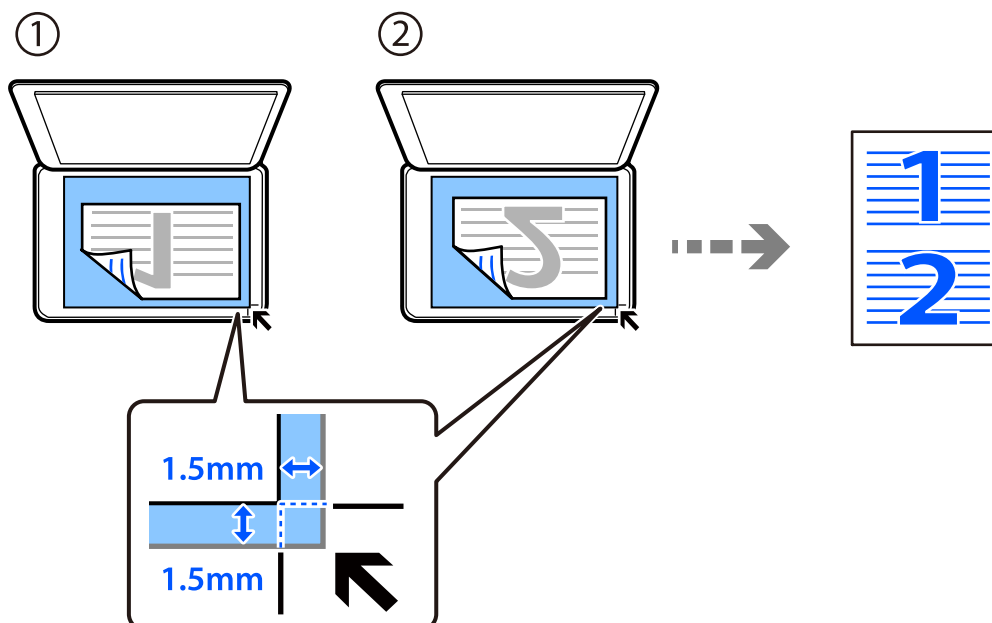

2. Valitse aloitusnäytöltä **Kopioi**.
Valitse kohde, käytä ▲▼◀▶ -painikkeita ja paina sitten OK -painiketta.
3. Aseta kopioiden lukumäärä.
4. Valitse värikopio tai mustavalkokopio.
5. Paina OK-painiketta ja paina sitten ▼-painiketta.

6. Valitse **Monisiv.** käyttämällä ▲ ▼ -painikkeita ja paina sitten ►-painiketta.
7. Valitse **2. vier.**.
8. Määritä alkuperäiskappaleen asettelujärjestys ja suuntaus ja paina sitten OK-painiketta.
9. Paina ⬠-näppäintä.

Henkilökortin kopioiminen

Skannaa henkilökortin molemmat puolet ja kopioi ne yhden A4-kokoisen paperin samalle puolelle.

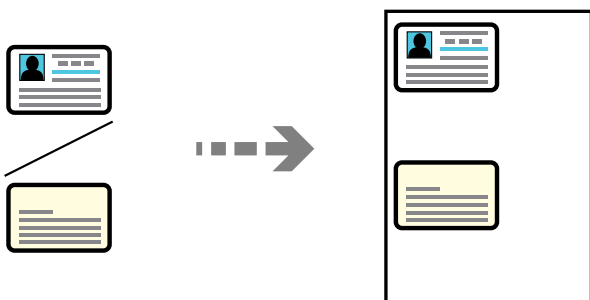

1. Valitse aloitusnäytöltä **Kopioi**.
Valitse kohde, käytä ▲ ▼ ◀ ▶ -painikkeita ja paina sitten OK -painiketta.
2. Aseta kopioiden lukumäärä.
3. Valitse värikopio tai mustavalkokopio.
4. Paina OK-painiketta ja paina sitten ▼-painiketta.
5. Valitse **Hklö.kort.-kopio** käyttämällä ▲ ▼ painikkeita ja valitse sitten **Käytössä**.
6. Paina OK-painiketta ja paina sitten ⬠-painiketta.

7. Aseta alkuperäinen asiakirja tulostuspuoli alaspäin kulmamerkkiin asti.
Aseta henkilökortti 5 mm päähän valotustason kulmamerkinnästä.

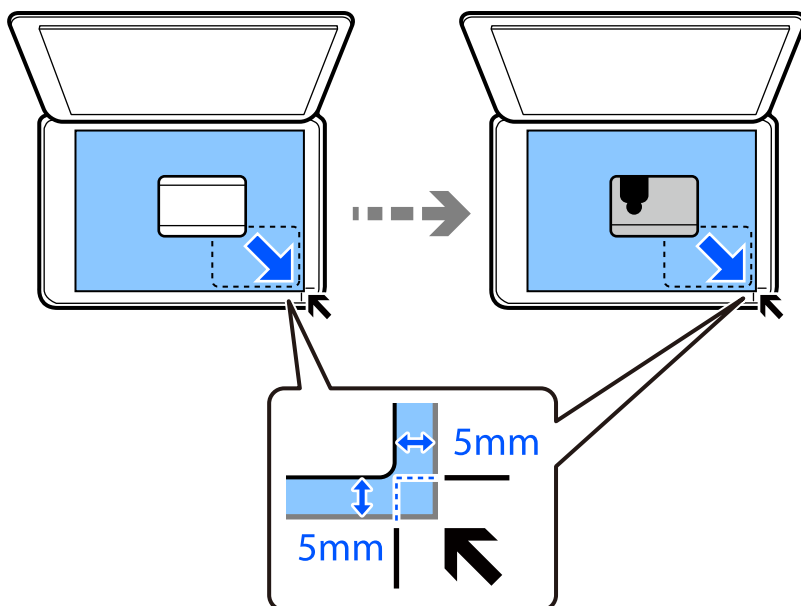



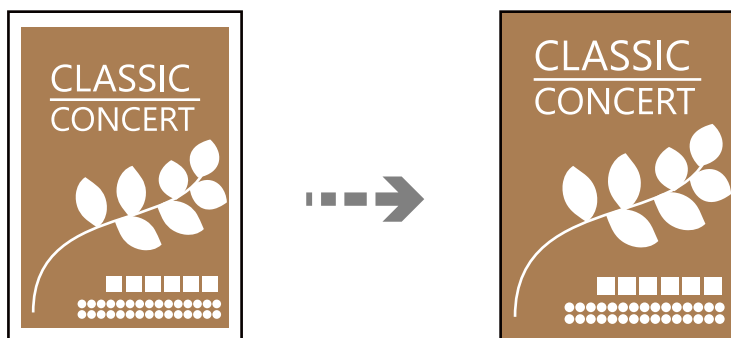

8. Aseta alkuperäiskappale taustapuoli alaspäin, liu'uta se kulmamerkkiin ja paina -painiketta.

Kopiointi ilman marginaaleja

Kopioi ilman reunoja ympäröiviä marginaaleja. Kuvaa suurennetaan hiukan niin, että paperin reunoilla olevat marginaalit poistuvat.



1. Aseta alkuperäiskappale valotustasolle.
[”Alkuperäisten asiakirjojen asettaminen kohteeseen Valotustaso”](#) sivulla 36
2. Valitse aloitusnäytöltä **Kopioi**.
Valitse kohde, käytä     -painikkeita ja paina sitten OK -painiketta.
3. Aseta kopioiden lukumäärä.
4. Valitse värikopio tai mustavalkokopio.

5. Paina OK-painiketta ja paina sitten ▼-painiketta.
6. Valitse **Reunaton Kopio** käyttämällä ▲ ▼ -painikkeita ja paina sitten ►-painiketta.
7. Valitse **Käytössä**.
8. Määritä **Laajennus**.
9. Paina OK-painiketta ja paina sitten ◊-painiketta.

Valikon kopiointiasetukset

Käytettävissä olevat kohteet vaihtelevat sen mukaan, minkä valikon valitsit.

Kopioiden määrä:

Aseta kopioiden lukumäärä.

M/V:

Kopioi alkuperäisen mustavalkoisena (yksivärisenä).

Väri:

Kopioi alkuperäisen värillisenä.

Tiheys:

Lisää tummuutta, jos kopiot ovat haaleita. Vähennä tummuutta, jos kopioissa on mustetahroja.

Paperias.:

Valitse asetettu paperikoko ja paperityyppi.

Pienennä/suurena:

Suurentaa tai pienentää alkuperäisiä.

Todellinen koko

Kopioi 100 %:n suurennuksella.

Autosov.

Tunnistaa skannausalueen ja suurentaa tai pienentää alkuperäisen sopimaan valittuun paperikokoon. Kun alkuperäisessä on valkoiset marginaalit, valkoiset marginaalit valotustason kulmamerkistä tunnistetaan skannausalueeksi, mutta vastakkaisella puolella olevat marginaalit rajataan ehkä pois.

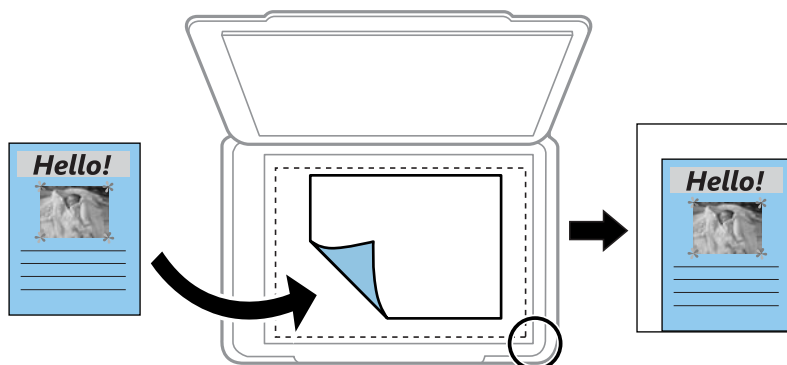

Mukautettu

Valitse määrittääksesi alkuperäisen suurentamiseen tai pienentämiseen käytetyn suurennuksen.

Mukautettu koko:

Määrittää alkuperäisen suurentamiseen tai pienentämiseen käytetyn suurennuksen alueella 25–400 %.

Alk.koko:

Valitse alkuperäiskappaleen koko. Jos kopioit muita kuin vakiokokoisia alkuperäiskappaleita, valitse alkuperäiskappalettasi lähin koko.

Monisiv.:

Valitse kopion asettelu.

1 sivu

Kopioi yksipuolisen alkuperäiskappaleen yhdelle arkille.

2. vier.

Kopioi kaksi yksipuolista alkuperäistä yhdelle arkille 2-up-asettelussa. Valitse alkuperäiskappaleen asettelujärjestys ja suunta.

Laatu:

Valitse kopiointilaatu. Kun valitaan **Suuri**, tulostusjälki on laadukasta, mutta tulostus voi olla hitaampaa.

Hklö.kort.-kopio:

Skannaa henkilökortin molemmat puolet ja kopioi ne paperin samalle puolelle.

Reunaton Kopio:

Kopioi ilman reunoja ympäröiviä marginaaleja. Kuvaa suurennetaan hiukan niin, että paperin reunoilla olevat marginaalit poistuvat. Valitse, kuinka paljon kuvaa suurennetaan **Laajennus-**asetuksella.

Skannaus

Skannauksen perustiedot.	80
Alkuperäisten asiakirjojen skannaaminen tietokoneelle.	82
Alkuperäisten asiakirjojen skannaus WSD-toiminnolla.	84
Alkuperäisten asiakirjojen skannaus älylaitteeseen.	87
Tarkennettu skannaus.	87

Skannauksen perustiedot

Mitä skannaus tarkoittaa?

Skannaus tarkoittaa paperisen asiakirjan (kuten asiakirjojen, lehtileikkeiden, valokuvien, piirustusten jne.) optisten tietojen muuntamista digitaaliseen kuvamuotoon.

Voit tallentaa skannattuja tietoja digitaalisina kuvina, kuten JPEG- tai PDF-tiedostoina.

Voit tulostaa kuvan, lähettää sen sähköpostilla jne.

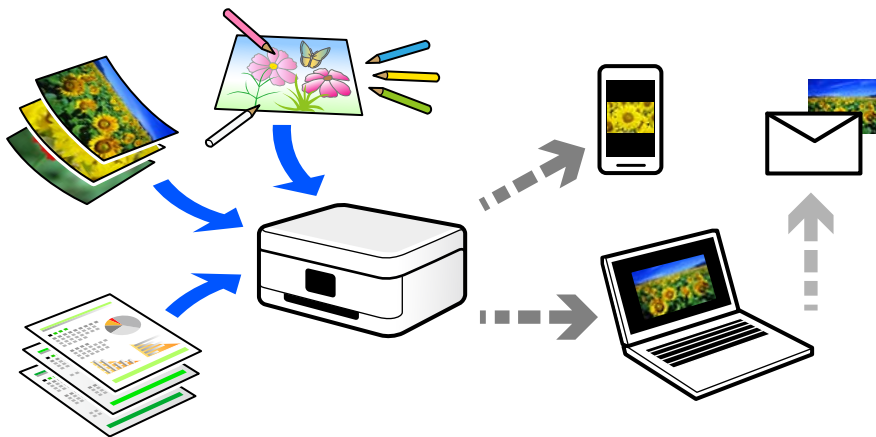

Skannausmahdollisuudet

Voit käyttää skannausta monilla eri tavoilla helpottaaksesi elämääsi.

- Skannatessasi paperisen asiakirjan digitaalseksi tiedostoksi, voit lukea sitä tietokoneella tai älylaitteella.
- Skannatessasi lippuja tai esitteitä digitaalisiksi, voit hävittää alkuperäiset kappaleet ja vähentää sotkua.
- Skannatessasi tärkeitä asiakirjoja, voit varmuuskopioida ne pilvipalveluihin tai muuhun tallennusvälineeseen katoamisen varalta.
- Voit lähettää skannattuja kuvia tai asiakirjoja sähköpostilla ystäville.
- Skannatessasi piirustuksia jne., voit jakaa niitä sosiaalisessa mediassa paljon paremmalla laadulla kuin vain ottaessasi kuvan älylaitteellasi.
- Skannatessasi sanomalehtien tai aikakauslehtien suosikkisivujasi, voit tallentaa ne ja hävittää alkuperäiset kappaleet.

Käytettävissä olevat skannausmenetelmät

Voit skannata tällä tulostimella jollain seuraavista menetelmistä.

Skannaus tietokoneelle

Alkuperäisiä asiakirjoja voi skannata tietokoneelle kahdella tavalla: skannaamalla tulostimen ohjauspaneelin tai tietokoneen kautta.

Voit skannata helposti ohjauspaneelin kautta.

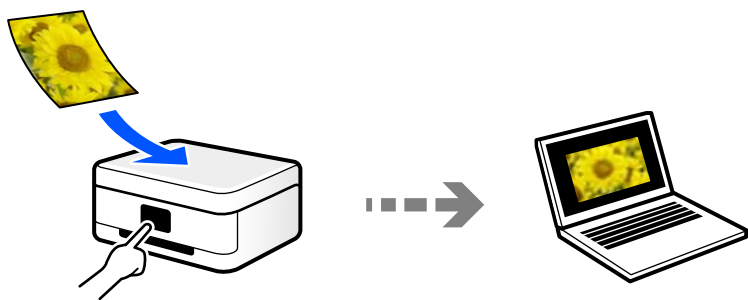

Skannaat tietokoneelta Epson ScanSmart -skannussovelluksella. Voit muokata kuvia skannauksen jälkeen.

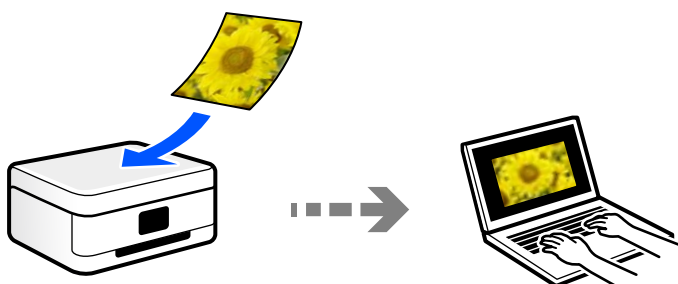

Skannaus WSD:tä käyttämällä

Voit tallentaa skannatun kuvan tulostimeen liitettyyn tietokoneeseen WSD-toiminnolla.

Jos käytät Windows 7 tai Windows Vista -käyttöjärjestelmää, tietokoneeseen on määritettävä WSD-asetukset ennen skannaamista.

Skannaaminen suoraan älylaitteilta

Voit tallentaa skannattuja kuvia suoraan älylaitteelle, kuten älypuhelimelle tai tabletille, älylaitteen Epson Smart Panel -sovelluksella.

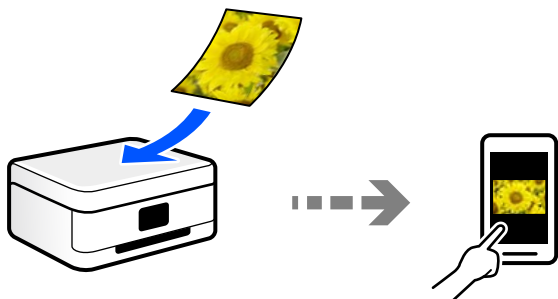

Suosittelut tiedostomuodot käyttötarkoituksen mukaan

JPEG-tiedostomuoto soveltuu yleisesti ottaen valokuville, kun taas PDF-tiedostomuoto soveltuu asiakirjoille.

Katso seuraavasta kuvauksesta lisätietoja parhaan tiedostomuodon valitsemiseen.

Tiedostomuoto	Kuvaus
JPEG (.jpg)	Tiedostomuoto, joka mahdollistaa tallennettavien tietojen pakkaamisen. Jos pakkaussuhde on korkea, kuvan laatu heikkenee ja kuvaa ei voi muuntaa takaisin alkuperäiseen laatuun. Tämä on digikameroille vakiokuvamuoto. Tämä muoto soveltuu monivärisille kuville.
PDF (.pdf)	Yleinen tiedostomuoto, jota voidaan käyttää eri käyttöjärjestelmissä, ja joka on saman laatuinen sekä näytöllä että tulostettuna. Voit myös tallentaa useita sivuja yhteen tiedostoon. Voit tarkastella PDF-tiedostoja erillisillä PDF-tiedostojen lukuohjelmistoilla tai verkkoselaimissa.

Suosittelut resoluutiot käyttötarkoituksen mukaan

Resoluution tarkoittaa kussakin tuumassa (25,4 mm) olevien pikselien (kuvan pienin osa) määrää ja sitä mitataan dpi-yksiköllä (pistettä tuumalle). Resoluution lisääminen tarkoittaa kuvan yksityiskohtia. Sillä on kuitenkin myös seuraavia haittapuolia.

- Tiedoston koko suurenee
(Kaksinkertaistaessasi resoluution, tiedoston koko nelinkertaistuu.)
- Kuvan skannaus-, tallennus- ja lukunopeus hidastuu
- Sähköpostien ja faksien lähettäminen ja vastaanottaminen hidastuu
- Kuvasta tulee liian suuri tulostettavaksi paperille

Tutustu taulukkoon ja määritä skannatulle kuvalle käyttötarkoitukseen sopiva resoluutio.

Käyttötarkoitus	Resoluutio (viite)
Tarkasteleminen tietokoneella Lähettäminen sähköpostilla	Enintään 200 dpi
Tulostaminen tulostimella Lähettäminen faksilla	200–300 dpi

Alkuperäisten asiakirjojen skannaaminen tietokoneelle

Alkuperäisiä asiakirjoja voi skannata tietokoneelle kahdella tavalla: skannaamalla tulostimen ohjauspaneelin tai tietokoneen kautta.

Skannaus ohjauspaneelista

Huomautus:

Käyttäessäsi tätä toimintoa varmista, että seuraavat sovellukset on asennettu tietokoneeseen.

- Epson ScanSmart (Windows 7 tai uudempi tai OS X El Capitan tai uudempi)
- Epson Event Manager (Windows Vista/Windows XP tai OS X Yosemite/OS X Mavericks/OS X Mountain Lion/Mac OS X v10.7.x/Mac OS X v10.6.8)
- Epson Scan 2 (sovellus, jota tarvitaan skanneriominaisuuden käyttämiseksi)

Tarkista seuraavasta asennetut sovellukset.

Windows 10: napsauta käynnistyspainiketta ja tarkista **Epson Software** -kansio > **Epson ScanSmart** ja **EPSON**-kansio > **Epson Scan 2**.

Windows 8.1/Windows 8: kirjoita sovelluksen nimi hakuruutuun ja valitse sitten näkyviin tuleva kuvake.

Windows 7: napsauta käynnistyspainiketta ja valitse sitten **Kaikki ohjelmat**. Valitse seuraavaksi **Epson Software** -kansio > **Epson ScanSmart** ja **EPSON**-kansio > **Epson Scan 2**.

Windows Vista/Windows XP: napsauta käynnistyspainiketta ja valitse sitten **Kaikki ohjelmat** tai **Ohjelmat**. Valitse seuraavaksi **Epson Software** -kansio > **Epson Event Manager** ja **EPSON**-kansio > **Epson Scan 2**.

Mac OS: valitse **Siirry** > **Sovellukset** > **Epson Software**.

1. Aseta alkuperäiset asiakirjat laitteeseen.
”Alkuperäisten asiakirjojen asettaminen kohteeseen Valotustaso” sivulla 36
2. Valitse ohjauspaneelista **Skannaus**.
Valitse kohde, käytä ▲▼◀▶ -painikkeita ja paina sitten OK -painiketta.

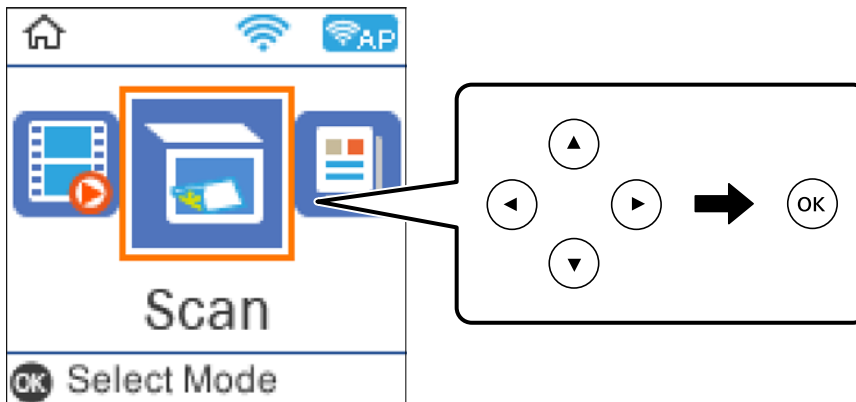

3. Valitse, kuinka skannattu kuva tallennetaan tietokoneeseen.
 - Esikatselu tietokoneessa (Windows 7 tai uudempi tai OS X El Capitan tai uudempi): skannatun kuvan esikatselu tietokoneella ennen kuvien tallentamista.
 - Tietokoneeseen (JPEG): tallentaa skannatun kuvan JPEG-muodossa.
 - Tietokoneeseen (PDF): tallentaa skannatun kuvan PDF-muodossa.
4. Valitse tietokone, johon skannatut kuvat tallennetaan.

5. Paina -näppäintä.

Kun käytössä on Windows 7 tai uudempi tai OS X El Capitan tai uudempi: Epson ScanSmart käynnistyy automaattisesti tietokoneella ja skannaus alkaa.

Huomautus:

- Lue tarkemmat tiedot ohjelmiston käytöstä kohdasta *Epson ScanSmart*. Avaa ohje valitsemalla *Epson ScanSmart* -näytöstä **Ohje**.
- Voit käynnistää skannauksen paitsi tulostimesta myös tietokoneelta kohteen *Epson ScanSmart* avulla.

Skannaus tietokoneelta

Voit skannata tietokoneelta Epson ScanSmart -toiminnolla.

Tämän sovelluksen avulla voit skannata asiakirjoja ja valokuvia helposti sekä tallentaa skannatut kuvat yksinkertaisesti.

1. Aseta alkuperäiset asiakirjat laitteeseen.

[”Alkuperäisten asiakirjojen asettaminen kohteeseen Valotustaso”](#) sivulla 36

2. Käynnistä Epson ScanSmart.

- Windows 10

Napsauta aloituspainiketta ja valitse sitten **Epson Software > Epson ScanSmart**.

- Windows 8.1/Windows 8

Kirjoita sovelluksen nimi hakuruutuun ja napsauta sitten näkyviin tulevaa kuvaketta.

- Windows 7

Napsauta käynnistyspainiketta ja valitse sitten **Kaikki sovellukset > Epson Software > Epson ScanSmart**.

- Mac OS

Valitse **Siirry > Sovellukset > Epson Software > Epson ScanSmart**.

3. Seuraa näytön ohjeita Epson ScanSmart -ruudun ollessa näkyvissä.

Huomautus:

*Katso lisätietoa toiminnasta napsauttamalla **Ohje**.*

Alkuperäisten asiakirjojen skannaus WSD-toiminnolla

Voit tallentaa skannatun kuvan tulostimeen liitettyyn tietokoneeseen WSD-toiminnolla.

Huomautus:

- Tämä ominaisuus on käytössä vain tietokoneissa, joissa on Windows 10/Windows 8.1/Windows 8/Windows 7/Windows Vista.
- Jos käytössä on Windows 7/Windows Vista, tietokoneeseen on tehtävä asetukset etukäteen tämän toiminnon käyttämiseksi.

1. Aseta alkuperäiset asiakirjat laitteeseen.

[”Alkuperäisten asiakirjojen asettaminen kohteeseen Valotustaso”](#) sivulla 36

2. Valitse ohjauspaneelista **Skannaus**.

Valitse kohde, käytä ▲▼◀▶ -painikkeita ja paina sitten OK -painiketta.

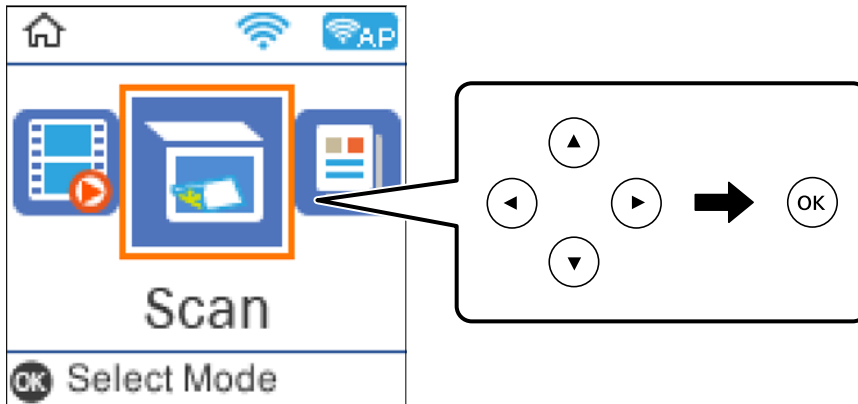

3. Valitse **WSD:hen**.
4. Valitse tietokone.
5. Paina ◊-näppäintä.

WSD-portin määrittäminen

Tässä osassa näytetään, miten WSD-portti määritetään Windows 7/Windows Vista -käyttöjärjestelmälle.

Huomautus:

Kun käytössä on Windows 10/Windows 8.1/Windows 8, WSD-portti on määritetty automaattisesti.

Seuraava on välttämätöntä WSD-portin määrittämiselle.

- Tulostin ja tietokone on liitetty verkkoon.
- Tietokoneeseen on asennettu tulostinohjain.

1. Kytke tulostimeen virta päälle.
2. Napsauta käynnistä, ja napsauta sitten **Verkko** tietokoneessa.
3. Napsauta hiiren kakkospainikkeella tulostinta, ja napsauta sitten **Asenna**.
Napsauta **Jatka**, kun **Käyttäjätilien valvonta** -näyttö tulee esiin.

Napsauta **Poista asennus** ja käynnistä uudelleen, jos **Poista asennus** -näyttö tulee esiin.

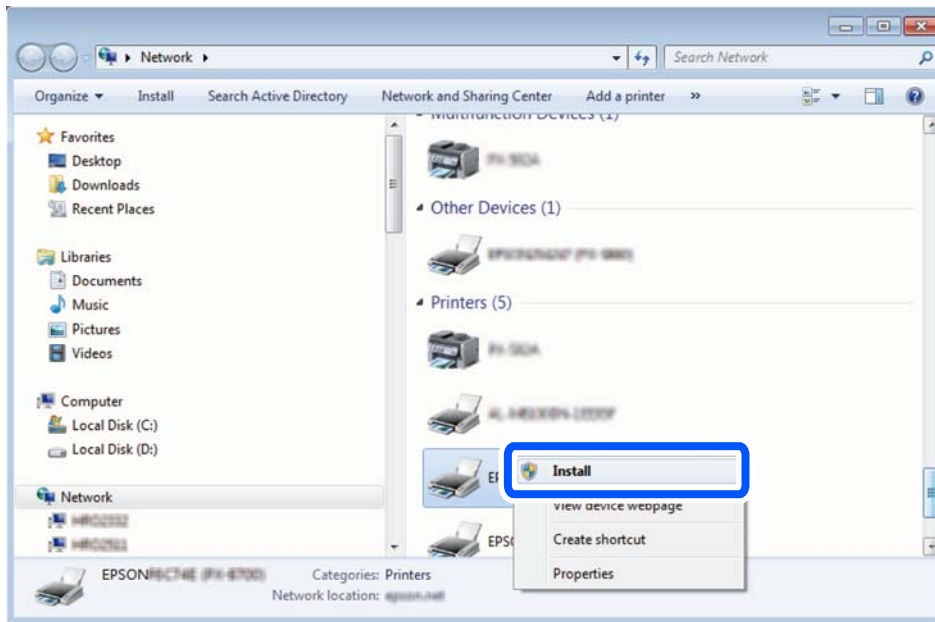

Huomautus:

Tulostimen nimi, jonka olet määrittänyt, ja mallinimi (EPSON XXXXXX (XX-XXXX)) näytetään verkkonäytössä. Voit tarkistaa tulostimen nimen verkossa tulostimen ohjauspaneelista tai tulostamalla verkon tila -arkin.

4. Napsauta **Laite on käyttövalmis**.

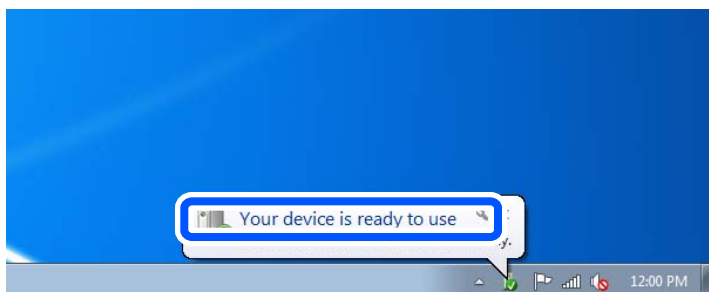

5. Tarkista viesti ja valitse sitten **Sulje**.

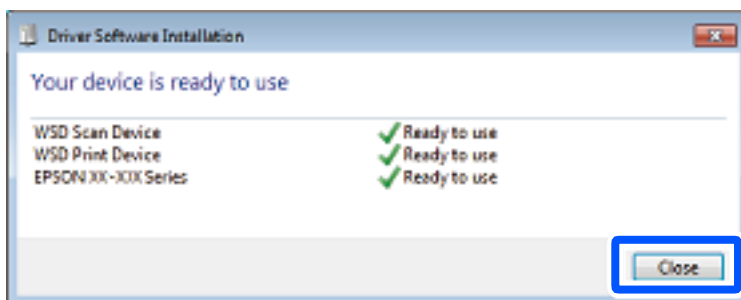

6. Avaa **Laitteet ja tulostimet** -näyttö.

Windows 7

Napsauta Käynnistä > **Ohjauspaneeli** > **Laitteisto ja äänet** (tai **Laitteisto**) > **Laitteet ja tulostimet**.

- ❑ Windows Vista

Napsauta käynnistä > **Ohjauspaneeli** > **Laitteisto ja äänet** > **Tulostimet**.

7. Tarkista, että kuvake, jossa on tulostimen nimi verkossa, on näkyvissä.
Valitse tulostimen nimi, kun käytössä on WSD.

Alkuperäisten asiakirjojen skannaus älylaitteeseen

Huomautus:

- ❑ Asenna ennen skannaamista Epson Smart Panel älylaitteellesi.
- ❑ Epson Smart Panel -näyttöihin voidaan tehdä muutoksia ilman ennakoilmoitusta.
- ❑ Epson Smart Panel -sovelluksen sisältö voi vaihdella tuotteesta riippuen.

1. Aseta alkuperäiset asiakirjat laitteeseen.
”Alkuperäisten asiakirjojen asettaminen” sivulla 34
2. Käynnistä Epson Smart Panel älylaitteessasi.
3. Valitse aloitusnäytössä skannausvalikko.
4. Skanna ja tallenna kuvia näyttöön tulevien ohjeiden mukaisesti.

Tarkennettu skannaus

Useiden valokuvien skannaaminen samanaikaisesti

Voit skannata useita kuvia samanaikaisesti ja tallentaa kunkin kuvan yksitellen käyttämällä Epson ScanSmart -toimintoa.

1. Aseta kuvat valotustasolle. Aseta ne 4,5 mm (0,2 tuuman) päähän valotustason vaaka- ja pystyreunoista ja vähintään 20 mm (0,8 tuuman) etäisyydelle toisistaan.

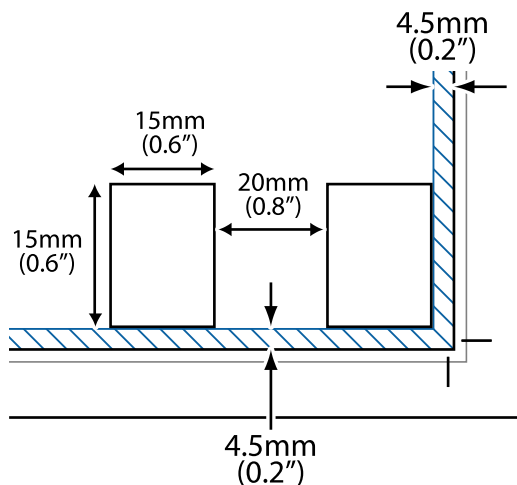

Huomautus:

Valokuvien on oltava kooltaan vähintään 15×15 mm (0,6×0,6 tuumaa).

2. Käynnistä Epson ScanSmart.

Windows 10

Napsauta aloituspainiketta ja valitse sitten **Epson Software > Epson ScanSmart**.

Windows 8.1/Windows 8

Kirjoita sovelluksen nimi hakuruutuun ja napsauta sitten näkyviin tulevaa kuvaketta.

Windows 7

Napsauta käynnistyspainiketta ja valitse sitten **Kaikki sovellukset > Epson Software > Epson ScanSmart**.

Mac OS

Valitse **Siirry > Sovellukset > Epson Software > Epson ScanSmart**.

3. Seuraa näytön ohjeita Epson ScanSmart -ruudun ollessa näkyvissä.

Skannatut valokuvat tallennetaan yksittäisinä kuvina.

Faksaus

Ennen faksiominaisuuksien käyttöä.	90
Tulostimen faksiominaisuuksien yleiskatsaus.	100
Faksien lähettäminen tulostimesta.	103
Faksien vastaanottaminen tulostimeen.	106
Faksauksen valikkovalinnat.	109
Muiden faksiominaisuuksien käyttäminen.	112
Faksien lähettäminen tietokoneella.	113
Faksien vastaanottaminen tietokoneeseen.	117

Ennen faksiominaisuuksien käyttöä

Faksitoiminto on käytettävissä vain ET-4800 Series/L5290 Series -laitteissa.

Tarkista seuraava ennen kuin aloitat faksien ominaisuuksien käyttämisen.

- Tulostin ja puhelinlinja sekä (jos käytössä) puhelinlaite on yhdistetty oikein
- Perusasetukset (Ohjattu fak. asetus) ovat valmiit
- Muut tarpeelliset Faksiasetukset ovat valmiit

Katso asetuksia koskevat alla tiedot kohdassa Liittyvät tiedot.

Liittyvät tiedot

- ➔ [”Tulostimen kytkeminen puhelinlinjaan” sivulla 90](#)
- ➔ [”Tulostimen valmistelu faksien lähettämiseen ja vastaanottamiseen” sivulla 93](#)
- ➔ [”Perusasetukset-valikko” sivulla 266](#)
- ➔ [”Tulostimen faksitoimintojen asetusten tekeminen käytön mukaan” sivulla 95](#)
- ➔ [”Faksiasetukset” sivulla 265](#)
- ➔ [”Yhteystietojen käyttö” sivulla 98](#)
- ➔ [”Käyt. oletusasetukset-valikko” sivulla 270](#)
- ➔ [”Raporttiasetukset-valikko” sivulla 269](#)

Tulostimen kytkeminen puhelinlinjaan

Yhteensopivat puhelinlinjat

Voit käyttää tulostinta tavallisten analogisten puhelinlinjojen (PSTN = Public Switched Telephone Network) ja PBX (Private Branch Exchange)-puhelinjärjestelmien kautta.

Seuraavien puhelinlinjojen tai järjestelmien kautta tulostinta ei ehkä voida käyttää.

- VoIP-puhelinlinja kuten DSL- tai kuituoptinen digitaalinen palvelu
- Digitaalinen puhelinlinja (ISDN)
- Jotkut PBX-puhelinjärjestelmät
- Jos puhelinpistokkeen ja tulostimeen väliin on kytketty mitään liitinsovitteita, VoIP-adapttereita, jakajia tai DSL-reitittäjiä.

Liittyvät tiedot

- ➔ [”Tulostimen kytkeminen puhelinlinjaan” sivulla 90](#)

Tulostimen kytkeminen puhelinlinjaan

Kytke puhelinkaapeli puhelinpistorasiaan RJ-11 (6P2C) -puhelinkaapelilla. Kun kytket puhelimen tulostimeen, käytä toista RJ-11 (6P2C) -puhelinkaapelia.

Puhelinkaapeli saatetaan toimittaa laitteen mukana alueesta riippuen. Jos näin on, kyseistä kaapelia on käytettävä.

Puhelinkaapeli pitää ehkä liittää oman maan standardien mukaiseen adapteriin.

Huomautus:

Irrota suoja EXT.-liittimestä vain kytkiessäsi puhelinta tulostimeen. Älä irrota suojaa, jos et ole kytkemässä puhelinta tulostimeen.

Jos salamat ovat todennäköisiä suosittelemme käyttämään ylijännitesuojaa.

Kytkeminen vakio puhelinlinjaan (PSTN) tai PBX-linjaan

Kytke puhelinkaapeli puhelinpistokkeesta tai PBX-liittimestä LINE-liittimeen, joka sijaitsee tulostimen takana.

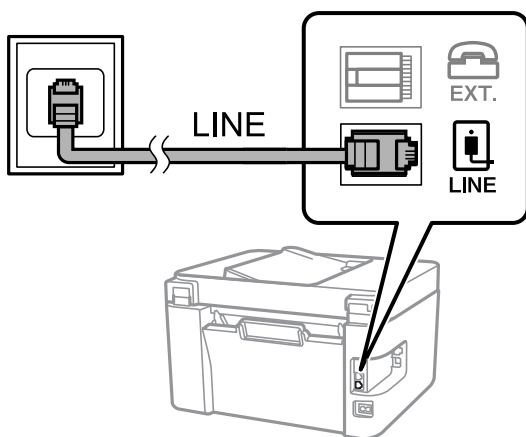

Liittyvät tiedot

➔ [”Puhelinkoneen kytkeminen tulostimeen” sivulla 92](#)

DSL- tai ISDN-liitäntä

Kytke puhelinkaapeli DSL-modeemilta tai ISDN-liittimestä LINE-liittimeen, joka sijaitsee tulostimen takana. Lue lisätietoja modeemin tai adapterin mukana toimitetuista oppaista.

Huomautus:

Jos DSL-modeemissa ei ole kiinteää DSL-suodatinta, kytke erillinen DSL-suodatin.

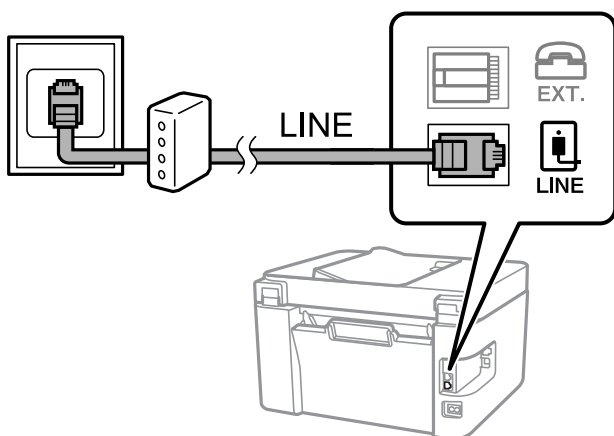

Liittyvät tiedot

➔ [”Puhelinkoneen kytkeminen tulostimeen” sivulla 92](#)

Puhelinkoneen kytkeminen tulostimeen

Kun käytät tulostinta ja puhelinta samassa linjassa, liitä puhelin tulostimeen.

Huomautus:

- ❑ Jos puhelinkoneessasi on faksitoiminto, kytke se pois päältä ennen liittämistä. Lue lisätietoja modeemin tai puhelinkoneen käyttöohjeista. Puhelimen mallista riippuen faksitoimintoa ei ehkä voi poistaa käytöstä kokonaan. Puhelinta ei tällöin ehkä voi käyttää ulkoisena puhelimenä.
- ❑ Jos liität puhelinvastaajan, varmista, että tulostimen **Soit. ennen vast.** -asetus on asetettu korkeammaksi kuin puhelinvastaajan soittojen määrä.

1. Irrota suoja EXT.-liittimestä, joka sijaitsee tulostimen takana.

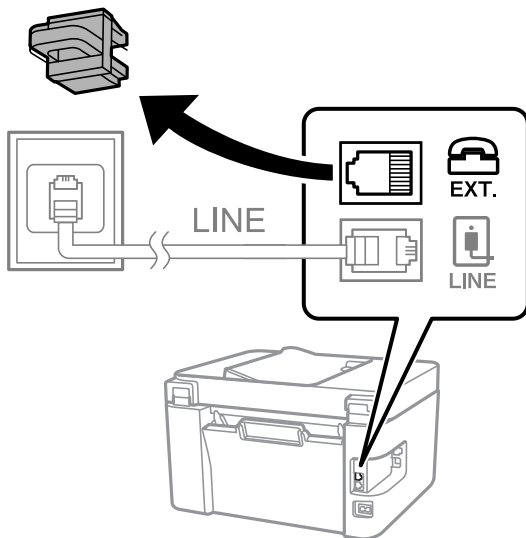

2. Yhdistä puhelinkone ja EXT.-liitin puhelinkaapelilla.

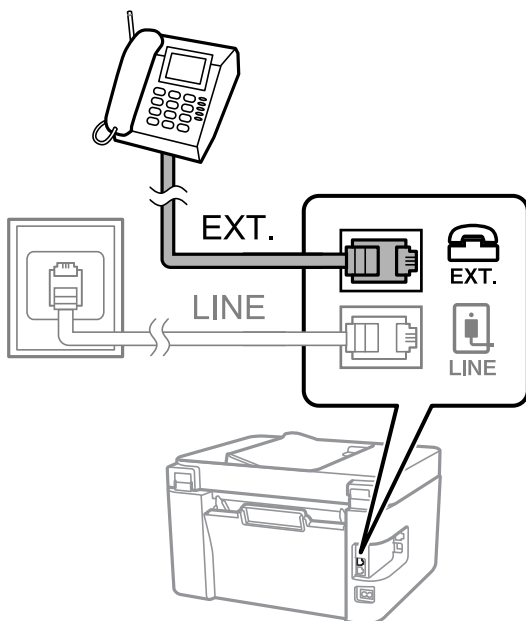

Huomautus:

Jos käytät yhtä puhelinlinjaa, varmista että puhelinkone on kytketty EXT. tulostimen liittimeen. Jos käytät jakajaa puhelinkoneen ja tulostimen asetukseen erikseen, puhelin ja tulostin eivät toimi oikein.

3. Valitse tulostimen ohjauspaneelista **Faksi**.

Valitse kohde, käytä ▲ ▼ ◀ ▶ -painikkeita ja paina sitten OK -painiketta.

4. Nosta luuri.

Jos seuraavassa näytössä näkyy kehoitus aloittaa faksien lähetys tai vastaanotto, yhteys on muodostunut.



Liittyvät tiedot

- ➔ ["Tulostimen valmistelu faksien lähettämiseen ja vastaanottamiseen" sivulla 93](#)
- ➔ ["Puhelinvastaajan asetusten määrittäminen" sivulla 96](#)
- ➔ ["Asetuksien määrittäminen vastaanottaaksesi fakseja käyttämällä ainoastaan yhdistettyä puhelinta \(Etävastaanotto\)" sivulla 96](#)
- ➔ ["Vastaanottotila:" sivulla 267](#)

Tulostimen valmistelu faksien lähettämiseen ja vastaanottamiseen

Ohjattu fak. asetus määrittää perusfaksiominaisuudet, joilla faksi valmistellaan faksien lähettämiseen ja vastaanottamiseen.

Ohjattu asennus tulee näkyviin automaattisesti, kun tulostin kytketään päälle ensimmäistä kertaa. Voit myös tuoda ohjatun asennuksen näkyviin manuaalisesti tulostimen ohjauspaneelista. Sinun on suoritettava ohjattu asennus uudelleen, mikäli se ohitetaan, kun tulostin kytketään päälle ensimmäistä kertaa, tai kun yhteysympäristö muuttuu.

- Voit asettaa ohjatulla asennuksella seuraavat kohteet.
 - Ylätunniste (Puhelinnumerosi ja Faksin ylätunniste)**
 - Vastaanottotila (Auto tai Man.)**
 - DRD-asetus**
- Seuraavat kohteet asetetaan automaattisesti yhteysympäristön mukaan.
 - Valintatila** (kuten **Ääni** tai **Pulssi**)
- Muut asetukset kohteessa **Perusasetukset** pysyvät sellaisina kuin ovat.

Liittyvät tiedot

- ➔ ["Perusasetukset-valikko" sivulla 266](#)

Tulostimen valmistelu faksien lähettämiseen ja vastaanottamiseen — Ohjattu fak. asetus

1. Napauta tulostimen ohjauspaneelin aloitusnäytöltä **Asetukset**.
Valitse kohde, käytä ▲ ▼ ◀ ▶ -painikkeita ja paina sitten OK -painiketta.
2. Valitse **Faksiasetukset > Ohjattu fak. asetus**.
3. Kirjoita näytölle tulevien ohjeiden mukaisesti lähettäjän nimi, kuten yrityksesi nimi, ja faksinumerosi.

Huomautus:

Lähettäjän nimi ja numero näkyvät lähtevien faksien yläreunassa.

4. Määritä Distinctive Ring Detection (DRD) -asetus.
 - Jos olet tilannut Distinctive Ring -palvelun puhelinyhtiöltä:
Siirry seuraavaan näyttöön ja valitse soittotapa, jota käytetään saapuville fakseille.
Jos valitset minkä tahansa muun kohteen kuin **Kaikki, Vastaanottotila** -asetukseksi määritetään **Auto** ja sinut siirretään seuraavaan näyttöön, jossa voit tarkistaa tekemäsi asetukset.
 - Jos olet ole tilannut Distinctive Ring -palvelua puhelinyhtiöltäsi, tätä kohtaa ei tarvitse määrittää:
Ohita asetus ja siirry näyttöön, jossa näet tekemäsi asetukset.

Huomautus:

- Erottuvat soittoonipalvelut, joita monet puhelinyhtiöt tarjoavat (palvelun nimi vaihtelee yhtiöittäin), mahdollistaa useamman numeron käyttämisen samalla linjalla. Kullekin numerolle on osoitettu eri soittotapa. Voit käyttää yhtä linjaa äänipuheluille ja toista faksipuheluille. Valitse faksipuheluiden soittotapa kohdassa **DRD**.*
- Alueesta riippuen **Käytössä** ja **Ei käytössä** näkyvät **DRD**-vaihtoehtoina. Valitse **Käytössä** käyttääksesi erottuvaa soittoonipalvelua.*

5. Määritä Vastaanottotila -asetus.
 - Jos sinun ei tarvitse liittää puhelinta tulostimeen:
Valitse **Ei**.
Vastaanottotila on asetettu valintaan **Auto**.
 - Jos sinun on liitettävä puhelin tulostimeen:
Valitse **Kyllä** ja valitse sitten, vastaanotetaanko faksit automaattisesti.
6. Tarkista näytössä näkyvät asetukset ja jatka sitten seuraavaan näyttöön.
Voit korjata tai muuttaa asetuksia painamalla ↶-painiketta.

7. Tarkista faksiyhteys valitsemalla **Aloita tarkistus** ja valitse sitten **Tulosta** tulostaaksesi raportin, joka näyttää yhteyden tilan.

Huomautus:

- Jos raportti osoittaa virheitä, noudata raportin ohjeita niiden selvittämiseksi.*
- Jos **Valitse linjatyyppi** -näyttö tulee esiin, valitse linjan tyyppi.
 - Jos tulostin liitetään **PBX**-puhelinjärjestelmään tai liitinadapteriin, valitse **PBX**.
 - Jos tulostin liitetään tavalliseen puhelinlinjaan, valitse **PSTN**. Kun näytöllä näkyy viesti valintaäänien tunnistuksen hylkäämisestä, paina OK -painiketta. Valintaäänien tunnistuksen poistaminen käytöstä voi kuitenkin pudottaa ensimmäisen numeron pois faksinumerosta ja lähettää sen väärään numeroon.*

Liittyvät tiedot

- ➔ ”Tulostimen kytkeminen puhelinlinjaan” sivulla 90
- ➔ ”Puhelinvastaajan asetusten määrittäminen” sivulla 96
- ➔ ”Vastaanottotila:” sivulla 267
- ➔ ”Asetuksien määrittäminen vastaanottaaksesi fakseja käyttämällä ainoastaan yhdistettyä puhelinta (Etävastaanotto)” sivulla 96
- ➔ ”Perusasetukset-valikko” sivulla 266

Tulostimen faksitoimintojen asetusten tekeminen käytön mukaan

Voit määrittää yksittäisiä käyttökohtaisia faksiominaisuuksia tulostimen ohjauspaneelista. **Ohjattu fak. asetus** -apuohjelmalla tehtyjä asetuksia voi myös muuttaa. Saat lisätietoja **Faksiasetukset** -valikon kuvauksista.

Liittyvät tiedot

- ➔ ”Faksiasetukset” sivulla 265
- ➔ ”Tulevien faksien vastaanottaminen” sivulla 107
- ➔ ”PBX-puhelinjärjestelmän asetusten tekeminen” sivulla 95
- ➔ ”Asetusten tekeminen puhelinlaitteen liittämisen yhteydessä” sivulla 96
- ➔ ”Roskapostifaksien estoasetusten määrittäminen” sivulla 97
- ➔ ”Asetuksien määrittäminen lähettääksesi ja vastaanottaaksesi fakseja tietokoneelle” sivulla 97

PBX-puhelinjärjestelmän asetusten tekeminen

Tee seuraavat asetukset, kun käytät tulostinta toimistoissa, joissa käytetään jatkojohtoa ja edellytetään ulkolinjapuheluun suuntanumeroa kuten 0 tai 9.

1. Valitse tulostimen ohjauspaneelista **Asetukset**.
Valitse kohde, käytä ▲ ▼ ◀ ▶ -painikkeita ja paina sitten OK -painiketta.
2. Valitse **Faksiasetukset > Perusasetukset**.
3. Valitse **Linjatyyppi** ja valitse sitten **PBX**.
4. Jos lähetät faksin ulkopuoliseen faksinumeroon #-merkillä (ruutu) varsinaisen ulkolinjan suuntanumeron sijaan, valitse **Käytä** -valintaa **Käyttökoodi** -valintana.

Ulkolinjapuhelun suuntanumeron sijaan annettu #-merkki korvataan tallennetulla suuntanumerolla, kun numero valitaan. Risuaidan (#) käyttö vähentää yhteysongelmia ulkolinjojen kanssa.

Huomautus:

*Et voi lähettää fakseja **Yhteystiedot**-luetteloon tallennetuille vastaanottajille, jos ulkolinjan suuntanumeroksi on määritetty esimerkiksi 0 tai 9.*

*Jos olet tallentanut vastaanottajia **Yhteystiedot**-luetteloon käyttäen ulkolinjan suuntanumerona esimerkiksi numeroa 0 tai 9, valitse **Käyttökoodi** -asetuksen arvoksi **Älä käytä**. Muussa tapauksessa muuta ulkolinjan suuntanumeroksi **Yhteystiedot**-luettelossa #.*

5. Syötä puhelinjärjestelmäsi käyttämä ulkolinjan käyttökoodi ja paina sitten OK painiketta.

6. Ota asetukset käyttöön painamalla OK-painiketta.
Suuntanumero on tallennettu tulostimelle.

Asetusten tekeminen puhelinlaitteen liittämisen yhteydessä

Puhelinvastaajan asetusten määrittäminen

Puhelinvastaajan asetukset on tehtävä.

1. Valitse **Asetukset** tulostimen ohjauspaneelin aloitusnäytössä.
Valitse kohde, käytä ▲ ▼ ◀ ▶ -painikkeita ja paina sitten OK -painiketta.
2. Valitse **Faksiasetukset > Perusasetukset**.
3. Aseta kohdan **Vastaanotto** arvoksi **Auto**.
4. Aseta tulostimen **Soit. ennen vast.** -asetus suuremmalle kuin vastaajan soittojen määrä.
Jos **Soit. ennen vast.** on määritetty alhaisemmaksi kuin puhelinvastaajan soittojen määrä, puhelinvastaaja ei voi vastaanottaa äänipuheluita tallentaakseen ääniviestejä. Lue lisätietoja puhelinvastaajan käyttöohjeista.

Tulostimen **Soit. ennen vast.** -asetus ei välttämättä tule näkyviin alueesta riippuen.

Liittyvät tiedot

➔ [”Perusasetukset-valikko” sivulla 266](#)

Asetuksien määrittäminen vastaanottaaksesi fakseja käyttämällä ainoastaan yhdistettyä puhelinta (Etävastaanotto)

Voit vastaanottaa saapuvia fakseja käyttäen ainoastaan puhelinta, koskematta lainkaan tulostimeen.

Etävastaanotto -ominaisuus on käytössä puhelimissa, jotka tukevat äänivalintaa.

1. Valitse **Asetukset** tulostimen ohjauspaneelin aloitusnäytössä.
Valitse kohde, käytä ▲ ▼ ◀ ▶ -painikkeita ja paina sitten OK -painiketta.
2. Valitse **Faksiasetukset > Perusasetukset > Etävastaanotto**.
3. Valitse **Käytössä**.
4. Syötä kaksinumeroinen koodi (voit käyttää numeroita 0–9 sekä merkkejä * ja #) aloituskoodiksi ja paina sitten OK -painiketta asetuksien määrittämiseksi.

Liittyvät tiedot

➔ [”Perusasetukset-valikko” sivulla 266](#)

Roskapostifaksien estoasetusten määrittäminen

Roskapostifaksit voi estää.

1. Valitse **Asetukset** tulostimen ohjauspaneelin aloitusnäytössä.
Valitse kohde, käytä ▲ ▼ ◀ ▶ -painikkeita ja paina sitten OK -painiketta.
2. Valitse **Faksiasetukset > Perusasetukset > Hylkäysfaksi**.
3. Aseta roska-**postifaksien estoasetukset**.
Valitse **Hylkäysfaksi** ja ota sitten seuraavat valinnat käyttöön.
 - Hylkäysmääräluettelo: Hylkää hylkäysluettelossa olevista numeroista saapuvat faksit.
 - Ylätunniste tyhjä: Hylkää faksit, joiden otsikko on tyhjä.
 - Soittaja ei Yhteyst.: Hylkää faksit numeroista, joita ei ole tallennettu yhteystietoluetteloon.
4. Paina ↶ palataksesi **Hylkäysfaksi** -näytölle.
5. Jos **Hylkäysmääräluettelo** on käytössä, valitse **Muokkaa Estetyt numerot -luetteloa** ja muokkaa sitten listaa.

Asetuksien määrittäminen lähettääksesi ja vastaanottaaksesi fakseja tietokoneelle

Lähettääksesi ja vastaanottaaksesi fakseja tietokoneelle, FAX Utility tulee olla asennettu tietokoneelle, joka on yhdistetty verkon tai USB-johdon kautta.

Määritä Tallenna tietok. -asetus vastaanottaaksesi fakseja

Voit vastaanottaa fakseja tietokoneelle FAX Utility -ominaisuuden avulla. Asenna FAX Utility asiakastietokoneeseen ja määritä asetus. Lisätietoja on FAX Utility -ohjelman pääikkunasta avattavan ohjeen kohdassa Perustoiminnot.

Alla olevaksi asetukseksi on määritetty tulostimen ohjauspaneelissa **Kyllä**, ja vastaanotetut faksit voidaan tallentaa tietokoneelle.

Asetukset > Faksiasetukset > Vastaanottoasetuk. > Tallenna tietok.

Aseta Tallenna tietok. -valinta tulostamaan vastaanotetut faksit lisäksi tulostimelle

Voit asettaa asetuksen, joka tulostaa vastaanotetut faksit tulostimelle sekä tallentaa ne tietokoneelle.

1. Valitse **Asetukset** tulostimen ohjauspaneelin aloitusnäytössä.
Valitse kohde, käytä ▲ ▼ ◀ ▶ -painikkeita ja paina sitten OK -painiketta.
2. Valitse **Faksiasetukset > Vastaanottoasetuk.**
3. Valitse **Tallenna tietok. > Kyllä, ja tulosta**.

Määritä Tallenna tietok. -asetus hylätäksesi faksien vastaanottamisen

Voit peruuttaa vastaanotettujen faksien tallentamisen tietokoneeseen muuttamalla tulostimen asetuksia.

Huomautus:

Voit myös muuttaa asetuksia FAX Utility-apuohjelmalla. Tämä ominaisuus ei kuitenkaan toimi, mikäli sinulla on tietokoneelle tallentamattomia fakseja.

1. Valitse **Asetukset** tulostimen ohjauspaneelin aloitusnäytössä.
Valitse kohde, käytä ▲ ▼ ◀ ▶ -painikkeita ja paina sitten OK -painiketta.
2. Valitse **Faksiasetukset > Vastaanottoasetuk..**
3. Valitse **Tallenna tietok. > Ei.**

Yhteystietojen käyttö

Yhteystietoluettelon tallentaminen helpottaa kohteen hakemista. Voit tallentaa enintään 100 yhteystietoa, ja voit käyttää yhteystietoluetteloa faksinumeroa valittaessa.

Yhteystietojen tallentaminen ja muokkaaminen

1. Valitse aloitusnäytöltä **Asetukset**.
Valitse kohde, käytä ▲ ▼ ◀ ▶ -painikkeita ja paina sitten OK -painiketta.
2. Valitse **Yhteystietojen hallinta**.
3. Tee jokin seuraavista.
 - Tallenna uusi yhteystieto valitsemalla **Lisää syöte** ja valitsemalla sitten tallennusnumero.
 - Muokkaa yhteystietoa valitsemalla **Muokkaa**, ja valitsemalla sitten haluttu yhteystieto.
 - Poista yhteystieto valitsemalla **Poista**, valitsemalla haluttu yhteystieto sekä valitsemalla sitten **Kyllä**. Muita toimenpiteitä ei tarvita.

4. Määritä tarvittavat asetukset.

Huomautus:

Kun syötät faksin numeron, syötä suuntanumero faksinumeron eteen, jos puhelinjärjestelmäsi on PBX ja sinun on valittava ulkolinja. Jos suuntanumero on asetettu **Linjatyyppi** -asetuksissa, syötä risuaita (#) varsinaisen suuntanumeron tilalle. Jos haluat, että valintaan lisätään tauko (kolme sekuntia), lisää viiva (-).

5. Jatka painamalla OK -painiketta ja viimeistele tallennus tai muokkaus valitsemalla **Lisää syöte**.

Yhteystietoryhmien tallentaminen ja muokkaaminen

Yhteystietojen lisääminen ryhmään mahdollista faksien lähettämisen useampaan kohteeseen samaan aikaan.

1. Valitse aloitusnäytöltä **Asetukset**.
Valitse kohde, käytä ▲ ▼ ◀ ▶ -painikkeita ja paina sitten OK -painiketta.
2. Valitse **Yhteystietojen hallinta**.

3. Tee jokin seuraavista.
 - Tallenna uusi yhteystietoryhmä valitsemalla **Lisää ryhmä** ja valitsemalla sitten tallennusnumero.
 - Muokkaa yhteystietoryhmää valitsemalla **Muokkaa**, ja valitsemalla sitten haluttu ryhmä.
 - Poista yhteystietoryhmä valitsemalla **Poista**, valitsemalla haluttu ryhmä sekä valitsemalla sitten **Kyllä**.
Muita toimenpiteitä ei tarvita.
4. Kirjoita tai muokkaa **Ryhmän nimi**, ja paina sitten OK.
5. Kirjoita tai muokkaa **Hakemistosana**, ja paina sitten OK.
6. Valitse ryhmään tallennettavat yhteystiedot.
Joka kerta painaessasi ► -painiketta, yhteystieto valitaan ja valinta poistetaan vuorotellen.
Huomautus:
Voit tallentaa enintään 99 yhteystietoa.
7. Jatka painamalla OK -painiketta ja viimeistele tallennus tai muokkaus valitsemalla **Lisää syöte**.

Yhteystietojen tallentaminen tietokoneeseen

Käyttämällä Web Config -apuohjelmaa voit luoda yhteystietoluettelon tietokoneeseen ja tuoda sen tulostimeen.

1. Avaa Web Config.
2. Valitse ikkunan oikeassa yläkulmassa olevasta luettelosta **Lisäasetukset**.
3. Valitse **Yhteystiedot**.
4. Valitse rekisteröitävä numero ja napsauta sitten **Muokkaa**.
5. Määritä **Nimi**, **Hakemistosana**, **Faksinumero** ja **Faksinopeus**.
6. Valitse **Käytä**.

Liittyvät tiedot

➔ [”Web Configin suorittaminen verkkoselaimella”](#) sivulla 258

Kohdeasetukset

Kohteet	Asetukset ja selitys
Nimi	Syötä yhteystietoluettelosta nimi, jossa saa olla enintään 30 Unicode-merkkiä (UTF-8). Jos et määritä tätä, jätä se tyhjäksi.
Hakemistosana	Syötä hakusanat enintään 30 Unicode-merkillä (UTF-8). Jos et määritä tätä, jätä se tyhjäksi.
Tyyppi	Tämä asetus on kiinteästi Faksi . Tätä asetusta ei voi muuttaa.

Kohteet	Asetukset ja selitys
Faksinumero	Syötä 1–64 merkkiä numeroilla 0–9 ja/tai merkeillä -, *, # ja välilyönti.
Faksinopeus	Valitse kommunikointinopeus kohteelle.

Kohteiden rekisteröinti ryhmänä

1. Avaa Web Config.
2. Valitse ikkunan oikeassa yläkulmassa olevasta luettelosta **Lisäasetukset**.
3. Valitse **Yhteystiedot**.
4. Valitse rekisteröitävä numero ja napsauta sitten **Muokkaa**.
5. Syötä **Nimi** ja **Hakemistosana**.
6. Valitse ryhmä kohdasta **Tyyppi**.
7. Napsauta **Valitse** kohdassa **Yht. Ryhmä-valinnalle**.
Mahdolliset kohteet tulevat näkyviin.
8. Valitse ryhmälle rekisteröitävä kohde ja napsauta sitten **Valitse**.
***Huomautus:**
Kohteita voi rekisteröidä usealle ryhmälle.*
9. Valitse **Käytä**.

Liittyvät tiedot

➔ [”Web Configin suorittaminen verkkoselaimella”](#) sivulla 258

Tulostimen faksiominaisuuksien yleiskatsaus

Ominaisuus: faksien lähettäminen

Lähetystavat

Automaattinen lähetys

Kun skannaat alkuperäiskappaleen painamalla  -painiketta valitaksesi **Lähetä faksi**, tulostin soittaa vastaanottajille ja lähettää faksin.

[”Faksien lähettäminen tulostimesta”](#) sivulla 103

Manuaalinen lähetys

Kun olet tarkistanut linjayhteyden manuaalisesti soittamalla vastaanottajalle, paina  -painiketta valitaksesi **Lähetä faksi** -valinnan käynnistääksesi faksin lähetyksen suoraan.

[”Faksien lähettäminen ulkoiselta puhelinkoneelta” sivulla 104](#)

Vastaanottajan määrittäminen faksia lähetettäessä

Voit syöttää vastaanottajia käyttämällä näppäimistöpainikkeita ja **Yhteystiedot**- ja **Nykyinen**-valintoja.

[”Vastaanottajien valitseminen” sivulla 104](#)

[”Yhteystietojen käyttö” sivulla 98](#)

Skannausasetukset faksia lähetettäessä

Voit tehdä asetuksia, kuten **Resoluutio** tai **Alkuperäinen koko (Lasi)** fakseja lähettäessäsi.

[”Skannausasetukset” sivulla 109](#)

Kohteen Faksin lähetysohjeet. käyttö faksia lähetettäessä

Voit valita kohdan **Faksin lähetysohjeet**. asetuksia, kuten **Lähetä suoraan** (suuren asiakirjan lähetys vakaasti) tai **Lähetä faksi myöhemmin** (faksin lähetys valittuna ajankohtana).

[”Faksin lähetysohjeet.” sivulla 110](#)

Ominaisuus: faksien vastaanottaminen

Vastaanottotila

Voit määrittää **Vastaanottotila** -asetuksissa saapuville fakseille kaksi eri vastaanottotapaa.

Man.

Lähinnä puheluille, mutta myös fakseille

[”Man. -tilan käyttö” sivulla 107](#)

Auto

- Ainoastaan fakseille (ulkoista puhelinlaitetta ei tarvita)

- Lähinnä fakseille ja joskus myös puheluille

[”Auto-tilan käyttö” sivulla 107](#)

Faksien vastaanottaminen liitetyn puhelimen avulla

Voit vastaanottaa fakseja vain ulkoisella puhelimella.

[”Perusasetukset-valikko” sivulla 266](#)

[”Asetusten tekeminen puhelinlaitteen liittämisen yhteydessä” sivulla 96](#)

Ominaisuus: PC-FAX-lähetys/-vastaanotto (Windows/Mac OS)

PC-FAX-lähetys

Voit lähettää fakseja tietokoneelta.

[”Faksausohjelmisto” sivulla 256](#)

[”Faksien lähettäminen tietokoneella” sivulla 113](#)

PC-FAX-vastaanotto

Voit vastaanottaa fakseja tietokoneelle.

[”Asetuksien määrittäminen lähettääksesi ja vastaanottaaksesi fakseja tietokoneelle” sivulla 97](#)

[”Faksausohjelmisto” sivulla 256](#)

[”Faksien vastaanottaminen tietokoneeseen” sivulla 117](#)

Ominaisuudet: Erilaiset faksiraportit

Voit tarkistaa lähetettyjen ja vastaanotettujen faksien tilan raportista.

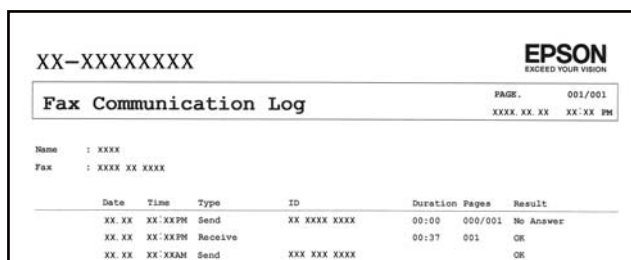

Date	Time	Type	ID	Duration	Pages	Result
XX.XX	XX:XXPM	Send	XX XXXX XXXX	00:00	000/001	No Answer
XX.XX	XX:XXPM	Receive		00:37	001	OK
XX.XX	XX:XXAM	Send	XXX XXX XXXX			OK

[”Raporttiasetukset-valikko” sivulla 269](#)

[”Faksin lähetysaset.” sivulla 110](#)

[”Lähetysloki.” sivulla 111](#)

[”Faksiraportti.” sivulla 111](#)

Ominaisuus: suojaus faksien lähettämisessä ja vastaanotossa

Voit käyttää useita suojausominaisuuksia, kuten ominaisuutta **S.valintarajoitukset**, jolla estetään faksin lähetys väärälle vastaanottajalle, tai **Varmuuskopiotiedot Tyhjennä auto**, jolla estetään tietovuodot.

[”Suojausasetukset-valikko” sivulla 269](#)

Ominaisuudet: muita käytännöllisiä ominaisuuksia

Roskapostifaksien estäminen

Roskapostifaksit voi hylätä.

[”Hylkäysfaksi.” sivulla 267](#)

Faksien vastaanotto numeron valinnan jälkeen

Kun olet soittanut toisen faksin numeroon, voit ottaa vastaan fakseja tästä laitteesta.

[”Faksien vastaanottaminen puhelun soittamisen avulla” sivulla 108](#)

[”Vastaanota kysely.” sivulla 112](#)

Faksien lähettäminen tulostimesta

Voit lähettää fakseja syöttämällä vastaanottajien faksinumerot tulostimen ohjauspaneelissa.

Huomautus:

Jos lähetät mustavalkoisia fakseja, voit tarkastella skannattua kuvaa näytöllä ennen lähettämistä.

1. Aseta alkuperäiset asiakirjat laitteeseen.

Voit lähettää enintään 100 sivua yhdellä lähetyksellä. Jäljellä olevan muistin määrästä riippuen et kuitenkaan välttämättä voi lähettää fakseja, vaikka sivumäärä olisi alle 100 sivua.

[”Alkuperäisten asiakirjojen asettaminen kohteeseen Valotustaso” sivulla 36](#)

[”Alkuperäisten asiakirjojen asettaminen automaattiseen arkinsyöttölaitteeseen” sivulla 35](#)

2. Valitse tulostimen ohjauspaneelista **Faksi**.

Valitse kohde, käytä ▲▼◀▶ -painikkeita ja paina sitten OK -painiketta.

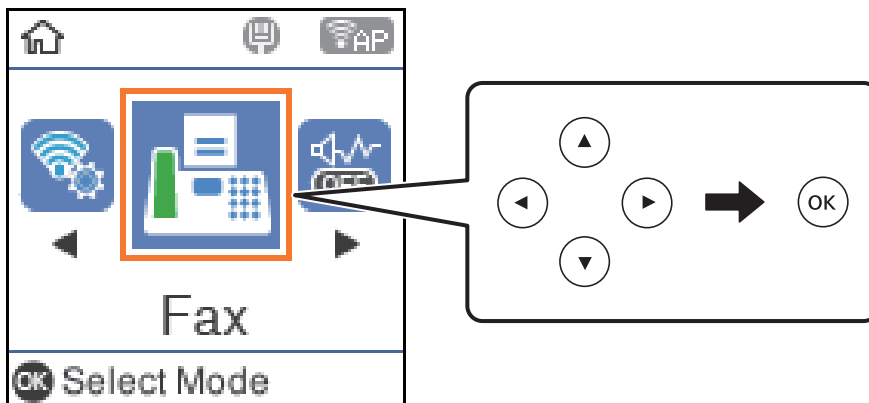

3. Valitse vastaanottaja.

[”Vastaanottajien valitseminen” sivulla 104](#)

4. Valitse **Valikko** painamalla OK-painiketta ja valitse sitten **Skannausasetukset** tai **Faksin lähetyaset**. tehdeksesi tarvittavia asetuksia, kuten resoluutio ja lähetyksen menetelmä.

[”Skannausasetukset” sivulla 109](#)

[”Faksin lähetyaset.” sivulla 110](#)

5. Lähetä faksi painamalla ◊-painiketta.

Huomautus:

Jos faksinumero on varattu tai lähetyksessä on muita ongelmia, tulostin yrittää lähettää faksin uudelleen minuutin kuluttua.

Lähetyksen peruutetaan painamalla Ⓢ-painiketta.

Värillisen faksin lähettäminen vie kauemmin, koska tulostin skannaa ja lähettää samanaikaisesti. Kun tulostin lähettää värillistä fakseja, muita toimintoja ei voida käyttää.

Vastaanottajien valitseminen

Voit valita seuraavilla menetelmillä vastaanottajat, joille faksi lähetetään.

Faksinumeron syöttäminen manuaalisesti

Syötä faksinumero numeropainikkeilla ja paina sitten OK-painiketta.

- Lisää tauko (kolmen sekunnin tauko valinnan aikana) painamalla ▼ -painiketta.
- Jos olet määrittänyt suuntanumeron **Linjatyyppi** -määrittäyksissä, syötä faksinumeron eteen # (risuaita) suuntanumeron sijaan.

Huomautus:

*Jos faksinumeroa ei voida antaa manuaalisesti, **S.valintarajoitukset** kohdassa **Suojausasetukset** on asetettu tilaan **Käytössä**. Valitse faksin vastaanottajat yhteystietoluettelosta tai faksien lähetyshistoriasta.*

Vastaanottajien valitseminen yhteystietoluettelosta

Paina ▲-painiketta ja valitse vastaanottajat, joille haluat lähettää. Jos valitsemaasi vastaanottajaa ei ole tallennettu **Yhteystiedot** -luetteloon, tallenna se kohdasta **Yhteystietojen hallinta**.

Faksi > Valikko > Yhteystietojen hallinta

Vastaanottajien valitseminen lähetettyjen faksien historiasta

Paina ▼-painiketta ja valitse sitten vastaanottaja.

Huomautus:

*Poistaaksesi syöttämiäsi vastaanottajia, paina ►-painiketta, siirrä kohdistin vastaanottajalle, jonka haluat poistaa painamalla ▲ ▼-painiketta ja poista sitten vastaanottajan valinta painamalla OK-painiketta. Paina ↶-painiketta lopettaaksesi ja palataksesi **Faksi** -näytölle.*

Liittyvät tiedot

➔ ”Yhteystietojen käyttö” sivulla 98

Eri tapoja faksin lähettämisen

Faksien lähettäminen ulkoiselta puhelinkoneelta

Voit lähettää faksin käyttämällä tulostimeen kytkettyä puhelinta, jos haluat puhua puhelimeen ennen faksin lähettämistä tai kun vastaanottajan faksilaite ei kytkeydy automaattisesti vastaanottotilaan.

1. Aseta alkuperäiset asiakirjat laitteeseen.
Voit lähettää enintään 100 sivua yhdessä lähetyksessä.
2. Nosta puhelinkoneen kuuloke ja valitse puhelimella vastaanottajan faksinumero.

Huomautus:

Kun vastaanottaja vastaa puhelimeen, voit puhua hänen kanssaan.

3. Valitse aloitusnäytöltä **Faksi**.

Valitse kohde, käytä ▲ ▼ ◀ ▶ -painikkeita ja paina sitten OK -painiketta.

4. Määritä tarvittaessa asetuksia, kuten resoluutio tai lähetystapa, painamalla OK-painiketta ja valitsemalla sitten **Skannausasetukset** tai **Faksin lähetysaset.**

5. Kun kuulet faksiäänän, paina ◊-painiketta ja sulje puhelimen kuuloke.

Huomautus:

Kun numero valitaan kytketyn puhelimen avulla, faksin lähettäminen vie pidempään, koska tulostin skannaa ja lähettää samanaikaisesti. Kun tulostin lähettää faksia, muita toimintoja ei voi käyttää.

6. Poista alkuperäiset asiakirjat laitteesta, kun lähetys on valmis.

Liittyvät tiedot

➔ ”Skannausasetukset” sivulla 109

➔ ”Faksin lähetysaset.” sivulla 110

Usean mustavalkosivun lähettäminen (Lähetä suoraan)

Kun lähetät mustavalkoista faksia, skannattu asiakirja tallennetaan väliaikaisesti tulostimen muistiin. Tästä syystä monen sivun lähettäminen voi aiheuttaa tulostimen muistin loppumisen ja faksien lähetyksen päättymisen. Voit estää tämän **Lähetä suoraan** -ominaisuudella. Faksin lähettäminen vie kuitenkin pidempään, kun tulostin skannaa ja lähettää samanaikaisesti. Voit käyttää tätä ominaisuutta, kun vastaanottajia on vain yksi.

Valikon käyttö

Valikko löytyy seuraavasta kohdasta tulostimen ohjauspaneelistä.

Faksi > Faksiasetukset Lähetä suoraan.

Mustavalkofaksien lähettäminen tiettyyn aikaan päivästä (Lähetä faksi myöhemmin)

Voit lähettää faksin ennalta määritettynä ajankohtana. Tämä toiminto on käytettävissä vain mustavalkoisia fakseja lähetettäessä.

1. Aseta alkuperäiset asiakirjat laitteeseen.

2. Valitse aloitusnäytöltä **Faksi**.

Valitse kohde, käytä ▲ ▼ ◀ ▶ -painikkeita ja paina sitten OK -painiketta.

3. Valitse vastaanottaja.

4. Määritä asetukset faksin lähettämiseksi ennalta määritettynä ajankohtana.

① Paina OK-painiketta ja valitse sitten **Faksin lähetysaset.**

② Valitse **Lähetä faksi myöhemmin** ja valitse sitten **Käytössä.**

- 3 Syötä faksin lähetyssaika ja paina sitten OK-painiketta.

Tarvittaessa voit myös määrittää asetuksia, kuten tarkkuuden ja lähetystavan, **Skannausasetukset** — tai **Faksin lähetyssaset.** -asetuksissa.

5. Paina ↩-painiketta palataksesi **Faksi** -näytölle, ja paina sitten ◊-painiketta.
6. Poista alkuperäiset asiakirjat laitteesta, kun lähetys on valmis.

Huomautus:

Voit peruuttaa faksin lähettämisen **Faksi** -näytöltä.

Erikokoisten asiakirjojen lähettäminen automaattisen syöttölaitteen avulla (Jatkuva skann. (ADF))

Voit lähettää asiakirjat yhtenä asiakirjana alkuperäisessä koossaan asettamalla alkuperäiskappaleet laitteeseen yksi kerrallaan tai koon mukaan järjestettyinä.

Jos asetat syöttölaitteeseen erikokoisia alkuperäisiä asiakirjoja, kaikki alkuperäiset lähetetään suurimman koon mukaan. Jos haluat lähettää alkuperäiskappaleet alkuperäisessä koossaan, älä sekoita eri kokoja.

1. Aseta ensimmäinen erä saman kokoisia alkuperäiskappaleita.
2. Valitse aloitusnäytössä **Faksi**.

Valitse kohde, käytä ▲ ▼ ◀ ▶ -painikkeita ja paina sitten OK -painiketta.

3. Valitse vastaanottaja.
4. Paina OK-painiketta ja valitse sitten **Skannausasetukset**.
5. Valitse **Jatkuva skann. (ADF)** ja valitse sitten **Pääl.**

Tarvittaessa voit myös määrittää asetuksia, kuten tarkkuuden ja lähetystavan, **Skannausasetukset** — tai **Faksin lähetyssaset.** -asetuksissa.

6. Paina ↩-painiketta, kunnes **Faksi**-näyttö tulee näkyviin, ja paina sitten ◊-painiketta.
7. Kun ensimmäiset alkuperäiskappaleet on skannattu ja viesti **Lähetetäänkö toinen sivu?** tulee näkyviin ohjauspaneeliin, valitse **Kyllä**, lisää seuraavat alkuperäiskappaleet ja paina sitten ◊-painiketta.

Huomautus:

Jos tulostimeen ei kosketa 20 sekunnin kuluessa, kun laite pyytää syöttämään seuraavan alkuperäisen asiakirjan, tulostin lopettaa tallennuksen ja aloittaa asiakirjojen lähettämisen.

8. Poista alkuperäiset asiakirjat laitteesta, kun lähetys on valmis.

Faksien vastaanottaminen tulostimeen

Jos tulostin on liitettyinä puhelinlinjaan ja perusasetukset on määritetty loppuun Ohjattu fak. asetus -ominaisuuden avulla, voit vastaanottaa fakseja.

Vastaanotetut faksit tulostetaan.

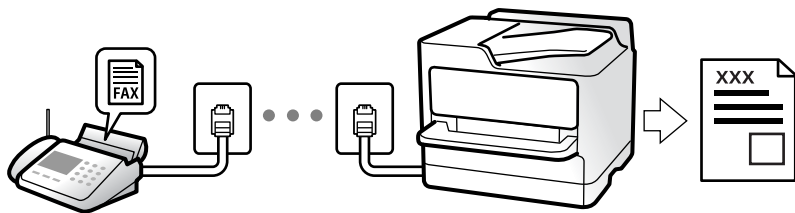

Jos haluat tarkistaa faksiasetusten tilan, tulosta **Faksiaset.luettelo** valitsemalla **Faksi > Valikko > Lisää > Faksiraportti > Faksiaset.luettelo**.

Tulevien faksien vastaanottaminen

Kohdassa **Vastaanotto** on kaksi vaihtoehtoa.

Liittyvät tiedot

- ➔ ["Man. -tilan käyttö" sivulla 107](#)
- ➔ ["Auto-tilan käyttö" sivulla 107](#)
- ➔ ["Vastaanotto:" sivulla 267](#)

Man. -tilan käyttö

Tämä tila on tarkoitettu erityisesti puheluiden soittamiseen, mutta sitä voi käyttää myös faksaukseen.

Faksien vastaanotto

Kun puhelin soi, voit vastata soittoon manuaalisesti nostamalla puhelimen kuulokkeen.

- Kun kuulet faksisignaalin (baudi):

Valitse tulostimen aloitusnäytöltä **Faksi**, paina sitten # -painiketta valitaksesi faksin vastaanottamisen ja paina sitten **◆**. Sulje sitten puhelimen kuuloke.

- Jos soitto on äänipuhelulle:

Voit vastata puheluun normaalisti.

Faksien vastaanottaminen vain liitetyn puhelimen avulla

Kun **Etävastaanotto** on määritetty, voit vastaanottaa fakseja syöttämällä vain aloituskoodin.

Kun puhelin soi, nosta kuuloke. Kun kuulet faksiäänen (siirto), syötä kaksinumeroinen aloituskoodi ja sulje sitten puhelimen kuuloke.

Liittyvät tiedot

- ➔ ["Etävastaanotto:" sivulla 267](#)

Auto-tilan käyttö

Tässä tilassa linjaa voidaan käyttää seuraaviin tarkoituksiin.

- Pelkästään fakseille (ulkoista puhelinta ei tarvita)
- Varsinkin fakseille, mutta joskus myös puheluihin

Faksien vastaanottaminen ilman ulkoista puhelinlaitetta

Tulostin vastaanottaa faksit automaattisesti, kun soittoja on tullut kohdassa **Soit. ennen vast.** määrittämäsi määrä.

Faksien vastaanottaminen ulkoisen puhelinlaitteen avulla

Tulostin, jossa on ulkoinen puhelinlaite, toimii seuraavasti.

- Kun vastaaja vastaa, kun soittoja on tullut kohdassa **Soit. ennen vast.** määrittämäsi määrä:
 - Jos puhelu on faksi, tulostin vastaanottaa faksin automaattisesti.
 - Jos puhelu on äänipuhelu, vastaaja voi ottaa vastaan äänipuhelua ja ääniviestejä.
- Jos nostat kuulokkeen, kun soittoja on tullut kohdassa **Soit. ennen vast.** määrittämäsi määrä:
 - Jos puhelu on faksi, voit vastaanottaa faksin noudattamalla kohdassa **Man.** annettuja ohjeita. Valitse tulostimen aloitusnäytöltä **Faksi**, valitse faksin vastaanotto painamalla #-painiketta ja paina sitten ◊-painiketta. Sulje sitten puhelimen kuuloke.
 - Jos puhelu on äänipuhelu, voit vastata puhelimeen normaalisti.
- Kun soitto lakkaa, tulostin vastaanottaa faksin automaattisesti.
 - Jos puhelu on faksi, tulostin alkaa vastaanottaa fakseja.
 - Jos puhelu on äänipuhelu, et voi vastata puhelimeen. Pyydä soittajaa soittamaan sinulle uudelleen.

Huomautus:

Aseta vastaajan Soittoa ennen vastausta -asetus pienemmäksi kuin kohdan **Soit. ennen vast.** asetus. Muussa tapauksessa vastaaja ei voi vastaanottaa äänipuheluita ääniviestien tallentamiseen. Katso lisätietoa vastaajan määrittämisestä vastaajan mukana tulleesta käyttöohjeesta.

Liittyvät tiedot

➔ ”Soit. ennen vast.” sivulla 267

Faksien vastaanottaminen puhelun soittamisen avulla

Voit vastaanottaa toiselle faksilaitteelle tallennetun faksin valitsemalla faksin numeron.

Faksien vastaanotto kyselyn kautta (Vastaanota kysely)

Voit vastaanottaa toiselle faksilaitteelle tallennetun faksin valitsemalla faksin numeron. Käytä tätä ominaisuutta asiakirjan vastaanottamiseen faksitietopalvelusta.

Huomautus:

- Jos faksitietopalvelussa on audio-ohjausominaisuus, jota on noudatettava asiakirjan vastaanottamiseksi, et voi käyttää tätä ominaisuutta.
- Kun halutaan vastaanottaa asiakirja faksitietopalvelusta, jossa on ääniohjeisto, valitse vain faksinumero käyttämällä kytkettyä puhelinta ja käytä puhelinta ja tulostinta ääniohjeiden mukaisesti.

1. Valitse aloitusnäytöltä **Faksi**.

Valitse kohde, käytä ▲ ▼ ◀ ▶ -painikkeita ja paina sitten OK -painiketta.

2. Paina OK-painiketta ja valitse sitten **Lisää**.
3. Valitse **Vastaanota kysely** ja valitse sitten **Pääl..**
4. Valitse vastaanottaja.

Huomautus:

Jos faksinumeroa ei voida antaa manuaalisesti, S.valintarajoitukset kohdassa Suojausasetukset on asetettu tilaan Pääl.. Valitse faksin vastaanottajat yhteystietoluettelosta tai faksien lähetystilasta.

5. Paina  -painiketta aloittaaksesi **Vastaanota kysely:n**.

Faksauksen valikkovalinnat

Faksi

Valitse **Faksi** -valikot ohjauspaneelin kotinäytöltä.

Yhteystiedot:

Valitse vastaanottaja yhteystietoluettelosta. Voit myös lisätä yhteystiedon tai muokata sitä.

Nykyinen:

Valitse vastaanottaja lähetettyjen faksien historiasta. Voit myös lisätä vastaanottajan yhteystietoluetteloon.

Valikko

Voit valita seuraavat valikot.

Skannausasetukset

Faksin lähetysaset.

Lisää

Yhteystietojen hallinta

Katso lisätietoja ”Liittyvät tiedot” -kohdasta.

Lähetä faksi

Lähetä faksi painamalla  -painiketta.

Liittyvät tiedot

➔ [”Vastaanottajien valitseminen” sivulla 104](#)

Skannausasetukset

Valitse valikot ohjauspaneelissa alla kuvatulla tavalla:

Faksi > Valikko > Skannausasetukset

Resoluutio:

Valitse lähtevän faksin tarkkuus. Jos valitset suuremman tarkkuuden, faksin datamäärä on suurempi ja sen lähettäminen kestää kauemmin.

Tiheys:

Asettaa lähtevän faksin tummuuden. Paina ► lisätäksesi tummuutta ja paina ◀ lisätäksesi vaaleutta.

Jatkuva skann. (ADF):

Voit lähettää asiakirjat yhtenä asiakirjana alkuperäisessä koossaan, kun asetat alkuperäiskappaleet laitteeseen yksi kerrallaan tai koon mukaan järjestettyinä. Katso alla olevat aiheeseen liittyvät tiedot.

Alkuperäinen koko (Lasi):

Valitse koko ja suunta alkuperäiselle, jonka asetit valotustasolle.

Väritila:

Valitse, skannaatko värillisenä vai mustavalkoisena.

Liittyvät tiedot

➔ ”Erikokoisten asiakirjojen lähettäminen automaattisen syöttölaitteen avulla (Jatkuva skann. (ADF))” sivulla 106

Faksin lähetysaset.

Valitse valikot ohjauspaneelissa alla kuvatulla tavalla:

Faksi > Valikko > Faksin lähetysaset.

Lähetä suoraan:

Lähetää yksivärisen faksin alkuperäiskappaleita skannattaessa. Koska skannattuja alkuperäiskappaleita ei voida tallentaa tilapäisesti tulostimen muistiin edes suuria sivumääriä lähetettäessä, voit välttää muistin puutteesta johtuvia tulostinvirheitä. Huomaathan, että tällä ominaisuudella lähettäminen kestää kauemmin kuin ilman sitä lähettäminen. Katso alla olevat aiheeseen liittyvät tiedot.

Tätä ominaisuutta ei voi käyttää, jos fakseja lähetetään useille vastaanottajille.

Lähetä faksi myöhemmin:

Lähetää faksin määritettynä ajankohtana. Vain yksivärinen lähetys on käytettävissä tätä valintaa käytettäessä. Katso alla olevat aiheeseen liittyvät tiedot.

Lisää lähettäjä tiedot:

Valitse sijainti, johon ylätunnistetiedot (lähettäjän nimi ja faksinumero) lisätään lähtevään faksiin, tai valitse, että näitä tietoja ei lisätä lainkaan.

Ei käytössä: lähettää faksin ilman ylätunnistetietoja.

Kuvan ulkopuolella: lähettää faksin, jossa ylätunnistetiedot on lisätty valkoiseen yläreunukseen. Tämä varmistaa, että ylätunniste ei ole skannatun kuvan päällä. Vastaanotettu faksi saattaa kuitenkin tulostua kahdelle arkille alkuperäiskappaleen koosta riippuen.

- ❑ **Kuvan sisäpuolella:** lähettää faksin, jossa ylätunnistetiedot ovat noin 7 mm skannatun kuvan yläreunan alapuolella. Ylätunniste saattaa olla kuvan päällä, mutta vastaanotettu faksi ei jakaudu kahdeksi asiakirjaksi.

Lisää lähettäjä tiedot:

Faksin ylätunniste

Valitse vastaanottajalle ylätunniste. Tämän ominaisuuden käyttö edellyttää, että olet tallentanut useita ylätunnisteita.

Lisä- ylätunnistetiedot:

Valitse lisättävä tieto. Voit valita tiedon kohdista **Puhelinnumerosi** ja **Kohdeluettelo**.

Lähetysraportti:

Tulostaa lähetysraportin, kun faksi on lähetetty.

Tul. virh ilmetessä tulostaa raportin vain virhetilanteessa.

Kun **Liitä kuva raporttiin** on valittu kohdassa **Asetukset > Faksiasetukset > Raporttiasetukset**, myös virheelliset faksit tulostetaan raportin kanssa.

Liittyvät tiedot

- ➔ ["Usean mustavalkosivun lähettäminen \(Lähetä suoraan\)"](#) sivulla 105
- ➔ ["Mustavalkofaksien lähettäminen tiettyyn aikaan päivästä \(Lähetä faksi myöhemmin\)"](#) sivulla 105

Lisää

Valitse valikot ohjauspaneelissa alla kuvatulla tavalla.

Faksi > Valikko > Lisää

Lähetysloki:

Voit tarkistaa lähetettyjen ja vastaanotettujen töiden historian.

Faksiraportti:

Edellinen lähetys:

Tulostaa raportin edellisestä faksista, joka lähetettiin tai vastaanotettiin kyselyn kautta.

Faksiloki:

Tulostaa lähetysraportin. Voit asettaa tämän raportin tulostumaan automaattisesti käyttämällä seuraavaa valikkoa.

Asetukset > Faksiasetukset > Raporttiasetukset > Faksilokin autom. tul.

Faksiaset.luettelo:

Tulostaa nykyiset faksiasetukset.

Protokollan jäljitys:

Tulostaa yksityiskohtaisen raportin aiemmista fakseista, jotka on lähetetty tai vastaanotettu.

Tul. faks. uudelleen:

Tulostaa vastaanotetut faksit uudestaan tulostimella.

Vastaanota kysely:

Kun tämä on asetettu tilaan **Käytössä** ja soitat lähettäjän faksinumeroon, voit vastaanottaa asiakirjoja lähettäjän faksilaitteesta. Katso alla olevista tiedoista, miten voit vastaanottaa fakseja ominaisuuden **Vastaanota kysely** avulla.

Kun poistut Faksi -valikosta, asetukseksi palautetaan **Ei käytössä** (oletus).

Faksiasetukset:

Avaa **Asetukset** > **Faksiasetukset**. Avaa asetusvalikko järjestelmänvalvojana.

Liittyvät tiedot

➔ ”Faksien vastaanotto kyselyn kautta (Vastaanota kysely)” sivulla 108

Yhteystietojen hallinta

Valitse valikot ohjauspaneelissa alla kuvatulla tavalla:

Faksi > **Valikko** > **Yhteystietojen hallinta**

Avaa valikon **Asetukset** > **Yhteystietojen hallinta**.

Voit lisätä tai muokata yhteystietoja.

Muiden faksiominaisuuksien käyttäminen

Faksiraportin tulostaminen manuaalisesti

1. Valitse aloitusnäytöltä **Faksi**.
Valitse kohde, käytä ▲ ▼ ◀ ▶ -painikkeita ja paina sitten OK -painiketta.
2. Paina OK-painiketta ja valitse **Lisää**.
3. Valitse **Faksiraportti**.
4. Valitse tulostettava raportti ja noudata näytössä näkyviä ohjeita.

Huomautus:

Voit muuttaa raportin muotoa. Valitse aloitusnäytöstä **Asetukset** > **Faksiasetukset** > **Raporttiasetukset** ja muuta sitten **Liitä kuva raporttiin** — tai **Raporttimuoto** -asetusta.

Faksien lähettäminen tietokoneella

Voit lähettää fakseja tietokoneella käyttämällä FAX Utility -ohjelmaa ja PC-FAX-ohjainta.

Huomautus:

- Tarkista ennen tämän ominaisuuden käyttöä, onko FAX Utility ja tulostimen PC-FAX-ohjain asennettu.
”Sovellus faksitoimintojen määrittämistä ja faksien lähettämistä varten (FAX Utility)” sivulla 256
”Faksienlähetysovellus (PC-FAX-ohjain)” sivulla 257
- Jos FAX Utility -apuohjelmaa ei ole asennettu, asenna FAX Utility käyttämällä EPSON Software Updater -sovellusta (ohjelmistojen päivitysovellus).

Ulkoisella sovelluksella luotujen asiakirjojen lähettäminen (Windows)

Voit lähettää esimerkiksi Word- tai Excel-sovelluksessa laatimiasi asiakirjoja, piirroksia ja taulukkoja faksilla ja luoda faksille kansilehden valitsemalla sovelluksen valikosta **Tulosta**.

Huomautus:

Seuraavassa esimerkissä lähetetään faksi Microsoft Word -sovelluksesta. Toiminnot voivat muissa sovelluksissa toimia eri tavalla. Katso lisätietoja sovelluksen ohjeesta.

1. Luo sovelluksella asiakirja, jonka haluat lähettää faksilla.
2. Valitse **Tiedosto**-valikosta **Tulosta**.
Sovelluksen **Tulostusikkuna** tulee näkyviin.
3. Valitse **XXXXXX (FAX)** (jossa XXXXXX on käyttämäsi tulostimen nimi) kohdasta **Tulostin** ja tarkista sitten faksien lähetysohjeet.
 - Määritä **Kopiomäärä**-kohtaan **1**. Faksin lähetys ei ehkä onnistu, jos asetat kopiomääräksi **2** tai enemmän.
 - Voit lähettää enintään 100 sivua yhdessä faksissa.
4. Valitse **Tulostimen ominaisuudet** tai **Ominaisuudet**, jos haluat määrittää lisäasetuksia, kuten **Paperikoko**, **Suunta**, **Väri**, **Kuvanlaatu** tai **Merkkitiheys**.
Katso lisätietoja PC-FAX-ohjaimen ohjeesta.
5. Valitse **Tulosta**.
Huomautus:
Kun apuohjelmaa FAX Utility käytetään ensimmäistä kertaa, näkyviin tulee tietojentallennusikkuna. Kirjoita tarvittavat tiedot ja valitse **OK**.
Vastaanottajan asetukset -näyttö (FAX Utility) tulee näkyviin.
6. Jos haluat lähettää samassa faksilähetyksessä muita asiakirjoja, valitse **Lisää lähetett. asiakirja** -valintaruutu.
Asiakirjojen lisäysnäyttö näytetään napsauttaessasi vaiheessa 9 **Seuraava** -painiketta.
7. Valitse tarvittaessa **Liitä kansilehti** -valintaruutu.

8. Valitse vastaanottaja.

- Vastaanottajan (nimen, faksinumeron tai muun tiedon) valitseminen kohteesta **PC-FAX-puhelinluettelo**:

Jos vastaanottaja on tallennettu puhelinluetteloon, toimi seuraavasti.

- 1 Napsauta **PC-FAX-puhelinluettelo** -välilehteä.
- 2 Valitse vastaanottaja luettelosta ja valitse sitten **Lisää**.

- Vastaanottajan (nimen, faksinumeron tai muun tiedon) valitseminen tulostimen yhteystietoluettelosta:

Jos vastaanottaja on tallennettu tulostimen yhteystietoluetteloon, toimi seuraavasti.

- 1 Napsauta **Tulostimen Yhteystiedot** -välilehteä.
- 2 Valitse yhteyshenkilöt luettelosta ja valitse **Lisää** jatkaaksesi **Lisää vastaanottaja** -ikkunaan.
- 3 Valitse yhteyshenkilöt näytetystä luettelosta ja valitse sitten **Muokkaa**.
- 4 Lisää tarpeen mukaan henkilötietoja, kuten **Yritys/yhtiö** ja **Puhuttelu**, ja valitse sitten **OK** palataksesi **Lisää vastaanottaja** -ikkunaan.
- 5 Valitse kohdan **Rekisteröi PC-FAX-puhelinluettelo-kohdassa** valintaruutu, jos haluat tallentaa yhteystiedot kohteeseen **PC-FAX-puhelinluettelo**.
- 6 Valitse **OK**.

- Vastaanottajan (nimen, faksinumeron tai muun valinnan) määrittäminen suoraan:

Toimi alla olevien ohjeiden mukaan.

- 1 Napsauta **Manuaalinen valinta** -välilehteä.
- 2 Syötä tarvittavat tiedot.
- 3 Valitse **Lisää**.

Kun napsautat **Tallenna puhelinluetteloon**, voit lisäksi tallentaa vastaanottajan **PC-FAX-puhelinluettelo** -välilehdessä olevaan luetteloon.

Huomautus:

- Jos tulostimen Linjatyyppi-asetukseksi on valittu **PBX** ja ulkolinjan valintanumeroksi on suuntanumeron sijaan asetettu risuaita (#), syötä risuaita (#). Lisätietoja on alla olevan **Liittyvät tiedot** -sivun **Perusasetukset**-kohdan **Linjatyyppi** -asetuksessa.
- Jos olet valinnut valinnan **Anna faksinumero kaksi kertaa** kohdasta **Valinnaiset asetukset FAX Utility** -pääikkunasta, sinun on syötettävä sama numero uudelleen napsauttaessasi **Lisää** tai **Seuraava**.

Vastaanottaja lisätään ikkunan yläosassa näkyvään **Vastaanottajaluettelo**-osaan.

9. Valitse **Seuraava**.

- Kun olet valinnut **Lisää lähetett. asiakirja** -valintaruudun, noudata jäljempänä esitettyjä vaiheita lisätäksesi asiakirjoja **Asiakirjan yhdistäminen** -ikkunassa.

- 1 Avaa lisättävä asiakirja ja valitse sitten sama tulostin (faksin nimi) **Tulosta**-ikkunassa. Asiakirja lisätään **Yhdistettävä asiakirjaluettelo** -luetteloon.
- 2 Tarkista yhdistetty asiakirja napsauttamalla **Esikatselu**.
- 3 Valitse **Seuraava**.

Huomautus:

Ensimmäiselle asiakirjalle valitsemasi **Kuvanlaatu**- ja **Väri** -asetukset lisätään muille asiakirjoille.

- Kun olet valinnut **Liitä kansilehti** -valintaruudun, määritä kansilehden sisältö **Kansilehti-asetukset** -ikkunassa.

❶ Valitse kansilehti **Kansilehti** -luettelon malleista. Huomaa, että ohjelmassa ei ole toimintoa oman kansilehden luomista varten eikä luetteloon voi lisätä kansilehtiä.

❷ Anna **Aihe** ja **Viesti**.

❸ Valitse **Seuraava**.

Huomautus:

Määritä seuraavat tarvittaessa kohdassa **Kansilehti-asetukset**.

- Valitse **Kansilehden muotoilu**, jos haluat muuttaa kansilehdellä olevien kohteiden järjestystä. Voit myös valita kansilehden koon **Paperikoko** -kohdassa. Voit myös valita kansilehden kooksi muun kuin lähetettävän asiakirjan sivukoon.
- Valitse **Kirjasin**, jos haluat muuttaa kansilehden tekstissä käytettävää fonttia.
- Valitse **Lähettäjän asetukset**, jos haluat muuttaa lähettäjän tietoja.
- Valitse **Tarkka esikatselu**, jos haluat avata kansilehden esikatselun, jossa myös kirjoittamasi otsikko ja teksti näkyvät.

10. Valitse lähetyksen sisältö ja valitse **Lähetä**.

Ennen lähetystä varmista, että vastaanottajan faksinumero ja nimi ovat oikein. Valitse **Esikatselu**, jos haluat esikatsella kansilehden ja lähetettävän asiakirjan.

Kun lähetyks alkää, näkyviin tulee lähetyksen tilan ilmoittava ikkuna.

Huomautus:

- Voit lopettaa lähetyksen valitsemalla haluamasi lähetyksen ja valitsemalla sitten **Peruuta** . Voit peruuttaa lähetyksen myös tulostimen ohjauspaneelistä.
- Jos lähetyksessä tapahtuu virhe, näkyviin tulee **Tiedonsiirtovirhe**-ikkuna. Tarkista virheen tiedot ja kokeile lähettää faksi uudelleen.
- Faksin tilan monitori -näyttöä (edellä mainittu näyttö, jossa lähetyksen tila voidaan tarkistaa) ei näytetä, jos kohtaa Näytä faksin tilan monitori lähetyksen aikana ei ole valittu **Valinnaiset asetukset** -näytöltä FAX Utility -päänäytöllä.

Liittyvät tiedot

➔ ”Perusasetukset-valikko” sivulla 266

Ulkoisella sovelluksella luotujen asiakirjojen lähettäminen (Mac OS)

Voit lähettää ulkoisella sovelluksella laatimiasi asiakirjoja, piirustuksia ja taulukkoja valitsemalla faksitulostimen sovelluksen **Tulosta**-valikosta.

Huomautus:

Seuraavassa esimerkissä käytetään Mac OS -käyttöjärjestelmään kuuluvaa *Text Edit* -sovellusta.

1. Luo sovelluksessa asiakirja, jonka haluat lähettää faksilla.

2. Valitse **Tiedosto**-valikosta **Tulosta**.

Sovelluksen **Tulosta** tulee näkyviin.

3. Valitse faksitulostimen nimi **Nimi**-kohdassa, avaa lisäasetukset valitsemalla ▼, tarkista tulostusasetukset ja valitse sitten **OK**.

4. Määritä tarvittavat asetukset.

- Määritä **Kopiomäärä**-kohtaan **1**. Kopioita lähetetään vain yksi, vaikka kopiomääräksi asetettaisiin **2** tai useampia.
- Voit lähettää enintään 100 sivua yhdessä faksissa.

Huomautus:

Lähetettävien asiakirjojen paperikoko on sama kuin tulostimen faksitoiminnoissa käytössä oleva paperikoko.

5. Valitse ponnahdusvalikosta Faksiasetukset ja määritä tarvittavat asetukset.

Asetusten selitykset ovat PC-FAX-ohjaimen ohjeessa.

Voit avata PC-FAX-ohjaimen ohjeen valitsemalla ikkunan vasemmasta alareunasta .

6. Valitse Vastaanottaja-asetukset-valikko ja määritä vastaanottaja.

- Vastaanottajan (nimen, faksinumeron tai muun valinnan) määrittäminen suoraan:

Valitse **Lisää**, kirjoita tarvittavat tiedot ja valitse sitten . Vastaanottaja lisätään ikkunan yläosassa näkyvään Vastaanottajaluettelo-osaan.

Jos olet valinnut PC-FAX-ohjaimen asetuksissa Anna faksinumero kaksi kertaa, numero on syötettävä uudelleen, kun valitset .

Jos faksinumeroa ennen on valittava ulkolinjan suuntanumero, kirjoita suuntanumero kohtaan Ulkoisen käytön etuliite.

Huomautus:

*Jos tulostimen Linjatyyppi-asetukseksi on valittu **PBX** ja ulkolinjan valintanumeroksi on suuntanumeron sijaan asetettu #-merkki, lisää #-merkki. Lisätietoja on alla olevan Liittyvät tiedot -sivun Perusasetukset-kohdan Linjatyyppi -asetuksessa.*

- Vastaanottajan (nimen, faksinumeron tai muun valinnan) valitseminen puhelinluettelosta:

Jos vastaanottaja on tallennettu puhelinluetteloon, valitse . Valitse vastaanottaja luettelosta ja valitse sitten **Lisää** > **OK**.

Jos faksinumeroa ennen on valittava ulkolinjan suuntanumero, kirjoita suuntanumero kohtaan Ulkoisen käytön etuliite.

Huomautus:

*Jos tulostimen Linjatyyppi-asetukseksi on valittu **PBX** ja ulkolinjan valintanumeroksi on suuntanumeron sijaan asetettu #-merkki, lisää #-merkki. Lisätietoja on alla olevan Liittyvät tiedot -sivun Perusasetukset-kohdan Linjatyyppi -asetuksessa.*

7. Valitse vastaanottaja-asetukset ja valitse sitten **Faksa**.

Faksin lähetys alkaa.

Ennen lähetystä varmista, että vastaanottajan faksinumero ja nimi ovat oikein.

Huomautus:

- Jos napsautat Dockissa olevaa tulostinkuvaketta, lähetyksen tilan tarkistusnäyttö tulee näkyviin. Voit lopettaa lähetyksen napsauttamalla haluamaasi faksia ja valitsemalla sitten **Poista**.
- Jos lähetyksessä tapahtuu virhe, näkyviin tulee **Lähetys epäonnistui** -sanoma. Tarkista lähetyksen tiedot **Faksilähetyksen tietue** -näytöstä.
- Jos asiakirjassa on käytetty useita paperikokoja, lähetyks ei välttämättä toimi oikein.

Liittyvät tiedot

➔ ”Perusasetukset-valikko” sivulla 266

Faksien vastaanottaminen tietokoneeseen

Tulostin voi vastaanottaa fakseja ja ne voidaan tallentaa tulostimeen liitetulle tietokoneelle PDF-muodossa. Määritä asetukset käyttämällä FAX Utility-sovellusta.

Lisätietoja FAX Utility -sovelluksen käytöstä on FAX Utility -ohjelman pääikkunasta avattavan ohjeen kohdassa Perustoiminnot. Jos tietokoneen näytölle tulee asetusten tekemisen yhteydessä salasanan syöttönäyttö, anna salasana. Jos et tiedä salasanaa, ota yhteys järjestelmänvalvojaan.

Huomautus:

- Tarkista ennen tämän ominaisuuden käyttöä, onko FAX Utility ja tulostimen PC-FAX-ohjain asennettu ja onko FAX Utility -asetukset määritetty.
”Sovellus faksitoimintojen määrittämistä ja faksien lähettämistä varten (FAX Utility)” sivulla 256
”Faksienlähetysovellus (PC-FAX-ohjain)” sivulla 257
- Jos FAX Utility -apuohjelmaa ei ole asennettu, asenna FAX Utility käyttämällä EPSON Software Updater -sovellusta (ohjelmistojen päivitysovellus).

! Tärkeää:

- Jos haluat vastaanottaa fakseja tietokoneelle, tulostimen ohjauspaneelin kohdan **Vastaanottotila** on oltava asetettuna tilaan **Auto**. Tehdäksesi asetukset tulostimen ohjauspaneelissa, valitse **Asetukset > Faksiasetukset > Perusasetukset > Vastaanottotila**.
- Faksit vastaanottavan tietokoneen on oltava päällä jatkuvasti. Vastaanotetut faksit tallennetaan tilapäisesti tulostimen muistiin ennen asiakirjojen tallentamista tietokoneeseen. Jos sammutat tietokoneen, tulostimen muisti voi täytyä, koska se ei pysty lähettämään asiakirjoja tietokoneeseen.
-  -valo palaa kun vastaanotetut faksit on tallennettu väliaikaisesti tulostimen muistiin.
- Voit lukea vastaanotetut faksit tietokoneen PDF-katseluohjelmalla, kuten Adobe Reader.

Liittyvät tiedot

➔ ”Asetuksien määrittäminen lähettääksesi ja vastaanottaaksesi fakseja tietokoneelle” sivulla 97

Uusien faksien tarkistaminen (Windows)

Jos vastaanotetut faksit on määritetty tallentumaan tietokoneeseen, näet vastaanotettujen faksien käsittelytilan ja ilmoitukset mahdollisista uusista fakseista Windowsin tehtävärivillä olevan faksikuvakkeen kautta. Jos tietokone on määritetty näyttämään ilmoitus uusista fakseista, Windowsin ilmoitusalueen lähellä näkyy ilmoitusikkuna, joka näyttää uusien faksien tiedot.



Huomautus:

- Tietokoneeseen tallennetut faksit poistetaan tulostimen muistista.
- Vastaanotetut faksit tallennetaan PDF-tiedostoina, joiden katseluun tarvitaan Adobe Reader -sovellus.

Tehtäväpalkin faksikuvakkeen kautta (Windows)

Voit tarkistaa uudet faksit ja faksitoiminnon tilan Windows-työpöydän tehtäväpalkissa olevan faksikuvakkeen kautta.

1. Kuvakkeen ilmoitukset.

-  : valmiustilassa.
-  : hakee uusia fakseja.
-  : uusien faksien tuonti on valmis.

2. Napsauta kuvaketta hiiren kakkospainikkeella ja valitse **Näytä Faksitietueen vastaanotto**.
Faksitietueen vastaanotto -näyttö tulee näkyviin.

3. Tarkista päivämäärä ja lähettäjä luettelosta ja avaa vastaanotettu tiedosto sitten PDF-muodossa.

Huomautus:

- Vastaanotetut faksit nimetään automaattisesti seuraavan nimeämiskaavan mukaan.
YYYYMMDDHHMMSS_XXXXXXXXX_nnnnn (vuosi/kuukausi/päivä/tunnit/minuutit/sekunnit_lähettäjän puhelinnumero)
- Voit avata vastaanotettujen faksien kansion myös suoraan napsauttamalla kuvaketta hiiren kakkospainikkeella. Lisätietoja saat valitsemalla **Valinnaiset asetukset** kohdasta FAX Utility sekä tämän kohdan ohjeesta (näytetään pääikkunassa).

Jos kuvake osoittaa faksitoiminnon olevan odotustilassa, voit tarkistaa uudet faksit valitsemalla **Tarkista uudet faksit nyt**.

Ilmoitusikkunan kautta (Windows)

Jos ilmoitus uusien faksien saapumisesta on valittu käyttöön, tehtäväpalkin lähellä näkyy ilmoitusikkuna jokaisesta vastaanotetusta faksista.

1. Voit tarkistaa uudet faksit kätevästi tietokoneen näytöltä.

Huomautus:

Ilmoitusnäyttö tulee näkyviin, jos määrätyn ajan kuluessa ei suoriteta yhtään toimintoa. Voit muuttaa ilmoitusasetuksia, kuten ilmoitusten näyttämisaajan.

2. Napsauta ilmoitusnäyttöä mistä tahansa kohdasta paitsi  -painikkeen kohdalta.
Faksitietueen vastaanotto -näyttö tulee näkyviin.

3. Tarkista päivämäärä ja lähettäjä luettelosta ja avaa vastaanotettu tiedosto sitten PDF-muodossa.

Huomautus:

- Vastaanotetut faksit nimetään automaattisesti seuraavan nimeämiskaavan mukaan.
YYYYMMDDHHMMSS_XXXXXXXXXX_NNNNN (vuosi/kuukausi/päivä/tunnit/minuutit/sekunnit_lähettäjän puhelinnumero)
- Voit avata vastaanotettujen faksien kansion myös suoraan napsauttamalla kuvaketta hiiren kakkospainikkeella. Lisätietoja saat valitsemalla **Valinnaiset asetukset** kohdasta FAX Utility sekä tämän kohdan ohjeesta (näytetään pääikkunassa).

Uusien faksien tarkistaminen (Mac OS)

Voit tarkistaa uudet faksit seuraavilla tavoilla. Toiminnot ovat käytettävissä vain, jos "Tallenna" (tallenna faksit tähän tietokoneeseen) on valittu käyttöön.

- Avaa vastaanotettujen faksien kansio (määritetään kohdassa **Vastaanotetun faksin tulostusasetukset**).
- Avaa Faksin vastaanoton monitori ja valitse **Tarkista uudet faksit nyt**.
- Ilmoitus uusista vastaanotetuista fakseista.

Valitse FAX Utility -apuohjelmassa **Faksin vastaanoton monitori > Asetukset > Ilmoita minulle uusista fakseista dock-kuvakkeella**. Dockissa oleva vastaanotettujen faksien kuvake ilmoittaa, kun uusia fakseja saapuu.

Vastaanotettujen faksien kansion avaaminen vastaanotettujen faksien seurannasta (Mac OS)

Voit avata tietokoneeseen määritetyn vastaanotettujen faksien kansion valitsemalla "Tallenna" (tallenna faksit tähän tietokoneeseen).

1. Napsauta vastaanotettujen faksien Dock-kuvaketta. **Faksin vastaanoton monitori** tulee näkyviin.
2. Valitse tulostin ja valitse sitten **Avaa kansio** tai kaksoisnapsauta tulostimen nimeä.
3. Päivämäärät ja lähittäjät näkyvät tiedostojen nimissä. Voit avata faksin avaamalla PDF-tiedoston.

Huomautus:

Vastaanotetut faksit nimetään automaattisesti seuraavan nimeämiskaavan mukaan:

YYYYMMDDHHMMSS_XXXXXXXXXX_NNNNN (vuosi/kuukausi/päivä/tunnit/minuutit/sekunnit_lähettäjän puhelinnumero)

Lähettäjän puhelinnumero perustuu faksin lähettäjän lähettämään tietoon. Numeroa ei lähettäjistä riippuen välttämättä ole käytettävissä.

Tulevat faksit tietokoneelle tallentavan ominaisuuden peruuttaminen

Voit peruuttaa faksien tallennuksen tietokoneelle ominaisuuden FAX Utility avulla.

Lisätietoja on FAX Utility -ohjelman pääikkunasta avattavan ohjeen kohdassa Perustoiminnot.

Huomautus:

- Jos joitakin fakseja ei ole tallennettu tietokoneelle, et voi peruuttaa fakseja tietokoneelle tallentavaa ominaisuutta.
- Voit myös muuttaa tulostimen asetuksia. Pyydä järjestelmänvalvojaltasi lisätietoa vastaanotettujen faksien tietokoneelle tallentamisen asetusten peruuttamisesta.

Tulostimen kunnossapito

Mustetason tarkistaminen.	122
Tulostus-, kopiointi-, skannaus- ja faksilaadun parantaminen.	122
Tulostimen puhdistaminen.	130
Kaatuneen musteen puhdistaminen.	130
Tulostimen läpi syötettyjen sivujen kokonaismäärän tarkistaminen.	130
Energiansäästö.	131
Sovellusten asentaminen tai asennuksien poistaminen erikseen.	131
Tulostimen kuljettaminen ja säilytys.	136

Mustetason tarkistaminen

Kun haluat vahvistaa todellisen jäljellä olevan musteen määrän, tarkista tulostimen kaikkien säiliöiden mustetasot visuaalisesti.



Tärkeää:

Tulostimen pitkitetty käyttö mustetason ollessa alaviivan alapuolella voi vahingoittaa tulostinta.

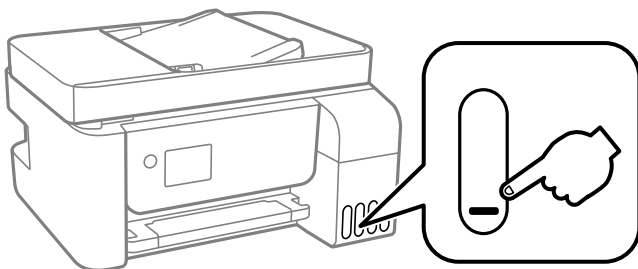

Huomautus:

Arvioidut mustetasot voi tarkistaa myös tulostinohjaimen tilanäytöstä.

Windows

Valitse **Huolto**-välilehdeltä **EPSON Status Monitor 3**.

Jos **EPSON Status Monitor 3** ei ole käytössä, valitse **Laajennusasetukset** -välilehdeltä **Huolto** ja sen jälkeen **Ota käyttöön EPSON Status Monitor 3**.

Mac OS

Apple-valikko > **Järjestelmäasetukset** > **Tulostimet ja skannerit** (tai **Tulostus ja skannaus, Tulostus ja faksaus**) > **Epson(XXXX)** > **Valinnat ja tarvikkeet** > **Lisäohjelmat** > **Avaa tulostimen lisäohjelma** > **EPSON Status Monitor**

Liittyvät tiedot

➔ ”[Mustesäiliöiden täyttäminen](#)” sivulla 200

Tulostus-, kopiointi-, skannaus- ja faksilaadun parantaminen

Tulostuspään tarkistaminen ja puhdistaminen





Jos suuttimet ovat tukossa, tulosteet näyttävät haalistuneilta tai niissä voi olla raitoja tai odottamattomia värejä. Jos suuttimet ovat pahasti tukossa, tulostin tulostaa tyhjän arkin. Jos tulostuslaatu on heikentynyt, suorita ensin suutintarkistus tarkistaaksesi, ovatko suuttimet tukossa. Jos suuttimet ovat tukossa, puhdistat tulostuspää.

! **Tärkeää:**

- Tulostuspään puhdistuksen aikana Sisäkansi ei saa olla auki eikä tulostinta saa sammuttaa. Jos tulostuspään puhdistusta ei tehdä loppuun saakka, tulostaminen voi estyä kokonaan.
- Pään puhdistaminen kuluttaa mustetta ja sitä ei tule suorittaa useammin, kuin on tarpeen.
- Kun muste on vähissä, et pysty ehkä puhdistamaan tulostuspäätä.
- Jos tulostuslaatu ei parane, kun suutin on tarkistettu ja pää puhdistettu 3 kertaa, odota vähintään 12 tuntia tulostamatta ja suorita sitten suuttimen tarkistus uudelleen ja toista tulostuspään puhdistus vielä kerran tarvittaessa. Suosittelemme sammuttamaan tulostimen painamalla  -painiketta. Jos tulostuslaatu ei ole parantunut, ota käyttöön Tehopuhdistus.
- Tulostuspään kuivumisen estämiseksi älä irrota tulostinta verkkovirrasta virran ollessa kytkettynä.

Voit tarkistaa ja puhdistaa tulostuspään tulostimen ohjauspaneelistä.

1. Valitse tulostimen ohjauspaneelistä **Ylläpito**.

Valitse kohde, käytä     -painikkeita ja paina sitten OK -painiketta.

2. Valitse **Suutintesti**.

3. Lisää paperia ja tulosta suuttimen testikuvio noudattamalla näytössä näkyviä ohjeita.

4. Tarkista tulostetusta kuviosta, ovatko tulostuspään suuttimet tukossa.

A) OK

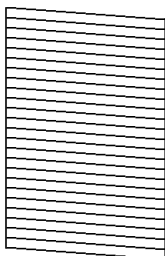

B) NG

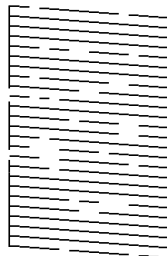

C) NG

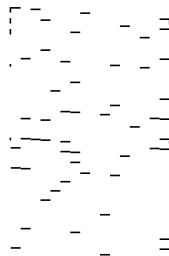

- A:

Kaikki rivit tulostuvat. Valitse **Ei**. Muita toimenpiteitä ei tarvita.

- B tai lähellä B:tä

Osa suuttimista on tukossa. Valitse **Kyllä**, ja puhdista tulostuspää näytön ohjeiden mukaisesti.

Kun puhdistus on tehty, suuttimen testikuvio tulostetaan automaattisesti.

- C tai lähellä C:tä

Jos useimmat rivit puuttuvat tai jäävät tulostumatta, useimmat suuttimet ovat tukossa. Valitse **Ei** poistuaksesi suutintarkistuksesta ja suorita sitten Tehopuhdistus. Katso lisätietoja asiaan liittyvistä tiedoista.

5. Toista puhdistus ja kuvio, kunnes kaikki viivat on kokonaan tulostettu.

 **Tärkeää:**

Jos tulostuslaatu ei parane, kun suutin on tarkistettu ja pää puhdistettu 3 kertaa, odota vähintään 12 tuntia tulostamatta ja suorita sitten suuttimen tarkistus uudelleen ja toista tulostuspään puhdistus vielä kerran tarvittaessa. Suosittelemme sammuttamaan tulostimen painamalla -painiketta. Jos tulostuslaatu ei ole parantunut, ota käyttöön Tehopuhdistus.

Huomautus:

Voit tarkistaa ja puhdistaa tulostuspään myös tulostinohjaimesta.

Windows

Valitse **Huolto**-välilehdeltä **Tul.pään suutintarkistus**.

Mac OS

Apple-valikko > **Järjestelmäasetukset** > **Tulostimet ja skannerit** (tai **Tulostus ja skannaus, Tulostus ja faksaus**) > Epson(XXXX) > **Valinnat ja tarvikkeet** > **Lisäohjelmat** > **Avaa tulostimen lisäohjelma** > **Tul.pään suutintarkistus**

Liittyvät tiedot

➔ ”Tehopuhdistus -toiminnon suorittaminen” sivulla 124

Tehopuhdistus -toiminnon suorittaminen

Tehopuhdistus -apuohjelman avulla voit vaihtaa kaiken musteputkien sisältämän musteen. Toiminnon käyttämistä tulostuslaadun parantamiseksi suositellaan seuraavissa tilanteissa.

- Laitteella on tulostettu tai sillä on suoritettu tulostuspäiden puhdistus, kun mustesäiliöissä on ollut niin vähän mustetta, että musteen pinta ei näy mustesäiliön ikkunassa.
- Laitteella on suoritettu suuttimen tarkastus ja tulostuspäiden puhdistus 3 kertaa, minkä jälkeen on odotettu vähintään 12 tuntia tulostamatta, mutta tulostuslaatu ei ole parantunut.

Lue seuraavat ohjeet ennen toiminnon suorittamista.

 **Tärkeää:**

Varmista, että kaikissa mustesäiliöissä on riittävästi mustetta.

Varmista silmämääräisesti, että kaikissa säiliöissä on vähintään yksi kolmasosa mustetta. Liian alhainen mustetaso Tehopuhdistus-toiminnon aikana voi aiheuttaa laitteen vahingoittumisen.

 **Tärkeää:**

Tehopuhdistus voidaan suorittaa enintään 12 tunnin välein.

Tavallisesti yksi Tehopuhdistus ja 12 tunnin vaikutusaika riittävät ratkaisemaan tulosteiden laatuun liittyvät ongelmat. Turhan musteenkulutuksen välttämiseksi odota 12 tuntia ennen kuin käytät toimintoa uudelleen.

 **Tärkeää:**

Toiminto vaikuttaa mustetyynyjen käyttöikään. Mustetyynyjen kapasiteetti tulee täyteen aikaisemmin, kun tätä ominaisuutta käytetään. Jos mustetyynyjen käyttöikä on päättynyt, tilaa uudet mustetyyny Epson-tuesta.

Huomautus:

Jos mustetaso ei riitä Tehopuhdistus-toiminnon suorittamiseen, toimintoa ei voi käyttää. Mustetta voi tässäkin tapauksessa kuitenkin olla riittävästi tulostamista varten.

1. Valitse tulostimen ohjauspaneelista **Ylläpito**.
Valitse kohde, käytä ▲ ▼ ◀ ▶ -painikkeita ja paina sitten OK -painiketta.
2. Valitse **Tehopuhdistus**.
3. Suorita Tehopuhdistus-toiminto noudattamalla näyttöön tulevia ohjeita.

Huomautus:

Jos toimintoa ei voida suorittaa, ratkaise näytöllä näytetyt ongelmat. Suorita toiminto sitten uudelleen vaiheesta 1 alkaen.

4. Kun olet suorittanut toiminnon, tee suutintesti ja tarkista, että suuttimet eivät ole tukossa.
Lisätietoa suutintarkistuksesta on alla.



Tärkeää:

Jos tulostuslaatu ei ole parantunut Tehopuhdistus -toiminnon suorittamisen jälkeen, odota vähintään 12 tuntia tulostamatta ja tulosta sitten suuttimen tarkistuskuvio uudelleen. Suorita Tul.pään puhd. tai Tehopuhdistus uudelleen tulostetusta kuviosta riippuen. Jos laatu ei edelleenkään parantunut, ota yhteys Epson-tukeen.

Huomautus:

Voit myös suorittaa tehopuhdistuksen tulostinohjaimesta.

Windows

Valitse **Huolto**-välilehdeltä **Tehopuhdistus**.

Mac OS

Apple-valikko > **Järjestelmäasetukset** > **Tulostimet ja skannerit (tai Tulostus ja skannaus, Tulostus ja faksaus)** > Epson(XXXX) > **Valinnat ja tarvikkeet** > **Lisäohjelmat** > **Avaa tulostimen lisäohjelma** > **Tehopuhdistus**

Liittyvät tiedot

➔ [”Tulostuspään tarkistaminen ja puhdistaminen” sivulla 122](#)

Suuttimen tukkeutumisen estäminen

Käynnistä ja sammuta tulostin aina virtapainikkeesta.

Varmista, että virtavallo on sammunut ennen kuin kytket virtajohdon irti.

Itse muste voi sekin kuivua, jos sitä ei peitetä asianmukaisesti. Varmista, että tulostuspää peitetään asianmukaisesti, kuten täytekyynäkin peitetään korkilla, jottei sen muste kuivuisi.

Kun virtajohto kytketään irti tai sähkötkatkeavat tulostimen ollessa päällä, tulostuspäätä ei ehkä peitetä oikein. Jos tulostuspää jätetään tähän tilaan, se kuivuu ja sen suuttimet (joista muste tulee ulos) tukkeutuvat.

Käynnistä ja sammuta tulostin näissä tapauksissa mahdollisimman pian uudelleen, jotta tulostuspää peittyy.

Tulostuspään kohdistaminen

Jos vaakaviivat ovat vinossa tai jos kuvat ovat sumeita, kohdista tulostuspää.

1. Valitse tulostimen ohjauspaneelista **Ylläpito**.
Valitse kohde, käytä ▲ ▼ ◀ ▶ -painikkeita ja paina sitten OK -painiketta.
2. Valitse **Tul.pään kohd.**.
3. Valitse kohdistusvalikko.
 - Pystysuorat viivat eivät ole kohdistettuja tai tulosteet ovat sameita: valitse **Pystykohdistus**.
 - Horisontaalinen juovitus tapahtuu säännöllisesti: valitse **Vaakakohdistus**.
4. Lisää paperia ja tulosta kohdistuskuvio noudattamalla näytössä näkyviä ohjeita.

Paperipolun puhdistaminen mustetahroista

Jos tulosteet ovat edelleen tahriintuneita tai naarmuuntuneita, puhdista sisällä oleva rulla.



Tärkeää:

Älä käytä pyyhepaperia tulostimen sisäpuolen puhdistamiseen. Paperipyhkeen nukka saattaa tukkia tulostuspään suuttimet.

1. Valitse tulostimen ohjauspaneelista **Ylläpito**.
Valitse kohde, käytä ▲ ▼ ◀ ▶ -painikkeita ja paina sitten OK -painiketta.
2. Valitse **Paperiohjaimen puhdistus**.
3. Lisää paperia näytössä näkyvien ohjeiden mukaisesti ja puhdista paperirata.
4. Toista tätä toimenpidettä, kunnes paperissa ei ole väritahroja.

Valotustaso-alustan puhdistaminen

Jos kopiot tai skannatut kuvat ovat tahriintuneita, puhdista valotustaso.



Vaara:

Varo asiakirjakantta avatessasi ja sulkiessasi, että sormet eivät jää väliin. Tämä saattaa aiheuttaa loukkaantumisen.



Tärkeää:

Älä käytä koskaan alkoholia tai liuottimia tulostimen puhdistamiseen. Kemikaalit voivat vaurioittaa tulostinta.

1. Avaa asiakirjakansi.

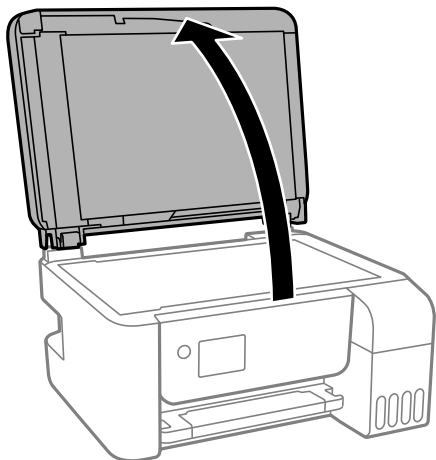

2. Puhdista valotustaso kuivalla, pehmeällä ja puhtaalla liinalla.



Tärkeää:

- Jos lasissa on rasvatahoja tai muuta vaikeasti irrotettavaa likaa, puhdista lasi käyttämällä pehmeää liinaa ja hieman ikkunanpuhdistusainetta. Pyyhi lasi kuivaksi.
- Älä paina lasipintaa liian kovaa.
- Toimi varoen, jotta lasin pinta ei naarmuunnu tai vahingoitu. Vahingoittunut lasitaso heikentää skannaustulosta.

Automaattisen arkinsyöttölaitteen puhdistaminen

Jos automaattiselta arkinsyöttölaitteelta kopioidut tai skannatut kuvat ovat suttuisia tai jos alkuperäiskappaleiden syöttö automaattiseen arkinsyöttölaiteeseen ei suju oikein, puhdista automaattinen arkinsyöttölaite.



Tärkeää:

Älä käytä koskaan alkoholia tai liuottimia tulostimen puhdistamiseen. Kemikaalit voivat vaurioittaa tulostinta.

1. Avaa automaattisen arkinsyöttölaitteen kansi.

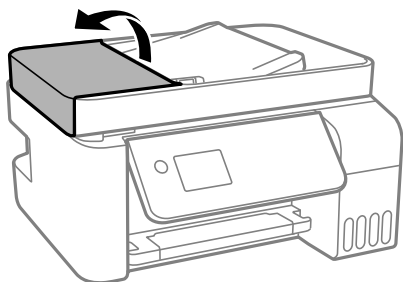

2. Puhdista tela ja automaattisen arkinsyöttölaiteen sisäosa pehmeällä, kostealla liinalla.

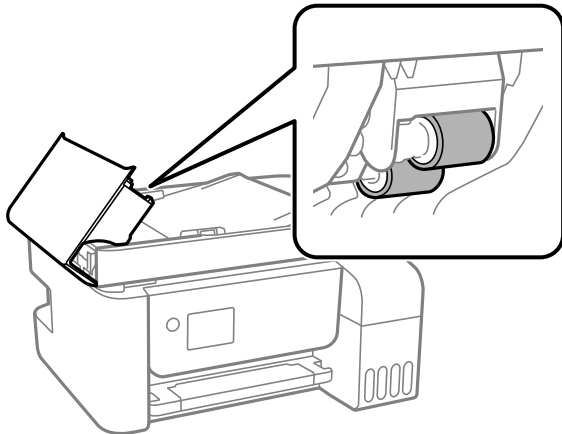

Tärkeää:

Kuivan liinan käyttö voi vaurioittaa telan pintaa. Avaa arkinsyöttölaite, kun tela on kuivunut.

3. Sulje arkinsyöttölaiteen kansi ja avaa sitten asiakirjakansi.

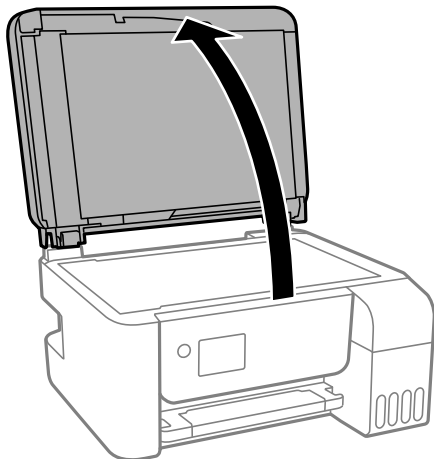

4. Puhdista osa, joka näkyy kuvassa.

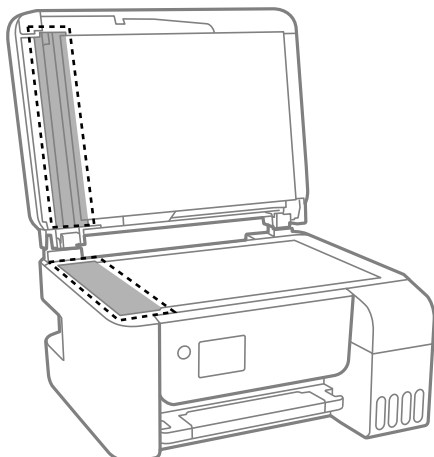

! **Tärkeää:**

- ❑ Jos lasissa on rasvatahroja tai muuta vaikeasti irrotettavaa likaa, puhdista lasi käyttämällä pehmeää liinaa ja hieman ikkunanpuhdistusainetta. Pyyhi lasi kuivaksi.
- ❑ Älä paina lasipintaa liian kovaa.
- ❑ Toimi varoen, jotta lasin pinta ei naarmuunnu tai vahingoitu. Vahingoittunut lasitaso heikentää skannaustulosta.

5. Jos ongelmaa ei saada selvitettyä, sammuta tulostin painamalla -painiketta, avaa arkinsyöttölaitteen kansi ja nosta arkinsyöttölaitteen syöttölokero.

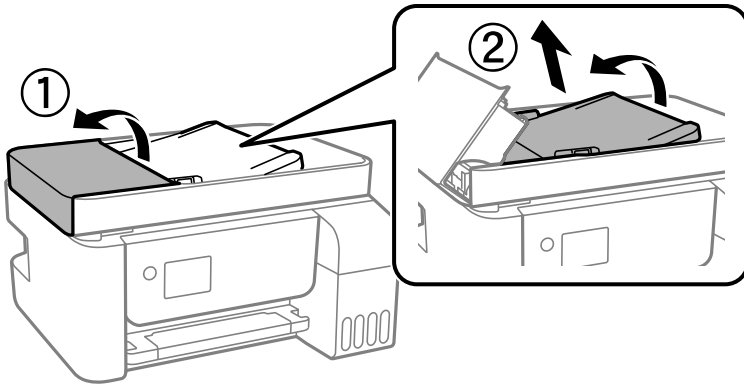

6. Puhdista osa, joka näkyy kuvassa.

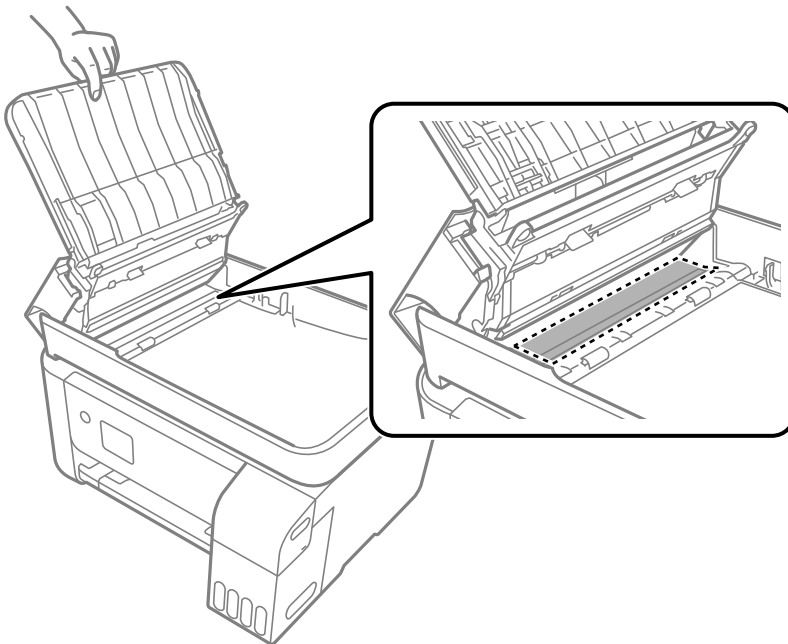

Tulostimen puhdistaminen

Jos laitteen osat tai kotelo ovat likaisia tai pölyisiä, sammuta tulostin ja puhdista osat pehmeällä puhtaalla liinalla, joka on kostutettu vedellä. Jos lika ei irtoa, voit kokeilla lisätä kosteaan liinaan pienen määrän mietoä puhdistusainetta.

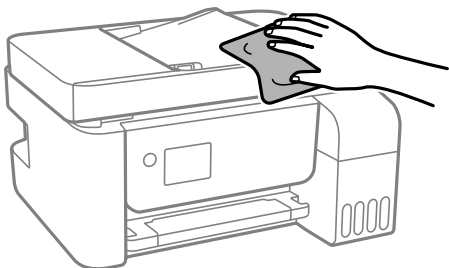

! Tärkeää:

- Varo, ettei vettä pääse tulostimen mekanismiin tai muihin sähköosiin. Muuten tulostin voi vaurioitua.
- Älä käytä koskaan alkoholia tai maaliyhenteitä komponenttien ja kannen puhdistamiseen. Kyseiset kemikaalit voivat vahingoittaa niitä.

Kaatuneen musteen puhdistaminen

Jos mustetta on kaatunut, puhdista se seuraavasti.

- Jos mustetta on säiliön ympärillä, pyyhi muste pois puhtaalla nukkaamattomalla liinalla tai vanupuikolla.
- Jos mustetta valuu pöydälle tai lattialle, pyyhi se pois heti. Jos muste ehtii kuivua, tahran poistaminen on vaikeaa. Estä tahran leviäminen imeyttämällä muste kuivaan liinaan ja pyyhkimällä sitten märällä liinalla.
- Jos mustetta joutuu käsiin, pese kädet vedellä ja saippualla.

Tulostimen läpi syötettyjen sivujen kokonaismäärän tarkistaminen

Voit tarkistaa tulostimen läpi syötettyjen sivujen kokonaismäärän. Tiedot tulostetaan yhdessä suuttimen testikuvion kanssa.

1. Valitse tulostimen ohjauspaneelistä **Ylläpito**.
Valitse kohde, käytä ▲ ▼ ◀ ▶ -painikkeita ja paina sitten OK -painiketta.
2. Valitse **Suutintesti**.
3. Lisää paperia ja tulosta suuttimen testikuvio noudattamalla näytössä näkyviä ohjeita.

Huomautus:

Voit myös tarkistaa syötettyjen sivujen kokonaisuuden tulostinohjaimesta.

Windows

Valitse **Huolto**-välilehdeltä **Tulostin- ja asetustiedot**.

Mac OS

Apple-valikko > **Järjestelmäasetukset** > **Tulostimet ja skannerit** (tai **Tulostus ja skannaus**, **Tulostus ja faksaus**) > Epson(XXXX) > **Valinnat ja tarvikkeet** > **Lisäohjelmat** > **Avaa tulostimen lisäohjelma** > **Tulostin- ja asetustiedot**

Energiansäästö

Tulostin siirtyy lepotilaan tai sammuu automaattisesti, jos tulostimessa ei suoriteta toimintoja tietyn ajan kuluessa. Voit määrittää ennen laitteen sammuttamista odotettavan ajan pituuden. Viiveen pidentäminen vaikuttaa laitteen energiatehokkuuteen. Ota ympäristönäkökohdat huomioon ennen muutosten tekemistä.

Tulostimessa voi joillakin alueilla olla ominaisuus, joka kytkee laitteen automaattisesti pois päältä, jos verkkoyhteys on poissa käytöstä yli 30 minuuttia.

Energiansäästö — ohjauspaneeli

1. Valitse aloitusnäytöltä **Asetukset**.

Valitse kohde, käytä ▲ ▼ ◀ ▶ -painikkeita ja paina sitten OK -painiketta.

2. Valitse **Tulostimen asetukset**.

3. Tee jokin seuraavista.

Huomautus:

Tuotteessasi voi olla käytettävissä **Vir.katk.aset.** tai **Virrankatkaisuajastin** -ominaisuus ostopaikan mukaan.

- Valitse **Uniajastin** tai **Vir.katk.aset.** > **Virtakatkaisu**, jos toimeton tai **Virtakasisu**, jos irrotettu ja tee sitten asetukset.
- Valitse **Uniajastin** tai **Virrankatkaisuajastin** ja tee asetukset.

Sovellusten asentaminen tai asennuksien poistaminen erikseen

Liitä tietokone verkkoon ja asenna uusimmat sovellusversiot verkkosivustolta. Kirjaudu tietokoneelle pääkäyttäjänä. Anna pyydettyä järjestelmänvalvojan salasana.

Sovellusten asentaminen erikseen

Huomautus:

Jos asennat sovelluksen uudelleen, sinun on ensin poistettava sen asennus.

1. Varmista, että tulostimen ja tietokoneen välinen tietoliikenne toimii ja että tulostimesta on Internet-yhteys.

- Käynnistä EPSON Software Updater.
Esimerkkikuva on Windows-järjestelmästä.

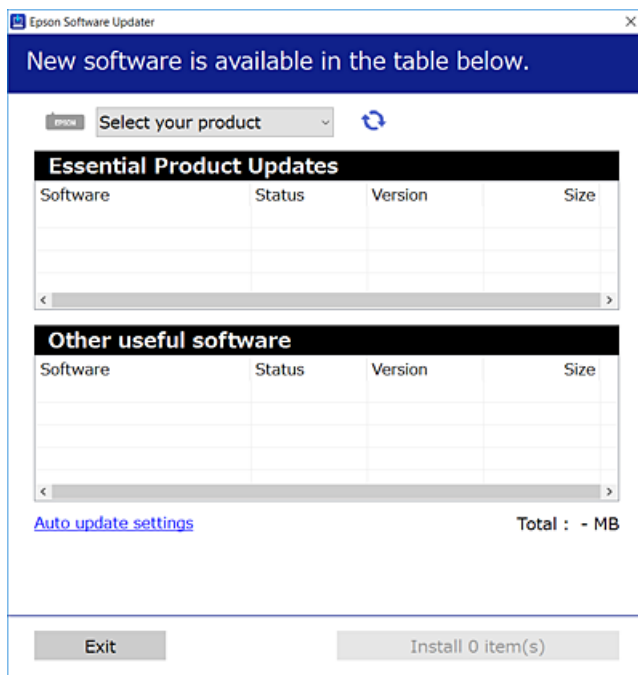

- Jos käytössä on Windows-järjestelmä, valitse tulostin ja tarkista uusimmat sovellukset valitsemalla .
- Valitse sovellukset, jotka haluat asentaa tai joiden asennuksen haluat poistaa, ja napsauta asennuspainiketta.



Tärkeää:

Älä sammuta tulostinta tai irrota virtajohtoa, ennen kuin päivitys on valmis. Tämä voi aiheuttaa tulostimen toimintahäiriön.

Huomautus:

- Voit ladata uusimmat sovellukset Epsonin verkkosivustosta.
<http://www.epson.com>
- Jos käytössä on Windows Server, et voi käyttää Epson Software Updater -päivitysohjelmaa. Lataa uusimmat sovellukset Epsonin verkkosivustosta.

Liittyvät tiedot

- ➔ ”Ohjelmiston ja laiteohjelmiston päivitysovellus (EPSON Software Updater)” sivulla 260
- ➔ ”Sovellusten asennusten poistaminen” sivulla 134

Asennetun Epson-tulostinohjaimen aitouden tarkistaminen — Windows

Voit tarkistaa, onko tietokoneellesi asennettu aito Epson-tulostinohjain, jollakin seuraavista tavoista.

Valitse **Ohjauspaneeli > Näytä laitteet ja tulostimet (Tulostimet, Tulostimet ja faksit)** ja avaa sitten Tulostuspalvelimen ominaisuudet -ikkuna seuraavasti.

- ❑ Windows Windows 10/Windows 8.1/Windows 8/Windows 7/Windows Server 2019/Windows Server 2016/Windows Server 2012 R2/Windows Server 2012/Windows Server 2008 R2

Napsauta tulostinkuvaketta ja valitse sitten ikkunan yläreunasta **Tulostuspalvelimen ominaisuudet**.

- ❑ Windows Vista/Windows Server 2008

Napsauta hiiren kakkospainikkeella **Tulostimet**-kansiota ja valitse sitten **Suorita järjestelmänvalvojana** > **Palvelimen ominaisuudet**.

- ❑ Windows XP/Windows Server 2003 R2/Windows Server 2003

Valitse **Tiedosto**-valikosta **Palvelimen ominaisuudet**.

Napsauta **Ohjain**-välilehteä. Jos tulostimesi nimi näytetään luettelossa, tietokoneellesi on asennettu aito Epson-tulostinohjain.

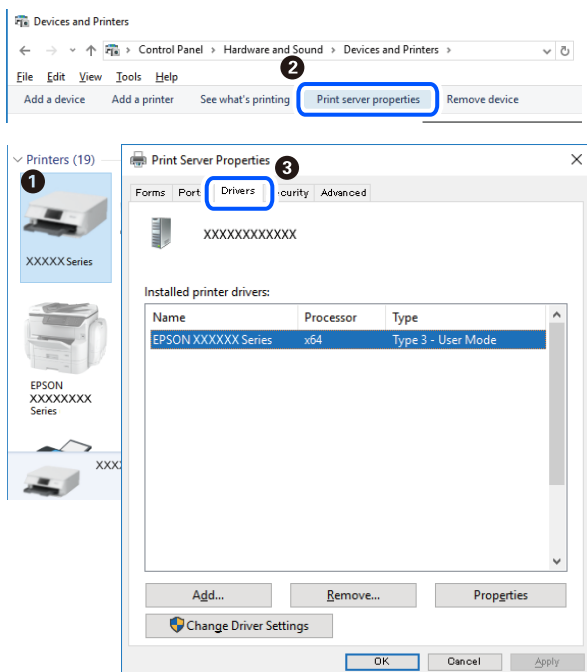

Liittyvät tiedot

➔ ["Sovellusten asentaminen erikseen" sivulla 131](#)

Asennetun Epson-tulosinohjaimen aitouden tarkistaminen — Mac OS

Voit tarkistaa, onko tietokoneellesi asennettu aito Epson-tulostinohjain, jollakin seuraavista tavoista.

Valitse **Järjestelmäasetukset** Apple-valikon kohdasta > **Tulostimet ja skannerit** (tai **Tulosta ja skannaa**, **Tulosta ja faksaa**) ja valitse sitten tulostin. Valitse **Valinnat ja tarvikkeet**: jos ikkunassa näytetään **Valinnat**-välilehti ja **Apuohjelma**-välilehti, tietokoneellesi on asennettu aito Epson-tulostinohjain.



Liittyvät tiedot

➔ [”Sovellusten asentaminen erikseen” sivulla 131](#)

Tulostimen lisääminen (vain Mac OS)

1. Valitse Apple-valikosta **Järjestelmäasetukset** ja valitse sitten **Tulostimet ja skannerit** (tai **Tulosta ja skannaa** tai **Tulosta ja faksaa**).
2. Napsauta + ja valitse sitten **Lisää toinen tulostin tai skanneri**.
3. Valitse tulostimesi, ja valitse sitten tulostin kohdasta **Käytä**.
4. Napsauta **Lisää**.

Huomautus:

Jos tulostin ei ole luettelossa, tarkista, että se on asennettu tietokoneeseen oikein ja että se on päällä.

Sovellusten asennusten poistaminen

Kirjaudu tietokoneelle pääkäyttäjänä. Anna pyydettyä järjestelmänvalvojan salasana.

Sovellusten asennusten poistaminen — Windows

1. Sammuta tulostin painamalla -painiketta.
2. Sulje kaikki käynnissä olevat sovellukset.

3. Avaa **Ohjauspaneeli**:

- Windows 10/Windows Server 2019/Windows Server 2016

Napsauta aloituspainiketta ja valitse **Windows-järjestelmä** > **Ohjauspaneeli**.

- Windows 8.1/Windows 8/Windows Server 2012 R2/Windows Server 2012

Valitse **Työpöytä** > **Asetukset** > **Ohjauspaneeli**.

- Windows 7/Windows Vista/Windows XP/Windows Server 2008 R2/Windows Server 2008/Windows Server 2003 R2/Windows Server 2003

Napsauta aloituspainiketta ja valitse **Ohjauspaneeli**.

4. Avaa **Poista ohjelman asennus** (tai **Lisää tai poista sovellus**):

- Windows 10/Windows 8.1/Windows 8/Windows 7/Windows Vista/Windows Server 2019/Windows Server 2016/Windows Server 2012 R2/Windows Server 2012/Windows Server 2008 R2/Windows Server 2008

Valitse **Ohjelmat**-kohdasta **Poista ohjelma**.

- Windows XP/Windows Server 2003 R2/Windows Server 2003

Valitse **Lisää tai poista sovellus**.

5. Valitse sovellus, jonka haluat poistaa.

Tulostinohjainta ei voi poistaa, jos järjestelmässä on meneillään tulostustöitä. Poista työt tai odota että ne ovat tulostuneet ennen asennuksen poistamista.

6. Sovellusten poistaminen:

- Windows 10/Windows 8.1/Windows 8/Windows 7/Windows Vista/Windows Server 2019/Windows Server 2016/Windows Server 2012 R2/Windows Server 2012/Windows Server 2008 R2/Windows Server 2008

Valitse **Poista tai muuta** tai **Poista asennus**.

- Windows XP/Windows Server 2003 R2/Windows Server 2003

Valitse **Muuta tai poista** tai **Poista**.

Huomautus:

Jos **Käyttäjätilien valvonta** -ikkuna on näkyvässä, valitse **Jatka**.

7. Seuraa näytössä näkyviä ohjeita.

Sovellusten asennusten poistaminen — Mac OS

1. Lataa Uninstaller EPSON Software Updater -toiminnolla.

Kun Uninstaller on ladattu, sitä ei tarvitse ladata uudelleen aina, kun haluat poistaa sovelluksen.

2. Sammuta tulostin painamalla -painiketta.

3. Jos haluat poistaa tulostinohjaimen tai PC-FAX-ohjaimen asennuksen, valitse **Järjestelmäasetukset** Apple-valikon kohdasta > **Tulostimet ja skannerit** (tai **Tulosta ja skannaa**, **Tulosta ja faksaa**) ja poista sitten tulostin käytössä olevien tulostinten luettelosta.

4. Sulje kaikki käynnissä olevat sovellukset.

5. Valitse **Siirry > Sovellukset > Epson Software > Uninstaller**.

6. Valitse poistettava sovellus ja valitse sitten **Poista asennus**.



Tärkeää:

Uninstaller poistaa tietokoneelta kaikki Epson-mustesuihkutulostimet. Jos käytössä on useampia Epson-mustesuihkutulostimia ja haluat poistaa vain osan niistä, poista ensin kaikki ja asenna sitten tarvittavat laiteohjaimet uudelleen.

Huomautus:

*Jos poistettavaa sovellusta ei löydy sovellusluettelosta, Uninstaller ei pysty poistamaan asennusta. Valitse tällöin **Siirry > Sovellukset > Epson Software**. Valitse sitten poistettava sovellus ja vedä se roskakoriin.*

Liittyvät tiedot

➔ ”Ohjelmiston ja laiteohjelmiston päivitysovellus (EPSON Software Updater)” sivulla 260

Sovellusten ja laiteohjelmiston päivittäminen

Jotkin ongelmat saattavat ratketa ja toiminnot parantua tai niitä tulla lisää, kun sovellukset ja laiteohjelmisto päivitetään. Tarkista, että käytössäsi on sovellusten ja laiteohjelmiston uusimmat versiot.

1. Tarkista, että tulostin on yhdistetty tietokoneeseen ja että tietokoneella on internet-yhteys.
2. Käynnistä EPSON Software Updater ja päivitä sovellukset tai laiteohjelmisto.



Tärkeää:

Älä sammuta tietokonetta tai tulostinta, ennen kuin päivitys on valmis; muuten tulostimeen voi tulla häiriö.

Huomautus:

Jos päivitettävää sovellusta ei löydy luettelosta, EPSON Software Updater ei ole käytettävissä päivitystä varten. Tarkista paikalliselta Epson-verkkosivustoltasi sovellustesi uusimmat versiot.

<http://www.epson.com>

Tulostimen laiteohjelmiston päivitys ohjauspaneelista

Jos tulostin voidaan kytkeä internetiin, voit päivittää tulostimen laiteohjelmiston ohjauspaneelista. Voit määrittää tulostimen siten, että se tarkistaa päivitysten saatavuuden säännöllisesti ja ilmoittaa, jos niitä on käytettävissä.

Liittyvät tiedot

➔ ”Laiteohjelm.päivitys” sivulla 271

Tulostimen kuljettaminen ja säilytys

Jos siirrät tulostimen varastoon tai kuljetat sitä muuton tai huollon vuoksi, pakkaa tulostin seuraavien ohjeiden mukaisesti.

1. Sammuta tulostin painamalla  -painiketta.
2. Varmista, että virtavallo sammuu, ja irrota sitten virtajohto.

**Tärkeää:**

Irrota virtajohto, kun virtavallo on sammunut. Muutoin tulostuspää ei palaa alkuasentoonsa, minkä vuoksi muste voi kuivua ja tulostaminen estyä.

3. Irrota kaikki kaapelit, kuten virtajohto ja USB-kaapeli.
4. Poista tulostimesta kaikki paperit.
5. Varmista, että tulostimessa ei ole alkuperäiskappaleita.

**Vaara:**

Varo skanneriyksikköä avatessasi ja sulkiessasi, että sormet eivät jää väliin. Tämä saattaa aiheuttaa loukkaantumisen.

6. Varmista, että suljet mustesäiliön tulpan tiiviisti.

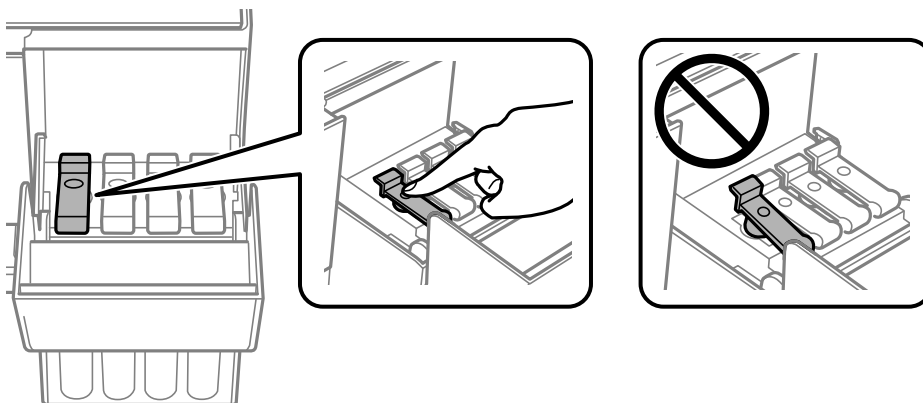

7. Sulje mustesäiliöyksikön kansi tiukasti.

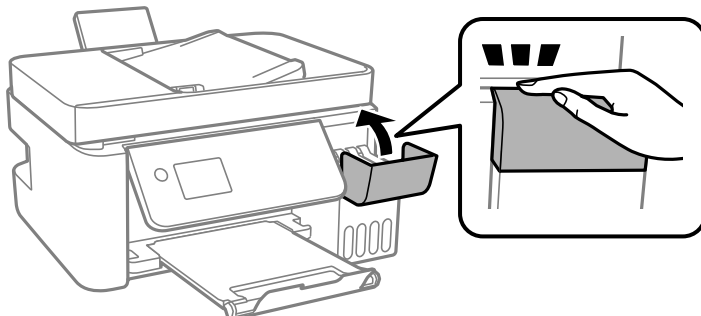

8. Valmistelee tulostin pakattavaksi alla esitetyllä tavalla.

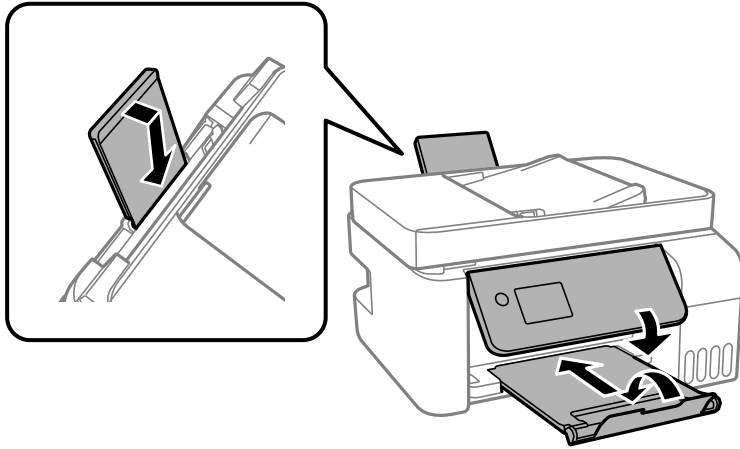

9. Aseta tulostin muovikassiin ja taita se kiinni.
10. Pakkaa tulostin laatikkoonsa suojamateriaaleja käyttäen.

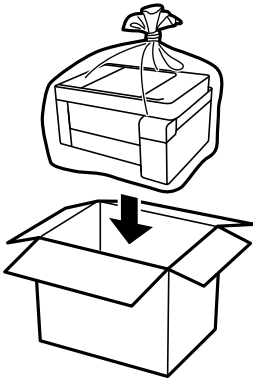

! **Tärkeää:**

- ❑ Kun varastoit tai kuljetat tulostinta, laita se muovikassiin ja taita kassi kiinni. Vältä tulostimen kallistamista tai sen kääntämistä pystysuoraan tai ylösalaisin. Muussa tapauksessa tulostimesta voi vuotaa mustetta.

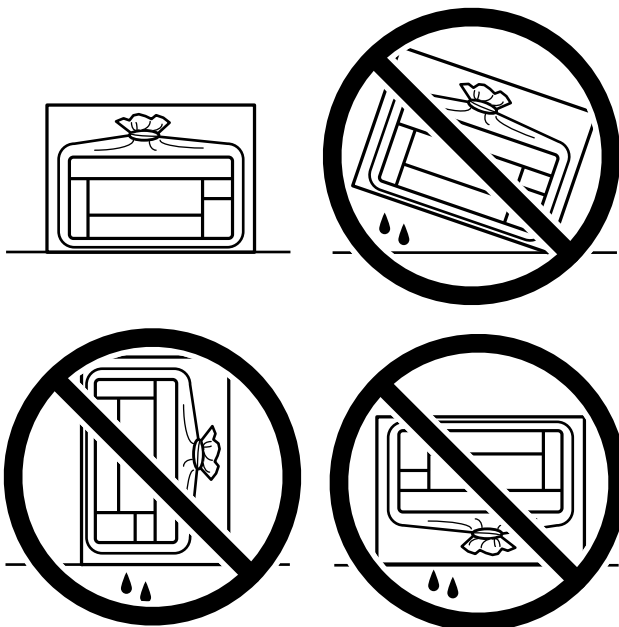

- ❑ Jos mustepulloja varastoidaan tai kuljetetaan, älä kallista pulloa äläkä altista sitä iskuille tai lämpötilamuutoksille. Muuten mustetta voi valua, vaikka mustepullon korkki olisi kiristetty tiiviisti. Pidä mustepullo pystyssä kun kiristät korkin. Estä musteen vuotaminen kuljetuksen aikana esimerkiksi laittamalla pullo muovipussiin.
- ❑ Älä aseta avattuja mustepulloja laatikkoon tulostimen kanssa.



Jos tulostuslaatu on seuraavalla tulostuskerralla heikko, puhdista ja kohdista tulostuspää.

Liittyvät tiedot

- ➔ ”Tulostuspään tarkistaminen ja puhdistaminen” sivulla 122
- ➔ ”Tulostuspään kohdistaminen” sivulla 126

Ongelmien ratkaiseminen

Tulostin ei toimi odotetusti.	141
Nestekidenäytöllä näkyvä virhekoodi.	191
Paperi jumiutuu.	192
On aika täyttää uudelleen mustekasetit.	199
Heikko tulostus-, kopiointi-, skannaus- ja faksauslaatu.	204
Ongelmaa ei voi ratkaista.	224

Tulostin ei toimi odotetusti

Tulostin ei käynnisty tai sammuu

Virran kytkeminen ei onnistu

Tämä voi aiheutua seuraavista syistä.

■ Virtajohtoa ei ole kytketty oikein pistorasiaan.

Ratkaisu

Varmista, että virtajohto on kytketty oikein.

■ -painiketta ei painettu tarpeeksi kauan.



Ratkaisu

Paina -painiketta hieman pidempään.

Virran sammuttaminen ei onnistu

■ -painiketta ei painettu tarpeeksi kauan.

Ratkaisu

Paina -painiketta hieman pidempään. Jos tulostimen sammuttaminen ei vielä onnistu, irrota virtajohto pistorasiasta. Estä tulostuspään kuivuminen käynnistämällä tulostin uudelleen ja sammuttamalla se sitten -painikkeesta.

Virta kytkeytyy pois päältä automaattisesti

■ Vir.katk.aset. - tai Virrankatkaisuajastin -asetus on käytössä.

Ratkaisu

- Valitse Asetukset > Perusasetukset > Vir.katk.aset. ja ota sitten Virtakatkaisu, jos toimeton ja Virtakaisu, jos irrotettu -asetukset pois käytöstä.
- Valitse Asetukset > Perusasetukset ja ota sitten Virrankatkaisuajastin -asetus pois käytöstä.

Huomautus:

Tuotteessasi voi olla käytettävissä Vir.katk.aset. tai Virrankatkaisuajastin -ominaisuus ostopaikan mukaan.

Paperi ei syöty kunnolla

Ei paperinsyöttöjä

Tämä voi aiheutua seuraavista syistä.

■ Asennuspaikka on sopimaton.

Ratkaisu

Varmista, että tulostin on tasaisella alustalla ja että käyttötilassa vallitsevat suosituksia vastaavat olosuhteet.

➔ ”Ympäristöä koskevat tekniset tiedot” sivulla 279

■ Käytettyä paperia ei tueta.

Ratkaisu

Varmista, että tulostin tukee käytettyä paperityyppiä.

➔ ”Käytössä oleva paperi ja kapasiteetti” sivulla 248

➔ ”Ei-käytettävät paperityypit” sivulla 250

■ Paperin käsittely ei toimi oikein.

Ratkaisu

Noudata paperin käsittelyä koskevia ohjeita.

➔ ”Paperin käsittelyä koskevat ohjeet” sivulla 27

■ Tulostimeen on lisätty liian monta paperiarkkia.

Ratkaisu

Älä lisää enempää kuin maksimimäärä kutakin paperityyppiä. Kun käytät tavallista paperia, älä aseta paperia reunaohjaimen kolmiosymbolin osoittaman viivan yli.

➔ ”Käytössä oleva paperi ja kapasiteetti” sivulla 248

■ Tulostimen paperiasetukset ovat virheellisiä.

Ratkaisu

Varmista, että paperikoko ja paperityyppi vastaavat tulostimeen lisättyä todellista paperikokoa ja paperityyppiä.

➔ ”Paperikoon ja -tyypin asetukset” sivulla 27

Paperinsyöttö menee vinoon

Tämä voi aiheutua seuraavista syistä.

■ Asennuspaikka on sopimaton.

Ratkaisu

Varmista, että tulostin on tasaisella alustalla ja että käyttötilassa vallitsevat suosituksia vastaavat olosuhteet.

➔ ”Ympäristöä koskevat tekniset tiedot” sivulla 279

■ Käytettyä paperia ei tueta.

Ratkaisu

Varmista, että tulostin tukee käytettyä paperityyppiä.

➔ [”Käytössä oleva paperi ja kapasiteetti” sivulla 248](#)

➔ [”Ei-käytettävät paperityypit” sivulla 250](#)

■ Paperin käsittely ei toimi oikein.

Ratkaisu

Noudata paperin käsittelyä koskevia ohjeita.

➔ [”Paperin käsittelyä koskevat ohjeet” sivulla 27](#)

■ Paperi on lisätty virheellisesti.

Ratkaisu

Lisää paperi oikein päin ja liu'uta reunaohjain paperin reunaa vasten.

➔ [”Paperin lisääminen paperin takasyöttöön” sivulla 29](#)

■ Tulostimeen on lisätty liian monta paperiarkkia.

Ratkaisu

Älä lisää enempää kuin maksimimäärä kutakin paperityyppiä. Kun käytät tavallista paperia, älä aseta paperia reunaohjaimen kolmiosymbolin osoittaman viivan yli.

➔ [”Käytössä oleva paperi ja kapasiteetti” sivulla 248](#)

■ Tulostimen paperiasetukset ovat virheellisiä.

Ratkaisu

Varmista, että paperikoko ja paperityyppi vastaavat tulostimeen lisättyä todellista paperikokoa ja paperityyppiä.

➔ [”Paperikoon ja -tyypin asetukset” sivulla 27](#)

Useita paperiarkkeja on syötetty samanaikaisesti

Tämä voi aiheutua seuraavista syistä.

■ Asennuspaikka on sopimaton.

Ratkaisu

Varmista, että tulostin on tasaisella alustalla ja että käyttötilassa vallitsevat suositukset vastaavat olosuhteet.

➔ [”Ympäristöä koskevat tekniset tiedot” sivulla 279](#)

Käytettyä paperia ei tueta.

Ratkaisu

Varmista, että tulostin tukee käytettyä paperityyppiä.

➔ [”Käytössä oleva paperi ja kapasiteetti”](#) sivulla 248

➔ [”Ei-käytettävät paperityypit”](#) sivulla 250

Paperin käsittely ei toimi oikein.

Ratkaisu

Noudata paperin käsittelyä koskevia ohjeita.

➔ [”Paperin käsittelyä koskevat ohjeet”](#) sivulla 27

Paperi on märkää tai kosteaa.

Ratkaisu

Lisää uutta paperia.

Staattinen sähkö tarraa paperiarkit toisiinsa.

Ratkaisu

Tuuleta papereita ennen niiden lisäämistä. Jos paperit eivät edelleenkään syöty, lisää paperia yksi arkki kerrallaan.

Tulostimeen on lisätty liian monta paperiarkkia.

Ratkaisu

Älä lisää enempää kuin maksimimäärä kutakin paperityyppiä. Kun käytät tavallista paperia, älä aseta paperia reunaohjaimen kolmiosymbolin osoittaman viivan yli.

➔ [”Käytössä oleva paperi ja kapasiteetti”](#) sivulla 248

Useita paperiarkkeja on lisätty.

Ratkaisu

Lisää yksi paperiarkki kerrallaan.

Tulostimen paperiasetukset ovat virheellisiä.

Ratkaisu

Varmista, että paperikoko ja paperityyppi vastaavat tulostimeen lisättyä todellista paperikokoa ja paperityyppiä.

➔ [”Paperikoon ja -tyypin asetukset”](#) sivulla 27

Manuaalisen kaksipuolisen tulostuksen aikana syötetään samanaikaisesti useita paperiarkkeja.

Ratkaisu

Poista paperilähteeseen lisätyt paperit ennen uuden paperin lisäämistä.

Paperi lopussa virhe

■ Paperia ei ole lisätty paperin takasyötön keskelle.

Ratkaisu

Jos paperi lopussa -virhe ilmenee, vaikka paperia on lisätty paperin takasyöttöön, lisää paperit uudelleen paperin takasyötön keskelle.

ADF ei ota alkuperäiskappaletta sisään

Tämä voi aiheutua seuraavista syistä.

■ Käytössä on alkuperäiskappaleita, joita ADF ei tue.

Ratkaisu

Käytä paperia, jota käyttämäsi arkinsyöttölaite tukee.

➔ ”Arkinsyöttölaitteen määrytykset” sivulla 274

■ Alkuperäiskappaleita ei ole lisätty oikein.

Ratkaisu

Aseta alkuperäiset oikeassa suunnassa ja siirrä ADF-laitteen reunaohjaimet paperin reunoja vasten.

■ ADF-laitteeseen on lisätty liian monta alkuperäiskappaletta.

Ratkaisu

Älä lisää alkuperäisiä ADF-laitteen kolmiosisymbolin osoittaman viivan yli.

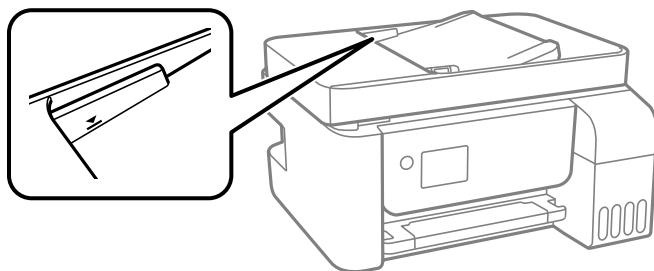

■ Alkuperäiskappale luisuu paperipölyn tarttuessa telaan.

Ratkaisu

Puhdista arkinsyöttölaitteen sisäpuoli.

➔ ”Automaattisen arkinsyöttölaitteen puhdistaminen” sivulla 127

■ Alkuperäiskappaleita ei havaita.

Ratkaisu

Tarkista, että ADF-kuvake on päällä kopiointi-, skannaus- tai faksinäytöllä. Jos se on pois päältä, aseta alkuperäiskappaleet uudelleen.

Tulostus ei onnistu

Tulostus Windowsista ei onnistu

Varmista, että tietokone ja tulostin on liitetty oikein.

Ongelman syy ja ratkaisu riippuvat siitä, onko laitteita liitetty toisiinsa.

Yhteyden tilan tarkistus

Tarkista tietokoneen ja tulostimen yhteyden tila Epson Printer Connection Checker -toiminnolla. Voit myös ratkaista ongelman tarkistuksen tuloksista riippuen.

1. Kaksoisnapsauta työpöydän **Epson Printer Connection Checker** -kuvaketta.

Epson Printer Connection Checker käynnistyy.

Jos työpöydällä ei ole kuvaketta, noudata alla olevaa menetelmää Epson Printer Connection Checker -ohjelmiston käynnistämiseksi.

- Windows 10

Napsauta aloituspainiketta ja valitse sitten **Epson Software > Epson Printer Connection Checker**.

- Windows 8.1/Windows 8

Kirjoita sovelluksen nimi hakuruutuun ja napsauta sitten näkyviin tulevaa kuvaketta.

- Windows 7

Napsauta käynnistyspainiketta ja valitse sitten **Kaikki sovellukset > Epson Software > Epson Printer Connection Checker**.

2. Suorita tarkistus näytön ohjeiden mukaisesti.

Huomautus:

Jos tulostimen nimeä ei näytetä, asenna aito Epson-tulostinajuri.

[”Asennetun Epson-tulostinohjaimen aitouden tarkistaminen — Windows” sivulla 132](#)

Seuraa näytöllä näkyviä ohjeita ongelman tunnistamisen jälkeen.

Jos et voi ratkaista ongelmaa, tarkista seuraavat tilanteesi mukaan.

- Tulostinta ei tunnisteta verkkoyhteydellä

[”Yhteyden muodostaminen verkkoon ei onnistu” sivulla 146](#)

- Tulostinta ei tunnisteta USB-liitännästä

[”Tulostimen liittäminen USB:n kautta ei onnistu \(Windows\)” sivulla 149](#)

- Tulostin tunnistetaan, mutta tulostaminen ei onnistu.

[”Tulostus ei onnistu, vaikka yhteys on muodostettu oikein \(Windows\)” sivulla 150](#)

Yhteyden muodostaminen verkkoon ei onnistu

Ongelma voi johtua seuraavista syistä.

Verkkolaitteiden Wi-Fi-yhteydessä on ongelmia.

Ratkaisu

Sammuta laitteet, jotka haluat liittää verkkoon. Odota noin 10 sekuntia ja käynnistä laitteet sitten seuraavassa järjestyksessä: langaton reititin, tietokone tai älylaite ja viimeiseksi tulostin. Siirrä tulostin ja tietokone tai älylaite lähemmäksi langatonta reititintä radioaaltoedonnsiirron helpottamiseksi ja yritä määrittää verkkoasetukset uudelleen.

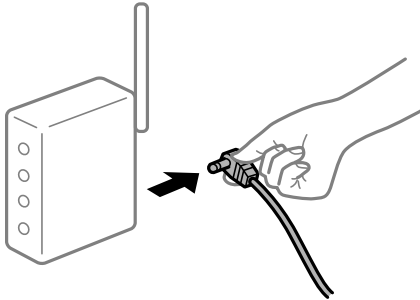

Laitteet eivät vastaanota signaaleja langattomalta reitittimeltä, koska ne ovat liian kaukana toisistaan.

Ratkaisu

Siirrettyäsi tietokoneen tai älylaitteen ja tulostimen lähemmäs langatonta reititintä, sammuta langaton reititin ja käynnistä se uudelleen.

Langatonta reititintä vaihdettaessa asetukset eivät vastaa uutta reititintä.

Ratkaisu

Määritä yhteysasetukset uudelleen, jotta ne vastaavat uutta langatonta reititintä.

Tietokoneelta tai älylaitteelta ja tietokoneelta liitetyt SSID:t eroavat toisistaan.

Ratkaisu

Käyttäessäsi samanaikaisesti useita langattomia reitittimiä tai jos langattomassa reitittimessä on useita SSID-tunnuksia ja laitteet on liitetty eri SSID-tunnuksiin, et voi muodostaa yhteyttä langattomaan reitittimeen.

Yhdistä tietokone tai älylaite samaan SSID-tunnukseen tulostimen kanssa.

- Esimerkki yhteyden muodostamisesta eri SSID-tunnuksiin

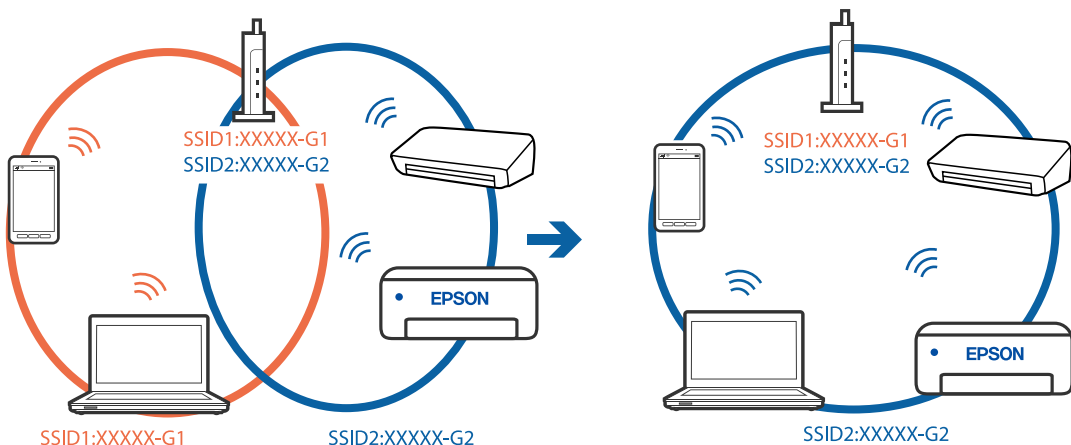

- ❑ Esimerkki yhteyden muodostamisesta eri taajuusalueella olevaan SSID-tunnukseen

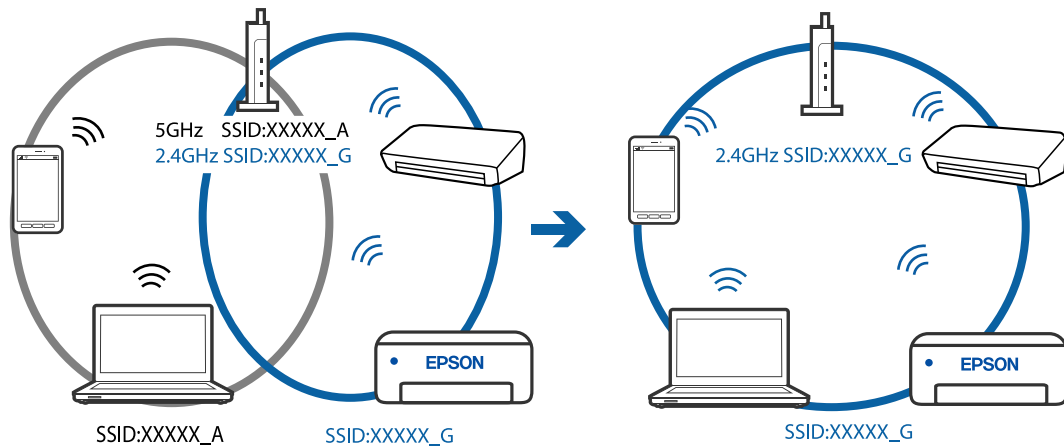

Langattomassa reitittimessä on käytettävissä tietosuojaerotin.

Ratkaisu

Useimmissa langattomissa reitittimissä on erotustoiminto, joka estää tiedonsiirron sellaisten laitteiden välillä, joilla on sama SSID-nimi. Jos tiedonsiirto ei onnistu tulostimen ja tietokoneen tai älylaitteen välillä, vaikka ne on yhdistetty samaan verkkoon, poista langattoman reitittimen erotustoiminto käytöstä. Katso lisätietoja langattoman reitittimen käyttöoppaasta.

IP-osoite on määritetty virheellisesti.

Ratkaisu

Jos tulostimen IP-osoite on 169.254.XXX.XXX ja aliverkon peite on 255.255.0.0, IP-osoitteen määrittäminen ei ehkä ole onnistunut oikein.

Tulosta verkon yhdistysraportti ja tarkista sitten tulostimelle määritetyt IP-osoite ja aliverkon maski. Tulostaaksesi verkkoyhteyksraportin, valitse **Asetukset > Verkkoasetukset > Yhteyden tarkistus**.

Käynnistä langaton reititin uudelleen tai nollaa tulostimen verkkoasetukset.

Tietokoneen verkkoasetusten kanssa on ongelma.

Ratkaisu

Vieraile tietokoneellasi millä tahansa verkkosivustolla varmistaaksesi, että tietokoneesi verkkoasetukset on määritetty oikein. Mikäli et voi käyttää mitään verkkosivustoja, ongelma on tietokoneessasi.

Tarkista tietokoneen verkkoyhteys. Katso lisätietoja tietokoneen toimitukseen kuuluvista asiakirjoista.

Tulostin on liitetty Ethernetillä käyttäessäsi IEEE 802.3az:a (energiatehokas Ethernet) tukevia laitteita.

Ratkaisu

Liittäessäsi tulostimen Ethernetillä käyttäessäsi IEEE 802.3az:a (Energiatehokas Ethernet) tukevia laitteita, seuraavat ongelmat voivat aiheutua käyttämästäsi keskittimestä tai reitittimestä.

- ❑ Yhteys muuttuu epävakaaksi sekä tulostin muodostaa ja katkaisee yhteyden yhä uudelleen ja uudelleen.
- ❑ Tulostimeen ei saada yhteyttä.
- ❑ Yhteysnopeus hidastuu.

Toimi alla olevien ohjeiden mukaisesti ottaaksesi tulostimen IEEE 802.3az -yhteyden pois käytöstä ja yhdistä sitten.

1. Irrota tietokoneeseen ja tulostimeen liitetty Ethernet-kaapeli.
2. Jos IEEE 802.3az on käytössä tietokoneella, ota se pois käytöstä.
Katso lisätietoja tietokoneen toimitukseen kuuluvista asiakirjoista.
3. Yhdistä tulostin ja tietokone suoraan Ethernet-kaapelilla.
4. Tulosta tulostimesta verkkoyhteysraportti.
[”Verkkoyhteysraportin tulostus” sivulla 239](#)
5. Tarkista tulostimen IP-osoite verkkoyhteysraportista.
6. Avaa tietokoneella Web Config.
Käynnistä verkkoselain ja anna tulostimen IP-osoite.
[”Web Configin suorittaminen verkkoselaimella” sivulla 258](#)
7. Valitse ikkunan oikeassa yläkulmassa olevasta luettelosta **Lisäasetukset**.
8. Valitse **Verkkoasetukset > Kiinteä lähiverkko**.
9. Valitse **Pois** kohteelle **IEEE 802.3az**.
10. Valitse **Seuraava**.
11. Valitse **OK**.
12. Irrota tietokoneeseen ja tulostimeen liitetty Ethernet-kaapeli.
13. Jos otit tietokoneen IEEE 802.3az:n pois käytöstä kohdassa 2, ota se käyttöön.
14. Liitä vaiheessa 1 irrottamasi Ethernet-kaapelit tietokoneeseen ja tulostimeen.
Jos ongelma ei ole poistunut, jotkin muut laitteet voivat olla ongelman aiheuttajia.

Tulostimen liittäminen USB:n kautta ei onnistu (Windows)

Tämä voi aiheutua seuraavista syistä.

■ USB-kaapelia ei ole kytketty pistorasiaan oikein.

Ratkaisu

Tarkista, että USB-kaapeli on liitetty kunnolla tulostimeen ja tietokoneeseen.

■ USB-keskittimen kanssa ongelma.

Ratkaisu

Jos käytössä on USB-keskitin, kokeile yhdistää tulostin suoraan tietokoneeseen.

■ USB-kaapelin tai USB-sisääntulon kanssa on ongelma.

Ratkaisu

Jos USB-kaapelia ei tunnisteta, vaihda portti tai USB-kaapeli.

Tulostus ei onnistu, vaikka yhteys on muodostettu oikein (Windows)

Tämä voi aiheutua seuraavista syistä.

■ Ohjelmiston tai tietojen kanssa ongelma.

Ratkaisu

- Varmista, että asennettuna on aito Epson-tulostinohjain (EPSON XXXXX). Jos aitoa Epson-tulostinohjainta ei ole asennettu, käytettävissä on rajallisesti toimintoja. Suosittelemme aidon Epson-tulostinohjaimen käyttöä.
- Jos yrität tulostaa suurikokoista kuvaa, tietokoneen muisti voi ehkä loppua. Tulosta kuva pienemmällä tarkkuudella tai pienemmässä koossa.
- Jos olet kokeillut kaikkia ratkaisuja mutta ongelma ei ole ratkennut, kokeile poistaa tulostinohjaimen asennus ja asentaa sitten ohjain uudelleen.
- Jotkin ongelmat saattavat ratketa, kun ohjelmisto päivitetään uusimpaan versioon. Voit tarkistaa ohjelmiston tilan ohjelmistopäivitysökalun avulla.

➔ [”Asennetun Epson-tulostinohjaimen aitouden tarkistaminen — Windows” sivulla 132](#)

➔ [”Asennetun Epson-tulosinohjaimen aitouden tarkistaminen — Mac OS” sivulla 133](#)

➔ [”Sovellusten asentaminen tai asennuksien poistaminen erikseen” sivulla 131](#)

➔ [”Sovellusten ja laiteohjelmiston päivittäminen” sivulla 136](#)

■ Tulostimen tilan kanssa ongelma.

Ratkaisu

Valitse **EPSON Status Monitor 3** tulostinohjaimen **Huolto**-välilehdestä ja tarkista tulostimen tila. Jos **EPSON Status Monitor 3** ei ole käytössä, valitse **Laajennusasetukset** -välilehdeltä **Huolto** ja sen jälkeen **Ota käyttöön EPSON Status Monitor 3**.

Jonossa on edelleen tulostusta odottava työ.

Ratkaisu

Valitse tulostinohjaimen **Huolto**-välilehdeltä **Tulostusjono**. Jos laitteeseen jää tarpeettomia tietoja, valitse **Tulostin**-valikosta **Peruuta kaikki tiedostot**.

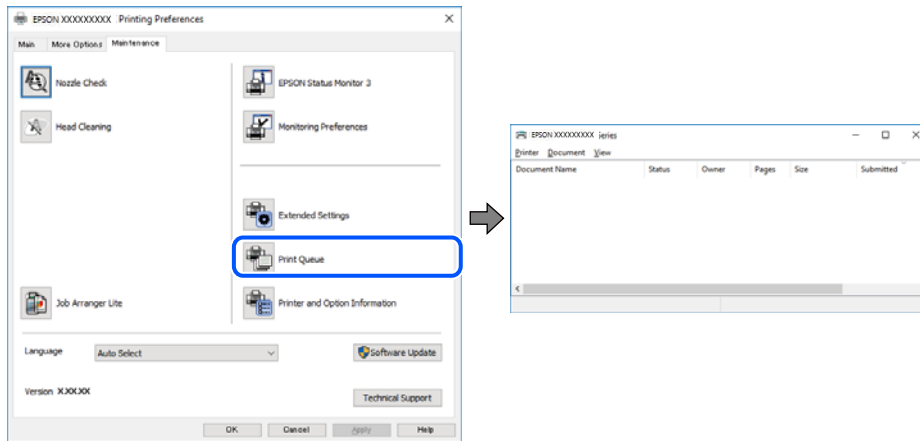

Tulostin on odotus- tai offline-tilassa.

Ratkaisu

Valitse tulostinohjaimen **Huolto**-välilehdeltä **Tulostusjono**.

Jos tulostin on offline- tai odotustilassa, lopeta offline- tai odotustila **Tulostin**-valikon kautta.

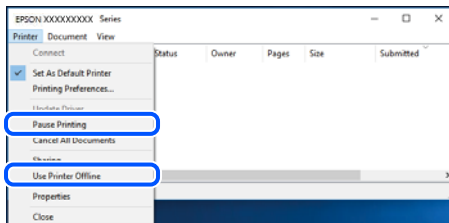

Tulostinta ei ole valittu oletustulostimeksi.

Ratkaisu

Napsauta tulostinkuvaketta hiiren kakkospainikkeella kohdasta **Ohjauspaneeli > Näytä laitteet ja tulostimet** (tai **Tulostimet, Tulostimet ja faksit**) ja napsauta **Aseta oletustulostimeksi**.

Huomautus:

Jos tulostinkuvakkeita on useita, valitse oikea tulostin seuraavien ohjeiden avulla.

Esimerkki)

USB-yhteys: EPSON XXXX Series

Verkkoyhteys: EPSON XXXX Series (verkko)

Jos asennat tulostinohjaimen useita kertoja, tulostinohjaimesta voi syntyä useita kopioita. Jos kopioita (esimerkiksi ”EPSON XXXX Series (kopio 1)”) syntyy, napsauta kopioitunutta tulostinkuvaketta hiiren kakkospainikkeella ja valitse sitten **Poista laite**.

Tulostinporttia ei ole määritetty oikein.

Ratkaisu

Valitse tulostinohjaimen **Huolto**-välilehdeltä **Tulostusjono**.

Varmista, että tulostinportti on määritetty oikein alla olevan mukaisesti **Tulostin**-valikon kohdasta **Ominaisuus > Portti**.

USB-liitäntä: **USBXXX**, verkkoyhteys: **EpsonNet Print Port**

Tulostin ei yllättäen voi tulostaa verkkoyhteyden kautta

Ongelma voi johtua seuraavista syistä.

Verkkoympäristö on muuttunut.

Ratkaisu

Jos olet vaihtanut verkkoympäristön, kuten langattoman reitittimen tai palveluntarjoajan, yritä määrittää tulostimen verkkoasetukset uudelleen.

Yhdistä tietokone tai älylaite samaan SSID-tunnukseen tulostimen kanssa.

Verkkolaitteiden Wi-Fi-yhteydessä on ongelmia.

Ratkaisu

Sammuta laitteet, jotka haluat liittää verkkoon. Odota noin 10 sekuntia ja käynnistä laitteet sitten seuraavassa järjestyksessä: langaton reititin, tietokone tai älylaite ja viimeiseksi tulostin. Siirrä tulostin ja tietokone tai älylaite lähemmäksi langatonta reititintä radioaaltotiedonsiirron helpottamiseksi ja yritä määrittää verkkoasetukset uudelleen.

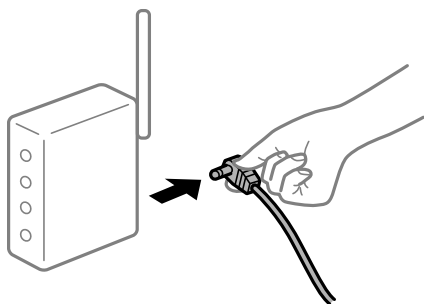

Tulostinta ei ole yhdistetty verkkoon.

Ratkaisu

Valitse **Asetukset > Verkkoasetukset > Yhteyden tarkistus** ja tulosta sitten verkkoyhteyksraportti. Mikäli raportti osoittaa, että verkkoyhteys epäonnistui, tarkista verkkoyhteyksraportti ja noudata sitten tulostettuja ratkaisuja.

Tietokoneen verkkoasetusten kanssa on ongelma.

Ratkaisu

Vieraile tietokoneellasi millä tahansa verkkosivustolla varmistaaksesi, että tietokoneesi verkkoasetukset on määritetty oikein. Mikäli et voi käyttää mitään verkkosivustoja, ongelma on tietokoneessasi.

Tarkista tietokoneen verkkoyhteys. Katso lisätietoja tietokoneen toimitukseen kuuluvista asiakirjoista.

Jonossa on edelleen tulostusta odottava työ.

Ratkaisu

Valitse tulostinohjaimen **Huolto**-välilehdeltä **Tulostusjono**. Jos laitteeseen jää tarpeettomia tietoja, valitse **Tulostin**-valikosta **Peruuta kaikki tiedostot**.

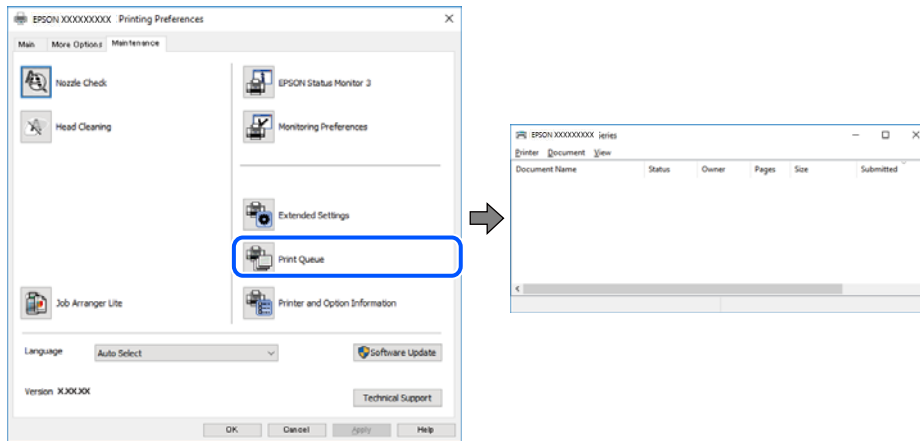

Tulostin on odotus- tai offline-tilassa.

Ratkaisu

Valitse tulostinohjaimen **Huolto**-välilehdeltä **Tulostusjono**.

Jos tulostin on offline- tai odotustilassa, lopeta offline- tai odotustila **Tulostin**-valikon kautta.

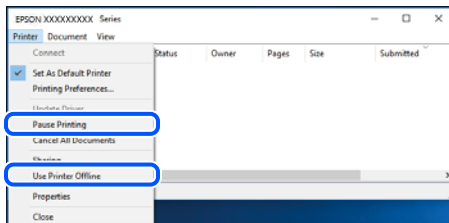

Tulostinta ei ole valittu oletustulostimeksi.

Ratkaisu

Napsauta tulostinkuvaketta hiiren kakkospainikkeella kohdasta **Ohjauspaneeli > Näytä laitteet ja tulostimet** (tai **Tulostimet**, **Tulostimet ja faksit**) ja napsauta **Aseta oletustulostimeksi**.

Huomautus:

Jos tulostinkuvakkeita on useita, valitse oikea tulostin seuraavien ohjeiden avulla.

Esimerkki)

USB-yhteys: EPSON XXXX Series

Verkkoyhteys: EPSON XXXX Series (verkko)

Jos asennat tulostinohjaimen useita kertoja, tulostinohjaimesta voi syntyä useita kopioita. Jos kopioita (esimerkiksi ”EPSON XXXX Series (kopio 1)”) syntyy, napsauta kopioitunutta tulostinkuvaketta hiiren kakkospainikkeella ja valitse sitten **Poista laite**.

■ Tulostinporttia ei ole määritetty oikein.

Ratkaisu

Valitse tulostinohjaimen **Huolto**-välilehdeltä **Tulostusjono**.

Varmista, että tulostinportti on määritetty oikein alla olevan mukaisesti **Tulostin**-valikon kohdasta **Ominaisuus > Portti**.

USB-liitäntä: **USBXXX**, verkkoyhteys: **EpsonNet Print Port**

Tulostus Mac OS -laitteesta ei onnistu

Varmista, että tietokone ja tulostin on liitetty oikein.

Ongelman syy ja ratkaisu riippuvat siitä, onko laitteita liitetty toisiinsa.

Yhteyden tilan tarkistus

Tarkista tietokoneen ja tulostimen yhteyden tila EPSON Status Monitor -toiminnolla.

1. Valitse Apple-valikosta **Järjestelmäasetukset > Tulostimet ja skannerit** (tai **Tulosta ja skanna**, **Tulosta ja faksaa**) ja valitse sitten haluamasi tulostin.
2. Valitse **Valinnat ja tarvikkeet > Työkalu > Avaa tulostintyökalu**.
3. Valitse **EPSON Status Monitor**.

Kun jäljellä olevat mustetasot näkyvät, tietokoneen ja tulostimen välille on muodostettu onnistuneesti yhteys.

Jos yhteys ei ole muodostunut, tarkista seuraavat.

- Tulostinta ei tunnisteta verkkoyhteydellä
[”Yhteyden muodostaminen verkkoon ei onnistu”](#) sivulla 154
- Tulostinta ei tunnisteta USB-liitännästä
[”Tulostimen liittäminen USB:n kautta ei onnistu \(Mac OS\)”](#) sivulla 158

Tarkista seuraavat, jos yhteys on muodostettu.

- Tulostin tunnistetaan, mutta tulostaminen ei onnistu.
[”Tulostus ei onnistu, vaikka yhteys on muodostettu oikein \(Mac OS\)”](#) sivulla 158

Yhteyden muodostaminen verkkoon ei onnistu

Ongelma voi johtua seuraavista syistä.

■ Verkkolaitteiden Wi-Fi-yhteydessä on ongelmia.

Ratkaisu

Sammuta laitteet, jotka haluat liittää verkkoon. Odota noin 10 sekuntia ja käynnistä laitteet sitten seuraavassa järjestyksessä: langaton reititin, tietokone tai älylaite ja viimeiseksi tulostin. Siirrä tulostin ja

tietokone tai älylaite lähemmäksi langatonta reititintä radioaaltotiedonsiirron helpottamiseksi ja yritä määrittää verkkoasetukset uudelleen.

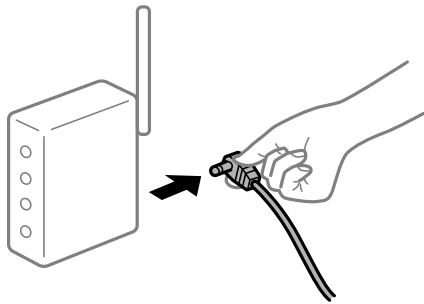

Laitteet eivät vastaanota signaaleja langattomalta reitittimeltä, koska ne ovat liian kaukana toisistaan.

Ratkaisu

Siirrettyäsi tietokoneen tai älylaitteen ja tulostimen lähemmäs langatonta reititintä, sammuta langaton reititin ja käynnistä se uudelleen.

Langatonta reititintä vaihdettaessa asetukset eivät vastaa uutta reititintä.

Ratkaisu

Määritä yhteysasetukset uudelleen, jotta ne vastaavat uutta langatonta reititintä.

Tietokoneelta tai älylaitteelta ja tietokoneelta liitetyt SSID:t eroavat toisistaan.

Ratkaisu

Käyttäessäsi samanaikaisesti useita langattomia reitittämiä tai jos langattomassa reitittämissä on useita SSID-tunnuksia ja laitteet on liitetty eri SSID-tunnuksiin, et voi muodostaa yhteyttä langattomaan reitittimeen.

Yhdistä tietokone tai älylaite samaan SSID-tunnukseen tulostimen kanssa.

- Esimerkki yhteyden muodostamisesta eri SSID-tunnuksiin

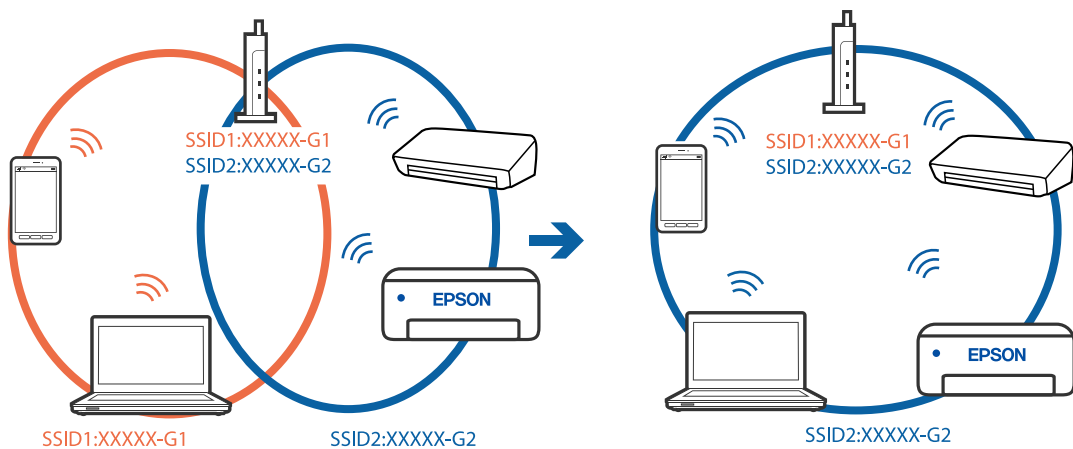

- ❑ Esimerkki yhteyden muodostamisesta eri taajuusalueella olevaan SSID-tunnukseen

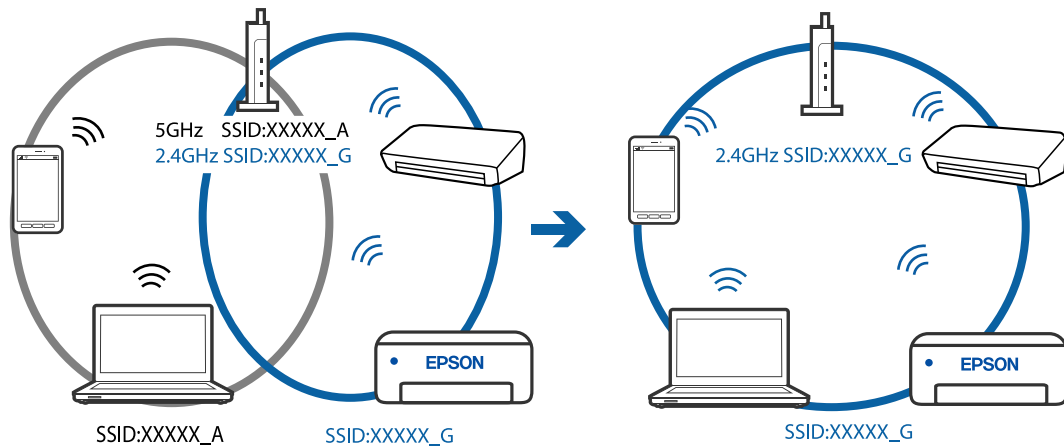

Langattomassa reitittimessä on käytettävissä tietosuojaerotin.

Ratkaisu

Useimmissa langattomissa reitittimissä on erotustoiminto, joka estää tiedonsiirron sellaisten laitteiden välillä, joilla on sama SSID-nimi. Jos tiedonsiirto ei onnistu tulostimen ja tietokoneen tai älylaitteen välillä, vaikka ne on yhdistetty samaan verkkoon, poista langattoman reitittimen erotustoiminto käytöstä. Katso lisätietoja langattoman reitittimen käyttöoppaasta.

IP-osoite on määritetty virheellisesti.

Ratkaisu

Jos tulostimen IP-osoite on 169.254.XXX.XXX ja aliverkon peite on 255.255.0.0, IP-osoitteen määrittäminen ei ehkä ole onnistunut oikein.

Tulosta verkon yhdistysraportti ja tarkista sitten tulostimelle määritetyt IP-osoite ja aliverkon maski. Tulostaaksesi verkkoyhteyksien raportin, valitse **Asetukset > Verkkoasetukset > Yhteyden tarkistus**.

Käynnistä langaton reititin uudelleen tai nollaa tulostimen verkkoasetukset.

Tietokoneen verkkoasetusten kanssa on ongelma.

Ratkaisu

Vieraile tietokoneellasi millä tahansa verkkosivustolla varmistaaksesi, että tietokoneesi verkkoasetukset on määritetty oikein. Mikäli et voi käyttää mitään verkkosivustoja, ongelma on tietokoneessasi.

Tarkista tietokoneen verkkoyhteys. Katso lisätietoja tietokoneen toimitukseen kuuluvista asiakirjoista.

USB 3.0 -porttiin liitetty laite aiheuttaa häiriötä radiotaajuuksiin.

Ratkaisu

Laitteen liittäminen Mac-tietokoneen USB 3.0 -porttiin voi aiheuttaa radiotaajuuksisia häiriöitä. Jos yhteyden muodostaminen langattomaan verkkoon ei onnistu tai jos laite ei toimi oikein, kokeile seuraavaa.

- ❑ Siirrä USB 3.0 -porttiin liitetty laite kauemmas tietokoneesta.

Tulostin on liitetty Ethernetillä käyttäessäsi IEEE 802.3az:a (energiatehokas Ethernet) tukevia laitteita.

Ratkaisu

Liittäessäsi tulostimen Ethernetillä käyttäessäsi IEEE 802.3az:a (Energiatehokas Ethernet) tukevia laitteita, seuraavat ongelmat voivat aiheutua käyttämästäsi keskittimestä tai reitittimestä.

- Yhteys muuttuu epävakaaksi sekä tulostin muodostaa ja katkaisee yhteyden yhä uudelleen ja uudelleen.
- Tulostimeen ei saada yhteyttä.
- Yhteysnopeus hidastuu.

Toimi alla olevien ohjeiden mukaisesti ottaaksesi tulostimen IEEE 802.3az -yhteyden pois käytöstä ja yhdistä sitten.

1. Irrota tietokoneeseen ja tulostimeen liitetty Ethernet-kaapeli.
2. Jos IEEE 802.3az on käytössä tietokoneella, ota se pois käytöstä.
Katso lisätietoja tietokoneen toimitukseen kuuluvista asiakirjoista.
3. Yhdistä tulostin ja tietokone suoraan Ethernet-kaapelilla.
4. Tulosta tulostimesta verkkoyhteysraportti.
[”Verkkoyhteysraportin tulostus” sivulla 239](#)
5. Tarkista tulostimen IP-osoite verkkoyhteysraportista.
6. Avaa tietokoneella Web Config.
Käynnistä verkkoselain ja anna tulostimen IP-osoite.
[”Web Configin suorittaminen verkkoselaimella” sivulla 258](#)
7. Valitse ikkunan oikeassa yläkulmassa olevasta luettelosta **Lisäasetukset**.
8. Valitse **Verkkoasetukset > Kiinteä lähiverkko**.
9. Valitse **Pois** kohteelle **IEEE 802.3az**.
10. Valitse **Seuraava**.
11. Valitse **OK**.
12. Irrota tietokoneeseen ja tulostimeen liitetty Ethernet-kaapeli.
13. Jos otit tietokoneen IEEE 802.3az:n pois käytöstä kohdassa 2, ota se käyttöön.
14. Liitä vaiheessa 1 irrottamasi Ethernet-kaapelit tietokoneeseen ja tulostimeen.
Jos ongelma ei ole poistunut, jotkin muut laitteet voivat olla ongelman aiheuttajia.

Tulostimen liittäminen USB:n kautta ei onnistu (Mac OS)

Tämä voi aiheutua seuraavista syistä.

■ USB-kaapelia ei ole kytketty pistorasiaan oikein.

Ratkaisu

Tarkista, että USB-kaapeli on liitetty kunnolla tulostimeen ja tietokoneeseen.

■ USB-keskittimen kanssa on ongelma.

Ratkaisu

Jos käytössä on USB-keskitin, kokeile yhdistää tulostin suoraan tietokoneeseen.

■ USB-kaapelin tai USB-sisääntulon kanssa on ongelma.

Ratkaisu

Jos USB-kaapelia ei tunnisteta, vaihda portti tai USB-kaapeli.

Tulostus ei onnistu, vaikka yhteys on muodostettu oikein (Mac OS)

Tämä voi aiheutua seuraavista syistä.

■ Ohjelmiston tai tietojen kanssa on ongelma.

Ratkaisu

- Varmista, että asennettuna on aito Epson-tulostinohjain (EPSON XXXXX). Jos aitoa Epson-tulostinohjainta ei ole asennettu, käytettävissä on rajallisesti toimintoja. Suosittelemme aidon Epson-tulostinohjaimen käyttöä.
- Jos yrität tulostaa suurikokoista kuvaa, tietokoneen muisti voi ehkä loppua. Tulosta kuva pienemmällä tarkkuudella tai pienemmässä koossa.
- Jos olet kokeillut kaikkia ratkaisuja mutta ongelma ei ole ratkennut, kokeile poistaa tulostinohjaimen asennus ja asentaa sitten ohjain uudelleen.
- Jotkin ongelmat saattavat ratketa, kun ohjelmisto päivitetään uusimpaan versioon. Voit tarkistaa ohjelmiston tilan ohjelmistopäivitystyökalun avulla.

➔ ”Asennetun Epson-tulostinohjaimen aitouden tarkistaminen — Windows” sivulla 132

➔ ”Asennetun Epson-tulosinohjaimen aitouden tarkistaminen — Mac OS” sivulla 133

➔ ”Sovellusten asentaminen tai asennuksien poistaminen erikseen” sivulla 131

➔ ”Sovellusten ja laiteohjelmiston päivittäminen” sivulla 136

■ Tulostimen tilan kanssa on ongelma.

Ratkaisu

Tarkista, että tulostimen tilana ei ole **Keskeytä**.

Valitse **Apple**-valikosta **Järjestelmäasetukset > Tulostimet ja skannerit** (tai **Tulosta ja skannaa, Tulosta ja faksaa**), ja kaksoisnapsauta sitten tulostinta. Jos tulostin on pysäytetty, napsauta **Jatka**.

Käyttäjäominaisuuksien rajoitukset ovat käytössä tulostimessa.

Ratkaisu

Tulostin ei ehkä tulosta, jos käyttäjien hallinta on käytössä. Ota yhteys tulostimen pääkäyttäjään.

Tulostin ei yllättäen voi tulostaa verkkoyhteyden kautta

Ongelma voi johtua seuraavista syistä.

Verkkoympäristö on muuttunut.

Ratkaisu

Jos olet vaihtanut verkkoympäristön, kuten langattoman reitittimen tai palveluntarjoajan, yritä määrittää tulostimen verkkoasetukset uudelleen.

Yhdistä tietokone tai älylaite samaan SSID-tunnukseen tulostimen kanssa.

Verkkolaitteiden Wi-Fi-yhteydessä on ongelmia.

Ratkaisu

Sammuta laitteet, jotka haluat liittää verkkoon. Odota noin 10 sekuntia ja käynnistä laitteet sitten seuraavassa järjestyksessä: langaton reititin, tietokone tai älylaite ja viimeiseksi tulostin. Siirrä tulostin ja tietokone tai älylaite lähemmäksi langatonta reititintä radioaaltoiedonsiirron helpottamiseksi ja yritä määrittää verkkoasetukset uudelleen.

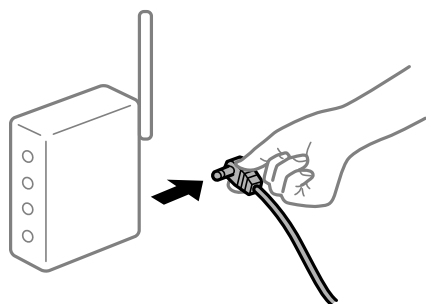

Tulostinta ei ole yhdistetty verkkoon.

Ratkaisu

Valitse **Asetukset > Verkkoasetukset > Yhteyden tarkistus** ja tulosta sitten verkkoyhteyksraportti. Mikäli raportti osoittaa, että verkkoyhteys epäonnistui, tarkista verkkoyhteyksraportti ja noudata sitten tulostettuja ratkaisuja.

Tietokoneen verkkoasetusten kanssa on ongelma.

Ratkaisu

Vieraile tietokoneellasi millä tahansa verkkosivustolla varmistaaksesi, että tietokoneesi verkkoasetukset on määritetty oikein. Mikäli et voi käyttää mitään verkkosivustoja, ongelma on tietokoneessasi.

Tarkista tietokoneen verkkoyhteys. Katso lisätietoja tietokoneen toimitukseen kuuluvista asiakirjoista.

Tulostusasetukset-valikko ei näy.

Tämä voi aiheutua seuraavista syistä.

Epson-tulostinohjainta ei ole asennettu oikein

Ratkaisu

Jos **Tulostusasetukset** -valikko ei näy macOS Catalina-käyttöjärjestelmässä (versio 10.15) tai sitä uudemmassa macOS-versiossa tai macOS High Sierra (versio 10.13)-, macOS Sierra (10.12)-, OS X El Capitan (versio 10.11)-, OS X Yosemite (versio 10.10)-, OS X Mavericks (versio 10.9)- tai OS X Mountain Lion (versio 10.8) -käyttöjärjestelmässä, Epson-tulostinohjainta ei ole asennettu oikein. Ota se käyttöön seuraavasta valikosta.

Valitse **Järjestelmäasetukset** Apple -valikon kohdasta > **Tulostimet ja skannerit** (tai **Tulosta ja skannaa, Tulosta ja faksaa**), poista tulostin ja lisää se sitten uudelleen. Lisää tulostin seuraavia ohjeita noudattaen.

”Tulostimen lisääminen (vain Mac OS)” sivulla 134

macOS Mojave (10.14) ei näytä **Tulostusasetukset** -valikkoa Applen sovelluksissa, kuten TextEditissä.

Älylaitteelta tulostaminen ei onnistu

Varmista, että älylaite ja tulostin on liitetty oikein.

Ongelman syy ja ratkaisu riippuvat siitä, onko laitteita liitetty toisiinsa.

Älylaiteyhteyden tarkistaminen

Voit tarkistaa älylaitteen ja tulostimen välisen yhteyden Epson Smart Panel -sovelluksella.

Avaa Epson Smart Panel. Jos yhteyden muodostaminen tulostimeen ei onnistu, nollaa asetukset napauttamalla näytön yläreunasta [+].

Jos sinulla ei ole Epson Smart Panel -sovellusta, katso lisätietoja seuraavasta linkistä.

<http://epson.sn>

Yhteyden muodostaminen verkkoon ei onnistu

Ongelma voi johtua seuraavista syistä.

Verkkolaitteiden Wi-Fi-yhteydessä on ongelmia.

Ratkaisu

Sammuta laitteet, jotka haluat liittää verkkoon. Odota noin 10 sekuntia ja käynnistä laitteet sitten seuraavassa järjestyksessä: langaton reititin, tietokone tai älylaite ja viimeiseksi tulostin. Siirrä tulostin ja tietokone tai älylaite lähemmäksi langatonta reititintä radioaaltotiedonsiirron helpottamiseksi ja yritä määrittää verkkoasetukset uudelleen.

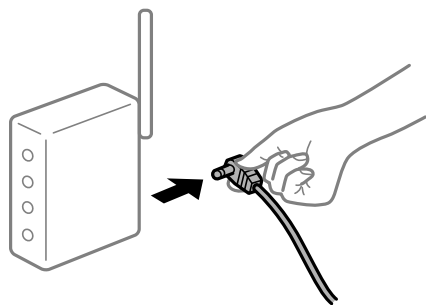

Laitteet eivät vastaanota signaaleja langattomalta reitittimeltä, koska ne ovat liian kaukana toisistaan.

Ratkaisu

Siirrettyäsi tietokoneen tai älylaitteen ja tulostimen lähemmäs langatonta reititintä, sammuta langaton reititin ja käynnistä se uudelleen.

Langatonta reititintä vaihdettaessa asetukset eivät vastaa uutta reititintä.

Ratkaisu

Määritä yhteysasetukset uudelleen, jotta ne vastaavat uutta langatonta reititintä.

Tietokoneelta tai älylaitteelta ja tietokoneelta liitetyt SSID:t eroavat toisistaan.

Ratkaisu

Käyttäessäsi samanaikaisesti useita langattomia reitittimiä tai jos langattomassa reitittimessä on useita SSID-tunnuksia ja laitteet on liitetty eri SSID-tunnuksiin, et voi muodostaa yhteyttä langattomaan reitittimeen.

Yhdistä tietokone tai älylaite samaan SSID-tunnukseen tulostimen kanssa.

- Esimerkki yhteyden muodostamisesta eri SSID-tunnuksiin

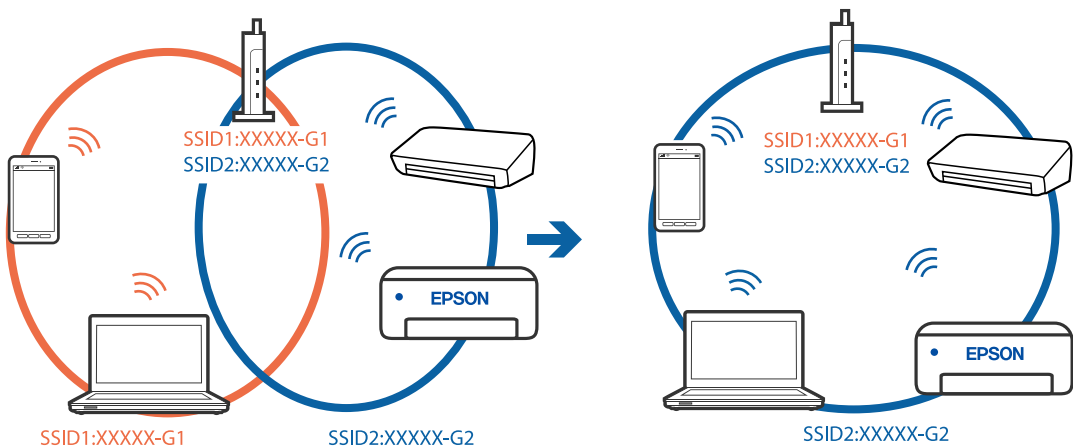

- Esimerkki yhteyden muodostamisesta eri taajuuksialueella olevaan SSID-tunnukseen

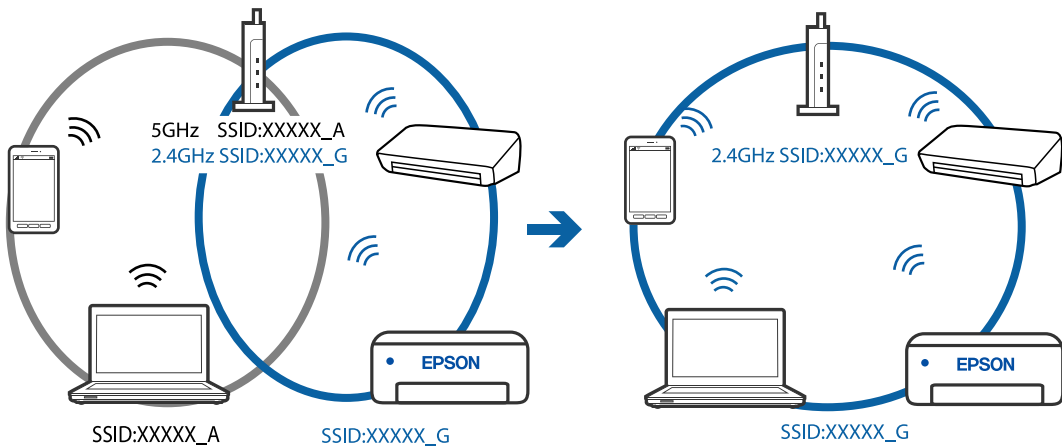

Langattomassa reitittimessä on käytettävissä tietosuojaerotin.

Ratkaisu

Useimmissa langattomissa reitittimissä on erotustoiminto, joka estää tiedonsiirron sellaisten laitteiden välillä, joilla on sama SSID-nimi. Jos tiedonsiirto ei onnistu tulostimen ja tietokoneen tai älylaitteen välillä, vaikka ne on yhdistetty samaan verkkoon, poista langattoman reitittimeen erotustoiminto käytöstä. Katso lisätietoja langattoman reitittimen käyttöoppaasta.

IP-osoite on määritetty virheellisesti.

Ratkaisu

Jos tulostimen IP-osoite on 169.254.XXX.XXX ja aliverkon peite on 255.255.0.0, IP-osoitteen määrittäminen ei ehkä ole onnistunut oikein.

Tulosta verkon yhdistysraportti ja tarkista sitten tulostimelle määritetyt IP-osoite ja aliverkon maski. Tulostaaksesi verkkoyhteyksien raportin, valitse **Asetukset > Verkkoasetukset > Yhteyden tarkistus**.

Käynnistä langaton reititin uudelleen tai nollaa tulostimen verkkoasetukset.

Älylaitteen verkkoasetusten kanssa on ongelma.

Ratkaisu

Vieraile älylaitteellasi millä tahansa verkkosivustolla varmistaaksesi, että älylaitteesi verkkoasetukset on määritetty oikein. Mikäli et voi käyttää mitään verkkosivustoa, ongelma on älylaitteessasi.

Tarkista tietokoneen verkkoyhteys. Katso lisätietoja älylaitteen ohjeista.

Tulostus ei onnistu, vaikka yhteys on muodostettu oikein (iOS)

Tämä voi aiheutua seuraavista syistä.

Pap.aset. auto. näyt. on poistettu käytöstä.

Ratkaisu

Ota **Pap.aset. auto. näyt.** käyttöön seuraavassa valikossa.

Asetukset > Tulostimen asetukset > Paperilähdeasetus > Pap.aset. auto. näyt.

Tärkeitä asetuksia on otettu pois käytöstä.

Ratkaisu

Ota käyttöön AirPrint-asetus Web Config -ohjelmassa.

Tulostin ei yllättäen voi tulostaa verkkoyhteyden kautta

Ongelma voi johtua seuraavista syistä.

Verkkoympäristö on muuttunut.

Ratkaisu

Jos olet vaihtanut verkkoympäristön, kuten langattoman reitittimen tai palveluntarjoajan, yritä määrittää tulostimen verkkoasetukset uudelleen.

Yhdistä tietokone tai älylaite samaan SSID-tunnukseen tulostimen kanssa.

Verkkolaitteiden Wi-Fi-yhteydessä on ongelmia.

Ratkaisu

Sammuta laitteet, jotka haluat liittää verkkoon. Odota noin 10 sekuntia ja käynnistä laitteet sitten seuraavassa järjestyksessä: langaton reititin, tietokone tai älylaite ja viimeiseksi tulostin. Siirrä tulostin ja tietokone tai älylaite lähemmäksi langatonta reititintä radioaaltoedonnsiirron helpottamiseksi ja yritä määrittää verkkoasetukset uudelleen.

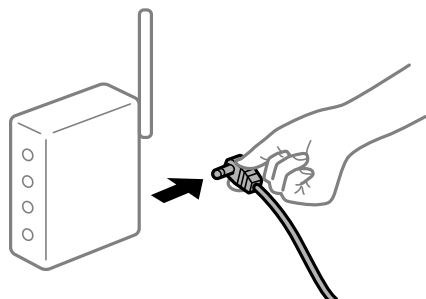

Tulostinta ei ole yhdistetty verkkoon.

Ratkaisu

Valitse **Asetukset > Verkkoasetukset > Yhteyden tarkistus** ja tulosta sitten verkkoyhteyksraportti. Mikäli raportti osoittaa, että verkkoyhteys epäonnistui, tarkista verkkoyhteyksraportti ja noudata sitten tulostettuja ratkaisuja.

Älylaitteen verkkoasetusten kanssa on ongelma.

Ratkaisu

Vieraile älylaitteellasi millä tahansa verkkosivustolla varmistaaksesi, että älylaitteesi verkkoasetukset on määritetty oikein. Mikäli et voi käyttää mitään verkkosivustoja, ongelma on älylaitteessasi.

Tarkista tietokoneen verkkoyhteys. Katso lisätietoja älylaitteen ohjeista.

Vastaanotettujen faksien tulostus on poissa käytöstä nykyisten asetusten vuoksi.

Jos **Tallenna tietok.** -asetuksena on **Kyllä**, vaihda asetukseksi **Kyllä, ja tulosta** tai ota **Tallenna tietok.** pois käytöstä.

Tallenna tietok. löytyy kohdasta **Asetukset > Faksiasetukset > Vastaanottoasetuk..**

Skannaus ei käynnisty

Skannaus ei käynnisty Windowsista

Varmista, että tietokone ja tulostin on liitetty oikein.

Ongelman syy ja ratkaisu riippuvat siitä, onko laitteita liitetty toisiinsa.

Yhteyden tilan tarkistus

Tarkista tietokoneen ja tulostimen yhteyden tila Epson Printer Connection Checker -toiminnolla. Voit myös ratkaista ongelman tarkistuksen tuloksista riippuen.

1. Kaksoisnapsauta työpöydän **Epson Printer Connection Checker** -kuvaketta.

Epson Printer Connection Checker käynnistyy.

Jos työpöydällä ei ole kuvaketta, noudata alla olevaa menetelmää Epson Printer Connection Checker -ohjelmiston käynnistämiseksi.

- Windows 10

Napsauta aloituspainiketta ja valitse sitten **Epson Software > Epson Printer Connection Checker**.

- Windows 8.1/Windows 8

Kirjoita sovelluksen nimi hakuruutuun ja napsauta sitten näkyviin tulevaa kuvaketta.

- Windows 7

Napsauta aloituspainiketta ja valitse sitten **Kaikki sovellukset > Epson Software > Epson Printer Connection Checker**.

2. Suorita tarkistus näytön ohjeiden mukaisesti.

Huomautus:

Jos tulostimen nimeä ei näytetä, asenna aito Epson-tulostinajuri.

[”Asennetun Epson-tulostinohjaimen aitouden tarkistaminen — Windows” sivulla 132](#)

Seuraa näytöllä näkyviä ohjeita ongelman tunnistamisen jälkeen.

Jos et voi ratkaista ongelmaa, tarkista seuraavat tilanteesi mukaan.

- Tulostinta ei tunnisteta verkkoyhteydellä

[”Yhteyden muodostaminen verkkoon ei onnistu” sivulla 164](#)

- Tulostinta ei tunnisteta USB-liitännällä

[”Tulostimen liittäminen USB:n kautta ei onnistu \(Windows\)” sivulla 149](#)

- Tulostin tunnistetaan, mutta skannaus ei onnistu.

[”Skannaus ei onnistu, vaikka yhteys on muodostettu oikein \(Windows\)” sivulla 168](#)

Yhteyden muodostaminen verkkoon ei onnistu

Ongelma voi johtua seuraavista syistä.

Verkkolaitteiden Wi-Fi-yhteydessä on ongelmia.

Ratkaisu

Sammuta laitteet, jotka haluat liittää verkkoon. Odota noin 10 sekuntia ja käynnistä laitteet sitten seuraavassa järjestyksessä: langaton reititin, tietokone tai älylaite ja viimeiseksi tulostin. Siirrä tulostin ja

tietokone tai älylaite lähemmäksi langatonta reititintä radioaaltotiedonsiirron helpottamiseksi ja yritä määrittää verkkoasetukset uudelleen.

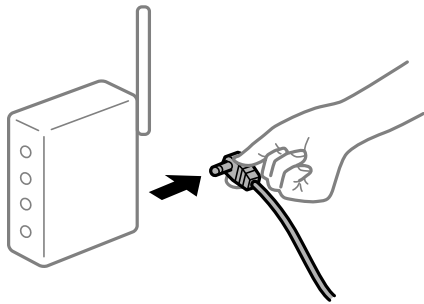

Laitteet eivät vastaanota signaaleja langattomalta reitittimeltä, koska ne ovat liian kaukana toisistaan.

Ratkaisu

Siirrettyäsi tietokoneen tai älylaitteen ja tulostimen lähemmäs langatonta reititintä, sammuta langaton reititin ja käynnistä se uudelleen.

Langatonta reititintä vaihdettaessa asetukset eivät vastaa uutta reititintä.

Ratkaisu

Määritä yhteysasetukset uudelleen, jotta ne vastaavat uutta langatonta reititintä.

Tietokoneelta tai älylaitteelta ja tietokoneelta liitetyt SSID:t eroavat toisistaan.

Ratkaisu

Käyttäessäsi samanaikaisesti useita langattomia reitittämiä tai jos langattomassa reitittimessä on useita SSID-tunnuksia ja laitteet on liitetty eri SSID-tunnuksiin, et voi muodostaa yhteyttä langattomaan reitittimeen.

Yhdistä tietokone tai älylaite samaan SSID-tunnukseen tulostimen kanssa.

- Esimerkki yhteyden muodostamisesta eri SSID-tunnuksiin

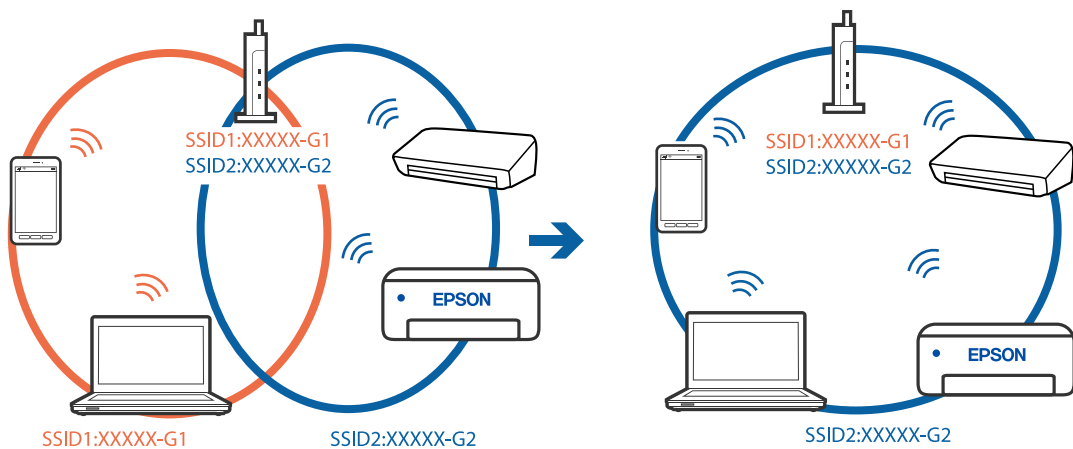

- ❑ Esimerkki yhteyden muodostamisesta eri taajuusalueella olevaan SSID-tunnukseen

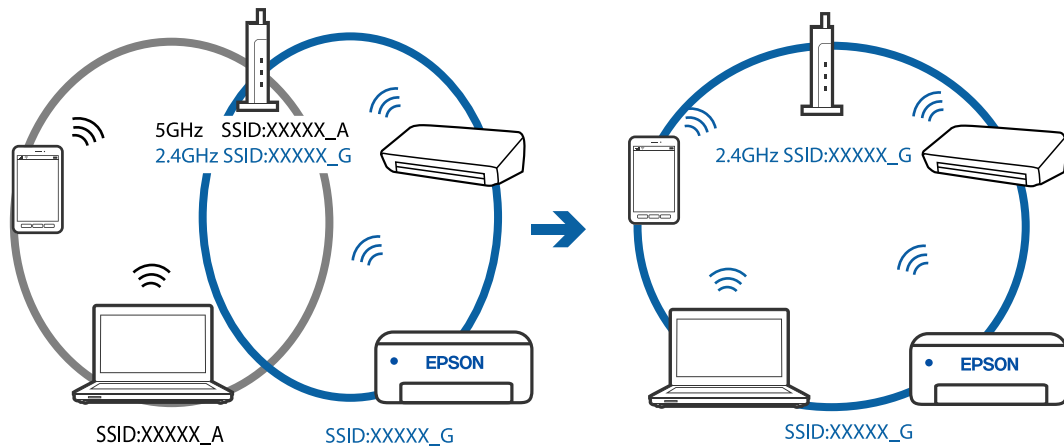

Langattomassa reitittimessä on käytettävissä tietosuojaerotin.

Ratkaisu

Useimmissa langattomissa reitittimissä on erotustoiminto, joka estää tiedonsiirron sellaisten laitteiden välillä, joilla on sama SSID-nimi. Jos tiedonsiirto ei onnistu tulostimen ja tietokoneen tai älylaitteen välillä, vaikka ne on yhdistetty samaan verkkoon, poista langattoman reitittimeen erotustoiminto käytöstä. Katso lisätietoja langattoman reitittimen käyttöoppaasta.

IP-osoite on määritetty virheellisesti.

Ratkaisu

Jos tulostimen IP-osoite on 169.254.XXX.XXX ja aliverkon peite on 255.255.0.0, IP-osoitteen määrittäminen ei ehkä ole onnistunut oikein.

Tulosta verkon yhdistysraportti ja tarkista sitten tulostimelle määritetyt IP-osoite ja aliverkon maski. Tulostaaksesi verkkoyhteysraportin, valitse **Asetukset > Verkkoasetukset > Yhteyden tarkistus**.

Käynnistä langaton reititin uudelleen tai nollaa tulostimen verkkoasetukset.

Tietokoneen verkkoasetusten kanssa on ongelma.

Ratkaisu

Vieraile tietokoneellasi millä tahansa verkkosivustolla varmistaaksesi, että tietokoneesi verkkoasetukset on määritetty oikein. Mikäli et voi käyttää mitään verkkosivustoja, ongelma on tietokoneessasi.

Tarkista tietokoneen verkkoyhteys. Katso lisätietoja tietokoneen toimitukseen kuuluvista asiakirjoista.

Tulostin on liitetty Ethernetillä käyttäessäsi IEEE 802.3az:a (energiatehokas Ethernet) tukevia laitteita.

Ratkaisu

Liittäessäsi tulostimen Ethernetillä käyttäessäsi IEEE 802.3az:a (Energiatehokas Ethernet) tukevia laitteita, seuraavat ongelmat voivat aiheutua käyttämästäsi keskittimestä tai reitittimestä.

- ❑ Yhteys muuttuu epävakaaksi sekä tulostin muodostaa ja katkaisee yhteyden yhä uudelleen ja uudelleen.
- ❑ Tulostimeen ei saada yhteyttä.
- ❑ Yhteysnopeus hidastuu.

Toimi alla olevien ohjeiden mukaisesti ottaaksesi tulostimen IEEE 802.3az -yhteyden pois käytöstä ja yhdistä sitten.

1. Irrota tietokoneeseen ja tulostimeen liitetty Ethernet-kaapeli.
2. Jos IEEE 802.3az on käytössä tietokoneella, ota se pois käytöstä.
Katso lisätietoja tietokoneen toimitukseen kuuluvista asiakirjoista.
3. Yhdistä tulostin ja tietokone suoraan Ethernet-kaapelilla.
4. Tulosta tulostimesta verkkoyhteysraportti.
[”Verkkoyhteysraportin tulostus” sivulla 239](#)
5. Tarkista tulostimen IP-osoite verkkoyhteysraportista.
6. Avaa tietokoneella Web Config.
Käynnistä verkkoselain ja anna tulostimen IP-osoite.
[”Web Configin suorittaminen verkkoselaimella” sivulla 258](#)
7. Valitse ikkunan oikeassa yläkulmassa olevasta luettelosta **Lisäasetukset**.
8. Valitse **Verkkoasetukset > Kiinteä lähiverkko**.
9. Valitse **Pois** kohteelle **IEEE 802.3az**.
10. Valitse **Seuraava**.
11. Valitse **OK**.
12. Irrota tietokoneeseen ja tulostimeen liitetty Ethernet-kaapeli.
13. Jos otit tietokoneen IEEE 802.3az:n pois käytöstä kohdassa 2, ota se käyttöön.
14. Liitä vaiheessa 1 irrottamasi Ethernet-kaapelit tietokoneeseen ja tulostimeen.
Jos ongelma ei ole poistunut, jotkin muut laitteet voivat olla ongelman aiheuttajia.

Tulostimen liittäminen USB:n kautta ei onnistu (Windows)

Tämä voi aiheutua seuraavista syistä.

■ USB-kaapelia ei ole kytketty pistorasiaan oikein.

Ratkaisu

Tarkista, että USB-kaapeli on liitetty kunnolla tulostimeen ja tietokoneeseen.

■ USB-keskittimen kanssa ongelma.

Ratkaisu

Jos käytössä on USB-keskitin, kokeile yhdistää tulostin suoraan tietokoneeseen.

■ USB-kaapelin tai USB-sisääntulon kanssa ongelma.

Ratkaisu

Jos USB-kaapelia ei tunnisteta, vaihda portti tai USB-kaapeli.

Skannaus ei onnistu, vaikka yhteys on muodostettu oikein (Windows)

■ Skannaus korkealla tarkkuudella verkon kautta.

Ratkaisu

Yritä skannata pienemmällä resoluutiolla.

Skannaus ei käynnisty Mac OS -laitteelta

Varmista, että tietokone ja tulostin on liitetty oikein.

Ongelman syy ja ratkaisu riippuvat siitä, onko laitteita liitetty toisiinsa.

Yhteyden tilan tarkistus

Tarkista tietokoneen ja tulostimen yhteyden tila EPSON Status Monitor -toiminnolla.

1. Valitse **Järjestelmäasetukset** Apple-valikon kohdasta > **Tulostimet ja skannerit** (tai **Tulosta ja skannaa, Tulosta ja faksaa**) ja valitse sitten tulostin.
2. Valitse **Valinnat ja tarvikkeet** > **Työkalu** > **Avaa tulostintyökalu**.
3. Valitse **EPSON Status Monitor**.

Tietokoneen ja tulostimen välille on muodostettu onnistuneesti yhteys, kun jäljellä olevat mustetasot näkyvät.

Tarkista seuraavat, jos yhteyttä ei ole muodostettu.

- Tulostinta ei tunnisteta verkkoyhteydellä
[”Yhteyden muodostaminen verkkoon ei onnistu”](#) sivulla 168
- Tulostinta ei tunnisteta USB-liitännällä
[”Tulostimen liittäminen USB:n kautta ei onnistu \(Mac OS\)”](#) sivulla 158

Tarkista seuraavat, jos yhteys on muodostettu.

- Tulostin tunnistetaan, mutta skannaus ei onnistu.
[”Skannaus ei onnistu, vaikka yhteys on muodostettu oikein \(Mac OS\)”](#) sivulla 172

Yhteyden muodostaminen verkkoon ei onnistu

Ongelma voi johtua seuraavista syistä.

Verkkolaitteiden Wi-Fi-yhteydessä on ongelmia.

Ratkaisu

Sammuta laitteet, jotka haluat liittää verkkoon. Odota noin 10 sekuntia ja käynnistä laitteet sitten seuraavassa järjestyksessä: langaton reititin, tietokone tai älylaite ja viimeiseksi tulostin. Siirrä tulostin ja tietokone tai älylaite lähemmäksi langatonta reititintä radioaaltotiedonsiirron helpottamiseksi ja yritä määrittää verkkoasetukset uudelleen.

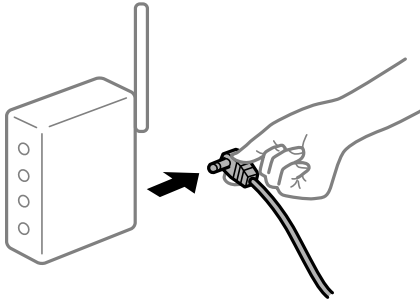

Laitteet eivät vastaanota signaaleja langattomalta reitittimeltä, koska ne ovat liian kaukana toisistaan.

Ratkaisu

Siirrettyäsi tietokoneen tai älylaitteen ja tulostimen lähemmäs langatonta reititintä, sammuta langaton reititin ja käynnistä se uudelleen.

Langatonta reititintä vaihdettaessa asetukset eivät vastaa uutta reititintä.

Ratkaisu

Määritä yhteysasetukset uudelleen, jotta ne vastaavat uutta langatonta reititintä.

Tietokoneelta tai älylaitteelta ja tietokoneelta liitetyt SSID:t eroavat toisistaan.

Ratkaisu

Käyttäessäsi samanaikaisesti useita langattomia reitittimiä tai jos langattomassa reitittimessä on useita SSID-tunnuksia ja laitteet on liitetty eri SSID-tunnuksiin, et voi muodostaa yhteyttä langattomaan reitittimeen.

Yhdistä tietokone tai älylaite samaan SSID-tunnukseen tulostimen kanssa.

- Esimerkki yhteyden muodostamisesta eri SSID-tunnuksiin

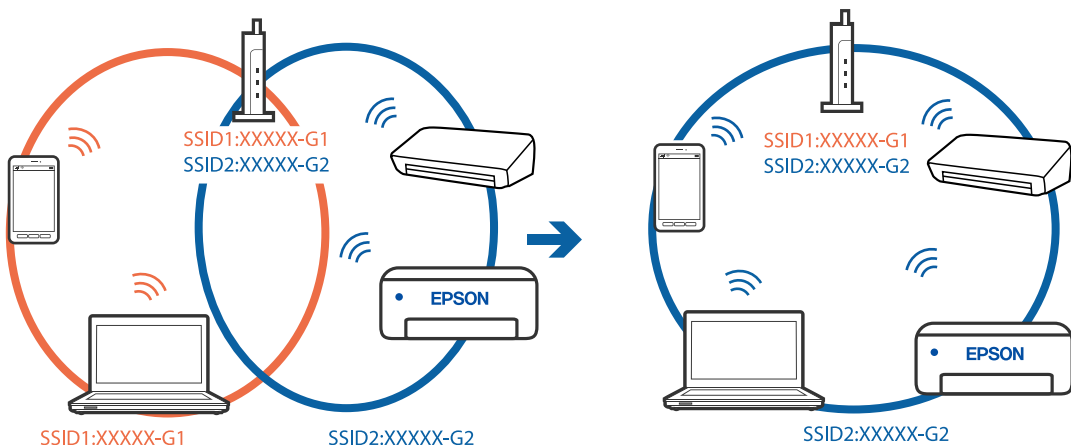

- ❑ Esimerkki yhteyden muodostamisesta eri taajuusalueella olevaan SSID-tunnukseen

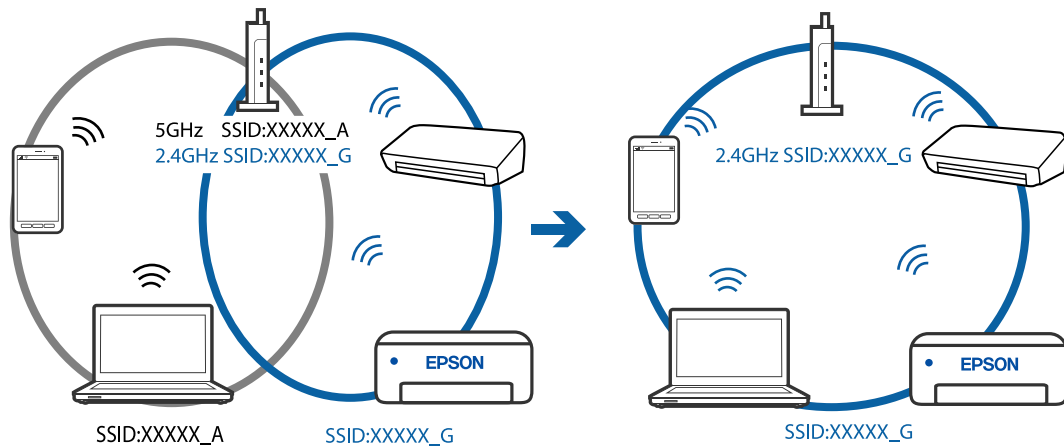

Langattomassa reitittimessä on käytettävissä tietosuojaerotin.

Ratkaisu

Useimmissa langattomissa reitittimissä on erotustoiminto, joka estää tiedonsiirron sellaisten laitteiden välillä, joilla on sama SSID-nimi. Jos tiedonsiirto ei onnistu tulostimen ja tietokoneen tai älylaitteen välillä, vaikka ne on yhdistetty samaan verkkoon, poista langattoman reitittimen erotustoiminto käytöstä. Katso lisätietoja langattoman reitittimen käyttöoppaasta.

IP-osoite on määritetty virheellisesti.

Ratkaisu

Jos tulostimen IP-osoite on 169.254.XXX.XXX ja aliverkon peite on 255.255.0.0, IP-osoitteen määrittäminen ei ehkä ole onnistunut oikein.

Tulosta verkon yhdistysraportti ja tarkista sitten tulostimelle määritetyt IP-osoite ja aliverkon maski. Tulostaaksesi verkkoyhteysraportin, valitse **Asetukset > Verkkoasetukset > Yhteyden tarkistus**.

Käynnistä langaton reititin uudelleen tai nollaa tulostimen verkkoasetukset.

Tietokoneen verkkoasetusten kanssa on ongelma.

Ratkaisu

Vieraile tietokoneellasi millä tahansa verkkosivustolla varmistaaksesi, että tietokoneesi verkkoasetukset on määritetty oikein. Mikäli et voi käyttää mitään verkkosivustoja, ongelma on tietokoneessasi.

Tarkista tietokoneen verkkoyhteys. Katso lisätietoja tietokoneen toimitukseen kuuluvista asiakirjoista.

USB 3.0 -porttiin liitetty laite aiheuttaa häiriötä radiotaajuuksiin.

Ratkaisu

Laitteen liittäminen Mac-tietokoneen USB 3.0 -porttiin voi aiheuttaa radiotaajuuksisia häiriöitä. Jos yhteyden muodostaminen langattomaan verkkoon ei onnistu tai jos laite ei toimi oikein, kokeile seuraavaa.

- ❑ Siirrä USB 3.0 -porttiin liitetty laite kauemmas tietokoneesta.

Tulostin on liitetty Ethernetillä käyttäessäsi IEEE 802.3az:a (energiatehokas Ethernet) tukevia laitteita.

Ratkaisu

Liittäessäsi tulostimen Ethernetillä käyttäessäsi IEEE 802.3az:a (Energiatehokas Ethernet) tukevia laitteita, seuraavat ongelmat voivat aiheutua käyttämästäsi keskittimestä tai reitittimestä.

- Yhteys muuttuu epävakaaksi sekä tulostin muodostaa ja katkaisee yhteyden yhä uudelleen ja uudelleen.
- Tulostimeen ei saada yhteyttä.
- Yhteysnopeus hidastuu.

Toimi alla olevien ohjeiden mukaisesti ottaaksesi tulostimen IEEE 802.3az -yhteyden pois käytöstä ja yhdistä sitten.

1. Irrota tietokoneeseen ja tulostimeen liitetty Ethernet-kaapeli.
2. Jos IEEE 802.3az on käytössä tietokoneella, ota se pois käytöstä.
Katso lisätietoja tietokoneen toimitukseen kuuluvista asiakirjoista.
3. Yhdistä tulostin ja tietokone suoraan Ethernet-kaapelilla.
4. Tulosta tulostimesta verkkoyhteyksraportti.
[”Verkkoyhteyksraportin tulostus” sivulla 239](#)
5. Tarkista tulostimen IP-osoite verkkoyhteyksraportista.
6. Avaa tietokoneella Web Config.
Käynnistä verkkoselain ja anna tulostimen IP-osoite.
[”Web Configin suorittaminen verkkoselaimella” sivulla 258](#)
7. Valitse ikkunan oikeassa yläkulmassa olevasta luettelosta **Lisäasetukset**.
8. Valitse **Verkkoasetukset > Kiinteä lähiverkko**.
9. Valitse **Pois** kohteelle **IEEE 802.3az**.
10. Valitse **Seuraava**.
11. Valitse **OK**.
12. Irrota tietokoneeseen ja tulostimeen liitetty Ethernet-kaapeli.
13. Jos otit tietokoneen IEEE 802.3az:n pois käytöstä kohdassa 2, ota se käyttöön.
14. Liitä vaiheessa 1 irrottamasi Ethernet-kaapelit tietokoneeseen ja tulostimeen.
Jos ongelma ei ole poistunut, jotkin muut laitteet voivat olla ongelman aiheuttajia.

Tulostimen liittäminen USB:n kautta ei onnistu (Mac OS)

Tämä voi aiheutua seuraavista syistä.

■ USB-kaapelia ei ole kytketty pistorasiaan oikein.

Ratkaisu

Tarkista, että USB-kaapeli on liitetty kunnolla tulostimeen ja tietokoneeseen.

■ USB-keskittimen kanssa on ongelma.

Ratkaisu

Jos käytössä on USB-keskitin, kokeile yhdistää tulostin suoraan tietokoneeseen.

■ USB-kaapelin tai USB-sisääntulon kanssa on ongelma.

Ratkaisu

Jos USB-kaapelia ei tunnisteta, vaihda portti tai USB-kaapeli.

Skannaus ei onnistu, vaikka yhteys on muodostettu oikein (Mac OS)

■ Skannaus korkealla tarkkuudella verkon kautta.

Ratkaisu

Yritä skannata pienemmällä resoluutiolla.

Skannaus ei käynnisty älylaitteelta

Varmista, että älylaite ja tulostin on liitetty oikein.

Ongelman syy ja ratkaisu riippuvat siitä, onko laitteita liitetty toisiinsa.

Älylaiteyhteyden tarkistaminen

Voit tarkistaa älylaitteen ja tulostimen välisen yhteyden Epson Smart Panel -sovelluksella.

Avaa Epson Smart Panel. Jos yhteyden muodostaminen tulostimeen ei onnistu, nollaa asetukset napauttamalla näytön yläreunasta [+].

Jos sinulla ei ole Epson Smart Panel -sovellusta, katso lisätietoja seuraavasta linkistä.

<http://epson.sn>

Yhteyden muodostaminen verkkoon ei onnistu

Ongelma voi johtua seuraavista syistä.

■ Verkkolaitteiden Wi-Fi-yhteydessä on ongelmia.

Ratkaisu

Sammuta laitteet, jotka haluat liittää verkkoon. Odota noin 10 sekuntia ja käynnistä laitteet sitten seuraavassa järjestyksessä: langaton reititin, tietokone tai älylaite ja viimeiseksi tulostin. Siirrä tulostin ja

tietokone tai älylaite lähemmäksi langatonta reititintä radioaaltotiedonsiirron helpottamiseksi ja yritä määrittää verkkoasetukset uudelleen.

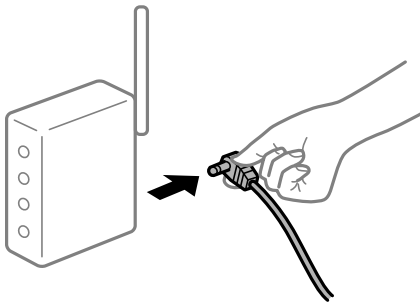

Laitteet eivät vastaanota signaaleja langattomalta reitittimeltä, koska ne ovat liian kaukana toisistaan.

Ratkaisu

Siirrettyäsi tietokoneen tai älylaitteen ja tulostimen lähemmäs langatonta reititintä, sammuta langaton reititin ja käynnistä se uudelleen.

Langatonta reititintä vaihdettaessa asetukset eivät vastaa uutta reititintä.

Ratkaisu

Määritä yhteysasetukset uudelleen, jotta ne vastaavat uutta langatonta reititintä.

Tietokoneelta tai älylaitteelta ja tietokoneelta liitetyt SSID:t eroavat toisistaan.

Ratkaisu

Käyttäessäsi samanaikaisesti useita langattomia reitittämiä tai jos langattomassa reitittimessä on useita SSID-tunnuksia ja laitteet on liitetty eri SSID-tunnuksiin, et voi muodostaa yhteyttä langattomaan reitittimeen.

Yhdistä tietokone tai älylaite samaan SSID-tunnukseen tulostimen kanssa.

- Esimerkki yhteyden muodostamisesta eri SSID-tunnuksiin

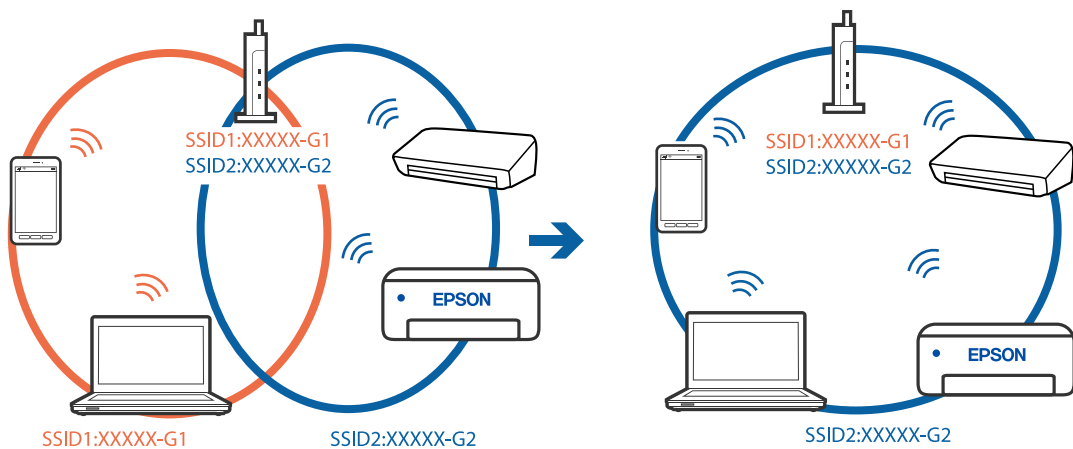

- ❑ Esimerkki yhteyden muodostamisesta eri taajuusalueella olevaan SSID-tunnukseen

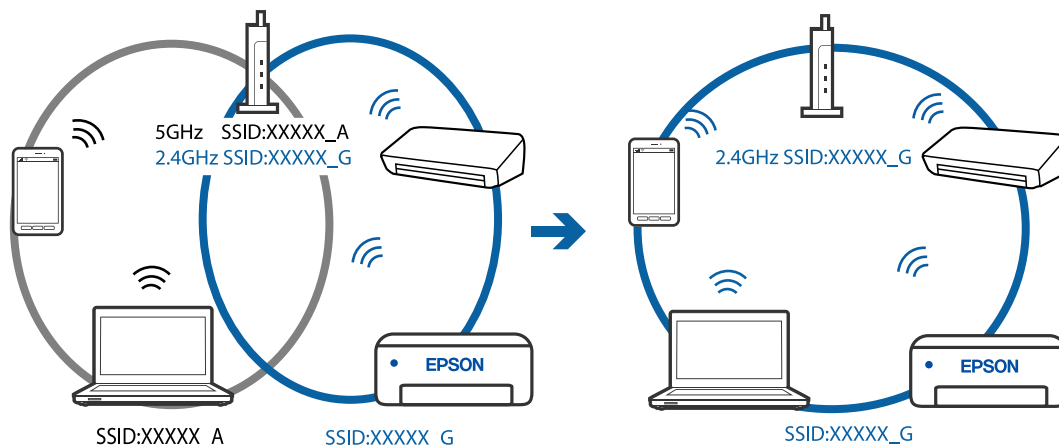

Langattomassa reitittimessä on käytettävissä tietosuojaerotin.

Ratkaisu

Useimmissa langattomissa reitittimissä on erotustoiminto, joka estää tiedonsiirron sellaisten laitteiden välillä, joilla on sama SSID-nimi. Jos tiedonsiirto ei onnistu tulostimen ja tietokoneen tai älylaitteen välillä, vaikka ne on yhdistetty samaan verkkoon, poista langattoman reitittimeen erotustoiminto käytöstä. Katso lisätietoja langattoman reitittimen käyttöoppaasta.

IP-osoite on määritetty virheellisesti.

Ratkaisu

Jos tulostimen IP-osoite on 169.254.XXX.XXX ja aliverkon peite on 255.255.0.0, IP-osoitteen määrittäminen ei ehkä ole onnistunut oikein.

Tulosta verkon yhdistysraportti ja tarkista sitten tulostimelle määritetyt IP-osoite ja aliverkon maski. Tulostaaksesi verkkoyhteysraportin, valitse **Asetukset > Verkkoasetukset > Yhteyden tarkistus**.

Käynnistä langaton reititin uudelleen tai nollaa tulostimen verkkoasetukset.

Älylaitteen verkkoasetusten kanssa on ongelma.

Ratkaisu

Vieraile älylaitteellasi millä tahansa verkkosivustolla varmistaaksesi, että älylaitteesi verkkoasetukset on määritetty oikein. Mikäli et voi käyttää mitään verkkosivustoa, ongelma on älylaitteessasi.

Tarkista tietokoneen verkkoyhteys. Katso lisätietoja älylaitteen ohjeista.

Fakseja ei voi lähettää tai vastaanottaa

Fakseja ei voi lähettää tai vastaanottaa

Tämä voi aiheutua seuraavista syistä.

Puhelimen seinäpistokkeessa on ongelma.

Ratkaisu

Tarkista, että puhelinpistoke toimii. Liitä puhelin pistokkeeseen ja testaa toiminta. Jos et voi soittaa tai vastaanottaa puheluita, ota yhteys puhelinyhtiöön.

Puhelinlinjaan yhdistämisessä on ongelmia.

Ratkaisu

Valitse tulostimen ohjauspaneelista **Asetukset > Faksiasetukset > Tarkista faksiyhteys** suorittaaksesi automaattisen faksiyhteyden tarkistuksen. Kokeile raportin ratkaisuehdotuksia.

Tapahtuu tiedonsiirtovirhe.

Ratkaisu

Valitse tulostimen ohjauspaneelista **Hidas(9 600bps)** kohdassa **Asetukset > Faksiasetukset > Perusasetukset > Faksinopeus**.

Yhteyden luominen DSL-puhelinlinjaan ilman DSL-suodatinta.

Ratkaisu

Jotta saat yhteyden DSL-puhelinlinjaan, tarvitset DSL-modeemin, jossa on kiinteä DSL-suodatin. Voit myös asentaa linjaan erillisen DSL-suodattimen. Ota yhteyttä DSL-palveluntarjoajaasi.

[”DSL- tai ISDN-liitäntä” sivulla 91](#)

DSL-suodattimessa on ongelmia DSL-puhelinlinjaan yhdistettäessä.

Ratkaisu

Jos et voi lähettää tai vastaanottaa faksia, liitä tulostin suoraan puhelimen seinäpistokkeeseen ja tarkista, että faksien lähettäminen onnistuu. Jos se onnistuu, ongelma saattaa olla DSL-suodattimessa. Ota yhteyttä DSL-palveluntarjoajaasi.

Faksin lähettäminen ei onnistu

Tämä voi aiheutua seuraavista syistä.

Yhteyslinjaksi on asetettu PSTN laitoksessa, jossa on käytössä PBX (yksityinen puhelinverkko).

Ratkaisu

Valitse tulostimen ohjauspaneelista **PBX** kohdassa **Asetukset > Faksiasetukset > Perusasetukset > Linjatyppi**.

Faksien lähettäminen ilman käyttökoodin syöttöä ympäristössä, johon on asennettu PBX.

Ratkaisu

Jos puhelinjärjestelmäsi edellyttää suuntanumeroa ulkolinjalle, tallenna koodi tulostimelle ja syötä risuaita (#) faksinumeron eteen lähetyksen yhteydessä.

■ Lähtevien faksien otsikkotietoja ei ole rekisteröity.

Ratkaisu

Valitse **Asetukset > Faksiasetukset > Perusasetukset > Ylätunniste** ja aseta otsikkotiedot. Osa faksilaitteista hylkää automaattisesti saapuvan faksin, jos siinä ei ole ylätunnistetietoja.

■ Soittajatunnuksesi on estetty.

Ratkaisu

Ota yhteys puhelinyhtiöosi ja pyydä, että soittajatunnuksesi esto puretaan. Osa puhelimista tai faksilaitteista hylkää automaattisesti puhelun tuntemattomasta numerosta.

■ Vastaanottajan faksinumero on väärä.

Ratkaisu

Tarkista, että yhteystietoluetteloon rekisteröity tai näppäimistöllä syötetty vastaanottajan numero on oikein. Vaihtoehtoisesti voit tarkistaa faksinumeron oikeellisuuden vastaanottajalta.

■ Vastaanottajan faksilaite ei ole valmiina vastaanottamaan fakseja.

Ratkaisu

Kysy vastaanottajalta, onko faksilaite valmis ottamaan faksin vastaan.

■ Lähetettävien tietojen koko on liian suuri.

Ratkaisu

Voit lähettää fakseja pienemmässä tietokoossa seuraavilla tavoilla.

- Kun lähetät faksin mustavalkoisena, ota käyttöön **Lähetä suoraan** kohdasta **Faksi > Faksiasetukset > Faksin lähetysaset..**
”Usean mustavalkosivun lähettäminen (Lähetä suoraan)” sivulla 105
- Liitetyn puhelimen käyttö
”Faksien lähettäminen ulkoiselta puhelinkoneelta” sivulla 104
- Alkuperäiskappaleiden erottaminen

Faksien vastaanottaminen ei onnistu

Tämä voi aiheutua seuraavista syistä.

■ Puheluidenvälityspalvelun tilaaminen.

Ratkaisu

Jos olet tilannut puheluidenvälityspalvelun, tulostin ei ehkä voi vastaanottaa fakseja. Ota yhteyttä palveluntarjoajaan.

■ Vastaanottotila -asetukseksi on valittu Man., vaikka tulostimeen on liitetty ulkoinen puhelinlaite.

Ratkaisu

Jos tulostimeen on liitetty ulkoinen puhelinlaite, joka jakaa puhelinlinjan tulostimen kanssa, valitse **Asetukset > Faksiasetukset > Perusasetukset** ja aseta sitten **Vastaanottotila** -tilaksi **Auto**.

■ Tietokone, johon vastaanotetut faksit tallennetaan, ei ole päällä.

Ratkaisu

Kun olet määrittänyt vastaanotettujen faksien tallentamisen tietokoneelle, käynnistä tietokone. Vastaanotettu faksi poistetaan, kun se on tallennettu tietokoneelle.

■ Lähettäjän faksinumero on lisätty kohteeseen Hylkäysmääräluettelo.

Ratkaisu

Varmista, että lähettäjän numeron saa poistaa kohteesta **Hylkäysmääräluettelo** ennen kuin poistat sen. Poista se kohdasta **Asetukset > Faksiasetukset > Perusasetukset > Hylkäysfaksi > Muokkaa Estetyt numerot -luettelo**. Tai ota pois käytöstä **Hylkäysmääräluettelo** kohdassa **Asetukset > Faksiasetukset > Perusasetukset > Hylkäysfaksi > Hylkäysfaksi**. Yhteystietoluetteloon tallentamattomista numeroista lähetetyt faksit estetään, kun tämä asetus on käytössä.

■ Lähettäjän faksinumeroa ei ole rekisteröity yhteystietoluetteloon.

Ratkaisu

Rekisteröi lähettäjän faksinumero yhteystietoluetteloon. Tai ota pois käytöstä **Soittaja ei Yhteyst.** kohdassa **Asetukset > Faksiasetukset > Perusasetukset > Hylkäysfaksi > Hylkäysfaksi**. Yhteystietoluetteloon tallentamattomista numeroista lähetetyt faksit estetään.

■ Lähettäjä on lähettänyt faksin ilman ylätunnistetietoja.

Ratkaisu

Kysy lähettäjältä, onko hän määrittänyt otsikkotiedot faksilaitteessaan. Tai ota pois käytöstä **Ylätunniste tyhjä** kohdassa **Asetukset > Faksiasetukset > Perusasetukset > Hylkäysfaksi > Hylkäysfaksi**. Faksit, joissa ei ole otsikkotietoja, estetään, kun tämä asetus on käytössä.

Faksin lähettäminen tietylle vastaanottajalle ei onnistu

■ Yhteystietoluetteloon rekisteröity Faksinopeus -asetus on väärä.

Ratkaisu

Valitse vastaanottaja yhteystietoluettelosta ja valitse sitten **Muokkaa > Faksinopeus > Hidas(9 600bps)**.

Faksin lähettäminen tietyinä ajankohtana ei onnistu

■ Tulostimen päivämäärä ja aika ovat väärin.

Ratkaisu

Valitse **Asetukset > Perusasetukset > Päiväm./Aika-asetukset** ja aseta sitten oikea päivämäärä ja aika.

Faksit lähtevät väärän kokoisina

Tämä voi aiheutua seuraavista syistä.

■ Alkuperäisiä asiakirjoja ei ole asetettu oikein.

Ratkaisu

Varmista, että alkuperäinen on asetettu oikein paikalleen kohdistusmerkkien mukaan.

- Jos skannatun kuvan reuna on leikkautunut, siirrä alkuperäistä hieman kauemmas valotustason reunasta. Et voi skannata aluetta noin 1,5 mm (0,06 tuuman) päästä valotustason reunasta.

➔ ”Alkuperäisten asiakirjojen asettaminen kohteeseen Valotustaso” sivulla 36

■ Alkuperäisissä asiakirjoissa tai valotustasolla on pölyä tai likaa.

Ratkaisu

Poista alkuperäisiin asiakirjoihin tarrautuneet pölyt tai liat ja puhdistaa valotustaso.

➔ ”Valotustaso-alustan puhdistaminen” sivulla 126

Saapuneet faksit eivät tulostu

■ Tulostimessa tapahtuu virhe, kuten paperitukos.

Ratkaisu

Korjaa tulostimen virhe ja pyydä lähettäjää lähettämään faksi uudelleen.

■ Vastaanotettujen faksien tulostus on poissa käytöstä nykyisten asetusten vuoksi.

Ratkaisu

Jos **Tallenna tietok.** -asetuksena on **Kyllä**, vaihda asetukseksi **Kyllä, ja tulosta** tai ota **Tallenna tietok.** pois käytöstä.

Tallenna tietok. löytyy kohdasta **Asetukset > Faksiasetukset > Vastaanottoasetuk.**

Fakseja ei voi lähettää tai vastaanottaa (Windows)

Varmista, että tietokone ja tulostin on liitetty oikein. Ongelman syy ja ratkaisu riippuvat siitä, onko laitteita liitetty toisiinsa.

Yhteyden tilan tarkistus

Tarkista tietokoneen ja tulostimen yhteyden tila Epson Printer Connection Checker -toiminnolla. Voit myös ratkaista ongelman tarkistuksen tuloksista riippuen.

1. Kaksoisnapsauta työpöydän **Epson Printer Connection Checker** -kuvaketta.

Epson Printer Connection Checker käynnistyy.

Jos työpöydällä ei ole kuvaketta, noudata alla olevaa menetelmää Epson Printer Connection Checker -ohjelmiston käynnistämiseksi.

- Windows 10

Napsauta aloituspainiketta ja valitse sitten **Epson Software > Epson Printer Connection Checker**.

- Windows 8.1/Windows 8

Kirjoita sovelluksen nimi hakuruutuun ja napsauta sitten näkyviin tulevaa kuvaketta.

- Windows 7

Napsauta käynnistyspainiketta ja valitse sitten **Kaikki sovellukset > Epson Software > Epson Printer Connection Checker**.

2. Suorita tarkistus näytön ohjeiden mukaisesti.

Huomautus:

Jos tulostimen nimeä ei näytetä, asenna aito Epson-tulostinajuri.

[”Asennetun Epson-tulostinohjaimen aitouden tarkistaminen — Windows” sivulla 132](#)

Seuraa näytöllä näkyviä ohjeita ongelman tunnistamisen jälkeen.

Jos et voi ratkaista ongelmaa, tarkista seuraavat tilanteesi mukaan.

- Tulostinta ei tunnisteta verkkoyhteydellä

[”Yhteyden muodostaminen verkkoon ei onnistu” sivulla 146](#)

- Tulostinta ei tunnisteta USB-liitännästä

[”Tulostimen liittäminen USB:n kautta ei onnistu \(Windows\)” sivulla 149](#)

- Tulostin tunnistetaan, mutta tulostaminen ei onnistu.

[”Tulostus ei onnistu, vaikka yhteys on muodostettu oikein \(Windows\)” sivulla 150](#)

Yhteyden muodostaminen verkkoon ei onnistu

Ongelma voi johtua seuraavista syistä.

Verkkolaitteiden Wi-Fi-yhteydessä on ongelmia.

Ratkaisu

Sammuta laitteet, jotka haluat liittää verkkoon. Odota noin 10 sekuntia ja käynnistä laitteet sitten seuraavassa järjestyksessä: langaton reititin, tietokone tai älylaite ja viimeiseksi tulostin. Siirrä tulostin ja tietokone tai älylaite lähemmäksi langatonta reititintä radioaaltotiedonsiirron helpottamiseksi ja yritä määrittää verkkoasetukset uudelleen.

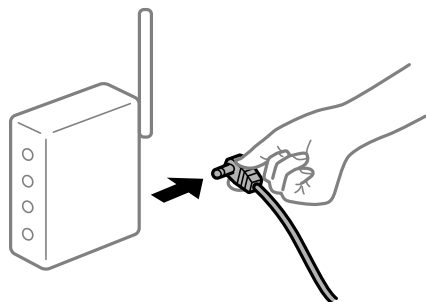

Laitteet eivät vastaanota signaaleja langattomalta reitittimeltä, koska ne ovat liian kaukana toisistaan.

Ratkaisu

Siirrettyäsi tietokoneen tai älylaitteen ja tulostimen lähemmäs langatonta reititintä, sammuta langaton reititin ja käynnistä se uudelleen.

Langatonta reititintä vaihdettaessa asetukset eivät vastaa uutta reititintä.

Ratkaisu

Määritä yhteysasetukset uudelleen, jotta ne vastaavat uutta langatonta reititintä.

Tietokoneelta tai älylaitteelta ja tietokoneelta liitetyt SSID:t eroavat toisistaan.

Ratkaisu

Käyttäessäsi samanaikaisesti useita langattomia reitittimiä tai jos langattomassa reitittimessä on useita SSID-tunnuksia ja laitteet on liitetty eri SSID-tunnuksiin, et voi muodostaa yhteyttä langattomaan reitittimeen.

Yhdistä tietokone tai älylaite samaan SSID-tunnukseen tulostimen kanssa.

- ❑ Esimerkki yhteyden muodostamisesta eri SSID-tunnuksiin

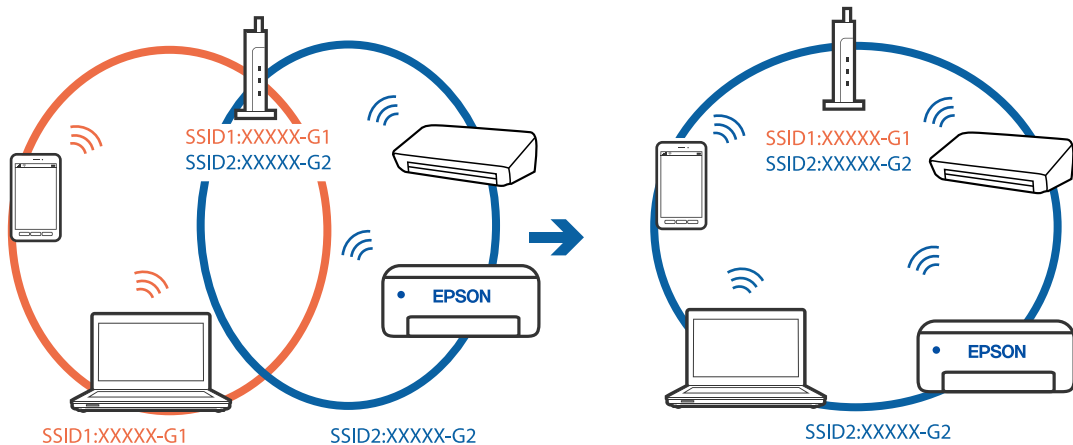

- ❑ Esimerkki yhteyden muodostamisesta eri taajuuksialueella olevaan SSID-tunnukseen

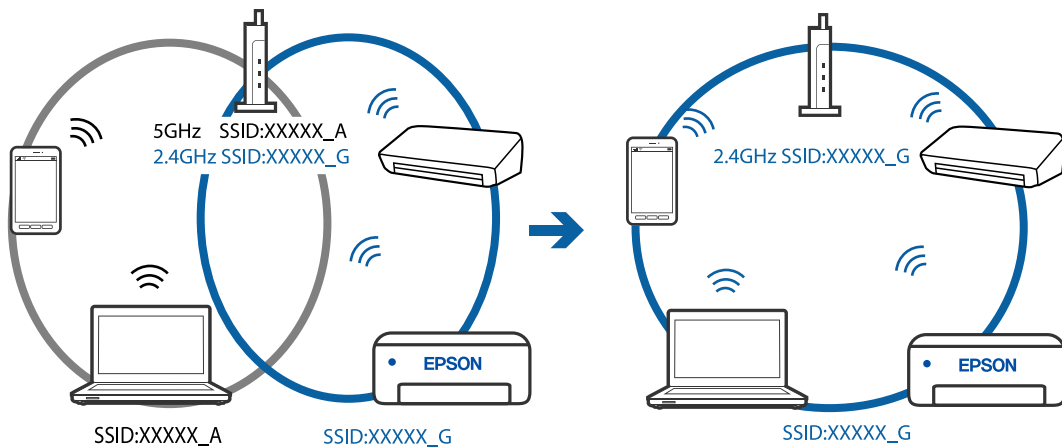

Langattomassa reitittimessä on käytettävissä tietosuojaerotin.

Ratkaisu

Useimmissa langattomissa reitittimissä on erotustoiminto, joka estää tiedonsiirron sellaisten laitteiden välillä, joilla on sama SSID-nimi. Jos tiedonsiirto ei onnistu tulostimen ja tietokoneen tai älylaitteen välillä, vaikka ne on yhdistetty samaan verkkoon, poista langattoman reitittimen erotustoiminto käytöstä. Katso lisätietoja langattoman reitittimen käyttöoppaasta.

IP-osoite on määritetty virheellisesti.

Ratkaisu

Jos tulostimen IP-osoite on 169.254.XXX.XXX ja aliverkon peite on 255.255.0.0, IP-osoitteen määrittäminen ei ehkä ole onnistunut oikein.

Tulosta verkon yhdistysraportti ja tarkista sitten tulostimelle määritetyt IP-osoite ja aliverkon maski. Tulostaaksesi verkkoyhteysraportin, valitse **Asetukset > Verkkoasetukset > Yhteyden tarkistus**.

Käynnistä langaton reititin uudelleen tai nollaa tulostimen verkkoasetukset.

Tietokoneen verkkoasetusten kanssa on ongelma.

Ratkaisu

Vieraile tietokoneellasi millä tahansa verkkosivustolla varmistaaksesi, että tietokoneesi verkkoasetukset on määritetty oikein. Mikäli et voi käyttää mitään verkkosivustoja, ongelma on tietokoneessasi.

Tarkista tietokoneen verkkoyhteys. Katso lisätietoja tietokoneen toimitukseen kuuluvista asiakirjoista.

Tulostin on liitetty Ethernetillä käyttäessäsi IEEE 802.3az:a (energiatehokas Ethernet) tukevia laitteita.

Ratkaisu

Liittäessäsi tulostimen Ethernetillä käyttäessäsi IEEE 802.3az:a (Energiatehokas Ethernet) tukevia laitteita, seuraavat ongelmat voivat aiheutua käyttämästäsi keskittimestä tai reitittimestä.

- Yhteys muuttuu epävakaaksi sekä tulostin muodostaa ja katkaisee yhteyden yhä uudelleen ja uudelleen.
- Tulostimeen ei saada yhteyttä.
- Yhteysnopeus hidastuu.

Toimi alla olevien ohjeiden mukaisesti ottaaksesi tulostimen IEEE 802.3az -yhteyden pois käytöstä ja yhdistä sitten.

1. Irrota tietokoneeseen ja tulostimeen liitetty Ethernet-kaapeli.
2. Jos IEEE 802.3az on käytössä tietokoneella, ota se pois käytöstä.
Katso lisätietoja tietokoneen toimitukseen kuuluvista asiakirjoista.
3. Yhdistä tulostin ja tietokone suoraan Ethernet-kaapelilla.
4. Tulosta tulostimesta verkkoyhteysraportti.
[”Verkkoyhteysraportin tulostus” sivulla 239](#)
5. Tarkista tulostimen IP-osoite verkkoyhteysraportista.
6. Avaa tietokoneella Web Config.
Käynnistä verkkoselain ja anna tulostimen IP-osoite.
[”Web Configin suorittaminen verkkoselaimella” sivulla 258](#)
7. Valitse ikkunan oikeassa yläkulmassa olevasta luettelosta **Lisäasetukset**.
8. Valitse **Verkkoasetukset > Kiinteä lähiverkko**.
9. Valitse **Pois** kohteelle **IEEE 802.3az**.
10. Valitse **Seuraava**.

11. Valitse **OK**.
 12. Irrota tietokoneeseen ja tulostimeen liitetty Ethernet-kaapeli.
 13. Jos otit tietokoneen IEEE 802.3az:n pois käytöstä kohdassa 2, ota se käyttöön.
 14. Liitä vaiheessa 1 irrottamasi Ethernet-kaapelit tietokoneeseen ja tulostimeen.
- Jos ongelma ei ole poistunut, jotkin muut laitteet voivat olla ongelman aiheuttajia.

Tulostimen liittäminen USB:n kautta ei onnistu (Windows)

Tämä voi aiheutua seuraavista syistä.

■ USB-kaapelia ei ole kytketty pistorasiaan oikein.

Ratkaisu

Tarkista, että USB-kaapeli on liitetty kunnolla tulostimeen ja tietokoneeseen.

■ USB-keskittimen kanssa ongelma.

Ratkaisu

Jos käytössä on USB-keskitin, kokeile yhdistää tulostin suoraan tietokoneeseen.

■ USB-kaapelin tai USB-sisääntulon kanssa ongelma.

Ratkaisu

Jos USB-kaapelia ei tunnisteta, vaihda portti tai USB-kaapeli.

Faksien lähettäminen ja vastaanotto eivät onnistu, vaikka yhteys on muodostettu oikein (Windows)

Tämä voi aiheutua seuraavista syistä.

■ Ohjelmistoa ei ole asennettu.

Ratkaisu

Varmista, että PC-FAX-ohjain on asennettu tietokoneelle. PC-FAX-ohjain asennetaan FAX Utility-apuohjelman kanssa. Tarkista toimimalla seuraavasti, onko se asennettu.

Tarkista, että tulostin (faksi) näkyy kohdassa **Laitteet ja tulostimet**, **Tulostin** tai **Tulostimet ja muut laitteet**. Tulostimen (faksin) tulee näkyä muodossa EPSON XXXXX (FAX). Jos tulostinta (faksia) ei näy, poista FAX Utility ja asenna se sitten uudelleen. Jos haluat käyttää kohtia **Laitteet ja tulostimet**, **Tulostin** tai **Tulostimet ja muut laitteet**.

Windows 10

Napsauta aloituspainiketta ja valitse sitten **Windows-järjestelmä > Ohjauspaneeli > Näytä laitteet ja tulostimet** kohdassa **Laitteisto ja äänet**.

Windows 8.1/Windows 8

Valitse **Työpöytä > Asetukset > Ohjauspaneeli > Näytä laitteet ja tulostimet** kohdasta **Laitteisto ja äänet** tai **Laitteisto**.

Windows 7

Valitse aloituspainike ja sen jälkeen **Ohjauspaneeli > Näytä laitteet ja tulostimet** kohdasta **Laitteisto ja äänet** tai **Laitteisto**.

Windows Vista

Napsauta aloituspainiketta ja valitse sitten **Ohjauspaneeli > Tulostimet** kohdasta **Laitteisto ja äänet**.

Windows XP

Valitse aloituspainike ja sitten **Asetukset > Ohjauspaneeli > Tulostimet ja laitteet > Tulostimet ja faksit**.

■ Käyttäjän todennus epäonnistui, kun faksi lähetettiin tietokoneelta.

Ratkaisu

Määritä käyttäjänimi ja salasana tulostinohjaimessa. Kun lähetät faksin tietokoneelta ja asetettuna on suojaustoiminto, joka estää käyttäjiä käyttämästä tulostimen faksitoimintoa, käyttäjän todennus suoritetaan tulostinohjaimessa asetetuilla käyttäjätunnuksella ja salasanalla.

■ Faksiyhteydessä ja -asetuksissa on ongelmia.

Ratkaisu

Kokeile faksiyhteyden ja -asetusten ratkaisuja.

Fakseja ei voi lähettää tai vastaanottaa (Mac OS)

Varmista, että tietokone ja tulostin on liitetty oikein. Ongelman syy ja ratkaisu riippuvat siitä, onko laitteita liitetty toisiinsa.

Yhteyden tilan tarkistus

Tarkista tietokoneen ja tulostimen yhteyden tila EPSON Status Monitor -toiminnolla.

1. Valitse Apple-valikosta **Järjestelmäasetukset > Tulostimet ja skannerit** (tai **Tulosta ja skannaa, Tulosta ja faksaa**) ja valitse sitten haluamasi tulostin.
2. Valitse **Valinnat ja tarvikkeet > Työkalu > Avaa tulostintyökalu**.
3. Valitse **EPSON Status Monitor**.

Kun jäljellä olevat mustetasot näkyvät, tietokoneen ja tulostimen välille on muodostettu onnistuneesti yhteys.

Jos yhteys ei ole muodostunut, tarkista seuraavat.

Tulostinta ei tunnisteta verkkoyhteydellä

[”Yhteyden muodostaminen verkkoon ei onnistu” sivulla 154](#)

Tulostinta ei tunnisteta USB-liitännästä

[”Tulostimen liittäminen USB:n kautta ei onnistu \(Mac OS\)” sivulla 158](#)

Tarkista seuraavat, jos yhteys on muodostettu.

Tulostin tunnistetaan, mutta tulostaminen ei onnistu.

[”Tulostus ei onnistu, vaikka yhteys on muodostettu oikein \(Mac OS\)” sivulla 158](#)

Yhteyden muodostaminen verkkoon ei onnistu

Ongelma voi johtua seuraavista syistä.

Verkkolaitteiden Wi-Fi-yhteydessä on ongelmia.

Ratkaisu

Sammuta laitteet, jotka haluat liittää verkkoon. Odota noin 10 sekuntia ja käynnistä laitteet sitten seuraavassa järjestyksessä: langaton reititin, tietokone tai älylaite ja viimeiseksi tulostin. Siirrä tulostin ja tietokone tai älylaite lähemmäksi langatonta reititintä radioaaltoedon siirron helpottamiseksi ja yritä määrittää verkkoasetukset uudelleen.

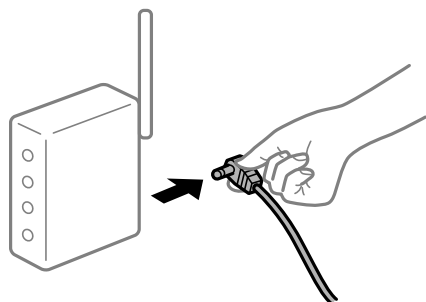

Laitteet eivät vastaanota signaaleja langattomalta reitittimeltä, koska ne ovat liian kaukana toisistaan.

Ratkaisu

Siirrettyäsi tietokoneen tai älylaitteen ja tulostimen lähemmäs langatonta reititintä, sammuta langaton reititin ja käynnistä se uudelleen.

Langatonta reititintä vaihdettaessa asetukset eivät vastaa uutta reititintä.

Ratkaisu

Määritä yhteysasetukset uudelleen, jotta ne vastaavat uutta langatonta reititintä.

Tietokoneelta tai älylaitteelta ja tietokoneelta liitetyt SSID:t eroavat toisistaan.

Ratkaisu

Käyttäessäsi samanaikaisesti useita langattomia reitittämiä tai jos langattomassa reitittimessä on useita SSID-tunnuksia ja laitteet on liitetty eri SSID-tunnuksiin, et voi muodostaa yhteyttä langattomaan reitittimeen.

Yhdistä tietokone tai älylaite samaan SSID-tunnukseen tulostimen kanssa.

- ❑ Esimerkki yhteyden muodostamisesta eri SSID-tunnuksiin

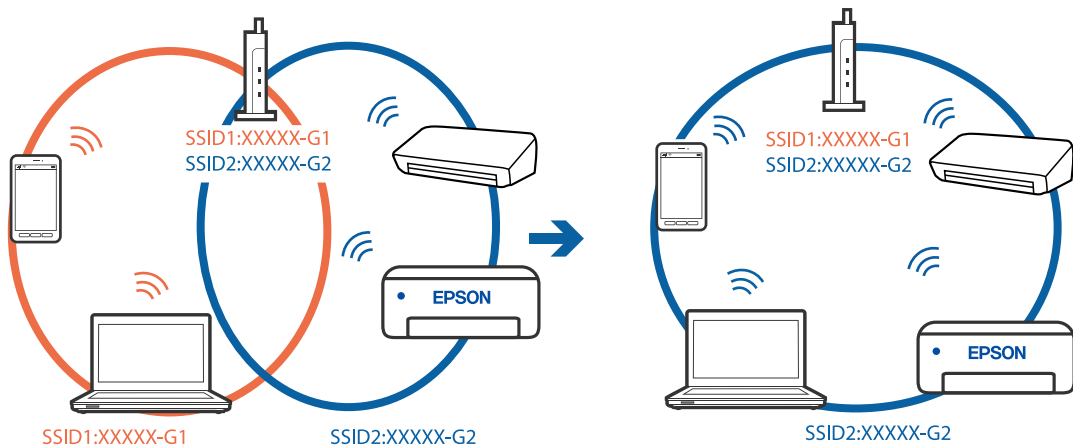

- ❑ Esimerkki yhteyden muodostamisesta eri taajuuksialueella olevaan SSID-tunnukseen

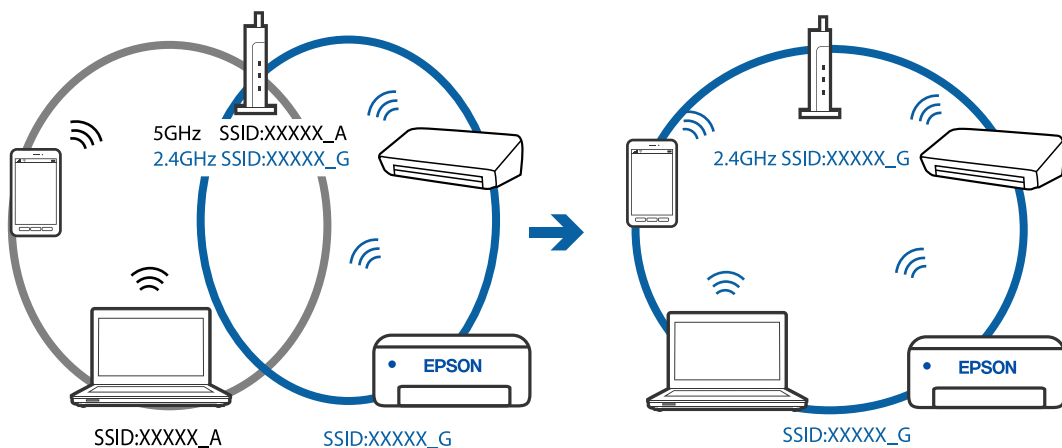

Langattomassa reitittimessä on käytettävissä tietosuojerotin.

Ratkaisu

Useimmissa langattomissa reitittimissä on erotustoiminto, joka estää tiedonsiirron sellaisten laitteiden välillä, joilla on sama SSID-nimi. Jos tiedonsiirto ei onnistu tulostimen ja tietokoneen tai älylaitteen välillä, vaikka ne on yhdistetty samaan verkkoon, poista langattoman reitittimen erotustoiminto käytöstä. Katso lisätietoja langattoman reitittimen käyttöoppaasta.

IP-osoite on määritetty virheellisesti.

Ratkaisu

Jos tulostimen IP-osoite on 169.254.XXX.XXX ja aliverkon peite on 255.255.0.0, IP-osoitteen määrittäminen ei ehkä ole onnistunut oikein.

Tulosta verkon yhdistysraportti ja tarkista sitten tulostimelle määritetyt IP-osoite ja aliverkon maski. Tulostaaksesi verkkoyhteyksiraportin, valitse **Asetukset > Verkkoasetukset > Yhteyden tarkistus**.

Käynnistä langaton reititin uudelleen tai nollaa tulostimen verkkoasetukset.

Tietokoneen verkkoasetusten kanssa on ongelma.

Ratkaisu

Vieraile tietokoneellasi millä tahansa verkkosivustolla varmistaaksesi, että tietokoneesi verkkoasetukset on määritetty oikein. Mikäli et voi käyttää mitään verkkosivustoja, ongelma on tietokoneessasi.

Tarkista tietokoneen verkkoyhteys. Katso lisätietoja tietokoneen toimitukseen kuuluvista asiakirjoista.

Tulostin on liitetty Ethernetillä käyttäessäsi IEEE 802.3az:a (energiatehokas Ethernet) tukevia laitteita.

Ratkaisu

Liittäessäsi tulostimen Ethernetillä käyttäessäsi IEEE 802.3az:a (Energiatehokas Ethernet) tukevia laitteita, seuraavat ongelmat voivat aiheutua käyttämästäsi keskittimestä tai reitittimestä.

- Yhteys muuttuu epävakaaksi sekä tulostin muodostaa ja katkaisee yhteyden yhä uudelleen ja uudelleen.
- Tulostimeen ei saada yhteyttä.
- Yhteysnopeus hidastuu.

Toimi alla olevien ohjeiden mukaisesti ottaaksesi tulostimen IEEE 802.3az -yhteyden pois käytöstä ja yhdistä sitten.

1. Irrota tietokoneeseen ja tulostimeen liitetty Ethernet-kaapeli.
2. Jos IEEE 802.3az on käytössä tietokoneella, ota se pois käytöstä.
Katso lisätietoja tietokoneen toimitukseen kuuluvista asiakirjoista.
3. Yhdistä tulostin ja tietokone suoraan Ethernet-kaapelilla.
4. Tulosta tulostimesta verkkoyhteysraportti.
[”Verkkoyhteysraportin tulostus” sivulla 239](#)
5. Tarkista tulostimen IP-osoite verkkoyhteysraportista.
6. Avaa tietokoneella Web Config.
Käynnistä verkkoselain ja anna tulostimen IP-osoite.
[”Web Configin suorittaminen verkkoselaimella” sivulla 258](#)
7. Valitse ikkunan oikeassa yläkulmassa olevasta luettelosta **Lisäasetukset**.
8. Valitse **Verkkoasetukset > Kiinteä lähiverkko**.
9. Valitse **Pois** kohteelle **IEEE 802.3az**.
10. Valitse **Seuraava**.
11. Valitse **OK**.
12. Irrota tietokoneeseen ja tulostimeen liitetty Ethernet-kaapeli.

13. Jos otit tietokoneen IEEE 802.3az:n pois käytöstä kohdassa 2, ota se käyttöön.
14. Liitä vaiheessa 1 irrottamasi Ethernet-kaapelit tietokoneeseen ja tulostimeen.
Jos ongelma ei ole poistunut, jotkin muut laitteet voivat olla ongelman aiheuttajia.

Tulostimen liittäminen USB:n kautta ei onnistu (Mac OS)

Tämä voi aiheutua seuraavista syistä.

■ USB-kaapelia ei ole kytketty pistorasiaan oikein.

Ratkaisu

Tarkista, että USB-kaapeli on liitetty kunnolla tulostimeen ja tietokoneeseen.

■ USB-keskittimen kanssa ongelma.

Ratkaisu

Jos käytössä on USB-keskitin, kokeile yhdistää tulostin suoraan tietokoneeseen.

■ USB-kaapelin tai USB-sisääntulon kanssa ongelma.

Ratkaisu

Jos USB-kaapelia ei tunnisteta, vaihda portti tai USB-kaapeli.

Lähtettäminen ja vastaanotto eivät onnistu, vaikka yhteys on muodostettu oikein (Mac OS)

Tämä voi aiheutua seuraavista syistä.

■ Ohjelmistoa ei ole asennettu.

Ratkaisu

Varmista, että PC-FAX-ohjain on asennettu tietokoneelle. PC-FAX-ohjain asennetaan FAX Utility-apuohjelman kanssa. Tarkista toimimalla seuraavasti, onko se asennettu.

Valitse **Järjestelmäasetukset** Apple-valikosta > **Tulostimet ja skannerit** (tai **Tulosta ja skannaa, Tulosta ja faksaa**) ja varmista sitten, että tulostin (faksi) on näkyvissä. Tulostimen (faksin) tulee näkyä muodossa FAX XXXX (USB) tai FAX XXXX (IP)s. Jos tulostinta (faksia) ei näy, napsauta [+] ja rekisteröi tulostin (faksi) uudelleen.

■ PC-FAX-ohjain on pysäytetty.

Ratkaisu

Valitse **Järjestelmäasetukset** Apple-valikosta > **Tulostimet ja skannerit** (tai **Tulosta ja skannaa, Tulosta ja faksaa**) ja valitse sitten tulostin (faksi) kaksoisnapsautuksella. Jos tulostin on pysäytetty, valitse **Jatka** (tai **Jatka tulostusta**).

■ Käyttäjän todennus epäonnistui, kun faksi lähetettiin tietokoneelta.

Ratkaisu

Määritä käyttäjänimi ja salasana tulostinohjaimessa. Kun lähetät faksin tietokoneelta ja asetettuna on suojaustoiminto, joka estää käyttäjiä käyttämästä tulostimen faksitoimintoa, käyttäjän todennus suoritetaan tulostinohjaimessa asetetuilla käyttäjätunnuksella ja salasanalla.

■ Faksiyhteydessä ja -asetuksissa on ongelmia.

Ratkaisu

Kokeile faksiyhteyden ja -asetusten ratkaisuja.

Tulostin ei toimi odotetun mukaisesti

Toiminnot ovat hitaita

Tulostus on liian hidasta

Tämä voi aiheutua seuraavista syistä.

■ Käynnissä on tarpeettomia sovelluksia.

Ratkaisu

Sulje tietokoneeltasi tai äylaitteeltasi tarpeettomat sovellukset.

■ Tulostuslaatu on asetettu korkeaksi.

Ratkaisu

Pienennä laatuasetusta.

■ Kaksisuuntainen tulostus on poistettu käytöstä.

Ratkaisu

Ota kaksisuuntainen (tai nopea) asetus käyttöön. Kun tämä asetus on käytössä, tulostuspää tulostaa liikkumalla molempiin suuntiin ja tulostusnopeus paranee.

Windows

Valitse **Kaksisuuntainen tulostus** tulostinohjaimen **Lisää asetuksia** -välilehdeltä.

Mac OS

Valitse **Järjestelmäasetukset** Apple-valikon kohdasta > **Tulostimet ja skannerit** (tai **Tulosta ja skannaa, Tulosta ja faksaa**) ja valitse sitten tulostin. Valitse **Valinnat ja tarvikkeet** > **Asetukset** (tai **Ohjain**). Valitse **Kaksisuuntainen tulostus**-asetukseksi Käytössä.

■ Hiljainen tila on otettu käyttöön.

Ratkaisu

Poista käytöstä **Hiljainen tila**. Tulostusnopeus hidastuu **Hiljainen tila** -tilassa.

Ohjauspaneeli

Valitse aloitusnäytöltä  ja valitse sitten **Ei käytössä**.

Windows

Valitse **Ei käytössä Hiljainen tila** -asetukseksi tulostinohjaimen **Yleiset**-välilehdeltä.

Mac OS

Valitse **Järjestelmäasetukset** Apple-valikon kohdasta > **Tulostimet ja skannerit** (tai **Tulosta ja skannaa, Tulosta ja faksaa**) ja valitse sitten tulostin. Valitse **Valinnat ja tarvikkeet** > **Asetukset** (tai **Ohjain**). Valitse **Hiljainen tila**-asetukseksi **Ei käytössä**.

Tulostus hidastuu merkittävästi jatkuvan tulostuksen aikana

Toiminto, joka suojaa tulostusmekanismeja ylikuumentumiselta ja vaurioitumiselta, on käynnissä.

Ratkaisu

Voit jatkaa tulostamista. Palataksesi normaaliin tulostusnopeuteen, jätä tulostin vapaalle vähintään 30 minuutiksi. Tulostusnopeus ei palaudu normaaliksi, jos virta on katkaistu.

Pieni skannausnopeus

Skannaus korkealla tarkkuudella.

Ratkaisu

Yritä skannata pienemmällä resoluutiolla.

Nestekidenäyttö tummenee

Tulostin on lepotilassa.

Ratkaisu

Palauta nestekidenäyttö aiempaa tilaansa painamalla mitä tahansa ohjauspaneelin painiketta.

Toimintäännet ovat voimakkaita

Hiljainen tila on poistettu käytöstä.

Ratkaisu

Jos toimintojen äänet ovat liian voimakkaita, ota käyttöön **Hiljainen tila**. Tämän ominaisuuden ottaminen käyttöön voi hidastaa tulostusnopeutta.

Ohjauspaneeli

Valitse aloitusnäytöstä  ja ota sitten käyttöön **Hiljainen tila**.

Windows -tulostinohjain

Ota käyttöön **Hiljainen tila Yleiset**-välilehdellä.

❑ Mac OS -tulostinohjain

Valitse **Järjestelmäasetukset** Apple -valikosta > **Tulostimet ja skannerit** (tai **Tulosta ja skannaa, Tulosta ja faksaa**) ja valitse sitten tulostin. Valitse **Valinnat ja tarvikkeet** > **Asetukset** (tai **Ohjain**). Valitse **Käytössä**-asetukseksi **Hiljainen tila**.

Päivämäärä ja kellonaika ovat väärät

■ Virhe virransyötössä.

Ratkaisu

Kellonaika saattaa olla väärä sähkökatkoksen vuoksi tai jos laite on ollut sammutettuna (päävirta katkaistuna) kauan. Aseta oikea päivämäärä ja kellonaika ohjauspaneelin kohdassa **Asetukset** > **Tulostimen asetukset** > **Päiväm./Aika-asetukset**.

Päävarmenne on päivitettävä

■ Päävarmenne on vanhentunut.

Ratkaisu

Tee Web Config ja päivitä sitten päävarmenne.

Lähettäjän faksinumeroa ei näytetä

■ Lähettäjän laitteeseen ei ole asetettu lähettäjän faksinumeroa.

Ratkaisu

Lähettäjä ei ehkä ole asettanut faksinumeroa. Ota yhteyttä lähettäjäan.

Vastaanotetuissa fakseissa näytetty lähettäjän faksinumero on väärä

■ Lähettäjän laitteeseen asetettu lähettäjän faksinumero on väärä.

Ratkaisu

Lähettäjä on saattanut asettaa faksinumeron väärin. Ota yhteyttä lähettäjäan.

Kytkeyllä puhelimella ei voi soittaa puheluita

■ Puhelinkaapelia ei ole liitetty oikein.

Ratkaisu

Liitä puhelin tulostimen EXT.-liittimeen ja nosta kuuloke. Jos valintaääntä ei kuuluu, liitä puhelinkaapeli asianmukaisesti.

Vastaaja ei pysty vastaamaan puheluihin

Tulostimen Soit. ennen vast. -asetus on pienempi kuin vastaajan soittomääräasetus.

Ratkaisu

Valitse **Hidas(9 600bps)** kohdasta **Asetukset > Faksiasetukset > Perusasetukset > Soit. ennen vast.** ja aseta sitten vastaajan soittomäärää suurempi luku.

Vastaanotettu paljon roskapostifakseja

Tulostimen roskapostifaksien estämistä ei ole määritetty.

Ratkaisu

Tee **Hylkäysfaksi** -asetukset kohdassa **Asetukset > Faksiasetukset > Perusasetukset**.

[”Roskapostifaksien estoasetusten määrittäminen” sivulla 97](#)

Nestekidenäytöllä näkyvä virhekoodi

Nestekidenäytössä näkyy koodi, jos on olemassa virhe tai tietoja, jotka vaativat huomiota. Jos näytöllä näkyy koodi, ratkaise ongelma seuraavien vaiheiden avulla.

Koodi	Tilanne	Ratkaisut
E-01	Tulostinvirhe on tapahtunut.	Avaa sisäkansi ja skanneriyksikkö, poista paperit tai suojamateriaalit tulostimen sisältä. Sammuta virta ja kytke se uudelleen päälle.
E-02	Skannerivirhe on tapahtunut.	Sammuta virta ja kytke se uudelleen päälle.
E-11	Mustetyyny on vaihdettava.	Ota yhteys Epsoniin tai valtuutettuun Epson-palveluntarjoajaan mustetyynyn vaihtamiseksi.* ¹ Osa ei ole käyttäjän vaihdettava osa. Tällöin muut toiminnot kuin tulostaminen, esim. skannaus, ovat edelleen käytettävissä.
E-12	Reunuksettomien tulostusten mustetyyny on vaihdettava.	Ota yhteys Epsoniin tai valtuutettuun Epson-palveluntarjoajaan reunattomien tulostusten mustetyynyn vaihtamiseksi.* ² Osa ei ole käyttäjän vaihdettava osa. Reunukseton tulostus ei ole käytettävissä. Reunuksellinen tulostus on kuitenkin käytettävissä.
W-01	Paperitukos on tapahtunut.	Poista paperit tulostimen sisältä ja tyhjennä virhe painamalla nestekidenäytön alaosassa näkyvää painiketta. Joissakin tapauksissa virta on sammutettava ja kytkettävä päälle uudelleen.
W-11	Mustetyyny lähenee käyttöikänsä loppua.	Ota yhteys Epsoniin tai valtuutettuun Epson-palveluntarjoajaan mustetyynyn vaihtamiseksi.* ¹ Osa ei ole käyttäjän vaihdettava osa. Viesti näkyy, kunnes mustetyyny vaihdetaan. Käynnistä tulostus uudelleen painamalla ◊-painiketta.

Koodi	Tilanne	Ratkaisut
W-14	Reunuksettoman tulostuksen mustetyyny on lähellä käyttökänsä loppua.	Ota yhteys Esoniin tai valtuutettuun Epson-palveluntarjoajaan reunattoman tulostuksen mustetyynyn vaihtamiseksi.*2 Osa ei ole käyttäjän vaihdettava osa. Viesti näkyy, kunnes mustetyyny vaihdetaan. Käynnistä tulostus uudelleen painamalla ◊-painiketta.
I-22	Aseta langaton verkko Painike (WPS) -menetelmällä.	Paina tukiaseman painiketta. Jos tukiasemassa ei ole painiketta, avaa tukiaseman asetusikkuna ja napsauta sitten ohjelmistossa näkyvää painiketta.
I-23	Aseta langaton verkko PIN-koodi (WPS) -menetelmällä.	Anna nestekidenäytössä näkyvä PIN-koodi tukiasemaan tai tietokoneeseen kahden minuutin kuluessa.
I-31	Aseta langaton verkko Yhdistä Wi-Fi aut. -menetelmällä.	Asenna ohjelmisto tietokoneeseen ja paina sitten OK-painiketta, kun Wi-Fi-asetus alkaa.
I-41	Pap.aset. auto. näyt. on poistettu käytöstä. Joitakin toimintoja ei voi käyttää.	Jos Pap.aset. auto. näyt. ei ole käytössä, et voi käyttää AirPrint-toimintoa. Kun haluat käyttää AirPrint-ominaisuutta, ota käyttöön Pap.aset. auto. näyt.
I-60	Tietokoneesi ei ehkä tue WSD (Web Services for Devices) -laitteita.	Skannaa tietokoneeseen (WSD) -ominaisuus on käytettävissä vain niille tietokoneille, joissa on englanninkielinen Windows 10, Windows 8.1, Windows 8, Windows 7 tai Windows Vista. Varmista, että tulostin on kytketty oikein tietokoneeseen.
Recovery Mode	Tulostin käynnistyi palautustilassa, koska laiteohjelmiston päivitys epäonnistui.	Yritä päivittää laiteohjelmisto uudelleen noudattamalla seuraavia ohjeita. 1. Yhdistä tietokone ja tulostin USB-kaapelilla. (Jos palautustila on käytössä, laiteohjelmistoa ei voi käynnistää verkkoyhteyden välityksellä.) 2. Etsi lisäohjeita oman alueesi Epson-verkkosivustosta.

*1 Joissakin tulostustöissä hyvin pieni määrä ylijäämämustetta saattaa imeytyä mustetyynyyn. Mustetyynyssä olevan musteen vuotamisen estämiseksi tulostin on suunniteltu lopettamaan tulostus, kun mustetyynyn musteraja on saavutettu. Vaihtamistarve ja vaihtamisväli vaihtelevat seuraavien seikkojen mukaan: laitteella tulostettujen sivujen tyyppi, käytetyt tulostusmateriaalit ja tulostimen suorittamat puhdistuskerrat. Mustetyynyn vaihtotarve ei tarkoita, että tulostin ei toimi enää oikein. Tulostin ilmoittaa, kun mustetyyny on vaihdettava. Vaihdon voi suorittaa ainoastaan valtuutettu Epson-palveluntarjoaja. Epson-takuu ei kata mustetyynyn vaihtokustannuksia.

*2 Joissakin tulostustöissä hyvin pieni määrä ylijäämämustetta saattaa imeytyä reunuksettoman tulostuksen mustetyynyyn. Mustetyynyssä olevan musteen vuotamisen estämiseksi laite on suunniteltu lopettamaan tulostus, kun reunuksettoman mustetyynyn musteraja on saavutettu. Mustetyynyn vaihtoväli vaihtelee reunattomalla tulostustoiminnolla tulostettavien sivujen määrän mukaan. Mustetyynyn vaihtotarve ei tarkoita, että tulostin ei toimi enää oikein. Tulostin ilmoittaa, kun mustetyyny on vaihdettava. Vaihdon voi suorittaa ainoastaan valtuutettu Epson-palveluntarjoaja. Epson-takuu ei kata mustetyynyn vaihtokustannuksia.

Paperi jumiutuu

Tarkista ohjauspaneelissa näkyvä virheviesti ja poista juuttunut paperi ja mahdolliset repeytyneet paperinpalat noudattaen ohjeita. Poista sen jälkeen virheviesti.

! **Tärkeää:**

- ❑ Poista juuttunut paperi varovasti. Paperin vetäminen voimakkaasti voi vahingoittaa tulostinta.
- ❑ Kun poistat juuttunutta paperia, vältä tulostimen kallistamista tai sen kääntämistä pystysuoraan tai ylösalaisin. Muussa tapauksessa tulostimesta voi vuotaa mustetta.

Paperitukoksen poistaminen

! **Vaara:**

Älä koskaan kosketa ohjauspaneelin painikkeita, kun kätesi on tulostimen sisällä. Tulostimen käynnistyminen voi aiheuttaa loukkaantumisen. Loukkaantumisen välttämiseksi älä koske laitteen ulkoneviin osiin.

1. Poista juuttunut paperi.

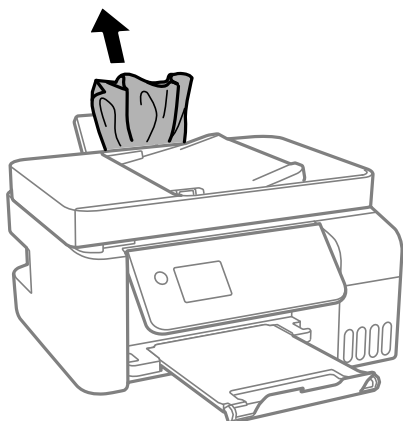

2. Nosta ohjauspaneelia.

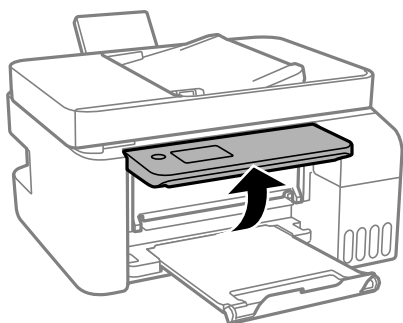

3. Avaa sisäkansi.

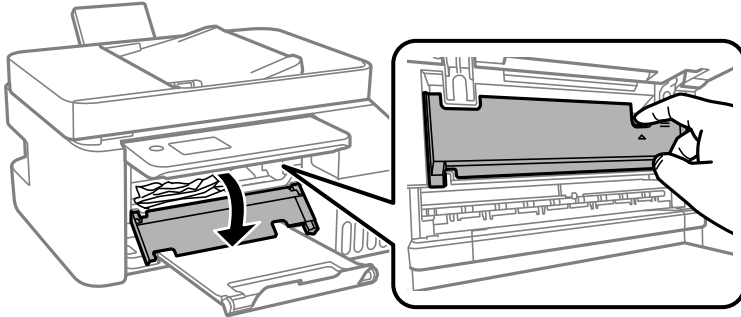

4. Avaa skanneriyksikkö, niin että se naksahdaa.

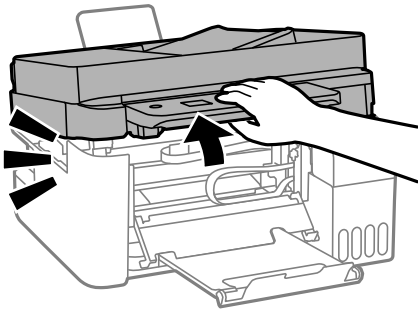

Vaara:

Varo skanneriyksikköä avatessasi ja sulkiessasi, että sormet eivät jää väliin. Tämä saattaa aiheuttaa loukkaantumisen.



Tärkeää:

Älä kosketa kuvassa osoitettuja tulostimen sisällä olevia osia. Tämä saattaa aiheuttaa toimintahäiriön.

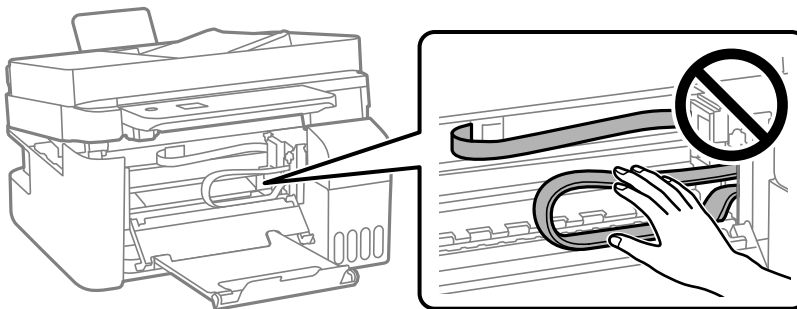

5. Poista juuttunut paperi.

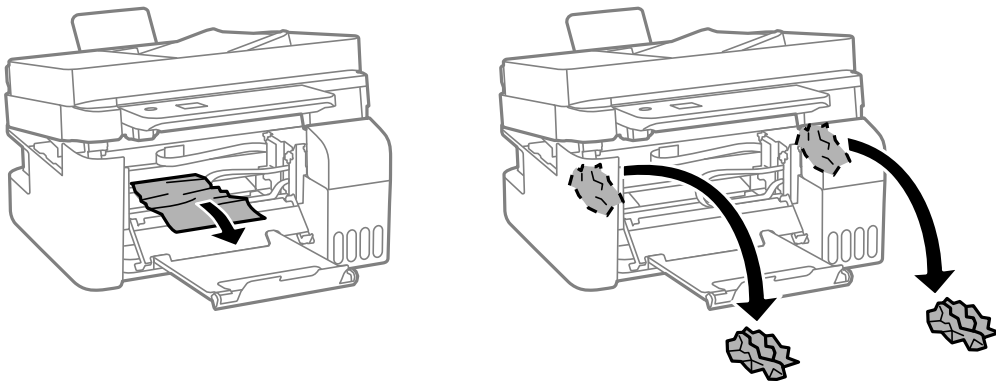

! **Tärkeää:**

Älä kosketa kuvassa osoitettuja tulostimen sisällä olevia osia. Tämä saattaa aiheuttaa toimintahäiriön.

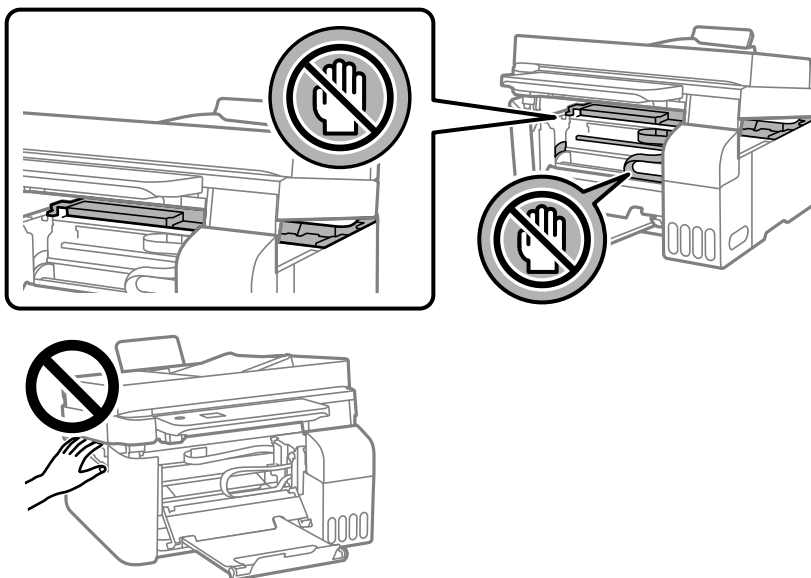

6. Sulje skanneriyksikkö.

Turvallisuussyistä skanneriyksikkö suljetaan kaksivaiheisesti.

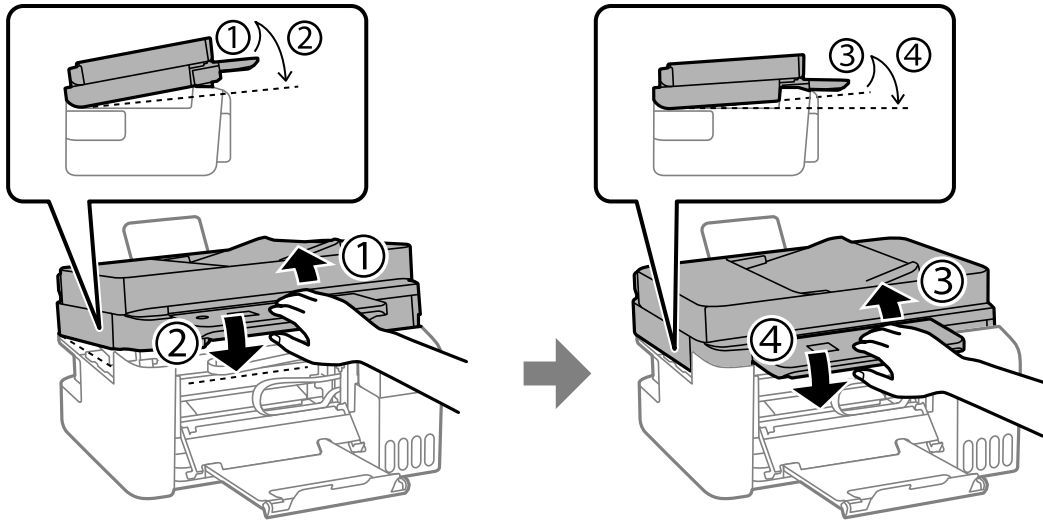

Huomautus:

Skanneriyksikkö on suljettava kokonaan ennen kuin sen voi avata uudelleen.

7. Sulje sisäkansi.

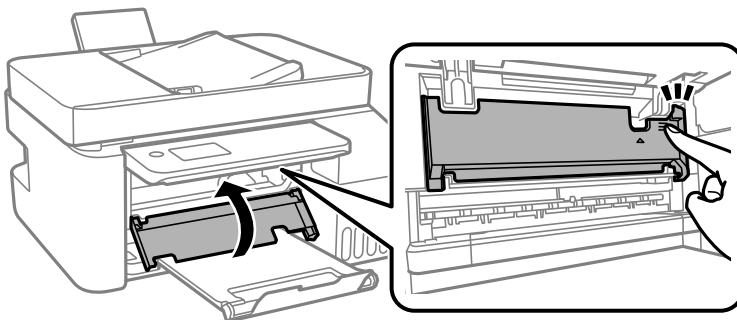

8. Sulje ohjauspaneeli.

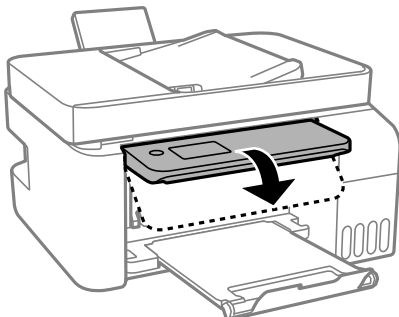

Paperitukoksen irrottaminen, ADF

1. Avaa ADF:n kansi.

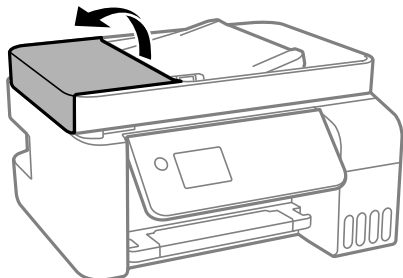

2. Poista juuttunut paperi.

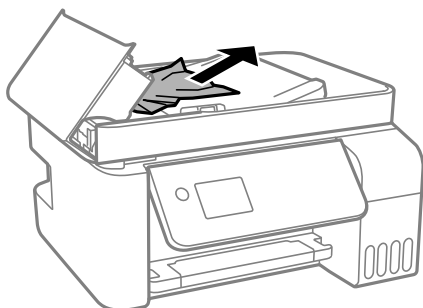

3. Nosta ADF:n syöttölokero.



Tärkeää:

Varmista, että olet avannut ADF:n kannen ennen ADF:n syöttölokeron nostamista. Muussa tapauksessa ADF voi vahingoittua.

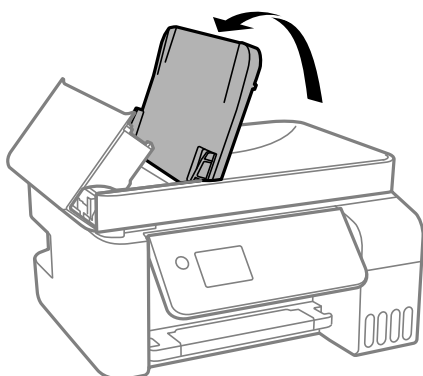

4. Poista juuttunut paperi.

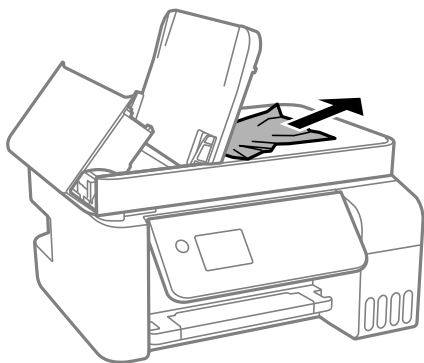

5. Sulje ADF:n kansi, kunnes naksahdaa.

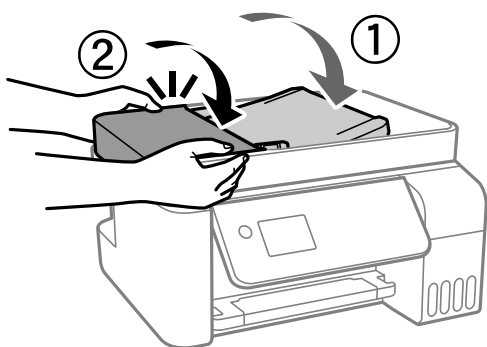

Paperitukosten estäminen

Tarkista seuraavat, jos paperitukoksia tapahtuu usein.

- Varmista, että tulostin on tasaisella alustalla ja että käyttötilassa vallitsevat suosituksia vastaavat olosuhteet.
”Ympäristöä koskevat tekniset tiedot” sivulla 279
- Käytä tämän tulostimen tukemaa paperia.
”Käytössä oleva paperi ja kapasiteetti” sivulla 248
- Noudata paperin käsittelyä koskevia ohjeita.
”Paperin käsittelyä koskevat ohjeet” sivulla 27
- Lisää paperi oikein päin ja liu'uta reunaohjain paperin reunaa vasten.
”Paperin lisääminen paperin takasyöttöön” sivulla 29
- Lisää kutakin paperityyppiä enintään arkkien enimmäismäärä.
- Lisää paperia arkki kerrallaan, jos olet lisännyt useita paperiarkkeja.
- Varmista, että paperikoko ja paperityyppi vastaavat tulostimeen lisättyä todellista paperikokoa ja paperityyppiä.
”Paperityyppiluettelo” sivulla 28

On aika täyttää uudelleen mustekasetit

Mustepullon käsittelyohjeet

Lue seuraavat ohjeet ennen musteen lisäämistä.

Musteen säilytyksen varotoimet

- Pidä mustepullot poissa suorasta auringonvalosta.
- Älä säilytä mustepulloja korkeassa lämpötilassa tai pakkasessa.
- Epson suosittelee mustepullojen käyttämistä ennen paketin osoittamaa päivämäärää.
- Jos mustepulloja varastoidaan tai kuljetetaan, älä kallista pulloa äläkä altista sitä iskuille tai lämpötilamuutoksille. Muuten mustetta voi valua, vaikka mustepullon korkki olisi kiristetty tiiviisti. Pidä mustepullo pystyssä kun kiristät korkin. Estä musteen vuotaminen kuljetuksen aikana esimerkiksi laittamalla pullo muovipussiin.
- Kun mustepullot on tuotu sisään kylmästä säilytyspaikasta, anna niiden lämmetä huoneenlämpötilassa ainakin kolmen tunnin ajan ennen niiden käyttöä.
- Älä avaa mustekasetin pakkausta, ennen kuin olet valmis mustesäiliön täyttämiseen. Mustepullo on tyhjiöpakattu tulostuslaadun takaamiseksi. Jos jätät mustepullon avatuksi pitkäksi aikaa ennen sen käyttämistä, normaali tulostus ei ole ehkä mahdollista.
- Käytä mustepullot mahdollisimman pian avaamisen jälkeen.

Musteen täyttökäsittelyn varotoimet

- Jotta varmistetaan mahdollisimman hyvä tulostuslaatu ja suojataan tulostuspäitä, mustekasetissa on vielä hieman mustetta jäljellä, kun tulostin ilmoittaa, että mustetta pitäisi lisätä. Tämä ylijäämä ei sisälly ilmoitettuihin riittäisyyksiin.
- Parhaan tulostuslaadun ylläpitämiseksi älä anna laitteen mustetason olla alhainen pitkään.
- Käytä mustepulloja, jonka osakoodi on oikea tälle tulostimelle.
- Tämän tulostimen mustetta tulee käsitellä huolellisesti. Muste saattaa loiskua, kun mustesäiliöitä täytetään tai niihin lisätään mustetta. Jos mustetta pääsee vaatteisiin tai tavaroihin, sitä ei ehkä saada puhdistetuksi pois.
- Älä ravista pulloa voimakkaasti äläkä purista sitä.
- Tulostimen pitkittetty käyttö mustetason ollessa alaviivan alapuolella voi vahingoittaa tulostinta. Täytä mustesäiliö yläviivan tasalle, kun tulostin ei ole toiminnassa. Nollaa mustetaso säiliön täyttämisen jälkeen, jotta laite näyttää oikean mustetason (arvio).

Musteen kulutus

- Tulostuspään suorituskyvyn ylläpitämiseksi kaikista mustesäiliöistä käytetään jonkin verran mustetta huoltotoimien, kuten tulostuspään puhdistuksen, aikana. Mustetta voi kulua myös, kun tulostin käynnistetään.
- Kun tulostetaan mustavalkoisena tai harmaasävyisenä, mustan musteen sijasta voidaan käyttää muita värejä paperityyppi- tai tulostuslaatuasetusten mukaan. Tämä johtuu siitä, että musta sekoitetaan eri värimusteista.
- Tulostimen toimitukseen kuuluvien mustepullojen mustetta käytetään osittain tulostimen alustavien asetusten aikana. Korkealaatuisten tulosteiden tuottamiseksi tulostimen tulostuspää on täynnä mustetta. Tämä kertatoimenpide kuluttaa mustetta, ja sen vuoksi näillä pulloilla tulostetaan vähemmän sivuja kuin seuraavilla mustepulloilla.

- ❑ Ilmoitetut musteiden kestot vaihtelevat tulostettavien kuvien, paperityypin, tulostusmäärän ja ympäristöolojen, kuten lämpötilan, mukaan.
- ❑ Tarkista mustetasot visuaalisesti todellisista mustesäiliöistä. Tulostimen pitkittetty käyttö musteen ollessa lopussa voi vahingoittaa tulostinta. Epson suosittelee musteen lisäämistä mustesäiliön yläviivaan saakka, kun tulostinta ei käytetä, mustetasojen nollaamiseksi.

Mustesäiliöiden täyttäminen

1. Valitse aloitusnäytöltä **Ylläpito**.
Valitse kohde, käytä ▲ ▼ ◀ ▶ -painikkeita ja paina sitten OK -painiketta.
2. Valitse **Täytä mustetta**.
3. Paina ▼ -painiketta lukeaksesi kaikki turvallisuus- ja käyttövaroitukset musteen täyttämiseen, ja paina sitten OK-painiketta jatkaaksesi.
4. Avaa mustesäiliöyksikön kansi.

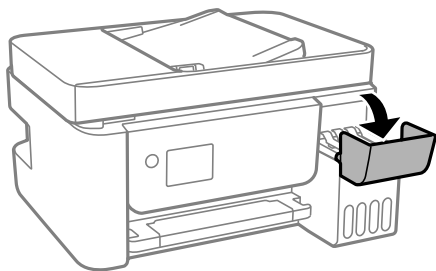

5. Avaa mustesäiliön korkki.

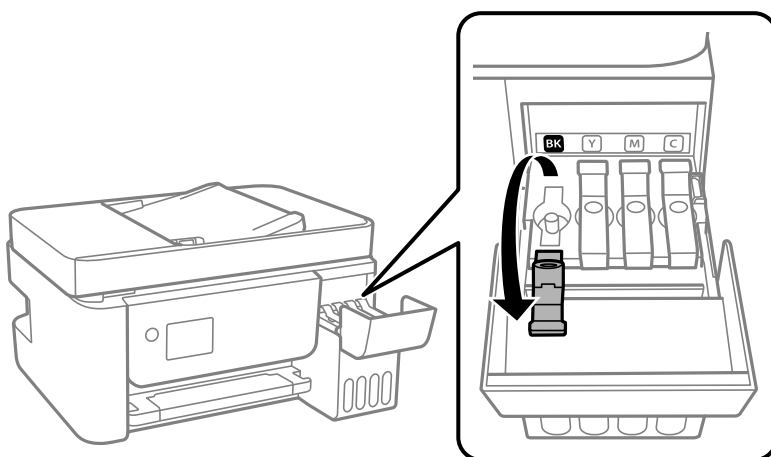

Tärkeää:

Varmista, että mustesäiliön väri vastaa väriä, jota haluat lisätä.

6. Pidä mustepulloa pystyasennossa ja poista korkki kiertämällä sitä varovasti.

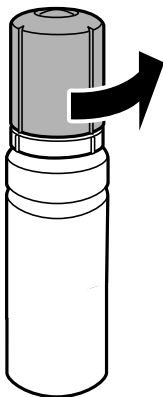

Tärkeää:

- Epson suosittelee vain aitojen Epson-mustepullojen käyttöä.*
- Ole varovainen, ettet läikytä mustetta.*

7. Tarkista ylempi rivi (a) mustesäiliössä.

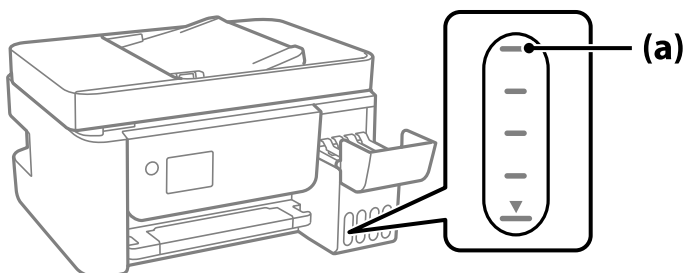

8. Kohdista mustepullon yläosa täyttöaukon kanssa ja aseta se sitten suoraan aukkoon. Mustetta virtaa aukkoon säiliön yläviivaan asti, minkä jälkeen täyttö päättyy automaattisesti.

Kun asetat mustepullon oikean värin täyttöaukkoon, muste alkaa valua säiliöön. Täyttö päättyy automaattisesti, kun muste saavuttaa yläviivan.

Jos muste ei ala valua säiliöön, irrota mustepullo ja aseta se uudelleen. Älä kuitenkaan aseta mustepulloa laitteeseen, kun muste on saavuttanut yläviivan; muuten mustetta voi vuotaa.

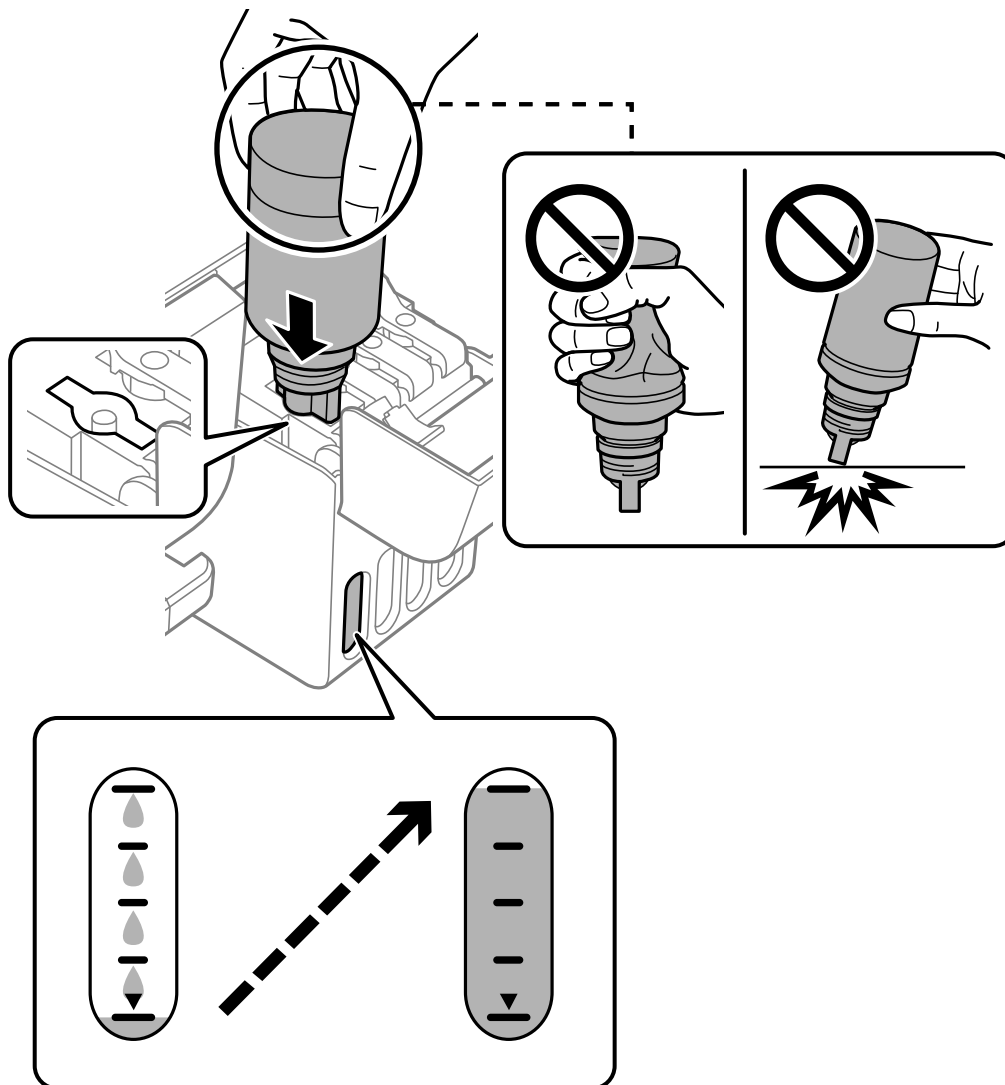

9. Kun olet lopettanut musteen lisäämisen, poista mustepullo.



Tärkeää:

Älä jätä pulloa laitteeseen. Pullo voi vahingoittua tai mustetta voi vuotaa.

Huomautus:

Jos pulloon jää mustetta, sulje pullo ja säilytä se pystyasennossa myöhempää käyttöä varten.



10. Sulje mustesäiliön korkki tiukasti.

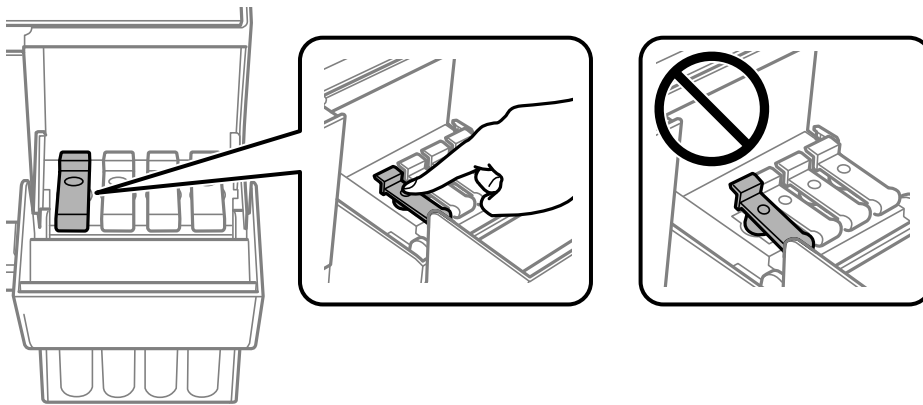

11. Sulje mustesäiliöyksikön kansi tukevasti.

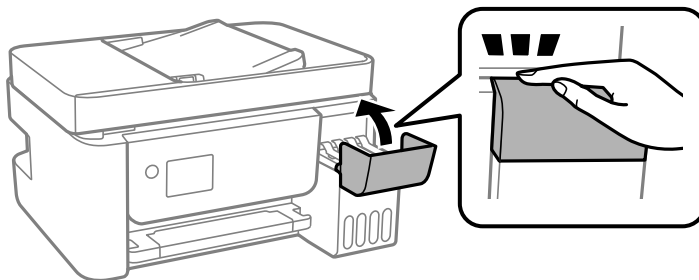

12. Paina -painiketta ja sammuta laite noudattamalla näytössä näkyviä ohjeita.



Tärkeää:

Vaikka et täyttäisi mustetta mustesäiliön ylemmän viivaan saakka, voit jatkaa tulostimen käyttöä. Tulostin toimii parhaiten, jos täytät mustesäiliöt yläviivaan saakka ja nollaat sitten mustetasot.

Liittyvät tiedot

- ➔ [”Mustepullojen koodit” sivulla 251](#)
- ➔ [”Mustepullon käsittelyohjeet” sivulla 199](#)
- ➔ [”Kaatuneen musteen puhdistaminen” sivulla 130](#)

Heikko tulostus-, kopiointi-, skannaus- ja faksauslaatu

Huono tulostuslaatu

Tulosteesta puuttuu värejä tai siinä on raitoja tai odottamattomia värejä

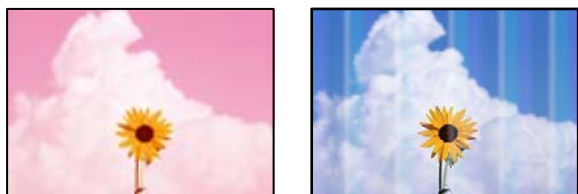

Tulostuspään suuttimet saattavat olla tukossa.

Ratkaisu

- Tarkista suutintestillä, ovatko tulostuspään suuttimet tukossa. Tarkista suuttimet ja puhdista tulostuspää, jos tulostuspään suuttimet ovat tukossa. Jollet ole käyttänyt tulostinta pitkään aikaan, tulostuspään suuttimet ovat voineet tukkeutua eikä mustepisarat pääse purkautumaan.
- Jos olet tulostanut mustetason ollessa niin alhainen ettei mustetaso näy mustesäiliön ikkunoissa, täytä mustesäiliöt ylämerkkeihin saakka ja huuhtelee musteletkut suorittamalla **Tehopuhdistus** -toiminto. Suorita tämän jälkeen suutintesti ja tarkista, onko tulostuslaatu parantunut.

- ➔ [”Tulostuspään tarkistaminen ja puhdistaminen” sivulla 122](#)
- ➔ [”Tehopuhdistus -toiminnon suorittaminen” sivulla 124](#)

Tulostuslaatu on heikko mustalla musteella tulostettaessa

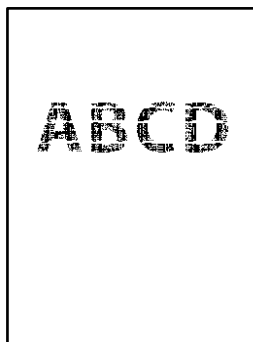

Tulostuspään suuttimet saattavat olla tukossa.

Ratkaisu

- Tarkista suutintestillä, ovatko tulostuspään suuttimet tukossa. Tarkista suuttimet ja puhdistat tulostuspää, jos tulostuspään suuttimet ovat tukossa. Jos et ole käyttänyt tulostinta pitkään aikaan, tulostuspään suuttimet ovat voineet tukkeutua eivätkä mustepisarat pääse purkautumaan niiden kautta.

[”Tulostuspään tarkistaminen ja puhdistaminen” sivulla 122](#)

- Jos ongelma ei ratkea tulostuspäiden puhdistuksella, voit tulostaa tuottamalla mustan värin värimusteiden yhdistelmänä (komposiittimusta) muuttamalla seuraavat Windows-asetukset.

Valitse tulostinohjaimen **Huolto**-välilehdeltä **Laajennusasetukset**. Jos valitset **Use a Mixture of Color Inks to Create Black**, voit tulostaa tulostuslaadulla **Normaali**, jos **Paperityyppi**-asetukseksi on valittu **Tavalliset paperit** tai **Kirjekuori**.

Huomaa, että tämä ominaisuus ei ratkaise tulostuspäiden tukkeutumista. Jos tulostuspäät tukkeutuvat, suosittelemme ottamaan yhteyttä Epsonin tukipalveluun korjausta varten.

Värillisiä raitoja tulee esiin noin 2.5 cm:n välein



Tämä voi aiheutua seuraavista syistä.

Määritetty paperityyppi ei vastaa lisättyä paperityyppiä.

Ratkaisu

Valitse tulostimeen lisättyä paperityyppiä vastaava paperityyppi-asetus.

➔ [”Paperityyppiluettelo” sivulla 28](#)

Tulostuslaatu on asetettu matalaksi.

Ratkaisu

Tulostettaessa tavalliselle paperille, tulosta käyttämällä korkeampaa laatuasetusta.

- Windows

Valitse **Tulostuslaatu** -asetukseksi **Suuri** tulostinohjaimen **Yleiset**-välilehdellä.

- Mac OS

Valitse **Tulostuslaatu** -asetukseksi **Tarkka** tulostusikkunan **Tulostusasetukset** -valikosta.

Tulostuspäätä ei ole kohdennettu.

Ratkaisu

Kohdista tulostuspää valitsemalla ohjauspaneelista **Ylläpito** > **Tul.pään kohd.** > **Vaakakohdistus** -valikko.

Sumeat tulosteet, pystyraidat tai väärä kohdistus



entnaiten aite
Aufdruck. W
↓ 5008 "Regel

Tämä voi aiheutua seuraavista syistä.

Tulostuspäätä ei ole kohdennettu.

Ratkaisu

Kohdista tulostuspää valitsemalla ohjauspaneelista **Ylläpito** > **Tul.pään kohd.** > **Pystykohdistus** -valikko.

Kaksisuuntainen tulostusasetus on otettu käyttöön.

Ratkaisu

Jos tulostuslaatu ei parane tulostuspään kohdistamisen myötä, ota kaksisuuntainen asetus pois käytöstä.

Kaksisuuntaisen (tai nopean) tulostuksen aikana tulostuspää tulostaa liikkumalla molempiin suuntiin ja pystyviivat ovat ehkä väärin kohdistettuja. Tämän asetuksen poistaminen käytöstä voi hidastaa tulostusnopeutta, mutta parantaa tulostuslaatua.

Windows

Tyhjennä **Kaksisuuntainen tulostus** -kohta tulostinohjaimen **Lisää asetuksia** -välilehdeltä.

Mac OS

Valitse **Järjestelmäasetukset** Apple -valikosta > **Tulostimet ja skannerit** (tai **Tulosta ja skannaa, Tulosta ja faksaa**) ja valitse sitten tulostin. Valitse **Valinnat ja tarvikkeet** > **Asetukset** (tai **Ohjain**). Valitse **Ei käytössä**-asetukseksi **Kaksisuuntainen tulostus**.

Tuloste tulee ulos tyhjänä arkkina

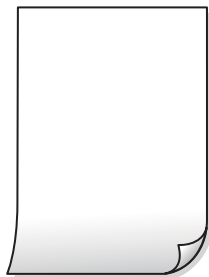

Tulostuspään suuttimet saattavat olla tukossa.

Ratkaisu

Suorita suutintesti ja kokeile sitten Tehopuhdistus, jos tulostuspään suuttimet ovat tukossa.

➔ ”Tulostuspään tarkistaminen ja puhdistaminen” sivulla 122

➔ ”Tehopuhdistus -toiminnon suorittaminen” sivulla 124

Tulostusasetukset ja tulostimeen lisätyn paperin koko eivät vastaa toisiaan.

Ratkaisu

Muuta tulostusasetuksia tulostimeen lisätyn paperikoon mukaan. Lisää tulostimeen tulostusasetuksia vastaavaa paperia.

Tulostimeen syötetään samanaikaisesti useita paperiarkkeja.

Ratkaisu

Katso seuraava estääksesi useiden paperiarkkien syöttämisen tulostimeen samanaikaisesti.

➔ [”Useita paperiarkkeja on syötetty samanaikaisesti” sivulla 143](#)

Paperissa on mustetahroja tai naarmuja



Tämä voi aiheutua seuraavista syistä.

Paperi on lisätty virheellisesti.

Ratkaisu

Jos tulosteessa näkyy vaakaraitoja (kohtisuorassa tulostussuuntaan nähden) tai paperin ala- tai yläreuna on tahriintunut, aseta paperi oikeaan suuntaan ja liu'uta reunaohjaimet paperin reunoihin.

➔ [”Paperin lisääminen paperin takasyöttöön” sivulla 29](#)

Paperipolku on sotkeutunut.

Ratkaisu

Puhdista paperipolku, jos tulosteessa näkyy pystyraitoja (vaakasuunnassa tulostussuuntaan nähden) tai paperi tahriintuu.

➔ [”Paperipolun puhdistaminen mustetahroista” sivulla 126](#)

Paperi käpristyy.

Ratkaisu

Aseta paperi tasaiselle pinnalle ja tarkista, onko se käpristynyt. Jos näin on, suorista paperi.

Tulostuspää hankaa paperin pintaa vasten.

Ratkaisu

Paksulle paperille tulostettaessa tulostuspää on hyvin lähellä paperin pintaa, mikä voi aiheuttaa paperin hankautumista. Ota tällöin käyttöön hankautumisenvähentämisasetus. Jos tämä asetus otetaan käyttöön, tulostuslaatu saattaa heikentyä tai nopeus hidastua.

Windows

Napsauta **Laajennusasetukset** tulostinohjaimen **Huolto**-välilehdeltä ja valitse sitten **Poikittaisarkkipaperi**.

Paperin takapuoli tulostettiin ennen aiemmin tulostetun puolen kuivumista.

Ratkaisu

Varmista manuaalisen kaksipuolisen tulostuksen aikana, että muste on ehtinyt kuivua, ennen kuin lisäät paperin uudelleen.

Tulostetut valokuvat ovat tahmeita



Tulostus meni valokuvapaperin väärälle puolelle.

Ratkaisu

Varmista, että tulostat tulostuskelpoiselle puolelle. Jos olet tulostanut valokuvapaperin väärälle puolelle, puhdista paperipolku.

➔ [”Paperipolun puhdistaminen mustetahroista” sivulla 126](#)

Kuvat tai valokuvat tulostetaan odottamattomissa väreissä



Tämä voi aiheutua seuraavista syistä.

Tulostuspään suuttimet saattavat olla tukossa.

Ratkaisu

Tarkista suutintestillä, ovatko tulostuspään suuttimet tukossa. Tarkista suuttimet ja puhdista tulostuspää, jos tulostuspään suuttimet ovat tukossa. Jollet ole käyttänyt tulostinta pitkään aikaan, tulostuspään suuttimet ovat voineet tukkeutua eikä mustepisarat pääse purkautumaan.

Värinkorjausta on käytetty.

Ratkaisu

Tulostaessasi Windows-tulostinohjaimesta Epsonin automaattinen valokuvansäätöasetus on oletuksena käytössä paperityypin mukaan. Koeta muuttaa asetusta.

Valitse **Lisää asetuksia** -välilehdestä **Mukautettu** kohteessa **Värinkorjaus** ja valitse **Lisätoiminnot**. Vaihda **Näkymän korjaus** -asetus kohdassa **Automaattinen** mihin tahansa muuhun valintaan. Jos

asetuksen muuttaminen ei toimi, käytä värinkorjausmenetelmänä mitä tahansa muuta kuin **PhotoEnhance**-ominaisuutta kohteessa **Värien hallinta**.

→ ”Tulostustyön värien säätö” sivulla 56

Tulostus ilman marginaaleja ei onnistu



Reunattomuutta ei ole määritetty tulostusasetuksiin.

Ratkaisu

Tee reunaton asetus tulostusasetuksissa. Jos valitset paperityypin, joka ei tue reunatonta tulostusta, et voi valita **Reunukseton**. Valitse paperityyppi, joka tukee reunatonta tulostusta.

Windows

Valitse **Reunukseton** tulostinohjaimen **Yleiset** -välilehdeltä.

Mac OS

Valitse reunaton paperikoko kohdasta **Paperikoko**.

→ ”Reunuksettomassa tulostuksessa käytettävä paperi” sivulla 250

Kuvan reunat rajataan reunattomassa tulostuksessa



Kuvaa suuretaessa ylimenevä alue rajautuu pois.

Ratkaisu

Valitse pienempi suurennusasetus.

Windows

Napsauta **Asetukset Reunukseton**-kohdan vieressä tulostinohjaimen **Yleiset**-välilehdellä ja muuta sitten asetuksia.

Mac OS

Muuta **Laajennus**-asetusta tulostusvalintaikkunan **Tulostusasetukset**-valikosta.

Tietokone on asetettu manuaalisesti Horrostilaan tai Lepotilaan tulostuksen aikana.

Ratkaisu

Älä aseta tietokonetta manuaalisesti **Horrostilaan** tai **Lepotilaan** tulostuksen aikana. Laite voi tulostaa useita sivuja vääristynyttä tekstiä seuraavalla kerralla, kun käynnistät tietokoneen.

Käytät tulostinohjainta eri tulostimelle.

Ratkaisu

Varmista, että käyttämäsi tulostinohjain on tarkoitettu tälle tulostimelle. Tarkista tulostimen nimi tulostinohjainikkunan yläreunasta.

Tulostettu kuva on käännteinen

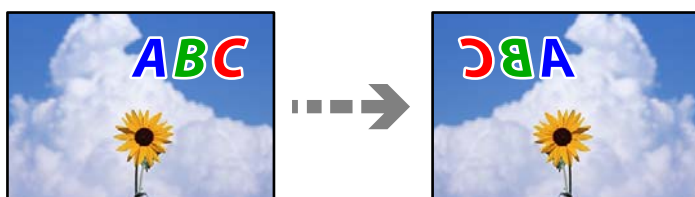

Kuva on määritetty tulostusasetuksissa kääntymään vaakasuoraan.

Ratkaisu

Tyhjennä tulostinohjaimen tai sovelluksen mahdolliset peilikuva-asetukset.

- Windows

Tyhjennä **Peilikuva** -kohta tulostinohjaimen **Lisää asetuksia** -välilehdeltä.

- Mac OS

Tyhjennä tulostusvalintaikkunan **Peilikuva**-valikosta **Tulostusasetukset**-valinta.

Mosaiikkityyppiset kuvat tulosteissa



Tulostuneiden kuvien tai valokuvien resoluutio oli pieni.

Ratkaisu

Kun tulostat kuvia tai valokuvia, käytä korkean resoluution tietoja. Verkkosivustojen kuvien resoluutio on usein pieni, joten vaikka ne saattavat näyttää hyviltä näytöllä, tulostuslaatu voi kuitenkin olla huono.

Huono kopiolaatu

Kopioista puuttuu värejä tai niissä on raitoja tai odottamattomia värejä

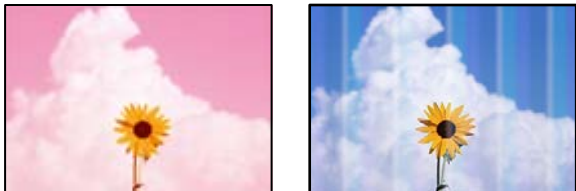

■ Tulostuspään suuttimet saattavat olla tukossa.

Ratkaisu

- ❑ Tarkista suutintestillä, ovatko tulostuspään suuttimet tukossa. Tarkista suuttimet ja puhdistat tulostuspää, jos tulostuspään suuttimet ovat tukossa. Jollet ole käyttänyt tulostinta pitkään aikaan, tulostuspään suuttimet ovat voineet tukkeutua eikä mustepisarat pääse purkautumaan.
- ❑ Jos olet tulostanut mustetason ollessa niin alhainen ettei mustetaso näy mustesäiliön ikkunoissa, täytä mustesäiliöt ylämerkkeihin saakka ja huuhtelee musteletkut suorittamalla **Tehopuhdistus** -toiminto. Suorita tämän jälkeen suutintesti ja tarkista, onko tulostuslaatu parantunut.

➔ ”Tulostuspään tarkistaminen ja puhdistaminen” sivulla 122

➔ ”Tehopuhdistus -toiminnon suorittaminen” sivulla 124

■ Olet tehnyt kopion luonnostilassa.

Ratkaisu

Valitse jokin muu tulostuslaatuasetus kuin luonnostila ja tulosta sitten uudelleen.

Huomautus:

Luonnostila ei ole käytettävissä Länsi-Euroopassa.

Värillisiä raitoja tulee esiin noin 2.5 cm:n välein



Tämä voi aiheutua seuraavista syistä.

■ Määritetty paperityyppi ei vastaa lisättyä paperityyppiä.

Ratkaisu

Valitse tulostimeen lisättyä paperityyppiä vastaava paperityyppiasetus.

➔ ”Paperityyppiluettelo” sivulla 28

Tulostuslaatu on asetettu matalaksi.

Ratkaisu

Tulostettaessa tavalliselle paperille, tulosta käyttämällä korkeampaa laatuasetusta.

Valitse **Suuri** sovelluksesta **Laatu**.

Tulostuspäätä ei ole kohdennettu.

Ratkaisu

Kohdista tulostuspäätä valitsemalla ohjauspaneelista **Ylläpito > Tul.pään kohd. > Vaakakohdistus** -valikko.

Sumeat kopiot, pystyraidat tai väärä kohdistus



ennaiten aile
Aufdruck. W
5008 "Regel

Tämä voi aiheutua seuraavista syistä.

Tulostuspäätä ei ole kohdennettu.

Ratkaisu

Kohdista tulostuspäätä valitsemalla ohjauspaneelista **Ylläpito > Tul.pään kohd. > Pystykohdistus** -valikko.

Tuloste tulee ulos tyhjänä arkkina

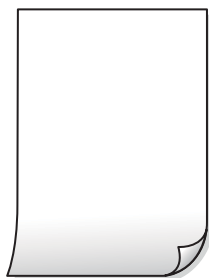

Tulostuspään suuttimet saattavat olla tukossa.

Ratkaisu

Suorita suutintesti ja kokeile sitten Tehopuhdistus, jos tulostuspään suuttimet ovat tukossa.

➔ ["Tulostuspään tarkistaminen ja puhdistaminen" sivulla 122](#)

➔ ["Tehopuhdistus -toiminnon suorittaminen" sivulla 124](#)

■ Tulostusasetukset ja tulostimeen lisätyn paperin koko eivät vastaa toisiaan.

Ratkaisu

Muuta tulostusasetuksia tulostimeen lisätyn paperikoon mukaan. Lisää tulostimeen tulostusasetuksia vastaavaa paperia.

■ Tulostimeen syötetään samanaikaisesti useita paperiarkkeja.

Ratkaisu

Katso seuraava estääksesi useiden paperiarkkien syöttämisen tulostimeen samanaikaisesti.

➔ [”Useita paperiarkkeja on syötetty samanaikaisesti” sivulla 143](#)

Paperissa on mustetahroja tai naarmuja



Tämä voi aiheutua seuraavista syistä.

■ Paperi on lisätty virheellisesti.

Ratkaisu

Jos tulosteessa näkyy vaakaraitoja (kohtisuorassa tulostussuuntaan nähden) tai paperin ala- tai yläreuna on tahriintunut, aseta paperi oikeaan suuntaan ja liu'uta reunaohjaimet paperin reunoihin.

➔ [”Paperin lisääminen paperin takasyöttöön” sivulla 29](#)

■ Paperipolku on sotkeutunut.

Ratkaisu

Puhdista paperipolku, jos tulosteessa näkyy pystyraitoja (vaakasuunnassa tulostussuuntaan nähden) tai paperi tahriintuu.

➔ [”Paperipolun puhdistaminen mustetahroista” sivulla 126](#)

■ Paperi käpristyy.

Ratkaisu

Aseta paperi tasaiselle pinnalle ja tarkista, onko se käpristynyt. Jos näin on, suorista paperi.

Kopiointi ilman marginaaleja ei onnistu



Reunattomuutta ei ole määritetty tulostusasetuksiin.

Ratkaisu

Valitse ohjauspaneelista **Kopioi > Asetukset > Muuta asetuksia > Reunaton Kopio**. Jos valitset paperin, joka ei tue reunatonta tulostusta, et voi ottaa tätä reunatonta asetusta käyttöön. Valitse paperityyppi, joka tukee reunatonta tulostusta.

➔ ”Reunuksettomassa tulostuksessa käytettävä paperi” sivulla 250

Kuvan reunat rajataan reunattomassa kopioinnissa



Kuvaa suuretaessa ylimenevä alue rajautuu pois.

Ratkaisu

Valitse pienempi suurennusasetus.

Valitse ohjauspaneelista **Kopioi > Asetukset > Muuta asetuksia > Reunaton Kopio > Laajennus** ja muuta sitten asetusta.

Kopioiden asento, koko tai marginaalit ovat virheelliset

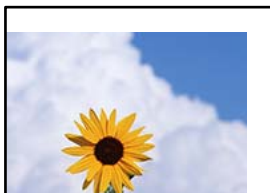

Tämä voi aiheutua seuraavista syistä.

■ Paperi on lisätty virheellisesti.

Ratkaisu

Lisää paperi oikein päin ja liu'uta reunaohjain paperin reunaa vasten.

➔ [”Paperin lisääminen paperin takasyöttöön” sivulla 29](#)

■ Paperikoko on määritetty virheellisesti.

Ratkaisu

Valitse oikea paperikoko.

■ Alkuperäisiä asiakirjoja ei ole asetettu oikein.

Ratkaisu

- Varmista, että alkuperäinen on asetettu oikein paikalleen kohdistusmerkkien mukaan.
- Jos skannatun kuvan reuna on leikkautunut, siirrä alkuperäistä hieman kauemmas valotustason reunasta. Et voi skannata aluetta noin 1,5 mm (0,06 tuuman) päästä valotustason reunasta.

➔ [”Alkuperäisten asiakirjojen asettaminen kohteeseen Valotustaso” sivulla 36](#)

■ Valotustasolla on pölyä tai likaa.

Ratkaisu

Kun asetat alkuperäiskappaleita valotustasolle, poista alkuperäiskappaleisiin kiinni jäänyt pöly tai lika ja puhdista valotustaso. Jos lasitasolla on pölyä tai tahroja, kopiointialue saattaa laajentua kattamaan myös pölyn ja tahrat, jolloin tuloksena saadaan väärä kopiointiasento tai pienet kuvat.

➔ [”Valotustaso-alustan puhdistaminen” sivulla 126](#)

Kopioidussa kuvassa on epätasaiset värit, tahroja, pilkkuja tai ylimääräisiä viivoja



Tämä voi aiheutua seuraavista syistä.

■ Paperipolku on likainen.

Ratkaisu

Puhdista paperipolku lisäämällä paperia ja poistamalla se tulostamatta.

➔ [”Paperipolun puhdistaminen mustetahroista” sivulla 126](#)

Alkuperäisissä asiakirjoissa tai valotustasolla on pölyä tai likaa.

Ratkaisu

Poista alkuperäisiin asiakirjoihin tarrautuneet pölyt tai liat ja puhdista valotustaso.

➔ ”Valotustaso-alustan puhdistaminen” sivulla 126

ADF-laitteessa tai alkuperäiskappaleissa on pölyä tai likaa.

Ratkaisu

Puhdista ADF ja poista alkuperäiskappaleista mahdollinen pöly tai lika.

➔ ”Automaattisen arkinsyöttölaitteen puhdistaminen” sivulla 127

Alkuperäistä asiakirjaa painettiin liian kovalla voimalla.

Ratkaisu

Liian voimakas painaminen voi aiheuttaa sumentumista, tahroja ja laikkuja.

Älä paina alkuperäistä asiakirjaa tai asiakirjakantta liian voimakkaasti.

➔ ”Alkuperäisten asiakirjojen asettaminen kohteeseen Valotustaso” sivulla 36

Kopiointitiheys on liian korkea.

Ratkaisu

Alenna kopiointitiheyttä.

➔ ”Valikon kopiointiasetukset” sivulla 77

Kopioidussa kuvassa näkyy moiré-kuvioita

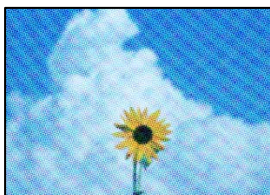

Jos alkuperäinen asiakirja on painettu asiakirja, kuten lehti tai kuvasto, työhön ilmestyy pistemäinen moiré-kuvio.

Ratkaisu

Muuta pienennys- ja suurennusasetuksia. Jos työssä näkyy edelleen moiré-kuvio, aseta alkuperäinen asiakirja hieman eri kulmassa.

➔ ”Valikon kopiointiasetukset” sivulla 77

Kopioidussa kuvassa näkyy alkuperäisen asiakirjan kääntöpuolen kuva



Tämä voi aiheutua seuraavista syistä.

Ohuita alkuperäisiä asiakirjoja skannatessa takapuolen kuvat saattavat skannautua samanaikaisesti.

Ratkaisu

Aseta alkuperäinen asiakirja valotustasolle ja aseta sen päälle musta paperi.

➔ [”Alkuperäisten asiakirjojen asettaminen kohteeseen Valotustaso”](#) sivulla 36

Kopiointitiheys on liian korkea.

Ratkaisu

Alenna kopiointitiheyttä.

➔ [”Valikon kopiointiasetukset”](#) sivulla 77

Arkinsyöttölaitteesta kopioitu teksti tai kuva on litistynyt tai venynyt

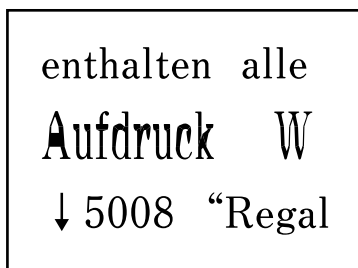
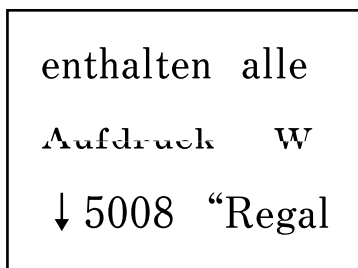

Joidenkin alkuperäiskappaleiden skannaaminen ei onnistu arkinsyöttölaitteesta.

Ratkaisu

Aseta alkuperäiset asiakirjat valotustasolle.

➔ [”Alkuperäisten asiakirjojen asettaminen kohteeseen Valotustaso”](#) sivulla 36

Skannatussa kuvassa esiintyviä ongelmia

Skannatuissa kuvissa on epätasaiset värit, likaa, pisteitä tms., kun käytössä on valotustaso



■ Alkuperäisissä asiakirjoissa tai valotustasolla on pölyä tai likaa.

Ratkaisu

Poista alkuperäisiin asiakirjoihin tarrautuneet pölyt tai liat ja puhdista valotustaso.

➔ ”Valotustaso-alustan puhdistaminen” sivulla 126

■ Alkuperäistä asiakirjaa painettiin liian kovalla voimalla.

Ratkaisu

Liian voimakas painaminen voi aiheuttaa sumentumista, tahroja ja laikkuja.

Älä paina alkuperäistä asiakirjaa tai asiakirjakantta liian voimakkaasti.

➔ ”Alkuperäisten asiakirjojen asettaminen kohteeseen Valotustaso” sivulla 36

Suoria viivoja esiintyy, kun skannataan ADF-laitteesta

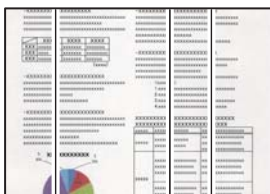

■ ADF-laitteessa tai alkuperäiskappaleissa on pölyä tai likaa.

Ratkaisu

Puhdista ADF ja poista alkuperäiskappaleista mahdollinen pöly tai lika.

➔ ”Automaattisen arkinsyöttölaitteen puhdistaminen” sivulla 127

Skannattujen kuvien taustalla näkyy poikkeama



Ohuita alkuperäisiä asiakirjoja skannatessa takapuolen kuvat saattavat skannautua samanaikaisesti.

Ratkaisu

Skannatessasi valotustasolta, aseta alkuperäisen asiakirjan päälle musta paperi tai hiirimatto.

➔ [”Alkuperäisten asiakirjojen asettaminen kohteeseen Valotustaso” sivulla 36](#)

Valotustasolla ei voi skannata oikeaa aluetta



Alkuperäisiä asiakirjoja ei ole asetettu oikein.

Ratkaisu

- Varmista, että alkuperäinen on asetettu oikein paikalleen kohdistusmerkkien mukaan.
- Jos skannatun kuvan reuna on leikkautunut, siirrä alkuperäistä hieman kauemmas valotustason reunasta. Et voi skannata aluetta noin 1,5 mm (0,06 tuuman) päästä valotustason reunasta.

➔ [”Alkuperäisten asiakirjojen asettaminen kohteeseen Valotustaso” sivulla 36](#)

Valotustasolla on pölyä tai likaa.

Ratkaisu

Poista kaikki roskat tai lika valotustasolta ja asiakirjakannesta. Jos alkuperäisen ympärillä on likaa tai tahroja, skannausalue laajenee sisältämään sen.

➔ [”Valotustaso-alustan puhdistaminen” sivulla 126](#)

Skannatessasi Epson ScanSmart -ohjelmistolla useita alkuperäisiä asiakirjoja, alkuperäisten asiakirjojen välissä ei ole riittävästi tyhjää tilaa.

Ratkaisu

Jos asetat valotustasolle useita alkuperäiskappaleita, varmista, että alkuperäiskappaleiden välissä on vähintään 20 mm (0,8 tuumaa) tyhjää tilaa.

Skannattujen kuvien ongelmien ratkaiseminen ei onnistu

Tarkista seuraavat, jos olet kokeillut kaikkia ratkaisuja ja mikään ei ole ratkaissut ongelmaa.

Skannausohjelmiston asetusten kanssa on ongelmia.

Ratkaisu

Alusta skanneriohjaimen asetukset Epson Scan 2 Utility -apuohjelman avulla.

Huomautus:

Epson Scan 2 Utility toimitetaan skannerin ohjelmiston mukana.

1. Käynnistä Epson Scan 2 Utility.

Windows 10

Napsauta käynnistyspainiketta ja valitse sitten **EPSON > Epson Scan 2 Utility**.

Windows 8.1/Windows 8

Kirjoita sovelluksen nimi hakuruutuun ja napsauta sitten näkyviin tulevaa kuvaketta.

Windows 7/Windows Vista/Windows XP

Napsauta käynnistyspainiketta ja valitse sitten **Kaikki ohjelmat** tai **Ohjelmat > EPSON > EPSON Scan 2 > Epson Scan 2 Utility**.

Mac OS

Valitse **Siirry > Sovellukset > Epson Software > Epson Scan 2 Utility**.

2. Valitse **Muu**-välilehti.

3. Valitse **Palauta**.

Jos alustus ei ratkaise ongelmaa, poista skannausohjelmiston asennus ja asenna se uudelleen.

➔ [”Sovellusten asentaminen tai asennuksien poistaminen erikseen”](#) sivulla 131

Arkinsyöttölaitteesta skannattu teksti tai kuva on litistynyt tai venynyt

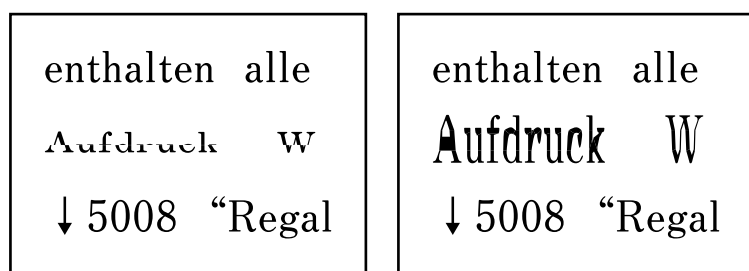

Joidenkin alkuperäiskappaleiden skannaaminen ei onnistu arkinsyöttölaitteesta.

Aseta alkuperäiset asiakirjat valotustasolle.

Liittyvät tiedot

➔ [”Alkuperäisten asiakirjojen asettaminen kohteeseen Valotustaso”](#) sivulla 36

Lähetetyn faksin laatu on huono

Lähetetyn faksin laatu on huono



Tämä voi aiheutua seuraavista syistä.

Alkuperäisissä asiakirjoissa tai valotustasolla on pölyä tai likaa.

Ratkaisu

Poista alkuperäisiin asiakirjoihin tarrautuneet pölyt tai liat ja puhdista valotustaso.

➔ [”Valotustaso-alustan puhdistaminen” sivulla 126](#)

Alkuperäistä asiakirjaa painettiin liian kovalla voimalla.

Ratkaisu

Liian voimakas painaminen voi aiheuttaa sumentumista, tahroja ja laikkuja.

Älä paina alkuperäistä asiakirjaa tai asiakirjakantta liian voimakkaasti.

➔ [”Alkuperäisten asiakirjojen asettaminen kohteeseen Valotustaso” sivulla 36](#)

Suoria viivoja esiintyy, kun fakseja lähetetään ADF-laitteesta

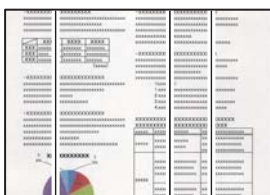

Tämä voi aiheutua seuraavista syistä.

ADF-laitteessa tai alkuperäiskappaleissa on pölyä tai likaa.

Ratkaisu

Puhdista ADF ja poista alkuperäiskappaleista mahdollinen pöly tai lika.

➔ [”Automaattisen arkinsyöttölaitteen puhdistaminen” sivulla 127](#)

Lähetetyn faksin kuvanlaatu on huono



Tämä voi aiheutua seuraavista syistä.

Resoluutio on asetettu matalaksi.

Ratkaisu

Jos et tunne lähettäjän faksilaitteen suorituskykyä, määritä seuraavat kohteet ennen faksin lähettämistä.

- Valitse **Faksi** > **Faksiasetukset** ja määritä sitten **Resoluutio**-asetus korkeimpaan mahdolliseen kuvanlaatuun.
- Valitse **Faksi** > **Faksiasetukset** ja ota sitten **Lähetä suoraan** käyttöön.

Huomaa, että jos määrität **Resoluutio**-asetukseksi **Valokuva**, mutta lähetät faksin ottamatta **Lähetä suoraan** -ominaisuutta käyttöön, faksi saatetaan lähettää alhaisemmalla resoluutiolla.

ECM-asetus on poistettu käytöstä.

Ratkaisu

Valitse **Asetukset** > **Faksiasetukset** > **Perusasetukset** ja ota **ECM**-asetus käyttöön tulostimen ohjauspaneelissa. Tämä voi ratkaista yhteysongelmiin liittyviä virheitä. Huomaa, että faksien lähetys ja vastaanotto voi olla hitaampaa kuin **ECM** -asetuksen ollessa poissa käytöstä.

Alkuperäiskappaleen kääntöpuolella oleva kuva näkyy lähetetyssä faksissa



Tämä voi aiheutua seuraavista syistä.

Ohuita alkuperäisiä asiakirjoja skannatessa takapuolen kuvat saattavat skannautua samanaikaisesti.

Ratkaisu

Aseta alkuperäinen asiakirja valotustasolle ja aseta sen päälle musta paperi.

➔ ”Alkuperäisten asiakirjojen asettaminen kohteeseen Valotustaso” sivulla 36

Tiheysasetus on liian korkea fakseja lähetettäessä.

Ratkaisu

Valitse **Faksi** > **Faksiasetukset** > **Skannausasetukset** > **Tiheys** ja alenna sitten asetusta.

Vastaanotettavien faksien laatu on heikko

Vastaanotettujen faksien kuvanlaatu on huono



Tämä voi aiheutua seuraavista syistä.

■ ECM-asetus on poistettu käytöstä.

Ratkaisu

Valitse **Asetukset > Faksiasetukset > Perusasetukset** ja ota **ECM**-asetus käyttöön tulostimen ohjauspaneelissa. Tämä voi ratkaista yhteysongelmiin liittyviä virheitä. Huomaa, että faksien lähetys ja vastaanotto voi olla hitaampaa kuin **ECM** -asetuksen ollessa poissa käytöstä.

■ Lähettäjän faksilaitteen kuvanlaatuasetus on alhainen.

Ratkaisu

Pyydä faksin lähettäjää käyttämään korkeampaa laatuasetusta.

Ongelmaa ei voi ratkaista

Jos et voi edelleenkään ratkaista ongelmaa yritettyäsi kaikkia ratkaisuja, ota yhteyttä Epson-tukeen.

Jos tulostus- tai kopiointiongelmien ratkaisu ei onnistu, katso seuraavasta asiaan liittyviä tietoja.

Liittyvät tiedot

➔ [”Tulostus- tai kopiointiongelmien ratkaisu ei onnistu” sivulla 224](#)

Tulostus- tai kopiointiongelmien ratkaisu ei onnistu

Kokeile seuraavia ongelmia ylimmäisestä alkaen, kunnes ongelma ratkeaa.

- Varmista, että tulostimeen lisätyn paperin tyyppi ja tulostimeen määritetyn paperin tyyppi vastaavat tulostinohjaimen paperityyppiasetuksia.

[”Paperikoon ja -tyypin asetukset” sivulla 27](#)

- Valitse ohjauspaneelista tai tulostinohjaimesta korkeampi laatuasetus.
- Kun haluat tarkistaa todellisen jäljellä olevan musteen määrän, tarkista tulostimen säiliöiden mustetasot visuaalisesti. Täytä mustesäiliöt, jos mustetasot ovat alemman viivan alapuolella.
- Kohdistusta tulostuspää.

[”Tulostuspään kohdistaminen” sivulla 126](#)

- Suorita suutintesti tarkistaaksesi, ovatko tulostuspään suuttimet tukossa.

Jos suuttimen tarkistuskuviosta puuttuu osia, suuttimet voivat olla tukossa. Toista pään puhdistusta ja suutintarkistusta vuorotellen 3 kertaa ja tarkista, ovatko tukkeumat poistuneet.

Huomioi, että tulostuspään puhdistaminen kuluttaa mustetta.

[”Tulostuspään tarkistaminen ja puhdistaminen” sivulla 122](#)

- Sammuta tulostin, odota vähintään 12 tuntia ja tarkista, ovatko tukkeumat poistuneet.

Jos ongelma on tukkeutumisessa, jonkin aikaa tulostamatta jättäminen voi ratkaista ongelman.

Voit tarkistaa seuraavat tulostimen ollessa sammuneena.

- Varmista, että käytät aitoja Epson-pulloja.

Yritä käyttää aitoja Epson-mustepulloja. Ei-aitojen mustepullojen käyttö voi aiheuttaa tulostuslaadun heikentymistä.

- Varmista, että tulostimen sisälle ei ole jäänyt paperin paloja.

Irrottaessasi paperia, älä koske läpikuultavaan kalvoon käsillä tai paperilla.

- Tarkista paperi.

Tarkista, onko paperi käpristynyt ja onko se syötetty tulostuspuoli ylöspäin.

[”Paperin käsittelyä koskevat ohjeet” sivulla 27](#)

[”Käytössä oleva paperi ja kapasiteetti” sivulla 248](#)

[”Ei-käytettävät paperityypit” sivulla 250](#)

- Jos sammutat tulostimen, odota vähintään 12 tuntia, ja jos tulostuslaatu ei ole edelleenkään parantunut, suorita Tehopuhdistus.

[”Tehopuhdistus -toiminnon suorittaminen” sivulla 124](#)

Jos ongelma ei ratkea edellä mainituilla menetelmillä, voit joutua tilaamaan korjauksen. Ota yhteys Epson-tukeen.

Liittyvät tiedot

➔ [”Ennen yhteyden ottamista Epsoniin” sivulla 284](#)

➔ [”Yhteydenotto Epsonin tukeen” sivulla 284](#)

Tietokoneen tai laitteiden lisääminen tai vaihtaminen

Yhteyden muodostaminen verkkoon liitettyyn tulostimeen.	227
Verkkoyhteyden uudelleenmäärittäminen.	228
Älylaitteen ja tulostimen liittäminen suoraan (Wi-Fi Direct).	234
Verkkoyhteyden tilan tarkistus.	238

Yhteyden muodostaminen verkkoon liitettyyn tulostimeen

Jos tulostin on jo liitetty verkkoon, voit liittää tietokoneen tai äylaitteen tulostimeen verkon kautta.

Verkotulostimen käyttö toiselta tietokoneelta

Suosittelemme luomaan tulostimen ja tietokoneen välisen yhteyden asennusohjelman avulla. Voit suorittaa asennusohjelman jollakin seuraavista tavoista.

Määrittäminen verkkosivustolta

Siirry seuraavalle verkkosivustolle ja anna tuotteen nimi. Siirry kohtaan **Asetus** ja aloita määrittäminen.

<http://epson.sn>

Määrittäminen ohjelmistolevyn avulla (vain mallit, joiden mukana tulee ohjelmistolevy, ja käyttäjät, joiden Windows-tietokoneessa on levyasema).

Aseta ohjelmistolevy tietokoneeseen ja noudata sitten näytön ohjeita.

Valitse tulostin

Noudata näytön ohjeita, kunnes näkyviin tulee seuraava näyttö, valitse tulostin johon haluat yhdistää, ja napsauta **Seuraava**.

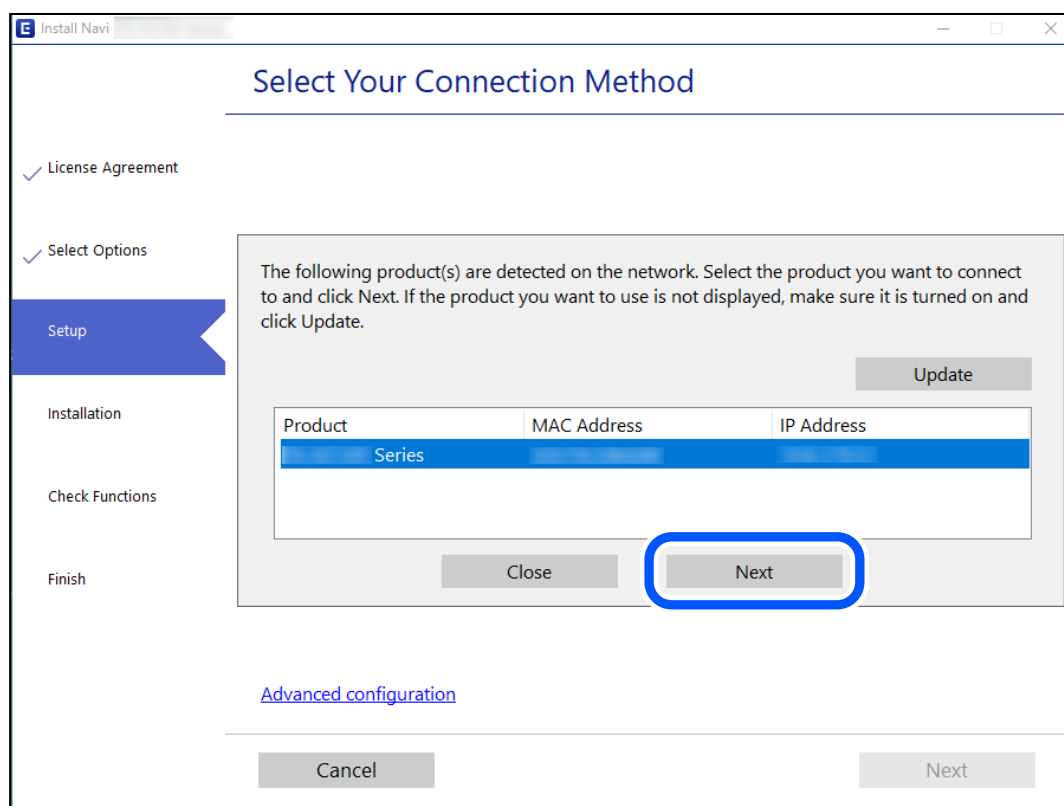

Seuraa näytössä näkyviä ohjeita.

Verkkotulostimen käyttö älylaitteesta

Voit liittää älylaitteen tulostimeen jollakin seuraavista tavoista.

Liittäminen langattoman reitittimen kautta

Liitä älylaite samaan Wi-Fi-verkkoon (SSID) tulostimen kanssa.

Katso seuraavasta lisätietoja.

[”Älylaitteen yhteysasetusten määrittäminen” sivulla 228](#)

Liittäminen Wi-Fi Direct -toiminnon kautta

Liitä älylaite tulostimeen suoraan ilman langatonta reititintä.

Katso seuraavasta lisätietoja.

[”Älylaitteen ja tulostimen liittäminen suoraan \(Wi-Fi Direct\)” sivulla 234](#)

Verkkoyhteyden uudelleenmäärittäminen

Tässä osiossa annetaan lisätietoja verkon yhteysasetusten määrittämisestä sekä yhteysmenetelmän vaihtamisesta langatonta reititintä tai tietokonetta vaihdettaessa.

Langattoman reitittimen vaihtaminen

Vaihtaessasi langatonta reititintä, määritä yhteysasetukset tietokoneen tai älylaitteen ja tulostimen välille.

Asetukset on pakko vaihtaa, jos muutat verkkopalvelujen tarjoajaasi tai teet vastaavaa.

Tietokoneen yhteysasetusten määrittäminen

Suosittelemme luomaan tulostimen ja tietokoneen välisen yhteyden asennusohjelman avulla. Voit suorittaa asennusohjelman jollakin seuraavista tavoista.

- Määrittäminen verkkosivustolta

Siirry seuraavalle verkkosivustolle ja anna tuotteen nimi. Siirry kohtaan **Asetus** ja aloita määrittäminen.

<http://epson.sn>

- Määrittäminen ohjelmistolevyn avulla (vain mallit, joiden mukana tulee ohjelmistolevy, ja käyttäjät, joiden Windows-tietokoneessa on levyasema).

Aseta ohjelmistolevy tietokoneeseen ja noudata sitten näytön ohjeita.

Älylaitteen yhteysasetusten määrittäminen

Voit käyttää tulostinta älylaitteesta, kun liität sen samaan Wi-Fi-verkkoon (SSID) älylaitteen kanssa. Jotta voit käyttää tulostinta älylaitteesta, määritä asetukset seuraavalla verkkosivustolla. Siirry verkkosivustolle sillä älylaitteella, jonka haluat liittää tulostimeen.

<http://epson.sn> > **Asetus**

Tietokoneen vaihtaminen

Vaihtaessani tietokonetta, määritä yhteysasetukset tietokoneen ja tulostimen välille.

Tietokoneen yhteysasetusten määrittäminen

Suosittellemme luomaan tulostimen ja tietokoneen välisen yhteyden asennusohjelman avulla. Voit suorittaa asennusohjelman jollakin seuraavista tavoista.

- Määrittäminen verkkosivustolta

Siirry seuraavalle verkkosivustolle ja anna tuotteen nimi. Siirry kohtaan **Asetus** ja aloita määrittäminen.

<http://epson.sn>

- Määrittäminen ohjelmistolevyn avulla (vain mallit, joiden mukana tulee ohjelmistolevy, ja käyttäjät, joiden Windows-tietokoneessa on levyasema).

Aseta ohjelmistolevy tietokoneeseen ja noudata sitten näytön ohjeita.

Seuraa näytössä näkyviä ohjeita.

Tietokonetta koskevan yhteystavan muuttaminen

Tässä osiossa annetaan lisätietoja yhteystavan muuttamisesta silloin, kun tietokone ja tulostin on liitetty toisiinsa.

Verkkoyhteyden vaihtaminen Ethernetistä Wi-Fi-yhteyteen

Vaihda Ethernet-yhteys Wi-Fi-yhteyteen tulostimen ohjauspaneelista. Vaihdeettava yhteysmenetelmä on periaatteessa samanlainen kuin Wi-Fi:n yhteysasetukset.

Liittyvät tiedot

- ➔ ”Wi-Fi-asetusten määrittäminen ohjauspaneelista” sivulla 231

Verkkoyhteyden vaihtaminen Wi-Fi:stä Ethernet-yhteyteen

Vaihda verkkoyhteys Ethernetistä Wi-Fi-yhteydeksi ohjauspaneelista seuraavia ohjeita noudattamalla.

1. Liitä tulostin reitittimeen Ethernet-kaapelilla.
2. Poista Wi-Fi-tila käytöstä tulostimen ohjauspaneelista.

Vaihtaminen USB:sta verkkoyhteyteen

Asennusohjelman käyttö ja uudelleenmäärittäminen toisen yhteystavan avulla.

- Määrittäminen verkkosivustolta

Siirry seuraavalle verkkosivustolle ja anna tuotteen nimi. Siirry kohtaan **Asetus** ja aloita määrittäminen.

<http://epson.sn>

- ❑ Määrittäminen ohjelmistolevyn avulla (vain mallit, joiden mukana tulee ohjelmistolevy, ja käyttäjät, joiden Windows-tietokoneessa on levyasema).

Aseta ohjelmistolevy tietokoneeseen ja noudata sitten näytön ohjeita.

Yhteystavan muutoksen valitseminen

Noudata näytön ohjeita, kunnes näkyviin tulee seuraava näyttö.

Valitse käytettävä verkkoysteys, **Yhdistä langattomalla verkolla (Wi-Fi)** tai **Yhdistä langallisella LAN-verkolla (Ethernet)**, ja napsauta sitten **Seuraava**.

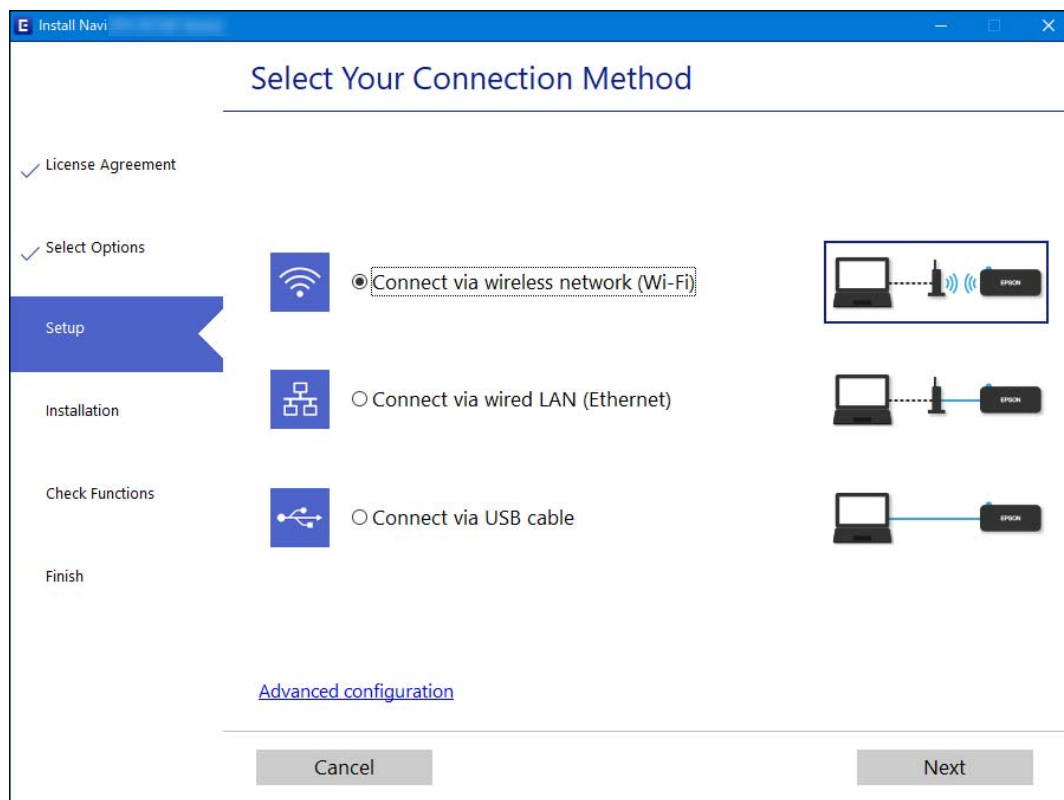

Huomautus:

Näytön liitântätapa voi vaihdella laitteen mallin mukaan.

Seuraa näytössä näkyviä ohjeita.

Energiatehokkaan Ethernetin käyttöönotto

Tulostimen Energiatehokas Ethernet on yhteensopiva IEEE 802.3az:n kanssa.

Ota tulostimesta IEEE 802.3az käyttöön käyttäessäsi tätä toimintoa. Kaikkien verkkoon yhdistettyjen laitteiden tulisi tukea tätä toimintoa.

1. Avaa Web Config.
”Web Configin suorittaminen verkkoselaimella” sivulla 258
2. Valitse ikkunan oikeassa yläkulmassa olevasta luettelosta **Lisäasetukset**.

3. Valitse **Verkkoasetukset > Kiinteä lähiverkko**.
4. Valitse **Päällä** kohteelle **IEEE 802.3az**.
5. Valitse **Seuraava**.
6. Valitse **OK**.

Wi-Fi-asetusten määrittäminen ohjauspaneelista

Verkkoasetukset voidaan määrittää tulostimen ohjauspaneelista usealla eri tapaa. Valitse käyttöympäristöäsi ja -olosuhteitasi vastaava yhteystapa.

Jos sinulla on langattoman reitittimen tiedot, kuten SSID ja salasana, voit määrittää asetukset manuaalisesti.

Jos langaton reititin tukee WPS-määrittämis-toimintoa, voit määrittää asetukset WPS-painikkeen avulla.

Kun tulostin on liitetty verkkoon, liitä se laitteeseen, jota haluat käyttää (tietokone, älylaite, taulutietokone tms.)

Liittyvät tiedot

- ➔ ”Wi-Fi-asetusten tekeminen syöttämällä SSID-tunnus ja salasana” sivulla 231
- ➔ ”Wi-Fi-asetusten määrittäminen painikeasetuksella (WPS)” sivulla 232
- ➔ ”Wi-Fi-asetusten määrittäminen PIN-koodin avulla (WPS)” sivulla 233

Wi-Fi-asetusten tekeminen syöttämällä SSID-tunnus ja salasana

Voit määrittää Wi-Fi-verkon syöttämällä langattoman verkon yhteyspisteen tiedot tulostimen ohjauspaneelista. Jos haluat tehdä asetukset näin, tarvitset langattoman reitittimen SSID-tunnuksen ja salasanan.

Huomautus:

Jos käytät langatonta reititintä sen oletusasetuksilla, käytä tarraan painettua SSID:ta ja salasanaa. Jos et tiedä SSID:ta ja salasanaa, pyydä ne henkilöltä, joka teki langattoman reitittimen asetukset, tai katso langattoman reitittimen toimitukseen kuuluvista asiakirjoista.

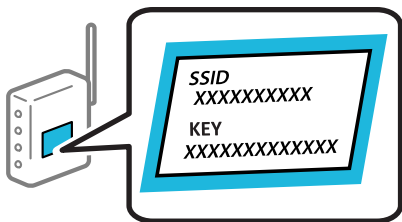

1. Valitse aloitusnäytöltä **Lang. verkon as..**
Valitse kohde, käytä ▲ ▼ ◀ ▶ -painikkeita ja paina sitten OK -painiketta.
2. Valitse **Wi-Fi (suositeltava)**.
3. Jatka painamalla OK -painiketta.
4. Valitse **Ohjattu Wi-Fi-asetus**.

5. Valitse tulostimen ohjauspaneelista langattoman reitittimen SSID ja paina sitten OK-painiketta.

Huomautus:

- Jos SSID-tunnus, johon haluat muodostaa yhteyden, ei näy tulostimen ohjauspaneelissa, päivitä luettelo painamalla -painiketta. Jos sitä ei näytetä vielä, valitse **Muut SSID:t** ja anna SSID.
- Jos et tiedä SSID-tunnusta, tarkista, onko se painettu langattoman reitittimen tarraan. Jos käytät langatonta reititintä sen oletusasetuksilla, käytä tarraan painettua SSID-tunnusta.

6. Syötä salasana.

Valitse, tulostatko verkkoyhteyseraportin, kun asetukset ovat valmiit.

Huomautus:

- Salasana on kirjainkoon erotteleva.
- Jos et tiedä verkon nimeä (SSID), tarkista, onko se painettu tukiaseman tarraan. Jos käytät langatonta reititintä sen oletusasetuksilla, käytä tarraan painettua SSID:tä. Jos et löydä tietoja, katso langattoman reitittimen kanssa toimitettuja tietoja.

7. Suoritetuasi asetukset loppuun, paina OK-painiketta.

Huomautus:

Jos yhteyden muodostaminen epäonnistuu, lisää paperi ja tulosta sitten verkkoyhteyseraportti painamalla -painiketta.

Liittyvät tiedot





- ➔ ”Merkkien syöttäminen” sivulla 24
- ➔ ”Verkkoyhteyden tilan tarkistus” sivulla 238

Wi-Fi-asetusten määrittäminen painikeasetuksella (WPS)

Voit määrittää Wi-Fi-verkon automaattisesti painamalla langattoman reitittimen painiketta. Jos seuraavat ehdot täyttyvät, voit tehdä asetukset tällä menetelmällä.

- Langaton reititin on yhteensopiva WPS (Wi-Fi-suojattu asetukset) -toiminnon kanssa.
- Nykyinen Wi-Fi-yhteys muodostettiin painamalla langattoman reitittimen painiketta.

1. Valitse aloitusnäytöltä **Lang. verkon as..**

Valitse kohde, käytä     -painikkeita ja paina sitten OK -painiketta.

2. Valitse **Wi-Fi (suositeltava)**.

3. Jatka painamalla OK -painiketta.

4. Valitse **Painikeasetus (WPS)**.

5. Pidä tukiaseman [WPS]-painiketta painettuna, kunnes suojausvalo vilkkuu.

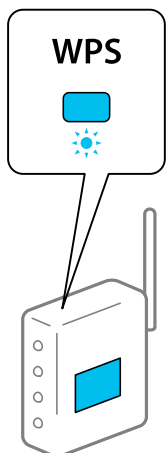

Jos et tiedä, missä [WPS]-painike sijaitsee, tai jos langattomassa reitittimessä ei ole painikkeita, katso lisätietoja langattoman reitittimen mukana tulleista asiakirjoista.

6. Paina tulostimen ohjauspaneelissa OK-painiketta. Noudata tämän jälkeen näytössä näkyviä ohjeita.

Huomautus:

Jos yhteys epäonnistuu, käynnistä langaton reititin uudelleen, siirrä se lähemmäksi tulostinta ja yritä uudelleen. Jos se ei edelleenkään toimi, tulosta verkkoysteyseraportti ja tarkista ratkaisu.

Liittyvät tiedot

➔ ”Verkkoysteyden tilan tarkistus” sivulla 238

Wi-Fi-asetusten määrittäminen PIN-koodin avulla (WPS)

Voit muodostaa yhteyden langattomaan reitittimeen automaattisesti PIN-koodin avulla. Voit käyttää tätä tapaa määrittämiseen, jos langaton reititin tukee WPS (langattoman verkon suojaus) -menetelmää. Syötä PIN-koodi langattomaan reitittimeen tietokoneen avulla.

1. Valitse aloitusnäytöltä **Lang. verkon as..**
Valitse kohde, käytä ▲ ▼ ◀ ▶ -painikkeita ja paina sitten OK -painiketta.
2. Valitse **Wi-Fi (suositeltava)**.
3. Jatka painamalla OK -painiketta.
4. Valitse **Muut**.
5. Valitse **PIN-koodi (WPS)**.
6. Syötä tulostimen ohjauspaneelissa näkyvä PIN-koodi (kahdeksanmerkkinen luku) tietokoneen avulla langattomaan reitittimeen kahden minuutin sisällä.

Huomautus:

Katso lisätietoja PIN-koodin syöttämisestä langattoman reitittimen käyttöohjeista.

7. Paina tulostimen OK-painiketta.

Asetukset ovat valmiit, kun esiin tulee asetusten valmistumisviesti.

Huomautus:

Jos yhteys epäonnistuu, käynnistä langaton reititin uudelleen, siirrä se lähemmäksi tulostinta ja yritä uudelleen. Jos se ei edelleenkään toimi, tulosta yhteysraportti ja tarkista ratkaisu.

Liittyvät tiedot

➔ ”Verkkoyhteyden tilan tarkistus” sivulla 238

Älylaitteen ja tulostimen liittäminen suoraan (Wi-Fi Direct)

Wi-Fi Direct (Simple AP) mahdollistaa älylaitteen liittämisen suoraan tulostimeen ilman langatonta reititintä sekä tulostamisen älylaitteelta.

Tietoa Wi-Fi Direct -toiminnosta

Käytä tätä yhteysmenetelmää, kun Wi-Fi ei ole käytössä kotona tai toimistossa tai kun haluat liittää tulostimen ja tietokoneen tai älylaitteen suoraan. Tässä tilassa tulostin toimii langattomana reitittimenä. Voit kytkeä laitteet tulostimeen ilman erillistä langatonta reititintä. Tulostimeen suoraan liitetyt älylaitteet eivät voi kuitenkaan kommunikoida keskenään tulostimen kautta.

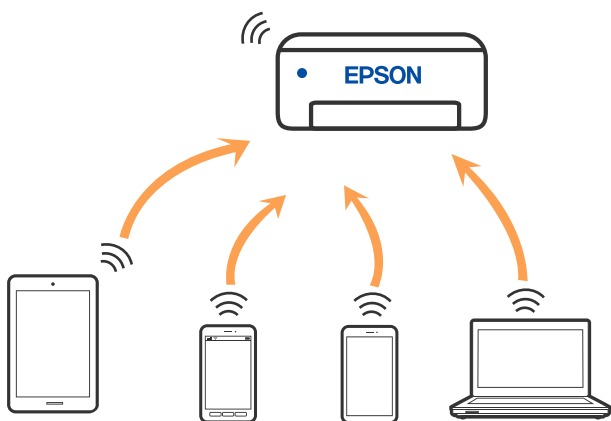

Tulostin voidaan liittää samanaikaisesti Wi-Fi- tai Ethernet-yhteydellä sekä Wi-Fi Direct (Simple AP) -yhteydellä. Jos käynnistät verkkoyhteyden Wi-Fi Direct (Simple AP) -tilassa, kun tulostin on liitetty Wi-Fi-yhteydellä, Wi-Fi-yhteys katkaistaan väliaikaisesti.

Wi-Fi Direct-laiteyhteyksien muodostaminen

Tällä menetelmällä voit liittää tulostimen suoraan älylaitteisiin ilman langatonta reititintä.

Huomautus:

iOS- ja Android-laitteissa yhteys on helppo muodostaa Epson Smart Panel -sovelluksella.

Sinun täytyy tehdä yhdessä nämä asetukset tulostimelle ja älylaitteelle, jotka haluat yhdistää. Sinun ei tarvitse tehdä näitä asetuksia uudelleen, ellei poista Wi-Fi Direct -toimintoa käytöstä tai palauta verkkoasetuksia oletusasetuksiin, sinun ei tarvitse tehdä näitä asetuksia uudelleen.

1. Valitse aloitusnäytöltä **Lang. verkon as..**

Valitse kohde, käytä ▲▼◀▶ -painikkeita ja paina sitten OK -painiketta.

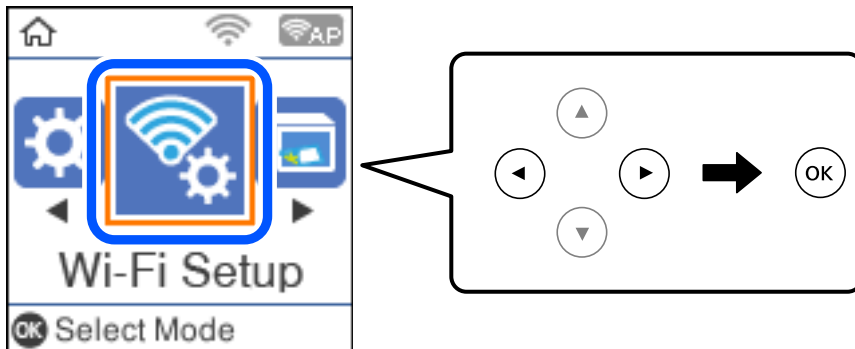

2. Valitse **Wi-Fi Direct**.
3. Tarkista viesti ja jatka painamalla OK-painiketta.
4. Tarkista viesti ja jatka painamalla OK-painiketta.
5. Paina ◀.
6. Valitse Muut OS-laitteet.
7. Vieritä näyttöä ▼-painikkeella ja tarkista Wi-Fi Direct -yhteystiedot.

- Valitse tulostimen ohjauspaneelissa näkyvä SSID-tunnus älylaitteen Wi-Fi-näytössä ja syötä sitten salasana.

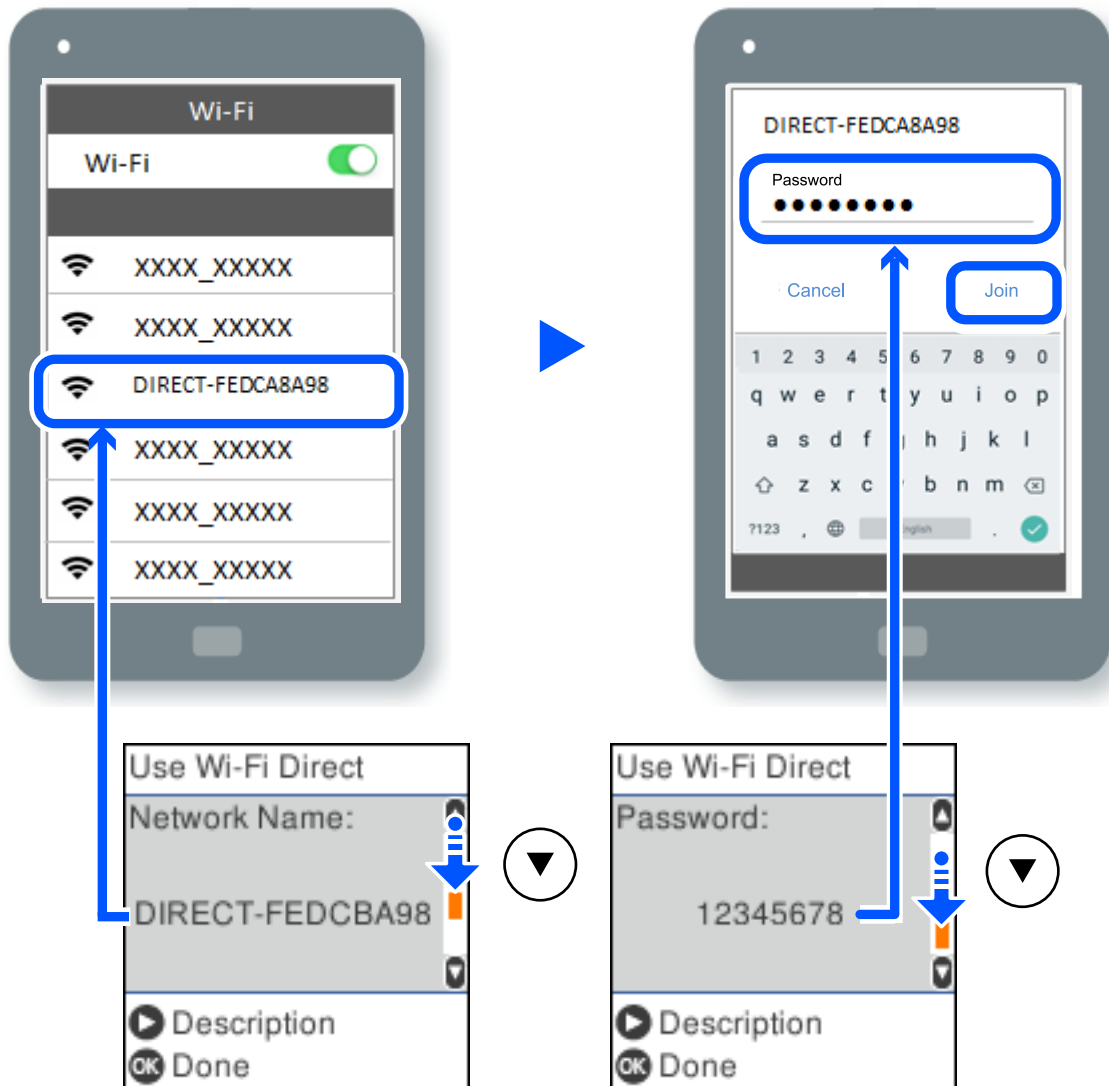

- Paina tulostimen ohjauspaneelin OK-painiketta.
- Valitse älylaitteiden tulostussovellusnäytöllä tulostin, johon haluat yhdistää.

Valitse verkon nimi (SSID) älylaitteiden Wi-Fi-näytöllä ja yhdistä uudelleen ne älylaitteet, jotka on kytketty aikaisemmin tulostimeen.

Huomautus:

Jos käytössä on iOS-laite, voit myös muodostaa yhteyden skannaamalla QR-koodin iOS-laitteen vakiokameralla. Lisätietoja on seuraavassa linkissä: <http://epson.sn>.

Wi-Fi Direct (Simple AP) -yhteyden irrottaminen

Voit poistaa Wi-Fi Direct (Simple AP) -yhteyden pois käytöstä kahdella tapaa; voit katkaista kaikki yhteydet tulostimen ohjauspaneelista tai katkaista kunkin yhteyden tietokoneelta tai älylaitteelta. Tämä osio selittää, miten voit katkaista kaikki yhteydet.



Tärkeää:

Kun Wi-Fi Direct (Simple AP) -yhteys poistetaan käytöstä, kaikkien tulostimeen Wi-Fi Direct (Simple AP) -yhteydellä liitettyjen tietokoneiden ja älylaitteiden yhteys katkeaa.

Huomautus:

Jos haluat katkaista tietyn laitteen yhteyden, katkaise se laitteesta tulostimen sijaan. Katkaise Wi-Fi Direct (Simple AP) -yhteys laitteelta jollain seuraavista tavoista.

Katkaise Wi-Fi-yhteys tulostimen verkkoon (SSID).

Yhdistä toiseen verkkoon (SSID).

1. Valitse aloitusnäytöltä **Lang. verkon as..**

Valitse kohde, käytä ▲ ▼ ◀ ▶ -painikkeita ja paina sitten OK -painiketta.

2. Valitse **Wi-Fi Direct**.

3. Jatka painamalla OK-painiketta.

4. Jatka painamalla OK-painiketta.

5. Näytä asetusnäyttö painamalla ↻-painiketta.

6. Valitse **Poista Wi-Fi Direct käytöstä**.

7. Tarkista viesti ja paina sitten OK-painiketta.

Wi-Fi Direct (Simple AP) -asetusten, kuten SSID:n, muuttaminen

Kun Wi-Fi Direct (Simple AP) -yhteys on otettu käyttöön, voit muuttaa Wi-Fi Direct -asetuksia, kuten verkon nimen ja salasanan.

1. Valitse aloitusnäytöltä **Lang. verkon as..**

Valitse kohde, käytä ▲ ▼ ◀ ▶ -painikkeita ja paina sitten OK -painiketta.

2. Valitse **Wi-Fi Direct**.

3. Jatka painamalla OK-painiketta.

4. Jatka painamalla OK-painiketta.

5. Näytä asetusnäyttö painamalla ↻-painiketta.

6. Valitse muutettava asetetus.

Voit valita seuraavia määrittämiä.

Muuta Verkko- nimeä

Vaihda sen Wi-Fi Direct (Simple AP) -verkon nimi (SSID), jota käytetään yhteyden muodostamiseen tulostimeen. Voit määrittää verkon nimen (SSID) ASCII-merkeissä, jotka näkyvät ohjauspaneelin ohjelmistonäppäimistöissä.

Kun vaihdat verkon nimen (SSID), kaikki kytketyt laitteet irrotetaan. Käytä verkon verkoston nimeä (SSID), jos haluat muodostaa yhteyden laitteeseen uudelleen.

Vaihda salasana

Vaihda Wi-Fi Direct (Simple AP) -salasana, jota käytetään yhteyden muodostamiseen tulostimelle. Voit määrittää salasanan ASCII-merkeissä, jotka näkyvät ohjauspaneelin ohjelmistonäppäimistöissä.

Kun vaihdat salasanan, kaikki kytketyt laitteet irrotetaan. Käytä uutta salasanaa, jos haluat muodostaa yhteyden laitteeseen uudelleen.

Poista Wi-Fi Direct käytöstä

Poista Wi-Fi Direct (Simple AP) -asetukset tulostimesta. Kun tämä asetus poistetaan käytöstä, kaikki tulostimeen Wi-Fi Direct (Simple AP) -yhteydellä liitetyt laitteet kytketään irti.

Palauta oletusasetukset

Palauttaa kaikki Wi-Fi Direct (Simple AP) -asetukset oletusasetuksiin.

Kaikki tulostimelle tallennetut älylaitteen Wi-Fi Direct (Simple AP) -yhteystiedot poistetaan.

7. Seuraa näytön ohjeita.

Verkkoyhteyden tilan tarkistus

Voit tarkistaa verkkoyhteyden tilan seuraavasti.

Liittyvät tiedot

➔ ”Verkkoyhteyden tilan tarkistus ohjauspaneelista” sivulla 238

➔ ”Verkkoyhteyksraportin tulostus” sivulla 239

Verkkoyhteyden tilan tarkistus ohjauspaneelista

Voit tarkistaa verkkoyhteyden tilan tulostimen ohjauspaneelin verkkokuvakkeesta tai verkon tiedoista.

Verkkoyhteyden tilan tarkistus käyttämällä verkkokuvaketta

Voit tarkistaa verkkoyhteyden tilan ja radioaallon voimakkuuden käyttämällä tulostimen aloitusnäytön verkkokuvaketta.

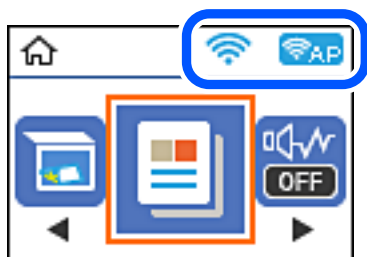

Liittyvät tiedot

➔ ”Opas verkkokuvakkeeseen” sivulla 23

Verkkoyhteyseraportin tulostus

Voit tarkistaa tulostimen ja langattoman reitittimen välisen tilan tulostamalla verkkoyhteyseraportin.

1. Lisää paperia.
2. Valitse aloitusnäytöltä **Asetukset**.
Valitse kohde, käytä ▲ ▼ ◀ ▶ -painikkeita ja paina sitten OK -painiketta.
3. Valitse **Verkkoasetukset > Yhteyden tarkistus**.
Yhteyden tarkistus alkaa.
4. Paina ⬠-näppäintä.
5. Tulosta verkkoyhteyseraportti noudattamalla tulostimen näytön ohjeita.
Jos on tapahtunut virhe, tarkista verkkoyhteyseraportti ja noudata sitten tulostettuja ratkaisuja.
6. Paina OK-näppäintä.

Viestit ja ratkaisut verkkoyhteysraportissa

Tarkista verkkoyhteysraportin viestit ja virhekoodit ja toimi sitten ratkaisujen mukaisesti.

Check Network Connection

Check Result FAIL

Error code (E-2)

See the Network Status and check if the Network Name (SSID) is the SSID you want to connect.
If the SSID is correct, make sure to enter the correct password and try again.

If your problems persist,
see your documentation for help and networking tips.

Checked Items

Wireless Network Name (SSID) Check	FAIL
Communication Mode Check	Unchecked
Security Mode Check	Unchecked
MAC Address Filtering Check	Unchecked
Security Key/Password Check	Unchecked
IP Address Check	Unchecked
Detailed IP Setup Check	Unchecked

Network Status

Printer Name	EPSON XXXXXX
Printer Model	XX-XXX Series
IP Address	169.254.137.8
Subnet Mask	255.255.0.0
Default Gateway	
Network Name (SSID)	EpsonNet
Security	None
Signal Strength	Poor
MAC Address	F8:D0:27:40:C0:AC

a. Virhekoodi

b. Viestit verkkoympäristössä

Liittyvät tiedot

- ➔ ”E-1” sivulla 241
- ➔ ”E-2, E-3, E-7” sivulla 241
- ➔ ”E-5” sivulla 242
- ➔ ”E-6” sivulla 242
- ➔ ”E-8” sivulla 242
- ➔ ”E-9” sivulla 243
- ➔ ”E-10” sivulla 243
- ➔ ”E-11” sivulla 243
- ➔ ”E-12” sivulla 244
- ➔ ”E-13” sivulla 244
- ➔ ”Viestit verkkoympäristössä” sivulla 245

E-1

Ratkaisut:

- Varmista, että Ethernet-kaapeli on liitetty tulostimeesi ja keskittimeen tai muuhun verkkolaitteeseen tiukasti.
- Varmista, että keskitin tai muu verkkolaite on kytketty päälle.
- Jos haluat yhdistää tulostimen Wi-Fi-verkkoon, suorita tulostimen Wi-Fi-asetukset uudelleen, koska se on pois käytöstä.

E-2, E-3, E-7

Ratkaisut:

- Varmista, että langaton reititin on kytketty päälle.
- Varmista, että tietokone tai laite on liitetty oikein langattomaan reitittimeen.
- Kytke langaton reititin pois päältä. Odota noin 10 sekuntia ja kytke se sitten päälle.
- Sijoita tulostin lähemmäs langatonta reititintä ja poista mahdolliset esteet niiden välistä.
- Jos olet syöttänyt SSID:n manuaalisesti, tarkista onko se oikein. Tarkista SSID verkkoyhteysraportin **Verkon tila** -osasta.
- Jos langattomalla reitittimellä on seita SSID-nimiä, valitse näkyvissä oleva SSID. Kun SSID käyttää yhteensopimatonta taajuutta, tulostin ei näytä niitä.
- Jos käytät painikeasetusta verkkoyhteyden muodostamiseen, varmista, että langaton reititin tukee WPS:ää. Et voi käyttää painikeasetusta, jos langaton reititin ei tue WPS:ää.
- Varmista, että SSID:ssä käytetään vain ASCII-merkkejä (aakkosnumeerisia merkkejä ja symboleita). Tulostin ei voi näyttää SSID:tä, joka sisältää muita kuin ASCII-merkkejä.
- Varmista, että tiedät SSID-nimen ja salasanan ennen kuin muodostat yhteyden langattomaan reitittimeen. Jos käytät langatonta reititintä sen oletusasetuksilla, SSID ja salasana näkyvät langattoman reitittimen tarrassa. Jollet tiedä SSID:tä ja salasanaa, ota yhteys henkilöön, joka asensi langattoman reitittimen, tai katso ne langattoman reitittimen toimitukseen kuuluvista asiakirjoista.
- Jos olet yhdistämässä SSID-nimeen, joka on luotu älylaitteen jakamistoiminnolla, tarkista SSID ja salasana älylaitteen asiakirjoista.
- Jos Wi-Fi-yhteys katkeaa yllättäen, tarkista seuraavat. Jos mikä tahansa näistä seikoista soveltuu, nollaa verkkoasetukset lataamalla ja suorittamalla ohjelmisto seuraavalta web-sivustolta.
<http://epson.sn> > **Asetus**
 - Toinen älylaite lisättiin verkkoon painikeasetuksella.
 - Wi-Fi-verkko asetettiin jollakin muulla menetelmällä kuin painikeasetus.

Liittyvät tiedot

- ➔ ”Tietokoneen yhteysasetusten määrittäminen” sivulla 229
- ➔ ”Wi-Fi-asetusten määrittäminen ohjauspaneelista” sivulla 231

E-5

Ratkaisut:

Varmista, että langattoman reitittimen suojaustyyppi on asetettu jokin seuraavista. Jollei ole, muuta langattoman reitittimen suojaustyyppiä ja nollaa sitten tulostimen verkkoasetukset.

- WEP-64-bittinen (40-bittinen)
- WEP-128-bittinen (104-bittinen)
- WPA PSK (TKIP/AES)*
- WPA2 PSK (TKIP/AES)*
- WPA (TKIP/AES)
- WPA2 (TKIP/AES)
- WPA3-SAE (AES)

* WPA PSK:sta käytetään myös nimitystä WPA Personal. WPA2 PSK:sta käytetään myös nimitystä WPA2 Personal.

E-6

Ratkaisut:

- Tarkista, onko MAC-osoitteen suodatus otettu pois käytöstä. Jos se on käytössä, rekisteröi tulostimen MAC-osoite niin, ettei se ole suodatettu. Katso lisätietoja langattoman reitittimen toimitukseen kuuluvista asiakirjoista. Voit tarkistaa tulostimen MAC-osoitteen verkkoyhteysraportin **Verkon tila** -osasta.
- Jos langaton reititin käyttää jaettua suojausta WEP-suojauksella, varmista, että suojausavain ja indeksi ovat oikein.
- Jos yhdistettävissä olevien laitteiden määrä langattomassa reitittimessä pienempi kuin yhdistettävien verkkolaitteiden määrä, tee asetukset langattomassa reitittimessä lisätäksesi yhdistettävissä olevien laitteiden määrää. Katso lisätietoja langattoman reitittimen toimitukseen kuuluvista asiakirjoista asetusten tekemiseksi.

Liittyvät tiedot

➔ [”Tietokoneen yhteysasetusten määrittäminen” sivulla 229](#)

E-8

Ratkaisut:

- Ota DHCP käyttöön langattomassa reitittimessä, jos tulostimen Hae IP-osoite -asetukseksi on valittu Automaattinen.
- Jos tulostimen Hae IP-osoite -asetukseksi on valittu manuaalinen, manuaalisesti asettamasi IP-osoite on pois alueelta (esimerkiksi: 0.0.0.0) ja siksi virheellinen. Aseta oikea IP-osoite tulostimen ohjauspaneelissa.

Liittyvät tiedot

➔ [”Verkon tila -arkin tulostus” sivulla 245](#)

E-9

Ratkaisut:

Tarkista seuraava.

- Laitteet on kytketty päälle.
- Voit käyttää internetiä ja muita tietokoneita tai verkkolaitteita samassa verkossa laitteista, jotka haluat yhdistää tulostimeen.

Jos yhteyden muodostaminen tulostimeen ja verkkolaitteisiin vahvistettuasi yllä mainitun ei vielä onnistu, kytke langaton reititin pois päältä. Odota noin 10 sekuntia ja kytke se sitten päälle. Nollaa sitten verkkoasetukset lataamalla ja suorittamalla ohjelmisto seuraavalta web-sivustolta.

<http://epson.sn> > **Asetus**

Liittyvät tiedot

➔ ”Tietokoneen yhteysasetusten määrittäminen” sivulla 229

E-10

Ratkaisut:

Tarkista seuraava.

- Muut verkossa olevat laitteet on kytketty päälle.
- Verkko-osoitteet (IP-osoite, aliverkon peite ja oletusyhdyskäytävä) ovat oikein, jos olet asettanut tulostimen Hae IP-osoite -valinnan manuaaliseen tilaan.

Nollaa verkko-osoitteet, jos ne ovat vääriä. Voit tarkistaa IP-osoitteen, aliverkon peitteen ja oletusyhdyskäytävän verkkoyhteyksraportin kohdasta **Verkon tila**.

Jos DHCP on otettu käyttöön, muuta tulostimen Hae IP-osoite -asetukseksi Automaattinen. Jos haluat asettaa IP-osoitteen manuaalisesti, tarkista tulostimen IP-osoite verkkoyhteyksraportin osiosta **Verkon tila** ja valitse verkon asetusten näytöstä Manuaalinen. Aseta aliverkon peitoksi [255.255.255.0].

Jos yhteyttä tulostimesi ja verkkolaitteidesi välille ei luoda vielä, sammuta langaton reititin. Odota noin 10 sekuntia ja käynnistä se.

Liittyvät tiedot

➔ ”Verkon tila -arkin tulostus” sivulla 245

E-11

Ratkaisut:

Tarkista seuraava.

- Oletusyhdyskäytäväosoite on oikein, jos asetat tulostimen TCP/IP -asetusvalinnan Manuaalinen-tilaan.
- Laite, joka on asetettu oletusyhdyskäytäväksi, on kytketty päälle.

Aseta oikea oletusyhdyskäytävän osoite. Voit tarkistaa oletusyhdyskäytäväosoitteen verkkoyhteyksraportin **Verkon tila** -osasta.

Liittyvät tiedot

➔ ”Verkon tila -arkin tulostus” sivulla 245

E-12

Ratkaisut:

Tarkista seuraava.

- Muut verkossa olevat laitteet on kytketty päälle.
- Verkko-osoitteet (IP-osoite, aliverkon peite ja oletusyhdyskäytävä) ovat oikein, jos syötät ne manuaalisesti.
- Muiden laitteiden verkko-osoitteet (aliverkon peite ja oletusyhdyskäytävä) ovat samat.
- IP-osoite ei ole ristiriidassa muiden laitteiden kanssa.

Jos yhteyden muodostaminen tulostimeen ja verkkolaitteisiin vahvistettuasi yllä mainitun ei vielä onnistu, kokeile seuraavaa.

- Kytke langaton reititin pois päältä. Odota noin 10 sekuntia ja kytke se sitten päälle.
- Tee verkkoasetukset uudelleen asennusohjelmaa käyttämällä. Voit suorittaa sen seuraavalta web-sivustolta.
<http://epson.sn> > **Asetus**
- Voit rekisteröidä useita salasanoja langattomalle reitittimelle, joka käyttää WEP-suojatyyppiä. Jos useita salasanoja on rekisteröity, tarkista onko ensimmäinen rekisteröity salasana asetettu tulostimessa.

Liittyvät tiedot

➔ ”Verkon tila -arkin tulostus” sivulla 245

➔ ”Tietokoneen yhteysasetusten määrittäminen” sivulla 229

E-13

Ratkaisut:

Tarkista seuraava.

- Verkkolaitteet, kuten langaton reititin, keskitin ja reititin on kytketty päälle.
- TCP/IP-asetusta verkkolaitteille ei ole asetettu manuaalisesti. (Jos tulostimen TCP/IP-asetus on asetettu automaattisesti, kun TCP/IP-asetus on suoritettu manuaalisesti muille verkkolaitteille, tulostimen verkko voi olla eri kuin muiden laitteiden verkko.)

Jos se ei vielä toimi edellä mainittujen tarkistusten jälkeen, kokeile seuraavaa.

- Kytke langaton reititin pois päältä. Odota noin 10 sekuntia ja kytke se sitten päälle.
- Tee verkkoasetukset tietokoneella, joka on samassa verkossa kuin tulostin, käyttämällä asennusohjelmaa. Voit suorittaa sen seuraavalta web-sivustolta.
<http://epson.sn> > **Asetus**
- Voit rekisteröidä useita salasanoja langattomalle reitittimelle, joka käyttää WEP-suojatyyppiä. Jos useita salasanoja on rekisteröity, tarkista onko ensimmäinen rekisteröity salasana asetettu tulostimessa.

Liittyvät tiedot

- ➔ ”Verkon tila -arkin tulostus” sivulla 245
- ➔ ”Tietokoneen yhteysasetusten määrittäminen” sivulla 229

Viestit verkko-ympäristössä

Viesti	Ratkaisu
Wi-Fi-ympäristöä on parannettava. Kytke langaton reititin pois päältä ja sitten takaisin päälle. Jos yhteys ei parane, katso ohjeet langattoman reitittimen asiakirjoista.	Kun olet siirtänyt tulostimen lähemmäksi langatonta reitintä ja poistanut kaikki esteet niiden väliltä, sammuta langaton reititin. Odota noin 10 sekuntia ja käynnistä se. Jos yhteyttä ei voida vielä muuostaa, katso lisätietoja langattoman reitittimen ohjeista.
*Laitteita ei voi liittää enempää. Irrota jokin liitet. laitteista, jos haluat liittää uuden.	Tietokone ja älylaitteet, jotka voidaan yhdistää samanaikaisesti, voidaan yhdistää Wi-Fi Direct (Simple AP) -yhteyteen. Lisää toinen tietokone tai älylaite poistamalla ensin jokin liitetyistä laitteista tai yhdistämällä sen toiseen verkkoon. Voit varmistaa yhtäaikaista yhdistettävien langattomien laitteiden määrän sekä yhdistettyjen laitteiden määrän tulostimen ohjauspaneelista tai verkon tilan tiedoista.
Sama SSID kuin Wi-Fi Direct esiintyy ympäristössä. Muuta Wi-Fi Direct SSID, jos et pysty liittämään älylaitetta tulostimeen.	Mene tulostimen ohjauspaneelissa Wi-Fi Direct Setup -näytölle ja valitse muutettavien asetusten valikko. Voit muuttaa verkon nimen DIRECT-XX- -alun jälkeen. Voit käyttää 22 merkkiä.

Verkon tila -arkin tulostus

Tulosta tarkastellaksesi verkon tietoja.

1. Lisää paperia.
2. Valitse aloitusnäytöstä **Asetukset**.
Valitse kohde, käytä ▲ ▼ ◀ ▶ -painikkeita ja paina sitten OK -painiketta.
3. Valitse **Verkkoasetukset > Tulosta verkon tilatiedot**.
4. Paina ◊-painiketta.
Verkon tila -arkki tulostetaan.

Tietokoneen verkon tarkistaminen (vain Windows)

Tarkista komentokehote käyttämällä tietokoneen yhteyden tila ja yhteyspolku tulostimeen. Näin pääset ratkaisemaan ongelmat.

ipconfig-komento

Näytä tietokoneen käyttämän verkkoliittymän yhteyden tila.

Kun vertaat asetustietoja varsinaiseen tiedonsiirtoon, voit tarkistaa, onko yhteys määritetty oikein. Mikäli samassa verkossa on useita DHCP-palvelimia, voit tarkistaa oikean tietokoneelle määritetyn osoitteen, viitatus DNS-palvelimen jne.

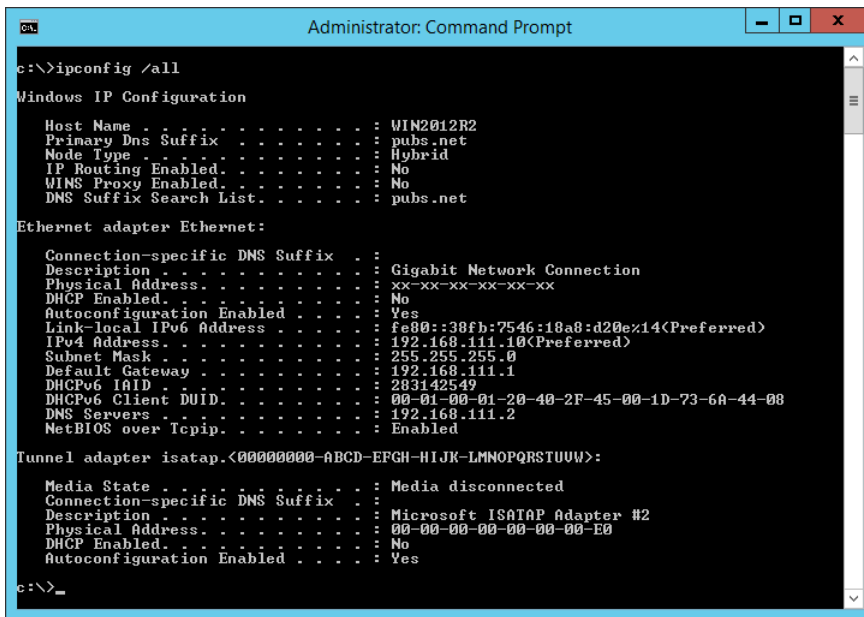
 Muoto: ipconfig/kaikki Esimerkkejä:

```

Administrator: Command Prompt
c:\>ipconfig /all
Windows IP Configuration

Host Name . . . . . : WIN2012R2
Primary Dns Suffix . . . . . : pubs.net
Node Type . . . . . : Hybrid
IP Routing Enabled. . . . . : No
WINS Proxy Enabled. . . . . : No
DNS Suffix Search List. . . . . : pubs.net

Ethernet adapter Ethernet:

Connection-specific DNS Suffix . . . :
Description . . . . . : Gigabit Network Connection
Physical Address. . . . . : XX-XX-XX-XX-XX-XX
DHCP Enabled. . . . . : No
Autoconfiguration Enabled . . . . . : Yes
Link-local IPv6 Address . . . . . : fe80::38fb:7546:18a8:d20e%14(Preferred)
IPv4 Address. . . . . : 192.168.111.10(Preferred)
Subnet Mask . . . . . : 255.255.255.0
Default Gateway . . . . . : 192.168.111.1
DHCPv6 IAID . . . . . : 283142549
DHCPv6 Client DUID. . . . . : 00-01-00-01-20-40-2F-45-00-1D-73-6A-44-08
DNS Servers . . . . . : 192.168.111.2
NetBIOS over Tcpip. . . . . : Enabled

Tunnel adapter isatap.{00000000-ABCD-EFGH-IJK-LMNOPQRSTUUV}>:

Media State . . . . . : Media disconnected
Connection-specific DNS Suffix . . . :
Description . . . . . : Microsoft ISATAP Adapter #2
Physical Address. . . . . : 00-00-00-00-00-00-E0
DHCP Enabled. . . . . : No
Autoconfiguration Enabled . . . . . : Yes

c:\>_

```

 pathping-komento

Voit tarkistaa kohdeisännän kautta kulkevat reitittimet ja tiedonsiirton reitityksen.

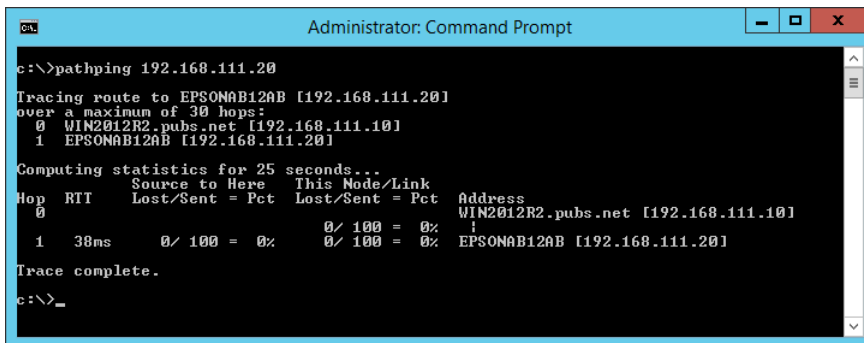
 Muoto: pathping xxx.xxx.xxx.xxx Esimerkkejä: pathping 192.0.2.222

```

Administrator: Command Prompt
c:\>pathping 192.168.111.20
Tracing route to EPSONAB12AB [192.168.111.20]
over a maximum of 30 hops:
 0  WIN2012R2.pubs.net [192.168.111.10]
 1  EPSONAB12AB [192.168.111.20]

Computing statistics for 25 seconds..
Hop  RTT      Source to Here   This Node/Link   Address
 0      0ms      0/ 100 = 0%     0/ 100 = 0%     WIN2012R2.pubs.net [192.168.111.10]
 1     38ms     0/ 100 = 0%     0/ 100 = 0%     EPSONAB12AB [192.168.111.20]

Trace complete.

c:\>_

```

Tuotetiedot

Paperin tiedot.	248
Kulutustuotteiden tiedot.	251
Ohjelmiston tiedot.	252
Asetusten valikkoluettelo.	260
Tuotteen tekniset tiedot.	272
Säädöksiä koskevat tiedot.	280

Paperin tiedot

Käytössä oleva paperi ja kapasiteetti

Aito Epson-paperi

Korkealaatuisten tulosteiden aikaansaamiseksi Epson suosittelee käyttämään aitoa Epson-paperia.

Huomautus:

- Paperien saatavuus vaihtelee paikasta riippuen. Saat ajantasaiset tiedot alueellasi saatavilla olevista papereista ottamalla yhteyttä Epsonin tukipalveluun.
- Katso lisätietoja reunattomassa ja kaksipuolisessa tulostuksessa käytettävissä olevista paperityypeistä seuraavasta.
 - [”Reunuksettomassa tulostuksessa käytettävä paperi” sivulla 250](#)
 - [”Kaksipuolisessa tulostuksessa käytettävä paperi” sivulla 250](#)

Asiakirjojen tulostukseen sopiva paperi

Tulostusmateriaalin nimi	Koko	Syöttökapasiteetti (arkkia)
Epson Bright White Ink Jet Paper	A4	Reunaohjaimessa olevaan kolmiosymbolilla merkittyyn viivaan saakka.

Asiakirjojen ja valokuvien tulostukseen sopiva paperi

Tulostusmateriaalin nimi	Koko	Syöttökapasiteetti (arkkia)
Epson Photo Quality Ink Jet Paper	A4	80
Epson Double-sided Photo Quality Ink Jet Paper	Letter, A4	80
Epson Matte Paper-Heavyweight	A4	20
Epson Double-Sided Matte Paper	A4	1

Valokuvien tulostukseen sopiva paperi

Tulostusmateriaalin nimi	Koko	Syöttökapasiteetti (arkkia)
Epson Ultra Glossy Photo Paper	A4, 13×18 cm (5×7 tuumaa), 10×15 cm (4×6 tuumaa)	20*

Tulostusmateriaalin nimi	Koko	Syöttökapasiteetti (arkkia)
Epson Premium Glossy Photo Paper	A4, 13×18 cm (5×7 tuumaa), 16:9 laaja koko (102×181 mm), 10×15 cm (4×6 tuumaa)	20*
Epson Premium Semigloss Photo Paper	A4, 13×18 cm (5×7 tuumaa), 10×15 cm (4×6 tuumaa)	20*
Epson Photo Paper Glossy	A4, 13×18 cm (5×7 tuumaa), 10×15 cm (4×6 tuumaa)	20*
Epson Value Glossy Photo Paper	A4, 10×15 cm (4×6 tuumaa)	20*

* Lisää yksi arkki kerrallaan, jos paperin syöttämisessä on ongelmia tai jos tulosteen värit ovat epätasaiset tai jos siinä on mustetahroja.

Erilaiset muut paperityypit

Tulostusmateriaalin nimi	Koko	Syöttökapasiteetti (arkkia)
Epson Photo Quality Self Adhesive Sheets	A4	1

Kaupallisesti saatavissa oleva paperi

Huomautus:

Katso lisätietoja reunattomassa ja kaksipuolisessa tulostuksessa käytettävissä olevista paperityypeistä seuraavasta.

[”Reunuksettomassa tulostuksessa käytettävä paperi” sivulla 250](#)

[”Kaksipuolisessa tulostuksessa käytettävä paperi” sivulla 250](#)

Tavalliset paperit

Kopiopaperi sisältyy tavalliseen paperiin.

Koko	Syöttökapasiteetti (arkkia)
Letter, A4, B5, A5, A6, B6, 16K (195×270 mm)	Reunaohjaimessa olevan kolmiosymbolin osoittamaan viivaan asti.* ¹
Legal, 8,5×13 tuumaa, Indian-Legal	1
Käyttäjän määrittämä* ² (mm) 54×86 – 215,9×1 200	1

*1 Lisää yksi arkki kerrallaan, jos paperin syöttämisessä on ongelmia tai jos tulosteen värit ovat epätasaiset tai jos siinä on mustetahroja.

*2 Vain tulostus tietokoneesta on käytettävissä.

Kirjekuori

Koko	Syöttökapasiteetti (kirjekuoret)
Kirjekuori #10, kirjekuori DL, kirjekuori C6	10

Reunuksettomassa tulostuksessa käytettävä paperi

Aito Epson-paperi

- Epson Ultra Glossy Photo Paper (10x15 cm (4x6 tuumaa))
- Epson Premium Glossy Photo Paper (10x15 cm (4x6 tuumaa), 16:9 leveä koko (102x181 mm))
- Epson Premium Semigloss Photo Paper (10x15 cm (4x6 tuumaa))
- Epson Photo Paper Glossy (10x15 cm (4x6 tuumaa))
- Epson Value Glossy Photo Paper (10x15 cm (4x6 tuumaa))

Liittyvät tiedot

➔ ”Käytössä oleva paperi ja kapasiteetti” sivulla 248

Kaksipuolisessa tulostuksessa käytettävä paperi

Aito Epson-paperi

- Epson Bright White Ink Jet Paper
- Epson Double-sided Photo Quality Ink Jet Paper
- Epson Double-Sided Matte Paper

Liittyvät tiedot

➔ ”Käytössä oleva paperi ja kapasiteetti” sivulla 248

Kaupallisesti saatavissa oleva paperi

- Tavallinen paperi, kopiopaperi

Liittyvät tiedot

➔ ”Käytössä oleva paperi ja kapasiteetti” sivulla 248

Ei-käytettävät paperityypit

Älä käytä laitteessa seuraavia paperityyppejä. Tällaisten paperien käyttäminen voi aiheuttaa paperitukoksia ja mustetahroja tulosteeseen.

- Käpristyneet paperit

- Repeytyneet tai leikkautuneet paperit
- Taitetut paperit
- Kosteat paperit
- Liian paksut ja liian ohuet paperit
- Paperit, joihin on kiinnitetty tarroja

Älä käytä seuraavia kirjekuorityyppejä. Tällaisten kirjekuorien käyttäminen voi aiheuttaa paperitukoksia ja mustetahroja tulosteeseen.

- Käpristyneet tai taitetut kirjekuoret
 - Ikkunalliset tai liimaläpälliset kirjekuoret
 - Liian ohuet kirjekuoret
- Ne voivat käpristyä tulostamisen aikana.

Kulutustuotteiden tiedot

Mustepullojen koodit

Epson suosittelee vain aitojen Epson-mustepullojen käyttöä.

Seuraavassa on annettu alkuperäisten Epson-mustepullojen koodit.



Tärkeää:

- Epson-takuu ei kata vahinkoja, jotka ovat aiheutuneet muiden kuin määritettyjen musteiden käytöstä, mukaan lukien aidot Epson-musteet, joita ei ole tarkoitettu tälle tulostimelle, tai mistä tahansa kolmannen osapuolen musteesta.*
- Muut kuin Epsonin valmistamat tuotteet voivat aiheuttaa vaurioita, joita Epsonin takuut eivät kata, ja joissakin olosuhteissa niiden käyttö voi aiheuttaa tulostimen arvaamatonta toimintaa.*

Huomautus:

- Mustepullojen koodit voivat vaihdella sijainnin mukaan. Saat alueesi oikeat koodit ottamalla yhteyttä Epsonin tukipalveluun.*
- Vaikka mustepullot voivat sisältää kierrätettyjä materiaaleja, tämä ei vaikuta tulostimen toimintaan tai suorituskykyyn.*
- Mustepullon ominaisuuksia ja ulkonäköä voidaan muuttaa niiden parantamiseksi ilman ennakoilmoitusta.*

Eurooppa

Tuote	BK: Black (Musta)	C: Cyan (Syaani)	M: Magenta	Y: Yellow (Keltainen)
ET-4800 Series/ ET-2820 Series	104	104	104	104
L5290 Series/L3260 Series	103	103	103	103

Huomautus:

Tietoja Epson-mustepullojen tulostusmääristä on saatavana seuraavasta verkkosivustosta.

<http://www.epson.eu/pageyield>

For Australia and New Zealand

BK: Black (Musta)	C: Cyan (Syaani)	M: Magenta	Y: Yellow (Keltainen)
522	522	522	522

Aasia

BK: Black (Musta)	C: Cyan (Syaani)	M: Magenta	Y: Yellow (Keltainen)
003	003	003	003

Ohjelmiston tiedot

Tässä osassa esitellään verkkopalvelut ja ohjelmistotuotteet, jotka ovat saatavana tulostimesi Epson-verkkosivustolta.

Tulostusohjelmisto

Sovellus tietokoneelta tulostamista varten (Windows -tulostinohjain)

Tulostinohjain ohjaa tulostinta sovelluksen komentojen mukaisesti. Asetusten tekeminen tulostinohjaimen antaa parhaat tulostustulokset. Voit myös tarkistaa tulostimen tilan tai säilyttää sen huipputoimintakunnossa käyttämällä tulostinohjainapuohjelmaa.

Huomautus:

Voit muuttaa tulostinohjaimen kieltä. Valitse haluamasi kieli **Kieli**-asetuksella **Huolto**-välilehdellä.

Tulostinohjaimen käyttö sovelluksista

Kun haluat tehdä asetuksia, jotka ovat voimassa vain kyseiselle sovellukselle, käytä sitä sovelluksesta käsin.

Valitse **Tiedosto**-valikosta **Tulosta** tai **Tulostusasetukset**. Valitse tulostin ja valitse sitten **Asetukset** tai **Ominaisuudet**.

Huomautus:

Toiminnot vaihtelevat sovelluksesta riippuen. Katso lisätietoja sovelluksen ohjeista.

Tulostinohjaimen käyttäminen ohjauspaneelista

Jos haluat määrittää asetuksia, jotka vaikuttavat kaikkiin sovelluksiin, käytä tulostinohjainta ohjauspaneelilta.

- Windows 10/Windows Server 2019/Windows Server 2016

Napsauta aloituspainiketta ja valitse sitten **Windows-järjestelmä > Ohjauspaneeli > Näytä laitteet ja tulostimet** kohdassa **Laitteisto ja äänet**. Napsauta tulostinta hiiren kakkospainikkeella tai pidä se painettuna ja valitse sitten **Tulostusmääritykset**.

- Windows 8.1/Windows 8/Windows Server 2012 R2/Windows Server 2012

Valitse **Työpöytä > Asetukset > Ohjauspaneeli > Näytä laitteet ja tulostimet** kohdassa **Laitteisto ja äänet**. Napsauta tulostinta hiiren kakkospainikkeella tai pidä se painettuna ja valitse sitten **Tulostusmäärittäykset**.

- Windows 7/Windows Server 2008 R2

Napsauta aloituspainiketta ja valitse sitten **Ohjauspaneeli > Näytä laitteet ja tulostimet** kohdasta **Laitteisto ja äänet**. Napsauta tulostinta hiiren kakkospainikkeella ja valitse **Tulostusmäärittäykset**.

- Windows Vista/Windows Server 2008

Napsauta aloituspainiketta ja valitse sitten **Ohjauspaneeli > Tulostimet** kohdasta **Laitteisto ja äänet**. Napsauta tulostinta hiiren kakkospainikkeella ja valitse **Tulostusmäärittäykset**.

- Windows XP/Windows Server 2003 R2/Windows Server 2003

Napsauta aloituspainiketta ja valitse **Ohjauspaneeli > Tulostimet ja muut laitteet** kohdasta **Tulostimet ja faksit**. Napsauta tulostinta hiiren kakkospainikkeella ja valitse **Tulostusmäärittäykset**.

Tulostinohjaimen käyttö tehtäväpalkin tulostinkuvakkeesta

Tulostimen kuvake tehtäväpalkissa on pikakuvake, jonka avulla pääset nopeasti tulostinohjaimen.

Jos napsautat tulostimen kuvaketta ja valitset **Tulostinasetukset**, pääset samaan tulostinasetusten ikkunaan kuin ohjauspaneelista. Jos kaksoisnapsautat tätä kuvaketta, voit tarkistaa tulostimen tilan.

Huomautus:

*Jos tulostimen kuvaketta ei näy tehtäväpalkissa, siirry tulostinohjaimen ikkunaan, napsauta **Huolto**-välilehdellä **Tilanvalvonta-asetukset** ja valitse sitten **Rekisteröi pikakuvake tehtäväpalkkiin**.*

Apuohjelman käynnistäminen

Avaa tulostinohjaimen ikkuna. Napsauta **Huolto** -välilehteä.

Windows-tulostinohjaimen toimintoasetusten määrittäminen

Voit määrittää asetuksia, kuten ottaa käyttöön **EPSON Status Monitor 3** -ominaisuuden.

1. Avaa tulostinohjaimen ikkuna.
2. Valitse **Huolto**-välilehdeltä **Laajennusasetukset**.
3. Määritä haluamasi asetukset ja valitse sitten **OK**.
Eri asetusten selitykset ovat verkko-ohjeessa.

Liittyvät tiedot

➔ ["Sovellus tietokoneelta tulostamista varten \(Windows -tulostinohjain\)"](#) sivulla 252

Sovellus tietokoneelta tulostamista varten (Mac OS -tulostinohjain)

Tulostinohjain ohjaa tulostinta sovelluksen komentojen mukaisesti. Asetusten tekeminen tulostinohjaimen antaa parhaat tulostustulokset. Voit myös tarkistaa tulostimen tilan tai säilyttää sen huipputoimintakunnossa käyttämällä tulostinohjainapuohjelmaa.

Tulostinohjaimen käyttö sovelluksista

Napsauta **Sivun asetukset** tai **Tulosta** sovelluksen **Tiedosto**-valikossa. Laajenna tarvittaessa tulostusikkunaa valitsemalla **Näytä yksityiskohdat** (tai ▼).

Huomautus:

Käytetystä sovelluksesta riippuen **Sivun asetukset** ei ehkä näy **Tiedosto**-valikossa ja tulostimen näytön näyttämisen toimenpiteet voivat vaihdella. Katso lisätietoja sovelluksen ohjeista.

Apuohjelman käynnistäminen

Valitse **Järjestelmäasetukset** Apple-valikon kohdasta > **Tulostimet ja skannerit** (tai **Tulosta ja skannaa**, **Tulosta ja faksaa**) ja valitse sitten tulostin. Valitse **Valinnat ja tarvikkeet** > **Työkalu** > **Avaa tulostintyökalu**.

Tulostinohjaimen käyttöopas (Mac OS)

Epson Printer Utility

Voit suorittaa ylläpitotehtävän, kuten suutintestin ja tulostuspään puhdistuksen, ja voit tarkistaa tulostimen tilan ja vikatiedot käynnistämällä **EPSON Status Monitor** -apuohjelman.

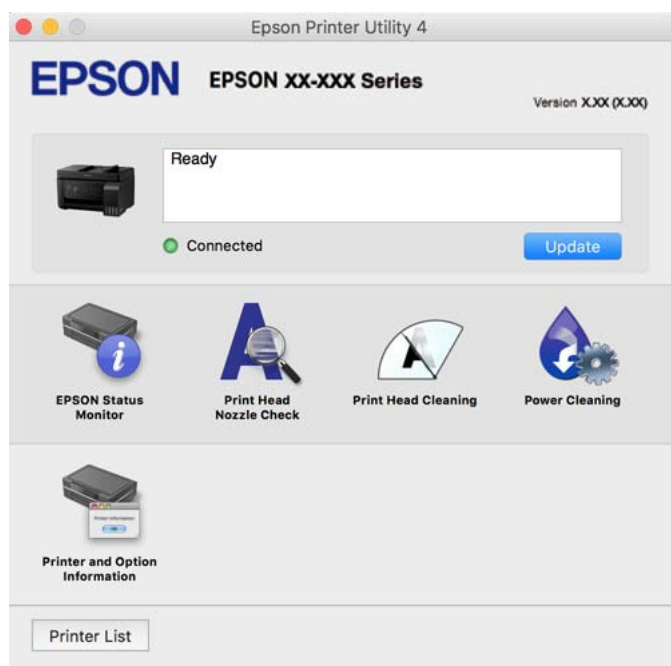

Mac OS -tulostinohjaimen asetusikkunan käyttäminen

Valitse **Järjestelmäasetukset** Apple-valikon kohdasta > **Tulostimet ja skannerit** (tai **Tulosta ja skannaa**, **Tulosta ja faksaa**) ja valitse sitten tulostin. Valitse **Valinnat ja tarvikkeet** > **Asetukset** (tai **Ohjain**).

Sovellus nopeaan ja hauskaan tietokoneelta tulostamiseen (Epson Photo+)

Epson Photo+ -sovellus mahdollistaa kuvien tulostamisen eri asetteluilla. Voit myös korjailla kuvaa, säätää sijaintia sekä nähdä esikatselun asiakirjastasi. Voit myös piristää kuviasi lisäämällä tekstiä ja leimoja makusi mukaan. Musteen suorituskyky maksimoituu tulostaessasi aidolle Epson -valokuvapaperille, mikä luo kauniin lopputuloksen sekä upean värityksen.

Katso lisätietoja sovelluksen ohjeista.

Huomautus:

- Windows Server -käyttöjärjestelmä ei ole tuettu.*
- Tämän sovelluksen käyttö edellyttää tulostinohjaimen asentamista.*

Käytön aloittaminen Windows-käyttöjärjestelmässä

- Windows 10
Napsauta aloituspainiketta ja valitse sitten **Epson Software > Epson Photo+**.
- Windows 8.1/Windows 8
Kirjoita sovelluksen nimi hakuruutuun ja napsauta sitten näkyviin tulevaa kuvaketta.
- Windows 7/Windows Vista/Windows XP
Napsauta aloituspainiketta ja valitse **Kaikki ohjelmat** tai **Ohjelmat > Epson Software > Epson Photo+**.

Käytön aloittaminen Mac OS-käyttöjärjestelmässä

Valitse **Siirry > Sovellukset > Epson Software > Epson Photo+**.

Liittyvät tiedot

➔ ["Sovellusten asentaminen erikseen" sivulla 131](#)

Sovellus tulostimeen helppoon käyttöön älylaitteelta (Epson Smart Panel)

Epson Smart Panel on sovellus, jolla voit suorittaa helposti tulostintoimintoja, mukaan lukien tulostus, kopiointi tai skannaus älylaitteelta, kuten älypuhelimelta tai tabletista. Voit yhdistää tulostimen ja älylaitteen langattomalla verkolla ja tarkistaa mustetasot, tulostimen tilan ja tarkistaa ratkaisuja, mikäli ilmenee virhe. Voit myös kopioida helposti rekisteröimällä kopiosuosikin.

Etsi ja asenna Epson Smart Panel App Store - tai Google Play -kaupasta.



Tulosta helposti Android-sovelluksesta (Epson Print Enabler)

Epson Print Enabler -sovellus mahdollistaa asiakirjojen, sähköpostien, valokuvien ja verkkosivujen tulostamisen langattomasti suoraan Android-puhelimelta tai -tabletilta (Android 4.4 tai uudempi). Android-laitteesi tunnistaa muutamalla napautuksella Epson-tulostimen, joka on liitetty samaan langattomaan verkkoon.

Etsi ja asenna Epson Print Enabler Google Playsta.

Skannausohjelmisto

Sovellus tietokoneelta skannaamista varten (Epson ScanSmart)

Tämän sovelluksen avulla voit skannata asiakirjoja ja valokuvia helposti sekä tallentaa skannatut kuvat yksinkertaisesti.

Katso ohjeet toiminnon käyttämiseen Epson ScanSmart -sovelluksen ohjeesta.

Käytön aloittaminen Windows-käyttöjärjestelmässä

Windows 10

Napsauta aloituspainiketta ja valitse sitten **Epson Software > Epson ScanSmart**.

Windows 8.1/Windows 8

Kirjoita sovelluksen nimi hakuruutuun ja napsauta sitten näkyviin tulevaa kuvaketta.

Windows 7

Napsauta käynnistyspainiketta ja valitse sitten **Kaikki sovellukset > Epson Software > Epson ScanSmart**.

Käytön aloittaminen Mac OS-käyttöjärjestelmässä

Valitse **Siirry > Sovellukset > Epson Software > Epson ScanSmart**.

Faksausohjelmisto

Sovellus faksitoimintojen määrittämistä ja faksien lähettämistä varten (FAX Utility)

FAX Utility on sovellus, jonka avulla voidaan määrittää eri asetuksia faksien lähettämiseksi tietokoneelta. Voit esimerkiksi luoda tai muokata yhteystietoluettelon faksien lähettämistä varten tai määrittää faksien vastaanoton PDF-muotoon tietokoneelle. Katso lisätietoja sovelluksen ohjeista.

Huomautus:

Windows Server -käyttöjärjestelmä ei ole tuettu.

Varmista, että olet asentanut tulostinohjaimen ennen FAX Utility -ohjelman asentamista.

Varmista, että FAX Utility on asennettu. Tarkista, onko sovellus asennettu, katsomalla alta kohta ”Käytön aloittaminen Windows -käyttöjärjestelmässä” tai ”Käytön aloittaminen Mac OS -käyttöjärjestelmässä”.

Käytön aloittaminen Windows-käyttöjärjestelmässä

Windows 10

Napsauta aloituspainiketta ja valitse **Epson Software > FAX Utility**.

Windows 8.1/Windows 8

Kirjoita sovelluksen nimi hakuruutuun ja napsauta sitten näkyviin tulevaa kuvaketta.

Windows 7/Windows Vista/Windows XP

Napsauta aloituspainiketta ja valitse sitten **Kaikki ohjelmat (tai Ohjelmat) > Epson Software > FAX Utility**.

Käytön aloittaminen Mac OS-käyttöjärjestelmässä

Valitse -valikosta **Järjestelmäasetukset** Apple-valikosta > **Tulostimet ja skannerit** (tai **Tulosta ja skanna** tai **Tulosta ja faksaa**) ja valitse sitten tulostin (FAKSI). Valitse **Valinnat ja tarvikkeet** > **Työkalu** > **Avaa tulostintyökalu**.

Liittyvät tiedot

- ➔ ”Faksien lähettäminen tulostimesta” sivulla 103
- ➔ ”Faksien vastaanottaminen tietokoneeseen” sivulla 117

Faksienlähetysovellus (PC-FAX-ohjain)

PC-FAX-ohjain on sovellus, jolla voit lähettää erillisellä sovelluksella luodun asiakirjan faksina suoraan tietokoneelta. PC-FAX-ohjain asennetaan yhdessä FAX Utility -apuohjelman kanssa. Katso lisätietoja sovelluksen ohjeista.

Huomautus:

- Windows Server -käyttöjärjestelmä ei ole tuettu.
- Tarkista, onko PC-FAX-ohjain asennettu. Katso alta ”Käyttö Windows-järjestelmässä” tai ”Käyttö Mac OS -järjestelmässä”.
- Toiminta vaihtelee sen sovelluksen mukaan, jota on käytetty asiakirjan luomiseen. Katso lisätietoja sovelluksen ohjeista.

Käyttö Windows-järjestelmässä

Valitse sovelluksessa **Tulosta** tai valitse **Tiedosto**-valikosta **Tulostusasetukset**. Valitse käyttämäsi tulostin (FAKSI) ja valitse sitten **Asetukset** tai **Ominaisuudet**.

Käyttö Mac OS-järjestelmässä

Valitse sovelluksessa **Tiedosto**-valikosta **Tulosta**. Valitse tulostimesi (FAKSI) **Tulostin**-asetukseksi ja valitse sen jälkeen ponnahdusvalikosta **Faksiasetukset** tai **Vastaanottaja-asetukset**.

Liittyvät tiedot

- ➔ ”Faksien lähettäminen tulostimesta” sivulla 103

Pakkausten luomisohjelmisto

Application for Creating Driver Packages (EpsonNet SetupManager)

EpsonNet SetupManager on ohjelmisto, jolla voi luoda pakkauksen tulostimen yksinkertaista asennusta varten. Sitä voi käyttää esim. tulostinohjaimen ja EPSON Status Monitor -näytön asennukseen sekä tulostinportin luontiin. Ohjelmiston avulla järjestelmänvalvoja voi luoda ainutlaatuisia ohjelmistopakkauksia ja jaella niitä ryhmille.

Lisätietoa saat alueelliselta Epson-verkkosivustolta.

<http://www.epson.com>

Asetusten määrittämisohjelmisto

Tulostusasetusten määrittäminen (Web Config)

Web Config on sovellus, joka toimii tietokoneen tai älylaitteen verkkoselaimessa, kuten Internet Explorer- tai Safari-selaimessa. Voit tarkistaa sovelluksella tulostimen tilan tai muuttaa verkkopalvelujen tai tulostimen asetuksia. Voit käyttää Web Config -sovellusta, jos tulostin ja tietokone tai laite ovat samassa verkossa.

Seuraavat selaimet ovat tuettuja.

Microsoft Edge, Internet Explorer 8 tai uudempi, Firefox*, Chrome*, Safari*

* Käytä uusinta versiota.

Huomautus:

Web Config -käyttäjän oletussalasana on sama kuin laitteen sarjanumero. Voit tarkistaa laitteen sarjanumeron tulostimessa olevasta tarrasta.

Web Configin suorittaminen verkkoselaimella

1. Tarkista tulostimen IP-osoite.

Valitse tulostimen aloitusnäytössä oleva verkkokuvake ja vahvista sitten tulostimen IP-osoite valitsemalla aktiivinen yhteystapa.

Huomautus:

Voit tarkistaa IP-osoitteen myös tulostamalla verkkoyhteysraportin.

2. Käynnistä verkkoselain tietokoneella tai älylaitteella ja anna tulostimen IP-osoite.

Muoto:

IPv4: `http://tulostimen IP-osoite/`

IPv6: `http://[tulostimen IP-osoite]/`

Esimerkkejä:

IPv4: `http://192.168.100.201/`

IPv6: `http://[2001:db8::1000:1]/`

Huomautus:

Älylaitetta käyttäessäsi voit suorittaa Web Config -työkalun myös Epson Smart Panel -sovelluksen tuotetietonäytöllä.

Koska tulostin käyttää HTTPS-sivustoilla Self signed -sertifikaattia, selain näyttää varoituksen käynnistäessäsi Web Config -työkalun; tämä ei merkitse ongelmaa ja sen ohittaminen on turvallista.

Liittyvät tiedot

➔ ["Viestit verkkoympäristössä" sivulla 245](#)

Web Config -määrittämisohjelmiston käyttäminen Windows-käyttöjärjestelmässä

Jos yhdistät tietokoneen tulostimeen WSD-toiminnolla, voit avaa Web Config -ohjelman seuraavasti.

1. Avaa tietokoneen tulostinluettelo.
 - Windows 10
Napsauta aloituspainiketta ja valitse sitten **Windows-järjestelmä > Ohjauspaneeli > Näytä laitteet ja tulostimet** kohdassa **Laitteisto ja äänet**.
 - Windows 8.1/Windows 8
Valitse **Työpöytä > Asetukset > Ohjauspaneeli > Näytä laitteet ja tulostimet** kohdasta **Laitteisto ja äänet** (tai **Laitteisto**).
 - Windows 7
Napsauta aloituspainiketta ja valitse sitten **Ohjauspaneeli > Näytä laitteet ja tulostimet** kohdasta **Laitteisto ja äänet**.
 - Windows Vista
Napsauta aloituspainiketta ja valitse sitten **Ohjauspaneeli > Tulostimet** kohdasta **Laitteisto ja äänet**.
2. Napsauta tulostinta hiiren kakkospainikkeella ja valitse **Ominaisuudet**.
3. Valitse **Verkkopalvelu**-välilehti ja napsauta URL-osoitetta.
Koska tulostin käyttää HTTPS-sivustoilla Self signed -sertifikaattia, selain näyttää varoituksen käynnistäessäsi Web Config -työkalun; tämä ei merkitse ongelmaa ja sen ohittaminen on turvallista.

Web Config -määrittästyökalun käyttäminen Mac OS-käyttöjärjestelmässä

1. Valitse **Järjestelmäasetukset** Apple-valikon kohdasta > **Tulostimet ja skannerit** (tai **Tulosta ja skannaa, Tulosta ja faksaa**) ja valitse sitten tulostin.
2. Valitse **Valinnat ja tarvikkeet > Näytä tulostimen verkkosivu**.
Koska tulostin käyttää HTTPS-sivustoilla Self signed -sertifikaattia, selain näyttää varoituksen käynnistäessäsi Web Config -työkalun; tämä ei merkitse ongelmaa ja sen ohittaminen on turvallista.

Sovellus laitteen määrittämiseen verkossa (EpsonNet Config)

EpsonNet Config on sovellus, jonka avulla voidaan asettaa verkkoliitäntäosoitteet ja protokollat. Katso lisätietoja EpsonNet Config -käyttöoppaasta tai sovelluksen ohjeesta.

Käytön aloittaminen Windows-käyttöjärjestelmässä

- Windows 10/Windows Server 2019/Windows Server 2016
Napsauta aloituspainiketta ja valitse sitten **EpsonNet > EpsonNet Config**.
- Windows 8.1/Windows 8/Windows Server 2012 R2/Windows Server 2012
Kirjoita sovelluksen nimi hakuruutuun ja napsauta sitten näkyviin tulevaa kuvaketta.
- Windows 7/Windows Vista/Windows XP/Windows Server 2008 R2/Windows Server 2008/Windows Server 2003 R2/Windows Server 2003
Napsauta aloituspainiketta ja valitse **Kaikki ohjelmat** tai **Ohjelmat > EpsonNet > EpsonNet Config SE > EpsonNet Config**.

Käytön aloittaminen Mac OS-käyttöjärjestelmässä

Siirry > Sovellukset > Epson Software > EpsonNet > EpsonNet Config SE > EpsonNet Config.

Liittyvät tiedot

➔ [”Sovellusten asentaminen erikseen” sivulla 131](#)

Päivitysohjelmisto

Ohjelmiston ja laiteohjelmiston päivitysovellus (EPSON Software Updater)

EPSON Software Updater on sovellus, joka asentaa uuden ohjelmiston ja päivittää laiteohjelmiston internetin kautta. Jos haluat hakea päivitystietoja säännöllisesti, voit määrittää hakujen aikavälin EPSON Software Updaterin automaattista päivitystä koskevissa asetuksissa.

Huomautus:

Windows Server -käyttöjärjestelmä ei ole tuettu.

Käytön aloittaminen Windows-käyttöjärjestelmässä

Windows 10

Napsauta aloituspainiketta ja valitse sitten **Epson Software > EPSON Software Updater**.

Windows 8.1/Windows 8

Kirjoita sovelluksen nimi hakuruutuun ja napsauta sitten näkyviin tulevaa kuvaketta.

Windows 7/Windows Vista/Windows XP

Napsauta käynnistyspainiketta ja valitse sitten **Kaikki ohjelmat (tai Ohjelmat) > Epson Software > EPSON Software Updater**.

Huomautus:

*Voit myös käynnistää EPSON Software Updater -ohjelman napsauttamalla tulostimen kuvaketta työpöydän tehtäväpalkissa ja valitsemalla sitten **Ohjelmistopäivitys**.*

Käytön aloittaminen Mac OS-käyttöjärjestelmässä

Valitse Siirry > Sovellukset > Epson Software > EPSON Software Updater.

Liittyvät tiedot

➔ [”Sovellusten asentaminen erikseen” sivulla 131](#)

Asetusten valikkoluettelo

Määritä erilaisia asetuksia valitsemalla tulostimen aloitusnäytöltä **Asetukset**.

Ylläpito

Valitse valikot ohjauspaneelissa alla kuvatulla tavalla.

Asetukset > Ylläpito

Suutintesti:

Valitse tämä ominaisuus niin voit tarkistaa, ovatko tulostuspään suuttimet tukkeutuneet. Tulostin tulostaa suutinten testikuvion.

Tul.pään puhd.:

Valitse tämä ominaisuus niin voit puhdistaa tukkeutuneet tulostuspään suuttimet.

Tehopuhdistus:

Tällä toiminnolla voit vaihtaa kaiken musteputkien sisältämän musteen. Ominaisuus käyttää tavallista puhdistusta enemmän mustetta. Katso lisätietoa ominaisuuden käytöstä alta kohdasta ”Liittyvät tiedot”.

Tul.pään kohd.:

Tällä ominaisuudella voit säätää tulostuspään tulostuslaatua paremmaksi.

Pystykohdistus

Valitse tämä ominaisuus, jos tulosteet ovat epäselviä tai teksti ja viivat ovat vinossa.

Vaakakohdistus

Valitse tämä ominaisuus, jos tulosteissa on vaakaviivoja säännöllisin välimatkoin.

Täytä mustetta:

Tällä toiminnolla voit palauttaa mustetasot arvoon 100 %, kun täytät mustesäiliöt uudelleen.

Aseta Mustetaso:

Valitse tämä ominaisuus asettaaksesi mustetason varsinaisen jääneen musteen määrän mukaisesti.

Paperiohjaimen puhdistus:

Valitse tämä ominaisuus, jos sisäisissä rullissa on mustetahroja. Tulostin puhdistaa sisäiset rullat paperia syöttämällä.

Liittyvät tiedot

- ➔ [”Tulostuspään tarkistaminen ja puhdistaminen” sivulla 122](#)
- ➔ [”Tehopuhdistus -toiminnon suorittaminen” sivulla 124](#)
- ➔ [”Mustesäiliöiden täyttäminen” sivulla 200](#)
- ➔ [”Paperipolun puhdistaminen mustetahroista” sivulla 126](#)

Tulostimen asetukset

Valitse valikot ohjauspaneelissa alla kuvatulla tavalla.

Asetukset > Tulostimen asetukset

Ennen perusasetusten käyttöä

Tässä valikkoryhmässä seuraavat kohteet ovat käytettävissä vain ET-4800 Series/L5290 Series-laitteilla.

- Ääni
- Päiväm./Aika-asetukset
- Maa/alue

Paperilähdeasetukset:

Paperiasetus:

Valitse lisäämäsi paperin koko ja tyyppi paperilähteessä.

A4/Letter Autom. vaihto:

Valitse **Käytössä**, jos haluat syöttää paperin koolle A4 määritetystä paperilähteestä, kun paperilähdettä ”Letter” ei ole, tai syöttää paperin koolle ”Letter” määritetystä paperilähteestä, kun paperilähdettä A4 ei ole.

Virheilmoitus:

Valitse **Käytössä**, jos haluat nähdä virheviestin, kun valittu paperikoko tai -tyyppi ei vastaa lisättyä paperia.

Pap.aset. auto. näyt.:

Valitse **Käytössä**, jos haluat näyttää **Paperiasetus**-näytön, kun lisäät paperilähteeseen paperia. Kun tämä ominaisuus poistetaan käytöstä, tulostaminen iPhonesta tai iPadista AirPrint-ominaisuuden avulla ei ole mahdollista.

Ääni:

Säädä äänenvoimakkuutta.

- Mykistä

Valitse **Käytössä** vaimentaaksesi kaikki äänet.

- Normaalitila

Valitse äänenvoimakkuus, kuten **Painikkeen painaminen**.

- Hiljainen tila

Valitse äänenvoimakkuus, kuten **Painikkeen painaminen** kohdasta **Hiljainen tila**.

Hiljainen tila:

Valitse **Käytössä**, jos haluat vähentää tulostuksen aikaista melua. Huomaa, että tämä voi hidastaa tulostusta. Valitsemiesi paperityypin ja tulostuslaadun asetusten mukaan tulostimen melutasossa ei ole ehkä mitään eroa.

Virrankatkaisuajastin:

Tuotteessasi voi olla käytettävissä tämä ominaisuus tai **Vir.katk.aset.** -ominaisuus ostosijainnin mukaan.

Valitse tämä asetus, jos haluat sammuttaa tulostimen automaattisesti, kun sitä ei ole käytetty tiettyä ajanjaksona. Voit määrittää ennen laitteen sammuttamista odotettavan ajan pituuden. Viiveen pidentäminen vaikuttaa laitteen energiatehokkuuteen. Ota ympäristönäkökohdat huomioon ennen muutosten tekemistä.

Vir.katk.aset.:

Tuotteessasi voi olla käytettävissä tämä ominaisuus tai **Virrankatkaisuajastin** -ominaisuus ostosijainnin mukaan.

Virtakatkaisu, jos toimeton

Valitse tämä asetus, jos haluat sammuttaa tulostimen automaattisesti, kun sitä ei ole käytetty tietyinä ajanjaksona. Viiveen pidentäminen vaikuttaa laitteen energiatehokkuuteen. Ota ympäristönäkökohdat huomioon ennen muutosten tekemistä.

Virtakasisu, jos irrotettu

Valitse tämä asetus, jos haluat sammuttaa tulostimen 30 minuutin kuluttua siitä, kun kaikkien porttien, mukaan lukien LINE-portti, yhteydet on katkaistu. Tämä ominaisuus ei ole saatavilla kaikilla alueilla.

Päiväm./Aika-asetukset:

Päivämäärä/Aika

Syötä voimassa oleva päivä ja aika.

Kesäaika

Valitse kesäaika-asetukset, jotka ovat voimassa käyttöalueella.

Aikaero

Syötä aikaero oman ajan ja UTC-ajan (Coordinated Universal Time) välillä.

Maa/alue:

Valitse maa tai alue, jolla käytät tulostinta. Jos vaihdat maata tai aluetta, faksiasetukset palautetaan oletusasetuksiksi ja sinun on määritettävä ne uudelleen.

Kieli/Language:

Valitse nestekidenäytön kieli.

Näppäimistö

Muuta nestekidenäytön näppäimistön asettelua.

Uniajastin:

Säädi ajanjaksoa, jonka jälkeen tulostin siirtyy lepotilaan (virransäästötilaan), jos mitään toimintoja ei ole suoritettu. Nestekidenäyttö pimenee, kun asetettu aika on kulunut loppuun.

PC-yhteys USB:n kautta:

Valitse **Käyt**, jotta tietokone voisi käyttää tulostinta USB-yhteyden kautta. Kun valittuna on **Pois käytöstä**, muun kuin verkkoyhteyden kautta lähetettyjä tulostus- ja skannaustöitä rajoitetaan.

Verkkoasetukset

Valitse valikot ohjauspaneelissa alla kuvatulla tavalla.

Asetukset > Verkkoasetukset

Tulosta verkon tilatiedot:

Tulostaa verkon tila-arkin.

Lang. verkon as.:

Määritä langattoman verkon asetukset tai muuta niitä. Valitse yhteystapa seuraavista vaihtoehtoista ja noudata ohjauspaneelin ohjeita.

Wi-Fi (suositeltava):

- Ohjattu Wi-Fi-asetus
- Painike (WPS)
- Muut
 - PIN-koodi (WPS)
 - Yhdistä Wi-Fi aut.
 - Poista langaton verkko käytöstä

Verkko-ongelmat voidaan joskus ratkaista poistamalla Wi-Fi-asetukset käytöstä tai määrittämällä ne uudelleen. Valitse **Lang. verkon as. > Wi-Fi (suositeltava) > OK > Muut > Poista langaton verkko käytöstä > OK.**

Wi-Fi Direct:

- iOS
- Muut OS-laitteet
- Mukauta
 - Muuta Verkko- nimeä
 - Vaihda salasana
 - Poista Wi-Fi Direct käytöstä
 - Palauta oletus- asetukset

Yhteyden tarkistus:

Tarkistaa nykyisen verkkoyhteyden ja tulostaa raportin. Jos yhteydessä on ongelmia, yritä ratkaista ongelma raportin avulla.

Liittyvät tiedot

- ➔ ”Wi-Fi-asetusten määrittäminen ohjauspaneelista” sivulla 231
- ➔ ”Älylaitteen ja tulostimen liittäminen suoraan (Wi-Fi Direct)” sivulla 234
- ➔ ”Verkkoyhteyden tilan tarkistus” sivulla 238

Epson Connect -palvelut

Valitse valikot ohjauspaneelissa alla kuvatulla tavalla.

Asetukset > Epson Connect -palvelut

Rekisteröi/Poista:

Rekisteröi tulostin Epson Connect -palveluihin tai poista se niistä.

Käyttöohjeet ovat saatavana seuraavassa verkkosivustossa.

<https://www.epsonconnect.com/>

<http://www.epsonconnect.eu> (vain Eurooppa)

Keskeytä/Jatka:

Valitse, keskeytetäänkö Epson Connect -palvelut vai jatketaan niitä.

Sähköpostiosoite:

Tarkista tulostimen sähköpostiosoite, joka on rekisteröity Epson Connect -palveluihin.

Tila:

Näyttää, onko tulostin rekisteröity ja yhdistetty Epson Connect -palveluihin.

Yhteystietojen hallinta

Tämä valikko on käytettävissä vain ET-4800 Series/L5290 Series-laitteilla.

Valitse valikot ohjauspaneelissa alla kuvatulla tavalla.

Asetukset > Yhteystietojen hallinta

Lisää syöte:

Rekisteröi yhteystiedoissa fakseille käytettävä merkintä.

Lisää ryhmä:

Rekisteröi yhteystiedoissa ryhmäfakseille käytettävä merkintä.

Muokkaa:

Muokkaa yhteystiedoissa rekisteröityjä merkintöjä ja ryhmiä.

Poista:

Poista yhteystiedoissa rekisteröity merkintä tai ryhmä.

Tulosta yhteystiedot:

Tulosta yhteystietolistan merkintä- ja ryhmätiedot.

Faksiasetukset

Faksitoiminto on käytettävissä vain ET-4800 Series/L5290 Series -laitteissa.

Liittyvät tiedot

- ➔ ”Tarkista faksiyhteys” sivulla 266
- ➔ ”Ohjattu fak. asetus” sivulla 266
- ➔ ”Perusasetukset-valikko” sivulla 266
- ➔ ”Vastaanottoasetuk.-valikko” sivulla 268
- ➔ ”Raporttiasetukset-valikko” sivulla 269
- ➔ ”Suojausasetukset-valikko” sivulla 269
- ➔ ”Käyt. oletusasetukset-valikko” sivulla 270

Tarkista faksisyhteys

Valikko on tulostimen ohjauspaneelissa seuraavassa kohdassa:

Asetukset > Faksiasetukset > Tarkista faksisyhteys

Tarkista faksisyhteys -valinnan valitseminen tarkistaa, että tulostin on yhdistetty puhelinlinjaan ja on faksin lähetykseen. Voit tulostaa tarkistustuloksen tyhjälle A4-paperille.

Ohjattu fak. asetukset

Voit löytää valikon tulostimen ohjauspaneelista:

Asetukset > Faksiasetukset > Ohjattu fak. asetukset

Aseta faksin perusasetuksen valitsemalla **Ohjattu fak. asetukset**. Seuraa näytössä näkyviä ohjeita.

Liittyvät tiedot

➔ ”Perusasetukset-valikko” sivulla 266

➔ ”Tulostimen valmistelu faksien lähettämiseen ja vastaanottamiseen” sivulla 93

Perusasetukset-valikko

Voit löytää valikon tulostimen ohjauspaneelista alta:

Asetukset > Faksiasetukset > Perusasetukset

Faksinopeus:

Valitse faksin lähetyksenopeus. Suosittelemme valitsemaan asetuksen **Hidas(9 600bps)**, jos yhteysvirheitä tulee usein lähetettäessä fakseja ulkomaille tai vastaanotettaessa niitä ulkomailta tai jos käytät IP (VoIP) -puhelinpalvelua.

ECM:

Korjaa automaattisesti virheet faksiliikenteessä (virheenkorjaustila), jotka johtuvat useimmiten puhelinlinjan kohinasta. Jos toiminto on pois käytöstä, asiakirjoja ei voi lähettää tai vastaanottaa värillisinä.

Valintaa. tunnistus:

Tunnistaa valintäänen ennen valinnan aloittamista. Jos tulostin on yhdistetty PBX (yksityinen puhelinverkko) -toimintoon tai digitaaliseen puhelinlinjaan, tulostimen numeron valinnan aloittaminen ei välttämättä onnistu. Muuta siinä tapauksessa **Linjatyyppi** -asetukseksi **PBX**. Jos se ei auta, poista ominaisuus käytöstä. Toiminnon poistaminen käytöstä voi kuitenkin aiheuttaa ensimmäisen numeron jäämisen pois valitusta faksinumerosta ja aiheuttaa faksin lähettämisen väärään numeroon.

Valintatila:

Valitse sen puhelinjärjestelmän tyyppi, jonka olet yhdistänyt tulostimeen. Kun asetukset on **Pulssi**, voit väliaikaisesti asettaa valintatavan pulssista ääneen painamalla * (T on jo syötettynä) syötettäessä numeroita faksin yläreunaan. Tämä asetukset ei ehkä tule näkyviin maan tai alueen mukaan.

Linjatyyppi:

Valitse sen linjan tyyppi, jonka haluat yhdistää tulostimeen.

Kun tulostinta käytetään ympäristöissä, joissa käytetään alanumeroita ja tarvitaan ulkolinjan käyttö edellyttää ulkoisia käyttökoodia, kuten 0 ja 9, valitse **PBX**. Ympäristölle, jossa käytetään DSL-modeemia tai liitinadapteria, asettaminen **PBX**-tilaan on myös suositeltavaa.

Käyttökoodi

Valitse **Käytä** ja rekisteröi sitten ulkoinen käyttökoodi, kuten 0 tai 9. Kun faksi sitten lähetetään ulkoiseen numeroon, valitse risuaita (#) varsinaisen koodin sijaan. Risuaitaa (#) on käytettävä myös kohteessa **Yhteystiedot** ulkoisena käyttökoodina. Jos yhteystiedolle on asetettu ulkoinen käyttökoodi, kuten 0 tai 9, et voi lähettää fakseja kyseiselle yhteyshenkilölle. Määritä tässä tapauksessa **Käyttökoodi** arvoon **Älä käytä**. Muutoin sinun on vaihdettava kohdan **Yhteystiedot** koodi arvoon #.

Ylätunniste:

Kirjoita lähettäjän nimi ja faksin numero. Ne näkyvät lähtevien faksien yläreunassa.

- Puhelinnumerosi: Voit lisätä enintään 20 merkkiä 0–9 + tai välilyönnin.
- Faksin ylätunniste: Voit rekisteröidä enintään 21 kohdetta pikavalintaan. Voit syöttää kunkin lähettäjän nimeen enintään 40 merkkiä.

Vastaanottotila:

Valitse vastaanottotila. Lisätietoa on alla.

DRD:

Jos olet tilannut puhelinyhtiöltä erottuva soittoäänipalvelun, valitse saapuville fakseille käytettävä soittotapa. Erottuva soittoäänipalvelu, jota monet puhelinyhtiöt tarjoavat (palvelun nimi vaihtelee yhtiöittäin), mahdollistaa useamman puhelinnumeron käyttämisen samalla linjalla. Kullekin numerolle osoitetaan eri soittotapa. Voit käyttää yhtä linjaa äänipuheluille ja toista faksipuheluille. Alueen mukaan tämän vaihtoehdon asetus on **Käytössä** tai **Ei käytössä**.

Soit. ennen vast.:

Valitse soittomäärä, joka tarvitaan, ennen kuin tulostin vastaanottaa faksin automaattisesti.

Etävastaanotto:

Etävastaanotto

Jos vastaat saapuvaan faksiin tulostimeen kytketyllä puhelimella, voit aloittaa faksin vastaanottamisen syöttämällä koodin puhelimen avulla.

Anna käynnistyskoodi

Määritä lähtökoodi kohteelle **Etävastaanotto**. Syötä kaksi merkkiä seuraavista: 0–9, *, #.

Hylkäysfaksi:

Hylkäysfaksi

Tee valinnat roskapostifaksien hylkäämiseksi.

- Hylkäysmääräluettelo: Jos toisen osapuolen puhelinnumero on hylättyjen numeroiden luettelossa, määritä, hylkäätkö tulevat faksit.
- Ylätunniste tyhjä: Jos toisen osapuolen puhelinnumero on estetty, määritä, hylkäätkö tulevat faksit.

- Soittaja ei Yhteyst.: Jos toisen osapuolen puhelinnumero ei ole kontakteissa, määritä, hylkäätkö tulevat faksit.

Muokkaa Estetyt numerot -luettelo

Voit rekisteröidä enintään 30 faksinumeroa, joista hylkää faksit ja puhelut. Voit lisätä enintään 20 merkkiä 0-9 + tai välilyönnin.

Liittyvät tiedot

- ➔ ”Tulostimen valmistelu faksien lähettämiseen ja vastaanottamiseen” sivulla 93
- ➔ ”PBX-puhelinjärjestelmän asetusten tekeminen” sivulla 95
- ➔ ”Tulevien faksien vastaanottaminen” sivulla 107
- ➔ ”Roskapostifaksien estoasetusten määrittäminen” sivulla 97

Vastaanottoasetuk.-valikko

Voit löytää valikon tulostimen ohjauspaneelista alta:

Asetukset > Faksiasetukset > Vastaanottoasetuk.

Tallenna tietok.:

Tallentaa vastaanotetut faksit PDF-tiedostoina tietokoneelle, joka on kytketty tulostimeen. Voit määrittää tämän ainoastaan asetukseen **Kyllä** käyttämällä faksin lisätoimintoa, FAX Utility. Et voi ottaa tätä käyttöön tulostimen ohjauspaneelista. Asenna FAX Utility tietokoneeseen etukäteen. Määritettyäsi täksi asetukseksi **Kyllä**, voit muuttaa tämän asetukseksi **Kyllä, ja tulosta** tulostimen ohjauspaneelista.

Autom. pienentäminen:

Tulostaa vastaanotetut faksit suurikokoisina asiakirjoina, jotka pienennetään sopimaan paperille paperilähteessä. Pienentäminen ei ole välttämättä aina mahdollista vastaanotettujen tietojen mukaan. Jos toiminto kytketään pois päältä, suuret asiakirjat tulostetaan niiden alkuperäisessä koossa usealle arkille tai tyhjä toinen sivu saattaa tulostua.

Jaettu sivu -asetuk:

Tulostaa vastaanotetut faksit sivujakoasetuksella, kun niiden koko on suurempi kuin tulostimen käyttämän paperin koko.

Autom. kierto:

Kääntää vastaanotetut faksit vaakasuuntaisiksi A5-kokoisiksi asiakirjoiksi, jotta ne tulostuvat A5-kokoiselle paperille. Asetus on käytössä, jos vähintään yhden tulostuksessa käytettävän paperilähteen kooksi on asetettu A5.

Kun valitset **Ei käytössä**, vaakasuuntaiset A5-kokoiset vastaanotetut faksit, joiden leveys on sama kuin pystysuuntaisen A4:n, katsotaan A4-kokoisiksi fakseiksi ja tulostetaan sellaisina.

Tarkista paperikokoasetus kohdassa **Asetukset > Tulostimen asetukset > Paperilähdeasetukset**.

Lisää vastaanotto- tiedot:

Tulostaa vastaanotetun faksin vastaanottotiedot, vaikka lähettäjä ei olisi määrittänyt ylätunnistietoja. Vastaanottotietoihin sisältyvät vastaanottopäivä ja -aika, lähettäjän tunnus ja sivunumero, kuten ”P1”. Jos **Jaettu sivu -asetuk** -valinta on käytössä, tietoihin sisältyy myös jaetun sivun numero.

Tul. aloituk. ajastus:

Määritä valinnat vastaanotettujen faksien tulostamisen aloittamista koskien.

- Kaikki sivut vastaa.: Tulostus alkaa kaikkien sivujen vastaanottamisen jälkeen. Tulostuksen käynnistys ensimmäiseltä sivulta tai viimeiseltä sivulta riippuu asetuksista **Lajittelupino** - ominaisuudessa. Katso selitys kohteelle **Lajittelupino**.
- Ensimmäinen sivu vastaanotettu: Tulostus aloitetaan, kun ensimmäinen sivu on vastaanotettu. Sivut tulostetaan järjestyksessä sitä mukaa kun niitä vastaanotetaan. Jos tulostin ei voi aloittaa tulostamista, koska se esimerkiksi tulostaa muita töitä, vastaanotetut sivut tulostetaan eränä, kun tulostin on taas käytettävissä.

Lajittelupino:

Koska ensimmäinen sivu tulostetaan (tulostus yläosaan), tulostetut asiakirjat pinotaan sivujärjestyksessä. Jos tulostimen muisti on vähissä, tämä toiminto ei välttämättä ole käytettävissä.

Tulostuksen viiveaika:

Kohdassa **Pysäytysaika** — **Aik uud.käyn.** määritetyn ajanjakson aikana tulostin tallentaa vastaanotetut asiakirjat tulostimen muistiin tulostamatta niitä. Tätä toimintoa voidaan käyttää melun estämiseen ilta-aikaan tai luottamuksellisten asiakirjojen säilyttämiseen, jos vastaanottaja ei ole paikalla. Ennen tämän toiminnon käyttämistä on varmistettava, että muistitilaa on riittävästi. Asettaessasi määrittäykseksi **Ei käytössä**, voit tulostaa vastaanotetut asiakirjat ennen uudelleenkäynnistystä.

Hiljainen tila:

Vähentää faksien tulostuksesta syntyvää melua, mutta saattaa alentaa myös tulostusnopeutta.

Raporttiasetukset-valikko

Voit löytää valikon tulostimen ohjauspaneelista alta:

Asetukset > Faksiasetukset > Raporttiasetukset

Faksilokin autom. tul.:

Tulostaa faksilokin automaattisesti. Valitse **Pä (kun 30 kertynyt)** tulostaaksesi lokin jokaisen 30 faksityön suorittamisen jälkeen. Tulosta loki tiettyyn aikaan valitsemalla **Päällä (Aika)**. Jos faksitöiden määrä kuitenkin ylittää 30, loki tulostetaan ennen määritettyä aikaa.

Liitä kuva raporttiin:

Tulostaa kohteen **Lähetysraportti** ja kuvan lähetetyn asiakirjan ensimmäiseltä sivulta. Tulostaa sivun yläosa ilman pienennystä valitsemalla **Päällä (Suuri kuva)**. Tulosta koko sivu pienentämällä se sopimaan raporttiin valitsemalla **Päällä (Pieni kuva)**.

Raporttimuoto:

Valitsee kohteen **Faksi > Lisää-välilehti > Faksiraportti** faksiraporttien muodoksi jonkun muun kuin **Protokollan jäljitys**. Valitse **Tiedot** virhekoodien tulostamiseksi.

Suojausasetukset-valikko

Voit löytää valikon tulostimen ohjauspaneelista alta:

Asetukset > Faksiasetukset > Suojausasetukset

S.valintarajoitukset:

Käytössä -määrityksen valitseminen poistaa vastaanottajan faksinumeron manuaalisen syötön pois käytöstä, jolloin käyttäjä voi valita vastaanottajan vain yhteystietoluettelosta tai faksien lähetyshistoriasta.

Anna kahdesti -määrityksen valitseminen edellyttää käyttäjää syöttämään faksinumeron uudelleen kun numero on syötetty manuaalisesti.

Ei käytössä -määrityksen valitseminen ottaa vastaanottaman faksinumeron manuaalisen syötön käyttöön.

Lähetysrajoitukset:

Kun **Käytössä** valitaan, vastaanottajaksi voidaan lisätä vain yksi faksinumero.

Vahvista Osoiteluettelo:

Näyttää vastaanottajan vahvistusnäytön ennen lähetyksen aloittamista.

Voit valita vastaanottajan kohdasta **Kaikki** tai **Vain lähetystä varten**.

Varmuuskopiotiedot Tyhjennä auto:

Lähetetyistä ja vastaanotetuista asiakirjoista säilytetään yleensä tilapäiset varakopiot tulostimen muistissa sähkökatkon tai virheellisen käytön aiheuttaman laitteen sammumisen varalta.

Käytössä-asetuksen valitseminen poistaa varmuuskopiot automaattisesti kun asiakirja lähetetään tai vastaanotetaan onnistuneesti eikä varmuuskopioita enää tarvita.

Tyhj. varm.kopiot.:

Poistaa kaikki tulostimen muistiin väliaikaisesti tallennetut varmuuskopiot. Suorita tämä ennen kuin luovutat tulostinta eteenpäin tai hävität sen.

Käyt. oletusasetukset-valikko

Valikko on tulostimen ohjauspaneelissa seuraavassa kohdassa:

Asetukset > Faksiasetukset > Käyt. oletusasetukset

Tässä valikossa tehdyistä asetuksista tulee oletusasetuksia kohdassa **Faksi > Valikko**. Lisätietoja on seuraavassa.

Liittyvät tiedot

➔ ”Skannausasetukset” sivulla 109

➔ ”Faksin lähetyaset.” sivulla 110

Tulosta tila-arkki

Valitse valikot ohjauspaneelissa alla kuvatulla tavalla.

Asetukset > Tulosta tila-arkki

Määrityksen tila -lehti:

Tulosta tietolehtiä, joissa näkyy nykyinen tulostimen tila ja asetukset.

Syötön tila -lehti:

Tulosta tietolehtiä, joissa näkyy kulutustarvikkeiden tila.

Käyttöhistoria-lehti:

Tulosta tietolehtiä, joissa näkyy tulostimen käyttöhistoria.

Tulostuslaskuri

Valitse valikot ohjauspaneelissa alla kuvatulla tavalla.

Asetukset > Tulostuslaskuri

Näyttää tulosteiden, mustavalkotulosteiden, väritulosteiden ja tulostimen läpi syötettyjen sivujen kokonaismäärän tulostimen ostohetkestä lähtien, mukaan lukien muut tulosteet, kuten tila-arkki.

Asiakastutkimus

Valitse valikot ohjauspaneelissa alla kuvatulla tavalla.

Asetukset > Asiakastutkimus

Valitse **Hyväksy**, jos haluat lähettää laitteen käyttötietoja, kuten tulostettujen sivujen määrän, Seiko Epson Corporationille.

Valitse **Mukauta** muuttaaksesi tätä asetusta.

Palauta oletusasetukset

Valitse valikot ohjauspaneelissa alla kuvatulla tavalla.

Asetukset > Palauta oletusasetukset

Palauttaa seuraavat valikot oletusasetuksiin.

- Verkkoasetukset
- Kopioasetukset
- Skannausasetukset
- Faksiasetukset
- Tyhj. kaikki tied. ja asetuks.

Laiteohjelm.päivitys

Valitse valikot ohjauspaneelissa alla kuvatulla tavalla.

Asetukset > Laiteohjelm.päivitys

Päivitys:

Tarkista, onko verkkopalvelimeen ladattu laiteohjelmiston viimeisintä versiota. Laiteohjelmisto päivittyy uuden laiteohjelmiston löydyttyä. Päivitystä ei voi keskeyttää sen aloittamisen jälkeen.

Nykyinen versio:

Näyttää tulostimen nykyisen laiteohjelmistoversion.

Ilmoitus:

Vastaanota ilmoituksia laiteohjelmiston saavilla olevista päivityksistä valitsemalla **Käytössä**.

Tuotteen tekniset tiedot

Tulostimen tekniset tiedot

Suutinten sijainti tulostuspäässä		Mustan musteen suuttimet: 180 Värimusteen suuttimet: 59 erikseen kullekin värille
Paperin paino *	Tavallinen paperi	64–90 g/m ² (17–24 lb)
	Kirjekuoret	Kirjekuori #10, DL, C6: 75–100 g/m ² (20–27 lb)

* Vaikka paperin paksuus olisi sallittujen arvojen rajoissa, paperi ei välttämättä syöty laitteeseen oikein tai tulostusjäljen laatu voi olla heikko paperin laadun ja muiden ominaisuuksien vuoksi.

Tulostusalue

Yksittäisten arkkien tulostusalue

Tulostuslaatu voi olla heikompi varjostetuilla alueilla tulostimen toimintaperiaatteen vuoksi.

Tulostaminen reunuksilla

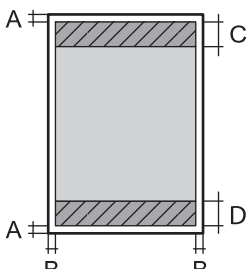
	A	3.0 mm (0.12 tuumaa)
	B	3.0 mm (0.12 tuumaa)
	C	41.0 mm (1.61 tuumaa)
	D	37.0 mm (1.46 tuumaa)

Reunaton tulostus

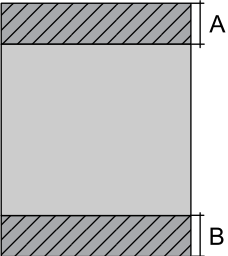
	A	44.0 mm (1.73 tuumaa)
	B	40.0 mm (1.57 tuumaa)

Kirjekuorien tulostettava alue

Tulostuslaatu voi olla heikompi varjostetuilla alueilla tulostimen toimintaperiaatteen vuoksi.

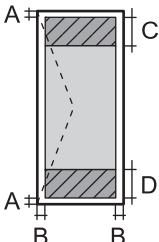
	A	3.0 mm (0.12 tuumaa)
	B	3.0 mm (0.12 tuumaa)
	C	18.0 mm (0.71 tuumaa)
	D	41.0 mm (1.61 tuumaa)

Skannerin ominaisuudet

Skannerin tyyppi	Tasoskanneri
Valosähköinen laite	CIS
Teholliset pikselit	10200×14040 pikseliä tarkkuudella (1200 dpi)
Suurin asiakirjan koko	216×297 mm (8.5×11.7 tuumaa) A4, Letter
Skannaustarkkuus	1200 dpi (pääskannaus) 2400 dpi (alaskannaus)
Tulostuksen tarkkuus	50–9600 dpi 1 dpi:n välein
Värisyvyys	<p>Väri</p> <ul style="list-style-type: none"> <input type="checkbox"/> 48 bittiä/pikseli sisäinen (16 bittiä/pikseli/väri sisäinen) <input type="checkbox"/> 24 bittiä/pikseli ulkoinen (8 bittiä/pikseli/väri ulkoinen) <p>Harmaansävyt</p> <ul style="list-style-type: none"> <input type="checkbox"/> 16 bittiä/pikseli sisäinen <input type="checkbox"/> 8 bittiä/pikseli ulkoinen <p>Mustavalko</p> <ul style="list-style-type: none"> <input type="checkbox"/> 16 bittiä/pikseli sisäinen <input type="checkbox"/> 1 bittiä/pikseli ulkoinen

Valonlähde	LED
------------	-----

Käyttöliittymän ominaisuudet

Tietokoneelle	Hi-Speed USB*
---------------	---------------

* USB 3.0 -kaapeleita ei tueta.

Arkinsyöttölaitteen määrytykset

Vain ET-4800 Series/L5290 Series

Käytettävissä olevat paperikoot	A4, Letter, Legal, 8.5×13in, Indian-Legal
Paperityyppi	Tavallinen paperi
Paperin paino	64–95 g/m ²
Paperikapasiteetti	A4, Letter: 30 arkkia tai 3.3 mm Legal, 8.5×13in, Indian-Legal: 10 arkkia
Automaattinen kaksipuolinen skannaus	Ei tueta

Vaikka alkuperäinen asiakirja täyttäisi arkinsyöttölaitteeseen asetettavien sivujen määritykset, asiakirja ei välttämättä syöty laitteeseen oikein arkinsyöttölaitteesta tai skannauslaatu voi paperin laadusta ja ominaisuuksista riippuen vaihdella.

Faksin ominaisuudet

Vain ET-4800 Series/L5290 Series

Faksityyppi	Mustavalkoisten ja värillisten faksien ominaisuudet (ITU-T Super 3)
Tuetut linjat	Analogiset vakiopuhelinlinjat, PBX (Private Branch Exchange) -puhelinjärjestelmät
Nopeus	Enintään 33.6 kbps
Resoluutio	Yksivärinen <input type="checkbox"/> Vakio: 8 pel/mm×3,85 linja/mm (203 pel/tuumaa×98 linja/tuumaa) <input type="checkbox"/> Hieno: 8 pel/mm×7,7 linja/mm (203 pel/tuumaa×196 linja/tuumaa) <input type="checkbox"/> Valokuva: 8 pel/mm×7,7 linja/mm (203 pel/tuumaa×196 linja/tuumaa) Väri 200×200 dpi
Sivumuisti	Enintään 100 sivua (kun vastaanotettu ITU-T nro 1 taulukko mustavalkoluonnoksena)
Uudelleenvalinta*	2 kertaa (1 minuutin välein)

Käyttöliittymä	RJ-11-puhelinlinja, RJ-11-puhelinliitäntä
----------------	---

* Tiedot voivat vaihdella maittain ja alueittain.

Verkon tekniset tiedot

Wi-Fi-tiedot

Standardit	IEEE 802.11b/g/n* ¹
Taajuusalue	2,4 GHz
Koordinaatiotilat	Infrastruktuuri, Wi-Fi Direct (Simple AP)* ^{2*3}
Langattoman lähiverkon tietoturva* ⁴	WEP (64/128bit), WPA2-PSK (AES)* ⁵ , WPA3-SAE (AES)

*1 IEEE 802.11n on saatavilla vain HT20:lle.

*2 Ei IEEE 802.11b -tukea.

*3 Simple AP -tila on yhteensopiva Wi-Fi-yhteyden (infrastruktuuri) tai Ethernet-yhteyden kanssa.

*4 Wi-Fi Direct tukee vain WPA2-PSK (AES) -salausta.

*5 Noudattaa WPA2-standardia, tukee WPA/WPA2 Personal -salausta.

Ethernet-yhteyden ominaisuudet

Vain ET-4800 Series/L5290 Series

Standardit	IEEE802.3i (10BASE-T)* ¹ IEEE802.3u (100BASE-TX) IEEE 802.3az (Energiatehokas Ethernet)* ^{2, *3}
Tiedonsiirtotila	Auto, 10Mbps Full duplex, 10Mbps Half duplex, 100Mbps Full duplex, 100Mbps Half duplex
Liitin	RJ-45

*1 Radiohäiriöiden estämiseksi käytä luokan 5e tai korkeampaa STP (kierretty pari) -kaapelia.

*2 Liitetyn laitteen on täytettävä IEEE 802.3az-standardit.

*3 IEEE 802.3az on oletuksena pois käytöstä. Katso ”Liittyviä tietoja” ottaaksesi tämän asetuksen käyttöön.

Liittyvät tiedot

➔ ”Energiatehokkaan Ethernetin käyttöönotto” sivulla 230

Verkkotoiminnot ja IPv4/IPv6

Toiminnot			Tuettu	Huomautukset
Verkkotulostus	EpsonNet Print (Windows)	IPv4	✓	-
	Standard TCP/IP (Windows)	IPv4, IPv6	✓	-
	WSD-tulostus (Windows)	IPv4, IPv6	✓	Windows Vista tai uudempi
	Bonjour-tulostus (Mac OS)	IPv4, IPv6	✓	-
	IPP-tulostus (Windows, Mac OS)	IPv4, IPv6	✓	-
	PictBridge-tulostus (Wi-Fi)	IPv4	-	Digitaalikamera
	Epson Connect (sähköpostitulostus, etätulostus)	IPv4	✓	-
	AirPrint (iOS, Mac OS)	IPv4, IPv6	✓	iOS 5 tai uudempi, Mac OS X v10.7 tai uudempi
Verkkoskannaus	Epson Scan 2	IPv4, IPv6	✓	-
	Epson ScanSmart	IPv4	✓	Windows 7 tai uudempi, Mac OS X El Capitan tai uudempi
	Event Manager	IPv4	✓	Windows XP, Vista, Mac OS X v10.6 — Yosemite
	Epson Connect (skannaus pilveen)	IPv4	-	-
	AirPrint (skannaus)	IPv4, IPv6	✓	OS X Mavericks tai uudempi
Faksi	Faksin lähettäminen	IPv4	✓	-
	Faksin vastaanotto	IPv4	✓	-
	AirPrint (lähtevä faksi)	IPv4, IPv6	✓	OS X Mountain Lion tai uudempi

Tietoturvaprotokolla

SSL/TLS	HTTPS Server/Client, IPPS
SNMPv3	

Tuetut kolmansien osapuolten palvelut

AirPrint	Tulostus	iOS 5 tai uudempi/Mac OS X v10.7.x tai uudempi
	Skannaus	OS X Mavericks tai uudempi
	Faksi	OS X Mountain Lion tai uudempi

Mitat

ET-4800 Series/L5290 Series

Mitat	<p>Säilytys</p> <ul style="list-style-type: none"> <input type="checkbox"/> Leveys: 375 mm (14.8 tuumaa) <input type="checkbox"/> Syvyys: 347 mm (13.7 tuumaa) <input type="checkbox"/> Korkeus: 237 mm (9.3 tuumaa) <p>Tulostus</p> <ul style="list-style-type: none"> <input type="checkbox"/> Leveys: 375 mm (14.8 tuumaa) <input type="checkbox"/> Syvyys: 578 mm (22.8 tuumaa) <input type="checkbox"/> Korkeus: 253 mm (10.0 tuumaa)
Paino*	Noin 11.0 kg (5.0 naulaa)

* Ilman mustetta ja virtajohtoa.

ET-2820 Series/L3260 Series

Mitat	<p>Säilytys</p> <ul style="list-style-type: none"> <input type="checkbox"/> Leveys: 375 mm (14.8 tuumaa) <input type="checkbox"/> Syvyys: 347 mm (13.7 tuumaa) <input type="checkbox"/> Korkeus: 179 mm (7.0 tuumaa) <p>Tulostus</p> <ul style="list-style-type: none"> <input type="checkbox"/> Leveys: 375 mm (14.8 tuumaa) <input type="checkbox"/> Syvyys: 578 mm (22.8 tuumaa) <input type="checkbox"/> Korkeus: 253 mm (10.0 tuumaa)
Paino*	Noin 9.0 kg (4.1 naulaa)

* Ilman mustetta ja virtajohtoa.

Sähkötekniset ominaisuudet

ET-4800 Series/L5290 Series

Virtalähteen nimellisarvo	AC 100–240 V	AC 220–240 V
Nimellistaajuusalue	50–60 Hz	50–60 Hz
Nimellisvirta	0.4–0.2 A	0.2 A
Virrankulutus (USB-liitännällä)	Itsenäinen kopiointi: noin 12.0 W (ISO/IEC24712) Valmiustila: noin 4.5 W Lepotila: noin 0.7 W Virta kytkettynä pois päältä: noin 0.2 W	Itsenäinen kopiointi: noin 12.0 W (ISO/IEC24712) Valmiustila: noin 4.5 W Lepotila: noin 0.7 W Virta kytkettynä pois päältä: noin 0.2 W

Huomautus:

- Tarkista jännite tulostimessa olevista merkinnöistä.
- Eurooppalaiset käyttäjät: lisätietoja virrankulutuksesta on saatavana seuraavalta verkkosivustolta.
<http://www.epson.eu/energy-consumption>

ET-2820 Series/L3260 Series

Virtalähteen nimellisarvo	AC 100–240 V	AC 220–240 V
Nimellistaajuusalue	50–60 Hz	50–60 Hz
Nimellisvirta	0.4–0.2 A	0.2 A
Virrankulutus (USB-liitännällä)	Itsenäinen kopiointi: noin 12.0 W (ISO/IEC24712) Valmiustila: noin 4.5 W Lepotila: noin 0.7 W Virta kytkettynä pois päältä: noin 0.2 W	Itsenäinen kopiointi: noin 12.0 W (ISO/IEC24712) Valmiustila: noin 4.5 W Lepotila: noin 0.7 W Virta kytkettynä pois päältä: noin 0.2 W

Huomautus:

- Tarkista jännite tulostimessa olevista merkinnöistä.
- Eurooppalaiset käyttäjät: lisätietoja virrankulutuksesta on saatavana seuraavalta verkkosivustolta.
<http://www.epson.eu/energy-consumption>

Ympäristöä koskevat tekniset tiedot

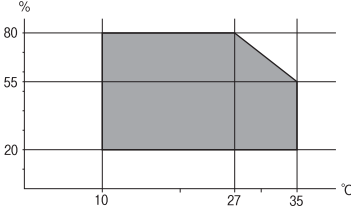
<p>Käytön aikana</p>	<p>Käytä tulostinta seuraavassa kaaviossa esitetyissä olosuhteissa.</p>  <p>Lämpötila: 10–35°C (50–95°F) Suhteellinen kosteus: 20–80 % RH (ilman tiivistymistä)</p>
<p>Säilytys</p>	<p>Lämpötila: -20–40°C (-4–104°F)* Suhteellinen kosteus: 5–85 % RH (ilman tiivistymistä)</p>

* Varastoitavissa yhden kuukauden ajan lämpötilassa 40 °C (104 °F).

Mustepullojen käyttöympäristön tiedot

<p>Varastointilämpötila</p>	<p>-20–40 °C (-4–104 °F)*</p>
<p>Jäätymislämpötila</p>	<p>-15 °C (5 °F) Muste sulaa ja on käytettävissä noin 2 tunnin 25 °C:n (77 °F) lämpötilassa säilytyksen jälkeen.</p>

* Varastoitavissa yhden kuukauden ajan lämpötilassa 40 °C (104 °F).

Järjestelmävaatimukset

- Windows
 - Windows Vista, Windows 7, Windows 8/8.1, Windows 10 tai uudempi (32- tai 64-bittinen)
 - Windows XP SP3 (32-bittinen)
 - Windows XP Professional x64 Edition SP2
 - Windows Server 2003 (SP2) tai uudempi
- Mac OS
 - Mac OS X v10.6.8 tai uudempi

Huomautus:

- Mac OS -käyttöjärjestelmä ei välttämättä tue joitakin sovelluksia ja ominaisuuksia.
- Mac OS -käyttöjärjestelmän UNIX-tiedostojärjestelmä (UFS) ei ole tuettu.

Säädöksiä koskevat tiedot

Standardit ja hyväksynnät

Standardit ja hyväksynnät Yhdysvaltain mallille

Turvallisuus	UL60950-1 CAN/CSA-C22.2 No.60950-1
EMC	FCC Part 15 Subpart B Class B CAN ICES-3 (B)/NMB-3 (B)

Tässä laitteessa on seuraava langaton moduuli.

Valmistaja: Seiko Epson Corporation

Tyyppi: J26H006

Tämä tuote noudattaa FCC-sääntöjen osaa 15 ja IC-sääntöjen kohtaa RSS-210. Epson ei vastaa suojausvaatimusten täyttämisen epäonnistumisesta, jos siihen on syynä muu kuin tuotteen suositeltu muuntaminen. Laitetta saa käyttää, kun seuraavat kaksi ehtoa täyttyvät: (1) tämä laite ei saa aiheuttaa haitallisia häiriöitä ja (2) tämän laitteen on siedettävä vastaanotetut häiriöt, mukaan lukien häiriöt, jotka saattavat aiheuttaa laitteessa epätoivottavaa toimintaa.

Luvanvaraisen palvelun radiohäiriöiden ehkäisemiseksi tämä laite on tarkoitettu käytettäväksi sisätiloissa ja poissa ikkunoiden luota mahdollisimman hyvän suojauksen saavuttamiseksi. Ulos asennettu laite (tai sen lähetyssantenni) vaatii luvan.

Tämä laite noudattaa FCC/IC:n kontrolloimatonta ympäristöä koskevia säteilyaltistuksen rajoja ja täyttää FCC:n IC-radiotaajuusaltistussääntöjen (RF) OET65:n ja RSS-102:n liitteen C radiotaajuusaltistusohjeet (RF). Tämä laite on asennettava ja sitä on käytettävä siten, että säteilevä osa pidetään vähintään 20 cm:n (7,9 tuuman) etäisyydellä ihmiskehosta (ääriosat, kuten kädet, ranteet, jalat ja nilkat, pois lukien).

Standardit ja hyväksynnät Euroopan mallille

Eurooppalaiset käyttäjät

Seiko Epson Corporation ilmoittaa täten, että seuraava radiolaitemalli noudattaa direktiiviä 2014/53/EU. EU:n vaatimustenmukaisuusvakuutus on saatavilla kokonaisuudessaan Internetissä seuraavassa osoitteessa.

<http://www.epson.eu/conformity>

C622B, C634G

Käytettäväksi vain seuraavissa maissa: Irlanti, Yhdistynyt kuningaskunta, Itävalta, Saksa, Liechtenstein, Sveitsi, Ranska, Belgia, Luxemburg, Alankomaat, Italia, Portugali, Espanja, Tanska, Suomi, Norja, Ruotsi, Islanti, Kroatia, Kypros, Kreikka, Slovenia, Malta, Bulgaria, Tšekki, Viro, Unkari, Latvia, Liettua, Puola, Romania ja Slovakia.

Epson ei vastaa suojausvaatimusten täyttämisen epäonnistumisesta, jos siihen on syynä muu kuin tuotteen suositeltu muuntaminen.

Taajuus	Siirretyn radiotaajuustehon enimmäismäärä
2 400–2 483,5 MHz	20 dBm (EIRP)



Standardit ja hyväksynät Australian mallille

EMC	AS/NZS CISPR32 Class B
-----	------------------------

Epson ilmoittaa, että seuraavat laitemallit noudattavat AS/NZS4268:n olennaisia vaatimuksia ja muita asiaankuuluvia ehtoja:

C622B, C634G

Epson ei vastaa suojausvaatimusten täyttämisen epäonnistumisesta, jos siihen on syynä muu kuin tuotteen suositeltu muuntaminen.

Standardit ja hyväksynät Uuden-Seelannin mallille

General Warning

The grant of a Telepermit for any item of terminal equipment indicates only that Telecom has accepted that the item complies with minimum conditions for connection to its network. It indicates no endorsement of the product by Telecom, nor does it provide any sort of warranty. Above all, it provides no assurance that any item will work correctly in all respects with another item of Telepermitted equipment of a different make or model, nor does it imply that any product is compatible with all of Telecom's network services.

Telepermitted equipment only may be connected to the EXT telephone port. This port is not specifically designed for 3-wire-connected equipment. 3-wire-connected equipment might not respond to incoming ringing when attached to this port.

Important Notice

Under power failure conditions, this telephone may not operate. Please ensure that a separate telephone, not dependent on local power, is available for emergency use.

This equipment is not capable, under all operating conditions, of correct operation at the higher speeds for which it is designed. Telecom will accept no responsibility should difficulties arise in such circumstances.

This equipment shall not be set up to make automatic calls to the Telecom '111' Emergency Service.

Kopiointirajoitukset

Noudata seuraavia rajoituksia ja varmista, että käytät tuotetta vastuullisesti ja laillisesti.

Seuraavien kohteiden kopioiminen on lainvastaista:

- setelirahat, kolikot, valtion liikkeelle laskemat arvopaperit, valtion joukkovelkakirjalainat ja kunnalliset arvopaperit
- käyttämättömät postimerkit, esileimatut postikortit ja muut viralliset postilaitoksen leimaamat tuotteet
- valtion liikkeelle laskemat veromerkit ja laillisesti liikkeelle lasketut arvopaperit

Seuraavien kohteiden kopioinnissa tulee noudattaa varovaisuutta:

- yksityisten liikelaitosten liikkeelle laskemat arvopaperit (mm. osaketodistukset, siirrettävät velkakirjat, sekkit), kuukausikortit, alennusliput jne.

passit, ajokortit, lääkärintodistukset, ajoluvat, elintarvikekortit, pääsyliput jne.

Huomautus:

Näiden asiakirjojen kopioiminen saattaa myös olla lainvastaista.

Tekijänoikeuksin suojatun materiaalin asianmukainen käyttö:

Tulostimien avulla on mahdollista kopioida tekijänoikeuksin suojattua materiaalia lainvastaisesti. Mikäli kyse ei ole lakiasiantuntijan hyväksymästä käyttötarkoituksesta, varmista materiaalin kopiointiin mahdollisesti liittyvät rajoitukset ennen julkaistun materiaalin kopiointia.

Asiakastukipalvelut

Teknisen tuen verkkosivusto.	284
Yhteydenotto Epsonin tukeen.	284

Teknisen tuen verkkosivusto

Jos tarvitset lisätukea, siirry alla näkyvälle Epson-tukisivustolle. Valitse maasi tai alueesi ja siirry paikallisen Epson-verkkosivuston tukiosioon. Sivustolla on saatavilla myös uusimmat ohjaimet, usein kysytyt kysymykset, oppaat ja muut ladattavissa olevat kohteet.

<http://support.epson.net/>

<http://www.epson.eu/support> (Eurooppa)

Jos Epson-tuotteesi ei toimi kunnolla eikä ongelman ratkaiseminen onnistu, pyydä tukea Epson-tukipalveluista.

Yhteydenotto Epsonin tukeen

Ennen yhteyden ottamista Epsoniin

Jos Epson-tuotteesi ei toimi oikein, eikä ongelmaa voida ratkaista tuotteen mukana toimitettujen vianmääritysoppaiden avulla, ota yhteys Epsonin tukeen lisätietojen saamiseksi.

Seuraava Epsonin tukipalveluiden luettelo perustuu myyntimaahan. Kaikkia tuotteita ei välttämättä myydä nykyisessä asuinpaikassasi, joten ota yhteys ostoalueen Epson-tukeen.

Jos alueesi Epson-tukea ei ole seuraavassa luettelossa, ota yhteys jälleenmyyjään, jolta ostit laitteen.

Epsonin tuki pystyy ratkaisemaan ongelmiasi nopeammin, jos annat seuraavat tiedot:

- Tuotteen sarjanumero
(Sarjanumerotarra on yleensä tuotteen takana.)
- Tuotteen malli
- Tuotteen ohjelmistoversio
(Napsauta **About**, **Version Info** tai vastaavaa painiketta tuoteohjelmistosta.)
- Tietokoneen merkki ja malli
- Tietokoneen käyttöjärjestelmän nimi ja versio
- Laitteen yhteydessä yleensä käytettävien ohjelmien nimet ja versiot

Huomautus:

Tuotteen mukaan faksin ja/tai verkkoasetusten valintaluettelon tiedot on saatettu tallentaa tuotteen muistiin. Tiedot ja/tai asetukset saattavat kadota tuotteen rikkoutumisen tai korjauksen seurauksena. Epson ei ota vastuuta tietojen menetyksistä tai varmuuskopiointista eikä tietojen ja asetusten palauttamisesta edes takuun voimassaoloaikana. Suosittelemme omien varmuuskopioiden ottamista tai muistiinpanojen tekoa.

Eurooppa

Lisätietoja yhteyden ottamisesta Epson-tukeen on Euroopan takuuasiakirjassa.

Taiwan

Yhteystiedot lisätietoja, tukea ja huoltoa varten ovat:

Verkkosivusto

<http://www.epson.com.tw>

Sivusto sisältää tuotteiden tekniset tiedot, ladattavia ohjaimia sekä tuotteita koskevan kyselypalvelun.

Epson-tuotetuki

Puhelin: +886-2-80242008

Tuotetuen tiimimme voi auttaa sinua puhelimitse seuraavissa kysymyksissä:

- Myyntitiedustelut ja tuotetiedot
- Tuotteen käyttöä koskevat kysymykset ja ongelmat
- Korjauspalvelua ja takuuta koskevat kyselyt

Korjauspalvelukeskus:

<http://www.tekcare.com.tw/branchMap.page>

TekCare corporation on Epson Taiwan Technology & Trading Ltd:n valtuutettu huoltokeskus.

Australia

Epson Australia haluaa tarjota sinulle korkeatasoisen asiakastuen. Tuoteoppaiden lisäksi tarjoamme seuraavat lähteet lisätietojen saamiseksi:

Internet-osoite

<http://www.epson.com.au>

Siirry Epson Australian verkkosivustoon. Sinun kannattaa vierailla sivustolla aika ajoin! Sivustolla on ohjaimien latausalue, Epsonin yhteystiedot, uudet tuotetiedot ja tekninen tuki (sähköposti).

Epson-tuotetuki

Puhelin: 1300-361-054

Epson-tuotetuki on varmistamassa, että asiakkaamme saavat ohjeita. Tuotetuen henkilöstö auttaa Epson-tuotteen asennuksessa, määrittämisessä ja käytössä. Myynnin tuotetuen henkilöstö voi lähettää materiaalia uusista Epson-tuotteista ja neuvoa lähimmän jälleenmyyjän tai huollon sijainnin. Tuotetuessa vastataan monentyyppisiin kysymyksiin.

Kehotamme ottamaan esiin kaikki tarvittavat tiedot ennen soittoa. Mitä enemmän tietoa on valmiina, sitä nopeammin voimme ratkaista ongelman. Tarvittavia tietoja ovat Epson-tuotteesi oppaat, tietokoneesi tyyppi, käyttöjärjestelmä, sovellusohjelmat ja muut tiedot, joita arvelet tarvittavan.

Tuotteen kuljetus

Epson suosittelee tuotteen pakkauksen säilyttämistä tulevaa kuljetusta varten. Mustesäiliön kiinnittäminen teipillä ja tuotteen pitäminen pystyasennossa on myös suositeltavaa.

Ohjeet käyttäjille Uudessa Seelannissa

Epson Uusi Seelanti haluaa tarjota sinulle korkealuokkaista asiakaspalvelua. Tuotetiedokirjaston lisäksi tietoja löytyy seuraavista lähteistä:

Internet-osoite

<http://www.epson.co.nz>

Siirry Epson Uuden Seelannin verkkosivuille. Sinun kannattaa vierailla sivustolla aika ajoin! Sivustolla on ohjaimien latausalue, Epsonin yhteystiedot, uudet tuotetiedot ja tekninen tuki (sähköposti).

Epson-tuotetuki

Puhelin: 0800 237 766

Epson-tuotetuki on varmistamassa, että asiakkaamme saavat ohjeita. Tuotetuen henkilöstö auttaa Epson-tuotteen asennuksessa, määrittämisessä ja käytössä. Myynnin tuotetuen henkilöstö voi lähettää materiaalia uusista Epson-tuotteista ja neuvoa lähimmän jälleenmyyjän tai huollon sijainnin. Tuotetuessa vastataan monentyyppisiin kysymyksiin.

Kehotamme ottamaan esiin kaikki tarvittavat tiedot ennen soittoa. Mitä enemmän tietoa on valmiina, sitä nopeammin voimme ratkaista ongelman. Näitä tietoja ovat Epsonin tuotedokumentaatio, tietokoneen tyyppi, käyttöjärjestelmä, sovellusohjelmat ja muut mielestäsi oleelliset tiedot.

Tuotteen kuljetus

Epson suosittelee tuotteen pakkauksen säilyttämistä tulevaa kuljetusta varten. Mustesäiliön kiinnittäminen teipillä ja tuotteen pitäminen pystyasennossa on myös suositeltavaa.

Singapore

Epson Singaporen yhteystiedot lisätietoja, tukea ja huoltoa varten ovat:

Verkkosivusto

<http://www.epson.com.sg>

Sivusto sisältää tuotteiden tekniset tiedot, ladattavia ohjaimia, usein kysytyt kysymykset (FAQ), myyntitiedustelu-palvelun sekä teknisen tuen sähköpostitse.

Epson-tuotetuki

Maksuton numero: 800-120-5564

Tuotetuen tiimimme voi auttaa puhelimitse seuraavissa kysymyksissä:

- Myyntitiedustelut ja tuotetiedot
- Tuotteen käyttöä koskevat kysymykset ja ongelmien vianmääritys
- Korjauspalvelua ja takuuta koskevat kyselyt

Thaimaa

Yhteystiedot lisätietoja, tukea ja huoltoa varten ovat:

Verkkosivusto

<http://www.epson.co.th>

Sivusto sisältää tuotteiden tekniset tiedot, ladattavia ohjaimia, usein kysytyt kysymykset (FAQ) ja sähköpostiyhteyden.

Epsonin puhelinpalvelukeskus

Puhelin: 66-2685-9899

Sähköposti: support@eth.epson.co.th

Puhelinpalvelutiimimme auttaa puhelimitse seuraavissa kysymyksissä:

- Myyntitiedustelut ja tuotetiedot
- Tuotteen käyttöä koskevat kysymykset ja ongelmat
- Korjauspalvelua ja takuuta koskevat kyselyt

Vietnam

Yhteystiedot lisätietoja, tukea ja huoltoa varten ovat:

Epson-palvelukeskus

65 Truong Dinh Street, District 1, Ho Chi Minh City, Vietnam.

Puhelin (Ho Chi Minh City): 84-8-3823-9239, 84-8-3825-6234

29 Tue Tinh, Quan Hai Ba Trung, Hanoi City, Vietnam

Puhelin (Hanoi City): 84-4-3978-4785, 84-4-3978-4775

Indonesia

Yhteystiedot lisätietoja, tukea ja huoltoa varten ovat:

Verkkosivusto

<http://www.epson.co.id>

- Tuotteiden tekniset tiedot, ladattavat ohjaimet
- Usein kysytyt kysymykset (FAQ), myyntitiedustelut, kysymykset sähköpostitse

Epson Hotline

Puhelin: +62-1500-766

Faksi: +62-21-808-66-799

Hotline-tiimimme auttaa puhelimitse tai faksilla seuraavissa kysymyksissä:

- Myyntitiedustelut ja tuotetiedot
- Tekninen tuki

Epson-palvelukeskus

Provinssi	Yrityksen nimi	Osoite	Puhelin Sähköposti
JAKARTA	Epson Sales and Service Jakarta (SUDIRMAN)	Wisma Keiai Lt. 1 Jl. Jenderal Sudirman Kav. 3 Jakarta Pusat - DKI JAKARTA 10220	021-5724335 ess@epson-indonesia.co.id ess.support@epson-indonesia.co.id
SERPONG	Epson Sales and Service Serpong	Ruko Melati Mas Square Blok A2 No.17 Serpong-Banten	082120090084 / 082120090085 esstag@epson-indonesia.co.id esstag.support@epson-indonesia.co.id
SEMARANG	Epson Sales and Service Semarang	Komplek Ruko Metro Plaza Block C20 Jl. MT Haryono No. 970 Semarang -JAWA TENGAH	024 8313807 / 024 8417935 esssmg@epson-indonesia.co.id esssmg.support@epson-indonesia.co.id
JAKARTA	Epson Sales and Service Jakarta (MANGGA DUA)	Ruko Mall Mangga Dua No. 48 Jl. Arteri Mangga Dua, Jakarta Utara - DKI JAKARTA	021 623 01104 jkt-technical1@epson-indonesia.co.id jkt-admin@epson-indonesia.co.id
BANDUNG	Epson Sales and Service Bandung	Jl. Cihampelas No. 48 A Bandung Jawa Barat 40116	022 420 7033 bdg-technical@epson-indonesia.co.id bdg-admin@epson-indonesia.co.id
MAKASSAR	Epson Sales and Service Makassar	Jl. Cendrawasih NO. 3A, kunjung mae, mariso, MAKASSAR - SULSEL 90125	0411- 8911071 mksr-technical@epson-indonesia.co.id mksr-admin@epson-indonesia.co.id
MEDAN	Epson Service Center Medan	Jl. Bambu 2 Komplek Graha Niaga Nomor A-4, Medan - SUMUT	061- 42066090 / 42066091 mdn-technical@epson-indonesia.co.id mdn-adm@epson-indonesia.co.id
PALEMBANG	Epson Service Center Palembang	Jl. H.M Rasyid Nawawi No. 249 Kelurahan 9 Ilir Palembang Sumatera Selatan	0711 311 330 escplg.support@epson-indonesia.co.id
PEKANBARU	Epson Service Center Pekanbaru	Jl. Tuanku Tambusai No. 459 A Kel. Tangkerang barat Kec Marpoyan damai Pekanbaru - Riau 28282	0761- 8524695 pkb-technical@epson-indonesia.co.id pkb-admin@epson-indonesia.co.id
PONTIANAK	Epson Service Center Pontianak	Komp. A yani Sentra Bisnis G33, Jl. Ahmad Yani - Pontianak Kalimantan Barat	0561- 735507 / 767049 pontianak-technical@epson-indonesia.co.id pontianak-admin@epson-indonesia.co.id
SAMARINDA	Epson Service Center Samarinda	Jl. KH. Wahid Hasyim (M. Yamin) Kelurahan Sempaja Selatan Kecamatan Samarinda UTARA - SAMARINDA - KALTIM	0541 7272 904 escsmd@epson-indonesia.co.id escsmd.support@epson-indonesia.co.id

Provinsi	Yrityksen nimi	Osoite	Puhelin Sähköposti
SURABAYA	Epson Sales & Service Surabaya (barat)	Jl. Haji Abdul Wahab Saimin, Ruko Villa Bukit Mas RM-11, Kec. Dukuh Pakis, Surabaya - 60225	031- 5120994 sby-technical@epson-indonesia.co.id sby-admin@epson-indonesia.co.id
YOGYAKARTA	Epson Service Center Yogyakarta	YAP Square, Block A No. 6 Jl. C Simanjutak Yogyakarta - DIY	0274 581 065 ygy-technical@epson-indonesia.co.id ygy-admin@epson-indonesia.co.id
JEMBER	Epson Service Center Jember	JL. Panglima Besar Sudirman Ruko no.1D Jember-Jawa Timur (Depan Balai Penelitian & Pengolahan Kakao)	0331- 488373 / 486468 jmr-admin@epson-indonesia.co.id jmr-technical@epson-indonesia.co.id
MANADO	EPSON SALES AND SERVICE Manado	Jl. Piere Tendean Blok D No 4 Kawasan Mega Mas Boulevard - Manado 95111	0431- 8805896 MND-ADMIN@EPSON-INDONESIA.CO.ID MND-TECHNICAL@EPSON-INDONESIA.CO.ID
CIREBON	EPSON SERVICE CENTER Cirebon	Jl. Tuparev No. 04 (Depan Hotel Apita) Cirebon, JAWA BARAT	0231– 8800846 cbn-technical@epson-indonesia.co.id
CIKARANG	EPSON SALES AND SERVICE CIKARANG	Ruko Metro Boulevard B1 Jababeka cikarang - Jawa Barat,	021- 89844301 / 29082424 ckg-admin@epson-indonesia.co.id ckg-technical@epson-indonesia.co.id
MADIUN	EPSON SERVICE CENTER MADIUN	Jl. Diponegoro No.56, MADIUN - JAWA TIMUR	0351- 4770248 mun-admin@epson-indonesia.co.id mun-technical@epson-indonesia.co.id
PURWOKERTO	EPSON SALES AND SERVICE Purwokerto	Jl. Jendral Sudirman No. 4 Kranji Purwokerto - JAWA TENGAH	0281- 6512213 pwt-admin@epson-indonesia.co.id pwt-technical@epson-indonesia.co.id
BOGOR	EPSON SALES AND SERVICE Bogor	Jl.Pajajaran No 15B Kel Bantarjati Kec Bogor Utara - JAWA BARAT 16153	0251- 8310026 bgr-admin@epson-indonesia.co.id bgr-technical@epson-indonesia.co.id
SERANG	EPSON SERVICE CENTER Serang	Jl. Ahmad Yani No.45C, SERANG - BANTEN	0254- 7912503 srg-admin@epson-indonesia.co.id srg-technical@epson-indonesia.co.id
PALU	EPSON SALES AND SERVICE Palu	Jl. Juanda No. 58, Palu - Sulteng	0451- 4012 881 plw-admin@epson-indonesia.co.id plw-technical@epson-indonesia.co.id

Provinssi	Yrityksen nimi	Osoite	Puhelin Sähköposti
BANJARMASIN	EPSON SERVICE CENTER BANJARMASIN	Jl. Gatot Soebroto NO. 153 BANJARMASIN - KALSEL 70235	0511- 6744135 (TEKNISI) / 3266321(ADMIN) bdj-admin@epson-indonesia.co.id bdj-technical@epson-indonesia.co.id
DENPASAR	EPSON SALES AND SERVICE Denpasar	JL. MAHENDRADATA NO. 18, DENPASAR - BALI	0361- 3446699 / 9348428 dps-admin@epson-indonesia.co.id dps-technical@epson-indonesia.co.id
JAKARTA	EPSON SALES AND SERVICE CILANDAK	CIBIS Business Park Tower 9 LT. MEZZANINE, Jalan TB Simatupang No.2, Jakarta Selatan - DKI JAKARTA 12560	021- 80866777 esscibis.support1@epson-indonesia.co.id esscibis.support2@epson-indonesia.co.id esscibis.admin@epson-indonesia.co.id esscibis.sales@epson-indonesia.co.id
SURABAYA	EPSON SALES AND SERVICE SURABAYA (GUBENG)	JL. RAYA GUBENG NO. 62, SURABAYA - JAWA TIMUR	031- 99444940 / 99446299 / 99446377 esssby@epson-indonesia.co.id esssby.support@epson-indonesia.co.id
AMBON	EPSON SERVICE CENTER AMBON	Jl. Diponegoro No.37 (Samping Bank Mandiri Syariah) Kel.Ahusen, Kec.Sirimau - Ambon 97127	-

Jos kaupunkia ei ole annettu tässä, soita Hotline-palveluun: 08071137766.

Hongkong

Käyttäjät voivat ottaa yhteyttä Epson Hong Kong Limitediin halutessaan teknistä tukea ja muita myynnin jälkeisiä palveluja.

Kotisivu verkossa

<http://www.epson.com.hk>

Epson Hong Kong on luonut paikallisen, kiinan- ja englanninkielisen kotisivun tarjotakseen käyttäjille seuraavia tietoja:

- Tuotetiedot
- Vastaukset usein kysyttyihin kysymyksiin (FAQ)
- Epson-tuotteiden ohjainten uusimmat versiot

Teknisen tuen Hotline

Voit ottaa yhteyttä teknisiin tukihenkilöihin myös seuraavien puhelin- ja faksinumeroiden välityksellä:

Puhelin: 852-2827-8911

Faksi: 852-2827-4383

Malesia

Yhteystiedot lisätietoja, tukea ja huoltoa varten ovat:

Verkkosivusto

<http://www.epson.com.my>

- Tuotteiden tekniset tiedot, ladattavat ohjaimet
- Usein kysytyt kysymykset (FAQ), myyntitiedustelut, kysymykset sähköpostitse

Epsonin puhelinpalvelukeskus

Puhelin: 1800-81-7349 (Maksuton)

Sähköposti: websupport@emsb.epson.com.my

- Myyntitiedustelut ja tuotetiedot
- Tuotteen käyttöä koskevat kysymykset ja ongelmat
- Korjauspalveluita ja takuuta koskevat kyselyt

Pääkonttori

Puhelin: 603-56288288

Faksi: 603-5628 8388/603-5621 2088

Intia

Yhteystiedot lisätietoja, tukea ja huoltoa varten ovat:

Verkkosivusto

<http://www.epson.co.in>

Sivusto sisältää tuotteiden tekniset tiedot, ladattavia ohjaimia sekä tuotteita koskevan kyselypalvelun.

Helpline

- Huolto, tuotetiedot ja kulutustarvikkeiden tilaaminen (BSNL-linjat)
Maksuton numero: 18004250011
Avoinna 9.00 - 18.00, maanantai - lauantai (paitsi yleiset pyhäpäivät)
- Huolto (CDMA- ja mobiilikäyttäjät)
Maksuton numero: 186030001600
Avoinna 9.00 - 18.00, maanantai - lauantai (paitsi yleiset pyhäpäivät)

Filippiinit

Halutessaan teknistä tukea ja/tai muita myynnin jälkeisiä palveluja käyttäjät voivat ottaa yhteyttä Epson Philippines Corporationiin alla mainittujen puhelin- ja faksinumeroiden sekä sähköpostiosoitteen välityksellä:

Verkkosivusto

<http://www.epson.com.ph>

Sivusto sisältää tuotteiden tekniset tiedot, ladattavia ohjaimia, usein kysytyt kysymykset (FAQ) ja mahdollisuuden lähettää kyselyitä sähköpostitse.

Epson Philippines -asiakaspalvelu

Maksuton numero: (PLDT) 1-800-1069-37766

Maksuton numero: (digitaalinen) 1-800-3-0037766

Metro-Manila: (632) 8441 9030

Verkkosivusto: <https://www.epson.com.ph/contact>

Sähköposti: customercare@epc.epson.com.ph

Avoimena 9.00 - 18.00, maanantai - lauantai (paitsi yleiset pyhäpäivät)

Asiakaspalvelutiimimme auttaa puhelimitse seuraavissa kysymyksissä:

- Myyntitiedustelut ja tuotetiedot
- Tuotteen käyttöä koskevat kysymykset ja ongelmat
- Korjauspalvelua ja takuuta koskevat kyselyt

Epson Philippines Corporation

Päälinja: +632-706-2609

Faksi: +632-706-2663