

ET-4800 Series L5290 Series ET-2820 Series L3260 Series

Упатство за корисникот

Печатење

Копирање

Скенирање

Испраќање факс

Одржување на печатачот

Решавање проблеми

Содржина

Водич за овој прирачник

Вовед во прирачниците.	7
Пребарување информации.	7
Печатење само потребни страници.	8
За овој прирачник.	9
Ознаки и симболи.	9
Белешки за сликите од екранот и илустрациите.	9
Референци за оперативни системи.	10
Трговски марки.	10
Авторски права.	11

Важни упатства

Безбедносни упатства.	14
Безбедносни упатства за мастило.	15
Совети и предупредувања за печатачот.	15
Совети и предупредувања за поставување на печатачот.	15
Совети и предупредувања за користење на печатачот.	16
Совети и предупредувања за користење на ЛЦД-екранот.	16
Совети и предупредувања за користење на печатачот со безжично поврзување.	17
Совети и предупредувања за транспорт или складирање на печатачот.	17
Заштита на личните информации.	17

Имиња и функции на деловите

Имиња и функции на деловите.	19
--------------------------------------	----

Водич за контролната табла

Контролна табла.	24
Конфигурација на почетниот екран.	25
Водич за иконата за мрежа.	26
Внесување знаци.	26
Прегледување анимации.	27

Ставање хартија

Мерки за претпазливост при ракување со хартијата.	29
Поставки за големина и тип на хартијата.	30

Список со типови хартија.	30
Ставање хартија во механизмот за задно внесување на хартија.	31
Ставање пликови во механизмот за задно внесување на хартија.	33
Ставање разна хартија.	35
Ставање претходно продупчена хартија.	35
Ставање долга хартија.	35

Ставање оригинали

Оригинали што не се поддржани од ADF.	37
Ставање оригинали на ADF.	37
Ставање оригинали во Стакло на скенерот.	38

Печатење

Печатење документи.	41
Печатење од компјутер — Windows.	41
Печатење од компјутер — Mac OS.	61
Печатење документи од паметни уреди (iOS).	66
Печатење документи од паметни уреди (Android).	67
Печатење на пликови.	68
Печатење на пликови од компјутер (Windows).	68
Печатење на пликови од компјутер (Mac OS).	69
Печатење веб-страници.	69
Печатење веб-страници од компјутер.	69
Печатење веб-страници од паметни уреди.	69
Печатење со користење услуга во облак.	70
Регистрирање на услугата Epson Connect од контролната табла.	71

Копирање

Достапни начини на копирање.	73
Копирање оригинали.	73
Копирање со зголемување или намалување.	74
Копирање повеќе оригинали на еден лист.	75
Копирање лична карта.	77
Копирање без маргини.	78
Опции на мени за копирање.	79

Број на копии:.....	79
Ц-Б:.....	79
Во боја:.....	79
Густина:.....	79
П. за х.:.....	79
Намали/Зголеми:.....	79
Приспособ. големина:.....	80
Г. на о.:.....	80
По. стр.:.....	80
Квалитет:.....	80
Копирај ID картичка:.....	80
Копија Без рабови:.....	80

Скенирање

Основни информации за скенирањето.	82
Што е „скенирање“?.....	82
Користење на функцијата за скенирање. .	82
Достапни начини на скенирање.	82
Препорачани формати на датотеки според вашите потреби.	84
Препорачани резолуции според вашите потреби.	84
Скенирање оригинали во компјутер.	85
Скенирање од контролната табла.	85
Скенирање од компјутер.	86
Скенирање оригинали со функцијата WSD. .	87
Поставување на WSD порта.	87
Скенирање оригинали во паметен уред.	89
Напредно скенирање.	89
Скенирање повеќе фотографии во исто време.	89

Испраќање факс

Пред да ги користите функциите за факс. . .	92
Поврзување на печатачот со телефонска линија.	92
Подготовка на печатачот за испраќање и примање факсови.	96
Одредување поставки за функциите за факс на печатачот според употребата. . .	98
Побрз пристап до контактите.	101
Преглед на функциите за факс на овој печатач.	104
Функција: Испраќање факсови.	104
Функција: Примање факсови.	104
Функција: Испраќање/примање со PC-FAX (Windows/Mac OS).	105
Функции: Извештаи за разни факсови. . .	105

Функција: Безбедност при испраќање и примање факсови.	106
Функции: други корисни функции. .	106
Испраќање факсови со користење на печатачот.	106
Избирање примачи.	107
Различни начини за испраќање факсови	108
Примање факсови на печатачот.	110
Примање дојдовни факсови.	111
Примање факсови со воспоставување телефонски повик.	112
Опции на мени за факс.	113
Факс.	113
Пост. за скен.	114
П. за испр. факс.	114
Повеќе.	116
Управник со Контакти.	116
Користење на другите опции за факсови. .	117
Рачно печатење извештај за факсови. . .	117
Испраќање факс од компјутер.	117
Испраќање документи создадени со помош на апликација (Windows).	117
Испраќање документи создадени со помош на апликација (Mac OS).	120
Примање факсови на компјутер.	121
Проверка за нови факсови (Windows). . .	122
Проверка за нови факсови (Mac OS). . . .	124
Откажување на функцијата што зачувува дојдовни факсови на компјутерот.	124

Одржување на печатачот

Проверување на нивото на мастилото.	126
Подобрување на квалитетот на печатење, копирање, скенирање и факс. . .	126
Проверка и чистење на главата за печатење.	126
Извршување Интензивно чистење.	128
Спечување на затнувањето на прскалките.	130
Порамнување на главата за печатење. . .	130
Чистење на патеката на движење на хартијата од дамки од мастило.	130
Чистење на Стакло на скенерот.	131
Чистење на ADF.	132
Чистење на печатачот.	134
Чистење истурено мастило.	135
Проверка на вкупниот број страници внесени низ печатачот.	135

Штедење енергија	136
Штедење енергија — контролна табла. .	136
Одделно инсталирање или деинсталирање на апликациите.	136
Одделно инсталирање на апликациите. .	136
Додавање печатач (само за Mac OS).	139
Деинсталирање апликациите.	139
Ажурирање на апликациите и фирмверот.	141
Превезување и складирање на печатачот. .	142

Решавање проблеми

Печатачот не работи како што се очекува. .	147
Печатачот не се вклучува или исклучува.	147
Напојувањето се исклучува автоматски. .	147
Хартијата не се внесува правилно.	148
Не може да се печати.	152
Не може да почне скенирање.	171
Не може да се испраќаат или примаат факсови.	183
Не може соодветно да се ракува со печатачот.	198
Се прикажува код за грешка на LCD-екранот.	201
Хартијата се заглавува.	203
Вадење заглавена хартија.	203
Вадење заглавена хартија од ADF.	207
Спречување заглавување на хартијата. .	208
Време е да дополните мастило.	209
Мерки на претпазливост при ракување со шишињата со мастило.	209
Дополнување на резервоарите за мастило.	210
Низок квалитет на печатење, копирање, скенирање и факс.	215
Низок квалитет на печатењето.	215
Низок квалитет на копирањето.	224
Проблеми со скенирани слики.	231
Факсот се испраќа со слаб квалитет. . . .	234
Слаб квалитет на примениот факс.	236
Проблемот не се решава.	236
Не може да се решат проблеми со печатењето или копирањето.	237

Додавање или менување на компјутерот или уредите

Поврзување со печатач поврзан со мрежата.	240
Користење мрежен печатач од втор компјутер.	240
Користење мрежен печатач од паметен уред.	241
Ресетирање на мрежната врска.	241
Кога го менувате безжичниот рутер.	241
Кога го менувате компјутерот.	242
Менување на начинот на поврзување со компјутерот.	242
Одредување поставки за Wi-Fi од контролната табла.	244
Директно поврзување паметен уред и печатач (Wi-Fi Direct).	247
За Wi-Fi Direct.	247
Поврзување со уреди со Wi-Fi Direct. . . .	248
Прекинување на врската Wi-Fi Direct (едноставна AP).	250
Менување на поставките за Wi-Fi Direct (едноставна AP) како на пр. SSID. .	250
Проверување на статусот на конекција на мрежа.	251
Проверување на статусот на мрежната врска од контролната табла.	251
Печатење извештај за мрежна врска. . . .	252
Печатење на листа за статус на мрежа. .	258
Проверка на мрежата на компјутерот (само за Windows).	259

Информации за производитите

Информации за хартијата.	262
Достапна хартија и капацитети.	262
Недостапни типови на хартија.	265
Информации за потрошни материјали. . . .	265
Кодови за шишињата со мастило.	265
Информации за софтверот.	266
Софтвер за печатење.	266
Софтвер за скенирање.	271
Софтвер за факс.	271
Софтвер за создавање пакети.	272
Софтвер за одредување поставки.	273
Софтвер за ажурирање.	275
Список на менито за поставки.	276
Одржување.	276
Поставување на печатачот.	277
Мрежни поставки.	279

Услуги Epson Connect.	280
Управник со Контакти.	280
Поставки на факс.	281
Лист за стат. на печат.	287
Бројач на отп. прим.	287
Истраж. на клиент.	287
Врати стандардни поставки.	287
Ажурир. фирмвер.	288
Спецификации за производитите.	288
Спецификации за печатачот.	288
Спецификации на скенерот.	289
Спецификации за интерфејс.	290
Спецификации за ADF.	290
Спецификации за факс.	290
Мрежни спецификации.	291
Поддржани услуги од трети страни.	293
Димензии.	294
Електрични спецификации.	294
Спецификации за животната средина.	295
Системски барања.	296
Регулаторни информации.	296
Стандарди и одобренија.	296
Ограничувања за копирање.	298

Каде да се обратите за помош

Веб-локација за техничка поддршка.	301
Контактирање со поддршката на Epson.	301
Пред да контактирате со Epson.	301
Помош за корисниците во Европа.	302
Помош за корисниците во Тајван.	302
Помош за корисниците во Австралија.	302
Помош за корисниците во Нов Зеланд.	303
Помош за корисниците во Сингапур.	303
Помош за корисниците во Тајланд.	304
Помош за корисниците во Виетнам.	304
Помош за корисниците во Индонезија.	304
Помош за корисниците во Хонг Конг.	307
Помош за корисниците во Малезија.	308
Помош за корисниците во Индија.	308
Помош за корисници на Филипините.	309

Водич за овој прирачник

Вовед во прирачниците.	7
Пребарување информации.	7
Печатење само потребни страници.	8
За овој прирачник.	9
Трговски марки.	10
Авторски права.	11

Вовед во прирачниците

Следниве прирачници се испорачани со вашиот печатач Epson. Покрај прирачниците, погледнете ги различните типови информации за помош што се достапни од самиот печатач или од апликациите на Epson.

Важни безбедносни упатства (хартиен прирачник)

Ви дава инструкции за безбедно користење на печатачот.

Почнете оттука (хартиен прирачник)

Содржи информации за поставување на печатачот и инсталирање на софтверот.

Упатство за корисникот (дигитален прирачник)

Овој прирачник. Овој прирачник е достапен како PDF и веб-прирачник. Обезбедува сеопфатни информации и упатства за користење на печатачот, за мрежните поставки кога го користите печатачот на мрежа и за решавање проблеми.

Овој прирачник е наменет за ET-4800 Series/L5290 Series и ET-2820 Series/L3260 Series. Следниве функции се достапни само за ET-4800 Series/L5290 Series.

Испраќање и примање факс

ADF (Автоматски внесувач на документи)

Ethernet конекција

Може да ги добиете последните верзии на гореспоменатите прирачници на следниве начини.

Хартиен прирачник

Посетете ја веб-локацијата за поддршка на Epson за Европа на <http://www.epson.eu/support> или веб-локацијата за поддршка на Epson во светски рамки на <http://support.epson.net/>.

Дигитален прирачник

За прегледување на веб-прирачникот, посетете ја следнава веб-локација, внесете го името на производот, а потоа одете на **Поддршка**.

<http://epson.sn>

Пребарување информации

PDF-прирачникот ви овозможува да пребарувате информации користејќи клучен збор или со директно преминување кон конкретните информации користејќи ги обележувачите. Во овој дел се објаснува како да користите PDF-прирачник отворен во Adobe Acrobat Reader DC на вашиот компјутер.

Пребарување со клучен збор

Кликнете на **Уреди > Напредно пребарување**. Внесете го клучниот збор (текст) за информациите коишто сакате да ги најдете во прозорецот за пребарување и кликнете на

Пребарај. Резултатите се прикажуваат како листа. Кликнете на еден од прикажаните резултати за да скокнете на таа страница.

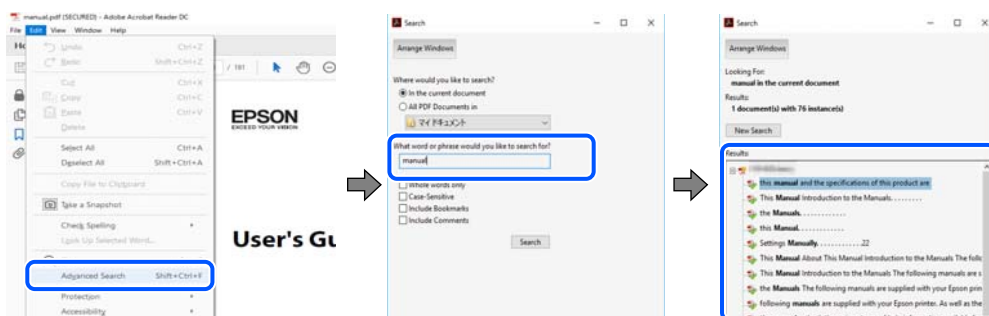

Скокање директно од обележувачи

Кликнете на наслов да скокнете на таа страница. Кликнете на + или > за да ги прегледате долунаведените наслови во тој дел. За да се вратите на претходната страница, избришете ги следниве постапки на тастатурата.

- ❑ Windows: задржете **Alt**, а потоа притиснете ←.
- ❑ Mac OS: задржете на копчето за команда и притиснете на ←.

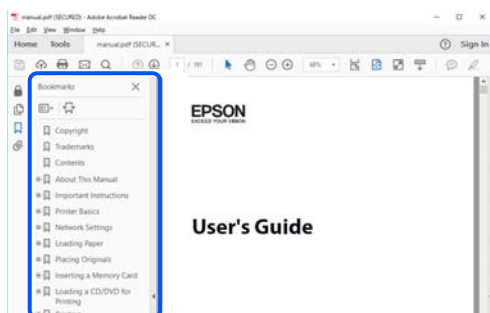

Печатење само потребни страници

Може да ги извадите и да ги отпечатите само страниците коишто ви се потребни. Кликнете на **Печати** во менито **Датотека** и одредете го бројот на страници коишто сакате да ги печатите во **Страници** во **Страници за печатење**.

- ❑ За да одредите серија на страници, внесете црточка помеѓу почетната страница и последната страница.
Пример: 20-25

- ❑ За да ги одредите страниците коишто не се во серија, поделете го бројот на страници со запирки.

Пример: 5, 10, 15

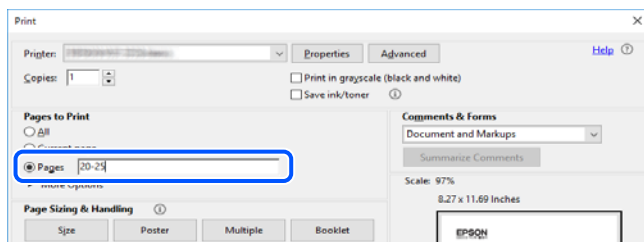

За овој прирачник

Во овој дел се објаснува значењето на ознаките и симболите, белешките за описите, како и информациите за оперативните системи наведени во овој прирачник.

Ознаки и симболи



Внимание:

Инструкции коишто мора внимателно да ги следите за да избегнете телесна повреда.



Важно:

Инструкции што мора да се почитуваат за да се избегне оштетување на опремата.

Белешка:

Обезбедува дополнителни информации и информации за упатување.

Поврзани информации

➔ Води кон поврзани делови.

Белешки за сликите од екранот и илустрациите

- ❑ Сликите од екранот од двигателот за печатачот се од Windows 10 или macOS High Sierra. Содржината што е прикажана на екраните се разликува во зависност од моделот и ситуацијата.
- ❑ Илустрациите користени во овој прирачник се само примери. Иако може да има мали разлики, зависно од моделот, начинот на ракување е ист.
- ❑ Некои од ставките во менито на LCD-екранот се разликуваат, зависно од моделот и поставките.
- ❑ QR-кодот може да го прочитате користејќи наменска апликација.

Референци за оперативни системи

Windows

Во овој прирачник, термините „Windows 10“, „Windows 8.1“, „Windows 8“, „Windows 7“, „Windows Vista“, „Windows XP“, „Windows Server 2019“, „Windows Server 2016“, „Windows Server 2012 R2“, „Windows Server 2012“, „Windows Server 2008 R2“, „Windows Server 2008“, „Windows Server 2003 R2“, и „Windows Server 2003“ се однесуваат на следниве оперативни системи. Дополнително, „Windows“ се однесува на сите верзии.

- Оперативен систем Microsoft® Windows® 10
- Оперативен систем Microsoft® Windows® 8.1
- Оперативен систем Microsoft® Windows® 8
- Оперативен систем Microsoft® Windows® 7
- Оперативен систем Microsoft® Windows Vista®
- Оперативен систем Microsoft® Windows® XP
- Оперативен систем Microsoft® Windows® XP Professional x64 Edition
- Оперативен систем Microsoft® Windows Server® 2019
- Оперативен систем Microsoft® Windows Server® 2016
- Оперативен систем Microsoft® Windows Server® 2012 R2
- Оперативен систем Microsoft® Windows Server® 2012
- Оперативен систем Microsoft® Windows Server® 2008 R2
- Оперативен систем Microsoft® Windows Server® 2008
- Оперативен систем Microsoft® Windows Server® 2003 R2
- Оперативен систем Microsoft® Windows Server® 2003

Mac OS

Во овој прирачник, „Mac OS“ се однесува на Mac OS X v10.6.8 или понова верзија.

Трговски марки

- EPSON® е регистрирана заштитена трговска марка, а EPSON EXCEED YOUR VISION или EXCEED YOUR VISION е заштитена трговска марка на корпорацијата Seiko Epson.
- Epson Scan 2 software is based in part on the work of the Independent JPEG Group.

❑ libtiff

Copyright © 1988-1997 Sam Leffler

Copyright © 1991-1997 Silicon Graphics, Inc.

Permission to use, copy, modify, distribute, and sell this software and its documentation for any purpose is hereby granted without fee, provided that (i) the above copyright notices and this permission notice appear in all copies of the software and related documentation, and (ii) the names of Sam Leffler and Silicon Graphics may not be used in any advertising or publicity relating to the software without the specific, prior written permission of Sam Leffler and Silicon Graphics.

THE SOFTWARE IS PROVIDED "AS-IS" AND WITHOUT WARRANTY OF ANY KIND, EXPRESS, IMPLIED OR OTHERWISE, INCLUDING WITHOUT LIMITATION, ANY WARRANTY OF MERCHANTABILITY OR FITNESS FOR A PARTICULAR PURPOSE.

IN NO EVENT SHALL SAM LEFFLER OR SILICON GRAPHICS BE LIABLE FOR ANY SPECIAL, INCIDENTAL, INDIRECT OR CONSEQUENTIAL DAMAGES OF ANY KIND, OR ANY DAMAGES WHATSOEVER RESULTING FROM LOSS OF USE, DATA OR PROFITS, WHETHER OR NOT ADVISED OF THE POSSIBILITY OF DAMAGE, AND ON ANY THEORY OF LIABILITY, ARISING OUT OF OR IN CONNECTION WITH THE USE OR PERFORMANCE OF THIS SOFTWARE.

- ❑ QR Code is a registered trademark of DENSO WAVE INCORPORATED in Japan and other countries.
- ❑ Microsoft®, Windows®, Windows Server®, and Windows Vista® are registered trademarks of Microsoft Corporation.
- ❑ Apple, Mac, macOS, OS X, Bonjour, ColorSync, Safari, AirPrint, iPad, iPhone, iPod touch, and iTunes are trademarks of Apple Inc., registered in the U.S. and other countries.
- ❑ Use of the Works with Apple badge means that an accessory has been designed to work specifically with the technology identified in the badge and has been certified by the developer to meet Apple performance standards.
- ❑ Chrome, Google Play, and Android are trademarks of Google LLC.
- ❑ Adobe, Acrobat, and Reader are either registered trademarks or trademarks of Adobe in the United States and/or other countries.
- ❑ Firefox is a trademark of the Mozilla Foundation in the U.S. and other countries.
- ❑ Mopria® and the Mopria® Logo are registered and/or unregistered trademarks and service marks of Mopria Alliance, Inc. in the United States and other countries. Unauthorized use is strictly prohibited.
- ❑ Општо известување: Останатите имиња на производи што се употребени овде се наменети само за идентификување и може да се трговски марки на нивните сопственици. Epson се одрекува од сите права на овие марки.

Авторски права

Ниеден дел од оваа публикација не смее да биде умножуван, зачуван во системот за пребарување, или пренесен во која било форма или на кој било начин, електронски, механички, со фотокопирање, снимање или друго, без претходна писмена согласност од корпорацијата Seiko Epson. Не се предвидени обврски за патентирање во однос на употребата на информациите содржани овде. Ниту пак е предвидена каква било обврска за штети кои произлегуваат од употребата на информациите дадени овде. Информациите што се содржани тука се дизајнирани за употреба со овој производ на Epson. Epson не одговара за употреба на која било од овие информации применети кон други производи.

Ниту корпорацијата Seiko Epson ниту нејзините подружници не одговараат кон купувачот на овој производ или трети лица за штети, загуби, трошоци, или трошоци предизвикани од набавувачот или трети лица како резултат на несреќа, неправилна употреба, или злоупотреба или

неовластени промени на овој производ, поправки или измени кај овој производ, или (освен САД) непочитување на упатствата за ракување и одржување на корпорацијата Seiko Epson.

Корпорацијата Seiko Epson и нејзините подружници не одговараат за никакви штети или проблеми кои произлегуваат од употребата на кои било опции или кои било производи за широка потрошувачка различни од оние означени како Original Epson Products (оригинални производи на Epson) или Epson Approved Products (одобрени производи на Epson) од корпорацијата Seiko Epson.

Корпорацијата Seiko Epson не одговара за никаква штета предизвикана од електромагнетно попречување што се појавува поради употребата на кои било кабли за поврзување различни од оние означени како Epson Approved Products (одобрени производи на Epson) од корпорацијата Seiko Epson.

© 2020 Seiko Epson Corporation

Содржината на овој прирачник и спецификациите за овој производ се предмет на промена без известување.

Важни упатства

Безбедносни упатства.....	14
Совети и предупредувања за печатачот.....	15
Заштита на личните информации.....	17

Безбедносни упатства

Прочитајте ги и следете ги овие упатства за безбедно користење на печатачот. Чувајте го прирачникот за проверки во иднина. Внимавајте и да ги следите сите предупредувања и упатства означени на печатачот.

- Некои од симболите што се користат на вашиот печатач служат за осигурување безбедност и правилно користење на печатачот. Посетете ја следната веб-страница за да го научите значењето на симболите.
<http://support.epson.net/symbols>
- Користете го само струјниот кабел доставен заедно со печатачот и не користете го кабелот со друга опрема. Користењето други кабли со овој печатач или користењето на доставениот струен кабел со друга опрема може да доведе до пожар или струен удар.
- Проверете дали вашиот кабел за наизменична струја ги исполнува соодветните локални стандарди за безбедност.
- Никогаш сами не расклопувајте ги, не менувајте ги или не обидувајте се да ги поправите кабелот, приклучокот, печатачот, скенерот или другите опции, освен како што е конкретно објаснето во упатствата за печатачот.
- Исклучете го печатачот од струја и побарајте помош од стручни лица за сервисирање во следниве ситуации:
Кабелот за струја или приклучокот е оштетен, во печатачот влегла течност; печатачот паднал или куќиштето е оштетено, печатачот не работи нормално или покажува значителна промена во работата. Не приспособувајте контроли што не се опфатени со упатствата за ракување.
- Ставете го печатачот блиску до ѕидниот штекер од кој може лесно да се исклучи.
- Не поставувајте го и не складирајте го печатачот надвор, во близина на прекумерна нечистотија или прашина, извори на топлина, или на места што се подложни на електрични удари, вибрации, висока температура или влажност.
- Внимавајте да не истурите течност на печатачот и не ракувајте со печатачот со влажни раце.
- Чувајте го печатачот на растојание од најмалку 22 cm од електростимулатори на срцето. Радиобрановите од овој печатач можат негативно да се одразат врз работата на електростимулаторите на срцето.
- Контакттирајте со вашиот добавувач ако се оштети ЛЦД-екранот. Ако ги натопените рацете со растворот од течен кристал, темелно исплакнете ги со сапун и вода. Ако растворот од течен кристал ви влезе во очите, веднаш исплакнете ги со вода. Ако по темелното плакнење имате непријатно чувство или проблеми со видот, веднаш одете на лекар.
- Избегнувајте да употребувате телефон за време на електрична бура. Постои мала опасност од струен удар од грмотевица.
- Не користете телефон за да пријавите истекување на гас во близина на истекувањето.

Безбедносни упатства за мастило

- Внимавајте да не допирате мастило кога ракувате со резервоарите за мастило, капачињата на резервоарите и отворени шишиња со мастило или капачиња на шишињата.
 - Доколку ви капне мастило на кожата, измијте ја кожата темелно со сапун и вода.
 - Доколку ви влезе мастило во очите, веднаш исплакнете ги со вода. Доколку чувството на неугодност или проблемите со видот продолжат и по плакнењето, веднаш јавете се на лекар.
 - Ако ви влезе мастило во устата, веднаш одете на лекар.
- Не протресувајте го шишето со мастило премногу силно и не нанесувајте прекумерна сила затоа што може да дојде до истекување на мастилото.
- Чувајте ги шишињата со мастило вон дофат на деца. Не дозволувајте децата да пијат од шишињата со мастило.

Совети и предупредувања за печатачот



Прочитајте ги и следете ги овие упатства за да избегнете оштетување на печатачот или имотот. Чувајте го прирачникот за подоцнежна употреба.

Совети и предупредувања за поставување на печатачот

- Немојте да ги блокирате или покривате вентилите и отворите на печатачот.
- Користете го единствено изворот за напојување означен на лепенката на печатачот.
- Избегнувајте употреба на истото струјно коло од апаратите за фотокопирање или системите за воздушна регулација кои редовно се вклучуваат и исклучуваат.
- Избегнувајте електрични приклучоци контролирани од прекинувачи или автоматски релеи.
- Целиот компјутерски систем треба да биде подалеку од можни извори на електромагнетно влијание, како што се звучници или бази на безжични телефони.
- Каблите за довод на електрична енергија треба да бидат така поставени за да се избегне нагризување, отсекување, загревање, набирање и извиткување. Не ставајте предмети врз каблите за довод на електрична енергија и не дозволувајте каблите да бидат приклучени или да се газат по нив. Посебно внимавајте сите кабли за довод на електрична енергија да се прави на краевите и местата каде што влегуваат и излегуваат од трансформаторот.
- Ако со печатачот користите продолжен кабел, внимавајте вкупната јачина на струја на апаратите изразена во ампери кои се вклучени во продолжниот кабел да не ја надминува јачината на струја за кабелот изразена во ампери. Исто така, внимавајте вкупната јачина на струјата на сите апарати вклучени во ѕидниот приклучок да не го надминува капацитетот на јачината на струјата на ѕидниот приклучок.
- Ако планирате да го користите печатачот во Германија, инсталацијата во зградата мора да е заштитена со 10-амперски или 16-амперски осигурувач за да се обезбеди заштита од краток спој и заштита од поголем напон.
- Кога го поврзвате печатачот на компјутер или друг уред со кабел, внимавајте на точната поставеност на приклучоците. Секој приклучок има само една правилна насока. Ставање приклучок во погрешна насока може да ги оштети и двата уреда поврзани со кабелот.

- Ставете го печатачот на рамна, стабилна површина што е поширока од основата на печатачот во сите насоки. Печатачот нема да работи правилно ако не е поставен во хоризонтална положба.
- Оставете простор над печатачот за да можете целосно да го подигнете капакот за документи.
- Оставете доволно простор од предната страна на печатачот, за да излезе целосно хартијата.
- Избегнувајте места подложни на нагли промени на температурата и влажноста. Исто така, чувајте го печатачот подалеку од директна сончева светлина, извори на силна светлина или топлина.

Совети и предупредувања за користење на печатачот

- Не ставајте предмети во отворите на печатачот.
- Не ставајте ја раката во печатачот при печатење.
- Не допирајте ги белиот плоснат кабел и цевките за мастило што се наоѓаат во печатачот.
- Не користете спрејови што содржат запаливи гасови во или околу печатачот. Така може да предизвикате пожар.
- Не движете ја главата за печатење со рака, инаку може да го оштетите печатачот.
- Внимавајте скенерот да не ви ги фати прстите кога го затворате.
- Не притискајте премногу силно на стакло на скенерот при поставување на изворните документи.
- Продолженото користење на печатачот кога нивото на мастилото е под долната линија може да го оштети печатачот. Наполнете го резервоарот со мастило до горната линија додека печатачот не работи. За точно да се прикаже проценетото ниво на мастило, ресетирајте го нивото на мастило откако ќе го наполните резервоарот.
- Секогаш исклучувајте го печатачот со користење на копчето . Не вадете ги каблите од печатачот и не исклучувајте ја струјата од приклучокот сè додека светлото  не престане да трепка.
- Ако не планирате да го користите печатачот подолго време, исклучете го кабелот од електричниот приклучок.

Совети и предупредувања за користење на ЛЦД-екранот

- ЛЦД-екранот може да има неколку мали светли или темни точки и поради своите карактеристики може да има нерамномерна сјајност. Ова е вообичаено и не значи дека е оштетен на некаков начин.
- Користете само сува и мека крпа за чистење. Не употребувајте течни или хемиски средства за чистење.
- Надворешниот капак на LCD-екранот може да се скрши ако се удри силно. Контактирајте со продавачот ако површината на екранот се лупи или напукнува и не допирајте ги и не обидувајте се да ги отстраните скршените делови.

Совети и предупредувања за користење на печатачот со безжично поврзување

- Радио бранови од печатачот може да влијаат негативно на работата на медицинска електронска опрема и да предизвикаат нивна неисправна работа. Кога го користите печатачот во медицински објекти или блиску до медицинска опрема, следете ги упатствата на овластените лица што ги претставуваат медицинските објекти и почитувајте ги сите упатства и насоки на медицинската опрема.
- Радио бранови од печатачот може да влијаат негативно на работата на автоматски контролирани уреди како автоматски врати или противпожарни аларми и може да доведат до несреќа поради неисправност. Кога го користите печатачот близу автоматски контролирани уреди, почитувајте ги сите упатства и насоки на тие уреди.

Совети и предупредувања за транспорт или складирање на печатачот

- При складирање или пренесување на печатачот, не навалувајте го, не ставајте го вертикално или не превртувајте го; инаку може да протече мастило.
- Пред да го превезувате печатачот, внимавајте дали главата за печатење се наоѓа во својата почетна положба (крајно десно).

Заштита на личните информации

Кога ќе го дадете печатачот некому или го фрлате, избришете ги сите лични информации во меморијата на печатачот избирајќи **Поставки > Врати стандардни поставки > Избриши ги сите податоци и поставки** на контролната табла.

Имиња и функции на деловите

Имиња и функции на деловите. 19

Имиња и функции на деловите

Само за ET-4800 Series/L5290 Series

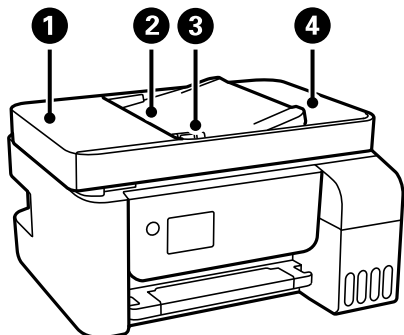

❶	ADF-капак (за автоматскиот внесувач на документи)	Отворете го кога вадите заглавени оригинали од ADF.
❷	Влезна фиока за ADF	Ги внесува оригиналите автоматски.
❸	ADF-граничник	Ги внесува оригиналите право во печатачот. Повлечете до рабовите на оригиналите.
❹	Излезна фиока за ADF	Ги држи оригиналите исфрлени од ADF.

Само за ET-4800 Series/L5290 Series

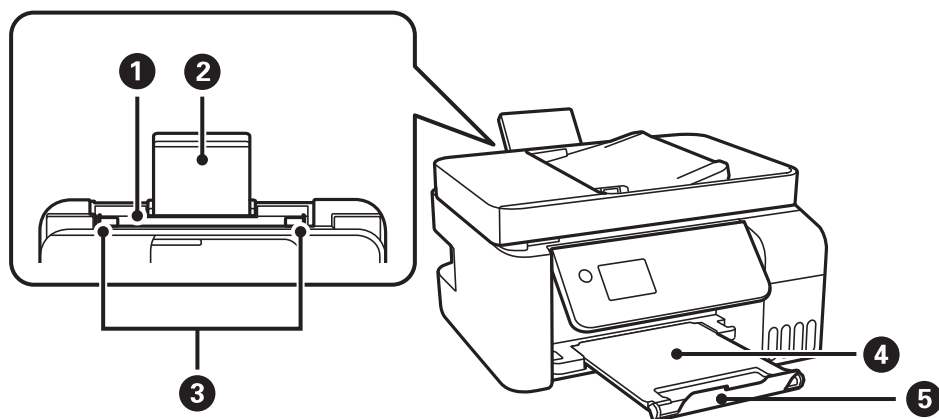

❶	Заден внесувач на хартија	Служи за ставање хартија.
❷	Држач за хартија	Ја држи ставената хартија.
❸	Граничник	Ја внесува хартијата право во печатачот. Повлечете го до рабовите на хартијата.
❹	Излезна фиока	Ја држи исфрлената хартија.
❺	Стопирач	Поставете го стоперот во положба којашто спречува испаѓање на отпечатениот материјал од излезната фиока.

Само за ET-2820 Series/L3260 Series

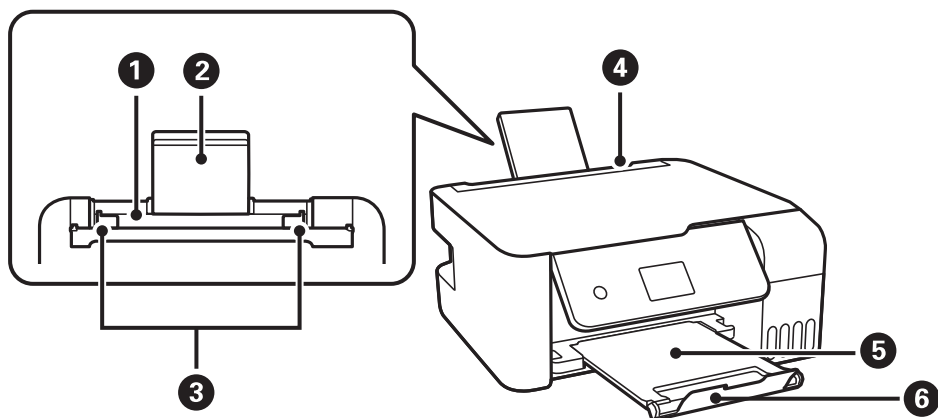

❶	Заден внесувач на хартија	Служи за ставање хартија.
❷	Држач за хартија	Ја држи ставената хартија.
❸	Граничник	Ја внесува хартијата право во печатачот. Повлечете го до рабовите на хартијата.
❹	Заштитник на внесувачот на хартија	Спречува надворешни супстанции да навлезат во печатачот. Овој капак обично треба да биде затворен.
❺	Излезна фиока	Ја држи исфрлената хартија.
❻	Стоперач	Поставете го стоперот во положба којашто спречува испаѓање на отпечатениот материјал од излезната фиока.

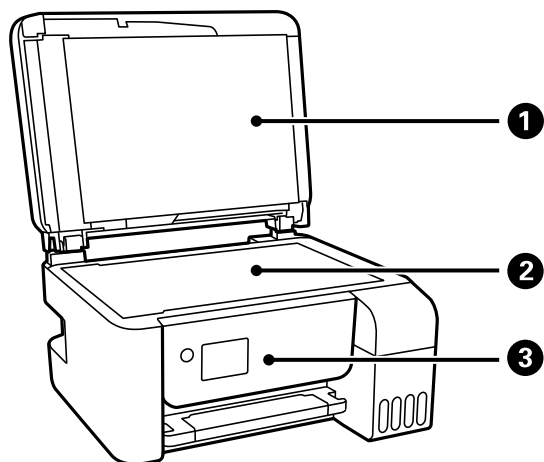

❶	Капак за документи	Ја блокира надворешната светлина при скенирање.
❷	Стакло на скенерот	Ставете ги оригиналите.
❸	Контролна табла	Го покажува статусот на печатачот и овозможува да ги одредите поставките за печатење.

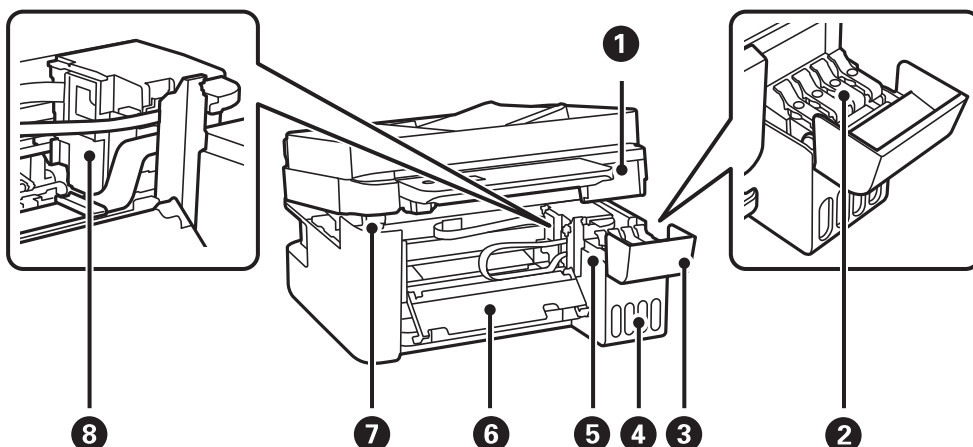

1	Скенер	Ги скенира поставените оригинали. Отворете за вадење заглавена хартија. Овој уред обично треба да биде затворен.
2	Капаче за резервоарот за мастило	Отворете за да го дополните резервоарот за мастило.
3	Капак за резервоарот за мастило	
4	Уред со резервоари за мастило	Ги содржи резервоарите за мастило.
5	Резервоар за мастило	Обезбедува мастило за главата за печатење.
6	Внатрешен капак	Отворете го за да извадите заглавена хартија од печатачот.
7	Држач на единица за скенер	Го поддржува скенерот кога го отворате.
8	Глава за печатење	Мастилото се исфрла од долните прскалки на главата за печатење.

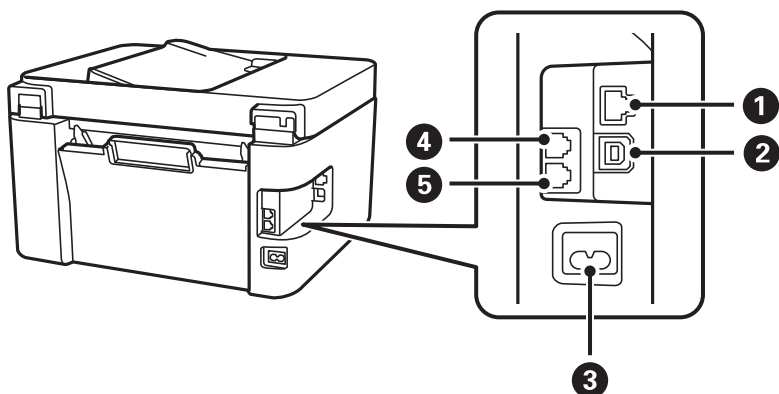

1	LAN-порта*	Служи за поврзување LAN-кабел.
2	USB-порта	Служи за поврзување USB-кабел со компјутер.
3	Приклучок за наизменична струја	Служи за приклучување на кабелот за напојување.

④	EXT.-порта*	Служи за поврзување надворешни телефонски уреди.
⑤	LINE-порта*	Служи за поврзување телефонска линија.

* Само за ET-4800 Series/L5290 Series

Водич за контролната табла

Контролна табла.	24
Конфигурација на почетниот екран.	25
Внесување знаци.	26
Прегледување анимации.	27

Контролна табла

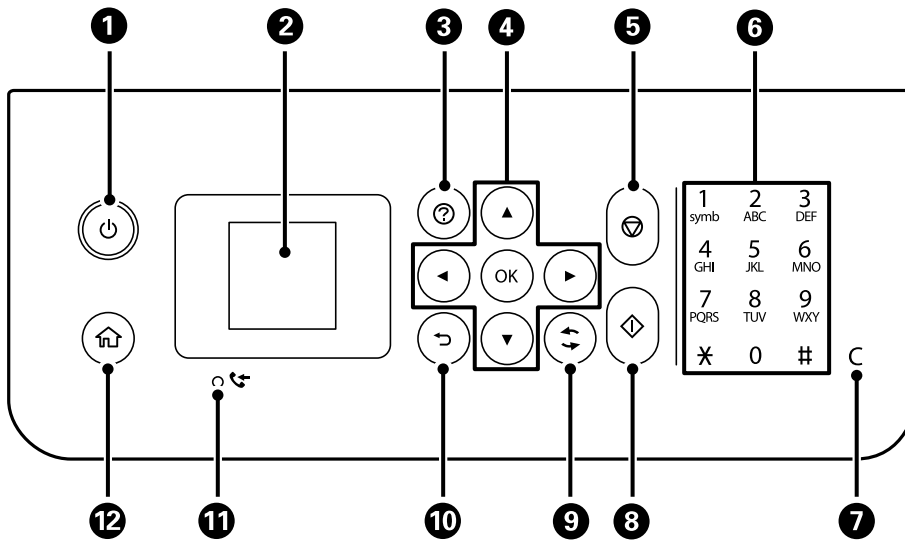



1	Го вклучува или исклучува печатачот. Извадете го кабелот за напојување откако ќе се уверите дека светлото за напојување е изгаснато.
2	Прикажува менија и пораки. Користете ги копчињата на контролната табла за да изберете мени или за да одредите поставки.
3	Ги прикажува решенијата кога ќе се јави проблем.
4	Користете ги копчињата ▲ ▼ ◀ ▶ за да изберете мени, а потоа притиснете го копчето ОК за да го отворите избраното мени.
5	Ја сопира тековната операција.
6*	Внесува броеви, знаци и симболи.
7*	Ги брише поставките за броеви, како што е бројот на копии.
8	Започнува задача, на пр. печатење или копирање.
9	Се користи за различни функции, во зависност од ситуацијата.
10	Ве враќа на претходниот екран.
11*	Се вклучува кога примените документи, кои сè уште не се отпечатени или зачувани, се зачувани во меморијата на печатачот.
12	Го прикажува почетниот екран.



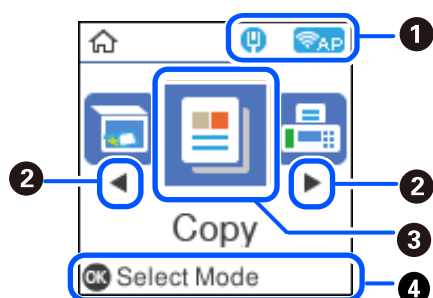



* Само за ET-4800 Series/L5290 Series

Конфигурација на почетниот екран



1		<p>Го прикажува статусот на мрежната врска. За повеќе информации, погледнете го следново.</p> <p>„Водич за иконата за мрежа“ на страница 26</p>
2		<p>Кога се прикажани ◀ и ▶, може да листата надесно или налево со притискање на копчето ◀ или копчето ▶.</p>
3	<p>Ги прикажува сите менија.</p> <ul style="list-style-type: none"> <input type="checkbox"/> Скенирај Ви овозможува да скенирате документи или фотографии и да ги зачувувате на компјутер. <input type="checkbox"/> Копирај Ви овозможува да копирате документи. <input type="checkbox"/> Факс Ви овозможува да испраќате факсови. <input type="checkbox"/> Тивок режим Ја прикажува поставката за Тивок режим со којашто може да ја намалите бучавата што ја прави печатачот. Меѓутоа, ако го овозможите ова, може да се намали брзината на печатење. Во зависност од типот на хартија и избраните поставки за квалитет на печатење, можно е да нема разлика во нивото на бучава на печатачот. Оваа поставка може да ја одредите и од менито Поставки. Поставки > Поставување на печатачот > Тивок режим <input type="checkbox"/> Поставки Ви овозможува да одредувате поставки за одржувањето, за печатачот и за работењето. <input type="checkbox"/> Одржување Ги прикажува менијата препорачани за подобрување на квалитетот на отпечатениот материјал, на пр. одзатнување на прскалките со печатење шаблон за проверка на прскалките и чистење на главата за печатење, како и отстранување на заматувањето и другите во отпечатениот материјал со порамнување на главата за печатење. Оваа поставка може да ја одредите и од менито Поставки. Поставки > Одржување <input type="checkbox"/> Wi-Fi поставување Ги прикажува менијата со коишто може да го поставите печатачот за употреба на безжична мрежа. Оваа поставка може да ја одредите и од менито Поставки. Поставки > Поставки за мрежа > Wi-Fi поставување 	
4	<p>Се прикажуваат достапните копчиња. Во овој пример, може да го отворите избраното мени ако го притиснете копчето ОК.</p>	

Водич за иконата за мрежа





	Печатачот не е поврзан на жична (етернет) мрежа или не е поставен.
	Печатачот е поврзан на жична (етернет) мрежа.
	Печатачот не е поврзан со безжична (Wi-Fi) мрежа.
	Печатачот пребарува SSID, не е поставена IP-адреса или има проблем со безжична (Wi-Fi) мрежа.
	Печатачот е поврзан со безжична (Wi-Fi) мрежа. Бројот на линии ја покажува јачината на сигналот на врската. Колку повеќе линии има, толку е посилна врската.
	Печатачот не е поврзан со безжична (Wi-Fi) мрежа во режим Wi-Fi Direct (едноставна AP).
	Печатачот е поврзан со безжична (Wi-Fi) мрежа во режим Wi-Fi Direct (едноставна AP).

Внесување знаци

За да внесувате знаци и симболи за мрежни поставки и да регистрирате контакти од контролната табла, користете ги копчињата ▲, ▼, ◀ и ▶ и софтверска тастатура на LCD-екранот.

Притискајте ги копчињата ▲, ▼, ◀ или ▶ за да изберете знак или копче за функција на тастатурата, а потоа притиснете го копчето ОК. Кога ќе завршите со внесување знаци, изберете **ОК**, а потоа притиснете го копчето ОК.



Копче за функција	Описи
	Го поместува покажувачот налево или надесно.
A 1 #	Го менува видот на знакот. Може да внесувате алфанумерички знаци или симболи. Може да ги менувате со користење на копчето  .
	Внесува празно место.
	Брише знак налево (бришење наназад).
ОК	Ги внесува избраните знаци.

Прегледување анимации

На LCD-екранот може да гледате анимации од инструкциите за работа, на пр. за внесување хартија или за вадење заглавена хартија.

- Притиснете на копчето : се прикажува екран за помош. Изберете **Како да**, а потоа изберете ги содржините што сакате да ги гледате.
- Изберете **Види опис** во долниот дел на екранот: ја прикажува контекстуалната анимација.

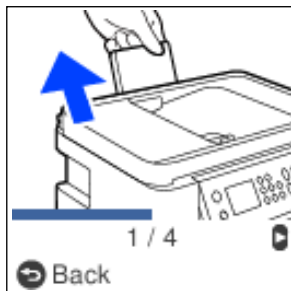

Ставање хартија

Мерки за претпазливост при ракување со хартијата.	29
Поставки за големина и тип на хартијата.	30
Ставање хартија во механизмот за задно внесување на хартија.	31
Ставање пликови во механизмот за задно внесување на хартија.	33
Ставање разна хартија.	35

Мерки за претпазливост при ракување со хартијата

- ❑ Прочитајте ги листовите со упатства испорачани со хартијата.
- ❑ За да достигнете висококвалитетни исписи со оригинална хартија на Epson, користете хартија во околината наведена на листовите испорачани со хартијата.
- ❑ Пролитајте ја и порамнете ги рабовите на хартијата пред да ја ставите. Не пролистувајте и не виткајте фотографска хартија. Така може да се оштети страната за печатење.

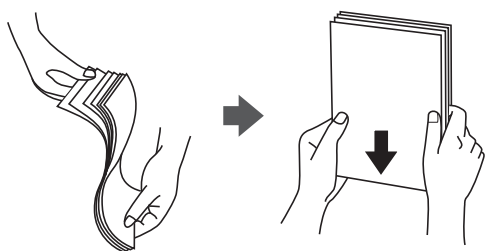

- ❑ Ако хартијата е извиткана, исправете ја или свиткајте ја малку во спротивната насока пред да ја ставите. Печатењето на извиткана хартија може да предизвика заглавување на хартијата и замачкување на исписот.



- ❑ При рачното двострано печатење често може да се јават проблеми со внесувањето на хартијата кога се печати на една страна од претходно отпечатената хартија. Ако хартијата и понатаму се заглавува, намалете го бројот на листови на половина или помалку, или внесувајте ги листовите хартија еден по еден.
- ❑ Уверете се дека користите хартија со долга гранулација. Доколку не сте сигурни каков вид хартија користите, проверете на амбалажата од хартијата или контактирајте со производителот за да ги потврдите спецификациите на хартијата.
- ❑ Пролитајте ги и порамнете ги рабовите на пливките пред да ги ставите. Кога купчињата пливки се надуени, притиснете ги да се сплескаат пред да ги ставите.

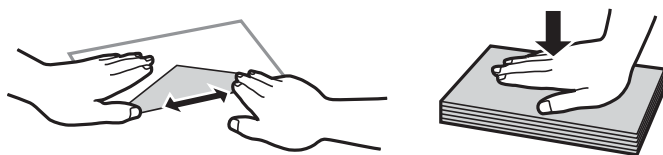

Поставки за големина и тип на хартијата

Ако ги регистрирате големината и типот на хартијата во екранот што се прикажува кога ставате хартија, печатачот ве информира кога регистрираните информации се разликуваат од поставките за печатење. Со ова се спречува непотребно трошење на хартијата и мастилото бидејќи не печатите на хартија со несоодветна големина, но и не печатите со погрешна боја во случај да користите поставки што не се соодветни за типот на хартијата.

Овој екран не се прикажува ако сте оневозможиле Ав. при. на пос. хар.. Ако ја оневозможите оваа функција, не може да печатите од iPhone или iPad со користење на AirPrint.

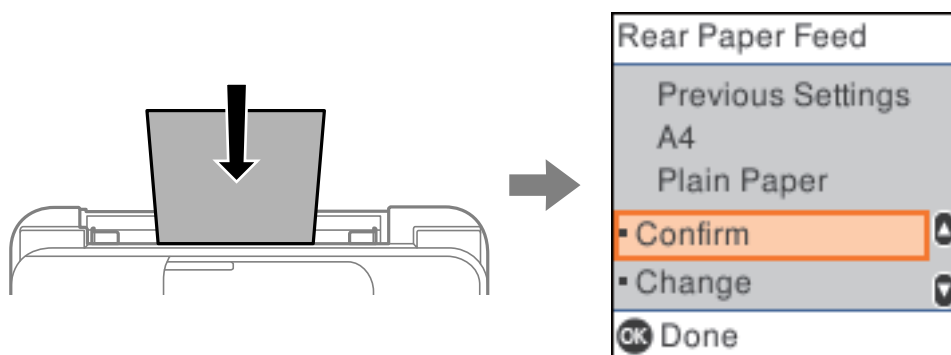

Ако прикажаните големина и тип на хартија се разликуваат од ставената хартија, променете ги поставките за големината на хартијата и типот на хартијата, а потоа потврдете ги.

Белешка:

Екранот со поставки за големината и типот на хартијата ќе се прикаже ако изберете **Поставки > Поставување на печатачот > Пост. за изв. хар. > Поставка на хартија**.

Список со типови хартија

За да добиете најдобри резултати при печатењето, изберете го типот хартија што е соодветен за хартијата.

Назив	Тип	
	Контролна табла	Двигател за печатачот
Epson Bright White Ink Jet Paper	обична хартија	Обична хартија
Epson Ultra Glossy Photo Paper Epson Value Glossy Photo Paper	Ultra Glossy	Epson ултрасјајна
Epson Premium Glossy Photo Paper	Prem. Glossy	Epson првокласна сјајна
Epson Premium Semigloss Photo Paper	Премија полусјајна	Epson првокласна полусјајна
Epson Photo Paper Glossy	Glossy	Photo Paper Glossy
Epson Matte Paper-Heavyweight Epson Double-Sided Matte Paper	Matte	Epson Матирана

Назив	Тип	
	Контролна табла	Двигател за печатачот
Epson Photo Quality Ink Jet Paper Epson Double-sided Photo Quality Ink Jet Paper	Photo Quality Ink Jet	Epson за мастило со фотографски квалитет

Ставање хартија во механизмот за задно внесување на хартија

1. Извлечете го држачот за хартија.
ET-4800 Series/L5290 Series

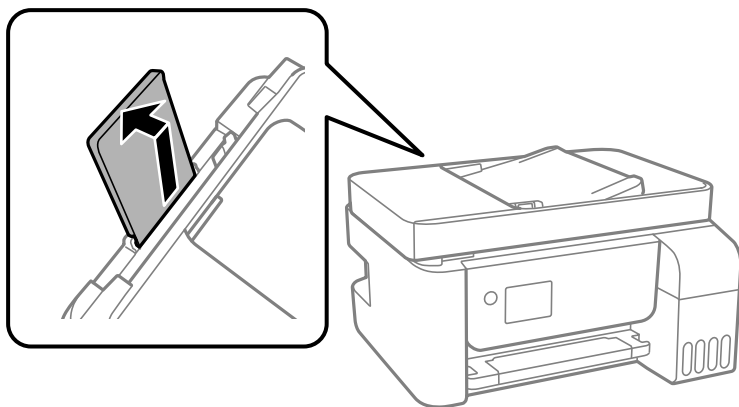

ET-2820 Series/L3260 Series

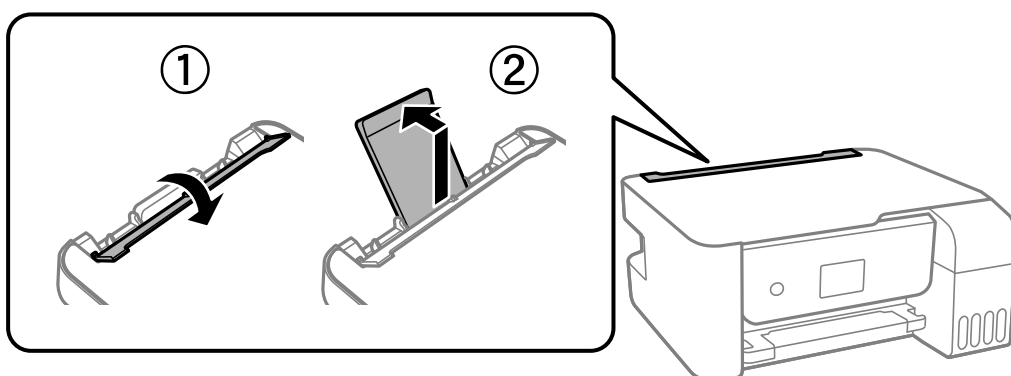

2. Повлечете ги граничните.

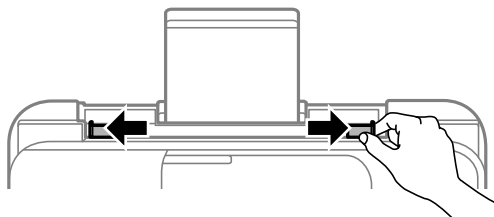

3. Ставете хартија на средината на држачот за хартија со страната за печатење свртена нагоре.

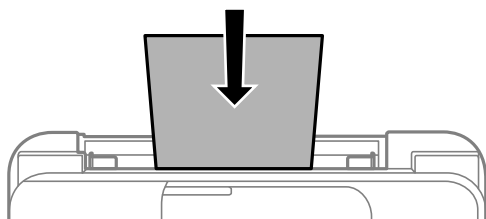

! **Важно:**

- ❑ Не ставајте повеќе од максимално назначениот број листови хартија. За обична хартија, не ставајте хартија над линијата веднаш под знакот ▼ во граничникот.
- ❑ Прво ставете го пократкиот раб на хартијата. Меѓутоа, ако сте го поставиле подолгиот раб како ширина за кориснички приспособена големина, прво ставете го подолгиот раб на хартијата.

4. Повлечете ги граничните до рабовите на хартијата.

ET-2820 Series/L3260 Series: Затворете го заштитникот на уредот за внесување хартија откако ќе ги лизнете водилките за рабови.

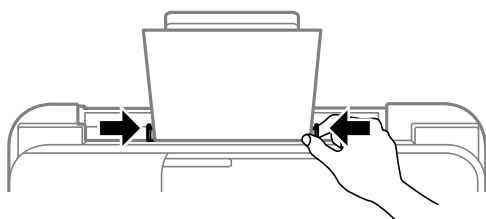

! **Важно:**

ET-2820 Series/L3260 Series: Не ставајте предмети врз заштитникот на уредот за внесување на хартија. На тој начин може да спречите додавање на хартија.

5. Изберете големина и тип на хартијата.

6. Извлечете ја излезната фиока.

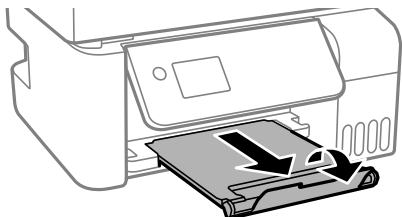

Белешка:

Вратете ја преостанатата хартија во пакувањето. Ако ја оставите во печатачот, хартијата може да се извитка или може да се намали квалитетот на печатењето.

Поврзани информации

➔ „Поставки за големина и тип на хартијата“ на страница 30

Ставање пливови во механизмот за задно внесување на хартија

1. Извлечете го држачот за хартија.

ET-4800 Series/L5290 Series

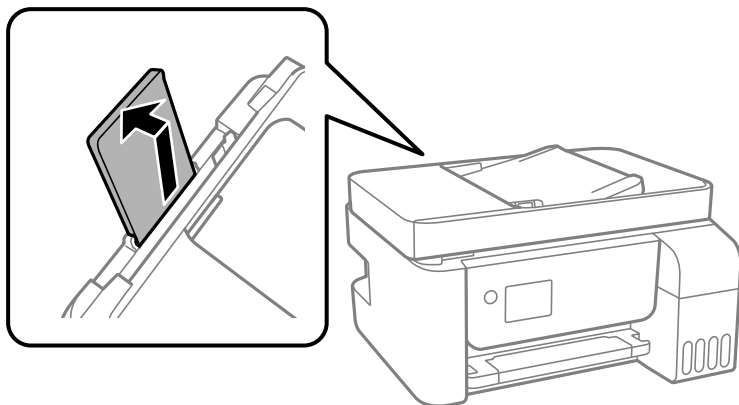

ET-2820 Series/L3260 Series

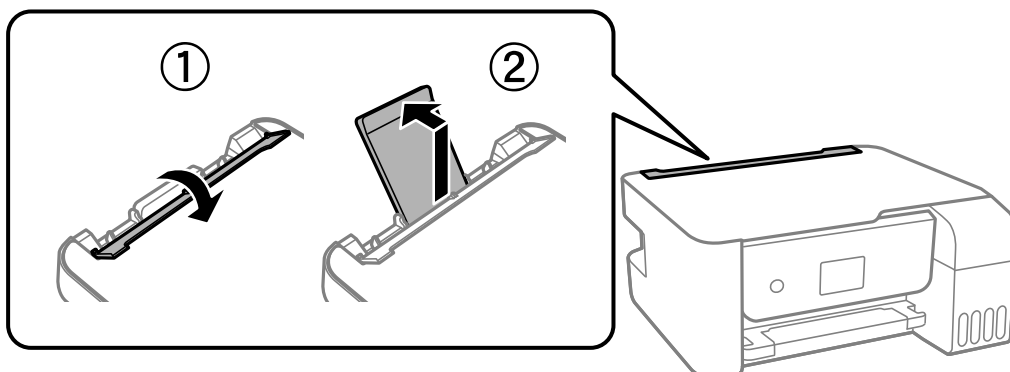

2. Повлечете ги граничните.

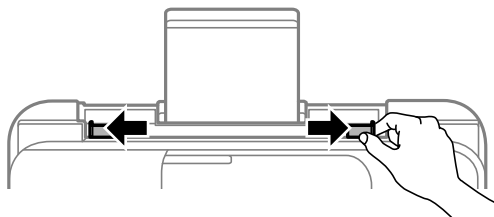

3. Прво ставете го пократкиот раб од пливовите во средината на поддршката за хартија со преклопот свртен надолу.

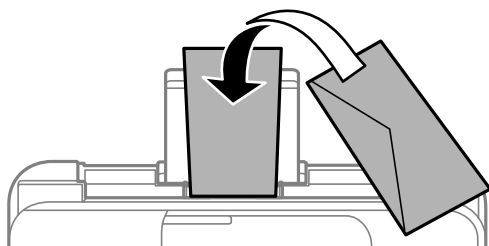

Важно:

Не ставајте повеќе од максимално назначениот број пливови.

4. Повлечете ги граничните до рабовите на пливовите.

ET-2820 Series/L3260 Series: Затворете го заштитникот на уредот за внесување хартија откако ќе ги лизнете водилките за рабови.

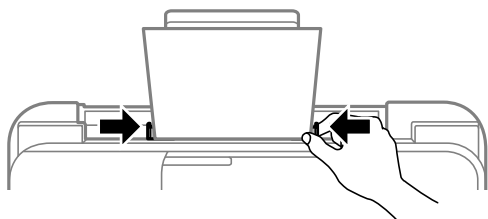

Важно:

ET-2820 Series/L3260 Series: Не ставајте предмети врз заштитникот на уредот за внесување на хартија. На тој начин може да спречите додавање на хартија.

5. Изберете големина и тип на хартијата.

- б. Извлечете ја излезната фиока.

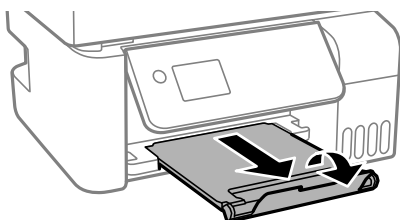

Поврзани информации

➔ „Поставки за големина и тип на хартијата“ на страница 30

Ставање разна хартија

Ставање претходно продупчена хартија

Ставете хартија на ознаката со стрелка во средината на поддршката за хартија, со страната за печатење свртена нагоре.

Ставете еден лист обична хартија со дефинирана големина со отвори за повез на левата или десната страна. Приспособете ја положбата за печатење на вашата датотека за да избегнете печатење врз отворите.

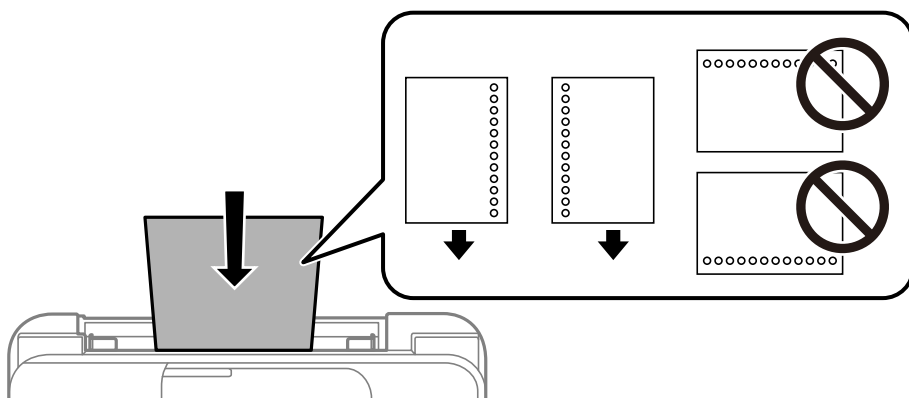

Ставање долга хартија

Кога ставате хартија подолга од големината Legal, складирајте ја потпората за хартија, а потоа израмнете го предниот раб на хартијата.

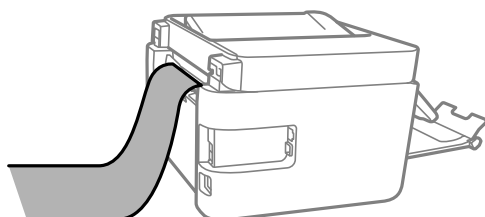

Ставање оригинали

Оригинали што не се поддржани од ADF.	37
Ставање оригинали на ADF.	37
Ставање оригинали во Стакло на скенерот.	38

Оригинали што не се поддржани од ADF



Важно:

Не ставајте фотографии или вредни оригинални уметнички дела во ADF. Ако го ставите оригиналот неправилно, може да се стутка или да се оштети. Скенирајте ги овие документи на стаклото на скенерот.

За да спречите заглавување хартија, избегнувајте ставање на следниве оригинали во ADF. Користете го стаклото на скенерот за следниве типови оригинали.

- Оригинали што се скинати, превиткани, стуткани, оштетени или свиткани
- Оригинали со дупки за подврзување
- Оригинали со селотејп, хефталки, спојници и сл.
- Оригинали со залепени налепници или етикети
- Оригинали што се исечени невообичаено или не се под прав агол
- Оригинали што се подврзани
- Паус хартија, хартија за топлински пренос или копии преку индиго

Ставање оригинали на ADF

1. Порамнете ги рабовите на оригиналите.
2. Ослободете го ADF-граничникот.

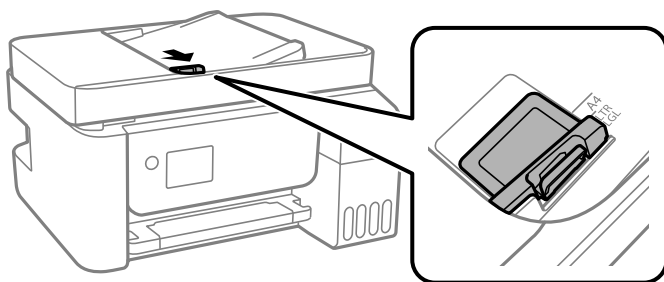

3. Поставете ги оригиналите свртени нагоре и со пократката страна во ADF, а потоа повлечете го ADF-граничникот до работ на оригиналите.

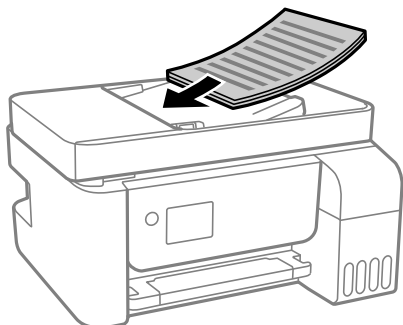

! **Важно:**

- ❑ Не ставајте ги оригиналите над линијата покажана со знакот триаголник на ADF.

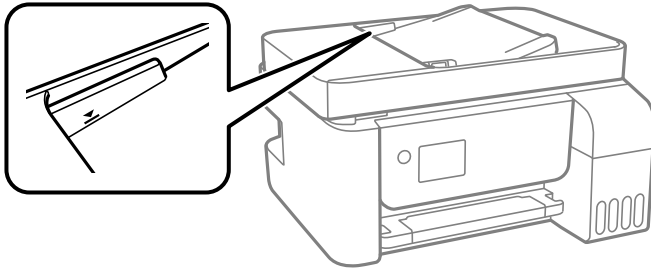

- ❑ Не додавајте оригинали додека скенирате.

Поврзани информации

➔ „Спецификации за ADF“ на страница 290

Ставање оригинали во Стакло на скенерот

1. Отворете го капакот за документи.

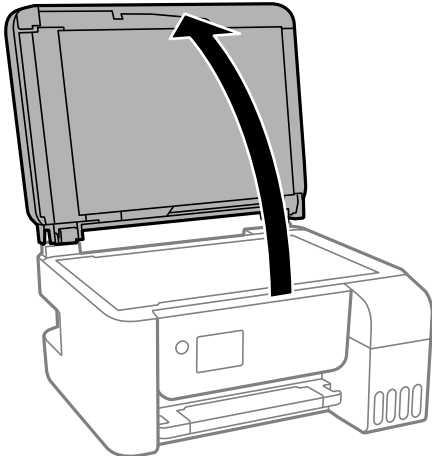

2. Отстранувајте прашина или дамки од површината на стакло на скенерот користејќи мека, сува, чиста крпа.

Белешка:

Ако има отпадоци или нечистотија на стакло на скенерот, опсегот на скенирање може да се прошири и да ги опфати, па сликата од оригиналот може да се измести или да се намали.



3. Ставете го оригиналот со лицето надолу и повлечете го до ознаката во аголот.

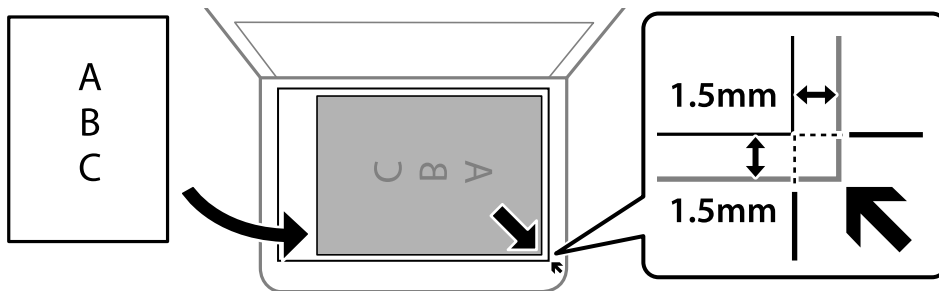

Белешка:

- ❑ Не се скенира опсег од 1,5 mm од работ на стакло на скенерот.
- ❑ Кога се ставени оригинали во ADF и на стакло на скенерот, приоритет имаат оригиналите во ADF.

4. Полека затворете го капакот.



Внимание:

Внимавајте капакот за документи да не ви ги фати прстите кога го затворате. Во спротивно, може да се повредите.



Важно:

- ❑ Кога ставате крупни оригинали, како на пр. книги, погрижете се стаклото на скенерот да не биде изложено на директна надворешна светлина.
- ❑ Не нанесувајте прекумерна сила на стакло на скенерот или на капакот за документи. Во спротивно, може да се оштетат.

5. Извадете ги оригиналите по скенирањето.

Белешка:

Ако ги оставите оригиналите на стакло на скенерот долго време, може да се залепат за површината од стаклото.

Поврзани информации

➔ „Спецификации на скенерот“ на страница 289

Печатење

Печатење документи.	41
Печатење на пливови.	68
Печатење веб-страници.	69
Печатење со користење услуга во облак.	70

Печатење документи

Печатење од компјутер — Windows

Печатење со користење лесни поставки

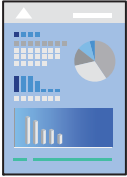

Белешка:

Операциите може да се разликуваат зависно од апликацијата. За повеќе информации, погледнете ја помошта во апликацијата.

1. Ставете хартија во печатачот.
„Ставање хартија во механизмот за задно внесување на хартија“ на страница 31
2. Отворете ја датотеката што сакате да ја печатите.
3. Изберете **Печати** или **Поставување за печатење** од менито **Датотека**.
4. Изберете го печатачот.

5. Изберете **Претпочитани вредности** или **Својства** за да пристапите до прозорецот на двигателот за печатачот.

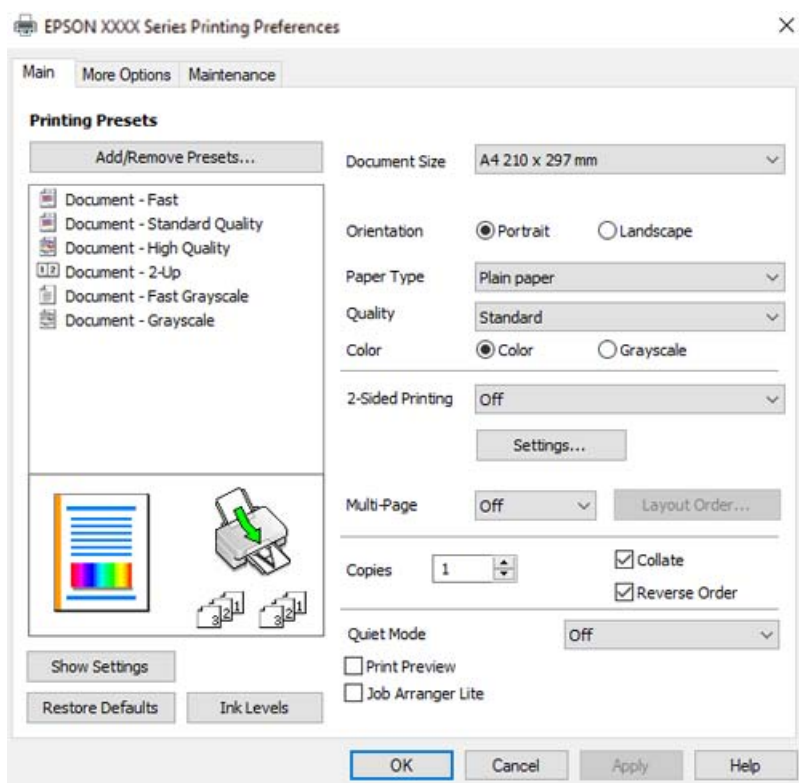

6. Променете ги поставките ако е потребно.
За објаснување на поставките, погледнете во помошта на интернет. Со десен клик на ставката се прикажува **Помош**.
7. Кликнете **ОК** за да го затворите прозорецот на двигателот за печатачот.
8. Кликнете **Печати**.

Поврзани информации

- ➔ „Достапна хартија и капацитети“ на страница 262
- ➔ „Список со типови хартија“ на страница 30

Додавање зададени вредности за лесно печатење

Ако создадете свои зададени вредности на често користените поставки за печатење на двигателот за печатачот, лесно може да печатите избирајќи ја зададената вредност од списокот.

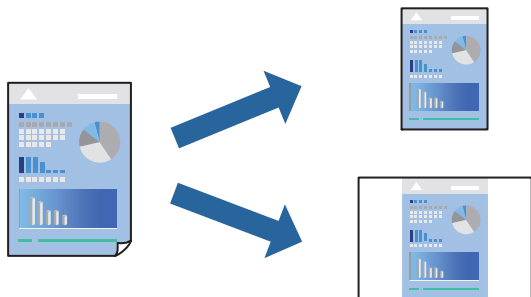

1. Во картичките **Главна** или **Повеќе опции** на двигателот за печатачот, одредете ја секоја поставка (на пр. **Голем. на документ** и **Вид хартија**).
2. Кликнете **Додај/Отстрани пред-поставки** во **Пред-поставки за печатење**.
3. Внесете **Име** и ако е потребно, внесете коментар.
4. Кликнете **Зачувај**.

Белешка:

*За да избришете зададена вредност, кликнете **Додај/Отстрани пред-поставки**, изберете го името на зададената вредност што сакате да ја избришете од списокот, па избришете ја.*

5. Кликнете **Печати**.

Следниот пат кога ќе сакате да печатите користејќи ги истите поставки, изберете го името на регистрираната поставка од **Пред-поставки за печатење** и кликнете **ОК**.

Поврзани информации

- ➔ „Ставање хартија во механизмот за задно внесување на хартија“ на страница 31
- ➔ „Печатење со користење лесни поставки“ на страница 41

Двострано печатење

Двигателот за печатачот автоматски ги одвојува парните и непарните страници при печатењето. Кога ќе се отпечатат непарните страници, превртете ја хартијата според инструкциите и отпечатете ги парните страници.

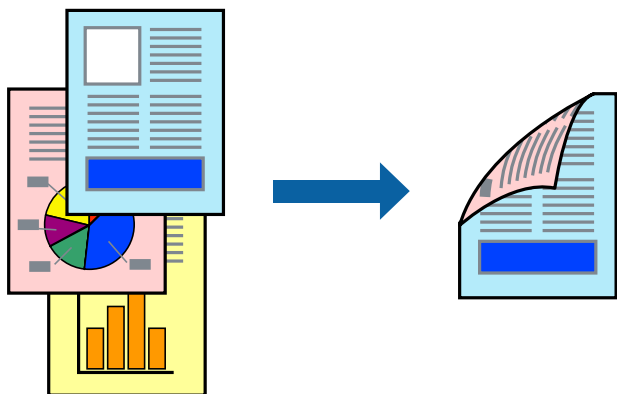

Белешка:

- Оваа функција не е достапна за печатењето без рамки.
- Ако не користите хартија што е соодветна за двострано печатење, квалитетот на печатењето може да биде послаб и може да дојде до заглавување на хартијата.
„Хартија за двострано печатење“ на страница 264
- Зависно од хартијата и податоците, може да пробие мастило на другата страна од хартијата.
- EPSON Status Monitor 3** мора да биде овозможено за да вршите рачно двострано печатење. Ако **EPSON Status Monitor 3** е оневозможено, отворете го прозорецот на двигателот за печатачот, кликнете **Проширени поставки** во картичката **Одржување**, па изберете **Вклучи EPSON Status Monitor 3**.
- Меѓутоа, ова може да не е достапно кога до печатачот се пристапува преку мрежа или кога се користи како споделен печатач.

1. Во картичката **Главна** на двигателот за печатачот, изберете го методот за **Двострано печатење**.
2. Кликнете **Поставки**, одредете ги соодветните поставки, а потоа кликнете **ОК**.
3. Одредете ги останатите ставки во картичките **Главна** и **Повеќе опции** според потребите, а потоа кликнете **ОК**.
4. Кликнете **Печати**.

Откако ќе заврши печатењето на првата страница, на компјутерот прикажува појавен прозорец. Следете ги инструкциите на екранот.

Поврзани информации

- ➔ [„Достапна хартија и капацитети“ на страница 262](#)
- ➔ [„Ставање хартија во механизмот за задно внесување на хартија“ на страница 31](#)
- ➔ [„Печатење со користење лесни поставки“ на страница 41](#)

Печатење брошура

Може да отпечатите и брошура што може да се создаде со прераспоредување на страниците и со превиткување на отпечатениот материјал.

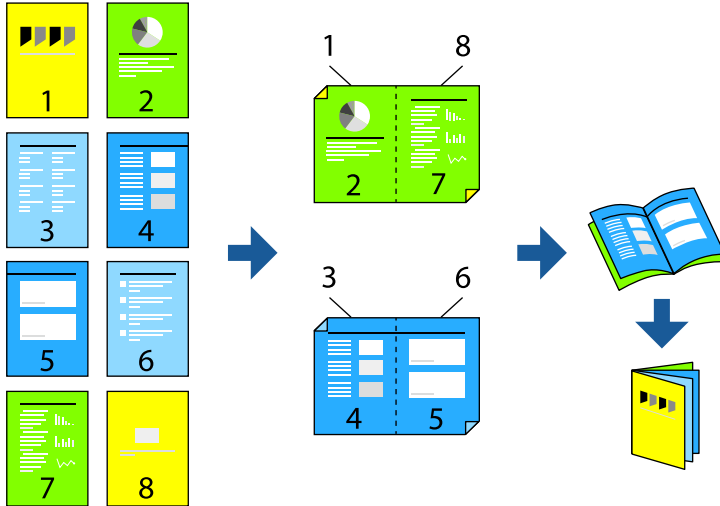

Белешка:

- Оваа функција не е достапна за печатењето без рамки.
 - Ако не користите хартија што е соодветна за двострано печатење, квалитетот на печатењето може да биде послаб и може да дојде до заглавување на хартијата.
„Хартија за двострано печатење“ на страница 264
 - Зависно од хартијата и податоците, може да пробие мастило на другата страна од хартијата.
 - EPSON Status Monitor 3** мора да биде овозможено за да вршите рачно двострано печатење. Ако **EPSON Status Monitor 3** е оневозможено, отворете го прозорецот на двигателот за печатачот, кликнете **Проширени поставки** во картичката **Одржување**, па изберете **Вклучи EPSON Status Monitor 3**.
 - Меѓутоа, ова може да не е достапно кога до печатачот се пристапува преку мрежа или кога се користи како споделен печатач.
1. Во картичката **Главна** на двигателот за печатачот, изберете го типот на подврзување за долги рабови што сакате да го користите од **Двострано печатење**.
 2. Кликнете **Поставки**, изберете **Книшка**, а потоа изберете **Централно подврзување** или **Странично подврзување**.
 - Централно подврзување: Користете го овој начин кога печатите мал број на страници што може да бидат наредени на куп и лесно превиткани на средина.
 - Странично подврзување. Користете го овој начин при печатење на еден лист (четири страници) одеднаш, превиткувајќи ги на средина, а потоа ставајќи ги заедно во една целина.
 3. Кликнете **ОК**.
 4. Одредете ги останатите ставки во картичките **Главна** и **Повеќе опции** според потребите, а потоа кликнете **ОК**.
 5. Кликнете **Печати**.

Поврзани информации

- ➔ „Достапна хартија и капацитети“ на страница 262
- ➔ „Ставање хартија во механизмот за задно внесување на хартија“ на страница 31
- ➔ „Печатење со користење лесни поставки“ на страница 41

Печатење неколку страници на еден лист

Може да печатите неколку страници со податоци, на само еден лист хартија.

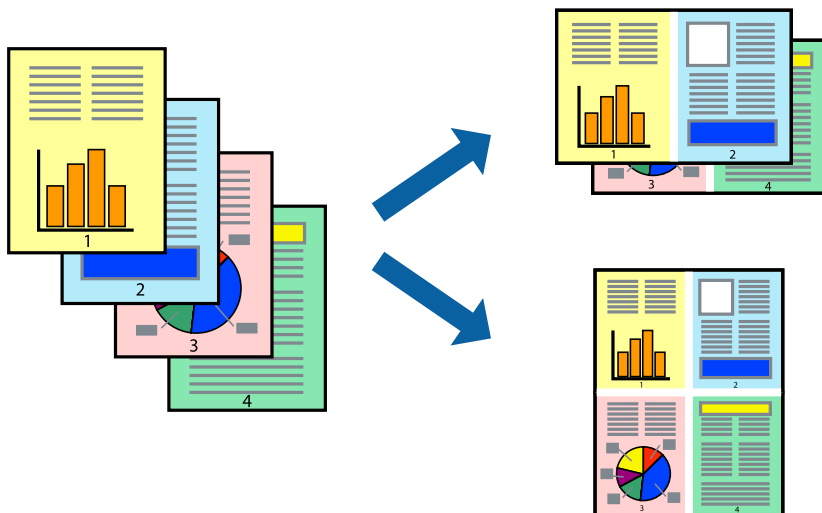

Белешка:

Оваа функција не е достапна за печатењето без рамки.

1. Во картичката **Главна** на двигателот за печатачот, изберете **2 нагоре, 4 нагоре, 6 нагоре, 8 нагоре, 9 нагоре** или **16 нагоре** како поставка за **По. стр.**.
2. Кликнете **редослед на приказ**, одредете ги соодветните поставки, а потоа кликнете **ОК**.
3. Одредете ги останатите ставки во картичките **Главна** и **Повеќе опции** според потребите, а потоа кликнете **ОК**.
4. Кликнете **Печати**.

Поврзани информации

- ➔ „Ставање хартија во механизмот за задно внесување на хартија“ на страница 31
- ➔ „Печатење со користење лесни поставки“ на страница 41

Печатење приспособено на големината на хартијата

Изберете ја големината на хартијата што ја ставивте во печатачот како поставка за Големина на целна хартија.



Белешка:

Оваа функција не е достапна за печатењето без рамки.

1. Во картичката **Повеќе опции** на двигателот за печатачот, одредете ги следниве поставки.

- Голем. на документ: изберете ја големината на хартијата што ја одредивте во поставката на апликацијата.
- Излезна хартија: изберете ја големината на хартијата што ја ставивте во печатачот.

Да собере на страница е избрано автоматски.

Белешка:

*Кликнете **Централно** за да ја отпечатите намалената слика на средина од хартијата.*

2. Одредете ги останатите ставки во картичките **Главна** и **Повеќе опции** според потребите, а потоа кликнете **ОК**.

3. Кликнете **Печати**.

Поврзани информации

- ➔ „Ставање хартија во механизмот за задно внесување на хартија“ на страница 31
- ➔ „Печатење со користење лесни поставки“ на страница 41

Печатење намален или зголемен документ со какво било зголемување

Можете да ја намалите или да ја зголемите големината на некој документ за одреден процент.



Белешка:

Оваа функција не е достапна за печатењето без рамки.

1. Во картичката **Повеќе опции** на двигателот за печатачот, изберете ја големината на документот од поставката **Голем. на документ**.
2. Изберете ја големината на хартијата на којашто сакате да печатите од поставката **Излезна хартија**.
3. Изберете **Намали/Зголеми документ, Зумирај на**, а потоа внесете го процентот.
4. Одредете ги останатите ставки во картичките **Главна** и **Повеќе опции** според потребите, а потоа кликнете **ОК**.
5. Кликнете **Печати**.

Поврзани информации

- ➔ [„Ставање хартија во механизмот за задно внесување на хартија“ на страница 31](#)
- ➔ [„Печатење со користење лесни поставки“ на страница 41](#)

Печатење една слика на повеќе листови за зголемување (создавање постер)

Оваа функција ви овозможува да печатите една слика на повеќе листови хартија. Може да направите поголем постер така што ќе ги споите листовите еден со друг.

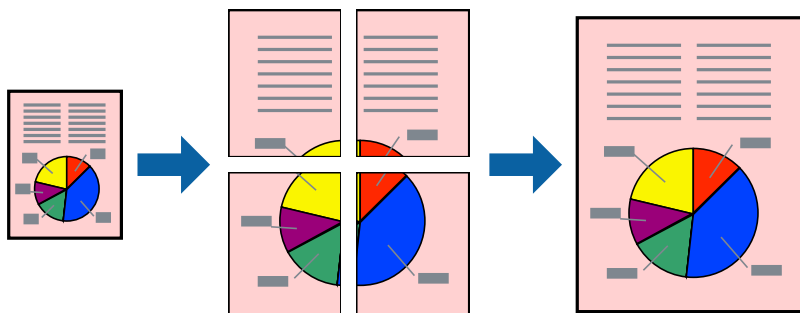

1. Во картичката **Главна** на двигателот за печатачот, изберете **Постер 2x1**, **Постер 2x2**, **Постер 3x3** или **Постер 4x4** како поставка за **По. стр.**.
2. Кликнете **Поставки**, одредете ги соодветните поставки, а потоа кликнете **ОК**.
Белешка:
Печати ознаки за сечење ви овозможува да отпечатите водич за сечење.
3. Одредете ги останатите ставки во картичките **Главна** и **Повеќе опции** според потребите, а потоа кликнете **ОК**.
4. Кликнете **Печати**.

Поврзани информации

- ➔ „Ставање хартија во механизмот за задно внесување на хартија“ на страница 31
- ➔ „Печатење со користење лесни поставки“ на страница 41

Правење постери користејќи ги ознаките за порамнување на преклопувањето

Еве пример како да направите постер кога е избрано **Постер 2x2**, а **Преклопувачки ознаки за порамнување** е избрано во **Печати ознаки за сечење**.

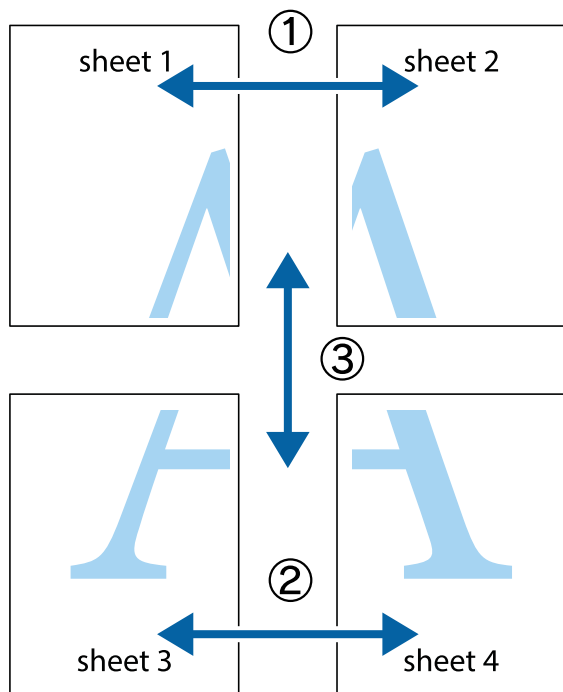

1. Подгответе ги Sheet 1 и Sheet 2. Отсечете ги маргините од Sheet 1 според вертикалната сина линија преку центарот од горните и долните ознаки.

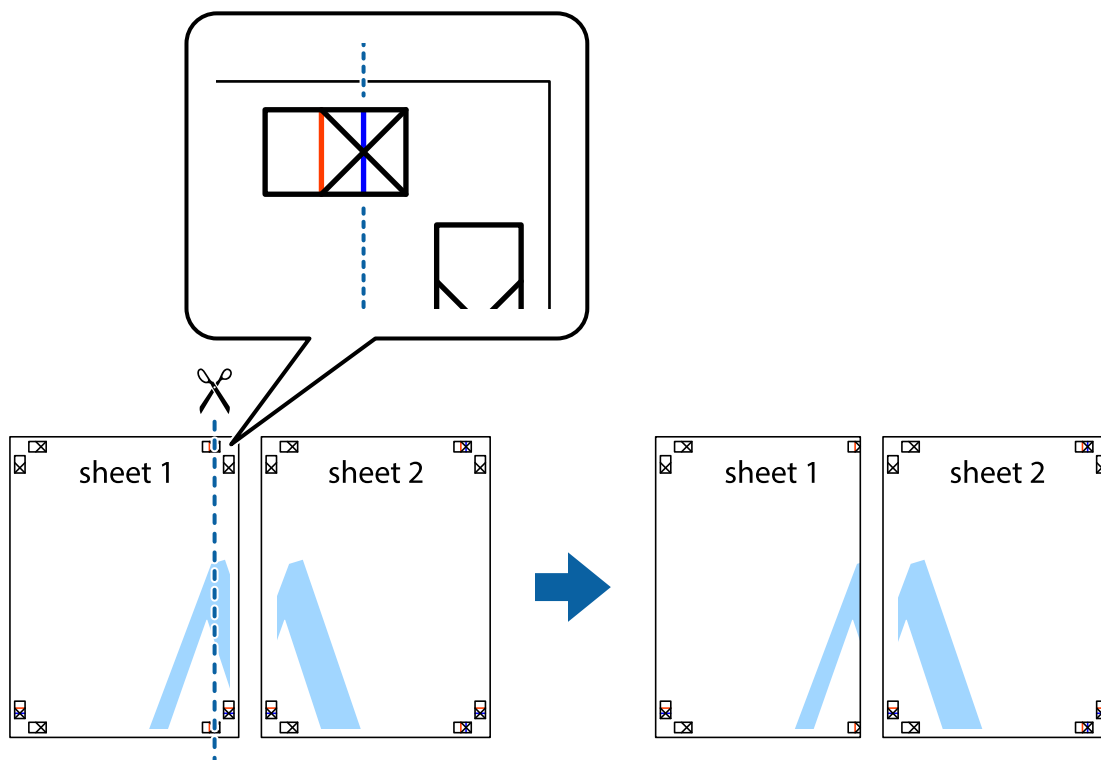

- Ставете го работ од Sheet 1 врз Sheet 2 и порамнете ги ознаките, а потоа привремено залепете ги двата листа заедно од задната страна.

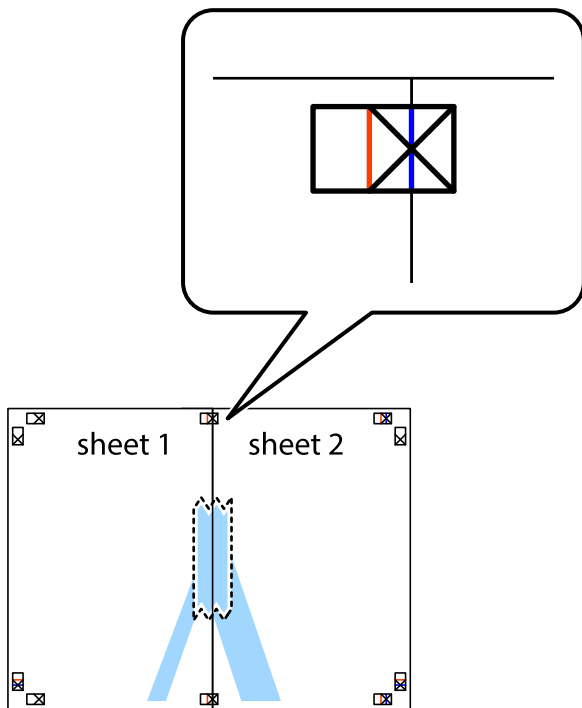

- Сечете ги преклопените листови на два по должина на вертикалната црвена линија низ ознаките за порамнување (овој пат, тоа е линијата лево од вкрстените ознаки).

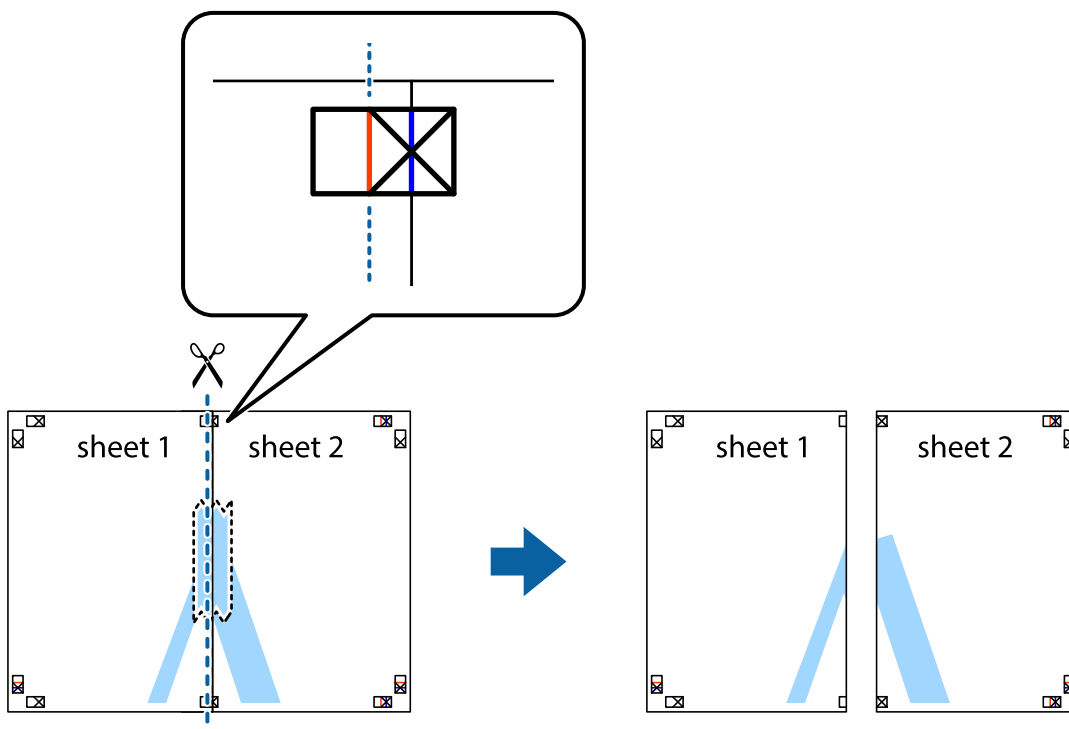

4. Залепете ги листовите заедно од задната страна.

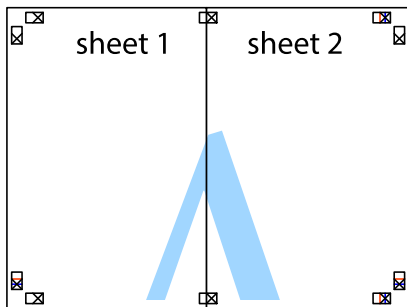

5. Повторете ги чекорите од 1 до 4 за да ги залепите заедно Sheet 3 и Sheet 4.
6. Отсечете ги маргините од Sheet 1 и Sheet 2 според хоризонталната сина линија преку центарот од ознаките на левата и десната страна.

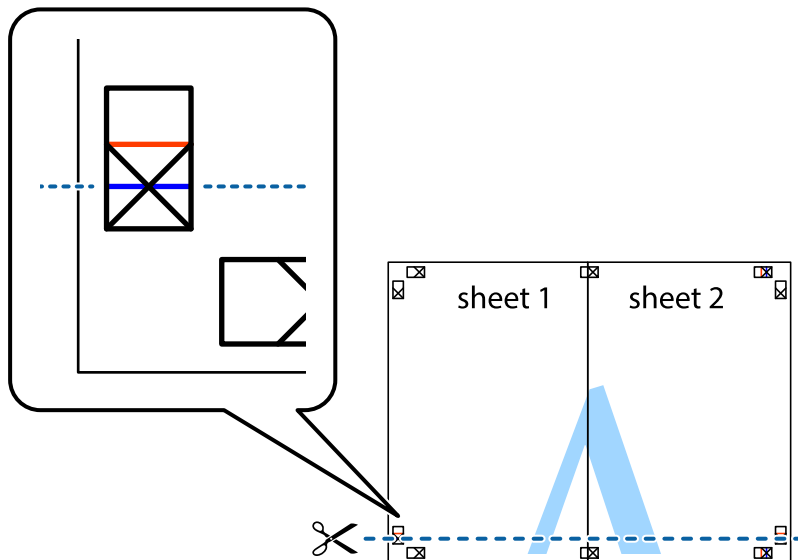

7. Ставете ги рабовите од Sheet 1 и Sheet 2 врз Sheet 3 и Sheet 4 и порамнете ги ознаките, а потоа привремено залепете ги заедно од задната страна.

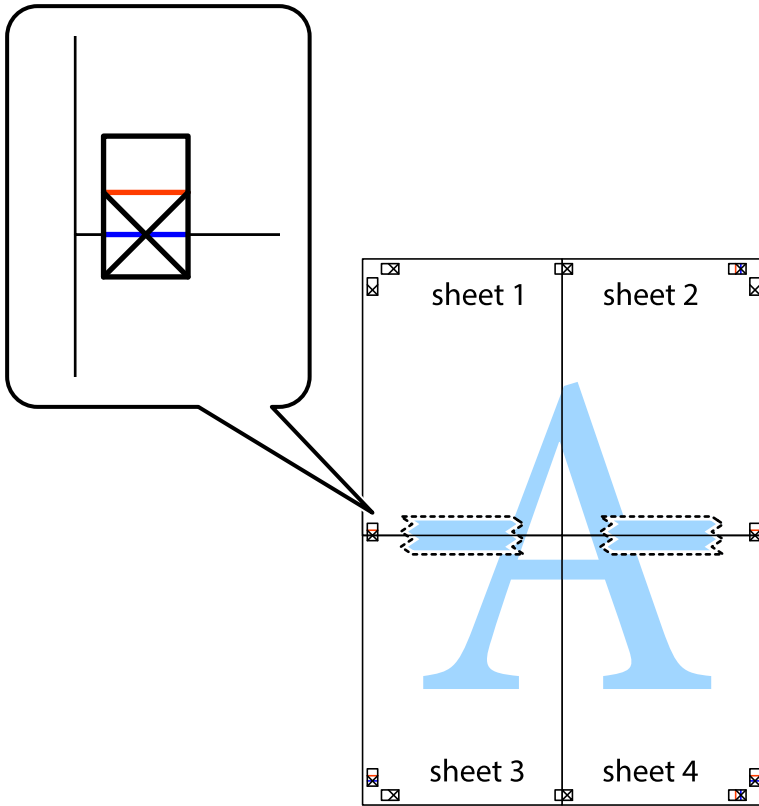

8. Отсечете ги преклопените листови на два според хоризонталната црвена линија преку ознаките за подредување (овој пат, линијата над ознаките).

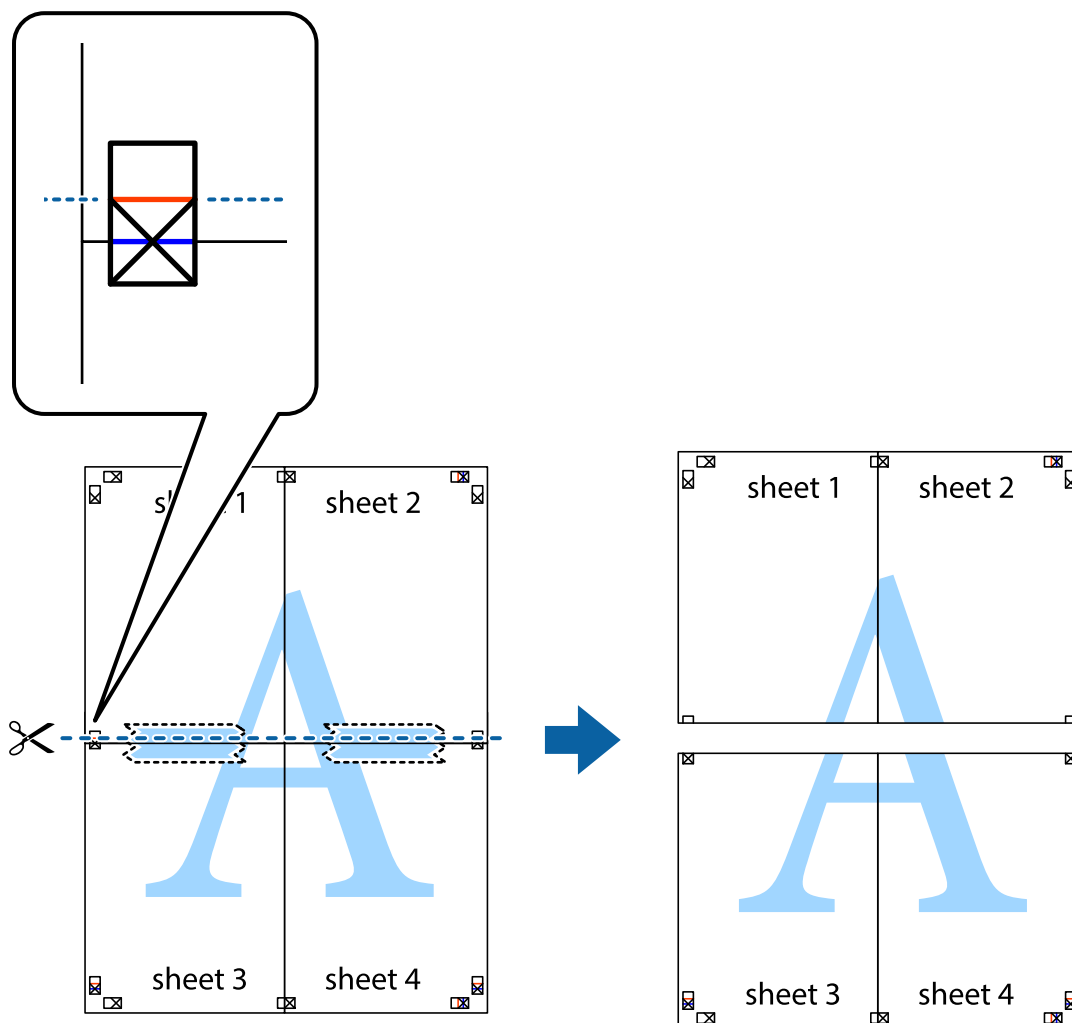

9. Залепете ги листовите заедно од задната страна.

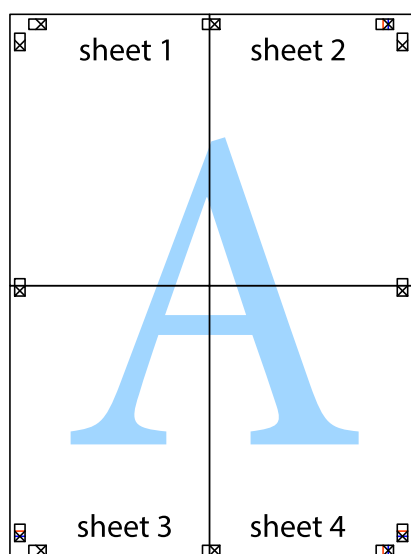

10. Отсечете ги преостанатите маргини според надворешната водилка.

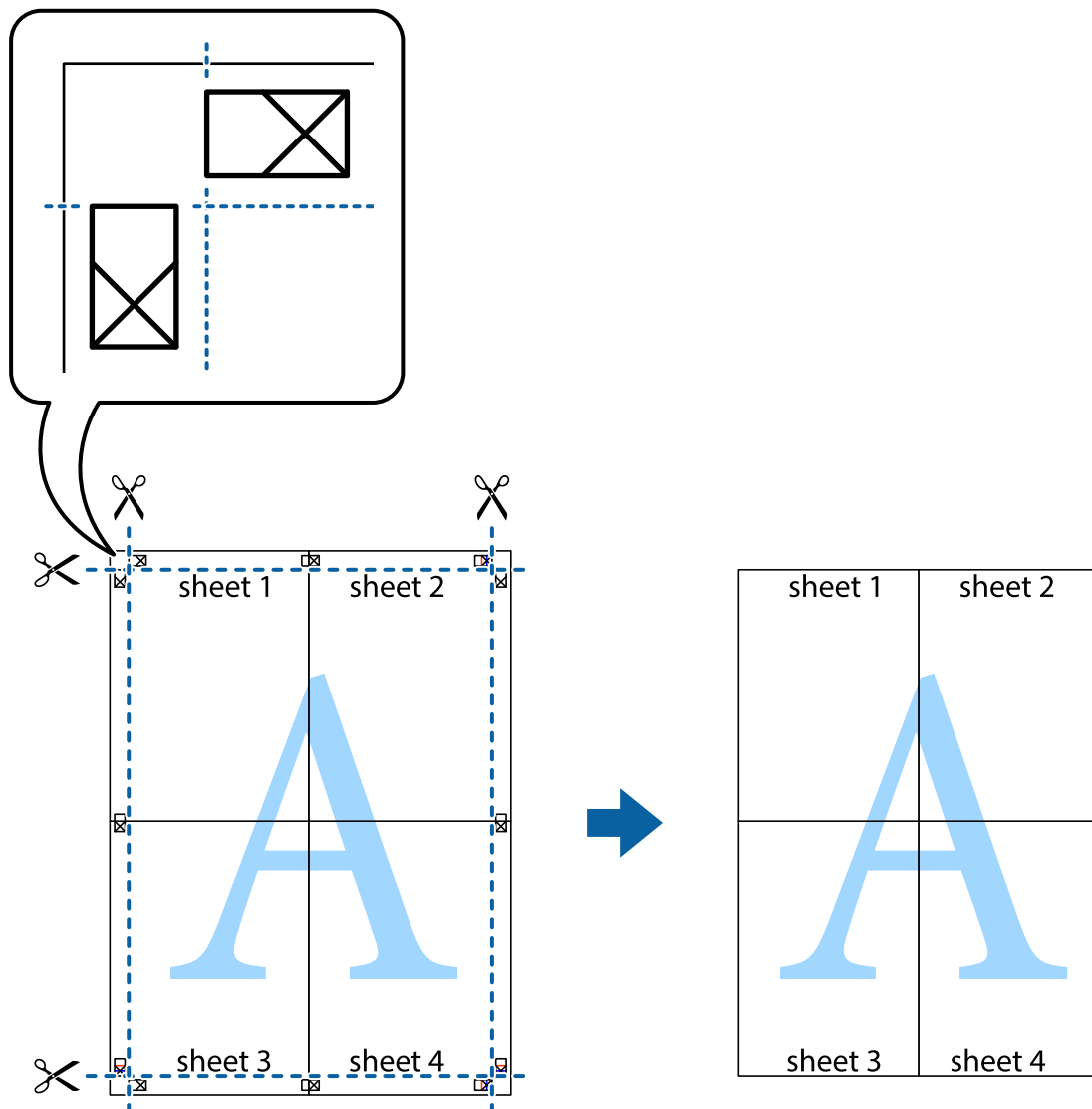

Печатење со заглавје и подножје

Може да печатите информации како што се корисничко име и датум на печатење во заглавјата или подножјата.

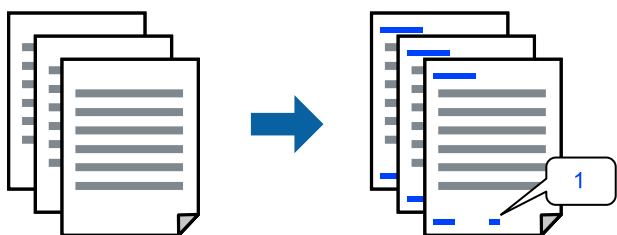

1. Во картичката **Повеќе опции** на двигателот за печатачот, кликнете **Функции на воден жиг**, а потоа изберете **Заглавје/Подножје**.

2. **Поставки**, а потоа изберете ги ставките коишто сакате да ги печатите и кликнете ОК.

Белешка:

- За да го одредите бројот на првата страница, изберете **Број на страница** од позицијата во којашто сакате да печатите во заглавието или подножјето, а потоа изберете го бројот во **Почетен број**.
- Ако сакате да печатите текст во заглавието или подножјето, изберете ја позицијата во којашто сакате да печатите, а потоа изберете **Текст**. Внесете го текстот што сакате да го отпечатите во полето за внесување текст.

3. Одредете ги останатите ставки во картичките **Главна** и **Повеќе опции** според потребите, а потоа кликнете **ОК**.

4. Кликнете **Печати**.

Поврзани информации

- ➔ [„Ставање хартија во механизмот за задно внесување на хартија“ на страница 31](#)
- ➔ [„Печатење со користење лесни поставки“ на страница 41](#)

Печатење воден жиг

На отпечатениот материјал може да отпечатите воден жиг, на пр. „Доверливо“ или шаблон против копирање. Ако печатите со шаблон против копирање, сокриените букви се прикажуваат кога се фотокопираат за да се разликува оригиналот од копиите.



Анти-копирање на моделот е достапен во следниве услови:

- Вид хартија: Обична хартија
- Без рамки: не е избрано
- Квалитет: Стандардно
- Двострано печатење: Исклучено, Рачно (Поврзување по долгиот раб) или Рачно (Поврзување по краткиот раб)
- Корекција на боите: Автоматски
- Хартија со ниска гранулација: не е избрано

Белешка:

Може да додадете и свој воден жиг или шаблон против копирање.

1. Во картичката **Повеќе опции** на двигателот за печатачот, кликнете **Функции на воден жиг**, а потоа изберете Анти-копирање на моделот или Воден жиг.
2. Кликнете **Поставки** за да ги смените деталите како што се големината, густината или позицијата на шаблонот или водениот жиг.

- Одредете ги останатите ставки во картичките **Главна** и **Повеќе опции** според потребите, а потоа кликнете **ОК**.
- Кликнете **Печати**.

Поврзани информации

- ➔ „Ставање хартија во механизмот за задно внесување на хартија“ на страница 31
- ➔ „Печатење со користење лесни поставки“ на страница 41

Печатење повеќе датотеки заедно

Аранжер на налози Лајт ви овозможува да комбинирате неколку датотеки создадени од различни апликации и да ги печатите во само една задача за печатење. Може да одредите поставки за печатење за комбинирани датотеки, на пр. распоред со повеќе страници и двострано печатење.

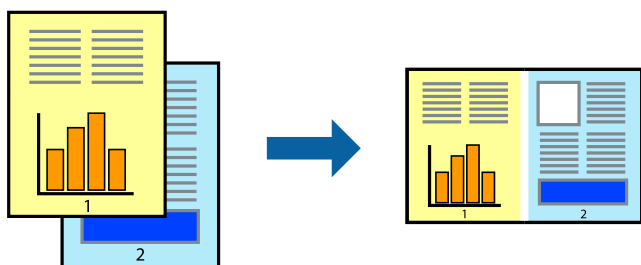

- Во картичката **Главна** на двигателот за печатачот, изберете **Аранжер на налози Лајт**.
- Кликнете **Печати**.
Кога ќе започнете со печатење, се прикажува прозорецот Аранжер на налози Лајт.
- Додека е отворен прозорецот на Аранжер на налози Лајт, отворете ја датотеката што сакате да ја комбинирате со тековната датотека, па повторете ги горенаведените чекори.
- Кога ќе изберете задача за печатење додадена во Проект за печатење Lite во прозорецот Аранжер на налози Лајт, може да го уредувате распоредот на страницата.
- Кликнете на **Печати** од менито **Фајл** за да започнете со печатење.

Белешка:

Ако го затворите прозорецот на Аранжер на налози Лајт пред да ги додадете сите податоци за печатење на Проект за печатење, задачата за печатење на којашто тековно работите се откажува. Кликнете на **Зачувај** од менито **Фајл** за да ја зачувате тековната задача. Наставката на зачуваните датотеки е „ес“.

За да отворите проект за печатење, кликнете **Аранжер на налози Лајт** во картичката **Одржување** на двигателот за печатачот за да го отворите прозорецот на Job Arranger Lite. Потоа, изберете **Отвори** од менито **Фајл** за да ја изберете датотеката.

Поврзани информации

- ➔ „Ставање хартија во механизмот за задно внесување на хартија“ на страница 31
- ➔ „Печатење со користење лесни поставки“ на страница 41

Печатење со користење на функцијата за универзално печатење во боја

Може да ја подобрите видливоста на текстовите и сликите во отпечатениот материјал.



Печатење со универзална боја е достапна само ако се избрани следниве поставки.

- Вид хартија: Обична хартија
 - Квалитет: **Стандардно** или повисок квалитет
 - Боја: **Боја**
 - Апликации: Microsoft® Office 2007 или понова верзија
 - Големина на текст: 96 pts или помала
1. Во картичката **Повеќе опции** на двигателот за печатачот, кликнете **Опции за слика** во поставката **Корекција на боите**.
 2. Изберете опција од поставката за **Печатење со универзална боја**.
 3. Кликнете **Опции за подобрување** за да ги одредите останатите поставки.
 4. Одредете ги останатите ставки во картичките **Главна** и **Повеќе опции** според потребите, а потоа кликнете **ОК**.
 5. Кликнете **Печати**.

Белешка:

- Одредени знаци може да бидат сменети од страна на шаблони, на пример „+“ може да се прикажува како „±“.*
- Шаблоните и подвлекувањата за конкретни апликации може да ги менуваат содржините што се печатат со користење на овие поставки.*
- Квалитетот на печатење може да се намали во фотографиите и во другите слики кога ги користите поставките за Печатење со универзална боја.*
- Печатењето е побавно кога ги користите поставките за Печатење со универзална боја.*

Поврзани информации

- ➔ [„Ставање хартија во механизмот за задно внесување на хартија“ на страница 31](#)
- ➔ [„Печатење со користење лесни поставки“ на страница 41](#)

Приспособување на боите за печатење

Може да ги приспособувате боите што се користат во задачата за печатење. Овие приспособувања не се применуваат на оригиналните податоци.

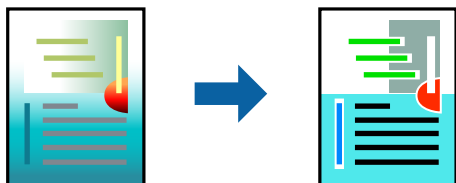

PhotoEnhance прави поостри слики и поживи бои со автоматско приспособување на контрастот, заситувањето и осветленоста на податоците на оригиналната слика.

Белешка:

PhotoEnhance ја приспособува бојата преку анализирање на локацијата на субјектот. Затоа, ако сте ја промениле локацијата на субјектот со намалување, зголемување, отсекување или ротирање на сликата, бојата може да се промени неочекувано. Ако изберете поставка без рамки, се менува и локацијата на субјектот, а тоа предизвикува промени во бојата. Ако сликата не е добро фокусирана, нијансата може да биде неприродна. Ако бојата се промени или стане неприродна, печатете во некој друг режим, различен од **PhotoEnhance**.

- Во картичката **Повеќе опции** на двигателот за печатачот, изберете го начинот на коригирање бои од поставката **Корекција на боите**.
 - Автоматски: со оваа поставка, нијансата автоматски се приспособува за да одговара на типот хартија и поставките за квалитетот на печатењето.
 - Прилагодено: кликнете **Напредно** и одредете поставки по свој избор.
- Одредете ги останатите ставки во картичките **Главна** и **Повеќе опции** според потребите, а потоа кликнете **ОК**.
- Кликнете **Печати**.

Поврзани информации

- ➔ „Ставање хартија во механизмот за задно внесување на хартија“ на страница 31
- ➔ „Печатење со користење лесни поставки“ на страница 41

Печатење за потенцирање тенки линии

Може да ги здебелите тенките линии коишто се премногу тенки за печатење.

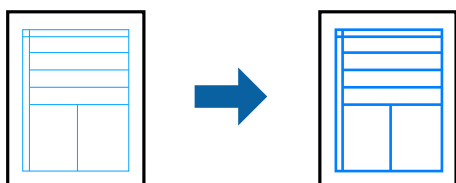

- Во картичката **Повеќе опции** на двигателот за печатачот, кликнете **Опции за слика** во поставката **Корекција на боите**.

2. Изберете **Нагласување тенки линии**.
3. Одредете ги останатите ставки во картичките **Главна** и **Повеќе опции** според потребите, а потоа кликнете **ОК**.
4. Кликнете **Печати**.

Поврзани информации

- ➔ „Ставање хартија во механизмот за задно внесување на хартија“ на страница 31
- ➔ „Печатење со користење лесни поставки“ на страница 41

Печатење јасни линиски кодови

Може да печатите јасни линиски кодови за да може лесно да се скенираат. Овозможете ја оваа функција само ако линискиот код којшто сте го отпечатиле не може да се скенира.

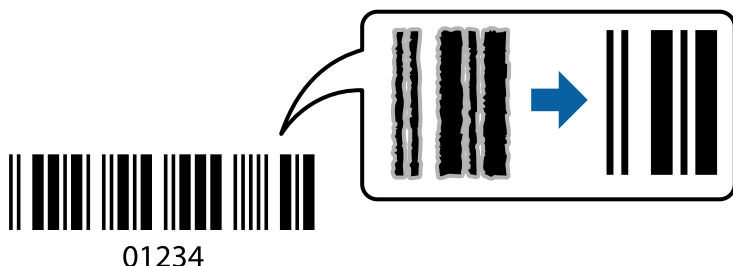

Може да ја користите оваа функција во следниве услови.

- Вид хартија: Обична хартија, Плик
- Квалитет: **Стандардно**

1. Во картичката **Одржување** на двигателот за печатачот, кликнете **Проширени поставки**, а потоа изберете **Режим на баркод**.
2. Одредете ги останатите ставки во картичките **Главна** и **Повеќе опции** според потребите, а потоа кликнете **ОК**.
3. Кликнете **Печати**.

Белешка:

Отстранувањето на замаглувања не е секогаш можно и зависи од околноста.

Поврзани информации

- ➔ „Ставање хартија во механизмот за задно внесување на хартија“ на страница 31
- ➔ „Печатење со користење лесни поставки“ на страница 41

Печатење од компјутер — Mac OS

Печатење со користење лесни поставки

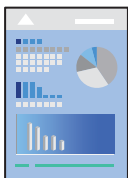

Белешка:

Операциите и екраните се разликуваат, зависно од апликацијата. За повеќе информации, погледнете ја помошта во апликацијата.

1. Ставете хартија во печатачот.
2. Отворете ја датотеката што сакате да ја печатите.
3. Изберете **Печати** од менито **Датотека** или друга наредба за да пристапите до дијалогот за печатење.

По потреба, кликнете **Прикажи детали** или ▼ за да го проширите прозорецот за печатење.

4. Изберете го печатачот.
5. Изберете **Поставки за печатење** од појавното мени.

Printer: EPSON XXXX

Presets: Default Settings

Copies: 1

Pages: All
 From: 1 to: 1

Paper Size: A4 210 by 297 mm

Orientation: Portrait Landscape

Print Settings

Media Type: Plain paper

Print Quality: Normal

Borderless
Expansion: Std

Grayscale

Mirror Image

Cancel Print

6. Променете ги поставките ако е потребно.
7. Кликнете **Печати**.

Поврзани информации

- ➔ „Достапна хартија и капацитети“ на страница 262
- ➔ „Список со типови хартија“ на страница 30

Додавање зададени вредности за лесно печатење

Ако создадете свои зададени вредности на често користените поставки за печатење на двигателот за печатачот, лесно може да печатите избирајќи ја зададената вредност од списокот.

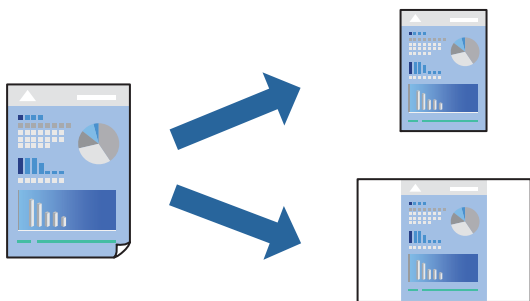

1. Поставете ги сите ставки, како на пр **Поставки за печатење** и **Распоред (Голем.на харт., Media Type** итн.).
2. Кликнете **Однапред поставени** за да ги зачувате тековните поставки како зададени.
3. Кликнете **ОК**.

Белешка:

За да избришете зададена вредност, кликнете **Однапред поставени** > **Прикажи однапред поставени**, изберете го името на зададената вредност што сакате да ја избришете од списокот, па избришете ја.

4. Кликнете **Печати**.

Следниот пат кога ќе сакате да печатите користејќи ги истите поставки, изберете го името на регистрираната зададена вредност од **Однапред поставени**.

Поврзани информации

- ➔ „Ставање хартија во механизмот за задно внесување на хартија“ на страница 31
- ➔ „Печатење со користење лесни поставки“ на страница 61

Печатење неколку страници на еден лист

Може да печатите неколку страници со податоци, на само еден лист хартија.



1. Изберете **Распоред** од појавното мени.
2. Поставете го бројот на страници во **Страници по лист**, **Насока на распоред** (распоред на страницата) и **Рамка**.
3. Одредете ги останатите ставки според потребите.
4. Кликнете **Печати**.

Поврзани информации

- ➔ „Ставање хартија во механизмот за задно внесување на хартија“ на страница 31
- ➔ „Печатење со користење лесни поставки“ на страница 61

Печатење приспособено на големината на хартијата

Изберете ја големината на хартијата што ја ставивте во печатачот како поставка за Големина на целна хартија.



1. Изберете ја големината на хартијата што ја поставивте во апликацијата како поставка за **Голем.на харт..**
2. Изберете **Ракување со хартија** од појавното мени.
3. Изберете **Приспособување според големината на хартијата.**
4. Изберете ја големината на хартијата што ја ставивте во печатачот како поставка за **Големина на целна хартија.**
5. Одредете ги останатите ставки според потребите.
6. Кликнете **Печати.**

Поврзани информации

- ➔ „Ставање хартија во механизмот за задно внесување на хартија“ на страница 31
- ➔ „Печатење со користење лесни поставки“ на страница 61

Печатење намален или зголемен документ со какво било зголемување

Можете да ја намалите или да ја зголемите големината на некој документ за одреден процент.



1. Изберете **Печати** од менито **Датотека** или друга наредба за да пристапите до дијалогот за печатење.
2. Изберете **Поставка за страница** од менито **Датотека** на апликацијата.
3. Изберете **Печатач, Големина на хартија**, внесете проценти во **Скалирање**, а потоа кликнете **ОК**.

Белешка:

*Изберете ја големината на хартијата којашто сте ја поставиле како поставка за **Големина на хартија**.*

4. Одредете ги останатите ставки според потребите.

5. Кликнете **Печати**.

Поврзани информации

- ➔ „Ставање хартија во механизмот за задно внесување на хартија“ на страница 31
- ➔ „Печатење со користење лесни поставки“ на страница 61

Приспособување на боите за печатење

Може да ги приспособувате боите што се користат во задачата за печатење. Овие приспособувања не се применуваат на оригиналните податоци.

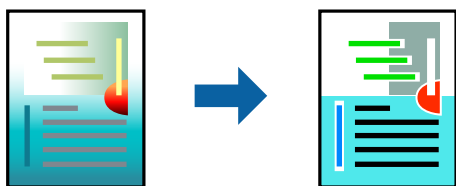

PhotoEnhance прави поостри слики и поживи бои со автоматско приспособување на контрастот, заситувањето и осветленоста на податоците на оригиналната слика.

Белешка:

PhotoEnhance ја приспособува бојата преку анализирање на локацијата на субјектот. Затоа, ако сте ја промениле локацијата на субјектот со намалување, зголемување, отсекување или ротирање на сликата, бојата може да се промени неочекувано. Ако изберете поставка без рамки, се менува и локацијата на субјектот, а тоа предизвикува промени во бојата. Ако сликата не е добро фокусирана, нијансата може да биде неприродна. Ако бојата се промени или стане неприродна, печатете во некој друг режим, различен од **PhotoEnhance**.

1. Изберете **Совпаѓање на боите** од појавното мени, па изберете **EPSON Color Controls**.
2. Изберете **Color Options** од појавното мени, па изберете една од достапните опции.
3. Кликнете на стрелката до **Напредни поставки** и одредете ги соодветните поставки.
4. Одредете ги останатите ставки според потребите.
5. Кликнете **Печати**.

Поврзани информации

- ➔ „Ставање хартија во механизмот за задно внесување на хартија“ на страница 31
- ➔ „Печатење со користење лесни поставки“ на страница 61

Печатење документи од паметни уреди (iOS)

Може да печатите документи од паметен уред како што е паметен телефон или таблет.

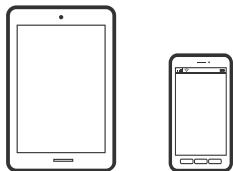

Печатење документи со Epson Smart Panel

Белешка:

Операциите може да се разликуваат зависно од уредот.

1. Поставете го печатачот за безжично печатење.
2. Ако Epson Smart Panel не е инсталирана, инсталирајте ја.
„Апликација за лесно ракување со печатачот од паметен уред (Epson Smart Panel)“ на [страница 270](#)
3. Поврзете го паметниот уред со безжичниот рутер.
4. Стартувајте ја Epson Smart Panel.
5. Изберете го менито за печатење документи на почетниот екран.
6. Изберете го документот што сакате да го отпечатите.
7. Започнете со печатење.

Користење AirPrint

AirPrint овозможува моментално безжично печатење од iPhone, iPad, iPod touch и Mac без да треба да се инсталираат двигатели или да се презема софтвер.



Белешка:

Ако сте ги оневозможиле пораките за конфигурација на хартија на контролната табла на производот, не може да користите AirPrint. Погледнете го линкот подолу за да ги овозможите пораките, ако е потребно.

1. Ставете хартија во производот.
2. Поставете го производот за бежично печатење. Погледнете го линкот подолу.
<http://epson.sn>

3. Поврзете го уредот на Apple со истата безжична мрежа што ја користи производот.
4. Печатете од уредот на производот.

Белешка:

За детали, погледнете ја страницата за AirPrint на веб-локацијата на Apple.

Печатење документи од паметни уреди (Android)

Може да печатите документи од паметен уред како што е паметен телефон или таблет.

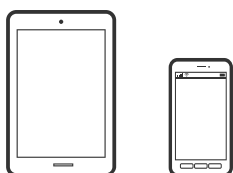

Печатење документи со Epson Smart Panel

Белешка:

Операциите може да се разликуваат зависно од уредот.

1. Поставете го печатачот за безжично печатење.
2. Ако Epson Smart Panel не е инсталирана, инсталирајте ја.
[„Апликација за лесно ракување со печатачот од паметен уред \(Epson Smart Panel\)“ на страница 270](#)
3. Поврзете го паметниот уред со безжичниот рутер.
4. Стартувајте ја Epson Smart Panel.
5. Изберете го менито за печатење документи на почетниот екран.
6. Изберете го документот што сакате да го отпечатите.
7. Започнете со печатење.

Печатење документи со Epson Print Enabler

Може безжично да печатите документи, е-пораки, фотографии и веб-страници директно од вашиот телефон со Android или таблет (Android v4.4 или понова верзија). Со неколку допири, вашиот уред со Android ќе открие печатач Epson што е поврзан на истата безжична мрежа.

Белешка:

Операциите може да се разликуваат зависно од уредот.

1. Поставете го печатачот за безжично печатење.
2. На уредот со Android, инсталирајте го приклучокот Epson Print Enabler од Google Play.

3. Поврзете го уредот со Android на истата безжична мрежа на којашто е поврзан печатачот.
4. Одете на **Поставки** на вашиот уред со Android, изберете **Печатење**, а потоа овозможете го Epson Print Enabler.
5. Од апликација за Android, како на пример Chrome, допрете на иконата за менито и отпечатете го она што го гледате на екранот.

Белешка:

Ако не го гледате печатачот, допрете **Сите печатачи** и изберете го печатачот.

Печатење со Mopria Print Service

Mopria Print Service овозможува инстант безжично печатење од паметни телефони или таблети со Android.



1. Инсталирајте ја Mopria Print Service од Google Play.
2. Ставете хартија во печатачот.
3. Поставете го печатачот за безжично печатење. Погледнете го линкот подолу.
<http://epson.sn>
4. Поврзете го уредот со Android со истата безжична мрежа што ја користи печатачот.
5. Печатете од уредот на печатачот.

Белешка:

За повеќе детали, посетете ја веб-локацијата на Mopria на <https://mopria.org>.

Поврзани информации

- ➔ „Ставање хартија во механизмот за задно внесување на хартија“ на страница 31

Печатење на пликови

Печатење на пликови од компјутер (Windows)

1. Ставете пликови во печатачот.
[„Ставање пликови во механизмот за задно внесување на хартија“ на страница 33](#)
2. Отворете ја датотеката што сакате да ја печатите.

3. Отворете го прозорецот на двигателот за печатачот.
4. Изберете ја големината на пликот од **Голем. на документ** во картичката **Главна**, а потоа изберете **Плик** од **Вид хартија**.
5. Одредете ги останатите ставки во картичките **Главна** и **Повеќе опции** според потребите, а потоа кликнете **ОК**.
6. Кликнете **Печати**.

Печатење на пликови од компјутер (Mac OS)

1. Ставете пликови во печатачот.
[„Ставање пликови во механизмот за задно внесување на хартија“ на страница 33](#)
2. Отворете ја датотеката што сакате да ја печатите.
3. Изберете **Печати** од менито **Датотека** или друга наредба за да пристапите до дијалогот за печатење.
4. Изберете ја големината како поставка за **Голем.на харт..**
5. Изберете **Поставки за печатење** од појавното мени.
6. Изберете **Плик** како поставка за **Media Type**.
7. Одредете ги останатите ставки според потребите.
8. Кликнете **Печати**.

Печатење веб-страници

Печатење веб-страници од компјутер

Epson Photo+ ви овозможува да отворите веб-страници, да ја сечете конкретната површина, а потоа да ги уредувате и да ги печатите. За повеќе информации, погледнете ја помошта во апликацијата.

Печатење веб-страници од паметни уреди

Белешка:

Операциите може да се разликуваат зависно од уредот.

1. Поставете го печатачот за безжично печатење.

2. Ако Epson Smart Panel не е инсталирана, инсталирајте ја.
„Апликација за лесно ракување со печатачот од паметен уред (Epson Smart Panel)“ на страница 270
3. Поврзете го паметниот уред со истата безжична мрежа на којашто е поврзан печатачот.
4. Во апликацијата на вашиот веб-прелистувач, отворете ја веб-страницата што сакате да ја отпечатите.
5. Во менито на апликацијата на веб-прелистувачот, допрете **Сподели**.
6. Изберете **Smart Panel**.
7. Допрете **Печати**.

Печатење со користење услуга во облак

Користејќи ја услугата Epson Connect достапна на интернет можете да печатите од својот паметен телефон, таблет или лаптоп во секое време и практично секаде. За да ја користите оваа услуга, потребно е да го регистрирате корисникот и печатачот во Epson Connect.

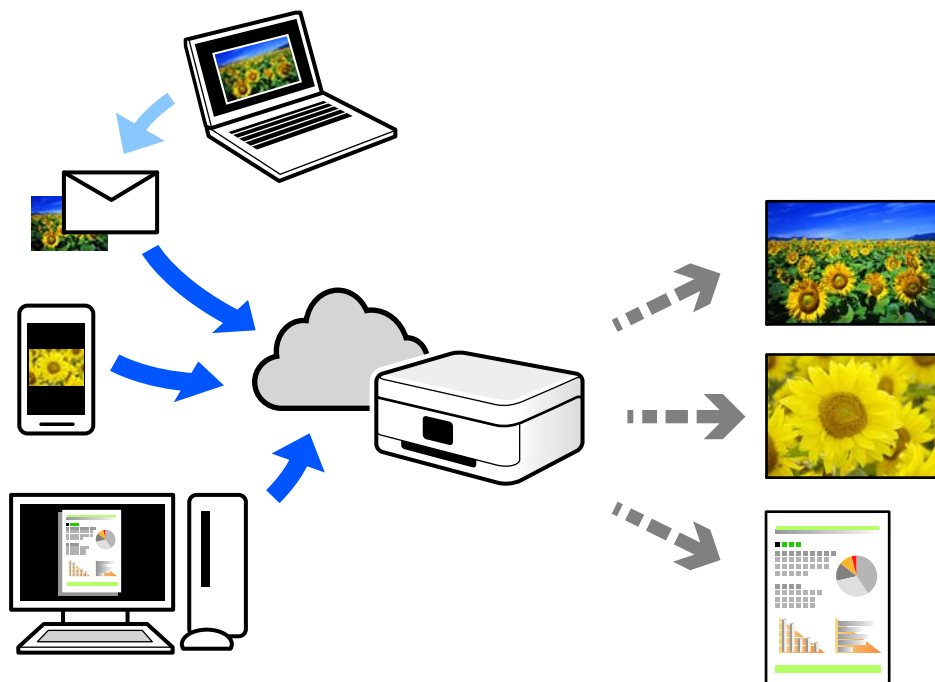

Функциите достапни на интернет се следниве.

Email Print

Кога испраќате е-порака со прилози како што се документи или слики до е-адреса на е-пошта доделена на печатачот, таа е-порака и прилозите може да ги отпечатите од оддалечени локации, на пр. од домашниот или од канцеларискиот печатач.

Epson iPrint

Оваа апликација е наменета за iOS и Android и ви овозможува да печатите или да скенирате од паметен телефон или таблет. Може да печатите документи, слики и веб-локации испраќајќи ги директно до печатач на истата безжична LAN.

Remote Print Driver

Ова е споделен двигател поддржан од далечинскиот двигател за печатење. Кога печатите користејќи печатач на оддалечена локација, може да печатите така што ќе го смените печатачот во прозорецот за вообичаени апликации.

За детали околу поставувањето или печатењето, посетете го веб-порталот Epson Connect.

<https://www.epsonconnect.com/>

<http://www.epsonconnect.eu> (само за Европа)

Регистрирање на услугата Epson Connect од контролната табла

Следете ги чекорите подолу за да го регистрирате печатачот.

1. Изберете **Поставки** на контролната табла.

За да изберете ставка, користете ги копчињата ▲ ▼ ◀ ▶, а потоа притиснете го копчето ОК.

2. Изберете **Услуги Epson Connect > Регистрирај/ Избриши** за да го отпечатите листот за регистрација.
3. Следете ги инструкциите во листот за регистрација за да го регистрирате печатачот.

Копирање

Достапни начини на копирање.	73
Опции на мени за копирање.	79

Достапни начини на копирање

Ставете ги оригиналите на стаклото на скенерот или во ADF, а потоа изберете ги менито **Копирај** на почетниот екран.

Копирање оригинали

Во овој дел се објаснува како да го користите менито **Копирај** на контролната табла за да копирате оригинали.

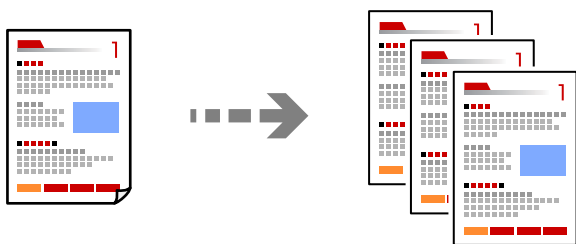

1. Ставете хартија во печатачот.

[„Ставање хартија во механизмот за задно внесување на хартија“ на страница 31](#)

2. Ставете ги оригиналите.

Ако сакате да копирате повеќе оригинали, ставете ги сите оригинали во ADF.

[„Ставање оригинали во Стакло на скенерот“ на страница 38](#)

[„Ставање оригинали на ADF“ на страница 37](#)

3. Изберете **Копирај** на почетниот екран.

За да изберете ставка, користете ги копчињата ▲ ▼ ◀ ▶, а потоа притиснете го копчето ОК.

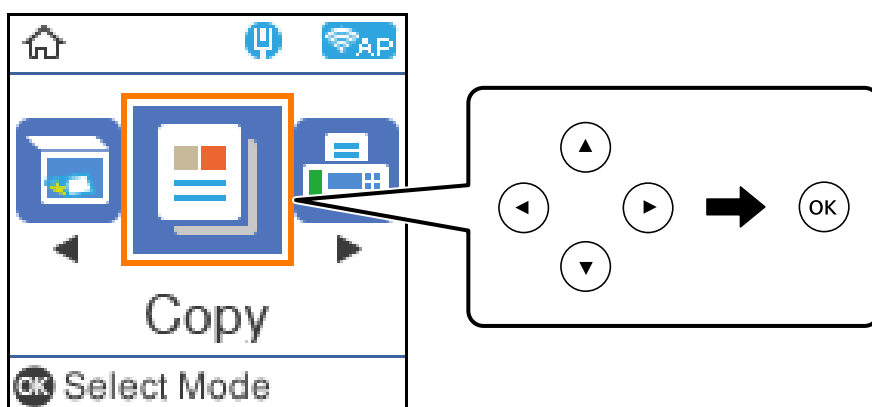

4. Одредете го бројот на копии.

5. Изберете копирање во боја или копирање во црно-бело.

6. Притиснете го копчето ОК за да се прикажат и да ги проверите поставките за печатење, па ако е потребно сменете ги.

За да ги смените поставките, притиснете го копчето ▼, изберете го менито за поставки со користење на копчињата ▲ или ▼, а потоа сменете ги поставките со користење на копчињата ◀ или ▶. Кога ќе завршите, притиснете го копчето ОК.

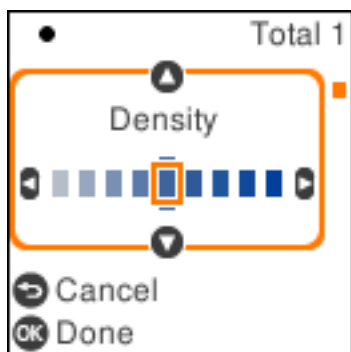

7. Притиснете го копчето ◊.

Копирање со зголемување или намалување

Може да копирате оригинали со одредено зголемување.

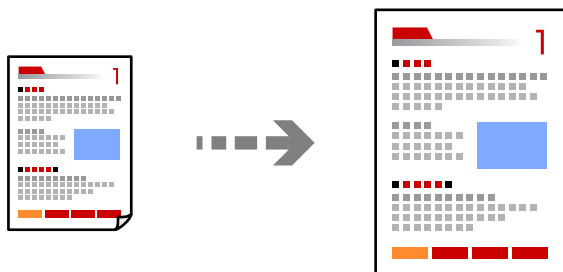

1. Ставете ги оригиналите.

Ако сакате да копирате повеќе оригинали, ставете ги сите оригинали во ADF.

[„Ставање оригинали во Стакло на скенерот“ на страница 38](#)

[„Ставање оригинали на ADF“ на страница 37](#)

2. Изберете **Копирај** на почетниот екран.

За да изберете ставка, користете ги копчињата ▲ ▼ ◀ ▶, а потоа притиснете го копчето ОК.

3. Одредете го бројот на копии.

4. Изберете копирање во боја или копирање во црно-бело.

5. Притиснете го копчето ОК, а потоа притиснете го копчето ▼.

- Изберете **Намали/Зголеми** со користење на копчињата ▲ или ▼, а потоа сменете го степенот на зголемување со користење на копчињата ◀ или ▶.

Белешка:

Ако сакате да копирате со намалување или зголемување на големината на документот за одреден процент, изберете **Приспособено** како поставка за **Намали/Зголеми**, притиснете го копчето ▼, а потоа притиснете го копчето ▶. Одредете го степенот на зголемувањето или намалувањето.

- Притиснете го копчето ОК, а потоа притиснете го копчето ◊.

Копирање повеќе оригинали на еден лист

Може да копирате повеќе оригинали на еден лист.

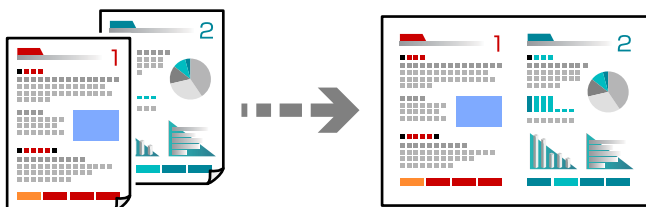

- Ставете ги сите оригинали со лицето нагоре во ADF.

[„Ставање оригинали на ADF“ на страница 37](#)

Ставете ги во насоката прикажана на илустрацијата.

- Оригинали во ориентација портрет

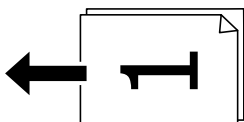

- Оригинали во ориентација пејзаж

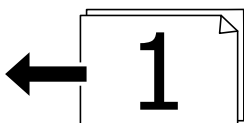

Важно:

Ако сакате да копирате оригинали што не се поддржани од ADF, користете го стаклото на скенерот.

[„Оригинали што не се поддржани од ADF“ на страница 37](#)

Белешка:

Може да ставате оригинали и на стаклото на скенерот.

❑ Оригинали во ориентација портрет

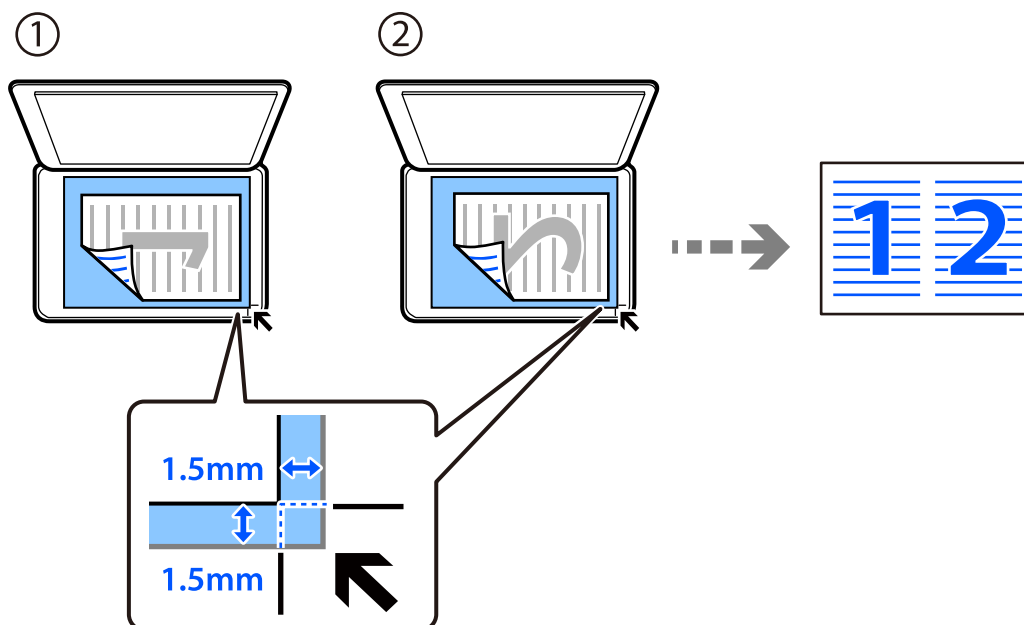

❑ Оригинали во ориентација пејзаж

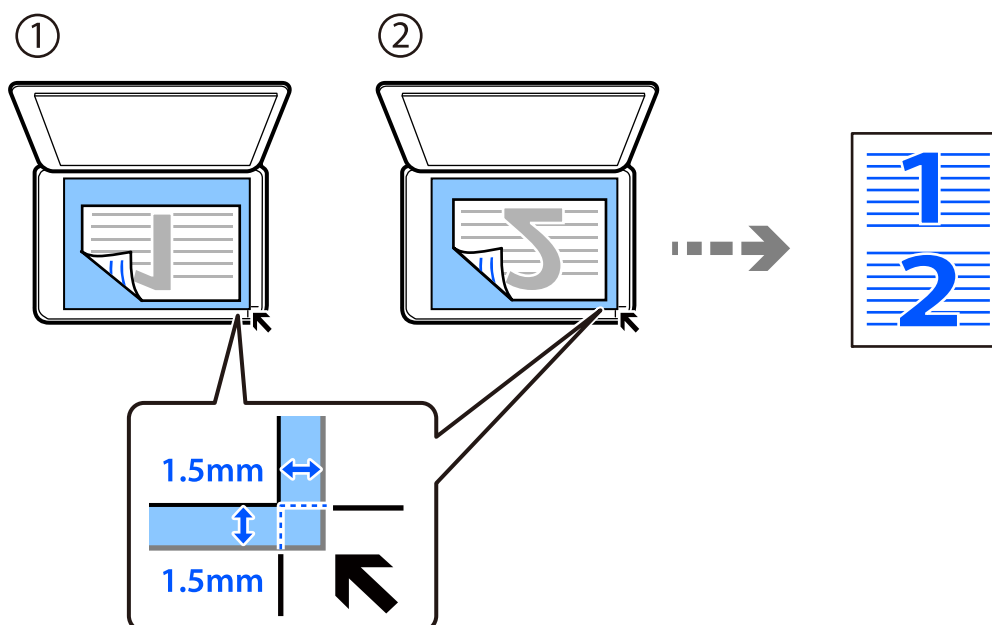

2. Изберете **Копирај** на почетниот екран.

За да изберете ставка, користете ги копчињата ▲ ▼ ◀ ▶, а потоа притиснете го копчето ОК.

3. Одредете го бројот на копии.

4. Изберете копирање во боја или копирање во црно-бело.

5. Притиснете го копчето ОК, а потоа притиснете го копчето ▼.

6. Изберете **По. стр.** користејќи ги копчињата ▲ ▼, а потоа притиснете го копчето ►.
7. Изберете **2 наго..**
8. Наведете ги редоследот на печатење и ориентацијата на оригиналот, а потоа притиснете го копчето ОК.
9. Притиснете го копчето ◇.

Копирање лична карта

Ги скенира двете страни од личната карта и копира еднострано на хартија со големина А4.

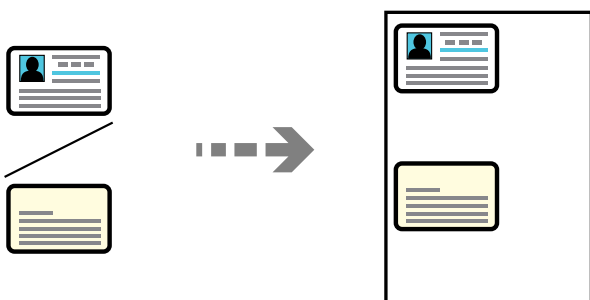

1. Изберете **Копирај** на почетниот екран.
За да изберете ставка, користете ги копчињата ▲ ▼ ◀ ▶, а потоа притиснете го копчето ОК.
2. Одредете го бројот на копии.
3. Изберете копирање во боја или копирање во црно-бело.
4. Притиснете го копчето ОК, а потоа притиснете го копчето ▼.
5. Изберете **Копирај ID картичка** користејќи ги копчињата ▲ ▼, а потоа изберете **Вклучено**.
6. Притиснете го копчето ОК, а потоа притиснете го копчето ◇.

7. Ставете го оригиналот со лицето надолу и повлечете го до ознаката во аголот. Ставете лична карта на 5 mm од ознаката во аголот на стаклото на скенерот.

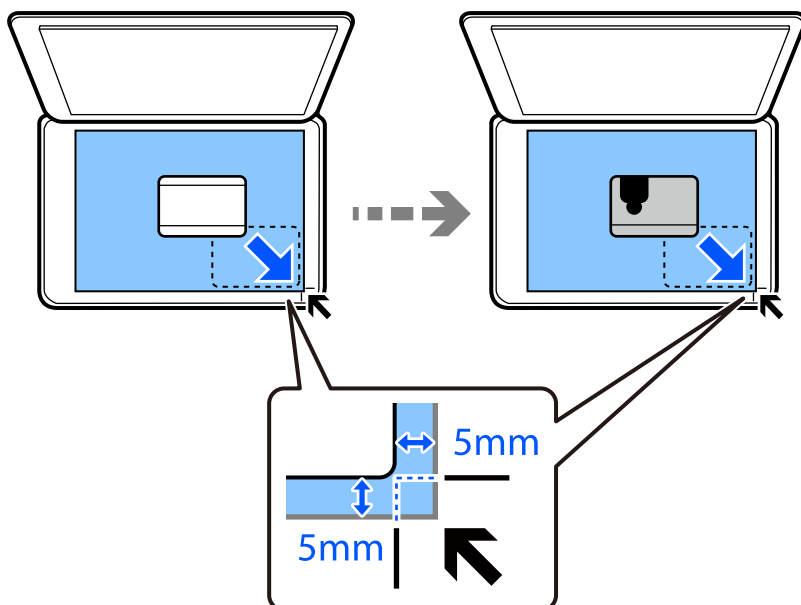



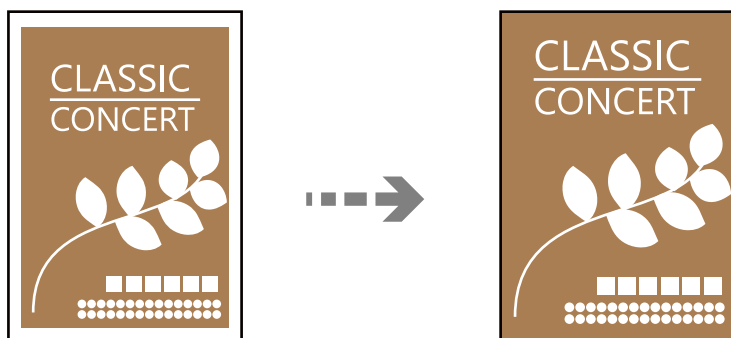

8. Поставете ја задната страна на оригиналот со лицето надолу, повлечете го до ознаката на аголот, а потоа притиснете го копчето .

Копирање без маргини

Копира без маргини околу рабовите. Сликата се зголемува малку за да се отстранат маргините од рабовите на хартијата.



1. Ставете го оригиналот на стаклото на скенерот.
[„Ставање оригинали во Стакло на скенерот“ на страница 38](#)
2. Изберете **Копирај** на почетниот екран.
За да изберете ставка, користете ги копчињата    , а потоа притиснете го копчето ОК.
3. Одредете го бројот на копии.
4. Изберете копирање во боја или копирање во црно-бело.

5. Притиснете го копчето ОК, а потоа притиснете го копчето ▼.
6. Изберете **Копија Без рабови** користејќи ги копчињата ▲ ▼, а потоа притиснете го копчето ►.
7. Изберете **Вклучено**.
8. Одредете **Проширување**.
9. Притиснете го копчето ОК, а потоа притиснете го копчето ◇.

Опции на мени за копирање

Достапните ставки се разликуваат во зависност од менито што сте го избрале.

Број на копии:

Одредете го бројот на копии.

Ц-Б:

Го копира оригиналот во црно-бело (монохроматски).

Во боја:

Го копира оригиналот во боја.

Густина:

Зголемете го нивото на густина кога резултатите од копирањето се бледи. Намалете го нивото на густина кога мастилото се размачкува.

П. за х.:

Изберете ги големината и типот на хартијата што ја ставивте.

Намали/Зголеми:

Ги зголемува или ги намалува оригиналите.

Реална големина

Копира со зголемување од 100 %.

Автоматско приспособување

Ја детектира областа за скенирање и автоматски го зголемува или го намалува оригиналот за да одговара на големината на избраната хартија. Кога има бели маргини околу оригиналот, белите маргини од ознаката на аголот на стаклото на скенерот се забележани како област за скенирање, но маргините на спротивната страна може да се отсечат.

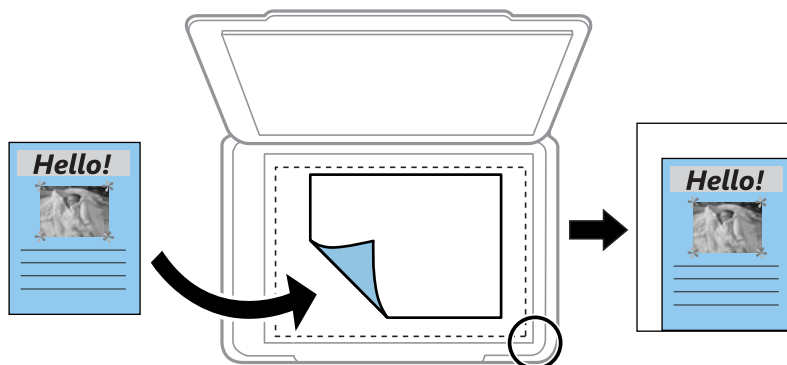

Приспособено

Изберете за да го назначите зголемувањето за да го зголемите или за да го намалите оригиналот.

Приспособ. големина:

Го означува употребеното зголемување за да го зголемите или за да го намалите оригиналот во рамки на опсег од 25 до 400 %.

Г. на о.:

Изберете ја големината на оригиналот. Кога копирате оригинали со нестандартна големина, изберете ја големината којашто најмногу одговара на оригиналот.

По. стр.:

Изберете го изгледот за копирање.

Ед. ст.

Копира едностран оригинал на еден лист.

2 наго.

Копира два еднострани оригинали на еден лист со двостран изглед. Изберете го редоследот на изгледот и ориентацијата на оригиналот.

Квалитет:

Изберете го квалитетот за копирањето. Ако изберете **Високо** се добива печатење со повисок квалитет, но брзината на печатење може да се намали.

Копирај ID картичка:

Ги скенира двете страни на личната карта и копира на една страна на хартијата.

Копија Без рабови:

Копира без маргини околу рабовите. Сликата се зголемува малку за да се отстранат маргините од рабовите на хартијата. Изберете колку да се зголеми сликата во поставката **Проширување**.

Скенирање

Основни информации за скенирањето.	82
Скенирање оригинали во компјутер.	85
Скенирање оригинали со функцијата WSD.	87
Скенирање оригинали во паметен уред.	89
Напредно скенирање.	89

Основни информации за скенирањето

Што е „скенирање“?

„Скенирање“ е процесот на претворање на оптичките информации од податоците од хартијата (како што се документи, исечоци од списанија, фотографии, рачно нацртани илустрации итн.) во податоци за дигитални слики.

Скенираните податоци може да ги зачувате како дигитална слика, на пр. JPEG или PDF.

Потоа сликата може да ја отпечатите, да ја испратите преку е-пошта итн.

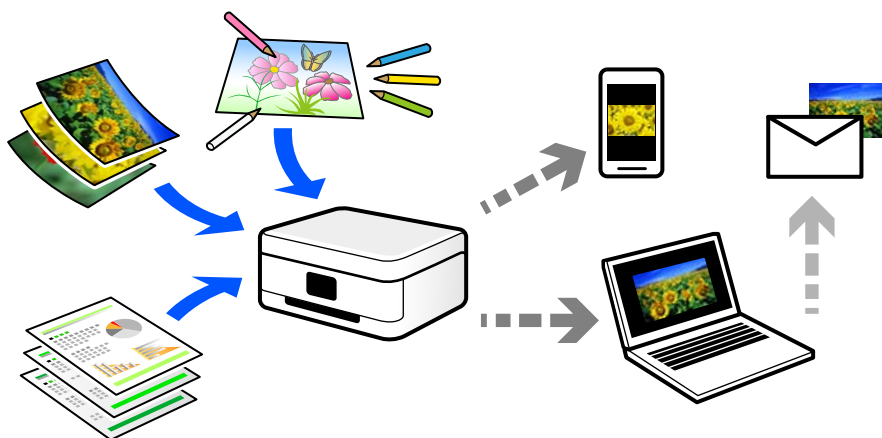

Користење на функцијата за скенирање

Функцијата за скенирање може да ја користите на разни начини, за што поголема практичност.

- Ако скенирате хартиен документ и го претворите во дигитални податоци, може да го читате на компјутер или на паметен уред.
- Ако скенирате билети или флаери и ги претворите во дигитални податоци, може да се ослободите од оригиналите и да го намалите нередот.
- Ако скенирате важни документи, може да направите резервни копии од нив во услугите во облак или во друг простор за складирање, па ќе имате резерва во случај да се изгубат.
- Скенираните фотографии или документи може да им ги испраќате на пријателите преку е-пошта.
- Ако скенирате рачно нацртани илустрации и сл., може да ги споделувате на друштвените медиуми со многу повисок квалитет, отколку само со фотографирање со паметниот уред.
- Ако ги скенирате омилените страници од весници или списанија, може да ги зачувате и да се ослободите од оригиналите.

Достапни начини на скенирање

Со овој печатач може да го користите некој од следниве начини на скенирање.

Скенирање во компјутер

Има два начина за скенирање на оригиналите во компјутер; скенирање со користење на контролната табла на печатачот, како и скенирање од компјутерот.

Може лесно да скенирате користејќи ја контролната табла.

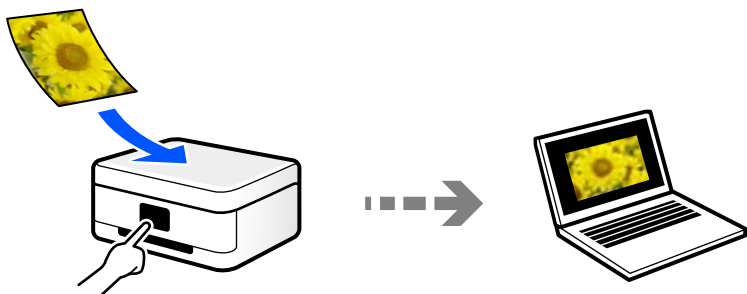

Користете ја апликацијата за скенирање Epson ScanSmart за да скенирате од компјутерот. По скенирањето, може да ги уредувате сликите.

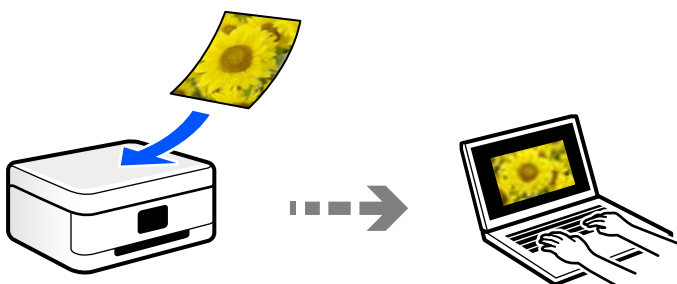

Скенирање со функцијата WSD

Користејќи ја функцијата WSD, скенираната слика може да ја зачувате на компјутер поврзан со печатачот.

Ако користите Windows 7/Windows Vista, пред да скенирате треба да ги одредите поставките за WSD на компјутерот.

Директно скенирање во паметни уреди

Скенираните слики може да ги зачувувате директно во паметен уред, како што е паметен телефон или таблет, користејќи ја апликацијата Epson Smart Panel на паметниот уред.

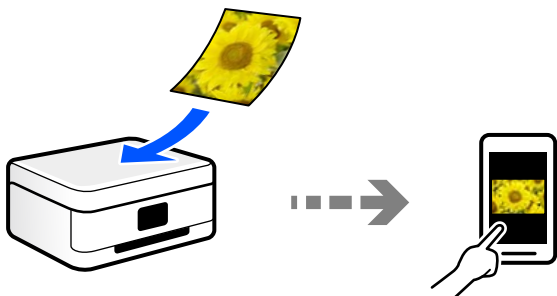

Препорачани формати на датотеки според вашите потреби

Генерално, JPEG-форматот е погоден за фотографии, додека PDF-форматот е погоден за документи.

Погледнете ги следниве описи за да го изберете најдобриот формат според вашите потреби.

Формат на датотека	Опис
JPEG (.jpg)	<p>Формат на датотека што ви овозможува да ги компримирате податоците што ќе се зачуваат. Ако соодносот на компримирањето е висок, квалитетот на сликата се намалува, а сликата не може да ја вратите на оригиналниот квалитет.</p> <p>Ова е стандардниот формат за слики за дигиталните фотоапарати. Овој формат е погоден за слики со многу бои.</p>
PDF (.pdf)	<p>Општ формат на датотека што може да се користи во различни оперативни системи, а нуди исто ниво на прикажување на екранот и ист резултат од печатењето.</p> <p>Може и да зачувате повеќе страници како една датотека.</p> <p>PDF-датотеките може да ги прегледувате користејќи наменски софтвер за читање PDF или користејќи веб-прелистувачи.</p>

Препорачани резолуции според вашите потреби

Резолуцијата го покажува бројот на пиксели (најмалата површина на сликата) на секој инч (25,4 mm), а се мери во dpi (точки на инч). Ако ја зголемите резолуцијата, предноста е во тоа што деталите на сликата стануваат појасни. Меѓутоа, тоа може да има и негативни карактеристики.

- Големината на датотеката се зголемува
(Кога двојно ја зголемувате резолуцијата, големината на датотеката се зголемува околу четири пати.)
- Скенирањето, зачувувањето и вчитувањето на сликата трае подолго
- Испраќањето и примањето е-пораки или факсови трае подолго
- Сликата станува преголема за да ја собере во екранот или за да се отпечати на хартија

Погледнете ја табелата и поставете ја соодветната резолуција според намената на вашата скенирана слика.

Намена	Резолуција (упатување)
Прикажување на компјутер Испраќање преку е-пошта	До 200 dpi
Печатење со печатач Испраќање преку факс	200 до 300 dpi

Скенирање оригинали во компјутер

Има два начина за скенирање на оригиналите во компјутер; скенирање со користење на контролната табла на печатачот, како и скенирање од компјутерот.

Скенирање од контролната табла

Белешка:

За да ја користите функцијата, погрижете се следниве апликации да бидат инсталирани на компјутерот.

- ❑ *Epson ScanSmart* (Windows 7 или понова верзија, OS X El Capitan или понова верзија)
- ❑ *Epson Event Manager* (Windows Vista/Windows XP или OS X Yosemite/OS X Mavericks/OS X Mountain Lion/Mac OS X v10.7.x/Mac OS X v10.6.8)
- ❑ *Epson Scan 2* (апликација потребна за да се користи функцијата на скенерот)

Направете го следново за да проверите кои апликации се инсталирани.

Windows 10: кликнете го копчето **Старт**, а потоа проверете во папката **Epson Software > Epson ScanSmart** и во папката **EPSON > Epson Scan 2**.

Windows 8.1/Windows 8: внесете го името на апликацијата во полето за пребарување, а потоа проверете ја прикажаната икона.

Windows 7: кликнете го копчето **Старт**, а потоа изберете **Сите програми**. Потоа, проверете во папката **Epson Software > Epson ScanSmart** и во папката **EPSON > Epson Scan 2**.

Windows Vista/Windows XP: кликнете го копчето **Старт**, а потоа изберете **Сите програми** или **Програми**. Потоа, проверете во папката **Epson Software > Epson Event Manager** и во папката **EPSON > Epson Scan 2**.

Mac OS: изберете **Оди > Апликации > Epson Software**.

1. Ставете ги оригиналите.

„Ставање оригинали во Стакло на скенерот“ на страница 38

2. Изберете **Скенирај** на контролната табла.

За да изберете ставка, користете ги копчињата ▲ ▼ ◀ ▶, а потоа притиснете го копчето ОК.

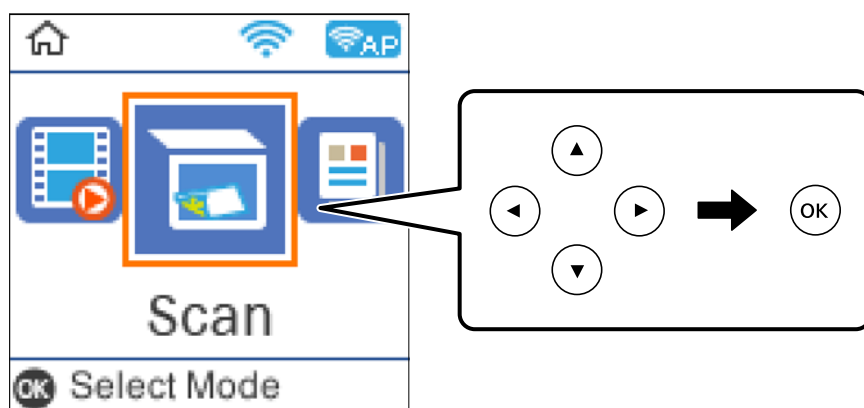

3. Изберете како да ја зачувате скенираната слика на компјутер.
 - Прегледај на компјутер (Windows 7 или понова верзија, OS X El Capitan или понова верзија): овозможува преглед на скенираните слики на компјутерот пред да се зачуваат сликите.
 - Со компјутер (JPEG): ја зачувува скенираната слика во JPEG-формат.
 - Со компјутер (PDF): ја зачувува скенираната слика во PDF-формат.
4. Изберете компјутер на којшто сакате да ги зачувате скенираните слики.
5. Притиснете го копчето .

Кога користите Windows 7 или понова верзија, OS X El Capitan или понова верзија: Epson ScanSmart автоматски стартува на компјутерот и скенирањето започнува.

Белешка:

- Погледнете ја помошта за Epson ScanSmart за детални информации во врска со користењето на софтверот. Кликнете **Help** на екранот Epson ScanSmart за да ја отворите помошта.
- Скенирањето може да го започнете не само од печатачот, туку и од компјутерот со Epson ScanSmart.

Скенирање од компјутер

Може да скенирате од компјутер користејќи ја Epson ScanSmart.

Оваа апликација ви овозможува лесно да скенирате документи и фотографии, а потоа да ги зачувате скенираните слики со едноставни чекори.

1. Ставете ги оригиналите.
[„Ставање оригинали во Стакло на скенерот“ на страница 38](#)
2. Стартувајте ја Epson ScanSmart.
 - Windows 10
Кликнете на копчето за стартување, па изберете **Epson Software > Epson ScanSmart**.
 - Windows 8.1/Windows 8
Внесете го името на апликацијата во полето за пребарување, а потоа изберете ја прикажаната икона.
 - Windows 7
Кликнете на копчето за стартување, па изберете **Сите програми > Epson Software > Epson ScanSmart**.
 - Mac OS
Изберете **Оди > Апликации > Epson Software > Epson ScanSmart**.
3. Кога ќе се прикаже екранот Epson ScanSmart, следете ги инструкциите на екранот за да скенирате.

Белешка:

Кликнете **Help** за да ги разгледате деталните информации за работењето.

Скенирање оригинали со функцијата WSD

Користејќи ја функцијата WSD, скенираната слика може да ја зачувате на компјутер поврзан со печатачот.

Белешка:

- ❑ Оваа функција е достапна само за компјутери со Windows 10/Windows 8.1/Windows 8/Windows 7/Windows Vista.
- ❑ Ако користите Windows 7/Windows Vista, треба однапред да го поставите вашиот компјутер за користење на оваа функција.

1. Ставете ги оригиналите.

„Ставање оригинали во Стакло на скенерот“ на страница 38

2. Изберете **Скенирај** на контролната табла.

За да изберете ставка, користете ги копчињата ▲ ▼ ◀ ▶, а потоа притиснете го копчето ОК.

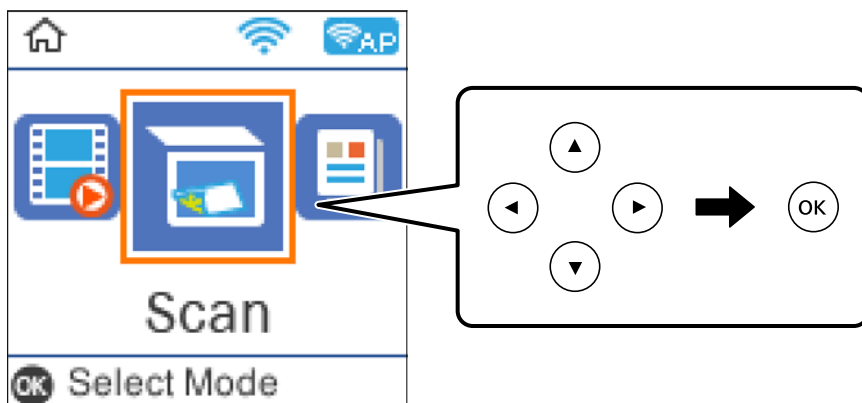

3. Изберете **Во WSD**.

4. Изберете компјутер.

5. Притиснете го копчето ◊.

Поставување на WSD порта

Во овој дел се објаснува како да се постави WSD портот за Windows 7/Windows Vista.

Белешка:

За Windows 10/Windows 8.1/Windows 8, WSD портот се поставува автоматски.

Потребно е следново за поставување на WSD порт.

- ❑ Печатачот и компјутерот се поврзани на мрежата.
- ❑ Драјверот на печатачот е инсталиран на компјутерот.

1. Вклучете го печатачот.

2. Кликнете на почетното копче и кликнете на **Мрежа** на компјутерот.

3. Кликнете со десното копче на иконата за печатач и кликнете на **Инсталирај**.
Кликнете на **Продолжи** кога ќе се прикаже екранот **Контрола на корисничка сметка**.
Кликнете на **Поништи инсталација** и започнете повторно ако се прикаже екранот **Поништи инсталација**.

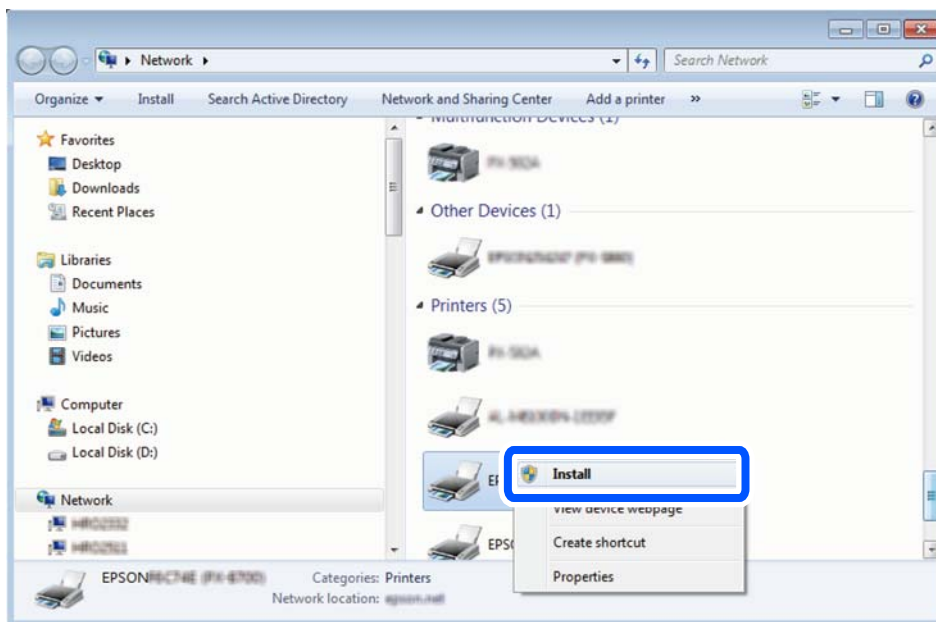

Белешка:

Името на печатачот којшто сте го поставиле на мрежата и името на моделот (EPSON XXXXXX (XX-XXXX)) се прикажуваат на екранот за мрежа. Може да го проверите името на печатачот на мрежата од контролниот панел на печатачот или со печатење на листа за статус на мрежа.

4. Кликнете на **Вашиот уред е подготвен за употреба**.

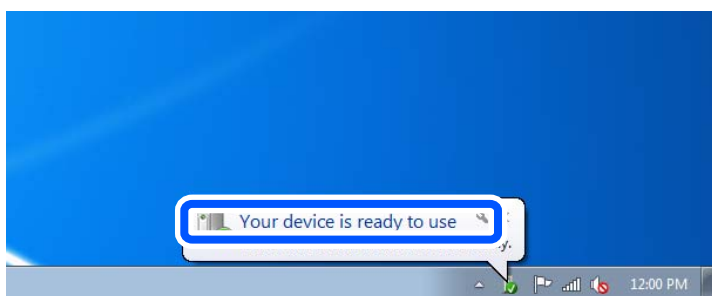

5. Проверете ја пораката и кликнете на **Затвори**.

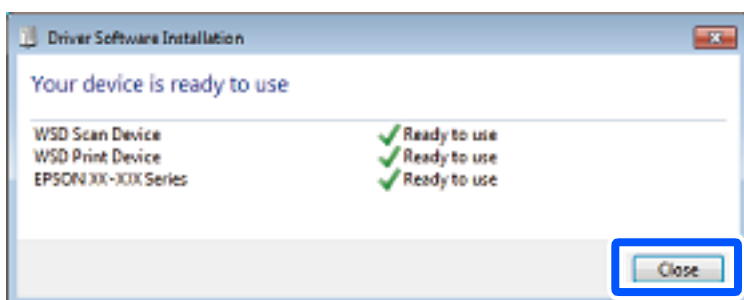

6. Отворете го екранот **Уреди и печатачи**.
 - Windows 7
Кликнете на почетното копче > **Контролен панел** > **Хардвер и звук** (или **Хардвер**) > **Уреди и печатачи**.
 - Windows Vista
Кликнете на почетното копче > **Контролен панел** > **Хардвер и звук** > **Печатачи**.
7. Проверете дали се прикажува икона со името на печатачот на мрежата.
Изберете име на печатач кога користите со WSD.

Скенирање оригинали во паметен уред

Белешка:

- Пред да скенирате, инсталирајте ја Epson Smart Panel на паметниот уред.*
 - Екраните на Epson Smart Panel подлежат на измени без известување.*
 - Содржините во Epson Smart Panel може да варираат зависно од производот.*
1. Ставете ги оригиналите.
[„Ставање оригинали“ на страница 36](#)
 2. Стартувајте ја Epson Smart Panel на паметниот уред.
 3. Изберете го менито за скенирање на почетниот екран.
 4. Следете ги инструкциите на екранот за скенирање и зачувување на сликите.

Напредно скенирање

Скенирање повеќе фотографии во исто време

Со Epson ScanSmart, може истовремено да скенирате повеќе фотографии и да ја зачувате секоја слика поединечно.

1. Ставете ги фотографиите на стаклото на скенерот. Ставете ги на растојание од 4,5 mm (0,2 in.) од хоризонталните и вертикалните рабови на стаклото на скенерот и ставете ги на меѓусебно растојание од најмалку 20 mm (0,8 in.).

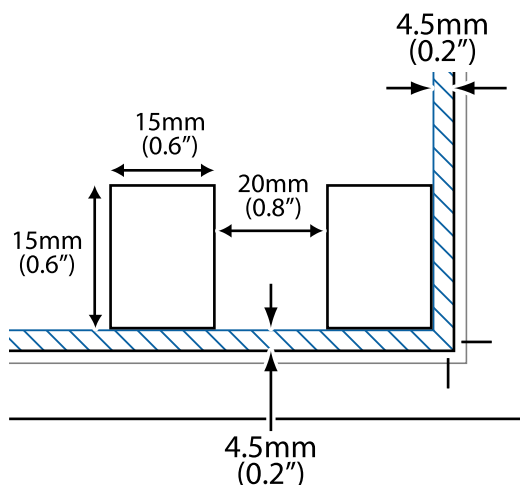

Белешка:

Фотографиите треба да бидат поголеми од 15×15 mm (0,6×0,6 in.).

2. Стартувајте ја Epson ScanSmart.

Windows 10

Кликнете на копчето за стартување, па изберете **Epson Software > Epson ScanSmart**.

Windows 8.1/Windows 8

Внесете го името на апликацијата во полето за пребарување, а потоа изберете ја прикажаната икона.

Windows 7

Кликнете на копчето за стартување, па изберете **Сите програми > Epson Software > Epson ScanSmart**.

Mac OS

Изберете **Оди > Апликации > Epson Software > Epson ScanSmart**.

3. Кога ќе се прикаже екранот Epson ScanSmart, следете ги инструкциите на екранот за да скенирате.

Скенираните фотографии се зачувуваат како поединечни слики.

Испраќање факс

Пред да ги користите функциите за факс.	92
Преглед на функциите за факс на овој печатач.	104
Испраќање факсови со користење на печатачот.	106
Примање факсови на печатачот.	110
Опции на мени за факс.	113
Користење на другите опции за факсови.	117
Испраќање факс од компјутер.	117
Примање факсови на компјутер.	121

Пред да ги користите функциите за факс

Функцијата за испраќање и примање факсови е достапна само за ET-4800 Series/L5290 Series.

Пред да започнете да ги користите функциите за факс, проверете го следново.

- Печатачот и телефонската линија и (ако се користи) телефонскиот уред се поврзани правилно
- Одредувањето на основните поставки за факс (Волш. за пос. факс) е завршено
- Одредувањето на другите потребни Поставки на факс е завршено

За одредување на поставките, видете „Поврзани информации“ подолу.

Поврзани информации

- ➔ [„Поврзување на печатачот со телефонска линија“ на страница 92](#)
- ➔ [„Подготовка на печатачот за испраќање и примање факсови“ на страница 96](#)
- ➔ [„Мени Осн поставки“ на страница 282](#)
- ➔ [„Одредување поставки за функциите за факс на печатачот според употребата“ на страница 98](#)
- ➔ [„Поставки на факс“ на страница 281](#)
- ➔ [„Побрз пристап до контактите“ на страница 101](#)
- ➔ [„Мени Ст. пос. на кор.“ на страница 286](#)
- ➔ [„Мени Пост. за извештај“ на страница 285](#)

Поврзување на печатачот со телефонска линија

Компатибилни телефонски линии

Можете да го користите печатачот преку телефонски системи со стандардни, аналогни, телефонски линии (PSTN = Јавна телефонска мрежа) и PBX (Приватна телефонска мрежа за деловни корисници).

Можеби не ќе можете да го користите печатачот со следниве телефонски линии или системи.

- VoIP телефонска линија, како што е DSL или фибер-оптички дигитален сервис
- Дигитална телефонска линија (ISDN)
- Некои телефонски системи PBX
- Кога адаптерите, како што се VoIP-адаптери, разделници или DSL-пренасочувачи, ќе бидат поврзани помеѓу сидниот телефонски приклучок и печатачот

Поврзани информации

- ➔ [„Поврзување на печатачот со телефонска линија“ на страница 93](#)

Поврзување на печатачот со телефонска линија

Поврзете го печатачот со телефонски сиден приклучок користејќи телефонски кабел RJ-11 (6P2C). Кога поврзвате телефон со печатачот, користете го вториот телефонски кабел RJ-11 (6P2C).

Во зависност од областа, телефонскиот кабел може да биде вклучен заедно со печатачот. Ако е вклучен, користете го тој кабел.

Веројатно ќе треба да го поврзете телефонскиот кабел со адаптер предвиден за вашата земја или регион.

Белешка:

Извадете го капачето од портата EXT. на печатачот само кога го поврзвате телефонот со печатачот. Не вадете го капачето ако не го поврзвате телефонот.

На места каде што често удираат громови, препорачуваме да користите заштита од пренапон.

Поврзување на стандардна телефонска линија (PSTN) или PBX

Поврзете телефонски кабел од сиден телефонски приклучок или PBX-порта на портата LINE на задната страна на печатачот.

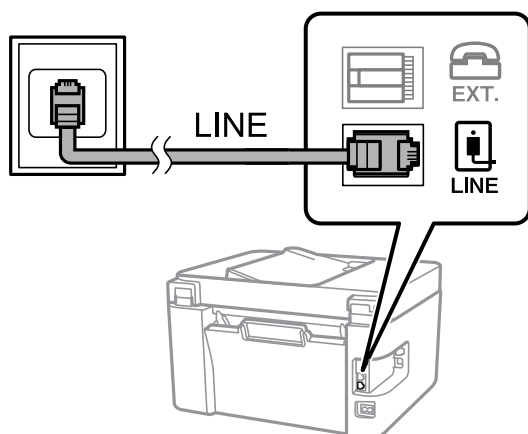

Поврзани информации

➔ [„Поврзување на телефонот со печатачот“ на страница 94](#)

Поврзување на DSL или ISDN

Поврзете телефонски кабел од DSL-модем или адаптер со ISDN-приклучок на портата LINE на задната страна на печатачот. Видете во документацијата на модемот или адаптерот за повеќе информации.

Белешка:

Доколку DSL-модемот не е опремен со вграден DSL-филтер, поврзете одделен DSL-филтер.

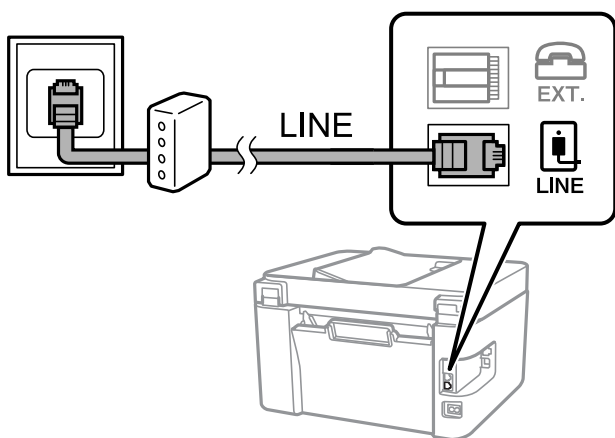

Поврзани информации

➔ „Поврзување на телефонот со печатачот“ на страница 94

Поврзување на телефонот со печатачот

Кога ги користите печатачот и телефонот на една телефонска линија, поврзете го телефонот на печатачот.

Белешка:

- ❑ Ако телефонот има функција за факс, исклучете ја функцијата пред поврзувањето. Погледнете во упатствата приложени заедно со телефонот за повеќе информации. Во зависност од моделот на телефонскиот уред, функцијата за факс не може целосно да се оневозможи, па можеби нема да може да го користите како надворешен телефон.
- ❑ Ако поврзвате телефонска секретарка, погрижете се поставката **Звон. за одг.** на печатачот да биде поставена на поголем број од бројот на свонења за кои телефонската секретарка е поставена да одговори на повик.

1. Извадете го капачето од портата EXT. на задната страна од печатачот.

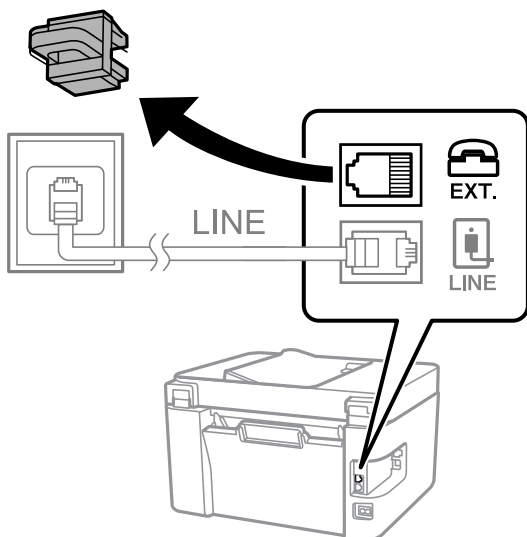

2. Поврзете ги телефонот и портата EXT. со телефонски кабел.

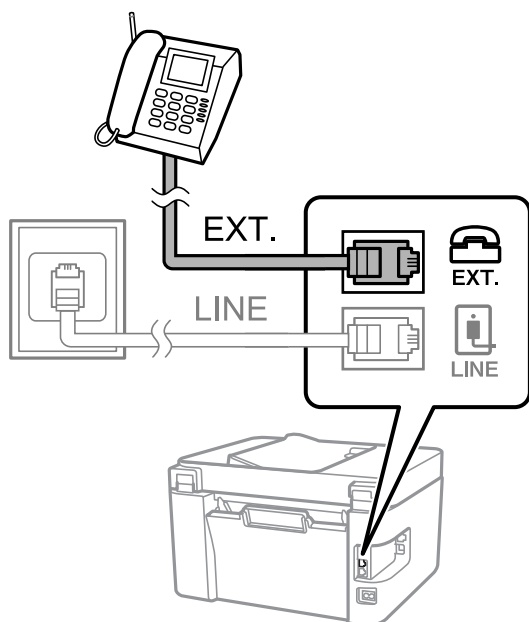

Белешка:

Кога се дели една телефонска линија, уверете се дека го поврзувате телефонот на портата EXT. од печатачот. Ако ја поделите линијата за одделно поврзување на телефонот и печатачот, телефонот и печатачот нема да работат правилно.

3. Изберете **Факс** од контролната табла на печатачот.

За да изберете ставка, користете ги копчињата ▲ ▼ ◀ ▶, а потоа притиснете го копчето ОК.

4. Земете ја слушалката.

Ако на следниот екран се прикаже порака за започнување со испраќањето или примањето факсови, тоа значи дека врската е воспоставена.



Поврзани информации

- ➔ „Подготовка на печатачот за испраќање и примање факсови“ на страница 96
- ➔ „Одредување поставки за користење телефонска секретарка“ на страница 99
- ➔ „Одредување поставки за прием на факсови ракувајќи само со поврзан телефон (Далечин. примање)“ на страница 99
- ➔ „Режим за прием:“ на страница 283

Подготовка на печатачот за испраќање и примање факсови

Волш. за пос. факс ги конфигурира основните функции за факс за да го подготви печатачот за испраќање и примање факсови.

Волшебникот се прикажува автоматски кога печатачот ќе се вклучи за првпат. Волшебникот може да се прикаже и рачно преку контролната табла на печатачот. Треба да го активирате волшебникот повторно во случај волшебникот да е прескокнат при првото вклучување на печатачот или при промена на околината за поврзување.

- Ставките наведени подолу може да ги поставувате преку волшебникот.
 - Заглавие (Ваш телефонски број и Заглавие на факс)**
 - Режим за прием (авто. или Рачно)**
 - Поставка на DRD**
- Ставките подолу се поставуваат автоматски според околината за поврзување.
 - Режим на бирање** (како на пример **Тон** или **Пулсно**)
- Другите ставки во **Осн поставки** остануваат какви што се.

Поврзани информации

➔ [„Мени Осн поставки“ на страница 282](#)

Подготовка на печатачот за испраќање и примање факсови користејќи Волш. за пос. факс

1. Изберете **Поставки** на почетниот екран на контролната табла на печатачот.
За да изберете ставка, користете ги копчињата **▲ ▼ ◀ ▶**, а потоа притиснете го копчето **ОК**.
2. Изберете **Поставки на факс > Волш. за пос. факс**.
3. Следејќи ги инструкциите на екранот, внесете го името на испраќачот, на пр. името на вашата компанија или вашиот број на факс.
Белешка:
Вашето име на испраќач и вашиот број на факс се појавуваат како заглавје во појдовните факсови.
4. Одредете ја поставката за откривање различно свонење од повеќе броеви (DRD).
 - Ако сте се претплатиле за услуга за различно свонење од повеќе броеви во вашата телефонска компанија:
Одете на следниот екран и изберете ја шемата на свонење што сакате да се користи за дојдовните факсови.
Кога ќе ја изберете која било ставка освен **Сè**, **Режим за прием** се поставува на **авто.** и продолжувате на следниот екран каде што може да ги проверите поставките што сте ги одредиле.

- Ако не сте се претплатиле за услуга за различно свонење од повеќе броеви во вашата телефонска компанија, или ако немате потреба да ја поставите оваа опција:
Прескокнете ја оваа поставка и одете на следниот екран каде што може да ги проверите поставките што сте ги одредиле.

Белешка:

- Услугите за различни звуци на повеќе телефонски линии, коишто ги нудат многу телефонски компании (името на услугата се разликува според компанијата), ви овозможуваат да имате неколку телефонски броеви на една телефонска линија. За секој број има различна шема на свонење. Може да користите еден број за гласовни повици, а друг број за факсови. Изберете ја шемата на свонење за факсови во **DRD**.
- Во зависност од регионот, **Вклучено** и **Исклучено** се прикажуваат како опции за **DRD**. Изберете **Вклучено** за да ја користите опцијата за различно свонење.

5. Одредете ја поставката за Режим за прием.

- Ако немате потреба да поврзете телефонски уред со печатачот:
Изберете **Не**.

Режим за прием е поставен на **авто**.

- Ако имате потреба да поврзете телефонски уред со печатачот:
Изберете **Да**, а потоа изберете дали да се примаат факсови автоматски.

6. Проверете ги поставките што сте ги одредиле на прикажаниот екран, а потоа продолжете на следниот екран.

За да коригирате или промените поставки, притиснете го копчето ↶.

7. Изберете **Започни проверка** за да ја проверите врската за факс, а потоа изберете **Печати** за да отпечатите извештај за статусот на врската.

Белешка:

- Ако има некакви грешки, следете ги инструкциите во извештајот за да ги отстраните грешките.
- Ако се прикаже екранот **Избери тип на линија**, изберете го типот на линијата.
 - Кога го поврзувате печатачот со телефонски систем **PBX** или адаптер со приклучоци, изберете **PBX**.
 - Кога го поврзувате печатачот со стандардна телефонска линија, изберете **PSTN**. Кога на екранот ќе се прикаже порака да ја оневозможите функцијата за откривање тонско бирање, притиснете го копчето **ОК**. Меѓутоа, оневозможувањето на функцијата за откривање тонско бирање може да предизвика печатачот да ја прескокне првата цифра од бројот за факс кога бира и да го испрати факсот на погрешен број.

Поврзани информации

- ➔ „Поврзување на печатачот со телефонска линија“ на страница 92
- ➔ „Одредување поставки за користење телефонска секретарка“ на страница 99
- ➔ „Режим за прием:“ на страница 283
- ➔ „Одредување поставки за прием на факсови ракувајќи само со поврзан телефон (Далечин. примање)“ на страница 99
- ➔ „Мени Осн поставки“ на страница 282

Одредување поставки за функциите за факс на печатачот според употребата

Функциите за факс на печатачот може да ги конфигурирате поединечно користејќи ја контролната табла на печатачот, според употребата. Поставките конфигурирани со помош на **Волш. за пос. факс** може исто така да се менуваат. За повеќе детали, видете ги описите во менито **Поставки на факс**.

Поврзани информации

- ➔ „Поставки на факс“ на страница 281
- ➔ „Примање дојдовни факсови“ на страница 111
- ➔ „Поставувања за телефонски систем PBX“ на страница 98
- ➔ „Одредување поставки кога поврзувате телефонски уред“ на страница 99
- ➔ „Правење на поставки за блокирање на непотребни факсови“ на страница 100
- ➔ „Одредување поставки за испраќање и примање факсови на компјутер“ на страница 100

Поставувања за телефонски систем PBX

Направете ги следниве поставувања кога го користите печатачот во канцеларии каде се користат локали и има потреба од кодови за надворешен пристап, како што се 0 и 9, за да се избере надворешна линија.

1. Изберете **Поставки** на контролната табла на печатачот.
За да изберете ставка, користете ги копчињата ▲ ▼ ◀▶, а потоа притиснете го копчето ОК.
2. Изберете **Поставки на факс > Осн поставки**.
3. Изберете **Тип линија**, а потоа изберете **PBX**.
4. При испраќање факс на надворешен факс број користејќи # (тараба) наместо фактичкиот код за надворешен пристап, изберете **Упот.** како **Код за пристап**.
внесена наместо фактичкиот код за пристап се заменува со зачуваниот код за пристап кога повикувате. Употребата на # помага да се избегнат проблеми при поврзувањето со надворешна линија.
Белешка:
*Не може да испраќате факсови до примачи во **Контакти** каде што е поставен код за надворешен пристап, како на пр. 0 или 9.*
*Ако имате регистрирано приматели во **Контакти** користејќи надворешен код за пристап како на пр. 0 или 9, поставете го **Код за пристап на Не употр.** Во спротивно, мора да го промените кодот во # во **Контакти**.*
5. Внесете го кодот за надворешен пристап што се користи за вашиот телефонски систем, а потоа притиснете го копчето ОК.

6. Притиснете го копчето ОК за да ги примените поставките.
Кодот за пристап ќе се зачува во печатачот.

Одредување поставки кога поврзувате телефонски уред

Одредување поставки за користење телефонска секретарка

Потребно е да одредите поставки за да користите телефонска секретарка.

1. Изберете **Поставки** на почетниот екран на контролната табла на печатачот.
За да изберете ставка, користете ги копчињата ▲ ▼ ◀ ▶, а потоа притиснете го копчето ОК.
2. Изберете **Поставки на факс > Осн поставки**.
3. Поставете го **Режим за прием на авто..**
4. Поставете ја поставката **Звон. за одг.** на печатачот на поголем број отколку бројот на свонења за телефонската секретарка.
Ако **Звон. за одг.** е поставено на број понизок од бројот на свонења за телефонската секретарка, таа не може да ги прима гласовните повици за да ги снима како гласовни пораки. Погледнете во упатствата приложени заедно со телефонската секретарка за нејзините поставувања.

Поставката **Звон. за одг.** на печатачот може да не е прикажана, во зависност од регионот.

Поврзани информации

➔ [„Мени Осн поставки“ на страница 282](#)

Одредување поставки за прием на факсови ракувајќи само со поврзан телефон (Далечин. примање)

Може да започнете да примате дојдовни факсови само кревајќи ја слушалката и ракувајќи со телефонот, без воопшто да ракувате со печатачот.

Опцијата **Далечин. примање** е достапна за телефони што подржуваат тонско бирање.

1. Изберете **Поставки** на почетниот екран на контролната табла на печатачот.
За да изберете ставка, користете ги копчињата ▲ ▼ ◀ ▶, а потоа притиснете го копчето ОК.
2. Изберете **Поставки на факс > Осн поставки > Далечин. примање**.
3. Изберете **Вклучено**.
4. Внесете двоцифрен код (може да внесете знаци од 0 до 9, * и #) како почетен код, а потоа притиснете го копчето ОК за да се применат поставките.

Поврзани информации

➔ [„Мени Осн поставки“ на страница 282](#)

Правење на поставки за блокирање на непотребни факсови

Може да ги блокирате непотребните факсови.

1. Изберете **Поставки** на почетниот екран на контролната табла на печатачот.
За да изберете ставка, користете ги копчињата ▲ ▼ ◀ ▶, а потоа притиснете го копчето ОК.
2. Изберете **Поставки на факс > Осн поставки > Одбивање факс**.
3. Поставете го условот за блокирање непотребни факсови.
Изберете **Одбивање факс** и овозможете ги следниве опции.
 - Листа на одб. бр.: ги отфрла факсовите коишто се во списокот со броеви за отфрлање.
 - Праз. заг. на факс: ги отфрла факсовите со празно заглавје.
 - Пов. не е во Конт.: ги отфрла факсовите коишто не се додадени во списокот со контакти.
4. Притиснете ↵ за да се вратите на екранот **Одбивање факс**.
5. Ако се користи **Листа на одб. бр.**, изберете **Уреди ја листата со блок. броеви**, а потоа уредете го списокот.

Одредување поставки за испраќање и примање факсови на компјутер

За да испраќате и примате факсови на компјутер, FAX Utility мора да биде инсталирана на компјутерот поврзан со мрежа или со USB-кабел.

Одредување на поставката Зач. во компј. за примање факсови

Може да примате факсови на компјутер користејќи ја FAX Utility. Инсталирајте FAX Utility на компјутерот-клиент и одредете ја поставката. За детали, видете Basic Operations во помош за FAX Utility (прикажана на главниот прозорец).

Долунаведената поставка на контролната табла на печатачот е поставена на **Да**, а примените факсови може да се зачувуваат на компјутерот.

Поставки > Поставки на факс > Поставки за прием > Зач. во компј.

Одредување на поставката Зач. во компј. за печатење и од печатачот што прима факсови

Може да ја одредите поставката за печатење на факсовите примени на печатачот, како и да ги зачувувате на компјутер.

1. Изберете **Поставки** на почетниот екран на контролната табла на печатачот.
За да изберете ставка, користете ги копчињата ▲ ▼ ◀ ▶, а потоа притиснете го копчето ОК.
2. Изберете **Поставки на факс > Поставки за прием**.
3. Изберете **Зач. во компј. > Да и печати**.

Одредување на поставката Зач. во компј. да не се примаат факсови

За да поставите печатачот да не зачувува примени факсови на компјутерот, променете ги поставките на печатачот.

Белешка:

Може да ги промените поставките со користење на FAX Utility. Меѓутоа, ако има факсови коишто не биле зачувани на компјутерот, функцијата нема да работи.

1. Изберете **Поставки** на почетниот екран на контролната табла на печатачот.

За да изберете ставка, користете ги копчињата ▲ ▼ ◀ ▶, а потоа притиснете го копчето ОК.

2. Изберете **Поставки на факс > Поставки за прием.**

3. Изберете **Зач. во компј. > Не.**

Побрз пристап до контактите

Регистрирањето список со контакти ви овозможува полесно да ги внесувате. Може да регистрирате до 100 контакти и да го користите списокот со контакти кога внесувате број на факс.

Регистрирање или изменување контакти

1. Изберете **Поставки** од почетниот екран.

За да изберете ставка, користете ги копчињата ▲ ▼ ◀ ▶, а потоа притиснете го копчето ОК.

2. Изберете **Управник со Контакти.**

3. Направете едно од следново.

За да регистрирате нов контакт, изберете **Додај запис**, а потоа изберете го бројот за регистрирање.

За да измените контакт, изберете **Уреди**, а потоа изберете го целиот контакт.

За да избришете контакт, изберете **Избриши**, изберете го целиот контакт, а потоа изберете **Да**. Не се потребни натамошни чекори.

4. Одредете ги потребните поставки.

Белешка:

*Кога внесувате број на факс, внесете го надворешниот пристапен код на почетокот од бројот на факсот ако вашиот телефонски систем е PBX, а ви треба пристапен код за да добиете надворешна линија. Доколку пристапниот код е поставен во поставката за **Тип линија**, внесете тараба (#) наместо вистинскиот пристапен код. За да додадете пауза (во траење од три секунди) за време на бирањето, внесете цртичка (-).*

5. Притиснете го копчето ОК за да продолжите, а потоа изберете **Додај запис** за да го завршите регистрирањето или изменувањето.

Регистрирање или изменување групирани контакти

Додавањето контакти во одредена група ви овозможува да испраќате факс до повеќе примачи истовремено.

1. Изберете **Поставки** од почетниот екран.
За да изберете ставка, користете ги копчињата ▲ ▼ ◀ ▶, а потоа притиснете го копчето ОК.
2. Изберете **Управник со Контакти**.
3. Направете едно од следново.
 - За да регистрирате нова група контакти, изберете **Додади група**, а потоа изберете го бројот за регистрирање.
 - За да измените група контакти, изберете **Уреди**, а потоа изберете ја целната група.
 - За да избришете група со контакти, изберете **Избриши**, изберете ја целната група, а потоа изберете **Да**. Не се потребни натамошни чекори.
4. Внесете или изменете **Име на група**, а потоа притиснете ОК.
5. Внесете или изменете **Индексен збор**, а потоа притиснете ОК.
6. Изберете ги контактите што сакате да ги регистрирате во групата.
Секогаш кога го притискате копчето ▶, контактот наизменично се избира или се остава неизбран.
Белешка:
Може да регистрирате најмногу 99 контакти.
7. Притиснете го копчето ОК за да продолжите, а потоа изберете **Додај запис** за да го завршите регистрирањето или изменувањето.

Регистрирање контакти на компјутерот

Со користење на Web Config, може да креирате листа на контакти на вашиот компјутер и да ја внесете во печатачот.

1. Пристапете до Web Config.
2. Изберете **Advanced Settings** од листата во горниот десен дел од прозорецот.
3. Изберете **Contacts**.
4. Изберете го бројот којшто сакате да ги регистрирате и кликнете на **Edit**.
5. Внесете ги **Name**, **Index Word**, **Fax Number** и **Fax Speed**.
6. Кликнете на **Apply**.

Поврзани информации

➔ „Активирање Web Config во веб-прелистувач“ на страница 273

Ставки за поставка на дестинација

Ставки	Поставки и објаснувања
Name	Внесете име прикажано на контактите од 30 знаци или помалку во Unicode (UTF-8).Во спротивно оставете го празно.
Index Word	Внесете зборови за пребарување од 30 знаци или помалку во Unicode (UTF-8).Во спротивно оставете го празно.
Type	Оваа ставка е фиксна како Fax .Не може да ја промените оваа поставка.
Fax Number	Внесете од 1 до 64 знаци со користење на 0–9 - * # и празно место.
Fax Speed	Изберете брзина на комуникација за дестинација.

Регистрирање на дестинации како група

1. Пристапете до Web Config.
2. Изберете **Advanced Settings** од листата во горниот десен дел од прозорецот.
3. Изберете **Contacts**.
4. Изберете го бројот којшто сакате да ги регистрирате и кликнете на **Edit**.
5. Внесете **Name** и **Index Word**.
6. Изберете група од **Type**.
7. Кликнете на **Select** за **Contact(s) for Group**.
Се прикажуваат достапните дестинации.
8. Изберете ја дестинацијата којашто сакате да ја регистрирате во групата и потоа кликнете на **Select**.

Белешка:

Може да ги регистрирате дестинациите во повеќе групи.

9. Кликнете на **Apply**.

Поврзани информации

➔ „Активирање Web Config во веб-прелистувач“ на страница 273

Преглед на функциите за факс на овој печатач

Функција: Испраќање факсови

Начини на испраќање

Автоматско испраќање

Кога скенирате оригинал со притискање на копчето  за да изберете **Испрати факс**, печатачот воспоставува врска со примачите и го испраќа факсот.

[„Испраќање факсови со користење на печатачот“ на страница 106](#)

Рачно испраќање

Кога вршите рачна проверка на линиската врска со бирање на примачот, притиснете го копчето  за да изберете **Испрати факс** за директно да започне да се испраќа факс.

[„Бирање за испраќање факсови од надворешен телефон“ на страница 108](#)

Одредување примач при испраќање факс

Може да внесувате примачи со користење на копчињата на тастатурата, **Контакти** и **Скоро**.

[„Избирање примачи“ на страница 107](#)

[„Побрз пристап до контактите“ на страница 101](#)

Пост. за скен. при испраќање факс

Кога испраќате факсови, може да изберете ставки како што се **Резолуција** или **Г. на ор. пр. (Стак.)**.

[„Пост. за скен.“ на страница 114](#)

Користење П. за испр. факс при испраќање факс

Може да користите **П. за испр. факс**, како што се **Дир. испраќање** (за директно испраќање голем документ) или **Испрати факс подоцна** (за испраќање факс во времето што сте го одредиле).

[„П. за испр. факс“ на страница 114](#)

Функција: Примање факсови

Режим за прием

Во **Режим за прием** има две опции за примање дојдовни факсови.

Рачно

Главно за телефонирање, но и за факсови

[„Користење Рачно режим“ на страница 111](#)

авто.

- Само за факсови (не е потребен надворешен телефонски уред)
 - Главно за факсови, а понекогаш и за телефонирање
- [„Користење на режимот авто.“ на страница 112](#)

Примање факсови користејќи поврзан телефон

Може да примате факсови користејќи само надворешен телефонски уред.

[„Мени Осн поставки“ на страница 282](#)

[„Одредување поставки кога поврзувате телефонски уред“ на страница 99](#)

Функција: Испраќање/примање со PC-FAX (Windows/Mac OS)

Испраќање со PC-FAX

Може да испраќате факсови од компјутер.

[„Софтвер за факс“ на страница 271](#)

[„Испраќање факс од компјутер“ на страница 117](#)

Примање со PC-FAX

Може да примате факсови на компјутер.

[„Одредување поставки за испраќање и примање факсови на компјутер“ на страница 100](#)

[„Софтвер за факс“ на страница 271](#)

[„Примање факсови на компјутер“ на страница 121](#)

Функции: Извештаи за разни факсови

Статусот на испратените и примените факсови може да го проверите во извештај.

Date	Time	Type	ID	Duration	Pages	Result
XX.XX	XX:XXPM	Send	XX XXXX XXXX	00:00	000/001	No Answer
XX.XX	XX:XXPM	Receive		00:37	001	OK
XX.XX	XX:XXAM	Send	XXX XXX XXXX			OK

[„Мени Пост. за извештај“ на страница 285](#)

[„П. за испр. факс“ на страница 114](#)

[„Дневник за трансмисија:“ на страница 116](#)

[„Извештај за факс:“ на страница 116](#)

Функција: Безбедност при испраќање и примање факсови

Може да користите повеќе безбедносни функции, на пр. **Ограничувања за директно вртење** за да спречите испраќање до погрешна дестинација или на пр. **Авто. бришење на рез. податоци** за да спречите откривање информации.

[„Мени Безбедност“ на страница 286](#)

Функции: други корисни функции

Блокирање непотребни факсови

Може да ги одбиете несаканите факсови.

[„Одбивање факс:“ на страница 283](#)

Примање факсови по бирање

По бирањето кон друг факс-уред, може да примате документи од тој факс-уред.

[„Примање факсови со воспоставување телефонски повик“ на страница 112](#)

[„Примање на повик:“ на страница 116](#)

Испраќање факсови со користење на печатачот

Може да испраќате факсови внесувајќи броеви на факс за примачите преку контролната табла на печатачот.

Белешка:

Кога испраќате факсови во црно-бело, може да ја видите скенираната слика на LCD-екранот пред да ја испратите.

1. Ставете ги оригиналите.

Може да испратите до 100 страници во еден пренос; меѓутоа, во зависност од преостанатата меморија, можеби не ќе може да испраќате факсови дури ни со помалку од 100 страници.

[„Ставање оригинали во Стакло на скенерот“ на страница 38](#)

[„Ставање оригинали на ADF“ на страница 37](#)

2. Изберете **Факс** на контролната табла на печатачот.

За да изберете ставка, користете ги копчињата ▲ ▼ ◀ ▶, а потоа притиснете го копчето ОК.

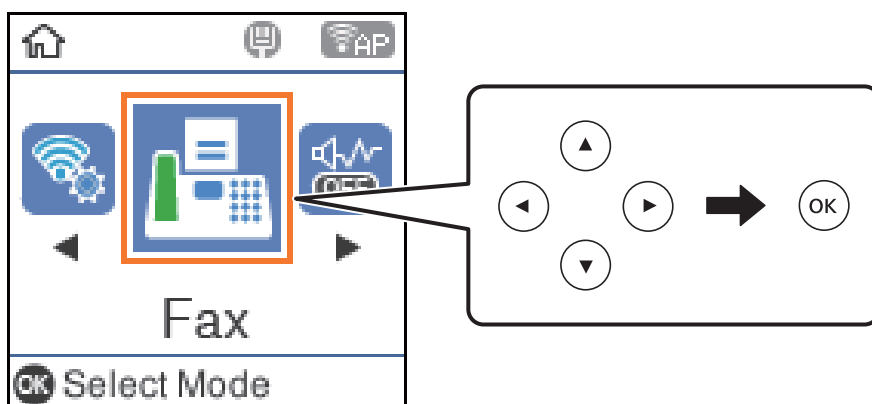

3. Одредете го примачот.

[„Избирање примачи“ на страница 107](#)

4. Изберете **Мени** со притискање на копчето ОК, а потоа изберете **Пост. за скен.** или **П. за испр. факс** за да одредите поставки по потреба, како на пр. резолуцијата и методот на испраќање.

[„Пост. за скен.“ на страница 114](#)

[„П. за испр. факс“ на страница 114](#)

5. Притиснете го копчето ◊ за испраќање на факсот.

Белешка:

- Ако бројот на факс е зафатен или има некој проблем, печатачот автоматски ќе бира повторно по една минута.
- За да го откажете испраќањето, притиснете го копчето ⓧ.
- Испраќањето факс во боја одзема повеќе време бидејќи печатачот истовремено скенира и испраќа. Не може да ги користите другите функции додека печатачот испраќа факс во боја.

Избирање примачи

Примачите може да ги одредувате за да испраќате факс на следниве начини.

Рачно внесување на бројот на факс

Внесете го бројот на факс со копчињата со броеви, а потоа притиснете го копчето ОК.

- За да додадете пауза (во траење од три секунди за време на бирањето), притиснете го копчето ▼.

- Ако сте поставиле код за надворешен пристап во **Тип линија**, внесете „#“ (тараба) наместо тековниот код за надворешен пристап на почетокот на бројот на факсот.

Белешка:

Ако не можете рачно да внесете број на факс, **Ограничувања за директно вртење во Безбедност** е поставено на **Вклучено**. Изберете примачи на факс од списокот со контакти или од историјата на испратени факсови.

Избирање примачи од списокот со контакти

Притиснете го копчето ▲ и изберете ги примачите до коишто сакате да испратите факс. Ако примачот до којшто сакате да испратите факс не е регистриран во **Контакти**, регистрирајте го преку **Управник со Контакти**.

Факс > Мени > Управник со Контакти

Избирање примачи од историјата на испратени факсови

Притиснете го копчето ▼, а потоа изберете примач.

Белешка:

За да ги избришете примачите што сте ги внеле, притиснете го копчето ►, поместете го покажувачот до примачот што сакате да го избришете со притискање на копчињата ▲ ▼, а потоа поништете го изборот на примачот со притискање на копчето ОК. Притиснете го копчето ↶ за да завршите и да се вратите на екранот **Факс**.

Поврзани информации

➔ „Побрз пристап до контактите“ на страница 101

Различни начини за испраќање факсови

Бирање за испраќање факсови од надворешен телефон

Можете да испратите факс со бирање од поврзаниот телефон кога зборувате преку телефонот пред да испратите факс или кога уредот за факс на примачот не се префрла автоматски на функцијата за факс.

1. Поставете ги оригиналите.

Можете да испратите најмногу 100 страници во еден пренос.

2. Кренете ја слушалката од поврзаниот телефон, а потоа бирајте го бројот на факсот на примачот со помош на телефонот.

Белешка:

Кога примачот ќе одговори на повикот, може да разговарате со примачот.

3. Изберете **Факс** од почетниот екран.

За да изберете ставка, користете ги копчињата ▲ ▼ ◀ ▶, а потоа притиснете го копчето ОК.

4. Притиснете го копчето ОК, а потоа изберете **Пост. за скен.** или **П. за испр. факс** за да одредите поставки по потреба, како на пр. резолуцијата и методот на испраќање.

5. Кога ќе чуete звук за факс, притиснете го копчето  и спуштете ја слушалката.

Белешка:

Кога се бира број со помош на поврзаниот телефон, испраќањето факс одзема повеќе време бидејќи печатачот истовремено врши скенирање и испраќање. Не можете да ги користите другите опции додека се испраќа факсот.

6. Кога ќе завршите со испраќање, извадете ги оригиналите.

Поврзани информации

- ➔ „Пост. за скен.“ на страница 114
- ➔ „П. за испр. факс“ на страница 114

Испраќање многу страници од документ во црно-бело (Дир. испраќање)

Кога испраќате факс во црно-бело, скенираниот документ привремено се зачувува во меморијата на печатачот. Поради тоа, испраќањето многу страници може да предизвика целосно полнење на меморијата и запирање на испраќањето факс. Може да го одбегнете ова со вклучување на опцијата **Дир. испраќање**, меѓутоа тоа одзема повеќе време бидејќи печатачот истовремено врши скенирање и испраќање. Можете да ја користите оваа опција кога има само еден примач.





Пристап до менито

На контролната табла на печатачот, може да го најдете долунаведеното мени.



Факс > Поставки на факс Дир. испраќање.

Испраќање факсови во црно-бело во одредено време од денот (Испрати факс подоцна)

Може да поставите испраќање факс во одредено време. Кога е одредено време за испраќање, може да се испраќаат само факсови во црно-бело.

1. Ставете ги оригиналите.
2. Изберете **Факс** на почетниот екран.
За да изберете ставка, користете ги копчињата    , а потоа притиснете го копчето ОК.
3. Одредете го примачот.
4. Одредете поставки за испраќање факсови во конкретно време.
 - ① Притиснете го копчето ОК, а потоа изберете **П. за испр. факс**.
 - ② Изберете **Испрати факс подоцна**, а потоа изберете **Вклучено**.
 - ③ Внесете го времето кога сакате да се испрати факсот, а потоа притиснете го копчето ОК.

По потреба, може и да одредувате поставки како што се резолуцијата и методот на испраќање во **Пост. за скен.** или **П. за испр. факс**.

5. Притиснете го копчето  за да се вратите на екранот **Факс**, а потоа притиснете го копчето .
6. Кога ќе завршите со испраќање, извадете ги оригиналите.







Белешка:

Испраќањето факс може да го откажете преку екранот **Факс**.

Испраќање документи со различна големина со помош на ADF (Континуир. скен.(ADF))

Може да испраќате факсови како еден документ, со нивните првобитни големина, ако ги испраќате ставајќи ги оригиналите еден по еден или ставајќи ги оригиналите според големина.

Ако ставите оригинали со различна големина во ADF, сите оригинали ќе бидат испратени во најголемата големина. За да испраќате оригинали со нивните првобитни големина, не ставајте оригинали со мешани големина.

1. Ставете ја првата серија оригинали со иста големина.
2. Изберете **Факс** на почетниот екран.
За да изберете ставка, користете ги копчињата    , а потоа притиснете го копчето ОК.
3. Назначете го примачот.
4. Притиснете го копчето ОК, а потоа изберете **Пост. за скен..**
5. Изберете **Континуир. скен.(ADF)**, а потоа изберете **Вкл..**
По потреба, може и да одредувате поставки како што се резолуцијата и методот на испраќање во **Пост. за скен.** или **П. за испр. факс.**
6. Притиснете го копчето  за да се вратите на екранот **Факс**, а потоа притиснете го копчето .
7. Кога скенирањето на првите оригинали ќе заврши и кога на контролната табла ќе се прикаже пораката **Испрати друга страница?**, изберете **Да**, ставете ги следните оригинали, а потоа притиснете го копчето .

Белешка:

Ако не го допрете печатачот во рок од 20 секунди откако ќе побара ставање на следните оригинали, печатачот ќе запре со зачувување и ќе започне со испраќање на документот.

8. Кога ќе завршите со испраќање, извадете ги оригиналите.

Примање факсови на печатачот

Ако печатачот е поврзан со телефонската линија и се одредени основните поставки со помош на Волш. за пос. факс, може да примате факсови.

Примените факсови се печатат.

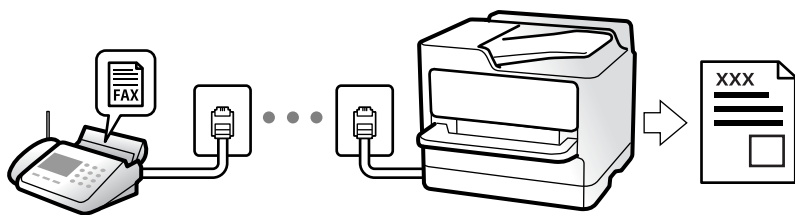

Кога сакате да го проверите статусот на поставките за факс, отпечатете **Листа на поставки за факс** избирајќи **Факс > Мени > Повеќе > Извештај за факс > Листа на поставки за факс**.

Примање дојдовни факсови

Има две опции во **Режим за прием**.

Поврзани информации

- ➔ „Користење Рачно режим“ на страница 111
- ➔ „Користење на режимот авто.“ на страница 112
- ➔ „Режим за прием:“ на страница 283

Користење Рачно режим

Режимов главно служи за воспоставување телефонски повици, но и за примање и испраќање факсови.

Примање факсови

Кога ќе засвони телефонот, може да одговорите рачно, кревајќи ја слушалката.

- Кога ќе слушнете тон за факс:

Изберете **Факс** на почетниот екран на печатачот, притиснете го копчето # за да изберете прием на факс, а потоа притиснете ◊. Потоа, спуштете ја слушалката.

- Ако свонењето е за гласовен повик:

Може да одговорите на телефонот како обично.

Примање факсови користејќи го само поврзаниот телефон

Кога е поставен режимот **Далечин. примање**, може да примате факсови со едноставно внесување на стартниот код.

Кога ќе засвони телефонот, кренете ја слушалката. Кога ќе чуete тон за факс, бирајте го двоцифрениот стартен код, а потоа спуштете ја слушалката.

Поврзани информации

- ➔ „Далечин. примање:“ на страница 283

Користење на режимот авто.

Режимов ви овозможува да ја користите линијата за следниве намени.

- Користење на линијата само за факс (не е потребен надворешен телефон)
- Користење на линијата главно за факс, а понекогаш и за телефонски повици

Примање факсови без надворешен телефонски уред

Печатачот автоматски префрла на примање факсови кога бројот звонења којшто сте го поставиле во **Звон. за одг.** е комплетиран.

Примање факсови со надворешен телефонски уред

Печатачот со надворешен телефонски уред работи на следниов начин.

- Кога телефонската секретарка одговара во рамки на бројот звонења поставени во **Звон. за одг.:**
 - Ако звонењето е за факс: печатачот автоматски се префрла на примање факсови.
 - Ако звонењето е за гласовен повик; телефонската секретарка може да прима гласовни повици и да снима гласовни пораки.
- Кога ќе ја кренете слушалката во рамки на бројот звонења поставени во **Звон. за одг.:**
 - Ако звонењето е за факс; може да го примите факсот користејќи ги истите чекори како за **Рачно**. Изберете **Факс** на почетниот екран на печатачот, притиснете го копчето # за да изберете прием на факс, а потоа притиснете го копчето ◇. Потоа, спуштете ја слушалката.
 - Ако звонењето е за гласовен повик: може да одговорите на телефонскиот повик како и вообичаено.
- Кога звонењето сопира и печатачот автоматски се префрла на примање факсови:
 - Ако звонењето е за факс: печатачот започнува да прима факсови.
 - Ако звонењето е за гласовен повик: не може да одговорите на телефонскиот повик. Побарајте од другото лице да ви се јави.

Белешка:

*Поставете го бројот звонења потребни за телефонската секретарка да одговори, на помал број отколку бројот поставен во **Звон. за одг.** Во спротивно, телефонската секретарка нема да може да прима гласовни повици за да снима гласовни пораки. За детали околу поставувањето на телефонската секретарка, видете во прирачникот испорачан со телефонската секретарка.*

Поврзани информации

➔ „Звон. за одг.“ на страница 283

Примање факсови со воспоставување телефонски повик

Можете да примите факс зачуван на друга факс-машина бирајќи го бројот за факс.

Примање факсови со опцијата „факс на барање“ (Примање на повик)

Можете да примите факс зачуван на друга факс-машина бирајќи го бројот за факс. Користете ја оваа функција за да примите документ од информативна услуга преку факс.

Белешка:

- Ако информативната услуга за факс има функција за звучни инструкции што треба да се следат за да примите документ, не ќе можете да ја користите функцијата.
- За да примите документ преку информативна услуга преку факс што користи звучно наведување, само свртете го бројот за факс користејќи го поврзаниот телефон и ракувајте со телефонот и печатачот следејќи го звучното наведување.

1. Изберете **Факс** од почетниот екран.

За да изберете ставка, користете ги копчињата ▲ ▼ ◀ ▶, а потоа притиснете го копчето ОК.

2. Притиснете го копчето ОК, а потоа изберете **Повеќе**.

3. Изберете **Примање на повик**, а потоа изберете **Вкл.**

4. Назначете го примачот.

Белешка:

Ако не можете рачно да внесете број на факс, **Ограничувања за директно вртење во Безбедност** е поставено на **Вкл.** Изберете примачи на факс од списокот со контакти или од историјата на испратени факсови.

5. Притиснете го копчето  за да вклучите **Примање на повик**.

Опции на мени за факс

Факс

Изберете ги менијата во **Факс** од почетниот екран на контролната табла.

Контакти:

Изберете примач од списокот со контакти. Исто така, може да додадете или да уредите контакт.

Скоро:

Изберете примач од историјата на испратени факсови. Исто така, може да го додадете примачот во списокот со контакти.

Мени

Може да ги изберете следниве менија.

- Пост. за скен.
- П. за испр. факс
- Повеќе

□ Управник со Контакти

Видете „Поврзани информации“ подолу за детали.

Испрати факс

Притиснете го копчето ◊ за да го испратите факсот.

Поврзани информации

➔ „Избирање примачи“ на страница 107

Пост. за скен.

Изберете ги менијата на контролната табла како што е опишано подолу:

Факс > Мени > Пост. за скен.

Резолуција:

Изберете ја резолуцијата на излезниот факс. Ако изберете повисока резолуција, количеството на податоците се зголемува и потребно е повеќе време да се испрати факсот.

Густина:

Ја поставува густината на излезниот факс. Притиснете ► за да ја затемните густината и притиснете ◀ за да ја осветлите.

Континуир. скен.(ADF):

Може да испраќате факсови како еден документ, со нивните изворни големини, ако ги испраќате ставајќи ги оригиналите еден по еден или ставајќи ги оригиналите според големина. Поврзани информации за темава може да видите подолу.

Г. на ор. пр. (Стак.):

Изберете ги големината и ориентацијата на оригиналот што го ставивте на стакло на скенерот.

Реж. на боја:

Изберете дали да скенирате во боја или црно-бело.

Поврзани информации

➔ „Испраќање документи со различна големина со помош на ADF (Континуир. скен.(ADF))“ на страница 110

П. за испр. факс

Изберете ги менијата на контролната табла како што е опишано подолу:

Факс > Мени > П. за испр. факс

Дир. испраќање:

Испраќа факс во црно-бело додека се скенираат оригиналите. Бидејќи скенираните оригинали не се складираат привремено во меморијата на печатачот дури и кога испраќате голем број страници, може да избегнете грешки на печатачот поради недостиг на меморија. Имајте предвид дека ако ја користите функцијава, испраќањето ќе трае подолго. Поврзани информации за темава може да видите подолу.

Не може да ја користите оваа функција кога испраќате факс до повеќе примачи.

Испрати факс подоцна:

Испраќа факс во времето што сте го одредиле. Кога ја користите оваа опција, достапен е само факс во црно-бело. Поврзани информации за темава може да видите подолу.

Дод. праќач:

Изберете ја позицијата каде што сакате да ги вклучите информациите за заглавјето (името на испраќач и бројот на факс) во појдовниот факс или да не ги вклучите информациите.

- Исклучено:** Испраќа факс без информации во заглавието.
- Надвор од сликата:** Испраќа факс со информации во заглавието во горната бела маргина на факсот. На овој начин заглавјето не се преклопува со скенираната слика, меѓутоа, примениот факс од примачот може да биде отпечатен на два листа во зависност од големината на оригиналите.
- Внатре во сликата:** Испраќа факс со информации во заглавие за околу 7 mm пониско од горниот дел на скенираната слика. Иако заглавјето може да се преклопува со сликата, примениот факс од примачот нема да биде поделен на два документа.

Дод. праќач:

Заглавие на факс

Изберете заглавје за примачот. За да ја користите оваа функција, треба однапред да регистрирате повеќе заглавја.

Дополнителни инфо. за Заглавје:

Изберете ги информациите што сакате да ги додадете. Може да изберете од **Ваш телефонски број** и **Листа на дестин.**

Изв. за трансм.:

Отпечатува извештај за пренос откако ќе испратите факс.

П. во сл. на греш. отпечатува извештај само кога ќе се појави грешка.

Кога **Прикачи ја сл. од факсот на извеш.** е поставено во **Поставки > Поставки на факс > Пост. за извештај**, со извештајот се печатат и факсовите со грешки.

Поврзани информации

- ➔ „Испраќање многу страници од документ во црно-бело (Дир. испраќање)“ на страница 109
- ➔ „Испраќање факсови во црно-бело во одредено време од денот (Испрати факс подоцна)“ на страница 109

Повеќе

Изберете ги менијата на контролната табла како што е опишано подолу.

Факс > Мени > Повеќе

Дневник за трансмисија:

Може да ја проверите историјата на задачите со испратени или примени факсови.

Извештај за факс:

Последна трансмисија:

Печати извештај за претходно испратен или примен факс преку проверка за податоци за обработка.

Дневник на факс:

Печати извештај за пренос. Преку следново мени може да поставите овој извештај да се печати автоматски.

Поставки > Поставки на факс > Пост. за извештај > Ав. п. на дн. на ф.

Листа на поставки за факс:

Ги печати тековните поставки за факс.

Рута за протокол:

Печати детален извештај за претходно испратен или примен факс.

Повторно испечати факсови:

Повторно ги отпечатува факсовите примени во печатачот.

Примање на повик:

Кога ова е поставено на **Вклучено** и кога ќе го повикате бројот на факс на испраќачот, може да примате документи од факс-уредот на испраќачот. Видете ги поврзаните информации подолу, околу тоа како да примате факсови со помош на **Примање на повик**.

Кога ќе излезете од менито Факс, поставката се враќа на **Исклучено** (стандардно).

Поставки на факс:

Пристапува до **Поставки > Поставки на факс**. Пристапете до менито со поставки како администратор.

Поврзани информации

➔ [„Примање факсови со опцијата „факс на барање“ \(Примање на повик\)“ на страница 113](#)

Управник со Контакти

Изберете ги менијата на контролната табла како што е опишано подолу:

Факс > Мени > Управник со Контакти

Пристапува до **Поставки > Управник со Контакти**.

Може да додавате или да уредувате контакти.

Користење на другите опции за факсови

Рачно печатење извештај за факсови

1. Изберете **Факс** од почетниот екран.
За да изберете ставка, користете ги копчињата **▲ ▼ ◀ ▶**, а потоа притиснете го копчето ОК.
2. Притиснете го копчето ОК и изберете **Повеќе**.
3. Изберете **Извештај за факс**.
4. Изберете го извештајот што сакате да го отпечатите и следете ги инструкциите на екранот.

Белешка:

Можете да го промените форматот на извештајот. Од почетното мени изберете **Поставки > Поставки на факс > Пост. за извештај**, а потоа променете ги поставките за **Прикачи ја сл. од факсот на извеш.** или **Формат на извештај**.

Испраќање факс од компјутер

Може да испраќате факсови од компјутерот со FAX Utility и со двигателот PC-FAX.

Белешка:

- Пред да ја користите функцијата, проверете дали се инсталирани FAX Utility и двигателот PC-FAX на печатачот.

„Апликација за конфигурирање задачи за факс и за испраќање факсови (FAX Utility)“ на страница 271

„Апликација за испраќање факсови (двигател PC-FAX)“ на страница 272

- Ако не е инсталирана FAX Utility, инсталирајте ја FAX Utility со EPSON Software Updater (апликација за ажурирање софтвер).

Испраќање документи создадени со помош на апликација (Windows)

Ако изберете факс на печатач од менито **Печати** од апликација како на пример Microsoft Word или Excel, може директно да пренесувате податоци како на пример документи, цртежи и табели коишто сте ги создале, со насловен лист.

Белешка:

Во следново објаснување Microsoft Word се користи како пример. Режимот може да се разликува во зависност од апликацијата којашто ја користите. За повеќе информации, погледнете во помошта на апликацијата.

1. Користејќи апликација, создајте документ за испраќање по факс.
2. Кликнете **Печати** во менито **Датотека**.
Се прикажува прозорецот **Печати** на апликацијата.
3. Изберете **XXXXX (FAX)** (каде што XXXXX е името на вашиот печатач) во **Печатач**, а потоа проверете ги поставките за испраќање факс.
 - Изберете **1** во **Број на копии**. Факсот може да не биде правилно испратен ако изберете **2** или поголем број.
 - Може да испратите најмногу 100 страници во еден пренос на факс.
4. Кликнете **Својства на печатачот** или **Својства** ако сакате да одредите **Paper Size, Orientation, Color, Image Quality** или **Character Density**.
За детали, погледнете во помошта за двигател за PC-FAX.
5. Кликнете **Печати**.
Белешка:
*Кога користите FAX Utility за првпат, се прикажува прозорец за регистрација на вашите информации. Внесете ги потребните информации, а потоа кликнете **ОК**.*
Се прикажува екранот **Recipient Settings** на FAX Utility.
6. Кога сакате да испратите други документи во истиот пренос на факс, изберете го полето за избор **Add documents to send**.
Екранот за додавање документи се прикажува кога ќе кликнете **Следно** во чекор 9.
7. По потреба, изберете го полето за избор **Attach a cover sheet**.
8. Одредете примач.
 - Избирање примач (име, број на факс итн.) од **PC-FAX Phone Book**:
Ако примачот е зачуван во телефонскиот именик, следете ги чекорите наведени подолу.
 - 1 Кликнете на картичката **PC-FAX Phone Book**.
 - 2 Изберете го примачот од списокот и кликнете на **Add**.
 - Избирање примач (име, број на факс итн.) од контактите на печатачот:
Ако примачот е зачуван во контактите на печатачот, следете ги чекорите наведени подолу.
 - 1 Кликнете на картичката **Contacts on Printer**.
 - 2 Изберете контакти од списокот и кликнете на **Add** за да продолжите на прозорецот **Add to Recipient**.
 - 3 Изберете ги контактите од прикажаниот список, а потоа кликнете на **Edit**.
 - 4 Додајте ги личните податоци, како што се **Company/Corp.** и **Title**, а потоа кликнете на **ОК** за да се вратите во прозорецот **Add to Recipient**.
 - 5 По потреба, изберете го полето за избор на **Register in the PC-FAX Phone Book** за да ги зачувате контактите во **PC-FAX Phone Book**.
 - 6 Кликнете **ОК**.

- ❑ Директно одредување на примач (име, број на факс итн.):

Следете ги чекорите подолу.

- ➊ Кликнете на картичката **Manual Dial**.
- ➋ Внесете ги потребните информации.
- ➌ Кликнете **Add**.

Дополнително, со кликување на **Save to Phone Book**, може да го зачувате примачот во списокот под картичката **PC-FAX Phone Book**.

Белешка:

- ❑ Ако Тип линија на печатачот е поставен на **PBX** и кодот за пристап е поставен да го користи # (тараба) наместо да го внесувате префиксот на кодот, внесете # (тараба). За детали, видете Тип линија во Осн поставки од Поврзани информации подолу.
- ❑ Ако сте избрале **Enter fax number twice** во **Optional Settings** на главниот екран на FAX Utility, треба повторно да го внесете истиот број кога ќе кликнете **Add** или **Следно**.

Примачот се додава во **Recipient List** прикажан во горниот дел од прозорецот.

9. Кликнете на **Следно**.

- ❑ Кога ќе го изберете полето за избор **Add documents to send**, следете ги чекорите подолу за да додадете документи во прозорецот **Document Merging**.

- ➊ Отворете документ што сакате да го додадете, а потоа изберете го истиот печатач (име на факс) во прозорецот **Печати**. Документот се додава во списокот **Document List to Merge**.
- ➋ Кликнете **Преглед** за да го проверите додадениот документ.
- ➌ Кликнете на **Следно**.

Белешка:

Поставките за **Image Quality** и за **Color** што сте ги избрале за првиот документ, се применуваат и за другите документи.

- ❑ Кога ќе го изберете полето за избор **Attach a cover sheet**, одредете ја содржината на насловниот лист во прозорецот **Cover Sheet Settings**.

- ➊ Изберете насловен лист од примероците во списокот **Cover Sheet**. Имајте предвид дека нема функција за создавање насловен лист на оригинал или за додавање насловен лист на оригинал во списокот.
- ➋ Внесете **Subject** и **Message**.
- ➌ Кликнете на **Следно**.

Белешка:

Поставете го следново во **Cover Sheet Settings**, според потребите.

- ❑ Кликнете на **Cover Sheet Formatting** ако сакате да го промените редоследот на ставките на насловниот лист. Може да ја изберете големината на насловниот лист во **Paper Size**. Може и да изберете насловен лист со различна големина за документот за којшто вршите трансмисија.
- ❑ Кликнете на **Font** ако сакате да го промените фонтоот употребен за текстот на насловниот лист.
- ❑ Кликнете на **Sender Settings** ако сакате да ги промените информациите за испраќачот.
- ❑ Кликнете на **Detailed Preview** ако сакате да го проверите насловниот лист со предметот и пораката коишто сте ги внеле.

10. Проверете ја содржината на трансмисијата и кликнете на **Send**.

Уверете се дека името и бројот на факс на примачот се точни пред испраќањето. Кликнете на **Preview** за да ги прегледате насловниот лист и документот за испраќање.

Откако испраќањето ќе започне, се прикажува прозорец во којшто се прикажува статусот на испраќањето.

Белешка:

- За да запрете со испраќање, изберете ги податоците и кликнете **Откажи** . Може да ги откажете и од контролната табла на печатачот.
- Ако настане грешка за време на испраќањето, се прикажува прозорецот **Communication error**. Проверете ги информациите за грешка и повторно извршете испраќање.
- Екранот *Fax Status Monitor* (гореспоменатиот екран каде што го проверувате статусот на испраќањето) не се прикажува ако *Display Fax Status Monitor During Transmission* не е избрано во екранот **Optional Settings** на главниот екран на *FAX Utility*.

Поврзани информации

➔ „Мени Осн поставки“ на страница 282

Испраќање документи создадени со помош на апликација (Mac OS)

Со избирање на печатачи со факс од менито **Печати** од комерцијално достапна апликација, може да испраќате податоци како на пример документи, цртежи и табели коишто сте ги креирале.

Белешка:

Во следново објаснување се користи уредување на текст, стандардна Mac OS апликација како пример.

1. Креирајте документ којшто сакате да го испратите по факс во апликација.
2. Кликнете **Печати** во менито **Датотека**.
Се прикажува прозорецот **Печатење** на апликацијата.
3. Изберете го печатачот (име на факс) во **Име**, кликнете на ▼ за да се прикажат деталните поставки, проверете ги поставките за печатење и кликнете на **ОК**.
4. Направете ги поставките за секоја ставка.
 - Изберете **1** во **Број на копии**. Дури и ако назначите **2** или повеќе, се испраќа само 1 копија.
 - Може да испратите најмногу 100 страници во еден пренос на факс.

Белешка:

Големината на страници на документите којшто може да ја испратите е иста како и големината на хартија на којшто може да испратите факс од печатачот.

5. Изберете Fax Settings од појавното мени и направете ги поставките за секоја ставка.
Видете ја помошта за PC-FAX двигателот за објаснувања за секоја ставка за поставување.

Кликнете на  на долниот лев дел од прозорецот за да ја отворите помошта за PC-FAX двигателот.

6. Изберете го менито Recipient Settings и одредете го примачот.

Директно одредување примач (име, број на факс итн.):

Кликнете на ставката **Add**, внесете ги потребните информации и кликнете на . Примачот се додава во Recipient List прикажан во горниот дел од прозорецот.

Ако сте избрале „Enter fax number twice“ во поставките за PC-FAX двигателот, треба повторно да го внесете истиот број кога ќе кликнете на .

Ако за конекцијата за факс е потребен код со префикс, внесете External Access Prefix.

Белешка:

Ако Тип линија на печатачот е поставен на **PBX** и кодот за пристап е поставен да го користи # (тараба) наместо да го внесувате префиксот на кодот, внесете # (тараба). За детали, видете Тип линија во Осн поставки од Поврзани информации подолу.

Одредување на примач (име, број на факс итн.) од телефонски именик:

Ако примачот е зачуван во телефонскиот именик, кликнете на . Изберете го примачот од листата и кликнете на **Add > OK**.

Ако за конекцијата за факс е потребен код со префикс, внесете External Access Prefix.

Белешка:

Ако Тип линија на печатачот е поставен на **PBX** и кодот за пристап е поставен да го користи # (тараба) наместо да го внесувате префиксот на кодот, внесете # (тараба). За детали, видете Тип линија во Осн поставки од Поврзани информации подолу.

7. Проверете ги поставките за примачот, а потоа кликнете на **Fax**.

Започнува праќањето.

Уверете се дека името и бројот на факс на примачот се точни пред испраќањето.

Белешка:

Ако кликнете на иконата за печатач во Dock, се прикажува екранот за проверка на статус на преносот. За да запрете со праќањето, кликнете на податоците и кликнете на **Delete**.

Ако дојде до грешка при преносот, се прикажува пораката **Sending failed**. Проверете ги податоците за пренос на екранот **Fax Transmission Record**.

Документите со различна големина на хартија може да не бидат правилно испратени.

Поврзани информации

➔ „Мени Осн поставки“ на страница 282

Примање факсови на компјутер

Факсовите може да ги прима печатач и да се зачувуваат во PDF-формат на компјутер поврзан со печатачот. Користете ја FAX Utility (апликација) за да одредувате поставки.

За детали за користењето на FAX Utility, погледнете Basic Operations во помошта на FAX Utility (прикажана на главниот прозорец). Ако на компјутерскиот екран се прикаже екранот за

внесување лозинка додека ги одредувате поставките, внесете ја лозинката. Ако не ја знаете лозинката, контактирајте со администраторот.

Белешка:

- ❑ Пред да ја користите функцијата, проверете дали се инсталирани FAX Utility и двигателот PC-FAX на печатачот и дали се одредени поставките за FAX Utility.

„Апликација за конфигурирање задачи за факс и за испраќање факсови (FAX Utility)“ на страница 271

„Апликација за испраќање факсови (двигател PC-FAX)“ на страница 272

- ❑ Ако не е инсталирана FAX Utility, инсталирајте ја FAX Utility со EPSON Software Updater (апликација за ажурирање софтвер).



Важно:

- ❑ За да примате факсови на компјутер, режимот **Режим за прием** на контролната табла на печатачот мора да биде поставен на **авто**.. За да одредите поставки на контролниот панел на печатачот, изберете **Поставки > Поставки на факс > Осн поставки > Режим за прием**.
- ❑ Компјутерот поставен за примање факсови треба да биде секогаш вклучен. Примените документи привремено се зачувуваат во меморијата на печатачот пред документите да се зачуваат на компјутер. Ако го исклучите компјутерот, меморијата на печатачот може да се наполни бидејќи печатачот нема да може да ги испрати документите до компјутерот.
- ❑ Кога примените факсови привремено се зачувани во меморијата на печатачот, се вклучува светлото .
- ❑ За да ги прочитате примените факсови, инсталирајте PDF-прегледувач како на пример Adobe Reader на компјутерот.

Поврзани информации

- ➔ [„Одредување поставки за испраќање и примање факсови на компјутер“ на страница 100](#)

Проверка за нови факсови (Windows)



Ако го поставите компјутерот да ги зачувува факсовите примени од печатачот, може да го проверите статусот на обработка на примените факсови и дали има или нема нови факсови со користење на иконата за факс на лентата со задачи Windows. Ако го поставите компјутерот да прикажува известување кога пристигнуваат нови факсови, се прикажува екран за известување до близина на фиоката за Windows системот и може да ги проверите нови факсови.

Белешка:

- ❑ Податоците за примените факсови на компјутерот се отстрануваат од меморијата на печатачот.
- ❑ Треба да имате Adobe Reader за да ги прегледувате примените факсови што се зачувани како PDF-датотеки.

Користење на иконата за факс на лентата со задачи (Windows)

Може да проверите дали има нови факсови и статусот на функционирање со користење на иконата за факс прикажана на лентата за задачи Windows.

1. Проверете ја иконата.
 -  : Мирување.
 -  : Проверка за нови факсови.
 -  : Внесување на нови факсови е комплетирано.
2. Кликнете со десното копче на иконата и кликнете на **View Receiving Fax Record**.
Се прикажува екранот **Receiving Fax Record**.
3. Проверете ги датумот и испраќачот во списокот, а потоа отворете ја примената датотека како PDF.
Белешка:
 - Примените факсови автоматски се преименуваат со користење на следниов формат на именување.
YYYYMMDDHHMMSS_XXXXXXXXX_ppppp (Година/месец/ден/час/минута/секунда_број на испраќачот)
 - Папката со примени факсови може да ја отворите и директно со десен клик на иконата. За детали, погледнете **Optional Settings** во FAX Utility и помошта за неа (прикажана на главниот прозорец).

Додека иконата за факс означува дека е во мирување, може веднаш да проверите дали има нови факсови со избирање на **Check new faxes now**.

Користење на прозорецот за известување (Windows)

Кога постои поставката за известување на нови факсови, се прикажува прозорец за известување во близина на лентата за задачи за секој факс.

1. Проверете го екранот за известување прикажана на екранот на компјутерот.
Белешка:
Екранот за известување исчезнува ако не работите одреден временски период. Може да ги промените поставките за известување како на пример време на прикажување.
2. Кликнете каде било во екранот за известување, освен за копчето .
Се прикажува екранот **Receiving Fax Record**.
3. Проверете ги датумот и испраќачот во списокот, а потоа отворете ја примената датотека како PDF.
Белешка:
 - Примените факсови автоматски се преименуваат со користење на следниов формат на именување.
YYYYMMDDHHMMSS_XXXXXXXXX_ppppp (Година/месец/ден/час/минута/секунда_број на испраќачот)
 - Папката со примени факсови може да ја отворите и директно со десен клик на иконата. За детали, погледнете **Optional Settings** во FAX Utility и помошта за неа (прикажана на главниот прозорец).

Проверка за нови факсови (Mac OS)

Може да проверите дали има нови факсови со користење на еден од следниве методи. Ова е достапно само на компјутерите поставени на **"Save" (save faxes on this computer)**.

- Отворете ја папката со примени факсови (означена во **Received Fax Output Settings**.)
- Отворете Fax Receive Monitor и кликнете на **Check new faxes now**.
- Известување дека се примени нови факсови

Изберете го **Notify me of new faxes via a dock icon** во **Fax Receive Monitor > Preferences** во услужната програма за ФАКС, иконата за следење на примени факсови на докот се прикажува за да ве извести дека пристигнале нови факсови.

Отворање папка со примени факсови преку Набљудувачот на примени факсови (Mac OS)

Може да ја отворите зачуваната папка од компјутерот којашто сте ја одредиле за примени факсови кога ќе изберете **"Save" (save faxes on this computer)**.

1. Кликнете на иконата за следење на примените факсови на Dock за да го отворите **Fax Receive Monitor**.
2. Изберете го печатачот и кликнете на **Open folder** или кликнете двапати на името на печатачот.
3. Проверете го датумот и испраќачот во името на датотеката и отворете ја PDF датотеката.

Белешка:

Примените факсови автоматски се преименуваат со користење на следниов формат на именување.

YYYYMMDDHHMMSS_XXXXXXXXX_ppppp (Година/Месец/Ден/Час/Минута/Втор број на испраќачот)

Информациите испратени од испраќачот се прикажуваат како број на испраќачот. Овој број може да не се прикаже во зависност од испраќачот.

Откажување на функцијата што зачувува дојдовни факсови на компјутерот

Може да го откажете зачувувањето факсови на компјутерот со помош на FAX Utility.

За детали, погледнете Basic Operations во помошта на FAX Utility (прикажана на главниот прозорец).

Белешка:

- Ако има факсови што не биле зачувани во компјутерот, не може да ја откажете функцијата што ги зачувува факсовите на компјутерот.*
- Може и да ги промените поставките на печатачот. Контактирајте со администраторот за информации околу откажување на поставките за зачувување примени факсови на компјутерот.*

Одржување на печатачот

Проверување на нивото на мастилото.	126
Подобрување на квалитетот на печатење, копирање, скенирање и факс.	126
Чистење на печатачот.	134
Чистење истурено мастило.	135
Проверка на вкупниот број страници внесени низ печатачот.	135
Штедење енергија.	136
Одделно инсталирање или деинсталирање на апликациите.	136
Превезување и складирање на печатачот.	142

Проверување на нивото на мастилото

За да потврдите колку мастило е преостанато, визуелно проверувајте ги нивоата на мастило на сите резервоари.



Важно:

Продолженото користење на печатачот кога нивото на мастилото е под долната линија може да го оштети печатачот.

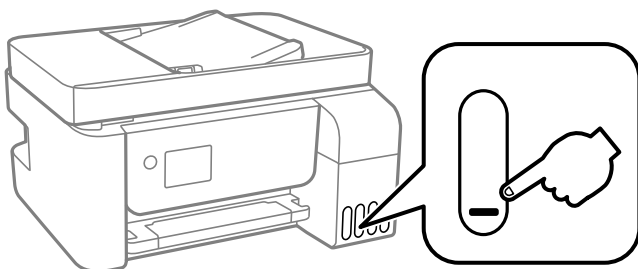

Белешка:

Приближните нивоа на мастило може да ги проверите и преку набљудувачот на статусот на двигателот за печатачот.

Windows

Кликнете **EPSON Status Monitor 3** во картичката **Одржување**.

Ако **EPSON Status Monitor 3** е оневозможено, кликнете **Проширени поставки** во картичката **Одржување**, а потоа изберете **Вклучи EPSON Status Monitor 3**.

Mac OS

Мени Apple > **Системски претпочитани вредности** > **Печатачи и скенери** (или **Печати и скенирај**, **Печати и испрати факс**) > Epson(XXXX) > **Опции и производи** > **Услужна програма** > **Отвори ја услужната програма за печатачот** > **EPSON Status Monitor**

Поврзани информации

➔ [„Дополнување на резервоарите за мастило“ на страница 210](#)

Подобрување на квалитетот на печатење, копирање, скенирање и факс

Проверка и чистење на главата за печатење

Ако прскалките се затнати, отпечатениот материјал е блед, има забележителни пруги или се појавуваат неочекувани бои. Ако прскалките се целосно затнати, ќе се отпечати празен лист. Кога ќе се намали квалитетот на печатењето, прво употребете ја функцијата за проверка на прскалките и проверете дали прскалките се затнати. Ако прскалките се затнати, исчистете ја главата за печатење.

! **Важно:**

- Не отворајте го внатрешен капак и не исклучувајте го печатачот за време на чистење на главата за печатење. Ако чистењето на главата е нецелосно, може да не биде можно печатење.
- За чистењето на главата се троши мастило и не треба да се врши повеќе отколку што е потребно.
- Кога мастилото е потрошено, може нема да можете да ја исчистите главата за печатење.
- Ако квалитетот на печатењето не се подобрува откако 3 пати ќе се повтори проверката на прскалките и ќе се исчисти главата, почекајте барем 12 часа без печатење, а потоа, ако е потребно, повторно проверете ги прскалките и исчистете ја главата. Препорачуваме да го исклучите печатачот со притискање на копчето . Ако квалитетот на печатењето не се подобрува, активирајте Интензивно чистење.
- За да спречите сушење на главата за печатење, не откачувајте го печатачот додека е вклучен.

Може да извршите проверка и чистење на главата за печатење преку контролната табла на печатачот.

1. Изберете **Одржување** на контролната табла на печатачот.

За да изберете ставка, користете ги копчињата , а потоа притиснете го копчето ОК.

2. Изберете **Проверка на прскалките**.
3. Следете ги инструкциите на екранот за да ставите хартија и да го отпечатите шаблонот за проверка на прскалките.
4. Проверете го отпечатениот шаблон за да видите дали прскалките на главата за печатење се затнати.

A) ОК

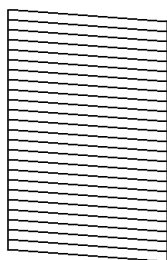

B) NG

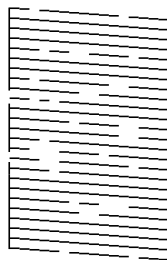

C) NG

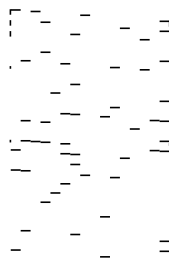

- A:

Сите линии се отпечатени. Изберете **Не**. Не се потребни натамошни чекори.

- B или близу B

Некои прскалки се затнати. Изберете **Да**, а потоа следете ги инструкциите на екранот за да ја исчистите главата за печатење.

Кога ќе заврши чистењето, шаблонот за проверка на прскалките се отпечатува автоматски.

- С или близу С

Ако повеќето линии недостасуваат или не се отпечатени, тоа укажува дека повеќето прскалки се затнати. Изберете **Не** за да излезете од функцијата за проверка на прскалките, а потоа извршете Интензивно чистење. За детали, видете „Поврзани информации“ подолу.

- Повторувајте го чистењето и печатењето на шаблонот додека линиите да се отпечатат целосно.

 **Важно:**

Ако квалитетот на печатењето не се подобрува откако 3 пати ќе се повтори проверката на прскалките и ќе се исчисти главата, почекајте барем 12 часа без печатење, а потоа, ако е потребно, повторно проверете ги прскалките и исчистете ја главата. Препорачуваме да го исклучите печатачот со притискање на копчето . Ако квалитетот на печатењето не се подобрува, активирајте Интензивно чистење.

Белешка:

Главата за печатење може да ја проверите и чистите и преку двигателот за печатачот.

- Windows

Кликнете **Проверка на прскалката на главата за печатење** во картичката **Одржување**.

- Mac OS

Мени Apple > **Системски претпочитани вредности** > **Печатачи и скенери** (или **Печати и скенирај**, **Печати и испрати факс**) > Epson(XXXX) > **Опции и производи** > **Услужна програма** > **Отвори ја услужната програма за печатачот** > **Проверка на прскалката на главата за печатење**

Поврзани информации

➔ „Извршување Интензивно чистење“ на страница 128

Извршување Интензивно чистење

Алатката **Интензивно чистење** овозможува замена на сето мастило во цевките за мастило. Во следниве ситуации, можно е да треба да ја користите оваа функција за да го подобрите квалитетот на печатење.

- Сте печатиле или извршиле чистење на главата кога нивоата на мастило биле премногу ниски за да бидат видливи во прозорците на резервоарот за мастило.
- Сте извршиле проверка на прскалките и чистење на главата 3 пати и сте почекале најмалку 12 часа без да печатите, но квалитетот на печатење и понатаму не се подобрува.

Пред да ја акивирате оваа функција, прочитајте ги следниве упатства.

 **Важно:**

Погрижете се дека има доволно мастило во резервоарите за мастило.

Визуелно проверете дали сите резервоари за мастило се полни барем една третина. Ниските нивоа на мастило за време на Интензивно чистење може да доведат до оштетување на производот.

! **Важно:**

Потребен е интервал од 12 часа помеѓу секое Интензивно чистење.

Норамлно, едно Интензивно чистење треба да го отстрани проблемот со квалитетот на печатење во рок од 12 часа. Од таа причина, за да избегнете непоредно користење на мастило, мора да почекате 12 часа пред да се обидете повторно.

! **Важно:**

Оваа функција влијае на траењето на перничкињата за мастило. Перничкињата за мастило го достигнуваат нивниот капацитет порано ако ја користите оваа функција. Ако перничкињата за мастило го достигнат крајот од рокот на траење, контактирајте со службата за поддршка на Epson за замена.

Белешка:

Кога нивоата на мастило се недоволни за Интензивно чистење, не може да ја активирате оваа функција. Дури и во овој случај, нивоата за печатење може да останат.

1. Изберете **Одржување** на контролната табла на печатачот.
За да изберете ставка, користете ги копчињата **▲ ▼ ◀ ▶**, а потоа притиснете го копчето **OK**.
2. Изберете **Интензивно чистење**.
3. Следете ги инструкциите на екранот за да ја активирате функцијата Интензивно чистење.

Белешка:

Ако не може да ја активирате оваа функција, решете ги проблемите прикажани на екранот. Потоа, следете ја оваа процедура од чекор 1 за повторно да ја активирате функцијата.

4. Откако ќе ја активирате оваа функција, извршете проверка на прскалките за да се погрижите дека прскалките не се затнати.
За детали околу тоа како да ја извршите проверката на прскалките, видете ги поврзаните информации подолу.

! **Важно:**

Ако квалитетот на печатењето не се подобрува откако ќе извршите Интензивно чистење, почекајте барем 12 часа без печатење, а потоа повторно отпечатете го шаблонот за проверка на прскалките. Во зависност од отпечатениот шаблон, повторно извршете Чистење на главата или Интензивно чистење. Ако квалитетот сè уште не се подобрува, контактирајте со службата за поддршка на Epson.

Белешка:

Може да извршите интензивно чистење и преку двигателот за печатачот.

Windows

Кликнете **Интензивно чистење** во картичката **Одржување**.

Mac OS

Мени Apple > **Системски претпочитани вредности** > **Печатачи и скенери** (или **Печати и скенирај, Печати и испрати факс**) > Epson(XXXX) > **Опции и производи** > **Услужна програма** > **Отвори ја услужната програма за печатачот** > **Мокно чистење**

Поврзани информации

➔ „Проверка и чистење на главата за печатење“ на страница 126

Спречување на затнувањето на прскалките

Секогаш користете го копчето за вклучување кога го вклучувате и исклучувате печатачот.

Проверете дали светлото за напојување е исклучено пред да го откачите кабелот за напојување.

И самото мастило може да се исуши ако не е покриено. Исто како што ставате капаче на хемиско или мастилно пенкало за да не се исуши, уверете се дека главата за печатење е соодветно покриена за да спречите сушење на мастилото.

Кога кабелот за напојување ќе се откачи или кога ќе дојде до прекин на електричното напојување додека печатачот работи, главата за печатење може да не се покрие соодветно. Ако се остави во таква положба, главата за печатење ќе се исуши и прскалките (излезите за мастило) ќе се затнат.

Во тој случај, вклучете го и исклучете го печатачот што е можно побрзо, за да се покрие главата за печатење.

Порамнување на главата за печатење

Ако забележите непорамнетост или вертикални линии или заматени слики, порамнете ја главата за печатење.

1. Изберете **Одржување** на контролната табла на печатачот.

За да изберете ставка, користете ги копчињата ▲ ▼ ◀ ▶, а потоа притиснете го копчето ОК.

2. Изберете **Порамнување на главата за печатење**.

3. Изберете едно од менијата за порамнување.

Вертикалните линии не се порамнети или отпечатениот материјал изгледа заматено: изберете **Вертикално порамнување**.

Се јавуваат хоризонтални пруги во редовни интервали: изберете **Хориз. порамн..**

4. Следете ги инструкциите на екранот за да ставите хартија и да го отпечатите шаблонот за порамнување.

Чистење на патеката на движење на хартијата од дамки од мастило

Кога отпечатените примероци се замачкани или изгребани, исчистете го валјакот во печатачот.



Важно:

Не користете хартиени салфети за чистење на внатрешноста на печатачот. Прскалките на главата за печатење може да се затнат со влакненца.

1. Изберете **Одржување** на контролната табла на печатачот.
За да изберете ставка, користете ги копчињата ▲ ▼ ◀ ▶, а потоа притиснете го копчето ОК.
2. Изберете **Чист. на вод. за харт.**
3. Следете ги инструкциите на екранот за да ставите хартија и да ја исчистите патеката на хартијата.
4. Повторувајте ја оваа постапка додека хартијата да престане да се замачкува со мастило.

Чистење на Стакло на скенерот

Кога копиите или скенираните слики се замачкани, исчистете го стакло на скенерот.



Внимание:

Внимавајте капакот да не ви ја фати раката или прстите кога го отворате или затворате капакот за документи. Во спротивно, може да се повредите.



Важно:

Никогаш не употребувајте алкохол или разредувач за чистење на печатачот. Тие хемикалии може да го оштетат печатачот.

1. Отворете го капакот за документи.

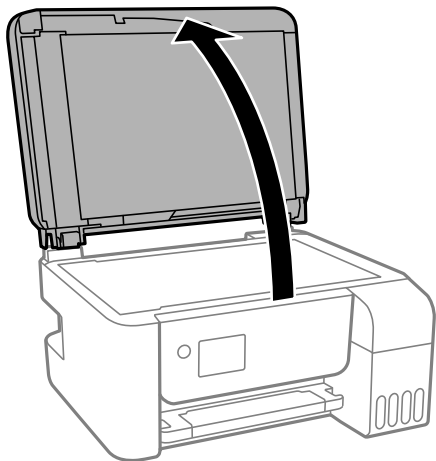

2. Користете мека и сува крпа за чистење за да ја исчистите површината на стакло на скенерот.

! **Важно:**

- ❑ Ако стаклената површина е измачкана со маст или некој друг материјал што тешко се отстранува, земете мала количина на средство за чистење на стакло и мека крпа и отстранете ја нечистотијата. Избришете ја сета преостаната течност.
- ❑ Не притискајте ја стаклената површина пресилно.
- ❑ Внимавајте да не ја изгребете или оштетите површината на стаклото. Оштетена стаклена површина може да го намали квалитетот на скенирањето.

Чистење на ADF

Кога копираните или скенираните слики од ADF се замачкани или оригиналите не влегуваат во ADF правилно, исчистете го ADF.

! **Важно:**

Никога не употребувајте алкохол или разредувач за чистење на печатачот. Тие хемикалии може да го оштетат печатачот.

1. Отворете го капакот на ADF.

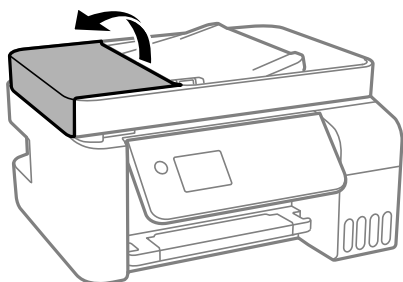

2. Користете мека, влажна крпа за да ги исчистите валјакот и внатрешноста на ADF.

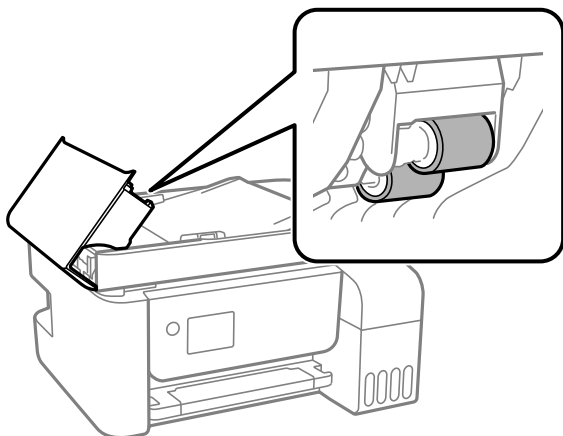

! **Важно:**

Користењето на сува крпа може да доведе до оштетување на површината на валјакот. Користете го ADF откако ќе го исушите валјакот.

3. Затворете го ADF-капакот, а потоа отворете го капакот за документи.

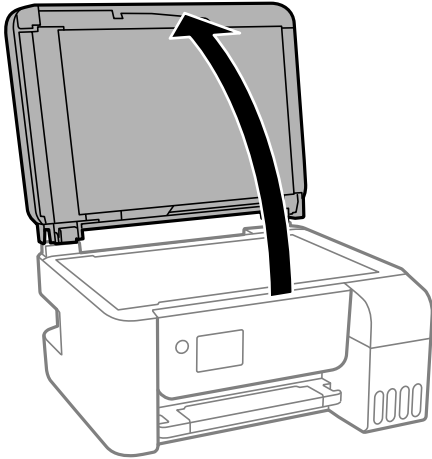

4. Искристите го делот што е прикажан на илустрацијата.

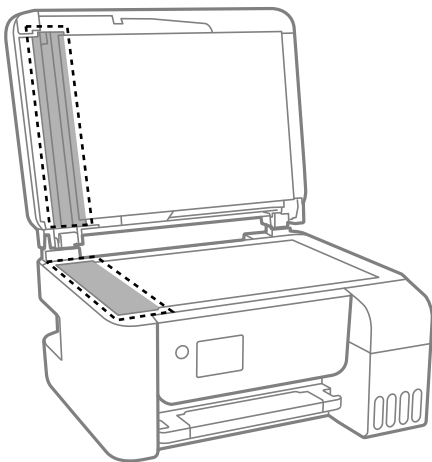

! **Важно:**

- Ако стаклената површина е измачкана со маст или некој друг материјал што тешко се отстранува, земете мала количина на средство за чистење на стакло и мека крпа и отстранете ја нечистотијата. Избришете ја сета преостаната течност.
- Не притискајте ја стаклената површина пресилно.
- Внимавајте да не ја изгребете или оштетите површината на стаклото. Оштетена стаклена површина може да го намали квалитетот на скенирањето.

5. Ако проблемот не може да се отстрани, притиснете го копчето  за да го исклучите печатачот, отворете го ADF-капакот, а потоа подигнете ја влезната фиока за ADF.

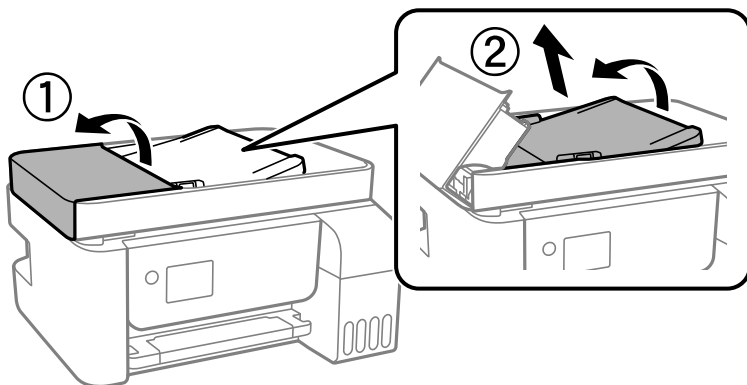

6. Исчистете го делот што е прикажан на илустрацијата.

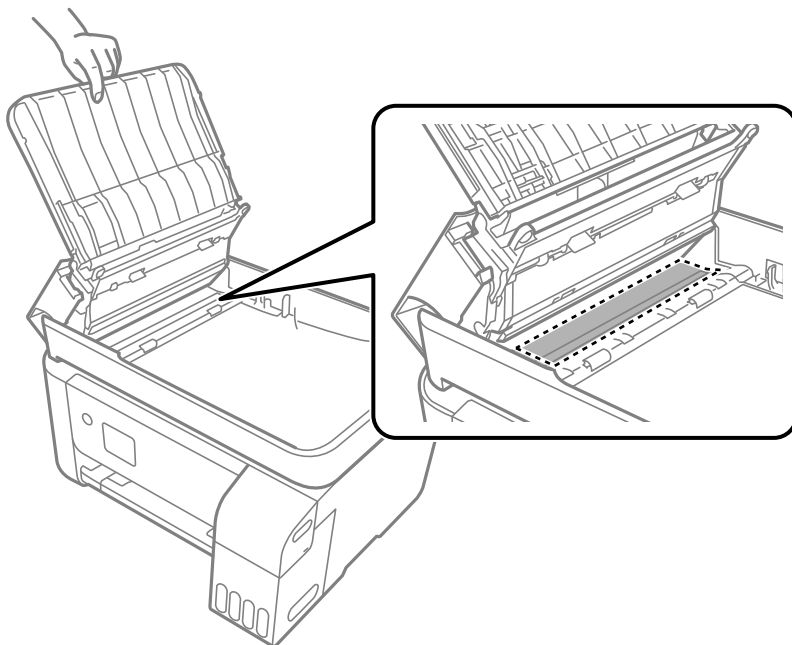

Чистење на печатачот

Ако компонентите и куќиштето се валкани или правливи, исклучете го печатачот и исчистете ги со мека, чиста крпа, навлажнета со вода. Ако не може да ја отстраните нечистотијата, додајте мало количество благ детергент на влажната крпа.

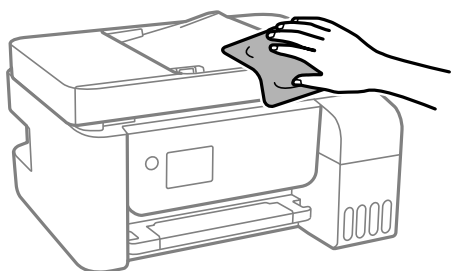

! **Важно:**

- Внимавајте да не навлезе вода во механизмот на печатачот или во електронските компоненти. Во спротивно, печатачот може да се оштети.
- Никогаш не користете алкохол или разредувач на боја за да ги чистите компонентите и куќиштето. Овие хемикалии може да ги оштетат.

Чистење истурено мастило

Ако се истури мастило, исчистете го на следниов начин.

- Ако мастилото се залепи во областа околу резервоарот, избришете го со користење на чиста крпа или чепкалка за уши.
- Ако се истури мастилото на работната маса или на подот, веднаш избришете го. Кога мастилото ќе се засуши ќе биде тешко да го отстраните размачканото. За да спречите размачканото да се прошири, исчистете го мастилото со сува крпа и избришете го со влажна крпа.
- Ако мастилото дојде во контакт со вашите раце, измијте ги со вода и сапун.

Проверка на вкупниот број страници внесени низ печатачот

Можете да го проверите вкупниот број страници внесени низ печатачот. Информациите се печатат заедно со шаблонот за проверка на прскалките.

1. Изберете **Одржување** на контролната табла на печатачот.
За да изберете ставка, користете ги копчињата ▲ ▼ ◀ ▶, а потоа притиснете го копчето ОК.
2. Изберете **Проверка на прскалките**.
3. Следете ги инструкциите на екранот за да ставите хартија и да го отпечатите шаблонот за проверка на прскалките.

Белешка:

Преку двигателот за печатачот може да го проверите и вкупниот број на внесени страници.

Windows

Кликнете **Информаци за печатач и опции** во картичката **Одржување**.

Mac OS

Мени Apple > **Системски претпочитани вредности** > **Печатачи и скенери** (или **Печати и скенирај, Печати и испрати факс**) > *Epson(XXXX)* > **Опции и производи** > **Услужна програма** > **Отвори ја услужната програма за печатачот** > **Printer and Option Information**

Штедење енергија

Печатачот влегува во режим на спиење или се исклучува автоматски ако не се вршат дејства одреден период. Можете да го прилагодите времето пред да се примени управувањето со енергија. Секое зголемување ќе влијае врз енергетската ефикасност на производот. Имајте ја предвид животната средина пред да извршите каква било промена.

Во зависност од местото на купување, печатачот може да има функција која автоматски го исклучува ако не е поврзан на мрежата 30 минути.

Штедење енергија — контролна табла

1. Изберете **Поставки** од почетниот екран.

За да изберете ставка, користете ги копчињата ▲ ▼ ◀ ▶, а потоа притиснете го копчето ОК.

2. Изберете **Поставување на печатачот**.

3. Направете едно од следново.

Белешка:

Вашиот производ може да ја има карактеристиката **Поставки за искл.** или **Тајмер за исклучување** во зависност од местото на купување.

- Изберете **Тајмер за спиење** или **Поставки за искл.** > **Исклучи напојување ако е неактивно** или **Искл. напој. ако е исклуч. од приклучок**, а потоа направете поставки.
- Изберете **Тајмер за спиење** или **Тајмер за исклучување**, а потоа направете поставки.

Одделно инсталирање или деинсталирање на апликациите

Поврзете го вашиот компјутер на мрежата и инсталирајте ја последната верзија на апликациите од веб-локацијата. Најавете се на вашиот компјутер како администратор. Внесете ја администраторската лозинка ако компјутерот ви ја побара.

Одделно инсталирање на апликациите

Белешка:

Кога преинсталирате апликација, потребно е прво да ја деинсталирате.

1. Погрижете се печатачот и компјутерот да бидат достапни за комуникација и печатачот да биде поврзан на интернет.

- Стартувајте ја EPSON Software Updater.
Сликата од екранот е пример од Windows.

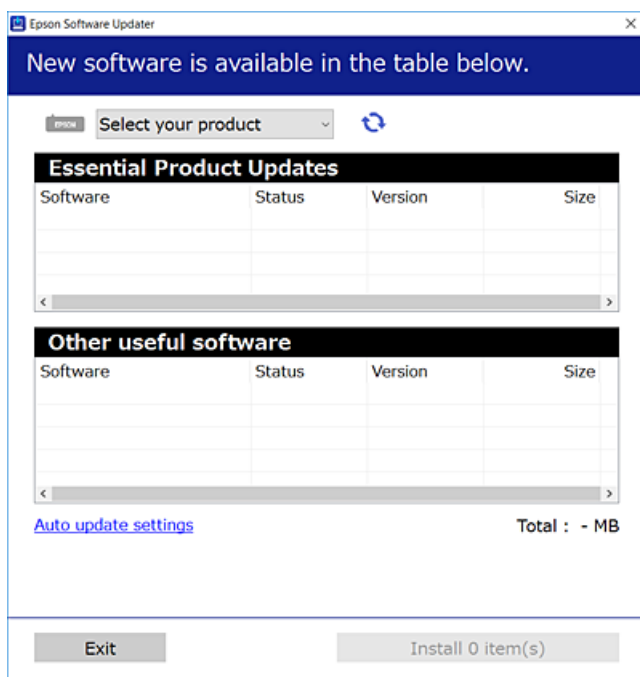

- За Windows, изберете печатач и кликнете на  за да ги пребарате најновите достапни апликации.
- Изберете ги ставките коишто сакате да ги инсталирате или да ги ажурирате и кликнете на копчето за инсталирање.



Важно:

Не вадете го кабелот од печатачот и не исклучувајте го додека не заврши ажурирањето. Тоа може да предизвика дефект на печатачот.

Белешка:

- Може да ги преземете најновите апликации од веб-локацијата на Epson.
<http://www.epson.com>
- Ако користите оперативни системи Windows Server, не може да користите Epson Software Updater. Преземете ги најновите апликации од веб-локацијата на Epson.

Поврзани информации

- ➔ „Апликација за ажурирање софтвер и фирмвер (EPSON Software Updater)“ на страница 275
- ➔ „Деинсталирање апликации“ на страница 139

Проверување дали е инсталиран оригинален двигател за печатач Epson — Windows

Може да проверите дали е инсталиран оригинален двигател за печатач Epson на вашиот компјутер со користење на еден од следниве методи.

Изберете **Контролна табла > Преглед на уреди и печатачи (Печатачи, Печатачи и факсови)** и направете го следново за да го отворите прозорецот со својства на серверот за печатење.

- ❑ Windows Windows 10/Windows 8.1/Windows 8/Windows 7/Windows Server 2019/Windows Server 2016/Windows Server 2012 R2/Windows Server 2012/Windows Server 2008 R2

Кликнете на иконата за печатач, па кликнете на **Својства на серверот за печатење** во горниот дел од прозорецот.

- ❑ Windows Vista/Windows Server 2008

Кликнете со десното копче на папката **Печатачи** и кликнете на **Изврши како администратор > Својства на серверот**.

- ❑ Windows XP/Windows Server 2003 R2/Windows Server 2003

Од мениото **Датотека**, изберете **Својства на серверот**.

Кликнете на картичката **Двигател**. Ако името на печатачот е прикажано во списокот, тоа значи дека на компјутерот е инсталиран оригинален двигател за печатач Epson.

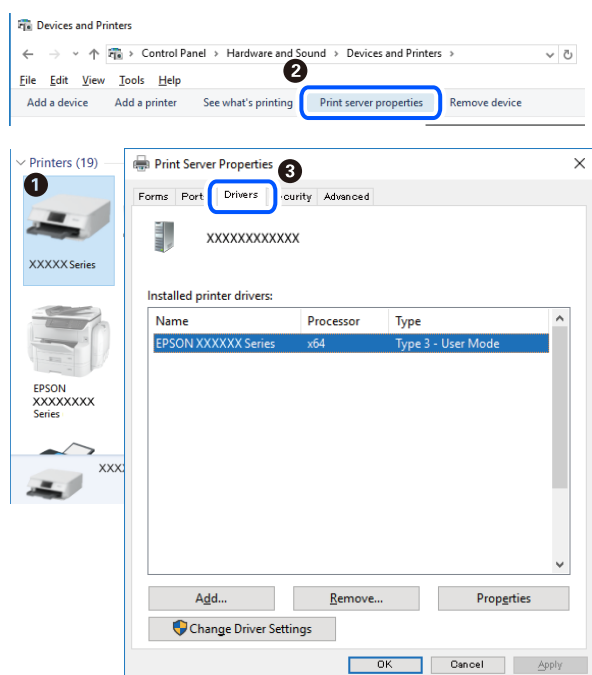

Поврзани информации

➔ „Одделно инсталирање на апликациите“ на страница 136

Проверување дали е инсталиран оригинален двигател за печатач Epson — Mac OS

Може да проверите дали е инсталиран оригинален двигател за печатач Epson на вашиот компјутер со користење на еден од следниве методи.

Изберете **Системски претпочитани вредности** од мениото Apple > **Печатачи и скенери** (или **Печати и скенирај, Печати и испрати факс**), а потоа изберете го печатачот. Кликнете на

Опции и производи, па ако картичките **Опции** и **Услужна програма** се прикажани во прозорецот, тоа значи дека на компјутерот е инсталиран оригинален двигател за печатач Epson.



Поврзани информации

➔ [„Одделно инсталирање на апликациите“](#) на страница 136

Додавање печатач (само за Mac OS)

1. Изберете **Системски претпочитани вредности** од менито Apple > **Печатачи и скенери** (или **Печатење и скенирање, Печатење и испраќање факс**).
2. Кликнете **+** и изберете **Додај друг печатач или скенер**.
3. Изберете го вашиот печатач, а потоа изберете го вашиот печатач од менито **Користи**.
4. Кликнете **Додај**.

Белешка:

Доколку вашиот печатач не е наведен, проверете дали е поврзан правилно со компјутерот и дали е вклучен печатачот.

Деинсталирање апликации

Најавете се на компјутерот како администратор. Внесете ја администраторската лозинка ако компјутерот ви ја побара.

Деинсталирање апликации — Windows

1. Притиснете го копчето  за да го исклучите печатачот.
2. Затворете ги сите активни апликации.

3. Отворете ја **Контролна табла**:
 - Windows 10/Windows Server 2019/Windows Server 2016
Кликнете на копчето за стартување, а потоа изберете **Систем на Windows > Контролна табла**.
 - Windows 8.1/Windows 8/Windows Server 2012 R2/Windows Server 2012
Изберете **Работна површина > Параметри > Контролна табла**.
 - Windows 7/Windows Vista/Windows XP/Windows Server 2008 R2/Windows Server 2008/
Windows Server 2003 R2/Windows Server 2003
Кликнете на копчето за вклучување и изберете **Контролна табла**.
 4. Отворете **Деинсталирање програма** (или **Додавање или отстранување програми**):
 - Windows 10/Windows 8.1/Windows 8/Windows 7/Windows Vista/Windows Server 2019/Windows
Server 2016/Windows Server 2012 R2/Windows Server 2012/Windows Server 2008 R2/Windows
Server 2008
Изберете **Деинсталирање програма** во **Програми**.
 - Windows XP/Windows Server 2003 R2/Windows Server 2003
Кликнете на **Додавање или отстранување програми**.
 5. Изберете ја апликацијата што сакате да ја деинсталирате.
Не може да го деинсталирате двигателот за печатач ако има задачи за печатење. Избришете ги или почекајте задачите да бидат отпечатени пред деинсталирањето.
 6. Деинсталирајте ги апликациите:
 - Windows 10/Windows 8.1/Windows 8/Windows 7/Windows Vista/Windows Server 2019/Windows
Server 2016/Windows Server 2012 R2/Windows Server 2012/Windows Server 2008 R2/Windows
Server 2008
Кликнете на **Деинсталирај/Измени** или **Деинсталирај**.
 - Windows XP/Windows Server 2003 R2/Windows Server 2003
Кликнете на **Измени/Отстрани** или **Отстрани**.
- Белешка:**
*Ако се прикаже прозорецот **Контрола на кориснички сметки**, кликнете **Продолжи**.*
7. Следете ги инструкциите на екранот.

Деинсталирање апликации — Mac OS

1. Преземете го Uninstaller преку EPSON Software Updater.
Откако ќе го преземете Uninstaller, не треба да го преземате повторно секогаш кога ќе ја деинсталирате апликацијата.
2. Притиснете го копчето  за да го исклучите печатачот.

3. За да го деинсталирате двигателот за печатачот или двигателот PC-FAX, изберете **Системски претпочитани вредности** од менито Apple > **Печатачи и скенери** (или **Печати и скенирај, Печати и испрати факс**), па отстранете го печатачот од списокот со овозможени печатачи.
4. Затворете ги сите активни апликации.
5. Изберете **Започни > Апликации > Epson Software > Uninstaller**.
6. Изберете ја апликацијата што сакате да ја деинсталирате, а потоа кликнете **Uninstall**.

 **Важно:**

Uninstaller ги отстранува сите двигатели за млазните печатачи на Epson од компјутерот. Ако користите повеќе млазни печатачи на Epson и сакате да избришете некои двигатели, прво избришете ги сите, а потоа инсталирајте го потребниот двигател уште еднаш.

Белешка:

*Ако не можете да ја најдете апликацијата што сакате да ја деинсталирате во списокот со апликации, тогаш нема да можете да ја деинсталирате со користење на Uninstaller. Во оваа ситуација, изберете **Оди > Апликации > Epson Software**, изберете ја апликацијата што сакате да ја деинсталирате, а потоа повлечете ја до иконата за отпадоци.*

Поврзани информации

➔ „Апликација за ажурирање софтвер и фирмвер (EPSON Software Updater)“ на страница 275

Ажурирање на апликациите и фирмверот

Можеби ќе можете да отстраните одредени проблеми и да подобрите или додадете функции со ажурирање на апликациите и фирмверот. Проверете дали ги користите најновите верзии од апликациите и фирмверот.

1. Уверете се дека печатачот и компјутерот се поврзани и дека компјутерот е поврзан на интернет.
2. Стартувајте го EPSON Software Updater, а потоа ажурирајте ги апликациите или фирмверот.

 **Важно:**

Не исклучувајте го компјутерот или печатачот додека ажурирањето не заврши; во спротивно, печатачот може да не работи правилно.

Белешка:

Ако не можете да ја најдете апликацијата што сакате да ја ажурирате во списокот со апликации, тогаш нема да можете да ја ажурирате со користење на EPSON Software Updater. Проверете за најновите верзии од апликациите на локалната веб-локација на Epson.

<http://www.epson.com>

Ажурирање на фирмверот на печатачот со користење на контролната табла

Ако печатачот може да се поврзе на интернет, може да го ажурирате фирмверот на печатачот користејќи ја контролната табла. Може да го поставите печатачот редовно да проверува за ажурирања на фирмверот и да ве извести ако се достапни.

Поврзани информации

→ „Ажурир. фирмвер“ на страница 288

Превезување и складирање на печатачот

Кога треба да го складираат или да го превезат печатачот при преселба или поправки, следете ги чекорите подолу за да го спакувате.

1. Исклучете го печатачот со притискање на копчето .
2. Уверете се дека светлото за напојувањето е изгаснато, а потоа извадете го кабелот за напојување.



Важно:

Откачете го кабелот за напојување кога е изгаснато светлото за напојување. Во спротивно, главата за печатење нема да се врати во почетната положба, што ќе предизвика мастилото да се исуши, а печатењето може да не биде возможно.

3. Извадете ги сите кабли како што се кабелот за напојување и USB-кабелот.
4. Извадете ја сета хартија од печатачот.
5. Внимавајте да нема оригинали во печатачот.



Внимание:

Внимавајте да не ви се заглават дланките или прстите кога го отворате или затворате скенерот. Во спротивно, може да се повредите.

6. Внимавајте добро да го затворите капачето за резервоарот за мастило.

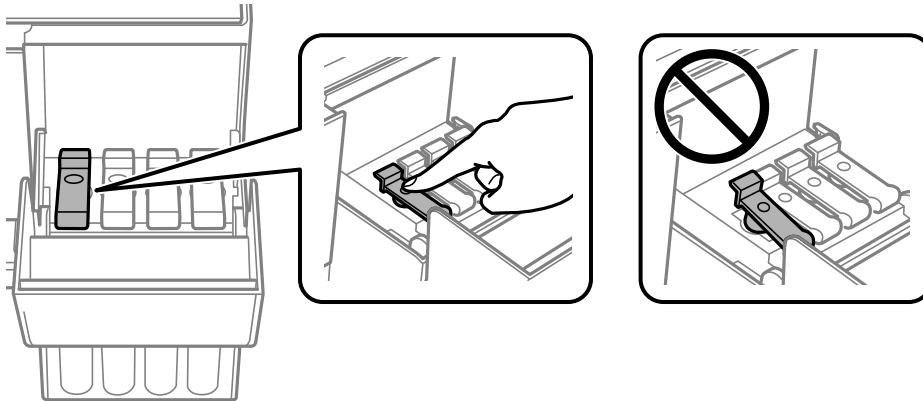

7. Добро затворете го капакот за резервоарот за мастило.

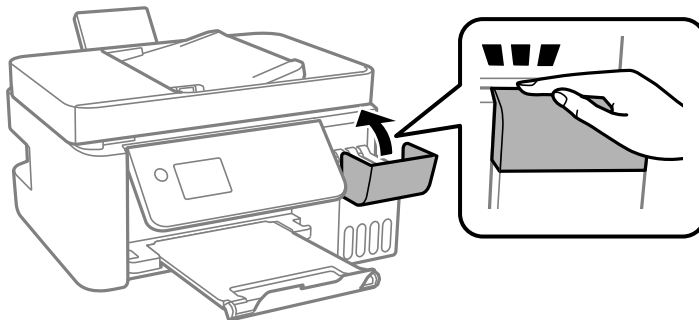

8. Подгответе се да го спакувате печатачот како што е прикажано подолу.

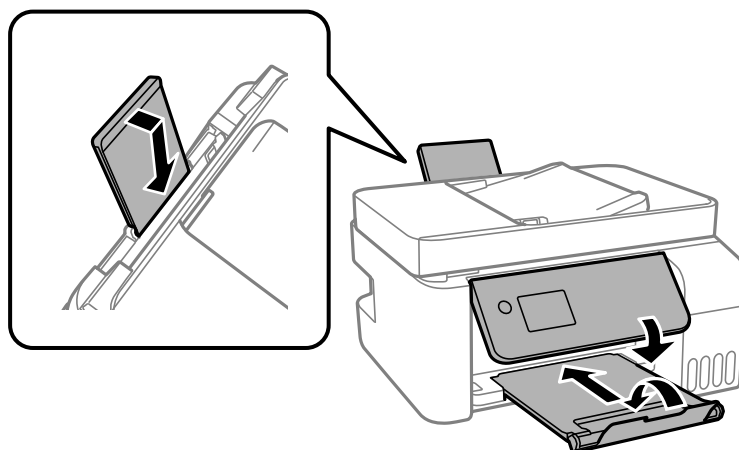

9. Поставете го печатачот во пластична кеса и затворете ја.

10. Спакувајте го печатачот во кутијата, користејќи ги заштитните материјали.

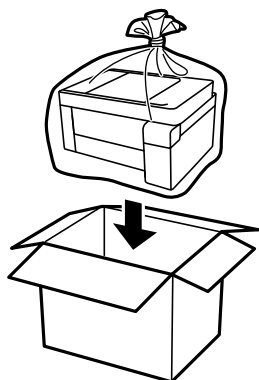

! **Важно:**

- ❑ Кога го складираете или превезувате печатачот, поставете го во пластична кеса и затворете ја. Не накривувајте го печатачот, не поставувајте го вертикално и не превртувајте го наопаку; во спротивно, мастилото може да протече.

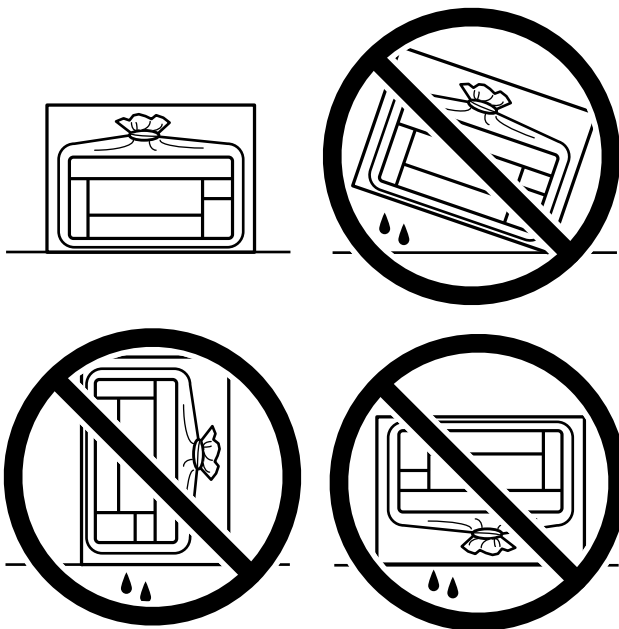

- ❑ Кога складираете или превезувате шише со мастило, не навалувајте го шишето и не подложувајте го на удари или промени на температурата. Инаку може да протече мастило дури и кога капачето на шишето со мастило е цврсто затворено. Внимавајте шишето со мастило да биде исправено кога го затворите капачето и преземете мерки да не протекнува мастило кога го превезувате шишето, на пример кога го ставате шишето во торба.
- ❑ Не ставајте отворени шишиња со мастило во кутијата со печатачот.



Ако квалитетот на печатењето е намален следниот пат кога ќе печатите, исчистете ја и порамнете ја главата за печатење.

Поврзани информации

- ➔ „Проверка и чистење на главата за печатење“ на страница 126
- ➔ „Порамнување на главата за печатење“ на страница 130

Решавање проблеми

Печатачот не работи како што се очекува.	147
Се прикажува код за грешка на LCD-екранот.	201
Хартијата се заглавува.	203
Време е да дополните мастило.	209
Низок квалитет на печатење, копирање, скенирање и факс.	215
Проблемот не се решава.	236

Печатачот не работи како што се очекува

Печатачот не се вклучува или исклучува

Печатачот не се вклучува

Имајте ги предвид следниве причини.

■ Кабелот за напојување не е правилно приклучен во штекерот за струја.

Решенија

Погрижете се кабелот за напојување да биде добро приклучен.

■ Копчето не беше притиснато доволно долго.



Решенија

Држете го подолго копчето .

Печатачот не се исклучува

■ Копчето не беше притиснато доволно долго.

Решенија

Држете го подолго копчето . Ако сè уште не можете да го исклучите печатачот, исклучете го кабелот за напојување. За да спречите сушење на главата за печатење, вклучете го и исклучете го печатачот со притискање на копчето .

Напојувањето се исклучува автоматски

■ Функцијата Поставки за искл. или Тајмер за исклучување е овозможена.

Решенија

- Изберете **Поставки > Осн поставки > Поставки за искл.**, а потоа оневозможете ги поставките **Исклучи напојување ако е неактивно** и **Искл. напој. ако е исклуч. од приклучок**.
- Изберете **Поставки > Осн поставки**, а потоа оневозможете ја поставката **Тајмер за исклучување**.

Белешка:

Вашиот производ може да ја има функцијата **Поставки за искл.** или функцијата **Тајмер за исклучување**, во зависност од местото на купување.

Хартијата не се внесува правилно

Хартијата не се внесува

Имајте ги предвид следниве причини.

■ Локацијата за инсталирање е несоодветна.

Решенија

Ставете го печатачот на рамна површина и ракувајте во препорачаните услови на околината.

→ „Спецификации за животната средина“ на страница 295

■ Хартијата што ја користите не е поддржана.

Решенија

Користете хартија поддржана од печатачот.

→ „Достапна хартија и капацитети“ на страница 262

→ „Недостапни типови на хартија“ на страница 265

■ Ракувањето со хартијата е несоодветно.

Решенија

Следете ги мерките за претпазливост при ракување со хартијата.

→ „Мерки за претпазливост при ракување со хартијата“ на страница 29

■ Во печатачот се внесени премногу листови.

Решенија

Не ставајте повеќе од максимално назначениот број листови хартија. За обична хартија, не ставајте хартија над линијата покажана со триаголникот на граничникот.

→ „Достапна хартија и капацитети“ на страница 262

■ Поставките за хартија на печатачот се несоодветни.

Решенија

Погрижете се поставките за големината и типот на хартијата да одговараат на конкретната големина и типот на хартијата ставена во печатачот.

→ „Поставки за големина и тип на хартијата“ на страница 30

Хартијата се внесува накосо

Имајте ги предвид следниве причини.

■ **Локацијата за инсталирање е несоодветна.**

Решенија

Ставете го печатачот на рамна површина и ракувајте во препорачаните услови на околината.

➔ [„Спецификации за животната средина“ на страница 295](#)

■ **Хартијата што ја користите не е поддржана.**

Решенија

Користете хартија поддржана од печатачот.

➔ [„Достапна хартија и капацитети“ на страница 262](#)

➔ [„Недостапни типови на хартија“ на страница 265](#)

■ **Ракувањето со хартијата е несоодветно.**

Решенија

Следете ги мерките за претпазливост при ракување со хартијата.

➔ [„Мерки за претпазливост при ракување со хартијата“ на страница 29](#)

■ **Хартијата се внесува неправилно.**

Решенија

Ставете хартија во правилната насока и повлечете го граничникот до работ на хартијата.

➔ [„Ставање хартија во механизмот за задно внесување на хартија“ на страница 31](#)

■ **Во печатачот се внесени премногу листови.**

Решенија

Не ставајте повеќе од максимално назначениот број листови хартија. За обична хартија, не ставајте хартија над линијата покажана со триаголникот на граничникот.

➔ [„Достапна хартија и капацитети“ на страница 262](#)

■ **Поставките за хартија на печатачот се несоодветни.**

Решенија

Погрижете се поставките за големината и типот на хартијата да одговараат на конкретната големина и типот на хартијата ставена во печатачот.

➔ [„Поставки за големина и тип на хартијата“ на страница 30](#)

Неколку листови хартија се внесуваат во исто време

Имајте ги предвид следниве причини.

■ Локацијата за инсталирање е несоодветна.

Решенија

Ставете го печатачот на рамна површина и ракувајте во препорачаните услови на околината.

➔ [„Спецификации за животната средина“ на страница 295](#)

■ Хартијата што ја користите не е поддржана.

Решенија

Користете хартија поддржана од печатачот.

➔ [„Достапна хартија и капацитети“ на страница 262](#)

➔ [„Недостапни типови на хартија“ на страница 265](#)

■ Ракувањето со хартијата е несоодветно.

Решенија

Следете ги мерките за претпазливост при ракување со хартијата.

➔ [„Мерки за претпазливост при ракување со хартијата“ на страница 29](#)

■ Хартијата е влажна.

Решенија

Ставете нова хартија.

■ Листовите хартија се лепат еден за друг поради статичкиот електрицитет.

Решенија

Пролистајте ја хартијата пред да ја внесете. Ако хартијата и понатаму не се внесува, внесувајте ги листовите хартија еден по друг.

■ Во печатачот се внесени премногу листови.

Решенија

Не ставајте повеќе од максимално назначениот број листови хартија. За обична хартија, не ставајте хартија над линијата покажана со триаголникот на граничникот.

➔ [„Достапна хартија и капацитети“ на страница 262](#)

■ Ставени се повеќе листови хартија.

Решенија

Ставајте еден по еден лист хартија.

■ Поставките за хартија на печатачот се несоодветни.

Решенија

Погрижете се поставките за големината и типот на хартијата да одговараат на конкретната големина и типот на хартијата ставена во печатачот.

➔ [„Поставки за големина и тип на хартијата“ на страница 30](#)

Повеќе листови хартија се внесуваат истовремено при рачно двострано печатење.

Решенија

Извадете ја хартијата внесена во изворот на хартија пред да ја внесете повторно.

Настанува грешка поради снемивање хартија

Хартијата не е ставена во средината на механизмот за задно внесување на хартија.

Решенија

Кога ќе се појави грешка што јавува дека нема хартија, иако е ставена хартија во механизмот за задно внесување на хартија, одново ставете ја хартијата во средината на механизмот за задно внесување на хартија.

Оригиналот не се внесува во ADF

Имајте ги предвид следниве причини.

Се користат оригинали што не се поддржани од ADF.

Решенија

Користете оригинали поддржани од ADF.

→ „Спецификации за ADF“ на страница 290

Оригиналите се ставаат неправилно.

Решенија

Ставете ги оригиналите во правилна насока и повлечете ги ADF-граничните кон рабовите на оригиналите.

Во ADF се ставени премногу оригинали.

Решенија

Не ставајте ги оригиналите над линијата покажана со знакот триаголник на ADF.

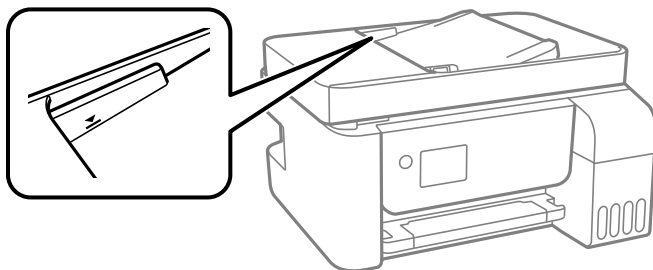

■ Оригиналот се лизга кога на валјакот се лепи прашина од хартијата.

Решенија

Исчистете ја внатрешноста на ADF.

➔ „Чистење на ADF“ на страница 132

■ Оригиналите не се детектираат.

Решенија

На екранот за копирање, скенирање или факс, проверете дали иконата за ADF е вклучена. Ако не е, ставете ги оригиналите повторно.

Не може да се печати

Не може да се печати од Windows

Проверете дали компјутерот и печатачот се правилно поврзани.

Причината и решението за проблемот се разликуваат зависно од тоа дали овие уреди се поврзани.

Проверување на статусот на врската

Користете Epson Printer Connection Checker за да го проверите статусот на врската меѓу компјутерот и печатачот. Можеби ќе можете да го решите проблемот, во зависност од резултатите од проверката.

1. Кликнете двапати на иконата **Epson Printer Connection Checker** на работната површина.

Epson Printer Connection Checker започнува.

Ако нема икона на работната површина, следете ги начините подолу за да активирате Epson Printer Connection Checker.

- Windows 10

Кликнете го копчето Старт, па изберете **Epson Software > Epson Printer Connection Checker**.

- Windows 8.1/Windows 8

Внесете го името на апликацијата во полето за пребарување, а потоа изберете ја прикажаната икона.

- Windows 7

Кликнете го копчето Старт, а потоа изберете **Сите програми > Epson Software > Epson Printer Connection Checker**.

2. Следете ги инструкциите на екранот за да проверите.

Белешка:

Ако не се прикажува името на печатачот, инсталирајте оригинален двигател за печатач Epson.

„Проверување дали е инсталиран оригинален двигател за печатач Epson — Windows“ на страница 137

Кога ќе го идентификувате проблемот, следете го решението прикажано на екранот.

Кога не може да го решите проблемот, проверете го следново според конкретната ситуација.

- Печатачот не е препознаен преку мрежна врска
„Не е можно поврзување на мрежа“ на страница 153
- Печатачот не е препознаен преку USB-врска
„Печатачот не може да се поврзе преку USB (Windows)“ на страница 156
- Печатачот е препознаен, но не може да се врши печатење.
„Не може да се печати иако е воспоставена врска (Windows)“ на страница 156

Не е можно поврзување на мрежа

Проблемот може да се јавува поради некоја од следниве причини.

■ Нешто не е во ред со мрежните уреди за Wi-Fi врска.

Решенија

Исклучете ги уредите коишто сакате да ги поврзете на мрежата. Почекајте околу 10 секунди, а потоа вклучете ги уредите во следниов редослед: безжичен рутер, компјутер или паметен уред и потоа печатачот. Поместете ги печатачот и компјутерот или паметниот уред поблиску до безжичниот рутер за да ја олесните комуникацијата со радиобранови, а потоа обидете се повторно да ги одредите мрежните поставки.

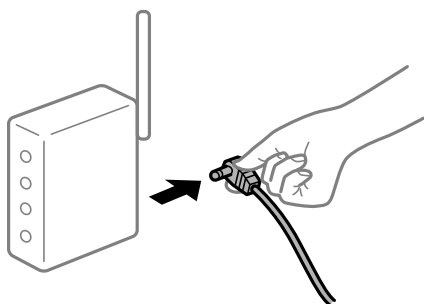

■ Уредите не можат да примаат сигнали од безжичниот рутер бидејќи се премногу раздалечени.

Решенија

Откако ќе ги приближите компјутерот или паметниот уред и печатачот до безжичниот рутер, исклучете го безжичниот рутер, па повторно вклучете го.

■ Кога го менувате безжичниот рутер, поставките не се соодветни за новиот рутер.

Решенија

Одредете ги поставките за врската повторно, за да бидат соодветни за новиот безжичен рутер.

SSID поврзани од компјутерот или од паметниот уред и компјутерот се разликуваат.

Решенија

Кога истовремено користите повеќе безжични рутери или кога безжичниот рутер има повеќе SSID и уредите се поврзани со различни SSID, не може да се поврзете со безжичниот рутер.

Поврзете ги компјутерот или паметниот уред со истата SSID како и печатачот.

- Пример за поврзување со различни SSID

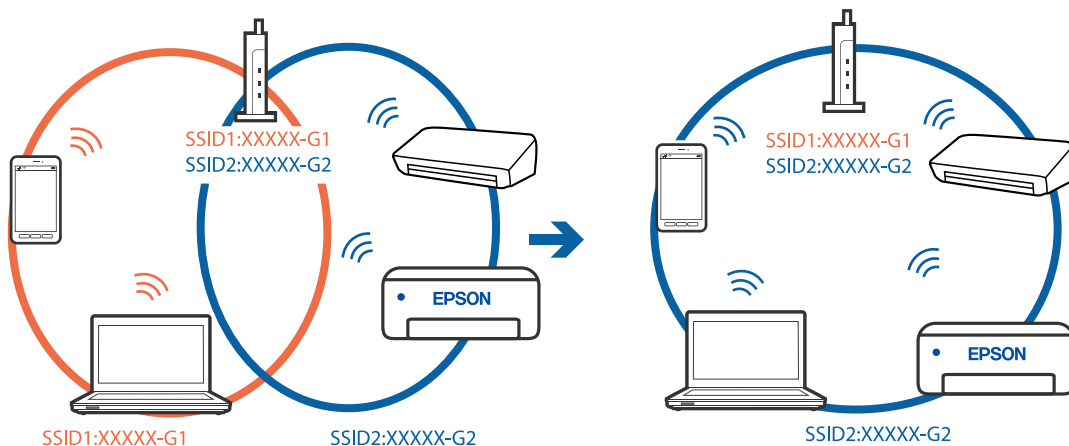

- Пример за поврзување со SSID со различен фреквентен опсег

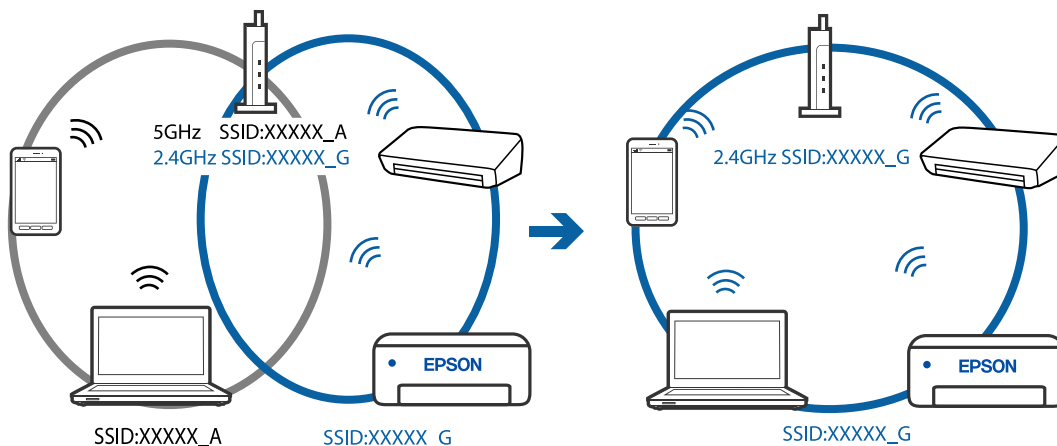

На безжичниот рутер е достапна функција за одделување за приватност.

Решенија

Повеќето безжични рутери имаат функција за одделување што ја блокира комуникацијата помеѓу уредите во рамки на истата SSID. Ако не може да се воспостави комуникација меѓу печатачот и компјутерот или паметниот уред дури и ако се поврзани на истата мрежа, оневозможете ја функцијата за одделување на безжичниот рутер. За детали, погледнете во прирачникот испорачан со безжичниот преносочувач.

■ IP-адресата не е правилно доделена.

Решенија

Ако IP-адресата одредена за печатачот е 169.254.XXX.XXX и маската на подмрежа е 255.255.0.0, IP-адресата може да не биде правилно одредена.

Отпечатете го извештајот за мрежната врска, а потоа проверете ги IP-адресата и подмрежната маска доделени на печатачот. За да отпечатите извештај за мрежната врска, изберете **Поставки > Мрежни поставки > Проверка на врската**.

Рестартирајте го безжичниот насочувач или ресетирајте ги мрежните поставки за печатачот.

■ Има проблем со мрежните поставки на компјутерот.

Решенија

Обидете се да ја отворите која било веб-локација од вашиот компјутер за да се уверите дека мрежните поставки на компјутерот се точни. Ако не може да отворите веб-локација, има проблем со компјутерот.

Проверете ја мрежната врска на компјутерот. За повеќе детали, погледнете ја документацијата приложена со компјутерот.

■ Печатачот е поврзан преку етернет користејќи уреди што поддржуваат IEEE802.3az (енергетски ефикасен етернет).

Решенија

Кога го поврзувате печатачот преку етернет користејќи уреди што поддржуваат IEEE802.3az (енергетски ефикасен етернет), во зависност од хабот или рутерот што го користите, може да се јават следниве проблеми.

- Врската станува нестабилна, печатачот постојано се поврзува и врската со печатачот постојано се прекинува.
- Не е можно поврзување со печатачот.
- Бавна брзина на комуникацијата.

Следете ги чекорите подолу за да оневозможите IEEE802.3az за печатачот, па да се поврзете.

1. Извадете го кабелот за етернет поврзан со компјутерот и печатачот.
2. Кога IEEE802.3az е овозможен за компјутерот, оневозможете го.
За повеќе детали, погледнете ја документацијата приложена со компјутерот.
3. Поврзете ги компјутерот и печатачот директно со кабел за етернет.
4. На печатачот, отпечатете извештај за мрежната врска.
[„Печатење извештај за мрежна врска“ на страница 252](#)
5. Проверете ја IP-адресата на печатачот во извештајот за мрежната врска.
6. На компјутерот, одете на Web Config.
Вклучете веб-прелистувач, а потоа внесете ја IP-адресата на печатачот.

[„Активирање Web Config во веб-прелистувач“ на страница 273](#)

7. Изберете **Advanced Settings** од листата во горниот десен дел од прозорецот.
8. Изберете **Network Settings > Wired LAN**.
9. Изберете **OFF** за **IEEE 802.3az**.
10. Кликнете **Next**.
11. Кликнете **OK**.
12. Извадете го кабелот за етернет поврзан со компјутерот и печатачот.
13. Ако сте оневозможиле IEEE802.3az за компјутерот во чекор 2, овозможете го.
14. Поврзете ги каблите за етернет што ги извадивте во чекор 1 со компјутерот и печатачот.

Ако проблемот и понатаму се јавува, можно е да го предизвикуваат други уреди, а не печатачот.

Печатачот не може да се поврзе преку USB (Windows)

Имајте ги предвид следниве причини.

■ USB-кабелот не е правилно приклучен во електричниот излез.

Решенија

Добро поврзете го USB-кабелот со печатачот и компјутерот.

■ Има проблем со USB-хабот.

Решенија

Ако користите USB-хаб, обидете се да го поврзете печатачот директно со компјутерот.

■ Има проблем со USB-кабелот или со портата за USB.

Решенија

Ако USB-кабелот не се препознава, променете ја портата или променете го USB-кабелот.

Не може да се печати иако е воспоставена врска (Windows)

Имајте ги предвид следниве причини.

■ Има проблем со софтверот или со податоците.

Решенија

- Уверете се дека е инсталиран оригинален двигател за печатач на Epson (EPSON XXXXX). Ако не е инсталиран оригинален двигател за печатач на Epson, функциите се ограничени. Ви препорачуваме да го користите оригиналниот двигател за печатач на Epson.

- ❑ Ако печатите голема слика со многу податоци, компјутерот може да нема доволно меморија. Отпечатете ја сликата со пониска резолуција или со помала големина.
- ❑ Ако сте се обиделе со сите решенија и не сте го решиле проблемот, обидете се да го деинсталирате и повторно да го инсталирате двигателот за печатачот.
- ❑ Можно е да го отстраните проблемот така што ќе го ажурирате софтверот на најновата верзија. За да го проверите статусот на софтверот, користете ја алатката за ажурирање на софтвер.

➔ „Проверување дали е инсталиран оригинален двигател за печатач Epson — Windows“ на страница 137

➔ „Проверување дали е инсталиран оригинален двигател за печатач Epson — Mac OS“ на страница 138

➔ „Одделно инсталирање или деинсталирање на апликациите“ на страница 136

➔ „Ажурирање на апликациите и фирмверот“ на страница 141

Има проблем со статусот на печатачот.

Решенија

Кликнете на **EPSON Status Monitor 3** во картичката **Одржување** на двигателот за печатачот, а потоа проверете го статусот на печатачот. Ако **EPSON Status Monitor 3** е оневозможено, кликнете **Проширени поставки** во картичката **Одржување**, а потоа изберете **Вклучи EPSON Status Monitor 3**.

Задача за печатење сè уште чека на ред.

Решенија

Кликнете на **Ред. за печатење** во картичката **Одржување** на двигателот за печатачот. Ако останат непотребни податоци, изберете **Откажи ги сите документи** од менито **Печатач**.

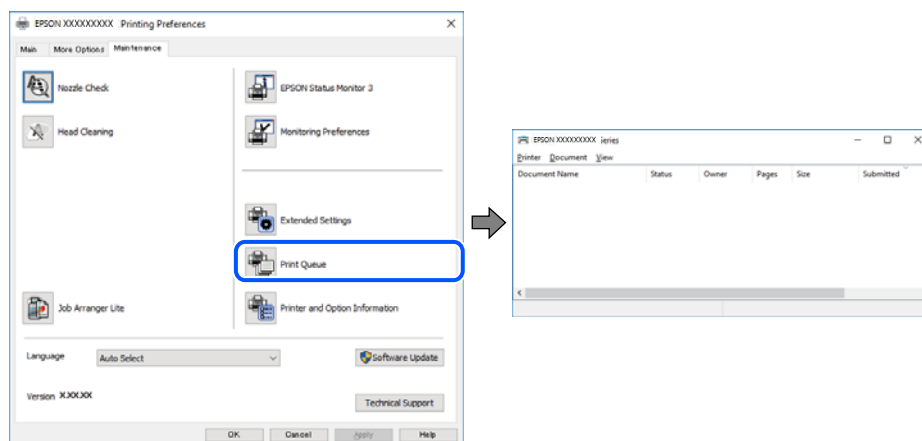

Печатачот чека наредба или е исклучен.

Решенија

Кликнете на **Ред. за печатење** во картичката **Одржување** на двигателот за печатачот.

Ако печатачот е исклучен или чека наредба, избришете ја поставката за исклучен или чека наредба во менито **Печатач**.

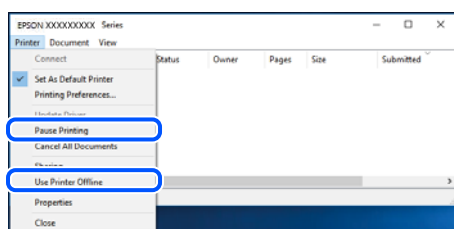

Печатачот не е избран како стандарден печатач.

Решенија

Кликнете со десното копче на иконата за печатач во **Контролна табла > Преглед на уреди и печатачи** (или **Печатачи, Печатачи и факсови**) и кликнете **Поставете како стандарден печатач**.

Белешка:

Ако има икони за повеќе печатачи, погледнете го следново за да го изберете соодветниот печатач.

Пример)

USB-врска: EPSON XXXX Series

Мрежна врска: EPSON XXXX Series (мрежа)

Ако го инсталирате двигателот за печатачот повеќе пати, може да се создадат копии од двигателот за печатачот. Ако се создадат копии како што се „EPSON XXXX Series (copy 1)“, кликнете со десното копче на иконата за копираниот двигател, а потоа кликнете **Далечински уред**.

Портата за печатачот не е правилно поставена.

Решенија

Кликнете на **Ред. за печатење** во картичката **Одржување** на двигателот за печатачот.

Погрижете се портата за печатачот да биде правилно поставена како што е прикажано подолу во **Својства > Порта** од менито **Печатач**.

USB-врска: **USBXXX**, мрежна врска: **EpsonNet Print Port**

Одненадеж печатачот не може да печати преку мрежна врска

Проблемот може да се јавува поради некоја од следниве причини.

Мрежната околина е променета.

Решенија

Кога ќе ја промените мрежната околина, на пр. безжичниот рутер или операторот, треба повторно да ги одредите мрежните поставки за печатачот.

Поврзете ги компјутерот или паметниот уред со истата SSID како и печатачот.

■ Нешто не е во ред со мрежните уреди за Wi-Fi врска.

Решенија

Исклучете ги уредите коишто сакате да ги поврзете на мрежата. Почекајте околу 10 секунди, а потоа вклучете ги уредите во следниов редослед: безжичен рутер, компјутер или паметен уред и потоа печатачот. Поместете ги печатачот и компјутерот или паметниот уред поблиску до безжичниот рутер за да ја олесните комуникацијата со радиобранови, а потоа обидете се повторно да ги одредите мрежните поставки.



■ Печатачот не е поврзан со мрежата.

Решенија

Изберете **Поставки > Мрежни поставки > Проверка на врска** и отпечатете го извештајот за мрежна врска. Ако извештајот покаже дека мрежната врска е неуспешна, проверете го извештајот за мрежна врска и следете ги отпечатените решенија.

■ Има проблем со мрежните поставки на компјутерот.

Решенија

Обидете се да ја отворите која било веб-локација од вашиот компјутер за да се уверите дека мрежните поставки на компјутерот се точни. Ако не може да отворите веб-локација, има проблем со компјутерот.

Проверете ја мрежната врска на компјутерот. За повеќе детали, погледнете ја документацијата приложена со компјутерот.

Задача за печатење сè уште чека на ред.

Решенија

Кликнете на **Ред. за печатење** во картичката **Одржување** на двигателот за печатачот. Ако останат непотребни податоци, изберете **Откажи ги сите документи** од менито **Печатач**.

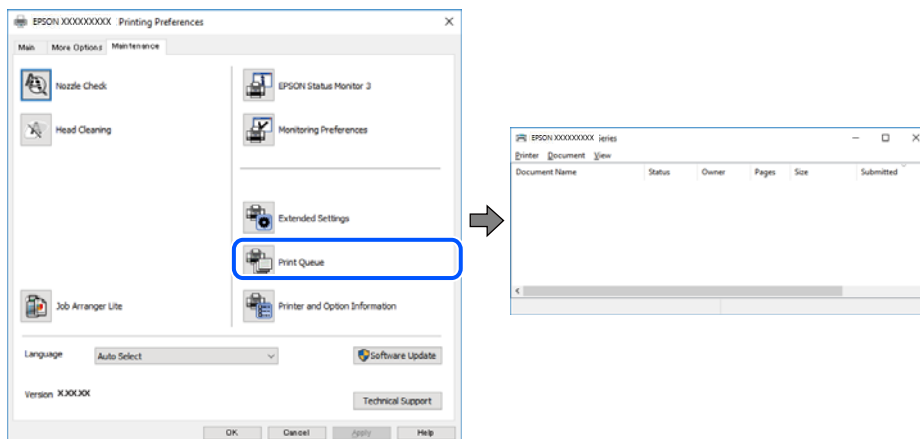

Печатачот чека наредба или е исклучен.

Решенија

Кликнете на **Ред. за печатење** во картичката **Одржување** на двигателот за печатачот. Ако печатачот е исклучен или чека наредба, избришете ја поставката за исклучен или чека наредба во менито **Печатач**.

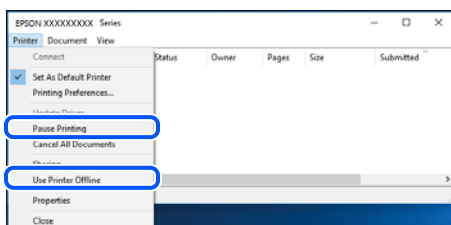

Печатачот не е избран како стандарден печатач.

Решенија

Кликнете со десното копче на иконата за печатач во **Контролна табла > Преглед на уреди и печатачи** (или **Печатачи, Печатачи и факсови**) и кликнете **Поставете како стандарден печатач**.

Белешка:

Ако има икони за повеќе печатачи, погледнете го следново за да го изберете соодветниот печатач.

Пример)

USB-врска: EPSON XXXX Series

Мрежна врска: EPSON XXXX Series (мрежа)

Ако го инсталирате двигателот за печатачот повеќе пати, може да се создадат копии од двигателот за печатачот. Ако се создадат копии како што се „EPSON XXXX Series (copy 1)

”, кликнете со десното копче на иконата за копираниот двигател, а потоа кликнете **Далечински уред**.

■ Портата за печатачот не е правилно поставена.

Решенија

Кликнете на **Ред. за печатење** во картичката **Одржување** на двигателот за печатачот.

Погрижете се портата за печатачот да биде правилно поставена како што е прикажано подолу во **Својства > Порта** од менито **Печатач**.

USB-врска: **USBXXX**, мрежна врска: **EpsonNet Print Port**

Не може да се печати од Mac OS

Проверете дали компјутерот и печатачот се правилно поврзани.

Причината и решението за проблемот се разликуваат зависно од тоа дали овие уреди се поврзани.

Проверување на статусот на врската

Користете EPSON Status Monitor за да го проверите статусот на врската меѓу компјутерот и печатачот.

1. Изберете **Системски претпочитани вредности** од менито Apple > **Печатачи и скенери** (или **Печати и скенирај**, **Печати и испрати факс**), а потоа изберете го печатачот.
2. Кликнете **Опции и производи > Услужна програма > Отвори ја услужната програма за печатачот**.
3. Кликнете **EPSON Status Monitor**.

Кога се прикажуваат преостанатите нивоа на мастило, тоа значи дека врската меѓу компјутерот и печатачот е успешно воспоставена.

Проверете го следново ако не е воспоставена врска.

Печатачот не е препознаен преку мрежна врска

[„Не е можно поврзување на мрежа“ на страница 161](#)

Печатачот не е препознаен преку USB-врска

[„Печатачот не може да се поврзе преку USB \(Mac OS\)“ на страница 165](#)

Проверете го следново ако е воспоставена врска.

Печатачот е препознаен, но не може да се врши печатење.

[„Не може да се печати иако е воспоставена врска \(Mac OS\)“ на страница 165](#)

Не е можно поврзување на мрежа

Проблемот може да се јавува поради некоја од следниве причини.

■ Нешто не е во ред со мрежните уреди за Wi-Fi врска.

Решенија

Исклучете ги уредите коишто сакате да ги поврзете на мрежата. Почекајте околу 10 секунди, а потоа вклучете ги уредите во следниов редослед: безжичен рутер, компјутер или паметен уред и потоа печатачот. Поместете ги печатачот и компјутерот или паметниот уред поблиску до безжичниот рутер за да ја олесните комуникацијата со радиобранови, а потоа обидете се повторно да ги одредите мрежните поставки.

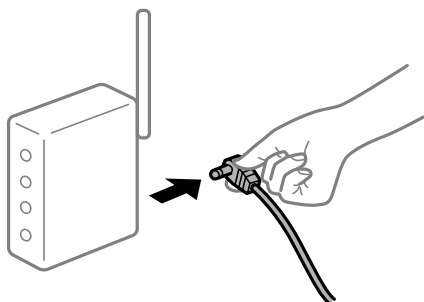

■ Уредите не можат да примаат сигнали од безжичниот рутер бидејќи се премногу раздалечени.

Решенија

Откако ќе ги приближите компјутерот или паметниот уред и печатачот до безжичниот рутер, исклучете го безжичниот рутер, па повторно вклучете го.

■ Кога го менувате безжичниот рутер, поставките не се соодветни за новиот рутер.

Решенија

Одредете ги поставките за врска повторно, за да бидат соодветни за новиот безжичен рутер.

■ SSID поврзани од компјутерот или од паметниот уред и компјутерот се разликуваат.

Решенија

Кога истовремено користите повеќе безжични рутери или кога безжичниот рутер има повеќе SSID и уредите се поврзани со различни SSID, не може да се поврзете со безжичниот рутер.

Поврзете ги компјутерот или паметниот уред со истата SSID како и печатачот.

□ Пример за поврзување со различни SSID

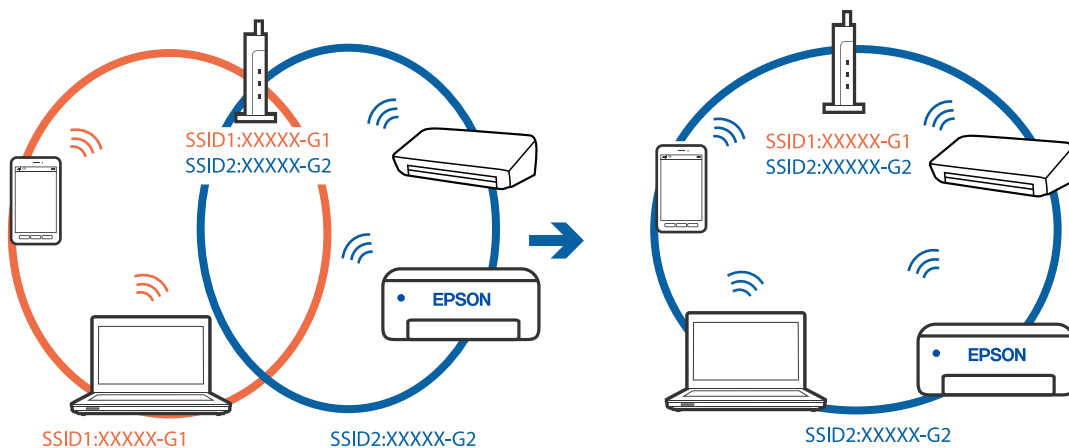

□ Пример за поврзување со SSID со различен фреквентен опсег

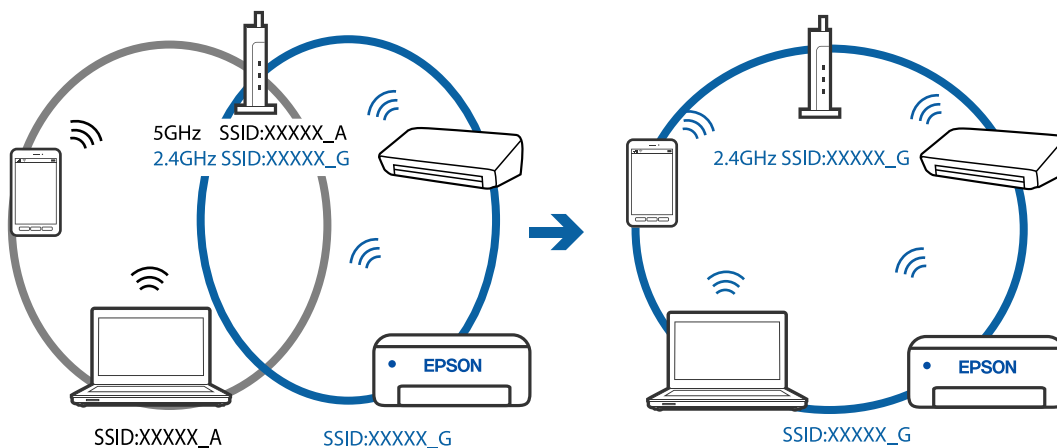

■ На безжичниот рутер е достапна функција за одделување за приватност.

Решенија

Повеќето безжични рутери имаат функција за одделување што ја блокира комуникацијата помеѓу уредите во рамки на истата SSID. Ако не може да се воспостави комуникација меѓу печатачот и компјутерот или паметниот уред дури и ако се поврзани на истата мрежа, оневозможете ја функцијата за одделување на безжичниот рутер. За детали, погледнете во прирачникот испорачан со безжичниот пренасочувач.

■ IP-адресата не е правилно доделена.

Решенија

Ако IP-адресата одредена за печатачот е 169.254.XXX.XXX и маската на подмрежа е 255.255.0.0, IP-адресата може да не биде правилно одредена.

Отпечатете го извештајот за мрежната врска, а потоа проверете ги IP-адресата и подмрежната маска доделени на печатачот. За да отпечатите извештај за мрежната врска, изберете **Поставки > Мрежни поставки > Проверка на врска**.

Рестартирајте го безжичниот насочувач или ресетирајте ги мрежните поставки за печатачот.

Има проблем со мрежните поставки на компјутерот.

Решенија

Обидете се да ја отворите која било веб-локација од вашиот компјутер за да се уверите дека мрежните поставки на компјутерот се точни. Ако не може да отворите веб-локација, има проблем со компјутерот.

Проверете ја мрежната врска на компјутерот. За повеќе детали, погледнете ја документацијата приложена со компјутерот.

Уредот поврзан со портата USB 3.0 предизвикува радиофреквентни пречки.

Решенија

Кога поврзувате уред со портата USB 3.0 на Mac, може да настанат радиофреквентни пречки. Ако не може да се поврзете на безжична LAN (Wi-Fi) или ако работењето стане нестабилно, пробајте го следново.

- Поставете го уредот што е поврзан со портата USB 3.0 подалеку од компјутерот.

Печатачот е поврзан преку етернет користејќи уреди што поддржуваат IEEE802.3az (енергетски ефикасен етернет).

Решенија

Кога го поврзувате печатачот преку етернет користејќи уреди што поддржуваат IEEE802.3az (енергетски ефикасен етернет), во зависност од хабот или рутерот што го користите, може да се јават следниве проблеми.

- Врската станува нестабилна, печатачот постојано се поврзува и врската со печатачот постојано се прекинува.
- Не е можно поврзување со печатачот.
- Бавна брзина на комуникацијата.

Следете ги чекорите подолу за да оневозможите IEEE802.3az за печатачот, па да се поврзете.

1. Извадете го кабелот за етернет поврзан со компјутерот и печатачот.
2. Кога IEEE802.3az е овозможен за компјутерот, оневозможете го.
За повеќе детали, погледнете ја документацијата приложена со компјутерот.
3. Поврзете ги компјутерот и печатачот директно со кабел за етернет.
4. На печатачот, отпечатете извештај за мрежната врска.
[„Печатење извештај за мрежна врска“ на страница 252](#)
5. Проверете ја IP-адресата на печатачот во извештајот за мрежната врска.
6. На компјутерот, одете на Web Config.
Вклучете веб-прелистувач, а потоа внесете ја IP-адресата на печатачот.
[„Активирање Web Config во веб-прелистувач“ на страница 273](#)
7. Изберете **Advanced Settings** од листата во горниот десен дел од прозорецот.

8. Изберете **Network Settings > Wired LAN**.
9. Изберете **OFF** за **IEEE 802.3az**.
10. Кликнете **Next**.
11. Кликнете **OK**.
12. Извадете го кабелот за етернет поврзан со компјутерот и печатачот.
13. Ако сте оневозможиле IEEE802.3az за компјутерот во чекор 2, овозможете го.
14. Поврзете ги каблите за етернет што ги извадивте во чекор 1 со компјутерот и печатачот.

Ако проблемот и понатаму се јавува, можно е да го предизвикуваат други уреди, а не печатачот.

Печатачот не може да се поврзе преку USB (Mac OS)

Имајте ги предвид следниве причини.

■ USB-кабелот не е правилно приклучен во електричниот излез.

Решенија

Добро поврзете го USB-кабелот со печатачот и компјутерот.

■ Има проблем со USB-хабот.

Решенија

Ако користите USB-хаб, обидете се да го поврзете печатачот директно со компјутерот.

■ Има проблем со USB-кабелот или со портата за USB.

Решенија

Ако USB-кабелот не се препознава, променете ја портата или променете го USB-кабелот.

Не може да се печати иако е воспоставена врска (Mac OS)

Имајте ги предвид следниве причини.

■ Има проблем со софтверот или со податоците.

Решенија

- Уверете се дека е инсталиран оригинален двигател за печатач на Epson (EPSON XXXXX). Ако не е инсталиран оригинален двигател за печатач на Epson, функциите се ограничени. Ви препорачуваме да го користите оригиналниот двигател за печатач на Epson.
- Ако печатите голема слика со многу податоци, компјутерот може да нема доволно меморија. Отпечатете ја сликата со пониска резолуција или со помала големина.

- ❑ Ако сте се обиделе со сите решенија и не сте го решиле проблемот, обидете се да го деинсталирате и повторно да го инсталирате двигателот за печатачот.
- ❑ Можно е да го отстраните проблемот така што ќе го ажурирате софтверот на најновата верзија. За да го проверите статусот на софтверот, користете ја алатката за ажурирање на софтвер.

➔ „Проверување дали е инсталиран оригинален двигател за печатач Epson — Windows“ на страница 137

➔ „Проверување дали е инсталиран оригинален двигател за печатач Epson — Mac OS“ на страница 138

➔ „Одделно инсталирање или деинсталирање на апликациите“ на страница 136

➔ „Ажурирање на апликациите и фирмверот“ на страница 141

■ Има проблем со статусот на печатачот.

Решенија

Погрижете се статусот на печатачот да не е **Пауза**.

Изберете **Системски претпочитани вредности** од менито **Apple > Печатачи и скенери** (или **Печати и скенирај**, **Печати и испрати факс**), а потоа кликнете двапати на печатачот. Ако печатачот е паузиран, кликнете **Продолжи**.

■ Овозможени се ограничувања на функциите за корисниците на печатачот.

Решенија

Печатачот може да не печати кога е овозможено ограничување на функциите за корисниците. Контакттирајте со администраторот на печатачот.

Одненадеж печатачот не може да печати преку мрежна врска

Проблемот може да се јавува поради некоја од следниве причини.

■ Мрежната околина е променета.

Решенија

Кога ќе ја промените мрежната околина, на пр. безжичниот рутер или операторот, треба повторно да ги одредите мрежните поставки за печатачот.

Поврзете ги компјутерот или паметниот уред со истата SSID како и печатачот.

■ Нешто не е во ред со мрежните уреди за Wi-Fi врска.

Решенија

Исклучете ги уредите коишто сакате да ги поврзете на мрежата. Почекајте околу 10 секунди, а потоа вклучете ги уредите во следниов редослед: безжичен рутер, компјутер или паметен уред и потоа печатачот. Поместете ги печатачот и компјутерот или

паметниот уред поблиску до безжичниот рутер за да ја олесните комуникацијата со радиобранови, а потоа обидете се повторно да ги одредите мрежните поставки.



Печатачот не е поврзан со мрежата.

Решенија

Изберете **Поставки > Мрежни поставки > Проверка на врската** и отпечатете го извештајот за мрежна врска. Ако извештајот покаже дека мрежната врска е неуспешна, проверете го извештајот за мрежна врска и следете ги отпечатените решенија.

Има проблем со мрежните поставки на компјутерот.

Решенија

Обидете се да ја отворите која било веб-локација од вашиот компјутер за да се уверите дека мрежните поставки на компјутерот се точни. Ако не може да отворите веб-локација, има проблем со компјутерот.

Проверете ја мрежната врска на компјутерот. За повеќе детали, погледнете ја документацијата приложена со компјутерот.

Менито Поставки за печатење не се прикажува.

Имајте ги предвид следниве причини.

Двигателот за печатачот Epson не бил инсталиран правилно

Решенија

Ако менито **Поставки за печатење** не се прикажува на macOS Catalina (10.15) или понов, macOS High Sierra (10.13), macOS Sierra (10.12), OS X El Capitan (10.11), OS X Yosemite (10.10), OS X Mavericks (10.9), OS X Mountain Lion (10.8), двигателот за печатачот Epson не бил инсталиран правилно. Овозможете го од следново мени.

Изберете **Системски претпочитани вредности** од менито Apple > **Печатачи и скенери** (или **Печати и скенирај**, **Печати и испрати факс**), отстранете го печатачот, па додадете го печатачот повторно. Видете го следново за да додадете печатач.

[„Додавање печатач \(само за Mac OS\)“ на страница 139](#)

macOS Mojave (10.14) не може да пристапи до **Поставки за печатење** преку апликациите произведени од Apple, како што е TextEdit.

Не може да се печати од паметен уред

Проверете дали паметниот уред и печатачот се правилно поврзани.

Причината и решението за проблемот се разликуваат зависно од тоа дали овие уреди се поврзани.

Проверете ја врската со паметниот уред

Користете Epson Smart Panel за да ја проверите врската меѓу паметниот уред и печатачот.

Отворете Epson Smart Panel. Ако не може да се поврзете со печатачот, допрете [+] во горниот дел од екранот за да ресетирате.

Ако не користите Epson Smart Panel, погледнете го линкот подолу.

<http://epson.sn>

Не е можно поврзување на мрежа

Проблемот може да се јавува поради некоја од следниве причини.

■ Нешто не е во ред со мрежните уреди за Wi-Fi врска.

Решенија

Исклучете ги уредите коишто сакате да ги поврзете на мрежата. Почекајте околу 10 секунди, а потоа вклучете ги уредите во следниов редослед: безжичен рутер, компјутер или паметен уред и потоа печатачот. Поместете ги печатачот и компјутерот или паметниот уред поблиску до безжичниот рутер за да ја олесните комуникацијата со радиобранови, а потоа обидете се повторно да ги одредите мрежните поставки.

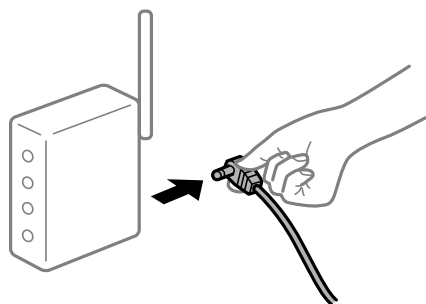

■ Уредите не можат да примаат сигнали од безжичниот рутер бидејќи се премногу раздалечени.

Решенија

Откако ќе ги приближите компјутерот или паметниот уред и печатачот до безжичниот рутер, исклучете го безжичниот рутер, па повторно вклучете го.

■ Кога го менувате безжичниот рутер, поставките не се соодветни за новиот рутер.

Решенија

Одредете ги поставките за врската повторно, за да бидат соодветни за новиот безжичен рутер.

SSID поврзани од компјутерот или од паметниот уред и компјутерот се разликуваат.

Решенија

Кога истовремено користите повеќе безжични рутери или кога безжичниот рутер има повеќе SSID и уредите се поврзани со различни SSID, не може да се поврзете со безжичниот рутер.

Поврзете ги компјутерот или паметниот уред со истата SSID како и печатачот.

- Пример за поврзување со различни SSID

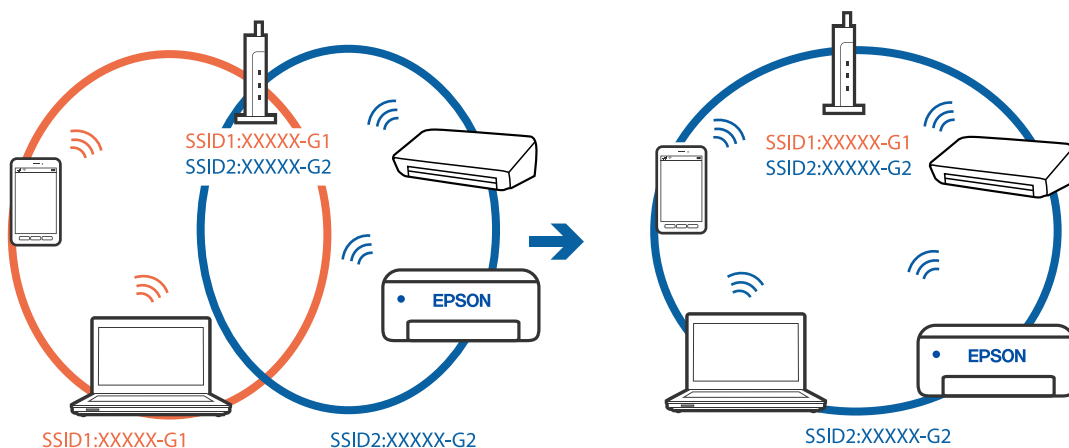

- Пример за поврзување со SSID со различен фреквентен опсег

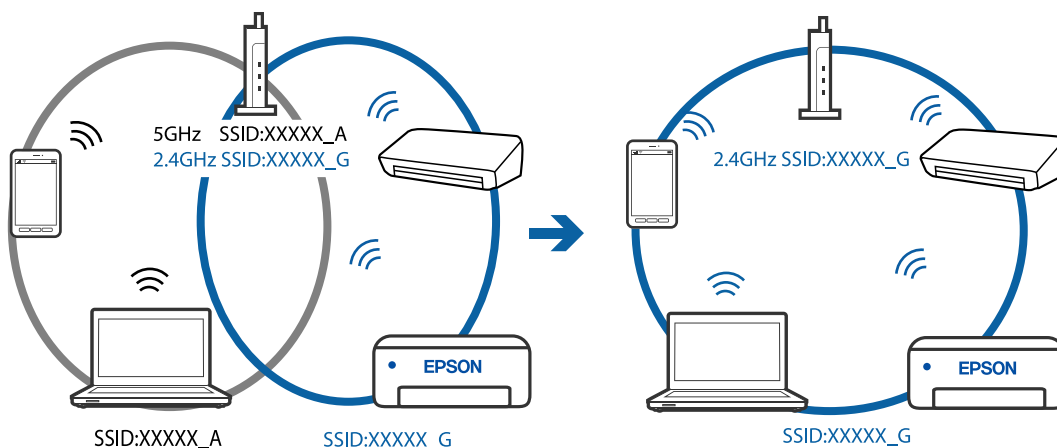

На безжичниот рутер е достапна функција за одделување за приватност.

Решенија

Повеќето безжични рутери имаат функција за одделување што ја блокира комуникацијата помеѓу уредите во рамки на истата SSID. Ако не може да се воспостави комуникација меѓу печатачот и компјутерот или паметниот уред дури и ако се поврзани на истата мрежа, оневозможете ја функцијата за одделување на безжичниот рутер. За детали, погледнете во прирачникот испорачан со безжичниот пренасочувач.

■ IP-адресата не е правилно доделена.

Решенија

Ако IP-адресата одредена за печатачот е 169.254.XXX.XXX и маската на подмрежа е 255.255.0.0, IP-адресата може да не биде правилно одредена.

Отпечатете го извештајот за мрежната врска, а потоа проверете ги IP-адресата и подмрежната маска доделени на печатачот. За да отпечатите извештај за мрежната врска, изберете **Поставки > Мрежни поставки > Проверка на врска**.

Рестартирајте го безжичниот насочувач или ресетирајте ги мрежните поставки за печатачот.

■ Има проблем со мрежните поставки на паметниот уред.

Решенија

Обидете се да ја отворите која било веб-локација од паметниот уред за да проверите дали мрежните поставки на паметниот уред се точни. Ако не може да отворите веб-локација, има проблем со паметниот уред.

Проверете ја мрежната врска на компјутерот. За повеќе детали, погледнете ја документацијата приложена со паметниот уред.

Не може да се печати иако е воспоставена врска (iOS)

Имајте ги предвид следниве причини.

■ Ав. при. на пос. хар. е оневозможено.

Решенија

Овозможете **Ав. при. на пос. хар.** во следново мени.

Поставки > Поставување на печатачот > Пост. за изв. на хар. > Ав. при. на пос. хар.

■ Оневозможени се важни поставки.

Решенија

Овозможете ја поставката за AirPrint во Web Config.

Одненадеж печатачот не може да печати преку мрежна врска

Проблемот може да се јавува поради некоја од следниве причини.

■ Мрежната околина е променета.

Решенија

Кога ќе ја промените мрежната околина, на пр. безжичниот рутер или операторот, треба повторно да ги одредите мрежните поставки за печатачот.

Поврзете ги компјутерот или паметниот уред со истата SSID како и печатачот.

■ Нешто не е во ред со мрежните уреди за Wi-Fi врска.

Решенија

Исклучете ги уредите коишто сакате да ги поврзете на мрежата. Почекајте околу 10 секунди, а потоа вклучете ги уредите во следниов редослед: безжичен рутер, компјутер или паметен уред и потоа печатачот. Поместете ги печатачот и компјутерот или паметниот уред поблиску до безжичниот рутер за да ја олесните комуникацијата со радиобранови, а потоа обидете се повторно да ги одредите мрежните поставки.

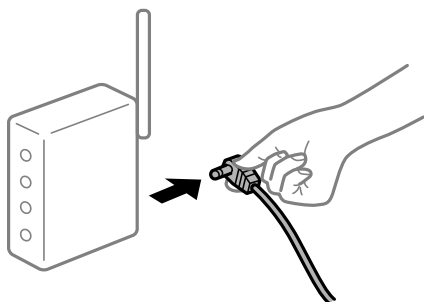

■ Печатачот не е поврзан со мрежата.

Решенија

Изберете **Поставки > Мрежни поставки > Проверка на врската** и отпечатете го извештајот за мрежна врска. Ако извештајот покаже дека мрежната врска е неуспешна, проверете го извештајот за мрежна врска и следете ги отпечатените решенија.

■ Има проблем со мрежните поставки на паметниот уред.

Решенија

Обидете се да ја отворите која било веб-локација од паметниот уред за да проверите дали мрежните поставки на паметниот уред се точни. Ако не може да отворите веб-локација, има проблем со паметниот уред.

Проверете ја мрежната врска на компјутерот. За повеќе детали, погледнете ја документацијата приложена со паметниот уред.

Примените факсови не може да се печатат поради тековните поставки.

Ако **Зач. во компј.** е поставена на **Да**, сменете ја поставката со **Да и печати** или оневозможете ја **Зач. во компј.**

Може да ја најдете **Зач. во компј.** во **Поставки > Поставки на факс > Поставки за прием.**

Не може да почне скенирање

Не може да почне скенирање од Windows

Проверете дали компјутерот и печатачот се правилно поврзани.

Причината и решението за проблемот се разликуваат зависно од тоа дали овие уреди се поврзани.

Проверување на статусот на врската

Користете Epson Printer Connection Checker за да го проверите статусот на врската меѓу компјутерот и печатачот. Можеби ќе можете да го решите проблемот, во зависност од резултатите од проверката.

1. Кликнете двапати на иконата **Epson Printer Connection Checker** на работната површина. Epson Printer Connection Checker се вклучува.

Ако нема икона на работната површина, следете ги начините подолу за да активирате Epson Printer Connection Checker.

Windows 10

Кликнете го копчето Старт, а потоа изберете **Epson Software > Epson Printer Connection Checker**.

Windows 8.1/Windows 8

Внесете го името на апликацијата во полето за пребарување, а потоа изберете ја прикажаната икона.

Windows 7

Кликнете го копчето Старт, а потоа изберете **Сите програми > Epson Software > Epson Printer Connection Checker**.

2. Следете ги инструкциите на екранот за да проверите.

Белешка:

Ако не се прикажува името на печатачот, инсталирајте оригинален двигател за печатач Epson.

[„Проверување дали е инсталиран оригинален двигател за печатач Epson — Windows“ на страница 137](#)

Кога ќе го идентификувате проблемот, следете го решението прикажано на екранот.

Кога не може да го решите проблемот, проверете го следново според конкретната ситуација.

- Печатачот не е препознаен преку мрежна врска

[„Не е можно поврзување на мрежа“ на страница 172](#)

- Печатачот не е препознаен преку USB-врска

[„Печатачот не може да се поврзе преку USB \(Windows\)“ на страница 156](#)

- Печатачот е препознаен, но не може да се врши скенирање.

[„Не може да се скенира иако правилно е воспоставена врска \(Windows\)“ на страница 176](#)

Не е можно поврзување на мрежа

Проблемот може да се јавува поради некоја од следниве причини.

■ Нешто не е во ред со мрежните уреди за Wi-Fi врска.

Решенија

Исклучете ги уредите коишто сакате да ги поврзете на мрежата. Почекајте околу 10 секунди, а потоа вклучете ги уредите во следниов редослед: безжичен рутер, компјутер или паметен уред и потоа печатачот. Поместете ги печатачот и компјутерот или паметниот уред поблиску до безжичниот рутер за да ја олесните комуникацијата со радиобранови, а потоа обидете се повторно да ги одредите мрежните поставки.

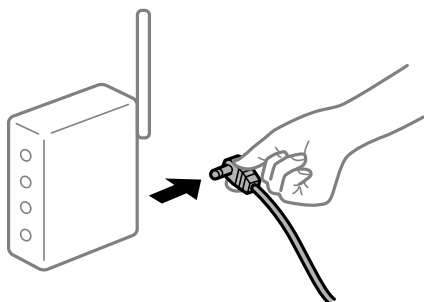

■ Уредите не можат да примаат сигнали од безжичниот рутер бидејќи се премногу раздалечени.

Решенија

Откако ќе ги приближите компјутерот или паметниот уред и печатачот до безжичниот рутер, исклучете го безжичниот рутер, па повторно вклучете го.

■ Кога го менувате безжичниот рутер, поставките не се соодветни за новиот рутер.

Решенија

Одредете ги поставките за врската повторно, за да бидат соодветни за новиот безжичен рутер.

■ SSID поврзани од компјутерот или од паметниот уред и компјутерот се разликуваат.

Решенија

Кога истовремено користите повеќе безжични рутери или кога безжичниот рутер има повеќе SSID и уредите се поврзани со различни SSID, не може да се поврзете со безжичниот рутер.

Поврзете ги компјутерот или паметниот уред со истата SSID како и печатачот.

- Пример за поврзување со различни SSID

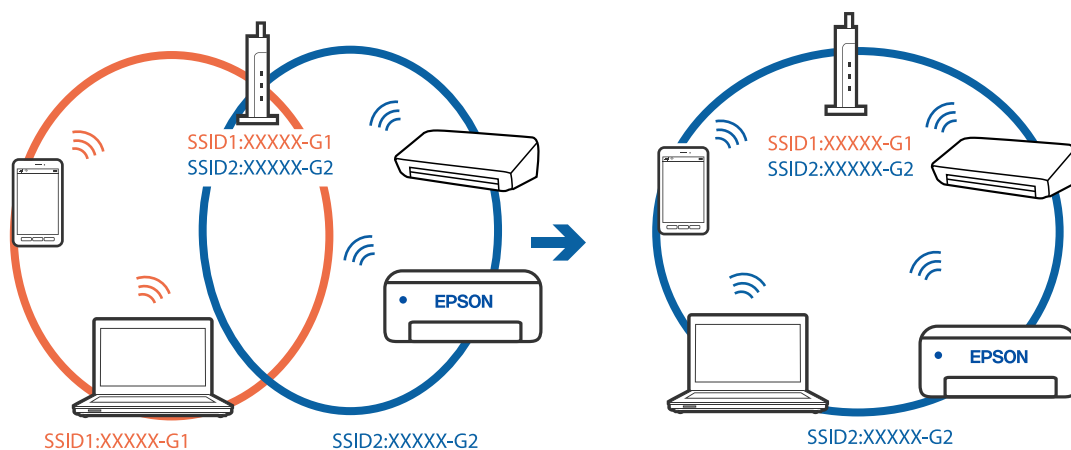

- Пример за поврзување со SSID со различен фреквентен опсег

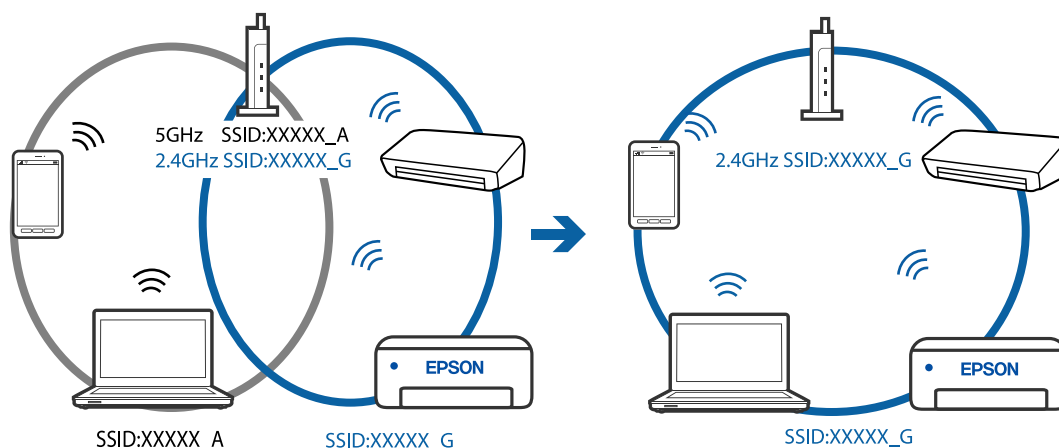

■ На безжичниот рутер е достапна функција за одделување за приватност.

Решенија

Повеќето безжични рутери имаат функција за одделување што ја блокира комуникацијата помеѓу уредите во рамки на истата SSID. Ако не може да се воспостави комуникација меѓу печатачот и компјутерот или паметниот уред дури и ако се поврзани на истата мрежа, оневозможете ја функцијата за одделување на безжичниот рутер. За детали, погледнете во прирачникот испорачан со безжичниот пренасочувач.

■ IP-адресата не е правилно доделена.

Решенија

Ако IP-адресата одредена за печатачот е 169.254.XXX.XXX и маската на подмрежа е 255.255.0.0, IP-адресата може да не биде правилно одредена.

Отпечатете го извештајот за мрежната врска, а потоа проверете ги IP-адресата и подмрежната маска доделени на печатачот. За да отпечатите извештај за мрежната врска, изберете **Поставки > Мрежни поставки > Проверка на врска**.

Рестартирајте го безжичниот насочувач или ресетирајте ги мрежните поставки за печатачот.

Има проблем со мрежните поставки на компјутерот.

Решенија

Обидете се да ја отворите која било веб-локација од вашиот компјутер за да се уверите дека мрежните поставки на компјутерот се точни. Ако не може да отворите веб-локација, има проблем со компјутерот.

Проверете ја мрежната врска на компјутерот. За повеќе детали, погледнете ја документацијата приложена со компјутерот.

Печатачот е поврзан преку етернет користејќи уреди што поддржуваат IEEE802.3az (енергетски ефикасен етернет).

Решенија

Кога го поврзувате печатачот преку етернет користејќи уреди што поддржуваат IEEE802.3az (енергетски ефикасен етернет), во зависност од хабот или рутерот што го користите, може да се јават следниве проблеми.

- Врската станува нестабилна, печатачот постојано се поврзува и врската со печатачот постојано се прекинува.
- Не е можно поврзување со печатачот.
- Бавна брзина на комуникацијата.

Следете ги чекорите подолу за да оневозможите IEEE802.3az за печатачот, па да се поврзете.

1. Извадете го кабелот за етернет поврзан со компјутерот и печатачот.
2. Кога IEEE802.3az е овозможен за компјутерот, оневозможете го.
За повеќе детали, погледнете ја документацијата приложена со компјутерот.
3. Поврзете ги компјутерот и печатачот директно со кабел за етернет.
4. На печатачот, отпечатете извештај за мрежната врска.
[„Печатење извештај за мрежна врска“ на страница 252](#)
5. Проверете ја IP-адресата на печатачот во извештајот за мрежната врска.
6. На компјутерот, одете на Web Config.
Вклучете веб-прелистувач, а потоа внесете ја IP-адресата на печатачот.
[„Активирање Web Config во веб-прелистувач“ на страница 273](#)
7. Изберете **Advanced Settings** од листата во горниот десен дел од прозорецот.
8. Изберете **Network Settings > Wired LAN**.
9. Изберете **OFF** за **IEEE 802.3az**.
10. Кликнете **Next**.
11. Кликнете **OK**.

12. Извадете го кабелот за етернет поврзан со компјутерот и печатачот.
13. Ако сте оневозможиле IEEE802.3az за компјутерот во чекор 2, овозможете го.
14. Поврзете ги каблите за етернет што ги извадивте во чекор 1 со компјутерот и печатачот.

Ако проблемот и понатаму се јавува, можно е да го предизвикуваат други уреди, а не печатачот.

Печатачот не може да се поврзе преку USB (Windows)

Имајте ги предвид следниве причини.

■ USB-кабелот не е правилно приклучен во електричниот излез.

Решенија

Добро поврзете го USB-кабелот со печатачот и компјутерот.

■ Има проблем со USB-хабот.

Решенија

Ако користите USB-хаб, обидете се да го поврзете печатачот директно со компјутерот.

■ Има проблем со USB-кабелот или со портата за USB.

Решенија

Ако USB-кабелот не се препознава, променете ја портата или променете го USB-кабелот.

Не може да се скенира иако правилно е воспоставена врска (Windows)

■ Скенирање со висока резолуција преку мрежа.

Решенија

Скенирајте со пониска резолуција.

Не може да се почне скенирање од Mac OS

Проверете дали компјутерот и печатачот се правилно поврзани.

Причината и решението за проблемот се разликуваат зависно од тоа дали овие уреди се поврзани.

Проверување на статусот на врската

Користете EPSON Status Monitor за да го проверите статусот на врската меѓу компјутерот и печатачот.

1. Изберете **Системски претпочитани вредности** од менито Apple > **Печатачи и скенери** (или **Печати и скенирај, Печати и испрати факс**), а потоа изберете го печатачот.

- Кликнете **Опции и производи** > **Услужна програма** > **Отвори ја услужната програма за печатачот**.
- Кликнете **EPSON Status Monitor**.

Кога се прикажуваат преостанатите нивоа на мастило, тоа значи дека врската меѓу компјутерот и печатачот е успешно воспоставена.

Проверете го следново ако не е воспоставена врска.

- Печатачот не е препознаен преку мрежна врска
„Не е можно поврзување на мрежа“ на страница 177
- Печатачот не е препознаен преку USB-врска
„Печатачот не може да се поврзе преку USB (Mac OS)“ на страница 165

Проверете го следново ако е воспоставена врска.

- Печатачот е препознаен, но не може да се врши скенирање.
„Не може да се скенира иако правилно е воспоставена врска (Mac OS)“ на страница 181

Не е можно поврзување на мрежа

Проблемот може да се јавува поради некоја од следниве причини.

■ Нешто не е во ред со мрежните уреди за Wi-Fi врска.

Решенија

Исклучете ги уредите коишто сакате да ги поврзете на мрежата. Почекајте околу 10 секунди, а потоа вклучете ги уредите во следниов редослед: безжичен рутер, компјутер или паметен уред и потоа печатачот. Поместете ги печатачот и компјутерот или паметниот уред поблиску до безжичниот рутер за да ја олесните комуникацијата со радиобранови, а потоа обидете се повторно да ги одредите мрежните поставки.

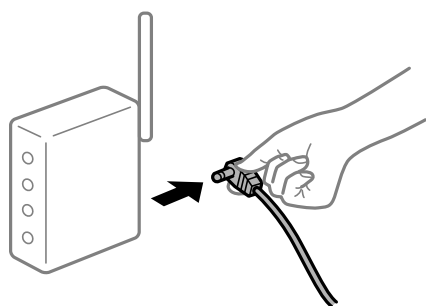

■ Уредите не можат да примаат сигнали од безжичниот рутер бидејќи се премногу раздалечени.

Решенија

Откако ќе ги приближите компјутерот или паметниот уред и печатачот до безжичниот рутер, исклучете го безжичниот рутер, па повторно вклучете го.

Кога го менувате безжичниот рутер, поставките не се соодветни за новиот рутер.

Решенија

Одредете ги поставките за врската повторно, за да бидат соодветни за новиот безжичен рутер.

SSID поврзани од компјутерот или од паметниот уред и компјутерот се разликуваат.

Решенија

Кога истовремено користите повеќе безжични рутери или кога безжичниот рутер има повеќе SSID и уредите се поврзани со различни SSID, не може да се поврзете со безжичниот рутер.

Поврзете ги компјутерот или паметниот уред со истата SSID како и печатачот.

- Пример за поврзување со различни SSID

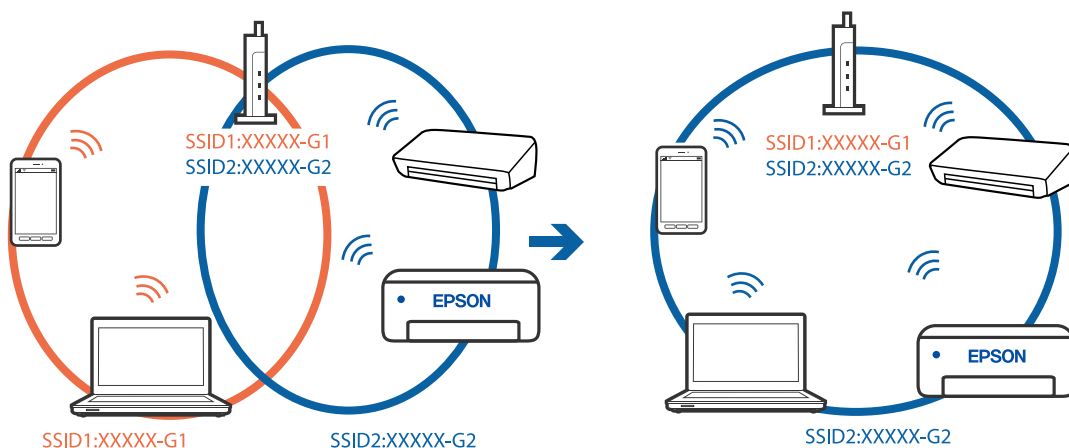

- Пример за поврзување со SSID со различен фреквентен опсег

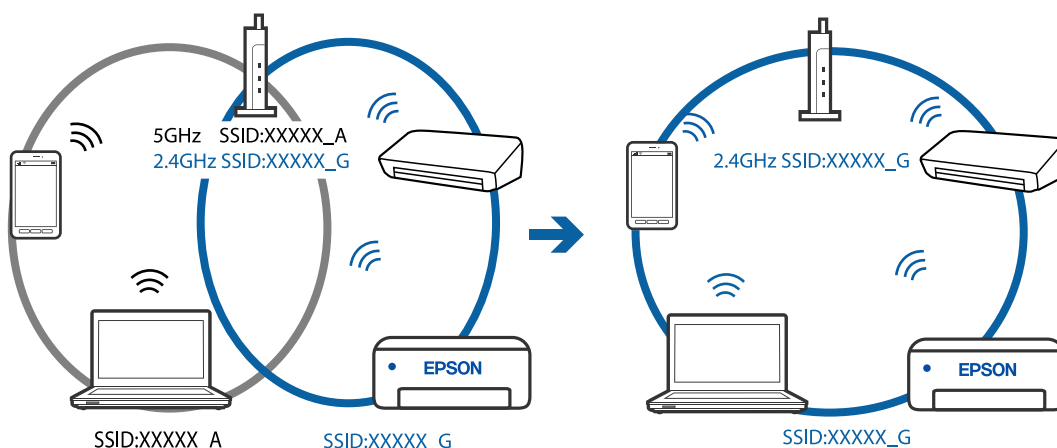

На безжичниот рутер е достапна функција за одделување за приватност.

Решенија

Повеќето безжични рутери имаат функција за одделување што ја блокира комуникацијата помеѓу уредите во рамки на истата SSID. Ако не може да се воспостави комуникација меѓу печатачот и компјутерот или паметниот уред дури и ако се поврзани

на истата мрежа, оневозможете ја функцијата за одделување на безжичниот рутер. За детали, погледнете во прирачникот испорачан со безжичниот пренасочувач.

■ **IP-адресата не е правилно доделена.**

Решенија

Ако IP-адресата одредена за печатачот е 169.254.XXX.XXX и маската на подмрежа е 255.255.0.0, IP-адресата може да не биде правилно одредена.

Отпечатете го извештајот за мрежната врска, а потоа проверете ги IP-адресата и подмрежната маска доделени на печатачот. За да отпечатите извештај за мрежната врска, изберете **Поставки > Мрежни поставки > Проверка на врска**.

Рестартирајте го безжичниот насочувач или ресетирајте ги мрежните поставки за печатачот.

■ **Има проблем со мрежните поставки на компјутерот.**

Решенија

Обидете се да ја отворите која било веб-локација од вашиот компјутер за да се уверите дека мрежните поставки на компјутерот се точни. Ако не може да отворите веб-локација, има проблем со компјутерот.

Проверете ја мрежната врска на компјутерот. За повеќе детали, погледнете ја документацијата приложена со компјутерот.

■ **Уредот поврзан со портата USB 3.0 предизвикува радиофреквентни пречки.**

Решенија

Кога поврзвате уред со портата USB 3.0 на Mac, може да настанат радиофреквентни пречки. Ако не може да се поврзете на безжична LAN (Wi-Fi) или ако работењето стане нестабилно, пробајте го следново.

Поставете го уредот што е поврзан со портата USB 3.0 подалеку од компјутерот.

■ **Печатачот е поврзан преку етернет користејќи уреди што поддржуваат IEEE802.3az (енергетски ефикасен етернет).**

Решенија

Кога го поврзвате печатачот преку етернет користејќи уреди што поддржуваат IEEE802.3az (енергетски ефикасен етернет), во зависност од хабот или рутерот што го користите, може да се јават следниве проблеми.

Врската станува нестабилна, печатачот постојано се поврзува и врската со печатачот постојано се прекинува.

Не е можно поврзување со печатачот.

Бавна брзина на комуникацијата.

Следете ги чекорите подолу за да оневозможите IEEE802.3az за печатачот, па да се поврзете.

1. Извадете го кабелот за етернет поврзан со компјутерот и печатачот.

2. Кога IEEE802.3az е овозможен за компјутерот, оневозможете го.

За повеќе детали, погледнете ја документацијата приложена со компјутерот.

3. Поврзете ги компјутерот и печатачот директно со кабел за етернет.
4. На печатачот, отпечатете извештај за мрежната врска.
[„Печатење извештај за мрежна врска“ на страница 252](#)
5. Проверете ја IP-адресата на печатачот во извештајот за мрежната врска.
6. На компјутерот, одете на Web Config.
Вклучете веб-прелистувач, а потоа внесете ја IP-адресата на печатачот.
[„Активирање Web Config во веб-прелистувач“ на страница 273](#)
7. Изберете **Advanced Settings** од листата во горниот десен дел од прозорецот.
8. Изберете **Network Settings > Wired LAN**.
9. Изберете **OFF** за **IEEE 802.3az**.
10. Кликнете **Next**.
11. Кликнете **OK**.
12. Извадете го кабелот за етернет поврзан со компјутерот и печатачот.
13. Ако сте оневозможиле IEEE802.3az за компјутерот во чекор 2, овозможете го.
14. Поврзете ги каблите за етернет што ги извадивте во чекор 1 со компјутерот и печатачот.

Ако проблемот и понатаму се јавува, можно е да го предизвикуваат други уреди, а не печатачот.

Печатачот не може да се поврзе преку USB (Mac OS)

Имајте ги предвид следниве причини.

■ USB-кабелот не е правилно приклучен во електричниот излез.

Решенија

Добро поврзете го USB-кабелот со печатачот и компјутерот.

■ Има проблем со USB-хабот.

Решенија

Ако користите USB-хаб, обидете се да го поврзете печатачот директно со компјутерот.

■ Има проблем со USB-кабелот или со портата за USB.

Решенија

Ако USB-кабелот не се препознава, променете ја портата или променете го USB-кабелот.

Не може да се скенира иако правилно е воспоставена врска (Mac OS)

■ Скенирање со висока резолуција преку мрежа.

Решенија

Скенирајте со пониска резолуција.

Не може да се почне скенирање од паметен уред

Проверете дали паметниот уред и печатачот се правилно поврзани.

Причината и решението за проблемот се разликуваат зависно од тоа дали овие уреди се поврзани.

Проверете ја врската со паметниот уред

Користете Epson Smart Panel за да ја проверите врската меѓу паметниот уред и печатачот.

Отворете Epson Smart Panel. Ако не може да се поврзете со печатачот, допрете [+] во горниот дел од екранот за да ресетирате.

Ако не користите Epson Smart Panel, погледнете го линкот подолу.

<http://epson.sn>

Не е можно поврзување на мрежа

Проблемот може да се јавува поради некоја од следниве причини.

■ Нешто не е во ред со мрежните уреди за Wi-Fi врска.

Решенија

Исклучете ги уредите коишто сакате да ги поврзете на мрежата. Почекајте околу 10 секунди, а потоа вклучете ги уредите во следниов редослед: безжичен рутер, компјутер или паметен уред и потоа печатачот. Поместете ги печатачот и компјутерот или паметниот уред поблиску до безжичниот рутер за да ја олесните комуникацијата со радиобранови, а потоа обидете се повторно да ги одредите мрежните поставки.

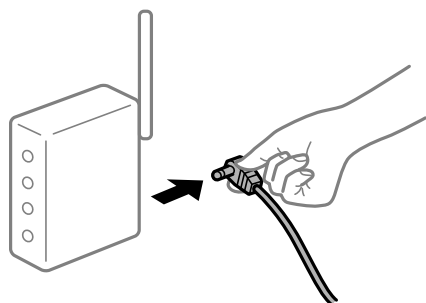

Уредите не можат да примаат сигнали од безжичниот рутер бидејќи се премногу раздалечени.

Решенија

Откако ќе ги приближите компјутерот или паметниот уред и печатачот до безжичниот рутер, исклучете го безжичниот рутер, па повторно вклучете го.

Кога го менувате безжичниот рутер, поставките не се соодветни за новиот рутер.

Решенија

Одредете ги поставките за врската повторно, за да бидат соодветни за новиот безжичен рутер.

SSID поврзани од компјутерот или од паметниот уред и компјутерот се разликуваат.

Решенија

Кога истовремено користите повеќе безжични рутери или кога безжичниот рутер има повеќе SSID и уредите се поврзани со различни SSID, не може да се поврзете со безжичниот рутер.

Поврзете ги компјутерот или паметниот уред со истата SSID како и печатачот.

❑ Пример за поврзување со различни SSID

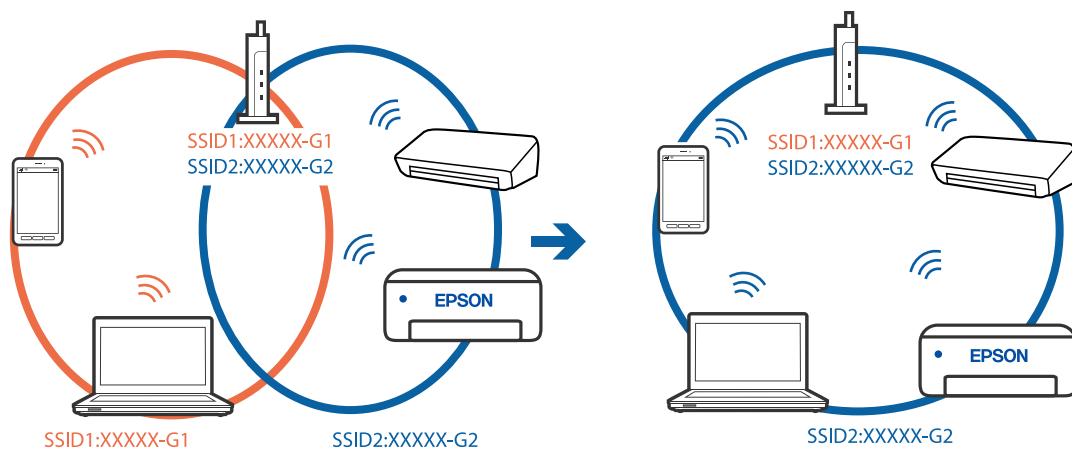

❑ Пример за поврзување со SSID со различен фреквентен опсег

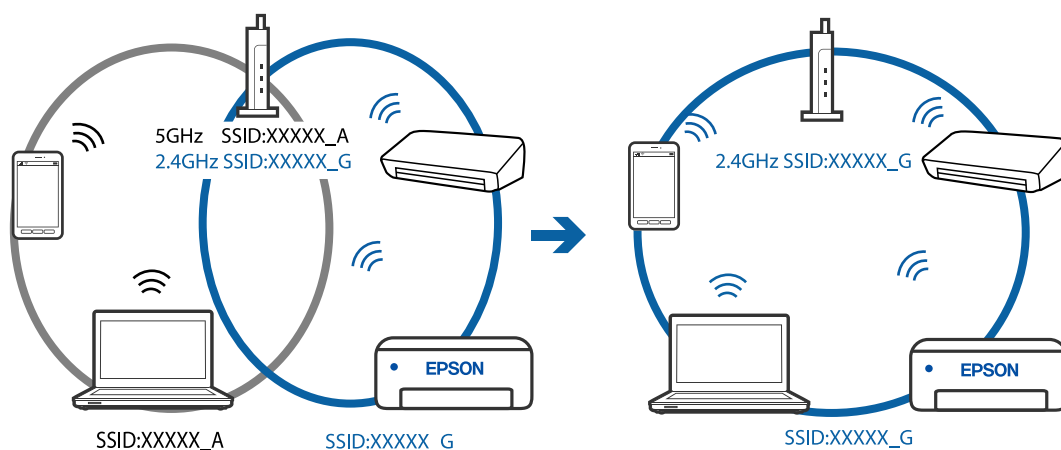

■ На безжичниот рутер е достапна функција за одделување за приватност.

Решенија

Повеќето безжични рутери имаат функција за одделување што ја блокира комуникацијата помеѓу уредите во рамки на истата SSID. Ако не може да се воспостави комуникација меѓу печатачот и компјутерот или паметниот уред дури и ако се поврзани на истата мрежа, оневозможете ја функцијата за одделување на безжичниот рутер. За детали, погледнете во прирачникот испорачан со безжичниот пренасочувач.

■ IP-адресата не е правилно доделена.

Решенија

Ако IP-адресата одредена за печатачот е 169.254.XXX.XXX и маската на подмрежа е 255.255.0.0, IP-адресата може да не биде правилно одредена.

Отпечатете го извештајот за мрежната врска, а потоа проверете ги IP-адресата и подмрежната маска доделени на печатачот. За да отпечатите извештај за мрежната врска, изберете **Поставки > Мрежни поставки > Проверка на врската**.

Рестартирајте го безжичниот насочувач или ресетирајте ги мрежните поставки за печатачот.

■ Има проблем со мрежните поставки на паметниот уред.

Решенија

Обидете се да ја отворите која било веб-локација од паметниот уред за да проверите дали мрежните поставки на паметниот уред се точни. Ако не може да отворите веб-локација, има проблем со паметниот уред.

Проверете ја мрежната врска на компјутерот. За повеќе детали, погледнете ја документацијата приложена со паметниот уред.

Не може да се испраќаат или примаат факсови

Не може да се испраќаат или примаат факсови

Имајте ги предвид следниве причини.

■ Има проблеми со сидниот телефонски приклучок.

Решенија

Проверете дали работи сидниот телефонски приклучок со тоа што ќе го поврзете телефонот и ќе го тестирате. Ако не може да упатувате или да примате повици, контактирајте со телекомуникациската компанија.

■ Има проблеми при поврзувањето со телефонската линија.

Решенија

Изберете **Поставки > Поставки на факс > Провери факс врска** на контролниот панел на печатачот за да извршите автоматска проверка на врската за факс. Обидете се со решенијата отпечатени во извештајот.

■ Настанува грешка во комуникацијата.

Решенија

Изберете **Бавно (9,600bps)** во **Поставки > Поставки на факс > Осн поставки > Брзина на факс** на контролниот панел на печатачот.

■ Поврзување со DSL телефонска линија без DSL-филтер.

Решенија

За да се поврзете со DSL телефонска линија, треба да користите DSL-модем со вграден DSL-филтер или да инсталирате одделен DSL-филтер на линијата. Контактирајте со давателот на DSL-услугите.

[„Поврзување на DSL или ISDN“ на страница 93](#)

■ Има одредени проблеми со DSL-филтерот кога ќе се поврзете со DSL телефонска линија.

Решенија

Ако не може да испратите или да примите факс, поврзете го печатачот директно на сиден телефонски приклучок за да проверите дали печатачот може да испрати факс. Ако функционира, проблемот може да е предизвикан од DSL-филтерот. Контактирајте со давателот на DSL-услугите.

Не може да се испраќаат факсови

Имајте ги предвид следниве причини.

■ Линијата за врската е поставена на PSTN во објект каде што се користи приватна телефонска централа (PBX).

Решенија

Изберете **PBX** во **Поставки > Поставки на факс > Осн поставки > Тип линија** на контролниот панел на печатачот.

■ Испраќање факсови без внесување код за пристап во околина во којашто е инсталирана PBX.

Решенија

Ако телефонскиот систем бара код за надворешен пристап за да добиете надворешна линија, регистрирајте го кодот за пристап во печатачот и внесете # (тараба) на почетокот од бројот на факс кога испраќате.

■ Не се регистрирани информации за заглавјето на појдовните факсови.

Решенија

Изберете **Поставки > Поставки на факс > Осн поставки > Заглавие** и поставете ги информациите за заглавјето. Некои факс-апарати автоматски ги одбиваат дојдовните факсови што немаат информации за заглавјето.

■ Вашиот ID на повикувач е блокиран.

Решенија

Контактирајте со операторот за да го одблокирате вашиот ID на повикувач. Некои телефони или факс-апарати автоматски ги отфрлаат анонимните повици.

■ Бројот на факс на примачот е погрешен.

Решенија

Проверете дали е точен бројот на примачот што е регистриран во вашиот список со контакти или што го внесовте директно со нумеричката тастатура. Или, прашајте го примачот дали е точен бројот на факс.

■ Факс-уредот на примачот не е подготвен за примање факсови.

Решенија

Прашајте го примачот дали неговиот факс-уред е подготвен за примање факс.

■ Се испраќа преголемо количество податоци.

Решенија

Може да испраќате факсови со помало количество податоци, на некој од следниве начини.

- Кога го испраќате факсот во црно-бело, овозможете **Дир. испраќање во Факс > Поставки на факс > П. за испр. факс.**
„Испраќање многу страници од документ во црно-бело (Дир. испраќање)“ на страница 109
- Користење на поврзаниот телефон
„Бирање за испраќање факсови од надворешен телефон“ на страница 108
- Одвојување на оригиналите

Не може да се примаат факсови

Имајте ги предвид следниве причини.

■ Претплата на услуга за проследување повици.

Решенија

Ако сте се претплатиле на услуга за проследување повици, печатачот можеби не ќе може да прима факсови. Контактирајте со давателот на услугата.

■ Режим за прием е поставен на Рачно додека е поврзан надворешен телефонски уред со печатачот.

Решенија

Ако со печатачот е поврзан надворешен телефонски уред којшто споделува телефонска линија со печатачот, изберете **Поставки > Поставки на факс > Осн поставки**, а потоа поставете го **Режим за прием на авто.**

■ Компјутерот што ќе ги зачувува примените факсови не е вклучен.

Решенија

Кога ќе ги одредите поставките за зачувување на примените факсови на компјутер, вклучете го компјутерот. Примениот факс се брише откако ќе се зачува на компјутерот.

■ Бројот на факс на испраќачот е регистриран во Листа на одб. бр..

Решенија

Пред да го избришете, проверете дали бројот на испраќачот може да се избрише од **Листа на одб. бр..** Избришете го од **Поставки > Поставки на факс > Осн поставки > Одбивање факс > Уреди ја листата со блок. броеви.** Или оневозможете **Листа на одб. бр.** во **Поставки > Поставки на факс > Осн поставки > Одбивање факс > Одбивање факс.** Факсовите испратени од броеви што не се регистрирани во овој список се блокираат кога оваа поставка е овозможена.

■ Бројот на факс на испраќачот не е регистриран во списокот со контакти.

Решенија

Регистрирајте го бројот на факс на испраќачот во списокот со контакти. Или оневозможете **Пов. не е во Конт.** во **Поставки > Поставки на факс > Осн поставки > Одбивање факс > Одбивање факс.** Факсовите испратени од броеви што не се регистрирани во овој список се блокираат.

■ Испраќачот го испратил факсот без информации за заглавјето.

Решенија

Прашајте го испраќачот дали на неговиот факс-уред се поставени информации за заглавјето. Или, оневозможете **Праз. заг. на факс** во **Поставки > Поставки на факс > Осн поставки > Одбивање факс > Одбивање факс.** Факсовите што не содржат информации за заглавјето се блокираат кога оваа поставка е овозможена.

Не може да се испраќаат факсови до одреден примач

■ Поставката Брзина на факс регистрирана во списокот со контакти е погрешна.

Решенија

Изберете го примачот од списокот со контакти, а потоа изберете **Уреди > Брзина на факс > Бавно (9,600bps).**

Не може да се испраќаат факсови во одредено време

■ Датумот и времето на печатачот се погрешни.

Решенија

Изберете **Поставки > Осн поставки > П. за датум/време,** а потоа поставете точен датум и време.

Факсовите се испраќаат со погрешна големина

Имајте ги предвид следниве причини.

■ Оригиналите не се правилно поставени.

Решенија

- Проверете дали оригиналот е поставен правилно во однос на ознаките за порамнување.
- Ако работ на скенираната слика недостасува, поместете го оригиналот малку подалеку од работ на стаклото на скенерот. Не може да ја скенирате областа на приближно 1,5 mm (0,06 in.) од работ на стаклото на скенерот.

➔ [„Ставање оригинали во Стакло на скенерот“ на страница 38](#)

■ Има прашина или нечистотија на оригиналите или на стаклото на скенерот.

Решенија

Отстранете ја прашината или нечистотијата од оригиналите и исчистете го стаклото на скенерот.

➔ [„Чистење на Стакло на скенерот“ на страница 131](#)

Примените факсови не се печатат

■ Настана грешка на печатачот, на пр. заглавена хартија.

Решенија

Отстранете ја грешката на печатачот, па побарајте од испраќачот да го испрати факсот одново.

■ Примените факсови не може да се печатат поради тековните поставки.

Решенија

Ако **Зач. во компј.** е поставена на **Да**, сменете ја поставката со **Да и печати** или оневозможете ја **Зач. во компј.**

Може да ја најдете **Зач. во компј.** во **Поставки > Поставки на факс > Поставки за прием.**

Не може да се испраќаат и примаат факсови (Windows)

Проверете дали компјутерот и печатачот се правилно поврзани. Причината и решението за проблемот се разликуваат зависно од тоа дали овие уреди се поврзани.

Проверување на статусот на врската

Користете Epson Printer Connection Checker за да го проверите статусот на врската меѓу компјутерот и печатачот. Можеби ќе можете да го решите проблемот, во зависност од резултатите од проверката.

1. Кликнете двапати на иконата **Epson Printer Connection Checker** на работната површина. Epson Printer Connection Checker започнува.

Ако нема икона на работната површина, следете ги начините подолу за да активирате Epson Printer Connection Checker.

Windows 10

Кликнете го копчето Старт, па изберете **Epson Software > Epson Printer Connection Checker**.

Windows 8.1/Windows 8

Внесете го името на апликацијата во полето за пребарување, а потоа изберете ја прикажаната икона.

Windows 7

Кликнете го копчето Старт, а потоа изберете **Сите програми > Epson Software > Epson Printer Connection Checker**.

2. Следете ги инструкциите на екранот за да проверите.

Белешка:

Ако не се прикажува името на печатачот, инсталирајте оригинален двигател за печатач Epson.

[„Проверување дали е инсталиран оригинален двигател за печатач Epson — Windows“ на страница 137](#)

Кога ќе го идентификувате проблемот, следете го решението прикажано на екранот.

Кога не може да го решите проблемот, проверете го следново според конкретната ситуација.

- Печатачот не е препознаен преку мрежна врска

[„Не е можно поврзување на мрежа“ на страница 153](#)

- Печатачот не е препознаен преку USB-врска

[„Печатачот не може да се поврзе преку USB \(Windows\)“ на страница 156](#)

- Печатачот е препознаен, но не може да се врши печатење.

[„Не може да се печати иако е воспоставена врска \(Windows\)“ на страница 156](#)

Не е можно поврзување на мрежа

Проблемот може да се јавува поради некоја од следниве причини.

■ Нешто не е во ред со мрежните уреди за Wi-Fi врска.

Решенија

Исклучете ги уредите коишто сакате да ги поврзете на мрежата. Почекајте околу 10 секунди, а потоа вклучете ги уредите во следниов редослед: безжичен рутер, компјутер или паметен уред и потоа печатачот. Поместете ги печатачот и компјутерот или

паметниот уред поблиску до безжичниот рутер за да ја олесните комуникацијата со радиобранови, а потоа обидете се повторно да ги одредите мрежните поставки.



Уредите не можат да примаат сигнали од безжичниот рутер бидејќи се премногу раздалечени.

Решенија

Откако ќе ги приближите компјутерот или паметниот уред и печатачот до безжичниот рутер, исклучете го безжичниот рутер, па повторно вклучете го.

Кога го менувате безжичниот рутер, поставките не се соодветни за новиот рутер.

Решенија

Одредете ги поставките за врската повторно, за да бидат соодветни за новиот безжичен рутер.

SSID поврзани од компјутерот или од паметниот уред и компјутерот се разликуваат.

Решенија

Кога истовремено користите повеќе безжични рутери или кога безжичниот рутер има повеќе SSID и уредите се поврзани со различни SSID, не може да се поврзете со безжичниот рутер.

Поврзете ги компјутерот или паметниот уред со истата SSID како и печатачот.

Пример за поврзување со различни SSID

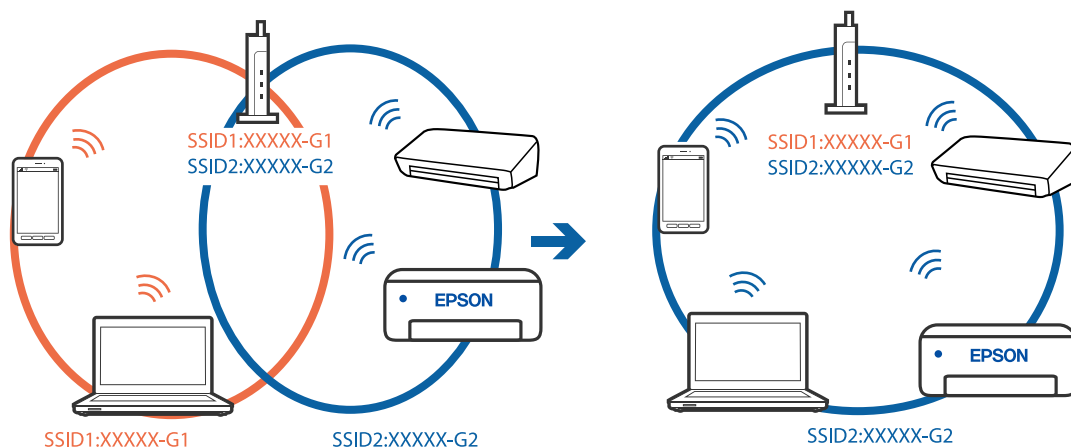

- Пример за поврзување со SSID со различен фреквентен опсег

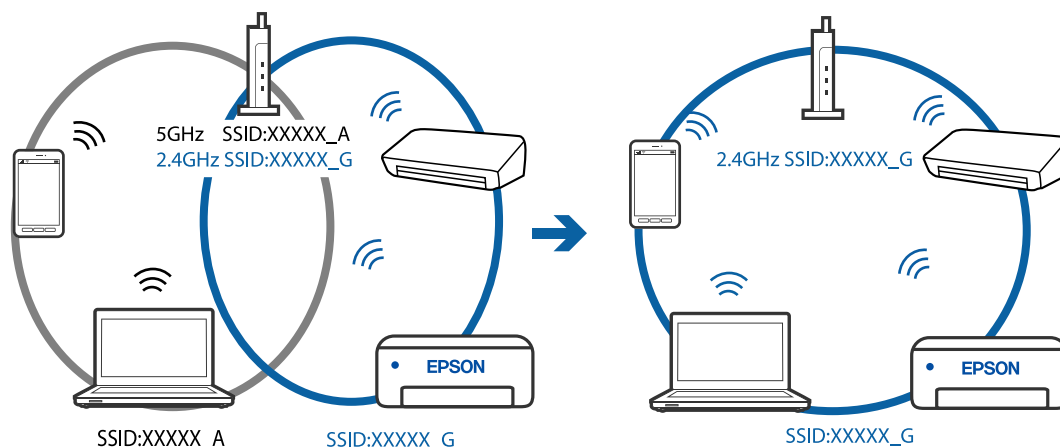

На безжичниот рутер е достапна функција за одделување за приватност.

Решенија

Повеќето безжични рутери имаат функција за одделување што ја блокира комуникацијата помеѓу уредите во рамки на истата SSID. Ако не може да се воспостави комуникација меѓу печатачот и компјутерот или паметниот уред дури и ако се поврзани на истата мрежа, оневозможете ја функцијата за одделување на безжичниот рутер. За детали, погледнете во прирачникот испорачан со безжичниот пренасочувач.

IP-адресата не е правилно доделена.

Решенија

Ако IP-адресата одредена за печатачот е 169.254.XXX.XXX и маската на подмрежа е 255.255.0.0, IP-адресата може да не биде правилно одредена.

Отпечатете го извештајот за мрежната врска, а потоа проверете ги IP-адресата и подмрежната маска доделени на печатачот. За да отпечатите извештај за мрежната врска, изберете **Поставки > Мрежни поставки > Проверка на врската**.

Рестартирајте го безжичниот насочувач или ресетирајте ги мрежните поставки за печатачот.

Има проблем со мрежните поставки на компјутерот.

Решенија

Обидете се да ја отворите која било веб-локација од вашиот компјутер за да се уверите дека мрежните поставки на компјутерот се точни. Ако не може да отворите веб-локација, има проблем со компјутерот.

Проверете ја мрежната врска на компјутерот. За повеќе детали, погледнете ја документацијата приложена со компјутерот.

Печатачот е поврзан преку етернет користејќи уреди што поддржуваат IEEE802.3az (енергетски ефикасен етернет).

Решенија

Кога го поврзувате печатачот преку етернет користејќи уреди што поддржуваат IEEE802.3az (енергетски ефикасен етернет), во зависност од хабот или рутерот што го користите, може да се јават следниве проблеми.

- Врската станува нестабилна, печатачот постојано се поврзува и врската со печатачот постојано се прекинува.
- Не е можно поврзување со печатачот.
- Бавна брзина на комуникацијата.

Следете ги чекорите подолу за да оневозможите IEEE802.3az за печатачот, па да се поврзете.

1. Извадете го кабелот за етернет поврзан со компјутерот и печатачот.
2. Кога IEEE802.3az е овозможен за компјутерот, оневозможете го.
За повеќе детали, погледнете ја документацијата приложена со компјутерот.
3. Поврзете ги компјутерот и печатачот директно со кабел за етернет.
4. На печатачот, отпечатете извештај за мрежната врска.
[„Печатење извештај за мрежна врска“ на страница 252](#)
5. Проверете ја IP-адресата на печатачот во извештајот за мрежната врска.
6. На компјутерот, пристапете до Web Config.
Вклучете веб-прелистувач, а потоа внесете ја IP-адресата на печатачот.
[„Активирање Web Config во веб-прелистувач“ на страница 273](#)
7. Изберете **Advanced Settings** од листата во горниот десен дел од прозорецот.
8. Изберете **Network Settings > Wired LAN**.
9. Изберете **OFF** за **IEEE 802.3az**.
10. Кликнете **Next**.
11. Кликнете **OK**.
12. Извадете го кабелот за етернет поврзан со компјутерот и печатачот.
13. Ако сте оневозможиле IEEE802.3az за компјутерот во чекор 2, овозможете го.
14. Поврзете ги каблите за етернет што сте ги извадиле во чекор 1 со компјутерот и печатачот.

Ако проблемот и понатаму се јавува, можно е да го предизвикуваат други уреди, а не печатачот.

Печатачот не може да се поврзе преку USB (Windows)

Имајте ги предвид следниве причини.

■ USB-кабелот не е правилно приклучен во електричниот излез.

Решенија

Добро поврзете го USB-кабелот со печатачот и компјутерот.

■ Има проблем со USB-хабот.

Решенија

Ако користите USB-хаб, обидете се да го поврзете печатачот директно со компјутерот.

■ Има проблем со USB-кабелот или со портата за USB.

Решенија

Ако USB-кабелот не се препознава, променете ја портата или променете го USB-кабелот.

Не може да се испраќаат или примаат факсови иако правилно е воспоставена врска (Windows)

Имајте ги предвид следниве причини.

■ Софтверот не е инсталиран.

Решенија

Погрижете се двигателот PC-FAX да биде инсталиран на компјутерот. Двигателот PC-FAX се инсталира со FAX Utility. Следете ги чекорите подолу за да проверите дали е инсталиран.

Уверете се дека печатачот (факсот) се прикажува во **Уреди и печатачи, Печатач** или **Печатачи и друг хардвер**. Печатачот (факсот) е прикажан како „EPSON XXXXX (FAX)“. Ако печатачот (факсот) не е прикажан, деинсталирајте ја и повторно инсталирајте ја FAX Utility. Погледнете го следново за да пристапите до **Уреди и печатачи, Печатач** или **Печатачи и друг хардвер**.

Windows 10

Кликнете го копчето Старт, па изберете **Систем на Windows > Контролна табла > Преглед на уреди и печатачи** во **Хардвер и звук**.

Windows 8.1/Windows 8

Изберете **Работна површина > Поставки > Контролна табла > Преглед на уреди и печатачи** во **Хардвер и звук** (или **Хардвер**).

Windows 7

Кликнете го копчето Старт, па изберете **Контролна табла > Преглед на уреди и печатачи** во **Хардвер и звук** или **Хардвер**.

Windows Vista

Кликнете го копчето Старт, па изберете **Контролна табла > Печатачи** во **Хардвер и звук**.

Windows XP

Кликнете го копчето Старт, па изберете **Поставки > Контролна табла > Печатачи и друг хардвер > Печатачи и факсови**.

■ Неуспешна автентикација на корисници при испраќање факс од компјутер.

Решенија

Поставете ги корисничкото име и лозинката во двигателот за печатачот. Кога се испраќа факс од компјутер и кога е поставена безбедносната функција што ги спречува корисниците да ја користат функцијата за факс на печатачот, тогаш автентикацијата на корисници се врши со корисничкото име и лозинката поставени во двигателот за печатачот.

■ Има одредени проблеми со поставките за факс и врската за факс.

Решенија

Пробајте ги решенијата за проблеми со поставките за факс и врската за факс.

Не може да се испраќаат и примаат факсови (Mac OS)

Проверете дали компјутерот и печатачот се правилно поврзани. Причината и решението за проблемот се разликуваат зависно од тоа дали овие уреди се поврзани.

Проверување на статусот на врската

Користете EPSON Status Monitor за да го проверите статусот на врската меѓу компјутерот и печатачот.

1. Изберете **Системски претпочитани вредности** од менито Apple > **Печатачи и скенери** (или **Печати и скенирај, Печати и испрати факс**), а потоа изберете го печатачот.
2. Кликнете **Опции и производи** > **Услужна програма** > **Отвори ја служната програма за печатачот**.
3. Кликнете **EPSON Status Monitor**.

Кога се прикажуваат преостанатите нивоа на мастило, тоа значи дека врската меѓу компјутерот и печатачот е успешно воспоставена.

Проверете го следново ако не е воспоставена врска.

- Печатачот не е препознаен преку мрежна врска
[„Не е можно поврзување на мрежа“ на страница 161](#)
- Печатачот не е препознаен преку USB-врска
[„Печатачот не може да се поврзе преку USB \(Mac OS\)“ на страница 165](#)

Проверете го следново ако е воспоставена врска.

- Печатачот е препознаен, но не може да се врши печатење.
[„Не може да се печати иако е воспоставена врска \(Mac OS\)“ на страница 165](#)

Не е можно поврзување на мрежа

Проблемот може да се јавува поради некоја од следниве причини.

■ Нешто не е во ред со мрежните уреди за Wi-Fi врска.

Решенија

Исклучете ги уредите коишто сакате да ги поврзете на мрежата. Почекајте околу 10 секунди, а потоа вклучете ги уредите во следниов редослед: безжичен рутер, компјутер или паметен уред и потоа печатачот. Поместете ги печатачот и компјутерот или паметниот уред поблиску до безжичниот рутер за да ја олесните комуникацијата со радиобранови, а потоа обидете се повторно да ги одредите мрежните поставки.

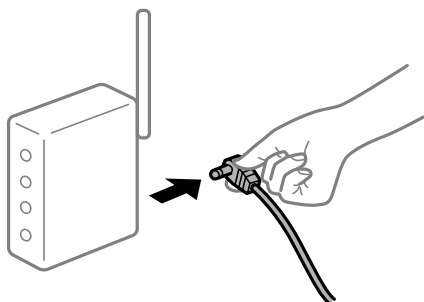

■ Уредите не можат да примаат сигнали од безжичниот рутер бидејќи се премногу раздалечени.

Решенија

Откако ќе ги приближите компјутерот или паметниот уред и печатачот до безжичниот рутер, исклучете го безжичниот рутер, па повторно вклучете го.

■ Кога го менувате безжичниот рутер, поставките не се соодветни за новиот рутер.

Решенија

Одредете ги поставките за врска повторно, за да бидат соодветни за новиот безжичен рутер.

■ SSID поврзани од компјутерот или од паметниот уред и компјутерот се разликуваат.

Решенија

Кога истовремено користите повеќе безжични рутери или кога безжичниот рутер има повеќе SSID и уредите се поврзани со различни SSID, не може да се поврзете со безжичниот рутер.

Поврзете ги компјутерот или паметниот уред со истата SSID како и печатачот.

□ Пример за поврзување со различни SSID

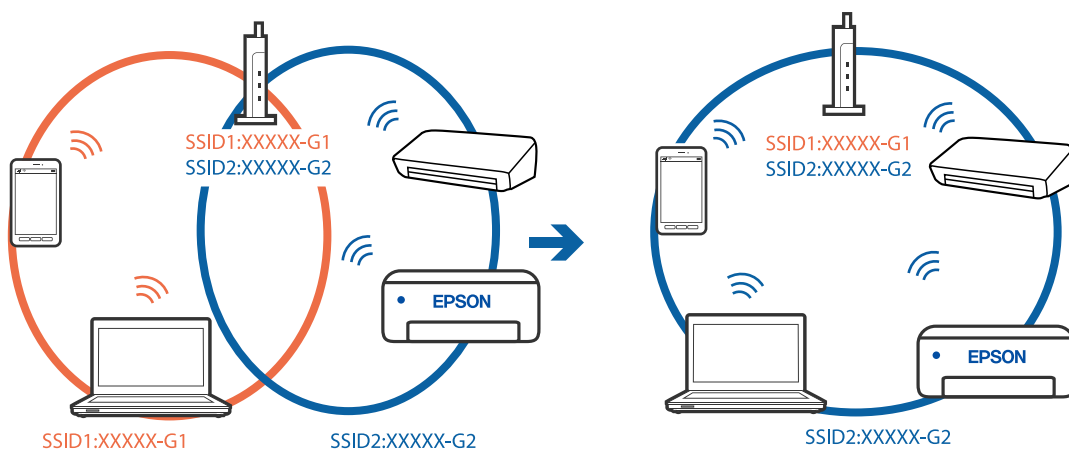

□ Пример за поврзување со SSID со различен фреквентен опсег

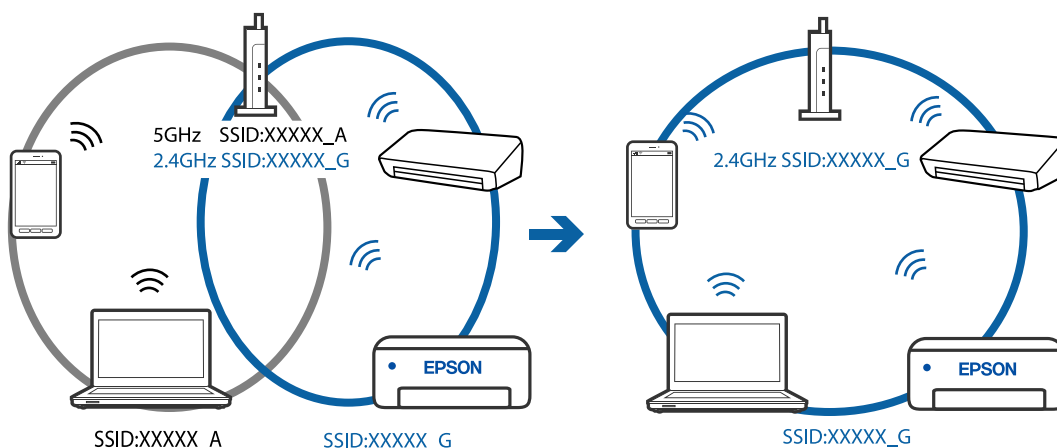

■ На безжичниот рутер е достапна функција за одделување за приватност.

Решенија

Повеќето безжични рутери имаат функција за одделување што ја блокира комуникацијата помеѓу уредите во рамки на истата SSID. Ако не може да се воспостави комуникација меѓу печатачот и компјутерот или паметниот уред дури и ако се поврзани на истата мрежа, оневозможете ја функцијата за одделување на безжичниот рутер. За детали, погледнете во прирачникот испорачан со безжичниот пренасочувач.

■ IP-адресата не е правилно доделена.

Решенија

Ако IP-адресата одредена за печатачот е 169.254.XXX.XXX и маската на подмрежа е 255.255.0.0, IP-адресата може да не биде правилно одредена.

Отпечатете го извештајот за мрежната врска, а потоа проверете ги IP-адресата и подмрежната маска доделени на печатачот. За да отпечатите извештај за мрежната врска, изберете **Поставки > Мрежни поставки > Проверка на врска**.

Рестартирајте го безжичниот насочувач или ресетирајте ги мрежните поставки за печатачот.

Има проблем со мрежните поставки на компјутерот.

Решенија

Обидете се да ја отворите која било веб-локација од вашиот компјутер за да се уверите дека мрежните поставки на компјутерот се точни. Ако не може да отворите веб-локација, има проблем со компјутерот.

Проверете ја мрежната врска на компјутерот. За повеќе детали, погледнете ја документацијата приложена со компјутерот.

Печатачот е поврзан преку етернет користејќи уреди што поддржуваат IEEE802.3az (енергетски ефикасен етернет).

Решенија

Кога го поврзувате печатачот преку етернет користејќи уреди што поддржуваат IEEE802.3az (енергетски ефикасен етернет), во зависност од хабот или рутерот што го користите, може да се јават следниве проблеми.

- Врската станува нестабилна, печатачот постојано се поврзува и врската со печатачот постојано се прекинува.
- Не е можно поврзување со печатачот.
- Бавна брзина на комуникацијата.

Следете ги чекорите подолу за да оневозможите IEEE802.3az за печатачот, па да се поврзете.

1. Извадете го кабелот за етернет поврзан со компјутерот и печатачот.
2. Кога IEEE802.3az е овозможен за компјутерот, оневозможете го.
За повеќе детали, погледнете ја документацијата приложена со компјутерот.
3. Поврзете ги компјутерот и печатачот директно со кабел за етернет.
4. На печатачот, отпечатете извештај за мрежната врска.
[„Печатење извештај за мрежна врска“ на страница 252](#)
5. Проверете ја IP-адресата на печатачот во извештајот за мрежната врска.
6. На компјутерот, пристапете до Web Config.
Вклучете веб-прелистувач, а потоа внесете ја IP-адресата на печатачот.
[„Активирање Web Config во веб-прелистувач“ на страница 273](#)
7. Изберете **Advanced Settings** од листата во горниот десен дел од прозорецот.
8. Изберете **Network Settings > Wired LAN**.
9. Изберете **OFF** за **IEEE 802.3az**.
10. Кликнете **Next**.
11. Кликнете **OK**.

12. Извадете го кабелот за етернет поврзан со компјутерот и печатачот.
13. Ако сте оневозможиле IEEE802.3az за компјутерот во чекор 2, овозможете го.
14. Поврзете ги каблите за етернет што сте ги извадиле во чекор 1 со компјутерот и печатачот.

Ако проблемот и понатаму се јавува, можно е да го предизвикуваат други уреди, а не печатачот.

Печатачот не може да се поврзе преку USB (Mac OS)

Имајте ги предвид следниве причини.

■ USB-кабелот не е правилно приклучен во електричниот излез.

Решенија

Добро поврзете го USB-кабелот со печатачот и компјутерот.

■ Има проблем со USB-хабот.

Решенија

Ако користите USB-хаб, обидете се да го поврзете печатачот директно со компјутерот.

■ Има проблем со USB-кабелот или со портата за USB.

Решенија

Ако USB-кабелот не се препознава, променете ја портата или променете го USB-кабелот.

Не може да се испраќа или прима иако правилно е воспоставена врска (Mac OS)

Имајте ги предвид следниве причини.

■ Софтверот не е инсталиран.

Решенија

Погрижете се двигателот PC-FAX да биде инсталиран на компјутерот. Двигателот PC-FAX се инсталира со FAX Utility. Следете ги чекорите подолу за да проверите дали е инсталиран.

Изберете **Системски претпочитани вредности** од менито Apple > **Печатачи и скенери** (или **Печати и скенирај**, **Печати и испрати факс**), а потоа уверете се дека е прикажан печатачот (факсот). Печатачот (факсот) е прикажан како „FAX XXXX (USB)“ или „FAX XXXX (IP)“. Ако печатачот (факсот) не е прикажан, кликнете [**+**] и регистрирајте го печатачот (факсот).

■ Двигателот PC-FAX е паузиран.

Решенија

Изберете **Системски претпочитани вредности** од менито Apple > **Печатачи и скенери** (или **Печати и скенирај**, **Печати и испрати факс**), а потоа кликнете

двапати на печатачот (факсот). Ако печатачот е паузиран, кликнете **Продолжи** (или **Продолжи со печатење**).

■ **Неуспешна автентикација на корисници при испраќање факс од компјутер.**

Решенија

Поставете ги корисничкото име и лозинката во двигателот за печатачот. Кога се испраќа факс од компјутер и кога е поставена безбедносната функција што ги спречува корисниците да ја користат функцијата за факс на печатачот, тогаш автентикацијата на корисници се врши со корисничкото име и лозинката поставени во двигателот за печатачот.

■ **Има одредени проблеми со поставките за факс и врската за факс.**

Решенија

Пробајте ги решенијата за проблеми со поставките за факс и врската за факс.

Не може соодветно да се ракува со печатачот

Задачите се извршуваат бавно

Печатењето е пребавно

Имајте ги предвид следниве причини.

■ **Се извршуваат непотребни апликации.**

Решенија

Затворете ги сите непотребни апликации на компјутерот или на паметниот уред.

■ **Поставен е висок квалитет на печатењето.**

Решенија

Намалете ја поставката за квалитет.

■ **Двонасочното печатење е оневозможено.**

Решенија

Овозможете ја поставката за двонасочно печатење или печатење со голема брзина. Кога е овозможена оваа поставка, главата за печатење печати додека се движи во двете насоки, а брзината на печатењето се зголемува.

Windows

Изберете **Двонасочно печатење** во картичката **Повеќе опции** на двигателот за печатачот.

Mac OS

Изберете **Системски претпочитани вредности** од менито Apple > **Печатачи и скенери** (или **Печати и скенирај, Печати и испрати факс**), а потоа изберете го печатачот. Кликнете **Опции и производи** > **Опции** (или **Двигател**). Изберете Оп како поставка за **Двонасочно печатење**.

■ **Тивок режим е овозможено.**

Решенија

Оневозможете **Тивок режим**. Брзината на печатење се намалува кога печатачот работи во **Тивок режим**.

Контролна табла

Изберете  на почетниот екран, а потоа изберете **Исклучено**.

Windows

Изберете **Исклучено** како поставка за **Тивок режим** во картичката **Главна** на двигателот за печатачот.

Mac OS

Изберете **Системски претпочитани вредности** од менито Apple > **Печатачи и скенери** (или **Печати и скенирај, Печати и испрати факс**), а потоа изберете го печатачот. Кликнете **Опции и производи** > **Опции** (или **Двигател**). Изберете Off како поставка за **Тивок режим**.

Печатењето драстично забавува при непрекинато печатење

■ **Функцијата што го штити механизмот на печатачот од прегревање и оштетување е активна.**

Решенија

Може да продолжите со печатење. За да се вратите на нормална брзина на печатењето, оставете го печатачот да мирува барем 30 минути. Брзината на печатењето не се враќа на нормалната брзина ако напојувањето е исклучено.

Скенирањето е бавно

■ **Скенирање со висока резолуција.**

Решенија

Скенирајте со пониска резолуција.

LCD-екранот се затемнува

■ **Печатачот е во режим на функција.**

Решенија

Притиснете некое копче на контролната табла за да го вратите ЛЦД-екранот во претходната состојба.

Звуците додека работи се гласни

■ Тивок режим е оневозможено.

Решенија

Ако звуците при работењето се прегласни, овозможете **Тивок режим**. Ако ја овозможите оваа функција, брзината на печатењето може да се намали.

- Контролна табла

Изберете  на почетниот екран и овозможете го **Тивок режим**.

- Двигател за печатачот за Windows

Оспособете **Тивок режим** на картичката **Главна**.

- Двигател за печатачот за Mac OS

Изберете **Системски претпочитани вредности** од менито Apple > **Печатачи и скенери** (или **Печати и скенирај**, **Печати и испрати факс**), а потоа изберете го печатачот. Кликнете **Опции и производи** > **Опции** (или **Двигател**). Изберете **Он** како поставка за **Тивок режим**.

Датумот и времето не се точни

■ Грешка во напојувањето.

Решенија

По откажување на напојувањето поради гром или ако напојувањето не е вклучено долго време, часовникот може да покажува погрешно време. Правилно поставете ги датумот и времето во **Поставки** > **Поставување на печатачот** > **П. за датум/време** на контролниот панел.

Треба да го ажурирате основниот сертификат

■ Основниот сертификат е истечен.

Решенија

Активирајте Web Config, а потоа ажурирајте го основниот сертификат.

Бројот на факс на испраќачот не е прикажан

■ Бројот на факс на испраќачот не е поставен на факс-уредот на испраќачот.

Решенија

Испраќачот можеби не го поставил бројот на факс. Контактирајте со испраќачот.

Бројот на факс на испраќачот прикажан на примените факсови е погрешен

Бројот на факс на испраќачот поставен на факс-уредот на испраќачот е погрешен.

Решенија

Испраќачот можеби поставил погрешен број на факс. Контактирајте со испраќачот.

Не може да се вршат повици на поврзаниот телефон

Телефонскиот кабел не е поврзан правилно.

Решенија

Поврзете го телефонот со портата EXT. на печатачот и кренете го приемникот. Ако не слушате тон за бирање преку приемникот, поврзете го телефонскиот кабел правилно.

Телефонската секретарка не може да одговара на гласовни повици

Поставката Звон. за одг. на печатачот е поставена на помал број отколку бројот на свонења за телефонската секретарка.

Решенија

Изберете **Бавно (9,600bps)** во **Поставки > Поставки на факс > Осн поставки > Звон. за одг.**, а потоа одредете број поголем отколку бројот на свонења за телефонската секретарка.

Примени се голем број непотребни факсови

Функцијата на печатачот за блокирање непотребни факсови не е поставена.

Решенија

Одредете ги поставките за **Одбивање факс** во **Поставки > Поставки на факс > Осн поставки**.

[„Правење на поставки за блокирање на непотребни факсови“ на страница 100](#)

Се прикажува код за грешка на LCD-екранот

На LCD-екранот се прикажува код ако има грешка или информации на коишто треба да обрнете внимание. Ако се прикажува код, следете ги решенијата подолу за да го решите проблемот.

Код	Ситуација	Решенија
E-01	Се појави грешка на печатачот.	Отворете ги внатрешниот капак и скенерот, а потоа извадете ја хартијата или заштитниот материјал од внатрешноста на печатачот. Исклучете го, па вклучете го напојувањето.
E-02	Се појави грешка на скенерот.	Исклучете го, па вклучете го напојувањето.

Код	Ситуација	Решенија
E-11	Треба да го замените перничето за мастило.	Контактирајте со Epson или со овластена сервисна служба на Epson за да го замените перничето за мастило.* ¹ Не е дел што корисникот може да го сервисира. Меѓутоа, достапни се функции освен печатење, како што е скенирање.
E-12	Треба да се замени перниче за мастило за печатење без рамки.	Контактирајте со Epson или со овластена сервисна служба на Epson за да го замените перничето за мастило за печатење без рамки.* ² Не е дел што корисникот може да го сервисира. Не е достапно печатење без рамки, но достапно е печатење со рамки.
W-01	Хартијата е заглавена.	За да ја отстраните грешката, извадете ја хартијата од печатачот и притиснете го копчето прикажано на дното на LCD-екранот. Во некои случаи, треба да го исклучите па да го вклучите напојувањето.
W-11	Перничето за мастило се приближува до крајот на работниот век.	Контактирајте со Epson или со овластена сервисна служба на Epson за да го замените перничето за мастило.* ¹ Не е дел што корисникот може да го сервисира. Пораката ќе се прикажува додека да се замени перничето за мастило. Притиснете го копчето ◊ за да продолжи печатењето.
W-14	Перничето за мастило за печатење без рамки се приближува до крајот на работниот век.	Контактирајте со Epson или со овластена сервисна служба на Epson за да го замените перничето за мастило за печатење без рамки.* ² Не е дел што корисникот може да го сервисира. Пораката ќе се прикажува додека да се замени перничето за мастило. Притиснете го копчето ◊ за да продолжи печатењето.
I-22	Поставете Wi-Fi од Копче за притискање (WPS) .	Притиснете го копчето на точката за пристап. Ако нема копче на точката за пристап, отворете го прозорецот за поставки на точката за пристап и кликнете го копчето прикажано во софтверот.
I-23	Поставете Wi-Fi од PIN-код (WPS) .	Внесете го PIN-кодот прикажан на LCD-екранот во точката на пристап или компјутерот во рок од две минути.
I-31	Поставете Wi-Fi од Wi-Fi авто. поврз..	Инсталирајте го софтверот на компјутерот и притиснете го копчето ОК кога ќе започне поставувањето на Wi-Fi.
I-41	Ав. при. на пос. хар. е деактивирана. Некои функции не може да се користат.	Ако Ав. при. на пос. хар. е оневозможено, не може да користите AirPrint. За користење на AirPrint, активирајте Ав. при. на пос. хар.
I-60	Компјутерот може да не поддржува WSD (веб-услуги за уреди).	Функцијата за скенирање на компјутер (WSD) е достапна само за компјутерите на коишто се инсталирани англиски верзии на Windows 10, Windows 8.1, Windows 8, Windows 7 или Windows Vista. Уверете се дека печатачот е правилно поврзан со компјутерот.

Код	Ситуација	Решенија
Recovery Mode	Печатачот стартуваше во режим за поправање затоа што ажурирањето на фирмверот не успеа.	<p>Следете ги чекорите подолу за повторно да се обидете да го ажурирате фирмверот.</p> <ol style="list-style-type: none"> 1. Поврзете ги компјутерот и печатачот со USB-кабел. (Во режимот за поправање, не може да го ажурирате фирмверот преку мрежна врска.) 2. За дополнителни инструкции, посетете ја веб-локацијата на локалното претставништво на Epson.

- *1 Во некои циклуси од печатењето може да се собере многу мала количина вишок мастило на перничето за мастило. За да се спречи протекување мастило од перничето, печатачот е конструиран да го прекине печатењето кога перничето ќе ја достигне својата граница. Дали и колку често ова ќе треба да се направи зависи од бројот на отпечатени страници на печатачот, видот на материјалот за печатење и бројот на циклуси на чистење на печатачот. Потребата да се замени перничето не значи дека печатачот престанал да работи, согласно неговите спецификации. Печатачот ќе ве извести кога треба да се замени перничето, а тоа треба да го направи само овластена сервисна служба на Epson. Со гаранцијата на Epson не се покриваат трошоците за оваа замена.
- *2 Во некои циклуси од печатењето може да се собере многу мало количество вишок мастило на перничето за мастило за печатење без рамки. За да се спречи протекување мастило од перничето, производот е направен да запре со печатењето без рамки кога перничето ќе ја достигне својата граница. Дали и колку често ќе биде потребно ова, ќе зависи од бројот на отпечатени страници со опцијата за печатење без рамки. Потребата да се замени перничето не значи дека печатачот престанал да работи, согласно неговите спецификации. Печатачот ќе ве извести кога треба да се замени перничето, а тоа треба да го направи само овластена сервисна служба на Epson. Со гаранцијата на Epson не се покриваат трошоците за оваа замена.

Хартијата се заглавува

Проверете ја грешката прикажана на контролната табла и следете ги инструкциите за вадење на заглавената хартија, вклучувајќи ги и искинатите парчиња. Потоа избришете ја грешката.



Важно:

- Отстранете ја заглавената хартија внимателно. Насилно отстранување на хартијата може да го оштети печатачот.
- При отстранување на заглавена хартија не навалувајте го, не ставајте го вертикално и не превртувајте го наопаку; во спротивно, мастилото може да протече.

Вадење заглавена хартија



Внимание:

Никогаш не допирајте ги копчињата на контролната табла додека дланката ви е во печатачот. Ако печатачот започне да работи, може да ве повреди. Внимавајте да не ги допирате извлечените делови за да избегнете повреда.

1. Извадете ја заглавената хартија.

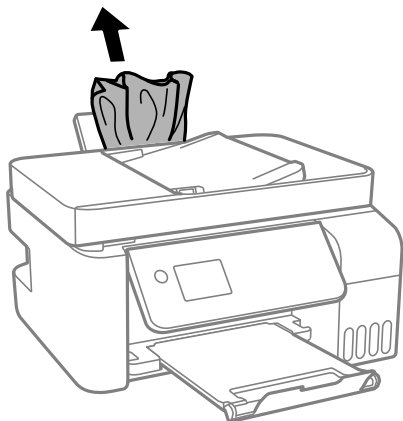

2. Подигнете ја контролната табла.

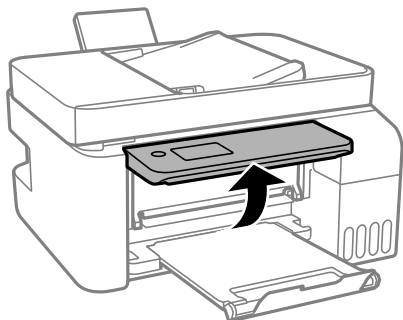

3. Отворете го внатрешниот капак.

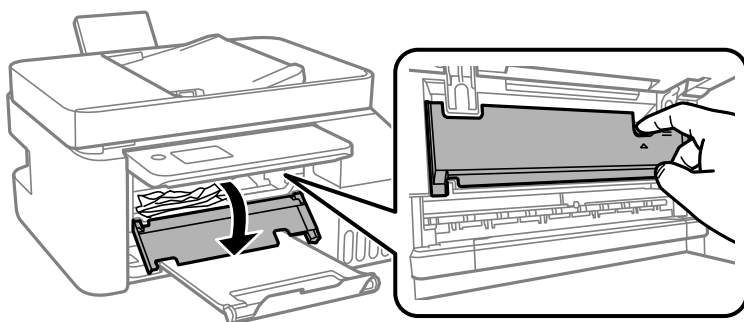

4. Отворете го скенерот додека да кликне.

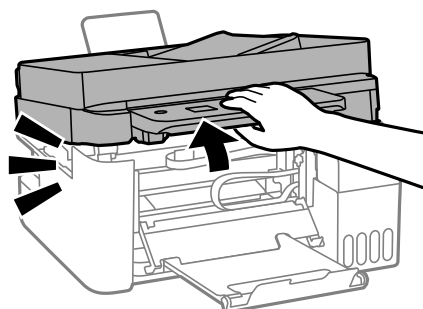

 **Внимание:**

Внимавајте да не ви се заглават дланките или прстите кога го отворате или затворате скенерот. Во спротивно, може да се повредите.

 **Важно:**

Не допирајте ги деловите во печатачот прикажани во илустрацијата. Така може да предизвикате дефект.

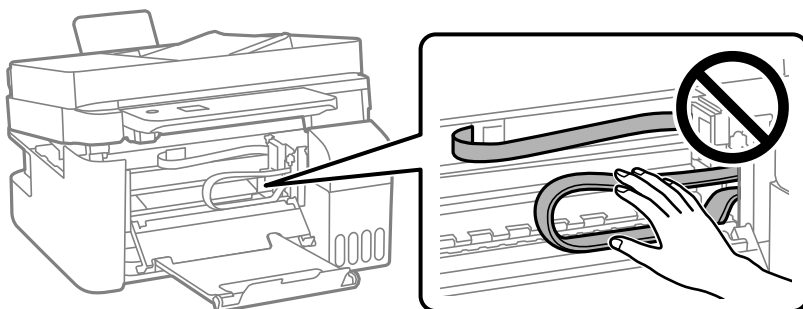

5. Извадете ја заглавената хартија.

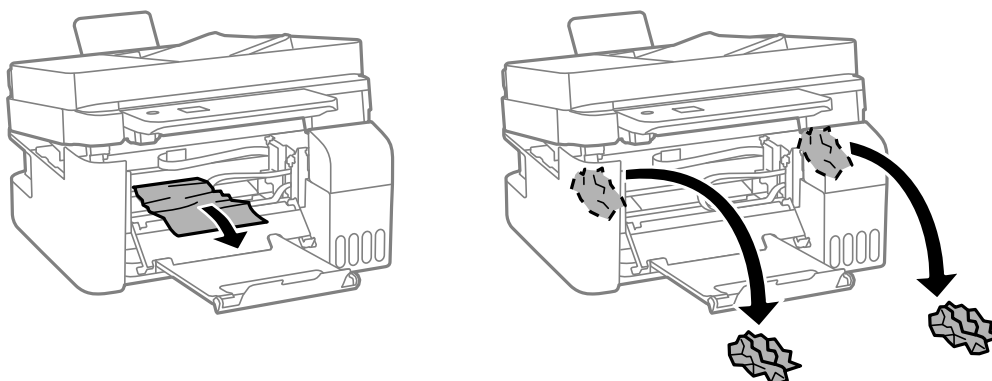

! **Важно:**

Не допирајте ги деловите во печатачот прикажани во илустрацијата. Така може да предизвикате дефект.

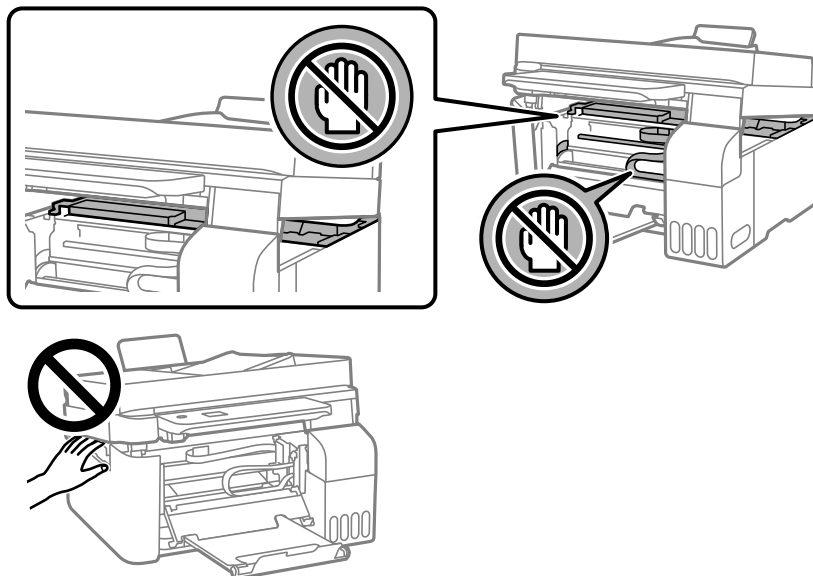

6. Затворете го скенерот.

Од безбедносни причини, скенерот се затвора во два чекора.

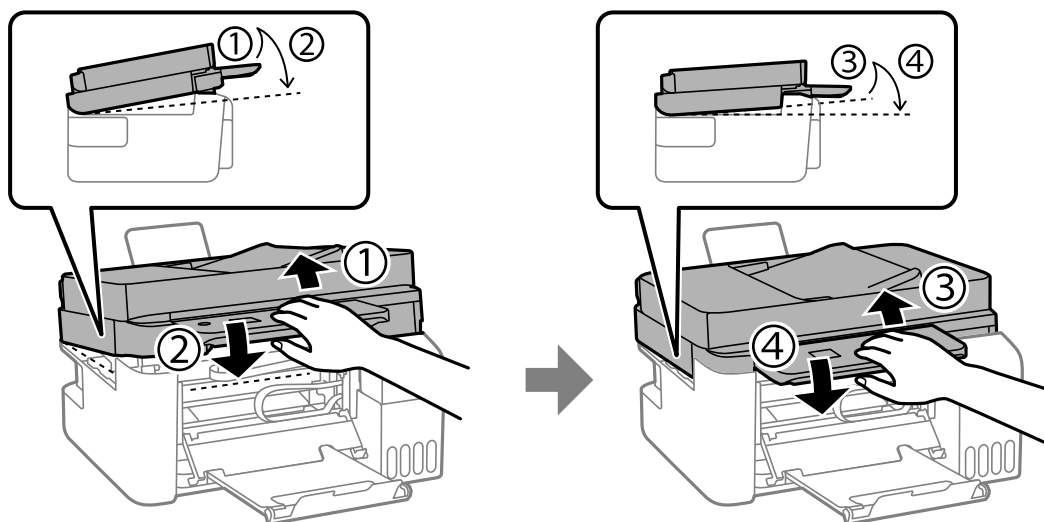

Белешка:

Скенерот мора да биде целосно затворен пред да може повторно да се отвори.

7. Затворете го внатрешниот капак.

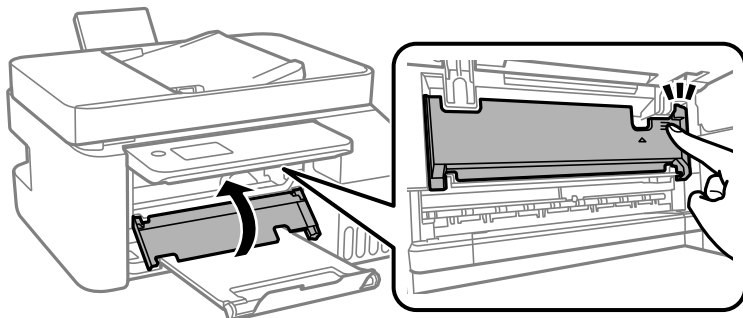

8. Затворете ја контролната табла.

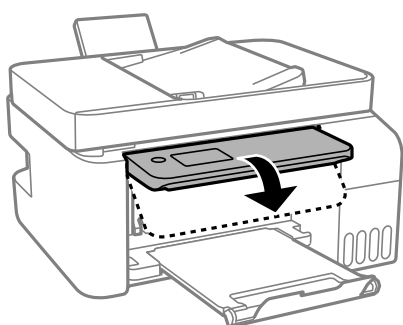

Вадење заглавена хартија од ADF

1. Отворете го капакот на ADF.

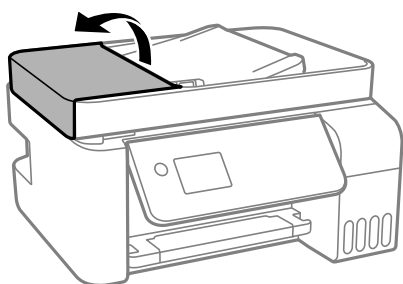

2. Извадете ја заглавената хартија.

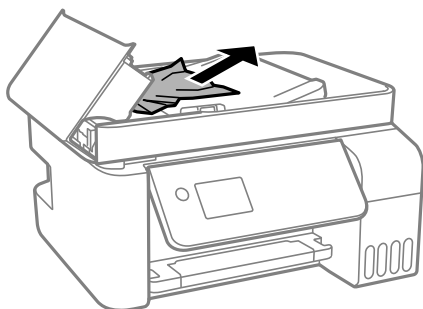

3. Подигнете ја влезната фиока за ADF.



Важно:

Погрижете се да го отворите ADF-капакот пред да ја подигнете влезната фиока за ADF. Во спротивно, ADF може да се оштети.

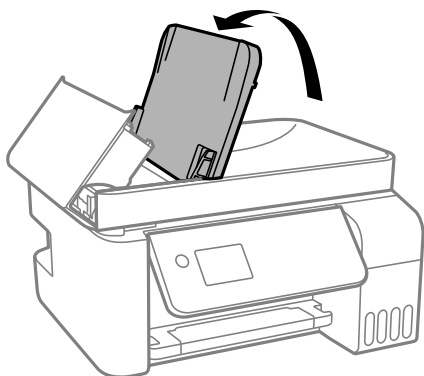

4. Извадете ја заглавената хартија.

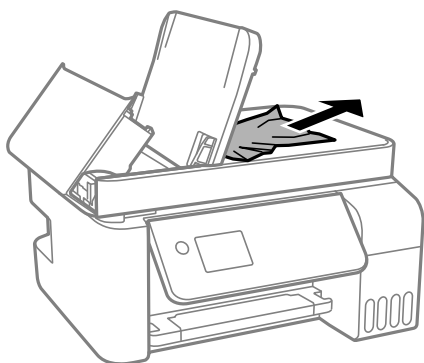

5. Затворете го ADF-капакот додека да кликне.

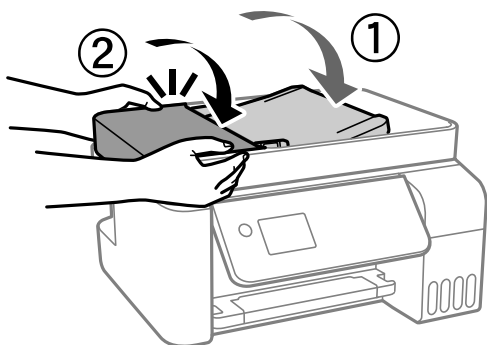

Спречување заглавување на хартијата

Проверете го следново ако често доаѓа до заглавување на хартијата.

- Ставете го печатачот на рамна површина и ракувајте во препорачаните услови на околината.
„Спецификации за животната средина“ на [страница 295](#)

- Користете ја хартијата поддржана од овој печатач.
[„Достапна хартија и капацитети“ на страница 262](#)
- Следете ги мерките за претпазливост при ракување со хартијата.
[„Мерки за претпазливост при ракување со хартијата“ на страница 29](#)
- Ставете хартија во правилната насока и повлечете го граничникот до работ на хартијата.
[„Ставање хартија во механизмот за задно внесување на хартија“ на страница 31](#)
- Не ставајте повеќе од максимално назначениот број листови хартија.
- Ставајте лист по лист ако сте ставиле неколку листови хартија.
- Уверете се дека поставките за големината и типот на хартијата одговараат на конкретната големина и типот на хартија ставена во печатачот.
[„Список со типови хартија“ на страница 30](#)

Време е да дополните мастило

Мерки на претпазливост при ракување со шишињата со мастило

Прочитајте ги следниве инструкции пред да дополнувате мастило.

Мерки на претпазливост при складирање мастило

- Не изложувајте ги шишињата со мастило на директна сончева светлина.
- Не чувајте ги шишињата со мастило на високи или екстремно ниски температури.
- Epson препорачува користење на шишето со мастило пред датумот испечатен на пакувањето.
- Кога складираат или превезувате шише со мастило, не навалувајте го шишето и не подложувајте го на удари или промени на температурата. Инаку може да протече мастило дури и кога капачето на шишето со мастило е цврсто затворено. Внимавајте шишето со мастило да биде исправено кога го затворите капачето и преземете мерки да не протекува мастило кога го превезувате шишето, на пример кога го ставате шишето во торба.
- Откако ќе донесете шише со мастило внатре од студен магацин, оставете да се стопли до собна температура барем три часа пред да го употребите.
- Не отворајте го пакувањето на шишето додека не ви треба за да го наполните резервоарот за мастило. Шишето со мастило е спакувано вакуумски за да се одржи сигурноста. Ако оставите шише со мастило распакувано подолго време пред да го употребите, може да не биде возможно нормално печатење.
- Откако ќе го отворите шишето со мастило, ви препорачуваме да го користите што е можно побргу.

Мерки на претпазливост при дополнување мастило

- За печатење со првокласен квалитет и за да ја заштитите главата за печатење, во касетите останува различна безбедносна резерва мастило кога печатачот покажува дека треба да се дополни мастило. Наведените страници што може да се испечатат не ја вклучуваат резервата.
- За најдобри резултати на печатење, не одржувајте ниски нивоа на мастило за продолжени временски периоди.

- ❑ Користете шишиња со мастило со правилна шифра на дел за печатачот.
- ❑ Со мастилото за овој печатач мора да се ракува внимателно. Мастилото може да испрска кога резервоарите за мастило се полнат или се дополнуваат. Ако ви капне мастило на облеката или некој предмет, може да не се извади.
- ❑ Не тресете премногу силно и не притискајте ги шишињата со мастило.
- ❑ Продолженото користење на печатачот кога нивото на мастилото е под долната линија може да го оштети печатачот. Наполнете го резервоарот со мастило до горната линија додека печатачот не работи. За точно да се прикаже проценетото ниво на мастило, ресетирајте го нивото на мастило откако ќе го наполните резервоарот.

Потрошувачка на мастило

- ❑ За да се одржат оптимални перформанси на главата за печатење, дел од мастилото се троши од сите резервоари за мастило при постапките за одржување, како на пр. чистењето на главата за печатење. Исто така, може да се троши мастило и кога го вклучувате печатачот.
- ❑ Кога печатите еднобојно или во сиви тонови, може да се користат мастилата во боја наместо црното мастило во зависност од видот хартија или поставките за квалитет на печатењето. Причината е што се користи мешавина на мастилата во боја за да се добие црна боја.
- ❑ Мастилото во шишињата со мастило испорачани со печатачот се користи делумно при првичното поставување. За да се произведат висококвалитетни отпечатоци, главата за печатење на печатачот се полни целосно со мастило. Овој еднократен процес троши извесно количество мастило и затоа тие шишиња може да испечатат помалку страници во споредба со следните.
- ❑ Наведените количини може да се разликуваат во зависност од сликите што ги печатите, типот хартија што го користите, зачестеноста на печатење и надворешните услови, како што е температурата.
- ❑ Визуелно проверете ги нивоата на мастило во конкретните резервоари за мастило. Ако продолжите да го користите печатачот кога мастилото е потрошено, може да го оштетите печатачот. Epson препорачува дополнување на резервоарот за мастило до горната линија кога не се работи со печатачот за да се ресетира нивото на мастило.

Дополнување на резервоарите за мастило

1. Изберете **Одржување** на почетниот екран.
За да изберете ставка, користете ги копчињата ▲ ▼ ◀ ▶, а потоа притиснете го копчето ОК.
2. Изберете **Наполни мастило**.
3. Притиснете го копчето ▼ за да ги прочитате сите мерки за претпазливост при полнењето мастило, а потоа притиснете го копчето ОК за да продолжите.

- Отворете го капакот за резервоарот за мастило.

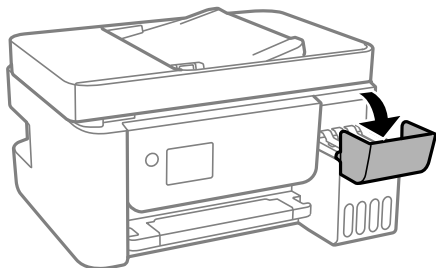

- Отворете го капачето за резервоарот за мастило.

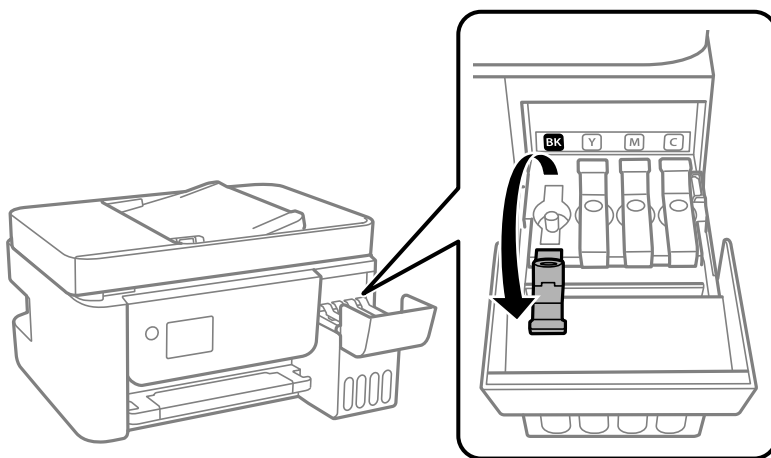

Важно:

Внимавајте бојата на резервоарот за мастило да одговара на бојата на мастилото што сакате да го дополните.

- Додека го држите исправено шишето со мастило, полека вртете го капачето за да го извадите.

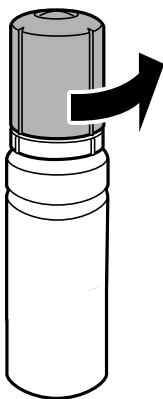

! **Важно:**

- ❑ *Epson препорачува користење на оригинални шишиња со мастило Epson.*
- ❑ *Внимавајте да не истуриrete мастило.*

7. Проверете ја горната линија (a) на резервоарот за мастило.

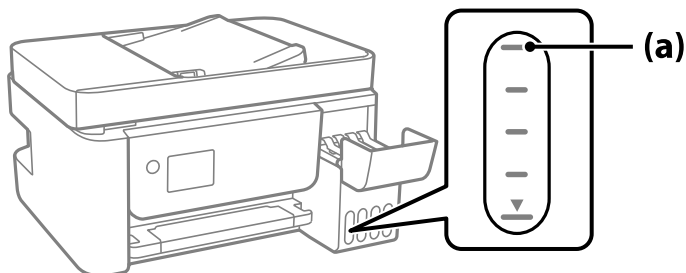

8. Порамнете го горниот дел на шишето со мастило со отворот за полнење, а потоа вметнете го шишето право во отворот за да се наполни мастило до горната линија, каде што сопира автоматски.

Кога ќе го вметнете шишето со мастило во отворот за полнење за соодветната боја, мастилото почнува да тече, а протокот на мастилото автоматски запира кога мастилото ќе ја достигне горната линија.

Ако мастилото не почнува да тече во резервоарот, извадете го шишето со мастило и вметнете го повторно. Меѓутоа, не вадете го и не вметнувајте го повторно шишето со мастило откако мастилото ќе ја достигне горната линија. Во спротивно, мастилото може да истече.

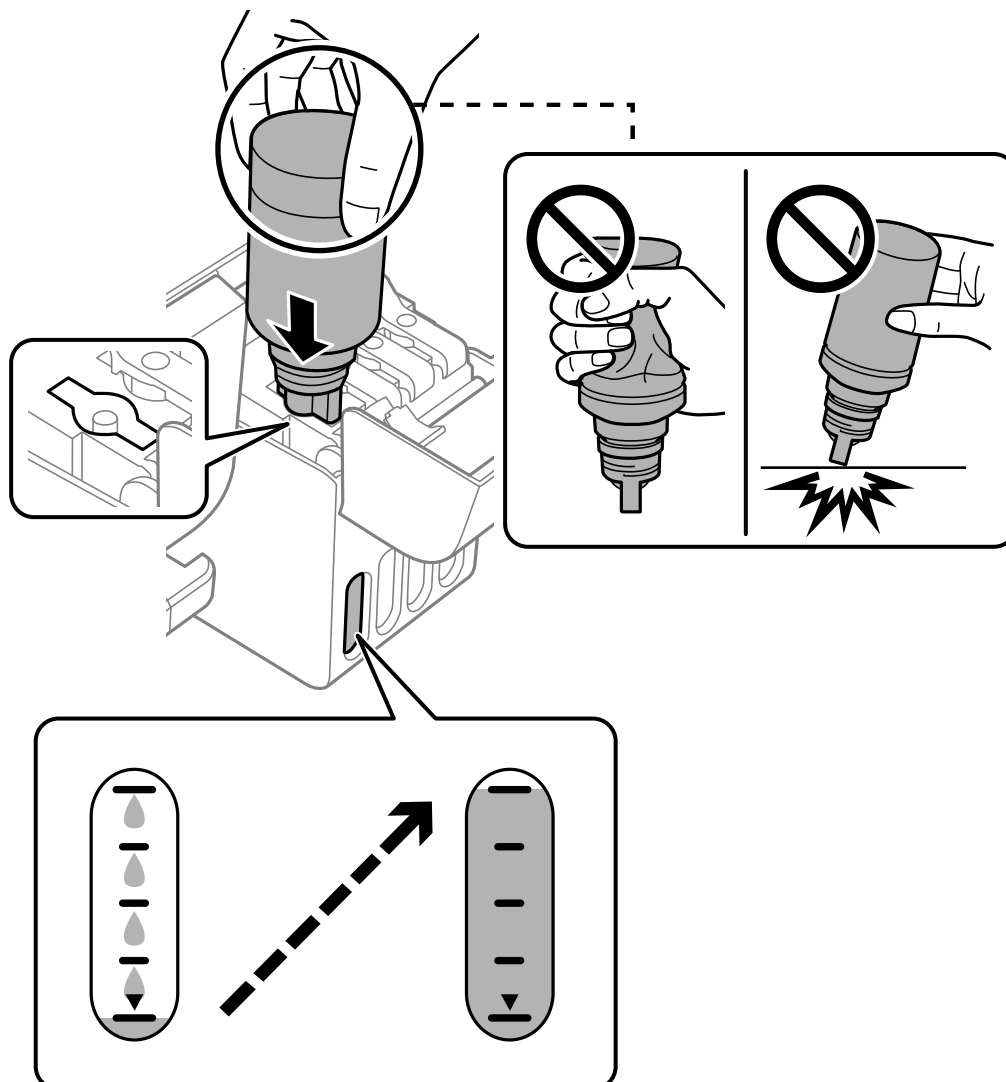

9. Кога ќе завршите со полнењето мастило, извадете го шишето со мастило.



Важно:

Не оставајте го вметнато шишето со мастило; во спротивно, шишето може да се оштети или мастилото да протече.

Белешка:

Ако остане мастило во шишето со мастило, затегнете го капачето и зачувајте го шишето во исправна положба за подоцнежна употреба.



10. Добро затворете го капачето за резервоарот за мастило.

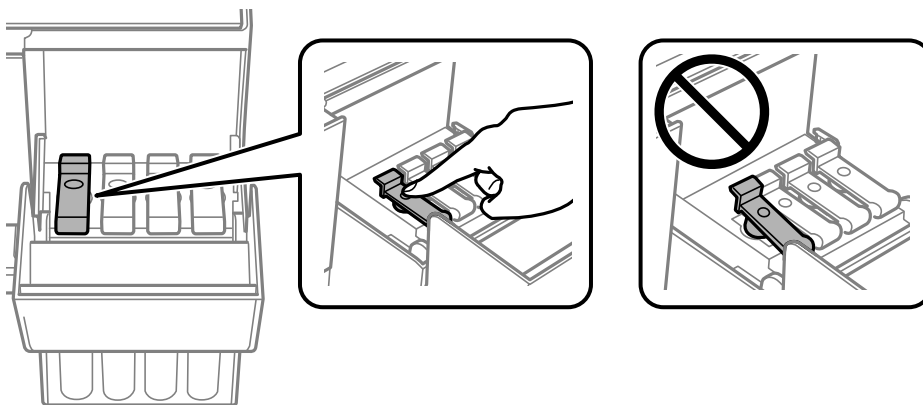

11. Добро затворете го капакот за резервоарот за мастило.

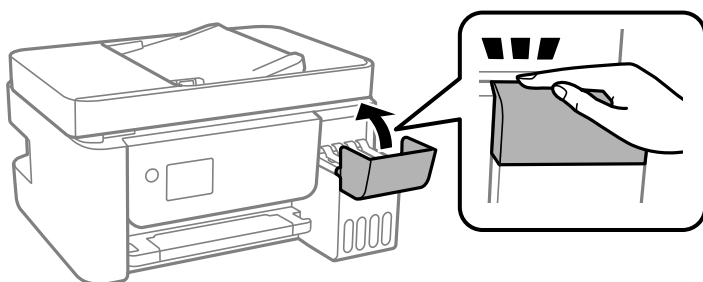

12. Притиснете го копчето , а потоа следете ги инструкциите на екранот за да го поставите нивото на мастило.



Важно:

Дури и ако не дополните мастило до горната линија на резервоарот за мастило, може да продолжите со користење на печатачот. Меѓутоа, за најдобро функционирање на печатачот, наполнете го резервоарот за мастило до горната линија и веднаш ресетирајте го нивото на мастило.

Поврзани информации

- ➔ „Кодови за шишињата со мастило“ на страница 265
- ➔ „Мерки на претпазливост при ракување со шишињата со мастило“ на страница 209
- ➔ „Чистење истурено мастило“ на страница 135

Низок квалитет на печатење, копирање, скенирање и факс

Низок квалитет на печатењето

Во отпечатените примероци недостасуваат бои, се појавуваат пруги или неочекувани бои



■ Прскалките на главата за печатење можеби се затнати.

Решенија

- Извршете проверка на прскалките за да видите дали прскалките на главата за печатење се затнати. Извршете проверка на прскалките, па исчистете ја главата за печатење ако некои од нејзините прскалки се затнати. Ако не сте го користеле печатачот долго време, прскалките на главата за печатење може да бидат затнати и да не испуштаат капки мастило.
 - Ако сте печателе кога нивото на мастило било премногу ниско за да се види во прозорците на резервоарите за мастило, дополнете ги резервоарите за мастило до горните линии, а потоа користете ја услужната програма **Интензивно чистење** за да го замените мастилото во цевките за мастило. По користењето на услужната програма, извршете проверка на прскалките за да видите дали е подобрен квалитетот на печатење.
- ➔ „Проверка и чистење на главата за печатење“ на страница 126
 - ➔ „Извршување Интензивно чистење“ на страница 128

Слаб квалитет на печатењето со црно мастило

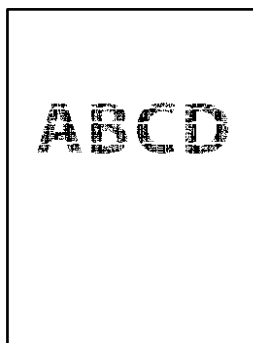

■ Прскалките на главата за печатење можеби се затнати.

Решенија

- Извршете проверка на прскалките за да видите дали прскалките на главата за печатење се затнати. Извршете проверка на прскалките, па исчистете ја главата за печатење ако некои од нејзините прскалки се затнати. Ако не сте го користеле печатачот долго време, прскалките на главата за печатење може да бидат затнати и да не испуштаат капки мастило.

[„Проверка и чистење на главата за печатење“ на страница 126](#)

- Ако проблемот не се решава со чистење на главата, може да печатите со мешавина од мастилата во боја од којашто се создава композитна црна боја, така што ќе ги промените следниве поставки во Windows.

Кликнете **Проширени поставки** во картичката **Одржување** на двигателот за печатачот. Ако изберете **Use a Mixture of Color Inks to Create Black**, може да печатите со квалитет на печатење **Стандардно** кога **Вид хартија** е **Обична хартија** или **Плик**.

Имајте предвид дека оваа функција не може да го реши проблемот со затнати прскалки. За да го решите проблемот со затнати прскалки, препорачуваме да контактирате со службата за поддршка на Epson за да се изврши поправка.

Се појавуваат пруги во боја на интервали од приближно 2.5 cm

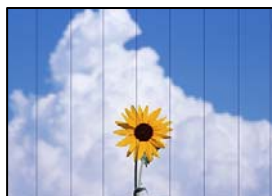

Имајте ги предвид следниве причини.

■ Поставката за типот на хартијата не е соодветна за внесената хартија.

Решенија

Изберете соодветна поставка за тип на хартија за хартијата ставена во печатачот.

➔ [„Список со типови хартија“ на страница 30](#)

■ Поставен е низок квалитет на печатењето.

Решенија

Кога печатите на обична хартија, печатете користејќи поставка за повисок квалитет.

Windows

Изберете **Високо** од **Квалитет** на картичката **Главна** на двигателот за печатачот.

Mac OS

Изберете **Фино** за **Print Quality** од менито **Поставки за печатење** во дијалогот за печатење.

■ Положбата на главата за печатење не е порамнета.

Решенија

Изберете го менито **Одржување** > **Порамнување на главата за печатење** > **Хориз. порамн.** на контролната табла за да извршите порамнување на главата за печатење.

Матен отпечатен материјал, вертикални пруги или непорамнетост



enthalten alle
Aufdruck. W
↓ 5008 "Regel

Имајте ги предвид следниве причини.

■ Положбата на главата за печатење не е порамнета.

Решенија

Изберете го менито **Одржување** > **Порамнување на главата за печатење** > **Верт. порамн.** на контролната табла за да извршите порамнување на главата за печатење.

■ Поставката за двонасочно печатење е овозможена.

Решенија

Ако квалитетот на печатењето не се подобрува дури и откако ќе ја порамните главата за печатење, оневозможете ја поставката за двонасочно печатење.

Во текот на двонасочното печатење (или печатење со голема брзина), главата за печатење печати додека се движи во двете насоки, па вертикалните линии може да не бидат порамнети. Ако ја оневозможите оваа поставка, брзината на печатење може да се намали, но и да се подобри квалитетот на печатење.

Windows

Отштиклирајте **Двонасочно печатење** во картичката **Повеќе опции** на двигателот за печатачот.

❑ Mac OS

Изберете **Системски претпочитани вредности** од менито Apple > **Печатачи и скенери** (или **Печати и скенирај, Печати и испрати факс**), а потоа изберете го печатачот. Кликнете **Опции и производи** > **Опции** (или **Двигател**). Изберете **Off** како поставка за **Двонасочно печатење**.

Отпечатениот материјал излегува како празен лист

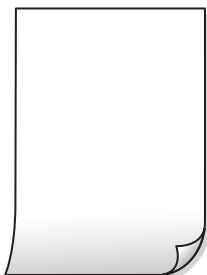

■ Прскалките на главата за печатење можеби се затнати.

Решенија

Извршете проверка на прскалките, а потоа извршете Интензивно чистење ако прскалките на главата за печатење се затнати.

➔ „Проверка и чистење на главата за печатење“ на страница 126

➔ „Извршување Интензивно чистење“ на страница 128

■ Поставките за печатење и големината на хартијата ставена во печатачот се разликуваат.

Решенија

Променете ги поставките за печатење согласно големината на хартијата ставена во печатачот. Во печатачот ставете хартија што соодветствува со поставките за печатење.

■ Повеќе листови хартија се внесуваат истовремено во печатачот.

Решенија

Погледнете го следново за да спречите истовремено внесување на повеќе листови хартија во печатачот.

➔ „Неколку листови хартија се внесуваат во исто време“ на страница 149

Хартијата е замачкана или изгребана



Имајте ги предвид следниве причини.

Хартијата се внесува неправилно.

Решенија

Кога се појавуваат хоризонтални пруги (под прав агол со насоката на печатење) или кога горниот или долниот дел на хартијата е замачкан, ставете хартија во правилната насока и повлечете ги граничните до рабовите на хартијата.

→ „Ставање хартија во механизмот за задно внесување на хартија“ на страница 31

Патеката за хартијата е замачкана.

Решенија

Кога се појавуваат вертикални пруги (хоризонтално од насоката на печатење) или кога хартијата е замачкана, исчистете ја патеката за хартијата.

→ „Чистење на патеката на движење на хартијата од дамки од мастило“ на страница 130

Хартијата е извиткана.

Решенија

Поставете ја хартијата на рамна површина за да проверите дали е извиткана. Ако е, израмнете ја.

Главата за печатење ја трие површината на хартијата.

Решенија

Кога печатите на дебела хартија, главата за печатење е во близина на површината за печатење и хартијата може да се изгребе. Во овој случај, овозможете ја поставката за намалување на гребењето. Ако ја овозможите оваа поставка, квалитетот или брзината на печатењето може да се намалат.

Windows

Кликнете **Проширени поставки** на картичката **Одржување** од двигателот за печатачот, а потоа изберете **Хартија со ниска гранулација**.

Задната страна на хартијата беше отпечатена пред да се исуши веќе отпечатената страна.

Решенија

Кога рачно печатите двострано, внимавајте мастилото да е сосема суво пред повторно да ја ставите хартијата.

Отпечатените фотографии се лепливи



Печатењето беше извршено на погрешната страна од фотографската хартија.

Решенија

Погрижете се да печатите на страната за печатење. Кога печатите на погрешната страна од фотографската хартија, треба да ја исчистите патеката за хартијата.

→ „Чистење на патеката на движење на хартијата од дамки од мастило“ на страница 130

Сликите или фотографиите се печатат во неочекувани бои



Имајте ги предвид следниве причини.

Прскалките на главата за печатење можеби се затнати.

Решенија

Извршете проверка на прскалките за да видите дали прскалките на главата за печатење се затнати. Извршете проверка на прскалките, па исчистете ја главата за печатење ако некои од нејзините прскалки се затнати. Ако не сте го користеле печатачот долго време, прскалките на главата за печатење може да бидат затнати и да не испуштаат капки мастило.

Применето е коригирање на боите.

Решенија

Кога печатите од двигателот за печатачот за Windows, поставката за автоматско приспособување фотографии на Epson се применува стандардно, во зависност од типот на хартијата. Обидете се да ја промените поставката.

Во картичката **Повеќе опции**, изберете **Прилагодено** во **Корекција на боите**, а потоа кликнете **Напредно**. Променете ја поставката за **Корекција на сцена** од **Автоматски** на која било друга опција. Ако менувањето на поставката не функционира, користете го кој било метод за коригирање на боите различен од **PhotoEnhance** во **Управување со бои**.

→ „Приспособување на боите за печатење“ на страница 59

Не може да се печати без маргини



Во поставките за печатење не е одредена поставка за печатење без рамки.

Решенија

Во поставките за печатење одредете поставка за печатење без рамки. Ако изберете тип хартија што не поддржува печатење без рамки, не може да изберете **Без рамки**. Изберете тип хартија што поддржува печатење без рамки.

Windows

Изберете **Без рамки** во картичката **Главна** на двигателот за печатачот.

Mac OS

Изберете големина на хартија за печатење без рамки од **Голем.на харт..**

→ „Хартија за печатење без рамки“ на страница 264

Рабовите на сликата се исечени при печатење без рамки



Бидејќи сликата е малку зголемена, излезената област е исечена.

Решенија

Изберете поставка со помало зголемување.

Windows

Кликнете **Поставки** до полето за избор **Без рамки** во картичката **Главна** на двигателот за печатачот, а потоа променете ги поставките.

Mac OS

Променете ја поставката за **Проширување** од менито **Поставки за печатење** на дијалогот за печатење.

Положбата, големината или маргините на отпечатениот примерок се несоодветни

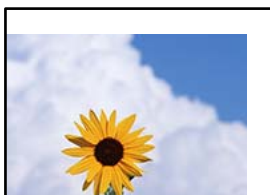

Имајте ги предвид следниве причини.

Користите двигател за друг печатач.

Решенија

Погрижете се двигателот за печатач што го користите да биде наменет за овој печатач. Проверете го името на печатачот на горниот дел од прозорецот на двигателот за печатачот.

Отпечатената слика е превртена



Во поставките за печатење е одредено сликата да се преврти хоризонтално.

Решенија

Исклучете ги сите поставувања за огледална слика во двигателот за печатачот или во апликацијата.

Windows

Отштиклирајте **Огледална слика** во картичката **Повеќе опции** на двигателот за печатачот.

Mac OS

Избришете ја **Mirror Image** од менито **Поставки за печатење** во дијалогот за печатење.

Мозаични ефекти на исписите



Се отпечатија слики или фотографии со ниска резолуција.

Решенија

Кога печатите слики или фотографии, печатете со податоци со висока резолуција. Сликите на веб-локациите често се со мала резолуција иако изгледаат доволно добро на екранот, па квалитетот на печатењето може да се намали.

Низок квалитет на копирањето

Во копиите недостасуваат бои, се појавуваат пруги или неочекувани бои

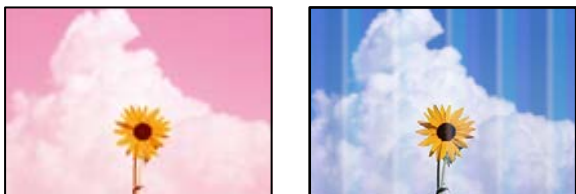

■ Прскалките на главата за печатење можеби се затнати.

Решенија

- Извршете проверка на прскалките за да видите дали прскалките на главата за печатење се затнати. Извршете проверка на прскалките, па исчистете ја главата за печатење ако некои од нејзините прскалки се затнати. Ако не сте го користеле печатачот долго време, прскалките на главата за печатење може да бидат затнати и да не испуштаат капки мастило.
- Ако сте печателе кога нивото на мастило било премногу ниско за да се види во прозорците на резервоарите за мастило, дополнете ги резервоарите за мастило до горните линии, а потоа користете ја услужната програма **Интензивно чистење** за да го замените мастилото во цевките за мастило. По користењето на услужната програма, извршете проверка на прскалките за да видите дали е подобрен квалитетот на печатење.

➔ „Проверка и чистење на главата за печатење“ на страница 126

➔ „Извршување Интензивно чистење“ на страница 128

■ Направивте копија во режим на нацрт.

Решенија

Променете ја поставката за квалитет на печатењето во нешто поинакво од режим на нацрт, а потоа отпечатете повторно.

Белешка:

За корисниците во Западна Европа не е достапен режим на нацрт.

Се појавуваат пруги во боја на интервали од приближно 2.5 cm



Имајте ги предвид следниве причини.

■ **Поставката за типот на хартијата не е соодветна за внесената хартија.**

Решенија

Изберете соодветна поставка за тип на хартија за хартијата ставена во печатачот.

➔ „Список со типови хартија“ на страница 30

■ **Поставен е низок квалитет на печатењето.**

Решенија

Кога печатите на обична хартија, печатете користејќи поставка за повисок квалитет.

Изберете **Високо** во **Квалитет**.

■ **Положбата на главата за печатење не е порамнета.**

Решенија

Изберете го менито **Одржување > Порамнување на главата за печатење > Хориз. порамн.** на контролната табла за да извршите порамнување на главата за печатење.

Матни копии, вертикални пруги или непорамнетост



enthalten alle
Aufdruck. W
↓ 5008 "Regel

Имајте ги предвид следниве причини.

■ **Положбата на главата за печатење не е порамнета.**

Решенија

Изберете го менито **Одржување > Порамнување на главата за печатење > Верт. порамн.** на контролната табла за да извршите порамнување на главата за печатење.

Отпечатениот материјал излегува како празен лист

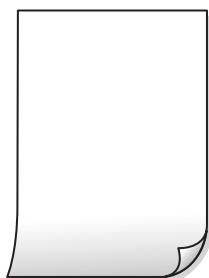

■ Прскалките на главата за печатење можеби се затнати.

Решенија

Извршете проверка на прскалките, а потоа извршете Интензивно чистење ако прскалките на главата за печатење се затнати.

➔ „Проверка и чистење на главата за печатење“ на страница 126

➔ „Извршување Интензивно чистење“ на страница 128

■ Поставките за печатење и големината на хартијата ставена во печатачот се разликуваат.

Решенија

Променете ги поставките за печатење согласно големината на хартијата ставена во печатачот. Во печатачот ставете хартија што соодветствува со поставките за печатење.

■ Повеќе листови хартија се внесуваат истовремено во печатачот.

Решенија

Погледнете го следново за да спречите истовремено внесување на повеќе листови хартија во печатачот.

➔ „Неколку листови хартија се внесуваат во исто време“ на страница 149

Хартијата е замачкана или изгребана



Имајте ги предвид следниве причини.

■ Хартијата се внесува неправилно.

Решенија

Кога се појавуваат хоризонтални пруги (под прав агол со насоката на печатење) или кога горниот или долниот дел на хартијата е замачкан, ставете хартија во правилната насока и повлечете ги граничните до рабовите на хартијата.

➔ „Ставање хартија во механизмот за задно внесување на хартија“ на страница 31

■ Патеката за хартијата е замачкана.

Решенија

Кога се појавуваат вертикални пруги (хоризонтално од насоката на печатење) или кога хартијата е замачкана, исчистете ја патеката за хартијата.

➔ „Чистење на патеката на движење на хартијата од дамки од мастило“ на страница 130

■ Хартијата е извиткана.

Решенија

Поставете ја хартијата на рамна површина за да проверите дали е извиткана. Ако е, израмнете ја.

Не може да се копира без маргини



■ Не е поставено печатење без рамки во поставките за печатење.

Решенија

Изберете **Копирај > Поставки > Поставки > Копија Без рабови** на контролниот панел. Ако изберете хартија што не поддржува печатење без рамки, не може да ги овозможите поставките за печатење без рамки. Изберете тип хартија што поддржува печатење без рамки.

→ „Хартија за печатење без рамки“ на страница 264

Рабовите на сликата се исечени при копирање без рамки



■ Бидејќи сликата е малку зголемена, излезената област е исечена.

Решенија

Изберете поставка со помало зголемување.

Изберете **Копирај > Поставки > Поставки > Копија Без рабови > Проширување** на контролната табла, а потоа сменете ја поставката.

Положбата, големината или маргините на копиите се несоодветни

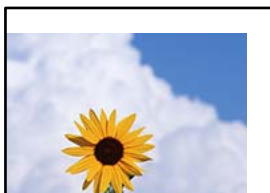

Имајте ги предвид следниве причини.

■ Хартијата се внесува неправилно.

Решенија

Ставете хартија во правилната насока и повлечете го граничникот до работ на хартијата.

→ „Ставање хартија во механизмот за задно внесување на хартија“ на страница 31

■ Големината на хартијата е неправилно поставена.

Решенија

Изберете ја соодветната поставка за големина на хартијата.

■ Оригиналите не се правилно поставени.

Решенија

- Проверете дали оригиналот е поставен правилно во однос на ознаките за порамнување.
- Ако работ на скенираната слика недостасува, поместете го оригиналот малку подалеку од работ на стаклото на скенерот. Не може да ја скенирате областа на приближно 1,5 mm (0,06 in.) од работ на стаклото на скенерот.

→ „Ставање оригинали во Стакло на скенерот“ на страница 38

■ Има прашина или нечистотија на стаклото на скенерот.

Решенија

Кога ги ставате оригиналите на стаклото на скенерот, отстранете ја прашината или нечистотијата залепена на оригиналите и исчистете го стаклото на скенерот. Ако на стаклото има прашина или дамки, областа за копирање може да се прошири за да ги опфати прашината или дамките со што може да создаде погрешна позиција за копирање или мали слики.

→ „Чистење на Стакло на скенерот“ на страница 131

Се појавуваат нерамномерни бои, замачкувања, точки или прави линии на копираната слика



Имајте ги предвид следниве причини.

■ **Патеката за хартијата е извалкана.**

Решенија

Ставете или исфрлете хартија без печатење за да ја исчистите патеката за хартијата.

➔ [„Чистење на патеката на движење на хартијата од дамки од мастило“ на страница 130](#)

■ **Има прашина или нечистотија на оригиналите или на стаклото на скенерот.**

Решенија

Отстранете ја прашината или нечистотијата од оригиналите и исчистете го стаклото на скенерот.

➔ [„Чистење на Стакло на скенерот“ на страница 131](#)

■ **Има прашина или нечистотија на ADF или на оригиналите.**

Решенија

Исчистете го ADF и отстранете ја прашината или нечистотијата залепена на оригиналите.

➔ [„Чистење на ADF“ на страница 132](#)

■ **Оригиналот беше притиснат пресилно.**

Решенија

Ако притиснете пресилно, може да се појават замачкувања, замаглување и дамки.

Не притискајте пресилно врз оригиналот или капакот за документи.

➔ [„Ставање оригинали во Стакло на скенерот“ на страница 38](#)

■ **Поставката за густина на копирањето е превисока.**

Решенија

Намалете ја поставката за густина на копирањето.

➔ [„Опции на мени за копирање“ на страница 79](#)

На скенираната слика се појавуваат ефекти на контраст (мрежести ефекти)

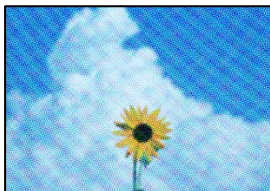

Ако оригиналот е печатен документ, како списание или каталог, се појавуваат ефекти на контраст со точки.

Решенија

Променете ја поставката за намалување и зголемување. Ако и понатаму се појавува ефект на контраст со точки, ставете го оригиналот под малку поразличен агол.

→ „Опции на мени за копирање“ на страница 79

Сликата од задната страна на оригиналот се појавува во копираната слика



Имајте ги предвид следниве причини.

Кога скенирате тенки оригинали, истовремено може да скенирате и слики на задната страна.

Решенија

Ставете го оригиналот на стаклото на скенерот, а потоа ставете црна хартија врз оригиналот.

→ „Ставање оригинали во Стакло на скенерот“ на страница 38

Поставката за густина на копирањето е превисока.

Решенија

Намалете ја поставката за густина на копирањето.

→ „Опции на мени за копирање“ на страница 79

Текстот или сликата копирани од ADF се збиени или развлечени

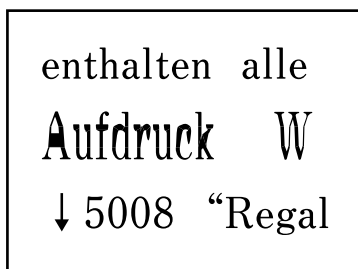
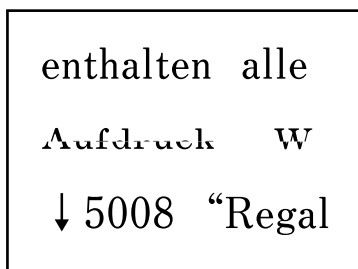

Некои оригинали може да не се скенираат правилно од ADF.

Решенија

Ставете ги оригиналите на стаклото на скенерот.

➔ „Ставање оригинали во Стакло на скенерот“ на страница 38

Проблеми со скенирани слики

Се појавуваат нерамномерни бои, нечистотија, дамки и сл. при скенирање од стаклото на скенерот



Има прашина или нечистотија на оригиналите или на стаклото на скенерот.

Решенија

Отстранете ја прашината или нечистотијата од оригиналите и исчистете го стаклото на скенерот.

➔ „Чистење на Стакло на скенерот“ на страница 131

Оригиналот беше притиснат пресилно.

Решенија

Ако притиснете пресилно, може да се појават замачкувања, замаглување и дамки.

Не притискајте пресилно врз оригиналот или капакот за документи.

➔ „Ставање оригинали во Стакло на скенерот“ на страница 38

Се појавуваат прави линии при скенирање од ADF

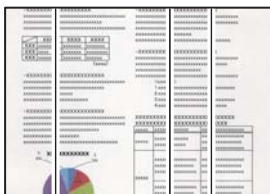

Има прашина или нечистотија на ADF или на оригиналите.

Решенија

Исчистете го ADF и отстранете ја прашината или нечистотијата залепена на оригиналите.

➔ „Чистење на ADF“ на страница 132

Се појавува пресликување во заднината на скенираните слики



Кога скенирате тенки оригинали, истовремено може да скенирате и слики на задната страна.

Решенија

Кога скенирате од стаклото на скенерот, ставете црна хартија или подлога за маса врз оригиналот.

➔ [„Ставање оригинали во Стакло на скенерот“ на страница 38](#)

Не може да се скенира точната област на стаклото на скенерот

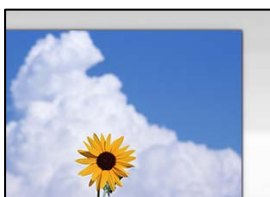

Оригиналите не се правилно поставени.

Решенија

- Проверете дали оригиналот е поставен правилно во однос на ознаките за порамнување.
- Ако работ на скенираната слика недостасува, поместете го оригиналот малку подалеку од работ на стаклото на скенерот. Не може да ја скенирате областа на приближно 1,5 mm (0,06 in.) од работ на стаклото на скенерот.

➔ [„Ставање оригинали во Стакло на скенерот“ на страница 38](#)

Има прашина или нечистотија на стаклото на скенерот.

Решенија

Отстранете ги остатоците или нечистотиите од стаклото на скенерот и капакот за документи. Ако има некакви отпадоци или нечистотија околу оригиналот, опсегот на скенирање се проширува за да ги опфати.

➔ [„Чистење на Стакло на скенерот“ на страница 131](#)

Кога скенирате повеќе оригинали со Epson ScanSmart, нема доволна празнина меѓу оригиналите.

Решенија

Кога поставувате повеќе оригинали на стаклото на скенерот, уверете се дека има празнина од најмалку 20 mm (0,8 in.) меѓу оригиналите.

Не може да се решат проблемите со скенираната слика

Проверете го следново ако сте ги пробале сите решенија, но сè уште не сте го решиле проблемот.

Има проблеми со поставките за софтверот за скенирање.

Решенија

Користете ја Epson Scan 2 Utility за да ги активирате поставките за софтверот за скенерот.

Белешка:

Epson Scan 2 Utility е апликација што се испорачува со софтверот за скенерот.

1. Стартувајте ја Epson Scan 2 Utility.

Windows 10

Кликнете го копчето Старт, па изберете **EPSON > Epson Scan 2 Utility**.

Windows 8.1/Windows 8

Внесете го името на апликацијата во полето за пребарување, а потоа изберете ја прикажаната икона.

Windows 7/Windows Vista/Windows XP

Кликнете го копчето Старт, па изберете **Сите програми** или **Програми > EPSON > Epson Scan 2 > Epson Scan 2 Utility**.

Mac OS

Изберете **Оди > Апликации > Epson Software > Epson Scan 2 Utility**.

2. Изберете ја картичката **Друго**.

3. Кликнете **Ресетирај**.

Ако активирањето не го решава проблемот, деинсталирајте го и повторно инсталирајте го софтверот за скенерот.

➔ [„Одделно инсталирање или деинсталирање на апликациите“ на страница 136](#)

Текстот или сликата скенирани од ADF се збиени или развлечени

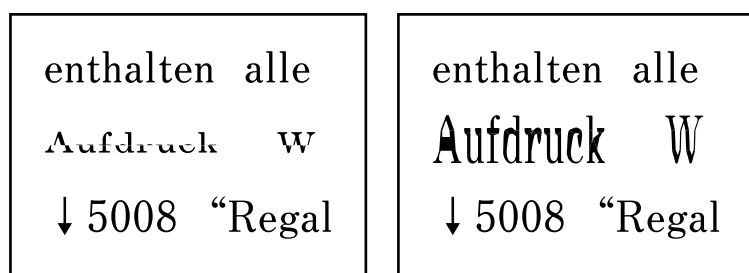

Некои оригинали може да не се скенираат правилно од ADF.

Ставете ги оригиналите на стаклото на скенерот.

Поврзани информации

➔ „Ставање оригинали во Стакло на скенерот“ на страница 38

Факсот се испраќа со слаб квалитет

Факсот се испраќа со слаб квалитет



Имајте ги предвид следниве причини.

■ Има прашина или нечистотија на оригиналите или на стаклото на скенерот.

Решенија

Отстранете ја прашината или нечистотијата од оригиналите и исчистете го стаклото на скенерот.

➔ „Чистење на Стакло на скенерот“ на страница 131

■ Оригиналот беше притиснат пресилно.

Решенија

Ако притиснете пресилно, може да се појават замачкувања, замаглување и дамки.

Не притискајте пресилно врз оригиналот или капакот за документи.

➔ „Ставање оригинали во Стакло на скенерот“ на страница 38

Се појавуваат прави линии при испраќање факсови од ADF

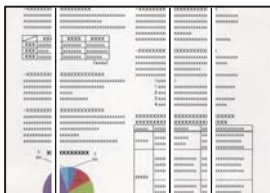

Имајте ги предвид следниве причини.

■ Има прашина или нечистотија на ADF или на оригиналите.

Решенија

Исчистете го ADF и отстранете ја прашината или нечистотијата залепена на оригиналите.

➔ „Чистење на ADF“ на страница 132

Слаб квалитет на сликите од испратените факсови

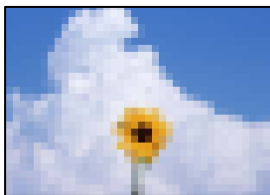

Имајте ги предвид следниве причини.

■ Поставена е ниска резолуција.

Решенија

Ако не ги знаете перформансите на факс-уредот на испраќачот, одредете ги следниве поставки пред да испратите факс.

- Изберете **Факс > Поставки на факс** и одредете ја поставката за **Резолуција** за да поставите највисок квалитет за сликата.
- Изберете **Факс > Поставки на факс**, а потоа овозможете **Дир. испраќање**.

Имајте предвид дека ако ја одредите поставката за **Резолуција** на **Фотографија**, но факсот го испраќате без да овозможите **Дир. испраќање**, факсот може да се испрати со пониска резолуција.

■ Поставката ESM е оневозможена.

Решенија

Изберете **Поставки > Поставки на факс > Осн поставки** и овозможете ја поставката **ESM** на контролниот панел на печатачот. Оваа поставка може да брише грешки што настануваат поради проблеми со врската. Имајте предвид дека испраќањето и примањето на факсовите може да биде побавно кога **ESM** е оневозможена.

Во испратениот факс се појавува слика од обратната страна на оригиналот



Имајте ги предвид следниве причини.

■ Кога скенирате тенки оригинали, истовремено може да скенирате и слики на задната страна.

Решенија

Ставете го оригиналот на стаклото на скенерот, а потоа ставете црна хартија врз оригиналот.

➔ „Ставање оригинали во Стакло на скенерот“ на страница 38

■ **Вредноста на поставката за густина е висока при испраќање факсови.**

Решенија

Изберете **Факс > Поставки на факс > Пост. за скен. > Густина**, а потоа намалете ја вредноста на поставката.

Слаб квалитет на примениот факс

Слаб квалитет на сликите од примените факсови

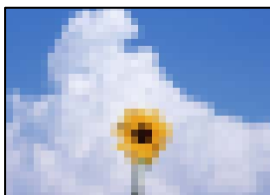

Имајте ги предвид следниве причини.

■ **Поставката ESM е оневозможена.**

Решенија

Изберете **Поставки > Поставки на факс > Осн поставки** и овозможете ја поставката **ESM** на контролниот панел на печатачот. Оваа поставка може да брише грешки што настануваат поради проблеми со врската. Имајте предвид дека испраќањето и примањето на факсовите може да биде побавно кога **ESM** е оневозможена.

■ **Поставката за квалитет на слика е поставена на ниска вредност на факс-уредот на испраќачот.**

Решенија

Замолете го испраќачот да испраќа факсови со повисок квалитет.

Проблемот не се решава

Ако не можете да го решите проблемот откако ќе ги испробате сите решенија, контактирајте со службата за поддршка на Epson.

Ако не можете да ги решите проблемите со печатењето или копирањето, погледнете ги следниве поврзани информации.

Поврзани информации

➔ „Не може да се решат проблеми со печатењето или копирањето“ на страница 237

Не може да се решат проблеми со печатењето или копирањето

Пробајте со решавање на следниве проблеми по ред, почнувајќи од врвот, додека не го решите проблемот.

- Погрижете се типот на хартијата ставена во печатачот и типот на хартијата одредена на печатачот да соодветствуваат со поставките за типот на хартијата во двигателот за печатачот.
[„Поставки за големина и тип на хартијата“ на страница 30](#)
- Користете поставка за повисок квалитет во контролната табла или во двигателот за печатачот.
- За да проверите колку всушност мастило има останато, визуелно проверете ги нивоата на мастило во резервоарите на печатачот. Дополнете ги резервоарите за мастило ако нивоата на мастило се под долните линии.
- Порамнете ја главата за печатење.
[„Порамнување на главата за печатење“ на страница 130](#)
- Извршете проверка на прскалките за да видите дали прскалките на главата за печатење се затнати.
Ако недостасуваат сегменти во шаблонот за проверка на прскалките, прскалките можеби се затнати. Наизменично повторувајте ги чистењето на главата и проверката на прскалките 3 пати, па проверете дали прскалките се исчистени.
Имајте предвид дека за чистењето на главата за печатење се троши одредено количество мастило.
[„Проверка и чистење на главата за печатење“ на страница 126](#)
- Исклучете го печатачот, почекајте најмалку 12 часа, а потоа проверете дали прскалките се исчистени.
Ако прскалките се затнати, проблемот можеби ќе се реши и ако го оставите печатачот одредено време без да печатите.
Проверете го следново додека печатачот е исклучен.
- Проверете дали користите оригинални шишиња со мастило Epson.
Обидете се да користите оригинални шишиња со мастило Epson. Користењето неоригинални шишиња мастило може да предизвика послаб квалитет на печатењето.
- Погрижете се да нема остатоци од хартија во внатрешноста на печатачот.
Кога ја вадите хартијата, не допирајте ја просирната фолија со раката или со хартијата.
- Проверете ја хартијата.
Проверете дали хартијата е извиткана или внесена со страната за печатење свртена нагоре.
[„Мерки за претпазливост при ракување со хартијата“ на страница 29](#)
[„Достапна хартија и капацитети“ на страница 262](#)
[„Недостапни типови на хартија“ на страница 265](#)
- Ако го исклучите печатачот, почекајте најмалку 12 часа, па ако квалитетот на печатењето сè уште не се подобрува, извршете Интензивно чистење.
[„Извршување Интензивно чистење“ на страница 128](#)

Ако не можете да го решите проблемот со решенијата наведени погоре, можеби ќе треба да побарате сервисирање. Контакттирајте со службата за техничка поддршка на Epson.

Поврзани информации

- ➔ [„Пред да контактирате со Epson“ на страница 301](#)
- ➔ [„Контактирање со поддршката на Epson“ на страница 301](#)

Додавање или менување на компјутерот или уредите

Поврзување со печатач поврзан со мрежата.	240
Ресетирање на мрежната врска.	241
Директно поврзување паметен уред и печатач (Wi-Fi Direct).	247
Проверување на статусот на конекција на мрежа.	251

Поврзување со печатач поврзан со мрежата

Кога печатачот веќе е поврзан со мрежата, може да поврзете компјутер или паметен уред со печатачот преку мрежата.

Користење мрежен печатач од втор компјутер

Препорачуваме да ја користите датотеката за инсталација за да го поврзете печатачот на компјутерот. Може да ја активирате датотеката за инсталација со користење на еден од следниве методи.

- Поставување од интернет страница

Посетете ја следната интернет страница и внесете го името на производот. Одете во **Поставување** и започнете со поставување.

<http://epson.sn>

- Поставување со користење на дискот со софтвер (само за моделите коишто доаѓаат со диск со софтвер и за корисници со компјутери со Windows со погони за диск.)

Внесете го дискот со софтвер во компјутерот и следете ги инструкциите на екранот.

Избирање печатач

Следете ги инструкциите на екранот додека да се прикаже следниов екран, изберете го името на печатачот со којшто сакате да се поврзете, а потоа кликнете **Следно**.

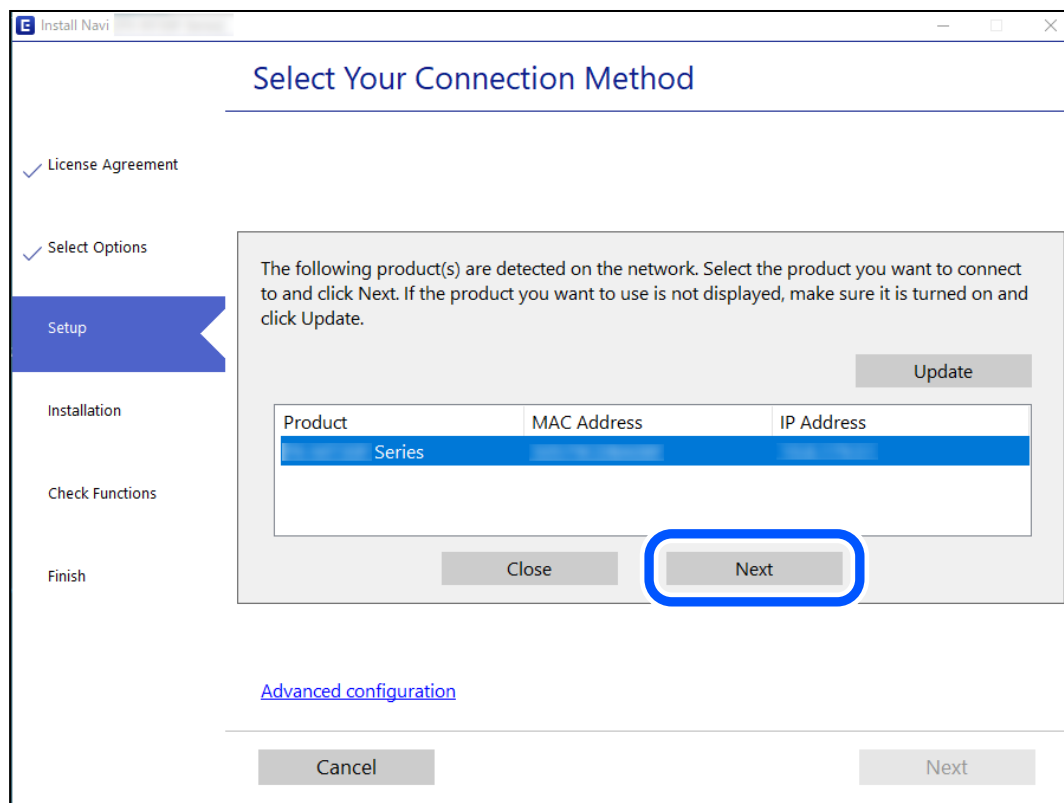

Следете ги инструкциите на екранот.

Користење мрежен печатач од паметен уред

Може да поврзете паметен уред со печатачот користејќи еден од следниве начини.

Поврзување преку безжичен рутер

Поврзете го паметниот уред со истата Wi-Fi мрежа (SSID) на којашто е поврзан печатачот.

За повеќе информации, погледнете го следново.

[„Одредување поставки за поврзување со паметниот уред“ на страница 241](#)

Поврзување преку Wi-Fi Direct

Поврзете го паметниот уред директно со печатачот, без безжичен рутер.

За повеќе информации, погледнете го следново.

[„Директно поврзување паметен уред и печатач \(Wi-Fi Direct\)“ на страница 247](#)

Ресетирање на мрежната врска

Во овој дел се објаснува како да ги одредите поставките за мрежната врска и да го промените начинот на поврзување кога го заменуваат безжичниот рутер или компјутерот.

Кога го менувате безжичниот рутер

Кога го менувате безжичниот рутер, одредете ги поставките за врска меѓу компјутерот или паметниот уред и печатачот.

Овие поставки треба да ги одредите ако го смените интернет-операторот и сл.

Одредување поставки за поврзување со компјутерот

Препорачуваме да ја користите датотеката за инсталација за да го поврзете печатачот на компјутерот. Програмата за инсталирање може да ја стартувате на еден од следниве начини.

Поставување од веб-локацијата

Одете на следнава веб-локација и внесете го името на производителот. Одете на **Поставување**, а потоа започнете со поставување.

<http://epson.sn>

Поставување со користење на дискот со софтвер (само за моделите коишто доаѓаат со диск со софтвер и за корисници со компјутери со Windows со погони за диск.)

Внесете го дискот со софтвер во компјутерот и следете ги инструкциите на екранот.

Одредување поставки за поврзување со паметниот уред

Може да го користите печатачот од паметен уред кога ќе го поврзете печатачот на истата Wi-Fi мрежа (SSID) на којашто е поврзан и паметниот уред. За да го користите печатачот од паметен уред, поставете го од следнава веб-локација. Пристапете до веб-локацијата од паметниот уред што сакате да го поврзете со печатачот.

<http://epson.sn> > Поставување

Кога го менувате компјутерот

Кога го менувате компјутерот, одредете ги поставките за врска меѓу компјутерот и печатачот.

Одредување поставки за поврзување со компјутерот

Препорачуваме да ја користите датотеката за инсталација за да го поврзете печатачот на компјутерот. Може да ја активирате датотеката за инсталација со користење на еден од следниве методи.

- Поставување од интернет страница

Посетете ја следната интернет страница и внесете го името на производот. Одете во **Поставување** и започнете со поставување.

<http://epson.sn>

- Поставување со користење на дискот со софтвер (само за моделите коишто доаѓаат со диск со софтвер и за корисници со компјутери со Windows со погони за диск.)

Внесете го дискот со софтвер во компјутерот и следете ги инструкциите на екранот.

Следете ги инструкциите на екранот.

Менување на начинот на поврзување со компјутерот

Во овој дел се објаснува како да го промените начинот на поврзување кога компјутерот и печатачот се поврзани.

Менување на мрежната врска од етернет во Wi-Fi

Сменете ја етернет-врска во Wi-Fi врска од контролната табла на печатачот. Начинот на менување на врска е всушност ист како и во поставките за Wi-Fi врска.

Поврзани информации

➔ „Одредување поставки за Wi-Fi од контролната табла“ на страница 244

Менување на мрежната врска од Wi-Fi во етернет

Следете ги чекорите подолу за да ја промените мрежната врска од Wi-Fi на етернет, користејќи ја контролната табла.

1. Поврзете го печатачот со насочувач, користејќи кабел за етернет.
2. Оневозможете Wi-Fi од контролната табла на печатачот.

Менување од USB-врска во мрежна врска

Со користење датотека за инсталирање и повторно поставување со различен начин на поврзување.

Поставување од веб-локацијата

Одете на следнава веб-локација и внесете го името на производот. Одете во **Поставување** и започнете со поставување.

<http://epson.sn>

Поставување со користење на дискот со софтвер (само за моделите коишто доаѓаат со диск со софтвер и за корисници со компјутери со Windows со погони за диск.)

Внесете го дискот со софтвер во компјутерот и следете ги инструкциите на екранот.

Изберете го начинот на поврзување

Следете ги инструкциите на екранот додека да се прикаже следниов екран.

Изберете ја мрежната врска што сакате да ја користите, **Поврзете се преку безжична мрежа (Wi-Fi)** или **Поврзи се преку жичан LAN (Ethernet)**, а потоа кликнете **Следно**.

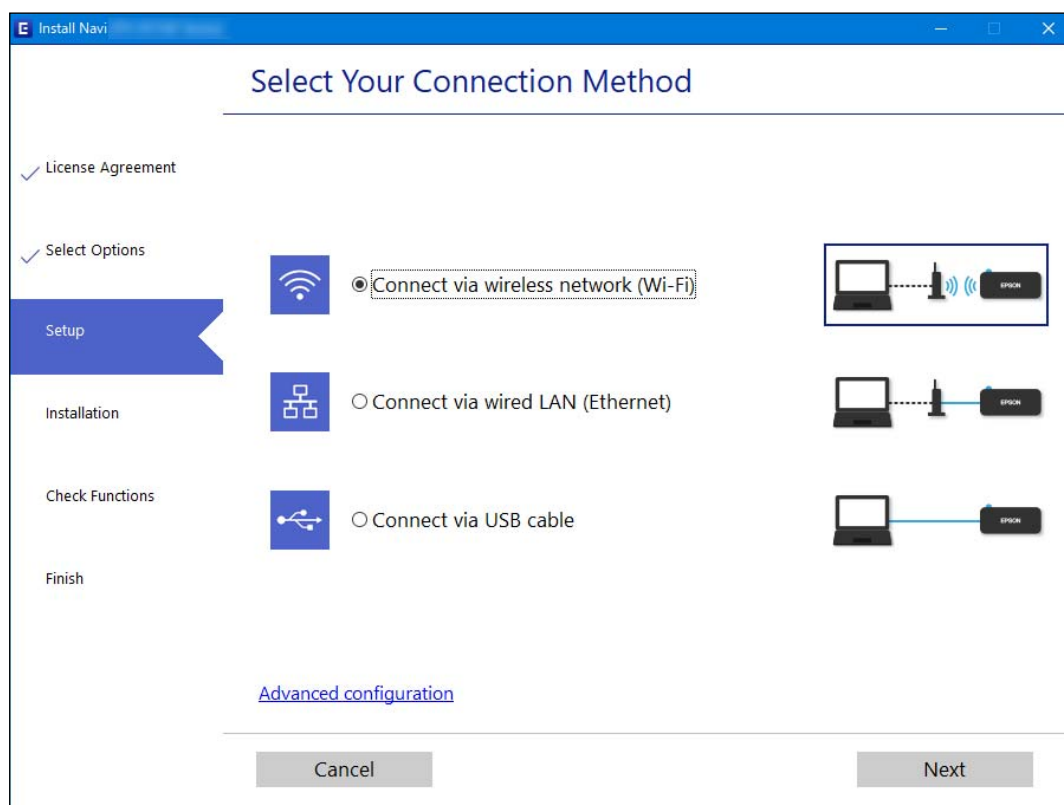

Белешка:

Прикажаниот начин на поврзување се разликува во зависност од моделот.

Следете ги инструкциите на екранот.

Овозможување енергетски ефикасен етернет

Енергетски ефикасниот етернет за печатачот е сообразен со IEEE 802.3az.

Кога ја користите функцијава, овозможете IEEE 802.3az за печатачот. Сите уреди поврзани на мрежата треба да ја поддржуваат функцијава.

1. Пристапете до Web Config.
[„Активирање Web Config во веб-прелистувач“ на страница 273](#)
2. Изберете **Advanced Settings** од листата во горниот десен дел од прозорецот.
3. Изберете **Network Settings > Wired LAN**.
4. Одберете **ON** за **IEEE 802.3az**.
5. Кликнете **Next**.
6. Кликнете **OK**.

Одредување поставки за Wi-Fi од контролната табла

Може да одредите мрежни поставки од контролната табла на печатачот на неколку начини. Изберете го начинот на поврзување којшто одговара на околината и условите коишто ги користите.

Ако ги знаете информациите за безжичниот рутер, како на пример SSID и лозинката, може рачно да ги одредите поставките.

Ако безжичниот рутер поддржува WPS, може да ги одредите поставките со користење на поставувањето на копчето за притискање.

Откако ќе го поврзете печатачот на мрежата, поврзете се со печатачот од уредот што сакате да го користите (компјутер, паметен уред, таблет итн.)

Поврзани информации

- ➔ [„Одредување поставки за Wi-Fi со внесување SSID и лозинка“ на страница 244](#)
- ➔ [„Одредување поставки за Wi-Fi со поставување копче за притискање \(WPS\)“ на страница 246](#)
- ➔ [„Одредување поставки за Wi-Fi со поставување PIN-код \(WPS\)“ на страница 247](#)

Одредување поставки за Wi-Fi со внесување SSID и лозинка

Може да поставите Wi-Fi мрежа со внесување на информациите потребни за поврзување со безжичен рутер од контролната табла на печатачот. За да извршите поставување со овој метод, ќе ви требаат SSID и лозинка за безжичен рутер.

Белешка:

Ако користите безжичен рутер со неговите стандардни поставки, SSID и лозинката се запишани на етикетата. Ако не ги знаете SSID и лозинката, контактирајте со лицето што го поставило безжичниот рутер или проверете ја документацијата приложена со безжичниот рутер.

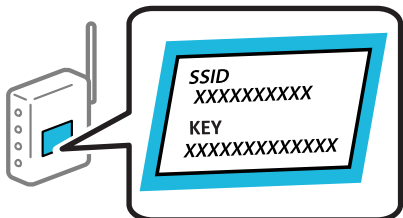

1. Изберете **Wi-Fi поставување** на почетниот екран.
За да изберете ставка, користете ги копчињата ▲ ▼ ◀ ▶, а потоа притиснете го копчето ОК.
2. Изберете **Wi-Fi (Препорачано)**.
3. Притиснете го копчето ОК за да продолжите.
4. Изберете **Волшебник за пост. на Wi-Fi врска**.
5. Изберете SSID за безжичниот насочувач од контролната табла на печатачот, а потоа притиснете го копчето ОК.

Белешка:

Ако SSID со којшто сакате да се поврзете не е прикажана на контролната табла на печатачот, притиснете го копчето ↺ за да го ажурирате списокот. Ако и понатаму не е прикажана, изберете **Други SSID** и директно внесете ја SSID.

Ако не ја знаете SSID, проверете дали е запишана на етикетата на безжичниот рутер. Ако го користите безжичниот рутер со неговите стандардни поставки, користете ја SSID запишана на етикетата.

6. Внесете ја лозинката.
Изберете дали да се отпечати извештај за мрежната врска откако ќе ги одредите поставките.

Белешка:

Лозинката разликува големи и мали букви.

Ако не го знаете името на мрежата (SSID), проверете дали се запишани информации на етикетата на безжичниот рутер. Ако го користите безжичниот рутер со неговите стандардни поставки, користете ја SSID на етикетата. Ако не може да најдете информации, погледнете ја документацијата испорачана со безжичниот рутер.

7. Кога ќе завршите со поставувањето, притиснете го копчето ОК.

Белешка:

Ако не успеете да се поврзете, внесете хартија и притиснете го копчето ◊ за да отпечатите извештај за мрежната врска.

Поврзани информации

- ➔ „Внесување знаци“ на страница 26
- ➔ „Проверување на статусот на конекција на мрежа“ на страница 251

Одредување поставки за Wi-Fi со поставување копче за притискање (WPS)

Може автоматски да поставите Wi-Fi мрежа со притискање на копчето на безжичниот рутер. Ако следниве услови се исполнети, може да ја поставите на овој начин.

- Безжичниот рутер е компатибилен со WPS (Заштитено поставување Wi-Fi).
- Тековната Wi-Fi врска е воспоставена со притискање копче на безжичниот рутер.

1. Изберете **Wi-Fi поставување** на почетниот екран.

За да изберете ставка, користете ги копчињата ▲ ▼ ◀ ▶, а потоа притиснете го копчето ОК.

2. Изберете **Wi-Fi (Препорачано)**.

3. Притиснете го копчето ОК за да продолжите.

4. Изберете **Поставување на прит. копче (WPS)**.

5. Држете го притиснато копчето [WPS] на безжичниот рутер додека да затрепка безбедносното светло.

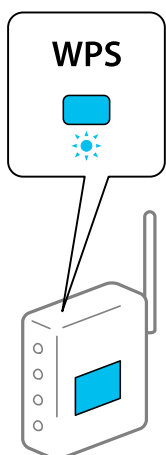

Ако не знаете каде се наоѓа копчето [WPS], или нема копчиња на безжичниот рутер, за повеќе информации погледнете во документацијата испорачана со безжичниот рутер.

6. Притиснете го копчето ОК на контролната табла на печатачот. Потоа, следете ги инструкциите на екранот.

Белешка:

Ако поврзувањето не успева, рестартирајте го безжичниот насочувач, поместете го поблизу до печатачот и обидете се повторно. Ако и понатаму не работи, отпечатете извештај за мрежната врска и проверете го решението.

Поврзани информации

➔ [„Проверување на статусот на конекција на мрежа“ на страница 251](#)

Одредување поставки за Wi-Fi со поставување PIN-код (WPS)

Може автоматски да се поврзете со безжичен насочувач со помош на PIN-код. Може да го користите овој метод за поставување ако безжичниот рутер поддржува WPS (Заштитено поставување Wi-Fi). Користете компјутер за да внесете PIN-код во безжичниот насочувач.

1. Изберете **Wi-Fi поставување** од почетниот екран.

За да изберете ставка, користете ги копчињата ▲ ▼ ◀ ▶, а потоа притиснете го копчето ОК.

2. Изберете **Wi-Fi (Препорачано)**.

3. Притиснете го копчето ОК за да продолжите.

4. Изберете **Други**.

5. Изберете **PIN-код (WPS)**.

6. Користете го компјутерот за да го внесете PIN-кодот (осумцифрениот број) прикажан на контролната табла на печатачот, во безжичниот насочувач во рок од две минути.

Белешка:

Погледнете ја документацијата испорачана со безжичниот насочувач за детали за внесување PIN-код.

7. Притиснете го копчето ОК на печатачот.

Поставувањето е завршено кога ќе се прикаже пораката за завршување на поставувањето.

Белешка:

Ако поврзувањето не успева, рестартирајте го безжичниот насочувач, поместете го поблизу до печатачот и обидете се повторно. Ако и понатаму не се поврзува, отпечатете извештај за врска и проверете го решението.

Поврзани информации

➔ [„Проверување на статусот на конекција на мрежа“ на страница 251](#)

Директно поврзување паметен уред и печатач (Wi-Fi Direct)

Wi-Fi Direct (едноставна AP) ви овозможува да поврзете паметен уред директно со печатачот без безжичен рутер и да печатите од паметниот уред.

За Wi-Fi Direct

Користете го овој метод на поврзување кога не користите Wi-Fi во домашни услови или во канцеларија или кога сакате директно да ги поврзете печатачот и компјутерот или паметниот уред. Во овој режим, печатачот има улога на безжичен рутер и може да ги поврзете уредите со

печатачот без да треба да користите стандарден безжичен рутер. Меѓутоа, уредите што се директно поврзани со печатачот, не може меѓусебно да комуницираат преку печатачот.

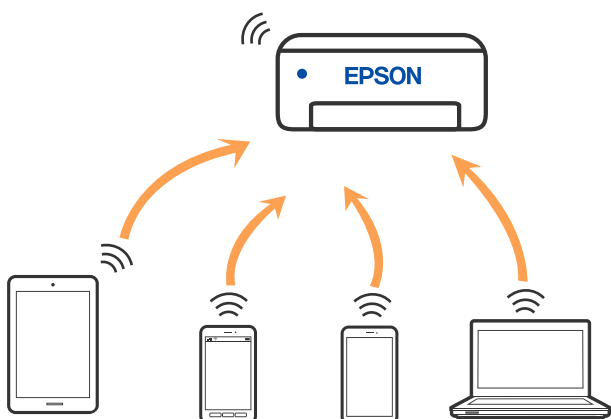

Печатачот може истовремено да биде поврзан преку Wi-Fi или етернет и Wi-Fi Direct (едноставна AP) врска. Меѓутоа, ако стартувате мрежна врска во Wi-Fi Direct (едноставна AP) врска кога печатачот е поврзан преку Wi-Fi, Wi-Fi е привремено исклучена.

Поврзување со уреди со Wi-Fi Direct

Овој начин ви овозможува да го поврзвате печатачот директно со паметни уреди, без безжичен рутер.

Белешка:

За корисниците на уреди со iOS или Android, погодно е поставувањето да се изврши од Epson Smart Panel.

Потребно е само еднаш да ги одредите овие поставки за печатачот и за паметниот уред што сакате да го поврзете. Нема да треба повторно да ги одредувате овие поставки, освен ако оневозможите Wi-Fi Direct или ако ги вратите мрежните поставки на стандардните.

1. Изберете **Wi-Fi поставување** на почетниот екран.

За да изберете ставка, користете ги копчињата ▲ ▼ ◀ ▶, а потоа притиснете го копчето ОК.

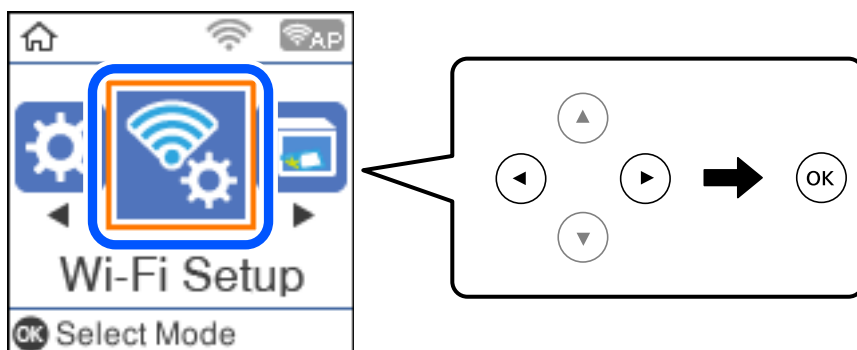

2. Изберете **Wi-Fi Direct**.
3. Проверете ја пораката, а потоа притиснете го копчето ОК за да продолжите.
4. Проверете ја пораката, а потоа притиснете го копчето ОК за да продолжите.

5. Притиснете го ◀.
6. Изберете Други OS уреди.
7. Скролувајте го екранот со копчето ▼ и проверете ги информациите за врската за Wi-Fi Direct.
8. На екранот за Wi-Fi на паметниот уред, изберете SSID прикажана на контролната табла на печатачот, а потоа внесете ја лозинката.

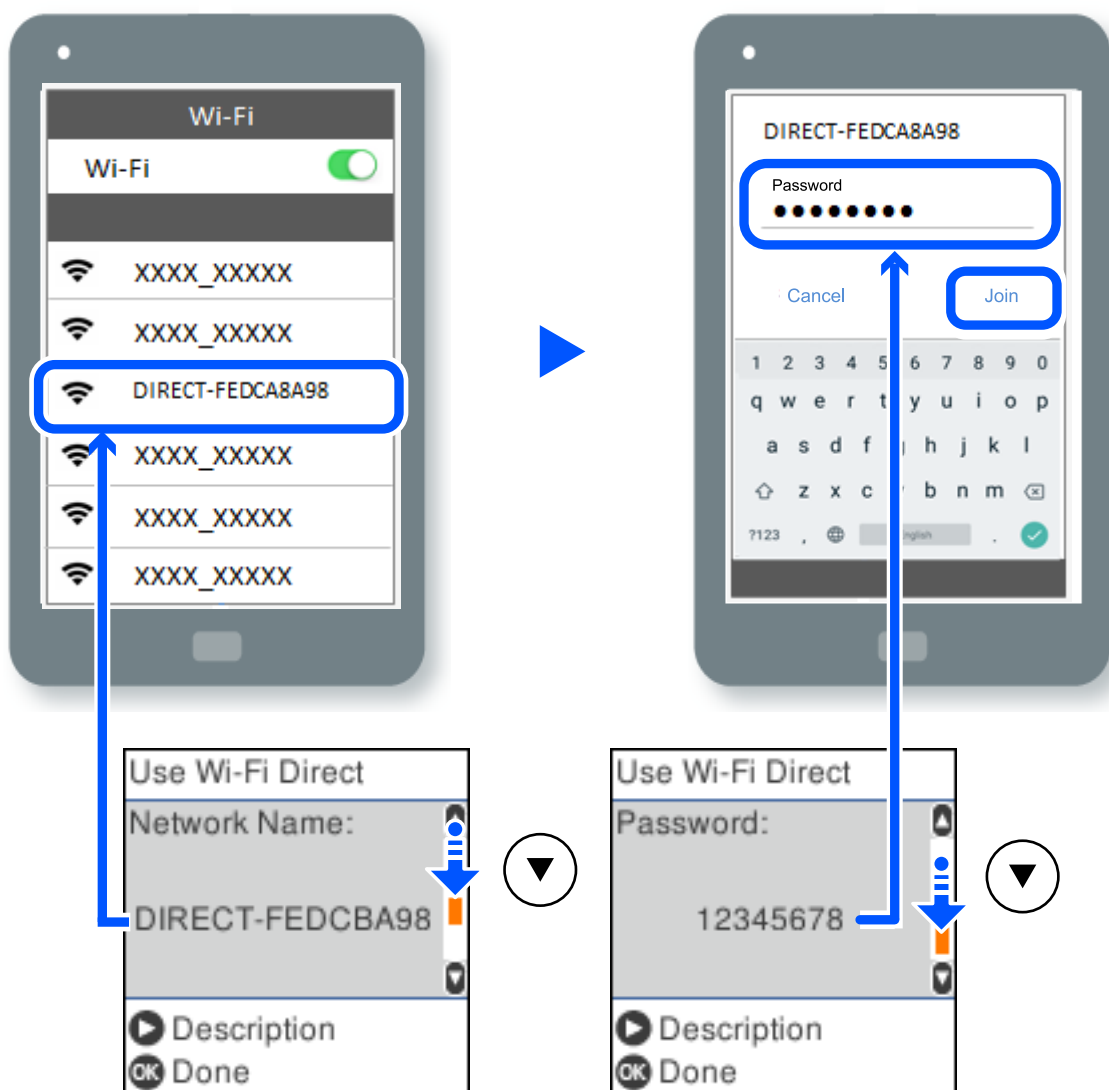

9. Притиснете го копчето ОК на контролната табла на печатачот.
10. Од екранот на апликацијата за печатење за паметниот уред, изберете го печатачот со кој сакате да се поврзете.

За паметни уреди што биле претходно поврзани со печатачот, изберете го името на мрежата (SSID) на Wi-Fi екранот на паметниот уред за да ги поврзете повторно.

Белешка:

Ако користите уред со iOS, може да го поврзете и со скенирање на QR-кодот со стандардната камера на iOS. Отворете го линкот подолу <http://epson.sn>.

Прекинување на врската Wi-Fi Direct (едноставна AP)

Има два метода за оневозможување Wi-Fi Direct (едноставна AP) врска; може да ги оневозможите сите врски користејќи ја контролната табла на печатачот или да ја оневозможите секоја врска од компјутерот или од паметниот уред. Во овој дел е објаснето како да ги оневозможите сите врски.



Важно:

Кога е оневозможена Wi-Fi Direct (едноставна AP) врска, се прекинува врската со сите компјутери и паметни уреди поврзани со печатачот во Wi-Fi Direct (едноставна AP) врска.

Белешка:

Ако сакате да ја прекинете врската со одреден уред, прекинете ја од уредот наместо од печатачот. Wi-Fi Direct (едноставна AP) врска може да се прекине од уредот на еден од следниве начини.

- Прекинете ја Wi-Fi врската со името на мрежата на печатачот (SSID).
- Поврзете се со друго име на мрежа (SSID).

1. Изберете **Wi-Fi поставување** на почетниот екран.

За да изберете ставка, користете ги копчињата ▲ ▼ ◀ ▶, а потоа притиснете го копчето ОК.

2. Изберете **Wi-Fi Direct**.

3. Притиснете го копчето ОК за да продолжите.

4. Притиснете го копчето ОК за да продолжите.

5. Притиснете го копчето ↺ за да се прикаже екранот со поставки.

6. Изберете **Оневозможи Wi-Fi Direct**.

7. Проверете ја пораката, а потоа притиснете го копчето ОК.

Менување на поставките за Wi-Fi Direct (едноставна AP) како на пр. SSID

Кога е овозможена Wi-Fi Direct (едноставна AP) врска, може да ги менувате поставките за Wi-Fi Direct, како што се името на мрежата и лозинката.

1. Изберете **Wi-Fi поставување** на почетниот екран.

За да изберете ставка, користете ги копчињата ▲ ▼ ◀ ▶, а потоа притиснете го копчето ОК.

2. Изберете **Wi-Fi Direct**.

3. Притиснете го копчето ОК за да продолжите.

4. Притиснете го копчето ОК за да продолжите.
5. Притиснете го копчето  за да се прикаже екранот со поставки.
6. Изберете ја ставката од менито што сакате да ја измените.

Може да ги изберете следниве ставки од менито.

Промени име на мрежа

Сменете го името на мрежата (SSID) на Wi-Fi Direct (Едноставен AP) што се користи за поврзување со печатачот, со име по ваш избор. Може да го поставите името на мрежата (SSID) во знаци ASCII што се прикажуваат на софтверската тастатура на контролната табла.

Кога го менувате името на мрежата (SSID), се прекинува врската со сите поврзани уреди. Користете го новото име на мрежата (SSID) ако сакате повторно да го поврзете уредот.

Промени лозинка

Сменете ја лозинката за Wi-Fi Direct (Едноставен AP) со сопствена лозинка за поврзување со печатачот. Може да ја поставите лозинката во знаци ASCII што се прикажуваат на софтверската тастатура на контролната табла.

Кога ја менувате лозинката, се прекинува врската со сите поврзани уреди. Користете ја новата лозинка ако сакате повторно да го поврзете уредот.

Оневозможи Wi-Fi Direct

Оневозможете ги поставките за Wi-Fi Direct (Едноставен AP) за печатачот. Кога ја оневозможувате врската Wi-Fi Direct (Едноставен AP), се прекинува врската со сите уреди поврзани со печатачот.

Врати стандардни поставки

Вратете ги сите поставки за Wi-Fi Direct (Едноставен AP) на нивните стандардни вредности.

Информациите за врската Wi-Fi Direct (Едноставен AP) на паметниот уред зачувани во печатачот се бришат.

7. Следете ги инструкциите на екранот.

Проверување на статусот на конекција на мрежа

Може да го проверите статусот на мрежната конекција на следниов начин.

Поврзани информации

- ➔ [„Проверување на статусот на мрежната врска од контролната табла“ на страница 251](#)
- ➔ [„Печатење извештај за мрежна врска“ на страница 252](#)

Проверување на статусот на мрежната врска од контролната табла

Статусот на мрежната врска може да го проверите со користење на иконата за мрежата или информациите за мрежата на контролната табла на печатачот.

Проверување на статусот на мрежната врска со користење на иконата за мрежата

Статусот на мрежната врска и јачината на радиобранот може да ги проверите со користење на иконата за мрежата на почетниот екран на печатачот.

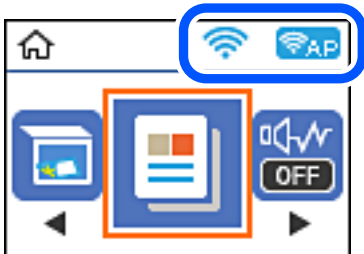

Поврзани информации

➔ „Водич за иконата за мрежа“ на страница 26

Печатење извештај за мрежна врска

Може да отпечатите извештај за мрежна врска за да го проверите статусот меѓу печатачот и безжичниот насочувач.

1. Ставете хартија.
2. Изберете **Поставки** на почетниот екран.
За да изберете ставка, користете ги копчињата ▲ ▼ ◀ ▶, а потоа притиснете го копчето ОК.
3. Изберете **Мрежни поставки > Проверка на врската**.
Започнува проверката на врската.
4. Притиснете го копчето ⬠.
5. Следете ги упатствата на екранот на печатачот за да отпечатите извештај за мрежна врска.
Ако настанала грешка, проверете го извештајот за мрежна врска и следете ги отпечатените решенија.
6. Притиснете го копчето ОК.

Пораки и решенија на извештајот за мрежна конекција

Проверете ги пораките и кодовите за грешка на извештајот за мрежна конекција и следете ги решенијата.

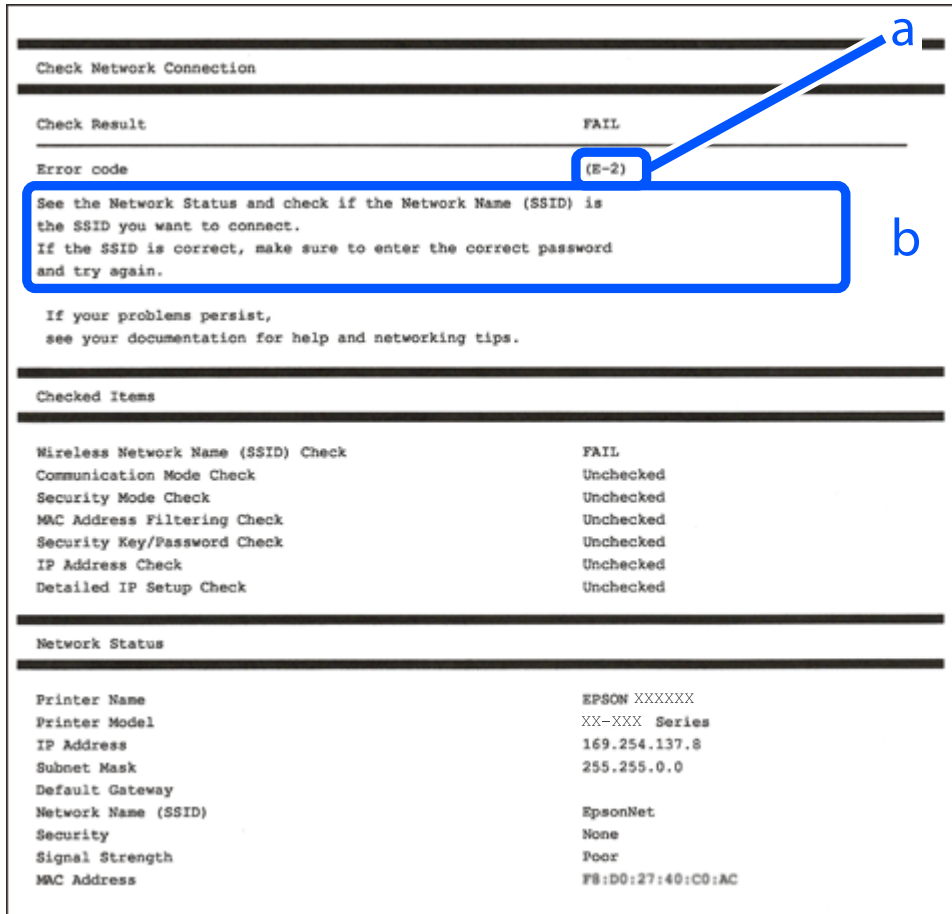

- a. Код за грешка
- b. Пораки на мрежна околина

Поврзани информации

- ➔ „E-1“ на страница 254
- ➔ „E-2, E-3, E-7“ на страница 254
- ➔ „E-5“ на страница 255
- ➔ „E-6“ на страница 255
- ➔ „E-8“ на страница 255
- ➔ „E-9“ на страница 256
- ➔ „E-10“ на страница 256
- ➔ „E-11“ на страница 257
- ➔ „E-12“ на страница 257
- ➔ „E-13“ на страница 257
- ➔ „Порака на мрежна околина“ на страница 258

Е-1

Решенија:

- Погрижете се Ethernet кабелот да биде добро поврзан со печатачот и со мрежниот разводник или другите мрежни уреди.
- Погрижете се мрежниот разводник или другите мрежни уреди да бидат вклучени.
- Ако сакате да го поврзете печатачот со Wi-Fi, повторно направете ги поставките за Wi-Fi за печатачот, затоа што е деактивиран.

Е-2, Е-3, Е-7

Решенија:

- Проверете дали вашиот безжичен насочувач е вклучен.
- Потврдете дека вашиот компјутер или уред е правилно поврзан со безжичниот насочувач.
- Исклучете го безжичниот насочувач. Почекајте околу 10 секунди, па потоа вклучете го.
- Поставете го печатачот поблиску до вашиот безжичен насочувач и отстранете ги сите пречки помеѓу нив.
- Ако рачно сте ја внеле SSID, проверете дали е точна. Проверете ја SSID од делот **Network Status** на извештајот за мрежна врска.
- Ако безжичниот насочувач има повеќе SSID, изберете ја SSID што се прикажува. Кога SSID користи несоодветна фреквенција, печатачот не ја прикажува.
- Ако користите поставување со копче за притискање за да воспоставите мрежна врска, проверете дали вашиот безжичен насочувач поддржува WPS. Не може да користите поставување со копче за притискање ако вашиот безжичен насочувач не поддржува WPS.
- Проверете дали вашата SSID користи само ASCII знаци (алфанумерички знаци и симболи). Печатачот не може да прикаже SSID што содржи знаци поинакви од ASCII знаци.
- Проверете дали ги знаете вашата SSID и лозинката пред да се поврзете на безжичниот насочувач. Ако употребувате безжичен насочувач со неговите стандардни параметри, SSID и лозинката се наоѓаат на етикетата на безжичниот насочувач. Ако не ги знаете вашата SSID и лозинката, контактирајте го лицето што го поставило безжичниот насочувач или погледнете ја документацијата доставена со безжичниот насочувач.
- Ако се поврзувате со SSID создадена од тетеринг на паметен уред, проверете ги SSID и лозинката во документацијата доставена со паметниот уред.
- Ако вашата Wi-Fi врска ненадејно се исклучи, проверете ги условите подолу. Ако некои од овие услови се применливи, ресетирајте ги вашите мрежни поставки со преземање и извршување на софтверот од следната веб-страница.

<http://epson.sn> > **Поставување**

- Друг паметен уред беше додаден на мрежата користејќи поставување со копче за притискање.
- Wi-Fi мрежата беше поставена со употреба на метод различен од поставување со копче за притискање.

Поврзани информации

➔ „Одредување поставки за поврзување со компјутерот“ на страница 242

➔ „Одредување поставки за Wi-Fi од контролната табла“ на страница 244

E-5

Решенија:

Проверете дали типот на безбедност на безжичниот пренасочувач е поставен на некој од следниве. Ако не е, сменете го типот на безбедност на безжичниот пренасочувач, а потоа ресетирајте ги мрежните поставки на печатачот.

- WEP-64-битна (40-битна)
- WEP-128-битна (104-битна)
- WPA PSK (TKIP/AES)*
- WPA2 PSK (TKIP/AES)*
- WPA (TKIP/AES)
- WPA2 (TKIP/AES)
- WPA3-SAE (AES)

* WPA PSK е познато како WPA Personal. WPA2 PSK е познато како WPA2 Personal.

E-6

Решенија:

- Проверете дали е онеспособено филтрирање на MAC адресата. Ако е оспособено, регистрирајте ја MAC адресата на печатачот за да не се филтрира. Погледнете ја документацијата доставена со безжичниот насочувач за детали. Може да ја проверите MAC адресата на печатачот од делот **Network Status** на извештајот за мрежна врска.
- Ако вашиот безжичен насочувач користи споделена автентикација со WEP безбедност, проверете дали клучот за автентикација и индексот се точни.
- Ако бројот на уреди што може да се поврзат на безжичниот насочувач е помал од бројот на мрежните уреди што сакате да ги поврзете, направете поставки на безжичниот насочувач за да се зголеми бројот на уреди што може да се поврзат. Погледнете ја документацијата доставена со безжичниот насочувач за да направите поставки.

Поврзани информации

➔ „Одредување поставки за поврзување со компјутерот“ на страница 242

E-8

Решенија:

- Овозможете DHCP на безжичниот рутер ако поставката „Добиј IP-адреса“ на печатачот е поставена на „Автоматски“.
- Ако поставката „Добиј IP-адреса“ е поставена на „Рачно“, IP-адресата којашто рачно сте ја поставиле е неважечка бидејќи е надвор од опсегот (на пример: 0.0.0.0). Поставете важечка IP-адреса од контролната табла на печатачот.

Поврзани информации

➔ „Печатење на листа за статус на мрежа“ на страница 258

E-9

Решенија:

Проверете го следново.

- Уредите се вклучени.
- Можете да пристапите до интернет и други компјутери или мрежни уреди на истата мрежа од уредите што сакате да ги поврзете со печатачот.

Ако сè уште не се поврзува вашиот печатач и мрежните уреди откако ќе ги потврдите нештата погоре, исклучете го безжичниот насочувач. Почекајте околу 10 секунди, па потоа вклучете го. Потоа ресетирајте ги вашите мрежни поставки со преземање и извршување на инсталаторот од следната веб-страница.

<http://epson.sn> > **Поставување**

Поврзани информации

➔ „Одредување поставки за поврзување со компјутерот“ на страница 242

E-10

Решенија:

Проверете го следново.

- Другите уреди на мрежата се вклучени.
- Мрежните адреси (IP-адреса, подмрежна маска и стандардна капија) се точни ако сте поставиле „Добиј IP-адреса“ на печатачот на „Рачно“.

Ресетирајте ги мрежните адреси ако се неточни. IP-адресата, подмрежната маска и стандардната капија може да ги проверите во делот **Network Status** од извештајот за мрежната врска.

Ако е овозможено DHCP, променете ја поставката „Добиј IP-адреса“ на печатачот на „Автоматски“. Ако сакате рачно да ја поставите IP-адресата, проверете ја IP-адресата на печатачот во делот **Network Status** од извештајот за мрежната врска, па изберете „Рачно“ на екранот за мрежни поставки. Поставете ја подмрежната маска на [255.255.255.0].

Ако сè уште не се поврзуваат вашиот печатач и мрежните уреди, исклучете го безжичниот рутер. Почекајте околу 10 секунди и вклучете го.

Поврзани информации

➔ „Печатење на листа за статус на мрежа“ на страница 258

E-11

Решенија:

Проверете го следново.

- Адресата на стандардната капија е точна ако ја поставите поставката на TCP/IP поставувањето на печатачот на Рачно.
- Уредот што е поставен како стандардна капија е вклучен.

Поставете ја точната адреса на стандардната капија. Може да ја проверите адресата на стандардната капија од делот **Network Status** на извештајот за мрежна врска.

Поврзани информации

➔ „Печатење на листа за статус на мрежа“ на страница 258

E-12

Решенија:

Проверете го следново.

- Другите уреди на мрежата се вклучени.
- Мрежните адреси (IP адресата, подмрежната маска и стандардната капија) се точни ако истите ги внесувате рачно.
- Мрежните адреси за другите уреди (подмрежна маска и стандардна капија) се исти.
- IP адресата не доаѓа во судир со други уреди.

Ако сè уште не се поврзува вашиот печатач и мрежните уреди откако ќе ги потврдите нештата погоре, обидете се со следново.

- Исклучете го безжичниот насочувач. Почекајте околу 10 секунди, па потоа вклучете го.
- Повторно направете мрежни поставки користејќи го инсталаторот. Може да го извршите од следната веб-страница.

<http://epson.sn> > **Поставување**

- Можете да регистрирате неколку лозинки на безжичен насочувач што користи WEP безбедносен тип. Ако се регистрирани неколку лозинки, проверете дали првата регистрирана лозинка е поставена на печатачот.

Поврзани информации

➔ „Печатење на листа за статус на мрежа“ на страница 258

➔ „Одредување поставки за поврзување со компјутерот“ на страница 242

E-13

Решенија:

Проверете го следново.

- Мрежните уреди, како што се безжичниот насочувач, средиштето и насочувачот, се вклучени.

- ❑ TCP/IP поставувањето за мрежни уреди не е поставено рачно. (Ако TCP/IP поставувањето на печатачот е поставено автоматски додека TCP/IP поставувањето за други мрежни уреди е направено рачно, мрежата на печатачот може да се разликува од мрежата за други уреди.)

Ако сè уште не функционира по проверката на нештата погоре, обидете се со следново.

- ❑ Исклучете го безжичниот насочувач. Почекајте околу 10 секунди, па потоа вклучете го.
- ❑ Направете мрежни поставки на компјутерот кој е на истата мрежа како и печатачот користејќи го инсталаторот. Може да го извршите од следната веб-страница.

<http://epson.sn> > **Поставување**

- ❑ Можете да регистрирате неколку лозинки на безжичен насочувач што користи WEP безбедносен тип. Ако се регистрирани неколку лозинки, проверете дали првата регистрирана лозинка е поставена на печатачот.

Поврзани информации

- ➔ „Печатење на листа за статус на мрежа“ на страница 258
- ➔ „Одредување поставки за поврзување со компјутерот“ на страница 242

Порака на мрежна околина

Порака	Решение
The Wi-Fi environment needs to be improved. Turn the wireless router off and then turn it on. If the connection does not improve, see the documentation for the wireless router.	По приближувањето на печатачот поблиску до безжичниот насочувач и отстранувањето на секакви пречки помеѓу нив, исклучете го безжичниот насочувач. Почекајте околу 10 секунди и вклучете го. Ако сè уште не се поврзува, погледнете ја документацијата доставена со безжичниот насочувач.
*No more devices can be connected. Disconnect one of the connected devices if you want to add another one.	Компјутерот и паметните уреди што може да се поврзат истовремено, поврзани се целосно во врската Wi-Fi Direct (едноставна AP). За да додадете друг компјутер или паметен уред, најпрво прекинете ја врската со еден од поврзаните уреди или поврзете го со другата мрежа. Може да го потврдите бројот на безжични уреди коишто може да бидат поврзани истовремено, како и бројот на поврзани уреди проверувајќи ги листот за статусот на мрежата или контролната табла на печатачот.
The same SSID as Wi-Fi Direct exists in the environment. Change the Wi-Fi Direct SSID if you cannot connect a smart device to the printer.	На контролната табла на печатачот, одете на екранот Wi-Fi Direct Setup и изберете го менито за менување на поставката. Може да го смените името на мрежата што следува по DIRECT-XX-. Внесете до 22 знаци.

Печатење на листа за статус на мрежа

Може да ги проверите деталните информации за мрежа ако ги испечатите.

1. Вметнете хартија.
2. Изберете **Поставки** од почетниот екран.

За да изберете ставка, користете ги копчињата ▲ ▼ ◀ ▶, а потоа притиснете го копчето ОК.

3. Изберете **Мрежни поставки > Лист за состојба на печатење**.

4. Притиснете го копчето .

Се печати листата за статус на мрежа.

Проверка на мрежата на компјутерот (само за Windows)

Користејќи ја командната околина, проверете го статусот на врската на компјутерот и патеката на врската до печатачот. Тоа ќе ви помогне да го решите проблемот.

Команда ipconfig

Го прикажува статусот на врската на мрежниот интерфејс што компјутерот го користи во моментот.

Споредувајќи ги информациите за поставките со актуелната комуникација, може да проверите дали врската е правилна. Во случај да има повеќе DHCP-сервери на истата мрежа, може да ја откриете актуелната адреса доделена на компјутерот, DNS-серверот итн.

Формат: ipconfig /all

Примери:

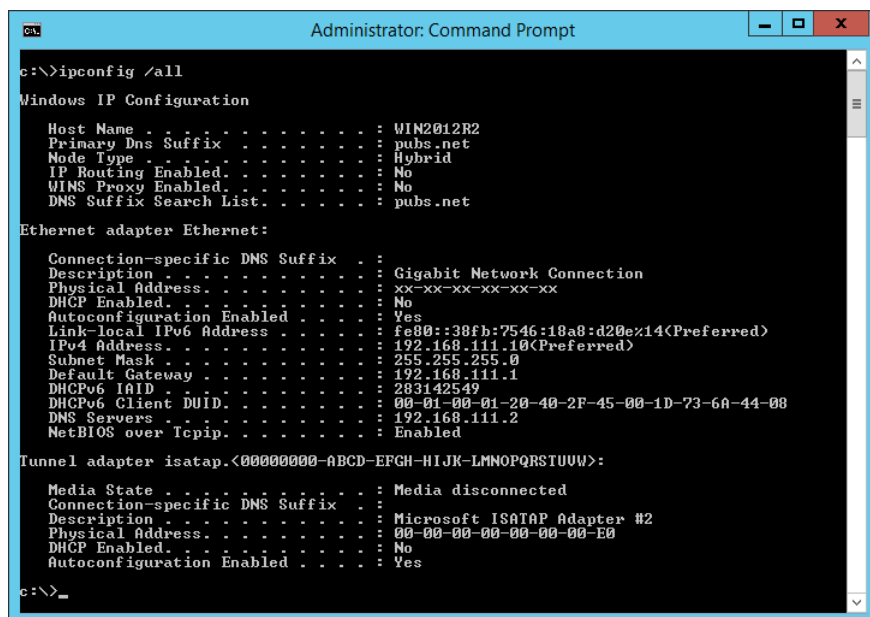

```
Administrator: Command Prompt
c:\>ipconfig /all
Windows IP Configuration

Host Name . . . . . : WIN2012R2
Primary Dns Suffix . . . . . : pubs.net
Node Type . . . . . : Hybrid
IP Routing Enabled. . . . . : No
WINS Proxy Enabled. . . . . : No
DNS Suffix Search List. . . . . : pubs.net

Ethernet adapter Ethernet:

Connection-specific DNS Suffix . . :
Description . . . . . : Gigabit Network Connection
Physical Address. . . . . : XX-XX-XX-XX-XX-XX
DHCP Enabled. . . . . : No
Autoconfiguration Enabled . . . . : Yes
Link-local IPv6 Address . . . . . : fe80::38fb:7546:18a8:d20e%14(Preferred)
IPv4 Address. . . . . : 192.168.111.10(Preferred)
Subnet Mask . . . . . : 255.255.255.0
Default Gateway . . . . . : 192.168.111.1
DHCPv6 Iaid . . . . . : 283142549
DHCPv6 Client DUID. . . . . : 00-01-00-01-20-40-2F-45-00-1D-73-6A-44-00
DNS Servers . . . . . : 192.168.111.2
NetBIOS over Tcpip. . . . . : Enabled

Tunnel adapter isatap.{00000000-ABCD-EFGH-IJK-LMNOPQRSTUUV}>:

Media State . . . . . : Media disconnected
Connection-specific DNS Suffix . . :
Description . . . . . : Microsoft ISATAP Adapter #2
Physical Address. . . . . : 00-00-00-00-00-00-E0
DHCP Enabled. . . . . : No
Autoconfiguration Enabled . . . . : Yes

c:\>
```

❑ Команда pathping

Може да го потврдите списокот со рутери што минуваат низ одредишниот хост, како и насочувањето на комуникацијата.

❑ Формат: pathping xxx.xxx.xxx.xxx

❑ Примери: pathping 192.0.2.222

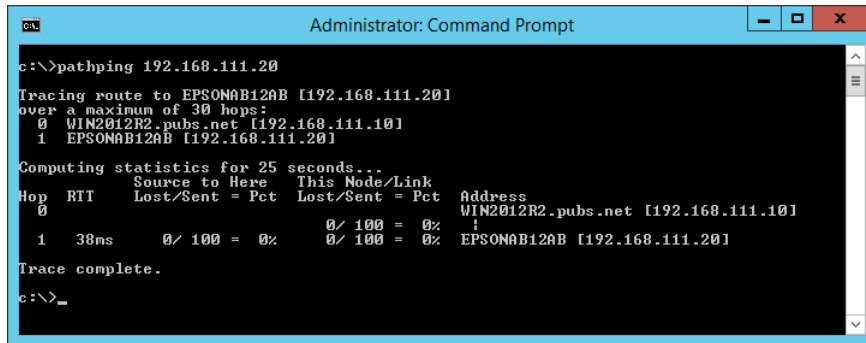

```
Administrator: Command Prompt
c:\>pathping 192.168.111.20
Tracing route to EPSONAB12AB [192.168.111.20]
over a maximum of 30 hops:
  0  WIN2012R2.pubs.net [192.168.111.10]
  1  EPSONAB12AB [192.168.111.20]

Computing statistics for 25 seconds...
Hop  RTT      Source to Here   This Node/Link   Address
  0             0/ 100 = 0%      0/ 100 = 0%      WIN2012R2.pubs.net [192.168.111.10]
  1    38ms     0/ 100 = 0%      0/ 100 = 0%      EPSONAB12AB [192.168.111.20]

Trace complete.
c:\>_
```

Информации за производите

Информации за хартијата.	262
Информации за потрошни материјали.	265
Информации за софтверот.	266
Список на менито за поставки.	276
Спецификации за производите.	288
Регулаторни информации.	296

Информации за хартијата

Достапна хартија и капацитети

Оригинална хартија Epson

Epson препорачува користење на оригинална хартија Epson за да се обезбедат висококвалитетни отпечатени примероци.

Белешка:

- ❑ Достапноста на хартијата зависи од локацијата. За најнови информации за хартијата достапна во вашето подрачје, контактирајте со службата за поддршка на Epson.
- ❑ Погледнете го следново за информации околу достапните типови хартија за двострано печатење и печатење без рамки.

„Хартија за печатење без рамки“ на страница 264

„Хартија за двострано печатење“ на страница 264

Хартија соодветна за печатење документи

Назив	Големина	Капацитет за ставање (листове)
Epson Bright White Ink Jet Paper	A4	До линијата покажана со триаголникот на граничникот.

Хартија соодветна за печатење документи и фотографии

Назив	Големина	Капацитет за ставање (листове)
Epson Photo Quality Ink Jet Paper	A4	80
Epson Double-sided Photo Quality Ink Jet Paper	Писмо, A4	80
Epson Matte Paper-Heavyweight	A4	20
Epson Double-Sided Matte Paper	A4	1

Хартија соодветна за печатење фотографии

Назив	Големина	Капацитет за ставање (листови)
Epson Ultra Glossy Photo Paper	A4, 13×18 cm (5×7 in.), 10×15 cm (4×6 in.)	20*
Epson Premium Glossy Photo Paper	A4, 13×18 cm (5×7 in.), 16:9 големина на ширина (102×181 mm), 10×15 cm (4×6 in.)	20*
Epson Premium Semigloss Photo Paper	A4, 13×18 cm (5×7 in.), 10×15 cm (4×6 in.)	20*
Epson Photo Paper Glossy	A4, 13×18 cm (5×7 in.), 10×15 cm (4×6 in.)	20*
Epson Value Glossy Photo Paper	A4, 10×15 cm (4×6 in.)	20*

* Ставајте еден по друг лист хартија ако хартијата не влегува правилно или ако отпечатениот материјал има неизедначени бои или дамки.

Разни други типови хартија

Назив	Големина	Капацитет за ставање (листови)
Epson Photo Quality Self Adhesive Sheets	A4	1

Комерцијално достапна хартија

Белешка:

Погледнете го следново за информации околу достапните типови хартија за двострано печатење и печатење без рамки.

[„Хартија за печатење без рамки“ на страница 264](#)

[„Хартија за двострано печатење“ на страница 264](#)

Обична хартија

Обичната хартија вклучува хартија за копирање.

Големина	Капацитет за ставање (листови)
Letter, A4, B5, A5, A6, B6, 16K (195×270 mm)	До линијата покажана со триаголникот на граничникот.*1
Legal, 8,5×13 in., Indian-Legal	1
Приспособена големина*2 (mm) 54×86 до 215,9×1200	1

- *1 Ставајте еден по друг лист хартија ако хартијата не влегува правилно или ако отпечатениот материјал има неизедначени бои или дамки.
- *2 Достапно е само печатење од компјутер.

Плик

Големина	Капацитет за ставање (пликови)
Плик #10, плик DL, плик C6	10

Хартија за печатење без рамки

Оригинална хартија Epson

- Epson Ultra Glossy Photo Paper (10×15 cm (4×6 in.))
- Epson Premium Glossy Photo Paper (10×15 cm (4×6 in.), 16:9 големина на ширина (102×181 mm))
- Epson Premium Semigloss Photo Paper (10×15 cm (4×6 in.))
- Epson Photo Paper Glossy (10×15 cm (4×6 in.))
- Epson Value Glossy Photo Paper (10×15 cm (4×6 in.))

Поврзани информации

➔ [„Достапна хартија и капацитети“ на страница 262](#)

Хартија за двострано печатење

Оригинална хартија Epson

- Epson Bright White Ink Jet Paper
- Epson Double-sided Photo Quality Ink Jet Paper
- Epson Double-Sided Matte Paper

Поврзани информации

➔ [„Достапна хартија и капацитети“ на страница 262](#)

Комерцијално достапна хартија

- Обична хартија, хартија за копирање

Поврзани информации

➔ [„Достапна хартија и капацитети“ на страница 262](#)

Недостапни типови на хартија

Не користете ги следниве хартии. Користењето таква хартија предизвикува заглавување на хартијата и замачкување на исписот.

- Брановидна хартија
- Искината или исечена хартија
- Превиткана хартија
- Влажна хартија
- Предебела или претенка хартија
- Хартија со налепници

Не користете ги следниве пликови. Користењето на овие типови пликови предизвикува заглавување на хартијата и замачкувања во отпечатените примероци.

- Извиткани или превиткани пликови
 - Пликови со лепливи површини на преклопувањето или пликови со прозорче
 - Претенки пликови
- Може да се извиткаат при печатењето.

Информации за потрошни материјали

Кодови за шишињата со мастило

Epson препорачува користење на оригинални шишиња со мастило Epson.

Ова се кодовите за оригиналните шишиња со мастило Epson.

 **Важно:**

- Гаранцијата на Epson не ја покрива штетата предизвикана од мастила кои се поинакви од оние што се наведени, вклучувајќи и секако оригинално мастило Epson кое не е наменето за овој печатач или кое било мастило од трета страна.*
- Други производи произведени од Epson може да предизвикаат оштетувања што не се покриени со гаранциите на Epson, а во одредени услови може да предизвикаат неправилно однесување на печатачот.*

Белешка:

- Шифрите на шишињата со мастило може да се разликуваат според локацијата. За точните кодови достапни во вашето подрачје, контактирајте го сервисот за поддршка на Epson.*
- Иако шишињата со мастило може да содржат рециклирани материјали, тоа не влијае на функционирањето или работата на печатачот.*
- Спецификациите и изгледот на шишето со мастило може да се сменат без претходно известување за да бидат подобри.*

За Европа

Производ	ВК: Black (Црна)	С: Cyan (Тиркизна)	М: Magenta (Розова)	Y: Yellow (Жолта)
ET-4800 Series/ ET-2820 Series	104	104	104	104
L5290 Series/L3260 Series	103	103	103	103

Белешка:

Посетете ја следнава веб-локација за информации околу капацитетите на шишињата со мастило Epson.

<http://www.epson.eu/pageyield>

For Australia and New Zealand

ВК: Black (Црна)	С: Cyan (Тиркизна)	М: Magenta (Розова)	Y: Yellow (Жолта)
522	522	522	522

За Азија

ВК: Black (Црна)	С: Cyan (Тиркизна)	М: Magenta (Розова)	Y: Yellow (Жолта)
003	003	003	003

Информации за софтверот

Овој дел ги претставува мрежните услуги и софтверските производи достапни за вашиот печатач од интернет страницата на Epson.

Софтвер за печатење

Апликација за печатење од компјутер (двигател за печатач за Windows)

Двигателот за печатачот го контролира печатачот според командите од одредена апликација. Одредувањето поставки на двигателот за печатачот дава најдобри резултати на печатењето. Можете и да ја проверувате состојбата на печатачот или да го одржувате во врвна работна состојба користејќи ја алатката двигател на печатачот.

Белешка:

Можете да го менувате јазикот на двигателот на печатачот. Изберете го јазикот што сакате да го користите од поставката **Јазик** во картичката **Одржување**.

Пристап до двигателот за печатачот од апликациите

За да одредувате поставки што важат само за апликацијата што ја користите, пристапете од таа апликација.

Изберете **Печатење** или **Поставување печатење** од менито **Датотека**. Изберете го својот печатач, па кликнете **Претпочитани вредности** или **Својства**.

Белешка:

Операциите се разликуваат, зависно од апликацијата. За повеќе информации, погледнете ја помошта во апликацијата.

Пристап до двигателот за печатачот преку контролната табла

За да одредите поставки што ќе важат за сите апликации, пристапете преку контролната табла.

Windows 10/Windows Server 2019/Windows Server 2016

Кликнете на копчето за стартување, а потоа изберете **Систем на Windows > Контролна табла > Преглед на уреди и печатачи** во **Хардвер и звук**. Кликнете со десното копче на печатачот или притиснете го и држете го, а потоа изберете **Претпочитани вредности за печатење**.

Windows 8.1/Windows 8/Windows Server 2012 R2/Windows Server 2012

Изберете **Работна површина > Поставки > Контролна табла > Преглед на уреди и печатачи** во **Хардвер и звук**. Кликнете со десното копче на печатачот или притиснете го и држете го, а потоа изберете **Претпочитани вредности за печатење**.

Windows 7/Windows Server 2008 R2

Кликнете на копчето за стартување, изберете **Контролна табла > Преглед на уреди и печатачи** во **Хардвер и звук**. Кликнете со десното копче на печатачот и изберете **Претпочитани вредности за печатење**.

Windows Vista/Windows Server 2008

Кликнете на копчето за стартување и изберете **Контролна табла > Печатачи** во **Хардвер и звук**. Кликнете со десното копче на печатачот и изберете **Претпочитани вредности за печатење**.

Windows XP/Windows Server 2003 R2/Windows Server 2003

Кликнете на копчето за стартување и изберете **Контролна табла > Печатачи и друг хардвер > Печатачи и факсови**. Кликнете со десното копче на печатачот и изберете **Претпочитани вредности за печатење**.

Пристап до двигателот за печатачот од иконата за печатачот на лентата со задачи

Иконата за печатачот на лентата со задачи на работната површина е икона на кратенка што овозможува брз пристап до двигателот за печатачот.

Ако ја кликнете иконата за печатачот и изберете **Поставки на печатачот**, може да пристапите до истиот прозорец со поставки за печатачот како оној што се прикажува од контролната табла. Ако кликнете двапати на оваа икона, може да ја проверите состојбата на печатачот.

Белешка:

*Ако иконата за печатачот не е прикажана во лентата со задачи, отворете го прозорецот на двигателот за печатачот, кликнете **Преференци за следење** во картичката **Одржување**, па изберете **Регистрирајте ја иконата за брз пристап на лентата за задачи**.*

Стартување на услужната програма

Отворете го прозорецот на двигателот за печатачот. Кликнете на картичката **Одржување**.

Оперативни поставувања за двигателот за печатачот за Windows

Можете да одредувате поставки како вклучување **EPSON Status Monitor 3**.

1. Пристапете до прозорецот на двигателот за печатачот.
2. Кликнете **Проширени поставки** на картичката **Одржување**.
3. Направете ги соодветните поставувања, а потоа кликнете **ОК**.

За објаснување за поставување на ставките погледнете ја помошта на интернет.

Поврзани информации

➔ [„Апликација за печатење од компјутер \(двигател за печатач за Windows\)“ на страница 266](#)

Апликација за печатење од компјутер (двигател за печатач за Mac OS)

Двигателот за печатачот го контролира печатачот според командите од одредена апликација. Одредувањето поставки на двигателот за печатачот дава најдобри резултати на печатењето. Можете и да ја проверувате состојбата на печатачот или да го одржувате во врвна работна состојба користејќи ја алатката двигател на печатачот.

Пристап до двигателот за печатачот од апликациите

Кликнете **Поставување страница** или **Печати** во менито **Датотека** на вашата апликација. Ако е потребно, кликнете на **Прикажи ги деталите** (или ▼) за да го проширите прозорецот за печатење.

Белешка:

Во зависност од апликацијата што се користи, **Дефиниција на страницата** можеби нема да се прикаже во менито **Датотека**, а операциите за прикажување на екранот за печатење може да се разликуваат. За повеќе информации, погледнете во помошта за апликацијата.

Стартување на услужната програма

Изберете **Системски претпочитани вредности** од менито Apple > **Печатачи и скенери** (или **Печати и скенирај**, **Печати и испрати факс**), а потоа изберете го печатачот. Кликнете **Опции и производи** > **Услужна програма** > **Отвори ја услужната програма за печатачот**.

Водич за двигателот за печатачот за Mac OS

Epson Printer Utility

Може да вршите одржување како што е проверката на прскалките и чистењето на главата за печатење, а со активирање на **EPSON Status Monitor**, може да го проверувате статусот на печатачот и информациите за грешки.

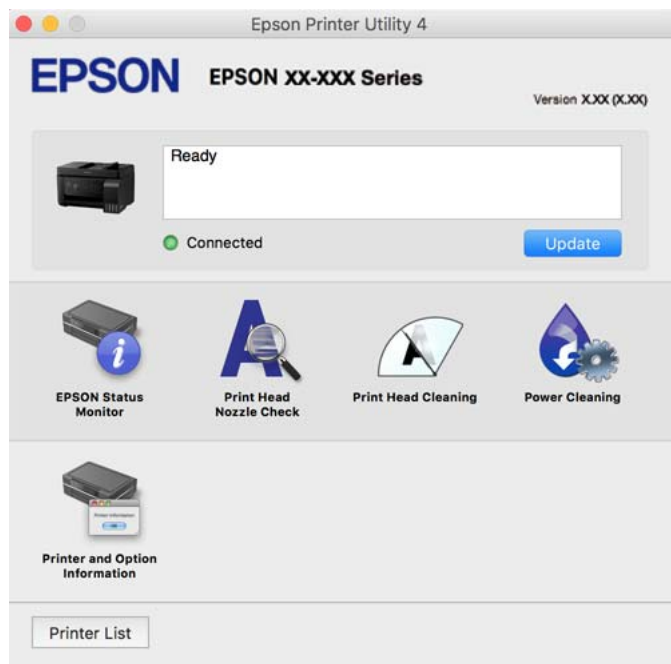

Пристапување до прозорецот за оперативни поставувања на Mac OS двигателот за печатач

Изберете **Системски претпочитани вредности** од менито Apple > **Печатачи и скенери** (или **Печати и скенирај**, **Печати и испрати факс**), а потоа изберете го печатачот. Кликнете **Опции и производи** > **Опции** (или **Двигател**).

Апликација за брзо и забавно печатење од компјутер (Epson Photo+)

Epson Photo+ е апликација што овозможува едноставно печатење слики со разни распореди. Исто така, може да вршите корекција на слики и да ја приспособувате положбата додека го прегледувате документот. Може и да ги осветлите сликите додавајќи текст и печати каде сакате. Кога печатите на оригинална хартија Epson за слики, доаѓаат до израз перформансите на мастилото, создавајќи убав резултат со одлични бои.

За повеќе информации, погледнете ја помошта во апликацијата.

Белешка:

- Оперативните системи Windows Server не се поддржани.
- За да ја користите апликацијата, мора да биде инсталиран двигателот за овој печатач.

Стартување во Windows

Windows 10

Кликнете на копчето за стартување, па изберете **Epson Software > Epson Photo+**.

Windows 8.1/Windows 8

Внесете го името на апликацијата во полето за пребарување, а потоа изберете ја прикажаната икона.

Windows 7/Windows Vista/Windows XP

Кликнете на копчето за стартување, па изберете **Сите програми** или **Програми > Epson Software > Epson Photo+**.

Стартување во Mac OS

Изберете **Оди > Апликации > Epson Software > Epson Photo+**.

Поврзани информации

➔ [„Одделно инсталирање на апликациите“ на страница 136](#)

Апликација за лесно ракување со печатачот од паметен уред (Epson Smart Panel)

Epson Smart Panel е апликација што ви овозможува лесно извршување на задачите на печатачот како што се печатење, копирање или скенирање од паметен уред, на пр. паметен телефон или таблет. Може да ги поврзете печатачот и паметниот уред преку безжична мрежа, да ги проверите нивоата на мастило и статусот на печатачот и да ги погледнете решенијата ако се појави грешка. Може и лесно да копирате ако регистрирате омилен примерок за копирање.

Побарајте и инсталирајте ја Epson Smart Panel од App Store или од Google Play.



Апликација за лесно печатење од Android-апликација (Epson Print Enabler)

Epson Print Enabler е апликација што ви овозможува безжично да печатите документи, е-пораки, фотографии и веб-страници директно од вашиот телефон или таблет со Android (Android v4.4 или понова верзија). Со неколку допири, вашиот уред со Android ќе открие печатач Epson што е поврзан на истата безжична мрежа.

Пребарајте ја и инсталирајте ја Epson Print Enabler од Google Play.

Софтвер за скенирање

Апликација за скенирање од компјутер (Epson ScanSmart)

Оваа апликација ви овозможува лесно да скенирате документи и фотографии, а потоа да ги зачувате скенираните слики со едноставни чекори.

За повеќе информации околу користењето на функциите, видете во помошта за Epson ScanSmart.

Активирање во Windows

Windows 10

Кликнете на копчето за стартување, па изберете **Epson Software > Epson ScanSmart**.

Windows 8.1/Windows 8

Внесете го името на апликацијата во полето за пребарување, а потоа изберете ја прикажаната икона.

Windows 7

Кликнете на копчето за стартување, па изберете **Сите програми > Epson Software > Epson ScanSmart**.

Активирање во Mac OS

Изберете **Оди > Апликации > Epson Software > Epson ScanSmart**.

Софтвер за факс

Апликација за конфигурирање задачи за факс и за испраќање факсови (FAX Utility)

FAX Utility е апликација што ви овозможува да конфигурирате различни поставки за испраќање факсови од компјутер. Може да создадете или да изменувате список со контакти што ќе се користи при испраќање факс, да конфигурирате да се зачувуваат примените факсови во PDF-формат на компјутерот итн. За повеќе информации, погледнете во помошта на апликацијата.

Белешка:

Оперативните системи Windows Server не се поддржани.

Погрижете се да биде инсталиран двигателот за печатачот пред да ја инсталирате FAX Utility.

Погрижете се да биде инсталирана FAX Utility. Видете „Стартување во Windows“ или „Стартување во Mac OS“ подолу за да проверите дали апликацијата е инсталирана.

Стартување во Windows

Windows 10

Кликнете го копчето Старт, па изберете **Epson Software > FAX Utility**.

Windows 8.1/Windows 8

Внесете го името на апликацијата во полето за пребарување, а потоа изберете ја прикажаната икона.

- ❑ Windows 7/Windows Vista/Windows XP

Кликнете го копчето Старт, па изберете **Сите програми** (или **Програми**) > **Epson Software** > **FAX Utility**.

Стартување во Mac OS

Изберете **Системски претпочитани вредности** од менито Apple > **Печатачи и скенери** (или **Печати и скенирај, Печати и испрати факс**), а потоа изберете го печатачот (ФАКСОТ). Кликнете **Опции и производи** > **Услужна програма** > **Отвори ја услужната програма за печатачот**.

Поврзани информации

- ➔ [„Испраќање факсови со користење на печатачот“ на страница 106](#)
- ➔ [„Примање факсови на компјутер“ на страница 121](#)

Апликација за испраќање факсови (двигател PC-FAX)

Двигателот PC-FAX е апликација што ви овозможува да испратите документ (создаден со друга апликација) како факс директно од компјутерот. Двигателот PC-FAX се инсталира кога ќе ја инсталирате FAX Utility. За повеќе информации, погледнете во помошта на апликацијата.

Белешка:

- ❑ *Оперативните системи Windows Server не се поддржани.*
- ❑ *Проверете дали е инсталиран двигателот PC-FAX. Погледнете „Пристап од Windows“ или „Пристап од Mac OS“ подолу.*
- ❑ *Работењето се разликува во зависност од апликацијата што сте ја користеле за создавање на документот. За повеќе информации, погледнете во помошта на апликацијата.*

Пристап од Windows

Во апликацијата, изберете **Печати** или **Поставувања за печатење** во менито **Датотека**. Изберете го печатачот (ФАКСОТ), а потоа кликнете **Претпочитани вредности** или **Својства**.

Пристап од Mac OS

Во апликацијата, изберете **Печати** од менито **Датотека**. Изберете го печатачот (ФАКСОТ) како поставување за **Печатач**, а потоа изберете **Fax Settings** или **Recipient Settings** од скок-менито.

Поврзани информации

- ➔ [„Испраќање факсови со користење на печатачот“ на страница 106](#)

Софтвер за создавање пакети

Application for Creating Driver Packages (EpsonNet SetupManager)

EpsonNet SetupManager е софтвер за создавање пакет за едноставна инсталација на печатачот, на пр. инсталирање на двигателот за печатачот, инсталирање на EPSON Status Monitor и

создавање порта за печатачот. Овој софтвер му овозможува на администраторот да создава уникатни софтверски пакети и да ги дистрибуира до групите.

За повеќе информации, посетете ја веб-локацијата на Epson за вашиот регион.

<http://www.epson.com>

Софтвер за одредување поставки

Апликација за конфигурирање на работата на печатачот (Web Config)

Web Config е апликација што се извршува во веб-прелистувач, на пр. Internet Explorer и Safari, на компјутер или паметен уред. Можете да ја потврдите состојбата на печатачот или да ги менувате мрежната услуга и поставките на печатачот. За да ја користите Web Config, поврзете ги печатачот и компјутерот или уредот со иста мрежа.

Поддржани се следниве прелистувачи.

Microsoft Edge, Internet Explorer 8 или понова верзија, Firefox*, Chrome* и Safari*

* Користете ја најновата верзија.

Белешка:

Првичната вредност на администраторската лозинка за Web Config е серискиот број на производот. Проверете го серискиот број на производот на етикетата на печатачот.

Активирање Web Config во веб-прелистувач

1. Проверете ја IP-адресата на печатачот.

Изберете ја иконата за мрежа на почетниот екран на печатачот и изберете го активниот начин на поврзување за да ја потврдите IP-адресата на печатачот.

Белешка:

Може да ја проверите IP-адресата така што ќе отпечатите извештај за мрежната врска.

2. Активирајте веб-прелистувач од компјутер или паметен уред, а потоа внесете ја IP-адресата на печатачот.

Формат:

IPv4: <http://IP-адресата на печатачот/>

IPv6: [http://\[IP-адресата на печатачот\]/](http://[IP-адресата на печатачот]/)

Примери:

IPv4: <http://192.168.100.201/>

IPv6: [http://\[2001:db8::1000:1\]/](http://[2001:db8::1000:1]/)

Белешка:

Со паметниот уред може да ја стартувате и Web Config од екранот со информации за производот на Epson Smart Panel.

Бидејќи печатачот користи самопотпишан сертификат кога пристапува до HTTPS, во прелистувачот се прикажува предупредување кога ќе ја стартувате Web Config; ова не укажува на проблем и може слободно да го игнорирате.

Поврзани информации

➔ „Порака на мрежна околина“ на страница 258

Извршување Web Config на Windows

При поврзување компјутер со печатачот користејќи WSD, следете ги чекорите подолу за да ја активирате Web Config.

1. Отворете го списокот со печатачи на компјутерот.
 - Windows 10
Кликнете на копчето за стартување, а потоа изберете **Систем на Windows > Контролна табла > Преглед на уреди и печатачи** во **Хардвер и звук**.
 - Windows 8.1/Windows 8
Изберете **Работна површина > Поставки > Контролна табла > Преглед на уреди и печатачи** во **Хардвер и звук** (или **Хардвер**).
 - Windows 7
Кликнете на копчето за стартување, изберете **Контролна табла > Преглед на уреди и печатачи** во **Хардвер и звук**.
 - Windows Vista
Кликнете на копчето за стартување и изберете **Контролна табла > Печатачи** во **Хардвер и звук**.
2. Кликнете со десното копче на печатачот и изберете **Својства**.
3. Изберете ја картичката **Веб-услуга**, а потоа кликнете на URL-адресата.
Бидејќи печатачот користи самопотпишан сертификат кога пристапува до HTTPS, во прелистувачот се прикажува предупредување кога ќе активирате Web Config; ова не укажува на проблем и може слободно да го игнорирате.

Извршување Web Config на Mac OS

1. Изберете **Системски претпочитани вредности** од менито Apple > **Печатачи и скенери** (или **Печати и скенирај, Печати и испрати факс**), а потоа изберете го печатачот.
2. Кликнете **Опции и производи > Прикажи ја веб-страницата за печатачот**.
Бидејќи печатачот користи самопотпишан сертификат кога пристапува до HTTPS, во прелистувачот се прикажува предупредување кога ќе активирате Web Config; ова не укажува на проблем и може слободно да го игнорирате.

Апликација за поставување на уредот на мрежа (EpsonNet Config)

EpsonNet Config е апликација што ви овозможува да ги поставите адресите и протоколите за мрежен интерфејс. Видете го водичот за ракување за EpsonNet Config или помошта на апликацијата за повеќе детали.

Стартување во Windows

- Windows 10/Windows Server 2019/Windows Server 2016

Кликнете на копчето за стартување, па изберете **EpsonNet > EpsonNet Config**.

- Windows 8.1/Windows 8/Windows Server 2012 R2/Windows Server 2012

Внесете го името на апликацијата во полето за пребарување, а потоа изберете ја прикажаната икона.

- Windows 7/Windows Vista/Windows XP/Windows Server 2008 R2/Windows Server 2008/Windows Server 2003 R2/Windows Server 2003

Кликнете на копчето за стартување и изберете **Сите програми** или **Програми > EpsonNet > EpsonNet Config SE > EpsonNet Config**.

Стартување во Mac OS

Започни > Апликации > Epson Software > EpsonNet > EpsonNet Config SE > EpsonNet Config.

Поврзани информации

➔ [„Одделно инсталирање на апликациите“ на страница 136](#)

Софтвер за ажурирање

Апликација за ажурирање софтвер и фирмвер (EPSON Software Updater)

EPSON Software Updater е апликација што инсталира нов софтвер и го ажурира фирмверот преку интернет. Ако сакате редовно да ги проверувате информациите за ажурирања, може да го поставите интервалот за проверка за ажурирања во поставките за автоматско ажурирање на EPSON Software Updater.

Белешка:

Оперативните системи Windows Server не се поддржани.

Стартување во Windows

- Windows 10

Кликнете го копчето Старт, па изберете **Epson Software > EPSON Software Updater**.

- Windows 8.1/Windows 8

Внесете го името на апликацијата во полето за пребарување, а потоа изберете ја прикажаната икона.

- Windows 7/Windows Vista/Windows XP

Кликнете на копчето за стартување, а потоа изберете **Сите програми** (или **Програми**) > **Epson Software > EPSON Software Updater**.

Белешка:

*Може да ја активирате EPSON Software Updater и со кликање на иконата за печатачот во лентата со задачи на работната површина, па да изберете **Ажурирање софтвер**.*

Стартување во Mac OS

Изберете **Оди > Апликации > Epson Software > EPSON Software Updater**.

Поврзани информации

➔ „Одделно инсталирање на апликациите“ на страница 136

Список на менито за поставки

Изберете **Поставки** на почетниот екран на печатачот за да одредувате разни поставки.

Одржување

Изберете ги менијата на контролната табла како што е опишано подолу.

Поставки > Одржување

Проверка на прскалките:

Изберете ја оваа функција за да проверите дали прскалките на главата за печатење се затнати. Печатачот печати образец за проверка на прскалки.

Чистење на главата:

Изберете ја оваа функција за да ги исчистите затнатите прскалки во главата за печатење.

Интензивно чистење:

Изберете ја оваа функција за да го замените сето мастило во цевките за мастило. Се троши повеќе мастило отколку при вообичаеното чистење. Видете „Поврзани информации“ за повеќе детали во врска со користењето на оваа функција.

Порамнување на главата за печатење:

Изберете ја оваа функција за да ја приспособите главата за печатење и за да го подобрите квалитетот на печатењето.

Верт. порамн.

Изберете ја оваа функција ако исписите изгледаат матно или текстот и линиите не се порамнети.

Хориз. порамн.

Изберете ја оваа функција ако редовно се појавуваат хоризонтални ленти на исписите.

Наполни мастило:

Изберете ја оваа функција за да го ресетирате нивото на мастило до 100 % кога го полните резервоарот со мастило.

Пост. Ниво на мастило:

Изберете ја оваа функција за да го поставите нивото на мастило според реалното преостанато мастило.

Чист. на вод. за харт.:

Изберете ја оваа функција ако има дамки од мастило на внатрешните валјаци. Печатачот внесува хартија за да ги исчисти внатрешните валјаци.

Поврзани информации

- ➔ „Проверка и чистење на главата за печатење“ на страница 126
- ➔ „Извршување Интензивно чистење“ на страница 128
- ➔ „Дополнување на резервоарите за мастило“ на страница 210
- ➔ „Чистење на патеката на движење на хартијата од дамки од мастило“ на страница 130

Поставување на печатачот

Изберете ги менијата на контролната табла како што е опишано подолу.

Поставки > Поставување на печатачот

Пред да ги користите основните поставки

Во оваа група на менија, следниве ставки се само за ET-4800 Series/L5290 Series.

- Звук
- П. за датум/време
- Земја/Регион

Пост. за изв. хар.:

Поставка на хартија:

Изберете ги големината и видот на хартијата што сте ги ставиле во изворот на хартија.

A4/Писмо авто. менув.:

Изберете **Вклучено** за да внесете хартија од изворот на хартија поставен на големина со формат A4 кога нема извор на хартија поставен на формат Писмо (Letter) или внесете ја од изворот на хартија поставен на формат Писмо кога нема извор на хартија поставен на формат A4.

Извест. за грешка:

Изберете **Вклучено** за да се прикаже пораката за грешка кога избраните големина или тип на хартија не одговараат на внесената хартија.

Ав. при. на пос. хар.:

Изберете **Вклучено** за да се прикаже екранот **Поставка на хартија** кога внесувате хартија во изворот за хартија. Ако ја деактивирате оваа функција, не може да печатите од iPhone или iPad со користење на AirPrint.

Звук:

Приспособете ја јачината на звукот.

- Без звук

Изберете **Вклучено** за да ги исклучите сите звуци.

Нормален режим

Изберете ја јачината на звукот, на пр. за **Притискање копче**.

Тивок режим

Изберете ја јачината на звукот, на пр. за **Притискање копче во Тивок режим**.

Тивок режим:

Изберете **Вклучено** за да ја намалите бучавата за време на печатење, меѓутоа, ова може да ја намали брзината на печатење. Во зависност од типот на хартија и избраните поставки за квалитет на печатење, можно е да нема разлика во нивото на бучава на печатачот.

Тајмер за исклучување:

Производот може да ја има оваа функција или функцијата **Поставки за искл.**, во зависност од местото на продажба.

Изберете ја ова поставка за автоматски да го исклучите печатачот кога не го користите за одреден временски период. Можете да го прилагодите времето пред да се примени управувањето со енергија. Секое зголемување ќе влијае врз енергетската ефикасност на производот. Размислувајте еколошки пред да извршите каква било промена.

Поставки за искл.:

Производот може да ја има оваа функција или функцијата **Тајмер за исклучување**, во зависност од местото на продажба.

Исклучи напојување ако е неактивно

Изберете ја ова поставка за автоматски да го исклучите печатачот ако не го користите за одреден временски период. Секое зголемување ќе влијае врз енергетската ефикасност на производот. Размислувајте еколошки пред да извршите каква било промена.

Искл. напој. ако е исклуч. од приклучок

Изберете ја оваа поставка за печатачот да се исклучи по 30 минути откако сите порти (вклучително и портата LINE) ќе бидат исклучени. Оваа функција може да не биде достапна во зависност од регионот.

П. за датум/време:

Датум/Време

Внесете ги тековните датум и време.

Лет. смет. на вр.

Изберете ја поставката за летно сметање на времето што важи за вашето подрачје.

Временска разлика

Внесете ја временската разлика помеѓу вашето локално време и UTC (Координирано универзално време).

Земја/Регион:

Изберете ја земјата или регионот во коишто го користите печатачот. Ако ја промените земјата или регионот, вашите поставки за факс се враќаат на нивните стандардни вредности и мора повторно да ги изберете.

Јазик/Language:

Изберете јазик употребен на LCD екранот.

Тастатура

Променете го изгледот на тастатурата на LCD екранот.

Тајмер за спиење:

Приспособете го временскиот период за да влезете во режимот за спиење (режим за зачувување на енергија) кога печатачот не извршува никакви задачи. LCD-екранот ќе стане црн кога ќе измине одреденото време.

Врска со компјутер преку USB:

Изберете **Оспособи** за компјутерот да може да добие пристап до печатачот кога е поврзан со USB. Кога е избрано **Онеспособи**, печатењето и скенирањето коишто не се испратени преку мрежна конекција се ограничени.

Мрежни поставки

Изберете ги менијата на контролната табла како што е опишано подолу.

Поставки > Мрежни поставки

Лист за состојба на печатење:

Отпечатува лист за статус на мрежата.

Wi-Fi поставување:

Одредете ги или променете ги поставките за безжична мрежа. Изберете го начинот на поврзување од следново, а потоа следете ги инструкциите на контролната табла.

Wi-Fi (Препорачано):

- Волшебник за пост. на Wi-Fi врска
- Копче за притискање (WPS)
- Други
 - PIN-код (WPS)
 - Wi-Fi авто. поврз.
 - Оневозможете Wi-Fi

Можеби ќе успеете да ги решите проблемите со мрежата ако ги оневозможите поставките за Wi-Fi или ако повторно ги одредите поставките за Wi-Fi. Изберете **Wi-Fi поставување > Wi-Fi (Препорачано) > ОК > Други > Оневозможете Wi-Fi > ОК.**

Wi-Fi Direct:

- iOS
- Други OS уреди

- Измени
 - Промени име на мрежа
 - Промени лозинка
 - Онеспособи Wi-Fi Direct
 - Обнови стандардни поставки

Проверка на врската:

Ја проверува тековната мрежна конекција и печати извештај. Доколку има некакви проблеми со врската, видете во извештајот за да го решите проблемот.

Поврзани информации

- ➔ „Одредување поставки за Wi-Fi од контролната табла“ на страница 244
- ➔ „Директно поврзување паметен уред и печатач (Wi-Fi Direct)“ на страница 247
- ➔ „Проверување на статусот на конекција на мрежа“ на страница 251

Услуги Epson Connect

Изберете ги менијата на контролната табла како што е опишано подолу.

Поставки > Услуги Epson Connect

Регистрирај/ Избриши:

Регистрирајте го или избришете го печатачот од Epson Connect услугите.

За упатства за користење, погледнете го порталот на следнава интернет страница.

<https://www.epsonconnect.com/>

<http://www.epsonconnect.eu> (само за Европа)

Паузирај/Продолжи:

Изберете дали сакате да запрете или да продолжите со Epson Connect услугите.

Адреса за е-пошта:

Проверете ја адресата на е-пошта на печатачот којашто е регистрирана за Epson Connect услугите.

Статус:

Проверете дали печатачот е или не е регистриран и поврзан на Epson Connect услуги.

Управник со Контакти

Ова мени е достапно само за ET-4800 Series/L5290 Series.

Изберете ги менијата на контролната табла како што е опишано подолу.

Поставки > Управник со Контакти

Додај запис:

Регистрирајте ја ставката што ќе се користи за факсови во контактите.

Додади група:

Регистрирајте ја ставката за групни факсови во контактите.

Уреди:

Изменете ги ставките и групите регистрирани во контактите.

Избриши:

Избришете ја ставката или групата регистрирана во контактите.

Печати контакти:

Отпечатете ги информациите од ставката и од групата за контактите во списокот.

Поставки на факс

Функцијата за испраќање и примање факсови е достапна само за ET-4800 Series/L5290 Series.

Поврзани информации

- ➔ [„Провери факс врска“ на страница 281](#)
- ➔ [„Волш. за пос. факс“ на страница 281](#)
- ➔ [„Мени Осн поставки“ на страница 282](#)
- ➔ [„Мени Поставки за прием“ на страница 284](#)
- ➔ [„Мени Пост. за извештај“ на страница 285](#)
- ➔ [„Мени Безбедност“ на страница 286](#)
- ➔ [„Мени Ст. пос. на кор.“ на страница 286](#)

Провери факс врска

На контролната табла на печатачот, може да го најдете долунаведеното мени:

Поставки > Поставки на факс > Провери факс врска

Ако изберете **Провери факс врска** се проверува дали печатачот е поврзан со телефонската линија и дали е подготвен за испраќање факс. Резултатот од проверката може да го отпечатите на обична хартија со големина A4.

Волш. за пос. факс

На контролната табла на печатачот, може да го најдете долунаведеното мени:

Поставки > Поставки на факс > Волш. за пос. факс

Ако изберете **Волш. за пос. факс**, може да ги одредите основните поставки за факс. Следете ги инструкциите на екранот.

Поврзани информации

➔ „Мени Осн поставки“ на страница 282

➔ „Подготовка на печатачот за испраќање и примање факсови“ на страница 96

Мени Осн поставки

На контролната табла на печатачот, може да го најдете долунаведеното мени:

Поставки > Поставки на факс > Осн поставки

Брзина на факс:

Изберете ја брзината за пренос на факс. Препорачуваме да изберете **Бавно (9,600bps)** ако често настанува грешка при комуникацијата, кога испраќате/примате факс во/од странство или кога користите телефонска (говорна) услуга преку интернет-протокол [IP (VoIP)].

ЕСМ:

Автоматски поправа грешки при пренос на факс (Режим на поправање грешки), најчесто предизвикани од шумот на телефонската линија. Ако оваа функција е оневозможена, не може да испраќате или примате документи во боја.

Откр. тон за бирање:

Открива тонско бирање пред да се започне со бирање. Ако печатачот е поврзан со PBX (приватна телефонска централа) или дигитална телефонска линија, печатачот не ќе може да започне со бирање. Во оваа ситуација, променете ја поставката за **Тип линија** на **PBX**. Ако ова не функционира, оневозможете ја оваа функција. Меѓутоа, оневозможувањето на оваа функција може да предизвика испуштање на првата цифра при бирањето на бројот за факс и да го испрати факсот на погрешен број.

Режим на бирање:

Изберете го типот на телефонскиот систем на кој сте го поврзале печатачот. Кога е поставен на **Пулсно**, привремено може да го промените начинот на бирање од пулсно на тонско со притискање на * (се внесува „Т“) додека ги внесувате броевите на горниот екран на факсот. Оваа поставка може да не се прикажува во зависност од вашиот регион или земја.

Тип линија:

Го избира видот на линија на која сте го поврзале печатачот.

Кога го користите печатачот во околина што користи локали и бара код за надворешен пристап, како на пример 0 и 9, за да добиете надворешна линија, изберете **PBX**. За околина што користи DSL-модем или адаптер со терминали, се препорачува и поставување на **PBX**.

Код за пристап

Изберете **Упот.**, а потоа регистрирајте код за надворешен пристап, на пр. 0 или 9. Потоа, кога испраќате факс до надворешен број на факс, внесете # (тараба) наместо актуелниот код. # (тараба) мора да се користи и во **Контакти** како код за надворешен пристап. Ако код за надворешен пристап (на пр. 0 или 9) е поставен за одреден контакт, не може да испраќате факсови до контактот. Во овој случај, поставете **Код за пристап** на **Не употр.**, инаку ќе мора да го смените кодот во **Контакти** на #.

Заглавие:

Внесете ги вашето име на испраќач и вашиот број на факс. Тие се појавуваат како заглавје во појдовните факсови.

- Ваш телефонски број: Може да внесете до 20 знаци користејќи 0–9 + или празно место.
- Заглавие на факс: По потреба, може да регистрирате до 21 име на испраќач. Може да внесете до 40 знаци за името на секој испраќач.

Режим за прием:

Изберете режим за прием. За детали, видете ги поврзаните информации подолу.

DRD:

Доколку сте се претплатиле за услуга со повеќе линии со различни звуци на свонење во вашата телефонска компанија, изберете го моделот на свонење што ќе се користи за дојдовни факсови. Услугата за различни звуци на повеќе телефонски линии, којашто ја нудат многу телефонски компании (името на услугата се разликува според компанијата), ви овозможува да имате неколку телефонски броеви на една телефонска линија. Секој број си има сопствен назначен звук на свонење. Може да користите еден број за гласовни повици, а друг број за факсови. Во зависност од регионот, оваа опција може да биде **Вклучено** или **Исклучено**.

Звон. за одг.:

Изберете колку пати треба да засвони пред печатачот автоматски да прими факс.

Далечин. примање:

Далечин. примање

Кога одговарате на дојдовен повик за факс на телефон поврзан со печатач, можете да започнете со примање на факсот ако го внесете кодот што го користи телефонот.

Внеси Код за поч.

Поставете го стартниот код на **Далечин. примање**. Внесете два знака користејќи 0–9, *, #.

Одбивање факс:

Одбивање факс

Изберете ги опциите за одбивање прием на непотребни факсови.

- Листа на одб. бр.: Ако телефонскиот број на другата страна е на списокот за одбивање броеви, поставете дали да се одбиваат дојдовните факсови.
- Праз. заг. на факс: Ако телефонскиот број на другата страна е блокиран, поставете дали да се одбива приемот на факсовите.
- Пов. не е во Конт.: Ако телефонскиот број на другата страна не е во контактите, поставете дали да се одбива приемот на факсовите.

Уреди ја листата со блок. броеви

Може да регистрирате до 30 броеви на факс за коишто ќе се одбива прием на факсови и повици. Внесете до 20 знаци користејќи 0–9, *, # или празно место.

Поврзани информации

- ➔ „Подготовка на печатачот за испраќање и примање факсови“ на страница 96
- ➔ „Поставувања за телефонски систем PBX“ на страница 98
- ➔ „Примање дојдовни факсови“ на страница 111
- ➔ „Правење на поставки за блокирање на непотребни факсови“ на страница 100

Мени Поставки за прием

На контролната табла на печатачот, може да го најдете долунаведеното мени:

Поставки > Поставки на факс > Поставки за прием

Зач. во компј.:

Ги зачувува примените факсови како PDF-датотеки на компјутер поврзан со печатачот. Ова може да го поставите само на **Да** користејќи ја FAX Utility (апликација). Не може да го овозможите ова од контролната табла на печатачот. Однапред инсталирајте ја FAX Utility на компјутерот. Откако ќе го поставите ова на **Да**, може да го промените во **Да и печати** од контролната табла на печатачот.

Авто. намал.:

Ги печати примените факсови со големи документи намалени да одговараат на хартијата во изворот на хартија. Намалувањето не е секогаш можно и зависи од примените податоци. Ако ова е исклучено, големите документи ќе се печатат во нивната изворна големина на повеќе листови или може да се исфрли празна втора страница.

Пос. за под. стр.:

Ги печати примените факсови со поделба на страници кога големината на примените документи е поголема од големината на хартијата ставена во печатачот.

Авто. ротација:

Ги ротира примените факсови како документи со големина A5 во ориентација пејзаж, за да се отпечатат на хартија со големина A5. Поставкава се применува кога поставката за големина на хартија за најмалку еден извор на хартија што се користи за печатење факсови е поставена на A5.

Ако изберете **Исклучено**, факсовите примени во големина A5 во ориентација пејзаж, коишто имаат иста ширина како документите A4 во ориентација портрет, ќе се претпостави дека се факсови со големина A4 и ќе се отпечатат како такви.

Проверете ја поставката за големина на хартијата во **Поставки > Поставување на печатачот > Пост. за изв. хар.**

Додај информации за прием:

Ја печати информацијата за прием во примениот факс, дури и кога испраќачот не поставил информации во заглавјето. Информациите за прием вклучуваат датум и време на приемот, идентификациски број на испраќачот и број на страницата (како на пример „P1“). Кога **Пос. за под. стр.** е овозможено, вклучен е и бројот на страницата за поделба.

Вре. за поч. на печ.:

Изберете опции за почетокот на печатењето на примените факсови.

- ❑ Сите страници се примени: Печатењето започнува по приемот на сите страници. Дали печатењето ќе започне од првата или од последната страница, зависи од поставката за функцијата **Сортирани листови**. Видете го објаснувањето за **Сортирани листови**.
- ❑ Првата страница е примена: Започнува со печатење кога ќе ја прими првата страница и потоа печати како што ги добива страниците. Ако печатачот не може да започне со печатење, како на пример кога печати други задачи, печатачот започнува да ги печати примените страници како серија кога е достапно.

Сортирани листови:

Бидејќи првата страница се печати последна (излегува на врвот), отпечатените документи се редат со правилниот распоред на страниците. Кога печатачот нема доволно слободна меморија, оваа функција може да биде недостапна.

Вре. за сус. на печ.:

Во текот на временскиот период што сте го одредиле од **Вр. за стоп. до Рестартирај**, печатачот ги зачувува примените документи во својата меморија, без да ги печати. Оваа опција може да се користи за спречување бучава навечер или за да се спречи откривање доверливи документи додека сте отсутни. Пред да ја користите оваа функција, проверете дали има доволно меморија. Кога ќе го поставите ова на **Исклучено**, може да ги отпечатите примените документи дури и пред времето за рестартирање.

Тивок режим:

Ја намалува бучавата што ја прави печатачот при печатење факсови, меѓутоа брзината на печатење може да биде намалена.

Мени Пост. за извештај

На контролната табла на печатачот, може да го најдете долунаведеното мени:

Поставки > Поставки на факс > Пост. за извештај

Ав. п. на дн. на ф.:

Автоматски ја печати евиденцијата за факсови. Изберете **Вклучено (секои 30)** за да се отпечати евиденција секогаш кога ќе се завршат 30 задачи за факс. Изберете **Вклучено (време)** за да се отпечати евиденцијата во назначено време. Меѓутоа, ако бројот на задачи за факс надмине 30, евиденцијата ќе се отпечати пред одреденото време.

Прикачи ја сл. од факсот на извеш.:

Печати **Изв. за трансм.** со слика од првата страница на испратениот документ. Изберете **Вклучено (Голема слика)** за да се отпечати горниот дел од страницата без намалување. Изберете **Вклучено (Мала слика)** за да се отпечати целата страница, намалувајќи ја за да се вклопи во извештајот.

Формат на извештај:

Избира формат за извештаи за факсовите во **Факс > картичка Повеќе > Извештај за факс** различен од **Рута за протокол**. Изберете **Детали** за да печатите со кодовите за грешка.

Мени Безбедност

На контролната табла на печатачот, може да го најдете долунаведеното мени:

Поставки > Поставки на факс > Безбедност

Ограничувања за директно вртење:

Ако изберете **Вклучено**, се оневозможува рачното внесување на броеви на факс на примачите и му се овозможува на операторот да избере примачи само од списокот со контакти или од историјата на испраќање.

Ако изберете **Внеси два пати**, од операторот се бара повторно да го внесе бројот на факс кога бројот бил внесен рачно.

Ако изберете **Исклучено**, се овозможува рачно внесување на броевите на факс на примачите.

Ограничувања за емитување:

Ако изберете **Вклучено**, само еден број на факс може да се внесе како број на примачот.

Потврди Листа на адреси:

Прикажува потврда за примачот пред да започне преносот.

Може да ги изберете примачите од **Сè** или од **Само за емитување**.

Авто. бришење на рез. податоци:

Резервните копии од испратените и примените документи обично се чуваат привремено во меморијата на печатачот како подготовка за неправилно дејство или неочекуван прекин на електричната енергија поради дефект на електричната мрежа.

Ако изберете **Вклучено**, автоматски се бришат резервните копии кога испраќањето или примањето документ ќе заврши успешно и кога резервните копии ќе станат непотребни.

Избриши резервни податоци:

Ги брише сите резервни копии привремено складирани во меморијата на печатачот. Направете го ова пред да му го дадете печатачот на некој друг или пред да го депонирате.

Мени Ст. пос. на кор.

На контролната табла на печатачот, може да го најдете долунаведеното мени:

Поставки > Поставки на факс > Ст. пос. на кор.

Поставките одредени во ова мени ќе бидат ваши стандардни поставки во **Факс > Мени**. За детали, видете ги поврзаните информации подолу.

Поврзани информации

➔ „Пост. за скен.“ на страница 114

➔ „П. за испр. факс“ на страница 114

Лист за стат. на печат

Изберете ги менијата на контролната табла како што е опишано подолу.

Поставки > Лист за стат. на печат

Лист за конфигурација:

Печати информативни листови на кои се прикажуваат моменталниот статус на печатачот и поставките.

Лист за потр. материјали:

Печати информативни листови на коишто се прикажува статусот на потрошниот материјал.

Лист за ист. на корист.:

Печати информативни листови на кои се прикажува историјата на користење на печатачот.

Бројач на отп. прим.

Изберете ги менијата на контролната табла како што е опишано подолу.

Поставки > Бројач на отп. прим.

Го прикажува вкупниот број на печатења, печатења во црно-бело, печатења во боја, вкупниот број на страници внесени во печатачот, вклучително и ставки како на пр. листот за статус од моментот кога сте го купиле печатачот.

Истраж. на клиент.

Изберете ги менијата на контролната табла како што е опишано подолу.

Поставки > Истраж. на клиент.

Изберете **Одобри** за да се испраќаат информации за користењето на производот (на пр. за бројот на печатења) до Seiko Epson Corporation.

Изберете **Измени** за да ја промените оваа поставка.

Врати стандардни поставки

Изберете ги менијата на контролната табла како што е опишано подолу.

Поставки > Врати стандардни поставки

Ги ресетира следниве менија и ги заменува со нивните стандардни вредности.

- Мрежни поставки
- Поставки за копирање

- Поставки за скен.
- Поставки на факс
- Избриши ги сите податоци и поставки

Ажурир. фирмвер

Изберете ги менијата на контролната табла како што е опишано подолу.

Поставки > Ажурир. фирмвер

Ажурирај:

Проверете дали најновата верзија на фирмверот е поставена на мрежниот сервер. Фирмверот се ажурира кога е достапна нова верзија на фирмверот. Откако ажурирањето ќе започне, не може да се прекине.

Тековна верзија:

Ја прикажува тековната верзија на печатачот.

Известување:

Изберете **Вклучено** за да добиете известување ако има достапно ажурирање на фирмверот.

Спецификации за производите

Спецификации за печатачот

Положба на прскалките на главата за печатење		Прскалки за црно мастило: 180 Прскалки за мастило во боја: 59 за секоја боја
Тежина на хартијата*	Обична хартија	64 до 90 g/m ² (17 до 24 lb)
	Пликови	Плик #10, DL, C6: 75 до 100 g/m ² (20 на 27 lb)

* Дури и кога дебелината на хартијата е во рамки на овој опсег, може да не може да ја внесете хартијата во печатачот или квалитетот на печатење може да се намали во зависност од својствата и квалитетот на хартијата.

Површина за печатење

Површина за печатење за единични листови

Квалитетот на печатењето може да е понизок во засенчените области поради механизмот на печатачот.

Печатење со рамки

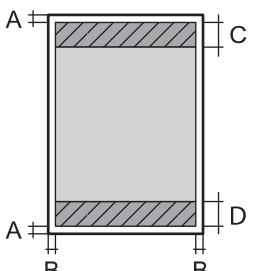
	A	3.0 mm (0.12 in.)
	B	3.0 mm (0.12 in.)
	C	41.0 mm (1.61 in.)
	D	37.0 mm (1.46 in.)

Печатење без рамки

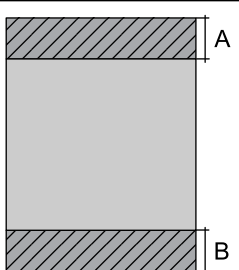
	A	44.0 mm (1.73 in.)
	B	40.0 mm (1.57 in.)

Површина за печатење за пликови

Квалитетот на печатењето може да е понизок во засенчените области поради механизмот на печатачот.

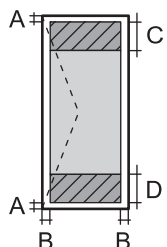
	A	3.0 mm (0.12 in.)
	B	3.0 mm (0.12 in.)
	C	18.0 mm (0.71 in.)
	D	41.0 mm (1.61 in.)

Спецификации на скенерот

Тип на скенерот	Рамен оптички скенер
Фотоелектричен уред	CIS
Ефективни пиксели	10200×14040 пиксели (1200 dpi)
Максимална големина на документ	216×297 мм (8.5×11.7 инчи) A4, Letter
Резолуција на скенирање	1200 dpi (главно скенирање) 2400 dpi (под-скенирање)
Излезна резолуција	од 50 до 9600 dpi на стапки од по 1 dpi

Длабочина на бојата	<p>Боја</p> <ul style="list-style-type: none"> <input type="checkbox"/> 48 битови на точка внатрешно (16 битови по точка на боја внатрешно) <input type="checkbox"/> 24 битови на точка надворешно (8 битови по точка на боја надворешно) <p>Сива палета</p> <ul style="list-style-type: none"> <input type="checkbox"/> 16 битови по точка внатрешно <input type="checkbox"/> 8 битови по точка надворешно <p>Црно и бело</p> <ul style="list-style-type: none"> <input type="checkbox"/> 16 битови по точка внатрешно <input type="checkbox"/> 1 битови по точка надворешно
Извор на светлина	LED

Спецификации за интерфејс

За компјутер	USB со висока брзина*
--------------	-----------------------

* Не се поддржани USB 3.0 кабли.

Спецификации за ADF

Само за ET-4800 Series/L5290 Series

Расположливи големини на хартија	A4, Letter, Legal, 8.5×13in, Indian-Legal
Тип хартија	Обична хартија
Тежина на хартијата	64 до 95 g/m ²
Капацитет за внесување	A4, Letter: 30 листа или 3.3 mm Legal, 8.5×13in, Indian-Legal: 10 листа
Автоматско двострано скенирање	Не е поддржано

Дури и кога оригиналот е во рамки на спецификациите за оригинали што може да се ставаат во ADF, можно е да не се внесува од ADF или квалитетот на скенирањето може да се намали во зависност од својствата или квалитетот на хартијата.

Спецификации за факс

Само за ET-4800 Series/L5290 Series

Тип факс	Зголемување на способноста за факсови во црно-бело и во боја (ITU-T Супер група 3)
----------	--

Поддржани линии	Стандардни аналогни телефонски линии, PBX (Приватни телефонски мрежи) телефонски системи
Брзина	До 33.6 kbps
Резолуција	Еднобојно <input type="checkbox"/> Стандардно: 8 пиксели/mm×3,85 линии/mm (203 пиксели/in.×98 линии/in.) <input type="checkbox"/> Фино: 8 пиксели/mm×7,7 линии/mm (203 пиксели/in.×196 линии/in.) <input type="checkbox"/> Фотографија: 8 пиксели/mm×7,7 линии/mm (203 пиксели/in.×196 линии/in.) Боја 200×200 dpi
Меморија за страници	Најмногу 100 страници (кога е примена ITU-T табела бр. 1 во црно-бел режим на нацрт)
Повторно бирање*	2 пати (во интервали од 1 минута)
Интерфејс	Телефонска линија RJ-11 со врска за телефонски апарат RJ-11

* Спецификациите може да се разликуваат во зависност од земјата или регионот.

Мрежни спецификации

Спецификации за Wi-Fi

Стандарди	IEEE 802.11b/g/n*1
Фреквентен опсег	2,4 GHz
Режими на координација	Инфраструктура, Wi-Fi Direct (едноставна AP)*2*3
Безбедност при безжичен пристап*4	WEP (64/128bit), WPA2-PSK (AES)*5, WPA3-SAE (AES)

*1 IEEE 802.11n е достапно само за HT20.

*2 Не е поддржано за IEEE 802.11b.

*3 Режимот „Едноставна AP“ е компатибилен со Wi-Fi врска (инфраструктура) или етернет-врска.

*4 Wi-Fi Direct поддржува само WPA2-PSK (AES).

*5 Во согласност со стандардите WPA2 со поддршка за WPA/WPA2 Personal.

Спецификации за етернет

Само за ET-4800 Series/L5290 Series

Стандарди	IEEE802.3i (10BASE-T)*1 IEEE802.3u (100BASE-TX) IEEE 802.3az (енергетски ефикасен етернет)*2, *3
Режим на комуникација	Автоматски, 10 Mbps целосен двонасочен проток, 10 Mbps нецелосен двонасочен проток, 100 Mbps целосен двонасочен проток, 100 Mbps нецелосен двонасочен проток
Конектор	RJ-45

*1 Користете кабел од категорија 5е или повисок STP (заштитен извиткан пар) за да спречите ризик од радио пречки.

*2 Поврзаниот уред треба да е сообразен со стандардите IEEE 802.3az.

*3 IEEE 802.3az е стандардно оневозможено. За да ја овозможите поставкава, видете „Поврзани информации“.

Поврзани информации

➔ [„Овозможување енергетски ефикасен етернет“ на страница 243](#)

Мрежни функции и IPv4/IPv6

Функции			Поддржано	Забелешки
Мрежно печатење	EpsonNet Print (Windows)	IPv4	✓	-
	Standard TCP/IP (Windows)	IPv4, IPv6	✓	-
	WSD-печатење (Windows)	IPv4, IPv6	✓	Windows Vista или понова верзија
	Bonjour-печатење (Mac OS)	IPv4, IPv6	✓	-
	IPP-печатење (Windows, Mac OS)	IPv4, IPv6	✓	-
	PictBridge-печатење (Wi-Fi)	IPv4	-	Дигитален фотоапарат
	Epson Connect (печатење од е-порака, далечинско печатење)	IPv4	✓	-
	AirPrint (iOS, Mac OS)	IPv4, IPv6	✓	iOS 5 или понова верзија, Mac OS X v10.7 или понова верзија

Функции		Поддржано	Забелешки	
Мрежно скенирање	Epson Scan 2	IPv4, IPv6	✓	-
	Epson ScanSmart	IPv4	✓	Windows 7 или понова верзија, Mac OS X El Capitan или понова верзија
	Event Manager	IPv4	✓	Windows XP, Vista, Mac OS X v10.6 до Yosemite
	Epson Connect (скенирај во облак)	IPv4	-	-
	AirPrint (скенирање)	IPv4, IPv6	✓	OS X Mavericks или понова верзија
Факс	Испрати факс	IPv4	✓	-
	Прими факс	IPv4	✓	-
	AirPrint (излезен факс)	IPv4, IPv6	✓	OS X Mountain Lion или понова верзија

Безбедносен протокол

SSL/TLS	HTTPS-сервер/клиент, IPPS
SNMPv3	

Поддржани услуги од трети страни

AirPrint	Печатење	iOS 5 или понова верзија/Mac OS X v10.7.x или понова верзија
	Скенирање	OS X Mavericks или понова верзија
	Факс	OS X Mountain Lion или понова верзија

Димензии

ET-4800 Series/L5290 Series

Димензии	<p>Складирање</p> <ul style="list-style-type: none"> <input type="checkbox"/> Ширина: 375 mm (14.8 in.) <input type="checkbox"/> Длабочина: 347 mm (13.7 in.) <input type="checkbox"/> Висина: 237 mm (9.3 in.) <p>Печатење</p> <ul style="list-style-type: none"> <input type="checkbox"/> Ширина: 375 mm (14.8 in.) <input type="checkbox"/> Длабочина: 578 mm (22.8 in.) <input type="checkbox"/> Висина: 253 mm (10.0 in.)
Тежина*	Околу 11.0 kg (5.0 lb)

* Без мастилото и без кабелот за напојување.

ET-2820 Series/L3260 Series

Димензии	<p>Складирање</p> <ul style="list-style-type: none"> <input type="checkbox"/> Ширина: 375 mm (14.8 in.) <input type="checkbox"/> Длабочина: 347 mm (13.7 in.) <input type="checkbox"/> Висина: 179 mm (7.0 in.) <p>Печатење</p> <ul style="list-style-type: none"> <input type="checkbox"/> Ширина: 375 mm (14.8 in.) <input type="checkbox"/> Длабочина: 578 mm (22.8 in.) <input type="checkbox"/> Висина: 253 mm (10.0 in.)
Тежина*	Околу 9.0 kg (4.1 lb)

* Без мастилото и без кабелот за напојување.

Електрични спецификации

ET-4800 Series/L5290 Series

Номинален напон	AC 100–240 V	AC 220–240 V
Опсег на номинална фреквенција	50–60 Hz	50–60 Hz
Номинална струја	0.4–0.2 A	0.2 A

Потрошувачка на енергија (со USB-врска)	Самостојно копирање: околу 12.0 W (ISO/IEC24712) Режим на подготвеност: околу 4.5 W Режим на спиење: околу 0.7 W Исклучено напојување: околу 0.2 W	Самостојно копирање: околу 12.0 W (ISO/IEC24712) Режим на подготвеност: околу 4.5 W Режим на спиење: околу 0.7 W Исклучено напојување: околу 0.2 W
---	---	---

Белешка:

- Проверете ја етикетата за напон на печатачот.
- Корисници во Европа, посетете ја следнава веб-локација за детали околу потрошувачката на електрична енергија.
<http://www.epson.eu/energy-consumption>

ET-2820 Series/L3260 Series

Номинален напон	AC 100–240 V	AC 220–240 V
Опсег на номинална фреквенција	50–60 Hz	50–60 Hz
Номинална струја	0.4–0.2 A	0.2 A
Потрошувачка на енергија (со USB-врска)	Самостојно копирање: околу 12.0 W (ISO/IEC24712) Режим на подготвеност: околу 4.5 W Режим на спиење: околу 0.7 W Исклучено напојување: околу 0.2 W	Самостојно копирање: околу 12.0 W (ISO/IEC24712) Режим на подготвеност: околу 4.5 W Режим на спиење: околу 0.7 W Исклучено напојување: околу 0.2 W

Белешка:

- Проверете ја етикетата за напон на печатачот.
- Корисници во Европа, посетете ја следнава веб-локација за детали околу потрошувачката на електрична енергија.
<http://www.epson.eu/energy-consumption>

Спецификации за животната средина

Работа	<p>Користете го печатачот во опсегот прикажан на следниов графикон.</p> <p>Температура: од 10 до 35°C (од 50 до 95°F) Влажност: од 20 до 80% RH (без кондензација)</p>
--------	--

Складирање	Температура: -20 од 40°C (-4 до 104°F)* Влажност: од 5 до 85% RH (без кондензација)
------------	--

* Можете да го чувате еден месец на 40°C (104°F).

Спецификации за околината за шишињата со мастило

Температура на чување	-20 до 40 °C (-4 до 104 °F)*
Температура на замрзнување	-15 °C (5 °F) Мастилото се топи и може да се користи по околу 2 часа на 25 °C (77 °F).

* Можете да го чувате еден месец на 40 °C (104 °F).

Системски барања

Windows

Windows Vista, Windows 7, Windows 8/8.1, Windows 10 или понов (32-битен, 64-битен)

Windows XP SP3 (32-битен)

Windows XP Professional x64 Edition SP2

Windows Server 2003 (SP2) или понова верзија

Mac OS

Mac OS X v10.6.8 или понова верзија

Белешка:

Mac OS може да не поддржува некои апликации и функции.

Датотечниот систем UNIX (UFS) за Mac OS не е поддржан.

Регулаторни информации

Стандарди и одобренија

Стандарди и одобренија за модел во САД

Безбедност	UL60950-1 CAN/CSA-C22.2 No.60950-1
EMC	FCC Part 15 Subpart B Class B CAN ICES-3 (B)/NMB-3 (B)

Опремата го содржи следниов безжичен модул.

Производител: Seiko Epson Corporation

Тип: J26H006

Производот е во согласност со Дел 15 од правилата на FCC и RSS-210 од правилата на IC. Epson не презема одговорност за незадоволување на барањата за заштита што произлегува од препорачана модификација на производот. Работата зависи од следниве два условия: (1) уредот не смее да предизвикува штетни пречки, и (2) уредот мора да ги прифати сите примени пречки, вклучувајќи пречки што може да предизвикаат несакано работење на уредот.

За да се спречат радиопречки на лиценцираната услуга, уредот е наменет за внатрешна употреба и подалеку од прозорци за да се обезбеди максимална заштита. Опремата (или нејзината предавателна антена) која е поставена надвор подлежи на лиценцирање.

Оваа опрема соодветствува со ограничувањата за изложеност на радијација на FCC/IC одредени за неконтролирана средина и соодветствува со Упатствата за изложеност на радиофреквенција (RF) на FCC во Додатокот C до OET65 и RSS-102 на Правилата за изложеност на радиофреквенција (RF) на IC. Оваа опрема треба да се инсталира и со неа да се ракува така што радијаторот да биде одалечен најмалку 7,9 инчи (20 cm) или повеќе од телото на лицето (со исклучок на екстремитети: раце, рачни зглобови, стопала и ножни зглобови).

Стандарди и одобренија за европски модел

За европските корисници

Seiko Epson Corporation потврдува дека следниов модел на радио опрема е во сообразност со Директивата 2014/53/EU. Целиот текст на изјавата за сообразност во ЕУ е достапен на следнава веб-локација.

<http://www.epson.eu/conformity>

C622B, C634G

За употреба само во Ирска, Обединетото Кралство, Австрија, Германија, Лихтенштајн, Швајцарија, Франција, Белгија, Луксембург, Холандија, Италија, Португалија, Шпанија, Данска, Финска, Норвешка, Шведска, Исланд, Хрватска, Кипар, Грција, Словенија, Малта, Бугарија, Чешка, Естонија, Унгарија, Латвија, Литванија, Полска, Романија и Словачка.

Epson не презема одговорност за незадоволување на барањата за заштита што произлегува од препорачана модификација на печатачот.

Фреквенција	Максимална емитувана радиофреквентна моќ
2400–2483,5 MHz	20 dBm (EIRP)



Стандарди и одобренија за австралиски модел

EMC	AS/NZS CISPR32 Class B
-----	------------------------

Epson со ова изјавува дека следниве модели на опрема се сообразни со суштинските барања и останатите релевантни одредби на AS/NZS4268:

C622B, C634G

Epson не презема одговорност за незадоволување на барањата за заштита поради препорачана модификација на производите.

Стандарди и одобрија за моделот за Нов Зеланд

General Warning

The grant of a Telepermit for any item of terminal equipment indicates only that Telecom has accepted that the item complies with minimum conditions for connection to its network. It indicates no endorsement of the product by Telecom, nor does it provide any sort of warranty. Above all, it provides no assurance that any item will work correctly in all respects with another item of Telepermitted equipment of a different make or model, nor does it imply that any product is compatible with all of Telecom's network services.

Telepermitted equipment only may be connected to the EXT telephone port. This port is not specifically designed for 3-wire-connected equipment. 3-wire-connected equipment might not respond to incoming ringing when attached to this port.

Important Notice

Under power failure conditions, this telephone may not operate. Please ensure that a separate telephone, not dependent on local power, is available for emergency use.

This equipment is not capable, under all operating conditions, of correct operation at the higher speeds for which it is designed. Telecom will accept no responsibility should difficulties arise in such circumstances.

This equipment shall not be set up to make automatic calls to the Telecom '111' Emergency Service.

Ограничувања за копирање

Запазете ги следниве ограничувања за да обезбедите одговорна и законска употреба на печатачот.

Забрането е со закон копирање на следниве работи:

- Банкарски сметки, ковани пари, пазарни хартии од вредности издадени од државата, државни обврзници и локални хартии од вредност
- Неискористени поштенски марки, разгледници со платена поштарина и други официјални поштенски документи со важечки поштенски знак
- Државни таксени марки и хартии од вредност кои се издаваат во согласност со законската постапки

Внимавајте при копирање на следниве работи:

- Пазарни хартии од вредности од приватни фирми (сертификати за производи, преносливи хартии од вредност, чекови итн.), месечни пропусници, карти со попуст итн.
- Пасоши, возачки дозволи, гаранции за состојба, сметки за патарина, бонови за храна, билети, итн.

Белешка:

Копирањето на овие работи може исто така да биде забрането со закон.

Соодветна употреба на авторските материјали:

Печатачите може да се користат неправилно со несоодветно копирање на материјали заштитени со авторски права. Освен во случај на препорака од признат надлежен орган, однесувајте се

одговорно и со почит кон дозволата за копирање од страна на носителот на авторско право пред да го копирате публикуваниот материјал.

Каде да се обратите за помош

Веб-локација за техничка поддршка..... 301

Контактирање со поддршката на Epson..... 301

Веб-локација за техничка поддршка

Ако ви треба дополнителна помош, посетете ја веб-локацијата за поддршка на Epson подолу. Изберете ја земјата или регионот и одете на делот за поддршка на локалната веб-локација на Epson. На локацијата се достапни и најновите двигатели, ЧПП, прирачници и други материјали за преземање.

<http://support.epson.net/>

<http://www.epson.eu/support> (Европа)

Ако производот на Epson не работи правилно и не може да го решите проблемот, контактирајте со службите за поддршка на Epson за помош.

Контактирање со поддршката на Epson

Пред да контактирате со Epson

Ако вашиот производ Epson не работи правилно и не можете да го решите проблемот со информациите за решавање проблеми во прирачниците на производот, контактирајте со службата за поддршка на Epson за помош.

Следниов список со служби за поддршка на Epson се заснова на земјата во која била извршена продажбата. Некои производи може да не се продаваат во вашата тековна локација, па треба да контактирате со соодветната служба за поддршка на Epson за областа во која сте го купиле производот.

Ако службата за поддршка на Epson за вашата област не е наведена подолу, контактирајте со продавачот од каде што сте го купиле производот.

Службата за поддршка на Epson ќе може да ви помогне многу побрзо ако ги обезбедите следниве информации:

- Сериски број на производот
(Етикетата со серискиот број обично е одзади на производот.)
- Модел на производот
- Верзија на софтверот на производот
(Кликнете **About**, **Version Info** или слично копче во софтверот на производот.)
- Бренд и модел на компјутерот
- Името и верзијата на оперативниот систем на компјутерот
- Имиња и верзии на софтверските апликации што обично ги користите со производот

Белешка:

Зависно од производот, податоците од списокот за бирање броеви за факс и/или мрежните поставки може да се складираат во меморијата на производот. Податоците и/или поставките може да се изгубат поради дефект или поправка на производот. Epson не одговара за загуба на податоци, за правење резервни копии или враќање податоци и/или поставки дури и во текот на гарантниот рок. Препорачуваме самите да си направите резервна копија од податоците или да ги запишете.

Помош за корисниците во Европа

Видете во вашата Пан-европска гаранција за информации како да контактирате со поддршката на Epson.

Помош за корисниците во Тајван

Контакти за информации, поддршка и услуги се:

На интернет

<http://www.epson.com.tw>

На располагање се спецификации за производот, двигатели за преземање и прашања за производи.

Центар за помош на Epson

Телефон: +886-2-80242008

Нашиот тим во Центарот за помош може телефонски да ви помогне за следново:

- Барања за продажба и информации за производи
- Прашања за користење на производи или проблеми
- Барања за поправка и гаранција

Центар за сервисирање:

<http://www.tekcare.com.tw/branchMap.page>

Корпорацијата TekCare е овластен сервисен центар за Epson Taiwan Technology & Trading Ltd.

Помош за корисниците во Австралија

Epson во Австралија ќе ви пружи високо ниво на услуга за купувачите. Како додаток на прирачниците за вашиот производ, ги имаме следниве извори за добивање информации:

Интернет-адреса

<http://www.epson.com.au>

Пристапете до веб страниците на Epson во Австралија. Вреди да ја посетите понекогаш и да сурфате овде! Оваа веб-локација ви дава можност за преземање двигатели, контактни места на Epson, информации за нови производи и техничка поддршка (е-пошта).

Центар за помош на Epson

Телефон: 1300-361-054

Центарот за помош на Epson е наменет како крајна поддршка за да се увериме дека нашите клиенти имаат пристап до совети. Операторите во Центарот за помош може да ви помогнат во инсталирањето, конфигурирањето и ракувањето со производот на Epson. Нашиот персонал од Центарот за помош за предпродажба ќе ве снабди со литература за новите производи на Epson и ќе ве информира каде е сместен најблискиот добавувач или продажен агент. Овде се одговорени голем број прашања.

Ви препорачуваме да ги имате сите значајни информации при рака, кога ќе нè побарате. Колку повеќе информации ќе ни дадете, толку побргу ќе го решиме проблемот. Овие информации ги вклучуваат прирачниците за производите на Epson, типот на компјутер, оперативниот систем, апликациски програми и која било информација што вие сметате дека е потребна.

Пренесување на производот

Epson препорачува да се зачува пакувањето на производот за идно пренесување. Исто така, се препорачува да се заштити резервоарот со мастило со лента и производот да се држи исправено.

Помош за корисниците во Нов Зеланд

Epson во Нов Зеланд ќе ви пружи високо ниво на услуга за купувачите. Како додаток на документацијата за вашиот производ, ги имаме следниве извори за добивање информации:

Интернет-адреса

<http://www.epson.co.nz>

Пристапете до веб-страниците на Epson во Нов Зеланд. Вреди да ја посетите понекогаш и да сурфате овде! Оваа веб-локација ви дава можност за преземање двигатели, контактни места на Epson, информации за нови производи и техничка поддршка (е-пошта).

Центар за помош на Epson

Телефон: 0800 237 766

Центарот за помош на Epson е наменет како крајна поддршка за да се увериме дека нашите клиенти имаат пристап до совети. Операторите во Центарот за помош може да ви помогнат во инсталирањето, конфигурирањето и ракувањето со производот на Epson. Нашиот персонал од Центарот за помош за предпродажба ќе ве снабди со литература за новите производи на Epson и ќе ве информира каде е сместен најблискиот добавувач или продажен агент. Овде се одговорени голем број прашања.

Ви препорачуваме да ги имате сите значајни информации при рака, кога ќе нè побарате. Колку повеќе информации ќе ни дадете, толку побргу ќе го решиме проблемот. Овие информации ги вклучуваат документите за производите на Epson, типот на компјутер, оперативниот систем, апликациски програми и која било информација што вие сметате дека е потребна.

Пренесување на производот

Epson препорачува да се зачува пакувањето на производот за идно пренесување. Исто така, се препорачува да се заштити резервоарот со мастило со лента и производот да се држи исправено.

Помош за корисниците во Сингапур

Извори на информации, поддршка и достапни услуги од Epson во Сингапур се:

На интернет

<http://www.epson.com.sg>

На располагање се информации за спецификации за производ, двигатели за преземање, Најчесто поставувани прашања (ЧПП), Барања за продажба и Техничка помош преку е-пошта.

Центар за помош на Epson

Бесплатен телефонски број: 800-120-5564

Нашиот тим во Центарот за помош може телефонски да ви помогне за следново:

- Барања за продажба и информации за производи
- Прашања за користење на производи или решавање проблеми
- Барања за поправка и гаранција

Помош за корисниците во Тајланд

Контакти за информации, поддршка и услуги се:

На интернет

<http://www.epson.co.th>

Достапни се информации за спецификации за производ, двигатели за преземање, Најчесто поставувани прашања (ЧПП), и е-пошта.

Контакт центар на Epson

Телефон: 66-2685-9899

Е-пошта: support@eth.epson.co.th

Нашиот тим за грижа за корисници може телефонски да ви помогне за следново:

- Барања за продажба и информации за производи
- Прашања за користење на производи или проблеми
- Барања за поправка и гаранција

Помош за корисниците во Виетнам

Контакти за информации, поддршка и услуги се:

Сервисен центар на Epson

65 Truong Dinh Street, District 1, Ho Chi Minh City, Vietnam.

Телефон(град Хо Ши Мин): 84-8-3823-9239, 84-8-3825-6234

29 Tue Tinh, Quan Hai Ba Trung, Hanoi City, Vietnam

Телефон(град Ханой): 84-4-3978-4785, 84-4-3978-4775

Помош за корисниците во Индонезија

Контакти за информации, поддршка и услуги се:

На интернет

<http://www.epson.co.id>

- Информации за спецификациите за производите, двигатели за преземање

- Често поставувани прашања (ЧПП), барања за продажба, прашања преку е-пошта

Телефонска линија на Epson

Телефон: +62-1500-766

Факс: +62-21-808-66-799

Нашиот тим на директната линија може телефонски или преку факс да ви помогне за следново:

- Барања за продажба и информации за производи
 Служба за техничка поддршка

Сервисен центар на Epson

Покраина	Име на компанија	Адреса	Телефон Е-пошта
ЏАКАРТА	Epson Sales and Service Jakarta (SUDIRMAN)	Wisma Keiai Lt. 1 Jl. Jenderal Sudirman Kav. 3 Jakarta Pusat - DKI JAKARTA 10220	021-5724335 ess@epson-indonesia.co.id ess.support@epson-indonesia.co.id
СЕРПОНГ	Epson Sales and Service Serpong	Ruko Melati Mas Square Blok A2 No.17 Serpong-Banten	082120090084 / 082120090085 esstag@epson-indonesia.co.id esstag.support@epson-indonesia.co.id
СЕМАРАНГ	Epson Sales and Service Semarang	Komplek Ruko Metro Plaza Block C20 Jl. MT Haryono No. 970 Semarang -JAWA TENGAH	024 8313807 / 024 8417935 esssmg@epson-indonesia.co.id esssmg.support@epson-indonesia.co.id
ЏАКАРТА	Epson Sales and Service Jakarta (MANGGA DUA)	Ruko Mall Mangga Dua No. 48 Jl. Arteri Mangga Dua, Jakarta Utara - DKI JAKARTA	021 623 01104 jkt-technical1@epson-indonesia.co.id jkt-admin@epson-indonesia.co.id
БАНДУНГ	Epson Sales and Service Bandung	Jl. Cihampelas No. 48 A Bandung Jawa Barat 40116	022 420 7033 bdg-technical@epson-indonesia.co.id bdg-admin@epson-indonesia.co.id
МАКАСАР	Epson Sales and Service Makassar	Jl. Cendrawasih NO. 3A, kunjung mae, mariso, MAKASSAR - SULSEL 90125	0411- 8911071 mksr-technical@epson-indonesia.co.id mksr-admin@epson-indonesia.co.id
МЕДАН	Epson Service Center Medan	Jl. Bambu 2 Komplek Graha Niaga Nomor A-4, Medan - SUMUT	061- 42066090 / 42066091 mdn-technical@epson-indonesia.co.id mdn-adm@epson-indonesia.co.id
ПАЛЕМБАНГ	Epson Service Center Palembang	Jl. H.M Rasyid Nawawi No. 249 Kelurahan 9 Ilir Palembang Sumatera Selatan	0711 311 330 escplg.support@epson-indonesia.co.id
ПЕКАНБАРУ	Epson Service Center Pekanbaru	Jl. Tuanku Tambusai No. 459 A Kel. Tangkerang barat Kec Marpoyan damai Pekanbaru - Riau 28282	0761- 8524695 pkb-technical@epson-indonesia.co.id pkb-admin@epson-indonesia.co.id

Покраина	Име на компанија	Адреса	Телефон Е-пошта
ПОНТИАНАК	Epson Service Center Pontianak	Komp. A yani Sentra Bisnis G33, Jl. Ahmad Yani - Pontianak Kalimantan Barat	0561- 735507 / 767049 pontianak-technical@epson-indonesia.co.id pontianak-admin@epson-indonesia.co.id
САМАРИНДА	Epson Service Center Samarinda	Jl. KH. Wahid Hasyim (M. Yamin) Kelurahan Sempaja Selatan Kecamatan Samarinda UTARA - SAMARINDA - KALTIM	0541 7272 904 escsmd@epson-indonesia.co.id escsmd.support@epson-indonesia.co.id
СУРАБАЈА	Epson Sales & Service Surabaya (barat)	Jl. Haji Abdul Wahab Saimin, Ruko Villa Bukit Mas RM-11, Kec. Dukuh Pakis, Surabaya - 60225	031- 5120994 sby-technical@epson-indonesia.co.id sby-admin@epson-indonesia.co.id
ЈОГЈАКАРТА	Epson Service Center Yogyakarta	YAP Square, Block A No. 6 Jl. C Simanjutak Yogyakarta - DIY	0274 581 065 ygy-technical@epson-indonesia.co.id ygy-admin@epson-indonesia.co.id
ЏЕМБЕР	Epson Service Center Jember	JL. Panglima Besar Sudirman Ruko no.1D Jember-Jawa Timur (Depan Balai Penelitian & Pengolahan Kakao)	0331- 488373 / 486468 jmr-admin@epson-indonesia.co.id jmr-technical@epson-indonesia.co.id
МАНАДО	EPSON SALES AND SERVICE Manado	Jl. Piere Tendean Blok D No 4 Kawasan Mega Mas Boulevard - Manado 95111	0431- 8805896 MND-ADMIN@EPSON-INDONESIA.CO.ID MND-TECHNICAL@EPSON-INDONESIA.CO.ID
ЧИРЕБОН	EPSON SERVICE CENTER Cirebon	Jl. Tuparev No. 04 (Depan Hotel Apita) Cirebon, JAWA BARAT	0231– 8800846 cbn-technical@epson-indonesia.co.id
ЧИКАРАНГ	EPSON SALES AND SERVICE CIKARANG	Ruko Metro Boulevard B1 Jababeka cikarang - Jawa Barat,	021- 89844301 / 29082424 ckg-admin@epson-indonesia.co.id ckg-technical@epson-indonesia.co.id
МАДИУН	EPSON SERVICE CENTER MADIUN	Jl. Diponegoro No.56, MADIUN - JAWA TIMUR	0351- 4770248 mun-admin@epson-indonesia.co.id mun-technical@epson-indonesia.co.id
ПУРВОКЕРТ О	EPSON SALES AND SERVICE Purwokerto	Jl. Jendral Sudirman No. 4 Kranji Purwokerto - JAWA TENGAH	0281- 6512213 pwt-admin@epson-indonesia.co.id pwt-technical@epson-indonesia.co.id
БОГОР	EPSON SALES AND SERVICE Bogor	Jl.Pajajaran No 15B Kel Bantarjati Kec Bogor Utara - JAWA BARAT 16153	0251- 8310026 bgr-admin@epson-indonesia.co.id bgr-technical@epson-indonesia.co.id

Покраина	Име на компанија	Адреса	Телефон Е-пошта
СЕРАНГ	EPSON SERVICE CENTER Serang	Jl. Ahmad Yani No.45C, SERANG - BANTEN	0254- 7912503 srg-admin@epson-indonesia.co.id srg-technical@epson-indonesia.co.id
ПАЛУ	EPSON SALES AND SERVICE Palu	Jl. Juanda No. 58, Palu - Sulteng	0451- 4012 881 plw-admin@epson-indonesia.co.id plw-technical@epson-indonesia.co.id
БАНЏАРМАС ИН	EPSON SERVICE CENTER BANJARMASIN	Jl. Gatot Soebroto NO. 153 BANJARMASIN - KALSEL 70235	0511- 6744135 (TEKNISI) / 3266321(ADMIN) bdj-admin@epson-indonesia.co.id bdj-technical@epson-indonesia.co.id
ДЕНПАСАР	EPSON SALES AND SERVICE Denpasar	JL. MAHENDRADATA NO. 18, DENPASAR - BALI	0361- 3446699 / 9348428 dps-admin@epson-indonesia.co.id dps-technical@epson-indonesia.co.id
ЏАКАРТА	EPSON SALES AND SERVICE CILANDAK	CIBIS Business Park Tower 9 LT. MEZZANINE, Jalan TB Simatupang No.2, Jakarta Selatan - DKI JAKARTA 12560	021- 80866777 esscibis.support1@epson-indonesia.co.id esscibis.support2@epson-indonesia.co.id esscibis.admin@epson-indonesia.co.id esscibis.sales@epson-indonesia.co.id
СУРАБАЈА	EPSON SALES AND SERVICE SURABAYA (GUBENG)	JL. RAYA GUBENG NO. 62, SURABAYA - JAWA TIMUR	031- 99444940 / 99446299 / 99446377 esssby@epson-indonesia.co.id esssby.support@epson-indonesia.co.id
АМБОН	EPSON SERVICE CENTER AMBON	Jl. Diponegoro No.37 (Samping Bank Mandiri Syariah) Kel.Ahusen, Kec.Sirimau - Ambon 97127	-

За други градови што не се наведени тука, јавете се на директната линија: 08071137766.

Помош за корисниците во Хонг Конг

За да добиете техничка помош како и други услуги, слободно контактирајте со Epson Hong Kong Limited.

Почетна страница на интернет

<http://www.epson.com.hk>

Epson Hong Kong воспостави локална страница на кинески и англиски јазик на интернет за да им ги обезбеди следните информации на корисниците:

Информации за производ

- Одговори на Најчесто поставувани прашања (ЧПП)
- Најнови верзии на двигателите за производите на Epson

Линија за техничка поддршка

Може да контактирате со нашиот технички персонал и на следниве телефонски броеви и броеви за факс:

Телефон: 852-2827-8911

Факс: 852-2827-4383

Помош за корисниците во Малезија

Контакти за информации, поддршка и услуги се:

На интернет

<http://www.epson.com.my>

- Информации за спецификациите на производот, двигателите за преземање
- Често поставувани прашања (ЧПП), барања за продажба, прашања преку е-пошта

Контакт центар на Epson

Телефон: 1800-81-7349 (Бесплатен)

Е-пошта: websupport@emsb.epson.com.my

- Барања за продажба и информации за производи
- Прашања за користење на производи или проблеми
- Барања за поправки и гаранција

Главна канцеларија

Телефон: 603-56288288

Факс: 603-5628 8388/603-5621 2088

Помош за корисниците во Индија

Контакти за информации, поддршка и услуги се:

На интернет

<http://www.epson.co.in>

На располагање се спецификации за производот, двигатели за преземање и прашања за производи.

Линија за помош

- Услуги, информации за производот и начрчување потрошни материјали (BSNL линии)
Бесплатен телефонски број: 18004250011
Достапен од 9.00 до 18.00 од понеделник до сабота (освен на државни празници)

Услуга (CDMA и мобилни корисници)

Бесплатен телефонски број: 186030001600

Достапен од 9.00 до 18.00 од понеделник до сабота (освен на државни празници)

Помош за корисници на Филипините

За добивање техничка помош како и останати пост-продажни услуги, корисниците може да контактираат со корпорацијата Epson Philippines на телефонските, броевите на факс како и на адресата за е-пошта подолу:

На интернет

<http://www.epson.com.ph>

Достапни се информации за спецификациите на производот, двигателите за преземање, често поставуваните прашања (ЧПП) и барањата преку е-пошта.

Грижа за корисници Epson Philippines

Бесплатен телефонски број: (PLDT) 1-800-1069-37766

Бесплатен телефонски број: (Дигитален) 1-800-3-0037766

Метро Манила: (632) 8441 9030

Веб-страница: <https://www.epson.com.ph/contact>

Е-пошта: customercare@epc.epson.com.ph

Достапен од 9.00 до 18.00 од понеделник до сабота (освен на државни празници)

Нашиот тим за грижа за корисници може телефонски да ви помогне за следново:

- Барања за продажба и информации за производи
- Прашања за користење на производи или проблеми
- Барања за поправка и гаранција

Корпорација Epson Philippines

Централа: +632-706-2609

Факс: +632-706-2663