

# L3210 Series L3200 Series

## راهنمای کاربر

چاپ

کپی کردن

اسکن

نگهداری از چاپگر

برطرف کردن مشکلات

## محتوا

### راهنمای این دفترچه کاربری

5. معرفی دفترچه‌های راهنما.
5. جستجو کردن اطلاعات.
6. چاپ کردن فقط صفحات مورد نیاز.
6. درباره این دفترچه راهنما.
6. علایم و نمادها.
7. نکات مربوط به عکس‌های صفحه و تصاویر.
7. مراجع سیستم عامل.
8. علایم تجاری.
8. حق نسخه‌برداری.

### دستورالعمل های مهم

11. دستورالعمل های ایمنی.
11. دستورالعمل‌های ایمنی مربوط به پیوند.
11. توصیه ها و هشدارها در مورد چاپگر.
11. مشاوره ها و هشدارها برای تنظیم چاپگر.
12. مشاوره‌ها و هشدارها برای استفاده از چاپگر.
13. مشاوره ها و هشدارها برای انتقال یا نگهداری چاپگر.

### نام و عملکرد قطعات

15. نام و عملکرد قطعات.

### راهنمای پانل کنترل

18. دکمه‌ها و عملکردها.
18. بررسی چراغ‌ها و وضعیت چاپگر.

### قرار دادن کاغذ

22. احتیاط‌های مربوط به مدیریت کاغذ.
22. لیست انواع کاغذ.
23. قرار دادن کاغذ در تغذیه پشتی کاغذ.
25. قرار دادن پاکت نامه در تغذیه پشتی کاغذ.
26. بارگذاری کاغذهای مختلف.
26. بارگذاری کاغذ پیش‌پانچ.
27. بارگذاری کاغذ بلند.

### قرار دادن اسناد

29. قرار دادن اسناد در شیشه اسکنر.

### چاپ

32. چاپ کردن اسناد.
32. چاپ از رایانه — Windows.

50. چاپ از رایانه — Mac OS.
55. چاپ روی پاکت‌های نامه.
55. چاپ کردن روی پاکت نامه‌ها از رایانه (Windows).
55. چاپ کردن روی پاکت نامه‌ها از رایانه (Mac OS).
56. چاپ کردن صفحات وب.
56. چاپ کردن صفحات وب از یک رایانه.

### کپی کردن

58. اصول اولیه کپی.
58. گرفتن چندین کپی.

### اسکن

60. اطلاعات پایه درباره اسکن.
60. «اسکن کردن» به چه معناست؟
60. کاربردهای اسکن.
60. روش‌های اسکن موجود.
60. قالب‌های فایل توصیه شده که با هدف شما مطابقت دارند.
61. وضوح توصیه شده که با هدف شما مطابقت دارد.
62. اسکن و ذخیره اسناد اصلی در یک رایانه.
62. اسکن کردن از پانل کنترل.
63. اسکن از رایانه.
63. اسکن پیشرفته.
63. اسکن کردن همزمان چندین عکس.

### نگهداری از چاپگر

66. بررسی سطوح جوهر.
66. بهبود کیفیت چاپ، کپی و اسکن.
66. بررسی و تمیز کردن هد چاپ.
68. اجرای جایگزینی جوهر.
69. جلوگیری از انسداد نازل.
69. تراز کردن هد چاپ.
70. پاک کردن مسیر کاغذ از لکه‌های جوهر.
70. تمیز کردن شیشه اسکنر.
71. تمیز کردن چاپگر.
72. تمیز کردن جوهر ریخته شده.
72. بررسی تعداد کل صفحه‌های تغذیه شده توسط چاپگر.
72. ذخیره نیرو.
72. صرفه‌جویی در مصرف انرژی — Windows.
73. ذخیره نیرو — Mac OS.
73. نصب یا لغو نصب جداگانه برنامه‌ها.
73. نصب جداگانه برنامه‌ها.
76. اضافه کردن چاپگر (فقط برای Mac OS).
76. حذف برنامه‌ها.

## جایی که می توانید راهنما را دریافت کنید

- 141. وب سایت پشتیبانی فنی.
- 141. تماس با پشتیبانی Epson.
- 141. قبل از تماس با Epson.
- 141. راهنما برای کاربران در اروپا.
- 141. راهنما برای کاربران در تایوان.
- 142. راهنمایی برای کاربران در سنگاپور.
- 142. راهنمایی برای کاربران در تایلند.
- 143. راهنمایی برای کاربران در ویتنام.
- 143. راهنمایی برای کاربران در اندونزی.
- 146. راهنمایی برای کاربران در مالزی.
- 146. راهنمایی برای کاربران در هند.
- 147. راهنمایی برای کاربران در فیلیپین.

- 78. بروزرسانی برنامه ها و میان افزار.
- 78. حمل و نقل و نگهداری چاپگر.

## برطرف کردن مشکلات

- 84. چاپگر مطابق انتظار کار نمی کند.
- 84. چاپگر روشن یا خاموش نمی شود.
- 84. دستگاه به صورت خودکار خاموش می شود.
- 85. کاغذ به نحو مناسب تغذیه نمی شود.
- 88. چاپ ممکن نیست.
- 93. دستگاه اسکن نمی کند.
- 95. کار با چاپگر طبق انتظار پیش نمی رود.
- 97. بررسی چراغ ها و وضعیت چاپگر.
- 98. کاغذ گیر می کند.
- 99. خارج کردن کاغذ گیر کرده.
- 102. جلوگیری از گیر کردن کاغذ.
- 102. زمان پر کردن مجدد کارتریج است.
- 102. نکات احتیاطی استفاده از بطری جوهر.
- 103. پر کردن دوباره مخازن جوهر.
- 107. کیفیت چاپ، کپی و اسکن کردن پایین است.
- 107. کیفیت چاپ پایین است.
- 115. کیفیت کپی پایین است.
- 120. مشکلات مربوط به تصویر اسکن شده.
- 122. مشکل برطرف نمی شود.
- 123. مشکلات چاپ یا کپی کردن برطرف نمی شوند.

## اطلاعات محصول

- 126. اطلاعات کاغذ.
- 126. ظرفیت ها و کاغذ موجود.
- 128. انواع کاغذ غیر قابل استفاده.
- 129. اطلاعات اقلام مصرفی.
- 129. کدهای بطری جوهر.
- 130. اطلاعات نرم افزار.
- 130. نرم افزار چاپ.
- 133. نرم افزار اسکن.
- 133. نرم افزار برای ایجاد بسته.
- 134. نرم افزار به روزرسانی.
- 134. ویژگی های محصول.
- 134. مشخصات چاپگر.
- 135. مشخصات اسکنر.
- 136. مشخصات رابط.
- 136. ابعاد.
- 136. مشخصات الکتریکی.
- 137. مشخصات محیطی.
- 138. نیازمندی های سیستم.
- 138. اطلاعات تنظیمی.
- 138. استانداردها و آیین نامه ها.
- 139. محدودیت های کپی کردن.

---

# راهنمای این دفترچه کاربری

5. .... معرفی دفترچه‌های راهنما.

5. .... جستجو کردن اطلاعات.

6. .... چاپ کردن فقط صفحات مورد نیاز.

6. .... درباره این دفترچه راهنما.

8. .... علایم تجاری.

8. .... حق نسخه‌برداری.

## معرفی دفترچه‌های راهنما

کتابچه‌های راهنمای زیر همراه با چاپگر Epson شما عرضه می‌شوند. علاوه بر کتابچه‌های راهنما، به قسمت راهنمای موجود در برنامه‌های نرم افزاری متنوع Epson رجوع کنید.

☐ دستورالعمل‌های مهم ایمنی (دفترچه راهنمای کاغذی)

دستورالعمل‌هایی را در اختیارتان قرار می‌دهد تا استفاده ایمنی از این چاپگر داشته باشید.

☐ از اینجا شروع کنید (دفترچه راهنمای کاغذی)

اطلاعاتی درباره تنظیم چاپگر و نصب نرم‌افزار در اختیارتان قرار می‌دهد.

☐ راهنمای کاربر (دفترچه راهنمای دیجیتالی)

این دفترچه راهنما، این دفترچه راهنما به صورت PDF و در نسخه اینترنتی در دسترس است. اطلاعات و دستورالعمل‌های کلی درباره استفاده از چاپگر و رفع مشکلات ارائه می‌دهد.

شما می‌توانید آخرین نسخه‌های کتابچه‌های راهنمای فوق را به اشکال زیر دریافت کنید.

☐ دفترچه راهنمای کاغذی

به وب‌سایت پشتیبانی Epson Europe به آدرس <http://www.epson.eu/support> یا وب‌سایت پشتیبانی جهانی Epson به آدرس <http://support.epson.net/> بروید.

☐ دفترچه راهنمای دیجیتالی

برای مشاهده دفترچه راهنمای اینترنتی به وب‌سایت زیر مراجعه کنید، نام محصول را وارد کنید و سپس به پشتیبانی بروید.

<http://epson.sn>

## جستجو کردن اطلاعات

راهنمای PDF امکان جستجوی اطلاعات بر اساس کلیدواژه یا پریدن مستقیم به بخش‌های خاص با استفاده از نشانک‌ها را فراهم می‌کند. این بخش روش استفاده از راهنمای PDF باز شده در Adobe Acrobat Reader DC در رایانه شما را شرح می‌دهد.

جستجو بر اساس کلیدواژه

روی ویرایش < جستجوی پیشرفته کلیک کنید. کلیدواژه (متن) مربوط به اطلاعات مورد نظر را در پنجره جستجو وارد و روی جستجو کلیک کنید. نتایج به صورت فهرست نشان داده می‌شود. روی یکی از نتایج ظاهر شده کلیک کنید یا به صفحه مرتبط بروید.

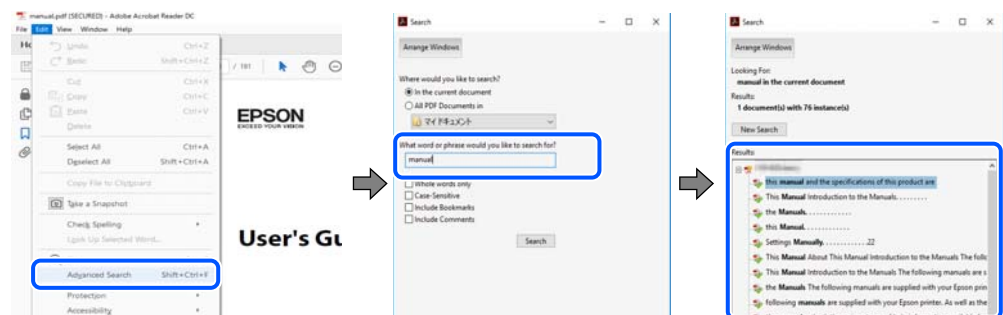

پریدن مستقیم از نشانه‌ها

برای رفتن به صفحه مرتبط روی یکی از عنوان‌ها کلیک کنید. برای مشاهده عنوان‌های سطح پایین در آن بخش روی + < کلیک کنید. برای بازگشت به صفحه پیشین، کارهای زیر را با صفحه کلید انجام دهید.

☐ Windows: کلید Alt را فشرده نگه دارید و سپس کلید ← را فشار دهید.

Mac OS: کلید فرمان را فشرده نگه دارید و کلید ← را فشار دهید.

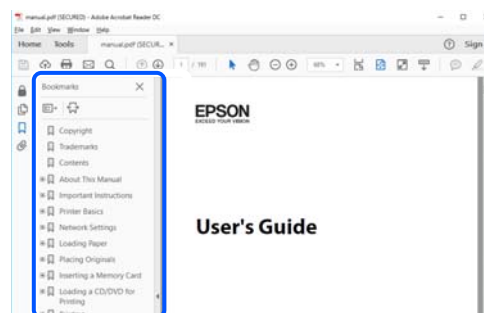

## چاپ کردن فقط صفحات مورد نیاز

می‌توانید فقط صفحات مورد نیاز را استخراج و چاپ کنید. روی چاپ در منوی فایل کلیک کنید و صفحات مورد نظر خود را از قسمت صفحات در قسمت صفحات مورد نظر برای چاپ مشخص کنید.

برای مشخص کردن دنباله‌ای از صفحات، بین صفحه آغازین و پایانی خط تیره بگذارید.

مثال: 20-25

برای مشخص کردن صفحات غیر منظم، آنها را با ویرگول جدا کنید.

مثال: 5، 10، 15

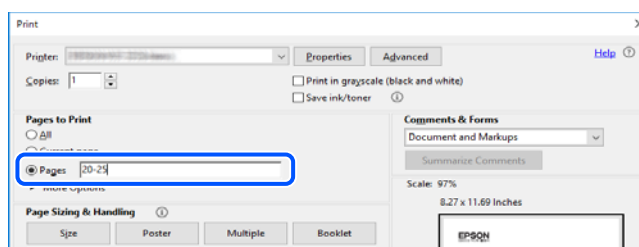

## درباره این دفترچه راهنما

این بخش معنای علایم و نمادها، نکات ارائه شده در توضیحات و اطلاعات مرجع سیستم عامل مورد استفاده در این دفترچه راهنما را تشریح می‌کند.

### علایم و نمادها

**احتیاط:** ⚠

برای پیشگیری از آسیب‌های بدنی باید دستورالعمل‌ها با دقت پیگیری شوند.

**مهم:** ⚠

برای پیشگیری از آسیب به دستگاهتان باید به دستورالعمل‌ها توجه کنید.

نکته:

اطلاعات مکمل و مرجع ارائه می‌دهد.

اطلاعات مرتبط

◀ به بخش‌های مربوطه پیوند می‌دهد.

## نکات مربوط به عکس‌های صفحه و تصاویر

□ تصاویر گرفته شده از درایور چاپگر مربوط به Windows 10 یا macOS High Sierra هستند. محتوای نشان داده شده در صفحات بسته به مدل و موقعیت متفاوت هستند.

□ تصاویر استفاده شده در این دفترچه راهنما فقط مثال هستند. ممکن است بسته به مدل تفاوت‌های جزئی وجود داشته باشد ولی روش راه‌اندازی مشابه است.

## مراجع سیستم عامل

### Windows

در این دفترچه راهنما، عباراتی مانند "Windows 10"، "Windows 8.1"، "Windows 8"، "Windows 7"، "Windows Vista"، "Windows XP"، "Windows Server 2019"، "Windows Server 2016"، "Windows Server 2012 R2"، "Windows Server 2012"، "Windows Server 2008 R2"، "Windows Server 2008"، "Windows Server 2003 R2" و "Windows Server 2003" به سیستم عامل‌های زیر اشاره دارند. به علاوه "Windows" برای ارجاع به تمامی نسخه‌ها استفاده شده است.

□ سیستم عامل Microsoft® Windows® 10

□ سیستم عامل Microsoft® Windows® 8.1

□ سیستم عامل Microsoft® Windows® 8

□ سیستم عامل Microsoft® Windows® 7

□ سیستم عامل Microsoft® Windows Vista®

□ سیستم عامل Microsoft® Windows® XP

□ سیستم عامل Microsoft® Windows® XP Professional x64 Edition

□ سیستم عامل Microsoft® Windows Server® 2019

□ سیستم عامل Microsoft® Windows Server® 2016

□ سیستم عامل Microsoft® Windows Server® 2012 R2

□ سیستم عامل Microsoft® Windows Server® 2012

□ سیستم عامل Microsoft® Windows Server® 2008 R2

□ سیستم عامل Microsoft® Windows Server® 2008

□ سیستم عامل Microsoft® Windows Server® 2003 R2

□ سیستم عامل Microsoft® Windows Server® 2003

### Mac OS

در این دفترچه راهنما، از «Mac OS» برای اشاره به Mac OS X v10.6.8 یا نسخه جدیدتر استفاده می‌شود.

## علایم تجاری

EPSON® یک علامت تجاری ثبت شده است، و EPSON EXCEED YOUR VISION یا EXCEED YOUR VISION علامت تجاری شرکت Seiko Epson است.

Epson Scan 2 software is based in part on the work of the Independent JPEG Group.

libtiff

Copyright © 1988-1997 Sam Leffler

Copyright © 1991-1997 Silicon Graphics, Inc.

Permission to use, copy, modify, distribute, and sell this software and its documentation for any purpose is hereby granted without fee, provided that (i) the above copyright notices and this permission notice appear in all copies of the software and related documentation, and (ii) the names of Sam Leffler and Silicon Graphics may not be used in any advertising or publicity relating to the software without the specific, prior written permission of Sam Leffler and Silicon Graphics.

THE SOFTWARE IS PROVIDED "AS-IS" AND WITHOUT WARRANTY OF ANY KIND, EXPRESS, IMPLIED OR OTHERWISE, INCLUDING WITHOUT LIMITATION, ANY WARRANTY OF MERCHANTABILITY OR FITNESS FOR A PARTICULAR PURPOSE.

IN NO EVENT SHALL SAM LEFFLER OR SILICON GRAPHICS BE LIABLE FOR ANY SPECIAL, INCIDENTAL, INDIRECT OR CONSEQUENTIAL DAMAGES OF ANY KIND, OR ANY DAMAGES WHATSOEVER RESULTING FROM LOSS OF USE, DATA OR PROFITS, WHETHER OR NOT ADVISED OF THE POSSIBILITY OF DAMAGE, AND ON ANY THEORY OF LIABILITY, ARISING OUT OF OR IN CONNECTION WITH THE USE OR PERFORMANCE OF THIS SOFTWARE.

Microsoft®, Windows®, Windows Server®, and Windows Vista® are registered trademarks of Microsoft Corporation.

Apple, Mac, macOS, OS X, and ColorSync are trademarks of Apple Inc., registered in the U.S. and other countries.

Adobe, Acrobat, and Reader are either registered trademarks or trademarks of Adobe in the United States and/or other countries.

اطلاعه عمومی: سایر نام های محصول که در اینجا استفاده می شود فقط برای اهداف شناسایی بوده و ممکن است علامت های تجاری مالکان مربوطه آنها باشند. Epson حقوق مربوط به این مارک ها را از خود سلب می کند.

## حق نسخه برداری

تکثیر و نگهداری این نشریه در سیستم های باز یابی یا انتقال هر بخش از آن به روش های مختلف الکترونیکی، مکانیکی، فتوکپی، ضبط یا جز آن بدون کسب مجوز کتبی از شرکت Seiko Epson ممنوع است. استفاده از اطلاعات مندرج در اینجا مشمول مسئولیت حق اختراع نیست. بابت خسارات ناشی از استفاده اطلاعات در اینجا هیچ مسئولیتی پذیرفته نمی شود. اطلاعات مندرج در اینجا فقط برای محصولات Epson طراحی شده است. Epson بابت استفاده از این اطلاعات برای محصولات دیگر مسئولیتی نمی پذیرد.

نه شرکت Seiko Epson و نه شرکت های وابسته آن در قبال خسارت، زیان، هزینه یا مخارج تحمیل شده به خریدار یا اشخاص ثالث در نتیجه تصادف، سوءاستفاده یا استفاده نادرست از این محصول یا اصلاحات، تعمیرات یا تغییرات غیرمجاز محصول یا (به استثنای ایالات متحده) کوتاهی در رعایت دستورالعمل های بهره برداری و نگهداری شرکت Seiko Epson در برابر خریدار این محصول یا اشخاص ثالث مسئولیتی نخواهد داشت.

شرکت Seiko Epson و شرکت های وابسته به آن در قبال خسارات یا مشکلات ناشی از استفاده از گزینه ها یا محصولات مصرفی غیر از مواردی که شرکت Seiko Epson "محصولات اصل Epson" یا "محصولات مورد تایید Epson" اعلام کرده است، مسئولیتی نخواهند داشت.

شرکت Seiko Epson بابت خسارات ناشی از تداخل الکترومغناطیسی بر اثر مصرف کابل های رابط غیر از آنهایی که شرکت Seiko Epson "محصولات مورد تایید Epson" اعلام کرده است، مسئولیتی ندارد.

Seiko Epson Corporation 2020 ©



محتوای این راهنما و مشخصات این محصول ممکن است بدون اعلام قبلی تغییر کند.

---

## دستورالعمل های مهم

11. .... دستورالعمل های ایمنی.

11. .... توصیه ها و هشدارها در مورد چاپگر.

## دستورالعمل های ایمنی

برای استفاده ایمن از این چاپگر این دستورالعمل ها را مطالعه و دنبال کنید. این دفترچه راهنما را برای مراجعه بعدی نگه دارید. همینطور، همه دستورالعمل ها و هشدارهای علامت گذاری شده در این چاپگر را دنبال کنید.

بعضی از نمادهای به کار رفته در چاپگر برای اطمینان از حفظ ایمنی و استفاده صحیح از چاپگر هستند. برای اطلاع از مفهوم این نمادها از سایت زیر دیدن کنید.

<http://support.epson.net/symbols>

فقط از سیم برقی که به همراه چاپگر ارائه شده استفاده کنید و از سیم سایر دستگاه ها استفاده نکنید. استفاده از سایر سیم ها برای این چاپگر یا استفاده از سیم برق ارائه شده با سایر تجهیزات می تواند منجر به شوک الکتریکی یا آتش سوزی شود.

مطمئن شوید سیم برق متناوب استاندارد ایمنی محلی مربوطه را دارا باشد.

هرگز سیم برق، دوشاخه، چاپگر، دستگاه اسکن را باز نکنید، تغییر ندهید یا سعی نکنید آنها را تعمیر کنید یا خودتان تغییراتی در آنها ایجاد نمایید مگر اینکه بطور خاص در دفترچه های راهنمای چاپگر توضیح داده شده باشد.

در شرایط زیر چاپگر را از برق جدا کرده و برای سرویس به نزد پرسنل مجرب سرویس بروید:

سیم برق یا دوشاخه آسیب دیده باشد؛ مایعی وارد چاپگر شده باشد؛ چاپگر افتاده باشد یا محفظه آسیب دیده باشد؛ چاپگر بطور عادی کار نکند یا تغییر مشخصی در عملکرد آن دیده شود. کنترل هایی که در دستورالعمل های راه اندازی نیستند را انجام ندهید.

چاپگر را نزدیک پرینز دیواری قرار دهید تا بتوانید به راحتی دوشاخه را جدا کنید.

چاپگر را در محیط خارج از ساختمان، نزدیک به محل پر گرد و غبار و کثیف، آب، منابع گرمازا، یا در مکانی که در معرض تکان ها، لرزش ها، دما یا رطوبت بالاست قرار ندهید.

مراقب باشید مایع درون چاپگر ریخته نشود و با دست مرطوب به چاپگر دست نزنید.

## دستورالعمل های ایمنی مربوط به پیوند

مراقب باشید هنگام جابه جایی مخازن جوهر، درپوش های مخزن جوهر و بطری های باز جوهر یا درپوش های بطری جوهر، به جوهرها دست نزنید.

اگر پوستتان جوهری شد، آن را با آب و صابون کاملاً بشویید.

اگر جوهر وارد چشمانتان شد، سریعاً با آب فراوان شستشو دهید. اگر بعد از شستشوی کامل، هنوز احساس ناراحتی می کنید یا مشکلات چشمی دارید، سریعاً با پزشک مشورت کنید.

اگر جوهر وارد دهانتان شد، سریعاً با پزشک مشورت کنید.

برای جلوگیری از نشت کردن جوهر، از تکان دادن شدید بطری جوهر یا قرار دادن آن در معرض ضربات شدید بپرهیزید.

بطری های جوهر را دور از دسترس کودکان نگهداری کنید. اجازه ندهید کودکان از بطری های جوهر بنوشند.

## توصیه ها و هشدارها در مورد چاپگر



برای اجتناب از آسیب وارد شدن به چاپگر یا اموال خود این دستورالعمل ها را بخوانید و دنبال کنید. این دفترچه راهنما را برای مراجعه بعدی نگه دارید.

## مشاوره ها و هشدارها برای تنظیم چاپگر

روزنه ها و منافذ چاپگر را نپوشانید و مسدود نکنید.

- فقط از منبع برقی استفاده کنید که در برچسب چاپگر نشان داده شده است.
- از پریزهایی که در مدار مشابه قرار دارند مانند دستگاه فتوکپی یا سیستم های کنترل هوا که مرتباً روشن و خاموش می شوند استفاده نکنید.
- از پریزهای الکتریکی که با سوییچ های دیوار یا تایمرهای خودکار کنترل می شوند استفاده نکنید.
- کل سیستم رایانه را از منابعی که بصورت بالقوه دارای تداخل الکترومغناطیسی هستند مانند بلندگوها یا جایگاه تلفن های بی سیم دور نگه دارید.
- سیم های منبع برق باید بگونه ای قرار بگیرند که از خراش، بریدگی، ساییده شدن، چین خوردگی و پیچ خوردگی جلوگیری شود. اشیا را بر روی سیم های منبع برق قرار ندهید و مراقب باشید بر روی سیم های منبع برق قدم نگذارید و روی آن راه نروید. بخصوص مراقب باشید همه سیم های منبع برق در پایانه ها و نقاطی که وارد می شوند و از ترانسفورمر خارج می شوند صاف باشند.
- اگر برای چاپگر از یک سیم اضافی استفاده می کنید، مطمئن شوید که میزان کل آمپر دستگاه های متصل به سیم اضافی از میزان آمپر سیم بیشتر نباشد. همینطور مطمئن شوید که میزان کل آمپر همه دستگاه های متصل به پریز دیواری از میزان آمپر پریز دیواری بیشتر نباشد.
- اگر می خواهید از چاپگر در آلمان استفاده کنید، نصب داخلی باید با یک مدار شکن با 10 یا 16 آمپر محافظت شود تا محافظت کافی از مدار کوتاه و محافظت بیشتر از جریان وجود داشته باشد.
- زمانی که با کابل چاپگر را به رایانه یا دستگاه دیگری وصل می کنید، مطمئن شوید جهت رابطها صحیح باشد. هر رابطی فقط یک جهت صحیح دارد. وارد کردن رابط در جهت نادرست می تواند به هر دو دستگاهی که با کابل به هم وصل شده اند آسیب برساند.
- چاپگر را بر روی یک سطح صاف، پایدار که نسبت به زیر چاپگر از همه جهت بزرگتر است قرار دهید. اگر چاپگر در یک زاویه کج شود به درستی کار نمی کند.
- فضایی را هم برای بالای چاپگر در نظر بگیرید تا بتوانید بطور کامل درپوش اسناد را بالا بیاورید.
- در جلوی چاپگر هم فضای کافی در نظر بگیرید تا کاغذ بطور کامل خارج شود.
- از قرار دادن دستگاه در مکان هایی که در معرض تغییرات سریع دما و رطوبت است خودداری کنید. همینطور، چاپگر را از نور مستقیم آفتاب، نور شدید یا منبع گرمازا دور نگه دارید.

## مشاوره ها و هشدارها برای استفاده از چاپگر

- چیزی را از شکافها به درون چاپگر وارد نکنید.
- در زمان چاپ دست خود را درون چاپگر نکنید.
- به کابل صاف سفید و لوله های جوهر داخل چاپگر دست نزنید.
- از محصولات اسپری که گاز قابل اشتعال دارند درون یا اطراف چاپگر استفاده نکنید. اینکار می تواند منجر به آتش سوزی شود.
- هد چاپ را با دست حرکت ندهید، در غیر این صورت ممکن است چاپگر آسیب ببیند.
- هنگام بستن دستگاه اسکنر مراقب باشید انگشتان شما گیر نکند.
- هنگام قرار دادن اوراق بر روی شیشه اسکنر فشار زیاد وارد نکنید.
- مصرف طولانی مدت چاپگر زمانی که سطح جوهر زیر خط پایینی است، می تواند به چاپگر آسیب برساند. پس از خاموش کردن چاپگر مخزن جوهر را تا خط بالایی پر کنید. برای این که سطح جوهر به درستی نمایش داده شود، باید سطح جوهر را پس از پر کردن مخزن بازنشانی کنید.
- همیشه هنگام استفاده از دکمه  چاپگر را خاموش کنید. تا زمانی که چراغ  چشمک می زند چاپگر را از برق جدا نکنید یا از طریق پریز آن را خاموش نکنید.
- اگر نمی خواهید برای مدت زمان طولانی از چاپگر استفاده کنید حتما سیم برق را از پریز الکتریکی جدا کنید.

## مشاوره ها و هشدارها برای انتقال یا نگهداری چاپگر

□ هنگام نگهداری یا انتقال چاپگر، آن را کج نکنید، آن را بصورت عمودی نگه دارید یا آن را وارونه کنید در غیر این صورت ممکن است جوهر نشت کند.

□ قبل از انتقال چاپگر، مطمئن شوید هد چاپ در موقعیت اصلی (کاملاً راست) خود قرار داشته باشد.

---

## نام و عملکرد قطعات

15. .... نام و عملکرد قطعات.

## نام و عملکرد قطعات

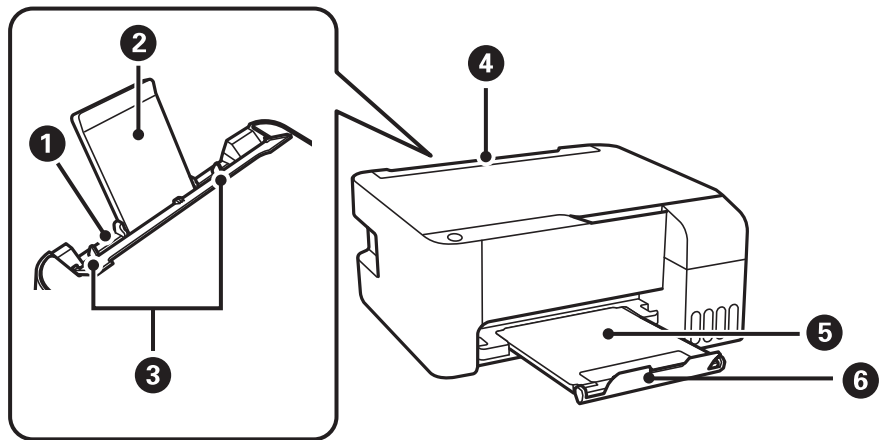

کاغذ را بارگذاری می‌کند.	تغذیه‌کننده کاغذ پشتی	1
کاغذهای قرار گرفته در دستگاه را نگه می‌دارد.	نگهدارنده کاغذ	2
کاغذ را بطور مستقیم در چاپگر نگه می‌دارد. به طرف لبه‌های کاغذ بلغزانید.	گیره نگهدارنده لبه	3
از وارد شدن مواد خارجی به درون چاپگر جلوگیری می‌کند. معمولا این محافظ بسته است.	محافظ تغذیه‌کننده	4
کاغذ خارج شده را نگه می‌دارد.	سینی خروجی	5
برای جلوگیری از بیرون افتادن نتایج چاپ از سینی خروجی، متوقف‌کننده را به نحو صحیح موقعیت دهید.	متوقف‌کننده	6

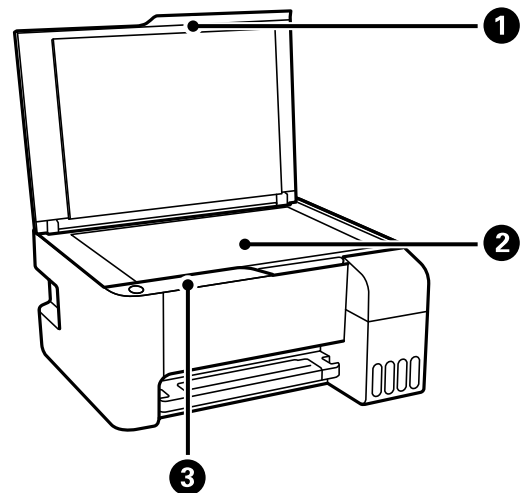

زمان اسکن کردن چراغ بیرونی را مسدود می‌کند.	درپوش سند	1
اسناد اصلی را بارگذاری کنید.	شیشه اسکنر	2
کار با چاپگر را اجازه داده و حالت چاپگر را نشان می‌دهد.	پانل کنترل	3

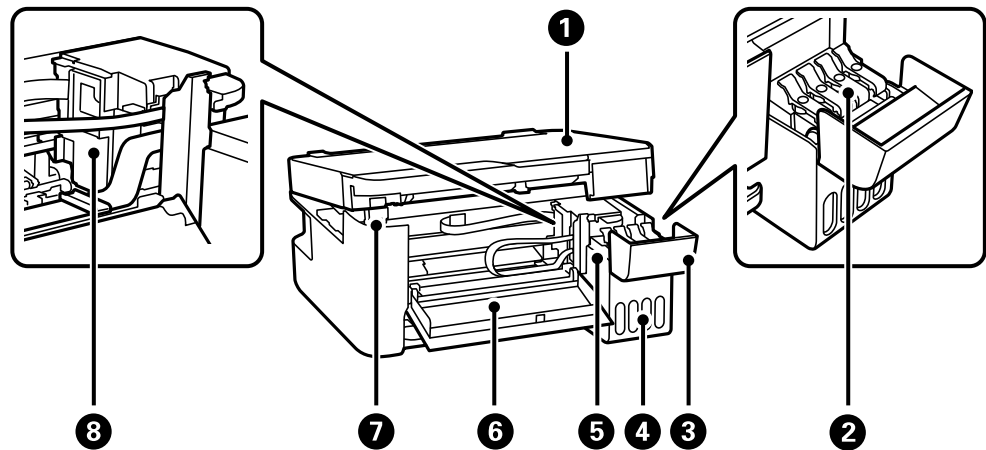

واحد اسکتر	1	اسناد اصلی قرار گرفته را اسکن می‌کند. برای خارج کردن کاغذهای گیر کرده آن را باز کنید. این واحد معمولاً باید بسته باشد.
درپوش مخزن جوهر	2	برای پر کردن مخزن جوهر باز کنید.
کاور مخزن جوهر	3	
واحد مخزن جوهر	4	حاوی مخازن جوهر است.
مخزن جوهر	5	جوهر را به هد چاپ می‌رساند.
درپوش جلو	6	هنگام خارج کردن کاغذ گیر کرده در داخل چاپگر آن را باز کنید.
نگهدارنده بخش اسکتر	7	هنگام باز کردن واحد اسکتر از آن پشتیبانی می‌کند.
هد چاپ	8	جوهر از زیر نازل‌های هد چاپ خارج می‌شود.

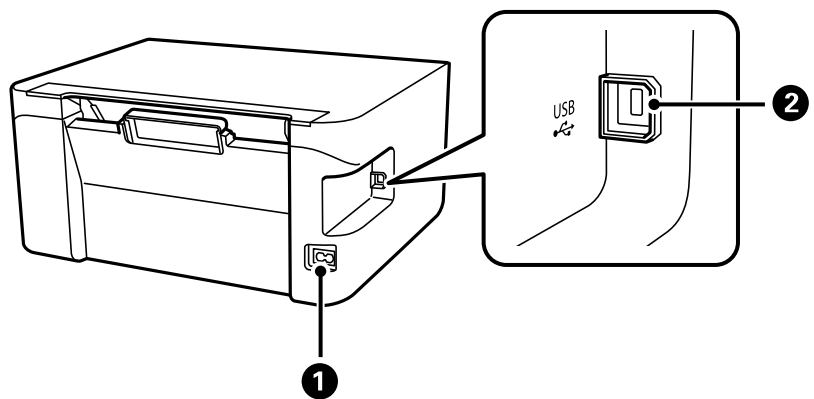

ورودی AC	1	به سیم برق وصل می‌شود.
پورت USB	2	کابل USB را برای اتصال به رایانه وصل می‌کند.



---

## راهنمای پانل کنترل

18. دکمه‌ها و عملکردها. ....

18. بررسی چراغ‌ها و وضعیت چاپگر. ....



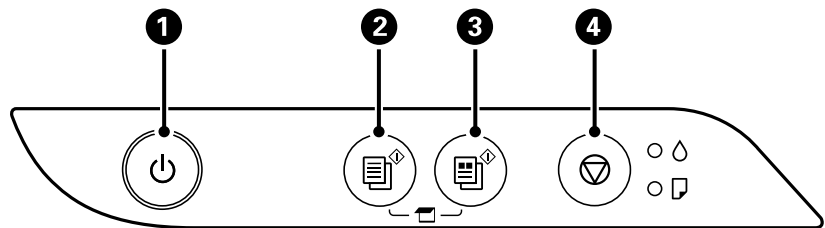











## دکمه‌ها و عملکردها



1	چاپگر را روشن و خاموش می‌کند. پس از بررسی اینکه چراغ روشن-خاموش در حالت خاموش است، سیم برق را از پریز جدا کنید.
2	کپی تک رنگ بر روی کاغذ ساده A4 را آغاز می‌کند. برای افزایش تعداد کپی‌ها (تا 20 کپی)، این دکمه را در فواصل زمانی یک ثانیه ای فشار دهید.
3	کپی رنگی بر روی کاغذ ساده A4 را آغاز می‌کند. برای افزایش تعداد کپی‌ها (تا 20 کپی)، این دکمه را در فواصل زمانی یک ثانیه ای فشار دهید.
4	عملکرد فعلی را متوقف می‌کند. برای اجرای تمیز کردن هد چاپ، این دکمه را به مدت پنج ثانیه نگه دارید تا دکمه  شروع به چشمک زدن کند.

### عملکردهای ترکیب‌های دکمه

عملکردهای بیشتر به وسیله ترکیب دکمه‌ها در دسترس خواهد بود.

بررسی تصاویر اسکن شده  و  دکمه‌های  و  را همزمان فشار دهید تا نرم افزار روی USB متصل به کامپیوتر اجرا شود و تصاویر اسکن شده بررسی شود.	 + 
کپی در حالت پیش نویس دکمه‌های  و  یا  را به صورت همزمان فشار دهید تا در حالت پیش نویس کپی کنید. حالت پیش‌نویس برای کاربران اروپای غربی قابل استفاده نیست.	 یا  + 
الگوی بررسی نازل چاپ برای چاپ الگوی بررسی نازل، در حالی که دکمه  را نگه داشته اید، چاپگر را روشن کنید.	 + 

## بررسی چراغ‌ها و وضعیت چاپگر

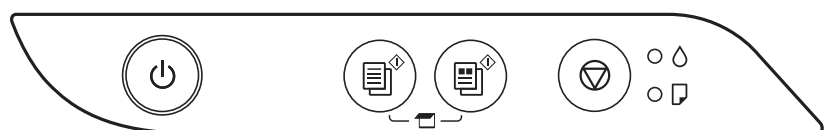

هنگامی که خطایی رخ می‌دهد، چراغ روشن شده یا چشمک می‌زند. جزئیات خطا در صفحه رایانه نمایش داده می‌شود.

●: روشن

☀: چشمک‌زن

چراغ	وضعیت	راهکارها
	ممکن است شارژ اولیه جوهر کامل نشده باشد.	برای تکمیل شارژ اولیه جوهر، به پوستر از اینجا شروع کنید مراجعه کنید.
	هیچ کاغذی قرار داده نشده یا بیش از یک برگه قرار داده شده است.	کاغذ را قرار داده و دکمه  یا  را فشار دهید.
	کاغذ گیر کرده است.	کاغذ را خارج کرده و دکمه  یا  را فشار دهید. اگر پس از برداشتن کاغذ و خاموش و روشن کردن دستگاه، خطای گیر کردن کاغذ ادامه داشته باشد کاغذ ممکن است در داخل چاپگر باقی بماند. کاغذ A4 را در تغذیه‌کننده کاغذ پشت دستگاه قرار دهید و سپس برای بیرون آوردن کاغذ باقیمانده، دکمه  یا  را فشار دهید. کاغذ را در جهت عمودی قرار دهید. در صورتی که برطرف سازی مشکل امکان پذیر نمی‌باشد، با پشتیبانی Epson تماس بگیرید.
 	وقتی چراغ روشن/خاموش، روشن است یا چشمک می‌زند  چاپگر به درستی خاموش نشده است.*  به دلیل خاموش شدن چاپگر در حین کار، نازل ممکن است خشک و مسدود شده باشد.  * جریان برق ممکن است از طریق چند-راهی یا کلید مدارشکن، یا بر اثر کشیدن دوشاخه از پریز یا بروز مشکل برقی قطع شده باشد.	 پس از برطرف کردن خطا با فشردن دکمه  یا  ، بهتر است نازل را بررسی کنید. کارهای چاپی معلق را لغو کنید.   برای خاموش کردن چاپگر، حتماً دکمه  را فشار دهید.
	هنگامی که چراغ خاموش/روشن، خاموش است چاپگر در حالت بازیابی راه‌اندازی شده است زیرا بروزرسانی ثابت‌افزار انجام نشد.	مراحل زیر را دنبال کنید تا دوباره ثابت‌افزار بروزرسانی شود. 1. رایانه و چاپگر را با استفاده از یک کابل USB به یکدیگر وصل کنید. 2. برای دستورالعمل‌های بیشتر به وبسایت Epson محلی مراجعه کنید.
 	وقتی چراغ‌های  و  همزمان چشمک می‌زنند عمر مفید بالشتک جوهر تقریباً یا به طور کامل تمام شده است.	بالشتک‌های جوهر باید تعویض شوند. برای تعویض بالشتک جوهر، با Epson یا ارائه دهنده خدمات مجاز Epson تماس بگیرید. <sup>1*</sup> این بخش قابل سرویس توسط کاربر نیست. اگر پیامی در رایانه ظاهر شد مبنی بر اینکه می‌توانید چاپ کردن را ادامه دهید، دکمه  یا  را برای ادامه چاپ فشار دهید. چشمک زدن چراغ به طور موقت متوقف می‌شود، با این وجود تا زمانی که بالشتک جوهر تعویض شود، در فواصل زمانی منظم چشمک می‌زنند.
	اگر چراغ  و چراغ  به نوبت چشمک می‌زنند عمر بالشتک جوهر چاپ بی حاشیه، به پایان خود نزدیک شده است یا به پایان رسیده است.	بالشتک جوهر چاپ بی حاشیه باید تعویض شود. برای تعویض بالشتک جوهر، با Epson یا ارائه دهنده خدمات مجاز Epson تماس بگیرید. <sup>2*</sup> این بخش قابل سرویس توسط کاربر نیست. اگر پیامی در رایانه ظاهر شد مبنی بر اینکه می‌توانید چاپ کردن را ادامه دهید، دکمه  یا  را برای ادامه چاپ فشار دهید. چشمک زدن چراغ به طور موقت متوقف می‌شود، با این وجود تا زمانی که بالشتک جوهر تعویض شود، در فواصل زمانی منظم چشمک می‌زنند. چاپ بدون کادر حاشیه در دسترس نیست ولی چاپ با کادر حاشیه موجود است.

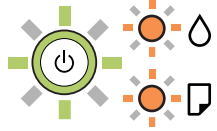
چراغ	وضعیت	راهکارها
	یک خطای چاپگر رخ داده است.	کاغذها را از داخل چاپگر بیرون بیاورید. دستگاه را خاموش کرده و دوباره روشن کنید. اگر بعد از خاموش و روشن کردن مجدد خطا همچنان باقی مانده است، با پشتیبانی Epson تماس بگیرید.

1\* در برخی چرخه‌های چاپ، مقدار کمی جوهر اضافی ممکن است در بالشتک جوهر جمع شود. برای جلوگیری از نشستی جوهر از بالشتک، چاپگر طوری طراحی شده است که با پایان یافتن قدرت جذب بالشتک، چاپ متوقف می‌شود. وقوع یا عدم وقوع و دفعات وقوع این امر به تعداد صفحاتی که چاپ می‌کنید، نوع موادی که چاپ می‌کنید و تعداد چرخه‌های تمیز کردن که چاپگر انجام می‌دهد بستگی دارد. نیاز به تعویض بالشتک بدین معنی نیست که کارایی چاپگر شما بر اساس مشخصاتش متوقف شده است. زمانیکه بالشتک نیاز به تعویض دارد چاپگر اطلاع می‌دهد و این کار تنها توسط ارائه دهنده خدمات مجاز Epson باید انجام شود. ضمانت‌نامه Epson هزینه‌های این تعویض را پوشش نمی‌دهد.

2\* در برخی چرخه‌های چاپ، ممکن است مقدار کمی جوهر اضافی در بالشتک جوهر چاپ بدون لبه جمع شود. برای جلوگیری از نشستی جوهر از بالشتک، چاپگر طوری طراحی شده است که با پایان یافتن قدرت جذب بالشتک، چاپ بدون کادر حاشیه متوقف می‌شود. دلیل و مدت زمان لازم بر اساس تعداد صفحات چاپ شده با استفاده از گزینه چاپ بدون کادر حاشیه متفاوت خواهد بود. نیاز به تعویض بالشتک بدین معنی نیست که کارایی چاپگر شما بر اساس مشخصاتش متوقف شده است. زمانیکه بالشتک نیاز به تعویض دارد چاپگر اطلاع می‌دهد و این کار تنها توسط ارائه دهنده خدمات مجاز Epson باید انجام شود. ضمانت‌نامه Epson هزینه‌های این تعویض را پوشش نمی‌دهد.

#### اطلاعات مرتبط

◀ "خارج کردن کاغذ گیر کرده" در صفحه 99

◀ "تماس با پشتیبانی Epson" در صفحه 141

---

## قرار دادن کاغذ

- 22. .... احتیاط‌های مربوط به مدیریت کاغذ.
- 22. .... لیست انواع کاغذ.
- 23. .... قرار دادن کاغذ در تغذیه پشتی کاغذ.
- 25. .... قرار دادن پاکت نامه در تغذیه پشتی کاغذ.
- 26. .... بارگذاری کاغذهای مختلف.

## احتیاط‌های مربوط به مدیریت کاغذ

- ❑ دستورالعمل‌های ارائه شده با کاغذ را مطالعه کنید.
- ❑ برای اینکه اسناد چاپ شده با استفاده از کاغذ اصلی Epson حداکثر کیفیت را داشته باشند، آنها را مطابق با شرایطی که در برگه‌های ارائه شده به همراه بسته کاغذ شرح داده شده است، استفاده کنید.
- ❑ قبل از قرار دادن کاغذ لبه‌های آن را باد داده و تراز کنید. کاغذ عکس را باد ندهید و لوله نکنید. اینکار می‌تواند به طرف قابل چاپ آن آسیب برساند.

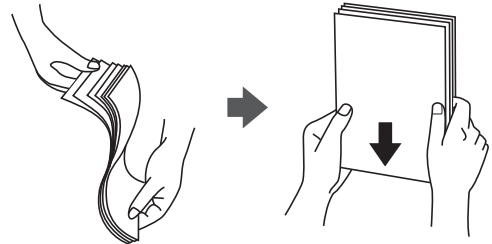

- ❑ اگر کاغذ لوله شد قبل از قرار دادن در دستگاه آن را صاف کرده یا به آرامی در جهت مخالف لوله کنید. چاپ روی کاغذ لوله شده موجب گیر کردن کاغذ می‌شود و اثر لکه آن روی کاغذ چاپ شده ظاهر می‌شود.

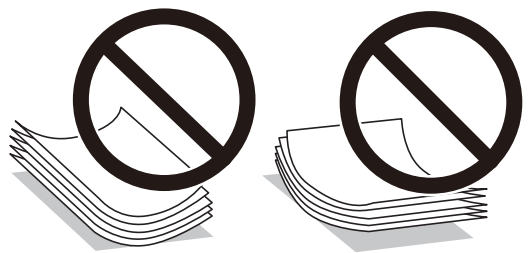

- ❑ هنگام چاپ کردن در یک سمت کاغذ از قبل چاپ شده ممکن است مشکلات تغذیه کاغذ به کرات برای چاپ دوروی دستی رخ دهند. تعداد برگه‌ها را به نصف یا کمتر کاهش دهید یا در صورت ادامه گیر کردن کاغذ، هر بار تنها یک برگه کاغذ در دستگاه قرار دهید.
- ❑ مطمئن شوید که از کاغذ رگه بلند استفاده می‌کنید. اگر از نوع کاغذ مورد استفاده مطمئن نیستید، بسته بندی کاغذ را بررسی کنید یا با تولیدکننده کاغذ تماس بگیرید تا از مشخصات کاغذ اطلاع یابید.
- ❑ قبل از قرار دادن پاکت نامه‌ها لبه‌های آن را باد داده و تراز کنید. زمانی که پاکت نامه‌های دسته شده باد داده شدند، قبل از قرار دادن برای یکدست کردن آنها را به طرف پایین فشار دهید.

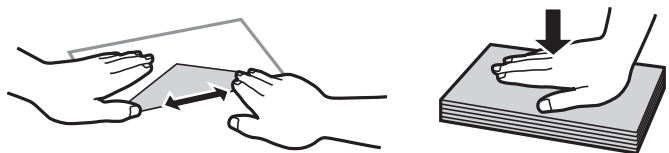

## لیست انواع کاغذ

برای رسیدن به بهترین نتیجه چاپ، نوع کاغذی را که مناسب کاغذ است انتخاب کنید.

نام رسانه	نوع رسانه
Epson Bright White Ink Jet Paper	کاغذ ساده

نام رسانه	نوع رسانه
Epson Ultra Glossy Photo Paper Epson Value Glossy Photo Paper	Epson Ultra Glossy
Epson Premium Glossy Photo Paper	Epson Premium Glossy
Epson Premium Semigloss Photo Paper	Epson Premium Semigloss
Epson Photo Paper Glossy	Photo Paper Glossy
Epson Matte Paper-Heavyweight Epson Double-Sided Matte Paper	Epson Matte
Epson Photo Quality Ink Jet Paper Epson Double-sided Photo Quality Ink Jet Paper	Epson Photo Quality Ink Jet

## قرار دادن کاغذ در تغذیه پشتی کاغذ

1. محافظ تغذیه کننده را باز کنید و محل نگهداری کاغذ را بیرون بکشید.

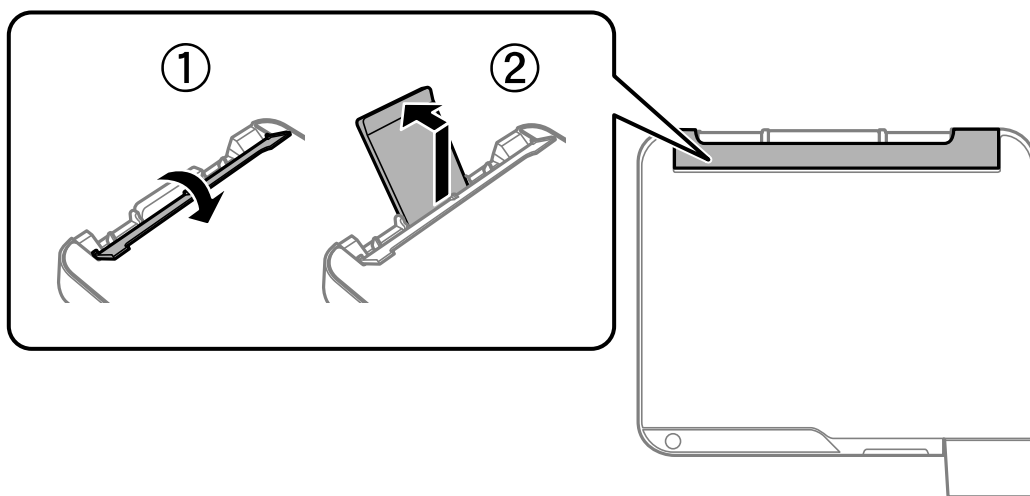

2. گیره‌های نگهدارنده لبه را حرکت دهید.

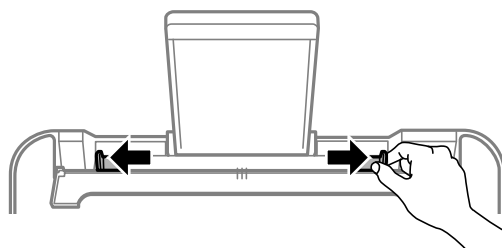

3. کاغذ را در مرکز نگهدارنده کاغذ طوری قرار دهید که طرف قابل چاپ آن رو به بالا باشد.

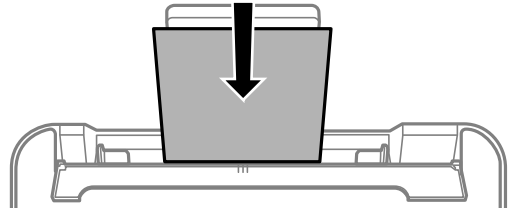

**مهم:** !

- بیشتر از حداکثر تعداد برگه‌های مشخص شده برای کاغذ قرار ندهید. در مورد کاغذ ساده، بالاتر از خطی که درست زیر نماد ▼ داخل راهنمای لبه قرار دارد کاغذ قرار ندهید.
- ابتدا لبه کوتاه کاغذ را وارد کنید. اما اگر طرف بلند را به عنوان عرض در بخش اندازه تعیین شده توسط کاربر، تنظیم کرده اید، ابتدا طرف بلند را وارد کنید.

4. گیره‌های نگهدارنده لبه را حرکت دهید تا به لبه‌های کاغذ برسند. محافظ تغذیه کننده را بعد از حرکت دادن محافظ های لبه ببندید.

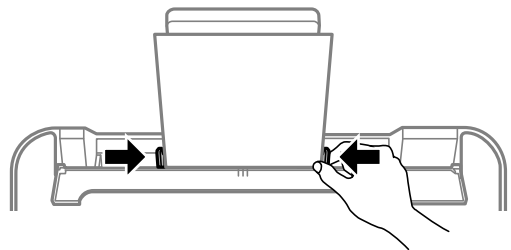

**مهم:** !

از قرار دادن اشیاء روی محافظ تغذیه کننده بپرهیزید. چنین کاری ممکن است ورود کاغذ شود.

5. سینی خروجی را به بیرون بلغزانید.

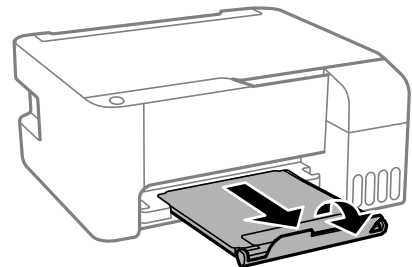

**نکته:**

کاغذ باقیمانده را در بسته آن قرار دهید. اگر کاغذ باقیمانده را در چاپگر رها کنید، ممکن است کاغذ لوله شده یا کیفیت چاپ کاهش یابد.



## قرار دادن پاکت نامه در تغذیه پشتی کاغذ

1. محافظ تغذیه کننده را باز کنید و محل نگهداری کاغذ را بیرون بکشید.

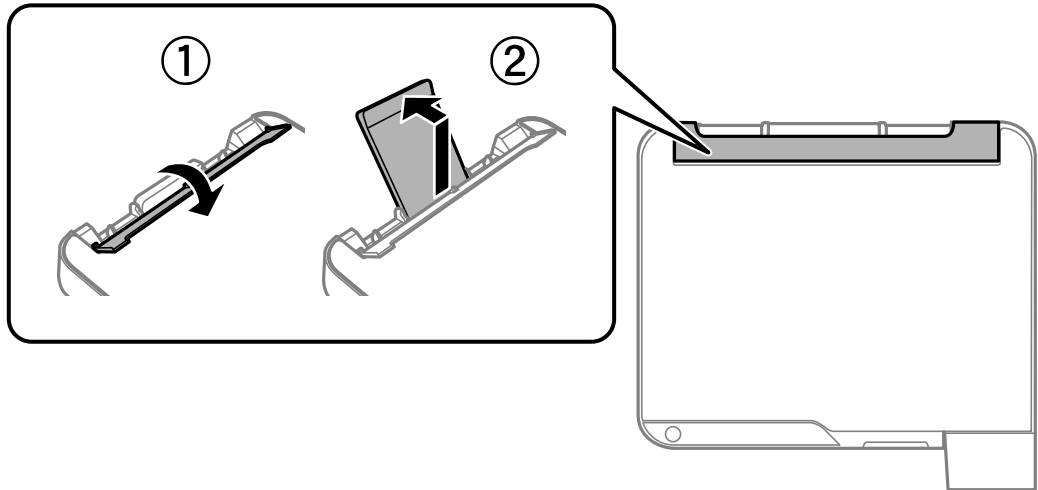

2. گیره‌های نگهدارنده لبه را حرکت دهید.

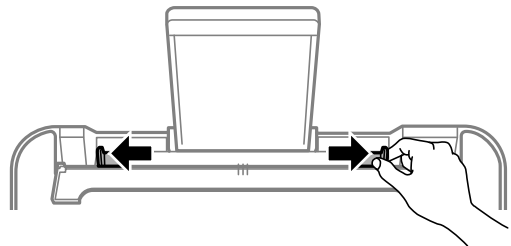

3. لبه کوتاه پاکت نامه را ابتدا در وسط قسمت نگهدارنده کاغذ وارد کنید طوری که درب آنها به سمت پایین باشد.

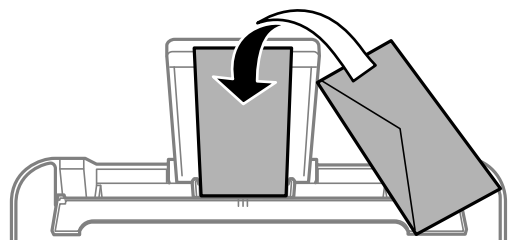

**مهم!**

بیشتر از حداکثر تعداد پرگه‌های مشخص شده برای پاکت نامه‌ها بارگذاری نکنید.

4. گیره‌های نگهدارنده لبه را حرکت دهید تا به لبه‌های پاکت نامه‌ها برسند. محافظ تغذیه کننده را بعد از حرکت دادن محافظ های لبه ببندید.

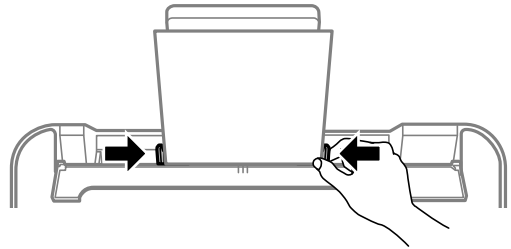

**مهم!**

از قرار دادن اشیاء روی محافظ تغذیه کننده بپرهیزید. چنین کاری ممکن است مانع ورود کاغذ شود.

5. سینی خروجی را به بیرون بلغزانید.

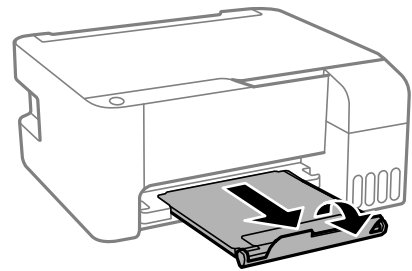

## بارگذاری کاغذهای مختلف

### بارگذاری کاغذ پیش‌پانچ

کاغذ را طوری روی فلش وسط نگهدارنده کاغذ قرار دهید که طرف قابل چاپ آن رو به بالا باشد. یک برگ کاغذ ساده با اندازه معین را طوری قرار دهید که سوراخ‌های آن در چپ یا راست قرار بگیرد. موقعیت چاپ فایل خود را تنظیم کنید تا از چاپ روی سوراخ‌ها جلوگیری شود.

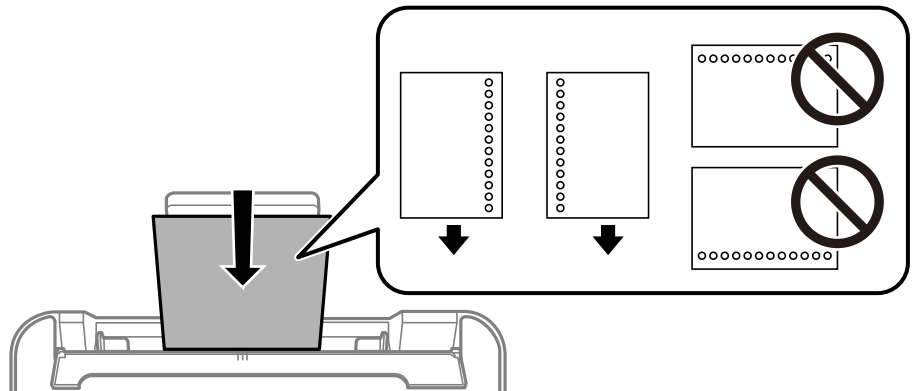

## بارگذاری کاغذ بلند

در هنگام بارگذاری کاغذ بلندتر از اندازه قانونی، نگهدارنده کاغذ را جمع کنید و سپس لبه برجسته کاغذ را صاف کنید.

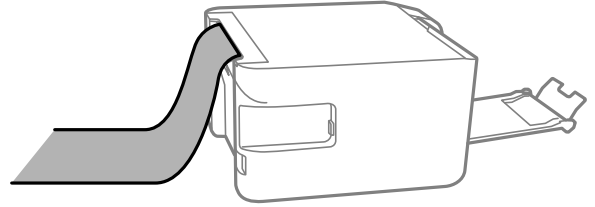

---

## قرار دادن اسناد

29. .... قرار دادن اسناد در شیشه اسکنر.

## قرار دادن اسناد در شیشه اسکنر

1. درپوش اسناد را باز کنید.

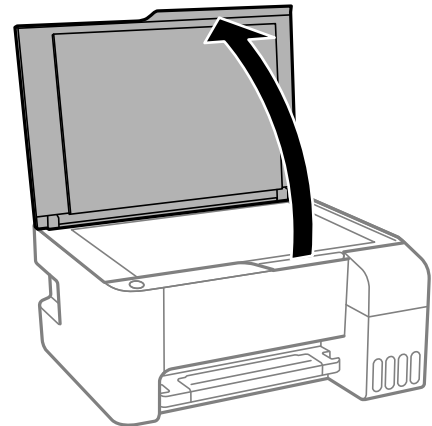

2. هر گونه گردوغبار یا لکه روی سطح شیشه اسکنر را با استفاده از یک دستمال نرم، خشک و تمیز پاک کنید.

**نکته:**

اگر تکه‌های آشغال یا چرک روی شیشه اسکنر وجود دارد، محدوده اسکن را می‌توان گسترش داد تا آن را در بر گیرد، در نتیجه تصویر اصلی را می‌توان جایگزین کرد یا کاهش داد.

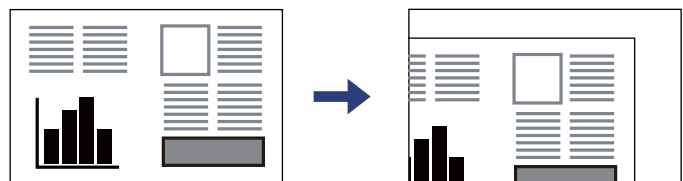

3. سند را به صورت رو به پایین قرار دهید و آن را به سمت علامت گوشه بلغزانید.

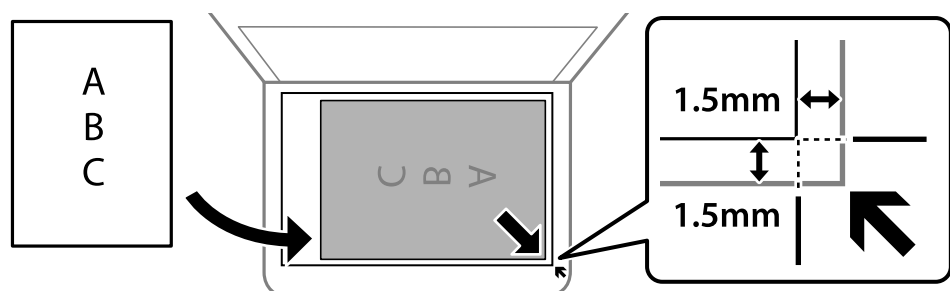

**نکته:**

به میزان 1.5 میلی‌متر از گوشه شیشه اسکنر اسکن نمی‌شود.

4. درپوش را آرام ببندید.

**مهم!**

- هنگام قرار دادن اسناد اصلی انبوه مانند کتاب، مراقب باشید نور خارجی به طور مستقیم روی شیشه اسکنر نتابد.
- از وارد آوردن فشار بیشتر بر روی شیشه اسکنر یا درپوش سند خودداری کنید. در غیر این صورت، ممکن است صدمه ببینند.

5. پس از اسکن کردن، اوراق را از دستگاه خارج کنید.

نکته:

اگر اوراق را برای مدت طولانی روی شیشه اسکنر قرار دهید، ممکن است به سطح شیشه بچسبند.

اطلاعات مرتبط

◀ "مشخصات اسکنر" در صفحه 135

---

# چاپ

32. چاپ کردن اسناد. ....

55. چاپ روی پاکت‌های نامه. ....

56. چاپ کردن صفحات وب. ....

## چاپ کردن اسناد

### چاپ از رایانه — Windows

#### چاپ کردن از طریق تنظیمات راحت

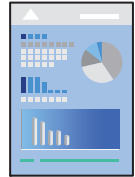

#### نکته:

بسته به برنامه ممکن است عملکردها فرق داشته باشد. برای اطلاعات بیشتر به راهنمای برنامه مراجعه کنید.

1. کاغذ را در چاپگر قرار دهید.  
"قرار دادن کاغذ در تغذیه پشتی کاغذ" در صفحه 23
2. فایلی را که می‌خواهید چاپ کنید باز نمایید.
3. گزینه چاپ یا تنظیم چاپ را از منوی فایل انتخاب کنید.
4. چاپگر خود را انتخاب کنید.



5. گزینه ترجیحات یا ویژگی‌ها را برای دسترسی به پنجره درایور چاپگر انتخاب کنید.

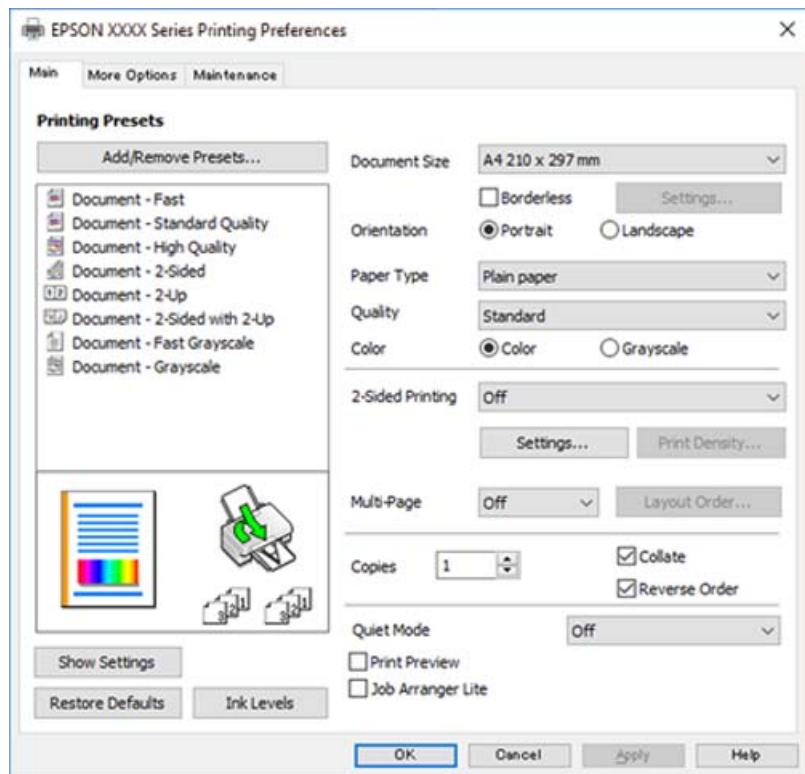

6. در صورت نیاز، تنظیمات را تغییر دهید.

برای دریافت توضیحات موارد تنظیم به راهنمای آنلاین مراجعه کنید. با کلیک راست کردن روی یک مورد، صفحه راهنما را نمایش می‌دهد.

7. برای بستن پنجره درایور چاپگر روی OK کلیک کنید.

8. روی گزینه چاپ کلیک کنید.

#### اطلاعات مرتبط

← "ظرفیت‌ها و کاغذ موجود" در صفحه 126

← "لیست انواع کاغذ" در صفحه 22

## افزودن گزینه‌های پیش‌تنظیم چاپ برای چاپ راحت

اگر تنظیم از قبل تنظیم شده خود را برای تنظیمات چاپ پرکاربرد ایجاد کنید، می‌توانید به راحتی با انتخاب تنظیم از قبل تنظیم شده از لیست چاپ کنید.

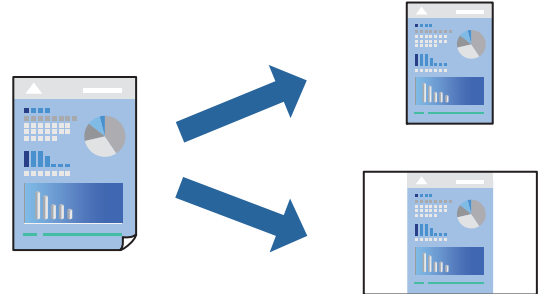

1. در زبانه اندازه یا گزینه بیشتر درایور چاپگر، هر مورد (مانند اندازه سند و نوع کاغذ) را تنظیم کنید.
2. روی افزودن/حذف موارد از قبل تنظیم شده در پیش‌تنظیم‌های چاپ کلیک کنید.
3. یک نام و در صورت نیاز، یک نظر وارد کنید.
4. روی گزینه ذخیره کلیک کنید.

**نکته:**

برای حذف یک تنظیم از قبل تنظیم شده، روی افزودن/حذف موارد از قبل تنظیم شده کلیک کنید، نام تنظیم از قبل تنظیم شده مورد نظر برای حذف کردن را از لیست انتخاب کنید و سپس آن را حذف نمایید.

5. روی گزینه چاپ کلیک کنید.

دفعه بعد که در نظر دارید با استفاده از همین تنظیمات چاپ کنید، نام تنظیمات ثبت شده را از منوی پیش‌تنظیم‌های چاپ انتخاب نمایید و روی OK کلیک کنید.

**اطلاعات مرتبط**

- ◀ "قرار دادن کاغذ در تغذیه پشتی کاغذ" در صفحه 23
- ◀ "چاپ کردن از طریق تنظیمات راحت" در صفحه 32

## چاپ دورو

دراپور چاپگر به صورت خودکار صفحه‌های زوج و فرد را به صورت جداگانه چاپ می‌کند. وقتی صفحات فرد چاپ شدند، کاغذ را بر اساس دستورالعمل‌های نمایش یافته برعکس بگذارید تا صفحات زوج چاپ شوند.

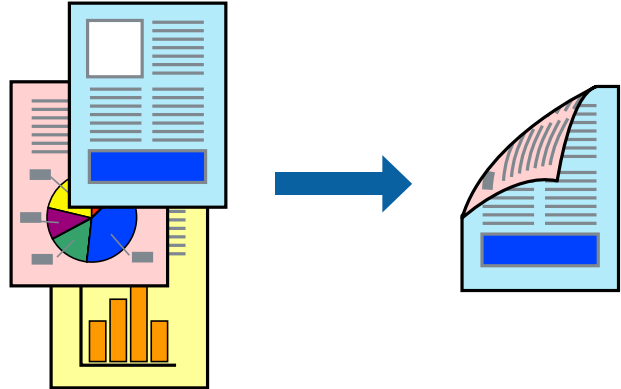

نکته:

این ویژگی برای چاپ بدون کادر حاشیه موجود نیست.

اگر از کاغذی استفاده می‌کنید که برای چاپ دورو مناسب نیست، ممکن است کیفیت چاپ کاهش یابد و کاغذ گیر کند.

"کاغذ برای چاپ دو رو" در صفحه 128

بسته به کاغذ و داده‌ها، ممکن است جوهر به طرف دیگر کاغذ نشت کند.

تا زمانی که **EPSON Status Monitor 3** فعال نشده باشد، امکان انجام چاپ دورو دستی را نخواهید داشت. اگر **EPSON Status Monitor 3** غیرفعال است، به پنجره دراپور چاپگر بروید، روی **تنظیم گسترش یافته** در زبانه **نگهداری** کلیک کنید و سپس گزینه **EPSON Status Monitor 3** را **فعال** کنید تا انتخاب نمایید.

1. در زبانه اندازه دراپور چاپگر، روش چاپ 2 طرفه را انتخاب کنید.

2. روی تنظیمات کلیک کنید، تنظیمات مربوطه را انجام دهید و سپس روی **تأیید** کلیک کنید.

3. سایر موارد را از زبانه‌های اندازه و گزینه بیشتر در صورت نیاز تنظیم کرده و سپس روی **تأیید** کلیک کنید.

4. روی چاپ کلیک کنید.

زمانی که چاپ یک طرف تمام شده است، یک پنجره بازشو بر روی رایانه نشان داده می‌شود. دستورالعمل‌های روی صفحه را دنبال کنید.

### اطلاعات مرتبط

◀ "ظرفیت‌ها و کاغذ موجود" در صفحه 126

◀ "قرار دادن کاغذ در تغذیه پشتی کاغذ" در صفحه 23

◀ "چاپ کردن از طریق تنظیمات راحت" در صفحه 32

## چاپ کردن یک کتابچه

با تغییر دادن ترتیب صفحات و تا کردن صفحات چاپ شده می‌توانید کتابچه چاپ کنید.

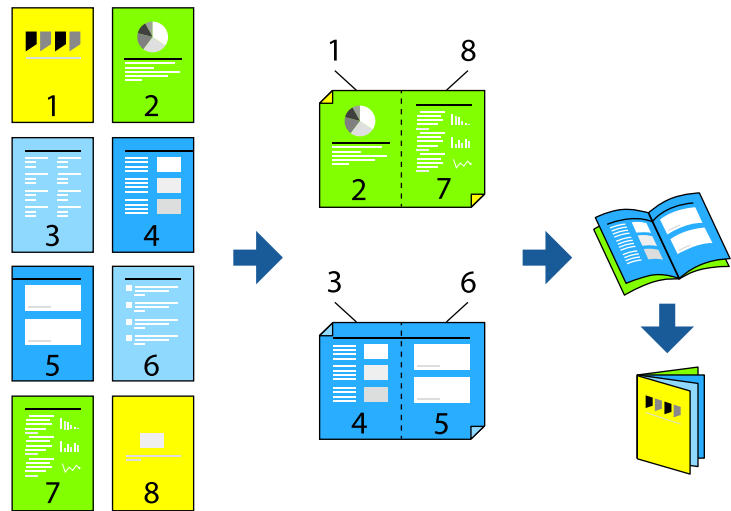

نکته:

این ویژگی حین چاپ بدون کادر حاشیه موجود نیست.

اگر از کاغذی استفاده می‌کنید که برای چاپ دورو مناسب نیست، ممکن است کیفیت چاپ کاهش یابد و کاغذ گیر کند.  
"کاغذ برای چاپ دو رو" در صفحه 128

بسته به کاغذ و داده‌ها، ممکن است جوهر به طرف دیگر کاغذ نشت کند.

تازمانی که **EPSON Status Monitor 3** فعال نشده باشد، امکان انجام چاپ دوروی دستی را نخواهید داشت. اگر **EPSON Status Monitor 3** غیرفعال است، به پنجره درایور چاپگر بروید، روی **تنظیم گسترش یافته** در زبانه **نگهداری** کلیک کنید و سپس گزینه **EPSON Status Monitor 3** را فعال کنید تا انتخاب نمایید.

1. در زبانه اندازه درایور چاپگر، نوع صحافی لبه بلند که مایلید استفاده کنید را از بخش **چاپ 2 طرفه** استفاده کنید.

2. روی **تنظیمات** کلیک کنید، گزینه **کتابچه** و سپس **شیرازه از وسط** یا **شیرازه از کنار** را انتخاب کنید.

شیرازه وسط: از این روش هنگام چاپ تعداد کمی صفحه استفاده کنید که آنها را می‌توان روی هم انباشته کرد و از وسط تا زد.

شیرازه از کنار: از این روش برای چاپ یک برگه (چهار صفحه) در هر زمان، تا زدن هر کدام به نصب و سپس چیدن آنها همراه یکدیگر در یک جلد استفاده کنید.

3. روی **OK** کلیک کنید.

4. سایر موارد را از زبانه‌های اندازه و گزینه بیشتر در صورت نیاز تنظیم کرده و سپس روی **تائید** کلیک کنید.

5. روی **چاپ** کلیک کنید.

### اطلاعات مرتبط

- ◀ "ظرفیت‌ها و کاغذ موجود" در صفحه 126
- ◀ "قرار دادن کاغذ در تغذیه پشتی کاغذ" در صفحه 23
- ◀ "چاپ کردن از طریق تنظیمات راحت" در صفحه 32

## چاپ چندین صفحه روی یک برگه

می‌توانید چندین صفحه از اسناد را روی یک صفحه کاغذ چاپ کنید.

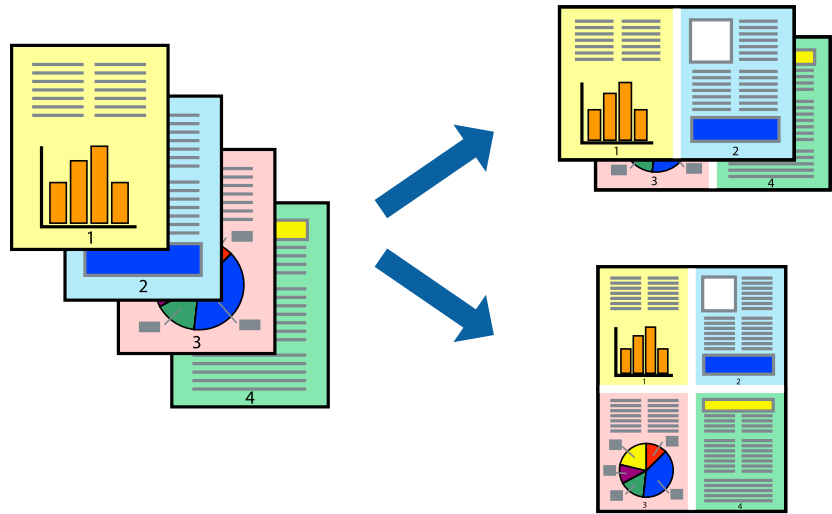

**نکته:**

این ویژگی حین چاپ بدون کادر حاشیه موجود نیست.

1. در زبانه اندازه درایور چاپگر، گزینه 2 به بالا، 4 به بالا، 6 تایی، 8 به بالا، 9 تایی یا 16 تایی را به عنوان تنظیم چند صفحه انتخاب کنید.
2. روی ترتیب صفحه‌بندی کلیک کنید، تنظیمات مربوطه را انجام دهید و سپس روی تأیید کلیک کنید.
3. سایر موارد را از زبانه‌های اندازه و گزینه بیشتر در صورت نیاز تنظیم کرده و سپس روی تأیید کلیک کنید.
4. روی گزینه چاپ کلیک کنید.

**اطلاعات مرتبط**

- ◀ "قرار دادن کاغذ در تغذیه پشتی کاغذ" در صفحه 23
- ◀ "چاپ کردن از طریق تنظیمات راحت" در صفحه 32

## چاپ برای تناسب اندازه کاغذ

اندازه کاغذی را که در چاپگر به عنوان تنظیم اندازه کاغذ مقصد قرار دادید انتخاب کنید.

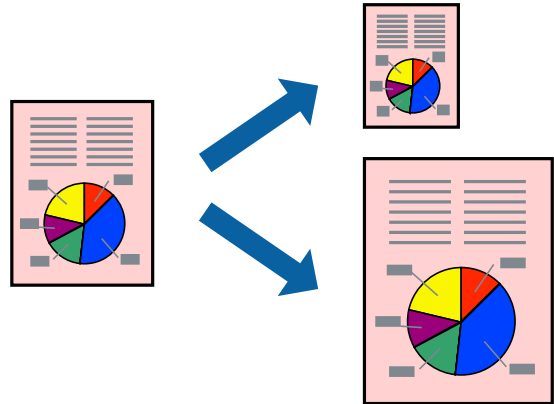

### نکته:

این ویژگی حین چاپ بدون کادر حاشیه موجود نیست.

1. در زبانه **گزینه بیشتر** درایور چاپگر، تنظیمات زیر را انجام دهید.

اندازه سند: اندازه کاغذی که در تنظیمات برنامه تعیین کردید را انتخاب کنید.

کاغذ خروجی: اندازه کاغذی را که در چاپگر قرار دادید انتخاب کنید.

گزینه **متناسب با اندازه صفحه** به طور خودکار انتخاب می‌شود.

### نکته:

برای چاپ کردن تصاویر کوچک شده در وسط کاغذ، روی گزینه **وسط** کلیک کنید.

2. سایر موارد را از زبانه‌های اندازه و **گزینه بیشتر** در صورت نیاز تنظیم کرده و سپس روی **تائید** کلیک کنید.

3. روی گزینه **چاپ** کلیک کنید.

### اطلاعات مرتبط

← "قرار دادن کاغذ در تغذیه پشتی کاغذ" در صفحه 23

← "چاپ کردن از طریق تنظیمات راحت" در صفحه 32

## چاپ یک سند کوچک یا بزرگ شده با هر میزان بزرگنمایی

می توانید اندازه سند را بر اساس یک درصد خاص کاهش یا افزایش دهید.



**نکته:**

این ویژگی حین چاپ بدون کادر حاشیه موجود نیست.

1. در زبانه **گزینه بیشتر** درایور چاپگر، اندازه سند را از تنظیم **اندازه سند** انتخاب کنید.
2. اندازه کاغذ مورد نظر را از تنظیم **کاغذ خروجی** انتخاب کنید.
3. مسیر **کوچک کردن/بزرگ کردن**، **زوم روی** را انتخاب کرده و سپس یک درصد وارد کنید.
4. سایر موارد را از زبانه‌های **اندازه** و **گزینه بیشتر** در صورت نیاز تنظیم کرده و سپس روی **تائید** کلیک کنید.
5. روی **گزینه چاپ** کلیک کنید.

**اطلاعات مرتبط**

◀ "قرار دادن کاغذ در تغذیه پشتی کاغذ" در صفحه 23

◀ "چاپ کردن از طریق تنظیمات راحت" در صفحه 32

## چاپ کردن یک تصویر روی چندین برگه برای بزرگنمایی (ایجاد پوستر)

این قابلیت به شما امکان می‌دهد تا یک تصویر را روی چندین برگه کاغذ چاپ کنید. شما می‌توانید یک پوستر بزرگ را از طریق چسباندن آنها به یکدیگر ایجاد کنید.

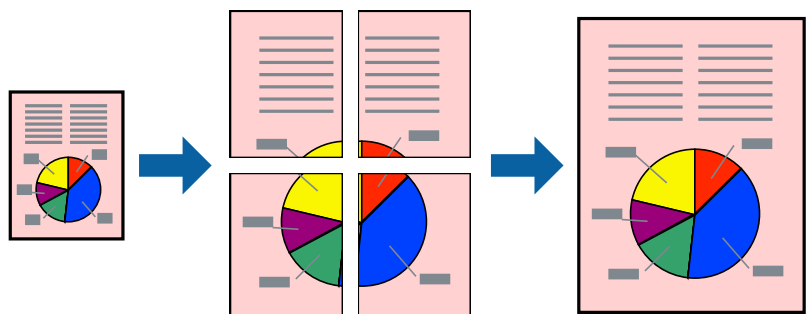

1. در زبانه اندازه درایور چاپگر، گزینه 2x1 پوستر، 2x2 پوستر، 3x3 پوستر یا 4x4 پوستر را به عنوان تنظیم چند صفحه انتخاب کنید.
2. روی تنظیم کلیک کنید، تنظیمات مربوطه را انجام دهید و سپس روی تأیید کلیک کنید.  
**نکته:**  
 راهنمای برش چاپ به شما امکان می‌دهد یک راهنمای برش چاپ کنید.
3. سایر موارد را از زبانه‌های اندازه و گزینه بیشتر در صورت نیاز تنظیم کرده و سپس روی تأیید کلیک کنید.
4. روی گزینه چاپ کلیک کنید.

#### اطلاعات مرتبط

- ◀ "قرار دادن کاغذ در تغذیه پشتی کاغذ" در صفحه 23
- ◀ "چاپ کردن از طریق تنظیمات راحت" در صفحه 32

#### ایجاد پوسترها از طریق علامت‌های ترازبندی همپوشان

این نمونه‌ای از روش ساخت پوستر با انتخاب 2x2 پوستر و انتخاب روی هم قرار گرفتن علائم تراز در راهنمای برش چاپ است.

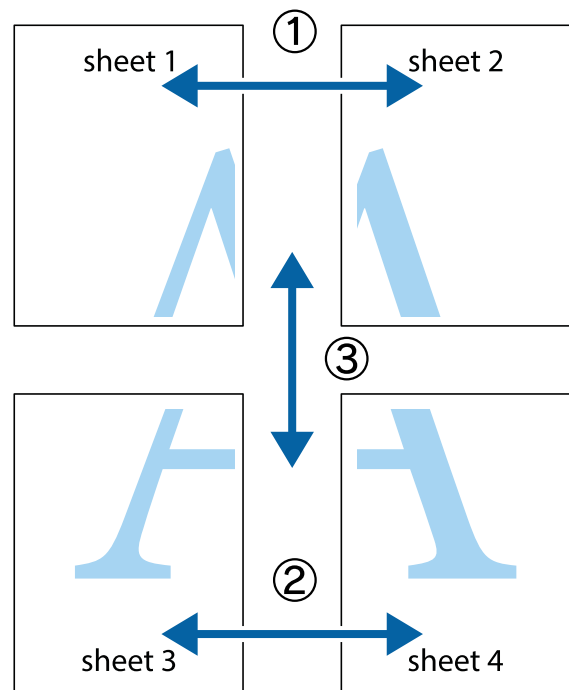



1. Sheet 1 و Sheet 2 را آماده کنید. حاشیه‌های Sheet 1 را از روی خط عمودی آبی که از مرکز تقاطع‌های بالا و پایین می‌گذرد، ببرید.

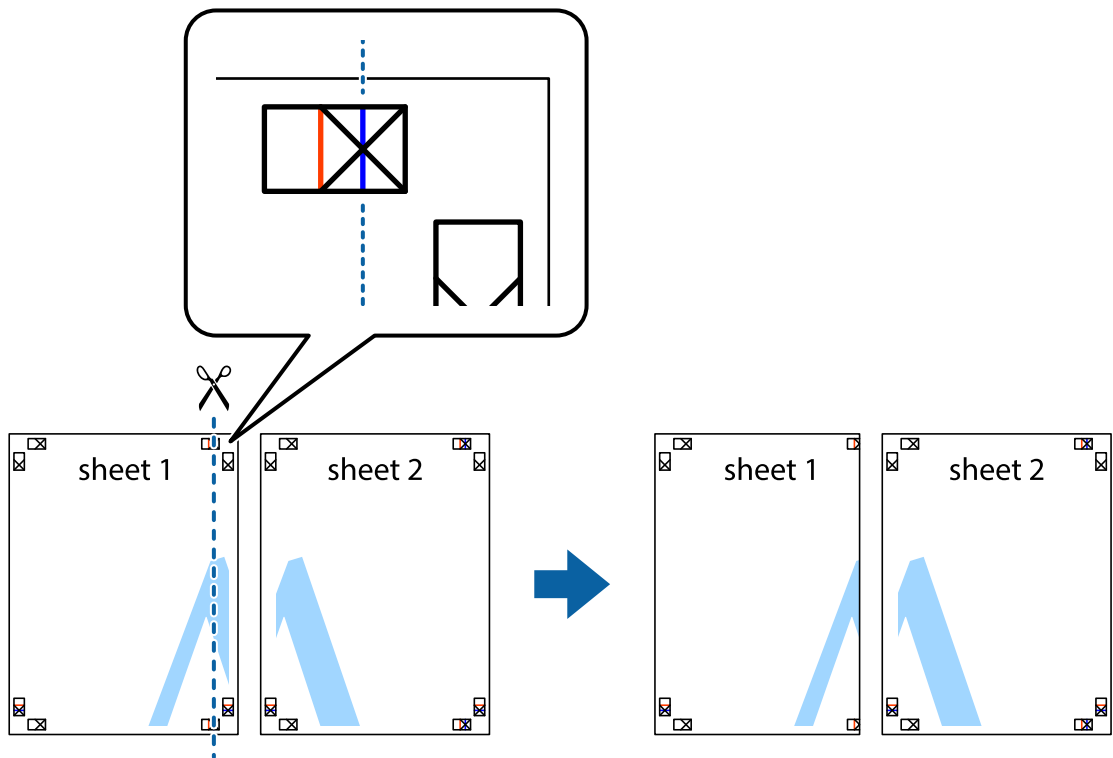

2. لبه Sheet 1 را در بالای Sheet 2 قرار دهید و علامت‌های تقاطع را تراز کنید، سپس موقتاً دو صفحه را از پشت بهم وصل کنید.

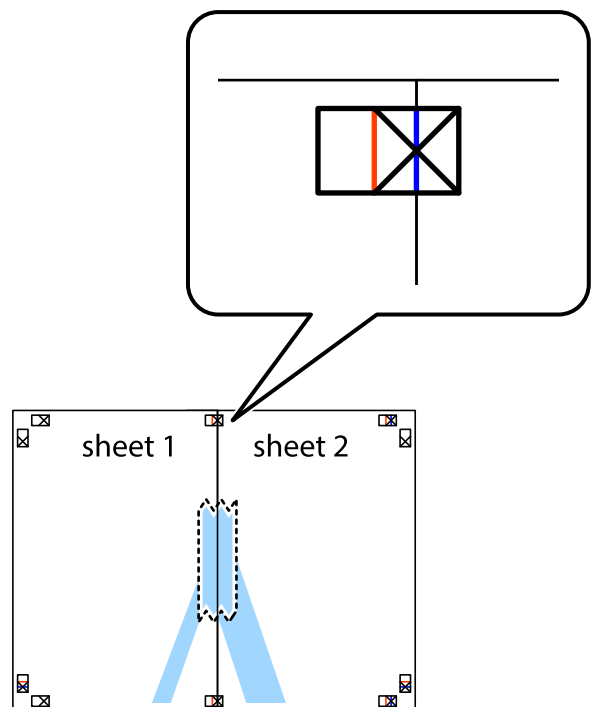

3. صفحات بهم وصل شده را در طول خط قرمز عمودی از علامت‌های تراز ببرید (این بار، خط سمت چپ علامت‌های بعلاوه).

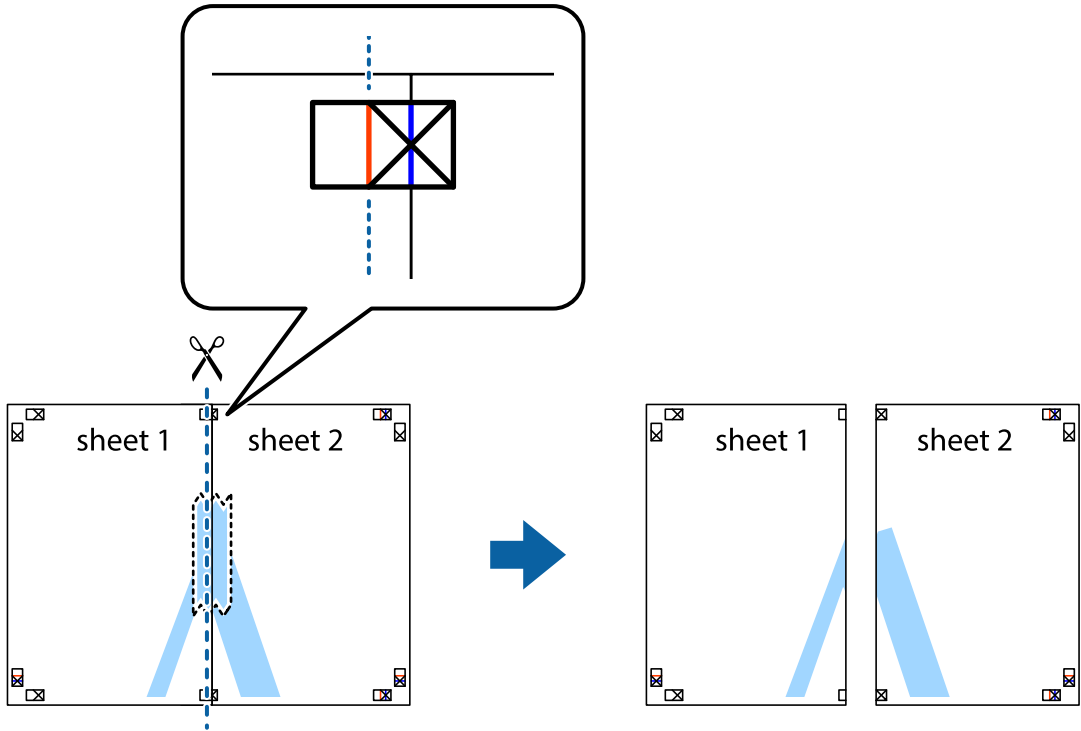

4. صفحات را از پشت به هم وصل کنید.

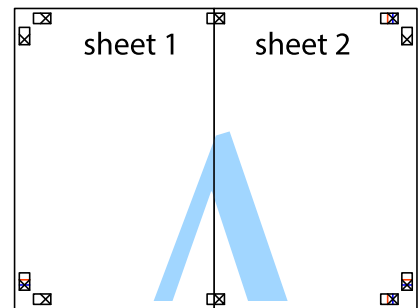

5. مراحل 1 تا 4 را برای وصل کردن Sheet 3 و Sheet 4 تکرار کنید.

6. حاشیه‌های Sheet 1 و Sheet 2 را در طول خط آبی افقی از قسمت مرکز علامت‌های تقاطع راست و چپ ببرید.

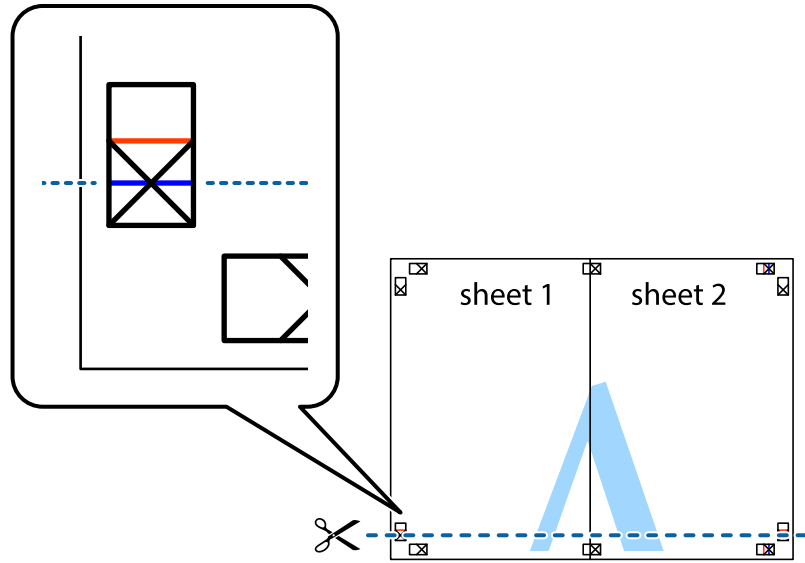

7. لبه Sheet 1 و Sheet 2 را در بالای Sheet 3 و Sheet 4 قرار داده، علامت‌های تقاطع را تراز کنید و سپس موقتاً آنها را پشت به هم وصل کنید.

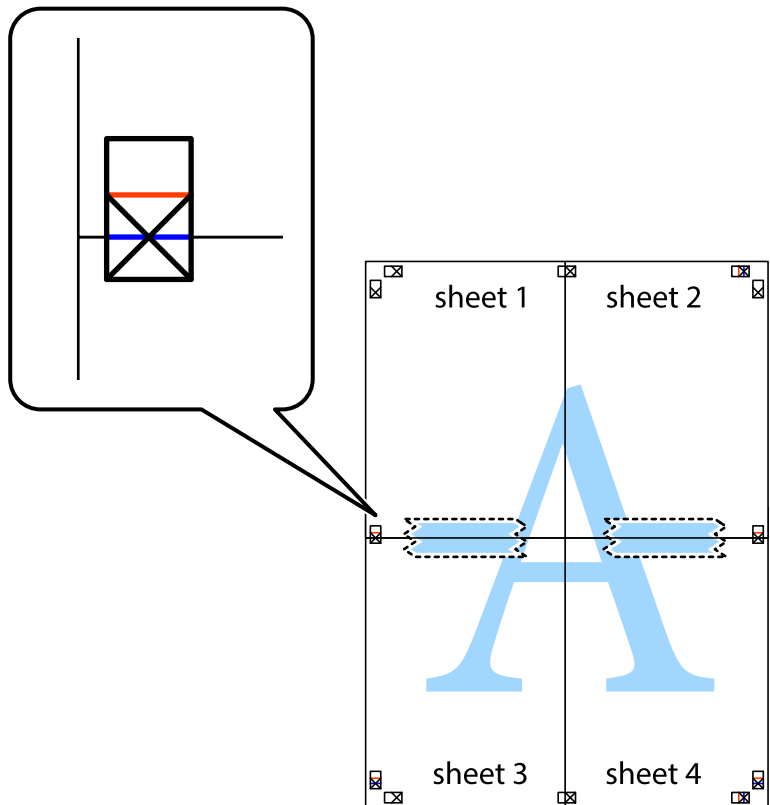

8. صفحات بهم وصل شده را در طول خط قرمز افقی از علامت‌های تراز ببرید (این بار، خط بالای علامت‌های باضافه).

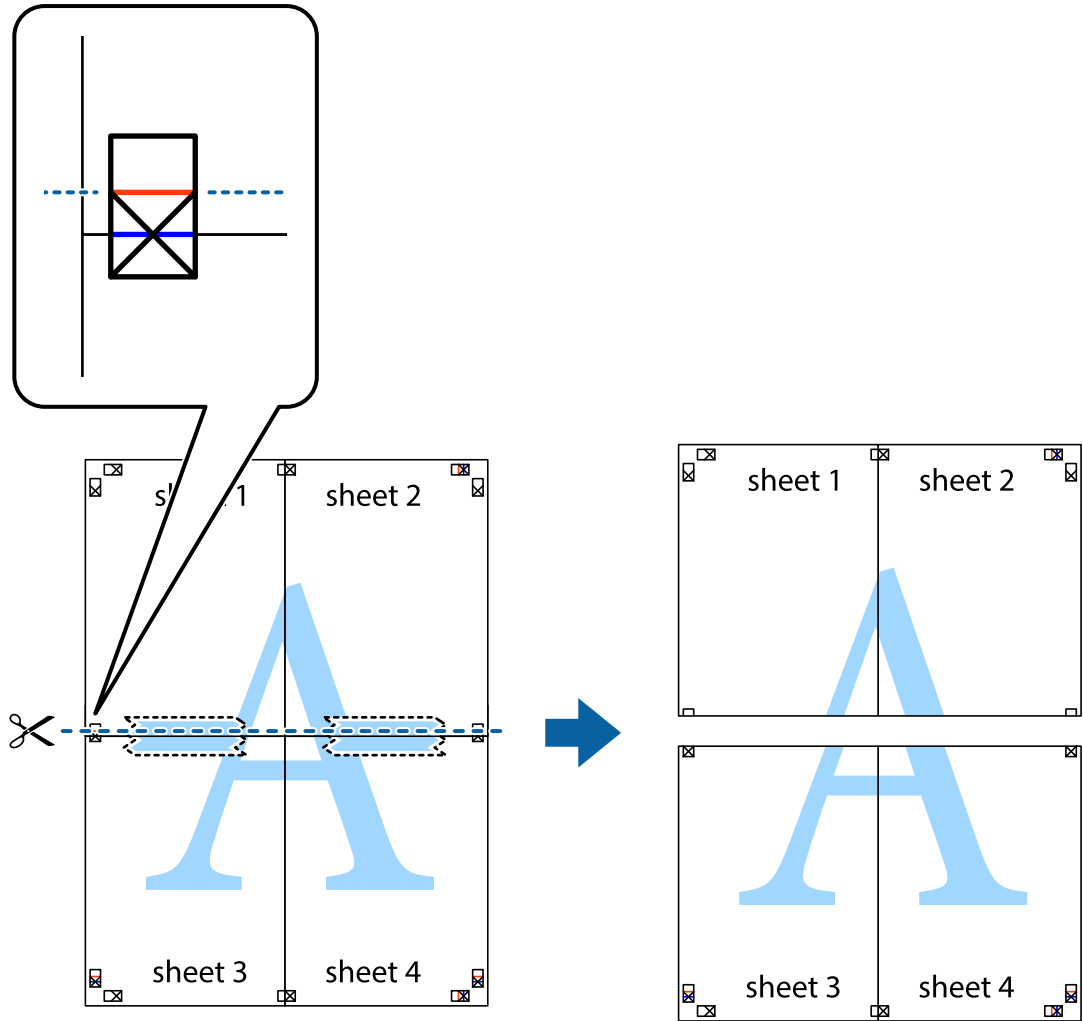

9. صفحات را از پشت به هم وصل کنید.

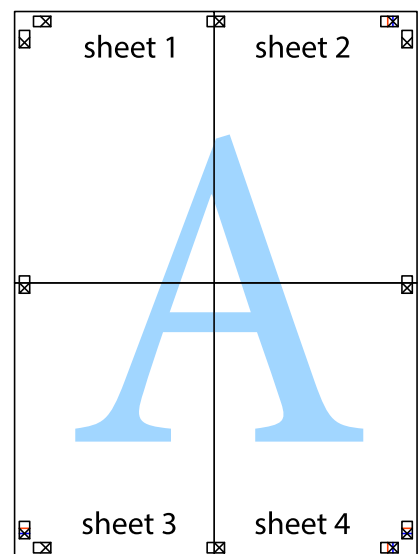

10. حاشیه‌های باقیمانده را در طول راهنمای بیرونی ببرید.

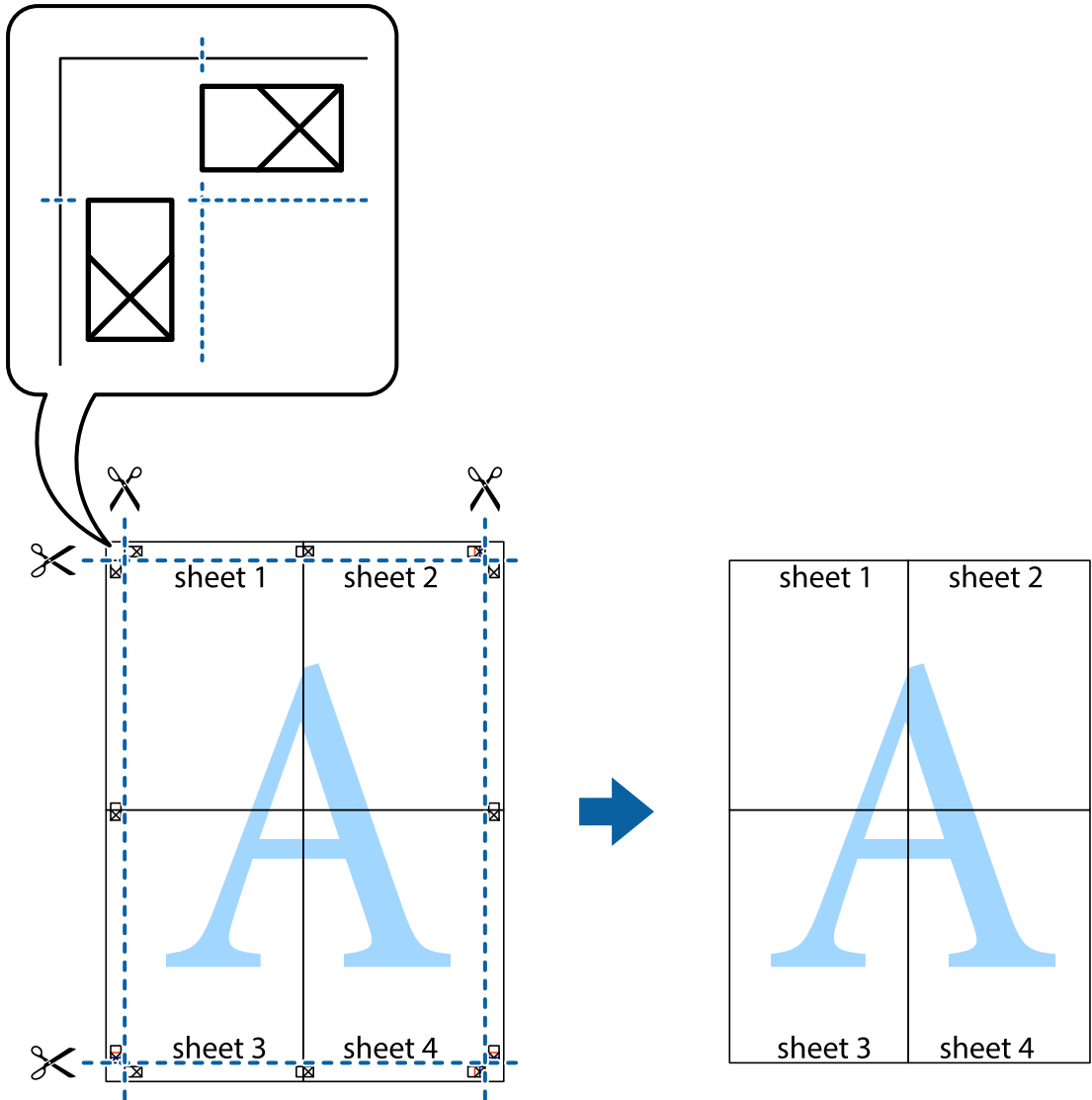

### چاپ کردن با سربرگ و ته‌برگ

می‌توانید اطلاعاتی مانند نام کاربری و تاریخ چاپ را به عنوان سربرگ و ته‌برگ چاپ کنید.

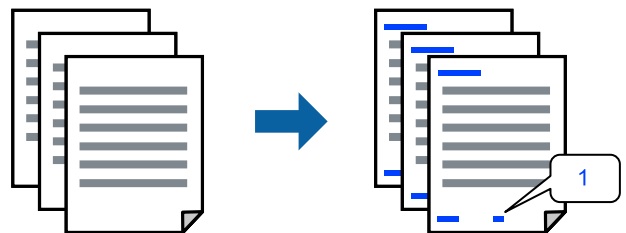

1. در زبانه گزینه بیشتر درایور چاپگر، روی ویژگی‌های ته‌نقش کلیک و سپس سرصفحه/پاصفحه را انتخاب کنید.

2. روی تنظیم کلیک و سپس موارد مورد نظر جهت چاپ را انتخاب کنید.

نکته:

برای تعیین کردن شماره صفحه اول، گزینه شماره صفحه را از وضعیتی که مایلید در سرصفحه یا پاورقی چاپ کنید، انتخاب نمایید و سپس شماره را در شماره شروع وارد کنید.

در صورت تمایل برای چاپ متن موجود در سرصفحه یا پاورقی، موقعیت مورد نظر برای چاپ و سپس متن را انتخاب کنید. متن مورد نظر برای چاپ را در فیلد ورودی متن وارد کنید.

3. سایر موارد را از زبانه‌های اندازه و گزینه بیشتر در صورت نیاز تنظیم کرده و سپس روی تأیید کلیک کنید.

4. روی چاپ کلیک کنید.

اطلاعات مرتبط

◀ "قرار دادن کاغذ در تغذیه پشتی کاغذ" در صفحه 23

◀ "چاپ کردن از طریق تنظیمات راحت" در صفحه 32

## چاپ کردن ته‌نقش

می‌توانید یک ته‌نقش مانند "محرمانه" یا یک الگوی "کپی ممنوع" روی کار چاپی چاپ کنید. در صورتی که حین چاپ از الگوی "کپی ممنوع" استفاده کنید، هنگام فتوکپی کردن کار چاپی، حروف مخفی روی نسخه‌های کپی نمایش داده می‌شود تا کپی و اصل قابل تفکیک باشند.



الگوی ضد کپی تحت شرایط زیر قابل دسترسی می‌باشد:

نوع کاغذ: ساده

بدون حاشیه: انتخاب نشده است

کیفیت: استاندارد

چاپ 2 طرفه: خاموش، دستی (پیوند لبه طولانی) یا دستی (پیوند لبه کوتاه)

تصحیح رنگ: خودکار

نکته:

همینطور می‌توانید ته‌نقش یا الگوی کپی ممنوع مخصوص به خود را نیز اضافه کنید.

1. در زبانه گزینه بیشتر درایور چاپگر، بر روی ویژگی‌های ته‌نقش کلیک و الگوی ضد کپی یا طرح آب انتخاب کنید.

2. برای تغییر دادن جزئیاتی مانند اندازه، تراکم یا موقعیت الگو یا نشانه بر روی تنظیم کلیک کنید.

3. سایر موارد را از زبانه‌های اندازه و گزینه بیشتر در صورت نیاز تنظیم کرده و سپس روی تأیید کلیک کنید.

4. روی چاپ کلیک کنید.

## اطلاعات مرتبط

- ◀ "قرار دادن کاغذ در تغذیه پشتی کاغذ" در صفحه 23
- ◀ "چاپ کردن از طریق تنظیمات راحت" در صفحه 32

## چاپ کردن همزمان چندین فایل

Job Arranger Lite به شما اجازه می‌دهد چند فایل را که با برنامه مختلفی ایجاد شده‌اند ترکیب کرده و آنها را به عنوان یک کار چاپی تکی چاپ کنید. می‌توانید تنظیمات چاپ فایل‌های ترکیبی، مانند چیدمان چند-صفحه‌ای و چاپ دورو را تعیین کنید.

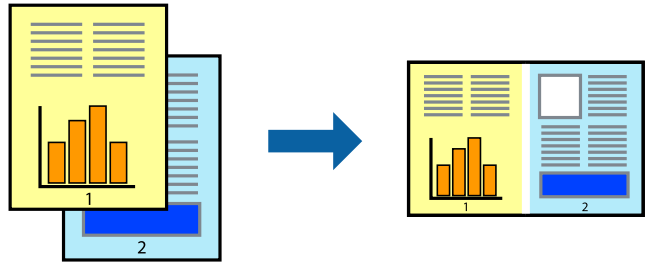

1. در زبانه اندازه درایور چاپگر، Job Arranger Lite را انتخاب کنید.
  2. روی گزینه چاپ کلیک کنید.  
با شروع کار چاپ، پنجره Job Arranger Lite ظاهر می‌شود.
  3. در پنجره Job Arranger Lite باز شده، فایلی را که می‌خواهید با فایل فعلی ترکیب کنید باز کنید و سپس مراحل بالا را تکرار نمایید.
  4. اگر کار چاپ افزوده شده به چاپ پروژه Lite در پنجره Job Arranger Lite را انتخاب می‌کنید، می‌توانید چیدمان صفحه را ویرایش کنید.
  5. برای شروع کار چاپ، روی گزینه چاپ کردن از منوی فایل کلیک کنید.
- نکته:**  
اگر پنجره Job Arranger Lite را پیش از افزودن همه داده‌های چاپ به چاپ پروژه ببندید، کار چاپ جاری لغو می‌شود. روی گزینه ذخیره کردن از منوی فایل کلیک کنید تا کار جاری ذخیره شود. پسوند فایل ذخیره شده «*ecf*» است.
- برای باز کردن یک پروژه چاپ، روی گزینه Job Arranger Lite در زبانه نگهداری درایور چاپگر کلیک کنید تا پنجره Job Arranger Lite باز شود. سپس، باز کردن را از منوی فایل برای انتخاب فایل انتخاب کنید.

## اطلاعات مرتبط

- ◀ "قرار دادن کاغذ در تغذیه پشتی کاغذ" در صفحه 23
- ◀ "چاپ کردن از طریق تنظیمات راحت" در صفحه 32

## چاپ با استفاده از قابلیت چاپ یونیورسال رنگی

شما می‌توانید کیفیت نمایش نوشته‌ها و تصاویر در اسناد چاپی خود را بهبود بخشید.



گزینه چاپ با رنگ استاندارد تنها هنگامی قابل دسترسی است که تنظیمات زیر انتخاب شده باشند.

- نوع کاغذ: ساده
- کیفیت: استاندارد یا کیفیت بالاتر
- رنگ چاپ: رنگ
- برنامه‌ها: Microsoft® Office 2007 یا نسخه جدیدتر
- اندازه متن: 96 پوینت یا کوچکتر

1. در زبانه **گزینه بیشتر** درایور چاپگر بر روی **گزینه های تصویر** در **تنظیم تصحیح رنگ** کلیک کنید.
2. یکی از گزینه‌ها را از **تنظیم چاپ با رنگ استاندارد** انتخاب کنید.
3. **گزینه های ارتقا** برای اعمال تنظیمات بیشتر.
4. سایر موارد را از زبانه‌های **اندازه و گزینه بیشتر** در صورت نیاز تنظیم کرده و سپس روی **تائید** کلیک کنید.
5. روی **چاپ** کلیک کنید.

نکته:

- نویسه‌های خاص را می‌توان با الگو تغییر داد؛ مثلاً "+" به صورت "±" نمایش داده شود.
- الگوهای مختص برنامه و خط زیر می‌تواند محتوای چاپ شده را با این تنظیمات تغییر دهد.
- در صورت استفاده از تنظیمات چاپ با رنگ استاندارد، ممکن است کیفیت چاپ در عکس‌ها و دیگر تصاویر کاهش یابد.
- استفاده از تنظیمات چاپ با رنگ استاندارد سرعت چاپ را کاهش می‌دهد.

اطلاعات مرتبط

- ◀ "قرار دادن کاغذ در تغذیه پشتی کاغذ" در صفحه 23
- ◀ "چاپ کردن از طریق تنظیمات راحت" در صفحه 32



## تنظیم رنگ چاپ

می‌توانید رنگ‌های استفاده شده در کار چاپ را تنظیم کنید. این تنظیمات برای همه داده‌های اسناد قابل استفاده نیست.

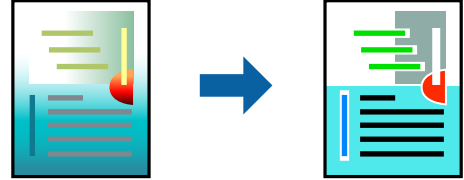

**PhotoEnhance** با تنظیم خودکار کنتراست، اشباع و روشنایی داده تصویر اسناد، تصاویری واضح تر با رنگ‌های درخشان تر تولید می‌کند.

### نکته:

**PhotoEnhance** رنگ را با تجزیه و تحلیل مکان سوژه تنظیم می‌کند. بنابراین، اگر مکان سوژه را با کوچک کردن، بزرگ کردن، برش یا چرخاندن تصویر تغییر دهید، ممکن است بطور غیرمنتظره تغییر کند. انتخاب تنظیم بدون حاشیه نیز مکان سوژه را تغییر می‌دهد که می‌تواند منجر به ایجاد تغییر در رنگ شود. اگر تصویر خارج از فوکوس است، ممکن است رنگ غیرطبیعی باشد. اگر رنگ تغییر کند یا غیرطبیعی شود، در حالی که به جز **PhotoEnhance** چاپ کنید.

1. در زبانه **گزینه بیشتر** درایور چاپگر، روش تصحیح رنگ را از طریق تنظیم **تصحیح رنگ** انتخاب کنید.
  - خودکار: با این تنظیم، ته رنگ به صورت خودکار تنظیم می‌شود تا با تنظیمات نوع کاغذ و کیفیت چاپ مطابقت داشته باشد.
  - سفارشی: اگر می‌خواهید تنظیمات شخصی خودتان را اجرا کنید، روی **پیشرفته** کلیک کنید.
2. سایر موارد را از زبانه‌های اندازه و **گزینه بیشتر** در صورت نیاز تنظیم کرده و سپس روی **تائید** کلیک کنید.
3. روی **گزینه چاپ** کلیک کنید.

### اطلاعات مرتبط

- ◀ "قرار دادن کاغذ در تغذیه پشتی کاغذ" در صفحه 23
- ◀ "چاپ کردن از طریق تنظیمات راحت" در صفحه 32

## چاپ کردن برای تاکید بر خطوط باریک

می‌توانید خطوط باریکی را که چاپ نمی‌شوند، ضخیم کنید.

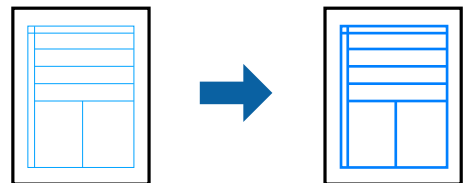

1. در زبانه **گزینه بیشتر** درایور چاپگر بر روی **گزینه های تصویر** در تنظیم **تصحیح رنگ** کلیک کنید.
2. **گزینه درشت کردن خطوط نازک** را انتخاب کنید.
3. سایر موارد را از زبانه‌های اندازه و **گزینه بیشتر** در صورت نیاز تنظیم کرده و سپس روی **تائید** کلیک کنید.
4. روی **گزینه چاپ** کلیک کنید.

اطلاعات مرتبط

- ◀ "قرار دادن کاغذ در تغذیه پشتی کاغذ" در صفحه 23
- ◀ "چاپ کردن از طریق تنظیمات راحت" در صفحه 32

## چاپ کردن بارکد خوانا

می‌توانید بارکد خوانا چاپ کنید تا به آسانی اسکن شود. این قابلیت را فقط در صورتی فعال کنید که بارکد چاپ شده قابل اسکن نباشد.

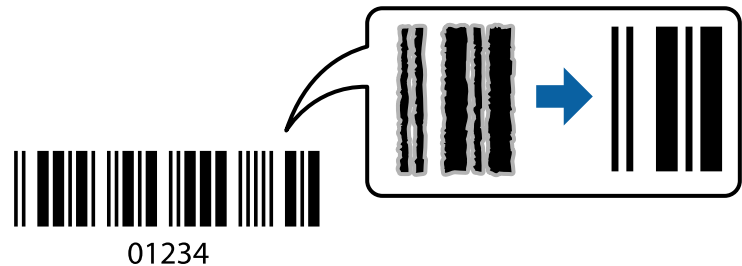

می‌توانید از این قابلیت در شرایط زیر استفاده کنید.

نوع کاغذ: ساده

کیفیت: استاندارد

1. در زبانه نگهداری درایور چاپگر، روی تنظیم گسترش یافته کلیک و سپس حالت بارکد را انتخاب کنید.
2. سایر موارد را از زبانه‌های اندازه و گزینه بیشتر در صورت نیاز تنظیم کرده و سپس روی تأیید کلیک کنید.
3. روی چاپ کلیک کنید.

نکته:

رفع تاری کاغذ ممکن است گاهی وقت‌ها بسته به شرایط ممکن نباشد.

اطلاعات مرتبط

- ◀ "قرار دادن کاغذ در تغذیه پشتی کاغذ" در صفحه 23
- ◀ "چاپ کردن از طریق تنظیمات راحت" در صفحه 32

## چاپ از رایانه — Mac OS

### چاپ کردن از طریق تنظیمات راحت

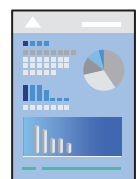

نکته:

عملیات‌ها و صفحه‌های نمایش بسته به برنامه متفاوت هستند. برای اطلاعات بیشتر به راهنمای برنامه مراجعه کنید.

1. کاغذ را در چاپگر قرار دهید.
2. فایلی را که می‌خواهید چاپ کنید باز نمائید.
3. چاپ را از منوی فایل انتخاب کنید یا از فرمان دیگری به کادر چاپ بروید.  
در صورت نیاز، روی نمایش جزئیات یا ▼ برای گسترده کردن پنجره چاپ کلیک کنید.
4. چاپگر خود را انتخاب کنید.
5. از منوی باز شو تنظیمات چاپ را انتخاب کنید.

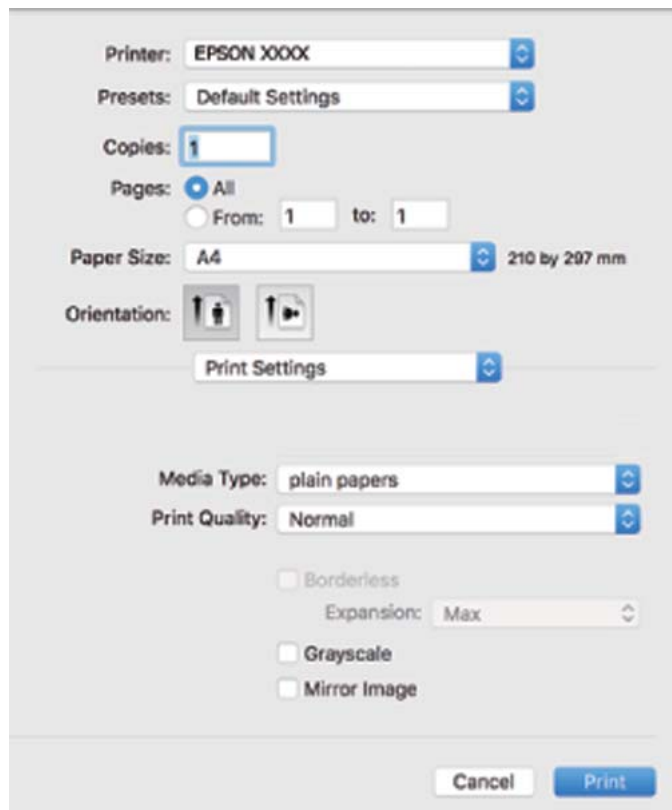

6. در صورت نیاز، تنظیمات را تغییر دهید.
7. روی گزینه چاپ کلیک کنید.

#### اطلاعات مرتبط

- ◀ "ظرفیت‌ها و کاغذ موجود" در صفحه 126
- ◀ "لیست انواع کاغذ" در صفحه 22

## افزودن گزینه‌های پیش‌تنظیم چاپ برای چاپ راحت

اگر تنظیم از قبل تنظیم شده خود را برای تنظیمات چاپ پرکاربرد ایجاد کنید، می‌توانید به راحتی با انتخاب تنظیم از قبل تنظیم شده از لیست چاپ کنید.

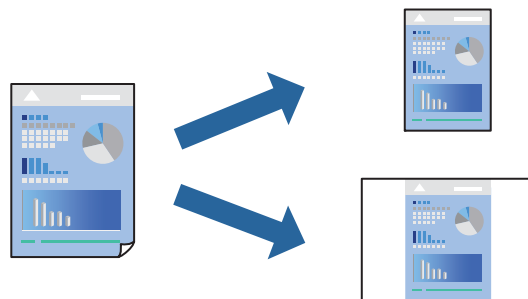

1. هر مورد از قبیل تنظیمات چاپ و چیدمان (اندازه کاغذ، نوع رسانه و موارد مشابه) را تنظیم کنید.
2. برای ذخیره تنظیمات فعلی به عنوان پیش‌تنظیم، روی گزینه پیش‌تنظیم‌ها کلیک کنید.
3. روی OK کلیک کنید.

نکته:

برای حذف یک پیش‌تنظیم اضافه شده، روی پیش‌تنظیم‌ها < نمایش پیش‌تنظیم‌ها کلیک کنید، نام پیش‌تنظیم مورد نظر برای حذف کردن را از لیست انتخاب کنید و سپس آن را حذف نمایید.

4. روی چاپ کلیک کنید.  
دفعه بعد که در نظر دارید با استفاده از همین تنظیمات چاپ کنید، نام پیش‌تنظیم ثبت شده را از منوی پیش‌تنظیم‌ها انتخاب کنید.

اطلاعات مرتبط

- ◀ "قرار دادن کاغذ در تغذیه پشتی کاغذ" در صفحه 23
- ◀ "چاپ کردن از طریق تنظیمات راحت" در صفحه 50

## چاپ چندین صفحه روی یک برگه

می‌توانید چندین صفحه از اسناد را روی یک صفحه کاغذ چاپ کنید.



1. از منوی باز شو **چیدمان** را انتخاب کنید.
2. تعداد صفحات را در **کاغذهای هر صفحه**، جهت **چیدمان** (ترتیب صفحه) و **حاشیه‌ها** تنظیم کنید.
3. در صورت نیاز سایر موارد را تنظیم کنید.
4. روی **چاپ** کلیک کنید.

#### اطلاعات مرتبط

- ◀ "قرار دادن کاغذ در تغذیه پشتی کاغذ" در صفحه 23
- ◀ "چاپ کردن از طریق تنظیمات راحت" در صفحه 50

### چاپ برای تناسب اندازه کاغذ

اندازه کاغذی را که در چاپگر به عنوان تنظیم اندازه کاغذ مقصد قرار دادید انتخاب کنید.



1. اندازه کاغذی که در برنامه به عنوان تنظیمات **اندازه کاغذ** تنظیم کرده‌اید را انتخاب نمایید.
2. از منوی باز شو **مدیریت کاغذ** را انتخاب کنید.
3. **مقیاس متناسب** با اندازه کاغذ را انتخاب کنید.
4. اندازه کاغذی را که در چاپگر به عنوان تنظیم اندازه کاغذ مقصد قرار دادید انتخاب کنید.
5. در صورت نیاز سایر موارد را تنظیم کنید.
6. روی **چاپ** کلیک کنید.

#### اطلاعات مرتبط

- ◀ "قرار دادن کاغذ در تغذیه پشتی کاغذ" در صفحه 23
- ◀ "چاپ کردن از طریق تنظیمات راحت" در صفحه 50

## چاپ یک سند کوچک یا بزرگ شده با هر میزان بزرگنمایی

می توانید اندازه سند را بر اساس یک درصد خاص کاهش یا افزایش دهید.



1. چاپ را از منوی فایل انتخاب کنید یا از فرمان دیگری به کادر چاپ بروید.
2. تنظیم صفحه را از منوی فایل برنامه انتخاب کنید.
3. گزینه چاپگر، اندازه کاغذ را انتخاب کنید، درصد را در مقیاس وارد کنید و بر روی OK کلیک کنید.  
نکته:  
اندازه کاغذی را که در برنامه به عنوان اندازه کاغذ قرار داده‌اید انتخاب کنید.
4. در صورت نیاز سایر موارد را تنظیم کنید.
5. روی چاپ کلیک کنید.

### اطلاعات مرتبط

- ◀ "قرار دادن کاغذ در تغذیه پشتی کاغذ" در صفحه 23
- ◀ "چاپ کردن از طریق تنظیمات راحت" در صفحه 50

## تنظیم رنگ چاپ

می توانید رنگ‌های استفاده شده در کار چاپ را تنظیم کنید. این تنظیمات برای همه داده‌های اسناد قابل استفاده نیست.

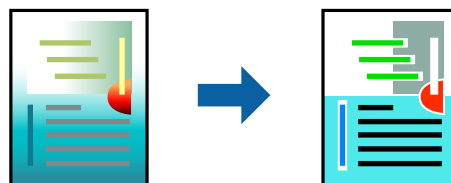

**PhotoEnhance** با تنظیم خودکار کنتراست، اشباع و روشنایی داده تصویر اسناد، تصاویری واضح تر با رنگ‌های درخشان تر تولید می‌کند.

**نکته:**

**PhotoEnhance** رنگ را با تجزیه و تحلیل مکان سوژه تنظیم می‌کند. بنابراین، اگر مکان سوژه را با کوچک کردن، بزرگ کردن، برش یا چرخاندن تصویر تغییر دهید، ممکن است بطور غیرمنتظره تغییر کند. انتخاب تنظیم بدون حاشیه نیز مکان سوژه را تغییر می‌دهد که می‌تواند منجر به ایجاد تغییر در رنگ شود. اگر تصویر خارج از فوکوس است، ممکن است رنگ غیرطبیعی باشد. اگر رنگ تغییر کند یا غیرطبیعی شود، در حالتی به جز **PhotoEnhance** چاپ کنید.

1. گزینه **تطبیق رنگ** را از منوی بازشو انتخاب کنید و سپس **EPSON Color Controls** را انتخاب نمایید.
2. گزینه **Color Options** را از منوی بازشو انتخاب کرده و سپس یکی از گزینه‌های موجود را انتخاب کنید.
3. روی پیکان کنار **تنظیمات پیشرفته** کلیک کرده و تنظیمات لازم را انجام دهید.
4. در صورت نیاز سایر موارد را تنظیم کنید.
5. روی **چاپ** کلیک کنید.

**اطلاعات مرتبط**

- ◀ "قرار دادن کاغذ در تغذیه پشتی کاغذ" در صفحه 23
- ◀ "چاپ کردن از طریق تنظیمات راحت" در صفحه 50

---

## چاپ روی پاکت‌های نامه

### چاپ کردن روی پاکت نامه‌ها از رایانه (Windows)

1. پاکت نامه را در چاپگر قرار دهید.  
"قرار دادن پاکت نامه در تغذیه پشتی کاغذ" در صفحه 25
2. فایل را که می‌خواهید چاپ کنید باز نمایید.
3. به پنجره درایور چاپگر بروید.
4. اندازه پاکت نامه را از اندازه **سند** در زبانه اندازه برگزینید و سپس **Envelope** را از نوع کاغذ انتخاب کنید.
5. سایر موارد را از زبانه‌های اندازه و گزینه بیشتر در صورت نیاز تنظیم کرده و سپس روی **تأیید** کلیک کنید.
6. روی **چاپ** کلیک کنید.

### چاپ کردن روی پاکت نامه‌ها از رایانه (Mac OS)

1. پاکت نامه را در چاپگر قرار دهید.  
"قرار دادن پاکت نامه در تغذیه پشتی کاغذ" در صفحه 25
2. فایل را که می‌خواهید چاپ کنید باز نمایید.

3. چاپ را از منوی فایل انتخاب کنید یا از فرمان دیگری به کادر چاپ بروید.
4. اندازه را مطابق با تنظیم اندازه کاغذ انتخاب کنید.
5. از منوی باز شو تنظیمات چاپ را انتخاب کنید.
6. گزینه پاکت نامه را به عنوان تنظیم نوع رسانه انتخاب کنید.
7. در صورت نیاز سایر موارد را تنظیم کنید.
8. روی چاپ کلیک کنید.

---

## چاپ کردن صفحات وب

### چاپ کردن صفحات وب از یک رایانه

Epson Photo+ به شما امکان می‌دهد صفحات وب را نمایش دهید، ناحیه خاصی را بچینید و سپس ویرایش کرده و چاپ نمایید. برای اطلاعات بیشتر به راهنمای برنامه مراجعه کنید.



---

# کپی کردن

58. .... اصول اولیه کپی.

58. .... گرفتن چندین کپی.

## اصول اولیه کپی

می‌توانید روی کاغذ اندازه A4 با همان بزرگنمایی کپی کنید. حاشیه‌های با عرض 3 میلی‌متر در اطراف لبه‌های کاغذ ظاهر می‌شوند، صرف نظر از اینکه سند دارای حاشیه در اطراف لبه‌های کاغذ باشد یا خیر. هنگام کپی کردن اسناد کوچکتر از اندازه A4، بسته به موقعیت قرار گیری سند، حاشیه‌ها عریض‌تر از 3 میلی‌متر ظاهر می‌شوند.

1. کاغذ را در چاپگر قرار دهید.

"قرار دادن کاغذ در تغذیه پشتی کاغذ" در صفحه 23

2. اسناد اصلی را بارگذاری کنید.

"قرار دادن اسناد در شیشه اسکنر" در صفحه 29

3. دکمه  یا  را فشار دهید.

نکته:

 رنگ، اندازه و کادر حاشیه تصویر کپی شده، کمی با سند اصلی متفاوت است.

## گرفتن چندین کپی



شما می‌توانید چندین کپی به صورت همزمان بگیرید. شما می‌توانید تا 20 کپی مختلف مشخص کنید. حاشیه‌های با عرض 3 میلی‌متر در اطراف لبه‌های کاغذ ظاهر می‌شود.

1. تعداد برگه‌های کاغذ اندازه A4 به اندازه تعداد کپی‌های مورد نظر قرار دهید.

"قرار دادن کاغذ در تغذیه پشتی کاغذ" در صفحه 23

2. اسناد اصلی را بارگذاری کنید.

"قرار دادن اسناد در شیشه اسکنر" در صفحه 29

3. دکمه  یا  را به تعداد کپی‌های مورد نظر فشار دهید. به‌طور مثال اگر قصد دارید 10 کپی رنگی بگیرید، دکمه  را 10 بار فشار دهید.

نکته:

برای تغییر دادن تعداد کپی‌ها، دکمه را در عرض یک ثانیه فشار دهید. اگر دکمه پس از یک ثانیه فشار داده شود، تعداد کپی‌ها تنظیم می‌شود و شروع به کپی کردن می‌نماید.

اطلاعات مرتبط

← "اصول اولیه کپی" در صفحه 58

---

## اسکن

60. .... اطلاعات پایه درباره اسکن.

62. .... اسکن و ذخیره اسناد اصلی در یک رایانه.

63. .... اسکن پیشرفته.

## اطلاعات پایه درباره اسکن

### «اسکن کردن» به چه معناست؟

«اسکن کردن» به فرآیند تبدیل اطلاعات بصری داده‌های کاغذی (برای مثال، اسناد، بریده‌های مجلات، عکس‌ها، طراحی‌های دستی و موارد مشابه) به داده‌های تصویری دیجیتال گفته می‌شود.

شما می‌توانید داده‌های اسکن‌شده را به صورت تصویر دیجیتال در قالب‌هایی مانند JPEG یا PDF ذخیره کنید. سپس می‌توانید تصویر را چاپ کنید، با ایمیل ارسال کنید و کارهای مشابه دیگر انجام دهید.

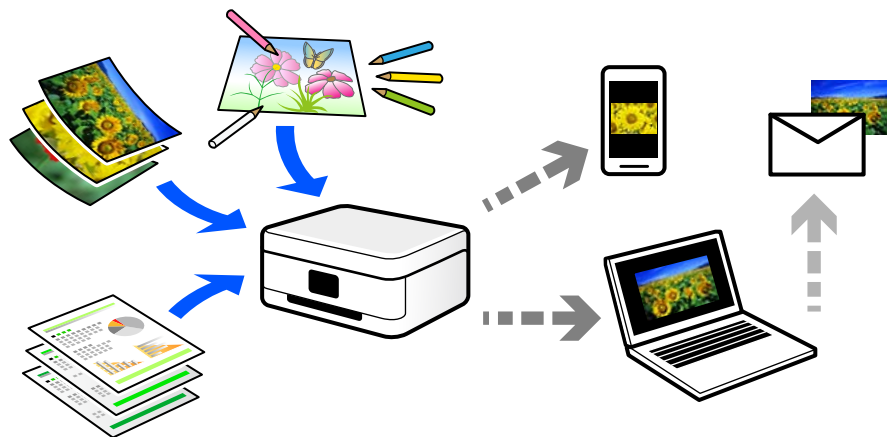

### کاربردهای اسکن

عملکرد اسکن را می‌توانید به روش‌های مختلف استفاده کنید تا کارهایتان راحت‌تر انجام گیرند.

- با اسکن کردن یک سند کاغذی و تبدیل آن به داده‌های دیجیتال می‌توانید آن را در یک رایانه یا یک دستگاه هوشمند مطالعه کنید.
- با اسکن کردن بلیت‌ها یا اطلاعیه‌ها و تبدیل آنها به داده‌های دیجیتال می‌توانید اسناد اصلی را دور بریزید و از شلوغی محیط بکاهید.
- با اسکن کردن اسناد مهم می‌توانید از آنها نسخه پشتیبان در سرویس‌های ابری یا سایر حافظه‌های ذخیره‌سازی ایجاد کنید تا در صورتی که اصل آنها را از دست دادید، به نسخه دیجیتال آنها دسترسی داشته باشید.
- عکس‌ها یا اسناد اسکن‌شده را می‌توانید از طریق ایمیل برای دوستانتان ارسال کنید.
- با اسکن کردن طراحی‌های دستی و موارد مشابه می‌توانید آنها را در رسانه‌های اجتماعی و با کیفیتی به مراتب بالاتر از عکس گرفتن با دستگاه هوشمند خود به اشتراک بگذارید.
- با اسکن کردن صفحات مورد علاقه خود از رونامه‌ها یا مجلات می‌توانید آنها را به صورت دیجیتالی ذخیره کرده و اسناد اصلی کاغذی را دور بیندازید.

### روش‌های اسکن موجود

شما می‌توانید هر کدام از روش‌های زیر را برای اسکن از طریق این چاپگر استفاده کنید.

### اسکن کردن در رایانه

دو روش اسکن و ذخیره اسناد اصلی در یک رایانه وجود دارد؛ اسکن کردن با استفاده از پانل کنترل و اسکن کردن از طریق رایانه.

اسکن را می‌توانید به راحتی از طریق پانل کنترل انجام دهید.

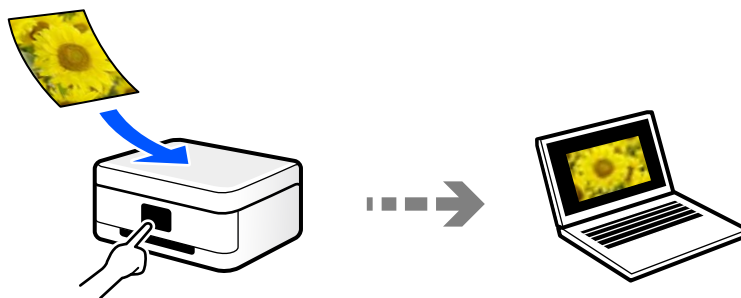

از برنامه اسکن Epson ScanSmart برای اسکن کردن از رایانه استفاده کنید. تصاویر را می‌توانید پس از اسکن کردن ویرایش کنید.

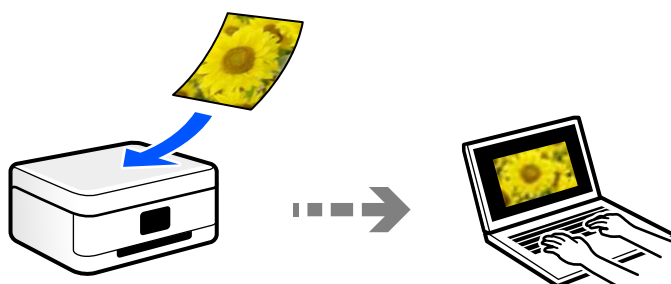

## قالب‌های فایل توصیه شده که با هدف شما مطابقت دارند

به طور کلی گفته می‌شود قالب JPEG برای عکس‌ها مناسب است در حالیکه قالب PDF برای اسناد مناسب می‌باشد. برای انتخاب بهترین قالب برای کاری که انجام می‌دهید، توضیحات زیر را ملاحظه کنید.

توضیحات	قالب فایل
یک قالب فایل که اجازه می‌دهد داده‌های موردنظر برای فشرده‌سازی را ذخیره کنید. اگر نرخ فشرده‌سازی بالا باشد، کیفیت تصویر کاهش می‌یابد و قادر نخواهید بود کیفیت تصویر را به مقدار اولیه بازگردانید. این یک قالب تصویر استاندارد برای دوربین‌های دیجیتال است. این قالب برای تصاویری مناسب است که رنگ‌های زیادی دارند.	(JPEG (.jpg
یک قالب فایل عمومی است که در میان سیستم‌های عامل مختلف قابل استفاده است و کیفیت نمایش در صفحه و نتیجه چاپ آن یکسان است. با استفاده از نرم‌افزارهای مخصوص خواندن PDF یا مرورگرهای وب می‌توانید فایل‌های PDF را مشاهده کنید.	(PDF (.pdf

## وضوح توصیه شده که با هدف شما مطابقت دارد

وضوح تعداد پیکسل‌ها (کوچکترین ناحیه یک تصویر) در هر اینچ (25.4 میلی‌متر) را نشان می‌دهد و بر اساس واحد dpi (نقطه در اینچ) اندازه‌گیری می‌شود. مزیت افزایش وضوح آن است که جزئیات تصویر بهتر نمایش داده می‌شوند. با این حال، ممکن است معایبی نیز به همراه داشته باشد.

حجم فایل افزایش می‌یابد

(وقتی وضوح را دو برابر کنید، حجم فایل حدود 4 برابر می‌شود).

در نتیجه، اسکن کردن، ذخیره و خواندن تصویر مدت زمان بیشتری طول می‌کشد

تصویر بسیار بزرگتر از آن خواهد شد که در نمایشگر جا داده شود یا روی کاغذ چاپ شود

جدول را ملاحظه نمایید و وضوح مناسب را با توجه به هدف تصویر اسکن شده خود تعیین کنید.

هدف	وضوح (مرجع)
نمایش در رایانه ارسال از طریق ایمیل	تا حداکثر 200 dpi
چاپ از طریق چاپگر	300 dpi تا 200

## اسکن و ذخیره اسناد اصلی در یک رایانه

دو روش اسکن و ذخیره اسناد اصلی در یک رایانه وجود دارد؛ اسکن کردن با استفاده از پانل کنترل و اسکن کردن از طریق رایانه.

### اسکن کردن از پانل کنترل

می توانید تصویر اسکن شده را در کامپیوتری ذخیره کنید که توسط یک کابل USB به چاپگر متصل شده است.

نکته:

برای استفاده از این ویژگی، مطمئن شوید برنامه‌های زیر در رایانه شما نصب می‌باشند.

Epson ScanSmart (Windows 7) یا بالاتر ، یا OS X El Capitan یا بالاتر)

Epson Event Manager (Windows Vista/Windows XP) ، یا OS X Yosemite/OS X Mavericks/OS X Mountain Lion/Mac OS X v10.6.8 (v10.7.x/Mac OS X v10.6.8)

Epson Scan 2 (برنامه مورد نیاز برای استفاده از ویژگی اسکنر)

برای بررسی برنامه‌های نصب شده، به مطلب زیر مراجعه کنید.

Windows 10: روی دکمه شروع کلیک کنید و سپس پوشه **Epson ScanSmart < Epson Software** و در ادامه پوشه **Epson Scan 2 < EPSON** را بررسی کنید.

Windows 8.1/Windows 8: نام برنامه را در قسمت جستجو وارد کنید و سپس آیکن نشان داده شده را بررسی نمایید.



Windows 7: روی دکمه شروع کلیک کرده و سپس گزینه **همه برنامه‌ها** را انتخاب کنید. سپس، پوشه **Epson ScanSmart < Epson Software** و در ادامه پوشه **Epson Scan 2 < EPSON** را بررسی نمایید.

Windows Vista/Windows XP: روی دکمه شروع کلیک کنید و سپس **همه برنامه‌ها** یا **برنامه‌ها** را انتخاب کنید. سپس، پوشه **Epson Software < Epson Event Manager** و در ادامه پوشه **Epson Scan 2 < EPSON** را بررسی نمایید.

سیستم عامل Mac OS: مسیر **برو < برنامه‌ها < Epson Software** را انتخاب کنید.

1. اسناد اصلی را بارگذاری کنید.

"قرار دادن اسناد در شیشه اسکنر" در صفحه 29

2. دکمه  و  را به صورت همزمان فشار دهید تا اسکن شروع شود.

هنگام استفاده از Windows 7 یا بعد از آن ، یا OS X El Capitan یا بعد از آن: Epson ScanSmart به طور خودکار روی رایانه شما شروع می‌شود و اسکن شروع می‌شود.

نکته:

برای اطلاعات دقیق درباره عملکرد نرم‌افزار، به **Epson ScanSmart** راهنما مراجعه کنید. برای باز کردن راهنما، روی **Help** در صفحه **Epson ScanSmart** کلیک کنید.

شما نه تنها می‌توانید اسکن کردن را از چاپگر شروع کنید، بلکه از طریق **Epson ScanSmart** نیز می‌توانید آن را از رایانه خود آغاز کنید.

## اسکن از رایانه

با استفاده از Epson ScanSmart می‌توانید از یک رایانه اسکن کنید. این برنامه به شما امکان می‌دهد اسناد و عکس‌ها را به راحتی اسکن کرده و سپس تصاویر اسکن شده را در چند مرحله ساده ذخیره کنید.

1. اسناد اصلی را وارد کنید.

"قرار دادن اسناد در شیشه اسکن" در صفحه 29

2. Epson ScanSmart را راه‌اندازی کنید.

Windows 10

روی دکمه شروع کلیک کنید و سپس گزینه‌های **Epson ScanSmart < Epson Software** را انتخاب کنید.

Windows 8.1/Windows 8

نام برنامه را در قسمت جستجو وارد کنید و سپس آیکن نشان داده شده را انتخاب نمایید.

Windows 7

روی دکمه شروع کلیک کنید و سپس همه برنامه‌ها < Epson ScanSmart < Epson Software را انتخاب کنید.

Mac OS

برو < برنامه‌ها < Epson ScanSmart < Epson Software را انتخاب کنید.

3. وقتی صفحه Epson ScanSmart نمایش داده می‌شود، دستورالعمل‌های روی صفحه را برای انجام اسکن دنبال کنید.

نکته:

برای دیدن اطلاعات کامل این عملیات، روی گزینه **Help** کلیک کنید.

---

## اسکن پیشرفته

### اسکن کردن همزمان چندین عکس

با استفاده از گزینه Epson ScanSmart، می‌توانید چندین عکس را همزمان اسکن کنید و هر تصویر را جداگانه ذخیره نمایید.

1. عکس‌ها را روی شیشه اسکنر قرار دهید. آنها را در فاصله 4.5 میلی‌متری (0.2 اینچی) از لبه‌های افقی و عمودی شیشه اسکنر قرار دهید، البته فاصله عکس‌ها از هم باید حداقل 20 میلی‌متر (0.8 اینچ) باشد.

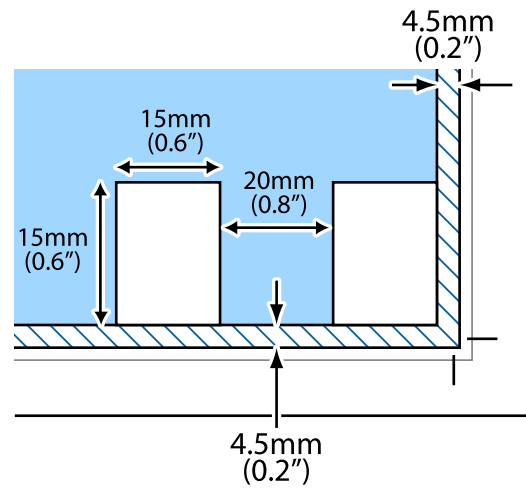

نکته:

عکس‌ها باید بزرگتر از 15×15 میلی‌متر (0.6×0.6 اینچ) باشند.

2. Epson ScanSmart را راه‌اندازی کنید.

Windows 10

روی دکمه شروع کلیک کنید و سپس گزینه‌های **Epson ScanSmart < Epson Software** را انتخاب کنید.

Windows 8.1/Windows 8

نام برنامه را در قسمت جستجو وارد کنید و سپس آیکن نشان داده شده را انتخاب نمایید.

Windows 7

روی دکمه شروع کلیک کنید و سپس همه برنامه‌ها < Epson ScanSmart < Epson Software را انتخاب کنید.

Mac OS

برو < برنامه‌ها < Epson ScanSmart < Epson Software را انتخاب کنید.

3. وقتی صفحه Epson ScanSmart نمایش داده می‌شود، دستورالعمل‌های روی صفحه را برای انجام اسکن دنبال کنید.

عکس‌های اسکن‌شده به صورت تصاویر جداگانه ذخیره می‌شوند.



## نگهداری از چاپگر

66. .... بررسی سطوح جوهر.
66. .... بهبود کیفیت چاپ، کپی و اسکن.
71. .... تمیز کردن چاپگر.
72. .... تمیز کردن جوهر ریخته شده.
72. .... بررسی تعداد کل صفحه‌های تغذیه شده توسط چاپگر.
72. .... ذخیره نیرو.
73. .... نصب یا لغو نصب جداگانه برنامه‌ها.
78. .... حمل و نقل و نگهداری چاپگر.

## بررسی سطوح جوهر

برای اطمینان از مقدار واقعی جوهر باقیمانده، سطوح جوهر را در همه مخازن چاپگر با چشم بررسی کنید.

**مهم!**

مصرف طولانی مدت چاپگر زمانی که سطح جوهر زیر خط پایینی است، می تواند به چاپگر آسیب برساند.

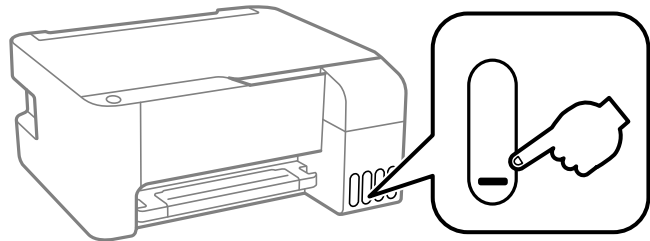

اطلاعات مرتبط

◀ "پر کردن دوباره مخازن جوهر" در صفحه 103

## بهبود کیفیت چاپ، کپی و اسکن

### بررسی و تمیز کردن هد چاپ

اگر نازلها مسدود شده باشند، کار چاپ شده کم رنگ می شود، نوارهای قابل مشاهده ایجاد یا رنگ های غیرمنتظره ای ظاهر می شود. در صورتی که نازلها دچار انسداد شدید شده باشند، یک برگه سفید چاپ خواهد شد. زمانی که کیفیت چاپ کاهش می یابد، ابتدا از ویژگی بررسی نازل استفاده کرده و بررسی کنید آیا نازلها مسدود شده اند. اگر نازلها مسدود شده اند، هد چاپ را تمیز کنید.

**مهم!**

در حین تمیز کردن هد، از باز کردن درپوش جلو یا خاموش کردن چاپگر خودداری کنید. اگر تمیز کردن هد کامل انجام نشود، ممکن است نتوانید چاپ کنید.

فرآیند تمیزکاری هد جوهر مصرف می کند و نباید بیش از حد لازم انجام شود.

وقتی جوهر کم است، نمی توانید هد چاپ را تمیز کنید.

اگر پس از 3 بار بررسی نازل و تمیز کردن هد، کیفیت چاپ بهتر نشد؛ حداقل 12 ساعت چاپ نکنید و سپس بررسی نازل را دوباره اجرا کنید و تمیز کردن هد را در صورت لزوم تکرار نمایید. توصیه می کنیم با استفاده از دکمه  چاپگر را خاموش کنید. اگر کیفیت چاپ هنوز بهبود نیافته است، جایگزینی جوهر را اجرا کنید.

برای جلوگیری از خشک شدن هد چاپ، هنگامی که چاپگر روشن است، آن را از پریز نکشید.

با استفاده از پانل کنترل چاپگر می توانید هد چاپ را بررسی و تمیز کنید.

1. کاغذ ساده اندازه A4 را در چاپگر قرار دهید.

2. دکمه  را برای خاموش کردن چاپگر فشار دهید.

3. در حالی که دکمه  را نگه داشته اید، چاپگر را روشن کنید و سپس زمانی که چراغ روشن، خاموش شروع به چشمک زدن کرد، دکمه‌ها را رها کنید.

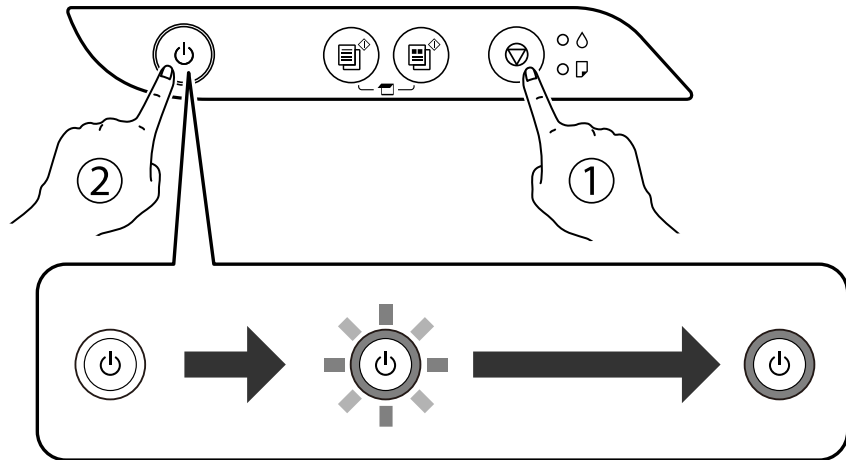

الگوی بررسی نازل چاپ می‌شود.

نکته:

چاپ شدن الگوی بررسی نازل ممکن است کمی زمان ببرد.

4. الگوی چاپ شده را برای بررسی انسداد نازل‌های هد چاپ بررسی کنید.

A) OK

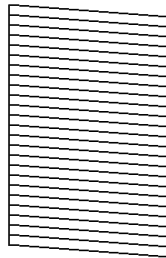

B) NG

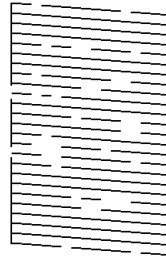

C) NG

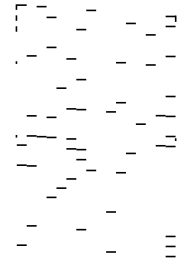

A)

همه خطوط چاپ می‌شوند. هیچ مرحله دیگری نیاز نیست.

B) یا نزدیک به B

برخی نازل‌ها مسدود هستند. دکمه  را به مدت پنج ثانیه نگه دارید تا چراغ روشن-خاموش شروع به چشمک زدن کند. تمیز کردن هد چاپ شروع می‌شود.

نکته:

شروع فرآیند تمیز کردن هد چاپ ممکن است کمی زمان ببرد.

C) یا نزدیک به C

اگر اغلب خطوط جا می‌مانند یا چاپ نمی‌شوند، این بدان معناست که اکثر نازل‌ها مسدود هستند. جایگزینی جوهر را اجرا کنید. برای مشاهده جزئیات، به بخش "اطلاعات مرتبط" در پایین مراجعه کنید.

5. هنگامی که چشمک زدن چراغ روشن-خاموش قطع شد، یک الگوی بررسی نازل را دوباره چاپ کنید. تمیز کردن و چاپ الگو را تکرار کنید تا همه خطوط به طور کامل چاپ شوند.

**مهم!**

اگر پس از 3 بار بررسی نازل و تمیز کردن هد، کیفیت چاپ بهتر نشد؛ حداقل 12 ساعت چاپ نکنید و سپس بررسی نازل را دوباره اجرا کنید و تمیز کردن هد را در صورت لزوم تکرار نمایید. توصیه می‌کنیم با استفاده از دکمه  چاپگر را خاموش کنید. اگر کیفیت چاپ هنوز بهبود نیافته است، جایگزینی جوهر را اجرا کنید.

**نکته:**

همچنین می‌توانید هد چاپ را از طریق درایور چاپگر بررسی و تمیز کنید. برای مشاهده جزئیات به پیوند اطلاعات مرتبط مراجعه کنید.

**اطلاعات مرتبط**

← "انجام تنظیمات کارکرد برای درایور چاپگر Windows" در صفحه 131

← "راهنمای درایور چاپگر Mac OS" در صفحه 132

← "اجرای جایگزینی جوهر" در صفحه 68

## اجرای جایگزینی جوهر

برنامه جایگزینی جوهر به شما امکان می‌دهد که همه جوهرهای داخل لوله‌های جوهر را تعویض کنید. در وضعیت‌های زیر، باید از این قابلیت برای افزایش کیفیت چاپ استفاده کنید.

□ کار چاپ یا تمیز کردن هد در حالی انجام گرفته است که جوهر به دلیل پایین بودن سطح آن از پنجره جوهر قابل رویت نبوده است.

□ بررسی نازل و تمیز کردن هد چندین بار انجام گرفته است و دستگاه حداقل 12 ساعت بدون چاپ کردن منتظر مانده است ولی کیفیت چاپ بهبود نیافته است.

پیش از استفاده از این قابلیت دستورالعمل‌های زیر را بخوانید.

**مهم!**

از وجود جوهر کافی در مخزن جوهر مطمئن شوید.

با چشم بررسی کنید همه مخازن جوهر حداقل تا سطح یک سوم پر باشد. پایین بودن سطح جوهر در هنگام اجرای جایگزینی جوهر ممکن است به دستگاه آسیب بزند.

**مهم!**

بین دو نوبت جایگزینی جوهر باید حداقل 12 ساعت فاصله باشد.

معمولاً، یک بار اجرای جایگزینی جوهر کیفیت چاپ را ظرف 12 ساعت بهبود می‌بخشد. از این رو، برای جلوگیری از مصرف غیرضروری جوهر، پیش از اقدام دوباره 12 ساعت صبر کنید.

**مهم!**

این ویژگی بر عمر مفید بالشتک جوهر تأثیر می‌گذارد. با اجرای این ویژگی، ظرفیت بالشتک‌های جوهر زودتر پایان می‌یابد. اگر بالشتک جوهر به پایان عمر سرویس خود برسد، باید با "پشتیبانی Epson" تماس بگیرید و درخواست تعویض کنید.

**نکته:**

اگر سطح جوهر برای جایگزینی جوهر کافی نباشد، نمی‌توانید از این ویژگی استفاده کنید. حتی در این صورت، سطح چاپ ممکن است باقی ماند.

**اطلاعات مرتبط**

← "بررسی و تمیز کردن هد چاپ" در صفحه 66

## اجرا کردن جایگزینی جوهر (Windows)

1. به پنجره درایور چاپگر بروید.
2. روی جایگزینی جوهر در زبانه نگهداری کلیک کنید.
3. دستورالعمل‌های روی صفحه را دنبال کنید.

## اجرا کردن جایگزینی جوهر (Mac OS)

1. گزینه ترجیحات سیستم را از منوی Apple < چاپگرها و اسکنرها (یا چاپ و اسکن، چاپ و نمابر) برگزینید و سپس چاپگر را انتخاب کنید.
2. روی گزینه‌ها و لوازم < برنامه کاربردی > باز کردن برنامه کاربردی چاپگر کلیک کنید.
3. روی جایگزینی جوهر کلیک کنید.
4. دستورالعمل‌های روی صفحه را دنبال کنید.

## جلوگیری از انسداد نازل

هنگام روشن یا خاموش کردن دستگاه همیشه از دکمه روشن/خاموش استفاده کنید. قبل از کشیدن دوشاخه مطمئن شوید چراغ روشن/خاموش دستگاه خاموش است. در صورتی که درپوش باز مانده باشد ممکن است جوهر خشک شود. مشابه حالتی که لازم است درپوش خودنویس یا روان‌نویس گذاشته شود تا خشک نشوند، مطمئن شوید هد چاپ به درستی گذاشته شده است تا جوهر خشک نشود. چنانچه حین کار کردن چاپگر، دوشاخه کشیده شود یا برق قطع شود، ممکن است درپوش هد چاپ به درستی گذاشته نشده باشد. اگر هد چاپ به همان صورت باقی گذاشته شود، خشک خواهد شد و سبب انسداد نازلها (خروجی‌های جوهر) می‌شود. در این موارد، در اسرع وقت چاپگر را روشن و خاموش کنید تا درپوش هد چاپ را ببندید.

## تراز کردن هد چاپ

اگر متوجه عدم ترازبندی خطوط عمودی یا تصاویر تار شدید، هد چاپ را تراز کنید.

## تراز کردن هد چاپ — Windows

1. کاغذ ساده اندازه A4 را در چاپگر قرار دهید.
2. به پنجره درایور چاپگر بروید.
3. روی تراز هد چاپ از زبانه نگهداری کلیک کنید.
4. دستورالعمل‌های روی صفحه را دنبال کنید.

## تراز کردن هد چاپ — Mac OS

1. کاغذ ساده اندازه A4 را در چاپگر قرار دهید.
2. گزینه ترجیحات سیستم را از منوی Apple < چاپگرها و اسکنرها (یا چاپ و اسکن، چاپ و نمابر) انتخاب نموده و سپس چاپگر را برگزینید.
3. روی گزینه‌ها و لوازم < برنامه کاربردی > باز کردن برنامه کاربردی چاپگر کلیک کنید.
4. روی گزینه **Print Head Alignment** کلیک کنید.
5. دستورالعمل‌های روی صفحه را دنبال کنید.

## پاک کردن مسیر کاغذ از لکه‌های جوهر

اگر در کار چاپ شده خط خوردگی یا لکه دیده شود، داخل غلتک را تمیز کنید.

**مهم!**

برای تمیز کردن داخل چاپگر از دستمال کاغذی استفاده نکنید. ممکن است نازل‌های هد چاپ با پرز مسدود شوند.

1. بررسی کنید گرد و غبار یا لکه روی شیشه اسکنر و درپوش سند نباشد.
2. کاغذ ساده اندازه A4 را در چاپگر قرار دهید.
3. بدون قرار دادن سند، شروع به کپی کردن نمایید.

**نکته:**

این روش را ادامه دهید تا لکه‌ای از جوهر روی کاغذ دیده نشود.

## تمیز کردن شیشه اسکنر

زمانی که نسخه‌های چاپ شده یا تصاویر اسکن شده لکه دارند، شیشه اسکنر را تمیز کنید.

**مهم!**

هرگز از الکل یا تینر برای تمیز کردن چاپگر استفاده نکنید. این مواد شیمیایی به چاپگر آسیب می‌رسانند.

1. درپوش اسناد را باز کنید.

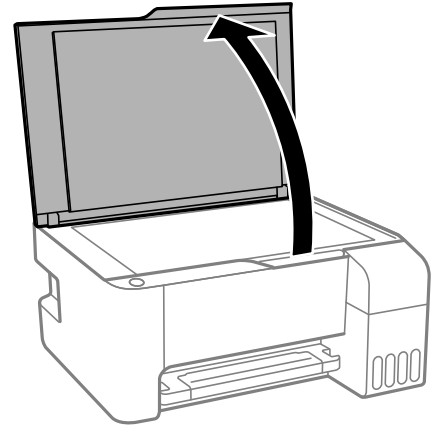

2. از یک دستمال نرم، خشک و تمیز برای تمیز کردن سطح شیشه اسکنر استفاده کنید.

**مهم:** 

اگر سطح شیشه با چربی یا مواد سخت دیگری آلوده شده، از مقدار کمی تمیزکننده شیشه و یک پارچه نرم برای خارج کردن آنها استفاده کنید. مایع باقیمانده را پاک کنید.

از وارد آوردن نیروی بیش از حد به سطح شیشه‌ای بپرهیزید.

مراقب باشید سطح شیشه را خراش ندهید یا به آن آسیب نرسانید. سطح شیشه آسیب دیده کیفیت اسکنر را کاهش می‌دهد.

## تمیز کردن چاپگر

اگر اجزاء یا بدنه دستگاه کثیف یا آلوده به گرد و خاک هستند، چاپگر را خاموش کنید و آنها را با استفاده از یک دستمال نرم و تمیز که در آب نم‌دار شده است، تمیز نمایید. اگر کثیفی برطرف نمی‌شود، با افزودن مقدار کمی شوینده ملایم به دستمال مرطوب امتحان کنید.

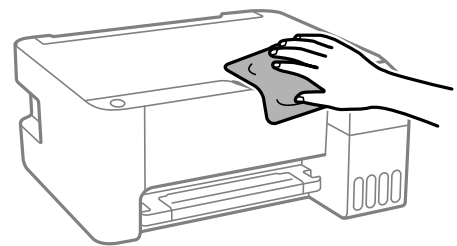

**مهم:** 

مراقب باشید آب وارد بدنه چاپگر یا اجزاء الکتریکی آن نشود. در غیر این صورت، ممکن است چاپگر آسیب ببیند.

هرگز از الکل یا تینر رنگ برای تمیز کردن قطعات و بدنه دستگاه استفاده نکنید. ممکن است این مواد شیمیایی به آن آسیب برسانند.



## تمیز کردن جوهر ریخته شده

اگر جوهر ریخته شده است، به روش‌های زیر آن را تمیز کنید.

- در صورت چسبیدن جوهر به ناحیه اطراف مخزن، آن را با استفاده از پارچه بدون پرز یا گلوله پنبه تمیز کنید.
- در صورت ریختن جوهر بر روی میز یا زمین، آن را فوری تمیز کنید. پس از خشک شدن جوهر، زدودن لکه دشوار می‌شود. برای جلوگیری از گسترش لکه، جوهر را با پارچه خشک بزدایید و سپس با پارچه مرطوب تمیز کنید.
- در صورت آغشته شدن دستتان به جوهر، آن را با آب و صابون بشویید.

## بررسی تعداد کل صفحه‌های تغذیه شده توسط چاپگر

شما می‌توانید تعداد کل صفحه‌های تغذیه شده توسط چاپگر را بررسی کنید. این اطلاعات همراه با الگوی بررسی نازل چاپ می‌شود.

1. کاغذ ساده اندازه A4 را در چاپگر قرار دهید.
2. دکمه  را برای خاموش کردن چاپگر فشار دهید.
3. در حالی که دکمه  را نگه داشته‌اید، چاپگر را روشن کنید و سپس زمانی که چراغ روشن، خاموش شروع به چشمک زدن کرد، دکمه‌ها را رها کنید.

نکته:

همچنین می‌توانید تعداد کل صفحه‌های تغذیه شده را از طریق درایور چاپگر بررسی کنید. برای مشاهده جزئیات به پیوند اطلاعات مرتبط مراجعه کنید.

اطلاعات مرتبط

- ← "انجام تنظیمات کارکرد برای درایور چاپگر Windows" در صفحه 131
- ← "راهنمای درایور چاپگر Mac OS" در صفحه 132

## ذخیره نیرو

اگر هیچ عملیاتی در زمان مشخصی انجام نشود، چاپگر به صورت خودکار وارد حالت خواب می‌شود یا خاموش می‌گردد. زمان مورد نظر پیش از اعمال مدیریت نیرو را می‌توانید تنظیم کنید. هرگونه افزایش می‌تواند بر کارایی انرژی محصول تأثیر بگذارد. پیش از انجام هرگونه تغییر، لطفاً محیط زیست را در نظر بگیرید.

بسته به محل خرید، چاپگر ممکن است ویژگی داشته باشد که اگر به مدت 30 دقیقه وصل نباشد به صورت خودکار خاموش می‌شود.

## صرفه‌جویی در مصرف انرژی — Windows

1. به پنجره درایور چاپگر بروید.
2. روی اطلاعات چاپگر و گزینه‌ها از زبانه نگهداری کلیک کنید.



3. یکی از کارهای زیر را انجام دهید.

نکته:

بسته به محل خرید دستگاه شما ممکن است قابلیت تایمر خاموش شدن یا قابلیت‌های «خاموش شدن در صورت قطع اتصال» و خاموش شدن در صورت قطع اتصال را داشته باشد.

□ مدت زمانی که پس از آن چاپگر وارد حالت خواب می‌شود را به عنوان تنظیم تایمر خواب انتخاب کنید و روی ارسال کلیک کنید. برای اینکه چاپگر به صورت خودکار خاموش شود، مدت زمان را به عنوان تنظیم تایمر خاموش شدن انتخاب کنید و روی ارسال کلیک کنید.

□ مدت زمانی که پس از آن چاپگر وارد حالت خواب می‌شود را به عنوان تنظیم تایمر خواب انتخاب کنید و روی ارسال کلیک کنید. برای اینکه چاپگر به صورت خودکار خاموش شود، مدت زمان را در تنظیم خاموش شدن در صورت غیرفعال بودن یا خاموش شدن در صورت قطع اتصال انتخاب کنید و روی ارسال کلیک کنید.

4. روی تائید کلیک کنید.

## ذخیره نیرو — Mac OS

1. گزینه ترجیحات سیستم را از منوی Apple < چاپگرها و اسکرینها (یا چاپ و اسکن، چاپ و نمابر) انتخاب نموده و سپس چاپگر را برگزینید.

2. روی گزینه‌ها و لوازم < برنامه کاربردی > باز کردن برنامه کاربردی چاپگر کلیک کنید.

3. روی گزینه تنظیم چاپگر کلیک کنید.

4. یکی از کارهای زیر را انجام دهید.

نکته:

بسته به محل خرید دستگاه شما ممکن است قابلیت تایمر خاموش شدن یا قابلیت‌های خاموش شدن در صورت غیرفعال بودن و خاموش شدن در صورت قطع اتصال را داشته باشد.

□ مدت زمانی که پس از آن چاپگر وارد حالت خواب می‌شود را به عنوان تنظیم تایمر خواب انتخاب کنید و روی اعمال کردن کلیک کنید. برای اینکه چاپگر به صورت خودکار خاموش شود، مدت زمان را به عنوان تنظیم تایمر خاموش شدن انتخاب کنید و روی اعمال کردن کلیک کنید.

□ مدت زمانی که پس از آن چاپگر وارد حالت خواب می‌شود را به عنوان تنظیم تایمر خواب انتخاب کنید و روی اعمال کردن کلیک کنید. برای اینکه چاپگر به صورت خودکار خاموش شود، مدت زمان را در تنظیم خاموش شدن در صورت غیرفعال بودن یا خاموش شدن در صورت قطع اتصال انتخاب کنید و روی اعمال کردن کلیک کنید.

## نصب یا لغو نصب جداگانه برنامه‌ها

رایانه خود را به شبکه متصل کرده و آخرین نسخه برنامه‌ها را از وبسایت نصب کنید. به عنوان سرپرست وارد رایانه شوید. رمز عبور سرپرست را وارد کنید اگر رایانه به شما فرمان داد.

## نصب جداگانه برنامه‌ها

نکته:

زمان نصب مجدد برنامه، لازم است ابتدا آن را حذف کنید.

1. مطمئن شوید چاپگر و رایانه آماده اتصال باشند و چاپگر به اینترنت وصل باشد.
2. EPSON Software Updater را راه‌اندازی کنید.  
این عکس مثالی برای Windows است.

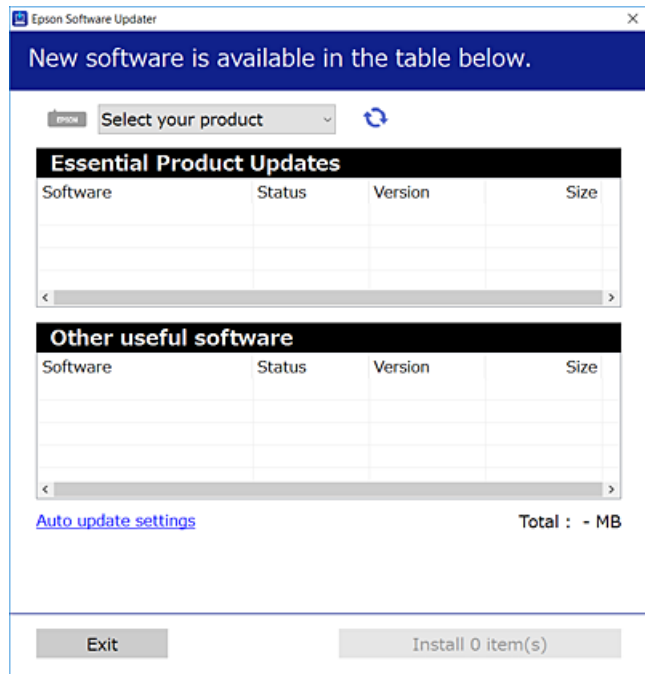

3. برای Windows، چاپگر خود را انتخاب و برای مشاهده آخرین برنامه‌های موجود روی  کلیک کنید.
4. مواردی را که می‌خواهید نصب یا به‌روز کنید، انتخاب و روی دکمه "نصب" کلیک کنید.

**مهم!** 

تا پایان به‌روزرسانی، چاپگر را خاموش نکرده یا آن را از پریز برق نکشید. در صورتی که این کار را انجام دهید، ممکن است به خرابی چاپگر منجر شود.

نکته:

می‌توانید آخرین برنامه‌ها را از وب‌سایت Epson دانلود کنید.

<http://www.epson.com>

اگر از سیستم عامل Windows Server استفاده کنید، می‌توانید از Epson Software Updater استفاده کنید. آخرین برنامه‌ها را از وب‌سایت Epson دانلود کنید.

اطلاعات مرتبط

◀ "حذف برنامه‌ها" در صفحه 76

## بررسی اینکه آیا یک درایور چاپگر اصل Epson نصب است — Windows

با استفاده از یکی از روش‌های زیر می‌توانید بررسی کنید آیا درایور چاپگر اصلی Epson روی رایانه شما نصب شده است. مسیر پانل کنترل < مشاهده دستگاه‌ها و چاپگرها (چاپگرها، چاپگرها و نمابرها) را انتخاب کنید و سپس برای باز کردن پنجره ویژگی‌های سرور چاپ مراحل زیر را انجام دهید.

Windows 10/Windows 8.1/Windows 8/Windows 7/Windows Server 2019/Windows Server 2016/Windows Server 2012 R2/Windows Server 2012/Windows Server 2008 R2

روی نماد چاپگر و سپس روی ویژگی‌های سرور چاپ در بالای پنجره کلیک کنید.

Windows Vista/Windows Server 2008

روی پوشه چاپگرها کلیک راست کنید و سپس گزینه‌های اجرا به عنوان سرپرست < ویژگی‌های سرور را کلیک کنید.

Windows XP/Windows Server 2003 R2/Windows Server 2003

از منوی فایل، گزینه ویژگی‌های سرور را انتخاب کنید.

روی زبانه درایور کلیک کنید. در صورتی که نام چاپگر شما در لیست نمایش داده می‌شود، درایور چاپگر اصلی Epson در رایانه شما نصب می‌باشد.

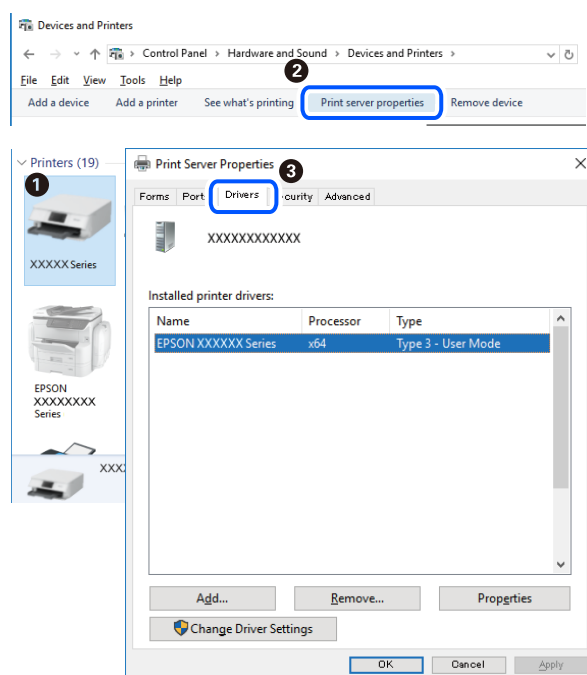

اطلاعات مرتبط

◀ "نصب جداگانه برنامه‌ها" در صفحه 73

## بررسی اینکه آیا یک درایور چاپگر اصل Epson نصب است — Mac OS

با استفاده از یکی از روش‌های زیر می‌توانید بررسی کنید آیا درایور چاپگر اصلی Epson روی رایانه شما نصب شده است.

ترجیحات سیستم را از منوی Apple < چاپگرها و اسکنرها (یا چاپ و اسکن، چاپ و نمابر) برگزینید و سپس چاپگر را انتخاب کنید. روی گزینه گزینه‌ها و لوازم کلیک کنید و در صورتی که زبانه‌های گزینه‌ها و برنامه کاربردی در پنجره نمایش داده می‌شوند، درایور چاپگر اصلی Epson در رایانه شما نصب می‌باشد.

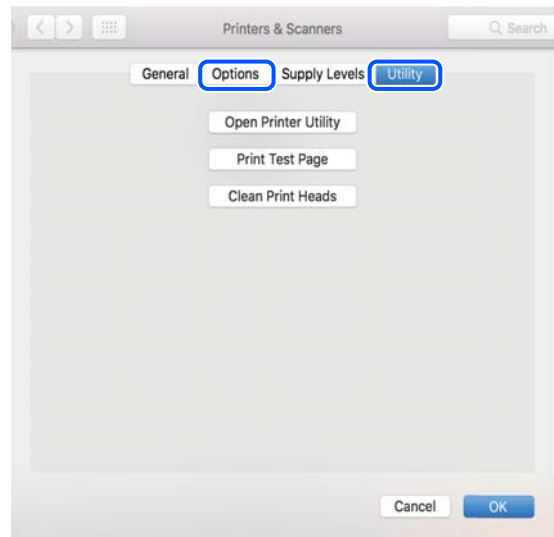

اطلاعات مرتبط

◀ "نصب جداگانه برنامه‌ها" در صفحه 73

## اضافه کردن چاپگر (فقط برای Mac OS)

1. گزینه ترجیحات سیستم را از مسیر منوی Apple < چاپگرها و اسکنرها (یا چاپ و اسکن، چاپ و نمابر) انتخاب کنید.
2. بر روی + کلیک کرده و سپس افزودن چاپگر یا اسکنر دیگر را انتخاب کنید.
3. چاپگرتان را انتخاب کنید و سپس چاپگر خود را از بخش استفاده انتخاب نمایید.
4. روی افزودن کلیک کنید.

نکته:

اگر چاپگر شما در فهرست موجود نیست، بررسی کنید که چاپگر روشن است به درستی به رایانه متصل است.

## حذف برنامه‌ها

به عنوان سرپرست وارد رایانه شوید. رمز عبور سرپرست را وارد کنید اگر رایانه به شما فرمان داد.

## لغو نصب برنامه — Windows

1. دکمه  را برای خاموش کردن چاپگر فشار دهید.
2. همه برنامه‌های فعال را ببندید.

3. پانل کنترل را باز کنید:

Windows 10/Windows Server 2019/Windows Server 2016

روی دکمه شروع کلیک کنید و سپس سیستم < Windows پانل کنترل را انتخاب کنید.

Windows 8.1/Windows 8/Windows Server 2012 R2/Windows Server 2012

دسکتاپ < تنظیمات < پانل کنترل را انتخاب کنید.

Windows 7/Windows Vista/Windows XP/Windows Server 2008 R2/Windows Server 2008/Windows Server 2003   
R2/Windows Server 2003

روی دکمه شروع کلیک و پانل کنترل را انتخاب کنید.

4. لغو نصب برنامه (یا افزودن یا حذف برنامه‌ها) را باز کنید:

Windows 10/Windows 8.1/Windows 8/Windows 7/Windows Vista/Windows Server 2019/Windows Server 2016/  
Windows Server 2012 R2/Windows Server 2012/Windows Server 2008 R2/Windows Server 2008

لغو نصب برنامه را در پنجره برنامه‌ها انتخاب کنید.

Windows XP/Windows Server 2003 R2/Windows Server 2003

روی افزودن یا حذف برنامه‌ها کلیک کنید.

5. نرم‌افزار مورد نظر را جهت لغو نصب انتخاب نمایید.

در صورت وجود کارهای چاپ، می‌توانید درایور چاپگر را لغو نصب کنید. پیش از اقدام به لغو نصب، کارهای چاپ را حذف کنید یا منتظر پایان یافتن آنها بمانید.

6. لغو نصب برنامه‌ها:

Windows 10/Windows 8.1/Windows 8/Windows 7/Windows Vista/Windows Server 2019/Windows Server 2016/  
Windows Server 2012 R2/Windows Server 2012/Windows Server 2008 R2/Windows Server 2008

روی لغو نصب/تغییر یا لغو نصب کلیک کنید.

Windows XP/Windows Server 2003 R2/Windows Server 2003

روی تغییر/حذف یا حذف کلیک کنید.

نکته:

اگر پنجره کنترل حساب کاربر نشان داده شد، روی ادامه کلیک کنید.

7. دستورالعمل‌های روی صفحه را دنبال کنید.

## لغو نصب برنامه — Mac OS

1. Uninstaller را با استفاده از EPSON Software Updater دانلود کنید.

وقتی که Uninstaller را دانلود کنید، لازم نیست هر بار که برنامه را حذف می‌کنید مجدداً آن را دانلود کنید.

2. دکمه  را برای خاموش کردن چاپگر فشار دهید.

3. برای حذف درایور چاپگر، ترجیحات سیستم را از منوی Apple < چاپگرها و اسکنرها (یا چاپ و اسکن، چاپ و نمابر) انتخاب کرده و سپس چاپگر را از فهرست چاپگرهای فعال حذف نمایید.

4. همه برنامه‌های فعال را ببندید.

5. برو < برنامه‌ها < Epson Software < Uninstaller را انتخاب کنید.

6. برنامه‌ای که می‌خواهید حذف کنید را انتخاب کرده و سپس روی **Uninstall** کلیک کنید.

**مهم!**

*Uninstaller* همه درایورهای چاپگرهای جوهرافشان *Epson* روی رایانه را حذف می‌کند. اگر از چندین چاپگر جوهرافشان *Epson* استفاده می‌کنید و فقط می‌خواهید برخی از درایورها را حذف کنید، ابتدا همه آنها را حذف کنید و سپس درایور چاپگر لازم را دوباره نصب نمایید.

**نکته:**

اگر برنامه‌ای را که می‌خواهید از لیست برنامه حذف کنید پیدا نمی‌کنید، نمی‌توانید با استفاده از *Uninstaller* حذف کنید. در این صورت، مسیر برو < برنامه‌ها < *Epson Software* را انتخاب کنید، برنامه‌ای را که می‌خواهید لغو نصب کنید انتخاب کرده و سپس آن را به سطل زباله بکشید.

## بروزرسانی برنامه‌ها و میان افزار

می‌توانید جهت رفع مشکلات خاص و بهبود یا اضافه کردن عملکردها، برنامه‌ها و میان‌افزار را بروزرسانی کنید. از آخرین نسخه برنامه‌ها و میان‌افزار استفاده کنید.

1. مطمئن شوید چاپگر و رایانه به هم وصل باشند و رایانه به اینترنت وصل باشد.

2. EPSON Software Updater را شروع کرده و برنامه‌ها یا میان‌افزار را به روز کنید.

**مهم!**

تا پایان به‌روزرسانی، رایانه را خاموش کنید یا دوشاخه چاپگر را از پریز نکشید؛ در غیر این صورت ممکن است چاپگر دچار نقص عملکرد شود.

**نکته:**

اگر برنامه‌ای را که می‌خواهید از لیست برنامه حذف کنید پیدا نمی‌کنید، نمی‌توانید با استفاده از *EPSON Software Updater* بروزرسانی کنید. آخرین نسخه‌های برنامه‌ها را از وب سایت *Epson* محلی خود بررسی کنید.

<http://www.epson.com>

## حمل و نقل و نگهداری چاپگر

هنگامی که نیاز به نگهداری چاپگر یا انتقال آن به منظور جابجایی یا انجام تعمیرات دارید، مراحل زیر را برای بسته‌بندی چاپگر دنبال کنید.

1. با فشار دادن دکمه  چاپگر را خاموش کنید.

2. اطمینان حاصل کنید که چراغ روشن-خاموش در حالت خاموش قرار گیرد و سپس سیم برق را از پریز بکشید.

**مهم!**

هنگامی که چراغ روشن-خاموش در حالت خاموش است، سیم برق را از پریز جدا کنید. در غیر این صورت چاپگر به وضعیت اولیه خود باز نمی‌گردد و باعث خشک شدن جوهر شده و ممکن است انجام چاپ غیرممکن گردد.

3. اتصال همه کابل‌ها نظیر سیم برق و کابل USB را قطع کنید.

4. همه کاغذها را از چاپگر خارج کنید.

5. مطمئن شوید هیچ سندی در چاپگر نباشد.

6. مطمئن شوید که درپوش به طور ایمن روی مخزن جوهر نصب شده است.

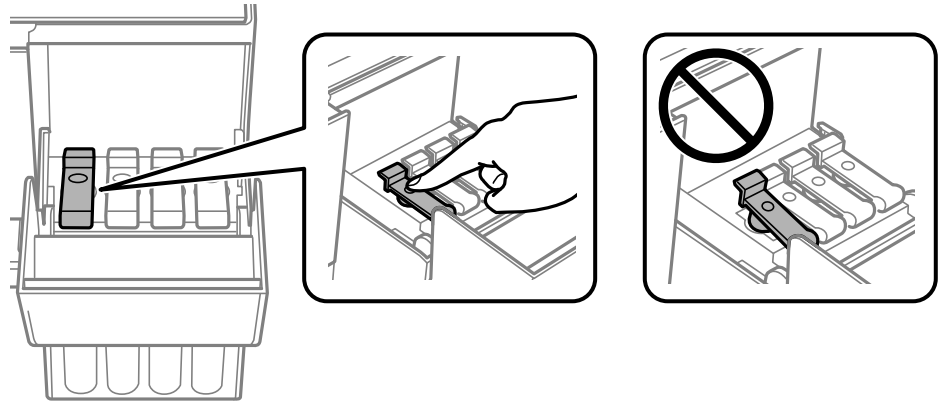

7. کاور مخزن جوهر را به طور محکم ببندید.

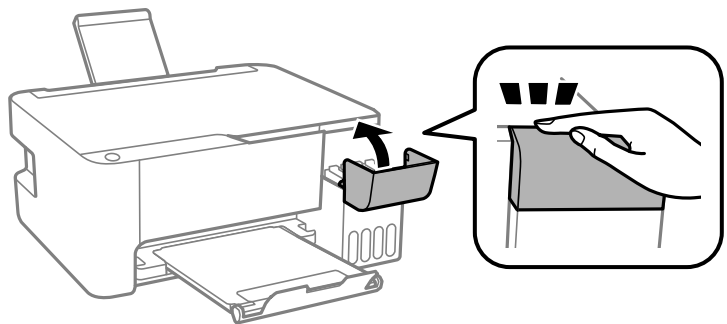

8. جهت بسته‌بندی زیر همانند شکل زیر آماده شوید.

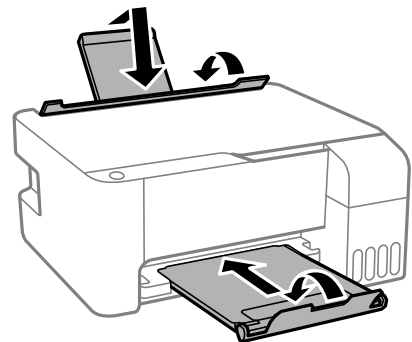

9. چاپگر را در کیسه پلاستیکی قرار دهید و تا بزنید تا بسته شود.

10. با استفاده از لوازم محافظتی، چاپگر را در جعبه بسته بندی کنید.

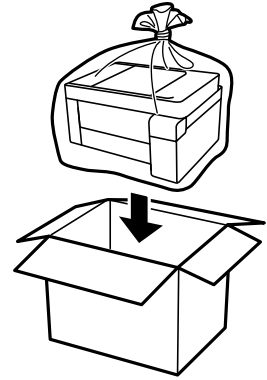



مهم: 

هنگام نگهداری یا جابجایی چاپگر، آن را در کیسه پلاستیکی قرار دهید و تا بزید تا بسته شود. چاپگر را کج نکنید، آن را به صورت عمودی نگه ندارید یا آن را وارونه نکنید، زیرا ممکن است جوهر نشت کند.

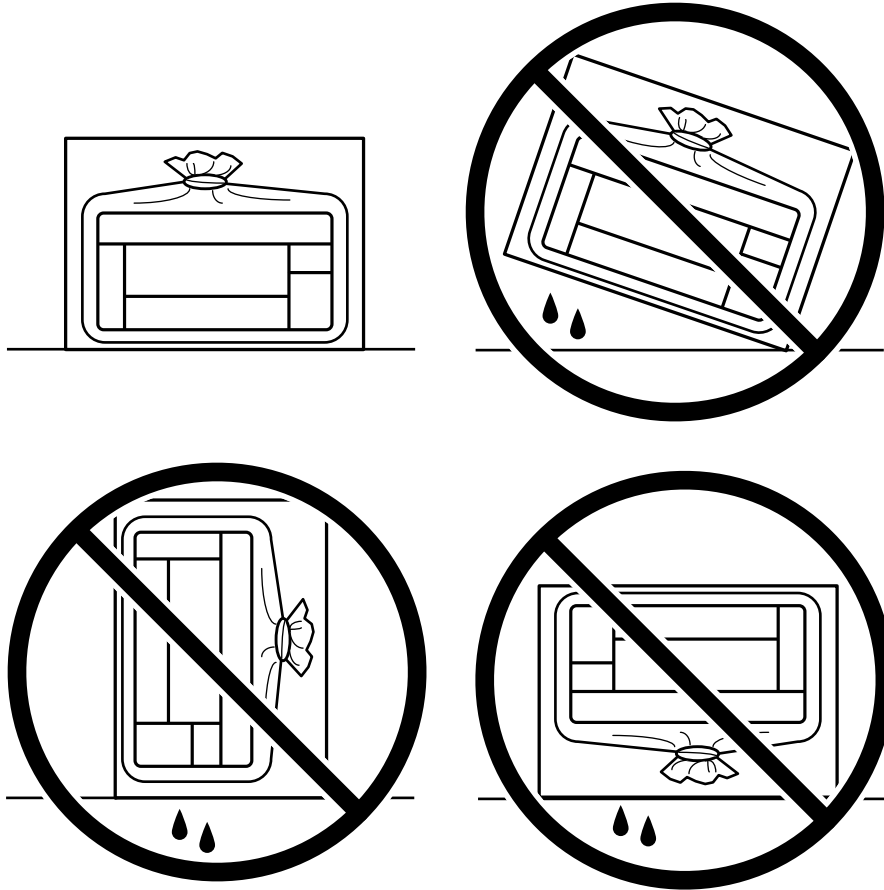

هنگام نگهداری یا انتقال بطری جوهر، بطری را کج نکنید و آن را در معرض ضربه یا تغییرات دمایی قرار ندهید. در غیر این صورت ممکن است با وجود بسته بودن درپوش بطری، جوهر نشت کند. هنگام بستن درپوش، حتماً بطری را به صورت عمودی نگه دارید و از نشت کردن جوهر در هنگام جابجا کردن بطری جلوگیری کنید؛ مثلاً بطری را درون کیسه قرار دهید.

بطری‌های باز شده جوهر را در داخل جعبه همراه چاپگر قرار ندهید.



اگر کیفیت چاپ در چاپ‌های بعدی کاهش یافت هد چاپ را تمیز و تراز کنید.

اطلاعات مرتبط

◀ "بررسی و تمیز کردن هد چاپ" در صفحه 66

◀ "تراز کردن هد چاپ" در صفحه 69

## برطرف کردن مشکلات

84. چاپگر مطابق انتظار کار نمی‌کند.
97. بررسی چراغ‌ها و وضعیت چاپگر.
98. کاغذ گیر می‌کند.
102. زمان پر کردن مجدد کارتریج است.
107. کیفیت چاپ، کپی و اسکن کردن پایین است.
122. مشکل برطرف نمی‌شود.

## چاپگر مطابق انتظار کار نمی کند

### چاپگر روشن یا خاموش نمی شود

دستگاه روشن نمی شود

ممکن است بنا به دلایل زیر رخ داده باشد.

■ سیم برق به درستی به پریز برق وصل نشده است.

راهکارها

مطمئن شوید سیم برق با ایمنی درون پریز قرار گرفته است.

■ دکمه  برای مدت زمان کافی فشار داده نشد.



راهکارها

دکمه  را کمی بیشتر پایین نگه دارید.

دستگاه خاموش نمی شود

■ دکمه  برای مدت زمان کافی فشار داده نشد.

راهکارها

دکمه  را کمی بیشتر پایین نگه دارید. اگر هنوز هم نمی توانید چاپگر را خاموش کنید، سیم برق را به پریز نزنید. برای جلوگیری از خشک شدن هد چاپ، دوباره چاپگر را با فشار دادن دکمه  روشن و خاموش کنید.

دستگاه به صورت خودکار خاموش می شود

■ ویژگی تایمر خاموش شدن یا خاموش شدن در صورت غیرفعال بودن و خاموش شدن در صورت قطع اتصال فعال است.

راهکارها

Windows 

روی اطلاعات چاپگر و گزینه ها در زبانه نگهداری درایور چاپگر کلیک کنید.

 تنظیمات خاموش شدن در صورت غیرفعال بودن و خاموش شدن در صورت قطع اتصال را غیرفعال کنید.

 تنظیم تایمر خاموش شدن را غیرفعال کنید.

Mac OS

گزینه ترجیحات سیستم را از منوی Apple < چاپگرها و اسکنرها (یا چاپ و اسکن، چاپ و هماب) انتخاب نموده و سپس چاپگر را برگزینید. بر روی گزینه ها و لوازم < برنامه > باز کردن برنامه چاپگر و سپس تنظیم چاپگر کلیک کنید.

تنظیمات خاموش شدن در صورت غیرفعال بودن و خاموش شدن در صورت قطع اتصال را غیرفعال کنید.

تنظیم تایمر خاموش شدن را غیرفعال کنید.

نکته:

بسته به محل خرید دستگاه شما ممکن است قابلیت تایمر خاموش شدن یا قابلیت‌های خاموش شدن در صورت غیرفعال بودن و خاموش شدن در صورت قطع اتصال را داشته باشد.

## کاغذ به نحو مناسب تغذیه نمی‌شود

هیچ کاغذی در دستگاه وجود ندارد

ممکن است بنا به دلایل زیر رخ داده باشد.

موقعیت نصب نامناسب است.

راهکارها

چاپگر را روی یک سطح صاف قرار دهید و در شرایط محیطی توصیه شده راه‌اندازی کنید.

← "مشخصات محیطی" در صفحه 137

کاغذ غیرقابل پشتیبانی استفاده شده است.

راهکارها

از کاغذی که توسط این چاپگر پشتیبانی می‌شود استفاده کنید.

← "ظرفیت‌ها و کاغذ موجود" در صفحه 126

← "انواع کاغذ غیر قابل استفاده" در صفحه 128

مدیریت کاغذ نامناسب است.

راهکارها

نکات احتیاطی مربوط به مدیریت کاغذ را دنبال کنید.

← "احتیاط‌های مربوط به مدیریت کاغذ" در صفحه 22

تعداد بسیار زیادی برگه در چاپگر بارگذاری شده است.

راهکارها

بیشتر از حداکثر تعداد برگه‌های مشخص شده برای کاغذ قرار ندهید. در مورد کاغذ ساده، بالاتر از خطی که توسط نماد مثلث روی راهنمای لبه قرار دارد کاغذ قرار ندهید.

← "ظرفیت‌ها و کاغذ موجود" در صفحه 126

کاغذ به صورت کج تغذیه می‌شود  
ممکن است بنا به دلایل زیر رخ داده باشد.

■ موقعیت نصب نامناسب است.

راهکارها

چاپگر را روی یک سطح صاف قرار دهید و در شرایط محیطی توصیه شده راه‌اندازی کنید.

← "مشخصات محیطی" در صفحه 137

■ کاغذ غیرقابل پشتیبانی استفاده شده است.

راهکارها

از کاغذی که توسط این چاپگر پشتیبانی می‌شود استفاده کنید.

← "ظرفیت‌ها و کاغذ موجود" در صفحه 126

← "انواع کاغذ غیر قابل استفاده" در صفحه 128

■ مدیریت کاغذ نامناسب است.

راهکارها

نکات احتیاطی مربوط به مدیریت کاغذ را دنبال کنید.

← "احتیاط‌های مربوط به مدیریت کاغذ" در صفحه 22

■ کاغذ به اشتباه بارگذاری شده است.

راهکارها

کاغذ را در جهت صحیح قرار دهید و گیره نگهدارنده لبه را مقابل لبه کاغذ قرار دهید.

← "قرار دادن کاغذ در تغذیه پشتی کاغذ" در صفحه 23

■ تعداد بسیار زیادی برگه در چاپگر بارگذاری شده است.

راهکارها

بیشتر از حداکثر تعداد برگه‌های مشخص شده برای کاغذ قرار ندهید. در مورد کاغذ ساده، بالاتر از خطی که توسط نماد مثلث روی راهنمای لبه قرار دارد کاغذ قرار ندهید.

← "ظرفیت‌ها و کاغذ موجود" در صفحه 126

چندین برگه کاغذ به طور همزمان وارد دستگاه شده اند

ممکن است بنا به دلایل زیر رخ داده باشد.

■ موقعیت نصب نامناسب است.

راهکارها

چاپگر را روی یک سطح صاف قرار دهید و در شرایط محیطی توصیه شده راه‌اندازی کنید.

← "مشخصات محیطی" در صفحه 137

کاغذ غیرقابل پشتیبانی استفاده شده است.

#### راهکارها

از کاغذی که توسط این چاپگر پشتیبانی می‌شود استفاده کنید.

← "ظرفیت‌ها و کاغذ موجود" در صفحه 126

← "انواع کاغذ غیر قابل استفاده" در صفحه 128

مدیریت کاغذ نامناسب است.

#### راهکارها

نکات احتیاطی مربوط به مدیریت کاغذ را دنبال کنید.

← "احتیاط‌های مربوط به مدیریت کاغذ" در صفحه 22

کاغذ مربوط یا خیس است.

#### راهکارها

کاغذ جدید را بارگذاری کنید.

الکتریسیته ساکن سبب می‌شود ورق‌های کاغذ به یکدیگر بچسبند.

#### راهکارها

قبل از بارگذاری کاغذ آن را باد بزنید. اگر کماکان کاغذ تغذیه نمی‌شود، هر بار یک ورق کاغذ بارگذاری کنید.

تعداد بسیار زیادی برگه در چاپگر بارگذاری شده است.

#### راهکارها

بیشتر از حداکثر تعداد برگه‌های مشخص شده برای کاغذ قرار ندهید. در مورد کاغذ ساده، بالاتر از خطی که توسط نماد مثلث روی راهنمای لبه قرار دارد کاغذ قرار ندهید.

← "ظرفیت‌ها و کاغذ موجود" در صفحه 126

چند کاغذ همزمان در دستگاه وارد شده است.

#### راهکارها

هر بار یک برگه کاغذ را در دستگاه قرار دهید.

هنگام چاپ دوروی دستی، چندین ورق کاغذ به صورت همزمان تغذیه می‌شوند.

#### راهکارها

قبل از بارگذاری مجدد کاغذ، هر نوع کاغذی که در منبع کاغذ بارگذاری شده است را بیرون بیاورید.

## خطای تمام شدن کاغذ

کاغذ در وسط تغذیه‌کننده کاغذ پشتی قرار نگرفته است.

### راهکارها

وقتی خطای تمام شدن کاغذ نمایش داده شود در صورتی که کاغذ در تغذیه‌کننده کاغذ پشتی وجود دارد، کاغذ را مجدداً در وسط تغذیه‌کننده کاغذ پشتی بگذارید.

## چاپ ممکن نیست

### چاپ کردن از Windows ممکن نیست

مطمئن شوید رایانه و چاپگر به درستی متصل شده‌اند. دلیل و راهکار رفع این مشکل بسته به متصل بودن یا نبودن آنها متفاوت خواهد بود.

### بررسی وضعیت اتصال

برای بررسی وضعیت اتصال برای رایانه و چاپگر، از برنامه Epson Printer Connection Checker استفاده کنید. بسته به نتایج بررسی ممکن است قادر باشید مشکل را حل کنید.

1. آیکن **Epson Printer Connection Checker** را در دسکتاپ دو-کلیک کنید.

Epson Printer Connection Checker راه‌اندازی می‌شود.

اگر هیچ آیکنی در دسکتاپ وجود ندارد، روش‌های زیر را برای راه‌اندازی Epson Printer Connection Checker دنبال کنید.

Windows 10

روی دکمه شروع کلیک کنید و سپس گزینه‌های **Epson Software < Epson Printer Connection Checker** را انتخاب کنید.

Windows 8.1/Windows 8

نام برنامه را در قسمت جستجو وارد کنید و سپس آیکن نشان داده شده را انتخاب نمایید.

Windows 7

روی دکمه شروع کلیک کنید و سپس **همه برنامه‌ها < Epson Software < Epson Printer Connection Checker** را انتخاب کنید.

2. برای بررسی، دستورالعمل‌های روی صفحه را دنبال کنید.

نکته:

اگر نام چاپگر نمایش داده نمی‌شود، یک درایور چاپگر اصلی *Epson* نصب کنید.

"بررسی اینکه آیا یک درایور چاپگر اصل *Epson* نصب است" *Windows* در صفحه 74

وقتی مشکل را تشخیص دادید، راهکار نمایش یافته در صفحه را دنبال کنید.

وقتی نمی‌توانید مشکل را برطرف کنید، موارد زیر را مطابق با وضعیت بررسی کنید.

چاپگر از طریق اتصال USB تشخیص داده نمی‌شود

"اتصال چاپگر از طریق USB ممکن نیست" (در صفحه 89 Windows)

چاپگر تشخیص داده می‌شود، اما چاپ امکان‌پذیر نیست.

"چاپ ممکن نیست علیرغم آنکه اتصال برقرار شده است (Windows)" در صفحه 89



### اتصال چاپگر از طریق USB ممکن نیست (Windows)

ممکن است بنا به دلایل زیر رخ داده باشد.

کابل USB به شکل صحیح به پریز برق متصل نشده است.

#### راهکارها

کابل USB را به طور ایمن به چاپگر و رایانه وصل کنید.

مشکلی در رابطه با هاب USB وجود دارد.

#### راهکارها

اگر از هاب USB استفاده می‌کنید، سعی کنید چاپگر را بطور مستقیم به رایانه وصل کنید.

مشکلی در رابطه با کابل USB یا ورودی USB وجود دارد.

#### راهکارها

اگر کابل USB شناسایی نشد، درگاه یا کابل USB را تغییر دهید.

### چاپ ممکن نیست علیرغم آنکه اتصال برقرار شده است (Windows)

ممکن است بنا به دلایل زیر رخ داده باشد.

مشکلی در رابطه با نرم‌افزار یا داده‌ها وجود دارد.

#### راهکارها

حتماً درایور چاپگر اصل (Epson (EPSON XXXXX را نصب کنید. اگر درایور چاپگر اصل Epson نصب نشود، قابلیت‌ها محدود می‌شود. بهتر است از درایور چاپگر اصل Epson استفاده کنید.

اگر تصویر بزرگی را چاپ می‌کنید، ممکن است رایانه حافظه کافی نداشته باشد. تصویر را با وضوح کمتر و اندازه کوچکتر چاپ کنید.

اگر همه راه حل‌ها را امتحان کرده‌اید و مشکل هنوز حل نشده است، درایور چاپگر را حذف و دوباره نصب کنید.

می‌توانید مشکل را با به‌روزرسانی نرم‌افزار به آخرین نسخه برطرف کنید. برای بررسی وضعیت نرم‌افزار، از ابزار به‌روزرسانی نرم‌افزار استفاده کنید.

← "بررسی اینکه آیا یک درایور چاپگر اصل Epson نصب است — Windows" در صفحه 74

← "بررسی اینکه آیا یک درایور چاپگر اصل Epson نصب است — Mac OS" در صفحه 75

← "نصب یا لغو نصب جداگانه برنامه‌ها" در صفحه 73

← "بروزرسانی برنامه‌ها و میان‌افزار" در صفحه 78

مشکلی در رابطه با وضعیت چاپگر وجود دارد.

#### راهکارها

روی گزینه EPSON Status Monitor 3 در زبانه نگهداری کلیک کنید و وضعیت چاپگر را بررسی کنید. اگر EPSON Status Monitor 3 غیرفعال باشد، روی تنظیم گسترش یافته در زبانه نگهداری کلیک کنید و سپس EPSON Status Monitor 3 را فعال کنید را انتخاب نمایید.

هنوز یک کار در انتظار چاپ وجود دارد.

#### راهکارها

روی صف چاپ در زبانه نگهداری درایور چاپگر کلیک کنید. در صورت باقی ماندن داده غیر ضروری، لغو همه اسناد را از منوی چاپگر انتخاب کنید.

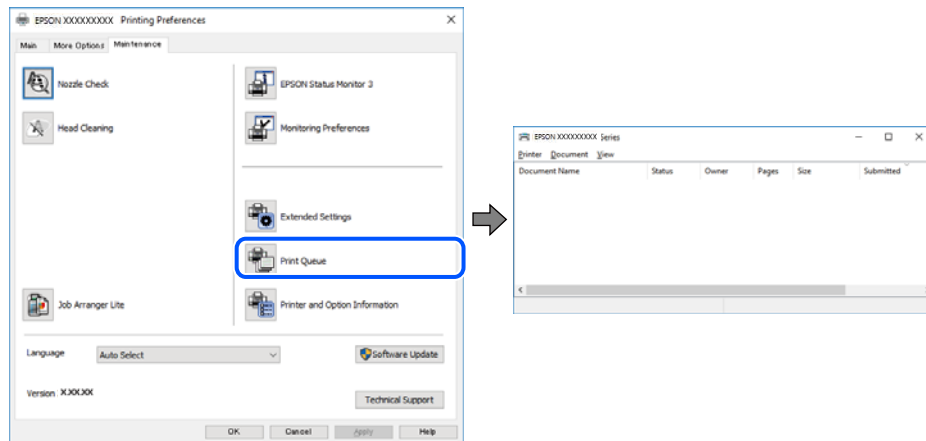

چاپگر معلق یا آفلاین است.

#### راهکارها

روی صف چاپ در زبانه نگهداری درایور چاپگر کلیک کنید. اگر چاپگر آفلاین است یا در حالت تعلیق قرار دارد، علامت تنظیم آفلاین یا حالت تعلیق را از منوی چاپگر بردارید.

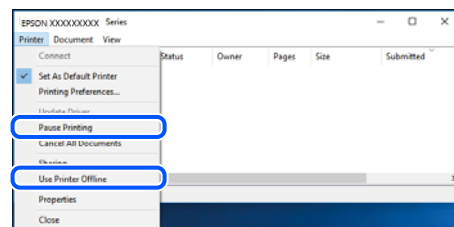

چاپگر به عنوان چاپگر پیش فرض انتخاب نشده است.

#### راهکارها

روی نماد چاپگر در پانل کنترل < مشاهده دستگاهها و چاپگرها (یا چاپگرها، چاپگرها و مابرها) کلیک راست کنید و سپس روی تنظیم به عنوان چاپگر پیش فرض کلیک کنید.

نکته:

اگر چندین آیکن چاپگر وجود دارد، برای انتخاب چاپگر صحیح گزینه زیر را انتخاب کنید.

(مثال)

اتصال USB: سری EPSON XXXX

اگر درایور چاپگر را چندین بار نصب کنید، نسخه‌هایی از درایور چاپگر ممکن است ایجاد شود. اگر کپی‌هایی مانند "سری EPSON XXXX (نسخه 1)" ایجاد شده باشند، باید روی نماد درایور کپی شده کلیک راست نمایید و سپس روی حذف دستگاه کلیک کنید.

■ درگاه چاپگر به درستی تنظیم نشده است.

#### راهکارها

روی صف چاپ در زبانه نگهداری درایور چاپگر کلیک کنید.  
اطمینان حاصل کنید که درگاه چاپگر همانند ذیل به درستی در ویژگی‌ها < درگاه از منوی چاپگر تنظیم شده باشد.  
اتصال USB: USBXXX

### چاپ از Mac OS ممکن نیست

مطمئن شوید رایانه و چاپگر به درستی متصل شده‌اند.  
دلیل و راهکار رفع این مشکل بسته به متصل بودن یا نبودن آنها متفاوت خواهد بود.

#### بررسی وضعیت اتصال

برای بررسی وضعیت اتصال برای رایانه و چاپگر، از برنامه EPSON Status Monitor استفاده کنید.

1. گزینه ترجیحات سیستم را از منوی Apple < چاپگرها و اسکنرها (یا چاپ و اسکن، چاپ و فابری) برگزینید و سپس چاپگر را انتخاب کنید.
2. روی گزینه‌ها و لوازم < برنامه کاربردی > باز کردن برنامه کاربردی چاپگر کلیک کنید.
3. روی گزینه EPSON Status Monitor کلیک کنید.

وقتی سطوح جوهر باقیمانده نمایش داده می‌شود، اتصال بین رایانه و چاپگر به درستی برقرار شده است.  
در صورتی که اتصال برقرار نشده است، بخش زیر را بررسی کنید.

□ چاپگر از طریق اتصال USB تشخیص داده نمی‌شود  
"اتصال چاپگر از طریق USB ممکن نیست" (در صفحه 91 Mac OS)

در صورتی که اتصال برقرار شده است، موارد زیر را بررسی کنید.

□ چاپگر تشخیص داده می‌شود، اما چاپ امکان‌پذیر نیست.  
"چاپ ممکن نیست علیرغم آنکه اتصال برقرار شده است (Mac OS)" در صفحه 92

اتصال چاپگر از طریق USB ممکن نیست (Mac OS)

ممکن است بنا به دلایل زیر رخ داده باشد.

■ کابل USB به شکل صحیح به پریز برق متصل نشده است.

#### راهکارها

کابل USB را به طور ایمن به چاپگر و رایانه وصل کنید.

■ مشکلی در رابطه با هاب USB وجود دارد.

#### راهکارها

اگر از هاب USB استفاده می‌کنید، سعی کنید چاپگر را بطور مستقیم به رایانه وصل کنید.

مشکلی در رابطه با کابل USB یا ورودی USB وجود دارد.

#### راهکارها

اگر کابل USB شناسایی نشد، درگاه یا کابل USB را تغییر دهید.

چاپ ممکن نیست علی‌رغم آنکه اتصال برقرار شده است (Mac OS)  
ممکن است بنا به دلایل زیر رخ داده باشد.

مشکلی در رابطه با نرم‌افزار یا داده‌ها وجود دارد.

#### راهکارها

حتماً درایور چاپگر اصل (Epson (EPSON XXXXX را نصب کنید. اگر درایور چاپگر اصل Epson نصب نشود، قابلیت‌ها محدود می‌شود. بهتر است از درایور چاپگر اصل Epson استفاده کنید.

اگر تصویر بزرگی را چاپ می‌کنید، ممکن است رایانه حافظه کافی نداشته باشد. تصویر را با وضوح کمتر و اندازه کوچکتر چاپ کنید.

اگر همه راه‌ها را امتحان کرده‌اید و مشکل هنوز حل نشده است، درایور چاپگر را حذف و دوباره نصب کنید.

می‌توانید مشکل را با به‌روزرسانی نرم‌افزار به آخرین نسخه برطرف کنید. برای بررسی وضعیت نرم‌افزار، از ابزار به‌روزرسانی نرم‌افزار استفاده کنید.

← "بررسی اینکه آیا یک درایور چاپگر اصل Epson نصب است — Windows" در صفحه 74

← "بررسی اینکه آیا یک درایور چاپگر اصل Epson نصب است — Mac OS" در صفحه 75

← "نصب یا لغو نصب جداگانه برنامه‌ها" در صفحه 73

← "بروزرسانی برنامه‌ها و میان‌افزار" در صفحه 78

مشکلی در رابطه با وضعیت چاپگر وجود دارد.

#### راهکارها

مطمئن شوید که وضعیت چاپگر روی مکث تنظیم نشده باشد.

گزینه ترجیحات سیستم را از منوی Apple < چاپگرها و اسکنرها (یا چاپ و اسکن، چاپ و فابری) انتخاب کنید و سپس روی چاپگر دو بار کلیک کنید. اگر چاپگر مکث شده است، روی از سرگیری کلیک کنید.

محدودیت قابلیت‌های کاربری برای چاپگر فعال شده است.

#### راهکارها

وقتی قابلیت محدودسازی کاربر فعال باشد ممکن است چاپگر چاپ نکند. با سرپرست چاپگر تماس بگیرید.

منوی تنظیمات چاپ نمایش داده نمی‌شود.

ممکن است بنا به دلایل زیر رخ داده باشد.

## دراپور چاپگر Epson به درستی نصب نشده است

### راهکارها

اگر منوی تنظیمات چاپ در macOS Catalina (10.15) یا نسخه جدیدتر، macOS High Sierra (10.13)، macOS Sierra (10.12)، OS X El Capitan (10.11)، OS X Yosemite (10.10)، OS X Mavericks (10.9)، OS X Mountain Lion (10.8) نمایش داده نمی شود، دراپور چاپگر Epson به درستی نصب نشده است. آن را از منوی زیر فعال کنید.

گزینه ترجیحات سیستم را از منوی Apple < چاپگرها و اسکنرها (یا چاپ و اسکن، چاپ و فابری) انتخاب کنید، چاپگر را حذف کنید و سپس دوباره چاپگر را اضافه نمایید. برای افزودن چاپگر، به مطلب زیر مراجعه کنید.

"[اضافه کردن چاپگر \(فقط برای Mac OS\)](#)" در صفحه 76

macOS Mojave (10.14) نمی تواند به تنظیمات چاپ در برنامه های تهیه شده توسط Apple مانند TextEdit دسترسی پیدا کند.

## دستگاه اسکن نمی کند

### اسکن کردن از Windows شروع نمی شود

مطمئن شوید رایانه و چاپگر به درستی متصل شده اند. دلیل و راهکار رفع این مشکل بسته به متصل بودن یا نبودن آنها متفاوت خواهد بود.

### بررسی وضعیت اتصال

برای بررسی وضعیت اتصال برای رایانه و چاپگر، از برنامه Epson Printer Connection Checker استفاده کنید. بسته به نتایج بررسی ممکن است قادر باشید مشکل را حل کنید.

1. آیکن **Epson Printer Connection Checker** را در دسکتاپ دو-کلیک کنید.

Epson Printer Connection Checker راه اندازی می شود.

اگر هیچ آیکنی در دسکتاپ وجود ندارد، روش های زیر را برای راه اندازی Epson Printer Connection Checker دنبال کنید.

Windows 10

روی دکمه شروع کلیک کنید و سپس گزینه های **Epson Software < Epson Printer Connection Checker** را انتخاب کنید.

Windows 8.1/Windows 8

نام برنامه را در قسمت جستجو وارد کنید و سپس آیکن نشان داده شده را انتخاب نمایید.

Windows 7

روی دکمه شروع کلیک کنید و سپس همه برنامه ها < Epson Software < Epson Printer Connection Checker را انتخاب کنید.

2. برای بررسی، دستورالعمل های روی صفحه را دنبال کنید.

نکته:

اگر نام چاپگر نمایش داده نمی شود، یک دراپور چاپگر اصلی Epson نصب کنید.

"بررسی اینکه آیا یک دراپور چاپگر اصل Epson نصب است" در صفحه 74

وقتی مشکل را تشخیص دادید، راهکار نمایش یافته در صفحه را دنبال کنید.

وقتی نمی توانید مشکل را برطرف کنید، موارد زیر را مطابق با وضعیت بررسی کنید.

□ چاپگر از طریق اتصال USB تشخیص داده نمی شود  
"اتصال چاپگر از طریق USB ممکن نیست" (در صفحه 89 Windows)

اتصال چاپگر از طریق USB ممکن نیست (Windows)

ممکن است بنا به دلایل زیر رخ داده باشد.

■ کابل USB به شکل صحیح به پریز برق متصل نشده است.

راهکارها

کابل USB را به طور ایمن به چاپگر و رایانه وصل کنید.

■ مشکلی در رابطه با هاب USB وجود دارد.

راهکارها

اگر از هاب USB استفاده می کنید، سعی کنید چاپگر را بطور مستقیم به رایانه وصل کنید.

■ مشکلی در رابطه با کابل USB یا ورودی USB وجود دارد.

راهکارها

اگر کابل USB شناسایی نشد، درگاه یا کابل USB را تغییر دهید.

## اسکن کردن از Mac OS شروع نمی شود

مطمئن شوید رایانه و چاپگر به درستی متصل شده اند.

دلیل و راهکار رفع این مشکل بسته به متصل بودن یا نبودن آنها متفاوت خواهد بود.

### بررسی وضعیت اتصال

برای بررسی وضعیت اتصال برای رایانه و چاپگر، از برنامه EPSON Status Monitor استفاده کنید.

1. گزینه ترجیحات سیستم را از منوی Apple < چاپگرها و اسکنرها (یا چاپ و اسکن، چاپ و نمابر) برگزینید و سپس چاپگر را انتخاب کنید.

2. روی گزینه ها و لوازم < برنامه کاربردی > باز کردن برنامه کاربردی چاپگر کلیک کنید.

3. روی گزینه EPSON Status Monitor کلیک کنید.

وقتی سطوح جوهر باقیمانده نمایش داده می شود، اتصال بین رایانه و چاپگر به درستی برقرار شده است. در صورتی که اتصال برقرار نشده است، بخش زیر را بررسی کنید.

□ چاپگر از طریق اتصال USB تشخیص داده نمی شود  
"اتصال چاپگر از طریق USB ممکن نیست" (در صفحه 91 Mac OS)

اتصال چاپگر از طریق USB ممکن نیست (Mac OS)

ممکن است بنا به دلایل زیر رخ داده باشد.

■ کابل USB به شکل صحیح به پریز برق متصل نشده است.

راهکارها

کابل USB را به طور ایمن به چاپگر و رایانه وصل کنید.

■ مشکلی در رابطه با هاب USB وجود دارد.

راهکارها

اگر از هاب USB استفاده می‌کنید، سعی کنید چاپگر را بطور مستقیم به رایانه وصل کنید.

■ مشکلی در رابطه با کابل USB یا ورودی USB وجود دارد.

راهکارها

اگر کابل USB شناسایی نشد، درگاه یا کابل USB را تغییر دهید.

## کار با چاپگر طبق انتظار پیش نمی‌رود

عملیات‌ها به کندی انجام می‌شوند

چاپ بسیار آهسته است

ممکن است بنا به دلایل زیر رخ داده باشد.

■ برنامه‌های غیرضروری در حال اجرا هستند.

راهکارها

هر نوع برنامه غیرضروری در رایانه خود یا دستگاه هوشمند را ببندید.

■ کیفیت چاپ روی گزینه بالا تنظیم شده است.

راهکارها

تنظیمات کیفیت را پایین‌تر بیاورید.

■ چاپ دوطرفه غیرفعال است.

راهکارها

تنظیم دور رو (یا سرعت بالا) را فعال کنید. زمانی که این تنظیم فعال می‌شود، هد چاپ زمانی که در هر دو جهت حرکت می‌کند چاپ انجام می‌دهد و سرعت چاپ افزایش می‌یابد.

Windows □

علامت چاپ دورویه را از زبانه گزینه بیشتر درایور چاپگر انتخاب کنید.

#### Mac OS

گزینه **ترجیحات سیستم** را از منوی Apple < چاپگرها و اسکنرها (یا چاپ و اسکن، چاپ و نمابر) برگزینید و سپس چاپگر را انتخاب کنید. روی **گزینه‌ها و لوازم** < گزینه‌ها (یا درایور) کلیک کنید. گزینه On را به عنوان تنظیم چاپ دورویه انتخاب کنید.

ببصدا فعال است.

#### راهکارها

گزینه **ببصدا** را غیرفعال کنید. هنگامی که چاپگر در **ببصدا** کار می‌کند، سرعت چاپ کاهش می‌یابد.

#### Windows

گزینه **خاموش** را به عنوان تنظیم **ببصدا** در زبانه اندازه درایور چاپگر انتخاب کنید.

#### Mac OS

گزینه **ترجیحات سیستم** را از منوی Apple < چاپگرها و اسکنرها (یا چاپ و اسکن، چاپ و نمابر) برگزینید و سپس چاپگر را انتخاب کنید. روی **گزینه‌ها و لوازم** < گزینه‌ها (یا درایور) کلیک کنید. گزینه Off را به عنوان تنظیم **ببصدا** انتخاب کنید.

در حین چاپ پیوسته، سرعت چاپ بسیار کاهش می‌یابد

این قابلیت از داغ شدن بیش از حد قسمت‌های عملکردی چاپگر و اختلال در کارکرد آن جلوگیری می‌کند.

#### راهکارها

شما می‌توانید به چاپ ادامه دهید. برای بازگشت به سرعت عادی چاپ، اجازه دهید چاپگر به مدت حداقل 30 دقیقه بدون کارکرد باشد. اگر چاپگر خاموش شود سرعت چاپ به حالت عادی باز نمی‌گردد.

سرعت اسکن پایین است

اسکن کردن با وضوح بالا.

#### راهکارها

سعی کنید با وضوح کمتری اسکن کنید.

صدای کارکرد بسیار زیاد است

ببصدا غیر فعال است.

#### راهکارها

اگر صدای دستگاه بیش از حد بلند است، **ببصدا** را فعال کنید. فعال‌سازی این قابلیت می‌تواند سرعت چاپ را کاهش دهد.

#### Windows

**ببصدا** را در زبانه اندازه فعال کنید.

#### Mac OS

گزینه **ترجیحات سیستم** را از منوی Apple < چاپگرها و اسکنرها (یا چاپ و اسکن، چاپ و نمابر) انتخاب نموده و سپس چاپگر را برگزینید. روی **گزینه‌ها و لوازم** < گزینه‌ها (یا درایور) کلیک کنید. گزینه On را به عنوان تنظیم **ببصدا** انتخاب کنید.



## بررسی چراغ‌ها و وضعیت چاپگر

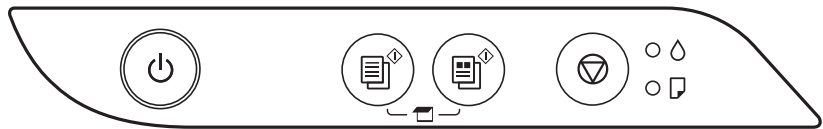

هنگامی که خطایی رخ می‌دهد، چراغ روشن شده یا چشمک می‌زند. جزئیات خطا در صفحه رایانه نمایش داده می‌شود.

● روشن

☀️ چشمک‌زن

چراغ	وضعیت	راهکارها
● ●	ممکن است شارژ اولیه جوهر کامل نشده باشد.	برای تکمیل شارژ اولیه جوهر، به پوستر از اینجا شروع کنید مراجعه کنید.
● ●	هیچ کاغذی قرار داده نشده یا بیش از یک برگه قرار داده شده است.	کاغذ را قرار داده و دکمه  یا  را فشار دهید.
☀️ ●	کاغذ گیر کرده است.	کاغذ را خارج کرده و دکمه  یا  را فشار دهید. اگر پس از برداشتن کاغذ و خاموش و روشن کردن دستگاه، خطای گیر کردن کاغذ ادامه داشته باشد کاغذ ممکن است در داخل چاپگر باقی بماند. کاغذ A4 را در تغذیه‌کننده کاغذ پشت دستگاه قرار دهید و سپس برای بیرون آوردن کاغذ باقیمانده، دکمه  یا  را فشار دهید. کاغذ را در جهت عمودی قرار دهید. در صورتی که برطرف سازی مشکل امکان پذیر نمی‌باشد، با پشتیبانی Epson تماس بگیرید.
● ● ● ●	وقتی چراغ روشن/خاموش، روشن است یا چشمک می‌زند <input type="checkbox"/> چاپگر به درستی خاموش نشده است.* <input type="checkbox"/> به دلیل خاموش شدن چاپگر در حین کار، نازل ممکن است خشک و مسدود شده باشد.  * جریان برق ممکن است از طریق چند-راهی یا کلید مدارشکن، یا بر اثر کشیدن دوشاخه از پریز یا بروز مشکل برقی قطع شده باشد.	<input type="checkbox"/> پس از برطرف کردن خطا با فشردن دکمه  یا ، بهتر است نازل را بررسی کنید. کارهای چاپی معلق را لغو کنید. <input type="checkbox"/> برای خاموش کردن چاپگر، حتماً دکمه  را فشار دهید.
	هنگامی که چراغ خاموش/روشن، خاموش است چاپگر در حالت بازیابی راه‌اندازی شده است زیرا بروزرسانی ثابت‌افزار انجام نشد.	مراحل زیر را دنبال کنید تا دوباره ثابت‌افزار بروزرسانی شود. 1. رایانه و چاپگر را با استفاده از یک کابل USB به یکدیگر وصل کنید. 2. برای دستورالعمل‌های بیشتر به وبسایت Epson محلی مراجعه کنید.

چراغ	وضعیت	راهکارها
	وقتی چراغ‌های  و  همزمان چشمک می‌زنند عمر مفید بالشتک جوهر تقریباً یا به طور کامل تمام شده است.	بالشتک‌های جوهر باید تعویض شوند. برای تعویض بالشتک جوهر، با Epson یا ارائه دهنده خدمات مجاز Epson تماس بگیرید. <sup>1*</sup> این بخش قابل سرویس توسط کاربر نیست. اگر پیامی در رایانه ظاهر شد مبنی بر اینکه می‌توانید چاپ کردن را ادامه دهید، دکمه  یا  را برای ادامه چاپ فشار دهید. چشمک زدن چراغ به طور موقت متوقف می‌شود، با این وجود تا زمانی که بالشتک جوهر تعویض شود، در فواصل زمانی منظم چشمک می‌زنند.
	اگر چراغ  و چراغ  به نوبت چشمک می‌زنند عمر بالشتک جوهر چاپ بی حاشیه، به پایان خود نزدیک شده است یا به پایان رسیده است.	بالشتک جوهر چاپ بی حاشیه باید تعویض شود. برای تعویض بالشتک جوهر، با Epson یا ارائه دهنده خدمات مجاز Epson تماس بگیرید. <sup>2*</sup> این بخش قابل سرویس توسط کاربر نیست. اگر پیامی در رایانه ظاهر شد مبنی بر اینکه می‌توانید چاپ کردن را ادامه دهید، دکمه  یا  را برای ادامه چاپ فشار دهید. چشمک زدن چراغ به طور موقت متوقف می‌شود، با این وجود تا زمانی که بالشتک جوهر تعویض شود، در فواصل زمانی منظم چشمک می‌زنند. چاپ بدون کادر حاشیه در دسترس نیست ولی چاپ با کادر حاشیه موجود است.
	یک خطای چاپگر رخ داده است.	کاغذها را از داخل چاپگر بیرون بیاورید. دستگاه را خاموش کرده و دوباره روشن کنید. اگر بعد از خاموش و روشن کردن مجدد خطا همچنان باقی مانده است، با پشتیبانی Epson تماس بگیرید.

<sup>1\*</sup> در برخی پرده‌های چاپ، مقدار کمی جوهر اضافی ممکن است در بالشتک جوهر جمع شود. برای جلوگیری از نشتی جوهر از بالشتک، چاپگر طوری طراحی شده است که با پایان یافتن قدرت جذب بالشتک، چاپ متوقف می‌شود. وقوع یا عدم وقوع و دفعات وقوع این امر به تعداد صفحاتی که چاپ می‌کنید، نوع موادی که چاپ می‌کنید و تعداد پرده‌های تمیز کردن که چاپگر انجام می‌دهد بستگی دارد. نیاز به تعویض بالشتک بدین معنی نیست که کارآیی چاپگر شما بر اساس مشخصاتش متوقف شده است. زمانیکه بالشتک نیاز به تعویض دارد چاپگر اطلاع می‌دهد و این کار تنها توسط ارائه دهنده خدمات مجاز Epson باید انجام شود. ضمانت‌نامه Epson هزینه‌های این تعویض را پوشش نمی‌دهد.

<sup>2\*</sup> در برخی پرده‌های چاپ، ممکن است مقدار کمی جوهر اضافی در بالشتک جوهر چاپ بدون لبه جمع شود. برای جلوگیری از نشتی جوهر از بالشتک، چاپگر طوری طراحی شده است که با پایان یافتن قدرت جذب بالشتک، چاپ بدون کادر حاشیه متوقف می‌شود. دلیل و مدت زمان لازم بر اساس تعداد صفحات چاپ شده با استفاده از گزینه چاپ بدون کادر حاشیه متفاوت خواهد بود. نیاز به تعویض بالشتک بدین معنی نیست که کارآیی چاپگر شما بر اساس مشخصاتش متوقف شده است. زمانیکه بالشتک نیاز به تعویض دارد چاپگر اطلاع می‌دهد و این کار تنها توسط ارائه دهنده خدمات مجاز Epson باید انجام شود. ضمانت‌نامه Epson هزینه‌های این تعویض را پوشش نمی‌دهد.

#### اطلاعات مرتبط

◀ "خارج کردن کاغذ گیر کرده" در صفحه 99

◀ "تماس با پشتیبانی Epson" در صفحه 141

## کاغذ گیر می کند

خطای نشان داده شده در پانل کنترل را بررسی کنید و دستورالعمل‌ها را دنبال نمایید تا کاغذ گیر کرده و تکه‌های پاره شده را بردارید. سپس خطا را پاک کنید.

**مهم!**

با دقت کاغذ گیر کرده را خارج کنید. خارج کردن ناگهانی و تند کاغذ می تواند به چاپگر آسیب برساند.  
در هنگام برداشتن کاغذ گیر کرده، چاپگر را کج نکنید، آن را بصورت عمودی نگه دارید یا آن را وارونه کنید در غیر اینصورت ممکن است جوهر نشت کند.

## خارج کردن کاغذ گیر کرده

**احتیاط!**

زمانی که دست شما داخل چاپگر است هرگز دکمه های روی پانل کنترل را لمس نکنید. اگر چاپگر شروع به کار کند، می تواند منجر به آسیب شود. مراقب باشید به قسمت های بیرون زده شده دست نزنید زیرا موجب آسیب می شود.

1. کاغذ گیر کرده را خارج کنید.

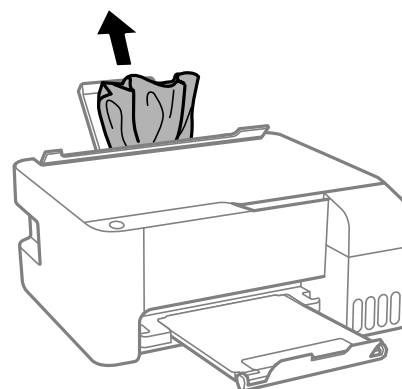

2. درپوش جلو را باز کنید.

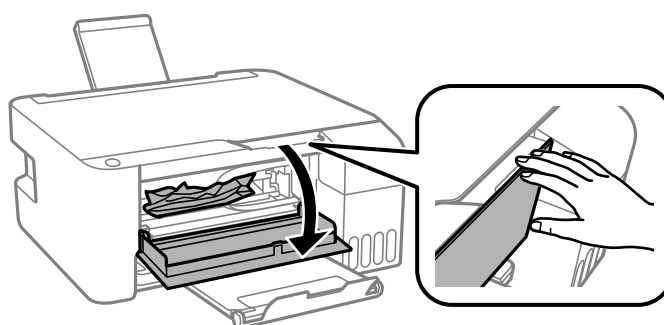

3. واحد اسکنر را باز کنید تا صدای کلیک شنیده شود.

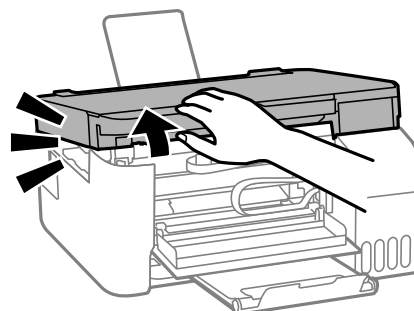

مهم: !

به قطعات داخل چاپگر که در شکل نشان داده شده اند دست نزنید. اینکار می تواند منجر به عملکرد نامناسب دستگاه شود.

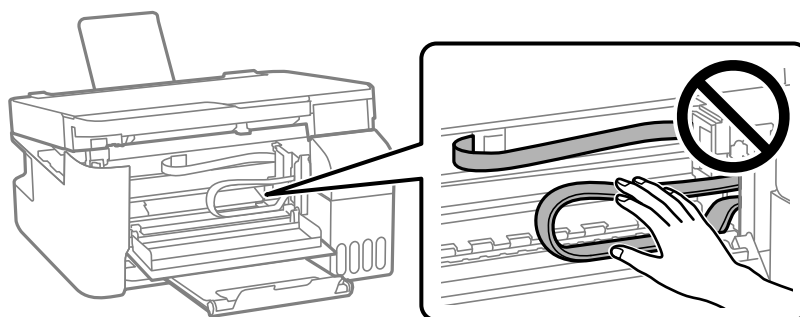

4. کاغذ گیر کرده را خارج کنید.

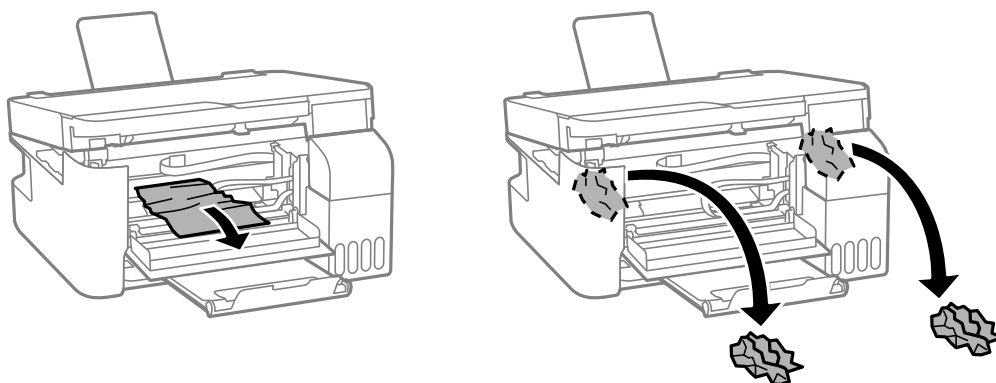

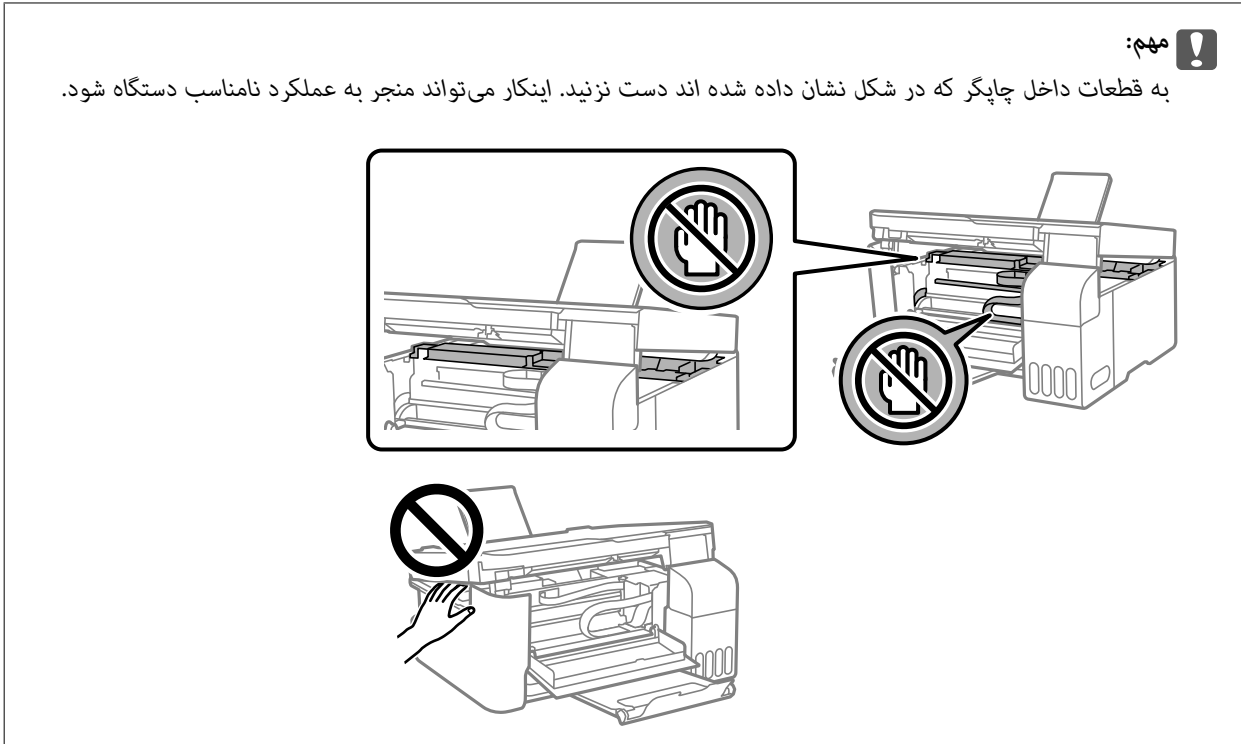

5. واحد اسکنر را ببندید.  
برای حفظ ایمنی، واحد اسکنر در دو مرحله بسته می شود.

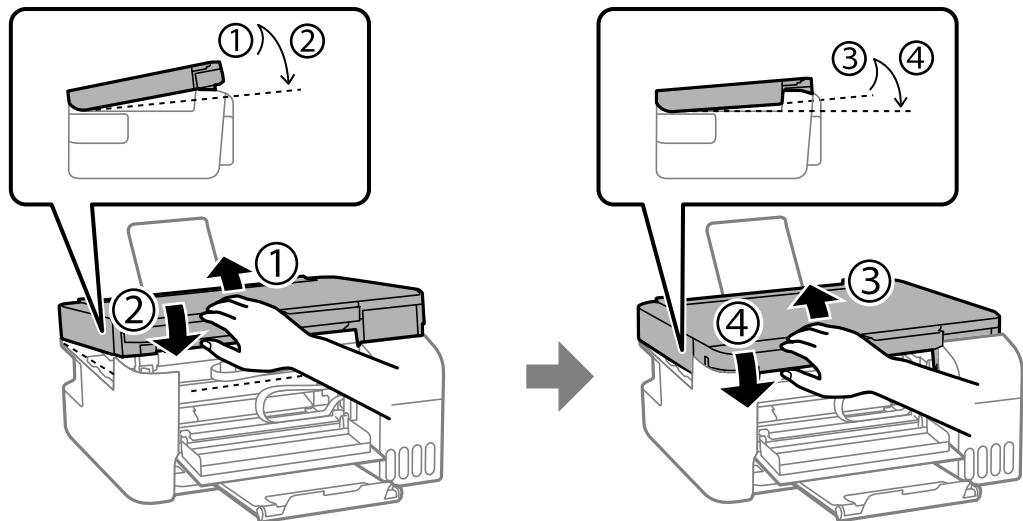

**نکته:**  
قبل از باز کردن مجدد، واحد اسکنر باید کامل بسته شود.

6. درپوش جلو را ببندید.

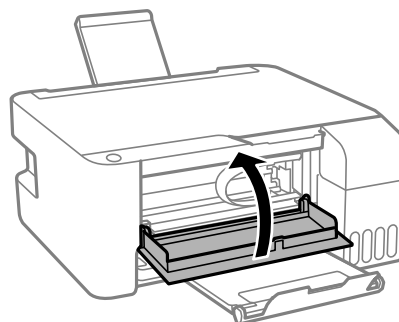

## جلوگیری از گیر کردن کاغذ

در صورتی که گیر کردن کاغذ به کرات رخ می‌دهد، بخش زیر را بررسی کنید.

□ چاپگر را روی یک سطح صاف قرار دهید و در شرایط محیطی توصیه شده راه‌اندازی کنید.

"مشخصات محیطی" در صفحه 137

□ از کاغذی که توسط این چاپگر پشتیبانی می‌شود استفاده کنید.

"ظرفیت‌ها و کاغذ موجود" در صفحه 126

□ نکات احتیاطی مربوط به مدیریت کاغذ را دنبال کنید.

"احتیاط‌های مربوط به مدیریت کاغذ" در صفحه 22

□ کاغذ را در جهت صحیح قرار دهید و گیره نگهدارنده لبه را مقابل لبه کاغذ قرار دهید.

"قرار دادن کاغذ در تغذیه پشتی کاغذ" در صفحه 23

□ بیشتر از حداکثر تعداد برگه‌های مشخص شده برای کاغذ قرار ندهید.

□ اگر شما چندین برگه کاغذ را در چاپگر قرار داده‌اید، باید هر بار فقط یک برگه کاغذ را قرار دهید.

## زمان پر کردن مجدد کارتریج است

### نکات احتیاطی استفاده از بطری جوهر

قبل از پر کردن جوهر دستورالعمل‌های زیر را مطالعه کنید.

#### نکات احتیاطی نگهداری جوهر

□ بطری‌های جوهر را دور از تماس مستقیم نور خورشید نگهدارید.

□ بطری‌های جوهر را در دماهای بالا یا انجماد نگه ندارید.

□ Epson توصیه می‌کند که از بطری جوهر تا قبل از تاریخ چاپ شده بر روی بسته استفاده کنید.

□ هنگام نگهداری یا انتقال بطری جوهر، بطری را کج نکنید و آن را در معرض ضربه یا تغییرات دمایی قرار ندهید. در غیر این صورت ممکن است با وجود بسته بودن درپوش بطری، جوهر نشت کند. هنگام بستن درپوش، حتماً بطری را به صورت عمودی نگه دارید و از نشت کردن جوهر در هنگام جابجا کردن بطری جلوگیری کنید؛ مثلاً بطری را درون کیسه قرار دهید.

□ بعد از آوردن بطری جوهر از یک مکان نگهداری سرد، اجازه دهید حداقل سه ساعت قبل از استفاده در دمای اتاق گرم شود.

□ تا زمانی که برای پر کردن مخزن آماده نیستید، بسته بندی بطری را باز نکنید. بطری جوهر به صورت و کیوم بسته بندی شده است تا قابلیت اطمینان آن حفظ شود. اگر پیش از استفاده از بطری جوهر، بسته بندی آن را باز کرده و برای مدت طولانی نگه دارید، ممکن است عمل چاپ به صورت عادی انجام نشود.

□ پس از باز کردن بطری جوهر، بهتر است هر چه زودتر از آن استفاده کنید.

#### نکات احتیاطی پر کردن مجدد جوهر

□ برای کسب نتایج بهینه چاپ، سطح جوهر نباید به مدت طولانی پایین بماند.

□ از بطری‌های جوهر که دارای کد قطعه صحیح هستند برای این چاپگر استفاده کنید.

□ هنگام کار با جوهر این چاپگر باید احتیاط کافی به عمل بیاورید. ممکن است هنگام پر کردن یا پر کردن مجدد مخزن‌ها، جوهر ترشح کند. اگر جوهر بر روی لباس‌ها یا وسایل شما بریزد، ممکن است پاک نشود.

□ از تکان دادن یا فشار دادن بطری جوهر خودداری کنید.

□ در صورتی که مخزن جوهر تا خط پایینی پر نشده است، سریعاً آن را پر کنید. مصرف طولانی مدت چاپگر زمانی که سطح جوهر زیر خط پایینی است، می‌تواند به چاپگر آسیب برساند.

#### مصرف جوهر

□ برای حفظ عملکرد بهینه هد چاپ، مقداری جوهر از همه مخازن جوهر در طول عملیات نگهداری از قبیل تمیز کردن هد چاپ مصرف می‌شود. ممکن است جوهر در هنگام روشن کردن چاپگر نیز مصرف شود.

□ وقتی چاپ در حالت تک‌رنگ یا مقیاس خاکستری انجام می‌شود، بسته به نوع کاغذ یا تنظیمات کیفیت چاپ، جوهرهای رنگی به جای جوهر مشکی ممکن است استفاده شوند. چون ترکیبی از جوهرهای رنگی برای ساخت جوهر مشکی استفاده می‌شود.

□ جوهر بطری‌های جوهر ارائه شده به همراه چاپگر شما تا حدی در مراحل اولیه نصب استفاده می‌شود. به منظور تولید چاپ با کیفیت بالا، هد چاپ چاپگر شما کاملاً با جوهر پر شود. این فرایند خاموش-روشن مقداری جوهر مصرف می‌کند و بنابراین این بطری‌های ممکن است موجب چاپ صفحات کمتر نسبت به بطری‌های جوهر بعدی شوند.

□ بازده ذکر شده ممکن است بسته به تصاویری که چاپ می‌کنید، نوع کاغذ، تعداد چاپ و شرایط محیطی از قبیل دما بستگی داشته باشد.

## پر کردن دوباره مخازن جوهر

1. کاور مخزن جوهر را باز کنید.

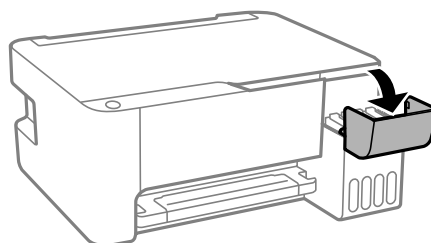

2. درپوش مخزن جوهر را باز کنید.

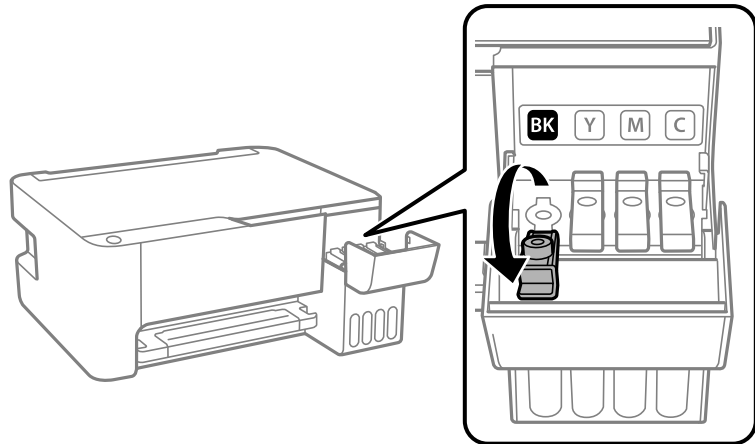

**مهم!**

اطمینان حاصل کنید که رنگ مخزن جوهر با رنگ جوهری که قصد پر کردن دارید منطبق باشد.

3. در حالی که بطری را عمودی نگه داشته‌اید، درپوش را به آرامی بچرخانید تا باز شود.

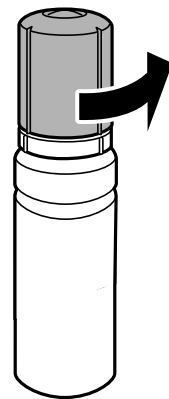

**مهم!**

استفاده از بطری‌های اصلی جوهر Epson را توصیه می‌کند.

مراقب باشید جوهر نریزد.



4. خط بالایی (a) در مخزن جوهر را بررسی کنید.

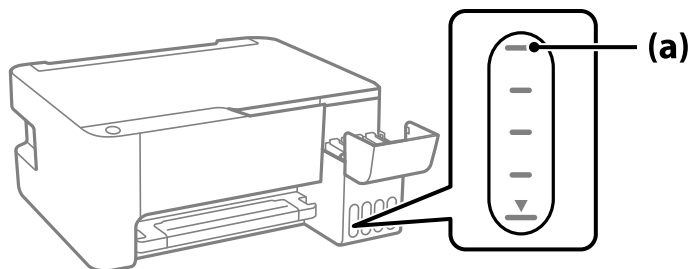

5. قسمت بالایی بطری جوهر را با درگاه پر کردن همراستا کنید و سپس آن را مستقیماً در درگاه قرار دهید و جوهر را تا خط بالایی و جایی که به طور خودکار متوقف شود پر کنید.

وقتی بطری جوهر را در درگاه پر کردن به منظور تصحیح رنگ قرار دهید، پس از رسیدن سطح جوهر به خط بالایی، ریختن جوهر شروع می‌شود و سپس جریان جوهر به طور خودکار متوقف می‌شود.

اگر جوهر وارد مخزن نشد، بطری جوهر را بردارید و با وارد کردن مجدد آن امتحان کنید. با این حال، وقتی جوهر به خط بالایی رسید از جدا کردن و وصل کردن مجدد بطری جوهر خودکاری کنید؛ در غیر این صورت ممکن است جوهر نشت کند.

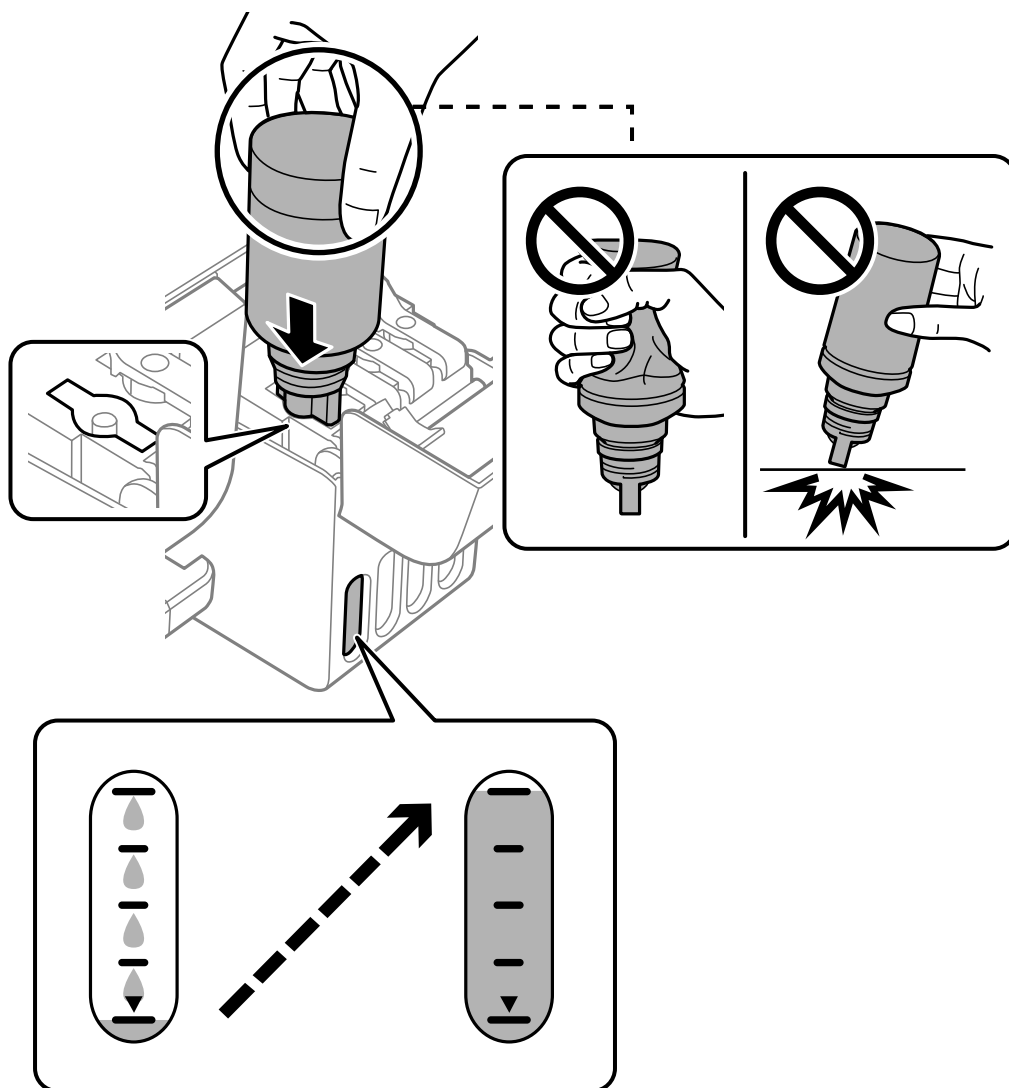

6. پس از پر کردن مخزن، بطری جوهر را بردارید و درپوش مخزن جوهر را محکم ببندید.

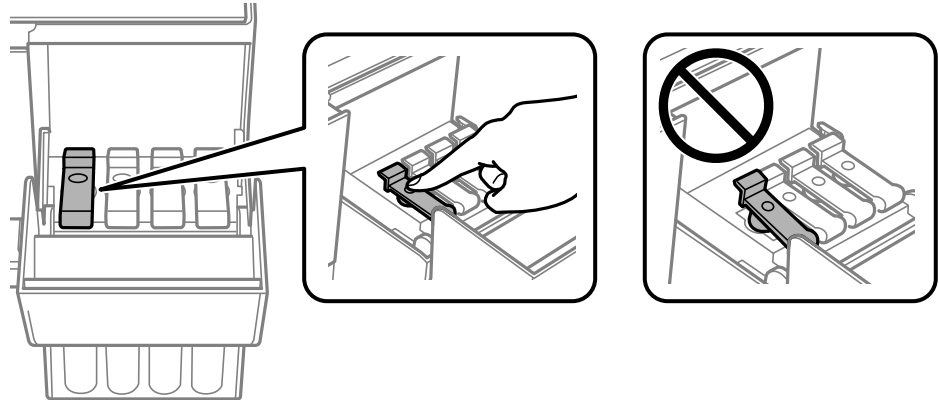

**مهم!**

بطری جوهر را وارد شده رها نکنید؛ در غیر این صورت ممکن است بطری آسیب ببیند یا جوهر نشت کند.

**نکته:**

در صورت باقی ماندن جوهر در بطری، درپوش را ببندید و بطری را به صورت عمودی برای مصارف بعدی نگه دارید.



7. کاور مخزن جوهر را محکم ببندید.

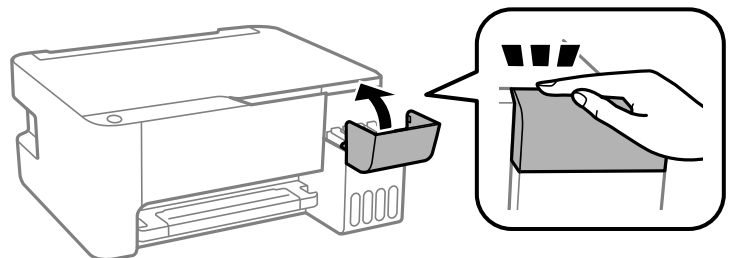

اطلاعات مرتبط

- ◀ "کدهای بطری جوهر" در صفحه 129
- ◀ "نکات احتیاطی استفاده از بطری جوهر" در صفحه 102
- ◀ "تمیز کردن جوهر ریخته شده" در صفحه 72

## کیفیت چاپ، کپی و اسکن کردن پایین است

### کیفیت چاپ پایین است

در نتیجه چاپ، رنگها از دست می‌روند، نواربندی یا رنگهای غیرمنتظره ظاهر می‌شوند



ممکن است نازل‌های هد چاپ مسدود شده باشند.

#### راهکارها

□ یک بررسی نازل برای اطلاع از انسداد نازل‌های هد چاپ انجام دهید. بررسی نازل را انجام دهید و سپس اگر هر کدام از نازل‌های هد چاپ مسدود شده‌اند، هد چاپ را تمیز کنید. اگر برای مدت زمان طولانی از چاپگر استفاده نکرده‌اید، ممکن است نازل‌های سر چاپگر مسدود شده باشند و قطره‌های جوهر خارج نشوند.

□ اگر چاپ زمانی انجام بگیرد که جوهر به دلیل پایین بودن سطح آن از پنجره مخزن جوهر دیده نشود، باید مخزن جوهر را تا خطوط بالایی پر کنید و سپس از ابزار جایگزینی جوهر برای تعویض جوهر درون لوله‌های جوهر استفاده کنید. پس از استفاده از این ابزار، بررسی نازل را انجام دهید تا ببینید که آیا کیفیت چاپ بهتر شده است یا خیر.

← "بررسی و تمیز کردن هد چاپ" در صفحه 66

← "اجرای جایگزینی جوهر" در صفحه 68

### کیفیت چاپ با جوهر سیاه ضعیف است

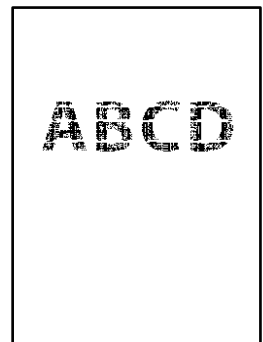

ممکن است نازل‌های هد چاپ مسدود شده باشند.

#### راهکارها

□ یک بررسی نازل برای اطلاع از انسداد نازل‌های هد چاپ انجام دهید. بررسی نازل را انجام دهید و سپس اگر هر کدام از نازل‌های هد چاپ مسدود شده‌اند، هد چاپ را تمیز کنید. اگر برای مدت زمان طولانی از چاپگر استفاده نکرده‌اید، ممکن است نازل‌های هد چاپ مسدود شده باشند و قطره‌های جوهر خارج نشوند.

"بررسی و تمیز کردن هد چاپ" در صفحه 66

❑ اگر برطرف کردن مشکل از طریق تمیزکاری هد میسر نیست، می‌توانید بلافاصله با ترکیبی از جوهرهای رنگی چاپ کنید تا با تغییر تنظیمات زیر در Windows سیاه ترکیبی ایجاد کنید.

روی تنظیم گسترش یافته در زبانه نگهداری درایور چاپگر کلیک کنید. اگر گزینه **Use a Mixture of Color Inks to Create Black** را انتخاب کنید، قادر خواهید بود عمل چاپ را با کیفیت استاندارد هنگام تنظیم نوع کاغذ روی گزینه کاغذ ساده یا **Envelope** انجام بدهید.

توجه داشته باشید که این ویژگی نمی‌تواند انسداد نازل را برطرف کند. برای رفع انسداد نازل، توصیه می‌کنیم جهت تعمیرات با پشتیبانی Epson تماس بگیرید.

خطوط اضافه رنگی در فواصل حدود 2.5 سانتی متر ظاهر می‌شود



ممکن است بنا به دلایل زیر رخ داده باشد.

■ تنظیمات نوع کاغذ با کاغذ بارگذاری شده مطابقت ندارد.

#### راهکارها

تنظیمات نوع کاغذ مناسب را برای نوع کاغذ موجود در چاپگر انتخاب کنید.

← ["لیست انواع کاغذ" در صفحه 22](#)

■ کیفیت چاپ روی گزینه پایین تنظیم شده است.

#### راهکارها

هنگام چاپ روی کاغذ ساده، با استفاده از تنظیمات کیفیت بالاتر چاپ کنید.

Windows ❑

علامت زیاد را از قسمت کیفیت در زبانه اندازه درایور چاپگر انتخاب کنید.

Mac OS ❑

گزینه عالی را به عنوان **Print Quality** از منوی تنظیمات چاپ کادر محاوره‌ای چاپ انتخاب کنید.

■ موقعیت هد چاپ تراز نیست.

#### راهکارها

هد چاپ را تراز کنید.

Windows ❑

روی تراز هد چاپ در زبانه نگهداری درایور چاپگر کلیک کنید.

Mac OS ❑

گزینه ترجیحات سیستم را از منوی Apple < چاپگرها و اسکنرها (یا چاپ و اسکن، چاپ و همبر) انتخاب نموده و سپس چاپگر را برگزینید. بر روی گزینه ها و لوازم < برنامه > باز کردن برنامه چاپگر و سپس **Print Head Alignment** کلیک کنید.

چاپ‌های تار، خطوط اضافه عمودی، یا عدم ترازبندی



enthalten alle  
Aufdruck. W  
↓ 5008 "Regel

ممکن است بنا به دلایل زیر رخ داده باشد.

#### موقعیت هد چاپ تراز نیست.

##### راهکارها

هد چاپ را تراز کنید.

Windows

روی تراز هد چاپ در زبانه نگهداری درایور چاپگر کلیک کنید.

Mac OS

گزینه ترجیحات سیستم را از منوی Apple < چاپگرها و اسکنرها (یا چاپ و اسکن، چاپ و نمابر) انتخاب نموده و سپس چاپگر را برگزینید. بر روی گزینه‌ها و لوازم < برنامه > باز کردن برنامه چاپگر و سپس **Print Head Alignment** کلیک کنید.

#### تنظیمات چاپ دوطرفه فعال است.

##### راهکارها

اگر کیفیت چاپ حتی پس از تراز کردن هد چاپ بهبود نمی‌یابد، تنظیمات دوطرفه را غیرفعال کنید.

در طول چاپ دوطرفه (یا با سرعت بالا)، سر چاپگر همزمان با چاپ به هر دو جهت حرکت می‌کند و ممکن است خطوط عمودی تراز نشوند. غیرفعال کردن این تنظیمات می‌تواند سرعت چاپ را کاهش دهد اما کیفیت چاپ بهبود می‌یابد.

Windows

گزینه چاپ دورویه را در زبانه گزینه بیشتر درایور چاپگر پاک کنید.

Mac OS

گزینه ترجیحات سیستم را از منوی Apple < چاپگرها و اسکنرها (یا چاپ و اسکن، چاپ و نمابر) و سپس چاپگر را انتخاب کنید. روی گزینه‌ها و لوازم < گزینه‌ها (یا درایور) کلیک کنید. گزینه **Off** را به عنوان تنظیم چاپ دورویه انتخاب کنید.

نتیجه چاپ به صورت یک برگه سفید بیرون می‌آید

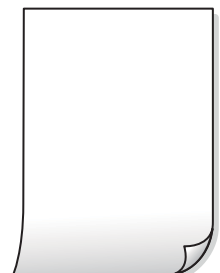

ممکن است نازل‌های هد چاپ مسدود شده باشند.

#### راهکارها

بررسی نازل را انجام دهید و سپس در صورت مسدود بودن هر کدام از نازل‌های هد چاپ، قابلیت جایگزینی جوهر را اجرا کنید.

← "بررسی و تمیز کردن هد چاپ" در صفحه 66

چندین ورق کاغذ به صورت همزمان در چاپگر تغذیه می‌شوند.

#### راهکارها

برای جلوگیری از آنکه چندین ورق کاغذ به صورت همزمان در چاپگر تغذیه شوند، بخش زیر را ملاحظه کنید.

← "چندین برگه کاغذ به طور همزمان وارد دستگاه شده اند" در صفحه 86

کاغذ لکه یا خط افتادگی دارد



ممکن است بنا به دلایل زیر رخ داده باشد.

کاغذ به صورت اشتباه بارگذاری شده است.

#### راهکارها

زمانی که نوار افقی نمایان می‌شود (همراستای جهت چاپ) یا در بالا یا پایین کاغذ رد می‌افتد، کاغذ را در جهت صحیح قرار دهید و گیرنده‌های نگهدارنده لبه را به سمت لبه‌های کاغذ بلغزانید.

← "قرار دادن کاغذ در تغذیه پشتی کاغذ" در صفحه 23

مسیر کاغذ رد می‌اندازد.

#### راهکارها

زمانی که نواربندی عمودی (افقی نسبت به جهت چاپ) نمایان می‌شود یا روی کاغذ رد می‌اندازد، مسیر کاغذ را تمیز کنید.

← "پاک کردن مسیر کاغذ از لکه‌های جوهر" در صفحه 70

کاغذ چین خورده است.

#### راهکارها

کاغذ را روی یک سطح صاف قرار دهید تا بررسی کنید که دارای تاخوردگی است یا خیر. اگر دارای تاخوردگی است، آن را صاف کنید.

هد چاپ سطح کاغذ را دچار سایش می‌کند.

#### راهکارها

هنگام چاپ کردن در یک کاغذ ضخیم، هد چاپ به سطح چاپ نزدیک است و ممکن است روی کاغذ خط خوردگی ایجاد شود. در این صورت، تنظیمات کاهش خط خوردگی را فعال کنید. در صورت فعال کردن این تنظیم، ممکن است کیفیت چاپ کاهش یابد یا سرعت چاپ کم شود.

Windows

روی تنظیم گسترش یافته از زبانه نگهداری درایور چاپگر کلیک کرده و سپس کاغذ رگه کوتاه را انتخاب کنید.

پشت کاغذ چاپ شده قبل از سمتی که قبلاً چاپ شده بود خشک شد.

#### راهکارها

هنگام چاپ دوروی دستی، مطمئن شوید قبل از قرار دادن دوباره کاغذ، جوهر بطور کامل خشک شده باشد.

عکس‌های چاپ شده چسبناک هستند



چاپ روی سمت نادرست کاغذ عکس انجام شده است.

#### راهکارها

اطمینان حاصل کنید که چاپ را روی سمت قابل چاپ انجام دهید. هنگام چاپ روی پشت کاغذ عکس، باید مسیر کاغذ را تمیز کنید.

← "پاک کردن مسیر کاغذ از لکه‌های جوهر" در صفحه 70

تصاویر یا عکس‌ها با رنگ‌های غیرمنتظره چاپ می‌شوند



ممکن است بنا به دلایل زیر رخ داده باشد.

ممکن است نازل‌های هد چاپ مسدود شده باشند.

#### راهکارها

یک بررسی نازل برای اطلاع از انسداد نازل‌های هد چاپ انجام دهید. بررسی نازل را انجام دهید و سپس اگر هر کدام از نازل‌های هد چاپ مسدود شده‌اند، هد چاپ را تمیز کنید. اگر برای مدت زمان طولانی از چاپگر استفاده نکرده‌اید، ممکن است نازل‌های سر چاپگر مسدود شده باشند و قطره‌های جوهر خارج نشوند.

تصحیح رنگ اعمال شده است.

#### راهکارها

هنگام چاپ کردن از درایور چاپگر Windows، بسته به نوع کاغذ، تنظیم خودکار عکس Epson به صورت پیش فرض اعمال می‌گردد. سعی کنید تنظیمات را تغییر دهید.

در زبانه گزینه بیشتر گزینه سفارشی را در تصحیح رنگ انتخاب کنید و سپس روی پیشرفته کلیک کنید. تنظیم تصحیح رنگ را از خودکار به سایر گزینه‌ها تغییر دهید. اگر ایجاد تغییر هم اثری نداشت، از یک روش تصحیح رنگ دیگر به غیر PhotoEnhance در مدیریت رنگ استفاده کنید.

← "تنظیم رنگ چاپ" در صفحه 49

چاپ بدون حاشیه امکان پذیر نیست



گزینه بدون حاشیه در تنظیمات چاپ تعیین نشده است.

#### راهکارها

تنظیم بدون حاشیه را در تنظیمات چاپ انجام دهید. اگر نوع کاغذی را انتخاب کنید که از چاپ بدون کادر حاشیه پشتیبانی نمی‌کند، نمی‌توانید بدون حاشیه را انتخاب کنید. نوع کاغذی را انتخاب کنید که از چاپ بدون کادر حاشیه پشتیبانی کند.

Windows

علامت بدون حاشیه را از زبانه اندازه درایور چاپگر انتخاب کنید.

Mac OS

یک اندازه کاغذ بدون کادر حاشیه از اندازه کاغذ انتخاب کنید.

← "کاغذ برای چاپ بدون حاشیه" در صفحه 128

در حین چاپ بدون کادر حاشیه، لبه‌های تصویر برش داده می‌شوند



از آنجا که تصویر تا حدی بزرگ می‌شود، قسمت‌های بیرون زده برش داده می‌شوند.

#### راهکارها

یک تنظیم بزرگنمایی کمتر انتخاب کنید.





کابل USB به درستی وصل نشده است.

راهکارها

کابل USB را به طور ایمن به چاپگر و رایانه وصل کنید.

یک کار در انتظار چاپ وجود دارد.

راهکارها

کارهای چاپی را لغو کنید.

حین چاپ کردن، رایانه به طور دستی در حالت خاموشی موقت یا خواب قرار گرفت.

راهکارها

هنگام چاپ، رایانه را به طور دستی در حالت خاموشی موقت یا در حالت خواب قرار دهید. بار دیگر که رایانه را روشن کنید ممکن است صفحات متن درهم چاپ شوند.

شما از درایور چاپگر مربوط به یک چاپگر دیگر استفاده می کنید.

راهکارها

اطمینان حاصل کنید که درایور چاپگری که استفاده می کند به همین چاپگر تعلق دارد. نام چاپگر در بالای پنجره درایور چاپگر را بررسی کنید.

تصویر چاپ شده معکوس است



تصویر در تنظیمات چاپ به نحوی تنظیم شده است تا در راستای افقی برعکس شود.

راهکارها

علامت تنظیمات تصویر آینه ای را در درایور چاپگر یا برنامه بردارید.

Windows

تصویر آینه را در زبانه گزینه بیشتر درایور چاپگر پاک کنید.

Mac OS

علامت **Mirror Image** را از منوی تنظیمات چاپ کادر چاپ بردارید.

وجود الگوهای موزاییک شکل در چاپها



تصاویر یا عکسهای با وضوح کم چاپ شدند.

راهکارها

هنگام چاپ تصاویر و عکسها، با گزینه دادههای وضوح بالا چاپ کنید. تصاویر برگرفته از وبسایتها اغلب وضوح پایینی دارند، با اینکه در حالت نمایش خوب به نظر می‌رسند و به همین دلیل ممکن است کیفیت چاپ کاهش یابد.

## کیفیت کپی پایین است

در کپیها، رنگها از دست می‌روند، نواربندی یا رنگهای غیرمنتظره ظاهر می‌شوند.

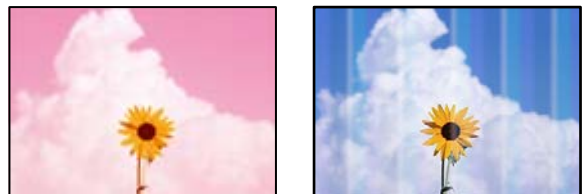

ممکن است نازل‌های هد چاپ مسدود شده باشند.

راهکارها

یک بررسی نازل برای اطلاع از انسداد نازل‌های هد چاپ انجام دهید. بررسی نازل را انجام دهید و سپس اگر هر کدام از نازل‌های هد چاپ مسدود شده‌اند، هد چاپ را تمیز کنید. اگر برای مدت زمان طولانی از چاپگر استفاده نکرده‌اید، ممکن است نازل‌های سر چاپگر مسدود شده باشند و قطره‌های جوهر خارج نشوند.



اگر چاپ زمانی انجام بگیرد که جوهر به دلیل پایین بودن سطح آن از پنجره مخزن جوهر دیده نشود، باید مخزن جوهر را تا خطوط بالایی پر کنید و سپس از ابزار جایگزینی جوهر برای تعویض جوهر درون لوله‌های جوهر استفاده کنید. پس از استفاده از این ابزار، بررسی نازل را انجام دهید تا ببینید که آیا کیفیت چاپ بهتر شده است یا خیر.

← "بررسی و تمیز کردن هد چاپ" در صفحه 66

← "اجرای جایگزینی جوهر" در صفحه 68

یک کپی در حالت پیش نویس دارید.

راهکارها

اگر دکمه‌های  و  یا  را به صورت همزمان فشار دهید، چاپگر در حالت پیش نویس چاپ می‌کند.

کافی است دکمه  یا  را جداگانه فشار دهید.

نکته:

حالت پیش‌نویس برای کاربران اروپای غربی وجود ندارد.

خطوط اضافه رنگی در فواصل حدود 2.5 سانتی متر ظاهر می شود



ممکن است بنا به دلایل زیر رخ داده باشد.

تنظیمات نوع کاغذ با کاغذ بارگذاری شده مطابقت ندارد.

راهکارها

تنظیمات نوع کاغذ مناسب را برای نوع کاغذ موجود در چاپگر انتخاب کنید.

← "لیست انواع کاغذ" در صفحه 22

موقعیت هد چاپ تراز نیست.

راهکارها

هد چاپ را تراز کنید.

Windows

روی تراز هد چاپ در زبانه نگهداری درایور چاپگر کلیک کنید.

Mac OS

گزینه ترجیحات سیستم را از منوی Apple < چاپگرها و اسکنرها (یا چاپ و اسکن، چاپ و همابر) انتخاب نموده و سپس چاپگر را برکزینید. بر روی گزینه ها و لوازم < برنامه > باز کردن برنامه چاپگر و سپس Print Head Alignment کلیک کنید.

کپی های تار، نواری عمودی، یا عدم ترازبندی



enthalten alle  
Aufdruck. W  
↓ 5008 "Regel

ممکن است بنا به دلایل زیر رخ داده باشد.

موقعیت هد چاپ تراز نیست.

راهکارها

هد چاپ را تراز کنید.

Windows

روی تراز هد چاپ در زبانه نگهداری درایور چاپگر کلیک کنید.

#### Mac OS

گزینه **ترجیحات سیستم** را از منوی Apple < چاپگرها و اسکنرها (یا چاپ و اسکن، چاپ و نماز) انتخاب نموده و سپس چاپگر را برگزینید. بر روی گزینه ها و لوازم < برنامه > باز کردن برنامه چاپگر و سپس **Print Head Alignment** کلیک کنید.

تنظیمات چاپ دوطرفه فعال است.

#### راهکارها

اگر کیفیت چاپ حتی پس از تراز کردن هد چاپ بهبود نمی یابد، تنظیمات دوطرفه را غیرفعال کنید. در طول چاپ دوطرفه (یا با سرعت بالا)، سر چاپگر همزمان با چاپ به هر دو جهت حرکت می کند و ممکن است خطوط عمودی تراز نشوند. غیرفعال کردن این تنظیمات می تواند سرعت چاپ را کاهش دهد اما کیفیت چاپ بهبود می یابد.

#### Windows

گزینه چاپ دورویه را در زبانه گزینه بیشتر درایور چاپگر پاک کنید.

#### Mac OS

گزینه **ترجیحات سیستم** را از منوی Apple < چاپگرها و اسکنرها (یا چاپ و اسکن، چاپ و نماز) و سپس چاپگر را انتخاب کنید. روی گزینه ها و لوازم < گزینه ها (یا درایور) کلیک کنید. گزینه **Off** را به عنوان تنظیم چاپ دورویه انتخاب کنید.

نتیجه چاپ به صورت یک برگه سفید بیرون می آید

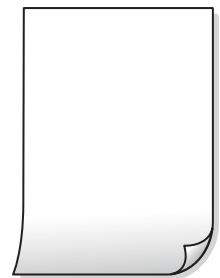

ممکن است نازل های هد چاپ مسدود شده باشند.

#### راهکارها

بررسی نازل را انجام دهید و سپس در صورت مسدود بودن هر کدام از نازل های هد چاپ، قابلیت جایگزینی جوهر را اجرا کنید.

← ["بررسی و تمیز کردن هد چاپ" در صفحه 66](#)

چندین ورق کاغذ به صورت همزمان در چاپگر تغذیه می شوند.

#### راهکارها

برای جلوگیری از آنکه چندین ورق کاغذ به صورت همزمان در چاپگر تغذیه شوند، بخش زیر را ملاحظه کنید.

← ["چندین برگه کاغذ به طور همزمان وارد دستگاه شده اند" در صفحه 86](#)

کاغذ لکه یا خط افتادگی دارد



ممکن است بنا به دلایل زیر رخ داده باشد.

■ کاغذ به صورت اشتباه بارگذاری شده است.

راهکارها

زمانی که نوار افقی نمایان می‌شود (همراستای جهت چاپ) یا در بالا یا پایین کاغذ رد می‌افتد، کاغذ را در جهت صحیح قرار دهید و گیرنده‌های نگهدارنده لبه را به سمت لبه‌های کاغذ بلغزانید.

← "قرار دادن کاغذ در تغذیه پشتی کاغذ" در صفحه 23

■ مسیر کاغذ رد می‌اندازد.

راهکارها

زمانی که نواربندی عمودی (افقی نسبت به جهت چاپ) نمایان می‌شود یا روی کاغذ رد می‌اندازد، مسیر کاغذ را تمیز کنید.

← "پاک کردن مسیر کاغذ از لکه‌های جوهر" در صفحه 70

■ کاغذ چین خورده است.

راهکارها

کاغذ را روی یک سطح صاف قرار دهید تا بررسی کنید که دارای تاخوردگی است یا خیر. اگر دارای تاخوردگی است، آن را صاف کنید.

موقعیت، اندازه، یا حاشیه‌های کپی‌ها صحیح نیست

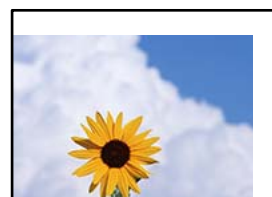

ممکن است بنا به دلایل زیر رخ داده باشد.

■ کاغذ به اشتباه بارگذاری شده است.

راهکارها

کاغذ را در جهت صحیح قرار دهید و گیره نگهدارنده لبه را مقابل لبه کاغذ قرار دهید.

← "قرار دادن کاغذ در تغذیه پشتی کاغذ" در صفحه 23

اندازه کاغذ به اشتباه تنظیم شده است.

راهکارها

تنظیم اندازه کاغذ مناسب را انتخاب کنید.

اسناد اصلی به درستی قرار داده نشدند.

راهکارها

بررسی کنید سند به درستی در برابر علامت‌های ترازبندی قرار گرفته باشد.

اگر لبه تصویر در کادر نیست، سند را کمی از لبه شیشه اسکنر حرکت دهید. ناحیه حدود 1.5 میلی‌متری (0.06 اینچی) از لبه شیشه اسکنر را نمی‌توانید اسکن کنید.

← "قرار دادن اسناد در شیشه اسکنر" در صفحه 29

رنگ‌ها یکدست نیستند، لکه، نقطه یا خطوط مستقیم در تصویر کپی شده ظاهر می‌شود



ممکن است بنا به دلایل زیر رخ داده باشد.

مسیر کاغذ کثیف است.

راهکارها

کاغذ را بدون چاپ کردن جهت تمیز کردن مسیر کاغذ قرار داده و خارج کنید.

← "پاک کردن مسیر کاغذ از لکه‌های جوهر" در صفحه 70

روی اسناد اصلی یا شیشه اسکنر گرد و خاک یا چرک وجود دارد.

راهکارها

هر نوع گرد و خاک یا چرک چسبیده به اسناد اصلی را پاک نموده و شیشه اسکنر را تمیز کنید.

← "تمیز کردن شیشه اسکنر" در صفحه 70

سند اصلی با نیروی بیش از حد فشار داده شده است.

راهکارها

وارد شدن نیروی بیش از حد ممکن است سبب تار شدن یا ایجاد لکه و نقاط تیره شود.

روی اسناد اصلی یا درپوش سند فشار بیش از حد وارد نکنید.

← "قرار دادن اسناد در شیشه اسکنر" در صفحه 29

الگوی شطرنجی (هاشور خورده) در تصویر کپی شده ظاهر می‌شود

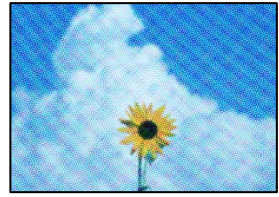

چنانچه سند اصلی یک سند چاپ شده مانند یک مجله یا کاتالوگ باشد، یک الگوی شطرنجی نقطه چین ظاهر خواهد شد.

#### راهکارها

تنظیمات کوچک و بزرگ کردن را تغییر دهید. اگر کماکان یک الگوی شطرنجی ظاهر می‌شود، باید سند را در یک زاویه کمی متفاوت تر قرار دهید.

تصویری از پشت اسناد در تصویر کپی شده ظاهر می‌شود

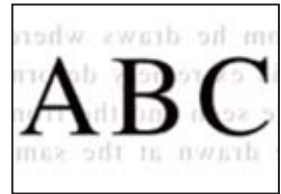

ممکن است بنا به دلایل زیر رخ داده باشد.

هنگام اسکن کردن اسناد اصلی نازک، تصاویر واقع در پشت آنها را نیز می‌توان همزمان اسکن کرد.

#### راهکارها

سند اصلی را روی شیشه اسکنر قرار دهید و سپس یک تکه کاغذ سیاه روی آن بگذارید.

← "قرار دادن اسناد در شیشه اسکنر" در صفحه 29

## مشکلات مربوط به تصویر اسکن شده

هنگام اسکن کردن از شیشه اسکنر، رنگ‌های غیریکنواخت، کثیفی، لکه‌ها و موارد مشابه ظاهر می‌شوند





روی اسناد اصلی یا شیشه اسکنر گرد و خاک یا چرک وجود دارد.

راهکارها

هر نوع گرد و خاک یا چرک چسبیده به اسناد اصلی را پاک نموده و شیشه اسکنر را تمیز کنید.

← "تمیز کردن شیشه اسکنر" در صفحه 70

سند اصلی با نیروی بیش از حد فشار داده شده است.

راهکارها

وارد شدن نیروی بیش از حد ممکن است سبب تار شدن یا ایجاد لکه و نقاط تیره شود.

روی اسناد اصلی یا درپوش سند فشار بیش از حد وارد نکنید.

← "قرار دادن اسناد در شیشه اسکنر" در صفحه 29

در پس‌زمینه تصاویر اسکن شده خط و خش مشاهده می‌شود



هنگام اسکن کردن اسناد اصلی نازک، تصاویر واقع در پشت آنها را نیز می‌توان همزمان اسکن کرد.

راهکارها

هنگام اسکن کردن از شیشه اسکنر، یک کاغذ سیاه یا پد میز روی اسناد اصلی قرار دهید.

← "قرار دادن اسناد در شیشه اسکنر" در صفحه 29

محل صحیح روی شیشه اسکنر اسکن می‌شود

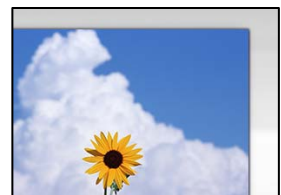

اسناد اصلی به درستی قرار داده نشدند.

راهکارها

بررسی کنید سند به درستی در برابر علامت‌های ترازبندی قرار گرفته باشد.

اگر لبه تصویر در کادر نیست، سند را کمی از لبه شیشه اسکنر حرکت دهید. ناحیه حدود 1.5 میلی‌متری (0.06 اینچی) از لبه شیشه اسکنر را نمی‌توانید اسکن کنید.

← "قرار دادن اسناد در شیشه اسکنر" در صفحه 29

مقداری گرد و خاک یا چرک روی شیشه اسکنر وجود دارد.

#### راهکارها

هر نوع چرک یا کثیفی روی شیشه اسکنر و روکش سند را پاک کنید. اگر آلودگی در اطراف سند وجود داشته باشد، محدوده اسکن افزایش می‌یابد تا آن را نیز شامل شود.

هنگام اسکن کردن چند سند از طریق Epson ScanSmart، فاصله کافی بین اسناد وجود ندارد.

#### راهکارها

هنگام قرار دادن چندین سند اصلی روی شیشه اسکنر، مطمئن شوید حداقل 20 میلی‌متر (0.8 اینچ) بین سند اصلی‌ها فاصله باشد.

رفع مشکلات تصویر اسکن شده ممکن نیست

اگر همه راهکارها را امتحان کرده‌اید اما مشکل برطرف نشده است، بخش زیر را بررسی کنید.

مشکلاتی در رابطه با تنظیمات نرم‌افزار اسکنر وجود دارد.

#### راهکارها

از Epson Scan 2 Utility برای صفر کردن تنظیمات نرم‌افزار اسکنر استفاده کنید.

نکته:

Epson Scan 2 Utility برنامه‌ای است که به همراه نرم‌افزار اسکنر ارائه شده است.

1. برنامه کاربردی Epson Scan 2 Utility را راه‌اندازی کنید.

Windows 10

روی دکمه شروع کلیک کنید و سپس Epson Scan 2 Utility < EPSON را انتخاب کنید.

Windows 8.1/Windows 8

نام برنامه را در قسمت جستجو وارد کنید و سپس آیکن نشان داده شده را انتخاب نمایید.

Windows 7/Windows Vista/Windows XP

روی دکمه شروع کلیک کنید، سپس مسیر همه برنامه‌ها یا برنامه‌ها < EPSON < Epson Scan 2 < Epson Scan 2 Utility را انتخاب کنید.

Mac OS

مسیر رفتن به < برنامه‌ها < نرم‌افزار Epson Scan 2 Utility < Epson را انتخاب کنید.

2. زبانه سایر موارد را انتخاب کنید.

3. روی تنظیم مجدد کلیک کنید.

اگر بازگرداندن به مقادیر اولیه مشکل را برطرف نکرد، نرم‌افزار اسکنر را لغو نصب و دوباره نصب کنید.

← "نصب یا لغو نصب جداگانه برنامه‌ها" در صفحه 73

## مشکل برطرف نمی شود

اگر پس از امتحان همه راهکارهای بالا باز هم مشکل برطرف نشد، با مرکز پشتیبانی Epson تماس بگیرید.

اگر قادر به برطرف کردن مشکلات چاپ یا کپی کردن نیستید، اطلاعات مرتبط زیر را ملاحظه کنید.

#### اطلاعات مرتبط

◀ "مشکلات چاپ یا کپی کردن برطرف نمی شوند" در صفحه 123

## مشکلات چاپ یا کپی کردن برطرف نمی شوند

راهکارهای زیر را از به ترتیب از بالا به پایین امتحان کنید تا زمانی که مشکل برطرف شود.

□ بررسی کنید نوع کاغذ بارگذاری شده در چاپگر و نوع کاغذ تنظیم شده در درایور چاپگر مطابقت داشته باشند.

□ از کیفیت بالاتری در تنظیمات درایور چاپگر استفاده کنید.

□ برای بررسی مقدار واقعی جوهر باقیمانده، سطوح جوهر را در مخازن چاپگر با چشم بررسی کنید. اگر سطوح جوهر پایین تر از خطوط پایینی هستند، مخازن را مجدداً پر کنید.

□ هد چاپ را تراز کنید.

"تراز کردن هد چاپ" در صفحه 69

□ یک بررسی نازل برای اطلاع از انسداد نازل‌های هد چاپ انجام دهید.

در صورتی که قسمت‌هایی از الگوی بررسی نازل جا افتاده است، ممکن است نازل‌ها مسدود شده باشند. فرآیندهای تمیزکاری هد و بررسی نازل را به تناوب 3 بار تکرار کنید و بررسی کنید آیا انسداد برطرف شده است.

توجه داشته باشید که در فرآیند تمیزکاری هد چاپ مقداری جوهر مصرف می‌شود.

"بررسی و تمیز کردن هد چاپ" در صفحه 66

□ چاپگر را خاموش کنید، حداقل 12 ساعت منتظر بمانید و سپس بررسی کنید آیا انسداد برطرف شده است.

در صورتی که مشکل انسداد است، اگر برای مدتی با چاپگر چاپ انجام نشود، ممکن است مشکل برطرف گردد.

موارد زیر را می‌توانید هنگام خاموش بودن چاپگر بررسی کنید.

□ بررسی نمایید که از بطری‌های جوهر اصلی Epson استفاده می‌کنید.

سعی کنید از بطری‌های اصلی جوهر Epson استفاده کنید. استفاده از بطری‌های جوهر غیر اصل ممکن است کیفیت چاپ را کاهش دهد.

□ مطمئن شوید هیچ تکه کاغذی درون چاپگر جا نمانده است.

وقتی کاغذ را بیرون می‌آورید ورقه نیمه‌شفاف را با دست خود یا کاغذ لمس نکنید.

□ کاغذ را بررسی کنید.

بررسی کنید آیا کاغذ تاخورده است یا سمت قابل چاپ آن رو به بالا قرار دارد.

"احتیاط‌های مربوط به مدیریت کاغذ" در صفحه 22

"ظرفیت‌ها و کاغذ موجود" در صفحه 126

"انواع کاغذ غیر قابل استفاده" در صفحه 128

□ وقتی چاپگر را خاموش می‌کنید، برای حداقل 12 ساعت منتظر بمانید و اگر کیفیت چاپ هنوز بهبود نیافته است، جایگزینی جوهر را اجرا کنید.

"اجرای جایگزینی جوهر" در صفحه 68

اگر از طریق بررسی راهکارهای فوق قادر به برطرف ساختن مشکلات نیستید، ممکن است نیاز باشد درخواست تعمیر نمایید. با پشتیبانی Epson تماس بگیرید.

#### اطلاعات مرتبط

◀ "قبل از تماس با Epson" در صفحه 141

← "تماس با پشتیبانی Epson" در صفحه 141

---

## اطلاعات محصول

- 126 ..... اطلاعات کاغذ.
- 129 ..... اطلاعات اقلام مصرفی.
- 130 ..... اطلاعات نرم افزار.
- 134 ..... ویژگی‌های محصول.
- 138 ..... اطلاعات تنظیمی.

## اطلاعات کاغذ

## ظرفیت‌ها و کاغذ موجود

## کاغذ اصلی Epson

Epson توصیه می‌کند از کاغذ اصلی Epson استفاده کنید تا از کیفیت بالای چاپ اطمینان حاصل کنید.

نکته:

□ موجود بودن کاغذ بر اساس مکان فرق دارد. برای کسب آخرین اطلاعات مربوط به کاغذ موجود در ناحیه خود، با مرکز پشتیبانی Epson تماس بگیرید.

□ جهت مشاهده اطلاعات مربوط به انواع کاغذ برای چاپ بدون کادر حاشیه و دورو بخش زیر را ملاحظه کنید.

"کاغذ برای چاپ بدون حاشیه" در صفحه 128

"کاغذ برای چاپ دو رو" در صفحه 128



کاغذ مناسب برای چاپ اسناد

ظرفیت بارگذاری (برگه)	اندازه	نام رسانه
تا خط مشخص شده توسط علامت مثلث روی گیره نگهدارنده لبه.	A4	Epson Bright White Ink Jet Paper



کاغذ مناسب برای چاپ اسناد و عکس‌ها

ظرفیت بارگذاری (برگه)	اندازه	نام رسانه
80	A4	Epson Photo Quality Ink Jet Paper
80	نامه، A4	Epson Double-sided Photo Quality Ink Jet Paper
20	A4	Epson Matte Paper-Heavyweight
1	A4	Epson Double-Sided Matte Paper



کاغذ مناسب برای چاپ عکس‌ها

ظرفیت بارگذاری (برگه)	اندازه	نام رسانه
*20	A4، 18×13 سانتی‌متر (7×5 اینچ)، 15×10 سانتی‌متر (6×4 اینچ)	Epson Ultra Glossy Photo Paper
*20	A4، 13×18 سانتی‌متر (5×7 اینچ)، 16:9 اندازه پهن (102×181 میلی‌متر)، 10×15 سانتی‌متر (4×6 اینچ)	Epson Premium Glossy Photo Paper
*20	A4، 18×13 سانتی‌متر (7×5 اینچ)، 15×10 سانتی‌متر (6×4 اینچ)	Epson Premium Semigloss Photo Paper

نام رسانه	اندازه	ظرفیت بارگذاری (برگه)
Epson Photo Paper Glossy	A4، 18×13 سانتی‌متر (7×5 اینچ)، 15×10 سانتی‌متر (6×4 اینچ)	*20
Epson Value Glossy Photo Paper	A4، 15×10 سانتی‌متر (6×4 اینچ)	*20

\* اگر کاغذ به درستی تغذیه نمی‌شود یا اگر چاپ روی کاغذ دارای رنگ‌های نابرابر یا لکه است، هر بار فقط یک برگه کاغذ را در محفظه قرار دهید.



## سایر انواع دیگر کاغذها

نام رسانه	اندازه	ظرفیت بارگذاری (برگه)
Epson Photo Quality Self Adhesive Sheets	A4	1

## کاغذ موجود در بازار

نکته:

جهت مشاهده اطلاعات مربوط به انواع کاغذ برای چاپ بدون کادر حاشیه و دورو بخش زیر را ملاحظه کنید.

"کاغذ برای چاپ بدون حاشیه" در صفحه 128

"کاغذ برای چاپ دو رو" در صفحه 128

## کاغذهای ساده

کاغذ ساده شامل کاغذ کپی است.

اندازه	ظرفیت بارگذاری (برگه)
نامه، A4، B5، A5، A6، B6، 16K (195×270 میلی‌متر)	تا خطی که توسط نماد مثلث در راهنمای لبه نشان داده شده است. <sup>1*</sup>
قانونی، 8.5×13 اینچ، Indian-Legal	1
تعریف‌شده توسط کاربر <sup>2*</sup> (میلی‌متر) 54×86 تا 215.9×1200	1

1\* اگر کاغذ به درستی تغذیه نمی‌شود یا اگر چاپ روی کاغذ دارای رنگ‌های نابرابر یا لکه است، هر بار فقط یک برگه کاغذ را در محفظه قرار دهید.

2\* فقط چاپ از طریق رایانه قابل انجام است.

## پاکت نامه

اندازه	ظرفیت بارگذاری (پاکت نامه‌ها)
پاکت نامه شماره 10، پاکت نامه DL، پاکت نامه C6	10

## کاغذ برای چاپ بدون حاشیه

### کاغذ اصلی Epson

- Epson Ultra Glossy Photo Paper (10×15 سانتی متر (4×6 اینچ))
- Epson Premium Glossy Photo Paper (10×15 سانتی متر (4×6 اینچ)، 16:9 اندازه پهن (102×181 میلی متر))
- Epson Premium Semigloss Photo Paper (10×15 سانتی متر (4×6 اینچ))
- Epson Photo Paper Glossy (10×15 سانتی متر (4×6 اینچ))
- Epson Value Glossy Photo Paper (10×15 سانتی متر (4×6 اینچ))

### اطلاعات مرتبط

← "ظرفیت‌ها و کاغذ موجود" در صفحه 126

## کاغذ برای چاپ دو رو

### کاغذ اصلی Epson

- Epson Bright White Ink Jet Paper
- Epson Double-sided Photo Quality Ink Jet Paper
- Epson Double-Sided Matte Paper

### اطلاعات مرتبط

← "ظرفیت‌ها و کاغذ موجود" در صفحه 126

### کاغذ موجود در بازار

- کاغذ ساده، کاغذ کپی

### اطلاعات مرتبط

← "ظرفیت‌ها و کاغذ موجود" در صفحه 126

## انواع کاغذ غیر قابل استفاده

از کاغذهای زیر استفاده نکنید. استفاده از این کاغذها موجب گیر کردن کاغذ می‌شود و اثر لکه آن روی کاغذ چاپ شده ظاهر می‌شود.

- کاغذهای چین خورده
- کاغذهای پاره شده یا بریده شده
- کاغذهای تا شده
- کاغذهای نمناک
- کاغذهای بسیار ضخیم یا بسیار نازک



❑ کاغذهای دارای برجسب

از پاکت نامه‌های زیر استفاده نکنید. استفاده از این پاکت نامه‌ها موجب گیر کردن کاغذ می‌شود و اثر لکه آن روی کاغذ چاپ شده ظاهر می‌شود.

❑ پاکت نامه‌های تا خورده و لوله شده

❑ پاکت نامه‌های دارای سطوح چسبناک در لبه‌ها یا پاکت‌های پنجره‌دار

❑ پاکت نامه‌های بسیار نازک

ممکن است هنگام چاپ دچار تاخوردگی شوند.

## اطلاعات اقلام مصرفی

### کدهای بطری جوهر

Epson استفاده از بطری‌های اصلی جوهر Epson را توصیه می‌کند.

کدهای زیر مربوط به بطری‌های جوهر اصلی Epson است.

**مهم!**

❑ ضمانت نامه Epson آسیب ناشی از استفاده از جوهرهایی غیر از جوهرهای مشخص شده را، از جمله جوهر مخصوص Epson که برای این چاپگر طراحی نشده است یا هر جوهر دیگر، تحت پوشش قرار نمی‌دهد.

❑ سایر محصولاتی که ساخت Epson نیستند ممکن است موجب آسیب‌هایی شود که تحت پوشش ضمانت نامه Epson نیست، و در چنین موقعیت‌هایی ممکن است موجب بروز خطا در چاپگر شود.

**نکته:**

❑ کدهای بطری جوهر بسته به مکان ممکن است تغییر کند. برای دریافت کدهای صحیح در ناحیه خود، با پشتیبانی Epson تماس بگیرید.

❑ با اینکه بطری‌های جوهر ممکن است حاوی مواد بازیافت شده باشد، این مواد بر عملکرد یا کارایی چاپگر تأثیری نمی‌گذارد.

❑ مشخصات و شکل ظاهری بطری جوهر، ممکن است بدون اطلاع قبلی جهت بهبود تغییر کند.

**برای اروپا**

Black :BK (سیاه)	Cyan :C (فیروزه ای)	Magenta :M (زرشکی)	Yellow :Y (زرد)
103	103	103	103

**نکته:**

برای کسب اطلاعات بیشتر درباره بازده بطری جوهر Epson، از وبسایت زیر دیدن نمایید.

<http://www.epson.eu/pageyield>

**برای آسیا**

Black :BK (سیاه)	Cyan :C (فیروزه ای)	Magenta :M (زرشکی)	Yellow :Y (زرد)
003	003	003	003

## اطلاعات نرم افزار

این بخش محصولات نرم افزاری موجود برای چاپگر شما در وبسایت Epson را شرح می دهد.

### نرم افزار چاپ

#### برنامه ای برای اسکن کردن از رایانه (درایور چاپگر Windows)

درایور چاپگر با توجه به فرمانها از سوی یک برنامه، چاپگر را کنترل می کند. انجام تنظیمات روی درایور چاپگر بهترین نتیجه چاپ را ارائه می دهد. همچنین می توانید وضعیت چاپگر را بررسی کنید یا با استفاده از برنامه کاربردی درایور چاپگر آن را در بهترین شرایط راه اندازی نگه دارید.

**نکته:**

می توانید زبان درایور چاپگر را تغییر دهید. زبانی را که می خواهید استفاده کنید از تنظیم زبان از زبانه نگهداری انتخاب کنید.

#### دسترسی به درایور چاپگر از برنامه ها

برای انجام تنظیماتی که فقط در برنامه ای که در حال استفاده از آن هستید اعمال شوند، از آن برنامه به آنها دسترسی پیدا کنید.

**چاپ یا تنظیم چاپ** را از منوی فایل انتخاب کنید. چاپگر خود را انتخاب کنید سپس روی **ترجیحات** یا **ویژگی ها** کلیک کنید.

**نکته:**

بسته به برنامه، عملکردها فرق دارند. برای اطلاعات بیشتر به راهنمای برنامه مراجعه کنید.

#### دسترسی به درایور چاپگر از پانل کنترل

برای انجام تنظیماتی که در همه برنامه ها اعمال می شود، از پانل کنترل به آنها دسترسی خواهید داشت.

#### Windows 10/Windows Server 2019/Windows Server 2016

روی دکمه شروع کلیک کنید و سپس سیستم < Windows پانل کنترل < مشاهده دستگاهها و چاپگرها از سخت افزار و صدا را انتخاب کنید. روی چاپگر کلیک راست کنید یا فشار داده و نگه دارید و سپس **ترجیحات چاپ** را انتخاب کنید

#### Windows 8.1/Windows 8/Windows Server 2012 R2/Windows Server 2012

**دسکتاپ < تنظیمات < پانل کنترل < مشاهده دستگاهها و چاپگرها از سخت افزار و صدا** را انتخاب کنید. روی چاپگر کلیک راست کنید یا فشار داده و نگه دارید و سپس **ترجیحات چاپ** را انتخاب کنید

#### Windows 7/Windows Server 2008 R2

روی دکمه شروع کلیک کنید و **پانل کنترل < مشاهده دستگاهها و چاپگرها از سخت افزار و صدا** را انتخاب کنید. روی چاپگر کلیک راست کرده و **ترجیحات چاپ** را انتخاب کنید.

#### Windows Vista/Windows Server 2008

روی دکمه شروع کلیک کرده و **پانل کنترل < چاپگرها از سخت افزار و صدا** را انتخاب کنید. روی چاپگر کلیک راست کرده و **ترجیحات چاپ** را انتخاب کنید.

#### Windows XP/Windows Server 2003 R2/Windows Server 2003

روی دکمه شروع کلیک کرده و **پانل کنترل < چاپگرها و سایر سخت افزار < چاپگرها و نمابرها** را انتخاب کنید. روی چاپگر کلیک راست کرده و **ترجیحات چاپ** را انتخاب کنید.

#### دسترسی به درایور چاپگر از نماد چاپگر موجود در نوار وظیفه

نماد چاپگر موجود در نوار وظیفه یک نماد میانبر است که به شما امکان می دهد به سرعت به درایور چاپگر دسترسی پیدا کنید.

اگر روی نماد چاپگر کلیک کنید و **تنظیم چاپگر** را انتخاب نمایید، می توانید به یک پنجره تنظیمات چاپگر مشابه پانل کنترل دسترسی پیدا کنید. اگر روی این نماد دو بار کلیک کنید، می توانید وضعیت چاپگر را بررسی نمایید.

**نکته:**

اگر نماد چاپگر در نوار وظیفه نشان داده نشد، به پنجره درایور چاپگر دسترسی پیدا کنید، روی تنظیم برگزیده کنترل در زبانه نگهداری کلیک کنید و سپس ثبت نماد میانبر در نوار وظیفه را انتخاب نمایید.

**راه اندازی برنامه کاربردی**

به پنجره درایور چاپگر بروید. روی زبانه نگهداری کلیک کنید.

**انجام تنظیمات کارکرد برای درایور چاپگر Windows**

تنظیماتی مانند فعال کردن EPSON Status Monitor 3 را می‌توانید انجام دهید.

1. به پنجره درایور چاپگر بروید.
2. روی تنظیم گسترش یافته از زبانه نگهداری کلیک کنید.
3. تنظیمات لازم را انجام داده و سپس روی تأیید کلیک کنید.  
برای دریافت توضیحات موارد تنظیم به راهنمای آنلاین مراجعه کنید.

**اطلاعات مرتبط**

◀ "برنامه‌ای برای اسکن کردن از رایانه (درایور چاپگر Windows)" در صفحه 130

**برنامه‌ای برای اسکن کردن از رایانه (درایور چاپگر Mac OS)**

درایور چاپگر با توجه به فرمان‌ها از سوی یک برنامه، چاپگر را کنترل می‌کند. انجام تنظیمات روی درایور چاپگر بهترین نتیجه چاپ را ارائه می‌دهد. همچنین می‌توانید وضعیت چاپگر را بررسی کنید یا با استفاده از برنامه کاربردی درایور چاپگر آن را در بهترین شرایط راه‌اندازی نگه دارید.

**دسترسی به درایور چاپگر از برنامه‌ها**

روی تنظیم صفحه یا چاپ در منوی فایل برنامه خود کلیک کنید. در صورت نیاز، روی نمایش جزئیات (یا ▼) برای گسترده کردن پنجره چاپ کلیک کنید.

**نکته:**

بسته به برنامه‌ای که استفاده می‌شود، تنظیم صفحه ممکن است در منوی فایل نمایش داده نشود، و عملیات‌ها برای نمایش صفحه چاپ ممکن است متفاوت باشند. برای اطلاعات بیشتر به راهنمای برنامه مراجعه کنید.

**راه‌اندازی برنامه کاربردی**

ترجیحات سیستم را از منوی Apple < چاپگرها و اسکنرها (یا چاپ و اسکن، چاپ و نمابر) برگزینید و سپس چاپگر را انتخاب کنید. روی گزینه‌ها و لوازم < برنامه کاربردی < باز کردن برنامه کاربردی چاپگر کلیک کنید.

## راهنمای درایور چاپگر Mac OS

## Epson Printer Utility

می توانید یک ویژگی مراقبت و نگهداری نظیر بررسی نازل و تمیز کردن هد چاپ اجرا کنید و با اجرای EPSON Status Monitor می توانید وضعیت چاپگر و اطلاعات خطا را بررسی کنید.

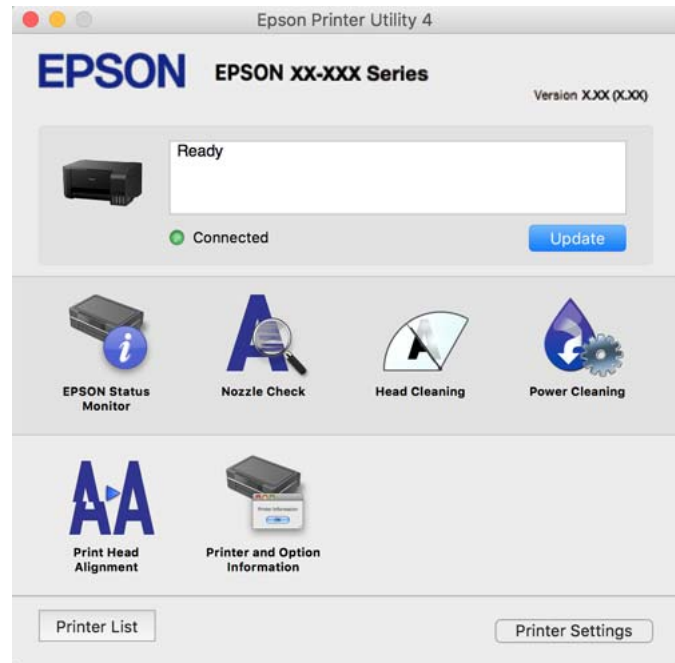

## دست‌رسی به پنجره تنظیمات عملیات درایور چاپگر Mac OS

ترجیحات سیستم را از منوی Apple < چاپگرها و اسکنرها (یا چاپ و اسکن، چاپ و نمابر) برگزینید و سپس چاپگر را انتخاب کنید. روی گزینه‌ها و لوازم < گزینه‌ها (یا درایور) کلیک کنید.

## برنامه‌ای برای چاپ سریع و جالب از رایانه (Epson Photo+)

Epson Photo+ برنامه‌ای است که به شما اجازه می‌دهد عکس‌ها را به سادگی و با چیدمان‌های مختلف چاپ کنید. حین تماشای پیش‌فمایش سند خود می‌توانید تصویر را تصحیح کنید و موقعیت آن را تنظیم نمایید. همچنین می‌توانید با افزودن متن و تمبرها در موارد دلخواه، تصاویر خود را برجسته‌تر نمایید. هنگام چاپ کردن روی کاغذ عکس اصلی Epson، عملکرد جوهر به حداکثر می‌رسد و یک نتیجه عالی با رنگ فوق‌العاده حاصل می‌شود.

برای اطلاعات بیشتر به راهنمای برنامه مراجعه کنید.

نکته:

از سیستم عامل Windows Server پشتیبانی نمی‌شود.

برای استفاده از این برنامه، باید درایور چاپگر مخصوص این چاپگر نصب شود.

## شروع در Windows

Windows 10

روی دکمه شروع کلیک نموده و سپس Epson Software < Epson Photo+ را انتخاب کنید.

Windows 8.1/Windows 8

نام برنامه را در قسمت جستجو وارد کنید و سپس آیکن نشان داده شده را انتخاب نمایید.

Windows 7/Windows Vista/Windows XP □

دکمه شروع را فشار دهید و همه برنامه‌ها یا برنامه‌ها < Epson Software < Epson Photo+ را انتخاب کنید.

شروع در Mac OS

برو < برنامه‌ها < Epson Software < Epson Photo+ را انتخاب کنید.

اطلاعات مرتبط

← "نصب جداگانه برنامه‌ها" در صفحه 73

## نرم افزار اسکن

### برنامه‌ای برای اسکن کردن از رایانه (Epson ScanSmart)

این برنامه به شما امکان می‌دهد اسناد و عکس‌ها را به راحتی اسکن کرده و سپس تصاویر اسکن شده را در چند مرحله ساده ذخیره کنید.

برای دریافت اطلاعات بیشتر در مورد استفاده از این قابلیت‌های Epson ScanSmart به راهنمای آن مراجعه کنید.

شروع در Windows

Windows 10 □

روی دکمه شروع کلیک کنید و سپس گزینه‌های Epson ScanSmart < Epson Software را انتخاب کنید.

Windows 8.1/Windows 8 □

نام برنامه را در قسمت جستجو وارد کنید و سپس آیکن نشان داده شده را انتخاب نمایید.

Windows 7 □

روی دکمه شروع کلیک کنید و سپس همه برنامه‌ها < Epson Software < Epson ScanSmart را انتخاب کنید.

شروع در Mac OS

برو < برنامه‌ها < Epson Software < Epson ScanSmart را انتخاب کنید.

## نرم افزار برای ایجاد بسته

### (Application for Creating Driver Packages (EpsonNet SetupManager

EpsonNet SetupManager نرم افزاری است که برای ایجاد یک بسته برای نصب ساده‌تر چاپگر، از قبیل نصب درایور چاپگر، نصب EPSON Status Monitor و ایجاد یک درگاه چاپگر استفاده می‌شود. این نرم افزار به سرپرست اجازه می‌دهد تا بسته‌های نرم افزاری منحصر به فرد ایجاد کرده و بین گروه‌ها توزیع نماید.

برای کسب اطلاعات بیشتر از وبسایت Epson بازدید کنید.

<http://www.epson.com>

## نرم افزار به روزرسانی

### برنامه‌ای برای به روزرسانی نرم افزار و ثابت افزار (EPSON Software Updater)

EPSON Software Updater برنامه‌ای است که نرم افزار جدید را نصب نموده و ثابت افزار و دفترچه راهنماها را از طریق اینترنت به روزرسانی می‌کند. اگر در نظر دارید به طور مرتب اطلاعات به روزرسانی را بررسی کنید، فواصل زمانی برای بررسی به روزرسانی‌ها را می‌توانید در تنظیمات به روزرسانی خودکار EPSON Software Updater تعیین کنید.

نکته:

از سیستم عامل Windows Server پشتیبانی نمی‌شود.

#### شروع در Windows

Windows 10

روی دکمه شروع کلیک کنید و سپس گزینه‌های **EPSON Software Updater < Epson Software** را انتخاب کنید.

Windows 8.1/Windows 8

نام برنامه را در قسمت جستجو وارد کنید و سپس آیکن نشان داده شده را انتخاب نمایید.

Windows 7/Windows Vista/Windows XP

روی دکمه شروع کلیک کنید و سپس همه برنامه‌ها (یا برنامه‌ها) < Epson Software < EPSON Software Updater را انتخاب کنید.

نکته:

همچنین می‌توانید برنامه *EPSON Software Updater* را با کلیک کردن روی نماد چاپگر از نوار وظیفه دسکتاپ و سپس انتخاب به روزرسانی نرم افزار اجرا کنید.

#### شروع در Mac OS

مسیر برو < برنامه‌ها < EPSON Software Updater < Epson Software را انتخاب کنید.

اطلاعات مرتبط

← "نصب جداگانه برنامه‌ها" در صفحه 73

## ویژگی‌های محصول

### مشخصات چاپگر

نازل‌های جوهر سیاه: 180 نازل‌های جوهر رنگی: 59 برای هر رنگ	قرار دادن نازل هد چاپ	
64 تا 90 گرم/متر مربع (17 تا 24 پوند)	کاغذ ساده	وزن کاغذ*
پاکت نامه شماره 10، DL، C6: 75 تا 100 گرم/متر مربع (20 تا 27 پوند)	پاکت نامه‌ها	

\* حتی وقتی ضخامت کاغذ در محدوده مجاز است، ممکن است بسته به خصوصیات یا کیفیت کاغذ، تغذیه دستگاه انجام نشود یا کیفیت چاپ کاهش پیدا کند.

## ناحیه قابل چاپ

## ناحیه قابل چاپ برای برگه‌های تک

ممکن است به دلیل مکانیسم چاپگر، کیفیت چاپ در نواحی سایه دار کاهش یابد.

## چاپ با کادرهای حاشیه

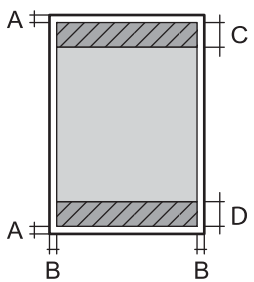
3.0 میلی‌متر (0.12 اینچ)	A	
3.0 میلی‌متر (0.12 اینچ)	B	
41.0 میلی‌متر (1.61 اینچ)	C	
37.0 میلی‌متر (1.46 اینچ)	D	

## چاپ بدون کادر حاشیه

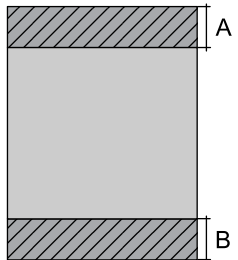
44.0 میلی‌متر (1.73 اینچ)	A	
40.0 میلی‌متر (1.57 اینچ)	B	

## ناحیه قابل چاپ برای پاکت نامه

ممکن است به دلیل مکانیسم چاپگر، کیفیت چاپ در نواحی سایه دار کاهش یابد.

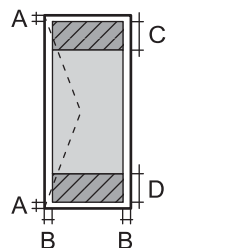
3.0 میلی‌متر (0.12 اینچ)	A	
3.0 میلی‌متر (0.12 اینچ)	B	
18.0 میلی‌متر (0.71 اینچ)	C	
41.0 میلی‌متر (1.61 اینچ)	D	

## مشخصات اسکنر

نوع اسکنر	تخت
دستگاه فتوالکتریک	CIS
حداکثر اندازه سند	216×297 میلی‌متر (8.5×11.7 اینچ) Letter ,A4

وضوح	600 نقطه در اینچ (اسکن اصلی) 1200 نقطه در اینچ (اسکن فرعی)
عمق رنگ	رنگ <input type="checkbox"/> 48 بیت در هر پیکسل داخلی (16 بیت در هر پیکسل در هر رنگ داخلی) <input type="checkbox"/> 24 بیت در هر پیکسل خارجی (8 بیت در هر پیکسل در هر رنگ خارجی) مقیاس خاکستری <input type="checkbox"/> 16 بیت در هر پیکسل داخلی <input type="checkbox"/> 8 بیت در هر پیکسل خارجی سیاه و سفید <input type="checkbox"/> 16 بیت در هر پیکسل داخلی <input type="checkbox"/> 1 بیت در هر پیکسل خارجی
منبع نور	LED

## مشخصات رابط

برای رایانه	USB
-------------	-----

## ابعاد

ابعاد	ذخیره <input type="checkbox"/> عرض: 375 میلی متر (14.8 اینچ) <input type="checkbox"/> طول: 347 میلی متر (13.7 اینچ) <input type="checkbox"/> ارتفاع: 179 میلی متر (7.0 اینچ) چاپ <input type="checkbox"/> عرض: 375 میلی متر (14.8 اینچ) <input type="checkbox"/> طول: 578 میلی متر (22.8 اینچ) <input type="checkbox"/> ارتفاع: 253 میلی متر (10.0 اینچ)
عرض*	تقریباً 3.9 کیلوگرم (8.6 پوند)

\* بدون جوهر و سیم برق.

## مشخصات الکتریکی

### L3210 Series

درجه‌بندی منبع برق	100-240 AC ولت	240-220 AC ولت
--------------------	----------------	----------------



دامنه فرکانس اسمی	60-50 هرتز	60-50 هرتز
جریان اسمی	0.2-0.4 آمپر	0.2 آمپر
مصرف برق (با اتصال USB)	کپی‌های تکی: حدود 14.0 عرض (ISO/ IEC24712) حالت آماده: حدود 4.0 وات حالت خواب: حدود 0.4 وات خاموش: حدود 0.2 وات	کپی‌های تکی: حدود 14.0 عرض (ISO/ IEC24712) حالت آماده: حدود 4.0 وات حالت خواب: حدود 0.4 وات خاموش: حدود 0.2 وات

## نکته:

□ برای بررسی ولتاژ به برچسب روی چاپگر مراجعه کنید.

□ کاربران اروپایی برای اطلاع از جزئیات مربوط به مصرف برق، به وبسایت زیر مراجعه نمایند.

<http://www.epson.eu/energy-consumption>

## L3200 Series

درجه‌بندی منبع برق	100-240 AC ولت	240-220 AC ولت
دامنه فرکانس اسمی	60-50 هرتز	60-50 هرتز
جریان اسمی	0.2-0.4 آمپر	0.2 آمپر
مصرف برق (با اتصال USB)	کپی‌های تکی: حدود 14.0 عرض (ISO/ IEC24712) حالت آماده: حدود 4.0 وات حالت خواب: حدود 0.4 وات خاموش: حدود 0.2 وات	کپی‌های تکی: حدود 14.0 عرض (ISO/ IEC24712) حالت آماده: حدود 4.0 وات حالت خواب: حدود 0.4 وات خاموش: حدود 0.2 وات

## نکته:

□ برای بررسی ولتاژ به برچسب روی چاپگر مراجعه کنید.

□ کاربران اروپایی برای اطلاع از جزئیات مربوط به مصرف برق، به وبسایت زیر مراجعه نمایند.

<http://www.epson.eu/energy-consumption>

## مشخصات محیطی

کارکرد	از این چاپگر در محدوده ای که در نمودار زیر نشان داده شده است استفاده کنید.
--------	--

دما: 10 تا 35°C (50 تا 95°F)  
رطوبت: 20 تا 80% رطوبت نسبی (بدون تغلیظ)

ذخیره	دما: -20 تا 40°C (4- تا 104°F)* رطوبت: 5 تا 85 درصد RH (بدون تراکم)
-------	--

\* می توانید برای یک ماه در دمای 40 درجه سانتی گراد (104 درجه فارنهایت) نگهدارید.

### مشخصات محیطی برای بطری های جوهر

دمای نگهداری	-20 تا 40°C (4- تا 104°F)*
دمای انجماد	-15°C (5°F)
یخ جوهر آب می شود و پس از حدود 2 ساعت در دمای 25°C (77°F) قابل استفاده می گردد.	

\* می توانید برای یک ماه در دمای 40°C (104°F) نگهداری کنید.

### نیازمندی های سیستم

Windows

Windows Vista، Windows 7، Windows 8/8.1، Windows 10 یا جدیدتر (32 بیت، 64 بیت)

Windows XP SP3 (32 بیت)

Windows XP Professional x64 Edition SP2

Windows Server 2003 (SP2) یا جدیدتر

Mac OS

Mac OS X v10.6.8 یا جدیدتر

نکته:

Mac OS ممکن است از برخی از برنامه ها و ویژگی ها پشتیبانی نکند.

از فایل سیستم (UFS) UNIX برای Mac OS پشتیبانی نمی شود.

## اطلاعات تنظیمی

### استانداردها و آیین نامه ها

#### استانداردها و تأییدیه های مربوط به مدل اروپایی

مدل زیر دارای علامت CE بوده و با همه آیین نامه های جاری EU مطابقت دارد. برای اطلاع از جزئیات، از وب سایت زیر بازدید نمایید تا به بیانیه کامل انطباق های حاوی مرجع آیین نامه ها و استانداردهای هماهنگ که برای اعلام انطباق استفاده می شود دسترسی پیدا کنید.

<http://www.epson.eu/conformity>

C634J

## محدودیت های کپی کردن

برای اطمینان از استفاده قانونی و مسئولانه چاپگر محدودیت های زیر را رعایت کنید.

کپی موارد زیر طبق قانون ممنوع است:

❑ صورتحساب های بانکی، مسکوکات، اوراق بهادار قابل عرضه در بازار صادر شده از طرف دولت، اوراق بهادار ضمانتی دولتی، و اوراق بهادار شهرداری

❑ تمبر های پستی استفاده نشده، کارت پستال های از پیش مهر شده، و دیگر اقلام پستی رسمی پستی معتبر

❑ تمبرهای درآمد صادر شده از طرف دولت، و اوراق بهادار صادر شده طبق روال قانونی

هنگام کپی کردن موارد زیر احتیاط کنید:

❑ اوراق بهادار قابل عرضه در بازار خصوصی، (گواهی سهام، یادداشت های مذاکره، چک ها و سایر موارد)، بلیط های ماهانه، بلیط های امتیازی و سایر موارد.

❑ گذرنامه ها، گواهی نامه های رانندگی، ضمانت های تناسب، کارت تردد در جاده، کوپن غذا، بلیط ها و سایر موارد.

**نکته:**

ممکن است کپی این موارد نیز طبق قانون ممنوع شده باشد.

استفاده مسئولانه از محتوای دارای حق چاپ:

ممکن است با کپی نامناسب از محتوای دارای حق چاپ از چاپگرها سواستفاده شود. به جز مواردی که بایک وکیل آگاه مشورت کرده اید، قبل از کپی کردن محتوای منتشر شده، در قبال گرفتن اجازه از دارنده حق کپی مسئول بوده و به آن احترام بگذارید.

---

## جایی که می توانید راهنما را دریافت کنید

وب سایت پشتیبانی فنی. .... 141

تماس با پشتیبانی Epson. .... 141

## وب سایت پشتیبانی فنی

اگر به راهنمایی بیشتری نیاز داشتید، به وب سایت پشتیبانی Epson نشان داده شده در زیر مراجعه کنید. کشور یا منطقه خود را انتخاب کنید و به بخش پشتیبانی وب سایت Epson محلی خود بروید. آخرین دراپورها، سوالات متداول، دفترچه های راهنما یا سایر موارد قابل دانلود نیز در سایت موجودند.

<http://support.epson.net/>

<http://www.epson.eu/support> (اروپا)

اگر محصول Epson شما به درستی کار نمی کند و نمی توانید مشکل را حل کنید، برای راهنمایی با سرویس های پشتیبانی Epson تماس بگیرید.

## تماس با پشتیبانی Epson

### قبل از تماس با Epson

اگر محصول Epson شما به درستی کار نمی کند و نمی توانید با استفاده از اطلاعات عیب یابی موجود در دفترچه های راهنمای محصول خود مشکل را حل کنید، برای راهنمایی با سرویس های پشتیبانی Epson تماس بگیرید.

لیست پشتیبانی Epson زیر بر اساس کشور فروش است. ممکن است برخی محصولات در موقعیت مکانی فعلی شما فروخته نشوند، بنابراین جهت اطمینان با پشتیبانی Epson در منطقه ای که محصولتان را خریداری کردید تماس بگیرید.

اگر پشتیبانی Epson برای ناحیه شما در لیست زیر قرار ندارد، با فروشنده ای که محصول خود را از آنجا خریداری کردید تماس بگیرید.

اگر اطلاعات زیر را در اختیار پشتیبانی Epson قرار دهید می توانند سریع تر به شما کمک کنند:

شماره سریال محصول

(برچسب شماره سریال معمولاً در پشت محصول است.)

مدل محصول

نسخه نرم افزار محصول

(روی **About**، **Version Info** یا دکمه مشابه در نرم افزار محصول کلیک کنید.)

مارک و مدل رایانه خود

نام و نسخه سیستم عامل رایانه

نامها و نسخه های برنامه های نرم افزار که بطور معمول با محصول خود استفاده می کنید

### راهنما برای کاربران در اروپا

برای اطلاع از نحوه تماس با پشتیبانی Epson، سند ضمانت شناسه اروپایی خود را بررسی کنید.

### راهنما برای کاربران در تایوان

اطلاعات تماس برای اطلاعات، پشتیبانی و سرویس ها:

وب جهانی

<http://www.epson.com.tw>

اطلاعات مربوط به مشخصات محصول، درایورها برای دانلود، و درخواست های مربوط به محصولات نیز موجودند.

#### بخش راهنمایی Epson

تلفن: +886-2-80242008

تیم راهنمای ما می توانند از طریق تلفن در موارد زیر به شما کمک کنند:

درخواست فروش و اطلاعات محصول

سوالات یا مشکلات مربوط به استفاده از محصول

درخواست های مربوط به ضمانت و سرویس تعمیر

مرکز سرویس تعمیر:

<http://www.tekcare.com.tw/branchMap.page>

شرکت TekCare یک مرکز خدمات مجاز Epson Taiwan Technology & Trading Ltd است.

## راهنمایی برای کاربران در سنگاپور

منابع اطلاعات، پشتیبانی، و سرویس هایی که از Epson سنگاپور موجودند عبارتند از:

وب جهانی

<http://www.epson.com.sg>

اطلاعات مربوط به مشخصات محصول، درایورها برای دانلود، سوالات متداول (FAQ)، درخواست های مربوط به فروش و پشتیبانی فنی از طریق ایمیل موجودند.

#### بخش راهنمایی Epson

تلفن رایگان: 800-120-5564

تیم راهنمای ما می توانند از طریق تلفن در موارد زیر به شما کمک کنند:

درخواست فروش و اطلاعات محصول

سوالات مربوط به استفاده از محصول و رفع اشکال

درخواست های مربوط به ضمانت و سرویس تعمیر

## راهنمایی برای کاربران در تایلند

اطلاعات تماس برای اطلاعات، پشتیبانی و سرویس ها:

وب جهانی

<http://www.epson.co.th>

اطلاعات مربوط به مشخصات محصول، درایورها برای دانلود، سوالات متداول (FAQ) و ایمیل موجودند.

مرکز تماس Epson

تلفن: 66-2685-9899

ایمیل: [support@eth.epson.co.th](mailto:support@eth.epson.co.th)

"مرکز تماس" می توانند از طریق تلفن در موارد زیر به شما کمک کنند:

- درخواست فروش و اطلاعات محصول
- سوالات یا مشکلات مربوط به استفاده از محصول
- درخواست های مربوط به ضمانت و سرویس تعمیر

## راهنمایی برای کاربران در ویتنام

اطلاعات تماس برای اطلاعات، پشتیبانی و خدمات:

### مرکز سرویس Epson

65 Truong Dinh Street, District 1, Ho Chi Minh City, Vietnam.

تلفن (شهر هوشی مین): 84-8-3823-9239, 84-8-3825-6234

29 Tue Tinh, Quan Hai Ba Trung, Hanoi City, Vietnam

تلفن (شهر هانوی): 84-4-3978-4785, 84-4-3978-4775

## راهنمایی برای کاربران در اندونزی

اطلاعات تماس برای اطلاعات، پشتیبانی و خدمات:

### شبکه جهانی وب

<http://www.epson.co.id>

- اطلاعات مربوط به مشخصات محصول، درایورها برای دانلود
- پرسش های متداول (FAQ)، استعلام های فروش، سوالات مطرح شده از طریق ایمیل

### خط مشاوره Epson

تلفن: +62-1500-766

فابری: +62-21-808-66-799

تیم مشاوره ما می توانند از طریق تلفن یا فابری در موارد زیر به شما کمک کنند:

- درخواست فروش و اطلاعات محصول
- پشتیبانی فنی

### مرکز سرویس Epson

ایالت	نام شرکت	آدرس	تلفن ایمیل
جاکارتا	Epson Sales and Service Jakarta (SUDIRMAN)	Wisma Keiai Lt. 1 Jl. Jenderal Sudirman Kav. 3 Jakarta Pusat - DKI JAKARTA 10220	021-5724335 ess@epson-indonesia.co.id; ess.support@epson-indonesia.co.id

ایالت	نام شرکت	آدرس	تلفن ایمیل
سرپونگ	Epson Sales and Service Serpong	Ruko Melati Mas Square Blok A2 No.17 Serpong-Banten	082120090084 / 082120090085 esstag@epson-indonesia.co.id; esstag.support@epson-indonesia.co.id
سمارانگ	Epson Sales and Service Semarang	Komplek Ruko Metro Plaza Block C20 Jl. MT Haryono No. 970 Semarang -JAWA TENGAH	024 8313807 / 024 8417935 esssmg@epson-indonesia.co.id; esssmg.support@epson-indonesia.co.id
جاکارتا	Epson Sales and Service Jakarta (MANGGA DUA)	Ruko Mall Mangga Dua No. 48 Jl. Arteri Mangga Dua, Jakarta Utara - DKI JAKARTA	021 623 01104 jkt-technical1@epson-indonesia.co.id; jkt-admin@epson-indonesia.co.id
باندونگ	Epson Sales and Service Bandung	Jl. Cihampelas No. 48 A Bandung Jawa Barat 40116	022 420 7033 bdg-technical@epson-indonesia.co.id; bdg-admin@epson-indonesia.co.id
ماکاسار	Epson Sales and Service Makassar	Jl. Cendrawasih NO. 3A, kunjung mae, mariso, MAKASSAR - SULSEL 90125	0411- 8911071 mksr-technical@epson-indonesia.co.id; mksr-admin@epson-indonesia.co.id
مدان	Epson Service Center Medan	Jl. Bambu 2 Komplek Graha Niaga Nomor A-4, Medan - SUMUT	061- 42066090 / 42066091 mdn-technical@epson-indonesia.co.id; mdn-adm@epson-indonesia.co.id
پالمبانگ	Epson Service Center Palembang	Jl. H.M Rasyid Nawawi No. 249 Kelurahan 9 Ilir Palembang Sumatera Selatan	0711 311 330 escplg@epson-indonesia.co.id; escplg.support@epson-indonesia.co.id
پکانبارو	Epson Service Center Pekanbaru	Jl. Tuanku Tambusai No. 459 A Kel. Tangkerang barat Kec Marpoyan damai Pekanbaru - Riau 28282	0761- 8524695 pkb-technical@epson-indonesia.co.id; pkb-admin@epson-indonesia.co.id
پنتیاناک	Epson Service Center Pontianak	Komp. A yani Sentra Bisnis G33, Jl. Ahmad Yani - Pontianak Kalimantan Barat	0561- 735507 / 767049 pontianak-technical@epson-indonesia.co.id; pontianak-admin@epson-indonesia.co.id
ساماریندا	Epson Service Center Samarinda	Jl. KH. Wahid Hasyim (M. Yamin) Kelurahan Sempaja Selatan Kecamatan Samarinda UTARA - SAMARINDA - KALTIM	0541 7272 904 escsmd@epson-indonesia.co.id; escsmd.support@epson-indonesia.co.id
سارابایا	Epson Sales & Service Surabaya (barat)	Jl. Haji Abdul Wahab Saimin, Ruko Villa Bukit Mas RM-11, Kec. Dukuh Pakis, Surabaya - 60225	031- 5120994 sby-technical@epson-indonesia.co.id; sby-admin@epson-indonesia.co.id



ایالت	نام شرکت	آدرس	تلفن ایمیل
یوگیاکارتا	Epson Service Center Yogyakarta	YAP Square, Block A No. 6 Jl. C Simanjutak Yogyakarta - DIY	0274 581 065 ygy-technical@epson- indonesia.co.id; ygy-admin@epson- indonesia.co.id
جمبر	Epson Service Center Jember	Jl. Panglima Besar Sudirman Ruko no.1D Jember-Jawa Timur (Depan Balai Penelitian & Pengolahan Kakao)	0331- 488373 / 486468 jmr-admin@epson-indonesia.co.id; jmr-technical@epson-indonesia.co.id
مانادو	EPSON SALES AND SERVICE Manado	Jl. Piere Tendean Blok D No 4 Kawasan Mega Mas Boulevard - Manado 95111	0431- 8805896 MND-ADMIN@EPSON- INDONESIA.CO.ID; MND- TECHNICAL@EPSON- INDONESIA.CO.ID
سیربن	EPSON SERVICE CENTER Cirebon	Jl. Tuparev No. 04 ( Depan Hotel Apita ) Cirebon, JAWA BARAT	0231- 8800846 cbn-technical@epson-indonesia.co.id
سیکارانگ	EPSON SALES AND SERVICE CIKARANG	Ruko Metro Boulevard B1 Jababeka cikarang - Jawa Barat,	021- 89844301 / 29082424 ckg-admin@epson-indonesia.co.id; ckg-technical@epson-indonesia.co.id
مادیون	EPSON SERVICE CENTER MADIUN	Jl. Diponegoro No.56, MADIUN - JAWA TIMUR	0351- 4770248 mun-admin@epson-indonesia.co.id ; mun-technical@epson- indonesia.co.id
پوروکرتو	EPSON SALES AND SERVICE Purwokerto	Jl. Jendral Sudirman No. 4 Kranji Purwokerto - JAWA TENGAH	0281- 6512213 pwt-admin@epson-indonesia.co.id ; pwt-technical@epson-indonesia.co.id
بوگور	EPSON SALES AND SERVICE Bogor	Jl.Pajajaran No 15B Kel Bantarjati Kec Bogor Utara - JAWA BARAT 16153	0251- 8310026 bgr-admin@epson-indonesia.co.id ; bgr-technical@epson-indonesia.co.id
سرانگ	EPSON SERVICE CENTER Serang	Jl. Ahmad Yani No.45C, SERANG - BANTEN	0254- 7912503 srg-admin@epson-indonesia.co.id ; srg-technical@epson-indonesia.co.id
پالو	EPSON SALES AND SERVICE Palu	Jl. Juanda No. 58, Palu - Sulteng	0451- 4012 881 plw-admin@epson-indonesia.co.id; plw-technical@epson-indonesia.co.id
بنجارماسین	EPSON SERVICE CENTER BANJARMASIN	Jl. Gatot Soebroto NO. 153 BANJARMASIN - KALSEL 70235	0511- 6744135 (TEKNISI) / 3266321(ADMIN) bdj-admin@epson-indonesia.co.id; bdj-technical@epson-indonesia.co.id
بنپاسار	EPSON SALES AND SERVICE Denpasar	JL. MAHENDRADATA NO. 18, DENPASAR - BALI	0361- 3446699 / 9348428 dps-admin@epson-indonesia.co.id; dps-technical@epson-indonesia.co.id

ایالت	نام شرکت	آدرس	تلفن ایمیل
جاکارتا	EPSON SALES AND SERVICE CILANDAK	CIBIS Business Park Tower 9 LT. MEZZANINE, Jalan TB Simatupang No.2, Jakarta Selatan - DKI JAKARTA 12560	021- 80866777 esscibis.support1@epson-indonesia.co.id; esscibis.support2@epson-indonesia.co.id; esscibis.admin@epson-indonesia.co.id; esscibis.sales@epson-indonesia.co.id
سارابایا	EPSON SALES AND SERVICE SURABAYA (GUBENG)	JL. RAYA GUBENG NO. 62, SURABAYA - JAWA TIMUR	031- 99444940 / 99446299 / 99446377 esssby@epson-indonesia.co.id; esssby.support@epson-indonesia.co.id
آمبون	EPSON SERVICE CENTER AMBON	Jl. Diponegoro No.37 (Samping Bank Mandiri Syariah) Kel.Ahusen, Kec.Sirimau - Ambon 97127	-

برای سایر شهرهایی که در این لیست نیستند، با خط مستقیم تماس بگیرید: 08071137766.

## راهنمایی برای کاربران در مالزی

اطلاعات تماس برای اطلاعات، پشتیبانی و خدمات:

شبکه جهانی وب

<http://www.epson.com.my>

اطلاعات مربوط به مشخصات محصول، درایورها برای دانلود

پرسش‌های متداول (FAQ)، استعلام‌های فروش، سوالات مطرح شده از طریق ایمیل

مرکز تماس Epson

تلفن: 1800-81-7349 (رایگان)

ایمیل: [websupport@emsb.epson.com.my](mailto:websupport@emsb.epson.com.my)

درخواست فروش و اطلاعات محصول

سوالات یا مشکلات مربوط به استفاده از محصول

درخواست‌های مربوط به ضمانت و سرویس تعمیر

دفتر مرکزی

تلفن: 603-56288288

نمابر: 603-5628 8388/603-5621 2088

## راهنمایی برای کاربران در هند

اطلاعات تماس برای اطلاعات، پشتیبانی و سرویس‌ها:

## وب جهانی

<http://www.epson.co.in>

اطلاعات مربوط به مشخصات محصول، درایورها برای دانلود، و درخواست های مربوط به محصولات نیز موجودند.

## خط راهنما

اطلاعات سرویس و محصول و سایر سفارش مواد مصرفی (خطوط BSNL)

شماره تلفن رایگان: 18004250011

روزهای دوشنبه تا شنبه از ساعت 9 صبح تا 6 عصر (بجز روزهای تعطیل عمومی)

سرویس (CDMA و کاربران تلفن همراه)

شماره تلفن رایگان: 186030001600

روزهای دوشنبه تا شنبه از ساعت 9 صبح تا 6 عصر (بجز روزهای تعطیل عمومی)

## راهنمایی برای کاربران در فیلیپین

برای دسترسی به پشتیبانی فنی و همینطور سایر سرویس های پس از فروش، کاربران می توانند با Epson Philippines Corporation بصورت تلفنی یا از طریق نمابر و آدرس ایمیل زیر تماس داشته باشند:

## شبکه جهانی وب

<http://www.epson.com.ph>

اطلاعات مشخصات محصول، درایورهای موردنظر جهت دانلود، پرسش های متداول (FAQ) و اعلام های ایمیلی موجود هستند.

## خدمات مشتریان Epson در فیلیپین

رایگان: (PLDT) 1-800-1069-37766

تلفن رایگان: (دیجیتال) 1-800-3-0037766

منطقه مانیل: 8441 9030 (632)

وبسایت: <https://www.epson.com.ph/contact>

ایمیل: [customercare@epc.epson.com.ph](mailto:customercare@epc.epson.com.ph)

روزهای دوشنبه تا شنبه از ساعت 9 صبح تا 6 عصر (بجز روزهای تعطیل عمومی)

تیم پشتیبانی مشتری ما می تواند از طریق تلفن در موارد زیر به شما کمک کنند:

درخواست فروش و اطلاعات محصول

سوالات یا مشکلات مربوط به استفاده از محصول

درخواست های مربوط به ضمانت و سرویس تعمیر

## Epson Philippines Corporation

خط اصلی: +632-706-2609

نمبر: +632-706-2663