

L3210 Series L3200 Series

Упатство за корисникот



Печатење

Копирање

Скенирање

Одржување на печатачот

Решавање проблеми

Содржина

Водич за овој прирачник

Вовед во прирачниците.	5
Пребарување информации.	5
Печатење само потребни страници.	6
За овој прирачник.	6
Ознаки и симболи.	7
Белешки за сликите од екранот и илустрациите.	7
Референци за оперативни системи.	7
Трговски марки.	8
Авторски права.	9

Важни упатства

Безбедносни упатства.	11
Безбедносни упатства за мастило.	11
Совети и предупредувања за печатачот.	12
Совети и предупредувања за поставување на печатачот.	12
Совети и предупредувања за користење на печатачот.	12
Совети и предупредувања за транспорт или складирање на печатачот.	13

Имиња и функции на деловите

Имиња и функции на деловите.	15
--------------------------------------	----

Водич за контролната табла

Копчиња и функции.	18
Проверка на светлата и статусот на печатачот.	18

Ставање хартија

Мерки за претпазливост при ракување со хартијата.	23
Список со типови хартија.	24
Ставање хартија во механизмот за задно внесување на хартија.	24
Ставање пликови во механизмот за задно внесување на хартија.	26
Ставање разна хартија.	28
Ставање претходно продупчена хартија.	28
Ставање долга хартија.	28

Ставање оригинали

Ставање оригинали во Стакло на скенерот.	30
--	----

Печатење

Печатење документи.	33
Печатење од компјутер — Windows.	33
Печатење од компјутер — Mac OS.	53
Печатење на пликови.	58
Печатење на пликови од компјутер (Windows).	58
Печатење на пликови од компјутер (Mac OS).	58
Печатење веб-страници.	59
Печатење веб-страници од компјутер.	59

Копирање

Основи на копирањето.	61
Правење повеќе копии.	61

Скенирање

Основни информации за скенирањето.	63
Што е „скенирање“?.	63
Користење на функцијата за скенирање.	63
Достапни начини на скенирање.	63
Препорачани формати на датотеки според вашите потреби.	64
Препорачани резолуции според вашите потреби.	65
Скенирање оригинали во компјутер.	65
Скенирање од контролната табла.	65
Скенирање од компјутер.	66
Напредно скенирање.	67
Скенирање повеќе фотографии во исто време.	67

Одржување на печатачот

Проверување на нивоата на мастилото.	70
Подобрување на квалитетот на печатење, копирање и скенирање.	70
Проверка и чистење на главата за печатење.	70
Активирање на Интензивно чистење.	72
Спречување на затнувањето на прскалките.	73

Порамнување на главата за печатење.	74
Чистење на патеката на движење на хартијата од дамки од мастило.	74
Чистење на Стакло на скенерот.	75
Чистење на печатачот.	76
Чистење истурено мастило.	76
Проверка на вкупниот број страници внесени низ печатачот.	76
Штедење енергија.	77
Штедење енергија — Windows.	77
Штедење енергија — Mac OS.	77
Одделно инсталирање или деинсталирање на апликациите.	78
Одделно инсталирање на апликациите.	78
Додавање печатач (само за Mac OS).	81
Деинсталирање апликациите.	81
Ажурирање на апликациите и фирмверот.	83
Превезување и складирање на печатачот.	83

Решавање проблеми

Печатачот не работи како што се очекува.	89
Печатачот не се вклучува или исклучува.	89
Напојувањето се исклучува автоматски.	89
Хартијата не се внесува правилно.	90
Не може да се печати.	93
Не може да почне скенирање.	98
Не може соодветно да се ракува со печатачот.	100
Проверка на светлата и статусот на печатачот.	102
Хартијата се заглавува.	105
Вадење заглавена хартија.	105
Спречување заглавување на хартијата.	108
Време е да дополните мастило.	109
Мерки на претпазливост при ракување со шишињата со мастило.	109
Дополнување на резервоарите за мастило.	110
Низок квалитет на печатењето, копирањето и скенирањето.	114
Низок квалитет на печатењето.	114
Низок квалитет на копирањето.	123
Проблеми со скенирани слики.	128
Проблемот не се решава.	131
Не може да се решат проблеми со печатењето или копирањето.	131

Информации за производитите

Информации за хартијата.	134
Достапна хартија и капацитети.	134
Недостапни типови на хартија.	137
Информации за потрошни материјали.	137
Кодови за шишињата со мастило.	137
Информации за софтверот.	138
Софтвер за печатење.	138
Софтвер за скенирање.	142
Софтвер за создавање пакети.	143
Софтвер за ажурирање.	143
Спецификации за производитите.	144
Спецификации за печатачот.	144
Спецификации на скенерот.	145
Спецификации на интерфејсот.	145
Димензии.	146
Електрични спецификации.	146
Спецификации за животната средина.	147
Системски барања.	148
Регулаторни информации.	148
Стандарди и одобренија.	148
Ограничувања за копирање.	148

Каде да се обратите за помош

Веб-локација за техничка поддршка.	151
Контактирање со поддршката на Epson.	151
Пред да контактирате со Epson.	151
Помош за корисниците во Европа.	151
Помош за корисниците во Тајван.	152
Помош за корисниците во Сингапур.	152
Помош за корисниците во Тајланд.	152
Помош за корисниците во Виетнам.	153
Помош за корисниците во Индонезија.	153
Помош за корисниците во Малезија.	156
Помош за корисниците во Индија.	157
Помош за корисници на Филипините.	157

Водич за овој прирачник

Вовед во прирачниците.	5
Пребарување информации.	5
Печатење само потребни страници.	6
За овој прирачник.	6
Трговски марки.	8
Авторски права.	9

Вовед во прирачниците

Следниве прирачници се испорачани со вашиот печатач Epson. Како и прирачниците, видете ја помошта вклучена во разните софтверски апликации на Epson.

❑ Важни безбедносни упатства (хартиен прирачник)

Ви дава инструкции за безбедно користење на печатачот.

❑ Почнете оттука (хартиен прирачник)

Содржи информации за поставување на печатачот и инсталирање на софтверот.

❑ Упатство за корисникот (дигитален прирачник)

Овој прирачник. Овој прирачник е достапен како PDF и веб-прирачник. Содржи севкупни информации и инструкции за користење на печатачот и за решавање проблеми.

Може да ги добиете последните верзии на гореспоменатите прирачници на следниве начини.

❑ Хартиен прирачник

Посетете ја веб-локацијата за поддршка на Epson за Европа на <http://www.epson.eu/support> или веб-локацијата за поддршка на Epson во светски рамки на <http://support.epson.net/>.

❑ Дигитален прирачник

За прегледување на веб-прирачникот, посетете ја следнава веб-локација, внесете го името на производот, а потоа одете на **Поддршка**.

<http://epson.sn>

Пребарување информации

PDF-прирачникот ви овозможува да пребарувате информации користејќи клучен збор или со директно преминување кон конкретните информации користејќи ги обележувачите. Во овој дел се објаснува како да користите PDF-прирачник отворен во Adobe Acrobat Reader DC на вашиот компјутер.

Пребарување со клучен збор

Кликнете на **Уреди > Напредно пребарување**. Внесете го клучниот збор (текст) за информациите коишто сакате да ги најдете во прозорецот за пребарување и кликнете на **Пребарај**. Резултатите се прикажуваат како листа. Кликнете на еден од прикажаните резултати за да скокнете на таа страница.

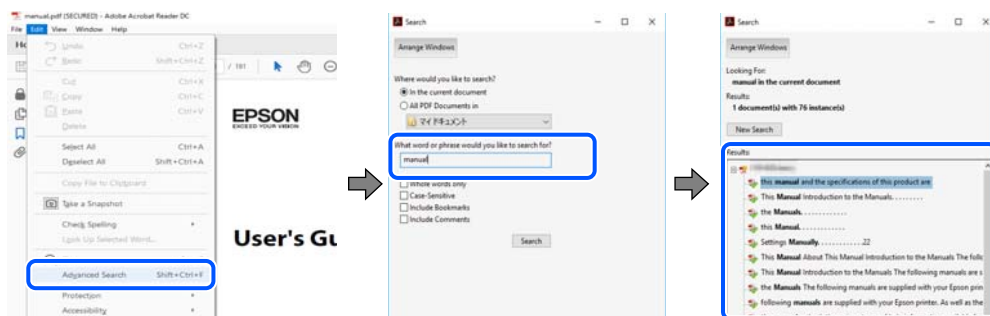

Скокање директно од обележувачи

Кликнете на наслов да скокнете на таа страница. Кликнете на + или > за да ги прегледате долунаведените наслови во тој дел. За да се вратите на претходната страница, избришете ги следниве постапки на тастатурата.

- Windows: задржете **Alt**, а потоа притиснете ←.
- Mac OS: задржете на копчето за команда и притиснете на ←.

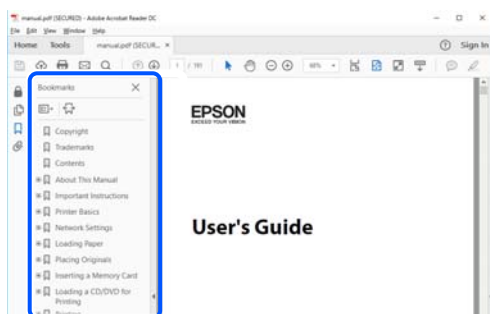

Печатење само потребни страници

Може да ги извадите и да ги отпечатите само страниците коишто ви се потребни. Кликнете на **Печати** во менито **Датотека** и одредете го бројот на страници коишто сакате да ги печатите во **Страници** во **Страници за печатење**.

- За да одредите серија на страници, внесете црточка помеѓу почетната страница и последната страница.

Пример: 20-25

- За да ги одредите страниците коишто не се во серија, поделете го бројот на страници со запирки.

Пример: 5, 10, 15

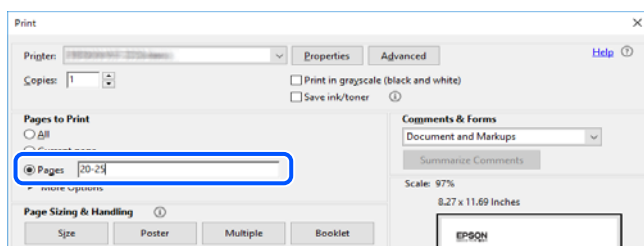

За овој прирачник

Во овој дел се објаснува значењето на ознаките и симболите, белешките за описите, како и информациите за оперативните системи наведени во овој прирачник.

Ознаки и симболи



Внимание:

Инструкции коишто мора внимателно да ги следите за да избегнете телесна повреда.



Важно:

Инструкции што мора да се почитуваат за да се избегне оштетување на опремата.

Белешка:

Обезбедува дополнителни информации и информации за упатување.

Поврзани информации

➔ Води кон поврзани делови.

Белешки за сликите од екранот и илустрациите

- Сликите од екранот од двигателот за печатачот се од Windows 10 или macOS High Sierra. Содржината што е прикажана на екраните се разликува во зависност од моделот и ситуацијата.
- Илустрациите користени во овој прирачник се само примери. Иако може да има мали разлики, зависно од моделот, начинот на ракување е ист.

Референци за оперативни системи

Windows

Во овој прирачник, термините „Windows 10“, „Windows 8.1“, „Windows 8“, „Windows 7“, „Windows Vista“, „Windows XP“, „Windows Server 2019“, „Windows Server 2016“, „Windows Server 2012 R2“, „Windows Server 2012“, „Windows Server 2008 R2“, „Windows Server 2008“, „Windows Server 2003 R2“, и „Windows Server 2003“ се однесуваат на следниве оперативни системи. Дополнително, „Windows“ се однесува на сите верзии.

- Оперативен систем Microsoft® Windows® 10
- Оперативен систем Microsoft® Windows® 8.1
- Оперативен систем Microsoft® Windows® 8
- Оперативен систем Microsoft® Windows® 7
- Оперативен систем Microsoft® Windows Vista®
- Оперативен систем Microsoft® Windows® XP
- Оперативен систем Microsoft® Windows® XP Professional x64 Edition
- Оперативен систем Microsoft® Windows Server® 2019
- Оперативен систем Microsoft® Windows Server® 2016
- Оперативен систем Microsoft® Windows Server® 2012 R2

- ❑ Оперативен систем Microsoft® Windows Server® 2012
- ❑ Оперативен систем Microsoft® Windows Server® 2008 R2
- ❑ Оперативен систем Microsoft® Windows Server® 2008
- ❑ Оперативен систем Microsoft® Windows Server® 2003 R2
- ❑ Оперативен систем Microsoft® Windows Server® 2003

Mac OS

Во овој прирачник, „Mac OS“ се однесува на Mac OS X v10.6.8 или понова верзија.

Трговски марки

- ❑ EPSON® е регистрирана заштитена трговска марка, а EPSON EXCEED YOUR VISION или EXCEED YOUR VISION е заштитена трговска марка на корпорацијата Seiko Epson.
- ❑ Epson Scan 2 software is based in part on the work of the Independent JPEG Group.
- ❑ libtiff

Copyright © 1988-1997 Sam Leffler

Copyright © 1991-1997 Silicon Graphics, Inc.

Permission to use, copy, modify, distribute, and sell this software and its documentation for any purpose is hereby granted without fee, provided that (i) the above copyright notices and this permission notice appear in all copies of the software and related documentation, and (ii) the names of Sam Leffler and Silicon Graphics may not be used in any advertising or publicity relating to the software without the specific, prior written permission of Sam Leffler and Silicon Graphics.

THE SOFTWARE IS PROVIDED "AS-IS" AND WITHOUT WARRANTY OF ANY KIND, EXPRESS, IMPLIED OR OTHERWISE, INCLUDING WITHOUT LIMITATION, ANY WARRANTY OF MERCHANTABILITY OR FITNESS FOR A PARTICULAR PURPOSE.

IN NO EVENT SHALL SAM LEFFLER OR SILICON GRAPHICS BE LIABLE FOR ANY SPECIAL, INCIDENTAL, INDIRECT OR CONSEQUENTIAL DAMAGES OF ANY KIND, OR ANY DAMAGES WHATSOEVER RESULTING FROM LOSS OF USE, DATA OR PROFITS, WHETHER OR NOT ADVISED OF THE POSSIBILITY OF DAMAGE, AND ON ANY THEORY OF LIABILITY, ARISING OUT OF OR IN CONNECTION WITH THE USE OR PERFORMANCE OF THIS SOFTWARE.

- ❑ Microsoft®, Windows®, Windows Server®, and Windows Vista® are registered trademarks of Microsoft Corporation.
- ❑ Apple, Mac, macOS, OS X, and ColorSync are trademarks of Apple Inc., registered in the U.S. and other countries.
- ❑ Adobe, Acrobat, and Reader are either registered trademarks or trademarks of Adobe in the United States and/or other countries.
- ❑ Општо известување: Останатите имиња на производи што се употребени овде се наменети само за идентификување и може да се трговски марки на нивните сопственици. Epson се одрекува од сите права на овие марки.

Авторски права

Ниеден дел од оваа публикација не смее да биде умножуван, зачуван во системот за пребарување, или пренесен во која било форма или на кој било начин, електронски, механички, со фотокопирање, снимање или друго, без претходна писмена согласност од корпорацијата Seiko Epson. Не се предвидени обврски за патентирање во однос на употребата на информациите содржани овде. Ниту пак е предвидена каква било обврска за штети кои произлегуваат од употребата на информациите дадени овде. Информациите што се содржани тука се дизајнирани за употреба со овој производ на Epson. Epson не одговара за употреба на која било од овие информации применети кон други производи.

Ниту корпорацијата Seiko Epson ниту нејзините подружници не одговараат кон купувачот на овој производ или трети лица за штети, загуби, трошоци, или трошоци предизвикани од набавувачот или трети лица како резултат на несреќа, неправилна употреба, или злоупотреба или неовластени промени на овој производ, поправки или измени кај овој производ, или (освен САД) непочитување на упатствата за ракување и одржување на корпорацијата Seiko Epson.

Корпорацијата Seiko Epson и нејзините подружници не одговараат за никакви штети или проблеми кои произлегуваат од употребата на кои било опции или кои било производи за широка потрошувачка различни од оние означени како Original Epson Products (оригинални производи на Epson) или Epson Approved Products (одобрени производи на Epson) од корпорацијата Seiko Epson.

Корпорацијата Seiko Epson не одговара за никаква штета предизвикана од електромагнетно попречување што се појавува поради употребата на кои било кабли за поврзување различни од оние означени како Epson Approved Products (одобрени производи на Epson) од корпорацијата Seiko Epson.

© 2020 Seiko Epson Corporation

Содржината на овој прирачник и спецификациите за овој производ се предмет на промена без известување.

Важни упатства

Безбедносни упатства..... 11

Совети и предупредувања за печатачот.....12

Безбедносни упатства

Прочитајте ги и следете ги овие упатства за безбедно користење на печатачот. Чувајте го прирачникот за проверки во иднина. Внимавајте и да ги следите сите предупредувања и упатства означени на печатачот.

- ❑ Некои од симболите што се користат на вашиот печатач служат за осигурување безбедност и правилно користење на печатачот. Посетете ја следната веб-страница за да го научите значењето на симболите.

<http://support.epson.net/symbols>

- ❑ Користете го само струјниот кабел доставен заедно со печатачот и не користете го кабелот со друга опрема. Користењето други кабли со овој печатач или користењето на доставениот струен кабел со друга опрема може да доведе до пожар или струен удар.
- ❑ Проверете дали вашиот кабел за наизменична струја ги исполнува соодветните локални стандарди за безбедност.
- ❑ Никогаш сами не расклопувајте ги, не менувајте ги или не обидувајте се да ги поправите кабелот, приклучокот, печатачот, скенерот или другите опции, освен како што е конкретно објаснето во упатствата за печатачот.
- ❑ Исклучете го печатачот од струја и побарајте помош од стручни лица за сервисирање во следниве ситуации:
Кабелот за струја или приклучокот е оштетен, во печатачот влегла течност; печатачот паднал или куќиштето е оштетено, печатачот не работи нормално или покажува значителна промена во работата. Не приспособувајте контроли што не се опфатени со упатствата за ракување.
- ❑ Ставете го печатачот блиску до ѕидниот штекер од кој може лесно да се исклучи.
- ❑ Не поставувајте го и не складирајте го печатачот надвор, во близина на прекумерна нечистотија или прашина, извори на топлина, или на места што се подложни на електрични удари, вибрации, висока температура или влажност.
- ❑ Внимавајте да не истурите течност на печатачот и не ракувајте со печатачот со влажни раце.

Безбедносни упатства за мастило

- ❑ Внимавајте да не допирате мастило кога ракувате со резервоарите за мастило, капачињата на резервоарите и отворени шишиња со мастило или капачиња на шишињата.
 - ❑ Доколку ви капне мастило на кожата, измијте ја кожата темелно со сапун и вода.
 - ❑ Доколку ви влезе мастило во очите, веднаш исплакнете ги со вода. Доколку чувството на неугодност или проблемите со видот продолжат и по плакнењето, веднаш јавете се на лекар.
 - ❑ Ако ви влезе мастило во устата, веднаш одете на лекар.
- ❑ Не протресувајте го шишето со мастило премногу силно и не нанесувајте прекумерна сила затоа што може да дојде до истекување на мастилото.
- ❑ Чувајте ги шишињата со мастило вон дофат на деца. Не дозволувајте децата да пијат од шишињата со мастило.

Совети и предупредувања за печатачот



Прочитајте ги и следете ги овие упатства за да избегнете оштетување на печатачот или имотот. Чувајте го прирачникот за подоцнежна употреба.

Совети и предупредувања за поставување на печатачот

- Немојте да ги блокирате или покривате вентилите и отворите на печатачот.
- Користете го единствено изворот за напојување означен на лепенката на печатачот.
- Избегнувајте употреба на истото струјно коло од апаратите за фотокопирање или системите за воздушна регулација кои редовно се вклучуваат и исклучуваат.
- Избегнувајте електрични приклучоци контролирани од прекинувачи или автоматски релеи.
- Целиот компјутерски систем треба да биде подалеку од можни извори на електромагнетно влијание, како што се звучници или бази на безжични телефони.
- Каблите за довод на електрична енергија треба да бидат така поставени за да се избегне нагризување, отсекување, загревање, набирање и извиткување. Не ставајте предмети врз каблите за довод на електрична енергија и не дозволувајте каблите да бидат приклезтени или да се газат по нив. Посебно внимавајте сите кабли за довод на електрична енергија да се прави на краевите и местата каде што влегуваат и излегуваат од трансформаторот.
- Ако со печатачот користите продолжен кабел, внимавајте вкупната јачина на струја на апаратите изразена во ампери кои се вклучени во продолжниот кабел да не ја надминува јачината на струја за кабелот изразена во ампери. Исто така, внимавајте вкупната јачина на струјата на сите апарати вклучени во сидниот приклучок да не го надминува капацитетот на јачината на струјата на сидниот приклучок.
- Ако планирате да го користите печатачот во Германија, инсталацијата во зградата мора да е заштитена со 10-амперски или 16-амперски осигурувач за да се обезбеди заштита од краток спој и заштита од поголем напон.
- Кога го поврзвате печатачот на компјутер или друг уред со кабел, внимавајте на точната поставеност на приклучоците. Секој приклучок има само една правилна насока. Ставање приклучок во погрешна насока може да ги оштети и двата уреда поврзани со кабелот.
- Ставете го печатачот на рамна, стабилна површина што е поширока од основата на печатачот во сите насоки. Печатачот нема да работи правилно ако не е поставен во хоризонтална положба.
- Оставете простор над печатачот за да можете целосно да го подигнете капакот за документи.
- Оставете доволно простор од предната страна на печатачот, за да излезе целосно хартијата.
- Избегнувајте места подложни на нагли промени на температурата и влажноста. Исто така, чувајте го печатачот подалеку од директна сончева светлина, извори на силна светлина или топлина.

Совети и предупредувања за користење на печатачот

- Не ставајте предмети во отворите на печатачот.
- Не ставајте ја раката во печатачот при печатење.
- Не допирајте ги белиот плоснат кабел и цевките за мастило што се наоѓаат во печатачот.

- Не користете спрејови што содржат запаливи гасови во или околу печатачот. Така може да предизвикате пожар.
- Не движете ја главата за печатење со рака, инаку може да го оштетите печатачот.
- Внимавајте скенерот да не ви ги фати прстите кога го затворате.
- Не притискајте премногу силно на стакло на скенерот при поставување на изворните документи.
- Продолженото користење на печатачот кога нивото на мастилото е под долната линија може да го оштети печатачот. Наполнете го резервоарот со мастило до горната линија додека печатачот не работи. За точно да се прикаже проценетото ниво на мастило, ресетирајте го нивото на мастило откако ќе го наполните резервоарот.
- Секогаш исклучувајте го печатачот со користење на копчето . Не вадете ги каблите од печатачот и не исклучувајте ја струјата од приклучокот сè додека светлото  не престане да трепка.
- Ако не планирате да го користите печатачот подолго време, исклучете го кабелот од електричниот приклучок.

Совети и предупредувања за транспорт или складирање на печатачот

- При складирање или пренесување на печатачот, не навалувајте го, не ставајте го вертикално или не превртувајте го; инаку може да протече мастило.
- Пред да го превезувате печатачот, внимавајте дали главата за печатење се наоѓа во својата почетна положба (крајно десно).

Имиња и функции на деловите

Имиња и функции на деловите. 15

Имиња и функции на деловите

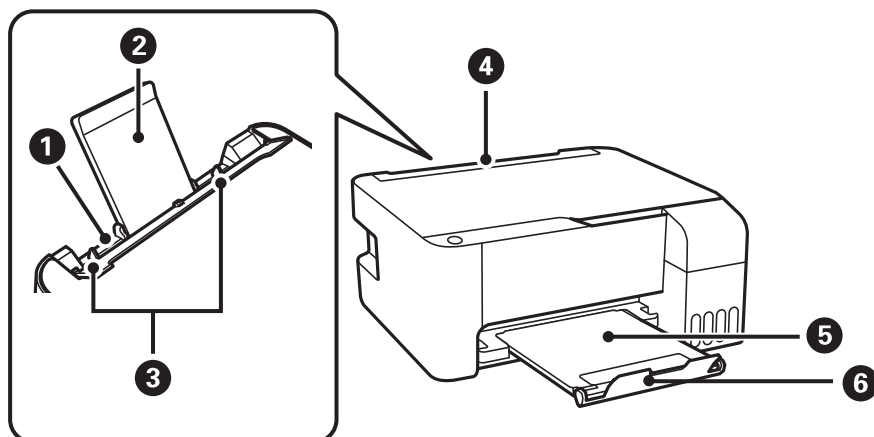

1	Заден внесувач на хартија	Служи за ставање хартија.
2	Држач за хартија	Ја држи ставената хартија.
3	Граничник	Ја внесува хартијата право во печатачот. Повлечете го до рабовите на хартијата.
4	Заштитник на внесувачот на хартија	Спречува надворешни супстанции да навлезат во печатачот. Овој капак обично треба да биде затворен.
5	Излезна фиока	Ја држи исфрлената хартија.
6	Стопирач	Поставете го стоперот во положба којашто спречува испаѓање на отпечатениот материјал од излезната фиока.

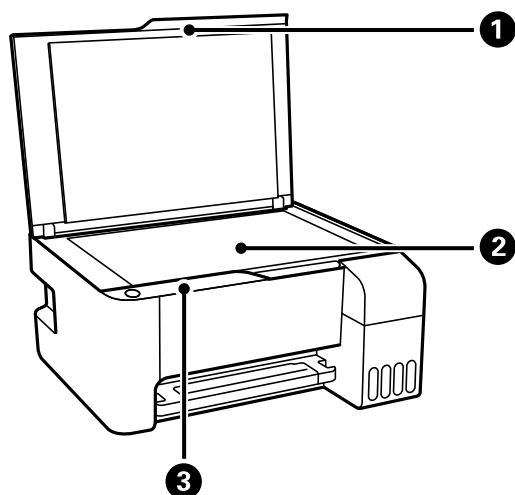

1	Капак за документи	Ја блокира надворешната светлина при скенирање.
2	Стакло на скенерот	Ставете ги оригиналите.
3	Контролна табла	Овозможува да ракувате со печатачот и го покажува статусот на печатачот.

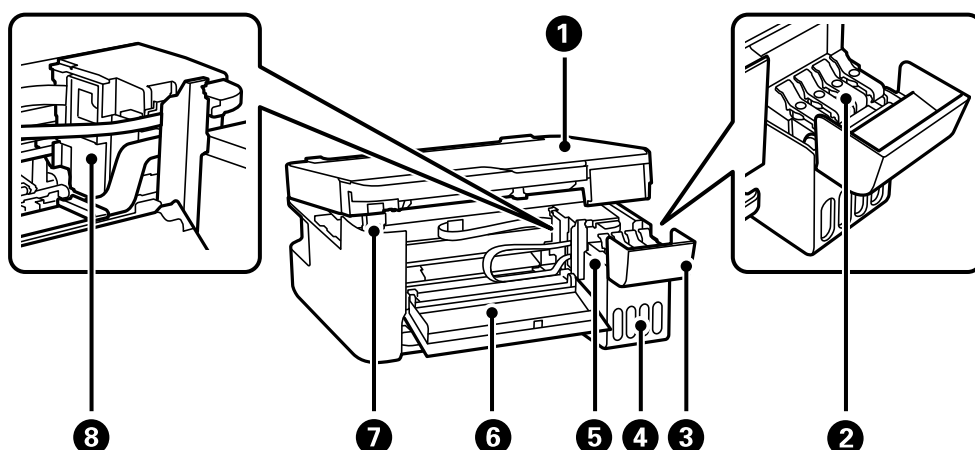

1	Скенер	Ги скенира поставените оригинали. Отворете за вадење заглавена хартија. Овој уред обично треба да биде затворен.
2	Капаче за резервоарот за мастило	Отворете за да го дополните резервоарот за мастило.
3	Капак за резервоарот за мастило	
4	Уред со резервоари за мастило	Ги содржи резервоарите за мастило.
5	Резервоар за мастило	Обезбедува мастило за главата за печатење.
6	Преден капак	Отворете го за да извадите заглавена хартија од печатачот.
7	Држач на единица за скенер	Го поддржува скенерот кога го отворате.
8	Глава за печатење	Мастилото се исфрла од долните прскалки на главата за печатење.

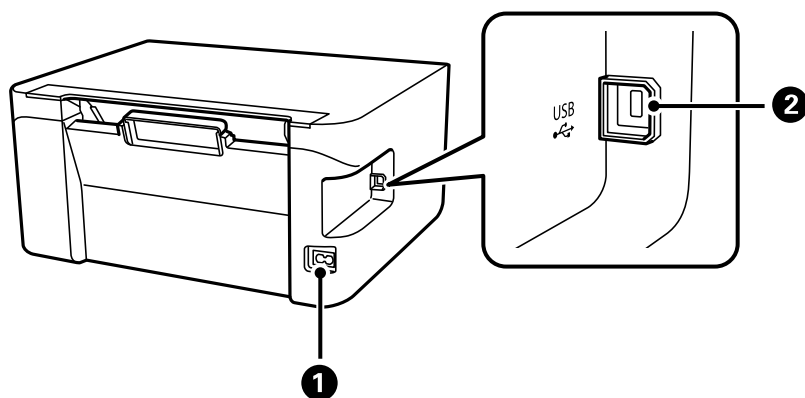

1	Приклучок за наизменична струја	Служи за приклучување на кабелот за напојување.
2	USB-порта	Служи за поврзување USB-кабел со компјутер.

Водич за контролната табла

Копчиња и функции.....18

Проверка на светлата и статусот на печатачот.....18



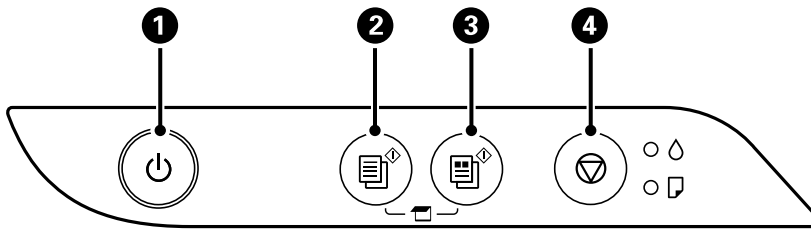









Копчиња и функции



1	<p>Го вклучува или исклучува печатачот.</p> <p>Извадете го кабелот за напојување откако ќе се уверите дека светлото за напојување е изгаснато.</p>
2	<p>Започнува црно-бело копирање на обична хартија A4. За да го зголемите бројот на примероци (до 20 примероци), притискајте го ова копче во интервали од по една секунда.</p>
3	<p>Започнува копирање во боја на обична хартија A4. За да го зголемите бројот на примероци (до 20 примероци), притискајте го ова копче во интервали од по една секунда.</p>
4	<p>Ја сопира тековната операција.</p> <p>Држете го ова копче пет секунди додека да затрепка копчето  за да извршите чистење на главата за печатење.</p>

Функции на комбинациите од копчиња

Достапни се дополнителни функции со разни комбинации на копчињата.

 + 	<p>Проверете ги скенираните слики</p> <p>Притиснете ги копчињата  и  истовремено за да го активирате софтверот на компјутер поврзан со USB и да ги проверите скенираните слики.</p>
 +  или 	<p>Копирај во режим на нацрт</p> <p>Притиснете ги копчињата  и  или  истовремено за да копирате во режим на нацрт.</p> <p>За корисниците во Западна Европа не е достапен режим на нацрт.</p>
 + 	<p>Шаблон за проверка на прскалките за печатење</p> <p>Вклучете го печатачот држејќи го копчето  за да го отпечатите шаблонот за проверка на прскалките.</p>



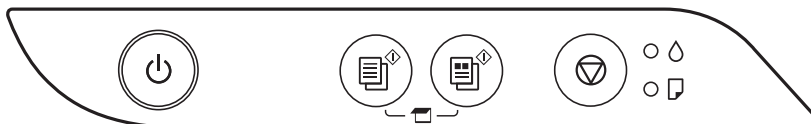











Проверка на светлата и статусот на печатачот



Кога ќе се јави грешка, светлото се вклучува или трепка. Детали за грешката се прикажани на екранот на компјутерот.

: Вклучено

: Трепка

Светло	Ситуација	Решенија
	Полнењето со почетно мастило можеби не е завршено.	Видете во летокот <i>Почнете оттука</i> за да го завршите почетното полнење со мастило.
	Не е ставена хартија или во исто време е внесен повеќе од еден лист.	Внесете хартија и притиснете го копчето  или  .
	Хартијата е заглавена.	Извадете ја хартијата и притиснете го копчето  или  . Ако грешката со заглавената хартија продолжува и по вадењето на хартијата и по исклучувањето и вклучувањето на напојувањето, можеби е останата хартија во печатачот. Ставете хартија со големина A4 во механизмот за задно внесување на хартија, а потоа притиснете го копчето  или  за да ја извадите хартијата од внатрешноста. Ставете хартија во ориентација портрет. Ако грешката не може да се отстрани, контактирајте со службата за поддршка на Epson.
 	Кога напојувањето е вклучено или трепка <input type="checkbox"/> Печатачот не е правилно исклучен.* <input type="checkbox"/> Од причина што печатачот е исклучен за време на функционирање, можно е прскалките да се исушени и затнати. * Напојувањето е исклучено со струен приклучок или прекинувач, приклучницата е извлечена од приклучокот или настанала грешка со напојувањето.	<input type="checkbox"/> Откако ќе ја отстраните грешката со притискање на копчето  или копчето  , ви препорачуваме да извршите проверка на прскалките. Откажете ги тековните задачи за печатење. <input type="checkbox"/> За да го исклучите печатачот, притиснете го копчето  .
	Кога напојувањето е исклучено Печатачот стартуваше во режим за поправање затоа што ажурирањето на фирмверот не успеа.	Следете ги чекорите подолу за повторно да се обидете да го ажурирате фирмверот. 1. Поврзете ги компјутерот и печатачот со USB-кабел. 2. За дополнителни инструкции, посетете ја веб-локацијата на локалното претставништво на Epson.

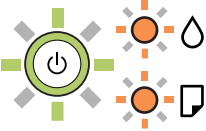
Светло	Ситуација	Решенија
	<p>Кога светлата ☀ и 📄 трепкаат истовремено</p> <p>Перничето за мастило се приближува до крајот на работниот век.</p>	<p>Перничето за мастило треба да се замени.</p> <p>Контактирајте со Epson или со овластена сервисна служба на Epson за да го замените перничето за мастило.*1 Не е дел што корисникот може да го сервисира.</p> <p>Кога ќе се прикаже порака дека може да се продолжи со печатењето на компјутерот, притиснете го копчето 📄↕ или 📄↕ за да продолжите со печатењето. Светлата престануваат да трепкаат привремено, но ќе продолжат да трепкаат во редовни интервали додека не се замени перничето за мастило.</p>
	<p>Кога светлата ☀ и 📄 трепкаат наизменично</p> <p>Перничето за мастило за печатење без рамки се приближува до или е на крајот на работниот век.</p>	<p>Перничето за мастило за печатење без рамки треба да се замени.</p> <p>Контактирајте со Epson или со овластена сервисна служба на Epson за да го замените перничето за мастило.*2 Не е дел што корисникот може да го сервисира.</p> <p>Кога ќе се прикаже порака дека може да се продолжи со печатењето на компјутерот, притиснете го копчето 📄↕ или 📄↕ за да продолжите со печатењето. Светлата престануваат да трепкаат привремено, но ќе продолжат да трепкаат во редовни интервали додека не се замени перничето за мастило.</p> <p>Не е достапно печатење без рамки, но достапно е печатење со рамки.</p>
	<p>Се појави грешка на печатачот.</p>	<p>Извадете ја хартијата од внатрешноста на печатачот. Исклучете го, па вклучете го напојувањето.</p> <p>Ако грешката продолжува да се јавува откако ќе го исклучите и вклучите напојувањето, контактирајте со службата за поддршка на Epson.</p>

*1 Во некои циклуси од печатењето може да се собере многу мало количество вишок мастило во перничето за мастило. За да се спречи протекување мастило од перничето, печатачот е конструиран да го прекине печатењето кога перничето ќе ја достигне својата граница. Дали и колку често ова ќе треба да се направи зависи од бројот на отпечатени страници на печатачот, видот на материјалот за печатење и бројот на циклуси на чистење на печатачот. Потребата да се замени перничето не значи дека печатачот престанал да работи, согласно неговите спецификации. Печатачот ќе ве извести кога треба да се замени перничето, а тоа треба да го направи само овластена сервисна служба на Epson. Со гаранцијата на Epson не се покриваат трошоците за оваа замена.

*2 Во некои циклуси од печатењето може да се собере многу мало количество вишок мастило на перничето за мастило за печатење без рамки. За да се спречи протекување мастило од перничето, производот е направен да запре со печатењето без рамки кога перничето ќе ја достигне својата граница. Дали и колку често ќе биде потребно ова, ќе зависи од бројот на отпечатени страници со опцијата за печатење без рамки. Потребата да се замени перничето не значи дека печатачот престанал да работи, согласно неговите спецификации. Печатачот ќе ве

извести кога треба да се замени перничето, а тоа треба да го направи само овластена сервисна служба на Epson. Со гаранцијата на Epson не се покриваат трошоците за оваа замена.

Поврзани информации

- ➔ [„Вадење заглавена хартија“ на страница 105](#)
- ➔ [„Контактирање со поддршката на Epson“ на страница 151](#)

Ставање хартија

Мерки за претпазливост при ракување со хартијата.	23
Список со типови хартија.	24
Ставање хартија во механизмот за задно внесување на хартија.	24
Ставање пликови во механизмот за задно внесување на хартија.	26
Ставање разна хартија.	28

Мерки за претпазливост при ракување со хартијата

- ❑ Прочитајте ги листовите со упатства испорачани со хартијата.
- ❑ За да достигнете висококвалитетни исписи со оригинална хартија на Epson, користете хартија во околината наведена на листовите испорачани со хартијата.
- ❑ Пролитајте ја и порамнете ги рабовите на хартијата пред да ја ставите. Не пролистувајте и не виткајте фотографска хартија. Така може да се оштети страната за печатење.

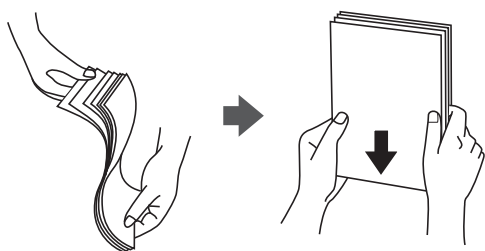

- ❑ Ако хартијата е извиткана, исправете ја или свиткајте ја малку во спротивната насока пред да ја ставите. Печатењето на извиткана хартија може да предизвика заглавување на хартијата и замачкување на исписот.

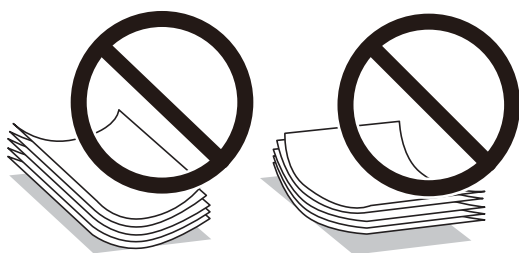

- ❑ При рачното двострано печатење често може да се јават проблеми со внесувањето на хартијата кога се печати на една страна од претходно отпечатената хартија. Ако хартијата и понатаму се заглавува, намалете го бројот на листови на половина или помалку, или внесувајте ги листовите хартија еден по еден.
- ❑ Уверете се дека користите хартија со долга гранулација. Доколку не сте сигурни каков вид хартија користите, проверете на амбалажата од хартијата или контактирајте со производителот за да ги потврдите спецификациите на хартијата.
- ❑ Пролитајте ги и порамнете ги рабовите на пливките пред да ги ставите. Кога купчињата пливки се надуени, притиснете ги да се сплескаат пред да ги ставите.

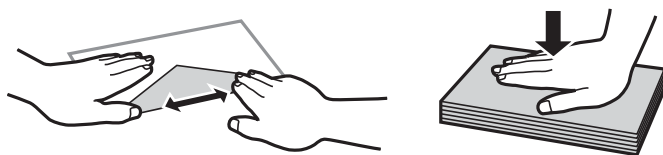

Список со типови хартија

За да добиете најдобри резултати при печатењето, изберете го типот хартија што е соодветен за хартијата.

Назив	Тип
Epson Bright White Ink Jet Paper	Обична хартија
Epson Ultra Glossy Photo Paper Epson Value Glossy Photo Paper	Epson ултрасјајна
Epson Premium Glossy Photo Paper	Epson првокласна сјајна
Epson Premium Semigloss Photo Paper	Epson првокласна полусјајна
Epson Photo Paper Glossy	Photo Paper Glossy
Epson Matte Paper-Heavyweight Epson Double-Sided Matte Paper	Epson Матирана
Epson Photo Quality Ink Jet Paper Epson Double-sided Photo Quality Ink Jet Paper	Epson за мастило со фотографски квалитет

Ставање хартија во механизмот за задно внесување на хартија

1. Отворете го заштитникот на внесувачот и извлечете го држачот за хартија.

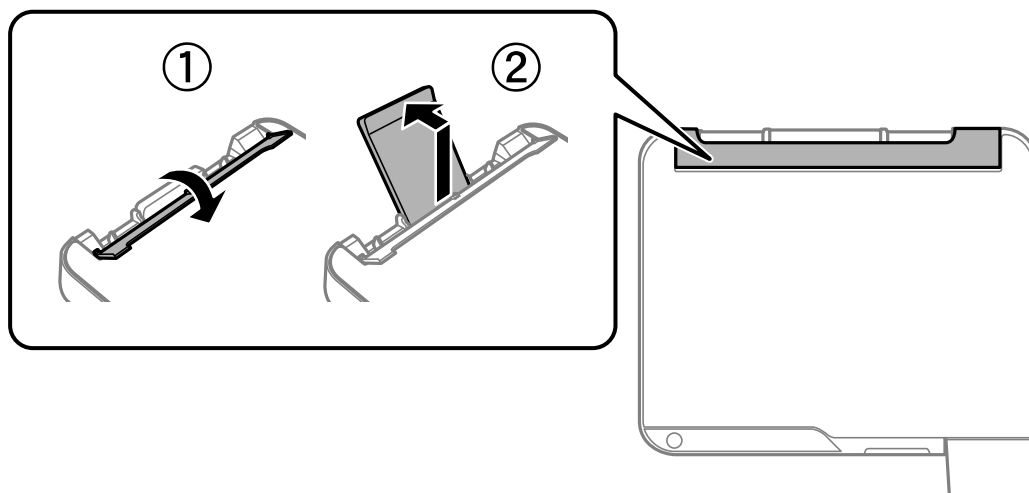

2. Повлечете ги граничните.

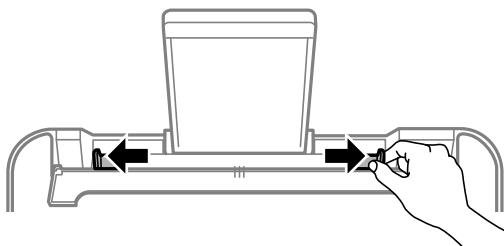

3. Ставете хартија на средината на држачот за хартија со страната за печатење свртена нагоре.

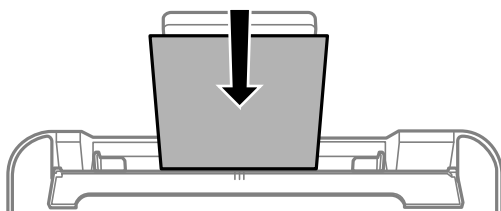

! **Важно:**

- ❑ Не ставајте повеќе од максимално назначениот број листови хартија. За обична хартија, не ставајте хартија над линијата веднаш под знакот ▼ во граничникот.
- ❑ Прво ставете го пократкиот раб на хартијата. Меѓутоа, ако сте го поставиле подолгиот раб како ширина за кориснички приспособена големина, прво ставете го подолгиот раб на хартијата.

4. Повлечете ги граничните до рабовите на хартијата.

Затворете го заштитникот на уредот за внесување на хартија откако ќе ги лизнете водилките за рабови.

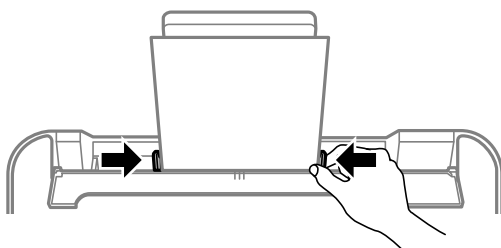

! **Важно:**

Не ставајте предмети врз заштитникот на внесувачот. На тој начин може да спречите додавање на хартија.

5. Извлечете ја излезната фиока.

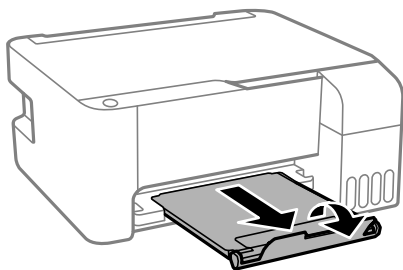

Белешка:

Вратете ја преостанатата хартија во пакувањето. Ако ја оставите во печатачот, хартијата може да се извитка или може да се намали квалитетот на печатењето.

Ставање пливови во механизмот за задно внесување на хартија

1. Отворете го заштитникот на внесувачот и извлечете го држачот за хартија.

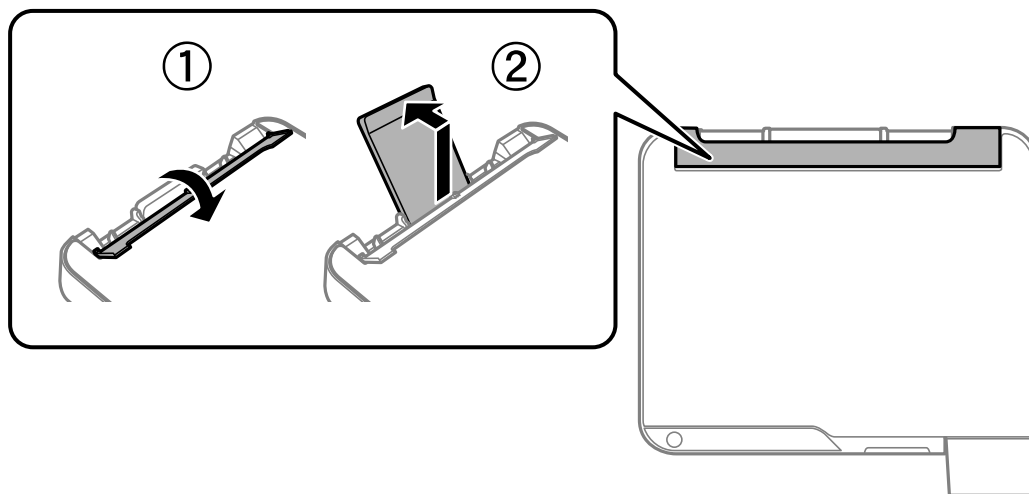

2. Повлечете ги граничните.

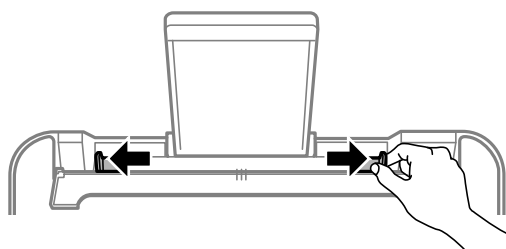

3. Прво ставете го пократкиот раб од пливовите во средината на поддршката за хартија со преклопот свртен надолу.

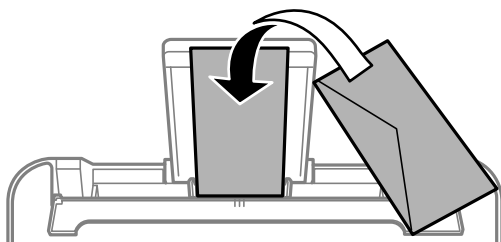

Важно:

Не ставајте повеќе од максимално назначениот број пливови.

4. Повлечете ги граничните до рабовите на пливовите.

Затворете го заштитникот на уредот за внесување на хартија откако ќе ги лизнете водилките за рабови.

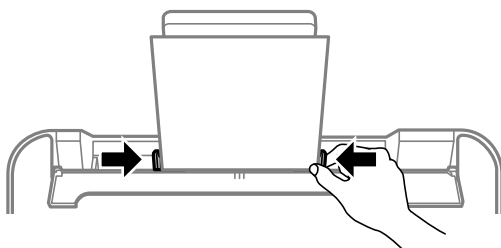

Важно:

Не ставајте предмети врз заштитникот на внесувачот. На тој начин може да спречите додавање на хартија.

5. Извлечете ја излезната фиока.

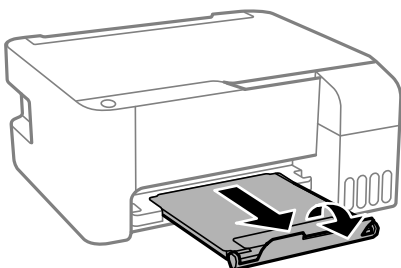

Ставање разна хартија

Ставање претходно продупчена хартија

Ставете хартија на ознаката со стрелка во средината на поддршката за хартија, со страната за печатење свртена нагоре.

Ставете еден лист обична хартија со дефинирана големина со отвори за повез на левата или десната страна. Приспособете ја положбата за печатење на вашата датотека за да избегнете печатење врз отворите.

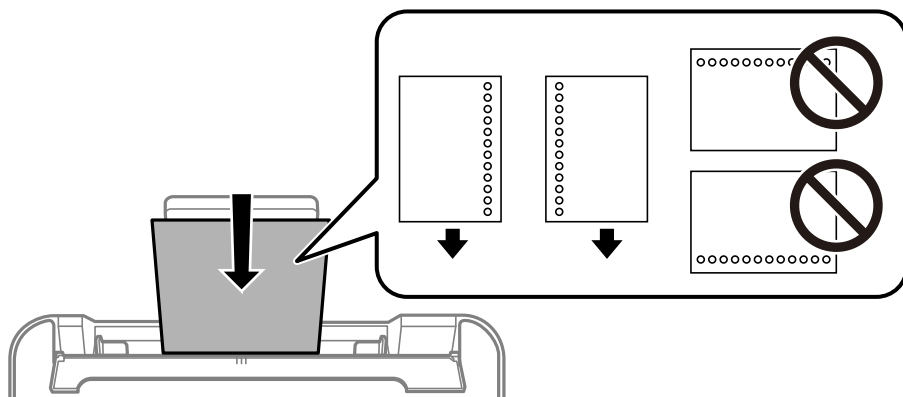

Ставање долга хартија

Кога ставате хартија подолга од големината Legal, складирајте ја потпората за хартија, а потоа израмнете го предниот раб на хартијата.

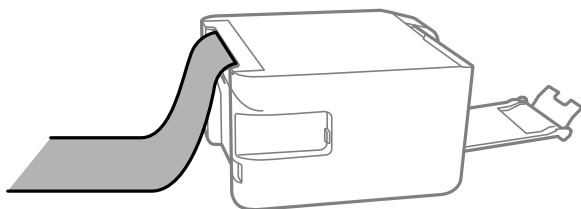

Ставање оригинали

Ставање оригинали во Стакло на скенерот..... 30

Ставање оригинали во Стакло на скенерот

1. Отворете го капакот за документи.

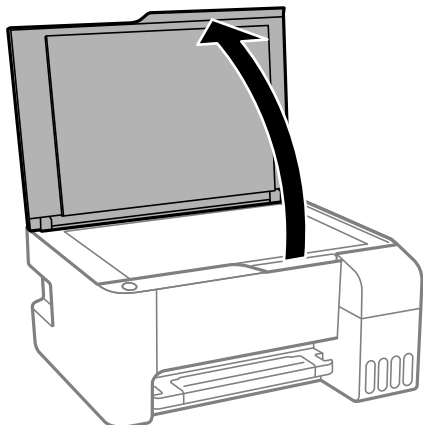

2. Отстранувајте прашина или дамки од површината на стакло на скенерот користејќи мека, сува, чиста крпа.

Белешка:

Ако има отпадоци или нечистотија на стакло на скенерот, опсегот на скенирање може да се прошири и да ги опфати, па сликата од оригиналот може да се измести или да се намали.

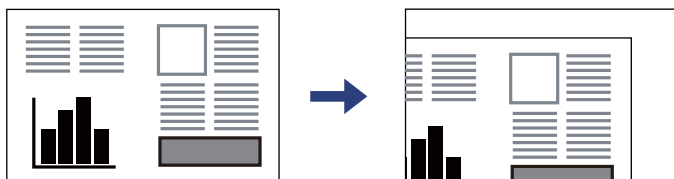

3. Ставете го оригиналот со лицето надолу и повлечете го до ознаката во аголот.

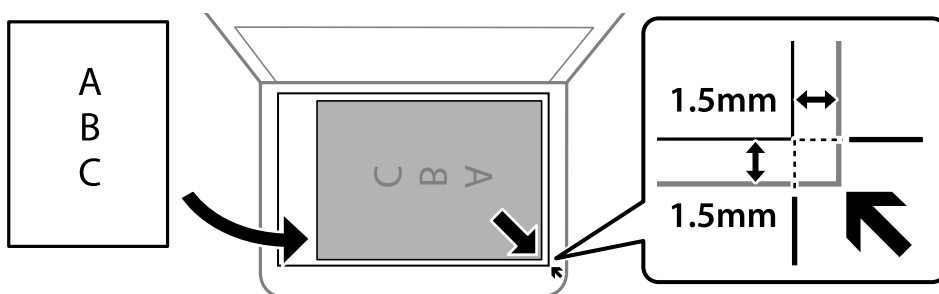

Белешка:

Не се скенира опсег од 1,5 мм од работ на стакло на скенерот.

4. Полека затворете го капакот.



Важно:

- Кога ставате крупни оригинали, како на пр. книги, погрижете се стаклото на скенерот да не биде изложено на директна надворешна светлина.*
- Не нанесувајте прекумерна сила на стакло на скенерот или на капакот за документи. Во спротивно, може да се оштетат.*

5. Извадете ги оригиналите по скенирањето.

Белешка:

Ако ги оставите оригиналите на стакло на скенерот долго време, може да се залепат за површината од стаклото.

Поврзани информации

➔ [„Спецификации на скенерот“ на страница 145](#)

Печатење

Печатење документи.	33
Печатење на пливови.	58
Печатење веб-страници.	59

Печатење документи

Печатење од компјутер — Windows

Печатење со користење лесни поставки

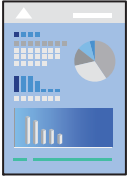

Белешка:

Операциите може да се разликуваат зависно од апликацијата. За повеќе информации, погледнете ја помошта во апликацијата.

1. Ставете хартија во печатачот.
„Ставање хартија во механизмот за задно внесување на хартија“ на страница 24
2. Отворете ја датотеката што сакате да ја печатите.
3. Изберете **Печати** или **Поставување за печатење** од менито **Датотека**.
4. Изберете го печатачот.

5. Изберете **Претпочитани вредности** или **Својства** за да пристапите до прозорецот на двигателот за печатачот.

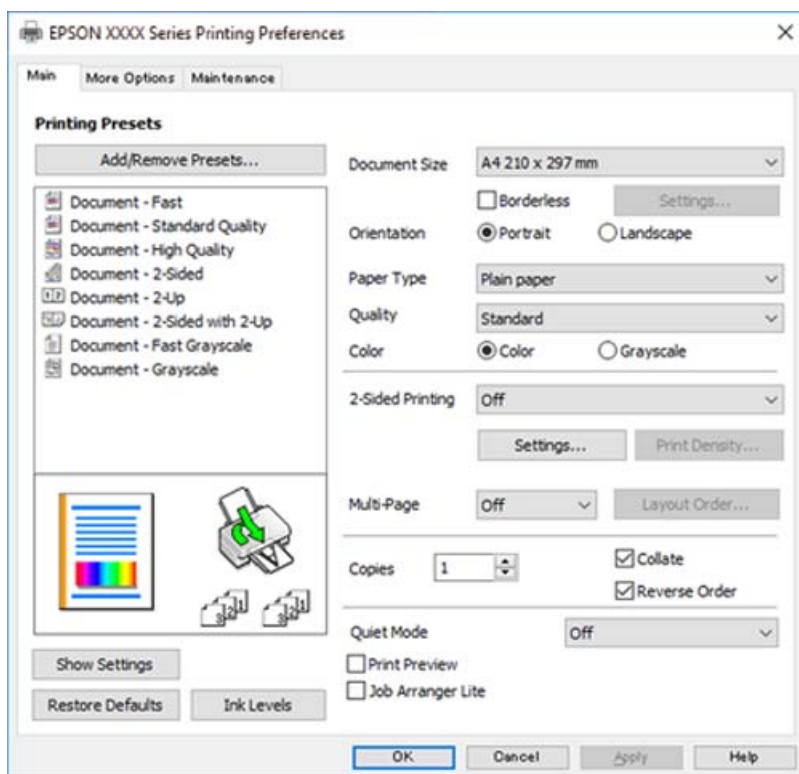

6. Променете ги поставките ако е потребно.
За објаснување на поставките, погледнете во помошта на интернет. Со десен клик на ставката се прикажува **Помош**.
7. Кликнете **ОК** за да го затворите прозорецот на двигателот за печатачот.
8. Кликнете **Печати**.

Поврзани информации

- ➔ „Достапна хартија и капацитети“ на страница 134
- ➔ „Список со типови хартија“ на страница 24

Додавање зададени вредности за лесно печатење

Ако создадете свои зададени вредности на често користените поставки за печатење на двигателот за печатачот, лесно може да печатите избирајќи ја зададената вредност од списокот.

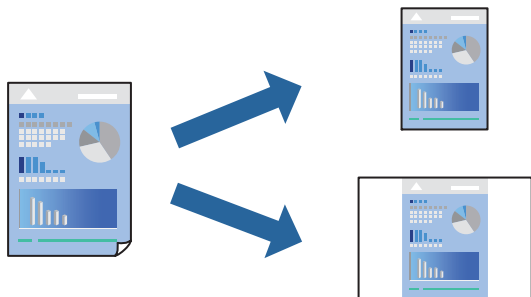

1. Во картичките **Главна** или **Повеќе опции** на двигателот за печатачот, одредете ја секоја поставка (на пр. **Голем. на документ** и **Вид хартија**).
2. Кликнете **Додај/Отстрани пред-поставки** во **Пред-поставки за печатење**.
3. Внесете **Име** и ако е потребно, внесете коментар.
4. Кликнете **Зачувај**.

Белешка:

*За да избришете зададена вредност, кликнете **Додај/Отстрани пред-поставки**, изберете го името на зададената вредност што сакате да ја избришете од списокот, па избришете ја.*

5. Кликнете **Печати**.

Следниот пат кога ќе сакате да печатите користејќи ги истите поставки, изберете го името на регистрираната поставка од **Пред-поставки за печатење** и кликнете **ОК**.

Поврзани информации

- ➔ [„Ставање хартија во механизмот за задно внесување на хартија“ на страница 24](#)
- ➔ [„Печатење со користење лесни поставки“ на страница 33](#)

Двострано печатење

Двигателот за печатачот автоматски ги одвојува парните и непарните страници при печатењето. Кога ќе се отпечатат непарните страници, превртете ја хартијата според инструкциите и отпечатете ги парните страници.

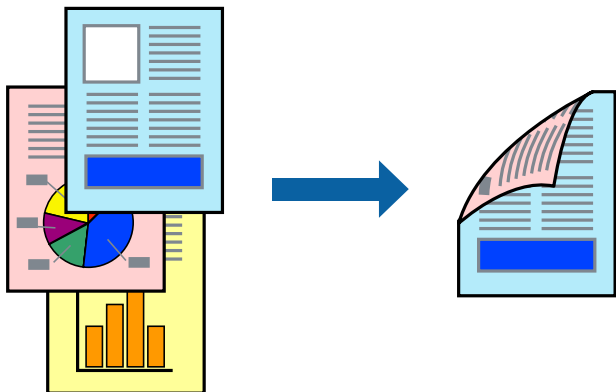

Белешка:

- ❑ Оваа функција не е достапна за печатењето без рамки.
- ❑ Ако не користите хартија што е соодветна за двострано печатење, квалитетот на печатењето може да биде послаб и може да дојде до заглавување на хартијата.

„Хартија за двострано печатење“ на страница 136

- ❑ Зависно од хартијата и податоците, може да пробие мастило на другата страна од хартијата.
- ❑ **EPSON Status Monitor 3** мора да биде овозможено за да вршите рачно двострано печатење. Ако **EPSON Status Monitor 3** е оневозможено, отворете го прозорецот на двигателот за печатачот, кликнете **Проширени поставки** во картичката **Одржување**, па изберете **Вклучи EPSON Status Monitor 3**.

1. Во картичката **Главна** на двигателот за печатачот, изберете го методот за **Двострано печатење**.
2. Кликнете **Поставки**, одредете ги соодветните поставки, а потоа кликнете **ОК**.
3. Одредете ги останатите ставки во картичките **Главна** и **Повеќе опции** според потребите, а потоа кликнете **ОК**.
4. Кликнете **Печати**.

Откако ќе заврши печатењето на првата страница, на компјутерот прикажува појавен прозорец. Следете ги инструкциите на екранот.

Поврзани информации

- ➔ [„Достапна хартија и капацитети“ на страница 134](#)
- ➔ [„Ставање хартија во механизмот за задно внесување на хартија“ на страница 24](#)
- ➔ [„Печатење со користење лесни поставки“ на страница 33](#)

Печатење брошура

Може да отпечатите и брошура што може да се создаде со прераспоредување на страниците и со превиткување на отпечатениот материјал.

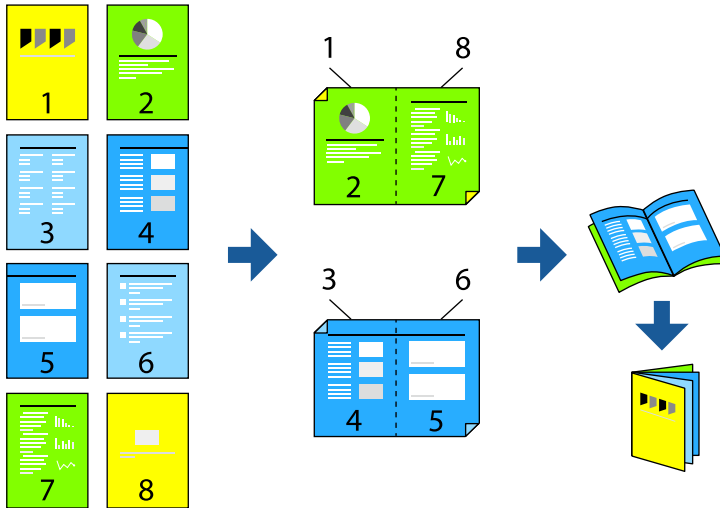

Белешка:

- Оваа функција не е достапна за печатењето без рамки.
 - Ако не користите хартија што е соодветна за двострано печатење, квалитетот на печатењето може да биде послаб и може да дојде до заглавување на хартијата.
„Хартија за двострано печатење“ на страница 136
 - Зависно од хартијата и податоците, може да пробие мастило на другата страна од хартијата.
 - EPSON Status Monitor 3** мора да биде овозможено за да вршите рачно двострано печатење. Ако **EPSON Status Monitor 3** е оневозможено, отворете го прозорецот на двигателот за печатачот, кликнете **Проширени поставки** во картичката **Одржување**, па изберете **Вклучи EPSON Status Monitor 3**.
1. Во картичката **Главна** на двигателот за печатачот, изберете го типот на подврзување за долги рабови што сакате да го користите од **Двострано печатење**.
 2. Кликнете **Поставки**, изберете **Книшка**, а потоа изберете **Централно подврзување** или **Странично подврзување**.
 - Централно подврзување: Користете го овој начин кога печатите мал број на страници што може да бидат наредени на куп и лесно превиткани на средина.
 - Странично подврзување. Користете го овој начин при печатење на еден лист (четири страници) одеднаш, превиткувајќи ги на средина, а потоа ставајќи ги заедно во една целина.
 3. Кликнете **ОК**.
 4. Одредете ги останатите ставки во картичките **Главна** и **Повеќе опции** според потребите, а потоа кликнете **ОК**.
 5. Кликнете **Печати**.

Поврзани информации

- ➔ „Достапна хартија и капацитети“ на страница 134
- ➔ „Ставање хартија во механизмот за задно внесување на хартија“ на страница 24
- ➔ „Печатење со користење лесни поставки“ на страница 33

Печатење неколку страници на еден лист

Може да печатите неколку страници со податоци, на само еден лист хартија.

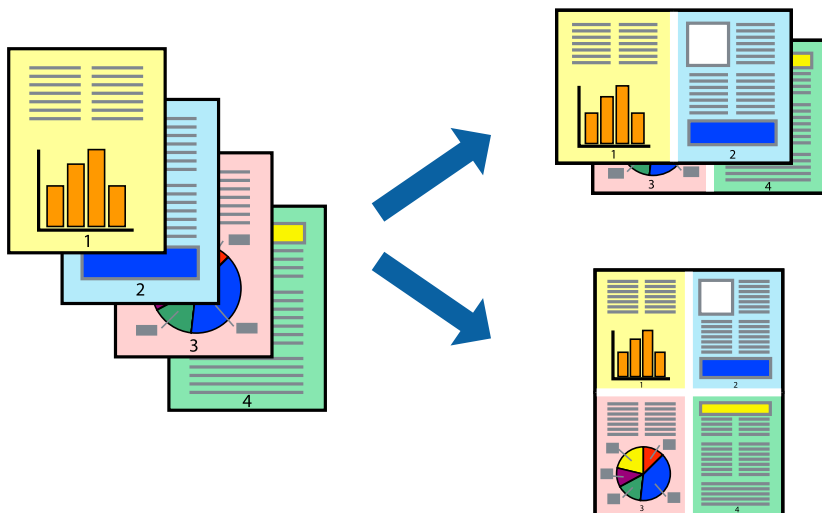

Белешка:

Оваа функција не е достапна за печатењето без рамки.

1. Во картичката **Главна** на двигателот за печатачот, изберете **2 нагоре, 4 нагоре, 6 нагоре, 8 нагоре, 9 нагоре** или **16 нагоре** како поставка за **По. стр.**.
2. Кликнете **редослед на приказ**, одредете ги соодветните поставки, а потоа кликнете **ОК**.
3. Одредете ги останатите ставки во картичките **Главна** и **Повеќе опции** според потребите, а потоа кликнете **ОК**.
4. Кликнете **Печати**.

Поврзани информации

- ➔ „Ставање хартија во механизмот за задно внесување на хартија“ на страница 24
- ➔ „Печатење со користење лесни поставки“ на страница 33

Печатење приспособено на големината на хартијата

Изберете ја големината на хартијата што ја ставивте во печатачот како поставка за Големина на целна хартија.



Белешка:

Оваа функција не е достапна за печатењето без рамки.

1. Во картичката **Повеќе опции** на двигателот за печатачот, одредете ги следниве поставки.

- Голем. на документ: изберете ја големината на хартијата што ја одредивте во поставката на апликацијата.
- Излезна хартија: изберете ја големината на хартијата што ја ставивте во печатачот.

Да собере на страница е избрано автоматски.

Белешка:

*Кликнете **Централно** за да ја отпечатите намалената слика на средина од хартијата.*

2. Одредете ги останатите ставки во картичките **Главна** и **Повеќе опции** според потребите, а потоа кликнете **ОК**.

3. Кликнете **Печати**.

Поврзани информации

- ➔ „Ставање хартија во механизмот за задно внесување на хартија“ на страница 24
- ➔ „Печатење со користење лесни поставки“ на страница 33

Печатење намален или зголемен документ со какво било зголемување

Можете да ја намалите или да ја зголемите големината на некој документ за одреден процент.



Белешка:

Оваа функција не е достапна за печатењето без рамки.

1. Во картичката **Повеќе опции** на двигателот за печатачот, изберете ја големината на документот од поставката **Голем. на документ**.
2. Изберете ја големината на хартијата на којашто сакате да печатите од поставката **Излезна хартија**.
3. Изберете **Намали/Зголеми документ, Зумирај на**, а потоа внесете го процентот.
4. Одредете ги останатите ставки во картичките **Главна** и **Повеќе опции** според потребите, а потоа кликнете **ОК**.
5. Кликнете **Печати**.

Поврзани информации

- ➔ [„Ставање хартија во механизмот за задно внесување на хартија“ на страница 24](#)
- ➔ [„Печатење со користење лесни поставки“ на страница 33](#)

Печатење една слика на повеќе листови за зголемување (создавање постер)

Оваа функција ви овозможува да печатите една слика на повеќе листови хартија. Може да направите поголем постер така што ќе ги споите листовите еден со друг.

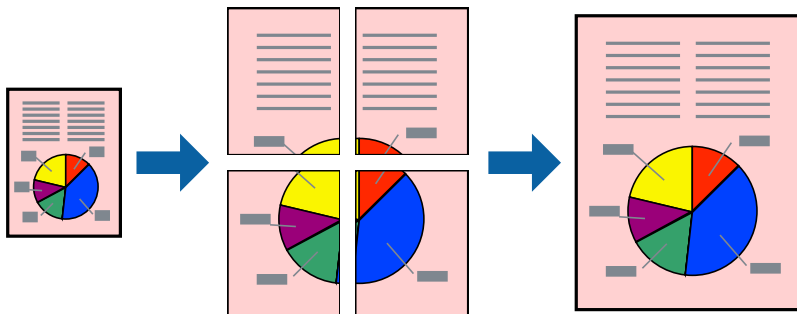

1. Во картичката **Главна** на двигателот за печатачот, изберете **Постер 2x1**, **Постер 2x2**, **Постер 3x3** или **Постер 4x4** како поставка за **По. стр.**.
2. Кликнете **Поставки**, одредете ги соодветните поставки, а потоа кликнете **ОК**.
Белешка:
Печати ознаки за сечење ви овозможува да отпечатите водич за сечење.
3. Одредете ги останатите ставки во картичките **Главна** и **Повеќе опции** според потребите, а потоа кликнете **ОК**.
4. Кликнете **Печати**.

Поврзани информации

- ➔ „Ставање хартија во механизмот за задно внесување на хартија“ на страница 24
- ➔ „Печатење со користење лесни поставки“ на страница 33

Правење постери користејќи ги ознаките за порамнување на преклопувањето

Еве пример како да направите постер кога е избрано **Постер 2x2**, а **Преклопувачки ознаки за порамнување** е избрано во **Печати ознаки за сечење**.

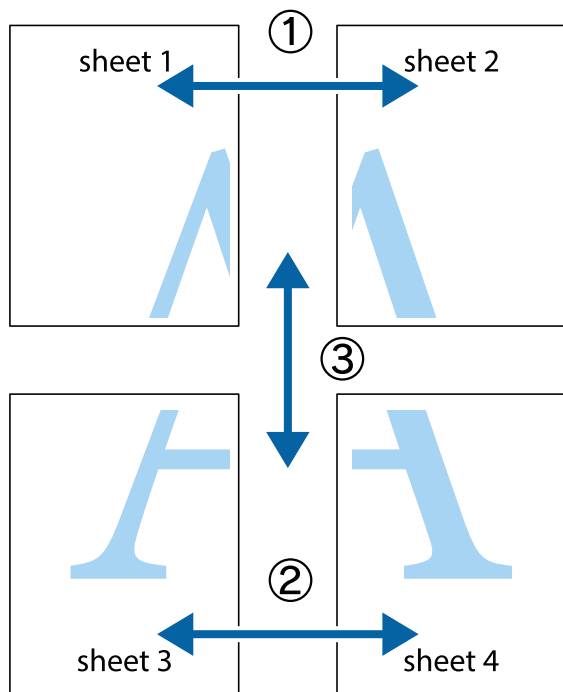

1. Подгответе ги Sheet 1 и Sheet 2. Отсечете ги маргините од Sheet 1 според вертикалната сина линија преку центарот од горните и долните ознаки.

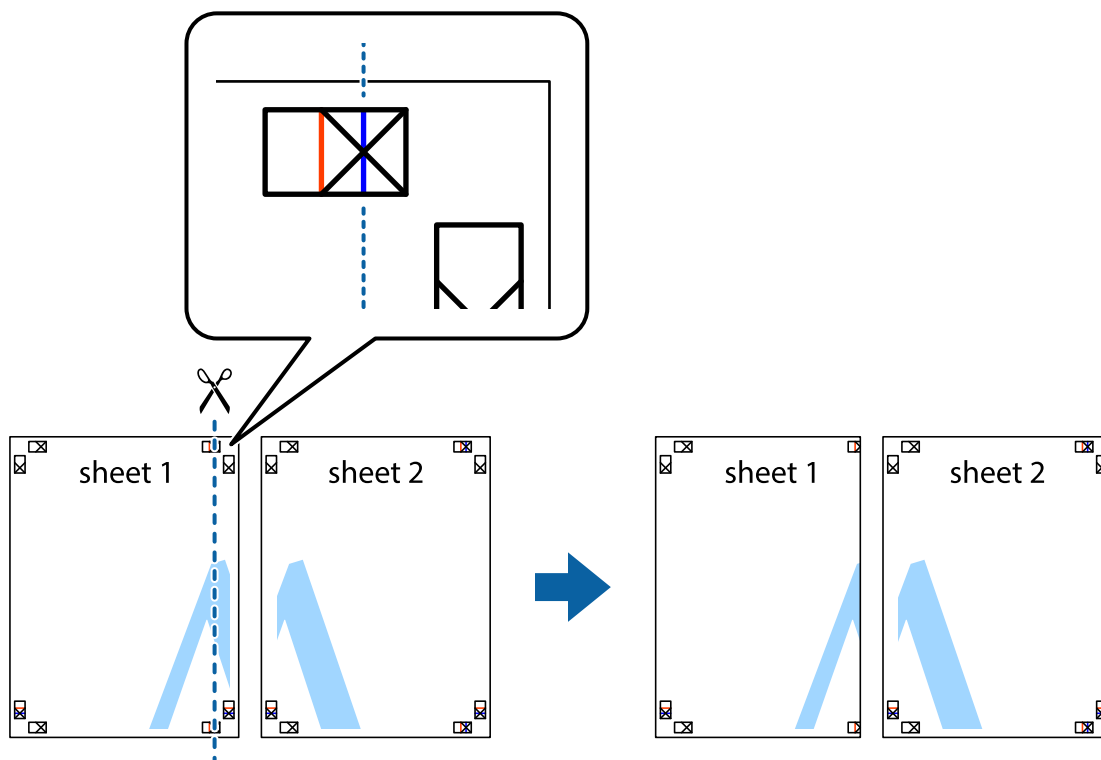

2. Ставете го работ од Sheet 1 врз Sheet 2 и порамнете ги ознаките, а потоа привремено залепете ги двата листа заедно од задната страна.

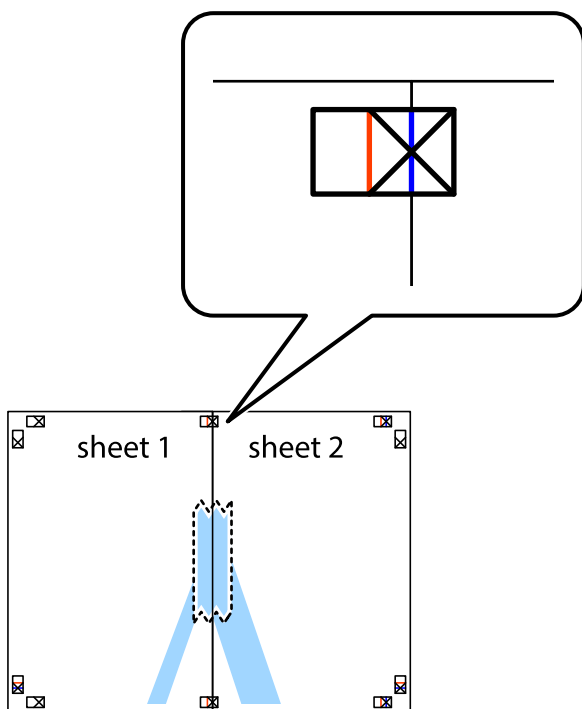

3. Сечете ги преклопените листови на два по должина на вертикалната црвена линија низ ознаките за порамнување (овој пат, тоа е линијата лево од вкрстените ознаки).

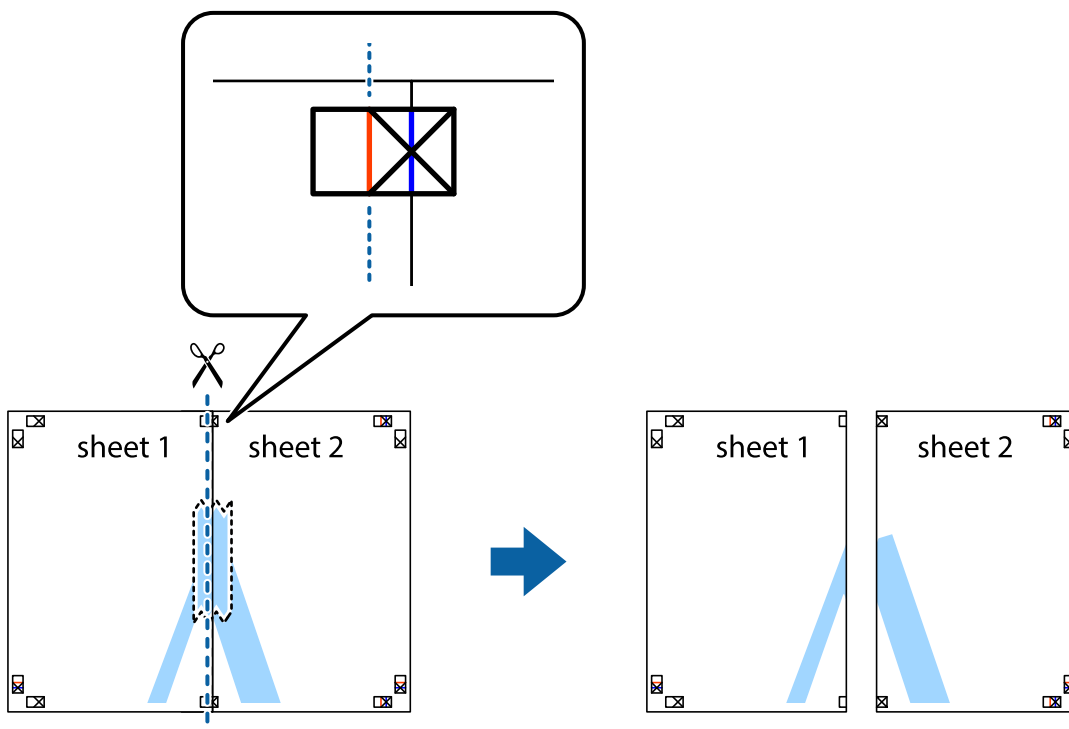

4. Залепете ги листовите заедно од задната страна.

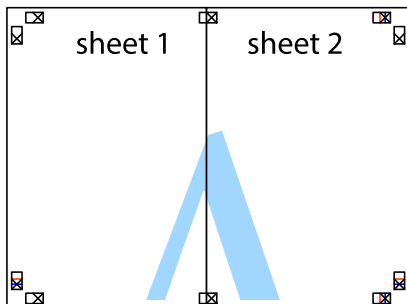

5. Повторете ги чекорите од 1 до 4 за да ги залепите заедно Sheet 3 и Sheet 4.
6. Отсечете ги маргините од Sheet 1 и Sheet 2 според хоризонталната сина линија преку центарот од ознаките на левата и десната страна.

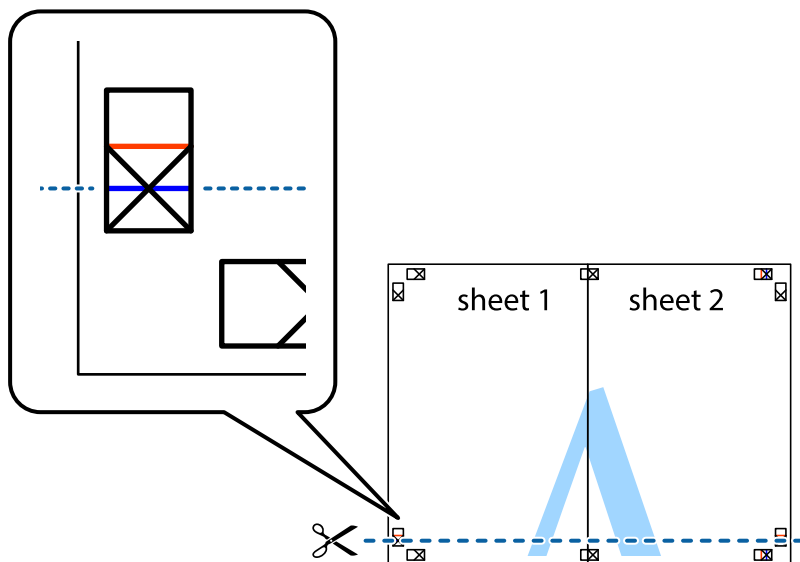

7. Ставете ги рабовите од Sheet 1 и Sheet 2 врз Sheet 3 и Sheet 4 и порамнете ги ознаките, а потоа привремено залепете ги заедно од задната страна.

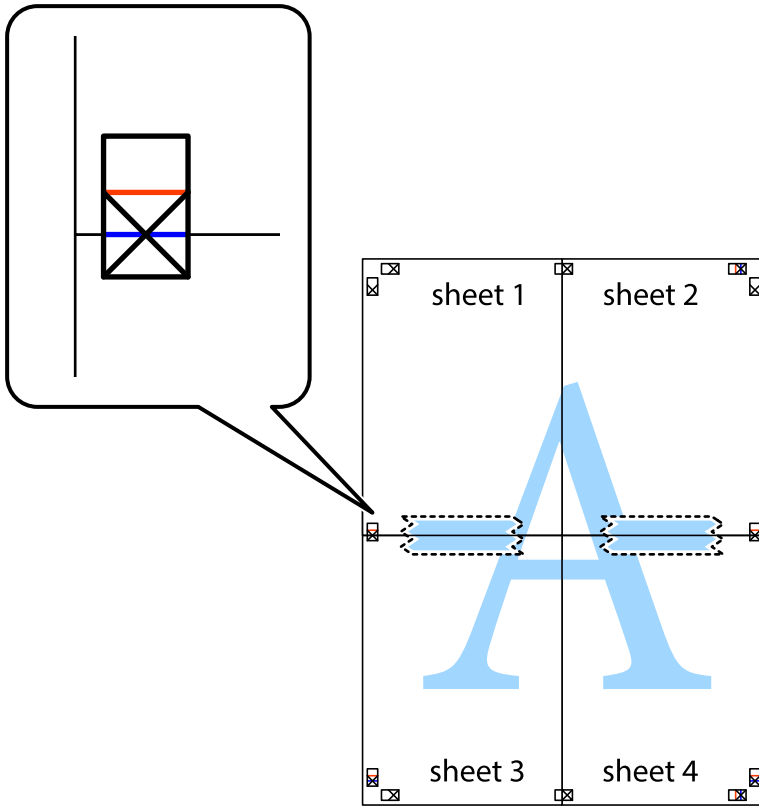

8. Отсечете ги преклопените листови на два според хоризонталната црвена линија преку ознаките за подредување (овој пат, линијата над ознаките).

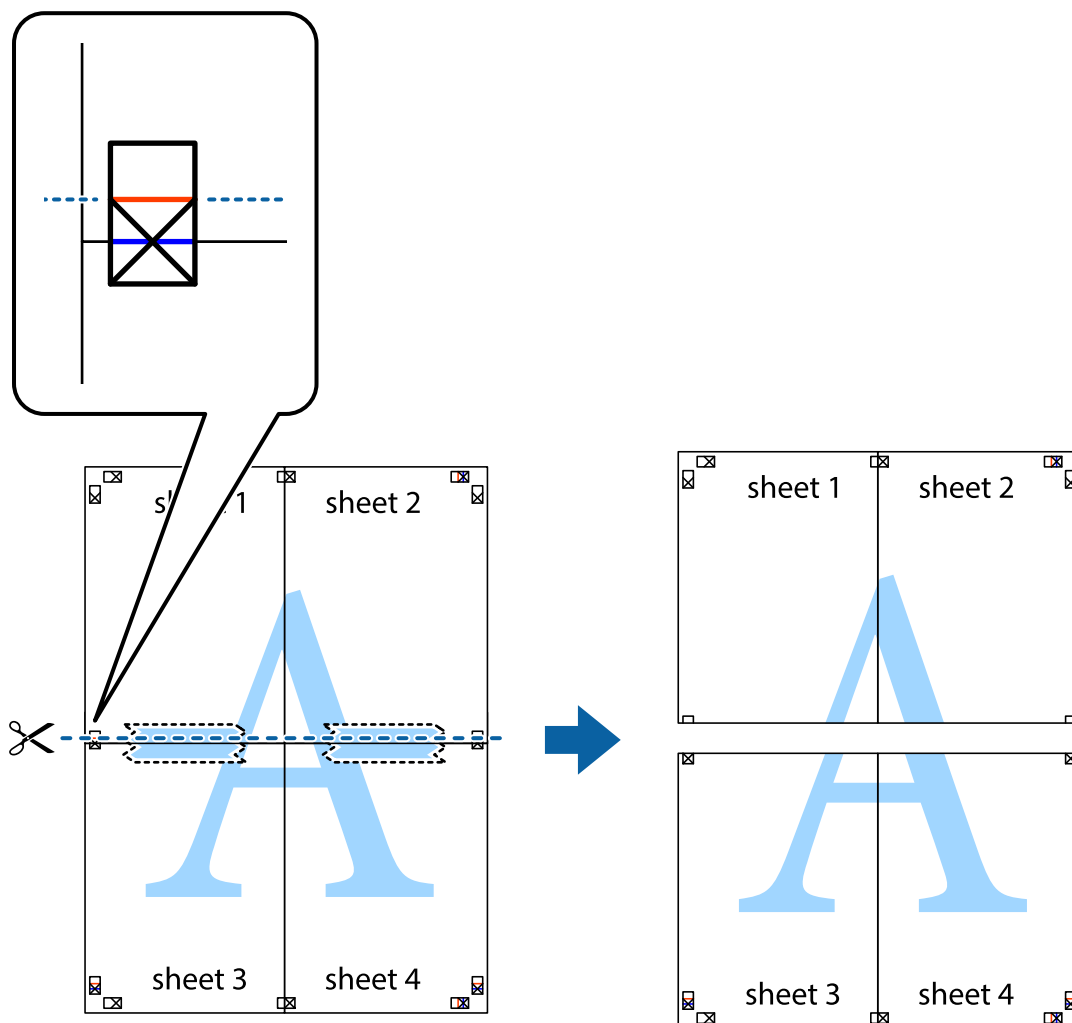

9. Залепете ги листовите заедно од задната страна.

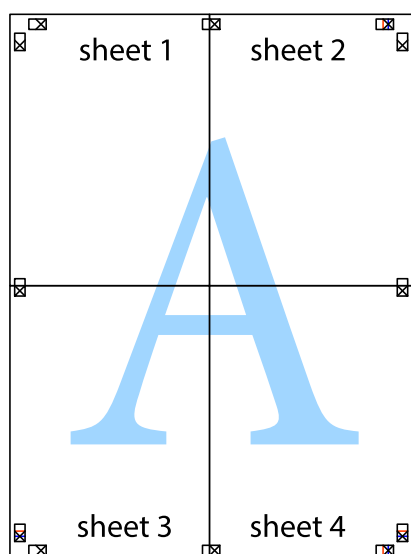

10. Отсечете ги преостанатите маргини според надворешната водилка.

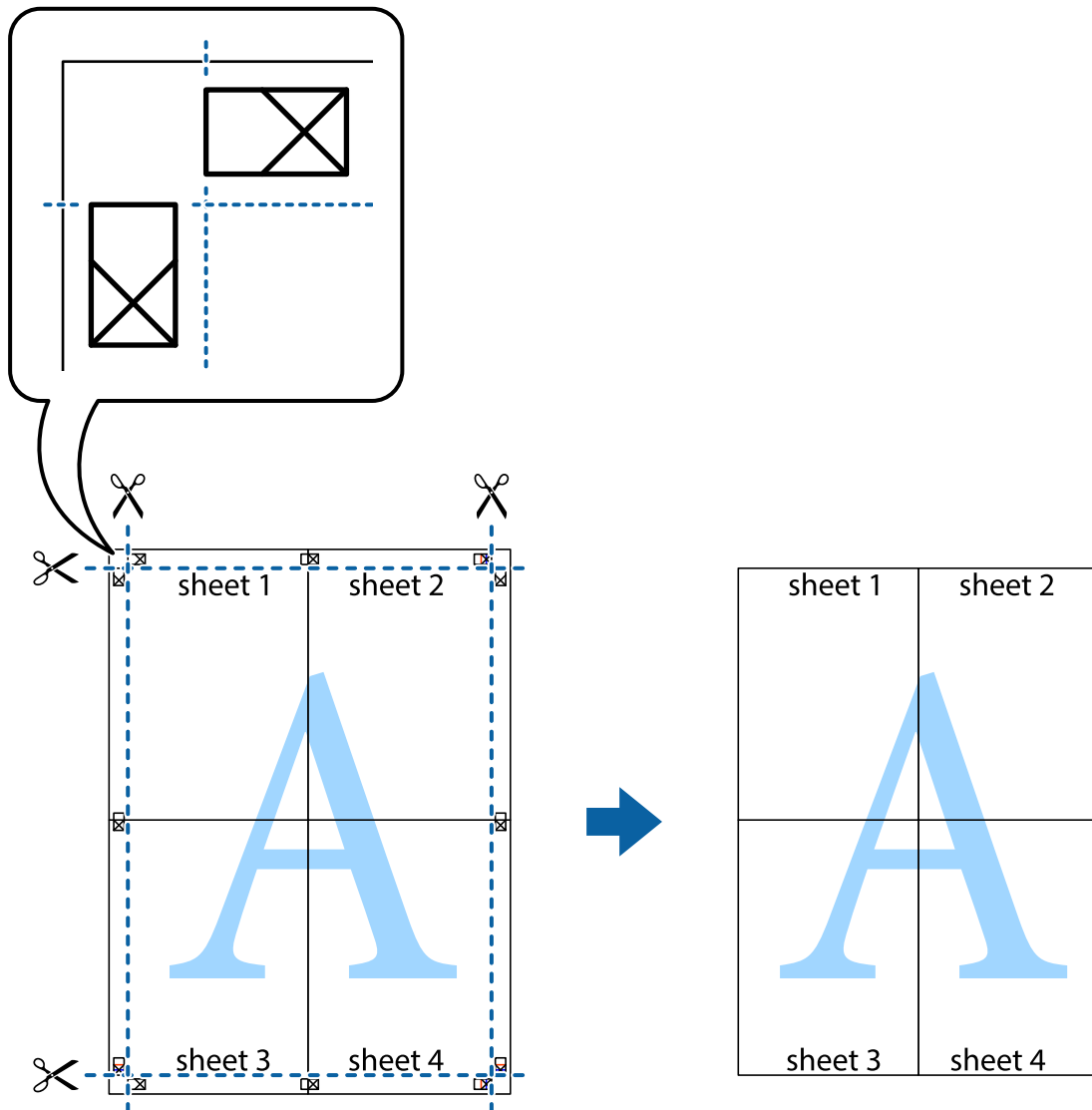

Печатење со заглавје и подножје

Може да печатите информации како што се корисничко име и датум на печатење во заглавјата или подножјата.

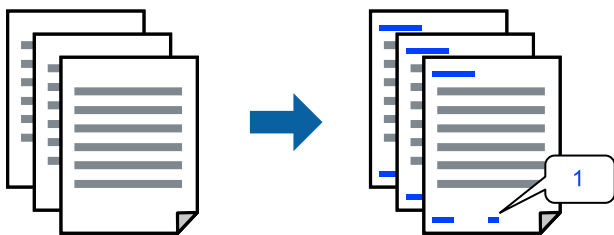

1. Во картичката **Повеќе опции** на двигателот за печатачот, кликнете **Функции на воден жиг**, а потоа изберете **Заглавје/Подножје**.

2. **Поставки**, а потоа изберете ги ставките што сакате да ги печатите.

Белешка:

- За да го одредите бројот на првата страница, изберете **Број на страница** од позицијата во којашто сакате да печатите во заглавието или подножјето, а потоа изберете го бројот во **Почетен број**.
- Ако сакате да печатите текст во заглавието или подножјето, изберете ја позицијата во којашто сакате да печатите, а потоа изберете **Текст**. Внесете го текстот што сакате да го отпечатите во полето за внесување текст.

3. Одредете ги останатите ставки во картичките **Главна** и **Повеќе опции** според потребите, а потоа кликнете **ОК**.

4. Кликнете **Печати**.

Поврзани информации

- ➔ [„Ставање хартија во механизмот за задно внесување на хартија“ на страница 24](#)
- ➔ [„Печатење со користење лесни поставки“ на страница 33](#)

Печатење воден жиг

На отпечатениот материјал може да отпечатите воден жиг, на пр. „Доверливо“ или шаблон против копирање. Ако печатите со шаблон против копирање, сокриените букви се прикажуваат кога се фотокопираат за да се разликува оригиналот од копиите.



Анти-копирање на моделот е достапен во следниве услови:

- Тип на хартија: Обична хартија
- Без рамки: не е избрано
- Квалитет: Стандардно
- Двострано печатење: Исклучено, Рачно (Поврзување по долгиот раб) или Рачно (Поврзување по краткиот раб)
- Корекција на боите: Автоматски

Белешка:

Може да додадете и свој воден жиг или шаблон против копирање.

1. Во картичката **Повеќе опции** на двигателот за печатачот, кликнете **Функции на воден жиг**, а потоа изберете Анти-копирање на моделот или Воден жиг.
2. Кликнете **Поставки** за да ги смените деталите како што се големината, густината или позицијата на шаблонот или водениот жиг.

- Одредете ги останатите ставки во картичките **Главна** и **Повеќе опции** според потребите, а потоа кликнете **ОК**.
- Кликнете **Печати**.

Поврзани информации

- ➔ „Ставање хартија во механизмот за задно внесување на хартија“ на страница 24
- ➔ „Печатење со користење лесни поставки“ на страница 33

Печатење повеќе датотеки заедно

Аранжер на налози Лајт ви овозможува да комбинирате неколку датотеки создадени од различни апликации и да ги печатите во само една задача за печатење. Може да одредите поставки за печатење за комбинирани датотеки, на пр. распоред со повеќе страници и двострано печатење.

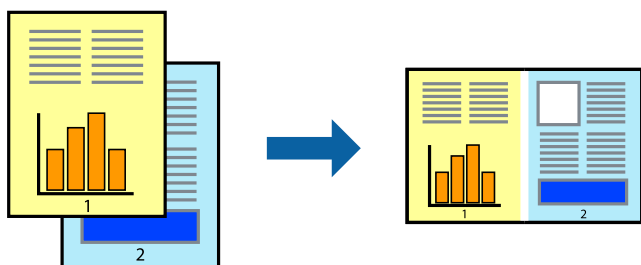

- Во картичката **Главна** на двигателот за печатачот, изберете **Аранжер на налози Лајт**.
- Кликнете **Печати**.
Кога ќе започнете со печатење, се прикажува прозорецот Аранжер на налози Лајт.
- Додека е отворен прозорецот на Аранжер на налози Лајт, отворете ја датотеката што сакате да ја комбинирате со тековната датотека, па повторете ги горенаведените чекори.
- Кога ќе изберете задача за печатење додадена во Проект за печатење Lite во прозорецот Аранжер на налози Лајт, може да го уредувате распоредот на страницата.
- Кликнете на **Печати** од менито **Фајл** за да започнете со печатење.

Белешка:

Ако го затворите прозорецот на Аранжер на налози Лајт пред да ги додадете сите податоци за печатење на Проект за печатење, задачата за печатење на којашто тековно работите се откажува. Кликнете на **Зачувај** од менито **Фајл** за да ја зачувате тековната задача. Наставката на зачуваните датотеки е „ес“.

За да отворите проект за печатење, кликнете **Аранжер на налози Лајт** во картичката **Одржување** на двигателот за печатачот за да го отворите прозорецот на Job Arranger Lite. Потоа, изберете **Отвори** од менито **Фајл** за да ја изберете датотеката.

Поврзани информации

- ➔ „Ставање хартија во механизмот за задно внесување на хартија“ на страница 24
- ➔ „Печатење со користење лесни поставки“ на страница 33

Печатење со користење на функцијата за универзално печатење во боја

Може да ја подобрите видливоста на текстовите и сликите во отпечатениот материјал.

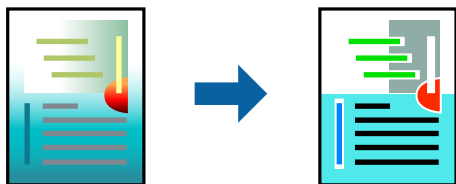

Печатење со универзална боја е достапна само ако се избрани следниве поставки.

- Тип на хартија: Обична хартија
- Квалитет: **Стандардно** или повисок квалитет
- Бои за печатење: **Боја**
- Апликации: Microsoft® Office 2007 или понова верзија
- Големина на текст: 96 pts или помала

1. Во картичката **Повеќе опции** на двигателот за печатачот, кликнете **Опции за слика** во поставката **Корекција на боите**.
2. Изберете опција од поставката за **Печатење со универзална боја**.
3. Кликнете **Опции за подобрување** за да ги одредите останатите поставки.
4. Одредете ги останатите ставки во картичките **Главна** и **Повеќе опции** според потребите, а потоа кликнете **ОК**.
5. Кликнете **Печати**.

Белешка:

- Одредени знаци може да бидат сменети од страна на шаблони, на пример „+“ може да се прикажува како „±“.*
- Шаблоните и подвлекувањата за конкретни апликации може да ги менуваат содржините што се печатат со користење на овие поставки.*
- Квалитетот на печатење може да се намали во фотографиите и во другите слики кога ги користите поставките за Печатење со универзална боја.*
- Печатењето е побавно кога ги користите поставките за Печатење со универзална боја.*

Поврзани информации

- ➔ [„Ставање хартија во механизмот за задно внесување на хартија“ на страница 24](#)
- ➔ [„Печатење со користење лесни поставки“ на страница 33](#)

Приспособување на боите за печатење

Може да ги приспособувате боите што се користат во задачата за печатење. Овие приспособувања не се применуваат на оригиналните податоци.

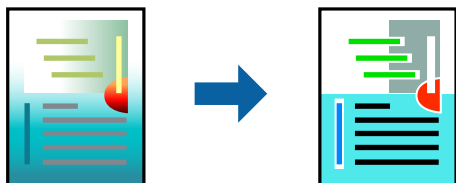

PhotoEnhance прави поостри слики и поживи бои со автоматско приспособување на контрастот, заситувањето и осветленоста на податоците на оригиналната слика.

Белешка:

PhotoEnhance ја приспособува бојата преку анализирање на локацијата на субјектот. Затоа, ако сте ја промениле локацијата на субјектот со намалување, зголемување, отсекување или ротирање на сликата, бојата може да се промени неочекувано. Ако изберете поставка без рамки, се менува и локацијата на субјектот, а тоа предизвикува промени во бојата. Ако сликата не е добро фокусирана, нијансата може да биде неприродна. Ако бојата се промени или стане неприродна, печатете во некој друг режим, различен од **PhotoEnhance**.

1. Во картичката **Повеќе опции** на двигателот за печатачот, изберете го начинот на коригирање бои од поставката **Корекција на боите**.
 - Автоматски: со оваа поставка, нијансата автоматски се приспособува за да одговара на типот хартија и поставките за квалитетот на печатењето.
 - Прилагодено: кликнете **Напредно** и одредете поставки по свој избор.
2. Одредете ги останатите ставки во картичките **Главна** и **Повеќе опции** според потребите, а потоа кликнете **ОК**.
3. Кликнете **Печати**.

Поврзани информации

- ➔ „Ставање хартија во механизмот за задно внесување на хартија“ на страница 24
- ➔ „Печатење со користење лесни поставки“ на страница 33

Печатење за потенцирање тенки линии

Може да ги здебелите тенките линии коишто се премногу тенки за печатење.

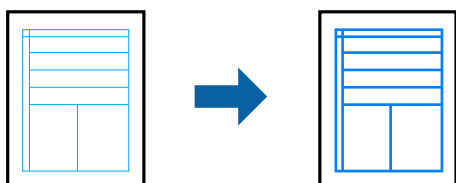

1. Во картичката **Повеќе опции** на двигателот за печатачот, кликнете **Опции за слика** во поставката **Корекција на боите**.

- Изберете **Нагласување тенки линии**.
- Одредете ги останатите ставки во картичките **Главна** и **Повеќе опции** според потребите, а потоа кликнете **ОК**.
- Кликнете **Печати**.

Поврзани информации

- ➔ „Ставање хартија во механизмот за задно внесување на хартија“ на страница 24
- ➔ „Печатење со користење лесни поставки“ на страница 33

Печатење јасни линиски кодови

Може да печатите јасни линиски кодови за да може лесно да се скенираат. Овозможете ја оваа функција само ако линискиот код којшто сте го отпечатиле не може да се скенира.

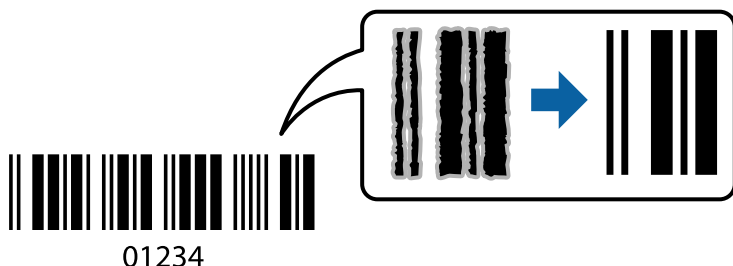

Може да ја користите оваа функција во следниве услови.

- Тип на хартија: Обична хартија
- Квалитет: **Стандардно**

- Во картичката **Одржување** на двигателот за печатачот, кликнете **Проширени поставки**, а потоа изберете **Режим на баркод**.
- Одредете ги останатите ставки во картичките **Главна** и **Повеќе опции** според потребите, а потоа кликнете **ОК**.
- Кликнете **Печати**.

Белешка:

Отстранувањето на замаглувања не е секогаш можно и зависи од околноста.

Поврзани информации

- ➔ „Ставање хартија во механизмот за задно внесување на хартија“ на страница 24
- ➔ „Печатење со користење лесни поставки“ на страница 33

Печатење од компјутер — Mac OS

Печатење со користење лесни поставки

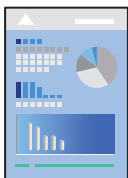

Белешка:

Операциите и екраните се разликуваат, зависно од апликацијата. За повеќе информации, погледнете ја помошта во апликацијата.

1. Ставете хартија во печатачот.
2. Отворете ја датотеката што сакате да ја печатите.
3. Изберете **Печати** од менито **Датотека** или друга наредба за да пристапите до дијалогот за печатење.

По потреба, кликнете **Прикажи детали** или ▼ за да го проширите прозорецот за печатење.

4. Изберете го печатачот.
5. Изберете **Поставки за печатење** од појавното мени.

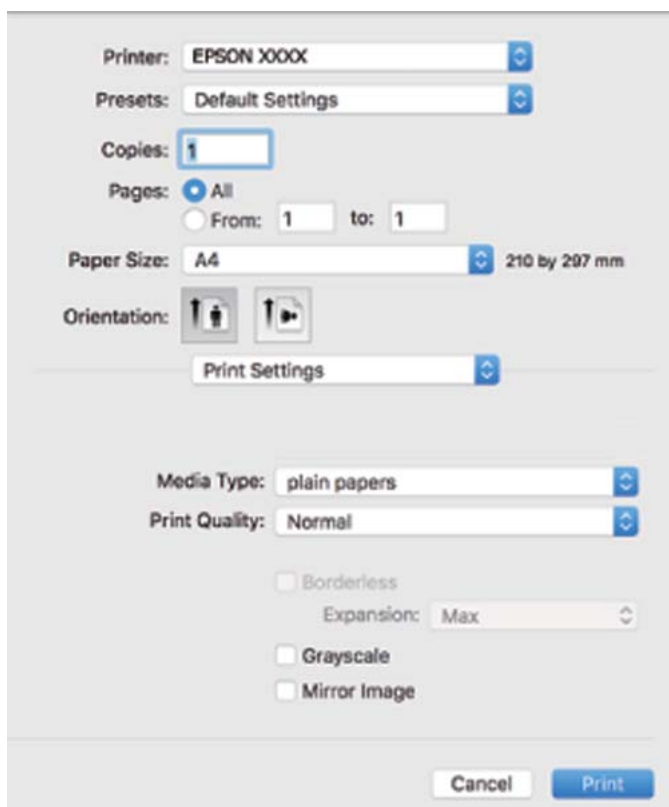

6. Променете ги поставките ако е потребно.
7. Кликнете **Печати**.

Поврзани информации

- ➔ „Достапна хартија и капацитети“ на страница 134
- ➔ „Список со типови хартија“ на страница 24

Додавање зададени вредности за лесно печатење

Ако создадете свои зададени вредности на често користените поставки за печатење на двигателот за печатачот, лесно може да печатите избирајќи ја зададената вредност од списокот.

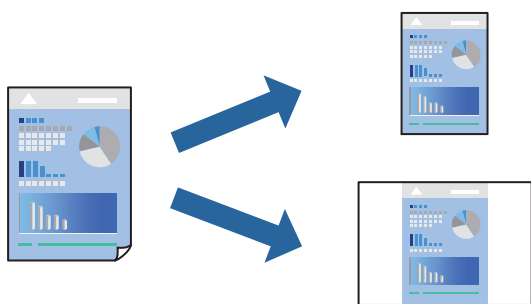

1. Поставете ги сите ставки, како на пр **Поставки за печатење** и **Распоред (Голем.на харт., Media Type** итн.).
2. Кликнете **Однапред поставени** за да ги зачувате тековните поставки како зададени.
3. Кликнете **ОК**.

Белешка:

За да избришете зададена вредност, кликнете **Однапред поставени** > **Прикажи однапред поставени**, изберете го името на зададената вредност што сакате да ја избришете од списокот, па избришете ја.

4. Кликнете **Печати**.

Следниот пат кога ќе сакате да печатите користејќи ги истите поставки, изберете го името на регистрираната зададена вредност од **Однапред поставени**.

Поврзани информации

- ➔ „Ставање хартија во механизмот за задно внесување на хартија“ на страница 24
- ➔ „Печатење со користење лесни поставки“ на страница 53

Печатење неколку страници на еден лист

Може да печатите неколку страници со податоци, на само еден лист хартија.



1. Изберете **Распоред** од појавното мени.
2. Поставете го бројот на страници во **Страници по лист**, **Насока на распоред** (распоред на страницата) и **Рамка**.
3. Одредете ги останатите ставки според потребите.
4. Кликнете **Печати**.

Поврзани информации

- ➔ „Ставање хартија во механизмот за задно внесување на хартија“ на страница 24
- ➔ „Печатење со користење лесни поставки“ на страница 53

Печатење приспособено на големината на хартијата

Изберете ја големината на хартијата што ја ставивте во печатачот како поставка за Големина на целна хартија.



1. Изберете ја големината на хартијата што ја поставивте во апликацијата како поставка за **Голем.на харт..**
2. Изберете **Ракување со хартија** од појавното мени.
3. Изберете **Приспособување според големината на хартијата.**
4. Изберете ја големината на хартијата што ја ставивте во печатачот како поставка за **Големина на целна хартија.**
5. Одредете ги останатите ставки според потребите.
6. Кликнете **Печати.**

Поврзани информации

- ➔ „Ставање хартија во механизмот за задно внесување на хартија“ на страница 24
- ➔ „Печатење со користење лесни поставки“ на страница 53

Печатење намален или зголемен документ со какво било зголемување

Можете да ја намалите или да ја зголемите големината на некој документ за одреден процент.



1. Изберете **Печати** од менито **Датотека** или друга наредба за да пристапите до дијалогот за печатење.
2. Изберете **Поставка за страница** од менито **Датотека** на апликацијата.
3. Изберете **Печатач, Големина на хартија**, внесете проценти во **Скалирање**, а потоа кликнете **ОК**.

Белешка:

*Изберете ја големината на хартијата којашто сте ја поставиле како поставка за **Големина на хартија**.*

4. Одредете ги останатите ставки според потребите.

5. Кликнете **Печати**.

Поврзани информации

- ➔ „Ставање хартија во механизмот за задно внесување на хартија“ на страница 24
- ➔ „Печатење со користење лесни поставки“ на страница 53

Приспособување на боите за печатење

Може да ги приспособувате боите што се користат во задачата за печатење. Овие приспособувања не се применуваат на оригиналните податоци.

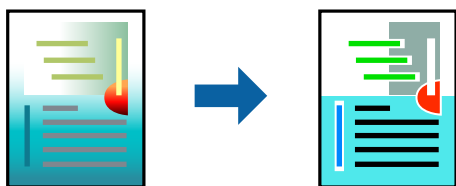

PhotoEnhance прави поостри слики и поживи бои со автоматско приспособување на контрастот, заситувањето и осветленоста на податоците на оригиналната слика.

Белешка:

PhotoEnhance ја приспособува бојата преку анализирање на локацијата на субјектот. Затоа, ако сте ја промениле локацијата на субјектот со намалување, зголемување, отсекување или ротирање на сликата, бојата може да се промени неочекувано. Ако изберете поставка без рамки, се менува и локацијата на субјектот, а тоа предизвикува промени во бојата. Ако сликата не е добро фокусирана, нијансата може да биде неприродна. Ако бојата се промени или стане неприродна, печатете во некој друг режим, различен од **PhotoEnhance**.

1. Изберете **Совпаѓање на боите** од појавното мени, па изберете **EPSON Color Controls**.
2. Изберете **Color Options** од појавното мени, па изберете една од достапните опции.
3. Кликнете на стрелката до **Напредни поставки** и одредете ги соодветните поставки.
4. Одредете ги останатите ставки според потребите.
5. Кликнете **Печати**.

Поврзани информации

- ➔ „Ставање хартија во механизмот за задно внесување на хартија“ на страница 24
- ➔ „Печатење со користење лесни поставки“ на страница 53

Печатење на пликови

Печатење на пликови од компјутер (Windows)

1. Ставете пликови во печатачот.
[„Ставање пликови во механизмот за задно внесување на хартија“ на страница 26](#)
2. Отворете ја датотеката што сакате да ја печатите.
3. Отворете го прозорецот на двигателот за печатачот.
4. Изберете ја големината на пликот од **Голем. на документ** во картичката **Главна**, а потоа изберете **Плик** од **Вид хартија**.
5. Одредете ги останатите ставки во картичките **Главна** и **Повеќе опции** според потребите, а потоа кликнете **ОК**.
6. Кликнете **Печати**.

Печатење на пликови од компјутер (Mac OS)

1. Ставете пликови во печатачот.
[„Ставање пликови во механизмот за задно внесување на хартија“ на страница 26](#)
2. Отворете ја датотеката што сакате да ја печатите.
3. Изберете **Печати** од менито **Датотека** или друга наредба за да пристапите до дијалогот за печатење.
4. Изберете ја големината како поставка за **Голем.на харт..**
5. Изберете **Поставки за печатење** од појавното мени.
6. Изберете **Плик** како поставка за **Media Type**.
7. Одредете ги останатите ставки според потребите.
8. Кликнете **Печати**.

Печатење веб-страници

Печатење веб-страници од компјутер

Epson Photo+ ви овозможува да отворате веб-страници, да ја сечете конкретната површина, а потоа да ги уредувате и да ги печатите. За повеќе информации, погледнете ја помошта во апликацијата.

Копирање

Основи на копирањето. 61

Правење повеќе копии. 61

Основи на копирањето



Можете да копирате на хартија А4 со исто зголемување. Маргини со ширина од 3 mm се појавуваат околу рабовите на хартијата без оглед дали оригиналот има маргини околу рабовите на хартијата. Кога копирате оригинали помали од А4, маргините ќе бидат пошироки од 3 mm, зависно од положбата на ставањето на оригиналот.

1. Ставете хартија во печатачот.

[„Ставање хартија во механизмот за задно внесување на хартија“ на страница 24](#)

2. Ставете ги оригиналите.

[„Ставање оригинали во Стакло на скенерот“ на страница 30](#)

3. Притиснете го копчето  или .

Белешка:

Бојата, големината и рамките на копираната слика се малку различни од оригиналот.

Правење повеќе копии



Може да правите повеќе копии истовремено. Може да одредите најмногу 20 копии. Околу рабовите на хартијата се појавуваат маргини со ширина од 3 mm.

1. Ставете ист број листови хартија А4 како и бројот копии што сакате да ги добиете.

[„Ставање хартија во механизмот за задно внесување на хартија“ на страница 24](#)

2. Ставете ги оригиналите.

[„Ставање оригинали во Стакло на скенерот“ на страница 30](#)

3. Притискајте го копчето  или  ист број пати како и бројот копии што сакате да ги направите. На пример, ако сакате да направите 10 копии во боја, притиснете го копчето  10 пати.

Белешка:

Притиснете го копчето за една секунда за да го смените бројот копии. Ако го притиснете копчето после една секунда, бројот копии е одреден и почнува копирањето.

Поврзани информации

➔ [„Основи на копирањето“ на страница 61](#)

Скенирање

Основни информации за скенирањето.	63
Скенирање оригинали во компјутер.	65
Напредно скенирање.	67

Основни информации за скенирањето

Што е „скенирање“?

„Скенирање“ е процесот на претворање на оптичките информации од податоците од хартијата (како што се документи, исечоци од списанија, фотографии, рачно нацртани илустрации итн.) во податоци за дигитални слики.

Скенираните податоци може да ги зачувате како дигитална слика, на пр. JPEG или PDF.

Потоа сликата може да ја отпечатите, да ја испратите преку е-пошта итн.

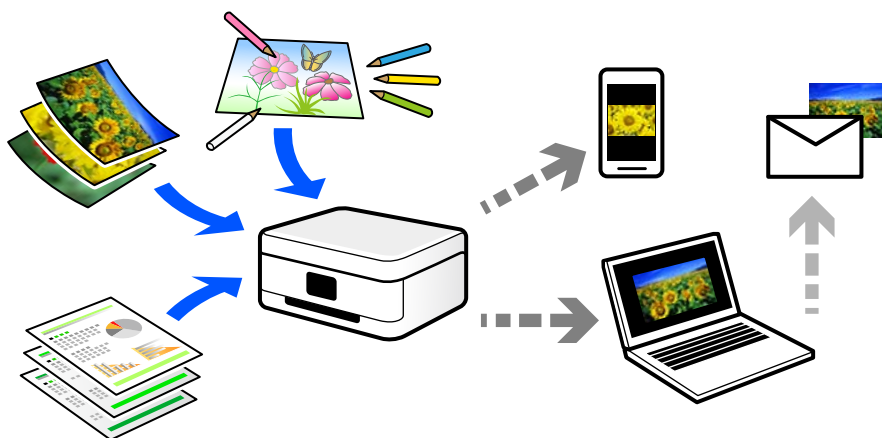

Користење на функцијата за скенирање

Функцијата за скенирање може да ја користите на разни начини, за што поголема практичност.

- Ако скенирате хартиен документ и го претворите во дигитални податоци, може да го читате на компјутер или на паметен уред.
- Ако скенирате билети или флаери и ги претворите во дигитални податоци, може да се ослободите од оригиналите и да го намалите нередот.
- Ако скенирате важни документи, може да направите резервни копии од нив во услугите во облак или во друг простор за складирање, па ќе имате резерва во случај да се изгубат.
- Скенираните фотографии или документи може да им ги испраќате на пријателите преку е-пошта.
- Ако скенирате рачно нацртани илустрации и сл., може да ги споделувате на друштвените медиуми со многу повисок квалитет, отколку само со фотографирање со паметниот уред.
- Ако ги скенирате омилените страници од весници или списанија, може да ги зачувате и да се ослободите од оригиналите.

Достапни начини на скенирање

Со овој печатач може да го користите некој од следниве начини на скенирање.

Скенирање во компјутер

Има два начина за скенирање на оригиналите во компјутер; скенирање со користење на контролната табла на печатачот, како и скенирање од компјутерот.

Може лесно да скенирате користејќи ја контролната табла.

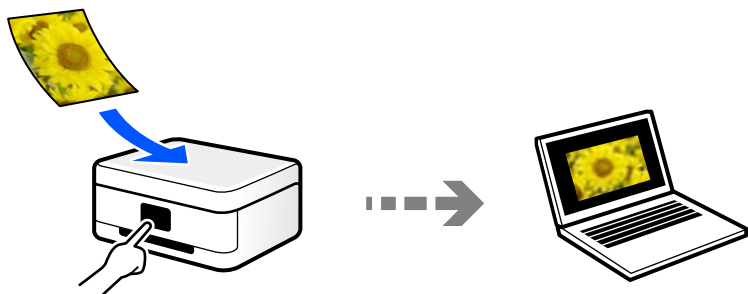

Користете ја апликацијата за скенирање Epson ScanSmart за да скенирате од компјутерот. По скенирањето, може да ги уредувате сликите.

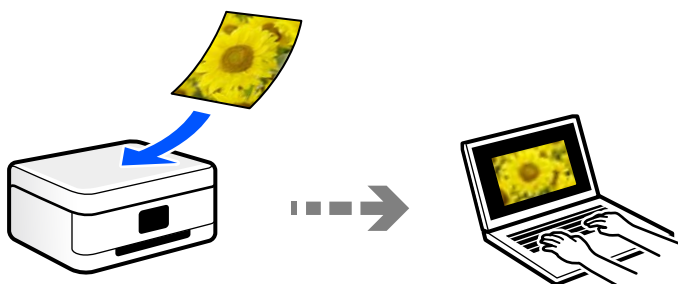

Препорачани формати на датотеки според вашите потреби

Генерално, JPEG-форматот е погоден за фотографии, додека PDF-форматот е погоден за документи.

Погледнете ги следниве описи за да го изберете најдобриот формат според вашите потреби.

Формат на датотека	Опис
JPEG (.jpg)	<p>Формат на датотека што ви овозможува да ги компримирате податоците што ќе се зачуваат. Ако соодносот на компримирањето е висок, квалитетот на сликата се намалува, а сликата не може да ја вратите на оригиналниот квалитет.</p> <p>Ова е стандардниот формат за слики за дигиталните фотоапарати. Овој формат е погоден за слики со многу бои.</p>
PDF (.pdf)	<p>Општ формат на датотека што може да се користи во различни оперативни системи, а нуди исто ниво на прикажување на екранот и ист резултат од печатењето.</p> <p>PDF-датотеките може да ги прегледувате користејќи наменски софтвер за читање PDF или користејќи веб-прелистувачи.</p>

Препорачани резолуции според вашите потреби

Резолуцијата го покажува бројот на пиксели (најмалата површина на сликата) на секој инч (25,4 mm), а се мери во dpi (точки на инч). Ако ја зголемите резолуцијата, предноста е во тоа што деталите на сликата стануваат појасни. Меѓутоа, тоа може да има и негативни карактеристики.

- Големината на датотеката се зголемува
(Кога двојно ја зголемувате резолуцијата, големината на датотеката се зголемува околу четири пати.)
- Скенирањето, зачувувањето и вчитувањето на сликата трае подолго
- Сликата станува преголема за да ја собере во екранот или за да се отпечати на хартија

Погледнете ја табелата и поставете ја соодветната резолуција според намената на вашата скенирана слика.

Намена	Резолуција (упатување)
Прикажување на компјутер Испраќање преку е-пошта	До 200 dpi
Печатење со печатач	200 до 300 dpi

Скенирање оригинали во компјутер

Има два начина за скенирање на оригиналите во компјутер; скенирање со користење на контролната табла на печатачот, како и скенирање од компјутерот.

Скенирање од контролната табла

Може да ја сочувате скенираната слика на компјутер што е поврзан со печатачот со USB-кабел.

Белешка:

За да ја користите функцијата, погрижете се следниве апликации да бидат инсталирани на компјутерот.

- Epson ScanSmart (Windows 7 или понова верзија, OS X El Capitan или понова верзија)*
- Epson Event Manager (Windows Vista/Windows XP или OS X Yosemite/OS X Mavericks/OS X Mountain Lion/Mac OS X v10.7.x/Mac OS X v10.6.8)*
- Epson Scan 2 (апликација потребна за да се користи функцијата на скенерот)*

Направете го следново за да проверите кои апликации се инсталирани.

Windows 10: кликнете го копчето **Старт**, а потоа проверете во папката **Epson Software > Epson ScanSmart** и во папката **EPSON > Epson Scan 2**.

Windows 8.1/Windows 8: внесете го името на апликацијата во полето за пребарување, а потоа проверете ја прикажаната икона.

Windows 7: кликнете го копчето **Старт**, а потоа изберете **Сите програми**. Потоа, проверете во папката **Epson Software > Epson ScanSmart** и во папката **EPSON > Epson Scan 2**.

Windows Vista/Windows XP: кликнете го копчето **Старт**, а потоа изберете **Сите програми** или **Програми**. Потоа, проверете во папката **Epson Software > Epson Event Manager** и во папката **EPSON > Epson Scan 2**.

Mac OS: изберете **Оди > Апликации > Epson Software**.

1. Ставете ги оригиналите.

[„Ставање оригинали во Стакло на скенерот“ на страница 30](#)

2. Притиснете ги копчињата  и  истовремено за да започнете со скенирање.

Кога користите Windows 7 или понова верзија, OS X El Capitan или понова верзија: Epson ScanSmart автоматски стартува на компјутерот и скенирањето започнува.

Белешка:

- Погледнете ја помошта за Epson ScanSmart за детални информации во врска со користењето на софтверот. Кликнете **Help** на екранот Epson ScanSmart за да ја отворите помошта.*
- Скенирањето може да го започнете не само од печатачот, туку и од компјутерот со Epson ScanSmart.*

Скенирање од компјутер

Може да скенирате од компјутер користејќи ја Epson ScanSmart.

Оваа апликација ви овозможува лесно да скенирате документи и фотографии, а потоа да ги зачувате скенираните слики со едноставни чекори.

1. Ставете ги оригиналите.

[„Ставање оригинали во Стакло на скенерот“ на страница 30](#)

2. Стартувајте ја Epson ScanSmart.

- Windows 10

Кликнете на копчето за стартување, па изберете **Epson Software > Epson ScanSmart**.

Windows 8.1/Windows 8

Внесете го името на апликацијата во полето за пребарување, а потоа изберете ја прикажаната икона.

Windows 7

Кликнете на копчето за стартување, па изберете **Сите програми > Epson Software > Epson ScanSmart**.

Mac OS

Изберете **Оди > Апликации > Epson Software > Epson ScanSmart**.

3. Кога ќе се прикаже екранот Epson ScanSmart, следете ги инструкциите на екранот за да скенирате.

Белешка:

Кликнете **Help** за да ги разгледате деталните информации за работењето.

Напредно скенирање

Скенирање повеќе фотографии во исто време

Со Epson ScanSmart, може истовремено да скенирате повеќе фотографии и да ја зачувате секоја слика поединечно.

1. Ставете ги фотографиите на стаклото на скенерот. Ставете ги на растојание од 4,5 mm (0,2 in.) од хоризонталните и вертикалните рабови на стаклото на скенерот и ставете ги на меѓусебно растојание од најмалку 20 mm (0,8 in.).

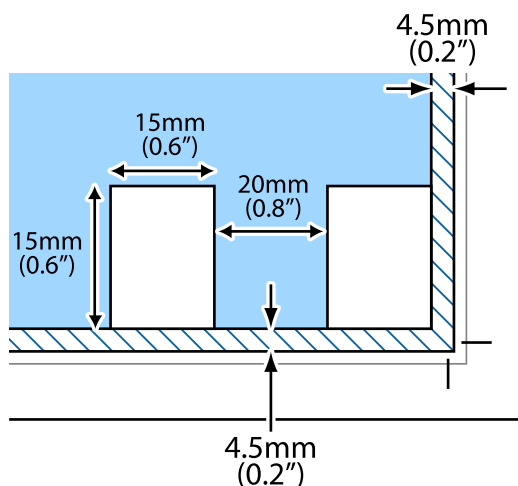

Белешка:

Фотографиите треба да бидат поголеми од 15×15 mm (0,6×0,6 in.).

2. Стартувајте ја Epson ScanSmart.

Windows 10

Кликнете на копчето за стартување, па изберете **Epson Software > Epson ScanSmart**.

Windows 8.1/Windows 8

Внесете го името на апликацијата во полето за пребарување, а потоа изберете ја прикажаната икона.

Windows 7

Кликнете на копчето за стартување, па изберете **Сите програми > Epson Software > Epson ScanSmart**.

Mac OS

Изберете **Оди > Апликации > Epson Software > Epson ScanSmart**.

3. Кога ќе се прикаже екранот Epson ScanSmart, следете ги инструкциите на екранот за да скенирате.

Скенираните фотографии се зачувуваат како поединечни слики.

Одржување на печатачот

Проверување на нивоата на мастилото.	70
Подобрување на квалитетот на печатење, копирање и скенирање.	70
Чистење на печатачот.	76
Чистење истурено мастило.	76
Проверка на вкупниот број страници внесени низ печатачот.	76
Штедење енергија.	77
Одделно инсталирање или деинсталирање на апликациите.	78
Превезување и складирање на печатачот.	83

Проверување на нивоата на мастилото

За да потврдите колку мастило е преостанато, визуелно проверувајте ги нивоата на мастило на сите резервоари.



Важно:

Продолженото користење на печатачот кога нивото на мастилото е под долната линија може да го оштети печатачот.

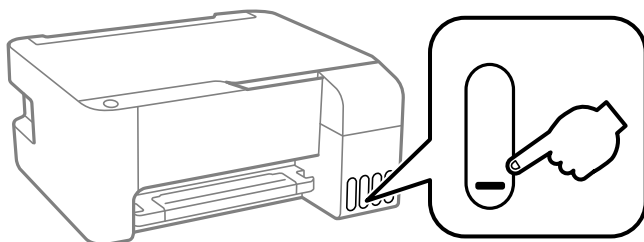

Поврзани информации

➔ [„Дополнување на резервоарите за мастило“ на страница 110](#)

Подобрување на квалитетот на печатење, копирање и скенирање

Проверка и чистење на главата за печатење



Ако прскалките се затнати, отпечатениот материјал е блед, има забележителни пруги или се појавуваат неочекувани бои. Ако прскалките се целосно затнати, ќе се отпечати празен лист. Кога ќе се намали квалитетот на печатењето, прво употребете ја функцијата за проверка на прскалките и проверете дали прскалките се затнати. Ако прскалките се затнати, исчистете ја главата за печатење.



Важно:

- Не отворајте го предниот капак или не исклучувајте го печатачот додека се чисти главата за печатење. Ако чистењето на главата е нецелосно, може да не биде можно печатење.
- За чистењето на главата се троши мастило и не треба да се врши повеќе отколку што е потребно.
- Кога мастилото е потрошено, може нема да можете да ја исчистите главата за печатење.
- Ако квалитетот на печатењето не се подобрува откако 3 пати ќе се повтори проверката на прскалките и ќе се исчисти главата, почекајте барем 12 часа без печатење, а потоа, ако е потребно, повторно проверете ги прскалките и исчистете ја главата. Препорачуваме да го исклучите печатачот со притискање на копчето . Ако квалитетот на печатењето не се подобрува, активирајте Интензивно чистење.
- За да спречите сушење на главата за печатење, не откачувајте го печатачот додека е вклучен.

Може да извршите проверка и чистење на главата за печатење преку контролната табла на печатачот.

1. Ставете обична хартија A4 во печатачот.
2. Притиснете го копчето  за да го исклучите печатачот.
3. Вклучете го печатачот држејќи го копчето , а потоа отпуштете ги копчињата кога ќе почне да трепка копчето за вклучување.

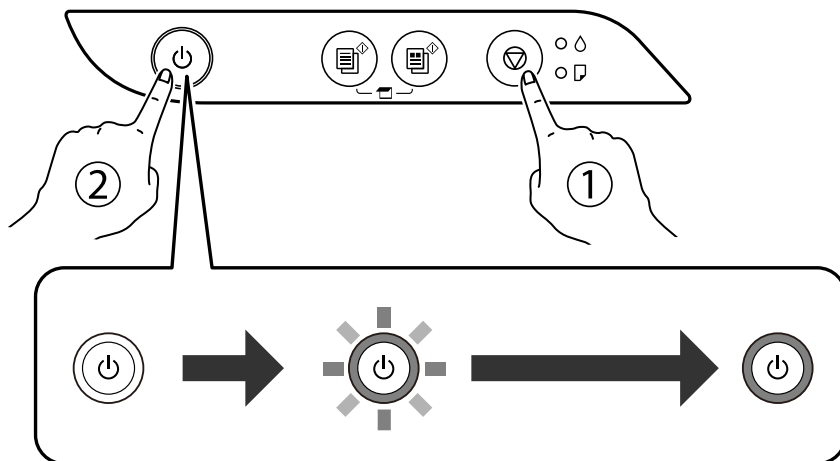

Се печати шаблонот за проверка на прскалките.

Белешка:

Можно е да треба време за да започнете со печатење на шаблонот за проверка на прскалките.

4. Проверете го отпечатениот шаблон за да видите дали прскалките на главата за печатење се затнати.

A) ОК

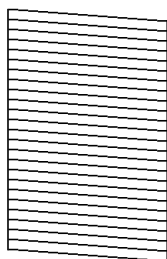

B) NG

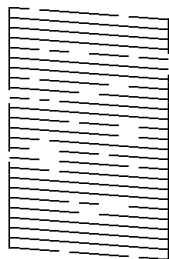

C) NG

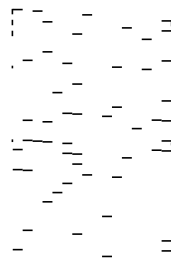

A:

Сите линии се отпечатени. Не се потребни натамошни чекори.

B или близу B

Некои прскалки се затнати. Држете го копчето  пет секунди додека копчето за вклучување не почне да трепка.

Почнува чистењето на главата за печатење.

Белешка:

Можно е да треба време за да започне чистењето на главата за печатење.

С или близу С

Ако повеќето линии недостасуваат или не се отпечатени, тоа укажува дека повеќето прскалки се затнати. Активирајте го Интензивно чистење. За детали, видете „Поврзани информации“ подолу.

5. Кога ќе престане да трепка светлото за вклучување, повторно отпечатете го шаблонот за проверка на прскалките. Повторувајте го чистењето и печатењето на шаблонот додека линиите да се отпечатат целосно.

 **Важно:**

Ако квалитетот на печатењето не се подобрува откако 3 пати ќе се повтори проверката на прскалките и ќе се исчисти главата, почекајте барем 12 часа без печатење, а потоа, ако е потребно, повторно проверете ги прскалките и исчистете ја главата. Препорачуваме да го исклучите печатачот со притискање на копчето . Ако квалитетот на печатењето не се подобрува, активирајте Интензивно чистење.

Белешка:

Главата за печатење може да ја проверите и чистите и преку двигателот за печатачот. Погледнете го линкот со поврзани информации подолу.

Поврзани информации

- ➔ [„Оперативни поставувања за двигателот за печатачот за Windows“ на страница 139](#)
- ➔ [„Водич за двигателот за печатачот за Mac OS“ на страница 141](#)
- ➔ [„Активирање на Интензивно чистење“ на страница 72](#)

Активирање на Интензивно чистење

Алатката **Интензивно чистење** овозможува замена на сето мастило во цевките за мастило. Во следниве ситуации, можно е да треба да ја користите оваа функција за да го подобрите квалитетот на печатење.

- Сте печатиле или извршиле чистење на главата кога нивоата на мастило биле премногу ниски за да бидат видливи во прозорците на резервоарот за мастило.
- Сте извршиле проверка на прскалките и чистење на главата неколку пати и сте почекале најмалку 12 часа без печатење, но квалитетот на печатење и понатаму не се подобрил.

Пред да ја активирате оваа функција, прочитајте ги следниве упатства.

 **Важно:**

Погрижете се дека има доволно мастило во резервоарите за мастило.

Визуелно проверете дали сите резервоари за мастило се полни барем една третина. Ниските нивоа на мастило за време на Интензивно чистење може да доведат до оштетување на производот.

! **Важно:**

Потребен е интервал од 12 часа помеѓу секое Интензивно чистење.

Норамлно, едно Интензивно чистење треба да го отстрани проблемот со квалитетот на печатење во рок од 12 часа. Од таа причина, за да избегнете непоречно користење на мастило, мора да почекате 12 часа пред да се обидете повторно.

! **Важно:**

Оваа функција влијае на траењето на перничкињата за мастило. Перничкињата за мастило го достигнуваат нивниот капацитет порано ако ја користите оваа функција. Ако перничкињата за мастило го достигнат крајот од рокот на траење, контактирајте со службата за поддршка на Epson за замена.

Белешка:

Кога нивоата на мастило се недоволни за Интензивно чистење, не може да ја активирате оваа функција. Дури и во овој случај, нивоата за печатење може да останат.

Поврзани информации

➔ „Проверка и чистење на главата за печатење“ на страница 70

Активирање Интензивно чистење (Windows)

1. Отворете го прозорецот на двигателот за печатачот.
2. Кликнете **Интензивно чистење** во картичката **Одржување**.
3. Следете ги инструкциите на екранот.

Извршување Интензивно чистење (Mac OS)

1. Изберете **Системски претпочитани вредности** од менито Apple > **Печатачи и скенери** (или **Печати и скенирај**, **Печати и испрати факс**), а потоа изберете го печатачот.
2. Кликнете **Опции и производи** > **Услужна програма** > **Отвори ја услужната програма за печатачот**.
3. Кликнете **Интензивно чистење**.
4. Следете ги инструкциите на екранот.

Спречување на затнувањето на прскалките

Секогаш користете го копчето за вклучување кога го вклучувате и исклучувате печатачот.

Проверете дали светлото за напојување е исклучено пред да го откачите кабелот за напојување.

И самото мастило може да се исуши ако не е покриено. Исто како што ставате капаче на хемиско или мастилно пенкало за да не се исуши, уверете се дека главата за печатење е соодветно покриена за да спречите сушење на мастилото.

Кога кабелот за напојување ќе се откачи или кога ќе дојде до прекин на електричното напојување додека печатачот работи, главата за печатење може да не се покрие соодветно. Ако се остави во таква положба, главата за печатење ќе се исуши и прскалките (излезите за мастило) ќе се затнат.

Во тој случај, вклучете го и исклучете го печатачот што е можно побрзо, за да се покрие главата за печатење.

Порамнување на главата за печатење

Ако забележите непорамнетост или вертикални линии или заматени слики, порамнете ја главата за печатење.

Порамнување на главата за печатење — Windows

1. Ставете обична хартија A4 во печатачот.
2. Отворете го прозорецот на двигателот за печатачот.
3. Кликнете на **Порамн. на главата за печатење** од јазичето **Одржување**.
4. Следете ги упатствата на екранот.

Порамнување на главата за печатење — Mac OS

1. Ставете обична хартија A4 во печатачот.
2. Изберете **Системски претпочитани вредности** од менито Apple > **Печатачи и скенери** (или **Печати и скенирај**, **Печати и испрати факс**), а потоа изберете го печатачот.
3. Кликнете **Опции и производи** > **Услужна програма** > **Отвори ја услужната програма за печатачот**.
4. Кликнете **Print Head Alignment**.
5. Следете ги инструкциите на екранот.

Чистење на патеката на движење на хартијата од дамки од мастило

Кога отпечатените примероци се замачкани или изгребани, исчистете го валјакот во печатачот.

! **Важно:**

Не користете хартиени салфети за чистење на внатрешноста на печатачот. Прскалките на главата за печатење може да се затнат со влакненца.

1. Внимавајте да нема прав или дамки на стаклото на скенерот и капакот за документи.
2. Ставете обична хартија А4 во печатачот.
3. Почнете копирање без ставање оригинал.

Белешка:

Повторувајте ја оваа постапка додека хартијата да престане да се замачкува со мастило.

Чистење на Стакло на скенерот

Кога копиите или скенираните слики се замачкани, исчистете го стакло на скенерот.

! **Важно:**

Никогаш не употребувајте алкохол или разредувач за чистење на печатачот. Тие хемикалии може да го оштетат печатачот.

1. Отворете го капакот за документи.

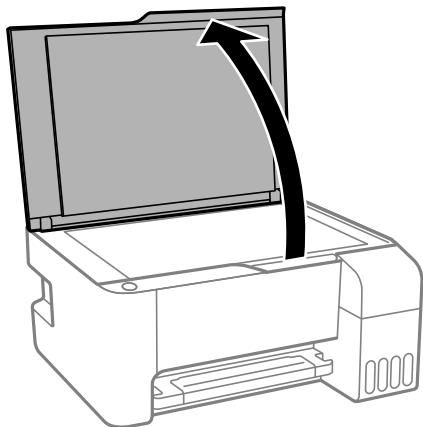

2. Користете мека и сува крпа за чистење за да ја исчистите површината на стакло на скенерот.

! **Важно:**

- Ако стаклената површина е измачкана со маст или некој друг материјал што тешко се отстранува, земете мала количина на средство за чистење на стакло и мека крпа и отстранете ја нечистотијата. Избришете ја сета преостаната течност.
- Не притискајте ја стаклената површина пресилно.
- Внимавајте да не ја изгребете или оштетите површината на стаклото. Оштетена стаклена површина може да го намали квалитетот на скенирањето.

Чистење на печатачот

Ако компонентите и куќиштето се валкани или правливи, исклучете го печатачот и исчистете ги со мека, чиста крпа, навлажнета со вода. Ако не може да ја отстраните нечистотијата, додајте мало количество благ детергент на влажната крпа.

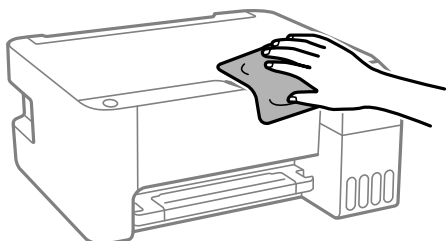

! *Важно:*

- Внимавајте да не навлезе вода во механизмот на печатачот или во електронските компоненти. Во спротивно, печатачот може да се оштети.*
- Никогаш не користете алкохол или разредувач на боја за да ги чистите компонентите и куќиштето. Овие хемикалии може да ги оштетат.*



Чистење истурено мастило

Ако се истури мастило, исчистете го на следниов начин.

- Ако мастилото се залепи во областа околу резервоарот, избришете го со користење на чиста крпа или чепкалка за уши.
- Ако се истури мастилото на работната маса или на подот, веднаш избришете го. Кога мастилото ќе се засуши ќе биде тешко да го отстраните размачканото. За да спречите размачканото да се прошири, исчистете го мастилото со сува крпа и избришете го со влажна крпа.
- Ако мастилото дојде во контакт со вашите раце, измијте ги со вода и сапун.

Проверка на вкупниот број страници внесени низ печатачот

Можете да го проверите вкупниот број страници внесени низ печатачот. Информациите се печатат заедно со шаблонот за проверка на прскалките.

1. Ставете обична хартија A4 во печатачот.
2. Притиснете го копчето  за да го исклучите печатачот.
3. Вклучете го печатачот држејќи го копчето , а потоа отпуштете ги копчињата кога ќе почне да трепка копчето за вклучување.

Белешка:

Преку двигателот за печатачот може да го проверите и вкупниот број на внесени страници. Погледнете го линкот со поврзани информации подолу.

Поврзани информации

- ➔ „Оперативни поставувања за двигателот за печатачот за Windows“ на страница 139
- ➔ „Водич за двигателот за печатачот за Mac OS“ на страница 141

Штедење енергија

Печатачот влегува во режим на спиење или се исклучува автоматски ако не се вршат дејства одреден период. Можете да го прилагодите времето пред да се примени управувањето со енергија. Секое зголемување ќе влијае врз енергетската ефикасност на производот. Имајте ја предвид животната средина пред да извршите каква било промена.

Во зависност од местото на купување, печатачот може да има функција која автоматски го исклучува ако не е поврзан 30 минути.

Штедење енергија — Windows

1. Отворете го прозорецот на двигателот за печатачот.
2. Кликнете на **Информаци за печатач и опции** од јазичето **Одржување**.
3. Направете едно од следново.

Белешка:

Вашиот производ може да ја има функцијата **Тајмер за исклучување** или функциите **Исклучи ако е деактивирано** и **Искл. напој. ако е исклуч. од приклучок** во зависност од местото на купување.

- Изберете го периодот пред печатачот да влезе во режим за спиење како поставка за **Тајмер за спиење**, па кликнете **Прати**. За да се исклучува печатачот автоматски, одредете го периодот како поставка за **Тајмер за исклучување**, па кликнете **Прати**.
 - Изберете го периодот пред печатачот да влезе во режим за спиење како поставка за **Тајмер за спиење**, па кликнете **Прати**. За автоматско исклучување на печатачот, одредете го периодот во **Исклучи напојување ако е неактивно** или поставката **Искл. напој. ако е исклуч. од приклучок** и кликнете на **Прати**.
4. Кликнете **ОК**.

Штедење енергија — Mac OS

1. Изберете **Системски претпочитани вредности** од менито Apple > **Печатачи и скенери** (или **Печати и скенирај**, **Печати и испрати факс**), а потоа изберете го печатачот.
2. Кликнете **Опции и производи** > **Услужна програма** > **Отвори ја услужната програма за печатачот**.

3. Кликнете **Поставки на печатачот**.

4. Направете нешто од следново.

Белешка:

Вашиот производ може да ја има функцијата **Тајмер за исклучување** или **Исклучи напојување ако е неактивно** и функциите **Искл. напој. ако е исклуч. од приклучок** во зависност од местото на купување.

- Изберете го периодот пред печатачот да влезе во режим за спиење како поставка за **Тајмер за спиење**, па кликнете **Примени**. За да се исклучува печатачот автоматски, одредете го периодот како поставка за **Тајмер за исклучување**, па кликнете **Примени**.
- Изберете го периодот пред печатачот да влезе во режим за спиење како поставка за **Тајмер за спиење**, па кликнете **Примени**. За автоматско исклучување на печатачот, одредете го периодот во **Исклучи напојување ако е неактивно** или поставката **Искл. напој. ако е исклуч. од приклучок** и кликнете на **Примени**.

Одделно инсталирање или деинсталирање на апликациите

Поврзете го вашиот компјутер на мрежата и инсталирајте ја последната верзија на апликациите од веб-локацијата. Најавете се на вашиот компјутер како администратор. Внесете ја администраторската лозинка ако компјутерот ви ја побара.

Одделно инсталирање на апликациите

Белешка:

Кога преинсталирате апликација, потребно е прво да ја деинсталирате.

1. Погрижете се печатачот и компјутерот да бидат достапни за комуникација и печатачот да биде поврзан на интернет.

- Стартувајте ја EPSON Software Updater.
Сликата од екранот е пример од Windows.

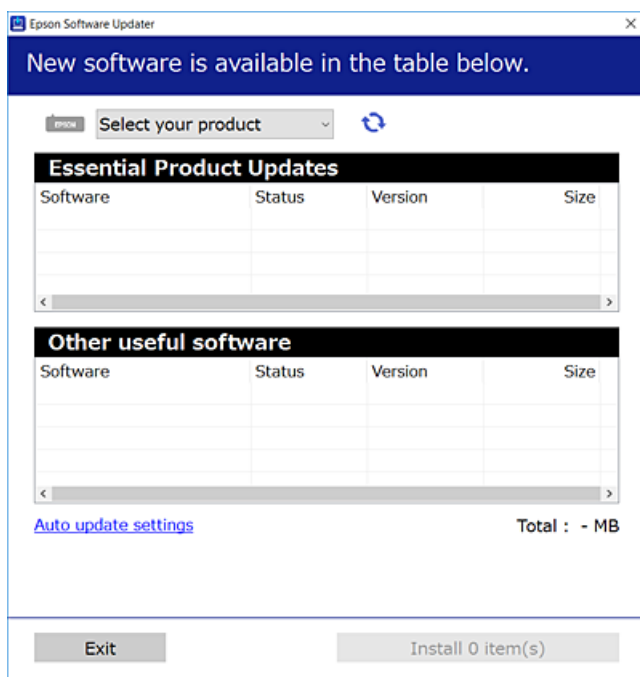

- За Windows, изберете печатач и кликнете на  за да ги пребарате најновите достапни апликации.
- Изберете ги ставките коишто сакате да ги инсталирате или да ги ажурирате и кликнете на копчето за инсталирање.



Важно:

Не вадете го кабелот од печатачот и не исклучувајте го додека не заврши ажурирањето. Тоа може да предизвика дефект на печатачот.

Белешка:

- Може да ги преземете најновите апликации од веб-локацијата на Epson.
<http://www.epson.com>
- Ако користите оперативни системи Windows Server, не може да користите Epson Software Updater. Преземете ги најновите апликации од веб-локацијата на Epson.

Поврзани информации

➔ „Деинсталирање апликации“ на страница 81

Проверување дали е инсталиран оригинален двигател за печатач Epson — Windows

Може да проверите дали е инсталиран оригинален двигател за печатач Epson на вашиот компјутер со користење на еден од следниве методи.

Изберете **Контролна табла > Преглед на уреди и печатачи (Печатачи, Печатачи и факсови)** и направете го следново за да го отворите прозорецот со својства на серверот за печатење.

- ❑ Windows Windows 10/Windows 8.1/Windows 8/Windows 7/Windows Server 2019/Windows Server 2016/Windows Server 2012 R2/Windows Server 2012/Windows Server 2008 R2

Кликнете на иконата за печатач, па кликнете на **Својства на серверот за печатење** во горниот дел од прозорецот.

- ❑ Windows Vista/Windows Server 2008

Кликнете со десното копче на папката **Печатачи** и кликнете на **Изврши како администратор > Својства на серверот**.

- ❑ Windows XP/Windows Server 2003 R2/Windows Server 2003

Од мениото **Датотека**, изберете **Својства на серверот**.

Кликнете на картичката **Двигател**. Ако името на печатачот е прикажано во списокот, тоа значи дека на компјутерот е инсталиран оригинален двигател за печатач Epson.

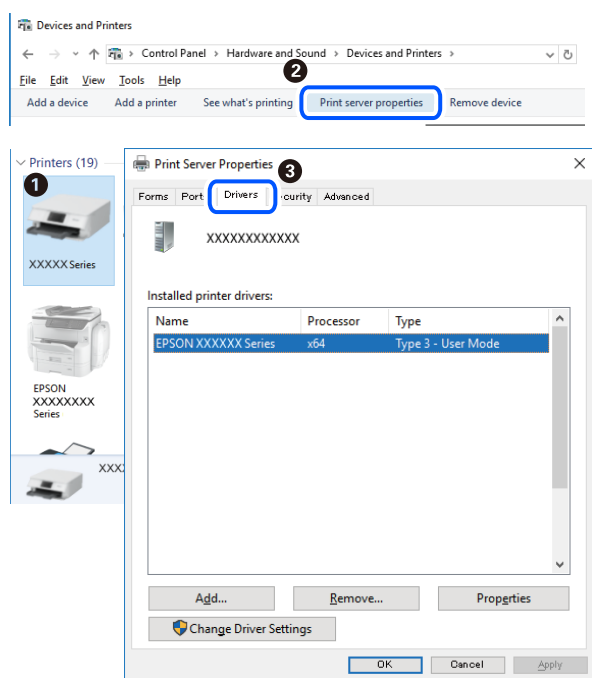

Поврзани информации

➔ „Одделно инсталирање на апликациите“ на страница 78

Проверување дали е инсталиран оригинален двигател за печатач Epson — Mac OS

Може да проверите дали е инсталиран оригинален двигател за печатач Epson на вашиот компјутер со користење на еден од следниве методи.

Изберете **Системски претпочитани вредности** од мениото Apple > **Печатачи и скенери** (или **Печати и скенирај, Печати и испрати факс**), а потоа изберете го печатачот. Кликнете на

Опции и производи, па ако картичките **Опции** и **Услужна програма** се прикажани во прозорецот, тоа значи дека на компјутерот е инсталиран оригинален двигател за печатач Epson.

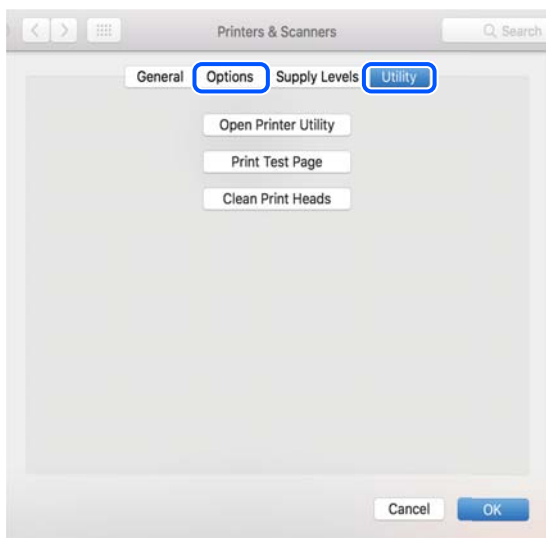

Поврзани информации

➔ [„Одделно инсталирање на апликациите“](#) на страница 78

Додавање печатач (само за Mac OS)

1. Изберете **Системски претпочитани вредности** од менито Apple > **Печатачи и скенери** (или **Печатење и скенирање, Печатење и испраќање факс**).
2. Кликнете **+** и изберете **Додај друг печатач или скенер**.
3. Изберете го вашиот печатач, а потоа изберете го вашиот печатач од менито **Користи**.
4. Кликнете **Додај**.

Белешка:

Доколку вашиот печатач не е наведен, проверете дали е поврзан правилно со компјутерот и дали е вклучен печатачот.

Деинсталирање апликации

Најавете се на компјутерот како администратор. Внесете ја администраторската лозинка ако компјутерот ви ја побара.

Деинсталирање апликации — Windows

1. Притиснете го копчето  за да го исклучите печатачот.
2. Затворете ги сите активни апликации.

3. Отворете ја **Контролна табла**:
 - Windows 10/Windows Server 2019/Windows Server 2016
Кликнете на копчето за стартување, а потоа изберете **Систем на Windows > Контролна табла**.
 - Windows 8.1/Windows 8/Windows Server 2012 R2/Windows Server 2012
Изберете **Работна површина > Параметри > Контролна табла**.
 - Windows 7/Windows Vista/Windows XP/Windows Server 2008 R2/Windows Server 2008/
Windows Server 2003 R2/Windows Server 2003
Кликнете на копчето за вклучување и изберете **Контролна табла**.
 4. Отворете **Деинсталирање програма** (или **Додавање или отстранување програми**):
 - Windows 10/Windows 8.1/Windows 8/Windows 7/Windows Vista/Windows Server 2019/Windows
Server 2016/Windows Server 2012 R2/Windows Server 2012/Windows Server 2008 R2/Windows
Server 2008
Изберете **Деинсталирање програма** во **Програми**.
 - Windows XP/Windows Server 2003 R2/Windows Server 2003
Кликнете на **Додавање или отстранување програми**.
 5. Изберете ја апликацијата што сакате да ја деинсталирате.
Не може да го деинсталирате двигателот за печатач ако има задачи за печатење. Избришете ги или почекајте задачите да бидат отпечатени пред деинсталирањето.
 6. Деинсталирајте ги апликациите:
 - Windows 10/Windows 8.1/Windows 8/Windows 7/Windows Vista/Windows Server 2019/Windows
Server 2016/Windows Server 2012 R2/Windows Server 2012/Windows Server 2008 R2/Windows
Server 2008
Кликнете на **Деинсталирај/Измени** или **Деинсталирај**.
 - Windows XP/Windows Server 2003 R2/Windows Server 2003
Кликнете на **Измени/Отстрани** или **Отстрани**.
- Белешка:**
*Ако се прикаже прозорецот **Контрола на кориснички сметки**, кликнете **Продолжи**.*
7. Следете ги инструкциите на екранот.

Деинсталирање апликации — Mac OS

1. Преземете го Uninstaller преку EPSON Software Updater.
Откако ќе го преземете Uninstaller, не треба да го преземате повторно секогаш кога ќе ја деинсталирате апликацијата.
2. Притиснете го копчето  за да го исклучите печатачот.
3. За да го деинсталирате двигателот за печатачот, изберете **Системски претпочитани вредности** од менито Apple > **Печатачи и скенери** (или **Печати и скенирај**, **Печати и испрати факс**), па отстранете го печатачот од списокот со овозможени печатачи.

4. Затворете ги сите активни апликации.
5. Изберете **Започни > Апликации > Epson Software > Uninstaller**.
6. Изберете ја апликацијата што сакате да ја деинсталирате, а потоа кликнете **Uninstall**.



Важно:

Uninstaller ги отстранува сите двигатели за млазните печатачи на Epson од компјутерот. Ако користите повеќе млазни печатачи на Epson и сакате да избришете некои двигатели, прво избришете ги сите, а потоа инсталирајте го потребниот двигател уште еднаш.

Белешка:

*Ако не можете да ја најдете апликацијата што сакате да ја деинсталирате во списокот со апликации, тогаш нема да можете да ја деинсталирате со користење на Uninstaller. Во оваа ситуација, изберете **Оди > Апликации > Epson Software**, изберете ја апликацијата што сакате да ја деинсталирате, а потоа повлечете ја до иконата за отпадоци.*

Ажурирање на апликациите и фирмверот

Можеби ќе можете да отстраните одредени проблеми и да подобрите или додадете функции со ажурирање на апликациите и фирмверот. Проверете дали ги користите најновите верзии од апликациите и фирмверот.

1. Уверете се дека печатачот и компјутерот се поврзани и дека компјутерот е поврзан на интернет.
2. Стартувајте го EPSON Software Updater, а потоа ажурирајте ги апликациите или фирмверот.



Важно:

Не исклучувајте го компјутерот или печатачот додека ажурирањето не заврши; во спротивно, печатачот може да не работи правилно.

Белешка:

Ако не можете да ја најдете апликацијата што сакате да ја ажурирате во списокот со апликации, тогаш нема да можете да ја ажурирате со користење на EPSON Software Updater. Проверете за најновите верзии од апликациите на локалната веб-локација на Epson.

<http://www.epson.com>

Превезување и складирање на печатачот

Кога треба да го складираат или да го превезат печатачот при преселба или поправки, следете ги чекорите подолу за да го спакувате.

1. Исклучете го печатачот со притискање на копчето

- Уверете се дека светлото за напојување е изгаснато, а потоа извадете го кабелот за напојување.



Важно:

Откачете го кабелот за напојување кога е изгаснато светлото за напојување. Во спротивно, главата за печатење нема да се врати во почетната положба, што ќе предизвика мастилото да се исуши, а печатењето може да не биде возможно.

- Извадете ги сите кабли како што се кабелот за напојување и USB-кабелот.
- Извадете ја сета хартија од печатачот.
- Внимавајте да нема оригинали во печатачот.
- Внимавајте добро да го затворите капачето за резервоарот за мастило.

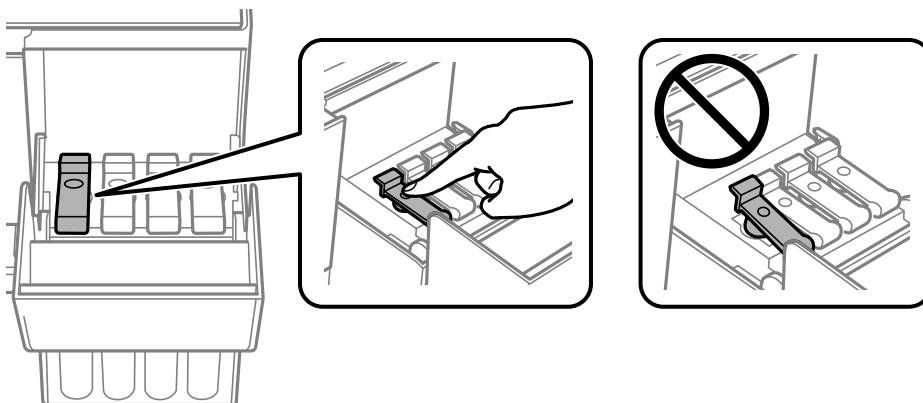

- Добро затворете го капакот за резервоарот за мастило.

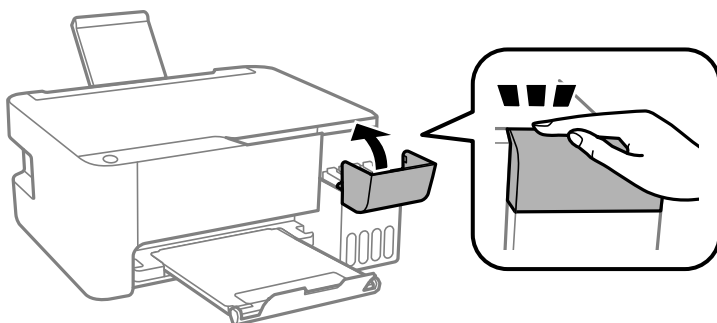

8. Подгответе се да го спакувате печатачот како што е прикажано подолу.

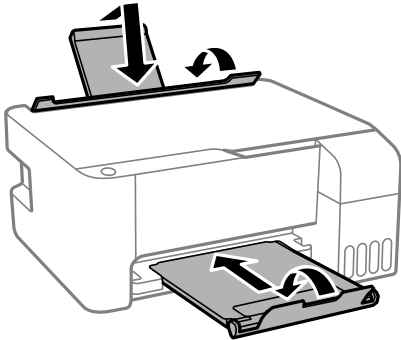

9. Поставете го печатачот во пластична кеса и затворете ја.

10. Спакувајте го печатачот во кутијата, користејќи ги заштитните материјали.

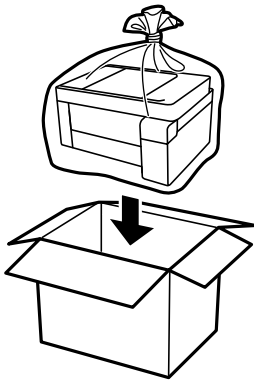

! **Важно:**

- ❑ Кога го складираете или превезувате печатачот, поставете го во пластична кеса и затворете ја. Не накривувајте го печатачот, не поставувајте го вертикално и не превртувајте го наопаку; во спротивно, мастилото може да протече.

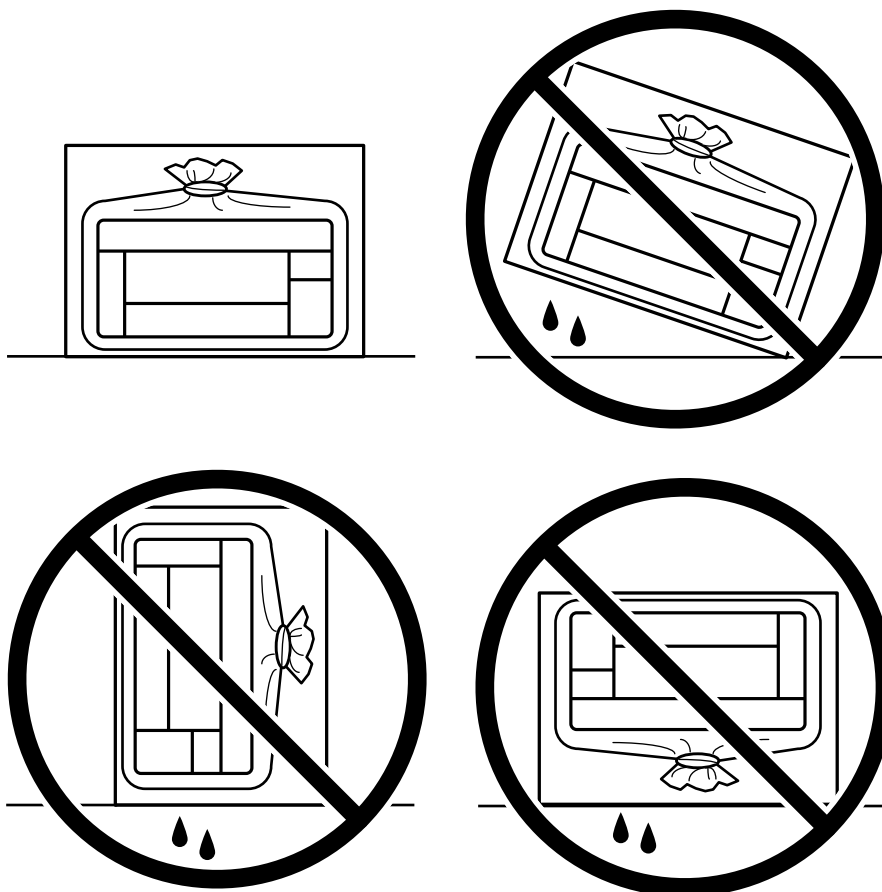

- ❑ Кога складираете или превезувате шише со мастило, не навалувајте го шишето и не подложувајте го на удари или промени на температурата. Инаку може да протече мастило дури и кога капачето на шишето со мастило е цврсто затворено. Внимавајте шишето со мастило да биде исправено кога го затворите капачето и преземете мерки да не протекува мастило кога го превезувате шишето, на пример кога го ставате шишето во торба.
- ❑ Не ставајте отворени шишиња со мастило во кутијата со печатачот.



Ако квалитетот на печатењето е намален следниот пат кога ќе печатите, исчистете ја и порамнете ја главата за печатење.

Поврзани информации

- ➔ [„Проверка и чистење на главата за печатење“ на страница 70](#)
- ➔ [„Порамнување на главата за печатење“ на страница 74](#)

Решавање проблеми

Печатачот не работи како што се очекува.	89
Проверка на светлата и статусот на печатачот.	102
Хартијата се заглавува.	105
Време е да дополните мастило.	109
Низок квалитет на печатењето, копирањето и скенирањето.	114
Проблемот не се решава.	131

Печатачот не работи како што се очекува

Печатачот не се вклучува или исклучува

Печатачот не се вклучува

Имајте ги предвид следниве причини.

■ Кабелот за напојување не е правилно приклучен во штекерот за струја.

Решенија

Погрижете се кабелот за напојување да биде добро приклучен.

■ Копчето не беше притиснато доволно долго.



Решенија

Држете го подолго копчето .

Печатачот не се исклучува

■ Копчето не беше притиснато доволно долго.

Решенија

Држете го подолго копчето . Ако сè уште не можете да го исклучите печатачот, исклучете го кабелот за напојување. За да спречите сушење на главата за печатење, вклучете го и исклучете го печатачот со притискање на копчето .

Напојувањето се исклучува автоматски

■ Функцијата Тајмер за исклучување или функцијата Исклучи напојување ако е неактивно и Искл. напој. ако е исклуч. од приклучок е овозможена.

Решенија

Windows

Кликнете **Информаци за печатач и опции** во картичката **Одржување** на двигателот за печатачот.

Оневозможете ги поставките **Исклучи напојување ако е неактивно** и **Искл. напој. ако е исклуч. од приклучок**.

Оневозможете ја поставката **Тајмер за исклучување**.

Mac OS

Изберете **Системски претпочитани вредности** од менито Apple > **Печатачи и скенери** (или **Печати и скенирај, Печати и испрати факс**), а потоа изберете го печатачот. Кликнете на **Опции и производи > Услужна програма > Отвори ја услужната програма на печатачот** и кликнете на **Поставки на печатачот**.

Оневозможете ги поставките **Исклучи напојување ако е неактивно** и **Искл. напој. ако е исклуч. од приклучок**.

Оневозможете ја поставката **Тајмер за исклучување**.

Белешка:

Вашиот производ може да ја има функцијата **Тајмер за исклучување** или **Исклучи напојување ако е неактивно** и функциите **Искл. напој. ако е исклуч. од приклучок** во зависност од местото на купување.

Хартијата не се внесува правилно

Хартијата не се внесува

Имајте ги предвид следниве причини.

■ Локацијата за инсталирање е несоодветна.

Решенија

Ставете го печатачот на рамна површина и ракувајте во препорачаните услови на околината.

→ „Спецификации за животната средина“ на страница 147

■ Хартијата што ја користите не е поддржана.

Решенија

Користете хартија поддржана од печатачот.

→ „Достапна хартија и капацитети“ на страница 134

→ „Недостапни типови на хартија“ на страница 137

■ Ракувањето со хартијата е несоодветно.

Решенија

Следете ги мерките за претпазливост при ракување со хартијата.

→ „Мерки за претпазливост при ракување со хартијата“ на страница 23

■ Во печатачот се внесени премногу листови.

Решенија

Не ставајте повеќе од максимално назначениот број листови хартија. За обична хартија, не ставајте хартија над линијата покажана со триаголникот на граничникот.

→ „Достапна хартија и капацитети“ на страница 134

Хартијата се внесува накосо

Имајте ги предвид следниве причини.

■ Локацијата за инсталирање е несоодветна.

Решенија

Ставете го печатачот на рамна површина и ракувајте во препорачаните услови на околината.

→ „Спецификации за животната средина“ на страница 147

■ Хартијата што ја користите не е поддржана.

Решенија

Користете хартија поддржана од печатачот.

→ „Достапна хартија и капацитети“ на страница 134

→ „Недостапни типови на хартија“ на страница 137

■ Ракувањето со хартијата е несоодветно.

Решенија

Следете ги мерките за претпазливост при ракување со хартијата.

→ „Мерки за претпазливост при ракување со хартијата“ на страница 23

■ Хартијата се внесува неправилно.

Решенија

Ставете хартија во правилната насока и повлечете го граничникот до работ на хартијата.

→ „Ставање хартија во механизмот за задно внесување на хартија“ на страница 24

■ Во печатачот се внесени премногу листови.

Решенија

Не ставајте повеќе од максимално назначениот број листови хартија. За обична хартија, не ставајте хартија над линијата покажана со триаголникот на граничникот.

→ „Достапна хартија и капацитети“ на страница 134

Неколку листови хартија се внесуваат во исто време

Имајте ги предвид следниве причини.

■ Локацијата за инсталирање е несоодветна.

Решенија

Ставете го печатачот на рамна површина и ракувајте во препорачаните услови на околината.

→ „Спецификации за животната средина“ на страница 147

■ **Хартијата што ја користите не е поддржана.**

Решенија

Користете хартија поддржана од печатачот.

→ „Достапна хартија и капацитети“ на страница 134

→ „Недостапни типови на хартија“ на страница 137

■ **Ракувањето со хартијата е несоодветно.**

Решенија

Следете ги мерките за претпазливост при ракување со хартијата.

→ „Мерки за претпазливост при ракување со хартијата“ на страница 23

■ **Хартијата е влажна.**

Решенија

Ставете нова хартија.

■ **Листовите хартија се лепат еден за друг поради статичкиот електрицитет.**

Решенија

Пролистајте ја хартијата пред да ја внесете. Ако хартијата и понатаму не се внесува, внесувајте ги листовите хартија еден по друг.

■ **Во печатачот се внесени премногу листови.**

Решенија

Не ставајте повеќе од максимално назначениот број листови хартија. За обична хартија, не ставајте хартија над линијата покажана со триаголникот на граничникот.

→ „Достапна хартија и капацитети“ на страница 134

■ **Ставени се повеќе листови хартија.**

Решенија

Ставајте еден по еден лист хартија.

■ **Повеќе листови хартија се внесуваат истовремено при рачно двострано печатење.**

Решенија

Извадете ја хартијата внесена во изворот на хартија пред да ја внесете повторно.

Настанува грешка поради снемивање хартија

Хартијата не е ставена во средината на механизмот за задно внесување на хартија.

Решенија

Кога ќе се појави грешка што јавува дека нема хартија, иако е ставена хартија во механизмот за задно внесување на хартија, одново ставете ја хартијата во средината на механизмот за задно внесување на хартија.

Не може да се печати

Не може да се печати од Windows

Проверете дали компјутерот и печатачот се правилно поврзани.

Причината и решението за проблемот се разликуваат зависно од тоа дали овие уреди се поврзани.

Проверување на статусот на врската

Користете Epson Printer Connection Checker за да го проверите статусот на врската меѓу компјутерот и печатачот. Можеби ќе можете да го решите проблемот, во зависност од резултатите од проверката.

1. Кликнете двапати на иконата **Epson Printer Connection Checker** на работната површина. Epson Printer Connection Checker започнува.

Ако нема икона на работната површина, следете ги начините подолу за да активирате Epson Printer Connection Checker.

Windows 10

Кликнете го копчето Старт, па изберете **Epson Software > Epson Printer Connection Checker**.

Windows 8.1/Windows 8

Внесете го името на апликацијата во полето за пребарување, а потоа изберете ја прикажаната икона.

Windows 7

Кликнете го копчето Старт, а потоа изберете **Сите програми > Epson Software > Epson Printer Connection Checker**.

2. Следете ги инструкциите на екранот за да проверите.

Белешка:

Ако не се прикажува името на печатачот, инсталирајте оригинален двигател за печатач Epson.

[„Проверување дали е инсталиран оригинален двигател за печатач Epson — Windows“ на страница 79](#)

Кога ќе го идентификувате проблемот, следете го решението прикажано на екранот.

Кога не може да го решите проблемот, проверете го следново според конкретната ситуација.

- Печатачот не е препознаен преку USB-врска
[„Печатачот не може да се поврзе преку USB \(Windows\)“ на страница 94](#)
- Печатачот е препознаен, но не може да се врши печатење.
[„Не може да се печати иако е воспоставена врска \(Windows\)“ на страница 94](#)

Печатачот не може да се поврзе преку USB (Windows)

Имајте ги предвид следниве причини.

■ USB-кабелот не е правилно приклучен во електричниот излез.

Решенија

Добро поврзете го USB-кабелот со печатачот и компјутерот.

■ Има проблем со USB-хабот.

Решенија

Ако користите USB-хаб, обидете се да го поврзете печатачот директно со компјутерот.

■ Има проблем со USB-кабелот или со портата за USB.

Решенија

Ако USB-кабелот не се препознава, променете ја портата или променете го USB-кабелот.

Не може да се печати иако е воспоставена врска (Windows)

Имајте ги предвид следниве причини.

■ Има проблем со софтверот или со податоците.

Решенија

- Уверете се дека е инсталиран оригинален двигател за печатач на Epson (EPSON XXXXX). Ако не е инсталиран оригинален двигател за печатач на Epson, функциите се ограничени. Ви препорачуваме да го користите оригиналниот двигател за печатач на Epson.
 - Ако печатите голема слика со многу податоци, компјутерот може да нема доволно меморија. Отпечатете ја сликата со пониска резолуција или со помала големина.
 - Ако сте се обиделе со сите решенија и не сте го решиле проблемот, обидете се да го деинсталирате и повторно да го инсталирате двигателот за печатачот.
 - Можно е да го отстраните проблемот така што ќе го ажурирате софтверот на најновата верзија. За да го проверите статусот на софтверот, користете ја алатката за ажурирање на софтвер.
- ➔ [„Проверување дали е инсталиран оригинален двигател за печатач Epson — Windows“ на страница 79](#)
 - ➔ [„Проверување дали е инсталиран оригинален двигател за печатач Epson — Mac OS“ на страница 80](#)
 - ➔ [„Одделно инсталирање или деинсталирање на апликациите“ на страница 78](#)
 - ➔ [„Ажурирање на апликациите и фирмверот“ на страница 83](#)

Има проблем со статусот на печатачот.

Решенија

Кликнете на **EPSON Status Monitor 3** во картичката **Одржување** на двигателот за печатачот, а потоа проверете го статусот на печатачот. Ако **EPSON Status Monitor 3** е оневозможено, кликнете **Проширени поставки** во картичката **Одржување**, а потоа изберете **Вклучи EPSON Status Monitor 3**.

Задача за печатење сè уште чека на ред.

Решенија

Кликнете на **Ред. за печатење** во картичката **Одржување** на двигателот за печатачот. Ако останат непотребни податоци, изберете **Откажи ги сите документи** од менито **Печатач**.

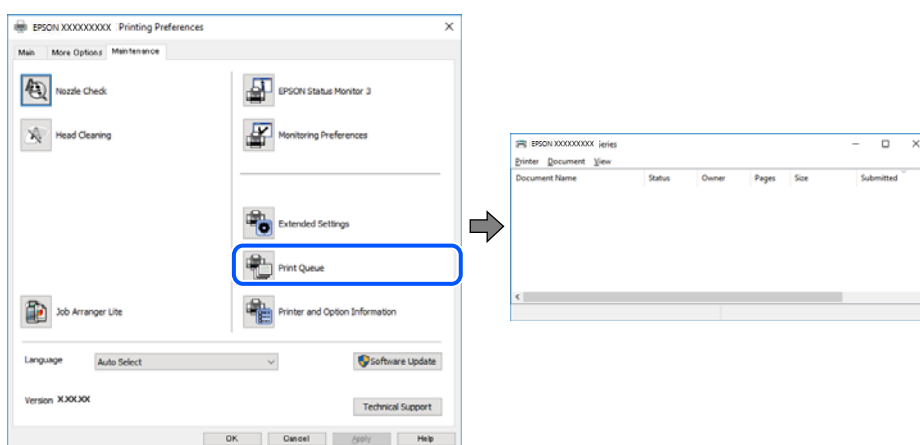

Печатачот чека наредба или е исклучен.

Решенија

Кликнете на **Ред. за печатење** во картичката **Одржување** на двигателот за печатачот. Ако печатачот е исклучен или чека наредба, избришете ја поставката за исклучен или чека наредба во менито **Печатач**.

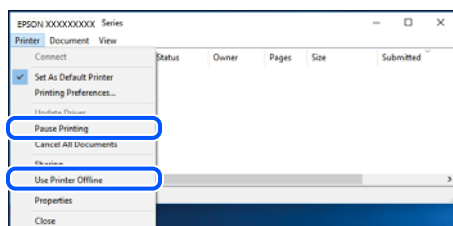

Печатачот не е избран како стандарден печатач.

Решенија

Кликнете со десното копче на иконата за печатач во **Контролна табла > Преглед на уреди и печатачи** (или **Печатачи, Печатачи и факсови**) и кликнете **Поставете како стандарден печатач**.

Белешка:

Ако има икони за повеќе печатачи, погледнете го следново за да го изберете соодветниот печатач.

Пример)

USB-врска: EPSON XXXX Series

Ако го инсталирате двигателот за печатачот повеќе пати, може да се создадат копии од двигателот за печатачот. Ако се создадат копии како што се „EPSON XXXX Series (copy 1)“, кликнете со десното копче на иконата за копираниот двигател, а потоа кликнете **Далечински уред**.

■ Портата за печатачот не е правилно поставена.

Решенија

Кликнете на **Ред. за печатење** во картичката **Одржување** на двигателот за печатачот.

Погрижете се портата за печатачот да биде правилно поставена како што е прикажано подолу во **Својства > Порта** од менито **Печатач**.

USB-врска: **USBXXX**

Не може да се печати од Mac OS

Проверете дали компјутерот и печатачот се правилно поврзани.

Причината и решението за проблемот се разликуваат зависно од тоа дали овие уреди се поврзани.

Проверување на статусот на врската

Користете EPSON Status Monitor за да го проверите статусот на врската меѓу компјутерот и печатачот.

1. Изберете **Системски претпочитани вредности** од менито Apple > **Печатачи и скенери** (или **Печати и скенирај**, **Печати и испрати факс**), а потоа изберете го печатачот.
2. Кликнете **Опции и производи > Услужна програма > Отвори ја услужната програма за печатачот**.
3. Кликнете **EPSON Status Monitor**.

Кога се прикажуваат преостанатите нивоа на мастило, тоа значи дека врската меѓу компјутерот и печатачот е успешно воспоставена.

Проверете го следново ако не е воспоставена врска.

Печатачот не е препознаен преку USB-врска

„Печатачот не може да се поврзе преку USB (Mac OS)“ на страница 96

Проверете го следново ако е воспоставена врска.

Печатачот е препознаен, но не може да се врши печатење.

„Не може да се печати иако е воспоставена врска (Mac OS)“ на страница 97

Печатачот не може да се поврзе преку USB (Mac OS)

Имајте ги предвид следниве причини.

■ USB-кабелот не е правилно приклучен во електричниот излез.

Решенија

Добро поврзете го USB-кабелот со печатачот и компјутерот.

■ Има проблем со USB-хабот.

Решенија

Ако користите USB-хаб, обидете се да го поврзете печатачот директно со компјутерот.

■ Има проблем со USB-кабелот или со портата за USB.

Решенија

Ако USB-кабелот не се препознава, променете ја портата или променете го USB-кабелот.

Не може да се печати иако е воспоставена врска (Mac OS)

Имајте ги предвид следниве причини.

■ Има проблем со софтверот или со податоците.

Решенија

- Уверете се дека е инсталиран оригинален двигател за печатач на Epson (EPSON XXXXX). Ако не е инсталиран оригинален двигател за печатач на Epson, функциите се ограничени. Ви препорачуваме да го користите оригиналниот двигател за печатач на Epson.
- Ако печатите голема слика со многу податоци, компјутерот може да нема доволно меморија. Отпечатете ја сликата со пониска резолуција или со помала големина.
- Ако сте се обиделе со сите решенија и не сте го решиле проблемот, обидете се да го деинсталирате и повторно да го инсталирате двигателот за печатачот.
- Можно е да го отстраните проблемот така што ќе го ажурирате софтверот на најновата верзија. За да го проверите статусот на софтверот, користете ја алатката за ажурирање на софтвер.

➔ „Проверување дали е инсталиран оригинален двигател за печатач Epson — Windows“ на страница 79

➔ „Проверување дали е инсталиран оригинален двигател за печатач Epson — Mac OS“ на страница 80

➔ „Одделно инсталирање или деинсталирање на апликациите“ на страница 78

➔ „Ажурирање на апликациите и фирмверот“ на страница 83

■ Има проблем со статусот на печатачот.

Решенија

Погрижете се статусот на печатачот да не е **Пауза**.

Изберете **Системски претпочитани вредности** од менито **Apple > Печатачи и скенери** (или **Печати и скенирај, Печати и испрати факс**), а потоа кликнете двапати на печатачот. Ако печатачот е паузиран, кликнете **Продолжи**.

■ Овозможени се ограничувања на функциите за корисниците на печатачот.

Решенија

Печатачот може да не печати кога е овозможено ограничување на функциите за корисниците. Контактирајте со администраторот на печатачот.

Менито Поставки за печатење не се прикажува.

Имајте ги предвид следниве причини.

■ Двигателот за печатачот Epson не бил инсталиран правилно

Решенија

Ако менито **Поставки за печатење** не се прикажува на macOS Catalina (10.15) или понов, macOS High Sierra (10.13), macOS Sierra (10.12), OS X El Capitan (10.11), OS X Yosemite (10.10), OS X Mavericks (10.9), OS X Mountain Lion (10.8), двигателот за печатачот Epson не бил инсталиран правилно. Овозможете го од следново мени.

Изберете **Системски претпочитани вредности** од менито Apple > **Печатачи и скенери** (или **Печати и скенирај**, **Печати и испрати факс**), отстранете го печатачот, па додадете го печатачот повторно. Видете го следново за да додадете печатач.

[„Додавање печатач \(само за Mac OS\)“ на страница 81](#)

macOS Mojave (10.14) не може да пристапи до **Поставки за печатење** преку апликациите произведени од Apple, како што е TextEdit.

Не може да почне скенирање

Не може да почне скенирање од Windows

Проверете дали компјутерот и печатачот се правилно поврзани.

Причината и решението за проблемот се разликуваат зависно од тоа дали овие уреди се поврзани.

Проверување на статусот на врската

Користете Epson Printer Connection Checker за да го проверите статусот на врската меѓу компјутерот и печатачот. Можеби ќе можете да го решите проблемот, во зависност од резултатите од проверката.

1. Кликнете двапати на иконата **Epson Printer Connection Checker** на работната површина.

Epson Printer Connection Checker се вклучува.

Ако нема икона на работната површина, следете ги начините подолу за да активирате Epson Printer Connection Checker.

- Windows 10

Кликнете го копчето Старт, а потоа изберете **Epson Software > Epson Printer Connection Checker**.

Windows 8.1/Windows 8

Внесете го името на апликацијата во полето за пребарување, а потоа изберете ја прикажаната икона.

Windows 7

Кликнете го копчето Старт, а потоа изберете **Сите програми > Epson Software > Epson Printer Connection Checker**.

2. Следете ги инструкциите на екранот за да проверите.

Белешка:

Ако не се прикажува името на печатачот, инсталирајте оригинален двигател за печатач Epson.

[„Проверување дали е инсталиран оригинален двигател за печатач Epson — Windows“ на страница 79](#)

Кога ќе го идентификувате проблемот, следете го решението прикажано на екранот.

Кога не може да го решите проблемот, проверете го следново според конкретната ситуација.

Печатачот не е препознаен преку USB-врска

[„Печатачот не може да се поврзе преку USB \(Windows\)“ на страница 94](#)

Печатачот не може да се поврзе преку USB (Windows)

Имајте ги предвид следниве причини.

■ USB-кабелот не е правилно приклучен во електричниот излез.

Решенија

Добро поврзете го USB-кабелот со печатачот и компјутерот.

■ Има проблем со USB-хабот.

Решенија

Ако користите USB-хаб, обидете се да го поврзете печатачот директно со компјутерот.

■ Има проблем со USB-кабелот или со портата за USB.

Решенија

Ако USB-кабелот не се препознава, променете ја портата или променете го USB-кабелот.

Не може да се почне скенирање од Mac OS

Проверете дали компјутерот и печатачот се правилно поврзани.

Причината и решението за проблемот се разликуваат зависно од тоа дали овие уреди се поврзани.

Проверување на статусот на врската

Користете EPSON Status Monitor за да го проверите статусот на врската меѓу компјутерот и печатачот.

1. Изберете **Системски претпочитани вредности** од менито Apple > **Печатачи и скенери** (или **Печати и скенирај, Печати и испрати факс**), а потоа изберете го печатачот.
2. Кликнете **Опции и производи** > **Услужна програма** > **Отвори ја услужната програма за печатачот**.
3. Кликнете **EPSON Status Monitor**.

Кога се прикажуваат преостанатите нивоа на мастило, тоа значи дека врската меѓу компјутерот и печатачот е успешно воспоставена.

Проверете го следново ако не е воспоставена врска.

- Печатачот не е препознаен преку USB-врска
„Печатачот не може да се поврзе преку USB (Mac OS)“ на страница 96

Печатачот не може да се поврзе преку USB (Mac OS)

Имајте ги предвид следниве причини.

■ USB-кабелот не е правилно приклучен во електричниот излез.

Решенија

Добро поврзете го USB-кабелот со печатачот и компјутерот.

■ Има проблем со USB-хабот.

Решенија

Ако користите USB-хаб, обидете се да го поврзете печатачот директно со компјутерот.

■ Има проблем со USB-кабелот или со портата за USB.

Решенија

Ако USB-кабелот не се препознава, променете ја портата или променете го USB-кабелот.

Не може соодветно да се ракува со печатачот

Задачите се извршуваат бавно

Печатењето е пребавно

Имајте ги предвид следниве причини.

■ Се извршуваат непотребни апликации.

Решенија

Затворете ги сите непотребни апликации на компјутерот или на паметниот уред.

■ Поставен е висок квалитет на печатењето.

Решенија

Намалете ја поставката за квалитет.

■ Двонасочното печатење е оневозможено.

Решенија

Овозможете ја поставката за двонасочно печатење или печатење со голема брзина. Кога е овозможена оваа поставка, главата за печатење печати додека се движи во двете насоки, а брзината на печатењето се зголемува.

Windows

Изберете **Двонасочно печатење** во картичката **Повеќе опции** на двигателот за печатачот.

Mac OS

Изберете **Системски претпочитани вредности** од менито Apple > **Печатачи и скенери** (или **Печати и скенирај**, **Печати и испрати факс**), а потоа изберете го печатачот. Кликнете **Опции и производи** > **Опции** (или **Двигател**). Изберете Оп како поставка за **Двонасочно печатење**.

■ Тивок режим е овозможено.

Решенија

Оневозможете **Тивок режим**. Брзината на печатење се намалува кога печатачот работи во **Тивок режим**.

Windows

Изберете **Исклучено** како поставка за **Тивок режим** во картичката **Главна** на двигателот за печатачот.

Mac OS

Изберете **Системски претпочитани вредности** од менито Apple > **Печатачи и скенери** (или **Печати и скенирај**, **Печати и испрати факс**), а потоа изберете го печатачот. Кликнете **Опции и производи** > **Опции** (или **Двигател**). Изберете Off како поставка за **Тивок режим**.

Печатењето драстично забавува при непрекинато печатење

■ Функцијата што го штити механизмот на печатачот од прегревање и оштетување е активна.

Решенија

Може да продолжите со печатење. За да се вратите на нормална брзина на печатењето, оставете го печатачот да мирува барем 30 минути. Брзината на печатењето не се враќа на нормалната брзина ако напојувањето е исклучено.

Скенирањето е бавно

■ Скенирање со висока резолуција.

Решенија

Скенирајте со пониска резолуција.

Звуците додека работи се гласни

■ Тивок режим е оневозможено.

Решенија

Ако звуците при работењето се прегласни, овозможете **Тивок режим**. Ако ја овозможите оваа функција, брзината на печатењето може да се намали.

- Двигател за печатачот за Windows

Оспособете **Тивок режим** на картичката **Главна**.

- Двигател за печатачот за Mac OS

Изберете **Системски претпочитани вредности** од менито Apple > **Печатачи и скенери** (или **Печати и скенирај**, **Печати и испрати факс**), а потоа изберете го печатачот. Кликнете **Опции и производи** > **Опции** (или **Двигател**). Изберете **Он** како поставка за **Тивок режим**.

Проверка на светлата и статусот на печатачот

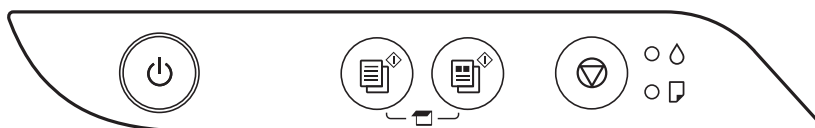











Кога ќе се јави грешка, светлото се вклучува или трепка. Детали за грешката се прикажани на екранот на компјутерот.

●: Вклучено

☀: Трепка

Светло	Ситуација	Решенија
● ☀	Полнењето со почетно мастило можеби не е завршено.	Видете во летокот <i>Почнете оттука</i> за да го завршите почетното полнење со мастило.
● 📄	Не е ставена хартија или во исто време е внесен повеќе од еден лист.	Внесете хартија и притиснете го копчето 📄 [↕] или 📄 [↕] .

Светло	Ситуација	Решенија
	<p>Хартијата е заглавена.</p>	<p>Извадете ја хартијата и притиснете го копчето  или .</p> <p>Ако грешката со заглавената хартија продолжува и по вадењето на хартијата и по исклучувањето и вклучувањето на напојувањето, можеби е останата хартија во печатачот. Ставете хартија со големина А4 во механизмот за задно внесување на хартија, а потоа притиснете го копчето  или  за да ја извадите хартијата од внатрешноста. Ставете хартија во ориентација портрет.</p> <p>Ако грешката не може да се отстрани, контактирајте со службата за поддршка на Epson.</p>
 	<p>Кога напојувањето е вклучено или трепка</p> <ul style="list-style-type: none"> <input type="checkbox"/> Печатачот не е правилно исклучен.* <input type="checkbox"/> Од причина што печатачот е исклучен за време на функционирање, можно е прскалките да се исушени и затнати. <p>* Напојувањето е исклучено со струен приклучок или прекинувач, приклучницата е извлечена од приклучокот или настанала грешка со напојувањето.</p>	<ul style="list-style-type: none"> <input type="checkbox"/> Откако ќе ја отстраните грешката со притискање на копчето  или копчето , ви препорачуваме да извршите проверка на прскалките. Откажете ги тековните задачи за печатење. <input type="checkbox"/> За да го исклучите печатачот, притиснете го копчето .
	<p>Кога напојувањето е исклучено</p> <p>Печатачот стартуваше во режим за поправање затоа што ажурирањето на фирмверот не успеа.</p>	<p>Следете ги чекорите подолу за повторно да се обидете да го ажурирате фирмверот.</p> <ol style="list-style-type: none"> 1. Поврзете ги компјутерот и печатачот со USB-кабел. 2. За дополнителни инструкции, посетете ја веб-локацијата на локалното претставништво на Epson.

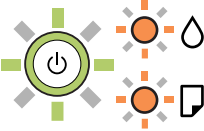
Светло	Ситуација	Решенија
	<p>Кога светлата ☀ и 📄 трепкаат истовремено</p> <p>Перничето за мастило се приближува до крајот на работниот век.</p>	<p>Перничето за мастило треба да се замени.</p> <p>Контактирајте со Epson или со овластена сервисна служба на Epson за да го замените перничето за мастило.*1 Не е дел што корисникот може да го сервисира.</p> <p>Кога ќе се прикаже порака дека може да се продолжи со печатењето на компјутерот, притиснете го копчето 📄↕ или 📄↕ за да продолжите со печатењето. Светлата престануваат да трепкаат привремено, но ќе продолжат да трепкаат во редовни интервали додека не се замени перничето за мастило.</p>
	<p>Кога светлата ☀ и 📄 трепкаат наизменично</p> <p>Перничето за мастило за печатење без рамки се приближува до или е на крајот на работниот век.</p>	<p>Перничето за мастило за печатење без рамки треба да се замени.</p> <p>Контактирајте со Epson или со овластена сервисна служба на Epson за да го замените перничето за мастило.*2 Не е дел што корисникот може да го сервисира.</p> <p>Кога ќе се прикаже порака дека може да се продолжи со печатењето на компјутерот, притиснете го копчето 📄↕ или 📄↕ за да продолжите со печатењето. Светлата престануваат да трепкаат привремено, но ќе продолжат да трепкаат во редовни интервали додека не се замени перничето за мастило.</p> <p>Не е достапно печатење без рамки, но достапно е печатење со рамки.</p>
	<p>Се појави грешка на печатачот.</p>	<p>Извадете ја хартијата од внатрешноста на печатачот. Исклучете го, па вклучете го напојувањето.</p> <p>Ако грешката продолжува да се јавува откако ќе го исклучите и вклучите напојувањето, контактирајте со службата за поддршка на Epson.</p>

*1 Во некои циклуси од печатењето може да се собере многу мало количество вишок мастило во перничето за мастило. За да се спречи протекување мастило од перничето, печатачот е конструиран да го прекине печатењето кога перничето ќе ја достигне својата граница. Дали и колку често ова ќе треба да се направи зависи од бројот на отпечатени страници на печатачот, видот на материјалот за печатење и бројот на циклуси на чистење на печатачот. Потребата да се замени перничето не значи дека печатачот престанал да работи, согласно неговите спецификации. Печатачот ќе ве извести кога треба да се замени перничето, а тоа треба да го направи само овластена сервисна служба на Epson. Со гаранцијата на Epson не се покриваат трошоците за оваа замена.

*2 Во некои циклуси од печатењето може да се собере многу мало количество вишок мастило на перничето за мастило за печатење без рамки. За да се спречи протекување мастило од перничето, производот е направен да запре со печатењето без рамки кога перничето ќе ја достигне својата граница. Дали и колку често ќе биде потребно ова, ќе зависи од бројот на отпечатени страници со опцијата за печатење без рамки. Потребата да се замени перничето не значи дека печатачот престанал да работи, согласно неговите спецификации. Печатачот ќе ве

извести кога треба да се замени перничето, а тоа треба да го направи само овластена сервисна служба на Epson. Со гаранцијата на Epson не се покриваат трошоците за оваа замена.

Поврзани информации

- ➔ „Вадење заглавена хартија“ на страница 105
- ➔ „Контактирање со поддршката на Epson“ на страница 151

Хартијата се заглавува

Проверете ја грешката прикажана на контролната табла и следете ги инструкциите за вадење на заглавената хартија, вклучувајќи ги и искинатите парчиња. Потоа избришете ја грешката.

Важно:

- ❑ Отстранете ја заглавената хартија внимателно. Насилно отстранување на хартијата може да го оштети печатачот.
- ❑ При отстранување на заглавена хартија не навалувајте го, не ставајте го вертикално и не превртувајте го наопаку; во спротивно, мастилото може да протече.

Вадење заглавена хартија

Внимание:

Никогаш не допирајте ги копчињата на контролната табла додека дланката ви е во печатачот. Ако печатачот започне да работи, може да ве повреди. Внимавајте да не ги допирате извлечените делови за да избегнете повреда.

1. Извадете ја заглавената хартија.

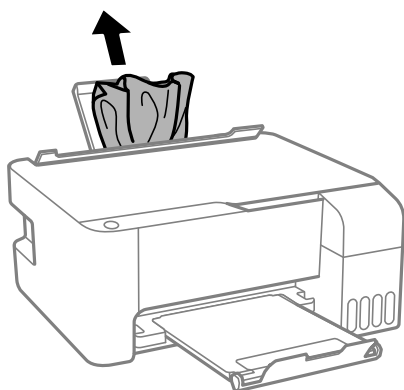

- Отворете го предниот капак.

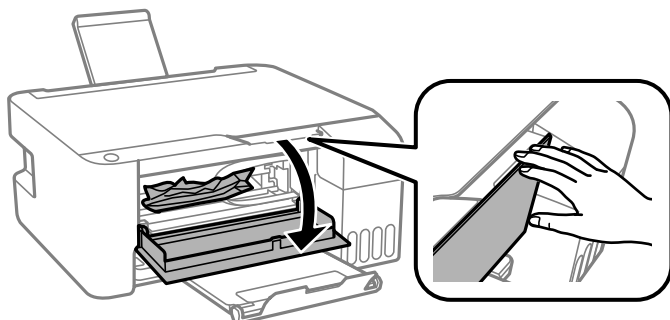

- Отворете го скенерот додека да кликне.

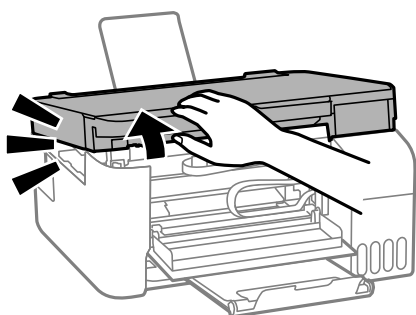

Важно:

Не допирајте ги деловите во печатачот прикажани во илустрацијата. Така може да предизвикате дефект.

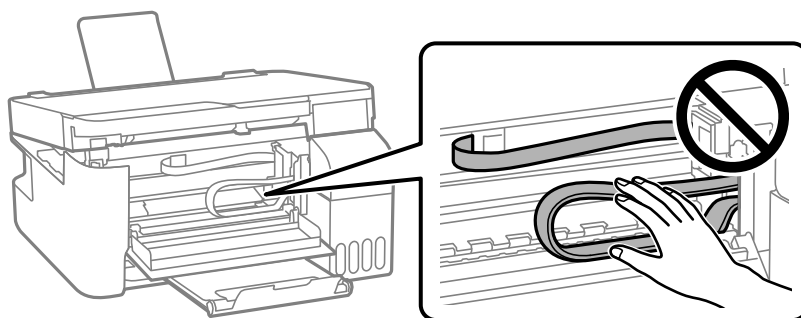

4. Извадете ја заглавената хартија.

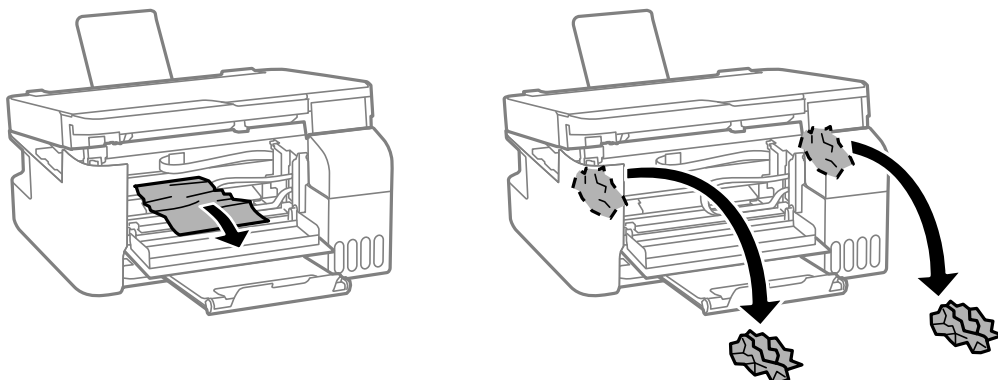

! **Важно:**

Не допирајте ги деловите во печатачот прикажани во илустрацијата. Така може да предизвикате дефект.

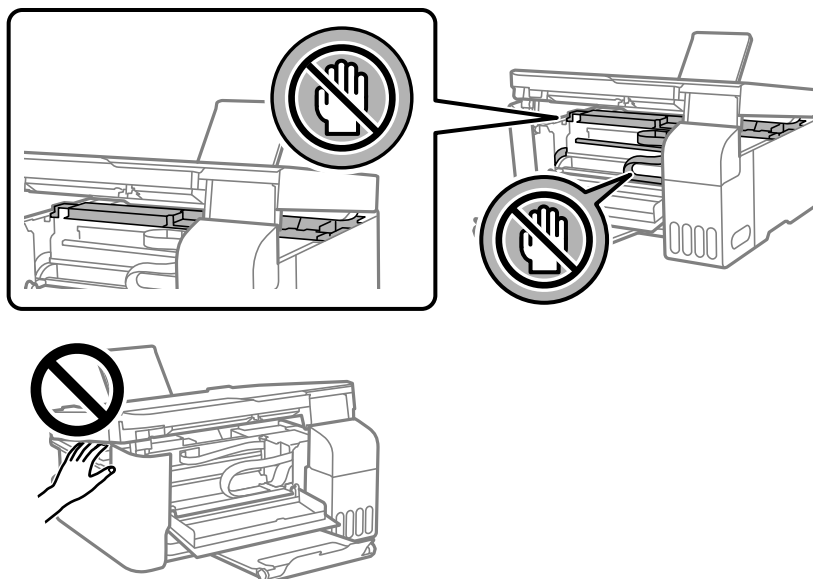

5. Затворете го скенерот.

Од безбедносни причини, скенерот се затвора во два чекора.

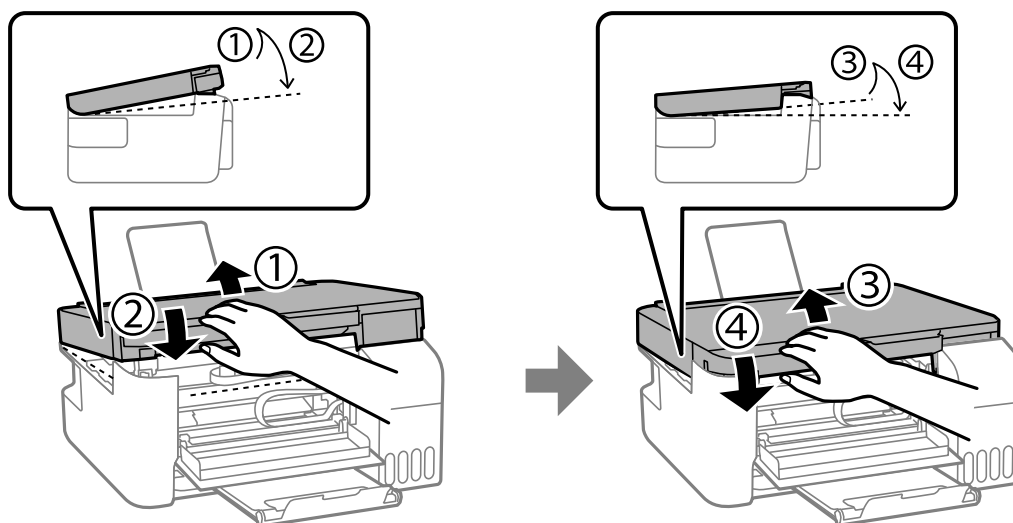

Белешка:

Скенерот мора да биде целосно затворен пред да може повторно да се отвори.

6. Затворете го предниот капак.

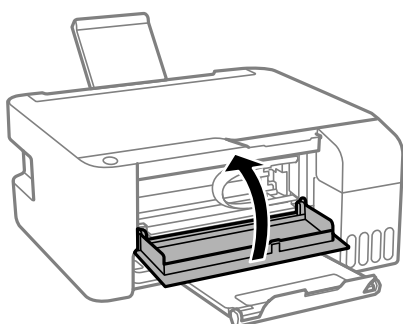

Спречување заглавување на хартијата

Проверете го следново ако често доаѓа до заглавување на хартијата.

- Ставете го печатачот на рамна површина и ракувајте во препорачаните услови на околината.
[„Спецификации за животната средина“ на страница 147](#)
- Користете ја хартијата поддржана од овој печатач.
[„Достапна хартија и капацитети“ на страница 134](#)
- Следете ги мерките за претпазливост при ракување со хартијата.
[„Мерки за претпазливост при ракување со хартијата“ на страница 23](#)
- Ставете хартија во правилната насока и повлечете го граничникот до работ на хартијата.
[„Ставање хартија во механизмот за задно внесување на хартија“ на страница 24](#)
- Не ставајте повеќе од максимално назначениот број листови хартија.
- Ставајте лист по лист ако сте ставиле неколку листови хартија.

Време е да дополните мастило

Мерки на претпазливост при ракување со шишињата со мастило

Прочитајте ги следниве инструкции пред да дополнувате мастило.

Мерки на претпазливост при складирање мастило

- Не изложувајте ги шишињата со мастило на директна сончева светлина.
- Не чувајте ги шишињата со мастило на високи или екстремно ниски температури.
- Epson препорачува користење на шишето со мастило пред датумот испечатен на пакувањето.
- Кога складираате или превезувате шише со мастило, не навалувајте го шишето и не подложувајте го на удари или промени на температурата. Инаку може да протече мастило дури и кога капачето на шишето со мастило е цврсто затворено. Внимавајте шишето со мастило да биде исправено кога го затворите капачето и преземете мерки да не протекнува мастило кога го превезувате шишето, на пример кога го ставате шишето во торба.
- Откако ќе донесете шише со мастило внатре од студен магацин, оставете да се стопли до собна температура барем три часа пред да го употребите.
- Не отворајте го пакувањето на шишето додека не ви треба за да го наполните резервоарот за мастило. Шишето со мастило е спакувано вакуумски за да се одржи сигурноста. Ако оставите шише со мастило распакувано подолго време пред да го употребите, може да не биде возможно нормално печатење.
- Откако ќе го отворите шишето со мастило, ви препорачуваме да го користите што е можно побргу.

Мерки на претпазливост при дополнување мастило

- За најдобри резултати на печатење, не одржувајте ниски нивоа на мастило за продолжени временски периоди.
- Користете шишиња со мастило со правилна шифра на дел за печатачот.
- Со мастилото за овој печатач мора да се ракува внимателно. Мастилото може да испрска кога резервоарите за мастило се полнат или се дополнуваат. Ако ви капне мастило на облеката или некој предмет, може да не се извади.
- Не тресете премногу силно и не притискајте ги шишињата со мастило.
- Ако резервоарот за мастило не е дополнет до долната линија, дополнете мастило наскоро. Продолженото користење на печатачот кога нивото на мастилото е под долната линија може да го оштети печатачот.

Потрошувачка на мастило

- За да се одржат оптимални перформанси на главата за печатење, дел од мастилото се троши од сите резервоари за мастило при постапките за одржување, како на пр. чистењето на главата за печатење. Исто така, може да се троши мастило и кога го вклучувате печатачот.
- Кога печатите еднобојно или во сиви тонови, може да се користат мастилата во боја наместо црното мастило во зависност од видот хартија или поставките за квалитет на печатењето. Причината е што се користи мешавина на мастилата во боја за да се добие црна боја.

- ❑ Мастилото во шишињата со мастило испорачани со печатачот се користи делумно при првичното поставување. За да се произведат висококвалитетни отпечатоци, главата за печатење на печатачот се полни целосно со мастило. Овој еднократен процес троши извесно количество мастило и затоа тие шишиња може да испечатат помалку страници во споредба со следните.
- ❑ Наведените количини може да се разликуваат во зависност од сликите што ги печатите, типот хартија што го користите, зачестеноста на печатење и надворешните услови, како што е температурата.

Дополнување на резервоарите за мастило

1. Отворете го капакот за резервоарот за мастило.

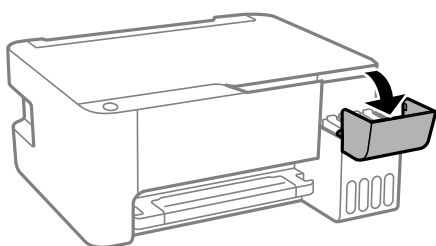

2. Отворете го капачето за резервоарот за мастило.

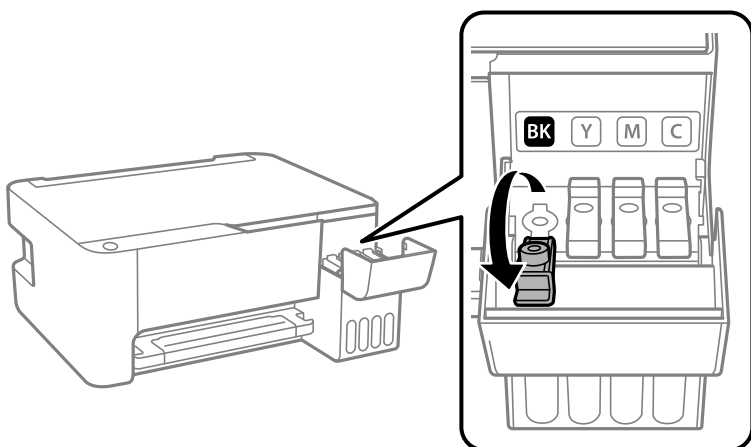

Важно:

Внимавајте бојата на резервоарот за мастило да одговара на бојата на мастилото што сакате да го дополните.

- Додека го држите исправено шишето со мастило, полака вртете го капачето за да го извадите.

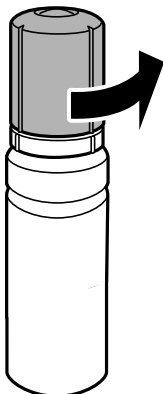

! **Важно:**

- ❑ *Epson препорачува користење на оригинални шишиња со мастило Epson.*
- ❑ *Внимавајте да не истуристе мастило.*

- Проверете ја горната линија (a) на резервоарот за мастило.

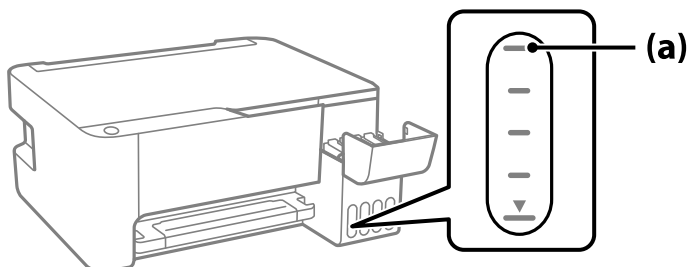

- Порамнете го горниот дел на шишето со мастило со отворот за полнење, а потоа вметнете го шишето право во отворот за да се наполни мастило до горната линија, каде што сопира автоматски.

Кога ќе го вметнете шишето со мастило во отворот за полнење за соодветната боја, мастилото почнува да тече, а протокот на мастилото автоматски запира кога мастилото ќе ја достигне горната линија.

Ако мастилото не почнува да тече во резервоарот, извадете го шишето со мастило и вметнете го повторно. Меѓутоа, не вадете го и не вметнувајте го повторно шишето со мастило откако мастилото ќе ја достигне горната линија. Во спротивно, мастилото може да истече.

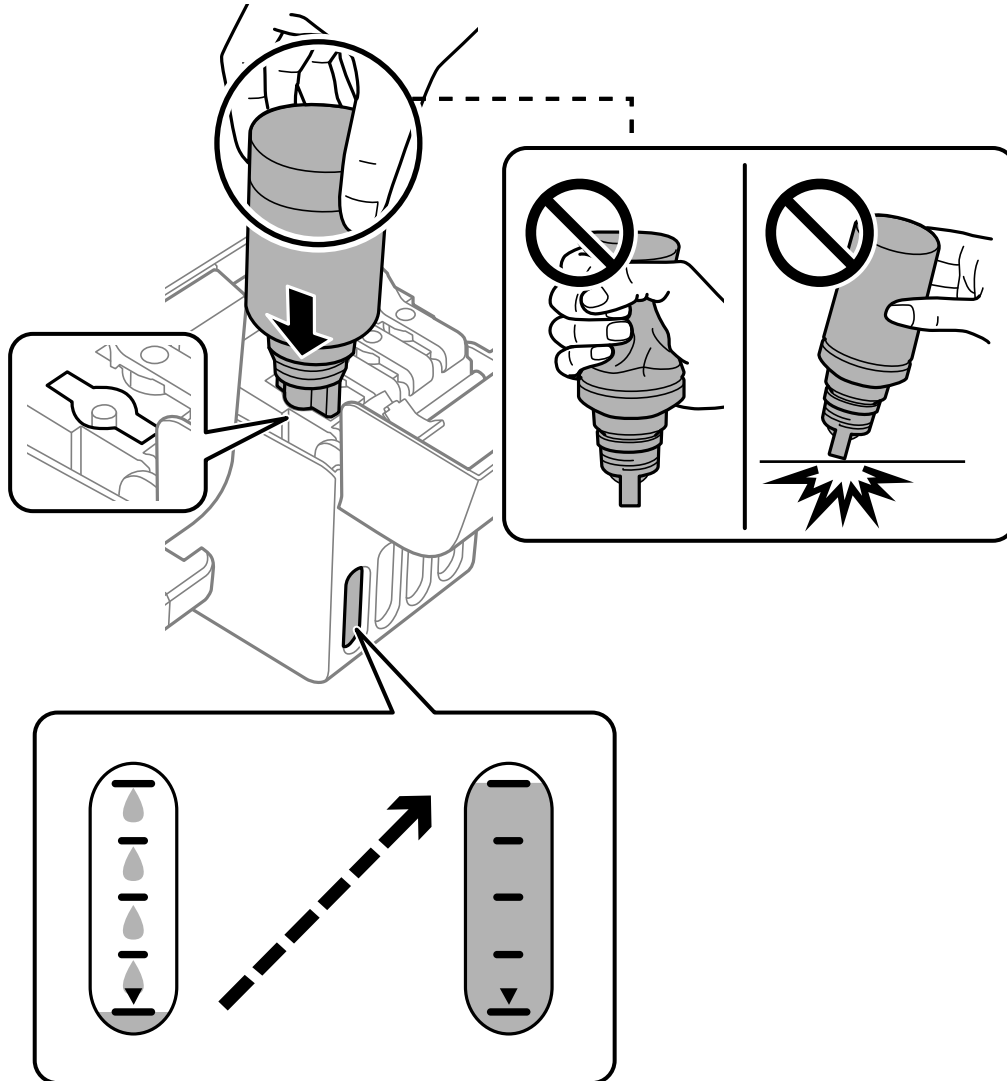

6. Кога ќе завршите со дополнување на мастилото, отстранете го шишето со мастило и безбедно затворете го капачето на резервоарот за мастило.

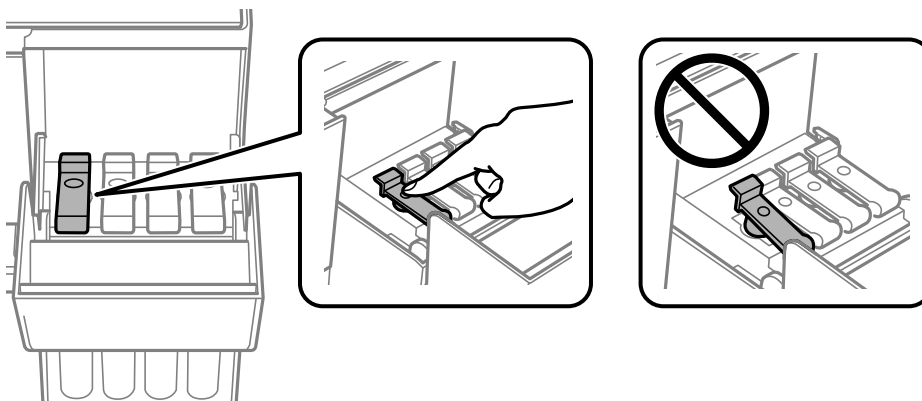

! **Важно:**

Не оставајте го вметнато шишето со мастило; во спротивно, шишето може да се оштети или мастилото да протече.

Белешка:

Ако остане мастило во шишето со мастило, затегнете го капачето и зачувајте го шишето во исправна положба за подоцнежна употреба.



7. Добро затворете го капакот за резервоарот за мастило.

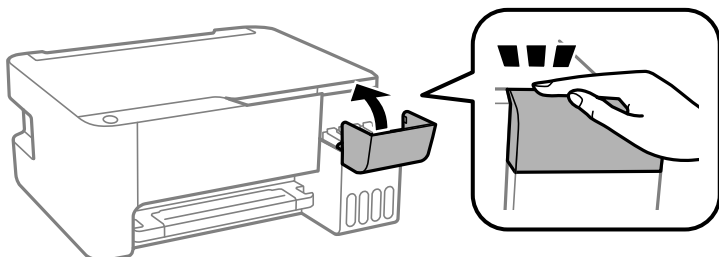

Поврзани информации

- ➔ „Кодови за шишињата со мастило“ на страница 137
- ➔ „Мерки на претпазливост при ракување со шишињата со мастило“ на страница 109
- ➔ „Чистење истурено мастило“ на страница 76

Низок квалитет на печатењето, копирањето и скенирањето

Низок квалитет на печатењето

Во отпечатените примероци недостасуваат бои, се појавуваат пруги или неочекувани бои

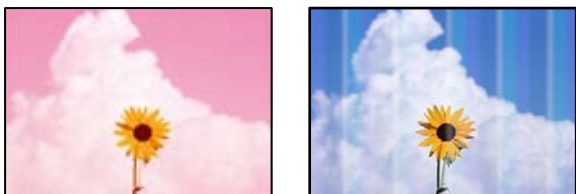

■ Прскалките на главата за печатење можеби се затнати.

Решенија

- ❑ Извршете проверка на прскалките за да видите дали прскалките на главата за печатење се затнати. Извршете проверка на прскалките, па исчистете ја главата за печатење ако некои од нејзините прскалки се затнати. Ако не сте го користеле печатачот долго време, прскалките на главата за печатење може да бидат затнати и да не испуштаат капки мастило.
- ❑ Ако сте печателе кога нивото на мастило било премногу ниско за да се види во прозорците на резервоарите за мастило, пополнете ги резервоарите за мастило до горните линии, а потоа користете ја услужната програма **Интензивно чистење** за да го замените мастилото во цевките за мастило. По користењето на услужната програма, извршете проверка на прскалките за да видите дали е подобрен квалитетот на печатење.

➔ „Проверка и чистење на главата за печатење“ на страница 70

➔ „Активирање на Интензивно чистење“ на страница 72

Слаб квалитет на печатењето со црно мастило

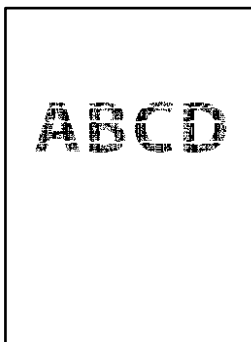

■ Прскалките на главата за печатење можеби се затнати.

Решенија

- ❑ Извршете проверка на прскалките за да видите дали прскалките на главата за печатење се затнати. Извршете проверка на прскалките, па исчистете ја главата за печатење ако некои од нејзините прскалки се затнати. Ако не сте го користеле печатачот долго време, прскалките на главата за печатење може да бидат затнати и да не испуштаат капки мастило.

[„Проверка и чистење на главата за печатење“ на страница 70](#)

- ❑ Ако проблемот не се решава со чистење на главата, може да печатите со мешавина од мастилата во боја од којашто се создава композитна црна боја, така што ќе ги промените следниве поставки во Windows.

Кликнете **Проширени поставки** во картичката **Одржување** на двигателот за печатачот. Ако изберете **Use a Mixture of Color Inks to Create Black**, може да печатите со квалитет на печатење **Стандардно** кога **Вид хартија** е **Обична хартија** или **Плик**.

Имајте предвид дека оваа функција не може да го реши проблемот со затнати прскалки. За да го решите проблемот со затнати прскалки, препорачуваме да контактирате со службата за поддршка на Epson за да се изврши поправка.

Се појавуваат пруги во боја на интервали од приближно 2.5 cm



Имајте ги предвид следниве причини.

■ Поставката за типот на хартијата не е соодветна за внесената хартија.

Решенија

Изберете соодветна поставка за тип на хартија за хартијата ставена во печатачот.

➔ [„Список со типови хартија“ на страница 24](#)

■ Поставен е низок квалитет на печатењето.

Решенија

Кога печатите на обична хартија, печатете користејќи поставка за повисок квалитет.

- ❑ Windows

Изберете **Високо** од **Квалитет** на картичката **Главна** на двигателот за печатачот.

- ❑ Mac OS

Изберете **Фино** за **Print Quality** од менито **Поставки за печатење** во дијалогот за печатење.

Положбата на главата за печатење не е порамнета.

Решенија

Порамнете ја главата за печатење.

Windows

Кликнете **Порамн. на главата за печатење** во картичката **Одржување** на двигателот за печатачот.

Mac OS

Изберете **Системски претпочитани вредности** од менито Apple > **Печатачи и скенери** (или **Печати и скенирај**, **Печати и испрати факс**), а потоа изберете го печатачот. Кликнете на **Опции и производи** > **Услужна програма** > **Отвори ја услужната програма на печатачот** и кликнете на **Print Head Alignment**.

Матен отпечатен материјал, вертикални пруги или непорамнетост



enthalten alle
Aufdruck. W
↓ 5008 "Regel

Имајте ги предвид следниве причини.

Положбата на главата за печатење не е порамнета.

Решенија

Порамнете ја главата за печатење.

Windows

Кликнете **Порамн. на главата за печатење** во картичката **Одржување** на двигателот за печатачот.

Mac OS

Изберете **Системски претпочитани вредности** од менито Apple > **Печатачи и скенери** (или **Печати и скенирај**, **Печати и испрати факс**), а потоа изберете го печатачот. Кликнете на **Опции и производи** > **Услужна програма** > **Отвори ја услужната програма на печатачот** и кликнете на **Print Head Alignment**.

Поставката за двонасочно печатење е овозможена.

Решенија

Ако квалитетот на печатењето не се подобрува дури и откако ќе ја порамните главата за печатење, оневозможете ја поставката за двонасочно печатење.

Во текот на двонасочното печатење (или печатење со голема брзина), главата за печатење печати додека се движи во двете насоки, па вертикалните линии може да не бидат порамнети. Ако ја оневозможите оваа поставка, брзината на печатење може да се намали, но и да се подобри квалитетот на печатење.

Windows

Отштиклирајте **Двонасочно печатење** во картичката **Повеќе опции** на двигателот за печатачот.

Mac OS

Изберете **Системски претпочитани вредности** од менито Apple > **Печатачи и скенери** (или **Печати и скенирај, Печати и испрати факс**), а потоа изберете го печатачот. Кликнете **Опции и производи** > **Опции** (или **Двигател**). Изберете **Off** како поставка за **Двонасочно печатење**.

Отпечатениот материјал излегува како празен лист

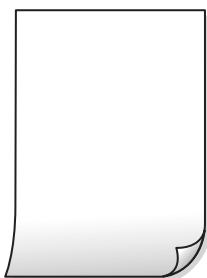

■ Прскалките на главата за печатење можеби се затнати.

Решенија

Извршете проверка на прскалките, а потоа извршете Интензивно чистење ако прскалките на главата за печатење се затнати.

➔ [„Проверка и чистење на главата за печатење“ на страница 70](#)

■ Повеќе листови хартија се внесуваат истовремено во печатачот.

Решенија

Погледнете го следново за да спречите истовремено внесување на повеќе листови хартија во печатачот.

➔ [„Неколку листови хартија се внесуваат во исто време“ на страница 91](#)

Хартијата е замачкана или изгребана



Имајте ги предвид следниве причини.

■ Хартијата се внесува неправилно.

Решенија

Кога се појавуваат хоризонтални пруги (под прав агол со насоката на печатење) или кога горниот или долниот дел на хартијата е замачкан, ставете хартија во правилната насока и повлечете ги граничните до рабовите на хартијата.

→ „Ставање хартија во механизмот за задно внесување на хартија“ на страница 24

■ Патеката за хартијата е замачкана.

Решенија

Кога се појавуваат вертикални пруги (хоризонтално од насоката на печатење) или кога хартијата е замачкана, исчистете ја патеката за хартијата.

→ „Чистење на патеката на движење на хартијата од дамки од мастило“ на страница 74

■ Хартијата е извиткана.

Решенија

Поставете ја хартијата на рамна површина за да проверите дали е извиткана. Ако е, израмнете ја.

■ Главата за печатење ја трие површината на хартијата.

Решенија

Кога печатите на дебела хартија, главата за печатење е во близина на површината за печатење и хартијата може да се изгребе. Во овој случај, овозможете ја поставката за намалување на гребењето. Ако ја овозможите оваа поставка, квалитетот или брзината на печатењето може да се намалат.

Windows

Кликнете **Проширени поставки** на картичката **Одржување** од двигателот за печатачот, а потоа изберете **Хартија со ниска гранулација**.

■ Задната страна на хартијата беше отпечатена пред да се исуши веќе отпечатената страна.

Решенија

Кога рачно печатите двострано, внимавајте мастилото да е сосема суво пред повторно да ја ставите хартијата.

Отпечатените фотографии се лепливи



Печатењето беше извршено на погрешната страна од фотографската хартија.

Решенија

Погрижете се да печатите на страната за печатење. Кога печатите на погрешната страна од фотографската хартија, треба да ја исчистите патеката за хартијата.

➔ „Чистење на патеката на движење на хартијата од дамки од мастило“ на страница 74

Сликите или фотографиите се печатат во неочекувани бои



Имајте ги предвид следниве причини.

Прскалките на главата за печатење можеби се затнати.

Решенија

Извршете проверка на прскалките за да видите дали прскалките на главата за печатење се затнати. Извршете проверка на прскалките, па исчистете ја главата за печатење ако некои од нејзините прскалки се затнати. Ако не сте го користеле печатачот долго време, прскалките на главата за печатење може да бидат затнати и да не испуштаат капки мастило.

Применето е коригирање на боите.

Решенија

Кога печатите од двигателот за печатачот за Windows, поставката за автоматско приспособување фотографии на Epson се применува стандардно, во зависност од типот на хартијата. Обидете се да ја промените поставката.

Во картичката **Повеќе опции**, изберете **Прилагодено** во **Корекција на боите**, а потоа кликнете **Напредно**. Променете ја поставката за **Корекција на сцена** од **Автоматски** на која било друга опција. Ако менувањето на поставката не функционира, користете го кој било метод за коригирање на боите различен од **PhotoEnhance** во **Управување со бои**.

➔ „Приспособување на боите за печатење“ на страница 51

Не може да се печати без маргини



Во поставките за печатење не е одредена поставка за печатење без рамки.

Решенија

Во поставките за печатење одредете поставка за печатење без рамки. Ако изберете тип хартија што не поддржува печатење без рамки, не може да изберете **Без рамки**. Изберете тип хартија што поддржува печатење без рамки.

Windows

Изберете **Без рамки** во картичката **Главна** на двигателот за печатачот.

Mac OS

Изберете големина на хартија за печатење без рамки од **Голем.на харт..**

➔ „Хартија за печатење без рамки“ на страница 136

Рабовите на сликата се исечени при печатење без рамки



Бидејќи сликата е малку зголемена, излезената област е исечена.

Решенија

Изберете поставка со помало зголемување.

Windows

Кликнете **Поставки** до полето за избор **Без рамки** во картичката **Главна** на двигателот за печатачот, а потоа променете ги поставките.

Mac OS

Променете ја поставката за **Проширување** од менито **Поставки за печатење** на дијалогот за печатење.

Положбата, големината или маргините на отпечатениот примерок се несоодветни

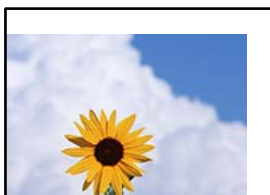

Имајте ги предвид следниве причини.

Користите двигател за друг печатач.

Решенија

Погрижете се двигателот за печатач што го користите да биде наменет за овој печатач. Проверете го името на печатачот на горниот дел од прозорецот на двигателот за печатачот.

Отпечатената слика е превртена



Во поставките за печатење е одредено сликата да се преврти хоризонтално.

Решенија

Исклучете ги сите поставувања за огледална слика во двигателот за печатачот или во апликацијата.

Windows

Отштиклирајте **Огледална слика** во картичката **Повеќе опции** на двигателот за печатачот.

Mac OS

Избришете ја **Mirror Image** од менито **Поставки за печатење** во дијалогот за печатење.

Мозаични ефекти на исписите



Се отпечатија слики или фотографии со ниска резолуција.

Решенија

Кога печатите слики или фотографии, печатете со податоци со висока резолуција. Сликите на веб-локациите често се со мала резолуција иако изгледаат доволно добро на екранот, па квалитетот на печатењето може да се намали.

Низок квалитет на копирањето

Во копиите недостасуваат бои, се појавуваат пруги или неочекувани бои

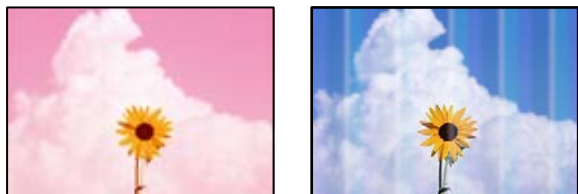

■ Прскалките на главата за печатење можеби се затнати.

Решенија

- Извршете проверка на прскалките за да видите дали прскалките на главата за печатење се затнати. Извршете проверка на прскалките, па исчистете ја главата за печатење ако некои од нејзините прскалки се затнати. Ако не сте го користеле печатачот долго време, прскалките на главата за печатење може да бидат затнати и да не испуштаат капки мастило.
- Ако сте печателе кога нивото на мастило било премногу ниско за да се види во прозорците на резервоарите за мастило, дополнете ги резервоарите за мастило до горните линии, а потоа користете ја услужната програма **Интензивно чистење** за да го замените мастилото во цевките за мастило. По користењето на услужната програма, извршете проверка на прскалките за да видите дали е подобрен квалитетот на печатење.

➔ „Проверка и чистење на главата за печатење“ на страница 70

➔ „Активирање на Интензивно чистење“ на страница 72

■ Направивте копија во режим на нацрт.

Решенија

Ако ги притиснете копчињата  и  или  истовремено, печатачот копира во режим на нацрт.

Едноставно притиснете го копчето  или  самостојно.

Белешка:

За корисниците во Западна Европа не е достапен режим на нацрт.

Се појавуваат пруги во боја на интервали од приближно 2.5 cm



Имајте ги предвид следниве причини.

Поставката за типот на хартијата не е соодветна за внесената хартија.

Решенија

Изберете соодветна поставка за тип на хартија за хартијата ставена во печатачот.

➔ „Список со типови хартија“ на страница 24

Положбата на главата за печатење не е порамнета.

Решенија

Порамнете ја главата за печатење.

Windows

Кликнете **Порамн. на главата за печатење** во картичката **Одржување** на двигателот за печатачот.

Mac OS

Изберете **Системски претпочитани вредности** од менито Apple > **Печатачи и скенери** (или **Печати и скенирај**, **Печати и испрати факс**), а потоа изберете го печатачот. Кликнете на **Опции и производи** > **Услужна програма** > **Отвори ја услужната програма на печатачот** и кликнете на **Print Head Alignment**.

Матни копии, вертикални пруги или непорамнетост



enthalten alle
Aufdruck. W
↓ 5008 "Regel

Имајте ги предвид следниве причини.

Положбата на главата за печатење не е порамнета.

Решенија

Порамнете ја главата за печатење.

Windows

Кликнете **Порамн. на главата за печатење** во картичката **Одржување** на двигателот за печатачот.

Mac OS

Изберете **Системски претпочитани вредности** од менито Apple > **Печатачи и скенери** (или **Печати и скенирај**, **Печати и испрати факс**), а потоа изберете го печатачот. Кликнете на **Опции и производи** > **Услужна програма** > **Отвори ја услужната програма на печатачот** и кликнете на **Print Head Alignment**.

■ Поставката за двонасочно печатење е овозможена.

Решенија

Ако квалитетот на печатењето не се подобрува дури и откако ќе ја порамните главата за печатење, оневозможете ја поставката за двонасочно печатење.

Во текот на двонасочното печатење (или печатење со голема брзина), главата за печатење печати додека се движи во двете насоки, па вертикалните линии може да не бидат порамнети. Ако ја оневозможите оваа поставка, брзината на печатење може да се намали, но и да се подобри квалитетот на печатење.

Windows

Отштиклирајте **Двонасочно печатење** во картичката **Повеќе опции** на двигателот за печатачот.

Mac OS

Изберете **Системски претпочитани вредности** од менито Apple > **Печатачи и скенери** (или **Печати и скенирај**, **Печати и испрати факс**), а потоа изберете го печатачот. Кликнете **Опции и производи** > **Опции** (или **Двигател**). Изберете **Off** како поставка за **Двонасочно печатење**.

Отпечатениот материјал излегува како празен лист

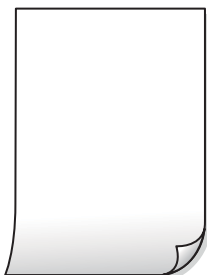

■ Прскалките на главата за печатење можеби се затнати.

Решенија

Извршете проверка на прскалките, а потоа извршете Интензивно чистење ако прскалките на главата за печатење се затнати.

➔ [„Проверка и чистење на главата за печатење“ на страница 70](#)

■ Повеќе листови хартија се внесуваат истовремено во печатачот.

Решенија

Погледнете го следново за да спречите истовремено внесување на повеќе листови хартија во печатачот.

➔ [„Неколку листови хартија се внесуваат во исто време“ на страница 91](#)

Хартијата е замачкана или изгребана



Имајте ги предвид следниве причини.

■ Хартијата се внесува неправилно.

Решенија

Кога се појавуваат хоризонтални пруги (под прав агол со насоката на печатење) или кога горниот или долниот дел на хартијата е замачкан, ставете хартија во правилната насока и повлечете ги граничните до рабовите на хартијата.

➔ „Ставање хартија во механизмот за задно внесување на хартија“ на страница 24

■ Патеката за хартијата е замачкана.

Решенија

Кога се појавуваат вертикални пруги (хоризонтално од насоката на печатење) или кога хартијата е замачкана, исчистете ја патеката за хартијата.

➔ „Чистење на патеката на движење на хартијата од дамки од мастило“ на страница 74

■ Хартијата е извиткана.

Решенија

Поставете ја хартијата на рамна површина за да проверите дали е извиткана. Ако е, израмнете ја.

Положбата, големината или маргините на копиите се несоодветни

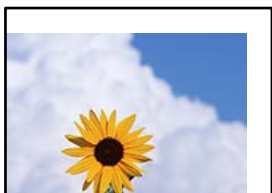

Имајте ги предвид следниве причини.

■ Хартијата се внесува неправилно.

Решенија

Ставете хартија во правилната насока и повлечете го граничникот до работ на хартијата.

➔ „Ставање хартија во механизмот за задно внесување на хартија“ на страница 24

■ Големината на хартијата е неправилно поставена.

Решенија

Изберете ја соодветната поставка за големина на хартијата.

■ Оригиналите не се правилно поставени.

Решенија

- Проверете дали оригиналот е поставен правилно во однос на ознаките за порамнување.
- Ако работ на скенираната слика недостасува, поместете го оригиналот малку подалеку од работ на стаклото на скенерот. Не може да ја скенирате областа на приближно 1,5 mm (0,06 in.) од работ на стаклото на скенерот.

➔ „Ставање оригинали во Стакло на скенерот“ на страница 30

Се појавуваат нерамномерни бои, замачкувања, точки или прави линии на копираната слика



Имајте ги предвид следниве причини.

■ Патеката за хартијата е извалкана.

Решенија

Ставете или исфрлете хартија без печатење за да ја исчистите патеката за хартијата.

➔ „Чистење на патеката на движење на хартијата од дамки од мастило“ на страница 74

■ Има прашина или нечистотија на оригиналите или на стаклото на скенерот.

Решенија

Отстранете ја прашината или нечистотијата од оригиналите и исчистете го стаклото на скенерот.

➔ „Чистење на Стакло на скенерот“ на страница 75

■ Оригиналот беше притиснат пресилно.

Решенија

Ако притиснете пресилно, може да се појават замачкувања, замаглување и дамки.

Не притискајте пресилно врз оригиналот или капакот за документи.

➔ „Ставање оригинали во Стакло на скенерот“ на страница 30

На скенираната слика се појавуваат ефекти на контраст (мрежести ефекти)

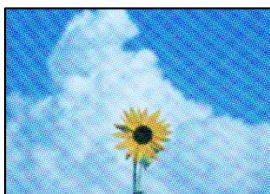

Ако оригиналот е печатен документ, како списание или каталог, се појавуваат ефекти на контраст со точки.

Решенија

Променете ја поставката за намалување и зголемување. Ако и понатаму се појавува ефект на контраст со точки, ставете го оригиналот под малку поразличен агол.

Сликата од задната страна на оригиналот се појавува во копираната слика



Имајте ги предвид следниве причини.

Кога скенирате тенки оригинали, истовремено може да скенирате и слики на задната страна.

Решенија

Ставете го оригиналот на стаклото на скенерот, а потоа ставете црна хартија врз оригиналот.

➔ [„Ставање оригинали во Стакло на скенерот“ на страница 30](#)

Проблеми со скенирани слики

Се појавуваат нерамномерни бои, нечистотија, дамки и сл. при скенирање од стаклото на скенерот



■ Има прашина или нечистотија на оригиналите или на стаклото на скенерот.

Решенија

Отстранете ја прашината или нечистотијата од оригиналите и исчистете го стаклото на скенерот.

➔ „Чистење на Стакло на скенерот“ на страница 75

■ Оригиналот беше притиснат пресилно.

Решенија

Ако притиснете пресилно, може да се појават замачкувања, замаглување и дамки.

Не притискајте пресилно врз оригиналот или капакот за документи.

➔ „Ставање оригинали во Стакло на скенерот“ на страница 30

Се појавува пресликување во заднината на скенираните слики



■ Кога скенирате тенки оригинали, истовремено може да скенирате и слики на задната страна.

Решенија

Кога скенирате од стаклото на скенерот, ставете црна хартија или подлога за маса врз оригиналот.

➔ „Ставање оригинали во Стакло на скенерот“ на страница 30

Не може да се скенира точната област на стаклото на скенерот

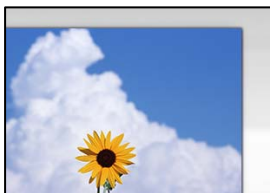

■ Оригиналите не се правилно поставени.

Решенија

- Проверете дали оригиналот е поставен правилно во однос на ознаките за порамнување.

- ❑ Ако работ на скенираната слика недостасува, поместете го оригиналот малку подалеку од работ на стаклото на скенерот. Не може да ја скенирате областа на приближно 1,5 mm (0,06 in.) од работ на стаклото на скенерот.

➔ „Ставање оригинали во Стакло на скенерот“ на страница 30

■ Има прашина или нечистотија на стаклото на скенерот.

Решенија

Отстранете ги остатоците или нечистотиите од стаклото на скенерот и капакот за документи. Ако има некакви отпадоци или нечистотија околу оригиналот, опсегот на скенирање се проширува за да ги опфати.

■ Кога скенирате повеќе оригинали со Epson ScanSmart, нема доволна празнина меѓу оригиналите.

Решенија

Кога поставувате повеќе оригинали на стаклото на скенерот, уверете се дека има празнина од најмалку 20 mm (0,8 in.) меѓу оригиналите.

Не може да се решат проблемите со скенираната слика

Проверете го следново ако сте ги пробале сите решенија, но сè уште не сте го решиле проблемот.

■ Има проблеми со поставките за софтверот за скенирање.

Решенија

Користете ја Epson Scan 2 Utility за да ги активирате поставките за софтверот за скенерот.

Белешка:

Epson Scan 2 Utility е апликација што се испорачува со софтверот за скенерот.

1. Стартувајте ја Epson Scan 2 Utility.

- ❑ Windows 10

Кликнете го копчето Старт, па изберете **EPSON > Epson Scan 2 Utility**.

- ❑ Windows 8.1/Windows 8

Внесете го името на апликацијата во полето за пребарување, а потоа изберете ја прикажаната икона.

- ❑ Windows 7/Windows Vista/Windows XP

Кликнете го копчето Старт, па изберете **Сите програми** или **Програми > EPSON > Epson Scan 2 > Epson Scan 2 Utility**.

- ❑ Mac OS

Изберете **Оди > Апликации > Epson Software > Epson Scan 2 Utility**.

2. Изберете ја картичката **Друго**.

3. Кликнете **Ресетирај**.

Ако активирањето не го решава проблемот, деинсталирајте го и повторно инсталирајте го софтверот за скенерот.

➔ [„Одделно инсталирање или деинсталирање на апликациите“ на страница 78](#)

Проблемот не се решава

Ако не можете да го решите проблемот откако ќе ги испробате сите решенија, контактирајте со службата за поддршка на Epson.

Ако не можете да ги решите проблемите со печатењето или копирањето, погледнете ги следниве поврзани информации.

Поврзани информации

➔ [„Не може да се решат проблеми со печатењето или копирањето“ на страница 131](#)

Не може да се решат проблеми со печатењето или копирањето

Пробајте со решавање на следниве проблеми по ред, почнувајќи од врвот, додека не го решите проблемот.

- Погрижете се типот на хартијата ставена во печатачот да соодветствува со поставките за типот на хартијата во двигателот за печатачот.
- Користете поставка за повисок квалитет на двигателот за печатачот.
- За да проверите колку всушност мастило има останато, визуелно проверете ги нивоата на мастило во резервоарите на печатачот. Дополнете ги резервоарите за мастило ако нивоата на мастило се под долните линии.
- Порамнете ја главата за печатење.
[„Порамнување на главата за печатење“ на страница 74](#)
- Извршете проверка на прскалките за да видите дали прскалките на главата за печатење се затнати.

Ако недостасуваат сегменти во шаблонот за проверка на прскалките, прскалките можеби се затнати. Наизменично повторувајте ги чистењето на главата и проверката на прскалките 3 пати, па проверете дали прскалките се исчистени.

Имајте предвид дека за чистењето на главата за печатење се троши одредено количество мастило.

[„Проверка и чистење на главата за печатење“ на страница 70](#)

- Исклучете го печатачот, почекајте најмалку 12 часа, а потоа проверете дали прскалките се исчистени.

Ако прскалките се затнати, проблемот можеби ќе се реши и ако го оставите печатачот одредено време без да печатите.

Проверете го следново додека печатачот е исклучен.

- Проверете дали користите оригинални шишиња со мастило Epson.

Обидете се да користите оригинални шишиња со мастило Epson. Користењето неоригинални шишиња мастило може да предизвика послаб квалитет на печатењето.

- ❑ Погрижете се да нема остатоци од хартија во внатрешноста на печатачот.
Кога ја вадите хартијата, не допирајте ја просирната фолија со раката или со хартијата.
- ❑ Проверете ја хартијата.
Проверете дали хартијата е извиткана или внесена со страната за печатење свртена нагоре.
[„Мерки за претпазливост при ракување со хартијата“ на страница 23](#)
[„Достапна хартија и капацитети“ на страница 134](#)
[„Недостапни типови на хартија“ на страница 137](#)
- ❑ Ако го исклучите печатачот, почекајте најмалку 12 часа, па ако квалитетот на печатењето сè уште не се подобрува, извршете Интензивно чистење.
[„Активирање на Интензивно чистење“ на страница 72](#)

Ако не можете да го решите проблемот со решенијата наведени погоре, можеби ќе треба да побарате сервисирање. Контактирајте со службата за техничка поддршка на Epson.

Поврзани информации

- ➔ [„Пред да контактирате со Epson“ на страница 151](#)
- ➔ [„Контактирање со поддршката на Epson“ на страница 151](#)

Информации за производите

Информации за хартијата.	134
Информации за потрошни материјали.	137
Информации за софтверот.	138
Спецификации за производите.	144
Регулаторни информации.	148

Информации за хартијата

Достапна хартија и капацитети

Оригинална хартија Epson

Epson препорачува користење на оригинална хартија Epson за да се обезбедат висококвалитетни отпечатени примероци.

Белешка:

- ❑ Достапноста на хартијата зависи од локацијата. За најнови информации за хартијата достапна во вашето подрачје, контактирајте со службата за поддршка на Epson.
- ❑ Погледнете го следново за информации околу достапните типови хартија за двострано печатење и печатење без рамки.

„Хартија за печатење без рамки“ на страница 136

„Хартија за двострано печатење“ на страница 136

Хартија соодветна за печатење документи

Назив	Големина	Капацитет за ставање (листови)
Epson Bright White Ink Jet Paper	A4	До линијата покажана со триаголникот на граничникот.

Хартија соодветна за печатење документи и фотографии

Назив	Големина	Капацитет за ставање (листови)
Epson Photo Quality Ink Jet Paper	A4	80
Epson Double-sided Photo Quality Ink Jet Paper	Писмо, A4	80
Epson Matte Paper-Heavyweight	A4	20
Epson Double-Sided Matte Paper	A4	1

Хартија соодветна за печатење фотографии

Назив	Големина	Капацитет за ставање (листови)
Epson Ultra Glossy Photo Paper	A4, 13×18 cm (5×7 in.), 10×15 cm (4×6 in.)	20*
Epson Premium Glossy Photo Paper	A4, 13×18 cm (5×7 in.), 16:9 големина на ширина (102×181 mm), 10×15 cm (4×6 in.)	20*
Epson Premium Semigloss Photo Paper	A4, 13×18 cm (5×7 in.), 10×15 cm (4×6 in.)	20*
Epson Photo Paper Glossy	A4, 13×18 cm (5×7 in.), 10×15 cm (4×6 in.)	20*
Epson Value Glossy Photo Paper	A4, 10×15 cm (4×6 in.)	20*

* Ставајте еден по друг лист хартија ако хартијата не влегува правилно или ако отпечатениот материјал има неизедначени бои или дамки.

Разни други типови хартија

Назив	Големина	Капацитет за ставање (листови)
Epson Photo Quality Self Adhesive Sheets	A4	1

Комерцијално достапна хартија

Белешка:

Погледнете го следново за информации околу достапните типови хартија за двострано печатење и печатење без рамки.

[„Хартија за печатење без рамки“ на страница 136](#)

[„Хартија за двострано печатење“ на страница 136](#)

Обична хартија

Обичната хартија вклучува хартија за копирање.

Големина	Капацитет за ставање (листови)
Letter, A4, B5, A5, A6, B6, 16K (195×270 mm)	До линијата покажана со триаголникот на граничникот.*1
Legal, 8,5×13 in., Indian-Legal	1
Приспособена големина*2 (mm) 54×86 до 215,9×1200	1

- *1 Ставајте еден по друг лист хартија ако хартијата не влегува правилно или ако отпечатениот материјал има неизедначени бои или дамки.
- *2 Достапно е само печатење од компјутер.

Плик

Големина	Капацитет за ставање (пликови)
Плик #10, плик DL, плик C6	10

Хартија за печатење без рамки

Оригинална хартија Epson

- Epson Ultra Glossy Photo Paper (10×15 cm (4×6 in.))
- Epson Premium Glossy Photo Paper (10×15 cm (4×6 in.), 16:9 големина на ширина (102×181 mm))
- Epson Premium Semigloss Photo Paper (10×15 cm (4×6 in.))
- Epson Photo Paper Glossy (10×15 cm (4×6 in.))
- Epson Value Glossy Photo Paper (10×15 cm (4×6 in.))

Поврзани информации

➔ [„Достапна хартија и капацитети“ на страница 134](#)

Хартија за двострано печатење

Оригинална хартија Epson

- Epson Bright White Ink Jet Paper
- Epson Double-sided Photo Quality Ink Jet Paper
- Epson Double-Sided Matte Paper

Поврзани информации

➔ [„Достапна хартија и капацитети“ на страница 134](#)

Комерцијално достапна хартија

- Обична хартија, хартија за копирање

Поврзани информации

➔ [„Достапна хартија и капацитети“ на страница 134](#)

Недостапни типови на хартија

Не користете ги следниве хартии. Користењето таква хартија предизвикува заглавување на хартијата и замачкување на исписот.

- Брановидна хартија
- Искината или исечена хартија
- Превиткана хартија
- Влажна хартија
- Предебела или претенка хартија
- Хартија со налепници

Не користете ги следниве пликови. Користењето на овие типови пликови предизвикува заглавување на хартијата и замачкувања во отпечатените примероци.

- Извиткани или превиткани пликови
 - Пликови со лепливи површини на преклопувањето или пликови со прозорче
 - Претенки пликови
- Може да се извиткаат при печатењето.

Информации за потрошни материјали

Кодови за шишињата со мастило

Epson препорачува користење на оригинални шишиња со мастило Epson.

Ова се кодовите за оригиналните шишиња со мастило Epson.

 **Важно:**

- Гаранцијата на Epson не ја покрива штетата предизвикана од мастила кои се поинакви од оние што се наведени, вклучувајќи и секако оригинално мастило Epson кое не е наменето за овој печатач или кое било мастило од трета страна.*
- Други производи произведени од Epson може да предизвикаат оштетувања што не се покриени со гаранциите на Epson, а во одредени услови може да предизвикаат неправилно однесување на печатачот.*

Белешка:

- Шифрите на шишињата со мастило може да се разликуваат според локацијата. За точните кодови достапни во вашето подрачје, контактирајте го сервисот за поддршка на Epson.*
- Иако шишињата со мастило може да содржат рециклирани материјали, тоа не влијае на функционирањето или работата на печатачот.*
- Спецификациите и изгледот на шишето со мастило може да се сменат без претходно известување за да бидат подобри.*

За Европа

ВК: Black (Црна)	С: Cyan (Тиркизна)	М: Magenta (Розова)	Y: Yellow (Жолта)
103	103	103	103

Белешка:

Посетете ја следнава веб-локација за информации околу капацитетите на шишињата со мастило Epson.

<http://www.epson.eu/pageyield>

За Азија

ВК: Black (Црна)	С: Cyan (Тиркизна)	М: Magenta (Розова)	Y: Yellow (Жолта)
003	003	003	003

Информации за софтверот

Овој дел ги претставува софтверските производи достапни за вашиот печатач од интернет страницата на Epson.

Софтвер за печатење

Апликација за печатење од компјутер (двигател за печатач за Windows)

Двигателот за печатачот го контролира печатачот според командите од одредена апликација. Одредувањето поставки на двигателот за печатачот дава најдобри резултати на печатењето. Можете и да ја проверувате состојбата на печатачот или да го одржувате во врвна работна состојба користејќи ја алатката двигател на печатачот.

Белешка:

Можете да го менувате јазикот на двигателот на печатачот. Изберете го јазикот што сакате да го користите од поставката **Јазик** во картичката **Одржување**.

Пристап до двигателот за печатачот од апликациите

За да одредувате поставки што важат само за апликацијата што ја користите, пристапете од таа апликација.

Изберете **Печатење** или **Поставување печатење** од менито **Датотека**. Изберете го својот печатач, па кликнете **Претпочитани вредности** или **Својства**.

Белешка:

Операциите се разликуваат, зависно од апликацијата. За повеќе информации, погледнете ја помошта во апликацијата.

Пристап до двигателот за печатачот преку контролната табла

За да одредите поставки што ќе важат за сите апликации, пристапете преку контролната табла.

❑ Windows 10/Windows Server 2019/Windows Server 2016

Кликнете на копчето за стартување, а потоа изберете **Систем на Windows > Контролна табла > Преглед на уреди и печатачи** во **Хардвер и звук**. Кликнете со десното копче на печатачот или притиснете го и држете го, а потоа изберете **Претпочитани вредности за печатење**.

❑ Windows 8.1/Windows 8/Windows Server 2012 R2/Windows Server 2012

Изберете **Работна површина > Поставки > Контролна табла > Преглед на уреди и печатачи** во **Хардвер и звук**. Кликнете со десното копче на печатачот или притиснете го и држете го, а потоа изберете **Претпочитани вредности за печатење**.

❑ Windows 7/Windows Server 2008 R2

Кликнете на копчето за стартување, изберете **Контролна табла > Преглед на уреди и печатачи** во **Хардвер и звук**. Кликнете со десното копче на печатачот и изберете **Претпочитани вредности за печатење**.

❑ Windows Vista/Windows Server 2008

Кликнете на копчето за стартување и изберете **Контролна табла > Печатачи** во **Хардвер и звук**. Кликнете со десното копче на печатачот и изберете **Претпочитани вредности за печатење**.

❑ Windows XP/Windows Server 2003 R2/Windows Server 2003

Кликнете на копчето за стартување и изберете **Контролна табла > Печатачи и друг хардвер > Печатачи и факсови**. Кликнете со десното копче на печатачот и изберете **Претпочитани вредности за печатење**.

Пристап до двигателот за печатачот од иконата за печатачот на лентата со задачи

Иконата за печатачот на лентата со задачи на работната површина е икона на кратенка што овозможува брз пристап до двигателот за печатачот.

Ако ја кликнете иконата за печатачот и изберете **Поставки на печатачот**, може да пристапите до истиот прозорец со поставки за печатачот како оној што се прикажува од контролната табла. Ако кликнете двапати на оваа икона, може да ја проверите состојбата на печатачот.

Белешка:

*Ако иконата за печатачот не е прикажана во лентата со задачи, отворете го прозорецот на двигателот за печатачот, кликнете **Преференци за следење** во картичката **Одржување**, па изберете **Регистрирајте ја иконата за брз пристап на лентата за задачи**.*

Стартување на услужната програма

Отворете го прозорецот на двигателот за печатачот. Кликнете на картичката **Одржување**.

Оперативни поставувања за двигателот за печатачот за Windows

Можете да одредувате поставки како вклучување **EPSON Status Monitor 3**.

1. Пристапете до прозорецот на двигателот за печатачот.
2. Кликнете **Проширени поставки** на картичката **Одржување**.
3. Направете ги соодветните поставувања, а потоа кликнете **ОК**.

За објаснување за поставување на ставките погледнете ја помошта на интернет.

Поврзани информации

➔ „Апликација за печатење од компјутер (двигател за печатач за Windows)“ на страница 138

Апликација за печатење од компјутер (двигател за печатач за Mac OS)

Двигателот за печатачот го контролира печатачот според командите од одредена апликација. Одредувањето поставки на двигателот за печатачот дава најдобри резултати на печатењето. Можете и да ја проверувате состојбата на печатачот или да го одржувате во врвна работна состојба користејќи ја алатката двигател на печатачот.

Пристап до двигателот за печатачот од апликациите

Кликнете **Поставување страница** или **Печати** во менито **Датотека** на вашата апликација. Ако е потребно, кликнете на **Прикажи ги деталите** (или ▼) за да го проширите прозорецот за печатење.

Белешка:

Во зависност од апликацијата што се користи, **Дефиниција на страницата** можеби нема да се прикаже во менито **Датотека**, а операциите за прикажување на екранот за печатење може да се разликуваат. За повеќе информации, погледнете во помошта за апликацијата.

Стартување на услужната програма

Изберете **Системски претпочитани вредности** од менито Apple > **Печатачи и скенери** (или **Печати и скенирај**, **Печати и испрати факс**), а потоа изберете го печатачот. Кликнете **Опции и производи** > **Услужна програма** > **Отвори ја услужната програма за печатачот**.

Водич за двигателот за печатачот за Mac OS

Epson Printer Utility

Може да вршите одржување како што е проверката на прскалките и чистењето на главата за печатење, а со активирање на **EPSON Status Monitor**, може да го проверувате статусот на печатачот и информациите за грешки.

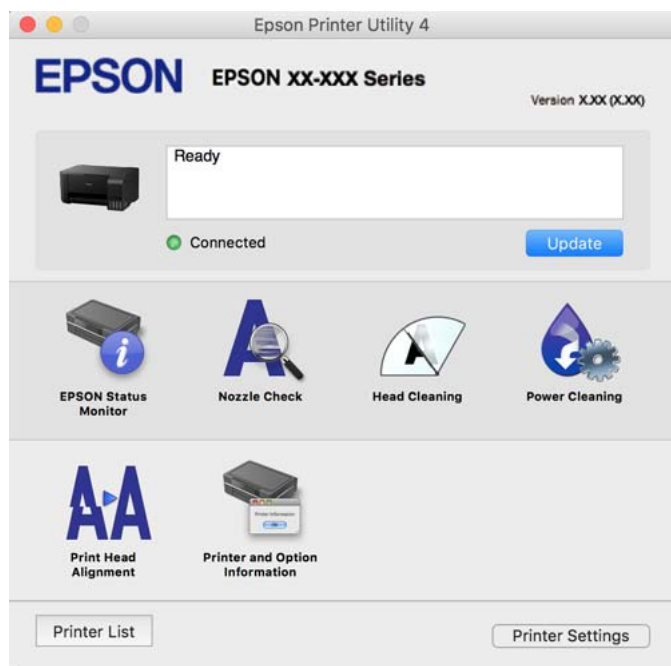

Пристапување до прозорецот за оперативни поставувања на Mac OS двигателот за печатач

Изберете **Системски претпочитани вредности** од менито Apple > **Печатачи и скенери** (или **Печати и скенирај**, **Печати и испрати факс**), а потоа изберете го печатачот. Кликнете **Опции и производи** > **Опции** (или **Двигател**).

Апликација за брзо и забавно печатење од компјутер (Epson Photo+)

Epson Photo+ е апликација што овозможува едноставно печатење слики со разни распореди. Исто така, може да вршите корекција на слики и да ја приспособувате положбата додека го прегледувате документот. Може и да ги осветлите сликите додавајќи текст и печати каде сакате. Кога печатите на оригинална хартија Epson за слики, доаѓаат до израз перформансите на мастилото, создавајќи убав резултат со одлични бои.

За повеќе информации, погледнете ја помошта во апликацијата.

Белешка:

- Оперативните системи Windows Server не се поддржани.
- За да ја користите апликацијата, мора да биде инсталиран двигателот за овој печатач.

Стартување во Windows

Windows 10

Кликнете на копчето за стартување, па изберете **Epson Software > Epson Photo+**.

Windows 8.1/Windows 8

Внесете го името на апликацијата во полето за пребарување, а потоа изберете ја прикажаната икона.

Windows 7/Windows Vista/Windows XP

Кликнете на копчето за стартување, па изберете **Сите програми** или **Програми > Epson Software > Epson Photo+**.

Стартување во Mac OS

Изберете **Оди > Апликации > Epson Software > Epson Photo+**.

Поврзани информации

➔ [„Одделно инсталирање на апликациите“ на страница 78](#)

Софтвер за скенирање

Апликација за скенирање од компјутер (Epson ScanSmart)

Оваа апликација ви овозможува лесно да скенирате документи и фотографии, а потоа да ги зачувате скенираните слики со едноставни чекори.

За повеќе информации околу користењето на функциите, видете во помошта за Epson ScanSmart.

Активирање во Windows

Windows 10

Кликнете на копчето за стартување, па изберете **Epson Software > Epson ScanSmart**.

Windows 8.1/Windows 8

Внесете го името на апликацијата во полето за пребарување, а потоа изберете ја прикажаната икона.

Windows 7

Кликнете на копчето за стартување, па изберете **Сите програми > Epson Software > Epson ScanSmart**.

Активирање во Mac OS

Изберете **Оди > Апликации > Epson Software > Epson ScanSmart**.

Софтвер за создавање пакети

Application for Creating Driver Packages (EpsonNet SetupManager)

EpsonNet SetupManager е софтвер за создавање пакет за едноставна инсталација на печатачот, на пр. инсталирање на двигателот за печатачот, инсталирање на EPSON Status Monitor и создавање порта за печатачот. Овој софтвер му овозможува на администраторот да создава уникатни софтверски пакети и да ги дистрибуира до групите.

За повеќе информации, посетете ја веб-локацијата на Epson за вашиот регион.

<http://www.epson.com>

Софтвер за ажурирање

Апликација за ажурирање софтвер и фирмвер (EPSON Software Updater)

EPSON Software Updater е апликација што инсталира нов софтвер и ажурира фирмвер и прирачници преку интернет. Ако сакате редовно да ги проверувате информациите за ажурирања, може да го поставите интервалот за проверка за ажурирања во поставките за автоматско ажурирање на EPSON Software Updater.

Белешка:

Оперативните системи Windows Server не се поддржани.

Стартување во Windows

Windows 10

Кликнете го копчето Старт, а потоа изберете **Epson Software > EPSON Software Updater**.

Windows 8.1/Windows 8

Внесете го името на апликацијата во полето за пребарување, а потоа изберете ја прикажаната икона.

Windows 7/Windows Vista/Windows XP

Кликнете го копчето Старт, па изберете **Сите програми (или Програми) > Epson Software > EPSON Software Updater**.

Белешка:

*Може да ја активирате EPSON Software Updater и со кликање на иконата за печатачот во лентата со задачи на работната површина, па да изберете **Ажурирање софтвер**.*

Стартување во Mac OS

Изберете **Оди > Апликации > Epson Software > EPSON Software Updater**.

Поврзани информации

➔ „Одделно инсталирање на апликациите“ на страница 78

Спецификации за производите

Спецификации за печатачот

Положба на прскалките на главата за печатење		Прскалки за црно мастило: 180 Прскалки за мастило во боја: 59 за секоја боја
Тежина на хартијата*	Обична хартија	64 до 90 g/m ² (17 до 24 lb)
	Пликови	Плик #10, DL, C6: 75 до 100 g/m ² (20 на 27 lb)

* Дури и кога дебелината на хартијата е во рамки на овој опсег, може да не може да ја внесете хартијата во печатачот или квалитетот на печатење може да се намали во зависност од својствата и квалитетот на хартијата.

Површина за печатење

Површина за печатење за единични листови

Квалитетот на печатењето може да е понизок во засенчените области поради механизмот на печатачот.

Печатење со рамки

	A	3.0 mm (0.12 in.)
	B	3.0 mm (0.12 in.)
	C	41.0 mm (1.61 in.)
	D	37.0 mm (1.46 in.)

Печатење без рамки

	A	44.0 mm (1.73 in.)
	B	40.0 mm (1.57 in.)

Површина за печатење за пликови

Квалитетот на печатењето може да е понизок во засенчените области поради механизмот на печатачот.

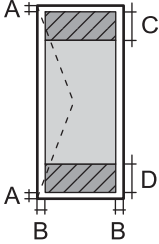
	A	3.0 mm (0.12 in.)
	B	3.0 mm (0.12 in.)
	C	18.0 mm (0.71 in.)
	D	41.0 mm (1.61 in.)

Спецификации на скенерот

Тип на скенерот	Рамен оптички скенер
Фотоелектричен уред	CIS
Максимална големина на документ	216×297 мм (8.5×11.7 инчи) A4, Letter
Резолуција	600 dpi (главно скенирање) 1200 dpi (под-скенирање)
Длабочина на бојата	<p>Боја</p> <ul style="list-style-type: none"> <input type="checkbox"/> 48 битови на точка внатрешно (16 битови по точка на боја внатрешно) <input type="checkbox"/> 24 битови на точка надворешно (8 битови по точка на боја надворешно) <p>Сива палета</p> <ul style="list-style-type: none"> <input type="checkbox"/> 16 битови по точка внатрешно <input type="checkbox"/> 8 битови по точка надворешно <p>Црно и бело</p> <ul style="list-style-type: none"> <input type="checkbox"/> 16 битови по точка внатрешно <input type="checkbox"/> 1 битови по точка надворешно
Извор на светлина	LED

Спецификации на интерфејсот

За компјутер	USB
--------------	-----

Димензии

Димензии	Складирање <input type="checkbox"/> Ширина: 375 mm (14.8 in.) <input type="checkbox"/> Длабочина: 347 mm (13.7 in.) <input type="checkbox"/> Висина: 179 mm (7.0 in.) Печатење <input type="checkbox"/> Ширина: 375 mm (14.8 in.) <input type="checkbox"/> Длабочина: 578 mm (22.8 in.) <input type="checkbox"/> Висина: 253 mm (10.0 in.)
Тежина*	Околу 3.9 kg (8.6 lb)

* Без мастилото и без кабелот за напојување.

Електрични спецификации

L3210 Series

Номинален напон	AC 100–240 V	AC 220–240 V
Опсег на номинална фреквенција	50–60 Hz	50–60 Hz
Номинална струја	0.4–0.2 A	0.2 A
Потрошувачка на енергија (со USB-врска)	Самостојно копирање: околу 14.0 W (ISO/IEC24712) Режим на подготвеност: околу 4.0 W Режим на спиење: околу 0.4 W Исклучено напојување: околу 0.2 W	Самостојно копирање: околу 14.0 W (ISO/IEC24712) Режим на подготвеност: околу 4.0 W Режим на спиење: околу 0.4 W Исклучено напојување: околу 0.2 W

Белешка:

- Проверете ја етикетата за напон на печатачот.
- Корисници во Европа, посетете ја следнава веб-локација за детали околу потрошувачката на електрична енергија.

<http://www.epson.eu/energy-consumption>

L3200 Series

Номинален напон	AC 100–240 V	AC 220–240 V
Опсег на номинална фреквенција	50–60 Hz	50–60 Hz
Номинална струја	0.4–0.2 A	0.2 A

Потрошувачка на енергија (со USB-врска)	Самостојно копирање: околу 14.0 W (ISO/IEC24712) Режим на подготвеност: околу 4.0 W Режим на спиење: околу 0.4 W Исклучено напојување: околу 0.2 W	Самостојно копирање: околу 14.0 W (ISO/IEC24712) Режим на подготвеност: околу 4.0 W Режим на спиење: околу 0.4 W Исклучено напојување: околу 0.2 W
---	---	---

Белешка:

- Проверете ја етикетата за напон на печатачот.
- Корисници во Европа, посетете ја следнава веб-локација за детали околу потрошувачката на електрична енергија.
<http://www.epson.eu/energy-consumption>

Спецификации за животната средина

Работа	<p>Користете го печатачот во опсегот прикажан на следниов графикон.</p> <p>Температура: од 10 до 35°C (од 50 до 95°F) Влажност: од 20 до 80% RH (без кондензација)</p>
Складирање	<p>Температура: -20 од 40°C (-4 до 104°F)* Влажност: од 5 до 85% RH (без кондензација)</p>

* Можете да го чувате еден месец на 40°C (104°F).

Спецификации за околината за шишињата со мастило

Температура на чување	-20 до 40 °C (-4 до 104 °F)*
Температура на замрзнување	-15 °C (5 °F) Мастилото се топи и може да се користи по околу 2 часа на 25 °C (77 °F).

* Можете да го чувате еден месец на 40 °C (104 °F).

Системски барања

- Windows
 - Windows Vista, Windows 7, Windows 8/8.1, Windows 10 или понов (32-битен, 64-битен)
 - Windows XP SP3 (32-битен)
 - Windows XP Professional x64 Edition SP2
 - Windows Server 2003 (SP2) или понова верзија
- Mac OS
 - Mac OS X v10.6.8 или понова верзија

Белешка:

- Mac OS може да не поддржува некои апликации и функции.*
- Датотечниот систем UNIX (UFS) за Mac OS не е поддржан.*

Регулаторни информации

Стандарди и одобренија

Стандарди и одобренија за европски модел

Следниов модел има ознака CE и е во сообразност со сите важечки директиви на ЕУ. За повеќе детали, посетете ја следнава веб-локација каде што може да ја видите целата изјава за сообразност, со упатувања кон Директивите и усогласените стандарди користени за изјавата за сообразност.

<http://www.epson.eu/conformity>

C634J

Ограничувања за копирање

Запазете ги следниве ограничувања за да обезбедите одговорна и законска употреба на печатачот.

Забрането е со закон копирање на следниве работи:

- Банкарски сметки, ковани пари, пазарни хартии од вредности издадени од државата, државни обврзници и локални хартии од вредност
- Неискористени поштенски марки, разгледници со платена поштарина и други официјални поштенски документи со важечки поштенски знак
- Државни таксени марки и хартии од вредност кои се издаваат во согласност со законската постапки

Внимавајте при копирање на следниве работи:

- Пазарни хартии од вредности од приватни фирми (сертификати за производи, преносливи хартии од вредност, чекови итн.), месечни пропусници, карти со попуст итн.

- Пасоши, возачки дозволи, гаранции за состојба, сметки за патарина, бонови за храна, билети, итн.

Белешка:

Копирањето на овие работи може исто така да биде забрането со закон.

Соодветна употреба на авторските материјали:

Печатачите може да се користат неправилно со несоодветно копирање на материјали заштитени со авторски права. Освен во случај на препорака од признат надлежен орган, однесувајте се одговорно и со почит кон дозволата за копирање од страна на носителот на авторско право пред да го копирате публикуваниот материјал.

Каде да се обратите за помош

Веб-локација за техничка поддршка.	151
Контактирање со поддршката на Epson.	151

Веб-локација за техничка поддршка

Ако ви треба дополнителна помош, посетете ја веб-локацијата за поддршка на Epson подолу. Изберете ја земјата или регионот и одете на делот за поддршка на локалната веб-локација на Epson. На локацијата се достапни и најновите двигатели, ЧПП, прирачници и други материјали за преземање.

<http://support.epson.net/>

<http://www.epson.eu/support> (Европа)

Ако производот на Epson не работи правилно и не може да го решите проблемот, контактирајте со службите за поддршка на Epson за помош.

Контактирање со поддршката на Epson

Пред да контактирате со Epson

Ако вашиот производ Epson не работи правилно и не можете да го решите проблемот со информациите за решавање проблеми во прирачниците на производот, контактирајте со службата за поддршка на Epson за помош.

Следниов список со служби за поддршка на Epson се заснова на земјата во која била извршена продажбата. Некои производи може да не се продаваат во вашата тековна локација, па треба да контактирате со соодветната служба за поддршка на Epson за областа во која сте го купиле производот.

Ако службата за поддршка на Epson за вашата област не е наведена подолу, контактирајте со продавачот од каде што сте го купиле производот.

Службата за поддршка на Epson ќе може да ви помогне многу побрзо ако ги обезбедите следниве информации:

- Сериски број на производот
(Етикетата со серискиот број обично е одзади на производот.)
- Модел на производот
- Верзија на софтверот на производот
(Кликнете **About**, **Version Info** или слично копче во софтверот на производот.)
- Бренд и модел на компјутерот
- Името и верзијата на оперативниот систем на компјутерот
- Имиња и верзии на софтверските апликации што обично ги користите со производот

Помош за корисниците во Европа

Видете во вашата Пан-европска гаранција за информации како да контактирате со поддршката на Epson.

Помош за корисниците во Тајван

Контакти за информации, поддршка и услуги се:

На интернет

<http://www.epson.com.tw>

На располагање се спецификации за производот, двигатели за преземање и прашања за производи.

Центар за помош на Epson

Телефон: +886-2-80242008

Нашиот тим во Центарот за помош може телефонски да ви помогне за следново:

- Барања за продажба и информации за производи
- Прашања за користење на производи или проблеми
- Барања за поправка и гаранција

Центар за сервисирање:

<http://www.tekcare.com.tw/branchMap.page>

Корпорацијата TekCare е овластен сервисен центар за Epson Taiwan Technology & Trading Ltd.

Помош за корисниците во Сингапур

Извори на информации, поддршка и достапни услуги од Epson во Сингапур се:

На интернет

<http://www.epson.com.sg>

На располагање се информации за спецификации за производ, двигатели за преземање, Најчесто поставувани прашања (ЧПП), Барања за продажба и Техничка помош преку е-пошта.

Центар за помош на Epson

Бесплатен телефонски број: 800-120-5564

Нашиот тим во Центарот за помош може телефонски да ви помогне за следново:

- Барања за продажба и информации за производи
- Прашања за користење на производи или решавање проблеми
- Барања за поправка и гаранција

Помош за корисниците во Тајланд

Контакти за информации, поддршка и услуги се:

На интернет

<http://www.epson.co.th>

Достапни се информации за спецификации за производ, двигатели за преземање, Најчесто поставувани прашања (ЧПП), и е-пошта.

Контакт центар на Epson

Телефон: 66-2685-9899

Е-пошта: support@eth.epson.co.th

Нашиот тим за грижа за корисници може телефонски да ви помогне за следново:

- Барања за продажба и информации за производи
- Прашања за користење на производи или проблеми
- Барања за поправка и гаранција

Помош за корисниците во Виетнам

Контакти за информации, поддршка и услуги се:

Сервисен центар на Epson

65 Truong Dinh Street, District 1, Ho Chi Minh City, Vietnam.

Телефон(град Хо Ши Мин): 84-8-3823-9239, 84-8-3825-6234

29 Tue Tinh, Quan Hai Ba Trung, Hanoi City, Vietnam

Телефон(град Ханой): 84-4-3978-4785, 84-4-3978-4775

Помош за корисниците во Индонезија

Контакти за информации, поддршка и услуги се:

На интернет

<http://www.epson.co.id>

- Информации за спецификациите на производот, двигателите за преземање
- Често поставувани прашања (ЧПП), барања за продажба, прашања преку е-пошта

Телефонска линија на Epson

Телефон: +62-1500-766

Факс: +62-21-808-66-799

Нашиот тим на директната линија може телефонски или преку факс да ви помогне за следново:

- Барања за продажба и информации за производи
- Техничка поддршка

Сервисен центар на Epson

Покраина	Име на компанија	Адреса	Телефон Е-пошта
ЏАКАРТА	Epson Sales and Service Jakarta (SUDIRMAN)	Wisma Keiai Lt. 1 Jl. Jenderal Sudirman Kav. 3 Jakarta Pusat - DKI JAKARTA 10220	021-5724335 ess@epson-indonesia.co.id; ess.support@epson-indonesia.co.id
СЕРПОНГ	Epson Sales and Service Serpong	Ruko Melati Mas Square Blok A2 No.17 Serpong-Banten	082120090084 / 082120090085 esstag@epson-indonesia.co.id; esstag.support@epson-indonesia.co.id
СЕМАРАНГ	Epson Sales and Service Semarang	Komplek Ruko Metro Plaza Block C20 Jl. MT Haryono No. 970 Semarang -JAWA TENGAH	024 8313807 / 024 8417935 esssmg@epson-indonesia.co.id; esssmg.support@epson-indonesia.co.id
ЏАКАРТА	Epson Sales and Service Jakarta (MANGGA DUA)	Ruko Mall Mangga Dua No. 48 Jl. Arteri Mangga Dua, Jakarta Utara - DKI JAKARTA	021 623 01104 jkt-technical1@epson-indonesia.co.id; jkt-admin@epson-indonesia.co.id
БАНДУНГ	Epson Sales and Service Bandung	Jl. Cihampelas No. 48 A Bandung Jawa Barat 40116	022 420 7033 bdg-technical@epson-indonesia.co.id; bdg-admin@epson-indonesia.co.id
МАКАСАП	Epson Sales and Service Makassar	Jl. Cendrawasih NO. 3A, kunjung mae, mariso, MAKASSAR - SULSEL 90125	0411- 8911071 mksr-technical@epson-indonesia.co.id; mksr-admin@epson-indonesia.co.id
МЕДАН	Epson Service Center Medan	Jl. Bambu 2 Komplek Graha Niaga Nomor A-4, Medan - SUMUT	061- 42066090 / 42066091 mdn-technical@epson-indonesia.co.id; mdn-adm@epson-indonesia.co.id
ПАЛЕМБАНГ	Epson Service Center Palembang	Jl. H.M Rasyid Nawawi No. 249 Kelurahan 9 Ilir Palembang Sumatera Selatan	0711 311 330 escplg@epson-indonesia.co.id; escplg.support@epson-indonesia.co.id
ПЕКАНБАРУ	Epson Service Center Pekanbaru	Jl. Tuanku Tambusai No. 459 A Kel. Tangkerang barat Kec Marpoyan damai Pekanbaru - Riau 28282	0761- 8524695 pkb-technical@epson-indonesia.co.id; pkb-admin@epson-indonesia.co.id
ПОНТИАНАК	Epson Service Center Pontianak	Komp. A yani Sentra Bisnis G33, Jl. Ahmad Yani - Pontianak Kalimantan Barat	0561- 735507 / 767049 pontianak-technical@epson-indonesia.co.id; pontianak-admin@epson-indonesia.co.id

Покраина	Име на компанија	Адреса	Телефон Е-пошта
САМАРИНДА	Epson Service Center Samarinda	Jl. KH. Wahid Hasyim (M. Yamin) Kelurahan Sempaja Selatan Kecamatan Samarinda UTARA - SAMARINDA - KALTIM	0541 7272 904 escsmd@epson-indonesia.co.id; escsmd.support@epson-indonesia.co.id
СУРАБАЈА	Epson Sales & Service Surabaya (barat)	Jl. Haji Abdul Wahab Saimin, Ruko Villa Bukit Mas RM-11, Kec. Dukuh Pakis, Surabaya - 60225	031- 5120994 sby-technical@epson-indonesia.co.id; sby-admin@epson-indonesia.co.id
ЈОГЈАКАРТА	Epson Service Center Yogyakarta	YAP Square, Block A No. 6 Jl. C Simanjutak Yogyakarta - DIY	0274 581 065 ygy-technical@epson-indonesia.co.id; ygy-admin@epson-indonesia.co.id
ЏЕМБЕР	Epson Service Center Jember	Jl. Panglima Besar Sudirman Ruko no. 1D Jember-Jawa Timur (Depan Balai Penelitian & Pengolahan Kakao)	0331- 488373 / 486468 jmr-admin@epson-indonesia.co.id; jmr-technical@epson-indonesia.co.id
МАНАДО	EPSON SALES AND SERVICE Manado	Jl. Piere Tendean Blok D No 4 Kawasan Mega Mas Boulevard - Manado 95111	0431- 8805896 MND-ADMIN@EPSON-INDONESIA.CO.ID; MND-TECHNICAL@EPSON-INDONESIA.CO.ID
ЧИРЕБОН	EPSON SERVICE CENTER Cirebon	Jl. Tuparev No. 04 (Depan Hotel Apita) Cirebon, JAWA BARAT	0231– 8800846 cbn-technical@epson-indonesia.co.id
ЧИКАРАНГ	EPSON SALES AND SERVICE CIKARANG	Ruko Metro Boulevard B1 Jababeka cikarang - Jawa Barat,	021- 89844301 / 29082424 ckg-admin@epson-indonesia.co.id; ckg-technical@epson-indonesia.co.id
МАДИУН	EPSON SERVICE CENTER MADIUN	Jl. Diponegoro No.56, MADIUN - JAWA TIMUR	0351- 4770248 mun-admin@epson-indonesia.co.id ; mun-technical@epson-indonesia.co.id
ПУРВОКЕРТ О	EPSON SALES AND SERVICE Purwokerto	Jl. Jendral Sudirman No. 4 Kranji Purwokerto - JAWA TENGAH	0281- 6512213 pwt-admin@epson-indonesia.co.id ; pwt-technical@epson-indonesia.co.id
БОГОР	EPSON SALES AND SERVICE Bogor	Jl.Pajajaran No 15B Kel Bantarjati Kec Bogor Utara - JAWA BARAT 16153	0251- 8310026 bgr-admin@epson-indonesia.co.id ; bgr-technical@epson-indonesia.co.id
СЕРАНГ	EPSON SERVICE CENTER Serang	Jl. Ahmad Yani No.45C, SERANG - BANTEN	0254- 7912503 srg-admin@epson-indonesia.co.id ; srg-technical@epson-indonesia.co.id

Покраина	Име на компанија	Адреса	Телефон Е-пошта
ПАЛУ	EPSON SALES AND SERVICE Palu	Jl. Juanda No. 58, Palu - Sulteng	0451- 4012 881 plw-admin@epson-indonesia.co.id; plw-technical@epson-indonesia.co.id
БАНЏАРМАСИН	EPSON SERVICE CENTER BANJARMASIN	Jl. Gatot Soebroto NO. 153 BANJARMASIN - KALSEL 70235	0511- 6744135 (TEKNISI) / 3266321(ADMIN) bdj-admin@epson-indonesia.co.id; bdj-technical@epson-indonesia.co.id
ДЕНПАСАР	EPSON SALES AND SERVICE Denpasar	JL. MAHENDRADATA NO. 18, DENPASAR - BALI	0361- 3446699 / 9348428 dps-admin@epson-indonesia.co.id; dps-technical@epson-indonesia.co.id
ЏАКАРТА	EPSON SALES AND SERVICE CILANDAK	CIBIS Business Park Tower 9 LT. MEZZANINE, Jalan TB Simatupang No.2, Jakarta Selatan - DKI JAKARTA 12560	021- 80866777 esscibis.support1@epson-indonesia.co.id; esscibis.support2@epson-indonesia.co.id; esscibis.admin@epson-indonesia.co.id; esscibis.sales@epson-indonesia.co.id
СУРАБАЈА	EPSON SALES AND SERVICE SURABAYA (GUBENG)	JL. RAYA GUBENG NO. 62, SURABAYA - JAWA TIMUR	031- 99444940 / 99446299 / 99446377 esssby@epson-indonesia.co.id; esssby.support@epson-indonesia.co.id
АМБОН	EPSON SERVICE CENTER AMBON	Jl. Diponegoro No.37 (Samping Bank Mandiri Syariah) Kel.Ahusen, Kec.Sirimau - Ambon 97127	-

За други градови што не се наведени тука, јавете се на директната линија: 08071137766.

Помош за корисниците во Малезија

Контакти за информации, поддршка и услуги се:

На интернет

<http://www.epson.com.my>

- Информации за спецификациите на производот, двигателите за преземање
- Често поставувани прашања (ЧПП), барања за продажба, прашања преку е-пошта

Контакт центар на Epson

Телефон: 1800-81-7349 (Бесплатен)

Е-пошта: websupport@emsb.epson.com.my

- Барања за продажба и информации за производи
- Прашања за користење на производи или проблеми
- Барања за поправки и гаранција

Главна канцеларија

Телефон: 603-56288288

Факс: 603-5628 8388/603-5621 2088

Помош за корисниците во Индија

Контакти за информации, поддршка и услуги се:

На интернет

<http://www.epson.co.in>

На располагање се спецификации за производот, двигатели за преземање и прашања за производи.

Линија за помош

- Услуги, информации за производот и нарачување потрошни материјали (BSNL линии)
Бесплатен телефонски број: 18004250011
Достапен од 9.00 до 18.00 од понеделник до сабота (освен на државни празници)
- Услуга (CDMA и мобилни корисници)
Бесплатен телефонски број: 186030001600
Достапен од 9.00 до 18.00 од понеделник до сабота (освен на државни празници)

Помош за корисници на Филипините

За добивање техничка помош како и останати пост-продажни услуги, корисниците може да контактираат со корпорацијата Epson Philippines на телефонските, броевите на факс како и на адресата за е-пошта подолу:

На интернет

<http://www.epson.com.ph>

Достапни се информации за спецификациите на производот, двигателите за преземање, често поставуваните прашања (ЧПП) и барањата преку е-пошта.

Грижа за корисници Epson Philippines

Бесплатен телефонски број: (PLDT) 1-800-1069-37766

Бесплатен телефонски број: (Дигитален) 1-800-3-0037766

Метро Манила: (632) 8441 9030

Веб-страница: <https://www.epson.com.ph/contact>

Е-пошта: customercare@epc.epson.com.ph

Достапен од 9.00 до 18.00 од понеделник до сабота (освен на државни празници)

Нашиот тим за грижа за корисници може телефонски да ви помогне за следново:

- Барања за продажба и информации за производи
- Прашања за користење на производи или проблеми
- Барања за поправка и гаранција

Корпорација Epson Philippines

Централа: +632-706-2609

Факс: +632-706-2663