

# ET-1810 Series L1250 Series

# Kullanım Kılavuzu

**Yazdırma**

**Yazıcının Bakımını Yapma**

**Sorun Çözme**

## **İçindekiler**

### **Bu Kılavuza Kılavuz**

Kılavuzlara Giriş. . . . .	5
Bilgi Arama. . . . .	5
Yalnızca İhtiyacınız Olan Sayfaları Yazdırma. . . . .	6
Bu Kılavuz Hakkında. . . . .	6
İşaret ve Semboller. . . . .	6
Ekran Görüntüleri ve Çizimler Hakkında	
Notlar. . . . .	7
İşletim Sistemi Referansları. . . . .	7
Ticari Markalar. . . . .	8
Telif Hakkı. . . . .	8

### **Önemli Yönergeler**

Güvenlik Talimatları. . . . .	10
Mürekkep İçin Güvenlik Yönergeleri. . . . .	10
Yazıcıyla İlgili Öneriler ve Uyarılar. . . . .	10
Yazıcı Kurulumu Hakkında Öneriler ve	
Uyarılar. . . . .	11
Yazıcının Kullanılması Hakkında Öneriler ve	
Uyarılar. . . . .	11
Yazıcıyı Kablosuz Bağlantı ile Kullanma	
Önerileri ve Uyarıları. . . . .	12
Yazıcıyı Taşıma veya Depolama Hakkında	
Öneriler ve Uyarılar. . . . .	12
Kişisel Bilgilerinizin Korunması. . . . .	12

### **Parça Adları ve İşlevleri**

Parça Adları ve İşlevleri. . . . .	14
------------------------------------	----

### **Kontrol Paneli Kılavuzu**

Düğme ve İşlevler. . . . .	17
İşıklar ve Yazıcı Durumunu Kontrol Etme. . . . .	17

### **Kağıt Yükleme**

Kağıt Kullanımı Önlemleri. . . . .	22
Kağıt Türü Listesi. . . . .	22
Arka Kağıt Besleyiciye Kağıt Yükleme. . . . .	23
Arka kağıt beslemesine zarf yükleme. . . . .	24
Çeşitli Kağıtları Yükleme. . . . .	26
Önceden Delinmiş Kağıt Yükleme. . . . .	26
Uzun Kağıtları Yükleme. . . . .	26

### **Yazdırma**

Belgeleri Yazdırma. . . . .	28
Bilgisayardan Yazdırma — Windows. . . . .	28
Bilgisayardan Yazdırma — Mac OS. . . . .	48
Akıllı Cihazlardan Belgeleri Yazdırma (iOS). . . . .	52
Akıllı Cihazlardan Belgeleri Yazdırma	
(Android). . . . .	53
Zarflara Yazdırma. . . . .	54
Bilgisayardan Zarflara Yazdırma (Windows). . . . .	54
Bilgisayardan Zarflara Yazdırma (Mac OS). . . . .	54
Web Sayfalarını Yazdırma. . . . .	55
Bilgisayardan Web Sayfalarını Yazdırma. . . . .	55
Akıllı Cihazlardan Web Sayfalarını Yazdırma. . . . .	55
Bulut Hizmeti Kullanarak Yazdırma. . . . .	56

### **Yazıcının Bakımını Yapma**

Mürekkep Seviyelerini Kontrol Etme. . . . .	58
Baskı Kalitesini İyileştirme. . . . .	58
Yazdırma Başlığını Kontrol Etme ve Temizleme. . . . .	58
Güçlü Temizleme ögesini Çalıştırma. . . . .	60
Başlık tıkanmasını önleme. . . . .	61
Yazdırma Kafasını Hizalama. . . . .	61
Kağıt Yolunu Temizleme. . . . .	62
Yazıcıyı Temizleme. . . . .	63
Sıçrayan Mürekkebi Temizleme. . . . .	63
Yazıcıdan Beslenen Toplam Sayfa Miktarını	
Kontrol Etme. . . . .	63
Güç Tasarrufu. . . . .	64
Güç Tasarrufu — Windows. . . . .	64
Güç Tasarrufu — Mac OS. . . . .	64
Uygulamaları Ayrı Ayrı Yükleme veya Kaldırma. . . . .	65
Uygulamaları Ayrı Ayrı Yükleme. . . . .	65
Yazıcı Ekleme (sadece Mac OS için). . . . .	68
Uygulamaları Kaldırma. . . . .	68
Uygulamaları ve Bellenim Sürümünü	
Güncelleme. . . . .	70
Yazıcıyı Taşıma ve Depolama. . . . .	70

### **Sorun Çözme**

Yazıcı Beklendiği Gibi Çalışmıyor. . . . .	74
Yazıcı Açılmıyor veya Kapanmıyor. . . . .	74
Güç Otomatik Olarak Kapanır. . . . .	74
Kağıt Düzgün Bir Şekilde Beslenmiyor. . . . .	75
Yazdırılmıyor. . . . .	77

Yazıcı Beklendiği Gibi Çalıştırılmıyor. . . . .	93
Işıklar ve Yazıcı Durumunu Kontrol Etme. . . . .	94
Kağıt Sıkışıyor. . . . .	96
Sıkışan Kağıdı Çıkarma. . . . .	97
Kağıt Sıkışmalarını Önleme. . . . .	99
Mürekkep Doldurma Zamanı. . . . .	100
Mürekkep Şişesi Kullanma Önlemleri. . . . .	100
Mürekkep Tanklarını Doldurma. . . . .	101
Yazdırma Kalitesi Düşük. . . . .	105
Çıktılarda Renk Eksik, Bantlar veya Beklenmedik Renkler Görünüyor. . . . .	105
Siyah Mürekkep ile Yazdırma Kalitesi Düşük. . . . .	105
Yaklaşık 2.5 cm Aralıklarla Renkli Şeritler Görünüyor. . . . .	106
Bulanık Baskılar, Dikey Şerit veya Yanlış Hizalama. . . . .	107
Çıktı Boş Bir Sayfa Olarak Çıkıyor. . . . .	107
Kağıt Lekeli veya Zedelenmiş. . . . .	108
Yazdırılan Fotoğraflar Yapışkan. . . . .	109
Görüntüler ve Fotoğraflar Beklenilmeyen Renklerde Yazdırılıyor. . . . .	109
Kenar Boşlukları Olmadan Yazdırılmıyor. . . . .	110
Görüntünün Kenarları Kenarlıksız Yazdırma Sırasında Kırıldı. . . . .	110
Çıktı Konumu, Boyutu veya Kenar Boşlukları Yanlış. . . . .	111
Basılı Karakterler Yanlış veya Bozuk. . . . .	111
Yazdırılan Görüntü Ters. . . . .	112
Baskılarda Mozaik Gibi Desenler. . . . .	112
Sorun Çözülemiyor. . . . .	113
Yazdırma Sorunları Çözülemiyor. . . . .	113

## **Bilgisayar veya Cihaz Ekleme veya Değiştirme**

Ağa Bağlı Bir Yazıcıya Bağlanma. . . . .	116
Ağ Yazıcısını İkinci Bir Bilgisayardan Kullanma	116
Ağ Yazıcısını Akıllı Cihazdan Kullanma. . . . .	117
Ağ Bağlantısını Yeniden Ayarlama. . . . .	117
Kablosuz Yönlendiriciyi Değiştirirken. . . . .	117
Bilgisayarı Değiştirirken. . . . .	118
Bağlantı Yöntemini Bilgisayara Değiştirme. . . . .	118
W-Fi Ayarlarını Kontrol Panelinden Yapma. . . . .	119
Akıllı Bir Cihazı ve Yazıcıyı Doğrudan Bağlama (Wi-Fi Direct). . . . .	121
Wi-Fi Direct Hakkında. . . . .	122
Wi-Fi Direct Yoluyla Cihazlara Bağlanma. . . . .	122
Ağ Bağlantı Durumunu Kontrol Etme. . . . .	123
Ağ Işığı Kullanarak Ağ Durumunu Kontrol Etme. . . . .	123

Ağ Bağlantısı Raporu Yazdırma. . . . .	124
Ağ Durumu Sayfası Yazdırma. . . . .	129
Bilgisayarın Ağını Kontrol Etme (yalnızca Windows). . . . .	129

## **Ürün Bilgileri**

Kağıt Bilgileri. . . . .	132
Kullanılabilir Kağıtlar ve Kapasiteler. . . . .	132
Kullanılmayan Kağıt Türleri. . . . .	134
Sarf Malzemesi Ürünleri Bilgileri. . . . .	135
Mürekkep Şişesi Kodları. . . . .	135
Yazılım Bilgileri. . . . .	136
Yazdırma Yazılımı. . . . .	136
Paket Oluşturma Yazılımı. . . . .	139
Ayarları Yapma Yazılımı. . . . .	140
Güncelleme İçin Yazılım. . . . .	142
Ürün Özellikleri. . . . .	142
Yazıcı Özellikleri. . . . .	142
Arayüz Özellikleri. . . . .	144
Ağ Özellikleri. . . . .	144
Boyutlar. . . . .	145
Elektrik Özellikleri. . . . .	145
Çevre Teknik Özellikleri. . . . .	146
Sistem Gereksinimleri. . . . .	146
Düzenleyici Bilgileri. . . . .	147
Standartlar ve Onaylar. . . . .	147
Kopyalama Sınırlamaları. . . . .	147

## **Nereden Yardım Alınır**

Teknik Destek Web Sitesi. . . . .	150
Epson Desteğe Başvurma. . . . .	150
Epson ile İletişime Geçmeden Önce. . . . .	150
Avrupa'daki Kullanıcılar için Yardım. . . . .	150
Avustralya'daki Kullanıcılar için Yardım. . . . .	150
Yeni Zelanda'daki Kullanıcılar için Yardım. . . . .	151
Singapur'daki Kullanıcılar için Yardım. . . . .	151
Tayland'daki Kullanıcılar için Yardım. . . . .	152
Vietnam'daki Kullanıcılar için Yardım. . . . .	152
Endonezya'daki Kullanıcılar için Yardım. . . . .	152
Malezya'daki Kullanıcılar için Yardım. . . . .	155
Hindistan'daki Kullanıcılar için Yardım. . . . .	156
Filipinler'deki Kullanıcılar için Yardım. . . . .	156

# Bu Kılavuza Kılavuz

Kılavuzlara Giriş. . . . .	5
Bilgi Arama. . . . .	5
Yalnızca İhtiyacınız Olan Sayfaları Yazdırma. . . . .	6
Bu Kılavuz Hakkında. . . . .	6
Ticari Markalar. . . . .	8
Telif Hakkı. . . . .	8

## Kılavuzlara Giriş

Epson yazıcınızla aşağıdaki kılavuzlar verilir. Kılavuzların yanı sıra çeşitli Epson yazılım uygulamaları ile birlikte verilen yardım bilgilerine de bakmayı unutmayın.

### ❑ Önemli Güvenlik Talimatları (kağıda basılı kılavuz)

Size bu yazıcının güvenli kullanımı için talimatlar sunar.

### ❑ Buradan Başlayın (kağıda basılı kılavuz)

Yazıcının ayarlanması ve yazılımın kurulması hakkında bilgi verir.

### ❑ Kullanım Kılavuzu (dijital kılavuz)

Bu kılavuz. Bu kılavuz PDF ve Web kılavuzları olarak mevcuttur. Yazıcı kullanımı, yazıcıyı ağda kullanırken ağ ayarları ve sorunları çözme hakkında tüm bilgiyi ve talimatları sağlar.

Aşağıdaki yöntemlerle yukarıda belirtilen kılavuzların en son sürümlerini alabilirsiniz.

### ❑ Kağıda basılı kılavuz

<http://www.epson.eu/support> adresindeki Epson Avrupa destek web sitesini ya da <http://support.epson.net/> adresindeki Epson dünya çapında destek web sitesini ziyaret edin.

### ❑ Dijital kılavuz

Web kılavuzunu görüntülemek için aşağıdaki web sitesini ziyaret edin, ürün adını girin ve ardından **Destek** kısmına gidin.

<http://epson.sn>

## Bilgi Arama

PDF kılavuz, anahtar sözcüğe göre bulmak istediğiniz bilgiyi aramanızı veya yer işaretlerini kullanarak doğrudan belirli kısımlara atlamayı sağlar. Bu bölümde bilgisayarınızda Adobe Acrobat Reader DC'de açılmış bir PDF kılavuzun nasıl kullanılacağı açıklanmaktadır.

### Anahtar sözcüğe göre arama

**Düzen > Gelişmiş Arama**'ya tıklayın. Arama penceresinde bulmak istediğiniz bilgi için anahtar sözcüğü (metin) girin ve sonra **Ara** ögesine tıklayın. İsbetler bir liste olarak görüntülenir. O sayfaya gitmek için görüntülenen isabetlerden birine tıklayın.

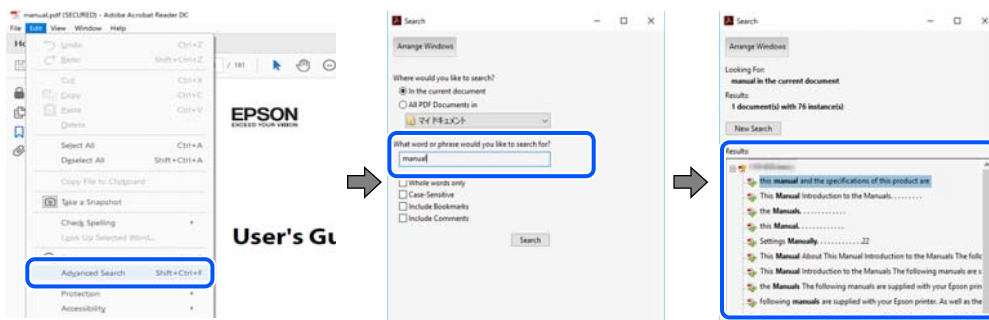

### Doğrudan yer işaretlerinden atlama

O sayfaya atlamak için bir başlığa tıklayın. O bölümdeki alt düzey başlıkları görüntülemek için + veya > ögesine tıklayın. Önceki sayfaya dönmek için klavyenizde aşağıdaki işlemi gerçekleştirin.

- ❑ Windows: **Alt** tuşunu basılı tutun ve sonra ← öğesine basın.
- ❑ Mac OS: bir komut tuşunu basılı tutun ve sonra ← öğesine basın.

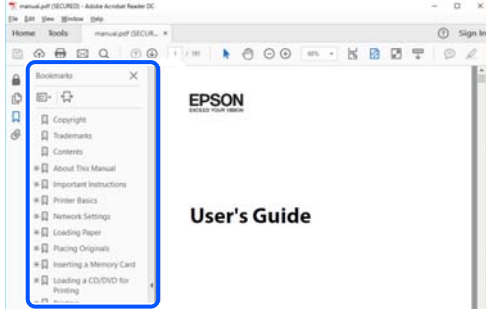

## Yalnızca İhtiyacınız Olan Sayfaları Yazdırma

Yalnızca gereken sayfaları çıkarabilir ve yazdırabilirsiniz. **Dosya** menüsünde **Yazdır** öğesine tıklayın ve sonra **Yazdırılacak Sayfalar** içindeki **Sayfalar** içinde yazdırmak istediğiniz sayfaları belirtin.

- ❑ Sayfa serisi belirtmek için başlangıç sayfası ve bitiş sayfası arasına bir tire girin.  
Örnek: 20-25
- ❑ Seri olmayan sayfaları belirtmek için sayfaları virgüllerle ayırın.  
Örnek: 5, 10, 15

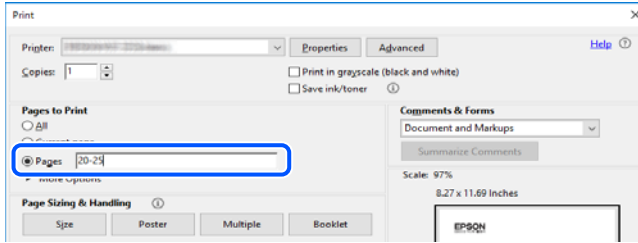

## Bu Kılavuz Hakkında

Bu kısımda işaret ve sembollerin anlamı, açıklamalar hakkında notlar ve bu kılavuzda kullanılan işletim sistemi referansı bilgileri açıklanmaktadır.

### İşaret ve Semboller



#### **Dikkat:**

*Kendinize bir zarar gelmemesi için uyulması gereken talimatlar.*



#### **Önemli:**

*Aygıtınıza bir zarar gelmemesi için uyulması gereken talimatlar.*

**Not:**

*Tamamlayıcı ve referans bilgiler sağlar.*

**İlgili Bilgi**

➔ İlgili bölümlere bağlantılar.

## **Ekran Görüntüleri ve Çizimler Hakkında Notlar**

- Yazıcı sürücüsü ekran görüntüleri Windows 10 veya macOS High Sierra'dan alınmıştır. Ekranlarda görüntülenen içerik, model ve duruma göre değişir.
- Bu kılavuzda kullanılan çizimler sadece örnek amaçlıdır. Kullanılan modele bağlı olarak küçük farklılıklar gözlemlenmesine rağmen çalışma yöntemi aynıdır.

## **İşletim Sistemi Referansları**

### **Windows**

Bu kılavuzda “Windows 10”, “Windows 8.1”, “Windows 8”, “Windows 7”, “Windows Vista”, “Windows XP”, “Windows Server 2019”, “Windows Server 2016”, “Windows Server 2012 R2”, “Windows Server 2012”, “Windows Server 2008 R2”, “Windows Server 2008”, “Windows Server 2003 R2” ve “Windows Server 2003” gibi terimlerle aşağıdaki işletim sistemleri ifade edilmektedir. Ayrıca “Windows” ile tüm sürümler ifade edilmektedir.

- Microsoft® Windows® 10 işletim sistemi
- Microsoft® Windows® 8.1 işletim sistemi
- Microsoft® Windows® 8 işletim sistemi
- Microsoft® Windows® 7 işletim sistemi
- Microsoft® Windows Vista® işletim sistemi
- Microsoft® Windows® XP işletim sistemi
- Microsoft® Windows® XP Professional x64 Edition işletim sistemi
- Microsoft® Windows Server® 2019 işletim sistemi
- Microsoft® Windows Server® 2016 işletim sistemi
- Microsoft® Windows Server® 2012 R2 işletim sistemi
- Microsoft® Windows Server® 2012 işletim sistemi
- Microsoft® Windows Server® 2008 R2 işletim sistemi
- Microsoft® Windows Server® 2008 işletim sistemi
- Microsoft® Windows Server® 2003 R2 işletim sistemi
- Microsoft® Windows Server® 2003 işletim sistemi

### **Mac OS**

Bu kılavuzda, “Mac OS” Mac OS X v10.6.8 veya sonrasını ifade etmek için kullanılır.

## Ticari Markalar

- ❑ EPSON® , Seiko Epson Corporation'ın tescilli ticari markası, EPSON EXCEED YOUR VISION veya EXCEED YOUR VISION ise Seiko Epson Corporation'ın ticari markalarıdır.
- ❑ QR Code is a registered trademark of DENSO WAVE INCORPORATED in Japan and other countries.
- ❑ Microsoft® , Windows® , Windows Server® , and Windows Vista® are registered trademarks of Microsoft Corporation.
- ❑ Apple, Mac, macOS, OS X, Bonjour, ColorSync, Safari, iPad, iPhone, iPod touch, and iTunes are trademarks of Apple Inc., registered in the U.S. and other countries.
- ❑ Chrome, Google Play, and Android are trademarks of Google LLC.
- ❑ Adobe, Acrobat, and Reader are either registered trademarks or trademarks of Adobe in the United States and/or other countries.
- ❑ Firefox is a trademark of the Mozilla Foundation in the U.S. and other countries.
- ❑ Genel Bildirim: Bu belgede geçen diğer ürün adları sadece tanımlama amaçlıdır ve bu ürünlerle ilgili ticari marka hakları ilgili sahiplerine aittir.Epson bu markalarla ilgili olarak hiçbir hak talep etmemektedir.

## Telif Hakkı

Bu belgenin herhangi bir kısmı, Seiko Epson Corporation'ın yazılı izni olmadan kısmen veya bütün olarak çoğaltılamaz, bilgi erişim sistemlerinde saklanamaz veya elektronik, mekanik yöntemlerle, fotokopi, kayıt yöntemleriyle veya diğer yöntemlerle başka ortamlara aktarılamaz. Burada bulunan bilgilerin kullanımı konusunda herhangi bir patent yükümlülüğü olduğu varsayılmamıştır. Buradaki bilgilerin kullanılması sonucu oluşan zararlar için de herhangi bir sorumluluk kabul edilmez. Burada bulunan bilgiler yalnızca bu Epson ürünü ile kullanılmak üzere tasarlanmıştır. Epson, bu bilgilerin diğer ürünlerle ilgili olarak herhangi bir şekilde kullanılmasından sorumlu değildir.

Seiko Epson Corporation ve bağlı kuruluşları ürünü satın alanın veya üçüncü kişilerin kaza, ürünün yanlış veya kötü amaçla kullanılması, ürün üzerinde yetkisiz kişilerce yapılan değişiklikler, onarımlar veya tadilatlar veya (ABD hariç olmak üzere) Seiko Epson Corporation'ın çalıştırma ve bakım talimatlarına aykırı hareketler nedeniyle uğradıkları zarar, kayıp, maliyet veya gider konusunda ürünü satın alana ve üçüncü kişilere karşı kesinlikle yükümlü olmayacaktır.

Seiko Epson Corporation tarafından Orijinal Epson Ürünü veya Epson Tarafından Onaylanmış Ürün olarak tanımlananlar dışında herhangi bir opsiyonun veya sarf malzemesi ürünün kullanılmasından kaynaklanan herhangi bir zarar veya sorun için Seiko Epson Corporation ve yan kuruluşları sorumlu tutulamaz.

Seiko Epson Corporation tarafından Epson Tarafından Onaylanmış Ürün olarak tanımlananlar dışında herhangi bir arayüz kablosu kullanıldığında oluşan elektromanyetik parazitlerden kaynaklanan herhangi bir hasar için Seiko Epson Corporation sorumlu tutulamaz.

© 2020 Seiko Epson Corporation

Bu kılavuzun içeriği ve bu ürünün teknik özellikleri önceden haber verilmeksizin değiştirilebilir.



# Önemli Yönergeler

Güvenlik Talimatları. ....	10
Yazıcıyla İlgili Öneriler ve Uyarılar. ....	10
Kişisel Bilgilerinizin Korunması. ....	12

## Güvenlik Talimatları

Ürünü güvenli bir şekilde kullanabilmek için bu talimatlara uyun.İleride başvurmak üzere bu kılavuzu saklayın.Ayrıca, yazıcı üzerinde belirtilen tüm uyarılara ve talimatlara uymaya özen gösterin.

- Yazıcınızda kullanılan sembollerden bazıları güvenliği ve yazıcının düzgün kullanımını sağlamak içindir. Sembollerin anlamlarını öğrenmek için aşağıdaki siteyi ziyaret edin.  
<http://support.epson.net/symbols>
- Yalnızca yazıcıyla verilen güç kablosunu kullanın ve kabloyu başka bir ekipmanla kullanmayın. Bu yazıcıyla başka kabloların kullanımı veya ekipmanla ürünle verilen güç kablosunun kullanımı yangına veya elektrik çarpmasına neden olabilir.
- AC güç kablonuzun ilgili yerel güvenlik standardına uygun olmasına dikkat edin.
- Yazıcı kılavuzunda özellikle belirtilmedikçe elektrik kablosunu, fişini, yazıcı ünitesini veya çevresel üniteleri kendi başınıza hiçbir zaman sökmeyin, değiştirmeyin veya tamir etmeye çalışmayın.
- Aşağıdaki durumlarda yazıcının fişini çıkarın ve servis için yetkili bir servis personeline başvurun:  
Güç kablosu veya fiş hasar görmüş, yazıcının içine su girmiş, yazıcı yere düşürülmüş veya kasası zarar görmüş, yazıcı normal biçimde çalışmıyor veya çalışması eskisinden farklı. Çalıştırma talimatlarında belirtilmemiş kumanda parçalarını ayarlamayın.
- Yazıcıyı, fişinin kolayca çıkarılabileceği bir prizine yakınına yerleştirin.
- Yazıcıyı açık alanlara, aşırı kir veya toz, su, ısı kaynaklarının yanına veya şok, titreme, yüksek sıcaklık veya neme maruz kalabileceği yerlere yerleştirmeyin veya bu tarz alanlarda depolamayın.
- Yazıcının üzerine sıvı sıçratmamaya ve yazıcıyı ıslak ellerle kullanmamaya dikkat edin.
- Yazıcıyı, kalp pillerinden en az 22 cm uzakta tutun. Yazıcının yaydığı radyo dalgaları, kalp pillerinin çalışmasını olumsuz yönde etkileyebilir.

## Mürekkep İçin Güvenlik Yönergeleri

- Mürekkep tankları, mürekkep tankı kapakları ve açılmış mürekkep şişeleri veya mürekkep şişesi kapaklarını ele alırken mürekkebe dokunmamaya özen gösterin.
  - Cildinize mürekkep bulaşırsa söz konusu yeri su ve sabunla iyice yıkayın.
  - Mürekkep gözünüze kaçarsa gözünüzü hemen bol suyla yıkayın. Gözünüzü bol suyla yıkadıktan sonra, yine de bir rahatsızlık hissederseniz veya görmenizde bir sorun olursa, hemen bir doktora başvurun.
  - Ağızınıza mürekkep kaçarsa, hemen bir doktora başvurun.
- Mürekkep şişesini çok şiddetli sallamayın veya güçlü darbelere maruz bırakmayın; mürekkep sızıntısı oluşabilir.
- Mürekkep şişelerini çocukların ulaşamayacağı yerlerde saklayın. Çocukların mürekkep şişelerinden içmelerine izin vermeyin.



## Yazıcıyla İlgili Öneriler ve Uyarılar

Yazıcıya veya malınıza zarar vermeyi önlemek için şu yönergeleri okuyun ve izleyin. Bu kılavuzu daha sonra başvurmak üzere saklayın.

## Yazıcı Kurulumu Hakkında Öneriler ve Uyarılar

- Yazıcı üzerindeki hava deliklerini ve aralıkları tıkamayın ya da örtmeyin.
- Yalnızca, yazıcının etiketinde belirtilen türde güç kaynağı kullanın.
- Düzenli olarak açılıp kapatılan fotokopi makineleri ya da hava kontrol sistemleri gibi cihazlarla aynı prize takmaktan kaçının.
- Duvar üzerinde bulunan düğmelerle veya otomatik zaman ayarlayıcılarla kontrol edilen elektrik prizleri kullanmayın.
- Tüm bilgisayar sistemini, hoparlörler ya da kablosuz telefonların yuvaları gibi elektromanyetik parazite neden olabilecek kaynaklardan uzak tutun.
- Elektrik kabloları, sürtünme, kesilme, yıpranma, kıvrılma ve düğümlenme olmayacak şekilde yerleştirilmelidir. Elektrik kabloları üzerine herhangi bir nesne koymayın ve elektrik kabloları üzerine basılmasına veya üzerinden geçilmesine izin vermeyin. Özellikle tüm elektrik kablolarının transformatöre girdiği ve transformatörden çıktığı noktalarda düz bir biçimde bulunmalarına dikkat edin.
- Yazıcıyla birlikte bir uzatma kablosu kullanırsanız, uzatma kablosuna takılan cihazların toplam amper değerinin kablunun amper değerini geçmediğinden emin olun. Ayrıca, elektrik prizine bağlı aygıtların toplam amper değerinin de elektrik prizinin amper değerini aşmadığından emin olun.
- Bu yazıcıyı Almanya'da kullanmayı düşünüyorsanız, kısa devre durumunda veya bu yazıcının fazla akım çekmesi durumunda gerekli korumayı sağlamak için bina tesisatında 10 veya 16 amperlik devre kesiciler kullanılmalıdır.
- Yazıcıyı kablo ile bilgisayara veya başka bir aygıtla bağlarken, konektör yönlerinin doğru olmasına dikkat edin. Her konektör için yalnızca bir doğru yön vardır. Bir konektörü yanlış yönde takmak, kabloya bağlı iki aygıtta da zarar verebilir.
- Yazıcıyı düz, sağlam ve yazıcının tabanından her yöne doğru daha geniş bir zemine yerleştirin. Yazıcı, eğimli bir zeminde düzgün çalışmaz.
- Yazıcı üzerinde yazıcı kapağını tamamen kaldırdığınız kadar boşluk olmasını sağlayın.
- Yazıcının önünde kağıdın tam olarak çıkartılabilmesi için yeterli yer bırakın.
- Ani ısı ve nem değişikliklerinin olduğu yerleri seçmeyin. Ayrıca yazıcıyı, doğrudan güneş ışığı alan yerlerden, güçlü ışık ya da ısı kaynaklarından uzak tutun.

## Yazıcının Kullanılması Hakkında Öneriler ve Uyarılar

- Yazıcının üzerindeki yuvalara herhangi bir cisim sokmayın.
- Yazıcı çalışır durumdayken, elinizi yazıcının içine sokmayın.
- Yazıcının içinde bulunan beyaz düz kabloya ve mürekkep tüplerine dokunmayın.
- Yazıcının içinde ya da çevresinde yanıcı gazlar içeren aerosol ürünler kullanmayın. Bu, yangına neden olabilir.
- Yazdırma kafasını elinizle hareket ettirmeyin; aksi taktirde yazıcı zarar görebilir.
- Mürekkep seviyesi tanktaki alt çizginin altındayken yazıcının uzun süre kullanılması, yazıcının hasar görmesine neden olabilir. Yazıcı çalışmıyor durumdayken mürekkep tankını en üst çizgiye kadar doldurun. Doğru mürekkep seviyesi tahminlerini görüntülemek için tankı doldurduktan sonra mürekkep seviyesini sıfırlayın.
- Yazıcıyı her zaman  düğmesini kullanarak kapatın.  ışığının yanıp sönmeye kadar yazıcının fişini çıkarmayın veya prizden gücünü kapatmayın.
- Yazıcıyı uzun bir süre kullanmayacaksanız elektrik kablosunu prizden çektiğinizden emin olun.

## Yazıcıyı Kablosuz Bağlantı ile Kullanma Önerileri ve Uyarıları

- Bu yazıcıdan gelen radyo dalgaları tıbbi cihazların çalışmasını bozarak arızalara neden olabilir. Bu yazıcıyı tıbbi tesisler içinde ya da tıbbi cihaz yanında kullanırken, tıbbi tesisin ilgili sorumlularının talimatlarına ve tıbbi cihaza ilişkin tüm ilgili uyarı ve yönetmeliklere uyun.
- Bu yazıcıdan gelen radyo dalgaları otomatik kapılar ya da yangın alarmları gibi otomatik kumandalı cihazların çalışmasını olumsuz etkileyebilir ve arızadan ötürü kazalara neden olabilir. Bu yazıcıyı otomatik kumandalı cihazlar yanında kullanırken bu cihazlardaki tüm ilgili uyarı ve talimatları takip edin.

## Yazıcıyı Taşıma veya Depolama Hakkında Öneriler ve Uyarılar

- Yazıcıyı depolarken veya taşırken sarsmayın, dikey olarak veya baş aşağı koymayın; aksi takdirde mürekkep akabilir.
- Yazıcıyı bir yere taşımadan önce, yazdırma kafasının yuvasında (en sağ) olduğundan emin olun.

---

## Kişisel Bilgilerinizin Korunması

Yazıcıyı birisine verir veya elden çıkarırsanız yazıcının düğmelerini kullanarak varsayılan ağ ayarlarını geri yükleyin.

### İlgili Bilgi

➔ [“Düğme ve İşlevler” sayfa 17](#)

# Parça Adları ve İşlevleri

Parça Adları ve İşlevleri. ....14

## Parça Adları ve İşlevleri

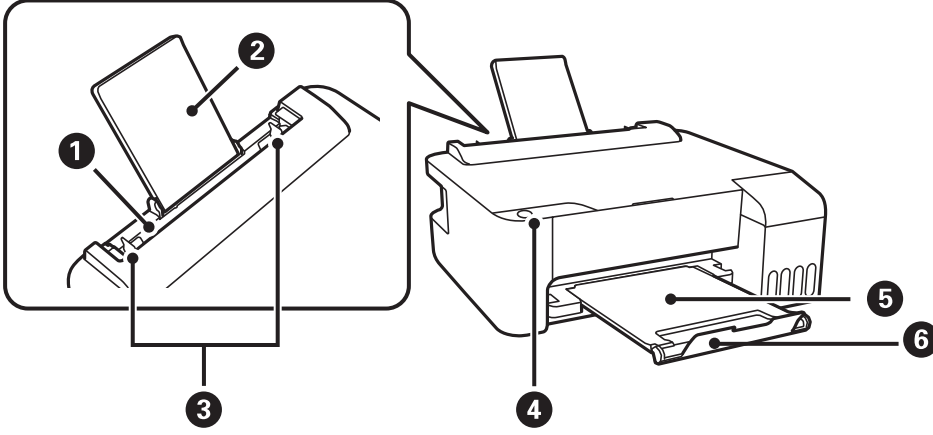

1	Arka kağıt besleyici	Kağıt yüklenir.
2	Kağıt desteği	Yüklenen kağıdı destekler.
3	Kenar kılavuzu	Kağıdı yazıcıya düz besler. Kağıt kenarlarına kaydırır.
4	Kontrol paneli	Yazıcıyı çalıştırmayı sağlar ve yazıcının durumunu gösterir.
5	Çıkış tepsi	Çıkarılan kağıdı tutar.
6	Durdurucu	Çıktıların çıkış tepsisinden düşmesini önlemek için durdurucuyu konumlandırın.

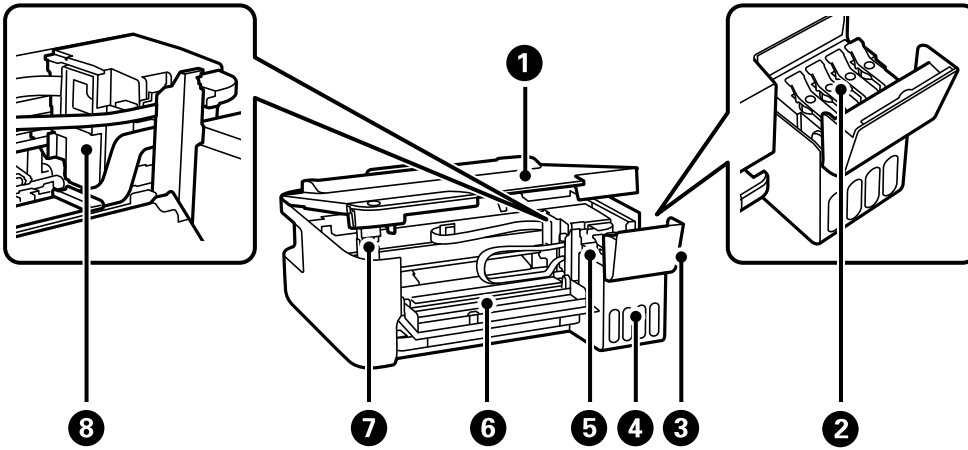

1	Yazıcı kapağı	Yazıcı içine sıkışan kağıdı çıkarırken açın. Yabancı maddelerin yazıcının içine girmesini engellemek için yazıcı kullanılmıyorken bu kapağı kapalı tutun.
2	Mürekkep tankı başlığı	Mürekkep tankını doldurmak için açın.
3	Mürekkep tankı kapağı	
4	Mürekkep tankı ünitesi	Mürekkep tanklarını içerir.

5	Mürekkep haznesi tankı (Mürekkep tankı)	Yazdırma başlığına mürekkep besler.
6	Ön kapak	Yazıcı içine sıkışan kağıdı çıkarırken açın.
7	Yazıcı kapağı desteği	Yazıcı kapağını açarken destekler.
8	Yazdırma başlığı	Mürekkep, yazdırma başlığı püskürtme uçlarının altından çıkarılır.

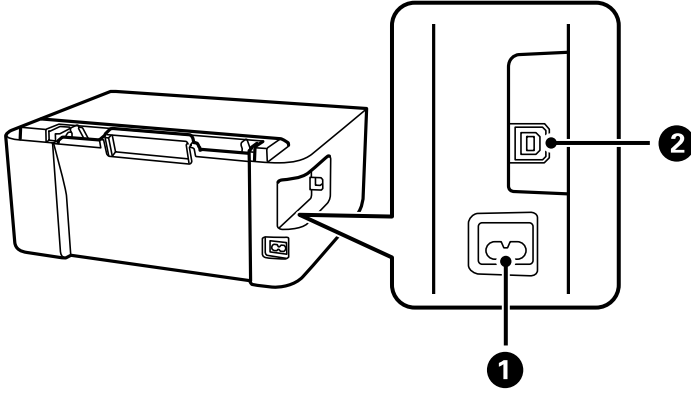

1	AC girişi	Güç kablosu bağlanır.
2	USB bağlantı noktası	Bilgisayara bağlanmak için bir USB kablosu bağlar.

# Kontrol Paneli Kılavuzu

Düğme ve İşlevler. ....	17
Işıklar ve Yazıcı Durumunu Kontrol Etme. ....	17





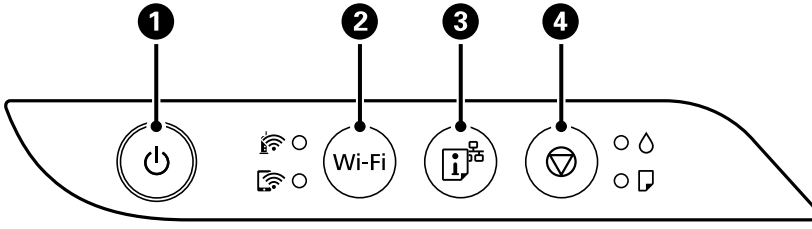







## Düğme ve İşlevler



1	Yazıcıyı açar veya kapatır. Güç ışığının söndüğünü kontrol ettikten sonra güç kablosunu çıkarın.
2	Bir ağ hatası olduğunda, bu düğmeye basılması hatayı iptal eder. WPS düğmesini kullanarak Wi-Fi ses ayarını gerçekleştirmek için bu düğmeyi 5 saniyeden uzun süre basılı tutun.
3	Bir ağda yazıcıyı kullanırken karşılaşılabileceğiniz sorunların nedenlerini belirlemenizi sağlayan bir ağ bağlantısı raporu yazdırır. Daha ayrıntılı ağ ayarları ve bağlantı durumu gerekiyorsa, bir ağ durumu sayfası yazdırmak için bu düğmeyi en az 7 saniye basılı tutun.
4	Mevcut işlemi durdurur. Yazdırma kafası temizliğini yapmak için  düğmesi yanıp sönene dek bu düğmeyi beş saniye kadar basılı tutun.

### Düğme Kombinasyonunu Kullanan İşlevler

Wi-Fi + 	<b>PIN Kodu Kurulumu (WPS)</b> Wi-Fi ve  düğmelerine aynı anda basılı tutarak PIN Kodu Ayarını (WPS) başlatın.
Wi-Fi + 	<b>Wi-Fi Direct (Basit EN) Kurulumu</b> Wi-Fi Direct (Basit EN) Kurulumunu başlatmak için Wi-Fi ve  düğmelerine aynı anda basılı tutun.
 + 	<b>Varsayılan Ağ Ayarlarını Geri Yükle</b> Varsayılan ağ ayarlarını geri yüklemek için  düğmesini basılı tutarken yazıcıyı açın. Ağ ayarları geri yüklendiğinde, yazıcı açılır ve ağ durumu ışıkları sırayla yanıp söner.
 + 	<b>Yazdırma Başlığı Kontrolü Deseni</b> Başlık kontrolü desenini yazdırmak için  düğmesini basılı tutarken yazıcıyı açın. Yazıcıdan beslenen toplam sayfa sayısı ve başlık kontrolü deseni de yazdırılır.

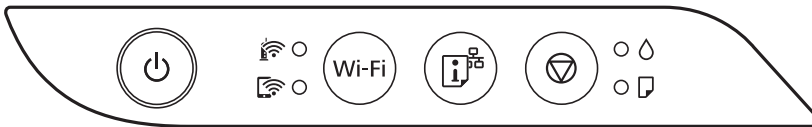

## Işıklar ve Yazıcı Durumunu Kontrol Etme

Kontrol panelindeki ışıklar yazıcının durumunu gösterir.



**Normal Durum**

: Yanık











Işık	Durum
	Yazıcı bir kablosuz (Wi-Fi) ağa bağlı.
	Yazıcı Wi-Fi Direct (Basit AP) modunda bir ağa bağlı.



**Hata Durumu**

Bir hata olduğunda, ışık yanar veya yanıp söner. Hata bilgileri bilgisayar ekranında gösterilir.

: Yanık

: Yanıp Sönüyor

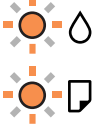
Işık	Durum	Çözümler
	Wi-Fi bağlantı hatası oluştu.	Wi-Fi düğmesine basarak hatayı giderin ve yeniden deneyin.
	İlk mürekkep dolumu tamamlanmamış olabilir.	İlk mürekkep dolumunu tamamlamak için <i>Buradan Başlayın</i> posterine bakın.
	Hiçbir kağıt yüklü değil ya da birden fazla sayfa tek seferde yüklenmiş.	Kağıt yükleyin ve  düğmesine basın.
	Bir kağıt sıkışması oluştu.	Kağıdı çıkarın ve  düğmesine basın. Kağıdı çıkarıp gücü kapatıp yeniden açtıktan sonra kağıt sıkışması hatası devam ederse yazıcı içinde kağıt kalmış olabilir. arka kağıt besleme ögesine A4 boyutunda kağıt yükleyin ve ardından içerideki kağıdı çıkarmak için  düğmesine basın. Kağıdı dikey yönde yükleyin. Hata düzelmezse Epson destek ile irtibata geçin.
 	<input type="checkbox"/> Yazıcı doğru şekilde kapatılmadı.* <input type="checkbox"/> Yazıcı çalışma sırasında kapatıldığından, püskürtmelerde kuruma ve tıkanma oluşabilir. * Bir güç şeridi veya kesici ile güç kapatıldı, fiş prizden çekildi veya başka bir elektrik arızası oluştu.	<input type="checkbox"/>  düğmesine basarak hatayı temizledikten sonra bir başlık kontrolü gerçekleştirmek önerilir. Bekleyen tüm yazdırma işlerini iptal edin. <input type="checkbox"/> Yazıcıyı kapatmak için  düğmesine bastığınızdan emin olun.

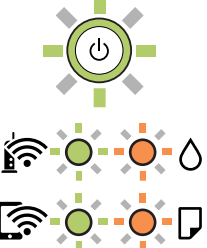
Işık	Durum	Çözümler
	<p>☀ Işığı ve 📄 Işığı aynı anda yanıp söndüğünde</p> <p>Mürekkep pedi kullanım ömrünün sonuna yaklaşmakta ya da sonunda.</p>	<p>Mürekkep pedleri değiştirilmelidir.</p> <p>Mürekkep pedini değiştirmek için Epson veya yetkili bir servis sağlayıcı ile iletişime geçin.*<sup>1</sup> Kullanıcının servisini yapabileceği bir parça değildir.</p> <p>Bilgisayarda yazdırmaya devam edebileceğinizi söyleyen bir mesaj gösterildiğinde, yazdırmaya devam etmek için ⏻ düğmesine basın. Işıklar bir süre yanıp sönmeyi keserse ancak mürekkep pedi değiştirilene dek düzenli aralıklarla yanıp sönmeyi sürdürürler.</p>
	<p>☀ Işığı ve 📄 Işığı sırayla olarak yanıp söndüğünde</p> <p>Kenarlıksız yazdırma mürekkep pedi kullanım ömrünün sonuna yaklaşmakta ya da sonunda.</p>	<p>Kenarlıksız yazdırma mürekkep pedinin değiştirilmesi gerekiyor.</p> <p>Mürekkep pedini değiştirmek için Epson veya yetkili bir servis sağlayıcı ile iletişime geçin.*<sup>2</sup> Kullanıcının servisini yapabileceği bir parça değildir.</p> <p>Bilgisayarda yazdırmaya devam edebileceğinizi söyleyen bir mesaj gösterildiğinde, yazdırmaya devam etmek için ⏻ düğmesine basın. Işıklar bir süre yanıp sönmeyi keserse ancak mürekkep pedi değiştirilene dek düzenli aralıklarla yanıp sönmeyi sürdürürler.</p> <p>Kenarlıksız yazdırma kullanılamaz ancak kenarlıklı yazdırma kullanılabilir.</p>
	<p>Yazıcı, belleim sürümü güncellemesi başarısız olduğu için kurtarma modunda başlatılmıştır.</p>	<p>Belleim sürümünü tekrar güncellemeyi denemek için aşağıdaki adımları izleyin.</p> <ol style="list-style-type: none"> <li>1. Bilgisayarı ve yazıcıyı bir USB kablosuyla bağlayın. (Kurtarma modu sırasında, belleim sürümünü bir ağ bağlantısı üzerinden güncelleyemezsiniz.)</li> <li>2. Daha fazla bilgi için yerel Epson web sitenizi ziyaret edin.</li> </ol>
	<p>Bir yazıcı hatası oluştu.</p>	<p>Yazıcı içindeki kâğıdı çıkarın. Gücü kapatın ve yeniden açın.</p> <p>Gücü kapatıp tekrar açtıktan sonra hata oluşmaya devam ederse Epson destek birimi ile irtibata geçin.</p>

\*1 Bazı yazdırma çevrimlerinde, mürekkep pedi içinde az miktarda fazla mürekkep toplanabilir. Pedden mürekkep sızıntısını önlemek için ped sınıra ulaştığında yazıcıyı yazdırmayı durdurması tasarlanmıştır. Bu işlemin gerekip gerekmeyeceği ve ne sıklıkta gerekeceği yazdırdığınız sayfa sayısına, yazdırdığınız malzemenin türüne ve yazıcının gerçekleştirdiği temizleme döngüsü sayısına göre değişir. Pedin değiştirilmesi ihtiyacı yazıcınızın teknik özelliklerine göre çalışmayı durdurduğu anlamına gelmez. Pedin değiştirilmesi gerektiğinde yazıcı size bildirecektir ve bu işlem sadece bir yetkili Epson Servis sağlayıcısı tarafından gerçekleştirilebilir. Epson garantisi bu değiştirmeyi kapsamaz.

\*2 Bazı yazdırma çevrimlerinde, kenarlıksız yazdırma mürekkep pedi içinde az miktarda fazla mürekkep toplanabilir. Pedden mürekkep sızıntısını önlemek için ped sınıra ulaştığında ürünün kenarlıksız yazdırmayı durdurması tasarlanmıştır. Bunun gerekip gerekmediği ve ne sıklıkla gerektiği, kenarlıksız yazdırma seçeneğini kullanarak kaç sayfa yazdırdığınıza göre değişir. Pedin değiştirilmesi ihtiyacı yazıcınızın teknik özelliklerine göre

çalışmayı durdurduğu anlamına gelmez. Pedin değiştirilmesi gerektiğinde yazıcı size bildirecektir ve bu işlem sadece bir yetkili Epson Servis sağlayıcısı tarafından gerçekleştirilebilir. Epson garantisi bu değiştirmeyi kapsamaz.

**İlgili Bilgi**

- ➔ “Sıkışan Kağıdı Çıkarma” sayfa 97
- ➔ “Epson Desteğe Başvurma” sayfa 150

# Kağıt Yükleme

Kağıt Kullanımı Önlemleri. . . . .	22
Kağıt Türü Listesi. . . . .	22
Arka Kağıt Besleyiciye Kağıt Yükleme. . . . .	23
Arka kağıt beslemesine zarf yükleme. . . . .	24
Çeşitli Kağıtları Yükleme. . . . .	26

## Kağıt Kullanımı Önlemleri

- ❑ Belgeler ile birlikte verilen talimat sayfalarını okuyun.
- ❑ Orijinal Epson kağıtla yüksek kaliteli çıktılar elde etmek için kağıdı kağıtla sağlanan sayfalarda belirtilen ortamda kullanın.
- ❑ Yüklemeden önce kağıdın kenarlarını havalandırın ve hizalayın. Fotoğraf kağıdını havalandırmayın veya kıvrımayın. Bu işlem, yazdırılabilir tarafın hasar görmesine sebep olabilir.

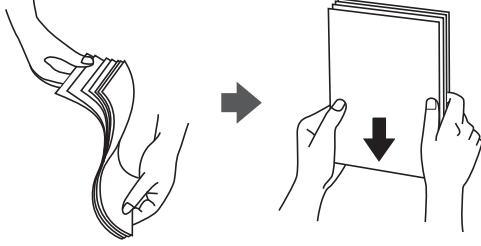

- ❑ Kağıt kıvrılmış ise yüklemeye önce bu kağıdı düzeltin veya hafifçe ters yöne kıvrın. Kıvrılmış kağıtlara yazdırmak kağıt sıkışmalarına veya çıktılar üzerinde bulaşmalara sebep olabilir.



- ❑ Önceden basılmış kağıdın bir tarafına yazdırırken manuel 2 taraflı yazdırma için kağıt besleme sorunları sık sık oluşabilir. Kağıt sıkışmaları devam ederse yaprak sayısını yarıya indirin veya daha da azaltın veya bir kerede bir kağıt yapağı yükleyin.
- ❑ Uzun grenli kağıt kullandığınızdan emin olun. Ne tür kağıt kullandığınızdan emin değilseniz, kağıt özelliklerini teyit etmek için kağıt ambalajını kontrol edin veya üretici ile iletişim kurun.
- ❑ Yüklemeden önce zarfların kenarlarını havalandırın ve hizalayın. Yığın haline getirilmiş zarflar havayla dolmuşsa onları yüklemeye önce sıkıştırarak düzleştirin.

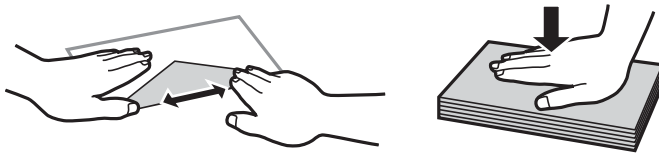

## Kağıt Türü Listesi

Optimum baskı sonuçları elde etmek için kağıda uygun kağıt türünü seçin.

Ortam Adı	Ortam Türü
Epson Bright White Ink Jet Paper	Düz kağıtlar

Ortam Adı	Ortam Türü
Epson Ultra Glossy Photo Paper Epson Value Glossy Photo Paper	Epson Ultra Glossy
Epson Premium Glossy Photo Paper	Epson Premium Glossy
Epson Premium Semigloss Photo Paper	Epson Premium Semigloss
Epson Photo Paper Glossy	Photo Paper Glossy
Epson Matte Paper-Heavyweight Epson Double-Sided Matte Paper	Epson Matte
Epson Photo Quality Ink Jet Paper Epson Double-sided Photo Quality Ink Jet Paper	Epson Photo Quality Ink Jet

## Arka Kağıt Besleyiciye Kağıt Yükleme

1. Kağıt desteğini dışa çekin.

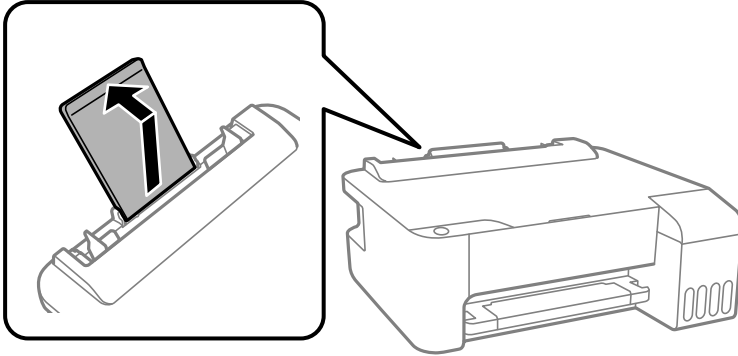

2. Kenar kılavuzlarını kaydırın.

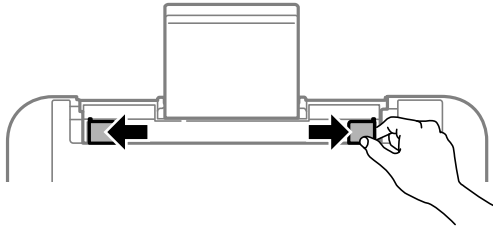

3. Kağıdı kağıt desteğinin ortasına yazdırılabilir tarafı yukarı bakacak şekilde yerleştirin.

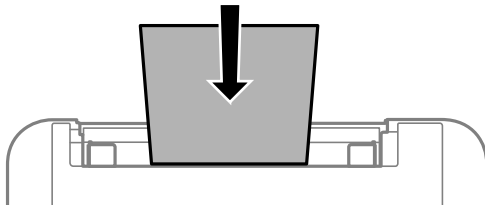



**Önemli:**

- ❑ Kağıtta belirtilen maksimum sayıda sayfadan fazla yükleme yapmayın. Düz kağıtlar için, kenar kılavuzunun içindeki ▼ sembolünün hemen altındaki çizgiyi aşacak şekilde kağıt yüklemeyin.
- ❑ Öncelikle kağıt kısa kenarını yükleyin. Ancak uzun kenarı kullanıcı tanımlı boyutun genişliği olarak ayarladığımızda, öncelikle uzun kağıt kenarını yükleyin.

4. Yan kenar kılavuzlarını kağıdın kenarlarına kadar kaydırın.

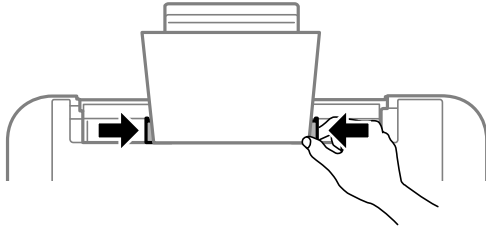

5. Çıkış tepsisini dışa kaydırın.

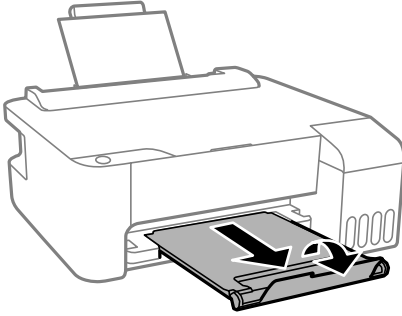

**Not:**

Kalan kağıdı paketine geri koyun. Kağıdı yazıcı içinde bırakmanız durumunda kağıt kıvrılabilir veya yazdırma kalitesi düşebilir.

## Arka kağıt beslemesine zarf yükleme

1. Besleyici korumasını açın ve kağıt desteğini dışarı çekin.

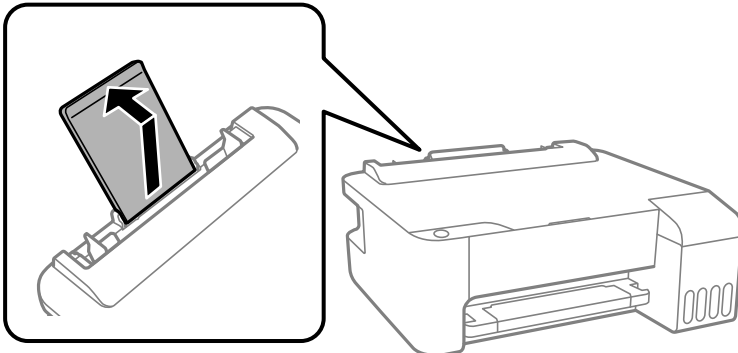



2. Kenar kılavuzlarını kaydırın.

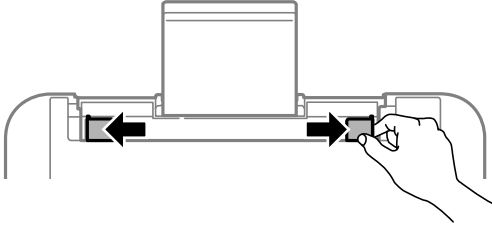

3. Zarfları, kağıt desteğinin ortasına kanatları aşağı bakacak ve önce kısa kenarı gelecek şekilde yükleyin.

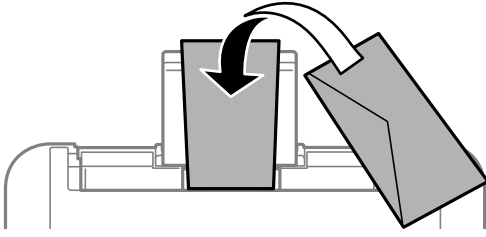

**Önemli:**

*Zarflarda belirtilen maksimum sayıda sayfadan fazla yükleme yapmayın.*

4. Yan kenar kılavuzlarını zarfların kenarlarına kadar kaydırın.

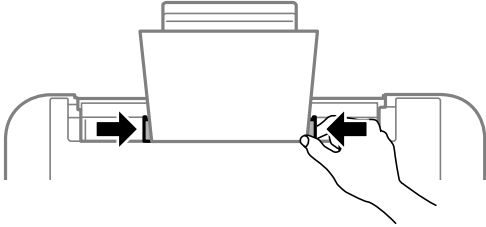

5. Çıkış tepsisini dışa kaydırın.

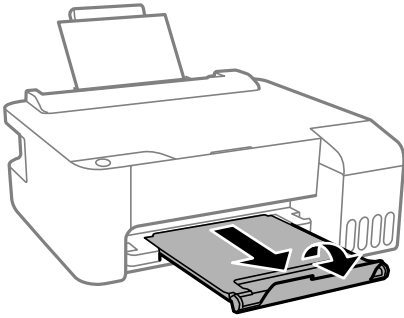

## Çeşitli Kağıtları Yükleme

### Önceden Delinmiş Kağıt Yükleme

Kağıdı kağıt desteğinin orta ok işaretine yazdırılabilir tarafı yukarı bakacak şekilde yerleştirin.

Solda veya sağda ciltleme delikleri olan tanımlı boyutta tek sayfalık düz kağıt yükleyin. Delikler üzerine yazdırmaktan kaçınmak için dosyanızın baskı konumunu ayarlayın.

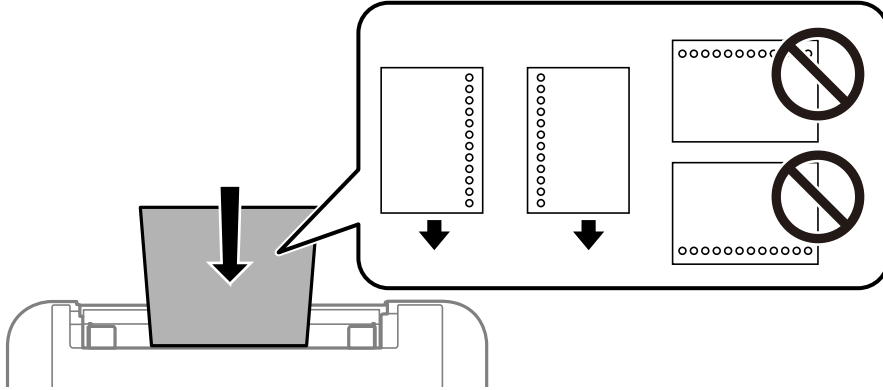

### Uzun Kağıtları Yükleme

Legal boyuttan büyük kağıtları yükleyeceğinizde, kağıt desteğini kaldırın ve kenarın ön kenarını düzleştirin.

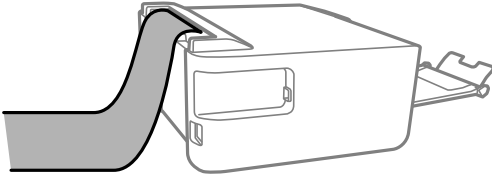

# Yazdırma

Belgeleri Yazdırma. . . . .	28
Zarflara Yazdırma. . . . .	54
Web Sayfalarını Yazdırma. . . . .	55
Bulut Hizmeti Kullanarak Yazdırma. . . . .	56

# Belgeleri Yazdırma

## Bilgisayardan Yazdırma — Windows

### Kolay Ayarları Kullanarak Yazdırma

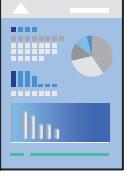

**Not:**

Uygulamaya bağlı olarak işlemler farklılık gösterebilir. Ayrıntılar için uygulamanın yardımına bakın.

1. Yazıcıya kağıt yükleyin.  
“Arka Kağıt Besleyiciye Kağıt Yükleme” sayfa 23
2. Yazdırmak istediğiniz dosyayı açın.
3. **Dosya** menüsünden **Yazdır** veya **Yazdırma Ayarı** öğesini seçin.
4. Yazıcınızı seçin.

5. Yazıcı sürücüsü penceresine erişim için **Tercihler** veya **Özellikler** ögesini seçin.

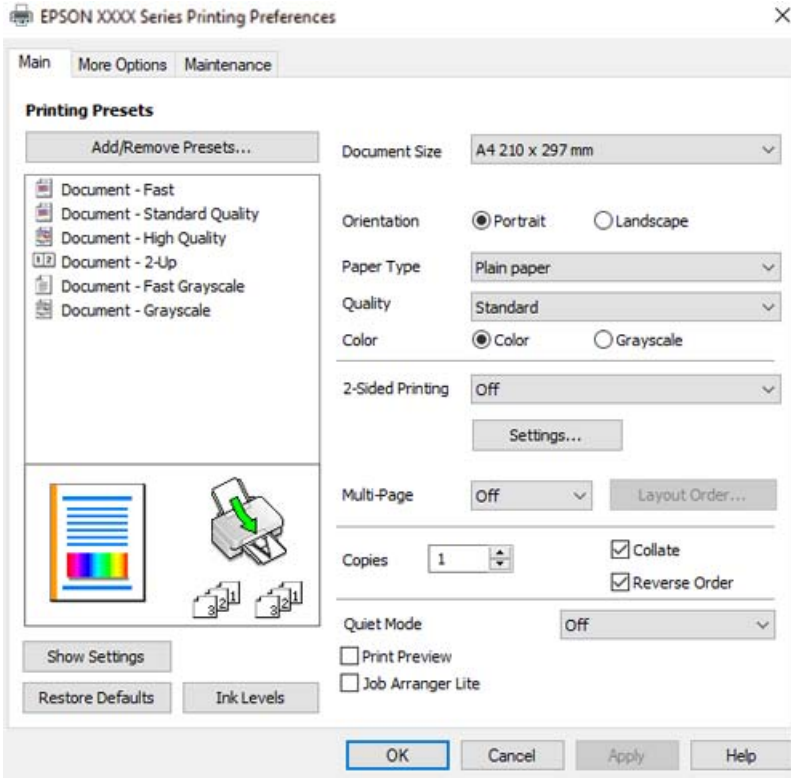

6. Ayarları gerektiği gibi değiştirin.

Ayar öğelerinin açıklamaları için çevrimiçi yardımı inceleyebilirsiniz. Bir öğeye sağ tıklandığında **Yardım** görüntülenir.

7. Yazıcı sürücüsü penceresini kapatmak için **OK** ögesine tıklayın.

8. **Yazdır** ögesini tıklatın.

### İlgili Bilgi

- ➔ “Kullanılabilir Kağıtlar ve Kapasiteler” sayfa 132
- ➔ “Kağıt Türü Listesi” sayfa 22

## Kolay Yazdırma İçin Yazdırma Önayarlarını Ekleme

Yazıcı sürücüsünde kendi sık kullanılan yazdırma önayarınızı oluşturursanız, listeden önayarı seçerek kolayca yazdırabilirsiniz.

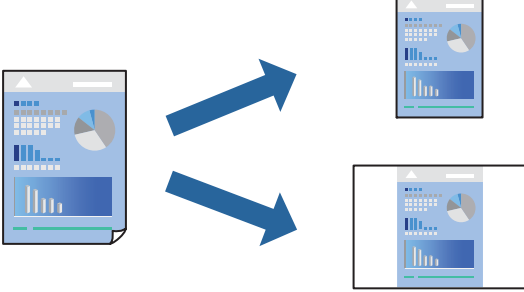

1. YAZICI sürücüsünün **Ana** veya **Daha Fazla Seçenek** sekmesinde, her öğeyi ayarlayın (**Kağıt Boyutu** ve **Kağıt Türü** gibi).
2. **Yazdırma Ön Ayarları** içinde **Önayarları Ekle/Kaldır** öğesini tıklatın.
3. Bir **Ad** girin ve gerekirse bir açıklama girin.
4. **Kaydet** öğesini tıklatın.

**Not:**

*Eklenen bir önayarı silmek için **Önayarları Ekle/Kaldır** öğesini tıklatın, listeden silmek istediğiniz önayar adını seçin ve ardından silin.*

5. **Yazdır** öğesini tıklatın.

Aynı ayarları kullanarak bir sonraki yazdırmak istediğinizde, kayıtlı ayar adını **Yazdırma Ön Ayarları** içinden seçin ve **OK** öğesini tıklatın.

### İlgili Bilgi

- ➔ “Arka Kağıt Besleyiciye Kağıt Yükleme” sayfa 23
- ➔ “Kolay Ayarları Kullanarak Yazdırma” sayfa 28

## 2 Taraflı Yazdırma

Yazıcı sürücüsü otomatik olarak tek sayfaları ve çift sayfaları ayrı ayrı yazdıracaktır. Tek sayfalar yazdırıldığında, talimatlara göre kağıdı ters çevirin ve çift sayfaları yazdırın.

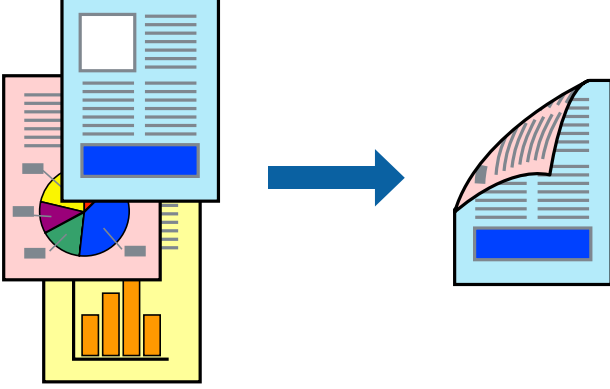

### Not:

- Bu özellik, kenarlıksız yazdırma için kullanılamaz.
- 2 taraflı yazdırmaya uygun olmayan kağıt kullanmanız durumunda yazdırma kalitesi düşebilir ve kağıt sıkışmaları meydana gelebilir.  
[“2 Taraflı Yazdırma İçin Kağıt” sayfa 134](#)
- Kağıda ve veriye bağlı olarak mürekkep sayfanın diğer tarafına geçebilir.
- EPSON Status Monitor 3** etkin olmadıkça manuel 2 taraflı yazdırma gerçekleştiremezsiniz. **EPSON Status Monitor 3** devre dışıysa yazıcı sürücüsü penceresine erişin, **Genişletilmiş Ayarlar** ögesini **Bakım** sekmesinden tıklatın ve ardından **EPSON Status Monitor 3'ü Etkinleştir** ögesini seçin.
- Ancak, yazıcıya bir ağ üzerinden erişiliyor veya paylaşılmış bir yazıcı olarak kullanılıyorsa bu özellik kullanılamayabilir.

1. Yazıcı sürücüsünün **Ana** sekmesinde, **2- taraflı yazdırma** yöntemini seçin.
2. **Ayarlar** ögesini tıklatın, uygun ayarları yapın ve sonra **Tamam** ögesini tıklatın.
3. **Ana** ve **Daha Fazla Seçenek** sekmelerinde diğer öğeleri gerektiği gibi ayarlayın ve sonra **Tamam** ögesini tıklatın.
4. **Yazdır** ögesini tıklatın.

İlk tarafın yazdırılması tamamlandığında, bilgisayarda bir açılır pencere görüntülenir. Ekrandaki talimatları izleyin.

### İlgili Bilgi

- ➔ [“Kullanılabilir Kağıtlar ve Kapasiteler” sayfa 132](#)
- ➔ [“Arka Kağıt Besleyiciye Kağıt Yükleme” sayfa 23](#)
- ➔ [“Kolay Ayarları Kullanarak Yazdırma” sayfa 28](#)

## Kitapçık Yazdırma

Sayfaları yeniden sıralayarak ve çıktığı katlayarak oluşturulabilecek bir kitapçık da yazdırabilirsiniz.

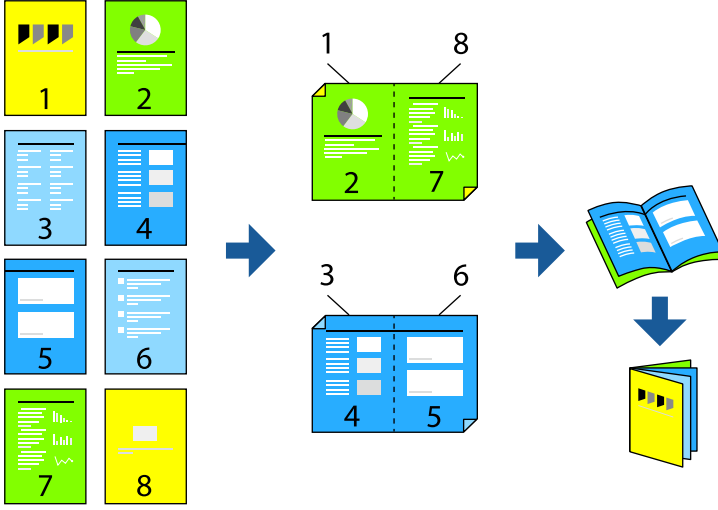

### Not:

- Bu özellik, kenarlıksız yazdırma ile kullanılamaz.
- 2 taraflı yazdırmaya uygun olmayan kağıt kullanmanız durumunda yazdırma kalitesi düşebilir ve kağıt sıkışmaları meydana gelebilir.  
[“2 Taraflı Yazdırma İçin Kağıt” sayfa 134](#)
- Kağıda ve veriye bağlı olarak mürekkep sayfanın diğer tarafına geçebilir.
- EPSON Status Monitor 3** etkin olmadıkça manuel 2 taraflı yazdırma gerçekleştirilemezsiniz. **EPSON Status Monitor 3** devre dışıysa yazıcı sürücüsü penceresine erişin, **Genişletilmiş Ayarlar** ögesini **Bakım** sekmesinden tıklatın ve ardından **EPSON Status Monitor 3'ü Etkinleştir** ögesini seçin.
- Ancak, yazıcıya bir ağ üzerinden erişiliyor veya paylaşılmış bir yazıcı olarak kullanılıyorsa bu özellik kullanılamayabilir.

1. Yazıcı sürücüsünün **Ana** sekmesinde, **2- taraflı yazdırma** içinden kullanmak istediğiniz uzun kenardan ciltleme türünü seçin.
2. **Ayarlar**, ögesine tıklayın **Kitapçık** ögesini ve ardından **Orta Kenar** veya **Yan Cilt** ögesini seçin.
  - Ortadan Ciltleme: bu yöntemi yığılanabilen ve kolayca ortadan katlanabilen az sayıda sayfa yazdırırken kullanın.
  - Yandan Ciltleme. Bu yöntemi bir kerede bir yaprak (dört sayfa) yazdırırken, her birini ortadan katlarken ve sonra bir cilt olarak birleştirirken kullanın.
3. **OK**'ı tıklatın.
4. **Ana** ve **Daha Fazla Seçenek** sekmelerinde diğer öğeleri gerektiği gibi ayarlayın ve sonra **Tamam** ögesini tıklatın.
5. **Yazdır** ögesini tıklatın.

### İlgili Bilgi

➔ [“Kullanılabilir Kağıtlar ve Kapasiteler” sayfa 132](#)



- ➔ “Arka Kağıt Besleyiciye Kağıt Yükleme” sayfa 23
- ➔ “Kolay Ayarları Kullanarak Yazdırma” sayfa 28

## Birden Fazla Sayfayı bir Sayfaya Yazdırma

Birkaç sayfalık veriyi tek bir kağıda yazdırabilirsiniz.

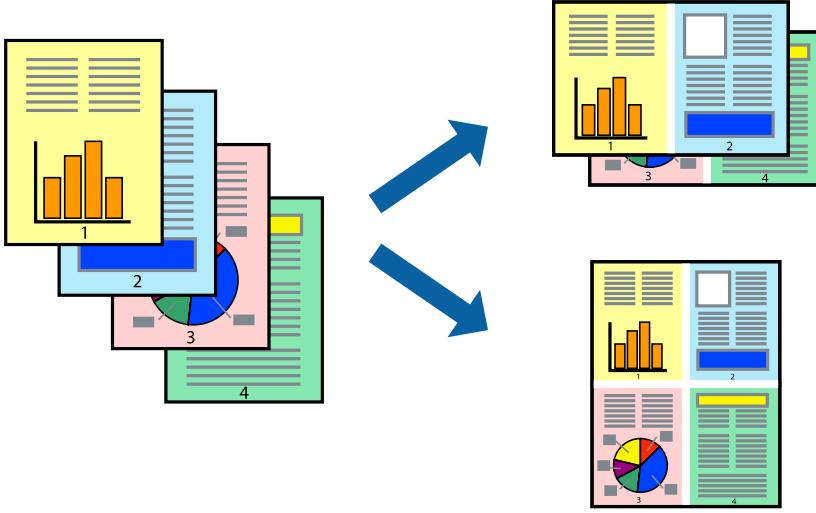

### Not:

Bu özellik, kenarlıksız yazdırma ile kullanılamaz.

1. Yazıcı sürücüsünün **Ana** sekmesinde, **2 yanyana**, **4 yanyana**, **6-birlikde**, **8 yanyana**, **9-birlikde** veya **16-birlikde** öğesini **Çok sayfalı** ayarı olarak seçin.
2. **Yrleşim Düzen** öğesini tıklatın, uygun ayarları yapın ve sonra **Tamam** öğesini tıklatın.
3. **Ana** ve **Daha Fazla Seçenek** sekmelerinde diğer öğeleri gerektiği gibi ayarlayın ve sonra **Tamam** öğesini tıklatın.
4. **Yazdır** öğesini tıklatın.

### İlgili Bilgi

- ➔ “Arka Kağıt Besleyiciye Kağıt Yükleme” sayfa 23
- ➔ “Kolay Ayarları Kullanarak Yazdırma” sayfa 28

## Kağıt Boyutuna Uydurarak Yazdırma

Yazıcıya yüklediğiniz kağıt boyutunu Hedef Kağıt Boyutu ayarı olarak seçin.



**Not:**

*Bu özellik, kenarlıksız yazdırma ile kullanılamaz.*

1. Yazıcı sürücüsünün **Daha Fazla Seçenek** sekmesinde aşağıdaki ayarları yapın.
  - Kağıt Boyutu: uygulama ayarında ayarladığınız kağıdın boyutunu seçin.
  - Çıktı Kağıt: yazıcıya yüklediğiniz kağıt boyutunu seçin.  
**Sayfaya Sığdır** otomatik seçilir.

**Not:**

*Kağıdın ortasına küçültülen görüntüyü yazdırmak için **Orta** ögesini tıklatın.*

2. **Ana** ve **Daha Fazla Seçenek** sekmelerinde diğer öğeleri gerektiği gibi ayarlayın ve sonra **Tamam** ögesini tıklatın.
3. **Yazdır** ögesini tıklatın.

### İlgili Bilgi

- ➔ [“Arka Kağıt Besleyiciye Kağıt Yükleme” sayfa 23](#)
- ➔ [“Kolay Ayarları Kullanarak Yazdırma” sayfa 28](#)

## Herhangi Bir Büyütme Oranında Küçültülmüş veya Büyütülmüş Belge Yazdırma

Bir belgenin boyutunu belirli bir yüzde olarak küçültebilir veya büyütebilirsiniz.



### Not:

Bu özellik, kenarlıksız yazdırma ile kullanılamaz.

1. Yazıcı sürücüsünün **Daha Fazla Seçenek** sekmesinde, **Kağıt Boyutu** ayarından belge boyutunu seçin.
2. **Çıktı Kağıt** ayarından üzerine yazdırmak istediğiniz kağıt boyutunu seçin.
3. **Belgeyi Küçült/Büyüt, Yakınlaştır** seçeneklerini seçin ve bir yüzde girin.
4. **Ana** ve **Daha Fazla Seçenek** sekmelerinde diğer öğeleri gerektiği gibi ayarlayın ve sonra **Tamam** ögesini tıklatın.
5. **Yazdır** ögesini tıklatın.

### İlgili Bilgi

- ➔ “Arka Kağıt Besleyiciye Kağıt Yükleme” sayfa 23
- ➔ “Kolay Ayarları Kullanarak Yazdırma” sayfa 28

## Bir Görüntüyü Birden Fazla Büyütme Sayfasına Yazdırma (Poster Oluşturma)

Bu özellik, bir görüntüyü birden fazla sayfaya yazdırmanızı sağlar. Bunları bantlayıp bir araya getirerek büyük bir poster oluşturabilirsiniz.

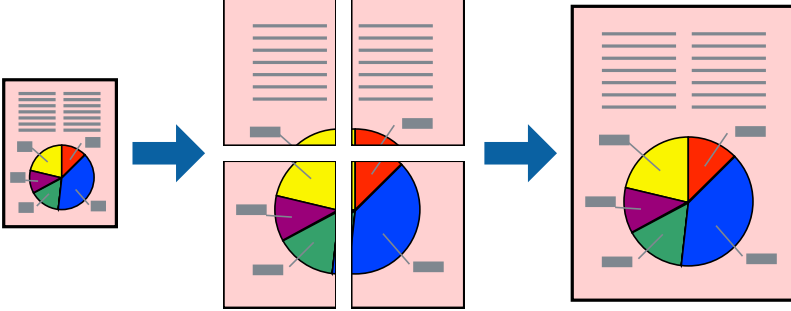

1. Yazıcı sürücüsünün **Ana** sekmesinde, **2x1 Poster**, **2x2 Poster**, **3x3 Poster** veya **4x4 Poster** öğesini **Çok sayfalı** ayarı olarak seçin.
2. **Ayarlar** öğesini tıklatın, uygun ayarları yapın ve sonra **Tamam** öğesini tıklatın.  
*Not:*  
*Kesme Kılavuz Çizgilerini Yazdır*, bir kesme kılavuzu yazdırmanızı sağlar.
3. **Ana** ve **Daha Fazla Seçenek** sekmelerinde diğer öğeleri gerektiği gibi ayarlayın ve sonra **Tamam** öğesini tıklatın.
4. **Yazdır** öğesini tıklatın.

### İlgili Bilgi

- ➔ “Arka Kağıt Besleyiciye Kağıt Yükleme” sayfa 23
- ➔ “Kolay Ayarları Kullanarak Yazdırma” sayfa 28

### Üst Üste Binen Hizalama İşaretleri Kullanarak Posterler Yapma

2x2 Poster seçildiğinde ve Çakışan Hizalama İşaretleri, Kesme Kılavuz Çizgilerini Yazdır'nda seçildiğinde nasıl poster yapacağının bir örneği.

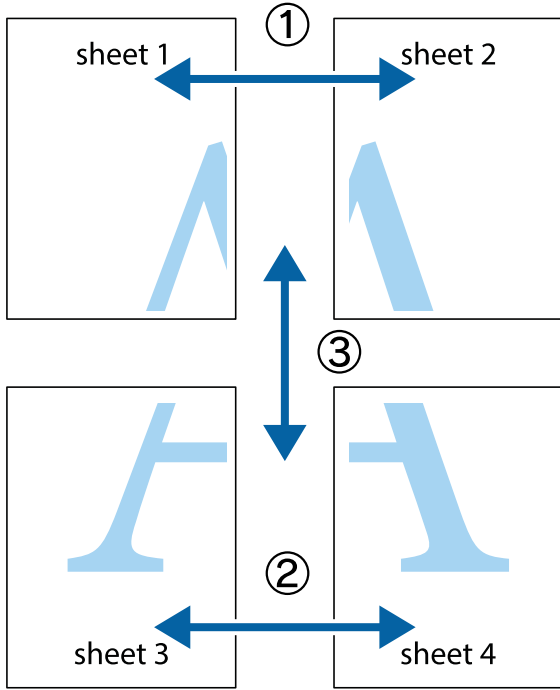

1. Sheet 1 ve Sheet 2 hazırlayın. Üst ve alt çarpı işaretlerinin ortasından dikey mavi çizgi boyunca Sheet 1 kenar boşluklarını kesin.

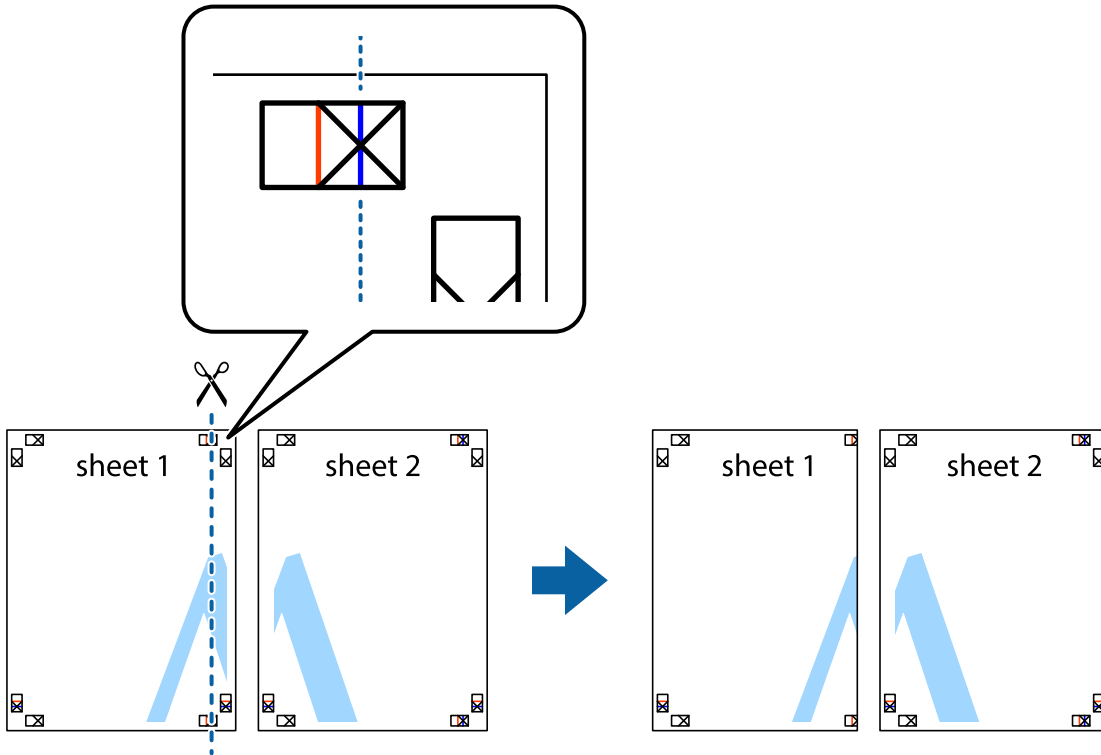

- Sheet 1 kenarını Sheet 2 üstüne yerleştirip, çarpı işaretlerini hizalayın ve ardından iki sayfayı arkadan geçici olarak bantlayın.

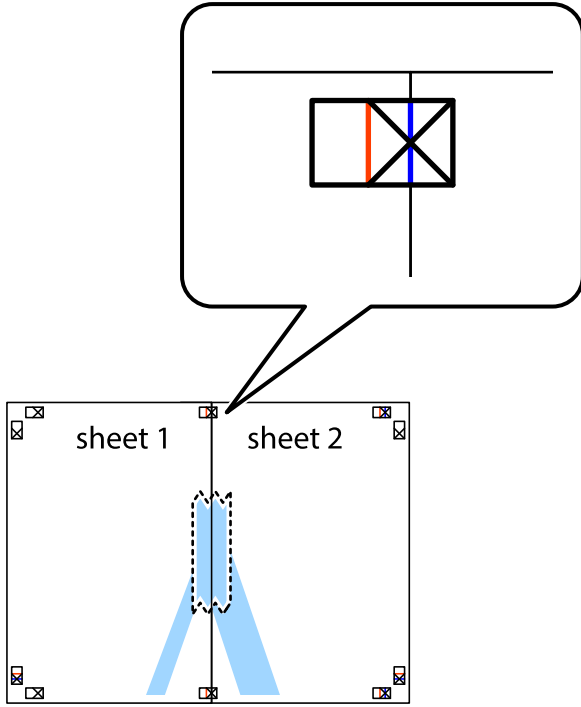

- Hizalama işaretlerindeki kırmızı dikey çizgi boyunca bantlı sayfaları ikiye kesin (bu sefer çarpı işaretlerinin solundaki çizgi).

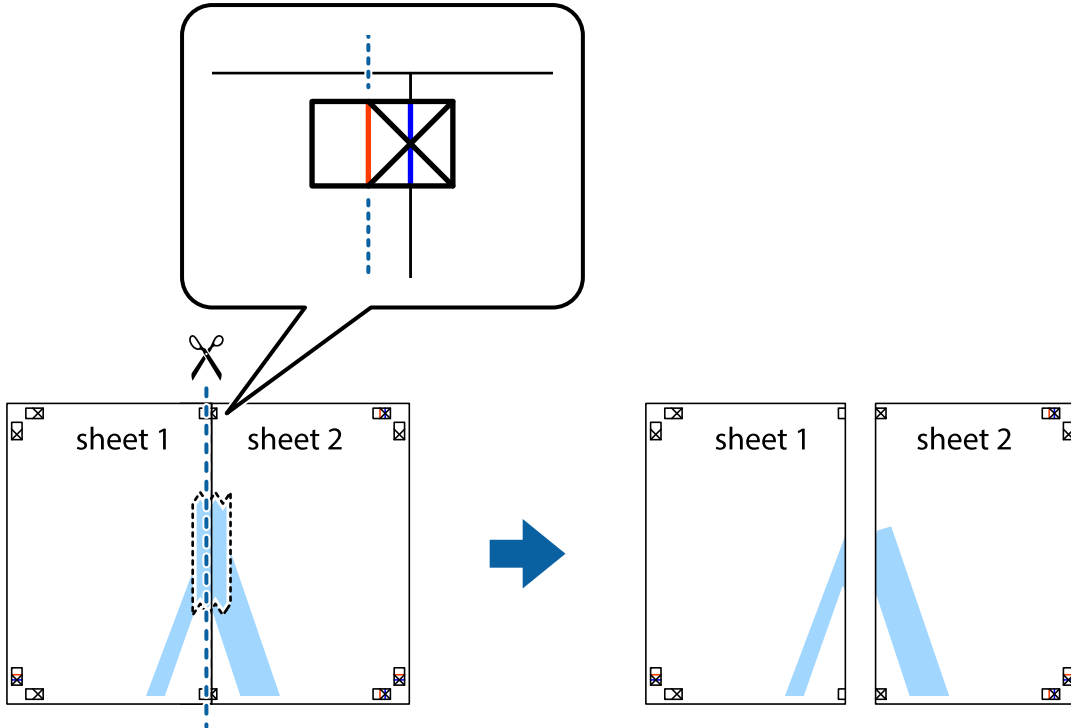

4. Sayfaları arkadan birbirine bantlayın.

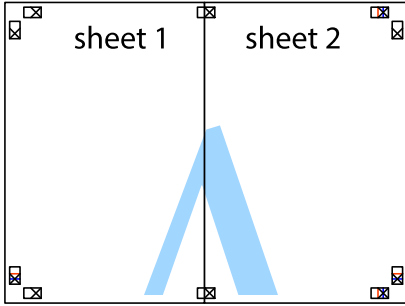

5. Sheet 3 ve Sheet 4'ü birbirine bantlamak için 1'den 4'e kadar olan adımları tekrarlayın.
6. Sol ve sağ çarpı işaretlerinin ortasından yatay mavi çizgi boyunca Sheet 1 ve Sheet 2 kenar boşluklarını kesin.

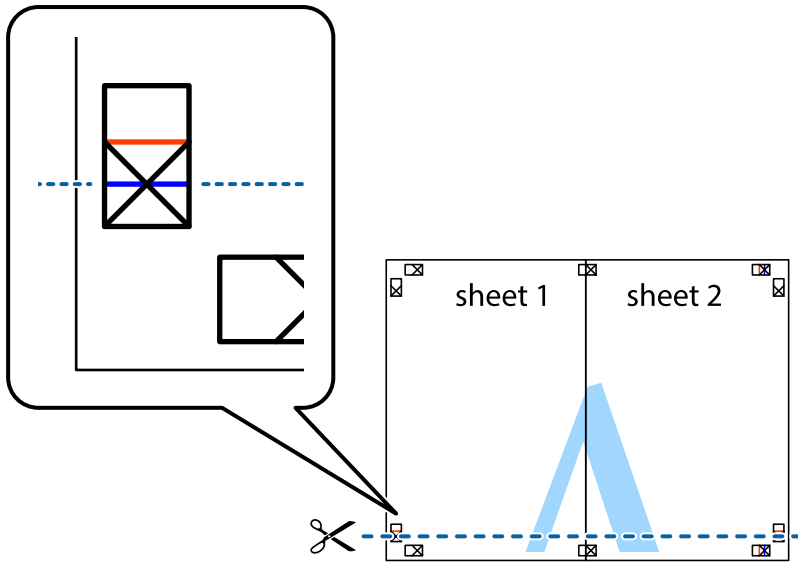

7. Sheet 1 ve Sheet 2 kenarını Sheet 3 ve Sheet 4 kenarına yerleştirin ve ardından çarpı işaretlerini hizalayıp, arkadan geçici olarak birbirine bantlayın.

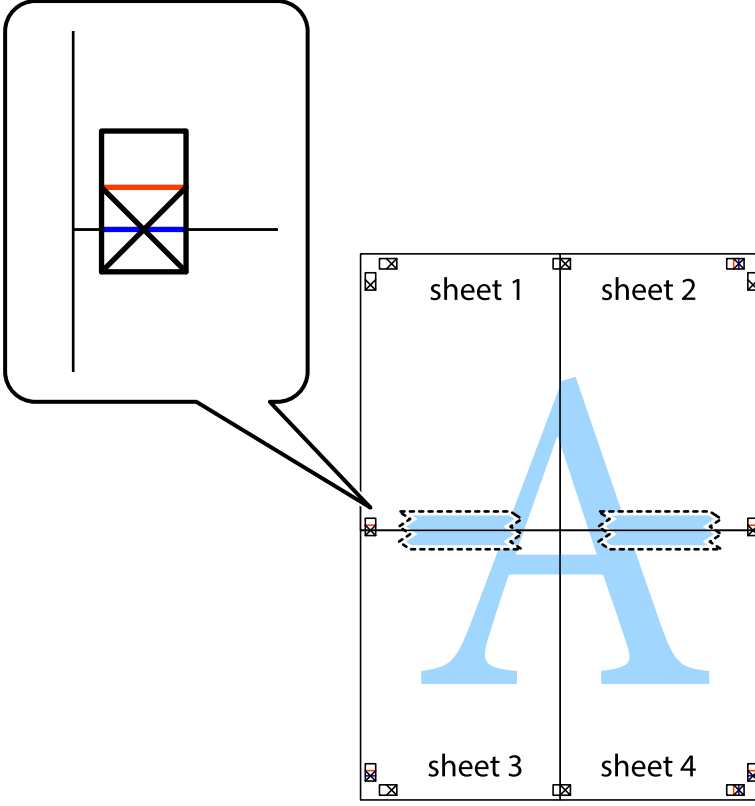



8. Hizalama işaretlerindeki kırmızı yatay çizgi boyunca bantlı sayfaları ikiye kesin (bu sefer çarpı işaretlerinin üstündeki çizgi).

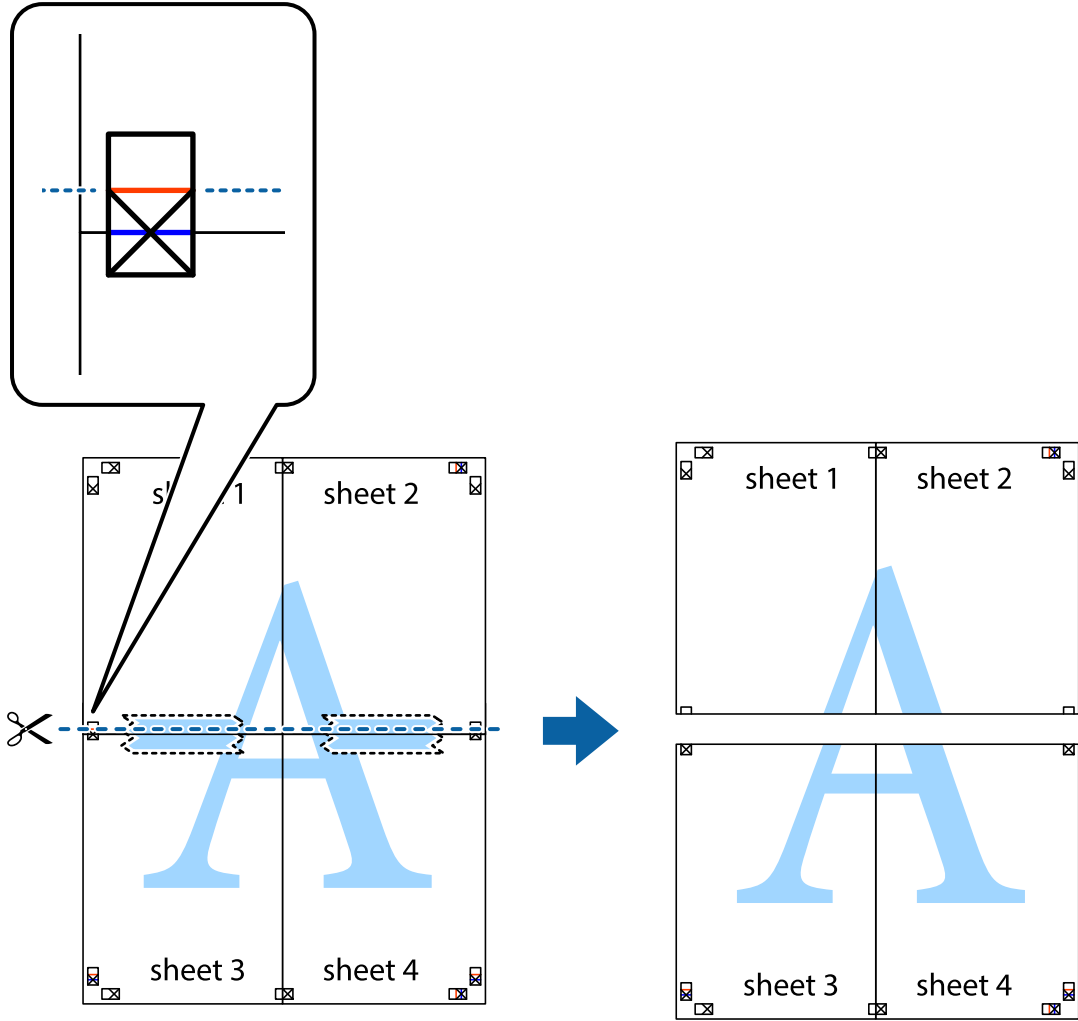

9. Sayfaları arkadan birbirine bantlayın.

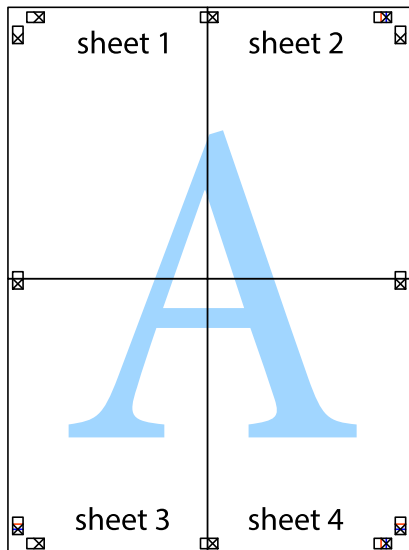

10. Kalan kenar boşluklarını dış kılavuz boyunca kesin.

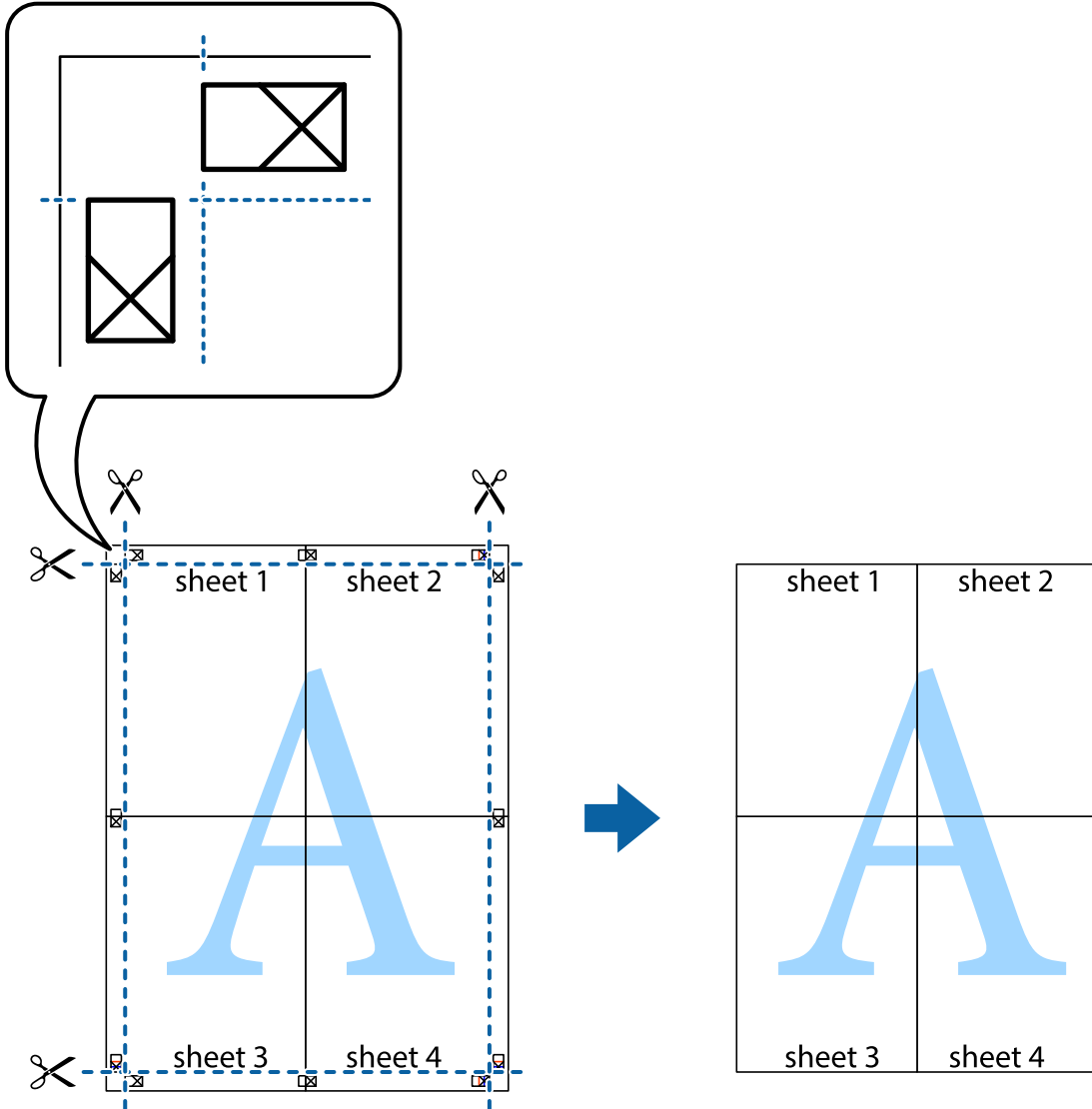

## Üstbilgi ve Altbilgiyle Yazdırma

Kullanıcı adı ve yazdırma tarihi gibi bilgileri üstbilgide veya altbilgide yazdırabilirsiniz.

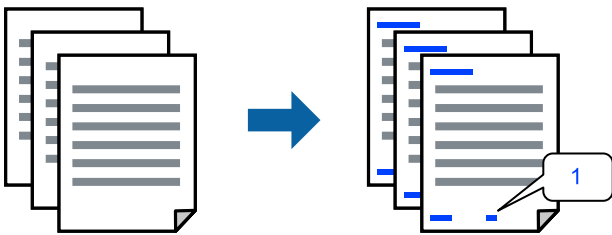

1. Yazıcı sürücüsünün **Daha Fazla Seçenek** sekmesinde, **Filigran Özellikleri** öğesini tıklatın ve sonra **Üstbilgi/Altbilgi** öğesini seçin.

2. **Ayarlar** ögesine tıklayın ve sonra yazdırmak istediğiniz öğeleri seçerek OK'a tıklayın.

**Not:**

- İlk sayfa numarasını belirtmek için **Sayfa Numarası** ögesini üstbilgi veya altbilgide yazdırmak istediğiniz konumdan seçin ve sonra **Başlangıç numarası** içinde numarayı seçin.
- Metni üstbilgi veya altbilgide yazdırmak istiyorsanız, yazdırmak istediğiniz konumu seçin ve sonra **Metin** ögesini seçin. Yazdırmak istediğiniz metni metin giriş alanına girin.

3. **Ana** ve **Daha Fazla Seçenek** sekmelerinde diğer öğeleri gerektiği gibi ayarlayın ve sonra **Tamam** ögesini tıkkatın.

4. **Yazdır** ögesini tıkkatın.

### İlgili Bilgi

- ➔ “Arka Kağıt Besleyiciye Kağıt Yükleme” sayfa 23
- ➔ “Kolay Ayarları Kullanarak Yazdırma” sayfa 28

## Filigran Yazdırma

Çıktılarınızın üzerine “Gizli” veya kopyalama önleme deseni gibi bir filigran yazdırabilirsiniz. Kopyalama önleme deseni yazdırırsanız, orijinali kopyalarından ayırmak için fotokopi çekildiğinde gizli harfler görünür.

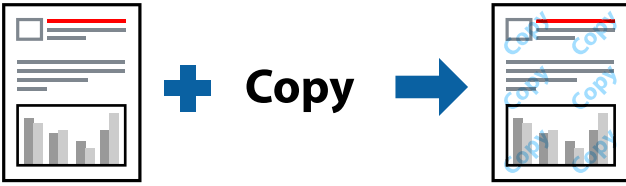

Kopyalama Koruması Deseni aşağıdaki koşullar altında kullanılabilir:

- Kağıt Türü: Düz kağıtlar
- Kenarlıksız: seçili değil
- Kalite: Standart
- 2- taraflı yazdırma: Kapalı, Manuel (Uzun kenar cilt payı) veya Manuel (Kısa kenar cilt payı)
- Renk Düzeltme: Otomatik
- Kısa Çizgili Kağıt: seçili değil

**Not:**

Ayrıca kendi filigranınızı veya kopyalama önleme deseninizi de ekleyebilirsiniz.

1. Yazıcısı sürücüsünün **Daha Fazla Seçenek** sekmesinde, **Filigran Özellikleri** ögesine tıklayın ve sonra Kopyalama Koruması Deseni veya Filigran ögesini seçin.
2. Desenin veya işaretin boyut, yoğunluk veya konumu gibi ayrıntılarının değiştirmek için **Ayarlar** ögesini tıkkatın.
3. **Ana** ve **Daha Fazla Seçenek** sekmelerinde diğer öğeleri gerektiği gibi ayarlayın ve sonra **Tamam** ögesini tıkkatın.

4. **Yazdır** ögesini tıklatın.

### İlgili Bilgi

- ➔ “Arka Kağıt Besleyiciye Kağıt Yükleme” sayfa 23
- ➔ “Kolay Ayarları Kullanarak Yazdırma” sayfa 28

## Birden Fazla Dosyayı Birlikte Yazdırma

İş Düzenleyici Lite farklı uygulamalar tarafından oluşturulan birden fazla dosyayı birleştirmenize ve tek bir yazdırma işi olarak yazdırmanıza imkan tanır. Çok sayfalı düzen ve 2 taraflı yazdırma gibi birleştirilmiş dosyalar için yazdırma ayarlarını belirtebilirsiniz.

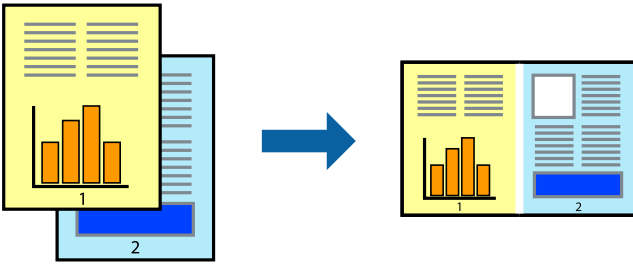

1. Yazıcı sürücüsünün **Ana** sekmesinde, **İş Düzenleyici Lite** ögesini seçin.
2. **Yazdır** ögesini tıklatın.  
Yazdırmayı başlattığınızda, İş Düzenleyici Lite penceresi görüntülenir.
3. İş Düzenleyici Lite penceresi açıkken geçerli dosyayla birleştirmek istediğiniz dosyayı açın ve sonra yukarıdaki adımları tekrarlayın.
4. İş Düzenleyici Lite penceresinde Projeyi Yazdır Lite ögesine eklenmiş bir yazdırma işi seçtiğinizde sayfa düzenini değiştirebilirsiniz.
5. Yazdırmayı başlatmak için **Dosya** menüsünden **Yazdır** ögesine tıklayın.

### Not:

Tüm yazdırma verilerini Projeyi Yazdır ögesine eklemeyen önce İş Düzenleyici Lite penceresini kapatırsanız geçerli olarak üzerinde çalıştığınız yazdırma işi iptal edilir. Geçerli işi kaydetmek için **Dosya** menüsünden **Kaydet** ögesine tıklayın. Kaydedilen dosyaların uzantısı “.ecl”dir.

Bir Yazdırma Projesi açmak için Job Arranger Lite penceresini açmak için yazıcı sürücüsünün **Bakım** sekmesinde **İş Düzenleyici Lite** ögesine tıklayın. Daha sonra dosyayı seçmek için **Aç** menüsünden **Dosya** ögesini seçin.

### İlgili Bilgi

- ➔ “Arka Kağıt Besleyiciye Kağıt Yükleme” sayfa 23
- ➔ “Kolay Ayarları Kullanarak Yazdırma” sayfa 28

## Renk Evrensel Yazdırma Özelliği Kullanılarak Yazdırma

Çıktılardaki metin ve görüntülerin görünürliğini iyileştirebilirsiniz.

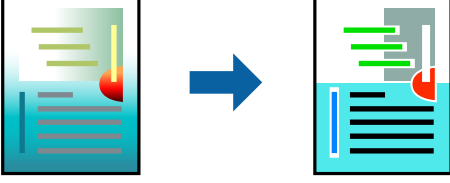

Renkli Evrensel Baskı yalnızca aşağıdaki ayarlar seçildiğinde kullanılabilir.

- Kağıt Türü: Düz kağıtlar
- Kalite: **Standart** veya daha yüksek bir kalite
- Renk: **Renk**
- Uygulamalar: Microsoft® Office 2007 veya üstü
- Metin Boyutu: 96 punto veya daha az

1. Yazıcı sürücüsünün **Daha Fazla Seçenek** sekmesinde, **Renk Düzeltme** ayarında **Görüntü Seçenekleri** ögesini tıklatın.
2. **Renkli Evrensel Baskı** ayarından bir seçenek seçin.
3. Daha fazla ayar yapmak için **Pekiştirme Seçenekleri**.
4. **Ana** ve **Daha Fazla Seçenek** sekmelerinde diğer öğeleri gerektiği gibi ayarlayın ve sonra **Tamam** ögesini tıklatın.
5. **Yazdır** ögesini tıklatın.

**Not:**

- Bazı karakterler “±” olarak görünen “+” gibi desenlerle değiştirilebilir.
- Uygulamaya özgü desenler ve alt çizgiler bu ayarlar kullanılarak yazdırılan içeriği değiştirebilir.
- Renkli Evrensel Baskı ayarları kullanılırken fotoğraflarda ve diğer görüntülerde yazdırma kalitesi azalabilir.
- Yazdırma Renkli Evrensel Baskı ayarları kullanılırken daha yavaştır.

### İlgili Bilgi

- ➔ “Arka Kağıt Besleyiciye Kağıt Yükleme” sayfa 23
- ➔ “Kolay Ayarları Kullanarak Yazdırma” sayfa 28

## Yazdırma Rengini Ayarlama

Yazdırma işlemi için kullanılan renkleri ayarlayabilirsiniz. Bu ayarlamalar orijinal veriye uygulanmaz.

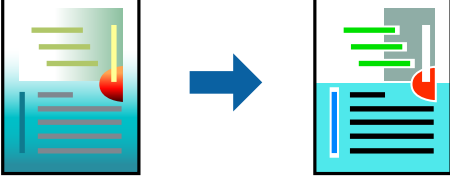

**PhotoEnhance** özelliği orijinal resim verisinin kontrastını, doygunluğunu ve parlaklığını otomatik olarak ayarlayarak daha net resimler ve daha canlı renkler üretir.

### Not:

**PhotoEnhance** konu konumunu analiz ederek rengi ayarlar. Bu nedenle eğer konu konumunu resmi küçülterek, büyüterek, kırparak veya döndürerek değiştirdiyse, renk beklenmeyen şekilde değişebilir. Kenarlıksız ayarını değiştirmek konu konumunu da değiştirir ve rengin değişmesine neden olur. Resim odak dışındaysa, ton doğal olmayabilir. Renk değiştirilir veya yapay hale gelirse, **PhotoEnhance** dışında bir modda yazdırın.

1. Yazıcıyı sürücüsünün **Daha Fazla Seçenek** sekmesinde, **Renk Düzeltme** ayarından renk düzeltme yöntemini seçin.
  - Otomatik: bu ayarla, kağıt türü ve yazdırma kalitesi ayarlarıyla eşleşen ton otomatik olarak ayarlanır.
  - Özel: **Gelişmiş** ögesine tıklayarak kendi ayarlarınızı yapabilirsiniz.
2. **Ana** ve **Daha Fazla Seçenek** sekmelerinde diğer öğeleri gerektiği gibi ayarlayın ve sonra **Tamam** ögesini tıkklatın.
3. **Yazdır** ögesini tıkklatın.

### İlgili Bilgi

- ➔ [“Arka Kağıt Besleyiciye Kağıt Yükleme” sayfa 23](#)
- ➔ [“Kolay Ayarları Kullanarak Yazdırma” sayfa 28](#)

## İnce Çizgileri Vurgulamak İçin Yazdırma

Yazdırmak için çok ince olan çizgileri kalınlaştırabilirsiniz.

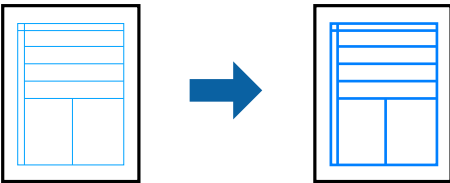

1. Yazıcı sürücüsünün **Daha Fazla Seçenek** sekmesinde, **Renk Düzeltme** ayarında **Görüntü Seçenekleri** ögesini tıkklatın.
2. **İnce Çizgileri Vurgula** ögesini seçin.

3. **Ana** ve **Daha Fazla Seçenek** sekmelerinde diğer öğeleri gerektiği gibi ayarlayın ve sonra **Tamam** öğesini tıkklatın.
4. **Yazdır** öğesini tıkklatın.

### İlgili Bilgi

- ➔ “Arka Kağıt Besleyiciye Kağıt Yükleme” sayfa 23
- ➔ “Kolay Ayarları Kullanarak Yazdırma” sayfa 28

## Temiz Barkodlar Yazdırma

Bir barkodu temiz yazdırabilir ve taranmasını kolaylaştırabilirsiniz. Bu özelliği yalnızca yazdırdığınız barkod taranamıyorsa etkinleştirin.

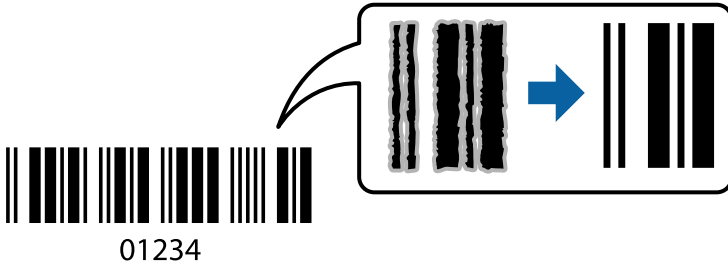

Bu özelliği aşağıdaki koşullarda kullanabilirsiniz.

- Kağıt Türü: Düz kağıtlar, Zarf
- Kalite: **Standart**

1. YAZICI sürücüsünün **Bakım** sekmesinde, **Genişletilmiş Ayarlar** öğesini tıkklatın ve sonra **Barkot modu** öğesini seçin.
2. **Ana** ve **Daha Fazla Seçenek** sekmelerinde diğer öğeleri gerektiği gibi ayarlayın ve sonra **Tamam** öğesini tıkklatın.
3. **Yazdır** öğesini tıkklatın.

**Not:**

*Bulanıklık giderme şartlara bağlı olarak her zaman mümkün olmayabilir.*

### İlgili Bilgi

- ➔ “Arka Kağıt Besleyiciye Kağıt Yükleme” sayfa 23
- ➔ “Kolay Ayarları Kullanarak Yazdırma” sayfa 28

## Bilgisayardan Yazdırma — Mac OS

### Kolay Ayarları Kullanarak Yazdırma



**Not:**

Uygulamaya bağlı olarak işlemler ve ekranlar farklılık gösterebilir. Ayrıntılar için uygulamanın yardımına bakın.

1. Yazıcıya kağıt yükleyin.
2. Yazdırmak istediğiniz dosyayı açın.
3. Yazdırma iletişimine ulaşmak için **Dosya** menüsünden **Yazdır** ögesini veya başka bir komut seçin.  
Gerekirse yazdırma penceresini genişletmek için **Ayrıntıları Göster** veya ▼ ögesine tıklayın.
4. Yazıcınızı seçin.
5. Açılır menüden **Yazdırma Ayarları** ögesini seçin.

Printer: EPSON XXXX

Presets: Default Settings

Copies: 1

Pages:  All  
 From: 1 to: 1

Paper Size: A4 210 by 297 mm

Orientation:  Portrait  Landscape

Print Settings

Media Type: Plain paper

Print Quality: Normal

Borderless  
Expansion: Std

Grayscale

Mirror Image

PRECISION-CUT  
HEAT-FREE

Cancel Print

6. Ayarları gerektiği gibi değiştirin.



7. **Yazdır** ögesini tıklatın.

### İlgili Bilgi

- ➔ “Kullanılabilir Kağıtlar ve Kapasiteler” sayfa 132
- ➔ “Kağıt Türü Listesi” sayfa 22

## Kolay Yazdırma İçin Yazdırma Önayarlarını Ekleme

Yazıcı sürücüsünde kendi sık kullanılan yazdırma önayarınızı oluşturursanız, listeden önayarı seçerek kolayca yazdırabilirsiniz.

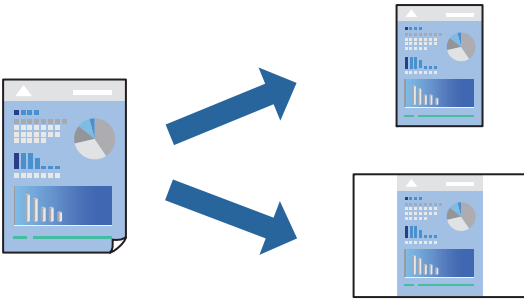

1. **Yazdırma Ayarları ve Düzen (Kağıt Boyutu, Ortam Türü vb.)** gibi her ögeyi ayarlayın.
2. Geçerli ayarları bir ön ayar olarak kaydetmek için **Önayarlar**'a tıklayın.
3. **OK**'a tıklayın.

#### **Not:**

Eklenen bir önayarı silmek için **Ön Ayarlar > Ön Ayarları Göster** ögesine tıklayın, listeden silmek istediğiniz önayar adını seçin ve ardından silin.

4. **Yazdır** ögesine tıklayın.

Aynı ayarları kullanarak bir sonraki yazdırmak istediğinizde, kayıtlı önayar adını **Önayarlar**'dan seçin.

### İlgili Bilgi

- ➔ “Arka Kağıt Besleyiciye Kağıt Yükleme” sayfa 23
- ➔ “Kolay Ayarları Kullanarak Yazdırma” sayfa 48

## Birden Fazla Sayfayı bir Sayfaya Yazdırma

Birkaç sayfalık veriyi tek bir kağıda yazdırabilirsiniz.

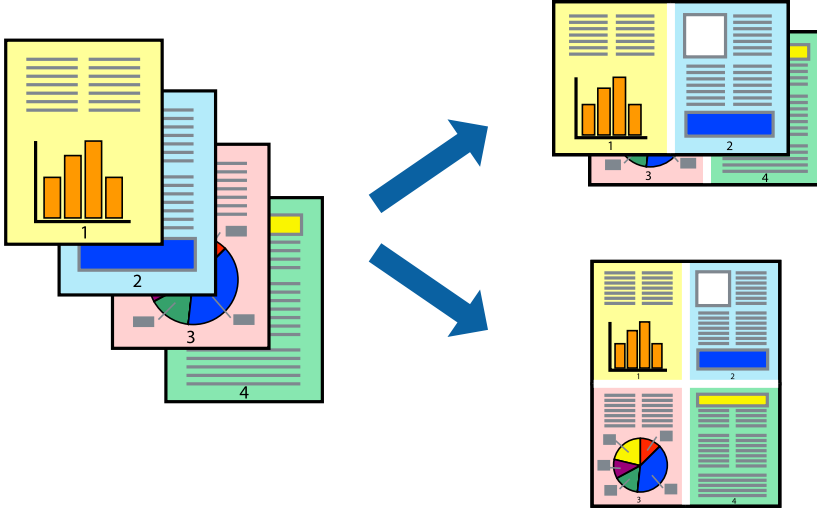

1. Açılır menüden **Düzen**'i seçin.
2. Sayfa sayısını **Yaprak Başına Sayfa Adedi**, **Yerleşim Yönü** (sayfa sırası) ve **Kenar** seçeneklerinden seçin.
3. Diğer öğeleri gerektiği gibi ayarlayın.
4. **Yazdır** öğesini tıklayın.

### İlgili Bilgi

- ➔ “Arka Kağıt Besleyiciye Kağıt Yükleme” sayfa 23
- ➔ “Kolay Ayarları Kullanarak Yazdırma” sayfa 48

## Kağıt Boyutuna Uydurarak Yazdırma

Yazıcıya yüklediğiniz kağıt boyutunu Hedef Kağıt Boyutu ayarı olarak seçin.



1. Uygulamada belirlediğiniz kağıt boyutunu **Kağıt Boyutu** ayarı olarak seçin.

2. Açılan menüden **Kağıt İşleme**'yi seçin.
3. **Kağıt boyutuna göre ölçekle**'yi seçin.
4. Yazıcıya yüklediğiniz kağıt boyutunu **Hedef Kağıt Boyutu** ayarı olarak seçin.
5. Gereken diğer öğeleri ayarlayın.
6. **Yazdır** öğesine tıklayın.

### İlgili Bilgi

- ➔ “Arka Kağıt Besleyiciye Kağıt Yükleme” sayfa 23
- ➔ “Kolay Ayarları Kullanarak Yazdırma” sayfa 48

## Herhangi Bir Büyütme Oranında Küçültülmüş veya Büyütülmüş Belge Yazdırma

Bir belgenin boyutunu belirli bir yüzde olarak küçültebilir veya büyütebilirsiniz.



1. Yazdırma iletişimime ulaşmak için **Dosya** menüsünden **Yazdır** öğesini veya başka bir komut seçin.
2. Uygulamanın **Dosya** menüsünden **Sayfa Düzeni** öğesini seçin.
3. **Yazıcı**, **Kağıt Boyutu** öğelerini seçin, **Ölçek** içinde yüzdeyi girin ve sonra **OK**'a tıklayın.  
**Not:**  
*Uygulamada ayarladığımız kağıt boyutunu **Kağıt Boyutu** ayarı olarak seçin.*
4. Gereken diğer öğeleri ayarlayın.
5. **Yazdır** öğesine tıklayın.

### İlgili Bilgi

- ➔ “Arka Kağıt Besleyiciye Kağıt Yükleme” sayfa 23

➔ “Kolay Ayarları Kullanarak Yazdırma” sayfa 48

## Yazdırma Rengini Ayarlama

Yazdırma işlemi için kullanılan renkleri ayarlayabilirsiniz. Bu ayarlamalar orijinal veriye uygulanmaz.



**PhotoEnhance** özelliği orijinal resim verisinin kontrastını, doygunluğunu ve parlaklığını otomatik olarak ayarlayarak daha net resimler ve daha canlı renkler üretir.

**Not:**

**PhotoEnhance** konu konumunu analiz ederek rengi ayarlar. Bu nedenle eğer konu konumunu resmi küçülterek, büyüterek, kırparak veya döndürerek değiştirdiyseniz, renk beklenmeyen şekilde değişebilir. Kenarlıksız ayarını değiştirmek konu konumunu da değiştirir ve rengin değişmesine neden olur. Resim odak dışındaysa, ton doğal olmayabilir. Renk değiştirilir veya yapay hale gelirse, **PhotoEnhance** dışında bir modda yazdırın.

1. Açılır menüden **Renk Eşleme** ögesini ve ardından **EPSON Renk Kontrolleri** ögesini seçin.
2. Açılır menüden **Renk Seçenekleri** ögesini ve ardından mevcut seçeneklerden birini seçin.
3. **Gelişmiş Ayarlar** seçeneğinin yanında bulunan oka tıklayın ve gerekli ayarlamaları yapın.
4. Gereken diğer öğeleri ayarlayın.
5. **Yazdır** ögesine tıklayın.

### İlgili Bilgi

➔ “Arka Kağıt Besleyiciye Kağıt Yükleme” sayfa 23

➔ “Kolay Ayarları Kullanarak Yazdırma” sayfa 48

## Akıllı Cihazlardan Belgeleri Yazdırma (iOS)

Akıllı telefon veya tablet gibi bir akıllı bir cihazdan belgeleri yazdırabilirsiniz.

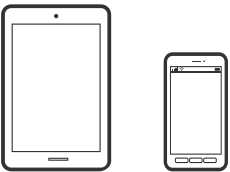

## Epson Smart Panel Kullanarak Belgeleri Yazdırma

**Not:**

Cihaza bağlı olarak işlemler farklılık gösterebilir.

1. Epson Smart Panel yüklü değilse yükleyin.  
[“Yazıcıyı Akıllı Bir Aygıttan Kolayca Çalıştırmak İçin Uygulama \( Epson Smart Panel \)”](#) sayfa 139
2. Epson Smart Panel programını başlatın.
3. Ana ekrandan belgeyi yazdırma menüsünü seçin.
4. Yazdırmak istediğiniz belgeyi seçin.
5. Yazdırmayı başlatın.

## Akıllı Cihazlardan Belgeleri Yazdırma (Android)

Akıllı telefon veya tablet gibi bir akıllı bir cihazdan belgeleri yazdırabilirsiniz.

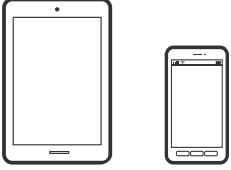

## Epson Smart Panel Kullanarak Belgeleri Yazdırma

**Not:**

Cihaza bağlı olarak işlemler farklılık gösterebilir.

1. Epson Smart Panel yüklü değilse yükleyin.  
[“Yazıcıyı Akıllı Bir Aygıttan Kolayca Çalıştırmak İçin Uygulama \( Epson Smart Panel \)”](#) sayfa 139
2. Epson Smart Panel programını başlatın.
3. Ana ekrandan belgeyi yazdırma menüsünü seçin.
4. Yazdırmak istediğiniz belgeyi seçin.
5. Yazdırmayı başlatın.

## Epson Print Enabler'ı Kullanarak Belgeleri Yazdırma

**Not:**

Cihaza bağlı olarak işlemler farklılık gösterebilir.

1. Android aygıtınıza Google Play kaynağından Epson Print Enabler eklentisini yükleyin.

2. Android aygıtınızda **Ayarlar** sekmesine gidin, **Yazdırma** seçeneğini seçin ve ardından Epson Print Enabler'ı etkinleştirin.
3. Chrome gibi bir Android uygulamasından menü simgesine dokununuz ve ekrandakileri yazdırın.

**Not:**

Yazıcınızı göremiyorsanız **Tüm Yazıcılar**'a dokununuz ve yazıcınızı seçin.

---

## Zarflara Yazdırma

### Bilgisayardan Zarflara Yazdırma (Windows)

1. Yazıcıya zarfları yükleyin.  
[“Arka kağıt beslemesine zarf yükleme” sayfa 24](#)
2. Yazdırmak istediğiniz dosyayı açın.
3. Yazıcı sürücüsü penceresine erişin.
4. **Ana** sekmesinde **Kağıt Boyutu** içinden zarf boyutunu seçin ve sonra **Kağıt Türü** içinden **Zarf** ögesini seçin.
5. **Ana** ve **Daha Fazla Seçenek** sekmelerindeki diğer öğeleri de ayarlayın ve ardından **Tamam** ögesine tıklayın.
6. **Yazdır** ögesine tıklayın.

### Bilgisayardan Zarflara Yazdırma (Mac OS)

1. Yazıcıya zarfları yükleyin.  
[“Arka kağıt beslemesine zarf yükleme” sayfa 24](#)
2. Yazdırmak istediğiniz dosyayı açın.
3. Yazdırma iletişimime ulaşmak için **Dosya** menüsünden **Yazdır** ögesini veya başka bir komut seçin.
4. **Kağıt Boyutu** ayarıyla aynı boyutu seçin.
5. Açılır menüden **Yazdırma Ayarları** ögesini seçin.
6. **Ortam Türü** ayarı olarak **Zarf1** seçin.
7. Gereken diğer öğeleri ayarlayın.
8. **Yazdır** ögesine tıklayın.

## Web Sayfalarını Yazdırma

### Bilgisayardan Web Sayfalarını Yazdırma

Epson Photo+ web sayfalarını görüntülemenizi, belirtilen alanı kırpmanızı ve sonra onları yazdırmanızı sağlar. Ayrıntılar için uygulamanın yardımına bakın.

### Akıllı Cihazlardan Web Sayfalarını Yazdırma

**Not:**

*Cihaza bağlı olarak işlemler farklılık gösterebilir.*

1. Yazıcınızı kablosuz yazdırma için ayarlayın.
2. Epson Smart Panel yüklü değilse yükleyin.  
[“Yazıcıyı Akıllı Bir Aygıttan Kolayca Çalıştırmak İçin Uygulama \( Epson Smart Panel \)”](#) sayfa 139
3. Akıllı cihazınızı yazıcınızın kullandığı kablosuz ağa bağlayın.
4. Web tarayıcısı uygulamanızda yazdırmak istediğiniz web sayfasını açın.
5. Web tarayıcısı uygulamasının menüsünden **Paylaş**'a dokununuz.
6. **Smart Panel**'i seçin.
7. **Yazdır** ögesine dokununuz.

## Bulut Hizmeti Kullanarak Yazdırma

Epson Connect'i İnternet üzerinden kullanarak herhangi bir zamanda ve herhangi bir yerden akıllı telefonunuz, tablet bilgisayarınız veya dizüstü bilgisayarınızla kolayca yazdırma yapabilirsiniz. Bu hizmeti kullanmak için kullanıcıyı ve yazıcıyı Epson Connect'te kaydetmeniz gerekir.

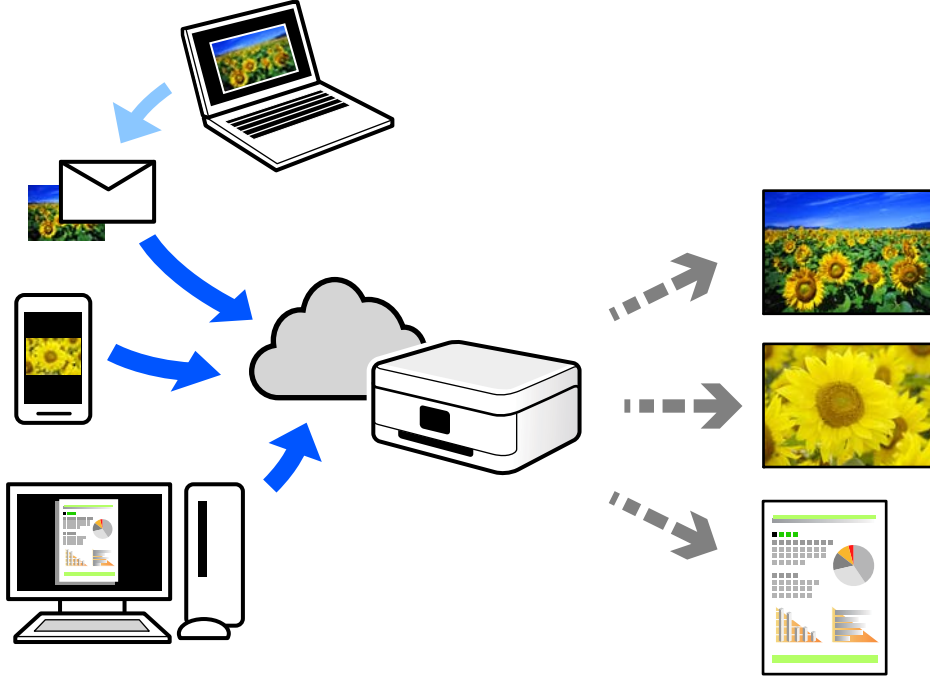

İnternet'te bulunan özellikler şu şekildedir.

Email Print

Yazıcıya atanmış bir e-posta adresine belgeler veya görüntüler gibi ekler içeren bir e-posta gönderirken o e-posta ve ekleri ev ve ofis yazıcınız gibi uzak konumlardan yazdırabilirsiniz.

Epson iPrint

Bu Uygulama iOS ve Android içindir ve bir akıllı telefon veya tableten yazdırmanızı veya taramanızı sağlar. Belgeleri, görüntüleri ve web sitelerini doğrudan aynı kablosuz LAN'da bulunan bir yazıcıya göndererek yazdırabilirsiniz.

Remote Print Driver

Bu, Uzak Yazdırma Sürücüsü tarafından desteklenen paylaşılan bir sürücüdür. Uzak bir konumda bir yazıcı kullanarak yazdırırken, normal uygulamalar penceresindeki yazıcıyı değiştirerek yazdırabilirsiniz.

Kurma veya yazdırma hakkında ayrıntılar için Epson Connect web portalına bakın.

<https://www.epsonconnect.com/>

<http://www.epsonconnect.eu> (yalnızca Avrupa)



# Yazıcının Bakımını Yapma

Mürekkep Seviyelerini Kontrol Etme. . . . .	58
Baskı Kalitesini İyileştirme. . . . .	58
Yazıcıyı Temizleme. . . . .	63
Sıçrayan Mürekkebi Temizleme. . . . .	63
Yazıcıdan Beslenen Toplam Sayfa Miktarını Kontrol Etme. . . . .	63
Güç Tasarrufu. . . . .	64
Uygulamaları Ayrı Ayrı Yükleme veya Kaldırma. . . . .	65
Yazıcıyı Taşıma ve Depolama. . . . .	70

## Mürekkep Seviyelerini Kontrol Etme

Kalan gerçek mürekkep miktarını teyit etmek için, yazıcının tüm mürekkep tanklarındaki seviyeleri görsel olarak kontrol edin.



### Önemli:

Mürekkep seviyesi tanktaki alt çizginin altındayken yazıcının uzun süre kullanılması, yazıcının hasar görmesine neden olabilir.

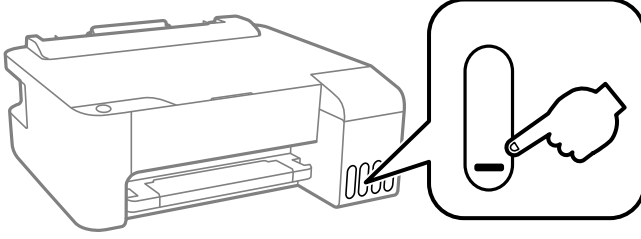

### İlgili Bilgi

→ “Mürekkep Tanklarını Doldurma” sayfa 101

## Baskı Kalitesini İyileştirme

### Yazdırma Başlığını Kontrol Etme ve Temizleme

Başlıklar tıkalıysa çıktılar soluk olur, görünür bantlar vardır veya beklenmeyen renkler görülür. Başlıklar ciddi şekilde tıkanırsa boş bir sayfa yazdırılacaktır. Yazdırma kalitesi düştüğünde, önce başlıkların tıkalı olup olmadığını kontrol etmek için başlık kontrolü özelliğini kullanın. Başlıklar tıkalıysa yazdırma başlığını temizleyin.



### Önemli:

- Kafa temizleme sırasında ön kapağı açmayın veya yazıcıyı kapatın. Kafa temizleme işlemi tamamlanmazsa yazdırma işlemi gerçekleştirilemez.
- Kafa temizleme mürekkep tüketir ve gereğinden fazla yapılamamalıdır.
- Mürekkep azaldığında yazdırma kafasını temizleyebilirsiniz.
- Başlık kontrolü ve kafa temizleme işlemini 3 kez yaptırdıktan sonra baskı kalitesi iyileşmediyse yazdırmadan en az 12 saat bekleyin ve ardından gerekirse başlık kontrolünü gerçekleştirin ve kafa temizlemeyi tekrarlayın. düğmesini kullanarak yazıcıyı kapatmanızı öneririz. Yazdırma kalitesi hala iyileşmediyse Güçlü Temizleme işlevini çalıştırın.
- Yazdırma başlığının kurumasını önlemek için güç açıkken yazıcı fişini çekmeyin.

Yazıcının kontrol panelini kullanarak yazdırma başlığını kontrol edebilir ve temizleyebilirsiniz.

1. Yazıcıya A4 boyutunda düz kağıt yükleyin.
2. Yazıcıyı kapatmak için düğmesine basın.

3.  düğmesini basılı tutarken yazıcıyı açın ve güç ışığı yanıp sönerken düğmeleri serbest bırakın.

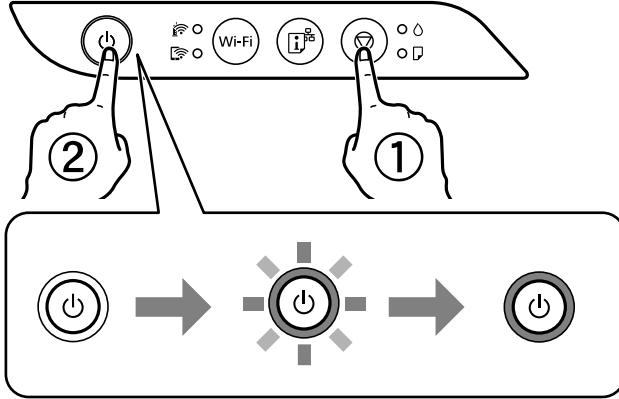

Başlık kontrolü deseni yazdırılır.

**Not:**

Başlık kontrolü deseninin yazdırılmaya başlaması biraz zaman alabilir.

4. Yazdırma başlığı başlıklarının tikanıp tikanmadığını görmek için yazdırılan deseni kontrol edin.

**A) OK**

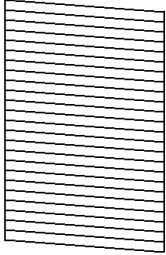

**B) NG**

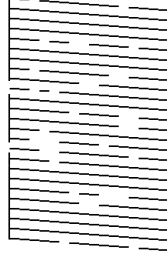

**C) NG**



A:

Tüm satırlar yazdırılır. Başka adım gerekmez.

B veya B'ye yakın

Bazı başlıklar tıkalı. Güç ışığı yanıp sönmeye kadar  düğmesini beş saniye basılı tutun.  
Yazdırma kafası temizliği başlar.

**Not:**

Yazdırma kafası temizliğinin başlatılması biraz zaman alabilir.

C veya C'ye yakın

Çoğu çizgiler eksik olduğundan veya yazdırılmadığından, bu, çoğu başlıkların tıkalı olduğunu gösterir.  
Güçlü Temizleme'i çalıştırın. Ayrıntılar için aşağıdaki "İlgili bilgiler"e bakın.

5. Güç ışığı yanıp sönmeyi kestiğinde, bir püskürtme denetimi deseni yazdırın. Tüm çizgiler tamamen yazdırılana kadar temizleme ve yazdırmayı tekrarlayın.



**Önemli:**

Başlık kontrolü ve kafa temizleme işlemini 3 kez gerçekleştirdikten sonra baskı kalitesi iyileşmediyse yazdırmadan en az 12 saat bekleyin ve ardından gerekirse başlık kontrolünü gerçekleştirin ve kafa temizlemeyi tekrarlayın. düğmesini kullanarak yazıcıyı kapatmanızı öneririz. Yazdırma kalitesi hala iyileşmediyse Güçlü Temizleme işlevini çalıştırın.

**Not:**

Ayrıca yazıcı sürücüsünden yazdırma başlığını kontrol edebilir ve temizleyebilirsiniz.

Windows

**Bakım** sekmesinde **Yzdrn Kafası Bşlk Kntrolü** ögesini tıklayın.

Mac OS

Apple menüsü > **Sistem Tercihleri** > **Yazıcılar ve Tarayıcılar** (veya **Yazdır ve Tarama, Yazdır ve Faks**) > **Epson(XXXX)** > **Seçenekler ve Sarf Malzemeleri** > **Yardımcı Program** > **Yazıcı Yardımcı Programını Aç** > **Yzdrn Kafası Bşlk Kntrolü**

**İlgili Bilgi**

➔ [“Güçlü Temizleme ögesini Çalıştırma” sayfa 60](#)

## Güçlü Temizleme ögesini Çalıştırma

**Güçlü Temizleme** yardımcı programı, mürekkep tüpleri içindeki mürekkebi değiştirmenize yardımcı olur. Aşağıdaki durumlarda yazdırma kalitesini iyileştirmek için bu özelliği kullanmanız gerekebilir.

- Mürekkep seviyeleri mürekkep tankı pencerelerinde görülmeyecek kadar düşük olduğunda yazdırma işi yaptığınız veya kafa temizliğini çalıştırdınız.
- Birkaç defa püskürtme denetimi ve kafa temizliği gerçekleştirdiniz ve yazdırma işi yapmadan en az 12 saat beklemenize rağmen yazdırma kalitesinde iyileşme olmadı.

Bu özelliği çalıştırmadan önce aşağıdaki talimatları okuyun.



**Önemli:**

Mürekkep tanklarında yeterli miktarda mürekkep bulunduğundan emin olun.

Tüm mürekkep tanklarının en az üçte bir oranda dolu olup olmadığını gözle kontrol edin. Güçlü Temizleme sırasında mürekkep seviyelerinin düşük olması ürüne zarar verebilir.



**Önemli:**

Güçlü Temizleme işlemleri arasında 12 saat beklenmesi gerekmektedir.

Normal durumda, tek bir Güçlü Temizleme işlemi yazdırma kalitesi sorununu 12 saat içinde çözecektir. Bu nedenle, gereksiz mürekkep kullanımından kaçınmak için yeniden denemeden önce 12 saat beklemeniz gerekmektedir.



**Önemli:**

Bu özellik, mürekkep pedlerinin kullanım ömrünü etkiler. Bu özelliğin kullanılması sonucunda mürekkep pedlerinin kapasitesine daha erken ulaşılır. Mürekkep pedleri hizmet ömrünün sonuna ulaştığında yedek talep etmek için Epson destek ekibi ile irtibata geçin.

**Not:**

Mürekkep seviyeleri Güçlü Temizleme için yeterli olmadığında bu işlevi çalıştıramazsınız. Bu durumda dahi, yazdırma için seviye kalabilir.

**İlgili Bilgi**

➔ [“Yazdırma Başlığını Kontrol Etme ve Temizleme” sayfa 58](#)

## Güçlü Temizleme İşlemini Çalıştırma (Windows)

1. Yazıcı sürücüsü penceresine erişin.
2. **Bakım** sekmesinde **Güçlü Temizleme** ögesini tıklatın.
3. Ekrandaki talimatları izleyin.

## Güçlü Temizleme ögesini çalıştırma (Mac OS)

1. Apple menüsünden **Sistem Tercihleri > Yazıcılar ve Tarayıcılar** (veya **Yazdırma ve Tarama, Yazdırma ve Faksla**) ögesini seçin ve sonra yazıcıyı seçin.
2. **Seçenekler ve Sarf Malzemeleri > Yardımcı Program > Yazıcı Yardımcı Programını Aç** ögesini tıklatın.
3. **Güçlü Temizleme** ögesini tıklatın.
4. Ekrandaki talimatları izleyin.

## Başlık tıkanmasını önleme

Yazıcıyı açıp kapatırken her zaman güç düğmesini kullanın.

Güç kablosunun bağlantısını kesmeden önce güç ışığının sönmük olduğunu kontrol edin.

Kapatılmazsa mürekkebin kendisi kuruyabilir. Dolma kalemin veya yağ ölçer kaleminin kurummasını önlemek için kapağını kapattığınız gibi mürekkebin kurummasını önlemek için yazdırma başlığının düzgün kapatıldığından emin olun.

Yazıcı çalışırken elektrik kablosu çıkarıldığında veya elektrik kesintisi olduğunda, yazdırma başlığı düzgün kapatılamaz. Başlıkların (mürekkep çıkışları) tıkanmasına neden olacak şekilde yazdırma başlığı olduğu gibi bırakılırsa kurur.

Bu gibi durumlarda, yazdırma başlığını kapatmak için yazıcıyı en kısa sürede yeniden açıp kapatın.

## Yazdırma Kafasını Hizalama

Çıktılarınızda yanlış hizalanmış dikey çizgiler oluştuğunu veya resimlerin bulanıklaştığını fark ederseniz yazdırma kafasını hizalayın.

## Yazdırma Kafasını Hizalama — Windows

1. Yazıcıya A4 boyutunda düz kağıt yükleyin.
2. Yazıcı sürücüsü penceresine girin.
3. **Yazdırma Kafası Hizalama** sekmesinde **Bakım** ögesine tıklayın.
4. Ekrandaki talimatları izleyin.

## Yazdırma Kafasını Hizalama — Mac OS

1. Yazıcıya A4 boyutunda düz kağıt yükleyin.
2. Apple menüsünden **Sistem Tercihleri** > **Yazıcılar ve Tarayıcılar** (veya **Yazdır ve Tarama**, **Yazdır ve Faksla**) ögesini seçin ve sonra yazıcıyı seçin.
3. **Seçenekler ve Sarf Malzemeleri** > **Yardımcı Program** > **Yazıcı Yardımcı Programını Aç** ögesini tıklatın.
4. **Yazdırma Kafası Hizalama** ögesini tıklatın.
5. Ekrandaki talimatları izleyin.

## Kağıt Yolunu Temizleme

Çıktılar bulanık veya zedelenmiş görüldüğünde, içerideki makarayı temizleyin.



### Önemli:

Yazıcının içini temizlemek için kağıt mendil kullanmayın. Yazdırma kafası başlıkları tiftikle tıkanabilir.

## Kağıt Yolunu Temizleme — Windows

1. Yazıcı sürücüsü penceresine girin.
2. **Kağıt Kılavuzu Temizleme** sekmesinde **Bakım** ögesine tıklayın.
3. Ekrandaki talimatları izleyin.

## Kağıt Yolunu Temizleme — Mac OS

1. Apple menüsünden **Sistem Tercihleri** > **Yazıcılar ve Tarayıcılar** (veya **Yazdır ve Tarama**, **Yazdır ve Faksla**) ögesini seçin ve sonra yazıcıyı seçin.
2. **Seçenekler ve Sarf Malzemeleri** > **Yardımcı Program** > **Yazıcı Yardımcı Programını Aç** ögesini tıklatın.

3. **Kağıt Kılavuzu Temizleme** ögesini tıklatın.
4. Ekrandaki talimatları izleyin.

## Yazıcıyı Temizleme

Bileşenler ve muhafaza kirli veya tozluysa yazıcıyı kapatın ve bunları suyla nemlendirilmiş yumuşak, temiz bir bezle temizleyin. Kiri gideremiyorsanız, nemli beze az miktarda hafif deterjan eklemeyi deneyin.

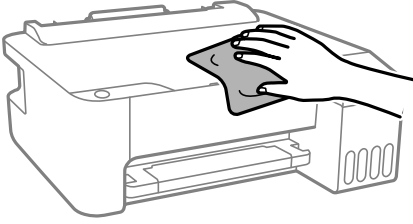

### Önemli:

- Yazıcı mekanizması veya elektrikli bileşenler içine su girmemesine dikkat edin. Aksi halde, yazıcı hasar görebilir.
- Bileşenleri temizlemek için kesinlikle alkol veya boya tineri kullanmayın. Bu kimyasallar zarar verebilir.



## Sıçrayan Mürekkebi Temizleme

Mürekkep sıçrarsa şu yollarla temizleyin.

- Tank çevresindeki alana mürekkep yapışırsa havsız, temiz bir bez veya kulak temizleme çubuğu kullanarak mürekkebi temizleyin.
- Mürekkep masaya veya yere dökülürse hemen silin. Mürekkep kuruduktan sonra lekenin giderilmesi zor olacaktır. Lekenin yayılmasını önlemek için mürekkebi kuru bir bezle toplayın ve daha sonra da nemli bir bezle silin.
- Mürekkep elinize bulaşırsa, ellerinizi su ve sabunla yıkayın.

## Yazıcıdan Beslenen Toplam Sayfa Miktarını Kontrol Etme

Yazıcıdan beslenen toplam sayfa miktarını kontrol edebilirsiniz. Bilgiler püskürtme denetim deseni ile birlikte yazdırılır.

1. Yazıcıya A4 boyutunda düz kağıt yükleyin.
2. Yazıcıyı kapatmak için  düğmesine basın.
3.  düğmesini basılı tutarken yazıcıyı açın ve güç ışığı yanıp sönerken düğmeleri serbest bırakın.

**Not:**

Ayrıca yazıcı sürücüsünden beslenen toplam sayfa sayısını kontrol edebilirsiniz.

Windows

**Bakım** sekmesinde **Yazıcı ve Seçenek Bilgileri** ögesini tıklatın.

Mac OS

Apple menüsü > **Sistem Tercihleri** > **Yazıcılar ve Tarayıcılar** (veya **Yazdır ve Tarama, Yazdır ve Faks**) > **Epson(XXXX)** > **Seçenekler ve Sarf Malzemeleri** > **Yardımcı Program** > **Yazıcı Yardımcı Programını Aç** > **Yazıcı ve Seçenek Bilgileri**

## Güç Tasarrufu

Belli bir süre hiçbir işlem yapılmazsa yazıcı uyku moduna girer ya da otomatik olarak kapanır. Güç yönetimi uygulanmadan önceki süreyi ayarlayabilirsiniz. Herhangi bir artış, ürünün enerji verimliliğini düşürür. Herhangi bir değişiklik yapmadan önce lütfen çevreyi düşünün.

Yazıcı, satın alındığı konuma bağlı olarak, 30 dakika boyunca ağa bağlanmadığında otomatik olarak kapanan bir özelliğe sahip olabilir.

## Güç Tasarrufu — Windows

1. YAZICI sürücüsü penceresine girin.
2. **YAZICI ve Seçenek Bilgileri** sekmesinde **Bakım** ögesine tıklayın.
3. Aşağıdakilerden birini yapın.

**Not:**

Ürünü satın aldığımız yere bağlı olarak ürününüzde **Kapanma Zamanlayıcısı** özelliği veya *Power Off If Disconnected* ve **Bağlantı Kesilirse Kapat** özellikleri bulunmayabilir.

- Uyku Zamanlayıcısı** ayarından yazıcının uyku moduna girmeden önce geçecek süreyi seçin ve **Gönderim** ögesine tıklayın. Yazıcıyı otomatik kapatmak için **Kapanma Zamanlayıcısı** ayarından süreyi seçin ve **Gönderim** ögesine tıklayın.
- Uyku Zamanlayıcısı** ayarından yazıcının uyku moduna girmeden önce geçecek süreyi seçin ve **Gönderim** ögesine tıklayın. Yazıcıyı otomatik olarak kapatmak için **Etkin Değilse Kapat** veya **Bağlantı Kesilirse Kapat** ayarından süreyi seçin ve ardından **Gönderim** ögesine tıklayın.

4. **Tamam** ögesini tıklatın.

## Güç Tasarrufu — Mac OS

1. Apple menüsünden **Sistem Tercihleri** > **Yazıcılar ve Tarayıcılar** (veya **Yazdır ve Tarama, Yazdır ve Faks**) ögesini seçin ve sonra yazıcıyı seçin.
2. **Seçenekler ve Sarf Malzemeleri** > **Yardımcı Program** > **Yazıcı Yardımcı Programını Aç** ögesini tıklatın.
3. **Yazıcı Ayarları** ögesini tıklatın.



4. Aşağıdakilerden birini yapın.

**Not:**

Ürünü satın aldığımız yere bağlı olarak ürününüzde **Kapanma Zamanlayıcısı** özelliği ya da **Etkin Değilse Kapat** ve **Bağlantı Kesilirse Kapat** özellikleri bulunabilir.

- Uyku Zamanlayıcısı** ayarından yazıcının uyku moduna girmeden önce geçecek süreyi seçin ve **Uygula** ögesine tıklayın. Yazıcıyı otomatik kapatmak için **Kapanma Zamanlayıcısı** ayarından süreyi seçin ve **Uygula** ögesine tıklayın.
- Uyku Zamanlayıcısı** ayarından yazıcının uyku moduna girmeden önce geçecek süreyi seçin ve **Uygula** ögesine tıklayın. Yazıcıyı otomatik olarak kapatmak için **Etkin Değilse Kapat** veya **Bağlantı Kesilirse Kapat** ayarından süreyi seçin ve ardından **Uygula** ögesine tıklayın.

## Uygulamaları Ayrı Ayrı Yükleme veya Kaldırma

Bilgisayarınızı ağa bağlayın ve web sitesinden uygulamaların en son sürümünü yükleyin. Bilgisayarınızda yönetici olarak oturum açın. Bilgisayar sorarsa yönetici parolasını girin.

### Uygulamaları Ayrı Ayrı Yükleme

**Not:**

Uygulamayı tekrar yüklerken uygulamayı öncelikle kaldırmanız gerekir.

1. Yazıcının ve bilgisayarın iletişim için kullanılabilir olduğundan ve yazıcının İnternet'e bağlı olduğundan emin olun.
2. EPSON Software Updater programını başlatın.  
Ekran görüntüsü Windows için bir örnektir.

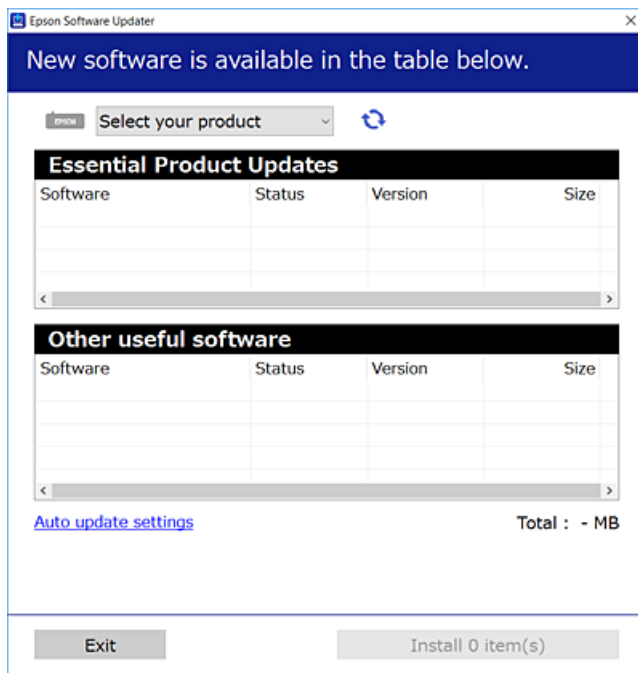

3. Windows için yazıcınızı seçin ve ardından en yeni uygulamalar için  öğesine tıklayın.
4. Yükleme veya güncelleme istediğiniz öğeleri seçin ve yükle düğmesine tıklayın.



**Önemli:**

Güncelleme tamamlanana kadar yazıcıyı kapatmayın veya fişini çıkarmayın. Aksi halde yazıcıda arızayla sonuçlanabilir.

**Not:**

- En son uygulamaları Epson web sitesinden indirebilirsiniz.  
<http://www.epson.com>
- Windows Server işletim sistemlerini kullanıyorsanız, Epson Software Updater öğesini kullanamazsınız. En son uygulamaları Epson web sitesinden indirin.

**İlgili Bilgi**

- ➔ “Yazılım ve Bellenimi Güncelleme İçin Uygulama (EPSON Software Updater)” sayfa 142
- ➔ “Uygulamaları Kaldırma” sayfa 68

## Orijinal bir Epson yazıcı sürücüsü yüklü olup olmadığını kontrol etme — Windows

Aşağıdaki yöntemlerden birini kullanarak orijinal bir Epson yazıcı sürücüsünün bilgisayarınızda yüklü olup olmadığını kontrol edebilirsiniz.

**Denetim Masası > Cihazları ve yazıcıları görüntüle (Yazıcılar, Yazıcılar ve Fakslar)** öğesini seçin ve sonra yazdırma sunucusu özellikleri penceresini açmak için aşağıdakini yapın.

- Windows Windows 10/Windows 8.1/Windows 8/Windows 7/Windows Server 2019/Windows Server 2016/Windows Server 2012 R2/Windows Server 2012/Windows Server 2008 R2  
Yazıcı simgesine tıklayın ve sonra pencerenin en üstündeki **Yazıcı sürücüsü özellikleri** öğesine tıklayın.
- Windows Vista/Windows Server 2008  
**Yazıcılar** klasörüne sağ tıklayın ve sonra **Yönetici olarak çalıştır > Sunucu Özellikleri** öğesine tıklayın.
- Windows XP/Windows Server 2003 R2/Windows Server 2003  
**Dosya** menüsünden, **Sunucu Özellikleri** öğesini seçin.

**Sürücü** sekmesine tıklayın. Yazıcınızın adı listede görüntülenirse orijinal bir Epson yazıcı sürücüsü bilgisayarınıza yüklenir.

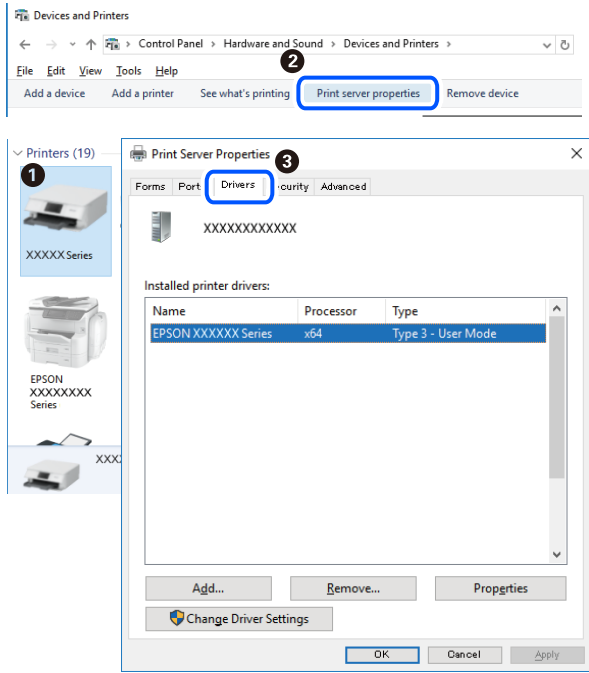

### İlgili Bilgi

➔ [“Uygulamaları Ayrı Ayrı Yükleme” sayfa 65](#)

## Orijinal bir Epson yazıcı sürücüsü yüklü olup olmadığını kontrol etme — Mac OS

Aşağıdaki yöntemlerden birini kullanarak orijinal bir Epson yazıcı sürücüsünün bilgisayarınızda yüklü olup olmadığını kontrol edebilirsiniz.

Apple menüsünden **Sistem Tercihleri** > **Yazıcılar ve Tarayıcılar** (veya **Yazdırma ve Tarama**, **Yazdırma ve Faks**) öğesini seçin ve sonra yazıcıyı seçin. **Seçenekler ve Sarf Malzemeleri** öğesine tıklayın ve **Seçenekler** sekmesi ve **Yardımcı Program** sekmesi pencerede görüntülenirse orijinal bir Epson yazıcı sürücüsü bilgisayarınıza yüklenir.

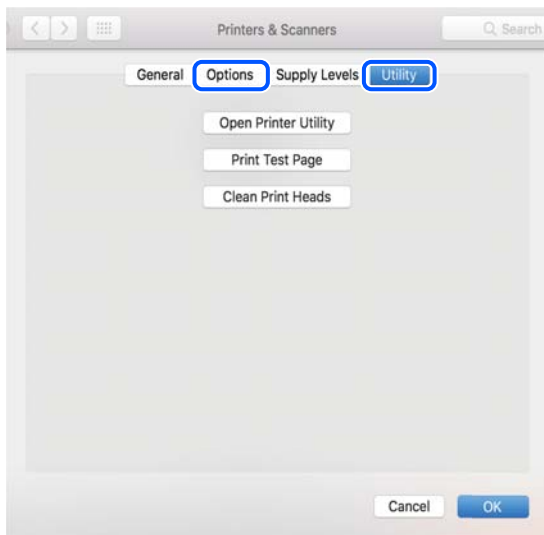

## İlgili Bilgi

➔ “Uygulamaları Ayır Ayır Yükleme” sayfa 65

## Yazıcı Ekleme (sadece Mac OS için)

1. **Sistem Tercihleri** seçeneğini Apple menüsü > **Yazıcılar ve Tarayıcılar** (veya **Yazdırma ve Tarama, Yazdırma ve Fakslama**) bölümünden seçin.
2. + işaretine tıklayın ve ardından **Başka Yazıcı veya Tarayıcı Ekle** seçeneğini seçin.
3. Yazıcınızı seçin ve ardından yazıcınızı **Kullan**'dan seçin.
4. **Ekle**'yi tıklattın.

### Not:

Yazıcı listede yer almıyorsa, bilgisayara doğru bağlandığını ve yazıcının açık olduğunu kontrol edin.

## Uygulamaları Kaldırma

Bilgisayarınızda yönetici olarak oturum açın. Bilgisayar sorarsa yönetici parolasını girin.

## Uygulamaları Kaldırma — Windows

1. Yazıcıyı kapatmak için  düğmesine basın.
2. Çalışan tüm uygulamaları kapatın.
3. **Denetim Masası**'nı açın:
  - Windows 10/Windows Server 2019/Windows Server 2016  
Başlat düğmesini tıklattın ve ardından **Windows Sistemi** > **Denetim Masası**'nı seçin.
  - Windows 8.1/Windows 8/Windows Server 2012 R2/Windows Server 2012  
**Masaüstü** > **Ayarlar** > **Denetim Masası**'nı seçin.
  - Windows 7/Windows Vista/Windows XP/Windows Server 2008 R2/Windows Server 2008/Windows Server 2003 R2/Windows Server 2003  
Başlat düğmesine tıklayın ve **Denetim Masası**'nı seçin.
4. **Program kaldır** (veya **Program ekle veya kaldır**)'i açın:
  - Windows 10/Windows 8.1/Windows 8/Windows 7/Windows Vista/Windows Server 2019/Windows Server 2016/Windows Server 2012 R2/Windows Server 2012/Windows Server 2008 R2/Windows Server 2008  
**Programlar**'da **Program kaldır**'i seçin.
  - Windows XP/Windows Server 2003 R2/Windows Server 2003  
**Program Ekle veya Kaldır**'a tıklayın.

5. Kaldırmak istediğiniz uygulamayı seçin.

Bir yazdırma işi varsa yazıcı sürücüsünü kaldıramazsınız. Yüklemeyi kaldırmadan önce işleri silin veya yazdırılmalarını bekleyin.

6. Uygulamaları kaldırın:

Windows 10/Windows 8.1/Windows 8/Windows 7/Windows Vista/Windows Server 2019/Windows Server 2016/Windows Server 2012 R2/Windows Server 2012/Windows Server 2008 R2/Windows Server 2008

**Kaldır/Değiştir** veya **Kaldır** ögesine tıklayın.

Windows XP/Windows Server 2003 R2/Windows Server 2003

**Değiştir/Kaldır** veya **Kaldır** ögesine tıklayın.

**Not:**

**Kullanıcı Hesabı Denetimi** penceresi görüntülenirse, **Devam** düğmesine tıklayın.

7. Ekrandaki talimatları izleyin.

## Uygulamaları Kaldırma — Mac OS

1. Uninstaller uygulamasını EPSON Software Updater'ı kullanarak yükleyin.

Uninstaller'ı yükledikten sonra, uygulamayı kaldırdığımız bir sonraki seferde tekrar yüklemeniz gerekmez.

2. Yazıcıyı kapatmak için  düğmesine basın.

3. Yazıcı sürücüsünü kaldırmak için Apple menüsünden > **Sistem Tercihleri** > **Yazıcılar ve Tarayıcılar** (veya **Yazdır ve Tara, Yazdır ve Faksla**) ögesini seçin ve ardından yazıcıyı etkinleştirilmiş yazıcılar listesinden kaldırın.

4. Çalışan tüm uygulamaları kapatın.

5. **Git** > **Uygulamalar** > **Epson Software** > **Uninstaller** ögesini seçin.

6. Kaldırmak istediğiniz uygulamayı seçin ve ardından **Uninstall** ögesine tıklayın.



**Önemli:**

Uninstaller bilgisayardaki tüm Epson mürekkep püskürtmeli yazıcı sürücülerini kaldırır. Birden fazla Epson mürekkep püskürtmeli yazıcı kullanıyorsanız ve sadece bazı sürücülerini silmek isterseniz, öncelikle hepsini silin ve ardından gereken yazıcı sürücüsünü tekrar yükleyin.

**Not:**

Kaldırmak istediğiniz uygulamayı uygulama listesinde bulamıyorsanız, Uninstaller ile kaldıramazsınız. Bu durumda, **Git** > **Uygulamalar** > **Epson Software**'i seçin, kaldırmak istediğiniz uygulamayı seçin ve çöp simgesine sürükleyin.

### İlgili Bilgi

➔ [“Yazılım ve Bellenimi Güncelleme İçin Uygulama \(EPSON Software Updater\)” sayfa 142](#)

## Uygulamaları ve Bellenim Sürümünü Güncelleme

Belirli sorunları giderebilir ve uygulamaları ve bellenim sürümünü güncelleyerek işlevleri iyileştirebilir veya işlev ekleyebilirsiniz. Uygulamanın ve bellenim sürümünün en güncel versiyonunu kullandığınızdan emin olun.

1. Yazıcının ve bilgisayarın takılı olduğundan ve bilgisayarın internete bağlı olduğundan emin olun.
2. EPSON Software Updater'ı başlatın ve uygulamaları veya bellenim sürümünü güncelleyin.



**Önemli:**

*Güncelleme tamamlanana kadar bilgisayarı veya yazıcıyı kapatmayın; aksi halde yazıcı arızalanabilir.*

**Not:**

*Güncellemek istediğiniz uygulamayı listede bulamıyorsanız, EPSON Software Updater'ı kullanarak güncelleyemezsiniz. Yerel Epson web sitesinden uygulamaların en güncel sürümlerini kontrol edin.*

<http://www.epson.com>

## Yazıcıyı Taşıma ve Depolama

Hareket ederken veya onarımlar için yazıcıyı depolamanız veya taşımamız gerektiğinde, yazıcıyı paketlemek için aşağıdaki adımları izleyin.

1.  düğmesine basarak yazıcıyı kapatın.
2. Güç ışığının söndüğünden emin olduktan sonra güç kablosunu çıkarın.



**Önemli:**

*Güç ışığı söndüğünde güç kablosunu çıkarın. Aksi takdirde, yazdırma başlığı başlangıç konumuna dönmez ve mürekkebin kurumasına neden olarak yazdırma işleminin imkansız hale gelmesine yol açabilir.*

3. Güç kablosu ve USB kablosu gibi tüm kabloların bağlantılarını kesin.
4. Yazıcıdaki tüm kağıtları çıkarın.
5. Kapağı sıkıca mürekkep tankının üstüne taktığınızdan emin olun.

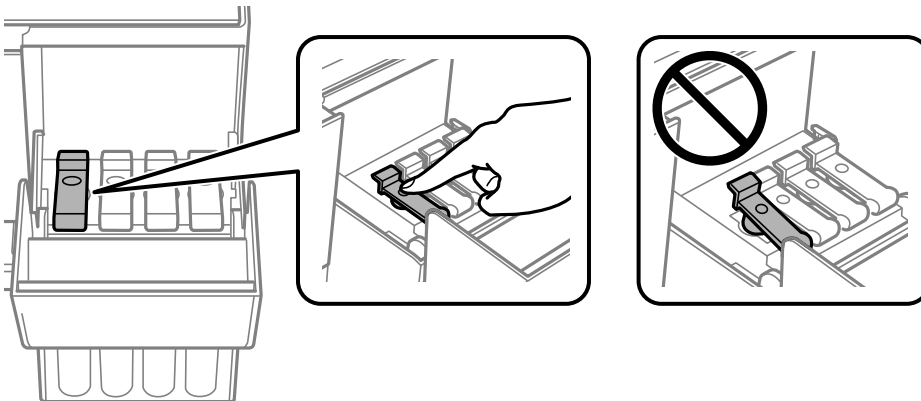

6. Mürekkep tankı kapağını sıkıca kapatın.

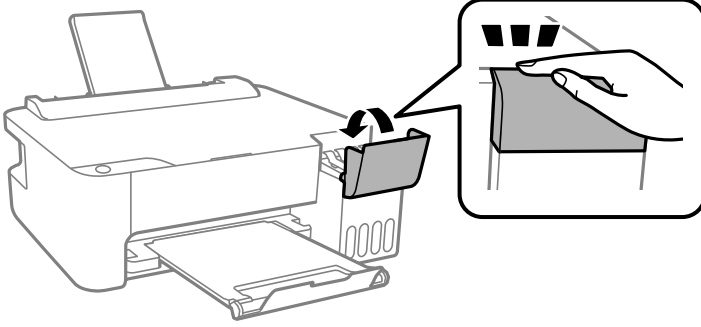

7. Yazıcıyı aşağıda gösterildiği üzere paketlenmeye hazırlan.

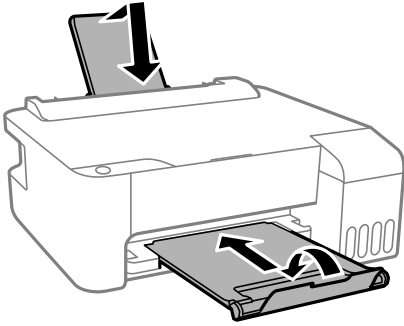

8. Yazıcıyı plastik torba içine koyun ve katlayarak kapatın.

9. Yazıcıyı koruyucu malzemelerle kutusuna koyun.

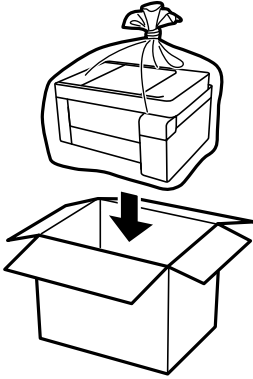

**! Önemli:**

- ❑ Yazıcıyı depolarken veya nakil ederken, yazıcıyı plastik torba içine koyun ve katlayarak kapatın. Yazıcıyı eğmekten, dikey olarak veya baş aşağı koymaktan kaçının; aksi takdirde mürekkep akabilir.

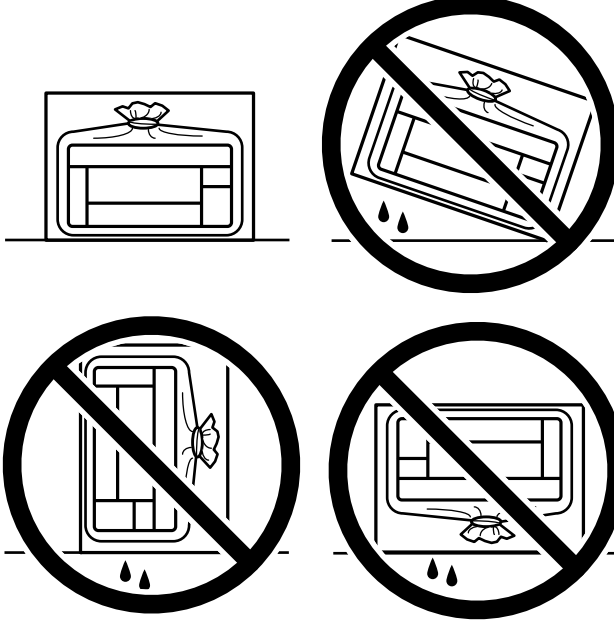

- ❑ Bir mürekkep şişesini depolarken ya da taşırken şişeyi yan yatırmayın ve darbe veya sıcaklık değişikliklerine maruz kalmasına izin vermeyin. Aksi takdirde, mürekkep şişesinin kapağı sıkıca kapatılmış olsa bile mürekkep sızıntısı meydana gelebilir. Kapağını sıkarken mürekkep şişesini dik konumda tuttuğunuzdan ve şişeyi taşırken (örneğin; şişeyi bir çantaya koyarken) mürekkep sızıntısını önleyecek önlemler aldığınızdan emin olun.
- ❑ Açılmış mürekkep kutularını yazıcı ile birlikte kutuya koymayın.



Gerçekleştirdiğiniz bir sonraki yazdırma işleminde yazdırma kalitesi düştüyse yazdırma başlığını temizleyin ve hizalayın.

**İlgili Bilgi**

- ➔ “Yazdırma Başlığını Kontrol Etme ve Temizleme” sayfa 58
- ➔ “Yazdırma Kafasını Hizalama” sayfa 61



# Sorun Çözme

Yazıcı Beklendiği Gibi Çalışmıyor. . . . .	74
Işıklar ve Yazıcı Durumunu Kontrol Etme. . . . .	94
Kağıt Sıkışıyor. . . . .	96
Mürekkep Doldurma Zamanı. . . . .	100
Yazdırma Kalitesi Düşük. . . . .	105
Sorun Çözülemiyor. . . . .	113

## Yazıcı Beklendiği Gibi Çalışmıyor

### Yazıcı Açılmıyor veya Kapanmıyor

#### Güç Açılmıyor

Aşağıdaki nedenler düşünülebilir.

#### ■ Güç kablosu elektrik prizine düzgün takılmamış.

##### Çözümler

Güç kablosunun sıkıca takıldığından emin olun.

#### ■ düğmesine yetirince uzun süre basılmadı.

##### Çözümler

 düğmesini biraz daha uzun süre basılı tutun.

#### Güç Kapanmıyor

#### ■ düğmesine yetirince uzun süre basılmadı.

##### Çözümler

 düğmesini biraz daha uzun süre basılı tutun. Yazıcıyı kapatamazsanız, güç kablosunu çıkarın.

Yazdırma başlığının kurumasını önlemek için,  düğmesine basarak yazıcıyı tekrar açın ve kapatın.

#### Güç Otomatik Olarak Kapanır

#### ■ Kapanma Zamanlayıcısı özelliği veya Etkin Değilse Kapat ve Bağlantı Kesilirse Kapat özelliği etkinleştirilmiştir.

##### Çözümler

##### Windows

Yazıcı sürücüsünün **Yazıcı ve Seçenek Bilgileri** sekmesinde **Bakım** ögesini tıklayın.

**Etkin Değilse Kapat ve Bağlantı Kesilirse Kapat** ayarlarını devre dışı bırakın.

**Kapanma Zamanlayıcısı** ayarını devre dışı bırakın.

##### Mac OS

Apple menüsünden **Sistem Tercihleri > Yazıcılar ve Tarayıcılar** (veya **Yazdır ve Tarama, Yazdır ve Faks**) ögesini seçin ve sonra yazıcıyı seçin. **Seçenekler ve Malzemeler > Uygulama > Yazıcı Uygulamasını Aç** ögesine ve ardından **Yazıcı Ayarları** ögesine tıklayın.

**Etkin Değilse Kapat ve Bağlantı Kesilirse Kapat** ayarlarını devre dışı bırakın.

**Kapanma Zamanlayıcısı** ayarını devre dışı bırakın.

**Not:**

Ürünü satın aldığımız yere bağlı olarak ürününüzde **Kapanma Zamanlayıcısı** özelliği ya da **Etkin Değilse Kapat** ve **Bağlantı Kesilirse Kapat** özellikleri bulunabilir.

## Kağıt Düzgün Bir Şekilde Beslenmiyor

### Kağıt Beslemesi Yok

Aşağıdaki nedenler düşünülebilir.

#### ■ Yükleme konumu uygun değilse.

##### Çözümler

Yazıcıyı düz bir yüzeye yerleştirin ve tavsiye edilen ortam koşullarında çalıştırın.

➔ “Çevre Teknik Özellikleri” sayfa 146

#### ■ Desteklenmeyen kağıt kullanılmakta.

##### Çözümler

Bu yazıcının desteklediği kağıdı kullanın.

➔ “Kullanılabilir Kağıtlar ve Kapasiteler” sayfa 132

➔ “Kullanılmayan Kağıt Türleri” sayfa 134

#### ■ Kağıt kullanımı uygun değil.

##### Çözümler

Kağıt kullanım önlemlerinizi izleyin.

➔ “Kağıt Kullanımı Önlemleri” sayfa 22

#### ■ Yazıcıya çok fazla sayfa yüklendi.

##### Çözümler

Kağıtta belirtilen maksimum sayıda sayfadan fazla yükleme yapmayın. Düz kağıt kullanıldığında kenar kılavuzunda üçgen sembol ile belirtilen çizgiyi aşacak şekilde kağıt yüklemeyin.

➔ “Kullanılabilir Kağıtlar ve Kapasiteler” sayfa 132

### Kağıt Eğik Besleniyor

Aşağıdaki nedenler düşünülebilir.

#### ■ Yükleme konumu uygun değilse.

##### Çözümler

Yazıcıyı düz bir yüzeye yerleştirin ve tavsiye edilen ortam koşullarında çalıştırın.

➔ “Çevre Teknik Özellikleri” sayfa 146

## ■ Desteklenmeyen kağıt kullanılmakta.

### Çözümler

Bu yazıcının desteklediği kağıdı kullanın.

→ “Kullanılabilir Kağıtlar ve Kapasiteler” sayfa 132

→ “Kullanılmayan Kağıt Türleri” sayfa 134

## ■ Kağıt kullanımı uygun değil.

### Çözümler

Kağıt kullanım önlemlerinizi izleyin.

→ “Kağıt Kullanımı Önlemleri” sayfa 22

## ■ Kağıt yanlış yüklendi.

### Çözümler

Kağıdı doğru yönde yükleyin ve kenar kılavuzu kağıdın kenarına denk gelecek şekilde kaydırın.

→ “Arka Kağıt Besleyiciye Kağıt Yükleme” sayfa 23

## ■ Yazıcıya çok fazla sayfa yüklendi.

### Çözümler

Kağıtta belirtilen maksimum sayıda sayfadan fazla yükleme yapmayın. Düz kağıt kullanıldığında kenar kılavuzunda üçgen sembol ile belirtilen çizgiyi aşacak şekilde kağıt yüklemeyin.

→ “Kullanılabilir Kağıtlar ve Kapasiteler” sayfa 132

## Aynı Anda Birkaç Kağıt Besleniyor

Aşağıdaki nedenler düşünülebilir.

## ■ Yükleme konumu uygun değilse.

### Çözümler

Yazıcıyı düz bir yüzeye yerleştirin ve tavsiye edilen ortam koşullarında çalıştırın.

→ “Çevre Teknik Özellikleri” sayfa 146

## ■ Desteklenmeyen kağıt kullanılmakta.

### Çözümler

Bu yazıcının desteklediği kağıdı kullanın.

→ “Kullanılabilir Kağıtlar ve Kapasiteler” sayfa 132

→ “Kullanılmayan Kağıt Türleri” sayfa 134

### ■ Kağıt kullanımı uygun değil.

#### Çözümler

Kağıt kullanım önlemlerinizi izleyin.

➔ “Kağıt Kullanımı Önlemleri” sayfa 22

### ■ Kağıt nemli veya rutubetli.

#### Çözümler

Yeni kağıt yükleyin.

### ■ Statik elektrik kağıt sayfalarının birbirine yapışmasına neden oluyor.

#### Çözümler

Yüklemeden önce kağıtları havalandırın. Kağıt hala beslenmiyorsa bir kerede bir kağıt yaprağı yükleyin.

### ■ Yazıcıya çok fazla sayfa yüklendi.

#### Çözümler

Kağıtta belirtilen maksimum sayıda sayfadan fazla yükleme yapmayın. Düz kağıt kullanıldığında kenar kılavuzunda üçgen sembol ile belirtilen çizgiyi aşacak şekilde kağıt yüklemeyin.

➔ “Kullanılabilir Kağıtlar ve Kapasiteler” sayfa 132

### ■ Birden fazla kağıt sayfası yüklenmiş.

#### Çözümler

Aynı anda tek kağıt yükleyin.

### ■ Manuel 2 taraflı yazdırma sırasında birden fazla kağıt sayfası beslendi.

#### Çözümler

Kağıdı yeniden yüklemekten önce kağıt kaynağına yüklenen kağıtları çıkarın.

## Kağıt Yok Hatası Oluşuyor

### ■ Kağıt, arka kağıt beslemesinin ortasına yüklenmemiş.

#### Çözümler

Arka kağıt beslemesinde kağıt yüklü olduğu halde bir kağıt çıkış hatası oluştuğunda, arka kağıt beslemesinin ortasına kağıdı yeniden yükleyin.

## Yazdırılmıyor

### Windows'dan Yazdırılmıyor

Bilgisayarın ve yazıcının düzgün bağlandığından emin olun.

Sorunun nedeni ve çözümü bağlı olup olmadıklarına bağlı olarak değişebilir.

## Bağlantı Durumunu Kontrol Etme

Bilgisayar ve yazıcının bağlantı durumunu kontrol etmek için Epson Printer Connection Checker'ü kullanın. Kontrolün sonucuna bağlı olarak sorunu çözebilirsiniz.

1. Masaüstündeki **Epson Printer Connection Checker** simgesini çift tıklayın.

Epson Printer Connection Checker başlar.

Masaüstünde simge yoksa Epson Printer Connection Checker ögesini başlatmak için aşağıdaki yöntemleri izleyin.

- Windows 10

Başlat düğmesini tıklayın ve ardından **Epson Software > Epson Printer Connection Checker** ögesini seçin.

- Windows 8.1/Windows 8

Arama kutusuna uygulama adını girin ve ardından görüntülenen simgeyi seçin.

- Windows 7

Başlat düğmesini tıklayın ve ardından **Tüm Programlar > Epson Software > Epson Printer Connection Checker** ögesini seçin.

2. Kontrol etmek için ekrandaki talimatları izleyin.

### **Not:**

*Yazıcı adı görüntülenmiyorsa orijinal bir Epson yazıcı sürücüsü yükleyin.*

*[“Orijinal bir Epson yazıcı sürücüsü yüklü olup olmadığını kontrol etme — Windows” sayfa 66](#)*

Sorunu tanımladığınızda, ekranda görüntülenen çözümü izleyin.

Sorunu çözemezseniz, duruma göre aşağıdakini kontrol edin.

- Yazıcı bir ağ bağlantısı üzerinden tanınmıyor

[“Bir Ağa Bağlanılmıyor” sayfa 78](#)

- Yazıcı bir USB bağlantısı kullanılarak tanınmıyor

[“Yazıcı USB İle Bağlanamıyor \(Windows\)” sayfa 80](#)

- Yazıcı tanındı, ancak yazdırma gerçekleştirilemiyor.

[“Bir Bağlantı Kurulduğu Halde Yazdırılmıyor \(Windows\)” sayfa 81](#)

## Bir Ağa Bağlanılmıyor

Sorun aşağıdaki sorunlardan biri olabilir.

### ■ Wi-Fi bağlantısı için ağ cihazlarıyla ilgili bir şeyler yanlış.

#### Çözümler

Ağa bağlamak istediğiniz cihazları kapatın. Yaklaşık 10 saniye bekleyin ve sonra cihazları şu sırayla açın; kablosuz yönlendirici, bilgisayar veya akıllı cihaz ve sonra yazıcı. Yazıcıyı ve bilgisayarı veya akıllı cihazı

radio dalgası iletişimine yardımcı olmak için kablosuz yönlendiricinin yakınına taşıyın ve sonra ağ ayarlarını yeniden yapmayı deneyin.

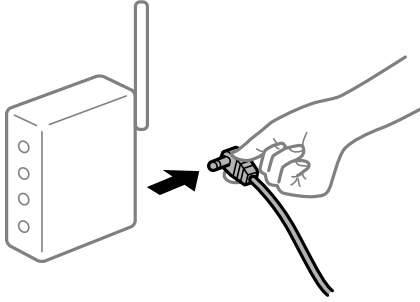

### ■ Araları çok açık olduğundan cihazlar kablosuz yönlendiriciden sinyalleri alamıyor.

#### Çözümler

Bilgisayarı veya akıllı cihazı ve yazıcıyı kablosuz yönlendiricinin yakınına taşıdıktan sonra kablosuz yönlendiriciyi kapatın ve sonra yeniden açın.

### ■ Kablosuz yönlendiriciyi değiştirirken, ayarlar yeni yönlendiriciyle eşleşmiyor.

#### Çözümler

Bağlantı ayarlarını yeni kablosuz yönlendiriciyle eşleşecek şekilde yeniden yapın.

### ■ Bilgisayardan veya akıllı cihazdan ve bilgisayardan bağlanan SSID'ler farklı.

#### Çözümler

Birden fazla kablosuz yönlendiriciyi aynı zamanda kullanırken veya kablosuz yönlendiricinin birden fazla SSID'si ve aygıtı farklı SSID'lere bağlandığında, kablosuz yönlendiriciye bağlanamazsınız.

Bilgisayarı veya akıllı cihazı yazıcıyla aynı SSID'ye bağlayın.

❑ Farklı SSID'lere bağlanma örneği

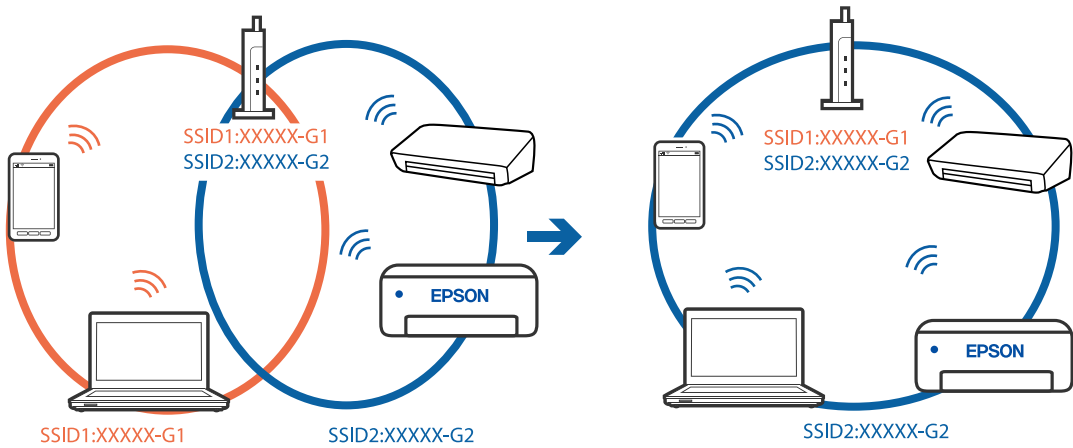

❑ Farklı frekans aralığı ile SSID'lere bağlanma örneği

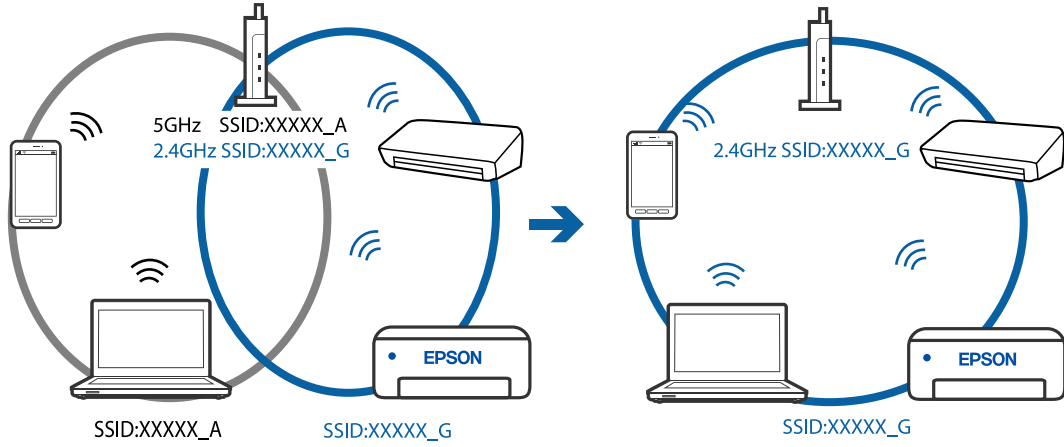

■ **Kablosuz yönlendiricide özel bir ayar bulunur.**

**Çözümler**

Çoğu kablosuz yönlendiricinin, aynı SSID içindeki aygıtlar arasındaki iletişimi engelleyen bir ayırıcı işlevi vardır. Aynı ağa bağlı olsalar bile yazıcı ile bilgisayar veya akıllı cihaz arasında iletişim kuramıyorsanız, kablosuz yönlendiricideki ayırıcı işlevini devre dışı bırakın. Ayrıntılar için kablosuz yönlendiriciyle verilen kılavuza bakın.

■ **IP adresi yanlış atanmış.**

**Çözümler**

Yazıcıya atanan IP adresi 169.254.XXX.XXX ve alt ağ maskesi 255.255.0.0 ise IP adresi doğru atanmamış olabilir.

Ağ bağlantısı raporunu yazdırın ve sonra IP adresinin ve alt ağ maskesinin yazıcıya atandığını kontrol edin. Ağ bağlantısı raporunu yazdırmak için, yazıcının kontrol panelindeki  düğmesine basın.

Kablosuz yönlendiriciyi yeniden başlatın veya yazıcının ağ ayarlarını sıfırlayın.

■ **Bilgisayardaki ağ ayarlarında bir sorun var.**

**Çözümler**

Bilgisayarınızın ağ ayarlarının doğru olduğundan emin olmak için bilgisayarınızdan herhangi bir web sitesine erişmeye çalışın. Herhangi bir web sitesine erişemiyorsanız, bilgisayarda bir sorun olabilir.

Bilgisayarın ağ bağlantısını kontrol edin. Ayrıntılar için bilgisayarla sağlanan belgelere bakın.

**Yazıcı USB İle Bağlanamıyor (Windows)**

Aşağıdaki nedenler düşünülebilir.

■ **USB kablosu elektrik prizine düzgün takılmamış.**

**Çözümler**

USB kablosunu yazıcıya ve bilgisayara sıkıca bağlayın.



## ■ USB hubda bir sorun var.

### Çözümler

Bir USB hub'ı kullanıyorsanız, yazıcıyı doğrudan bilgisayara bağlamaya çalışın.

## ■ USB kablo veya USB girişinde bir sorun var.

### Çözümler

USB kablosu tanınmıyorsa bağlantı noktasını veya USB kablosunu değiştirin.

## Bir Bağlantı Kurulduğu Halde Yazdırılmıyor (Windows)

Aşağıdaki nedenler düşünülebilir.

## ■ Yazılım veya verilerde bir sorun var.

### Çözümler

- Orijinal Epson yazıcısı sürücüsünün (EPSON XXXXX) yüklü olduğundan emin olun. Orijinal Epson yazıcısı sürücüsü yüklü değilse kullanılabilir işlevler sınırlıdır. Orijinal Epson yazıcısı sürücüsünün kullanılmasını öneriyoruz.
  - Büyük veri boyutunda bir görüntü yazdırmayı deniyorsanız, bilgisayarınızın belleği yeterli olmayabilir. Resmi daha düşük çözünürlük veya daha küçük boyut kullanarak yazdırın.
  - Çözümlerin hepsini denediyseniz ve sorunu çözemediyseniz, yazıcı sürücüsünü kaldırmayı ve yeniden yüklemeyi deneyin.
  - Yazılımı en son sürüme güncelleyerek sorunu düzeltebilirsiniz. Yazılım durumunu kontrol etmek için yazılım güncelleme aracını kullanın.
- ➔ [“Orijinal bir Epson yazıcı sürücüsü yüklü olup olmadığını kontrol etme — Windows” sayfa 66](#)
- ➔ [“Orijinal bir Epson yazıcı sürücüsü yüklü olup olmadığını kontrol etme — Mac OS” sayfa 67](#)
- ➔ [“Uygulamaları Ayrı Ayrı Yükleme veya Kaldırma” sayfa 65](#)
- ➔ [“Uygulamaları ve Bellenim Sürümünü Güncelleme” sayfa 70](#)

## ■ Yazıcının durumunda bir sorun var.

### Çözümler

Yazıcı sürücüsünün **Bakım** sekmesinde **EPSON Status Monitor 3** ögesine tıklayın ve yazıcı durumunu kontrol edin. **EPSON Status Monitor 3** devre dışıysa **Genişletilmiş Ayarlar** ögesine (**Bakım** sekmesinde) tıklayın ve sonra **EPSON Status Monitor 3'ü Etkinleştir** ögesini seçin.

## Hala yazdırılmayı bekleyen bir iş var.

### Çözümler

Yazıcı sürücüsünün **Yazdırma Kuyruğu** sekmesinde **Bakım** ögesine tıklayın. Gereksiz veriler varsa **Yazıcı** menüsünden **Tüm belgeleri iptal et** ögesini seçin.

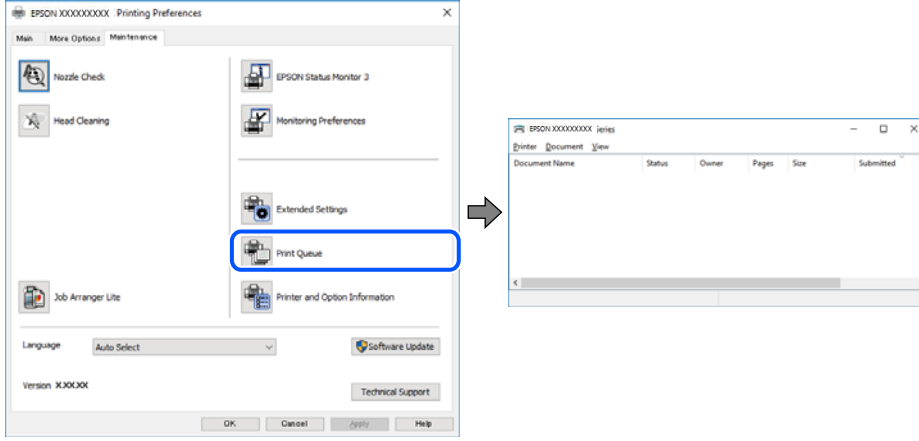

## Yazıcı beklemede veya çevrimdışı.

### Çözümler

Yazıcı sürücüsünün **Yazdırma Kuyruğu** sekmesinde **Bakım** ögesine tıklayın.

Yazıcı çevrimdışıysa veya bekliyorsa, **Yazıcı** menüsünden çevrimdışı veya bekliyor ayarını kaldırın.

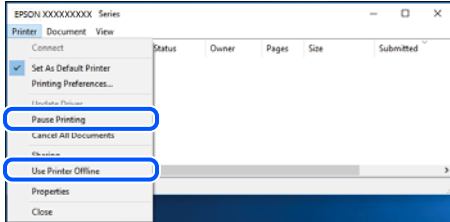

## Yazıcı varsayılan yazıcı olarak seçilmedi.

### Çözümler

**Denetim Masası > Aygıtları ve yazıcıları görüntüle** (veya **Yazıcılar, Yazıcılar ve Fakslar**) içinde yazıcı simgesine sağ tıklayın ve **Varsayılan yazıcı olarak ayarla** ögesine tıklayın.

#### Not:

*Birden fazla yazıcı simgesi varsa doğru yazıcıyı seçmek için şuna bakın.*

#### Örnek)

USB bağlantısı: EPSON XXXX Serisi

Ağ bağlantısı: EPSON XXXX Serisi (ağ)

Yazıcı sürücüsünü birden fazla defa yüklerseniz yazıcı sürücüsünün kopyaları oluşturulabilir. "EPSON XXXX Serisi (kopya 1)" gibi kopyalar oluşturulursa kopyalanan sürücü simgesine sağ tıklayın ve **Aygıtı Kaldır**'a tıklayın.

## ■ Yazıcı bağlantı noktası düzgün ayarlanmamış.

### Çözümler

Yazıcı sürücüsünün **Yazdırma Kuyruğu** sekmesinde **Bakım** ögesine tıklayın.

Yazıcı bağlantı noktasının **Yazıcı** menüsünden **Özellik > Bağlantı Noktası** içinde gösterildiği gibi düzgün ayarlandığından emin olun.

USB bağlantısı: **USBXXX**, Ağ bağlantısı: **EpsonNet Print Port**

## ■ Yazıcı Birden Ağ Bağlantısı Üzerinden Yazdırılmıyor

Sorun aşağıdaki sorunlardan biri olabilir.

### ■ Ağ ortamı değişmiş.

#### Çözümler

Kablosuz yönlendirici veya sağlayıcı gibi ağ ortamını değiştirdiğinizde yazıcı için ağ ayarlarını yeniden yapmaya çalışın.

Bilgisayarı veya akıllı cihazı yazıcıyla aynı SSID'ye bağlayın.

### ■ Wi-Fi bağlantısı için ağ cihazlarıyla ilgili bir şeyler yanlış.

#### Çözümler

Ağa bağlamak istediğiniz cihazları kapatın. Yaklaşık 10 saniye bekleyin ve sonra cihazları şu sırayla açın; kablosuz yönlendirici, bilgisayar veya akıllı cihaz ve sonra yazıcı. Yazıcıyı ve bilgisayar veya akıllı cihazı radyo dalgası iletişimine yardımcı olmak için kablosuz yönlendiricinin yakınına taşıyın ve sonra ağ ayarlarını yeniden yapmayı deneyin.

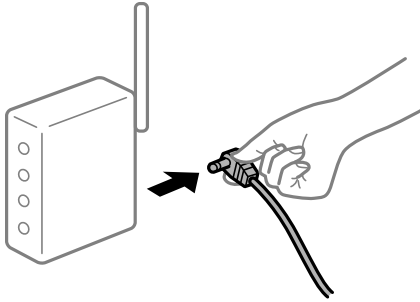

### ■ Yazıcı ağa bağlı değil.

#### Çözümler

Ağ bağlantısı raporunu yazdırmak için  düğmesine basın. Raporla ağ bağlantısının başarısız olduğu gösteriliyorsa, ağ bağlantısı raporunu kontrol edin ve sonra yazdırılan çözümleri izleyin.

### ■ Bilgisayardaki ağ ayarlarında bir sorun var.

#### Çözümler

Bilgisayarınızın ağ ayarlarının doğru olduğundan emin olmak için bilgisayarınızdan herhangi bir web sitesine erişmeye çalışın. Herhangi bir web sitesine erişemiyorsanız, bilgisayarda bir sorun olabilir.

Bilgisayarın ağ bağlantısını kontrol edin. Ayrıntılar için bilgisayarla sağlanan belgelere bakın.

## Hala yazdırılmayı bekleyen bir iş var.

### Çözümler

Yazıcı sürücüsünün **Yazdırma Kuyruğu** sekmesinde **Bakım** ögesine tıklayın. Gereksiz veriler varsa **Yazıcı** menüsünden **Tüm belgeleri iptal et** ögesini seçin.

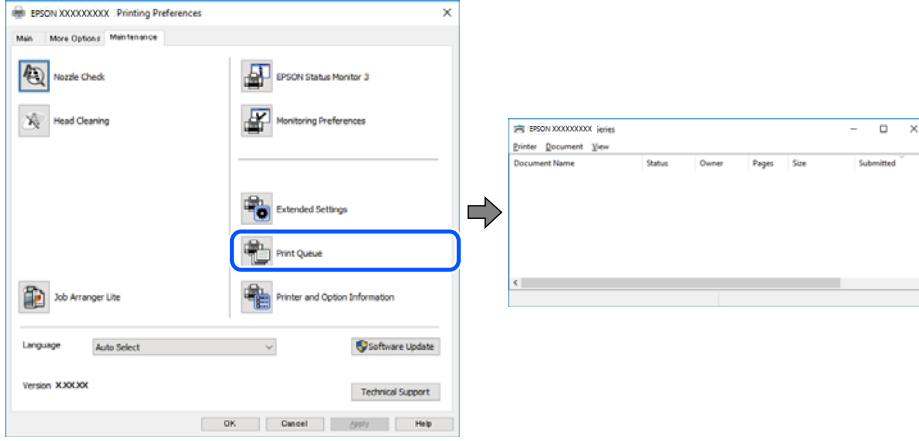

## Yazıcı beklemede veya çevrimdışı.

### Çözümler

Yazıcı sürücüsünün **Yazdırma Kuyruğu** sekmesinde **Bakım** ögesine tıklayın.

Yazıcı çevrimdışıysa veya bekliyorsa, **Yazıcı** menüsünden çevrimdışı veya bekliyor ayarını kaldırın.

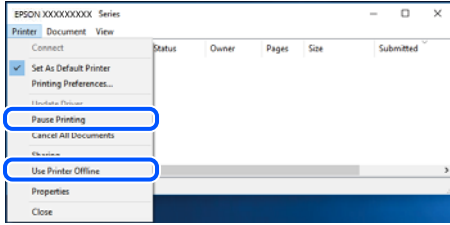

## Yazıcı varsayılan yazıcı olarak seçilmedi.

### Çözümler

**Denetim Masası > Aygıtları ve yazıcıları görüntüle** (veya **Yazıcılar, Yazıcılar ve Fakslar**) içinde yazıcı simgesine sağ tıklayın ve **Varsayılan yazıcı olarak ayarla** ögesine tıklayın.

#### Not:

*Birden fazla yazıcı simgesi varsa doğru yazıcıyı seçmek için şuna bakın.*

#### Örnek)

USB bağlantısı: EPSON XXXX Serisi

Ağ bağlantısı: EPSON XXXX Serisi (ağ)

Yazıcı sürücüsünü birden fazla defa yüklerseniz yazıcı sürücüsünün kopyaları oluşturulabilir. "EPSON XXXX Serisi (kopya 1)" gibi kopyalar oluşturulursa kopyalanan sürücü simgesine sağ tıklayın ve **Aygıtı Kaldır**'a tıklayın.

## ■ Yazıcı bağlantı noktası düzgün ayarlanmamış.

### Çözümler

Yazıcı sürücüsünün **Yazdırma Kuyruğu** sekmesinde **Bakım** ögesine tıklayın.

Yazıcı bağlantı noktasının **Yazıcı** menüsünden **Özellik > Bağlantı Noktası** içinde gösterildiği gibi düzgün ayarlandığından emin olun.

USB bağlantısı: **USBXXX**, Ağ bağlantısı: **EpsonNet Print Port**

## Mac OS İçinden Yazdırılmıyor

Bilgisayarın ve yazıcının düzgün bağlantı olduğundan emin olun.

Sorunun nedeni ve çözümü bağlı olup olmadıklarına bağlı olarak değişebilir.

### **Bağlantı Durumunu Kontrol Etme**

Bilgisayar ve yazıcının bağlantı durumunu kontrol etmek için EPSON Status Monitor'ü kullanın.

1. Apple menüsünden **Sistem Tercihleri > Yazıcılar ve Tarayıcılar** (veya **Yazdırma ve Tarama, Yazdırma ve Faks**) ögesini seçin ve sonra yazıcıyı seçin.
2. **Seçenekler ve Sarf Malzemeleri > Yardımcı Program > Yazıcı Yardımcı Programını Aç** ögesini tıklayın.
3. **EPSON Status Monitor** ögesini tıklayın.

Kalan mürekkep düzeyleri görüntülendiğinde, bilgisayar ve yazıcı arasında bir bağlantı başarıyla kurulmuştur.

Bir bağlantı kurulmadıysa aşağıdakileri kontrol edin.

- Yazıcı bir ağ bağlantısı üzerinden tanınmıyor  
[“Bir Ağa Bağlanılmıyor” sayfa 85](#)
- Yazıcı bir USB bağlantısı kullanılarak tanınmıyor  
[“Yazıcı USB İle Bağlanamıyor \(Mac OS\)” sayfa 87](#)

Bir bağlantı kurulduysa aşağıdakileri kontrol edin.

- Yazıcı tanındı, ancak yazdırma gerçekleştirilemiyor.  
[“Bir Bağlantı Kurulduğu Halde Yazdırılmıyor \(Mac OS\)” sayfa 88](#)

## Bir Ağa Bağlanılmıyor

Sorun aşağıdaki sorunlardan biri olabilir.

## ■ Wi-Fi bağlantısı için ağ cihazlarıyla ilgili bir şeyler yanlış.

### Çözümler

Ağa bağlamak istediğiniz cihazları kapatın. Yaklaşık 10 saniye bekleyin ve sonra cihazları şu sırayla açın; kablolu yönlendirici, bilgisayar veya akıllı cihaz ve sonra yazıcı. Yazıcıyı ve bilgisayarı veya akıllı cihazı

radio dalgası iletişimine yardımcı olmak için kablosuz yönlendiricinin yakınına taşıyın ve sonra ağ ayarlarını yeniden yapmayı deneyin.

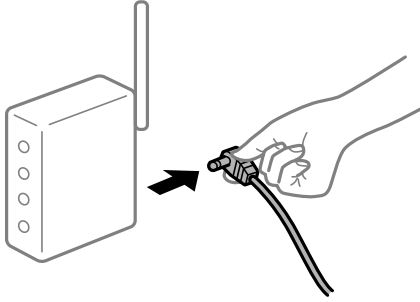

### ■ Araları çok açık olduğundan cihazlar kablosuz yönlendiriciden sinyalleri alamıyor.

#### Çözümler

Bilgisayarı veya akıllı cihazı ve yazıcıyı kablosuz yönlendiricinin yakınına taşıdıktan sonra kablosuz yönlendiriciyi kapatın ve sonra yeniden açın.

### ■ Kablosuz yönlendiriciyi değiştirirken, ayarlar yeni yönlendiriciyle eşleşmiyor.

#### Çözümler

Bağlantı ayarlarını yeni kablosuz yönlendiriciyle eşleşecek şekilde yeniden yapın.

### ■ Bilgisayardan veya akıllı cihazdan ve bilgisayardan bağlanan SSID'ler farklı.

#### Çözümler

Birden fazla kablosuz yönlendiriciyi aynı zamanda kullanırken veya kablosuz yönlendiricinin birden fazla SSID'si ve aygıtı farklı SSID'lere bağlandığında, kablosuz yönlendiriciye bağlanamazsınız.

Bilgisayarı veya akıllı cihazı yazıcıyla aynı SSID'ye bağlayın.

❑ Farklı SSID'lere bağlanma örneği

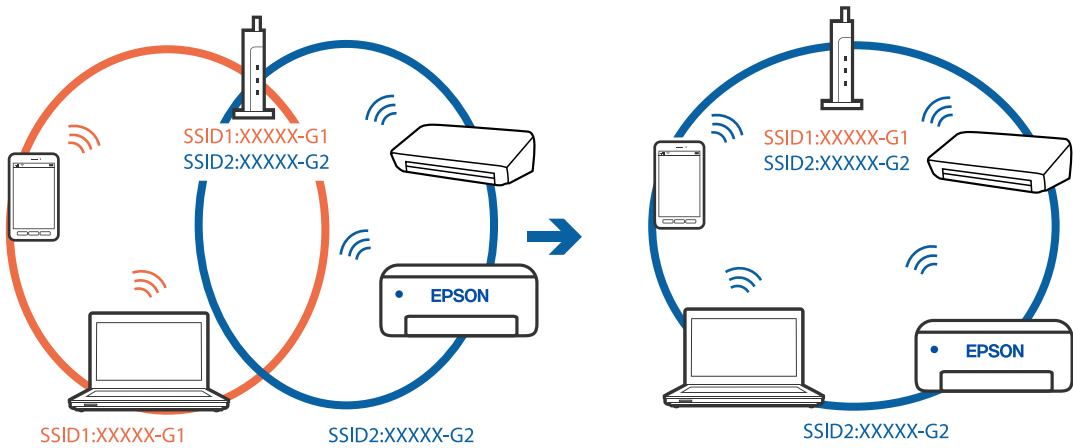

- ❑ Farklı frekans aralığı ile SSID'lere bağlanma örneği

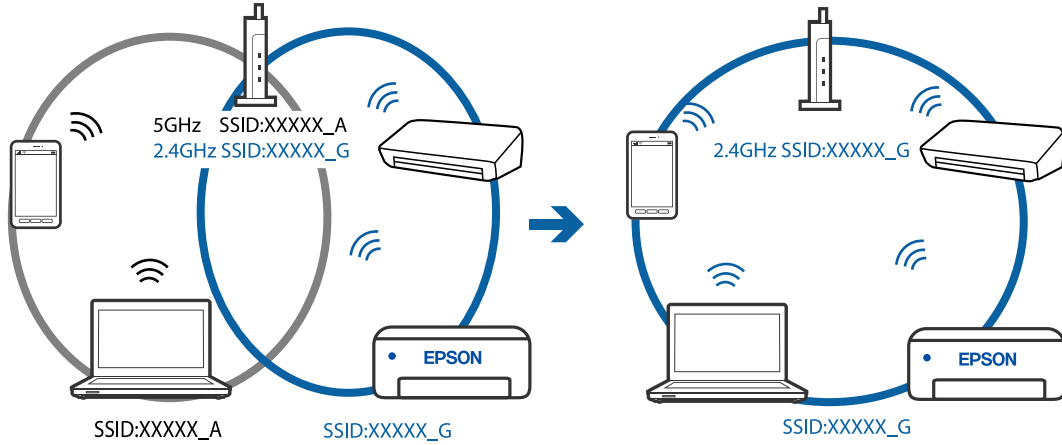

### ■ Kablosuz yönlendiricide özel bir ayarç bulunur.

#### Çözümler

Çoğu kablosuz yönlendiricinin, aynı SSID içindeki aygıtlar arasındaki iletişimi engelleyen bir ayırıcı işlevi vardır. Aynı ağa bağlı olsalar bile yazıcı ile bilgisayar veya akıllı cihaz arasında iletişim kuramıyorsanız, kablosuz yönlendiricideki ayırıcı işlevini devre dışı bırakın. Ayrıntılar için kablosuz yönlendiriciyle verilen kılavuza bakın.

### ■ IP adresi yanlış atanmış.

#### Çözümler

Yazıcıya atanan IP adresi 169.254.XXX.XXX ve alt ağ maskesi 255.255.0.0 ise IP adresi doğru atanmamış olabilir.

Ağ bağlantısı raporunu yazdırın ve sonra IP adresinin ve alt ağ maskesinin yazıcıya atandığını kontrol edin. Ağ bağlantısı raporunu yazdırmak için, yazıcının kontrol panelindeki  düğmesine basın.

Kablosuz yönlendiriciyi yeniden başlatın veya yazıcının ağ ayarlarını sıfırlayın.

### ■ Bilgisayardaki ağ ayarlarında bir sorun var.

#### Çözümler

Bilgisayarınızın ağ ayarlarının doğru olduğundan emin olmak için bilgisayarınızdan herhangi bir web sitesine erişmeye çalışın. Herhangi bir web sitesine erişemiyorsanız, bilgisayarda bir sorun olabilir.

Bilgisayarın ağ bağlantısını kontrol edin. Ayrıntılar için bilgisayarla sağlanan belgelere bakın.

### ■ USB 3.0 bağlantı noktasına bağlı cihaz radyo frekansı etkileşimine neden oluyor.

#### Çözümler

Aygıtı bir Mac'te USB 3.0 bağlantı noktasına bağladığınızda, radyo frekansı etkileşimi oluşabilir. Kablosuz LAN'ı (Wi-Fi) bağlayamıyorsanız veya işlemler kararsız hale geliyorsa şunu deneyin.

- ❑ USB 3.0 bağlantı noktasına bağlı aygıtı bilgisayardan biraz daha uzaklaştırın.

## Yazıcı USB İle Bağlanamıyor (Mac OS)

Aşağıdaki nedenler düşünülebilir.

## ■ USB kablosu elektrik prizine düzgün takılmamış.

### Çözümler

USB kablosunu yazıcıya ve bilgisayara sıkıca bağlayın.

## ■ USB hubda bir sorun var.

### Çözümler

Bir USB hub'ı kullanıyorsanız, yazıcıyı doğrudan bilgisayara bağlamaya çalışın.

## ■ USB kablo veya USB girişinde bir sorun var.

### Çözümler

USB kablosu tanınmıyorsa bağlantı noktasını veya USB kablosunu değiştirin.

## Bir Bağlantı Kurulduğu Halde Yazdırılmıyor (Mac OS)

Aşağıdaki nedenler düşünülebilir.

## ■ Yazılım veya verilerde bir sorun var.

### Çözümler

- Orijinal Epson yazıcısı sürücüsünün (EPSON XXXXX) yüklü olduğundan emin olun. Orijinal Epson yazıcısı sürücüsü yüklü değilse kullanılabilir işlevler sınırlıdır. Orijinal Epson yazıcısı sürücüsünün kullanılmasını öneriyoruz.
  - Büyük veri boyutunda bir görüntü yazdırmayı deniyorsanız, bilgisayarınızın belleği yeterli olmayabilir. Resmi daha düşük çözünürlük veya daha küçük boyut kullanarak yazdırın.
  - Çözümlerin hepsini denediyseniz ve sorunu çözemediyseniz, yazıcı sürücüsünü kaldırmayı ve yeniden yüklemeyi deneyin.
  - Yazılımı en son sürüme güncelleyerek sorunu düzeltebilirsiniz. Yazılım durumunu kontrol etmek için yazılım güncelleme aracını kullanın.
- ➔ [“Orijinal bir Epson yazıcı sürücüsü yüklü olup olmadığını kontrol etme — Windows” sayfa 66](#)
- ➔ [“Orijinal bir Epson yazıcı sürücüsü yüklü olup olmadığını kontrol etme — Mac OS” sayfa 67](#)
- ➔ [“Uygulamaları Ayrı Ayrı Yükleme veya Kaldırma” sayfa 65](#)
- ➔ [“Uygulamaları ve Bellenim Sürümünü Güncelleme” sayfa 70](#)

## ■ Yazıcının durumuyla ilgili bir sorun var.

### Çözümler

Yazıcı durumunun **Duraklat** olmadığından emin olun.

Apple menüsü > **Yazıcılar ve Tarayıcılar** (veya **Yazdır ve Tara, Yazdır ve Faks**) içinden **Sistem Tercihleri** ögesini seçin ve sonra yazıcıyı çift tıklayın. Yazıcı duraklatılırsa **Sürdür** ögesine tıklayın.

## ■ Kullanıcı özelliği kısıtlamaları yazıcı için etkin.

### Çözümler

Kullanıcı özelliği kısıtlaması etkinleştirildiğinde yazıcı yazdırılmayabilir. Yazıcı yöneticinizle iletişim kurun.



## Yazıcı Birden Ağ Bağlantısı Üzerinden Yazdırılmıyor

Sorun aşağıdaki sorunlardan biri olabilir.

### ■ Ağ ortamı değişmiş.

#### Çözümler

Kablosuz yönlendirici veya sağlayıcı gibi ağ ortamını değiştirdiğinizde yazıcı için ağ ayarlarını yeniden yapmaya çalışın.

Bilgisayarı veya akıllı cihazı yazıcıyla aynı SSID'ye bağlayın.

### ■ Wi-Fi bağlantısı için ağ cihazlarıyla ilgili bir şeyler yanlış.

#### Çözümler

Ağa bağlamak istediğiniz cihazları kapatın. Yaklaşık 10 saniye bekleyin ve sonra cihazları şu sırayla açın; kablosuz yönlendirici, bilgisayar veya akıllı cihaz ve sonra yazıcı. Yazıcıyı ve bilgisayarı veya akıllı cihazı radyo dalgası iletişimine yardımcı olmak için kablosuz yönlendiricinin yakınına taşıyın ve sonra ağ ayarlarını yeniden yapmayı deneyin.

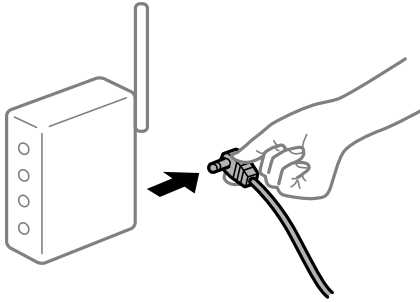

### ■ Yazıcı ağa bağlı değil.

#### Çözümler

Ağ bağlantısı raporunu yazdırmak için  düğmesine basın. Raporla ağ bağlantısının başarısız olduğu gösteriliyorsa, ağ bağlantısı raporunu kontrol edin ve sonra yazdırılan çözümleri izleyin.

### ■ Bilgisyardaki ağ ayarlarında bir sorun var.

#### Çözümler

Bilgisayarınızın ağ ayarlarının doğru olduğundan emin olmak için bilgisayarınızdan herhangi bir web sitesine erişmeye çalışın. Herhangi bir web sitesine erişemiyorsanız, bilgisayarda bir sorun olabilir.

Bilgisayarın ağ bağlantısını kontrol edin. Ayrıntılar için bilgisayarla sağlanan belgelere bakın.

## Yazdırma Ayarları Menüsü Görüntülenmiyor.

Aşağıdaki nedenler düşünülebilir.

### ■ Epson Yazıcı Sürücüsü Doğru Yüklenmemiş

#### Çözümler

macOS Catalina (10.15) veya sonrası, macOS High Sierra (10.13), macOS Sierra (10.12), OS X El Capitan (10.11), OS X Yosemite (10.10), OS X Mavericks (10.9), OS X Mountain Lion (10.8) işletim sistemlerinde

**Yazdırma Ayarları** menüsü görüntülenmiyorsa Epson yazıcı sürücüsü doğru şekilde yüklenmemiştir. Aşağıdaki menüden etkinleştirin.

Apple menüden **Sistem Tercihleri > Yazıcılar ve Tarayıcılar** (veya **Yazdır ve Tarama, Yazdır ve Faks**) öğesini seçin, yazıcıyı kaldırın ve sonra yazıcıyı yeniden yükleyin. Yazıcı eklemek için aşağıdakileri takip edin.

“Yazıcı Ekleme (sadece Mac OS için)” sayfa 68

macOS Mojave (10.14), TextEdit gibi Apple tarafından üretilen uygulamalarda **Yazdırma Ayarları** erişemez.

## Akıllı Cihazdan Yazdırılmıyor

Akıllı cihazın ve yazıcının düzgün bağlandığından emin olun.

Sorunun nedeni ve çözümü bağlı olup olmadıklarına bağlı olarak değişebilir.

### Akıllı aygıt ile bağlantının kontrol edilmesi

Akıllı aygıt ile yazıcı arasındaki bağlantıyı kontrol etmek için Epson Smart Panel uygulamasını kullanın.

Epson Smart Panel'i açın. Yazıcıya bağlanamıyorsanız, sıfırlamak için ekranın en üstündeki [+] simgesine dokununuz.

Epson Smart Panel'i kullanmıyorsanız, aşağıdaki bağlantıya bakın.

<http://epson.sn>

## Bir Ağa bağlanılmıyor

Sorun aşağıdaki sorunlardan biri olabilir.

### Wi-Fi bağlantısı için ağ cihazlarıyla ilgili bir şeyler yanlış.

#### Çözümler

Ağa bağlamak istediğiniz cihazları kapatın. Yaklaşık 10 saniye bekleyin ve sonra cihazları şu sırayla açın; kablosuz yönlendirici, bilgisayar veya akıllı cihaz ve sonra yazıcı. Yazıcıyı ve bilgisayarı veya akıllı cihazı radyo dalgası iletişimine yardımcı olmak için kablosuz yönlendiricinin yakınına taşıyın ve sonra ağ ayarlarını yeniden yapmayı deneyin.

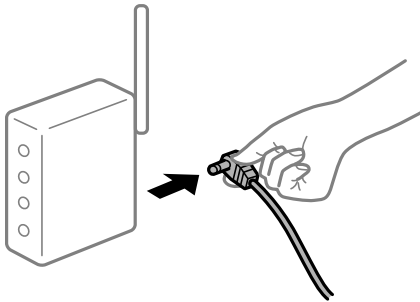

### Araları çok açık olduğundan cihazlar kablosuz yönlendiriciden sinyalleri alamıyor.

#### Çözümler

Bilgisayarı veya akıllı cihazı ve yazıcıyı kablosuz yönlendiricinin yakınına taşıdıktan sonra kablosuz yönlendiriciyi kapatın ve sonra yeniden açın.

## Kablosuz yönlendiriciyi değiştirirken, ayarlar yeni yönlendiriciyle eşleşmiyor.

### Çözümler

Bağlantı ayarlarını yeni kablosuz yönlendiriciyle eşleştirecek şekilde yeniden yapın.

## Bilgisayardan veya akıllı cihazdan ve bilgisayardan bağlanan SSID'ler farklı.

### Çözümler

Birden fazla kablosuz yönlendiriciyi aynı zamanda kullanırken veya kablosuz yönlendiricinin birden fazla SSID'si ve aygıtı farklı SSID'lere bağlandığında, kablosuz yönlendiriciye bağlanamazsınız.

Bilgisayarı veya akıllı cihazı yazıcıyla aynı SSID'ye bağlayın.

- ❑ Farklı SSID'lere bağlanma örneği

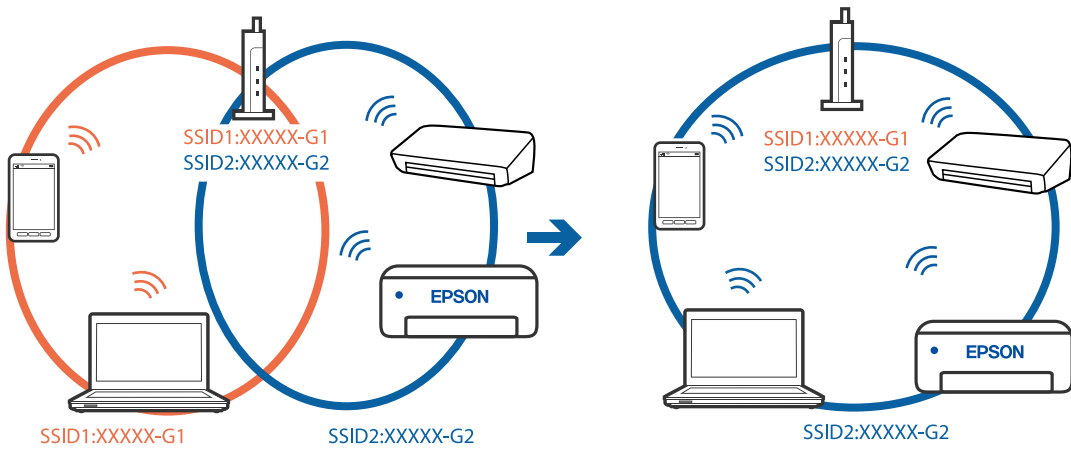

- ❑ Farklı frekans aralığı ile SSID'lere bağlanma örneği

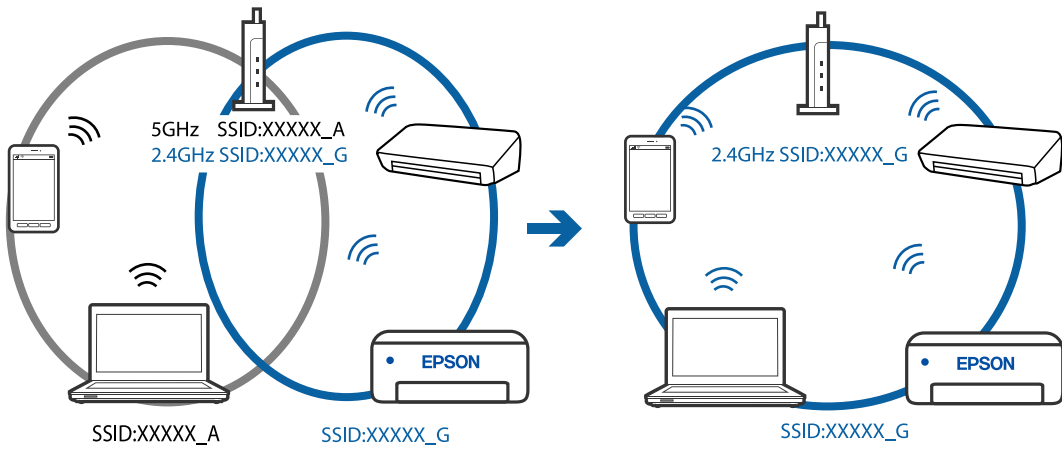

## Kablosuz yönlendiricide özel bir ayar bulunur.

### Çözümler

Çoğu kablosuz yönlendiricinin, aynı SSID içindeki aygıtlar arasındaki iletişimi engelleyen bir ayırıcı işlevi vardır. Aynı ağa bağlı olsalar bile yazıcı ile bilgisayar veya akıllı cihaz arasında iletişim kuramıyorsanız, kablosuz yönlendiricideki ayırıcı işlevini devre dışı bırakın. Ayrıntılar için kablosuz yönlendiriciyle verilen kılavuza bakın.

### ■ IP adresi yanlış atanmış.

#### Çözümler

Yazıcıya atanan IP adresi 169.254.XXX.XXX ve alt ağ maskesi 255.255.0.0 ise IP adresi doğru atanmamış olabilir.

Ağ bağlantısı raporunu yazdırın ve sonra IP adresinin ve alt ağ maskesinin yazıcıya atandığını kontrol edin. Ağ bağlantısı raporunu yazdırmak için, yazıcının kontrol panelindeki  düğmesine basın.

Kablosuz yönlendiriciyi yeniden başlatın veya yazıcının ağ ayarlarını sıfırlayın.

### ■ Akıllı cihazdaki ağ ayarlarında bir sorun var.

#### Çözümler

Akıllı cihazınızın ağ ayarlarının doğru olduğundan emin olmak için akıllı cihazınızdan herhangi bir web sitesine erişmeye çalışın. Herhangi bir web sitesine erişemiyorsanız, akıllı cihazda bir sorun vardır.

Bilgisayarın ağ bağlantısını kontrol edin. Ayrıntılar için akıllı cihazla sağlanan belgelere bakın.

## Yazıcı Birden Ağ Bağlantısı Üzerinden Yazdırılmıyor

Sorun aşağıdaki sorunlardan biri olabilir.

### ■ Ağ ortamı değişmiş.

#### Çözümler

Kablosuz yönlendirici veya sağlayıcı gibi ağ ortamını değiştirdiğinizde yazıcı için ağ ayarlarını yeniden yapmaya çalışın.

Bilgisayarı veya akıllı cihazı yazıcıyla aynı SSID'ye bağlayın.

### ■ Wi-Fi bağlantısı için ağ cihazlarıyla ilgili bir şeyler yanlış.

#### Çözümler

Ağa bağlamak istediğiniz cihazları kapatın. Yaklaşık 10 saniye bekleyin ve sonra cihazları şu sırayla açın; kablosuz yönlendirici, bilgisayar veya akıllı cihaz ve sonra yazıcı. Yazıcıyı ve bilgisayarı veya akıllı cihazı radyo dalgası iletişimine yardımcı olmak için kablosuz yönlendiricinin yakınına taşıyın ve sonra ağ ayarlarını yeniden yapmayı deneyin.

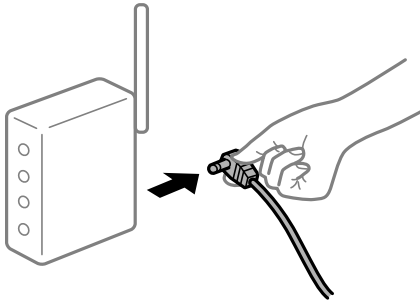

### ■ Yazıcı ağa bağlı değil.

#### Çözümler

Ağ bağlantısı raporunu yazdırmak için  düğmesine basın. Raporla ağ bağlantısının başarısız olduğu gösteriliyorsa, ağ bağlantısı raporunu kontrol edin ve sonra yazdırılan çözümleri izleyin.

## ■ Akıllı cihazdaki ağ ayarlarında bir sorun var.

### Çözümler

Akıllı cihazınızın ağ ayarlarının doğru olduğundan emin olmak için akıllı cihazınızdan herhangi bir web sitesine erişmeye çalışın. Herhangi bir web sitesine erişemiyorsanız, akıllı cihazda bir sorun vardır.

Bilgisayarın ağ bağlantısını kontrol edin. Ayrıntılar için akıllı cihazla sağlanan belgelere bakın.

## Yazıcı Beklendiği Gibi Çalıştırılmıyor

### İşlemler Yavaş

#### Yazdırma Çok Yavaş

Aşağıdaki nedenler düşünülebilir.

#### ■ Gereksiz uygulamalar çalışıyor.

##### Çözümler

Bilgisayarınızdaki veya akıllı cihazınızdaki gereksiz uygulamaları kapatın.

#### ■ Yazdırma kalitesi çok yükseğe ayarlı.

##### Çözümler

Kalite ayarını düşürün.

#### ■ Çift yönlü yazdırma devre dışı.

##### Çözümler

Çift yönlü (veya yüksek hız) ayarını etkinleştirin. Bu ayar etkinleştirildiğinde, yazdırma başlığı her iki yönde hareket ederken yazdırma yapar ve yazdırma hızı artar.

##### Windows

Yazıcı sürücüsünün **İki yönlü yazdırma** sekmesinde **Daha Fazla Seçenek** öğesini seçin.

##### Mac OS

Apple menüsünden **Sistem Tercihleri > Yazıcılar ve Tarayıcılar** (veya **Yazdır ve Tara, Yazdır ve Faks**) öğesini seçin ve sonra yazıcıyı seçin. **Seçenekler ve Sarf Malzemeleri > Seçenekler** (veya **Sürücü**) öğesine tıklayın. **İki yönlü yazdırma** ayarı olarak **Açık** öğesini seçin.

#### ■ Sessiz Modu etkin.

##### Çözümler

**Sessiz Modu** devre dışı bırakın. Yazıcı **Sessiz Modu** içinde çalışırken yazdırma hızı yavaşlar.

##### Windows

**Kapalı** öğesini **Sessiz Modu** ayarı olarak yazıcı sürücüsünün **Ana** sekmesinden seçin.

##### Mac OS

Apple menüsünden **Sistem Tercihleri > Yazıcılar ve Tarayıcılar** (veya **Yazdırma ve Tarama, Yazdırma ve Fakslama**) öğesini seçin ve sonra yazıcıyı seçin. **Seçenekler ve Sarf Malzemeleri > Seçenekler** (veya **Sürücü**) öğesini tıklayın. **Sessiz Modu** ayarı olarak **Kapalı** öğesini seçin.

## Sürekli Yazdırma Sırasında Yazdırma Hızı Ciddi Şekilde Azalmakta

**Yazıcı mekanizmasının aşırı ısınmasını önleyen ve çalışırken hasar görmesini engelleyen işlev.**

### Çözümler

Yazdırmaya devam edebilirsiniz. Normal yazdırma hızına dönmek için yazıcıyı en az 30 dakika boyunca eylemsiz bırakın. Güç kapalı olduğunda, yazdırma hızı normale dönmez.

## Çalışma Sesi Yüksek

**Sessiz Modu devre dışı.**

### Çözümler

Çalışma sesleri çok yüksekse **Sessiz Modu** özgesini etkinleştirin. Bu özelliği etkinleştirmek yazdırma hızını düşürebilir.

Windows yazıcı sürücüsü

**Sessiz Modu** sekmesinde **Ana** özgesini etkinleştirin.

Mac OS yazıcı sürücüsü

Apple menüsünden **Sistem Tercihleri > Yazıcılar ve Tarayıcılar** (veya **Yazdır ve Tarama, Yazdır ve Faks**) özgesini seçin ve sonra yazıcıyı seçin. **Seçenekler ve Sarf Malzemeleri > Seçenekler** (veya **Sürücü**) özgesini tıklayın. **Açık** ayarı olarak **Sessiz Modu** özgesini seçin.

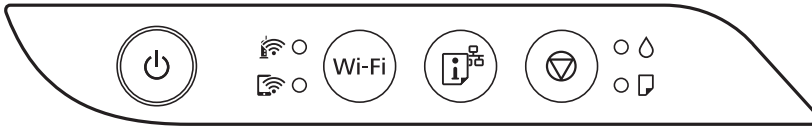

## Işıklar ve Yazıcı Durumunu Kontrol Etme

Kontrol panelindeki ışıklar yazıcının durumunu gösterir.



### Normal Durum

●: Yanık





















Işık	Durum
 ●	Yazıcı bir kablosuz (Wi-Fi) ağa bağlı.
 ●	Yazıcı Wi-Fi Direct (Basit AP) modunda bir ağa bağlı.

### Hata Durumu

Bir hata olduğunda, ışık yanar veya yanıp söner. Hata bilgileri bilgisayar ekranında gösterilir.

●/●: Yanık

●/●: Yanıp Sönüyor

Işık	Durum	Çözümler
	Wi-Fi bağlantı hatası oluştu.	Wi-Fi düğmesine basarak hatayı giderin ve yeniden deneyin.
	İlk mürekkep dolumu tamamlanmamış olabilir.	İlk mürekkep dolumunu tamamlamak için <i>Buradan Başlayın</i> posterine bakın.
	Hiçbir kağıt yüklü değil ya da birden fazla sayfa tek seferde yüklenmiş.	Kağıt yükleyin ve  düğmesine basın.
	Bir kağıt sıkışması oluştu.	Kağıdı çıkarın ve  düğmesine basın.  Kağıdı çıkarıp gücü kapatıp yeniden açtıktan sonra kağıt sıkışması hatası devam ederse yazıcı içinde kağıt kalmış olabilir. arka kağıt besleme ögesine A4 boyutunda kağıt yükleyin ve ardından içerideki kağıdı çıkarmak için  düğmesine basın. Kağıdı dikey yönde yükleyin.  Hata düzelmezse Epson destek ile irtibata geçin.
 	<input type="checkbox"/> Yazıcı doğru şekilde kapatılmadı.* <input type="checkbox"/> Yazıcı çalışma sırasında kapatıldığından, püskürtmelerde kuruma ve tıkanma oluşabilir.  * Bir güç şeridi veya kesici ile güç kapatıldı, fiş prizden çekildi veya başka bir elektrik arızası oluştu.	<input type="checkbox"/>  düğmesine basarak hatayı temizledikten sonra bir başlık kontrolü gerçekleştirmek önerilir. Bekleyen tüm yazdırma işlerini iptal edin.  <input type="checkbox"/> Yazıcıyı kapatmak için  düğmesine bastığınızdan emin olun.
 	 ışığı ve  ışığı aynı anda yanıp söndüğünde  Mürekkep pedi kullanım ömrünün sonuna yaklaşmakta ya da sonunda.	Mürekkep pedleri değiştirilmelidir.  Mürekkep pedini değiştirmek için Epson veya yetkili bir servis sağlayıcı ile iletişime geçin.* <sup>1</sup> Kullanıcının servisini yapabileceği bir parça değildir.  Bilgisayarda yazdırmaya devam edebileceğinizi söyleyen bir mesaj gösterildiğinde, yazdırmaya devam etmek için  düğmesine basın. Işıklar bir süre yanıp sönmeyi keserse ancak mürekkep pedi değiştirilene dek düzenli aralıklar ile yanıp sönmeyi sürdürürler.
 	 ışığı ve  ışığı sırayla olarak yanıp söndüğünde  Kenarlıksız yazdırma mürekkep pedi kullanım ömrünün sonuna yaklaşmakta ya da sonunda.	Kenarlıksız yazdırma mürekkep pedinin değiştirilmesi gerekiyor.  Mürekkep pedini değiştirmek için Epson veya yetkili bir servis sağlayıcı ile iletişime geçin.* <sup>2</sup> Kullanıcının servisini yapabileceği bir parça değildir.  Bilgisayarda yazdırmaya devam edebileceğinizi söyleyen bir mesaj gösterildiğinde, yazdırmaya devam etmek için  düğmesine basın. Işıklar bir süre yanıp sönmeyi keserse ancak mürekkep pedi değiştirilene dek düzenli aralıklar ile yanıp sönmeyi sürdürürler.  Kenarlıksız yazdırma kullanılamaz ancak kenarlıklı yazdırma kullanılabilir.

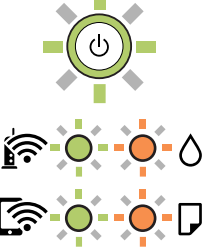
Işık	Durum	Çözümler
	<p>Yazıcı, belleim sürümü güncellemesi başarısız olduğu için kurtarma modunda başlatılmıştır.</p>	<p>Bellenim sürümünü tekrar güncellemeyi denemek için aşağıdaki adımları izleyin.</p> <ol style="list-style-type: none"> <li>1. Bilgisayarı ve yazıcıyı bir USB kablosuyla bağlayın. (Kurtarma modu sırasında, belleim sürümünü bir ağ bağlantısı üzerinden güncelleyemezsiniz.)</li> <li>2. Daha fazla bilgi için yerel Epson web sitenizi ziyaret edin.</li> </ol>
	<p>Bir yazıcı hatası oluştu.</p>	<p>Yazıcı içindeki kâğıdı çıkarın. Gücü kapatın ve yeniden açın.</p> <p>Gücü kapatıp tekrar açtıktan sonra hata oluşmaya devam ederse Epson destek birimi ile irtibata geçin.</p>

\*1 Bazı yazdırma çevrimlerinde, mürekkep pedi içinde az miktarda fazla mürekkep toplanabilir. Pedden mürekkep sızıntısını önlemek için ped sınıra ulaştığında yazıcıyı yazdırmayı durdurması tasarlanmıştır. Bu işlemin gerekip gerekmeyeceği ve ne sıklıkta gerekeceği yazdırdığınız sayfa sayısına, yazdırdığınız malzemenin türüne ve yazıcının gerçekleştirdiği temizleme döngüsü sayısına göre değişir. Pedin değiştirilmesi ihtiyacı yazıcınızın teknik özelliklerine göre çalışmayı durdurduğu anlamına gelmez. Pedin değiştirilmesi gerektiğinde yazıcı size bildirecektir ve bu işlem sadece bir yetkili Epson Servis sağlayıcısı tarafından gerçekleştirilebilir. Epson garantisi bu değiştirmeyi kapsamaz.

\*2 Bazı yazdırma çevrimlerinde, kenarlıksız yazdırma mürekkep pedi içinde az miktarda fazla mürekkep toplanabilir. Pedden mürekkep sızıntısını önlemek için ped sınıra ulaştığında ürünün kenarlıksız yazdırmayı durdurması tasarlanmıştır. Bunun gerekip gerekmediği ve ne sıklıkla gerektiği, kenarlıksız yazdırma seçeneğini kullanarak kaç sayfa yazdırdığınıza göre değişir. Pedin değiştirilmesi ihtiyacı yazıcınızın teknik özelliklerine göre çalışmayı durdurduğu anlamına gelmez. Pedin değiştirilmesi gerektiğinde yazıcı size bildirecektir ve bu işlem sadece bir yetkili Epson Servis sağlayıcısı tarafından gerçekleştirilebilir. Epson garantisi bu değiştirmeyi kapsamaz.

### İlgili Bilgi

- ➔ “Sıkışan Kağıdı Çıkarma” sayfa 97
- ➔ “Epson Desteğe Başvurma” sayfa 150

## Kağıt Sıkışıyor

Kontrol panelinde görüntülenen hatayı kontrol edin ve yırtılan tüm parçalar dahil olmak üzere sıkışan kağıdı çıkarmak için talimatları izleyin. Daha sonra hatayı temizleyin.



#### Önemli:

- Sıkışan kağıdı dikkatli bir şekilde çıkarın. Kağıdı kuvvetli bir şekilde çıkarmaya çalışmak yazıcıya zarar verebilir.
- Sıkışan kağıtları çıkarırken, yazıyı eğmekten, dikey olarak veya baş aşağı koymaktan kaçınmın; aksi takdirde mürekkep akabilir.



## Sıkışan Kağıdı Çıkarma



### Dikkat:

Eliniz yazıcının içindeyken kontrol panelindeki düğmelere asla dokunmayın. Yazıcı çalışmaya başlarsa yaralarınıza neden olabilir. Yaralanmaları önlemek amacıyla çıkıntılı parçalara dokunmamaya özen gösterin.

1. Sıkışan kağıdı çıkarın.

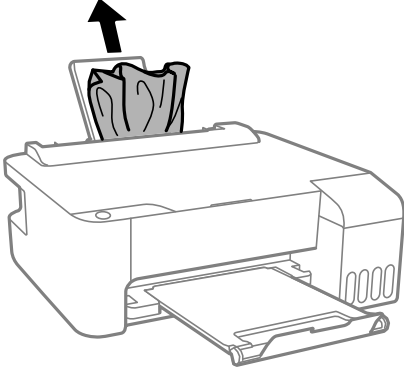

2. Ön kapağı açın.

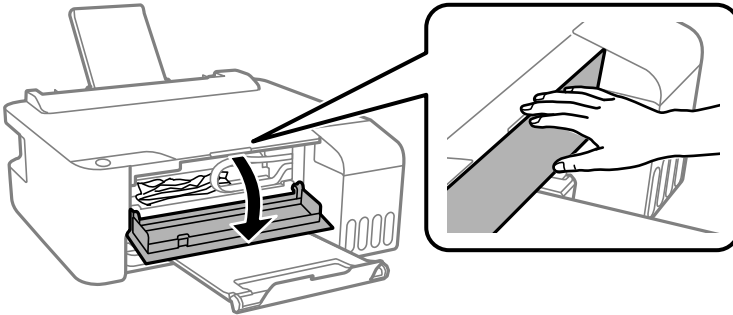

3. Tık sesi çıkana kadar yazıcının kapağını açın.

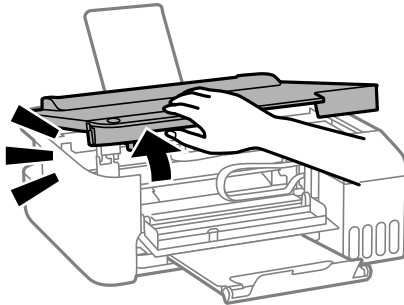

**! Önemli:**

Yazıcının içindeki resimde gösterilen parçalara dokunmayın. Bu, arızaya neden olabilir.

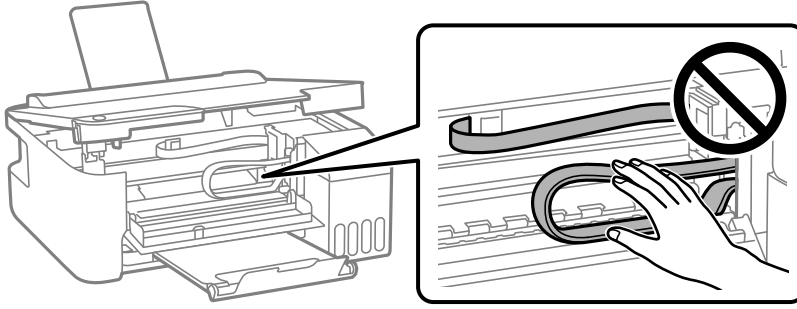

4. Sıkışan kağıdı çıkarın.

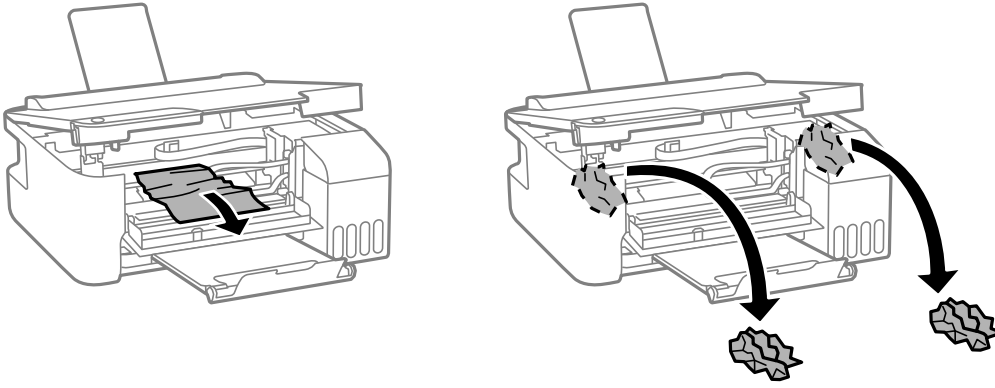

**! Önemli:**

Yazıcının içindeki resimde gösterilen parçalara dokunmayın. Bu, arızaya neden olabilir.

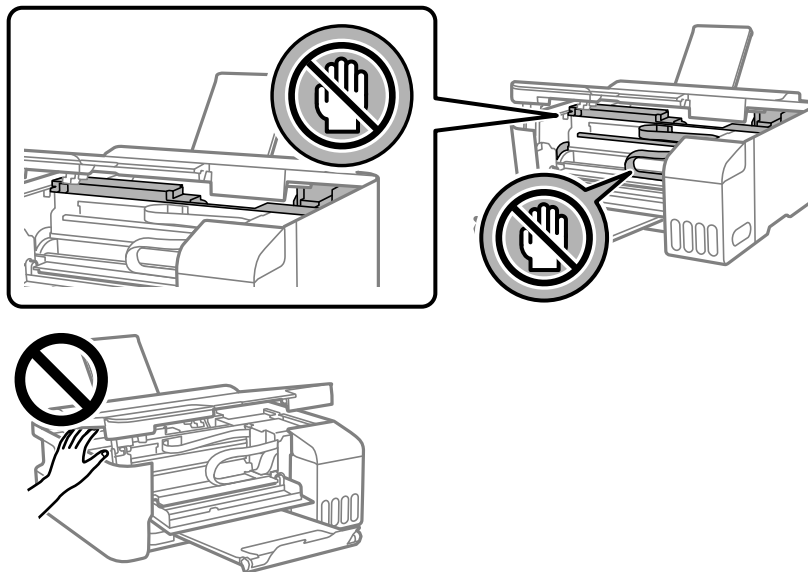

5. Yazıcı kapağını kapatın.

Güvenlik için yazıcı kapağı iki adımda kapatılır.

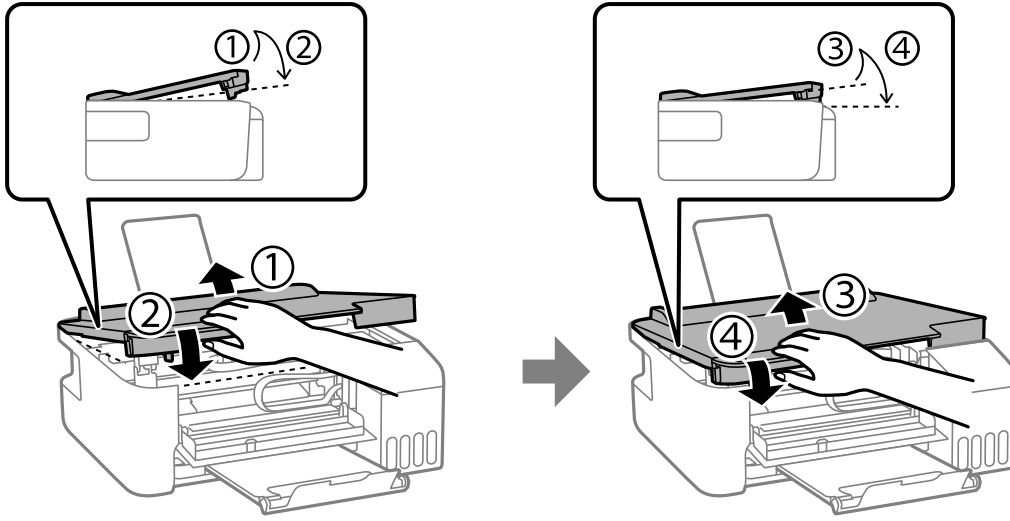

**Not:**

Yazıcı kapağı yeniden açılmadan önce tamamen kapatılmalıdır.

6. Ön kapağı kapatın.

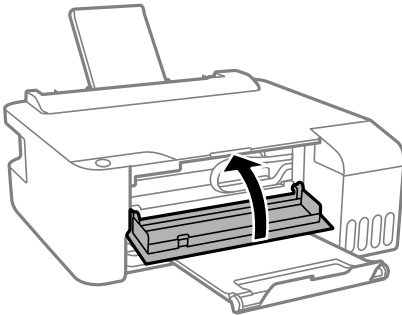

## Kağıt Sıkışmalarını Önleme

Sık sık kağıt sıkışmaları oluşuyorsa aşağıdakini kontrol edin.

- Yazıcıyı düz bir yüzeye yerleştirin ve tavsiye edilen ortam koşullarında çalıştırın.  
“Çevre Teknik Özellikleri” sayfa 146
- Bu yazıcının desteklediği kağıdı kullanın.  
“Kullanılabilir Kağıtlar ve Kapasiteler” sayfa 132
- Kağıt kullanım önlemlerinizi izleyin.  
“Kağıt Kullanımı Önlemleri” sayfa 22
- Kağıdı doğru yönde yükleyin ve kenar kılavuzu kağıdın kenarına denk gelecek şekilde kaydırın.  
“Arka Kağıt Besleyiciye Kağıt Yükleme” sayfa 23
- Kağıtta belirtilen maksimum sayıda sayfadan fazla yükleme yapmayın.
- Birden fazla kağıt yüklediyseniz her seferde tek bir kağıt yükleyin.

## Mürekkep Doldurma Zamanı

### Mürekkep Şişesi Kullanma Önlemleri

Mürekkep doldurmadan önce aşağıdaki talimatları okuyun.

#### Mürekkep için depolama önlemleri

- Mürekkep şişelerini doğrudan güneş ışığından uzak tutun.
- Mürekkep şişelerini yüksek sıcaklıkta veya donma sıcaklığında depolamayın.
- Epson, mürekkep şişelerini paketlerinde belirtilen son kullanma tarihlerinden önce kullanmanızı önerir.
- Bir mürekkep şişesini depolarken ya da taşıırken şişeyi yan yatırmayın ve darbe veya sıcaklık değişikliklerine maruz kalmasına izin vermeyin. Aksi takdirde, mürekkep şişesinin kapağı sıkıca kapatılmış olsa bile mürekkep sızıntısı meydana gelebilir. Kapağını sıkarken mürekkep şişesini dik konumda tuttuğunuzdan ve şişeyi taşıırken (örneğin; şişeyi bir çantaya koyarken) mürekkep sızıntısını önleyecek önlemler aldığınızdan emin olun.
- Saklandığı soğuk ortamdan çıkarılan mürekkep şişesini kullanmadan önce oda sıcaklığında en az üç saat ısınmaya bırakın.
- Mürekkep şişesi ambalajını ancak mürekkep tankı doldurulmaya hazır olduğunuzda açın. Güvenilirliğini sürdürmek için, mürekkep şişesi vakumlu şekilde ambalajlanmıştır. Kullanmadan önce mürekkep şişesini uzun süre paketten çıkarılmış şekilde bırakırsanız, normal yazdırma işlemi mümkün olmayabilir.
- Bir mürekkep şişesini açtığınızda, şişeyi mümkün olan en kısa sürede kullanmanızı öneririz.

#### Mürekkep doldurma için işleme önlemleri

- En iyi yazdırma sonuçları için mürekkep seviyelerini uzun süre boyunca düşük tutmayın.
- Bu yazıcı için doğru parça koduna sahip mürekkep şişeleri kullanın.
- Bu yazıcının mürekkebi dikkatli işlenmelidir. Mürekkep hazneleri doldurulurken ya da mürekkeple doldurulduğunda mürekkep sıçrayabilir. Mürekkep giysilerinize ya da eşyalarınıza bulaşırsa çıkmayabilir.
- Mürekkep şişelerini çok şiddetli sallamayın veya sıkmayın.
- Mürekkep tankı alt çizgiye kadar doldurulmamışsa mürekkebi bir süre sonra doldurun. Mürekkep seviyesi tanktaki alt çizginin altındayken yazıcının uzun süre kullanılması, yazıcının hasar görmesine neden olabilir.

#### Mürekkep tüketimi

- Optimum yazdırma kafası performansı elde etmek için yazdırma kafası temizleme gibi bakım işlemleri sırasında tüm mürekkep tanklarından biraz mürekkep tüketilir. Yazıcıyı açtığınızda da mürekkep tüketilebilir.
- Tek renkli veya gri ölçekli baskı alırken, kağıt türü ve baskı kalitesi ayarlarına bağlı olarak, siyah mürekkep yerine renkli mürekkepler kullanılabilir. Bunun nedeni, siyah rengi oluşturmak için renkli mürekkeplerin belirli bir karışımının kullanılmasıdır.
- Yazıcınız ile birlikte verilen mürekkep şişeleri başlangıç ayarları sırasında kısmen kullanılmıştır. Yüksek kalitede çıktı elde etmek için, yazıcınızın yazdırma kafası tamamen mürekkeple doldurulacaktır. Bir kereye mahsus bu işlem bir miktar mürekkep tüketir; bu nedenle bu şişelerde, daha sonra takılacak olan şişelere oranla daha az sayfa yazdırılabilir.
- Verilen tüketim rakamları bastığınız resimlere, kullandığınız kağıt tipine, yaptığınız baskı sıklığına ve sıcaklık gibi ortam koşullarına bağlı olarak değişiklik gösterebilir.

## Mürekkep Tanklarını Doldurma

1. Mürekkep tankı kapağını açın.

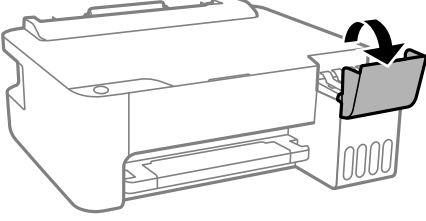

2. Mürekkep tankı başlığını açın.

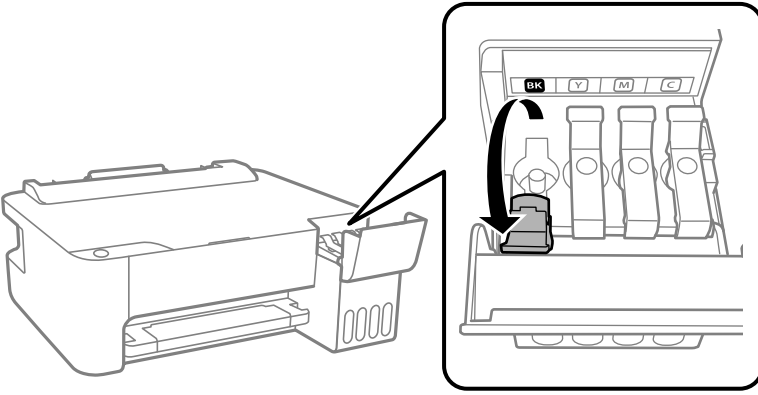

### Önemli:

Mürekkep tankının renginin doldurmak istediğiniz mürekkep rengi ile aynı olduğundan emin olun.

3. Mürekkep şişesini dik tutarak kapağı yavaşça çevirin ve çıkarın.





**Önemli:**

- ❑ *Epson, orijinal Epson mürekkep şişeleri kullanmanızı önermektedir.*
- ❑ *Mürekkebi dökmemeye özen gösterin.*

4. Mürekkep tankındaki üst çizgiyi (a) kontrol edin.

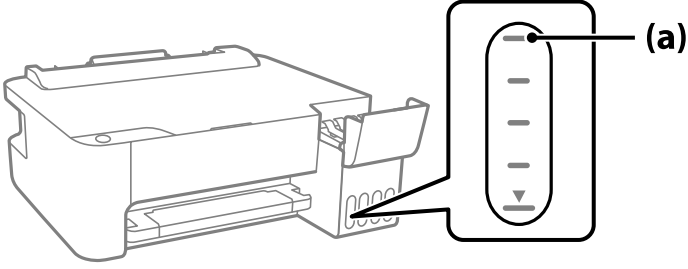

5. Mürekkep şişesinin en üstünü doldurma portuyla hizalayın ve sonra üst çizgide otomatik durana kadar mürekkep doldurmak için doğrudan porta takın.

Mürekkep şişesini doğru renk için doldurma portuna taktığınızda, mürekkep dökülmeye başlar ve mürekkep üst çizgiye eriştiğinde akış otomatik durur.

Mürekkep tanka akmaya başlamazsa mürekkep şişesini çıkarın ve yeniden yerine takın. Ancak, mürekkep üst çizgiye eriştiğinde mürekkep şişesini çıkarmayın ve yeniden takmayın; aksi halde mürekkep sızabilir.

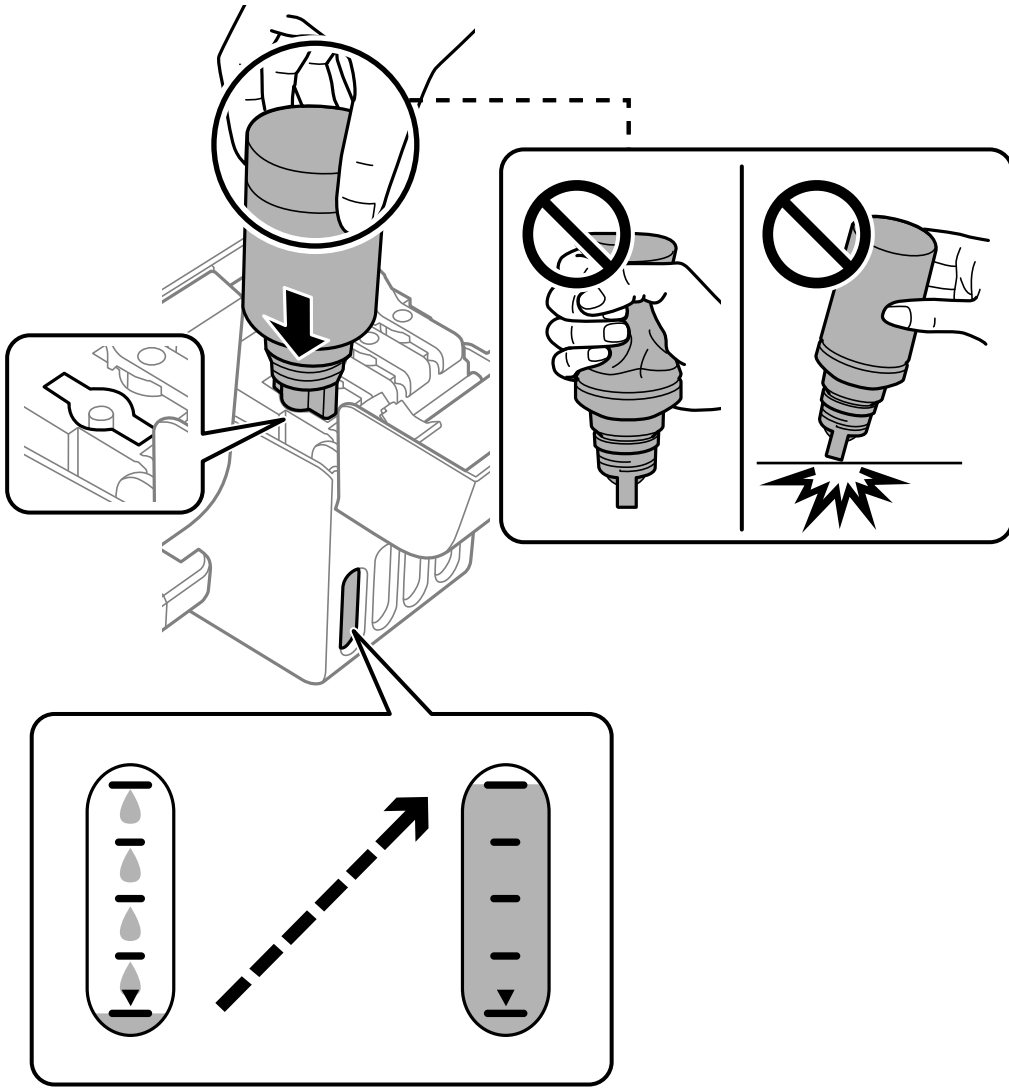

6. Mürekkep takviyesini bitirdiğinizde, mürekkep şişesini çıkarın ve sonra mürekkep tankı başlığını iyice kapatın.

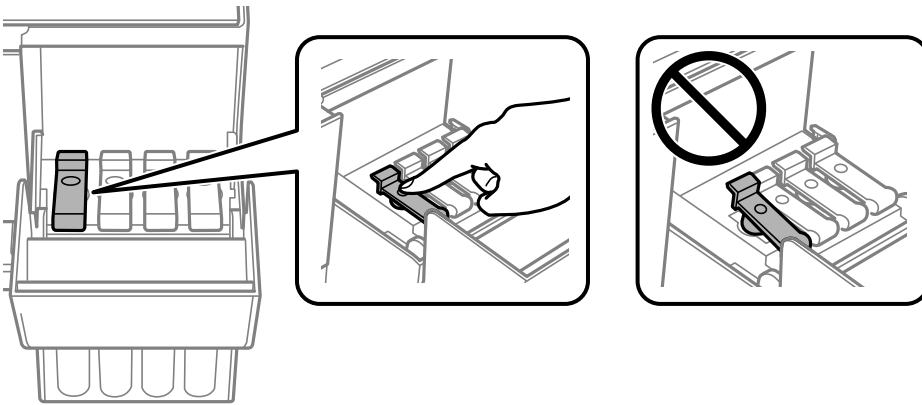



**Önemli:**

Mürekkep şişesini yerleştirilmiş olarak bırakmayın; aksi takdirde şişe hasar görebilir ve mürekkep sızıntısı oluşabilir.

**Not:**

Mürekkep şişesinde mürekkep kalırsa kapağı sıkın ve şişeyi ileride kullanım için dik konumda saklayın.



7. Mürekkep tankı kapağını sıkıca kapatın.

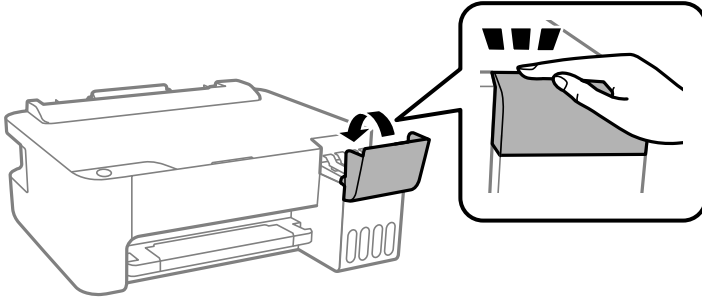

**İlgili Bilgi**

- ➔ “Mürekkep Şişesi Kodları” sayfa 135
- ➔ “Mürekkep Şişesi Kullanma Önlemleri” sayfa 100
- ➔ “Sıçrayan Mürekkebi Temizleme” sayfa 63



## Yazdırma Kalitesi Düşük

### Çıktılarda Renk Eksik, Bantlar veya Beklenmedik Renkler Görünüyor



#### ■ Yazdırma başlığı püskürtme uçları tıkanmış olabilir.

##### Çözümler

- ❑ Yazdırma başlığı püskürtme uçlarının tıkanık olup olmadığını görmek için bir püskürtme ucu kontrolü gerçekleştirin. Başlık kontrolü gerçekleştirin ve yazdırma başlığı başlıkları tıkanmışsa yazdırma başlığını temizleyin. Yazıcıyı uzun süre kullanmadıysanız yazdırma başlığı başlıkları tıkanmış olabilir ve mürekkep damlaları boşaltılamaz.
- ❑ Mürekkep tankı pencerelerinden mürekkep seviyelerinin çok düşük olduğu görüldüğünde yazdırdıysanız, mürekkep tanklarını üst çizgilere kadar doldurun ve ardından **Güçlü Temizleme** yardımcı programını kullanarak mürekkep tüplerinin içindeki mürekkebi değiştirin. Yardımcı programı kullandıktan sonra, yazdırma kalitesinin iyileştirilip iyileştirilmediğini görmek için püskürtme denetimi gerçekleştirin.

➔ “Yazdırma Başlığını Kontrol Etme ve Temizleme” sayfa 58

➔ “Güçlü Temizleme ögesini Çalıştırma” sayfa 60

### Siyah Mürekkep ile Yazdırma Kalitesi Düşük

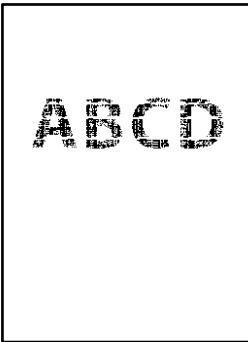

#### ■ Yazdırma başlığı püskürtme uçları tıkanmış olabilir.

##### Çözümler

- ❑ Yazdırma başlığı püskürtme uçlarının tıkanık olup olmadığını görmek için bir püskürtme ucu kontrolü gerçekleştirin. Başlık kontrolü gerçekleştirin ve yazdırma kafası başlıkları tıkanmışsa yazdırma başlığını temizleyin. Yazıcıyı uzun süre kullanmadıysanız yazdırma kafası başlıkları tıkanmış olabilir ve mürekkep damlaları boşaltılamaz.

“Yazdırma Başlığını Kontrol Etme ve Temizleme” sayfa 58

- Sorunu kafa temizleme işlemiyle çözemeyerseniz, Windows'ta aşağıdaki ayarları değiştirerek renkli mürekkeplerin birleştirilmesiyle anında yazdırma yapabilirsiniz.

Yazıcı sürücüsünün **Genişletilmiş Ayarlar** sekmesinde **Bakım** ögesini tıklatın. **Use a Mixture of Color Inks to Create Black** ögesini seçmeniz halinde **Kağıt Türü Düz kağıtlar** veya **Zarf** olduğunda **Standart** yazdırma kalitesinde yazdırma yapabilirsiniz.

Bu özelliğin başlık tıkanmasını çözemeyeceğini dikkate alın. Başlık tıkanması sorununu çözmek üzere onarım için Epson destek ile iletişime geçilmesini öneririz.

## Yaklaşık 2.5 cm Aralıklarla Renkli Şeritler Görünüyor



Aşağıdaki nedenler düşünülebilir.

### ■ Kağıt türü ayarı yüklenen kağıtla eşleşmiyor.

#### Çözümler

Yazıcıya yüklenen kağıt türü için uygun kağıt türü ayarını seçin.

➔ [“Kağıt Türü Listesi” sayfa 22](#)

### ■ Yazdırma kalitesi çok düşüğe ayarlı.

#### Çözümler

Düz kağıda yazdırırken, yüksek kaliteli bir ayar kullanarak yazdırın.

- Windows

Yazıcı sürücüsünün **Ana** sekmesindeki **Kalite** içinden **Yüksek** ögesini seçin.

- Mac OS

Yazdır iletişim kutusunun **Yazdırma Ayarları** menüsünden **Baskı Kalitesi** olarak **İyi** ögesini seçin.

### ■ Yazdırma başlığı konumu hizasız.

#### Çözümler

Yazdırma başlığını hizalayın.

- Windows

Yazıcı sürücüsünün **Yazdırma Kafası Hizalama** sekmesinde **Bakım** ögesini tıklatın.

- Mac OS

Apple menüsünden **Sistem Tercihleri > Yazıcılar ve Tarayıcılar** (veya **Yazdır ve Tarama, Yazdır ve Faks**) ögesini seçin ve sonra yazıcıyı seçin. **Seçenekler ve Malzemeler > Uygulama > Yazıcı Uygulamasını Aç** ögesine ve ardından **Yazdırma Kafası Hizalama** ögesine tıklayın.

## Bulanık Baskılar, Dikey Şerit veya Yanlış Hizalama



enthalten alle  
Aufdruck. W  
5008 "Regel

Aşağıdaki nedenler düşünülebilir.

### ■ Yazdırma başlığı konumu hizasız.

#### Çözümler

Yazdırma başlığını hizalayın.

#### Windows

Yazıcı sürücüsünün **Yazdırma Kafası Hizalama** sekmesinde **Bakım** ögesini tıklatın.

#### Mac OS

Apple menüsünden **Sistem Tercihleri > Yazıcılar ve Tarayıcılar** (veya **Yazdır ve Tarama, Yazdır ve Faks**) ögesini seçin ve sonra yazıcıyı seçin. **Seçenekler ve Malzemeler > Uygulama > Yazıcı Uygulamasını Aç** ögesine ve ardından **Yazdırma Kafası Hizalama** ögesine tıklayın.

### ■ Çift yönlü yazdırma ayarı etkin.

#### Çözümler

Yazdırma başlığını hizaladıktan sonra yazdırma kalitesi iyileşmezse çift yönlü ayarı devre dışı bırakın.

Çift yönlü (veya yüksek hızlı) yazdırma esnasında, yazdırma başlığı her iki yönde hareket ederken yazdırma yapar ve dikey çizgiler yanlış hizalanabilir. Bu ayar devre dışı bırakıldığında yazdırma hızı yavaşlayabilir, ancak yazdırma kalitesi iyileşebilir.

#### Windows

Yazıcı sürücüsünün **Daha Fazla Seçenek** sekmesinde **İki yönlü yazdırma** ögesinin işaretini kaldırın.

#### Mac OS

Apple menüsünden **Sistem Tercihleri > Yazıcılar ve Tarayıcılar** (veya **Yazdır ve Tara, Yazdır ve Faks**) ögesini seçin ve sonra yazıcıyı seçin. **Seçenekler ve Sarf Malzemeleri > Seçenekler** (veya **Sürücü**) ögesine tıklayın. **Kapalı** ayarı olarak **İki yönlü yazdırma** ögesini seçin.

## Çıktı Boş Bir Sayfa Olarak Çıkıyor

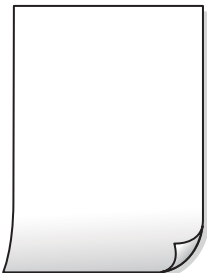

## ■ Yazdırma başlığı püskürtme uçları tıkanmış olabilir.

### Çözümler

Yazdırma başlığı püskürtme uçlarının tıkanık olup olmadığını görmek için püskürtme ucu kontrolü yapın ve ardından Güçlü Temizleme seçeneğini deneyin.

➔ “Yazdırma Başlığını Kontrol Etme ve Temizleme” sayfa 58

➔ “Güçlü Temizleme ögesini Çalıştırma” sayfa 60

## ■ Yazıcıya aynı zamanda birden fazla kağıt yaprağı beslendi.

### Çözümler

Birden fazla kağıt sayfasının yazıcıya aynı zamanda beslenmesini önlemek için aşağıya bakın.

➔ “Aynı Anda Birkaç Kağıt Besleniyor” sayfa 76

## Kağıt Lekeli veya Zedelenmiş



Aşağıdaki nedenler düşünülebilir.

## ■ Kağıt yanlış yüklendi.

### Çözümler

Yatay bant (yazdırma yönüne dik) görüldüğünde veya kağıdın üstü veya altı lekeliyse kağıdı doğru yönde yükleyin ve kenar kılavuzlarını kağıdın kenarlarına kaydırın.

➔ “Arka Kağıt Besleyiciye Kağıt Yükleme” sayfa 23

## ■ Kağıt yolu bulaşmış.

### Çözümler

Dikey bant (yazdırma yönüne paralel) görüldüğünde veya kağıt lekeliyse kağıt yolunu temizleyin.

➔ “Kağıt Yolunu Temizleme” sayfa 62

## ■ Kağıt kıvrık.

### Çözümler

Kıvrılıp kıvrılmadığını kontrol etmek için kağıdı düz bir yüzeye yerleştirin. Kıvrılmışsa düzeltin.

## ■ Yazdırma başlığı kağıdın yüzeyine sürtüyor.

### Çözümler

Kalın kağıda yazarken, yazdırma başlığı yazdırma yüzeyine yakındır ve kağıt zedelenebilir. Bu durumda, zedelemeyi azaltma ayarını etkinleştirin. Bu ayarı etkinleştirirseniz, yazdırma kalitesi düşebilir veya yazdırma yavaşlayabilir.

Windows

Yazıcı sürücüsünün **Genişletilmiş Ayarlar** sekmesinde **Bakım** ögesine tıklayın ve sonra **Kısa Çizgili Kağıt** ögesini seçin.

### ■ Önceden yazdırılan taraf kurumadan kağıdın arka tarafı yazdırılmış.

#### Çözümler

Manüel olarak 2 taraflı olarak yazdırırken, kağıdı yeniden yüklemeyen önce mürekkebin tamamen kurduğundan emin olun.

### Yazdırılan Fotoğraflar Yapışkan



### ■ Yazdırma fotoğraf kağıdının yanlış tarafında yapılmış.

#### Çözümler

Yazdırılabilir tarafa yazdığınızdan emin olun. Fotoğraf kağıdının yanlış tarafına yazdırırken, kağıt yolunu temizlemeniz gerekir.

→ “Kağıt Yolunu Temizleme” sayfa 62

### Görüntüler ve Fotoğraflar Beklenilmeyen Renklerde Yazdırılıyor



Aşağıdaki nedenler düşünülebilir.

### ■ Yazdırma başlığı püskürtme uçları tıkanmış olabilir.

#### Çözümler

Yazdırma başlığı püskürtme uçlarının tıkanık olup olmadığını görmek için bir püskürtme ucu kontrolü gerçekleştirin. Başlık kontrolü gerçekleştirin ve yazdırma başlığı başlıkları tıkanmışsa yazdırma başlığını temizleyin. Yazıcıyı uzun süre kullanmadıysanız yazdırma başlığı başlıkları tıkanmış olabilir ve mürekkep damlaları boşaltılamaz.

### ■ Renk düzeltme uygulandı.

#### Çözümler

Windows yazıcı sürücüsünden yazdırırken, Epson otomatik fotoğraf ayarlama ayarı kağıt türüne bağlı olarak varsayılan olarak uygulanır. Ayarı değiştirmeyi deneyin.

Daha Fazla Seçenek sekmesinde, Özel öğesini Renk Düzeltme içinden seçin ve sonra Gelişmiş öğesine tıklayın. Manzara Düzeltme ayarını Otomatik iken başka bir seçeneğe değiştirin. Ayarı değiştirme işe yaramazsa, PhotoEnhance dışında (Renk Yönetimi öğesinde) herhangi bir renk değiştirme yöntemi kullanın.

→ “Yazdırma Rengini Ayarlama” sayfa 46

## Kenar Boşlukları Olmadan Yazdırılamıyor



### Kenarlıksız yazdırma ayarlarında ayarlanmadı.

#### Çözümler

Yazdırma ayarlarında kenarlıksız ayar yapın. Kenarlıksız yazdırma işlemi desteklemeyen bir kağıt türü seçmeniz durumunda Kenarlıksız öğesini seçemezsiniz. Kenarlıksız yazdırma işlemi destekleyen bir kağıt türü seçin.

Windows

Yazıcı sürücüsünün Kenarlıksız sekmesinde Ana öğesini seçin.

Mac OS

Kağıt Boyutu içinden kenarlıksız bir kağıt boyutu seçin.

→ “Kenarlıksız Yazdırma İçin Kağıt” sayfa 134

## Görüntünün Kenarları Kenarlıksız Yazdırma Sırasında Kırıldı



### Görüntü biraz büyütüldüğünden çıkıntılı alan kırılır.

#### Çözümler

Daha küçük bir büyütme ayarı seçin.

Windows

Ayarlar öğesini tıklayın (Kenarlıksız onay kutusunun yanında, yazıcı sürücüsünün Ana sekmesinde) ve sonra ayarları değiştirin.

Mac OS

Genişleme ayarını yazdırma iletişim kutusunun Yazdırma Ayarları menüsünden değiştirin.



■ **Bilgisayar yazdırırken manüel olarak Hazırda Bekleme moduna veya Uyku moduna alındı.**

**Çözümler**

Yazdırma sırasında bilgisayarı manüel olarak **Hazırda Bekleme** modu veya **Uyku** moduna geçirmeyin. Bozuk metin sayfaları bilgisayarı başlattığınız bir sonraki seferde yazdırılabilir.

■ **Farklı bir yazıcı için yazıcı sürücüsü kullanıyorsunuz.**

**Çözümler**

Kullandığınız yazıcı sürücüsünün bu yazıcı için olduğundan emin olun. Yazıcı sürücüsü penceresinin en üstündeki yazıcı adını kontrol edin.

**Yazdırılan Görüntü Ters**

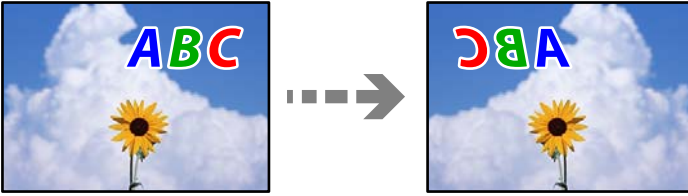

■ **Yazdırma ayarlarında görüntü yatay ters çevirmeye ayarlı.**

**Çözümler**

Yazıcı sürücüsünde veya uygulamada tüm yansıma görüntü ayarlarını temizleyin.

Windows

Yazıcı sürücüsünün **Daha Fazla Seçenek** sekmesinde **Ayna Yansıması** öğesinin işaretini kaldırın.

Mac OS

Yazdırma iletişiminin **Ayna Yansıması** menüsünü kullanarak **Yazdırma Ayarları** öğesini temizleyin.

**Baskılarda Mozaik Gibi Desenler**



■ **Düşük çözünürlüklü görüntüler veya fotoğraflar yazdırıldı.**

**Çözümler**

Resimler veya fotoğraflar yazdırırken yüksek çözünürlüklü veriler kullanarak yazdırın. Ekranda iyi görünmelerine rağmen web sitelerinde kullanılan resimler genellikle düşük çözünürlüklüdür ve yazdırma kalitesinin düşmesine neden olabilir.



## Sorun Çözülemiyor

Tüm çözümleri denedikten sonra sorun çözülmediyse Epson desteğine başvurun.

Yazdırma sorunlarınızı çözemiyorsanız, aşağıdaki ilgili bilgilere bakın.

### İlgili Bilgi

→ [“Yazdırma Sorunları Çözülemiyor” sayfa 113](#)

## Yazdırma Sorunları Çözülemiyor

Sorunu çözene kadar en üstten başlayarak sırayla aşağıdaki sorunları deneyin.

- Yazıcıda yüklenen kağıt türünün yazıcı sürücüsündeki kağıt türü ayarlarıyla eşleştiğinden emin olun.
- Yazıcı sürücüsünde daha yüksek kaliteli bir ayar kullanın.
- Gerçek kalan mürekkebi kontrol etmek için yazıcının tanklarındaki mürekkep seviyelerini görsel olarak kontrol edin. Mürekkep düzeyleri alt çizgilerin altındaysa mürekkep tanklarını doldurun.
- Yazdırma başlığını hizalayın.  
[“Yazdırma Kafasını Hizalama” sayfa 61](#)
- Yazdırma başlığı püskürtme uçlarının tıkanık olup olmadığını görmek için bir başlık kontrolü çalıştırın.  
Başlık kontrol deseninde eksik segmentler varsa başlıklar tıkanmış olabilir. Kafa temizleme ve başlık kontrolünü dönüşümlü olarak 3 kez tekrarlayın ve tıkanıklığın temizlenip temizlenmediğini kontrol edin.  
Yazdırma başlığı temizlemenin biraz mürekkep kullandığını unutmayın.  
[“Yazdırma Başlığını Kontrol Etme ve Temizleme” sayfa 58](#)
- Yazıcıyı kapatın, en az 12 saat bekleyin ve sonra tıkanmanın temizlenip temizlenmediğini kontrol edin.  
Sorun tıkanma ise yazıcıyı bir süre yazdırmadan bırakma sorunu çözebilir.  
Yazıcı kapalıyken aşağıdaki öğeleri kontrol edebilirsiniz.
- Orijinal Epson mürekkep şişelerini kullandığınızı kontrol edin.  
Orijinal Epson mürekkep şişelerini kullanmaya çalışın. Orijinal olmayan mürekkep şişeleri kullanılması, yazdırma kalitesinin düşmesine neden olabilir.
- Yazıcı içinde hiç kağıt parçası kalmadığından emin olun.  
Kağıdı çıkardığınızda saydam filme elinizle veya kağıtla dokunmayın.
- Kağıdı kontrol edin.  
Kağıdın kıvrık olup olmadığını veya yazdırılabilir yüzeyinin yukarı bakıp bakmadığını kontrol edin.  
[“Kağıt Kullanımı Önlemleri” sayfa 22](#)  
[“Kullanılabilir Kağıtlar ve Kapasiteler” sayfa 132](#)  
[“Kullanılmayan Kağıt Türleri” sayfa 134](#)
- Yazıcıyı kapatırsanız, en az 12 saat bekleyin ve yazdırma kalitesi hala iyileşmediyse Güçlü Temizleme işlemini çalıştırın.  
[“Güçlü Temizleme ögesini Çalıştırma” sayfa 60](#)

Yukarıdaki çözümleri kontrol ederek sorunu çöremezseniz, onarım istemeniz gerekebilir. Epson destek birimiyle irtibat kurun.

**İlgili Bilgi**

- ➔ “Epson ile İletişime Geçmeden Önce” sayfa 150
- ➔ “Epson Desteğe Başvurma” sayfa 150

# Bilgisayar veya Cihaz Ekleme veya Deęiřtirme

Aęa Baęlı Bir Yazıcıya Baęlanma. . . . .	116
Aę Baęlantısını Yeniden Ayarlama. . . . .	117
Akıllı Bir Cihazı ve Yazıcıyı Doğrudan Baęlama (Wi-Fi Direct). . . . .	121
Aę Baęlantı Durumunu Kontrol Etme. . . . .	123

## Ađa Bađlı Bir Yazıcıya Bađlanma

Yazıcı ađa bađlandıđında, bir bilgisayarı veya akıllı bir cihazı yazıcıya ađ üzerinden bađlayabilirsiniz.

### Ađ Yazıcısını İkinci Bir Bilgisayardan Kullanma

Yazıcıyı bir bilgisayara bađlamak için yükleyiciyi kullanmanızı öneririz. Ařađıdaki yöntemlerden birini kullanarak yükleyiciyi çalıştırabilirsiniz.

#### Web sitesini ayarlama

Ařađıdaki web sitesine erişin ve sonra ürünün adını girin. **Kurulum** öđesine gidin ve sonra ayarlamayı başlatın.

<http://epson.sn>

#### Yazılım diskini kullanarak ayarlama (yalnızca bir yazılım diskiyle gelen modeller ve disk sürücülerini olan Windows bilgisayarlarına sahip kullanıcılar içindir).

Yazılım diskini bilgisayara takın ve sonra ekrandaki talimatları izleyin.

### Yazıcıyı Seçme

Ařađıdaki ekran görüntülenene kadar ekrandaki talimatları izleyin, bađlanmak istediđiniz yazıcı adını seçin ve sonra **İleri** öđesini tıkladın.

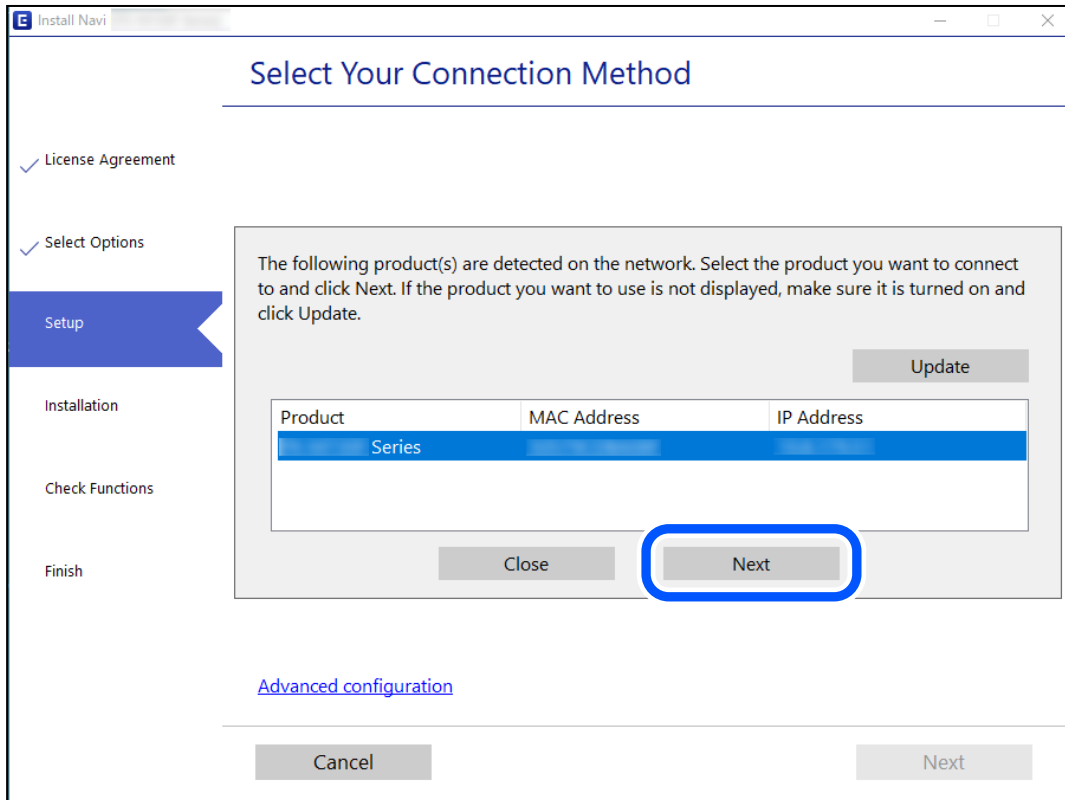

Ekrandaki talimatları izleyin.

## Aę Yazıcısını Akıllı Cihazdan Kullanma

Ařaęıdaki yöntemlerden birini kullanarak bir akıllı cihazı yazıcıya baęlayabilirsiniz.

### Kablosuz bir yönlendirici üzerinden baęlanma

Akıllı cihazı yazıcıyla aynı Wi-Fi aęına (SSID) baęlayın.

Daha fazla ayrıntı için ařaęıya bakın.

[“Akıllı Cihaza Baęlanmak İçin Ayarlar Yapma” sayfa 117](#)

### Wi-Fi Direct ile Baęlanma

Kablosuz bir yönlendirici olmadan akıllı cihazı yazıcıya doğrudan baęlayın.

Daha fazla ayrıntı için ařaęıya bakın.

[“Akıllı Bir Cihazı ve Yazıcıyı Doğrudan Baęlama \(Wi-Fi Direct\)” sayfa 121](#)

---

## Aę Baęlantısını Yeniden Ayarlama

Bu kısımda aę baęlantısı ayarlarının nasıl yapılacağı ve kablosuz yönlendirici veya bilgisayar deęiřtirilirken baęlantı yöntemini deęiřtirme açıklanmaktadır.

## Kablosuz Yönlendiriciyi Deęiřtirirken

Kablosuz yönlendiriciyi deęiřtirdiğinizde, bilgisayar veya akıllı cihaz ve yazıcı arasında baęlantı için ayarları yapın. İnternet servis sağlayıcınızı vb. deęiřtirerseniz bu ayarları yapmanız gerekir.

## Bilgisayara Baęlanmak İçin Ayarlar Yapma

Yazıcıyı bir bilgisayara baęlamak için yükleyiciyi kullanmanızı öneririz. Ařaęıdaki yöntemlerden birini kullanarak yükleyiciyi çalıştırabilirsiniz.

### Web sitesini ayarlama

Ařaęıdaki web sitesine erişin ve sonra ürünün adını girin. **Kurulum** öęesine gidin ve sonra ayarlamayı başlatın.  
<http://epson.sn>

### Yazılım diskini kullanarak ayarlama (yalnızca bir yazılım diskiyle gelen modeller ve disk sürücülerini olan Windows bilgisayarlarına sahip kullanıcılar içindir).

Yazılım diskini bilgisayara takın ve sonra ekrandaki talimatları izleyin.

## Akıllı Cihaza Baęlanmak İçin Ayarlar Yapma

Yazıcıyı akıllı cihazla aynı Wi-Fi aęına (SSID) baęladığınızda yazıcıyı bir akıllı cihazdan kullanabilirsiniz. Yazıcıyı akıllı bir cihazdan kullanmak için ařaęıdaki web sitesinden ayarlayın. Yazıcıya baęlamak istediğiniz akıllı cihazdan web sitesine erişin.

<http://epson.sn> > **Kurulum**

## Bilgisayarı Deęiřtirirken

Bilgisayarı deęiřtirirken, bilgisayar ve yazıcı arasında baęlantı ayarlarını yapın.

### Bilgisayara Baęlanmak İin Ayarlar Yapma

Yazıcıyı bir bilgisayara baęlamak için yükleyiciyi kullanmanızı öneririz. Ařaęıdaki yöntemlerden birini kullanarak yükleyiciyi alıřtırabilirsiniz.

Web sitesini ayarlama

Ařaęıdaki web sitesine eriřin ve sonra ürünün adını girin. **Kurulum** öęesine gidin ve sonra ayarlamayı bařlatın.

<http://epson.sn>

Yazılım diskini kullanarak ayarlama (yalnızca bir yazılım diskiyle gelen modeller ve disk sürücülerini olan Windows bilgisayarlarına sahip kullanıcılar içindir).

Yazılım diskini bilgisayara takın ve sonra ekrandaki talimatları izleyin.

Ekrandaki talimatları izleyin.

## Baęlantı Yöntemini Bilgisayara Deęiřtirme

Bu kısımda bilgisayar ve yazıcı baęlandığında baęlantı yöntemini deęiřtirme açıklanmaktadır.

### USB'den Aę Baęlantısına Deęiřtirme

Yükleyiciyi kullanın ve farklı bir baęlantı yönteminde yeniden ayarlayın.

Web sitesini ayarlama

Ařaęıdaki web sitesine eriřin ve sonra ürünün adını girin. **Kurulum** öęesine gidin ve sonra ayarlamayı bařlatın.

<http://epson.sn>

Yazılım diskini kullanarak ayarlama (yalnızca bir yazılım diskiyle gelen modeller ve disk sürücülerini olan Windows bilgisayarlarına sahip kullanıcılar içindir).

Yazılım diskini bilgisayara takın ve sonra ekrandaki talimatları izleyin.

### Baęlantı Yöntemlerini Deęiřtirmeyi Seme

Ařaęıdaki ekran görüntülenene kadar ekrandaki talimatları izleyin.

Kullanmak istediđiniz ađ bađlantısını, **Kablosuz ađ (Wi-Fi) aracılıđıyla bađlan** veya **Kablolu LAN (Ethernet) aracılıđıyla bađlan** öđesini seđin ve sonra **İleri** öđesini tıkladın.

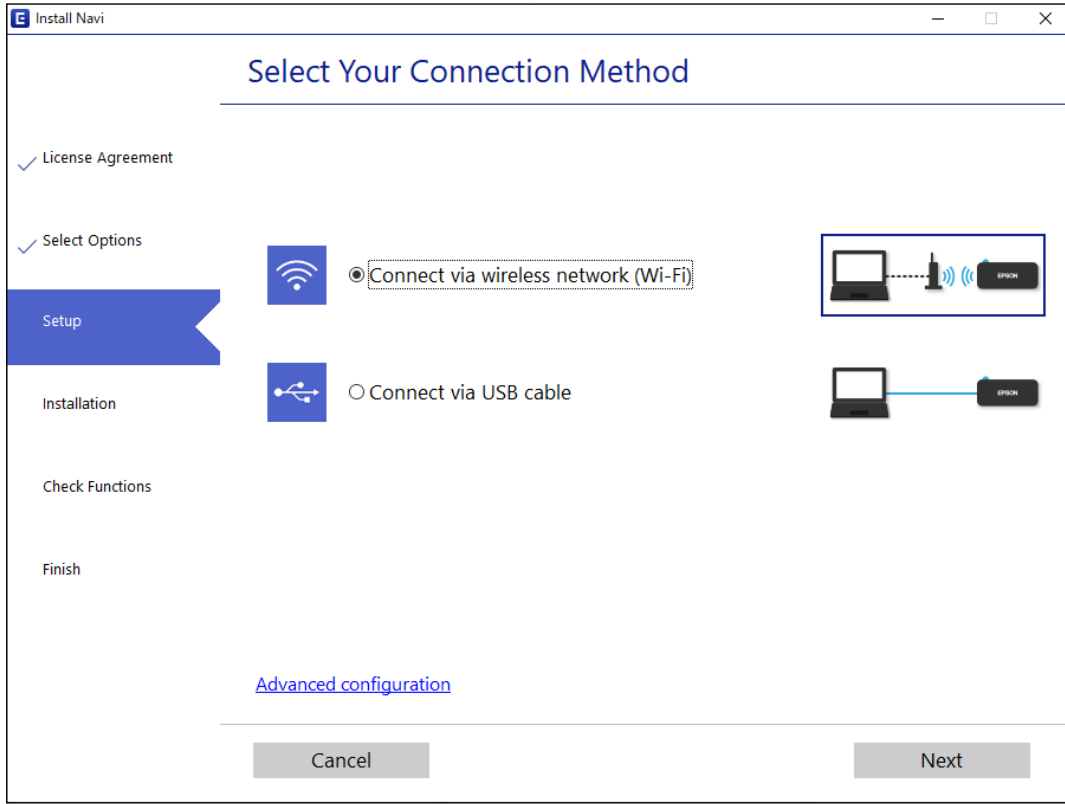

**Not:**

Görüntülenen bađlantı yöntemi modele bađlı olarak farklılık gösterir.

Ekrandaki talimatları izleyin.

## W-Fi Ayarlarını Kontrol Panelinden Yapma

Yazıcının kontrol panelinden birçok yolla ađ ayarlarını yapabilirsiniz. Kullandığınız ortamla ve kořullarla eřleşen bađlantı yöntemini seđin.

Kablosuz yönlendirici WPS'yi destekliyorsa düđme ayarı ile ayarları yapabilirsiniz.

Yazıcıyı ađa bađladıktan sonra, yazıcıyı kullanmak istediđin iz aygıttan (bilgisayar, akıllı cihaz, tablet vb.) bađlayın.

### İlgili Bilgi

- ➔ “Düđme Ayarı ile Wi-Fi Ayarlarını Yapma” sayfa 119
- ➔ “PIN Kodu Ayarına (WPS) göre Wi-Fi Ayarlarını Yapma” sayfa 121

## Düđme Ayarı ile Wi-Fi Ayarlarını Yapma

Kablosuz yönlendiricide bir düđmeye basarak bir Wi-Fi ađını otomatik ayarlayabilirsiniz. Ařađdaki kořullar karşılandığında, bu yöntemi kullanarak ayarlayabilirsiniz.

- Kablosuz yönlendirici WPS (Wi-Fi Korunmalı Kurulumu) ile uyumludur.

- Kablosuz yönlendiricide bir düđmeye basarak geçerli Wi-Fi bađlantısı kurulmuřtur.



**Not:**

*Düđmeyi bulamıyorsanız veya yazılımı kullanarak ayarlarsanız, kablosuz yönlendiriciyle sađlanan belgelere bakın.*

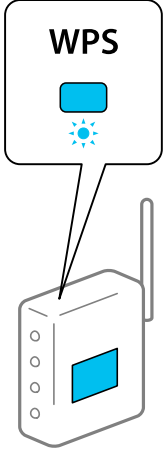
1. Güvenlik ışıkları yanıp sönene kadar kablosuz yönlendiricide [WPS] düđmesini basılı tutun.





[WPS] düđmesinin nerede olduğunu bilmiyorsanız veya kablosuz yönlendiricide hiç düđme yoksa ayrıntılar için kablosuz yönlendiricinizle sađlanan belgelere bakın.

2. Yazıcıdaki Wi-Fi düđmesini  ışığı ve  ışığı dönüşümlü olarak yanıp sönene kadar en az beř saniye basılı tutun.

Bađlantı ayarı bařlatılacaktır. Bir bađlantı kurulduđunda,  ışığı yanar.



**Not:**

 ışığı ve  ışığı sırayla yanıp sönerken yazıcı bir bađlantı hatası durumundadır. Yazıcıdaki Wi-Fi düđmesine basarak yazıcı hatasını temizledikten sonra, kablosuz yönlendiriciyi yeniden bařlatın, yazıcıya yaklařtırın ve yeniden deneyin. Hala çalıřmıyorsa bir ađ bađlantısı raporu yazdırın ve çözümü kontrol edin.

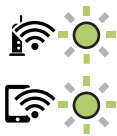





**İlgili Bilgi**

- ➔ “Ađ Bađlantı Durumunu Kontrol Etme” sayfa 123
- ➔ “Ađ Bađlantısı Raporu Yazdırma” sayfa 124



## PIN Kodu Ayarına (WPS) göre Wi-Fi Ayarlarını Yapma



Ağ durumu sayfasında yazılı bir PIN kodu kullanarak bir kablosuz yönlendiriciye bağlanabilirsiniz. Bir kablosuz yönlendirici WPS (Wi-Fi Korumalı Kurulumu) özellikliyse ayarlamak için bu yöntemi kullanabilirsiniz. Kablosuz yönlendiriciye bir PIN kodu girmek için bir bilgisayar kullanın.

1. Kağıtları yükleyin.
2. Yazıcıda  düğmesini en az yedi saniye basılı tutun.  
Ağ durumu sayfası yazdırılır.
3. Wi-Fi düğmesini basılı tutarken,  ışığı ve  ışığı sırayla yanıp sönene kadar  düğmesine basın.
4. Ağ durumu sayfasının [WPS-PIN Code] sütununda yazılı PIN kodunu (sekiz basamaklı bir sayı) kablosuz yönlendiriciye girmek için iki dakika içinde bilgisayarınızı kullanın.

Bir bağlantı kurulduğunda,  ışığı yanar.



### Not:

- Bir PIN kodu girme hakkında ayrıntılar için kablosuz yönlendiricinizle sağlanan belgelere bakın.
-  ışığı ve  ışığı sırayla yanıp sönerken yazıcı bir bağlantı hatası durumundadır. Yazıcıdaki Wi-Fi düğmesine basarak yazıcı hatasını temizledikten sonra, kablosuz yönlendiriciyi yeniden başlatın, yazıcıya yaklaştırm ve yeniden deneyin. Hala çalışmıyorsa bir ağ bağlantısı raporu yazdırın ve çözümü kontrol edin.

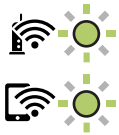

### İlgili Bilgi

- ➔ “Ağ Durumu Sayfası Yazdırma” sayfa 129
- ➔ “Ağ Bağlantı Durumunu Kontrol Etme” sayfa 123
- ➔ “Ağ Bağlantısı Raporu Yazdırma” sayfa 124

## Akıllı Bir Cihazı ve Yazıcıyı Doğrudan Bağlama (Wi-Fi Direct)

Wi-Fi Direct (Basit EN) akıllı bir cihazı kablosuz yönlendirici olmadan doğrudan yazıcıya bağlamanızı ve akıllı cihazdan yazdırmanızı sağlar.

## Wi-Fi Direct Hakkında

Bu bağlantı yöntemini Wi-Fi'yi evde veya ofiste kullanmadığınızda veya yazıcıyı ve bilgisayar ve akıllı cihazı doğrudan bağlamak istediğinizde kullanın. Bu modda, yazıcı bir kablosuz yönlendirici görevi görür ve standart kablosuz yönlendirici kullanmanız gerekmeden yazıcıya cihazları bağlayabilirsiniz. Ancak, doğrudan yazıcıya bağlı cihazlar yazıcı yoluyla birbiriyle iletişim kuramazlar.

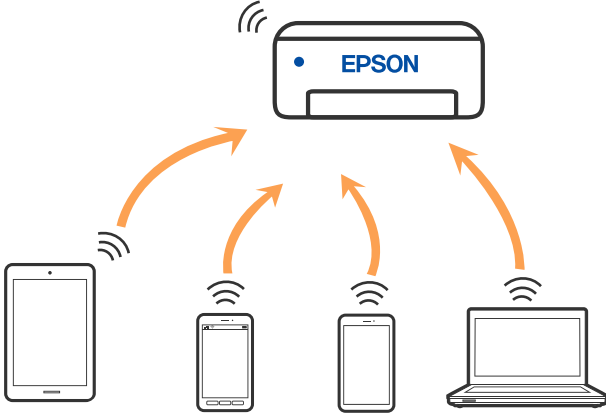

Yazıcı Wi-Fi ve Wi-Fi Direct (Basit EN) bağlantısıyla aynı anda bağlanabilir. Ancak, Wi-Fi Direct (Basit EN) bağlantısında yazıcı Wi-Fi ile bağlıyken bir ağ bağlantısı başlatırsanız, Wi-Fi bağlantısı geçici olarak kesilir.

## Wi-Fi Direct Yoluyla Cihazlara Bağlanma

Bu yöntem, kablosuz yönlendirici olmadan yazıcıyı doğrudan aygıtlara bağlamanızı sağlar. Yazıcı kablosuz bir yönlendirici işlevi görür.

1. Wi-Fi düğmesini basılı tutarken,  ışığı ve  ışığı sırayla yanıp sönene kadar  düğmesine basın. Süreç sona erene kadar bekleyin.

Bir bağlantı kurulduğunda,  ışığı yanar.



**Not:**

Wi-Fi Direct öğesini ilk kez etkinleřtirdiğinizde, varsayılan ağ ayarlarını geri yüklediğiniz sürece etkin kalır.

2. Kağıtları yükleyin.
3. Yazıcıda  düğmesini en az yedi saniye basılı tutun. Ağ durumu sayfası yazdırılır. Bu sayfada Wi-Fi Direct (Basit AP) için SSID ve Parolayı kontrol edebilirsiniz.

4. Bilgisayarın ağ bağlantısı ekranında veya akıllı cihazın Wi-Fi ekranında, bağlanmak için ağ durum sayfasında gösterilen ile aynı SSID'yi seçin.



<Wi-Fi Direct>	
Wi-Fi Direct Mode	On
Communication Mode	Simple AP
Operation Mode	IEEE802.11g/n
Communication Speed	Auto
SSID	DIRECT-11304888
Password	88888888
Channel	11
Security Level	WPA2-PSK(AES)
Link Status	Unknown
Connected Devices	2(Max 4)
Client MAC List	9C:5C:F9:38:C3:74 20:02:AF:C1:92:6B

5. Ağ durumu sayfasına yazdırılan parolayı bilgisayara veya akıllı cihaza girin.

Wi-Fi Direct durumunu ağ durumu sayfasından teyit edebilirsiniz.

**Not:**

*Wi-Fi Direct bağlantısını kullanarak akıllı bir cihazdan bağlanıldığında (Android için)*

Bir Android cihazı kullanacağımızda ve yazıcıya Wi-Fi Direct ile bağlandığımızda yazıcı üzerinde  ışığı ve  ışığı sırayla yanar.

Bağlantı talebine izin vermek için Wi-Fi düğmesine basın.

Bağlantı talebini reddetmek isterseniz  düğmesine basın.

### İlgili Bilgi

- ➔ “Ağ Durumu Sayfası Yazdırma” sayfa 129
- ➔ “Ağ Bağlantı Durumunu Kontrol Etme” sayfa 123

## Ağ Bağlantı Durumunu Kontrol Etme

Aşağıdaki yolla ağ bağlantı durumunu kontrol edebilirsiniz.

### İlgili Bilgi

- ➔ “Ağ Işığı Kullanarak Ağ Durumunu Kontrol Etme” sayfa 123
- ➔ “Ağ Bağlantısı Raporu Yazdırma” sayfa 124

## Ağ Işığı Kullanarak Ağ Durumunu Kontrol Etme

Yazıcının kontrol panelinde ağ ışığını kullanarak ağ bağlantı durumunu kontrol edebilirsiniz.

### İlgili Bilgi

- ➔ “Işıklar ve Yazıcı Durumunu Kontrol Etme” sayfa 17

## Ađ Bađlantısı Raporu Yazdırma

Yazıcı ve kablosuz yönlendirici arasındaki durumu kontrol etmek için bir ađ bađlantısı raporu yazdırabilirsiniz.

1. Kađıtları yükleyin.
2.  düđmesine basın.  
Ađ bađlantısı raporu yazdırılır.

## Ađ Bađlantısı Raporu Hakkında Mesaj ve Çözüm

Ađ bađlantısı raporundaki mesaj ve hata kodlarını kontrol edin ve sonra çözümleri izleyin.

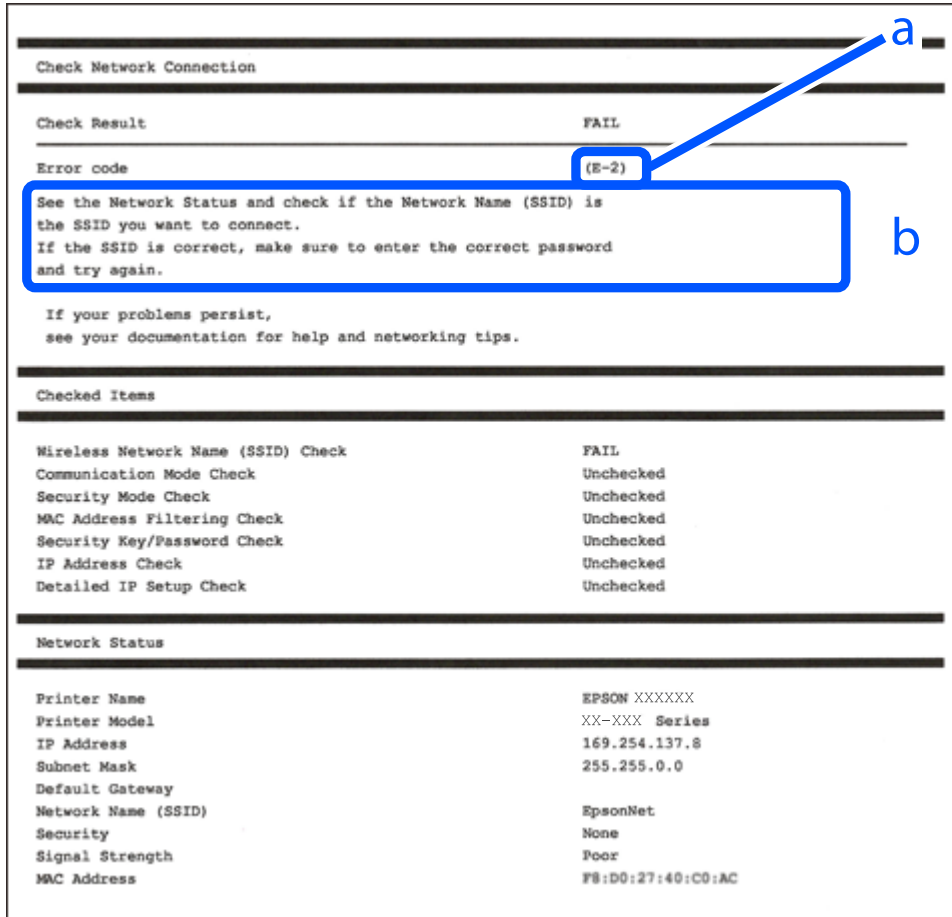

The screenshot shows a network connection report with the following sections:

- Check Network Connection**
- Check Result**: FAIL
- Error code**: (E-2)
- Message**: See the Network Status and check if the Network Name (SSID) is the SSID you want to connect. If the SSID is correct, make sure to enter the correct password and try again.
- Checked Items**
- Network Status**

Checked Items	Result
Wireless Network Name (SSID) Check	FAIL
Communication Mode Check	Unchecked
Security Mode Check	Unchecked
MAC Address Filtering Check	Unchecked
Security Key/Password Check	Unchecked
IP Address Check	Unchecked
Detailed IP Setup Check	Unchecked

Network Status	Value
Printer Name	EPSON XXXXXX
Printer Model	XX-XXX Series
IP Address	169.254.137.8
Subnet Mask	255.255.0.0
Default Gateway	
Network Name (SSID)	EpsonNet
Security	None
Signal Strength	Poor
MAC Address	F8:D0:27:40:C0:AC

- a. Hata kodu
- b. Ađ Ortamındaki Mesajlar

### İlgili Bilgi

- ➔ “E-1” sayfa 125
- ➔ “E-2, E-3, E-7” sayfa 125
- ➔ “E-5” sayfa 126
- ➔ “E-6” sayfa 126

- ➔ “E-8” sayfa 126
- ➔ “E-9” sayfa 127
- ➔ “E-10” sayfa 127
- ➔ “E-11” sayfa 127
- ➔ “E-12” sayfa 128
- ➔ “E-13” sayfa 128
- ➔ “Aę Ortamındaki Mesaj” sayfa 129

## E-1

### Çözümler:

- Hub veya dięer aę aygıtlarının açık olduęundan emin olun.
- Yazıcıyı Wi-Fi ile baęlamak istiyorsanız, devre dıřı bırakılacaęından yazıcı için Wi-Fi ayarlarını yeniden yapın.

## E-2, E-3, E-7

### Çözümler:

- Kablosuz yönlendiricinizin açık olduęundan emin olun.
- Bilgisayarınızın veya aygıtınızın kablosuz yönlendiriciye doęru řekilde baęlandıęını onaylayın.
- Kablosuz yönlendiriciyi kapatın. Yaklařık 10 saniye bekleyin ve ardından açın.
- Yazıcıyı kablosuz yönlendiricinize yakın yerleřtirin ve aralarındaki engelleri kaldırın.
- SSID bilgisini elle girdiyseviz, doęru olup olmadıęını kontrol edin. SSID öęesini aę baęlantısı raporunda bulunan **Aę Durumu** kısmından kontrol edin.
- Kablosuz yönlendirici birden fazla SSID'ye sahipse görüntülenen SSID'yi seçin. SSID uyumlu olmayan bir frekans kullandıęından yazıcı bunları görüntüleyemez.
- Aę baęlantısı kurmak için düęmeyle ayarı kullanıyorsanız kablosuz yönlendiricinizin WPS desteęi olduęundan emin olun. Kablosuz yönlendiricinizde WPS desteęi yoksa düęmeyle ayarı kullanamazsınız.
- SSID'nizin sadece ASCII karakterler (alfa sayısal karakterler ve semboller) kullandıęından emin olun. Yazıcı, ASCII olmayan karakterler içeren bir SSID'yi görüntüleyemez.
- Kablosuz yönlendiricinizi baęlamadan önce SSID ve parolanızı bildięinizden emin olun. Kablosuz yönlendiriciyi varsayılan ayarlarıyla kullanıyorsanız SSID ve parola kablosuz yönlendirici üzerindeki bir etikette bulunur. SSID ve parolanızı bilmiyorsanız kablosuz yönlendiricinizi ayarlayan kiřiyle irtibata geçin veya kablosuz yönlendiriciyle verilen belgelere bakın.
- Paylařım yapan bir akıllı aygıttan oluřturulan bir SSID'ye baęlanıyorsanız akıllı aygıtla verilen belgelerde SSID ve parolayı kontrol edin.
- Wi-Fi baęlantınız aniden kesilirse ařaędaki kořulları kontrol edin. Bu kořullardan herhangi bir geçerliyse ařaędaki web sitesinden yazılımı karřıdan yükleyip çalıřtırarak aę ayarlarınızı sıfırlayın.

<http://epson.sn> > **Kurulum**

- Aęa düęmeyle ayar kullanarak bařka bir akıllı aygıt eklendi.
- Wi-Fi aęı, itme düęmesi ayarı dıřında bir yöntem kullanılarak ayarlandı.

### İlgili Bilgi

- ➔ “Bilgisayara Baęlanmak İin Ayarlar Yapma” sayfa 118
- ➔ “W-Fi Ayarlarını Kontrol Panelinden Yapma” sayfa 119

## E-5

### özümler:

Kablosuz yönlendiricinin güvenlik türünün ařaęıdakilerden birine ayarlandıęından emin olun. Aksi halde, kablosuz yönlendiricideki güvenlik türünü deęiřtirin ve sonra yazıcının aę ayarlarını sıfırlayın.

- WEP-64 bit (40 bit)
- WEP-128 bit (104 bit)
- WPA PSK (TKIP/AES)\*
- WPA2 PSK (TKIP/AES)\*
- WPA (TKIP/AES)
- WPA2 (TKIP/AES)
- WPA3-SAE (AES)

\* WPA PSK, WPA Kiřisel olarak da bilinir. WPA2 PSK, WPA2 Kiřisel olarak da bilinir.

## E-6

### özümler:

- MAC adresi filtrelemenin devre dıřı bırakılıp bırakılmadıęını kontrol edin. Etkinse, filtrelenmemesi için yazıcının MAC adresini kaydettirin. Ayrıntılar için kablosuz yönlendiriciyle verilen belgelere bakın. Yazıcının MAC adresini, aę baęlantı raporundaki **Aę Durumu** kısmından kontrol edebilirsiniz.
- Kablosuz yönlendiriciniz WEP güvenlięi ile paylařılan kimlik doęrulaması kullanıyorsa kimlik doęrulama anahtarı ve dizininin doęru olduęundan emin olun.
- Kablosuz yönlendiricideki baęlanabilir aygıtların sayısı baęlamak istedięiniz aę aygıtları sayısından az ise kablosuz yönlendiricide ayarları yaparak baęlanabilir aygıtların sayısını artırın. Ayarları yapmak için kablosuz yönlendiriciyle verilen belgelere bakın.

### İlgili Bilgi

- ➔ “Bilgisayara Baęlanmak İin Ayarlar Yapma” sayfa 118

## E-8

### özümler:

- Yazıcının IP Adresi Al Otomatik olarak ayarlandıęında kablosuz yönlendiricisinde DHCP’yi etkinleřtirin.
- Yazıcının IP Adresi Al ayarı Manual olarak ayarlanırsa, el ile ayarladıęınız IP adresi aralık dıřında olur (örneęin: 0.0.0.0). Yazıcının kontrol panelinden geerli bir IP adresi ayarlayın.

### İlgili Bilgi

→ “Aę Durumu Sayfası Yazdırma” sayfa 129

## E-9

### Çözümler:

Ařaęıdakileri kontrol edin.

- Cihazlar açık.
- Yazıcıya baęlamak istedięiniz cihazlardan Internet'e ve aynı aędaki dięer bilgisayarlar veya aę cihazlarına eriřebiliyorsunuz.

Yukarıdakileri onayladıktan sonra yazıcınız ve aę aygıtlarınız hala baęlanmıyorsa kablosuz yönlendiriciyi kapatın. Yaklařık 10 saniye bekleyin ve ardından açın. Ařaęıdaki web sitesinden yükleyiciyi karřıdan yükleyip çalıřtırarak aę ayarlarınızı sıfırlayın.

<http://epson.sn> > Kurulum

### İlgili Bilgi

→ “Bilgisayara Baęlanmak İin Ayarlar Yapma” sayfa 118

## E-10

### Çözümler:

Ařaęıdakileri kontrol edin.

- Aędaki dięer cihazlar açık.
- Aę adresleri (IP adresi, alt aę maskesi ve varsayılan aę geidi) yazıcının IP Adresi Al deęeri Manüel olarak ayarlanırsa doęrudur.

Bunlar yanıřsa aę adresini sıfırlayın. IP adresi, alt aę maskesi ve varsayılan aę geidini aę baęlantı raporunda **Aę Durumu** bölümünden kontrol edebilirsiniz.

DHCP etkinse, yazıcının IP Adresi Al ayarını Otomatik olarak deęiřtirin. IP adresini manüel ayarlamak istiyorsanız, yazıcının IP adresini aę baęlantısı raporundaki **Aę Durumu** bölümünden kontrol edin ve sonra aę ayarları ekranında Manüel'i seçin. Alt aę maskesini [255.255.255.0] olarak ayarlayın.

Yazıcınız ve aę aygıtlarınız hala baęlanmıyorsa kablosuz yönlendiriciyi kapatın. Yaklařık 10 saniye bekleyin ve sonra açın.

### İlgili Bilgi

→ “Aę Durumu Sayfası Yazdırma” sayfa 129

## E-11

### Çözümler:

Ařaęıdakileri kontrol edin.

- Yazıcının TCP/IP Ayarı özellięini Elle olarak ayarlarsanız varsayılan aę geçidi adresi doęrudur.
- Varsayılan aę geçidi olarak ayarlı cihaz açık.

Doęru aę geçidi adresini ayarlayın. Varsayılan aę geçidi adresini aę baęlantı raporundaki **Aę Durumu** kısmından kontrol edebilirsiniz.

### İlgili Bilgi

→ “Aę Durumu Sayfası Yazdırma” sayfa 129

## E-12

### Çözümler:

Ařaęıdakileri kontrol edin.

- Aę üzerindeki dięer cihazlar açık.
- Elle giriyorsanız, aę adresleri (IP adresi, alt aę maskesi ve varsayılan aę geçidi) doęru.
- Dięer cihazlara yönelik aę adresleri (alt aę maskesi ve varsayılan aę geçidi) aynı.
- IP adresi dięer cihazlarla çakıřmıyor.

Yukarıdakileri onayladıktan sonra yazıcınız ve aę aygıtlarınız hala baęlanmıyorsa ařaęıdakileri deneyin.

- Kablosuz yönlendiriciyi kapatın. Yaklařık 10 saniye bekleyin ve ardından açın.
- Yükleyiciyi kullanarak aę ayarlarını tekrar yapın. Yükleyiciyi ařaęıdaki web sitesinden çalıřtırabilirsiniz.  
<http://epson.sn> > **Kurulum**
- WEP güvenlik türünü kullanan bir kablosuz yönlendiricide birden fazla parola kaydedebilirsiniz. Birden fazla parola kaydedtilirse, ilk kaydedtirilen parolanın yazıcıda ayarlı olup olmadıęını kontrol edin.

### İlgili Bilgi

→ “Aę Durumu Sayfası Yazdırma” sayfa 129

→ “Bilgisayara Baęlanmak İin Ayarlar Yapma” sayfa 118

## E-13

### Çözümler:

Ařaęıdakileri kontrol edin.

- Kablosuz yönlendirici, daęıtıcı ve yönlendirici gibi aę aygıtları açık.
- Aę cihazlarına yönelik TCP/IP Ayarı elle yapılmamıř. (Dięer aę aygıtlarına ait TCP/IP Ayarı elle gerekleřtirilirken, yazıcının TCP/IP Ayarı otomatik olarak ayarlanırsa yazıcı aęı, dięer aygıtlara ait aędan farklı olabilir.)

Yukarıdakiler kontrol edildikten sonra da çalıřmazsa ařaęıdakileri deneyin.

- Kablosuz yönlendiriciyi kapatın. Yaklařık 10 saniye bekleyin ve ardından açın.
- Yazıcıyla aynı aę üzerindeki bilgisayarda, yükleyiciyi kullanarak aę ayarlarını yapın. Yükleyiciyi ařaęıdaki web sitesinden çalıřtırabilirsiniz.  
<http://epson.sn> > **Kurulum**



- WEP güvenlik türünü kullanan bir kablosuz yönlendiricide birden fazla parola kaydedebilirsiniz. Birden fazla parola kaydedtilirse, ilk kaydedtilen parolanın yazıcıda ayarlı olup olmadığını kontrol edin.

### İlgili Bilgi

- ➔ “Aę Durumu Sayfası Yazdırma” sayfa 129  
➔ “Bilgisayara Baęlanmak İin Ayarlar Yapma” sayfa 118

## Aę Ortamındaki Mesaj

Mesaj	özüm
Wi-Fi ortamının iyileřtirilmesi gerekli. Kablosuz yönlendiriciyi kapatıp açın. Baęlantıda iyileřme olmazsa, kablosuz yönlendiricinin belgelerine bakın.	Yazıcıyı kablosuz yönlendiriciye yaklařtırdıktan ve aralarındaki engelleri kaldırdıktan sonra, kablosuz yönlendiriciyi kapatın. Yaklařık 10 saniye bekleyin ve sonra açın. Hala baęlanmıyorsa kablosuz yönlendiriciyle saęlanan belgelere bakın.
*Daha fazla aygıt baęlanamıyor. Bařka bir aygıt eklemek isterseniz baęlılardan birini ıkarın.	Bilgisayar ve aynı anda baęlanabilen akıllı cihazlar Wi-Fi Direct (Basit EN) baęlantısında tam baęlanırlar. Bařka bir bilgisayar veya akıllı cihaz eklemek için önce baęlı cihazlardan birinin baęlantısını kesin veya bařka bir aęa baęlayın.  Aę durumu sayfasını kontrol ederek eřzamanlı olarak baęlanabilen kablosuz cihaz sayısını ve baęlı cihazların sayısını onaylayabilirsiniz.

## Aę Durumu Sayfası Yazdırma

Wi-Fi Direct (Basit AP) ile baęlanabileceğiniz maksimum aygıt sayısı gibi yazdırarak ayrıntılı aę bilgilerini kontrol edebilirsiniz.

1. Kaęıtları yükleyin.
2. Yazıcının kontrol panelinde en az 7 saniye  düęmesini basılı tutun.  
Aę durumu sayfası yazdırılır.

## Bilgisayarın Aęını Kontrol Etme (yalnızca Windows)

Komut istemini kullanarak bilgisayarın baęlantı durumunu ve yazıcıya olan baęlantı yolunu kontrol edin. Bu, sorunları özmenizi saęlayacaktır.

ipconfig komutu

Bilgisayar tarafından geçerli olarak kullanılan ağ arayüzünün bağlantı durumunu görüntüleyin.

Ayar bilgilerini gerçek iletişimle karşılaştırarak bağlantının doğru olup olmadığını kontrol edebilirsiniz. Aynı ağda birden fazla DHCP sunucusu olması durumunda, DNS sunucusu olarak adlandırılan bilgisayara atanan gerçek adresi vb. bulabilirsiniz.

Biçim: ipconfig /all

Örnekler:

```
Administrator: Command Prompt
c:\>ipconfig /all
Windows IP Configuration

Host Name . . . . . : WIN2012R2
Primary Dns Suffix . . . . . : pubs.net
Node Type . . . . . : Hybrid
IP Routing Enabled. . . . . : No
WINS Proxy Enabled. . . . . : No
DNS Suffix Search List. . . . . : pubs.net

Ethernet adapter Ethernet:

Connection-specific DNS Suffix . . : 
Description . . . . . : Gigabit Network Connection
Physical Address. . . . . : XX-XX-XX-XX-XX-XX
DHCP Enabled. . . . . : No
Autoconfiguration Enabled . . . . : Yes
Link-local IPv6 Address . . . . . : fe80::38fb:7546:18a8:d20e%14(Preferred)
IPv4 Address. . . . . : 192.168.111.10(Preferred)
Subnet Mask . . . . . : 255.255.255.0
Default Gateway . . . . . : 192.168.111.1
DHCPv6 IAID . . . . . : 283142549
DHCPv6 Client DUID. . . . . : 00-01-00-01-20-40-2F-45-00-1D-73-6A-44-08
DNS Servers . . . . . : 192.168.111.2
NetBIOS over Tcpip. . . . . : Enabled

Tunnel adapter isatap.{00000000-ABCD-EFGH-IJK-LMNOPQRSTUUV}>:

Media State . . . . . : Media disconnected
Connection-specific DNS Suffix . . : 
Description . . . . . : Microsoft ISATAP Adapter #2
Physical Address. . . . . : 00-00-00-00-00-00-E0
DHCP Enabled. . . . . : No
Autoconfiguration Enabled . . . . : Yes

c:\>_
```

pathping komutu

hedef ana bilgisayar yoluyla geçen yönlendirici listesini ve iletişim yönlendirmesini onaylayabilirsiniz.

Biçim: pathping xxx.xxx.xxx.xxx

Örnekler: pathping 192.0.2.222

```
Administrator: Command Prompt
c:\>pathping 192.168.111.20

Tracing route to EPSONAB12AB [192.168.111.20]
over a maximum of 30 hops:
 0  WIN2012R2.pubs.net [192.168.111.10]
 1  EPSONAB12AB [192.168.111.20]

Computing statistics for 25 seconds..
Hop  RTT      Source to Here   This Node/Link   Address
 0      0ms         0/ 100 = 0%      0/ 100 = 0%      WIN2012R2.pubs.net [192.168.111.10]
 1    38ms         0/ 100 = 0%      0/ 100 = 0%      EPSONAB12AB [192.168.111.20]

Trace complete.

c:\>_
```

# Ürün Bilgileri

Kağıt Bilgileri. ....	132
Sarf Malzemesi Ürünleri Bilgileri. ....	135
Yazılım Bilgileri. ....	136
Ürün Özellikleri. ....	142
Düzenleyici Bilgileri. ....	147

## Kağıt Bilgileri

### Kullanılabilir Kağıtlar ve Kapasiteler

#### Orijinal Epson Kağıdı

Epson, yüksek kaliteli çıktılar elde etmeniz için orijinal Epson kağıtları kullanmanızı önerir.

**Not:**

- Kağıtların bulunabilirliği konuma göre değişir. Bölgenizde bulunabilen kağıtlar hakkında en güncel bilgi için Epson destek bölümüne başvurun.
- Kenarlıksız ve 2 taraflı yazdırma için kullanılabilir kağıt türleri hakkında bilgi için aşağıya bakın.  
[“Kenarlıksız Yazdırma İçin Kağıt” sayfa 134](#)  
[“2 Taraflı Yazdırma İçin Kağıt” sayfa 134](#)

#### Belgeleri yazdırmak için uygun kağıt

Ortam Adı	Boyut	Yükleme Kapasitesi (Sayfalar)
Epson Bright White Ink Jet Paper	A4	Kenar kılavuzu üzerinde üçgen sembol ile belirtilen çizgiye kadar.

#### Belgeleri ve fotoğrafları yazdırmak için uygun kağıt

Ortam Adı	Boyut	Yükleme Kapasitesi (Sayfalar)
Epson Photo Quality Ink Jet Paper	A4	80
Epson Double-sided Photo Quality Ink Jet Paper	Letter, A4	80
Epson Matte Paper-Heavyweight	A4	20
Epson Double-Sided Matte Paper	A4	1

#### Fotoğrafları yazdırmak için uygun kağıt

Ortam Adı	Boyut	Yükleme Kapasitesi (Sayfalar)
Epson Ultra Glossy Photo Paper	A4, 13×18 cm (5×7 inç), 10×15 cm (4×6 inç)	20*
Epson Premium Glossy Photo Paper	A4, 13×18 cm (5×7 inç), 16:9 geniş boyut (102×181 mm), 10×15 cm (4×6 inç)	20*

Ortam Adı	Boyut	Yükleme Kapasitesi (Sayfalar)
Epson Premium Semigloss Photo Paper	A4, 13×18 cm (5×7 inç), 10×15 cm (4×6 inç)	20*
Epson Photo Paper Glossy	A4, 13×18 cm (5×7 inç), 10×15 cm (4×6 inç)	20*
Epson Value Glossy Photo Paper	A4, 10×15 cm (4×6 inç)	20*

\* Dosya beslemesi doğru şekilde yapılmıyorsa ya da çıktıda eşit olmayan renkler veya lekelenmeler varsa her seferinde bir sayfa kağıt yükleyin.

### Diğer çeşitli kağıt türleri

Ortam Adı	Boyut	Yükleme Kapasitesi (Sayfalar)
Epson Photo Quality Self Adhesive Sheets	A4	1

## Piyasada Satılan Kağıt

### Not:

Kenarlıksız ve 2 taraflı yazdırma için kullanılabilir kağıt türleri hakkında bilgi için aşağıya bakın.

[“Kenarlıksız Yazdırma İçin Kağıt” sayfa 134](#)

[“2 Taraflı Yazdırma İçin Kağıt” sayfa 134](#)

### Düz kağıtlar

Düz kağıt, kopya kağıdı dahil.

Boyut	Yükleme Kapasitesi (Sayfalar)
Letter, A4, B5, A5, A6, B6, 16K (195×270 mm)	Kenar kılavuzu üzerinde üçgen sembol ile belirtilen çizgiye kadar.*1
Legal, 8,5×13 inç, Indian-Legal	1
Kullanıcı Tanımlı*2 (mm) 54×86 ila 215,9×1200	1

\*1 Dosya beslemesi doğru şekilde yapılmıyorsa ya da çıktıda eşit olmayan renkler veya lekelenmeler varsa her seferinde bir sayfa kağıt yükleyin.

\*2 Sadece bilgisayardan yazdırma kullanılabilir.

### Zarf

Boyut	Yükleme Kapasitesi (Zarflar)
Zarf #10, Zarf DL, Zarf C6	10

## Kenarlıksız Yazdırma İçin Kağıt

### **Orijinal Epson Kağıdı**

- Epson Ultra Glossy Photo Paper (10x15 cm (4x6 inç) )
- Epson Premium Glossy Photo Paper (10x15 cm (4x6 inç), 16:9 geniş boyut(102x181 mm))
- Epson Premium Semigloss Photo Paper (10x15 cm (4x6 inç) )
- Epson Photo Paper Glossy (10x15 cm (4x6 inç) )
- Epson Value Glossy Photo Paper (10x15 cm (4x6 inç) )

### **İlgili Bilgi**

➔ [“Kullanılabilir Kağıtlar ve Kapasiteler” sayfa 132](#)

## 2 Taraflı Yazdırma İçin Kağıt

### **Orijinal Epson Kağıdı**

- Epson Bright White Ink Jet Paper
- Epson Double-sided Photo Quality Ink Jet Paper
- Epson Double-Sided Matte Paper

### **İlgili Bilgi**

➔ [“Kullanılabilir Kağıtlar ve Kapasiteler” sayfa 132](#)

### **Piyasada Satılan Kağıt**

- Düz kağıt, Kopya kağıdı

### **İlgili Bilgi**

➔ [“Kullanılabilir Kağıtlar ve Kapasiteler” sayfa 132](#)

## Kullanılmayan Kağıt Türleri

Aşağıdaki kağıtları kullanmayın. Bu gibi kağıtlar kullanmak kağıt sıkışmalarına veya çıktılar üzerinde bulaşmalara sebep olabilir.

- Dalgalı kağıtlar
- Yırtık veya kesik kağıtlar
- Katlanmış kağıtlar
- Nemli kağıtlar
- Çok kalın veya çok ince kağıtlar
- Etiketler içeren kağıtlar

Aşağıdaki zarfları kullanmayın. Bu gibi kağıtlar kullanmak zarf sıkışmalarına veya çıktılar üzerinde bulaşmalara sebep olabilir.

- Kıvrılmış veya katlanmış zarflar
- Kapağında veya pencereli zarflarda yapıştırıcı yüzey bulunan zarflar
- Çok ince zarflar  
Yazdırma sırasında kıvrılabilirler.

## Sarf Malzemesi Ürünleri Bilgileri

### Mürekkep Şişesi Kodları

Epson, orijinal Epson mürekkep şişeleri kullanmanızı önermektedir.

Orijinal Epson mürekkep şişelerinin kodları aşağıda verilmiştir.



**Önemli:**

- Epson garantisi, bu yazıcı için tasarlanmamış herhangi bir orijinal Epson mürekkep ya da üçüncü taraf mürekkep dahil olmak üzere belirtilenlerin dışındaki mürekkeplerin neden olduğu hasarı kapsamaz.
- Epson tarafından üretilmeyen ürünler kullanılması Epson'un garanti kapsamına girmeyen hasarlara neden olabilir ve bazı koşullarda yazıcının istikrarsız çalışmasına yol açabilir.

**Not:**

- Mürekkep şişesi kodları konuma göre değişiklik gösterebilir. Bölgenizdeki doğru kodlar için Epson desteğine başvurun.
- Mürekkep şişeleri geri dönüşümlü maddeler içeriyor olsa da, bu durum ürünün işlevini veya çalışmasını etkilemez.
- Mürekkep şişelerin özellikleri ve görünümleri geliştirmek amacıyla önceden bildirmeksizin değiştirilebilir.

#### Avrupa için

Ürün	BK: Black (Siyah)	C: Cyan (Deniz Mavisi)	M: Magenta (Eflatun)	Y: Yellow (Sarı)
ET-1810 Series	104	104	104	104
L1250 Series	103	103	103	103

**Not:**

Epson mürekkep şişesi verimleri hakkında daha fazla bilgi edinmek için aşağıdaki web sitesini ziyaret edin.

<http://www.epson.eu/pageyield>

#### For Australia and New Zealand

BK: Black (Siyah)	C: Cyan (Deniz Mavisi)	M: Magenta (Eflatun)	Y: Yellow (Sarı)
522	522	522	522

## Asya için

BK: Black (Siyah)	C: Cyan (Deniz Mavisi)	M: Magenta (Eflatun)	Y: Yellow (Sarı)
003	003	003	003

## Yazılım Bilgileri

Bu bölümde, Epson web sitesinde bulunan yazıcınız için kullanılabilen ağ hizmetleri ve yazılım ürünleri tanıtılmaktadır.

## Yazdırma Yazılımı

### Bilgisayardan Yazdırma İçin Uygulama (Windows Yazıcı Sürücüsü)

Yazıcı sürücüsü, bir uygulamadan gelen komutlara göre yazıcıyı kontrol eder. Yazıcı sürücüsünün ayarlarını gerçekleştirmek mümkün olan en iyi yazdırma sonuçlarını elde etmenizi sağlar. Ayrıca, yazıcı sürücüsü yardımcı programını kullanarak yazıcının durumunu kontrol edebilir veya en iyi çalışma koşulunda tutabilirsiniz.

**Not:**

Yazıcı sürücüsünün dilini değiştirebilirsiniz. **Dil** sekmesinde bulunan **Bakım** ayarını kullanarak kullanmak istediğiniz dili seçin.

### Uygulamalar üzerinden yazıcı sürücüsüne erişme

Ayarların yalnızca kullandığınız uygulamada etkin olması için bu uygulamadan erişin.

**Dosya** menüsünden **Yazdır** veya **Yazdırma Ayarı** ögesini seçin. Yazıcınızı seçin ve ardından **Tercihler** veya **Özellikler** ögesini seçin.

**Not:**

Uygulamaya bağlı olarak işlemler farklılık gösterir. Ayrıntılar için uygulamanın yardımına bakın.

### Kontrol panelinden yazıcı sürücüsüne erişim

Tüm uygulamalar için geçerli ayarları yapılandırmak için, kontrol panelinden erişim sağlayın.

Windows 10/Windows Server 2019/Windows Server 2016

Başlat düğmesine tıklayın ve sonra **Windows Sistemi** > **Denetim Masası** > **Donanım ve Ses** içinde **Aygıtları ve yazıcıları görüntüle** ögesini seçin. Yazıcınıza sağ tıklayın veya basılı tutup **Yazdırma tercihleri** ögesini seçin

Windows 8.1/Windows 8/Windows Server 2012 R2/Windows Server 2012

**Masaüstü** > **Ayarlar** > **Denetim Masası** > **Donanım ve Ses** içinde **Aygıtları ve yazıcıları görüntüle** ögesini seçin. Yazıcınıza sağ tıklayın veya basılı tutup **Yazdırma tercihleri** ögesini seçin

Windows 7/Windows Server 2008 R2

Başlat düğmesine tıklayın ve **Denetim Masası** > **Donanım ve Ses** içinde **Aygıtları ve yazıcıları görüntüle** ögesini seçin. Yazıcınıza sağ tıklayın ve **Yazdırma tercihleri** ögesini seçin.

Windows Vista/Windows Server 2008

Başlat düğmesine tıklayın ve **Denetim Masası** > **Donanım ve Ses** içinde **Yazıcılar** ögesini seçin. Yazıcınıza sağ tıklayın ve **Yazdırma tercihleri** ögesini seçin.



❑ Windows XP/Windows Server 2003 R2/Windows Server 2003

Başlat düğmesine tıklayın ve **Denetim Masası > Yazıcılar ve Diğer Donanım > Yazıcı ve Fakslar** ögesini seçin. Yazıcınıza sağ tıklayın ve **Yazdırma tercihleri** ögesini seçin.

### Görev çubuğunda bulunan yazıcı simgesi üzerinden yazıcı sürücüsüne erişme

Masaüstü görev çubuğunda bulunan yazıcı simgesini kullanarak hızlıca yazıcı sürücüsüne erişebilirsiniz.

Yazıcı simgesine tıklar ve **Yazıcı Ayarları** ögesini seçerseniz, kontrol panelinde görüntülenen ile aynı yazıcı ayar penceresine erişebilirsiniz. Bu simgeye çift tıklarsanız, yazıcı durumunu kontrol edebilirsiniz.

#### Not:

Yazıcı simgesi görev çubuğunda görüntülenmezse **İzleme Tercihleri** sekmesinde **Bakım** ögesine tıklayarak ve ardından **Kısayol simgesini görev çubuğuna kaydedin** ögesini seçerek yazıcı sürücüsü penceresine erişebilirsiniz.

### Yardımcı programı başlatma

Yazıcı sürücüsü penceresine erişin. **Bakım** sekmesine tıklayın.

### Windows Yazıcı Sürücüsü İşletim Ayarlarını Yapma

EPSON Status Monitor 3 etkinleştirme gibi ayarlar gerçekleştirilebilir.

1. Yazıcı sürücüsü penceresine girin.
2. **Genişletilmiş Ayarlar'a Bakım** sekmesinde tıklayın.
3. İlgili ayarları yapın ve ardından **Tamam'a** tıklayın.  
Ayar öğelerinin açıklamaları için çevrimiçi yardıma bakınız.

### İlgili Bilgi

➔ [“Bilgisayardan Yazdırma İçin Uygulama \(Windows Yazıcı Sürücüsü\)” sayfa 136](#)

## Bilgisayardan Yazdırma İçin Uygulama (Mac OS Yazıcı Sürücüsü)

Yazıcı sürücüsü, bir uygulamadan gelen komutlara göre yazıcıyı kontrol eder. Yazıcı sürücüsünün ayarlarını gerçekleştirmek mümkün olan en iyi yazdırma sonuçlarını elde etmenizi sağlar. Ayrıca, yazıcı sürücüsü yardımcı programını kullanarak yazıcının durumunu kontrol edebilir veya en iyi çalışma koşulunda tutabilirsiniz.

### Uygulamalar üzerinden yazıcı sürücüsüne erişme

Uygulamanızın **Dosya** menüsünde **Sayfa Yapısı** veya **Yazdır**'a tıklayın. Gerekirse, yazdırma penceresini genişletmek için **Ayrıntıları Göster** (veya ▼ ögesine) tıklayın.

#### Not:

Kullanılan uygulamaya bağlı olarak, **Dosya** menüsünde **Sayfa Yapısı** görüntülenmeyebilir ve yazdırma ekranını gösterme işlemleri farklı olabilir. Ayrıntılar için uygulamanın yardımına bakın.

### Yardımcı programı başlatma

Apple menüsünden **Sistem Tercihleri > Yazıcılar ve Tarayıcılar** (veya **Yazdırma ve Tarama, Yazdırma ve Faks**) ögesini seçin ve sonra yazıcıyı seçin. **Seçenekler ve Sarf Malzemeleri > Yardımcı Program > Yazıcı Yardımcı Programını Aç** ögesine tıklayın.

## Mac OS Yazıcı Sürücüsü Kılavuzu

### Epson Printer Utility

Püskürtme denetimi ve yazdırma başlığı temizliği gibi bakım özelliklerini çalıştırabilir ve **EPSON Status Monitor** uygulamasını çalıştırarak yazıcı durumunu ve hata bilgilerini kontrol edebilirsiniz.

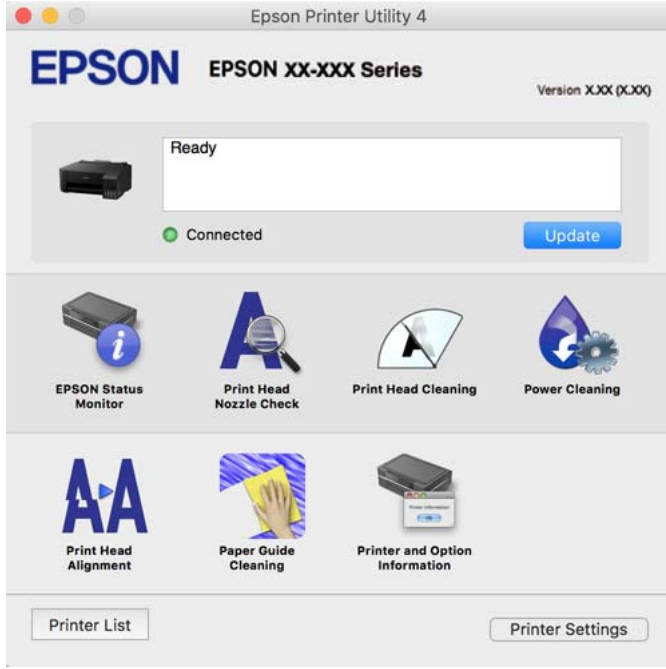

### Mac OS Yazıcı Sürücüsünün Çalışma Ayarları Penceresi'ne Erişme

Apple menüsü **Sistem Tercihleri > Yazıcılar ve Tarayıcılar** (veya **Yazdırma ve Tarama, Yazdırma ve Faks**) öğesini seçin ve sonra ve sonra yazıcıyı seçin. **Seçenekler ve Malzemeler > Seçenekler** (veya **Sürücü**) öğesine tıklayın.

## Bilgisayardan Hızlı ve Eğlenceli Yazdırma (Epson Photo+)

Epson Photo+ çeşitli düzenlerle görüntüleri kolayca yazdırmanızı sağlayan bir uygulamadır. Belgenizin bir önizlemesini görüntülerken ayrıca görüntü düzeltmeyi gerçekleştirebilir ve konumu ayarlayabilirsiniz. Ayrıca istediğiniz yere metin ve damgalar ekleyerek görüntülerinizi parlaklaştırabilirsiniz. Orijinal Epson fotoğraf kağıdı üzerine yazdırırken, harika renkli güzel bir cila ile mürekkep performansı maksimum duruma getirilir.

Ayrıntılar için uygulamanın yardımına bakın.

#### Not:

- Windows Server işletim sistemleri desteklenmemektedir.
- Bu uygulamayı kullanmak için bu yazıcı için yazıcı sürücüsü yüklenmelidir.

### Windows Üzerinde Başlatma

- Windows 10  
Başlat düğmesine tıklayın ve sonra **Epson Software > Epson Photo+** öğesini seçin.
- Windows 8.1/Windows 8  
Arama kutusuna uygulama adını girin ve ardından görüntülenen simgeyi seçin.

Windows 7/Windows Vista/Windows XP

Başlat düğmesine tıklayın ve **Tüm Programlar** veya **Programlar** > **Epson Software** > **Epson Photo+** ögesini seçin.

### Mac OS Üzerinde Başlatma

Git > Uygulamalar > Epson Software > Epson Photo+ ögesini seçin.

### İlgili Bilgi

➔ [“Uygulamaları Ayrı Ayrı Yükleme” sayfa 65](#)

## Yazıcıyı Akıllı Bir Aygıttan Kolayca Çalıştırmak İçin Uygulama ( Epson Smart Panel )

Epson Smart Panel, akıllı telefon veya tablet gibi akıllı bir cihazdan yazdırma dahil yazıcı işlemlerini kolayca gerçekleştirmenizi sağlayan bir uygulamadır. Yazıcıyı ve akıllı cihazı kablosuz bir ağ üzerinden birbirine bağlayabilir, mürekkep seviyelerini ve yazıcı durumunu kontrol edebilir ve bir hata oluşursa çözümlere bakabilirsiniz.

App Store veya Google Play'den Epson Smart Panel'i arayın ve yükleyin.



## Android Uygulamasından Kolayca Yazdırmak İçin Uygulama (Epson Print Enabler)

Epson Print Enabler belgelerinizi, e-postaları, fotoğrafları ve web sayfalarını kablosuz olarak Android telefonunuzdan veya tabletinizden (Android v4.4 veya üstü) yazdırmanızı sağlayan bir uygulamadır. Birkaç dokunuşla Android aygıtınız aynı kablosuz ağa bağlı Epson yazıcıyı keşfedecektir.

Epson Print Enabler'ı Google Play'den arayın ve yükleyin.

## Paket Oluşturma Yazılımı

### Application for Creating Driver Packages (EpsonNet SetupManager)

EpsonNet SetupManager, yazıcı sürücüsü yükleme, EPSON Status Monitor yükleme ve bir yazıcı bağlantı noktası oluşturma gibi basit yazıcı yüklemesi için bir paket oluşturma bir yazılımdır. Bu yazılım yöneticinin benzersiz yazılım paketleri oluşturmalarını ve gruplar arasında dağıtmasını sağlar.

Daha fazla bilgi için bölgenizin Epson web sitesini ziyaret edin.

<http://www.epson.com>

## Ayarları Yapma Yazılımı

### Yazıcı İşlemlerini Yapılandırma İçin Uygulama (Web Config)

Web Config, Internet Explorer ve Safari gibi bir web tarayıcıda bilgisayar veya akıllı cihaz üzerinde çalışan bir uygulamadır. Yazıcı durumunu onaylayabilir ya da ağ servisini ve yazıcı ayarlarını değiştirebilirsiniz. Web Config kullanımı için yazıcı ve bilgisayarı ya da cihazı aynı ağa bağlayın.

Aşağıdaki tarayıcılar desteklenmektedir.

Microsoft Edge, Internet Explorer 8 veya üstü, Firefox\*, Chrome\*, Safari\*

\* En yeni sürümü kullanın.

**Not:**

Web Config yönetici parolasının ilk değeri, ürün seri numarasıdır. Yazıcının etiketi üzerindeki ürün seri numarasını kontrol edin.

### Bir Web Tarayıcısında Web Config Çalıştırma

1. Yazıcının IP adresini kontrol edin.

Yazıcının ana ekranındaki ağ simgesini seçin ve sonra yazıcının IP adresini onaylamak için etkin bağlantı yöntemini seçin.

**Not:**

Ağ bağlantı raporunu yazdırarak da IP adresini kontrol edebilirsiniz.

2. Bir bilgisayardan ya da akıllı cihazdan bir web tarayıcısını başlatın ve ardından yazıcının IP adresini girin.

Biçim:

IPv4: http://yazıcının IP adresi/

IPv6: http://[yazıcının IP adresi]/

Örnekler:

IPv4: http://192.168.100.201/

IPv6: http://[2001:db8::1000:1]/

**Not:**

Akıllı bir aygıt kullanarak, ayrıca Epson Smart Panel ürün bilgi ekranından Web Config ögesini çalıştırabilirsiniz.

Yazıcı HTTPS'ye erişirken kendinden imzalı sertifika kullandığından, Web Config'i başlattığınızda tarayıcıda bir uyarı görüntülenir; bu, bir sorun olduğunu göstermez ve güvenle yoksayılabilir.

### İlgili Bilgi

➔ [“Ağ Bağlantısı Raporu Yazdırma” sayfa 124](#)

### Web Config üzerinde Windows ögesini çalıştırma

Bilgisayarı WSD ile yazıcıya bağlarken Web Config ögesini çalıştırmak için aşağıdaki adımları uygulayın.

1. Bilgisayarda yazıcı listesini açın.
  - Windows 10  
Başlat düğmesine tıklayın ve sonra **Windows Sistemi > Denetim Masası > Donanım ve Ses içinde Aygıtları ve yazıcıları görüntüle** ögesini seçin.
  - Windows 8.1/Windows 8  
**Masaüstü > Ayarlar > Denetim Masası > Donanım ve Ses (veya Donanım)** kısmında yer alan **Aygıtları ve yazıcıları görüntüle** ögesini seçin.
  - Windows 7  
Başlat düğmesine tıklayın ve **Denetim Masası > Donanım ve Ses içinde Aygıtları ve yazıcıları görüntüle** ögesini seçin.
  - Windows Vista  
Başlat düğmesine tıklayın ve **Denetim Masası > Donanım ve Ses içinde Yazıcılar** ögesini seçin.
2. Yazıcınıza sağ tıklayın ve **Özellikler** ögesini seçin.
3. **Web Hizmeti** sekmesini seçin ve URL'ye tıklayın.  
Yazıcı HTTPS'ye erişirken kendinden imzalı sertifika kullandığından, Web Config'i başlattığınızda tarayıcıda bir uyarı görüntülenir; bu, bir sorun olduğunu göstermez ve güvenle yoksayılabılır.

### **Web Config üzerinde Mac OS ögesini çalıştırma**

1. Apple menüsünden **Sistem Tercihleri > Yazıcılar ve Tarayıcılar** (veya **Yazdırma ve Tarama, Yazdırma ve Faks**) ögesini seçin ve sonra yazıcıyı seçin.
2. **Seçenekler ve Sarf Malzemeleri > Yazıcı Web sayfasını göster** ögesine tıklayın.  
Yazıcı HTTPS'ye erişirken kendinden imzalı sertifika kullandığından, Web Config'i başlattığınızda tarayıcıda bir uyarı görüntülenir; bu, bir sorun olduğunu göstermez ve güvenle yoksayılabılır.

## **Ağdaki Aygıtı Ayarlama Uygulaması (EpsonNet Config)**

EpsonNet Config, ağ arayüzü adresleri ve protokollerini belirlemenizi sağlayan bir uygulamadır. Daha fazla ayrıntı için EpsonNet Config için çalıştırma kılavuzuna veya uygulamanın yardımına bakın.

### **Windows Üzerinde Başlatma**

- Windows 10/Windows Server 2019/Windows Server 2016  
Başlat düğmesine tıklayın ve ardından **EpsonNet > EpsonNet Config** ögesini seçin.
- Windows 8.1/Windows 8/Windows Server 2012 R2/Windows Server 2012  
Arama kutusuna uygulama adını girin ve ardından görüntülenen simgeyi seçin.
- Windows 7/Windows Vista/Windows XP/Windows Server 2008 R2/Windows Server 2008/Windows Server 2003 R2/Windows Server 2003  
Başlat düğmesine tıklayın ve **Tüm Programlar** ya da **Programlar > EpsonNet > EpsonNet Config SE > EpsonNet Config** ögesini seçin.

## Mac OS Üzerinde Başlatma

Git > Uygulamalar > Epson Software > EpsonNet > EpsonNet Config SE > EpsonNet Config.

## İlgili Bilgi

➔ [“Uygulamaları Ayrı Ayrı Yükleme” sayfa 65](#)

## Güncelleme İçin Yazılım

### Yazılım ve Bellenimi Güncelleme İçin Uygulama (EPSON Software Updater)

EPSON Software Updater, yeni yazılımı yükleyen ve Internet üzerinden bellenimi güncelleyen bir uygulamadır. Güncelleme bilgilerini düzenli olarak kontrol etmek istiyorsanız EPSON Software Updater Otomatik Güncelleme Ayarları içinde güncellemeleri kontrol etmek için aralığı ayarlayabilirsiniz.

#### Not:

Windows Server işletim sistemleri desteklenmemektedir.

### Windows Üzerinde Başlatma

Windows 10

Başlat düğmesini tıklatın ve ardından **Epson Software > EPSON Software Updater** ögesini seçin.

Windows 8.1/Windows 8

Arama kutusuna uygulama adını girin ve ardından görüntülenen simgeyi seçin.

Windows 7/Windows Vista/Windows XP

Başlat düğmesine tıklayın ve sonra **Tüm Programlar** veya **Programlar > Epson Software > EPSON Software Updater** ögesini seçin.

#### Not:

EPSON Software Updater uygulamasını, masaüstünde bulunan görev çubuğundaki yazıcı simgesine tıklayıp **Yazılım Güncelleme** ögesini seçerek de başlatabilirsiniz.

### Mac OS Üzerinde Başlatma

Git > Uygulamalar > Epson Software > EPSON Software Updater ögesini seçin.

## İlgili Bilgi

➔ [“Uygulamaları Ayrı Ayrı Yükleme” sayfa 65](#)

## Ürün Özellikleri

### Yazıcı Özellikleri

Yazdırma Kafası Başlığı Yerleştirme	Siyah mürekkep başlıkları: 180 Renkli mürekkep başlıkları: her renk için 59
-------------------------------------	--

Kağıt Ağırlığı*	Düz Kağıt	64 ila 90 g/m <sup>2</sup> (17 ila 24 lb)
	Zarflar	Zarf #10, DL, C6: 75–100 g/m <sup>2</sup> (20–27 lb)

\* Kağıt kalınlığı bu aralık içinde olduğunda bile kağıt özelliklerine veya kaliteye bağlı olarak yazdırma kalitesi düşebilir veya yazıcıya kağıt beslenmeyebilir.

## Yazdırılabilir Alan

### Tek Sayfalar İçin Yazdırılabilir Alan

Yazıcının mekanik özellikleri nedeniyle gölgeleri alanlarda yazdırma kalitesi düşebilir.

### Kenarlıklarla yazdırma

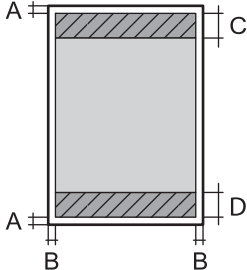
	A	3.0 mm (0.12 inç)
	B	3.0 mm (0.12 inç)
	C	41.0 mm (1.61 inç)
	D	37.0 mm (1.46 inç)

### Kenarlıksız yazdırma

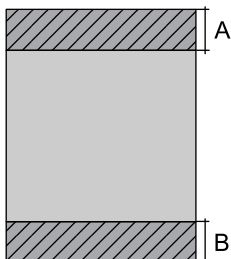
	A	44.0 mm (1.73 inç)
	B	40.0 mm (1.57 inç)

### Zarflar İçin Yazdırılabilir Alan

Yazıcının mekanik özellikleri nedeniyle gölgeleri alanlarda yazdırma kalitesi düşebilir.

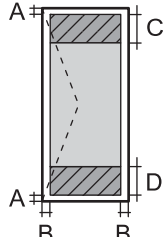
	A	3.0 mm (0.12 inç)
	B	3.0 mm (0.12 inç)
	C	18.0 mm (0.71 inç)
	D	41.0 mm (1.61 inç)

## Arayüz Özellikleri

Bilgisayar için	Yüksek Hızlı USB*
-----------------	-------------------

\* USB 3.0 kabloları desteklenmez.

## Ağ Özellikleri

### Wi-Fi Özellikleri

Standartlar	IEEE 802.11b/g/n* <sup>1</sup>
Frekans Aralığı	2,4 GHz
Koordinasyon Modları	Altyapı, Wi-Fi Direct (Basit EN)* <sup>2*3</sup>
Kablosuz Güvenlikleri* <sup>4</sup>	WEP (64/128bit), WPA2-PSK (AES)* <sup>5</sup> , WPA3-SAE (AES)

\*1 IEEE 802.11 n yalnızca HT20 için kullanılabilir.

\*2 IEEE 802.11 b için desteklenmez.

\*3 Basit EN modu Wi-Fi bağlantısı (altyapı) ile uyumludur.

\*4 Wi-Fi Direct yalnızca WPA2-PSK (AES) destekler.

\*5 WPA/WPA2 Personal desteğine sahip WPA2 standartlarıyla uyumludur.

### Ağ İşlevleri ve IPv4/IPv6

İşlevler			İşlevler	Açıklamalar
Ağdan Yazdırma	EpsonNet Print (Windows)	IPv4	✓	-
	Standard TCP/IP (Windows)	IPv4, IPv6	✓	-
	WSD Yazdırma (Windows)	IPv4, IPv6	✓	Windows Vista veya üstü
	Bonjour Yazdırma (Mac OS)	IPv4, IPv6	✓	-
	IPP Yazdırma (Windows, Mac OS)	IPv4, IPv6	✓	-
	PictBridge Yazdırma (Wi-Fi)	IPv4	-	Dijital fotoğraf makinesi
	Epson Connect (E-posta Yazdırma, Uzaktan Yazdırma)	IPv4	✓	-
Ağdan Tarama	Epson Scan 2	IPv4, IPv6	-	-
	Event Manager	IPv4	-	-
	Epson Connect (Buluta Tara)	IPv4	-	-



İşlevler			İşlevler	Açıklamalar
Faks	Faks gönderme	IPv4	-	-
	Faks alma	IPv4	-	-

## Güvenlik Protokolü

SSL/TLS	HTTPS Sunucu/İstemci, IPPS
SNMPv3	

## Boyutlar

Boyutlar	<p>Depolama</p> <ul style="list-style-type: none"><li><input type="checkbox"/> Genişlik: 375 mm (14.8 inç)</li><li><input type="checkbox"/> Derinlik: 347 mm (13.7 inç)</li><li><input type="checkbox"/> Yükseklik: 169 mm (6.7 inç)</li></ul> <p>Yazdırma</p> <ul style="list-style-type: none"><li><input type="checkbox"/> Genişlik: 375 mm (14.8 inç)</li><li><input type="checkbox"/> Derinlik: 578 mm (22.8 inç)</li><li><input type="checkbox"/> Yükseklik: 253 mm (10.0 inç)</li></ul>
Ağırlık*	Yaklaşık 2.9 kg (6.4 lb)

\* Mürekkep ve güç kablosu olmadan.

## Elektrik Özellikleri

Güç Kaynağı Derecesi	AC 100 – 240 V	AC 220 – 240 V
Nominal Frekans Aralığı	50 – 60 Hz	50 – 60 Hz
Nominal Akım	0.4 – 0.2 A	0.2 A
Güç Tüketimi (USB Bağlantısıyla)	Yazdırma: yaklaşık 12.0 W (ISO/IEC24712) Hazır modu: yaklaşık 3.0 W Uyku modu: yaklaşık 0.7 W Güç kapatma: yaklaşık 0.2 W	Yazdırma: yaklaşık 12.0 W (ISO/IEC24712) Hazır modu: yaklaşık 3.0 W Uyku modu: yaklaşık 0.7 W Güç kapatma: yaklaşık 0.2 W

### Not:

- Voltajı öğrenmek için yazıcı etiketini kontrol edin.
- Avrupalı kullanıcılar için; güç tüketimi ile ilgili bilgiler için aşağıdaki Web sitesini inceleyin.  
<http://www.epson.eu/energy-consumption>

## Çevre Teknik Özellikleri

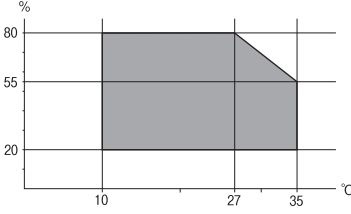
İşletim	<p>Yazıcıyı aşağıdaki grafikte gösterilen aralık dahilinde kullanın.</p>  <p>Sıcaklık: 10 ila 35°C (50 ila 95°F) Nem: 20 ila 80% RH (yoğuşma olmadan)</p>
Depolama	<p>Sıcaklık: -20 ila 40°C (-4 ila 104°F)* Nem: %5 ila 85 RH (yoğuşma olmadan)</p>

\* 40°C'de (104°F) bir ay saklayabilirsiniz.

## Mürekkep Şişeleri için Çevresel Özellikler

Saklama Sıcaklığı	-20 - 40 °C (-4 - 104 °F)*
Donma Sıcaklığı	-15 °C (5 °F) Mürekkep 25 °C'de (77 °F) yaklaşık 2 saat bekledikten sonra çözünür ve kullanılabilir.

\* 40 °C'de (104 °F) bir ay saklayabilirsiniz.

## Sistem Gereksinimleri

### Windows

Windows Vista, Windows 7, Windows 8/8.1, Windows 10 veya üzeri (32-bit, 64-bit)

Windows XP SP3 (32-bit)

Windows XP Professional x64 Edition SP2

Windows Server 2003 (SP2) veya üstü

### Mac OS

Mac OS X v10.6.8 veya üstü

### **Not:**

Mac OS işletim sistemi bazı uygulamaları ve özellikleri desteklemeyebilir.

Mac OS için UNIX Dosya Sistemi (UFS) desteklenmez.

## Düzenleyici Bilgileri

### Standartlar ve Onaylar

#### Avrupa Modeli için Standartlar ve Onaylar

Avrupalı kullanıcılar için

Seiko Epson Corporation aşağıdaki telsiz cihazın 2014/53/EU Yönergesine uygun olduğunu beyan eder. AB uygunluk beyanının tam metni aşağıdaki web sitesinde bulunabilir.

<http://www.epson.eu/conformity>

B631E

İrlanda, Birleşik Krallık, Avusturya, Almanya, Lihtenştayn, İsviçre, Fransa, Belçika, Lüksemburg, Hollanda, İtalya, Portekiz, İspanya, Danimarka, Finlandiya, Hırvatistan, Norveç, İsveç, İzlanda, Kıbrıs, Yunanistan, Slovenya, Malta, Bulgaristan, Çek Cumhuriyeti, Estonya, Macaristan, Letonya, Litvanya, Polonya, Romanya ve Slovakya ülkelerinde kullanım içindir.

Epson, ürünler üzerinde yapılacak, önerilmeyen bir değişiklikten dolayı koruma gereklerinin yerine getirilmemesi durumunda sorumluluk kabul etmez.

Frekans	İletilen En Yüksek Radyo Frekansı Gücü
2400–2483,5 MHz	20 dBm (EIRP)



#### Avustralya Modeli için Standartlar ve Onaylar

EMC	AS/NZS CISPR32 Class B
-----	------------------------

Seiko Epson Corporation olarak, aşağıdaki cihaz Modellerinin AS/NZS4268 yönergesinin temel gereklilikleri ve ilgili diğer hükümleriyle uyumlu olduğunu beyan ederiz:

B631E

Epson, ürünler üzerinde yapılacak, önerilmeyen bir değişiklikten dolayı koruma gereklerinin yerine getirilmemesi durumunda sorumluluk kabul etmez.

### Kopyalama Sınırlamaları

Yazıcının sorumlu ve kanuni kullanımını sağlamak için aşağıdaki kısıtlamalara riayet edin.

Aşağıdaki öğeleri kopyalamak kanunen yasaklanmıştır:

- Banknotlar, bozuk para, devlet güvenceli satılabilir tahviller, devlet teminatlı tahviller ve belediye menkul kıymetleri

- Kullanılmamış posta pulları, mühürlenmiş kartpostallar ve postalamaya yarayan geçerli diğer resmi posta öğeleri
- Devlet tarafından çıkarılan pullar ve kanuni prosedüre göre çıkartılmış tahviller

Aşağıdaki öğeleri kopyalarken dikkat gösterin:

- Özel satılabilir tahviller (hisse senetleri, emre muharrer senetler, çekler, vb.), aylık pasolar, imtiyaz biletleri, vb.
- Pasaport, ehliyet, garanti belgeleri, otoyol geçiş pasoları, yemek fişleri, biletler vb.

**Not:**

*Bu belgelerin çoğaltılması ayrıca kanunlar tarafından da yasaklanmıştır.*

Telif haklı materyallerin kullanım sorumluluğu:

Yazıcılar, telif hakkı kapsamındaki malzemelerin izinsiz kopyalanması için kötü amaçla kullanılabilir. Malumat sahibi bir avukatın tavsiyesi doğrultusundan hareket edilmediği sürece, basılı materyalleri kopyalamadan önce sorumluluk sahibi davranış sergileyerek telif hakkı sahibinin iznini alıp telif hakkı sahibine saygı gösterin.

# Nereden Yardım Alınır

Teknik Destek Web Sitesi. ....	150
Epson Desteęe Başvurma. ....	150

## Teknik Destek Web Sitesi

Daha fazla yardıma ihtiyaç duyarsanız, aşağıda gösterilen Epson destek web sitesini ziyaret edin. Ülkenizi veya bölgenizi seçin ve yerel Epson web sitesinin destek bölümüne girin. Siteden en güncel sürücüler, SSS, kılavuzlar ve diğer yüklemeler de indirilebilir.

<http://support.epson.net/>

<http://www.epson.eu/support> (Avrupa)

Epson ürününüz doğru çalışmıyorsa ve sorunu çözemiyorsanız, yardım için Epson destek hizmetlerine başvurun.

## Epson Desteğe Başvurma

### Epson ile İletişime Geçmeden Önce

Epson ürününüz doğru çalışmıyorsa ve ürün kılavuzlarında bulunan sorun giderme bilgilerini kullanarak sorunu çözemiyorsanız, yardım için Epson destek hizmetleri ile iletişime geçin. Bölgenizdeki Epson desteği aşağıdaki listede bulunmuyorsa, ürünü satın aldığınız bayi ile irtibat kurun.

Aşağıdaki bilgileri vermeniz durumunda Epson desteği size çok daha hızlı yardımcı olacaktır:

- Ürün seri numarası  
(Seri numarası etiketi genellikle ürünün arka kısmında bulunur.)
- Ürün modeli
- Ürün yazılımı sürümü  
(**About, Version Info** ögesini veya ürün yazılımında benzer bir düğmeyi tıklatın.)
- Bilgisayarınızın markası ve modeli
- Bilgisayar işletim sistemi adı ve sürümü
- Ürün ile normal olarak kullandığınız yazılım uygulamalarının adları ve sürümleri

**Not:**

Ürüne bağlı olarak, ağ ayarları ürünün belleğinde depolanabilir. Ürünün bozulması veya tamir edilmesi sırasında ayarlar kaybolabilir. Epson, garanti süresi içinde bile herhangi bir veri kaybından, ayarların yedeklenmesinden veya geri yüklenmesinden sorumlu tutulamaz. Verilerinizi kendinizin yedeklemenizi veya not almanızı öneririz.

### Avrupa'daki Kullanıcılar için Yardım

Epson desteğiyle irtibat bilgileri için Tüm Avrupa Garanti Belgesine bakınız.

### Avustralya'daki Kullanıcılar için Yardım

Epson Avustralya, size yüksek seviyede müşteri hizmeti sunmak için çalışmaktadır. Ürün kılavuzlarına ek olarak, bilgi almak için aşağıdaki kaynakları sunuyoruz:

**İnternet URL'si**

<http://www.epson.com.au>

Epson Avustralya World Wide Web sayfalarına erişim. Ara sıra gezinme için modemi buraya getirmeye değer! Site, sürücüler için bir indirme bölümü, Epson iletişim noktaları, yeni ürün bilgileri ve teknik destek (e-posta) sağlamaktadır.

### **Epson Yardım Masası**

Telefon: 1300-361-054

Epson Yardım Masası, müşterilerimizin bilgiye ulaşmasını sağlamak için sunulan son bir önlemdir. Yardım Masasındaki operatörler, Epson ürününüzü kurma, yapılandırma ve çalıştırma konusunda yardımcı olabilir. Satış Öncesi Yardım Masası personeli yeni Epson ürünleri hakkındaki belgeleri sunabilir ve en yakın bayi ya da servis acentesinin yeri hakkında bilgi verebilir. Çok çeşitli soruların cevapları burada verilmektedir.

Aradığınız zaman, ilgili tüm bilgilerin yanınızda olması gerekmektedir. Ne kadar çok bilgi hazırlarsanız, sorununuzu o kadar hızlı çözebiliriz. Bu bilgiler, Epson ürün kılavuzlarını, bilgisayar türünü, işletim sistemini, uygulama programlarını ve gerekli olduğunu düşündüğünüz bilgileri içermektedir.

### **Ürünün Nakliyesi**

Epson, ürün ambalajının ileride nakliye sırasında kullanılmak üzere saklanmasını önerir. Mürekkep tankının bantla sabitlenmesi ve ürünün dik tutulması da önerilir.

## **Yeni Zelanda'daki Kullanıcılar İçin Yardım**

Epson Yeni Zelanda, size yüksek seviyede müşteri hizmeti sunmak için çalışmaktadır. Ürün belgelerine ek olarak, bilgi almak için aşağıdaki kaynakları sunuyoruz:

### **İnternet URL'si**

<http://www.epson.co.nz>

Epson Yeni Zelanda World Wide Web sayfalarına erişim. Ara sıra gezinme için modemi buraya getirmeye değer! Site, sürücüler için bir indirme bölümü, Epson iletişim noktaları, yeni ürün bilgileri ve teknik destek (e-posta) sağlamaktadır.

### **Epson Yardım Masası**

Telefon: 0800 237 766

Epson Yardım Masası, müşterilerimizin bilgiye ulaşmasını sağlamak için sunulan son bir önlemdir. Yardım Masasındaki operatörler, Epson ürününüzü kurma, yapılandırma ve çalıştırma konusunda yardımcı olabilir. Satış Öncesi Yardım Masası personeli yeni Epson ürünleri hakkındaki belgeleri sunabilir ve en yakın bayi ya da servis acentesinin yeri hakkında bilgi verebilir. Çok çeşitli soruların cevapları burada verilmektedir.

Aradığınız zaman, ilgili tüm bilgilerin yanınızda olması gerekmektedir. Ne kadar çok bilgi hazırlarsanız, sorununuzu o kadar hızlı çözebiliriz. Bu bilgiler, Epson ürün belgelerini, bilgisayar türünü, işletim sistemini, uygulama programlarını ve gerekli olduğunu düşündüğünüz bilgileri içermektedir.

### **Ürünün Nakliyesi**

Epson, ürün ambalajının ileride nakliye sırasında kullanılmak üzere saklanmasını önerir. Mürekkep tankının bantla sabitlenmesi ve ürünün dik tutulması da önerilir.

## **Singapur'daki Kullanıcılar İçin Yardım**

Epson Singapur'un sunduğu bilgi kaynakları, destek ve hizmetleri aşağıda verilmektedir:

### World Wide Web

<http://www.epson.com.sg>

Ürün özellikleriyle ilgili bilgiler, indirilebilen sürücüler, Sık Sorulan Sorular (SSS), Satış ile İlgili Sorular ve e-posta ile Teknik Destek mevcuttur.

### Epson Yardım Masası

Ücretsiz Telefon: 800-120-5564

Yardım Masası ekibimiz size, aşağıdaki konular için telefonda yardımcı olabilir:

- Satış ile ilgili sorular ve ürün bilgileri
- Ürün kullanım soruları ve sorun giderme
- Onarım hizmeti ve garanti ile ilgili sorular

## Tayland'daki Kullanıcılar için Yardım

Bilgi, destek ve hizmetler için:

### World Wide Web

<http://www.epson.co.th>

Ürün özellikleriyle ilgili bilgiler, indirilebilen sürücüler, Sık Sorulan Sorular (SSS), e-posta mevcuttur.

### Epson Çağrı Merkezi

Telefon: 66-2685-9899

E-posta: support@eth.epson.co.th

Çağrı Merkezi ekibimiz size, aşağıdaki konular için telefonda yardımcı olabilir:

- Satış ile ilgili sorular ve ürün bilgileri
- Ürün kullanımıyla ilgili sorular ya da sorunlar
- Onarım hizmeti ve garanti ile ilgili sorular

## Vietnam'daki Kullanıcılar için Yardım

Bilgi, destek ve hizmetler için:

### Epson Servis Merkezi

65 Truong Dinh Street, District 1, Ho Chi Minh City, Vietnam.

Telefon (Ho Chi Minh Şehri): 84-8-3823-9239, 84-8-3825-6234

29 Tue Tinh, Quan Hai Ba Trung, Hanoi City, Vietnam

Telefon (Hanoi Şehri): 84-4-3978-4785, 84-4-3978-4775

## Endonezya'daki Kullanıcılar için Yardım

Bilgi, destek ve hizmetler için:



## World Wide Web

<http://www.epson.co.id>

- Ürün özellikleri hakkında bilgi, indirme sürücülerini
- Sık Sorulan Sorular (SSS), Satış ile İlgili Sorular, e-posta ile soru sorma

## Epson Yardım Hattı

Telefon: +62-1500-766

Faks: +62-21-808-66-799

Yardım Hattı ekibimiz size, aşağıdaki konular için telefonda veya faksla yardımcı olabilir:

- Satış ile ilgili sorular ve ürün bilgileri
- Teknik destek

## Epson Servis Merkezi

İl	Şirket Adı	Adres	Telefon E-posta
CAKARTA	Epson Sales and Service Jakarta (SUDIRMAN)	Wisma Keiai Lt. 1 Jl. Jenderal Sudirman Kav. 3 Jakarta Pusat - DKI JAKARTA 10220	021-5724335 ess@epson-indonesia.co.id ess.support@epson-indonesia.co.id
SERPONG	Epson Sales and Service Serpong	Ruko Melati Mas Square Blok A2 No.17 Serpong-Banten	082120090084 / 082120090085 esstag@epson-indonesia.co.id esstag.support@epson-indonesia.co.id
SEMARANG	Epson Sales and Service Semarang	Komplek Ruko Metro Plaza Block C20 Jl. MT Haryono No. 970 Semarang -JAWA TENGAH	024 8313807 / 024 8417935 esssmg@epson-indonesia.co.id esssmg.support@epson-indonesia.co.id
CAKARTA	Epson Sales and Service Jakarta (MANGGA DUA)	Ruko Mall Mangga Dua No. 48 Jl. Arteri Mangga Dua, Jakarta Utara - DKI JAKARTA	021 623 01104 jkt-technical1@epson-indonesia.co.id jkt-admin@epson-indonesia.co.id
BANDUNG	Epson Sales and Service Bandung	Jl. Cihampelas No. 48 A Bandung Jawa Barat 40116	022 420 7033 bdg-technical@epson-indonesia.co.id bdg-admin@epson-indonesia.co.id
MAKASSAR	Epson Sales and Service Makassar	Jl. Cendrawasih NO. 3A, kunjung mae, mariso, MAKASSAR - SULSEL 90125	0411- 8911071 mksr-technical@epson-indonesia.co.id mksr-admin@epson-indonesia.co.id
MEDAN	Epson Service Center Medan	Jl. Bambu 2 Komplek Graha Niaga Nomor A-4, Medan - SUMUT	061- 42066090 / 42066091 mdn-technical@epson-indonesia.co.id mdn-adm@epson-indonesia.co.id
PALEMBANG	Epson Service Center Palembang	Jl. H.M Rasyid Nawawi No. 249 Kelurahan 9 Ilir Palembang Sumatera Selatan	0711 311 330 escplg.support@epson-indonesia.co.id

<b>İl</b>	<b>Şirket Adı</b>	<b>Adres</b>	<b>Telefon</b> <b>E-posta</b>
PEKANBARU	Epson Service Center Pekanbaru	Jl. Tuanku Tambusai No. 459 A Kel. Tangkerang barat Kec Marpoyan damai Pekanbaru - Riau 28282	0761- 8524695 pkb-technical@epson-indonesia.co.id pkb-admin@epson-indonesia.co.id
PONTIANAK	Epson Service Center Pontianak	Komp. A yani Sentra Bisnis G33, Jl. Ahmad Yani - Pontianak Kalimantan Barat	0561- 735507 / 767049 pontianak-technical@epson-indonesia.co.id pontianak-admin@epson-indonesia.co.id
SAMARINDA	Epson Service Center Samarinda	Jl. KH. Wahid Hasyim (M. Yamin) Kelurahan Sempaja Selatan Kecamatan Samarinda UTARA - SAMARINDA - KALTIM	0541 7272 904 escsmd@epson-indonesia.co.id escsmd.support@epson-indonesia.co.id
SURABAYA	Epson Sales & Service Surabaya (barat)	Jl. Haji Abdul Wahab Saimin, Ruko Villa Bukit Mas RM-11, Kec. Dukuh Pakis, Surabaya - 60225	031- 5120994 sby-technical@epson-indonesia.co.id sby-admin@epson-indonesia.co.id
YOGYAKARTA	Epson Service Center Yogyakarta	YAP Square, Block A No. 6 Jl. C Simanjutak Yogyakarta - DIY	0274 581 065 ygy-technical@epson-indonesia.co.id ygy-admin@epson-indonesia.co.id
JEMBER	Epson Service Center Jember	JL. Panglima Besar Sudirman Ruko no.1D Jember-Jawa Timur (Depan Balai Penelitian & Pengolahan Kakao)	0331- 488373 / 486468 jmr-admin@epson-indonesia.co.id jmr-technical@epson-indonesia.co.id
MANADO	EPSON SALES AND SERVICE Manado	Jl. Piere Tendean Blok D No 4 Kawasan Mega Mas Boulevard - Manado 95111	0431- 8805896 MND-ADMIN@EPSON-INDONESIA.CO.ID MND-TECHNICAL@EPSON-INDONESIA.CO.ID
CIREBON	EPSON SERVICE CENTER Cirebon	Jl. Tuparev No. 04 ( Depan Hotel Apita ) Cirebon, JAWA BARAT	0231- 8800846 cbn-technical@epson-indonesia.co.id
CIKARANG	EPSON SALES AND SERVICE CIKARANG	Ruko Metro Boulevard B1 Jababeka cikarang - Jawa Barat,	021- 89844301 / 29082424 ckg-admin@epson-indonesia.co.id ckg-technical@epson-indonesia.co.id
MADIUN	EPSON SERVICE CENTER MADIUN	Jl. Diponegoro No.56, MADIUN - JAWA TIMUR	0351- 4770248 mun-admin@epson-indonesia.co.id mun-technical@epson-indonesia.co.id
PURWOKERTO	EPSON SALES AND SERVICE Purwokerto	Jl. Jendral Sudirman No. 4 Kranji Purwokerto - JAWA TENGAH	0281- 6512213 pwt-admin@epson-indonesia.co.id pwt-technical@epson-indonesia.co.id

İl	Şirket Adı	Adres	Telefon E-posta
BOGOR	EPSON SALES AND SERVICE Bogor	Jl.Pajajaran No 15B Kel Bantarjati Kec Bogor Utara - JAWA BARAT 16153	0251- 8310026 bgr-admin@epson-indonesia.co.id bgr-technical@epson-indonesia.co.id
SERANG	EPSON SERVICE CENTER Serang	Jl. Ahmad Yani No.45C, SERANG - BANTEN	0254- 7912503 srg-admin@epson-indonesia.co.id srg-technical@epson-indonesia.co.id
PALU	EPSON SALES AND SERVICE Palu	Jl. Juanda No. 58, Palu - Sulteng	0451- 4012 881 plw-admin@epson-indonesia.co.id plw-technical@epson-indonesia.co.id
BANJARMASIN	EPSON SERVICE CENTER BANJARMASIN	Jl. Gatot Soebroto NO. 153 BANJARMASIN - KALSEL 70235	0511- 6744135 (TEKNISI) / 3266321 (ADMIN) bdj-admin@epson-indonesia.co.id bdj-technical@epson-indonesia.co.id
DENPASAR	EPSON SALES AND SERVICE Denpasar	JL. MAHENDRADATA NO. 18, DENPASAR - BALI	0361- 3446699 / 9348428 dps-admin@epson-indonesia.co.id dps-technical@epson-indonesia.co.id
JAKARTA	EPSON SALES AND SERVICE CILANDAK	CIBIS Business Park Tower 9 LT. MEZZANINE, Jalan TB Simatupang No.2, Jakarta Selatan - DKI JAKARTA 12560	021- 80866777 esscibis.support1@epson-indonesia.co.id esscibis.support2@epson-indonesia.co.id esscibis.admin@epson-indonesia.co.id esscibis.sales@epson-indonesia.co.id
SURABAYA	EPSON SALES AND SERVICE SURABAYA (GUBENG)	JL. RAYA GUBENG NO. 62, SURABAYA - JAWA TIMUR	031- 99444940 / 99446299 / 99446377 esssby@epson-indonesia.co.id esssby.support@epson-indonesia.co.id
AMBON	EPSON SERVICE CENTER AMBON	Jl. Diponegoro No.37 (Samping Bank Mandiri Syariah) Kel.Ahusen, Kec.Sirimbau - Ambon 97127	-

Burada listelenmeyen diğer şehirler için şu Yardım Hattını arayın: 08071137766.

## Malezya'daki Kullanıcılar için Yardım

Bilgi, destek ve hizmetler için:

### World Wide Web

<http://www.epson.com.my>

- Ürün özellikleri hakkında bilgi, indirme sürücülerini
- Sık Sorulan Sorular (SSS), Satış ile İlgili Sorular, e-posta ile soru sorma

### Epson Çağrı Merkezi

Telefon: 1800-81-7349 (Ücretsiz Telefon)

E-posta: websupport@emsb.epson.com.my

- Satış ile ilgili sorular ve ürün bilgileri
- Ürün kullanımıyla ilgili sorular ya da sorunlar
- Onarım hizmetleri ve garantiyle ilgili sorular

### Merkez Ofis

Telefon: 603-56288288

Faks: 603-5628 8388/603-5621 2088

## Hindistan'daki Kullanıcılar için Yardım

Bilgi, destek ve hizmetler için:

### World Wide Web

<http://www.epson.co.in>

Ürün özellikleri hakkında bilgi, indirilebilir sürücüler ve ürünlerle ilgili sorular sağlanır.

### Yardım hattı

- Hizmet, ürün bilgileri ve sarf malzemelerinin siparişi (BSNL Hatları)  
Ücretsiz telefon: 18004250011  
Pazartesi - Cumartesi günleri saat 9:00 - 18:00 arasında erişilebilir (Resmi tatiller hariç)
- Hizmet (CDMA ve Mobil Kullanıcılar)  
Ücretsiz telefon: 186030001600  
Pazartesi - Cumartesi günleri saat 9:00 - 18:00 arasında erişilebilir (Resmi tatiller hariç)

## Filipinler'deki Kullanıcılar için Yardım

Kullanıcılar, teknik destek ve satış sonrası diğer hizmetler için aşağıdaki telefon, faks numaralarından ve e-posta adresinden Epson Philippines Corporation'a ulaşabilir:

### World Wide Web

<http://www.epson.com.ph>

Ürün özellikleriyle ilgili bilgiler, indirme sürücüler, Sık Sorulan Sorular (SSS) ve E-posta ile Soru Sorma mevcuttur.

### Epson Filipinler Müşteri Hizmetleri

Ücretsiz Telefon: (PLDT) 1-800-1069-37766

Ücretsiz Telefon: (Dijital) 1-800-3-0037766

Metro Manila: (632) 8441 9030

Web Sitesi: <https://www.epson.com.ph/contact>

E-posta: [customercare@epc.epson.com.ph](mailto:customercare@epc.epson.com.ph)

Pazartesi - Cumartesi günleri saat 9:00 - 18:00 arasında erişilebilir (Resmi tatiller hariç)

Müşteri Hizmetleri ekibimiz size, aşağıdaki konular için telefonda yardımcı olabilir:

- Satış ile ilgili sorular ve ürün bilgileri
- Ürün kullanımıyla ilgili sorular ya da sorunlar
- Onarım hizmeti ve garanti ile ilgili sorular

**Epson Philippines Corporation**

Ana Hat: +632-706-2609

Faks: +632-706-2663