

# ET-2850 Series L4260 Series

# Kasutusjuhend



**Printimine**

**Kopeerimine**

**Skannimine**

**Printeri hooldamine**

**Probleemide lahendamine**

## Sisukord

### Selle juhendi kirjeldus

Juhendite tutvustus. . . . .	6
Info otsimine. . . . .	6
Ainult vajalike lehekülgede printimine. . . . .	7
Teave juhendi kohta. . . . .	7
Märgid ja sümbolid. . . . .	7
Märkused ekraanipiltide ja jooniste kohta. . . . .	8
Opsüsteemide viited. . . . .	8
Kaubamärgid. . . . .	9
Autoriõigus. . . . .	9

### Olulised juhised

Ohutusjuhised. . . . .	12
Ohutusjuhised tindi kasutamiseks. . . . .	12
Soovitused ja hoiatused printeri kasutamise kohta. . . . .	13
Nõuanded ja hoiatused printeri häälestamise kohta. . . . .	13
Nõuanded ja hoiatused printeri kasutamise kohta. . . . .	13
Nõuanded ja hoiatused LCD-ekraani kasutamise kohta. . . . .	14
Nõuanded ja hoiatused printeri kasutamisel juhtmeta ühendusega. . . . .	14
Nõuanded ja hoiatused printeri transportimise või hoistamise kohta. . . . .	14
Teie isikliku teabe kaitsmine. . . . .	14

### Osade nimetused ja funktsioonid

Osade nimetused ja funktsioonid. . . . .	16
--	----

### Juhtpaneeli juhised

Juhtpaneel. . . . .	19
Avakuva konfiguratsioon. . . . .	19
Võrguikoonide kirjeldus. . . . .	20
Märkide sisestamine. . . . .	20
Animatsioonide vaatamine. . . . .	21

### Paberi laadimine

Ettevaatusabinõud paberi käsitlemisel. . . . .	23
Paberi suuruse ja tüübi sätted. . . . .	23
Paberitüüpide loend. . . . .	24
Paberi laadimine tagumisse paberisöötu. . . . .	25
Ümbrike laadimine tagumisse paberisöötjasse. . . . .	27

Erinevate paberite laadimine. . . . .	29
Eelaugustatud paberi laadimine. . . . .	29
Pikkade paberite laadimine. . . . .	30

### Algdokumentide paigutamine

Algdokumentide asetamine Skanneri klaas-ile. . . . .	32
--	----

### Printimine

Dokumentide printimine. . . . .	35
Arvutist printimine — Windows. . . . .	35
Arvutist printimine — Mac OS. . . . .	53
Dokumentide printimine nutiseadmetest (iOS). . . . .	59
Dokumentide printimine nutiseadmetest (Android). . . . .	60
Ümbrikele printimine. . . . .	62
Ümbrikute printimine arvutist (Windows). . . . .	62
Ümbrikute printimine arvutist (Mac OS). . . . .	62
Veebilehtede printimine. . . . .	62
Veebilehtede printimine arvutist. . . . .	62
Veebilehtede printimine nutiseadmest. . . . .	63
Printimine pilveteenusega. . . . .	63
Juhtpaneelilt Epsoni ühendamisteenuses registreerimine. . . . .	64

### Kopeerimine

Võimalikud kopeerimismeetodid. . . . .	66
Algdokumentide kopeerimine. . . . .	66
Kahepoolne kopeerimine. . . . .	67
Kopeerimine suurendamise või vähendamisega. . . . .	68
Mitme originaali kopeerimine ühele lehele. . . . .	68
ID-kaardi kopeerimine. . . . .	70
Ilma veeristeta kopeerimine. . . . .	71
Menüüsuvandid kopeerimiseks. . . . .	72
Koopiate arv. . . . .	72
MV:. . . . .	72
Värviline:. . . . .	72
2-poolne:. . . . .	72
Tihedus:. . . . .	72
Pab-sätted:. . . . .	72
Vähenda/Suurenda:. . . . .	72
Kohandatud suurus:. . . . .	73
Orig suu:. . . . .	73
Mitu lk:. . . . .	73
Kvaliteet:. . . . .	73
ID-kaardi koopia:. . . . .	73

Ääristeta koopia: . . . . . 73

## **Skannimine**

Skannimise peamine informatsioon. . . . .	75
Mis on „skannimine“?. . . . .	75
Skannimise kasutamine. . . . .	75
Võimalikud skannimismeetodid. . . . .	75
Soovitavad failivormingud, mis sobivad teie eesmärgiga. . . . .	76
Soovitavad eraldusvõimed, mis sobivad teie eesmärgiga. . . . .	77
Originaalide arvutisse skannimine. . . . .	77
Juhtpaneelilt skannimine. . . . .	78
Arvutist skannimine. . . . .	79
Algdokumentide skannimine WSD abil. . . . .	79
WSD-pordi seadistamine. . . . .	80
Algdokumentide skannimine nutiseadmesse. . . . .	82
Täiustatud skannimine. . . . .	82
Mitme foto samaaegne skannimine. . . . .	82

## **Printeri hooldamine**

Tinditaseme kontrollimine. . . . .	85
Printimis-, kopeerimis- ja skannimiskvaliteedi parendamine. . . . .	85
Prindipea kontrollimine ja puhastamine. . . . .	85
Utiliidi Põhjalik puhastus käivitamine. . . . .	87
Pihustite ummistumise vältimine. . . . .	88
Prindipea joondamine. . . . .	89
Paberitee puhastamine tindiplekkidest. . . . .	89
Komponendi Skanneri klaas puhastamine. . . . .	90
Poolläbipaistva kile puhastamine. . . . .	91
Printeri puhastamine. . . . .	94
Maha volanud tindi eemaldamine. . . . .	94
Printerist läbi söödud lehtede koguarvu kontrollimine. . . . .	95
Energia säästmine. . . . .	95
Energia säästmine — juhtpaneel. . . . .	95
Rakenduste eraldi installimine ja desinstallimine. . . . .	96
Rakenduste eraldi installimine. . . . .	96
Printeri lisamine (ainult Mac OS). . . . .	98
Rakenduste desinstallimine. . . . .	99
Rakenduste ja püsivara värskendamine. . . . .	100
Printeri transportimine ning hoiustamine. . . . .	101

## **Probleemide lahendamine**

Printer ei tööta ootuspäraselt. . . . .	107
Printer ei lülitu sisse või välja. . . . .	107

Toide lülitub automaatselt välja. . . . .	107
Paberit ei söödeta korrektselt. . . . .	107
Ei saa printida. . . . .	111
Ei õnnestu alustada skannimist. . . . .	127
Printerit ei saa ootuspäraselt kasutada. . . . .	135
LCD-ekraanil on kuvatud tõrkekood. . . . .	138
Paber ummistub. . . . .	139
Kinni jäänud paberi eemaldamine. . . . .	140
Paberiummistuste ennetamine. . . . .	142
Aeg on tinti lisada. . . . .	143
Ettevaatusabinõud tindipudelite käsitlemisel. . . . .	143
Tindimahuti täitmine. . . . .	144
Printimise, kopeerimise ja skannimise tulemus on ebapiisav. . . . .	150
Prindikvaliteet on halb. . . . .	150
Kopeerimiskvaliteet on halb. . . . .	158
Probleemid skannitud pildiga. . . . .	164
Probleemi ei õnnestu lahendada. . . . .	166
Printimise või kopeerimise probleeme ei saa lahendada. . . . .	166

## **Arvuti või seadmete lisamine või asendamine**

Ühenduse loomine võrku ühendatud printeriga. . . . .	169
Võrguprinteri kasutamine teisest arvutist. . . . .	169
Võrguprinteri kasutamine nutiseadme. . . . .	170
Võrguühenduse uuesti seadistamine. . . . .	170
Juhtmeta ruuteri asendamisel. . . . .	170
Arvuti vahetamisel. . . . .	171
Arvutiga ühendamise meetodi muutmine. . . . .	171
Wi-Fi-sätete valimine juhtpaneelilt. . . . .	172
Nutiseadme ja printeri otse ühendamine (Wi-Fi Direct). . . . .	175
Wi-Fi Direct info. . . . .	175
Seadmete ühendamine režiimis Wi-Fi Direct. . . . .	176
Ühenduse Wi-Fi Direct (lihtne AP) katkestamine. . . . .	178
Wi-Fi Direct (lihtne AP) sätete nagu SSID muutmine. . . . .	178
Võrguühenduse oleku kontrollimine. . . . .	179
Võrguühenduse oleku kontrollimine juhtpaneelilt. . . . .	179
Võrguühenduse aruande printimine. . . . .	180
Võrgu olekulehe printimine. . . . .	186
Arvuti võrguühenduse kontrollimine (ainult Windows). . . . .	186

## **Tooteteave**

Paberi info. . . . .	189
Kasutatav paber ja mahud. . . . .	189
Mittesobivad paberid. . . . .	192
Kulutarvikute info. . . . .	192
Tindipudelite koodid. . . . .	192
Teave tarkvara kohta. . . . .	193
Printimistarkvara. . . . .	193
Skannimistarkvara. . . . .	197
Tarkvara paketi loomiseks. . . . .	197
Sätete tegemise tarkvara. . . . .	197
Värskendamistarkvara. . . . .	199
Sätete menüü loend. . . . .	200
Hooldus. . . . .	200
Printeri häälestus. . . . .	201
Võrgusätted. . . . .	203
Epson Connect teenused. . . . .	204
Printimisoleku leht. . . . .	204
Prinditööde loendur. . . . .	205
Kliendiuuring. . . . .	205
Taasta vaikesätted. . . . .	205
Püsivara uuendus. . . . .	205
Toote spetsifikatsioonid. . . . .	206
Printeri spetsifikatsioonid. . . . .	206
Skanneri spetsifikatsioonid. . . . .	207
Liideste spetsifikatsioonid. . . . .	207
Võrgu spetsifikatsioonid. . . . .	208
Toetatud kolmanda osapoole teenused. . . . .	209
Mõõtmed. . . . .	209
Elektritoite spetsifikatsioonid. . . . .	210
Keskkonnateave. . . . .	210
Süsteeminõuded. . . . .	211
Õiguslik teave. . . . .	211
Standardid ja heakskiidud. . . . .	211
Piirangud kopeerimisel. . . . .	212

## **Kust saada abi?**

Tehnilise toe veebisait. . . . .	215
Epsoni klienditoega kontakteerumine. . . . .	215
Enne Epsoni poole pöördumist. . . . .	215
Kasutajad Euroopas. . . . .	215
Kasutajad Taiwanis. . . . .	215
Kasutajad Austraalias. . . . .	216
Teave Uus-Meremaa kasutajatele. . . . .	216
Abi kasutajatele Singapuris. . . . .	217
Kasutajad Tais. . . . .	217
Kasutajad Vietnamis. . . . .	218
Kasutajad Indoneesias. . . . .	218

Abi kasutajatele Hongkongis. . . . .	221
Kasutajad Malaisias. . . . .	221
Abi kasutajatele Indias. . . . .	222
Kasutajad Filipiinidel. . . . .	222

---

# Selle juhendi kirjeldus

Juhendite tutvustus. ....	6
Info otsimine. ....	6
Ainult vajalike lehekülgede printimine. ....	7
Teave juhendi kohta. ....	7
Kaubamärgid. ....	9
Autoriõigus. ....	9

## Juhendite tutvustus

Teie Epsoni printeriga kaasnevad järgmised juhendid. Peale juhendite on printeris või Epsoni tarkvararakendustes saadaval ka mitmesugust abiteavet.

- ❑ Oluline ohutusteave (paberjuhend)
  - Annab teile juhised selle printeri ohutuks kasutamiseks.
- ❑ Alusta siit (paberjuhend)
  - Pakub teavet printeri häälestamiseks ja tarkvara installimiseks.
- ❑ Kasutusjuhend (digitaalne juhend)
  - Käesolev juhend. See juhend on saadaval PDF- ja HTML-vormingus. Sisaldab üldteavet ja juhiseid printeri kasutamise, võrgku ühendatud printeri võrgusätete ja probleemide lahendamise kohta.

Saate hankida ülalnimetatud juhendite uusimad versioonid järgmistel viisidel.

- ❑ Paberjuhend
  - Külitage Epsoni toote veebisaiti aadressil <http://www.epson.eu/support> või Epsoni globaalse toote veebisaiti aadressil <http://support.epson.net/>.
- ❑ Digitaalne juhend
  - Veebijuhendi kasutamiseks külitage järgmist veebisaiti, sisestage toote nimetus ja valige **Tugi**.  
<http://epson.sn>

## Info otsimine

PDF-juhend võimaldab otsida vajalikku teavet otsingusõnade järgi või liikudes järjehoidjate abil otse kindlatesse jaotistesse. Selles jaotises on kirjeldatud, kuidas kasutada PDF-juhendit, mis on arvutis avatud rakendusega Adobe Acrobat Reader DC.

### Otsimine otsingusõna järgi

Klõpsake valikut **Redigeeri** > **Täpsem otsing**. Sisestage otsingusõna (tekst) teabe kohta, mida soovite leida, otsinguaknasse ja seejärel klõpsake valikut **Otsi**. Tabamused kuvatakse loendina. Klõpsake ühte kuvatut tabamustest, et minna vastavale leheküljele.

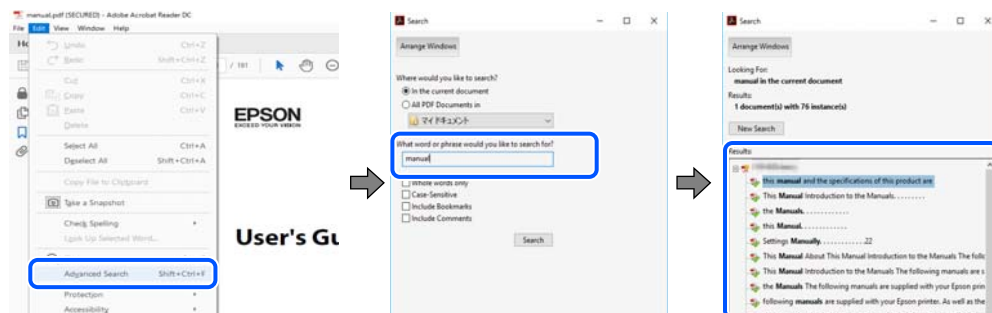

### Järjehoidjate abil otse jaotisse liikumine

Klõpsake pealkirja, et minna otse vastavale leheküljele. Klõpsake nuppu + või >, et kuvada vastava jaotise alampealkirjad. Tagasi eelmisele leheküljele naasmiseks tehke klaviatuuril alljärgnev toiming.

- ❑ Windows: hoidke all klahvi **Alt** ja seejärel vajutage klahvi ←.

- Mac OS: hoidke all käsuklahvi ja seejärel vajutage klahvi ←.

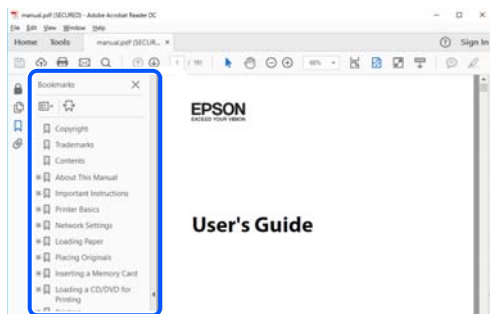

## Ainult vajalike lehekülgede printimine

Saate eraldada ja printida ainult need leheküljed, mida teil on vaja. Klõpsake valikut **Prindi** menüüs **Fail** ja seejärel täpsustage, milliseid lehekülgi soovite printida suvandis **Leheküljed** valiku **Prinditavad leheküljed** all.

- Järjestikuste lehekülgede valimiseks pange alguslehekülje ja lõpplehekülje vahele sidekriips.

Näide: 20-25

- Kui valite lehekülgi, mis ei ole järjestikused, eraldage need komadega.

Näide: 5, 10, 15

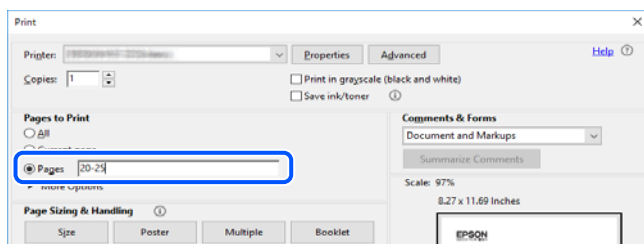

## Teave juhendi kohta

Selles jaotises selgitatakse märkide ja sümbolite tähendust, kirjelduste märkuseid ja käesolevas kasutusjuhendis kasutatud operatsioonisüsteemide viiteid.

## Märgid ja sümbolid



### **Ettevaatust!**

*Juhised, mida tuleb hoolikalt järgida kehavigastuste vältimiseks.*



### **Oluline teave:**

*Juhised, mida tuleb järgida seadme kahjustamise vältimiseks.*

### **Märkus.**

*Annab täiendavat ja viidatud informatsiooni.*

## Seotud teave

➔ Lingid seotud jaotistele.

## Märkused ekraanipiltide ja jooniste kohta

- Printeridraiveri ekraanipildid on tehtud opsüsteemis Windows 10 või macOS High Sierra. Ekraanipiltide sisu on mudelist ja olukorrast olenevalt erinev.
- Selles juhendis kujutatud joonised on toodud vaid näiteks. Ehkki sõltuvalt mudelist võivad need olla pisut erinevad, on nende töömeetod sama.
- Mõned LCD-ekraani menüükirjed erinevad olenevalt mudelist ja sätetest.
- Kasutage QR koodi lugemiseks selleks mõeldud rakendust.

## Opsüsteemide viited

### Windows

Selles juhendis olevad terminid „Windows 10”, „Windows 8.1”, „Windows 8”, „Windows 7”, „Windows Vista”, „Windows XP”, „Windows Server 2019”, „Windows Server 2016”, „Windows Server 2012 R2”, „Windows Server 2012”, „Windows Server 2008 R2”, „Windows Server 2008”, „Windows Server 2003 R2”, ja „Windows Server 2003” viitavad järgmistele operatsioonisüsteemidele. Terminit „Windows” kasutatakse kõikide versioonide puhul.

- Microsoft® Windows® 10 opsüsteem
- Microsoft® Windows® 8.1 opsüsteem
- Microsoft® Windows® 8 opsüsteem
- Microsoft® Windows® 7 opsüsteem
- Microsoft® Windows Vista® opsüsteem
- Microsoft® Windows® XP opsüsteem
- Microsoft® Windows® XP Professional x64 Edition opsüsteem
- Microsoft® Windows Server® 2019 opsüsteem
- Microsoft® Windows Server® 2016 opsüsteem
- Microsoft® Windows Server® 2012 R2 opsüsteem
- Microsoft® Windows Server® 2012 opsüsteem
- Microsoft® Windows Server® 2008 R2 opsüsteem
- Microsoft® Windows Server® 2008 opsüsteem
- Microsoft® Windows Server® 2003 R2 opsüsteem
- Microsoft® Windows Server® 2003 opsüsteem

### Mac OS

Selles juhendis tähendab „Mac OS” operatsioonisüsteemi Mac OS X v10.6.8 või uuemat.



## Kaubamärgid

❑ EPSON® on registreeritud kaubamärk ja EPSON EXCEED YOUR VISION või EXCEED YOUR VISION on ettevõtte Seiko Epson Corporation kaubamärk.

❑ Epson Scan 2 software is based in part on the work of the Independent JPEG Group.

❑ libtiff

Copyright © 1988-1997 Sam Leffler

Copyright © 1991-1997 Silicon Graphics, Inc.

Permission to use, copy, modify, distribute, and sell this software and its documentation for any purpose is hereby granted without fee, provided that (i) the above copyright notices and this permission notice appear in all copies of the software and related documentation, and (ii) the names of Sam Leffler and Silicon Graphics may not be used in any advertising or publicity relating to the software without the specific, prior written permission of Sam Leffler and Silicon Graphics.

THE SOFTWARE IS PROVIDED "AS-IS" AND WITHOUT WARRANTY OF ANY KIND, EXPRESS, IMPLIED OR OTHERWISE, INCLUDING WITHOUT LIMITATION, ANY WARRANTY OF MERCHANTABILITY OR FITNESS FOR A PARTICULAR PURPOSE.

IN NO EVENT SHALL SAM LEFFLER OR SILICON GRAPHICS BE LIABLE FOR ANY SPECIAL, INCIDENTAL, INDIRECT OR CONSEQUENTIAL DAMAGES OF ANY KIND, OR ANY DAMAGES WHATSOEVER RESULTING FROM LOSS OF USE, DATA OR PROFITS, WHETHER OR NOT ADVISED OF THE POSSIBILITY OF DAMAGE, AND ON ANY THEORY OF LIABILITY, ARISING OUT OF OR IN CONNECTION WITH THE USE OR PERFORMANCE OF THIS SOFTWARE.

❑ QR Code is a registered trademark of DENSO WAVE INCORPORATED in Japan and other countries.

❑ Microsoft®, Windows®, Windows Server®, and Windows Vista® are registered trademarks of Microsoft Corporation.

❑ Apple, Mac, macOS, OS X, Bonjour, Safari, AirPrint, iPad, iPhone, iPod touch, and iTunes are trademarks of Apple Inc., registered in the U.S. and other countries.

❑ Use of the Works with Apple badge means that an accessory has been designed to work specifically with the technology identified in the badge and has been certified by the developer to meet Apple performance standards.

❑ Chrome, Google Play, and Android are trademarks of Google LLC.

❑ Adobe and Adobe Reader are either registered trademarks or trademarks of Adobe Systems Incorporated in the United States and/or other countries.

❑ Firefox is a trademark of the Mozilla Foundation in the U.S. and other countries.

❑ Mopria® and the Mopria® Logo are registered and/or unregistered trademarks and service marks of Mopria Alliance, Inc. in the United States and other countries. Unauthorized use is strictly prohibited.

❑ Üldteatis: muid tootenimesid on selles trükises kasutatud ainult tuvastamise eesmärgil ja need võivad olla vastavate omanike kaubamärgid. Epson ütleb lahti kõigist õigustest neilekaubamärkidele.

---

## Autoriõigus

Ühtki käesoleva trükise osa ei tohi paljundada, salvestada otsingusüsteemis ega edastada üheski vormis ega viisil elektrooniliselt, mehaaniliselt, fotokopeerimise, salvestamise ega muul teel ilma ettevõtte Seiko Epson Corporation eelneva kirjaliku loata. Selles esitatud teabe kasutamise suhtes ei võeta vastutust patendiõiguste rikkumise eest. Vastutust ei võeta ka esitatud teabe kasutamisega põhjustatud kahju eest. Käesolevas dokumendis sisalduv teave on

mõeldud kasutamiseks ainult koos selle Epsoni tootega. Epson ei vastuta selle teabe kasutamise eest muude toodete jaoks.

Seiko Epson Corporation ega selle sidusettevõtted ei vastuta selle toote ostja ega kolmanda osapoole ees ostjal või kolmandal osapoolel tootega juhtunud õnnetuse, väärast kasutamisest või kuritarvitamisest või loata tehtud muudatustest või remondist või (v.a USA-s) ettevõtte Seiko Epson Corporation kasutus- ja hooldusjuhiste mittejärgimise tagajärjel tekkinud kahju või kulude eest.

Seiko Epson Corporation ega selle sidusettevõtted ei vastuta kahjude ega probleemide eest, mis tulenevad lisaseadmete või kulumaterjalide kasutamisest, mis ei ole Epsoni originaaltooted või ei ole heaks kiidetud ettevõtte Seiko Epson Corporation poolt.

Seiko Epson Corporation ei vastuta mitte heaks kiidetud liideseakaablite kasutamisest tulenevate elektromagnetiliste häiringute põhjustatud kahju eest.

© 2020 Seiko Epson Corporation

Selle kasutusjuhendi sisu ja toote tehnilisi andmeid võidakse ette teatamata muuta.

---

# Olulised juhised

Ohutusjuhised. . . . . 12

Soovitused ja hoiatused printeri kasutamise kohta. . . . .13

Teie isikliku teabe kaitsmine. . . . . 14

## Ohutusjuhised

Lugege ja järgige neid juhiseid, et printeri kasutamine oleks ohutu. Hoidke kindlasti see juhend printeri läheduses. Järgige kindlasti ka kõiki hoiatusi ja juhiseid, mis on printerile märgitud.

- Osa printeril olevatest sümbolitest on vajalikud printeri ohutuse ja nõuetekohase kasutamise tagamiseks. Vaadake nende sümbolite tähendust järgmisest veebisaidist.  
<http://support.epson.net/symbols>
- Kasutage ainult printeriga kaasas olevat toitejuhet ja ärge kasutage seda juhet muudeks otstarveteks. Muude juhete kasutamine printeriga või kaasa pandud toitejuhtme kasutamine teiste seadmetega võib põhjustada tulekahju või elektrilöögi.
- Veenduge, et teie vahelduvvoolu toitejuhe vastaks kehtivatele kohalikele ohutusnormidele.
- Ärge proovige toitejuhet, pistikut, printerit, skannerit ega lisaseadmeid ise lahti võtta, muuta ega parandada, välja arvatud juhul, kui selleks on esitatud täpsed juhised printeri juhendites.
- Ühendage printer vooluvõrgust lahti ja toimetage teenindustöödeks kvalifitseeritud tehniku kätte järgmistel juhtudel:  
Toitejuhe või pistik on saanud viga; printerisse on sattunud vedelikku; printer on maha kukkunud või selle korpus on vigastatud; printer ei tööta normaalselt või selle tööomadused on märgatavalt muutunud. Ärge kohandage nuppe, mida see kasutusjuhend ei käsitle.
- Paigutage printer pistikupesa lähedale, et pistikut saaks hõlpsalt vooluvõrgust eemaldada.
- Ärge kasutage ega hoidke printerit välistingimustes ja kohtades, kus see võib kokku puutuda mustuse või tolmu, vee või ülemäärase kuumusega. Ärge paigutage printerit kohtadesse, kus see võib saada lööke, puutuda kokku vibratsiooni, kõrge temperatuuri või niiskusega.
- Hoiduge printerile vedelike ajamisest ja ärge kasutage printerit märgade kätega.
- Hoidke printer südamestimulaatoritest vähemalt 22 cm kaugusel. Printerist lähtuvad raadiolained võivad südamestimulaatori tööle halvasti mõjuda.
- Kui vedelkristallekraan on vigastatud, pöörduge printeri müüja poole. Kui vedelkristallekraanist lekib vedelkristallilahust ja see satub kätele, peske käsi hoolikalt vee ning seebiga. Kui vedelkristallilahus satub silma, loputage silmi kohe veega. Kui ebamugavustunne ja nägemisprobleemid püsivad ka pärast põhjalikku loputamist, pöörduge kohe arsti poole.

## Ohutusjuhised tindi kasutamiseks

- Olge ettevaatlik, et mitte tindiga kokku saada, kui käsitsete tindimahuteid, tindimahutite korke, avatud tindipudeleid või tindipudelite korke.
  - Kui tinti satub nahale, peske seda kohta põhjalikult vee ja seebiga.
  - Kui tinti satub silma, loputage silmi kohe veega. Kui ebamugavustunne ja nägemisprobleemid püsivad ka pärast põhjalikku loputamist, pöörduge kohe arsti poole.
  - Kui tint satub suhu, pöörduge kohe arsti poole.
- Ärge raputage tindipudelit liiga intensiivselt ega andke sellele tugevaid lööke, sest see võib põhjustada tindi lekkimist.
- Hoidke tindipudelid laste käeulatuses eemal. Ärge lubage lastel tindipudelist juua.

## Soovitused ja hoiatused printeri kasutamise kohta



Lugege ja järgige neid juhiseid, et vältida printeri ja oma vara kahjustamist. Hoidke see juhend tuleviku tarbeks kindlasti alles.

### Nõuanded ja hoiatused printeri häälestamise kohta

- Ärge sulgege ega katke kinni printeri ventilatsiooniavasid ega muid avasid.
- Kasutage ainult printeri tagaküljel olevale sildile märgitud toiteallikatüüpi.
- Ühendage seade pistikupessa, mis kasutab regulaarselt välja ja sisse lülituvatest paljundusmasinast või ventilatsioonisüsteemidest erinevat vooluahelat.
- Vältige seinalülitite või aegreleede kontrollitavate pistikupesade kasutamist.
- Paigutage kogu arvutisüsteem eemale võimalikest elektromagnetiliste häiringute allikatest, nagu kõlarid ja juhtmeta telefonide alused.
- Paigutage toitejuhtmed nii, et nende vigastamine, keerdumine ja sõlme minek oleks vähetõenäoline. Ärge asetage toitejuhtmete peale esemeid ning vältige toitejuhtmetele astumist ja nendest üle sõitmist. Eriti suure hoolega jälgige seda, toitejuhtmete otsad oleksid sirged, k.a trafosse sisenevate ja sealt väljuvate toitejuhtmete otsad.
- Kui printer on ühendatud pikendusjuhtmega, veenduge, et pikendusjuhtmega ühendatud seadmete koguvoolutugevus ei ületaks pikendusjuhtme nimivoolutugevust. Samuti veenduge, et pistikupessa ühendatud seadmete koguvoolutugevus ei ületaks seinapistikupesa nimivoolutugevust.
- Kui kasutate printerit Saksamaal, peavad kõik vooluringid olema kaitstud 10- või 16-ampriste kaitselülititega, et printer oleks piisavalt kaitstud lühiühenduste ja liigvoolu eest.
- Kui ühendate printeri arvuti või muu seadmega kaabli abil, veenduge pistikute õiges asendis. Igal pistikul on ainult üks õige asend. Pistiku valesti ühendamise võib kahjustada mõlemat juhtmega ühendatud seadet.
- Paigutage printer tasasele kindlale pinnale, mis on igas suunas printeri põhjast laiem. Kaldasendis ei tööta printer korralikult.
- Jätke printeri kohale ruumi, et saaksite dokumendikatte täielikult üles tõsta.
- Jätke printeri ette piisavalt vaba ruumi, et paber saaks täielikult välja tulla.
- Vältige kohti, kus temperatuuri või õhuniiskuse kõikumine on liiga suur. Samuti paigutage printer eemale otsesest päikesevalgusest ning tugevatest valgus- ja soojusallikatest.

### Nõuanded ja hoiatused printeri kasutamise kohta

- Ärge pange esemeid printeri piludesse.
- Ärge pange kätt printimise ajal printerisse.
- Ärge puudutage valget lintkaablit ega tinditorusid printeri sees.
- Ärge kasutage printeri sees ega ümbruses aerosooltooteid, mis sisaldavad kergestisüttavaid gaase. Muidu võib tekkida tuleoht.
- Ärge liigutage printipead käega; muidu võite printerit kahjustada.
- Skanneri sulgemisel ärge jätke selle vahele oma sõrmi.
- Originaaldokumentide skanneri klaasile asetamisel ärge vajutage liiga tugevasti.

- Printeri edasine kasutamine, kui tinditase on alumisest joonest madalam, võib printerit kahjustada. Täitke tindimahuti ülemise jooneni, kui printer ei tööta. Tinditasemete õigete näitude kuvamiseks lähtestage tinditasemed pärast mahuti täitmist.
- Lülitage printer alati välja nupuga . Ärge ühendage printerit vooluvõrgust lahti ega lülitage pistikupesast voolu välja, enne kui tuli  lõpetab vilkumise.
- Kui te ei kasuta printerit pikema aja jooksul, eemaldage toitejuhe pistikupesast.

## Nõuanded ja hoiatused LCD-ekraani kasutamise kohta

- Vedelkristallekraanil võib olla üksikuid väikeseid heledaid või tumedaid laike ja oma omaduste tõttu võib see olla ebahühtlase heledusega. See on tavapärane ja ei tähenda, et ekraan on kahjustatud.
- Puhastage ekraani vaid kuiva pehme lapiga. Ärge kasutage vedelikke ega keemilisi puhastusvahendeid.
- LCD-ekraani väliskate võib tugeva löögi tagajärjel puruneda. Kui ekraani pinnale tekib täkkeid või mörasid, pöörduge edasimüüja poole. Ärge püüdke purunenud tükke eemaldada.

## Nõuanded ja hoiatused printeri kasutamisel juhtmeta ühendusega

- Printerist väljastatavad raadiolained võivad mõjuda halvasti elektroonilistele meditsiiniseadmetele, põhjustades nende töös tõrkeid. Kui kasutate seda printerit meditsiiniuasutuses või meditsiiniseadmete läheduses, järgige meditsiiniuasutuse volitatud esindaja suuniseid ning kõiki meditsiiniseadmele kantud hoiatusi ja juhtnõore.
- Printerist väljastatavad raadiolained võivad mõjuda halvasti automaatjuhtimisega seadmetele, nagu automaatuksed või tulekahjualarmid, ning põhjustada tõrgete korral õnnetusi. Kui kasutate seda printerit automaatjuhtimisega seadmete lähedal, järgige kõiki neile seadmetele kantud hoiatusi ja juhtnõore.

## Nõuanded ja hoiatused printeri transportimise või hoiustamise kohta

- Vältige printerit hoiustades ja transportides selle kallutamist, küljele asetamist ja tagurpidi pööramist, sest vastasel juhul võib kassetidest tinti lekkida.
- Enne printeri transportimist veenduge, et prindipea on algasendis (paremas servas).

---

## Teie isikliku teabe kaitsmine

Kui annate printeri kellelegi teisele või kõrvaldate selle kasutuselt, kustutage kogu printeri mällu salvestatud isiklik teave, valides juhtpaneelil suvandid **Sätted** > **Taasta vaikesätted** > **Kustuta kõik andmed ja sätted**.

---

# Osade nimetused ja funktsioonid

Osade nimetused ja funktsioonid. . . . .	16
--	----

## Osade nimetused ja funktsioonid

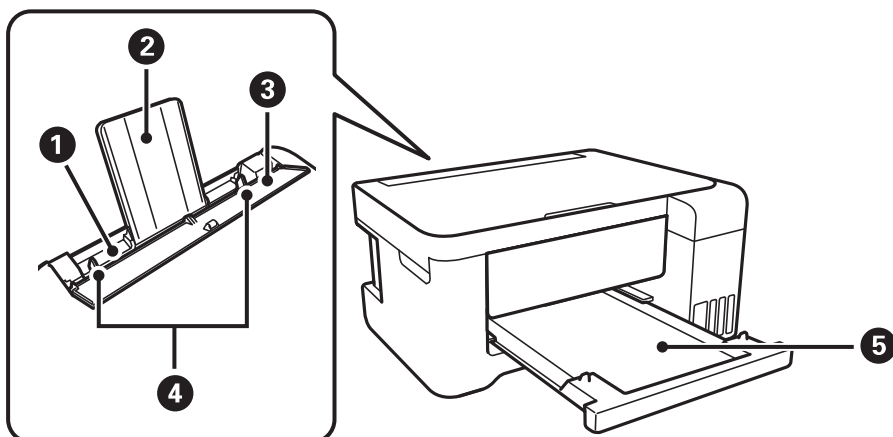

1	Tagumine paberisöötja	Laadib paberi.
2	Paberitugi	Toetab printerisse laaditud paberit.
3	Sööturi piire	Takistab võõrkehade printerisse sattumist. Tavaliselt peaksite selle katte suletuna hoidma.
4	Servajuhik	Söödab paberi otse printerisse. Nihutage paberi servadeni.
5	Väljastussalv	Hoiab väljastatud paberit.

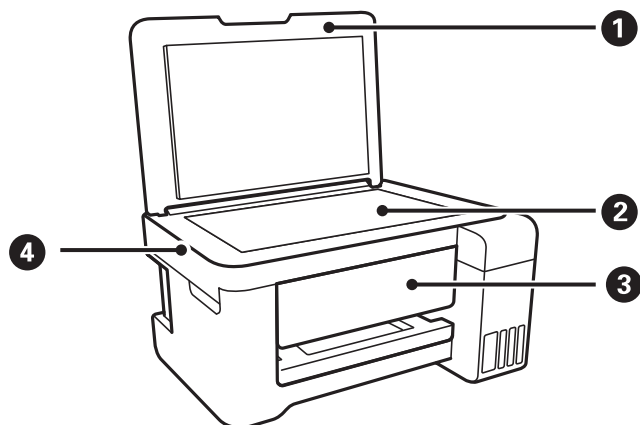

1	Dokumendikaas	Blokeerib skannimise ajal välisvalguse.
2	Skanneri klaas	Asetage algdokumendid seadmesse.
3	Juhtpaneel	Võimaldab valida sätteid ja teha printeriga toiminguid.
4	Skanner	Skannib kohale asetatud algdokumendid.



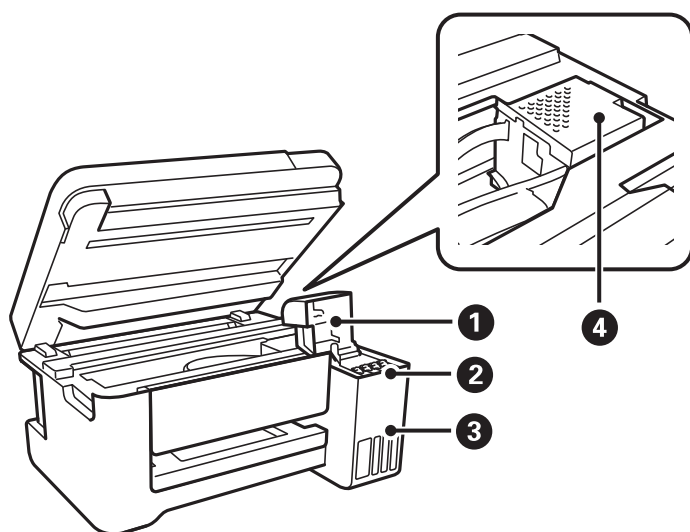

1	Tindimahuti kate	Avage tindimahuti täitmiseks.
2	Tindimahuti	Varustab prindipead tindiga.
3	Tindimahuti seade	Hoiab tindimahuteid.
4	Prindipea	Tint väljub selle all olevatest prindipea pihustitest.

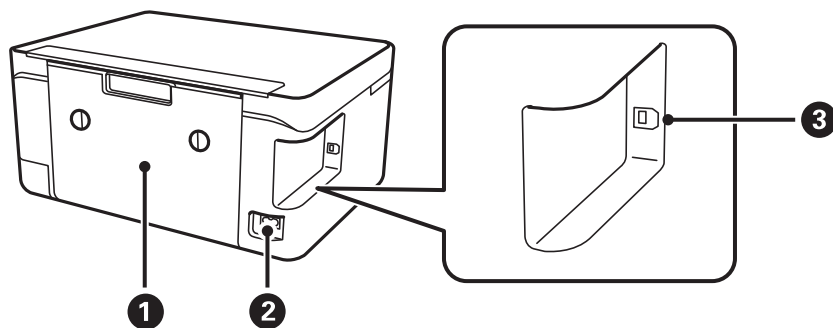

1	Tagumine kaas	Eemaldage, kui eemaldate ummistunud paberi.
2	Vahelduvvoolusisend	Toitekaabli ühendamiseks.
3	USB-port	Ühendab USB-kaabli arvutiga ühenduse loomiseks.

---

# Juhtpaneeli juhised

Juhtpaneel. ....	19
Avakuva konfiguratsioon. ....	19
Märkide sisestamine. ....	20
Animatsioonide vaatamine. ....	21

## Juhtpaneel

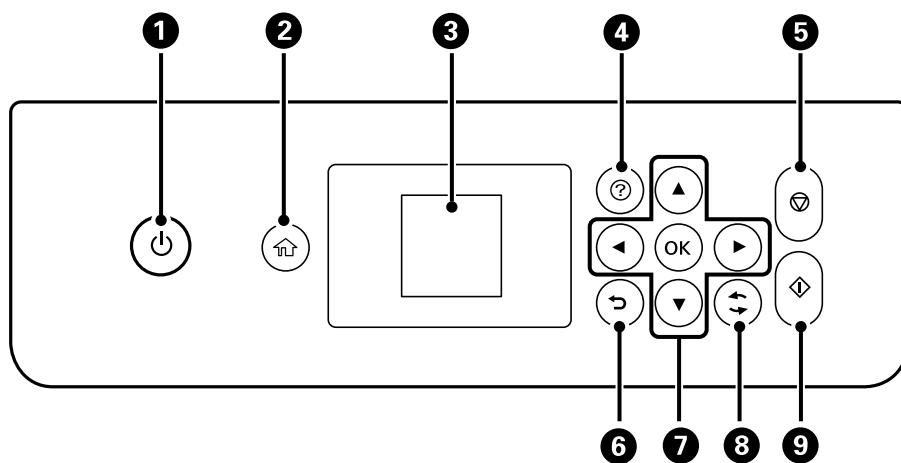

1	Lülitab printeri sisse või välja. Tõmmake toitekaabel pistikupesast välja siis, kui olete veendunud, et toitetuli ei põle.
2	Kuvab avakuva.
3	Kuvab menüüd ja teated. Kasutage juhtpaneelil olevaid nuppe menüü valimiseks või sätete tegemiseks.
4	Kuvab lahendusi, kui teil on probleeme.
5	Peatab hetketoimingu.
6	Viib tagasi eelmisele kuvale.
7	Kasutage nuppe ▲▼◀▶, et liikuda soovitud suvandile, ja seejärel vajutage valitud menüü avamiseks või sätete tegemiseks nuppu OK.
8	Kohaldub olukorrast olenevalt erinevatele funktsioonidele.
9	Käivitab toimingu (näiteks printimise või kopeerimine).



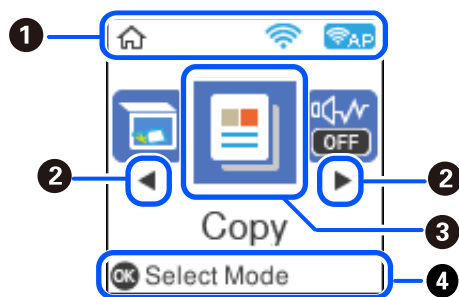

## Avakuva konfiguratsioon



1		Kuvab võrguühenduse oleku. Lisateabe saamiseks lugege alljärgnevat infot. <a href="#">„Võrguikoonide kirjeldus“ lk 20</a>
---	---	--

2	◀▶	Kui kuvatakse ◀ ja ▶, saate kerida paremale või vasakule, vajutades nuppu ◀ või ▶.
3	<p>Kuvab menüüsid.</p> <ul style="list-style-type: none"> <li><input type="checkbox"/> Skanni Võimaldab skannida dokumente või fotosid ja salvestada need arvutisse.</li> <li><input type="checkbox"/> Kopeeri Võimaldab dokumente kopeerida.</li> <li><input type="checkbox"/> Vaikne režiim Kuvab sätte <b>Vaikne režiim</b>, mis võimaldab vähendada printeri tekitatavat müra. Selle lubamine võib aga printimist aeglustada. Olenevalt paberi tüübist ja valitud prindikvaliteedi sätetest ei pruugi printeri müratasemes erinevust olla. Selle sätte saate samuti valida menüüst <b>Sätted</b>. <b>Sätted &gt; Printeri häälestus &gt; Vaikne režiim</b></li> <li><input type="checkbox"/> Sätted Võimaldab teha hoolduse, printeri sätete ja kasutamisega seotud seadeid.</li> <li><input type="checkbox"/> Hooldus Kuvab menüüid, mis pakuvad soovitatavaid funktsioone väljaprintide kvaliteedi parandamiseks, nagu pihustite ummistuse likvideerimine pihustite kontrollmusteri printimise ja prindipea puhastuse abil, hädususe ja triipude kõrvaldamine prindipea joonduse abil. Selle sätte saate samuti valida menüüst <b>Sätted</b>. <b>Sätted &gt; Hooldus</b></li> <li><input type="checkbox"/> Wi-Fi häälestus Kuvab menüüid, mis võimaldavad seadistada printeri juhtmevabas võrgus kasutamiseks. Selle sätte saate samuti valida menüüst <b>Sätted</b>. <b>Sätted &gt; Võrgusätted &gt; Wi-Fi häälestus</b></li> </ul>	
4		Kuvatakse saadaval nupud. Selles näites pääsete valitud menüüsse, vajutades nuppu OK.

## Võrguikoonide kirjeldus

	Juhtmeta (Wi-Fi) võrk on keelatud või printer ühendub juhtmeta võrku.
	Printeri juhtmeta (Wi-Fi) võrguühendusega on probleem või printer otsib juhtmeta (Wi-Fi) võrguühendust.
	Printer on ühendatud juhtmeta (Wi-Fi) võrku. Pulkade arv näitab ühenduse signaalitugevust. Mida rohkem pulki, seda tugevam on ühendus.
	Printer on ühendatud juhtmeta (Wi-Fi) võrku režiimis Wi-Fi Direct (lihtne AP).
	Printer ei ole ühendatud juhtmeta (Wi-Fi) võrku režiimis Wi-Fi Direct (lihtne AP).

## Märkide sisestamine

Juhtpaneelilt võrgusätete jaoks märkide ja sümbolite sisestamiseks kasutage nuppe ▲, ▼, ◀ ja ▶ ning tarkvaraklaviatuuri LCD-ekraanil. Klaviatuuril märgi või funktsiooninupu valimiseks vajutage nuppu ▲, ▼, ◀

või ► ja vajutage seejärel kinnitamiseks nuppu OK. Kui olete märkide sisestamise lõpetanud, valige OK ja vajutage seejärel nuppu OK.



Funktsiooninupud	Kirjeldused
◀▶	Liigutab kursorit vasakule või paremale.
A 1 #	Muudab tähemärgi tüüpi. Saate sisestada tärke või sümboleid. Lisaks saate nende vahel lülitada nupuga ↻.
□	Sisestab tühiku.
⊗	Kustutab vasakul oleva märgi (tagasilüke).
OK	Valitud tähemärkide sisestamine.

## Animatsioonide vaatamine

Saate LCD-ekraanil vaadata kasutusjuhiste animatsioone näiteks paberi laadimise või kinnijäänud paberi eemaldamise kohta.

- Vajutage nuppu (?): kuvatakse spikri ekraan. Valige **Õpetus** ja seejärel valige üksused, mida soovite vaadata.
- Valige toiminguekraani allosal **Vt Kirjeldus**: kuvatakse kontekstist sõltuv animatsioon.



# Paberi laadimine

Ettevaatusabinõud paberi käsitlemisel. . . . .	23
Paberi suuruse ja tüübi sätted. . . . .	23
Paberi laadimine tagumisse paberisöötu. . . . .	25
Ümbrike laadimine tagumisse paberisöötmisse. . . . .	27
Erinevate paberite laadimine. . . . .	29

## Ettevaatusabinõud paberi käsitlemisel

- ❑ Lugege paberiga kaasnenud juhiseid.
- ❑ Epsoni originaalpaberit kasutades kvaliteetsete väljaprintide saamiseks kasutage paberit keskkonnas, mis on toodud paberiga kaasas olevatel lehtedel.
- ❑ Enne laadimist lehvitage paberiservasid ja joondage need siis. Ärge lehvitage ega painutage fotopaberit. See võib printitavat külge kahjustada.

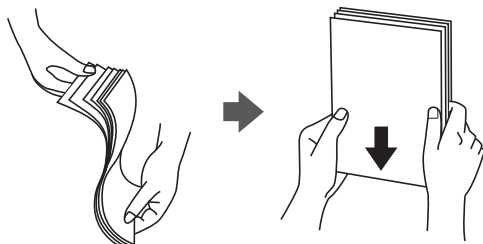

- ❑ Kui paber on kaardus, tasandage see või painutage seda pisut vastassuunas, enne kui selle laadite. Kaardus paberile printimine võib põhjustada paberiummistust või väljaprinti määrdumist.

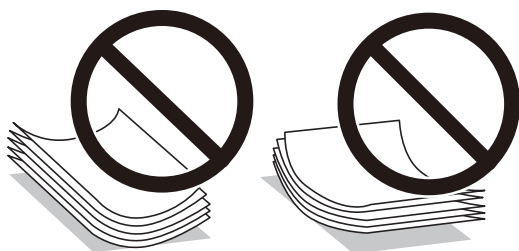

- ❑ Eelprintitud paberi ühele küljele printimisel võivad paberi söötmise probleemid sageli esineda käsitsi kahepoolse printimise puhul. Vähendage lehtede arvu poole võrra või vähem või laadige üks paberileht korraga juhul, kui paberiummistused jätkuvad.
- ❑ Veenduge, et kasutate pikakiulist paberit. Kui te pole kindel, millist tüüpi paberit kasutate, vaadake paberi pakendit või küsige paberi kohta teavet selle tootjalt.
- ❑ Enne laadimist lehvitage ümbrikuservasid ja joondage need. Kui virnastatud ümbrikud on õhku täis, suruge neid enne laadimist tasandamiseks alla.



## Paberi suuruse ja tüübi sätted

Kui registreerite paberi laadimisel ekraanil kuvatud paberiformaadi ja -tüübi, teavitab printer teid, kui registreeritud teave ja printisätted on erinevad. See aitab vältida paberi ja tindi raiskamist ning te saate veenduda, et te ei printi vale suurusega paberile või ei kasuta vale värvi, sest kasutatavad sätted ei vasta paberi tüübile.

Seda kuva ei näidata, kui olete keelanud suvandi **Pab.hääl.aut.kuv.**. Kui te selle funktsiooni keelate, ei saa iPhone'ist, iPadist ega iPod touchist rakendusega AirPrint printida.

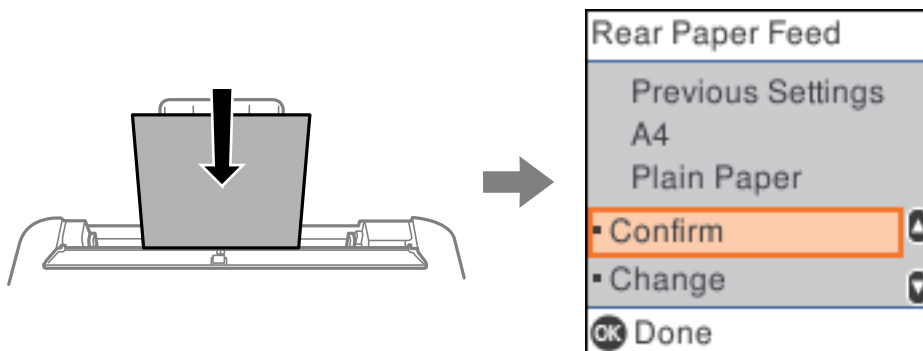

Kui näidatav paberiformaat ja -tüüp on sisestatud paberist erinevad, muutke paberiformaadi ja -tüübi sätteid ning seejärel kinnitage need.

**Märkus.**

Saate ka kuvada iga paberillika jaoks paberiformaadi ja -tüübi sätete kuval, valides suvandid **Sätted** > **Printeri häälestus** > **Paberilähte sätted** > **Paberi säte**.

**Seotud teave**

➔ „Pab.hääl.aut.kuv.“ lk 201

**Paberitüüpide loend**

Parimate printimistulemuste saavutamiseks valige kasutatava paberi tüübile vastav säte.

Kandja nimetus	Kandja tüüp	
	Juhtpaneel	Printeridraiver
Epson Bright White Ink Jet Paper	tavapaber	Tavapaber
Epson Ultra Glossy Photo Paper	Ultra Glossy	Epson Ultra Glossy
Epson Premium Glossy Photo Paper Epson Value Glossy Photo Paper	Prem. Glossy	Epson Premium Glossy
Epson Premium Semigloss Photo Paper	Kõrgkvalit. poolläikiv	Epson Premium Semigloss
Epson Photo Paper Glossy	Glossy	Photo Paper Glossy
Epson Matte Paper-Heavyweight Epson Double-Sided Matte Paper	Matt	Epson Matte
Epson Photo Quality Ink Jet Paper Epson Double-sided Photo Quality Ink Jet Paper Epson Photo Quality Self Adhesive Sheets	Photo Quality Ink Jet	Epson Photo Quality Ink Jet



## Paberi laadimine tagumisse paberisöötü

1. Avage sööturi kate ja tõmmake paberitugi välja.

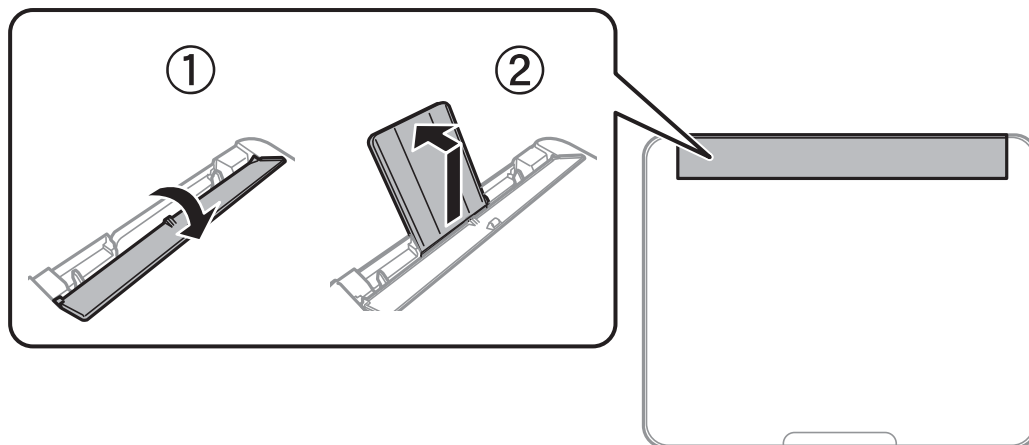

2. Nihutage äärejuhikuid.

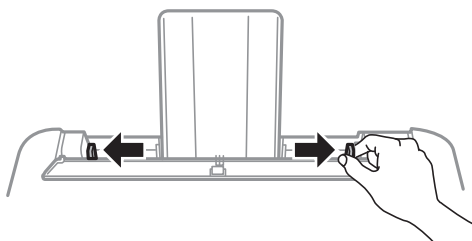

3. Laadige paber paberitoe keskele nii, et prinditav külg jääb ülespoole.

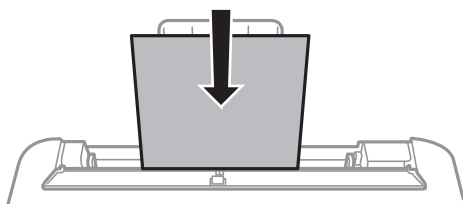

**!** Oluline teave:

- ❑ Ärge laadige rohkem lehti, kui konkreetse paberi puhul maksimaalselt lubatud. Ärge laadige tavapaberit servajuhiku siseküljel oleva sümboli ▼ all olevast joonest kõrgemale.
- ❑ Laadige paber nii, et lühike serv on eespool. Kui olete aga seadistanud kasutaja määratud formaadi suvandis paberi laiuseks pikema serva, laadige paber pika servaga eespool.

4. Lükake äärehüügid vastu paberi serva.

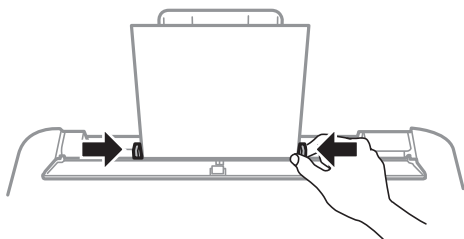

5. Kallutage sööturi piiret, kuni osa (A) ei puuduta paberit.

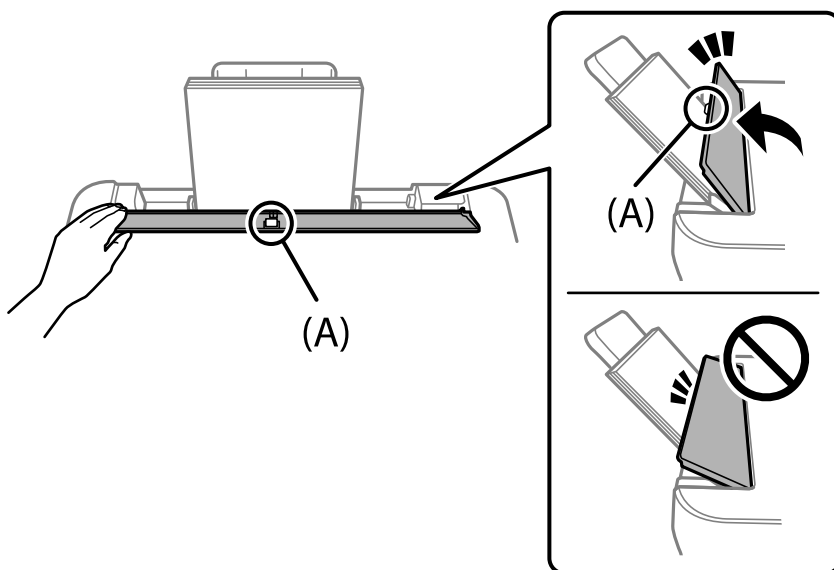

**!** **Oluline teave:**

- Ärge pange midagi sööturi kätte peale. Vastasel juhul võib olla paberisöötmine takistatud.
- Sööturi piire peatub poolel teel, et vältida paberi söötmisprobleeme. Kallutage, kuni see peatub.

6. Valige paberi suurus ja tüüp.

**Märkus.**

- Kirjaplangi kasutamisel valige paberi tüübiks **Letterhead**.
- Kirjaplangi kasutamisel ning juhul kui paber on väiksem kui printeri draiveri sätetes on määratud, võib printer printida paberi servadest väljapoole ja see võib põhjustada väljatrükkide tindiga määrdumist ja tindi kogunemist printeri sisse. Valige kindlasti õige paberi suurus.
- Kahepoolset ja ääristeta printimist ei saa kirjaplangiga kasutada. Printimine võib samuti aeglasem olla.

7. Lükake väljastussalv välja.

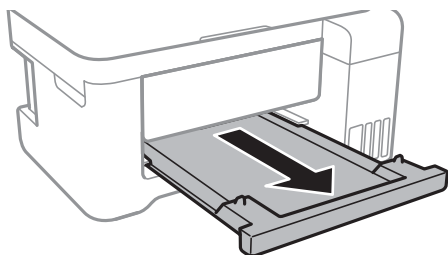

**Märkus.**

Pange ülejäänud paber tagasi pakendisse. Kui te jätate selle printerisse, võib paber kaarduda või prindikvaliteet langeda.

**Seotud teave**

➔ „Paberi suuruse ja tüübi sätted” lk 23

---

## Ümbrike laadimine tagumisse paberisöötjasse

1. Avage söoturi kate ja tõmmake paberitugi välja.

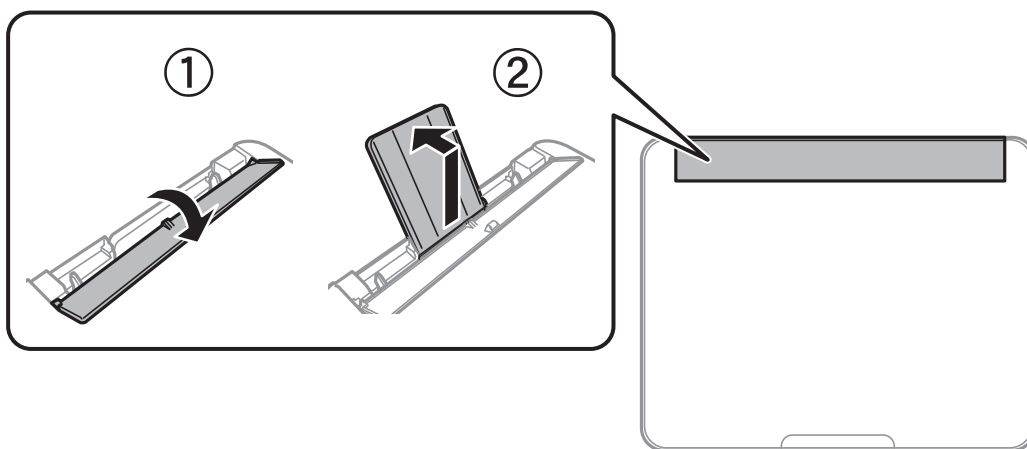

2. Nihutage äärejuhikuid.

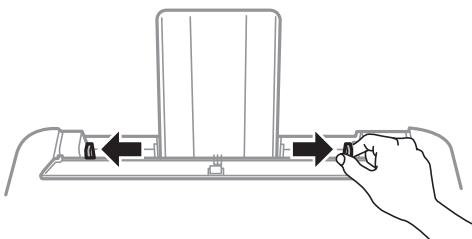

3. Laadige ümbrikud lühike külg ees paberitoe keskele, nii et klapp jääb allapoole.

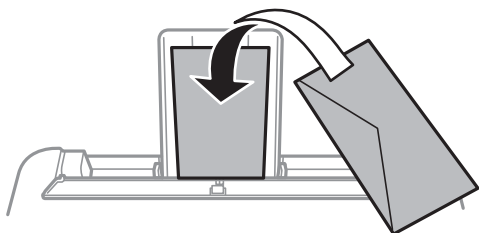

**Oluline teave:**

Ärge laadige rohkem lehti, kui konkreetse ümbriku puhul on maksimaalselt lubatud.

4. Lükake äärehüügid vastu ümbrikute serva.

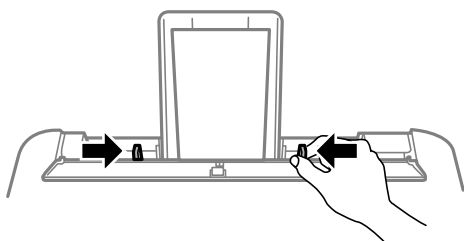

5. Kallutage sööturi piiret, kuni osa (A) ei puuduta ümbrikke.

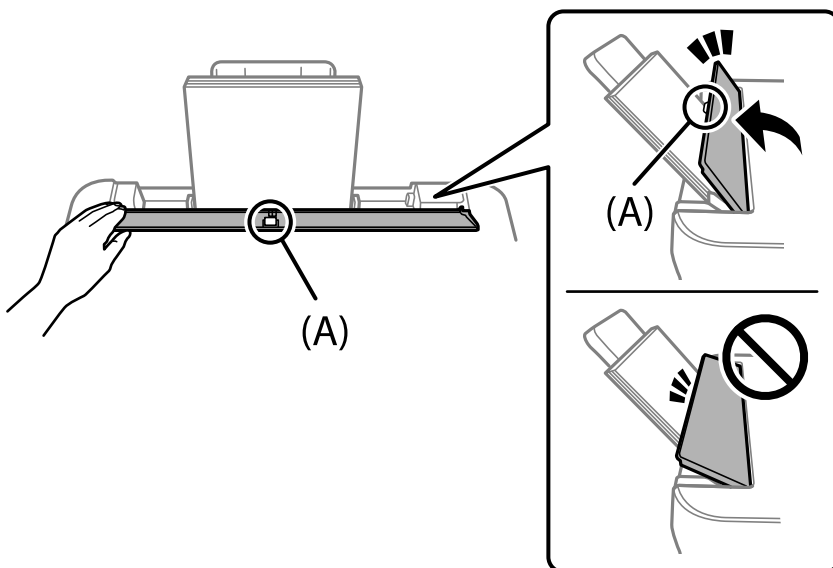

**Oluline teave:**

- Ärge pange midagi sööturi katte peale. Vastasel juhul võib olla paberisöötmine takistatud.
- Sööturi piire peatub poolel teel, et vältida paberi söötmisprobleeme. Kallutage, kuni see peatub.

6. Valige paberi suurus ja tüüp.

7. Lükake väljastussalv välja.

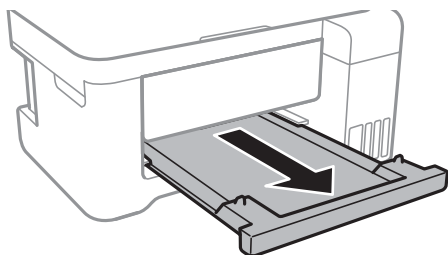

**Märkus.**

Pange ülejäänud paber tagasi pakendisse. Kui te jätate selle printerisse, võib paber kaarduda või prindikvaliteet langeda.

**Seotud teave**

➔ „Paberi suuruse ja tüübi sätted” lk 23

---

## Erinevate paberite laadimine

### Eelaugustatud paberi laadimine

Laadige paber prinditav külg üleval paberitoe keskmise noole juurde.

Laadige üks leht ettenähtud suurusega tavapaberit, mille kõrteaugud on vasakul või paremal. Kohandage failis printimisasendit, et vältida avade kohale printimist.

Automaatne kahepoolne printimine pole eelnevalt augustatud paberi puhul võimalik.

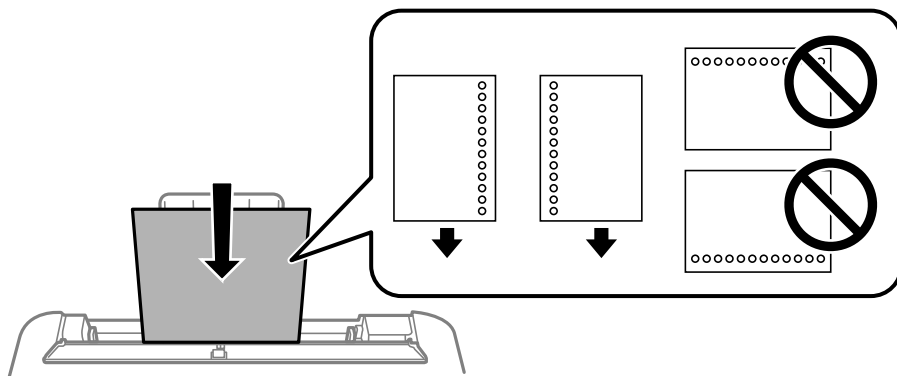

## Pikkade paberite laadimine

Kui laadite Legal suurusest pikemat paberit, siis pange paberitugi ja väljundsalv hoiule ja seejärel tasandage paberi esiserva.

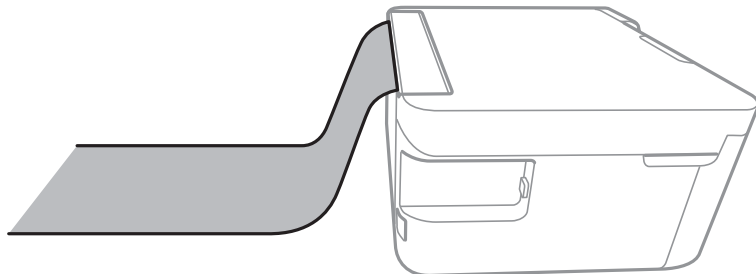

---

# Algdokumentide paigutamine

Algdokumentide asetamine Skanneri klaas-ile. . . . . 32

## Algdokumentide asetamine Skanneri klaas-ile

1. Avage dokumendikaas.

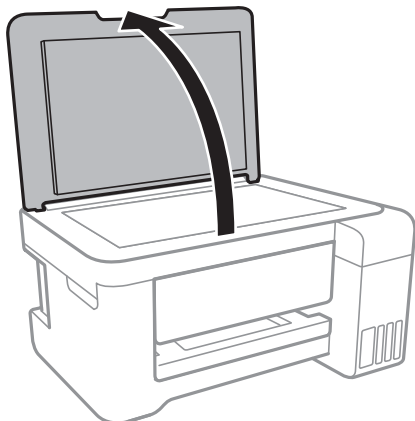

2. Kasutage skanneri klaasi pinnalt tolmu ja plekkide eemaldamiseks pehmet, kuiva ja pehmet lappi.

**Märkus.**

Kui skanneri klaas on kaetud tolmu või plekkidega, võivad need skannimisel pilti mõjutada nii, et originaalpilt võib olla nihutatud või udusem.

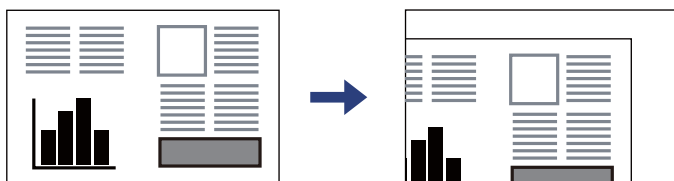

3. Asetage algdokument seadmesse, pealmine külg allpool, ja nihutage see nurgatähiseni.

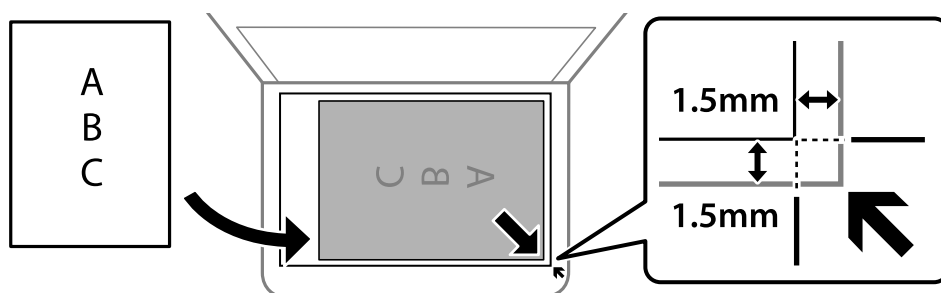

**Märkus.**

1,5 mm suurust vahemikku skanneri klaasi nurkadest ei skannita.

4. Sulgege kaas õrnalt.



**Oluline teave:**

- ❑ Kui paigutate kogukaid algdokumente (nt raamat), ärge laske välisvalgusel paista otse skanneri klaasile.
- ❑ Ärge rakendage liiga suurt jõudu komponendile skanneri klaas ega dokumendikaanele. Vastasel korral võib see saada kahjustada.



5. Eemaldage algdokumendid pärast skannimist.

**Märkus.**

*Kui jätate algdokumendid pikaks ajaks skanneri klaasile, võivad need klaasi külge kinni jääda.*

**Seotud teave**

➔ [„Skanneri spetsifikatsioonid” lk 207](#)

---

# Printimine

Dokumentide printimine. . . . .	35
Ümbrikel printimine. . . . .	62
Veebilehtede printimine. . . . .	62
Printimine pilveteenusega. . . . .	63

# Dokumentide printimine

## Arvutist printimine — Windows

### Printimine lihtsate sätetega



**Märkus.**

Toimingud võivad olenevalt rakendusest erineda. Lisateabe saamiseks lugege rakenduse spikrit.

1. Laadige paber printerisse.  
[„Paberi laadimine tagumisse paberisöötu” lk 25](#)
2. Avage fail, mida soovite printida.
3. Valige menüüst **Fail** suvand **Prindi** või **Prindihäälestus**.
4. Valige printer.

5. Valige printeridraiveri akna avamiseks suvand **Eelistused** või **Atribuudid**.

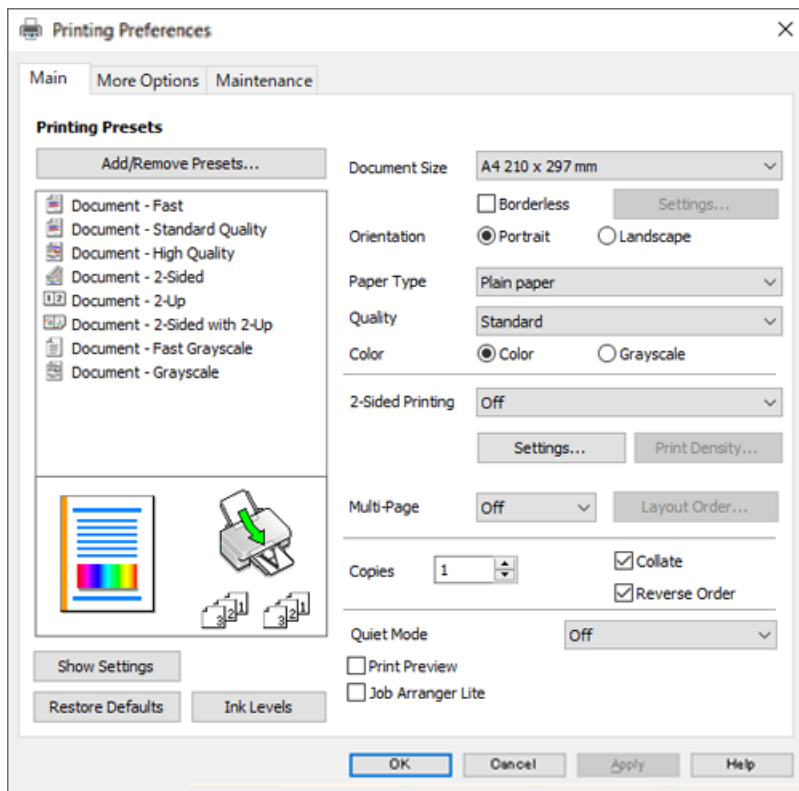

6. Muutke vastavalt vajadusele sätteid.  
Sätete kohta võite lisateavet vaadata võrguspikrist. Üksusel paremklõpsu tegemisel kuvatakse **Spikker**.
7. Printeridraiveri akna sulgemiseks klõpsake nuppu **OK**.
8. Klõpsake nuppu **Prindi**.

### Seotud teave

- ➔ „Kasutatav paber ja mahud” lk 189
- ➔ „Paberitüüpide loend” lk 24

## Lihtsa printimise prindisätete lisamine

Kui loote sageli kasutatavatest prindisätetest printeridraiveris oma eelseadistuse, võite hõlpsalt printida, valides eelseadistuse loendist.

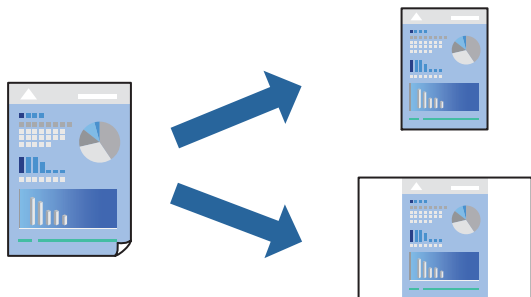

1. Määrake printeridraiverite vahekaardil **Pealeht** või **Veel suvandeid** kõik üksused (nt **Dokumendi formaat** ja **Paberitüüp**).
2. Klõpsake **Lisa/eemalda eelseaded** suvandis **Printimise eelmäärangud**.
3. Sisestage **Nimi** ning vajadusel lisage kommentaar.
4. Klõpsake nuppu **Salvesta**.

**Märkus.**

Lisatud eelseadistuse kustutamiseks klõpsake **Lisa/eemalda eelseaded**, valige eelseadistuse nimi, mida tahate kustutada ja kustutage see.

5. Klõpsake nuppu **Prindi**.

Kui soovite järgmisel korral samade sätetega printida, valige registreeritud sätte nimi suvandist **Printimise eelmäärangud**, ja klõpsake **OK**.

### Seotud teave

- ➔ „Paberi laadimine tagumisse paberisöötü” lk 25
- ➔ „Printimine lihtsate sätetega” lk 35

## Lehe kahele poolele printimine

Lehe mõlemale poolele printimiseks võite kasutada ühte järgmistest meetoditest.

- Automaatne kahele poolele printimine

Käsitsi kahepoolne printimine

Kui printer on ühele poolele printimise lõpetanud, pöörake paber ümber, et printida ka teisele poolele.

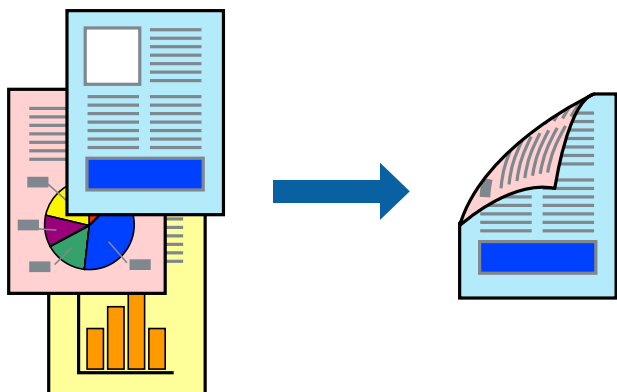

**Märkus.**

- Seda suvandit ei saa kasutada ääristeta printimisel.
- Kui te ei kasuta kahepoolseks printimiseks sobilikku paberit, võib printikvaliteet olla halvem ja esineda paberiummistust. „Paber kahepoolseks printimiseks” lk 191
- Olenevalt paberist ja andmetest võib tint valguda läbi paberi.
- Kahepoolset käsitsi printimist ei saa kasutada enne **EPSON Status Monitor 3** lubamist. Kui **EPSON Status Monitor 3** on keelatud, avage printeridraiveri aken, klõpsake **Lisasätted** kaardil **Hooldus** ja valige **Lubage EPSON Status Monitor 3**.
- Kui see ei pruugi olla saadaval, kui printerit kasutatakse võrgu kaudu või ühiskasutuses.

1. Valige printeridraiveri vahekaardil **Pealeht** meetod **2-poolne printimine**.
2. Klõpsake **Sätted**, tehke soovitud seadistused ja klõpsake seejärel nuppu **OK**.
3. Klõpsake **Printimistihedus**, tehke soovitud seadistused ja klõpsake seejärel nuppu **OK**.

**Printimistihedus** sätte määramisega saate reguleerida printimistihedust dokumenditüübi järgi.

**Märkus.**

- See säte ei ole saadaval, kui valite käsitsi kahepoolse printimise.
  - Printimine võib olla aeglane olenevalt sätetest, mis on valitud suvandile **Printimistihedus** aknas **Valige dokumendi tüüp** ja suvandile **Kvaliteet** vahekaardil **Pealeht**.
4. Vajaduse korral tehke vahekaartidel **Pealeht** ja **Veel suvandeid** veel sätteid ning klõpsake seejärel **OK**.
  5. Klõpsake **Prindi**.

Käsitsijuhtimisega kahele poolele printides kuvatakse arvutis hüpikaken, kui esimesele poolele printimine on valmis. Järgige ekraanil kuvatud juhiseid.

**Seotud teave**

- ➔ „Kasutatav paber ja mahud” lk 189
- ➔ „Paberi laadimine tagumisse paberisöotu” lk 25
- ➔ „Printimine lihtsate sätetega” lk 35

## Voldiku printimine

Võite printida ka voldiku, mille saate koostada lehekülgi ümber paigutades, voltides selle väljaprintist kokku.

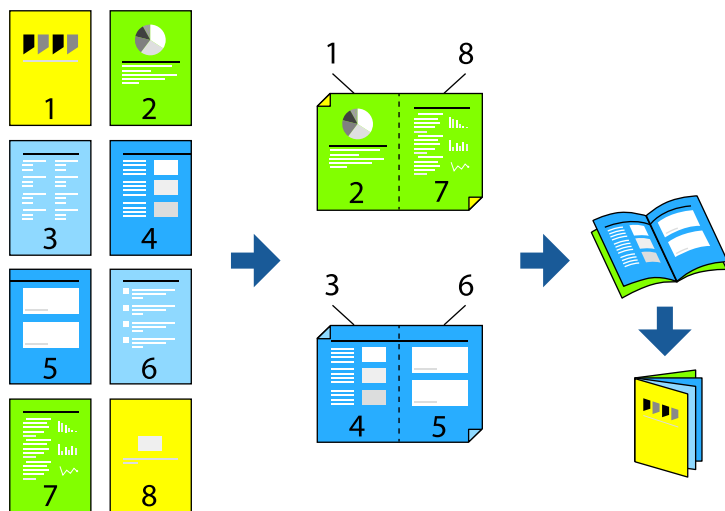

### Märkus.

- Seda funktsiooni ei saa kasutada ääristeta printimisel.
- Kui te ei kasuta kahepoolseks printimiseks sobilikku paberit, võib printikvaliteet olla halvem ja esineda paberiummistust. „Paber kahepoolseks printimiseks” lk 191
- Olenevalt paberist ja andmetest võib tint valguda läbi paberi.
- Kahepoolset käsitsi printimist ei saa kasutada enne **EPSON Status Monitor 3** lubamist. Kui **EPSON Status Monitor 3** on keelatud, avage printeridraiveri aken, klõpsake **Lisasätted** kaardil **Hooldus** ja valige **Lubage EPSON Status Monitor 3**.
- Kui see ei pruugi olla saadaval, kui printerit kasutatakse võrgu kaudu või ühiskasutuses.

1. Valige printeridraiveri **Pealeht** vahekaardil **2-poolne printimine** menüüst pikast küljest köitmise tüüp, mida soovite kasutada.
2. Klõpsake **Sätted**, valige **Voldik**, ning seejärel **Keskelt köitmine** või **Küljelt köitmine**.
  - Keskelt köitmine: kasutage seda meetodit, kui printite väikese arvu lehekülgi, mida saab virnastada ja kergesti kokku murda.
  - Küljelt köitmine. Kasutage seda meetodit ühe lehe (neli lehekülge) korraga printimiseks, voltides iga lehe pooleks ja pannes need kõik kokku.
3. Klõpsake **OK**.
4. Kui printite andmeid, mis sisaldavad palju fotosid ja pilte, klõpsake valikut **Printimistihedus**, tehke vajalikud seadistused ja klõpsake **OK**.

**Printimistihedus** sätte määramisega saate reguleerida printimistihedust dokumentitüübi järgi.

### Märkus.

Printimine võib olla aeglane olenevalt sätetest, mis on valitud suvandile **Valige dokumendi tüüp** aknas **Printimistiheduse reguleerimine** ja suvandile **Kvaliteet** vahekaardil **Pealeht**.

5. Vajaduse korral tehke vahekaardil **Pealeht** ja **Veel suvandeid** veel sätteid ning klõpsake seejärel **OK**.

6. Klõpsake **Prindi**.

**Seotud teave**

- ➔ „Kasutatav paber ja mahud” lk 189
- ➔ „Paberi laadimine tagumisse paberisöötü” lk 25
- ➔ „Printimine lihtsate sätetega” lk 35

## Mitme lehekülje printimine ühele lehele

Võite printida ühele paberilehele mitmeid andmelehekülgi.

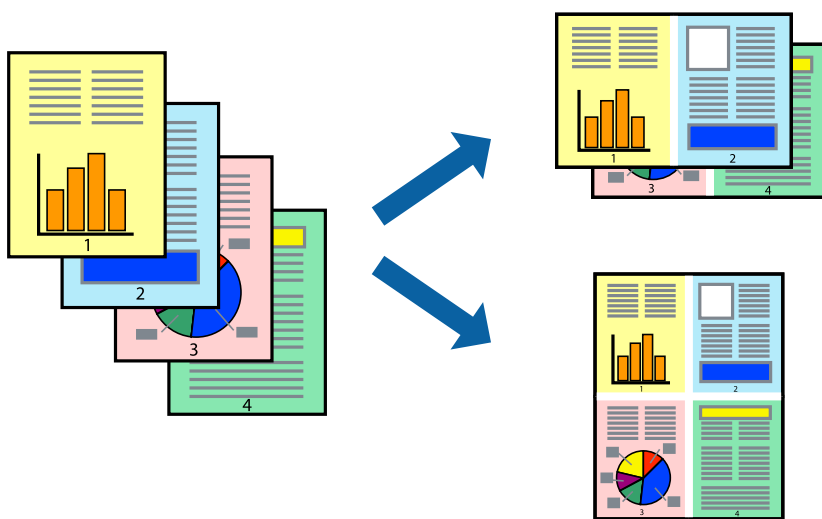

**Märkus.**

Seda funktsiooni ei saa kasutada ääristeta printimisel.

1. Valige printeridraiveri vahekaardil **Pealeht 2 lehel, 4 lehel, 6 lehte lehel, 8 lehel, 9 lehte lehel** või **16 lehte lehel** suvandi **Mitu lk** sätteks.
2. Klõpsake **paigutuse järjekord**, tehke soovitud seadistused ja klõpsake seejärel nuppu **OK**.
3. Vajaduse korral tehke vahekaartidel **Pealeht** ja **Veel suvandeid** veel sätteid ning klõpsake seejärel **OK**.
4. Klõpsake nuppu **Prindi**.

**Seotud teave**

- ➔ „Paberi laadimine tagumisse paberisöötü” lk 25
- ➔ „Printimine lihtsate sätetega” lk 35



## Prinditava sobitamine paberi formaadiga

Valige suvandi Sihtpaberi formaat sätteks printerisse laaditud paberi formaat.



### **Märkus.**

Seda funktsiooni ei saa kasutada ääristeta printimisel.

1. Tehke vahekaardil **Veel suvandeid** järgmised seadistused.
  - Dokumendi formaat: valige paberi suurus vastavalt rakenduses määratud paberiformaadile.
  - Väljastatav paber: valige printerisse laaditud paberi formaat.  
**Mahuta lehele** valitakse automaatselt.

### **Märkus.**

Klõpsake **Keskel**, et printida vahendatud kujutis paberi keskele.

2. Vajaduse korral tehke vahekaartidel **Pealeht** ja **Veel suvandeid** veel sätteid ning klõpsake seejärel **OK**.
3. Klõpsake nuppu **Prindi**.

### **Seotud teave**

- ➔ „Paberi laadimine tagumisse paberisöötü” lk 25
- ➔ „Printimine lihtsate sätetega” lk 35

## Vähendatud või suurendatud dokumendi printimine iga muutusega

Võite dokumenti protsendimäära võrra suurendada või vähendada.



### Märkus.

Seda funktsiooni ei saa kasutada ääristeta printimisel.

1. Valige printeridraiveri vahekaardil **Veel suvandeid** sätte **Dokumendi formaat** alt dokumendi formaat.
2. Valige sätte **Väljastatav paber** alt paberi formaat, millele soovite printida.
3. Valige **Vähenda/suurenda dokumenti**, **Suurenda** ja seejärel sisestage protsendimäär.
4. Vajaduse korral tehke vahekaartidel **Pealeht** ja **Veel suvandeid** veel sätteid ning klõpsake seejärel **OK**.
5. Klõpsake nuppu **Prindi**.

### Seotud teave

➔ „Paberi laadimine tagumisse paberisöötü” lk 25

➔ „Printimine lihtsate sätetega” lk 35

## Ühe pildi suurenduseks mitmele lehele printimine (plakati loomine)

See funktsioon võimaldab ühe pildi printida mitmele lehele. Seejärel võite valmistada plakati, kleepides pildid teibiga kokku.

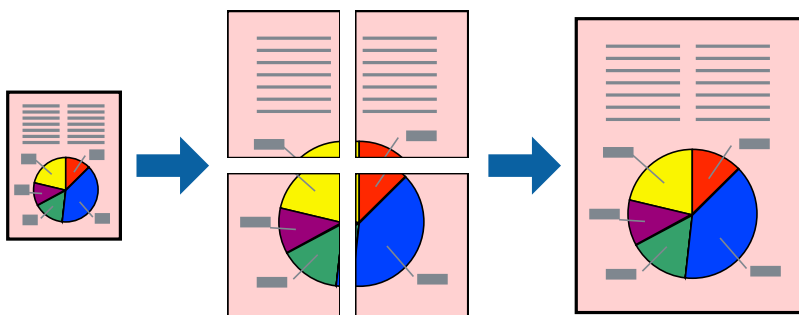

1. Valige printeridraiveri vahekaardil **Pealeht 2x1 plakat, 2x2 plakat, 3x3 plakat** või **4x4 plakat** suvandi **Mitu lk** sätteks.
2. Klõpsake **Sätted**, tehke soovitud seadistused ja klõpsake seejärel nuppu **OK**.  
*Märkus.*  
*Prindi lõikejooned võimaldab printida lõikejuhiku.*
3. Vajaduse korral tehke vahekaartidel **Pealeht** ja **Veel suvandeid** veel sätteid ning klõpsake seejärel **OK**.
4. Klõpsake nuppu **Prindi**.

### Seotud teave

- ➔ „Paberi laadimine tagumisse paberisöötü” lk 25
- ➔ „Printimine lihtsate sätetega” lk 35

### Plakatite tegemine, kasutades kattuvaid joondusmärke

Järgnevalt on toodud näide postri printimisest, kui valitud on suvand **2x2 plakat** ja jaotises **Vaheliti joondusmärgised** asuv suvand **Prindi lõikejooned**.

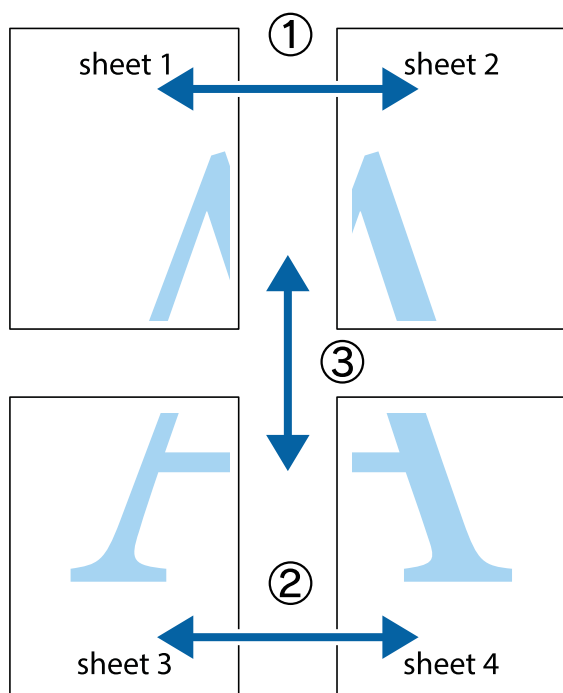

1. Valmistage ette Sheet 1 ja Sheet 2. Lõigake mööda alumise ja ülemise ristide vahelist sinist vertikaalset joont ära Sheet 1 veerised.

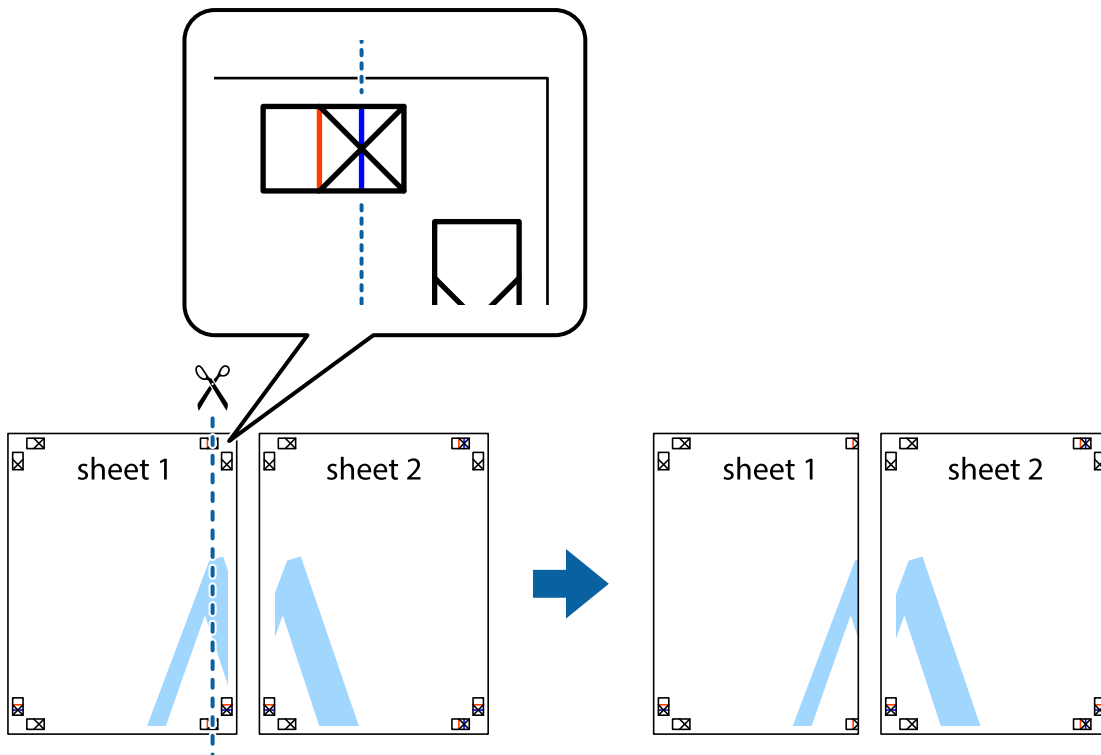

2. Asetage Sheet 1 Sheet 2 peale ja joondage ristid. Seejärel kleepige kaks lehte tagaküljelt ajutiselt kokku.

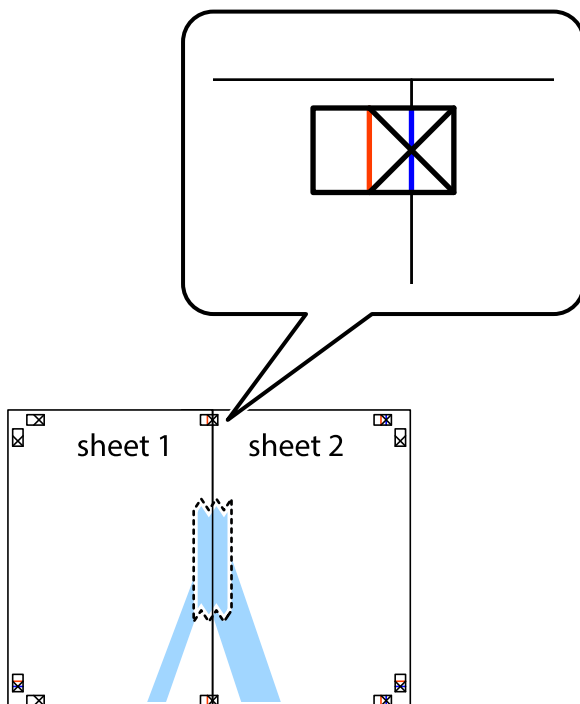

3. Lõigake kleebitud lehed mööda joondusmärkide vahelist vertikaalset punast joont pooleks (järgige ristidest vasakul olevat joont).

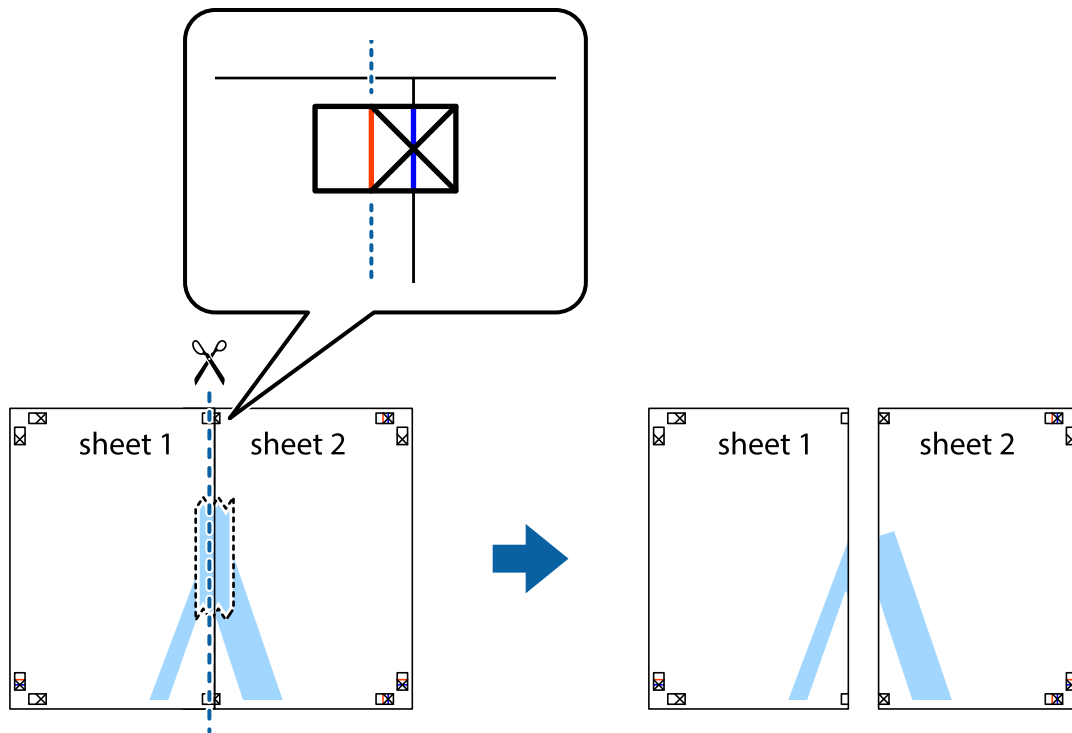

4. Kleepige lehed tagaküljelt kokku.

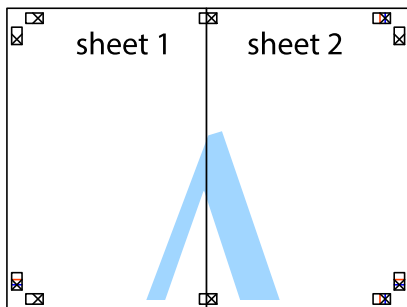

5. Sheet 3 ja Sheet 4 kokkukleepimiseks korrake toiminguid 1–4.

6. Lõigake mööda vasakpoolse ja parempoolse risti vahelist sinist horisontaalset joont Sheet 1 ja Sheet 2 veerised ära.

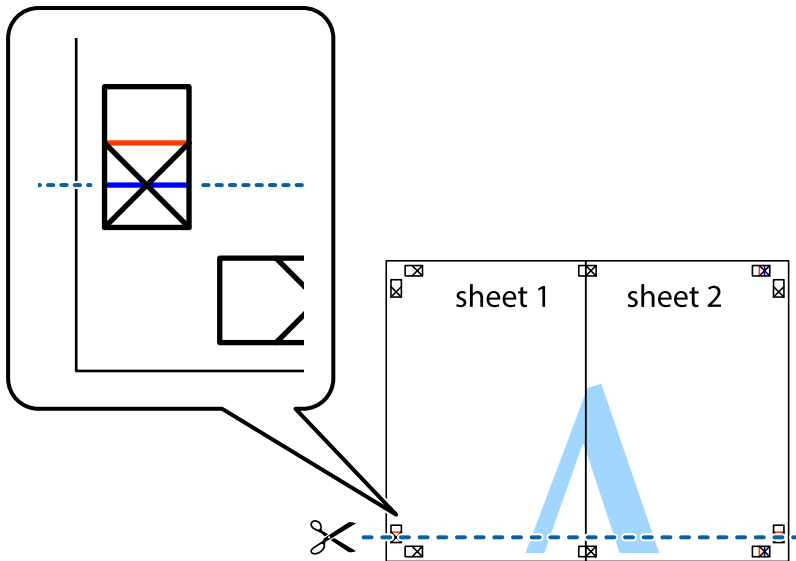

7. Asetage Sheet 1 ja Sheet 2 serv Sheet 3 ja Sheet 4 peale ning joondage ristid. Seejärel kleepige lehed tagaküljelt ajutiselt kokku.

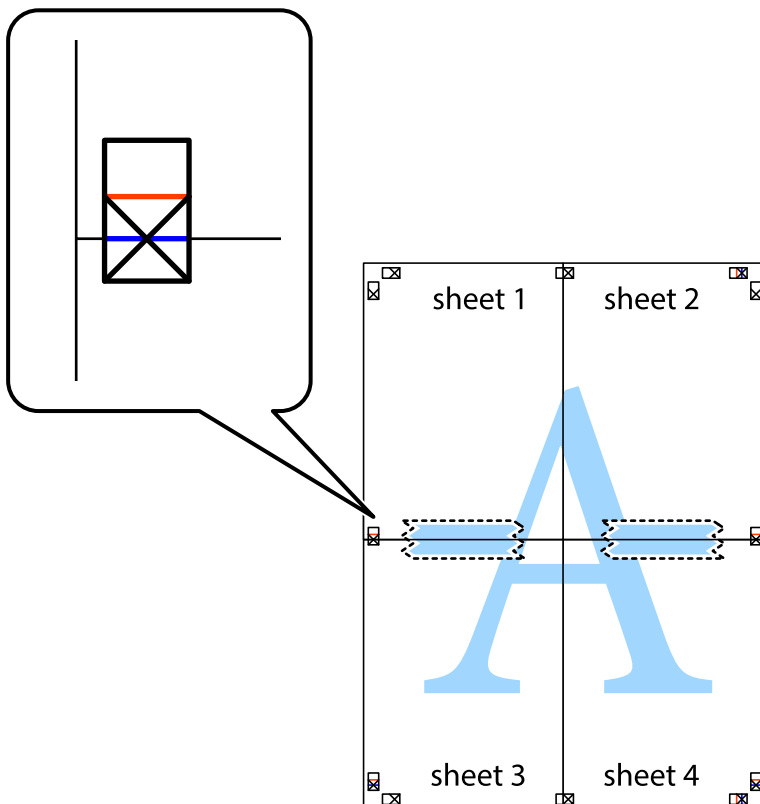

8. Lõigake kleebitud lehed mööda joendusmärkide vahelist horisontaalset punast joont pooleks (järgige ristidest ülalpool olevat joont).

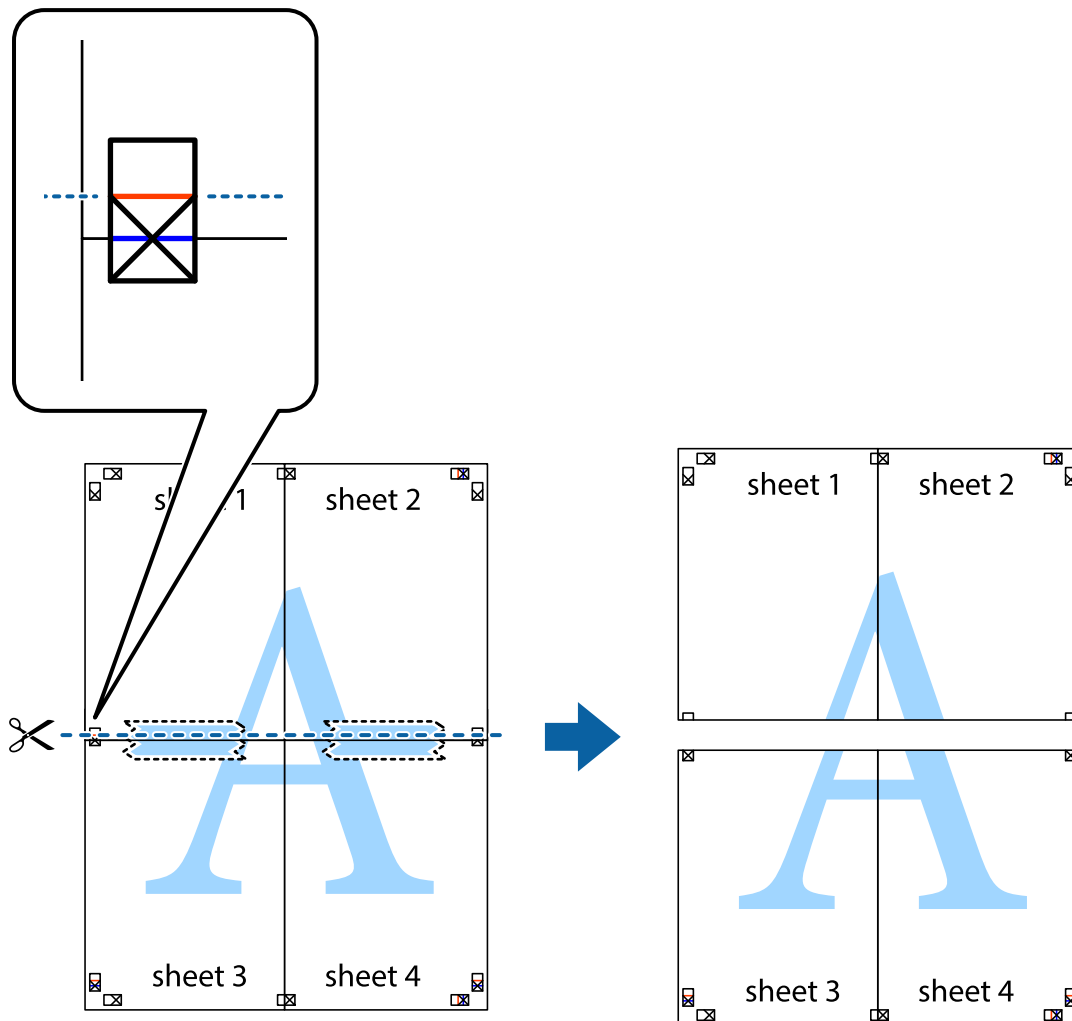

9. Kleepige lehed tagaküljelt kokku.

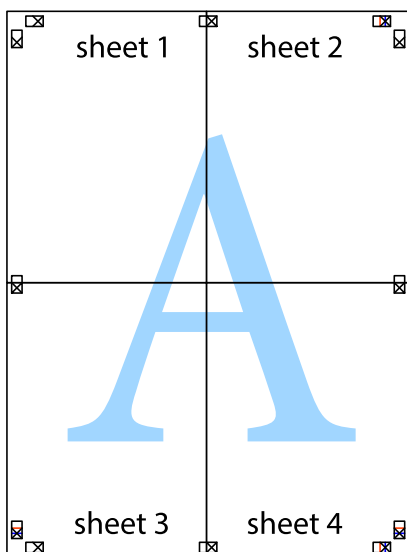

10. Lõigake piki välisjuhikut ära ka ülejäänud veerised.

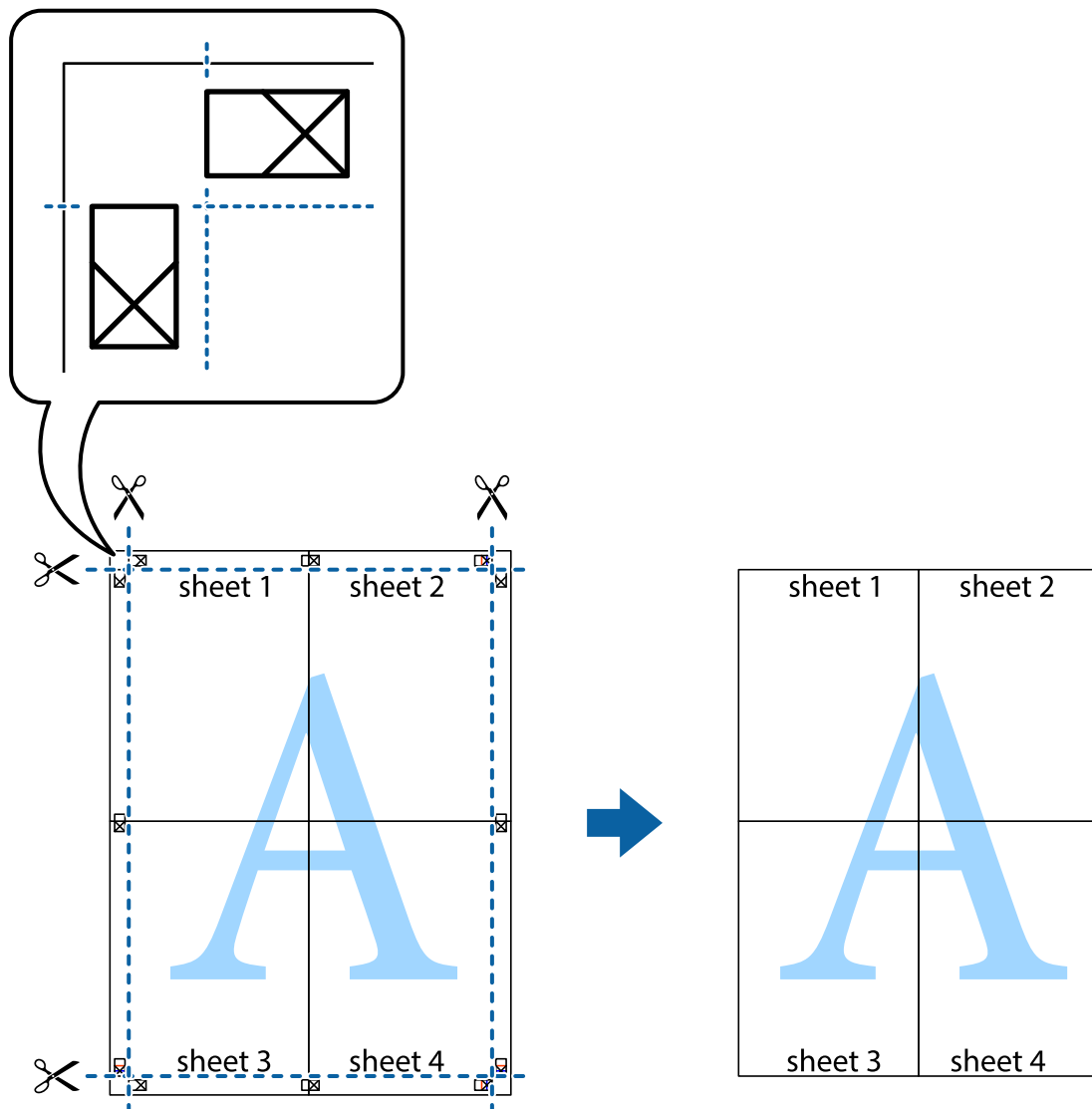

## Päise ja jaluse printimine

Saate päistes ja jalustes printida teavet nagu kasutajanimi ja printimiskuupäev.

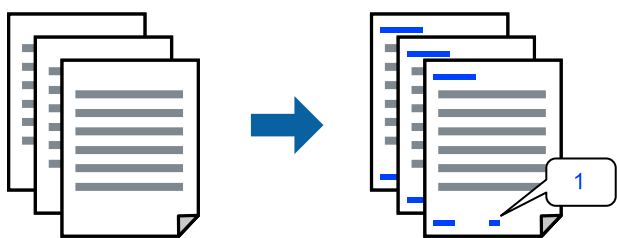

1. Klõpsake printeridraiveri vahekaardil **Veel suvandeid** suvandit **Vesimärgi omadused** ja seejärel valige **Päis/jalus**.



2. **Sätted**, seejärel valige üksused, mida soovite printida, ja klõpsake nuppu OK.

**Märkus.**

- Esimese leheküljenumbri määramiseks valige **Lehtede arv** päise või jaluse asukohast, kust soovite printimist alustada, ning siis suvandist **Algusnumber** arv.
- Kui soovite päisesse või jalusesse teksti printida, märkige asukoht, mida soovite printida, ning valige **Tekst**. Sisestage teksti sisendkasti tekst, mida printida soovite.

3. Vajaduse korral tehke vahekaartidel **Pealeht** ja **Veel suvandeid** veel sätteid ning klõpsake seejärel **OK**.

4. Klõpsake nuppu **Prindi**.

### Seotud teave

➔ „Paberi laadimine tagumisse paberisöötu” lk 25

➔ „Printimine lihtsate sätetega” lk 35

## Vesimärgi printimine

Saate printida väljaprintidele vesimärgi (nt „Konfidentsiaalne”) või kopeerimisvastase mustri. Kui printite kopeerimisvastase mustriga, tulevad fotokopeerimisel nähtavale peidetud tähed, et originaali oleks võimalik koopiatest eristada.



Kopeerimisvastane mall on saadaval, kui täidetud on alljärgnevad tingimused:

- Paberitüüp: Tavapaber, Letterhead
- Ääristeta: ei ole valitud
- Kvaliteet: Standard
- 2-poolne printimine: Väljas, Käsitsi (Pika serva köitmine) või Käsitsi (Lühikese serva köitmine)
- Värvikorreksioon: Automaatne
- Põikikiudu paber: ei ole valitud

**Märkus.**

Võite lisada ka oma vesimärgi või kopeerimisvastase mustri.

1. Klõpsake printeridraiveri vahekaardil **Veel suvandeid** valikut **Vesimärgi omadused** ja seejärel valige Kopeerimisvastane mall või Vesimärk.
2. Klõpsake valikut **Sätted**, et muuta üksikasju, nagu mustri või märgi suurust, tihedust või asukohta.
3. Vajaduse korral tehke vahekaartidel **Pealeht** ja **Veel suvandeid** veel sätteid ning klõpsake seejärel **OK**.
4. Klõpsake **Prindi**.

## Seotud teave

- ➔ „Paberi laadimine tagumisse paberisöötü” lk 25
- ➔ „Printimine lihtsate sätetega” lk 35

## Mitme faili printimine korraga

Funktsiooniga Töökorraldaja saate ühendada mitu erinevates rakendustes loodud faili ja printida need ühe printimistoiminguga. Saate määrata kombineeritud failide prindisätteid, nagu mitme lehekülje paigutus ja kahepoolne printimine.

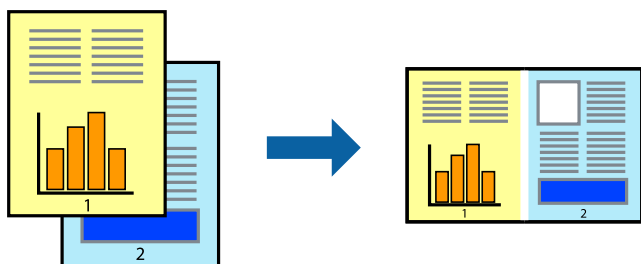

1. Valige printeridraiveri vahekaardil **Pealeht** suvand **Töökorraldaja**.
2. Klõpsake nuppu **Prindi**.  
Kui alustate printimist, kuvatakse aken Töökorraldaja.
3. Jätke aken Töökorraldaja avatuks ja avage fail, mida soovite praeguse failiga kombineerida, seejärel korrake ülalpool toodud samme.
4. Kui valite prinditöö, mis on lisatud suvandisse Prindiprojekt Lite aknas Töökorraldaja, saate redigeerida lehekülje küljendust.
5. Printimise alustamiseks klõpsake valikut **Prindi** menüüs **Fail**.

### **Märkus.**

*Kui te sulgete akna Töökorraldaja enne kõigi prindiantmete lisamist suvandisse Prindiprojekt, tühistatakse prinditöö, mis teil hetkel pooleli on. Praeguse töö salvestamiseks klõpsake valikut **Salvesta** menüüs **Fail**. Salvestatud failide laiend on „.ecl“.*

*Prindiprojekti avamiseks klõpsake valikut **Töökorraldaja** printeridraiveri vahekaardil **Hooldus**, et avada aken Job Arranger Lite. Seejärel klõpsake faili valimiseks käsku **Ava** menüüs **Fail**.*

## Seotud teave

- ➔ „Paberi laadimine tagumisse paberisöötü” lk 25
- ➔ „Printimine lihtsate sätetega” lk 35

## Printimine universaalse värviprintimise funktsiooniga

Saate parandada tekstide ja piltide nähtavust väljaprintidel.

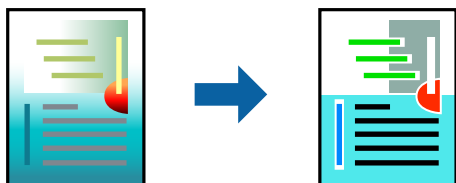

Universaalne värviprintimine on saadaval vaid siis, kui valitud on järgmised sätted.

- Paberitüüp: Tavapaber, Letterhead
  - Kvaliteet: **Standard** või kõrgem kvaliteet
  - Värviline: **Värviline**
  - Rakendused: Microsoft® Office 2007 või uuem
  - Teksti suurus: 96 punkti või väiksem
1. Klõpsake printeridraiveri vahekaardil **Veel suvandeid** valikut **Kujutise sätted** suvandi **Värvikorreksioon** sättes.
  2. Valige suvandi **Universaalne värviprintimine** säte.
  3. **Parendussuvandid** täiendavate sätete tegemiseks.
  4. Vajaduse korral tehke vahekaartidel **Pealeht** ja **Veel suvandeid** veel sätteid ning klõpsake seejärel **OK**.
  5. Klõpsake **Prindi**.

### **Märkus.**

- Teatud tärke võidakse mustrite poolt muuta, näiteks võib „+” muutuda sümboliks „±”.
- Rakendusele omased mustrid ja allakriipsutused võivad nende sätete kasutamisel printitud sisu muuta.
- Fotode ja muude piltide printikvaliteet võib halveneda, kui kasutatakse suvandit **Universaalne värviprintimine**.
- Printimine** on suvandi **Universaalne värviprintimine** kasutamise korral aeglasem.

### **Seotud teave**

- ➔ [„Paberi laadimine tagumisse paberisöötü” lk 25](#)
- ➔ [„Printimine lihtsate sätetega” lk 35](#)

## Prindivärvi reguleerimine

Saate printitööks kasutatavaid värve reguleerida. Neid kohandusi ei rakendata originaalandmetele.

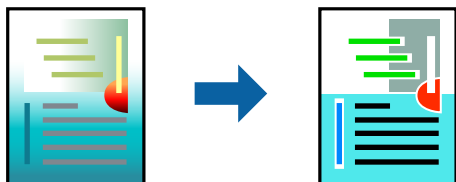

**PhotoEnhance** muudab kujutised teravamaks ja värvid erksamaks, reguleerides automaatselt originaalkujutiseandmete kontrastsust, küllastust ja heledust.

**Märkus.**

Funktsioon **PhotoEnhance** kohandab värve objekti asukohta analüüsides. Kui olete pilti vähendades, suurendades, kärpides või pöörates objekti asukohta muutnud, võib värv ootamatult muutuda. Ääristeta printimise valimisel muudetakse samuti pildistatava asukohta, mistõttu muutuvad ka värvid. Kui pilt on fookusest väljas, võib selle toon olla ebaloomulik. Kui värvid muutuvad või mõjuvad ebaloomulikult, printige mõne muu režiimiga, mitte funktsiooniga **PhotoEnhance**.

1. Valige printeridraiveri vahekaardil **Veel suvandeid** sätte **Värvikorrektsioon** alt värvikorrektsiooni meetod.
  - Automaatne: selle sättega reguleeritakse toone automaatselt nii, et need vastaksid paberi tüübi ja prindikvaliteedi sätetele.
  - Kohandatud: klõpsake suvandit **Täpsemalt**, kui soovite luua oma sätteid.
2. Vajaduse korral tehke vahekaartidel **Pealeht** ja **Veel suvandeid** veel sätteid ning klõpsake seejärel **OK**.
3. Klõpsake nuppu **Prindi**.

**Seotud teave**

- ➔ „Paberi laadimine tagumisse paberisöötü” lk 25
- ➔ „Printimine lihtsate sätetega” lk 35

## Printimine peente joonte rõhutamiseks

Saate printimiseks liiga peeneid jooni jämedamaks muuta.

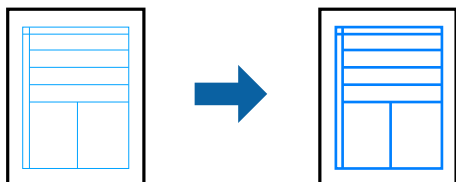

1. Klõpsake printeridraiveri vahekaardil **Veel suvandeid** valikut **Kujutise sätted** suvandi **Värvikorrektsioon** sättes.
2. Valige **Rõhuta õhukesi jooni**.
3. Vajaduse korral tehke vahekaartidel **Pealeht** ja **Veel suvandeid** veel sätteid ning klõpsake seejärel **OK**.
4. Klõpsake nuppu **Prindi**.

**Seotud teave**

- ➔ „Paberi laadimine tagumisse paberisöötü” lk 25
- ➔ „Printimine lihtsate sätetega” lk 35

## Selgete vötkoodide printimine

Saate printida vötkoodi selgelt ja muuta selle skannimise lihtsaks. Lubage see funktsioon ainult siis, kui prinditud vötkoodi ei saa skannida.

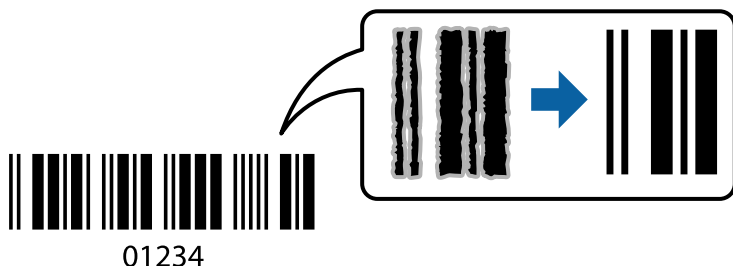

Seda funktsiooni saate kasutada järgmistel tingimustel.

- Paberitüüp: Tavapaber, Letterhead või Ümbrik
- Kvaliteet: **Standard**

1. Klõpsake printeridraiveri vahekaardil **Hooldus** suvandit **Lisasätted** ja seejärel valige **Joonkoodi režiim**.
2. Vajaduse korral tehke vahekaartidel **Pealeht** ja **Veel suvandeid** veel sätteid ning klõpsake seejärel **OK**.
3. Klõpsake **Prindi**.

### **Märkus.**

*Hägususe eemaldamine ei pruugi oludest olenevalt alati võimalik olla.*

### **Seotud teave**

- ➔ „Paberi laadimine tagumisse paberisöötü” lk 25
- ➔ „Printimine lihtsate sätetega” lk 35

## Arvutist printimine — Mac OS

### Printimine lihtsate sätetega

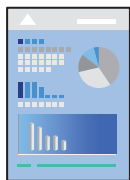

### **Märkus.**

*Toimingud ja kuvad võivad olenevalt rakendusest erineda. Lisateabe saamiseks lugege rakenduse spikrit.*

1. Laadige paber printerisse.
2. Avage fail, mida soovite printida.

3. Valige menüüst **Fail** suvand **Prindi** või mõni muu käsk, millega avada printimisdialog.  
Vajaduse korral klõpsake printimisakna laiendamiseks nuppu **Kuva üksikasjad** või ▼.
4. Valige printer.
5. Valige hüpikmenüüst suvand **Printeri sätted**.

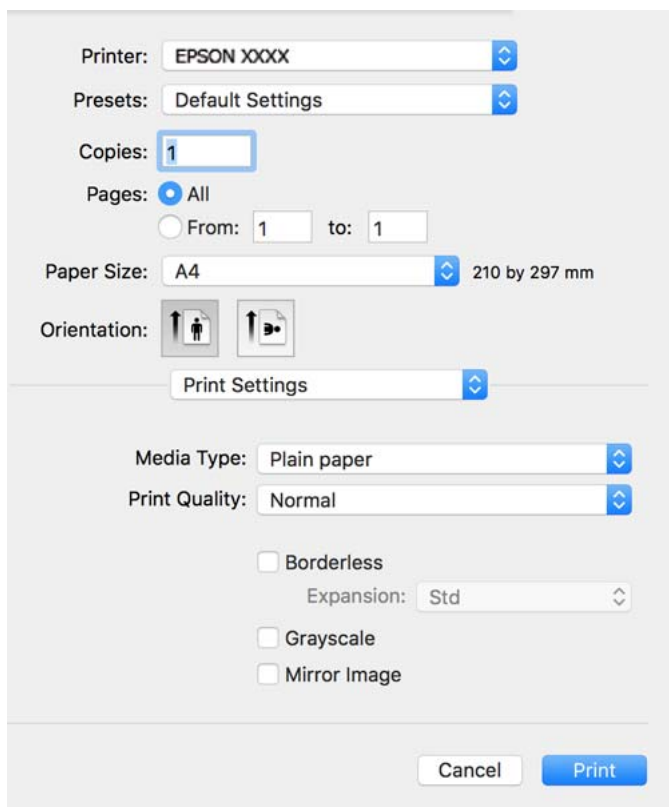

6. Muutke vastavalt vajadusele sätteid.
7. Klõpsake nuppu **Prindi**.

### Seotud teave

- ➔ „Kasutatav paber ja mahud” lk 189
- ➔ „Paberitüüpide loend” lk 24

## Lihtsa printimise prindisätete lisamine

Kui loote sageli kasutatavatest prindisätetest printeridraiveris oma eelseadistuse, võite hõlsalt printida, valides eelseadistuse loendist.

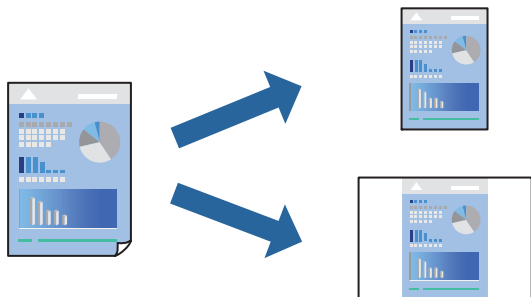

1. Valige iga üksus nagu **Printeri sätted** ja **Paigutus (Paberiformaat, Meediumitüüp jne)**.
2. Valige praeguse sätte eelsättena salvestamiseks **Eelseaded**.
3. Klõpsake **OK**.

### **Märkus.**

Lisatud eelseadistuse kustutamiseks klõpsake **Eelseaded** > **Näita eelseadeid**, valige eelseadistuse nimi, mida tahate kustutada, ja kustutage see.

4. Klõpsake **Prindi**.

Kui soovite järgmisel korral samade sätetega printida, valige registreeritud eelseadistuse nimi suvandist **Eelseaded**.

### **Seotud teave**

- ➔ „Paberi laadimine tagumisse paberisöötu” lk 25
- ➔ „Printimine lihtsate sätetega” lk 53

## Lehe kahele poolele printimine

Te saate printida paberilehe mõlemale küljele.

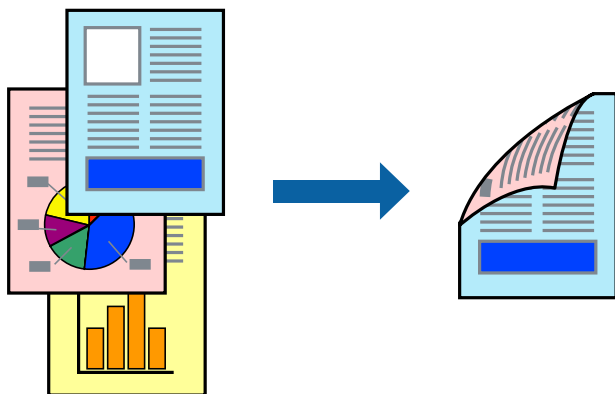

**Märkus.**

- Seda funktsiooni ei saa kasutada ääristeta printimisel.
- Kui te ei kasuta kahepoolseks printimiseks sobilikku paberit, võib printikvaliteet olla halvem ja esineda paberiummistust.  
*„Paber kahepoolseks printimiseks” lk 191*
- Olenevalt paberist ja andmetest võib tint valguda läbi paberi.

1. Valige hüpikmenüüst suvand **Two-sided Printing Settings**.
2. Valige köitmismeetod suvandi **Two-sided Printing** alt.
3. Valige algdokumendi tüüp suvandi **Document Type** alt.

**Märkus.**

- Printimine võib olenevalt sättest **Document Type** aeglane olla.
  - Kui printite suure tihedusega dokumenti, näiteks fotosid või diagramme, valige säte **Text & Photos** või **Text & Graphics** suvandile **Document Type**. Kui tint hõõrdub või imbib läbi lehe teisele küljele, kohandage printimistihedust ja tindi kuivamisega, klõpsates suvandi **Adjustments** kõrval olevat noolt.
4. Vajaduse korral seadistage ka muid sätteid.
  5. Klõpsake **Prindi**.

**Seotud teave**

- ➔ „Kasutatav paber ja mahud” lk 189
- ➔ „Paberi laadimine tagumisse paberisöötü” lk 25
- ➔ „Printimine lihtsate sätetega” lk 53

## Mitme lehekülje printimine ühele lehele

Võite printida ühele paberilehele mitmeid andmelehekülgi.

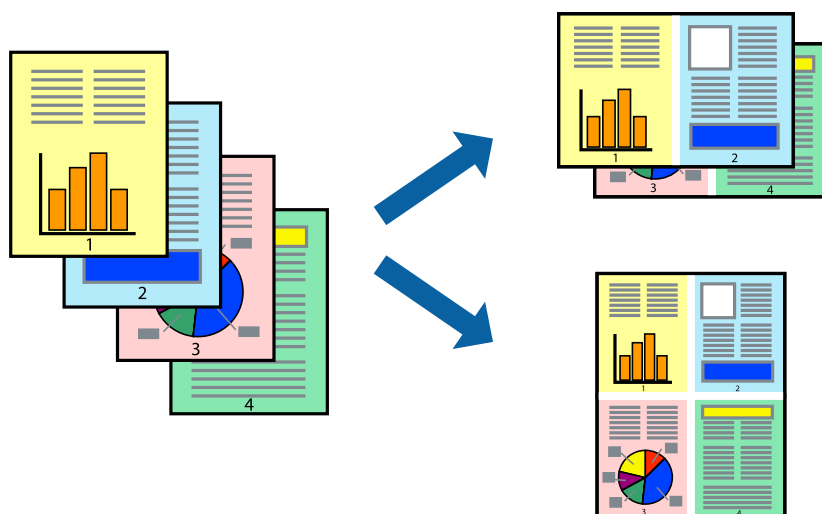

1. Valige hüpikmenüüst suvand **Paigutus**.



2. Määrake lehekülgede arv jaotistes **Lehekülgi paberilehe kohta**, **Paigutuse suund** (lehekülgede järjestus) ja **Äärised**.
3. Vajaduse korral seadistage ka muid sätteid.
4. Klõpsake **Prindi**.

#### Seotud teave

- ➔ „Paberi laadimine tagumisse paberisöötü” lk 25
- ➔ „Printimine lihtsate sätetega” lk 53

## Prinditava sobitamine paberi formaadiga

Valige suvandi **Sihtpaberi formaat** sätteks printerisse laaditud paberi formaat.



1. Valige suvandi **Paberiformaat** sätteks rakenduses määratud paberiformaat.
2. Valige hüpikmenüüst **Paberihaldus**.
3. Valige suvand **Sobita paberiformaadiga**.
4. Valige suvandi **Sihtpaberi formaat** sätteks printerisse laaditud paberi formaat.
5. Vajaduse korral seadistage ka muid sätteid.
6. Klõpsake **Prindi**.

#### Seotud teave

- ➔ „Paberi laadimine tagumisse paberisöötü” lk 25
- ➔ „Printimine lihtsate sätetega” lk 53

## Vähendatud või suurendatud dokumendi printimine iga muutusega

Võite dokumenti protsendimäära võrra suurendada või vähendada.



1. Valige menüüst **Fail** suvand **Prindi** või mõni muu käsk, millega avada printimisdialog.
2. Valige rakenduse menüüst **Fail** suvand **Lehe häälestus**.
3. Valige **Printer**, **Paberi formaat**, sisestage protsendimäär suvandis **Mastaap** ja seejärel klõpsake valikut **OK**.

**Märkus.**

Valige rakenduses suvandi **Paberi formaat** sätteks määratud paberi formaat.

4. Vajaduse korral seadistage ka muid sätteid.
5. Klõpsake **Prindi**.

### Seotud teave

- ➔ „Paberi laadimine tagumisse paberisöötü” lk 25
- ➔ „Printimine lihtsate sätetega” lk 53

## Prindivärvi reguleerimine

Saate prinditööks kasutatavaid värve reguleerida. Neid kohandusi ei rakendata originaalandmetele.

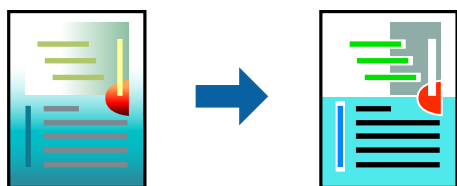

**PhotoEnhance** muudab kujutised teravamaks ja värvid erksamaks, reguleerides automaatselt originaalkujutiseandmete kontrastsust, küllastust ja heledust.

**Märkus.**

Funktsioon **PhotoEnhance** kohandab värve objekti asukohta analüüsides. Kui olete pilti vähendades, suurendades, kärpides või pöörates objekti asukohta muutnud, võib värv ootamatult muutuda. Ääristeta printimise valimisel muudetakse samuti pildistatava asukohta, mistõttu muutuvad ka värvid. Kui pilt on fookusest väljas, võib selle toon olla ebaloomulik. Kui värvid muutuvad või mõjuvad ebaloomulikult, printige mõne muu režiimiga, mitte funktsiooniga **PhotoEnhance**.

1. Valige hüpikmenüüst **Värvisobitus** ja seejärel **EPSON Color Controls**.
2. Valige hüpikmenüüst **Color Options** ja seejärel valige üks võimalikest suvanditest.
3. Klõpsake noolt **Täpsemad sätted** kõrval ja muutke sätteid.
4. Vajaduse korral seadistage ka muid sätteid.
5. Klõpsake **Prindi**.

**Seotud teave**

- ➔ „Paberi laadimine tagumisse paberisöötü” lk 25
- ➔ „Printimine lihtsate sätetega” lk 53

## Dokumentide printimine nutiseadmetest (iOS)

Dokumente saab printida nutiseadmetest nagu nutitelefon või tahvelarvuti.

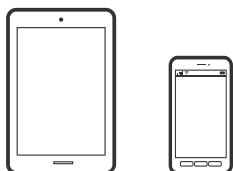

## Dokumentide printimine rakendusega Epson Smart Panel

**Märkus.**

Toimingud võivad olenevalt seadmest erineda.

1. Kui Epson Smart Panel on installimata, installige see.  
[„Rakendus printeri hõlpsaks kasutamiseks nutiseadmest \(Epson Smart Panel\)” lk 196](#)
2. Käivitage Epson Smart Panel.
3. Valige avakuval dokumendi printimise menüü.
4. Valige dokument, mida soovite printida.
5. Alustage printimist.

## Dokumentide printimine rakendusega AirPrint

AirPrint võimaldab vahetut juhtmeta printimist seadmetest iPhone, iPad, iPod touch ja Mac, ilma et oleks vaja installida draivereid või laadida alla tarkvara.



### **Märkus.**

Kui keelasite printeri juhtpaneelil paberi seadistusteated, ei saa te funktsiooni AirPrint kasutada. Teadete lubamiseks vaadake vajaduse korral allpool olevat linki.

1. Seadistage printer juhtmeta printimiseks. Vt allpool olevat linki.

<http://epson.sn>

2. Ühendage Apple'i seade samasse juhtmeta võrku, mida kasutab printer.

3. Printige seadmest printerisse.

### **Märkus.**

Lisateavet leate Apple'i veebisaidilt lehelt AirPrint.

### **Seotud teave**

➔ [„Printida ei saa isegi siis kui ühendus on loodud \(iOS\)” lk 125](#)

## Dokumentide printimine nutiseadmetest (Android)

Dokumente saab printida nutiseadmetest nagu nutitelefon või tahvelarvuti.

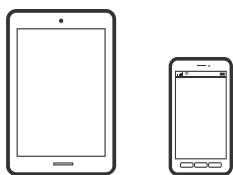

## Dokumentide printimine rakendusega Epson Smart Panel

### **Märkus.**

Toimingud võivad olenevalt seadmest erineda.

1. Kui Epson Smart Panel on installimata, installige see.  
[„Rakendus printeri hõlpsaks kasutamiseks nutiseadmest \(Epson Smart Panel\)” lk 196](#)
2. Käivitage Epson Smart Panel.
3. Valige avakuval dokumendi printimise menüü.
4. Valige dokument, mida soovite printida.

5. Alustage printimist.

## Dokumentide printimine Epson Print Enabler abil

### *Märkus.*

Toimingud võivad olenevalt seadmest erineda.

1. Installige Google Play poest plugin Epson Print Enabler.
2. Minge oma Android-seadmel suvandile **Sätted**, valige **Printimine** ja seejärel lubage Epson Print Enabler.
3. Puudutage Android-rakenduses, näiteks Chrome, menüü ikooni ja printige ekraanil kujutatav sisu.

### *Märkus.*

Kui te ei näe oma printerit, puudutage suvandit **Kõik printerid** ja valige oma printer.

## Printimine rakendusega Mopria Print Service

Mopria Print Service võimaldab kohest juhtmevaba printimist Android-nutitelefoni või -tahvlist.



1. Laadige Mopria Print Service alla teenusest Google Play.
2. Laadige paber printerisse.
3. Seadistage printer juhtmeta printimiseks. Vt allpool olevat linki.  
<http://epson.sn>
4. Ühendage Android-seade samasse juhtmeta võrku, mida kasutab printer.
5. Printige seadmest printerisse.

### *Märkus.*

Lisateavet leiate Mopria veebilehelt <https://mopria.org>.

### Seotud teave

- ➔ „Paberi laadimine tagumisse paberisöötü” lk 25

## Ümbrikele printimine

### Ümbrikute printimine arvutist (Windows)

1. Laadige ümbrikud printerisse.  
[„Ümbrike laadimine tagumisse paberisöötjasse” lk 27](#)
2. Avage fail, mida soovite printida.
3. Avage printeridraiveri aken.
4. Valige ümbriku suurus valikus **Dokumendi formaat**, mis asub vahekaardil **Pealeht** ja valige seejärel **Paberitüüp** menüüst valik **Ümbrik**.
5. Vajaduse korral tehke vahekaartidel **Pealeht** ja **Veel suvandeid** veel sätteid ning klõpsake seejärel **OK**.
6. Klõpsake **Prindi**.

### Ümbrikute printimine arvutist (Mac OS)

1. Laadige ümbrikud printerisse.  
[„Ümbrike laadimine tagumisse paberisöötjasse” lk 27](#)
2. Avage fail, mida soovite printida.
3. Valige menüüst **Fail** suvand **Prindi** või mõni muu käsk, millega avada printimisdialog.
4. Valige suvandi **Paberiformaat** sätteks õige formaat.
5. Valige hüpikmenüüst suvand **Printeri sätted**.
6. Valige suvandi **Meediumitüüp** sätteks **Ümbrik**.
7. Vajaduse korral seadistage ka muid sätteid.
8. Klõpsake **Prindi**.

---

## Veebilehtede printimine

### Veebilehtede printimine arvutist

Epson Photo+ võimaldab kuvada veebilehti, lõigata vajalik piirkond välja ning seda muuta ja printida. Lisateabe saamiseks lugege rakenduse spikrit.

## Veebilehtede printimine nutiseadmest

### Märkus.

Toimingud võivad olenevalt seadmest erineda.

1. Seadistage printer juhtmeta printimiseks.
2. Kui Epson Smart Panel on installimata, installige see.  
[„Rakendus printeri hõlpsaks kasutamiseks nutiseadmest \(Epson Smart Panel\)” lk 196](#)
3. Ühendage oma nutiseade sama traadita võrguga, mida kasutab teie printer.
4. Avage veebilehitseja rakendusega veebileht, mida soovite printida.
5. Vajutage veebilehitseja rakenduse menüüs **Jaga**.
6. Valige **Smart Panel**.
7. Vajutage **Prindi**.

---

## Printimine pilveteenusega

Interneti kaudu kasutatava teenusega Epson Connect saate nutitelefonist, tahvelarvutist või sülearvutist ükskõik millal ja kus printida. Selle teenuse kasutamiseks peate registreerima kasutaja ja printeri teenuses Epson Connect.

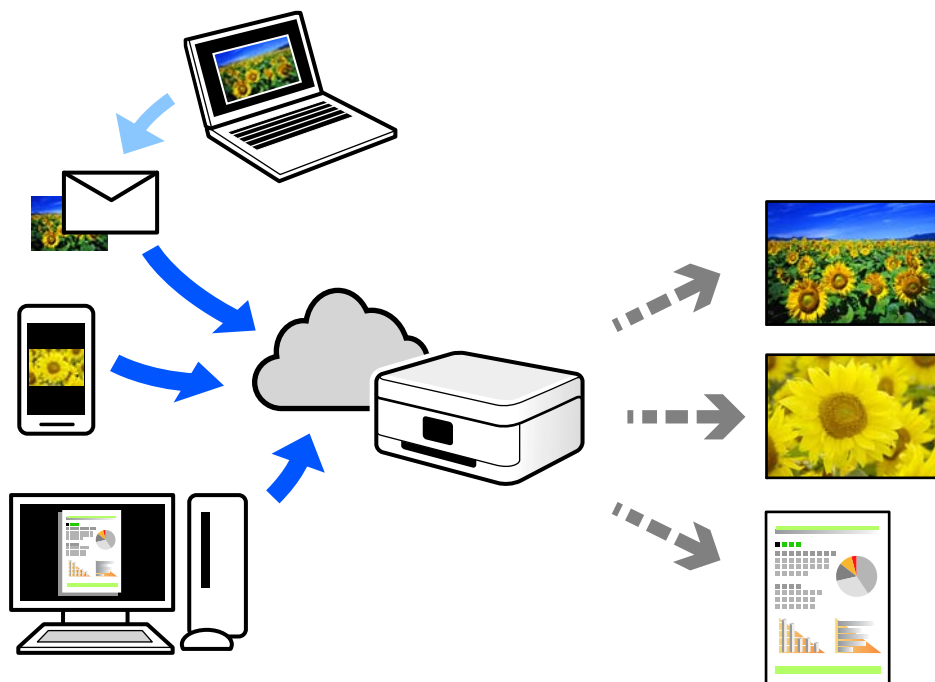

Internetis saadaolevad funktsioonid on järgmised.

Email Print

Kui saadate meili koos manustega (nt dokumendid või pildid) printerile määratud meiliaadressile, saate selle meili koos manustega printida välja eemal viibides, näiteks oma kodusest või kontori printerist.

Epson iPrint

See rakendus on kasutatav operatsioonisüsteemides iOS ja Android ning võimaldab printida ja skannida nutitelefonist või tahvelarvutist. Saate printida dokumente, pilte ja veebisaite, saates need otse samas raadiovõrgus olevasse printerisse.

Remote Print Driver

See on jagatud draiver, mida toetab Remote Print Driver. Printimisel eemal asuvat printerit kasutades saate printimiseks printerit vahetada tavalises rakenduse aknas.

Vaadake seadistamiseks või printimiseks juhiseid portaalist Epson Connect.

<https://www.epsonconnect.com/>

<http://www.epsonconnect.eu> (ainult Euroopa)

## Juhtpaneelilt Epsoni ühendamisteenuses registreerimine

Järgige printeri registreerimiseks järgmisi samme.

1. Valige juhtpaneelil suvand **Sätted**.

Kasutage kirje valimiseks nuppe ▲ ▼ ◀ ▶ ja seejärel vajutage nuppu OK.

2. Valige registreerimislehe printimiseks **Epson Connect teenused > Registreeri/ kustuta**.
3. Printeri registreerimiseks järgige registreerimislehel toodud juhiseid.



---

# Kopeerimine

Võimalikud kopeerimismeetodid. . . . .	66
Menüüsuvandid kopeerimiseks. . . . .	72

## Võimalikud kopeerimismeetodid

Asetage originaalid skanneriklaasile või ja valige avakuvalt menüü **Kopeeri**.

### Algdokumentide kopeerimine

Selles lõigus kirjeldatakse, kuidas kasutada juhtpaneeli menüüd **Kopeeri** algdokumentide kopeerimiseks.

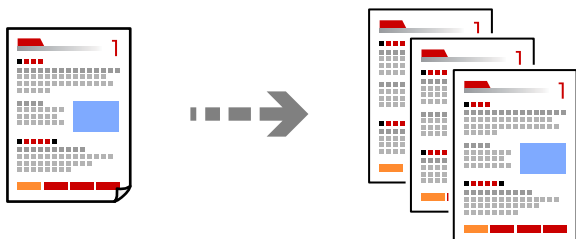

1. Laadige paber printerisse.  
[„Paberi laadimine tagumisse paberisöötü” lk 25](#)
2. Asetage algdokumendid seadmesse.  
[„Algdokumentide asetamine Skanneri klaas-ile” lk 32](#)

3. Valige avakuval **Kopeeri**.

Kasutage kirje valimiseks nuppe ▲ ▼ ◀ ▶ ja seejärel vajutage nuppu OK.

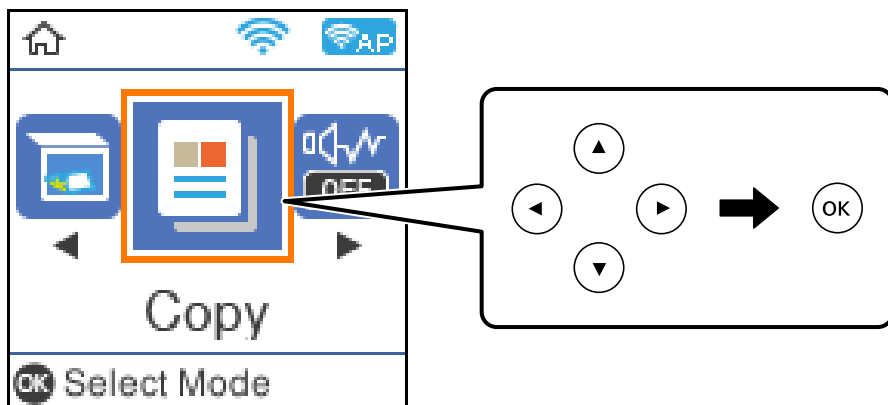

4. Määrake koopiate arv.
5. Valige värviline või mustvalge koopia.

- Vajutage kuvamiseks nuppu OK, kontrollige prindisätteid ja vajaduse korral muutke neid.  
Sätete muutmiseks vajutage nuppu ▼, valige nuppudega ▲ või ▼ sättemenüü ja seejärel muutke sätteid nuppudega ◀▶. Kui olete lõpetanud, vajutage nuppu OK.

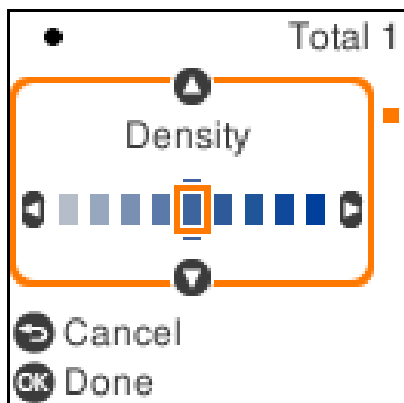

- Vajutage nuppu ◊.

## Kahepoolne kopeerimine

Mitme algdokumendi mõlema paberipoolte kopeerimine.











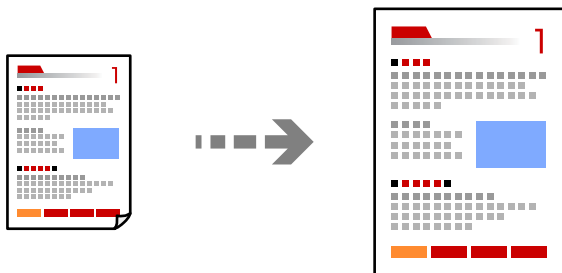

- Asetage algdokumendid seadmesse.  
[„Algdokumentide asetamine Skanneri klaas-ile” lk 32](#)
- Valige avakuval **Kopeeri**.  
Kasutage kirje valimiseks nuppe ▲ ▼ ◀▶ ja seejärel vajutage nuppu OK.
- Määrake koopiaste arv.
- Valige värviline või mustvalge koopia.
- Vajutage nuppu OK ja seejärel nuppu ▼.
- Valige **2-poolne**, kasutades nuppe ▲ ▼, ja seejärel vajutage nuppu ▶.
- Valige **1>2-poolne**.
- Valige originaali suund ja köitmiskoht ning vajutage OK.

9. Vajutage nuppu .





## Kopeerimine suurendamise või vähendamisega

Algdokumente saab kopeerida sobiva suurendamisega.



1. Asetage algdokumendid seadmesse.  
[„Algdokumentide asetamine Skanneri klaas-ile” lk 32](#)
2. Valige avakuval **Kopeeri**.  
Kasutage kirje valimiseks nuppe     ja seejärel vajutage nuppu OK.
3. Määrake koopiate arv.
4. Valige värviline või mustvalge koopia.
5. Vajutage nuppu OK ja seejärel nuppu .
6. Täpsustage **Vähenda/Suurenda** nuppudega   ja seejärel muutke suurendust nuppudega  .

### Märkus.

Kui soovite kopeerimisel dokumenti kindla protsendi võrra suurendada või vähendada, valige **Kohandatud** suvandi **Vähenda/Suurenda** sätteks, vajutage nuppu  ja seejärel vajutage nuppu  , et valida protsent. Protsenti saate muuta korraga 10% võrra, kui hoiate all nuppe  .

7. Vajutage nuppu OK ja seejärel nuppu .

## Mitme originaali kopeerimine ühele lehele

Saate kopeerida ühele lehele mitu originaali.

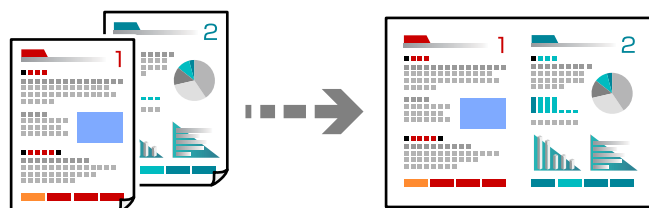

1. Valige avakuval **Kopeeri**.  
Kasutage kirje valimiseks nuppe ▲ ▼ ◀ ▶ ja seejärel vajutage nuppu OK.
2. Määrake koopiate arv.
3. Valige värviline või mustvalge koopia.
4. Vajutage nuppu OK ja seejärel nuppu ▼.
5. Valige **Mitu lk**, kasutades nuppe ▲ ▼, ja seejärel vajutage nuppu ▶.
6. Valige **2 lehel**.
7. Määrake originaali paigutuse järjekord ja suund ning vajutage OK.
8. Paigutage originaali esimene lehekülj ja seejärel vajutage nuppu ◊.  
 Vertikaalpaigutusega originaalid

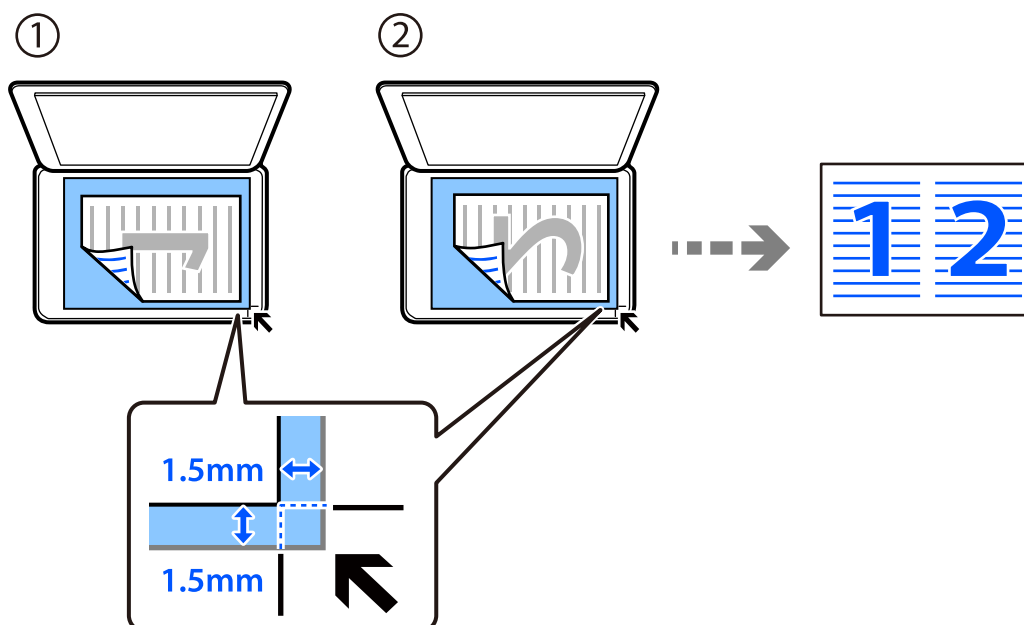

- ❑ Horisontaalpaigutusega originaalid

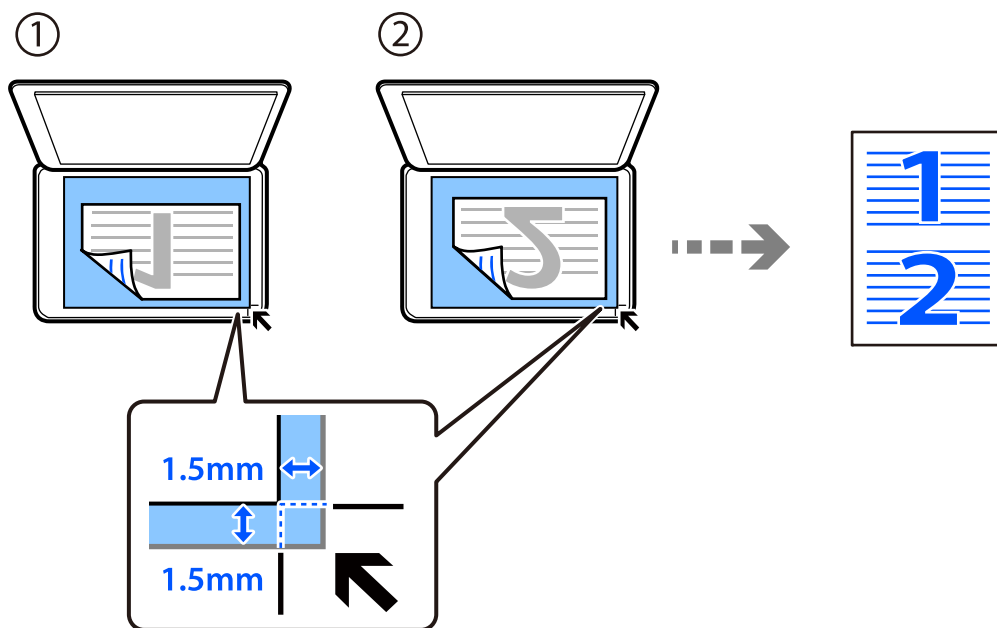

9. Paigutage originaali teine lehekülg ja seejärel vajutage nuppu

## ID-kaardi kopeerimine

Skannib ID-kaardi mõlemat poolt ja kopeerib need A4-formaadis paberi ühele küljele.

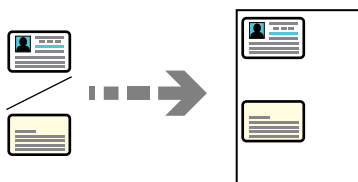

1. Valige avakuval **Kopeeri**.  
Kasutage kirje valimiseks nuppe ja seejärel vajutage nuppu OK.
2. Määrake koopiate arv.
3. Valige värviline või mustvalge koopia.
4. Vajutage nuppu OK ja seejärel nuppu .
5. Valige **ID-kaardi koopia**, kasutades nuppe , ja seejärel valige **Sees**.
6. Vajutage nuppu OK ja seejärel nuppu .

7. Asetage algdokument seadmesse, pealmine külg allpool, ja nihutage see nurgatähiseni. Asetage ID kaart skanneri klaasi nurgatähisest 5 mm kaugusele.

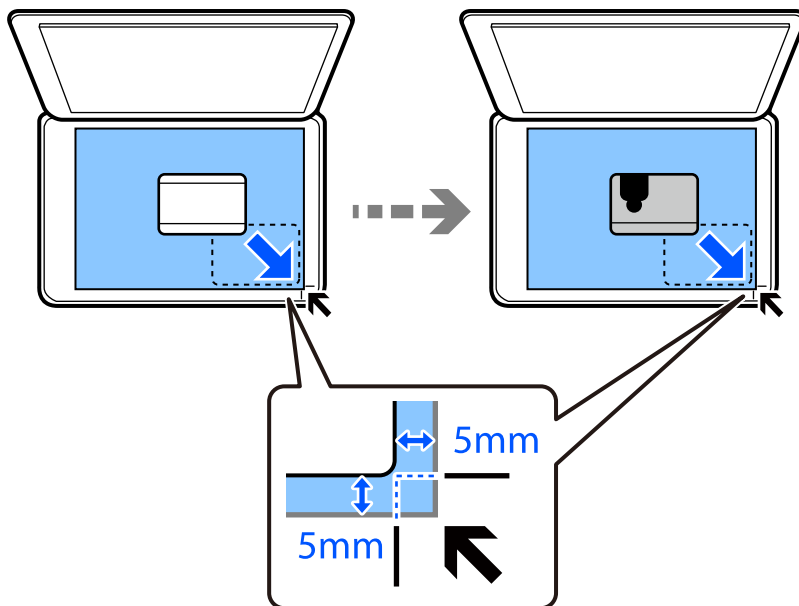



8. Asetage algdokumendi tagakülg allapoole, libistage see nurgatähiseni ja vajutage seejärel nuppu .

## Ilma veeristeta kopeerimine

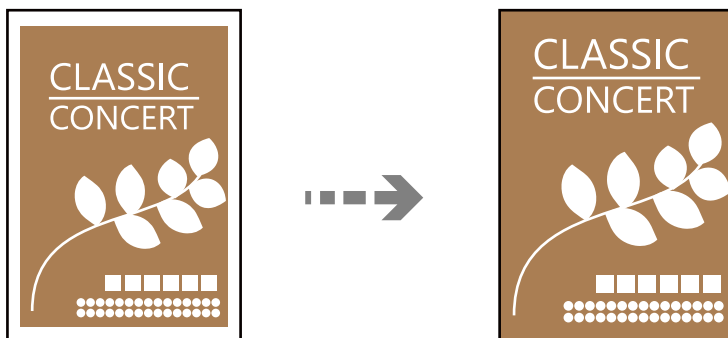
Veeristeta koopiad. Kujutist on pisut suurendatud, et eemaldada paberi servadest veerised.



1. Asetage originaal skanneri klaasile.  
[„Algdokumentide asetamine Skanneri klaas-ile” lk 32](#)
2. Valige avakuval **Kopeeri**.  
Kasutage kirje valimiseks nuppe    ja seejärel vajutage nuppu OK.
3. Määrake koopiade arv.
4. Valige värviline või mustvalge koopia.

5. Vajutage nuppu OK ja seejärel nuppu ▼.
6. Valige **Ääristeta koopia**, kasutades nuppe ▲ ▼, ja seejärel vajutage nuppu ►.
7. Valige **Sees**.
8. Määrake **Laiendamine**.
9. Vajutage nuppu OK ja seejärel nuppu ◇.

---

## Menüüsuvandid kopeerimiseks

Saadaval kirjed erinevad olenevalt valitud menüüst.

### Koopiate arv.

Määrake koopiate arv.

### MV:

Algdokumendi mustvalged (monokroomsed) koopiad.

### Värviline:

Algdokumendi värvilise koopiad.

### 2-poolne:

Valige kahepoolne paigutus.

1>1-poolne

Kopeerib originaali ühe külje paberi ühele küljele.

1>2-poolne

Kopeerib kaks ühepoolset originaali ühe paberilehe mõlemale küljele. Valige originaali suund ja paberi köitmiskoht.

### Tihedus:

Suurendage tihedust, kui kopeeritud tulemus on hägune. Vähendage tihedust, kui tint hakkab määrima.

### Pab-sätted:

Valige laaditud paberi formaat ja tüüp.

### Vähenda/Suurenda:

Suurendab või vähendab algdokumente.

Tegelik suurus

100% suurendusega koopiad.



### Automaatne sobitamine

Tuvastab skannimispiirkonna ning suurendab või vähendab automaatselt algdokumendi valitud paberiformaadiga sobivaks. Kui algdokumendi ümber on veerised, tuvastatakse valged veerised skanneri klaasi nurgatähisest alates skannimispiirkonnana, kuid vastasküljel olevad valged veerised võidakse kärpida.

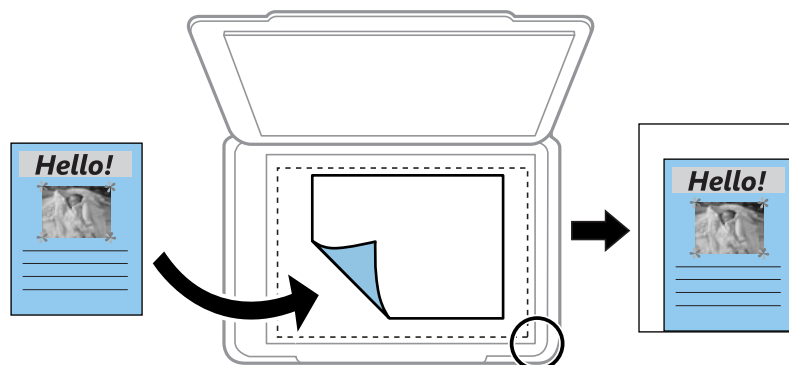

### Kohandatud

Valige, et täpsustada suurendus algdokumendi suurendamiseks või vähendamiseks.

#### Kohandatud suurus:

Täpsustab algdokumendi suurendamiseks või vähendamiseks kasutatavat suurendust vahemikus 25 kuni 400%.

#### Orig suu:

Valige originaali formaat. Kui kopeerite estandardse formaadiga originaale, valige formaat, mis on originaali formaadile lähim.

#### Mitu lk:

Valige koopia küljendus.

#### Üks lk

Kopeerib ühepoolse originaali ühele lehele.

#### 2 lehel

Kopeerib küljendusega 2-ühes kaks ühepoolset originaali ühele lehele. Valige originaali paigutuse järjekord ja suund.

#### Kvaliteet:

Valige kopeerimise kvaliteet. Valik **Kõrge** võimaldab parema kvaliteediga printida, kuid printimiskiirus võib väiksem olla.

#### ID-kaardi koopia:

Skannib ID-kaardi mõlemat poolt ja kopeerib need paberi ühele küljele.

#### Ääristeta koopia:

Veeristeta koopiad. Kujutist on pisut suurendatud, et eemaldada paberi servadest veerised. Valige suurenduse määr suvandi **Laiendamine** sättega.

# Skannimine

Skannimise peamine informatsioon. . . . .	75
Originaalide arvutisse skannimine. . . . .	77
Algdokumentide skannimine WSD abil. . . . .	79
Algdokumentide skannimine nutiseadmesse. . . . .	82
Täiustatud skannimine. . . . .	82

## Skannimise peamine informatsioon

### Mis on „skannimine“?

„Skannimine“ on paberil olevate optiliste andmete (näiteks dokumendid, ajakirjade väljalõiked, fotod, käsitsi joonistatud illustratsioonid) teisendamine digitaalseteks kujutisteks.

Skannitud andmeid saab salvestada digitaalse kujutisena nagu JPEG või PDF.

Seejärel saate kujutist printida, saata e-posti teel jne.

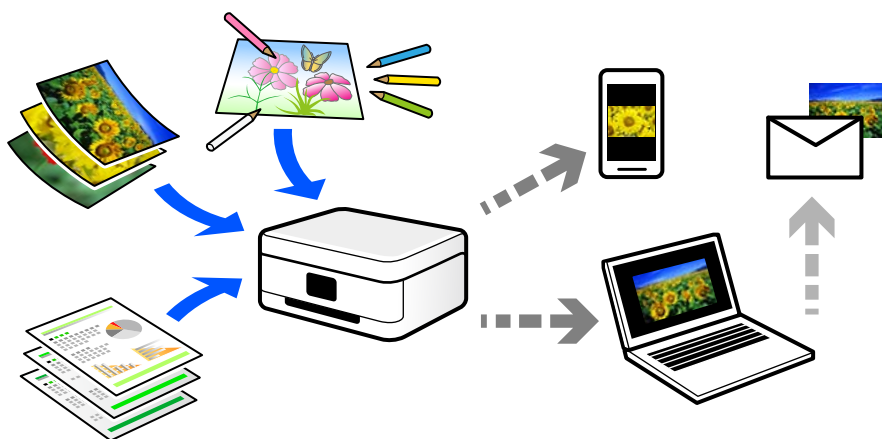

### Skannimise kasutamine

Skannimist saate kasutada mitmel viisil, et muuta oma elu mugavamaks.

- Paberdokumendi skaneerimine ja digitaliseerimine võimaldab seda lugeda arvutis või nutiseadmes.
- Kui skannite piletid või flaiereid digitaalseteks failideks, saate originaalid ära visata ja korralagedust vähendada.
- Oluliste dokumentide skaneerimisel saate neid varundada pilveteenusesse või salvestada teise salvestusmeediasse juhuks, kui need peaksid kaduma.
- Skannitud fotosid või dokumente saate sõpradele saata e-posti teel.
- Käsitsi joonistatud illustratsioonide jms skannimisega saate neid jagada sotsiaalmeedias palju kõrgema kvaliteediga kui lihtsalt nutiseadmega pildistades.
- Ajalehtede või ajakirjade lemmiklehtede skannimisega saate need salvestada ja originaalid ära visata.

### Võimalikud skannimismeetodid

Selle printeriga skannimiseks saate kasutada alljärgnevat skannimismeetodeid.

#### Arvutisse skannimine

Originaalide arvutisse skannimiseks on kaks meetodit; skannimine printeri juhtpaneeli abil ja arvutist skannimine.

Seda saab lihtsalt teha juhtpaneelilt.

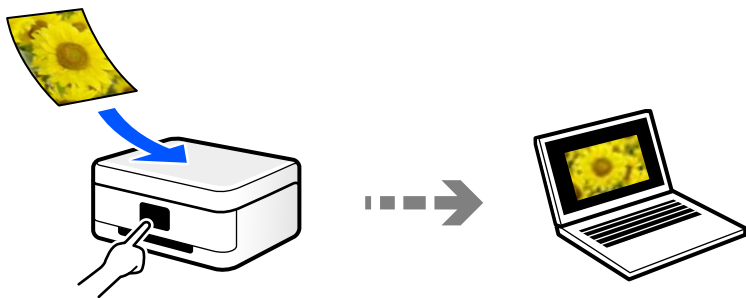

Arvutist skannimiseks kasutage skannimiskrakendust Epson ScanSmart. Kujutisi saab pärast skannimist redigeerida.

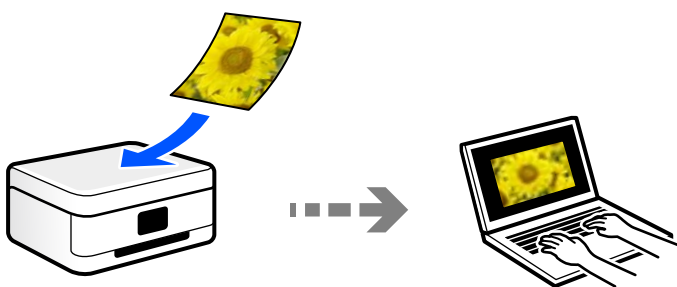

## WSD skannimine

Saate skannitud kujutise salvestada printeriga ühendatud arvutisse, kasutades WSD-funktsiooni.

Kui kasutate operatsioonisüsteemi Windows 7/Windows Vista, peate enne skannimist määrama arvutis WSD-sätteid.

## Skannimine otse nutiseadmesse

Skannitud kujutisi saab salvestada otse nutiseadmesse, näiteks nutitelefonile või tahvelarvutisse, kasutades nutiseadme Epson Smart Panel rakendust.

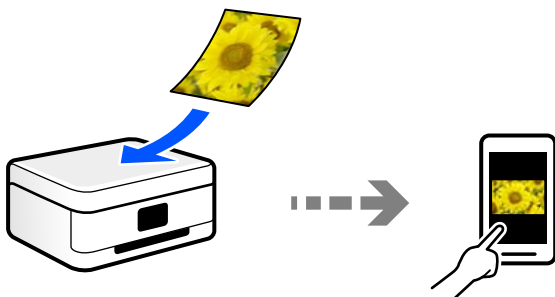

## Soovitatavad failivormingud, mis sobivad teie eesmärgiga

Üldiselt sobib fotodele JPEG-vorming ning dokumentidele PDF-vorming.

Vaadake järgmisi kirjeldusi, et valida parim vorming, mida kasutada.

Failivorming	Kirjeldus
JPEG (.jpg)	Failivorming, mis võimaldab salvestatud andmeid tihendada. Kui tihendusaste on kõrge, väheneb pildikvaliteet ja te ei saa kujutise algset kvaliteeti taastada. See on digikaamerate standardne pildivorming. See vorming sobib piltidega, kus on palju värve.
PDF (.pdf)	Üldine failivorming, mida saab kasutada erinevates operatsioonisüsteemides ning mis tagab sama printimistulemuse kui ekraanil kuvatakse. PDF-faile saab vaadata spetsiaalse PDF-lugemistarkvara või veebibrauseri abil.

## Soovitavad eraldusvõimed, mis sobivad teie eesmärgiga

Eraldusvõime näitab pikslite arvu (väikseim kujutise pindala) iga tolli (25,4 mm) kohta ja seda mõõdetakse väärtusena dpi (punkte tolli kohta). Eraldusvõime suurendamise eelis on see, et pildi detailid muutuvad paremaks. Kuid sellel võivad olla ka järgmised puudused.

- Faili suurus muutub suuremaks  
(Kui eraldusvõimet kahekordistada, muutub faili suurus umbes neli korda suuremaks).
- Skannimine, salvestamine ja kujutise lugemine võtab rohkem aega
- Pilt muutub liiga suureks ning see ei mahu ekraanile või ei sobi paberile printimiseks

Vaadake tabelit ja määrake skaneeritud kujutise jaoks sobiv eraldusvõime.

Eesmärk	Eraldusvõime (soovituslik)
Kuvamine arvutis E-kirjaga saatmine	Kuni 200 dpi
Printeriga printimine	200 kuni 300 dpi

---

## Originaalide arvutisse skannimine

Originaalide arvutisse skannimiseks on kaks meetodit; skannimine printeri juhtpaneeli abil ja arvutist skannimine.

## Juhtpaneelilt skannimine

### Märkus.

Selle funktsiooni kasutamiseks veenduge, et teie arvutisse on installitud järgmised rakendused.

- Epson ScanSmart (Windows 7 või hilisem, või OS X El Capitan või hilisem)
- Epson Event Manager (Windows Vista/Windows XP, või OS X Yosemite/OS X Mavericks/OS X Mountain Lion/Mac OS X v10.7.x/Mac OS X v10.6.8)
- Epson Scan 2 (skannerifunktsiooni kasutamist võimaldav rakendus)

Installitud rakenduste kontrollimiseks vaadake järgmist.

Windows 10: klõpsake nuppu Start ja seejärel kontrollige kausta **Epson Software** > **Epson ScanSmart** ning kausta **EPSON** > **Epson Scan 2**.

Windows 8.1/Windows 8: sisestage rakenduse nimi otsimise tuumnuppu ja kontrollige seejärel kuvatud ikooni.

Windows 7: klõpsake nuppu Start ja valige seejärel **Kõik programmid**. Järgmiseks kontrollige kausta **Epson Software** > **Epson ScanSmart** ning kausta **EPSON** > **Epson Scan 2**.

Windows Vista/Windows XP: klõpsake nuppu Start ja valige seejärel **Kõik programmid** või **Programmid**. Järgmiseks kontrollige kausta **Epson Software** > **Epson Event Manager** ning kausta **EPSON** > **Epson Scan 2**.

Mac OS: valige **Mine** > **Rakendused** > **Epson Software**.

1. Asetage algdokumendid seadmesse.

[„Algdokumentide asetamine Skanneri klaas-ile” lk 32](#)

2. Valige juhtpaneelil suvand **Skanni**.

Kasutage kirje valimiseks nuppe ▲ ▼ ◀ ▶ ja seejärel vajutage nuppu OK.

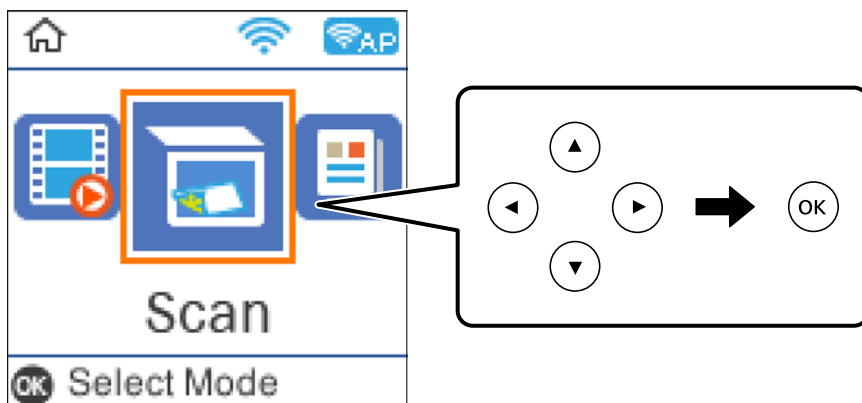

3. Valige, kuidas skannitud kujutis arvutisse salvestada.

- Eelvaade arvutis (Windows 7 või uuem või OS X El Capitan või uuem): kuvab enne kujutiste salvestamist arvutis skannitud kujutise eelvaate.
- Arvutisse (JPEG): salvestab skannitud kujutise JPEG-vormingus.
- Arvutisse (PDF): salvestab skannitud kujutise PDF-vormingus.

4. Valige arvuti, kuhu salvestada skannitud pildid.

5. Vajutage nuppu .

Windows 7 või hilisem, või OS X El Capitan või hilisem: Epson ScanSmart käivitub teie arvutis automaatselt ning alustatakse skannimist.

**Märkus.**

- Vaadake tarkvara kasutamise kohta lisateavet Epson ScanSmart spikrist. Spikri avamiseks klõpsake Epson ScanSmart kuval valikut **Spikker**.
- Lisaks skannimise alustamisele printerist saate alustada skannimist arvutist, kasutades rakendust Epson ScanSmart.

## Arvutist skannimine

Arvutiga saate skannida, kasutades utiliiti Epson ScanSmart.

See rakendus võimaldab teil dokumente ja fotosid lihtsalt skannida ning seejärel salvestada skannitud kujutisi mõne lihtsa sammuga.

1. Asetage algdokumendid seadmesse.

[„Algdokumentide asetamine Skanneri klaas-ile” lk 32](#)

2. Käivitage Epson ScanSmart.

- Windows 10

Klõpsake nuppu Start ja valige seejärel **Epson Software > Epson ScanSmart**.

- Windows 8.1/Windows 8

Sisestage rakenduse nimi otsimise tuumnuppu ja valige seejärel kuvatud ikoon.

- Windows 7

Klõpsake nuppu Start ja valige seejärel **Kõik programmid > Epson Software > Epson ScanSmart**.

- Mac OS

Valige **Mine > Rakendused > Epson Software > Epson ScanSmart**.

3. Kui kuvatakse Epson ScanSmart ekraani, järgige skannimiseks ekraanile ilmuvaid juhiseid.

**Märkus.**

*Klõpsake kasutamise detailse info vaatamiseks **Spikker**.*

---

## Algdokumentide skannimine WSD abil

Saate skannitud kujutise salvestada printeriga ühendatud arvutisse, kasutades WSD-funktsiooni.

**Märkus.**

- See funktsioon on kasutatav üksnes arvutis, mis töötavad platvormil Windows 10/Windows 8.1/Windows 8/Windows 7/Windows Vista.
- Kui kasutate opsüsteemi Windows 7/Windows Vista, peate selle funktsiooni jaoks arvuti esmalt häälestama.

1. Asetage algdokumendid seadmesse.

[„Algdokumentide asetamine Skanneri klaas-ile” lk 32](#)

2. Valige juhtpaneelil suvand **Skanni**.

Kasutage kirje valimiseks nuppe ▲ ▼ ◀ ▶ ja seejärel vajutage nuppu OK.

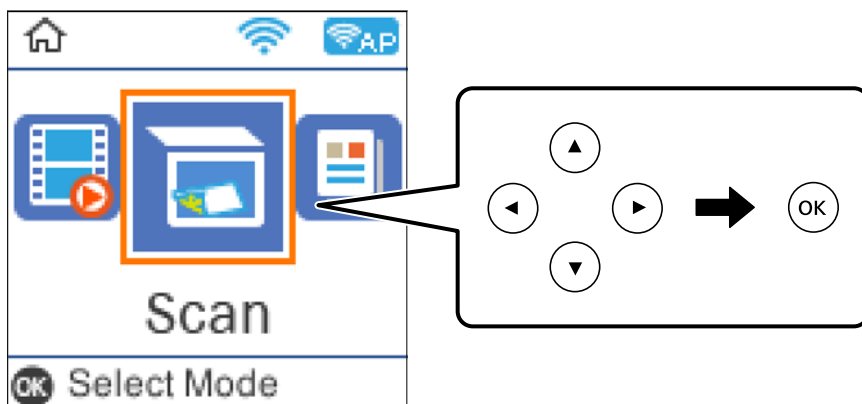

3. Valige **WSD-sse**.
4. Valige arvuti.
5. Vajutage nuppu ◊.

## WSD-pordi seadistamine

Selles jaotises on selgitatud, kuidas seadistada WSD-porti opsüsteemis Windows 7/Windows Vista.

### **Märkus.**

*Opsüsteemis Windows 10/Windows 8.1/Windows 8 seadistatakse WSD-port automaatselt.*

Alljärgnev on vajalik WSD-pordi seadistamiseks.

- Printer ja arvuti on võrku ühendatud.
- Printeridraiver on arvutisse installitud.

1. Lülitage printer sisse.
2. Klõpsake arvutis nuppu Start ja seejärel **Võrk**.
3. Paremklõpsake printerit ja seejärel klõpsake **Installi**.  
Klõpsake **Jätka**, kui kuvatakse aken **Kasutajakonto kontroll**.



Klõpsake **Desinstalli** ja alustage uuesti, kui kuvatakse aken **Desinstalli**.

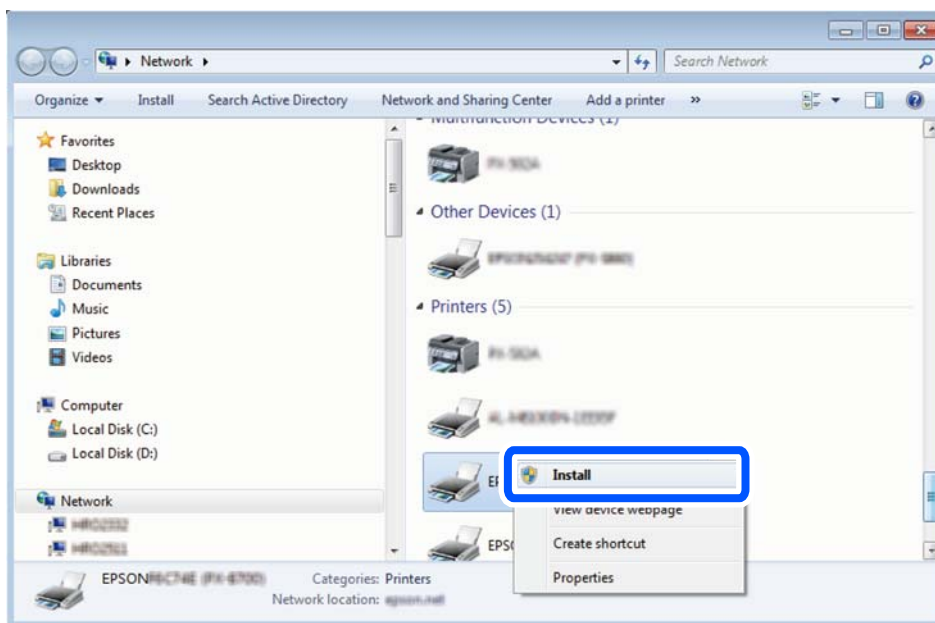

**Märkus.**

Võrguaknas kuvatakse võrgule seatud printeri nimi ja mudeli nimi (EPSON XXXXXX (XX-XXXX)). Saate võrgule seatud printeri nime kontrollida printeri juhtpaneelilt või printides võrgu olekulehe.

4. Klõpsake **Teie seade on kasutusvalmis**.

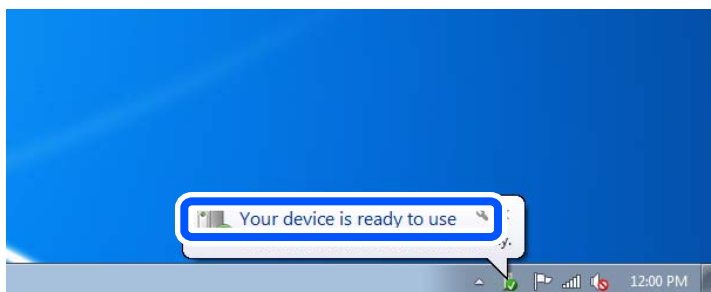

5. Lugege teadet ja seejärel klõpsake **Sulge**.

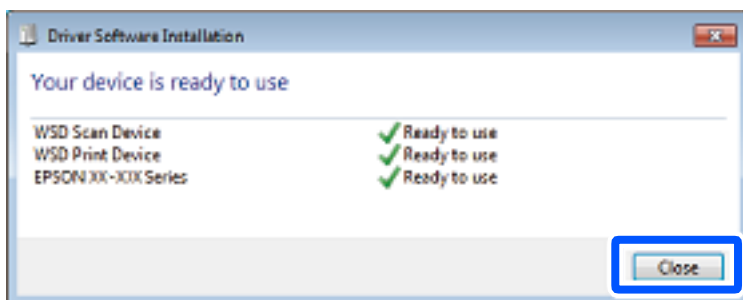

6. Avage aken **Seadmed ja printerid**.

Windows 7

Klõpsake Start > **Juhtpaneel** > **Riistvara ja heli** (või **Riistvara**) > **Seadmed ja printerid**.

- Windows Vista

Klõpsake Start > **Juhtpaneel** > **Riistvara ja heli** > **Printerid**.

7. Kontrollige, kas kuvatud on ikoon võrgule seatud printeri nimega.  
Kui kasutate WSD-d, valige printeri nimi.

---

## Algdokumentide skannimine nutiseadmesse

### *Märkus.*

Enne skannimist installige nutiseadmesse Epson Smart Panel.

1. Asetage algdokumendid seadmesse.  
[„Algdokumentide asetamine Skanneri klaas-ile” lk 32](#)
2. Käivitage oma nutiseadmes Epson Smart Panel.
3. Valige avakuval skannimise menüü.
4. Järgige piltide skannimiseks ja salvestamiseks ekraanil kuvatavaid juhiseid.

---

## Täiustatud skannimine

### Mitme foto samaaegne skannimine

Mitme foto samaaegseks skannimiseks ning eraldi failidesse salvestamiseks kasutage suvandit Epson ScanSmart.

1. Asetage fotod skanneri klaasile. Asetage fotod 4,5 mm (0,2 tolli) kaugusele skanneri klaasi horisontaalsetest ja vertikaalsetest servadest ning vähemalt 20 mm (0,8 tolli) kaugusele üksteisest.

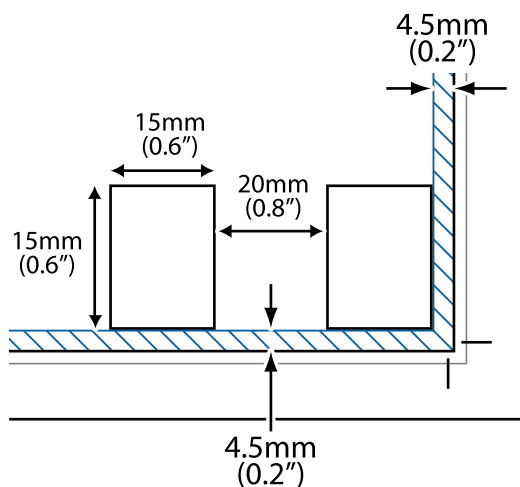

### *Märkus.*

Fotod peavad olema suuremad kui 15×15 mm (0,6×0,6 tolli).

2. Käivitage Epson ScanSmart.

Windows 10

Klõpsake nuppu Start ja valige seejärel **Epson Software > Epson ScanSmart**.

Windows 8.1/Windows 8

Sisestage rakenduse nimi otsimise tuumnuppu ja valige seejärel kuvatud ikoon.

Windows 7

Klõpsake nuppu Start ja valige seejärel **Kõik programmid > Epson Software > Epson ScanSmart**.

Mac OS

Valige **Mine > Rakendused > Epson Software > Epson ScanSmart**.

3. Kui kuvatakse Epson ScanSmart ekraani, järgige skannimiseks ekraanile ilmuvaid juhiseid.

Skannitud fotod salvestatakse eraldi kujutistena.

# Printeri hooldamine

Tinditaseme kontrollimine. . . . .	85
Printimis-, kopeerimis- ja skannimiskvaliteedi parendamine. . . . .	85
Printeri puhastamine. . . . .	94
Maha voolanud tindi eemaldamine. . . . .	94
Printerist läbi söödetud lehtede koguarvu kontrollimine. . . . .	95
Energia säästmine. . . . .	95
Rakenduste eraldi installimine ja desinstallimine. . . . .	96
Printeri transportimine ning hoiustamine. . . . .	101

## Tinditaseme kontrollimine

Tegeliku allesoleva tindikoguse kontrollimiseks inspekteerige visuaalselt kõigi mahutite tasemeid.

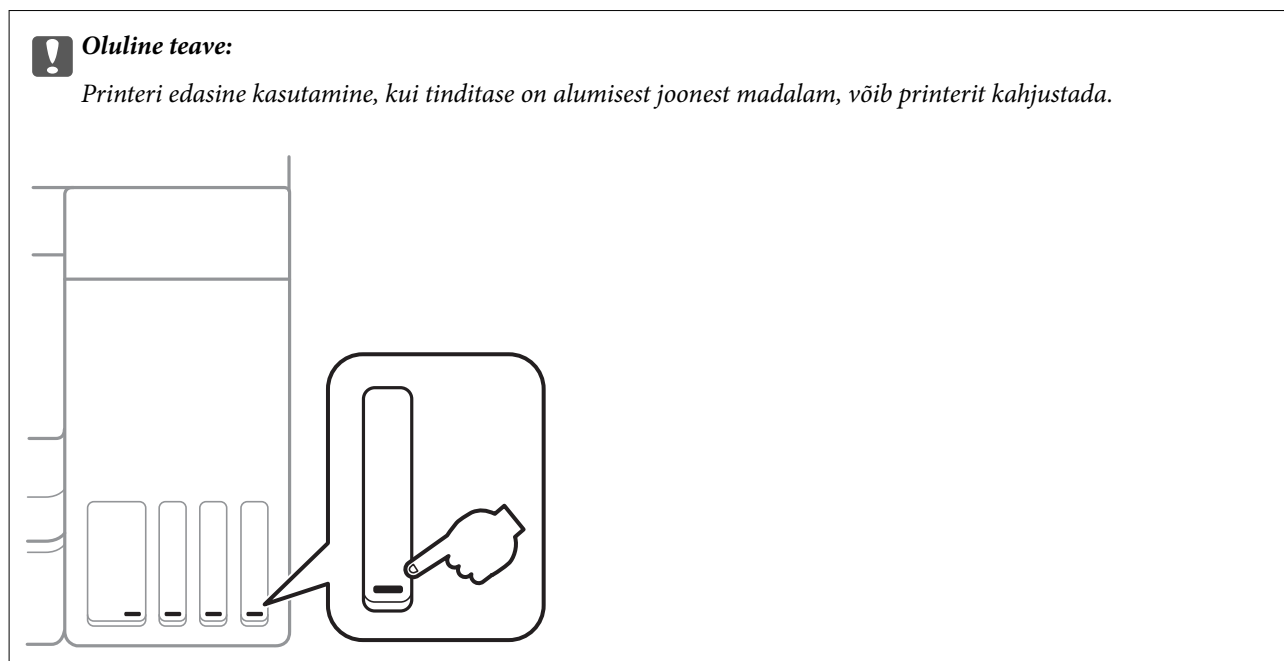

### Märkus.

Ligikaudseid tinditasemeid saate kontrollida ka printeridraiveri olekumonitorilt.

#### Windows

Klõpsake suvandit **EPSON Status Monitor 3** vahekaardil **Hooldus**.

Kui funktsioon **EPSON Status Monitor 3** pole aktiveeritud, klõpsake nuppu **Lisasätted** vahekaardil **Hooldus** ja seejärel valige suvand **Lubage EPSON Status Monitor 3**.

#### Mac OS

Menüü **Apple > System Preferences > Printers & Scanners** (või **Print & Scan, Print & Fax**) > **Epson(XXXX) > Options & Supplies > Utility > Open Printer Utility > EPSON Status Monitor**

### Seotud teave

➔ „Tindimahuti täitmine” lk 144

## Printimis-, kopeerimis- ja skannimiskvaliteedi parendamine

### Prindipea kontrollimine ja puhastamine

Kui pihustid on ummistunud, on prinditud kujutis kahvatu, kujutisel on triibud või ootamatud värvid. Kui pihustid on tugevalt ummistunud, prinditakse tühi leht. Kui printimiskvaliteet on halvenenud, kasutage pihusti kontrollimise funktsiooni selleks, et kontrollida, kas pihustid on ummistunud. Kui pihustid on ummistunud, puhastage prindipead.

**!** **Oluline teave:**

- Ärge prindipea puhastamise ajal avage skannerit ega lülitage printerit välja. Kui prindipea puhastamine ei ole lõpetatud, ei pruugi printimine võimalik olla.
- Pea puhastamisel tarbitakse tinti ning seda ei tohiks teha rohkem kui vaja.
- Kui tinti on vähe, ei pruugi prindipea puhastamine võimalik olla.
- Kui prindikvaliteet ei parane pärast seda, kui olete 3 korda pihusteid kontrollinud ja prindipead puhastanud, oodake vähemalt 12 tundi ilma printimata ja kontrollige seejärel uuesti pihusteid ja puhastage prindipead. Soovitame printeri välja lülitada, vajutades nuppu . Kui prindikvaliteet pole endiselt paranenud, siis teostage Põhjalik puhastus.
- Prindipea kuivamise vältimiseks ärge eemaldage printeri toitejuhet vooluvõrgust, kui toide on sisse lülitatud.

Prindipead saate kontrollida ja puhastada printeri juhtpaneelilt.

1. Valige printeri juhtpaneelil **Hooldus**.

Kasutage kirje valimiseks nuppe     ja seejärel vajutage nuppu OK.

2. Valige **Pihusti kontrollimine**.

3. Järgige paberi laadimiseks ja pihustite kontroll-lehe printimiseks ekraanil kuvatavaid juhiseid.

4. Kontrollige prinditud mustrit, et näha, kas prindipea pihustid on ummistunud.

**A) OK**

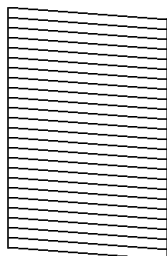

**B) NG**

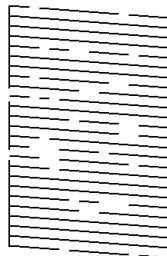

**C) NG**

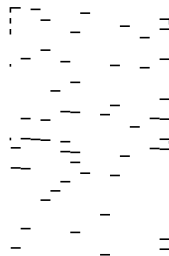

- A:

Kõik jooned on prinditud. Valige **Ei**. Täiendavaid samme pole vaja läbida.

- B või B lähedal

Mõned pihustid on ummistunud. Valige **Jah** ja järgige prindipea puhastamiseks ekraanile kuvatavaid juhiseid.

Kui puhastamine on lõppenud, prinditakse automaatselt pihustite kontrollmuster.

- C või C lähedal

Kui enamus ridadest on puudu või printimata, näitab see, et enamik pihustitest on ummistunud. Valige **Ei**, et pihustite kontrollimise funktsioon sulgeda, ja käivitage seejärel Põhjalik puhastus. Lisainfot leiata altpoolt jaotisest „Täiendav teave”.

5. Korrake puhastamise ja kontroll-lehe printimise toimingut, kuni kõik read prinditakse täielikult välja.

 **Oluline teave:**

*Kui prindikvaliteet ei parane pärast seda, kui olete 3 korda pihusteid kontrollinud ja prindipead puhastanud, oodake vähemalt 12 tundi ilma printimata ja kontrollige seejärel uuesti pihusteid ja puhastage prindipead.*

*Soovitame printeri välja lülitada, vajutades nuppu . Kui prindikvaliteet pole endiselt paranenud, siis teostage Põhjalik puhastus.*

**Märkus.**

Prindipead saate kontrollida ja puhastada ka printeridraiverilt.

Windows

*Klõpsake suvandit **Prindipea düüside kontroll** vahekaardil **Hooldus**.*

Mac OS

*Menüü Apple > **System Preferences** > **Printers & Scanners** (või **Print & Scan**, **Print & Fax**) > Epson(XXXX) > **Options & Supplies** > **Utility** > **Open Printer Utility** > **Prindipea düüside kontroll***

**Seotud teave**

➔ „Utiliidi Põhjalik puhastus käivitamine” lk 87

## Utiliidi Põhjalik puhastus käivitamine

Utiliit **Põhjalik puhastus** võimaldab ära vahetada kogu tinditorudes oleva tindi. Järgmistes olukordades võib osutada vajalikuks selle funktsiooni kasutamine, et parandada prindikvaliteedi.

- Te printisite või teostasite prindipea puhastamist siis, kui tinditasemed olid nii madalad, et neid ei olnud tindimahuti akendest näha.
- Kui olete pihusteid kontrollinud ja prindipead puhastanud 3 korda ning oodanud seejärel vähemalt 12 tundi, kuid prindikvaliteet ei parane.

Lugege enne selle funktsiooni käivitamist järgmisi juhiseid.

 **Oluline teave:**

*Veenduge, et tindimahutites on piisavalt tinti.*

*Kontrollige välise vaatlusega, kas kõik tindimahutid on vähemalt kolmandiku ulatuses täis. Kui Põhjalik puhastus tsükli ajal on tinditasemed madalad, võib toode saada kahjustada.*

 **Oluline teave:**

*Iga Põhjalik puhastus tsükli vahele peab jääma 12 tundi.*

*Tavaliselt peaks üks Põhjalik puhastus lahendama prindikvaliteedi probleemi 12 tunni jooksul. Seega peate enne selle uuesti proovimist ootama 12 tundi, et vältida tindi tarbetult kasutamist.*

 **Oluline teave:**

*See funktsioon mõjutab tindipatjade kasutusiga. Tindipadjad saavad kiiremini täis, kui kasutatakse seda funktsiooni. Kui tindipatjade kasutusiga on lõppenud, võtke uute tellimiseks ühendust Epsoni toega.*

**Märkus.**

Kui tinditasemetest ei piisa Põhjalik puhastus tsükli jaoks, siis ei saa te seda funktsiooni kasutada. Isegi sellisel juhul võivad tasemed printimiseks säilida.

1. Valige printeri juhtpaneelil **Hooldus**.

Kasutage kirje valimiseks nuppe ▲ ▼ ◀ ▶ ja seejärel vajutage nuppu OK.

2. Valige **Põhjalik puhastus**.

3. Järgige funktsiooni Põhjalik puhastus käivitamiseks ekraanil kuvatavaid juhiseid.

**Märkus.**

Kui te ei saa seda funktsiooni käivitada, siis lahendage ekraanil kuvatavad probleemid. Seejärel järgige selle funktsiooni uuesti käivitamiseks protseduuri alates sammust 1.

4. Pärast funktsiooni aktiveerimist käivitage pihustikontroll, et veenduda, et pihustid ei ole ummistunud.

Pihusti kontrollimise funktsiooni kohta leiate informatsiooni altpoolt.



**Oluline teave:**

Kui prindikvaliteet ei parane pärast seda, kui olete kasutanud funktsiooni Põhjalik puhastus, oodake vähemalt 12 tundi ilma printimata ja kontrollige seejärel uuesti pihusteid. Käivitage uuesti Prindipea puhastamine või Põhjalik puhastus — olenevalt prinditud mustrist. Kui prindikvaliteet ei parane, võtke ühendust Epsoni toega.

**Märkus.**

Suure võimsusega puhastuse saab käivitada ka printeridraiverist.

- Windows

Klõpsake suvandit **Põhjalik puhastus** vahekaardil **Hooldus**.

- Mac OS

Menüü Apple > **System Preferences** > **Printers & Scanners** (või **Print & Scan**, **Print & Fax**) > Epson(XXXX) > **Options & Supplies** > **Utility** > **Open Printer Utility** > **Võimendatud puhastamine**

**Seotud teave**

➔ „Prindipea kontrollimine ja puhastamine” lk 85

## Pihustite ummistumise vältimine

Kasutage alati printeri sisse ning välja lülitamiseks toitenuppu.

Veenduge, et enne toitejuhtme lahti ühendamist oleks printeri toite märgutuli kustunud.

Kui tint ei ole kaetud, võib see kuivada. Asetage kuivamise vältimiseks avale pastapliiatsi või sulepea kattedekork ning veenduge, et prindipea oleks korralikult kaetud ja tint ei kuiva.

Kui toitejuhe on pistikupesast eemaldatud või printeri kasutamisel ilmneb elektrikatkestus, ei pruugi prindipea korralikult suletuks jääda. Kui prindipead jäävad sellisesse olukorda, võivad need (tindi väljumisavad) ummistuda.

Sellisel juhul tuleb prindipea läbilaskevõime taastamiseks printer võimalikult kiiresti sisse ning välja lülitada.



## Prindipea joondamine

Kui märkate, et vertikaaljooned on nihkes või kujutised on hägused, joondage prindipead.

1. Valige printeri juhtpaneelil **Hooldus**.  
Kasutage kirje valimiseks nuppe ▲ ▼ ◀ ▶ ja seejärel vajutage nuppu OK.
2. Valige **Prindipea joondamine**.
3. Valige üks joendusmenüü.
  - Vertikaaljooned tunduvad paigast ära või printimistulemus on udune: valige **Vertikaalne joendus**.
  - Horisontaalsed jooned ilmuvad regulaarselt: valige **Horisontaalne joendus**.
4. Järgige paberi laadimiseks ja pihustite joendusmusteri printimiseks ekraanil kuvatud juhtnööre.

## Paberitee puhastamine tindiplekkidest

Kui väljaprintidid on tindiga määrdunud või tint on hõõrdunud, puhastage sisemist rullikut.

1. Valige printeri juhtpaneelil **Hooldus**.  
Kasutage kirje valimiseks nuppe ▲ ▼ ◀ ▶ ja seejärel vajutage nuppu OK.
2. Valige **Paberijuhiku puhastus**.
3. Järgige paberi laadimiseks ja paberitee puhastamiseks ekraanil kuvatud suuniseid.
4. Korrake seda toimingut, kuni tint enam paberit ei mäari.
5. Kui probleemi ei ole võimalik paberitee puhastamisega lahendada, siis on määrdunud joonisel näidatud printeri sisemine osa. Lülitage printer välja ja seejärel pühkige tint vatitikuga ära.

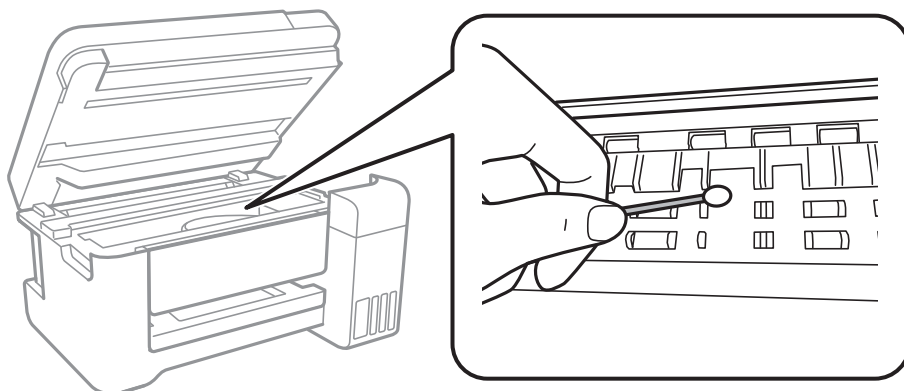

**!** *Oluline teave:*

- ❑ Ärge puhastage printeri sisemust paberiga. Prindipea pihustid võivad ebemete tõttu ummistuda.
- ❑ Ärge puudutage valget lintkaablit, poolläbipaistvat kilet ega tinditorusid printeri sees. See võib põhjustada talitlushäireid.

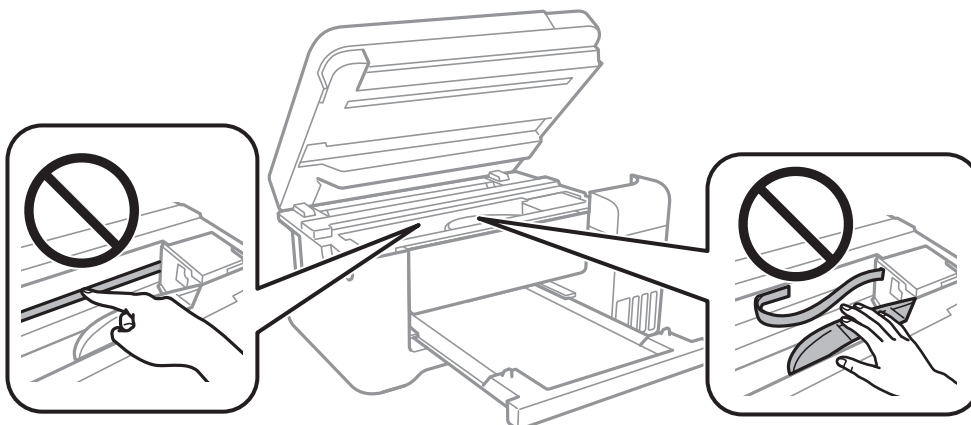

## Komponenti Skanneri klaas puhastamine

Kui koopiad või skannitud kujutised on määrdunud, puhastage komponenti skanneri klaas.

**!** *Oluline teave:*

Ärge kasutage printeri puhastamiseks alkoholi või lahustit. Need kemikaalid võivad printerit kahjustada.

1. Avage dokumendikaas.

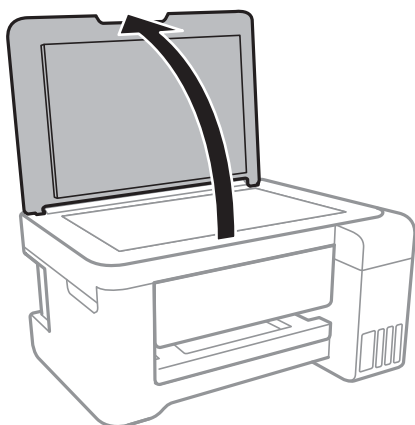

2. Puhastage skanneri klaasi pinda pehme, kuiva ja puhta lapiga.



**Oluline teave:**

- Kui klaaspind on muutunud rasvaseks või sellele on sattunud mõni muu raskesti eemaldatav aine, kasutage puhastamiseks väikeses koguses klaasipuhastusvahendit ja pehmet lappi. Kuivatage klaaspind.
- Ärge suruge liiga tugevalt klaasi pinnale.
- Olge ettevaatlik, et te klaasi pinda ei kriimustaks või kahjustaks. Klaaspinna kahjustamine võib vähendada skannimise kvaliteeti.

## Poolläbipaistva kile puhastamine

Kui väljaprint ei parane pärast prindipea joendamist või paberitee puhastamist, siis võib olla printeris asuv poolläbipaistev kile määrdunud.

Selle puhastamiseks vajate järgmist:

- Vatitikud (mitu)
- Vesi, mis sisaldab paar tilka pesuainet (2 kuni 3 tilka pesuainet 60 ml vees)
- Valgusti plekkide kontrollimiseks



**Oluline teave:**

Ärge kasutage muid puhastusvedelikke peale vee, mis sisaldab paar tilka pesuainet.

1. Lülitage printer välja, vajutades nuppu .
2. Sulgege dokumendikaas, kui see on avatud.
3. Avage skannerit kahe käega, kuni see lukustub.

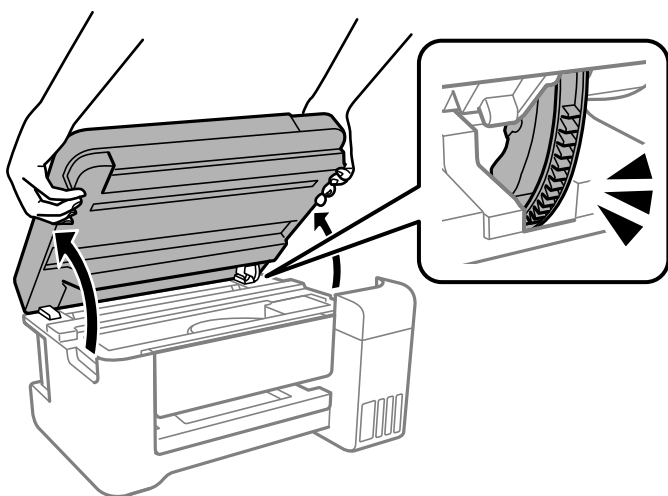

4. Kontrollige, kas poolläbipaistev kile on määrdunud. Valgustiga vaadates on plekke parem näha. Kui leiate poolläbipaistvalt kilelt (A) plekke (nagu sõrmejäljed või rasv), siis jätkake järgmise sammuga.

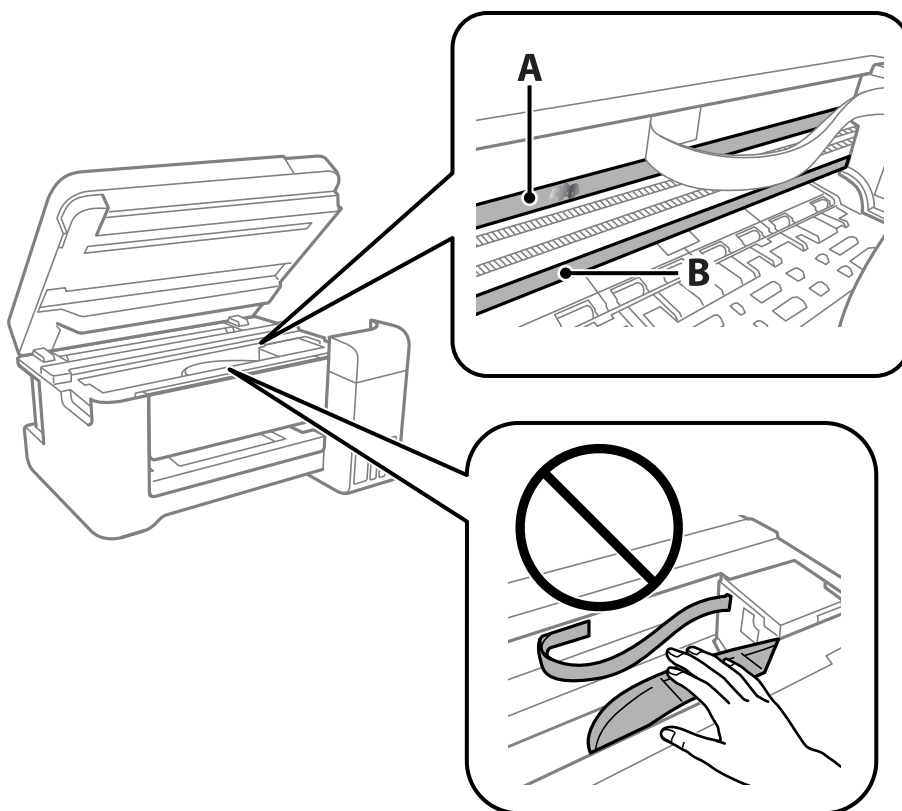

A: poolläbipaistev kile

B: juhik



**Oluline teave:**

Ärge puudutage juhikut (B). Vastasel korral ei pruugi olla printimine võimalik. Ärge eemaldage juhikult rasva, sest see on vajalik seadme töötamiseks.

5. Niisutage vatitikku veega, millele on lisatud paar tilka pesuainet, selliselt, et vatitikk ei tilguks, ja seejärel pühkige määrdunud kohta.

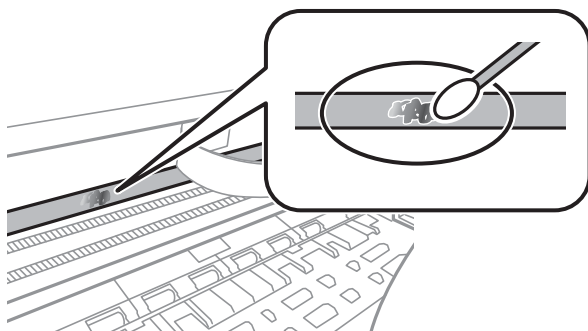

**!** *Oluline teave:*

*Pühkige plekk õrnalt ära. Kui surute vatitikuga liiga kõvasti kilele, võivad kile vedrud paigast nihkuda ja printer võib saada kahjustada.*

6. Kasutage kile pühkimiseks uut kuiva vatitikku.

**!** *Oluline teave:*

*Veenduge, et kilele ei ole jäänud kiudusid.*

**Märkus.**

*Pleki suuremaks minemise vältimiseks vahetage vatitikku sageli.*

7. Korrake samme 5 ja 6 seni, kuni kile saab puhtaks.
8. Kontrollige visuaalselt, kas kile on puhas.
9. Sulgege skanner.

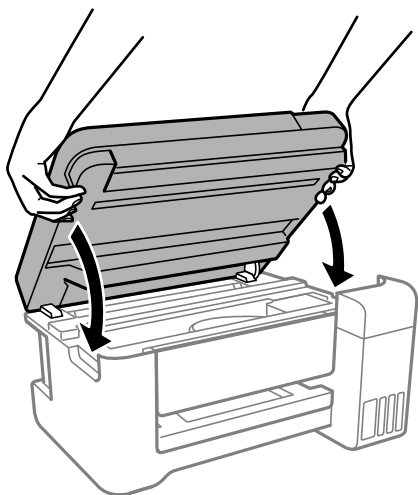

**Märkus.**

*Skanner on konstrueeritud nii, et see sulgub aeglaselt ja avaldab ettevaatusabinõuna veidi vastupanu sõrmede vahele jätmise vältimiseks. Jätkake sulgemist isegi siis kui tunnete kergest takistust.*

## Printeri puhastamine

Kui komponendid ja korpus on märdunud, lülitage printer välja ja puhastage neid veega niisutatud pehme puhta lapiga. Kui mustust ei õnnestu eemaldada, lisage lapile niisutamiseks väike kogus õrna pesuainet.

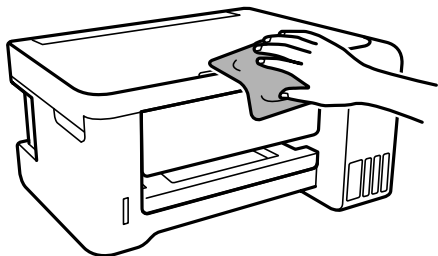

### Oluline teave:

- Olge ettevaatlik ja jälgige, et vesi ei satuks printeri mehhanismile ega elektrikomponentidele. Vastasel korral võib printer kahjustada saada.
- Ärge kasutage komponentide ja korpuse puhastamiseks alkoholi ega värvilahustit. Need kemikaalid võivad komponente kahjustada.
- Ärge puudutage järgmisel joonisel näidatud kohti. See võib põhjustada talitlushäireid.

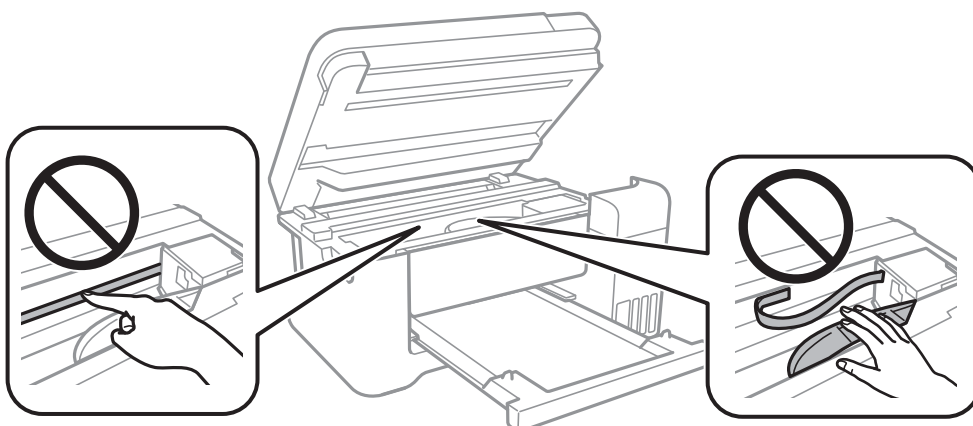

## Maha voolanud tindi eemaldamine

Kui tinti on maha läinud, puhastage see järgmiselt.

- Kui tinti kleepub mahuti ümber, siis pühkige see ära topivaba puhta riidelapi või vatitikuga.
- Kui tinti läheb lauale või põrandale, siis pühkige see viivitamatult ära. Kuiva tindiplekki on keeruline eemaldada. Pleki suuremaks minemise takistamiseks kuivatage tinti kuiva riidelapiga ja seejärel pühkige seda niiske riidelapiga.
- Kui tinti läheb kätele, siis peske neid vee ja seebiga.

## Printerist läbi söödetud lehtede koguarvu kontrollimine

Saate kontrollida printerit läbinud lehtede koguarvu. Andmed prinditakse koos pihustite kontroll-lehega.

1. Valige printeri juhtpaneelil **Hooldus**.  
Kasutage kirje valimiseks nuppe ▲ ▼ ◀▶ ja seejärel vajutage nuppu OK.
2. Valige **Pihusti kontrollimine**.
3. Järgige paberi laadimiseks ja pihustite kontroll-lehe printimiseks ekraanil kuvatavaid juhiseid.

### **Märkus.**

Söödetud lehtede koguarvu saate vaadata ka printeridraiverist.

#### Windows

Klõpsake suvandit **Printeri ja suvandi teave** vahekaardil **Hooldus**.

#### Mac OS

Menüü *Apple > System Preferences > Printers & Scanners* (või *Print & Scan, Print & Fax*) > *Epson(XXXX) > Options & Supplies > Utility > Open Printer Utility > Printer and Option Information*

---

## Energia säästmine

Kui määratud aja jooksul ei tehta ühtegi toimingut, lülitub printer unerežiimi või automaatselt välja. Saate kohandada aega, mille järel rakendub toitehaldus. Aja mistahes suurenemine mõjutab toote energiasäästlikkust. Arvestage enne muudatuste tegemist keskkonnaga.

Olenevalt ostu sooritamise kohast võib printeril olla funktsioon, mis lülitab selle automaatselt välja, kui printer ei ole võrguga 30 minutit järjest ühendatud.

## Energia säästmine — juhtpaneel

1. Valige avakuval **Sätted**.  
Kasutage kirje valimiseks nuppe ▲ ▼ ◀▶ ja seejärel vajutage nuppu OK.
2. Valige **Printeri häälestus**.
3. Valige üks alljärgnevatest tegevustest.

### **Märkus.**

Ostu sooritamise kohast olenevalt võib teie tootel olla funktsioon **Välja lülit. säte** või funktsioon **Väljalülitustaimer**.

- Valige suvand **Unetaimer** või valige **Välja lülit. säte > Välja lülitatud kui on inaktiveeritud** või valige suvand **Välja lülitatud kui ühendus on lahutatud** ja seejärel seadke sätted.
- Valige **Unetaimer** või **Väljalülitustaimer** ja määrake seejärel sätted.

## Rakenduste eraldi installimine ja desinstallimine

Ühendage arvuti võrguga ja installige rakenduste viimased versioonid veebisaidilt. Logige arvutisse sisse administraatorina. Kui arvuti kuvab parooli sisestamise välja, sisestage administraatori parool.

### Rakenduste eraldi installimine

**Märkus.**

Rakenduse uuesti installimiseks peate selle esmalt desinstallima.

1. Veenduge, et printer ja arvuti on ühendatud ja printeril on internetiühendus.
2. Käivitage EPSON Software Updater.

See ekraanitõmmis on näide operatsioonisüsteemist Windows.

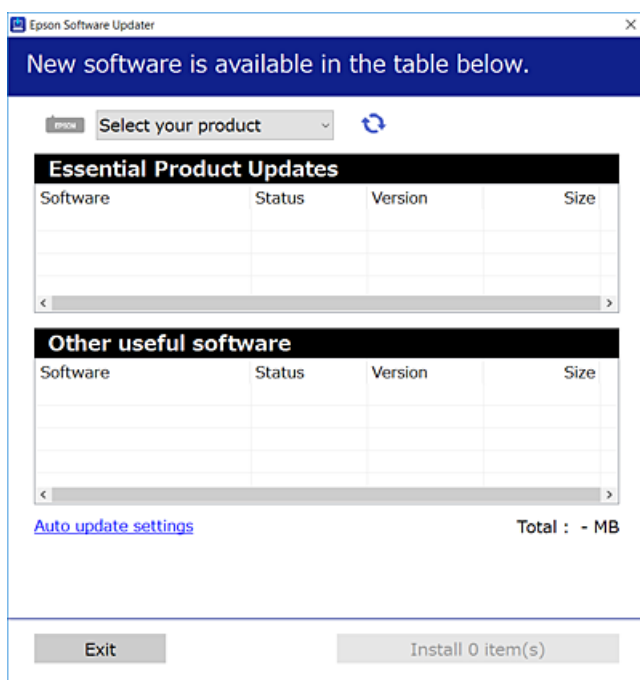

3. Operatsioonisüsteemi Windows puhul valige oma printer ja seejärel klõpsake , et kontrollida uusimaid saadaolevaid rakendusi.
4. Valige üksused, mida soovite installida või värskendada, ja seejärel klõpsake installimisnupul.



**Oluline teave:**

Ärge lülitage printerit välja ega eemaldage seda vooluvõrgust enne, kui värskendamine on lõppenud. See võib põhjustada printeri talitlushäireid.



**Märkus.**

- ❑ Uusimad rakendused saate alla laadida Epsoni veebisaidilt.

<http://www.epson.com>

- ❑ Kui kasutate Windows Server operatsioonisüsteeme, siis ei saa te Epson Software Updater rakendust kasutada. Laadige uusimad rakendused alla Epsoni veebisaidilt.

**Seotud teave**

➔ „Tarkvara ja püsivara värskendamise rakendus (EPSON Software Updater)” lk 199

➔ „Rakenduste desinstallimine” lk 99

**Veenduge, et installitud on originaalne Epsoni printeridraiver — Windows**

Saate kontrollida, kas teie arvutisse on installitud originaalne Epsoni printeridraiver, kasutades üht järgmistest meetoditest.

Valige **Juhtpaneel > Kuva seadmed ja printerid (Printerid, Printerid ja faksid)** ning seejärel tehke prindiserveri atribuutide akna avamiseks järgmist.

- ❑ Windows Windows 10/Windows 8.1/Windows 8/Windows 7/Windows Server 2019/Windows Server 2016/Windows Server 2012 R2/Windows Server 2012/Windows Server 2008 R2

Klõpsake printeri ikooni ja seejärel klõpsake akna ülaosas valikut **Prindiserveri atribuudid**.

- ❑ Windows Vista/Windows Server 2008

Paremklõpsake kausta **Printerid** ja seejärel klõpsake valikut **Käivita administraatorina > Serveri atribuudid**.

- ❑ Windows XP/Windows Server 2003 R2/Windows Server 2003

Valige menüüst **Fail Serveri atribuudid**.

Klõpsake vahekaarti **Draiver**. Kui teie printeri nimi on loendis kuvatud, on teie arvutisse installitud originaalne Epsoni printeridraiver.

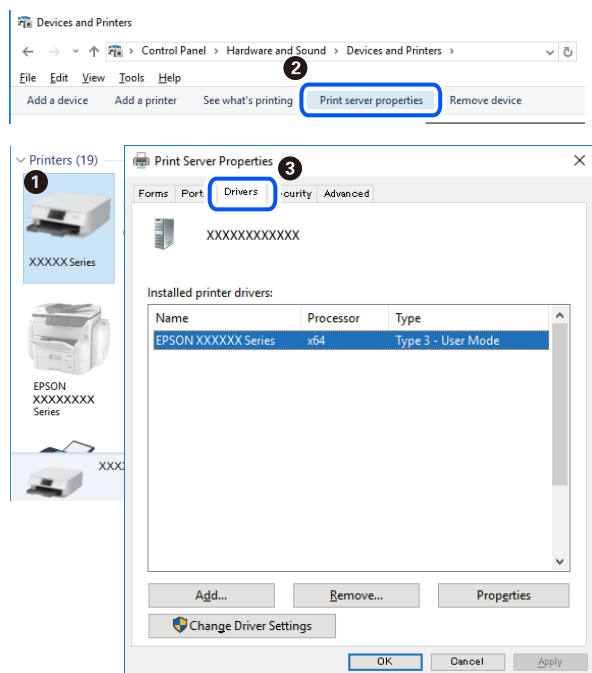

## Seotud teave

➔ „Rakenduste eraldi installimine” lk 96

## Veenduge, et installitud on originaalne Epsoni printeridraiver — Mac OS

Saate kontrollida, kas teie arvutisse on installitud originaalne Epsoni printeridraiver, kasutades üht järgmistest meetoditest.

Valige **Süsteemi eelistused** Apple menüüst > **Printerid ja skannerid** (või **Prindi ja skanni**, **Prindi ja faksi**) ja seejärel valige printer. Klõpsake valikut **Suvandid ja tarvikud** ja kui aknas kuvatakse vahekaardid **Suvandid** ja **Utiliit**, on teie arvutisse installitud originaalne Epsoni printeridraiver.

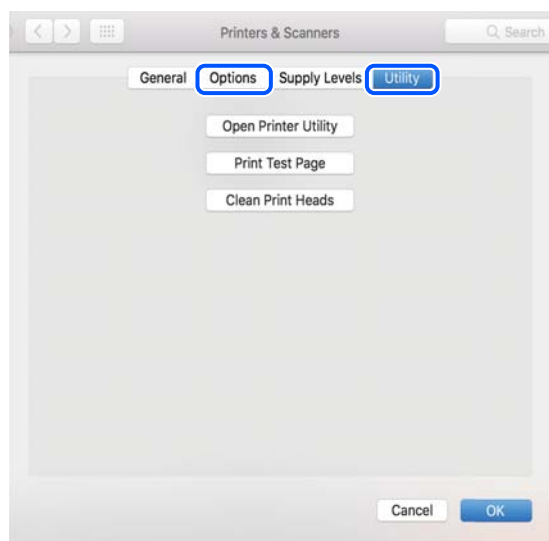

## Seotud teave

➔ „Rakenduste eraldi installimine” lk 96

## Printeri lisamine (ainult Mac OS)

1. Valige **Süsteemieelistused** menüüst Apple > **Printerid ja skannerid** (või **Printimine ja skannimine**, **Printimine ja faksimine**) suvand.
2. Klõpsake + ja valige seejärel **Lisa muu printer või skanner**.
3. Valige oma printer ja seejärel oma printer suvandis **Kasuta**.
4. Klõpsake nuppu **Lisa**.

### **Märkus.**

*Kui printerit pole loendis, veenduge, et see oleks õigesti arvutiga ühendatud ning et printer oleks sisse lülitatud.*

## Rakenduste desinstallimine

Logige arvutisse sisse administraatorina. Kui arvuti kuvab parooli sisestamise välja, sisestage administraatori parool.

### Rakenduste desinstallimine — Windows

1. Vajutage printeri väljalülitamiseks nuppu .
  2. Sulgege kõik töötavad rakendused.
  3. Avage jaotis **Juhtpaneel**:
    - Windows 10/Windows Server 2019/Windows Server 2016  
Klõpsake nuppu Start ja seejärel valige **Windows süsteem > Juhtpaneel**.
    - Windows 8.1/Windows 8/Windows Server 2012 R2/Windows Server 2012  
Valige **Töölaud > Sätted > Juhtpaneel**.
    - Windows 7/Windows Vista/Windows XP/Windows Server 2008 R2/Windows Server 2008/Windows Server 2003 R2/Windows Server 2003  
Klõpsake nuppu Start ja valige **Juhtpaneel**.
  4. Avage **Desinstalli programm** (või **Programmide lisamine või eemaldamine**):
    - Windows 10/Windows 8.1/Windows 8/Windows 7/Windows Vista/Windows Server 2019/Windows Server 2016/Windows Server 2012 R2/Windows Server 2012/Windows Server 2008 R2/Windows Server 2008  
Valige jaotises **Programmid** suvand **Desinstalli programm**.
    - Windows XP/Windows Server 2003 R2/Windows Server 2003  
Klõpsake **Programmide lisamine või eemaldamine**.
  5. Valige rakendus, mida soovite desinstallida.  
Printeridraiverit ei saa desinstallida, kui mõni prinditöö on pooleli. Enne desinstallimist kustutage prinditööd või oodake nende printimise lõpetamiseni.
  6. Desinstallige rakendus:
    - Windows 10/Windows 8.1/Windows 8/Windows 7/Windows Vista/Windows Server 2019/Windows Server 2016/Windows Server 2012 R2/Windows Server 2012/Windows Server 2008 R2/Windows Server 2008  
klõpsake **Desinstalli/muuda** või **Desinstalli**.
    - Windows XP/Windows Server 2003 R2/Windows Server 2003  
Klõpsake **Muuda/eemalda** või **Eemalda**.
- Märkus.**  
Kui kuvatakse aken **Kasutajakonto kontroll**, klõpsake **Jätka**.
7. Järgige ekraanil kuvatud juhiseid.

## Rakenduste desinstallimine — Mac OS

1. Laadige alla rakendus Uninstaller EPSON Software Updateriga.  
Kui olete rakenduse Uninstaller alla laadinud, ei pea te seda edaspidi rakendusi desinstallides uuesti alla laadima.
2. Vajutage printeri väljalülitamiseks nuppu .
3. Printeridraiveri desinstallimiseks valige **Süsteemi eelistused** menüüst Apple > **Printerid ja skannerid** (või **Prindi ja skanni, Prindi ja faksi**) ja eemaldage printer aktiveeritud printerite loendist.
4. Sulgege kõik töötavad rakendused.
5. Valige **Mine > Rakendused > Epson Software > Uninstaller**.
6. Valige rakendus, mille soovite desinstallida, ja klõpsake seejärel nuppu **Uninstall**.



### **Oluline teave:**

Uninstaller eemaldab arvutist kõik Epsoni tindiprinterite draiverid. Kui kasutate mitut Epsoni tindiprinterit ja soovite kustutada ainult mõned draiverid, kustutage esmalt kõik ja installige seejärel vajalik printeridraiver uuesti.

### **Märkus.**

Kui te ei leia desinstallitavat rakendust rakenduste loendist, ei saa te seda Uninstalleriga desinstallida. Sellisel juhul valige suvandid **Mine > Rakendused > Epson Software**, valige rakendus, mida soovite desinstallida, ja lohistage see prügikasti ikoonile.

### **Seotud teave**

➔ „Tarkvara ja püsivara värskendamise rakendus (EPSON Software Updater)” lk 199

## Rakenduste ja püsivara värskendamine

Võib-olla saate rakendusi ja püsivara värskendades teatud probleeme lahendada ning funktsioone parandada või lisada. Kasutage kindlasti rakenduste ja püsivara uusimat versiooni.

1. Veenduge, et printer ja arvuti oleks ühendatud ja arvutil oleks Interneti-ühendus.
2. Käivitage EPSON Software Updater ja värskendage rakendusi või püsivara.



### **Oluline teave:**

Ärge lülitage arvutit ega printeri välja enne, kui värskendamine on lõppenud, vastasel korral võib printeri töös esineda tõrkeid.

### **Märkus.**

Kui te ei leia värskendatavat rakendust rakenduste loendist, ei saa te seda EPSON Software Updateriga värskendada. Otsige rakenduse uusimat versiooni kohalikul Epsoni veebisaidilt.

<http://www.epson.com>

### Seotud teave

➔ [„Tarkvara ja püsivara värskendamise rakendus \(EPSON Software Updater\)” lk 199](#)

## Printeri püsivara värskendamine juhtpaneeli abil

Kui printer on internetti ühendatud, saate juhtpaneeli abil printeri püsivara värskendada. Samuti saate seada printeri regulaarselt püsivara värskenduse olemasolu kontrollima ja selle korral teid teavitama.

### Seotud teave

➔ [„Püsivara uuendus” lk 205](#)

---

## Printeri transportimine ning hoiustamine

Kui teil on vaja printerit hoiustamiseks või parandamiseks transportida, järgige alltoodud juhiseid printeri pakkimiseks.

1. Lülitage printer välja, vajutades nuppu .
2. Veenduge, et toitetuli lülitub välja ja seejärel võtke toitekaabel lahti.



**Oluline teave:**

*Tõmmake toitekaabel pistikupesast välja, kui toitetuli ei põle. Muidu ei lähe prindipea algasendisse ning tint hakkab kuivama, mis võib printimise võimatuks muuta.*

3. Võtke kõik kaablid lahti (nt toitekaabel ja USB-kaabel).
4. Eemaldage printerist kogu paber.
5. Veenduge, et printeris ei ole originaale.
6. Sulgege dokumendikaas, kui see on avatud.

7. Avage skannerit kahe käega, kuni see lukustub.

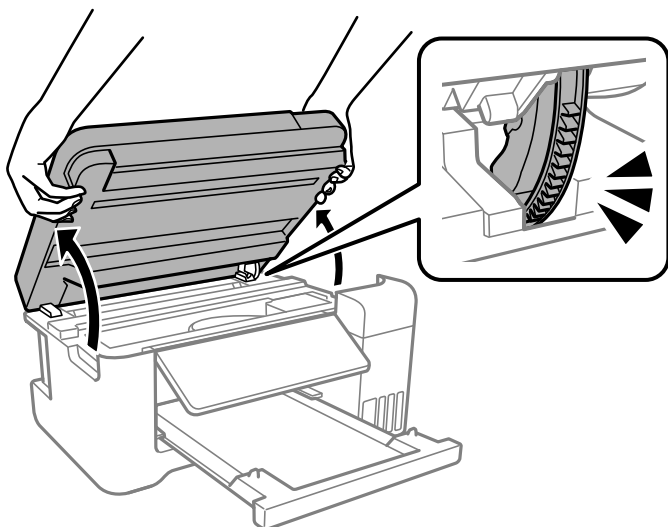

**⚠ Ettevaatust!**

Skanneri avamisel või sulgemisel ärge jätke oma kätt ega sõrmi selle vahele. Vastasel juhul võite viga saada.

8. Kinnitage prindipea teibiga korpuse külge.

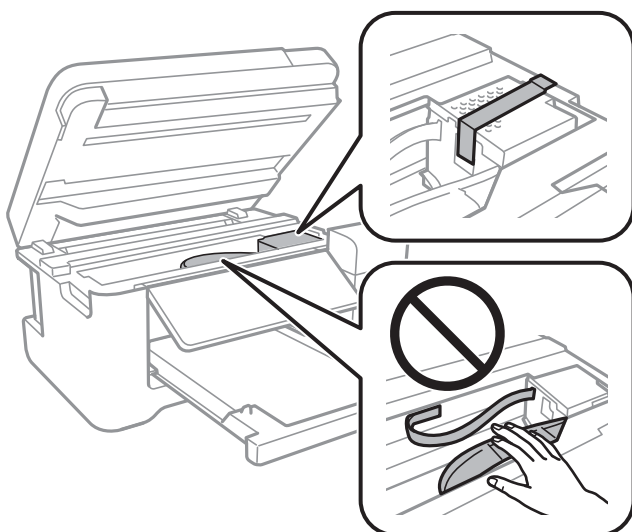

9. Veenduge, et tindimahuti kork on kindlalt suletud.

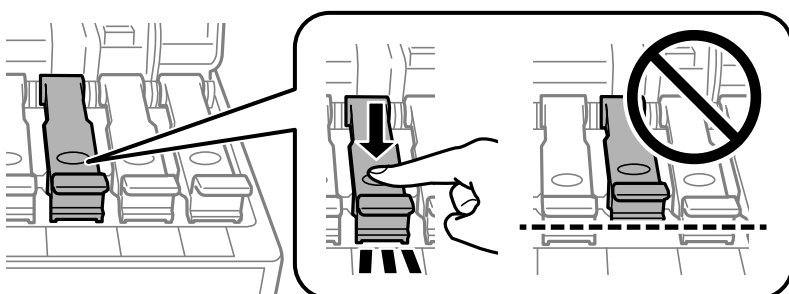

10. Sulgege korralikult tindimahuti kate.

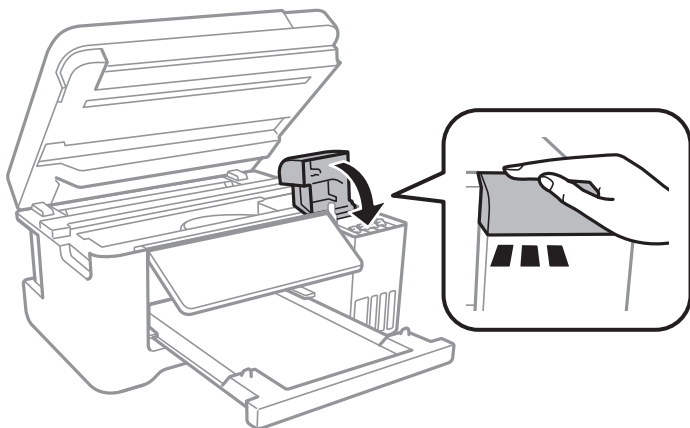

11. Sulgege skanner.

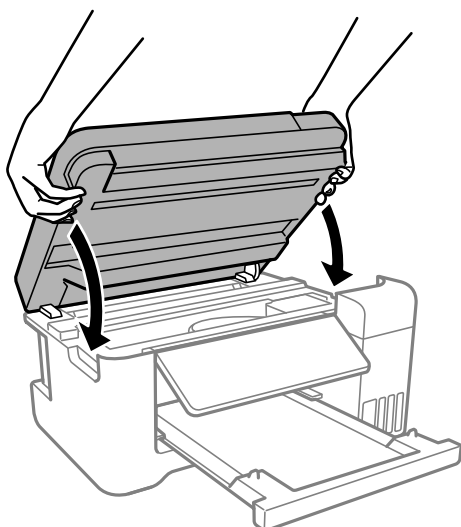

**Märkus.**

Skanner on konstrueeritud nii, et see sulgub aeglaselt ja avaldab ettevaatusabinõuna veidi vastupanu sõrmede vahele jätmise vältimiseks. Jätkake sulgemist isegi siis kui tunnete kerget takistust.

12. Valmistage printer pakkimiseks allnäidatud viisil ette.

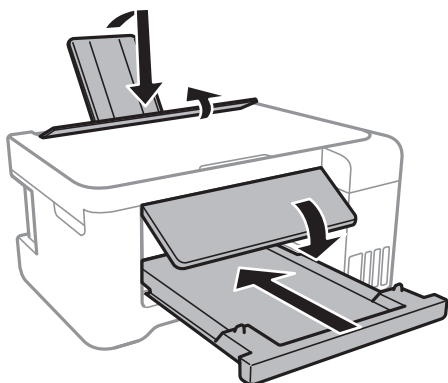

13. Asetage printer plastikkotti ning sulgege kott.
14. Pakkige printer oma kasti, kasutades kaitsematerjale.

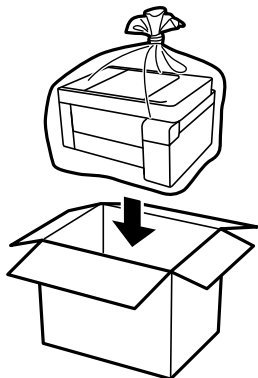



**!** **Oluline teave:**

- ❑ *Printeri transportimiseks ning hoiustamiseks asetage printer plastikkotti ja sulgege kott. Vältige printeri kallutamist, küljele asetamist ja tagurpidi pööramist, sest vastasel juhul võib kassetidest tinti lekkida.*

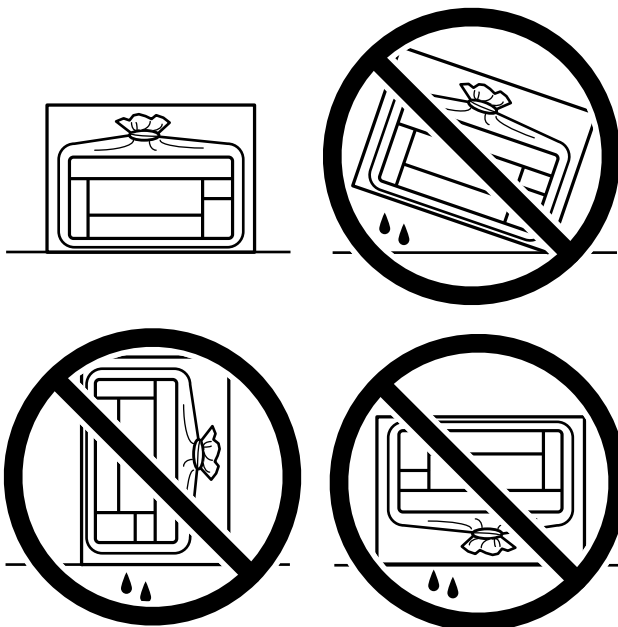

- ❑ *Kui te tindipudelit hoiundate või transportite, ärge kallutage seda ega laske sellele osaks saada pörutusi ega suuri temperatuurimuutusi. Vastasel juhul võib sellest tinti lekkida, isegi kui pudel on tugevalt kinni keeratud. Hoidke tindipudelit korgi peale keeramisel kindlasti püstises asendis ja võtke pudeli transportimise ajaks tarvitusele tindi lekkimise vältimiseks ennetusabinõud, pannes pudeli näiteks kotti.*
- ❑ *Ärge pange avatud tindipudeleid printeriga ühte kasti.*



Kui te printerit uuesti kasutate, eemaldage tingimata prindipead hoidev teip. Kui prindikvaliteet on järgmisel printimiskorral langenud, puhastage prindipead ja joondage see.

**Seotud teave**

- ➔ „Prindipea kontrollimine ja puhastamine” lk 85
- ➔ „Prindipea joondamine” lk 89

---

# Probleemide lahendamine

Printer ei tööta ootuspäraselt. . . . .	107
LCD-ekraanil on kuvatud tõrkekood. . . . .	138
Paber ummistub. . . . .	139
Aeg on tinti lisada. . . . .	143
Printimise, kopeerimise ja skannimise tulemus on ebapiisav. . . . .	150
Probleemi ei õnnestu lahendada. . . . .	166

## Printer ei tööta ootuspäraselt

### Printer ei lülitu sisse või välja

#### Printer ei lülitu sisse

Võimalikud on alljärgnevad põhjused.

#### ■ Toitejuhe ei ole pistikupesaga korralikult ühendatud.

##### Lahendused

Veenduge, et toitejuhe oleks kindlalt pistikupesas.

#### ■ Nuppu ei hoitud piisavalt kaua all.



##### Lahendused

Hoidke nuppu  pisut kauem all.

### Printer ei lülitu välja

#### ■ Nuppu ei hoitud piisavalt kaua all.

##### Lahendused

Hoidke nuppu  pisut kauem all. Kui printer ikka välja ei lülitu, ühendage toitejuhe lahti. Prindipea kuivamise vältimiseks lülitage printer uuesti sisse ja seejärel nuppu  vajutades välja.

### Toide lülitub automaatselt välja

#### ■ Välja lülit. säte või Väljalülitustaimer funktsioon on aktiveeritud.

##### Lahendused

- Valige **Sätted > Printeri häälestus > Välja lülit. säte** ja seejärel keelake sätted **Välja lülitatud kui on inaktiveeritud** ja **Välja lülitatud kui ühendus on lahutatud**.
- Valige **Sätted > Printeri häälestus** ja seejärel keelake säte **Väljalülitustaimer**.

##### Märkus.

Ostu sooritamise kohast olenevalt võib teie tootel olla funktsioon **Välja lülit. säte** või funktsioon **Väljalülitustaimer**.

## Paberit ei söödeta korrektselt

#### Paberit ei söödeta

Võimalikud on alljärgnevad põhjused.

### ■ Paigalduskoht on sobimatu.

#### Lahendused

Asetage printer tasasele pinnale ja kasutage seda soovitatud keskkonnatingimustel.

➔ „Keskkonnateave” lk 210

### ■ Sööturi katte peal on esemeid.

#### Lahendused

Ärge pange midagi sööturi katte peale.

### ■ Kasutatakse toetamata paberit.

#### Lahendused

Kasutage printeri toetatud paberit.

➔ „Kasutatav paber ja mahud” lk 189

➔ „Mittesobivad paberid” lk 192

### ■ Paberi käsitsemine on sobimatu.

#### Lahendused

Järgige ettevaatusabinõusid paberi käsitsemisel.

➔ „Ettevaatusabinõud paberi käsitsemisel” lk 23

### ■ Printerisse on laaditud liiga palju lehti.

#### Lahendused

Ärge laadige rohkem lehti, kui konkreetse paberi puhul maksimaalselt lubatud. Tavapaberit ärge laadige üle kolmnurgasümboliga tähistatud joone küljuhikul.

➔ „Kasutatav paber ja mahud” lk 189

### ■ Printeri paberiseaded ei ole korrektsed.

#### Lahendused

Veenduge, et paberi formaadi ja tüübi sätted vastavad printerisse laaditud paberi tegelikule formaadile ja tüübile.

➔ „Paberi suuruse ja tüübi sätted” lk 23

## Paber siseneb nurga all

Võimalikud on alljärgnevad põhjused.

### ■ Paigalduskoht on sobimatu.

#### Lahendused

Asetage printer tasasele pinnale ja kasutage seda soovitatud keskkonnatingimustel.

➔ „Keskkonnateave” lk 210

### ■ Sööturi katte peal on esemeid.

#### Lahendused

Ärge pange midagi sööturi katte peale.

### ■ Kasutatakse toetamata paberit.

#### Lahendused

Kasutage printeri toetatud paberit.

➔ „Kasutatav paber ja mahud” lk 189

➔ „Mittesobivad paberid” lk 192

### ■ Paberi käsitlemine on sobimatu.

#### Lahendused

Järgige ettevaatusabinõusid paberi käsitlemisel.

➔ „Ettevaatusabinõud paberi käsitlemisel” lk 23

### ■ Paberit ei ole korrektselt laetud.

#### Lahendused

Laadige paber õiges suunas ja lükake servajuhik vastu paberi serva.

➔ „Paberi laadimine tagumisse paberisöötu” lk 25

### ■ Printerisse on laaditud liiga palju lehti.

#### Lahendused

Ärge laadige rohkem lehti, kui konkreetse paberi puhul maksimaalselt lubatud. Tavapaberit ärge laadige üle kolmnurgasümboliga tähistatud joone küljuhikul.

➔ „Kasutatav paber ja mahud” lk 189

### ■ Printeri paberiseaded ei ole korrektsed.

#### Lahendused

Veenduge, et paberi formaadi ja tüübi sätted vastavad printerisse laaditud paberi tegelikule formaadile ja tüübile.

➔ „Paberi suuruse ja tüübi sätted” lk 23

## Samaaegselt söödetakse mitu paberilehte

Võimalikud on alljärgnevad põhjused.

### ■ Paigalduskoht on sobimatu.

#### Lahendused

Asetage printer tasasele pinnale ja kasutage seda soovitatud keskkonnatingimustel.

➔ „Keskkonnateave” lk 210

### ■ Sööturi katte peal on esemeid.

#### Lahendused

Ärge pange midagi sööturi katte peale.

### ■ Kasutatakse toetamata paberit.

#### Lahendused

Kasutage printeri toetatud paberit.

➔ „Kasutatav paber ja mahud” lk 189

➔ „Mittesobivad paberid” lk 192

### ■ Paberi käsitlemine on sobimatu.

#### Lahendused

Järgige ettevaatusabinõusid paberi käsitlemisel.

➔ „Ettevaatusabinõud paberi käsitlemisel” lk 23

### ■ Paber on märg või niiske.

#### Lahendused

Laadige uus paber.

### ■ Staatilelekter põhjustab paberilehtede kokkukleepumist.

#### Lahendused

Tuulutage paberit enne laadimist. Kui paberit ikka ei söödeta, laadige korraga ainult üks paberileht.

### ■ Printerisse on laaditud liiga palju lehti.

#### Lahendused

Ärge laadige rohkem lehti, kui konkreetse paberi puhul maksimaalselt lubatud. Tavapaberit ärge laadige üle kolmnurgasümboliga tähistatud joone küljühikul.

➔ „Kasutatav paber ja mahud” lk 189

### ■ Laaditud on mitu paberilehte.

#### Lahendused

Laadige üks paberileht korraga.

### ■ Printeri paberiseaded ei ole korrektsed.

#### Lahendused

Veenduge, et paberi formaadi ja tüübi sätted vastavad printerisse laaditud paberi tegelikule formaadile ja tüübile.

➔ „Paberi suuruse ja tüübi sätted” lk 23

## ■ Käsitsi kahepoolse printimise ajal söödetakse korraga mitu lehte.

### Lahendused

Enne paberi uuesti laadimist eemaldage paberilallikast eelnevalt laaditud paber.

## Ilmneb tõrge Paber puudub

## ■ Paber ei ole laaditud tagumise paberisöötja keskele.

### Lahendused

Kui ilmub paberi lõppemise tõrge, kuigi paberit on paberisalve laaditud, laadige paber uuesti tagumine paberisöötja keskele.

## Paber väljastatakse printimise ajal

## ■ Paberi tüübiks ei ole valitud Letterhead.

### Lahendused

Kirjaplangi (paber, mille päisesse on eelnevalt trükitud teave nagu saatja nimi või ettevõtte nimi) laadimisel valige paberi tüübiks **Letterhead**.

## Ei saa printida

## Windows operatsioonisüsteemist ei saa printida

Veenduge, et arvuti ja printer on korrektselt ühendatud.

Probleemi põhjus ja lahendus võivad erineda sõltuvalt sellest, kas need on ühendatud või mitte.

### **Ühenduse oleku kontrollimine**

Kasutage arvuti ja printeri oleku kontrollimiseks valikut Epson Printer Connection Checker. Võimalik, et probleemi saab lahendada sõltuvalt kontrolli tulemustest.

1. Tehke **Epson Printer Connection Checker** ikoonil topeltklõps.

Epson Printer Connection Checker käivitub.

Kui töölaual ei ole ikooni, kasutage Epson Printer Connection Checker käivitamiseks alljärgnevat meetodit.

- Windows 10

Klõpsake nuppu Start ja valige seejärel **Epson Software > Epson Printer Connection Checker**.

- Windows 8.1/Windows 8

Sisestage rakenduse nimi otsimise tuumnuppu ja valige seejärel kuvatud ikoon.

- Windows 7

Klõpsake nuppu Start ja valige seejärel **Kõik programmid > Epson Software > Epson Printer Connection Checker**.

2. Järgige kontrollimiseks ekraanil olevaid juhiseid.

**Märkus.**

Kui printeri nime ei kuvata, installige Epsoni originaal-printeridraiver.

„Veenduge, et installitud on originaalne Epsoni printeridraiver — Windows” lk 97

Kui olete probleemi tuvastanud, järgige ekraanil kuvatavat lahendust.

Kui te ei saa probleemi lahendada, kontrollige vastavalt olukorrale järgmist.

- Printerit ei tuvastataud võrguühenduse kaudu

„Võrguga ei saa ühendust luua” lk 112

- Printerit ei tuvastataud USB-ühenduse kaudu

„Printer ei ühendu USB liidese kaudu (Windows)” lk 114

- Printer tuvastati, kuid printimist ei saa teostada.

„Printida ei saa isegi siis kui ühendus on loodud (Windows)” lk 114

## Võrguga ei saa ühendust luua

Probleemide põhjused võivad olla alljärgnevad.

### Wi-Fi-ühenduse võrguseadmetega on midagi valesti.

#### Lahendused

Lülitage välja seadmed, mida soovite võrku ühendada. Oodake ligikaudu 10 sekundit ja seejärel lülitage seadme järgmises järjekorras sisse: ruuter, arvuti või nutiseade ja printer. Viige printer ja arvuti või nutiseade ruuterile lähemale, et soodustada raadiosidet, ning proovige seejärel uuesti võrgusätteid teha.

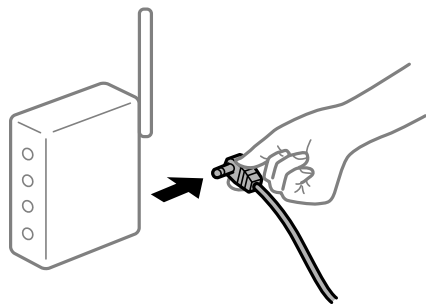

### Seadmed ei saa juhtmeta ruuterilt signaale vastu võtta, sest need on üksteisest liiga kaugel.

#### Lahendused

Pärast arvuti või nutiseadme ja printeri juhtmeta ruuterile lähemale viimist lülitage juhtmeta ruuter välja ja seejärel uuesti sisse.

### Juhtmeta ruuteri vahetamisel ei vasta seaded uuele ruuterile.

#### Lahendused

Tehke ühenduse seaded uuesti, et need vastaksid uuele juhtmeta ruuterile.

➔ „Juhtmeta ruuteri asendamisel” lk 170



## Arvutil või nutiseadmel ja nendega ühendatud arvutil on erinevad SSID-d.

### Lahendused

Kui kasutate samaaegselt mitut juhtmeta ruuterit või kui juhtmeta ruuteril on mitu SSID-d ja seadmed on ühendatud erinevate SSID-dega, ei saa te juhtmeta ruuteriga ühendust luua.

Ühendage arvuti või nutiseade printeriga sama SSID-ga.

- ☐ Näide erinevate SSID-de ühendamise kohta

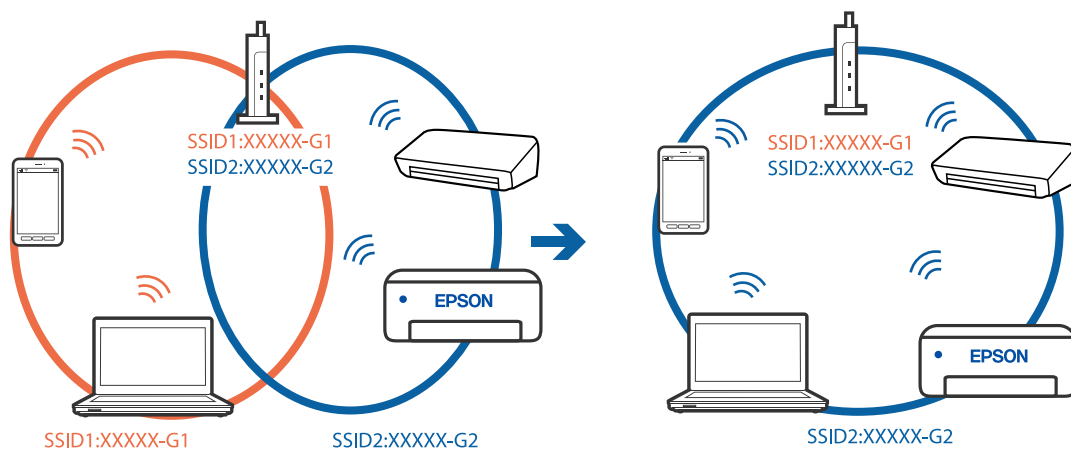

- ☐ Näide erineva sagedusvahemikuga SSID-ide ühendamise kohta

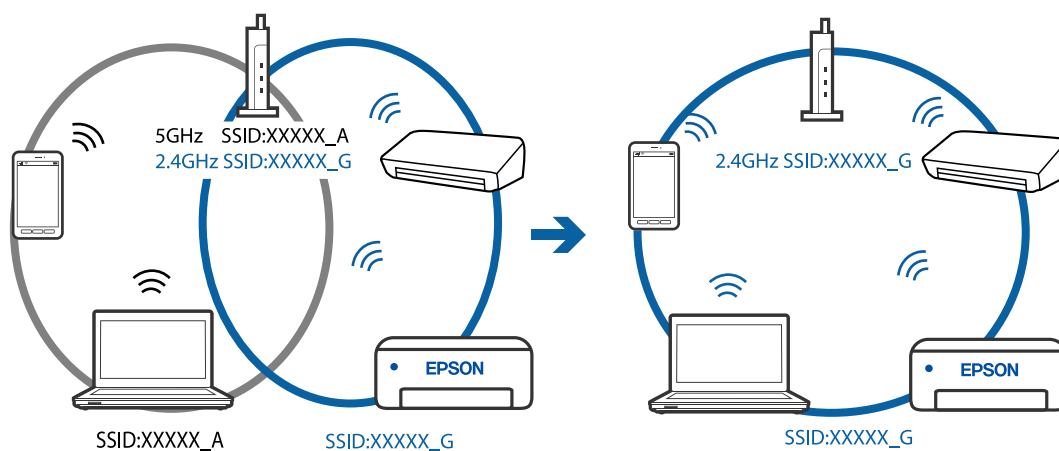

## Juhtmeta ruuteri privaatsuseraldaja on aktiivne.

### Lahendused

Raadiovõrgu marsruuteritel on tavaliselt eraldusfunktsioon, mis blokeerib sama SSID-ga seadmete vahelise suhtluse. Kui te ei saa luua ühendust printeri ja arvuti või nutiseadme vahel, ehkki need on ühendatud sama võrguga, keelake marsruuteri eraldusfunktsioon. Lugege üksikasju juhtmevaba ruuteriga kaasnenud juhendist.

## IP-aadress ei ole korrektselt määratud.

### Lahendused

Kui printerile määratud IP-aadress on 169.254.XXX.XXX ja alamvõrgumask on 255.255.0.0, siis ei pruugi olla IP-aadress määratud õigesti.

Printige võrguühenduse aruanne ja kontrollige seejärel printerile määratud IP-aadressi ja alamvõrgumaski. Võrguühenduse raporti printimiseks valige **Sätted > Võrgusätted > Ühenduse kontrollimine**.

Lähtestage ruuter või lähtestage printeri võrgusätted.

## ■ **Probleem printeri võrgusätetega.**

### **Lahendused**

Proovige arvutist pääseda mis tahes veebisaidile veendumaks, et arvuti võrgusätted on õiged. Kui te ei pääse ühelegi veebisaidile, on probleem arvutis.

Kontrollige arvuti võrguühendust. Lugege üksikasju arvutiga kaasnenud dokumentatsioonist.

## **Printer ei ühendu USB liidese kaudu (Windows)**

Võimalikud on alljärgnevad põhjused.

## ■ **USB-kaabel ei ole elektrivõrgu pistikuga korrektselt ühendatud.**

### **Lahendused**

Ühendage USB-kaabel kindlalt printeri ja arvutiga.

## ■ **Probleem USB-jaoturiga.**

### **Lahendused**

Kui kasutate USB-jaoturit, püüdke printer otse arvutiga ühendada.

## ■ **Probleem USB-kaabli või USB-pordiga.**

### **Lahendused**

Kui USB-kaablit ei õnnestu tuvastada, siis vahetage porti või USB-kaablit.

## **Printida ei saa isegi siis kui ühendus on loodud (Windows)**

Võimalikud on alljärgnevad põhjused.

## ■ **Probleem püsivara või andmetega.**

### **Lahendused**

- Veenduge, et installitud on originaalne Epsoni printeridraiver (EPSON XXXXX). Kui installitud ei ole originaalset Epsoni printeridraiverit, on saadaolevad funktsioonid piiratud. Soovitame kasutada originaalset Epsoni printeridraiverit.
- Kui prindite suure andmemahuga kujutist, võib arvuti mälust puudu tulla. Printige kujutis madalama resolutsiooniga või väiksemas formaadis.
- Kui olete katsetanud kõiki lahendusi ja pole endiselt probleemi lahendanud, desinstallige printeridraiver ja installige seejärel uuesti.
- Probleemi võib õnnestuda kõrvaldada, kui värskendate tarkvara uusimale versioonile. Tarkvara oleku kontrollimiseks kasutage tarkvara värskendamise tööriista.

➔ [„Veenduge, et installitud on originaalne Epsoni printeridraiver — Windows” lk 97](#)

➔ [„Veenduge, et installitud on originaalne Epsoni printeridraiver — Mac OS” lk 98](#)

➔ „Rakenduste eraldi installimine ja desinstallimine” lk 96

➔ „Rakenduste ja püsivara värskendamine” lk 100

## Probleem printeri olekuga.

### Lahendus

Klõpsake valikul **EPSON Status Monitor 3** printeridraiveri vahekaardil **Hooldus** ja kontrollige printeri olekut. Kui funktsioon **EPSON Status Monitor 3** pole aktiveeritud, klõpsake nuppu **Lisasätted** vahekaardil **Hooldus** ja seejärel valige suvand **Lubage EPSON Status Monitor 3**.

## Töö ootab jätkuvalt printimist.

### Lahendus

Klõpsake printeridraiveri kaardil **Hooldus Printimisjärjek.** Kui ebavajalikud andmed püsivad alles, siis valige menüüst **Printer** suvand **Loobu kõigi dokumentide printimisest**.

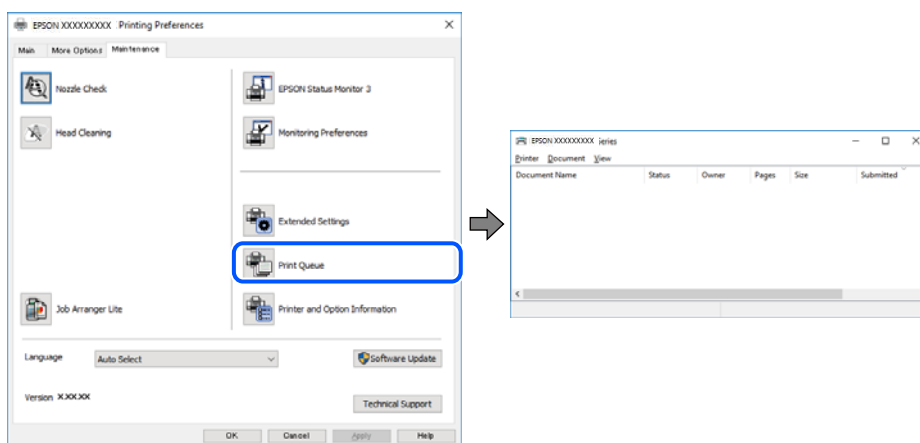

## Printer on ootel või välja lülitatud.

### Lahendus

Klõpsake printeridraiveri kaardil **Hooldus Printimisjärjek.**

Kui printer on võrgühenduseta või ootel, tühistage vastav olek menüüst **Printer**.

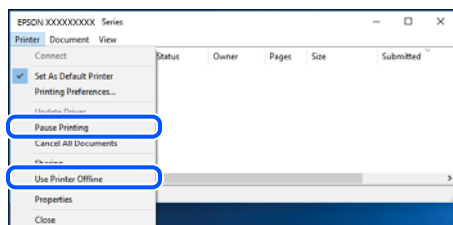

## Printer ei ole määratud vaikimisi printeriks.

### Lahendus

Tehke menüüs **Juhtpaneel > Kuva printerid ja seadmed** (või **Printerid, Printerid ja faksid**) paremklõps ja klõpsake **Sea vaikeprinteriks**.

### Märkus.

Kui printeri ikoone on mitu, vaadake õige printeri valimiseks järgmist.

Näide)

USB-ühendus: EPSON XXXX seeria

Võrguühendus: EPSON XXXX seeria (võrk)

Kui installite printeridraiverit mitu korda, võidakse luua printeridraiveri koopiad. Kui loodud on koopiaid, näiteks „EPSON XXXX seeria (koopia 1)”, siis tehke kopeeritud draiveri ikoonil paremklõps ja seejärel klõpsake suvandil **Eemalda seade**.

## Printeri liides ei ole korrektselt seadistatud.

### Lahendused

Klõpsake printeridraiveri kaardil **Hooldus Printimisjärjek.**

Veenduge, et printeri port on asukohas **Atribuut > Port** menüüs **Printer** valitud õigesti, nagu allpool kirjeldatud.

USB-ühendus: **USBXXX**, Võrguühendus: **EpsonNet Print Port**

## Printer ei suuda äkitselt võrguühenduse kaudu printida

Probleemide põhjused võivad olla alljärgnevad.

## Võrgukeskkond on muutunud.

### Lahendused

Kui olete vahetanud võrgukeskkonda, nagu ruuterit või teenusepakkujat, proovige uuesti määrata printeri võrgusätteid.

Ühendage arvuti või nutiseade printeriga sama SSID-ga.

➔ „Võrguühenduse uuesti seadistamine” lk 170

## Wi-Fi-ühenduse võrguseadmetega on midagi valesti.

### Lahendused

Lülitage välja seadmed, mida soovite võrku ühendada. Oodake ligikaudu 10 sekundit ja seejärel lülitage seadme järgmises järjekorras sisse: ruuter, arvuti või nutiseade ja printer. Viige printer ja arvuti või nutiseade ruuterile lähemale, et soodustada raadiosidet, ning proovige seejärel uuesti võrgusätteid teha.

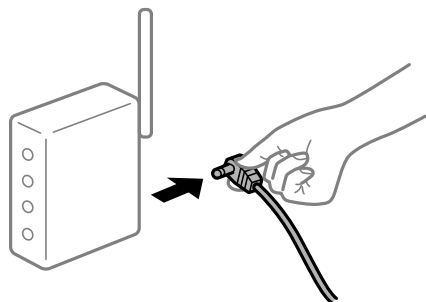

## Printer ei ole võrguga ühendatud.

### Lahendused

Valige **Sätted > Võrgusätted > Ühenduse kontrollimine** ja printige seejärel võrguühenduse aruanne. Kui aruanne näitab, et võrguühenduse loomine nurjus, lugege võrguühenduse aruannet ja järgige väljaprintidil pakutud lahendusi.

➔ „Võrguühenduse aruande printimine” lk 180

## Probleem printeri võrgusätetega.

### Lahendused

Proovige arvutist pääseda mis tahes veebisaidile veendumaks, et arvuti võrgusätted on õiged. Kui te ei pääse ühelegi veebisaidile, on probleem arvutis.

Kontrollige arvuti võrguühendust. Lugege üksikasju arvutiga kaasnenud dokumentatsioonist.

## Töö ootab jätkuvalt printimist.

### Lahendused

Klõpsake printeridraiveri kaardil **Hooldus Printimisjärjek.**. Kui ebavajalikud andmed püsivad alles, siis valige menüüst **Printer** suvand **Loobu kõigi dokumentide printimisest**.

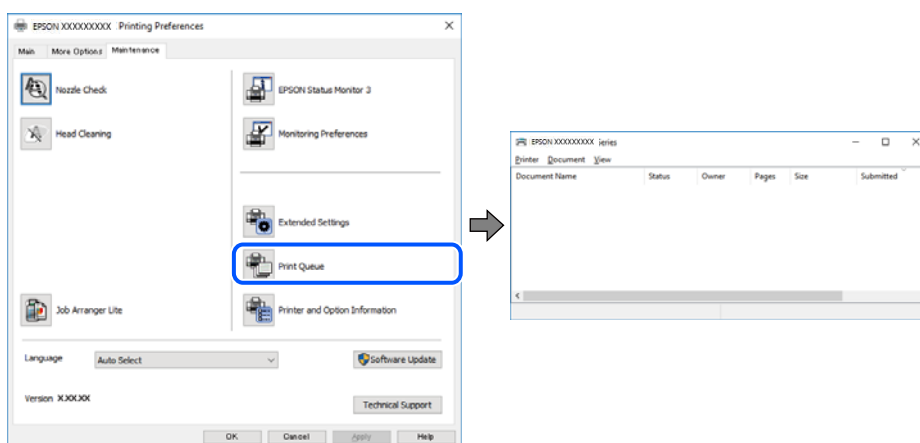

## Printer on ootel või välja lülitatud.

### Lahendused

Klõpsake printeridraiveri kaardil **Hooldus Printimisjärjek.**

Kui printer on võrguühenduseta või ootel, tühistage vastav olek menüüst **Printer**.

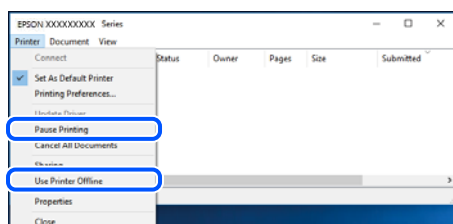

## Printer ei ole määratud vaikimisi printeriks.

### Lahendused

Tehke menüüs **Juhtpaneel > Kuva printerid ja seadmed** (või **Printerid, Printerid ja faksid**) paremklõps ja klõpsake **Sea vaikeprinteriks**.

#### *Märkus.*

*Kui printeri ikoone on mitu, vaadake õige printeri valimiseks järgmist.*

Näide)

USB-ühendus: EPSON XXXX seeria

Võrguühendus: EPSON XXXX seeria (võrk)

Kui installite printeridraiverit mitu korda, võidakse luua printeridraiveri koopiad. Kui loodud on koopiaid, näiteks „EPSON XXXX seeria (koopia 1)”, siis tehke kopeeritud draiveri ikonil paremklõps ja seejärel klõpsake suvandil **Eemalda seade**.

## Printeri liides ei ole korrektselt seadistatud.

### Lahendused

Klõpsake printeridraiveri kaardil **Hooldus Printimisjärjek.**

Veenduge, et printeri port on asukohas **Atribuut > Port** menüüs **Printer** valitud õigesti, nagu allpool kirjeldatud.

USB-ühendus: **USBXXX**, Võrguühendus: **EpsonNet Print Port**

## Ei saa printida Mac OSist

Veenduge, et arvuti ja printer on korrektselt ühendatud.

Probleemi põhjus ja lahendus võivad erineda sõltuvalt sellest, kas need on ühendatud või mitte.

### Ühenduse oleku kontrollimine

Kasutage arvuti ja printeri oleku kontrollimiseks valikut EPSON Status Monitor.

1. Valige Apple'i menüüst **Süsteemi eelistused > Printerid ja skannerid** (või **Prindi ja skanni, Prindi ja faksi**) ja seejärel valige printer.
2. Klõpsake nuppu **Suvandid ja tarvikud > Suvandid > Ava printeriutiliit**.
3. Klõpsake nuppu **EPSON Status Monitor**.

Kui kuvatakse allesjäänud tinditasemeid, on ühendus arvuti ja printeri vahel edukalt loodud.

Kui ühendust ei loodud, kontrollige järgmist.

Printerit ei tuvastataud võrguühenduse kaudu

„Võrguga ei saa ühendust luua” lk 119

Printerit ei tuvastataud USB-ühenduse kaudu

„Printer ei ühendu USB liidese kaudu (Mac OS)” lk 121

Kui ühendus loodi, kontrollige järgmist.

- ❑ Printer tuvastati, kuid printimist ei saa teostada.

[„Printida ei saa isegi siis kui ühendus on loodud \(Mac OS\)” lk 121](#)

## Võrguga ei saa ühendust luua

Probleemide põhjused võivad olla alljärgnevad.

### ■ Wi-Fi-ühenduse võrguseadmetega on midagi valesti.

#### Lahendused

Lülitage välja seadmed, mida soovite võrku ühendada. Oodake ligikaudu 10 sekundit ja seejärel lülitage seadme järgmises järjekorras sisse: ruuter, arvuti või nutiseade ja printer. Viige printer ja arvuti või nutiseade ruuterile lähemale, et soodustada raadiosidet, ning proovige seejärel uuesti võrgusätteid teha.

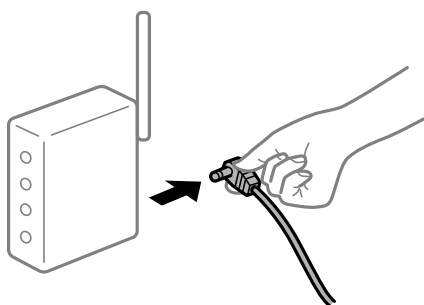

### ■ Seadmed ei saa juhtmeta ruuterilt signaale vastu võtta, sest need on üksteisest liiga kaugel.

#### Lahendused

Pärast arvuti või nutiseadme ja printeri juhtmeta ruuterile lähemale viimist lülitage juhtmeta ruuter välja ja seejärel uuesti sisse.

### ■ Juhtmeta ruuteri vahetamisel ei vasta seaded uuele ruuterile.

#### Lahendused

Tehke ühenduse seaded uuesti, et need vastaksid uuele juhtmeta ruuterile.

➔ [„Juhtmeta ruuteri asendamisel” lk 170](#)

### ■ Arvutil või nutiseadmel ja nendega ühendatud arvutil on erinevad SSID-d.

#### Lahendused

Kui kasutate samaaegselt mitut juhtmeta ruuterit või kui juhtmeta ruuteril on mitu SSID-d ja seadmed on ühendatud erinevate SSID-dega, ei saa te juhtmeta ruuteriga ühendust luua.

Ühendage arvuti või nutiseade printeriga sama SSID-ga.

- Näide erinevate SSID-de ühendamise kohta

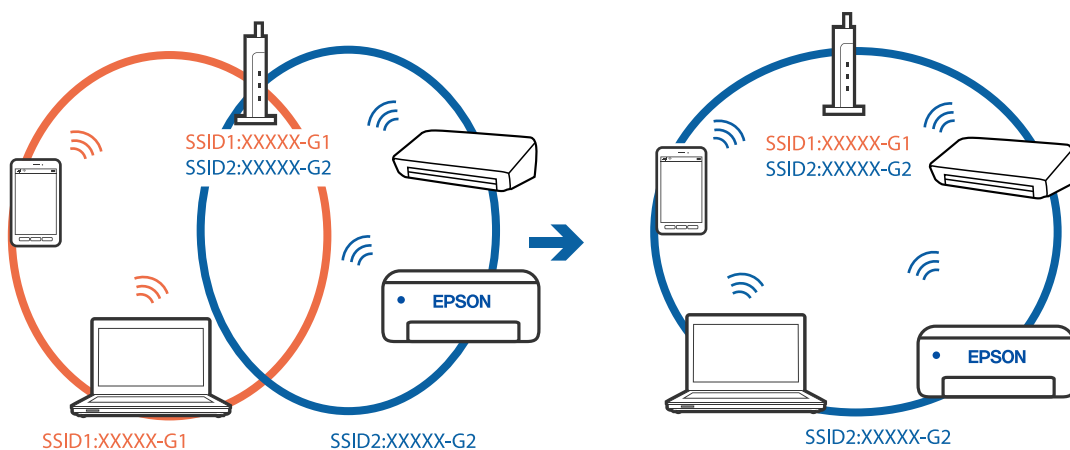

- Näide erineva sagedusvahemikuga SSID-ide ühendamise kohta

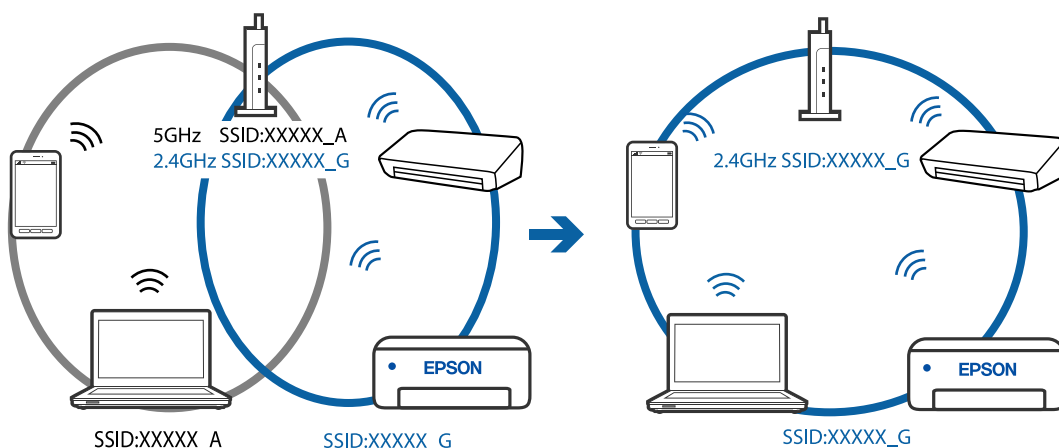

## Juhtmeta ruuteri privaatsuseraldaja on aktiivne.

### Lahendused

Raadiovõrgu marsruuteritel on tavaliselt eraldusfunktsioon, mis blokeerib sama SSID-ga seadmete vahelise suhtluse. Kui te ei saa luua ühendust printeri ja arvuti või nutiseadme vahel, ehkki need on ühendatud sama võrguga, keelake marsruuteri eraldusfunktsioon. Lugege üksikasju juhtmevaba ruuteriga kaasnenud juhendist.

## IP-aadrss ei ole korrektselt määratud.

### Lahendused

Kui printerile määratud IP-aadress on 169.254.XXX.XXX ja alamvõrgumask on 255.255.0.0, siis ei pruugi olla IP-aadress määratud õigesti.

Printige võrguühenduse aruanne ja kontrollige seejärel printerile määratud IP-aadressi ja alamvõrgumaski. Võrguühenduse raporti printimiseks valige **Sätted > Võrgusätted > Ühenduse kontrollimine**.

Lähtestage ruuter või lähtestage printeri võrgusätted.



## ■ Probleem printeri võrgusätetega.

### Lahendused

Proovige arvutist pääseda mis tahes veebisaidile veendumaks, et arvuti võrgusätted on õiged. Kui te ei pääse ühelegi veebisaidile, on probleem arvutis.

Kontrollige arvuti võrguühendust. Lugege üksikasju arvutiga kaasnenud dokumentatsioonist.

## ■ USB 3.0 porti ühendatud seade põhjustab raadiosageduslikke häireid.

### Lahendused

Kui ühendate seadme Mac arvuti USB 3.0 liidesega, võib esineda raadiosagedushäireid. Kui te ei saa ühendust traadita kohtvõrguga (Wi-Fi) või kui toimingud muutuvad ebastabiilseks, proovige alljärgnevat.

- Asetage USB 3.0 liidesega ühendatud seade arvutist kaugemale.

## Printer ei ühendu USB liidese kaudu (Mac OS)

Võimalikud on alljärgnevad põhjused.

## ■ USB-kaabel ei ole elektrivõrgu pistikuga korrektselt ühendatud.

### Lahendused

Ühendage USB-kaabel kindlalt printeri ja arvutiga.

## ■ Probleem USB-jaoturiga.

### Lahendused

Kui kasutate USB-jaoturit, püüdke printer otse arvutiga ühendada.

## ■ Probleem USB-kaabli või USB-pordiga.

### Lahendused

Kui USB-kaablit ei õnnestu tuvastada, siis vahetage porti või USB-kaablit.

## Printida ei saa isegi siis kui ühendus on loodud (Mac OS)

Võimalikud on alljärgnevad põhjused.

## ■ Probleem püsivara või andmetega.

### Lahendused

- Veenduge, et installitud on originaalne Epsoni printeridraiver (EPSON XXXXX). Kui installitud ei ole originaalset Epsoni printeridraiverit, on saadaolevad funktsioonid piiratud. Soovitame kasutada originaalset Epsoni printeridraiverit.
- Kui printite suure andmemahuga kujutist, võib arvuti mälust puudu tulla. Printige kujutis madalama resolutsiooniga või väiksemas formaadis.
- Kui olete katsetanud kõiki lahendusi ja pole endiselt probleemi lahendanud, desinstallige printeridraiver ja installige seejärel uuesti.

❑ Probleemi võib õnnestuda kõrvaldada, kui värskendate tarkvara uusimale versioonile. Tarkvara oleku kontrollimiseks kasutage tarkvara värskendamise tööriista.

➔ „Veenduge, et installitud on originaalne Epsoni printeridraiver — Windows” lk 97

➔ „Veenduge, et installitud on originaalne Epsoni printeridraiver — Mac OS” lk 98

➔ „Rakenduste eraldi installimine ja desinstallimine” lk 96

➔ „Rakenduste ja püsivara värskendamine” lk 100

## ■ Probleem printeri olekuga.

### Lahendused

Veenduge, et printeri olek ei oleks **Paus**.

Valige **Süsteemi eelistused Apple** menüüst > **Printerid ja skannerid** (või **Prindi ja skanni, Prindi ja faksi**) ja seejärel valige printer. Kui printeri töö on peatatud, klõpsake **Jätka**.

## ■ Kasutaja funktsioonipiirangud on printeris lubatud.

### Lahendused

Printer ei pruugi printida, kui kasutaja funktsioonide piirang on aktiveeritud. Võtke ühendust printeri administraatoriga.

## Printer ei suuda äkitselt võrguühenduse kaudu printida

Probleemide põhjused võivad olla alljärgnevad.

## ■ Võrgukeskkond on muutunud.

### Lahendused

Kui olete vahetanud võrgukeskkonda, nagu ruuterit või teenusepakkujat, proovige uuesti määrata printeri võrgusätteid.

Ühendage arvuti või nutiseade printeriga sama SSID-ga.

➔ „Võrguühenduse uuesti seadistamine” lk 170

## ■ Wi-Fi-ühenduse võrguseadmetega on midagi valesti.

### Lahendused

Lülitage välja seadmed, mida soovite võrku ühendada. Oodake ligikaudu 10 sekundit ja seejärel lülitage seadme järgmises järjekorras sisse: ruuter, arvuti või nutiseade ja printer. Viige printer ja arvuti või nutiseade ruuterile lähemale, et soodustada raadiosidet, ning proovige seejärel uuesti võrgusätteid teha.

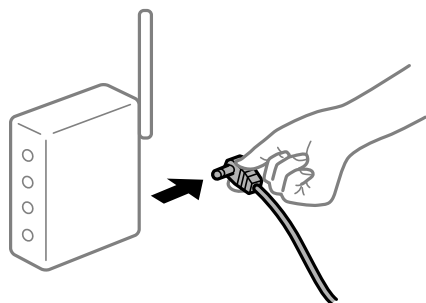

## Printer ei ole võrguga ühendatud.

### Lahendused

Valige **Sätted** > **Võrgusätted** > **Ühenduse kontrollimine** ja printige seejärel võrguühenduse aruanne. Kui aruanne näitab, et võrguühenduse loomine nurjus, lugege võrguühenduse aruannet ja järgige väljaprintidil pakutud lahendusi.

➔ „Võrguühenduse aruande printimine” lk 180

## Probleem printeri võrgusätetega.

### Lahendused

Proovige arvutist pääseda mis tahes veebisaidile veendumaks, et arvuti võrgusätted on õiged. Kui te ei pääse ühelegi veebisaidile, on probleem arvutis.

Kontrollige arvuti võrguühendust. Lugege üksikasju arvutiga kaasnenud dokumentatsioonist.

## Menüüd Printeri sätted ei kuvata.

Võimalikud on alljärgnevad põhjused.

## Epsoni printeridraiver ei ole õigesti installitud

### Lahendused

Kui Menüüd **Printeri sätted** ei kuvata operatsioonisüsteemis macOS Catalina (10.15) või uuemas, macOS High Sierra (10.13), macOS Sierra (10.12), OS X El Capitan (10.11), OS X Yosemite (10.10), OS X Mavericks (10.9), OS X Mountain Lion (10.8), ei ole Epsoni printeridraiver õigesti installitud. Lubage see alljärgnevast menüüst.

Valige **Süsteemi eelistused** Apple menüüst > **Printerid ja skannerid** (või **Prindi ja skanni**, **Prindi ja faksi**), eemaldage printer ja lisage siis printer uuesti. Printeri lisamise kohta lugege altpoolt.

„Printeri lisamine (ainult Mac OS)” lk 98

Operatsioonisüsteemis macOS Mojave (10.14) ei saa suvandit **Printeri sätted** avada ettevõtte Apple rakendustes, nagu TextEdit.

## Nutiseadmest ei saa printida

Veenduge, et nutiseade ja printer on korrektselt ühendatud.

Probleemi põhjus ja lahendus võivad erineda sõltuvalt sellest, kas need on ühendatud või mitte.

### **Kontrollige ühendust nutiseadmega**

Kasutage ühenduse kontrollimiseks nutiseadme ja printeri vahel rakendust Epson Smart Panel.

Avage Epson Smart Panel. Kui te ei saa printeriga ühendust, puudutage lähtestamiseks nuppu [+] ekraani ülaosas.

Kui te ei kasuta rakendust Epson Smart Panel, vajutage allpool olevat linki.

<http://epson.sn>

## Võrguga ei saa ühendust luua

Probleemide põhjused võivad olla alljärgnevad.

## Wi-Fi-ühenduse võrguseadmetega on midagi valesti.

### Lahendused

Lülitage välja seadmed, mida soovite võrku ühendada. Oodake ligikaudu 10 sekundit ja seejärel lülitage seadme järgmises järjekorras sisse: ruuter, arvuti või nutiseade ja printer. Viige printer ja arvuti või nutiseade ruuterile lähemale, et soodustada raadiosidet, ning proovige seejärel uuesti võrgusätteid teha.

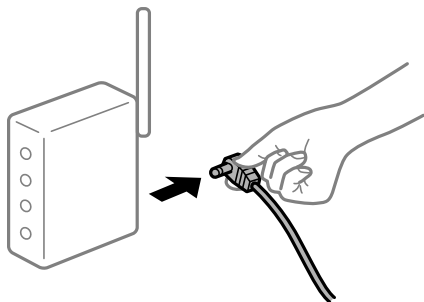

## Seadmed ei saa juhtmeta ruuterilt signaale vastu võtta, sest need on üksteisest liiga kaugel.

### Lahendused

Pärast arvuti või nutiseadme ja printeri juhtmeta ruuterile lähemale viimist lülitage juhtmeta ruuter välja ja seejärel uuesti sisse.

## Juhtmeta ruuteri vahetamisel ei vasta seaded uuele ruuterile.

### Lahendused

Tehke ühenduse seaded uuesti, et need vastaksid uuele juhtmeta ruuterile.

➔ „Juhtmeta ruuteri asendamisel” lk 170

## Arvutil või nutiseadmel ja nendega ühendatud arvutil on erinevad SSID-d.

### Lahendused

Kui kasutate samaaegselt mitut juhtmeta ruuterit või kui juhtmeta ruuteril on mitu SSID-d ja seadmed on ühendatud erinevate SSID-dega, ei saa te juhtmeta ruuteriga ühendust luua.

Ühendage arvuti või nutiseade printeriga sama SSID-ga.

Näide erinevate SSID-de ühendamise kohta

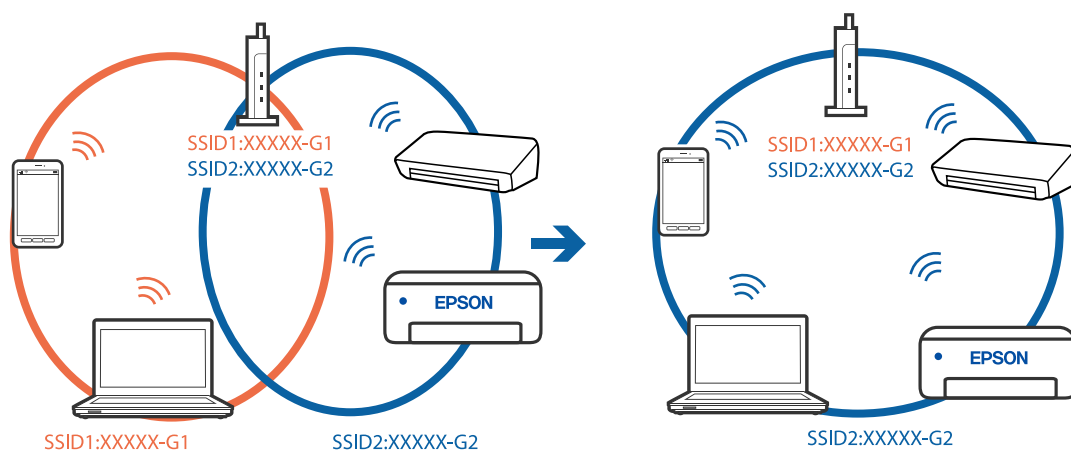

- Näide erineva sagedusvahemikuga SSID-ide ühendamise kohta

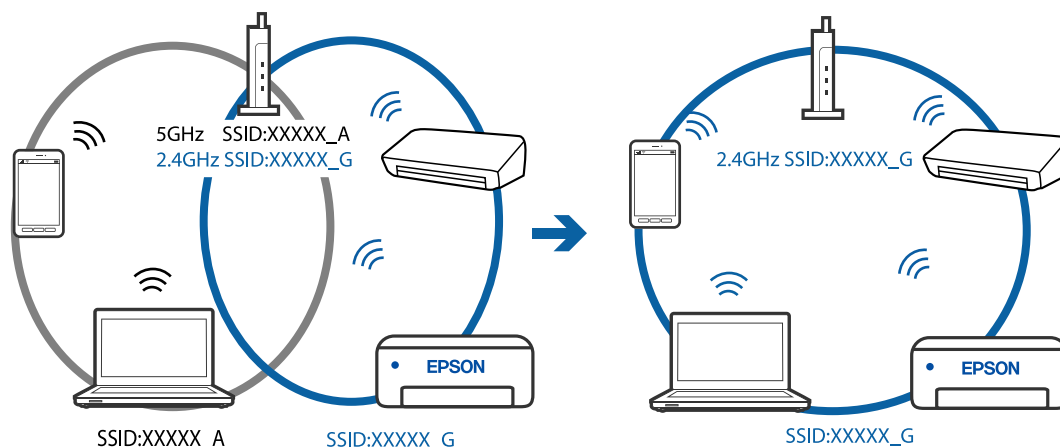

### Juhtmeta ruuteri privaatsuseraldaja on aktiivne.

#### Lahendused

Raadiovõrgu marsruuteritel on tavaliselt eraldusfunktsioon, mis blokeerib sama SSID-ga seadmete vahelise suhtluse. Kui te ei saa luua ühendust printeri ja arvuti või nutiseadme vahel, ehkki need on ühendatud sama võrguga, keelake marsruuteri eraldusfunktsioon. Lugege üksikasju juhtmevaba ruuteriga kaasnenud juhendist.

### IP-aadress ei ole korrektselt määratud.

#### Lahendused

Kui printerile määratud IP-aadress on 169.254.XXX.XXX ja alamvõrgumask on 255.255.0.0, siis ei pruugi olla IP-aadress määratud õigesti.

Printige võrguühenduse aruanne ja kontrollige seejärel printerile määratud IP-aadressi ja alamvõrgumaski. Võrguühenduse raporti printimiseks valige **Sätted > Võrgusätted > Ühenduse kontrollimine**.

Lähtestage ruuter või lähtestage printeri võrgusätted.

### Probleem nutiseadme võrgusätetega.

#### Lahendused

Proovige nutiseadmest pääseda mis tahes veebisaidile veendumaks, et nutiseadme võrgusätted on õiged. Kui te ei pääse ühelegi veebisaidile, on probleem nutiseadmes.

Kontrollige arvuti võrguühendust. Üksikasju vaadake nutiseadme dokumentatsioonist.

### Printida ei saa isegi siis kui ühendus on loodud (iOS)

Võimalikud on alljärgnevad põhjused.

### Pab.hääl.aut.kuv. on keelatud.

#### Lahendused

Aktiveerige **Pab.hääl.aut.kuv.** järgmises menüüs.

**Sätted > Printeri häälestus > Paberi allika sätted > Pab.hääl.aut.kuv.**

## AirPrint on keelatud.

### Lahendused

Aktiveerige AirPrint utiliidis Web Config.

➔ „Rakendus printeritoimingute konfigureerimiseks (Web Config)” lk 197

## Printer ei suuda äkitselt võrguühenduse kaudu printida

Probleemide põhjused võivad olla alljärgnevad.

## Võrgukeskkond on muutunud.

### Lahendused

Kui olete vahetanud võrgukeskkonda, nagu ruuterit või teenusepakkujat, proovige uuesti määrata printeri võrgusätteid.

Ühendage arvuti või nutiseade printeriga sama SSID-ga.

➔ „Võrguühenduse uuesti seadistamine” lk 170

## Wi-Fi-ühenduse võrguseadmetega on midagi valesti.

### Lahendused

Lülitage välja seadmed, mida soovite võrku ühendada. Oodake ligikaudu 10 sekundit ja seejärel lülitage seadme järgmises järjekorras sisse: ruuter, arvuti või nutiseade ja printer. Viige printer ja arvuti või nutiseade ruuterile lähemale, et soodustada raadiosidet, ning proovige seejärel uuesti võrgusätteid teha.

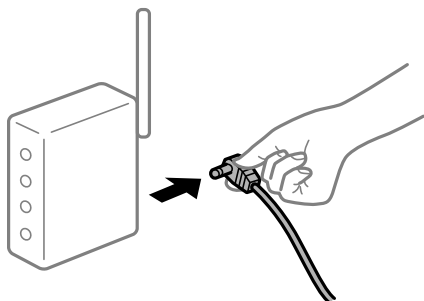

## Printer ei ole võrguga ühendatud.

### Lahendused

Valige **Sätted > Võrgusätted > Ühenduse kontrollimine** ja printige seejärel võrguühenduse aruanne. Kui aruanne näitab, et võrguühenduse loomine nurjus, lugege võrguühenduse aruannet ja järgige väljaprintidil pakutud lahendusi.

➔ „Võrguühenduse aruande printimine” lk 180

## Probleem nutiseadme võrgusätetega.

### Lahendused

Proovige nutiseadmest pääseda mis tahes veebisaidile veendumaks, et nutiseadme võrgusätteid on õiged. Kui te ei pääse ühelegi veebisaidile, on probleem nutiseadmest.

Kontrollige arvuti võrguühendust. Üksikasju vaadake nutiseadme dokumentatsioonist.

## Ei õnnestu alustada skannimist

### Windows opsüsteemist ei saa skannimist käivitada

Veenduge, et arvuti ja printer on korrektselt ühendatud.

Probleemi põhjus ja lahendus võivad erineda sõltuvalt sellest, kas need on ühendatud või mitte.

#### Ühenduse oleku kontrollimine

Kasutage arvuti ja printeri oleku kontrollimiseks valikut Epson Printer Connection Checker. Võimalik, et probleemi saab lahendada sõltuvalt kontrolli tulemustest.

1. Tehke **Epson Printer Connection Checker** ikoonil topeltklõps.

Epson Printer Connection Checker käivitub.

Kui töölaual ei ole ikooni, kasutage Epson Printer Connection Checker käivitamiseks alljärgnevat meetodit.

- Windows 10

Klõpsake nuppu Start ja valige seejärel **Epson Software > Epson Printer Connection Checker**.

- Windows 8.1/Windows 8

Sisestage rakenduse nimi otsimise tuumnuppu ja valige seejärel kuvatud ikoon.

- Windows 7

Klõpsake nuppu Start ja valige seejärel **Kõik programmid > Epson Software > Epson Printer Connection Checker**.

2. Järgige kontrollimiseks ekraanil olevaid juhiseid.

#### **Märkus.**

*Kui printeri nime ei kuvata, installige Epsoni originaal-printeridraiver.*

*„Veenduge, et installitud on originaalne Epsoni printeridraiver — Windows” lk 97*

Kui olete probleemi tuvastanud, järgige ekraanil kuvatavat lahendust.

Kui te ei saa probleemi lahendada, kontrollige vastavalt olukorrale järgmist.

- Printerit ei tuvastataud võrguühenduse kaudu

„Võrguga ei saa ühendust luua” lk 127

- Printerit ei tuvastataud USB-ühenduse kaudu

„Printer ei ühendu USB liidese kaudu (Windows)” lk 114

- Printer tuvastati, kuid skaneerimist ei saa teostada.

„Skannida ei saa isegi siis kui ühendus on korrektselt loodud (Windows)” lk 130

### Võrguga ei saa ühendust luua

Probleemide põhjused võivad olla alljärgnevad.

## Wi-Fi-ühenduse võrguseadmetega on midagi valesti.

### Lahendused

Lülitage välja seadmed, mida soovite võrku ühendada. Oodake ligikaudu 10 sekundit ja seejärel lülitage seadme järgmises järjekorras sisse: ruuter, arvuti või nutiseade ja printer. Viige printer ja arvuti või nutiseade ruuterile lähemale, et soodustada raadiosidet, ning proovige seejärel uuesti võrgusätteid teha.

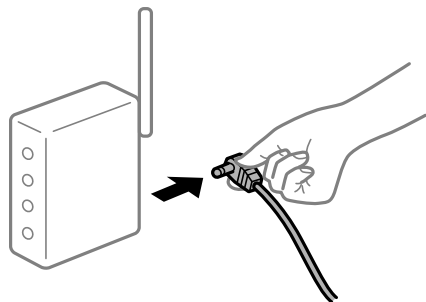

## Seadmed ei saa juhtmeta ruuterilt signaale vastu võtta, sest need on üksteisest liiga kaugel.

### Lahendused

Pärast arvuti või nutiseadme ja printeri juhtmeta ruuterile lähemale viimist lülitage juhtmeta ruuter välja ja seejärel uuesti sisse.

## Juhtmeta ruuteri vahetamisel ei vasta seaded uuele ruuterile.

### Lahendused

Tehke ühenduse seaded uuesti, et need vastaksid uuele juhtmeta ruuterile.

➔ „Juhtmeta ruuteri asendamisel” lk 170

## Arvutil või nutiseadmel ja nendega ühendatud arvutil on erinevad SSID-d.

### Lahendused

Kui kasutate samaaegselt mitut juhtmeta ruuterit või kui juhtmeta ruuteril on mitu SSID-d ja seadmed on ühendatud erinevate SSID-dega, ei saa te juhtmeta ruuteriga ühendust luua.

Ühendage arvuti või nutiseade printeriga sama SSID-ga.

Näide erinevate SSID-de ühendamise kohta

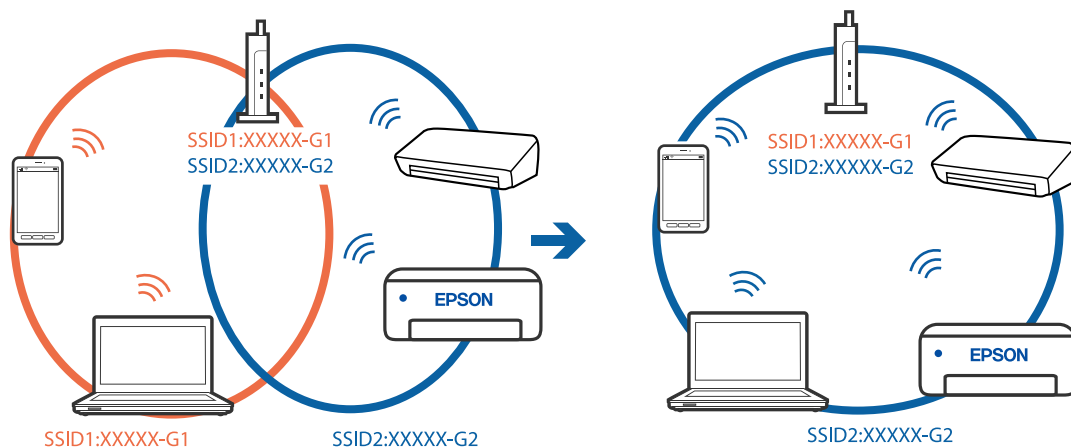



- Näide erineva sagedusvahemikuga SSID-ide ühendamise kohta

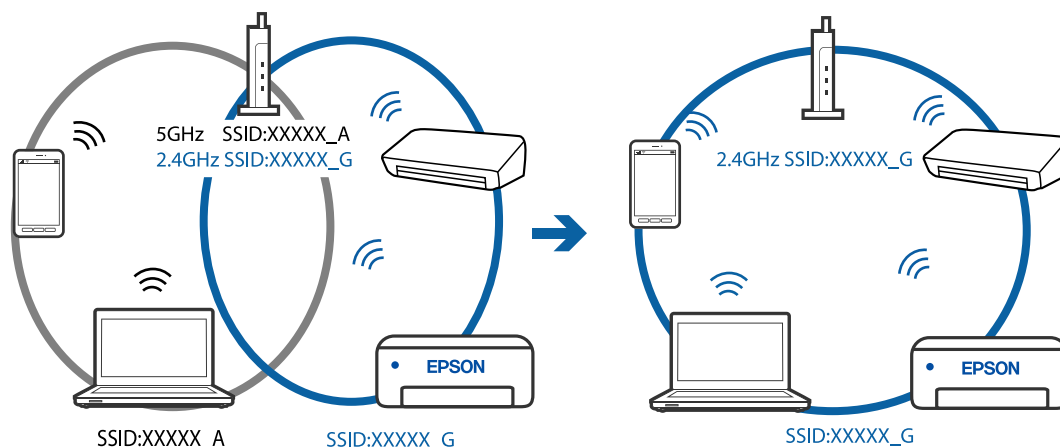

### Juhtmeta ruuteri privaatsuseraldaja on aktiivne.

#### Lahendused

Raadiovõrgu marsruuteritel on tavaliselt eraldusfunktsioon, mis blokeerib sama SSID-ga seadmete vahelise suhtluse. Kui te ei saa luua ühendust printeri ja arvuti või nutiseadme vahel, ehkki need on ühendatud sama võrguga, keelake marsruuteri eraldusfunktsioon. Lugege üksikasju juhtmevaba ruuteriga kaasnenud juhendist.

### IP-aadress ei ole korrektselt määratud.

#### Lahendused

Kui printerile määratud IP-aadress on 169.254.XXX.XXX ja alamvõrgumask on 255.255.0.0, siis ei pruugi olla IP-aadress määratud õigesti.

Printige võrguühenduse aruanne ja kontrollige seejärel printerile määratud IP-aadressi ja alamvõrgumaski. Võrguühenduse raporti printimiseks valige **Sätted > Võrgusätted > Ühenduse kontrollimine**.

Lähtestage ruuter või lähtestage printeri võrgusätted.

### Probleem printeri võrgusätetega.

#### Lahendused

Proovige arvutist pääseda mis tahes veebisaidile veendumaks, et arvuti võrgusätted on õiged. Kui te ei pääse ühelegi veebisaidile, on probleem arvutis.

Kontrollige arvuti võrguühendust. Lugege üksikasju arvutiga kaasnenud dokumentatsioonist.

### Printer ei ühendu USB liidese kaudu (Windows)

Võimalikud on alljärgnevad põhjused.

### USB-kaabel ei ole elektrivõrgu pistikuga korrektselt ühendatud.

#### Lahendused

Ühendage USB-kaabel kindlalt printeri ja arvutiga.

## ■ Probleem USB-jaoturiga.

### Lahendused

Kui kasutate USB-jaoturit, püüdke printer otse arvutiga ühendada.

## ■ Probleem USB-kaabli või USB-pordiga.

### Lahendused

Kui USB-kaablit ei õnnestu tuvastada, siis vahetage porti või USB-kaablit.

## Skannida ei saa isegi siis kui ühendus on korrektselt loodud (Windows)

## ■ Kõrge eraldusvõimega skannimine võrgu kaudu.

### Lahendused

Proovige skannida madalama resolutsiooniga.

## Mac OS opsüsteemist ei saa skannimist käivitada

Veenduge, et arvuti ja printer on korrektselt ühendatud.

Probleemi põhjus ja lahendus võivad erineda sõltuvalt sellest, kas need on ühendatud või mitte.

### **Ühenduse oleku kontrollimine**

Kasutage arvuti ja printeri oleku kontrollimiseks valikut EPSON Status Monitor.

1. Valige Apple'i menüüst **Süsteemi eelistused > Printerid ja skannerid** (või **Prindi ja skanni, Prindi ja faksi**) ja seejärel valige printer.
2. Klõpsake nuppu **Suvandid ja tarvikud > Suvandid > Ava printeriutiliit**.
3. Klõpsake nuppu **EPSON Status Monitor**.

Kui kuvatakse allesjäänud tinditasemeid, on ühendus arvuti ja printeri vahel edukalt loodud.

Kui ühendust ei loodud, kontrollige järgmist.

- Printerit ei tuvastataud võrguühenduse kaudu  
[„Võrguga ei saa ühendust luua” lk 130](#)
- Printerit ei tuvastataud USB-ühenduse kaudu  
[„Printer ei ühendu USB liidese kaudu \(Mac OS\)” lk 121](#)

Kui ühendus loodi, kontrollige järgmist.

- Printer tuvastati, kuid skaneerimist ei saa teostada.  
[„Skannida ei saa isegi siis kui ühendus on korrektselt loodud \(Mac OS\)” lk 133](#)

## Võrguga ei saa ühendust luua

Probleemide põhjused võivad olla alljärgnevad.

## Wi-Fi-ühenduse võrguseadmetega on midagi valesti.

### Lahendused

Lülitage välja seadmed, mida soovite võrku ühendada. Oodake ligikaudu 10 sekundit ja seejärel lülitage seadme järgmises järjekorras sisse: ruuter, arvuti või nutiseade ja printer. Viige printer ja arvuti või nutiseade ruuterile lähemale, et soodustada raadiosidet, ning proovige seejärel uuesti võrgusätteid teha.

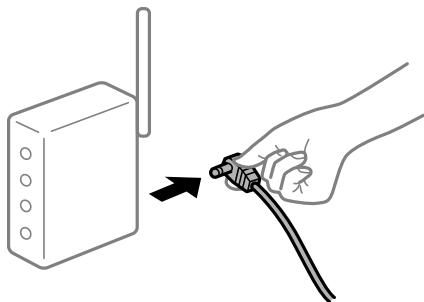

## Seadmed ei saa juhtmeta ruuterilt signaale vastu võtta, sest need on üksteisest liiga kaugel.

### Lahendused

Pärast arvuti või nutiseadme ja printeri juhtmeta ruuterile lähemale viimist lülitage juhtmeta ruuter välja ja seejärel uuesti sisse.

## Juhtmeta ruuteri vahetamisel ei vasta seaded uuele ruuterile.

### Lahendused

Tehke ühenduse seaded uuesti, et need vastaksid uuele juhtmeta ruuterile.

➔ „Juhtmeta ruuteri asendamisel” lk 170

## Arvutil või nutiseadmel ja nendega ühendatud arvutil on erinevad SSID-d.

### Lahendused

Kui kasutate samaaegselt mitut juhtmeta ruuterit või kui juhtmeta ruuteril on mitu SSID-d ja seadmed on ühendatud erinevate SSID-dega, ei saa te juhtmeta ruuteriga ühendust luua.

Ühendage arvuti või nutiseade printeriga sama SSID-ga.

Näide erinevate SSID-de ühendamise kohta

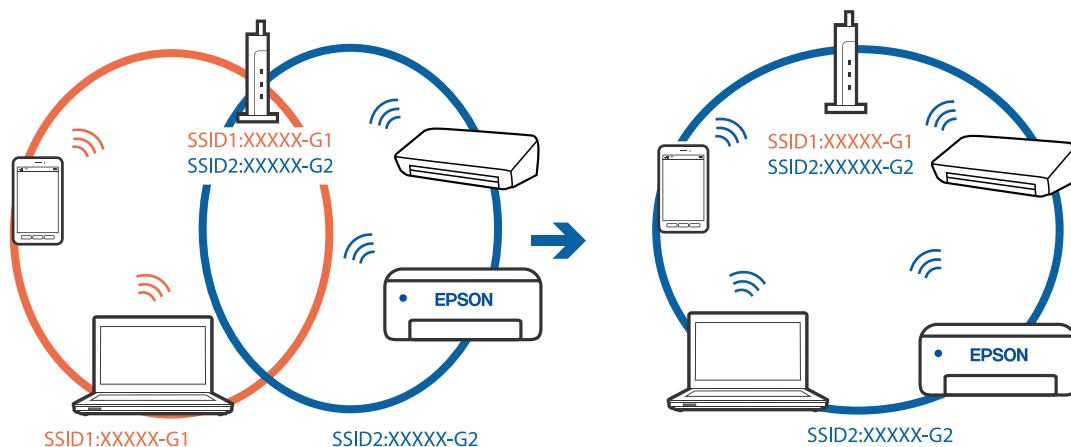

- Näide erineva sagedusvahemikuga SSID-ide ühendamise kohta

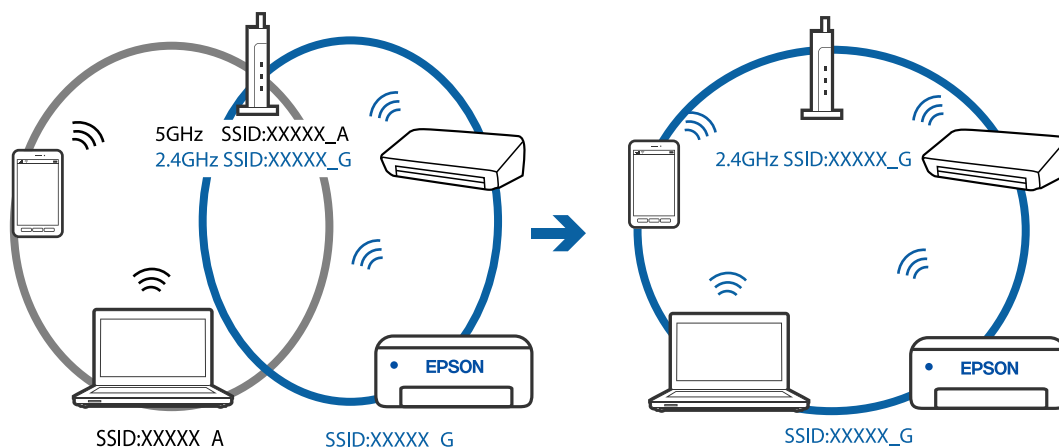

### Juhtmeta ruuteri privaatsuseraldaja on aktiivne.

#### Lahendused

Raadiovõrgu marsruuteritel on tavaliselt eraldusfunktsioon, mis blokeerib sama SSID-ga seadmete vahelise suhtluse. Kui te ei saa luua ühendust printeri ja arvuti või nutiseadme vahel, ehkki need on ühendatud sama võrguga, keelake marsruuteri eraldusfunktsioon. Lugege üksikasju juhtmevaba ruuteriga kaasnenud juhendist.

### IP-aadress ei ole korrektselt määratud.

#### Lahendused

Kui printerile määratud IP-aadress on 169.254.XXX.XXX ja alamvõrgumask on 255.255.0.0, siis ei pruugi olla IP-aadress määratud õigesti.

Printige võrguühenduse aruanne ja kontrollige seejärel printerile määratud IP-aadressi ja alamvõrgumaski. Võrguühenduse raporti printimiseks valige **Sätted > Võrgusätted > Ühenduse kontrollimine**.

Lähtestage ruuter või lähtestage printeri võrgusätted.

### Probleem printeri võrgusätetega.

#### Lahendused

Proovige arvutist pääseda mis tahes veebisaidile veendumaks, et arvuti võrgusätted on õiged. Kui te ei pääse ühelegi veebisaidile, on probleem arvutis.

Kontrollige arvuti võrguühendust. Lugege üksikasju arvutiga kaasnenud dokumentatsioonist.

### USB 3.0 porti ühendatud seade põhjustab raadiosageduslikke häireid.

#### Lahendused

Kui ühendate seadme Mac arvuti USB 3.0 liideselega, võib esineda raadiosagedushäireid. Kui te ei saa ühendust traadita kohtvõrguga (Wi-Fi) või kui toimingud muutuvad ebastabiilseks, proovige alljärgnevat.

- Asetage USB 3.0 liideselega ühendatud seade arvutist kaugemale.

### Printer ei ühendu USB liidese kaudu (Mac OS)

Võimalikud on alljärgnevad põhjused.

### ■ USB-kaabel ei ole elektrivõrgu pistikuga korrektselt ühendatud.

#### Lahendused

Ühendage USB-kaabel kindlalt printeri ja arvutiga.

### ■ Probleem USB-jaoturiga.

#### Lahendused

Kui kasutate USB-jaoturit, püüdke printer otse arvutiga ühendada.

### ■ Probleem USB-kaabli või USB-pordiga.

#### Lahendused

Kui USB-kaablit ei õnnestu tuvastada, siis vahetage porti või USB-kaablit.

## Skannida ei saa isegi siis kui ühendus on korrektselt loodud (Mac OS)

### ■ Kõrge eraldusvõimega skannimine võrgu kaudu.

#### Lahendused

Proovige skannida madalama resolutsiooniga.

## Nutiseadmest ei saa skannimist käivitada

Veenduge, et nutiseade ja printer on korrektselt ühendatud.

Probleemi põhjus ja lahendus võivad erineda sõltuvalt sellest, kas need on ühendatud või mitte.

### ***Kontrollige ühendust nutiseadmega***

Kasutage ühenduse kontrollimiseks nutiseadme ja printeri vahel rakendust Epson Smart Panel.

Avage Epson Smart Panel. Kui te ei saa printeriga ühendust, puudutage lähtestamiseks nuppu [+] ekraani ülaosas.

Kui te ei kasuta rakendust Epson Smart Panel, vajutage allpool olevat linki.

<http://epson.sn>

## Võrguga ei saa ühendust luua

Probleemide põhjused võivad olla alljärgnevad.

## Wi-Fi-ühenduse võrguseadmetega on midagi valesti.

### Lahendused

Lülitage välja seadmed, mida soovite võrku ühendada. Oodake ligikaudu 10 sekundit ja seejärel lülitage seadme järgmises järjekorras sisse: ruuter, arvuti või nutiseade ja printer. Viige printer ja arvuti või nutiseade ruuterile lähemale, et soodustada raadiosidet, ning proovige seejärel uuesti võrgusätteid teha.

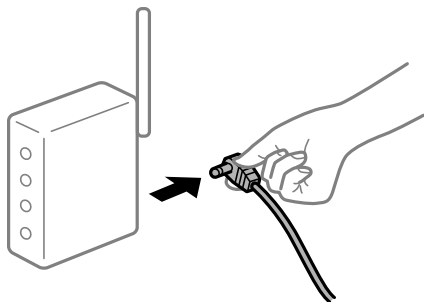

## Seadmed ei saa juhtmeta ruuterilt signaale vastu võtta, sest need on üksteisest liiga kaugel.

### Lahendused

Pärast arvuti või nutiseadme ja printeri juhtmeta ruuterile lähemale viimist lülitage juhtmeta ruuter välja ja seejärel uuesti sisse.

## Juhtmeta ruuteri vahetamisel ei vasta seaded uuele ruuterile.

### Lahendused

Tehke ühenduse seaded uuesti, et need vastaksid uuele juhtmeta ruuterile.

➔ „Juhtmeta ruuteri asendamisel” lk 170

## Arvutil või nutiseadmel ja nendega ühendatud arvutil on erinevad SSID-d.

### Lahendused

Kui kasutate samaaegselt mitut juhtmeta ruuterit või kui juhtmeta ruuteril on mitu SSID-d ja seadmed on ühendatud erinevate SSID-dega, ei saa te juhtmeta ruuteriga ühendust luua.

Ühendage arvuti või nutiseade printeriga sama SSID-ga.

Näide erinevate SSID-de ühendamise kohta

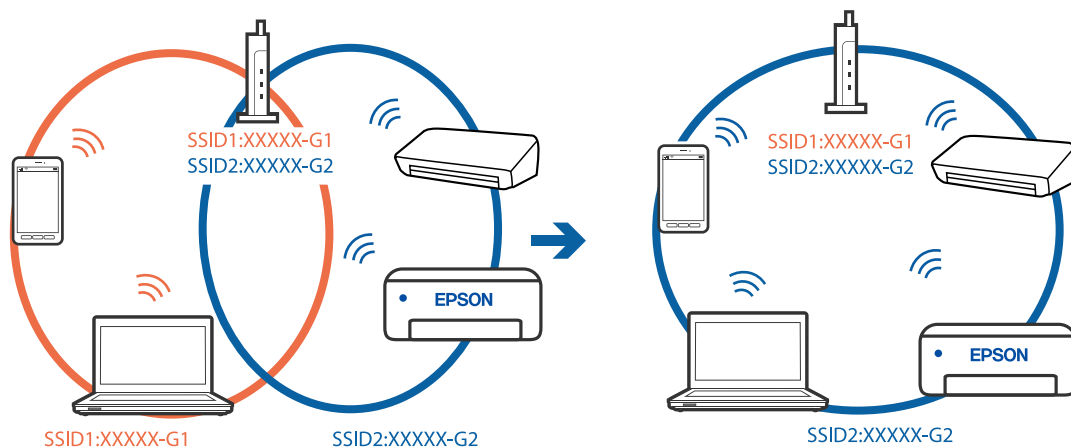

- Näide erineva sagedusvahemikuga SSID-ide ühendamise kohta

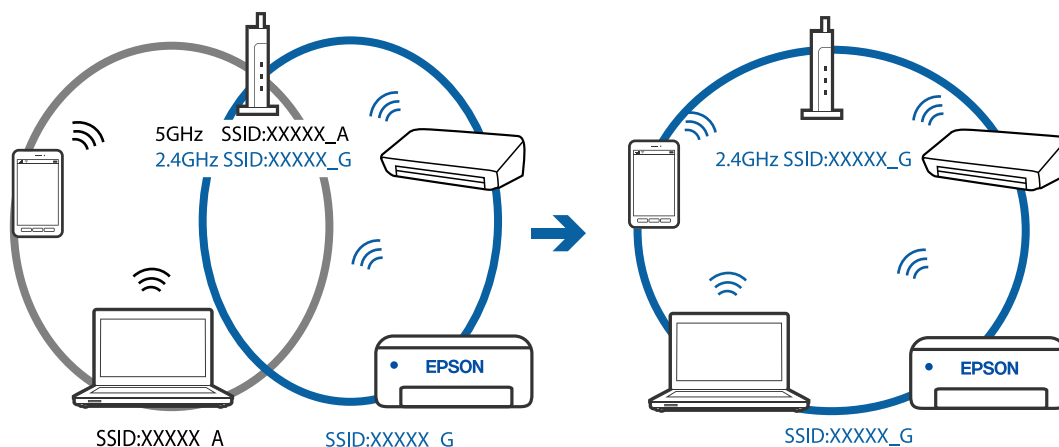

### Juhtmeta ruuteri privaatsuseraldaja on aktiivne.

#### Lahendused

Raadiovõrgu marsruuteritel on tavaliselt eraldusfunktsioon, mis blokeerib sama SSID-ga seadmete vahelise suhtluse. Kui te ei saa luua ühendust printeri ja arvuti või nutiseadme vahel, ehkki need on ühendatud sama võrguga, keelake marsruuteri eraldusfunktsioon. Lugege üksikasju juhtmevaba ruuteriga kaasnenud juhendist.

### IP-aadress ei ole korrektselt määratud.

#### Lahendused

Kui printerile määratud IP-aadress on 169.254.XXX.XXX ja alamvõrgumask on 255.255.0.0, siis ei pruugi olla IP-aadress määratud õigesti.

Printige võrguühenduse aruanne ja kontrollige seejärel printerile määratud IP-aadressi ja alamvõrgumaski. Võrguühenduse raporti printimiseks valige **Sätted > Võrgusätted > Ühenduse kontrollimine**.

Lähtestage ruuter või lähtestage printeri võrgusätted.

### Probleem nutiseadme võrgusätetega.

#### Lahendused

Proovige nutiseadmest pääseda mis tahes veebisaidile veendumaks, et nutiseadme võrgusätted on õiged. Kui te ei pääse ühelegi veebisaidile, on probleem nutiseadmes.

Kontrollige arvuti võrguühendust. Üksikasju vaadake nutiseadme dokumentatsioonist.

## Printerit ei saa ootuspäraselt kasutada

### Toimingud on aeglasel

### Printimine on liiga aeglane

Võimalikud on alljärgnevad põhjused.

## ■ Ebavajalikud rakendused töötavad.

### Lahendused

Sulgege kõik arvutis või nutiseadmes töötavad ebavajalikud rakendused.

## ■ Määratud on kõrge prindikvaliteet.

### Lahendused

Määrake madalama kvaliteedi säte.

## ■ Kahesuunaline printimine on keelatud.

### Lahendused

Aktiveerige kahesuunaline (või suure kiiruse) säte. Kui see säte on lubatud, prindib prindipea mõlemas suunas liikudes ja printimiskiirus on suurem.

#### Windows

Valige printeridraiveri vahekaardilt **Veel suvandeid Kahesuunaline printimine**.

#### Mac OS

Valige Apple'i menüüst **Süsteemi eelistused > Printerid ja skannerid** (või **Prindi ja skanni, Prindi ja faksi**) ja seejärel valige printer. Valige **Suvandid ja tarvikud > Suvandid** (või **Draiver**). Valige **Kahesuunaline printimine** sätteks On.

## ■ Vaikne režiim on aktiveeritud.

### Lahendused

Keelake **Vaikne režiim**. Printimiskiirus aeglustub, kui printer töötab režiimis **Vaikne režiim**.

#### Juhtpaneel

Valige avakuvalt  ja seejärel valige **Väljas**.

#### Windows

Valige printeridraiveri kaardil **Pealeht** suvandi **Vaikne režiim** sätteks **Väljas**.

#### Mac OS

Valige **Süsteemi eelistused** Apple menüüst > **Printerid ja skannerid** (või **Prindi ja skanni, Prindi ja faksi**) ja seejärel valige printer. Valige **Suvandid ja tarvikud > Suvandid** (või **Draiver**). Valige **Vaikne režiim** sätteks Off.

## Printimine muutub pideva printimise jooksul väga aeglaseks

## ■ Funktsioon, mis takistab printeri mehhanismi ülekuumenemist ja kahjustamist, on aktiveeritud.

### Lahendused

Võite printimist jätkata. Tavalise prindikiiruse taastamiseks jätke printer vähemalt 30 minutiks jõudeolekusse. Tavaline prindikiirus ei taastu, kui toide välja lülitatakse.



## Skannimiskiirus on aeglane

### ■ Skannimine suure resolutsiooniga.

#### Lahendused

Proovige skannida madalama resolutsiooniga.

## LCD-ekraan kustub

### ■ Printer on unerežiimis.

#### Lahendused

Vajutage mis tahes nuppu juhtpaneelil, et LCD-ekraani varasem olek taastada.

## Printer tekitab valju müra

### ■ Vaikne režiim on keelatud.

#### Lahendused

Kui printerimüra on liiga vali, aktiveerige **Vaikne režiim**. Selle funktsiooni valimine võib muuta printimise aeglasemaks.

- Juhtpaneel

Valige avakuval  ja seejärel lubage **Vaikne režiim**.

- Windowsi printeridraiver

Lubage **Vaikne režiim** vahekaardil **Pealeht**.

- Mac OSi printeridraiver

Valige **Süsteemi eelistused** Apple menüüst > **Printerid ja skannerid** (või **Prindi ja skanni**, **Prindi ja faksi**) ja seejärel valige printer. Valige **Suvandid ja tarvikud** > **Suvandid** (või **Draiver**). Valige **Vaikne režiim** sätteks **On**.

## Juursertifikaati tuleb värskendada

### ■ Juursertifikaat on aegunud.

#### Lahendused

Käivitage Web Config ja värskendage seejärel juursertifikaati.

## Printimist ei saa katkestada arvutist, millel on operatsioonisüsteem Mac OS X v10.6.8

### Probleem rakenduse AirPrint häälestusega.

#### Lahendused

Käivitage Web Config ja valige **Port9100** suvandi **Kõrgprioriteedi protokoll** sätteks jaotises **AirPrinti häälestus**. Valige **Süsteemi eelistused** Apple menüüst > **Printerid ja skannerid** (või **Prindi ja skanni, Prindi ja faksi**), eemaldage printer ja lisage siis printer uuesti.

➔ „Rakendus printeritoimingute konfigureerimiseks (Web Config)” lk 197

## Kuvatakse tinditasemete lähtestamist nõudev teade, kuigi tindimahutid on täidetud

### Tinditaset pole lähtestatud.

#### Lahendused

Pärast tindimahutite täitmist järgige kuvatavaid juhiseid tinditasemete lähtestamiseks.

➔ „Märkusi tinditasemete lähtestamise kohta” lk 149

## Tinditasemete kuva ei muutu pärast tindimahutite täitmist

### Tinditaset pole lähtestatud.

#### Lahendused

Pärast tindimahutite täitmist järgige kuvatavaid juhiseid tinditasemete lähtestamiseks.

➔ „Märkusi tinditasemete lähtestamise kohta” lk 149

## LCD-ekraanil on kuvatud tõrkekood

Kui esineb tõrge või antakse teie tähelepanu vajavat teavet, kuvatakse LCD-ekraanile kood.

Kood	Olukord	Lahendused
E-01	Tekkis printeritõrge.	Avage skanneriseade ja eemaldage printerist kogu paber või kaitsev materjal. Lülitage toide välja ja uuesti sisse.
E-02	Tekkis skanneritõrge.	Lülitage toide välja ja uuesti sisse.
E-11	Tindipadi tuleb välja vahetada.	Tindipadja vahetamiseks võtke ühendust Epsoni või volitatud Epsoni teenusepakkujaga*. Tegemist ei ole kasutaja hooldatava detailiga. Kõik muud funktsioonid peale printimise, nagu skannimine, töötavad.
W-01	Tekkis paberiummistus.	Eemaldage printerist paber ja vajutage tõrke kõrvaldamiseks LCD-ekraani alaservas kuvatavat nuppu. Mõnikord on vaja toide välja ja uuesti sisse lülitada.

Kood	Olukord	Lahendus
W-11	Tindipadja kasutamisega hakkab lõppema.	Tindipadja vahetamiseks võtke ühendust Epsoni või volitatud Epsoni teenusepakkujaga*. Tegemist ei ole kasutaja hooldatava detailiga. Teade jääb kuvatuks kuni tindipadja vahetamiseni.  Printimise jätkamiseks vajutage nuppu OK.
I-22	Seadistage Wi-Fi meetodi <b>Surunupp (WPS)</b> abil.	Vajutage pääsupunkti nuppu. Kui pääsupunktil nuppu ei ole, avage pääsupunkti seadete aken ja klõpsake tarkvaras kuvataval nupul.
I-23	Seadistage Wi-Fi meetodi <b>PIN-kood (WPS)</b> abil.	Sisestage LCD-ekraanil kuvatav PIN-kood kahe minuti jooksul pääsupunkti või arvutisse.
I-31	Seadistage Wi-Fi meetodi <b>Wi-Fi autom.ühen.</b> abil.	Installige tarkvara arvutisse ja vajutage seejärel nuppu OK, kui Wi-Fi seadistamine algab.
I-41	<b>Pab.hääl.aut.kuv.</b> on keelatud. Mõnda funktsiooni ei saa kasutada.	Kui <b>Pab.hääl.aut.kuv.</b> on keelatud, ei saa te kasutada funktsiooni AirPrint.
I-60	Teie arvuti ei pruugi WSD-d (veebiteenused seadmetele) toetada.	Arvutisse skannimise (WSD) funktsioon on kasutatav vaid arvutitega, millel on opsüsteemi Windows 10, Windows 8.1, Windows 8, Windows 7 või Windows Vista ingliskeelne versioon. Kontrollige, kas printer on arvutiga õigesti ühendatud.
Recovery Mode  Update Firmware	Printer käivitus taasterežiimis, sest püsivara värskendamine nurjus.	Järgige alltoodud juhiseid, et püüda püsivara uuesti värskendada.  1. Ühendage arvuti ja printer USB-kaabliga. (Taasterežiimis ei saa püsivara võrguühenduse kaudu värskendada.)  2. Lisateavet saate kohalikult Epsoni veebisaidilt.

\* Mõne printimistsükli käigus võib tindipadjale väikeses koguses liigset tinti koguneda. Vältimaks tindi padjalt lekkimist on printer seadistatud nii, et see katkestab printimise enne tindipadja täitumist. Selle toiminguga saadus on sellest, kui sageli te ääristeta printimise funktsiooni kasutate. Padja vahetamise vajadus ei tähenda, et printer ei tööta enam tehnilistele nõuetele vastavalt. Printer teatab, kui patja peab vahetama. Seda saab teha vaid volitatud Epsoni teenusepakkujaga. Epsoni garantii ei kata selle detaili vahetamise kulusid.

## Paber ummistub

Kontrollige juhtpaneelile kuvatut tõrget ja järgige juhiseid kinni jäänud paberi ja selle tükkide eemaldamiseks. Seejärel kustutage tõrge.



### Oluline teave:

- Eemaldage ettevaatlikult kinni jäänud paber. Paberi jõuliselt eemaldamine võib printeri kahjustada.
- Vältige ummistunud paberit eemaldades printeri kallutamist, küljele asetamist ja tagurpidi pööramist, sest vastasel juhul võib kassetidest tinti lekkida.

## Kinni jäänud paberi eemaldamine

**⚠ Ettevaatus!**

- ❑ Skanneri avamisel või sulgemisel ärge jätke oma kätt ega sõrmi selle vahele. Vastasel juhul võite viga saada.
- ❑ Ärge kunagi puudutage juhtpaneeli nuppe, kui teie käsi on printeri sees. Kui printer hakkab tööle, võib see põhjustada vigastusi. Hoiduge puudutamast väljaulatuvaid osi, et vältida vigastusi.

1. Eemaldage ummistunud paber.

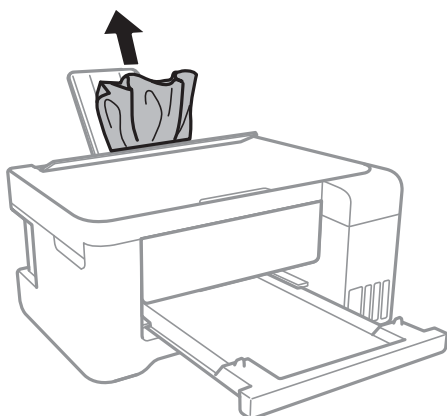

2. Eemaldage tagumine kaas.

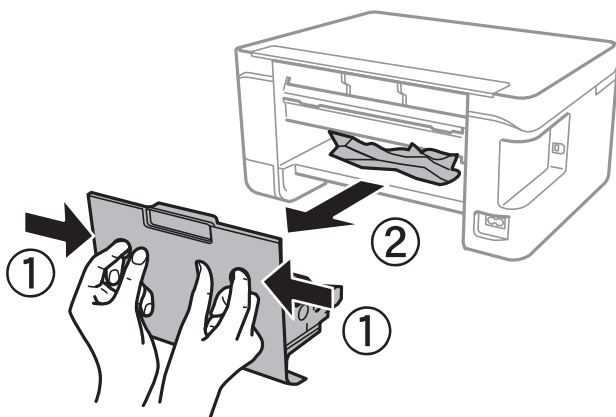

3. Eemaldage ummistunud paber.

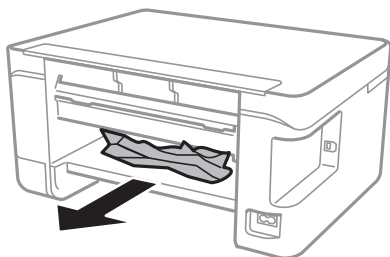

4. Eemaldage ummistunud paber komponendist tagumine kaas.

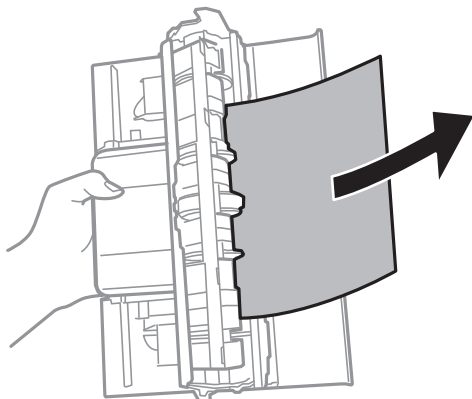

5. Sisestage tagumine kaas printerisse.
6. Sulgege dokumendikaas, kui see on avatud.
7. Avage skannerit kahe käega, kuni see lukustub.

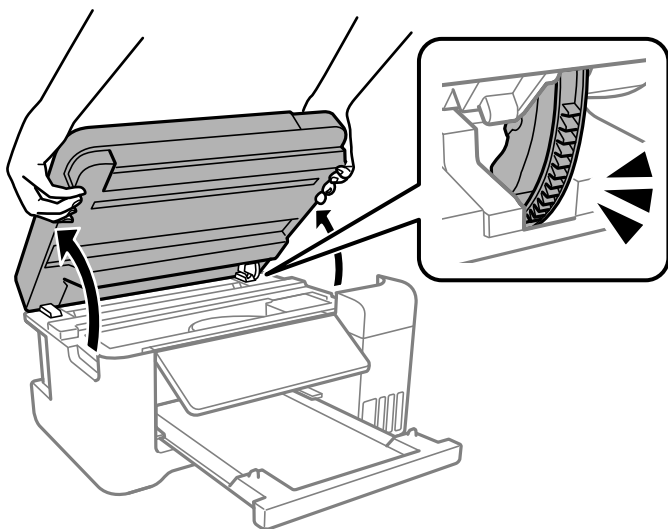

8. Eemaldage ummistunud paber.

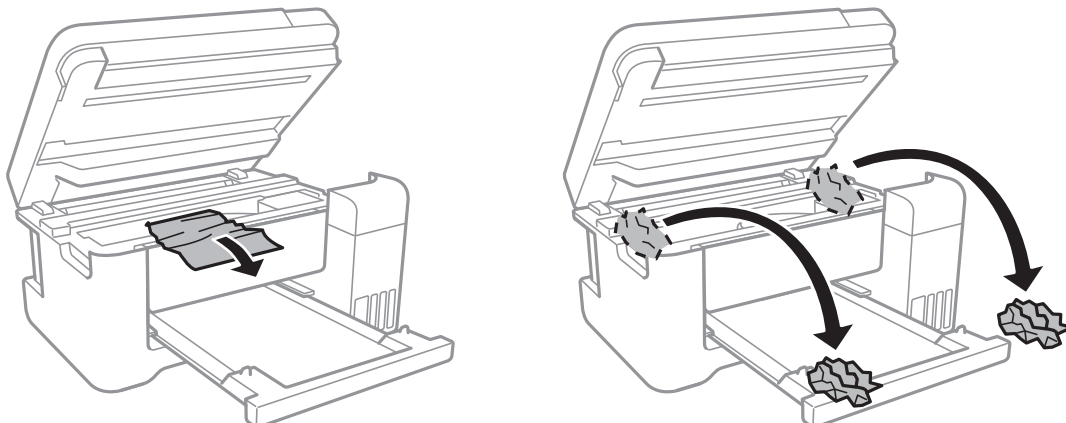

**!** **Oluline teave:**

Ärge puudutage valget lintkaablit, poolläbipaistvat kilet ega tinditorusid printeri sees. See võib põhjustada talitlushäireid.

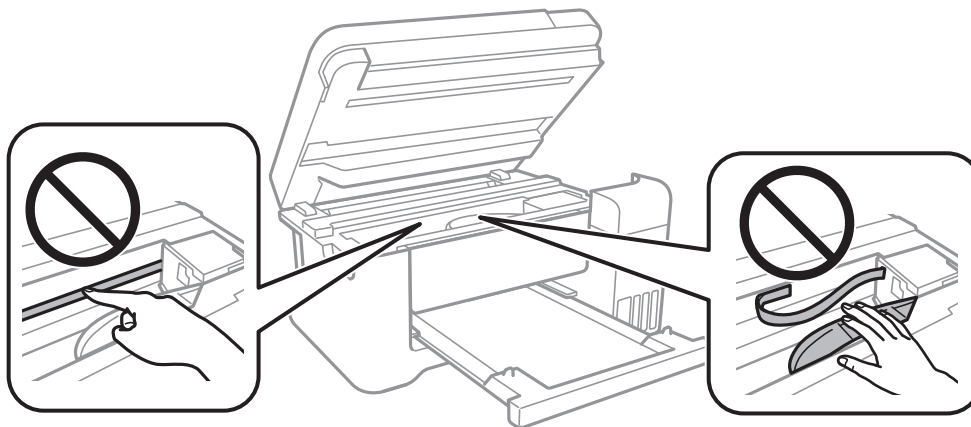

9. Sulgege skanner.

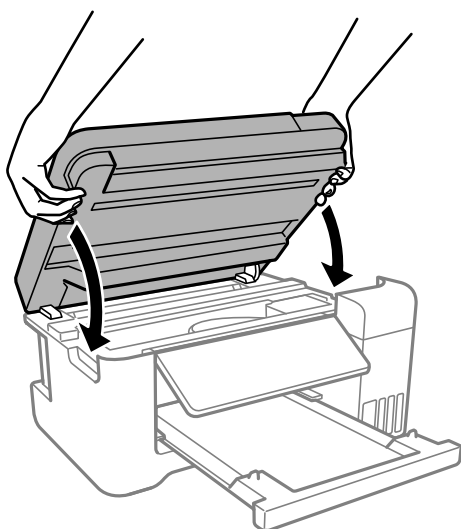

**Märkus.**

Skanner on konstrueeritud nii, et see sulgub aeglaselt ja avaldab ettevaatusabinõuna veidi vastupanu sõrmede vahele jätmise vältimiseks. Jätkake sulgemist isegi siis kui tunnete kerget takistust.

## Paberiummistuste ennetamine

Kui paberiummistusi esineb sageli, kontrollige järgmist.

- Asetage printer tasasele pinnale ja kasutage seda soovitatud keskkonnatingimustel.  
„Keskkonnateave” lk 210
- Kasutage printeri poolt toetatud paberit.  
„Kasutatav paber ja mahud” lk 189
- Järgige ettevaatusabinõusid paberi käsitsemisel.  
„Ettevaatusabinõud paberi käsitsemisel” lk 23

- Laadige paber õiges suunas ja lükake servajuhik vastu paberi serva.  
[„Paberi laadimine tagumisse paberisöötu” lk 25](#)
- Ärge laadige rohkem lehti, kui konkreetse paberi puhul on maksimaalselt lubatud.
- Mitme paberilehe puhul laadige korraga üks leht.
- Veenduge, et paberi formaadi ja tüübi sätted vastavad printerisse laaditud paberi tegelikule formaadile ja tüübile.  
[„Paberitüüpide loend” lk 24](#)

---

## Aeg on tinti lisada

### Ettevaatusabinõud tindipudelite käsitlemisel

Enne tindimahutite täitmist lugege läbi alljärgnevad juhised.

#### Ettevaatusabinõud tindipudelite hoiustamisel

- Kaitske tindipudeleid otsese päikesevalguse eest.
- Ärge hoidke tindipudeleid kõrge ega väga madala temperatuuri käes.
- Epson soovib tindipudeli ära kasutada enne pakendile trükitud kuupäeva.
- Kui te tindipudelit hoiundate või transpordite, ärge kallutage seda ega laske sellele osaks saada põrutusi ega suuri temperatuurimuutusi. Vastasel juhul võib sellest tinti lekkida, isegi kui pudel on tugevalt kinni keeratud. Hoidke tindipudelit korgi peale keeramisel kindlasti püstises asendis ja võtke pudeli transportimise ajaks tarvitusele tindi lekkimise vältimiseks ennetusabinõud, pannes pudeli näiteks kotti.
- Pärast tindipudeli toomist külmast hoiukohast soojadesse siseruumidesse tuleb sellel enne kasutamist lasta toatemperatuuril soojeneda vähemalt kolm tundi.
- Ärge avage tindipudeli pakendit enne, kui olete valmis tindimahutit täitma. Tindipudel on töökindluse säilitamiseks pakitud vaakumpakendisse. Kui te jätate tindipudeli pakendamata kujul pikalt seisma, ei pruugi printimine sellega enam võimalik olla.
- Pärast tindipudeli avamist soovime seda võimalikult kiiresti kasutama hakata.

#### Ettevaatusabinõud tindipudelite täitmisel

- Kõrge prindikvaliteedi tagamiseks ning prindipea kaitsmiseks säilib tindimahutis reservina väike kogus tinti ka siis, kui printer teatab, et tindimahuti vajab täitmist. Viidatud printimismahud ei arvesta seda reservi.
- Optimaalsete printimistulemuste saavutamiseks ärge hoidke tinditasemeid pikka aega madalal.
- Kasutage selle printeri jaoks õige artikli koodiga tindipudeleid.
- Selle printeri tinti tuleb käsitseda ettevaatlikult. Tint võib tindimahutite täitmise ajal pritsida. Kui tint sattub riidele või asjadele, ei pruugi see enam maha tulla.
- Ärge raputage tindipudeleid liiga intensiivselt ega pigistage neid.
- Printeri edasine kasutamine, kui tinditase on alumisest joonest madalam, võib printerit kahjustada. Täitke tindimahuti ülemise jooneni, kui printer ei tööta. Tinditasemete õigete näitude kuvamiseks lähtestage tinditasemed pärast mahuti täitmist.
- Optimaalsete printimistulemuste saavutamiseks täitke tindimahutid ülemise jooneni vähemalt üks kord aastas.

## Tindikulu

- ❑ Prindipea optimaalse töökvaliteedi hoidmiseks kulutatakse hooldustoimingute ajal (nt prindipea puhastus) kõigist tindivarustusseadmetest pisut tinti. Tinti võidakse kulutada ka printeri sisselülitamise ajal.
- ❑ Ühevärviselt või hallskaalas printimisel võidakse musta tindi asemel kasutada värvilisi tinte, olenevalt paberi tüübist või prindikvaliteedi sätetest. See toimub seetõttu, et musta loomiseks kasutatakse värvitintide segu.
- ❑ Tint printeriga kaasnenud tindipudelitest kulub osaliselt esmasele seadistusele. Kvaliteetsete väljaprintide tegemiseks täidetakse prindipea printeris täielikult tindiga. See ühekordne protsess kulutab tinti, mistõttu nende pudelitega saab järgnevatega võrreldes vähem printida.
- ❑ Toodud kogused võivad varieeruda sõltuvalt prinditavatest kujutistest, kasutatava paberi tüübist, printimise sagedusest ning keskkonnatingimustest, näiteks temperatuurist.
- ❑ Kontrollige tinditasemeid tindimahutites välise vaatluse teel. Kui tint on otsas ja printerit kasutatakse pikemaajaliselt edasi, võib see printerit kahjustada. Epson soovib tinditasemete lähtestamiseks täita tindimahuti ülemise joone, kui printer ei tööta.

## Tindimahuti täitmine

1. Valige printeri juhtpaneelil **Hooldus**.  
Kasutage kirje valimiseks nuppe ▲ ▼ ◀ ▶ ja seejärel vajutage nuppu OK.
2. Valige **Lisage tinti**.
3. Tindi lisamisega seotud ohutuse ja kasutuse ettevaatusabinõude lugemiseks vajutage nuppu ▼ ja seejärel vajutage jätkamiseks nuppu OK.
4. Sulgege dokumendikaas, kui see on avatud.
5. Avage skannerit kahe käega, kuni see lukustub.

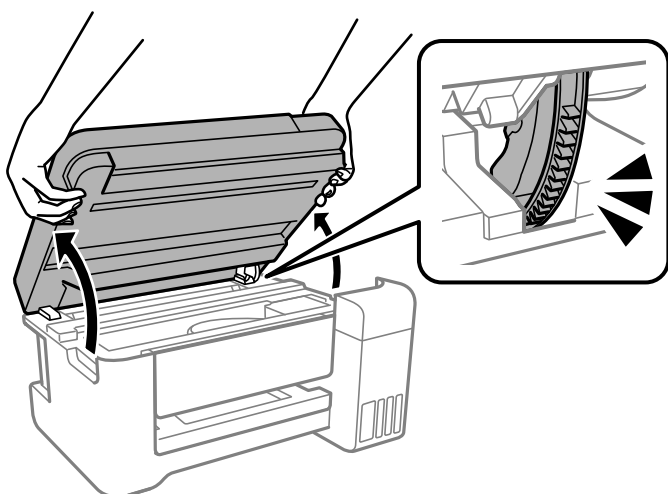



6. Avage tindimahuti kate.

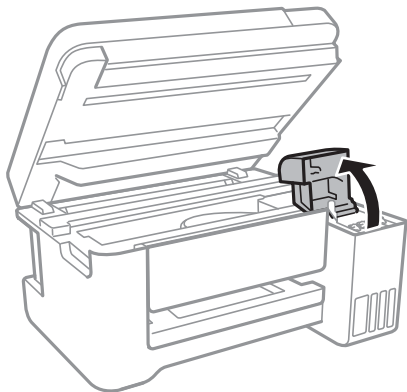

7. Avage tindimahuti kork.

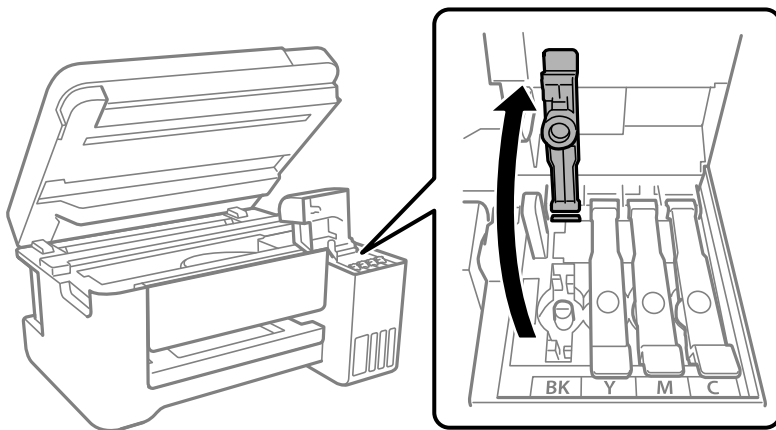

**Oluline teave:**

*Kontrollige, kas tindimahuti on lisatava värvitindiga sama värvi.*

8. Hoidke tindipudelit püstises asendis ja eemaldage kork, pöörates seda aeglaselt.



**!** *Oluline teave:*

- Epson soovib kasutada Epsoni originaaltindipudeleid.*
- Olge ettevaatlik, et mitte tinti maha ajada.*

9. Vaadake, kus asub tindimahuti ülemine joon (a).

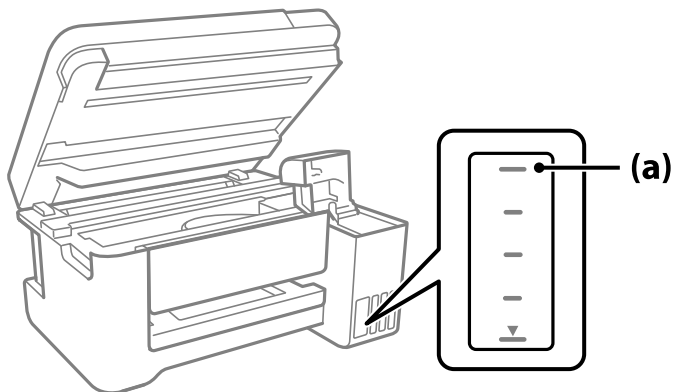

10. Seadke tindipudeli ülaosa täiteavaga samale kõrgusele ja sisestage see siis otse avasse, et lisada tinti, kuni see ülemise joone juures automaatselt peatub.

Kui sisestate tindipudeli õige värvi täiteavasse, hakkab tint sisse voolama ja vool peatub automaatselt, kui tint jõuab ülemise jooneni.

Kui tint ei hakka mahutisse voolama, eemaldage tindipudel ja sisestage see uuesti. Ärge aga eemaldage tindipudelit ja paigaldage seda tagasi, kui tint on jõudnud ülemise jooneni, vastasel korral võib tinti lekkida.

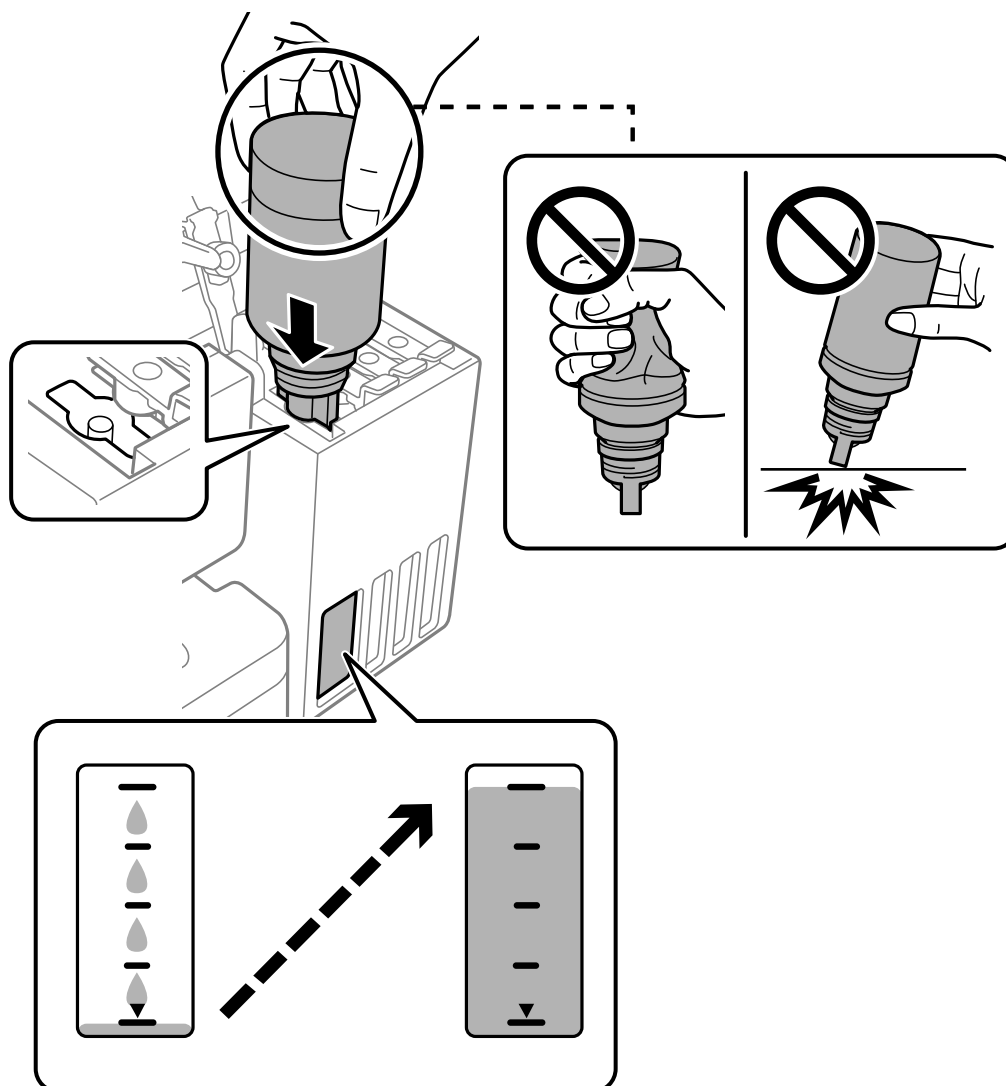

11. Kui olete tindi lisamise lõpetanud, eemaldage tindipudel.



**Oluline teave:**

Ärge jätke tindipudelit seadmesse, sest muidu võib pudel saada kahjustada või tinti lekkida.

**Märkus.**

Kui tindipudelisse jääb tinti, pange sellele kork kindlalt peale ja hoidke tindipudelit hilisemaks kasutuseks püsti.



12. Sulgege tindimahuti kork kindlalt.

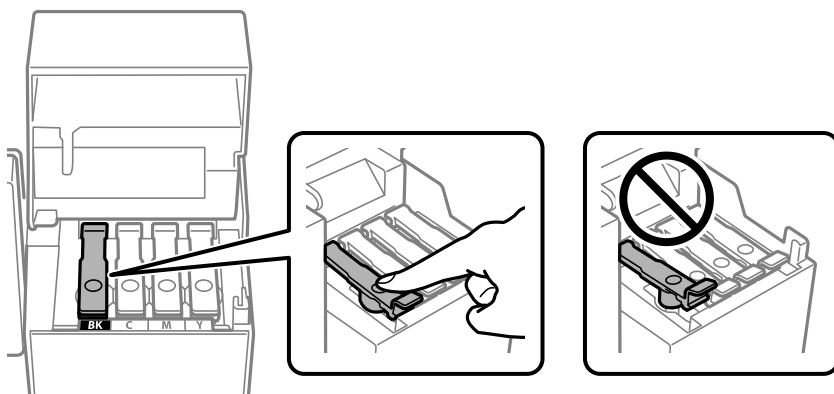

13. Sulgege korralikult tindimahuti kate.

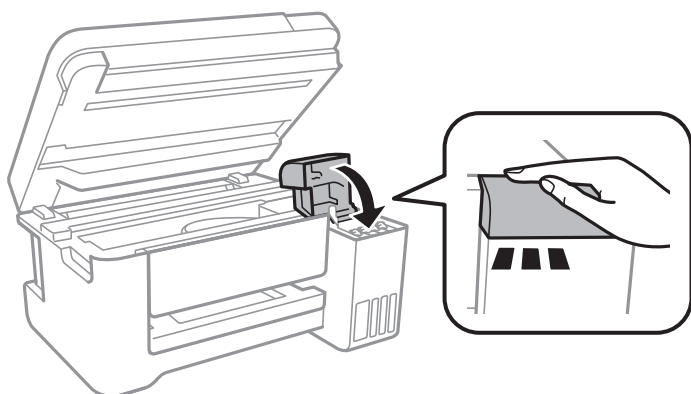

14. Sulgege skanner.

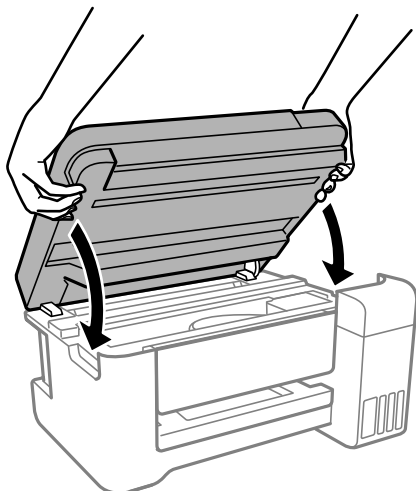

**Märkus.**

Skanner on konstrueeritud nii, et see sulgub aeglaselt ja avaldab ettevaatusabinõuna veidi vastupanu sõrmede vahele jätmise vältimiseks. Jätkake sulgemist isegi siis kui tunnete kerget takistust.

15. Vajutage nuppu  ja seejärel järgige tinditaseme määramiseks ekraanil kuvatud juhiseid.



**Oluline teave:**

Isegi kui te ei lisa tinti kuni tindimahuti ülemise jooneni, saate printerit edasi kasutada. Printeri optimaalse töö tagamiseks täitke siiski tindimahuti ülemise jooneni ja seejärel lähtestage kohe tinditase.

**Seotud teave**

- ➔ „Tindipudelite koodid” lk 192
- ➔ „Ettevaatusabinõud tindipudelite käsitsemisel” lk 143
- ➔ „Maha voolanud tindi eemaldamine” lk 94

## Märkusi tinditasemete lähtestamise kohta

Lähtestage tinditasemed kindlasti pärast tindimahutite täitmist tindiga.

Kui täitsite kahe või enama värvi tindimahutid, valige kõik vastavad värvid ja lähtestage tinditasemed.

Kui te tinditasemeid ei lähtesta, siis näidatav tinditase ei muutu pärast tindimahutite täitmist.

**Seotud teave**

- ➔ „Tinditaseme kontrollimine” lk 85

## Printimise, kopeerimise ja skannimise tulemus on ebapiisav

### Prindikvaliteet on halb

#### Printimisel ilmnevad värvikaod, triibud või ootamatud värvid

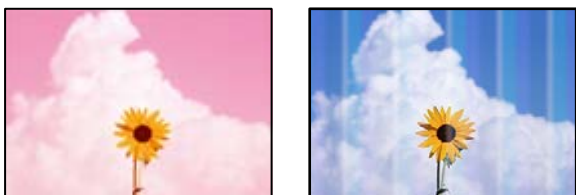

#### ■ Prindipea pihustid võivad olla ummistunud.

##### Lahendused

- ❑ Prindipea pihustite ummistumise kontrollimiseks viige läbi pihustite kontroll. Kui mõni prindipea pihustitest on ummistunud, käivitage pihustite kontroll ja seejärel puhastage prindipead. Kui te ei ole printerit pikka aega kasutanud, siis on võimalik, et prindipea pihustid on ummistunud ja tinditilgad ei saa väljuda.
  - ❑ Kui olete printinud nii, et tinditasemed olid tindimahuti akendest nägemiseks liiga madalad, täitke tindimahutid ülemiste joonteni ja seejärel kasutage utiliiti **Põhjalik puhastus**, et tinditorudes tint ära vahetada. Pärast utiliidi kasutamist viige läbi pihustite kontroll, et näha, kas prindikvaliteet on paranenud.
- ➔ „Prindipea kontrollimine ja puhastamine” lk 85
- ➔ „Utiliidi Põhjalik puhastus käivitamine” lk 87

#### Prindikvaliteet on musta tindiga kehv

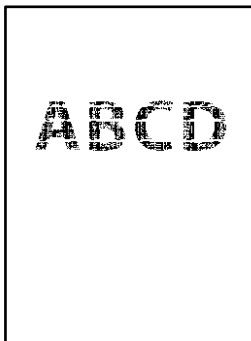

## ■ Prindipea pihustid võivad olla ummistunud.

### Lahendused

- ❑ Prindipea pihustite ummistumise kontrollimiseks viige läbi pihustite kontroll. Kui mõni prindipea pihustitest on ummistunud, käivitage pihustite kontroll ja seejärel puhastage prindipead. Kui te ei ole printerit pikka aega kasutanud, siis on võimalik, et prindipea pihustid on ummistunud ja tinditilgad ei saa väljuda.

[„Prindipea kontrollimine ja puhastamine” lk 85](#)

- ❑ Kui prindipea puhastamine probleemi ei lahenda, võite printida kohe värvitintide segu kasutades, et tekitada komposiitmust, muutes operatsioonisüsteemis Windows järgmisi sätteid.

Klõpsake printeridraiveri kaardil **Hooldus Lisasätteid**. Kui valite **Use a Mixture of Color Inks to Create Black**, saate printida kvaliteediga **Standard**, kui suvandi **Paberitüüp** sätteks on **Tavapaber**, **Letterhead** või **Ümbrik**.

Arvestage, et see funktsioon ei lahenda pihustite ummistust. Pihustite ummistuse lahendamiseks soovitame võtta remondiks ühendust Epsoni toega.

## Värvilised triibud ilmuvad ligikaudu iga 2.5 cm tagant



Võimalikud on alljärgnevad põhjused.

## ■ Paberitüübi seadistus ei vasta laaditud paberile.

### Lahendused

Valige paberitüübi säte vastavalt printerisse laaditud paberile.

➔ [„Paberitüüpide loend” lk 24](#)

## ■ Määratud on madal prindikvaliteet.

### Lahendused

Tavapaberile printides kasutage kõrgema kvaliteedi sätet.

- ❑ Windows

Valige printeridraiveri vahekaardil **Pealeht** oleva valiku **Kvaliteet** alt **Kõrge**.

- ❑ Mac OS

Valige printimisdialoogi menüüs **Printeri sätteid** oleva valiku **Prindikvaliteet** alt **Kvaliteetne**.

## ■ Prindipea ei ole joondatud.

### Lahendused

Valige prindipea joondamiseks juhtpaneelilt **Hooldus > Prindipea joondamine > Horisontaalne joondus**.

## Hägusad väljaprintid, vertikaalsed jooned või vale joondus



enthalten alle  
Aufdruck. W  
↓ 5008 "Regel

Võimalikud on alljärgnevad põhjused.

### ■ Prindipea ei ole joondatud.

#### Lahendused

Valige prindipea joondamiseks juhtpaneelilt **Hooldus > Prindipea joondamine > Vertikaalne joondamine**.

### ■ Kahesuunalise printimise sätted on lubatud.

#### Lahendused

Kui prindikvaliteet ei parane isegi pärast prindipea joondamist, keelake Kahesuunalise printimise sätted.

Kui mõlemas suunas (või suurel kiirusel) printimine on lubatud, prindib prindipea mõlemas suunas liikudes ja vertikaalsed jooned ei pruugi olla õigesti joondatud. Selle sätte keelamine võib vähendada printimiskiirust, kuid parandada prindikvaliteeti.

#### Windows

Tühistage säte **Kahesuunaline printimine** printeridraiveri vahekaardil **Veel suvandeid**.

#### Mac OS

Valige **Süsteemi eelistused** Apple menüüst > **Printerid ja skannerid** (või **Prindi ja skanni, Prindi ja faksi**) ja seejärel valige printer. Valige **Suvandid ja tarvikud > Suvandid** (või **Draiver**). Valige **Kahesuunaline printimine** sätteks **Off**.

## Väljatrükk väljub tühja lehena

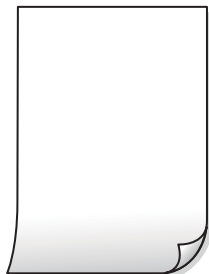

### ■ Prindipea pihustid võivad olla ummistunud.

#### Lahendused

Kontrollige pihusteid ja kui prindipea pihustid on umbes, tehke Põhjalik puhastus.

➔ „Prindipea kontrollimine ja puhastamine” lk 85



→ „Utiliidi Põhjalik puhastus käivitamine” lk 87

## ■ Prindisätted ja printerisse laaditud paberiformaat on erinevad.

### Lahendused

Muutke prindisätteid vastavalt printerisse laaditud paberi formaadile. Laadige printerisse paberit, mis vastab prindisätetele.

## ■ Samaaegselt söödetakse printerisse mitu paberilehte.

### Lahendused

Selleks, et vältida printerisse samaaegselt mitme paberilehe söötmist, vaadake järgmist.

→ „Samaaegselt söödetakse mitu paberilehte” lk 109

## Paber on määrdunud või kulunud välimusega



Võimalikud on alljärgnevad põhjused.

## ■ Paberit ei ole korrektselt laetud.

### Lahendused

Kui ilmneb horisontaalseid triipe (printimissuunaga ristsuunas) või paberi üla- või alaosa on määrdunud, laadige paber õiges suunas ja lükake servajuhikud vastu paberi servi.

→ „Paberi laadimine tagumisse paberisöötu” lk 25

## ■ Paberitee on määrdunud.

### Lahendused

Kui ilmneb vertikaalseid triipe (horisontaalses või printimissuunas) või paber on määrdunud, puhastage paberiteed.

→ „Paberitee puhastamine tindiplekkidest” lk 89

## ■ Paber on kaardus.

### Lahendused

Pange paber tasapinnale kontrollimaks, kas see on kaardus. Kui jah, siis tasandage seda.

## ■ Prindipea hõõrub paberi pinda.

### Lahendused

Paksule paberile printimise korral on prindipea prinditava pinna lähedal ja paber võib hõõrduda. Sel juhul lubage hõõrdumise vähendamise sätte. Kui te aktiveerite selle sätte, võib prindikvaliteet langeda või printimine aeglustuda.

Windows

Klõpsake suvandit **Lisasätted** printeridraiveri vahekaardil **Hooldus** ja valige seejärel suvand **Põikikiudu paber**.

## ■ Paberi tagakülge trükiti enne, kui eelnevalt trükitud pool jõudis kuivada.

### Lahendused

Kui prindite käsitsi kahepoolselt, veenduge, et tint oleks enne paberi uuesti laadimist täielikult kuivanud.

## ■ Kui kasutate printimisel automaatset kahepoolset printimist, on prinditihedus liiga suur ja kuivamisaja on liiga lühike.

### Lahendused

Kui kasutate automaatset kahepoolset printimist ja prindite suure tihedusega andmeid nagu pilte ja graafikuid, seadke printimistihendus madalamale sättele ja kuivamisaja pikemaks.

➔ „Lehe kahele poolele printimine” lk 37

➔ „Lehe kahele poolele printimine” lk 55

## Prinditud fotod on kleepuvad



## ■ Prinditakse fotopaberi valele küljele.

### Lahendused

Veenduge, et prindiksite prinditavale küljele. Kui printisite fotopaberi valele küljele, peate paberitee puhastama.

➔ „Paberitee puhastamine tindiplekkidest” lk 89

## Kujutised või fotod prinditakse ootamatute värvidega



Võimalikud on alljärgnevad põhjused.

## ■ Prindipea pihustid võivad olla ummistunud.

### Lahendused

Prindipea pihustite ummistumise kontrollimiseks viige läbi pihustite kontroll. Kui mõni prindipea pihustitest on ummistunud, käivitage pihustite kontroll ja seejärel puhastage prindipead. Kui te ei ole printerit pikka aega kasutanud, siis on võimalik, et prindipea pihustid on ummistunud ja tinditilgad ei saa väljuda.

## ■ Rakendatud on värvikorrektsioon.

### Lahendused

Kui prindite opsüsteemi Windows printeridraiveriga, rakendatakse paberi tüübist olenevalt vaikimisi Epsoni foto kohandamise automaatsätet. Proovige sätet muuta.

Valige kaardil **Veel suvandeid** asukohas **Värvikorrektsioon Kohandatud** ja klõpsake seejärel **Täpsemalt**. Asendage **Vaate korrektsoon** suvand **Automaatne** mis tahes muu suvandiga. Kui sätte muutmine ei toimi, kasutage asukohas **Värvihaldus** mis tahes muud värviparandusfunktsiooni kui **PhotoEnhance**.

➔ „Prindivärvi reguleerimine” lk 51

## Veeristeta ei saa printida



## ■ Ääristeta printimine ei ole printimise sätetes valitud.

### Lahendused

Valige prindisätetest ääristeta säte. Kui valite paberitüübi, mis ei toeta ääristeta printimist, ei saa teha valikut **Ääristeta**. Valige paberitüüp, mis toetab ääristeta printimist.

Windows

Valige printeridraiveri vahekaardilt **Pealeht Ääristeta**.

Mac OS

Valige ääristeta paberi suurus suvandist **Paberiformaat**.

➔ „Paber äärteta printimiseks” lk 191

## Pildi servad kärbitakse ääristeta printimisel



### Kuna kujutist veidi suurendatakse, kärbitakse üle ulatuvat osa.

#### Lahendused

Valige väiksem suurendamise aste.

- Windows

Klõpsake nuppu **Sätted** märkeruudu **Ääristeta** kõrval (printeridraiveri vahekaardil **Pealeht**) ja muutke sätteid.

- Mac OS

Muutke sätet **Laiendus** printimisdialoogi menüüst **Printeri sätted**.

## Väljaprinti asukoht, formaat või veerised on valed

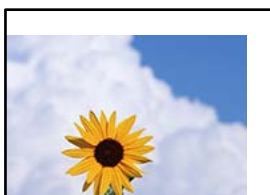

Võimalikud on alljärgnevad põhjused.

### Paberit ei ole korrektselt laetud.

#### Lahendused

Laadige paber õiges suunas ja lükake servajuhik vastu paberi serva.

➔ [„Paberi laadimine tagumisse paberisöötu” lk 25](#)

### Paberi suurust ei ole korrektselt määratud.

#### Lahendused

Valige õige paberiformaadi säte.

### Rakendusest ei jää veerise säte prinditavasse alasse.

#### Lahendused

Reguleerige rakendusest veerise sätet, et see jääks prinditavasse alasse.

➔ [„Prinditav ala” lk 206](#)



- Mac OS

Eemaldage **Mirror Image** printimisdialogi menüüst **Printeri sätted**.

## Mosaigilaadsed mustrid väljaprintidel



### ■ Kujutised või fotod on prinditud madala resolutsiooniga.

#### Lahendused

Kujutiste või fotode printimisel kasutage kõrget resolutsiooni. Veebisaitidel olevad kujutised on tihti liiga madala resolutsiooniga, isegi kui need näevad kuvamiseks piisavalt head välja, mistõttu prindikvaliteet võib halveneda.

## Kopeerimiskvaliteet on halb

### Kopeerimisel ilmnevad värvikaod, triibud või ootamatud värvid

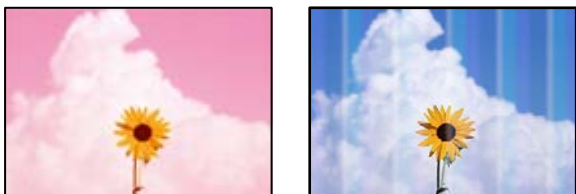

### ■ Prindipea pihustid võivad olla ummistunud.

#### Lahendused

- Prindipea pihustite ummistumise kontrollimiseks viige läbi pihustite kontroll. Kui mõni prindipea pihustitest on ummistunud, käivitage pihustite kontroll ja seejärel puhastage prindipead. Kui te ei ole printerit pikka aega kasutanud, siis on võimalik, et prindipea pihustid on ummistunud ja tinditilgad ei saa väljuda.

- Kui olete printinud nii, et tinditasemed olid tindimahuti akendest nägemiseks liiga madalad, täitke tindimahuti ülemiste joonteni ja seejärel kasutage utiliiti **Põhjalik puhastus**, et tinditorudes tint ära vahetada. Pärast utiliidi kasutamist viige läbi pihustite kontroll, et näha, kas prindikvaliteet on paranenud.

➔ „Prindipea kontrollimine ja puhastamine” lk 85

➔ „Utiliidi Põhjalik puhastus käivitamine” lk 87

### ■ Tegite koopia mustandirežiimis.

#### Lahendused

Valige prindikvaliteediks midagi muud kui mustandirežiim ja printige uuesti.

**Märkus.**

Lääne-Euroopas asuvatele kasutajatele pole mustandirežiim saadaval.

## Värvilised triibud ilmuvad ligikaudu iga 2.5 cm tagant



Võimalikud on alljärgnevad põhjused.

### ■ **Paberitüübi seadistus ei vasta laaditud paberile.**

#### **Lahendused**

Valige paberitüübi säte vastavalt printerisse laaditud paberile.

➔ „Paberitüüpide loend” lk 24

### ■ **Määratud on madal prindikvaliteet.**

#### **Lahendused**

Tavapaberile printides kasutage kõrgema kvaliteedi sätet.

Valige **Kõrge** suvandis **Kvaliteet**.

### ■ **Prindipea ei ole joondatud.**

#### **Lahendused**

Valige prindipea joondamiseks juhtpaneelilt **Hooldus > Prindipea joondamine > Horisontaalne joondus**.

## Hägasad koopiad, vertikaalsed jooned või vale joondus



enthalten alle  
Aufdruck. W  
↓ 5008 "Regel

Võimalikud on alljärgnevad põhjused.

### ■ **Prindipea ei ole joondatud.**

#### **Lahendused**

Valige prindipea joondamiseks juhtpaneelilt **Hooldus > Prindipea joondamine > Vertikaalne joondamine**.

## Väljatrükk väljub tühja lehena

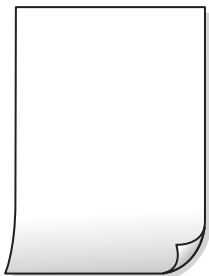

### ■ Prindipea pihustid võivad olla ummistunud.

#### Lahendused

Kontrollige pihusteid ja kui prindipea pihustid on umbes, tehke Põhjalik puhastus.

→ „Prindipea kontrollimine ja puhastamine” lk 85

→ „Utiliidi Põhjalik puhastus käivitamine” lk 87

### ■ Prindisätted ja printerisse laaditud paberiformaat on erinevad.

#### Lahendused

Muutke prindisätteid vastavalt printerisse laaditud paberi formaadile. Laadige printerisse paberit, mis vastab prindisätetele.

### ■ Samaaegselt söödetakse printerisse mitu paberilehte.

#### Lahendused

Selleks, et vältida printerisse samaaegselt mitme paberilehe söötmist, vaadake järgmist.

→ „Samaaegselt söödetakse mitu paberilehte” lk 109

## Paber on määrdunud või kulunud välimusega



Võimalikud on alljärgnevad põhjused.

### ■ Paberit ei ole korrektselt laetud.

#### Lahendused

Kui ilmneb horisontaalseid triipe (printimissuunaga ristsuunas) või paberi üla- või alaosa on määrdunud, laadige paber õiges suunas ja lükake servajuhikud vastu paberi servi.

→ „Paberi laadimine tagumisse paberisöötü” lk 25



## ■ Paberitee on määrdunud.

### Lahendused

Kui ilmneb vertikaalseid triipe (horisontaalses või printimissuunas) või paber on määrdunud, puhastage paberiteed.

➔ „Paberitee puhastamine tindiplekkidest” lk 89

## ■ Paber on kaardus.

### Lahendused

Pange paber tasapinnale kontrollimaks, kas see on kaardus. Kui jah, siis tasandage seda.

## Veeristeta ei saa kopeerida



## ■ Ääristeta printimine ei ole printimise sätetes valitud.

### Lahendused

Valige juhtpaneelilt **Kopeeri** > **Sätted** > **Sätted** > **Ääristeta koopia**. Kui valite paberi, mis ei toeta ääristeta printimist, ei saa ääristeta printimise sätteid lubada. Valige paberitüüp, mis toetab ääristeta printimist.

➔ „Paber äärteta printimiseks” lk 191

## Pildi servad kärbitakse ääristeta kopeerimisel



## ■ Kuna kujutist veidi suurendatakse, kärbitakse üle ulatuvat osa.

### Lahendused

Valige väiksem suurendamise aste.

Valige juhtpaneelilt **Kopeeri** > **Sätted** > **Sätted** > **Ääristeta koopia** > **Laiendamine** ning muutke seejärel seadistust.

## Prinditud koopial on vale asukoht, suurus või veerised

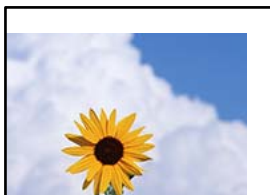

Võimalikud on alljärgnevad põhjused.

### ■ Paberit ei ole korrektselt laetud.

#### Lahendused

Laadige paber õiges suunas ja lükake servajuhik vastu paberi serva.

➔ „Paberi laadimine tagumisse paberisöötu” lk 25

### ■ Paberi suurust ei ole korrektselt määratud.

#### Lahendused

Valige õige paberiformaadi säte.

### ■ Originaalid ei ole õigesti paigutatud.

#### Lahendused

Veenduge, et originaal on paigutatud õigesti vastu joondusmärke.

Kui skannitud kujutise servad puuduvad, liigutage originaali veidi skanneriklaasi servast eemale. Te ei saa skaneerida piirkonda, mis jääb skanneri klaasi servast umbes 1,5 mm (0,06 tolli) kaugusele.

➔ „Algdokumentide asetamine Skanneri klaas-ile” lk 32

### ■ Skanneri klaasil esineb tolmu või plekke.

#### Lahendused

Kui asetate algdokumente skanneri klaasile, tuleb neilt eemaldada igasugune tolm ja mustus ning puhastada skanneri klaas. Kui klaasil on tolmu või plekke, võib kopeeritav ala ka tolmule või plekkidele laieneda, muutes kopeerimiskoha valeks või pildid väikeseks.

➔ „Komponendi Skanneri klaas puhastamine” lk 90

## Kopeeritud kujutisel on ebäühtlased värvid, plekid, täpid või jooned



Võimalikud on alljärgnevad põhjused.

### ■ Paberitee on määrdunud.

#### Lahendused

Laadige ja väljastage paber ilma printimata, et paberiteed puhastada.

➔ „Paberitee puhastamine tindiplekkidest” lk 89

### ■ Skanneri klaasil või originaalidel esineb tolmu või plekke.

#### Lahendused

Eemaldage originaalidele kleepunud tolmu või mustus ja puhastage skanneri klaasi.

➔ „Komponendi Skanneri klaas puhastamine” lk 90

### ■ Originaali on liiga kõvasti surutud.

#### Lahendused

Kui te vajutate liiga suure jõuga, võib esineda hägusust, määrdumist ja plekke.

Ärge vajutage liiga tugevalt originaalile või dokumendikaanele.

➔ „Algdokumentide asetamine Skanneri klaas-ile” lk 32

### ■ Kopeerimistihedus on liiga suur.

#### Lahendused

Vähendage kopeerimistiheduse sätteid.

➔ „Menüüsuvandid kopeerimiseks” lk 72

## Kopeeritud kujutisel on muaree (võrgumuster)

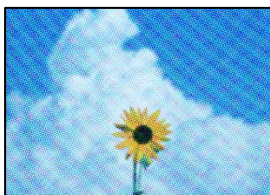

### ■ Kui originaal on trükitud dokument, näiteks ajakiri või kataloog, ilmub täpiline interferentsmuster.

#### Lahendused

Muutke vähendamise ja suurendamise seadistust. Kui täpiline interferentsmuster ei kao, pange originaal seadmesse teise nurga all.

➔ „Menüüsuvandid kopeerimiseks” lk 72

## Kopeeritud pildil on originaaldokumendi vastaskülje pilt



Võimalikud on alljärgnevad põhjused.

### ■ Õhukeste originaalide skannimisel saab skannida samaaegselt ka tagakülje kujutisi.

#### Lahendused

Asetage originaal skanneri klaasile ja katke see musta paberitükiga.

→ „Aldokumentide asetamine Skanneri klaas-ile” lk 32

### ■ Kopeerimistihedus on liiga suur.

#### Lahendused

Vähendage kopeerimistiheduse sätteid.

→ „Menüüsuvandid kopeerimiseks” lk 72

## Probleemid skannitud pildiga

### Skanneri klaasilt skannides esinevad ebahütlased värvid, mustus, plekid jne



### ■ Skanneri klaasil või originaalidel esineb tolmu või plekke.

#### Lahendused

Eemaldage originaalidele kleepunud tolm või mustus ja puhastage skanneri klaasi.

→ „Komponendi Skanneri klaas puhastamine” lk 90

### ■ Originaali on liiga kõvasti surutud.

#### Lahendused

Kui te vajutate liiga suure jõuga, võib esineda hägusust, määrdumist ja plekke.

Ärge vajutage liiga tugevalt originaalile või dokumendikaanele.

→ „Aldokumentide asetamine Skanneri klaas-ile” lk 32

## Skannitud kujutiste taustal ilmneb nihe



### ■ Õhukeste originaalide skannimisel saab skannida samaaegselt ka tagakülje kujutisi.

#### Lahendused

Skanneri klaasilt skannimisel asetage originaali peale must paber või alusmatt.

➔ „Algdokumentide asetamine Skanneri klaas-ile” lk 32

## Ei saa skannida õiget ala skanneriklaasil

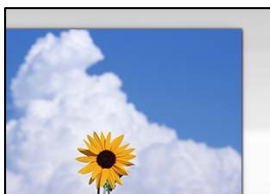

### ■ Originaalid ei ole õigesti paigutatud.

#### Lahendused

- Veenduge, et originaal on paigutatud õigesti vastu joondusmärke.
- Kui skannitud kujutise servad puuduvad, liigutage originaali veidi skanneriklaasi servast eemale. Te ei saa skaneerida piirkonda, mis jääb skanneri klaasi servast umbes 1,5 mm (0,06 tolli) kaugusele.

➔ „Algdokumentide asetamine Skanneri klaas-ile” lk 32

### ■ Skanneri klaasil esineb tolmu või plekke.

#### Lahendused

Eemaldage skanneriklaasilt ja dokumendikaanelt prügi ja mustus. Kui originaali ümber on prügi või mustust, siis skannimisvahemik laieneb selle kaasamiseks.

➔ „Komponendi Skanneri klaas puhastamine” lk 90

### ■ Kui skannite Epson ScanSmart abil mitut originaali, ei ole originaalide vahekaugus piisav.

#### Lahendused

Kui asetate skanneri klaasile mitu originaali, tuleb veenduda, et originaalide vahekauguseks oleks vähemalt 20 mm (0,8 tolli).

## Ei saa lahendada skannitud kujutise probleeme

Kontrollige järgmist, kui olete proovinud kõiki lahendusi ja probleemi ei õnnestu lahendada.

## Probleemid skannimistarkvara püsivara sätetega.

### Lahendused

Kasutage skanneri tarkvara sätete lähtestamiseks utiliiti Epson Scan 2 Utility.

#### Märkus.

*Epson Scan 2 Utility on rakendus, mis on kaasas skanneri tarkvaraga.*

1. Käivitage Epson Scan 2 Utility.
  - Windows 10  
Klõpsake nuppu Start ja valige seejärel **EPSON > Epson Scan 2 Utility**.
  - Windows 8.1/Windows 8  
Sisestage rakenduse nimi otsimise tuumnuppu ja valige seejärel kuvatud ikoon.
  - Windows 7/Windows Vista/Windows XP  
Klõpsake nuppu Start ja valige suvandid **Kõik programmid** või **Programmid > EPSON > Epson Scan 2 > Epson Scan 2 Utility**.
  - Mac OS  
Valige **Mine > Rakendused > Epson Software > Epson Scan 2 Utility**.
2. Valige vahekaart **Veel**.
3. Klõpsake nuppu **Lähtesta**.

Kui lähtestamine probleemi ei lahenda, siis desinstallige skanneri tarkvara ja installige see uuesti.

➔ [„Rakenduste eraldi installimine ja desinstallimine” lk 96](#)

---

## Probleemi ei õnnestu lahendada

Kui teil ei õnnestu pärast kõikide ülalkirjeldatud lahenduste proovimist siiski probleemi lahendada, pöörduge Epsoni toe poole.

Kui te ei suuda printimise või kopeerimise probleeme lahendada, vaadake järgmist seotud teavet.

## Printimise või kopeerimise probleeme ei saa lahendada

Alustage probleemide lahendamiseks ülevalpool toodud lahendustega kuni probleemi lahendamiseni.

- Veenduge, et printerisse asetatud paberi tüüp ja printeris määratud paberi tüüp vastavad printeri draiveri paberi tüübi sätetele.  
[„Paberi suuruse ja tüübi sätted” lk 23](#)
- Valige juhtpaneelilt või printeridraiverist kõrge kvaliteedi säte.
- Joondage prindipea.  
[„Prindipea joondamine” lk 89](#)

- ❑ Prindipea pihustite ummistumise kontrollimiseks käivitage pihustite kontroll.  
Kui pihustite kontrollmustris puuduvad mõned segmendid, võivad pihustid ummistuda. Korrake pea puhastamist ja düüside kontrollimist vaheldumisi 3 korda ja kontrollige, kas ummistus on eemaldatud.  
Pange tähele, et prindipea puhastamine kasutab mõningal määral tinti.  
[„Prindipea kontrollimine ja puhastamine” lk 85](#)
- ❑ Lülitage printer välja, oodake vähemalt 12 tundi ja seejärel kontrollige, kas ummistus on eemaldatud.  
Kui probleemiks on ummistumine, võib probleemi lahendada printimise katkestamine ja printeri seiskamine mõneks ajaks.  
Kui printer on välja lülitatud, saate kontrollida järgmisi punkte.
- ❑ Kontrollige, kas kasutate ehtsaid Epsoni tindipudeleid.  
Proovige kasutada Epsoni originaaltindipudeleid. Mitteoriginaalsete tindipudelite kasutamine võib prindikvaliteeti halvendada.
- ❑ Kontrollige, kas poolläbipaistev kile on määrdunud.  
Kui läbipaistev kile on määrdunud, pühkige mustus ettevaatlikult ära.  
[„Poolläbipaistva kile puhastamine” lk 91](#)
- ❑ Veenduge, et printeri sisse ei jääks paberiosakesi.  
Paberi eemaldamisel ärge puudutage läbipaistvat kilet käe või paberiga.
- ❑ Kontrollige paberit.  
Kontrollige, et paber ei loki ja on asetatud prinditava poolega ülespoole.  
[„Ettevaatusabinõud paberi käsitlemisel” lk 23](#)  
[„Kasutatav paber ja mahud” lk 189](#)  
[„Mittesobivad paberid” lk 192](#)
- ❑ Kui lülitate printeri välja, oodake vähemalt 12 tundi ja kui prindikvaliteet ei ole ikka paranenud, käivitage Põhjalik puhastus.  
[„Utiliidi Põhjalik puhastus käivitamine” lk 87](#)

Kui te ei saa ülaltoodud lahenduste abil probleemi lahendada, tuleb vajadusel pöörduda hooldusfirmasse. Pöörduge Epsoni klienditoe poole.

#### **Seotud teave**

- ➔ [„Printimise või kopeerimise probleeme ei saa lahendada” lk 166](#)
- ➔ [„Enne Epsoni poole pöördumist” lk 215](#)
- ➔ [„Epsoni klienditoea kontakteerumine” lk 215](#)

---

# Arvuti või seadmete lisamine või asendamine

Ühenduse loomine võrku ühendatud printeriga. . . . .	169
Võrguühenduse uuesti seadistamine. . . . .	170
Nutiseadme ja printeri otse ühendamine (Wi-Fi Direct). . . . .	175
Võrguühenduse oleku kontrollimine. . . . .	179



## Ühenduse loomine võrku ühendatud printeriga

Kui printer on võrguga juba ühendatud, saate arvutit või nutiseadet ühendada printeriga võrguühenduse abil.

### Võrguprinteri kasutamine teisest arvutist

Soovitame printeri ühendamiseks arvutiga kasutada installerit. Saate installeri käivitada, kasutades ühte alljärgnevatest meetoditest.

#### Seadistamine veebisaidilt

Minge alljärgnevale veebisaidile ja sisestage toote nimi. Valige **Häälestus** ja alustage seadistamist.

<http://epson.sn>

#### Seadistamine tarkvaraketta abil (ainult mudelid, millega on kaasas tarkvaraketas, ja Windows arvutid, millel on kettadraiv).

Sisestage tarkvaraketas arvutisse ja seejärel järgige ekraanil kuvatud juhiseid.

### Printeri valimine

Järgige ekraanil kuvatud juhiseid, kuni kuvatakse järgmine aken, valige printeri nimi, millega soovite ühendust luua, ja seejärel klõpsake nuppu **Edasi**.

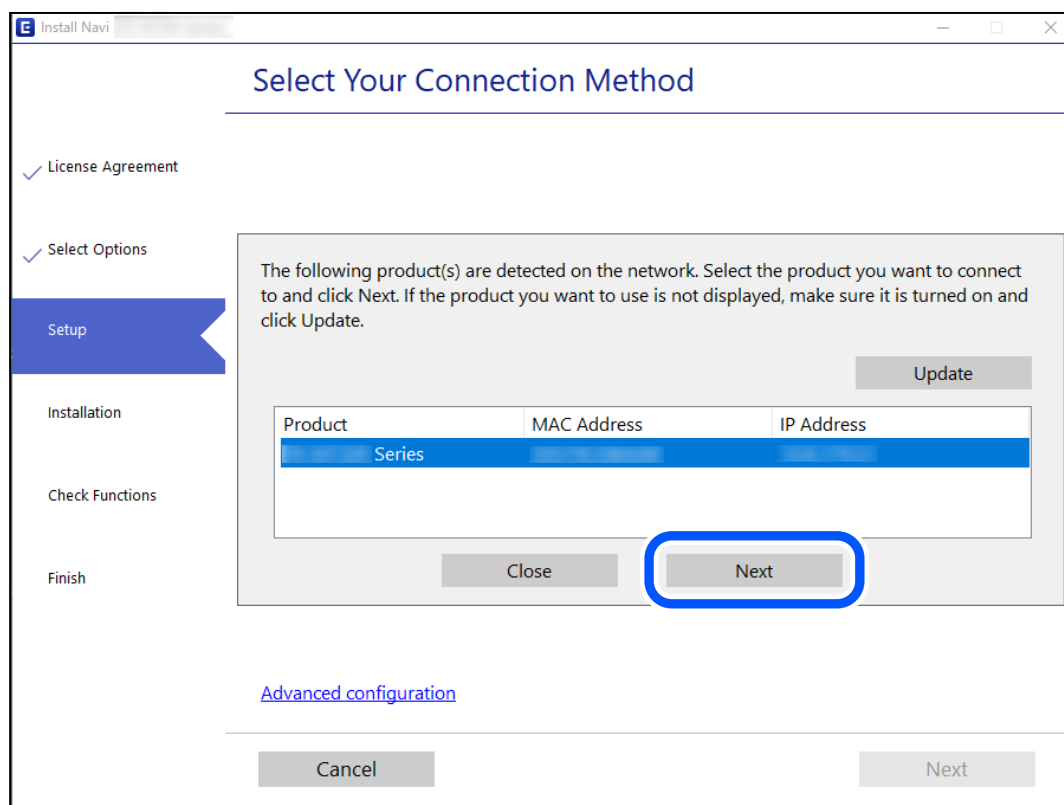

Järgige ekraanil kuvatud juhiseid.

## Võrguprinteri kasutamine nutiseadmest

Saate nutiseadme ühendada arvutiga, kasutades ühte alljärgnevatest meetoditest.

### Ühendamine juhtmeta ruuteri abil

Ühendage nutiseadme printeriga samasse Wi-Fi võrku (SSID).

Lisateabe saamiseks lugege alljärgnevat infot.

„Nutiseadmega ühendamise sätete tegemine” lk 170

### Ühendamine Wi-Fi Direct abil

Ühendage nutiseade printeriga otse ilma juhtmeta ruuterita.

Lisateabe saamiseks lugege alljärgnevat infot.

„Nutiseadme ja printeri otse ühendamine (Wi-Fi Direct)” lk 175

---

## Võrguühenduse uuesti seadistamine

Selles jaotises selgitatakse, kuidas juhtmeta ruuteri või arvuti vahetamisel võrguühenduse seadeid ja ühendusmeetodit muuta.

## Juhtmeta ruuteri asendamisel

Kui asendate juhtmeta ruuteri, tehke seaded arvuti või nutiseadme ja printeri vahelise ühenduse loomiseks.

Need sätted tuleb määrata, kui vahetate sideteenuse pakkujat jne.

## Arvutiga ühendamise sätete tegemine

Soovitame printeri ühendamiseks arvutiga kasutada installerit. Saate installeri käivitada, kasutades ühte alljärgnevatest meetoditest.

- Seadistamine veebisaidilt

Minge alljärgnevale veebisaidile ja sisestage toote nimi. Valige **Häälestus** ja alustage seadistamist.

<http://epson.sn>

- Seadistamine tarkvaraketta abil (ainult mudelid, millega on kaasas tarkvaraketas, ja Windows arvutid, millel on kettadraiv).

Sisestage tarkvaraketas arvutisse ja seejärel järgige ekraanil kuvatud juhiseid.

## Nutiseadmega ühendamise sätete tegemine

Te saate printerit kasutada nutiseadmest, kui ühendate printeri nutiseadmega samasse Wi-Fi võrku (SSID). Printeri kasutamiseks nutiseadmest seadistage see järgmiselt veebisaidilt. Minge veebisaidile nutiseadmest, mida soovite printeriga ühendada.

<http://epson.sn> > **Häälestus**

## Arvuti vahetamisel

Arvuti vahetamisel tehke ühenduse seaded arvuti ja printeri vahel.

## Arvutiga ühendamise sätete tegemine

Soovitame printeri ühendamiseks arvutiga kasutada installerit. Saate installeri käivitada, kasutades ühte alljärgnevatest meetoditest.

Seadistamine veebisaidilt

Minge alljärgnevale veebisaidile ja sisestage toote nimi. Valige **Häälestus** ja alustage seadistamist.

<http://epson.sn>

Seadistamine tarkvaraketta abil (ainult mudelid, millega on kaasas tarkvaraketas, ja Windows arvutid, millel on kettadraiv).

Sisestage tarkvaraketas arvutisse ja seejärel järgige ekraanil kuvatud juhiseid.

Järgige ekraanil kuvatud juhiseid.

## Arvutiga ühendamismeetodi muutmine

Selles lõigus selgitatakse, kuidas muuta ühendamismeetodit, kui arvuti ja printer on ühendatud.

## USB ühenduse muutmine võrguühenduseks

Installeri kasutamine ja ümberseadistamine erineva ühendusmeetodiga.

Seadistamine veebisaidilt

Minge alljärgnevale veebisaidile ja sisestage toote nimi. Valige **Häälestus** ja alustage seadistamist.

<http://epson.sn>

Seadistamine tarkvaraketta abil (ainult mudelid, millega on kaasas tarkvaraketas, ja Windows arvutid, millel on kettadraiv).

Sisestage tarkvaraketas arvutisse ja seejärel järgige ekraanil kuvatud juhiseid.

## Ühendusmeetodite vahetamise valimine

Järgige ekraanil kuvatud juhiseid, kuni kuvatakse järgmine ekraan.

Valige võrguühendus, mida soovite kasutada — **Ühenda raadiovõrgu (Wi-Fi) kaudu** või **Ühenda arvutivõrgu (Ethernet) abil** — ja klõpsake seejärel nuppu **Edasi**.

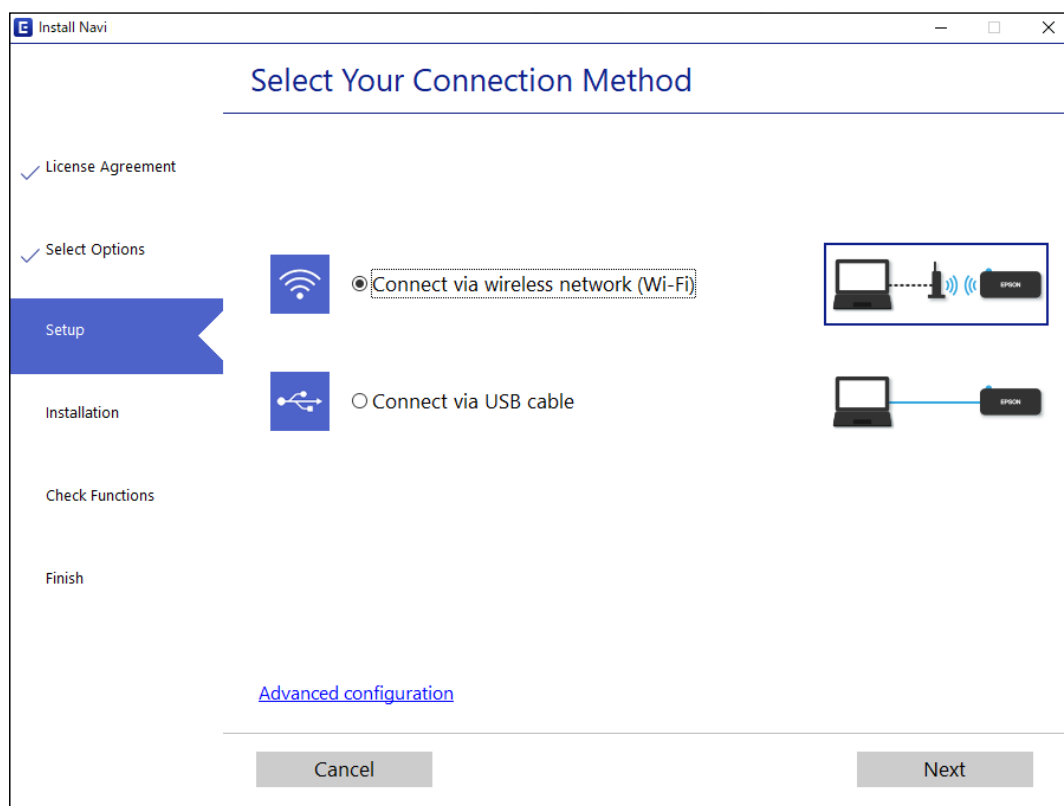

**Märkus.**

Kuvatud ühendusmeetod erineb olenevalt mudelist.

Järgige ekraanil kuvatud juhiseid.

## Wi-Fi-sätete valimine juhtpaneelilt

Võrgusätteid saab juhtpaneelilt määrata mitmel viisil. Valige ühendusmeetod, mis vastab kasutatavale keskkonnale ja tingimustele.

Kui teile on teada ruuteri teave, nagu SSID ja parool, saate sätteid määrata käsitsi.

Kui ruuter toetab ainult WPS-i, saate sätteid määrata surunupuga seadistamise abil.

Pärast printeri ühendamist võrku looge printeriga ühendus seadmest, mida soovite kasutada (arvuti, nutiseade, tahvelarvuti jne).

### Seotud teave

- ➔ „Wi-Fi sätete määramine, sisestades SSID ja parooli” lk 173
- ➔ „Wi-Fi sätete tegemine nupuga seadistades” lk 174
- ➔ „Wi-Fi sätete tegemine PIN-koodiga seadistades (WPS)” lk 174

## Wi-Fi sätete määramine, sisestades SSID ja parooli

Te saate seadistada Wi-Fi pääsupunktiga ühenduse loomiseks vajalikud andmed käsitsi printeri juhtpaneeli kaudu. Käsitsi seadistamiseks vajate pääsupunkti SSID-d ja parooli.

### Märkus.

Kui kasutate juhtmevaba pääsupunkti selle vaikesätetega, on SSID ja parool andmesildil. Kui te SSID-d ja parooli ei tea, võtke ühendust juhtmevaba pääsupunkti seadistanud isikuga või vaadake pääsupunktiga kaasnenud dokumentatsioonist.

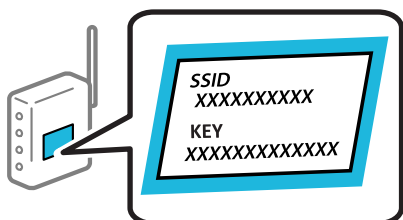

1. Valige avakuval **Wi-Fi häälestus**.  
Kasutage kirje valimiseks nuppe ▲ ▼ ◀ ▶ ja seejärel vajutage nuppu OK.
2. Valige **Wi-Fi (soovitav)**.
3. Vajutage jätkamiseks nuppu OK.
4. Valige **Wi-Fi häälestusviisard**.
5. Valige printeri juhtpaneelil ruuteri SSID ja vajutage seejärel nuppu OK.

### Märkus.

- Kui SSID, millega soovite ühendust luua, ei ole printeri juhtpaneelil kuvatud, vajutage loendi värskendamiseks nuppu ↻. Kui seda ikka ei kuvata, valige **Muud SSID-id** ja sisestage seejärel SSID otse.
- Kui te SSID-d ei tea, kontrollige, kas see on kirjutatud juhtmevaba pääsupunkti andmesildile. Kui kasutate juhtmevaba pääsupunkti vaikesätetega, kasutage andmesildile kirjutatud SSID-d.

6. Sisestage parool.  
Valige, kas pärast sätete tegemise lõpetamist prinditakse võrguühenduse aruanne või mitte.

### Märkus.

- Parool on tõstutundlik.
- Kui te võrgunime (SSID) ei tea, kontrollige, kas see on kirjutatud juhtmevaba pääsupunkti andmesildile. Kui kasutate juhtmevaba pääsupunkti vaikesätetega, kasutage andmesildile kirjutatud SSID-d. Kui te infot ei leia, tutvuge juhtmevaba pääsupunktiga kaasneva dokumentatsiooniga.

7. Kui olete lõpetanud, vajutage OK.

### Märkus.

Kui ühenduse tegemine nurjub, laadige paber ja vajutage seejärel võrguühenduse aruande printimiseks nuppu ⏏.

## Seotud teave

- ➔ „Märkide sisestamine” lk 20
- ➔ „Võrguühenduse oleku kontrollimine” lk 179

## Wi-Fi sätete tegemine nupuga seadistades

Saate Wi-Fi-võrgu automaatselt seadistada ruuteri nuppu vajutades. Kui alljärgnevad tingimused on täidetud, saate seadistamiseks kasutada seda meetodit.

- Ruuter ühildub WPS-iga (Wi-Fi Protected Setup).
- Hetkel toimiv Wi-Fi-ühendus on loodud ruuteri nuppu vajutades.

1. Valige avakuval **Wi-Fi häälestus**.

Kasutage kirje valimiseks nuppe ▲ ▼ ◀ ▶ ja seejärel vajutage nuppu OK.

2. Valige **Wi-Fi (soovitatav)**.

3. Vajutage jätkamiseks nuppu OK.

4. Valige **Vajutage nuppu Setup (WPS)**.

5. Hoidke ruuteril all nuppu [WPS], kuni turvatuli hakkab vilkuma.

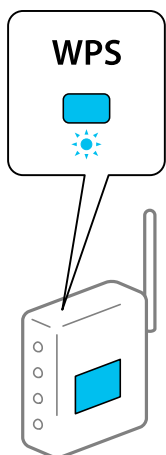

Kui te ei tea, kus nupp [WPS] asub, või ruuteril pole nuppe, lugege ruuteriga kaasnenud dokumentatsiooni.

6. Vajutage printeri juhtpaneelil nuppu OK. Järgige seejärel ekraanil kuvatud juhiseid.

**Märkus.**

*Kui ühenduse loomine ei õnnestu, lähtestage ruuter, viige see printerile lähemale ja proovige uuesti. Kui ka see ei toimi, printige võrguühenduse aruanne ja otsige lahendust.*

### Seotud teave

➔ „Võrguühenduse oleku kontrollimine” lk 179

## Wi-Fi sätete tegemine PIN-koodiga seadistades (WPS)

PIN-koodi kasutades saate ruuteriga ühenduse luua automaatselt. Saate seda meetodit häälestamiseks kasutada, kui ruuteril on olemas WPS (Wi-Fi Protected Setup). Kasutage arvutit, et sisestada ruuterisse PIN-kood.

1. Valige avakuval **Wi-Fi häälestus**.

Kasutage kirje valimiseks nuppe ▲ ▼ ◀ ▶ ja seejärel vajutage nuppu OK.

2. Valige **Wi-Fi (soovitatav)**.

3. Vajutage jätkamiseks nuppu OK.

4. Valige **Muud**.

5. Valige **PIN-kood (WPS)**.

6. Kasutage arvutit printeri juhtpaneelil näidatava PIN-koodi (kaheksakohaline arv) sisestamiseks ruuterisse kahe minuti jooksul.

**Märkus.**

Lugege üksikasju PIN-koodi sisestamise kohta ruuteriga kaasnenud dokumentatsioonist.

7. Vajutage printeril nuppu OK.

Seadistamine on lõpetatud, kui kuvatakse teade seadistamise lõpetamise kohta.

**Märkus.**

Kui ühenduse loomine ei õnnestu, lähtestage ruuter, viige see printerile lähemale ja proovige uuesti. Kui ka see ei toimi, printige ühenduse aruanne ja otsige lahendust.

#### **Seotud teave**

➔ [„Võrguühenduse oleku kontrollimine” lk 179](#)

---

## **Nutiseadme ja printeri otse ühendamine (Wi-Fi Direct)**

Wi-Fi Direct (lihtne AP) võimaldab ühendada nutiseadme otse printeriga ilma juhtmeta ruuterita ja printida nutiseadmest.

### **Wi-Fi Direct info**

Kasutage seda meetodit, kui te ei kasuta kodus või kontoris Wi-Fit või kui soovite otseühendust printeri ja arvuti või nutiseadme vahel. Selles režiimis toimib printer ruuterina ja te saate standardset juhtmevaba ruuterit

kasutamata ühendada printeriga kuni neli seadet. Printeriga ühendatud seadmeid ei saa siiski üksteisega printeri kaudu andmeid vahetada.

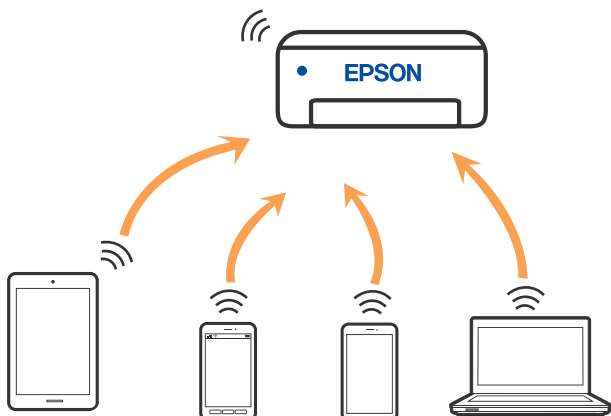

Printer võib samaaegselt olla ühendatud Wi-Fi ja Wi-Fi Directi (lihtne AP) ühenduse abil. Siiski on nii, et kui te käivitate võrguühenduse Wi-Fi Directi (lihtne AP) abil ja printer on ühendatud Wi-Fi kaudu, siis Wi-Fi-ühendus ajutiselt katkestatakse.

## Seadmete ühendamine režiimis Wi-Fi Direct

See meetod võimaldab teil ühendada printerit seadmetega otse ilma juhtmevaba ruuterita.

### **Märkus.**

Operatsioonisüsteemi iOS või Android kasutajad saavad mugavaks häälestamiseks kasutada rakendust Epson Smart Panel.

Määrake ainult need printeri ja nutiseadme sätted, mida kasutate seadmete ühekordsel ühendamisel. Kui te ei lülita funktsiooni Wi-Fi Direct välja ning ei lähtesta võrgusätteid, ei pea neid sätteid uuesti tegema.

1. Valige avakuval **Wi-Fi häälestus**.

Kasutage kirje valimiseks nuppe ▲ ▼ ◀ ▶ ja seejärel vajutage nuppu OK.

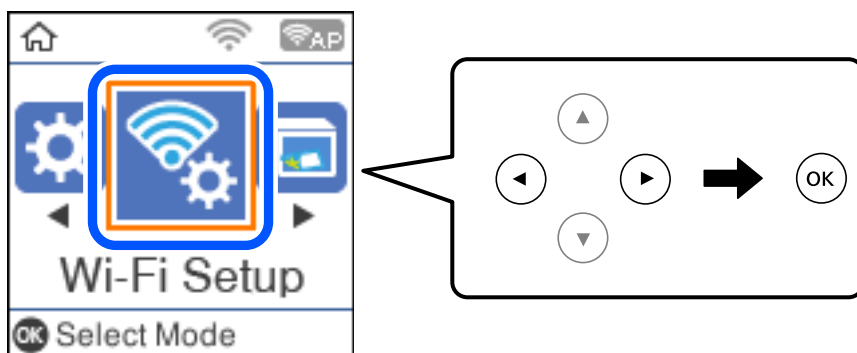

2. Valige **Wi-Fi Direct**.
3. Lugege teadet ja seejärel vajutage jätkamiseks nuppu OK.
4. Lugege teadet ja seejärel vajutage jätkamiseks nuppu OK.
5. Vajutage ◀.



6. Valige Muu opsüsteem.
7. Kerige kuva nupuga ▼ ning kontrollige Wi-Fi Direct-ühenduse teavet.
8. Ühendamiseks valige nutiseadme Wi-Fi-ekraanilt SSID, mis on kuvatud printeri juhtpaneelil ning sisestage parool.

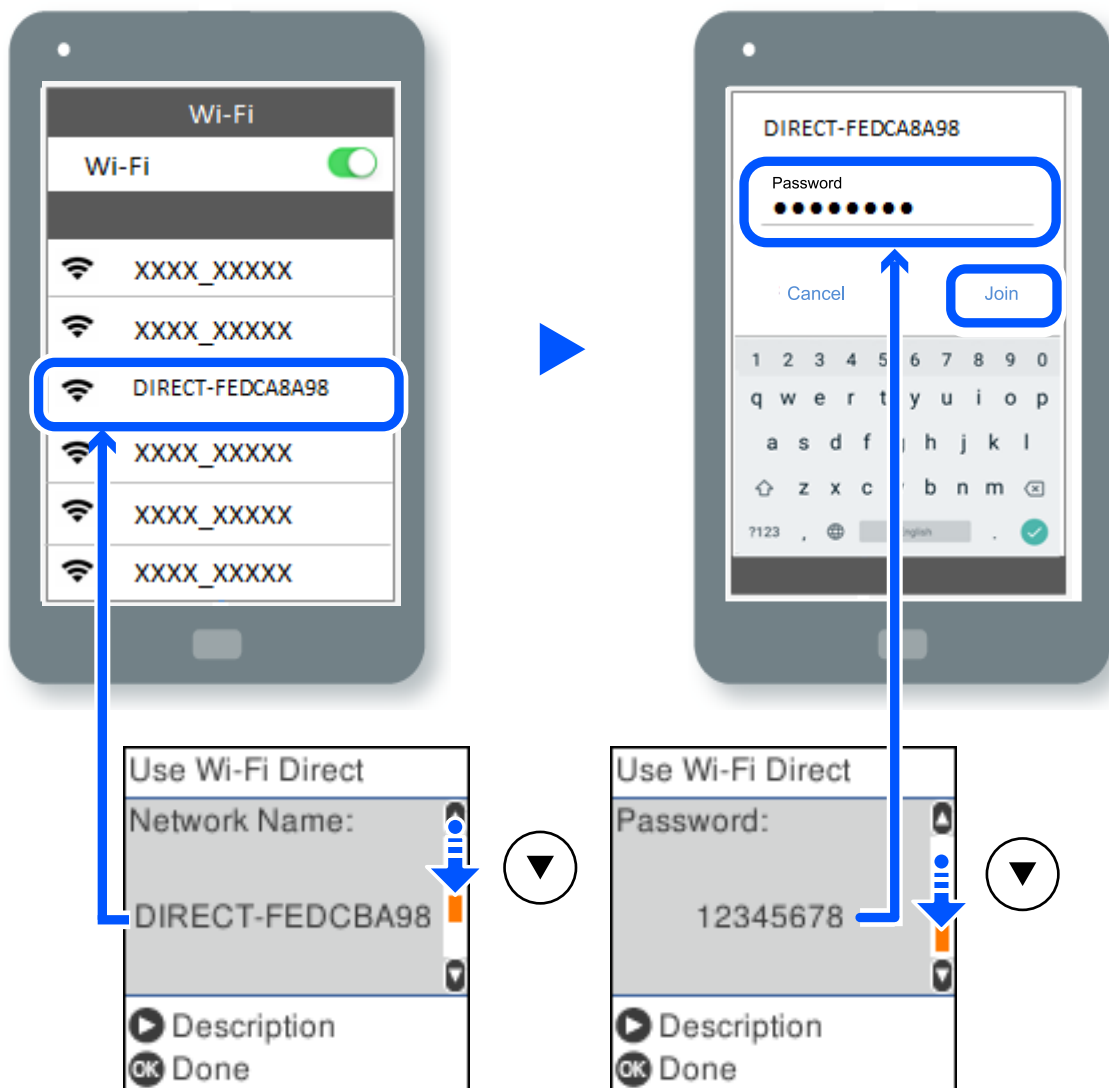

9. Vajutage printeri juhtpaneelil nuppu OK.
10. Valige nutiseadme printimiskohanduse kuvalt printer, millega soovite ühenduse luua.

Eelnevalt printeriga ühendatud nutiseadmete ühenduse taastamiseks valige nutitelefonil Wi-Fi ekraanil uuesti võrgunimi (SSID).

**Märkus.**

Kui kasutate iOS-seadet, saate ühenduse luua ka standardse iOS-kaameraga QR-koodi skannides. Küllastage allpool olevat linki <http://epson.sn>.

## Ühenduse Wi-Fi Direct (lihtne AP) katkestamine

Ühendust Wi-Fi Direct (lihtne AP) saab katkestada kahel meetodil; saate keelata kõik ühendused printeri juhtpaneelilt või keelata iga ühenduse eraldi arvutist või nutiseadmest. Selles jaotises on kirjeldatud, kuidas keelata kõik ühendused.



### **Oluline teave:**

*Kui Wi-Fi Directi (lihtne AP) ühendus on keelatud, katkestatakse ühendus kõigi arvutite ja nutiseadmetega, mis on printeriga ühendatud Wi-Fi Directi (lihtne AP) ühenduse abil.*

### **Märkus.**

*Kui soovite katkestada ühenduse konkreetse seadmega, katkestage ühenduse printeri asemel seadmest. Ühenduse Wi-Fi Direct (lihtne AP) katkestamiseks seadmest kasutage ühte järgmistest meetoditest.*

Lahutage Wi-Fi-ühendus printeri võrgu nimega (SSID).

Looge ühendus muu võrgu nimega (SSID).

1. Valige avakuval **Wi-Fi häälestus**.

Kasutage kirje valimiseks nuppe ▲ ▼ ◀▶ ja seejärel vajutage nuppu OK.

2. Valige **Wi-Fi Direct**.

3. Vajutage jätkamiseks nuppu OK.

4. Vajutage jätkamiseks nuppu OK.

5. Vajutage sätete kuva avamiseks nuppu ⌂.

6. Valige **Wi-Fi Directi keelamine**.

7. Lugege teadet ja seejärel vajutage nuppu OK.

## Wi-Fi Direct (lihtne AP) sätete nagu SSID muutmise

Kui ühendus Wi-Fi Direct (lihtne AP) on aktiveeritud, saate muuta ühenduse Wi-Fi Direct sätteid, näiteks võrgu nime ja parooli.

1. Valige avakuval **Wi-Fi häälestus**.

Kasutage kirje valimiseks nuppe ▲ ▼ ◀▶ ja seejärel vajutage nuppu OK.

2. Valige **Wi-Fi Direct**.

3. Vajutage jätkamiseks nuppu OK.

4. Vajutage jätkamiseks nuppu OK.

5. Vajutage sätete kuva avamiseks nuppu ⌂.

6. Valige menüükirje, mida soovite muuta.

Saate valida järgmisi menüükirjeid.

**Muuda võrgu nime**

Muutke Wi-Fi Direct (lihtne AP) võrgunimetust (SSID), mis on vabalt valitav nimi, mida kasutatakse printeri ühendamisel. Saate määrata võrgunime (SSID) ASCII tähemärkides, mida kuvatakse juhtpaneeli klaviatuuril.

Pärast võrgunime (SSID) muutmist katkestatakse kõikide ühendatud seadmete ühendused. Kasutage seadmete uuesti ühendamiseks uut võrgunime (SSID).

**Muuda parooli**

Muutke Wi-Fi Direct (lihtne AP) parooli, mis on vabalt valitav nimi, mida kasutatakse printeri ühendamisel. Saate määrata parooli ASCII tähemärkides, mida kuvatakse juhtpaneeli klaviatuuril.

Pärast parooli muutmist katkestatakse kõikide ühendatud seadmete ühendused. Kasutage seadmete uuesti ühendamiseks uut parooli.

**Wi-Fi Directi keelamine**

Funktsiooni Wi-Fi Direct (lihtne AP) välja lülitamine printeri seadetes. Pärast selle välja lülitamist katkestatakse kõik Wi-Fi Direct (lihtne AP) funktsiooni abil printeriga ühendatud seadmed.

**Taasta vaikesätted**

Lähtestab kõik Wi-Fi Direct (lihtne AP) sätted vaikeväärtustele.

Nutiseadmesse salvestatud Wi-Fi Direct (lihtne AP) ühenduse teave on kustutatud.

7. Järgige ekraanil kuvatud juhiseid.

---

## Võrguühenduse oleku kontrollimine

Saate kontrollida võrguühenduse olekut allpool toodud viisil.

### Seotud teave

➔ [„Võrguühenduse oleku kontrollimine juhtpaneelilt” lk 179](#)

➔ [„Võrgu olekulehe printimine” lk 186](#)

## Võrguühenduse oleku kontrollimine juhtpaneelilt

Saate võrguühenduse olekut kontrollida, kasutades printeri juhtpaneelil olevat võrguikooni või võrguinfort.

## Võrguühenduse oleku kontrollimine võrguikooni abil

Saate kontrollida võrguühenduse olekut ja raadiolaine tugevust printeri avakuval oleva võrguikooni abil.

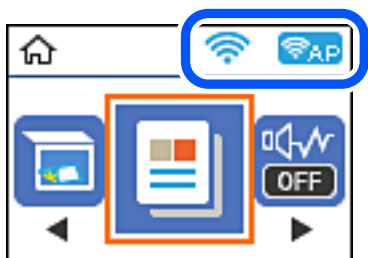

### Seotud teave

➔ [„Võrguikoonide kirjeldus” lk 20](#)

## Võrguühenduse aruande printimine

Printeri ja ruuteri vahelise oleku kontrollimiseks saate printida võrguühenduse aruande.

1. Laadige paber.
2. Valige avakuval **Sätted**.  
Kasutage kirje valimiseks nuppe ▲ ▼ ◀ ▶ ja seejärel vajutage nuppu OK.
3. Valige **Võrgusätted > Ühenduse kontrollimine**.  
Algab ühenduse kontrollimine.
4. Vajutage nuppu ◊.
5. Järgige võrguühenduse aruande printimiseks printeri ekraanil kuvatavaid juhiseid.  
Kui on tekkinud tõrge, lugege võrguühenduse aruannet ja järgige prinditud lahendusi.
6. Vajutage nuppu OK.

## Teated ja lahendused võrguühenduse aruandel

Kontrollige võrguühenduse aruandel esitatud teateid ja veakoode ning tegutsege vastavalt esitatud lahendustele.

Check Network Connection

Check Result FAIL

Error code (E-2)

See the Network Status and check if the Network Name (SSID) is the SSID you want to connect.  
If the SSID is correct, make sure to enter the correct password and try again.

If your problems persist,  
see your documentation for help and networking tips.

Checked Items

Wireless Network Name (SSID) Check	FAIL
Communication Mode Check	Unchecked
Security Mode Check	Unchecked
MAC Address Filtering Check	Unchecked
Security Key/Password Check	Unchecked
IP Address Check	Unchecked
Detailed IP Setup Check	Unchecked

Network Status

Printer Name	EPSON XXXXXX
Printer Model	XX-XXX Series
IP Address	169.254.137.8
Subnet Mask	255.255.0.0
Default Gateway	
Network Name (SSID)	EpsonNet
Security	None
Signal Strength	Poor
MAC Address	F8:D0:27:40:C0:AC

a. Veakood

b. Teated võrgukeskkonna kohta

### Seotud teave

- ➔ „E-1” lk 182
- ➔ „E-2, E-3, E-7” lk 182
- ➔ „E-5” lk 183
- ➔ „E-6” lk 183
- ➔ „E-8” lk 183
- ➔ „E-9” lk 184
- ➔ „E-10” lk 184
- ➔ „E-11” lk 184
- ➔ „E-12” lk 185
- ➔ „E-13” lk 185
- ➔ „Teade võrgukeskkonna kohta” lk 186

## E-1

### Lahendused:

- Veenduge, et teie jaotur või muu võrguseade on sisse lülitatud.
- Kui soovite luua printeriga ühenduse Wi-Fi kaudu, määrake printeri jaoks Wi-Fi sätted uuesti, sest see on inaktiveeritud.

## E-2, E-3, E-7

### Lahendused

- Veenduge, et juhtmeta ruuter on sisse lülitatud.
- Kontrollige, kas arvuti või seade on juhtmeta ruuteriga õigesti ühendatud.
- Lülitage juhtmeta ruuter välja. Oodake umbes 10 sekundit ja lülitage ruuter sisse.
- Paigutage printer juhtmeta ruuterile lähemale ja eemaldage seadmete vahelt takistused.
- Kui sisestasite SSID-i käsitsi, kontrollige, kas see on õige. Kontrollige SSID-d võrguühenduse aruande osast **Network Status**.
- Kui juhtmeta ruuteril on mitu SSID-d, valige SSID, mis on kuvatud. Kui SSID toimib sagedusel, millega printer ei ühildu, siis printer seda ei kuva.
- Kui kasutate võrguühenduse loomiseks nupplülitiga häälestust, veenduge, et juhtmeta ruuter toetab WPS-i. Nupplülitiga häälestust ei saa kasutada, kui juhtmeta ruuter WPS-i ei toeta.
- Veenduge, et SSID-s on kasutusel ainult ASCII märgid (tähed, numbrid ja kirjavahemärgid). Printer ei saa kuvada SSID-i, mis sisaldab muid märke peale ASCII märkide.
- Enne ühenduse loomist juhtmeta ruuteriga peate teadma SSID-d ja parooli. Kui te kasutate juhtmeta ruuterit vaikesätetega, kasutage juhtmeta ruuteri sildile kirjutatud SSID-d ja parooli. Kui te ei tea SSID-d ja parooli, küsige neid juhtmeta ruuteri häälestanud inimeselt või vaadake juhtmeta ruuteri dokumentatsioonist.
- Kui soovite ühenduse luua SSID-iga, mille on genereerinud nutiseadme jagamisfunktsioon, kontrollige SSID-i ja parooli nutiseadme dokumentatsioonist.
- Kui Wi-Fi-ühendus katkeb ootamatult, siis kontrollige järgmist. Kui mõni nendest tingimustest on täidetud, lähtestage võrgusätted, laadides ja käivitades tarkvara, mis on saadaval järgmisel veebisaidil.  
<http://epson.sn> > **Häälestus**
  - Võrku lisati teine nutiseade, kasutades nupplülitiga häälestust.
  - Wi-Fi võrk häälestati, kasutades mis tahes muud häälestusmeetodit kui nupplülitiga häälestust.

### Seotud teave

- ➔ „Arvutiga ühendamise sätete tegemine” lk 171
- ➔ „Wi-Fi-sätete valimine juhtpaneelilt” lk 172

## E-5

### Lahendused:

Veenduge, et juhtmeta ruuteri turbetüüp oleks üks järgmistest. Kui ei ole, siis muutke juhtmeta ruuteri turbetüüpi ja lähtestage seejärel printeri võrgusätted.

- WEP-64 bit (40 bit)
- WEP-128 bit (104 bit)
- WPA PSK (TKIP/AES)\*
- WPA2 PSK (TKIP/AES)\*
- WPA (TKIP/AES)
- WPA2 (TKIP/AES)
- WPA3-SAE (AES)

\* WPA PSK on tuntud ka nimega WPA Personal. WPA2 PSK on tuntud ka nimega WPA2 Personal.

## E-6

### Lahendused

- Kontrollige, kas MAC-aadresside filtrimine on keelatud. Kui see on lubatud, registreerige printeri MAC-aadress, et seda ei filtritaks. Vaadake üksikasju juhtmeta ruuteriga kaasnenud dokumentatsioonist. Võite printeri MAC aadressi kontrollida võrguühenduse aruande osast **Network Status**.
- Kui juhtmeta ruuteris kasutatakse WEP-ga jagatud autentimist, veenduge, et autentimisvõti ja indeks on õiged.
- Kui juhtmeta ruuter võimaldab ühendada väiksema arvu võrguseadmeid, kui teie soovite võrguga ühendada, suurendage juhtmeta ruuteris ühendatavate seadmete arvu seadistamisega. Vaadake teavet sätete muutmise kohta juhtmeta ruuteriga kaasnenud dokumentatsioonist.

### Seotud teave

➔ [„Arvutiga ühendamise sätete tegemine” lk 171](#)

## E-8

### Lahendused:

- Lubage juhtmeta ruuteril DHCP, kui printeri funktsioonile Hangi IP-aadress on valitud säte Auto.
- Kui printeri funktsiooni Hangi IP-aadress sätteks on valitud Käsitsi, on käsitsi seatud IP-aadress kehtetu, sest see on vahemikust väljas (näiteks 0.0.0.0). Seadke kehtiv IP-aadress printeri juhtpaneelilt.

### Seotud teave

➔ [„Võrgu olekulehe printimine” lk 186](#)

## E-9

### Lahendused

Kontrollige järgmist.

- Seadmed on sisse lülitatud.
- Te saate kasutada Internetti ja teisi arvuteid või võrguseadmeid samasse võrku kuuluvatelt seadmetelt, mida te soovite printeriga ühendada.

Kui printerit ja võrguseadet ei õnnestu ka pärast kõige eelneva kontrollimist ühendada, lülitage juhtmeta ruuter välja. Oodake umbes 10 sekundit ja lülitage ruuter sisse. Seejärel lähtestage võrgusätted, laadides ja käivitades installirakenduse, mis on saadaval järgmisel veebisaidil.

<http://epson.sn> > Häälestus

### Seotud teave

➔ „Arvutiga ühendamise sätete tegemine” lk 171

## E-10

### Lahendused:

Kontrollige järgmist.

- Teised võrku ühendatud seadmed on sisse lülitatud.
- Võrguaadressid (IP-aadress, alamvõrgumask ja vaikelüüs) on õiged, kui olete valinud printeri funktsiooni Hangi IP-aadress sätteks Käsitsi.

Kui need on valed, lähtestage võrguaadress. IP-aadressi, alamvõrgumaski ja vaikelüüsi saate kontrollida võrguühenduse aruande osast **Network Status**.

Kui DHCP on lubatud, valige printeri funktsiooni Hangi IP-aadress sätteks Auto. Kui soovite IP-aadressi käsitsi seada, kontrollige printeri IP-aadressi võrguühenduse aruande osast **Network Status** ja valige seejärel võrgusätete kuval Manual. Seadke alamvõrgumaskiks [255.255.255.0].

Kui teie printer ja võrguseadmed ikka ei ühendu, siis lülitage traadita pääsupunkt välja. Oodake umbes 10 sekundit ja seejärel lülitage see uuesti sisse.

### Seotud teave

➔ „Võrgu olekulehe printimine” lk 186

## E-11

### Lahendused

Kontrollige järgmist.

- Vaikelüüsi aadress on õige, kui printeri funktsiooni TCP/IP väärtuseks on seatud Käsitsi.
- Seade, mis on seatud vaikelüüsiks, on sisse lülitatud.

Seadke õige vaikelüüsi aadress. Võite kontrollida vaikelüüsi aadressi kontrollida võrguühenduse aruande osast **Network Status**.



### Seotud teave

➔ „Võrgu olekulehe printimine” lk 186

## E-12

### Lahendused

Kontrollige järgmist.

- Teised seadmed võrgus on sisse lülitatud.
- Võrguaadressid (IP-aadress, alamvõrgumask ja vaikelüüs) on õiged, kui sisestate need käsitsi.
- Teiste seadmete võrguaadressid (alamvõrgu mask ja vaikelüüs) on samad.
- IP-aadress ei ole konfliktis teiste seadmetega.

Kui printerit ja võrguseadet ei õnnestu ka pärast eelneva kontrollimist ühendada, proovige järgmist.

- Lülitage juhtmeta ruuter välja. Oodake umbes 10 sekundit ja lülitage ruuter sisse.
- Häälstage võrk installirakendust kasutades uuesti. Võite rakenduse käivitada järgmiselt veebisaidilt.  
<http://epson.sn> > **Häälestus**
- Saate registreerida mitu parooli juhtmeta ruuteris, mis kasutab turvalisustüüpi WEP. Kui registreeritud on mitu parooli, siis kontrollige, kas esimene registreeritud parool on printeril seatud.

### Seotud teave

➔ „Võrgu olekulehe printimine” lk 186

➔ „Arvutiga ühendamise sätete tegemine” lk 171

## E-13

### Lahendused

Kontrollige järgmist.

- Võrguseadmed nagu juhtmetar ruuter, jaotur ja ruuter on sisse lülitatud.
- Funktsiooni TCP/IP häälestus pole võrguseadmetel häälestatud käsitsi. (Kui printeri TCP/IP häälestus seatud automaatselt ja samal ajal on teistel võrguseadmetel TCP/IP käsitsi häälestatav, võib printeri võrk teiste seadmete võrgust erineda.)

Kui see ei toimi ikkagi pärast ülaltoodu kontrollimist, proovige järgmist.

- Lülitage juhtmeta ruuter välja. Oodake umbes 10 sekundit ja lülitage ruuter sisse.
- Seadke võrgusätted arvutis, mis on samas võrgus kui printer, kasutades installitarkvara. Võite rakenduse käivitada järgmiselt veebisaidilt.  
<http://epson.sn> > **Häälestus**
- Saate registreerida mitu parooli juhtmeta ruuteris, mis kasutab turvalisustüüpi WEP. Kui registreeritud on mitu parooli, siis kontrollige, kas esimene registreeritud parool on printeril seatud.

### Seotud teave

➔ „Võrgu olekulehe printimine” lk 186

➔ „Arvutiga ühendamise sätete tegemine” lk 171

## Teade võrgukeskkonna kohta

Teade	Lahendus
The Wi-Fi environment needs to be improved. Turn the wireless router off and then turn it on. If the connection does not improve, see the documentation for the wireless router.	Pärast printeri ruuterile lähemale viimist ja nendevaheliste takistuste eemaldamist lülitage ruuter välja. Oodake umbes 10 sekundit ja seejärel lülitage see uuesti sisse. Kui ikka ei õnnestu ühendust luua, lugege ruuteriga kaasnenud dokumentatsiooni.
*No more devices can be connected. Disconnect one of the connected devices if you want to add another one.	Samaaegselt ühendatavad arvutid ja nutiseadmed ühendatakse kõik ühendusega Wi-Fi Direct (lihtne AP). Täiendava arvuti või nutiseadme lisamiseks katkestage esmalt ühendus ühe ühendatud seadmega või ühendage see esmalt muu võrguga.  Saate vaadata, mitu raadioseadet saab samaaegselt ühendada ja mitu seadet on juba ühendatud võrgu olekulehelt printeri juhtpaneelil.
The same SSID as Wi-Fi Direct exists in the environment. Change the Wi-Fi Direct SSID if you cannot connect a smart device to the printer.	Minge printeri juhtpaneelil ühenduse Wi-Fi Direct häälestusekraanile ja valige sätte muutmise menüü. Saate muuta võrgu nime, mille ees on DIRECT-XX-. Sisestage kuni 22 tärki.

## Võrgu olekulehe printimine

Te saate üksikasjaliku võrguteabe kontrollimiseks selle välja printida.

1. Laadige paberit.
2. Valige avakuval **Sätted**.  
Kasutage kirje valimiseks nuppe ▲ ▼ ◀ ▶ ja seejärel vajutage nuppu OK.
3. Valige **Võrgusätted > Prindi olekuleht**.
4. Vajutage nuppu ◊.  
Prinditakse võrgu olekuleht.

## Arvuti võrguühenduse kontrollimine (ainult Windows)

Kontrollige käsuviiba abil arvuti ühenduse olekut ja ühendusteed printeriga. See aitab teil probleeme lahendada.

Kask ipconfig

Kuvab hetkel arvuti poolt kasutatava võrguliidese ühenduse oleku.

Kui võrdlete omavahel sätteteavet ja tegelikku sidet, saate kontrollida, kas ühendus on õige. Kui samas võrgus on mitu DHCP-serverit, saate kindlaks teha arvutile omistatud tegeliku aadressi, viidatud DNS-serveri jne.

Vorming: ipconfig /all

Näited:

```

Administrator: Command Prompt
c:\>ipconfig /all
Windows IP Configuration

Host Name . . . . . : WIN2012R2
Primary Dns Suffix . . . . . : pubs.net
Node Type . . . . . : Hybrid
IP Routing Enabled. . . . . : No
WINS Proxy Enabled. . . . . : No
DNS Suffix Search List. . . . . : pubs.net

Ethernet adapter Ethernet:

Connection-specific DNS Suffix . . : 
Description . . . . . : Gigabit Network Connection
Physical Address. . . . . : XX-XX-XX-XX-XX-XX
Dhcp Enabled. . . . . : No
Autoconfiguration Enabled . . . . . : Yes
Link-local IPv6 Address . . . . . : fe80::38fb:7546:18a8:d20e%14(Preferred)
IPv4 Address. . . . . : 192.168.111.10(Preferred)
Subnet Mask . . . . . : 255.255.255.0
Default Gateway . . . . . : 192.168.111.1
Dhcpv6 IAID . . . . . : 283142549
Dhcpv6 Client DUID. . . . . : 00-01-00-01-20-40-2F-45-00-1D-73-6A-44-00
DNS Servers . . . . . : 192.168.111.2
NetBIOS over Tcpip. . . . . : Enabled

Tunnel adapter isatap.{00000000-ABCD-EFGH-IJK-LMNOPQRSTUUV}>:

Media State . . . . . : Media disconnected
Connection-specific DNS Suffix . . : 
Description . . . . . : Microsoft ISATAP Adapter #2
Physical Address. . . . . : 00-00-00-00-00-00-E0
Dhcp Enabled. . . . . : No
Autoconfiguration Enabled . . . . . : Yes

c:\>_
    
```

kask pathping

Saate kontrollida sihthosti läbivate ruuterite loendit ja side marsruutimist.

Vorming: pathping xxx.xxx.xxx.xxx

Näited: pathping 192.0.2.222

```

Administrator: Command Prompt
c:\>pathping 192.168.111.20

Tracing route to EPSONAB12AB [192.168.111.20]
over a maximum of 30 hops:
 0  WIN2012R2.pubs.net [192.168.111.10]
 1  EPSONAB12AB [192.168.111.20]

Computing statistics for 25 seconds...
Hop  RTT      Source to Here   This Node/Link   Address
 0      0/ 100 = 0%      0/ 100 = 0%      WIN2012R2.pubs.net [192.168.111.10]
 1  38ms     0/ 100 = 0%      0/ 100 = 0%      EPSONAB12AB [192.168.111.20]

Trace complete.

c:\>_
    
```

# Tooteteave

Paberi info. . . . .	189
Kulutarvikute info. . . . .	192
Teave tarkvara kohta. . . . .	193
Sätete menüü loend. . . . .	200
Toote spetsifikatsioonid. . . . .	206
Õiguslik teave. . . . .	211

## Paberi info

### Kasutatav paber ja mahud

#### Epsoni originaalpaber

Epson soovib väljaprintide kvaliteedi tagamiseks kasutada Epsoni originaalpaberit.

**Märkus.**

- Paberi kättesaadavus erineb piirkonniti. Pöörduge Epsoni toe poole, et saada uusimat teavet teie piirkonnas kättesaadava paberi kohta.
- Allpool on toodud informatsioon müügil olevate paberite kohta ääristeta ja kahepoolseks printimiseks.
  - „Paber ääristeta printimiseks” lk 191
  - „Paber kahepoolseks printimiseks” lk 191
- Kasutades Epsoni originaalpaberile printimisel kasutaja määratud formaati, on printimiskvaliteedi sätetest saadaval ainult valikud **Standard** või **Normal**. Kuigi mõned printeridraiverid võimaldavad valida parema printimiskvaliteedi, kasutatakse väljaprintide puhul sätet **Standard** või **Normal**.

#### Dokumentide printimiseks sobiv paber

Kandja nimetus	Formaat	Laadimismaht (lehed)
Epson Bright White Ink Jet Paper	A4	Kuni servajuhikul kolmnurga sümboliga näidatud jooneni.

#### Dokumentide ja fotode printimiseks sobiv paber

Kandja nimetus	Formaat	Laadimismaht (lehed)
Epson Photo Quality Ink Jet Paper	A4	80
Epson Double-sided Photo Quality Ink Jet Paper	A4	80
Epson Matte Paper-Heavyweight	A4	20
Epson Double-Sided Matte Paper	A4	1

#### Fotode printimiseks sobiv paber

Kandja nimetus	Formaat	Laadimismaht (lehed)
Epson Ultra Glossy Photo Paper	A4, 13×18 cm (5×7 tolli), 10×15 cm (4×6 tolli)	20

Kandja nimetus	Formaat	Laadimismaht (lehed)
Epson Premium Glossy Photo Paper	A4, 13x18 cm (5x7 tolli), 16:9 laiformaat (102x181 mm), 10x15 cm (4x6 tolli)	20
Epson Premium Semigloss Photo Paper	A4, 13x18 cm (5x7 tolli), 10x15 cm (4x6 tolli)	20
Epson Photo Paper Glossy	A4, 13x18 cm (5x7 tolli), 10x15 cm (4x6 tolli)	20
Epson Value Glossy Photo Paper	A4, 10x15 cm (4x6 tolli)	20

### Erinevad teised paberitüübid



Kandja nimetus	Formaat	Laadimismaht (lehed)
Epson Photo Quality Self Adhesive Sheets	A4	1

## Müügil olev paber

### Märkus.

Allpool on toodud informatsioon müügil olevate paberite kohta ääristeta ja kahepoolseks printimiseks.

„Paber ääristeta printimiseks” lk 191

„Paber kahepoolseks printimiseks” lk 191

### Tavapaberid

Tavapaber hõlmab koopiapaberit ja kirjalanki\*<sup>1</sup>.

Formaat	Laadimismaht (lehed)
Letter, A4, B5, A5, A6, B6, 16K (195x270 mm)	Kuni servajuhikul kolmnurga sümboliga näidatud jooneni.
Legal, Indian-Legal, 8,5x13 tolli	1
Kasutaja määratletud* <sup>2</sup> (mm) 54x86 kuni 215,9x1200	1

\*1 Paber, mille päisesse on eelnevalt trükitud teave nagu saatja nimi või ettevõtte nimi. Paberi ülaosasse peab jääma vähemik 3 mm või rohkem. Kahepoolset ja ääristeta printimist ei saa kirjalangiga kasutada.

\*2 Printida saab ainult arvutist.

### Ümbrik

Formaat	Laadimismaht (ümbrikud)
Ümbrik #10, Ümbrik DL, Ümbrik C6	10

## Paber äärteta printimiseks

### ***Epsoni originaalpaber***

- Epson Bright White Ink Jet Paper
- Epson Photo Quality Ink Jet Paper
- Epson Double-sided Photo Quality Ink Jet Paper
- Epson Matte Paper-Heavyweight
- Epson Double-Sided Matte Paper
- Epson Ultra Glossy Photo Paper
- Epson Premium Glossy Photo Paper
- Epson Premium Semigloss Photo Paper
- Epson Photo Paper Glossy
- Epson Value Glossy Photo Paper

### **Seotud teave**

➔ [„Kasutatav paber ja mahud” lk 189](#)

### ***Müügil olev paber***

Tavapaber, koopiapaber (Letter, A4)

### **Seotud teave**

➔ [„Kasutatav paber ja mahud” lk 189](#)

## Paber kahepoolseks printimiseks

### ***Epsoni originaalpaber***

- Epson Bright White Ink Jet Paper
- Epson Double-sided Photo Quality Ink Jet Paper (Ainult käsitsi kahepoolne printimine.)
- Epson Double-Sided Matte Paper (Ainult käsitsi kahepoolne printimine.)

### **Seotud teave**

➔ [„Kasutatav paber ja mahud” lk 189](#)

### ***Müügil olev paber***

- Tavapaber, koopiapaber\*

\* Formaatides Letter, A4, B5, 16K ja kasutaja määratletud formaat (182×257 kuni 215,9×297 mm) paber on kahepoolse automaatse printimise jaoks toetatud.

## Seotud teave

➔ „Kasutatav paber ja mahud” lk 189

## Mittesobivad paberid

Ärge kasutage alljärgnevat pabereid. Sellise paberi kasutamine võib põhjustada paberiummistust või väljaprindi määrdumist.

- Lainelised paberid
- Rebenenud või lõigatud paberid
- Volditud paberid
- Niisked paberid
- Liiga paksud või õhukesed paberid
- Kleebistega paberid

Ärge kasutage alljärgnevat ümbrikuid. Selliste paberite kasutamine võib põhjustada paberiummistusi või väljaprindi määrdumist.

- Kortsus või volditud ümbrikud
- Kleepuva pinnaga suletavad või aknaga ümbrikud
- Liiga õhukesed ümbrikud  
Need võivad printimise ajal kortsuda.

---

## Kulutarvikute info

### Tindipudelite koodid

Epson soovib kasutada Epsoni originaaltindipudeleid.

Allpool on ära toodud Epsoni originaaltindipudelite koodid.

 **Oluline teave:**

- Epsoni garantii ei kata kahjustusi, mis on tekkinud mittesobivate tintide kasutamisest, kaasa arvatud mis tahes Epsoni originaaltindid, mis pole ette nähtud kasutamiseks selles printeris või mis tahes kolmanda osapoole tindid.
- Muud tooted, mille tootjaks ei ole Epson, võivad põhjustada kahjustusi, mida Epsoni garantiid ei kata, ning teatud olukordades printeri talitlushäireid.

**Märkus.**

- Tindipudelid võivad asukohast sõltuvalt varieeruda. Teie asukohas kehtivad koodid saate Epsoni toelt.
- Ehkki tindipudelid võivad sisaldada ringlussevõetud materjale, ei mõjuta see printeri funktsioone ega tööd.
- Tindipudeli spetsifikatsioonid ja välimus võivad ilma ette teatamiseta parandamise eesmärgil muutuda.



## Euroopa

Toode	BK: Black (Must)	C: Cyan (Tsüaan)	M: Magenta	Y: Yellow (Kollane)
ET-2850/ET-2851/ ET-2856	102	102	102	102
L4260 Series	101	101	101	101
ET-2850U	120	120	120	120

### Märkus.

Epsoni tindipudelite printimismahtude kohta leiate infot järgmiselt veebisaidilt.

<http://www.epson.eu/pageyield>

## For Australia and New Zealand

BK: Black (Must)	C: Cyan (Tsüaan)	M: Magenta	Y: Yellow (Kollane)
502	502	502	502

## Aasia

BK: Black (Must)	C: Cyan (Tsüaan)	M: Magenta	Y: Yellow (Kollane)
001	001	001	001

# Teave tarkvara kohta

Selles jaotises tutvustatakse võrguteenuseid ja tarkvaratooteid, mis on printeri jaoks saadaval Epsoni veebisaidil.

## Printimistarkvara

### Arvutist printimise rakendus (Windows printeridraiver)

Printeridraiver juhib printerit rakendusest saadud käskude järgi. Printeridraiverist sätteid tehes saab printimisel parima tulemuse. Samuti saate printeridraiveri utiliidiga kontrollida printeri olekut ja hoida printeri parimas töökorras.

### Märkus.

Printeridraiveri keelt saab vahetada. Valige soovitud keel suvandist **Keel** vahekaardil **Hooldus**.

### Printeridraiveri avamine rakendustest

Kui tahate teha vaid kasutatavat rakendust puudutavaid sätteid, avage printeridraiver läbi selle rakenduse.

Valige menüüst **Fail** suvand **Prindi** või **Prindihäälustus**. Valige printer ja klõpsake seejärel nuppu **Eelistused** või **Atribuudid**.

### Märkus.

Toimingud erinevad rakendusest olenevalt. Lisateabe saamiseks lugege rakenduse spikrit.

## Juurdepäas printeridraiverile juhtpaneelilt

Kõigile rakendustele kehtivate sätete seadistamiseks avage printeridraiver juhtpaneelilt.

- Windows 10/Windows Server 2019/Windows Server 2016

Klõpsake nuppu Start ja valige **Windows süsteem > Juhtpaneel > Kuva seadmed ja printerid** jaotisest **Riistvara ja heli**. Tehke printeril paremklõps või klõpsake seda ja hoidke klahvi all ning seejärel valige suvand **Printimiseelistused**.

- Windows 8.1/Windows 8/Windows Server 2012 R2/Windows Server 2012

Valige jaotisest **Riistvara ja heli** suvandid **Töölaud > Sätted > Juhtpaneel > Kuva seadmed ja printerid**. Tehke printeril paremklõps või klõpsake seda ja hoidke klahvi all ning seejärel valige suvand **Printimiseelistused**.

- Windows 7/Windows Server 2008 R2

Klõpsake nuppu Start ja valige **Riistvara ja heli** alt **Juhtpaneel > Kuva seadmed ja printerid**. Tehke printeril paremklõps ja valige suvand **Printimiseelistused**.

- Windows Vista/Windows Server 2008

Klõpsake nuppu Start ja valige jaotisest **Riistvara ja heli** suvandid **Juhtpaneel > Printerid**. Tehke printeril paremklõps ja valige suvand **Printimiseelistused**.

- Windows XP/Windows Server 2003 R2/Windows Server 2003

Klõpsake nuppu Start ja valige suvandid **Juhtpaneel > Printerid ja muu riistvara > Printerid ja faksid**. Tehke printeril paremklõps ja valige suvand **Printimiseelistused**.

## Printeridraiveri avamine tegumiribal printeri ikooni abil

Printeri ikoon töölaua tegumiribal on otseteeikoon, mis võimaldab kiiret juurdepääsu printeridraiverile.

Kui klõpsate printeri ikoonil ja valite **Printeri sätted**, pääsete samasse printerisätete aknasse, mida kuvatakse juhtpaneelil. Kui teete sellel ikoonil topeltklõpsu, saate kontrollida printeri olekut.

### *Märkus.*

*Kui printeri ikooni pole tegumiribal kuvatud, avage printeridraiveri aken, klõpsake **Seire-eelistused** vahekaardil **Hooldus** ja valige **Registreerige tegumireale otseteeikoon**.*

## Utiliidi käivitamine

Avage printeridraiveri aken. Klõpsake vahekaarti **Hooldus**.

## Operatsioonisüsteemi Windows printeridraiveri töösätete määramine

Saate valida sätteid nagu rakenduse **EPSON Status Monitor 3** aktiveerimine.

1. Avage printeridraiveri aken.
2. Klõpsake suvandit **Lisasätted** vahekaardil **Hooldus**.
3. Tehke soovitud seadistused ja seejärel klõpsake nuppu **OK**.  
Sätete kohta saate lisateavet võrguspikrist.

## Seotud teave

➔ [„Arvutist printimise rakendus \(Windows printeridraiver\)” lk 193](#)

## Arvutist printimise rakendus (Mac OS printeridraiver)

Printeridraiver juhhib printerit rakendusest saadud käskude järgi. Printeridraiverist sätteid tehes saab printimisel parima tulemuse. Samuti saate printeridraiveri utiliidiga kontrollida printeri olekut ja hoida printeri parimas töökorras.

### Printeridraiveri avamine rakendustest

Klõpsake suvandit **Lehe häälestus** või **Prindi** rakenduse menüüs **Fail**. Vajaduse korral klõpsake printimisakna laiendamiseks nuppu **Kuva üksikasjad** (või ▼).

#### Märkus.

Sõltuvalt kasutatavast rakendusest on võimalik, et suvandit **Lehe häälestus** menüüs **Fail** ei kuvata ja toimingud printimiskraanil võivad olla erinevad. Lisateabe saamiseks vaadake rakenduse juhiseid.

### Utiliidi käivitamine

Valige **Süsteemi eelistused** Apple menüüst > **Printerid ja skannerid** (või **Prindi ja skanni**, **Prindi ja faksi**) ja seejärel valige printer. Klõpsake nuppu **Suvandid ja tarvikud** > **Suvandid** > **Ava printeriutiliit**.

## Operatsioonisüsteemi Mac OS printeridraiveri juhend

### Epson Printer Utility

Saate käivitada hooldusfunktsioonid, nagu pihustite kontrollimine ja prindipea puhastamine, ning rakenduse EPSON Status Monitor käivitamisel saate kontrollida printeri olekut ja tõrketeavet.

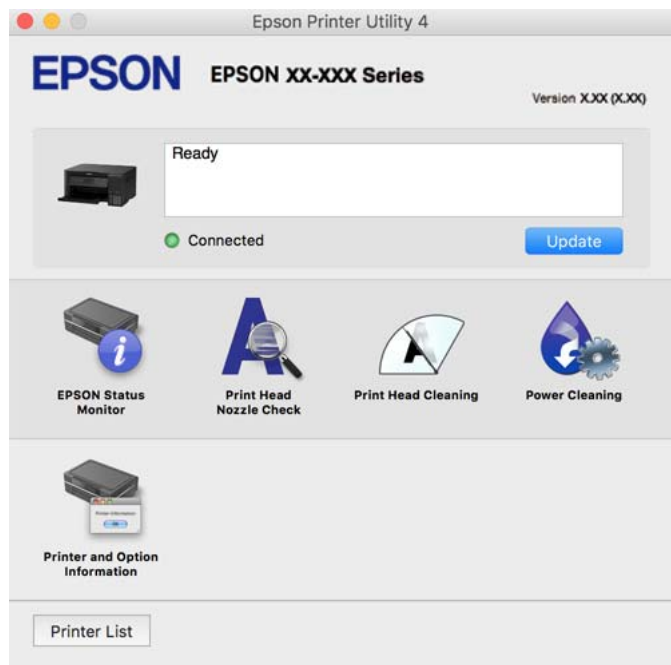

### Operatsioonisüsteemi Mac OS printeridraiveri töösätete akna avamine

Valige **Süsteemi eelistused** Apple menüüst > **Printerid ja skannerid** (või **Prindi ja skanni**, **Prindi ja faksi**) ja seejärel valige printer. Valige **Suvandid ja tarvikud** > **Suvandid** (või **Draiver**).

## Rakendus kiireks ja lõbusaks printimiseks arvutist (Epson Photo+)

Epson Photo+ on rakendus, mis võimaldab mugavalt erinevate küljendustega kujutisi printida. Samuti on võimalik kujutise parandus ja asukoha reguleerimine dokumendi eelvaates. Saate lisaks kujutisi põnevamaks muuta, lisades neile oma valitud kohtadele tekste ja kleepse. Kui prindite originaalsele Epsoni fotopaberile, kasutatakse tinti võimalikult optimaalselt ja tulemus on kaunis ning erksate värvidega.

Lisateabe saamiseks lugege rakenduse spikrit.

### Märkus.

- Windows Server opsüsteeme ei toetata.
- Selle rakenduse kasutamiseks peab olema installitud selle printeri printeridraiver.

### Käivitamine opsüsteemis Windows

- Windows 10

Klõpsake nuppu Start ja seejärel valige **Epson Software > Epson Photo+**.

- Windows 8.1/Windows 8

Sisestage rakenduse nimi otsimise tuumnuppu ja valige seejärel kuvatud ikoon.

- Windows 7/Windows Vista/Windows XP

Klõpsake nuppu Start ja valige suvandid **Kõik programmid** või **Programmid > Epson Software > Epson Photo+**.

### Käivitamine opsüsteemis Mac OS

Valige **Mine > Rakendused > Epson Software > Epson Photo+**.

### Seotud teave

➔ [„Rakenduste eraldi installimine” lk 96](#)

## Rakendus printeri hõlpsaks kasutamiseks nutiseadmest (Epson Smart Panel)

Epson Smart Panel on rakendus, millega saate hõlpsalt printida, kopeerida ja skannida nutiseadmest, näiteks nutitelefonist või tahvelarvutist. Saate printeri ja nutiseadme ühendada üle raadivõrgu ning seejärel kontrollida tinditasemeid, printeri olekut ja otsida tõrke esinemisel lahendusi. Lisaks saate hõlpsalt kopeerida, registreerides kopeerimise lemmiku.

Leidke ja installige rakendus Epson Smart Panel App Store'ist või Google Play poest.



## Android-rakendusest lihtsa printimise rakendus (Epson Print Enabler)

Epson Print Enabler on rakendus, mis võimaldab dokumente, e-kirju, fotosid ja veebilehekülgi juhtmeta printida otse oma Android telefonist või tahvelarvutist (Android v4.4 või uuem). Paari puudutusega tuvastab teie Android seade sama traadita võrguga ühendatud Epsoni printeri.

Otsige Google Play rakendustepoest rakendust Epson Print Enabler ja installige see.

## Skannimistarkvara

### Rakendus arvutist skannimiseks (Epson ScanSmart)

See rakendus võimaldab teil dokumente ja fotosid lihtsalt skannida ning seejärel salvestada skannitud kujutisi mõne lihtsa sammuga.

Vaadake funktsioonide kasutamise kohta lisateavet Epson ScanSmart spikrist.

#### Käivitamine opsüsteemis Windows

Windows 10

Klõpsake nuppu Start ja valige seejärel **Epson Software > Epson ScanSmart**.

Windows 8.1/Windows 8

Sisestage rakenduse nimi otsimise tuumnuppu ja valige seejärel kuvatud ikoon.

Windows 7

Klõpsake nuppu Start ja valige seejärel **Kõik programmid > Epson Software > Epson ScanSmart**.

#### Käivitamine opsüsteemis Mac OS

Valige **Mine > Rakendused > Epson Software > Epson ScanSmart**.

## Tarkvara paketi loomiseks

### Application for Creating Driver Packages (EpsonNet SetupManager)

EpsonNet SetupManager on tarkvara, millega saab luua paketi printeri lihtsaks installimiseks, näiteks printeridraiveri installimiseks, utiliidi EPSON Status Monitor installimiseks ja printeripordi loomiseks. See tarkvara võimaldab administraatoril luua unikaalseid tarkvarapakette ja neid rühmade vahel jagada.

Lisateavet vaadake ettevõtte Epson regionaalselt veebisaidilt.

<http://www.epson.com>

## Sätete tegemise tarkvara

### Rakendus printeritoimingute konfigureerimiseks (Web Config)

Web Config on rakendus, mis töötab arvuti või nutiseadme veebibrauseris, nagu Internet Explorer ja Safari. Saate kontrollida printeri olekut või muuta võrguteenuse ja printeri sätteid. Rakenduse Web Config kasutamiseks ühendage printer ja arvuti või seade samasse võrku.

Toetatud on järgmised brauserid.

Microsoft Edge, Internet Explorer 8 või uuem, Firefox\*, Chrome\*, Safari\*

\* Kasutage uusimat versiooni.

**Märkus.**

Rakenduse Web Config algne administraatori parool on toote seerianumber. Toote seerianumbrit vaadake printeril olevalt sildilt.

### Utiliidi Web Config käivitamine veebibrauseris

1. Kontrollige printeri IP-aadressi.

Printeri IP-aadressi kontrollimiseks valige printeri avakuval võrguikoon ja seejärel aktiivne ühendusmeetod.

**Märkus.**

IP-aadressi saate kontrollida ka prinditud võrguühenduse aruandest.

2. Käivitage veebibrauser arvutist või nutiseadmest ja sisestage seejärel printeri IP-aadress.

Vorming:

IPv4: http://printeri IP-aadress/

IPv6: http://[printeri IP-aadress]/

Näited:

IPv4: http://192.168.100.201/

IPv6: http://[2001:db8::1000:1]/

**Märkus.**

Nutiseadet kasutades saate käivitada utiliidi Web Config ka rakenduse Epson Smart Panel tooteinfo kuvalt.

Kuigi printer kasutab HTTPS aadressile pöördumisel iseallkirjastatud sertifikaati, kuvatakse Web Config käivitamisel brauseris hoiatust; see ei tähenda probleemi ja seda võib ohutult ignoreerida.

### Seotud teave

➔ „Võrguühenduse aruande printimine” lk 180

### Utiliidi Web Config käivitamine Windowsis

Kui ühendate arvuti printeriga, kasutades WSD-d, järgige alltoodud samme utiliidi Web Config käivitamiseks.

1. Avage arvutis printerite loend.

Windows 10

Klõpsake nuppu Start ja valige **Windows süsteem > Juhtpaneel > Kuva seadmed ja printerid** jaotisest **Riistvara ja heli**.

Windows 8.1/Windows 8

Valige **Riistvara ja heli** (või **Riistvara**) alt **Töölaud > Sätted > Juhtpaneel > Kuva seadmed ja printerid**.

Windows 7

Klõpsake nuppu Start ja valige **Riistvara ja heli** alt **Juhtpaneel > Kuva seadmed ja printerid**.

Windows Vista

Klõpsake nuppu Start ja valige jaotisest **Riistvara ja heli** suvandid **Juhtpaneel > Printerid**.

2. Tehke printeril paremklops ja valige **Atribuudid**.

3. Valige kaart **Veebiteenus** ja klõpsake URL-i.

Kuigi printer kasutab HTTPS aadressile pöördumisel iseallkirjastatud sertifikaati, kuvatakse Web Config käivitamisel brauseris hoiatust; see ei tähenda probleemi ja seda võib ohutult ignoreerida.

### **Utiliidi Web Config käivitamine Mac OSis**

1. Valige **Süsteemi eelistused** Apple menüüst > **Printerid ja skannerid** (või **Prindi ja skanni, Prindi ja faksi**) ja seejärel valige printer.

2. Klõpsake suvanditel **Suvandid ja tarvikud** > **Näita printeri veebilehte**.

Kuigi printer kasutab HTTPS aadressile pöördumisel iseallkirjastatud sertifikaati, kuvatakse Web Config käivitamisel brauseris hoiatust; see ei tähenda probleemi ja seda võib ohutult ignoreerida.

## **Rakendus seadme häälestamiseks võrgus (EpsonNet Config)**

EpsonNet Config on rakendus, mis võimaldab teil võrguliidese aadresse ja protokolle seadistada. Vaadake lisateavet rakenduse EpsonNet Config kasutusjuhendist või rakenduse spikrist.

### **Käivitamine opsüsteemis Windows**

- Windows 10/Windows Server 2019/Windows Server 2016

Klõpsake nuppu Start ja valige seejärel **EpsonNet** > **EpsonNet Config**.

- Windows 8.1/Windows 8/Windows Server 2012 R2/Windows Server 2012

Sisestage rakenduse nimi otsimise tuumnuppu ja valige seejärel kuvatud ikoon.

- Windows 7/Windows Vista/Windows XP/Windows Server 2008 R2/Windows Server 2008/Windows Server 2003 R2/Windows Server 2003

Klõpsake nuppu Start ja valige suvandid **Kõik programmid** või **Programmid** > **EpsonNet** > **EpsonNet Config SE** > **EpsonNet Config**.

### **Käivitamine opsüsteemis Mac OS**

**Mine** > **Rakendused** > **Epson Software** > **EpsonNet** > **EpsonNet Config SE** > **EpsonNet Config**.

### **Seotud teave**

➔ [„Rakenduste eraldi installimine” lk 96](#)

## **Värskendamistarkvara**

### **Tarkvara ja püsivara värskendamise rakendus (EPSON Software Updater)**

EPSON Software Updater on utiliit uue tarkvara installimiseks ja püsivara värskendamiseks Interneti-ühenduse kaudu. Kui soovite värskenduste teavet regulaarselt kontrollida, saate määrata värskenduste kontrollimise intervalli rakenduse EPSON Software Updater automaatvärskenduste sätetest.

#### **Märkus.**

*Windows Server opsüsteeme ei toetata.*

### Käivitamine opsüsteemis Windows

Windows 10

Klõpsake nuppu Start ja valige seejärel **Epson Software > EPSON Software Updater**.

Windows 8.1/Windows 8

Sisestage rakenduse nimi otsimise tuumnuppu ja valige seejärel kuvatud ikoon.

Windows 7/Windows Vista/Windows XP

Klõpsake nuppu Start ja seejärel valige **Kõik programmid või Programmid > Epson Software > EPSON Software Updater**.

**Märkus.**

Samuti saate rakenduse EPSON Software Updater käivitada, kui klõpsate töölaua tegumiribal printeri ikoonil ja valite **Tarkvara uuendamine**.

### Käivitamine opsüsteemis Mac OS

Valige **Mine > Rakendused > Epson Software > EPSON Software Updater**.

### Seotud teave

➔ [„Rakenduste eraldi installimine” lk 96](#)

---

## Sätete menüü loend

Valige erinevate sätete tegemiseks printeri avakuval suvand **Sätted**.

## Hooldus

Valige juhtpaneelil menüüd allpool kirjeldatud viisil.

### Sätted > Hooldus

**Pihusti kontrollimine:**

Valige see funktsioon, et kontrollida, kas prindipea pihustid on ummistunud. Printer prindin pihustite kontrollmusteri.

**Prindipea puhastamine:**

Valige see funktsioon, et puhastada prindipeas ummistunud pihustid.

**Põhjalik puhastus:**

Valige see funktsioon, et vahetada ära kogu tinditorudes olev tint. Tinti kulub rohkem kui tavapärase puhastamise ajal. Lugege selle funktsiooni kasutamise kohta täpsemalt allpool olevast jaotisest „Seotud teave“.

**Prindipea joondamine:**

Valige see funktsiooni prindipea reguleerimiseks, et prindikvaliteeti parandada.

Vertikaalne joondamine

Valige see funktsioon, kui väljaprintidid on hägused või tekst ja jooned on joondamata.



Horisontaalne joendus

Valige see funktsioon, kui väljaprintidel on korrapärase intervalliga horisontaalsed triibud.

Lisage tinti:

Valige see funktsioon tinditaseme lähtestamiseks tasemele 100%, kui täidate tindimahutit.

Seadke Tinditase:

Valige see funktsioon tinditaseme määramiseks tegeliku allesoleva tindikoguse järgi.

Paberijuhiku puhastus:

Valige see funktsioon, kui sisemistel rullikutel on tindiplekke. Printer söödab paberit, et puhastada sisemisi rullikuid.

**Seotud teave**

- ➔ „Prindipea kontrollimine ja puhastamine” lk 85
- ➔ „Utiliidi Põhjalik puhastus käivitamine” lk 87
- ➔ „Tindimahuti täitmine” lk 144
- ➔ „Paberitee puhastamine tindiplekkidest” lk 89

## Printeri häälestus

Valige juhtpaneelil menüüd allpool kirjeldatud viisil.

### Sätted > Printeri häälestus

Paberilähte sätted:

Paberi säte:

Valige paberiallikasse laaditud paberi formaat ja tüüp.

A4/Letter aut.lül.:

Valige **Sees**, et sööta paberit A4-formaadi paberiallikast, kui ühegi paberiallika formaadiks pole määratud Letter, või Letter-formaadi paberiallikast, kui ühegi paberiallika formaadiks pole määratud A4.

Tõrketeade:

Valige **Sees**, et kuvada tõrketeade, kui valitud paberiformaat või -tüüp ei vasta laaditud paberile.

Pab.hääl.aut.kuv.:

Valige **Sees**, et kuvada ekraan **Paberi säte**, kui laadite paberit paberiallikasse. Kui te keelate selle funktsiooni, ei saa te seadmest iPhone, iPad või iPod touch rakendusega AirPrint printida.

Vaikne režiim:

Valige **Sees**, et vähendada printimise ajal müra, see aga võib vähendada printimiskiirust. Olenevalt paberi tüübist ja valitud printikvaliteedi sätetest ei pruugi printeri müratasemes erinevust olla.

#### Väljalülitustaimer:

Ostu sooritamise kohast olenevalt võib teie tootel olla see funktsioon või funktsioon **Välja lülit. säte**.

Valige see säte, et lülitada printer automaatselt välja, kui seda määratud ajavahemiku jooksul ei kasutata. Saate kohandada aega, mille järel rakendub toitehaldus. Aja mis tahes suurenemine mõjutab toote energiasäästlikkust. Arvestage enne muudatuste tegemist keskkonnaga.

#### Välja lülit. säte:

Ostu sooritamise kohast olenevalt võib teie tootel olla see funktsioon või funktsioon **Väljalülitustaimer**.

Välja lülitatud kui on inaktiveeritud

Valige see säte, et lülitada printer automaatselt välja, kui seda määratud ajavahemiku jooksul ei kasutata. Aja mis tahes suurenemine mõjutab toote energiasäästlikkust. Arvestage enne muudatuste tegemist keskkonnaga.

Välja lülitatud kui ühendus on lahutatud

Valige see säte, et lülitada printer välja 30 minuti pärast, kui katkeb ühendus kõigi portidega, kaasa arvatud USB-pordiga. Olenevalt regionist on võimalik, et see funktsioon ei ole saadaval.

#### Keel/Language:

Valige LCD-ekraanil kasutatav keel.

#### Klaviatuur

Muutke LCD-ekraanil klaviatuuri paigutust.

#### Unetaimer:

Reguleerige unerežiimi (energiasäästurežiim) sisenemise aega, kui printer ei ole teinud ühtegi toimingut. Sättega määratud aja möödudes läheb LCD-ekraan mustaks.

#### Automaatne veaparandaja:

Valige kahepoolse printimise tõrke või mälu täitumise tõrke korral tehtav toiming.

Sees

Kuvab hoiatuse ja prindib ühepoolses režiimis, kui esineb kahepoolse printimise tõrge, või prindib ainult printeril töödelda õnnestunud andmed, kui esineb mälu täitumise tõrge.

Väljas

Kuvab tõrketeate ja katkestab printimise.

#### Tindi kuivamisaeg:

Valige tindi kuivamisaeg kahepoolse printimise jaoks. Printer prindib teisele poole pärast esimese poole printimist. Kui väljaprintidid on määrdunud, muutke ajasätet suuremaks.

#### Avuti ühendamise USB kaudu:

Valige **Luba**, et anda USB-ga ühendatud arvutile printerile juurdepääs. Valiku **Keela** korral on piiratud printimine ja skannimine, mida ei ole saadetud üle võrgu.

#### Seotud teave

➔ „Energia säästmine” lk 95

➔ „Märkide sisestamine” lk 20

➔ „Paberi laadimine tagumisse paberisöötü” lk 25

## Võrgusätted

Valige juhtpaneelil menüüd allpool kirjeldatud viisil.

### Sätted > Võrgusätted

Prindi olekuleht:

Prindib võrgu olekulehe.

Wi-Fi häälestus:

Seadistage või muutke raadiovõrgu sätteid. Valige allpool toodud valikutest ühendusmeetod ja seejärel järgige juhtpaneelil kuvatud juhiseid.

Wi-Fi (soovitav):

- Wi-Fi häälestusviisard
- Surunupp (WPS)
- Muud
  - PIN-kood (WPS)
  - Wi-Fi autom.ühen.
  - Keela Wi-Fi

Võimalik, et võrguprobleeme saab lahendada, keelates Wi-Fi sätteid või määrates need uuesti. Valige **Wi-Fi häälestus > Wi-Fi (soovitav) > OK > Muud > Keela Wi-Fi > OK**.

Wi-Fi Direct:

- iOS
- Muu opsüsteem
- Muuda
  - Muuda võrgu nime
  - Muuda parooli
  - Wi-Fi Directi keelamine
  - Taasta vaikesätteid

Ühenduse kontrollimine:

Kontrollib praegust võrguühendust ja prindib aruande. Kui ühendusega on probleeme, vaadake probleemide lahendamiseks aruannet.

### Seotud teave

- ➔ „Võrgu olekulehe printimine” lk 186
- ➔ „Wi-Fi sätete määramine, sisestades SSID ja parooli” lk 173
- ➔ „Wi-Fi sätete tegemine nupuga seadistades” lk 174
- ➔ „Wi-Fi sätete tegemine PIN-koodiga seadistades (WPS)” lk 174

- ➔ „Seadmete ühendamine režiimis Wi-Fi Direct” lk 176
- ➔ „Wi-Fi Direct (lihtne AP) sätete nagu SSID muutmine” lk 178
- ➔ „Ühenduse Wi-Fi Direct (lihtne AP) katkestamine” lk 178

## Epson Connect teenused

Valige juhtpaneelil menüüd allpool kirjeldatud viisil.

### Sätted > Epson Connect teenused

Registreeri/ kustuta:

Registreerige printeri teenuse Epson Connect kasutajaks või tühistage registreering.

Kasutusjuhendeid saate lugeda portaali veebisaidil.

<https://www.epsonconnect.com/>

<http://www.epsonconnect.eu> (ainult Euroopa)

Peata/Jätka:

Valige, kas teenuse Epson Connect kasutamine peatatakse või seda jätkatakse.

E-posti aadress:

Kontrollige printeri e-posti aadressi, mis on teenuse Epson Connect kasutamiseks registreeritud.

Olek:

Kontrollige, kas printer on registreeritud teenuse Epson Connect kasutajaks ja sellega ühendatud.

### Seotud teave

- ➔ „Printimine pilveteenusega” lk 63

## Printimisoleku leht

Valige juhtpaneelil menüüd allpool kirjeldatud viisil.

### Sätted > Printimisoleku leht

Häälestusoleku leht:

Printige teabelehti, mis näitavad printeri praegust olekut ja sätteid.

Tarvikute oleku leht:

Printige teabelehti, millel on näidatud tarvikute olek.

Kasutusajaloo leht:

Printige teabelehti, mis näitavad printeri kasutusajalugu.

## Prinditööde loendur

Valige juhtpaneelil menüüd allpool kirjeldatud viisil.

### Sätted > Prinditööde loendur

Kuvab väljaprintide, mustvalgete väljaprintide, värviliste väljaprintide ja läbi printeri söödetud lehtede koguarvu (kaasa arvatud olekulehed) alates printeri ostmise hetkest.

## Kliendiuuring

Valige juhtpaneelil menüüd allpool kirjeldatud viisil.

### Sätted > Kliendiuuring

Valige toote kasutamise info, nagu Seiko Epson Corporation printimiste arvu edastamiseks **Kinnita**.

## Taasta vaikesätted

Valige juhtpaneelil menüüd allpool kirjeldatud viisil.

### Sätted > Taasta vaikesätted

Lähtestab alljärgnevad menüüd vaikeväärtustele.

- Võrgusätted
- Kopeerimissätted
- Skannimise sätted
- Kustuta kõik andmed ja sätted

## Püsivara uuendus

Valige juhtpaneelil menüüd allpool kirjeldatud viisil.

### Sätted > Püsivara uuendus

Värskenda:

Kontrollige, kas võrguserverisse on üles laaditud uusim püsivara versioon. Kui leitakse uus püsivara, värskendatakse püsivara. Kui värskendamine on käivitunud, ei saa seda katkestada.

Praegune versioon:

Kuvab printeris hetkel kasutatava püsivara versiooni.

Teade:

Valige **Sees**, et saada teatis, kui saadaval on püsivara värskendus.

## Toote spetsifikatsioonid

### Printeri spetsifikatsioonid

Prindipea pihusti paigutus		Musta tindi pihustid: 180 Värvilise tindi pihustid: 59 igale värvile
Paberi kaal*	Tavapaber	64 kuni 90 g/m <sup>2</sup> (17 kuni 24 naela)
	Ümbrikud	Ümbrik #10, DL, C6: 75 kuni 100 g/m <sup>2</sup> (20 kuni 27 naela)

\* Isegi kui paberi paksus on selles vahemikus, ei pruugita olenevalt paberi omadustest või kvaliteedist paberit printerisse sööta või võib printimiskvaliteet langeda.

### Prinditav ala

#### Üksikute lehtede prinditav ala

Prindikvaliteet võib varjustatud aladel printeri mehhanismi tõttu langeda.

#### Printimine ääristega

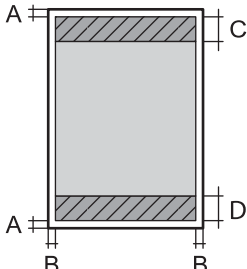
	A	3.0 mm (0.12 tolli)
	B	3.0 mm (0.12 tolli)
	C	41.0 mm (1.61 tolli)
	D	37.0 mm (1.46 tolli)

#### Ääristeta printimine

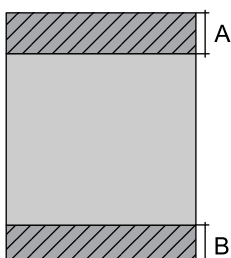
	A	44.0 mm (1.73 tolli)
	B	40.0 mm (1.57 tolli)

#### Ümbrike prinditav ala

Prindikvaliteet võib varjustatud aladel printeri mehhanismi tõttu langeda.

	A	3.0 mm (0.12 tolli)
	B	3.0 mm (0.12 tolli)
	C	18.0 mm (0.71 tolli)
	D	41.0 mm (1.61 tolli)

## Skanneri spetsifikatsioonid

Skanneri tüüp	Lameskanner
Fotoelektriline seade	CIS
Efektiivsed pikslid	10200×14040 pikslit (1200 dpi)
Maksimaalne dokumendi formaat	216×297 mm (8.5×11.7 tolli) A4, Letter
Resolutsioon skannimisel	1200 dpi (primaarne skannimine) 2400 dpi (sekundaarne skannimine)
Väljundresolutsioon	50–9600 dpi, 1 dpi suuruste sammudega
Värvisügavus	Värviline <input type="checkbox"/> 48 bitti piksli kohta sisemine (16 bitti piksli kohta värvi kohta sisemine) <input type="checkbox"/> 24 bitti piksli kohta välimine (8 bitti piksli kohta värvi kohta välimine) Halliskaala <input type="checkbox"/> 16 bitti piksli kohta sisemine <input type="checkbox"/> 8 bitti piksli kohta välimine Mustvalge <input type="checkbox"/> 16 bitti piksli kohta sisemine <input type="checkbox"/> 1 bitti piksli kohta välimine
Tuled	LED

## Liideste spetsifikatsioonid

Arvuti	Hi-Speed USB*
--------	---------------

\* USB 3.0 juhtmed ei ole toetatud.

## Võrgu spetsifikatsioonid

### Wi-Fi tehnilised andmed

Standardid	IEEE 802.11b/g/n* <sup>1</sup>
Sagedusvahemik	2,4 GHz
Koordinatsioonirežiimid	Infrastruktuur, Wi-Fi Direct (lihtne AP)* <sup>2*3</sup>
Juhtmevaba ühenduse turvalisus* <sup>4</sup>	WEP (64/128bit), WPA2-PSK (AES)* <sup>5</sup> , WPA3-SAE (AES)

\*1 IEEE 802.11n on saadaval ainult HT20 korral.

\*2 Ei toetata IEEE 802.11b korral.

\*3 Lihtne AP-režiim ühildub Wi-Fi-ühendusega (infrastruktuur).

\*4 Wi-Fi Direct toetab ainult režiimi WPA2-PSK (AES).

\*5 Vastab WPA2 standarditele ja toetab režiimi WPA/WPA2 Personal.

### Võrgufunktsioonid ja IPv4/IPv6

Funktsioonid		Toetatud	Märkused	
Võrguprintimine	EpsonNet Print (Windows)	IPv4	✓	-
	Standard TCP/IP (Windows)	IPv4, IPv6	✓	-
	WSD-printimine (Windows)	IPv4, IPv6	✓	Windows Vista või uuem
	Bonjour-printimine (Mac OS)	IPv4, IPv6	✓	-
	IPP-printimine (Windows, Mac OS)	IPv4, IPv6	✓	-
	PictBridge-printimine (Wi-Fi)	IPv4	-	Digikaamera
	Epson Connect (e-posti printimine, kaugprintimine)	IPv4	✓	-
	AirPrint (iOS, Mac OS)	IPv4, IPv6	✓	iOS 5 või hilisem, Mac OS X v10.7 või hilisem



Funktsioonid			Toetatud	Märkused
Võrguskannimine	Epson Scan 2	IPv4, IPv6	✓	-
	Epson ScanSmart	IPv4	✓	Windows 7 või hilisem, Mac OS X El Capitan või hilisem
	Event Manager	IPv4	✓	Windows XP, Vista, Mac OS X v10.6 kuni Yosemite
	Epson Connect (skannimine pilve)	IPv4	-	-
	AirPrint (skannimine)	IPv4, IPv6	✓	OS X Mavericks või uuem
Faksimine	Faksi saatmine	IPv4	-	-
	Faksi vastuvõtt	IPv4	-	-
	AirPrint (Faxout)	IPv4, IPv6	-	-

## Turvaprotokoll

SSL/TLS	HTTPS-server/-klient, IPPS
SNMPv3	

## Toetatud kolmanda osapoole teenused

AirPrint	Printimine	iOS 5 või hilisem/Mac OS X v10.7.x või hilisem
	Skannimine	OS X Mavericks või uuem

## Mõõtmed

Mõõtmed	<p>Säilitamine</p> <ul style="list-style-type: none"> <li><input type="checkbox"/> Laius: 375 mm (14.8 tolli)</li> <li><input type="checkbox"/> Sügavus: 347 mm (13.7 tolli)</li> <li><input type="checkbox"/> Kõrgus: 187 mm (7.4 tolli)</li> </ul> <p>Printimine</p> <ul style="list-style-type: none"> <li><input type="checkbox"/> Laius: 375 mm (14.8 tolli)</li> <li><input type="checkbox"/> Sügavus: 567 mm (22.3 tolli)</li> <li><input type="checkbox"/> Kõrgus: 259 mm (10.2 tolli)</li> </ul>
Kaal*	Ligikaudu 5.4 kg (11.9 naela)

\* Tindi ja toitejuhtmeta.

## Elektritoite spetsifikatsioonid

Voolutoite hinne	Vahelduvvool 100–240 V	Vahelduvvool 220–240 V
Nimisageduse vahemik	50–60 Hz	50–60 Hz
Nimivool	0.4–0.2 A	0.2 A
Energiatarbimine (USB-ühendusega)	Iseseisev kopeerimine: ligikaudu 12.0 W (ISO/IEC24712) Valmisoleku režiim: ligikaudu 4.3 W Unerežiim: ligikaudu 0.7 W Väljalülitatud: ligikaudu 0.2 W	Iseseisev kopeerimine: ligikaudu 12.0 W (ISO/IEC24712) Valmisoleku režiim: ligikaudu 4.3 W Unerežiim: ligikaudu 0.7 W Väljalülitatud: ligikaudu 0.2 W

### Märkus.

Kontrollige printeril olevalt sildilt selle pinget.

Euroopa kasutajad saavad üksikasjalikku teavet võimsustarbe kohta järgmiselt veebisaidilt.

<http://www.epson.eu/energy-consumption>

## Keskkonnateave

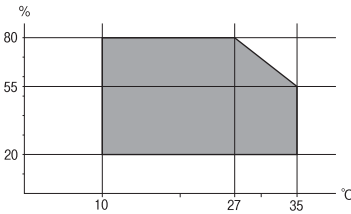
Töötamisel	Kasutage printerit graafikul näidatud vahemikus.  Temperatuur: 10 kuni 35 °C (50 kuni 95 °F) Õhuniiskus: 20 kuni 80% suhtelist niiskust (kondensatsioonita)
Säilitamine	Temperatuur: -20 kuni 40 °C (-4 kuni 104 °F)* Õhuniiskus: 5 kuni 85% suhtelist õhuniiskust (kondensatsioonita)

\* Võite ladustada ühe kuu vältel temperatuuril kuni 40 °C (104 °F).

## Tindipudelite keskkonnaalased spetsifikatsioonid

Hoiustamistemperatuur	-20 kuni 40 °C (-4 kuni 104 °F)*
Külmumistemperatuur	-15 °C (5 °F) Tint sulab kasutuskõlblikuks ligikaudu 2 tunniga, kui seda hoida temperatuuril 25 °C (77 °F).

\* Võite hoida ühe kuu vältel temperatuuril kuni 40 °C (104 °F).

## Süsteeminõuded

Windows

Windows Vista, Windows 7, Windows 8/8.1, Windows 10 või uuem (32-bit, 64-bit)

Windows XP SP3 (32-bit)

Windows XP Professional x64 Edition SP2

Windows Server 2003 (SP2) või uuem

Mac OS

Mac OS X v10.6.8 või uuem

**Märkus.**

Mac OS ei pruugi kõiki rakendusi ja funktsioone toetada.

UNIX-i failisüsteemi (UFS) platvormil Mac OS ei toetata.

---

## Õiguslik teave

### Standardid ja heakskiidud

#### USA mudeli standardid ja heakskiidud

Ohutus	UL60950-1 CAN/CSA-C22.2 No.60950-1
Elektromagnetiline ühilduvus (EMC)	FCC Part 15 Subpart B Class B CAN ICES-3 (B)/NMB-3 (B)

See seade sisaldab järgmist raadiosidemoodulit.

Tootja: Seiko Epson Corporation

Tüüp: J26H006

See seade vastab FCC (USA Föderaalsete Sidekomisjoni) eeskirjade 15. osas ja IC (Industry Canada) standardis RSS-210 toodud nõuetele. Epson ei võta endale vastutust, kui toote mittesoovitatavast muutmisest tulenevalt ei suuda seade enam kaitsenõudeid rahuldada. Kasutamisel peab arvestama järgmise kahe tingimusega: (1) seade ei tohi põhjustada kahjulikke häireid ja (2) seade peab taluma sellele mõjuvaid mis tahes häireid, sealhulgas häiret, mis võib põhjustada seadme soovimatut talitlust.

Litsentsitud teenuste raadiohäirete vältimiseks on see seade mõeldud kasutamiseks siseruumides ja eemal akendest, et pakkuda maksimaalset kaitset. Seadme (või selle saateantenni) paigutamiseks välitingimustesse tuleb taotleda luba.

See seade vastab kontrollimata keskkonnale sätestatud FCC/IC kiirgusnormidele ja FCC raadiosagedusliku (RF) kiirguse juhtnõuetele vastavalt määruse OET65 lisale C ja IC raadiosageduse (RF) kiirgusnormidele vastavalt määrusele RSS-102. See seade tuleb paigaldada ja seda tuleb kasutada nii, et selle radiaator jääb vähemalt 20 cm kaugusele inimese kehast (välja arvatud jäsemed: käed, randmed, jalad ja pahklud).

## Euroopa mudeli standardid ja heakskiit

Euroopa kasutajatele

Käesoleva deklareerib Seiko Epson Corporation, et järgmine raadioseadme mudel on vastavuses direktiiviga 2014/53/EU. ELi vastavusdeklaratsiooni täistekst on saadaval järgmisel veebisaidil.

<http://www.epson.eu/conformity>

C634F

Kasutamiseks ainult Iirimaal, Ühendkuningriigis, Austrias, Saksamaal, Liechtensteinis, Šveitsis, Prantsusmaal, Belgias, Luksemburgis, Hollandis, Itaalias, Portugalis, Hispaanias, Taanis, Soomes, Norras, Rootsis, Islandil, Horvaatias, Küprosel, Kreekas, Sloveenias, Maltal, Bulgaarias, Tšehhis, Eestis, Ungaris, Lätis, Leedus, Poolas, Rumeenias ja Slovakkias.

Epson ei võta endale vastutust, kui toote mittesoovitavast muutmisest tulenevalt ei suuda seade enam kaitsenõudeid rahuldada.

Sagedus	Maksimaalne edastatav raadiosageduslik võimsus
2400–2483,5 MHz	20 dBm (EIRP)



## Austraalia mudeli standardid ja heakskiit

Elektromagnetiline ühilduvus (EMC)	AS/NZS CISPR32 Class B
------------------------------------	------------------------

Epson teatab käesolevaga, et järgmised seadmemudelid vastavad standardis AS/NZS4268 esitatud põhinõuetele ja muudele asjakohastele sätetele:

C634F

Epson ei võta endale vastutust, kui toote mittesoovitavast muutmisest tulenevalt ei suuda seade enam kaitsenõudeid rahuldada.

## Piirangud kopeerimisel

Toote vastutustundlikuks ja õiguspäraseks kasutamiseks lähtuge järgmistest juhistest.

Seadusega on keelatud koopiategemine:

- pangatähtedest, müntidest, riigiväärtpaberitest, riigivõlakirjadest ja munitsipaalväärtpaberitest;
- kasutamata postmarkidest, eelnevalt tembeldatud postkaartidest ja muudest ametlikest postisaadetistest, millel on kehtiv postmark;
- riiklikest maksumärkidest ja õiguslikul alusel välja antud väärtpaberitest.

Eriti ettevaatlik olge koopiategemisel:

- likviidsetest väärtpaberitest (aktsiatähed, müüdavavad vekslid, tšekid jne), kuupiletitest, sooduspiletitest jne;
- passidest, juhilubadest, sõidukite tehnilise ülevaatusse tõenditest, teekasutuslubadest, toidutalongidest, piletitest jne.

**Märkus.**

*Eelmainitud esemete kopeerimine võib samuti olla seadusega keelatud.*

Autoriõigusega kaitstud materjalide vastutustundlik kasutamine.

Printereid võidakse kasutada valel eesmärgil, kopeerides autoriõigusega materjale. Kui te ei tegutse just asjatundliku juristi nõuannete kohaselt, olge vastutustundlik ja lugupidav ning hankige enne avaldatud materjali kopeerimist autoriõiguse valdaja luba.

---

## **Kust saada abi?**

Tehnilise toe veebisait. . . . . 215

Epsoni klienditoega kontakteerumine. . . . . 215

## Tehnilise toe veebisait

Kui vajate veel abi, külastage alltoodud Epsoni klienditoe veebisaiti. Valige oma riik või piirkond ja avage kohaliku Epsoni veebisaidi klienditoe jaotis. Veebisaidil on saadaval ka uusimad draiverid, KKK-d, juhendid ja muud allalaaditavad materjalid.

<http://support.epson.net/>

<http://www.epson.eu/support> (Euroopa)

Kui teie Epsoni seade ei tööta korralikult ja teil ei õnnestu probleemi lahendada, pöörduge abi saamiseks Epsoni tugiteenuste poole.

---

## Epsoni klienditoe kontaktteerumine

### Enne Epsoni poole pöördumist

Kui teie Epsoni toode ei tööta korralikult ja teil ei õnnestu probleemi juhendis oleva tõrkeotsingu teabe abil lahendada, siis pöörduge abi saamiseks Epsoni tugiteenuste poole. Kui alltoodud loendis ei ole Epsoni tuge teie piirkonnale, siis pöörduge edasimüüja poole, kellelt te toote ostsite.

Epsoni tugi saab teid aidata oluliselt kiiremini, kui te edastate järgmised andmed.

- Toote seerianumber  
(Seerianumbri silt on tavaliselt toote tagaküljel.)
- Toote mudel
- Toote tarkvaraversioon  
(Klõpsake nuppu **About**, **Version Info** või muud sarnast nuppu toote tarkvaras.)
- Teie arvuti mark ja mudel
- Teie arvuti operatsioonisüsteemi nimi ja versioon
- Tootega tavaliselt kasutatavate tarkvararakenduste nimed ja versioonid

#### **Märkus.**

*Olenevalt tootest võidakse võrgusätted salvestada toote mällu. Seadmerikke või toote parandamise tagajärjel võivad sätted kaotsi minna. Epson ei vastuta mingisuguste andmete kadumise ja sätete varundamise ega taastamise eest isegi garantiiajal. Soovitame andmed ise varundada või teha vajalikud märkmed.*

## Kasutajad Euroopas

Leiate teavet Epsoni klienditoe ühenduse võtmise kohta oma üleeuroopalisest garantiidokumendist.

## Kasutajad Taiwanis

Teave, kasutajatugi ja teenused.

#### **Veebisait**

<http://www.epson.com.tw>

Saadaval tootekirjeldused, draiverid ja tootepäringud.

### **Epsoni klienditugi**

Telefon: +886-2-80242008

Meie klienditoe meeskond suudab teid telefoni teel aidata järgmistes küsimustes.

- Hinnapäringud ja tooteteave
- Küsimused toodete kasutamise või probleemide kohta
- Päringud remondi ja garantii kohta

### **Remondikeskus**

<http://www.tekcare.com.tw/branchMap.page>

TekCare on Epson Taiwan Technology & Trading Ltd volitatud hooldekeskus.

## **Kasutajad Austraalias**

Epson Australia soovib teile pakkuda kõrgetasemelist teenindust. Peale seadme dokumentatsiooni saate lisateavet järgmistest kohtadest.

### **Veebisait**

<http://www.epson.com.au>

Külastage Epson Australia veebisaiti. Siia tasub aeg-ajalt vaadata. Saidilt saate draivereid alla laadida, vaadata Epsoni esinduste asukohti, teavet uute toodete kohta ja võtta ühendust tehnilise toega (e-posti teel).

### **Epsoni klienditugi**

Telefon: 1300-361-054

Epsoni klienditugi on meie klientide jaoks viimane võimalus abi saada. Klienditoe operaatorid aitavad teid Epsoni toodete paigaldamisel, seadistamisel ja kasutamisel. Meie müügieelse klienditoe töötajad jagavad kirjandust uute Epsoni toodete ning teavet lähimate edasimüüjate või teenindusagentide kohta. Siit saate vastuse paljudele oma küsimustele.

Helistades hoidke kogu oluline teave käepärast. Mida paremini olete ette valmistunud, seda kiiremini suudame probleemi lahendada. Eelmainitud teave hõlmab teie Epsoni toote dokumentatsiooni, arvuti tüüpi, operatsioonisüsteemi nime, rakendusprogrammide nimesid ning muud teavet, mida peate vajalikuks.

### **Toote transport**

Epson soovib toote pakendi hilisema transportimise jaoks alles hoida. Lisaks soovitame kinnitada tindimahuti kleplindiga ja hoida toodet püstiasendis.

## **Teave Uus-Meremaa kasutajatele**

Epson New Zealand soovib teile pakkuda kõrgetasemelist teenindust. Lisaks seadme dokumentatsioonile saate täiendavat teavet järgmistest kohtadest.

### **Veebisait**

<http://www.epson.co.nz>



Külastage Epson New Zealand veebisaiti. Siia tasub aeg-ajalt vaadata. Saidilt saate draivereid alla laadida, vaadata Epsoni esinduste asukohti, teavet uute toodete kohta ja võtta ühendust tehnilise toega (e-posti teel).

### **Epsoni klienditugi**

Telefon: 0800 237 766

Epsoni klienditugi on meie klientide jaoks viimane võimalus abi saada. Klienditoe operaatorid aitavad teid Epsoni toodete paigaldamisel, seadistamisel ja kasutamisel. Meie müügieelse klienditoe töötajad jagavad kirjandust uute Epsoni toodete ning teavet lähimate edasimüüjate või teenindusagentide kohta. Siit saate vastuse paljudele oma küsimustele.

Helistades hoidke kogu oluline teave käepärast. Mida paremini olete ette valmistunud, seda kiiremini suudame probleemi lahendada. Eelmainitud teave hõlmab teie Epsoni tootedokumentatsiooni, arvuti tüüpi, operatsioonisüsteemi nime, rakendusprogrammide nimesid ning muud teavet, mida peate vajalikuks.

### **Toote transport**

Epson soovib toote pakendi hilisema transportimise jaoks alles hoida. Lisaks soovime kinnitada tindimahuti kleplindiga ja hoida toodet püstiasendis.

## **Abi kasutajatele Singapuris**

Ettevõtte Epson Singapore pakutav teave, kasutajatugi ja teenused on saadaval järgmistest kohtadest.

### **Veebisait**

<http://www.epson.com.sg>

Saadaval on toodete kirjeldused, draiverid, korduma kippuvad küsimused (KKK), hinnapäringud ja tehnilise toe teenus e-posti teel.

### **Epsoni klienditugi**

Tasuta number: 800-120-5564

Meie klienditoe meeskond suudab teid telefoni teel aidata järgmistes küsimustes.

- Hinnapäringud ja tooteteave
- Küsimused toote kasutamise või probleemide lahendamise kohta
- Päringud remondi ja garantii kohta

## **Kasutajad Tais**

Teave, kasutajatugi ja teenused:

### **Veebisait**

<http://www.epson.co.th>

Saadaval tootekirjeldused, draiverid, korduma kippuvad küsimused (KKK) ja e-post.

### **Epsoni kõnekeskus**

Telefon: 66-2685-9899

E-post: support@eth.epson.co.th

Meie kõnekeskuse meeskond saab teid telefoni teel aidata järgmistes küsimustes:

- Hinnapäringud ja tooteteave
- Küsimused toodete kasutamise või probleemide kohta
- Päringud remondi ja garantii kohta

## Kasutajad Vietnamis

Teave, kasutajatugi ja teenused:

### Epsoni teeninduskeskus

65 Truong Dinh Street, District 1, Ho Chi Minh City, Vietnam.

Telefon (Ho Chi Minh): 84-8-3823-9239, 84-8-3825-6234

29 Tue Tinh, Quan Hai Ba Trung, Hanoi City, Vietnam

Telefon (Hanoi): 84-4-3978-4785, 84-4-3978-4775

## Kasutajad Indoneesias

Teave, kasutajatugi ja teenused:

### Veebisait

<http://www.epson.co.id>

- Saadaval tootekirjedused, draiverid
- Korduma kippuvad küsimused (KKK), hinnapäringud, küsimuste esitamine e-posti teel

### Epsoni tugiliin

Telefon: +62-1500-766

Faks: +62-21-808-66-799

Meie klienditoe meeskond saab teid telefoni või faksi teel aidata järgmistes küsimustes:

- Hinnapäringud ja tooteteave
- Tehniline tugi

### Epsoni teeninduskeskus

Maakond	Ettevõtte nimi	Address	Telefon Meiliaadress
JAKARTA	Epson Sales and Service Jakarta (SUDIRMAN)	Wisma Keiai Lt. 1 Jl. Jenderal Sudirman Kav. 3 Jakarta Pusat - DKI JAKARTA 10220	021-5724335 ess@epson-indonesia.co.id ess.support@epson-indonesia.co.id

Maakond	Ettevõtte nimi	Address	Telefon Meiliaadress
SERPONG	Epson Sales and Service Serpong	Ruko Melati Mas Square Blok A2 No.17 Serpong-Banten	082120090084 / 082120090085 esstag@epson-indonesia.co.id esstag.support@epson-indonesia.co.id
SEMARANG	Epson Sales and Service Semarang	Komplek Ruko Metro Plaza Block C20 Jl. MT Haryono No. 970 Semarang -JAWA TENGAH	024 8313807 / 024 8417935 esssmg@epson-indonesia.co.id esssmg.support@epson-indonesia.co.id
JAKARTA	Epson Sales and Service Jakarta (MANGGA DUA)	Ruko Mall Mangga Dua No. 48 Jl. Arteri Mangga Dua, Jakarta Utara - DKI JAKARTA	021 623 01104 jkt-technical1@epson-indonesia.co.id jkt-admin@epson-indonesia.co.id
BANDUNG	Epson Sales and Service Bandung	Jl. Cihampelas No. 48 A Bandung Jawa Barat 40116	022 420 7033 bdg-technical@epson-indonesia.co.id bdg-admin@epson-indonesia.co.id
MAKASSAR	Epson Sales and Service Makassar	Jl. Cendrawasih NO. 3A, kunjung mae, mariso, MAKASSAR - SULSEL 90125	0411- 8911071 mksr-technical@epson-indonesia.co.id mksr-admin@epson-indonesia.co.id
MEDAN	Epson Service Center Medan	Jl. Bambu 2 Komplek Graha Niaga Nomor A-4, Medan - SUMUT	061- 42066090 / 42066091 mdn-technical@epson-indonesia.co.id mdn-adm@epson-indonesia.co.id
PALEMBANG	Epson Service Center Palembang	Jl. H.M Rasyid Nawawi No. 249 Kelurahan 9 Ilir Palembang Sumatera Selatan	0711 311 330 escplg.support@epson-indonesia.co.id
PEKANBARU	Epson Service Center Pekanbaru	Jl. Tuanku Tambusai No. 459 A Kel. Tangkerang barat Kec Marpoyan damai Pekanbaru - Riau 28282	0761- 8524695 pkb-technical@epson-indonesia.co.id pkb-admin@epson-indonesia.co.id
PONTIANAK	Epson Service Center Pontianak	Komp. A yani Sentra Bisnis G33, Jl. Ahmad Yani - Pontianak Kalimantan Barat	0561- 735507 / 767049 pontianak-technical@epson-indonesia.co.id pontianak-admin@epson-indonesia.co.id
SAMARINDA	Epson Service Center Samarinda	Jl. KH. Wahid Hasyim (M. Yamin) Kelurahan Sempaja Selatan Kecamatan Samarinda UTARA - SAMARINDA - KALTIM	0541 7272 904 escsmd@epson-indonesia.co.id escsmd.support@epson-indonesia.co.id
SURABAYA	Epson Sales & Service Surabaya (barat)	Jl. Haji Abdul Wahab Saimin, Ruko Villa Bukit Mas RM-11, Kec. Dukuh Pakis, Surabaya - 60225	031- 5120994 sby-technical@epson-indonesia.co.id sby-admin@epson-indonesia.co.id
YOGYAKARTA	Epson Service Center Yogyakarta	YAP Square, Block A No. 6 Jl. C Simanjutak Yogyakarta - DIY	0274 581 065 ygy-technical@epson-indonesia.co.id ygy-admin@epson-indonesia.co.id

Maakond	Ettevõtte nimi	Address	Telefon Meiliaadress
JEMBER	Epson Service Center Jember	JL. Panglima Besar Sudirman Ruko no.1D Jember-Jawa Timur (Depan Balai Penelitian & Pengolahan Kakao)	0331- 488373 / 486468 jmr-admin@epson-indonesia.co.id jmr-technical@epson-indonesia.co.id
MANADO	EPSON SALES AND SERVICE Manado	Jl. Piere Tendean Blok D No 4 Kawasan Mega Mas Boulevard - Manado 95111	0431- 8805896 MND-ADMIN@EPSON-INDONESIA.CO.ID MND-TECHNICAL@EPSON-INDONESIA.CO.ID
CIREBON	EPSON SERVICE CENTER Cirebon	Jl. Tuparev No. 04 ( Depan Hotel Apita ) Cirebon, JAWA BARAT	0231- 8800846 cbn-technical@epson-indonesia.co.id
CIKARANG	EPSON SALES AND SERVICE CIKARANG	Ruko Metro Boulevard B1 Jababeka cikarang - Jawa Barat,	021- 89844301 / 29082424 ckg-admin@epson-indonesia.co.id ckg-technical@epson-indonesia.co.id
MADIUN	EPSON SERVICE CENTER MADIUN	Jl. Diponegoro No.56, MADIUN - JAWA TIMUR	0351- 4770248 mun-admin@epson-indonesia.co.id mun-technical@epson-indonesia.co.id
PURWOKERTO	EPSON SALES AND SERVICE Purwokerto	Jl. Jendral Sudirman No. 4 Kranji Purwokerto - JAWA TENGAH	0281- 6512213 pwt-admin@epson-indonesia.co.id pwt-technical@epson-indonesia.co.id
BOGOR	EPSON SALES AND SERVICE Bogor	Jl.Pajajaran No 15B Kel Bantarjati Kec Bogor Utara - JAWA BARAT 16153	0251- 8310026 bgr-admin@epson-indonesia.co.id bgr-technical@epson-indonesia.co.id
SERANG	EPSON SERVICE CENTER Serang	Jl. Ahmad Yani No.45C, SERANG - BANTEN	0254- 7912503 srg-admin@epson-indonesia.co.id srg-technical@epson-indonesia.co.id
PALU	EPSON SALES AND SERVICE Palu	Jl. Juanda No. 58, Palu - Sulteng	0451- 4012 881 plw-admin@epson-indonesia.co.id plw-technical@epson-indonesia.co.id
BANJARMASIN	EPSON SERVICE CENTER BANJARMASIN	Jl. Gatot Soebroto NO. 153 BANJARMASIN - KALSEL 70235	0511- 6744135 (TEKNISI) / 3266321(ADMIN) bdj-admin@epson-indonesia.co.id bdj-technical@epson-indonesia.co.id
DENPASAR	EPSON SALES AND SERVICE Denpasar	JL. MAHENDRADATA NO. 18, DENPASAR - BALI	0361- 3446699 / 9348428 dps-admin@epson-indonesia.co.id dps-technical@epson-indonesia.co.id

Maakond	Ettevõtte nimi	Address	Telefon Meiliaadress
JAKARTA	EPSON SALES AND SERVICE CILANDAK	CIBIS Business Park Tower 9 LT. MEZZANINE, Jalan TB Simatupang No.2, Jakarta Selatan - DKI JAKARTA 12560	021- 80866777 esscibis.support1@epson-indonesia.co.id esscibis.support2@epson-indonesia.co.id esscibis.admin@epson-indonesia.co.id esscibis.sales@epson-indonesia.co.id
SURABAYA	EPSON SALES AND SERVICE SURABAYA (GUBENG)	JL. RAYA GUBENG NO. 62, SURABAYA - JAWA TIMUR	031- 99444940 / 99446299 / 99446377 esssby@epson-indonesia.co.id esssby.support@epson-indonesia.co.id
AMBON	EPSON SERVICE CENTER AMBON	Jl. Diponegoro No.37 (Samping Bank Mandiri Syariah) Kel.Ahusen, Kec.Sirimau - Ambon 97127	-

Linnade puhul, mis ei ole siin nimekirjas, helistage numbril: 08071137766.

## Abi kasutajatele Hongkongis

Tehnilise toe ja muude müügiärgsete teenuste jaoks võtke ühendust ettevõttega Epson Hong Kong Limited.

### Koduleht internetis

<http://www.epson.com.hk>

Epson Hong Kong on loonud kohaliku kodulehe (nii hiina kui ka inglise keeles), et pakkuda kasutajatele alljärgnevat teavet.

- Tooteteave
- Vastused korduma kippuvatele küsimustele
- Uusimad draiverid Eponi toodetele

### Tehnilise toe tugiliin

Meie tehnilise toe personaliga on teil võimalik ühendust võtta alljärgnevatel telefoni- ja faksinumbritel.

Telefon: 852-2827-8911

Faks: 852-2827-4383

## Kasutajad Malaisias

Teave, kasutajatugi ja teenused:

### Veebisait

<http://www.epson.com.my>

- Saadaval tootekirjeldused, draiverid
- Korduma kippuvad küsimused (KKK), hinnapäringud, küsimuste esitamine e-posti teel

### **Epsoni kõnekeskus**

Tel 1800-81-7349 (tasuta)

E-post: [websupport@emsb.epson.com.my](mailto:websupport@emsb.epson.com.my)

- Hinnapäringud ja tooteteave
- Küsimused toodete kasutamise või probleemide kohta
- Päringud remondi ja garantii kohta

### **Peakontor**

Telefon: 603-56288288

Faks: 603-5628 8388/603-5621 2088

## **Abi kasutajatele Indias**

Teave, kasutajatugi ja teenused.

### **Veebisait**

<http://www.epson.co.in>

Saadaval tootekirjeldused, draiverid ja tootepäringud.

### **Klienditugi**

- Hooldus, tooteteave ja kulutarvikute tellimine (BSNL-liinid)
  - Tasuta number: 18004250011
  - Avatud 9.00 kuni 18.00, esmaspäevast laupäevani (välja arvatud riigipühad)
- Hooldus (CDMA- ja mobiilikasutajad)
  - Tasuta number: 186030001600
  - Avatud 9.00 kuni 18.00, esmaspäevast laupäevani (välja arvatud riigipühad)

## **Kasutajad Filipiinidel**

Tehnilise toe ja muude müügijärgsete teenuste jaoks võtke ühendust Epson Philippines Corporationiga alltoodud telefoni- ja faksinumbritel ning meiliaadressil.

### **Veebisait**

<http://www.epson.com.ph>

Saadaval on tootekirjeldused, draiverid, korduma kippuvad küsimused (KKK) ja e-posti teel päringute tegemise võimalus.

### **Epsoni Filipiinide klienditugi**

Tasuta number: (PLDT) 1-800-1069-37766

Tasuta number: (digitaalne) 1-800-3-0037766

Manila (koos eeslinnadega): (632) 8441 9030

Veebisait: <https://www.epson.com.ph/contact>

E-post: [customercare@epc.epson.com.ph](mailto:customercare@epc.epson.com.ph)

Avatud 9.00 kuni 18.00, esmaspäevast laupäevani (välja arvatud riigipühad)

Meie klienditoe meeskond saab teid telefoni teel aidata järgmistes küsimustes.

- Hinnapäringud ja tooteteave
- Küsimused toodete kasutamise või probleemide kohta
- Päringud remondi ja garantii kohta

**Epson Philippines Corporation**

Pealiin: +632-706-2609

Faks: +632-706-2663