

ET-4850 Series L6290 Series

Упатство за корисникот

Печатење

Копирање

Скенирање

Испраќање факс

Одржување на печатачот

Решавање проблеми

Содржина

Водич за овој прирачник

Вовед во прирачниците.	7
Пребарување информации.	7
Печатење само потребни страници.	8
За овој прирачник.	8
Ознаки и симболи.	9
Белешки за сликите од екранот и илустрациите.	9
Референци за оперативни системи.	9
Трговски марки.	10
Авторски права.	11

Важни упатства

Безбедносни упатства.	13
Безбедносни упатства за мастило.	14
Совети и предупредувања за печатачот.	14
Совети и предупредувања за поставување на печатачот.	14
Совети и предупредувања за користење на печатачот.	15
Совети и предупредувања за користење на екранот на допир.	15
Совети и предупредувања за користење на печатачот со безжично поврзување.	16
Совети и предупредувања за транспорт или складирање на печатачот.	16
Заштита на личните информации.	16

Имиња и функции на деловите

Имиња и функции на деловите.	18
--------------------------------------	----

Водич за контролната табла

Контролна табла.	22
Функции на екранот на допир.	22
Конфигурација на почетниот екран.	23
Водич за иконата за мрежа.	24
Конфигурација на екранот со мени.	25
Внесување знаци.	26
Прегледување анимации.	26

Ставање хартија

Мерки за претпазливост при ракување со хартијата.	29
Поставки за големина и тип на хартијата.	30
Список со типови хартија.	30
Ставање хартија.	31
Мерки на претпазливост при ставање хартија за меморандум.	31

Ставање оригинали

Ставање оригинали.	34
Оригинали што не се поддржани од ADF.	35

Печатење

Печатење документи.	37
Печатење од компјутер — Windows.	37
Печатење од компјутер — Mac OS.	57
Печатење документи од паметни уреди (iOS).	63
Печатење документи од паметни уреди (Android).	64
Печатење на пликови.	66
Печатење на пликови од компјутер (Windows).	66
Печатење на пликови од компјутер (Mac OS).	66
Печатење веб-страници.	67
Печатење веб-страници од компјутер.	67
Печатење веб-страници од паметни уреди.	67
Печатење со користење услуга во облак.	68
Регистрирање на услугата Epson Connect од контролната табла.	69

Копирање

Достапни начини на копирање.	71
Копирање оригинали.	71
Двострано копирање.	72
Копирање со зголемување или намалување.	72
Копирање повеќе оригинали на еден лист.	73
Копирање оригинали користејќи добар квалитет.	74
Копирање лична карта.	74

Копирање без маргини.	75
Основни опции за мени за копирање.	75
Црно-бело:	75
Боја:	75



(двострано): . . . 75



(Густина): . . . 76

Напредни опции за мени за копирање.	76
П. за х.:	76
Зумирање:	76
Големина на документ:	76
По. стр.:	77
Квалитет:	77
Ориентација на оригиналот:	77
Отстрани сенка:	77
Отстрани дупки:	77
Копирај ID картичка:	77
Копија Без рабови:	77
Бриши ги пост.:	77

Скенирање

Основни информации за скенирањето.	79
Што е „скенирање“?	79
Користење на функцијата за скенирање.	79
Достапни начини на скенирање.	79
Препорачани формати на датотеки според вашите потреби.	81
Препорачани резолуции според вашите потреби.	81
Скенирање оригинали во компјутер.	82
Скенирање од контролната табла.	82
Скенирање од компјутер.	83
Скенирање оригинали во облак.	84
Основни опции на мени за скенирање во облак.	84
Напредни опции на мени за скенирање во облак.	84
Скенирање со WSD.	85
Поставување на WSD порта.	86
Скенирање оригинали во паметен уред.	87
Напредно скенирање.	88

Скенирање повеќе фотографии во исто време.	88
--	----

Испраќање факс

Пред да ги користите функциите за факс.	90
Преглед на функциите за факс на овој печатач.	90

Функција: Испраќање факсови. 90

Функција: примање факсови. 91

Функција: Испраќање/примање со PC-FAX (Windows/Mac OS). 92

Функции: Извештаи за разни факсови. 92

Функција: Безбедност при испраќање и примање факсови. 92

Функции: други корисни функции. 93

Испраќање факсови со користење на печатачот. 93

Избирање примачи. 94

Различни начини за испраќање факсови. 94

Примање факсови на печатачот. 97

Примање дојдовни факсови. 98

Примање факсови со воспоставување телефонски повик. 99

Прегледување примени факсови (зачувани во печатачот) на LCD-екранот. 100

Опции на мени за факс. 101

Примач. 101

Поставки на факс. 101

Повеќе. 103

Опции на менито за Сандаче. 104

Отв. Вл. санд./Дов.(XX Непр.). 105

Користење на другите опции за факсови. 106

Рачно печатење извештај за факсови. 106

Испраќање факс од компјутер. 106

Испраќање документи создадени со помош на апликација (Windows). 107

Испраќање документи создадени со помош на апликација (Mac OS). 109

Примање факсови на компјутер. 111

Проверка за нови факсови (Windows). 112

Проверка за нови факсови (Mac OS). 113

Откажување на функцијата што зачувува дојдовни факсови на компјутерот. 114

Одржување на печатачот

Проверување на статусот на потрошните материјали.	116
---	-----

Чистење на патека за хартија при проблеми со внесување на хартија.	117
Подобрување на квалитетот на печатење, копирање, скенирање и факс.	119
Проверка и чистење на главата за печатење.	119
Извршување Интензивно чистење.	121
Спречување на затнувањето на прскалките.	122
Порамнување на главата за печатење.	123
Чистење на патеката на движење на хартијата од дамки од мастило.	123
Чистење на Стакло на скенерот.	124
Чистење на ADF.	125
Чистење на просирната фолија.	128
Чистење на печатачот.	131
Чистење истурено мастило.	132
Проверка на вкупниот број страници внесени низ печатачот.	132
Штедење енергија.	133
Штедење енергија (Контролна табла).	133
Одделно инсталирање или деинсталирање на апликациите.	133
Одделно инсталирање на апликациите.	134
Додавање печатач (само за Mac OS).	136
Деинсталирање апликации.	136
Ажурирање на апликациите и фирмверот.	138
Превезување и складирање на печатачот.	139
Решавање проблеми	
Печатачот не работи како што се очекува.	145
Печатачот не се вклучува или исклучува.	145
Напојувањето се исклучува автоматски.	145
Хартијата не се внесува правилно.	146
Не може да се печати.	150
Не може да почне скенирање.	170
Не може да се испраќаат или примаат факсови.	181
Не може соодветно да се ракува со печатачот.	196
Се прикажува порака на LCD-екранот.	200
Хартијата се заглавува.	202
Вадење заглавена хартија.	202
Отстранување заглавена хартија од ADF	205
Спречување заглавување на хартијата.	207
Време е да дополните мастило.	207

Мерки на претпазливост при ракување со шишињата со мастило.	207
Дополнување на резервоарите за мастило.	209
Време е да ја замените кутијата за одржување.	215
Предупредувања за користење на кутиите за одржување.	215
Замена на кутијата за одржување.	215
Низок квалитет на печатење, копирање, скенирање и факс.	217
Низок квалитет на печатењето.	217
Низок квалитет на копирањето.	226
Проблеми со скенирани слики.	233
Факсот се испраќа со слаб квалитет.	236
Слаб квалитет на примениот факс.	238
Проблемот не се решава.	238
Не може да се решат проблеми со печатењето или копирањето.	239

Додавање или менување на компјутерот или уредите

Поврзување со печатач поврзан со мрежата.	242
Користење мрежен печатач од втор компјутер.	242
Користење мрежен печатач од паметен уред.	243
Ресетирање на мрежната врска.	243
Кога го менувате безжичниот рутер.	243
Кога го менувате компјутерот.	244
Менување на начинот на поврзување со компјутерот.	244
Одредување поставки за Wi-Fi од контролната табла.	246
Директно поврзување паметен уред и печатач (Wi-Fi Direct).	249
За Wi-Fi Direct.	249
Поврзување со уреди со Wi-Fi Direct.	250
Прекинување Wi-Fi Direct (едноставна AP) врска.	252
Менување на поставките за Wi-Fi Direct (едноставна AP) како на пр. SSID.	252
Проверување на статусот на конекција на мрежа.	253
Проверување на статусот на мрежната врска од контролната табла.	253
Печатење извештај за мрежна врска.	254
Печатење лист за статус на мрежа.	260

Проверка на мрежата на компјутерот
(само за Windows). 261

Информации за производите

Информации за хартијата.	263
Достапна хартија и капацитети.	263
Недостапни типови на хартија.	266
Информации за потрошни материјали.	266
Кодови за шишињата со мастило.	266
Код за кутијата за одржување.	267
Информации за софтверот.	268
Софтвер за печатење.	268
Софтвер за скенирање.	272
Софтвер за факс.	272
Софтвер за создавање пакети.	274
Софтвер за одредување поставки.	274
Софтвер за ажурирање.	276
Список на менито за поставки.	277
Општи поставки.	277
Одржување.	289
Лист за статус на печатење.	291
Бројач на отпечатени примероци.	291
Кориснички поставки.	291
Истражување на клиентите.	291
Врати стандардни поставки.	292
Ажурирање на фирмвер.	292
Спецификации за производите.	292
Спецификации за печатачот.	292
Спецификации на скенерот.	294
Спецификации за ADF.	294
Спецификации за факс.	295
Употреба на порта за печатачот.	295
Спецификации за интерфејс.	296
Мрежни спецификации.	296
Поддржани услуги од трети страни.	298
Димензии.	299
Електрични спецификации.	299
Спецификации за животната средина.	300
Системски барања.	300
Регулаторни информации.	301
Стандарди и одобренија.	301
Ограничувања за копирање.	302

Информации за администраторот

Поврзување на печатачот со мрежата.	305
Пред воспоставување мрежна врска.	305

Поврзување со мрежата преку контролната табла.	307
Поставки за користење на печатачот.	310
Побрз пристап до контактите.	310
Пристап до функциите за факс.	312
Проблеми при одредување поставки.	322

Каде да се обратите за помош

Веб-локација за техничка поддршка.	326
Контактирање со поддршката на Epson.	326
Пред да контактирате со Epson.	326
Помош за корисниците во Европа.	326
Помош за корисниците во Тајван.	327
Помош за корисниците во Австралија.	327
Помош за корисниците во Нов Зеланд.	328
Помош за корисниците во Сингапур.	328
Помош за корисниците во Тајланд.	329
Помош за корисниците во Виетнам.	329
Помош за корисниците во Индонезија.	329
Помош за корисниците во Хонг Конг.	332
Помош за корисниците во Малезија.	333
Помош за корисниците во Индија.	333
Помош за корисници на Филипините.	334

Водич за овој прирачник

Вовед во прирачниците.	7
Пребарување информации.	7
Печатење само потребни страници.	8
За овој прирачник.	8
Трговски марки.	10
Авторски права.	11

Вовед во прирачниците

Следниве прирачници се испорачани со вашиот печатач Epson. Покрај прирачниците, погледнете ги различните типови информации за помош што се достапни од самиот печатач или од апликациите на Epson.

Важни безбедносни упатства (хартиен прирачник)

Ви дава инструкции за безбедно користење на печатачот.

Почнете оттука (хартиен прирачник)

Содржи информации за поставување на печатачот и инсталирање на софтверот.

Упатство за корисникот (дигитален прирачник)

Овој прирачник. Овој прирачник е достапен како PDF и веб-прирачник. Обезбедува сеопфатни информации и упатства за користење на печатачот, за мрежните поставки кога го користите печатачот на мрежа и за решавање проблеми.

Може да ги добиете последните верзии на гореспоменатите прирачници на следниве начини.

Хартиен прирачник

Посетете ја веб-локацијата за поддршка на Epson за Европа на <http://www.epson.eu/support> или веб-локацијата за поддршка на Epson во светски рамки на <http://support.epson.net/>.

Дигитален прирачник

За прегледување на веб-прирачникот, посетете ја следнава веб-локација, внесете го името на производот, а потоа одете на **Поддршка**.

<http://epson.sn>

Пребарување информации

Со PDF прирачникот може да ги пребарувате потребните информации со клучен збор или да скокнете директно на специфични делови со користење на обележувачи. Во овој дел се објаснува како да користите PDF-прирачник отворен во Adobe Acrobat Reader DC на вашиот компјутер.

Пребарување со клучен збор

Кликнете на **Уреди > Напредно пребарување**. Внесете го клучниот збор (текст) за информациите коишто сакате да ги најдете во прозорецот за пребарување и кликнете на **Пребарај**. Резултатите се прикажуваат како листа. Кликнете на еден од прикажаните резултати за да скокнете на таа страница.

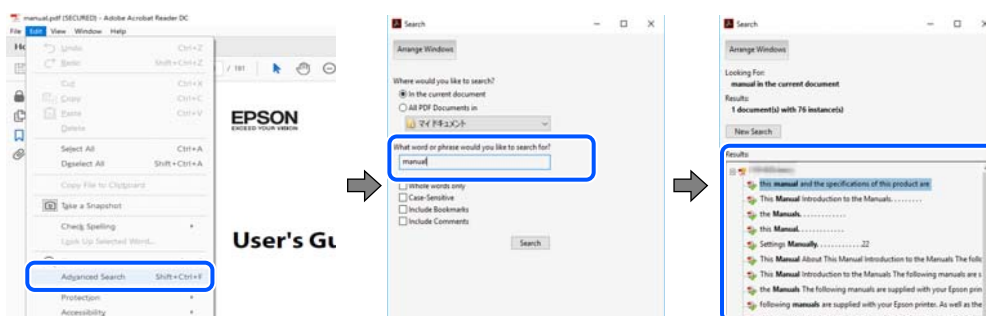

Скокање директно од обележувачи

Кликнете на наслов да скокнете на таа страница. Кликнете на + или > за да ги прегледате долунаведените наслови во тој дел. За да се вратите на претходната страница, избришете ги следниве постапки на тастатурата.

- Windows: задржете **Alt**, а потоа притиснете <.
- Mac OS: задржете на копчето за команда и притиснете на <.

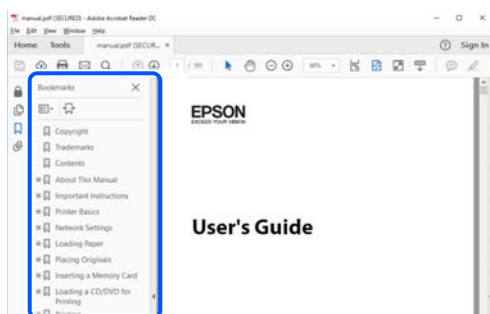

Печатење само потребни страници

Може да ги извадите и да ги отпечатите само страниците коишто ви се потребни. Кликнете на **Печати** во менито **Датотека** и одредете го бројот на страници коишто сакате да ги печатите во **Страници** во **Страници за печатење**.

- За да одредите серија на страници, внесете црточка помеѓу почетната страница и последната страница.

Пример: 20-25

- За да ги одредите страниците коишто не се во серија, поделете го бројот на страници со запирки.

Пример: 5, 10, 15

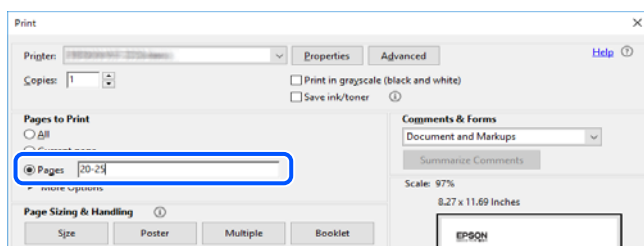

За овој прирачник

Во овој дел се објаснува значењето на ознаките и симболите, белешките за описите, како и информациите за оперативните системи наведени во овој прирачник.

Ознаки и симболи



Внимание:

Инструкции коишто мора внимателно да ги следите за да избегнете телесна повреда.



Важно:

Инструкции што мора да се почитуваат за да се избегне оштетување на опремата.

Белешка:

Обезбедува дополнителни информации и информации за упатување.

Поврзани информации

➔ Води кон поврзани делови.

Белешки за сликите од екранот и илустрациите

- Сликите од екранот од двигателот за печатачот се од Windows 10 или macOS High Sierra. Содржината прикажана на сликите од екран се разликува во зависност од моделот и ситуацијата.
- Илустрациите користени во овој прирачник се само примери. Иако може да има мали разлики, зависно од моделот, начинот на ракување е ист.
- Некои од ставките во менито на LCD-екранот се разликуваат, зависно од моделот и поставките.
- QR-кодот може да го прочитате користејќи наменска апликација.

Референци за оперативни системи

Windows

Во овој прирачник, термините „Windows 10“, „Windows 8.1“, „Windows 8“, „Windows 7“, „Windows Vista“, „Windows XP“, „Windows Server 2019“, „Windows Server 2016“, „Windows Server 2012 R2“, „Windows Server 2012“, „Windows Server 2008 R2“, „Windows Server 2008“, „Windows Server 2003 R2“, и „Windows Server 2003“ се однесуваат на следниве оперативни системи. Дополнително, „Windows“ се однесува на сите верзии.

- Оперативен систем Microsoft® Windows® 10
- Оперативен систем Microsoft® Windows® 8.1
- Оперативен систем Microsoft® Windows® 8
- Оперативен систем Microsoft® Windows® 7
- Оперативен систем Microsoft® Windows Vista®
- Оперативен систем Microsoft® Windows® XP
- Оперативен систем Microsoft® Windows® XP Professional x64 Edition

- Оперативен систем Microsoft® Windows Server® 2019
- Оперативен систем Microsoft® Windows Server® 2016
- Оперативен систем Microsoft® Windows Server® 2012 R2
- Оперативен систем Microsoft® Windows Server® 2012
- Оперативен систем Microsoft® Windows Server® 2008 R2
- Оперативен систем Microsoft® Windows Server® 2008
- Оперативен систем Microsoft® Windows Server® 2003 R2
- Оперативен систем Microsoft® Windows Server® 2003

Mac OS

Во овој прирачник, „Mac OS“ се однесува на Mac OS X v10.6.8 или понова верзија.

Трговски марки

- EPSON® е регистрирана заштитена трговска марка, а EPSON EXCEED YOUR VISION или EXCEED YOUR VISION е заштитена трговска марка на корпорацијата Seiko Epson.
- Epson Scan 2 software is based in part on the work of the Independent JPEG Group.
- libtiff
Copyright © 1988-1997 Sam Leffler
Copyright © 1991-1997 Silicon Graphics, Inc.
Permission to use, copy, modify, distribute, and sell this software and its documentation for any purpose is hereby granted without fee, provided that (i) the above copyright notices and this permission notice appear in all copies of the software and related documentation, and (ii) the names of Sam Leffler and Silicon Graphics may not be used in any advertising or publicity relating to the software without the specific, prior written permission of Sam Leffler and Silicon Graphics.
THE SOFTWARE IS PROVIDED "AS-IS" AND WITHOUT WARRANTY OF ANY KIND, EXPRESS, IMPLIED OR OTHERWISE, INCLUDING WITHOUT LIMITATION, ANY WARRANTY OF MERCHANTABILITY OR FITNESS FOR A PARTICULAR PURPOSE.
IN NO EVENT SHALL SAM LEFFLER OR SILICON GRAPHICS BE LIABLE FOR ANY SPECIAL, INCIDENTAL, INDIRECT OR CONSEQUENTIAL DAMAGES OF ANY KIND, OR ANY DAMAGES WHATSOEVER RESULTING FROM LOSS OF USE, DATA OR PROFITS, WHETHER OR NOT ADVISED OF THE POSSIBILITY OF DAMAGE, AND ON ANY THEORY OF LIABILITY, ARISING OUT OF OR IN CONNECTION WITH THE USE OR PERFORMANCE OF THIS SOFTWARE.
- QR Code is a registered trademark of DENSO WAVE INCORPORATED in Japan and other countries.
- Microsoft®, Windows®, Windows Server®, and Windows Vista® are registered trademarks of Microsoft Corporation.
- Apple, Mac, macOS, OS X, Bonjour, Safari, AirPrint, iPad, iPhone, iPod touch, and iTunes are trademarks of Apple Inc., registered in the U.S. and other countries.
- Use of the Works with Apple badge means that an accessory has been designed to work specifically with the technology identified in the badge and has been certified by the developer to meet Apple performance standards.
- Chrome, Google Play, and Android are trademarks of Google LLC.

- ❑ Adobe and Adobe Reader are either registered trademarks or trademarks of Adobe Systems Incorporated in the United States and/or other countries.
- ❑ Firefox is a trademark of the Mozilla Foundation in the U.S. and other countries.
- ❑ Mopria® and the Mopria® Logo are registered and/or unregistered trademarks and service marks of Mopria Alliance, Inc. in the United States and other countries. Unauthorized use is strictly prohibited.
- ❑ Општо известување: Останатите имиња на производи што се употребени овде се наменети само за идентификување и може да се трговски марки на нивните сопственици. Epson се одрекува од сите права на овие марки.

Авторски права

Ниеден дел од оваа публикација не смее да биде умножуван, зачуван во системот за пребарување, или пренесен во која било форма или на кој било начин, електронски, механички, со фотокопирање, снимање или друго, без претходна писмена согласност од корпорацијата Seiko Epson. Не се предвидени обврски за патентирање во однос на употребата на информациите содржани овде. Ниту пак е предвидена каква било обврска за штети кои произлегуваат од употребата на информациите дадени овде. Информациите што се содржани тука се дизајнирани за употреба со овој производ на Epson. Epson не одговара за употреба на која било од овие информации применети кон други производи.

Ниту корпорацијата Seiko Epson ниту нејзините подружници не одговараат кон купувачот на овој производ или трети лица за штети, загуби, трошоци, или трошоци предизвикани од набавувачот или трети лица како резултат на несреќа, неправилна употреба, или злоупотреба или неовластени промени на овој производ, поправки или измени кај овој производ, или (освен САД) непочитување на упатствата за ракување и одржување на корпорацијата Seiko Epson.

Корпорацијата Seiko Epson и нејзините подружници не одговараат за никакви штети или проблеми кои произлегуваат од употребата на кои било опции или кои било производи за широка потрошувачка различни од оние означени како Original Epson Products (оригинални производи на Epson) или Epson Approved Products (одобрени производи на Epson) од корпорацијата Seiko Epson.

Корпорацијата Seiko Epson не одговара за никаква штета предизвикана од електромагнетно попречување што се појавува поради употребата на кои било кабли за поврзување различни од оние означени како Epson Approved Products (одобрени производи на Epson) од корпорацијата Seiko Epson.

© 2020 Seiko Epson Corporation

Содржината на овој прирачник и спецификациите за овој производ се предмет на промена без известување.

Важни упатства

Безбедносни упатства.	13
Совети и предупредувања за печатачот.	14
Заштита на личните информации.	16

Безбедносни упатства

Прочитајте ги и следете ги овие упатства за безбедно користење на печатачот. Чувајте го прирачникот за проверки во иднина. Внимавајте и да ги следите сите предупредувања и упатства означени на печатачот.

- ❑ Некои од симболите што се користат на вашиот печатач служат за осигурување безбедност и правилно користење на печатачот. Посетете ја следната веб-страница за да го научите значењето на симболите.

<http://support.epson.net/symbols>

- ❑ Користете го само струјниот кабел доставен заедно со печатачот и не користете го кабелот со друга опрема. Користењето други кабли со овој печатач или користењето на доставениот струен кабел со друга опрема може да доведе до пожар или струен удар.
- ❑ Проверете дали вашиот кабел за наизменична струја ги исполнува соодветните локални стандарди за безбедност.
- ❑ Никогаш сами не расклопувајте ги, не менувајте ги или не обидувајте се да ги поправите кабелот, приклучокот, печатачот, скенерот или другите опции, освен како што е конкретно објаснето во упатствата за печатачот.
- ❑ Исклучете го печатачот од струја и побарајте помош од стручни лица за сервисирање во следниве ситуации:
Кабелот за струја или приклучокот е оштетен, во печатачот влегла течност; печатачот паднал или куќиштето е оштетено, печатачот не работи нормално или покажува значителна промена во работата. Не приспособувајте контроли што не се опфатени со упатствата за ракување.
- ❑ Ставете го печатачот блиску до ѕидниот штекер од кој може лесно да се исклучи.
- ❑ Не поставувајте го и не складирајте го печатачот надвор, во близина на прекумерна нечистотија или прашина, извори на топлина, или на места што се подложни на електрични удари, вибрации, висока температура или влажност.
- ❑ Внимавајте да не истурите течност на печатачот и не ракувајте со печатачот со влажни раце.
- ❑ Чувајте го печатачот на растојание од најмалку 22 cm од електростимулатори на срцето. Радиобрановите од овој печатач можат негативно да се одразат врз работата на електростимулаторите на срцето.
- ❑ Контакттирајте со вашиот добавувач ако се оштети ЛЦД-екранот. Ако ги натопените рацете со растворот од течен кристал, темелно исплакнете ги со сапун и вода. Ако растворот од течен кристал ви влезе во очите, веднаш исплакнете ги со вода. Ако по темелното плакнење имате непријатно чувство или проблеми со видот, веднаш одете на лекар.
- ❑ Избегнувајте да употребувате телефон за време на електрична бура. Постои мала опасност од струен удар од грмотевица.
- ❑ Не користете телефон за да пријавите истекување на гас во близина на истекувањето.

Безбедносни упатства за мастило

- Внимавајте да не допирате мастило кога ракувате со резервоарите за мастило, капачињата на резервоарите и отворени шишиња со мастило или капачиња на шишињата.
 - Доколку ви капне мастило на кожата, измијте ја кожата темелно со сапун и вода.
 - Доколку ви влезе мастило во очите, веднаш исплакнете ги со вода. Доколку чувството на неугодност или проблемите со видот продолжат и по плакнењето, веднаш јавете се на лекар.
 - Ако ви влезе мастило во устата, веднаш одете на лекар.
- Не расклопувајте ја кутијата за одржување; во спротивно може да ви влезе мастило во очите или на кожата.
- Не протресувајте го шишето со мастило премногу силно и не нанесувајте прекумерна сила затоа што може да дојде до истекување на мастилото.
- Чувајте ги шишињата со мастило и кутијата за одржување вон дофат на деца. Не дозволувајте децата да пијат од шишињата со мастило.

Совети и предупредувања за печатачот



Прочитајте ги и следете ги овие упатства за да избегнете оштетување на печатачот или имотот. Чувајте го прирачникот за подоцнежна употреба.

Совети и предупредувања за поставување на печатачот

- Немојте да ги блокирате или покривате вентилите и отворите на печатачот.
- Користете го единствено изворот за напојување означен на лепенката на печатачот.
- Избегнувајте употреба на истото струјно коло од апаратите за фотокопирање или системите за воздушна регулација кои редовно се вклучуваат и исклучуваат.
- Избегнувајте електрични приклучоци контролирани од прекинувачи или автоматски релеи.
- Целиот компјутерски систем треба да биде подалеку од можни извори на електромагнетно влијание, како што се звучници или бази на безжични телефони.
- Каблите за довод на електрична енергија треба да бидат така поставени за да се избегне нагризување, отсекување, загревање, набирање и извиткување. Не ставајте предмети врз каблите за довод на електрична енергија и не дозволувајте каблите да бидат приклучени или да се газат по нив. Посебно внимавајте сите кабли за довод на електрична енергија да се прави на краевите и местата каде што влегуваат и излегуваат од трансформаторот.
- Ако со печатачот користите продолжен кабел, внимавајте вкупната јачина на струја на апаратите изразена во ампери кои се вклучени во продолжниот кабел да не ја надминува јачината на струја за кабелот изразена во ампери. Исто така, внимавајте вкупната јачина на струјата на сите апарати вклучени во сидниот приклучок да не го надминува капацитетот на јачината на струјата на сидниот приклучок.
- Ако планирате да го користите печатачот во Германија, инсталацијата во зградата мора да е заштитена со 10-амперски или 16-амперски осигурувач за да се обезбеди заштита од краток спој и заштита од поголем напон.

- ❑ Кога го поврзвате печатачот на компјутер или друг уред со кабел, внимавајте на точната поставеност на приклучоците. Секој приклучок има само една правилна насока. Ставање приклучок во погрешна насока може да ги оштети и двата уреда поврзани со кабелот.
- ❑ Ставете го печатачот на рамна, стабилна површина што е поширока од основата на печатачот во сите насоки. Печатачот нема да работи правилно ако не е поставен во хоризонтална положба.
- ❑ Оставете простор над печатачот за да можете целосно да го подигнете капакот за документи.
- ❑ Оставете доволно простор од предната страна на печатачот, за да излезе целосно хартијата.
- ❑ Избегнувајте места подложни на нагли промени на температурата и влажноста. Исто така, чувајте го печатачот подалеку од директна сончева светлина, извори на силна светлина или топлина.

Совети и предупредувања за користење на печатачот

- ❑ Не ставајте предмети во отворите на печатачот.
- ❑ Не ставајте ја раката во печатачот при печатење.
- ❑ Не допирајте ги белиот плоснат кабел и цевките за мастило што се наоѓаат во печатачот.
- ❑ Не користете спрејови што содржат запаливи гасови во или околу печатачот. Така може да предизвикате пожар.
- ❑ Не движете ја главата за печатење со рака, инаку може да го оштетите печатачот.
- ❑ Внимавајте скенерот да не ви ги фати прстите кога го затворате.
- ❑ Не притискајте премногу силно на стакло на скенерот при поставување на изворните документи.
- ❑ Продолженото користење на печатачот кога нивото на мастилото е под долната линија може да го оштети печатачот. Наполнете го резервоарот со мастило до горната линија додека печатачот не работи. За точно да се прикаже проценетото ниво на мастило, ресетирајте го нивото на мастило откако ќе го наполните резервоарот.
- ❑ Секогаш исклучувајте го печатачот со користење на копчето . Не вадете ги каблите од печатачот и не исклучувајте ја струјата од приклучокот сè додека светлото  не престане да трепка.
- ❑ Ако не планирате да го користите печатачот подолго време, исклучете го кабелот од електричниот приклучок.

Совети и предупредувања за користење на екранот на допир

- ❑ LCD-екранот може да содржи неколку светли или темни точки, а поради функциите може да има и нерамномерна осветленост. Тоа е нормално и не укажува дека е оштетен.
- ❑ Користете само сува мека крпа за чистење. Не користете течности или хемиски средства за чистење.
- ❑ Надворешната страна на екранот на допир може да се скрши од силен удар. Контактирајте со производителот ако површината на таблата се изгребе или пукне, и не допирајте ги и не обидувајте се да ги отстраните скршените парчиња.

- Притиснете го екранот на допир нежно со прстот. Не притискајте силно и не ракувајте со ноктите.
- Не користете остри предмети како хемиски пенкала или остри моливи за вршење дејства.
- Кондензацијата во екранот на допир што настанала од нагли промени во температурата или влажноста може да предизвика пад на перформансите.

Совети и предупредувања за користење на печатачот со безжично поврзување

- Радио бранови од печатачот може да влијаат негативно на работата на медицинска електронска опрема и да предизвикаат нивна неисправна работа. Кога го користите печатачот во медицински објекти или блиску до медицинска опрема, следете ги упатствата на овластените лица што ги претставуваат медицинските објекти и почитувајте ги сите упатства и насоки на медицинската опрема.
- Радио бранови од печатачот може да влијаат негативно на работата на автоматски контролирани уреди како автоматски врати или противпожарни аларми и може да доведат до несреќа поради неисправност. Кога го користите печатачот близу автоматски контролирани уреди, почитувајте ги сите упатства и насоки на тие уреди.

Совети и предупредувања за транспорт или складирање на печатачот

- При складирање или пренесување на печатачот, не навалувајте го, не ставајте го вертикално или не превртувајте го; инаку може да протече мастило.
- Пред да го превезувате печатачот, внимавајте дали главата за печатење се наоѓа во својата почетна положба (крајно десно).

Заштита на личните информации

Кога ќе го дадете печатачот некому или го фрлате, избришете ги сите лични информации во меморијата на печатачот избирајќи **Поставки > Врати стандардни поставки > Избриши ги сите податоци и поставки** на контролната табла.

Имиња и функции на деловите

Имиња и функции на деловите. 18

Имиња и функции на деловите

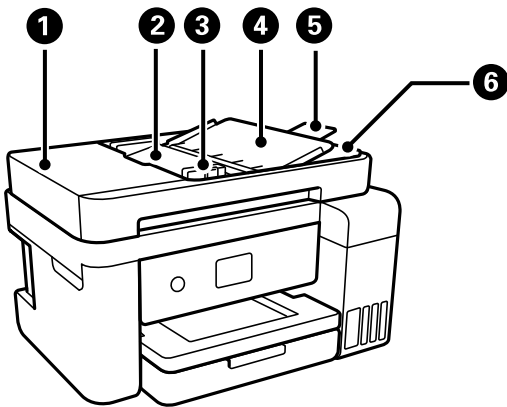

1	ADF-капак (за автоматскиот внесувач на документи)	Отворете го кога вадите заглавени оригинали од ADF.
2	Влезна фиока за ADF	Ги внесува оригиналите автоматски.
3	ADF-граничник	Ги внесува оригиналите право во печатачот. Повлечете до рабовите на оригиналите.
4	Поддршка за ADF документ	Ги држи оригиналите.
5	Продолжување на излезна фиока на ADF	Ги држи оригиналите со големина правно исфрлени од ADF. Погрижете се дека сте ја продолжиле при скенирање на оригиналите со големина правно со користење на ADF.
6	Излезна фиока за ADF	Ги држи оригиналите исфрлени од ADF.

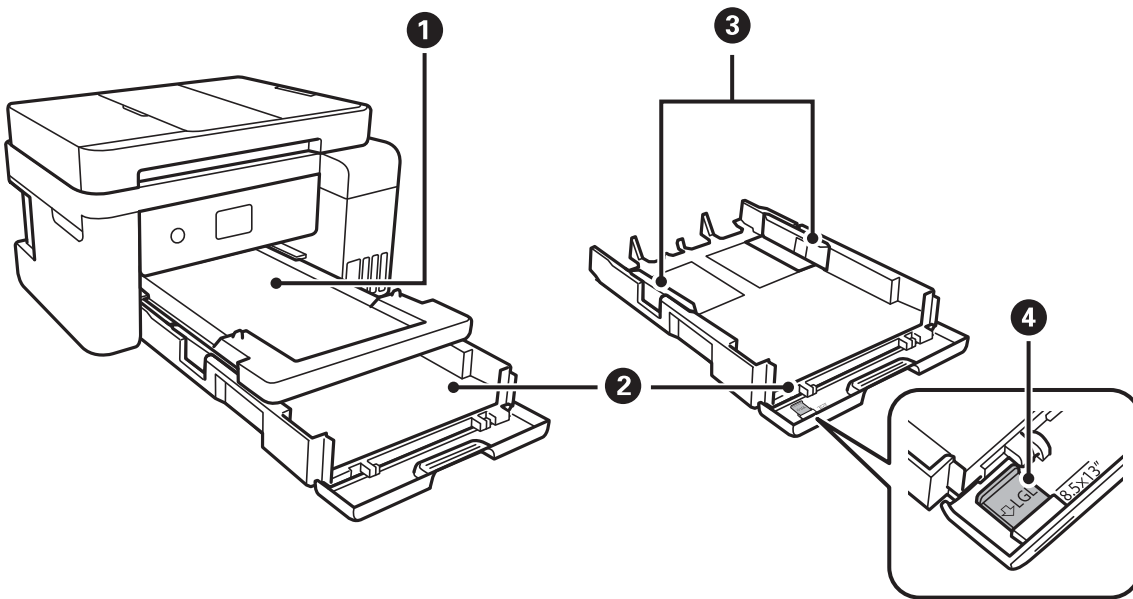

1	Излезна фиока	Ја држи исфрлената хартија.
2	Касета за хартија	Служи за ставање хартија.

3	Граничник	Ја внесува хартијата право во печатачот. Повлечете го до рабовите на хартијата.
4	Продолжеток на граничникот за хартија	Извлечете го за да внесете поголема од А4.

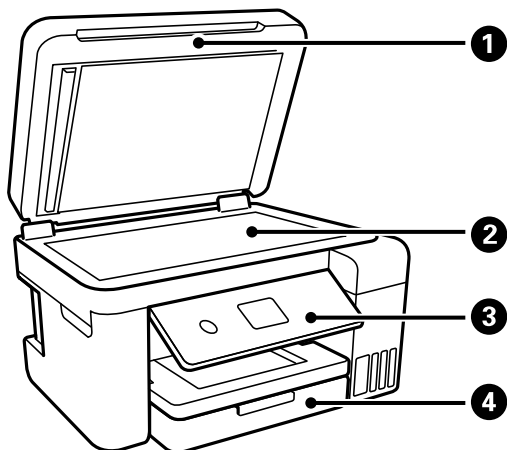

1	Капак за документи	Ја блокира надворешната светлина при скенирање.
2	Стакло на скенерот	Ставете ги оригиналите.
3	Контролна табла	Ви овозможува да одредувате поставки и да извршувате задачи на печатачот.
4	Преден капак	Отворете за да внесете хартија во касета за хартија.

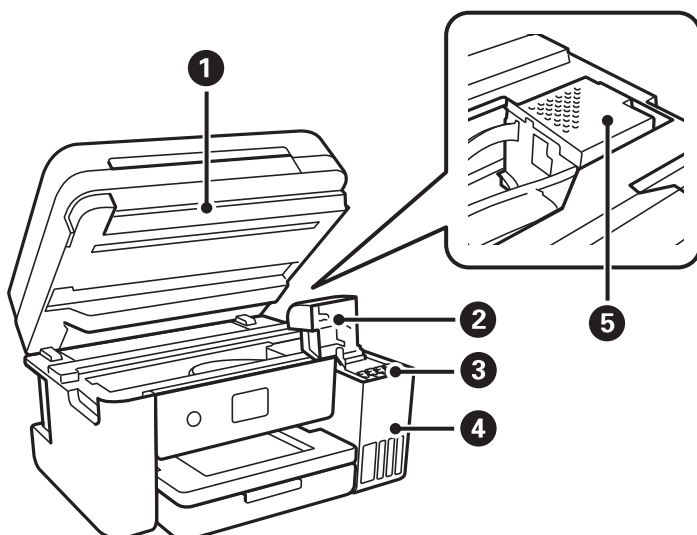

1	Скенер	Ги скенира поставените оригинали. Отворете за да го дополните резервоарот со мастило или за да отстраните заглавена хартија. Овој уред обично треба да биде затворен.
2	Капак за резервоарот за мастило	Отворете за да го дополните резервоарот за мастило.

③	Резервоар за мастило	Обезбедува мастило за главата за печатење.
④	Уред со резервоари за мастило	Ги содржи резервоарите за мастило.
⑤	Глава за печатење	Мастилото се исфрла од долните прскалки на главата за печатење.

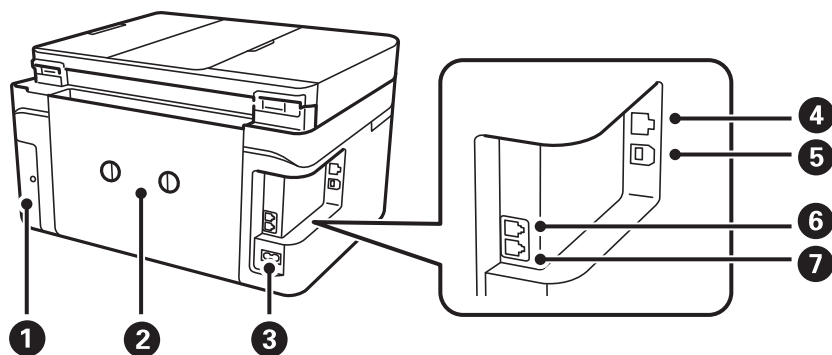

①	Капак за кутијата за одржување	Извадете го кога ја заменувае кутијата за одржување. Кутијата за одржување е сад во којшто се собира многу мало количество на вишок мастило при чистење или печатење.
②	Заден капак	Извадете го кога вадите заглавена хартија.
③	Приклучок за наизменична струја	Служи за приклучување на кабелот за напојување.
④	LAN-порта	Служи за поврзување LAN-кабел.
⑤	USB-порта	Служи за поврзување USB-кабел со компјутер.
⑥	EXT-порта	Служи за поврзување надворешни телефонски уреди.
⑦	LINE-порта	Служи за поврзување телефонска линија.

Водич за контролната табла

Контролна табла.	22
Функции на екранот на допир.	22
Конфигурација на почетниот екран.	23
Конфигурација на екранот со мени.	25
Внесување знаци.	26
Прегледување анимации.	26

Контролна табла

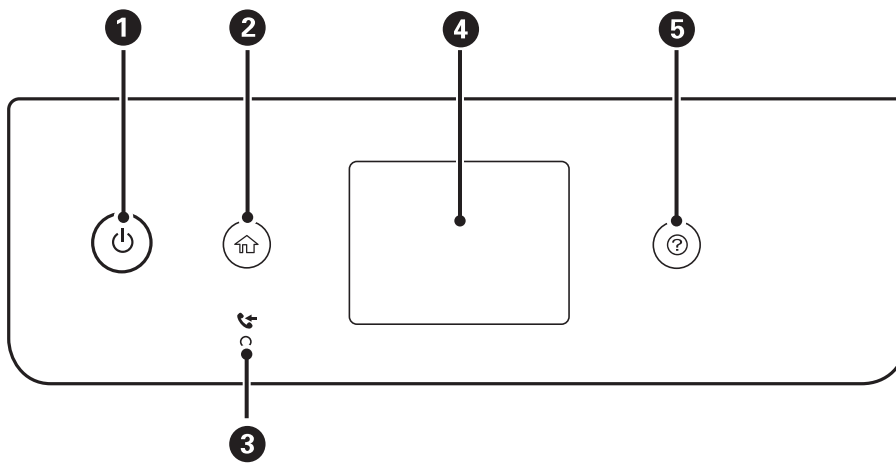

1	Го вклучува или исклучува печатачот. Извадете го кабелот за напојување откако ќе се уверите дека светлото за напојување е изгаснато.
2	Се прикажува почетниот екран.
3	Се вклучува кога примените документи, кои сè уште не се прочитани, отпечатени или зачувани, се зачувани во меморијата на печатачот.
4	Прикажува менија и пораки.
5	Се прикажуваат решенијата кога имате проблем.

Функции на екранот на допир

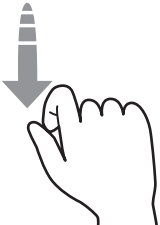

Екранот на допир е компатибилен со следниве функции.





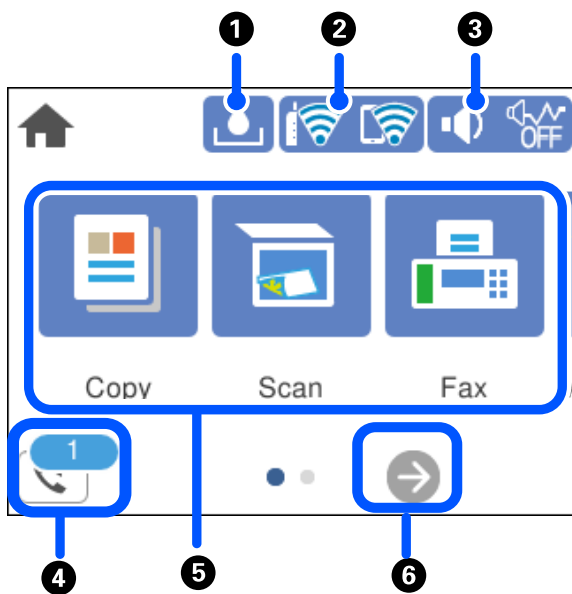

Допрете		Притиснете ги или изберете ги ставките или иконите.
Брзо допрете		Брзо разгледајте го екранот.

Лизгајте		Задржете ги и поместувајте ги ставките.
Приближете ги прстите Раздалечете ги прстите		Зумирајте или одзумирајте од сликата за преглед на контролната табла кога печатите фотографии.







Конфигурација на почетниот екран



1		Го прикажува екранот Преостанат капацитет на Кутијата за одрж.. Може да го проверите приближниот работен век на кутијата за одржување.
2		Го прикажува статусот на мрежната врска. За повеќе информации, погледнете го следново. „Водич за иконата за мрежа“ на страница 24

3		<p>Го прикажува екранот Поставки за звук на уред. Може да поставите Без звук и Тивок режим. Може да пристапите и до менито Звук од овој екран. Оваа поставка може да ја одредите и од менито Поставки.</p> <p>Поставки > Општи поставки > Осн поставки > Звук</p>
	 	<p>Покажува дали е поставен Тивок режим за печатачот. Кога оваа функција е овозможена, се намалува бучавата од работењето на печатачот, но може да се намали и брзината на печатење. Меѓутоа, бучавата може да не се намали во зависност од избраниот тип хартија и квалитетот на печатење.</p>
		<p>Покажува дека Без звук е поставен за печатачот.</p>
4		<p>Го прикажува екранот Информации за факс податоци. Прикажаниот број е бројот на факсови што сè уште не се прочитани, отпечатени или зачувани.</p>
5		<p>Ги прикажува сите менија.</p> <ul style="list-style-type: none"> <input type="checkbox"/> Копирај Ви овозможува да копирате документи. <input type="checkbox"/> Скенирај Ви овозможува да скенирате документи и да ги зачувувате на компјутер. <input type="checkbox"/> Факс Ви овозможува да испраќате факсови. <input type="checkbox"/> Одржување Ги прикажува менијата препорачани за подобрување на квалитетот на отпечатениот материјал, на пр. одзатнување на прскалките со печатење шаблон за проверка на прскалките и чистење на главата за печатење, како и отстранување на заматувањето и пругите во отпечатениот материјал со порамнување на главата за печатење. Оваа поставка може да ја одредите и од менито Поставки. <p>Поставки > Одржување</p> <ul style="list-style-type: none"> <input type="checkbox"/> Поставки Ви овозможува да одредувате поставки за одржувањето, за печатачот и за работењето.
6		<p>Го лизга приказот во екранот надесно.</p>

Водич за иконата за мрежа



	<p>Печатачот не е поврзан на жична (етернет) мрежа или не е поставен.</p>
	<p>Печатачот е поврзан на жична (етернет) мрежа.</p>
	<p>Печатачот не е поврзан со безжична (Wi-Fi) мрежа.</p>
	<p>Печатачот пребарува SSID, не е поставена IP-адреса или има проблем со безжична (Wi-Fi) мрежа.</p>
	<p>Печатачот е поврзан со безжична (Wi-Fi) мрежа.</p> <p>Бројот на линии ја покажува јачината на сигналот на врската. Колку повеќе линии има, толку е посилна врската.</p>
	<p>Печатачот не е поврзан со безжична (Wi-Fi) мрежа во режим Wi-Fi Direct (едноставна AP).</p>

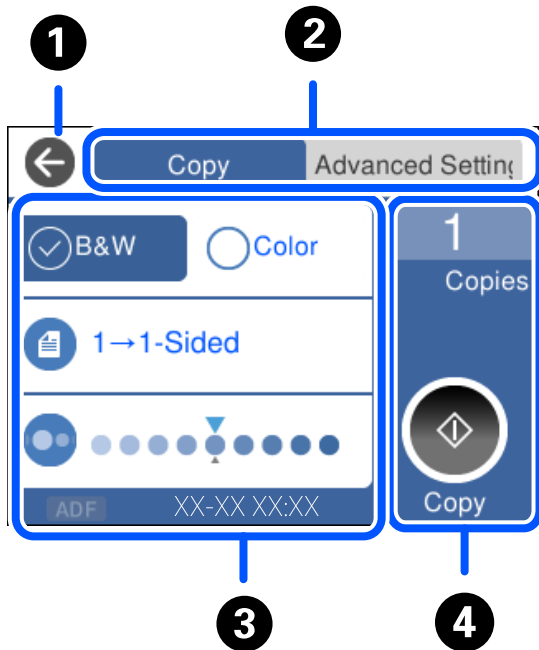

Печатачот е поврзан со безжична (Wi-Fi) мрежа во режим Wi-Fi Direct (едноставна AP).

Конфигурација на екранот со мени



1	Ве враќа на претходниот екран.	
2	Го менува списокот со поставки користејќи ги картичките. Во картичката Напредни поставки се прикажуваат други ставки коишто може да ги поставите според потребите.	
3	<p>Го прикажува списокот со поставки. Кога е прикажано , може да видите дополнителни информации ако ја изберете иконата. Одредувајте поставки избирајќи ставка или додавајќи знак за штиклирање.</p> <p>Избледените ставки не се достапни. Изберете ја ставката за да проверите зошто е недостапна.</p> <p>Ако настанат проблеми, на ставката се прикажува . Изберете ја иконата за да дознаете како да го решите проблемот.</p>	
4	Започнува операции користејќи ги тековните поставки. Ставките се разликуваат во зависност од менито.	
	Копии	Прикажува нумеричка тастатура на екранот и ви овозможува да го одредите бројот на копии.
		Започнува со печатење, копирање, скенирање или испраќање факсови.

Внесување знаци

Можете да внесете знаци или симболи преку екранот со тастатурата на екранот кога вршите мрежни поставки итн.

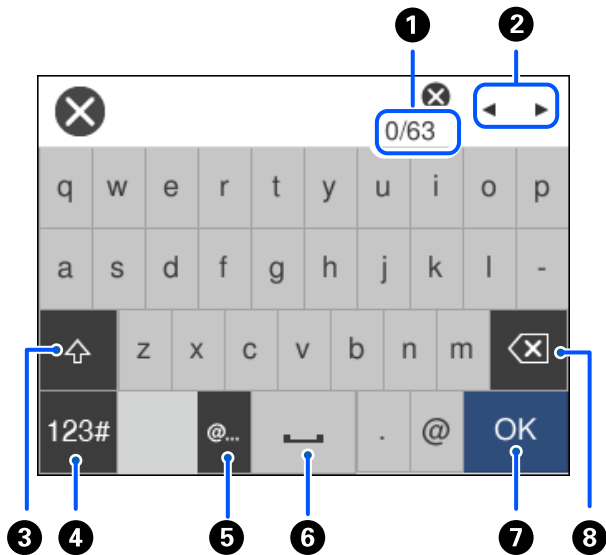

1	Го означува бројот на знаци.
2	Го поместува покажувачот до позиција за внесување.
3	Се префрла помеѓу големи и мали букви.
4	Го менува видот на знакот. ABC: Букви 123#: Броеви и симболи
5	Ги внесува често користените адреси на е-пошта за домени или URL-адреси, со едноставно избирање на ставката.
6	Внесува празно место.
7	Внесува знак.
8	Брише знак налево. Брише знак надесно кога покажувачот е на почетокот на редот и кога нема знаци налево.

Прегледување анимации

На LCD-екранот може да гледате анимации од инструкциите за работа, на пр. за ставање хартија или за вадење заглавена хартија.

- Изберете : го прикажува екранот за помош. Изберете **Како да**, па изберете ги содржините што сакате да ги гледате.

- Изберете **Како да** во долниот дел на екранот: ја прикажува контекстуалната анимација.

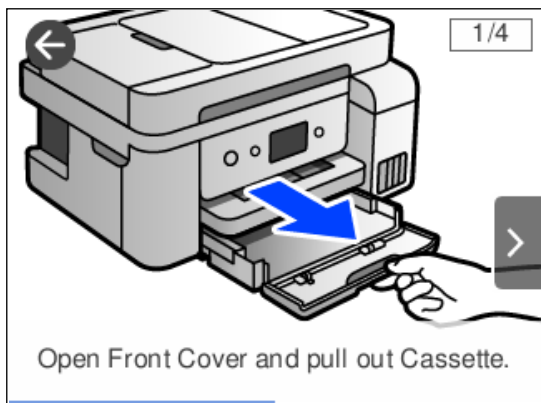

Ставање хартија

Мерки за претпазливост при ракување со хартијата.	29
Поставки за големина и тип на хартијата.	30
Ставање хартија.	31

Мерки за претпазливост при ракување со хартијата

- ❑ Прочитајте ги листовите со упатства испорачани со хартијата.
- ❑ За да достигнете висококвалитетни исписи со оригинална хартија на Epson, користете хартија во околината наведена на листовите испорачани со хартијата.
- ❑ Пролитајте ја и порамнете ги рабовите на хартијата пред да ја ставите. Не пролистувајте и не виткајте фотографска хартија. Така може да се оштети страната за печатење.

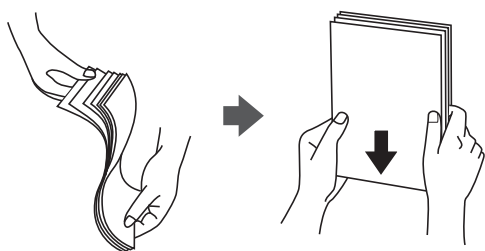

- ❑ Ако хартијата е извиткана, исправете ја или свиткајте ја малку во спротивната насока пред да ја ставите. Печатењето на извиткана хартија може да предизвика заглавување на хартијата и замачкување на исписот.

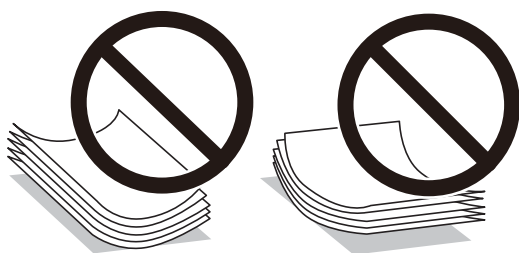

- ❑ При рачното двострано печатење често може да се јават проблеми со внесувањето на хартијата кога се печати на една страна од претходно отпечатената хартија. Ако хартијата и понатаму се заглавува, намалете го бројот на листови на половина или помалку, или внесувајте ги листовите хартија еден по еден.
- ❑ Уверете се дека користите хартија со долга гранулација. Доколку не сте сигурни каков вид хартија користите, проверете на амбалажата од хартијата или контактирајте со производителот за да ги потврдите спецификациите на хартијата.
- ❑ Пролитајте ги и порамнете ги рабовите на пливките пред да ги ставите. Кога купчињата пливки се надуени, притиснете ги да се сплескаат пред да ги ставите.

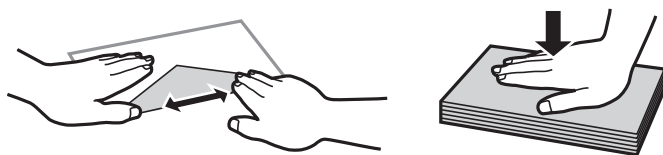

Поставки за големина и тип на хартијата

Ако ги регистрирате големината и типот на хартијата во екранот што се прикажува кога ставате хартија, печатачот ве информира кога регистрираните информации се разликуваат од поставките за печатење. Со ова се спречува непотребно трошење на хартијата и мастилото бидејќи не печатите на хартија со несоодветна големина, но и не печатите со погрешна боја во случај да користите поставки што не се соодветни за типот на хартијата.

Овој екран не се прикажува ако сте оневозможиле **Авто. приказ на Пост. на хартија**. Ако ја оневозможите оваа функција, не може да печатите од iPhone, iPad или iPod touch користејќи AirPrint.

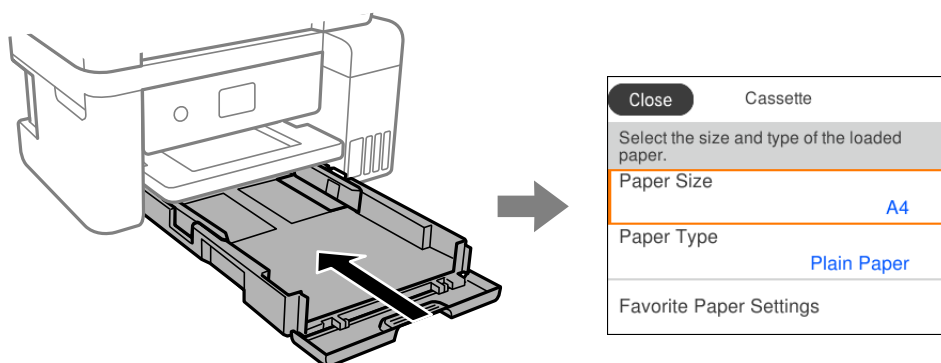

Ако прикажаната големина и типот на хартијата се разликуваат од оние на внесената хартија, изберете ја ставката што треба да ја промените. Ако поставките се соодветни за ставената хартија, затворете го екранот.

Белешка:

Екранот со поставки за големината и типот на хартијата ќе се прикаже ако изберете **Поставки > Општи поставки > Поставки за печатач > Поставки за извор хартија > Поставка на хартија**.

Поврзани информации

➔ „Авто. приказ на Пост. на хартија:“ на страница 279

Список со типови хартија

За да добиете најдобри резултати при печатењето, изберете го типот хартија што е соодветен за хартијата.

Назив	Тип	
	Контролна табла	Двигател за печатачот
Epson Bright White Ink Jet Paper	Обична хартија	Обична хартија
Epson Ultra Glossy Photo Paper	Ултрасјајна	Epson ултрасјајна
Epson Premium Glossy Photo Paper Epson Value Glossy Photo Paper	Прем. Сјајно	Epson првокласна сјајна

Назив	Тип	
	Контролна табла	Двигател за печатачот
Epson Premium Semigloss Photo Paper	Премија полусјајна	Epson првокласна полусјајна
Epson Photo Paper Glossy	Сјајна	Photo Paper Glossy
Epson Matte Paper-Heavyweight Epson Double-Sided Matte Paper	Мат	Epson Матирана
Epson Photo Quality Ink Jet Paper Epson Double-sided Photo Quality Ink Jet Paper Epson Photo Quality Self Adhesive Sheets	Photo Quality Ink Jet	Epson за мастило со фотографски квалитет

Ставање хартија

Може да ставате хартија или пликови следејќи ги анимациите што се прикажуваат на LCD-екранот на печатачот.

Изберете , а потоа изберете **Како да > Ставете хартија**.

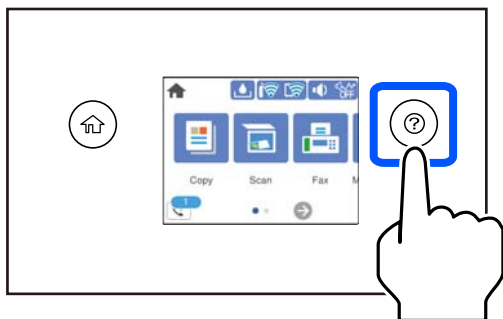

Ако сакате да престанете да ја гледате анимацијата, затворете го екранот.

Поврзани информации

➔ „Поставки за големина и тип на хартијата“ на страница 30

Мерки на претпазливост при ставање хартија за меморандум

- За хартија за меморандум, изберете **Letterhead** за типот на хартија.
- За хартија за меморандум, ако печатите на хартија помала од поставката за хартија во двигателот за печатачот, печатачот може да печати надвор од рабовите на хартијата, што може да доведе до размачкување на мастилото на отпечатениот материјал, како и до собирање вишок мастило во внатрешноста на печатачот. Уверете се дека ја имате избрано правилната поставка за големина на хартијата.

- Двостраното печатење и печатењето без рамки не се достапни за хартија за меморандум. Исто така, брзината на печатење може да биде помала.

Ставање оригинали

Ставање оригинали.	34
Оригинали што не се поддржани од ADF.	35

Ставање оригинали

Ставете ги оригиналите на стаклото на скенерот или на ADF.

Може да ставите повеќе оригинали во ADF.

Следете ги чекорите подолу за да ги гледате анимациите за ставање оригинали.

Изберете , а потоа изберете **Како да > Ставете оригинали**. Изберете го начинот на ставање оригинали што сакате да го видите. Изберете **Заврши** за да го затворите екранот со анимации.

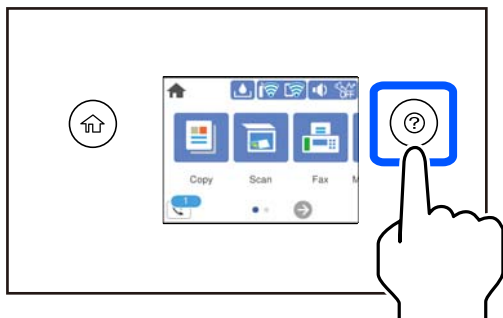

Кога го користите стаклото на скенерот

Внимание:

Внимавајте капакот за документи да не ви ги фати прстите кога го затворате. Во спротивно, може да се повредите.

Важно:

- Кога ставате крупни оригинали, како на пр. книги, погрижете се стаклото на скенерот да не биде изложено на директна надворешна светлина.
- Не притискајте пресилно врз стаклото на скенерот или врз капакот за документи. Во спротивно, може да се оштетат.

Белешка:

- Ако има остатоци или нечистотија на стаклото на скенерот, опсегот на скенирање може да се прошири и да ги опфати, па сликата од оригиналот може да се измести или да се намали. Пред да скенирате, отстранете ги остатоците и нечистотиите од стаклото на скенерот.

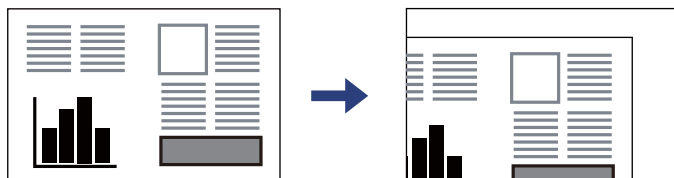

- Не се скенира просторот од 1,5 mm од рабовите на стаклото на скенерот.
- Кога се ставени оригинали во ADF и на стаклото на скенерот, приоритет имаат оригиналите во ADF.
- Ако ги оставите оригиналите на стаклото на скенерот долго време, може да се залепат за површината на стаклото.

Кога користите ADF

! **Важно:**

- Не ставајте оригинали над линијата веднаш под симболот за триаголник во ADF-граничникот.

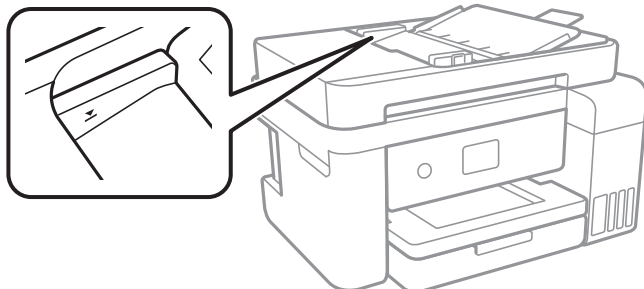

- Не додавајте оригинали додека скенирате.

Поврзани информации

➔ [„Оригинали што не се поддржани од ADF“ на страница 35](#)

Оригинали што не се поддржани од ADF

! **Важно:**

Не ставајте фотографии или вредни оригинални уметнички дела во ADF. Ако го ставите оригиналот неправилно, може да се стутка или да се оштети. Скенирајте ги овие документи на стаклото на скенерот.

За да спречите заглавување хартија, избегнувајте ставање на следниве оригинали во ADF. Користете го стаклото на скенерот за следниве типови оригинали.

- Оригинали што се скинати, превиткани, стуткани, оштетени или свиткани
- Оригинали со дупки за подврзување
- Оригинали со селотејп, хефталки, спојници и сл.
- Оригинали со залепени налепници или етикети
- Оригинали што се исечени невообичаено или не се под прав агол
- Оригинали што се подврзани
- Паус хартија, хартија за топлински пренос или копии преку индиго

Печатење

Печатење документи.	37
Печатење на пливови.	66
Печатење веб-страници.	67
Печатење со користење услуга во облак.	68

Печатење документи

Печатење од компјутер — Windows

Печатење со користење лесни поставки

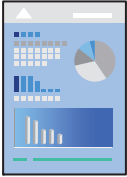

Белешка:

Операциите може да се разликуваат зависно од апликацијата. За повеќе информации, погледнете ја помошта во апликацијата.

1. Ставете хартија во печатачот.
[„Ставање хартија“ на страница 31](#)
2. Отворете ја датотеката што сакате да ја печатите.
3. Изберете **Печати** или **Поставување за печатење** од менито **Датотека**.
4. Изберете го печатачот.

5. Изберете **Претпочитани вредности** или **Својства** за да пристапите до прозорецот на двигателот за печатачот.

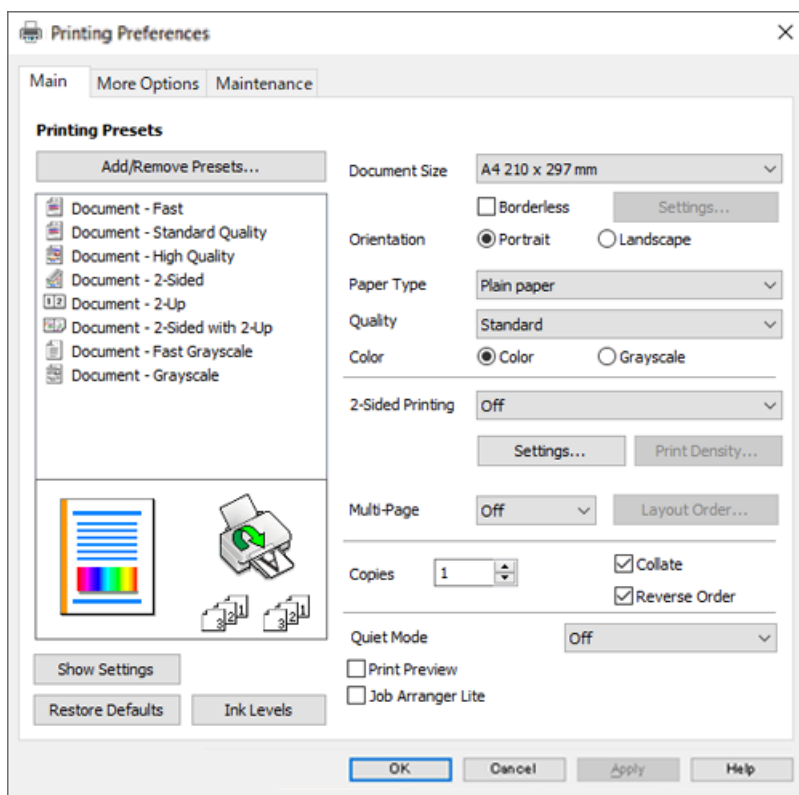

6. Променете ги поставките ако е потребно.

За објаснување на поставките, погледнете во помошта на интернет. Со десен клик на ставката се прикажува **Помош**.

7. Кликнете **ОК** за да го затворите прозорецот на двигателот за печатачот.

8. Кликнете **Печати**.

Поврзани информации

- ➔ „Достапна хартија и капацитети“ на страница 263
- ➔ „Список со типови хартија“ на страница 30

Додавање зададени вредности за лесно печатење

Ако создадете свои зададени вредности на често користените поставки за печатење на двигателот за печатачот, лесно може да печатите избирајќи ја зададената вредност од списокот.

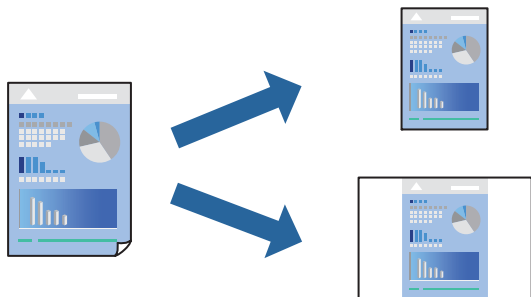

1. Во картичките **Главна** или **Повеќе опции** на двигателот за печатачот, одредете ја секоја поставка (на пр. **Голем. на документ** и **Вид хартија**).
2. Кликнете **Додај/Отстрани пред-поставки** во **Пред-поставки за печатење**.
3. Внесете **Име** и ако е потребно, внесете коментар.
4. Кликнете **Зачувај**.

Белешка:

*За да избришете зададена вредност, кликнете **Додај/Отстрани пред-поставки**, изберете го името на зададената вредност што сакате да ја избришете од списокот, па избришете ја.*

5. Кликнете **Печати**.

Следниот пат кога ќе сакате да печатите користејќи ги истите поставки, изберете го името на регистрираната поставка од **Пред-поставки за печатење** и кликнете **ОК**.

Поврзани информации

- ➔ „Ставање хартија“ на страница 31
- ➔ „Печатење со користење лесни поставки“ на страница 37

Двострано печатење

Можете да користите некој од следниве начини за печатење на двете страни од хартијата.

- Автоматско двострано печатење

Рачно двострано печатење

Кога печатачот ќе ја отпечати првата страна, свртете ја хартијата за да печати на другата.

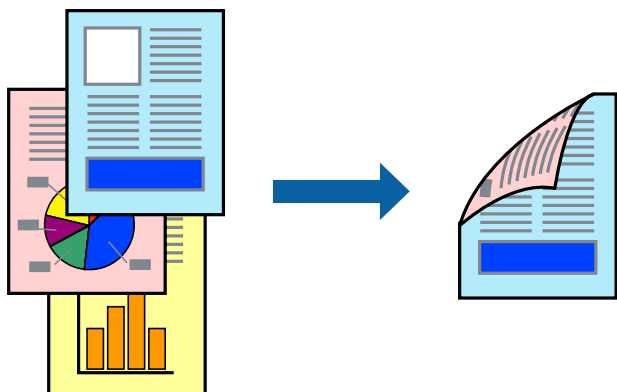

Белешка:

- Оваа функција не е достапна за печатењето без рамки.
 - Ако не користите хартија што е соодветна за двострано печатење, квалитетот на печатењето може да биде послаб и може да дојде до заглавување на хартијата.
„Хартија за двострано печатење“ на страница 265
 - Зависно од хартијата и податоците, може да пробие мастило на другата страна од хартијата.
 - EPSON Status Monitor 3** мора да биде овозможено за да вршите рачно двострано печатење. Ако **EPSON Status Monitor 3** е оневозможено, отворете го прозорецот на двигателот за печатачот, кликнете **Проширени поставки** во картичката **Одржување**, па изберете **Вклучи EPSON Status Monitor 3**.
 - Меѓутоа, ова може да не е достапно кога до печатачот се пристапува преку мрежа или кога се користи како споделен печатач.
1. Во картичката **Главна** на двигателот за печатачот, изберете го методот за **Двострано печатење**.
 2. Кликнете **Поставки**, одредете ги соодветните поставки, а потоа кликнете **ОК**.
 3. Кликнете **Густина на печатење**, одредете ги соодветните поставки, а потоа кликнете **ОК**.
Кога поставувате **Густина на печатење**, може да ја приспособите густината на печатење според типот на документот.

Белешка:

- Оваа поставка не е достапна кога ќе изберете рачно двострано печатење.
 - Печатењето може да биде бавно во зависност од комбинацијата на опции што се избрани за **Густина на печатење** во прозорецот **Изберете вид на документот** и за **Квалитет** во картичката **Главна**.
4. Одредете ги останатите ставки во картичките **Главна** и **Повеќе опции** според потребите, а потоа кликнете **ОК**.
 5. Кликнете **Печати**.
За рачно двострано печатење, откако ќе заврши печатењето на првата страна, на компјутерот ќе се прикаже скок-прозорец. Следете ги инструкциите на екранот.

Поврзани информации

- ➔ „Достапна хартија и капацитети“ на страница 263
- ➔ „Ставање хартија“ на страница 31
- ➔ „Печатење со користење лесни поставки“ на страница 37

Печатење брошура

Може да отпечатите и брошура што може да се создаде со прераспоредување на страниците и со превиткување на отпечатениот материјал.

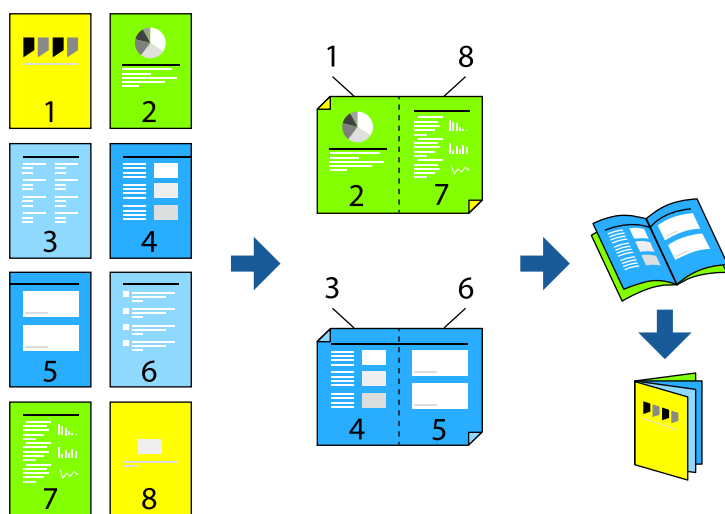

Белешка:

- Оваа функција не е достапна за печатењето без рамки.
 - Ако не користите хартија што е соодветна за двострано печатење, квалитетот на печатењето може да биде послаб и може да дојде до заглавување на хартијата.
„Хартија за двострано печатење“ на страница 265
 - Зависно од хартијата и податоците, може да пробие мастило на другата страна од хартијата.
 - EPSON Status Monitor 3** мора да биде овозможено за да вршите рачно двострано печатење. Ако **EPSON Status Monitor 3** е оневозможено, отворете го прозорецот на двигателот за печатачот, кликнете **Проширени поставки** во картичката **Одржување**, па изберете **Вклучи EPSON Status Monitor 3**.
 - Меѓутоа, ова може да не е достапно кога до печатачот се пристапува преку мрежа или кога се користи како споделен печатач.
1. Во картичката **Главна** на двигателот за печатачот, изберете го типот на подврзување за долги рабови што сакате да го користите од **Двострано печатење**.
 2. Кликнете **Поставки**, изберете **Книшка**, а потоа изберете **Централно подврзување** или **Странично подврзување**.
 - Централно подврзување: користете го овој начин кога печатите мал број на страници што може да бидат наредени на куп и лесно превиткани на средина.
 - Странично подврзување. Користете го овој начин при печатење на еден лист (четири страници) одеднаш, превиткувајќи ги на средина, а потоа ставајќи ги заедно во една целина.

3. Кликнете **ОК**.
4. Кога печатите податоци што имаат многу фотографии и слики, кликнете **Густина на печатење**, а потоа одредете ги соодветните поставки и кликнете **ОК**.

Кога поставувате **Густина на печатење**, може да ја приспособите густината на печатење според типот на документот.

Белешка:

Печатењето може да биде бавно во зависност од комбинацијата на опции што се избрани за **Изберете вид на документот** во прозорецот Прилаг. на густината за печатење и за **Квалитет** во картичката **Главна**.

5. Одредете ги останатите ставки во картичките **Главна** и **Повеќе опции** според потребите, а потоа кликнете **ОК**.
6. Кликнете **Печати**.

Поврзани информации

- ➔ „Достапна хартија и капацитети“ на страница 263
- ➔ „Ставање хартија“ на страница 31
- ➔ „Печатење со користење лесни поставки“ на страница 37

Печатење неколку страници на еден лист

Може да печатите неколку страници со податоци, на само еден лист хартија.

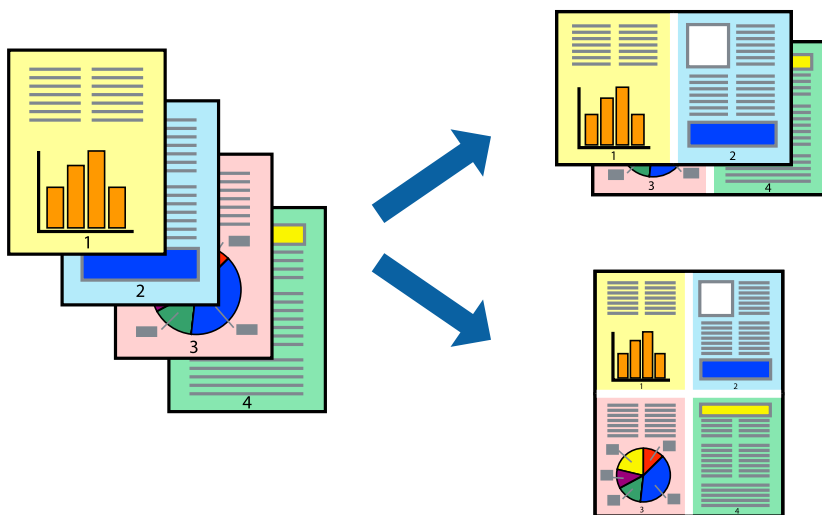

Белешка:

Оваа функција не е достапна за печатењето без рамки.

1. Во картичката **Главна** на двигателот за печатачот, изберете **2 нагоре**, **4 нагоре**, **6 нагоре**, **8 нагоре**, **9 нагоре** или **16 нагоре** како поставка за **По. стр.**.
2. Кликнете **редослед на приказ**, одредете ги соодветните поставки, а потоа кликнете **ОК**.

- Одредете ги останатите ставки во картичките **Главна** и **Повеќе опции** според потребите, а потоа кликнете **ОК**.
- Кликнете **Печати**.

Поврзани информации

- ➔ „Ставање хартија“ на страница 31
- ➔ „Печатење со користење лесни поставки“ на страница 37

Печатење приспособено на големината на хартијата

Изберете ја големината на хартијата што ја ставивте во печатачот како поставка за Големина на целна хартија.



Белешка:

Оваа функција не е достапна за печатењето без рамки.

- Во картичката **Повеќе опции** на двигателот за печатачот, одредете ги следниве поставки.
 - Голем. на документ: изберете ја големината на хартијата што ја одредивте во поставката на апликацијата.
 - Излезна хартија: изберете ја големината на хартијата што ја ставивте во печатачот.
Да собере на страница е избрано автоматски.

Белешка:

Кликнете **Централно** за да ја отпечатите намалената слика на средина од хартијата.

- Одредете ги останатите ставки во картичките **Главна** и **Повеќе опции** според потребите, а потоа кликнете **ОК**.
- Кликнете **Печати**.

Поврзани информации

- ➔ „Ставање хартија“ на страница 31
- ➔ „Печатење со користење лесни поставки“ на страница 37

Печатење намален или зголемен документ со какво било зголемување

Можете да ја намалите или да ја зголемите големината на некој документ за одреден процент.



Белешка:

Оваа функција не е достапна за печатењето без рамки.

1. Во картичката **Повеќе опции** на двигателот за печатачот, изберете ја големината на документот од поставката **Голем. на документ**.
2. Изберете ја големината на хартијата на којашто сакате да печатите од поставката **Излезна хартија**.
3. Изберете **Намали/Зголеми документ, Зумирај на**, а потоа внесете го процентот.
4. Одредете ги останатите ставки во картичките **Главна** и **Повеќе опции** според потребите, а потоа кликнете **ОК**.
5. Кликнете **Печати**.

Поврзани информации

- ➔ „Ставање хартија“ на страница 31
- ➔ „Печатење со користење лесни поставки“ на страница 37

Печатење една слика на повеќе листови за зголемување (создавање постер)

Оваа функција ви овозможува да печатите една слика на повеќе листови хартија. Може да направите поголем постер така што ќе ги споите листовите еден со друг.

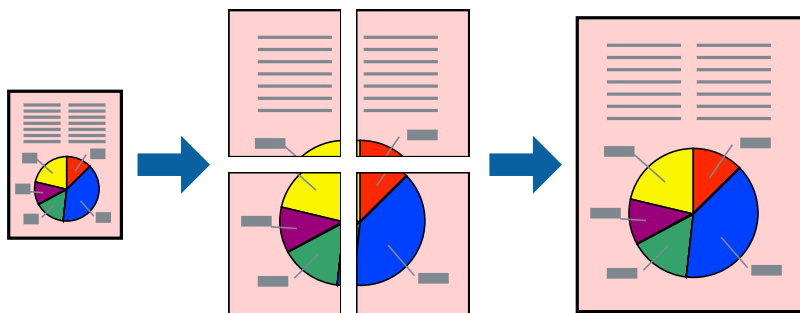

1. Во картичката **Главна** на двигателот за печатачот, изберете **Постер 2x1**, **Постер 2x2**, **Постер 3x3** или **Постер 4x4** како поставка за **По. стр.**.
2. Кликнете **Поставки**, одредете ги соодветните поставки, а потоа кликнете **ОК**.
Белешка:
Печати ознаки за сечење ви овозможува да отпечатите водич за сечење.
3. Одредете ги останатите ставки во картичките **Главна** и **Повеќе опции** според потребите, а потоа кликнете **ОК**.
4. Кликнете **Печати**.

Поврзани информации

- ➔ „Ставање хартија“ на страница 31
- ➔ „Печатење со користење лесни поставки“ на страница 37

Правење постери користејќи ги ознаките за порамнување на преклопувањето

Еве пример како да направите постер кога е избрано **Постер 2x2**, а **Преклопувачки ознаки за порамнување** е избрано во **Печати ознаки за сечење**.

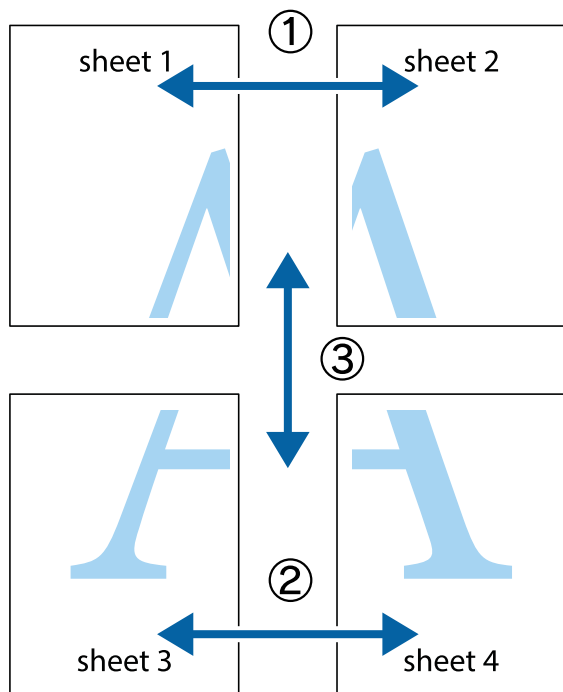

1. Подгответе ги Sheet 1 и Sheet 2. Отсечете ги маргините од Sheet 1 според вертикалната сина линија преку центарот од горните и долните ознаки.

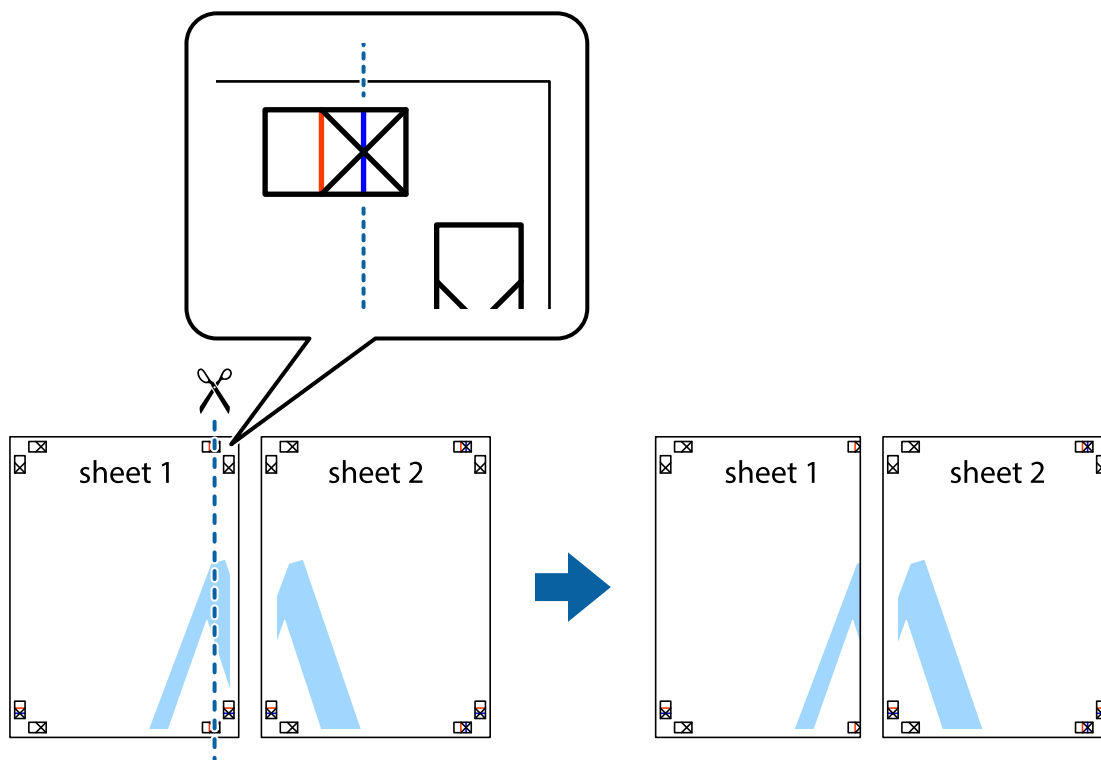

2. Ставете го работ од Sheet 1 врз Sheet 2 и порамнете ги ознаките, а потоа привремено залепете ги двата листа заедно од задната страна.

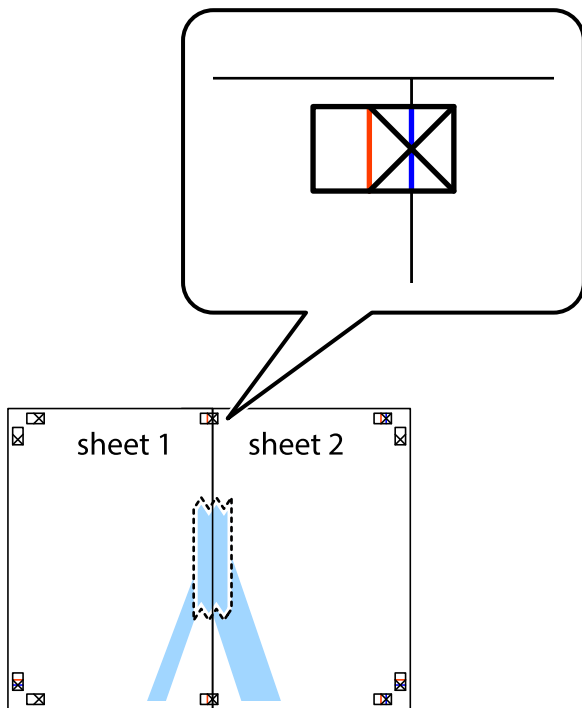

3. Сечете ги преклопените листови на два по должина на вертикалната црвена линија низ ознаките за порамнување (овој пат, тоа е линијата лево од вкрстените ознаки).

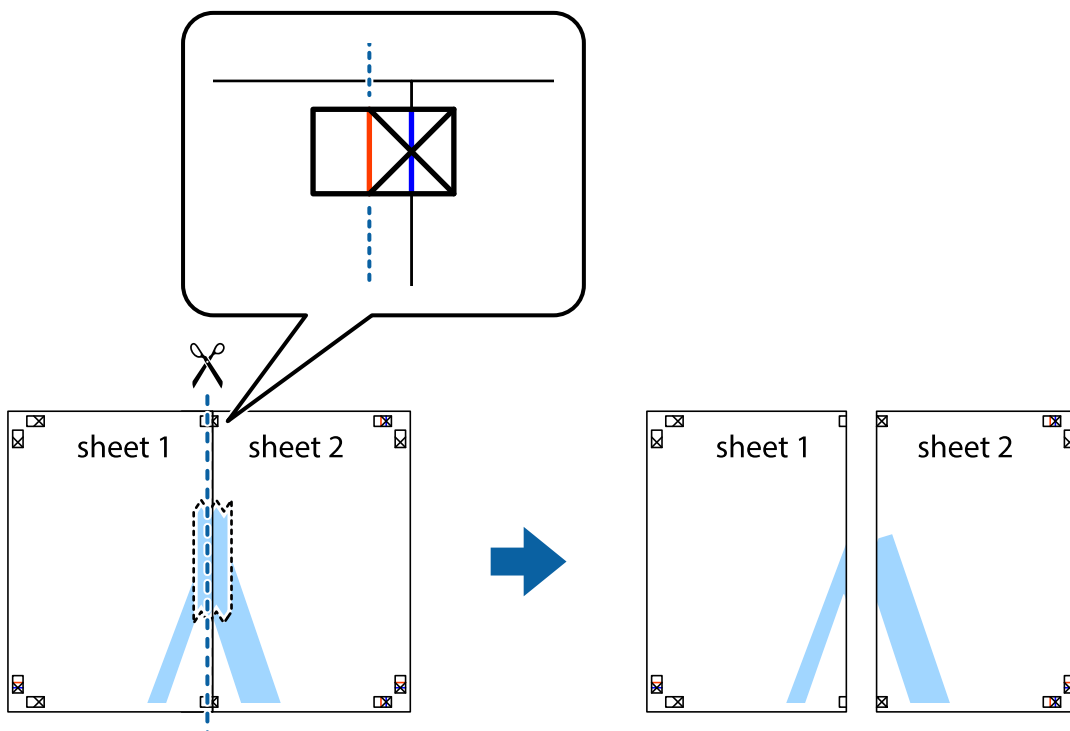

4. Залепете ги листовите заедно од задната страна.

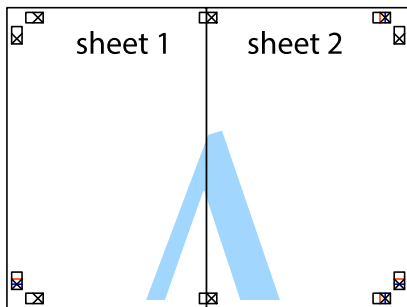

5. Повторете ги чекорите од 1 до 4 за да ги залепите заедно Sheet 3 и Sheet 4.
6. Отсечете ги маргините од Sheet 1 и Sheet 2 според хоризонталната сина линија преку центарот од ознаките на левата и десната страна.

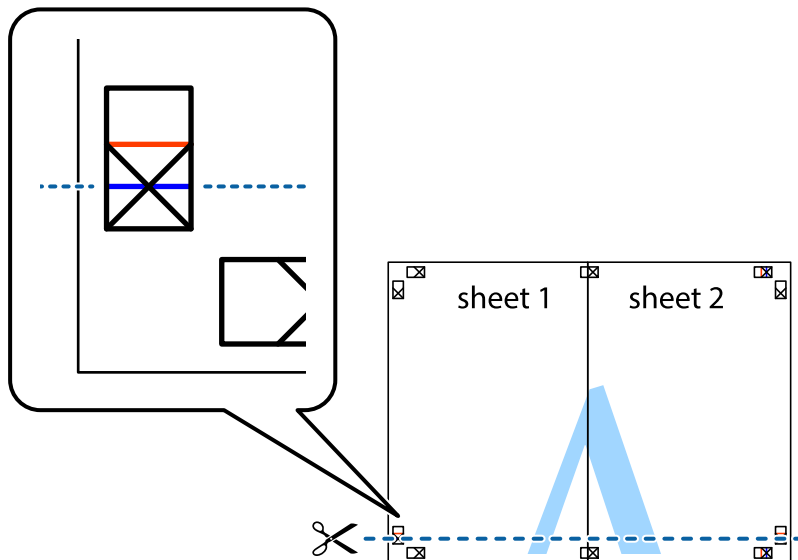

7. Ставете ги рабовите од Sheet 1 и Sheet 2 врз Sheet 3 и Sheet 4 и порамнете ги ознаките, а потоа привремено залепете ги заедно од задната страна.

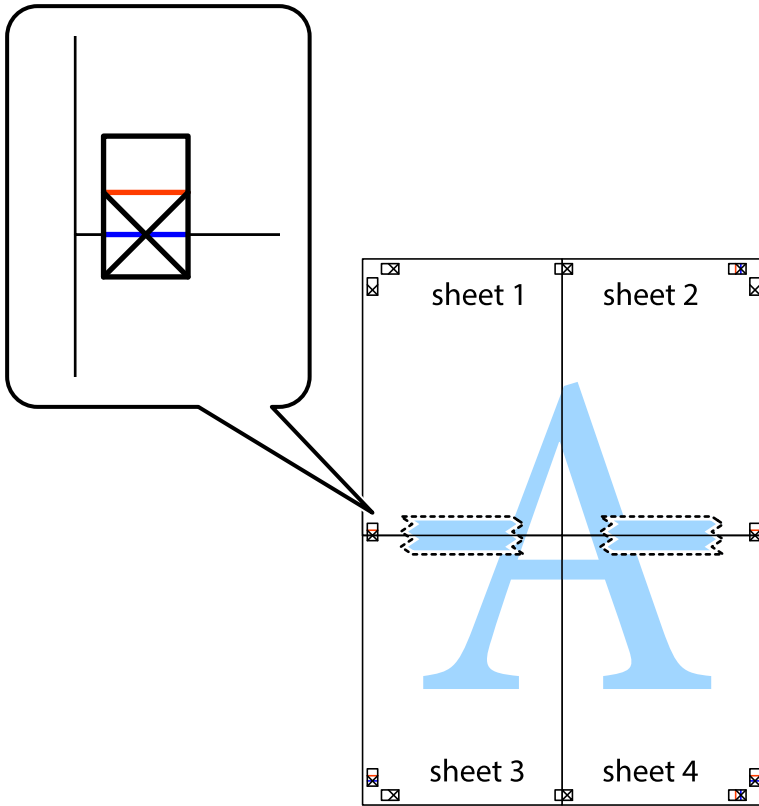

8. Отсечете ги преклопените листови на два според хоризонталната црвена линија преку ознаките за подредување (овој пат, линијата над ознаките).

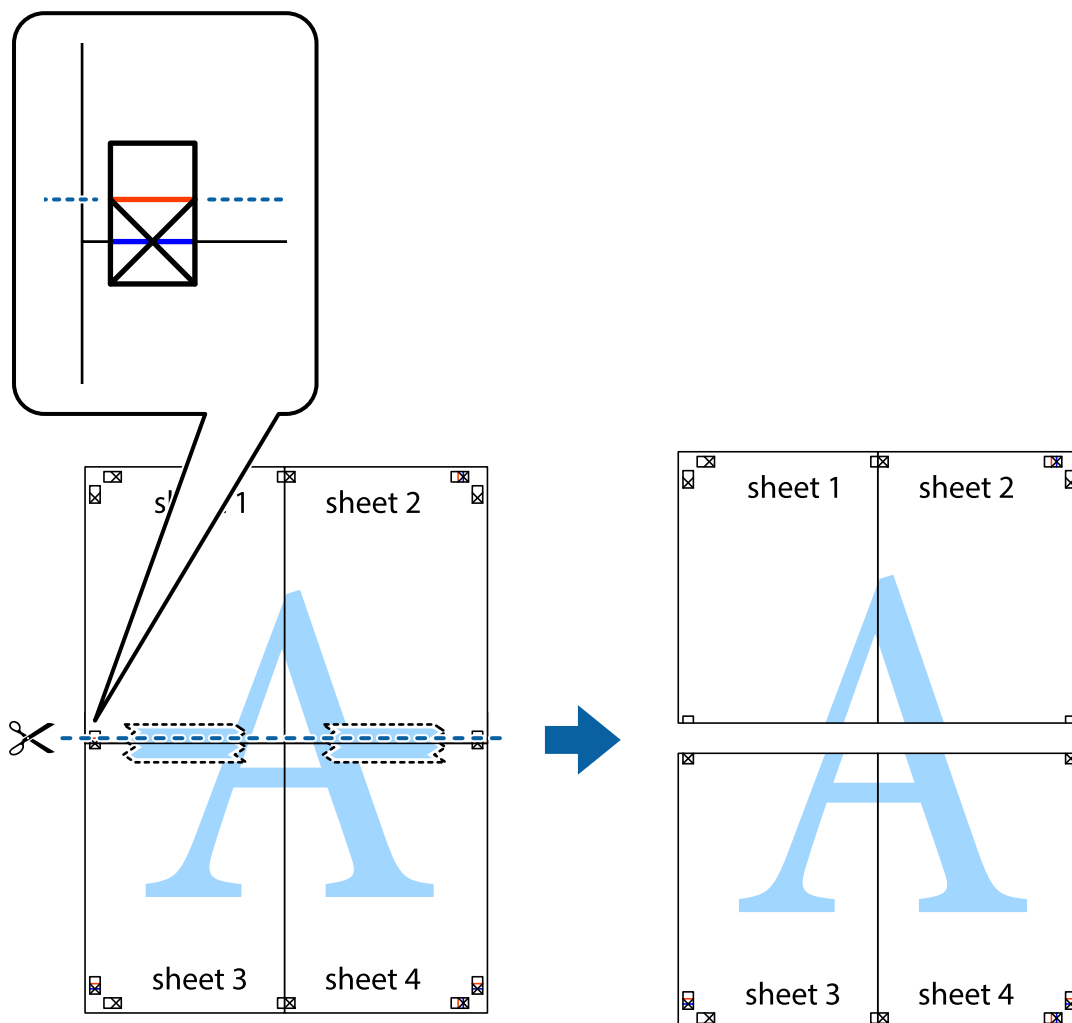

9. Залепете ги листовите заедно од задната страна.

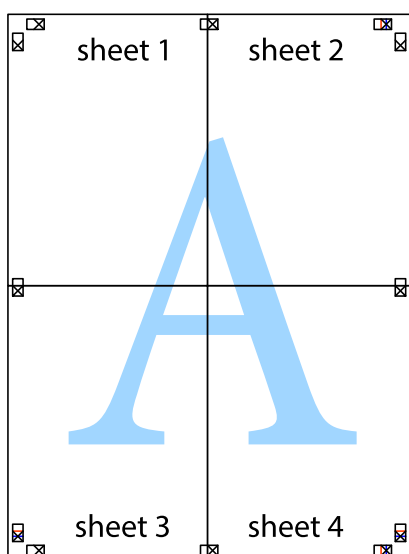

10. Отсечете ги преостанатите маргини според надворешната водилка.

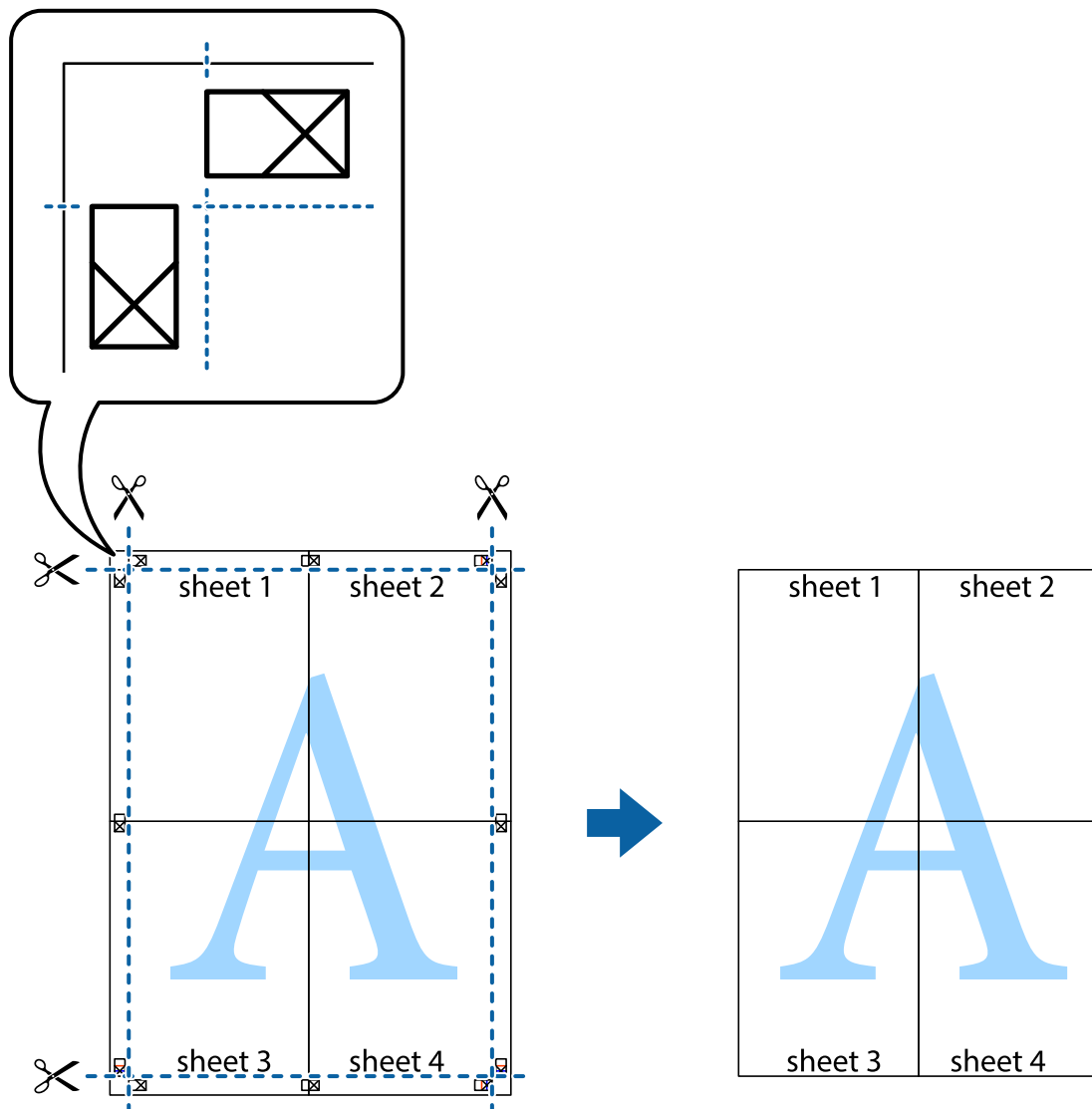

Печатење со заглавје и подножје

Може да печатите информации како што се корисничко име и датум на печатење во заглавјата или подножјата.

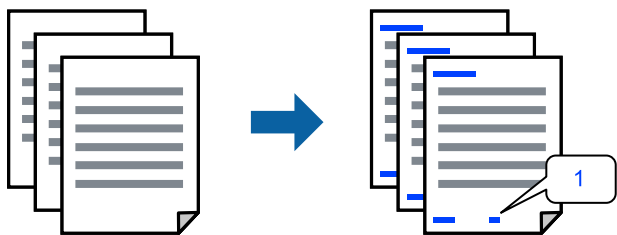

1. Во картичката **Повеќе опции** на двигателот за печатачот, кликнете **Функции на воден жиг**, а потоа изберете **Заглавје/Подножје**.

2. **Поставки**, а потоа изберете ги ставките коишто сакате да ги печатите и кликнете ОК.

Белешка:

- За да го одредите бројот на првата страница, изберете **Број на страница** од позицијата во којашто сакате да печатите во заглавието или подножјето, а потоа изберете го бројот во **Почетен број**.
- Ако сакате да печатите текст во заглавието или подножјето, изберете ја позицијата во којашто сакате да печатите, а потоа изберете **Текст**. Внесете го текстот што сакате да го отпечатите во полето за внесување текст.

3. Одредете ги останатите ставки во картичките **Главна** и **Повеќе опции** според потребите, а потоа кликнете **ОК**.

4. Кликнете **Печати**.

Поврзани информации

- ➔ „Ставање хартија“ на страница 31
- ➔ „Печатење со користење лесни поставки“ на страница 37

Печатење воден жиг

На отпечатениот материјал може да отпечатите воден жиг, на пр. „Доверливо“ или шаблон против копирање. Ако печатите со шаблон против копирање, сокриените букви се прикажуваат кога се фотокопираат за да се разликува оригиналот од копиите.



Анти-копирање на моделот е достапен во следниве услови:

- Вид хартија: Обична хартија, Letterhead
- Без рамки: не е избрано
- Квалитет: Стандардно
- Двострано печатење: Исклучено, Рачно (Поврзување по долгиот раб) или Рачно (Поврзување по краткиот раб)
- Корекција на боите: Автоматски
- Хартија со ниска гранулација: не е избрано

Белешка:

Може да додадете и свој воден жиг или шаблон против копирање.

1. Во картичката **Повеќе опции** на двигателот за печатачот, кликнете **Функции на воден жиг**, а потоа изберете Анти-копирање на моделот или Воден жиг.
2. Кликнете **Поставки** за да ги смените деталите како што се големината, густината или позицијата на шаблонот или водениот жиг.

- Одредете ги останатите ставки во картичките **Главна** и **Повеќе опции** според потребите, а потоа кликнете **ОК**.
- Кликнете **Печати**.

Поврзани информации

- ➔ „Ставање хартија“ на страница 31
- ➔ „Печатење со користење лесни поставки“ на страница 37

Печатење повеќе датотеки заедно

Аранжер на налози Лајт ви овозможува да комбинирате неколку датотеки создадени од различни апликации и да ги печатите во само една задача за печатење. Може да одредите поставки за печатење за комбинирани датотеки, на пр. распоред со повеќе страници и двострано печатење.

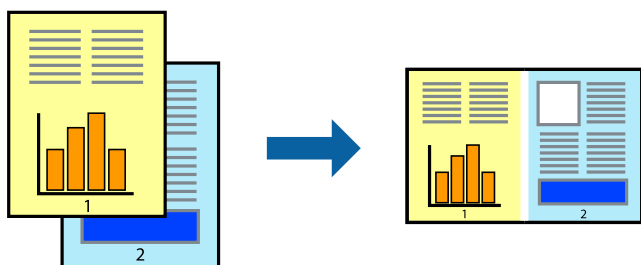

- Во картичката **Главна** на двигателот за печатачот, изберете **Аранжер на налози Лајт**.
- Кликнете **Печати**.
Кога ќе започнете со печатење, се прикажува прозорецот Аранжер на налози Лајт.
- Додека е отворен прозорецот на Аранжер на налози Лајт, отворете ја датотеката што сакате да ја комбинирате со тековната датотека, па повторете ги горенаведените чекори.
- Кога ќе изберете задача за печатење додадена во Проект за печатење Lite во прозорецот Аранжер на налози Лајт, може да го уредувате распоредот на страницата.
- Кликнете на **Печати** од менито **Фајл** за да започнете со печатење.

Белешка:

Ако го затворите прозорецот на Аранжер на налози Лајт пред да ги додадете сите податоци за печатење на Проект за печатење, задачата за печатење на којашто тековно работите се откажува. Кликнете на **Зачувај** од менито **Фајл** за да ја зачувате тековната задача. Наставката на зачуваните датотеки е „ес“.

За да отворите проект за печатење, кликнете **Аранжер на налози Лајт** во картичката **Одржување** на двигателот за печатачот за да го отворите прозорецот на Job Arranger Lite. Потоа, изберете **Отвори** од менито **Фајл** за да ја изберете датотеката.

Поврзани информации

- ➔ „Ставање хартија“ на страница 31
- ➔ „Печатење со користење лесни поставки“ на страница 37

Печатење со користење на функцијата за универзално печатење во боја

Може да ја подобрите видливоста на текстовите и сликите во отпечатениот материјал.



Печатење со универзална боја е достапна само ако се избрани следниве поставки.

- Вид хартија: Обична хартија, Letterhead
- Квалитет: **Стандардно** или повисок квалитет
- Боја: **Боја**
- Апликации: Microsoft® Office 2007 или понова верзија
- Големина на текст: 96 pts или помала

1. Во картичката **Повеќе опции** на двигателот за печатачот, кликнете **Опции за слика** во поставката **Корекција на боите**.
2. Изберете опција од поставката за **Печатење со универзална боја**.
3. Кликнете **Опции за подобрување** за да ги одредите останатите поставки.
4. Одредете ги останатите ставки во картичките **Главна** и **Повеќе опции** според потребите, а потоа кликнете **ОК**.
5. Кликнете **Печати**.

Белешка:

- Одредени знаци може да бидат сменети од страна на шаблони, на пример „+“ може да се прикажува како „±“.*
- Шаблоните и подвлекувањата за конкретни апликации може да ги менуваат содржините што се печатат со користење на овие поставки.*
- Квалитетот на печатење може да се намали во фотографиите и во другите слики кога ги користите поставките за Печатење со универзална боја.*
- Печатењето е побавно кога ги користите поставките за Печатење со универзална боја.*

Поврзани информации

- ➔ „Ставање хартија“ на страница 31
- ➔ „Печатење со користење лесни поставки“ на страница 37

Приспособување на боите за печатење

Може да ги приспособувате боите што се користат во задачата за печатење. Овие приспособувања не се применуваат на оригиналните податоци.

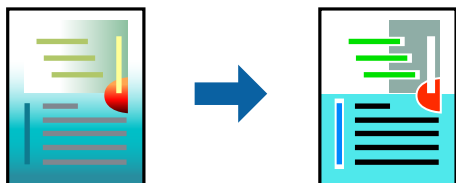

PhotoEnhance прави поостри слики и поживи бои со автоматско приспособување на контрастот, заситувањето и осветленоста на податоците на оригиналната слика.

Белешка:

PhotoEnhance ја приспособува бојата преку анализирање на локацијата на субјектот. Затоа, ако сте ја промениле локацијата на субјектот со намалување, зголемување, отсекување или ротирање на сликата, бојата може да се промени неочекувано. Ако изберете поставка без рамки, се менува и локацијата на субјектот, а тоа предизвикува промени во бојата. Ако сликата не е добро фокусирана, нијансата може да биде неприродна. Ако бојата се промени или стане неприродна, печатете во некој друг режим, различен од **PhotoEnhance**.

- Во картичката **Повеќе опции** на двигателот за печатачот, изберете го начинот на коригирање бои од поставката **Корекција на боите**.
 - Автоматски: со оваа поставка, нијансата автоматски се приспособува за да одговара на типот хартија и поставките за квалитетот на печатењето.
 - Прилагодено: кликнете **Напредно** и одредете поставки по свој избор.
- Одредете ги останатите ставки во картичките **Главна** и **Повеќе опции** според потребите, а потоа кликнете **ОК**.
- Кликнете **Печати**.

Поврзани информации

- ➔ [„Ставање хартија“ на страница 31](#)
- ➔ [„Печатење со користење лесни поставки“ на страница 37](#)

Печатење за потенцирање тенки линии

Може да ги здебелите тенките линии коишто се премногу тенки за печатење.

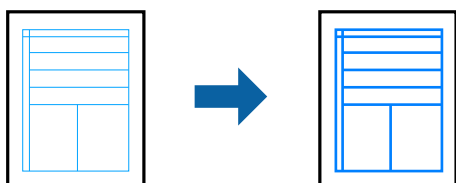

- Во картичката **Повеќе опции** на двигателот за печатачот, кликнете **Опции за слика** во поставката **Корекција на боите**.

2. Изберете **Нагласување тенки линии**.
3. Одредете ги останатите ставки во картичките **Главна** и **Повеќе опции** според потребите, а потоа кликнете **ОК**.
4. Кликнете **Печати**.

Поврзани информации

- ➔ „Ставање хартија“ на страница 31
- ➔ „Печатење со користење лесни поставки“ на страница 37

Печатење јасни линиски кодови

Може да печатите јасни линиски кодови за да може лесно да се скенираат. Овозможете ја оваа функција само ако линискиот код којшто сте го отпечатиле не може да се скенира.

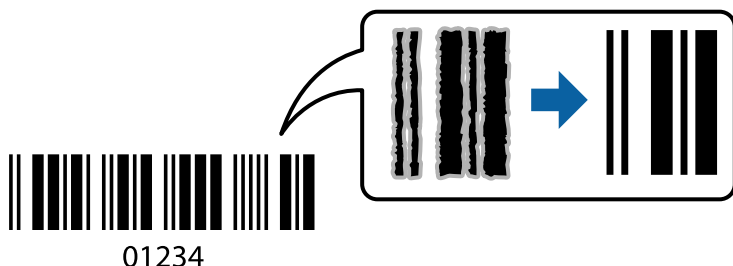

Може да ја користите оваа функција во следниве услови.

- Вид хартија: Обична хартија, Letterhead или Плик
- Квалитет: **Стандардно**

1. Во картичката **Одржување** на двигателот за печатачот, кликнете **Проширени поставки**, а потоа изберете **Режим на баркод**.
2. Одредете ги останатите ставки во картичките **Главна** и **Повеќе опции** според потребите, а потоа кликнете **ОК**.
3. Кликнете **Печати**.

Белешка:

Отстранувањето на замаглувања не е секогаш можно и зависи од околноста.

Поврзани информации

- ➔ „Ставање хартија“ на страница 31
- ➔ „Печатење со користење лесни поставки“ на страница 37

Печатење од компјутер — Mac OS

Печатење со користење лесни поставки



Белешка:

Операциите и екраните се разликуваат, зависно од апликацијата. За повеќе информации, погледнете ја помошта во апликацијата.

1. Ставете хартија во печатачот.
„Ставање хартија“ на страница 31
2. Отворете ја датотеката што сакате да ја печатите.
3. Изберете **Печати** од менито **Датотека** или друга наредба за да пристапите до дијалогот за печатење.
По потреба, кликнете **Прикажи детали** или ▼ за да го проширите прозорецот за печатење.
4. Изберете го печатачот.

- Изберете **Поставки за печатење** од појавното мени.

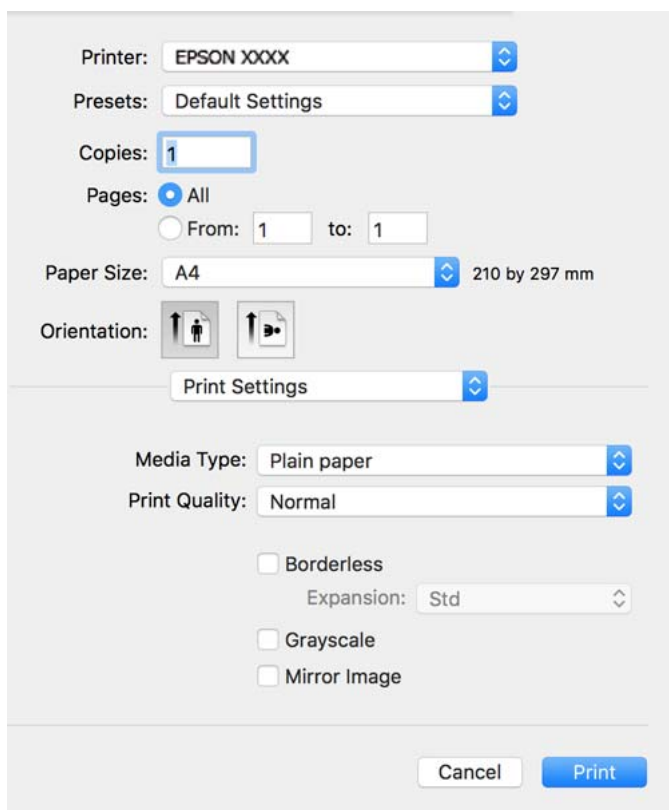

- Променете ги поставките ако е потребно.
- Кликнете **Печати**.

Поврзани информации

- ➔ „Достапна хартија и капацитети“ на страница 263
- ➔ „Список со типови хартија“ на страница 30

Додавање зададени вредности за лесно печатење

Ако создадете свои зададени вредности на често користените поставки за печатење на двигателот за печатачот, лесно може да печатите избирајќи ја зададената вредност од списокот.

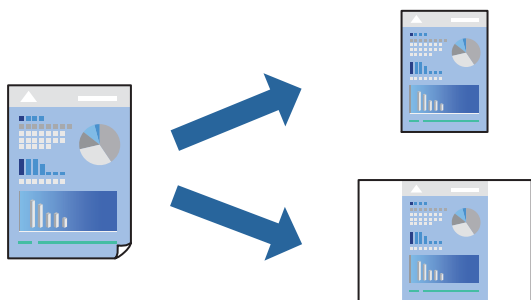

1. Поставете ги сите ставки, како на пр **Поставки за печатење** и **Распоред (Голем.на харт., Media Type** итн.).
2. Кликнете **Однапред поставени** за да ги зачувате тековните поставки како зададени.
3. Кликнете **ОК**.

Белешка:

За да избришете зададена вредност, кликнете **Однапред поставени** > **Прикажи однапред поставени**, изберете го името на зададената вредност што сакате да ја избришете од списокот, па избришете ја.

4. Кликнете **Печати**.

Следниот пат кога ќе сакате да печатите користејќи ги истите поставки, изберете го името на регистрираната зададена вредност од **Однапред поставени**.

Поврзани информации

- ➔ „Ставање хартија“ на страница 31
- ➔ „Печатење со користење лесни поставки“ на страница 57

Двострано печатење

Може да печатите на двете страни на хартијата.

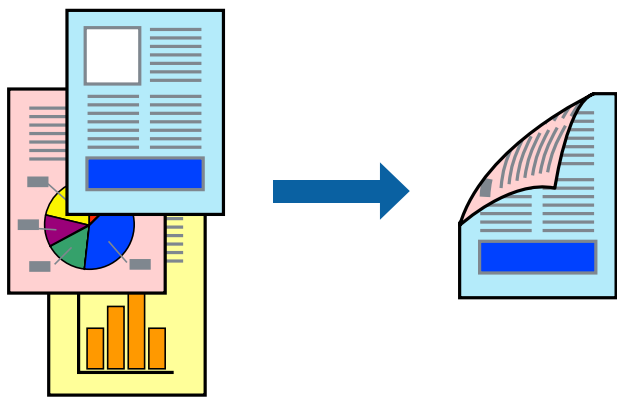

Белешка:

- Оваа функција не е достапна за печатењето без рамки.
- Ако не користите хартија што е соодветна за двострано печатење, квалитетот на печатењето може да биде послаб и може да дојде до заглавување на хартијата.
[„Хартија за двострано печатење“ на страница 265](#)
- Зависно од хартијата и податоците, може да пробие мастило на другата страна од хартијата.

1. Изберете **Two-sided Printing Settings** од појавното мени.
2. Изберете ги подврзувањата во **Two-sided Printing**.

- Изберете го типот на оригиналот во **Document Type**.

Белешка:

- Печатењето може да биде бавно во зависност од поставката за **Document Type**.
- Ако печатите податоци со голема густина како што се фотографии или графикони, изберете **Text & Photos** или **Text & Graphics** како поставување за **Document Type**. Ако се појавуваат гребаници или ако мастилото пробива на спротивната страна, приспособете ги густината на печатење и времето за сушење на мастилото со кликување на ознаката со стрелка веднаш до **Adjustments**.

- Одредете ги останатите ставки според потребите.

- Кликнете **Печати**.

Поврзани информации

- ➔ „Достапна хартија и капацитети“ на страница 263
- ➔ „Ставање хартија“ на страница 31
- ➔ „Печатење со користење лесни поставки“ на страница 57

Печатење неколку страници на еден лист

Може да печатите неколку страници со податоци, на само еден лист хартија.

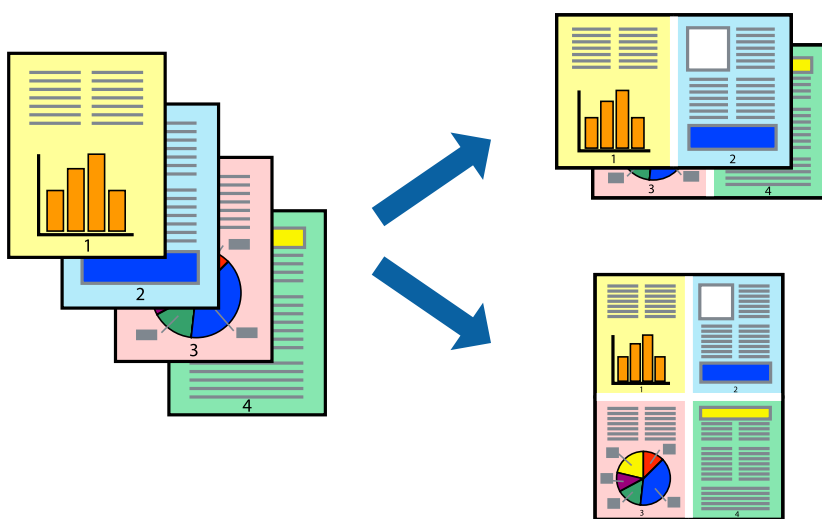

- Изберете **Распоред** од појавното мени.
- Поставете го бројот на страници во **Страници по лист**, **Насока на распоред** (распоред на страницата) и **Рамка**.
- Одредете ги останатите ставки според потребите.
- Кликнете **Печати**.

Поврзани информации

- ➔ „Ставање хартија“ на страница 31

➔ „Печатење со користење лесни поставки“ на страница 57

Печатење приспособено на големината на хартијата

Изберете ја големината на хартијата што ја ставивте во печатачот како поставка за Големина на целна хартија.



1. Изберете ја големината на хартијата што ја поставивте во апликацијата како поставка за **Голем.на харт..**
2. Изберете **Ракување со хартија** од појавното мени.
3. Изберете **Приспособување според големината на хартијата**.
4. Изберете ја големината на хартијата што ја ставивте во печатачот како поставка за **Големина на целна хартија**.
5. Одредете ги останатите ставки според потребите.
6. Кликнете **Печати**.

Поврзани информации

➔ „Ставање хартија“ на страница 31

➔ „Печатење со користење лесни поставки“ на страница 57

Печатење намален или зголемен документ со какво било зголемување

Можете да ја намалите или да ја зголемите големината на некој документ за одреден процент.



1. Изберете **Печати** од менито **Датотека** или друга наредба за да пристапите до дијалогот за печатење.
2. Изберете **Поставка за страница** од менито **Датотека** на апликацијата.
3. Изберете **Печатач**, **Големина на хартија**, внесете проценти во **Скалирање**, а потоа кликнете **ОК**.

Белешка:

Изберете ја големината на хартијата којашто сте ја поставиле како поставка за **Големина на хартија**.

4. Одредете ги останатите ставки според потребите.
5. Кликнете **Печати**.

Поврзани информации

- ➔ „Ставање хартија“ на страница 31
- ➔ „Печатење со користење лесни поставки“ на страница 57

Приспобување на боите за печатење

Може да ги приспособувате боите што се користат во задачата за печатење. Овие приспособувања не се применуваат на оригиналните податоци.

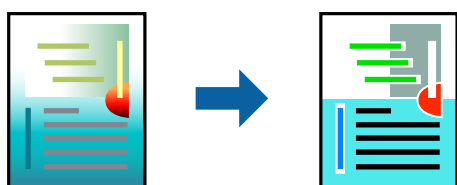

PhotoEnhance прави поостри слики и поживи бои со автоматско приспособување на контрастот, заситувањето и осветленоста на податоците на оригиналната слика.

Белешка:

PhotoEnhance ја приспособува бојата преку анализирање на локацијата на субјектот. Затоа, ако сте ја промениле локацијата на субјектот со намалување, зголемување, отсекување или ротирање на сликата, бојата може да се промени неочекувано. Ако изберете поставка без рамки, се менува и локацијата на субјектот, а тоа предизвикува промени во бојата. Ако сликата не е добро фокусирана, нијансата може да биде неприродна. Ако бојата се промени или стане неприродна, печатете во некој друг режим, различен од **PhotoEnhance**.

1. Изберете **Совпаѓање на боите** од појавното мени, па изберете **EPSON Color Controls**.
2. Изберете **Color Options** од појавното мени, па изберете една од достапните опции.
3. Кликнете на стрелката до **Напредни поставки** и одредете ги соодветните поставки.
4. Одредете ги останатите ставки според потребите.
5. Кликнете **Печати**.

Поврзани информации

- ➔ „Ставање хартија“ на страница 31
- ➔ „Печатење со користење лесни поставки“ на страница 57

Печатење документи од паметни уреди (iOS)

Може да печатите документи од паметен уред како што е паметен телефон или таблет.

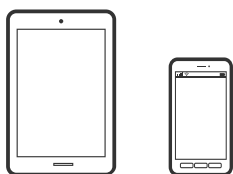

Печатење документи со Epson Smart Panel

Белешка:

Операциите може да се разликуваат зависно од уредот.

1. Поставете го печатачот за безжично печатење.
2. Ако Epson Smart Panel не е инсталирана, инсталирајте ја.
[„Апликација за лесно ракување со печатачот од паметен уред \(Epson Smart Panel\)“ на страница 271](#)
3. Поврзете го паметниот уред со безжичниот рутер.
4. Стартувајте ја Epson Smart Panel.

5. Изберете го менито за печатење документи на почетниот екран.
6. Изберете го документот што сакате да го отпечатите.
7. Започнете со печатење.

Печатење документи со AirPrint

AirPrint овозможува моментално безжично печатење од iPhone, iPad, iPod touch и Mac без да треба да се инсталираат двигатели или да се презема софтвер.

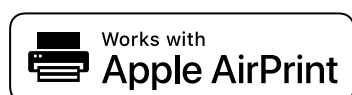

Белешка:

Ако сте ги оневозможиле пораките за конфигурација на хартија на контролната табла на печатачот, не може да користите AirPrint. Погледнете го линкот подолу за да ги овозможите пораките, ако е потребно.

1. Поставете го печатачот за безжично печатење. Погледнете го линкот подолу.
<http://epson.sn>
2. Поврзете го уредот на Apple со истата безжична мрежа што ја користи печатачот.
3. Печатете од уредот на печатачот.

Белешка:

За детали, погледнете ја страницата за AirPrint на веб-локацијата на Apple.

Поврзани информации

➔ „Не може да се печати иако е воспоставена врска (iOS)“ на страница 168

Печатење документи од паметни уреди (Android)

Може да печатите документи од паметен уред како што е паметен телефон или таблет.

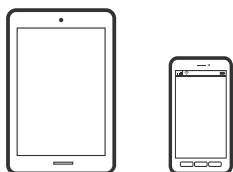

Печатење документи со Epson Smart Panel

Белешка:

Операциите може да се разликуваат зависно од уредот.

1. Поставете го печатачот за безжично печатење.

2. Ако Epson Smart Panel не е инсталирана, инсталирајте ја.
„Апликација за лесно ракување со печатачот од паметен уред (Epson Smart Panel)“ на [страница 271](#)
3. Поврзете го паметниот уред со безжичниот рутер.
4. Стартувајте ја Epson Smart Panel.
5. Изберете го менито за печатење документи на почетниот екран.
6. Изберете го документот што сакате да го отпечатите.
7. Започнете со печатење.

Печатење документи со Epson Print Enabler

Може безжично да печатите документи, е-пораки, фотографии и веб-страници директно од вашиот телефон со Android или таблет (Android v 4.4 или понова верзија). Со неколку допири, вашиот уред со Android ќе открие печатач Epson што е поврзан на истата безжична мрежа.

Белешка:

Операциите може да се разликуваат зависно од уредот.

1. Поставете го печатачот за безжично печатење. Погледнете го линкот подолу.
<http://epson.sn>
2. Инсталирајте го приклучокот за овозможувачот за печатење на Epson од Google Play.
3. Поврзете го уредот со Android со истата безжична мрежа што ја користи печатачот.
4. Одете на **Поставки** на вашиот уред со Android, изберете **Печатење**, а потоа овозможете го Epson Print Enabler.
5. Од апликација за Android, како на пример Chrome, допрете на иконата за менито и отпечатете го она што го гледате на екранот.

Белешка:

*Ако не го гледате печатачот, допрете **Сите печатачи** и изберете го печатачот.*

Печатење со Mopria Print Service

Mopria Print Service овозможува инстант безжично печатење од паметни телефони или таблети со Android.



1. Инсталирајте ја Mopria Print Service од Google Play.

2. Ставете хартија во печатачот.
3. Поставете го печатачот за безжично печатење. Погледнете го линкот подолу.
<http://epson.sn>
4. Поврзете го уредот со Android со истата безжична мрежа што ја користи печатачот.
5. Печатете од уредот на печатачот.

Белешка:

За повеќе детали, посетете ја веб-локацијата на Mopria на <https://mopria.org>.

Поврзани информации

- ➔ „Ставање хартија“ на страница 31

Печатење на пликови

Печатење на пликови од компјутер (Windows)

1. Ставете пликови во печатачот.
[„Ставање хартија“ на страница 31](#)
2. Отворете ја датотеката што сакате да ја печатите.
3. Отворете го прозорецот на двигателот за печатачот.
4. Изберете ја големината на пликот од **Голем. на документ** во картичката **Главна**, а потоа изберете **Плик** од **Вид хартија**.
5. Одредете ги останатите ставки во картичките **Главна** и **Повеќе опции** според потребите, а потоа кликнете **ОК**.
6. Кликнете **Печати**.

Печатење на пликови од компјутер (Mac OS)

1. Ставете пликови во печатачот.
[„Ставање хартија“ на страница 31](#)
2. Отворете ја датотеката што сакате да ја печатите.
3. Изберете **Печати** од менито **Датотека** или друга наредба за да пристапите до дијалогот за печатење.
4. Изберете ја големината како поставка за **Голем.на харт..**

5. Изберете **Поставки за печатење** од појавното мени.
6. Изберете **Плик** како поставка за **Media Type**.
7. Одредете ги останатите ставки според потребите.
8. Кликнете **Печати**.

Печатење веб-страници

Печатење веб-страници од компјутер

Epson Photo+ ви овозможува да отворате веб-страници, да ја сечете конкретната површина, а потоа да ги уредувате и да ги печатите. За повеќе информации, погледнете ја помошта во апликацијата.

Печатење веб-страници од паметни уреди

Белешка:

Операциите може да се разликуваат зависно од уредот.

1. Поставете го печатачот за безжично печатење.
2. Ако Epson Smart Panel не е инсталирана, инсталирајте ја.
[„Апликација за лесно ракување со печатачот од паметен уред \(Epson Smart Panel\)“ на страница 271](#)
3. Поврзете го паметниот уред со истата безжична мрежа на којашто е поврзан печатачот.
4. Во апликацијата на вашиот веб-прелистувач, отворете ја веб-страницата што сакате да ја отпечатите.
5. Во менито на апликацијата на веб-прелистувачот, допрете **Сподели**.
6. Изберете **Smart Panel**.
7. Допрете **Печати**.

Печатење со користење услуга во облак

Користејќи ја услугата Epson Connect достапна на интернет можете да печатите од својот pameten телефон, таблет или лаптоп во секое време и практично секаде. За да ја користите оваа услуга, потребно е да го регистрирате корисникот и печатачот во Epson Connect.

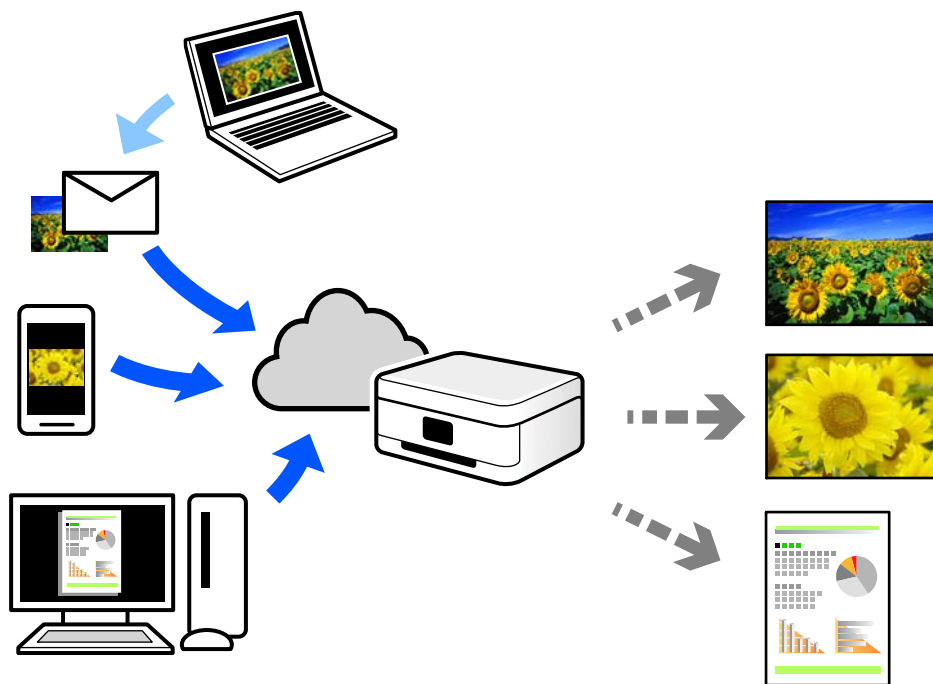

Функциите достапни на интернет се следниве.

Email Print

Кога испраќате е-порака со прилози како што се документи или слики до е-адреса на е-пошта доделена на печатачот, таа е-порака и прилозите може да ги отпечатите од оддалечени локации, на пр. од домашниот или од канцеларискиот печатач.

Epson iPrint

Оваа апликација е наменета за iOS и Android и ви овозможува да печатите или да скенирате од pameten телефон или таблет. Може да печатите документи, слики и веб-локации испраќајќи ги директно до печатач на истата безжична LAN.

Remote Print Driver

Ова е споделен двигател поддржан од далечинскиот двигател за печатење. Кога печатите користејќи печатач на оддалечена локација, може да печатите така што ќе го смените печатачот во прозорецот за вообичаени апликации.

За детали околу поставувањето или печатењето, посетете го веб-порталот Epson Connect.

<https://www.epsonconnect.com/>

<http://www.epsonconnect.eu> (само за Европа)

Регистрирање на услугата Epson Connect од контролната табла

Следете ги чекорите подолу за да го регистрирате печатачот.

1. Изберете **Поставки** на контролната табла.
2. Изберете **Општи поставки** > **Поставки за веб услуга** > **Услуги на Epson Connect** > **Одregistрирај** за да го отпечатите листот за регистрација.
3. Следете ги инструкциите во листот за регистрација за да го регистрирате печатачот.

Копирање

Достапни начини на копирање.	71
Основни опции за мени за копирање.	75
Напредни опции за мени за копирање.	76

Достапни начини на копирање

Ставете ги оригиналите на стаклото на скенерот или во ADF, а потоа изберете ги менито **Копирај** на почетниот екран.

Копирање оригинали

Оригиналите со фиксна големина или со приспособена големина може да ги копирате во боја или во црно-бело.

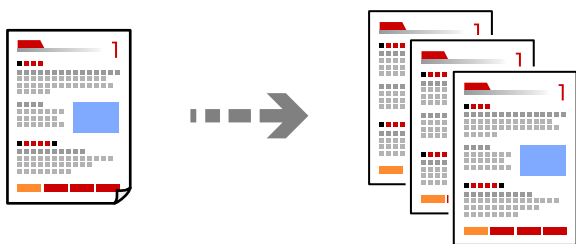

1. Ставете хартија во печатачот.
[„Ставање хартија“ на страница 31](#)
2. Ставете ги оригиналите.
Ако сакате да копирате повеќе оригинали, ставете ги сите оригинали во ADF.
[„Ставање оригинали“ на страница 34](#)
3. Изберете **Копирај** на почетниот екран.
4. Изберете ја картичката **Копирај**, а потоа изберете **Црно-бело** или **Боја**.

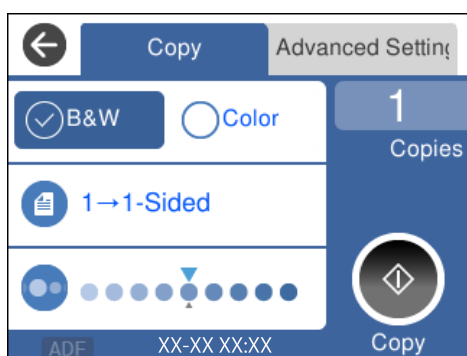

5. Допрете .

Двострано копирање

Копирајте повеќе оригинали на двете страни на хартијата.



1. Ставете ги сите оригинали со лицето нагоре во ADF.

[„Ставање оригинали“ на страница 34](#)



Важно:



Ако сакате да копирате оригинали што не се поддржани од ADF, користете го стаклото на скенерот.

[„Оригинали што не се поддржани од ADF“ на страница 35](#)

Белешка:

Може да ставате оригинали и на стаклото на скенерот.

[„Ставање оригинали“ на страница 34](#)

2. Изберете **Копирај** на почетниот екран.
3. Изберете ја картичката **Копирај**, а потоа изберете  (**двострано**) > **1>2-страно**.
4. Одредете ги ориентацијата на оригиналот и положбата за подврзување, а потоа изберете **Во ред**.
5. Допрете .

Копирање со зголемување или намалување

Може да копирате оригинали со одредено зголемување.

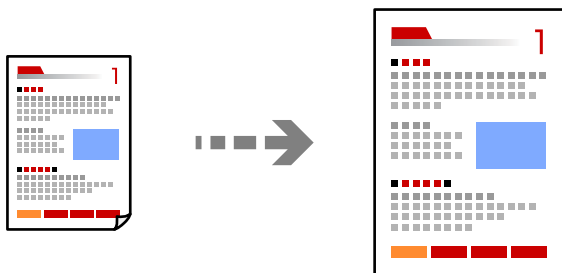

1. Ставете ги оригиналите.

Ако сакате да копирате повеќе оригинали, ставете ги сите оригинали во ADF.

[„Ставање оригинали“ на страница 34](#)

2. Изберете **Копирај** на почетниот екран.
3. Изберете ја картичката **Напредни поставки** и изберете **Зумирање**.
4. Одредете го зголемувањето или намалувањето, а потоа изберете **Во ред**.
5. Допрете  во картичката **Копирај**.

Копирање повеќе оригинали на еден лист

Може да копирате повеќе оригинали на еден лист.

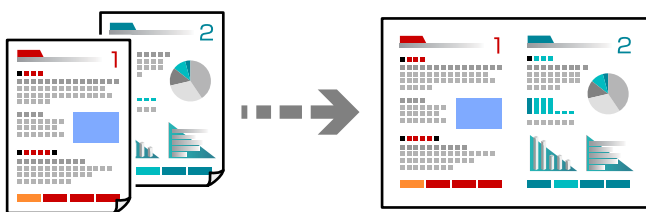

1. Ставете ги сите оригинали со лицето нагоре во ADF.

[„Ставање оригинали“ на страница 34](#)

Ставете ги во насоката прикажана на илустрацијата.

- Оригинали во ориентација портрет

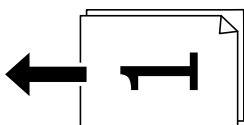

- Оригинали во ориентација пејзаж

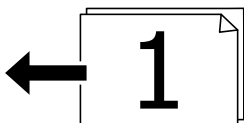

Важно:

Ако сакате да копирате оригинали што не се поддржани од ADF, користете го стаклото на скенерот.

[„Оригинали што не се поддржани од ADF“ на страница 35](#)

Белешка:

Може да ставате оригинали и на стаклото на скенерот.

[„Ставање оригинали“ на страница 34](#)

2. Изберете **Копирај** на почетниот екран.
3. Изберете ја картичката **Напредни поставки**, а потоа изберете **По. стр. > 2 наго..**

4. Одредете ги ориентацијата и редоследот на печатење на оригиналите, а потоа изберете **Во ред**.
5. Допрете  во картичката **Копирај**.

Копирање оригинали користејќи добар квалитет

Може да копирате оригинали без сенки и продупчени дупки.

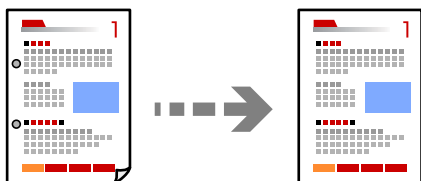

1. Ставете ги оригиналите.
Ако сакате да копирате повеќе оригинали, ставете ги сите оригинали во ADF.
[„Ставање оригинали“ на страница 34](#)
2. Изберете **Копирај** на почетниот екран.
3. Изберете ја картичката **Напредни поставки**, изберете **Отстрани сенка** или **Отстрани дупки**, а потоа овозможете ја поставката.
4. Допрете  во картичката **Копирај**.

Копирање лична карта

Ги скенира двете страни на личната карта и копира на една страна на хартијата.

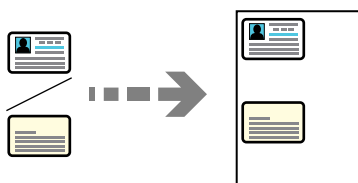

1. Ставете го оригиналот на стаклото на скенерот.
[„Ставање оригинали“ на страница 34](#)
2. Изберете **Копирај** на почетниот екран.
3. Изберете ја картичката **Напредни поставки**, а потоа овозможете **Копирај ID картичка**.
4. Допрете  во картичката **Копирај**.

Копирање без маргини

Копира без маргини околу рабовите. Сликата се зголемува малку за да се отстранат маргините од рабовите на хартијата.

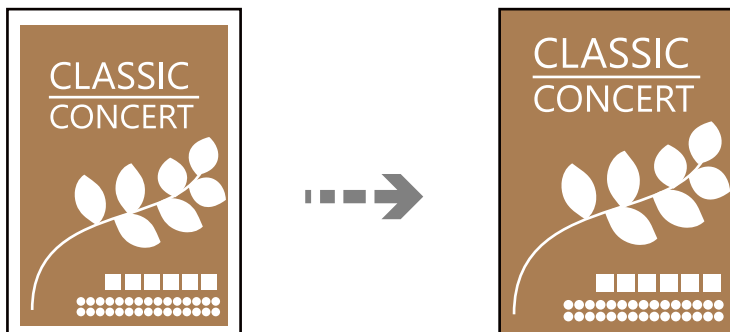

1. Ставете го оригиналот на стаклото на скенерот.
[„Ставање оригинали“ на страница 34](#)
2. Изберете **Копирај** на почетниот екран.
3. Изберете ја картичката **Напредни поставки**, а потоа овозможете **Копија Без рабови**.
4. Одредете **Проширување**.
5. Допрете  во картичката **Копирај**.

Основни опции за мени за копирање

Белешка:

Ставките може да не бидат достапни во зависност од другите поставки што сте ги одредиле.

Црно-бело:

Го копира оригиналот во црно-бело (монохроматски).

Боја:

Го копира оригиналот во боја.

 (двострано):

Изберете двостран изглед.

1>еднострано

Копира една страна од оригиналот на една страна од хартијата.

1>2-страно

Копира два еднострани оригинали на двете страни од еден лист хартија. Изберете ја ориентацијата на оригиналот и положбата за подврзување на хартијата.

 (Густина):

Зголемете го нивото на густина кога резултатите од копирањето се бледи. Намалете го нивото на густина кога мастилото се размачкува.

Напредни опции за мени за копирање

Белешка:

Ставките може да не бидат достапни во зависност од другите поставки што сте ги одредиле.

П. за х.:

Изберете ги големината и типот на хартијата што ја ставивте.

Зумирање:

Го конфигурира соодносот на зголемување на зголемувањето или намалувањето. Ако сакате да го намалите или да го зголемите оригиналот за одреден процент, изберете ја вредноста и внесете го процентот во опсег од 25 до 400%.

Реална големина

Копира со зголемување од 100%.

A4→A5 и други

Автоматски го зголемува или го намалува оригиналот за да одговара на конкретната големина на хартија.

Ав. вк. стр.

Ја открива областа за скенирање и автоматски го зголемува или го намалува оригиналот за да одговара на големината на избраната хартија. Кога има бели маргини околу оригиналот, белите маргини од ознаката на аголот на стаклото на скенерот се забележани како област за скенирање, но маргините на спротивната страна може да се исечат.

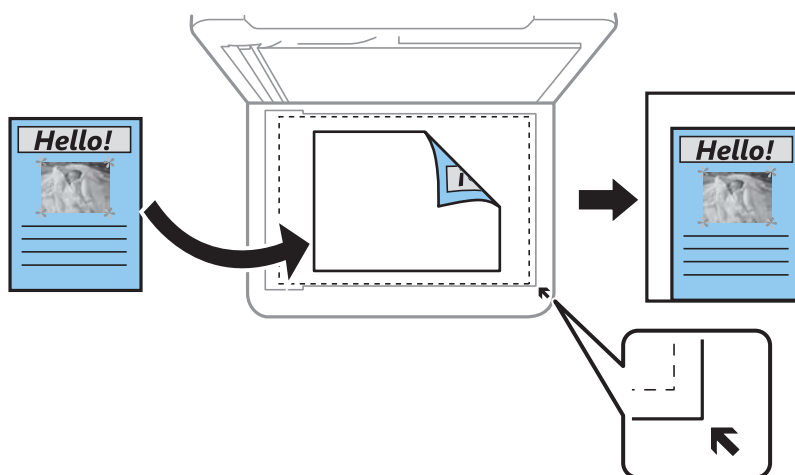

Големина на документ:

Изберете ја големината на оригиналот. Кога копирате оригинали со нестандартна големина, изберете ја големината којашто најмногу одговара на оригиналот.

По. стр.:

Изберете го изгледот за копирање.

Ед. ст.

Копира едностран оригинал на еден лист.

2 наго.

Копира два еднострани оригинали на еден лист со двостран изглед. Изберете го редоследот на изгледот и ориентацијата на оригиналот.

Квалитет:

Изберете го квалитетот за копирањето. Ако изберете **Високо** се добива печатење со повисок квалитет, но брзината на печатење може да се намали.

Ориентација на оригиналот:

Изберете ја ориентацијата на оригиналот.

Отстрани сенка:

Ги отстранува сенките коишто се појавуваат околу копиите при копирање дебела хартија или коишто се појавуваат во центарот на копиите при копирање брошура.

Отстрани дупки:

Ги отстранува дупките за врзување кога копирате.

Копирај ID картичка:

Ги скенира двете страни на личната карта и копира на една страна на хартијата.

Копија Без рабови:

Копира без маргини околу рабовите. Сликата се зголемува малку за да се отстранат маргините од рабовите на хартијата. Изберете колку да се зголеми сликата во поставката **Проширување**.

Бриши ги пост.:

Ги ресетира поставките за копирање и ги заменува со нивните стандардни вредности.

Скенирање

Основни информации за скенирањето.	79
Скенирање оригинали во компјутер.	82
Скенирање оригинали во облак.	84
Скенирање со WSD.	85
Скенирање оригинали во паметен уред.	87
Напредно скенирање.	88

Основни информации за скенирањето

Што е „скенирање“?

„Скенирање“ е процесот на претворање на оптичките информации од податоците од хартијата (како што се документи, исечоци од списанија, фотографии, рачно нацртани илустрации итн.) во податоци за дигитални слики.

Скенираните податоци може да ги зачувате како дигитална слика, на пр. JPEG или PDF.

Потоа сликата може да ја отпечатите, да ја испратите преку е-пошта итн.

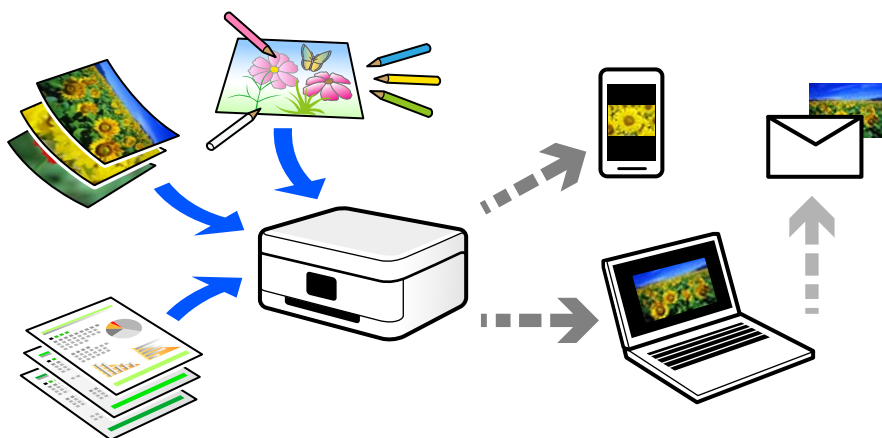

Користење на функцијата за скенирање

Функцијата за скенирање може да ја користите на разни начини, за што поголема практичност.

- Ако скенирате хартиен документ и го претворите во дигитални податоци, може да го читате на компјутер или на паметен уред.
- Ако скенирате билети или флаери и ги претворите во дигитални податоци, може да се ослободите од оригиналите и да го намалите нередот.
- Ако скенирате важни документи, може да направите резервни копии од нив во услугите во облак или во друг простор за складирање, па ќе имате резерва во случај да се изгубат.
- Скенираните фотографии или документи може да им ги испраќате на пријателите преку е-пошта.
- Ако скенирате рачно нацртани илустрации и сл., може да ги споделувате на друштвените медиуми со многу повисок квалитет, отколку само со фотографирање со паметниот уред.
- Ако ги скенирате омилените страници од весници или списанија, може да ги зачувате и да се ослободите од оригиналите.

Достапни начини на скенирање

Со овој печатач може да го користите некој од следниве начини на скенирање.

Скенирање во компјутер

Има два начина за скенирање на оригиналите во компјутер; скенирање со користење на контролната табла на печатачот, како и скенирање од компјутерот.

Може лесно да скенирате користејќи ја контролната табла.

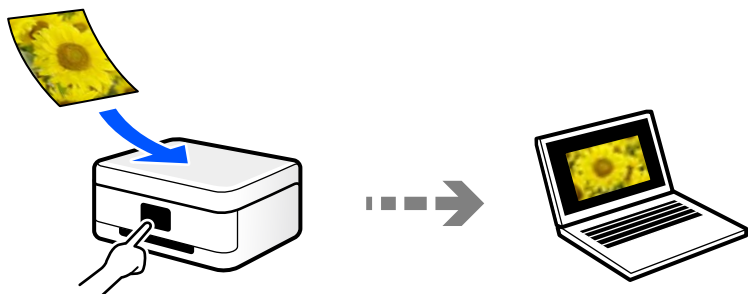

Користете ја апликацијата за скенирање Epson ScanSmart за да скенирате од компјутерот. По скенирањето, може да ги уредувате сликите.

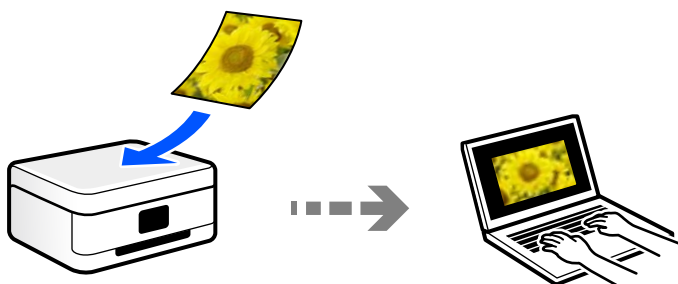

Испраќање до услуга во облак

Скенираните слики може да ги испраќате од контролната табла на печатачот до услугите во облак што однапред сте ги регистрирале.

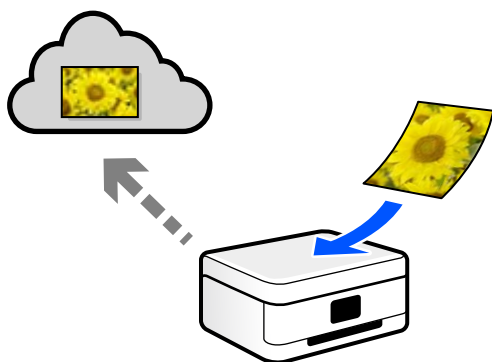

Скенирање со функцијата WSD

Користејќи ја функцијата WSD, скенираната слика може да ја зачувате на компјутер поврзан со печатачот.

Ако користите Windows 7/Windows Vista, пред да скенирате треба да ги одредите поставките за WSD на компјутерот.

Директно скенирање во паметни уреди

Скенираните слики може да ги зачувувате директно во паметен уред, како што е паметен телефон или таблет, користејќи ја апликацијата Epson Smart Panel на паметниот уред.

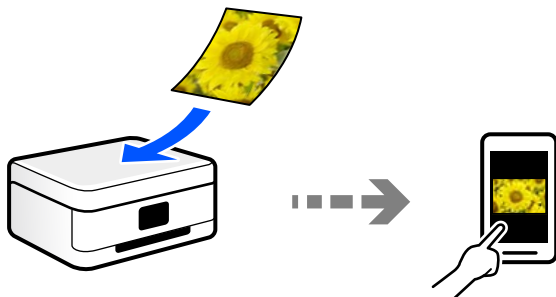

Препорачани формати на датотеки според вашите потреби

Генерално, JPEG-форматот е погоден за фотографии, додека PDF-форматот е погоден за документи.

Погледнете ги следниве описи за да го изберете најдобриот формат според вашите потреби.

Формат на датотека	Опис
JPEG (.jpg)	<p>Формат на датотека што ви овозможува да ги компримирате податоците што ќе се зачуваат. Ако соодносот на компримирањето е висок, квалитетот на сликата се намалува, а сликата не може да ја вратите на оригиналниот квалитет.</p> <p>Ова е стандардниот формат за слики за дигиталните фотоапарати. Овој формат е погоден за слики со многу бои.</p>
PDF (.pdf)	<p>Општ формат на датотека што може да се користи во различни оперативни системи, а нуди исто ниво на прикажување на екранот и ист резултат од печатењето.</p> <p>Може и да зачувате повеќе страници како една датотека.</p> <p>PDF-датотеките може да ги прегледувате користејќи наменски софтвер за читање PDF или користејќи веб-прелистувачи.</p>

Препорачани резолуции според вашите потреби

Резолуцијата го покажува бројот на пиксели (најмалата површина на сликата) на секој инч (25,4 mm), а се мери во dpi (точки на инч). Ако ја зголемите резолуцијата, предноста е во тоа што деталите на сликата стануваат појасни. Меѓутоа, тоа може да има и негативни карактеристики.

- Големината на датотеката се зголемува
(Кога двојно ја зголемувате резолуцијата, големината на датотеката се зголемува околу четири пати.)
- Скенирањето, зачувувањето и вчитувањето на сликата трае подолго
- Испраќањето и примањето е-пораки или факсови трае подолго
- Сликата станува преголема за да ја собере во екранот или за да се отпечати на хартија

Погледнете ја табелата и поставете ја соодветната резолуција според намената на вашата скенирана слика.

Намена	Резолуција (упатување)
Прикажување на компјутер Испраќање преку е-пошта	До 200 dpi
Печатење со печатач Испраќање преку факс	200 до 300 dpi

Скенирање оригинали во компјутер

Има два начина за скенирање на оригиналите во компјутер; скенирање со користење на контролната табла на печатачот, како и скенирање од компјутерот.

Скенирање од контролната табла

Белешка:

За да ја користите функцијата, погрижете се следниве апликации да бидат инсталирани на компјутерот.

- Epson ScanSmart* (Windows 7 или понова верзија, OS X El Capitan или понова верзија)
- Epson Event Manager* (Windows Vista/Windows XP или OS X Yosemite/OS X Mavericks/OS X Mountain Lion/Mac OS X v10.7.x/Mac OS X v10.6.8)
- Epson Scan 2* (апликација потребна за да се користи функцијата на скенерот)

Направете го следново за да проверите кои апликации се инсталирани.

Windows 10: кликнете го копчето **Старт**, па изберете **Систем на Windows — Контролна табла — Програми — Програми и карактеристики**.



Windows 8.1/Windows 8: изберете **Работна површина — Поставки — Контролна табла — Програми — Програми и карактеристики**.

Windows 7/Windows Vista: кликнете го копчето **Старт**, па изберете **Контролна табла — Програми — Програми и карактеристики**.

Windows XP: кликнете го копчето **Старт**, па изберете **Контролна табла — Додај или отстрани програми**.

Mac OS: изберете **Оди > Апликации > Epson Software**.

1. Ставете ги оригиналите.
[„Ставање оригинали“ на страница 34](#)
2. Изберете **Скенирај > Компјутер** на контролната табла.
3. Изберете компјутер на којшто сакате да ги зачувате скенираните слики.
 - Ако се прикаже екранот **Изберете Компјутер**, изберете го компјутерот од екранот.

- Ако се прикаже екранот **Скенирај на компјутер**, а компјутерот е веќе избран, уверете се дека е избран соодветниот компјутер. Ако сакате да го смените компјутерот, изберете , а потоа изберете друг компјутер.
- 4. Изберете  за да изберете како да ја зачувате скенираната слика на компјутер.
 - Прегледај на компјутер (Windows 7 или понова верзија, OS X El Capitan или понова верзија): овозможува преглед на скенираните слики на компјутерот пред да се зачуваат сликите.
 - Зачувај како JPEG: ја зачувува скенираната слика во JPEG-формат.
 - Зачувај како PDF: ја зачувува скенираната слика во PDF-формат.
- 5. Допрете .

Кога користите Windows 7 или понова верзија, OS X El Capitan или понова верзија: Epson ScanSmart автоматски стартува на компјутерот и скенирањето започнува.

Белешка:

Погледнете ја помошта за Epson ScanSmart за детални информации во врска со користењето на софтверот. Кликнете **Help** на екранот Epson ScanSmart за да ја отворите помошта.

Скенирање од компјутер

Може да скенирате од компјутер користејќи ја Epson ScanSmart.

Оваа апликација ви овозможува лесно да скенирате документи и фотографии, а потоа да ги зачувате скенираните слики со едноставни чекори.

1. Ставете ги оригиналите.
[„Ставање оригинали“ на страница 34](#)
2. Стартувајте ја Epson ScanSmart.
 - Windows 10
Кликнете на копчето за стартување, па изберете **Epson Software > Epson ScanSmart**.
 - Windows 8.1/Windows 8
Внесете го името на апликацијата во полето за пребарување, а потоа изберете ја прикажаната икона.
 - Windows 7
Кликнете на копчето за стартување, па изберете **Сите програми > Epson Software > Epson ScanSmart**.
 - Mac OS
Изберете **Оди > Апликации > Epson Software > Epson ScanSmart**.
3. Кога ќе се прикаже екранот Epson ScanSmart, следете ги инструкциите на екранот за да скенирате.

Белешка:



Кликнете **Help** за да ги разгледате деталните информации за работењето.

Скенирање оригинали во облак

Пред да ја користите оваа функција, одредете поставки со Epson Connect. За повеќе информации погледнете ја веб-локацијата Epson Connect.

<https://www.epsonconnect.com/>

<http://www.epsonconnect.eu> (само за Европа)

1. Ставете ги оригиналите.
[„Ставање оригинали“ на страница 34](#)
2. Изберете **Скенирај** > **Облак** на контролната табла.
3. Изберете  на горниот дел од екранот и изберете дестинација.
4. Одредете ги поставките за скенирање.
[„Основни опции на мени за скенирање во облак“ на страница 84](#)
[„Напредни опции на мени за скенирање во облак“ на страница 84](#)
5. Допрете .

Основни опции на мени за скенирање во облак

Белешка:

Ставките може да не бидат достапни во зависност од другите поставки што сте ги одредиле.

Црно-бело/Боја

Изберете дали да скенирате во боја или црно-бело.

Формат на дат.:

Изберете го форматот во којшто сакате да ја зачувате скенираната слика.

Кога сакате да се зачува во PDF-формат, изберете дали сите оригинали да се зачуваат како една датотека (со повеќе страници) или секој оригинал да се зачува одделно (една страница).

Напредни опции на мени за скенирање во облак

Белешка:

Ставките може да не бидат достапни во зависност од другите поставки што сте ги одредиле.

Об. на ск.:

Изберете ја областа за скенирање. За да го исечете белиот простор околу текстот или сликата кога скенирате, изберете **Автоматско сечење**. За да скенирате максимална површина од стаклото на скенерот, изберете **Максимална област**.

Ориентација на оригиналот:

Изберете ја ориентацијата на оригиналот.

Тип на документ:

Изберете го типот на оригиналот.

Густина:

Изберете го контрастот на скенираната слика.

Отстрани сенка:

Отстранете ги сенките на оригиналот коишто се појавуваат на скенираната слика.

Опкружување:

Отстранете ги сенките на рабовите на оригиналот.

Центар:

Отстранете ги сенките на маргината за подврзување на брошурата.

Отстрани дупки:

Отстранете ги продупчувањата што се појавуваат на скенираната слика. Може да ја одредите областа за бришење на продупчувањата така што ќе внесете вредност во десното поле.

Позиција на бришење:

Изберете ја положбата за отстранување на продупчувањата.

Ориентација на оригиналот:

Изберете ја ориентацијата на оригиналот.

Бриши ги пост.

Ги ресетира поставките за скенирање и ги заменува со нивните стандардни вредности.

Скенирање со WSD

Белешка:

- Оваа функција е достапна само за компјутери со Windows 10/Windows 8.1/Windows 8/Windows 7/Windows Vista.
- Ако користите Windows 7/Windows Vista, треба однапред да го поставите компјутерот за користење на оваа функција.
[„Поставување на WSD порта“ на страница 86](#)

1. Ставете ги оригиналите.
[„Ставање оригинали“ на страница 34](#)
2. Изберете **Скенирај > WSD** на контролната табла.
3. Изберете компјутер.
4. Допрете .

Поставување на WSD порта

Во овој дел се објаснува како да се постави WSD портот за Windows 7/Windows Vista.

Белешка:

За Windows 10/Windows 8.1/Windows 8, WSD портот се поставува автоматски.

Потребно е следново за поставување на WSD порт.

- Печатачот и компјутерот се поврзани на мрежата.
- Драјверот на печатачот е инсталиран на компјутерот.

1. Вклучете го печатачот.
2. Кликнете на почетното копче и кликнете на **Мрежа** на компјутерот.
3. Кликнете со десното копче на иконата за печатач и кликнете на **Инсталирај**.
Кликнете на **Продолжи** кога ќе се прикаже екранот **Контрола на корисничка сметка**.
Кликнете на **Поништи инсталација** и започнете повторно ако се прикаже екранот **Поништи инсталација**.

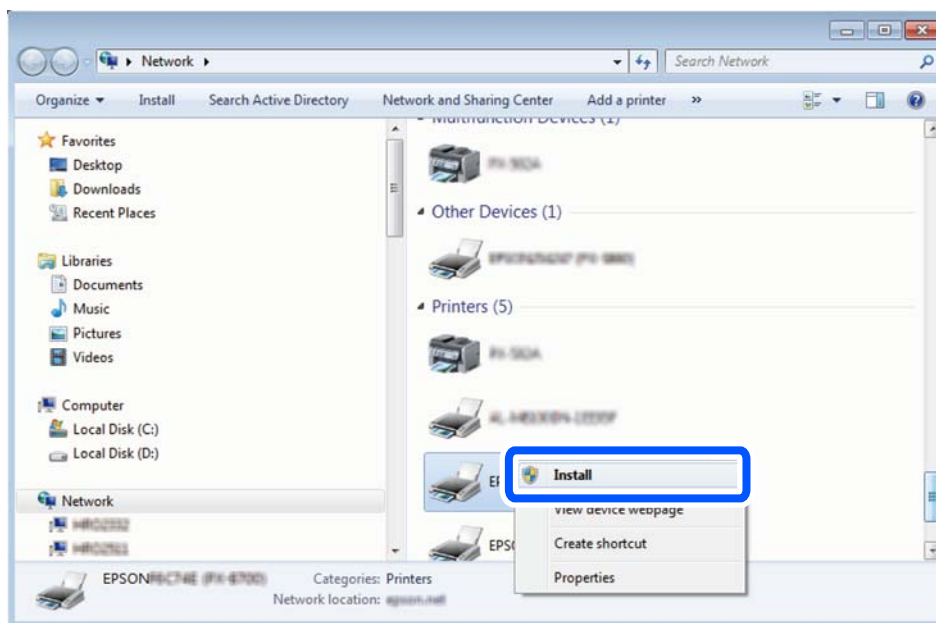

Белешка:

Името на печатачот којшто сте го поставиле на мрежата и името на моделот (EPSON XXXXXX (XX-XXXX)) се прикажуваат на екранот за мрежа. Може да го проверите името на печатачот на мрежата од контролниот панел на печатачот или со печатење на листа за статус на мрежа.

4. Кликнете на **Вашиот уред е подготвен за употреба.**

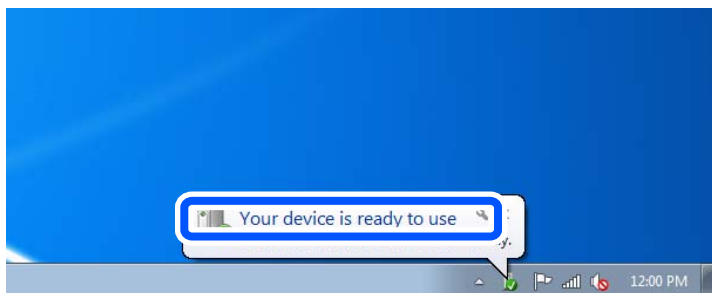

5. Проверете ја пораката и кликнете на **Затвори.**

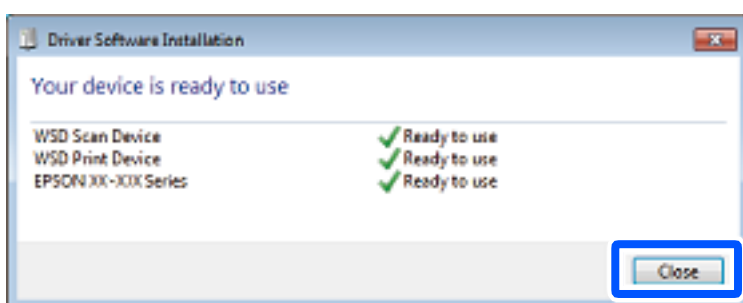

6. Отворете го екранот **Уреди и печатачи.**

- Windows 7

Кликнете на почетното копче > **Контролен панел** > **Хардвер и звук** (или **Хардвер**) > **Уреди и печатачи.**

- Windows Vista

Кликнете на почетното копче > **Контролен панел** > **Хардвер и звук** > **Печатачи.**

7. Проверете дали се прикажува икона со името на печатачот на мрежата.
Изберете име на печатач кога користите со WSD.

Скенирање оригинали во паметен уред

Белешка:

Пред да скенирате, инсталирајте ја Epson Smart Panel на паметниот уред.

1. Ставете ги оригиналите.
[„Ставање оригинали“ на страница 34](#)
2. Стартувајте ја Epson Smart Panel на паметниот уред.
3. Изберете го менито за скенирање на почетниот екран.
4. Следете ги инструкциите на екранот за скенирање и зачувување на сликите.

Напредно скенирање

Скенирање повеќе фотографии во исто време

Со Epson ScanSmart, може истовремено да скенирате повеќе фотографии и да ја зачувате секоја слика поединечно.

1. Ставете ги фотографиите на стаклото на скенерот. Ставете ги на растојание од 4,5 mm (0,2 in.) од хоризонталните и вертикалните рабови на стаклото на скенерот и ставете ги на меѓусебно растојание од најмалку 20 mm (0,8 in.).

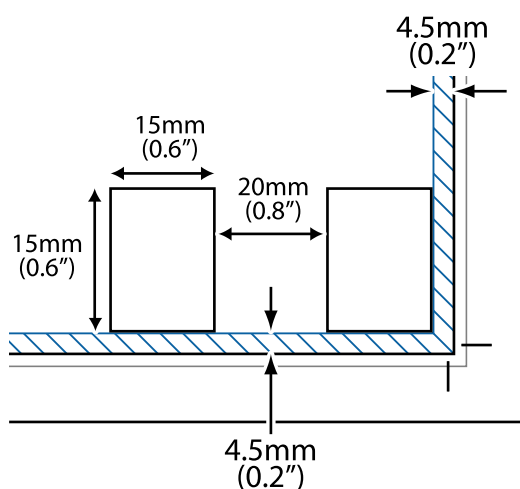

Белешка:

Фотографиите треба да бидат поголеми од 15×15 mm (0,6×0,6 in.).

2. Стартувајте ја Epson ScanSmart.

Windows 10

Кликнете на копчето за стартување, па изберете **Epson Software > Epson ScanSmart**.

Windows 8.1/Windows 8

Внесете го името на апликацијата во полето за пребарување, а потоа изберете ја прикажаната икона.

Windows 7

Кликнете на копчето за стартување, па изберете **Сите програми > Epson Software > Epson ScanSmart**.

Mac OS

Изберете **Оди > Апликации > Epson Software > Epson ScanSmart**.

3. Кога ќе се прикаже екранот Epson ScanSmart, следете ги инструкциите на екранот за да скенирате.

Скенираните фотографии се зачувуваат како поединечни слики.

Испраќање факс

Пред да ги користите функциите за факс.	90
Преглед на функциите за факс на овој печатач.	90
Испраќање факсови со користење на печатачот.	93
Примање факсови на печатачот.	97
Опции на мени за факс.	101
Опции на менито за Сандаче.	104
Користење на другите опции за факсови.	106
Испраќање факс од компјутер.	106
Примање факсови на компјутер.	111

Пред да ги користите функциите за факс

Пред да започнете да ги користите функциите за факс, проверете го следново.

- Печатачот и телефонската линија и (ако се користи) телефонскиот уред се поврзани правилно
- Одредувањето на основните поставки за факс (Волшебник за поставување факс) е завршено
- Одредувањето на другите потребни Поставки на факс е завршено

За одредување на поставките, видете „Поврзани информации“ подолу.

Поврзани информации

- ➔ [„Поврзување на печатачот со телефонска линија“ на страница 313](#)
- ➔ [„Подготовка на печатачот за испраќање и примање факсови“ на страница 316](#)
- ➔ [„Одредување поставки за функциите за факс на печатачот според употребата“ на страница 318](#)
- ➔ [„Осн поставки“ на страница 283](#)
- ➔ [„Поставки за испраќање“ на страница 285](#)
- ➔ [„Пристап до функциите за факс“ на страница 312](#)
- ➔ [„Побрз пристап до контактите“ на страница 310](#)
- ➔ [„Кориснички поставки“ на страница 291](#)

Преглед на функциите за факс на овој печатач

Функција: Испраќање факсови

Начини на испраќање

- Автоматско испраќање

Кога скенирате оригинал со допирање  (**Испрати**), печатачот воспоставува врска со примачите и го испраќа факсот.

[„Испраќање факсови со користење на печатачот“ на страница 93](#)

- Рачно испраќање

Кога вршите рачна проверка на линиската врска со бирање на бројот на примачот, допрете  (**Испрати**) за да започне да се испраќа факс директно.

[„Бирање за испраќање факсови од надворешен телефон“ на страница 95](#)

Одредување примач при испраќање факс

Може да внесувате примачи преку **Тастату.**, **Контакти** и **Скоро**.

[„Примач“ на страница 101](#)

[„Побрз пристап до контактите“ на страница 310](#)

Поставки за скенирање при испраќање факс

Кога испраќате факсови, може да изберете ставки како што се **Резолуција** или **Оригинална голем. (Стакло)**.

„Поставки за скенирање:“ на страница 101

Користење Поставки за испраќање факс при испраќање факс

Може да користите **Поставки за испраќање факс**, како што се **Директно испраќање** (за директно испраќање голем документ) или **Испрати факс подоцна** (за испраќање факс во времето што сте го одредиле).

„Поставки за испраќање факс:“ на страница 102

Функција: примање факсови

Режим за прием

Во **Режим за прием** има две опции за примање дојдовни факсови.

Рачно

Главно за телефонирање, но и за факсови

„Користење на режимот Рачно“ на страница 98

авто.

- Само за факсови (не е потребен надворешен телефонски уред)

- Главно за факсови, а понекогаш и за телефонирање

„Користење на режимот авто.“ на страница 98

Примање факсови користејќи поврзан телефон

Може да примате факсови користејќи само надворешен телефонски уред.

„Осн поставки“ на страница 283

„Одредување поставки кога поврзувате телефонски уред“ на страница 319

Дестинации за примените факсови

Примените факсови се печатат стандардно. Може да го одредите приемното сандаче како дестинација за примените факсови. Ако зачувувате во приемното сандаче, може да ја проверите содржината на екранот.

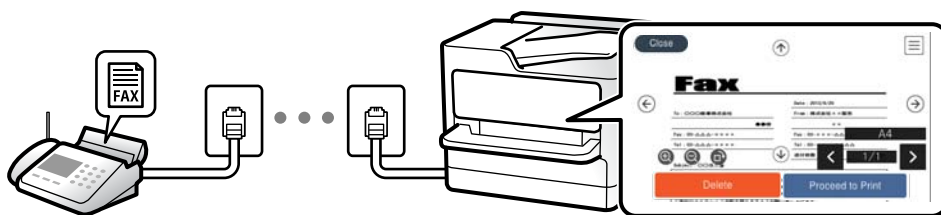

„Излез за факс“ на страница 286

„Опции на менито за Сандаче“ на страница 104

„Прегледување примени факсови (зачувани во печатачот) на LCD-екранот“ на страница 100

Функција: Испраќање/примање со PC-FAX (Windows/Мас OS)

Испраќање со PC-FAX

Може да испраќате факсови од компјутер.

„Софтвер за факс“ на страница 272

„Испраќање факс од компјутер“ на страница 106

Примање со PC-FAX

Може да примате факсови на компјутер.

„Одредување поставки за испраќање и примање факсови на компјутер“ на страница 321

„Софтвер за факс“ на страница 272

„Примање факсови на компјутер“ на страница 111

Функции: Извештаи за разни факсови

Статусот на испратените и примените факсови може да го проверите во извештај.

Date	Time	Type	ID	Duration	Pages	Result
XX XX	XX:XXPM	Send	XX XXXX XXXX	00:00	000/001	No Answer
XX XX	XX:XXPM	Receive		00:37	001	OK
XX XX	XX:XXAM	Send	XXX XXX XXXX			OK

„Поставки на извештај“ на страница 288

„Поставки за испраќање факс:“ на страница 102

„Дневник за трансмисија:“ на страница 103

„Извештај за факс:“ на страница 104

Функција: Безбедност при испраќање и примање факсови

Може да користите повеќе безбедносни функции, на пр. **Забрани за дир. бирање** за да спречите испраќање до погрешна дестинација или на пр. **Авто. бришење на резер. податоци** за да спречите откривање информации. Може да одредите лозинка за приемното сандаче во печатачот.

„Поставки за безбедност“ на страница 289

„Зачувај во сандаче:“ на страница 286

Функции: други корисни функции

Блокирање непотребни факсови

Може да ги одбиете несаканите факсови.

[„Одбивање факс:“ на страница 285](#)

Примање факсови по бирање

По бирањето кон друг факс-уред, може да примате документи од тој факс-уред.

[„Примање факсови со воспоставување телефонски повик“ на страница 99](#)

[„Примање на повик:“ на страница 104](#)

Испраќање факсови со користење на печатачот

Може да испраќате факсови внесувајќи броеви на факс за примачите преку контролната табла на печатачот.

Белешка:

Кога испраќате факсови во црно-бело, може да ја видите скенираната слика на LCD-екранот пред да ја испратите.

1. Ставете ги оригиналите.

Може да испратите до 100 страници во еден пренос; меѓутоа, во зависност од преостанатата меморија, можеби не ќе може да испраќате факсови дури ни со помалку од 100 страници.

[„Ставање оригинали“ на страница 34](#)

2. Изберете **Факс** на контролната табла на печатачот.

3. Одредете го примачот.

[„Избирање примачи“ на страница 94](#)

4. Изберете ја картичката **Поставки на факс** и одредете ги поставките според потребите.

[„Поставки на факс“ на страница 101](#)

5. Допрете  за да го испратите факсот.

Белешка:

Ако бројот на факс е зафатен или има некој проблем, печатачот автоматски ќе бира повторно по една минута.

За да го откажете испраќањето, допрете .

Испраќањето факс во боја одзема повеќе време бидејќи печатачот истовремено скенира и испраќа. Не може да ги користите другите функции додека печатачот испраќа факс во боја.

Избирање примачи

Примачите може да ги одредувате во картичката **Примач** за да испраќате факс на следниве начини.

Рачно внесување на бројот на факс

Изберете **Тастату.**, внесете го бројот на факс во прикажаниот екран, а потоа изберете **Во ред.**

- За да додадете пауза (во траење од три секунди за време на бирањето), внесете цртичка (-).

- Ако сте поставиле код за надворешен пристап во **Тип линија**, внесете „#“ (тараба) наместо тековниот код за надворешен пристап на почетокот на бројот на факсот.

Белешка:

Ако не можете рачно да внесете број на факс, **Забрани за дир. бирање во Поставки за безбедност** е поставено на **Вкл.** Изберете примачи на факс од списокот со контакти или од историјата на испратени факсови.

Избирање примачи од списокот со контакти

Изберете **Контакти** и изберете ги примачите до коишто сакате да испратите факс. Ако примачот до којшто сакате да испратите факс не е регистриран во **Контакти**, изберете **Додај запис** и регистрирајте го.

Избирање примачи од историјата на испратени факсови

Изберете **Скоро**, а потоа изберете примач.

Белешка:

За бришење на внесените примачи, активирајте го списокот со примачи така што ќе го допрете полето за број на факс или бројот на примачи на LCD-екранот, изберете го примачот од списокот, а потоа изберете **Отстрани**.

Поврзани информации

➔ [„Побрз пристап до контактите“ на страница 310](#)

Различни начини за испраќање факсови



Испраќање факс по проверување на скенираната слика

Пред да го испратите факсот, може да ја прегледате скенираната слика на LCD-екранот. (Само за факс во црно-бело)

1. Ставете ги оригиналите.
[„Ставање оригинали“ на страница 34](#)
2. Изберете **Факс** на почетниот екран.
3. Одредете го примачот.
[„Избирање примачи“ на страница 94](#)

4. Изберете ја картичката **Поставки на факс** и одредете ги поставките според потребите.
[„Поставки на факс“ на страница 101](#)

5. Изберете **Преглед** во горниот екран за факс и проверете ја скенираната слика од документот.

-     : го поместува приказот во насока на стрелките.

-   : намалува или зголемува.

-   : преминува на претходната или следната страница.

Белешка:

Кога е овозможено **Директно испраќање**, не може да видите преглед.

Ако не го допрете екранот за преглед во времето одредено во **Поставки > Општи поставки > Поставки на факс > Поставки за испраќање > Време на прик. прегл. на факс**, факсот се испраќа автоматски.

Квалитетот на сликата на испратениот факс може да се разликува од таа на прегледот во зависност од можностите на уредот што го прима факсот.

6. Изберете **Започни со испраќање**. Во спротивно, изберете **Откажи**

Белешка:

Квалитетот на сликата на испратениот факс може да се разликува од таа на прегледот во зависност од можностите на уредот што го прима факсот.

Бирање за испраќање факсови од надворешен телефон

Можете да испратите факс со бирање од поврзаниот телефон кога зборувате преку телефонот пред да испратите факс или кога уредот за факс на примачот не се префрла автоматски на функцијата за факс.

1. Кренете ја слушалката на поврзаниот телефон, а потоа бирајте го бројот на факс на примачот користејќи го телефонот.

Белешка:

Кога примачот ќе одговори на повикот, може да разговарате со примачот.

2. Изберете **Факс** на почетниот екран.

3. Одредете ги потребните поставки во **Поставки на факс**.
[„Поставки на факс“ на страница 101](#)

4. Кога ќе чуete тон за факс, допрете  и спуштете ја слушалката.

Белешка:

Кога се бира број со помош на поврзаниот телефон, испраќањето факс одзема повеќе време бидејќи печатачот истовремено врши скенирање и испраќање. Не можете да ги користите другите опции додека се испраќа факсот.

Поврзани информации

➔ [„Поставки на факс“ на страница 101](#)

Испраќање многу страници од документ во црно-бело (Директно испраќање)

Кога испраќате факс во црно-бело, скенираниот документ привремено се зачувува во меморијата на печатачот. Поради тоа, испраќањето многу страници може да предизвика целосно полнење на меморијата и запирање на испраќањето факс. Може да го одбегнете ова со вклучување на опцијата **Директно испраќање**, меѓутоа тоа одзема повеќе време бидејќи печатачот истовремено врши скенирање и испраќање. Можете да ја користите оваа опција кога има само еден примач.

Пристап до менито

На контролната табла на печатачот, може да го најдете долунаведеното мени.

Факс > Поставки на факс Директно испраќање.

Испраќање факсови во црно-бело во одредено време од денот (Испрати факс подоцна)

Може да поставите испраќање факс во одредено време. Кога е одредено време за испраќање, може да се испраќаат само факсови во црно-бело.

1. Изберете **Факс** на почетниот екран.
2. Одредете го примачот.
[„Избирање примачи“ на страница 94](#)
3. Изберете ја картичката **Поставки на факс**, а потоа изберете **Испрати факс подоцна**.
4. Допрете го полето **Испрати факс подоцна** за да го поставите ова на **Вкл.**
5. Изберете го полето **Време**, внесете го времето во коешто сакате да испратите факс, а потоа изберете **Во ред**.
6. Изберете **Во ред** за да ги примените поставките.
Можете и да одредувате поставки, како што се резолуцијата и методот на испраќање, по потреба.
7. Испратете го факсот.

Белешка:

*Не можете да испратите друг факс додека факсот не се испрати во конкретното време. Ако сакате да испратите уште еден, треба да го откажете планираниот факс со избирање **Факс** на почетниот екран, а потоа да го избришете.*

Испраќање документи со различна големина со помош на ADF (Континуир. скен.(ADF))

Може да испраќате факсови како еден документ, со нивните изворни големини, ако ги испраќате ставајќи ги оригиналите еден по еден или ставајќи ги оригиналите според големина.

Ако ставите оригинали со различна големина во ADF, сите оригинали ќе бидат испратени во најголемата големина. За да испраќате оригинали со нивните изворни големини, не ставајте оригинали со мешани големини.

1. Ставете ја првата серија оригинали со иста големина.
2. Изберете **Факс** на почетниот екран.
3. Одредете го примачот.
[„Избирање примачи“ на страница 94](#)
4. Изберете ја картичката **Поставки на факс**, а потоа допрете **Континуир. скен.(ADF)** за да го поставите на **Вкл.**.
Можете и да одредувате поставки, како што се резолуцијата и методот на испраќање, по потреба.
5. Допрете **◇ (Испрати)** во картичката **Примач**.
6. Кога скенирањето на првите оригинали ќе заврши и кога на контролната табла ќе се прикаже порака што ви бара да ги скенирате следните оригинали, изберете **Да**, ставете ги следните оригинали, а потоа изберете **Започнете со скенирање**.

Белешка:

Ако не го допрете печатачот во времето одредено во **Поставки > Општи поставки > Поставки на факс > Поставки за испраќање > Време на чек. за след. Оригинал** откако ќе побара ставање на следните оригинали, печатачот ќе запре со зачувување и ќе започне со испраќање на документот.

Примање факсови на печатачот

Ако печатачот е поврзан со телефонската линија и се одредени основните поставки со помош на Волшебник за поставување факс, може да примате факсови.

По потреба, може да зачувувате примени факсови, да ги проверувате на екранот на печатачот и да ги печатите.

Примените факсови се печатат со почетните поставки на печатачот.

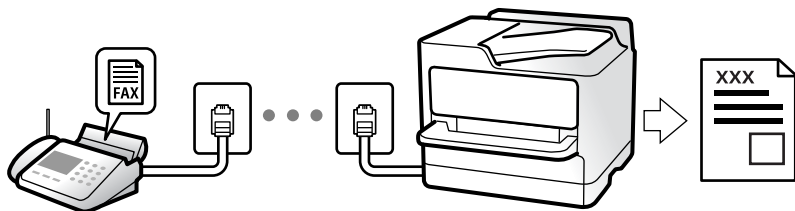

Кога сакате да го проверите статусот на поставките за факс, отпечатете **Листа со поставки на факс** избирајќи **Факс >  (Повеќе) > Извештај за факс > Листа со поставки на факс**.

Примање дојдовни факсови

Има две опции во **Режим за прием**.

Поврзани информации

- ➔ „Користење на режимот Рачно“ на страница 98
- ➔ „Користење на режимот авто.“ на страница 98

Користење на режимот Рачно

Режимов главно служи за воспоставување телефонски повици, но и за примање и испраќање факсови.

Примање факсови

Кога ќе засвони телефонот, може да одговорите рачно, кревајќи ја слушалката.

- Кога ќе слушнете тон за факс:

Изберете **Факс** на почетниот екран на печатачот, изберете **Испрати/ Прими > Прими**, а потоа допрете **◇**. Потоа, спуштете ја слушалката.

- Ако свонењето е за гласовен повик:

Може да одговорите на телефонскиот повик како и вообичаено.

Примање факсови користејќи го само поврзаниот телефон

Кога е поставен режимот **Далечин. примање**, може да примате факсови со едноставно внесување на **Код за старт**.

Кога ќе засвони телефонот, кренете ја слушалката. Кога ќе чуete тон за факс, бирајте го двоцифрениот **Код за старт**, а потоа спуштете ја слушалката.

Поврзани информации

- ➔ „Далечин. примање:“ на страница 285

Користење на режимот авто.

Режимов ви овозможува да ја користите линијата за следниве намени.

- Користење на линијата само за факс (не е потребен надворешен телефон)
- Користење на линијата главно за факс, а понекогаш и за телефонски повици

Примање факсови без надворешен телефонски уред

Печатачот автоматски префрла на примање факсови кога бројот свонења којшто сте го поставиле во **Свонења за одговор** е комплетиран.

Примање факсови со надворешен телефонски уред

Печатачот со надворешен телефонски уред работи на следниов начин.

- ❑ Кога телефонската секретарка одговара во рамки на бројот свонења поставени во **Свонења за одговор**:
 - Ако свонењето е за факс: печатачот автоматски се префрла на примање факсови.
 - Ако свонењето е за гласовен повик: телефонската секретарка може да прима гласовни повици и да снима гласовни пораки.
- ❑ Кога ќе ја кренете слушалката во рамки на бројот свонења поставени во **Свонења за одговор**:
 - Ако свонењето е за факс: држете ја линијата додека печатачот автоматски да започне да го прима факсот, прикажувајќи **Поврзување** на контролната табла на печатачот. Кога печатачот ќе започне да го прима факсот, може да ја спуштите слушалката. За да започнете со примање на факсот веднаш, користете ги истите чекори како за **Рачно**. Изберете **Факс** на контролната табла на печатачот, а потоа изберете **Испрати/ Прими > Прими**. Потоа, допрете  и спуштете ја слушалката.
 - Ако свонењето е за гласовен повик: може да одговорите на телефонскиот повик како и вообичаено.
- ❑ Кога свонењето сопира и печатачот автоматски се префрла на примање факсови:
 - Ако свонењето е за факс: печатачот започнува да прима факсови.
 - Ако свонењето е за гласовен повик: не може да одговорите на телефонскиот повик. Побарајте од другото лице да ви се јави.

Белешка:

Поставете го бројот свонења потребни за телефонската секретарка да одговори, на помал број отколку бројот поставен во **Свонења за одговор**. Во спротивно, телефонската секретарка нема да може да прима гласовни повици за да снима гласовни пораки. За детали околу поставувањето на телефонската секретарка, видете во прирачникот испорачан со телефонската секретарка.

Примање факсови со воспоставување телефонски повик

Можете да примите факс зачуван на друга факс-машина бирајќи го бројот за факс.

Примање факсови со опцијата „факс на барање“ (Примање на повик)

Можете да примите факс зачуван на друга факс-машина бирајќи го бројот за факс. Користете ја оваа функција за да примите документ од информативна услуга преку факс. Меѓутоа, ако информативната услуга за факс има функција за звучни инструкции што треба да се следат за да примите документ, не ќе можете да ја користите функцијата.

Белешка:

За да примите документ преку информативна услуга преку факс што користи звучно наведување, само свртете го бројот за факс користејќи го поврзаниот телефон и ракувајте со телефонот и печатачот следејќи го звучното наведување.

1. Изберете **Факс** на почетниот екран.
2. Допрете  (Повеќе).
3. Допрете **Примање на повик** за да го поставите ова на **Вкл.**, а потоа допрете **Затвори**.

4. Внесете го бројот на факсот.

Белешка:

Кога **Поставки за безбедност > Забрани за дир. бирање** е поставено на **Вкл.**, може да изберете примачи на факс само од списокот со контакти или од историјата на испратени факсови. Не можете рачно да внесете број на факс.

5. Допрете .

Прегледување примени факсови (зачувани во печатачот) на LCD-екранот

Ако сте поставиле примените факсови да се зачувуваат во печатачот, може да ги прегледувате содржините и да ги печатите според потребите.

[„Одредување поставки за зачувување примени факсови“ на страница 320](#)

1. Допрете  на почетниот екран.



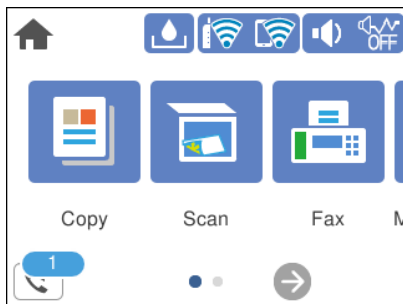

Белешка:



Кога има примени факсови што не се прочитани, бројот на непрочитани документи е прикажан на  на почетниот екран.



2. Допрете **Отв. Вл. санд./Дов.(XX Непр.)**.
3. Ако приемното сандаче е заштитено со лозинка, внесете ја лозинката за сандачето.
4. Изберете го факсот што сакате да го прегледате од списокот.

Ќе се прикаже содржината на факсот.

    : го поместува приказот во насока на стрелките.

  : намалува или зголемува.

 : ја ротира сликата надесно за 90 степени.

  : преминува на претходната или следната страница.

За да ги скриете иконите за функции, допрете каде било на екранот за преглед, освен на иконите. Повторно допрете за да се прикажат иконите.

5. Изберете дали да го печатите или да го избришете документот којшто сте го прегледале и следете ги инструкциите на екранот.



Важно:

Ако печатачот снеса меморија, примањето и испраќањето факсови ќе се оневозможат. Може да ги избришете документите што веќе сте ги прочитале или отпечатиле.

Опции на мени за факс

Примач

Изберете ги менијата на контролната табла како што е опишано подолу.

Факс > Примач

Тастату.:

Рачно внесете број на факс.

Контакти:

Изберете примач од списокот со контакти. Исто така, може да додадете или да уредите контакт.

Скоро:

Изберете примач од историјата на испратени факсови. Исто така, може да го додадете примачот во списокот со контакти.

Поврзани информации

➔ [„Избирање примачи“ на страница 94](#)

Поставки на факс

Изберете ги менијата на контролната табла како што е опишано подолу.

Факс > Поставки на факс

Поставки за скенирање:

Резолуција:

Изберете ја резолуцијата на излезниот факс. Ако изберете повисока резолуција, количеството на податоците се зголемува и потребно е повеќе време да се испрати факсот.

Густина:

Ја поставува густината на излезниот факс. + ја прави густината потемна, а - ја прави посветла.

Отстрани Позадина:

Ја детектира бојата на хартијата (бојата на заднината) на оригиналниот документ и ја отстранува или осветлува бојата. Во зависност од затемнетоста и живописноста на бојата, можеби нема да може да ја отстраните или осветлите

Острина:

Ја нагласува или дефокусира рамката на сликата. + ја зголемува острината, а - ја намалува острината.

Континуир. скен.(ADF):

Може да испраќате факсови како еден документ, со нивните изворни големини, ако ги испраќате ставајќи ги оригиналите еден по еден или ставајќи ги оригиналите според големина. Поврзани информации за темава може да видите подолу.

Оригинална голем. (Стакло):

Изберете ги големината и ориентацијата на оригиналот што го ставивте на стакло на скенерот.

Реж. на боја:

Изберете дали да скенирате во боја или црно-бело.

Поставки за испраќање факс:

Директно испраќање:

Испраќа факс во црно-бело додека се скенираат оригиналите. Бидејќи скенираните оригинали не се складираат привремено во меморијата на печатачот дури и кога испраќате голем број страници, може да избегнете грешки на печатачот поради недостиг на меморија. Имајте предвид дека ако ја користите функцијава, испраќањето ќе трае подолго. Поврзани информации за темава може да видите подолу.

Не може да ја користите оваа функција кога испраќате факс до повеќе примачи.

Испрати факс подоцна:

Испраќа факс во времето што сте го одредиле. Кога ја користите оваа опција, достапен е само факс во црно-бело. Поврзани информации за темава може да видите подолу.

Дод. праќач:

Дод. праќач

Изберете ја позицијата каде што сакате да ги вклучите информациите за заглавјето (името на испраќач и бројот на факс) во појдовниот факс, или изберете да не вклучите информации.

- **Исклучено:** Испраќа факс без информации за заглавјето.

- **Надворешност на слика:** Испраќа факс со информации за заглавјето во горната бела маргина на факсот. На овој начин заглавјето не се преклопува со скенираната слика, меѓутоа, примениот факс од примачот може да биде отпечатен на два листа во зависност од големината на оригиналите.

- **Внатрешност на слика:** Испраќа факс со информации за заглавјето, за околу 7 mm пониско од горниот дел на скенираната слика. Иако заглавјето може да се преклопува со сликата, примениот факс од примачот нема да биде поделен на два документа.

Заглавие на факс

Изберете заглавје за примачот. За да ја користите оваа функција, треба однапред да регистрирате повеќе заглавја.

Дополнителни информации

Изберете ги информациите што сакате да ги додадете. Може да изберете од **Ваш телефонски број** и **Листа на дестинации**.

Извештај за трансмисија:

Отпечатува извештај за пренос откако ќе го испратите факсот.

Грешка при печатење отпечатува извештај само кога ќе се појави грешка.

Кога **Прикачи слика на извештај** е поставено во **Поставки > Општи поставки > Поставки на факс > Поставки на извештај**, со извештајот се печатат и факсовите со грешки.

Бриши ги пост.:

Ги враќа сите поставки во **Поставки за скенирање** и **Поставки за испраќање факс** на нивните стандардни вредности.

Поврзани информации

- ➔ „Испраќање документи со различна големина со помош на ADF (Континуир. скен.(ADF))“ на страница 96
- ➔ „Испраќање многу страници од документ во црно-бело (Директно испраќање)“ на страница 96
- ➔ „Испраќање факсови во црно-бело во одредено време од денот (Испрати факс подоцна)“ на страница 96

Повеќе

Ако изберете  во **Факс** на почетниот екран, ќе се прикаже менито **Повеќе**.

Дневник за трансмисија:

Може да ја проверите историјата на задачите со испратени или примени факсови.

Извештај за факс:

Последна трансмисија:

Печати извештај за претходно испратен или примен факс преку проверка за податоци за обработка.

Дневник на факс:

Печати извештај за пренос. Преку следново мени може да поставите овој извештај да се печати автоматски.

Поставки > Општи поставки > Поставки на факс > Поставки на извештај > Авто. печатење дневник на факс

Листа со поставки на факс:

Ги печати тековните поставки за факс.

Рута за протокол:

Печати детален извештај за претходно испратен или примен факс.

Примање на повик:

Кога ова е поставено на **Вкл.** и кога ќе го повикате бројот на факс на испраќачот, може да примате документи од факс-уредот на испраќачот. Видете ги поврзаните информации подолу, околу тоа како да примате факсови со помош на **Примање на повик.**

Кога ќе излезете од менито Факс, поставката се враќа на **Иск.** (стандардно).

Сандаче:

Пристапува до  (Сандаче) на почетниот екран.

Пак отпечати примен факс:

Повторно ги отпечатува факсовите примени во печатачот.

Поставки на факс:

Пристапува до **Поставки > Општи поставки > Поставки на факс.** Пристапете до менито со поставки како администратор.

Поврзани информации

➔ [„Примање факсови со опцијата „факс на барање“ \(Примање на повик\)“ на страница 99](#)

Опции на менито за Сандаче



Допрете ја иконава за да пристапите до дојдовното сандаче каде што се зачувуваат примените факсови. Кога има примени факсови што не се прочитани, бројот на непочитани документи е прикажан на .

Поврзани информации

➔ „Одредување поставки за зачувување примени факсови“ на страница 320

Отв. Вл. санд./Дов.(XX Непр.)



(Мени на Влезно сандаче)

Поставки

Зачувај во сандаче:

Ги зачувува примените факсови во Сандаче на печатачот. Може да се зачуваат до 100 документи. Имајте предвид дека зачувување 100 документи може да биде невозможно во зависност од условите на употреба, како што е големината на датотеките на зачуваните документи и истовременото користење на повеќе функции за зачувување факс.

Иако примените факсови не се отпечатуваат автоматски, може да ги прегледувате на екранот на печатачот и да ги печатите само оние што ви се потребни.

Опер. при исп. капац. на факс под.:

Може да ја изберете опцијата за печатење на примениот факс или да одбиете да го примите кога меморијата на Сандаче е полна.

Поставки за лозинка на Сандаче:

Лозинката го штити Сандаче за да спречи корисниците да ги гледаат примените факсови. Изберете **Промени** за да ја смените лозинката или изберете **Ресетирај** за да ја отстраните заштитата со лозинка. Кога ја менувате лозинката или кога ја отстранувате заштитата со лозинка, треба да ја знаете постојната лозинка.

Не може да поставите лозинка кога **Опер. при исп. капац. на факс под.** е поставено на **Прими и печати факсови**.

Печати сè:

Ако го изберете ова, ќе се отпечатат сите примени факсови во приемното сандаче.

Избриши сè:

Ако го изберете ова, ќе се избришат сите примени факсови во приемното сандаче.





Сандаче (Список)

Може да зачувате до 100 документи во приемното сандаче.

екран за преглед

: намалува или зголемува.

: ја ротира сликата надесно за 90 степени.

    : го поместува приказот во насока на стрелките.

  : преминува на претходната или следната страница.

За да ги скриете иконите за функции, допрете каде било на екранот за преглед, освен на иконите. Повторно допрете за да се прикажат иконите.

Избриши:

Го брише документот што го прегледувате.

Продолжи со печатење:

Го печати документот што го прегледувате. Пред да започнете со печатење, може да одредувате поставки, на пр. за **двострано**.

 (прегледај мени)

Детали:

Прикажува информации за избраниот документ, како што се датумот и времето на зачувување и вкупниот број на страници.

Користење на другите опции за факсови

Рачно печатење извештај за факсови

1. Изберете **Факс** на почетниот екран.
2. Допрете  (Повеќе).
3. Изберете **Извештај за факс**.
4. Изберете го извештајот што сакате да го отпечатите и следете ги инструкциите на екранот.

Белешка:

Можете да го промените форматот на извештајот. Од почетното мени изберете **Поставки > Општи поставки > Поставки на факс > Поставки на извештај**, а потоа променете ги поставките за **Прикачи слика на извештај** или **Формат на извештај**.

Испраќање факс од компјутер

Може да испраќате факсови од компјутерот со FAX Utility и со двигателот PC-FAX.

Белешка:

- Пред да ја користите функцијата, проверете дали се инсталирани FAX Utility и двигателот PC-FAX на печатачот.

„Апликација за конфигурирање задачи за факс и за испраќање факсови (FAX Utility)" на страница 272

„Апликација за испраќање факсови (двигател PC-FAX)" на страница 273

- Ако не е инсталирана FAX Utility, инсталирајте ја FAX Utility со EPSON Software Updater (апликација за ажурирање софтвер).

Испраќање документи создадени со помош на апликација (Windows)

Ако изберете факс на печатач од менито **Печати** од апликација како на пример Microsoft Word или Excel, може директно да пренесувате податоци како на пример документи, цртежи и табели коишто сте ги создале, со насловен лист.

Белешка:

Во следново објаснување Microsoft Word се користи како пример. Режимот може да се разликува во зависност од апликацијата којашто ја користите. За повеќе информации, погледнете во помошта на апликацијата.

1. Користејќи апликација, создајте документ за испраќање по факс.
2. Кликнете **Печати** во менито **Датотека**.
Се прикажува прозорецот **Печати** на апликацијата.
3. Изберете **XXXXX (FAX)** (каде што XXXXX е името на вашиот печатач) во **Печатач**, а потоа проверете ги поставките за испраќање факс.
 - Изберете **1** во **Број на копии**. Факсот може да не биде правилно испратен ако изберете **2** или поголем број.
 - Може да испратите најмногу 100 страници во еден пренос на факс.
4. Кликнете **Својства на печатачот** или **Својства** ако сакате да одредите **Paper Size, Orientation, Color, Image Quality** или **Character Density**.
За детали, погледнете во помошта за двигател за PC-FAX.

5. Кликнете **Печати**.

Белешка:

Кога користите FAX Utility за првпат, се прикажува прозорец за регистрација на вашите информации. Внесете ги потребните информации, а потоа кликнете **ОК**.

Се прикажува екранот **Recipient Settings** на FAX Utility.

6. Кога сакате да испратите други документи во истиот пренос на факс, изберете го полето за избор **Add documents to send**.
Екранот за додавање документи се прикажува кога ќе кликнете **Следно** во чекор 9.
7. По потреба, изберете го полето за избор **Attach a cover sheet**.

8. Одредете примач.

- Избирање примач (име, број на факс итн.) од **PC-FAX Phone Book**:

Ако примачот е зачуван во телефонскиот именик, следете ги чекорите наведени подолу.

- ❶ Кликнете на картичката **PC-FAX Phone Book**.
- ❷ Изберете го примачот од списокот и кликнете на **Add**.

- Избирање примач (име, број на факс итн.) од контактите на печатачот:

Ако примачот е зачуван во контактите на печатачот, следете ги чекорите наведени подолу.

- ❶ Кликнете на картичката **Contacts on Printer**.
- ❷ Изберете контакти од списокот и кликнете на **Add** за да продолжите на прозорецот **Add to Recipient**.
- ❸ Изберете ги контактите од прикажаниот список, а потоа кликнете на **Edit**.
- ❹ Додајте ги личните податоци, како што се **Company/Corp.** и **Title**, а потоа кликнете на **OK** за да се вратите во прозорецот **Add to Recipient**.
- ❺ По потреба, изберете го полето за избор на **Register in the PC-FAX Phone Book** за да ги зачувате контактите во **PC-FAX Phone Book**.
- ❻ Кликнете **OK**.

- Директно одредување на примач (име, број на факс итн.):

Следете ги чекорите подолу.

- ❶ Кликнете на картичката **Manual Dial**.
- ❷ Внесете ги потребните информации.
- ❸ Кликнете **Add**.

Дополнително, со кликување на **Save to Phone Book**, може да го зачувате примачот во списокот под картичката **PC-FAX Phone Book**.

Белешка:

- Ако Тип линија на печатачот е поставен на **PBX** и кодот за пристап е поставен да го користи # (тараба) наместо да го внесувате префиксот на кодот, внесете # (тараба). За детали, видете Тип линија во Осн поставки од Поврзани информации подолу.
- Ако сте избрале **Enter fax number twice** во **Optional Settings** на главниот екран на **FAX Utility**, треба повторно да го внесете истиот број кога ќе кликнете **Add** или **Следно**.

Примачот се додава во **Recipient List** прикажан во горниот дел од прозорецот.

9. Кликнете на **Следно**.

- Кога ќе го изберете полето за избор **Add documents to send**, следете ги чекорите подолу за да додадете документи во прозорецот **Document Merging**.

- ❶ Отворете документ што сакате да го додадете, а потоа изберете го истиот печатач (име на факс) во прозорецот **Печати**. Документот се додава во списокот **Document List to Merge**.
- ❷ Кликнете **Преглед** за да го проверите додадениот документ.
- ❸ Кликнете на **Следно**.

Белешка:

Поставките за **Image Quality** и за **Color** што сте ги избрале за првиот документ, се применуваат и за другите документи.

- ❑ Кога ќе го изберете полето за избор **Attach a cover sheet**, одредете ја содржината на насловниот лист во прозорецот **Cover Sheet Settings**.
 - ❶ Изберете насловен лист од примероците во списокот **Cover Sheet**. Имајте предвид дека нема функција за создавање насловен лист на оригинал или за додавање насловен лист на оригинал во списокот.
 - ❷ Внесете **Subject** и **Message**.
 - ❸ Кликнете на **Следно**.

Белешка:

Поставете го следново во **Cover Sheet Settings**, според потребите.

- ❑ Кликнете на **Cover Sheet Formatting** ако сакате да го промените редоследот на ставките на насловниот лист. Може да ја изберете големината на насловниот лист во **Paper Size**. Може и да изберете насловен лист со различна големина за документот за којшто вршите трансмисија.
- ❑ Кликнете на **Font** ако сакате да го промените фонтоот употребен за текстот на насловниот лист.
- ❑ Кликнете на **Sender Settings** ако сакате да ги промените информациите за испраќачот.
- ❑ Кликнете на **Detailed Preview** ако сакате да го проверите насловниот лист со предметот и пораката коишто сте ги внеле.

10. Проверете ја содржината на трансмисијата и кликнете на **Send**.

Уверете се дека името и бројот на факс на примачот се точни пред испраќањето. Кликнете на **Preview** за да ги прегледате насловниот лист и документот за испраќање.

Откако испраќањето ќе започне, се прикажува прозорец во којшто се прикажува статусот на испраќањето.

Белешка:

- ❑ За да запрете со испраќање, изберете ги податоците и кликнете **Откажи** . Може да ги откажете и од контролната табла на печатачот.
- ❑ Ако настане грешка за време на испраќањето, се прикажува прозорецот **Communication error**. Проверете ги информациите за грешка и повторно извршете испраќање.
- ❑ Екранот **Fax Status Monitor** (гореспоменатиот екран каде што го проверувате статусот на испраќањето) не се прикажува ако **Display Fax Status Monitor During Transmission** не е избрано во екранот **Optional Settings** на главниот екран на **FAX Utility**.

Поврзани информации

➔ „Осн поставки“ на [страница 283](#)

Испраќање документи создадени со помош на апликација (Mac OS)

Со избирање на печатачи со факс од менито **Печати** од комерцијално достапна апликација, може да испраќате податоци како на пример документи, цртежи и табели коишто сте ги креирале.

Белешка:

Во следново објаснување се користи уредување на текст, стандардна Mac OS апликација како пример.

1. Креирајте документ којшто сакате да го испратите по факс во апликација.

2. Кликнете **Печати** во менито **Датотека**.
Се прикажува прозорецот **Печатење** на апликацијата.
3. Изберете го печатачот (име на факс) во **Име**, кликнете на ▼ за да се прикажат деталните поставки, проверете ги поставките за печатење и кликнете на **ОК**.
4. Направете ги поставките за секоја ставка.
 - Изберете **1** во **Број на копии**. Дури и ако назначите **2** или повеќе, се испраќа само 1 копија.
 - Може да испратите најмногу 100 страници во еден пренос на факс.

Белешка:

Големината на страници на документите којашто може да ја испратите е иста како и големината на хартија на којашто може да испратите факс од печатачот.

5. Изберете Fax Settings од појавното мени и направете ги поставките за секоја ставка.
Видете ја помошта за PC-FAX двигателот за објаснувања за секоја ставка за поставување.
Кликнете на  на долниот лев дел од прозорецот за да ја отворите помошта за PC-FAX двигателот.

6. Изберете го менито Recipient Settings и одредете го примачот.

- Директно одредување примач (име, број на факс итн.):

Кликнете на ставката **Add**, внесете ги потребните информации и кликнете на .
Примачот се додава во Recipient List прикажан во горниот дел од прозорецот.

Ако сте избрале „Enter fax number twice“ во поставките за PC-FAX двигателот, треба повторно да го внесете истиот број кога ќе кликнете на .

Ако за конекцијата за факс е потребен код со префикс, внесете External Access Prefix.

Белешка:

Ако Тип линија на печатачот е поставен на **PBX** и кодот за пристап е поставен да го користи # (тараба) наместо да го внесувате префиксот на кодот, внесете # (тараба). За детали, видете Тип линија во Осн поставки од Поврзани информации подолу.

- Одредување на примач (име, број на факс итн.) од телефонски именик:

Ако примачот е зачуван во телефонскиот именик, кликнете на . Изберете го примачот од листата и кликнете на **Add > ОК**.

Ако за конекцијата за факс е потребен код со префикс, внесете External Access Prefix.

Белешка:

Ако Тип линија на печатачот е поставен на **PBX** и кодот за пристап е поставен да го користи # (тараба) наместо да го внесувате префиксот на кодот, внесете # (тараба). За детали, видете Тип линија во Осн поставки од Поврзани информации подолу.

7. Проверете ги поставките за примачот, а потоа кликнете на **Fax**.

Започнува праќањето.

Уверете се дека името и бројот на факс на примачот се точни пред испраќањето.

Белешка:

- ❑ Ако кликнете на иконата за печатач во *Dock*, се прикажува екранот за проверка на статус на преносот. За да запрете со праќањето, кликнете на податоците и кликнете на **Delete**.
- ❑ Ако дојде до грешка при преносот, се прикажува пораката **Sending failed**. Проверете ги податоците за пренос на екранот **Fax Transmission Record**.
- ❑ Документите со различна големина на хартија може да не бидат правилно испратени.

Поврзани информации

➔ „Осн поставки“ на страница 283

Примање факсови на компјутер

Факсовите може да ги прима печатач и да се зачувуваат во PDF-формат на компјутер поврзан со печатачот. Користете ја FAX Utility (апликација) за да одредувате поставки.

За детали за користењето на FAX Utility, погледнете Basic Operations во помошта на FAX Utility (прикажана на главниот прозорец). Ако на компјутерскиот екран се прикаже екранот за внесување лозинка додека ги одредувате поставките, внесете ја лозинката. Ако не ја знаете лозинката, контактирајте со администраторот.

Белешка:

- ❑ Пред да ја користите функцијата, проверете дали се инсталирани FAX Utility и двигателот PC-FAX на печатачот и дали се одредени поставките за FAX Utility.

„Апликација за конфигурирање задачи за факс и за испраќање факсови (FAX Utility)“ на страница 272

„Апликација за испраќање факсови (двигател PC-FAX)“ на страница 273

- ❑ Ако не е инсталирана FAX Utility, инсталирајте ја FAX Utility со EPSON Software Updater (апликација за ажурирање софтвер).



Важно:

- ❑ За да примате факсови на компјутер, режимот **Режим за прием** на контролната табла на печатачот мора да биде поставен на **авто**. Контакттирајте со администраторот за информации околу статусот на поставките за печатачот. За да одредувате поставки преку контролната табла на печатачот, изберете **Поставки > Општи поставки > Поставки на факс > Осн поставки > Режим за прием**.
- ❑ Компјутерот што е поставен за примање факсови треба секогаш да биде вклучен. Примените документи привремено се зачувуваат во меморијата на печатачот пред документите да се зачуваат на компјутер. Ако го исклучите компјутерот, меморијата на печатачот може да се наполни и нема да може да испраќа документи до компјутерот.
- ❑ Бројот на документи коишто привремено се зачувани во меморијата на печатачот се прикажува на  на контролната табла на печатачот.
- ❑ За да ги читате примените факсови, инсталирајте PDF-прегледувач, како на пр. Adobe Reader на компјутерот.

Поврзани информации

➔ „Примање факсови на компјутер“ на страница 111

Проверка за нови факсови (Windows)



Ако го поставите компјутерот да ги зачувува факсовите примени од печатачот, може да го проверите статусот на обработка на примените факсови и дали има или нема нови факсови со користење на иконата за факс на лентата со задачи Windows. Ако го поставите компјутерот да прикажува известување кога пристигнуваат нови факсови, се прикажува екран за известување до близина на фиоката за Windows системот и може да ги проверите нови факсови.

Белешка:

- Податоците за примените факсови на компјутерот се отстрануваат од меморијата на печатачот.
- Треба да имате Adobe Reader за да ги прегледувате примените факсови што се зачувани како PDF-датотеки.

Користење на иконата за факс на лентата со задачи (Windows)

Може да проверите дали има нови факсови и статусот на функционирање со користење на иконата за факс прикажана на лентата за задачи Windows.

1. Проверете ја иконата.
 -  : Мирување.
 -  : Проверка за нови факсови.
 -  : Внесување на нови факсови е комплетирано.
2. Кликнете со десното копче на иконата и кликнете на **View Receiving Fax Record**.
Се прикажува екранот **Receiving Fax Record**.
3. Проверете ги датумот и испраќачот во списокот, а потоа отворете ја примената датотека како PDF.

Белешка:

- Примените факсови автоматски се преименуваат со користење на следниов формат на именување.
YYYYMMDDHHMMSS_XXXXXXXXX_ppppp (Година/месец/ден/час/минута/секунда_број на испраќачот)
- Папката со примени факсови може да ја отворите и директно со десен клик на иконата. За детали, погледнете **Optional Settings** во FAX Utility и помошта за неа (прикажана на главниот прозорец).

Додека иконата за факс означува дека е во мирување, може веднаш да проверите дали има нови факсови со избирање на **Check new faxes now**.

Користење на прозорецот за известување (Windows)

Кога постои поставката за известување на нови факсови, се прикажува прозорец за известување во близина на лентата за задачи за секој факс.

1. Проверете го екранот за известување прикажана на екранот на компјутерот.

Белешка:

Екранот за известување исчезнува ако не работите одреден временски период. Може да ги промените поставките за известување како на пример време на прикажување.

2. Кликнете каде било во екранот за известување, освен за копчето .

Се прикажува екранот **Receiving Fax Record**.

3. Проверете ги датумот и испраќачот во списокот, а потоа отворете ја примената датотека како PDF.

Белешка:

Примените факсови автоматски се преименуваат со користење на следниов формат на именување.

YYYYMMDDHHMMSS_xxxxxxxxxx_ppppp (Година/месец/ден/час/минута/секунда_број на испраќачот)

Папката со примени факсови може да ја отворите и директно со десен клик на иконата. За детали, погледнете **Optional Settings** во *FAX Utility* и помошта за неа (прикажана на главниот прозорец).

Проверка за нови факсови (Mac OS)

Може да проверите дали има нови факсови со користење на еден од следниве методи. Ова е достапно само на компјутерите поставени на **"Save" (save faxes on this computer)**.

- Отворете ја папката со примени факсови (означена во **Received Fax Output Settings**.)
- Отворете Fax Receive Monitor и кликнете на **Check new faxes now**.
- Известување дека се примени нови факсови

Изберете го **Notify me of new faxes via a dock icon** во **Fax Receive Monitor > Preferences** во услужната програма за ФАКС, иконата за следење на примени факсови на докот се прикажува за да ве извести дека пристигнале нови факсови.

Отворање папка со примени факсови преку Набљудувачот на примени факсови (Mac OS)

Може да ја отворите зачуваната папка од компјутерот којашто сте ја одредиле за примени факсови кога ќе изберете **"Save" (save faxes on this computer)**.

1. Кликнете на иконата за следење на примените факсови на Dock за да го отворите **Fax Receive Monitor**.
2. Изберете го печатачот и кликнете на **Open folder** или кликнете двапати на името на печатачот.

3. Проверете го датумот и испраќачот во името на датотеката и отворете ја PDF датотеката.

Белешка:

Примените факсови автоматски се преименуваат со користење на следниов формат на именување.

YYYYMMDDHHMMSS_XXXXXXXXX_ppppp (Година/Месец/Ден/Час/Минута/Втор број на испраќачот)

Информациите испратени од испраќачот се прикажуваат како број на испраќачот. Овој број може да не се прикаже во зависност од испраќачот.

Откажување на функцијата што зачувува дојдовни факсови на компјутерот

Може да го откажете зачувувањето факсови на компјутерот со помош на FAX Utility.

За детали, погледнете Basic Operations во помошта на FAX Utility (прикажана на главниот прозорец).

Белешка:

- Ако има факсови што не биле зачувани во компјутерот, не може да ја откажете функцијата што ги зачувува факсовите на компјутерот.*
- Може и да ги промените поставките на печатачот. Контактирајте со администраторот за информации околу откажување на поставките за зачувување примени факсови на компјутерот.*

Поврзани информации

- ➔ [„Одредување на поставката Зачувај во компјутер да не се примаат факсови“ на страница 322](#)

Одржување на печатачот

Проверување на статусот на потрошните материјали.	116
Чистење на патека за хартија при проблеми со внесување на хартија. .	117
Подобрување на квалитетот на печатење, копирање, скенирање и факс.	119
Чистење на печатачот.	131
Чистење истурено мастило.	132
Проверка на вкупниот број страници внесени низ печатачот.	132
Штедење енергија.	133
Одделно инсталирање или деинсталирање на апликациите.	133
Превезување и складирање на печатачот.	139

Проверување на статусот на потрошните материјали

Може да го проверите приближниот работен век на кутијата за одржување од контролната табла на печатачот. Изберете  на почетниот екран.

За да потврдите колку мастило е преостанато, визуелно проверувајте ги нивоата на мастило на сите резервоари.

! **Важно:**
Продолженото користење на печатачот кога нивото на мастилото е под долната линија може да го оштети печатачот.

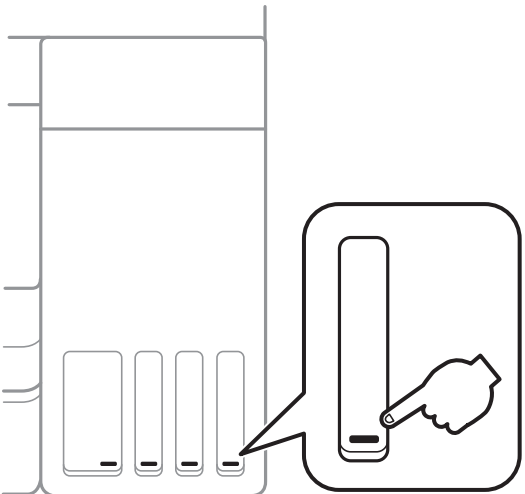

Белешка:

Приближните нивоа на мастило, како и приближниот работен век на кутијата за одржување може да ги проверите и преку набљудувачот на статусот од двигателот за печатачот.

Windows

Кликнете **EPSON Status Monitor 3** во картичката **Одржување**.

Ако **EPSON Status Monitor 3** е оневозможено, кликнете **Проширени поставки** во картичката **Одржување**, а потоа изберете **Вклучи EPSON Status Monitor 3**.

Mac OS

Мени Apple > **Системски претпочитани вредности** > **Печатачи и скенери** (или **Печати и скенирај**, **Печати и испрати факс**) > Epson(XXXX) > **Опции и производи** > **Услужна програма** > **Отвори ја услужната програма за печатачот** > **EPSON Status Monitor**

Поврзани информации

- ➔ [„Дополнување на резервоарите за мастило“ на страница 209](#)
- ➔ [„Замена на кутијата за одржување“ на страница 215](#)

Чистење на патека за хартија при проблеми со внесување на хартија

Кога хартијата не се внесува правилно од касета за хартија, исчистете го валјакот.

1. Исклучете го печатачот со притискање на копчето .
2. Извадете го кабелот за напојување и исклучете го.
3. Затворете го капакот за документи ако е отворен.
4. Отворајте го скенерот со двете раце додека да се фиксира.

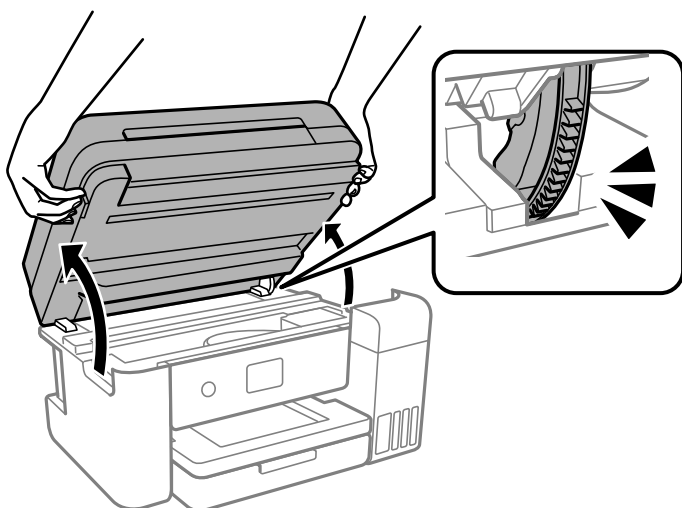

5. Уверете се дека капачето за резервоарот за мастило е добро затворено.

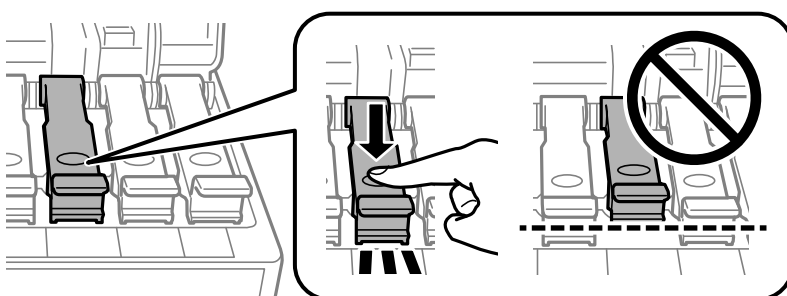

Важно:

Ако капачето за резервоарот за мастило не е добро затворено, мастилото може да протече.

6. Затворете го скенерот.

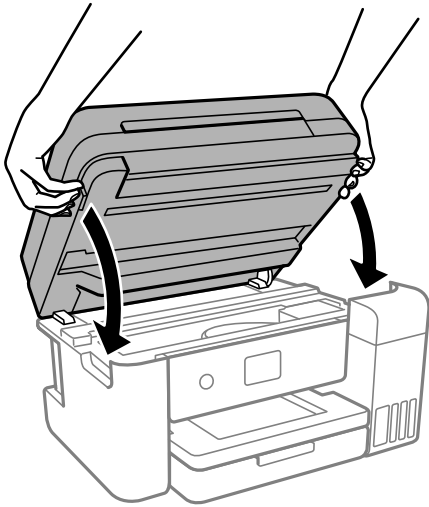

Белешка:

Скенерот е дизајниран да се затвора бавно и со мал отпор заради заштита од заглавување на прстите. Продолжете да го затворате дури и ако почувствувате мал отпор.

7. Извлечете ја касетата за хартија и извадете ја хартијата.

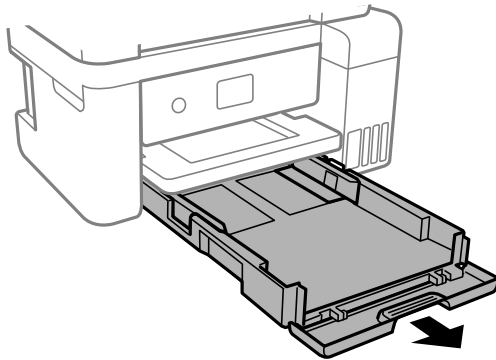

8. Исправете го печатачот на страна, со резервоарот за мастило на печатачот на дното.

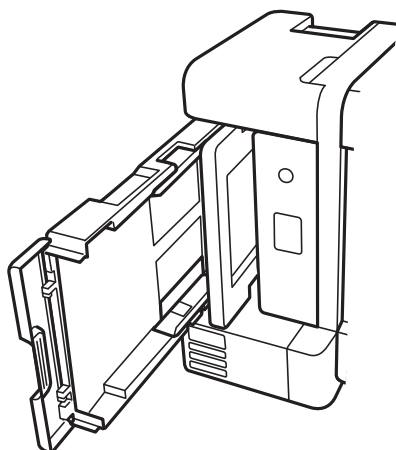

⚠ Внимание:

Кога го исправувате печатачот, внимавајте да не ви ги заглави дланките или прстите. Во спротивно, може да се повредите.

! Важно:

Не оставајте го печатачот во исправена положба долг период.

9. Навлажнете мека крпа со вода и добро исцедете ја, па избришете го валјакот со крпата додека го вртите.

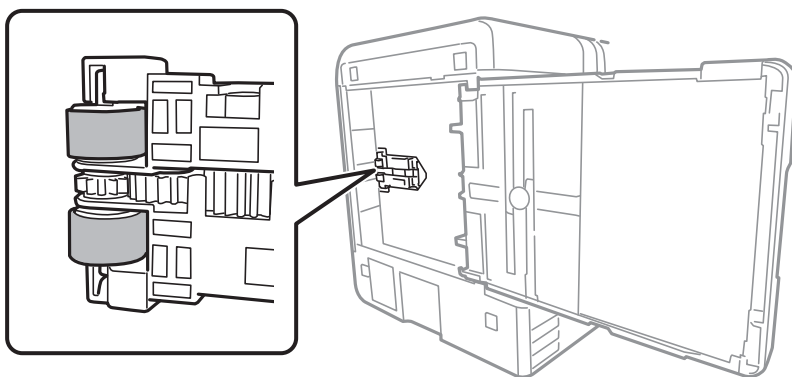

10. Вратете го печатачот во нормалната положба, а потоа вметнете ја касетата за хартија.
11. Поврзете го кабелот за напојување.

Подобрување на квалитетот на печатење, копирање, скенирање и факс

Проверка и чистење на главата за печатење

Ако прскалките се затнати, отпечатениот материјал е блед, има забележителни пруги или се појавуваат неочекувани бои. Ако прскалките се целосно затнати, ќе се отпечати празен лист. Кога ќе се намали квалитетот на печатењето, прво употребете ја функцијата за проверка на прскалките и проверете дали прскалките се затнати. Ако прскалките се затнати, исчистете ја главата за печатење.

! **Важно:**

- Не ракувајте со скенерот и не исклучувајте го печатачот за време на чистење на главата. Ако чистењето на главата е нецелосно, може да не биде можно печатење.
- За чистењето на главата се троши мастило и не треба да се врши повеќе отколку што е потребно.
- Кога мастилото е потрошено, може нема да можете да ја исчистите главата за печатење.
- Ако квалитетот на печатењето не се подобрува откако 3 пати ќе се повтори проверката на прскалките и ќе се исчисти главата, почекајте барем 12 часа без печатење, а потоа, ако е потребно, повторно проверете ги прскалките и исчистете ја главата. Препорачуваме да го исклучите печатачот со притискање на копчето . Ако квалитетот на печатењето не се подобрува, активирајте Интензивно чистење.
- За да спречите сушење на главата за печатење, не откачувајте го печатачот додека е вклучен.

1. Изберете **Одржување** на контролната табла на печатачот.
2. Изберете **Проверка на прскалката на главата за печатење**.
3. Следете ги инструкциите на екранот за да ставите хартија и да го отпечатите шаблонот за проверка на прскалките.
4. Проверете го отпечатениот шаблон за да видите дали прскалките на главата за печатење се затнати.

A) ОК

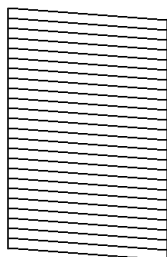

B) NG

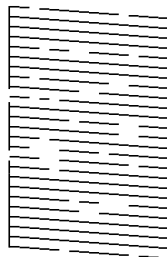

C) NG

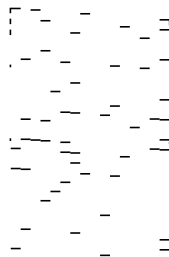

A:

Сите линии се отпечатени. Изберете . Не се потребни натамошни чекори.

B или близу B

Некои прскалки се затнати. Изберете , а потоа следете ги инструкциите на екранот за да ја исчистите главата за печатење.

Кога ќе заврши чистењето, шаблонот за проверка на прскалките се отпечатува автоматски.

C или близу C

Ако повеќето линии недостасуваат или не се отпечатени, тоа укажува дека повеќето прскалки се затнати. Изберете  за да излезете од функцијата за проверка на прскалките, а потоа извршете Интензивно чистење. За детали, видете „Поврзани информации“ подолу.

5. Повторувајте го чистењето и печатењето на шаблонот додека линиите да се отпечатаат целосно.

Важно:

Ако квалитетот на печатењето не се подобрува откако 3 пати ќе се повтори проверката на прскалките и ќе се исчисти главата, почекајте барем 12 часа без печатење, а потоа, ако е потребно, повторно проверете ги прскалките и исчистете ја главата. Препорачуваме да го исклучите печатачот со притискање на копчето . Ако квалитетот на печатењето не се подобрува, активирајте Интензивно чистење.

Белешка:

Главата за печатење може да ја проверите и чистите и преку двигателот за печатачот.

Windows

Кликнете **Проверка на прскалката на главата за печатење** во картичката **Одржување**.

Mac OS

Мени Apple > **Системски претпочитани вредности** > **Печатачи и скенери** (или **Печати и скенирај, Печати и испрати факс**) > Epson(XXXX) > **Опции и производи** > **Услужна програма** > **Отвори ја служната програма за печатачот** > **Проверка на прскалката на главата за печатење**

Поврзани информации

➔ „Извршување Интензивно чистење“ на страница 121

Извршување Интензивно чистење

Алатката **Интензивно чистење** овозможува замена на сето мастило во цевките за мастило. Во следниве ситуации, можно е да треба да ја користите оваа функција за да го подобрите квалитетот на печатење.

- Сте печатиле или извршиле чистење на главата кога нивоата на мастило биле премногу ниски за да бидат видливи во прозорците на резервоарот за мастило.
- Сте извршиле проверка на прскалките и чистење на главата 3 пати и сте почекале најмалку 12 часа без да печатите, но квалитетот на печатење и понатаму не се подобрува.

Пред да ја акивирате оваа функција, прочитајте ги следниве упатства.

Важно:

Погрижете се дека има доволно мастило во резервоарите за мастило.

Визуелно проверете дали сите резервоари за мастило се полни барем една третина. Ниските нивоа на мастило за време на Интензивно чистење може да доведат до оштетување на производот.

Важно:

Потребен е интервал од 12 часа помеѓу секое Интензивно чистење.

Норамлно, едно Интензивно чистење треба да го отстрани проблемот со квалитетот на печатење во рок од 12 часа. Од таа причина, за да избегнете непоредно користење на мастило, мора да почекате 12 часа пред да се обидете повторно.

! **Важно:**

Можно е да биде потребна замена на кутија за одржување.

Масилото ќе биде исфрлено во кутијата за одржување. Ако се наполни, мора да ја подготвите и да ја инсталирате кутијата за одржување за да продолжите со печатење.

Белешка:

Кога нивоата на мастило или слободниот простор во кутијата за одржување се недоволни за Интензивно чистење, не може да ја активирате оваа функција. Дури и во овој случај, нивоата и слободниот простор за печатење може да останат.

1. Изберете **Одржување** на контролната табла на печатачот.
2. Изберете **Интензивно чистење**.
3. Следете ги инструкциите на екранот за да ја активирате функцијата Интензивно чистење.

Белешка:

Ако не може да ја активирате оваа функција, решете ги проблемите прикажани на екранот. Потоа, следете ја оваа процедура од чекор 1 за повторно да ја активирате функцијата.

4. Откако ќе ја активирате оваа функција, извршете проверка на прскалките за да се погрижите дека прскалките не се затнати.

За детали околу тоа како да ја извршите проверката на прскалките, погледнете го линкот со поврзани информации подолу.

! **Важно:**

Ако квалитетот на печатењето не се подобрува откако ќе извршите Интензивно чистење, почекајте барем 12 часа без печатење, а потоа повторно отпечатете го шаблонот за проверка на прскалките. Во зависност од отпечатениот шаблон, повторно извршете Чистење на главата за печатење или Интензивно чистење. Ако квалитетот сè уште не се подобрува, контактирајте со службата за поддршка на Epson.

Белешка:

Може да извршите интензивно чистење и преку двигателот за печатачот.

Windows

Кликнете **Интензивно чистење** во картичката **Одржување**.

Mac OS

Мени Apple > **Системски претпочитани вредности** > **Печатачи и скенери** (или **Печати и скенирај, Печати и испрати факс**) > Epson(XXXX) > **Опции и производи** > **Услужна програма** > **Отвори ја услужната програма за печатачот** > **Моќно чистење**

Поврзани информации

➔ [„Проверка и чистење на главата за печатење“ на страница 119](#)

Спречување на затнувањето на прскалките

Секогаш користете го копчето за вклучување кога го вклучувате и исклучувате печатачот.

Проверете дали светлото за напојување е исклучено пред да го откачите кабелот за напојување.

И самото мастило може да се исуши ако не е покриено. Исто како што ставате капаче на хемиско или мастилно пенкало за да не се исуши, уверете се дека главата за печатење е соодветно покриена за да спречите сушење на мастилото.

Кога кабелот за напојување ќе се откачи или кога ќе дојде до прекин на електричното напојување додека печатачот работи, главата за печатење може да не се покрие соодветно. Ако се остави во таква положба, главата за печатење ќе се исуши и прскалките (излезите за мастило) ќе се затнат.

Во тој случај, вклучете го и исклучете го печатачот што е можно побрзо, за да се покрие главата за печатење.

Порамнување на главата за печатење

Ако забележите непорамнетост или вертикални линии или заматени слики, порамнете ја главата за печатење.

1. Изберете **Одржување** на контролната табла на печатачот.
2. Изберете **Порамнување на главата за печатење**.
3. Изберете едно од менијата за порамнување.
 - Вертикалните линии не се порамнети или отпечатениот материјал изгледа заматено: изберете **Верт. порамн.**
 - Се јавуваат хоризонтални пруги во редовни интервали: изберете **Хоризонтално порамнување**.
4. Следете ги инструкциите на екранот за да ставите хартија и да го отпечатите шаблонот за порамнување.

Чистење на патеката на движење на хартијата од дамки од мастило

Кога отпечатените примероци се замачкани или изгребани, исчистете го валјакот во печатачот.

1. Изберете **Одржување** на контролната табла на печатачот.
2. Изберете **Чис. на вод. за ха.**
3. Следете ги инструкциите на екранот за да ставите хартија и да ја исчистите патеката на хартијата.
4. Повторувајте ја оваа постапка додека хартијата да престане да се замачкува со мастило.

5. Кога не може да го отстраните проблемот откако ќе ја исчистите патеката на хартијата, делот во внатрешноста на печатачот којшто е прикажан на сликата е замачкан. Исклучете го печатачот и избришете го мастилото користејќи чепкалка за уши.

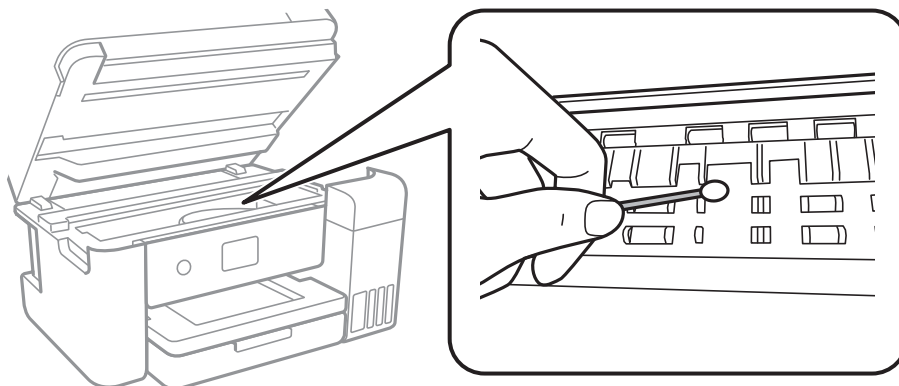

Важно:

- ❑ Не користете хартиени салфети за чистење на внатрешноста на печатачот. Прскалките на главата за печатење може да се затнат со влакненца.
- ❑ Не допирајте ги белиот плоснат кабел, просирната фолија и цевките за мастило што се наоѓаат во печатачот. Така може да предизвикате дефект.

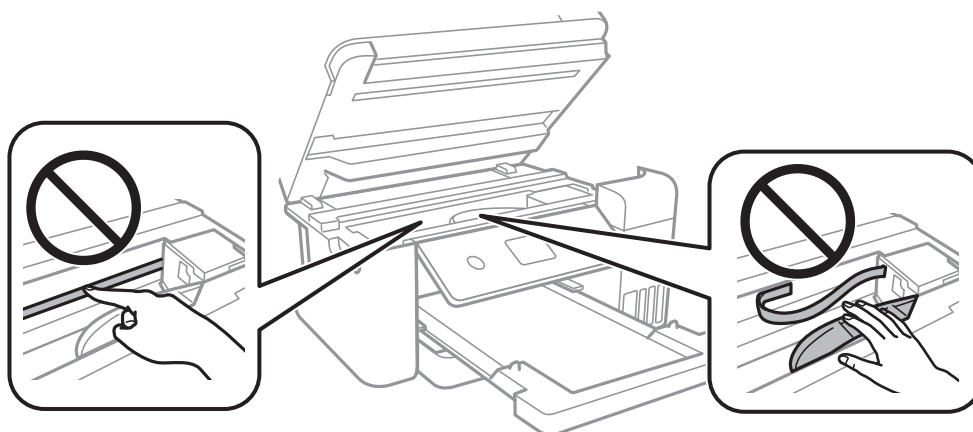

Чистење на Стакло на скенерот

Кога копиите или скенираните слики се замачкани, исчистете го стакло на скенерот.

Внимание:

Внимавајте капакот да не ви ја фати раката или прстите кога го отворате или затворате капакот за документи. Во спротивно, може да се повредите.

Важно:

Никогаш не употребувајте алкохол или разредувач за чистење на печатачот. Тие хемикалии може да го оштетат печатачот.

1. Отворете го капакот за документи.

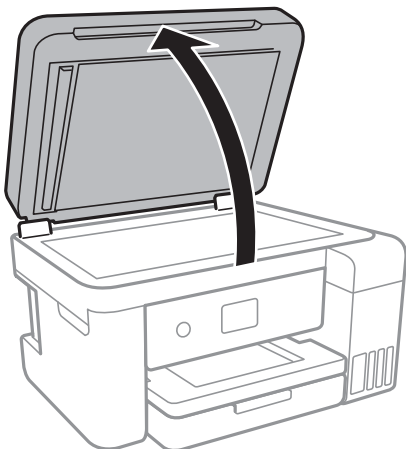

2. Користете мека и сува крпа за чистење за да ја исчистите површината на стакло на скенерот.

! **Важно:**

- Ако стаклената површина е измачкана со маст или некој друг материјал што тешко се отстранува, земете мала количина на средство за чистење на стакло и мека крпа и отстранете ја нечистотијата. Избришете ја сета преостаната течност.
- Не притискајте ја стаклената површина пресилно.
- Внимавајте да не ја изгребете или оштетите површината на стаклото. Оштетена стаклена површина може да го намали квалитетот на скенирањето.

Чистење на ADF

Кога копираните или скенираните слики од ADF се замачкани или оригиналите не влегуваат во ADF правилно, исчистете го ADF.

! **Важно:**

Никогаш не употребувајте алкохол или разредувач за чистење на печатачот. Тие хемикалии може да го оштетат печатачот.

1. Отворете го капакот на ADF.

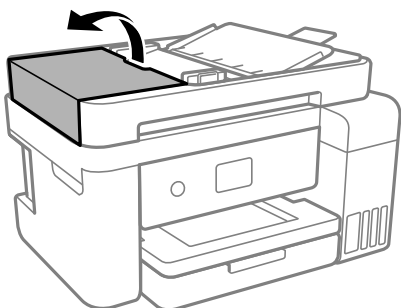

2. Користете мека, влажна крпа за да ги исчистите валјакот и внатрешноста на ADF.

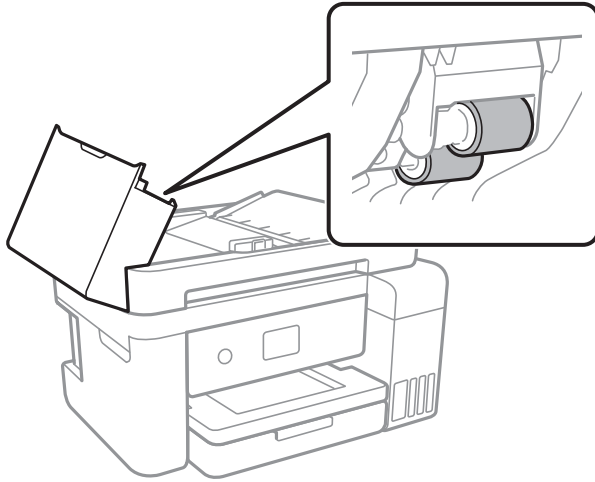

! **Важно:**

*Користењето на сува крпа може да доведе до оштетување на површината на валјакот.
Користете го ADF откако ќе го исушите валјакот.*

3. Затворете го ADF-капакот, а потоа отворете го капакот за документи.

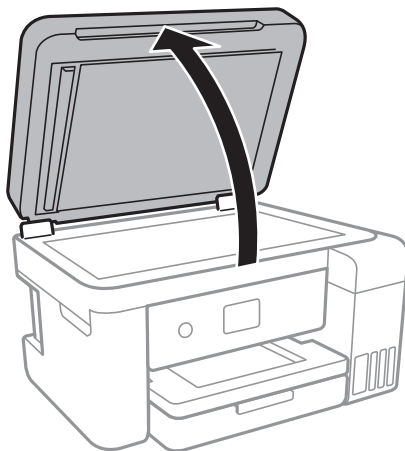

4. Искристете го делот што е прикажан на илустрацијата.

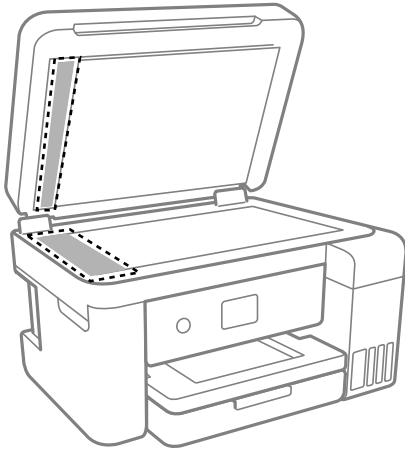

Важно:

- ❑ Ако стаклената површина е измачкана со маст или некој друг материјал што тешко се отстранува, земете мала количина на средство за чистење на стакло и мека крпа и отстранете ја нечистотијата. Избришете ја сета преостаната течност.
- ❑ Не притискајте ја стаклената површина пресилно.
- ❑ Внимавајте да не ја изгребете или оштетите површината на стаклото. Оштетена стаклена површина може да го намали квалитетот на скенирањето.

5. Ако проблемот не може да се отстрани, притиснете го копчето  за да го исклучите печатачот, отворете го ADF-капакот, а потоа подигнете ја влезната фиока за ADF.

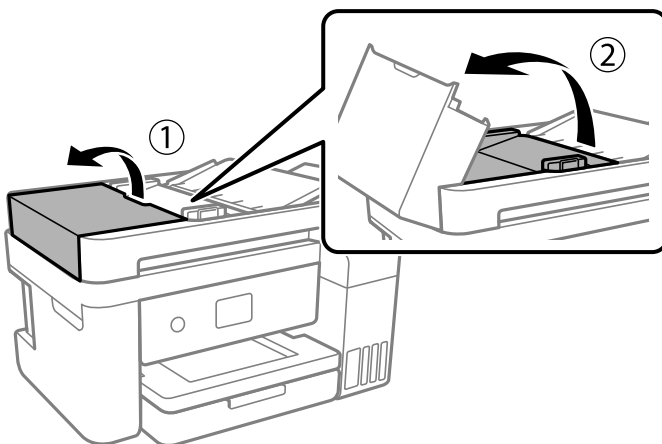

6. Исчистете го делот што е прикажан на илустрацијата.

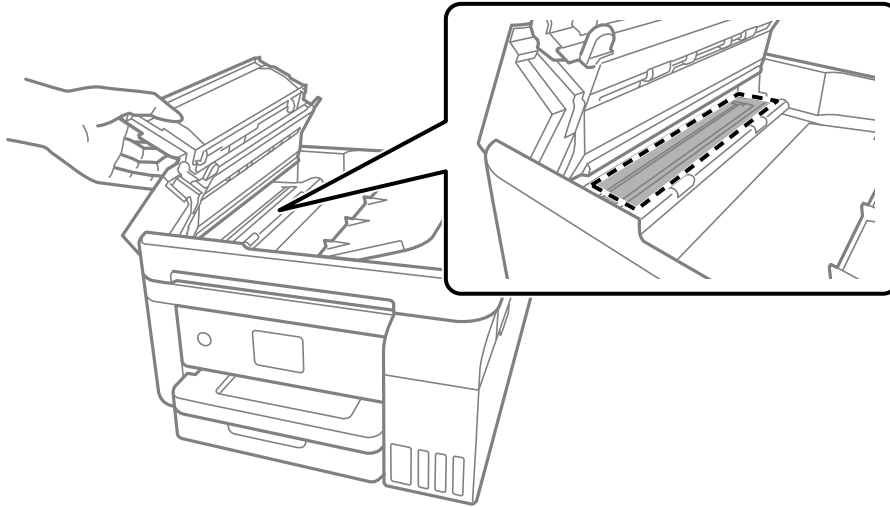

Чистење на просирната фолија

Ако отпечатениот примерок не се подобрува откако ќе ја порамните главата за печатење или ќе ја исчистите патеката на хартијата, можеби просирната фолија во внатрешноста на печатачот е замачкана.

Потребни работи:

- Чепкалки за уши (неколку)
- Вода со неколку капки детергент (2 до 3 капки детергент во 1/4 шолја вода од чешма)
- Светло за проверки на замачкувања



Важно:

Не користете друго средство за чистење освен вода со неколку капки детергент.

1. Исклучете го печатачот со притискање на копчето .
2. Затворете го капакот за документи ако е отворен.

3. Отворајте го скенерот со двете раце додека да се фиксира.

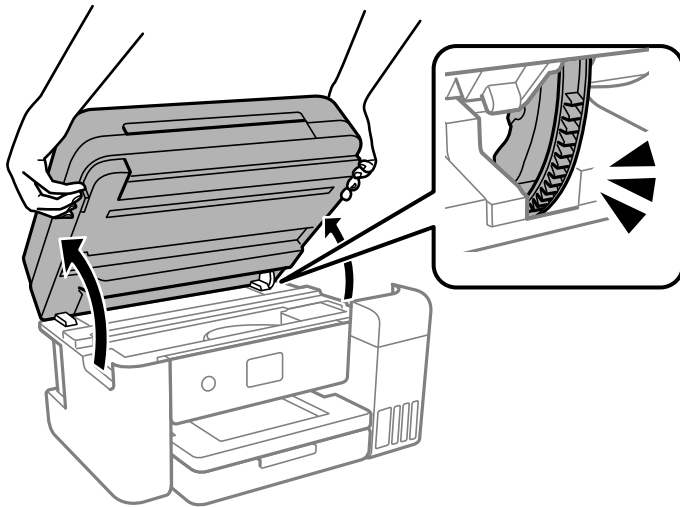

4. Проверете дали просирната фолија е замачкана. Може лесно да ги видите замачкувањата ако користите светилка.

Ако има замачкувања (како на пример траги од прсти или маст) на просирната фолија (А), одете на следниот чекор.

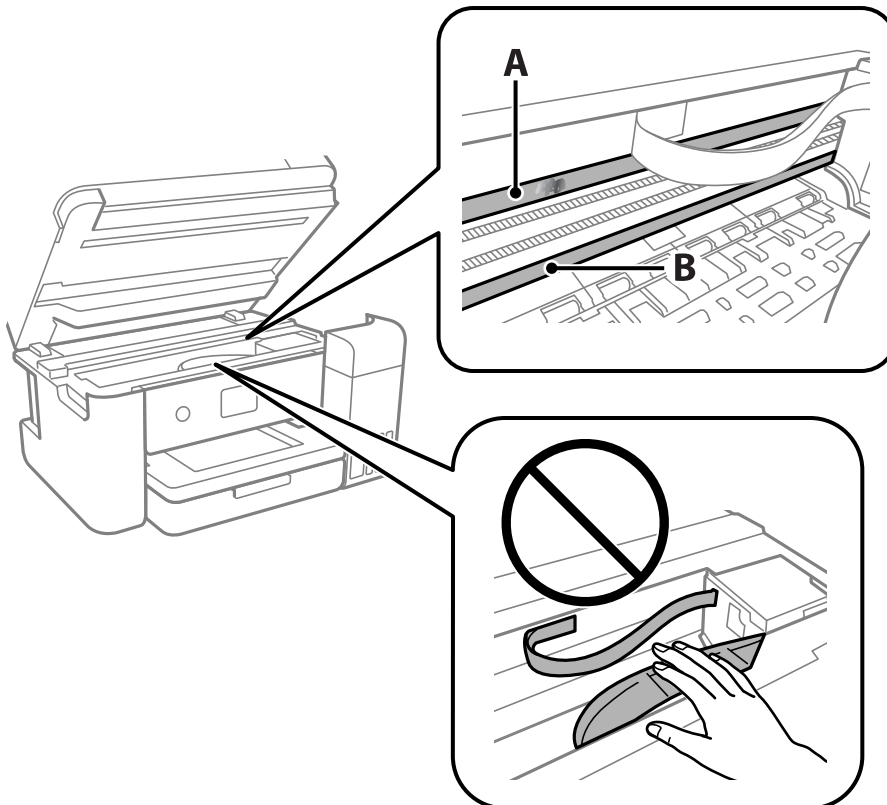

A: просирна фолија

B: шина

! **Важно:**

Внимавајте да не ја допрете шината (B). Ако ја допрете, можеби нема да можете да печатите. Не бришете ја маста од шината затоа што е потребна за функционирање.

5. Навлажнете чепкалка за уши со водата со неколку капки детергент, но внимавајте да не капе вода од неа и избришете го замачканиот дел.

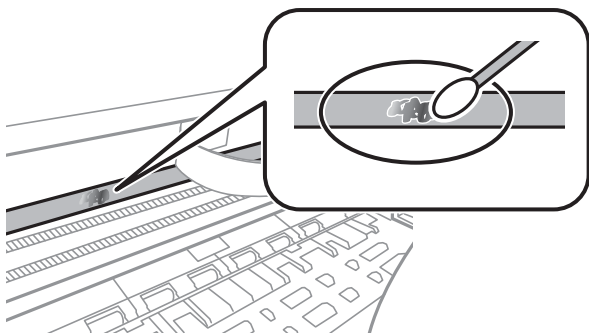

! **Важно:**

Нежно избришете го замачканиот дел. Ако притиснете премногу силно на фолијата со чепкалката за уши, пружините на фолијата може да се изместат и да се оштети печатачот.

6. Користете нова, сува чепкалка за уши за да ја избришете фолијата.

! **Важно:**

Не оставајте влакна на фолијата.

Белешка:

Често менувајте ја чепкалката за уши со нова за да не се прошири замачкувањето.

7. Повторувајте ги чекорите 5 и 6 додека да ги исчистите замачкувањата од фолијата.
8. Визуелно проверете дали има замачкувања на фолијата.

9. Затворете го скенерот.

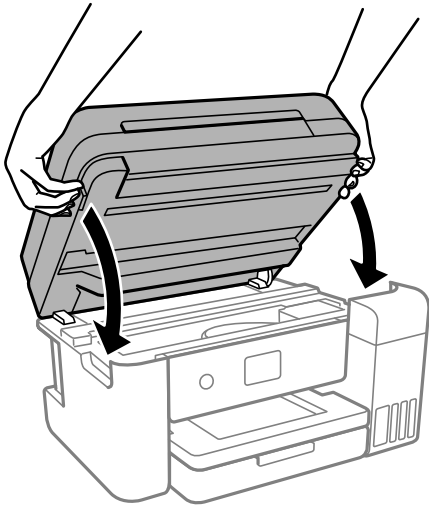

Белешка:

Скенерот е дизајниран да се затвора бавно и со мал отпор заради заштита од заглавување на прстите. Продолжете да го затворате дури и ако почувствувате мал отпор.

Чистење на печатачот

Ако компонентите и куќиштето се валкани или правливи, исклучете го печатачот и исчистете ги со мека, чиста крпа, навлажнета со вода. Ако не може да ја отстраните нечистотијата, додајте мало количество благ детергент на влажната крпа.

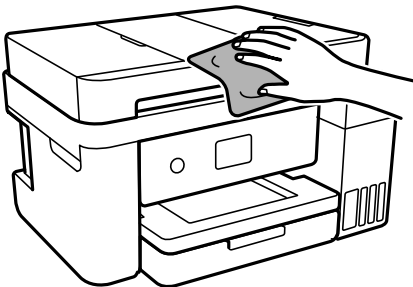

! **Важно:**

- ❑ Внимавајте да не навлезе вода во механизмот на печатачот или во електричните компоненти. Во спротивно, печатачот може да се оштети.
- ❑ Никогаш не користете алкохол или разредувач на боја за да ги чистите компонентите и куќиштето. Овие хемикалии може да ги оштетат.
- ❑ Не допирајте ги деловите прикажани во следнава илустрација. Така може да предизвикате дефект.

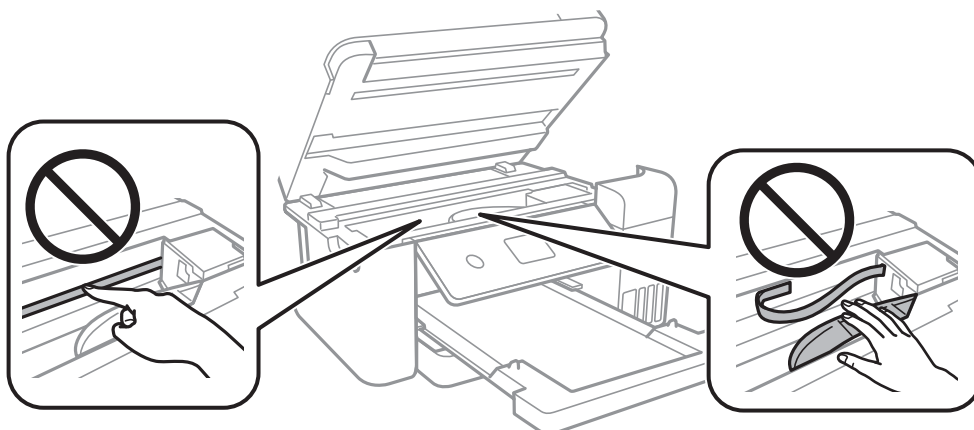

Чистење истурено мастило

Ако се истури мастило, исчистете го на следниов начин.

- ❑ Ако мастилото се залепи во областа околу резервоарот, избришете го со користење на чиста крпа или чепкалка за уши.
- ❑ Ако се истури мастилото на работната маса или на подот, веднаш избришете го. Кога мастилото ќе се засуши ќе биде тешко да го отстраните размачканото. За да спречите размачканото да се прошири, исчистете го мастилото со сува крпа и избришете го со влажна крпа.
- ❑ Ако мастилото дојде во контакт со вашите раце, измијте ги со вода и сапун.

Проверка на вкупниот број страници внесени низ печатачот

Можете да го проверите вкупниот број страници внесени низ печатачот. Информациите се печатат заедно со шаблонот за проверка на прскалките.

1. Изберете **Одржување** на контролната табла на печатачот.
2. Изберете **Проверка на прскалката на главата за печатење**.
3. Следете ги инструкциите на екранот за да ставите хартија и да го отпечатите шаблонот за проверка на прскалките.

Белешка:

Преку двигателот за печатачот може да го проверите и вкупниот број на внесени страници.

Windows

Кликнете **Информаци за печатач и опции** во картичката **Одржување**.

Mac OS

Мени *Apple* > **Системски претпочитани вредности** > **Печатачи и скенери** (или **Печати и скенирај, Печати и испрати факс**) > *Epson(XXXX)* > **Опции и производи** > **Услужна програма** > **Отвори ја услужната програма за печатачот** > **Printer and Option Information**

Штедење енергија

Печатачот влегува во режим на спиење или се исклучува автоматски ако не се вршат дејства одреден период. Можете да го прилагодите времето пред да се примени управувањето со енергија. Секое зголемување ќе влијае врз енергетската ефикасност на производот. Имајте ја предвид животната средина пред да извршите каква било промена.

Во зависност од местото на купување, печатачот може да има функција која автоматски го исклучува ако не е поврзан на мрежата 30 минути.

Штедење енергија (Контролна табла)

1. Изберете **Поставки** на почетниот екран.
2. Изберете **Општи поставки** > **Осн поставки**.
3. Направете нешто од следново.

Белешка:

Вашиот производ може да ја има функцијата **Поставки за искл.** или функцијата **Мерач на времето за исклучување**, во зависност од местото на купување.

- Изберете **Тајмер за спиење** или **Поставки за искл.** > **Искл. напојување ако е неактивно** или **Искл. напој. ако е искл. од приклучок**, а потоа одредете ги поставките.
- Изберете **Тајмер за спиење** или **Мерач на времето за исклучување**, а потоа одредете ги поставките.

Одделно инсталирање или деинсталирање на апликациите

Поврзете го вашиот компјутер на мрежата и инсталирајте ја последната верзија на апликациите од веб-локацијата. Најавете се на вашиот компјутер како администратор. Внесете ја администраторската лозинка ако компјутерот ви ја побара.

Одделно инсталирање на апликациите

Белешка:

Кога преинсталирате апликација, потребно е прво да ја деинсталирате.

1. Погрижете се печатачот и компјутерот да бидат достапни за комуникација и печатачот да биде поврзан на интернет.
2. Стартувајте ја EPSON Software Updater.
Сликата од екранот е пример од Windows.

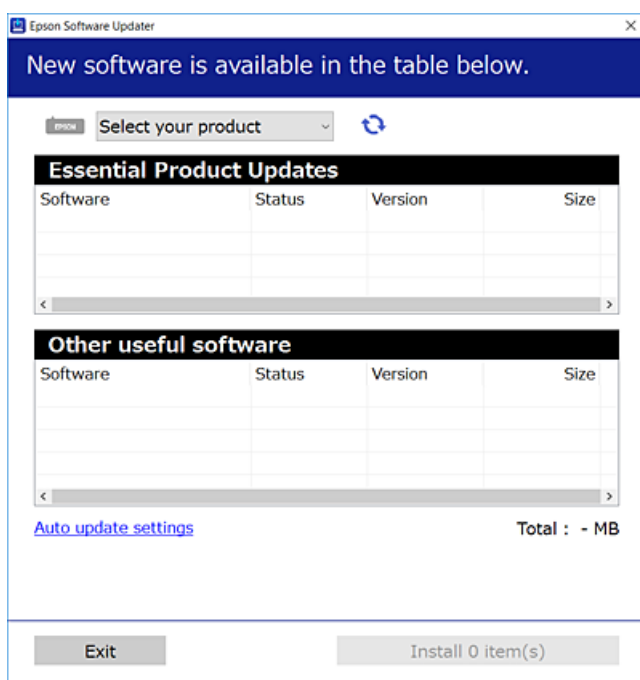

3. За Windows, изберете печатач и кликнете на  за да ги пребарате најновите достапни апликации.
4. Изберете ги ставките коишто сакате да ги инсталирате или да ги ажурирате и кликнете на копчето за инсталирање.



Важно:

Не вадете го кабелот од печатачот и не исклучувајте го додека не заврши ажурирањето. Тоа може да предизвика дефект на печатачот.

Белешка:

- Може да ги преземете најновите апликации од веб-локацијата на Epson.
<http://www.epson.com>
- Ако користите оперативни системи Windows Server, не може да користите Epson Software Updater. Преземете ги најновите апликации од веб-локацијата на Epson.

Поврзани информации

➔ „Апликација за ажурирање софтвер и фирмвер (EPSON Software Updater)“ на страница 276

➔ „Деинсталирање апликации“ на страница 136

Проверување дали е инсталиран оригинален двигател за печатач Epson — Windows

Може да проверите дали е инсталиран оригинален двигател за печатач Epson на вашиот компјутер со користење на еден од следниве методи.

Изберете **Контролна табла > Преглед на уреди и печатачи (Печатачи, Печатачи и факсови)** и направете го следново за да го отворите прозорецот со својства на серверот за печатење.

- ❑ Windows Windows 10/Windows 8.1/Windows 8/Windows 7/Windows Server 2019/Windows Server 2016/Windows Server 2012 R2/Windows Server 2012/Windows Server 2008 R2

Кликнете на иконата за печатач, па кликнете на **Својства на серверот за печатење** во горниот дел од прозорецот.

- ❑ Windows Vista/Windows Server 2008

Кликнете со десното копче на папката **Печатачи** и кликнете на **Изврши како администратор > Својства на серверот**.

- ❑ Windows XP/Windows Server 2003 R2/Windows Server 2003

Од менито **Датотека**, изберете **Својства на серверот**.

Кликнете на картичката **Двигател**. Ако името на печатачот е прикажано во списокот, тоа значи дека на компјутерот е инсталиран оригинален двигател за печатач Epson.

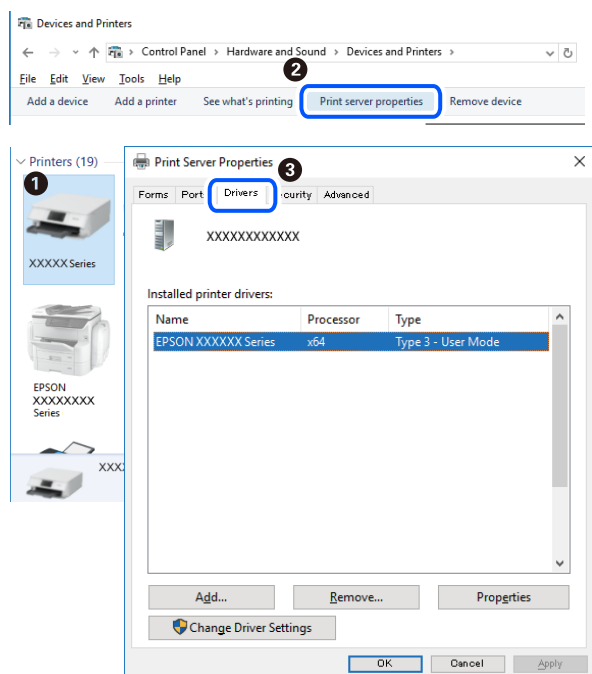

Поврзани информации

➔ „Одделно инсталирање на апликациите“ на страница 134

Проверување дали е инсталиран оригинален двигател за печатач Epson — Mac OS

Може да проверите дали е инсталиран оригинален двигател за печатач Epson на вашиот компјутер со користење на еден од следниве методи.

Изберете **Системски претпочитани вредности** од менито Apple > **Печатачи и скенери** (или **Печати и скенирај**, **Печати и испрати факс**), а потоа изберете го печатачот. Кликнете на **Опции и производи**, па ако картичките **Опции** и **Услужна програма** се прикажани во прозорецот, тоа значи дека на компјутерот е инсталиран оригинален двигател за печатач Epson.

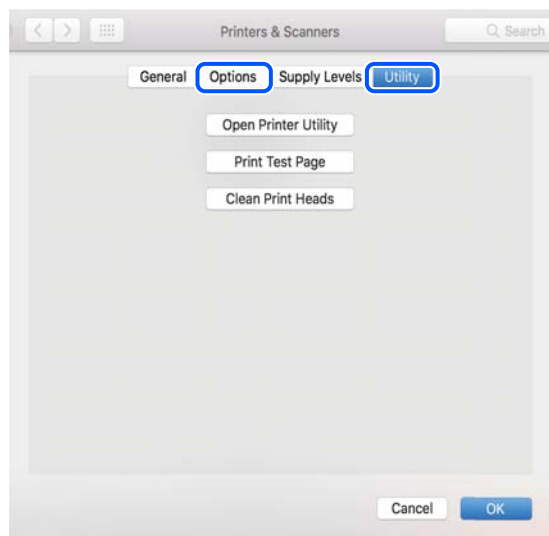

Поврзани информации

➔ „Одделно инсталирање на апликациите“ на страница 134

Додавање печатач (само за Mac OS)

1. Изберете **Системски претпочитани вредности** од менито Apple > **Печатачи и скенери** (или **Печатење и скенирање**, **Печатење и испраќање факс**).
2. Кликнете **+** и изберете **Додај друг печатач или скенер**.
3. Изберете го вашиот печатач, а потоа изберете го вашиот печатач од менито **Користи**.
4. Кликнете **Додај**.

Белешка:

Доколку вашиот печатач не е наведен, проверете дали е поврзан правилно со компјутерот и дали е вклучен печатачот.

Деинсталирање апликации

Најавете се на компјутерот како администратор. Внесете ја администраторската лозинка ако компјутерот ви ја побара.

Деинсталирање апликации — Windows

1. Притиснете го копчето  за да го исклучите печатачот.
2. Затворете ги сите активни апликации.
3. Отворете ја **Контролна табла**:
 - Windows 10/Windows Server 2019/Windows Server 2016
Кликнете на копчето за стартување, а потоа изберете **Систем на Windows > Контролна табла**.
 - Windows 8.1/Windows 8/Windows Server 2012 R2/Windows Server 2012
Изберете **Работна површина > Параметри > Контролна табла**.
 - Windows 7/Windows Vista/Windows XP/Windows Server 2008 R2/Windows Server 2008/
Windows Server 2003 R2/Windows Server 2003
Кликнете на копчето за вклучување и изберете **Контролна табла**.
4. Отворете **Деинсталирање програма** (или **Додавање или отстранување програми**):
 - Windows 10/Windows 8.1/Windows 8/Windows 7/Windows Vista/Windows Server 2019/Windows Server 2016/Windows Server 2012 R2/Windows Server 2012/Windows Server 2008 R2/Windows Server 2008
Изберете **Деинсталирање програма** во **Програми**.
 - Windows XP/Windows Server 2003 R2/Windows Server 2003
Кликнете на **Додавање или отстранување програми**.
5. Изберете ја апликацијата што сакате да ја деинсталирате.
Не може да го деинсталирате двигателот за печатач ако има задачи за печатење. Избришете ги или почекајте задачите да бидат отпечатени пред деинсталирањето.
6. Деинсталирајте ги апликациите:
 - Windows 10/Windows 8.1/Windows 8/Windows 7/Windows Vista/Windows Server 2019/Windows Server 2016/Windows Server 2012 R2/Windows Server 2012/Windows Server 2008 R2/Windows Server 2008
Кликнете на **Деинсталирај/Измени** или **Деинсталирај**.
 - Windows XP/Windows Server 2003 R2/Windows Server 2003
Кликнете на **Измени/Отстрани** или **Отстрани**.

Белешка:
Ако се прикаже прозорецот **Контрола на кориснички сметки**, кликнете **Продолжи**.
7. Следете ги инструкциите на екранот.

Деинсталирање апликации — Mac OS

1. Преземете го Uninstaller преку EPSON Software Updater.
Откако ќе го преземете Uninstaller, не треба да го преземате повторно секогаш кога ќе ја деинсталирате апликацијата.

2. Притиснете го копчето  за да го исклучите печатачот.
3. За да го деинсталирате двигателот за печатачот или двигателот PC-FAX, изберете **Системски претпочитани вредности** од менито Apple > **Печатачи и скенери** (или **Печати и скенирај, Печати и испрати факс**), па отстранете го печатачот од списокот со овозможени печатачи.
4. Затворете ги сите активни апликации.
5. Изберете **Започни > Апликации > Epson Software > Uninstaller**.
6. Изберете ја апликацијата што сакате да ја деинсталирате, а потоа кликнете **Uninstall**.

 **Важно:**

Uninstaller ги отстранува сите двигатели за млазните печатачи на Epson од компјутерот. Ако користите повеќе млазни печатачи на Epson и сакате да избришете некои двигатели, прво избришете ги сите, а потоа инсталирајте го потребниот двигател уште еднаш.

Белешка:

*Ако не можете да ја најдете апликацијата што сакате да ја деинсталирате во списокот со апликации, тогаш нема да можете да ја деинсталирате со користење на Uninstaller. Во оваа ситуација, изберете **Оди > Апликации > Epson Software**, изберете ја апликацијата што сакате да ја деинсталирате, а потоа повлечете ја до иконата за отпадоци.*

Поврзани информации

➔ „Апликација за ажурирање софтвер и фирмвер (EPSON Software Updater)“ на страница 276

Ажурирање на апликациите и фирмверот

Можеби ќе можете да отстраните одредени проблеми и да подобрите или додадете функции со ажурирање на апликациите и фирмверот. Проверете дали ги користите најновите верзии од апликациите и фирмверот.

1. Уверете се дека печатачот и компјутерот се поврзани и дека компјутерот е поврзан на интернет.
2. Стартувајте го EPSON Software Updater, а потоа ажурирајте ги апликациите или фирмверот.

 **Важно:**

Не исклучувајте го компјутерот или печатачот додека ажурирањето не заврши; во спротивно, печатачот може да не работи правилно.

Белешка:

Ако не можете да ја најдете апликацијата што сакате да ја ажурирате во списокот со апликации, тогаш нема да можете да ја ажурирате со користење на EPSON Software Updater. Проверете за најновите верзии од апликациите на локалната веб-локација на Epson.

<http://www.epson.com>

Поврзани информации

➔ „Апликација за ажурирање софтвер и фирмвер (EPSON Software Updater)“ на страница 276

Ажурирање на фирмверот на печатачот со користење на контролната табла

Ако печатачот може да се поврзе на интернет, може да го ажурирате фирмверот на печатачот користејќи ја контролната табла. Може да го поставите печатачот редовно да проверува за ажурирања на фирмверот и да ве извести ако се достапни.

Поврзани информации

➔ „Ажурирање на фирмвер“ на страница 292

Превезување и складирање на печатачот

Кога треба да го складираат или да го превезат печатачот при преселба или поправки, следете ги чекорите подолу за да го спакувате.

1. Исклучете го печатачот со притискање на копчето .
2. Уверете се дека светлото за напојувањето е изгаснато, а потоа извадете го кабелот за напојување.



Важно:

Откачете го кабелот за напојување кога е изгаснато светлото за напојување. Во спротивно, главата за печатење нема да се врати во почетната положба, што ќе предизвика мастилото да се исуши, а печатењето може да не биде возможно.

3. Извадете ги сите кабли како што се кабелот за напојување и USB-кабелот.
4. Извадете ја сета хартија од печатачот.
5. Внимавајте да нема оригинали во печатачот.
6. Затворете го капакот за документи ако е отворен.

7. Отворајте го скенерот со двете раце додека да се фиксира.

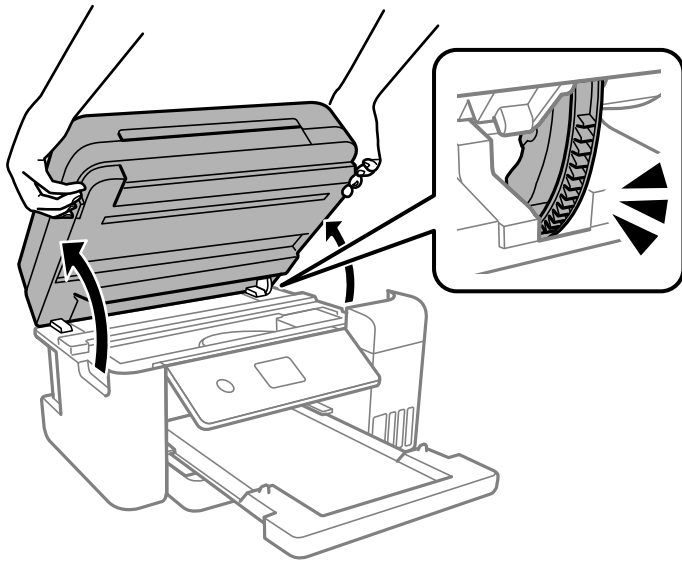

Внимание:

Внимавајте да не ви се заглават дланките или прстите кога го отворате или затворате скенерот. Во спротивно, може да се повредите.

8. Прицврстете ја главата за печатење за куќиштето со лента.

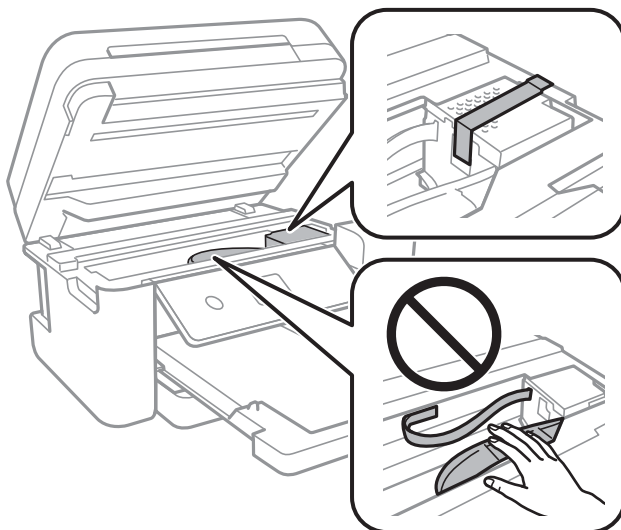

9. Внимавајте добро да го затворите капачето за резервоарот за мастило.

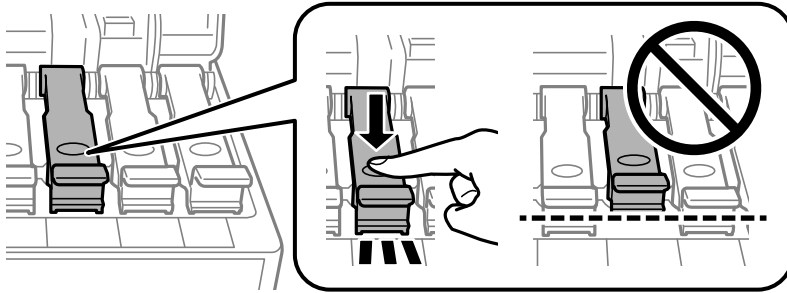

10. Добро затворете го капакот за резервоарот за мастило.

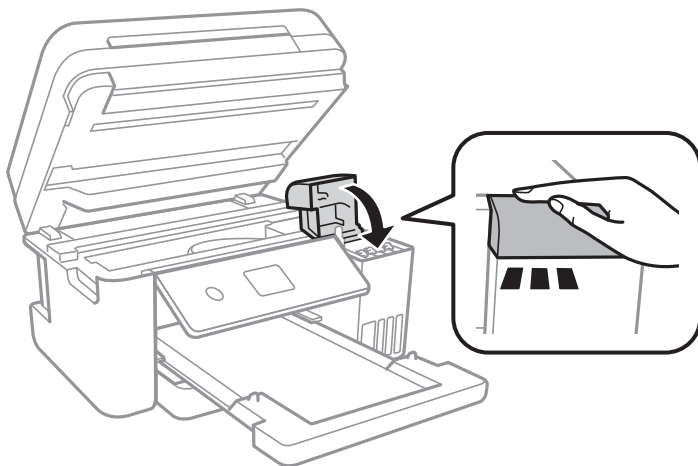

11. Затворете го скенерот.

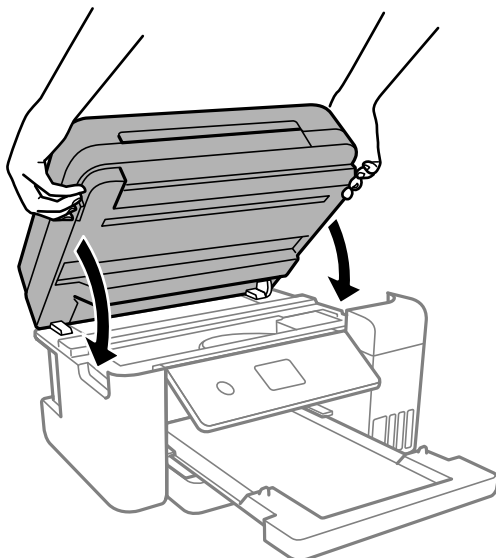

Белешка:

Скенерот е дизајниран да се затвора бавно и со мал отпор заради заштита од заглавување на прстите. Продолжете да го затворате дури и ако почувствувате мал отпор.

12. Подгответе се да го спакувате печатачот како што е прикажано подолу.

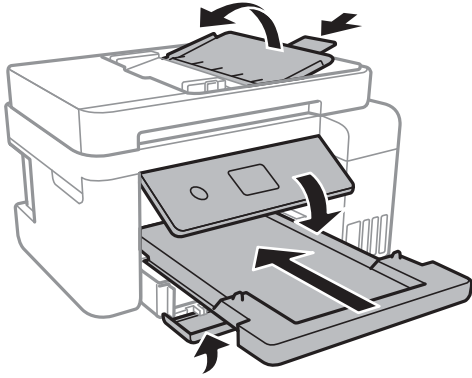

13. Поставете го печатачот во пластична кеса и затворете ја.
14. Спакувајте го печатачот во кутијата, користејќи ги заштитните материјали.

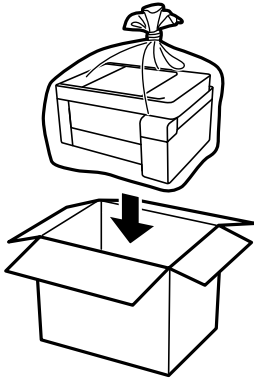

! **Важно:**

- ❑ Кога го складираате или превезувате печатачот, поставете го во пластична кеса и затворете ја. Не накривувајте го печатачот, не поставувајте го вертикално и не превртувајте го наопаку; во спротивно, мастилото може да протече.

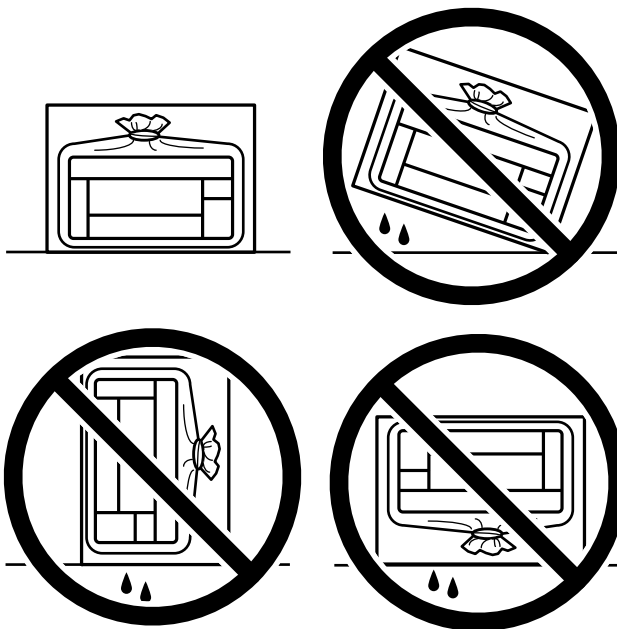

- ❑ Кога складираате или превезувате шише со мастило, не навалувајте го шишето и не подложувајте го на удари или промени на температурата. Инаку може да протече мастило дури и кога капачето на шишето со мастило е цврсто затворено. Внимавајте шишето со мастило да биде исправено кога го затворите капачето и преземете мерки да не протекува мастило кога го превезувате шишето, на пример кога го ставате шишето во торба.
- ❑ Не ставајте отворени шишиња со мастило во кутијата со печатачот.



Кога ќе го користите печатачот повторно, извадете ја лентата што ја прицврстува главата за печатење. Ако квалитетот на печатењето е намален следниот пат кога ќе печатите, исчистете ја и порамнете ја главата за печатење.

Поврзани информации

- ➔ „Проверка и чистење на главата за печатење“ на страница 119
- ➔ „Порамнување на главата за печатење“ на страница 123

Решавање проблеми

Печатачот не работи како што се очекува.	145
Се прикажува порака на LCD-екранот.	200
Хартијата се заглавува.	202
Време е да дополните мастило.	207
Време е да ја замените кутијата за одржување.	215
Низок квалитет на печатење, копирање, скенирање и факс.	217
Проблемот не се решава.	238

Печатачот не работи како што се очекува

Печатачот не се вклучува или исклучува

Печатачот не се вклучува

Имајте ги предвид следниве причини.

■ Кабелот за напојување не е правилно приклучен во штекерот за струја.

Решенија

Погрижете се кабелот за напојување да биде добро приклучен.

■ Копчето не беше притиснато доволно долго.



Решенија

Држете го подолго копчето .

Печатачот не се исклучува

■ Копчето не беше притиснато доволно долго.

Решенија

Држете го подолго копчето . Ако сè уште не можете да го исклучите печатачот, исклучете го кабелот за напојување. За да спречите сушење на главата за печатење, вклучете го и исклучете го печатачот со притискање на копчето .

Напојувањето се исклучува автоматски

■ Функцијата Поставки за искл. или Мерач на времето за исклучување е овозможена.

Решенија

- Изберете **Поставки > Општи поставки > Осн поставки > Поставки за искл.**, а потоа оневозможете ги поставките **Искл. напојување ако е неактивно** и **Искл. напој. ако е искл. од приклучок**.
- Изберете **Поставки > Општи поставки > Осн поставки**, а потоа оневозможете ја поставката **Мерач на времето за исклучување**.

Белешка:

*Вашиот производ може да ја има функцијата **Поставки за искл.** или функцијата **Мерач на времето за исклучување**, во зависност од местото на купување.*

Хартијата не се внесува правилно

Хартијата не се внесува

Имајте ги предвид следниве причини.

■ Локацијата за инсталирање е несоодветна.

Решенија

Ставете го печатачот на рамна површина и ракувајте во препорачаните услови на околината.

→ „Спецификации за животната средина“ на страница 300

■ Хартијата што ја користите не е поддржана.

Решенија

Користете хартија поддржана од печатачот.

→ „Достапна хартија и капацитети“ на страница 263

→ „Недостапни типови на хартија“ на страница 266

■ Ракувањето со хартијата е несоодветно.

Решенија

Следете ги мерките за претпазливост при ракување со хартијата.

→ „Мерки за претпазливост при ракување со хартијата“ на страница 29

■ Во печатачот се внесени премногу листови.

Решенија

Не ставајте повеќе од максимално назначениот број листови хартија.

→ „Достапна хартија и капацитети“ на страница 263

■ Поставките за хартија на печатачот се несоодветни.

Решенија

Погрижете се поставките за големината и типот на хартијата да одговараат на конкретната големина и типот на хартијата ставена во печатачот.

→ „Поставки за големина и тип на хартијата“ на страница 30

■ Хартијата се лизга кога на валјакот се лепи прашина од хартијата.

Решенија

Исчистете го валјакот.

→ „Чистење на патека за хартија при проблеми со внесување на хартија“ на страница 117

Хартијата се внесува накосо

Имајте ги предвид следниве причини.

Локацијата за инсталирање е несоодветна.

Решенија

Ставете го печатачот на рамна површина и ракувајте во препорачаните услови на околината.

→ „Спецификации за животната средина“ на страница 300

Хартијата што ја користите не е поддржана.

Решенија

Користете хартија поддржана од печатачот.

→ „Достапна хартија и капацитети“ на страница 263

→ „Недостапни типови на хартија“ на страница 266

Ракувањето со хартијата е несоодветно.

Решенија

Следете ги мерките за претпазливост при ракување со хартијата.

→ „Мерки за претпазливост при ракување со хартијата“ на страница 29

Хартијата се внесува неправилно.

Решенија

Ставете хартија во правилната насока и повлечете го граничникот до работ на хартијата.

→ „Ставање хартија“ на страница 31

Во печатачот се внесени премногу листови.

Решенија

Не ставајте повеќе од максимално назначениот број листови хартија.

→ „Достапна хартија и капацитети“ на страница 263

Поставките за хартија на печатачот се несоодветни.

Решенија

Погрижете се поставките за големината и типот на хартијата да одговараат на конкретната големина и типот на хартијата ставена во печатачот.

→ „Поставки за големина и тип на хартијата“ на страница 30

Хартијата се лизга кога на валјакот се лепи прашина од хартијата.

Решенија

Исчистете го валјакот.

→ „Чистење на патека за хартија при проблеми со внесување на хартија“ на страница 117

Неколку листови хартија се внесуваат во исто време

Имајте ги предвид следниве причини.

Локацијата за инсталирање е несоодветна.

Решенија

Ставете го печатачот на рамна површина и ракувајте во препорачаните услови на околината.

→ „Спецификации за животната средина“ на страница 300

Хартијата што ја користите не е поддржана.

Решенија

Користете хартија поддржана од печатачот.

→ „Достапна хартија и капацитети“ на страница 263

→ „Недостапни типови на хартија“ на страница 266

Ракувањето со хартијата е несоодветно.

Решенија

Следете ги мерките за претпазливост при ракување со хартијата.

→ „Мерки за претпазливост при ракување со хартијата“ на страница 29

Хартијата е влажна.

Решенија

Ставете нова хартија.

Листовите хартија се лепат еден за друг поради статичкиот електрицитет.

Решенија

Пролистајте ја хартијата пред да ја внесете. Ако хартијата и понатаму не се внесува, внесувајте ги листовите хартија еден по друг.

Во печатачот се внесени премногу листови.

Решенија

Не ставајте повеќе од максимално назначениот број листови хартија.

→ „Достапна хартија и капацитети“ на страница 263

Поставките за хартија на печатачот се несоодветни.

Решенија

Погрижете се поставките за големината и типот на хартијата да одговараат на конкретната големина и типот на хартијата ставена во печатачот.

→ „Поставки за големина и тип на хартијата“ на страница 30

■ **Хартијата се лизга кога на валјакот се лепи прашина од хартијата.**

Решенија

Исчистете го валјакот.

➔ „Чистење на патека за хартија при проблеми со внесување на хартија“ на страница 117

■ **Повеќе листови хартија се внесуваат истовремено при рачно двострано печатење.**

Решенија

Извадете ја хартијата внесена во изворот на хартија пред да ја внесете повторно.

Се исфрла хартија при печатењето

■ **Letterhead не е избрана како поставка за типот хартија.**

Решенија

Кога ставате хартија за меморандум (хартија на чиешто заглавје однапред се отпечатени информации како што се името на испраќачот или корпорацијата), изберете **Letterhead** како поставка за типот хартија.

Оригиналот не се внесува во ADF

Имајте ги предвид следниве причини.

■ **Се користат оригинали што не се поддржани од ADF.**

Решенија

Користете оригинали поддржани од ADF.

➔ „Спецификации за ADF“ на страница 294

■ **Оригиналите се ставаат неправилно.**

Решенија

Ставете ги оригиналите во правилна насока и лизнете го водичот на ADF механизмот кон работ на оригиналите.

■ **Во ADF се ставени премногу оригинали.**

Решенија

Не ставајте ги оригиналите над линијата покажана со знакот триаголник на ADF.

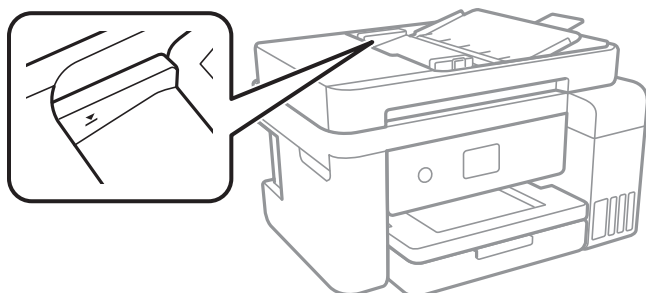

Оригиналот се лизга кога на валјакот се лепи прашина од хартијата.

Решенија

Исчистете ја внатрешноста на ADF.

➔ „Чистење на ADF“ на страница 125

Оригиналите не се детектираат.

Решенија

На екранот за копирање, скенирање или факс, проверете дали иконата за ADF е вклучена. Ако не е, ставете ги оригиналите повторно.

Не може да се печати

Не може да се печати од Windows

Проверете дали компјутерот и печатачот се правилно поврзани.

Причината и решението за проблемот се разликуваат зависно од тоа дали овие уреди се поврзани.

Проверување на статусот на врската

Користете Epson Printer Connection Checker за да го проверите статусот на врската меѓу компјутерот и печатачот. Можеби ќе можете да го решите проблемот, во зависност од резултатите од проверката.

1. Кликнете двапати на иконата **Epson Printer Connection Checker** на работната површина. Epson Printer Connection Checker започнува.

Ако нема икона на работната површина, следете ги начините подолу за да активирате Epson Printer Connection Checker.

Windows 10

Кликнете го копчето Старт, па изберете **Epson Software > Epson Printer Connection Checker**.

Windows 8.1/Windows 8

Внесете го името на апликацијата во полето за пребарување, а потоа изберете ја прикажаната икона.

Windows 7

Кликнете го копчето Старт, а потоа изберете **Сите програми > Epson Software > Epson Printer Connection Checker**.

2. Следете ги инструкциите на екранот за да проверите.

Белешка:

Ако не се прикажува името на печатачот, инсталирајте оригинален двигател за печатач Epson.

„Проверување дали е инсталиран оригинален двигател за печатач Epson — Windows“ на страница 135

Кога ќе го идентификувате проблемот, следете го решението прикажано на екранот.

Кога не може да го решите проблемот, проверете го следново според конкретната ситуација.

- Печатачот не е препознаен преку мрежна врска
[„Не е можно поврзување на мрежа“ на страница 151](#)
- Печатачот не е препознаен преку USB-врска
[„Печатачот не може да се поврзе преку USB \(Windows\)“ на страница 154](#)
- Печатачот е препознаен, но не може да се врши печатење.
[„Не може да се печати иако е воспоставена врска \(Windows\)“ на страница 154](#)

Не е можно поврзување на мрежа

Проблемот може да се јавува поради некоја од следниве причини.

■ Нешто не е во ред со мрежните уреди за Wi-Fi врска.

Решенија

Исклучете ги уредите коишто сакате да ги поврзете на мрежата. Почекајте околу 10 секунди, а потоа вклучете ги уредите во следниов редослед: безжичен рутер, компјутер или паметен уред и потоа печатачот. Поместете ги печатачот и компјутерот или паметниот уред поблиску до безжичниот рутер за да ја олесните комуникацијата со радиобранови, а потоа обидете се повторно да ги одредите мрежните поставки.

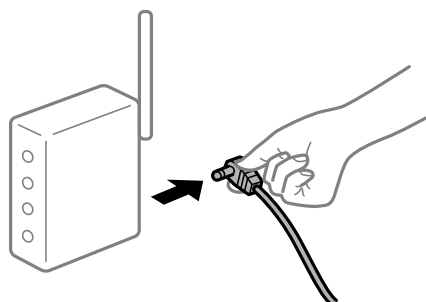

■ Уредите не можат да примаат сигнали од безжичниот рутер бидејќи се премногу раздалечени.

Решенија

Откако ќе ги приближите компјутерот или паметниот уред и печатачот до безжичниот рутер, исклучете го безжичниот рутер, па повторно вклучете го.

■ Кога го менувате безжичниот рутер, поставките не се соодветни за новиот рутер.

Решенија

Одредете ги поставките за врската повторно, за да бидат соодветни за новиот безжичен рутер.

➔ [„Кога го менувате безжичниот рутер“ на страница 243](#)

SSID поврзани од компјутерот или од паметниот уред и компјутерот се разликуваат.

Решенија

Кога истовремено користите повеќе безжични рутери или кога безжичниот рутер има повеќе SSID и уредите се поврзани со различни SSID, не може да се поврзете со безжичниот рутер.

Поврзете ги компјутерот или паметниот уред со истата SSID како и печатачот.

- Пример за поврзување со различни SSID

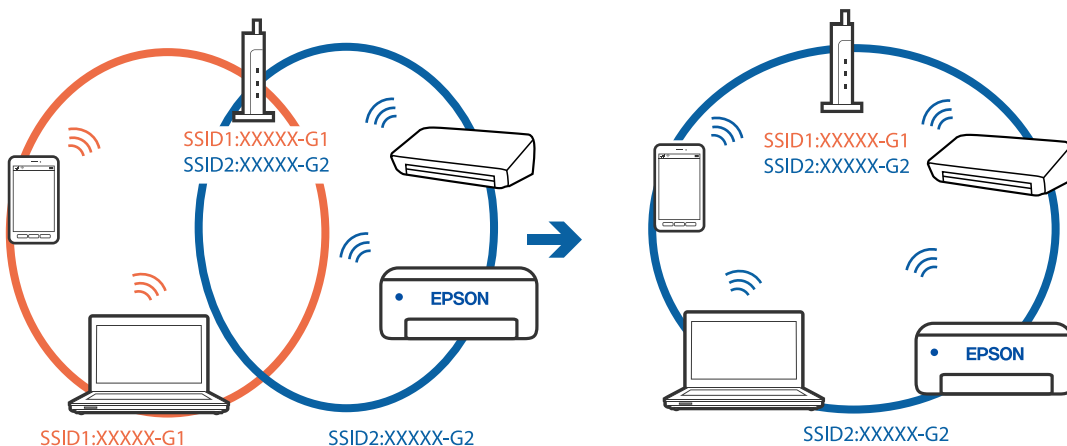

- Пример за поврзување со SSID со различен фреквентен опсег

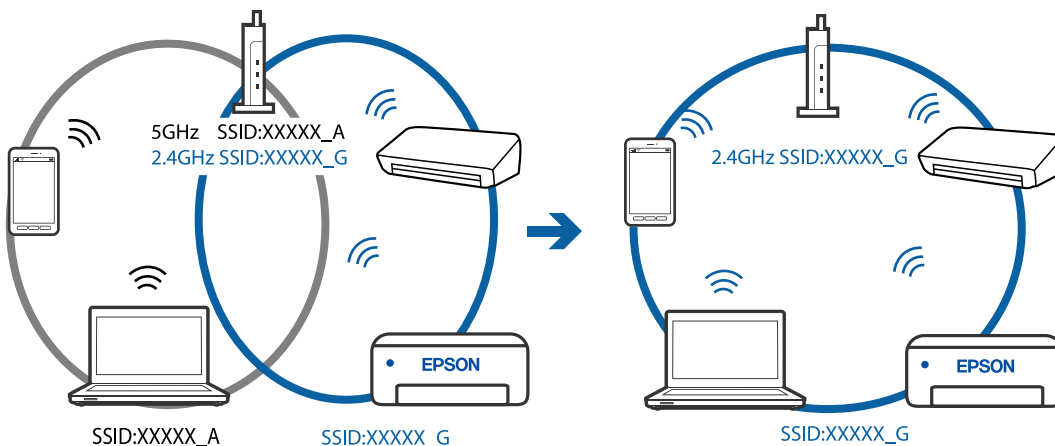

На безжичниот рутер е достапна функција за одделување за приватност.

Решенија

Повеќето безжични рутери имаат функција за одделување што ја блокира комуникацијата помеѓу уредите во рамки на истата SSID. Ако не може да се воспостави комуникација меѓу печатачот и компјутерот или паметниот уред дури и ако се поврзани на истата мрежа, оневозможете ја функцијата за одделување на безжичниот рутер. За детали, погледнете во прирачникот испорачан со безжичниот пренасочувач.

■ IP-адресата не е правилно доделена.

Решенија

Ако IP-адресата доделена на печатачот е 169.254.XXX.XXX, а подмрежната маска е 255.255.0.0, IP-адресата може да не е правилно доделена.

Изберете **Поставки > Општи поставки > Поставки за мрежа > Напредно** на контролната табла на печатачот, а потоа проверете ги IP-адресата и подмрежната маска доделени на печатачот.

Рестартирајте го безжичниот рутер или ресетирајте ги мрежните поставки за печатачот.

■ Има проблем со мрежните поставки на компјутерот.

Решенија

Обидете се да ја отворите која било веб-локација од вашиот компјутер за да се уверите дека мрежните поставки на компјутерот се точни. Ако не може да отворите веб-локација, има проблем со компјутерот.

Проверете ја мрежната врска на компјутерот. За повеќе детали, погледнете ја документацијата приложена со компјутерот.

■ Печатачот е поврзан преку етернет користејќи уреди што поддржуваат IEEE802.3az (енергетски ефикасен етернет).

Решенија

Кога го поврзвате печатачот преку етернет користејќи уреди што поддржуваат IEEE802.3az (енергетски ефикасен етернет), во зависност од хабот или рутерот што го користите, може да се јават следниве проблеми.

- Врската станува нестабилна, печатачот постојано се поврзува и врската со печатачот постојано се прекинува.
- Не е можно поврзување со печатачот.
- Бавна брзина на комуникацијата.

Следете ги чекорите подолу за да оневозможите IEEE802.3az за печатачот, па да се поврзете.

1. Извадете го кабелот за етернет поврзан со компјутерот и печатачот.
2. Кога IEEE802.3az е овозможен за компјутерот, оневозможете го.
За повеќе детали, погледнете ја документацијата приложена со компјутерот.
3. Поврзете ги компјутерот и печатачот директно со кабел за етернет.
4. На печатачот, отпечатете извештај за мрежната врска.
[„Печатење извештај за мрежна врска“ на страница 254](#)
5. Проверете ја IP-адресата на печатачот во извештајот за мрежната врска.
6. На компјутерот, пристапете до Web Config.
Вклучете веб-прелистувач, а потоа внесете ја IP-адресата на печатачот.
[„Активирање Web Config во веб-прелистувач“ на страница 274](#)

7. Изберете **Advanced Settings** од листата во горниот десен дел од прозорецот.
8. Изберете **Network Settings > Wired LAN**.
9. Изберете **OFF** за **IEEE 802.3az**.
10. Кликнете **Next**.
11. Кликнете **OK**.
12. Извадете го кабелот за етернет поврзан со компјутерот и печатачот.
13. Ако сте оневозможиле IEEE802.3az за компјутерот во чекор 2, овозможете го.
14. Поврзете ги каблите за етернет што сте ги извадиле во чекор 1 со компјутерот и печатачот.

Ако проблемот и понатаму се јавува, можно е да го предизвикуваат други уреди, а не печатачот.

Печатачот не може да се поврзе преку USB (Windows)

Имајте ги предвид следниве причини.

■ USB-кабелот не е правилно приклучен во електричниот излез.

Решенија

Добро поврзете го USB-кабелот со печатачот и компјутерот.

■ Има проблем со USB-хабот.

Решенија

Ако користите USB-хаб, обидете се да го поврзете печатачот директно со компјутерот.

■ Има проблем со USB-кабелот или со портата за USB.

Решенија

Ако USB-кабелот не се препознава, променете ја портата или променете го USB-кабелот.

Не може да се печати иако е воспоставена врска (Windows)

Имајте ги предвид следниве причини.

■ Има проблем со софтверот или со податоците.

Решенија

- Уверете се дека е инсталиран оригинален двигател за печатач на Epson (EPSON XXXXX). Ако не е инсталиран оригинален двигател за печатач на Epson, функциите се ограничени. Ви препорачуваме да го користите оригиналниот двигател за печатач на Epson.
- Ако печатите голема слика со многу податоци, компјутерот може да нема доволно меморија. Отпечатете ја сликата со пониска резолуција или со помала големина.

- ❑ Ако сте се обиделе со сите решенија и не сте го решиле проблемот, обидете се да го деинсталирате и повторно да го инсталирате двигателот за печатачот.
 - ❑ Можно е да го отстраните проблемот така што ќе го ажурирате софтверот на најновата верзија. За да го проверите статусот на софтверот, користете ја алатката за ажурирање на софтвер.
- ➔ „Проверување дали е инсталиран оригинален двигател за печатач Epson — Windows“ на страница 135
 - ➔ „Проверување дали е инсталиран оригинален двигател за печатач Epson — Mac OS“ на страница 136
 - ➔ „Одделно инсталирање или деинсталирање на апликациите“ на страница 133
 - ➔ „Ажурирање на апликациите и фирмверот“ на страница 138

Има проблем со статусот на печатачот.

Решенија

Кликнете на **EPSON Status Monitor 3** во картичката **Одржување** на двигателот за печатачот, а потоа проверете го статусот на печатачот. Ако **EPSON Status Monitor 3** е оневозможено, кликнете **Проширени поставки** во картичката **Одржување**, а потоа изберете **Вклучи EPSON Status Monitor 3**.

Задача за печатење сè уште чека на ред.

Решенија

Кликнете на **Ред. за печатење** во картичката **Одржување** на двигателот за печатачот. Ако останат непотребни податоци, изберете **Откажи ги сите документи** од менито **Печатач**.

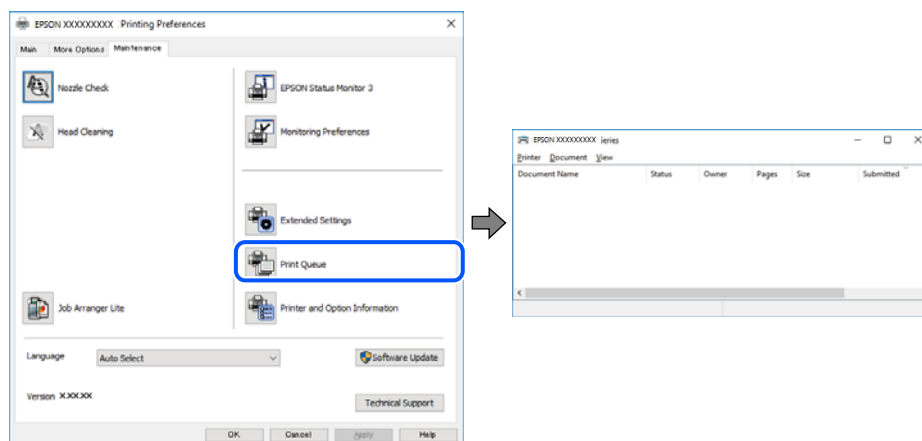

Печатачот чека наредба или е исклучен.

Решенија

Кликнете на **Ред. за печатење** во картичката **Одржување** на двигателот за печатачот.

Ако печатачот е исклучен или чека наредба, избришете ја поставката за исклучен или чека наредба во менито **Печатач**.

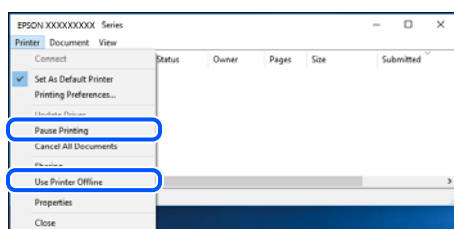

Печатачот не е избран како стандарден печатач.

Решенија

Кликнете со десното копче на иконата за печатач во **Контролна табла > Преглед на уреди и печатачи** (или **Печатачи, Печатачи и факсови**) и кликнете **Поставете како стандарден печатач**.

Белешка:

Ако има икони за повеќе печатачи, погледнете го следново за да го изберете соодветниот печатач.

Пример)

USB-врска: EPSON XXXX Series

Мрежна врска: EPSON XXXX Series (мрежа)

Ако го инсталирате двигателот за печатачот повеќе пати, може да се создадат копии од двигателот за печатачот. Ако се создадат копии како што се „EPSON XXXX Series (copy 1)“, кликнете со десното копче на иконата за копираниот двигател, а потоа кликнете **Далечински уред**.

Портата за печатачот не е правилно поставена.

Решенија

Кликнете на **Ред. за печатење** во картичката **Одржување** на двигателот за печатачот.

Погрижете се портата за печатачот да биде правилно поставена како што е прикажано подолу во **Својства > Порта** од менито **Печатач**.

USB-врска: **USBXXX**, мрежна врска: **EpsonNet Print Port**

Одненадеж печатачот не може да печати преку мрежна врска

Проблемот може да се јавува поради некоја од следниве причини.

Мрежната околина е променета.

Решенија

Кога ќе ја промените мрежната околина, на пр. безжичниот рутер или операторот, треба повторно да ги одредите мрежните поставки за печатачот.

Поврзете ги компјутерот или паметниот уред со истата SSID како и печатачот.

➔ „Ресетирање на мрежната врска“ на страница 243

■ Нешто не е во ред со мрежните уреди за Wi-Fi врска.

Решенија

Исклучете ги уредите коишто сакате да ги поврзете на мрежата. Почекајте околу 10 секунди, а потоа вклучете ги уредите во следниов редослед: безжичен рутер, компјутер или паметен уред и потоа печатачот. Поместете ги печатачот и компјутерот или паметниот уред поблиску до безжичниот рутер за да ја олесните комуникацијата со радиобранови, а потоа обидете се повторно да ги одредите мрежните поставки.

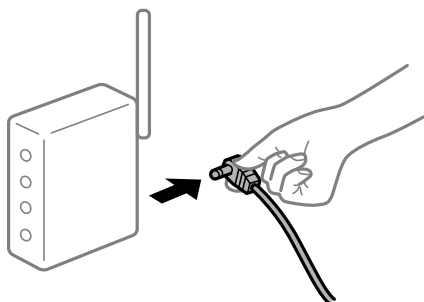

■ Печатачот не е поврзан со мрежата.

Решенија

Изберете **Поставки > Општи поставки > Поставки за мрежа > Проверка на конекција** и отпечатете го извештајот за мрежна врска. Ако извештајот покаже дека мрежната врска е неуспешна, проверете го извештајот за мрежна врска и следете ги отпечатените решенија.

■ Има проблем со мрежните поставки на компјутерот.

Решенија

Обидете се да ја отворите која било веб-локација од вашиот компјутер за да се уверите дека мрежните поставки на компјутерот се точни. Ако не може да отворите веб-локација, има проблем со компјутерот.

Проверете ја мрежната врска на компјутерот. За повеќе детали, погледнете ја документацијата приложена со компјутерот.

Задача за печатење сè уште чека на ред.

Решенија

Кликнете на **Ред. за печатење** во картичката **Одржување** на двигателот за печатачот. Ако останат непотребни податоци, изберете **Откажи ги сите документи** од менито **Печатач**.

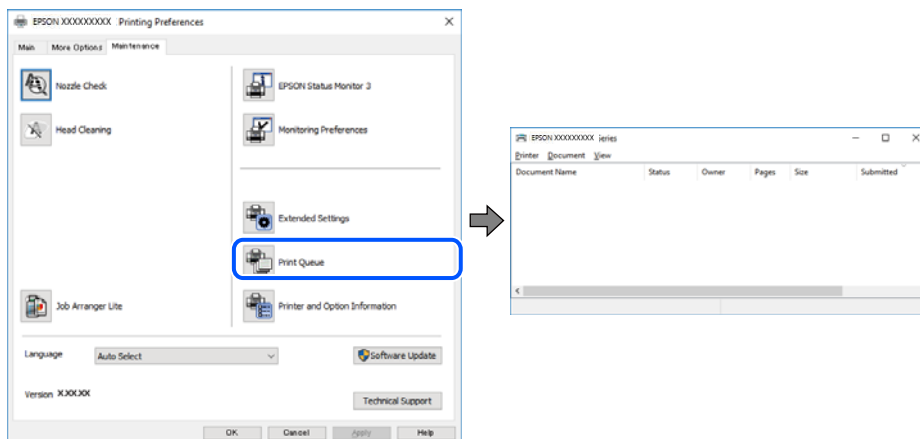

Печатачот чека наредба или е исклучен.

Решенија

Кликнете на **Ред. за печатење** во картичката **Одржување** на двигателот за печатачот. Ако печатачот е исклучен или чека наредба, избришете ја поставката за исклучен или чека наредба во менито **Печатач**.

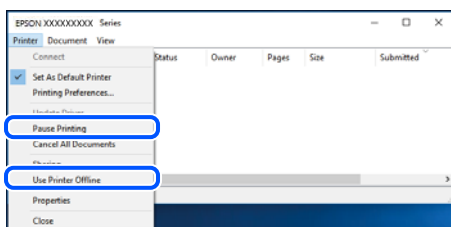

Печатачот не е избран како стандарден печатач.

Решенија

Кликнете со десното копче на иконата за печатач во **Контролна табла > Преглед на уреди и печатачи** (или **Печатачи, Печатачи и факсови**) и кликнете **Поставете како стандарден печатач**.

Белешка:

Ако има икони за повеќе печатачи, погледнете го следново за да го изберете соодветниот печатач.

Пример)

USB-врска: EPSON XXXX Series

Мрежна врска: EPSON XXXX Series (мрежа)

Ако го инсталирате двигателот за печатачот повеќе пати, може да се создадат копии од двигателот за печатачот. Ако се создадат копии како што се „EPSON XXXX Series (copy 1)

”, кликнете со десното копче на иконата за копираниот двигател, а потоа кликнете **Далечински уред**.

■ Портата за печатачот не е правилно поставена.

Решенија

Кликнете на **Ред. за печатење** во картичката **Одржување** на двигателот за печатачот.

Погрижете се портата за печатачот да биде правилно поставена како што е прикажано подолу во **Својства > Порта** од менито **Печатач**.

USB-врска: **USBXXX**, мрежна врска: **EpsonNet Print Port**

Не може да се печати од Mac OS

Проверете дали компјутерот и печатачот се правилно поврзани.

Причината и решението за проблемот се разликуваат зависно од тоа дали овие уреди се поврзани.

Проверување на статусот на врската

Користете EPSON Status Monitor за да го проверите статусот на врската меѓу компјутерот и печатачот.

1. Изберете **Системски претпочитани вредности** од менито Apple > **Печатачи и скенери** (или **Печати и скенирај**, **Печати и испрати факс**), а потоа изберете го печатачот.
2. Кликнете **Опции и производи > Услужна програма > Отвори ја услужната програма за печатачот**.
3. Кликнете **EPSON Status Monitor**.

Кога се прикажуваат преостанатите нивоа на мастило, тоа значи дека врската меѓу компјутерот и печатачот е успешно воспоставена.

Проверете го следново ако не е воспоставена врска.

Печатачот не е препознаен преку мрежна врска

„Не е можно поврзување на мрежа“ на страница 159

Печатачот не е препознаен преку USB-врска

„Печатачот не може да се поврзе преку USB (Mac OS)“ на страница 163

Проверете го следново ако е воспоставена врска.

Печатачот е препознаен, но не може да се врши печатење.

„Не може да се печати иако е воспоставена врска (Mac OS)“ на страница 163

Не е можно поврзување на мрежа

Проблемот може да се јавува поради некоја од следниве причини.

■ Нешто не е во ред со мрежните уреди за Wi-Fi врска.

Решенија

Исклучете ги уредите коишто сакате да ги поврзете на мрежата. Почекајте околу 10 секунди, а потоа вклучете ги уредите во следниов редослед: безжичен рутер, компјутер или паметен уред и потоа печатачот. Поместете ги печатачот и компјутерот или паметниот уред поблиску до безжичниот рутер за да ја олесните комуникацијата со радиобранови, а потоа обидете се повторно да ги одредите мрежните поставки.

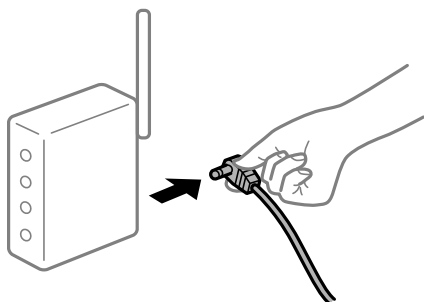

■ Уредите не можат да примаат сигнали од безжичниот рутер бидејќи се премногу раздалечени.

Решенија

Откако ќе ги приближите компјутерот или паметниот уред и печатачот до безжичниот рутер, исклучете го безжичниот рутер, па повторно вклучете го.

■ Кога го менувате безжичниот рутер, поставките не се соодветни за новиот рутер.

Решенија

Одредете ги поставките за врска повторно, за да бидат соодветни за новиот безжичен рутер.

➔ [„Кога го менувате безжичниот рутер“ на страница 243](#)

■ SSID поврзани од компјутерот или од паметниот уред и компјутерот се разликуваат.

Решенија

Кога истовремено користите повеќе безжични рутери или кога безжичниот рутер има повеќе SSID и уредите се поврзани со различни SSID, не може да се поврзете со безжичниот рутер.

Поврзете ги компјутерот или паметниот уред со истата SSID како и печатачот.

- Пример за поврзување со различни SSID

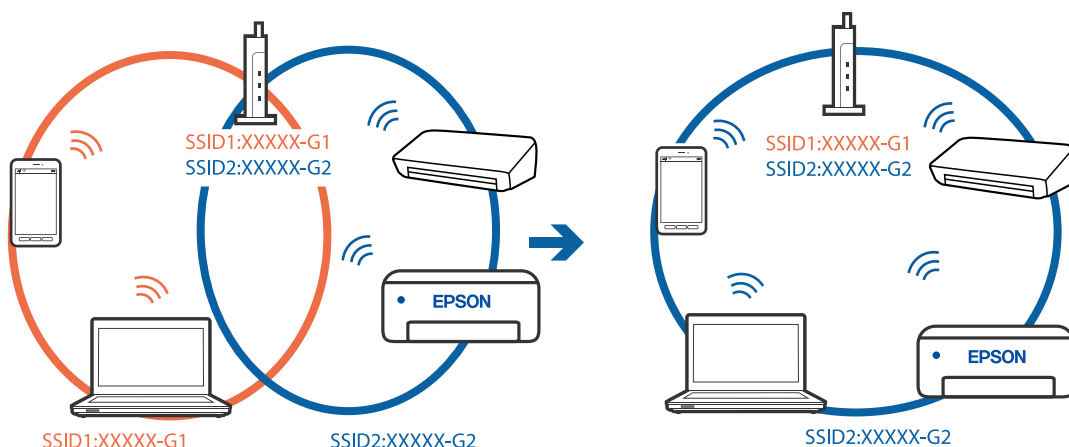

- Пример за поврзување со SSID со различен фреквентен опсег

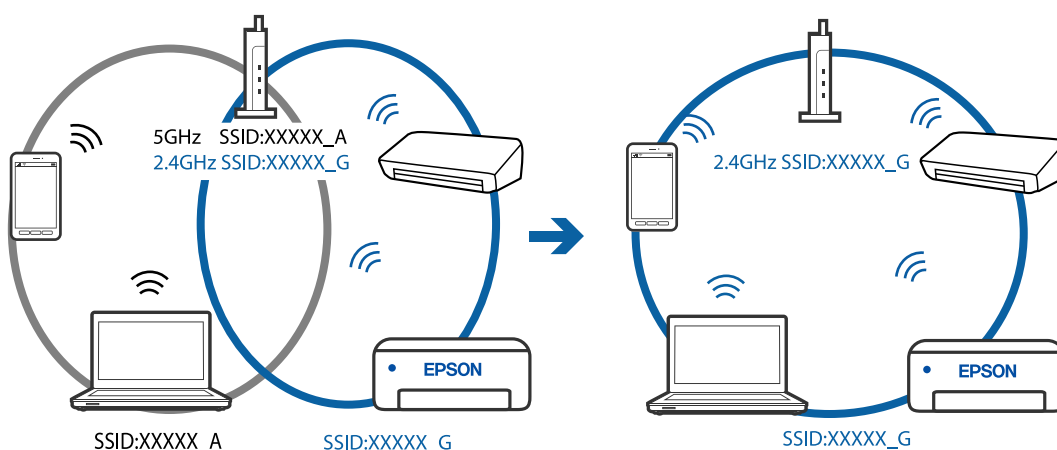

■ На безжичниот рутер е достапна функција за одделување за приватност.

Решенија

Повеќето безжични рутери имаат функција за одделување што ја блокира комуникацијата помеѓу уредите во рамки на истата SSID. Ако не може да се воспостави комуникација меѓу печатачот и компјутерот или паметниот уред дури и ако се поврзани на истата мрежа, оневозможете ја функцијата за одделување на безжичниот рутер. За детали, погледнете во прирачникот испорачан со безжичниот пренасочувач.

■ IP-адресата не е правилно доделена.

Решенија

Ако IP-адресата доделена на печатачот е 169.254.XXX.XXX, а подмрежната маска е 255.255.0.0, IP-адресата може да не е правилно доделена.

Изберете **Поставки > Општи поставки > Поставки за мрежа > Напредно** на контролната табла на печатачот, а потоа проверете ги IP-адресата и подмрежната маска доделени на печатачот.

Рестартирајте го безжичниот рутер или ресетирајте ги мрежните поставки за печатачот.

Има проблем со мрежните поставки на компјутерот.

Решенија

Обидете се да ја отворите која било веб-локација од вашиот компјутер за да се уверите дека мрежните поставки на компјутерот се точни. Ако не може да отворите веб-локација, има проблем со компјутерот.

Проверете ја мрежната врска на компјутерот. За повеќе детали, погледнете ја документацијата приложена со компјутерот.

Уредот поврзан со портата USB 3.0 предизвикува радиофреквентни пречки.

Решенија

Кога поврзвате уред со портата USB 3.0 на Mac, може да настанат радиофреквентни пречки. Ако не може да се поврзете на безжична LAN (Wi-Fi) или ако работењето стане нестабилно, пробајте го следново.

- Поставете го уредот што е поврзан со портата USB 3.0 подалеку од компјутерот.

Печатачот е поврзан преку етернет користејќи уреди што поддржуваат IEEE802.3az (енергетски ефикасен етернет).

Решенија

Кога го поврзвате печатачот преку етернет користејќи уреди што поддржуваат IEEE802.3az (енергетски ефикасен етернет), во зависност од хабот или рутерот што го користите, може да се јават следниве проблеми.

- Врската станува нестабилна, печатачот постојано се поврзува и врската со печатачот постојано се прекинува.
- Не е можно поврзување со печатачот.
- Бавна брзина на комуникацијата.

Следете ги чекорите подолу за да оневозможите IEEE802.3az за печатачот, па да се поврзете.

1. Извадете го кабелот за етернет поврзан со компјутерот и печатачот.
2. Кога IEEE802.3az е овозможен за компјутерот, оневозможете го.
За повеќе детали, погледнете ја документацијата приложена со компјутерот.
3. Поврзете ги компјутерот и печатачот директно со кабел за етернет.
4. На печатачот, отпечатете извештај за мрежната врска.
[„Печатење извештај за мрежна врска“ на страница 254](#)
5. Проверете ја IP-адресата на печатачот во извештајот за мрежната врска.
6. На компјутерот, пристапете до Web Config.
Вклучете веб-прелистувач, а потоа внесете ја IP-адресата на печатачот.
[„Активирање Web Config во веб-прелистувач“ на страница 274](#)
7. Изберете **Advanced Settings** од листата во горниот десен дел од прозорецот.

8. Изберете **Network Settings > Wired LAN**.
9. Изберете **OFF** за **IEEE 802.3az**.
10. Кликнете **Next**.
11. Кликнете **OK**.
12. Извадете го кабелот за етернет поврзан со компјутерот и печатачот.
13. Ако сте оневозможиле IEEE802.3az за компјутерот во чекор 2, овозможете го.
14. Поврзете ги каблите за етернет што сте ги извадиле во чекор 1 со компјутерот и печатачот.

Ако проблемот и понатаму се јавува, можно е да го предизвикуваат други уреди, а не печатачот.

Печатачот не може да се поврзе преку USB (Mac OS)

Имајте ги предвид следниве причини.

■ USB-кабелот не е правилно приклучен во електричниот излез.

Решенија

Добро поврзете го USB-кабелот со печатачот и компјутерот.

■ Има проблем со USB-хабот.

Решенија

Ако користите USB-хаб, обидете се да го поврзете печатачот директно со компјутерот.

■ Има проблем со USB-кабелот или со портата за USB.

Решенија

Ако USB-кабелот не се препознава, променете ја портата или променете го USB-кабелот.

Не може да се печати иако е воспоставена врска (Mac OS)

Имајте ги предвид следниве причини.

■ Има проблем со софтверот или со податоците.

Решенија

- Уверете се дека е инсталиран оригинален двигател за печатач на Epson (EPSON XXXXX). Ако не е инсталиран оригинален двигател за печатач на Epson, функциите се ограничени. Ви препорачуваме да го користите оригиналниот двигател за печатач на Epson.
- Ако печатите голема слика со многу податоци, компјутерот може да нема доволно меморија. Отпечатете ја сликата со пониска резолуција или со помала големина.

- ❑ Ако сте се обиделе со сите решенија и не сте го решиле проблемот, обидете се да го деинсталирате и повторно да го инсталирате двигателот за печатачот.
- ❑ Можно е да го отстраните проблемот така што ќе го ажурирате софтверот на најновата верзија. За да го проверите статусот на софтверот, користете ја алатката за ажурирање на софтвер.

➔ „Проверување дали е инсталиран оригинален двигател за печатач Epson — Windows“ на страница 135

➔ „Проверување дали е инсталиран оригинален двигател за печатач Epson — Mac OS“ на страница 136

➔ „Одделно инсталирање или деинсталирање на апликациите“ на страница 133

➔ „Ажурирање на апликациите и фирмверот“ на страница 138

■ Има проблем со статусот на печатачот.

Решенија

Погрижете се статусот на печатачот да не е **Пауза**.

Изберете **Системски претпочитани вредности** од менито **Apple > Печатачи и скенери** (или **Печати и скенирај**, **Печати и испрати факс**), а потоа кликнете двапати на печатачот. Ако печатачот е паузиран, кликнете **Продолжи**.

■ Овозможени се ограничувања на функциите за корисниците на печатачот.

Решенија

Печатачот може да не печати кога е овозможено ограничување на функциите за корисниците. Контакттирајте со администраторот на печатачот.

Одненадеж печатачот не може да печати преку мрежна врска

Проблемот може да се јавува поради некоја од следниве причини.

■ Мрежната околина е променета.

Решенија

Кога ќе ја промените мрежната околина, на пр. безжичниот рутер или операторот, треба повторно да ги одредите мрежните поставки за печатачот.

Поврзете ги компјутерот или паметниот уред со истата SSID како и печатачот.

➔ „Ресетирање на мрежната врска“ на страница 243

■ Нешто не е во ред со мрежните уреди за Wi-Fi врска.

Решенија

Исклучете ги уредите коишто сакате да ги поврзете на мрежата. Почекајте околу 10 секунди, а потоа вклучете ги уредите во следниов редослед: безжичен рутер, компјутер или паметен уред и потоа печатачот. Поместете ги печатачот и компјутерот или

паметниот уред поблиску до безжичниот рутер за да ја олесните комуникацијата со радиобранови, а потоа обидете се повторно да ги одредите мрежните поставки.



■ Печатачот не е поврзан со мрежата.

Решенија

Изберете **Поставки > Општи поставки > Поставки за мрежа > Проверка на конекција** и отпечатете го извештајот за мрежна врска. Ако извештајот покаже дека мрежната врска е неуспешна, проверете го извештајот за мрежна врска и следете ги отпечатените решенија.

■ Има проблем со мрежните поставки на компјутерот.

Решенија

Обидете се да ја отворите која било веб-локација од вашиот компјутер за да се уверите дека мрежните поставки на компјутерот се точни. Ако не може да отворите веб-локација, има проблем со компјутерот.

Проверете ја мрежната врска на компјутерот. За повеќе детали, погледнете ја документацијата приложена со компјутерот.

Менито Поставки за печатење не се прикажува.

Имајте ги предвид следниве причини.

■ Двигателот за печатачот Epson не бил инсталиран правилно

Решенија

Ако менито **Поставки за печатење** не се прикажува на macOS Catalina (10.15) или понов, macOS High Sierra (10.13), macOS Sierra (10.12), OS X El Capitan (10.11), OS X Yosemite (10.10), OS X Mavericks (10.9), OS X Mountain Lion (10.8), двигателот за печатачот Epson не бил инсталиран правилно. Овозможете го од следново мени.

Изберете **Системски претпочитани вредности** од менито Apple > **Печатачи и скенери** (или **Печати и скенирај**, **Печати и испрати факс**), отстранете го печатачот, па додадете го печатачот повторно. Видете го следново за да додадете печатач.

[„Додавање печатач \(само за Mac OS\)“ на страница 136](#)

macOS Mojave (10.14) не може да пристапи до **Поставки за печатење** преку апликациите произведени од Apple, како што е TextEdit.

Не може да се печати од паметен уред

Проверете дали паметниот уред и печатачот се правилно поврзани.

Причината и решението за проблемот се разликуваат зависно од тоа дали овие уреди се поврзани.

Проверете ја врската со паметниот уред

Користете Epson Smart Panel за да ја проверите врската меѓу паметниот уред и печатачот.

Отворете Epson Smart Panel. Ако не може да се поврзете со печатачот, допрете [+] во горниот дел од екранот за да ресетирате.

Ако не користите Epson Smart Panel, погледнете го линкот подолу.

<http://epson.sn>

Не е можно поврзување на мрежа

Проблемот може да се јавува поради некоја од следниве причини.

■ Нешто не е во ред со мрежните уреди за Wi-Fi врска.

Решенија

Исклучете ги уредите коишто сакате да ги поврзете на мрежата. Почекајте околу 10 секунди, а потоа вклучете ги уредите во следниов редослед: безжичен рутер, компјутер или паметен уред и потоа печатачот. Поместете ги печатачот и компјутерот или паметниот уред поблиску до безжичниот рутер за да ја олесните комуникацијата со радиобранови, а потоа обидете се повторно да ги одредите мрежните поставки.

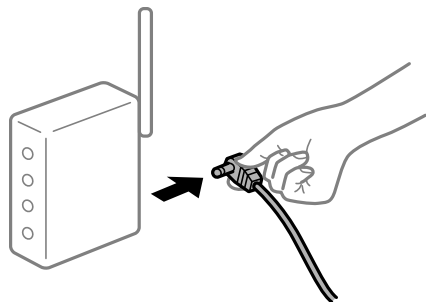

■ Уредите не можат да примаат сигнали од безжичниот рутер бидејќи се премногу раздалечени.

Решенија

Откако ќе ги приближите компјутерот или паметниот уред и печатачот до безжичниот рутер, исклучете го безжичниот рутер, па повторно вклучете го.

Кога го менувате безжичниот рутер, поставките не се соодветни за новиот рутер.

Решенија

Одредете ги поставките за врската повторно, за да бидат соодветни за новиот безжичен рутер.

➔ „Кога го менувате безжичниот рутер“ на страница 243

SSID поврзани од компјутерот или од паметниот уред и компјутерот се разликуваат.

Решенија

Кога истовремено користите повеќе безжични рутери или кога безжичниот рутер има повеќе SSID и уредите се поврзани со различни SSID, не може да се поврзете со безжичниот рутер.

Поврзете ги компјутерот или паметниот уред со истата SSID како и печатачот.

❑ Пример за поврзување со различни SSID

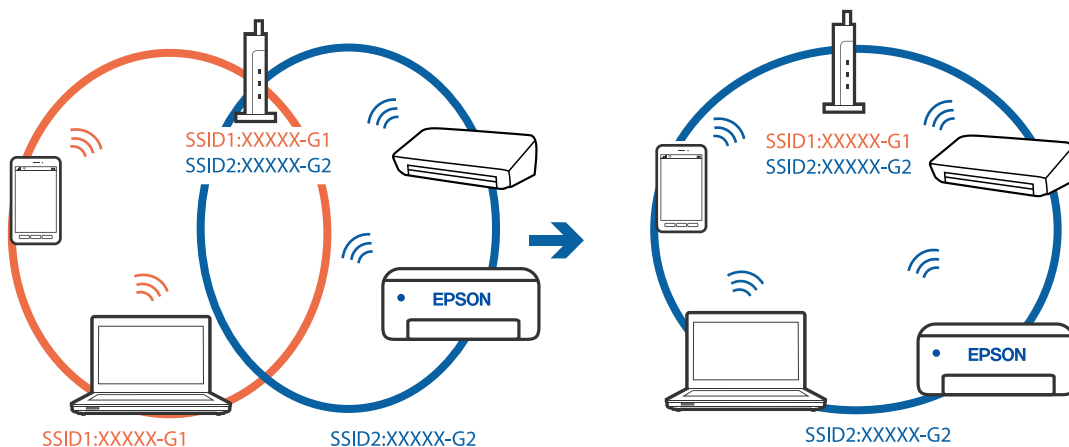

❑ Пример за поврзување со SSID со различен фреквентен опсег

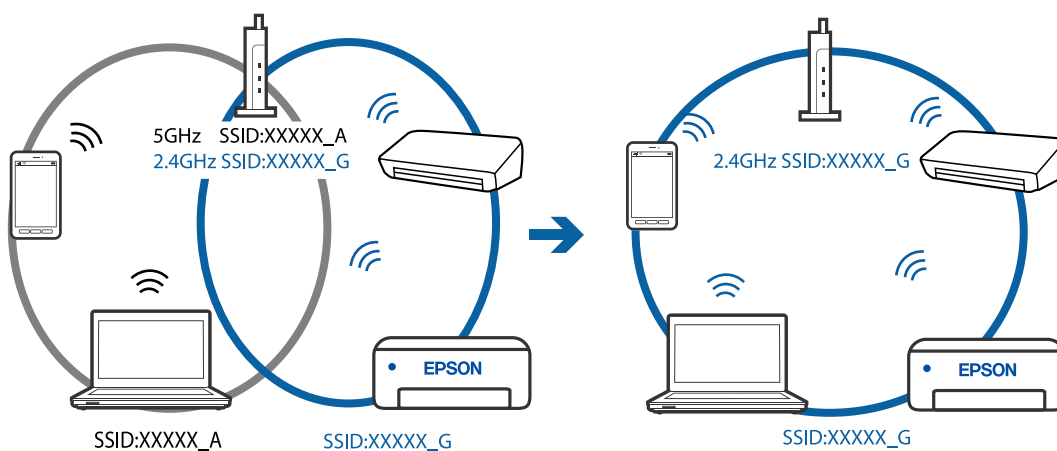

■ На безжичниот рутер е достапна функција за одделување за приватност.

Решенија

Повеќето безжични рутери имаат функција за одделување што ја блокира комуникацијата помеѓу уредите во рамки на истата SSID. Ако не може да се воспостави комуникација меѓу печатачот и компјутерот или паметниот уред дури и ако се поврзани на истата мрежа, оневозможете ја функцијата за одделување на безжичниот рутер. За детали, погледнете во прирачникот испорачан со безжичниот пренасочувач.

■ IP-адресата не е правилно доделена.

Решенија

Ако IP-адресата доделена на печатачот е 169.254.XXX.XXX, а подмрежната маска е 255.255.0.0, IP-адресата може да не е правилно доделена.

Изберете **Поставки > Општи поставки > Поставки за мрежа > Напредно** на контролната табла на печатачот, а потоа проверете ги IP-адресата и подмрежната маска доделени на печатачот.

Рестартирајте го безжичниот рутер или ресетирајте ги мрежните поставки за печатачот.

■ Има проблем со мрежните поставки на паметниот уред.

Решенија

Обидете се да ја отворите која било веб-локација од паметниот уред за да проверите дали мрежните поставки на паметниот уред се точни. Ако не може да отворите веб-локација, има проблем со паметниот уред.

Проверете ја мрежната врска на компјутерот. За повеќе детали, погледнете ја документацијата приложена со паметниот уред.

Не може да се печати иако е воспоставена врска (iOS)

Имајте ги предвид следниве причини.

■ Авто. приказ на Пост. на хартија е оневозможено.

Решенија

Овозможете **Авто. приказ на Пост. на хартија** во следново мени.

Поставки > Општи поставки > Поставки за печатач > Поставки за извор хартија > Авто. приказ на Пост. на хартија

■ AirPrint е деактивирана.

Решенија

Овозможете ја поставката за AirPrint во Web Config.

➔ „Апликација за конфигурирање на работата на печатачот (Web Config)“ на [страница 274](#)

Одненадеж печатачот не може да печати преку мрежна врска

Проблемот може да се јавува поради некоја од следниве причини.

Мрежната околина е променета.

Решенија

Кога ќе ја промените мрежната околина, на пр. безжичниот рутер или операторот, треба повторно да ги одредите мрежните поставки за печатачот.

Поврзете ги компјутерот или паметниот уред со истата SSID како и печатачот.

→ „Ресетирање на мрежната врска“ на страница 243

Нешто не е во ред со мрежните уреди за Wi-Fi врска.

Решенија

Исклучете ги уредите коишто сакате да ги поврзете на мрежата. Почекајте околу 10 секунди, а потоа вклучете ги уредите во следниов редослед: безжичен рутер, компјутер или паметен уред и потоа печатачот. Поместете ги печатачот и компјутерот или паметниот уред поблиску до безжичниот рутер за да ја олесните комуникацијата со радиобранови, а потоа обидете се повторно да ги одредите мрежните поставки.

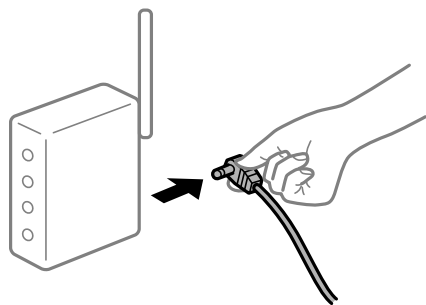

Печатачот не е поврзан со мрежата.

Решенија

Изберете **Поставки > Општи поставки > Поставки за мрежа > Проверка на конекција** и отпечатете го извештајот за мрежна врска. Ако извештајот покаже дека мрежната врска е неуспешна, проверете го извештајот за мрежна врска и следете ги отпечатените решенија.

Има проблем со мрежните поставки на паметниот уред.

Решенија

Обидете се да ја отворите која било веб-локација од паметниот уред за да проверите дали мрежните поставки на паметниот уред се точни. Ако не може да отворите веб-локација, има проблем со паметниот уред.

Проверете ја мрежната врска на компјутерот. За повеќе детали, погледнете ја документацијата приложена со паметниот уред.

Примените факсови не може да се печатат поради тековните поставки.

Ако **Зачувај во компјутер** е поставена на **Да**, сменете ја оваа поставка со **Да и печати**. Или, оневозможете **Зачувај во сандаче**, па **Зачувај во компјутер** ќе дозволи печатење.

Зачувај во сандаче и **Зачувај во компјутер** може да ги најдете во **Поставки > Општи поставки > Поставки на факс > Поставки за прием > Излез за факс**.

Не може да почне скенирање

Не може да почне скенирање од Windows

Проверете дали компјутерот и печатачот се правилно поврзани.

Причината и решението за проблемот се разликуваат зависно од тоа дали овие уреди се поврзани.

Проверување на статусот на врската

Користете Epson Printer Connection Checker за да го проверите статусот на врската меѓу компјутерот и печатачот. Можеби ќе можете да го решите проблемот, во зависност од резултатите од проверката.

1. Кликнете двапати на иконата **Epson Printer Connection Checker** на работната површина.

Epson Printer Connection Checker се вклучува.

Ако нема икона на работната површина, следете ги начините подолу за да активирате Epson Printer Connection Checker.

- Windows 10

Кликнете го копчето Старт, а потоа изберете **Epson Software > Epson Printer Connection Checker**.

- Windows 8.1/Windows 8

Внесете го името на апликацијата во полето за пребарување, а потоа изберете ја прикажаната икона.

- Windows 7

Кликнете го копчето Старт, а потоа изберете **Сите програми > Epson Software > Epson Printer Connection Checker**.

2. Следете ги инструкциите на екранот за да проверите.

Белешка:

Ако не се прикажува името на печатачот, инсталирајте оригинален двигател за печатач Epson.

[„Проверување дали е инсталиран оригинален двигател за печатач Epson — Windows“ на страница 135](#)

Кога ќе го идентификувате проблемот, следете го решението прикажано на екранот.

Кога не може да го решите проблемот, проверете го следново според конкретната ситуација.

- Печатачот не е препознаен преку мрежна врска

[„Не е можно поврзување на мрежа“ на страница 171](#)

- Печатачот не е препознаен преку USB-врска

[„Печатачот не може да се поврзе преку USB \(Windows\)“ на страница 154](#)

- ❑ Печатачот е препознаен, но не може да се врши скенирање.

„Не може да се скенира иако правилно е воспоставена врска (Windows)“ на страница 174

Не е можно поврзување на мрежа

Проблемот може да се јавува поради некоја од следниве причини.

■ Нешто не е во ред со мрежните уреди за Wi-Fi врска.

Решенија

Исклучете ги уредите коишто сакате да ги поврзете на мрежата. Почекајте околу 10 секунди, а потоа вклучете ги уредите во следниов редослед: безжичен рутер, компјутер или паметен уред и потоа печатачот. Поместете ги печатачот и компјутерот или паметниот уред поблиску до безжичниот рутер за да ја олесните комуникацијата со радиобранови, а потоа обидете се повторно да ги одредите мрежните поставки.

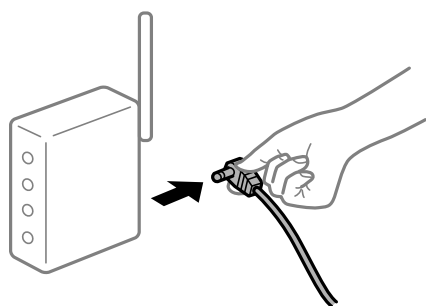

■ Уредите не можат да примаат сигнали од безжичниот рутер бидејќи се премногу раздалечени.

Решенија

Откако ќе ги приближите компјутерот или паметниот уред и печатачот до безжичниот рутер, исклучете го безжичниот рутер, па повторно вклучете го.

■ Кога го менувате безжичниот рутер, поставките не се соодветни за новиот рутер.

Решенија

Одредете ги поставките за врската повторно, за да бидат соодветни за новиот безжичен рутер.

➔ „Кога го менувате безжичниот рутер“ на страница 243

■ SSID поврзани од компјутерот или од паметниот уред и компјутерот се разликуваат.

Решенија

Кога истовремено користите повеќе безжични рутери или кога безжичниот рутер има повеќе SSID и уредите се поврзани со различни SSID, не може да се поврзете со безжичниот рутер.

Поврзете ги компјутерот или паметниот уред со истата SSID како и печатачот.

- Пример за поврзување со различни SSID

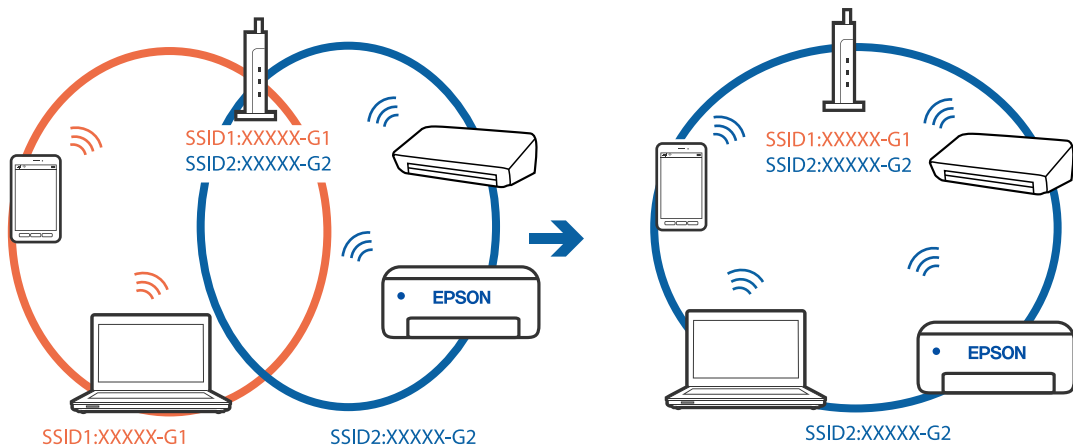

- Пример за поврзување со SSID со различен фреквентен опсег

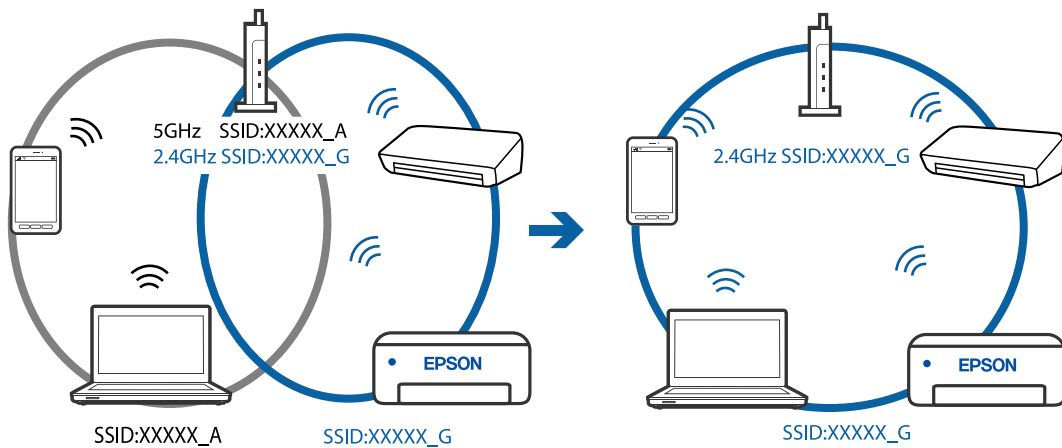

■ На безжичниот рутер е достапна функција за одделување за приватност.

Решенија

Повеќето безжични рутери имаат функција за одделување што ја блокира комуникацијата помеѓу уредите во рамки на истата SSID. Ако не може да се воспостави комуникација меѓу печатачот и компјутерот или паметниот уред дури и ако се поврзани на истата мрежа, оневозможете ја функцијата за одделување на безжичниот рутер. За детали, погледнете во прирачникот испорачан со безжичниот пренасочувач.

■ IP-адресата не е правилно доделена.

Решенија

Ако IP-адресата доделена на печатачот е 169.254.XXX.XXX, а подмрежната маска е 255.255.0.0, IP-адресата може да не е правилно доделена.

Изберете **Поставки > Општи поставки > Поставки за мрежа > Напредно** на контролната табла на печатачот, а потоа проверете ги IP-адресата и подмрежната маска доделени на печатачот.

Рестартирајте го безжичниот рутер или ресетирајте ги мрежните поставки за печатачот.

Има проблем со мрежните поставки на компјутерот.

Решенија

Обидете се да ја отворите која било веб-локација од вашиот компјутер за да се уверите дека мрежните поставки на компјутерот се точни. Ако не може да отворите веб-локација, има проблем со компјутерот.

Проверете ја мрежната врска на компјутерот. За повеќе детали, погледнете ја документацијата приложена со компјутерот.

Печатачот е поврзан преку етернет користејќи уреди што поддржуваат IEEE802.3az (енергетски ефикасен етернет).

Решенија

Кога го поврзувате печатачот преку етернет користејќи уреди што поддржуваат IEEE802.3az (енергетски ефикасен етернет), во зависност од хабот или рутерот што го користите, може да се јават следниве проблеми.

- Врската станува нестабилна, печатачот постојано се поврзува и врската со печатачот постојано се прекинува.
- Не е можно поврзување со печатачот.
- Бавна брзина на комуникацијата.

Следете ги чекорите подолу за да оневозможите IEEE802.3az за печатачот, па да се поврзете.

1. Извадете го кабелот за етернет поврзан со компјутерот и печатачот.
2. Кога IEEE802.3az е овозможен за компјутерот, оневозможете го.
За повеќе детали, погледнете ја документацијата приложена со компјутерот.
3. Поврзете ги компјутерот и печатачот директно со кабел за етернет.
4. На печатачот, отпечатете извештај за мрежната врска.
[„Печатење извештај за мрежна врска“ на страница 254](#)
5. Проверете ја IP-адресата на печатачот во извештајот за мрежната врска.
6. На компјутерот, пристапете до Web Config.
Вклучете веб-прелистувач, а потоа внесете ја IP-адресата на печатачот.
[„Активирање Web Config во веб-прелистувач“ на страница 274](#)
7. Изберете **Advanced Settings** од листата во горниот десен дел од прозорецот.
8. Изберете **Network Settings > Wired LAN**.
9. Изберете **OFF** за **IEEE 802.3az**.
10. Кликнете **Next**.
11. Кликнете **OK**.

12. Извадете го кабелот за етернет поврзан со компјутерот и печатачот.
13. Ако сте оневозможиле IEEE802.3az за компјутерот во чекор 2, овозможете го.
14. Поврзете ги каблите за етернет што сте ги извадиле во чекор 1 со компјутерот и печатачот.

Ако проблемот и понатаму се јавува, можно е да го предизвикуваат други уреди, а не печатачот.

Печатачот не може да се поврзе преку USB (Windows)

Имајте ги предвид следниве причини.

■ USB-кабелот не е правилно приклучен во електричниот излез.

Решенија

Добро поврзете го USB-кабелот со печатачот и компјутерот.

■ Има проблем со USB-хабот.

Решенија

Ако користите USB-хаб, обидете се да го поврзете печатачот директно со компјутерот.

■ Има проблем со USB-кабелот или со портата за USB.

Решенија

Ако USB-кабелот не се препознава, променете ја портата или променете го USB-кабелот.

Не може да се скенира иако правилно е воспоставена врска (Windows)

■ Скенирање со висока резолуција преку мрежа.

Решенија

Скенирајте со пониска резолуција.

Не може да се почне скенирање од Mac OS

Проверете дали компјутерот и печатачот се правилно поврзани.

Причината и решението за проблемот се разликуваат зависно од тоа дали овие уреди се поврзани.

Проверување на статусот на врската

Користете EPSON Status Monitor за да го проверите статусот на врската меѓу компјутерот и печатачот.

1. Изберете **Системски претпочитани вредности** од менито Apple > **Печатачи и скенери** (или **Печати и скенирај, Печати и испрати факс**), а потоа изберете го печатачот.

2. Кликнете **Опции и производи** > **Услужна програма** > **Отвори ја услужната програма за печатачот.**
3. Кликнете **EPSON Status Monitor.**

Кога се прикажуваат преостанатите нивоа на мастило, тоа значи дека врската меѓу компјутерот и печатачот е успешно воспоставена.

Проверете го следново ако не е воспоставена врска.

- Печатачот не е препознаен преку мрежна врска
„Не е можно поврзување на мрежа“ на страница 175
- Печатачот не е препознаен преку USB-врска
„Печатачот не може да се поврзе преку USB (Mac OS)“ на страница 163

Проверете го следново ако е воспоставена врска.

- Печатачот е препознаен, но не може да се врши скенирање.
„Не може да се скенира иако правилно е воспоставена врска (Mac OS)“ на страница 179

Не е можно поврзување на мрежа

Проблемот може да се јавува поради некоја од следниве причини.

■ Нешто не е во ред со мрежните уреди за Wi-Fi врска.

Решенија

Исклучете ги уредите коишто сакате да ги поврзете на мрежата. Почекајте околу 10 секунди, а потоа вклучете ги уредите во следниов редослед: безжичен рутер, компјутер или паметен уред и потоа печатачот. Поместете ги печатачот и компјутерот или паметниот уред поблиску до безжичниот рутер за да ја олесните комуникацијата со радиобранови, а потоа обидете се повторно да ги одредите мрежните поставки.

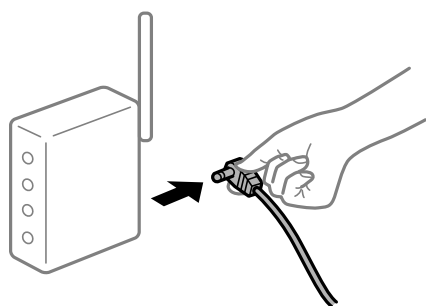

■ Уредите не можат да примаат сигнали од безжичниот рутер бидејќи се премногу раздалечени.

Решенија

Откако ќе ги приближите компјутерот или паметниот уред и печатачот до безжичниот рутер, исклучете го безжичниот рутер, па повторно вклучете го.

Кога го менувате безжичниот рутер, поставките не се соодветни за новиот рутер.

Решенија

Одредете ги поставките за врската повторно, за да бидат соодветни за новиот безжичен рутер.

➔ „Кога го менувате безжичниот рутер“ на страница 243

SSID поврзани од компјутерот или од паметниот уред и компјутерот се разликуваат.

Решенија

Кога истовремено користите повеќе безжични рутери или кога безжичниот рутер има повеќе SSID и уредите се поврзани со различни SSID, не може да се поврзете со безжичниот рутер.

Поврзете ги компјутерот или паметниот уред со истата SSID како и печатачот.

❑ Пример за поврзување со различни SSID

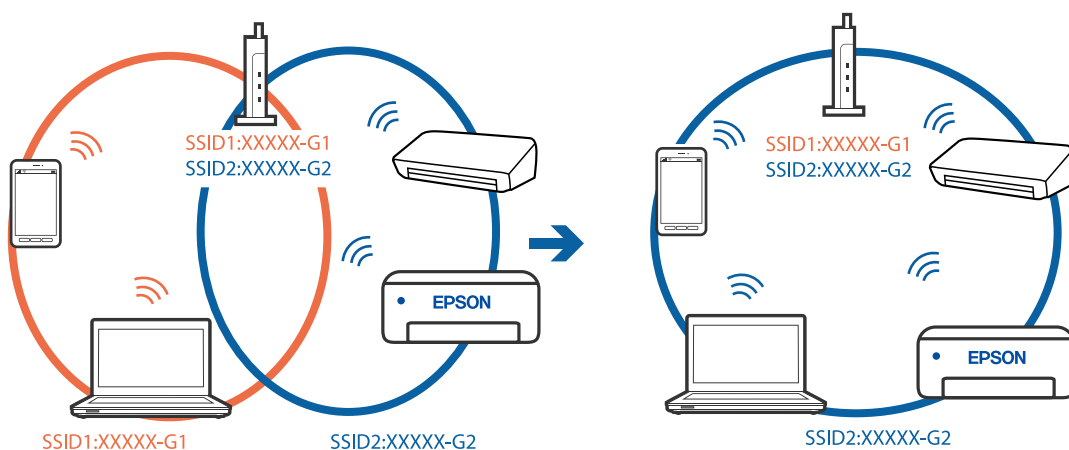

❑ Пример за поврзување со SSID со различен фреквентен опсег

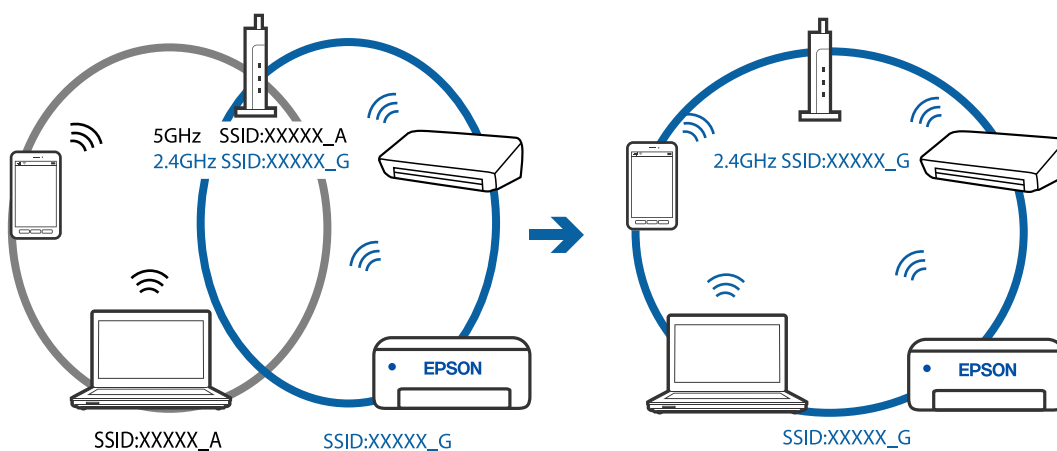

■ На безжичниот рутер е достапна функција за одделување за приватност.

Решенија

Повеќето безжични рутери имаат функција за одделување што ја блокира комуникацијата помеѓу уредите во рамки на истата SSID. Ако не може да се воспостави комуникација меѓу печатачот и компјутерот или паметниот уред дури и ако се поврзани на истата мрежа, оневозможете ја функцијата за одделување на безжичниот рутер. За детали, погледнете во прирачникот испорачан со безжичниот пренасочувач.

■ IP-адресата не е правилно доделена.

Решенија

Ако IP-адресата доделена на печатачот е 169.254.XXX.XXX, а подмрежната маска е 255.255.0.0, IP-адресата може да не е правилно доделена.

Изберете **Поставки > Општи поставки > Поставки за мрежа > Напредно** на контролната табла на печатачот, а потоа проверете ги IP-адресата и подмрежната маска доделени на печатачот.

Рестартирајте го безжичниот рутер или ресетирајте ги мрежните поставки за печатачот.

■ Има проблем со мрежните поставки на компјутерот.

Решенија

Обидете се да ја отворите која било веб-локација од вашиот компјутер за да се уверите дека мрежните поставки на компјутерот се точни. Ако не може да отворите веб-локација, има проблем со компјутерот.

Проверете ја мрежната врска на компјутерот. За повеќе детали, погледнете ја документацијата приложена со компјутерот.

■ Уредот поврзан со портата USB 3.0 предизвикува радиофреквентни пречки.

Решенија

Кога поврзувате уред со портата USB 3.0 на Mac, може да настанат радиофреквентни пречки. Ако не може да се поврзете на безжична LAN (Wi-Fi) или ако работењето стане нестабилно, пробајте го следново.

Поставете го уредот што е поврзан со портата USB 3.0 подалеку од компјутерот.

■ Печатачот е поврзан преку етернет користејќи уреди што поддржуваат IEEE802.3az (енергетски ефикасен етернет).

Решенија

Кога го поврзувате печатачот преку етернет користејќи уреди што поддржуваат IEEE802.3az (енергетски ефикасен етернет), во зависност од хабот или рутерот што го користите, може да се јават следниве проблеми.

Врската станува нестабилна, печатачот постојано се поврзува и врквата со печатачот постојано се прекинува.

Не е можно поврзување со печатачот.

Бавна брзина на комуникацијата.

Следете ги чекорите подолу за да оневозможите IEEE802.3az за печатачот, па да се поврзете.

1. Извадете го кабелот за етернет поврзан со компјутерот и печатачот.
2. Кога IEEE802.3az е овозможен за компјутерот, оневозможете го.
За повеќе детали, погледнете ја документацијата приложена со компјутерот.
3. Поврзете ги компјутерот и печатачот директно со кабел за етернет.
4. На печатачот, отпечатете извештај за мрежната врска.
[„Печатење извештај за мрежна врска“ на страница 254](#)
5. Проверете ја IP-адресата на печатачот во извештајот за мрежната врска.
6. На компјутерот, пристапете до Web Config.
Вклучете веб-прелистувач, а потоа внесете ја IP-адресата на печатачот.
[„Активирање Web Config во веб-прелистувач“ на страница 274](#)
7. Изберете **Advanced Settings** од листата во горниот десен дел од прозорецот.
8. Изберете **Network Settings > Wired LAN**.
9. Изберете **OFF** за **IEEE 802.3az**.
10. Кликнете **Next**.
11. Кликнете **OK**.
12. Извадете го кабелот за етернет поврзан со компјутерот и печатачот.
13. Ако сте оневозможиле IEEE802.3az за компјутерот во чекор 2, овозможете го.
14. Поврзете ги каблите за етернет што сте ги извадиле во чекор 1 со компјутерот и печатачот.

Ако проблемот и понатаму се јавува, можно е да го предизвикуваат други уреди, а не печатачот.

Печатачот не може да се поврзе преку USB (Mac OS)

Имајте ги предвид следниве причини.

■ USB-кабелот не е правилно приклучен во електричниот излез.

Решенија

Добро поврзете го USB-кабелот со печатачот и компјутерот.

■ Има проблем со USB-хабот.

Решенија

Ако користите USB-хаб, обидете се да го поврзете печатачот директно со компјутерот.

■ Има проблем со USB-кабелот или со портата за USB.

Решенија

Ако USB-кабелот не се препознава, променете ја портата или променете го USB-кабелот.

Не може да се скенира иако правилно е воспоставена врска (Mac OS)

■ Скенирање со висока резолуција преку мрежа.

Решенија

Скенирајте со пониска резолуција.

Не може да се почне скенирање од паметен уред

Проверете дали паметниот уред и печатачот се правилно поврзани.

Причината и решението за проблемот се разликуваат зависно од тоа дали овие уреди се поврзани.

Проверете ја врската со паметниот уред

Користете Epson Smart Panel за да ја проверите врската меѓу паметниот уред и печатачот.

Отворете Epson Smart Panel. Ако не може да се поврзете со печатачот, допрете [+] во горниот дел од екранот за да ресетирате.

Ако не користите Epson Smart Panel, погледнете го линкот подолу.

<http://epson.sn>

Не е можно поврзување на мрежа

Проблемот може да се јавува поради некоја од следниве причини.

■ Нешто не е во ред со мрежните уреди за Wi-Fi врска.

Решенија

Исклучете ги уредите коишто сакате да ги поврзете на мрежата. Почекајте околу 10 секунди, а потоа вклучете ги уредите во следниов редослед: безжичен рутер, компјутер или паметен уред и потоа печатачот. Поместете ги печатачот и компјутерот или паметниот уред поблиску до безжичниот рутер за да ја олесните комуникацијата со радиобранови, а потоа обидете се повторно да ги одредите мрежните поставки.

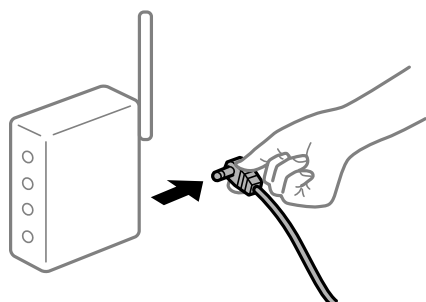

Уредите не можат да примаат сигнали од безжичниот рутер бидејќи се премногу раздалечени.

Решенија

Откако ќе ги приближите компјутерот или паметниот уред и печатачот до безжичниот рутер, исклучете го безжичниот рутер, па повторно вклучете го.

Кога го менувате безжичниот рутер, поставките не се соодветни за новиот рутер.

Решенија

Одредете ги поставките за врска повторно, за да бидат соодветни за новиот безжичен рутер.

➔ „Кога го менувате безжичниот рутер“ на страница 243

SSID поврзани од компјутерот или од паметниот уред и компјутерот се разликуваат.

Решенија

Кога истовремено користите повеќе безжични рутери или кога безжичниот рутер има повеќе SSID и уредите се поврзани со различни SSID, не може да се поврзете со безжичниот рутер.

Поврзете ги компјутерот или паметниот уред со истата SSID како и печатачот.

❑ Пример за поврзување со различни SSID

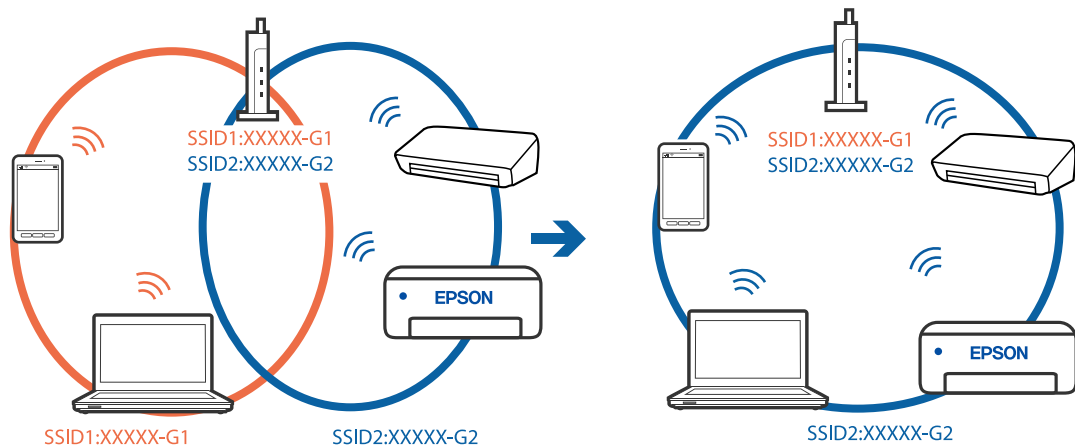

- Пример за поврзување со SSID со различен фреквентен опсег

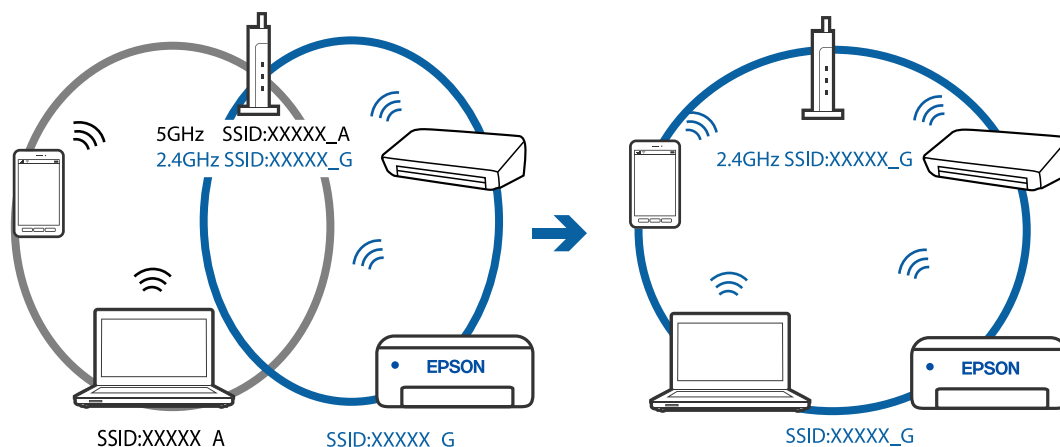

■ На безжичниот рутер е достапна функција за одделување за приватност.

Решенија

Повеќето безжични рутери имаат функција за одделување што ја блокира комуникацијата помеѓу уредите во рамки на истата SSID. Ако не може да се воспостави комуникација меѓу печатачот и компјутерот или паметниот уред дури и ако се поврзани на истата мрежа, оневозможете ја функцијата за одделување на безжичниот рутер. За детали, погледнете во прирачникот испорачан со безжичниот пренасочувач.

■ IP-адресата не е правилно доделена.

Решенија

Ако IP-адресата доделена на печатачот е 169.254.XXX.XXX, а подмрежната маска е 255.255.0.0, IP-адресата може да не е правилно доделена.

Изберете **Поставки > Општи поставки > Поставки за мрежа > Напредно** на контролната табла на печатачот, а потоа проверете ги IP-адресата и подмрежната маска доделени на печатачот.

Рестартирајте го безжичниот рутер или ресетирајте ги мрежните поставки за печатачот.

■ Има проблем со мрежните поставки на паметниот уред.

Решенија

Обидете се да ја отворите која било веб-локација од паметниот уред за да проверите дали мрежните поставки на паметниот уред се точни. Ако не може да отворите веб-локација, има проблем со паметниот уред.

Проверете ја мрежната врска на компјутерот. За повеќе детали, погледнете ја документацијата приложена со паметниот уред.

Не може да се испраќаат или примаат факсови

Не може да се испраќаат или примаат факсови

Имајте ги предвид следниве причини.

Има проблеми со ѕидниот телефонски приклучок.

Решенија

Проверете дали работи ѕидниот телефонски приклучок со тоа што ќе го поврзете телефонот и ќе го тестирате. Ако не може да упатувате или да примате повици, контактирајте со телекомуникациската компанија.

Има проблеми при поврзувањето со телефонската линија.

Решенија

Изберете **Поставки > Општи поставки > Поставки на факс > Провери факс врска** на контролната табла за да извршите автоматска проверка на врската за факс. Обидете се со решенијата отпечатени во извештајот.

Настанува грешка во комуникацијата.

Решенија

Изберете **Бавно (9,600bps)** во **Поставки > Општи поставки > Поставки на факс > Осн поставки > Брзина на факс** на контролната табла.

Поврзување со DSL телефонска линија без DSL-филтер.

Решенија

За да се поврзете со DSL телефонска линија, треба да користите DSL-модем со вграден DSL-филтер или да инсталирате одделен DSL-филтер на линијата. Контактирајте со давателот на DSL-услугите.

[„Поврзување на DSL или ISDN“ на страница 314](#)

Има одредени проблеми со DSL-филтерот кога ќе се поврзете со DSL телефонска линија.

Решенија

Ако не може да испратите или да примите факс, поврзете го печатачот директно на ѕиден телефонски приклучок за да проверите дали печатачот може да испрати факс. Ако функционира, проблемот може да е предизвикан од DSL-филтерот. Контактирајте со давателот на DSL-услугите.

Не може да се испраќаат факсови

Имајте ги предвид следниве причини.

Линијата за врската е поставена на PSTN во објект каде што се користи приватна телефонска централа (PBX).

Решенија

Изберете **PBX** во **Поставки > Општи поставки > Поставки на факс > Осн поставки > Тип линија** на контролната табла.

Испраќање факсови без внесување код за пристап во околина во којашто е инсталирана PBX.

Решенија

Ако телефонскиот систем бара код за надворешен пристап за да добиете надворешна линија, регистрирајте го кодот за пристап во печатачот и внесете # (тараба) на почетокот од бројот на факс кога испраќате.

Не се регистрирани информации за заглавјето на појдовните факсови.

Решенија

Изберете **Поставки > Општи поставки > Поставки на факс > Осн поставки > Заглавие** и поставете ги информациите за заглавјето. Некои факс-апарати автоматски ги одбиваат дојдовните факсови што немаат информации за заглавјето.

Вашиот ID на повикувач е блокиран.

Решенија

Контактирајте со операторот за да го одблокирате вашиот ID на повикувач. Некои телефони или факс-апарати автоматски ги отфрлаат анонимните повици.

Бројот на факс на примачот е погрешен.

Решенија

Проверете дали е точен бројот на примачот што е регистриран во вашиот список со контакти или што го внесовте директно со нумеричката тастатура. Или, прашајте го примачот дали е точен бројот на факс.

Факс-уредот на примачот не е подготвен за примање факсови.

Решенија

Прашајте го примачот дали неговиот факс-уред е подготвен за примање факс.

Се испраќа преголемо количество податоци.

Решенија

Може да испраќате факсови со помало количество податоци, на некој од следниве начини.

- Кога го испраќате факсот во црно-бело, овозможете **Директно испраќање во Факс > Поставки на факс > Поставки за испраќање факс.**

[„Испраќање многу страници од документ во црно-бело \(Директно испраќање\)“ на страница 96](#)

- Користење на поврзаниот телефон

[„Бирање за испраќање факсови од надворешен телефон“ на страница 95](#)

- Одвојување на оригиналите

Не може да се примаат факсови

Имајте ги предвид следниве причини.

Претплата на услуга за проследување повици.

Решенија

Ако сте се претплатиле на услуга за проследување повици, печатачот можеби не ќе може да прима факсови. Контактирајте со давателот на услугата.

Режим за прием е поставен на Рачно додека е поврзан надворешен телефонски уред со печатачот.

Решенија

Ако со печатачот е поврзан надворешен телефонски уред којшто споделува телефонска линија со печатачот, изберете **Поставки > Општи поставки > Поставки на факс > Осн поставки**, а потоа поставете го **Режим за прием** на **авто..**

Нема доволно слободна меморија во приемното сандаче.

Решенија

Вкупно 100 примени документи се зачувани во приемното сандаче. Избришете ги непотребните документи.

Компјутерот што ќе ги зачувува примените факсови не е вклучен.

Решенија

Кога ќе ги одредите поставките за зачувување на примените факсови на компјутер, вклучете го компјутерот. Применитиот факс се брише откако ќе се зачува на компјутерот.

Бројот на факс на испраќачот е регистриран во Листа со одбиени броеви.

Решенија

Пред да го избришете, проверете дали бројот на испраќачот може да се избрише од **Листа со одбиени броеви**. Избришете го од **Поставки > Општи поставки > Поставки на факс > Осн поставки > Одбивање факс > Уреди листа на одбиен број**. Или, оневозможете **Листа со одбиени броеви** во **Поставки > Општи поставки > Поставки на факс > Осн поставки > Одбивање факс > Одбивање факс**. Факсовите испратени од броеви што не се регистрирани во овој список се блокираат кога оваа поставка е овозможена.

Бројот на факс на испраќачот не е регистриран во списокот со контакти.

Решенија

Регистрирајте го бројот на факс на испраќачот во списокот со контакти. Или, оневозможете **Нерегистрирани контакти** во **Поставки > Општи поставки > Поставки на факс > Осн поставки > Одбивање факс > Одбивање факс**. Факсовите испратени од броеви што не се регистрирани во овој список се блокираат.

Испраќачот го испратил факсот без информации за заглавјето.

Решенија

Прашајте го испраќачот дали на неговиот факс-уред се поставени информации за заглавјето. Или, оневозможете **Блокирано празно заглавје на факс** во **Поставки > Општи поставки > Поставки на факс > Осн поставки > Одбивање факс > Одбивање факс**. Факсовите што не содржат информации за заглавјето се блокираат кога оваа поставка е овозможена.

Не може да се испраќаат факсови до одреден примач

■ **Поставката Брзина на факс регистрирана во списокот со контакти е погрешна.**

Решенија

Изберете го примачот од списокот со контакти, а потоа изберете **Уреди > Брзина на факс > Бавно (9,600bps)**.

Не може да се испраќаат факсови во одредено време

■ **Датумот и времето на печатачот се погрешни.**

Решенија

Изберете **Поставки > Општи поставки > Осн поставки > Поставки за датум/време**, па поставете точен датум и време.

Факсовите се испраќаат со погрешна големина

Имајте ги предвид следниве причини.

■ **Оригиналите не се правилно поставени.**

Решенија

- Проверете дали оригиналот е поставен правилно во однос на ознаките за порамнување.
- Ако работ на скенираната слика недостасува, поместете го оригиналот малку подалеку од работ на стаклото на скенерот. Не може да ја скенирате областа на приближно 1,5 mm (0,06 in.) од работ на стаклото на скенерот.

➔ [„Ставање оригинали“ на страница 34](#)

■ **Има прашина или нечистотија на оригиналите или на стаклото на скенерот.**

Решенија

Отстранете ја прашината или нечистотијата од оригиналите и исчистете го стаклото на скенерот.

➔ [„Чистење на Стакло на скенерот“ на страница 124](#)

Примените факсови не се печатат

Имајте ги предвид следниве причини.

■ **Настана грешка на печатачот, на пр. заглавена хартија.**

Решенија

Отстранете ја грешката на печатачот, па побарајте од испраќачот да го испрати факсот одново.

■ Примените факсови не може да се печатат поради тековните поставки.

Решенија

Ако **Зачувај во компјутер** е поставена на **Да**, сменете ја оваа поставка со **Да и печати**. Или, оневозможете **Зачувај во сандаче**, па **Зачувај во компјутер** ќе дозволи печатење.

Зачувај во сандаче и **Зачувај во компјутер** може да ги најдете во **Поставки > Општи поставки > Поставки на факс > Поставки за прием > Излез за факс**.

Не може да се испраќаат и примаат факсови (Windows)

Проверете дали компјутерот и печатачот се правилно поврзани. Причината и решението за проблемот се разликуваат зависно од тоа дали овие уреди се поврзани.

Проверување на статусот на врската

Користете Epson Printer Connection Checker за да го проверите статусот на врската меѓу компјутерот и печатачот. Можеби ќе можете да го решите проблемот, во зависност од резултатите од проверката.

1. Кликнете двапати на иконата **Epson Printer Connection Checker** на работната површина. Epson Printer Connection Checker започнува.

Ако нема икона на работната површина, следете ги начините подолу за да активирате Epson Printer Connection Checker.

Windows 10

Кликнете го копчето Старт, па изберете **Epson Software > Epson Printer Connection Checker**.

Windows 8.1/Windows 8

Внесете го името на апликацијата во полето за пребарување, а потоа изберете ја прикажаната икона.

Windows 7

Кликнете го копчето Старт, а потоа изберете **Сите програми > Epson Software > Epson Printer Connection Checker**.

2. Следете ги инструкциите на екранот за да проверите.

Белешка:

Ако не се прикажува името на печатачот, инсталирајте оригинален двигател за печатач Epson.

[„Проверување дали е инсталиран оригинален двигател за печатач Epson — Windows“ на страница 135](#)

Кога ќе го идентификувате проблемот, следете го решението прикажано на екранот.

Кога не може да го решите проблемот, проверете го следново според конкретната ситуација.

- Печатачот не е препознаен преку мрежна врска

[„Не е можно поврзување на мрежа“ на страница 151](#)

- Печатачот не е препознаен преку USB-врска

[„Печатачот не може да се поврзе преку USB \(Windows\)“ на страница 154](#)

- ❑ Печатачот е препознаен, но не може да се врши печатење.

„Не може да се печати иако е воспоставена врска (Windows)“ на страница 154

Не е можно поврзување на мрежа

Проблемот може да се јавува поради некоја од следниве причини.

■ Нешто не е во ред со мрежните уреди за Wi-Fi врска.

Решенија

Исклучете ги уредите коишто сакате да ги поврзете на мрежата. Почекајте околу 10 секунди, а потоа вклучете ги уредите во следниов редослед: безжичен рутер, компјутер или паметен уред и потоа печатачот. Поместете ги печатачот и компјутерот или паметниот уред поблиску до безжичниот рутер за да ја олесните комуникацијата со радиобранови, а потоа обидете се повторно да ги одредите мрежните поставки.

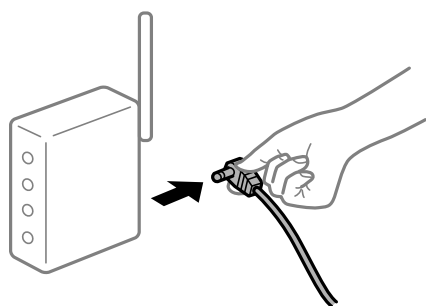

■ Уредите не можат да примаат сигнали од безжичниот рутер бидејќи се премногу раздалечени.

Решенија

Откако ќе ги приближите компјутерот или паметниот уред и печатачот до безжичниот рутер, исклучете го безжичниот рутер, па повторно вклучете го.

■ Кога го менувате безжичниот рутер, поставките не се соодветни за новиот рутер.

Решенија

Одредете ги поставките за врската повторно, за да бидат соодветни за новиот безжичен рутер.

➔ „Кога го менувате безжичниот рутер“ на страница 243

■ SSID поврзани од компјутерот или од паметниот уред и компјутерот се разликуваат.

Решенија

Кога истовремено користите повеќе безжични рутери или кога безжичниот рутер има повеќе SSID и уредите се поврзани со различни SSID, не може да се поврзете со безжичниот рутер.

Поврзете ги компјутерот или паметниот уред со истата SSID како и печатачот.

□ Пример за поврзување со различни SSID

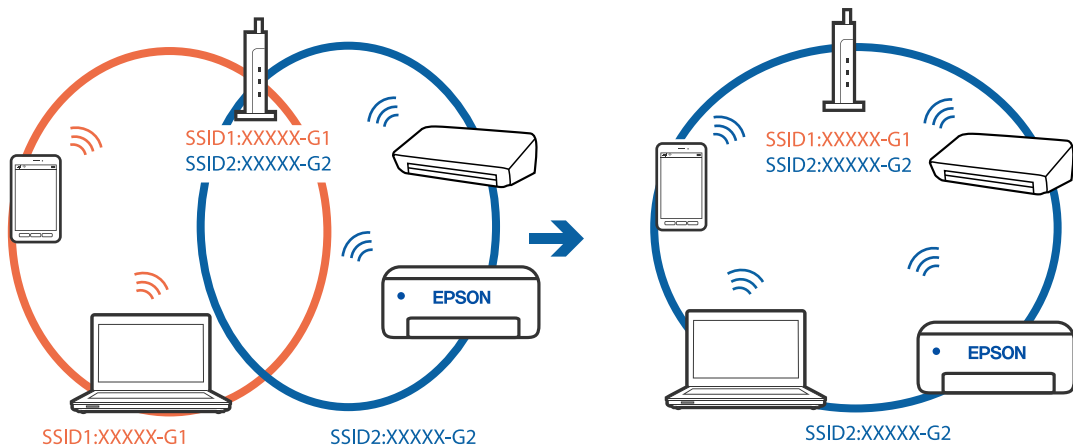

□ Пример за поврзување со SSID со различен фреквентен опсег

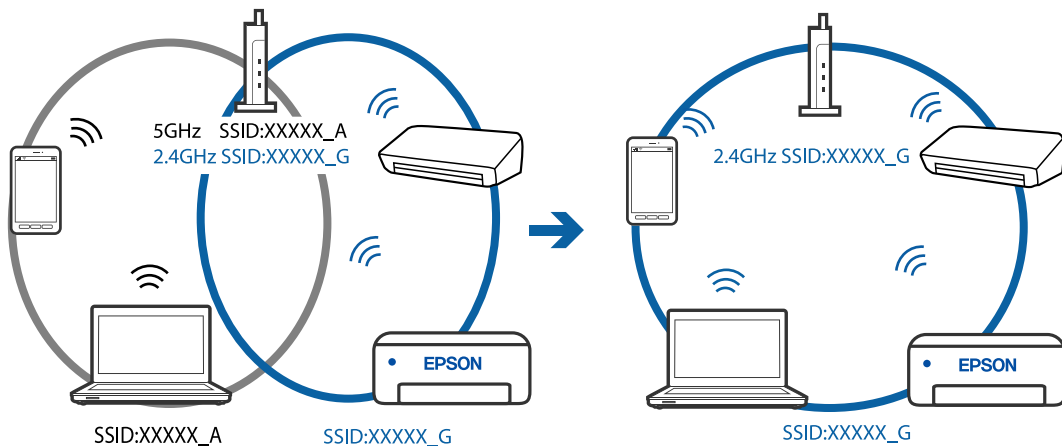

■ На безжичниот рутер е достапна функција за одделување за приватност.

Решенија

Повеќето безжични рутери имаат функција за одделување што ја блокира комуникацијата помеѓу уредите во рамки на истата SSID. Ако не може да се воспостави комуникација меѓу печатачот и компјутерот или паметниот уред дури и ако се поврзани на истата мрежа, оневозможете ја функцијата за одделување на безжичниот рутер. За детали, погледнете во прирачникот испорачан со безжичниот пренасочувач.

■ IP-адресата не е правилно доделена.

Решенија

Ако IP-адресата доделена на печатачот е 169.254.XXX.XXX, а подмрежната маска е 255.255.0.0, IP-адресата може да не е правилно доделена.

Изберете **Поставки > Општи поставки > Поставки за мрежа > Напредно** на контролната табла на печатачот, а потоа проверете ги IP-адресата и подмрежната маска доделени на печатачот.

Рестартирајте го безжичниот рутер или ресетирајте ги мрежните поставки за печатачот.

Има проблем со мрежните поставки на компјутерот.

Решенија

Обидете се да ја отворите која било веб-локација од вашиот компјутер за да се уверите дека мрежните поставки на компјутерот се точни. Ако не може да отворите веб-локација, има проблем со компјутерот.

Проверете ја мрежната врска на компјутерот. За повеќе детали, погледнете ја документацијата приложена со компјутерот.

Печатачот е поврзан преку етернет користејќи уреди што поддржуваат IEEE802.3az (енергетски ефикасен етернет).

Решенија

Кога го поврзувате печатачот преку етернет користејќи уреди што поддржуваат IEEE802.3az (енергетски ефикасен етернет), во зависност од хабот или рутерот што го користите, може да се јават следниве проблеми.

- Врската станува нестабилна, печатачот постојано се поврзува и врската со печатачот постојано се прекинува.
- Не е можно поврзување со печатачот.
- Бавна брзина на комуникацијата.

Следете ги чекорите подолу за да оневозможите IEEE802.3az за печатачот, па да се поврзете.

1. Извадете го кабелот за етернет поврзан со компјутерот и печатачот.
2. Кога IEEE802.3az е овозможен за компјутерот, оневозможете го.
За повеќе детали, погледнете ја документацијата приложена со компјутерот.
3. Поврзете ги компјутерот и печатачот директно со кабел за етернет.
4. На печатачот, отпечатете извештај за мрежната врска.
[„Печатење извештај за мрежна врска“ на страница 254](#)
5. Проверете ја IP-адресата на печатачот во извештајот за мрежната врска.
6. На компјутерот, пристапете до Web Config.
Вклучете веб-прелистувач, а потоа внесете ја IP-адресата на печатачот.
[„Активирање Web Config во веб-прелистувач“ на страница 274](#)
7. Изберете **Advanced Settings** од листата во горниот десен дел од прозорецот.
8. Изберете **Network Settings > Wired LAN**.
9. Изберете **OFF** за **IEEE 802.3az**.
10. Кликнете **Next**.
11. Кликнете **OK**.

12. Извадете го кабелот за етернет поврзан со компјутерот и печатачот.
13. Ако сте оневозможиле IEEE802.3az за компјутерот во чекор 2, овозможете го.
14. Поврзете ги каблите за етернет што сте ги извадиле во чекор 1 со компјутерот и печатачот.

Ако проблемот и понатаму се јавува, можно е да го предизвикуваат други уреди, а не печатачот.

Печатачот не може да се поврзе преку USB (Windows)

Имајте ги предвид следниве причини.

■ USB-кабелот не е правилно приклучен во електричниот излез.

Решенија

Добро поврзете го USB-кабелот со печатачот и компјутерот.

■ Има проблем со USB-хабот.

Решенија

Ако користите USB-хаб, обидете се да го поврзете печатачот директно со компјутерот.

■ Има проблем со USB-кабелот или со портата за USB.

Решенија

Ако USB-кабелот не се препознава, променете ја портата или променете го USB-кабелот.

Не може да се испраќаат или примаат факсови иако правилно е воспоставена врска (Windows)

Имајте ги предвид следниве причини.

■ Софтверот не е инсталиран.

Решенија

Погрижете се двигателот PC-FAX да биде инсталиран на компјутерот. Двигателот PC-FAX се инсталира со FAX Utility. Следете ги чекорите подолу за да проверите дали е инсталиран.

Уверете се дека печатачот (факсот) се прикажува во **Уреди и печатачи, Печатач** или **Печатачи и друг хардвер**. Печатачот (факсот) е прикажан како „EPSON XXXXX (FAX)“. Ако печатачот (факсот) не е прикажан, деинсталирајте ја и повторно инсталирајте ја FAX Utility. Погледнете го следново за да пристапите до **Уреди и печатачи, Печатач** или **Печатачи и друг хардвер**.

Windows 10

Кликнете го копчето Старт, па изберете **Систем на Windows > Контролна табла > Преглед на уреди и печатачи** во **Хардвер и звук**.

Windows 8.1/Windows 8

Изберете **Работна површина > Поставки > Контролна табла > Преглед на уреди и печатачи** во **Хардвер и звук** (или **Хардвер**).

Windows 7

Кликнете го копчето Старт, па изберете **Контролна табла > Преглед на уреди и печатачи** во **Хардвер и звук** или **Хардвер**.

Windows Vista

Кликнете го копчето Старт, па изберете **Контролна табла > Печатачи** во **Хардвер и звук**.

Windows XP

Кликнете го копчето Старт, па изберете **Поставки > Контролна табла > Печатачи и друг хардвер > Печатачи и факсови**.

■ Неуспешна автентикација на корисници при испраќање факс од компјутер.

Решенија

Поставете ги корисничкото име и лозинката во двигателот за печатачот. Кога се испраќа факс од компјутер и кога е поставена безбедносната функција што ги спречува корисниците да ја користат функцијата за факс на печатачот, тогаш автентикацијата на корисници се врши со корисничкото име и лозинката поставени во двигателот за печатачот.

■ Има одредени проблеми со поставките за факс и врската за факс.

Решенија

Пробајте ги решенијата за проблеми со поставките за факс и врската за факс.

Не може да се испраќаат и примаат факсови (Mac OS)

Проверете дали компјутерот и печатачот се правилно поврзани. Причината и решението за проблемот се разликуваат зависно од тоа дали овие уреди се поврзани.

Проверување на статусот на врската

Користете EPSON Status Monitor за да го проверите статусот на врската меѓу компјутерот и печатачот.

1. Изберете **Системски претпочитани вредности** од менито Apple > **Печатачи и скенери** (или **Печати и скенирај, Печати и испрати факс**), а потоа изберете го печатачот.
2. Кликнете **Опции и производи > Услужна програма > Отвори ја услужната програма за печатачот**.
3. Кликнете **EPSON Status Monitor**.

Кога се прикажуваат преостанатите нивоа на мастило, тоа значи дека врската меѓу компјутерот и печатачот е успешно воспоставена.

Проверете го следново ако не е воспоставена врска.

- Печатачот не е препознаен преку мрежна врска
[„Не е можно поврзување на мрежа“ на страница 159](#)

- ❑ Печатачот не е препознаен преку USB-врска

„Печатачот не може да се поврзе преку USB (Mac OS)“ на страница 163

Проверете го следново ако е воспоставена врска.

- ❑ Печатачот е препознаен, но не може да се врши печатење.

„Не може да се печати иако е воспоставена врска (Mac OS)“ на страница 163

Не е можно поврзување на мрежа

Проблемот може да се јавува поради некоја од следниве причини.

■ Нешто не е во ред со мрежните уреди за Wi-Fi врска.

Решенија

Исклучете ги уредите коишто сакате да ги поврзете на мрежата. Почекајте околу 10 секунди, а потоа вклучете ги уредите во следниов редослед: безжичен рутер, компјутер или паметен уред и потоа печатачот. Поместете ги печатачот и компјутерот или паметниот уред поблиску до безжичниот рутер за да ја олесните комуникацијата со радиобранови, а потоа обидете се повторно да ги одредите мрежните поставки.

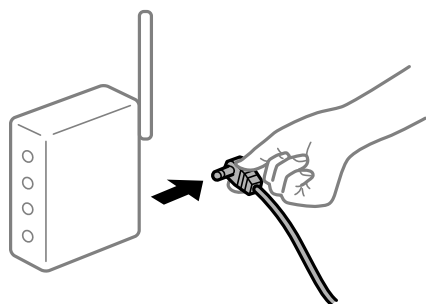

■ Уредите не можат да примаат сигнали од безжичниот рутер бидејќи се премногу раздалечени.

Решенија

Откако ќе ги приближите компјутерот или паметниот уред и печатачот до безжичниот рутер, исклучете го безжичниот рутер, па повторно вклучете го.

■ Кога го менувате безжичниот рутер, поставките не се соодветни за новиот рутер.

Решенија

Одредете ги поставките за врска повторно, за да бидат соодветни за новиот безжичен рутер.

➔ „Кога го менувате безжичниот рутер“ на страница 243

■ SSID поврзани од компјутерот или од паметниот уред и компјутерот се разликуваат.

Решенија

Кога истовремено користите повеќе безжични рутери или кога безжичниот рутер има повеќе SSID и уредите се поврзани со различни SSID, не може да се поврзете со безжичниот рутер.

Поврзете ги компјутерот или паметниот уред со истата SSID како и печатачот.

- Пример за поврзување со различни SSID

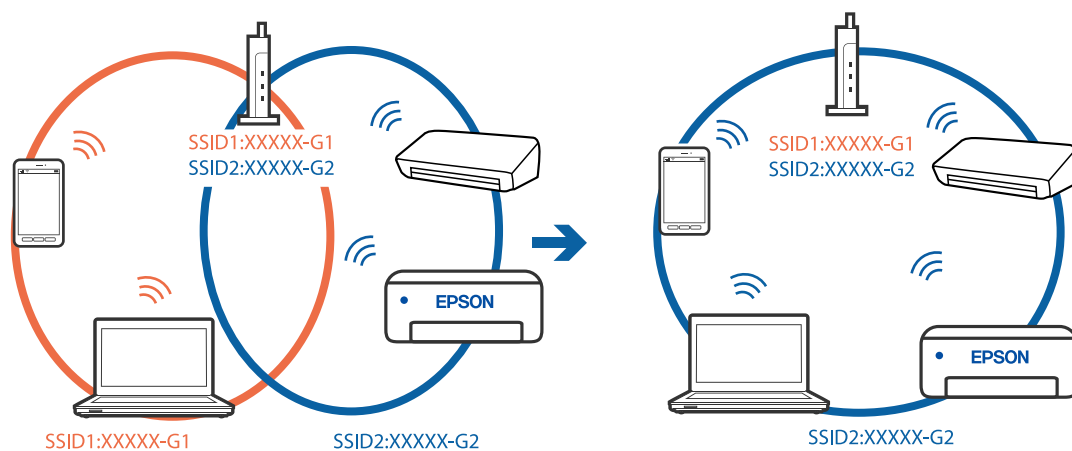

- Пример за поврзување со SSID со различен фреквентен опсег

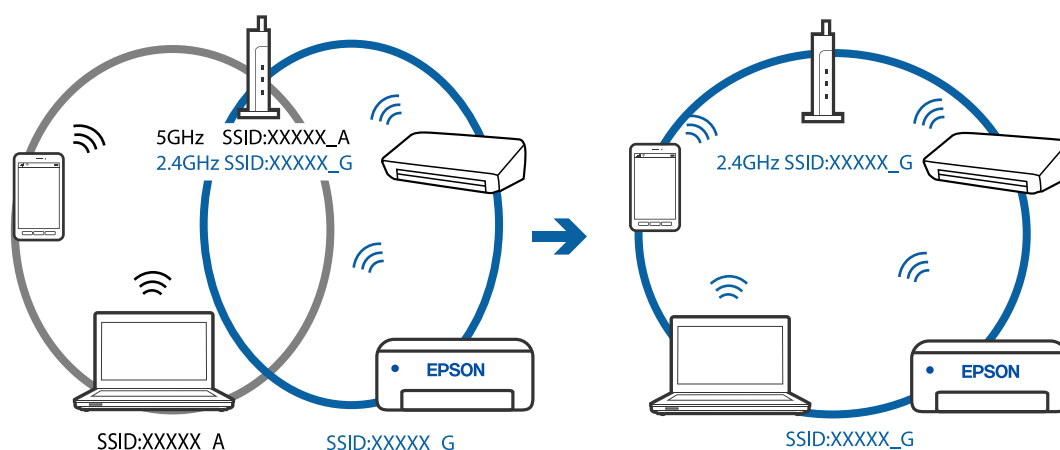

■ На безжичниот рутер е достапна функција за одделување за приватност.

Решенија

Повеќето безжични рутери имаат функција за одделување што ја блокира комуникацијата помеѓу уредите во рамки на истата SSID. Ако не може да се воспостави комуникација меѓу печатачот и компјутерот или паметниот уред дури и ако се поврзани на истата мрежа, оневозможете ја функцијата за одделување на безжичниот рутер. За детали, погледнете во прирачникот испорачан со безжичниот пренасочувач.

■ IP-адресата не е правилно доделена.

Решенија

Ако IP-адресата доделена на печатачот е 169.254.XXX.XXX, а подмрежната маска е 255.255.0.0, IP-адресата може да не е правилно доделена.

Изберете **Поставки > Општи поставки > Поставки за мрежа > Напредно** на контролната табла на печатачот, а потоа проверете ги IP-адресата и подмрежната маска доделени на печатачот.

Рестартирајте го безжичниот рутер или ресетирајте ги мрежните поставки за печатачот.

Има проблем со мрежните поставки на компјутерот.

Решенија

Обидете се да ја отворите која било веб-локација од вашиот компјутер за да се уверите дека мрежните поставки на компјутерот се точни. Ако не може да отворите веб-локација, има проблем со компјутерот.

Проверете ја мрежната врска на компјутерот. За повеќе детали, погледнете ја документацијата приложена со компјутерот.

Уредот поврзан со портата USB 3.0 предизвикува радиофреквентни пречки.

Решенија

Кога поврзвате уред со портата USB 3.0 на Mac, може да настанат радиофреквентни пречки. Ако не може да се поврзете на безжична LAN (Wi-Fi) или ако работењето стане нестабилно, пробајте го следново.

- Поставете го уредот што е поврзан со портата USB 3.0 подалеку од компјутерот.

Печатачот е поврзан преку етернет користејќи уреди што поддржуваат IEEE802.3az (енергетски ефикасен етернет).

Решенија

Кога го поврзвате печатачот преку етернет користејќи уреди што поддржуваат IEEE802.3az (енергетски ефикасен етернет), во зависност од хабот или рутерот што го користите, може да се јават следниве проблеми.

- Врската станува нестабилна, печатачот постојано се поврзува и врската со печатачот постојано се прекинува.
- Не е можно поврзување со печатачот.
- Бавна брзина на комуникацијата.

Следете ги чекорите подолу за да оневозможите IEEE802.3az за печатачот, па да се поврзете.

1. Извадете го кабелот за етернет поврзан со компјутерот и печатачот.
2. Кога IEEE802.3az е овозможен за компјутерот, оневозможете го.
За повеќе детали, погледнете ја документацијата приложена со компјутерот.
3. Поврзете ги компјутерот и печатачот директно со кабел за етернет.
4. На печатачот, отпечатете извештај за мрежната врска.
[„Печатење извештај за мрежна врска“ на страница 254](#)
5. Проверете ја IP-адресата на печатачот во извештајот за мрежната врска.
6. На компјутерот, пристапете до Web Config.
Вклучете веб-прелистувач, а потоа внесете ја IP-адресата на печатачот.
[„Активирање Web Config во веб-прелистувач“ на страница 274](#)
7. Изберете **Advanced Settings** од листата во горниот десен дел од прозорецот.

8. Изберете **Network Settings > Wired LAN**.
9. Изберете **OFF** за **IEEE 802.3az**.
10. Кликнете **Next**.
11. Кликнете **OK**.
12. Извадете го кабелот за етернет поврзан со компјутерот и печатачот.
13. Ако сте оневозможиле IEEE802.3az за компјутерот во чекор 2, овозможете го.
14. Поврзете ги каблите за етернет што сте ги извадиле во чекор 1 со компјутерот и печатачот.

Ако проблемот и понатаму се јавува, можно е да го предизвикуваат други уреди, а не печатачот.

Печатачот не може да се поврзе преку USB (Mac OS)

Имајте ги предвид следниве причини.

■ USB-кабелот не е правилно приклучен во електричниот излез.

Решенија

Добро поврзете го USB-кабелот со печатачот и компјутерот.

■ Има проблем со USB-хабот.

Решенија

Ако користите USB-хаб, обидете се да го поврзете печатачот директно со компјутерот.

■ Има проблем со USB-кабелот или со портата за USB.

Решенија

Ако USB-кабелот не се препознава, променете ја портата или променете го USB-кабелот.

Не може да се испраќа или прима иако правилно е воспоставена врска (Mac OS)

Имајте ги предвид следниве причини.

■ Софтверот не е инсталиран.

Решенија

Погрижете се двигателот PC-FAX да биде инсталиран на компјутерот. Двигателот PC-FAX се инсталира со FAX Utility. Следете ги чекорите подолу за да проверите дали е инсталиран.

Изберете **Системски претпочитани вредности** од менито Apple > **Печатачи и скенери** (или **Печати и скенирај, Печати и испрати факс**), а потоа уверете се дека е прикажан печатачот (факсот). Печатачот (факсот) е прикажан како „FAX XXXX (USB)“

или „FAX XXXX (IP)“. Ако печатачот (факсот) не е прикажан, кликнете [+] и регистрирајте го печатачот (факсот).

■ Двигателот PC-FAX е паузиран.

Решенија

Изберете **Системски претпочитани вредности** од менито Apple > **Печатачи и скенери** (или **Печати и скенирај**, **Печати и испрати факс**), а потоа кликнете двапати на печатачот (факсот). Ако печатачот е паузиран, кликнете **Продолжи** (или **Продолжи со печатење**).

■ Неуспешна автентикација на корисници при испраќање факс од компјутер.

Решенија

Поставете ги корисничкото име и лозинката во двигателот за печатачот. Кога се испраќа факс од компјутер и кога е поставена безбедносната функција што ги спречува корисниците да ја користат функцијата за факс на печатачот, тогаш автентикацијата на корисници се врши со корисничкото име и лозинката поставени во двигателот за печатачот.

■ Има одредени проблеми со поставките за факс и врската за факс.

Решенија

Пробајте ги решенијата за проблеми со поставките за факс и врската за факс.

Не може соодветно да се ракува со печатачот

Задачите се извршуваат бавно

Печатењето е пребавно

Имајте ги предвид следниве причини.

■ Се извршуваат непотребни апликации.

Решенија

Затворете ги сите непотребни апликации на компјутерот или на паметниот уред.

■ Поставен е висок квалитет на печатењето.

Решенија

Намалете ја поставката за квалитет.

■ Двонасочното печатење е оневозможено.

Решенија

Овозможете ја поставката за двонасочно печатење или печатење со голема брзина. Кога е овозможена оваа поставка, главата за печатење печати додека се движи во двете насоки, а брзината на печатењето се зголемува.

Windows

Изберете **Двонасочно печатење** во картичката **Повеќе опции** на двигателот за печатачот.

Mac OS

Изберете **Системски претпочитани вредности** од менито Apple > **Печатачи и скенери** (или **Печати и скенирај, Печати и испрати факс**), а потоа изберете го печатачот. Кликнете **Опции и производи** > **Опции** (или **Двигател**). Изберете Оп како поставка за **Двонасочно печатење**.

■ Тивок режим е овозможено.

Решенија

Оневозможете **Тивок режим**. Брзината на печатење се намалува кога печатачот работи во **Тивок режим**.

Контролна табла

Изберете  на почетниот екран, а потоа изберете **Иск..**

Windows

Изберете **Исклучено** како поставка за **Тивок режим** во картичката **Главна** на двигателот за печатачот.

Mac OS

Изберете **Системски претпочитани вредности** од менито Apple > **Печатачи и скенери** (или **Печати и скенирај, Печати и испрати факс**), а потоа изберете го печатачот. Кликнете **Опции и производи** > **Опции** (или **Двигател**). Изберете Off како поставка за **Тивок режим**.

Печатењето драстично забавува при непрекинато печатење

■ Функцијата што го штити механизмот на печатачот од прегревање и оштетување е активна.

Решенија

Може да продолжите со печатење. За да се вратите на нормална брзина на печатењето, оставете го печатачот да мирува барем 30 минути. Брзината на печатењето не се враќа на нормалната брзина ако напојувањето е исклучено.

Скенирањето е бавно

■ Скенирање со висока резолуција.

Решенија

Скенирајте со пониска резолуција.

LCD-екранот се затемнува

■ Печатачот е во режим на функција.

Решенија

Допрете каде било на LCD екранот за да се врати во неговата поранешна состојба.

Звуците додека работи се гласни

■ Тивок режим е оневозможено.

Решенија

Ако звуците при работењето се прегласни, овозможете **Тивок режим**. Ако ја овозможите оваа функција, брзината на печатењето може да се намали.

- Контролна табла

Изберете  на почетниот екран и овозможете го **Тивок режим**.

- Двигател за печатачот за Windows

Оспособете **Тивок режим** на картичката **Главна**.

- Двигател за печатачот за Mac OS

Изберете **Системски претпочитани вредности** од менито Apple > **Печатачи и скенери** (или **Печати и скенирај**, **Печати и испрати факс**), а потоа изберете го печатачот. Кликнете **Опции и производи** > **Опции** (или **Двигател**). Изберете **Оп** како поставка за **Тивок режим**.

Датумот и времето не се точни

■ Грешка во напојувањето.

Решенија

По откажување на напојувањето поради гром или ако напојувањето не е вклучено долго време, часовникот може да покажува погрешно време. Правилно поставете ги датумот и времето во **Поставки** > **Општи поставки** > **Осн поставки** > **Поставки за датум/време** на контролната табла.

Треба да го ажурирате основниот сертификат

■ Основниот сертификат е истечен.

Решенија

Активирајте Web Config, а потоа ажурирајте го основниот сертификат.

Не може да се откаже печатење преку компјутер со Mac OS X v10.6.8

■ Има проблем со вашите поставки за AirPrint.

Решенија

Извршете Web Config, а потоа изберете **Port9100** како поставка за **Протокол со врвен приоритет** во **Поставување на AirPrint**. Изберете **Системски претпочитани вредности** од менито Apple > **Печатачи и скенери** (или **Печати и скенирај, Печати и испрати факс**), отстранете го печатачот, па додадете го печатачот повторно.

➔ „Апликација за конфигурирање на работата на печатачот (Web Config)“ на [страница 274](#)

Се прикажува порака за ресетирање на нивото на мастило дури и откако ќе го дополните мастилото

■ Нивото на мастило не беше ресетирано.

Решенија

Откако ќе го дополните мастилото, следете ги упатствата на екранот за да го ресетирате нивото на мастило.

➔ „Забелешки за ресетирање на нивото на мастило“ на [страница 214](#)

Приказот за нивото на мастило не се менува дури и откако ќе го дополните мастилото

■ Нивото на мастило не беше ресетирано.

Решенија

Откако ќе го дополните мастилото, следете ги упатствата на екранот за да го ресетирате нивото на мастило.

➔ „Забелешки за ресетирање на нивото на мастило“ на [страница 214](#)

Бројот на факс на испраќачот не е прикажан

■ Бројот на факс на испраќачот не е поставен на факс-уредот на испраќачот.

Решенија

Испраќачот можеби не го поставил бројот на факс. Контактирајте со испраќачот.

Бројот на факс на испраќачот прикажан на примените факсови е погрешен

■ Бројот на факс на испраќачот поставен на факс-уредот на испраќачот е погрешен.

Решенија

Испраќачот можеби поставил погрешен број на факс. Контактирајте со испраќачот.

Не може да се вршат повици на поврзаниот телефон

Телефонскиот кабел не е поврзан правилно.

Решенија

Поврзете го телефонот со портата EXT. на печатачот и кренете го приемникот. Ако не слушате тон за бирање преку приемникот, поврзете го телефонскиот кабел правилно.

Телефонската секретарка не може да одговара на гласовни повици

Поставката **Свонења за одговор на печатачот** е поставена на помал број отколку бројот на свонења за телефонската секретарка.

Решенија

Изберете **Поставки > Општи поставки > Поставки на факс > Осн поставки > Свонења за одговор**, а потоа поставете број поголем отколку бројот на свонења за телефонската секретарка.

Примени се голем број непотребни факсови

Функцијата на печатачот за блокирање непотребни факсови не е поставена.

Решенија

Одредете ги поставките за **Одбивање факс** во **Поставки > Општи поставки > Поставки на факс > Осн поставки**.

[„Одредување поставки за блокирање непотребни факсови“](#) на страница 321

Се прикажува порака на LCD-екранот

Ако на LCD-екранот се прикаже порака за грешка, следете ги инструкциите на екранот или решенијата подолу за да го решите проблемот.

Пораки за грешки	Решенија
Грешка на печатач Повторно вклучете го печатачот. За повеќе детали, погледнете ја документацијата.	Извадете секаква хартија или заштитен материјал од печатачот. Ако пораката за грешка продолжува да се прикажува, контактирајте со службата за поддршка на Epson.
Нема хартија во XX.	Ставете хартија и целосно вметнете ја касета за хартија.
Подлогата за маст. за печатење без рабови на печ. е при крај на својот раб. век. Не е дел кој може да биде зам. од стр. на корис. Контакт. ја поддрш. на Epson.	Контактирајте со Epson или со овластена сервисна служба на Epson за да го замените перничето за мастило за печатење без рамка*. Не е дел што може да го замени корисникот. Допрете Во ред за да продолжите со печатење.

Пораки за грешки	Решенија
Подлогата за маст. за печатење без рабови на печ. го дост. крајот на својот раб. век. Не е дел кој може да биде зам. од стр. на кор. Конт. ја поддрш. на Epson.	Контактирајте со Epson или со овластена сервисна служба на Epson за да го замените перничето за мастило за печатење без рамка*. Не е дел што може да го замени корисникот. Меѓутоа, може да извршувате задачи за коишто не се користи мастило, на пр. скенирање.
Авто. приказ на Пост. на хартија е пост. на Искл. Некои функции може да не се достапни. За детали, видете ја документацијата.	Ако Авто. приказ на Пост. на хартија е оневозможено, не може да користите AirPrint.
Не е детектиран тон за вртење.	Овој проблем може да се реши со избирање Поставки > Општи поставки > Поставки на факс > Осн поставки > Тип линија , а потоа избирање PBX . Ако телефонскиот систем бара код за надворешен пристап за да добие надворешна линија, поставете го кодот за пристап откако ќе изберете PBX . Користете # (тараба) наместо тековниот код за пристап кога внесувате надворешен број на факс. На тој начин врската е посигурна. Ако сè уште се појавува пораката за грешка, поставете ги поставките за Откр. тон за бирање на оневозможени. Меѓутоа, исклучувањето на оваа опција може да предизвика испуштање на првата цифра при бирањето на бројот за факс и да го испрати факсот на погрешен број.
Комбинацијата на IP адресата и маската на подмрежа е неважечка. Погледнете ја вашата документација за повеќе детали.	Внесете ја точната IP-адреса или стандардната капија. За помош, контактирајте со лицето коешто ја поставило мрежата.
Ажурирајте го основниот сертификат за да ги користите услугите во облак.	Активирајте Web Config, а потоа ажурирајте го основниот сертификат.
Проверете дали поставките на портата на Печатач (како IP адреса) или двигател на печатачот се точни преку Компјутерот.	Кликнете Ред. за печатење во картичката Одржување на двигателот за печатачот. Погрижете се портата за печатачот да биде правилно избрана во Својства > Порта од менито Печатач на следниов начин.
Проверете дали поставките на портата или двигателот на печатачот се точни преку компјутерот. Погледнете ја вашата документација за детали.	Изберете „ USBXXX “ за USB-врска или „ EpsonNet Print Port “ за мрежна врска.
Recovery Mode Update Firmware	Печатачот стартуваше во режим за поправање затоа што ажурирањето на фирмверот не успеа. Следете ги чекорите подолу за повторно да се обидете да го ажурирате фирмверот. 1. Поврзете ги компјутерот и печатачот со USB-кабел. (Во режимот за поправање, не може да го ажурирате фирмверот преку мрежна врска.) 2. За дополнителни инструкции, посетете ја веб-локацијата на локалното претставништво на Epson.

* Во некои циклуси од печатењето може да се собере многу мало количество вишок мастило на перничето за мастило за печатење без рамки. За да се спречи протекување мастило од перничето, производот е направен да запре со печатењето без рамки кога перничето ќе ја достигне својата граница. Дали и колку често ќе биде потребно ова, ќе зависи од бројот на отпечатени страници со опцијата за печатење без рамки. Потребата да се замени перничето не значи дека печатачот престанал да работи, согласно неговите спецификации. Печатачот ќе ве

извести кога треба да се замени перничето, а тоа треба да го направи само овластена сервисна служба на Epson. Со гаранцијата на Epson не се покриваат трошоците за оваа замена.

Хартијата се заглавува

Проверете ја грешката прикажана на контролната табла и следете ги инструкциите за вадење на заглавената хартија, вклучувајќи ги и искинатите парчиња. Потоа избришете ја грешката.

! **Важно:**

- ❑ Отстранете ја заглавената хартија внимателно. Насилно отстранување на хартијата може да го оштети печатачот.
- ❑ При отстранување на заглавена хартија не навалувајте го, не ставајте го вертикално и не превртувајте го наопаку; во спротивно, мастилото може да протече.

Вадење заглавена хартија

! **Внимание:**

- ❑ Внимавајте да не ви се заглават дланките или прстите кога го отворате или затворате скенерот. Во спротивно, може да се повредите.
- ❑ Никогаш не допирајте ги копчињата на контролната табла додека дланката ви е во печатачот. Ако печатачот започне да работи, може да ве повреди. Внимавајте да не ги допирате извлечените делови за да избегнете повреда.

1. Извадете го заден капак.

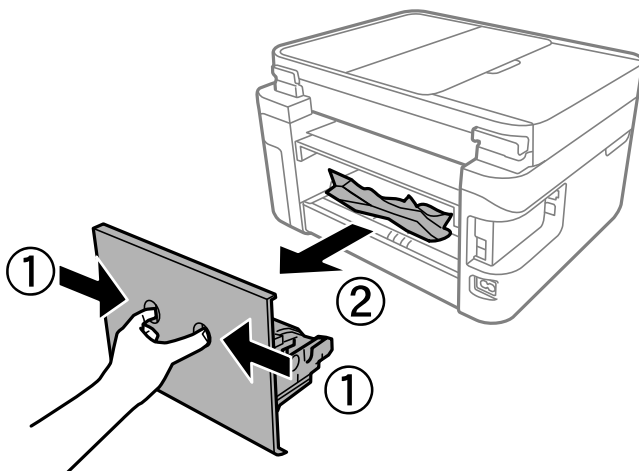

2. Извадете ја заглавената хартија.

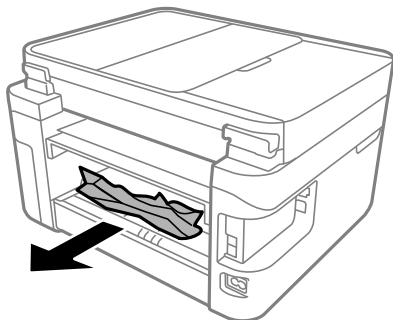

3. Извадете ја заглавената хартија од заден капак.

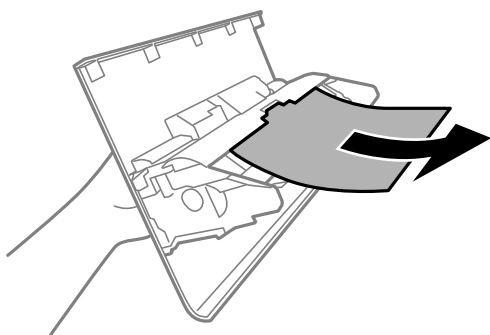

4. Вметнете заден капак во печатачот.
5. Затворете го капакот за документи ако е отворен.
6. Отворајте го скенерот со двете раце додека да се фиксира.

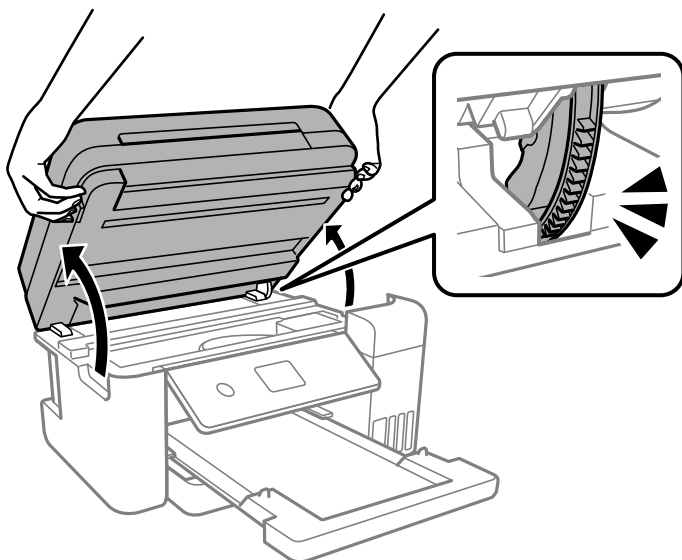

7. Извадете ја заглавената хартија.

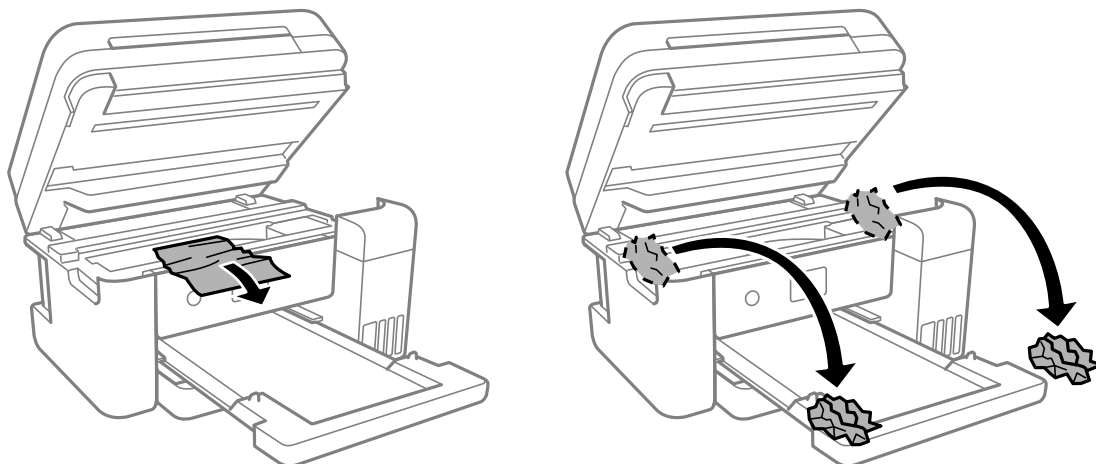

Важно:

Не допирајте ги белиот плоснат кабел, просирната фолија и цевките за мастило што се наоѓаат во печатачот. Така може да предизвикате дефект.

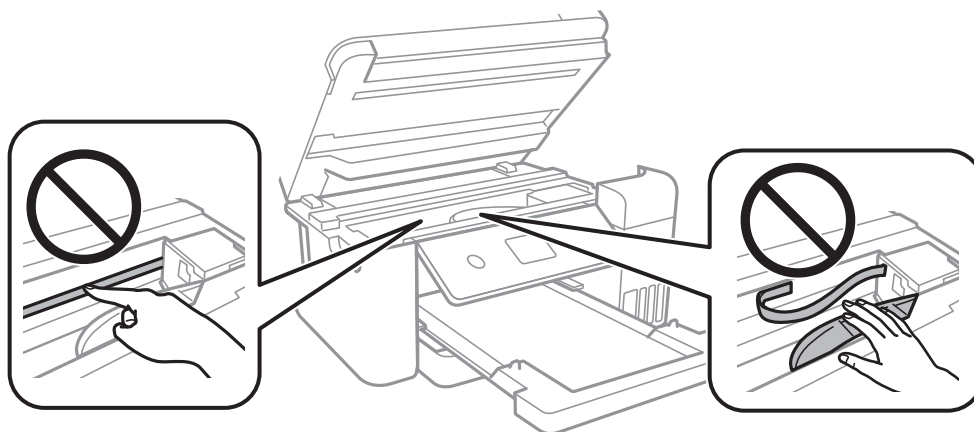

8. Затворете го скенерот.

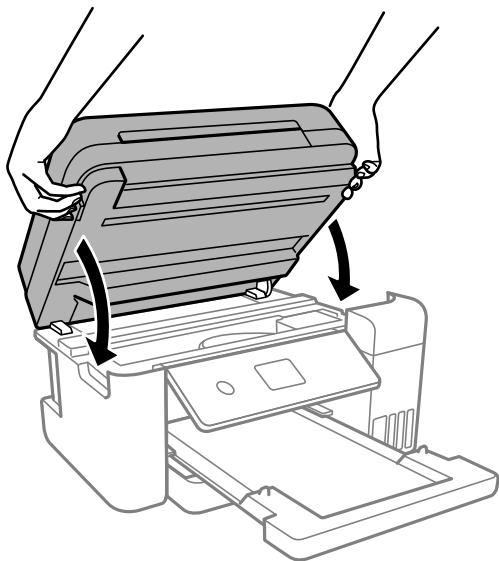

Белешка:

Скенерот е дизајниран да се затвора бавно и со мал отпор заради заштита од заглавување на прстите. Продолжете да го затворате дури и ако почувствувате мал отпор.

Отстранување заглавена хартија од ADF

1. Отворете го капакот на ADF.

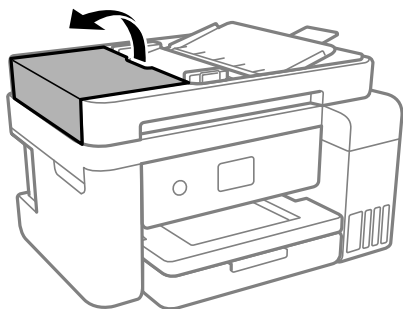

2. Извадете ја заглавената хартија.

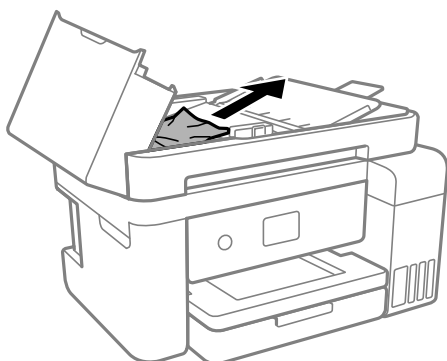

3. Подигнете ја влезната фиока за ADF.



Важно:

Погрижете се да го отворите ADF-капакот пред да ја подигнете влезната фиока за ADF. Во спротивно, ADF може да се оштети.

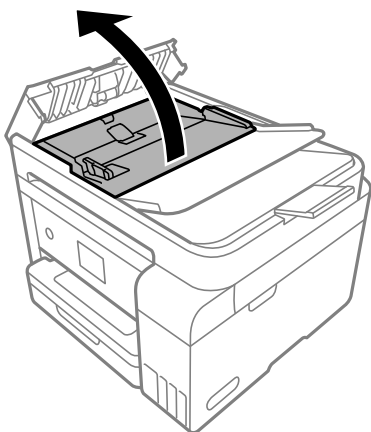

4. Извадете ја заглавената хартија.

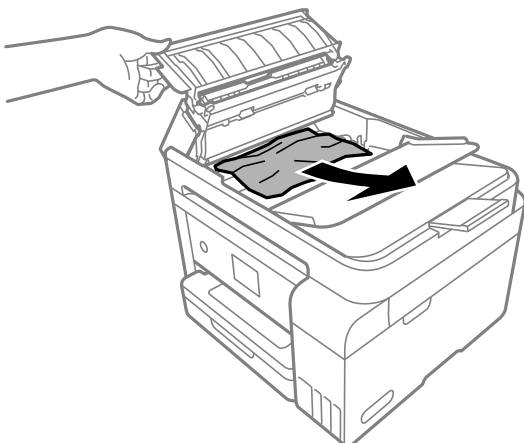

5. Спуштете ја влезната фиока за ADF.

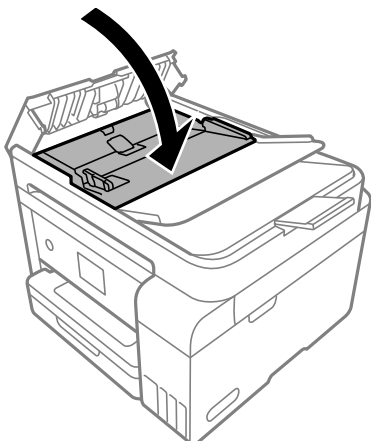

6. Затворете го ADF-капакот додека да кликне.

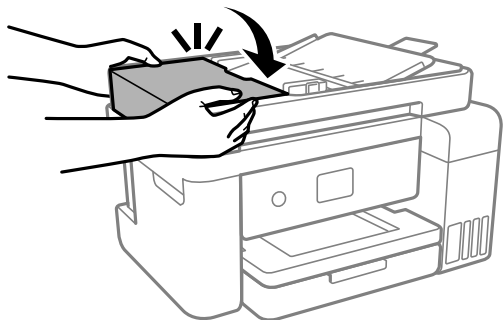

Спречување заглавување на хартијата

Проверете го следново ако често доаѓа до заглавување на хартијата.

- Ставете го печатачот на рамна површина и ракувајте во препорачаните услови на околината.
[„Спецификации за животната средина“ на страница 300](#)
- Користете ја хартијата поддржана од овој печатач.
[„Достапна хартија и капацитети“ на страница 263](#)
- Следете ги мерките за претпазливост при ракување со хартијата.
[„Мерки за претпазливост при ракување со хартијата“ на страница 29](#)
- Ставете хартија во правилната насока и повлечете го граничникот до работ на хартијата.
[„Ставање хартија“ на страница 31](#)
- Не ставајте повеќе од максимално назначениот број листови хартија.
- Ставајте лист по лист ако сте ставиле неколку листови хартија.
- Уверете се дека поставките за големината и типот на хартијата одговараат на конкретната големина и типот на хартија ставена во печатачот.
[„Список со типови хартија“ на страница 30](#)
- Исчистете го валјакот во внатрешноста на печатачот.
[„Чистење на патека за хартија при проблеми со внесување на хартија“ на страница 117](#)

Време е да дополните мастило

Мерки на претпазливост при ракување со шишињата со мастило

Прочитајте ги следниве инструкции пред да дополнувате мастило.

Мерки на претпазливост при складирање мастило

- Не изложувајте ги шишињата со мастило на директна сончева светлина.
- Не чувајте ги шишињата со мастило на високи или екстремно ниски температури.

- Epson препорачува користење на шишето со мастило пред датумот испечатен на пакувањето.
- Кога складирате или превезувате шише со мастило, не навалувајте го шишето и не подложувајте го на удари или промени на температурата. Инаку може да протече мастило дури и кога капачето на шишето со мастило е цврсто затворено. Внимавајте шишето со мастило да биде исправено кога го затворите капачето и преземете мерки да не протекнува мастило кога го превезувате шишето, на пример кога го ставате шишето во торба.
- Откако ќе донесете шише со мастило внатре од студен магацин, оставете да се стопли до собна температура барем три часа пред да го употребите.
- Не отворајте го пакувањето на шишето додека не ви треба за да го наполните резервоарот за мастило. Шишето со мастило е спакувано вакуумски за да се одржи сигурноста. Ако оставите шише со мастило распакувано подолго време пред да го употребите, може да не биде возможно нормално печатење.
- Откако ќе го отворите шишето со мастило, ви препорачуваме да го користите што е можно побргу.

Мерки на претпазливост при дополнување мастило

- За печатење со првокласен квалитет и за да ја заштитите главата за печатење, во касетите останува различна безбедносна резерва мастило кога печатачот покажува дека треба да се дополни мастило. Наведените страници што може да се испечатат не ја вклучуваат резервата.
- За најдобри резултати на печатење, не одржувајте ниски нивоа на мастило за продолжени временски периоди.
- Користете шишиња со мастило со правилна шифра на дел за печатачот.
- Со мастилото за овој печатач мора да се ракува внимателно. Мастилото може да испрска кога резервоарите за мастило се полнат или се дополнуваат. Ако ви капне мастило на облеката или некој предмет, може да не се извади.
- Не тресете премногу силно и не притискајте ги шишињата со мастило.
- Продолженото користење на печатачот кога нивото на мастилото е под долната линија може да го оштети печатачот. Наполнете го резервоарот со мастило до горната линија додека печатачот не работи. За точно да се прикаже проценетото ниво на мастило, ресетирајте го нивото на мастило откако ќе го наполните резервоарот.
- За да се добијат оптимални резултати од печатењето, дополнувајте ги резервоарите за мастило до горната линија најмалку еднаш годишно.

Потрошувачка на мастило

- За да се одржат оптимални перформанси на главата за печатење, дел од мастилото се троши од сите резервоари за мастило при постапките за одржување, како на пр. чистењето на главата за печатење. Исто така, може да се троши мастило и кога го вклучувате печатачот.
- Кога печатите еднобојно или во сиви тонови, може да се користат мастилата во боја наместо црното мастило во зависност од видот хартија или поставките за квалитет на печатењето. Причината е што се користи мешавина на мастилата во боја за да се добие црна боја.
- Мастилото во шишињата со мастило испорачани со печатачот се користи делумно при првичното поставување. За да се произведат висококвалитетни отпечатоци, главата за печатење на печатачот се полни целосно со мастило. Овој еднократен процес троши извесно количество мастило и затоа тие шишиња може да испечатат помалку страници во споредба со следните.
- Наведените количини може да се разликуваат во зависност од сликите што ги печатите, типот хартија што го користите, зачестеноста на печатење и надворешните услови, како што е температурата.

- ❑ Визуелно проверете ги нивоата на мастило во конкретните резервоари за мастило. Ако продолжите да го користите печатачот кога мастилото е потрошено, може да го оштетите печатачот. Epson препорачува дополнување на резервоарот за мастило до горната линија кога не се работи со печатачот за да се ресетира нивото на мастило.

Дополнување на резервоарите за мастило

1. Затворете го капакот за документи ако е отворен.
2. Отворајте го скенерот со двете раце додека да се фиксира.

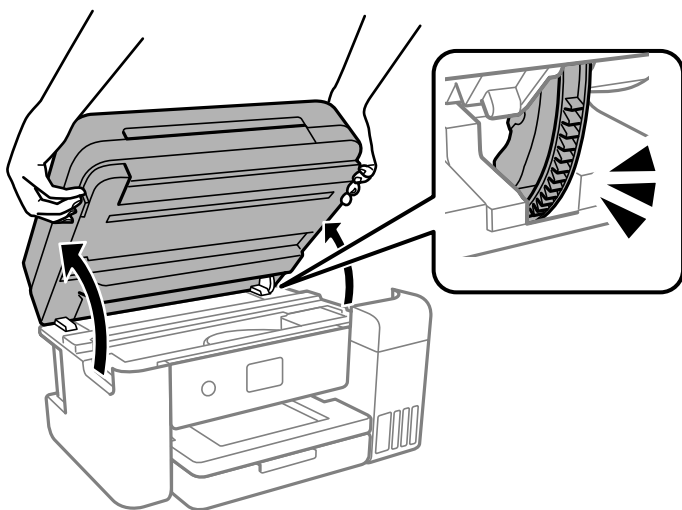

3. Отворете го капакот за резервоарот за мастило.

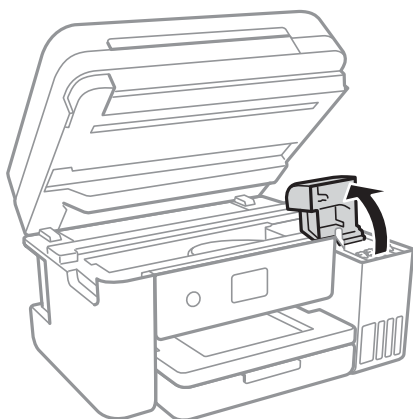

На екранот, прочитајте ги сите мерки за претпазливост при дополнување мастило, а потоа продолжете на следниот екран.

4. Отворете го капачето за резервоарот за мастило.

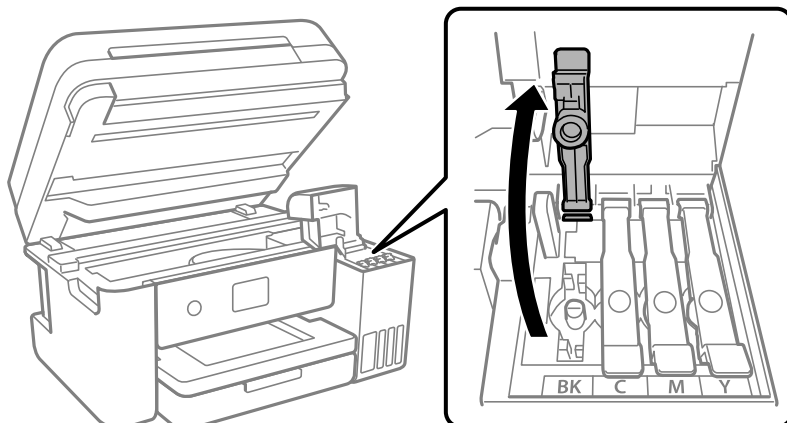

Важно:

Внимавајте бојата на резервоарот за мастило да одговара на бојата на мастилото што сакате да го дополните.

5. Додека го држите исправено шишето со мастило, полака вртете го капачето за да го извадите.



Важно:

- Epson препорачува користење на оригинални шишиња со мастило Epson.
- Внимавајте да не истурите мастило.

6. Проверете ја горната линија (a) на резервоарот за мастило.

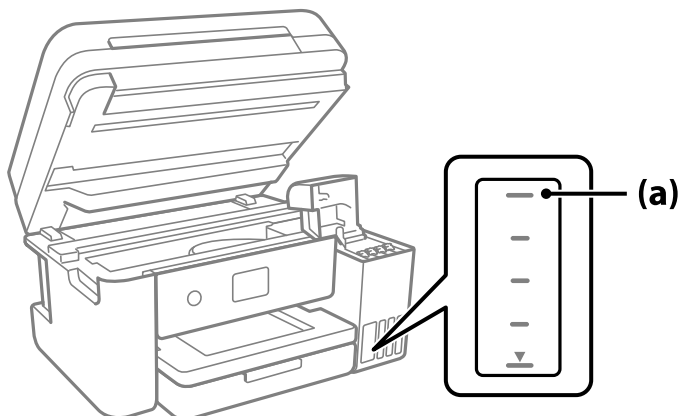

7. Порамнете го горниот дел на шишето со мастило со отворот за полнење, а потоа вметнете го шишето право во отворот за да се наполни мастило до горната линија, каде што сопира автоматски.

Кога ќе го вметнете шишето со мастило во отворот за полнење за соодветната боја, мастилото почнува да тече, а протокот на мастилото автоматски запира кога мастилото ќе ја достигне горната линија.

Ако мастилото не почнува да тече во резервоарот, извадете го шишето со мастило и вметнете го повторно. Меѓутоа, не вадете го и не вметнувајте го повторно шишето со мастило откако мастилото ќе ја достигне горната линија. Во спротивно, мастилото може да истече.

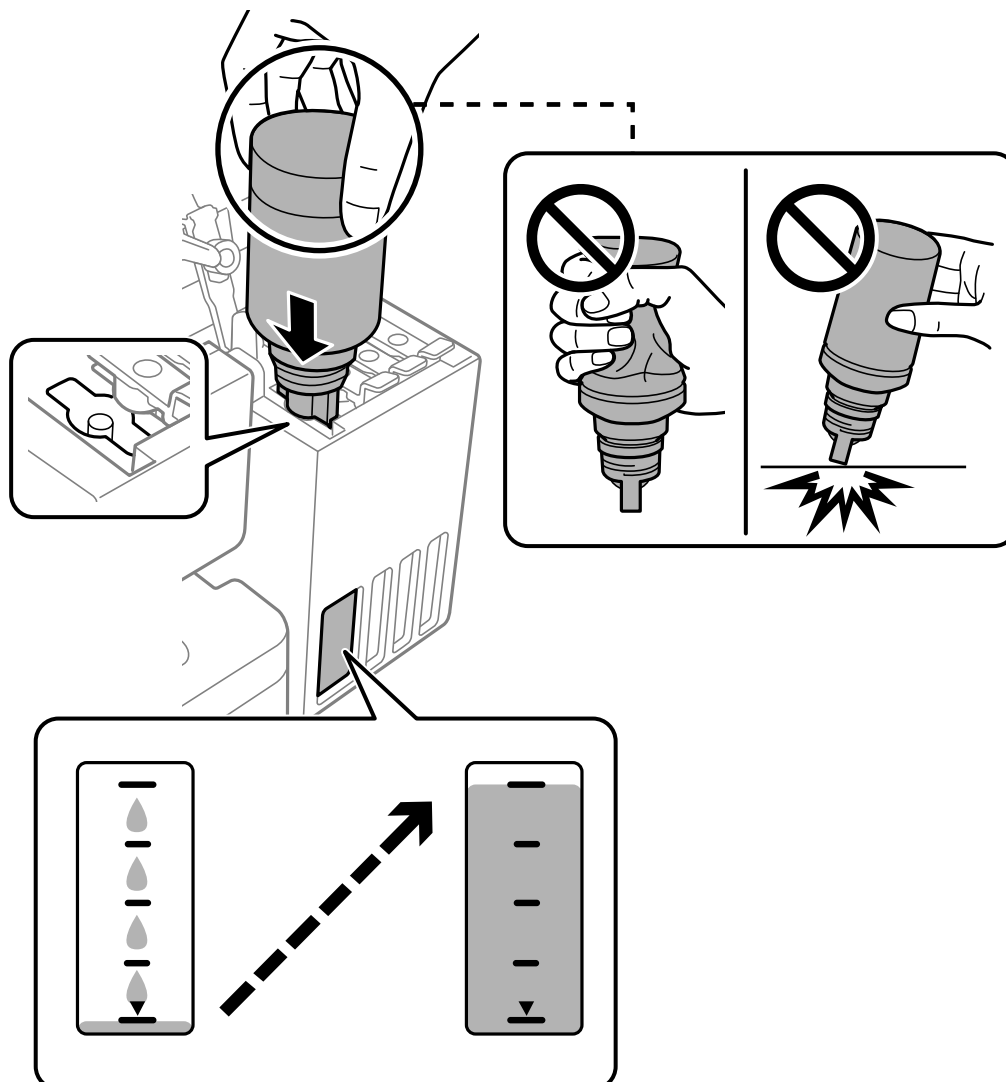

8. Кога ќе завршите со полнењето мастило, извадете го шишето со мастило.



Важно:

Не оставајте го вметнато шишето со мастило; во спротивно, шишето може да се оштети или мастилото да протече.

Белешка:

Ако остане мастило во шишето со мастило, затегнете го капачето и зачувајте го шишето во исправна положба за подоцнежна употреба.



9. Добро затворете го капачето за резервоарот за мастило.

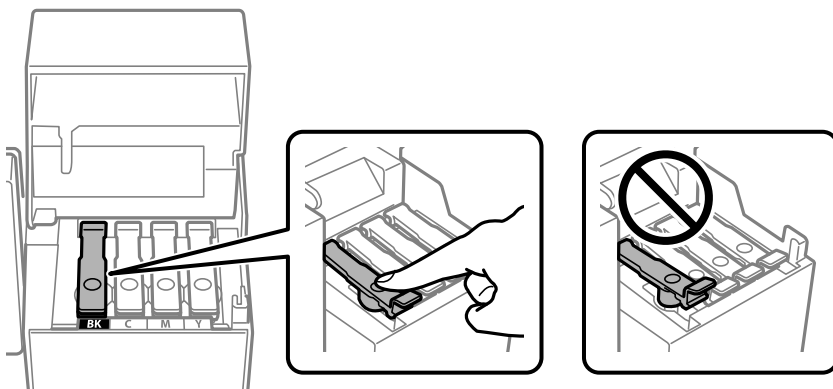

10. Добро затворете го капакот за резервоарот за мастило.

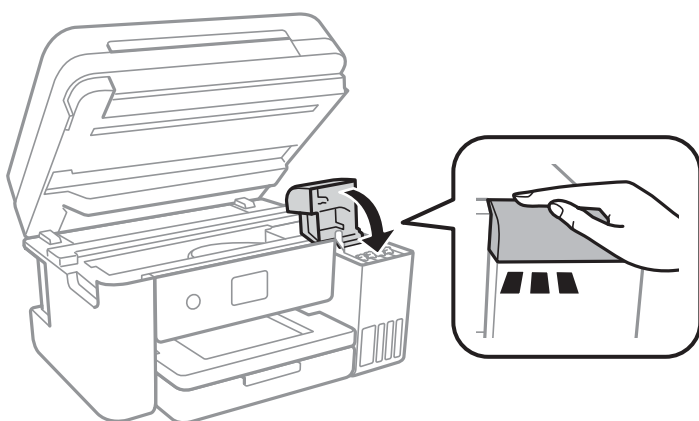

11. Затворете го скенерот.

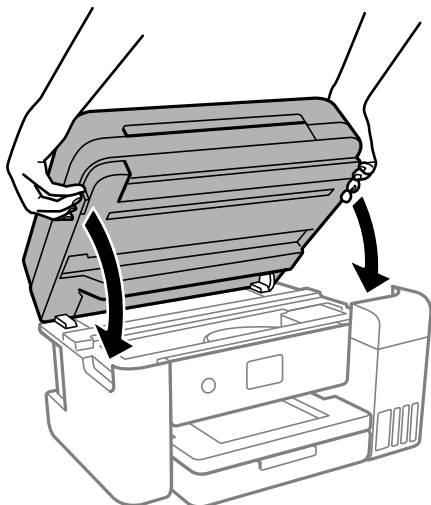

Белешка:

Скенерот е дизајниран да се затвора бавно и со мал отпор заради заштита од заглавување на прстите. Продолжете да го затворате дури и ако почувствувате мал отпор.

12. Следете ги инструкциите на екранот за да го поставите нивото на мастило за мастилото што го дополните.

Важно:

Дури и ако не дополните мастило до горната линија на резервоарот за мастило, може да продолжите со користење на печатачот. Меѓутоа, за најдобро функционирање на печатачот, наполнете го резервоарот за мастило до горната линија и веднаш ресетирајте го нивото на мастило.

Поврзани информации

- ➔ „Кодови за шишињата со мастило“ на страница 266
- ➔ „Мерки на претпазливост при ракување со шишињата со мастило“ на страница 207
- ➔ „Чистење истурено мастило“ на страница 132

Забелешки за ресетирање на нивото на мастило

Задолжително ресетирајте го нивото на мастило откако ќе го дополните мастилото.

Ако сте дополните две или повеќе бои, треба да ги изберете сите бои што сте ги дополните и да го ресетирате нивото на мастило.

Освен ако не го ресетирате нивото на мастило, прикажаното ниво на мастило не се менува дури и откако ќе го дополните мастилото.

Поврзани информации

- ➔ „Проверување на статусот на потрошните материјали“ на страница 116

Време е да ја замените кутијата за одржување

Предупредувања за користење на кутиите за одржување

Прочитајте ги следниве упатства пред да ја замените кутијата за одржување.

- Не допирајте го зелениот чип странично на кутијата за одржување. Тоа може да влијае врз нормалното работење и печатење.
- Не испуштајте ја кутијата за одржување и не нанесувајте и силни удари.
- Не заменувајте ја кутијата за одржување во текот на печатењето; во спротивно може да протече мастило.
- Не вадете ги кутијата за одржување и капакот освен кога ја заменуваат кутијата за одржување; инаку може да протече мастило.
- Кога капакот не може повторно да се постави, кутијата за одржување можеби не е правилно поставена. Извадете ја кутијата за одржување и повторно инсталирајте ја.
- Не навалувајте ја искористената кутија за одржување додека не се стави и запечати во пластичната ќеса; во спротивно може да протече мастило.
- Не допирајте ги отворите во кутијата за одржување затоа што може да се замачката со мастило.
- Не користете ја повторно кутијата за одржување што била извадена и оставена подолг период. Мазилото во кутијата се стврднало и не може да се апсорбира повеќе мастило.
- Чувајте ја кутијата за одржување настрана од директна сончева светлина.
- Не чувајте ја кутијата за одржување на високи или екстремно ниски температури.

Замена на кутијата за одржување

Во некои циклуси на печатење, во кутијата за одржување може да се собере многу мало количество од вишок мастило. За да се спречи истекување од кутијата за одржување, печатачот е направен да спречи печатење кога капацитетот на апсорпција на кутијата за одржување ќе ја достигне својата граница. Дали и колку често ова ќе треба да се направи зависи од бројот на отпечатени страници на печатачот, видот на материјалот за печатење и бројот на циклуси на чистење на печатачот.

Кога се прикажува порака за замена на кутијата за одржување, погледнете ги анимациите коишто се прикажани на контролната табла. Потребата да се замени кутијата не значи дека печатачот ќе престане да работи во согласност со неговите спецификации. Со гаранцијата на

Epson не се покриваат трошоците за оваа замена. Претставува дел што треба да го замени корисникот.

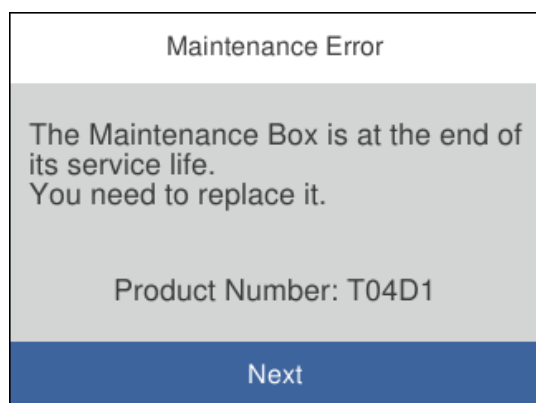

Белешка:

- Кога кутијата за одржување е полна, не може да печатите и да ја чистите главата за печатење додека не се замени, за да се избегне протекување на мастилото. Меѓутоа, може да извршувате задачи за коишто не се користи мастило, на пр. скенирање.
- Кога ќе се прикаже следниов екран, тоа значи дека делот не може да се замени од страна на корисникот. Контактирајте со службата за поддршка на Epson.

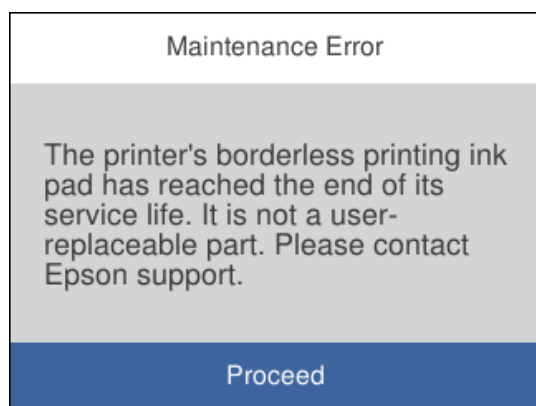

Поврзани информации

- ➔ „Код за кутијата за одржување“ на страница 267
- ➔ „Предупредувања за користење на кутиите за одржување“ на страница 215

Низок квалитет на печатење, копирање, скенирање и факс

Низок квалитет на печатењето

Во отпечатените примероци недостасуваат бои, се појавуваат пруги или неочекувани бои

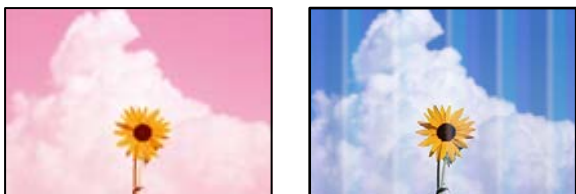

■ Прскалките на главата за печатење можеби се затнати.

Решенија

- ❑ Извршете проверка на прскалките за да видите дали прскалките на главата за печатење се затнати. Извршете проверка на прскалките, па исчистете ја главата за печатење ако некои од нејзините прскалки се затнати. Ако не сте го користеле печатачот долго време, прскалките на главата за печатење може да бидат затнати и да не испуштаат капки мастило.
- ❑ Ако сте печателе кога нивото на мастило било премногу ниско за да се види во прозорците на резервоарите за мастило, дополнете ги резервоарите за мастило до горните линии, а потоа користете ја услужната програма **Интензивно чистење** за да го замените мастилото во цевките за мастило. По користењето на услужната програма, извршете проверка на прскалките за да видите дали е подобрен квалитетот на печатење.

➔ „Проверка и чистење на главата за печатење“ на страница 119

➔ „Извршување Интензивно чистење“ на страница 121

Слаб квалитет на печатењето со црно мастило

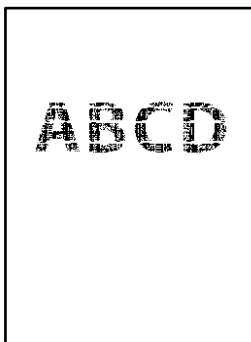

■ Прскалките на главата за печатење можеби се затнати.

Решенија

- Извршете проверка на прскалките за да видите дали прскалките на главата за печатење се затнати. Извршете проверка на прскалките, па исчистете ја главата за печатење ако некои од нејзините прскалки се затнати. Ако не сте го користеле печатачот долго време, прскалките на главата за печатење може да бидат затнати и да не испуштаат капки мастило.

[„Проверка и чистење на главата за печатење“ на страница 119](#)

- Ако проблемот не се решава со чистење на главата, може да печатите со мешавина од мастилата во боја од којашто се создава композитна црна боја, така што ќе ги промените следниве поставки во Windows.

Кликнете **Проширени поставки** во картичката **Одржување** на двигателот за печатачот. Ако изберете **Use a Mixture of Color Inks to Create Black**, може да печатите со квалитет на печатење **Стандардно** кога **Вид хартија** е **Обична хартија, Letterhead** или **Плик**.

Имајте предвид дека оваа функција не може да го реши проблемот со затнати прскалки. За да го решите проблемот со затнати прскалки, препорачуваме да контактирате со службата за поддршка на Epson за да се изврши поправка.

Се појавуваат пруги во боја на интервали од приближно 3.3 cm



Имајте ги предвид следниве причини.

■ Поставката за типот на хартијата не е соодветна за внесената хартија.

Решенија

Изберете соодветна поставка за тип на хартија за хартијата ставена во печатачот.

➔ [„Список со типови хартија“ на страница 30](#)

■ Поставен е низок квалитет на печатењето.

Решенија

Кога печатите на обична хартија, печатете користејќи поставка за повисок квалитет.

- Windows

Изберете **Високо** од **Квалитет** на картичката **Главна** на двигателот за печатачот.

- Mac OS

Изберете **Фино** за **Print Quality** од менито **Поставки за печатење** во дијалогот за печатење.

Положбата на главата за печатење не е порамнета.

Решенија

Изберете го менито **Одржување > Порамнување на главата за печатење > Хоризонтално порамнување** на контролната табла за да извршите порамнување на главата за печатење.

Матен отпечатен материјал, вертикални пруги или непорамнетост



enthalten alle
Aufdruck. W
5008 "Regel

Имајте ги предвид следниве причини.

Положбата на главата за печатење не е порамнета.

Решенија

Изберете го менито **Одржување > Порамнување на главата за печатење > Верт. порамн.** на контролната табла за да извршите порамнување на главата за печатење.

Поставката за двонасочно печатење е овозможена.

Решенија

Ако квалитетот на печатењето не се подобрува дури и откако ќе ја порамните главата за печатење, оневозможете ја поставката за двонасочно печатење.

Во текот на двонасочното печатење (или печатење со голема брзина), главата за печатење печати додека се движи во двете насоки, па вертикалните линии може да не бидат порамнети. Ако ја оневозможите оваа поставка, брзината на печатење може да се намали, но и да се подобри квалитетот на печатење.

Windows

Отштиклирајте **Двонасочно печатење** во картичката **Повеќе опции** на двигателот за печатачот.

Mac OS

Изберете **Системски претпочитани вредности** од менито Apple > **Печатачи и скенери** (или **Печати и скенирај, Печати и испрати факс**), а потоа изберете го печатачот. Кликнете **Опции и производи > Опции** (или **Двигател**). Изберете **Off** како поставка за **Двонасочно печатење**.

Отпечатениот материјал излегува како празен лист

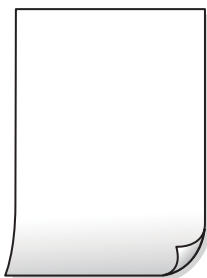

■ Прскалките на главата за печатење можеби се затнати.

Решенија

Извршете проверка на прскалките, а потоа извршете Интензивно чистење ако прскалките на главата за печатење се затнати.

→ „Проверка и чистење на главата за печатење“ на страница 119

→ „Извршување Интензивно чистење“ на страница 121

■ Поставките за печатење и големината на хартијата ставена во печатачот се разликуваат.

Решенија

Променете ги поставките за печатење согласно големината на хартијата ставена во печатачот. Во печатачот ставете хартија што соодветствува со поставките за печатење.

■ Повеќе листови хартија се внесуваат истовремено во печатачот.

Решенија

Погледнете го следново за да спречите истовремено внесување на повеќе листови хартија во печатачот.

→ „Неколку листови хартија се внесуваат во исто време“ на страница 148

Хартијата е замачкана или изгребана



Имајте ги предвид следниве причини.

Хартијата се внесува неправилно.

Решенија

Кога се појавуваат хоризонтални пруги (под прав агол со насоката на печатење) или кога горниот или долниот дел на хартијата е замачкан, ставете хартија во правилната насока и повлечете ги граничните до рабовите на хартијата.

➔ „Ставање хартија“ на страница 31

Патеката за хартијата е замачкана.

Решенија

Кога се појавуваат вертикални пруги (хоризонтално од насоката на печатење) или кога хартијата е замачкана, исчистете ја патеката за хартијата.

➔ „Чистење на патеката на движење на хартијата од дамки од мастило“ на страница 123

Хартијата е извиткана.

Решенија

Поставете ја хартијата на рамна површина за да проверите дали е извиткана. Ако е, израмнете ја.

Главата за печатење ја трие површината на хартијата.

Решенија

Кога печатите на дебела хартија, главата за печатење е во близина на површината за печатење и хартијата може да се изгребе. Во овој случај, овозможете ја поставката за намалување на гребењето. Ако ја овозможите оваа поставка, квалитетот или брзината на печатењето може да се намалат.

Windows

Кликнете **Проширени поставки** на картичката **Одржување** од двигателот за печатачот, а потоа изберете **Хартија со ниска гранулација**.

Задната страна на хартијата беше отпечатена пред да се исуши веќе отпечатената страна.

Решенија

Кога рачно печатите двострано, внимавајте мастилото да е сосема суво пред повторно да ја ставите хартијата.

Кога печатите со функцијата за автоматско двострано печатење, густината на печатење е превисока и времето на сушење е прекратко.

Решенија

Кога ја користите функцијата за автоматско двострано печатење и печатите податоци со висока густина како што се слики и графикони, поставете ја густината на печатење на пониско, а времето на сушење на подолго.

➔ „Двострано печатење“ на страница 39

➔ „Двострано печатење“ на страница 59

Отпечатените фотографии се лепливи



Печатењето беше извршено на погрешната страна од фотографската хартија.

Решенија

Погрижете се да печатите на страната за печатење. Кога печатите на погрешната страна од фотографската хартија, треба да ја исчистите патеката за хартијата.

➔ „Чистење на патеката на движење на хартијата од дамки од мастило“ на страница 123

Сликите или фотографиите се печатат во неочекувани бои



Имајте ги предвид следниве причини.

Прскалките на главата за печатење можеби се затнати.

Решенија

Извршете проверка на прскалките за да видите дали прскалките на главата за печатење се затнати. Извршете проверка на прскалките, па исчистете ја главата за печатење ако некои од нејзините прскалки се затнати. Ако не сте го користеле печатачот долго време, прскалките на главата за печатење може да бидат затнати и да не испуштаат капки мастило.

Применето е коригирање на боите.

Решенија

Кога печатите од двигателот за печатачот за Windows, поставката за автоматско приспособување фотографии на Epson се применува стандардно, во зависност од типот на хартијата. Обидете се да ја промените поставката.

Во картичката **Повеќе опции**, изберете **Прилагодено** во **Корекција на боите**, а потоа кликнете **Напредно**. Променете ја поставката за **Корекција на сцена** од **Автоматски** на која било друга опција. Ако менувањето на поставката не функционира, користете го кој било метод за коригирање на боите различен од **PhotoEnhance** во **Управување со бои**.

➔ „Приспособување на боите за печатење“ на страница 55

Не може да се печати без маргини



■ Во поставките за печатење не е одредена поставка за печатење без рамки.

Решенија

Во поставките за печатење одредете поставка за печатење без рамки. Ако изберете тип хартија што не поддржува печатење без рамки, не може да изберете **Без рамки**. Изберете тип хартија што поддржува печатење без рамки.

Windows

Изберете **Без рамки** во картичката **Главна** на двигателот за печатачот.

Mac OS

Изберете големина на хартија за печатење без рамки од **Голем.на харт..**

→ „Хартија за печатење без рамки“ на [страница 265](#)

Рабовите на сликата се исечени при печатење без рамки



■ Бидејќи сликата е малку зголемена, излезената област е исечена.

Решенија

Изберете поставка со помало зголемување.

Windows

Кликнете **Поставки** до полето за избор **Без рамки** во картичката **Главна** на двигателот за печатачот, а потоа променете ги поставките.

Mac OS

Променете ја поставката за **Проширување** од менито **Поставки за печатење** на дијалогот за печатење.

■ **Задача за печатење чека на ред.**

Решенија

Откажете ги паузираните задачи за печатење.

■ **Компјутерот беше рачно ставен во режимот Хибернација или Спиенење при печатењето.**

Решенија

Не ставајте го рачно компјутерот во режим на **Хибернација** или **Спиенење** при печатењето. Ако го сторите тоа, следниот пат кога ќе го стартувате компјутерот, страниците можеби ќе се отпечатаат со погрешно отпечатен текст.

■ **Користите двигател за друг печатач.**

Решенија

Погрижете се двигателот за печатач што го користите да биде наменет за овој печатач. Проверете го името на печатачот на горниот дел од прозорецот на двигателот за печатачот.

Отпечатената слика е превртена

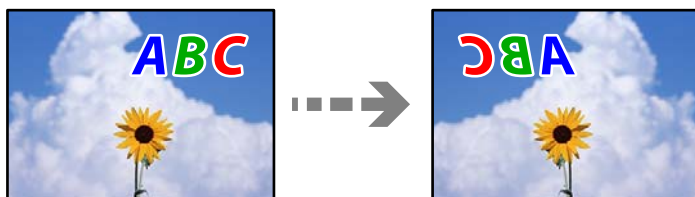

■ **Во поставките за печатење е одредено сликата да се преврти хоризонтално.**

Решенија

Исклучете ги сите поставувања за огледална слика во двигателот за печатачот или во апликацијата.

Windows

Отштиклирајте **Огледална слика** во картичката **Повеќе опции** на двигателот за печатачот.

Mac OS

Избришете ја **Mirror Image** од менито **Поставки за печатење** во дијалогот за печатење.

Мозаични ефекти на исписите



■ Се отпечатија слики или фотографии со ниска резолуција.

Решенија

Кога печатите слики или фотографии, печатете со податоци со висока резолуција. Сликите на веб-локациите често се со мала резолуција иако изгледаат доволно добро на екранот, па квалитетот на печатењето може да се намали.

Низок квалитет на копирањето

Во копиите недостасуваат бои, се појавуваат пруги или неочекувани бои

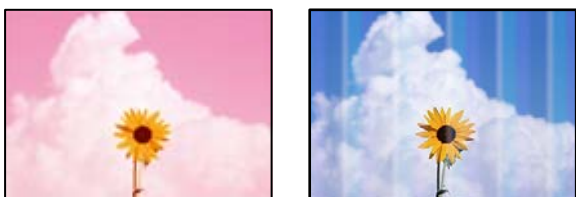

■ Прскалките на главата за печатење можеби се затнати.

Решенија

- ❑ Извршете проверка на прскалките за да видите дали прскалките на главата за печатење се затнати. Извршете проверка на прскалките, па исчистете ја главата за печатење ако некои од нејзините прскалки се затнати. Ако не сте го користеле печатачот долго време, прскалките на главата за печатење може да бидат затнати и да не испуштаат капки мастило.
- ❑ Ако сте печателе кога нивото на мастило било премногу ниско за да се види во прозорците на резервоарите за мастило, пополнете ги резервоарите за мастило до горните линии, а потоа користете ја услужната програма **Интензивно чистење** за да го замените мастилото во цевките за мастило. По користењето на услужната програма, извршете проверка на прскалките за да видите дали е подобрен квалитетот на печатење.

➔ „Проверка и чистење на главата за печатење“ на страница 119

➔ „Извршување Интензивно чистење“ на страница 121

Се појавуваат пруги во боја на интервали од приближно 3.3 cm



Имајте ги предвид следниве причини.

■ **Поставката за типот на хартијата не е соодветна за внесената хартија.**

Решенија

Изберете соодветна поставка за тип на хартија за хартијата ставена во печатачот.

→ „Список со типови хартија“ на страница 30

■ **Поставен е низок квалитет на печатењето.**

Решенија

Кога печатите на обична хартија, печатете користејќи поставка за повисок квалитет.

Изберете **Високо** во **Квалитет**.

■ **Положбата на главата за печатење не е порамнета.**

Решенија

Изберете го менито **Одржување > Порамнување на главата за печатење > Хоризонтално порамнување** на контролната табла за да извршите порамнување на главата за печатење.

Матни копии, вертикални пруги или непорамнетост



enthalten alle
Aufdruck. W
5008 "Regel

Имајте ги предвид следниве причини.

■ **Положбата на главата за печатење не е порамнета.**

Решенија

Изберете го менито **Одржување > Порамнување на главата за печатење > Верт. порамн.** на контролната табла за да извршите порамнување на главата за печатење.

Отпечатениот материјал излегува како празен лист

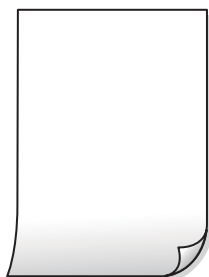

■ Прскалките на главата за печатење можеби се затнати.

Решенија

Извршете проверка на прскалките, а потоа извршете Интензивно чистење ако прскалките на главата за печатење се затнати.

→ „Проверка и чистење на главата за печатење“ на страница 119

→ „Извршување Интензивно чистење“ на страница 121

■ Поставките за печатење и големината на хартијата ставена во печатачот се разликуваат.

Решенија

Променете ги поставките за печатење согласно големината на хартијата ставена во касетата за хартија. Во касетата за хартија ставете хартија што соодветствува со поставките за печатење.

■ Повеќе листови хартија се внесуваат истовремено во печатачот.

Решенија

Погледнете го следново за да спречите истовремено внесување на повеќе листови хартија во печатачот.

→ „Неколку листови хартија се внесуваат во исто време“ на страница 148

Хартијата е замачкана или изгребана



Имајте ги предвид следниве причини.

■ Хартијата се внесува неправилно.

Решенија

Кога се појавуваат хоризонтални пруги (под прав агол со насоката на печатење) или кога горниот или долниот дел на хартијата е замачкан, ставете хартија во правилната насока и повлечете ги граничните до рабовите на хартијата.

→ „Ставање хартија“ на страница 31

■ Патеката за хартијата е замачкана.

Решенија

Кога се појавуваат вертикални пруги (хоризонтално од насоката на печатење) или кога хартијата е замачкана, исчистете ја патеката за хартијата.

→ „Чистење на патеката на движење на хартијата од дамки од мастило“ на страница 123

■ Хартијата е извиткана.

Решенија

Поставете ја хартијата на рамна површина за да проверите дали е извиткана. Ако е, израмнете ја.

Не може да се копира без маргини



■ Во поставките за печатење не е одредена поставка за печатење без рамки.

Решенија

Изберете **Копирај > Напредни поставки > Копија Без рабови**, а потоа овозможете ја поставката. Ако изберете хартија што не поддржува печатење без рамки, не може да ги овозможите поставките за печатење без рамки. Изберете тип хартија што поддржува печатење без рамки.

→ „Хартија за печатење без рамки“ на страница 265

Рабовите на сликата се исечени при копирање без рамки



■ Бидејќи сликата е малку зголемена, излезената област е исечена.

Решенија

Изберете поставка со помало зголемување.

Изберете **Копирај > Напредни поставки > Копија Без рабови > Проширување** на контролната табла, а потоа сменете ја поставката.

Положбата, големината или маргините на копиите се несоодветни

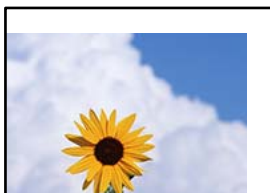

Имајте ги предвид следниве причини.

■ Хартијата се внесува неправилно.

Решенија

Ставете хартија во правилната насока и повлечете го граничникот до работ на хартијата.

→ „Ставање хартија“ на страница 31

■ Големината на хартијата е неправилно поставена.

Решенија

Изберете ја соодветната поставка за големина на хартијата.

■ Оригиналите не се правилно поставени.

Решенија

- Проверете дали оригиналот е поставен правилно во однос на ознаките за порамнување.
- Ако работ на скенираната слика недостасува, поместете го оригиналот малку подалеку од работ на стаклото на скенерот. Не може да ја скенирате областа на приближно 1,5 mm (0,06 in.) од работ на стаклото на скенерот.

→ „Ставање оригинали“ на страница 34

■ Има прашина или нечистотија на стаклото на скенерот.

Решенија

Кога ги ставате оригиналите на стаклото на скенерот, отстранете ја прашината или нечистотијата залепена на оригиналите и исчистете го стаклото на скенерот. Ако на стаклото има прашина или дамки, областа за копирање може да се прошири за да ги опфати прашината или дамките со што може да создаде погрешна позиција за копирање или мали слики.

→ „Чистење на Стакло на скенерот“ на страница 124

Се појавуваат нерамномерни бои, замачкувања, точки или прави линии на копираната слика



Имајте ги предвид следниве причини.

■ **Патеката за хартијата е извалкана.**

Решенија

Ставете или исфрлете хартија без печатење за да ја исчистите патеката за хартијата.

➔ „Чистење на патеката на движење на хартијата од дамки од мастило“ на страница 123

■ **Има прашина или нечистотија на оригиналите или на стаклото на скенерот.**

Решенија

Отстранете ја прашината или нечистотијата од оригиналите и исчистете го стаклото на скенерот.

➔ „Чистење на Стакло на скенерот“ на страница 124

■ **Има прашина или нечистотија на ADF или на оригиналите.**

Решенија

Исчистете го ADF и отстранете ја прашината или нечистотијата залепена на оригиналите.

➔ „Чистење на ADF“ на страница 125

■ **Оригиналот беше притиснат пресилно.**

Решенија

Ако притиснете пресилно, може да се појават замачкувања, замаглување и дамки.

Не притискајте пресилно врз оригиналот или капакот за документи.

➔ „Ставање оригинали“ на страница 34

■ **Поставката за густина на копирањето е превисока.**

Решенија

Намалете ја поставката за густина на копирањето.

➔ „Основни опции за мени за копирање“ на страница 75

На скенираната слика се појавуваат ефекти на контраст (мрежести ефекти)

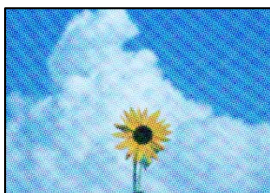

Ако оригиналот е печатен документ, како списание или каталог, се појавуваат ефекти на контраст со точки.

Решенија

Променете ја поставката за намалување и зголемување. Ако и понатаму се појавува ефект на контраст со точки, ставете го оригиналот под малку поразличен агол.

→ „Напредни опции за мени за копирање“ на страница 76

Сликата од задната страна на оригиналот се појавува во копираната слика



Имајте ги предвид следниве причини.

Кога скенирате тенки оригинали, истовремено може да скенирате и слики на задната страна.

Решенија

Ставете го оригиналот на стаклото на скенерот, а потоа ставете црна хартија врз оригиналот.

→ „Ставање оригинали“ на страница 34

Поставката за густина на копирањето е превисока.

Решенија

Намалете ја поставката за густина на копирањето.

→ „Основни опции за мени за копирање“ на страница 75

Текстот или сликата копирани од ADF се збиени или развлечени

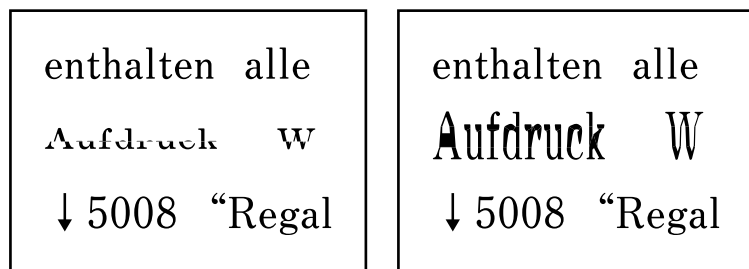

Некои оригинали може да не се скенираат правилно од ADF.

Решенија

Ставете ги оригиналите на стаклото на скенерот.

Изберете , а потоа изберете **Како да > Ставете оригинали > Стакло на скенерот**.
Изберете **Заврши** за да го затворите екранот со анимации.

Проблеми со скенирани слики

Се појавуваат нерамномерни бои, нечистотија, дамки и сл. при скенирање од стаклото на скенерот

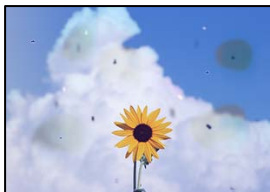

■ **Има прашина или нечистотија на оригиналите или на стаклото на скенерот.**

Решенија

Отстранете ја прашината или нечистотијата од оригиналите и исчистете го стаклото на скенерот.

➔ [„Чистење на Стакло на скенерот“ на страница 124](#)

■ **Оригиналот беше притиснат пресилно.**

Решенија

Ако притиснете пресилно, може да се појават замачкувања, замаглување и дамки.

Не притискајте пресилно врз оригиналот или капакот за документи.

➔ [„Ставање оригинали“ на страница 34](#)

Се појавуваат прави линии при скенирање од ADF

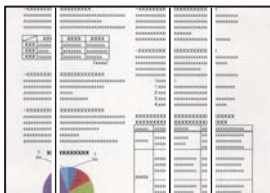

■ **Има прашина или нечистотија на ADF или на оригиналите.**

Решенија

Исчистете го ADF и отстранете ја прашината или нечистотијата залепена на оригиналите.

➔ [„Чистење на ADF“ на страница 125](#)

Се појавува пресликување во заднината на скенираните слики



Кога скенирате тенки оригинали, истовремено може да скенирате и слики на задната страна.

Решенија

Кога скенирате од стаклото на скенерот, ставете црна хартија или подлога за маса врз оригиналот.

→ „Ставање оригинали“ на страница 34

Не може да се скенира точната област на стаклото на скенерот

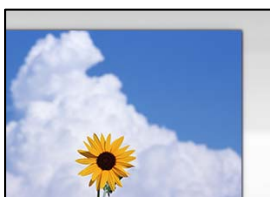

Оригиналите не се правилно поставени.

Решенија

- Проверете дали оригиналот е поставен правилно во однос на ознаките за порамнување.
- Ако работ на скенираната слика недостасува, поместете го оригиналот малку подалеку од работ на стаклото на скенерот. Не може да ја скенирате областа на приближно 1,5 mm (0,06 in.) од работ на стаклото на скенерот.

→ „Ставање оригинали“ на страница 34

Има прашина или нечистотија на стаклото на скенерот.

Решенија

Отстранете ги остатоците или нечистотиите од стаклото на скенерот и капакот за документи. Ако има некакви отпадоци или нечистотија околу оригиналот, опсегот на скенирање се проширува за да ги опфати.

→ „Чистење на Стакло на скенерот“ на страница 124

Кога скенирате повеќе оригинали со Epson ScanSmart, нема доволна празнина меѓу оригиналите.

Решенија

Кога поставувате повеќе оригинали на стаклото на скенерот, уверете се дека има празнина од најмалку 20 mm (0,8 in.) меѓу оригиналите.

Не може да се решат проблемите со скенираната слика

Проверете го следново ако сте ги пробале сите решенија, но сè уште не сте го решиле проблемот.

Има проблеми со поставките за софтверот за скенирање.

Решенија

Користете ја Epson Scan 2 Utility за да ги активирате поставките за софтверот за скенерот.

Белешка:

Epson Scan 2 Utility е апликација што се испорачува со софтверот за скенерот.

1. Стартувајте ја Epson Scan 2 Utility.

Windows 10

Кликнете го копчето Старт, па изберете **EPSON > Epson Scan 2 Utility**.

Windows 8.1/Windows 8

Внесете го името на апликацијата во полето за пребарување, а потоа изберете ја прикажаната икона.

Windows 7/Windows Vista/Windows XP

Кликнете го копчето Старт, па изберете **Сите програми** или **Програми > EPSON > Epson Scan 2 > Epson Scan 2 Utility**.

Mac OS

Изберете **Оди > Апликации > Epson Software > Epson Scan 2 Utility**.

2. Изберете ја картичката **Друго**.

3. Кликнете **Ресетирај**.

Ако активирањето не го решава проблемот, деинсталирајте го и повторно инсталирајте го софтверот за скенерот.

➔ [„Одделно инсталирање или деинсталирање на апликациите“ на страница 133](#)

Текстот или сликата скенирани од ADF се збиени или развлечени

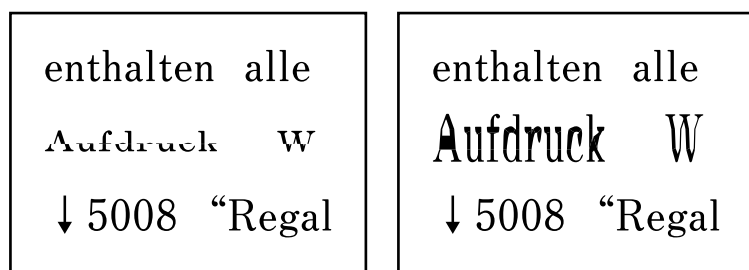

Некои оригинали може да не се скенираат правилно од ADF.

Решенија

Ставете ги оригиналите на стаклото на скенерот.

Изберете , а потоа изберете **Како да > Ставете оригинали > Стакло на скенерот**.
Изберете **Заврши** за да го затворите екранот со анимации.

Факсот се испраќа со слаб квалитет

Факсот се испраќа со слаб квалитет



Имајте ги предвид следниве причини.

■ Има прашина или нечистотија на оригиналите или на стаклото на скенерот.

Решенија

Отстранете ја прашината или нечистотијата од оригиналите и исчистете го стаклото на скенерот.

➔ „Чистење на Стакло на скенерот“ на страница 124

■ Оригиналот беше притиснат пресилно.

Решенија

Ако притиснете пресилно, може да се појават замачкувања, замаглување и дамки.
Не притискајте пресилно врз оригиналот или капакот за документи.

➔ „Ставање оригинали“ на страница 34

Се појавуваат прави линии при испраќање факсови од ADF

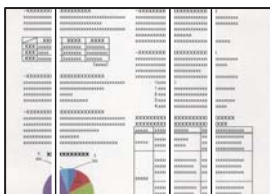

■ Има прашина или нечистотија на ADF или на оригиналите.

Решенија

Исчистете го ADF и отстранете ја прашината или нечистотијата залепена на оригиналите.

➔ „Чистење на ADF“ на страница 125

Слаб квалитет на сликите од испратените факсови

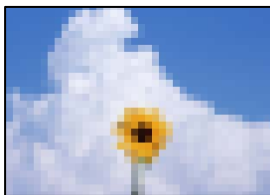

Имајте ги предвид следниве причини.

■ Поставена е ниска резолуција.

Решенија

Ако не ги знаете перформансите на факс-уредот на испраќачот, одредете ги следниве поставки пред да испратите факс.

Изберете **Факс > Поставки на факс** и одредете ја поставката за **Резолуција** за да поставите највисок квалитет за сликата.

Изберете **Факс > Поставки на факс**, а потоа овозможете **Директно испраќање**.

Имајте предвид дека ако ја одредите поставката за **Резолуција** на **Фотографија**, но факсот го испраќате без да овозможите **Директно испраќање**, факсот може да се испрати со пониска резолуција.

■ Поставката ESM е оневозможена.

Решенија

Изберете **Поставки > Општи поставки > Поставки на факс > Осн поставки** и овозможете ја поставката **ESM** на контролната табла. Оваа поставка може да брише грешки што настануваат поради проблеми со врската. Имајте предвид дека испраќањето и примањето на факсовите може да биде побавно кога ESM е овозможена.

Во испратениот факс се појавува слика од обратната страна на оригиналот



Имајте ги предвид следниве причини.

■ Кога скенирате тенки оригинали, истовремено може да скенирате и слики на задната страна.

Решенија

Ставете го оригиналот на стаклото на скенерот, а потоа ставете црна хартија врз оригиналот.

➔ [„Ставање оригинали“ на страница 34](#)

■ **Вредноста на поставката за густина е висока при испраќање факсови.**

Решенија

Изберете **Факс > Поставки на факс > Поставки за скенирање > Густина**, а потоа намалете ја вредноста на поставката.

Слаб квалитет на примениот факс

Слаб квалитет на сликите од примените факсови

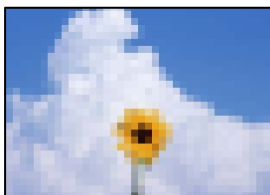

Имајте ги предвид следниве причини.

■ **Поставката ESM е оневозможена.**

Решенија

Изберете **Поставки > Општи поставки > Поставки на факс > Осн поставки** и овозможете ја поставката **ESM** на контролната табла. Оваа поставка може да брише грешки што настануваат поради проблеми со врската. Имајте предвид дека испраќањето и примањето на факсовите може да биде побавно кога ESM е овозможена.

■ **Поставката за квалитет на слика е поставена на ниска вредност на факс-уредот на испраќачот.**

Решенија

Замолете го испраќачот да испраќа факсови со повисок квалитет.

Проблемот не се решава

Ако не можете да го решите проблемот откако ќе ги испробате сите решенија, контактирајте со службата за поддршка на Epson.

Ако не можете да ги решите проблемите со печатењето или копирањето, погледнете ги следниве поврзани информации.

Поврзани информации

➔ [„Не може да се решат проблеми со печатењето или копирањето“ на страница 239](#)

Не може да се решат проблеми со печатењето или копирањето

Пробајте со решавање на следниве проблеми по ред, почнувајќи од врвот, додека не го решите проблемот.

- ❑ Погрижете се типот на хартијата ставена во печатачот и типот на хартијата одредена на печатачот да соодветствуваат со поставките за типот на хартијата во двигателот за печатачот.

[„Поставки за големина и тип на хартијата“ на страница 30](#)

- ❑ Користете поставка за повисок квалитет во контролната табла или во двигателот за печатачот.

- ❑ Порамнете ја главата за печатење.

[„Порамнување на главата за печатење“ на страница 123](#)

- ❑ Извршете проверка на прскалките за да видите дали прскалките на главата за печатење се затнати.

Ако недостасуваат сегменти во шаблонот за проверка на прскалките, прскалките можеби се затнати. Наизменично повторувајте ги чистењето на главата и проверката на прскалките 3 пати, па проверете дали прскалките се исчистени.

Имајте предвид дека за чистењето на главата за печатење се троши одредено количество мастило.

[„Проверка и чистење на главата за печатење“ на страница 119](#)

- ❑ Исклучете го печатачот, почекајте најмалку 12 часа, а потоа проверете дали прскалките се исчистени.

Ако прскалките се затнати, проблемот можеби ќе се реши и ако го оставите печатачот одредено време без да печатите.

Проверете го следново додека печатачот е исклучен.

- ❑ Проверете дали користите оригинални шишиња со мастило Epson.

Обидете се да користите оригинални шишиња со мастило Epson. Користењето неоригинални шишиња мастило може да предизвика послаб квалитет на печатењето.

- ❑ Проверете дали просирната фолија е замачкана.

Ако има замачкувања на просирната фолија, внимателно избришете ги.

[„Чистење на просирната фолија“ на страница 128](#)

- ❑ Погрижете се да нема остатоци од хартија во внатрешноста на печатачот.

Кога ја вадите хартијата, не допирајте ја просирната фолија со раката или со хартијата.

- ❑ Проверете ја хартијата.

Проверете дали хартијата е извиткана или внесена со страната за печатење свртена нагоре.

[„Мерки за претпазливост при ракување со хартијата“ на страница 29](#)

[„Достапна хартија и капацитети“ на страница 263](#)

[„Недостапни типови на хартија“ на страница 266](#)

- ❑ Ако го исклучите печатачот, почекајте најмалку 12 часа, па ако квалитетот на печатењето сè уште не се подобрува, извршете Интензивно чистење.

[„Извршување Интензивно чистење“ на страница 121](#)

Ако не можете да го решите проблемот со решенијата наведени погоре, можеби ќе треба да побарате сервисирање. Контактирајте со службата за техничка поддршка на Epson.

Поврзани информации

- ➔ [„Пред да контактирате со Epson“ на страница 326](#)
- ➔ [„Контактирање со поддршката на Epson“ на страница 326](#)

Додавање или менување на компјутерот или уредите

Поврзување со печатач поврзан со мрежата.	242
Ресетирање на мрежната врска.	243
Директно поврзување паметен уред и печатач (Wi-Fi Direct).	249
Проверување на статусот на конекција на мрежа.	253

Поврзување со печатач поврзан со мрежата

Кога печатачот веќе е поврзан со мрежата, може да поврзете компјутер или паметен уред со печатачот преку мрежата.

Користење мрежен печатач од втор компјутер

Препорачуваме да ја користите датотеката за инсталација за да го поврзете печатачот на компјутерот. Може да ја активирате датотеката за инсталација со користење на еден од следниве методи.

- Поставување од интернет страница

Посетете ја следната интернет страница и внесете го името на производот. Одете во **Поставување** и започнете со поставување.

<http://epson.sn>

- Поставување со користење на дискот со софтвер (само за моделите коишто доаѓаат со диск со софтвер и за корисници со компјутери со Windows со погони за диск.)

Внесете го дискот со софтвер во компјутерот и следете ги инструкциите на екранот.

Избирање печатач

Следете ги инструкциите на екранот додека да се прикаже следниов екран, изберете го името на печатачот со којшто сакате да се поврзете, а потоа кликнете **Следно**.

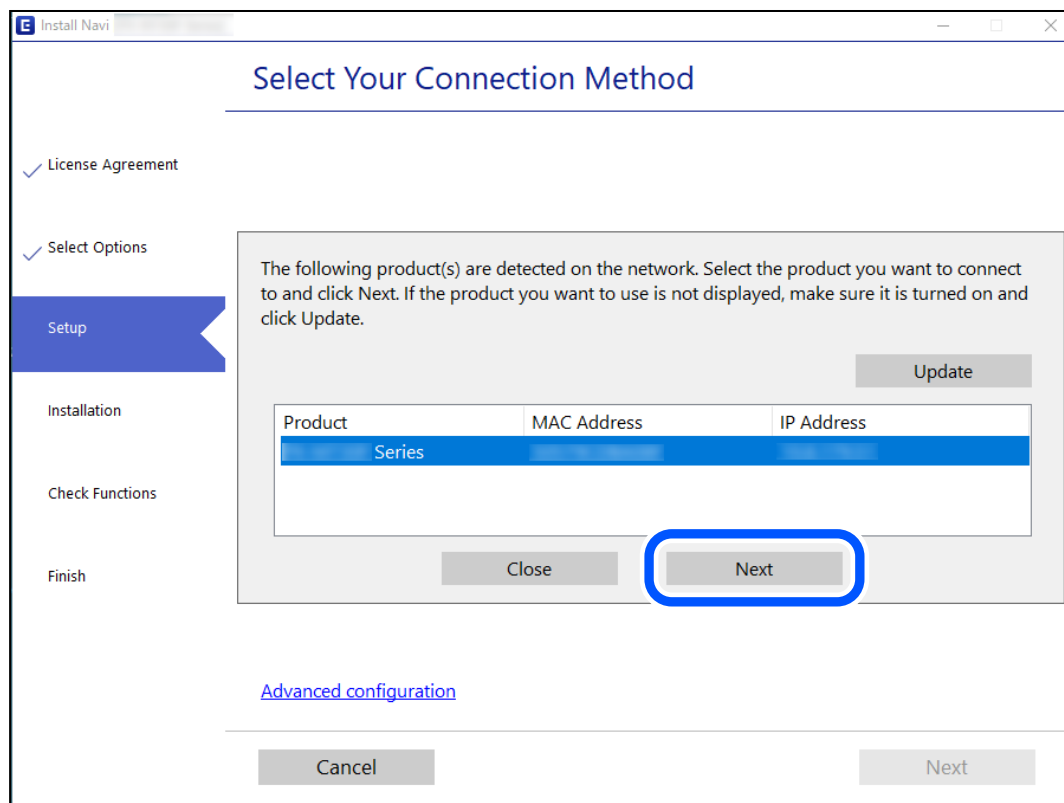

Следете ги инструкциите на екранот.

Користење мрежен печатач од паметен уред

Може да поврзете паметен уред со печатачот користејќи еден од следниве начини.

Поврзување преку безжичен рутер

Поврзете го паметниот уред со истата Wi-Fi мрежа (SSID) на којашто е поврзан печатачот.

За повеќе информации, погледнете го следново.

[„Одредување поставки за поврзување со паметниот уред“ на страница 243](#)

Поврзување преку Wi-Fi Direct

Поврзете го паметниот уред директно со печатачот, без безжичен рутер.

За повеќе информации, погледнете го следново.

[„Директно поврзување паметен уред и печатач \(Wi-Fi Direct\)“ на страница 249](#)

Ресетирање на мрежната врска

Во овој дел се објаснува како да ги одредите поставките за мрежната врска и да го промените начинот на поврзување кога го заменуваат безжичниот рутер или компјутерот.

Кога го менувате безжичниот рутер

Кога го менувате безжичниот рутер, одредете ги поставките за врска меѓу компјутерот или паметниот уред и печатачот.

Овие поставки треба да ги одредите ако го смените интернет-операторот и сл.

Одредување поставки за поврзување со компјутерот

Препорачуваме да ја користите датотеката за инсталација за да го поврзете печатачот на компјутерот. Програмата за инсталирање може да ја стартувате на еден од следниве начини.

Поставување од веб-локацијата

Одете на следнава веб-локација и внесете го името на производителот. Одете на **Поставување**, а потоа започнете со поставување.

<http://epson.sn>

Поставување со користење на дискот со софтвер (само за моделите коишто доаѓаат со диск со софтвер и за корисници со компјутери со Windows со погони за диск.)

Внесете го дискот со софтвер во компјутерот и следете ги инструкциите на екранот.

Одредување поставки за поврзување со паметниот уред

Може да го користите печатачот од паметен уред кога ќе го поврзете печатачот на истата Wi-Fi мрежа (SSID) на којашто е поврзан и паметниот уред. За да го користите печатачот од паметен уред, поставете го од следнава веб-локација. Пристапете до веб-локацијата од паметниот уред што сакате да го поврзете со печатачот.

<http://epson.sn> > Поставување

Кога го менувате компјутерот

Кога го менувате компјутерот, одредете ги поставките за врската меѓу компјутерот и печатачот.

Одредување поставки за поврзување со компјутерот

Препорачуваме да ја користите датотеката за инсталација за да го поврзете печатачот на компјутерот. Може да ја активирате датотеката за инсталација со користење на еден од следниве методи.

- Поставување од интернет страница

Посетете ја следната интернет страница и внесете го името на производот. Одете во **Поставување** и започнете со поставување.

<http://epson.sn>

- Поставување со користење на дискот со софтвер (само за моделите коишто доаѓаат со диск со софтвер и за корисници со компјутери со Windows со погони за диск.)

Внесете го дискот со софтвер во компјутерот и следете ги инструкциите на екранот.

Следете ги инструкциите на екранот.

Менување на начинот на поврзување со компјутерот

Во овој дел се објаснува како да го промените начинот на поврзување кога компјутерот и печатачот се поврзани.

Менување на мрежната врска од етернет во Wi-Fi

Сменете ја етернет-врска во Wi-Fi врска од контролната табла на печатачот. Начинот на менување на врска е всушност ист како и во поставките за Wi-Fi врска.

Поврзани информации

➔ „Одредување поставки за Wi-Fi од контролната табла“ на страница 246

Менување на мрежната врска од Wi-Fi во етернет

Следете ги чекорите подолу за да ја промените врска од Wi-Fi врска во етернет-врска.

1. Изберете **Поставки** на почетниот екран.
2. Изберете **Општи поставки > Поставки за мрежа > Поставување на жична LAN**.
3. Следете ги инструкциите на екранот.

Менување од USB-врска во мрежна врска

Со користење датотека за инсталирање и повторно поставување со различен начин на поврзување.

Поставување од веб-локацијата

Одете на следнава веб-локација и внесете го името на производот. Одете во **Поставување** и започнете со поставување.

<http://epson.sn>

Поставување со користење на дискот со софтвер (само за моделите коишто доаѓаат со диск со софтвер и за корисници со компјутери со Windows со погони за диск.)

Внесете го дискот со софтвер во компјутерот и следете ги инструкциите на екранот.

Изберете го начинот на поврзување

Следете ги инструкциите на екранот додека да се прикаже следниов екран.

Изберете ја мрежната врска што сакате да ја користите, **Поврзете се преку безжична мрежа (Wi-Fi)** или **Поврзи се преку жичан LAN (Ethernet)**, а потоа кликнете **Следно**.

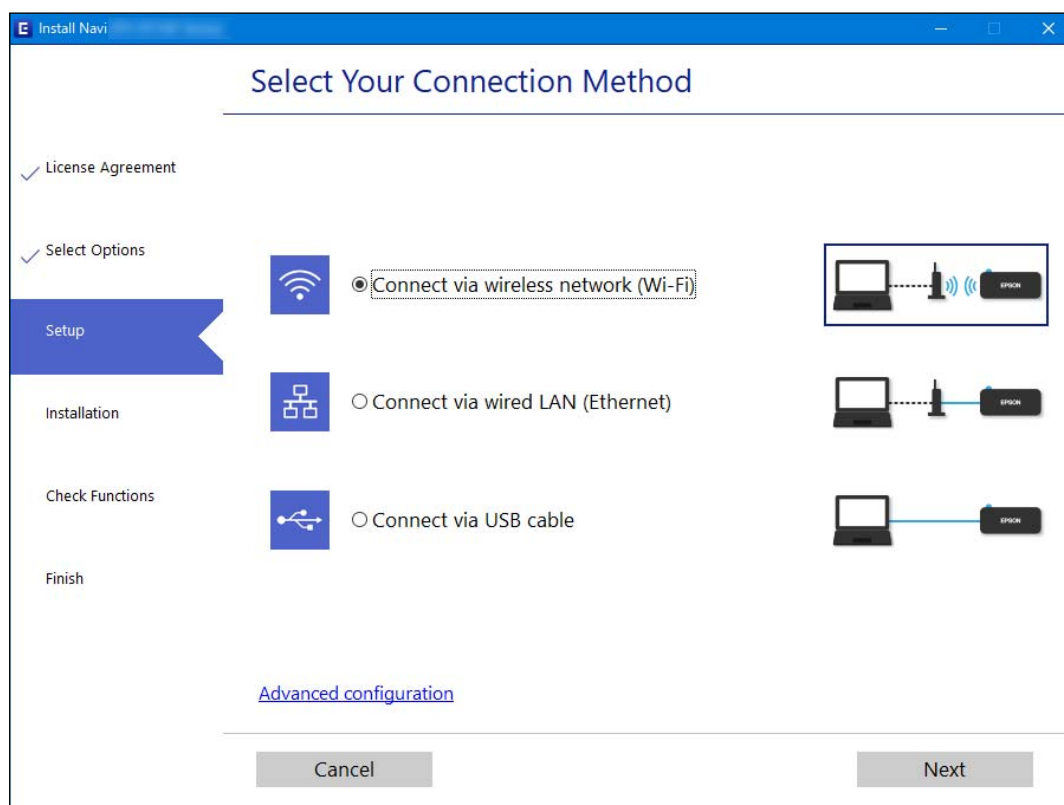

Белешка:

Прикажаниот начин на поврзување се разликува во зависност од моделот.

Следете ги инструкциите на екранот.

Одредување поставки за Wi-Fi од контролната табла

Може да одредите мрежни поставки од контролната табла на печатачот на неколку начини. Изберете го начинот на поврзување којшто одговара на околината и условите коишто ги користите.

Ако ги знаете информациите за безжичниот рутер, како на пример SSID и лозинката, може рачно да ги одредите поставките.

Ако безжичниот рутер поддржува WPS, може да ги одредите поставките со користење на поставувањето на копчето за притискање.

Откако ќе го поврзете печатачот на мрежата, поврзете се со печатачот од уредот што сакате да го користите (компјутер, паметен уред, таблет итн.)

Поврзани информации

- ➔ „Одредување поставки за Wi-Fi со внесување SSID и лозинка“ на страница 246
- ➔ „Одредување поставки за Wi-Fi со поставување копче за притискање (WPS)“ на страница 247
- ➔ „Одредување поставки за Wi-Fi со поставување PIN-код (WPS)“ на страница 248

Одредување поставки за Wi-Fi со внесување SSID и лозинка

Може да поставите Wi-Fi мрежа со внесување на информациите потребни за поврзување со безжичен рутер од контролната табла на печатачот. За да извршите поставување со овој метод, ќе ви требаат SSID и лозинка за безжичен рутер.

Белешка:

Ако користите безжичен рутер со неговите стандардни поставки, SSID и лозинката се запишани на етикетата. Ако не ги знаете SSID и лозинката, погледнете ја документацијата испорачана со безжичниот рутер.

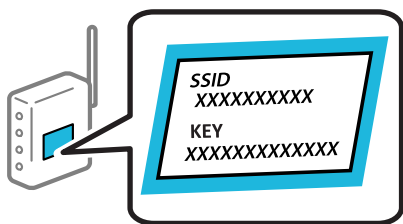

1. Допрете  на почетниот екран.
2. Изберете **Wi-Fi (Препорачано)**.
Ако печатачот е веќе поврзан преку Ethernet, изберете **Пренасочувач**.
3. Допрете **Започни со поставување**.
Ако мрежната врска е веќе поставена, се прикажуваат деталите за врската. Допрете **Промени поставки** за да ги промените поставките.
Ако печатачот е веќе поврзан преку етернет, допрете **Промени во Wi-Fi конекција**, а потоа изберете **Да** откако ќе ја проверите пораката.
4. Изберете **Волшебник за поставување на Wi-Fi**.

5. Изберете SSID за безжичниот рутер.

Белешка:

- Ако SSID со којшто сакате да се поврзете не е прикажана на контролната табла на печатачот, допрете **Пребарај повторно** за да го ажурирате списокот. Ако и понатаму не се прикажува, допрете **Внеси рачно** и директно внесете ја SSID.
- Ако не го знаете името на мрежата (SSID), проверете дали се запишани информации на етикетата на безжичниот рутер. Ако го користите безжичниот рутер со неговите стандардни поставки, користете ја SSID на етикетата. Ако не може да најдете информации, погледнете ја документацијата испорачана со безжичниот рутер.

6. Допрете **Внеси Лозинка** и внесете ја лозинката.

Белешка:

- Лозинката разликува големи и мали букви.
- Ако не ја знаете лозинката, проверете дали е запишана на етикетата на безжичниот рутер. На етикетата, лозинката може да биде запишана како „Network Key“, „Wireless Password“ итн. Ако го користите безжичниот рутер со неговите стандардни поставки, внесете ја лозинката запишана на етикетата.

7. Кога ќе завршите, допрете **ОК**.

8. Проверете ги поставките и допрете **Започни со поставување**.

9. Затворете го екранот.

Екранот автоматски се затвора по одреден временски период.

Белешка:

Ако не успеете да се поврзете, внесете обична хартија со големина А4 и изберете **Извештај за пров. на печатење** за да отпечатите извештај за врската.

10. Затворете го екранот **Поставки за мрежна конекција**.

Поврзани информации

- ➔ „Внесување знаци“ на страница 26
- ➔ „Проверување на статусот на конекција на мрежа“ на страница 253

Одредување поставки за Wi-Fi со поставување копче за притискање (WPS)

Може автоматски да поставите Wi-Fi мрежа со притискање на копчето на безжичниот рутер. Ако следниве услови се исполнети, може да ја поставите со користење на овој метод.

- Безжичниот рутер е компатибилен со WPS (Заштитено поставување Wi-Fi).
- Тековната Wi-Fi врска е воспоставена со притискање копче на безжичниот рутер.

1. Допрете  на почетниот екран.

2. Изберете **Wi-Fi (Препорачано)**.

Ако печатачот е веќе поврзан преку Ethernet, изберете **Пренасочувач**.

3. Допрете **Започни со поставување**.

Ако мрежната врска е веќе поставена, се прикажуваат деталите за врска. Допрете **Промени поставки** за да ги промените поставките.

Ако печатачот е веќе поврзан преку Ethernet, допрете на **Промени во Wi-Fi конекција**. и изберете **Да** откако ќе ја проверите пораката.

4. Изберете **Поставка за копче за притискање (WPS)**.

5. Држете го притиснато копчето [WPS] на безжичниот рутер додека да затрепка безбедносното светло.

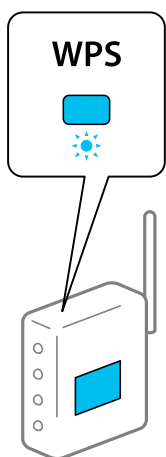

Ако не знаете каде се наоѓа копчето [WPS], или нема копчиња на безжичниот рутер, за повеќе информации погледнете во документацијата испорачана со безжичниот рутер.

6. Допрете **Започни со поставување** на печатачот.

7. Затворете го екранот.

Екранот автоматски се затвора по одреден временски период.

Белешка:

Ако поврзувањето не успева, рестартирајте го безжичниот рутер, поместете го поблизу до печатачот и обидете се повторно. Ако проблемот не се решава, отпечатете извештај за мрежната врска и проверете го решението.

8. Затворете го екранот **Поставки за мрежна конекција**.

Поврзани информации

➔ [„Проверување на статусот на конекција на мрежа“ на страница 253](#)

Одредување поставки за Wi-Fi со поставување PIN-код (WPS)

Може автоматски да се поврзете со безжичен насочувач со помош на PIN-код. Може да го користите овој метод за поставување ако безжичниот насочувач поддржува WPS (Wi-Fi Protected Setup). Користете компјутер за да внесете PIN-код во безжичниот пренасочувач.

1. Допрете  на почетниот екран.
2. Изберете **Wi-Fi (Препорачано)**.
Ако печатачот е веќе поврзан преку Ethernet, изберете **Пренасочувач**.
3. Допрете **Започни со поставување**.
Ако мрежната конекција е веќе поставена, се прикажуваат деталите за конекција. Допрете **Промени поставки** за да ги промените поставките.
Ако печатачот е веќе поврзан преку Ethernet, допрете на **Промени во Wi-Fi конекција**, и изберете **Да** откако ќе ја проверите пораката.
4. Изберете **Други > PIN шифра за пост. (WPS)**.
5. Користете го компјутерот за да го внесете PIN-кодот (осумцифрениот број) прикажан на контролната табла на печатачот, во безжичниот насочувач во рок од две минути.
Белешка:
Погледнете ја документацијата испорачана со безжичниот пренасочувач за детали за внесување PIN-код.
6. Допрете на **Започни со поставување** на контролната табла на печатачот.
7. Затворете го екранот.
Екранот автоматски се затвора по одреден временски период.
Белешка:
Ако поврзувањето не успева, рестартирајте го безжичниот насочувач, поместете го поблизу до печатачот и обидете се повторно. Ако и понатаму не работи, отпечатете извештај за конекција и проверете го решението.
8. Затворете го екранот **Поставки за мрежна конекција**.

Поврзани информации

➔ „Проверување на статусот на конекција на мрежа“ на страница 253

Директно поврзување паметен уред и печатач (Wi-Fi Direct)

Wi-Fi Direct (едноставна AP) ви овозможува да поврзете паметен уред директно со печатачот без безжичен рутер и да печатите од паметниот уред.

За Wi-Fi Direct

Користете го овој метод на поврзување кога не користите Wi-Fi во домашни услови или во канцеларија или кога сакате директно да ги поврзете печатачот и компјутерот или паметниот уред. Во овој режим, печатачот има улога на безжичен рутер и може да ги поврзете уредите со

печатачот без да треба да користите стандарден безжичен рутер. Меѓутоа, уредите што се директно поврзани со печатачот, не може меѓусебно да комуницираат преку печатачот.



Печатачот може истовремено да биде поврзан преку Wi-Fi или етернет и Wi-Fi Direct (едноставна AP) врска. Меѓутоа, ако стартувате мрежна врска во Wi-Fi Direct (едноставна AP) врска кога печатачот е поврзан преку Wi-Fi, Wi-Fi е привремено исклучена.

Поврзување со уреди со Wi-Fi Direct

Овој начин ви овозможува да го поврзете печатачот директно со уредите, без безжичен рутер.

Белешка:

За корисниците на уреди со iOS или Android, погодно е поставувањето да се изврши од Epson Smart Panel.

Потребно е само еднаш да ги одредите овие поставки за печатачот и за уредот што сакате да го поврзете. Нема да треба повторно да ги одредувате овие поставки, освен ако оневозможите Wi-Fi Direct или ако ги вратите мрежните поставки на стандардните.

1. Допрете  на почетниот екран.
2. Допрете **Wi-Fi Direct**.
3. Допрете **Започни со поставување**.
4. Изберете **Други методи**.
5. Изберете **Други OS уреди**.

6. На екранот за Wi-Fi на уредот, изберете ја SSID прикажана на контролната табла на печатачот, а потоа внесете ја лозинката.

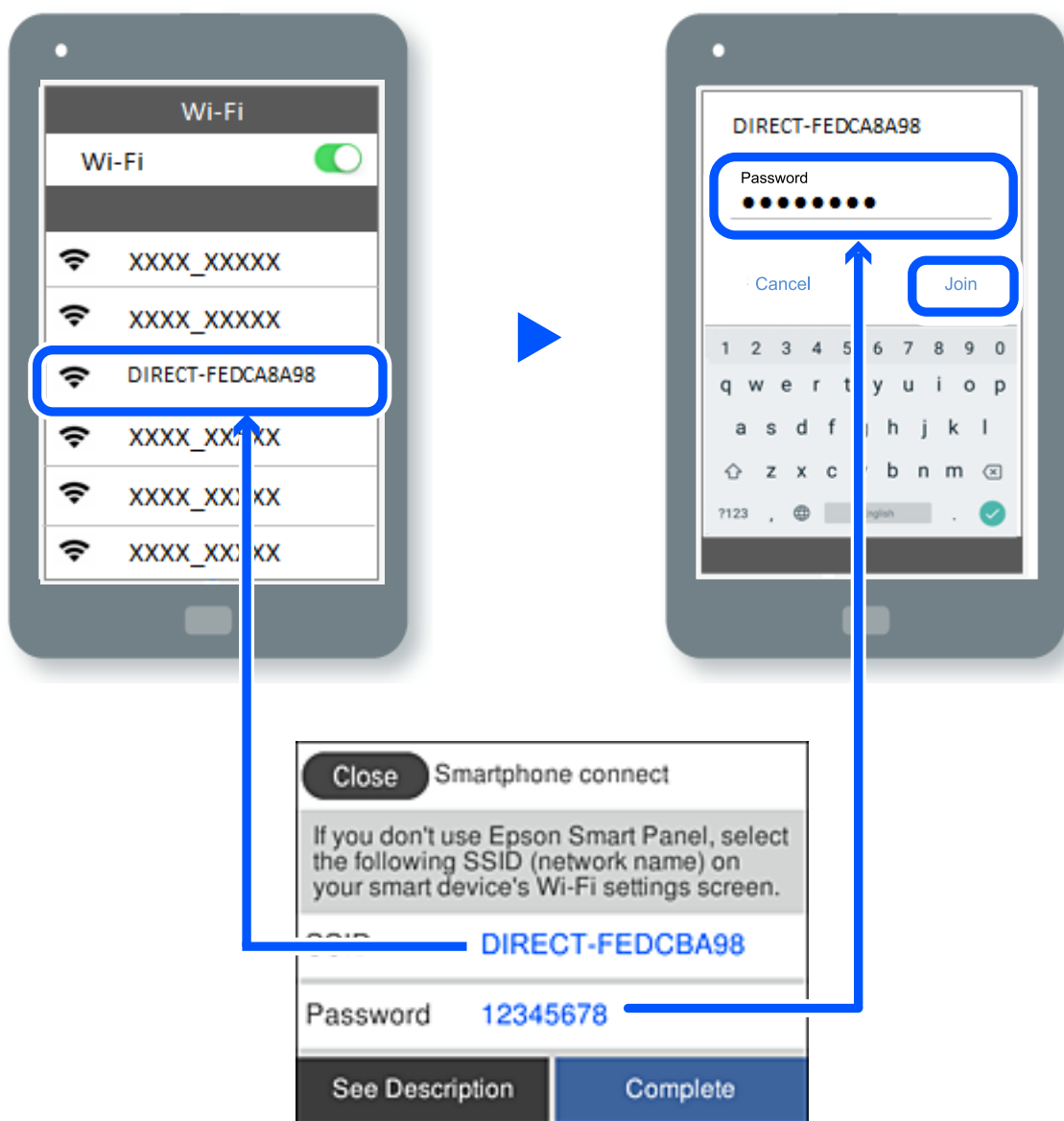

7. Од екранот на апликацијата за печатење за уредот, изберете го печатачот со кој сакате да се поврзете.

8. На контролната табла на печатачот, изберете **Свршено**.

За уреди што биле претходно поврзани со печатачот, изберете го името на мрежата (SSID) на екранот за Wi-Fi на уредот за да извршите повторно поврзување.



Белешка:

Ако користите уред со iOS, може да го поврзете и со скенирање на QR-кодот со стандардната камера на iOS. Отворете го линкот подолу <http://epson.sn>.

Прекинување Wi-Fi Direct (едноставна AP) врска

Белешка:

Кога е оневозможена Wi-Fi Direct (едноставна AP) врска, се прекинува врска со сите компјутери и паметни уреди поврзани со печатачот во Wi-Fi Direct (едноставна AP) врска. Ако сакате да ја прекинете врска со одреден уред, прекинете ја од уредот наместо од печатачот.

1. Допрете  на почетниот екран.
2. Изберете **Wi-Fi Direct**.
Се прикажуваат информациите за Wi-Fi Direct.
3. Допрете **Започни со поставување**.
4. Допрете  .
5. Изберете **Деактивирај Wi-Fi Direct**.
6. Допрете на **Оневозможи ги поставките**.
7. Кога ќе се прикаже пораката за комплетирање, затворете го екранот.
Екранот автоматски се затвора по одреден временски период.
8. Затворете го екранот **Поставки за мрежна конекција**.

Менување на поставките за Wi-Fi Direct (едноставна AP) како на пр. SSID

Кога е овозможена врска Wi-Fi Direct (едноставна AP), може да ги менувате поставките од

 > **Wi-Fi Direct** > **Започни со поставување** >  , а потоа се прикажуваат следниве ставки од менито.

Промени име на мрежа

Сменете го името на мрежата (SSID) на Wi-Fi Direct (едноставна AP) што се користи за поврзување со печатачот, со име по ваш избор. Може да го поставите името на мрежата (SSID) во знаци ASCII што се прикажуваат на софтверската тастатура на контролната табла. Може да внесете до 22 знаци.

Кога го менувате името на мрежата (SSID), се прекинува врска со сите поврзани уреди. Користете го новото име на мрежата (SSID) ако сакате повторно да го поврзете уредот.

Промени лозинка

Сменете ја лозинката за Wi-Fi Direct (едноставна AP) со сопствена лозинка за поврзување со печатачот. Може да ја поставите лозинката во знаци ASCII што се прикажуваат на софтверската тастатура на контролната табла. Може да внесете од 8 до 22 знаци.

Кога ја менувате лозинката, се прекинува врската со сите поврзани уреди. Користете ја новата лозинка ако сакате повторно да го поврзете уредот.

Деактивирај Wi-Fi Direct

Оневозможете ги поставките за Wi-Fi Direct (едноставна AP) за печатачот. Кога ја оневозможувате врската Wi-Fi Direct (едноставна AP), се прекинува врската со сите уреди поврзани со печатачот.

Врати стандардни поставки

Вратете ги сите поставки за Wi-Fi Direct (едноставна AP) на нивните стандардни вредности.

Информациите за врската Wi-Fi Direct (едноставна AP) на паметниот уред зачувани во печатачот се бришат.

Проверување на статусот на конекција на мрежа

Може да го проверите статусот на мрежната конекција на следниов начин.

Поврзани информации

- ➔ „Проверување на статусот на мрежната врска од контролната табла“ на страница 253
- ➔ „Печатење извештај за мрежна врска“ на страница 254

Проверување на статусот на мрежната врска од контролната табла

Статусот на мрежната врска може да го проверите со користење на иконата за мрежата или информациите за мрежата на контролната табла на печатачот.

Проверување на статусот на мрежната врска со користење на иконата за мрежата

Статусот на мрежната врска и јачината на радиобранот може да ги проверите со користење на иконата за мрежата на почетниот екран на печатачот.

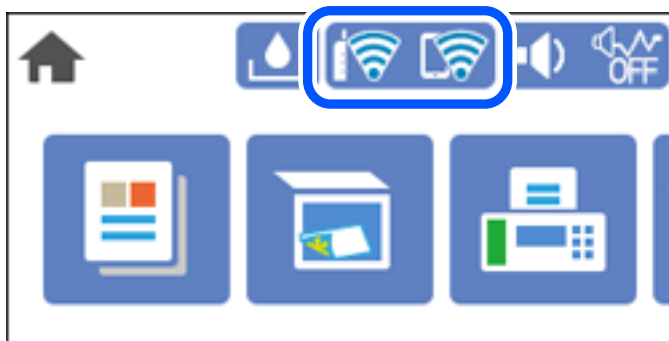

Прикажување детални информации за мрежата на контролната табла

Кога печатачот е поврзан на мрежата, може да ги прегледате и останатите информации поврзани со мрежата со избирање на менијата за мрежа коишто сакате да ги проверите.

1. Изберете **Поставки** на почетниот екран.
2. Изберете **Општи поставки > Поставки за мрежа > Статус на мрежа**.
3. За да ги проверите информациите, изберете ги менијата коишто сакате да ги проверите.
 - Статус на кабелска LAN/ Wi-Fi мрежа
Се прикажуваат информациите за мрежата (име на уред, конекција, јачина на сигнал итн.) за етернет или Wi-Fi врски.
 - Статус на Wi-Fi Direct
Се прикажува дали Wi-Fi Direct е овозможено или оневозможено и SSID, лозинката итн. за Wi-Fi Direct врски.
 - Отпечати лист за статус
Отпечатува лист за статус на мрежата. Информациите за етернет, Wi-Fi, Wi-Fi Direct итн. се печатат на две или повеќе страници.

Печатење извештај за мрежна врска

Може да отпечатите извештај за мрежна врска за да го проверите статусот меѓу печатачот и безжичниот рутер.

1. Изберете **Поставки** на почетниот екран.
2. Изберете **Општи поставки > Поставки за мрежа > Проверка на конекција**.
Започнува проверката на врската.
3. Изберете **Извештај за пров. на печатење**.
4. Отпечатете го извештајот за мрежната врска.
Ако настанала грешка, проверете го извештајот за мрежната врска и следете ги отпечатените решенија.

Пораки и решенија на извештајот за мрежна конекција

Проверете ги пораките и кодовите за грешка на извештајот за мрежна конекција и следете ги решенијата.

Check Network Connection

Check Result FAIL

Error code (E-2)

See the Network Status and check if the Network Name (SSID) is the SSID you want to connect.
If the SSID is correct, make sure to enter the correct password and try again.

If your problems persist,
see your documentation for help and networking tips.

Checked Items

Wireless Network Name (SSID) Check	FAIL
Communication Mode Check	Unchecked
Security Mode Check	Unchecked
MAC Address Filtering Check	Unchecked
Security Key/Password Check	Unchecked
IP Address Check	Unchecked
Detailed IP Setup Check	Unchecked

Network Status

Printer Name	EPSON XXXXXX
Printer Model	XX-XXX Series
IP Address	169.254.137.8
Subnet Mask	255.255.0.0
Default Gateway	
Network Name (SSID)	EpsonNet
Security	None
Signal Strength	Poor
MAC Address	F8:D0:27:40:C0:AC

a. Код за грешка

b. Пораки на мрежна околина

Поврзани информации

- ➔ „E-1“ на страница 256
- ➔ „E-2, E-3, E-7“ на страница 256
- ➔ „E-5“ на страница 257
- ➔ „E-6“ на страница 257
- ➔ „E-8“ на страница 257
- ➔ „E-9“ на страница 258
- ➔ „E-10“ на страница 258
- ➔ „E-11“ на страница 259
- ➔ „E-12“ на страница 259
- ➔ „E-13“ на страница 259
- ➔ „Порака на мрежна околина“ на страница 260

Е-1

Решенија:

- Погрижете се Ethernet кабелот да биде добро поврзан со печатачот и со мрежниот разводник или другите мрежни уреди.
- Погрижете се мрежниот разводник или другите мрежни уреди да бидат вклучени.
- Ако сакате да го поврзете печатачот со Wi-Fi, повторно направете ги поставките за Wi-Fi за печатачот, затоа што е деактивиран.

Е-2, Е-3, Е-7

Решенија:

- Проверете дали вашиот безжичен насочувач е вклучен.
- Потврдете дека вашиот компјутер или уред е правилно поврзан со безжичниот насочувач.
- Исклучете го безжичниот насочувач. Почекајте околу 10 секунди, па потоа вклучете го.
- Поставете го печатачот поблиску до вашиот безжичен насочувач и отстранете ги сите пречки помеѓу нив.
- Ако рачно сте ја внеле SSID, проверете дали е точна. Проверете ја SSID од делот **Network Status** на извештајот за мрежна врска.
- Ако безжичниот насочувач има повеќе SSID, изберете ја SSID што се прикажува. Кога SSID користи несоодветна фреквенција, печатачот не ја прикажува.
- Ако користите поставување со копче за притискање за да воспоставите мрежна врска, проверете дали вашиот безжичен насочувач поддржува WPS. Не може да користите поставување со копче за притискање ако вашиот безжичен насочувач не поддржува WPS.
- Проверете дали вашата SSID користи само ASCII знаци (алфанумерички знаци и симболи). Печатачот не може да прикаже SSID што содржи знаци поинакви од ASCII знаци.
- Проверете дали ги знаете вашата SSID и лозинката пред да се поврзете на безжичниот насочувач. Ако употребувате безжичен насочувач со неговите стандардни параметри, SSID и лозинката се наоѓаат на етикетата на безжичниот насочувач. Ако не ги знаете вашата SSID и лозинката, контактирајте го лицето што го поставило безжичниот насочувач или погледнете ја документацијата доставена со безжичниот насочувач.
- Ако се поврзувате со SSID создадена од тетеринг на паметен уред, проверете ги SSID и лозинката во документацијата доставена со паметниот уред.
- Ако вашата Wi-Fi врска ненадејно се исклучи, проверете ги условите подолу. Ако некои од овие услови се применливи, ресетирајте ги вашите мрежни поставки со преземање и извршување на софтверот од следната веб-страница.

<http://epson.sn> > **Поставување**

- Друг паметен уред беше додаден на мрежата користејќи поставување со копче за притискање.
- Wi-Fi мрежата беше поставена со употреба на метод различен од поставување со копче за притискање.

Поврзани информации

➔ „Одредување поставки за поврзување со компјутерот“ на страница 244

➔ „Одредување поставки за Wi-Fi од контролната табла“ на страница 246

E-5

Решенија:

Проверете дали типот на безбедност на безжичниот пренасочувач е поставен на некој од следниве. Ако не е, сменете го типот на безбедност на безжичниот пренасочувач, а потоа ресетирајте ги мрежните поставки на печатачот.

- WEP-64-битна (40-битна)
- WEP-128-битна (104-битна)
- WPA PSK (TKIP/AES)*
- WPA2 PSK (TKIP/AES)*
- WPA (TKIP/AES)
- WPA2 (TKIP/AES)
- WPA3-SAE (AES)

* WPA PSK е познато како WPA Personal. WPA2 PSK е познато како WPA2 Personal.

E-6

Решенија:

- Проверете дали е онеспособено филтрирање на MAC адресата. Ако е оспособено, регистрирајте ја MAC адресата на печатачот за да не се филтрира. Погледнете ја документацијата доставена со безжичниот насочувач за детали. Може да ја проверите MAC адресата на печатачот од делот **Network Status** на извештајот за мрежна врска.
- Ако вашиот безжичен насочувач користи споделена автентикација со WEP безбедност, проверете дали клучот за автентикација и индексот се точни.
- Ако бројот на уреди што може да се поврзат на безжичниот насочувач е помал од бројот на мрежните уреди што сакате да ги поврзете, направете поставки на безжичниот насочувач за да се зголеми бројот на уреди што може да се поврзат. Погледнете ја документацијата доставена со безжичниот насочувач за да направите поставки.

Поврзани информации

➔ „Одредување поставки за поврзување со компјутерот“ на страница 244

E-8

Решенија:

- Овозможете DHCP на безжичниот рутер ако поставката „Добиј IP-адреса“ на печатачот е поставена на „Автоматски“.
- Ако поставката „Добиј IP-адреса“ е поставена на „Рачно“, IP-адресата којашто рачно сте ја поставиле е неважечка бидејќи е надвор од опсегот (на пример: 0.0.0.0). Поставете важечка IP-адреса од контролната табла на печатачот.

Поврзани информации

➔ „Поставки за мрежа“ на страница 281

E-9

Решенија:

Проверете го следново.

- Уредите се вклучени.
- Можете да пристапите до интернет и други компјутери или мрежни уреди на истата мрежа од уредите што сакате да ги поврзете со печатачот.

Ако сè уште не се поврзува вашиот печатач и мрежните уреди откако ќе ги потврдите нештата погоре, исклучете го безжичниот насочувач. Почекајте околу 10 секунди, па потоа вклучете го. Потоа ресетирајте ги вашите мрежни поставки со преземање и извршување на инсталаторот од следната веб-страница.

<http://epson.sn> > **Поставување**

Поврзани информации

➔ „Одредување поставки за поврзување со компјутерот“ на страница 244

E-10

Решенија:

Проверете го следново.

- Другите уреди на мрежата се вклучени.
- Мрежните адреси (IP-адреса, подмрежна маска и стандардна капија) се точни ако сте поставиле „Добиј IP-адреса“ на печатачот на „Рачно“.

Ресетирајте ги мрежните адреси ако се неточни. IP-адресата, подмрежната маска и стандардната капија може да ги проверите во делот **Network Status** од извештајот за мрежната врска.

Ако е овозможено DHCP, променете ја поставката „Добиј IP-адреса“ на печатачот на „Автоматски“. Ако сакате рачно да ја поставите IP-адресата, проверете ја IP-адресата на печатачот во делот **Network Status** од извештајот за мрежната врска, па изберете „Рачно“ на екранот за мрежни поставки. Поставете ја подмрежната маска на [255.255.255.0].

Ако сè уште не се поврзуваат вашиот печатач и мрежните уреди, исклучете го безжичниот рутер. Почекајте околу 10 секунди и вклучете го.

Поврзани информации

➔ „Поставки за мрежа“ на страница 281

E-11

Решенија:

Проверете го следново.

- Адресата на стандардната капија е точна ако ја поставите поставката на TCP/IP поставувањето на печатачот на Рачно.
- Уредот што е поставен како стандардна капија е вклучен.

Поставете ја точната адреса на стандардната капија. Може да ја проверите адресата на стандардната капија од делот **Network Status** на извештајот за мрежна врска.

Поврзани информации

➔ „Поставки за мрежа“ на страница 281

E-12

Решенија:

Проверете го следново.

- Другите уреди на мрежата се вклучени.
- Мрежните адреси (IP адресата, подмрежната маска и стандардната капија) се точни ако истите ги внесувате рачно.
- Мрежните адреси за другите уреди (подмрежна маска и стандардна капија) се исти.
- IP адресата не доаѓа во судир со други уреди.

Ако сè уште не се поврзува вашиот печатач и мрежните уреди откако ќе ги потврдите нештата погоре, обидете се со следново.

- Исклучете го безжичниот насочувач. Почекајте околу 10 секунди, па потоа вклучете го.
- Повторно направете мрежни поставки користејќи го инсталаторот. Може да го извршите од следната веб-страница.

<http://epson.sn> > **Поставување**

- Можете да регистрирате неколку лозинки на безжичен насочувач што користи WEP безбедносен тип. Ако се регистрирани неколку лозинки, проверете дали првата регистрирана лозинка е поставена на печатачот.

Поврзани информации

➔ „Поставки за мрежа“ на страница 281

➔ „Одредување поставки за поврзување со компјутерот“ на страница 244

E-13

Решенија:

Проверете го следново.

- Мрежните уреди, како што се безжичниот насочувач, средиштето и насочувачот, се вклучени.

- TCP/IP поставувањето за мрежни уреди не е поставено рачно. (Ако TCP/IP поставувањето на печатачот е поставено автоматски додека TCP/IP поставувањето за други мрежни уреди е направено рачно, мрежата на печатачот може да се разликува од мрежата за други уреди.)

Ако сè уште не функционира по проверката на нештата погоре, обидете се со следново.

- Исклучете го безжичниот насочувач. Почекајте околу 10 секунди, па потоа вклучете го.
- Направете мрежни поставки на компјутерот кој е на истата мрежа како и печатачот користејќи го инсталаторот. Може да го извршите од следната веб-страница.

<http://epson.sn> > **Поставување**

- Можете да регистрирате неколку лозинки на безжичен насочувач што користи WEP безбедносен тип. Ако се регистрирани неколку лозинки, проверете дали првата регистрирана лозинка е поставена на печатачот.

Порака на мрежна околина

Порака	Решение
The Wi-Fi environment needs to be improved. Turn the wireless router off and then turn it on. If the connection does not improve, see the documentation for the wireless router.	По приближувањето на печатачот поблиску до безжичниот насочувач и отстранувањето на секакви пречки помеѓу нив, исклучете го безжичниот насочувач. Почекајте околу 10 секунди и вклучете го. Ако сè уште не се поврзува, погледнете ја документацијата доставена со безжичниот насочувач.
*No more devices can be connected. Disconnect one of the connected devices if you want to add another one.	Компјутерот и паметните уреди што може да се поврзат истовремено, поврзани се целосно во врската Wi-Fi Direct (едноставна AP). За да додадете друг компјутер или паметен уред, најпрво прекинете ја врската со еден од поврзаните уреди или поврзете го со другата мрежа. Може да го потврдите бројот на безжични уреди коишто може да бидат поврзани истовремено, како и бројот на поврзани уреди проверувајќи ги листот за статусот на мрежата или контролната табла на печатачот.
The same SSID as Wi-Fi Direct exists in the environment. Change the Wi-Fi Direct SSID if you cannot connect a smart device to the printer.	На контролната табла на печатачот, одете на екранот Wi-Fi Direct Setup и изберете го менито за менување на поставката. Може да го смените името на мрежата што следува по DIRECT-XX-. Внесете до 22 знаци.

Печатење лист за статус на мрежа

Може да ги проверите деталните информации за мрежата ако ги отпечатите.

1. Изберете **Поставки** на почетниот екран.
2. Изберете **Општи поставки** > **Поставки за мрежа** > **Статус на мрежа**.
3. Изберете **Отпечати лист за статус**.
4. Проверете ја пораката и отпечатете листа за статус на мрежа.

Проверка на мрежата на компјутерот (само за Windows)

Користејќи ја командната околина, проверете го статусот на врската на компјутерот и патеката на врската до печатачот. Тоа ќе ви помогне да го решите проблемот.

Команда ipconfig

Го прикажува статусот на врската на мрежниот интерфејс што компјутерот го користи во моментот.

Споредувајќи ги информациите за поставките со актуелната комуникација, може да проверите дали врската е правилна. Во случај да има повеќе DHCP-сервери на истата мрежа, може да ја откриете актуелната адреса доделена на компјутерот, DNS-серверот итн.

Формат: ipconfig /all

Примери:

```

Administrator: Command Prompt
c:\>ipconfig /all
Windows IP Configuration

Host Name . . . . . : WIN2012R2
Primary Dns Suffix . . . . . : pubs.net
Node Type . . . . . : Hybrid
IP Routing Enabled. . . . . : No
WINS Proxy Enabled. . . . . : No
DNS Suffix Search List. . . . . : pubs.net

Ethernet adapter Ethernet:

Connection-specific DNS Suffix . . . :
Description . . . . . : Gigabit Network Connection
Physical Address. . . . . : xx-xx-xx-xx-xx-xx
Dhcp Enabled. . . . . : No
Autoconfiguration Enabled . . . . . : Yes
Link-local IPv6 Address . . . . . : fe80::38fb:7546:18a8:d20e%14(Preferred)
IPv4 Address. . . . . : 192.168.111.10(Preferred)
Subnet Mask . . . . . : 255.255.255.0
Default Gateway . . . . . : 192.168.111.1
Dhcpv6 IAID . . . . . : 283142549
Dhcpv6 Client DUID. . . . . : 00-01-00-01-20-40-2F-45-00-1D-73-6A-44-08
DNS Servers . . . . . : 192.168.111.2
NetBIOS over Tcpip. . . . . : Enabled

Tunnel adapter isatap.{00000000-ABCD-EFGH-IJK-LMNOPQRSTUUV}>:

Media State . . . . . : Media disconnected
Connection-specific DNS Suffix . . . :
Description . . . . . : Microsoft ISATAP Adapter #2
Physical Address. . . . . : 00-00-00-00-00-00-E0
Dhcp Enabled. . . . . : No
Autoconfiguration Enabled . . . . . : Yes

c:\>_
    
```

Команда pathping

Може да го потврдите списокот со рутери што минуваат низ одредишниот хост, како и насочувањето на комуникацијата.

Формат: pathping xxx.xxx.xxx.xxx

Примери: pathping 192.0.2.222

```

Administrator: Command Prompt
c:\>pathping 192.168.111.20
Tracing route to EPSONAB12AB [192.168.111.20]
over a maximum of 30 hops:
 0  WIN2012R2.pubs.net [192.168.111.10]
 1  EPSONAB12AB [192.168.111.20]

Computing statistics for 25 seconds..
Hop  RTT      Source to Here   This Node/Link   Address
 0      RTT      Lost/Sent = Pct  Lost/Sent = Pct  Address
 0      0/ 100 = 0%     0/ 100 = 0%     WIN2012R2.pubs.net [192.168.111.10]
 1  38ms    0/ 100 = 0%     0/ 100 = 0%     EPSONAB12AB [192.168.111.20]

Trace complete.

c:\>_
    
```

Информации за производите

Информации за хартијата.	263
Информации за потрошни материјали.	266
Информации за софтверот.	268
Список на менито за поставки.	277
Спецификации за производите.	292
Регулаторни информации.	301

Информации за хартијата

Достапна хартија и капацитети

Оригинална хартија Epson

Epson препорачува користење на оригинална хартија Epson за да се обезбедат висококвалитетни отпечатени примероци.

Белешка:

- ❑ Достапноста на хартијата зависи од локацијата. За најнови информации за хартијата достапна во вашето подрачје, контактирајте со службата за поддршка на Epson.
- ❑ Погледнете го следново за информации околу достапните типови хартија за двострано печатење и печатење без рамки.
 - „Хартија за печатење без рамки“ на страница 265
 - „Хартија за двострано печатење“ на страница 265
- ❑ Кога печатите на оригинална хартија Epson со приспособена големина, достапни се само поставките **Стандардно** или **Normal** за квалитетот на печатење. Иако некои двигатели за печатач ви овозможуваат да изберете подобар квалитет на печатење, отпечатениот материјал се печати со користење **Стандардно** или **Normal**.

Хартија соодветна за печатење документи

Назив	Големина	Капацитет за ставање (листови)
Epson Bright White Ink Jet Paper	A4	200

Хартија соодветна за печатење документи и фотографии

Назив	Големина	Капацитет за ставање (листови)
Epson Photo Quality Ink Jet Paper	A4	100
Epson Double-sided Photo Quality Ink Jet Paper	A4	80
Epson Matte Paper-Heavyweight	A4	20
Epson Double-Sided Matte Paper	A4	1

Хартија соодветна за печатење фотографии

Назив	Големина	Капацитет за ставање (листови)
Epson Ultra Glossy Photo Paper	A4, 13×18 cm (5×7 in.), 10×15 cm (4×6 in.)	20
Epson Premium Glossy Photo Paper	A4, 13×18 cm (5×7 in.), 16:9 големина на ширина (102×181 mm), 10×15 cm (4×6 in.)	20
Epson Premium Semigloss Photo Paper	A4, 13×18 cm (5×7 in.), 10×15 cm (4×6 in.)	20
Epson Photo Paper Glossy	A4, 13×18 cm (5×7 in.), 10×15 cm (4×6 in.)	20

Разни други типови хартија

Назив	Големина	Капацитет за ставање (листови)
Epson Photo Quality Self Adhesive Sheets	A4	1

Комерцијално достапна хартија

Белешка:

Погледнете го следново за информации околу достапните типови хартија за двострано печатење и печатење без рамки.

[„Хартија за печатење без рамки“ на страница 265](#)

[„Хартија за двострано печатење“ на страница 265](#)

Обична хартија

Во обична хартија спаѓа хартија за копирање и хартија за меморандум*¹.

Големина	Капацитет за ставање (листови)
Letter, A4, B5, A5, A6, B6, 16K (195×270 mm)	250
Legal, Indian-Legal, 8,5×13 in.	50
Приспособена големина* ² (mm) 89×127 до 215,9×1200	1

*1 Хартија на чиешто заглавје однапред се отпечатени информации како што се името на испраќачот или корпорацијата. Мора да има маргина од 3 mm или повеќе во горниот дел на хартијата. Двостраното печатење и печатењето без рамки не се достапни за хартија за меморандум.

*2 Достапно е само печатење од компјутер.

Плик

Големина	Капацитет за ставање (пликови)
Плик #10, плик DL, плик C6	10

Хартија за печатење без рамки

Оригинална хартија Epson

- Epson Bright White Ink Jet Paper
- Epson Photo Quality Ink Jet Paper
- Epson Double-sided Photo Quality Ink Jet Paper
- Epson Matte Paper-Heavyweight
- Epson Double-Sided Matte Paper
- Epson Ultra Glossy Photo Paper
- Epson Premium Glossy Photo Paper
- Epson Premium Semigloss Photo Paper
- Epson Photo Paper Glossy

Поврзани информации

➔ [„Достапна хартија и капацитети“ на страница 263](#)

Комерцијално достапна хартија

Обична хартија, хартија за копирање (Letter, A4)

Поврзани информации

➔ [„Достапна хартија и капацитети“ на страница 263](#)

Хартија за двострано печатење

Оригинална хартија Epson

- Epson Bright White Ink Jet Paper
- Epson Double-sided Photo Quality Ink Jet Paper (Само за рачно двострано печатење.)
- Epson Double-Sided Matte Paper (Само за рачно двострано печатење.)

Поврзани информации

➔ [„Достапна хартија и капацитети“ на страница 263](#)

Комерцијално достапна хартија

- Обична хартија, хартија за копирање*

* Хартијата со големина Letter, A4, B5, 16K и со приспособена големина (182×257 до 215,9×297 mm) е поддржана за автоматско двострано печатење.

Поврзани информации

➔ [„Достапна хартија и капацитети“ на страница 263](#)

Недостапни типови на хартија

Не користете ги следниве хартии. Користењето таква хартија предизвикува заглавување на хартијата и замачкување на исписот.

- Брановидна хартија
- Искината или исечена хартија
- Превиткана хартија
- Влажна хартија
- Предебела или претенка хартија
- Хартија со налепници

Не користете ги следниве пликови. Користењето на овие типови пликови предизвикува заглавување на хартијата и замачкувања во отпечатените примероци.

- Извиткани или превиткани пликови
 - Пликови со лепливи површини на преклопувањето или пликови со прозорче
 - Претенки пликови
- Може да се извиткаат при печатењето.

Информации за потрошни материјали

Кодови за шишињата со мастило

Epson препорачува користење на оригинални шишиња со мастило Epson.

Ова се кодовите за оригиналните шишиња со мастило Epson.

Важно:

- Гаранцијата на Epson не ја покрива штетата предизвикана од мастила кои се поинакви од оние што се наведени, вклучувајќи и секако оригинално мастило Epson кое не е наменето за овој печатач или кое било мастило од трета страна.*
- Други производи произведени од Epson може да предизвикаат оштетувања што не се покриени со гаранциите на Epson, а во одредени услови може да предизвикаат неправилно однесување на печатачот.*

Белешка:

- Шифрите на шишињата со мастило може да се разликуваат според локацијата. За точните кодови достапни во вашето подрачје, контактирајте го сервисот за поддршка на Epson.
- Иако шишињата со мастило може да содржат рециклирани материјали, тоа не влијае на функционирањето или работата на печатачот.
- Спецификациите и изгледот на шишето со мастило може да се сменат без претходно известување за да бидат подобри.

За Европа

Производ	ВК: Black (Црна)	С: Cyan (Тиркизна)	М: Magenta (Розова)	Y: Yellow (Жолта)
ET-4850/ET-4856	102	102	102	102
L6290 Series	101	101	101	101
ET-4850U	120	120	120	120

Белешка:

Посетете ја следнава веб-локација за информации околу капацитетите на шишињата со мастило Epson.

<http://www.epson.eu/pageyield>

For Australia and New Zealand

ВК: Black (Црна)	С: Cyan (Тиркизна)	М: Magenta (Розова)	Y: Yellow (Жолта)
502	502	502	502

За Азија

ВК: Black (Црна)	С: Cyan (Тиркизна)	М: Magenta (Розова)	Y: Yellow (Жолта)
001	001	001	001

Код за кутијата за одржување

Кутијата за одржување може да се купи и замени од страна на корисникот.

Epson препорачува употреба на оригинална кутија за одржување на Epson.

Следново е код за оригинална кутија за одржување на Epson.

T04D1



Важно:

Откако ќе ја инсталирате кутијата за одржување во печатачот, не може да ја користите со други печатачи.

Информации за софтверот

Овој дел ги претставува мрежните услуги и софтверските производи достапни за вашиот печатач од интернет страницата на Epson.

Софтвер за печатење

Апликација за печатење од компјутер (двигател за печатач за Windows)

Двигателот за печатачот го контролира печатачот според командите од одредена апликација. Одредувањето поставки на двигателот за печатачот дава најдобри резултати на печатењето. Можете и да ја проверувате состојбата на печатачот или да го одржувате во врвна работна состојба користејќи ја алатката двигател на печатачот.

Белешка:

Можете да го менувате јазикот на двигателот на печатачот. Изберете го јазикот што сакате да го користите од поставката **Јазик** во картичката **Одржување**.

Пристап до двигателот за печатачот од апликациите

За да одредувате поставки што важат само за апликацијата што ја користите, пристапете од таа апликација.

Изберете **Печатење** или **Поставување печатење** од менито **Датотека**. Изберете го својот печатач, па кликнете **Претпочитани вредности** или **Својства**.

Белешка:

Операциите се разликуваат, зависно од апликацијата. За повеќе информации, погледнете ја помошта во апликацијата.

Пристап до двигателот за печатачот преку контролната табла

За да одредите поставки што ќе важат за сите апликации, пристапете преку контролната табла.

Windows 10/Windows Server 2019/Windows Server 2016

Кликнете на копчето за стартување, а потоа изберете **Систем на Windows > Контролна табла > Преглед на уреди и печатачи** во **Хардвер и звук**. Кликнете со десното копче на печатачот или притиснете го и држете го, а потоа изберете **Претпочитани вредности за печатење**.

Windows 8.1/Windows 8/Windows Server 2012 R2/Windows Server 2012

Изберете **Работна површина > Поставки > Контролна табла > Преглед на уреди и печатачи** во **Хардвер и звук**. Кликнете со десното копче на печатачот или притиснете го и држете го, а потоа изберете **Претпочитани вредности за печатење**.

Windows 7/Windows Server 2008 R2

Кликнете на копчето за стартување, изберете **Контролна табла > Преглед на уреди и печатачи** во **Хардвер и звук**. Кликнете со десното копче на печатачот и изберете **Претпочитани вредности за печатење**.

❑ Windows Vista/Windows Server 2008

Кликнете на копчето за стартување и изберете **Контролна табла > Печатачи** во **Хардвер и звук**. Кликнете со десното копче на печатачот и изберете **Претпочитани вредности за печатење**.

❑ Windows XP/Windows Server 2003 R2/Windows Server 2003

Кликнете на копчето за стартување и изберете **Контролна табла > Печатачи и друг хардвер > Печатачи и факсови**. Кликнете со десното копче на печатачот и изберете **Претпочитани вредности за печатење**.

Пристап до двигателот за печатачот од иконата за печатачот на лентата со задачи

Иконата за печатачот на лентата со задачи на работната површина е икона на кратенка што овозможува брз пристап до двигателот за печатачот.

Ако ја кликнете иконата за печатачот и изберете **Поставки на печатачот**, може да пристапите до истиот прозорец со поставки за печатачот како оној што се прикажува од контролната табла. Ако кликнете двапати на оваа икона, може да ја проверите состојбата на печатачот.

Белешка:

*Ако иконата за печатачот не е прикажана во лентата со задачи, отворете го прозорецот на двигателот за печатачот, кликнете **Преференци за следење** во картичката **Одржување**, па изберете **Регистрирајте ја иконата за брз пристап на лентата за задачи**.*

Стартување на услужната програма

Отворете го прозорецот на двигателот за печатачот. Кликнете на картичката **Одржување**.

Оперативни поставувања за двигателот за печатачот за Windows

Можете да одредувате поставки како вклучување **EPSON Status Monitor 3**.

1. Пристапете до прозорецот на двигателот за печатачот.
2. Кликнете **Проширени поставки** на картичката **Одржување**.
3. Направете ги соодветните поставувања, а потоа кликнете **ОК**.

За објаснување за поставување на ставките погледнете ја помошта на интернет.

Поврзани информации

➔ [„Апликација за печатење од компјутер \(двигател за печатач за Windows\)“ на страница 268](#)

Апликација за печатење од компјутер (двигател за печатач за Mac OS)

Двигателот за печатачот го контролира печатачот според командите од одредена апликација. Одредувањето поставки на двигателот за печатачот дава најдобри резултати на печатењето. Можете и да ја проверувате состојбата на печатачот или да го одржувате во врвна работна состојба користејќи ја алатката двигател на печатачот.

Пристап до двигателот за печатачот од апликациите

Кликнете **Поставување страница** или **Печати** во менито **Датотека** на вашата апликација. Ако е потребно, кликнете на **Прикажи ги деталите** (или ▼) за да го проширите прозорецот за печатење.

Белешка:

Во зависност од апликацијата што се користи, **Дефиниција на страницата** можеби нема да се прикаже во менито **Датотека**, а операциите за прикажување на екранот за печатење може да се разликуваат. За повеќе информации, погледнете во помошта за апликацијата.

Стартување на услужната програма

Изберете **Системски претпочитани вредности** од менито Apple > **Печатачи и скенери** (или **Печати и скенирај**, **Печати и испрати факс**), а потоа изберете го печатачот. Кликнете **Опции и производи** > **Услужна програма** > **Отвори ја услужната програма за печатачот**.

Водич за двигателот за печатачот за Mac OS

Epson Printer Utility

Може да вршите одржување како што е проверката на прскалките и чистењето на главата за печатење, а со активирање на **EPSON Status Monitor**, може да го проверувате статусот на печатачот и информациите за грешки.

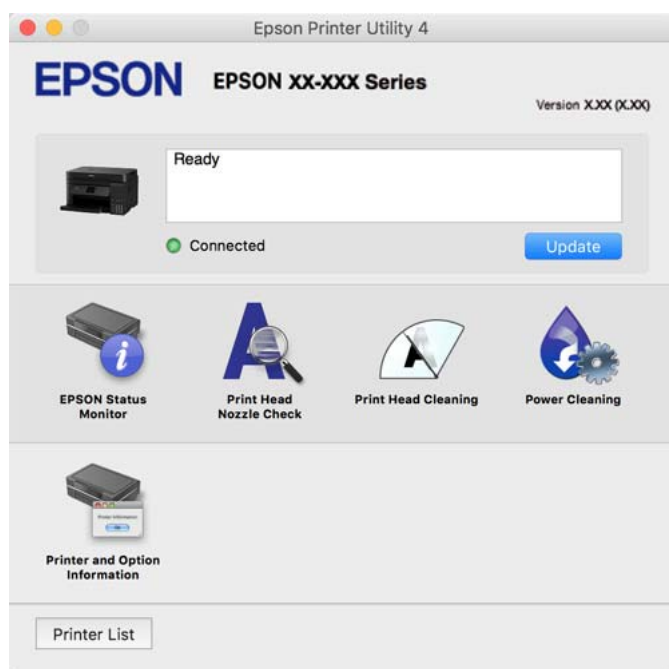

Пристапување до прозорецот за оперативни поставувања на Mac OS двигателот за печатач

Изберете **Системски претпочитани вредности** од менито Apple > **Печатачи и скенери** (или **Печати и скенирај**, **Печати и испрати факс**), а потоа изберете го печатачот. Кликнете **Опции и производи** > **Опции** (или **Двигател**).

Апликација за брзо и забавно печатење од компјутер (Epson Photo+)

Epson Photo+ е апликација што овозможува едноставно печатење слики со разни распореди. Исто така, може да вршите корекција на слики и да ја приспособувате положбата додека го прегледувате документот. Може и да ги осветлите сликите додавајќи текст и печати каде сакате. Кога печатите на оригинална хартија Epson за слики, доаѓаат до израз перформансите на мастилото, создавајќи убав резултат со одлични бои.

За повеќе информации, погледнете ја помошта во апликацијата.

Белешка:

- Оперативните системи Windows Server не се поддржани.*
- За да ја користите апликацијата, мора да биде инсталиран двигателот за овој печатач.*

Стартување во Windows

- Windows 10

Кликнете на копчето за стартување, па изберете **Epson Software > Epson Photo+**.

- Windows 8.1/Windows 8

Внесете го името на апликацијата во полето за пребарување, а потоа изберете ја прикажаната икона.

- Windows 7/Windows Vista/Windows XP

Кликнете на копчето за стартување, па изберете **Сите програми** или **Програми > Epson Software > Epson Photo+**.

Стартување во Mac OS

Изберете **Оди > Апликации > Epson Software > Epson Photo+**.

Поврзани информации

➔ [„Одделно инсталирање на апликациите“ на страница 134](#)

Апликација за лесно ракување со печатачот од паметен уред (Epson Smart Panel)

Epson Smart Panel е апликација што ви овозможува лесно извршување на задачите на печатачот како што се печатење, копирање или скенирање од паметен уред, на пр. паметен телефон или таблет. Може да ги поврзете печатачот и паметниот уред преку безжична мрежа, да ги проверите нивоата на мастило и статусот на печатачот и да ги погледнете решенијата ако се појави грешка. Може и лесно да копирате ако регистрирате омилен примерок за копирање.

Побарајте и инсталирајте ја Epson Smart Panel од App Store или од Google Play.



Апликација за лесно печатење од Android-апликација (Epson Print Enabler)

Epson Print Enabler е апликација што ви овозможува безжично да печатите документи, е-пораки, фотографии и веб-страници директно од вашиот телефон или таблет со Android (Android v4.4 или понова верзија). Со неколку допири, вашиот уред со Android ќе открие печатач Epson што е поврзан на истата безжична мрежа.

Пребарајте ја и инсталирајте ја Epson Print Enabler од Google Play.

Софтвер за скенирање

Апликација за скенирање од компјутер (Epson ScanSmart)

Оваа апликација ви овозможува лесно да скенирате документи и фотографии, а потоа да ги зачувате скенираните слики со едноставни чекори.

За повеќе информации околу користењето на функциите, видете во помошта за Epson ScanSmart.

Активирање во Windows

Windows 10

Кликнете на копчето за стартување, па изберете **Epson Software > Epson ScanSmart**.

Windows 8.1/Windows 8

Внесете го името на апликацијата во полето за пребарување, а потоа изберете ја прикажаната икона.

Windows 7

Кликнете на копчето за стартување, па изберете **Сите програми > Epson Software > Epson ScanSmart**.

Активирање во Mac OS

Изберете **Оди > Апликации > Epson Software > Epson ScanSmart**.

Софтвер за факс

Апликација за конфигурирање задачи за факс и за испраќање факсови (FAX Utility)

FAX Utility е апликација што ви овозможува да конфигурирате различни поставки за испраќање факсови од компјутер. Може да создадете или да изменувате список со контакти што ќе се користи при испраќање факс, да конфигурирате да се зачувуваат примените факсови во PDF-формат на компјутерот итн. За повеќе информации, погледнете во помошта на апликацијата.

Белешка:

- Оперативните системи Windows Server не се поддржани.*
- Погрижете се да биде инсталиран двигателот за печатачот пред да ја инсталирате FAX Utility.*
- Погрижете се да биде инсталирана FAX Utility. Видете „Стартување во Windows“ или „Стартување во Mac OS“ подолу за да проверите дали апликацијата е инсталирана.*

Стартување во Windows

- Windows 10

Кликнете го копчето Старт, па изберете **Epson Software > FAX Utility**.

- Windows 8.1/Windows 8

Внесете го името на апликацијата во полето за пребарување, а потоа изберете ја прикажаната икона.

- Windows 7/Windows Vista/Windows XP

Кликнете го копчето Старт, па изберете **Сите програми (или Програми) > Epson Software > FAX Utility**.

Стартување во Mac OS

Изберете **Системски претпочитани вредности** од менито Apple > **Печатачи и скенери (или Печати и скенирај, Печати и испрати факс)**, а потоа изберете го печатачот (ФАКСОТ). Кликнете **Опции и производи > Услужна програма > Отвори ја услужната програма за печатачот**.

Поврзани информации

- ➔ [„Испраќање факс од компјутер“ на страница 106](#)
- ➔ [„Примање факсови на компјутер“ на страница 111](#)

Апликација за испраќање факсови (двигател PC-FAX)

Двигателот PC-FAX е апликација што ви овозможува да испратите документ (создаден со друга апликација) како факс директно од компјутерот. Двигателот PC-FAX се инсталира кога ќе ја инсталирате FAX Utility. За повеќе информации, погледнете во помошта на апликацијата.

Белешка:

- Оперативните системи Windows Server не се поддржани.*
- Проверете дали е инсталиран двигателот PC-FAX. Погледнете „Пристап од Windows“ или „Пристап од Mac OS“ подолу.*
- Работењето се разликува во зависност од апликацијата што сте ја користеле за создавање на документот. За повеќе информации, погледнете во помошта на апликацијата.*

Пристап од Windows

Во апликацијата, изберете **Печати** или **Поставувања за печатење** во менито **Датотека**. Изберете го печатачот (ФАКСОТ), а потоа кликнете **Претпочитани вредности** или **Својства**.

Пристап од Mac OS

Во апликацијата, изберете **Печати** од менито **Датотека**. Изберете го печатачот (ФАКСОТ) како поставување за **Печатач**, а потоа изберете **Fax Settings** или **Recipient Settings** од скок-менито.

Поврзани информации

➔ „Испраќање факс од компјутер“ на страница 106

Софтвер за создавање пакети

Application for Creating Driver Packages (EpsonNet SetupManager)

EpsonNet SetupManager е софтвер за создавање пакет за едноставна инсталација на печатачот, на пр. инсталирање на двигателот за печатачот, инсталирање на EPSON Status Monitor и создавање порта за печатачот. Овој софтвер му овозможува на администраторот да создава уникатни софтверски пакети и да ги дистрибуира до групите.

За повеќе информации, посетете ја веб-локацијата на Epson за вашиот регион.

<http://www.epson.com>

Софтвер за одредување поставки

Апликација за конфигурирање на работата на печатачот (Web Config)

Web Config е апликација што се извршува во веб-прелистувач, на пр. Internet Explorer и Safari, на компјутер или паметен уред. Можете да ја потврдите состојбата на печатачот или да ги менувате мрежната услуга и поставките на печатачот. За да ја користите Web Config, поврзете ги печатачот и компјутерот или уредот со иста мрежа.

Поддржани се следниве прелистувачи.

Microsoft Edge, Internet Explorer 8 или понова верзија, Firefox*, Chrome* и Safari*

* Користете ја најновата верзија.

Белешка:

Првичната вредност на администраторската лозинка за Web Config е серискиот број на производот. Проверете го серискиот број на производот на етикетата на печатачот.

Активирање Web Config во веб-прелистувач

1. Проверете ја IP-адресата на печатачот.

Изберете ја иконата за мрежа на почетниот екран на печатачот и изберете го активниот начин на поврзување за да ја потврдите IP-адресата на печатачот.

Белешка:

Може да ја проверите IP-адресата така што ќе отпечатите извештај за мрежната врска.

2. Активирајте веб-прелистувач од компјутер или паметен уред, а потоа внесете ја IP-адресата на печатачот.

Формат:

IPv4: <http://IP-адресата на печатачот/>

IPv6: [http://\[IP-адресата на печатачот\]/](http://[IP-адресата на печатачот]/)

Примери:

IPv4: <http://192.168.100.201/>

IPv6: [http://\[2001:db8::1000:1\]/](http://[2001:db8::1000:1]/)

Белешка:

Со паметниот уред може да ја стартувате и Web Config од екранот со информации за производот на Epson Smart Panel.

Бидејќи печатачот користи самопотпишан сертификат кога пристапува до HTTPS, во прелистувачот се прикажува предупредување кога ќе ја стартувате Web Config; ова не укажува на проблем и може слободно да го игнорирате.

Поврзани информации

➔ „Печатење извештај за мрежна врска“ на страница 254

Извршување Web Config на Windows

При поврзување компјутер со печатачот користејќи WSD, следете ги чекорите подолу за да ја активирате Web Config.

1. Отворете го списокот со печатачи на компјутерот.
 - Windows 10
Кликнете на копчето за стартување, а потоа изберете **Систем на Windows > Контролна табла > Преглед на уреди и печатачи** во **Хардвер и звук**.
 - Windows 8.1/Windows 8
Изберете **Работна површина > Поставки > Контролна табла > Преглед на уреди и печатачи** во **Хардвер и звук** (или **Хардвер**).
 - Windows 7
Кликнете на копчето за стартување, изберете **Контролна табла > Преглед на уреди и печатачи** во **Хардвер и звук**.
 - Windows Vista
Кликнете на копчето за стартување и изберете **Контролна табла > Печатачи** во **Хардвер и звук**.
2. Кликнете со десното копче на печатачот и изберете **Својства**.
3. Изберете ја картичката **Веб-услуга**, а потоа кликнете на URL-адресата.
Бидејќи печатачот користи самопотпишан сертификат кога пристапува до HTTPS, во прелистувачот се прикажува предупредување кога ќе активирате Web Config; ова не укажува на проблем и може слободно да го игнорирате.

Извршување Web Config на Mac OS

1. Изберете **Системски претпочитани вредности** од менито Apple > **Печатачи и скенери** (или **Печати и скенирај, Печати и испрати факс**), а потоа изберете го печатачот.

2. Кликнете **Опции и производи > Прикажи ја веб-страницата за печатачот.**

Бидејќи печатачот користи самопотпишан сертификат кога пристапува до HTTPS, во прелистувачот се прикажува предупредување кога ќе активирате Web Config; ова не укажува на проблем и може слободно да го игнорирате.

Апликација за поставување на уредот на мрежа (EpsonNet Config)

EpsonNet Config е апликација што ви овозможува да ги поставите адресите и протоколите за мрежен интерфејс. Видете го водичот за ракување за EpsonNet Config или помошта на апликацијата за повеќе детали.

Стартување во Windows

Windows 10/Windows Server 2019/Windows Server 2016

Кликнете на копчето за стартување, па изберете **EpsonNet > EpsonNet Config.**

Windows 8.1/Windows 8/Windows Server 2012 R2/Windows Server 2012

Внесете го името на апликацијата во полето за пребарување, а потоа изберете ја прикажаната икона.

Windows 7/Windows Vista/Windows XP/Windows Server 2008 R2/Windows Server 2008/Windows Server 2003 R2/Windows Server 2003

Кликнете на копчето за стартување и изберете **Сите програми** или **Програми > EpsonNet > EpsonNet Config SE > EpsonNet Config.**

Стартување во Mac OS

Започни > Апликации > Epson Software > EpsonNet > EpsonNet Config SE > EpsonNet Config.

Поврзани информации

➔ [„Одделно инсталирање на апликациите“ на страница 134](#)

Софтвер за ажурирање

Апликација за ажурирање софтвер и фирмвер (EPSON Software Updater)

EPSON Software Updater е апликација што инсталира нов софтвер и го ажурира фирмверот преку интернет. Ако сакате редовно да ги проверувате информациите за ажурирања, може да го поставите интервалот за проверка за ажурирања во поставките за автоматско ажурирање на EPSON Software Updater.

Белешка:

Оперативните системи Windows Server не се поддржани.

Стартување во Windows

Windows 10

Кликнете го копчето Старт, па изберете **Epson Software > EPSON Software Updater.**

Windows 8.1/Windows 8

Внесете го името на апликацијата во полето за пребарување, а потоа изберете ја прикажаната икона.

Windows 7/Windows Vista/Windows XP

Кликнете на копчето за стартување, а потоа изберете **Сите програми (или Програми) > Epson Software > EPSON Software Updater.**

Белешка:

Може да ја активирате EPSON Software Updater и со кликање на иконата за печатачот во лентата со задачи на работната површина, па да изберете **Ажурирање софтвер.**

Стартување во Mac OS

Изберете **Оди > Апликации > Epson Software > EPSON Software Updater.**

Поврзани информации

➔ [„Одделно инсталирање на апликациите“ на страница 134](#)

Список на менито за поставки

Изберете **Поставки** на почетниот екран на печатачот за да одредувате разни поставки.

Општи поставки

Изберете ги менијата на контролната табла како што е опишано подолу.

Поставки > Општи поставки

Осн поставки

Изберете ги менијата на контролната табла како што е опишано подолу.

Поставки > Општи поставки > Осн поставки

ЛЦД осветленост:

Нагодете ја осветленоста на LCD-екранот.

Звук:

Приспособете ја јачината на звукот.

Без звук

Изберете **Вкл.** за да ги стижите звуците, како на пример оние што се емитуваат со **Притискање копче.**

Нормален режим

Изберете ја јачината на звукот, на пр. за **Притискање копче**.

Тивок режим

Изберете ја јачината на звукот, на пр. за **Притискање копче во Тивок режим**.

Тајмер за спиење:

Приспособете го временскиот период за да влезете во режимот за спиење (режим за зачувување на енергија) кога печатачот не извршува никакви задачи. LCD екранот ќе потемни кога ќе измине одреденото време.

Мерач на времето за исклучување:

Производот може да ја има оваа функција или функцијата **Поставки за искл.**, во зависност од местото на продажба.

Изберете ја ова поставка за автоматски да го исклучите печатачот кога не го користите за одреден временски период. Можете да го прилагодите времето пред да се примени управувањето со енергија. Секое зголемување ќе влијае врз енергетската ефикасност на производот. Размислувајте еколошки пред да извршите каква било промена.

Поставки за искл.:

Производот може да ја има оваа функција или функцијата **Мерач на времето за исклучување**, во зависност од местото на продажба.

Искл. напојување ако е неактивно

Изберете ја ова поставка за автоматски да го исклучите печатачот ако не го користите за одреден временски период. Секое зголемување ќе влијае врз енергетската ефикасност на производот. Размислувајте еколошки пред да извршите каква било промена.

Искл. напој. ако е искл. од приклучок

Изберете ја оваа поставка за печатачот да се исклучи по 30 минути откако сите порти (вклучително и портата LINE) ќе бидат исклучени. Оваа функција може да не биде достапна во зависност од регионот.

Поставки за датум/време:

Датум/Време

Внесете ги тековните датум и време.

Летно сметање на времето

Изберете ја поставката за летно сметање на времето што важи за вашето подрачје.

Временска разлика

Внесете ја временската разлика помеѓу вашето локално време и UTC (Координирано универзално време).

Земја/Регион:

Изберете ја земјата или регионот во коишто го користите печатачот. Ако ја промените земјата или регионот, вашите поставки за факс се враќаат на нивните стандардни вредности и мора повторно да ги изберете.

Јазик/Language:

Изберете јазик употребен на LCD екранот.

Тапет:

Променете ја бојата на заднината на почетниот екран.

Изминато време на операцијата:

Изберете **Вкл.** за да се вратите на почетниот екран кога не се извршени никакви операции во одредениот временски период.

Тастатура:

Променете го изгледот на тастатурата на LCD екранот.

Поврзани информации

➔ „Штедење енергија“ на страница 133

➔ „Внесување знаци“ на страница 26

Поставки за печатач

Изберете ги менијата на контролната табла како што е опишано подолу.

Поставки > Општи поставки > Поставки за печатач

Поставки за извор хартија:

Поставка на хартија:

Изберете ги големината и видот на хартијата што сте ги ставиле во изворот на хартија. Може да ги направите **Постав за омил. хартија** кај големината и видот на хартијата.

A4/Писмо автоматско менување:

Изберете **Вкл.** за да внесете хартија од изворот на хартија поставен на големина со формат A4 кога нема извор на хартија поставен на формат Писмо (Letter) или внесете ја од изворот на хартија поставен на формат Писмо кога нема извор на хартија поставен на формат A4.

Известување за грешка:

Изберете **Вкл.** за да се прикаже пораката за грешка кога избраните големина или тип на хартија не одговараат на внесената хартија.

Авто. приказ на Пост. на хартија:

Изберете **Вкл.** за да се прикаже екранот **Поставка на хартија** кога внесувате хартија во касетата за хартија. Ако ја деактивирате оваа функција, не може да печатите од iPhone, iPad или iPod touch со користење на AirPrint.

Уни. поставки за печатење:

Овие поставки за печатење се применуваат кога печатите користејќи надворешен уред без да го користите двигателот за печатачот. Поставките за офсет се применуваат кога печатите користејќи го двигателот за печатачот.

Горен раздел:

Приспособете ја горната маргина на хартијата.

Лев раздел:

Приспособете ја левата маргина на хартијата.

Издн. на горн. марг.на задн. страна:

Приспособете ја горната маргина за задниот дел на страницата кога печатите двострано.

Издн. на лев. марг. на задната стр.:

Приспособете ја левата маргина за задниот дел на страницата кога печатите двострано.

Провери широчина на хартија:

Изберете **Вкл.** за да ја проверите ширината на хартија пред печатење. На овој начин се спречува печатење надвор од рабовите на хартијата кога поставката за големина на хартијата не е точна, но може и да се намали брзината на печатење.

Прескокни празна страница:

Автоматски прескокнува празни страници во податоците за печатење.

Автоматски решаваач на грешки:

Изберете дејство да го извршите кога ќе се појави грешка при двострано печатење или грешка поради полна меморија.

Вкл.

Се прикажува предупредување и печати едностран режим кога ќе дојде до грешка при двострано печатење или печати само она што може да го обработи печатачот кога ќе дојде до грешка за полна меморија.

Иск.

Се прикажува порака за грешка и се откажува печатењето.

Тивок режим:

Изберете **Вкл.** за да ја намалите бучавата за време на печатење, меѓутоа, ова може да ја намали брзината на печатење. Во зависност од типот на хартија и избраните поставки за квалитет на печатење, можно е да нема разлика во нивото на бучава на печатачот.

Време на сушење на мастилото:

Изберете го времето за сушење на мастилото коешто сакате да го користите кога печатите двострано. Печатачот печати на другата страна штом ќе ја испечати едната страна. Ако исписот е замачкан, зголемете ја поставката за времето.

Врска со компјутер преку USB:

Изберете **Вклучи** за компјутерот да може да добие пристап до печатачот кога е поврзан со USB. Кога е избрано **Исклучи**, печатењето и скенирањето коишто не се испратени преку мрежна конекција се ограничени.

Поврзани информации

➔ „Ставање хартија“ на страница 31

Поставки за мрежа

Изберете ги менијата на контролната табла како што е опишано подолу.

Поставки > Општи поставки > Поставки за мрежа

Wi-Fi поставување:

Одредете ги или променете ги поставките за безжична мрежа. Изберете го начинот на поврзување од следново, а потоа следете ги инструкциите на контролната табла.

Wi-Fi (Препорачано):

- Волшебник за поставување на Wi-Fi
- Поставка за копче за притискање (WPS)
- Други
 - PIN шифра за пост. (WPS)
 - Wi-Fi автомат. поврзување
 - Исклучи Wi-Fi

Можеби ќе успеете да ги решите проблемите со мрежата ако ги оневозможите поставките за Wi-Fi или ако повторно ги одредите

поставките за Wi-Fi. Изберете   > **Wi-Fi (Препорачано)** > **Промени поставки** > **Други** > **Исклучи Wi-Fi** > **Започни со поставување.**

Wi-Fi Direct:

- iOS
- Други OS уреди
- Menu
 - Промени име на мрежа
 - Промени лозинка
 - Деактивирај Wi-Fi Direct
 - Врати стандардни поставки

Поставување на жична LAN:

Поставете ја или променете ја мрежната конекција којашто ја користи LAN кабелот и рутерот. Кога ги користите, Wi-Fi конекциите се оневозможени.

Статус на мрежа:

Ги прикажува или ги отпечатува тековните мрежни поставки.

- Статус на кабелска LAN/ Wi-Fi мрежа
- Статус на Wi-Fi Direct
- Отпечати лист за статус

Проверка на конекција:

Ја проверува тековната мрежна конекција и печати извештај. Доколку има некакви проблеми со врската, видете во извештајот за да го решите проблемот.

Напредно:

Одредете ги следниве детални поставки.

- Име на уред
- TCP/IP
- Прокси-сервер
- IPv6 адреса
- Брзина на линк и дуплекс

Поврзани информации

- ➔ „Одредување поставки за Wi-Fi од контролната табла“ на страница 246
- ➔ „Директно поврзување паметен уред и печатач (Wi-Fi Direct)“ на страница 249
- ➔ „Проверување на статусот на конекција на мрежа“ на страница 253

Поставки за веб услуга

Изберете ги менијата на контролната табла како што е опишано подолу.

Поставки > Општи поставки > Поставки за веб услуга

Услуги на Epson Connect:

Прикажува дали печатачот е регистриран и поврзан на Epson Connect.

Регистрирајте се на услугата избирајќи **Регистрирај** и следејќи ги инструкциите.

Кога ќе завршите со регистрацијата, може да ги промените следниве поставки.

- Прекини/Продолжи
- Одрегистрирај

За повеќе информации, посетете ја следнава веб-локација.

<https://www.epsonconnect.com/>

<http://www.epsonconnect.eu> (само за Европа)

Поврзани информации

- ➔ „Печатење со користење услуга во облак“ на страница 68

Поставки на факс

Изберете ги менијата на контролната табла како што е опишано подолу.

Поставки > Општи поставки > Поставки на факс

Поврзани информации

- ➔ „Провери факс врска“ на страница 283
- ➔ „Волшебник за поставување факс“ на страница 283
- ➔ „Осн поставки“ на страница 283
- ➔ „Поставки за испраќање“ на страница 285
- ➔ „Поставки за прием“ на страница 286
- ➔ „Поставки на извештај“ на страница 288
- ➔ „Поставки за безбедност“ на страница 289

Провери факс врска

На контролната табла на печатачот, може да го најдете долунаведеното мени.

Поставки > Општи поставки > Поставки на факс > Провери факс врска

Ако изберете **Провери факс врска** се проверува дали печатачот е поврзан со телефонската линија и дали е подготвен за испраќање факс. Резултатот од проверката може да го отпечатите на обична хартија со големина А4.

Волшебник за поставување факс

На контролната табла на печатачот, може да го најдете долунаведеното мени.

Поставки > Општи поставки > Поставки на факс > Волшебник за поставување факс

Белешка:

Ова мени не може да се прикаже на екранот Web Config.

Ако изберете **Волшебник за поставување факс**, може да ги одредите основните поставки за факс. Следете ги инструкциите на екранот.

Поврзани информации

- ➔ „Осн поставки“ на страница 283
- ➔ „Подготовка на печатачот за испраќање и примање факсови“ на страница 316

Осн поставки

На контролната табла на печатачот, може да го најдете долунаведеното мени.

Поставки > Општи поставки > Поставки на факс > Осн поставки

Брзина на факс:

Изберете ја брзината за пренос на факс. Препорачуваме да изберете **Бавно (9,600bps)** ако често настанува грешка при комуникацијата, кога испраќате/примате факс во/од странство или кога користите телефонска (говорна) услуга преку интернет-протокол [IP (VoIP)].

ECM:

Автоматски поправа грешки при пренос на факс (Режим на поправање грешки), најчесто предизвикани од шумот на телефонската линија. Ако оваа функција е оневозможена, не може да испраќате или примате документи во боја.

Откр. тон за бирање:

Открива тонско бирање пред да се започне со бирање. Ако печатачот е поврзан со PBX (приватна телефонска централа) или дигитална телефонска линија, печатачот не ќе може да започне со бирање. Во оваа ситуација, променете ја поставката за **Тип линија** на **PBX**. Ако ова не функционира, оневозможете ја оваа функција. Меѓутоа, оневозможувањето на оваа функција може да предизвика испуштање на првата цифра при бирањето на бројот за факс и да го испрати факсот на погрешен број.

Режим на бирање:

Изберете го типот на телефонскиот систем на кој сте го поврзале печатачот. Кога е поставен на **Пулсно**, привремено може да го промените начинот на бирање од пулсно на тонско со притискање на * (се внесува „Г“) додека ги внесувате броевите на горниот екран на факсот. Оваа поставка може да не се прикажува во зависност од вашиот регион или земја.

Тип линија:

Го избира видот на линија на која сте го поврзале печатачот.

Кога го користите печатачот во околина што користи локали и бара код за надворешен пристап, како на пример 0 и 9, за да добиете надворешна линија, изберете **PBX**. За околина што користи DSL-модем или адаптер со терминали, се препорачува и поставување на **PBX**.

Код за пристап

Изберете **Упот.**, а потоа регистрирајте код за надворешен пристап, на пр. 0 или 9. Потоа, кога испраќате факс до надворешен број на факс, внесете # (тараба) наместо актуелниот код. # (тараба) мора да се користи и во **Контакти** како код за надворешен пристап. Ако код за надворешен пристап (на пр. 0 или 9) е поставен за одреден контакт, не може да испраќате факсови до контактот. Во овој случај, поставете **Код за пристап** на **Не употр.**, инаку ќе мора да го смените кодот во **Контакти** на #.

Заглавие:

Внесете ги вашето име на испраќач и вашиот број на факс. Тие се појавуваат како заглавје во појдовните факсови.

Ваш телефонски број: Може да внесете до 20 знаци користејќи 0–9 + или празно место.

Заглавие на факс: По потреба, може да регистрирате до 21 име на испраќач. Може да внесете до 40 знаци за името на секој испраќач.

Режим за прием:

Изберете режим за прием. За детали, видете ги поврзаните информации подолу.

DRD:

Доколку сте се претплатиле за услуга со повеќе линии со различни звуци на свонење во вашата телефонска компанија, изберете го моделот на свонење што ќе се користи

за дојдовни факсови. Услугата за различни звуци на повеќе телефонски линии, којашто ја нудат многу телефонски компании (името на услугата се разликува според компанијата), ви овозможува да имате неколку телефонски броеви на една телефонска линија. Секој број си има сопствен назначен звук на свонење. Може да користите еден број за гласовни повици, а друг број за факсови. Во зависност од регионот, оваа опција може да биде **Вкл.** или **Иск.**

Свонења за одговор:

Изберете колку пати треба да засвони пред печатачот автоматски да прими факс.

Далечин. примање:

Далечин. примање

Кога одговарате на дојдовен повик за факс на телефон поврзан со печатач, можете да започнете со примање на факсот ако го внесете кодот што го користи телефонот.

Код за старт

Поставете го стартниот код на **Далечин. примање**. Внесете два знака користејќи 0–9, *, #.

Одбивање факс:

Одбивање факс

Изберете ги опциите за одбивање прием на непотребни факсови.

- Листа со одбиени броеви: Ако телефонскиот број на другата страна е на списокот за одбивање броеви, поставете дали да се одбиваат дојдовните факсови.
- Блокирано празно заглавје на факс: Ако телефонскиот број на другата страна е блокиран, поставете дали да се одбива приемот на факсовите.
- Нерегистрирани контакти: Ако телефонскиот број на другата страна не е во контактите, поставете дали да се одбива приемот на факсовите.

Уреди листа на одбиен број

Може да регистрирате до 30 броеви на факс за коишто ќе се одбива прием на факсови и повици. Внесете до 20 знаци користејќи 0–9, *, # или празно место.

Поврзани информации

- ➔ [„Подготовка на печатачот за испраќање и примање факсови“ на страница 316](#)
- ➔ [„Поставувања за телефонски систем PBX“ на страница 318](#)
- ➔ [„Примање дојдовни факсови“ на страница 98](#)
- ➔ [„Одредување поставки за блокирање непотребни факсови“ на страница 321](#)

Поставки за испраќање

На контролната табла на печатачот, може да го најдете долунаведеното мени.

Поставки > Општи поставки > Поставки на факс > Поставки за испраќање

Време на чек. за след. Оригинал:

Поставете го времето на чекање за следниот оригинал. Печатачот започнува да го испраќа факсот откако тоа време ќе истече.

Време на прик. прегл. на факс:

Скенираниот документ може да го прегледате на одредено време пред да го испратите. Печатачот започнува да го испраќа факсот откако тоа време ќе истече.

Поставки за прием

Поврзани информации

➔ „Излез за факс“ на страница 286

➔ „Поставки за печатење“ на страница 287

Излез за факс

На контролната табла на печатачот, може да го најдете долунаведеното мени.

Поставки > Општи поставки > Поставки на факс > Поставки за прием > Излез за факс

Зачувај во сандаче:

Зачувај во сандаче:

Ги зачувува примените факсови во Сандаче на печатачот. Може да се зачуваат до 100 документи. Имајте предвид дека зачувување 100 документи може да биде невозможно во зависност од условите на употреба, како што е големината на датотеките на зачуваните документи и истовременото користење на повеќе функции за зачувување факс.

Иако примените факсови не се отпечатуваат автоматски, може да ги прегледувате на екранот на печатачот и да ги печатите само оние што ви се потребни.

Опер. при исп. капац. на факс под.:

Може да ја изберете опцијата за печатење на примениот факс или да одбиете да го примите кога меморијата на Сандаче е полна.

Поставки за лозинка на Сандаче:

Лозинката го штити Сандаче за да спречи корисниците да ги гледаат примените факсови. Изберете **Промени** за да ја смените лозинката или изберете **Ресетирај** за да ја отстраните заштитата со лозинка. Кога ја менувате лозинката или кога ја отстранувате заштитата со лозинка, треба да ја знаете постојната лозинка.

Не може да поставите лозинка кога **Опер. при исп. капац. на факс под.** е поставено на **Прими и печати факсови**.

Зачувај во компјутер:

Ги зачувува примените факсови како PDF-датотеки на компјутер поврзан со печатачот. Ова може да го поставите само на **Да** користејќи ја FAX Utility (апликација). Не може да го овозможите ова од контролната табла на печатачот.

Однапред инсталирајте ја FAX Utility на компјутерот. Откако ќе го поставите ова на **Да**, може да го промените во **Да и печати** од контролната табла на печатачот.

Поврзани информации

➔ „Одредување поставки за зачувување примени факсови“ на страница 320

Поставки за печатење

На контролната табла на печатачот, може да го најдете долунаведеното мени.

Поставки > Општи поставки > Поставки на факс > Поставки за прием > Поставки за печатење

Автоматско намалување:

Ги печати примените факсови со големи документи намалени да одговараат на хартијата во изворот на хартија. Намалувањето не е секогаш можно и зависи од примените податоци. Ако ова е исклучено, големите документи ќе се печатат во нивната изворна големина на повеќе листови или може да се исфрли празна втора страница.

Поставки за делење страници:

Ги печати примените факсови со поделба на страници кога големината на примените документи е поголема од големината на хартијата ставена во печатачот.

Автоматска ротација:

Ги ротира примените факсови како документи со големина A5 во ориентација пејзаж, за да се отпечатат на хартија со големина A5. Поставкава се применува кога поставката за големина на хартија за најмалку еден извор на хартија што се користи за печатење факсови е поставена на A5.

Ако изберете **Иск.**, факсовите примени во големина A5 во ориентација пејзаж, коишто имаат иста ширина како документите A4 во ориентација портрет, ќе се претпостави дека се факсови со големина A4 и ќе се отпечатат како такви.

Проверете ја поставката за големина на хартијата во **Поставки > Општи поставки > Поставки за печатач > Поставки за извор хартија**.

Додади информација за прием:

Ја печати информацијата за прием во примениот факс, дури и кога испраќачот не поставил информации во заглавјето. Информациите за прием вклучуваат датум и време на приемот, идентификациски број на испраќачот и број на страницата (како на пример „P1“). Кога **Поставки за делење страници** е овозможено, вклучен е и бројот на страницата за поделба.

2-страно:

Печати повеќе страници од примените факсови на двете страни на хартијата.

Време за почеток на печатење:

Изберете опции за почетокот на печатењето на примените факсови.

- ❑ Сите страници се примени: Печатењето започнува по приемот на сите страници. Дали печатењето ќе започне од првата или од последната страница, зависи од поставката за функцијата **Сортирани листови**. Видете го објаснувањето за **Сортирани листови**.
- ❑ Првата страница е примена: Започнува со печатење кога ќе ја прими првата страница и потоа печати како што ги добива страниците. Ако печатачот не може да започне со печатење, како на пример кога печати други задачи, печатачот започнува да ги печати примените страници како серија кога е достапно.

Сортирани листови:

Бидејќи првата страница се печати последна (излегува на врвот), отпечатените документи се редат со правилниот распоред на страниците. Кога печатачот нема доволно слободна меморија, оваа функција може да биде недостапна.

Време за прекин на печатење:

Време за прекин на печатење

За време на одредениот временски период, печатачот ги зачувува документите примени во меморијата на печатачот, без да ги печати. Оваа опција може да се користи за спречување бучава навечер или за да се спречи откривање доверливи документи додека сте отсутни. Пред да ја користите оваа функција, уверете се дека има доволно слободна меморија.

Време за стопирање

Го прекинува печатењето на документите.

Време за рестартирање

Го рестартира печатењето на документите автоматски.

Тивок режим:

Ја намалува бучавата што ја прави печатачот при печатење факсови, меѓутоа брзината на печатење може да биде намалена.

Поставки на извештај

На контролната табла на печатачот, може да го најдете долунаведеното мени.

Поставки > Општи поставки > Поставки на факс > Поставки на извештај

Авто. печатење дневник на факс:

Автоматски ја печати евиденцијата за факсови. Изберете **Вклучено (секои 30)** за да се отпечати евиденција секогаш кога се завршени 30 задачи за факс. Изберете **Вклучено (време)** за да се отпечати евиденцијата во назначено време. Меѓутоа, доколку бројот на задачи за факс надмине 30, евиденцијата ќе се отпечати пред назначеното време.

Прикачи слика на извештај:

Печати **Извештај за трансимисија** со слика од првата страница на испратениот документ. Изберете **Вклучено (голема слика)** за да се отпечати горниот дел од страницата без намалување. Изберете **Вклучено (мала слика)** за да се отпечати целата страница, намалувајќи ја за да се вклопи во извештајот.

Формат на извештај:

Избира формат за извештаи за факсовите во **Факс** > картичка **Повеќе** > **Извештај за факс** различен од **Рута за протокол**. Изберете **Детали** за да печатите со кодовите за грешка.

Поставки за безбедност

На контролната табла на печатачот, може да го најдете долунаведеното мени.

Поставки > Општи поставки > Поставки на факс > Поставки за безбедност

Забрани за дир. бирање:

Ако изберете **Вкл.**, се оневозможува рачното внесување на броеви на факс на примачите и му се овозможува на операторот да избере примачи само од списокот со контакти или од историјата на испраќање.

Ако изберете **Внеси два пати**, од операторот се бара повторно да го внесе бројот на факс кога бројот бил внесен рачно.

Ако изберете **Иск.**, се овозможува рачно внесување на броевите на факс на примачите.

Ограничувања за емитување:

Ако изберете **Вкл.**, само еден број на факс може да се внесе како број на примачот.

Потврди листа на адреси:

Прикажува потврда за примачот пред да започне преносот.

Може да ги изберете примачите од **Сите** или од **Само за емитување**.

Авто. бришење на резер. податоци:

Резервните копии од испратените и примените документи обично се чуваат привремено во меморијата на печатачот како подготовка за неправилно дејство или неочекуван прекин на електричната енергија поради дефект на електричната мрежа.

Ако изберете **Вкл.**, автоматски се бришат резервните копии кога испраќањето или примањето документ ќе заврши успешно и кога резервните копии ќе станат непотребни.

Бришење на резервни податоци:

Ги брише сите резервни копии привремено складирани во меморијата на печатачот. Направете го ова пред да му го дадете печатачот на некој друг или пред да го депонирате.

Одржување

Изберете ги менијата на контролната табла како што е опишано подолу.

Поставки > Одржување

Проверка на прскалката на главата за печатење:

Изберете ја оваа функција за да проверите дали прскалките на главата за печатење се затнати. Печатачот печати образец за проверка на прскалки.

Чистење на главата за печатење:

Изберете ја оваа функција за да ги исчистите затнатите прскалки во главата за печатење.

Интензивно чистење:

Изберете ја оваа функција за да го замените сето мастило во цевките за мастило. Се троши повеќе мастило отколку при вообичаеното чистење. Видете „Поврзани информации“ за повеќе детали во врска со користењето на оваа функција.

Порамнување на главата за печатење:

Изберете ја оваа функција за да ја приспособите главата за печатење и за да го подобрите квалитетот на печатењето.

Верт. порамн.

Изберете ја оваа функција ако исписите изгледаат матно или текстот и линиите не се порамнети.

Хоризонтално порамнување

Изберете ја оваа функција ако редовно се појавуваат хоризонтални ленти на исписите.



Наполни мастило:

Изберете ја оваа функција за да го ресетирате нивото на мастило до 100 % кога го полните резервоарот со мастило.

По. за Ниво на мас.:

Изберете ја оваа функција за да го поставите нивото на мастило според реалното преостанато мастило.

Преостанат капацитет на Кутијата за одрж.:

Го прикажува приближниот работен век на кутијата за одржување. Кога ќе се прикаже , кутијата за одржување е речиси полна. Кога ќе се прикаже , кутијата за одржување е полна.

Чис. на вод. за ха.:

Изберете ја оваа функција ако има дамки од мастило на внатрешните валјаци. Печатачот внесува хартија за да ги исчисти внатрешните валјаци.

Поврзани информации

- ➔ [„Проверка и чистење на главата за печатење“ на страница 119](#)
- ➔ [„Извршување Интензивно чистење“ на страница 121](#)
- ➔ [„Дополнување на резервоарите за мастило“ на страница 209](#)
- ➔ [„Чистење на патеката на движење на хартијата од дамки од мастило“ на страница 123](#)

Лист за статус на печатење

Изберете ги менијата на контролната табла како што е опишано подолу.

Поставки > Лист за статус на печатење

Лист за конфигурација:

Печати информативни листови на кои се прикажуваат моменталниот статус на печатачот и поставките.

Лист за потр. материјали:

Печати информативни листови на коишто се прикажува статусот на потрошниот материјал.

Лист за ист. на користење:

Печати информативни листови на кои се прикажува историјата на користење на печатачот.

Бројач на отпечатени примероци

Изберете ги менијата на контролната табла како што е опишано подолу.

Поставки > Бројач на отпечатени примероци

Го прикажува вкупниот број на печатења, печатења во црно-бело, печатења во боја, вкупниот број на страници внесени во печатачот, вклучително и ставки како на пр. листот за статус од моментот кога сте го купиле печатачот.

Кориснички поставки

Изберете ги менијата на контролната табла како што е опишано подолу.

Поставки > Кориснички поставки

Може да ги промените стандардните поставки со поставките што често ги користите за скенирање, копирање и факс. За детали, погледнете ги следниве поврзани информации.

- Копирај
- Скенирај на компјутер
- Скенирај во облак
- Факс

Истражување на клиентите

Изберете ги менијата на контролната табла како што е опишано подолу.

Поставки > Истражување на клиентите

Изберете **Одобри** за да се испраќаат информации за користењето на производот (на пр. за бројот на печатења) до Seiko Epson Corporation.

Врати стандардни поставки

Изберете ги менијата на контролната табла како што е опишано подолу.

Поставки > Врати стандардни поставки

Ги ресетира следниве менија и ги заменува со нивните стандардни вредности.

- Поставки за мрежа
- Поставки за копирање
- Поставки за скен.
- Поставки на факс
- Избриши ги сите податоци и поставки

Ажурирање на фирмвер

Изберете ги менијата на контролната табла како што е опишано подолу.

Поставки > Ажурирање на фирмвер

Ажурирај:

Проверете дали најновата верзија на фирмверот е поставена на мрежниот сервер. Фирмверот се ажурира кога е достапна нова верзија на фирмверот. Откако ажурирањето ќе започне, не може да се прекине.

Известување:

Изберете **Вкл.** за да добиете известување ако има достапно ажурирање на фирмверот.

Поврзани информации

➔ [„Ажурирање на фирмверот на печатачот со користење на контролната табла“ на страница 139](#)

Спецификации за производите

Спецификации за печатачот

Положба на прскалките на главата за печатење		Прскалки за црно мастило: 400 Прскалки за мастило во боја: 128 за секоја боја
Тежина на хартијата*	Обична хартија	64 до 90 g/m ² (17 до 24 lb)
	Пликови	Плик #10, DL, C6: 75 до 100 g/m ² (20 на 27 lb)

* Дури и кога дебелината на хартијата е во рамки на овој опсег, може да не може да ја внесете хартијата во печатачот или квалитетот на печатење може да се намали во зависност од својствата и квалитетот на хартијата.

Површина за печатење

Површина за печатење за единични листови

Квалитетот на печатењето може да е понизок во засенчените области поради механизмот на печатачот.

Печатење со рамки

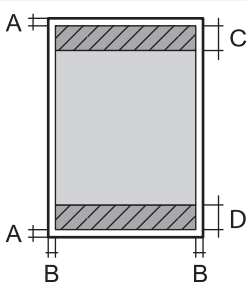
	A	3.0 mm (0.12 in.)
	B	3.0 mm (0.12 in.)
	C	41.0 mm (1.61 in.)
	D	37.0 mm (1.46 in.)

Печатење без рамки

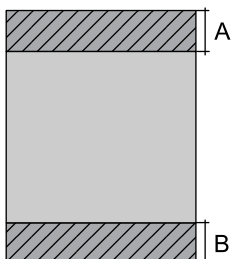
	A	44.0 mm (1.73 in.)
	B	40.0 mm (1.57 in.)

Површина за печатење за пликови

Квалитетот на печатењето може да е понизок во засенчените области поради механизмот на печатачот.

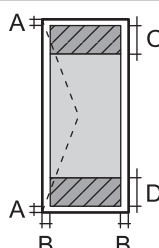
	A	3.0 mm (0.12 in.)
	B	3.0 mm (0.12 in.)
	C	18.0 mm (0.70 in.)
	D	41.0 mm (1.61 in.)

Спецификации на скенерот

Тип на скенерот	Рамен оптички скенер
Фотоелектричен уред	CIS
Ефективни пиксели	10200×14040 пиксели (1200 dpi)
Максимална големина на документ	216×297 мм (8.5×11.7 инчи) A4, Letter
Резолуција на скенирање	1200 dpi (главно скенирање) 2400 dpi (под-скенирање)
Излезна резолуција	од 50 до 9600 dpi на стапки од по 1 dpi
Длабочина на бојата	Боја <input type="checkbox"/> 48 битови на точка внатрешно (16 битови по точка на боја внатрешно) <input type="checkbox"/> 24 битови на точка надворешно (8 битови по точка на боја надворешно) Сива палета <input type="checkbox"/> 16 битови по точка внатрешно <input type="checkbox"/> 8 битови по точка надворешно Црно и бело <input type="checkbox"/> 16 битови по точка внатрешно <input type="checkbox"/> 1 битови по точка надворешно
Извор на светлина	LED

Спецификации за ADF

Расположливи големина на хартија	A4, Letter, 8.5×13 in, Indian-Legal, Legal
Тип хартија	Обична хартија
Тежина на хартијата	64 до 95 g/m ²
Капацитет за внесување	A4, Letter, : 30 листа или 3.3 mm Legal, Indian-Legal, 8.5×13 in: 10 листа
Автоматско двострано скенирање	Не е поддржано

Дури и кога оригиналот е во рамки на спецификациите за оригинали што може да се ставаат во ADF, можно е да не се внесува од ADF или квалитетот на скенирањето може да се намали во зависност од својствата или квалитетот на хартијата.

Спецификации за факс

Тип факс	Зголемување на способноста за факсови во црно-бело и во боја (ITU-T Супер група 3)
Поддржани линии	Стандардни аналогни телефонски линии, PBX (Приватни телефонски мрежи) телефонски системи
Брзина	До 33.6 kbps
Резолуција	Еднобојно <input type="checkbox"/> Стандардно: 8 пиксели/mm×3,85 линии/mm (203 пиксели/in.×98 линии/in.) <input type="checkbox"/> Fino: 8 пиксели/mm×7,7 линии/mm (203 пиксели/in.×196 линии/in.) <input type="checkbox"/> Фотографија: 8 пиксели/mm×7,7 линии/mm (203 пиксели/in.×196 линии/in.) Боја 200×200 dpi
Меморија на страници	Најмногу 100 страници (кога е примена ITU-T табела бр. 1 во црно-бел режим на нацрт)
Повторно бирање*	2 пати (во интервали од 1 минута)
Интерфејс	Телефонска линија RJ-11 со врска за телефонски апарат RJ-11

* Спецификациите може да се разликуваат во зависност од земјата или регионот.

Употреба на порта за печатачот

Печатачот ја користи следнава порта. По потреба, администраторот треба да дозволи овие порти да станат достапни.

Испраќач (клиент)	Употреба	Дестинација (сервер)	Протокол	Број на порта
Печатач	Кога се користи Epson Connect	Сервер Epson Connect	HTTPS	443
			XMPP	5222
	WSD-контрола	Клиентски компјутер	WSD (TCP)	5357
	Пребарајте го компјутерот при push-скенирање од Epson ScanSmart	Клиентски компјутер	Откривање мрежно push-скенирање	2968

Испраќач (клиент)	Употреба	Дестинација (сервер)	Протокол	Број на порта
Клиентски компјутер	Најдете го печатачот преку апликација како што е EpsonNet Config, двигателот за печатачот и двигателот за скенерот.	Печатач	ENPC (UDP)	3289
	Соберете ги и поставете ги информациите за MIB преку апликација како што е EpsonNet Config, двигател за печатачот и двигател за скенерот.	Печатач	SNMP (UDP)	161
	Проследување LPR-податоци	Печатач	LPR (TCP)	515
	Проследување RAW-податоци	Печатач	RAW (Port9100) (TCP)	9100
	Проследување податоци од AirPrint (печатење IPP/IPPS)	Печатач	IPP/IPPS (TCP)	631
	Се бара WSD-печатач	Печатач	WS-откривање (UDP)	3702
	Проследување на податоците од скенирањето од Epson ScanSmart	Печатач	Мрежно скенирање (TCP)	1865
	Собирање информации за задачата при push-скенирање од Epson ScanSmart	Печатач	Мрежно push-скенирање	2968

Спецификации за интерфејс

За компјутер	USB со висока брзина*
--------------	-----------------------

* Не се поддржани USB 3.0 кабли.

Мрежни спецификации

Спецификации за Wi-Fi

Стандарди	IEEE 802.11b/g/n*1
Фреквентен опсег	2,4 GHz
Режими на координација	Инфраструктура, Wi-Fi Direct (едноставна AP)*2*3
Безбедност при безжичен пристап*4	WEP (64/128bit), WPA2-PSK (AES)*5, WPA3-SAE (AES)

*1 IEEE 802.11n е достапно само за HT20.

*2 Не е поддржано за IEEE 802.11b.

*3 Режимот „Едноставна AP“ е компатибилен со Wi-Fi врска (инфраструктура) или етернет-врска.

*4 Wi-Fi Direct поддржува само WPA2-PSK (AES).

*5 Во согласност со стандардите WPA2 со поддршка за WPA/WPA2 Personal.

Спецификации за етернет

Стандарди	IEEE802.3i (10BASE-T)*1 IEEE802.3u (100BASE-TX) IEEE802.3az (Energy Efficient Ethernet)*2
Режим на комуникација	Автоматски, 10 Mbps Full duplex, 10 Mbps Half duplex, 100 Mbps Full duplex, 100 Mbps Half duplex
Приклучок	RJ-45

*1 Користете кабел од категорија 5е или повисок STP (заштитен извиткан пар) за да спречите ризик од радио пречки.

*2 Поврзаниот уред треба да е усогласен со стандардите IEEE802.3az.

Мрежни функции и IPv4/IPv6

Функции		Поддржани	Забелешки	
Мрежно печатење	EpsonNet Print (Windows)	IPv4	✓	-
	Standard TCP/IP (Windows)	IPv4, IPv6	✓	-
	WSD-печатење (Windows)	IPv4, IPv6	✓	Windows Vista или понова верзија
	Bonjour-печатење (Mac OS)	IPv4, IPv6	✓	-
	IPP-печатење (Windows, Mac OS)	IPv4, IPv6	✓	-
	PictBridge-печатење (Wi-Fi)	IPv4	-	Дигитална камера
	Epson Connect (печатење од е-порака, далечинско печатење)	IPv4	✓	-
	AirPrint (iOS, Mac OS)	IPv4, IPv6	✓	iOS 5 или понова верзија, Mac OS X v10.7 или понова верзија

Функции		Поддржани	Забелешки	
Мрежно скенирање	Epson Scan 2	IPv4, IPv6	✓	-
	Epson ScanSmart	IPv4	✓	Windows 7 или понова верзија, Mac OS X El Capitan или понова верзија
	Event Manager	IPv4	✓	Windows XP, Vista, Mac OS X v10.6 до Yosemite
	Epson Connect (скенирај во облак)	IPv4	✓	-
	AirPrint (скенирање)	IPv4, IPv6	✓	OS X Mavericks или понова верзија
Факс	Испрати факс	IPv4	✓	-
	Прими факс	IPv4	✓	-
	AirPrint (излезен факс)	IPv4, IPv6	✓	OS X Mountain Lion или понова верзија

Безбедносен протокол

SSL/TLS	HTTPS-сервер/клиент, IPPS
SNMPv3	

Поддржани услуги од трети страни

AirPrint	Печатење	iOS 5 или понова верзија/Mac OS X v10.7.x или понова верзија
	Скенирање	OS X Mavericks или понова верзија
	Факс	OS X Mountain Lion или понова верзија

Димензии

Димензии	<p>Складирање</p> <ul style="list-style-type: none"> ❑ Ширина: 375 mm (14.8 in.) ❑ Длабочина: 347 mm (13.7 in.) ❑ Висина: 231 mm (9.1 in.) <p>Печатење</p> <ul style="list-style-type: none"> ❑ Ширина: 417 mm (16.4 in.) ❑ Длабочина: 503 mm (19.8 in.) ❑ Висина: 255 mm (10.0 in.)
Тежина*	Околу 6.7 kg (14.8 lb)

* Без мастилото и без кабелот за напојување.

Електрични спецификации

Номинален напон	AC 100–240 V	AC 220–240 V
Опсег на номинална фреквенција	50–60 Hz	50–60 Hz
Номинална струја	0.4–0.2 A	0.2 A
Потрошувачка на енергија (со USB-врска)	<p>Самостојно копирање: околу 12.0 W (ISO/IEC24712)</p> <p>Режим на подготвеност: околу 5.4 W</p> <p>Режим на спиење: околу 1.0 W</p> <p>Исклучено напојување: околу 0.2 W</p>	<p>Самостојно копирање: околу 12.0 W (ISO/IEC24712)</p> <p>Режим на подготвеност: околу 5.4 W</p> <p>Режим на спиење: околу 1.0 W</p> <p>Исклучено напојување: околу 0.2 W</p>

Белешка:

- ❑ Проверете ја етикетата за напон на печатачот.
- ❑ Корисници во Европа, посетете ја следнава веб-локација за детали околу потрошувачката на електрична енергија.
<http://www.epson.eu/energy-consumption>

Спецификации за животната средина

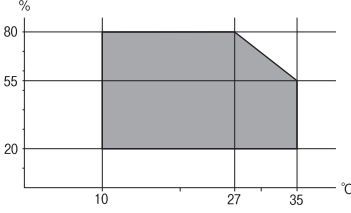
Работа	<p>Користете го печатачот во опсегот прикажан на следниов графикон.</p>  <p>Температура: 10 до 35°C (50 до 95°F) Влажност: од 20 до 80% релативна влажност (без кондензација)</p>
Складирање	<p>Температура по полнењето со почетно мастило: -15 до 40°C (5 до 104°F)* Температура пред полнењето со почетно мастило: -20 до 40°C (-4 до 104°F)* Влажност: од 5 до 85% релативна влажност (без кондензација)</p>

* Можете да го чувате еден месец на 40°C (104°F).

Спецификации за околината за шишињата со мастило

Температура на чување	-20 до 40 °C (-4 до 104 °F)*
Температура на замрзнување	<p>-15 °C (5 °F) Мастилото се топи и може да се користи по околу 2 часа на 25 °C (77 °F).</p>

* Можете да го чувате еден месец на 40 °C (104 °F).

Системски барања

- Windows
 - Windows Vista, Windows 7, Windows 8/8.1, Windows 10 или понов (32-битен, 64-битен)
 - Windows XP SP3 (32-битен)
 - Windows XP Professional x64 Edition SP2
 - Windows Server 2003 (SP2) или понова верзија
- Mac OS
 - Mac OS X v10.6.8 или понова верзија

Белешка:

- Mac OS може да не поддржува некои апликации и функции.
- Датотечниот систем UNIX (UFS) за Mac OS не е поддржан.

Регулаторни информации

Стандарди и одобренија

Стандарди и одобренија за модел во САД

Безбедност	UL60950-1 CAN/CSA-C22.2 No.60950-1
EMC	FCC Part 15 Subpart B Class B CAN ICES-3 (B)/NMB-3 (B)

Опремата го содржи следниов безжичен модул.

Производител: Seiko Epson Corporation

Тип: J26H006

Производот е во согласност со Дел 15 од правилата на FCC и RSS-210 од правилата на IC. Epson не презема одговорност за незадоволување на барањата за заштита што произлегува од препорачана модификација на производот. Работата зависи од следниве два условия: (1) уредот не смее да предизвикува штетни пречки, и (2) уредот мора да ги прифати сите примени пречки, вклучувајќи пречки што може да предизвикаат несакано работење на уредот.

За да се спречат радиопречки на лиценцираната услуга, уредот е наменет за внатрешна употреба и подалеку од прозорци за да се обезбеди максимална заштита. Опремата (или нејзината предавателна антена) која е поставена надвор подлежи на лиценцирање.

Оваа опрема соодветствува со ограничувањата за изложеност на радијација на FCC/IC одредени за неконтролирана средина и соодветствува со Упатствата за изложеност на радиофреквенција (RF) на FCC во Додатокот С до OET65 и RSS-102 на Правилата за изложеност на радиофреквенција (RF) на IC. Оваа опрема треба да се инсталира и со неа да се ракува така што радијаторот да биде одалечен најмалку 7,9 инчи (20 cm) или повеќе од телото на лицето (со исклучок на екстремитети: раце, рачни зглобови, стопала и ножни зглобови).

Стандарди и одобренија за европски модел

За европските корисници

Seiko Epson Corporation потврдува дека следниов модел на радио опрема е во сообразност со Директивата 2014/53/EU. Целиот текст на изјавата за сообразност во ЕУ е достапен на следнава веб-локација.

<http://www.epson.eu/conformity>

C621B

За употреба само во Ирска, Обединетото Кралство, Австрија, Германија, Лихтенштајн, Швајцарија, Франција, Белгија, Луксембург, Холандија, Италија, Португалија, Шпанија, Данска, Финска, Норвешка, Шведска, Исланд, Хрватска, Кипар, Грција, Словенија, Малта, Бугарија, Чешка, Естонија, Унгарија, Латвија, Литванија, Полска, Романија и Словачка.

Epson не презема одговорност за незадоволување на барањата за заштита што произлегува од препорачана модификација на печатачот.

Фреквенција	Максимална емитувана радиофреквентна моќ
2400–2483,5 MHz	20 dBm (EIRP)



Стандарди и одобренија за австралиски модел

EMC	AS/NZS CISPR32 Class B
-----	------------------------

Epson со ова изјавува дека следниве модели на опрема се сообразни со суштинските барања и останатите релевантни одредби на AS/NZS4268:

C621B

Epson не презема одговорност за незадоволување на барањата за заштита поради препорачана модификација на производитите.

Стандарди и одобренија за моделот за Нов Зеланд

General Warning

The grant of a Telepermit for any item of terminal equipment indicates only that Telecom has accepted that the item complies with minimum conditions for connection to its network. It indicates no endorsement of the product by Telecom, nor does it provide any sort of warranty. Above all, it provides no assurance that any item will work correctly in all respects with another item of Telepermitted equipment of a different make or model, nor does it imply that any product is compatible with all of Telecom's network services.

Telepermitted equipment only may be connected to the EXT telephone port. This port is not specifically designed for 3-wire-connected equipment. 3-wire-connected equipment might not respond to incoming ringing when attached to this port.

Important Notice

Under power failure conditions, this telephone may not operate. Please ensure that a separate telephone, not dependent on local power, is available for emergency use.

This equipment is not capable, under all operating conditions, of correct operation at the higher speeds for which it is designed. Telecom will accept no responsibility should difficulties arise in such circumstances.

This equipment shall not be set up to make automatic calls to the Telecom '111' Emergency Service.

Ограничувања за копирање

Запазете ги следниве ограничувања за да обезбедите одговорна и законска употреба на печатачот.

Забрането е со закон копирање на следниве работи:

- Банкарски сметки, ковани пари, пазарни хартии од вредности издадени од државата, државни обврзници и локални хартии од вредност

- Неискористени поштенски марки, разгледници со платена поштарина и други официјални поштенски документи со важечки поштенски знак
- Државни таксени марки и хартии од вредност кои се издаваат во согласност со законската постапки

Внимавајте при копирање на следниве работи:

- Пазарни хартии од вредности од приватни фирми (сертификати за производи, преносливи хартии од вредност, чекови итн.), месечни пропусници, карти со попуст итн.
- Пасоши, возачки дозволи, гаранции за состојба, сметки за патарина, бонови за храна, билети, итн.

Белешка:

Копирањето на овие работи може исто така да биде забрането со закон.

Соодветна употреба на авторските материјали:

Печатачите може да се користат неправилно со несоодветно копирање на материјали заштитени со авторски права. Освен во случај на препорака од признат надлежен орган, однесувајте се одговорно и со почит кон дозволата за копирање од страна на носителот на авторско право пред да го копирате публикуваниот материјал.

Информации за администраторот

Поврзување на печатачот со мрежата..... 305

Поставки за користење на печатачот..... 310

Поврзување на печатачот со мрежата

Печатачот може да го поврзете со мрежата на неколку начини.

- Поврзете ги со помош на напредните поставки на контролната табла.
- Поврзете ги со помош на програмата за инсталирање на веб-локацијата или на дискот со софтвер.

Во овој дел се објаснува постапката за поврзување на печатачот со мрежата, со помош на контролната табла.

Пред воспоставување мрежна врска

За да се поврзете со мрежата, прво проверете го начинот на поврзување и информациите за поставките за врската.

Прибирање информации за поставките за поврзување

Подгответе ги потребните информации за поставките за поврзување. Проверете ги следниве информации однапред.

Одделни информации	Ставки	Забелешка
Начин на поврзување на уредот	<input type="checkbox"/> Етернет <input type="checkbox"/> Wi-Fi	<p>Одлучете како да го поврзете печатачот со мрежата.</p> <p>За жична LAN, се поврзува со LAN-преклопникот.</p> <p>За Wi-Fi, се поврзува со мрежата (SSID) на точката за пристап.</p>
Информации за поврзување преку LAN	<input type="checkbox"/> IP-адреса <input type="checkbox"/> Подмрежна маска <input type="checkbox"/> Стандардна капија	<p>Изберете IP-адреса за доделување на печатачот.</p> <p>Кога доделувате статична IP-адреса, треба да ги внесете сите вредности.</p> <p>Кога доделувате динамична IP-адреса користејќи ја функцијата DHCP, овие информации не се потребни бидејќи се поставуваат автоматски.</p>
Информации за поврзување преку Wi-Fi	<input type="checkbox"/> SSID <input type="checkbox"/> Лозинка	<p>Ова се SSID (името на мрежата) и лозинката на точката за пристап со коишто се поврзува печатачот.</p> <p>Ако е поставено филтрирање MAC-адреси, регистрирајте ја MAC-адресата на печатачот однапред за да го регистрирате печатачот.</p> <p>Поддржаните стандарди се наведени овде.</p> <p>„Спецификации за Wi-Fi“ на страница 296</p>
Информации за DNS-сервер	<input type="checkbox"/> IP-адреса за примарен DNS <input type="checkbox"/> IP-адреса за секундарен DNS	<p>Овие информации се потребни при одредување DNS-сервери. Секундарниот DNS се поставува кога системот има непотребна конфигурација и има секундарен DNS-сервер.</p> <p>Ако сте во мала организација и не го поставувате DNS-серверот, поставете ја IP-адресата на рутерот.</p>

Одделни информации	Ставки	Забелешка
Информации за прокси-сервер	<input type="checkbox"/> Име на прокси-сервер	<p>Поставете го ова кога мрежната околина го користи прокси-серверот за пристап до интернет преку интранет и кога користите функција за којашто печатачот пристапува директно до интернет.</p> <p>За следниве функции, печатачот се поврзува директно на интернет.</p> <ul style="list-style-type: none"> <input type="checkbox"/> Услуги Epson Connect <input type="checkbox"/> Услуги во облак на други компании <input type="checkbox"/> Ажурирање на фирмверот
Информации за број на порта	<input type="checkbox"/> Број на порта за отворање	<p>Проверете го бројот на портата што ја користат печатачот и компјутерот и, ако е потребно, отворете ја портата што ја блокира заштитниот сид.</p> <p>Бројот на портата што ја користи печатачот е наведен овде.</p> <p>„Употреба на порта за печатачот“ на страница 295</p>

Доделување IP-адреса

Следуваат типовите IP-адреси што може да се доделат.

Статична IP-адреса:

Доделете ја претходно одредената IP-адреса на печатачот (хостот) рачно.

Информациите за поврзување со мрежата (подмрежна маска, стандарден мрежен премин, DNS-сервер итн.) треба да се постават рачно.

IP-адресата не се менува дури и кога уредот е исклучен, па ова е корисно кога сакате да управувате со уреди во околина каде што не може да ја менувате IP-адресата или каде што сакате да управувате со уредите користејќи ја IP-адресата. Препорачуваме поставки за печатачот, серверот итн., до коишто пристапуваат многу компјутери.

Автоматско доделување користејќи ја функцијата DHCP (динамична IP-адреса):

Доделете ја IP-адресата на печатачот (хостот) автоматски користејќи ја функцијата DHCP на DHCP-серверот или пренасочувачот.

Информациите за поврзување со мрежата (подмрежна маска, стандарден мрежен премин, DNS-сервер итн.) се поставуваат автоматски, па уредот може лесно да го поврзете со мрежата.

IP-адресата може да се промени при следното поврзување, ако уредот или пренасочувачот се исклучени или во зависност од поставките за DHCP-серверот.

Препорачуваме управување со уреди и комуникација со протоколи што може да ја следат IP-адресата.

Белешка:

Кога ја користите функцијата за резервирање IP-адреси на DHCP, може да ја доделите истата IP-адреса на уредите во секое време.

DNS сервер и Проху сервер

DNS-серверот има име на хост, име на домен на адресата на е-пошта, итн. поврзани со информациите за IP-адресата.

Не е возможна комуникација ако другата страна е опишана со име на хост, име на домен, итн. кога компјутерот или печатачот врши IP-комуникација.

Ги бара тие информации од DNS-серверот и ја добива IP-адресата на другата страна. Овој процес се нарекува разрешување на имиња.

Затоа, уредите како што се компјутери и печатачи може да комуницираат со помош на IP-адресата.

Разрешувањето на имиња е потребно за печатачот да комуницира користејќи ја функцијата за е-пошта или функцијата за интернет-врска.

Кога ги користите тие функции, одредете ги поставките за DNS-серверот.

Кога ја доделувате IP-адресата на печатачот користејќи ја DHCP-функцијата на DHCP-серверот или пренасочувачот, таа се поставува автоматски.

Проху серверот е поставен на преминот меѓу мрежата и интернетот и комуницира со компјутерот, печатачот, интернетот (спротивен сервер) во име на секое од нив. Спротивниот сервер комуницира само со проху серверот. Според тоа, информациите за печатачот како што е IP адресата и бројот на порти не може да се прочита и се очекува зголемена безбедност.

Кога се поврзувате на интернет преку прокси-сервер, конфигурирајте го прокси-серверот на печатачот.

Поврзување со мрежата преку контролната табла

Поврзете го печатачот со мрежата преку контролната табла на печатачот.

Доделување на IP-адресата

Поставете ги основните ставки како што се адреса на хост, Маска на подмрежа и Стандарден излез.

Во овој дел се објаснува постапката за поставување статична IP-адреса.

1. Вклучете го печатачот.
2. Изберете **Поставки** на почетниот екран на контролната табла на печатачот.
3. Изберете **Општи поставки > Поставки за мрежа > Напредно > TCP/IP**.
4. Изберете **Рачно** за **Добиј IP Адреса**.

Кога ја поставувате IP-адресата автоматски со DHCP-функцијата на рутерот, изберете **Автоматски**. Во тој случај, **IP адреса**, **Маска на подмрежа** и **Стандарден излез** од чекор 5 до 6 исто така се поставуваат автоматски, па одете на чекор 7.

5. Внесете ја IP-адресата.

Фокусот се преместува до предниот или задниот сегмент одвоени со точка ако изберете ◀ и ▶.

Потврдете ја вредноста прикажана на претходниот екран.

6. Поставете ги **Маска на подмрежа** и **Стандарден излез**.

Потврдете ја вредноста прикажана на претходниот екран.



Важно:

*Ако комбинацијата од IP адреса, Маска на подмрежа и Стандарден излез е неточна, **Започни со поставување** е неактивно и не може да продолжи со поставките. Погрижете се да нема грешка во ставката.*

7. Внесете ја IP-адресата за примарниот DNS-сервер.

Потврдете ја вредноста прикажана на претходниот екран.

Белешка:

*Кога ќе изберете **Автоматски** за поставките за доделување IP-адреса, може да ги изберете поставките за DNS-сервер од **Рачно** или од **Автоматски**. Ако не може автоматски да ја добиете адресата за DNS-сервер, изберете **Рачно** и внесете ја адресата за DNS-сервер. Потоа, директно внесете ја адресата за секундарниот DNS-сервер. Ако изберете **Автоматски**, одете на чекор 9.*

8. Внесете ја IP-адресата за секундарниот DNS-сервер.

Потврдете ја вредноста прикажана на претходниот екран.

9. Допрете **Започни со поставување**.

Поставување прокси-сервер

Поставете го прокси-серверот ако е точно следново.

- Прокси-серверот е наменет за интернет-врска.
- Кога користите функција за којашто печатачот директно се поврзува на интернет, како што е услугата Epson Connect или услуги во облак на друга компанија.

1. Изберете **Поставки** на почетниот екран.

Кога одредувате поставки откако ќе се постави IP-адреса, се прикажува екранот **Напредно**. Одете на чекор 3.

2. Изберете **Општи поставки > Поставки за мрежа > Напредно**.

3. Изберете **Прокси-сервер**.

4. Изберете **Упот.** за **Поставки за прокси сервер**.

5. Внесете ја адресата за прокси-серверот во IPv4 или FQDN-формат.

Потврдете ја вредноста прикажана на претходниот екран.

6. Внесете број на порта за прокси-серверот.

Потврдете ја вредноста прикажана на претходниот екран.

7. Допрете **Започни со поставување**.

Поврзување со LAN

Поврзете го печатачот со мрежата преку Ethernet или Wi-Fi.

Поврзување со етернет

Поврзете го печатачот со мрежата користејќи го етернет-кабелот и проверете ја врската.

1. Поврзете ги печатачот и хабот (LAN-преклопникот) преку етернет-кабел.
2. Изберете **Поставки** на почетниот екран.
3. Изберете **Општи поставки > Поставки за мрежа > Проверка на конекција**.
Се прикажува резултатот од дијагностиката на врската. Проверете дали врската е правилно воспоставена.
4. Допрете **Во ред** за да завршите.
Ако допрете **Извештај за пров. на печатење**, може да го отпечатите резултатот од дијагностиката. Следете ги инструкциите на екранот за да го отпечатите.

Поврзани информации

➔ [„Менување на мрежната врска од Wi-Fi во етернет“ на страница 244](#)

Поврзување со безжична LAN (Wi-Fi)

Печатачот може да го поврзете со безжична LAN (Wi-Fi) на неколку начини. Изберете начин на поврзување според околината и условите.

Ако ги знаете информациите за безжичниот рутер, како на пример SSID и лозинката, може рачно да ги одредите поставките.

Ако безжичниот рутер поддржува WPS, може да ги одредите поставките со користење на поставувањето на копчето за притискање.

Откако ќе го поврзете печатачот на мрежата, поврзете се со печатачот од уредот што сакате да го користите (компјутер, паметен уред, таблет итн.)

Поврзани информации

- ➔ [„Одредување поставки за Wi-Fi со внесување SSID и лозинка“ на страница 246](#)
- ➔ [„Одредување поставки за Wi-Fi со поставување копче за притискање \(WPS\)“ на страница 247](#)
- ➔ [„Одредување поставки за Wi-Fi со поставување PIN-код \(WPS\)“ на страница 248](#)

Поставки за користење на печатачот

Побрз пристап до контактите

Регистрирањето список со контакти ви овозможува полесно да ги внесувате. Може да регистрирате до 100 контакти и да го користите списокот со контакти кога внесувате број на факс.

Регистрирање или уредување контакти

1. Изберете **Факс** на почетниот екран.
2. Изберете **Контакти**.
3. Направете нешто од следново.
 - За да регистрирате нов контакт, изберете **Додај запис**, а потоа изберете **Додај контакт**.
 - За да уредите контакт, изберете > на целниот контакт и изберете **Уреди**.
 - За да избришете контакт, изберете > на целниот контакт, потоа допрете на **Избриши** и изберете **Да**. Не мора да ги извршувате следниве постапки.
4. Одредете ги потребните поставки.

Белешка:

Кога внесувате број на факс, внесете го надворешниот пристапен код на почетокот од бројот на факсот ако вашиот телефонски систем е PBX, а потоа ви треба пристапен код за да добиете надворешна линија. Доколку пристапниот код е поставен во поставката за **Тип линија**, внесете тараба (#) наместо вистинскиот пристапен код. За да додадете пауза (во траење од три секунди) за време на бирањето, внесете цртичка (-).

5. Изберете **Во ред**.

Регистрирање или уредување групи на контакти

Додавањето контакти во одредена група ви овозможува да испратите факс на повеќе одредиштаистовремено.

1. Изберете **Факс** на почетниот екран.
2. Изберете **Контакти**.
3. Направете нешто од следново.
 - За да регистрирате нова група контакти, изберете **Додај запис**, а потоа изберете **Додај група**.
 - За да ги уредите групирани контакти, изберете > на целните групирани контакти и изберете **Уреди**.

- За да избришете групирани контакти, изберете > на целните групирани контакти и изберете **Избриши** и изберете **Да**. Не мора да ги извршувате следниве постапки.

4. Внесете го или уредете го **Име на група** и **Индексен збор**, а потоа изберете **Контакт(и) додадени на Група (Потребно)**.

5. Изберете ги контактите коишто сакате да ги регистрирате во групата и допрете **Затвори**.

Белешка:

- Можете да регистрирате најмногу 99 контакти.
- За да го поништите изборот за контакт, повторно допрете.

6. Изберете **Во ред**.

Регистрирање контакти на компјутерот

Со користење на Web Config, може да креирате листа на контакти на вашиот компјутер и да ја внесете во печатачот.

1. Пристапете до Web Config.
2. Изберете **Advanced Settings** од листата во горниот десен дел од прозорецот.
3. Изберете **Contacts**.
4. Изберете го бројот којшто сакате да ги регистрирате и кликнете на **Edit**.
5. Внесете ги **Name**, **Index Word**, **Fax Number** и **Fax Speed**.
6. Кликнете на **Apply**.

Поврзани информации

➔ „Активирање Web Config во веб-прелистувач“ на страница 274

Ставки за поставка на дестинација

Ставки	Поставки и објаснувања
Name	Внесете име прикажано на контактите од 30 знаци или помалку во Unicode (UTF-8). Во спротивно оставете го празно.
Index Word	Внесете зборови за пребарување од 30 знаци или помалку во Unicode (UTF-8). Во спротивно оставете го празно.
Type	Оваа ставка е фиксна како Fax . Не може да ја промените оваа поставка.
Fax Number	Внесете од 1 до 64 знаци со користење на 0–9 - * # и празно место.
Fax Speed	Изберете брзина на комуникација за дестинација.

Регистрирање на дестинации како група

1. Пристапете до Web Config.
2. Изберете **Advanced Settings** од листата во горниот десен дел од прозорецот.
3. Изберете **Contacts**.
4. Изберете го бројот којшто сакате да ги регистрирате и кликнете на **Edit**.
5. Внесете **Name** и **Index Word**.
6. Изберете група од **Type**.
7. Кликнете на **Select** за **Contact(s) for Group**.
Се прикажуваат достапните дестинации.
8. Изберете ја дестинацијата којашто сакате да ја регистрирате во групата и потоа кликнете на **Select**.
Белешка:
Може да ги регистрирате дестинациите во повеќе групи.
9. Кликнете на **Apply**.

Поврзани информации

➔ [„Активирање Web Config во веб-прелистувач“ на страница 274](#)

Пристап до функциите за факс

Пред да ги користите функциите за факс

Поставете го следново за да ги користите функциите за факс.

- Поврзете го печатачот правилно со телефонската линија и, ако е потребно, со телефон
- Завршете го **Волшебник за поставување факс**, којшто е потребен за одредување на основните поставки.

Поставете го следново, според потребите.

- Дестинации за излез и поврзани поставки, како што се мрежните поставки.
- Регистрација на **Контакти**
- Кориснички поставки** што ги одредуваат стандардните вредности за ставките во менито **Факс**
- Поставки на извештај** за печатење извештаи кога се испраќаат или примаат факсови

Поврзани информации

➔ [„Поврзување на печатачот со телефонска линија“ на страница 313](#)

- ➔ „Подготовка на печатачот за испраќање и примање факсови“ на страница 316
- ➔ „Одредување поставки за функциите за факс на печатачот според употребата“ на страница 318
- ➔ „Поставки на факс“ на страница 282
- ➔ „Побрз пристап до контактите“ на страница 310
- ➔ „Кориснички поставки“ на страница 291
- ➔ „Поставки на извештај“ на страница 288

Поврзување на печатачот со телефонска линија

Компатибилни телефонски линии

Можете да го користите печатачот преку телефонски системи со стандардни, аналогни, телефонски линии (PSTN = Јавна телефонска мрежа) и PBX (Приватна телефонска мрежа за деловни корисници).

Можеби не ќе можете да го користите печатачот со следниве телефонски линии или системи.

- VoIP телефонска линија, како што е DSL или фибер-оптички дигитален сервис
- Дигитална телефонска линија (ISDN)
- Некои телефонски системи PBX
- Кога адаптерите, како што се VoIP-адаптери, разделници или DSL-пренасочувачи, ќе бидат поврзани помеѓу ѕидниот телефонски приклучок и печатачот

Поврзани информации

- ➔ „Поврзување на печатачот со телефонска линија“ на страница 313

Поврзување на печатачот со телефонска линија

Поврзете го печатачот со телефонски ѕиден приклучок користејќи телефонски кабел RJ-11 (6P2C). Кога поврзувате телефон со печатачот, користете го вториот телефонски кабел RJ-11 (6P2C).

Во зависност од областа, телефонскиот кабел може да биде вклучен заедно со печатачот. Ако е вклучен, користете го тој кабел.

Веројатно ќе треба да го поврзете телефонскиот кабел со адаптер предвиден за вашата земја или регион.

Белешка:

Извадете го капачето од портата EXT. на печатачот само кога го поврзувате телефонот со печатачот. Не вадете го капачето ако не го поврзувате телефонот.

На места каде што често удираат громови, препорачуваме да користите заштита од пренапон.

Поврзување на стандардна телефонска линија (PSTN) или PBX

Поврзете телефонски кабел од сиден телефонски приклучок или PBX-порта на портата LINE на задната страна на печатачот.

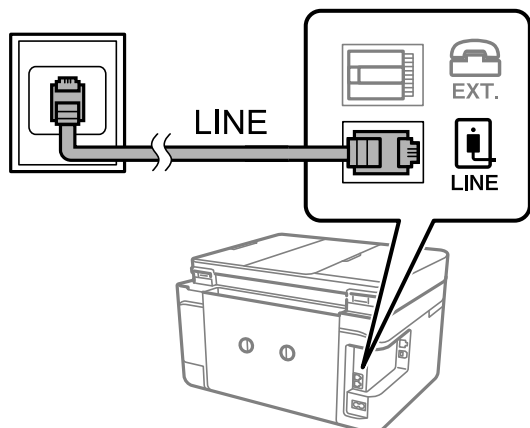

Поврзани информации

➔ „Поврзување на телефонот со печатачот“ на страница 314

Поврзување на DSL или ISDN

Поврзете телефонски кабел од DSL-модем или адаптер со ISDN-приклучок на портата LINE на задната страна на печатачот. Видете во документацијата на модемот или адаптерот за повеќе информации.

Белешка:

Доколку DSL-модемот не е опремен со вграден DSL-филтер, поврзете одделен DSL-филтер.

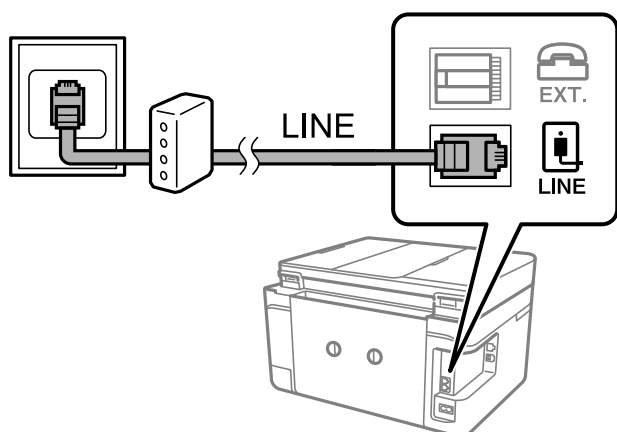

Поврзани информации

➔ „Поврзување на телефонот со печатачот“ на страница 314

Поврзување на телефонот со печатачот

Кога ги користите печатачот и телефонот на една телефонска линија, поврзете го телефонот на печатачот.

Белешка:

- ❑ Ако телефонот има функција за факс, исклучете ја функцијата пред поврзувањето. Погледнете во упатствата приложени заедно со телефонот за повеќе информации. Во зависност од моделот на телефонскиот уред, функцијата за факс не може целосно да се оневозможи, па можеби нема да може да го користите како надворешен телефон.
- ❑ Ако поврзвате телефонска секретарка, погрижете се поставката **Свонења за одговор** на печатачот да биде поставена на поголем број од бројот на свонења за кои телефонската секретарка е поставена да одговори на повик.

1. Извадете го капачето од портата EXT. на задната страна од печатачот.

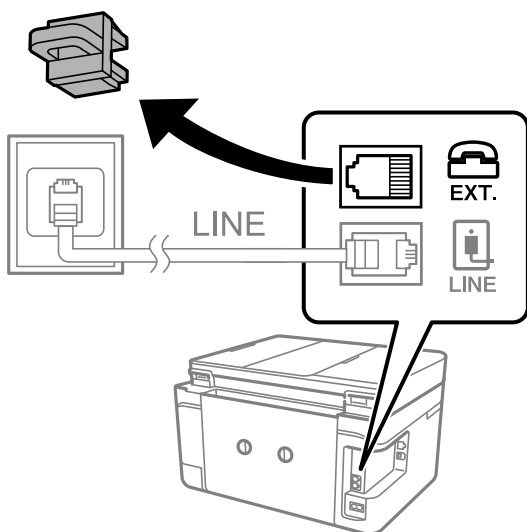

2. Поврзете ги телефонот и портата EXT. со телефонски кабел.

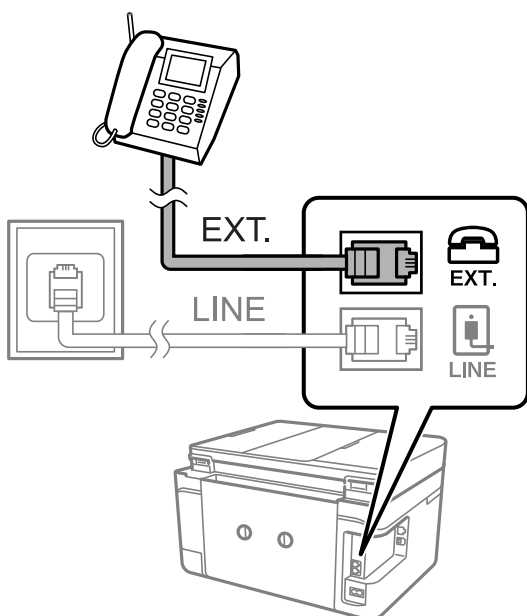

Белешка:

Кога се дели една телефонска линија, уверете се дека го поврзвате телефонот на портата EXT. од печатачот. Ако ја поделите линијата за одделно поврзување на телефонот и печатачот, телефонот и печатачот нема да работат правилно.

3. Изберете **Факс** од контролната табла на печатачот.

4. Земете ја слушалката.

Ако на следниот екран се прикаже порака за започнување со испраќањето или примањето факсови, тоа значи дека врската е воспоставена.

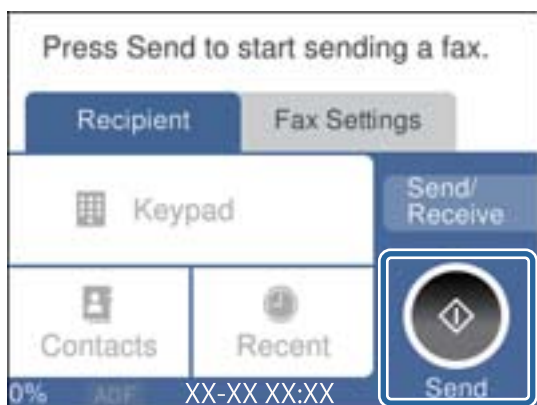

Поврзани информации

- ➔ „Подготовка на печатачот за испраќање и примање факсови“ на страница 316
- ➔ „Одредување поставки за користење телефонска секретарка“ на страница 319
- ➔ „Одредување поставки за прием на факсови ракувајќи само со поврзан телефон“ на страница 320
- ➔ „Режим за прием:“ на страница 284

Подготовка на печатачот за испраќање и примање факсови

Волшебник за поставување факс ги конфигурира основните функции за факс за да го подготви печатачот за испраќање и примање факсови.

Волшебникот се прикажува автоматски кога печатачот ќе се вклучи за првпат. Волшебникот може да се прикаже и рачно преку контролната табла на печатачот. Треба да го активирате волшебникот повторно во случај волшебникот да е прескокнат при првото вклучување на печатачот или при промена на околината за поврзување.

- Ставките наведени подолу може да ги поставувате преку волшебникот.
 - Заглавие (Ваш телефонски број и Заглавие на факс)**
 - Режим за прием (авто. или Рачно)**
 - Distinctive Ring Detection (DRD) поставка**
- Ставките подолу се поставуваат автоматски според околината за поврзување.
 - Режим на бирање** (како на пример **Тон** или **Пулсно**)
- Другите ставки во **Осн поставки** остануваат какви што се.

Поврзани информации

- ➔ „Осн поставки“ на страница 283

Подготовка на печатачот за испраќање и примање факсови користејќи Волшебник за поставување факс

1. Изберете **Поставки** на почетниот екран на контролната табла на печатачот.
2. Изберете **Општи поставки > Поставки на факс > Волшебник за поставување факс**.
3. Следејќи ги инструкциите на екранот, внесете го името на испраќач, на пр. името на вашата компанија или вашиот број на факс.

Белешка:

Вашето име на испраќач и вашиот број на факс се појавуваат како заглавје во појдовните факсови.

4. Одредете ја поставката за откривање различно свонење од повеќе броеви (DRD).
 - Ако сте се претплатиле за услуга за различно свонење од повеќе броеви во вашата телефонска компанија:

Одете на следниот екран и изберете ја шемата на свонење што сакате да се користи за дојдовните факсови.

Кога ќе ја изберете која било ставка освен **Сè, Режим за прием** се поставува на **авто.** и продолжувате на следниот екран каде што може да ги проверите поставките што сте ги одредиле.
 - Ако не сте се претплатиле за услуга за различно свонење од повеќе броеви во вашата телефонска компанија, или ако немате потреба да ја поставите оваа опција:

Прескокнете ја оваа поставка и одете на следниот екран каде што може да ги проверите поставките што сте ги одредиле.

Белешка:

Услугите за различно свонење од повеќе броеви, коишто ги нудат многу телефонски компании (името на услугата се разликува според компанијата), ви овозможуваат да имате неколку телефонски броеви на една телефонска линија. За секој број има различна шема на свонење. Може да користите еден број за гласовни повици, а друг број за факсови. Изберете ја шемата на свонење за факсови во **DRD**.

Во зависност од регионот, **Вкл.** и **Иск.** се прикажуваат како опции за **DRD**. Изберете **Вкл.** за да ја користите опцијата за различно свонење.

5. Одредете ја поставката за Режим за прием.
 - Ако немате потреба да поврзете телефонски уред со печатачот:

Изберете **Не**.

Режим за прием е поставен на **авто.**
 - Ако имате потреба да поврзете телефонски уред со печатачот:

Изберете **Да**, а потоа изберете дали да се примаат факсови автоматски.
6. Проверете ги поставките што сте ги одредиле на прикажаниот екран, а потоа продолжете на следниот екран.

За да извршите корекција или промена на поставките, изберете .

- Изберете **Започни проверка** за да ја проверите врската за факс, а потоа изберете **Печати** за да отпечатите извештај за статусот на врската.

Белешка:

- Ако има некакви грешки, следете ги инструкциите во извештајот за да ги отстраните грешките.
- Ако се прикаже екранот **Избери тип на линија**, изберете го типот на линијата.
 - Кога го поврзувате печатачот со телефонски систем **PBX** или адаптер со приклучоци, изберете **PBX**.
 - Кога го поврзувате печатачот со стандардна телефонска линија, изберете **PSTN** и изберете **Не детектирај** на прикажаниот екран **Потврда**. Меѓутоа, поставувањето на **Не детектирај** може да предизвика прескокнување на првата цифра од бројот за факс при бирањето, па факсот може да се испрати на погрешен број.

Поврзани информации

- ➔ „Поврзување на печатачот со телефонска линија“ на страница 313
- ➔ „Одредување поставки за користење телефонска секретарка“ на страница 319
- ➔ „Режим за прием:“ на страница 284
- ➔ „Одредување поставки за прием на факсови ракувајќи само со поврзан телефон“ на страница 320
- ➔ „Осн поставки“ на страница 283

Одредување поставки за функциите за факс на печатачот според употребата

Функциите за факс на печатачот може да ги конфигурирате поединечно користејќи ја контролната табла на печатачот, според употребата. Поставките конфигурирани со помош на **Волшебник за поставување факс** може исто така да се менуваат. За повеќе детали, видете ги описите во менито **Поставки на факс**.

Поврзани информации

- ➔ „Поставки на факс“ на страница 282
- ➔ „Поставувања за телефонски систем **PBX**“ на страница 318
- ➔ „Одредување поставки кога поврзувате телефонски уред“ на страница 319
- ➔ „Примање дојдовни факсови“ на страница 98
- ➔ „Одредување поставки за зачувување примени факсови“ на страница 320
- ➔ „Одредување поставки за блокирање непотребни факсови“ на страница 321
- ➔ „Одредување поставки за испраќање и примање факсови на компјутер“ на страница 321

Поставувања за телефонски систем **PBX**

Направете ги следниве поставувања кога го користите печатачот во канцеларии каде се користат локали и има потреба од кодови за надворешен пристап, како што се 0 и 9, за да се избере надворешна линија.

- Изберете **Поставки** од контролната табла на печатачот.
- Изберете **Општи поставки > Поставки на факс > Осн поставки**.

3. Изберете **Тип линија**, а потоа изберете **PBX**.
4. При испраќање факс на надворешен факс број користејќи # (тараба) наместо фактичкиот код за надворешен пристап, изберете го полето **Код за пристап** за да го направите ова на **Упот.**

Тарабата (#), внесена наместо фактичкиот код за пристап, се заменува со зачуваниот код за пристап кога повикувате. Употребата на # помага да се избегнат проблеми при поврзувањето со надворешна линија.

Белешка:

Не може да испраќате факсови на приматели во **Контакти** што имаат надворешни кодови за пристап како на пр. 0 и 9.

Ако имате регистрирано приматели во **Контакти** користејќи надворешен код за пристап како на пр. 0 и 9, поставете го **Код за пристап** на **Не употр.** Во спротивно, мора да го промените кодот во # во **Контакти**.

5. Допрете на полето за внес **Код за пристап**, внесете го кодот за надворешен пристап којшто го користите за телефонскиот систем и допрете на **Во ред**.
6. Изберете **Во ред** за да ги примените поставките.
Кодот за пристап ќе се зачува во печатачот.

Одредување поставки кога поврзувате телефонски уред

Одредување поставки за користење телефонска секретарка

Ви требаат поставувања за да користите телефонска секретарка.

1. Изберете **Поставки** од контролната табла на печатачот.
2. Изберете **Општи поставки > Поставки на факс > Осн поставки**.
3. Поставете го **Режим за прием на авто.**
4. Поставете ја поставката **Свонења за одговор** на печатачот на поголем број отколку бројот на свонења за телефонската секретарка.
Ако **Свонења за одговор** е поставено на број понизок од бројот на свонења за телефонската секретарка, таа не може да ги прима гласовните повици за да ги снима како гласовни пораки. Погледнете во упатствата приложени заедно со телефонската секретарка за нејзините поставувања.

Поставката **Свонења за одговор** на печатачот може да не е прикажана, во зависност од регионот.

Поврзани информации

➔ [„Осн поставки“ на страница 283](#)

Одредување поставки за прием на факсови ракувајќи само со поврзан телефон

Може да започнете да примате дојдовни факсови само кревајќи ја слушалката и ракувајќи со телефонот, без воопшто да ракувате со печатачот.

Функцијата **Далечин. примање** е достапна за телефони што поддржуваат тонско бирање.

1. Изберете **Поставки** од контролната табла на печатачот.
2. Изберете **Општи поставки > Поставки на факс > Осн поставки > Далечин. примање**.
3. Допрете **Далечин. примање** за да го поставите на **Вкл.**
4. Изберете **Код за старт**, внесете двоцифрен код (може да внесете од 0 до 9, * и #), а потоа допрете **Во ред**.
5. Изберете **Во ред** за да ги примените поставките.

Поврзани информации

➔ [„Осн поставки“ на страница 283](#)

Одредување поставки за зачувување примени факсови

Печатачот е стандардно поставен да печати примени факсови. Покрај печатење, може да поставите печатачот да ги зачувува примените факсови.

Сандаче во печатачот

Примените факсови може да ги зачувувате во Сандаче. Може да ги прегледувате на контролната табла на печатачот, за да може да ги печатите само оние што сакате да ги печатите или за да ги избришете непотребните факсови.

Компјутер (прием PC-FAX)

Горенаведените функции може да се користат во исто време. Ако ги користите во исто време, примените документи се зачувуваат во приемното сандаче и на компјутерот. За да примате факсови на компјутер, одредете поставки со помош на FAX Utility.

[„Одредување поставки за испраќање и примање факсови на компјутер“ на страница 321](#)

1. Изберете **Поставки** од контролната табла на печатачот.
2. Изберете **Општи поставки > Поставки на факс > Поставки за прием > Излез за факс**.
3. Ако се прикаже порака за потврда, потврдете ја и допрете **Во ред**.
4. Изберете **Зачувај во сандаче**.
5. Изберете **Зачувај во сандаче** за да го поставите ова на **Вкл**.
6. Изберете **Опер. при исп. капац. на факс под.**, па изберете ја опцијата којашто сакате да ја користите кога приемното сандаче е полно.
 - Прими и печати факсови:** печатачот ги печати сите примени документи што не може да се зачуваат во приемното сандаче.

Одбиј дојдовни факсови: печатачот не одговара на дојдовните повици за факс.

7. Може да поставите лозинка за приемното сандаче. Изберете **Поставки за лозинка на Сандаче** и поставете ја лозинката.

Белешка:

Не може да поставите лозинка кога **Опер. при исп. капац. на факс под.** е поставено на **Прими и печати факсови**.

Поврзани информации

➔ „Излез за факс“ на страница 286

➔ „Прегледување примени факсови (зачувани во печатачот) на LCD-екранот“ на страница 100

Одредување поставки за блокирање непотребни факсови

Може да ги блокирате непотребните факсови.

1. Изберете **Поставки** од контролната табла на печатачот.
2. Изберете **Општи поставки > Поставки на факс > Осн поставки > Одбивање факс**.
3. Поставете го условот за блокирање непотребни факсови.
Изберете **Одбивање факс** и овозможете ги следниве опции.
 - Листа со одбиени броеви: ги отфрла факсовите коишто се во листата на броеви за отфрлање.
 - Блокирано празно заглавје на факс: ги отфрла факсовите коишто со празно заглавие.
 - Нерегистрирани контакти: ги отфрла факсовите коишто не се додадени во списокот со контакти.
4. Допрете  за да се вратите на екранот **Одбивање факс**.
5. Ако се користи **Листа со одбиени броеви**, изберете **Уреди листа на одбиен број**, а потоа изменете го списокот.

Одредување поставки за испраќање и примање факсови на компјутер

За да испраќате и примате факсови на компјутер, FAX Utility мора да биде инсталирана на компјутерот поврзан со мрежа или со USB-кабел.

Одредување на поставката Зачувај во компјутер за примање факсови

Може да примате факсови на компјутер користејќи ја FAX Utility. Инсталирајте FAX Utility на компјутерот и одредете ја поставката. За детали, видете Basic Operations во помош за FAX Utility (прикажана на главниот прозорец).

Долунаведената поставка на контролната табла на печатачот е поставена на **Да**, а примените факсови може да се зачувуваат на компјутерот.

Поставки > Општи поставки > Поставки на факс > Поставки за прием > Излез за факс > Зачувај во компјутер

Одредување на поставката Зачувај во компјутер за печатење и од печатачот што прима факсови

Може да ја одредите поставката за печатење на факсовите примени на печатачот, како и да ги зачувувате на компјутер.

1. Изберете **Поставки** на почетниот екран на контролната табла на печатачот.
2. Изберете **Општи поставки > Поставки на факс > Поставки за прием**.
3. Изберете **Излез за факс > Зачувај во компјутер > Да и печати**.

Одредување на поставката Зачувај во компјутер да не се примаат факсови

За да поставите печатачот да не зачувува примени факсови на компјутерот, променете ги поставките на печатачот.

Белешка:

Може да ги промените поставките со користење на *FAX Utility*. Меѓутоа, ако има факсови коишто не биле зачувани на компјутерот, функцијата нема да работи.

1. Изберете **Поставки** на почетниот екран на контролната табла на печатачот.
2. Изберете **Општи поставки > Поставки на факс > Поставки за прием**.
3. Изберете **Излез за факс > Зачувај во компјутер > Не**.

Проблеми при одредување поставки

Совети за решавање проблеми

Проверка на пораката за грешка

Кога ќе се појави проблем, прво проверете дали има пораки на контролната табла на печатачот или на екранот на двигателот. Ако имате поставено известување преку е-пошта кога се случуваат настаните, може веднаш да го дознаете статусот.

Извештај за мрежната врска

Дијагностицирајте ги статусот на мрежата и печатачот, а потоа отпечатете го резултатот. Дијагностицираната грешка може да ја најдете од печатачот.

Проверка на статусот на комуникација

Проверете го статусот на комуникација на серверот или клиентот користејќи команди како што се „ping“ и „ipconfig“.

Тест на врската

За да ја проверите врската меѓу печатачот и серверот за пошта, извршете тест на врската од печатачот. Исто така, проверете ја врската од клиентот до серверот за да го проверите статусот на комуникацијата.

Активирање на поставките

Ако поставките и статусот на комуникација не покажуваат проблем, проблемите може да се решат со оневозможување или активирање на мрежните поставки за печатачот и со повторно поставување.

Не може да пристапите до Web Config

IP-адресата не е доделена на печатачот.

Можеби не е доделена важечка IP-адреса на печатачот. Конфигурирајте ја IP-адресата користејќи ја контролната табла на печатачот. Информациите за тековните поставки може да ги проверите со лист за состојба на мрежата или преку контролната табла на печатачот.

Веб-прелистувачот не ја поддржува јачината на шифрирање за SSL/TLS.

SSL/TLS има Encryption Strength. Web Config може да се отвори со веб-прелистувач што ги поддржува групните шифрирања прикажани подолу. Проверете дали користите поддржан веб-прелистувач.

- 80 bit: AES256/AES128/3DES
- 112 bit: AES256/AES128/3DES
- 128 bit: AES256/AES128
- 192 bit: AES256
- 256 bit: AES256

CA-signed Certificate е истечен.

Ако има проблем со датумот на истекување на сертификатот, се прикажува „Сертификатот е истечен“ кога се поврзувате на Web Config со комуникација SSL/TLS (https). Ако пораката се прикажува пред датумот на истекување на сертификатот, проверете дали датумот на печатачот е правилно конфигуриран.

Заедничките имиња на сертификатот и на печатачот не се совпаѓаат.

Ако заедничките имиња на сертификатот и на печатачот не се совпаѓаат, пораката „Името на безбедносниот сертификат не се совпаѓа...“ се прикажува кога пристапувате до Web Config со комуникација SSL/TLS (https). Ова се случува бидејќи следниве IP-адреси не се совпаѓаат.

- IP-адресата на печатачот внесена во заедничкото име, за создавање Self-signed Certificate или CSR
- IP-адресата внесена во веб-прелистувачот кога е активна Web Config

За Self-signed Certificate, ажурирајте го сертификатот.

За CA-signed Certificate, земете го сертификатот за печатачот повторно.

Поставката за прокси-сервер за локална адреса не е поставена за веб-прелистувач.

Кога печатачот е поставен да користи прокси-сервер, конфигурирајте го веб-прелистувачот да не се поврзува на локалната адреса преку прокси-серверот.

Windows:

Изберете **Контролна табла > Мрежа и интернет > Опции за интернет > Врски > Поставки за LAN > Прокси-сервер**, а потоа конфигурирајте да не се користи прокси-серверот за LAN (локални адреси).

❑ Mac OS:

Изберете **Системски претпочитани вредности** > **Мрежа** > **Напредно** > **Прокси-сервери**, а потоа регистрирајте ја локалната адреса за **Заобиколи поставки за прокси за овие хостови и домени**.

Пример:

192.168.1.*: Локална адреса 192.168.1.XXX, подмрежна маска 255.255.255.0

192.168.*.*: Локална адреса 192.168.XXX.XXX, подмрежна маска 255.255.0.0

Каде да се обратите за помош

Веб-локација за техничка поддршка. 326

Контактирање со поддршката на Epson. 326

Веб-локација за техничка поддршка

Ако ви треба дополнителна помош, посетете ја веб-локацијата за поддршка на Epson подолу. Изберете ја земјата или регионот и одете на делот за поддршка на локалната веб-локација на Epson. На локацијата се достапни и најновите двигатели, ЧПП, прирачници и други материјали за преземање.

<http://support.epson.net/>

<http://www.epson.eu/support> (Европа)

Ако производот на Epson не работи правилно и не може да го решите проблемот, контактирајте со службите за поддршка на Epson за помош.

Контактирање со поддршката на Epson

Пред да контактирате со Epson

Ако производот на Epson не работи правилно и не може да го решите проблемот преку информациите за решавање на проблемите во прирачниците за производот, контактирајте со службите за поддршка на Epson за помош. Ако подолу не е наведена поддршка на Epson, контактирајте со добавувачот од каде што сте го набавиле вашиот производ.

Поддршката на Epson ќе може да ви помогне многу повеќе ако им ги дадете следниве информации:

- Сериски број на производот
(Етикетата со серискиот број вообичаено се наоѓа на задната страна на производот.)
- Модел на производот
- Верзија на софтверот на производот
(Кликнете **За, Информации за верзијата** или слично копче во софтверот на производот.)
- Марка и модел на вашиот компјутер
- Име и верзија на оперативниот систем на вашиот компјутер
- Имиња и верзии на софтверските апликации кои вообичаено ги користите со вашиот производ

Белешка:

Зависно од производот, во меморијата на производот може да се сочувани податоците на листата за бирање за факс и/или мрежни поставки. При дефект или поправање на производот, податоците и/или поставките може да се изгубат. Epson не одговара за губење податоци, за правење резервни копии или спасување податоци и/или поставки дури и во гарантниот период. Препорачуваме самите да си направите резервна копија на податоците или да ги запишете.

Помош за корисниците во Европа

Видете во вашата Пан-европска гаранција за информации како да контактирате со поддршката на Epson.

Помош за корисниците во Тајван

Контакти за информации, поддршка и услуги се:

На интернет

<http://www.epson.com.tw>

На располагање се спецификации за производот, двигатели за преземање и прашања за производи.

Центар за помош на Epson

Телефон: +886-2-80242008

Нашиот тим во Центарот за помош може телефонски да ви помогне за следново:

- Барања за продажба и информации за производи
- Прашања за користење на производи или проблеми
- Барања за поправка и гаранција

Центар за сервисирање:

<http://www.tekcare.com.tw/branchMap.page>

Корпорацијата TekCare е овластен сервисен центар за Epson Taiwan Technology & Trading Ltd.

Помош за корисниците во Австралија

Epson во Австралија ќе ви пружи високо ниво на услуга за купувачите. Како додаток на прирачниците за вашиот производ, ги имаме следниве извори за добивање информации:

Интернет-адреса

<http://www.epson.com.au>

Пристапете до веб страниците на Epson во Австралија. Вреди да ја посетите понекогаш и да сурфате овде! Оваа веб-локација ви дава можност за преземање двигатели, контактни места на Epson, информации за нови производи и техничка поддршка (е-пошта).

Центар за помош на Epson

Телефон: 1300-361-054

Центарот за помош на Epson е наменет како крајна поддршка за да се увериме дека нашите клиенти имаат пристап до совети. Операторите во Центарот за помош може да ви помогнат во инсталирањето, конфигурирањето и ракувањето со производот на Epson. Нашиот персонал од Центарот за помош за предпродажба ќе ве снабди со литература за новите производи на Epson и ќе ве информира каде е сместен најблискиот добавувач или продажен агент. Овде се одговорени голем број прашања.

Ви препорачуваме да ги имате сите значајни информации при рака, кога ќе нè побарате. Колку повеќе информации ќе ни дадете, толку побргу ќе го решиме проблемот. Овие информации ги вклучуваат прирачниците за производите на Epson, типот на компјутер, оперативниот систем, апликациски програми и која било информација што вие сметате дека е потребна.

Пренесување на производот

Epson препорачува да се зачува пакувањето на производот за идно пренесување. Исто така, се препорачува да се заштити резервоарот со мастило со лента и производот да се држи исправено.

Помош за корисниците во Нов Зеланд

Epson во Нов Зеланд ќе ви пружи високо ниво на услуга за купувачите. Како додаток на документацијата за вашиот производ, ги имаме следниве извори за добивање информации:

Интернет-адреса

<http://www.epson.co.nz>

Пристапете до веб-страниците на Epson во Нов Зеланд. Вреди да ја посетите понекогаш и да сурфате овде! Оваа веб-локација ви дава можност за преземање двигатели, контактни места на Epson, информации за нови производи и техничка поддршка (е-пошта).

Центар за помош на Epson

Телефон: 0800 237 766

Центарот за помош на Epson е наменет како крајна поддршка за да се увериме дека нашите клиенти имаат пристап до совети. Операторите во Центарот за помош може да ви помогнат во инсталирањето, конфигурирањето и ракувањето со производот на Epson. Нашиот персонал од Центарот за помош за предпродажба ќе ве снабди со литература за новите производи на Epson и ќе ве информира каде е сместен најблискиот добавувач или продажен агент. Овде се одговорени голем број прашања.

Ви препорачуваме да ги имате сите значајни информации при рака, кога ќе нè побарате. Колку повеќе информации ќе ни дадете, толку побргу ќе го решиме проблемот. Овие информации ги вклучуваат документите за производите на Epson, типот на компјутер, оперативниот систем, апликациски програми и која било информација што вие сметате дека е потребна.

Пренесување на производот

Epson препорачува да се зачува пакувањето на производот за идно пренесување. Исто така, се препорачува да се заштити резервоарот со мастило со лента и производот да се држи исправено.

Помош за корисниците во Сингапур

Извори на информации, поддршка и достапни услуги од Epson во Сингапур се:

На интернет

<http://www.epson.com.sg>

На располагање се информации за спецификации за производ, двигатели за преземање, Најчесто поставувани прашања (ЧПП), Барања за продажба и Техничка помош преку е-пошта.

Центар за помош на Epson

Бесплатен телефонски број: 800-120-5564

Нашиот тим во Центарот за помош може телефонски да ви помогне за следново:

Барања за продажба и информации за производи

- Прашања за користење на производи или решавање проблеми
- Барања за поправка и гаранција

Помош за корисниците во Тајланд

Контакти за информации, поддршка и услуги се:

На интернет

<http://www.epson.co.th>

Достапни се информации за спецификации за производ, двигатели за преземање, Најчесто поставувани прашања (ЧПП), и е-пошта.

Контакт центар на Epson

Телефон: 66-2685-9899

Е-пошта: support@eth.epson.co.th

Нашиот тим за грижа за корисници може телефонски да ви помогне за следново:

- Барања за продажба и информации за производи
- Прашања за користење на производи или проблеми
- Барања за поправка и гаранција

Помош за корисниците во Виетнам

Контакти за информации, поддршка и услуги се:

Сервисен центар на Epson

65 Truong Dinh Street, District 1, Ho Chi Minh City, Vietnam.

Телефон(град Хо Ши Мин): 84-8-3823-9239, 84-8-3825-6234

29 Tue Tinh, Quan Hai Ba Trung, Hanoi City, Vietnam

Телефон(град Ханой): 84-4-3978-4785, 84-4-3978-4775

Помош за корисниците во Индонезија

Контакти за информации, поддршка и услуги се:

На интернет

<http://www.epson.co.id>

- Информации за спецификациите за производите, двигатели за преземање
- Често поставувани прашања (ЧПП), барања за продажба, прашања преку е-пошта

Телефонска линија на Epson

Телефон: +62-1500-766

Факс: +62-21-808-66-799

Нашиот тим на директната линија може телефонски или преку факс да ви помогне за следново:

- Барања за продажба и информации за производи
- Служба за техничка поддршка

Сервисен центар на Epson

Покраина	Име на компанија	Адреса	Телефон Е-пошта
ЏАКАРТА	Epson Sales and Service Jakarta (SUDIRMAN)	Wisma Keiai Lt. 1 Jl. Jenderal Sudirman Kav. 3 Jakarta Pusat - DKI JAKARTA 10220	021-5724335 ess@epson-indonesia.co.id ess.support@epson-indonesia.co.id
СЕРПОНГ	Epson Sales and Service Serpong	Ruko Melati Mas Square Blok A2 No.17 Serpong-Banten	082120090084 / 082120090085 esstag@epson-indonesia.co.id esstag.support@epson-indonesia.co.id
СЕМАРАНГ	Epson Sales and Service Semarang	Komplek Ruko Metro Plaza Block C20 Jl. MT Haryono No. 970 Semarang -JAWA TENGAH	024 8313807 / 024 8417935 esssmg@epson-indonesia.co.id esssmg.support@epson-indonesia.co.id
ЏАКАРТА	Epson Sales and Service Jakarta (MANGGA DUA)	Ruko Mall Mangga Dua No. 48 Jl. Arteri Mangga Dua, Jakarta Utara - DKI JAKARTA	021 623 01104 jkt-technical1@epson-indonesia.co.id jkt-admin@epson-indonesia.co.id
БАНДУНГ	Epson Sales and Service Bandung	Jl. Cihampelas No. 48 A Bandung Jawa Barat 40116	022 420 7033 bdg-technical@epson-indonesia.co.id bdg-admin@epson-indonesia.co.id
МАКАСАР	Epson Sales and Service Makassar	Jl. Cendrawasih NO. 3A, kunjung mae, mariso, MAKASSAR - SULSEL 90125	0411- 8911071 mksr-technical@epson-indonesia.co.id mksr-admin@epson-indonesia.co.id
МЕДАН	Epson Service Center Medan	Jl. Bambu 2 Komplek Graha Niaga Nomor A-4, Medan - SUMUT	061- 42066090 / 42066091 mdn-technical@epson-indonesia.co.id mdn-adm@epson-indonesia.co.id
ПАЛЕМБАНГ	Epson Service Center Palembang	Jl. H.M Rasyid Nawawi No. 249 Kelurahan 9 Ilir Palembang Sumatera Selatan	0711 311 330 escplg.support@epson-indonesia.co.id
ПЕКАНБАРУ	Epson Service Center PekanBaru	Jl. Tuanku Tambusai No. 459 A Kel. Tangkerang barat Kec Marpoyan damai Pekanbaru - Riau 28282	0761- 8524695 pkb-technical@epson-indonesia.co.id pkb-admin@epson-indonesia.co.id
ПОНТИАНАК	Epson Service Center Pontianak	Komp. A yani Sentra Bisnis G33, Jl. Ahmad Yani - Pontianak Kalimantan Barat	0561- 735507 / 767049 pontianak-technical@epson-indonesia.co.id pontianak-admin@epson-indonesia.co.id

Покраина	Име на компанија	Адреса	Телефон Е-пошта
САМАРИНДА	Epson Service Center Samarinda	Jl. KH. Wahid Hasyim (M. Yamin) Kelurahan Sempaja Selatan Kecamatan Samarinda UTARA - SAMARINDA - KALTIM	0541 7272 904 escsmd@epson-indonesia.co.id escsmd.support@epson-indonesia.co.id
СУРАБАЈА	Epson Sales & Service Surabaya (barat)	Jl. Haji Abdul Wahab Saimin, Ruko Villa Bukit Mas RM-11, Kec. Dukuh Pakis, Surabaya - 60225	031- 5120994 sby-technical@epson-indonesia.co.id sby-admin@epson-indonesia.co.id
ЈОГЈАКАРТА	Epson Service Center Yogyakarta	YAP Square, Block A No. 6 Jl. C Simanjutak Yogyakarta - DIY	0274 581 065 ygy-technical@epson-indonesia.co.id ygy-admin@epson-indonesia.co.id
ЏЕМБЕР	Epson Service Center Jember	JL. Panglima Besar Sudirman Ruko no.1D Jember-Jawa Timur (Depan Balai Penelitian & Pengolahan Kakao)	0331- 488373 / 486468 jmr-admin@epson-indonesia.co.id jmr-technical@epson-indonesia.co.id
МАНАДО	EPSON SALES AND SERVICE Manado	Jl. Piere Tendean Blok D No 4 Kawasan Mega Mas Boulevard - Manado 95111	0431- 8805896 MND-ADMIN@EPSON-INDONESIA.CO.ID MND-TECHNICAL@EPSON-INDONESIA.CO.ID
ЧИРЕБОН	EPSON SERVICE CENTER Cirebon	Jl. Tuparev No. 04 (Depan Hotel Apita) Cirebon, JAWA BARAT	0231– 8800846 cbn-technical@epson-indonesia.co.id
ЧИКАРАНГ	EPSON SALES AND SERVICE CIKARANG	Ruko Metro Boulevard B1 Jababeka cikarang - Jawa Barat,	021- 89844301 / 29082424 ckg-admin@epson-indonesia.co.id ckg-technical@epson-indonesia.co.id
МАДИУН	EPSON SERVICE CENTER MADIUN	Jl. Diponegoro No.56, MADIUN - JAWA TIMUR	0351- 4770248 mun-admin@epson-indonesia.co.id mun-technical@epson-indonesia.co.id
ПУРВОКЕРТ О	EPSON SALES AND SERVICE Purwokerto	Jl. Jendral Sudirman No. 4 Kranji Purwokerto - JAWA TENGAH	0281- 6512213 pwt-admin@epson-indonesia.co.id pwt-technical@epson-indonesia.co.id
БОГОР	EPSON SALES AND SERVICE Bogor	Jl.Pajajaran No 15B Kel Bantarjati Kec Bogor Utara - JAWA BARAT 16153	0251- 8310026 bgr-admin@epson-indonesia.co.id bgr-technical@epson-indonesia.co.id
СЕРАНГ	EPSON SERVICE CENTER Serang	Jl. Ahmad Yani No.45C, SERANG - BANTEN	0254- 7912503 srg-admin@epson-indonesia.co.id srg-technical@epson-indonesia.co.id

Покраина	Име на компанија	Адреса	Телефон Е-пошта
ПАЛУ	EPSON SALES AND SERVICE Palu	Jl. Juanda No. 58, Palu - Sulteng	0451- 4012 881 plw-admin@epson-indonesia.co.id plw-technical@epson-indonesia.co.id
БАНЏАРМАС ИН	EPSON SERVICE CENTER BANJARMASIN	Jl. Gatot Soebroto NO. 153 BANJARMASIN - KALSEL 70235	0511- 6744135 (TEKNISI) / 3266321(ADMIN) bdj-admin@epson-indonesia.co.id bdj-technical@epson-indonesia.co.id
ДЕНПАСАР	EPSON SALES AND SERVICE Denpasar	JL. MAHENDRADATA NO. 18, DENPASAR - BALI	0361- 3446699 / 9348428 dps-admin@epson-indonesia.co.id dps-technical@epson-indonesia.co.id
ЏАКАРТА	EPSON SALES AND SERVICE CILANDAK	CIBIS Business Park Tower 9 LT. MEZZANINE, Jalan TB Simatupang No.2, Jakarta Selatan - DKI JAKARTA 12560	021- 80866777 esscibis.support1@epson-indonesia.co.id esscibis.support2@epson-indonesia.co.id esscibis.admin@epson-indonesia.co.id esscibis.sales@epson-indonesia.co.id
СУРАБАЈА	EPSON SALES AND SERVICE SURABAYA (GUBENG)	JL. RAYA GUBENG NO. 62, SURABAYA - JAWA TIMUR	031- 99444940 / 99446299 / 99446377 esssby@epson-indonesia.co.id esssby.support@epson-indonesia.co.id
АМБОН	EPSON SERVICE CENTER AMBON	Jl. Diponegoro No.37 (Samping Bank Mandiri Syariah) Kel.Ahusen, Kec.Sirimau - Ambon 97127	-

За други градови што не се наведени тука, јавете се на директната линија: 08071137766.

Помош за корисниците во Хонг Конг

За да добиете техничка помош како и други услуги, слободно контактирајте со Epson Hong Kong Limited.

Почетна страница на интернет

<http://www.epson.com.hk>

Epson Hong Kong воспостави локална страница на кинески и англиски јазик на интернет за да им ги обезбеди следните информации на корисниците:

- Информации за производ
- Одговори на Најчесто поставувани прашања (ЧПП)
- Најнови верзии на двигателите за производите на Epson

Линија за техничка поддршка

Може да контактирате со нашиот технички персонал и на следниве телефонски броеви и броеви за факс:

Телефон: 852-2827-8911

Факс: 852-2827-4383

Помош за корисниците во Малезија

Контакти за информации, поддршка и услуги се:

На интернет

<http://www.epson.com.my>

- Информации за спецификациите на производот, двигателите за преземање
- Често поставувани прашања (ЧПП), барања за продажба, прашања преку е-пошта

Контакт центар на Epson

Телефон: 1800-81-7349 (Бесплатен)

Е-пошта: websupport@emsb.epson.com.my

- Барања за продажба и информации за производи
- Прашања за користење на производи или проблеми
- Барања за поправки и гаранција

Главна канцеларија

Телефон: 603-56288288

Факс: 603-5628 8388/603-5621 2088

Помош за корисниците во Индија

Контакти за информации, поддршка и услуги се:

На интернет

<http://www.epson.co.in>

На располагање се спецификации за производот, двигатели за преземање и прашања за производи.

Линија за помош

- Услуги, информации за производот и нарачување потрошни материјали (BSNL линии)
Бесплатен телефонски број: 18004250011
Достапен од 9.00 до 18.00 од понеделник до сабота (освен на државни празници)

Услуга (CDMA и мобилни корисници)

Бесплатен телефонски број: 186030001600

Достапен од 9.00 до 18.00 од понеделник до сабота (освен на државни празници)

Помош за корисници на Филипините

За добивање техничка помош како и останати пост-продажни услуги, корисниците може да контактираат со корпорацијата Epson Philippines на телефонските, броевите на факс како и на адресата за е-пошта подолу:

На интернет

<http://www.epson.com.ph>

Достапни се информации за спецификациите на производот, двигателите за преземање, често поставуваните прашања (ЧПП) и барањата преку е-пошта.

Грижа за корисници Epson Philippines

Бесплатен телефонски број: (PLDT) 1-800-1069-37766

Бесплатен телефонски број: (Дигитален) 1-800-3-0037766

Метро Манила: (632) 8441 9030

Веб-страница: <https://www.epson.com.ph/contact>

Е-пошта: customercare@epc.epson.com.ph

Достапен од 9.00 до 18.00 од понеделник до сабота (освен на државни празници)

Нашиот тим за грижа за корисници може телефонски да ви помогне за следново:

- Барања за продажба и информации за производи
- Прашања за користење на производи или проблеми
- Барања за поправка и гаранција

Корпорација Epson Philippines

Централа: +632-706-2609

Факс: +632-706-2663