

# ET-4850 Series L6290 Series

## Navodila za uporabo



**Tiskanje**

**Kopiranje**

**Optično branje**

**Pošiljanje faksov**

**Vzdrževanje tiskalnika**

**Odpravljanje težav**

---

## **Vsebina**

### **Vodnik za ta priročnik**

Uvod k navodilom za uporabo. . . . .	7
Iskanje informacij. . . . .	7
Tiskanje samo strani, ki jih potrebujete. . . . .	8
O priročniku. . . . .	8
Oznake in simboli. . . . .	8
Opombe ob posnetkih zaslona in ilustracijah. . . . .	9
Omembe operacijskih sistemov. . . . .	9
Blagovne znamke. . . . .	10
Avtorske pravice. . . . .	10

### **Pomembna navodila**

Varnostna navodila. . . . .	13
Varnostna navodila v povezavi s črnilom. . . . .	13
Nasveti za uporabo tiskalnika in opozorila. . . . .	14
Nasveti in opozorila za nastavitve tiskalnika. . . . .	14
Nasveti in opozorila za uporabo tiskalnika. . . . .	14
Nasveti in opozorila za uporabo zaslona na dotik. . . . .	15
Nasveti in opozorila za uporabo tiskalnika z brezžično povezavo. . . . .	15
Nasveti in opozorila za transport ali skladiščenje tiskalnika. . . . .	15
Zaščita vaših osebnih podatkov. . . . .	15

### **Imena delov in funkcije**

Imena delov in funkcije. . . . .	17
----------------------------------	----

### **Vodnik za nadzorno ploščo**

Nadzorna plošča. . . . .	21
Postopki na zaslonu na dotik. . . . .	21
Konfiguracija začetnega zaslona. . . . .	22
Vodnik za ikono omrežja. . . . .	23
Konfiguracija zaslona z meniji. . . . .	24
Vnašanje znakov. . . . .	25
Ogled animacij. . . . .	25

### **Nalaganje papirja**

Opozorila pri delu s papirjem. . . . .	28
Nastavitve velikosti in vrste papirja. . . . .	28
Seznam vrst papirja. . . . .	29
Nalaganje papirja. . . . .	30

Previdnostni ukrepi pri vstavljanju papirja s pisemsko glavo. . . . .	30
---	----

### **Polaganje izvornikov**

Polaganje izvornikov. . . . .	32
Izvirniki, ki jih ADF ne podpira. . . . .	33

### **Tiskanje**

Tiskanje dokumentov. . . . .	35
Tiskanje iz računalnika — Windows. . . . .	35
Tiskanje iz računalnika — Mac OS. . . . .	53
Tiskanje dokumentov iz pametnih naprav (iOS). . . . .	59
Tiskanje dokumentov iz pametnih naprav (Android). . . . .	60
Tiskanje na ovojnice. . . . .	62
Tiskanje na ovojnice iz računalnika (Windows). . . . .	62
Tiskanje na ovojnice iz računalnika (Mac OS). . . . .	62
Tiskanje spletnih strani. . . . .	63
Tiskanje spletnih strani iz računalnika. . . . .	63
Tiskanje spletnih strani iz pametnih naprav. . . . .	63
Tiskanje prek storitve oblaka. . . . .	64
Registracija v storitvi Epson Connect Service na nadzorni plošči. . . . .	64

### **Kopiranje**

Načini kopiranja, ki so na voljo. . . . .	67
Kopiranje izvornikov. . . . .	67
Obojestransko kopiranje. . . . .	68
Kopiranje s povečevanjem ali zmanjševanjem. . . . .	68
Kopiranje več izvornikov na en list. . . . .	69
Kopiranje izvornikov z dobro kakovostjo. . . . .	70
Kopiranje osebne izkaznice. . . . .	70
Kopiranje brez obrob. . . . .	71
Osnovne možnosti menija za kopiranje. . . . .	71
Črno-belo:. . . . .	71
Barvno:. . . . .	71



(Obojestransko):. . . 71



(Gostota):. . . . .	72
Dodatne menijske možnosti za kopiranje. . . . .	72
Nas. pap.:. . . . .	72
Povečava:. . . . .	72
Velikost dokumenta:. . . . .	72
Več str.:. . . . .	72
Kakovost:. . . . .	73
Usmerjenost izvornika:. . . . .	73
Odstrani senco:. . . . .	73
Odstrani luknje:. . . . .	73
Kop. Os. izk.:. . . . .	73
Kopiranje brez robov:. . . . .	73
Poč. vse nast.:. . . . .	73

## Optično branje

Osnovni podatki o optičnem branju. . . . .	75
Kaj pomeni »optično branje«?. . . . .	75
Primeri uporab optičnega branja. . . . .	75
Načini optičnega branja, ki so na voljo. . . . .	75
Priporočene oblike zapisov datotek glede na vaš namen. . . . .	77
Priporočene ločljivosti glede na vaš namen. . . . .	77
Optično branje izvornikov v računalnik. . . . .	78
Optično branje na nadzorni plošči. . . . .	78
Optično branje z računalnika. . . . .	79
Optično branje izvornikov v oblak. . . . .	79
Osnovne menijske možnosti za optično branje v oblak. . . . .	80
Napredne menijske možnosti za optično branje v oblak. . . . .	80
Optično branje s programskim vmesnikom WSD. . . . .	81
Nastavitev vrat WSD. . . . .	81
Optično branje izvornikov v pametno napravo. . . . .	83
Napredno optično branje. . . . .	83
Optično branje več fotografij hkrati. . . . .	83

## Pošiljanje faksov

Pred uporabo funkcij faksa. . . . .	86
Pregled funkcij faksa tega tiskalnika. . . . .	86
<b>Funkcija: pošiljanje faksov.</b> . . . . .	86
Funkcija: prejetanje faksov. . . . .	87
<b>Funkcija: Pošiljanje/prejetanje s funkcijo PC-FAX (Windows/Mac OS).</b> . . . . .	87
Funkcije: Različna poročila o pošiljanju faksov. . . . .	88

Funkcija: varnost pri pošiljanju in prejemanju faksov. . . . .	88
<b>Funkcije: druge uporabne funkcije.</b> . . . . .	88
Pošiljanje faksov s tiskalnikom. . . . .	89
Izbiranje prejemnikov. . . . .	89
Različni načini pošiljanja faksov. . . . .	90
Prejetanje faksov v tiskalniku. . . . .	92
Sprejemanje dohodnih faksov. . . . .	93
Sprejemanje faksov z vzpostavitevijo klica. . . . .	94
Ogled prejetih faksov, shranjenih v tiskalniku, na zaslonu LCD. . . . .	95
Možnosti menija za pošiljanje faksov. . . . .	96
Prejemnik. . . . .	96
Nastavitve faksa. . . . .	96
Več. . . . .	98
Menijske možnosti za Prejeto. . . . .	99
Odpri mapo Prejeto/zaupno (XX neprebranih). . . . .	99
Uporaba drugih funkcij faksa. . . . .	100
Ročno tiskanje poročila faksa. . . . .	100
Pošiljanje faksa iz računalnika. . . . .	101
Pošiljanje dokumentov, ustvarjenih s programom (Windows). . . . .	101
Pošiljanje dokumentov, ustvarjenih s programom (Mac OS). . . . .	103
Prejetanje faksov v računalniku. . . . .	105
Preverjanje, ali so na voljo novi faksi (Windows). . . . .	105
Preverjanje, ali so na voljo novi faksi (Mac OS). . . . .	106
Preklic funkcije za shranjevanje dohodnih faksov v računalnik. . . . .	107

## Vzdrževanje tiskalnika

Preverjanje stanja potrošnega materiala. . . . .	109
Čiščenje poti papirja zaradi težav s podajanjem papirja. . . . .	109
Izboljšanje kakovosti tiskanja, kopiranja, optičnega branja in faksiranja. . . . .	112
Preverjanje in čiščenje tiskalne glave. . . . .	112
Zagon funkcije Močno čiščenje. . . . .	114
Preprečevanje zamašitve šob. . . . .	115
Poravnava tiskalne glave. . . . .	115
Čiščenje poti papirja zaradi madežev črnila. . . . .	115
Čiščenje Steklo optičnega bralnika. . . . .	116
Čiščenje samodejnega podajalnika papirja. . . . .	117
Čiščenje prozornega filma. . . . .	119
Čiščenje tiskalnika. . . . .	123
Čiščenje razlitega črnila. . . . .	123

Preverjanje skupnega števila strani, ki so šle skozi tiskalnik. . . . .	124
Varčevanje z energijo. . . . .	124
Varčevanje z energijo (nadzorna plošča). . . . .	124
Ločena namestitvev ali odstranitev aplikacij. . . . .	125
Ločena namestitvev aplikacij. . . . .	125
Dodajanje tiskalnika (samo v sistemu Mac OS). . . . .	127
Odstranjevanje programov. . . . .	127
Posodabljanje programov in vdelane programske opreme. . . . .	129
Prevoz in shranjevanje tiskalnika. . . . .	130

## **Odpravljanje težav**

Tiskalnik ne deluje po pričakovanjih. . . . .	135
Tiskalnik se ne vklopi ali izklopi. . . . .	135
Napajanje se samodejno izklopi. . . . .	135
Papir se ne podaja ustrezno. . . . .	135
Ni mogoče tiskati. . . . .	140
Optičnega branja ni mogoče začeti. . . . .	158
Pošiljanje in prejemanje faksov ni mogoče. . . . .	169
Tiskalnika ni mogoče običajno upravljati. . . . .	183
Na zaslonu LCD je prikazano sporočilo. . . . .	187
Papir se zatakne. . . . .	188
Odstranjevanje zataknenega papirja. . . . .	189
Odstranjevanje zataknenega papirja iz ADF. . . . .	192
Preprečevanje zatikanja papirja. . . . .	193
Treba je doliti črnilo. . . . .	194
Previdnostni ukrepi pri ravnanju s stekleničkami s črnilom. . . . .	194
Dopolnitev rezervoarjev za črnilo. . . . .	195
Treba je zamenjati vzdrževalno škatlico. . . . .	201
Previdnostni ukrepi pri ravnanju z vzdrževalnim zabojem. . . . .	201
Zamenjava vzdrževalnega zaboja. . . . .	201
Slaba kakovost tiskanja, kopiranja, optičnega branja in faksiranja. . . . .	202
Nizka kakovost tiskanja. . . . .	202
Slaba kakovost kopij. . . . .	211
Težave pri optično prebrani sliki. . . . .	217
Slaba kakovost poslanega faksa. . . . .	220
Kakovost prejetega faksa je slaba. . . . .	222
Težave ni mogoče odpraviti. . . . .	223
Težav pri tiskanju ali kopiranju ni mogoče odpraviti. . . . .	223

## **Dodajanje ali zamenjava računalnika oziroma naprav**

Vzpostavljanje povezave z omrežnim tiskalnikom. . . . .	226
---	-----

Uporaba omrežnega tiskalnika v drugem računalniku. . . . .	226
Uporaba omrežnega tiskalnika v pametni napravi. . . . .	227
Vnovično nastavljanje omrežne povezave. . . . .	227
Pri zamenjavi brezžičnega usmerjevalnika. . . . .	227
Pri zamenjavi računalnika. . . . .	228
Spreminjanje načina povezave računalnika. . . . .	228
Določanje nastavitvev za Wi-Fi na nadzorni plošči. . . . .	229
Neposredno vzpostavljanje povezave med pametno napravo in tiskalnikom (Wi-Fi Direct). . . . .	233
Več informacij o povezavi Wi-Fi Direct. . . . .	233
Vzpostavljanje povezave z napravami s funkcijo Wi-Fi Direct. . . . .	234
Prekinjanje povezave Wi-Fi Direct (preprosta dostopna točka). . . . .	236
Spreminjanje nastavitvev za Wi-Fi Direct (preprosta dostopna točka), kot je SSID. . . . .	236
Preverjanje stanja povezave z omrežjem. . . . .	237
Preverjanje stanja povezave z omrežjem na nadzorni plošči. . . . .	237
Tiskanje poročila o omrežni povezavi. . . . .	238
Tiskanje lista s stanjem omrežja. . . . .	244
Preverjanje omrežja računalnika (samo v sistemu Windows). . . . .	244

## **Podatki izdelkov**

Podatki o papirju. . . . .	247
Papir, ki je na voljo, in njegove zmogljivosti. . . . .	247
Vrste papirja, ki niso na voljo. . . . .	250
Informacije o potrošnih izdelkih. . . . .	250
Kode steklenič s črnilom. . . . .	250
Koda vzdrževalnega zaboja. . . . .	251
Podatki o programski opremi. . . . .	251
Programska oprema za tiskanje. . . . .	252
Programska oprema za optično pregledovanje. . . . .	255
Programska oprema za pošiljanje faksov. . . . .	256
Programska oprema za ustvarjanje paketov. . . . .	257
Programska oprema za konfiguriranje nastavitvev. . . . .	257
Programska oprema za posodabljanje. . . . .	260
Seznam nastavitvenega menija. . . . .	260
Splošne nastavitve. . . . .	260
Vzdržev. . . . .	271
Poročilo o stanju tiskanja. . . . .	272
Števec natisnjenih kopij. . . . .	273
Uporabniške nastavitve. . . . .	273
Raziskava strank. . . . .	273
Ponastavitev privzetih nastavitvev. . . . .	273

Posodobitev vdelane programske opreme. . . . .	274
Tehnični podatki izdelkov. . . . .	274
Tehnični podatki tiskalnika. . . . .	274
Specifikacije optičnega bralnika. . . . .	275
Tehnični podatki za samodejni podajalnik papierja. . . . .	276
Specifikacije faksa. . . . .	276
Uporaba vrat za tiskalnik. . . . .	277
Specifikacije vmesnikov. . . . .	277
Tehnični podatki omrežja. . . . .	278
Podprte storitve tretjih oseb. . . . .	280
Dimenzije. . . . .	280
Električni tehnični podatki. . . . .	280
Specifikacije delovnega okolja. . . . .	281
Sistemske zahteve. . . . .	281
Informacije pravnega značaja. . . . .	282
Standardi in odobritve . . . . .	282
Omejitve pri kopiranju. . . . .	283

## **Podatki o skrbniku**

Vzpostavljanje povezave z omrežjem v tiskalniku. . . . .	286
Preden vzpostavite povezavo z omrežjem. . . . .	286
Vzpostavljanje povezave z omrežjem na nadzorni plošči. . . . .	288
Nastavitve za uporabo tiskalnika. . . . .	290
Registracija stikov za uporabo. . . . .	290
Omogočanje uporabe funkcij faksa. . . . .	293
Težave pri konfiguraciji nastavitvev. . . . .	302

## **Kje lahko dobite pomoč**

Spletno mesto s tehnično podporo. . . . .	305
Posvetovanje z Epsonovo službo za podporo. . . . .	305
Preden stopite v stik s podjetjem Epson. . . . .	305
Pomoč uporabnikom v Evropi. . . . .	305
Pomoč uporabnikom v Tajvanu. . . . .	305
Pomoč uporabnikom v Avstraliji. . . . .	306
Pomoč uporabnikom na Novi Zelandiji. . . . .	306
Pomoč uporabnikom v Singapurju. . . . .	307
Pomoč uporabnikom na Tajskem. . . . .	307
Pomoč uporabnikom v Vietnamu. . . . .	308
Pomoč uporabnikom v Indoneziji. . . . .	308
Pomoč za uporabnike v Hong Kongu. . . . .	311
Pomoč uporabnikom v Maleziji. . . . .	312
Pomoč uporabnikom v Indiji. . . . .	312
Pomoč uporabnikom na Filipinih. . . . .	312

---

# Vodnik za ta priročnik

Uvod k navodilom za uporabo. . . . .	7
Iskanje informacij. . . . .	7
Tiskanje samo strani, ki jih potrebujete. . . . .	8
O priročniku. . . . .	8
Blagovne znamke. . . . .	10
Avtorske pravice. . . . .	10

## Uvod k navodilom za uporabo

Tiskalniku družbe Epson so priloženi ti priročniki. Poleg informacij v teh navedenih priročnikih si oglejte tudi različne vrste informacij za pomoč, ki so na voljo v samem tiskalniku ali programih družbe Epson.

- ❑ Pomembni varnostni napotki (tiskana navodila za uporabo)

Zagotavlja navodila za varno uporabo tiskalnika.

- ❑ Začnite tukaj (tiskana navodila za uporabo)

V tem priročniku najdete informacije o nastavitvi tiskalnika in namestitvi programske opreme.

- ❑ Navodila za uporabo (digitalna navodila za uporabo)

Ta navodila za uporabo. Ta priročnik je na voljo v različici PDF in kot spletni priročnik. Zagotavljajo splošne informacije in navodila o uporabi tiskalnika, nastavitvah omrežja, če uporabljate tiskalnik v omrežju, in odpravljanju težav.

Najnovejše različice zgoraj navedenih navodil za uporabo lahko pridobite na spodaj opisane načine.

- ❑ Tiskana navodila za uporabo

Obiščite spletno mesto za podporo družbe Epson v Evropi na <http://www.epson.eu/support> ali spletno mesto družbe Epson za podporo po vsem svetu na <http://support.epson.net/>.

- ❑ Digitalna navodila za uporabo

Za ogled spletnega priročnika obiščite to spletno mesto, vnesite ime izdelka in nato izberite **Podpora**.

<http://epson.sn>

## Iskanje informacij

V priročniku PDF lahko zelene informacije poiščete tako, da za iskanje uporabite ključno besedo, lahko pa uporabite zaznamke, da neposredno odprete določena poglavja. V tem poglavju je opisana uporaba priročnika PDF, ki ga odprete v aplikaciji Adobe Acrobat Reader DC v računalniku.

### Iskanje po ključni besedi

Kliknite **Uredi > Napredno iskanje**. V okno za iskanje vnesite ključno besedo (besedilo) za informacije, ki jih želite poiskati, in nato kliknite **Išči**. Rezultati se prikažejo v obliki seznama. Kliknite enega od rezultatov, da odprete to stran.

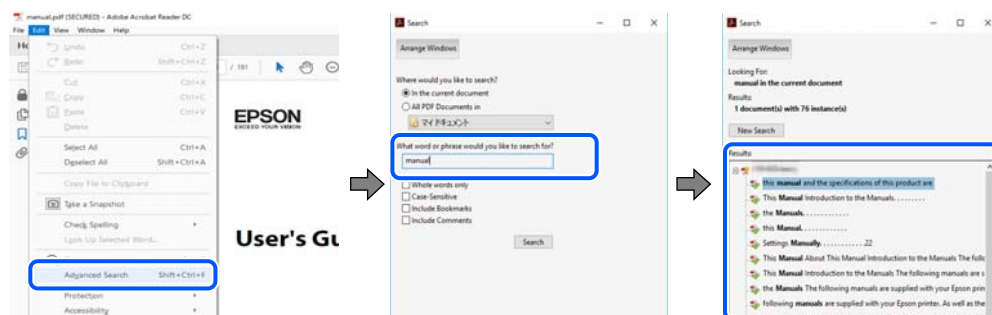

### Neposredno odpiranje iz zaznamkov

Kliknite naslov, da odprete to stran. Kliknite + ali > za ogled naslovov na nižjih ravneh v tem poglavju. Če se želite vrniti na prejšnjo stran, izvedite ta postopek s tipkovnico.

- Windows: pritisnite in pridržite tipko **Alt** ter nato pritisnite tipko ←.
- Mac OS: pritisnite in pridržite tipko **Command** ter nato pritisnite tipko ←.

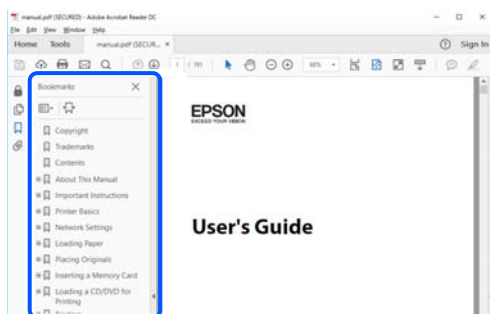

---

## Tiskanje samo strani, ki jih potrebujete

Izvlčete in natisnete lahko samo strani, ki jih potrebujete. Kliknite **Natisni** v meniju **Datoteka** in nato v polju **Strani** v razdelku **Strani za tiskanje** določite strani, ki jih želite natisniti.

- Če želite določiti niz strani, vnesite vezaj med začetno in končno stran.  
Primer: 20-25
- Če želite določiti strani, ki niso v nizu, razdelite strani z vejicami.  
Primer: 5, 10, 15

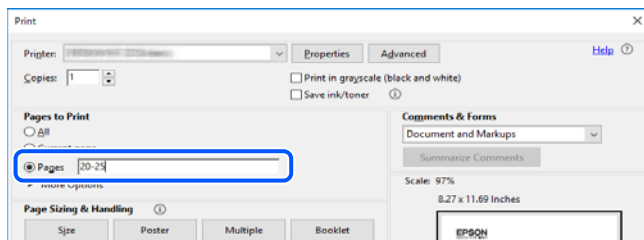

---

## O priročniku

V tem razdelku boste izvedeli več o oznakah in simbolih, opombah ob opisih in informacijah operacijskih sistemov, ki se uporabljajo v tem priročniku.

### Oznake in simboli



**Pozor:**

*Navodila, ki jih morate upoštevati, da se izognete telesnim poškodbam.*



**Pomembno:**

*Navodila, ki jih morate upoštevati, da se izognete poškodbam opreme.*



**Opomba:**

Zagotavlja dopolnilne in referenčne informacije.

**Povezane informacije**

➔ Navedene so povezave na sorodna poglavja.

## Opombe ob posnetkih zaslona in ilustracijah

- Posnetki zaslona gonilnika tiskalnika so bili zajeti v sistemu Windows 10 ali macOS High Sierra. Na zaslonih prikazana vsebina se razlikuje glede na model in situacijo.
- Slike, uporabljene v tem priročniku, so samo primeri. Čeprav obstajajo manjše razlike med posameznimi modeli, je način delovanja identičen.
- Nekateri elementi menijev na LCD-zaslonu se razlikujejo glede na model in nastavitve.
- Kodo QR lahko optično preberete z ustrežno aplikacijo.

## Omembe operacijskih sistemov

### Windows

V tem priročniku se izrazi, kot so »Windows 10«, »Windows 8.1«, »Windows 8«, »Windows 7«, »Windows Vista«, »Windows XP«, »Windows Server 2019«, »Windows Server 2016«, »Windows Server 2012 R2«, »Windows Server 2012«, »Windows Server 2008 R2«, »Windows Server 2008«, »Windows Server 2003 R2« in »Windows Server 2003«, nanašajo na te operacijske sisteme. Izraz »Windows« se uporablja za vse različice.

- Operacijski sistem Microsoft® Windows® 10
- Operacijski sistem Microsoft® Windows® 8.1
- Operacijski sistem Microsoft® Windows® 8
- Operacijski sistem Microsoft® Windows® 7
- Operacijski sistem Microsoft® Windows Vista®
- Operacijski sistem Microsoft® Windows® XP
- Operacijski sistem Microsoft® Windows® XP Professional x64 Edition
- Operacijski sistem Microsoft® Windows Server® 2019
- Operacijski sistem Microsoft® Windows Server® 2016
- Operacijski sistem Microsoft® Windows Server® 2012 R2
- Operacijski sistem Microsoft® Windows Server® 2012
- Operacijski sistem Microsoft® Windows Server® 2008 R2
- Operacijski sistem Microsoft® Windows Server® 2008
- Operacijski sistem Microsoft® Windows Server® 2003 R2
- Operacijski sistem Microsoft® Windows Server® 2003

### Mac OS

Izraz »Mac OS« se v tem priročniku nanaša na Mac OS X v10.6.8.

## Blagovne znamke

- EPSON® je registrirana blagovna znamka, EPSON EXCEED YOUR VISION in EXCEED YOUR VISION pa sta blagovni znamki družbe Seiko Epson Corporation.
- Epson Scan 2 software is based in part on the work of the Independent JPEG Group.
- libtiff
  - Copyright © 1988-1997 Sam Leffler
  - Copyright © 1991-1997 Silicon Graphics, Inc.
  - Permission to use, copy, modify, distribute, and sell this software and its documentation for any purpose is hereby granted without fee, provided that (i) the above copyright notices and this permission notice appear in all copies of the software and related documentation, and (ii) the names of Sam Leffler and Silicon Graphics may not be used in any advertising or publicity relating to the software without the specific, prior written permission of Sam Leffler and Silicon Graphics.
  - THE SOFTWARE IS PROVIDED "AS-IS" AND WITHOUT WARRANTY OF ANY KIND, EXPRESS, IMPLIED OR OTHERWISE, INCLUDING WITHOUT LIMITATION, ANY WARRANTY OF MERCHANTABILITY OR FITNESS FOR A PARTICULAR PURPOSE.
  - IN NO EVENT SHALL SAM LEFFLER OR SILICON GRAPHICS BE LIABLE FOR ANY SPECIAL, INCIDENTAL, INDIRECT OR CONSEQUENTIAL DAMAGES OF ANY KIND, OR ANY DAMAGES WHATSOEVER RESULTING FROM LOSS OF USE, DATA OR PROFITS, WHETHER OR NOT ADVISED OF THE POSSIBILITY OF DAMAGE, AND ON ANY THEORY OF LIABILITY, ARISING OUT OF OR IN CONNECTION WITH THE USE OR PERFORMANCE OF THIS SOFTWARE.
- QR Code is a registered trademark of DENSO WAVE INCORPORATED in Japan and other countries.
- Microsoft®, Windows®, Windows Server®, and Windows Vista® are registered trademarks of Microsoft Corporation.
- Apple, Mac, macOS, OS X, Bonjour, Safari, AirPrint, iPad, iPhone, iPod touch, and iTunes are trademarks of Apple Inc., registered in the U.S. and other countries.
- Use of the Works with Apple badge means that an accessory has been designed to work specifically with the technology identified in the badge and has been certified by the developer to meet Apple performance standards.
- Chrome, Google Play, and Android are trademarks of Google LLC.
- Adobe and Adobe Reader are either registered trademarks or trademarks of Adobe Systems Incorporated in the United States and/or other countries.
- Firefox is a trademark of the Mozilla Foundation in the U.S. and other countries.
- Mopria® and the Mopria® Logo are registered and/or unregistered trademarks and service marks of Mopria Alliance, Inc. in the United States and other countries. Unauthorized use is strictly prohibited.
- Splošno obvestilo: imena drugih izdelkov so v tem dokumentu uporabljena zgolj za namene prepoznavanja in so lahko blagovne znamke njihovih lastnikov. Epson se odpoveduje vsem pravicam za te znamke.

---

## Avtorske pravice

Nobenega dela tega dokumenta ni dovoljeno razmnoževati, shraniti v sistem za upravljanje dokumentov ali prenašati v kateri koli obliki ali na kakršen koli način, in sicer elektronsko, mehansko, s fotokopiranjem, snemanjem ali drugače, brez predhodnega pisnega dovoljenja družbe Seiko Epson Corporation. V zvezi z uporabo informacij v tem dokumentu ne prevzemamo nobene odgovornosti za kršitve patentov. Poleg tega ne prevzemamo nobene odgovornosti za škodo, ki nastane zaradi uporabe informacij v tem dokumentu. Informacije v tem

dokumentu so namenjene uporabi samo z izdelkom družbe Epson. Družba Epson ni odgovorna za kakršno koli uporabo teh informacij z drugimi izdelki.

Družba Seiko Epson Corporation in njena lastniška povezana podjetja kupcu tega izdelka ali tretjim osebam niso odgovorne za škodo, izgubo, stroške ali izdatke, ki so jih kupec ali tretje osebe imeli zaradi nezgode pri uporabi, napačne uporabe ali zlorabe tega izdelka, zaradi nepooblaščenega spreminjanja, popravljanja ali drugačnega poseganja v izdelek oziroma zaradi nedoslednega upoštevanja navodil družbe Seiko Epson Corporation glede uporabe in vzdrževanja (slednje ne velja za ZDA).

Družba Seiko Epson Corporation in njena lastniško povezana podjetja niso odgovorni za kakršno koli škodo ali težavo, do katere pride zaradi uporabe katerega koli dodatka ali potrošnega materiala, ki jih družba Seiko Epson Corporation ni označila kot originalne izdelke (Original Epson Products) ali odobrene izdelke (Epson Approved Products).

Družba Seiko Epson Corporation ni odgovorna za kakršno koli škodo, ki nastane zaradi elektromagnetnih motenj, do katerih pride zaradi uporabe katerega koli vmesniškega kabla, ki ga družba Seiko Epson Corporation ni označila kot odobreni izdelek (Original Epson Products).

© 2020 Seiko Epson Corporation

Vsebina tega priročnika in tehnični podatki tega izdelka se lahko spremenijo brez predhodnega obvestila.

---

# Pomembna navodila

Varnostna navodila. . . . .	13
Nasveti za uporabo tiskalnika in opozorila. . . . .	14
Zaščita vaših osebnih podatkov. . . . .	15

## Varnostna navodila

Preberite in upoštevajte naslednja navodila, da zagotovite varno uporabo tiskalnika. Ta navodila shranite za poznejšo uporabo. Poleg tega upoštevajte vsa opozorila in navodila na samem tiskalniku.

- Nekateri simboli na tiskalniku so namenjeni zagotavljanju varnosti in pravilne uporabe tiskalnika. Če želite izvedeti več o pomenu simbolov, obiščite to spletno mesto.  
<http://support.epson.net/symbols>
- Uporabite samo napajalni kabel, ki je bil priložen tiskalniku, in ne uporabljajte tega kabla z nobeno drugo opremo. Z uporabo drugih kablov s tem tiskalnikom ali z uporabo priloženega napajalnega kabla z drugo opremo lahko povzročite požar ali električni udar.
- Prepričajte se, ali napajalni kabel ustreza vsem pomembnim lokalnim varnostnim standardom.
- Napajalnega kabla, vtiča, tiskalne enote, enote za optično branje ali dodatnih delov nikoli ne razstavljajte, spreminjajte in jih ne poskušajte popraviti sami, razen kot je natančno opisano v priročnikih tiskalnika.
- V naslednjih primerih iztaknite napajalni kabel tiskalnika in se za popravilo obrnite na ustrezno usposobljenega serviserja:  
Napajalni kabel ali vtič je poškodovan; tekočina je vstopila v tiskalnik; tiskalnik je padel na tla ali je poškodovano ohišje; tiskalnik ne deluje pravilno ali se je delovanje bistveno spremenilo. Kontrolnikov, ki niso razloženi v navodilih za uporabo, ne spreminjajte.
- Tiskalnik postavite blizu zidne vtičnice, kjer lahko zlahka iztaknete napajalni kabel.
- Tiskalnika ne hranite na prostem, umazanem ali prašnem prostoru, blizu vode, virov toplote in na mestih, ki so izpostavljeni udarcem, tresljajem, visokim temperaturam in vlažnosti.
- Pazite, da po tiskalniku ne razlijete tekočine, in ne uporabljajte tiskalnika z mokrimi rokami.
- Ta tiskalnik mora biti vsaj 22 cm oddaljen od srčnih spodbujevalnikov. Radijski valovi, ki jih oddaja ta tiskalnik, lahko škodljivo vplivajo na delovanje srčnih spodbujevalnikov.
- Če je zaslon LCD poškodovan, se obrnite na prodajalca. Če pride raztopina tekočih kristalov v stik z rokami, jih temeljito sperite z milom in vodo. Če pride raztopina tekočih kristalov v stik z očmi, jih nemudoma sperite z vodo. Če po temeljitem spiranju še vedno čutite neugodje ali imate težave z vidom, nemudoma obiščite zdravnika.
- Telefona ne uporabljajte med nevihtami. Saj lahko pride do električnega udara zaradi bliskanja.
- Telefona ne uporabljajte za prijavo puščanja plina v bližini mesta, kjer pušča plin.

## Varnostna navodila v povezavi s črnilom

- Bodite previdni, da se ne dotaknete črnila, ko delate z rezervoarji črnila, s pokrovi rezervoarjev črnila in odprtimi stekleničkami za črnilo in njihovimi pokrovi.
  - Če pride črnilo v stik s kožo, območje temeljito sperite z milom in vodo.
  - Če pride črnilo v stik z očmi, jih nemudoma sperite z vodo. Če po temeljitem spiranju še vedno čutite neugodje ali imate težave z vidom, nemudoma obiščite zdravnika.
  - Če črnilo pride v stik z usti, takoj obiščite zdravnika.
- Ne razstavljajte vzdrževalnega zaboja; v nasprotnem primeru lahko črnilo pride v stik z vašimi očmi ali kožo.
- Stekleničke s črnilom ne stresajte preveč in je ne izpostavljajte udarcem, saj lahko črnilo začne iztekati.
- Stekleničke s črnilom in vzdrževalno škatlico hranite zunaj dosega otrok. Otrokom ne dovolite, da pijejo iz stekleničk s črnilom.

## Nasveti za uporabo tiskalnika in opozorila



Preberite in upoštevajte ta navodila, da preprečite poškodbe tiskalnika ali vaše lastnine. Shranite ta priročnik za prihodnjo uporabo.

### Nasveti in opozorila za nastavitve tiskalnika

- Ne ovirajte in ne pokrivajte prezračevalnih rež in odprtih na tiskalniku.
- Uporabite samo vrsto napajanja, ki je navedena na oznaki tiskalnika.
- Izogibajte se uporabi vtičnic, ki so na istem omrežju kot fotokopirni stroji ali sistemi za nadzor zraka, ki se redno vklapljajo in izklaplajo.
- Izogibajte se električnih vtičnic, ki so povezane s stenskimi stikali ali samodejnimi časovniki.
- Celotnega računalnika ne hranite blizu morebitnih virov elektromagnetnih motenj, npr. zvočnikov ali osnovnih enot za brezžične telefone.
- Napajalne kable napeljite tako, da se ne bodo odrgnili, prerezali, obrabili, prepogibali in vozli. Na napajalne kable ne polagajte nobenih predmetov in ne dovolite, da se po njih hodi ali vozi. Bodite posebej pozorni, da so vsi napajalni kabli na koncu in na točkah, kjer vstopajo in izstopajo iz pretvornika, ravni.
- Če pri tiskalniku uporabljate podaljšek, se prepričajte, da skupna nazivna obremenitev naprav, ki so priključene na podaljšek, ne presega nazivne obremenitve kabla. Prepričajte se tudi, da skupna nazivna obremenitev naprav, ki so priključene na zidno vtičnico, ne presega nazivne obremenitve zidne vtičnice.
- Če boste tiskalnik uporabljali v Nemčiji, mora biti električna napeljava v zgradbi, v kateri je priključen izdelek, zaščitena z 10- ali 16-ampersko varovalko, da se zagotovi ustrezna zaščita izdelka pred kratkimi stiki in poškodbami zaradi čezmernega toka.
- Ko tiskalnik s kablom priključujete v računalnik ali drugo napravo pazite na pravilno usmerjenost priključkov. Vsak priključek je pravilno obrnjen samo v eno smer. Če priključek obrnete napačno, lahko poškodujete obe napravi, ki ju povezujete s kablom.
- Tiskalnik postavite na ravno, stabilno površino, ki je v vseh smereh širša od spodnje ploskve izdelka. Tiskalnik ne bo deloval pravilno, če je postavljen pod kotom.
- Nad tiskalnikom pustite dovolj prostora, da boste lahko popolnoma dvignili pokrov optičnega bralnika.
- Na sprednji strani tiskalnika pustite dovolj prostora, da bo lahko papir v celoti izvržen.
- Izogibajte se prostorom, ki so izpostavljeni hitrim temperaturnim spremembam in vlažnosti. Tiskalnik zavarujte pred neposredno sončno svetlobo, močno svetlobo in viri toplote.

### Nasveti in opozorila za uporabo tiskalnika

- Skozi reže tiskalnika ne vstavljajte predmetov.
- Med tiskanjem ne segajte z rokami v tiskalnik.
- Ne dotikajte se belega ploščatega kabla in cevka za črnilo v notranjosti tiskalnika.
- Znotraj in okrog tiskalnika ne uporabljajte razpršilnikov, ki vsebujejo vnetljive pline. S tem lahko povzročite požar.
- Tiskalne glave ne premikajte ročno, sicer lahko tiskalnik poškodujete.
- Pazite, da si pri zapiranju enote za optično branje ne priprete prstov.

- Pri vstavljanju izvornikov ne pritiskate premočno na stekleno ploščo optičnega bralnika steklo optičnega bralnika.
- Nadaljnja uporaba tiskalnika, ko raven črnila pade pod spodnjo črto, lahko povzroči poškodbe tiskalnika. Napolnite posodo s črnilom do zgornje oznake, kadar tiskalnik ne deluje. Če želite prikazati pravilne predvidene ravni črnila, ponastavite raven črnila, ko napolnite posodo.
- Tiskalnik vedno izklopite z gumbom . Tiskalnika ne izključite ali prekinite napajanja, dokler lučka  utripa.
- Če tiskalnika ne nameravate uporabljati dalj časa izvlomite napajalni kabel iz električne vtičnice.

## Nasveti in opozorila za uporabo zaslona na dotik

- Na LCD-zaslonu se lahko pojavi nekaj majhnih svetlih ali temnih točk, njegove lastnosti pa lahko povzročijo neenakomerno svetlost. To je običajno in ne pomeni, da je kakorkoli poškodovan.
- Za čiščenje uporabljajte izključno suho, mehko krpo. Ne uporabljajte tekočih ali kemičnih čistil.
- Zunanji pokrov zaslona na dotik lahko ob močnem trku počí. Če površina plošče počí ali se odkruši, se obrnite na svojega dobavitelja in se ne dotikajte ali poskušajte odstraniti strtega stekla.
- Na rahlo pritisnite zaslon na dotik s prstom. Ne pritiskajte s silo ali z vašimi nohti.
- Za izvajanje postopkov ne uporabljajte ostrih predmetov, ko so kemični ali ostri svinčniki.
- Kondenzacija v notranjosti zaslona na dotik lahko zaradi nenadnih sprememb v temperaturi ali vlagi poslabša delovanje.

## Nasveti in opozorila za uporabo tiskalnika z brezžično povezavo

- Radijski valovi, ki jih oddaja ta tiskalnik, lahko negativno vplivajo na delovanje medicinske elektronske opreme, kar lahko privede do okvare. Če tiskalnik uporabljate v zdravstvenih ustanovah ali v bližini medicinske opreme, upoštevajte navodila pooblaščenega osebja, ki predstavlja zdravstvene ustanove, in upoštevajte vsa opozorila in smernice, nameščene na medicinski opremi.
- Radijski valovi, ki jih oddaja ta tiskalnik, lahko negativno vplivajo na delovanje naprav s samodejnim upravljanjem, kot so samodejna vrata ali požarni alarmi, kar lahko privede do nezgod zaradi napačnega delovanja. Če tiskalnik uporabljate v bližini naprav s samodejnim upravljanjem, upoštevajte opozorila in smernice, nameščene na teh napravah.

## Nasveti in opozorila za transport ali skladiščenje tiskalnika

- Med shranjevanjem ali prevozom tiskalnika ne nagibajte, postavljajte navpično ali obračajte, ker lahko izteče črnilo.
- Pred prevozom tiskalnika se prepričajte, da je tiskalna glava v osnovnem položaju (skrajno desno).

---

## Zaščita vaših osebnih podatkov

Če tiskalnik posredujete drugi osebi ali ga odstranite, izbrišite vse osebne podatke, ki so shranjeni v pomnilniku tiskalnika, tako da na upravljalni plošči izberete **Nastavitve** > **Ponastavitev privzetih nastavitvev** > **Počisti vse podatke in nastavitve**.

---

# Imena delov in funkcije

Imena delov in funkcije. ....17



## Imena delov in funkcije

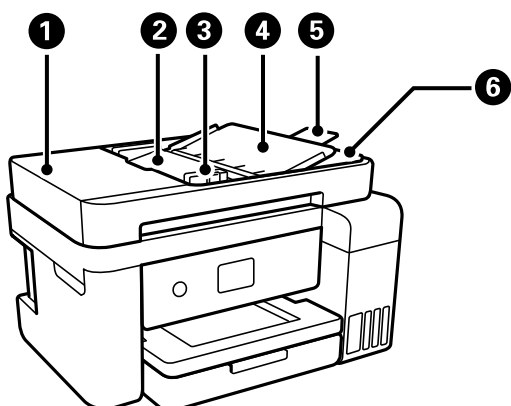

1	Pokrov ADF (Avtomatski podajalnik dokumentov)	Odprite pri odstranjevanju zagozdenih izvirkov v ADF.
2	Vhodni pladenj samodejnega podajalca papirja (ADF)	Samodejno podaja izvirkove.
3	Vodilo za rob samodejnega podajalnika papirja (ADF)	Podaja izvirkove neposredno v tiskalnik. Prilagodite ga robovom izvirkov.
4	Podpora za dokumente samodejnega podajalnika dokumentov	Za podporo izvirkov.
5	Podaljšek izhodnega pladnja samodejnega podajalnika dokumentov	Za odlaganje izvirkov velikosti Legal, izvrženih iz ADF. Ta podaljšek morate uporabiti pri optičnem branju izvirkov velikosti Legal s ADF.
6	Izhodni pladenj samodejnega podajalca papirja (ADF)	Pridrži izvirkove, izvržene iz ADF.

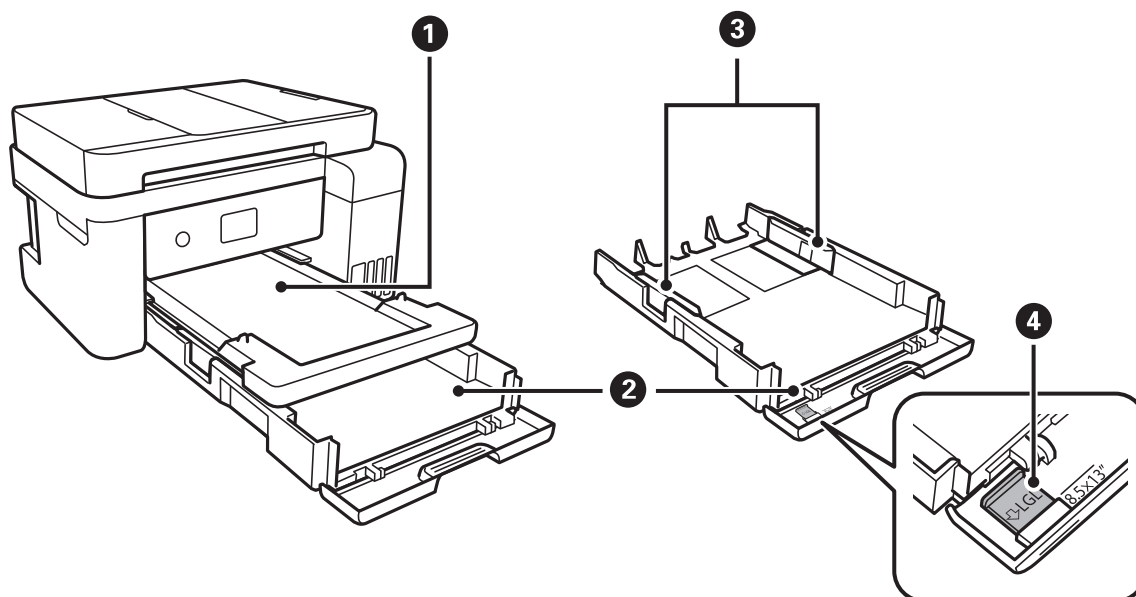

1	Izhodni pladenj	Pridrži izvržen papir.
2	Kaseta za papir	Za nalaganje papirja.
3	Vodilo za rob	Papir poda neposredno v tiskalnik. Prilagodite ga robovom papirja.
4	Podaljšek vodila za papir	Povlecite, da vstavite papir, ki je večji od A4.

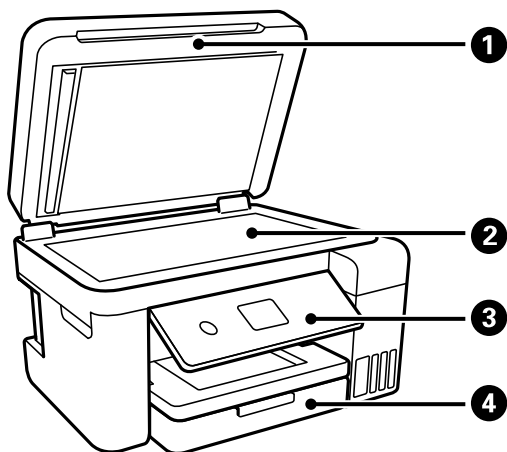

1	Pokrov optičnega bralnika	Preprečuje vdor zunanje svetlobe med optičnim branjem.
2	Steklo optičnega bralnika	Vstavite izvornike.
3	Nadzorna plošča	Na njej lahko konfigurirate nastavitve in izvajate postopke v tiskalniku.
4	Pokrov spredaj	Odprite ga, da boste lahko naložili papir v kaseto za papir.

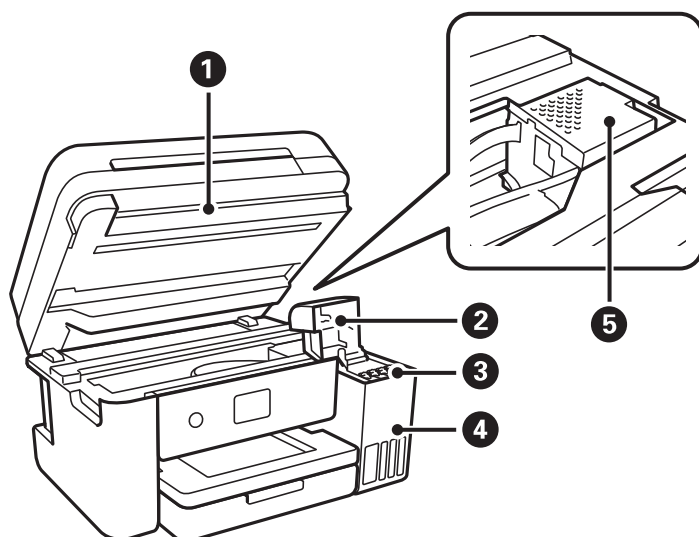

1	Optični bralnik	Optično prebere vstavljene izvornike. Odprite pri polnjenju rezervoarja za črnilo ali pri odstranjevanju zagozdenega papirja. Ta enota naj običajno ostaja zaprta.
2	Pokrov rezervoarja za črnilo	Odprite ga pri polnjenju rezervoarja za črnilo.

3	Rezervoar za črnilo	Dovaja črnilo tiskalni glavi.
4	Enota rezervoarja za črnilo	Vsebuje rezervoarje za črnilo.
5	Tiskalna glava	Črnilo je izbrizgano iz šob tiskalne glave pod nosilcem.

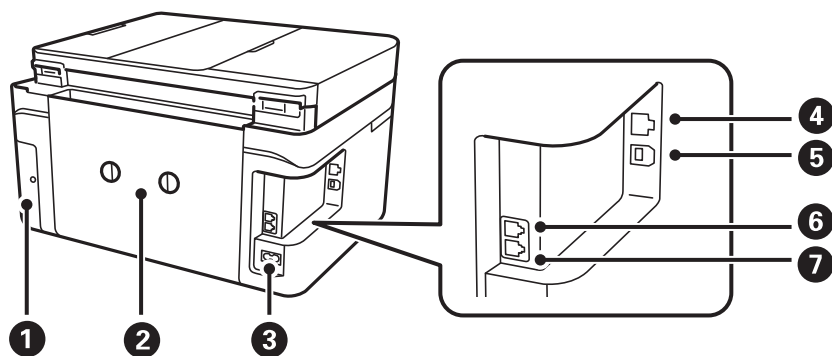

1	Pokrov vzdrževalne škatlice	Odstranite ga pri zamenjavi vzdrževalne škatlice. Vzdrževalna škatlica je vsebnik za zbiranje zelo majhne količine odvečnega črnila med čiščenjem ali tiskanjem.
2	Zadnji pokrov	Odstranite pri odstranjevanju zagozdenega papirja.
3	Priključek za elektriko	Za priključitev napajalnega kabla.
4	Vrata LAN	Za priključitev kabla LAN.
5	Vrata USB	Za priključitev kabla USB, s katerim lahko tiskalnik priključite na računalnik.
6	Vrata EXT.	Priklop zunanjih telefonskih naprav.
7	Vrata LINE	Priklop na telefonsko linijo.

# Vodnik za nadzorno ploščo

Nadzorna plošča. . . . .	21
Postopki na zaslonu na dotik. . . . .	21
Konfiguracija začetnega zaslona. . . . .	22
Konfiguracija zaslona z meniji. . . . .	24
Vnašanje znakov. . . . .	25
Ogled animacij. . . . .	25

## Nadzorna plošča

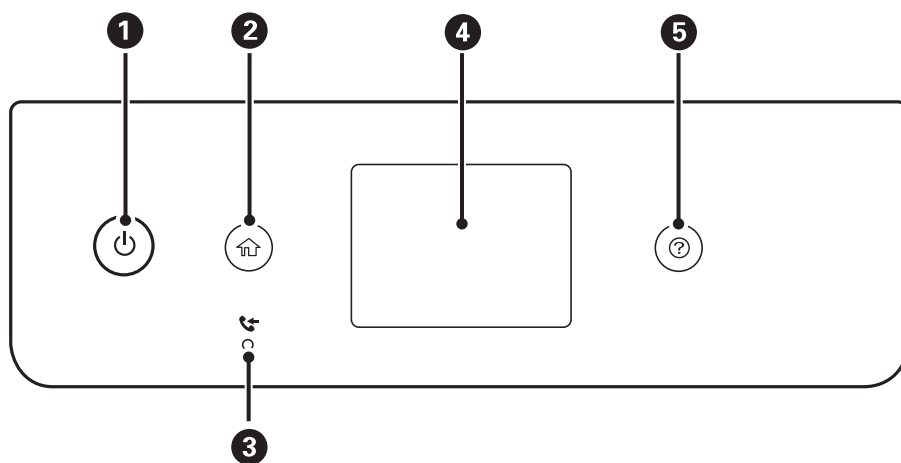

1	Vklopi ali izklopi tiskalnik. Napajalni kabel izključite, ko se prepričate, da je lučka napajanja izklopljena.
2	Prikaže začetni zaslon.
3	Vklopi se, ko so v pomnilniku tiskalnika shranjeni prejeti dokumenti, ki še niso prebrani, natisnjeni ali shranjeni.
4	Prikaže menije in sporočila.
5	Prikaže možne rešitve težav.

## Postopki na zaslonu na dotik



Zaslon na dotik omogoča naslednje postopke.





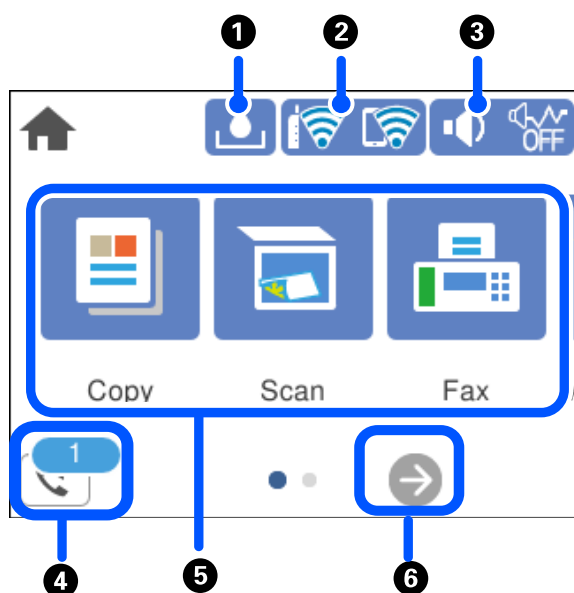

Tap		Pritiskanje ali izbiranje elementov ali ikon.
Frc		Hitro pomikanje po zaslonu.
Poteg		Zadržanje in premikanje elementov po zaslonu.

<p>Razprševanje prstov Približevanje prstov</p>		<p>Povečava ali pomanjšava slike predogleda na nadzorni plošči pri tiskanju fotografij.</p>
---	---	---







## Konfiguracija začetnega zaslona



<p>1</p>		<p>Prikaže zaslon Preostala zmogljivost vzdrževalne škatlice. Preverite lahko približno servisno dobo vzdrževalne škatlice.</p>
<p>2</p>		<p>Prikaže stanje omrežne povezave. Podrobnosti najdete v nadaljevanju. "Vodnik za ikono omrežja" na strani 23</p>





3		<p>Prikaže zaslon Zvočne nastavitve naprave. Nastavite lahko <b>Izklopi zvok</b> in <b>Tihi način</b>. Do menija <b>Zvok</b> lahko prav tako dostopate prek tega zaslona. To nastavitev lahko določite tudi v meniju <b>Nastavitve</b>.</p> <p><b>Nastavitve &gt; Splošne nastavitve &gt; Osnovne nastavitve &gt; Zvok</b></p>
	 	<p>Prikazuje, ali je za tiskalnik nastavljen <b>Tihi način</b>. Ko je ta funkcija omogočena, se hrup tiskalnih opravil zmanjša, vendar se lahko tiskanje upočasni. Vendar se hrup, v odvisnosti od izbrane vrste papirja in kakovosti tiskanja, morda ne bo zmanjšal.</p>
		<p>Prikazuje, da je za tiskalnik nastavljena možnost <b>Izklopi zvok</b>.</p>
4		<p>Prikaže zaslon Informacije o podatkih faksa. Prikazana številka prikazuje število faksov, ki še niso bili prebrani, natisnjeni ali shranjeni.</p>
5	<p>Prikaže vsak posamični meni.</p> <ul style="list-style-type: none"> <li><input type="checkbox"/> Kopiraj Omogoča kopiranje dokumentov.</li> <li><input type="checkbox"/> Optično branje Omogoča optično branje dokumentov in shranjevanje v računalnik.</li> <li><input type="checkbox"/> Faks Omogoča pošiljanje faksov.</li> <li><input type="checkbox"/> Vzdržev. Prikaže menije, priporočene za izboljšanje kakovosti natisov, kot je postopek odmaševanja šob s tiskanjem vzorca za preverjanje šob in čiščenje glave ter izboljšanje zamegljenosti oz. odprava trakov v natisih s poravnavo tiskalne glave. To nastavitev lahko določite tudi v meniju <b>Nastavitve</b>. <b>Nastavitve &gt; Vzdržev.</b></li> <li><input type="checkbox"/> Nastavitve Omogoča konfiguriranje nastavitvev za vzdrževanje, nastavitvev tiskalnika in postopke.</li> </ul>	
6		<p>Premakne zaslon v desno.</p>

## Vodnik za ikono omrežja

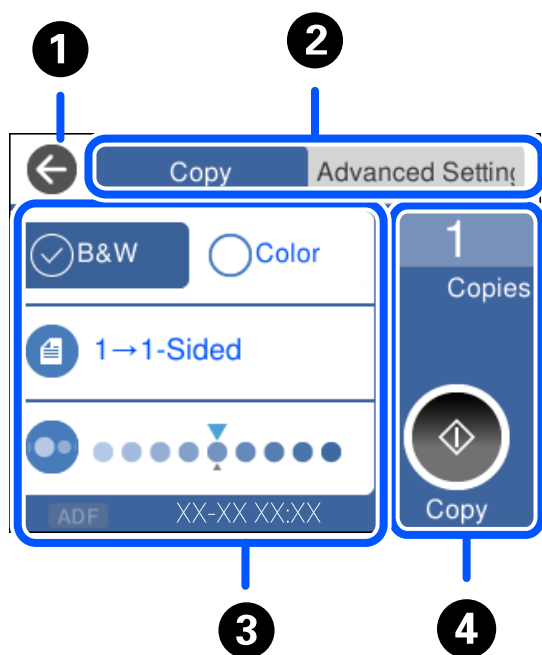
	<p>Tiskalnik ni povezan z žičnim omrežjem (Ethernet) ali pa omrežje ni nastavljeno.</p>
	<p>Tiskalnik je povezan z žičnim (Ethernet) omrežjem.</p>
	<p>Tiskalnik ni povezan z brezžičnim (Ethernet) omrežjem.</p>
	<p>Tiskalnik išče SSID, IP ni nastavljen ali pa je prišlo do težave z brezžičnim omrežjem (Wi-Fi).</p>
	<p>Tiskalnik je povezan z brezžičnim (Ethernet) omrežjem. Število črtic označuje jakost signala povezave. Več črtic pomeni močnejšo povezavo.</p>
	<p>Tiskalnik nima vzpostavljene povezave z brezžičnim omrežjem (Wi-Fi) v načinu Wi-Fi Direct (preprosta dostopna točka).</p>
	<p>Tiskalnik ima vzpostavljeno povezavo z brezžičnim omrežjem (Wi-Fi) v načinu Wi-Fi Direct (preprosta dostopna točka).</p>

## Konfiguracija zaslona z meniji



1	Omogoča vrnitev na prejšnji zaslon.				
2	Preklopi med seznamami nastavitvev z zavihki. Na zavihku <b>Napredne nastavitve</b> so prikazani drugi elementi, ki jih lahko nastavite po potrebi.				
3	<p>Prikaže seznam elementov nastavitvev. Če se prikaže ikona , si lahko dodatne informacije ogledate tako, da izberete to ikono. Konfigurirajte nastavitve tako, da izberete element ali dodate kljukico.</p> <p>Sivi elementi niso na voljo. Izberite element, da preverite, zakaj ni na voljo.</p> <p>V primeru kakršnih koli težav se na elementu prikaže ikona . Izberite ikono, da preverite, kako rešiti težavo.</p>				
4	Zažene operacije s trenutnimi nastavitvami. Elementi so odvisni od menija.				
	<table border="1"> <tr> <td><b>Kopije</b></td> <td>Prikaže zaslonsko številsko tipkovnico, s katero lahko vnesete število kopij.</td> </tr> <tr> <td></td> <td>Zažene tiskanje, kopiranje, optično branje ali pošiljanje faksa.</td> </tr> </table>	<b>Kopije</b>	Prikaže zaslonsko številsko tipkovnico, s katero lahko vnesete število kopij.		Zažene tiskanje, kopiranje, optično branje ali pošiljanje faksa.
<b>Kopije</b>	Prikaže zaslonsko številsko tipkovnico, s katero lahko vnesete število kopij.				
	Zažene tiskanje, kopiranje, optično branje ali pošiljanje faksa.				



## Vnašanje znakov

Pri registriranju nastavitav omrežja ipd. lahko znake in simbole vnesete z zaslonsko tipkovnico.

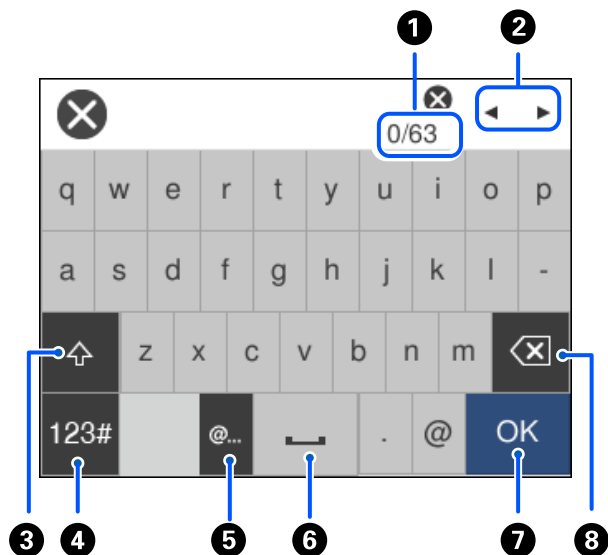

1	Prikazuje število znakov.
2	Premakne kazalec v vhodni položaj.
3	Preklaplja med velikimi in malimi črkami.
4	Preklaplja med vrstami znakov. ABC: Abeceda 123#: Številke in simboli
5	Vnos pogosto uporabljenih e-poštnih naslovov domen ali URL-jev s preprosto izbiro elementa.
6	Vnese presledek.
7	Vnese znak.
8	Izbrše znak v levo. Izbrše znak v desno, ko je kazalec na začetku vrstice in ni več znakov v levo.

## Ogleđ animacij

Na zaslonu LCD si lahko ogledujete animacije navodil za različne postopke, kot je nalaganje papirja ali odstranjevanje zagozdenega papirja.

- Izberite , da prikažete zaslon s pomočjo. Izberite **Navodila za uporabo** in nato še elemente, ki si jih želite ogledati.

- Izberite **Navodila za uporabo** na dnu zaslona s postopki: prikaže se animacija, ki ustreza primeru.

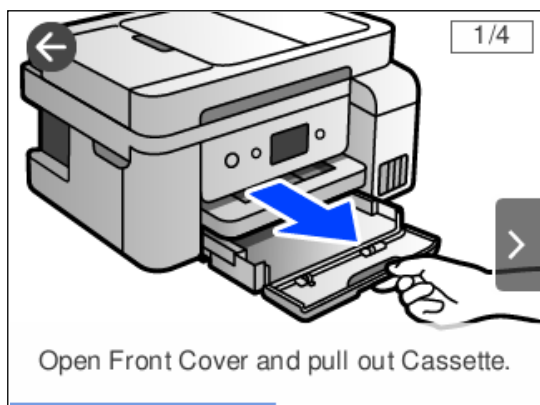

---

# Nalaganje papirja

Opozorila pri delu s papirjem. . . . .	28
Nastavitve velikosti in vrste papirja. . . . .	28
Nalaganje papirja. . . . .	30

## Opozorila pri delu s papirjem

- ❑ Preberite navodila, ki ste jih dobili s papirjem.
- ❑ Za tiskanje visoke kakovosti z originalnim papirjem Epson uporabite papir v okolju, navedenem na listih, ki so priloženi papirju.
- ❑ Paket papirja s prstom preberite in poravnajte njegove robove, preden ga vložite. Foto papirja ne prebirajte ali zvijajte. To lahko poškoduje stran za tisk.



- ❑ Če je papir zviti, ga zravnajte ali rahlo zvijte v nasprotno smer, preden ga naložite. Tiskanje na zviti papir lahko povzroči zatikanje papirja in razmazano črnilo na natisnjeni kopiji.

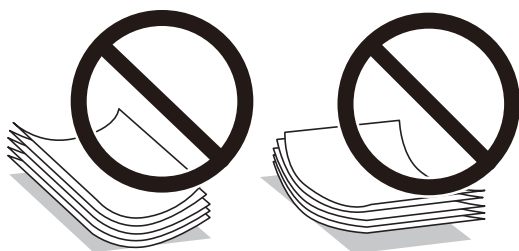

- ❑ Težave pri podajanju papirja se lahko pogosto pojavljajo v ročnem obojstranskem tiskanju, ko tiskate na eno stran vnaprej natisnjene papirja. Če se papir še vedno zatika, zmanjšajte število listov za polovico ali več, ali pa vstavljajte po en list papirja hkrati.
- ❑ Obvezno uporabite papir z vzdolžnimi vlakni. Če niste prepričani, katero vrsto papirja uporabljate, preverite ovojnino papirja ali pa se s proizvajalcem posvetujte o specifikacijah papirja.
- ❑ Paket pisemskih ovojnic s prstom preberite in poravnajte njegove robove, preden ga vložite. Če so zložene ovojnice napihnjene, jih stisnite, preden jih vložite.



## Nastavitve velikosti in vrste papirja

Če registrirate velikost in vrsto papirja, prikazani na zaslonu, med vstavljanjem papirja, vas tiskalnik opozori, če se razlikujejo vrednosti registriranih informacij in nastavitev za tiskanje. Na ta način ne boste zaman porabili papirja in črnila, saj se bo tiskalnik prepričal, da ne tiskate na napačno velikost papirja ali ne tiskate v napačni barvi zaradi uporabljenih nastavitev, ki se ne ujemajo z vrsto papirja.

Ta zaslon ne bo prikazan, če ste onemogočili možnost **Samodejni prikaz nastavitve papirja**. Če onemogočite to funkcijo, s funkcijo AirPrint ne boste mogli tiskati iz naprave iPhone, iPad ali iPod touch.

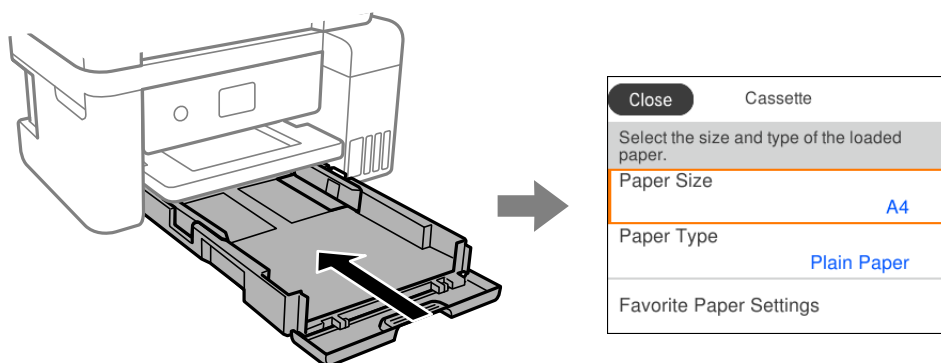

Če se prikazana velikost in vrsta papirja razlikujeta od vstavljenega papirja, izberite element, ki ga želite spremeniti. Če se nastavitve ujemajo z naloženim papirjem, zaprite zaslon.

**Opomba:**

Velikost in vrsto papirja lahko prikažete tudi tako, da izberete **Nastavitve > Splošne nastavitve > Nastavitve tiskalnika > Nastavitve vira papirja > Nastavitve papirja**.

**Povezane informacije**

➔ [“Samodejni prikaz nastavitve papirja:” na strani 262](#)

## Seznam vrst papirja

Za optimalne rezultate tiskanja izberite vrsto papirja, ki ustreza papirju.

Ime medija	Vrsta medija	
	Nadzorna plošča	Gonilnik tiskalnika sistema
Epson Bright White Ink Jet Paper	Navaden papir	Navaden papir
Epson Ultra Glossy Photo Paper	Zelo blešč.	Papir z izredno svetlečim premazom Epson
Epson Premium Glossy Photo Paper Epson Value Glossy Photo Paper	Prem. Sijajni	Prvovrstni papir s svetlečim premazom Epson
Epson Premium Semigloss Photo Paper	Prem. Polsijajni	Prvovrstni papir s polsvetlečim premazom Epson
Epson Photo Paper Glossy	Bleščoč	Photo Paper Glossy
Epson Matte Paper-Heavyweight Epson Double-Sided Matte Paper	Mat	Matiran papir Epson
Epson Photo Quality Ink Jet Paper Epson Double-sided Photo Quality Ink Jet Paper Epson Photo Quality Self Adhesive Sheets	Photo Quality Ink Jet	Papir za fotografije za brizgalne tiskalnike Epson

## Nalaganje papirja

Papir in ovojnice lahko naložite tako, da si ogledate animacije, prikazane na zaslonu LCD tiskalnika.

Izberite  in nato še **Navodila za uporabo > Naloži papir**.

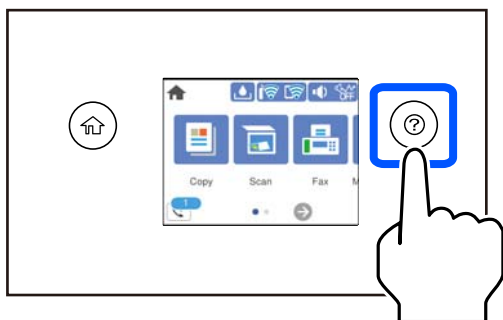

Če želite prekiniti ogled animacije, zaprite zaslon.

### Povezane informacije

➔ [“Nastavitve velikosti in vrste papirja” na strani 28](#)

## Previdnostni ukrepi pri vstavljanju papirja s pisemsko glavo

- Za papir s pisemsko glavo izberite **Letterhead** za vrsto papirja.
- Če uporabite papir s pisemsko glavo in tiskate na papir, ki je manjši od papirja, nastavljenega v gonilniku tiskalnika, bo tiskalnik morda tiskal prek robov papirja, kar lahko povzroči madeže črnila na natisih in kopičenje prekomerne količine črnila v tiskalniku. Izbrati morate pravo nastavitev velikosti papirja.
- Obojestransko tiskanje in tiskanje brez obrob nista na voljo za papir s pisemsko glavo. Tudi hitrost tiskanja se lahko zmanjša.

---

# Polaganje izvirnikov

Polaganje izvirnikov. ....	32
Izvirniki, ki jih ADF ne podpira. ....	33

## Polaganje izvornikov

Položite izvornike na steklo optičnega bralnika ali v samodejni podajalnik dokumentov.

V samodejni podajalnik dokumentov lahko vstavite več izvornikov.

Upoštevajte spodnja navodila za ogled animacij s prikazom polaganja izvornikov.

Izberite  in nato še **Navodila za uporabo > Namestite originale**. Izberite način nalaganja izvornikov, ki si ga želite ogledati. Izberite **Dokončaj**, da zaprete zaslon z animacijo.

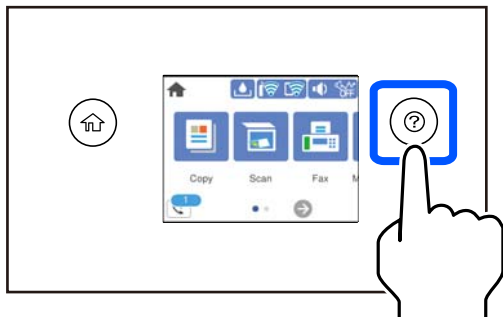

### Pri uporabi stekla optičnega bralnika

 **Pozor:**

*Pazite, da si pri zapiranju pokrova optičnega bralnika ne priprete prstov. V nasprotnem se lahko poškodujete.*

 **Pomembno:**

- Ko nameščate debelejšje originale, kot so npr. knjige, preprečite, da zunanja svetloba sveti neposredno na steklo optičnega bralnika.
- Na steklo ali pokrov optičnega bralnika ne pritiskajte preveč. Kajti ta del lahko poškodujete.

**Opomba:**

- Če so na optičnem bralniku kakršne koli smeti ali umazanija, je obseg optičnega branja razširjen tako, da vključuje te smeti ali umazanijo, zato bo slika izvornika morda zamaknjena ali pomanjšana. Pred začetkom optičnega branja odstranite morebitne smeti in umazanijo s stekla optičnega bralnika.



- Območje 1,5 mm od roba stekla optičnega bralnika ni optično prebrano.
- Ko so izvorniki položeni v samodejni podajalnik dokumentov in na steklu optičnega bralnika, imajo prednost izvorniki v samodejnem podajalniku dokumentov.
- Če izvornike pustite na steklu optičnega bralnika dalj časa, se lahko zalepijo na površino stekla.



## Med uporabo samodejnega podajalnika dokumentov

**!** *Pomembno:*

- Izvirnikov ne vstavljajte nad črto tik pod simbolom trikotnika na vodilu za rob samodejnega podajalnika dokumentov.*

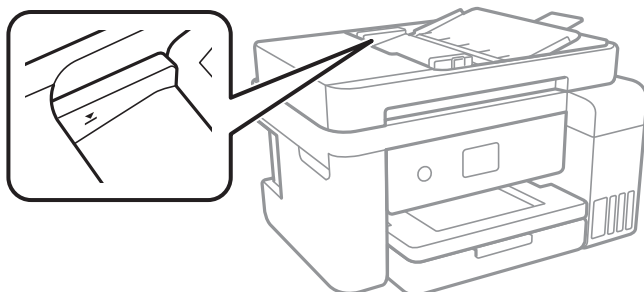

- Izvirnikov ne dodajajte med optičnim branjem.*

### Povezane informacije

➔ [“Izvirniki, ki jih ADF ne podpira” na strani 33](#)

## Izvirniki, ki jih ADF ne podpira

**!** *Pomembno:*

*V ADF ne vstavljajte fotografij ali dragocenih izvirkov umetnin. Napačno podajanje lahko naguba izvirnik ali ga poškoduje. Te dokumente optično preberite na stekleni plošči optičnega bralnika.*

Da preprečite zagozdenje papirja, v podajalnik ADF ne vstavljajte izvirkov, navedenih v nadaljevanju. Za te vrste uporabite steklo optičnega bralnika.

- Izvirniki, ki so raztrgani, zloženi, nagubani, slabše kakovosti ali zviti
- Izvirniki z luknjicami za vezavo
- Izvirniki, ki so zlepljeni z lepilnim trakom, speti, spojeni s sponkami itd.
- Izvirniki, na katere so nalepljene nalepke ali etikete
- Izvirniki, ki so neenakomerno odrezani ali niso pravokotni
- Izvirniki, ki so vezani
- Prosojnice, papir s toplotnim nanosom ali karbonski papir

---

# Tiskanje

Tiskanje dokumentov. . . . .	35
Tiskanje na ovojnice. . . . .	62
Tiskanje spletnih strani. . . . .	63
Tiskanje prek storitve oblaka. . . . .	64

# Tiskanje dokumentov

## Tiskanje iz računalnika — Windows

### Tiskanje s preprostimi nastavitvami

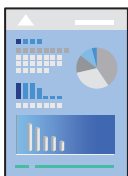

**Opomba:**

Postopki se lahko razlikujejo glede na aplikacijo. Podrobnosti najdete v pomoči za aplikacijo.

1. V tiskalnik vstavite papir.  
“Nalaganje papirja” na strani 30
2. Odprite datoteko, ki jo želite natisniti.
3. Izberite **Natisni** ali **Nastavitve tiskanja** v meniju **Datoteka**.
4. Izberite tiskalnik.

- Izberite **Prednosti** ali **Lastnosti** za dostop do okna gonilnika tiskalnika.

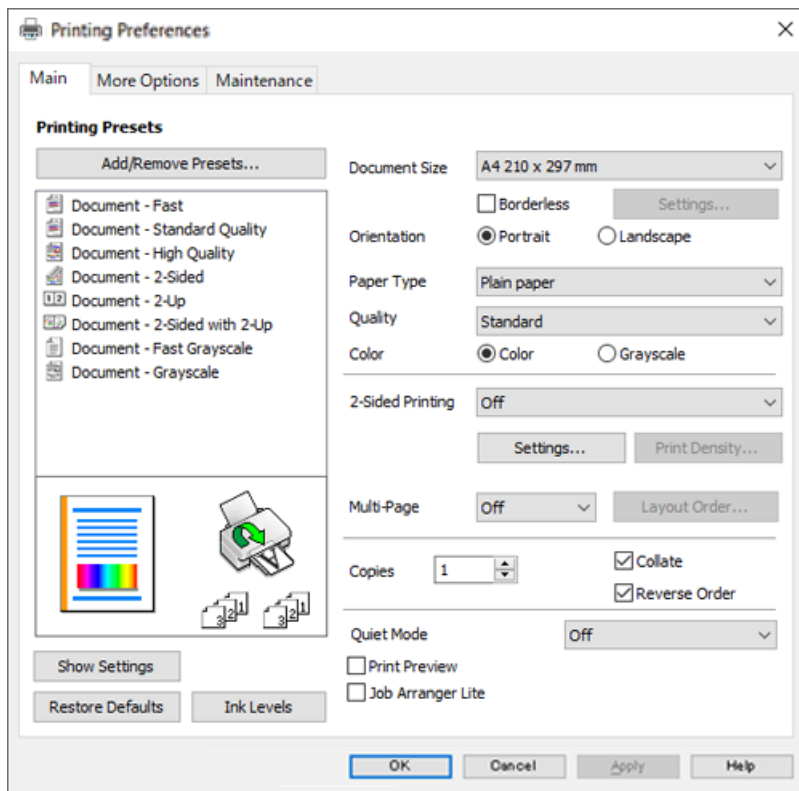

- Po potrebi spremenite nastavitve.  
Ogledate si lahko spletno pomoč za razlage nastavitve. Če element kliknete z desno tipko miške, prikažete **Pomoč**.
- Kliknite **OK**, da zaprete okno gonilnika tiskalnika.
- Kliknite **Natisni**.

### Povezane informacije

- ➔ “Papir, ki je na voljo, in njegove zmogljivosti” na strani 247
- ➔ “Seznam vrst papirja” na strani 29

## Dodajanje vnaprejšnjih nastavitev za preprosto tiskanje

Če ustvarite svojo vnaprejšnjo nastavitve pogosto uporabljenih nastavitev tiskanja za gonilnik tiskalnika, lahko enostavno tiskate z vnaprejšnjimi nastavitvami iz seznama.

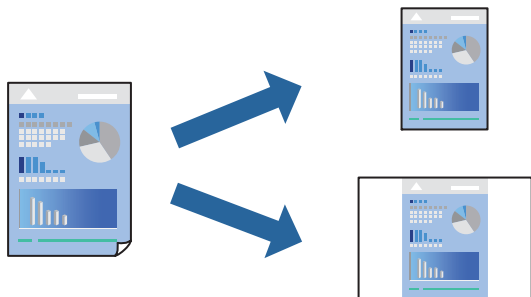

1. V gonilniku tiskalnika na zavihku **Glavno** ali **Več možnosti** nastavite posamezen element (na primer **Velikost dokumenta** in **Tip papirja**).
2. V razdelku **Prednastavitve tiskanja** kliknite **Dodajte/odstranite prednastavitve**.
3. Vnesite **Ime** in po potrebi še komentar.
4. Kliknite **Shrani**.

**Opomba:**

*Za izbris dodane vnaprejšnje nastavitve kliknite **Dodajte/odstranite prednastavitve**, izberite ime vnaprejšnje nastavitve, ki jo želite izbrisati s seznama, in jo izbrišite.*

5. Kliknite **Natisni**.

Ko boste naslednjič želeli tiskati z istimi nastavitvami, izberite registrirano ime nastavitve v razdelku **Prednastavitve tiskanja** in kliknite **OK**.

### Povezane informacije

- ➔ [“Nalaganje papirja” na strani 30](#)
- ➔ [“Tiskanje s preprostimi nastavitvami” na strani 35](#)

## Obojestransko tiskanje

Za obojestransko tiskanje lahko uporabite katerokoli izmed naslednjih metod.

- Samodejno obojestransko tiskanje

Ročno obojestransko tiskanje

Ko je tiskalnik natisnil prvo stran, obrnite papir za tiskanje na drugi strani.

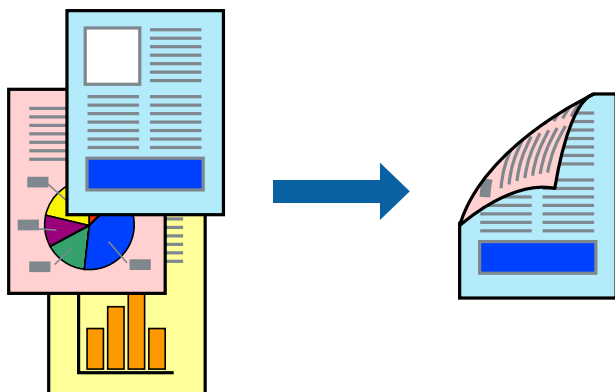

**Opomba:**

Ta funkcija ni na voljo za tiskanje brez obrob.

Če ne uporabljate papirja, ki je primeren za obojestransko tiskanje, se lahko kakovost tiskanja poslabša in papir se lahko zagozdi.

“Papir za dvostransko tiskanje” na strani 249

Glede na vrsto papirja in podatkov je mogoče, da bo črnilo pronicalo na drugo stran papirja.

Ročno obojestransko tiskanje ni na voljo, razen če ni omogočen funkcija **EPSON Status Monitor 3**. Če je **EPSON Status Monitor 3** onemogočen, odprite okno gonilnika tiskalnika, kliknite **Razširjene nastavitve** na zavihku **Vzdrževanje in nato izberite Omogoči EPSON Status Monitor 3**.

Vendar pa morda ne bo na voljo, če do tiskalnika dostopate prek omrežja ali ga uporabljate kot tiskalnik v skupni rabi.

1. V gonilniku tiskalnika na zavihku **Glavno** izberite način v nastavitvi **Dvostransko tiskanje**.

2. Kliknite **Nastavitve**, konfigurirajte ustrezne nastavitve in kliknite **V redu**.

3. Kliknite **Gostota tiskanja**, izberite ustrezno nastavitvev in kliknite **V redu**.

Pri nastavitvi možnosti **Gostota tiskanja** lahko prilagodite gostoto tiskanja glede na vrsto dokumenta.

**Opomba:**

Ta nastavitvev ni na voljo, če izberete ročno obojestransko tiskanje.

Tiskanje bo morda počasno, odvisno od kombinacije možnosti, ki ste jih izbrali za **Gostota tiskanja** v oknu **Izberi tip dokumenta** in za **Kakovost** na zavihku **Glavno**.

4. Nastavite druge elemente v zavihkih **Glavno** in **Več možnosti** kot je potrebno in nato kliknite **V redu**.

5. Kliknite **Natisni**.

Za ročno obojestransko tiskanje, se potem, ko je prva stran natisnjena, na računalniku prikaže pojavno okno. Upoštevajte navodila na zaslonu.

**Povezane informacije**

➔ “Papir, ki je na voljo, in njegove zmogljivosti” na strani 247

➔ “Nalaganje papirja” na strani 30

➔ “Tiskanje s preprostimi nastavitvami” na strani 35

## Tiskanje knjižice

Natisnete lahko tudi knjižico, ki jo natisnete z razvrščanjem strani ali zgibanjem natisa.

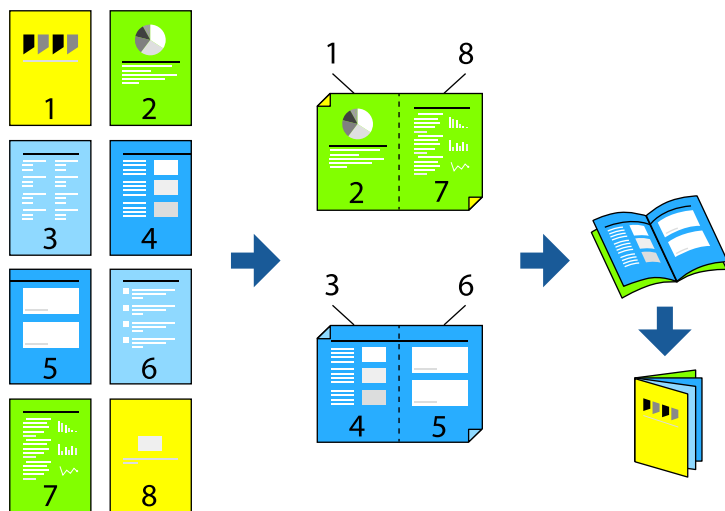

### Opomba:

- Ta funkcija ni na voljo pri tiskanju brez robov.
- Če ne uporabljate papirja, ki je primeren za obojestransko tiskanje, se lahko kakovost tiskanja poslabša in papir se lahko zagodži.

*“Papir za dvostransko tiskanje” na strani 249*

- Glede na vrsto papirja in podatkov je mogoče, da bo črnilo pronicalo na drugo stran papirja.
- Ročno obojestransko tiskanje ni na voljo, razen če ni omogočen funkcija **EPSON Status Monitor 3**. Če je **EPSON Status Monitor 3** onemogočen, odprite okno gonilnika tiskalnika, kliknite **Razširjene nastavitve** na zavihku **Vzdrževanje in nato izberite Omogoči EPSON Status Monitor 3**.
- Vendar pa morda ne bo na voljo, če do tiskalnika dostopate prek omrežja ali ga uporabljate kot tiskalnik v skupni rabi.

1. V gonilniku tiskalnika na zavihku **Glavno** v polju **Dvostransko tiskanje** izberite vrsto vezave na dolgem robu, ki jo želite uporabiti.
2. Kliknite **Nastavitve**, izberite **Knjižica** in nato izberite **Središčna vezava** ali **Stranska vezava**.
  - Središčna vezava: ta način uporabite, če želite natisniti majhno število strani, ki jih lahko zložite in preprosto prepognete na polovico.
  - Stranska vezava. Ta način uporabite, če želite hkrati natisniti en list (štiri strani) — vsakega zložite po polovici in jih nato vstavite v en medij.
3. Kliknite **OK**.
4. Pri tiskanju podatkov, ki vsebujejo veliko fotografij in slik, kliknite **Gostota tiskanja**, izberite ustrezne nastavitve in nato kliknite **V redu**.

Pri nastavitvi možnosti **Gostota tiskanja** lahko prilagodite gostoto tiskanja glede na vrsto dokumenta.

### Opomba:

*Tiskanje bo morda počasno, odvisno od kombinacije možnosti, ki ste jih izbrali za **Izberi tip dokumenta** v oknu **Nastavitve gostote tiska** in za **Kakovost** na zavihku **Glavno**.*

5. Nastavite druge elemente v zavihkih **Glavno** in **Več možnosti** kot je potrebno in nato kliknite **V redu**.

6. Kliknite **Natisni**.

### Povezane informacije

- ➔ “Papir, ki je na voljo, in njegove zmogljivosti” na strani 247
- ➔ “Nalaganje papirja” na strani 30
- ➔ “Tiskanje s preprostimi nastavitvami” na strani 35

## Tiskanje več strani na en list

Na eno stran papirja lahko natisnete več strani podatkov.

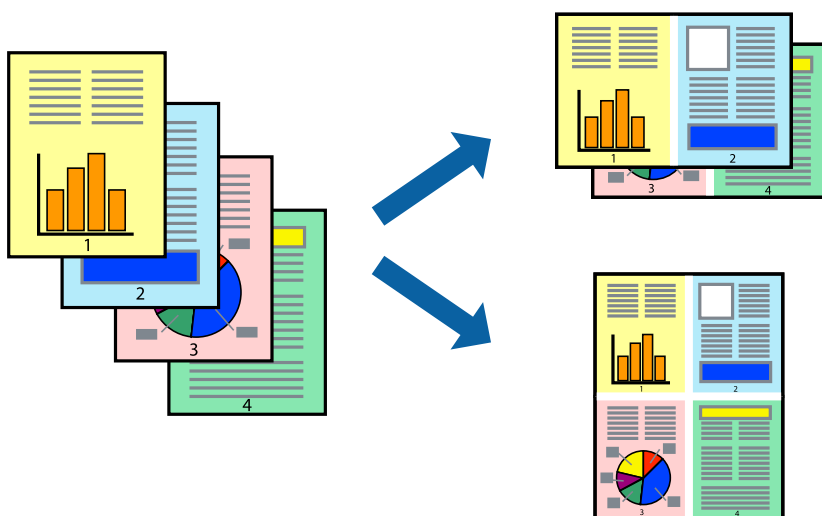

### Opomba:

*Ta funkcija ni na voljo pri tiskanju brez robov.*

1. V gonilniku tiskalnika na zavihku **Glavno** izberite **2 na list**, **4 na list**, **6-gor**, **8 na list**, **9-gor** ali **16-gor** za nastavev **Več str.**
2. Kliknite **red postavitve**, izberite ustrezno nastavev in kliknite **V redu**.
3. Nastavite druge elemente v zavihkih **Glavno** in **Več možnosti** kot je potrebno in nato kliknite **V redu**.
4. Kliknite **Natisni**.

### Povezane informacije

- ➔ “Nalaganje papirja” na strani 30
- ➔ “Tiskanje s preprostimi nastavitvami” na strani 35



## Tiskanje s prilagoditvijo velikosti papirja

Izberite velikost papirja, ki ste jo vstavili v tiskalnik kot nastavitev »Ciljna velikost papirja«.



### Opomba:

Ta funkcija ni na voljo pri tiskanju brez robov.

1. V gonilniku tiskalnika na zavihku **Več možnosti** konfigurirajte te nastavitve.
  - Velikost dokumenta: izberite velikost papirja, ki ste jo nastavili v aplikaciji.
  - Izhodni papir: izberite velikost papirja, ki ste jo vstavili v tiskalnik.  
Možnost **Prilagodi strani** je izbrana samodejno.

### Opomba:

Kliknite **Na sredini**, če želite natisniti pomanjšano sliko na sredini lista.

2. Nastavite druge elemente v zavihkih **Glavno** in **Več možnosti** kot je potrebno in nato kliknite **V redu**.
3. Kliknite **Natisni**.

### Povezane informacije

- ➔ [“Nalaganje papirja” na strani 30](#)
- ➔ [“Tiskanje s preprostimi nastavitvami” na strani 35](#)

## Tiskanje pomanjšanega ali povečanega dokumenta pri poljubni povečavi

Velikost dokumenta lahko zmanjšate ali povečate za določen odstotek.



### Opomba:

Ta funkcija ni na voljo pri tiskanju brez robov.

1. V gonilniku tiskalnika na zavihku **Več možnosti** izberite velikost dokumenta v nastavitvi **Velikost dokumenta**.
2. V nastavitvi **Izhodni papir** izberite velikost papirja, na katerega želite tiskati.
3. Izberite **Zmanjšaj/povečaj dokument, Povečaj na** in nato vnesite odstotek.
4. Nastavite druge elemente v zavihkih **Glavno** in **Več možnosti** kot je potrebno in nato kliknite **V redu**.
5. Kliknite **Natisni**.

### Povezane informacije

- ➔ [“Nalaganje papirja” na strani 30](#)
- ➔ [“Tiskanje s preprostimi nastavitvami” na strani 35](#)

## Tiskanje ene slike na več listih za povečavo (ustvarjanje plakata)

S to funkcijo lahko natisnete eno sliko na več listov papirja. Ustvarite lahko večji plakat, tako da zlepite slike.

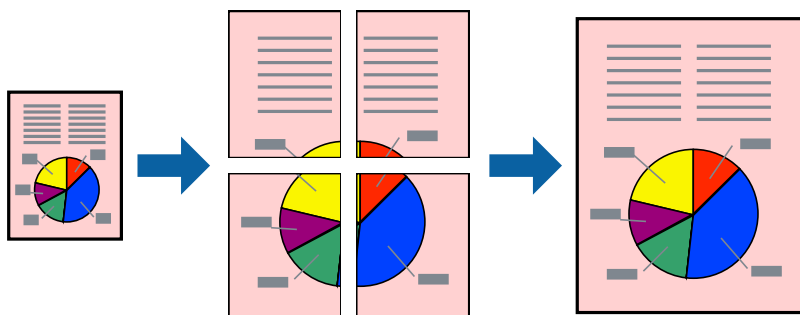

1. V gonilniku tiskalnika na zavihku **Glavno** izberite **2x1 plakat**, **2x2 plakat**, **3x3 plakat** ali **4x4 plakat** za nastavitve **Več str.**.

2. Kliknite **Nastavitve**, izberite ustrezno nastavitve in kliknite **V redu**.

**Opomba:**

*Navodila za izrezovanje tiskanja vam omogoča tiskanje vodiča za rezanje.*

3. Nastavite druge elemente v zavihkih **Glavno** in **Več možnosti** kot je potrebno in nato kliknite **V redu**.

4. Kliknite **Natisni**.

**Povezane informacije**

➔ [“Nalaganje papirja” na strani 30](#)

➔ [“Tiskanje s preprostimi nastavitvami” na strani 35](#)

**Ustvarjanje plakatov s prekrivajočimi se oznakami za poravnavo**

Tukaj je primer, kako ustvariti plakat, ko izberete **2x2 plakat** in **Oznake poravnave prekrivanja** za Navodila za izrezovanje tiskanja.

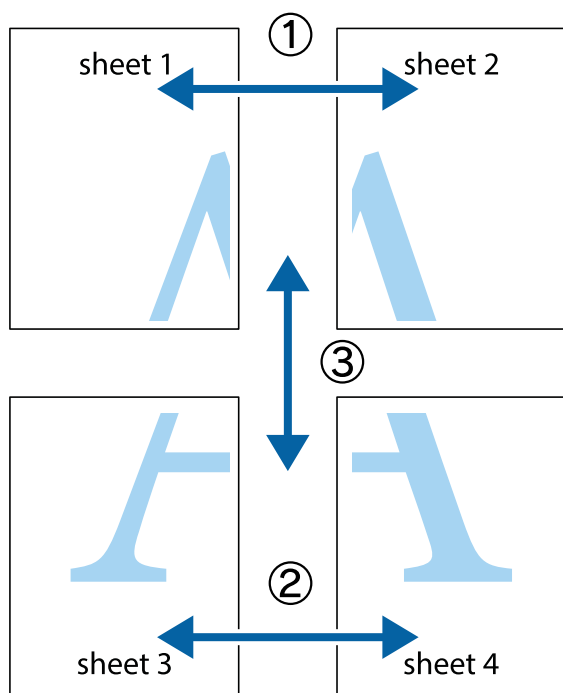

1. Pripravite Sheet 1 in Sheet 2. Obrežite robove Sheet 1 vzdolž navpične modre linije, skozi središče zgornje in spodnje prečne oznake.

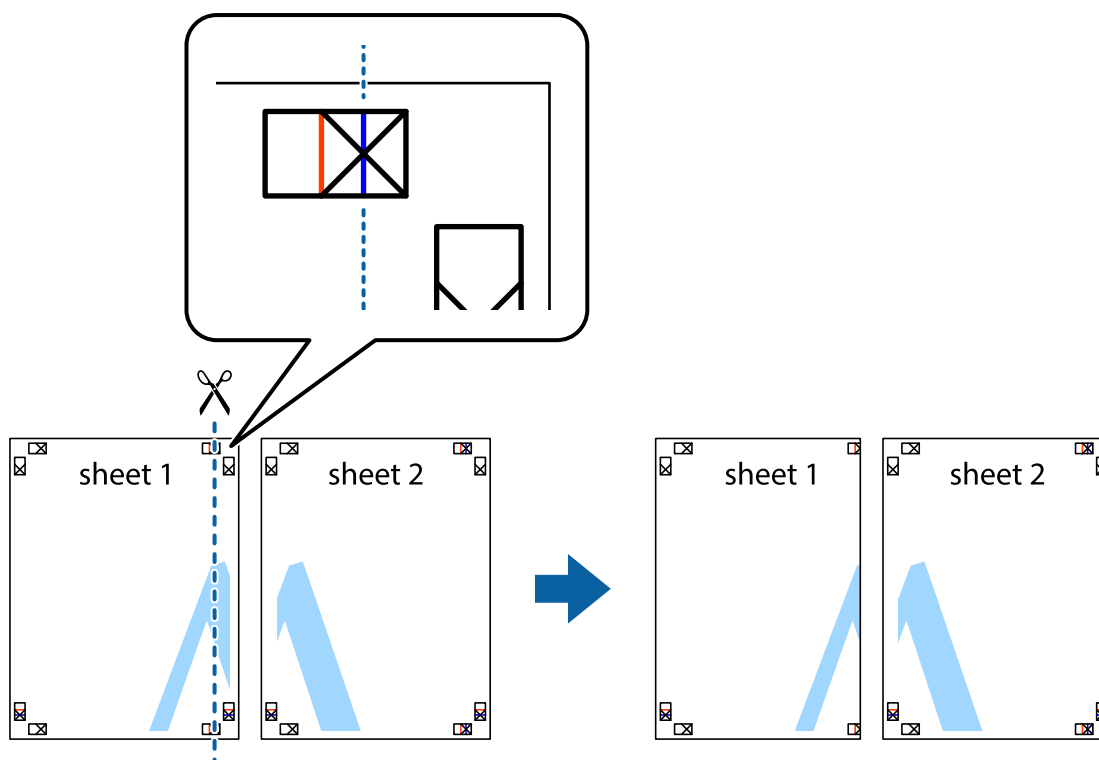

2. Položite rob lista Sheet 1 na Sheet 2 in poravnajte prečni oznaki, nato pa oba lista papirja na hrbtni strani začasno zlepite.

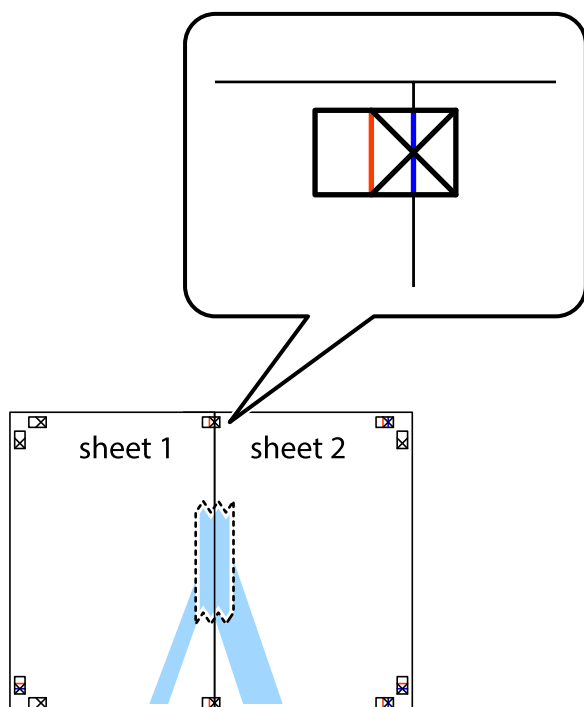

3. Zlepljena lista narežite na dva dela vzdolž navpične rdeče linije skozi oznake za poravnavo (tokrat linija na levi strani prečnih oznak).

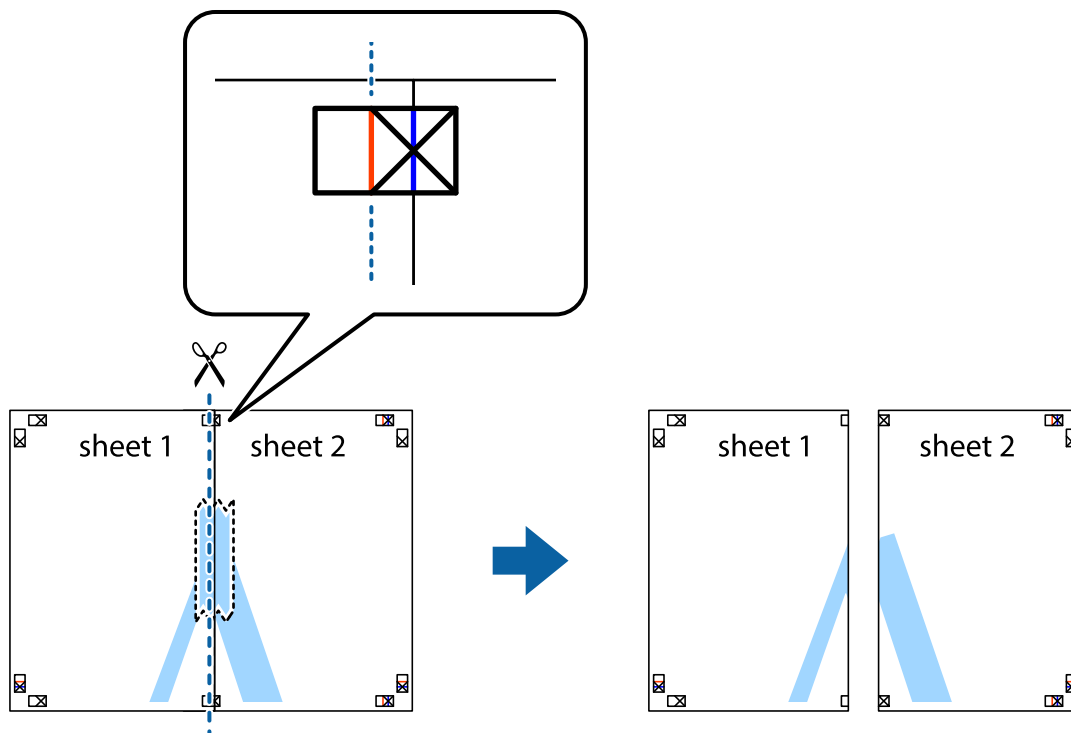

4. Liste zlepite skupaj na hrbtni strani.

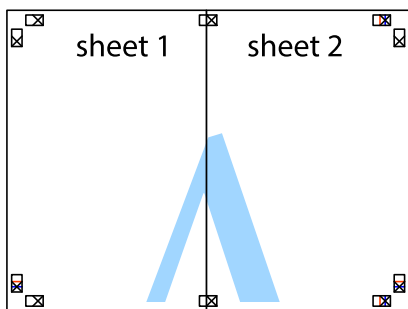

5. Ponovite korake 1 do 4, da zlepite lista Sheet 3 in Sheet 4.

6. Odrežite robove lista Sheet 1 in Sheet 2 vzdolž vodoravne modre linije, skozi središče leve in desne prečne oznake.

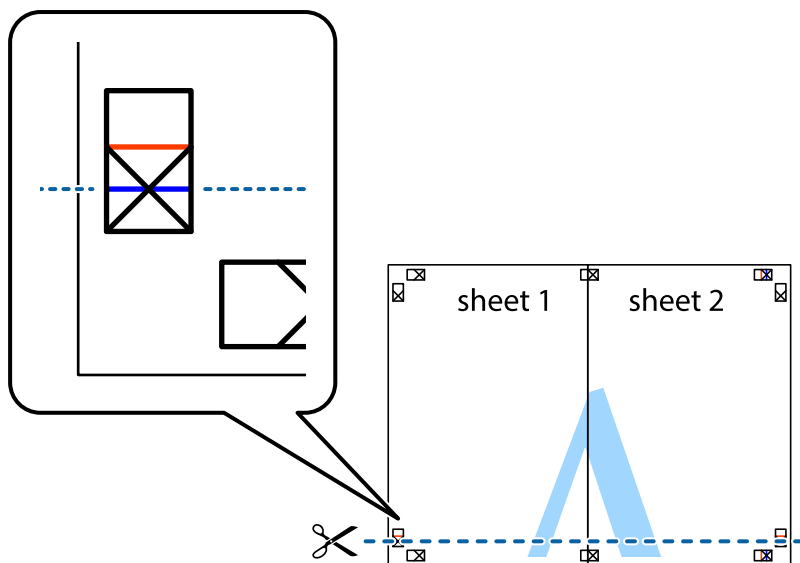

7. Rob lista Sheet 1 in Sheet 2 položite na Sheet 3 in Sheet 4 in poravnajte prečne oznake ter jih začasno zlepite na hrbtni strani.

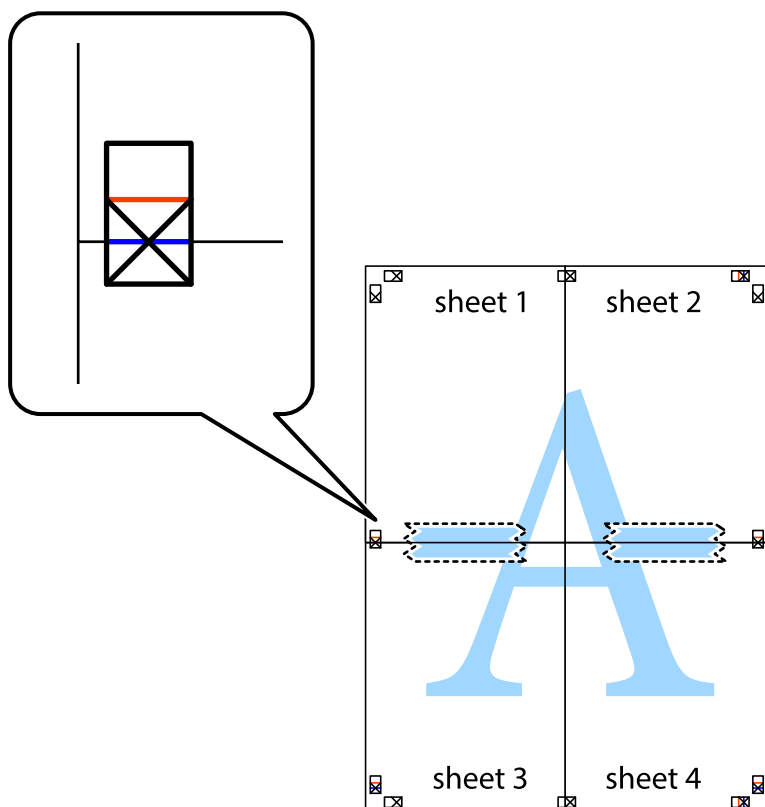

8. Zlepljena lista razrežite na dva dela vzdolž vodoravne rdeče črte skozi oznake za poravnavo (tokrat črta nad prečnimi oznakami).

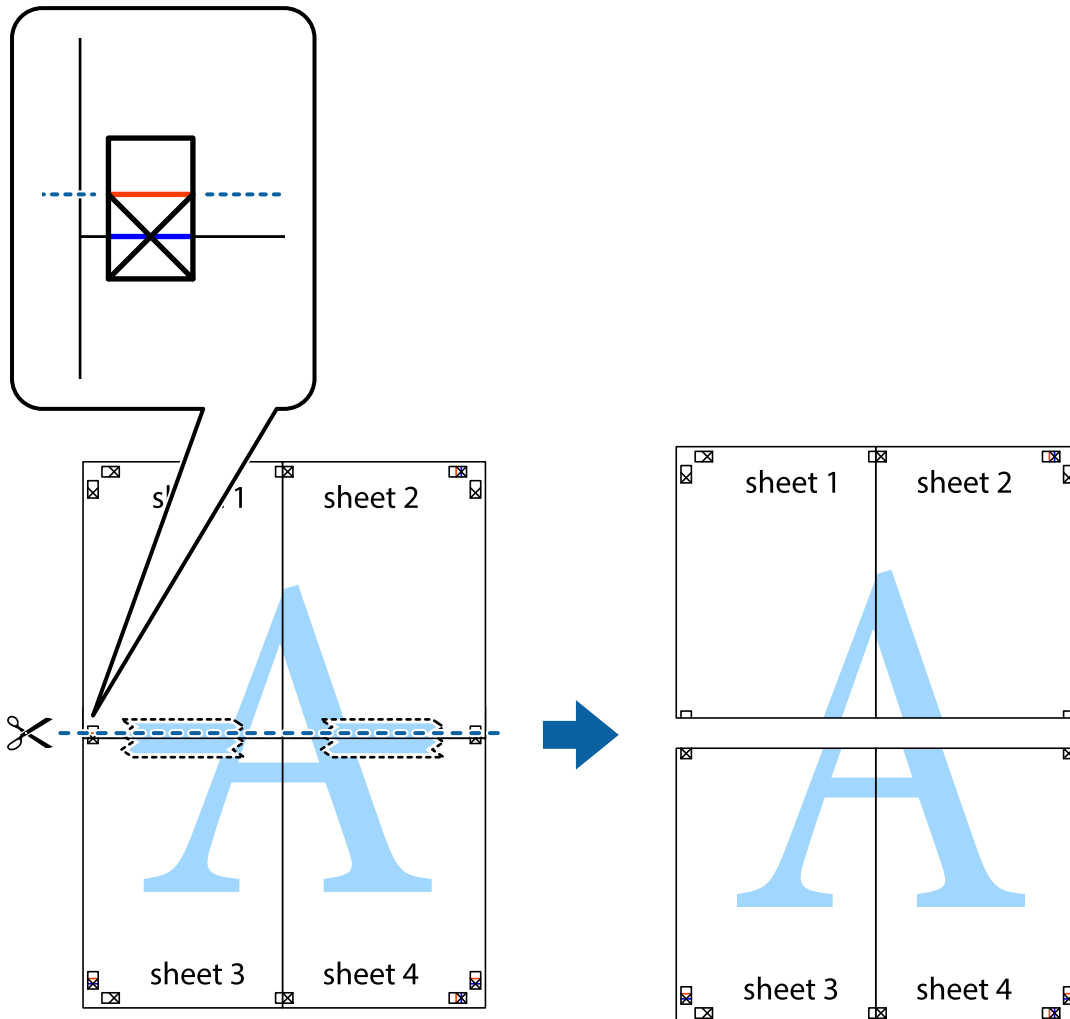

9. Liste zlepite skupaj na hrbtni strani.

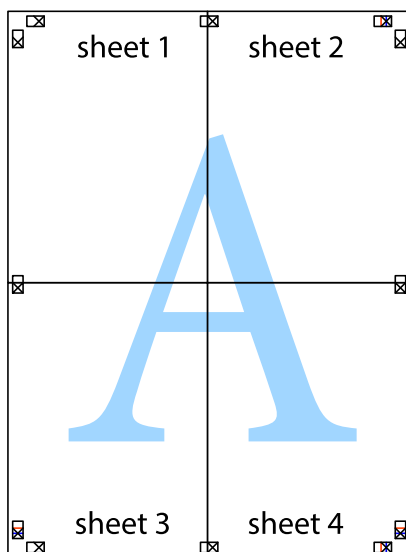

10. Izrežite ostale robove vzdolž zunanje vodila.

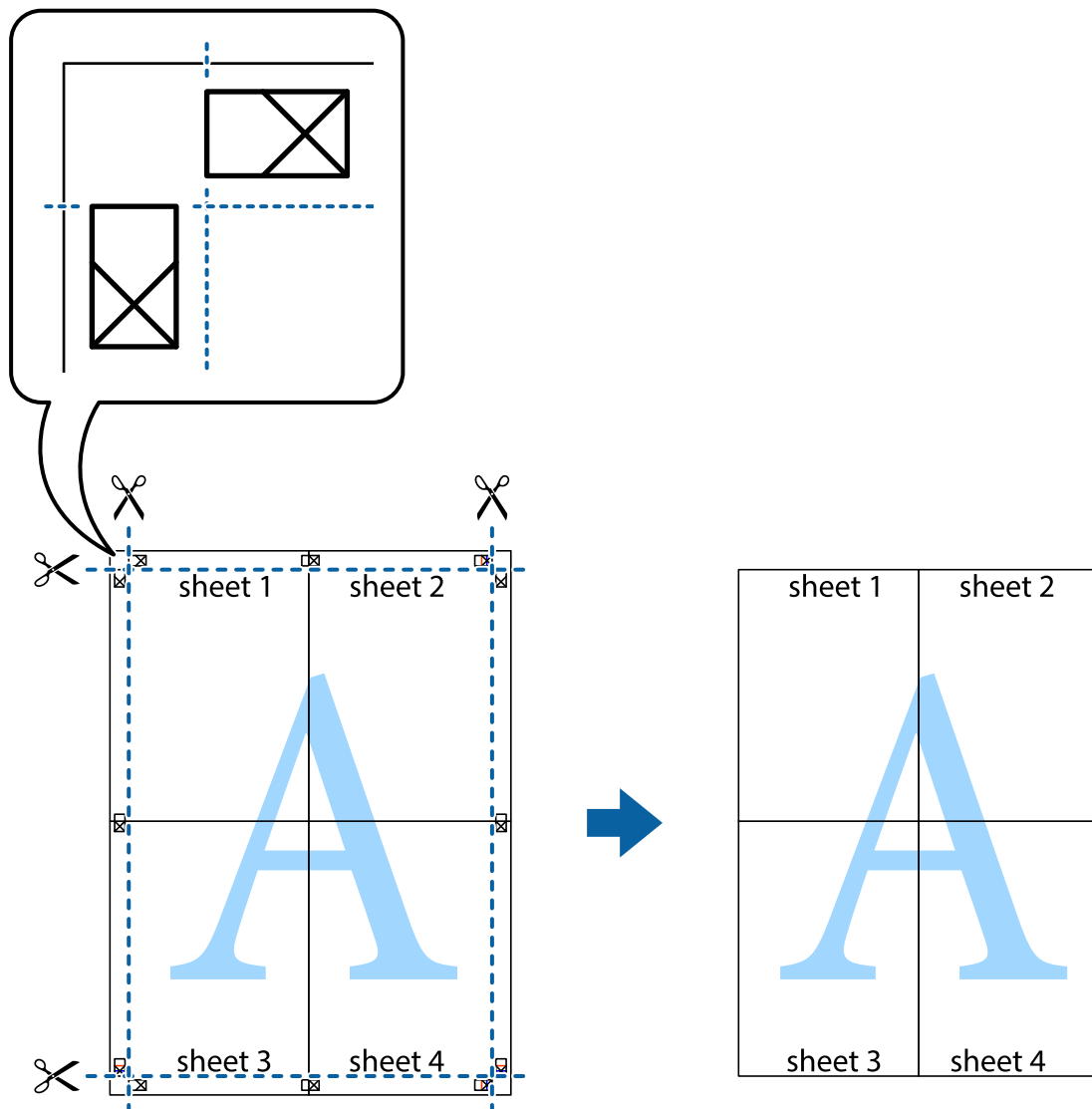

## Tiskanje z glavo in nogo

Podatke, kot sta uporabniško ime in datum tiskanja, lahko natisnete v glavah ali nogah.

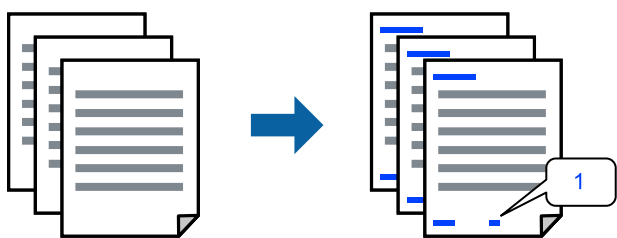

1. V gonilniku tiskalnika na zavihku **Več možnosti** kliknite **Funkcije vodnega žiga** in izberite **Glava/noga**.



2. Izberite **Nastavitve** in nato še elemente, ki jih želite natisniti, ter kliknite »OK«.

**Opomba:**

- Če želite določiti številko prve strani, izberite **Številka strani** na mestu, kjer želite natisniti številko v glavi ali nogi, nato pa izberite številko v polju **Začetna številka**.
- Če želite natisniti besedilo v glavi ali nogi, izberite mesto, kjer želite natisniti besedilo, in nato izberite **Tekst**. V polje za vnos besedila vnesite besedilo, ki ga želite natisniti.

3. Nastavite druge elemente v zavihkih **Glavno** in **Več možnosti** kot je potrebno in nato kliknite **V redu**.
4. Kliknite **Natisni**.

### Povezane informacije

- ➔ [“Nalaganje papirja” na strani 30](#)
- ➔ [“Tiskanje s preprostimi nastavitvami” na strani 35](#)

## Tiskanje vodnega žiga

Na natisne lahko natisnete vodni žig, na primer »Zaupno«, ali vzorec za zaščito pred kopiranjem. Če tiskate z vzorcem za zaščito pred kopiranjem, se lahko pri fotokopiranju prikažejo skrite črke, po katerih lahko izvirnik ločite od kopij.



Anti-Kopiraj Pattern je na voljo v naslednjih pogojih:

- Tip papirja: Navaden papir, Letterhead
- Brez obrob: ni izbrano
- Kakovost: Standarden
- Dvostransko tiskanje: Izklop, Ročno (vezanje po daljšem robu) ali Ročno (vezanje po krajšem robu)
- Prilagojene barve: Samodejno
- Papir z vzporednimi vlakni: ni izbrano

**Opomba:**

*Dodate lahko tudi svoj vodni žig ali vzorec za zaščito pred kopiranjem.*

1. V gonilniku tiskalnika na zavihku **Več možnosti** kliknite **Funkcije vodnega žiga** in nato izberite Anti-Kopiraj Pattern ali Vodni žig.
2. Kliknite **Nastavitve**, če želite spremeniti podrobnosti, kot so velikost, gostota ali mesto vzorca ali vodnega žiga.
3. Nastavite druge elemente v zavihkih **Glavno** in **Več možnosti** kot je potrebno in nato kliknite **V redu**.
4. Kliknite **Natisni**.

## Povezane informacije

- ➔ “Nalaganje papirja” na strani 30
- ➔ “Tiskanje s preprostimi nastavitvami” na strani 35

## Tiskanje več datotek hkrati

Urejevalec nalog omogoča kombiniranje številnih datotek, ki so ustvarjene z različnimi programi, in tiskanje le-teh kot samostojen tiskalni posel. Določite lahko nastavitve tiskanja za združene datoteke, kot so večstranska postavitve in 2-stransko tiskanje.

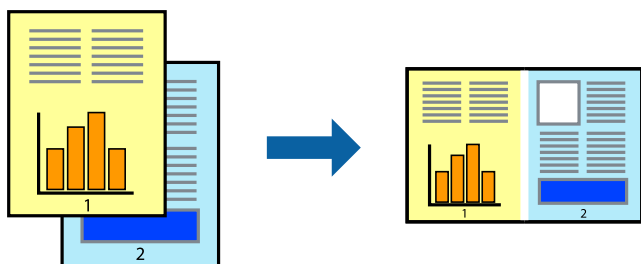

1. V gonilniku tiskalnika na zavihku **Glavno** izberite **Urejevalec nalog**.
2. Kliknite **Natisni**.  
Ob začetku tiskanja se odpre okno **Urejevalec nalog**.
3. Ko je okno **Urejevalec nalog** odprto, odprite datoteko, ki jo želite združiti s trenutno datoteko, in ponovite zgornje korake.
4. Če izberete tiskalno opravilo, dodano v razdelek **Natisni projekt Lite** v oknu **Urejevalec nalog**, lahko uredite postavitev strani.
5. Kliknite **Natisni** v meniju **Datoteka**, da začnete tiskanje.

### **Opomba:**

Če zaprete okno **Urejevalec nalog**, preden dodate vse podatke za tiskanje v razdelek **Natisni projekt**, je tiskalno opravilo, ki ga trenutno urejate, preklicano. Kliknite **Shrani** v meniju **Datoteka**, da shranite trenutno opravilo. Podaljšek shranjenih datotek je »ecl«.

Če želite odpreti tiskalniški posel, kliknite **Urejevalec nalog** na zavihku **Vzdrževanje** v gonilniku tiskalnika, da odprete okno **Job Arranger Lite**. Nato izberite **Odpri** iz menija **Datoteka**, da izberete datoteko.

## Povezane informacije

- ➔ “Nalaganje papirja” na strani 30
- ➔ “Tiskanje s preprostimi nastavitvami” na strani 35

## Tiskanje s funkcijo univerzalnega barvnega tiskanja

Vidljivost besedil in slik na izpisih lahko izboljšate.



Funkcije Tiskanje v univerzalnih barvah je na voljo samo, če so izbrane naslednje nastavitve.

- Tip papirja: Navaden papir, Letterhead
- Kakovost: **Standarden** ali višja kakovost
- Barva: **Barva**
- Uporaba: Microsoft® Office 2007 ali novejši
- Velikost besedila: 96 točk ali manjša

1. V gonilniku tiskalnika na zavihku **Več možnosti** kliknite **Možnosti slike** v nastavitvi **Prilagojene barve**.
2. Izberite eno od možnosti v nastavitvi **Tiskanje v univerzalnih barvah**.
3. **Možnosti izboljšav**, če želite konfigurirati dodatne nastavitve.
4. Nastavite druge elemente v zavihkih **Glavno** in **Več možnosti** kot je potrebno in nato kliknite **V redu**.
5. Kliknite **Natisni**.

### Opomba:

- Nekateri znaki bodo morda spremenjeni z vzorci, na primer znak »+« bo morda prikazan kot »±«.
- Vzorci in podčrte, ki veljajo za določene programe, lahko spremenijo vsebino, ki je natisnjena s temi nastavitvami.
- Če uporabite nastavitve za Tiskanje v univerzalnih barvah, se kakovost tiskanja lahko zmanjša pri fotografijah in drugih slikah.
- Če uporabite nastavitve za Tiskanje v univerzalnih barvah, je tiskanje počasnejše.

### Povezane informacije

- ➔ [“Nalaganje papirja” na strani 30](#)
- ➔ [“Tiskanje s preprostimi nastavitvami” na strani 35](#)

## Prilagoditev barve tiska

Nastavite lahko barve, ki bodo uporabljene za tiskanje. Te prilagoditve ne vplivajo na izvirne podatke.

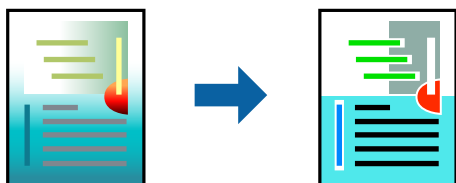

**PhotoEnhance** proizvede ostrejšje slike in bolj žive barve s samodejno prilagoditvijo kontrasta, nasičenja in svetlosti podatkov izvirne slike.

**Opomba:**

**PhotoEnhance** prilagaja barvo z analiziranjem lokacije zadeve. Če ste torej spremenili lokacijo zadeve z zmanjšanjem, povečanjem, obrezovanjem ali rotiranjem slike, se lahko barva nepričakovano spremeni. Izbira nastavitve »Brez obrob« prav tako spremeni lokacijo zadeve, kar povzroči spremembe barve. Če je slika neostra, barva morda ne bo naravna. Če se barva spremeni ali postane nenaravna, tiskajte v drugem načinu kot **PhotoEnhance**.

1. V gonilniku tiskalnika na zavihku **Več možnosti** izberite način za popravljanje barv v nastavitvi **Prilagojene barve**.
  - Samodejno: ta nastavev samodejno prilagodi ton glede na vrsto papirja in nastavitve kakovosti tiska.
  - Po meri: kliknite **Napredno**, da boste lahko konfigurirali lastne nastavitve.
2. Nastavite druge elemente v zavihkih **Glavno** in **Več možnosti** kot je potrebno in nato kliknite **V redu**.
3. Kliknite **Natisni**.

**Povezane informacije**

- ➔ [“Nalaganje papirja” na strani 30](#)
- ➔ [“Tiskanje s preprostimi nastavitvami” na strani 35](#)

## Tiskanje s poudarkom tankih črt

Tanke črte, ki so pretanke za tiskanje, lahko odebelite.

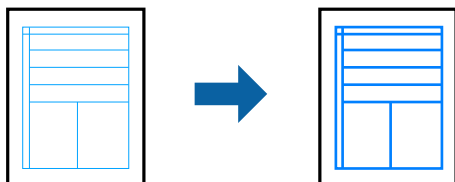

1. V gonilniku tiskalnika na zavihku **Več možnosti** kliknite **Možnosti slike** v nastavitvi **Prilagojene barve**.
2. Izberite **Poudari tanke črte**.
3. Nastavite druge elemente v zavihkih **Glavno** in **Več možnosti** kot je potrebno in nato kliknite **V redu**.
4. Kliknite **Natisni**.

**Povezane informacije**

- ➔ [“Nalaganje papirja” na strani 30](#)
- ➔ [“Tiskanje s preprostimi nastavitvami” na strani 35](#)

## Tiskanje jasnih črtnih kod

Črtno kodo lahko natisnete jasno, da jo boste lahko lažje optično prebrali. To funkcijo uporabite samo, če črtno kodo, ki ste jo natisnili, ni mogoče optično prebrati.

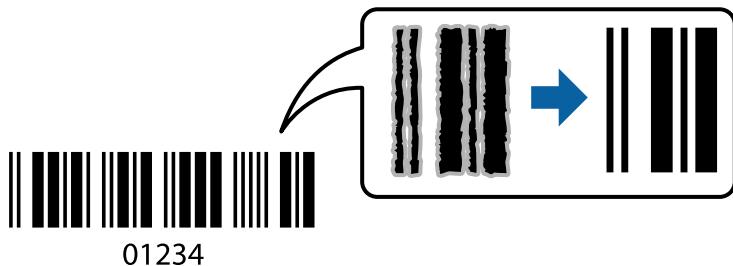

To funkcijo lahko uporabite v teh primerih.

- Tip papirja: Navaden papir, Letterhead ali Ovojnica
- Kakovost: **Standarden**

1. V gonilniku tiskalnika na zavihku **Vzdrževanje** kliknite **Razširjene nastavitve** in izberite **Način črtne kode**.
2. Nastavite druge elemente v zavihkih **Glavno** in **Več možnosti** kot je potrebno in nato kliknite **V redu**.
3. Kliknite **Natisni**.

**Opomba:**

*Zmanjšanje motnosti morda ne bo vedno mogoče, odvisno od okoliščin.*

### Povezane informacije

- ➔ [“Nalaganje papirja” na strani 30](#)
- ➔ [“Tiskanje s preprostimi nastavitvami” na strani 35](#)

## Tiskanje iz računalnika — Mac OS

### Tiskanje s preprostimi nastavitvami

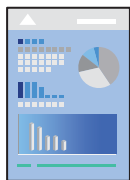

**Opomba:**

*Postopki in zasloni so lahko drugačni, odvisno od uporabljenega programa. Podrobnosti najdete v pomoči za aplikacijo.*

1. V tiskalnik vstavite papir.  
[“Nalaganje papirja” na strani 30](#)
2. Odprite datoteko, ki jo želite natisniti.

- Izberite **Natisni** v meniju **Datoteka** ali drug ukaz za dostop do okna za tiskanje.  
Po potrebi kliknite **Pokaži podrobnosti** ali ▼ za razširitev okna tiskanja.
- Izberite tiskalnik.
- V pojavnem meniju izberite **Nastavitve tiskanja**.

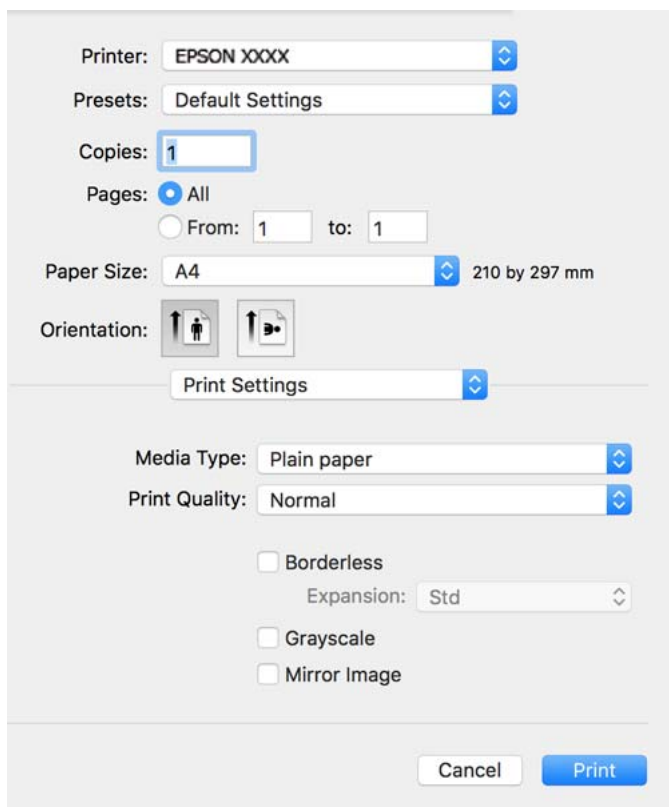

- Po potrebi spremenite nastavitve.
- Kliknite **Natisni**.

### Povezane informacije

- ➔ [“Papir, ki je na voljo, in njegove zmogljivosti” na strani 247](#)
- ➔ [“Seznam vrst papirja” na strani 29](#)

## Dodajanje vnaprejšnjih nastavitev za preprosto tiskanje

Če ustvarite svojo vnaprejšnjo nastavitve pogosto uporabljenih nastavitev tiskanja za gonilnik tiskalnika, lahko enostavno tiskate z vnaprejšnjimi nastavitvami iz seznama.

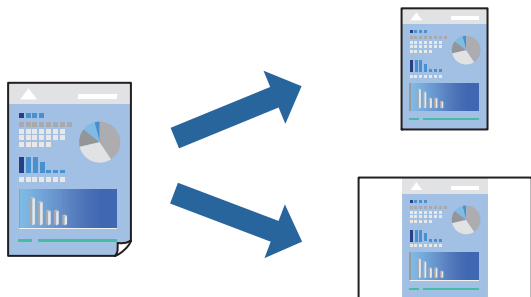

1. Nastavite vse elemente, denimo **Nastavitve tiskanja** in **Postavitev (Velikost papir, Media Type itd.)**.
2. Kliknite **Vnaprejšnje nastavitve**, da trenutne nastavitve shranite v sklopu vnaprejšnjih nastavitev.
3. Kliknite **OK**.

**Opomba:**

Če želite izbrisati dodano vnaprejšnjo nastavitve kliknite **Vnaprejšnje nastavitve > Prikaži vnaprejšnje nastavitve**, izberite ime vnaprejšnje nastavitve, ki jo želite izbrisati s seznama, in jo izbrišite.

4. Kliknite **Natisni**.

Ko boste naslednjič želeli tiskati z istimi nastavitvami, izberite registrirano ime vnaprejšnje nastavitve v razdelku **Vnaprejšnje nastavitve**.

### Povezane informacije

- ➔ [“Nalaganje papirja” na strani 30](#)
- ➔ [“Tiskanje s preprostimi nastavitvami” na strani 53](#)

## Obojstransko tiskanje

Tiskate lahko na obe strani papirja.

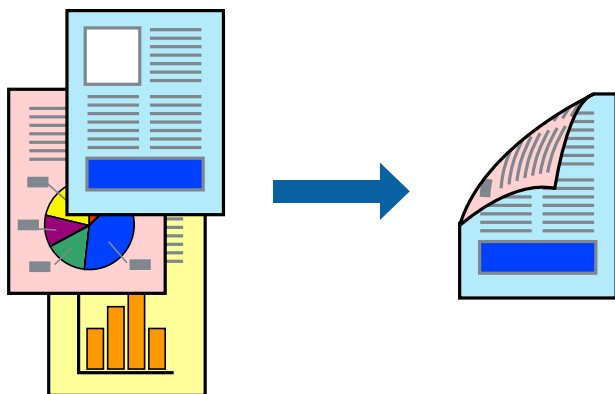

**Opomba:**

- Ta funkcija ni na voljo pri tiskanju brez robov.
- Če ne uporabljate papirja, ki je primeren za obojestransko tiskanje, se lahko kakovost tiskanja poslabša in papir se lahko zagozdi.

*“Papir za dvostransko tiskanje” na strani 249*

- Glede na vrsto papirja in podatkov je mogoče, da bo črnilo pronicalo na drugo stran papirja.

1. V pojavnem meniju izberite **Two-sided Printing Settings**.
2. Izberite vezavo v polju **Two-sided Printing**.
3. Izberite vrsto izvirnika v polju **Document Type**.

**Opomba:**

- Tiskanje bo morda počasno, odvisno od nastavitve **Document Type**.
- Če tiskate večjo količino podatkov, kot so fotografije ali grafi, izberite **Text & Photos** ali **Text & Graphics** kot nastavitve **Document Type**. Če pride do mazanja ali če se črnilo premoči na hrbtno stran, prilagodite gostoto tiskanja in čas sušenja črnila tako, da kliknete puščico poleg možnosti **Adjustments**.

4. Ostale elemente nastavite kot potrebno.
5. Kliknite **Natisni**.

**Povezane informacije**

- ➔ “Papir, ki je na voljo, in njegove zmogljivosti” na strani 247
- ➔ “Nalaganje papirja” na strani 30
- ➔ “Tiskanje s preprostimi nastavitvami” na strani 53

## Tiskanje več strani na en list

Na eno stran papirja lahko natisnete več strani podatkov.

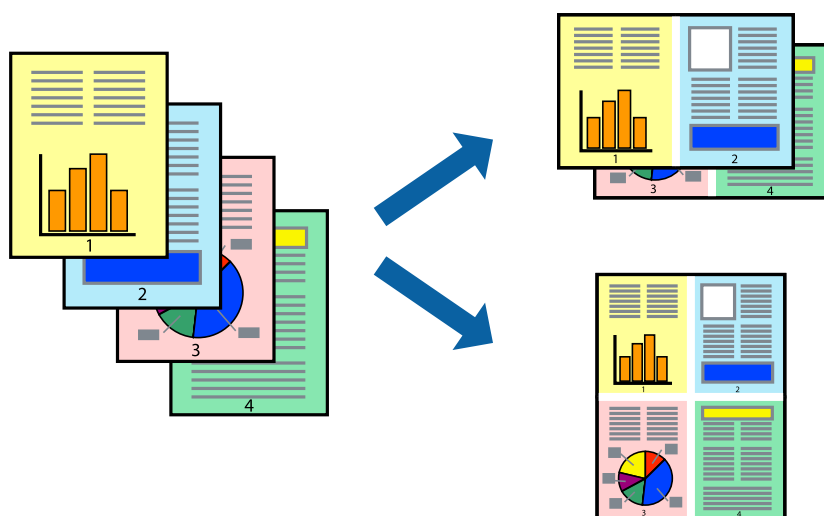

1. V pojavnem oknu izberite **Postavitev**.



2. Nastavite število strani pri možnosti **Strani na list**, **Smer postavitve** (vrstni red strani) in **Obrobo**.
3. Ostale elemente nastavite kot potrebno.
4. Kliknite **Natisni**.

#### Povezane informacije

- ➔ [“Nalaganje papirja” na strani 30](#)
- ➔ [“Tiskanje s preprostimi nastavitvami” na strani 53](#)

## Tiskanje s prilagoditvijo velikosti papirja

Izberite velikost papirja, ki ste jo vstavili v tiskalnik kot nastavev »Ciljna velikost papirja«.



1. Izberite velikost papirja, ki ste jo nastavili v programu kot nastavev **Velikost papir**.
2. V pojavnem meniju izberite **Ravnanje s papirjem**.
3. Izberite **Lestvica za prilagoditev velikosti papirja**.
4. Izberite velikost papirja, ki ste jo vstavili v tiskalnik kot nastavev »**Ciljna velikost papirja**«.
5. Ostale elemente nastavite kot potrebno.
6. Kliknite **Natisni**.

#### Povezane informacije

- ➔ [“Nalaganje papirja” na strani 30](#)
- ➔ [“Tiskanje s preprostimi nastavitvami” na strani 53](#)

## Tiskanje pomanjšanega ali povečanega dokumenta pri poljubni povečavi

Velikost dokumenta lahko zmanjšate ali povečate za določen odstotek.



1. Izberite **Natisni** v meniju **Datoteka** ali drug ukaz za dostop do okna za tiskanje.
2. V aplikaciji v meniju **Datoteka** izberite **Priprava strani**.
3. Izberite **Tiskalnik**, **Velikost papirja**, vnesite odstotek v polje **Merilo** in kliknite **OK**.

**Opomba:**

Izberite velikost papirja, ki ste ga nastavili v programu, kot nastavitve **Velikost papirja**.

4. Ostale elemente nastavite kot potrebno.
5. Kliknite **Natisni**.

### Povezane informacije

- ➔ [“Nalaganje papirja” na strani 30](#)
- ➔ [“Tiskanje s preprostimi nastavitvami” na strani 53](#)

## Prilagoditev barve tiska

Nastavite lahko barve, ki bodo uporabljene za tiskanje. Te prilagoditve ne vplivajo na izvirne podatke.

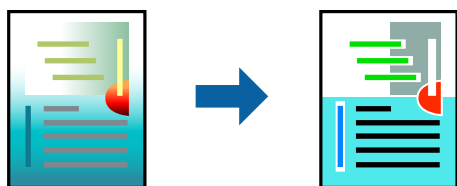

**PhotoEnhance** proizvede ostrejše slike in bolj žive barve s samodejno prilagoditvijo kontrasta, nasičenja in svetlosti podatkov izvirne slike.

**Opomba:**

**PhotoEnhance** prilagaja barvo z analiziranjem lokacije zadeve. Če ste torej spremenili lokacijo zadeve z zmanjšanjem, povečanjem, obrezovanjem ali rotiranjem slike, se lahko barva nepričakovano spremeni. Izbira nastavitve »Brez obrob« prav tako spremeni lokacijo zadeve, kar povzroči spremembe barve. Če je slika neostra, barva morda ne bo naravna. Če se barva spremeni ali postane nenaravna, tiskajte v drugem načinu kot **PhotoEnhance**.

1. Izberite **Barvno ujemanje** s pojavnega menija in nato izberite **EPSON Color Controls**.
2. Izberite **Color Options** s pojavnega menija ter izberite eno od možnosti, ki so na voljo.
3. Kliknite puščico poleg **Napredne nastavitve** in nastavite zelene nastavitve.
4. Ostale elemente nastavite kot potrebno.
5. Kliknite **Natisni**.

**Povezane informacije**

- ➔ [“Nalaganje papirja” na strani 30](#)
- ➔ [“Tiskanje s preprostimi nastavitvami” na strani 53](#)

## Tiskanje dokumentov iz pametnih naprav (iOS)

Dokumente lahko natisnete iz pametne naprave, kot je pametni telefon ali tablični računalnik.

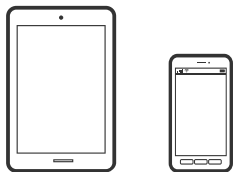

## Tiskanje dokumentov z aplikacijo Epson Smart Panel

**Opomba:**

Postopki se lahko razlikujejo glede na napravo.

1. Nastavite tiskalnik za tiskanje prek brezžične povezave.
2. Če aplikacija Epson Smart Panel ni nameščena, jo namestite.  
[“Aplikacija za preprosto upravljanje tiskalnika v pametni napravi \(Epson Smart Panel\)” na strani 255](#)
3. V pametni napravi vzpostavite povezavo z brezžičnim usmerjevalnikom.
4. Zaženite Epson Smart Panel.
5. Izberite meni za tiskanje dokumenta na začetnem zaslonu.
6. Izberite dokument, ki ga želite natisniti.

7. Začnite tiskanje.

## Tiskanje dokumentov z aplikacijo AirPrint

AirPrint omogoča takojšnje brezžično tiskanje iz naprav iPhone, iPad, iPod touch in Mac, pri tem pa vam ni treba namestiti gonilnikov ali prenesti programske opreme.

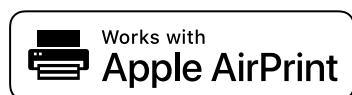

### **Opomba:**

Če ste v tiskalniku na nadzorni plošči onemogočili sporočila o konfiguraciji papirja, funkcije AirPrint ne morete uporabljati. Po potrebi obiščite spodnje spletno mesto, kjer boste našli navodila za omogočanje sporočil.

1. Nastavite tiskalnik za tiskanje prek brezžične povezave. Obiščite spodnje spletno mesto.

<http://epson.sn>

2. V napravi Apple vzpostavite povezavo z istim brezžičnim omrežjem kot v tiskalniku.
3. Tiskajte na vašem tiskalniku z vaše naprave.

### **Opomba:**

Podrobnosti najdete na strani AirPrint na spletnem mestu družbe Apple.

### **Povezane informacije**

➔ “Tiskanje ni mogoče, čeprav je povezava vzpostavljena pravilno (iOS)” na strani 156

## Tiskanje dokumentov iz pametnih naprav (Android)

Dokumente lahko natisnete iz pametne naprave, kot je pametni telefon ali tablični računalnik.

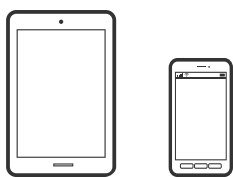

## Tiskanje dokumentov z aplikacijo Epson Smart Panel

### **Opomba:**

Postopki se lahko razlikujejo glede na napravo.

1. Nastavite tiskalnik za tiskanje prek brezžične povezave.
2. Če aplikacija Epson Smart Panel ni nameščena, jo namestite.

“Aplikacija za preprosto upravljanje tiskalnika v pametni napravi (Epson Smart Panel)” na strani 255

3. V pametni napravi vzpostavite povezavo z brezžičnim usmerjevalnikom.
4. Zaženite Epson Smart Panel.
5. Izberite meni za tiskanje dokumenta na začetnem zaslonu.
6. Izberite dokument, ki ga želite natisniti.
7. Začnite tiskanje.

## Tiskanje dokumentov z vtičnikom Epson Print Enabler

Dokumente, e-poštna sporočila, fotografije in spletne strani lahko prek brezžične povezave natisnete neposredno v telefonu ali tabličnem računalniku s sistemom Android (Android 4.4 ali novejša različica). Naprava s sistemom Android bo z nekaj dotiki odkrila tiskalnik Epson, ki ima vzpostavljeno povezavo z istim brezžičnim omrežjem.

### **Opomba:**

*Postopki se lahko razlikujejo glede na napravo.*

1. Nastavite tiskalnik za tiskanje prek brezžične povezave. Obiščite spodnje spletno mesto.  
<http://epson.sn>
2. Namestite vtičnik Epson Print Enabler iz trgovine Google Play.
3. V napravi s sistemom Android vzpostavite povezavo z istim brezžičnim omrežjem kot v tiskalniku.
4. V napravi s sistemom Android izberite **Nastavitve** in **Tiskanje** ter omogočite Epson Print Enabler.
5. V aplikaciji sistema Android, kot je Chrome, tapnite ikono menija in natisnite poljubno vsebino, ki je prikazana na zaslonu.

### **Opomba:**

*Če vaš tiskalnik ni prikazan, tapnite **Vsi tiskalniki** in izberite tiskalnik.*

## Tiskanje z aplikacijo Mopria Print Service

Mopria Print Service omogoča takojšnje brezžično tiskanje iz pametnih telefonov ali tabličnih računalnikov s sistemom Android.



1. Namestite Mopria Print Service iz trgovine Google Play.
2. V tiskalnik vstavite papir.

3. Nastavite tiskalnik za tiskanje prek brezžične povezave. Obiščite spodnje spletno mesto.  
<http://epson.sn>
4. V napravi s sistemom Android vzpostavite povezavo z istim brezžičnim omrežjem kot v tiskalniku.
5. Tiskajte s svojim tiskalnikom iz svoje naprave.

**Opomba:**

Dodatne podrobnosti najdete na spletnem mestu družbe Mopria na naslovu <https://mopria.org>.

**Povezane informacije**

➔ “Nalaganje papirja” na strani 30

---

## Tiskanje na ovojnice

### Tiskanje na ovojnice iz računalnika (Windows)

1. V tiskalnik vstavite ovojnice.  
[“Nalaganje papirja” na strani 30](#)
2. Odprite datoteko, ki jo želite natisniti.
3. Odprite okno gonilnika tiskalnika.
4. V razdelku **Velikost dokumenta** zavihka **Glavno** izberite velikost ovojnice in nato izberite **Ovojnica** v razdelku **Tip papirja**.
5. Nastavite druge elemente v zavihkih **Glavno** in **Več možnosti** kot je potrebno in nato kliknite **V redu**.
6. Kliknite **Natisni**.

### Tiskanje na ovojnice iz računalnika (Mac OS)

1. V tiskalnik vstavite ovojnice.  
[“Nalaganje papirja” na strani 30](#)
2. Odprite datoteko, ki jo želite natisniti.
3. Izberite **Natisni** v meniju **Datoteka** ali drug ukaz za dostop do okna za tiskanje.
4. Izberite velikost za nastavitev **Velikost papir**.
5. V pojavnem meniju izberite **Nastavitve tiskanja**.
6. Izberite **Ovojnica** za nastavitev **Media Type**.

7. Ostale elemente nastavite kot potrebno.
8. Kliknite **Natisni**.

---

## Tiskanje spletnih strani

### Tiskanje spletnih strani iz računalnika

Z aplikacijo Epson Photo+ lahko prikažete spletne strani, obrežete določeno območje, ga uredite in nato natisnete. Podrobnosti najdete v pomoči za aplikacijo.

### Tiskanje spletnih strani iz pametnih naprav

**Opomba:**

*Postopki se lahko razlikujejo glede na napravo.*

1. Nastavite tiskalnik za tiskanje prek brezžične povezave.
2. Če aplikacija Epson Smart Panel ni nameščena, jo namestite.  
[“Aplikacija za preprosto upravljanje tiskalnika v pametni napravi \(Epson Smart Panel\)” na strani 255](#)
3. V pametni napravi vzpostavite povezavo z istim brezžičnim omrežjem kot v tiskalniku.
4. V aplikaciji spletnega brskalnika odprite spletno stran, ki jo želite natisniti.
5. V meniju aplikacije spletnega brskalnika tapnite **Skupna raba**.
6. Izberite **Smart Panel**.
7. Tapnite **Natisni**.

## Tiskanje prek storitve oblaka

S storitvijo Epson Connect, ki je na voljo na internetu, lahko natisnete dokumente iz pametnega telefona, tabličnega ali prenosnega računalnika — kadar koli in kjer koli. Če želite uporabiti to storitev, morate v storitvi Epson Connect registrirati uporabnika in tiskalnik.

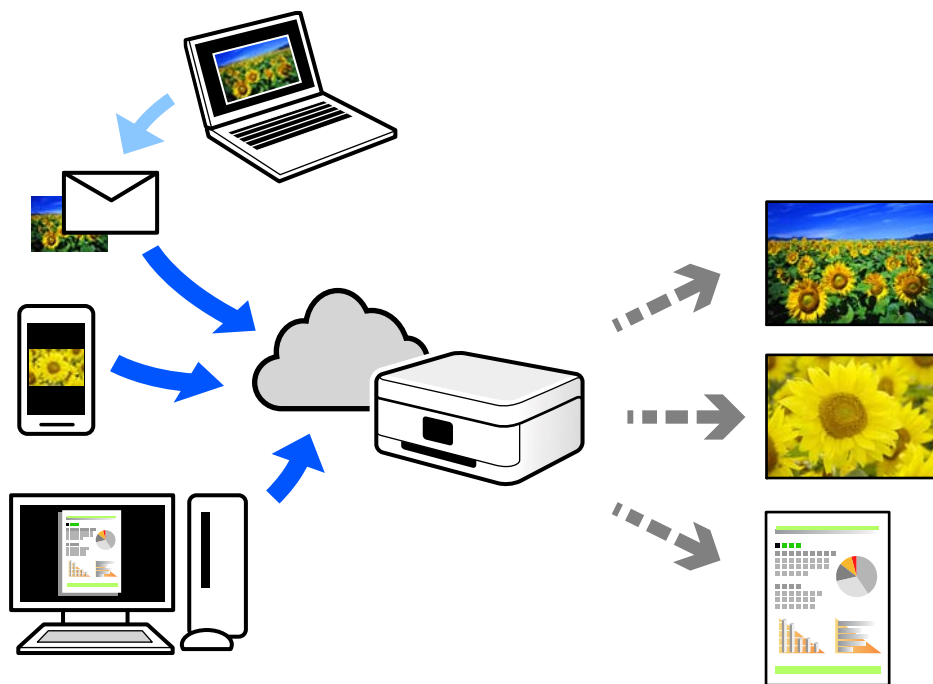

Funkcije, ki so na voljo na internetu, so.

Email Print

Če e-poštno sporočilo s prilogami, kot so dokumenti ali slike, pošljete na e-poštni naslov, ki je dodeljen tiskalniku, lahko to e-poštno sporočilo in priloge natisnete z oddaljenih mest, na primer od doma ali s tiskalnikom v službi.

Epson iPrint

Ta aplikacija je za iOS in Android, uporabljate pa jo lahko za tiskanje in optično branje v pametnem telefonu ali tabličnem računalniku. Tiskate lahko dokumente, slike in spletne strani tako, da jih pošljete neposredno v tiskalnik, ki ima vzpostavljeno povezavo z istim brezžičnim lokalnim omrežjem.

Remote Print Driver

To je gonilnik v skupni rabi, ki ga podpira Remote Print Driver. Če tiskate s tiskalnikom na oddaljenem mestu, lahko tiskate tako, da spremenite tiskalnik v oknu z običajnimi aplikacijami.

Več podrobnosti o nastavitvi in tiskanju je prav tako navedenih na spletnem portalu storitve Epson Connect.

<https://www.epsonconnect.com/>

<http://www.epsonconnect.eu> (samo Evropa)

## Registracija v storitvi Epson Connect Service na nadzorni plošči

Upoštevajte spodnja navodil za registracijo tiskalnika.

1. Na nadzorni plošči izberite **Nastavitve**.



2. Izberite **Splošne nastavitve** > **Nastavitve spletnih storitev** > **Storitev Epson Connect** > **Izbriši registracijo**, da natisnete list za registracijo.
3. Upoštevajte navodila na listu za registracijo, da registrirate tiskalnik.

---

# Kopiranje

Načini kopiranja, ki so na voljo. . . . .	67
Osnovne možnosti menija za kopiranje. . . . .	71
Dodatne menijske možnosti za kopiranje. . . . .	72

## Načini kopiranja, ki so na voljo

Položite izvornike na steklo optičnega bralnika ali v ADF in izberite meni **Kopiraj** na začetnem zaslonu.

### Kopiranje izvornikov

Izvornike nespremenljive velikosti ali velikosti po meri lahko kopirate barvno ali enobarvno.

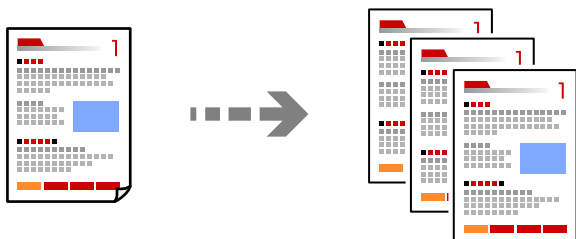

1. V tiskalnik vstavite papir.  
[“Nalaganje papirja” na strani 30](#)
2. Vstavite izvornike.  
Če želite kopirati več izvornikov, naložite vse izvornike v samodejni podajalnik papirja.  
[“Polaganje izvornikov” na strani 32](#)
3. Na začetnem zaslonu izberite **Kopiraj**.
4. Izberite zavihek **Kopiraj** in nato še **Črno-belo** ali **Barvno**.

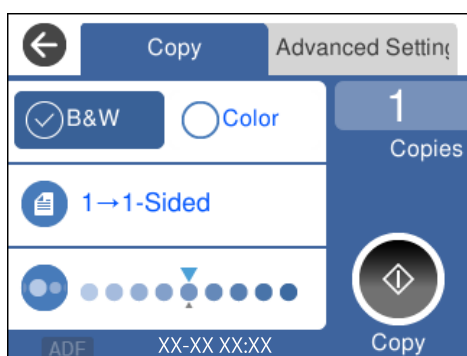

5. Tapnite .

## Obojestransko kopiranje

Kopirajte več izvirkov na obe strani papirja.



1. Vse izvirkove vstavite v ADF tako, da je s sprednja stran obrnjena navzgor.

[“Polaganje izvirkov” na strani 32](#)



**Pomembno:**



Za kopiranje izvirkov, ki jih ADF ne podpira, uporabi steklo optičnega bralnika.

[“Izvirkovi, ki jih ADF ne podpira” na strani 33](#)

**Opomba:**

Izvirkove lahko položite tudi na steklo optičnega bralnika.

[“Polaganje izvirkov” na strani 32](#)

2. Na začetnem zaslonu izberite **Kopiraj**.
3. Izberite zavihek **Kopiraj** in nato še  (**Obojestransko**) > 1>**Obojestransko**.
4. Določite usmerjenost izvirkov in mesto vezave ter izberite **V redu**.
5. Tapnite .

## Kopiranje s povečevanjem ali zmanjševanjem

Izvirkove lahko kopirate pri določeni stopnji povečave.

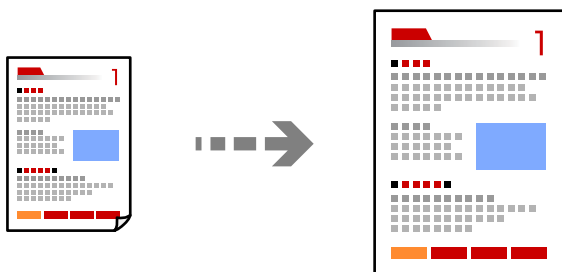

1. Vstavite izvirkove.  
Če želite kopirati več izvirkov, vstavite vse izvirkove v ADF.

[“Polaganje izvirkov” na strani 32](#)

2. Na začetnem zaslonu izberite **Kopiraj**.
3. Izberite zavihek **Napredne nastavitve** in nato še **Povečava**.
4. Določite vrednost povečave ali pomanjšave in nato izberite **V redu**.
5. Tapnite  na zavihku **Kopiraj**.

## Kopiranje več izvirkov na en list

Na en list papirja lahko kopirate več izvirkov.

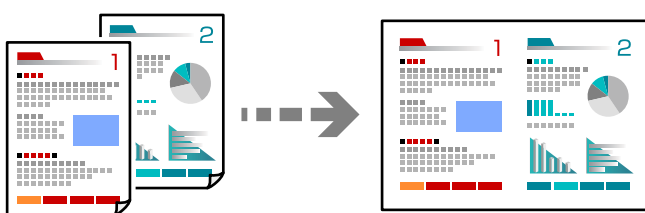

1. Vse izvirkovke vstavite v ADF tako, da je s sprednja stran obrnjena navzgor.

“Polaganje izvirkov” na strani 32

Vstavite jih v smeri, ki je prikazana na sliki.

- Izvirkovke v pokončni usmerjenosti

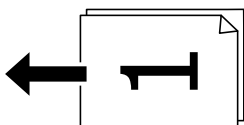

- Izvirkovke v ležeči usmerjenosti

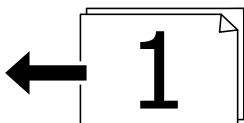

**Pomembno:**

Za kopiranje izvirkov, ki jih ADF ne podpira, uporabi steklo optičnega bralnika.

“Izvirkovke, ki jih ADF ne podpira” na strani 33

**Opomba:**

Izvirkovke lahko položite tudi na steklo optičnega bralnika.

“Polaganje izvirkov” na strani 32

2. Na začetnem zaslonu izberite **Kopiraj**.
3. Izberite zavihek **Napredne nastavitve** in nato še **Več str.** > **2/list**.

4. Določite postavitev in usmerjenost izvirnika ter izberite **V redu**.
5. Tapnite  na zavihku **Kopiraj**.

## Kopiranje izvirnikov z dobro kakovostjo

Izvirnike lahko kopirate brez senc in lukenj.

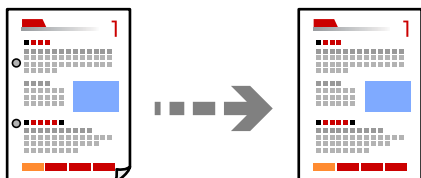

1. Vstavite izvirnike.  
Če želite kopirati več izvirnikov, naložite vse izvirnike v samodejni podajalnik papirja.  
[“Polaganje izvirnikov” na strani 32](#)
2. Na začetnem zaslonu izberite **Kopiraj**.
3. Izberite zavihek **Napredne nastavitve** ter nato še **Odstrani senco** ali **Odstrani luknje** in omogočite nastavitvev.
4. Tapnite  na zavihku **Kopiraj**.

## Kopiranje osebne izkaznice

Obe strani osebne izkaznice sta optično prebrani in kopirani na eno stran papirja.

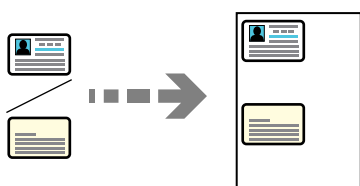

1. Položite izvirnik na steklo optičnega bralnika.  
[“Polaganje izvirnikov” na strani 32](#)
2. Na začetnem zaslonu izberite **Kopiraj**.
3. Izberite zavihek **Napredne nastavitve** in nato omogočite možnost **Kop. Os. izk..**
4. Tapnite  na zavihku **Kopiraj**.

## Kopiranje brez obrob

Kopije brez obrob okrog robov. Slika bo rahlo povečana, da bodo odstranjene obrobe na robovih na papirju.

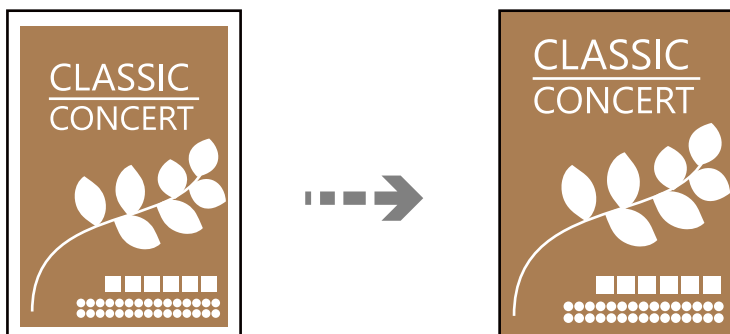

1. Položite izvirnik na steklo optičnega bralnika.  
“Polaganje izvirnikov” na strani 32
2. Na začetnem zaslonu izberite **Kopiraj**.
3. Izberite zavihek **Napredne nastavitve** in nato omogočite možnost **Kopiranje brez robov**.
4. Določite **Razširitev**.
5. Tapnite  na zavihku **Kopiraj**.

---

## Osnovne možnosti menija za kopiranje

### Opomba:

Elementi morda ne bodo na voljo, kar je odvisno od drugih izbranih nastavitvev.

#### Črno-belo:

Kopira izvirnik v črno-beli barvi (enobarvni).

#### Barvno:

Kopira izvirnik v barvah.

#### (Obojestransko):

Izberite obojestransko postavitev.

1>enostransko

Kopira eno stran izvirnika na eno stran papirja.

1>Obojestransko

Kopira dva enostranska izvirnika na obe strani enega lista papirja. Izberite usmerjenost izvirnika in položaj vezave papirja.

 (Gostota):

Povečajte gostoto tiska, ko so kopije preveč blede. Znižajte raven gostote, ko se črnilo razmazuje.

---

## Dodatne menijske možnosti za kopiranje

**Opomba:**

Elementi morda ne bodo na voljo, kar je odvisno od drugih izbranih nastavitev.

**Nas. pap.:**

Izberite velikost in vrsto papirja, ki ste ga naložili.

**Povečava:**

Konfigurira stopnjo povečave ali pomanjšave. Če želite izvirnik pomanjšati ali povečati za določeno število odstotkov, izberite vrednost in nato vnesite odstotke v razponu od 25 do 400 %.

Dejanska velikost

Kopira s 100 % povečavo.

A4→A5 in drugo

Samodejno poveča ali pomanjša izvirnik tako, da se prilega določeni velikosti papirja.

Sam. prilag. str.

Zazna območje optičnega branja in samodejno poveča ali pomanjša izvirnik tako, da se prilega izbrani velikosti papirja. Če so okrog izvirnika beli robovi, so beli robovi od kotne oznake steklene plošče optičnega bralnika zaznani kot območje optičnega branja, vendar pa bodo robovi na nasprotni strani morda obrezani.

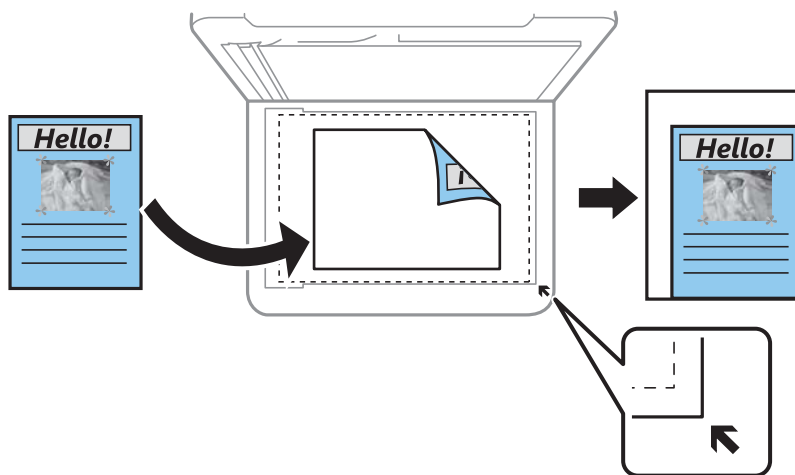

**Velikost dokumenta:**

Izberite velikost izvirnika. Pri tiskanju izvirnikov, ki niso standardne velikosti, izberite velikost, ki je najbližje vašemu izvirniku.

**Več str.:**

Izberite postavitev kopiranja.

Ena st.

Kopira enostranski izvirnik na en list.



2/list

Kopira dva enostranska izvirnika na en list papirja v postavitvi »2 pokončno«. Izberite postavitev in usmerjenost izvirnika.

**Kakovost:**

Izberite kakovost kopij. Če izberete **Visoko**, je kakovost tiskanja večja, vendar bo tiskanje morda počasnejše.

**Usmerjenost izvirnika:**

Izberite usmerjenost izvirnika.

**Odstrani senco:**

Odstrani sence, ki se pojavijo okrog kopij pri kopiranju debelega papirja ali ki se pojavijo v središču kopij pri kopiranju knjižice.

**Odstrani luknje:**

Pri kopiranju odstrani luknje za vezavo.

**Kop. Os. izk.:**

Obe strani osebne izkaznice sta optično prebrani in kopirani na eno stran papirja.

**Kopiranje brez robov:**

Kopije brez obrob okrog robov. Slika bo rahlo povečana, da bodo odstranjene obrobe na robovih na papirju. Stopnjo povečave izberite z nastavitvijo **Razširitev**.

**Poč. vse nast.:**

Ponastavi nastavitve kopiranja na privzete vrednosti.

# Optično branje

Osnovni podatki o optičnem branju. . . . .	75
Optično branje izvornikov v računalnik. . . . .	78
Optično branje izvornikov v oblak. . . . .	79
Optično branje s programskim vmesnikom WSD. . . . .	81
Optično branje izvornikov v pametno napravo. . . . .	83
Napredno optično branje. . . . .	83

## Osnovni podatki o optičnem branju

### Kaj pomeni »optično branje«?

»Optično branje« je postopek pretvorbe optičnih informacij podatkov na papirju (kot so dokumenti, odrezki iz revij, fotografije, ročne ilustracije itd.) v digitalne slikovne podatke.

Optično prebrane podatke lahko shranite v digitalni obliki, kot je JPEG ali PDF.

Nato lahko sliko natisnete, jo pošljete prek e-pošte itd.

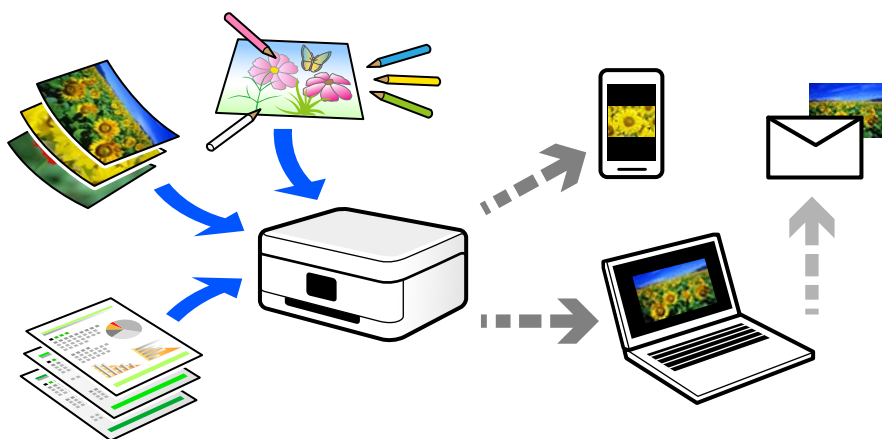

### Primeri uporab optičnega branja

Optično branje lahko uporabljate na številne priročne načine.

- Če optično preberete papirnat dokument in ga pretvorite v digitalne podatke, lahko takšen dokument prikažete na zaslonih računalnika oziroma pametne naprave.
- Če optično preberete vozovnice in letake in jih pretvorite digitalne podatke, se lahko znebite izvornikov ter se znebite morebitne papirnate šare.
- Če optično preberete pomembne dokumente, jih lahko varnostno kopirate v storitve v oblaku ali drug medij za shranjevanje. Tako boste preprečili, nenamerno izgubo podatkov.
- Optično prebrane fotografije ali dokumente lahko pošljete prijateljem prek e-pošte.
- Če optično preberete ročne ilustracije in druge dokumente, jih lahko daste v skupno rabo v družabnih omrežjih v veliko večji kakovosti, kot če bi jih zgolj fotografirali s pametno napravo.
- Če optično preberete priljubljene strani iz časopisa ali revij, jih lahko shranite in se znebite izvornikov.

### Načini optičnega branja, ki so na voljo

Uporabite lahko katerega koli izmed teh načinov za optično branje s tiskalnikom.

#### Optično branje v računalnik

Na voljo sta dva načina za optično branje izvornikov v računalnik, in sicer optično branje na nadzorni plošči tiskalnika in optično branje z računalnika.

Optično branje lahko preprosto upravljate na nadzorni plošči.

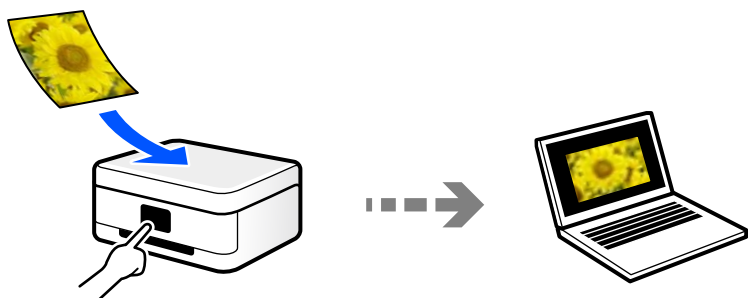

Če želite optično branje zagnati iz računalnika, uporabite aplikacijo za optično branje Epson ScanSmart. Optično prebrane slike lahko nato tudi urejate.

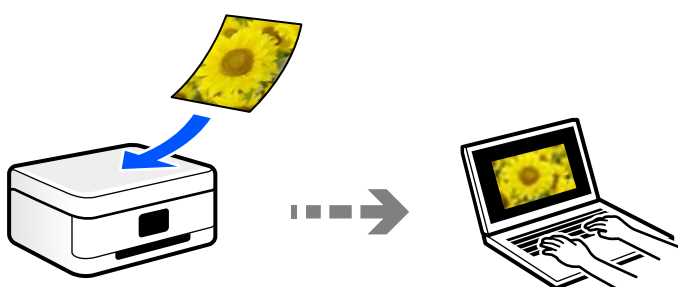

## Pošiljanje v storitev v oblaku

Optično prebrane slike lahko z nadzorne plošče tiskalnika pošljete v storitve v oblaku, ki ste jih registrirali vnaprej.

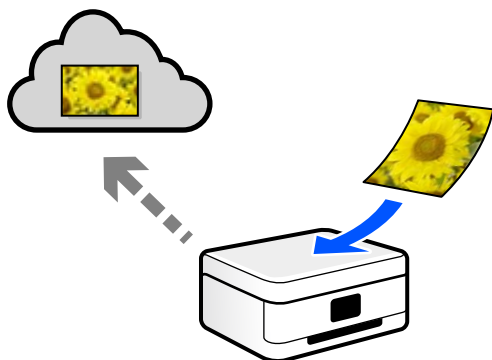

## Optično branje s programskim vmesnikom WSD

Optično prebrano sliko lahko s pomočjo funkcije WSD shranite v računalnik, ki je povezan s tiskalnikom.

Če uporabljate Windows 7/Windows Vista, pred optičnim branjem konfigurirajte nastavitve WSD v računalniku.

## Optično branje neposredno v pametne naprave

Optično prebrane slike lahko neposredno shranite v pametne naprave, kot sta pametni telefon ali tablični računalnik, tako, da v pametni napravi uporabite aplikacijo Epson Smart Panel.

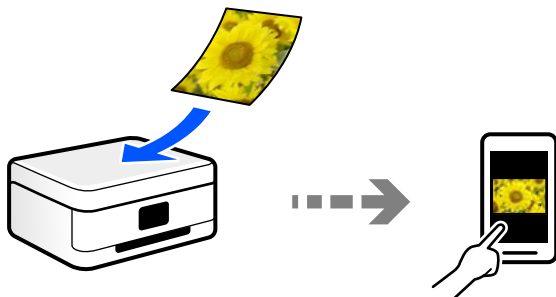

## Priporočene oblike zapisov datotek glede na vaš namen

Običajno je oblika zapisa JPEG primerna za fotografije, oblika zapisa PDF pa za dokumente.

V naslednji tabeli si oglejte te opise, s pomočjo katerih boste lažje izbrali najboljšo obliko zapisa za dani namen.

Oblika zapisa datoteke	Opis
JPEG (.jpg)	<p>Oblika zapisa datoteke, s katero lahko stisnete podatke, ki jih želite shraniti. Če je razmerje stiskanja visoko, je kakovost slike manjša, slike pa ni mogoče povrniti nazaj na prvotno kakovost.</p> <p>Ta oblika zapisa je standardna oblika za slike za digitalne fotoaparate. Ta oblika zapisa je primerna za slike s številnimi barvami.</p>
PDF (.pdf)	<p>Splošna oblika zapisa datoteke, ki je mogoče uporabiti v različnih operacijskih sistemih in omogoča isto kakovost prikaza na zaslonu in isto raven tiskanja.</p> <p>Prav tako lahko več strani shranite kot eno datoteko.</p> <p>Datoteke PDF lahko prikažete z namensko programsko opremo za branje oblike zapisa PDF ali v spletnih brskalnikih.</p>

## Priporočene ločljivosti glede na vaš namen

Ločljivost ponazarja število slikovnih pik (najmanjše območje slike) na površini posameznega palca (25,4 mm) in je prikazano v enoti dpi (št. pik na palec). Če povečate ločljivost, bodo podrobnosti na slike bolj razvidne. Vendar pa ima večja ločljivost lahko tudi naslednje pomanjkljivosti.

- Večja velikost datoteke  
(Če podvojite ločljivost, se velikost datoteke poveča približno za štirikrat.)
- Optično branje, shranjevanje in branje slike traja dlje
- Pošiljanje in prejemanje e-poštnih sporočil oz. faksov traja dlje
- Slika postane prevelika, da bi jo bilo mogoče prikazati na zaslonu ali natisniti na papirju

Oglejte si naslednjo tabelo in nastavite ustrezno ločljivost glede na namen optično prebrane slike.

Namen	Ločljivost (referenčna vrednost)
Prikaz na računalniškem zaslonu Pošiljanje prek e-pošte	Do 200 dpi
Tiskanje s tiskalnikom Pošiljanje faksa	Od 200 do 300 dpi

## Optično branje izvornikov v računalnik

Na voljo sta dva načina za optično branje izvornikov v računalnik, in sicer optično branje na nadzorni plošči tiskalnika in optično branje z računalnika.

### Optično branje na nadzorni plošči

**Opomba:**

Če želite uporabiti to funkcijo, preverite, ali imate v računalniku nameščene naslednje aplikacije.

- Epson ScanSmart (Windows 7 ali novejša različica oziroma OS X El Capitan ali novejša različica)
- Epson Event Manager (Windows Vista/Windows XP ali OS X Yosemite/OS X Mavericks/OS X Mountain Lion/Mac OS X v10.7.x/Mac OS X v10.6.8)
- Epson Scan 2 (aplikacija, ki jo potrebujete za uporabo funkcije optičnega bralnika)

Izvedite naslednja opravila, s katerimi preverite nameščene aplikacije.



Windows 10: kliknite gumb »Start« in izberite **Sistemska orodja — Nadzorna plošča — Programi — Programi in funkcije**.

Windows 8.1/Windows 8: izberite **Namizje — Nastavitve — Nadzorna plošča — Programi — Programi in funkcije**.

Windows 7/Windows Vista: kliknite gumb »Start« in izberite **Nadzorna plošča — Programi — Programi in funkcije**.

Windows XP: kliknite gumb »Start« in izberite **Nadzorna plošča — Dodaj ali odstrani programe**.

Mac OS: izberite **Pojdi > Aplikacije > Epson Software**.

1. Vstavite izvornike.  
[“Polaganje izvornikov” na strani 32](#)
2. Na nadzorni plošči izberite **Optično branje > Računalnik**.
3. Izberite računalnik, v katerem želite shraniti optično prebrane slike.
  - Če se prikaže zaslon **Izberite Računalnik**, na zaslonu izberite računalnik.
  - Če se prikaže zaslon **Optično branje v računalnik** in je računalnik že izbran, se prepričajte, da je izbrani računalnik pravilen. Če želite zamenjati računalnik, izberite  in nato zamenjajte računalnik.
4. Izberite , da izberete način shranjevanja optično prebrane slike v računalnik.
  - Predogled na računalniku (Windows 7 ali novejša različica oziroma OS X El Capitan ali novejša različica): prikaže predogled optično prebrane slike v računalniku, preden shranite slike.
  - Shrani kot JPEG: optično prebrano sliko shrani v obliki zapisa JPEG.

- Shrani kot PDF: optično prebrano sliko shrani v obliki zapisa PDF.

5. Tapnite .

Če uporabljate Windows 7 ali novejšo različico oziroma OS X El Capitan ali novejšo različico: Epson ScanSmart se samodejno zažene v vašem računalniku in optično branje se začne.

**Opomba:**

Podrobnosti o uporabi programske opreme najdete v pomoči za Epson ScanSmart. Kliknite **Help** na zaslonu Epson ScanSmart, da odprete pomoč.

## Optično branje z računalnika

Vsebino lahko optično preberete v računalniku z aplikacijo Epson ScanSmart.

Ta aplikacija vam omogoča optično branje dokumentov in fotografij ter preprosto shranjevanje optično prebranih slik.

1. Vstavite izvornike.

[“Polaganje izvornikov” na strani 32](#)

2. Zaženite Epson ScanSmart.

- Windows 10

Kliknite gumb »Začetni zaslon« in izberite **Epson Software > Epson ScanSmart**.

- Windows 8.1/Windows 8

Vnesite ime aplikacije v iskalno vrstico in nato izberite prikazano ikono.

- Windows 7

Kliknite gumb »Začetni zaslon« in izberite **Vsi programi > Epson Software > Epson ScanSmart**.

- Mac OS

Izberite **Go > Applications > Epson Software > Epson ScanSmart**.

3. Ko se prikaže zaslon Epson ScanSmart, upoštevajte navodila za optično branje.

**Opomba:**

Kliknite **Help**, da prikazete podrobne informacije o delovanju.

---

## Optično branje izvornikov v oblak

Pred uporabo te funkcije konfigurirajte nastavitve s programom Epson Connect. Podrobnosti najdete na tem spletnem mestu programa Epson Connect.



<https://www.epsonconnect.com/>

<http://www.epsonconnect.eu> (samo Evropa)

1. Vstavite izvornike.

[“Polaganje izvornikov” na strani 32](#)

2. Na nadzorni plošči izberite **Optično branje > Oblak**.

3. Izberite  na vrhu zaslona in nato izberite prejemnika.
4. Konfigurirajte nastavitve optičnega branja.  
[“Osnovne menijske možnosti za optično branje v oblak” na strani 80](#)  
[“Napredne menijske možnosti za optično branje v oblak” na strani 80](#)
5. Tapnite .

## Osnovne menijske možnosti za optično branje v oblak

### Opomba:

Elementi morda ne bodo na voljo, kar je odvisno od drugih izbranih nastavitev.

#### Črno-belo/Barvno

Izberite črno-belo ali barvno optično tiskanje.

#### Oblika datoteke:

Izberite obliko zapisa, v kateri želite shraniti optično prebrano sliko.

Če želite optično prebrano sliko shraniti v obliki zapisa PDF, izberite, ali želite vse izvornike shraniti kot eno datoteko (več strani) oziroma vsak izvornik ločeno (ena stran).

## Napredne menijske možnosti za optično branje v oblak

### Opomba:

Elementi morda ne bodo na voljo, kar je odvisno od drugih izbranih nastavitev.

#### Ob. bran.:

Izberite območje optičnega branja. Če želite pri optičnem branju obrezati belo območje okrog besedila ali slike, izberite **Samodejno obreži**. Če želite optično prebrati največje območje na steklu optičnega bralnika, izberite **Največje območje**.

- Usmerjenost izvornika:

Izberite usmerjenost izvornika.

#### Vrsta dokumenta:

Izberite vrsto izvornika.

#### Gostota:

Izberite kontrast optično prebrane slike.

#### Odstrani senco:

Odstranite sence originala, ki se pojavijo na optično prebrani sliki.

- Okolica:

Odstranite sence ob robovih izvornika.

- Sredina:

Odstranite sence robov za vezavo knjižice.



#### Odstrani luknje:

Odstranite luknje, ustvarjene z luknjačem, ki se pojavijo na optično prebrani sliki. Območje za brisanje lukenj, ustvarjenih z luknjačem, lahko določite tako, da vnesete vrednost v polje na desni.

Položaj brisanja:

Izberite položaj, da odstranite luknje, ustvarjene z luknjačem.

Usmerjenost izvirnika:

Izberite usmerjenost izvirnika.

#### Poč. vse nast.

Ponastavi nastavitve optičnega branja na privzete vrednosti.

---

## Optično branje s programskim vmesnikom WSD

### Opomba:

Ta funkcija je na voljo samo v računalnikih z operacijskim sistemom Windows 10/Windows 8.1/Windows 8/Windows 7/Windows Vista.

Če uporabljate Windows 7/Windows Vista, morate računalnik nastaviti vnaprej s to funkcijo.

[“Nastavitev vrat WSD” na strani 81](#)

1. Vstavite izvirnike.

[“Polaganje izvirnikov” na strani 32](#)

2. Na nadzorni plošči izberite **Optično branje > WSD**.

3. Izberite računalnik.

4. Tapnite .

## Nastavitev vrat WSD

V tem razdelku najdete navodila za nastavitev vrat WSD za sistem Windows 7/Windows Vista.

### Opomba:

V sistemu Windows 10/Windows 8.1/Windows 8 so vrata WSD nastavljena samodejno.

Za nastavitev vrat WSD morate zagotoviti, da.

Imata tiskalnik in računalnik vzpostavljeno povezavo z omrežjem in.

Je v računalniku nameščen gonilnik tiskalnika.

1. Vključite tiskalnik.

2. V računalniku kliknite »Start« in nato **Omrežje**.

3. Z desno tipko miške kliknite tiskalnik in nato kliknite **Namesti**.

Kliknite **Nadaljuj**, ko se prikaže zaslon **Nadzor uporabniškega računa**.

Kliknite **Odstrani** in nato znova »Start«, če se prikaže zaslon **Odstrani**.

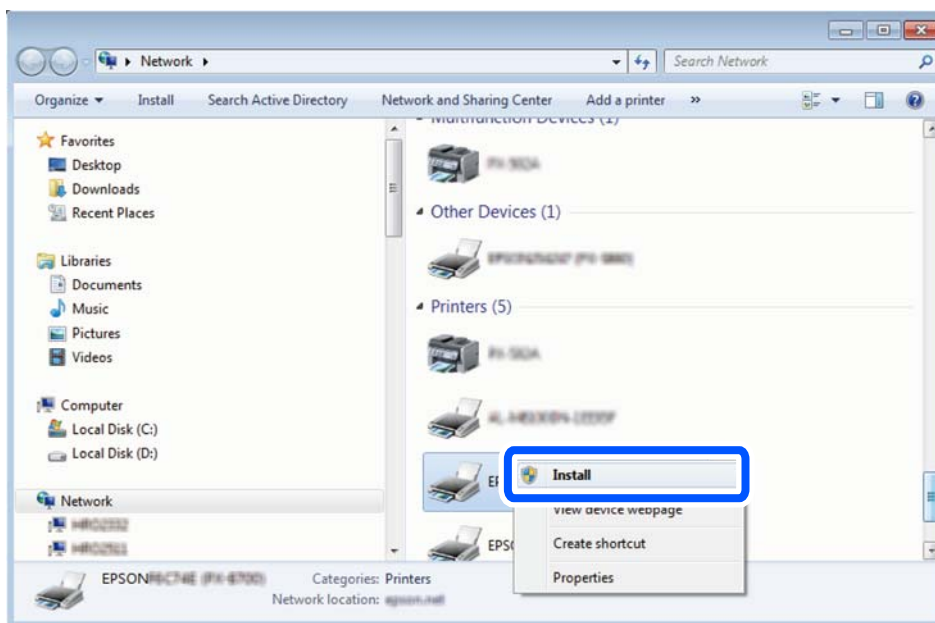

**Opomba:**

Ime tiskalnika, ki ga nastavite v omrežju, in ime modela (EPSON XXXXXX (XX-XXXX)) sta prikazana na zaslonu z lastnostmi omrežja. Ime tiskalnika, ki je nastavljeno v omrežju, lahko preverite na nadzorni plošči tiskalnika ali tako, da natisnete list s stanjem omrežja.

4. Kliknite **Vaša naprava je pripravljena za uporabo**.

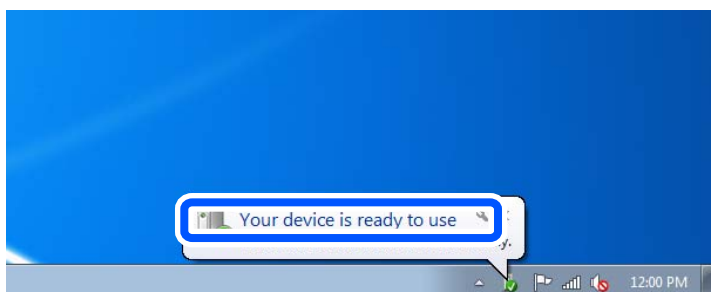

5. Oglejte si sporočilo in kliknite **Zapri**.

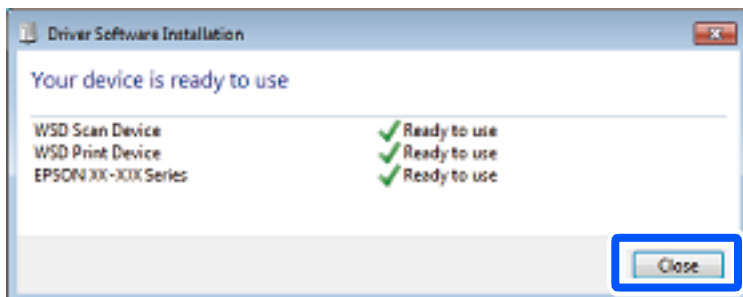

6. Odprite zaslon **Naprave in tiskalniki**.

Windows 7

Kliknite »Start« > **Nadzorna plošča** > **Strojna oprema in zvok** (ali **Strojna oprema**) > **Naprave in tiskalniki**.

Windows Vista

Kliknite »Start« > **Nadzorna plošča** > **Strojna oprema in zvok** > **Tiskalniki**.

7. Preverite, ali je v omrežju prikazana ikona z imenom tiskalnika.

Izberite ime tiskalnika, kadar uporabljate vrata WSD.

---

## Optično branje izvornikov v pametno napravo

**Opomba:**

*Pred zagonom optičnega branja mora biti v pametni napravi nameščena aplikacija Epson Smart Panel.*

1. Vstavite izvornike.

[“Polaganje izvornikov” na strani 32](#)

2. Zaženite Epson Smart Panel v pametni napravi.

3. Izberite meni optičnega branja na začetnem zaslonu.

4. Upoštevajte navodila na zaslonu, da optično preberete in shranite slike.

---

## Napredno optično branje

### Optično branje več fotografij hkrati

Z aplikacijo Epson ScanSmart lahko optično preberete več fotografij hkrati in nato shranite posamezne slike.

1. Vstavite fotografije na steklo optičnega bralnika. Postavite jih 4,5 mm (0,2 palca) stran od vodoravnega in navpičnega roba na steklu optičnega bralnika in jih med seboj ločite z vsaj 20 mm (0,8 palca).

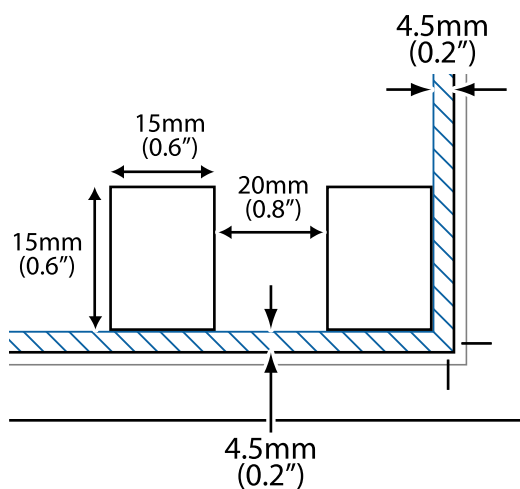

**Opomba:**

Fotografije morajo biti večje od 15×15 mm (0,6×0,6 palca).

2. Zaženite Epson ScanSmart.

Windows 10

Kliknite gumb »Začetni zaslon« in izberite **Epson Software > Epson ScanSmart**.

Windows 8.1/Windows 8

Vnesite ime aplikacije v iskalno vrstico in nato izberite prikazano ikono.

Windows 7

Kliknite gumb »Začetni zaslon« in izberite **Vsi programi > Epson Software > Epson ScanSmart**.

Mac OS

Izberite **Go > Applications > Epson Software > Epson ScanSmart**.

3. Ko se prikaže zaslon Epson ScanSmart, upoštevajte navodila za optično branje.

Optično prebrane fotografije so shranjene kot posamezne slike.

---

# Pošiljanje faksov

Pred uporabo funkcij faksa. . . . .	86
Pregled funkcij faksa tega tiskalnika. . . . .	86
Pošiljanje faksov s tiskalnikom. . . . .	89
Prejemanje faksov v tiskalniku. . . . .	92
Možnosti menija za pošiljanje faksov. . . . .	96
Menijske možnosti za Prejeto. . . . .	99
Uporaba drugih funkcij faksa. . . . .	100
Pošiljanje faksa iz računalnika. . . . .	101
Prejemanje faksov v računalniku. . . . .	105

## Pred uporabo funkcij faksa

Preden začnete uporabljati funkcije faksa, preverite naslednje.

- Tiskalnik in telefonska linija ter (če je v uporabi) telefon so pravilno priključeni
- Osnovne nastavitve faksa (Čarovnik za nastavitve faksa) so konfigurirane
- Druge zahtevane Nastavitve faksa so konfigurirane

Podrobnosti o konfiguriranju nastavitve najdete v spodnjem razdelku »Sorodne informacije«.

### Povezane informacije

- ➔ [“Priključitev tiskalnika na telefonsko linijo” na strani 293](#)
- ➔ [“Priprava tiskalnika na pošiljanje in prejemanje faksov” na strani 297](#)
- ➔ [“Konfiguriranje nastavitve funkcij faksa tiskalnika glede na uporabo” na strani 298](#)
- ➔ [“Osnovne nastavitve” na strani 266](#)
- ➔ [“Nastavitve pošiljanja” na strani 268](#)
- ➔ [“Omogočanje uporabe funkcij faksa” na strani 293](#)
- ➔ [“Registracija stikov za uporabo” na strani 290](#)
- ➔ [“Uporabniške nastavitve” na strani 273](#)

---

## Pregled funkcij faksa tega tiskalnika

### Funkcija: pošiljanje faksov

#### Načini pošiljanja

- Samodejno pošiljanje

Če optično preberete izvornik tako, da tapnete  (**Pošlji**), tiskalnik pokliče prejemnika in pošlje faks.

[“Pošiljanje faksov s tiskalnikom” na strani 89](#)

- Ročno pošiljanje

Če želite izvesti ročno preverjanje povezave z linijo tako, da pokličete prejemnika, tapnite  (**Pošlji**) za začetek neposrednega pošiljanja faksa.

[“Pošiljanje faksov s klicanjem z zunanje telefonske naprave” na strani 91](#)

#### Določanje prejemnika pri pošiljanju faksa

Prejemnike lahko vnesete tako, da uporabite **Tipkovn.**, **Stiki** in **Nedavni**.

[“Prejemnik” na strani 96](#)

[“Registracija stikov za uporabo” na strani 290](#)

#### Nas. op. branja pri pošiljanju faksa

Pri pošiljanju faksov lahko izberete elemente, kost so **Ločljivost** ali **Izv. velikost (steklo)**.

[“Nas. op. branja:” na strani 96](#)

## Uporaba Nastavitve pošiljanja faksov pri pošiljanju faksa

Uporabite lahko **Nastavitve pošiljanja faksov**, na primer **Neposredno pošiljanje** (za stabilno pošiljanje velikega dokumenta) ali **Zamik pošiljanja faksa** (za pošiljanje faksa ob določeni uri).

“Nastavitve pošiljanja faksov:” na strani 97

## Funkcija: prejemanje faksov

### Način sprejemanja

V razdelku **Način sprejemanja** sta na voljo dve možnosti za sprejem dohodnih faksov.

Ročno

V glavnem za telefoniranje, vendar tudi za pošiljanje faksov

“Uporaba načina Ročno” na strani 93

Sam.

- Samo za pošiljanje faksov (zunanjega telefona ne potrebujete)

- V glavnem za pošiljanje faksov in včasih za telefoniranje

“Uporaba načina Sam.” na strani 93

### Prejemanje faksov z uporabo povezanega telefona

Fakse lahko prejmete samo z uporabo zunanjega telefona.

“Osnovne nastavitve” na strani 266

“Konfiguracija nastavitvev pri priključitvi telefona” na strani 299

### Mesta prejetih faksov

Prejeti faksi so privzeto natisnjeni. Mesta za shranjevanje prejetih faksov lahko nastavite na nabiralnik. Če jih shranite v nabiralnik, si lahko ogledate vsebino na zaslonu.

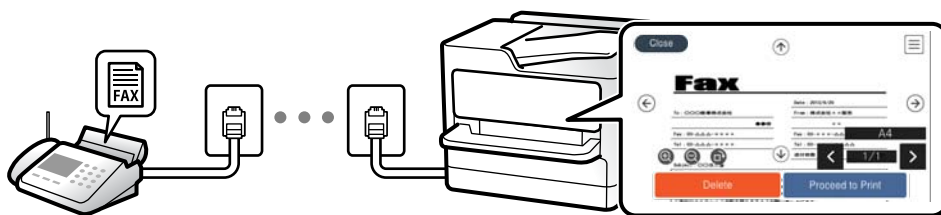

“Izhod faksa” na strani 268

“Menijske možnosti za Prejeto” na strani 99

“Ogled prejetih faksov, shranjenih v tiskalniku, na zaslonu LCD” na strani 95

## Funkcija: Pošiljanje/prejemanje s funkcijo PC-FAX (Windows/Mac OS)

### Pošiljanje s funkcijo PC-FAX

Fakse lahko pošljete iz računalnika.

[“Programska oprema za pošiljanje faksov” na strani 256](#)

[“Pošiljanje faksa iz računalnika” na strani 101](#)

### Prejemanje s funkcijo PC-FAX

Fakse lahko prejmete v računalnik.

[“Izbiranje nastavitev za pošiljanje in prejemanje faksov v računalniku” na strani 301](#)

[“Programska oprema za pošiljanje faksov” na strani 256](#)

[“Prejemanje faksov v računalniku” na strani 105](#)

## Funkcije: Različna poročila o pošiljanju faksov

Stanje poslanih ali prejetih faksov si lahko ogledate v poročilu.

Date	Time	Type	ID	Duration	Pages	Result
XX.XX	XX:XXPM	Send	XX XXXX XXXX	00:00	000/001	No Answer
XX.XX	XX:XXPM	Receive		00:37	001	OK
XX.XX	XX:XXAM	Send	XXX XXX XXXX			OK

[“Nastavitve poročanja” na strani 270](#)

[“Nastavitve pošiljanja faksov:” na strani 97](#)

[“Dnevnik prenosa:” na strani 98](#)

[“Poročilo o faksih:” na strani 98](#)

## Funkcija: varnost pri pošiljanju in prejemanju faksov

Uporabite lahko številne varnostne funkcije, kot je **Omejitve neposr. klicanja**, da preprečite pošiljanje napačnemu prejemniku, ali **Samodejno brisanje varnostne kopije**, da preprečite razkritje podatkov. V tiskalniku lahko po potrebi nastavite geslo za nabiralnik.

[“Varnostne nastavitve” na strani 271](#)

[“Shrani v mapo »Prejeto«:” na strani 268](#)

## Funkcije: druge uporabne funkcije

### Blokiranje neželenih faksov

Neželene fakse lahko zavrnete.

[“Zavrjnjeni faks:” na strani 267](#)

### Prejemanje faksov po klicanju

Ko pokličete drug faks, lahko prejmete fakse iz tega faksa.



[“Sprejemanje faksov z vzpostavitevijo klica” na strani 94](#)

[“Prejem na zahtevo:” na strani 98](#)

---

## Pošiljanje faksov s tiskalnikom

Fakse lahko pošiljate tako, da številko prejemnikovega faksa vnesete na nadzorni plošči tiskalnika.

### **Opomba:**

*Pri pošiljanju črno-belega faksa si lahko pred pošiljanjem na zaslonu LCD ogledate optično prebrano sliko.*

1. Vstavite izvornike.

V enem prenosu lahko pošljete največ 100 strani, vendar pa odvisno od preostalega razpoložljivega prostora v pomnilniku morda ne boste mogli poslati niti faksa z manj kot 100 stranmi.

[“Polaganje izvornikov” na strani 32](#)

2. Na nadzorni plošči tiskalnika izberite **Faks**.

3. Določite prejemnika.

[“Izbiranje prejemnikov” na strani 89](#)

4. Izberite zavihek **Nastavitve faksa** in nato konfigurirajte ustrezne nastavitve.

[“Nastavitve faksa” na strani 96](#)

5. Tapnite , da pošljete faks.

### **Opomba:**

Če je številka faksa zasedena ali če pride do kakršnih koli težav, tiskalnik po eni minuti samodejno ponovi klicanje.

Za preklic pošiljanja tapnite .

Pošiljanje barvnega faksa traja dlje, saj tiskalnik sočasno izvaja optično branje in pošiljanje. Dokler tiskalnik pošilja barvni faks, ne morete uporabljati drugih funkcij.

## Izbiranje prejemnikov

Prejemnike lahko izberete na zavihku **Prejemnik** in jim pošljete faks na enega od teh načinov.

### **Ročni vnos številke faksa**

Izberite **Tipkovn.**, vnesite številko faksa na prikazanem zaslonu in nato izberite **V redu**.

- Če želite dodati premor (tri sekunde premora med klicanjem), vnesite vezaj (-).

- Če ste v **Vrsta linije** določili kodo za dostop do zunanje linije, na začetek številke faksa vnesite »#« (lojtro) namesto dejanske kode za dostop do zunanje linije.

### **Opomba:**

*Če številke faksa ni mogoče vnesti ročno, je možnost **Omejitev neposr. klicanja** v razdelku **Varnostne nastavitve** nastavljena na **Vkl.** S seznam stikov ali iz zgodovine poslanih faksov izberite prejemnike faksa.*

### Izbiranje prejemnikov na seznamu stikov

Izberite **Stiki** in nato še prejemnike, ki jim želite poslati faks. Če prejemnik, ki mu želite poslati faks, še ni registriran na seznamu **Stiki**, izberite **Dodaj vnos**, da ga registrirate.

### Izbiranje prejemnikov v zgodovini poslanih faksov

Izberite **Nedavni** in nato še prejemnika.

#### Opomba:

Če želite izbrisati vnesene prejemnike, prikažite seznam prejemnikov tako, da na zaslonu LCD tapnete polje, v katerem je prikazana številka faksa ali število prejemnikov, izberite prejemnika iz seznama in nato izberite **Odstrani**.

### Povezane informacije





➔ [“Registracija stikov za uporabo” na strani 290](#)

## Različni načini pošiljanja faksov



### Pošiljanje faksa po preverjanju optično prebrane slike

Pred pošiljanjem faksa lahko na LCD-zaslonu prikažete predogled optično prebrane slike. (Na voljo samo za enobarvne fakse)

1. Vstavite izvornike.  
[“Polaganje izvornikov” na strani 32](#)
2. Na začetnem zaslonu izberite **Faks**.
3. Določite prejemnika.  
[“Izbiranje prejemnikov” na strani 89](#)
4. Izberite zavihek **Nastavitve faksa** in nato konfigurirajte ustrezne nastavitve.  
[“Nastavitve faksa” na strani 96](#)
5. Izberite **Predogled** na vrhu zaslonu s faksom, ki ga želite optično prebrati, in preverite optično prebrano sliko dokumenta.

-     : premakne zaslon v smeri puščic.

-   : poveča ali pomanjša.

-   : premakne na prejšnjo ali naslednjo stran.

#### Opomba:

- Če je omogočena funkcija **Neposredno pošiljanje**, predogled ni mogoč.
- Če na zaslonu s predogledom določen čas, ki ga nastavite tako, da izberete **Nastavitve > Splošne nastavitve > Nastavitve faksa > Nastavitve pošiljanja > Čas prikaza predogleda faksa**, ne izvedete nobenega postopka, ja faks samodejno poslan.
- Kakovost slike poslanega faksa se lahko razlikuje od predogleda, odvisno od zmogljivosti prejemnikove naprave.

6. Izberite **Začni pošiljati**. V nasprotnem primeru izberite **Prekliči**

**Opomba:**

*Kakovost slike poslanega faksa se lahko razlikuje od predogleda, odvisno od zmogljivosti prejemnikove naprave.*

## Pošiljanje faksov s klicanjem z zunanje telefonske naprave

Faks lahko pošljete tako, da pokličete s priključenim telefonom, če želite pred pošiljanjem faksa opraviti glasovni klic, ali če prejemnikova naprava ne preklopi samodejno na faks.

1. Dvignite slušalko priključenega telefona in pokličite prejemnikovo številko faksa prek telefona.

**Opomba:**

*Ko prejemnik prevzame klic, se z njim lahko pogovarjate.*

2. Na začetnem zaslonu izberite **Faks**.
3. Konfigurirajte ustrezne nastavitve na zaslonu **Nastavitve faksa**.

[“Nastavitve faksa” na strani 96](#)

4. Ko zaslišite zvok faksa, tapnite  in odložite slušalko.

**Opomba:**

*Če kličete številko prek priključenega telefona, traja pošiljanje faksa dlje, saj tiskalnik sočasno izvaja optično branje in pošiljanje. Med pošiljanjem faksa ne morete uporabljati drugih funkcij.*

### Povezane informacije

➔ [“Nastavitve faksa” na strani 96](#)

## Pošiljanje več strani črno-belega dokumenta (Neposredno pošiljanje)

Pri pošiljanju črno-belega faksa se optično prebrani dokument začasno shrani v pomnilniku tiskalnika. Pošiljanje večjega števila strani zato lahko povzroči, da se pomnilnik zapolni, to pa bi ustavilo pošiljanje faksa. Temu se lahko izognete, če omogočite funkcijo **Neposredno pošiljanje**; toda v tem primeru traja pošiljanje faksa dlje, saj tiskalnik sočasno izvaja optično branje in pošiljanje. To funkcijo lahko uporabite, če je prejemnik samo en.

### Odpiranje menija

Meni najdete na nadzorni plošči tiskalnika tako, da izberete:

**Faks > Nastavitve faksa Neposredno pošiljanje.**

## Pošiljanje enobarvnih faksob ob določeni uri dneva (Zamik pošiljanja faksa)

Faks lahko pošljete ob določenem času. Samo črno-bele fakse je mogoče poslati ob določenem času.

1. Na začetnem zaslonu izberite **Faks**.

2. Določite prejemnika.

[“Izbiranje prejemnikov” na strani 89](#)

3. Izberite zavihek **Nastavitve faksa** in nato še **Zamik pošiljanja faksa**.
4. Tapnite polje **Zamik pošiljanja faksa**, da ga nastavite na **Vkl.**
5. Izberite polje **Ura**, vnesite uro, ko želite poslati faks, in nato izberite **V redu**.
6. Izberite **V redu**, da uporabite nastavitve.  
Po potrebi lahko prilagodite tudi nastavitve, kot sta ločljivost in način pošiljanja.
7. Pošljite faks.

**Opomba:**

*Drugi faks lahko pošljete šele, ko pošljete prvi faks ob določeni uri. Če želite poslati še en faks, morate preklicati razporejeni faks tako, da na začetnem zaslonu izberete **Faks** in ga nato izbrišete.*

## Pošiljanje dokumentov različnih velikosti v samodejni podajalnik papirja (Nepr. opt. br. (sa. po. pa.))

Fakse lahko pošljete kot en dokument v izvorni velikosti, če fakse pošiljate glede na izvornike ali po velikosti.

Če v samodejni podajalnik papirja vstavite izvornike različnih velikosti, se vsi izvorniki pošljejo v največji velikosti med njimi. Če želite poslati izvornika v njihovi izvorni velikosti, vstavite samo izvornike enake velikosti.

1. Vstavite prvi komplet izvornikov enake velikosti.
2. Na začetnem zaslonu izberite **Faks**.
3. Določite prejemnika.  
[“Izbiranje prejemnikov” na strani 89](#)
4. Izberite zavihek **Nastavitve faksa** in tapnite **Nepr. opt. br. (sa. po. pa.)**, da to možnost nastavite na **Vkl.**  
Po potrebi lahko prilagodite tudi nastavitve, kot sta ločljivost in način pošiljanja.
5. Tapnite **◇ (Pošlji)** na zavihku **Prejemnik**.
6. Ko je dokončano optično branje prvih izvornikov in se na nadzorni plošči prikaže sporočilo, ali želite optično prebrati naslednji nabor izvornikov, izberite **Da**, nastavite naslednje izvornike ter izberite **Začni z optičnim branjem**.

**Opomba:**

*Če po pozivu, da nastavite naslednje izvornike, v tiskalniku določen čas, ki ga nastavite tako, da izberete **Nastavitve > Splošne nastavitve > Nastavitve faksa > Nastavitve pošiljanja > Počakaj za naslednji izvornik**, ne izvedete nobenega postopka, tiskalnik prekine shranjevanje in začne pošiljati dokument.*

---

## Prejemanje faksov v tiskalniku

Če je tiskalnik povezan s telefonsko linijo in ste v čarovniku Čarovnik za nastavitve faksa opravili osnovne nastavitve, lahko sprejemate fakse.

Prejete fakse lahko shranite, si jih ogledate na zaslonu tiskalnika in jih po potrebi natisnete.

Prejeti faksi se natisnejo v začetnih nastavitvah tiskalnika.

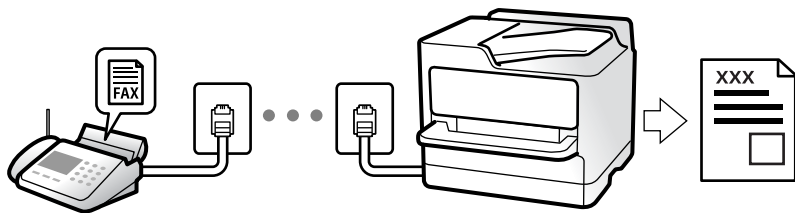

Če želite preveriti stanje nastavitve faksa, lahko natisnete **Seznam nastavitve faksa** tako, da izberete **Faks** >  (Več) > **Poročilo o faksih** > **Seznam nastavitve faksa**.

## Sprejemanje dohodnih faksov

V načinu **Način sprejemanja** sta na voljo dve možnosti.

### Povezane informacije

- ➔ [“Uporaba načina Ročno” na strani 93](#)
- ➔ [“Uporaba načina Sam.” na strani 93](#)

## Uporaba načina Ročno

Ta način je primeren predvsem za telefoniranje, vendar tudi za pošiljanje faksov.

### Sprejemanje faksov

Ko zazvoni telefon, lahko ročno sprejmete klic tako, da dvignete slušalko.

- Ko zaslišite signal faksa (baud):

Izberite **Faks** na začetnem zaslonu tiskalnika, nato izberite **Pošlji /prejmi** > **Sprejmi** ter tapnite . Nato odložite slušalko.

- Če je zvonjenje namenjeno glasovnemu klicu:  
Običajno sprejmite klic.

### Sprejemanje faksov samo s povezanim telefonom

Če imate izbrano možnost **Oddalj. sprejem.**, lahko sprejmete fakse tako, da enostavno vnesete **Koda za začetek**.

Ko telefon pozvoni, dvignite slušalko. Ko zaslišite ton faksa, vnesite dve števki **Koda za začetek** in nato odložite slušalko.

### Povezane informacije

- ➔ [“Oddalj. sprejem.” na strani 267](#)

## Uporaba načina Sam.

V tem načinu linijo uporabljate za naslednje namene.

- Uporaba linije samo za pošiljanje faksov (zunanji telefon ni potreben)
- Uporaba linije večinoma za pošiljanje faksov in občasno telefoniranje

### Sprejemanje faksov brez zunanjega telefona

Tiskalnik samodejno preklopi na način sprejemanja faksov, ko tiskalnik doseže število zvonjenj, ki ste jih nastavili v razdelku **Zvonjenj pred odgovorom**.

### Sprejemanje faksov z zunanjim telefonom

V nadaljevanju je opisan način delovanja tiskalnika z zunanjim telefonom.

- Ko odzivnik med številom zvonjenj, nastavljenim v razdelku **Zvonjenj pred odgovorom**, sprejme klic:
  - Če je zvonjenje namenjeno faksu, tiskalnik samodejno preklopi v način za sprejemanje faksov.
  - Če je zvonjenje namenjeno glasovnemu klicu, odzivnik lahko sprejme glasovne klice in snema glasovna sporočila.
- Ko dvignete slušalko med številom zvonjenj, nastavljenim v razdelku **Zvonjenj pred odgovorom**:
  - Če je zvonjenje nastavljeno za faks: ostanite na liniji, dokler tiskalnik ne začne samodejno prejemati faksa (na nadzorni plošči tiskalnika se prikaže **Vzpostavljanje povezave**). Ko začne tiskalnik prejemati faks, lahko odložite slušalko. Če želite faks začeti prejemati takoj, upoštevajte enaka navodila kot v načinu **Ročno**. Na nadzorni plošči tiskalnika izberite **Faks** in nato še **Pošlji /prejmi > Sprejmi**. Nato tapnite  in odložite slušalko.
  - Če je zvonjenje namenjeno glasovnemu klicu, lahko običajno sprejmete klic.
- Ko preneha zvoniti in tiskalnik samodejno preklopi v način za sprejemanje faksov:
  - Če je zvonjenje namenjeno faksu, tiskalnik začne sprejemati fakse.
  - Če je zvonjenje namenjeno glasovnemu klicu, sprejem klica ni mogoč. Osebo, ki vas kliče, prosite, naj vas pokliče nazaj.

#### **Opomba:**

Število zvonjenj, potrebnih za sprejem odzivnika, nastavite na število, ki je nižje od števila, nastavljenega v razdelku **Zvonjenj pred odgovorom**. V nasprotnem telefonski odzivnik ne more sprejeti glasovnih klicev, da bi posnel glasovna sporočila. Če želite izvedeti več o nastavljanju odzivnika, preberite priročnik, ki je bil priložen odzivniku.

## Sprejemanje faksov z vzpostavitevijo klica

Faks, shranjen v drugi napravi za faksiranje, lahko sprejmete tako, da pokličete številko faksa.

### Sprejemanje faksov s pozivanjem (Prejem na zahtevo)

Faks, shranjen v drugi napravi za pošiljanje faksov, lahko sprejmete tako, da pokličete številko faksa. To funkcijo uporabite za prejemanje dokumenta iz informacijske storitve faksa. Če pa ima informacijska storitev faksa funkcijo glasovnih navodil, ki jih morate upoštevati za prejemanje dokumenta, te funkcije ne morete uporabiti.

#### **Opomba:**

Če želite prejeti dokument iz informacijske storitve faksa, ki uporablja glasovna navodila, preprosto pokličite številko s priključenim telefonom in upravljajte telefon in tiskalnik na podlagi zvočnih navodil.

1. Na začetnem zaslonu izberite **Faks**.
2. Tapnite  (Več).

3. Tapnite **Prejem na zahtevo**, da to možnost nastavite na **Vkl.**, in nato tapnite **Zapri**.

4. Vnesite številko faksa.

**Opomba:**

Če je funkcija **Varnostne nastavitve** v oknu **Omejitve neposr. klicanja** nastavljena na **Vkl.**, lahko prejemnike faksa izberete samo na seznamu stikov ali v zgodovini poslanih faksov. Številke faksa ne morete vnesti ročno.

5. Tapnite .

## Ogljed prejetih faksov, shranjenih v tiskalniku, na zaslonu LCD

Če nastavite, da so prejeti faksi shranjeni v tiskalnik, si lahko ogledate vsebino faksov in jih natisnete.

[“Izbiranje nastavitvev za shranjevanje prejetih faksov” na strani 300](#)

1. Na začetnem zaslonu tapnite .

**Opomba:**

Če so v tiskalniku neprebrani prejeti faksi, je na začetnem zaslonu na  prikazano število neprebranih dokumentov.

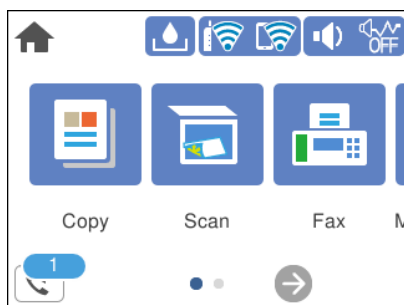





2. Tapnite **Odpri mapo Prejeto/zaupno (XX neprebranih)**.

3. Če je nabiralnik zaščiten z geslom, vnesite geslo za nabiralnik.



4. Iz seznama izberite faks, ki si ga želite ogledati.

Prikaže se vsebina faksa.

    : premakne zaslon v smeri puščic.

  : poveča ali pomanjša.

 : zasuka sliko za 90 stopinj v desno.

  : premakne na prejšnjo ali naslednjo stran.

Za skrivanje ikon za upravljanje tapnite kjer koli na zaslonu predogleda, razen ikon. Znova tapnite za prikaz ikon.

5. Izberite, ali želite natisniti ali izbrisati dokument, ki ste si ga ogledali, in nato sledite navodilom na zaslonu.



**Pomembno:**

*Če tiskalniku zmanjka pomnilnika, je prejemanje in pošiljanje faksov onemogočeno. Izbršite dokumente, ki ste jih že prebrali ali natisnili.*

---

## Možnosti menija za pošiljanje faksov

### Prejemnik

Izberite menije na nadzorni plošči, kot je opisano spodaj.

#### Faks > Prejemnik

Tipkovn.:

Ročno vnesite številko faksa.

Stiki:

Izberite prejemnika na seznamu stikov. Stik lahko tudi dodate ali uredite.

Nedavni:

Izberite prejemnika v zgodovini poslanih faksov. Prejemnika lahko tudi dodate na seznam stikov.

#### Povezane informacije

➔ [“Izbiranje prejemnikov” na strani 89](#)

### Nastavitve faksa

Izberite menije na nadzorni plošči, kot je opisano spodaj.

#### Faks > Nastavitve faksa

Nas. op. branja:

Ločljivost:

Izberite ločljivost izhodnega faksa. Če izberete višjo ločljivost, se velikost podatkov poveča, zato pošiljanje faksa vzame več časa.

Gostota:

Nastavi gostoto tiskanja za izhodni faks. Z gumbom + potemnite gostoto, z gumbom - pa jo posvetlite.

Odstr. Ozadje:

Zazna barvo papirja (barva ozadja) izvirnega dokumenta in odstrani ali posvetli barvo. Barva, odvisno od njene temnosti ali živosti, morda ne bo odstranjena ali posvetljena



**Ostrina:**

Izostri ali omehča robove slike. S pritiskom na + se ostrina poveča, s pritiskom na - pa se ostrina omehča.

**Nepr. opt. br. (sa. po. pa.):**

Fakse lahko pošljete kot en dokument v izvorni velikosti, če fakse pošiljate glede na izvornike ali po velikosti. Več o tej temi si lahko preberete v nadaljevanju te dokumentacije.

**Izv. velikost (steklo):**

Izberite velikost in usmerjenost izvirnika, ki ste ga postavili na steklo optičnega bralnika.

**Barvni način:**

Izberite barvno ali črno-belo optično branje.

**Nastavitve pošiljanja faksov:**

**Neposredno pošiljanje:**

Optično prebere izvornike in pošlje enobarvni faks. Ker se optično prebrani izvorniki ne shranijo trajno v pomnilnik tiskalnika, tudi če pošiljate večje količine strani, se lahko izognete napakam tiskalnika zaradi pomanjkanja pomnilnika. Če imate to funkcijo omogočeno, pošiljanje traja dlje. Več o tej temi si lahko preberete v nadaljevanju te dokumentacije.

Te funkcije ne morete uporabiti pri pošiljanju faksa več prejemnikom.

**Zamik pošiljanja faksa:**

Pošlje faks ob določenem času. S to možnostjo je mogoče pošiljati le črno-bele fakse. Več o tej temi si lahko preberete v nadaljevanju te dokumentacije.

**Podat. pošilj.:**

Podat. pošilj.

Če želite vključiti informacije v glavi, izberite mesto v izhodnem faksu, kamor jih želite vključiti (ime pošiljatelja in številka faksa).

- **Izključeno:** Pošlje faks brez informacij v glavi.

- **Izven slike:** Pošlje faks z informacijami v glavi na zgornjem belem robu faksa. To bo preprečilo, da bi se glava prekrivala z optično prebrano sliko, vendar bo faks, ki ga prejme prejemnik, morda natisnjen na dva lista, odvisno od velikosti izvornikov.

- **Znotraj slike:** Pošlje faks, na katerem so informacije v glavi približno 7 mm nižje od vrha optično prebrane slike. Glava se bo morda prekrivala s sliko, vendar faks, ki ga prejme prejemnik, ne bo razdeljen na dva dokumenta.

Glava faksa

Izberite glavo za prejemnika. Za uporabo te funkcije morate vnaprej registrirati več glav.

Dodatne informacije

Izberite podatke, ki jih želite dodati. Izberete lahko en podatek v **Vaša telefonska št. in Ciljni seznam**.

**Poročilo o prenosu:**

Po pošiljanju faksa natisne poročilo o prenosu.

**Ob napaki natisni** natisne poročilo le, ko pride do napake.

Če ste nastavili možnost **Poročilu priloži sliko** na zaslonu **Nastavitve > Splošne nastavitve > Nastavitve faksa > Nastavitve poročanja**, so s poročilom natisnjeni tudi faksi z napako.

Poč. vse nast.:

Ponastavi vse nastavitve na zaslonih **Nas. op. branja** in **Nastavitve pošiljanja faksov** na privzete nastavitve.

### Povezane informacije

- ➔ “Pošiljanje dokumentov različnih velikosti v samodejni podajalnik papirja (Nepr. opt. br. (sa. po. pa.))” na strani 92
- ➔ “Pošiljanje več strani črno-belega dokumenta (Neposredno pošiljanje)” na strani 91
- ➔ “Pošiljanje enobarvnih faksob ob določeni uri dneva (Zamik pošiljanja faksa)” na strani 91

## Več

Če izberete možnost  v razdelku **Faks** na začetnem zaslonu, prikažete meni **Več**.

Dnevnik prenosa:

Zgodovino poslanih ali prejetih faksob lahko preverite.

Poročilo o faksih:

Zadnji prenos:

Natisne poročilo za prejšnji prek pozivanja poslani ali prejeti faks.

Dnevnik faksob:

Natisne poročilo o prenosu. V naslednjem meniju lahko nastavite samodejno tiskanje tega poročila.

**Nastavitve > Splošne nastavitve > Nastavitve faksa > Nastavitve poročanja > Samodejno tiskanje dnevnika faksa**

Seznam nastavitve faksa:

Natisne trenutne nastavitve faksa.

Sledenje protokolu:

Natisne podrobno poročilo za prejšnji poslani ali prejeti faks.

Prejem na zahtevo:

Če je možnost nastavljena na **Vkl.** in pokličete pošiljateljovo številko faksa, lahko prejmete dokumente iz pošiljateljevega faksa. Podrobnosti o prejemanju faksa s možnostjo **Prejem na zahtevo** najdete v nadaljevanju tega priročnika.

Ko zaprete meni Faks, se nastavitve povrne na možnost **Izkl.** (privzeta možnost).

Prejeto:

Odpri  (Prejeto) na začetnem zaslonu.

Ponovno natisni sprejeti faks:

znova natisne prejete fakse v tiskalniku.

Nastavitve faksa:

Dostopa do razdelka **Nastavitve > Splošne nastavitve > Nastavitve faksa**. Dostopajte do menija z nastavitvami kot skrbnik.

#### Povezane informacije

➔ [“Sprejemanje faksov s pozivanjem \(Prejem na zahtevo\)” na strani 94](#)

---

## Menijske možnosti za Prejeto



Če tapnete to ikono, odprete mapo »Prejeto«, kjer so shranjeni prejeti faksi. Če so v tiskalniku neprebrani prejeti faksi, je na ikoni  prikazano število neprebranih dokumentov.

#### Povezane informacije

➔ [“Izbiranje nastavitve za shranjevanje prejetih faksov” na strani 300](#)

## Odpri mapo Prejeto/zaupno (XX neprebranih)



(Meni Prejeto)

Nastavitve

Shrani v mapo »Prejeto«:

Prejete fakse shrani v Prejeto tiskalnika. Shranite lahko največ 100 dokumentov. Morda ne boste mogli shraniti 100 dokumentov, kar je odvisno od pogojev uporabe, na primer od velikosti datoteke shranjenih dokumentov in uporabe več funkcij za shranjevanje faksov hkrati.

Čeprav se prejeti faksi ne natisnejo samodejno, si jih lahko ogledate na zaslonu tiskalnika in natisnete samo tiste dokumente, ki jih potrebujete.

Možnosti v primeru polne shrambe:

Izberete lahko možnost za tiskanje prejetega faksa ali zavrnitev prejema dokumenta, ko je pomnilnik za Prejeto poln.

Nastavitve gesla za mapo »Prejeto«:

Zaščiti Prejeto z geslom in uporabnikom prepreči ogled prejetih faksov. Če želite spremeniti geslo, izberite **Spremeni**, če želite preklicati zaščito z geslom, pa izberite **Ponastavi**. Za spreminjanje ali ponastavitev gesla potrebujete trenutno veljavno geslo.

Gesla ni mogoče nastaviti, če je možnost **Možnosti v primeru polne shrambe** nastavljena na **Sprejmi in natisni fakse**.

Natisni vse:

Če izberete to možnost, natisnete vse prejete fakse v nabiralniku.









Izbriši vse:

Če izberete to možnost, izbrišete vse fakse iz nabiralnika.

Prejeto (seznam)

V nabiralnik lahko skupno shranite do 100 dokumentov.

zaslon predogleda

-   : Poveča ali pomanjša.
-  : Zasuka sliko za 90 stopinj v desno.
-     : Premakne zaslon v smeri puščic.
-   : Premakne na prejšnjo ali naslednjo stran.

Za skrivanje ikon za upravljanje tapnite kjer koli na zaslonu predogleda, razen ikon. Znova tapnite za prikaz ikon.

Izbriši:

izbriše dokument, katerega predogled je prikazan.

Nadaljуй na tiskanje:

natisne dokument, katerega predogled je prikazan. Nastavitve, kot je **Obojestransko**, lahko konfigurirate pred začetkom tiskanja.

 (meni predogleda)

Podrobnosti:

prikaže informacije za izbrane dokumente, kot so datum in ura shranjevanja ter skupno število strani.

---

## Uporaba drugih funkcij faksa

### Ročno tiskanje poročila faksa

1. Na začetnem zaslonu izberite **Faks**.
2. Tapnite  (Več).
3. Izberite **Poročilo o faksih**.

4. Izberite poročilo, ki ga želite natisniti in nato sledite navodilom na zaslonu.

**Opomba:**

Obliko poročila lahko spremenite. Na začetnem zaslonu izberite **Nastavitve > Splošne nastavitve > Nastavitve faksa > Nastavitve poročanja** in nato spremenite nastavitve **Poročilu priloži sliko ali Oblika poročila**.

---

## Pošiljanje faksa iz računalnika

Fakse lahko iz računalnika pošljete s pomočjo pripomočka FAX Utility in gonilnika PC-FAX.

**Opomba:**

- Pred uporabo te funkcije preverite, ali sta FAX Utility in gonilnik PC-FAX tiskalnika nameščena.

*“Program za konfiguracijo postopkov, povezanih s faksom, in pošiljanja faksov (FAX Utility)” na strani 256*

*“Program za pošiljanje faksov (gonilnik PC-FAX)” na strani 257*

- Če pripomoček FAX Utility ni nameščena, namestite pripomoček FAX Utility z aplikacijo EPSON Software Updater (aplikacija za posodabljanje programske opreme).

## Pošiljanje dokumentov, ustvarjenih s programom (Windows)

Če v programu, kot je Microsoft Word ali Excel, v meniju **Natisni** izberete faks tiskalnika, lahko podatke, kot so dokumenti, risbe in tabele, ki ste jih ustvarili, pošljete neposredno z naslovnico.

**Opomba:**

V spodnji razlagi je za primer uporabljen Microsoft Word. Dejanski postopek se lahko razlikuje glede na program, ki ga uporabljate. Podrobnosti najdete v pomoči za program.

1. V programu ustvarite dokument, ki ga boste poslali po faksu.
2. V meniju **Datoteka** kliknite **Natisni**.  
V programu se odpre okno **Natisni**.
3. V razdelku **Tiskalnik** izberite **XXXXXX (FAX)** (kjer je XXXXXX ime vašega tiskalnika) in preverite nastavitve pošiljanja faksa.
  - V polje **Število kopij** vnesite **1**. Če vnesete **2** ali več, faks morda ne bo pravilno prenesen.
  - V enem prenosu faksa lahko pošljete največ 100 strani.
4. Kliknite **Lastnosti tiskalnika** ali **Lastnosti**, če želite določiti **Paper Size, Orientation, Color, Image Quality**, ali **Character Density**.  
Podrobnosti najdete v pomoči za gonilnik PC-FAX.
5. Kliknite **Natisni**.

**Opomba:**

Ob prvi uporabi aplikacije FAX Utility se odpre okno za registracijo podatkov. Vnesite potrebne podatke in nato kliknite **OK**.

Prikaže se zaslon **Recipient Settings** pripomočka FAX Utility.

6. Če želite poslati druge dokumente v istem prenosu faksa, potrdite polje **Add documents to send**.  
Ko v 9. koraku kliknete **Naprej**, se prikaže zaslon za dodajanje dokumentov.
7. Po potrebi potrdite polje **Attach a cover sheet**.
8. Navedite prejemnika.
  - Izbiranje prejemnika (imena, številke faksa in drugih podatkov) v imeniku **PC-FAX Phone Book**:  
Če je prejemnik shranjen v imeniku, upoštevajte spodnja navodila.
    - 1 Kliknite zavihek **PC-FAX Phone Book**.
    - 2 Izberite prejemnika na seznamu in kliknite **Add**.
  - Izbiranje prejemnika (imena, številke faksa in drugih podatkov) med stiki v tiskalniku:  
Če je prejemnik shranjen med stiki v tiskalniku, upoštevajte spodnja navodila.
    - 1 Kliknite zavihek **Contacts on Printer**.
    - 2 Izberite stike na seznamu in kliknite **Add**, da odprete okno **Add to Recipient**.
    - 3 Izberite stike na seznamu, ki se prikaže, in nato kliknite **Edit**.
    - 4 Po potrebi dodajte osebne podatke, na primer **Company/Corp.** in **Title**, in kliknite **OK**, da se vrnete v okno **Add to Recipient**.
    - 5 Po potrebi potrdite polje **Register in the PC-FAX Phone Book**, da shranite stike v imenik **PC-FAX Phone Book**.
    - 6 Kliknite **OK**.
  - Neposredna navedba prejemnika (imena, številke faksa in drugih podatkov):  
Upoštevajte spodnja navodila.
    - 1 Kliknite zavihek **Manual Dial**.
    - 2 Vnesite ustrezne podatke.
    - 3 Kliknite **Add**.  
Če kliknete **Save to Phone Book**, lahko shranite prejemnika na seznam na zavihku **PC-FAX Phone Book**.

**Opomba:**

- Če je v tiskalniku možnost *Vrsta linije nastavljena na PBX in je koda za dostop nastavljena tako, da namesto točne kode predpone uporablja # (lojtro), vnesite # (lojtro)*. Za podrobnosti si oglejte *Vrsta linije v poglavju Osnovne nastavitve. Povezavo do tega poglavja najdete v spodnjem razdelku »Sorodne informacije«*.
- Če ste izbrali možnost *Enter fax number twice* v razdelku **Optional Settings** na glavnem zaslonu pripomočka *FAX Utility*, morate znova vnesti isto številko, ko kliknete **Add** ali **Naprej**.

Prejemnik je dodan na **Recipient List**, ki je prikazan v zgornjem delu okna.

9. Kliknite **Naprej**.
  - Če potrdite polje **Add documents to send**, upoštevajte spodnja navodila za dodajanje dokumentov v okno **Document Merging**.
    - 1 Odprite dokument, ki ga želite dodati, in nato izberite isti tiskalnik (ime faksa) v oknu **Tiskanje**. Dokument je dodan na seznam **Document List to Merge**.
    - 2 Kliknite **Predogled**, da preverite spojeni dokument.
    - 3 Kliknite **Naprej**.

**Opomba:**

Nastavitve za **Image Quality in Color**, ki ste jih izbrali za prvi dokument, so uporabljene tudi za druge dokumente.

- Če potrdite polje **Attach a cover sheet**, navedite vsebino naslovnice v oknu **Cover Sheet Settings**.
  - ❶ Izberite naslovnico med vzorci na seznamu **Cover Sheet**. Upoštevajte, da ni na voljo nobena funkcija za ustvarjanje prvotne naslovnice ali dodajanje prvotne naslovnice na seznam.
  - ❷ Izpolnite polji **Subject in Message**.
  - ❸ Kliknite **Naprej**.

**Opomba:**

Po potrebi izberite nastavitve v razdelku **Cover Sheet Settings**.

- Kliknite **Cover Sheet Formatting**, če želite spremeniti vrstni red elementov na naslovnici. V razdelku **Paper Size** lahko izberete velikost naslovnice. Izberete lahko tudi velikost naslovnice, ki se razlikuje od naslovnice prenesenega dokumenta.
- Kliknite **Font**, če želite spremeniti pisavo besedila, uporabljeno na naslovnici.
- Kliknite **Sender Settings**, če želite spremeniti podatke o pošiljatelju.
- Kliknite **Detailed Preview**, če si želite ogledati naslovnico z vneseno zadevo in sporočilom.

10. Oglejte si vsebino prenosa in kliknite **Send**.

Pred prenosom se prepričajte, da sta ime in številka faksa prejemnika pravilna. Kliknite **Preview** za predogled naslovnice in dokumenta za prenos.

Ko se prenos začne, se odpre okno, v katerem je prikazano stanje prenosa.

**Opomba:**

- Če želite ustaviti prenos, izberite podatke in kliknite **Prekliči** . Prenos lahko prekličete tudi na nadzorni plošči tiskalnika.
- Če med prenosom pride do napake, se odpre okno **Communication error**. Preverite napako in znova prenesite dokument.
- Zaslonski Fax Status Monitor (zgoraj omenjeni zaslon, v katerem je prikazano stanje prenosa) se ne prikaže, če na glavnem zaslonu pripomočka FAX Utility na zaslonu **Optional Settings** ne izberete možnosti **Display Fax Status Monitor During Transmission**.

**Povezane informacije**

➔ [“Osnovne nastavitve” na strani 266](#)

## Pošiljanje dokumentov, ustvarjenih s programom (Mac OS)

Če v programu, ki je na voljo na trgu, v meniju **Natisni** izberete tiskalnik, ki podpira funkcijo faksa, lahko pošljete podatke, kot so dokumenti, risbe in tabele, ki ste jih ustvarili.

**Opomba:**

V spodnji razlagi je za primer uporabljen *Text Edit*, standardna aplikacija sistema Mac OS.

1. V programu ustvarite dokument, ki ga želite poslati po faksu.
2. V meniju **Datoteka** kliknite **Natisni**.  
V programu se prikaže okno **Natisni**.
3. Izberite tiskalnik (ime faksa) v polju **Ime**, kliknite ▼, da prikazete podrobne nastavitve, preverite nastavitve tiskanja, in nato kliknite **OK**.

4. Konfigurirajte nastavitve za vsak element.

- V polje **Število kopij** vnesite **1**. Poslana je samo 1 kopija, tudi če določite **2** ali več kopij.
- V enem prenosu faksa lahko pošljete največ 100 strani.

**Opomba:**

Velikost strani dokumentov, ki jo lahko pošljete, je enaka velikosti papirja, ki ga lahko v tiskalniku pošljete po faksu.

5. V pojavnem meniju izberite Fax Settings in konfigurirajte nastavitve za vsak element.

Opise posameznega elementa nastavitve najdete v pomoči za gonilnik PC-FAX.

Kliknite  v spodnjem levem kotu okna, da odprete pomoč za gonilnik PC-FAX.

6. Izberite meni Recipient Settings in nato navedite prejemnika.

- Neposredna navedba prejemnika (imena, številke faksa in drugih podatkov):

Kliknite element **Add**, vnesite potrebne podatke in kliknite . Prejemnik je dodan na Recipient List, ki je prikazan v zgornjem delu okna.

Če ste v nastavitvah gonilnika PC-FAX izbrali »Enter fax number twice«, morate znova vnesti isto številko, ko kliknete .

Če vaša linija za povezavo faksa zahteva kodo predpone, izpolnite polje External Access Prefix.

**Opomba:**

Če je v tiskalniku možnost Vrsta linije nastavljena na **PBX** in je koda za dostop nastavljena tako, da namesto točne kode predpone uporablja # (lojtro), vnesite # (lojtro). Za podrobnosti si oglejte Vrsta linije v poglavju Osnovne nastavitve. Povezavo do tega poglavja najdete v spodnjem razdelku »Sorodne informacije«.

- Izbiranje prejemnika (imena, številke faksa in drugih podatkov) v imeniku:

Če je prejemnik shranjen v imeniku, kliknite zavihek . Izberite prejemnika na seznamu in kliknite **Add > OK**.

Če vaša linija za povezavo faksa zahteva kodo predpone, izpolnite polje External Access Prefix.

**Opomba:**

Če je v tiskalniku možnost Vrsta linije nastavljena na **PBX** in je koda za dostop nastavljena tako, da namesto točne kode predpone uporablja # (lojtro), vnesite # (lojtro). Za podrobnosti si oglejte Vrsta linije v poglavju Osnovne nastavitve. Povezavo do tega poglavja najdete v spodnjem razdelku »Sorodne informacije«.

7. Izberite nastavitve prejemnika in kliknite **Fax**.

Pošiljanje se začne.

Pred prenosom se prepričajte, da sta ime in številka faksa prejemnika pravilna.

**Opomba:**

- Če kliknete ikono tiskalnik v vrstici Dock, se odpre zaslon za preverjanje stanja prenosa. Če želite ustaviti pošiljanje, kliknite podatke in nato še **Delete**.
- Če med prenosom pride do napake, se prikaže sporočilo **Sending failed**. Oglejte si zapise prenosa na zaslonu **Fax Transmission Record**.
- Dokumenti z mešano velikostjo papirja morda ne bodo poslani pravilno.

## Povezane informacije

➔ [“Osnovne nastavitve” na strani 266](#)



## Prejemanje faksov v računalniku

Fakse lahko prejmete s tiskalnikom in jih v obliki zapisa PDF shranite v računalnik, na katerega je priključen tiskalnik. Za konfiguracijo nastavitve uporabite FAX Utility (aplikacija).

Podrobnosti o uporabi aplikacije FAX Utility najdete v poglavju Basic Operations v pomoči za FAX Utility (ki je prikazana v glavnem oknu). Če se med konfiguriranjem nastavitve v računalniku prikaže zaslon za vnos gesla, vnesite geslo. Če gesla ne poznate, se obrnite na skrbnika.

### Opomba:

- ❑ Pred uporabo te funkcije preverite, ali sta pripomoček FAX Utility ter gonilnik PC-FAX tiskalnika nameščena in ali so nastavitve za pripomoček FAX Utility konfigurirane.

[“Program za konfiguracijo postopkov, povezanih s faksom, in pošiljanja faksov \(FAX Utility\)” na strani 256](#)

[“Program za pošiljanje faksov \(gonilnik PC-FAX\)” na strani 257](#)

- ❑ Če pripomoček FAX Utility ni nameščen, namestite pripomoček FAX Utility z aplikacijo EPSON Software Updater (aplikacija za posodabljanje programske opreme).



### Pomembno:

- ❑ Če želite prejemati fakse v računalnik, morate na nadzorni plošči način **Način sprejemanja** nastaviti na **Sam..** Če želite izvedeti več o stanju nastavitve tiskalnika, se obrnite na skrbnika. Če želite konfigurirati nastavitve na nadzorni plošči tiskalnika, izberite **Nastavitve > Splošne nastavitve > Nastavitve faksa > Osnovne nastavitve > Način sprejemanja**.
- ❑ Računalnik, ki je nastavljen za prejemanje faksov, mora biti vedno vklopljen. Prejeti dokumenti so začasno shranjeni v pomnilnik tiskalnika, nato pa so shranjeni v računalnik. Če izklopite računalnik, lahko zmanjka pomnilnika v tiskalniku, ker tiskalnik ne more pošiljati dokumentov v računalnik.
- ❑ Ikona  na nadzorni plošči tiskalnika prikazuje število dokumentov, ki so začasno shranjeni v pomnilnik tiskalnika.
- ❑ Če želite prebrati prejete fakse, morate v računalnik namestiti pregledovalnik datotek PDF, kot je Adobe Reader.

### Povezane informacije

- ➔ [“Prejemanje faksov v računalniku” na strani 105](#)

## Preverjanje, ali so na voljo novi faksi (Windows)

Če računalnik nastavite tako, da shranjuje fakse, ki ste jih prejeli s tiskalnikom, lahko uporabite ikono faksa v opravilni vrstici sistema Windows za ogled stanja obdelave prejetih faksov in preverjanje, ali so na voljo novi faksi. Če računalnik nastavite tako, da prikaže obvestilo, ko prejmete nove fakse, se blizu sistemske vrstice sistema Windows prikaže pojavni zaslon z obvestilom, v katerem si lahko ogledate nove fakse.



### Opomba:

- ❑ Podatki prejetih faksov, shranjeni v računalniku, so odstranjeni iz pomnilnika tiskalnika.
- ❑ Za ogled prejetih faksov, ki so shranjeni kot datoteke PDF, potrebujete Adobe Reader.

## Uporaba ikone faksa v opravilni vrstici (Windows)

Prek ikone faksa, ki je prikazana v opravilni vrstici sistema Windows, lahko preverite, ali ste prejeli nove fakse, in si ogledate stanje delovanja.

1. Preverite ikono.

-  : v pripravljenosti.
-  : preverjanje, ali so na voljo novi faksi.
-  : uvažanje novih faksov je končano.

2. Z desno tipko miške kliknite ikono in nato kliknite **View Receiving Fax Record**.

Prikaže se zaslon **Receiving Fax Record**.

3. Oglejte si datum in pošiljatelja na seznamu ter nato odprite prejeto datoteko kot PDF.

**Opomba:**

- Prejeti faksi so samodejno preimenovani s to obliko zapisa imena.  
YYYYMMDDHHMMSS\_XXXXXXXXXX\_NNNNN (leto/mesec/dan/ura/minuta/sekunda\_števila pošiljatelja)
- Mapo s prejetimi faksi lahko odprete tudi neposredno tako, da kliknete ikono z desno tipko miško. Za podrobnosti si oglejte **Optional Settings** v pripomočku FAX Utility in pomoči zanj (ki je prikazana v glavnem oknu).

Če ikona faksa označuje, da je faks v pripravljenosti, lahko takoj preverite, ali ste prejeli nove fakse tako, da izberete **Check new faxes now**.

## Uporaba okna z obvestili (Windows)

Če nastavite, da želite prejemati obvestila o novih faksih, se blizu vrstice z opravili odpre okno z obvestilom za vsak faks.

1. Oglejte si zaslon z obvestilom, ki je prikazan na zaslonu računalnika.

**Opomba:**

Zaslon z obvestilom izgone, če določen čas ne izvedete nobenega dejanja. Nastavitve obvestil, kot je čas prikaza, lahko spremenite.

2. Kliknite kjer koli na zaslonu z obvestilom, razen gumba .

Prikaže se zaslon **Receiving Fax Record**.

3. Oglejte si datum in pošiljatelja na seznamu ter nato odprite prejeto datoteko kot PDF.

**Opomba:**

- Prejeti faksi so samodejno preimenovani s to obliko zapisa imena.  
YYYYMMDDHHMMSS\_XXXXXXXXXX\_NNNNN (leto/mesec/dan/ura/minuta/sekunda\_števila pošiljatelja)
- Mapo s prejetimi faksi lahko odprete tudi neposredno tako, da kliknete ikono z desno tipko miško. Za podrobnosti si oglejte **Optional Settings** v pripomočku FAX Utility in pomoči zanj (ki je prikazana v glavnem oknu).

## Preverjanje, ali so na voljo novi faksi (Mac OS)

Uporabite enega od teh načinov, da preverite, ali ste prejeli nove fakse. Ta možnost je na voljo samo v računalnikih, v katerih je nastavljena možnost "Save" (save faxes on this computer).

- Odprite mapo s prejetimi faksi (določena v razdelku **Received Fax Output Settings**.)

Odprite Fax Receive Monitor in kliknite **Check new faxes now**.

Obvestilo, da ste prejeli nove fakse

Če v pripomočku FAX Utility v razdelku **Fax Receive Monitor > Preferences** izberete **Notify me of new faxes via a dock icon**, se v vrstici Dock prikaže ikona nadzornika prejetih faksov in vas obvesti, da ste prejeli nove fakse.

## Odpiranje mape s prejetimi faksi v nadzorniku prejetih faksov (Mac OS)

Če izberete "**Save**" (**save faxes on this computer**), lahko v računalniku odprete mapo za shranjevanje, ki ste jo določili za shranjevanje faksov.

1. Kliknite ikono nadzornika prejetih faksov Dock, da odprete **Fax Receive Monitor**.
2. Izberite tiskalnik in kliknite **Open folder** ali pa dvokliknite ime tiskalnika.
3. Oglejte si datum in pošiljatelja v imenu datoteke ter nato odprite datoteko PDF.

### **Opomba:**

*Prejeti faksi so samodejno preimenovani s to obliko zapisa imena.*

*LLLLMMDDHHMMSS\_XXXXXXXXXX\_nnnnn (leto/mesec/dan/ura/minuta/sekunda\_številka pošiljatelja)*

*Informacije, ki jih je poslal pošiljatelj, so prikazane kot številka pošiljatelja. Ta številka morda ne bo prikazana, kar je odvisno od pošiljatelja.*

## Preklic funkcije za shranjevanje dohodnih faksov v računalnik

Shranjevanje faksov v računalnik lahko prekličete s pripomočkom FAX Utility.

Za podrobnosti si oglejte Basic Operations v pomoči za FAX Utility (ki je prikazana v glavnem oknu).

### **Opomba:**

- Če so na voljo faksi, ki še niso bili shranjeni v računalnik, funkcije za shranjevanje faksov v računalnik ni mogoče preklicati.
- Spremenite lahko tudi nastavitve tiskalnika. Obrnite se na skrbnika v zvezi z informacijami o preklicu nastavitve za shranjevanje prejetih faksov v računalnik.

### **Povezane informacije**

➔ ["Izbiranje nastavitve Shrani v računalnik, ki ne prejme faksov" na strani 302](#)

# Vzdrževanje tiskalnika

Preverjanje stanja potrošnega materiala. . . . .	109
Čiščenje poti papirja zaradi težav s podajanjem papirja. . . . .	109
Izboljšanje kakovosti tiskanja, kopiranja, optičnega branja in faksiranja. . . . .	112
Čiščenje tiskalnika. . . . .	123
Čiščenje razlitega črnila. . . . .	123
Preverjanje skupnega števila strani, ki so šle skozi tiskalnik. . . . .	124
Varčevanje z energijo. . . . .	124
Ločena namestitvev ali odstranitvev aplikacij. . . . .	125
Prevoz in shranjevanje tiskalnika. . . . .	130

## Preverjanje stanja potrošnega materiala

Približno življenjsko dobo vzdrževalne škatlice si lahko ogledate na nadzorni plošči tiskalnika. Na začetnem zaslonu izberite .

Za potrditev dejanskega stanja preostalega črnila preverite ravni črnila v vseh rezervoarjih tiskalnika.

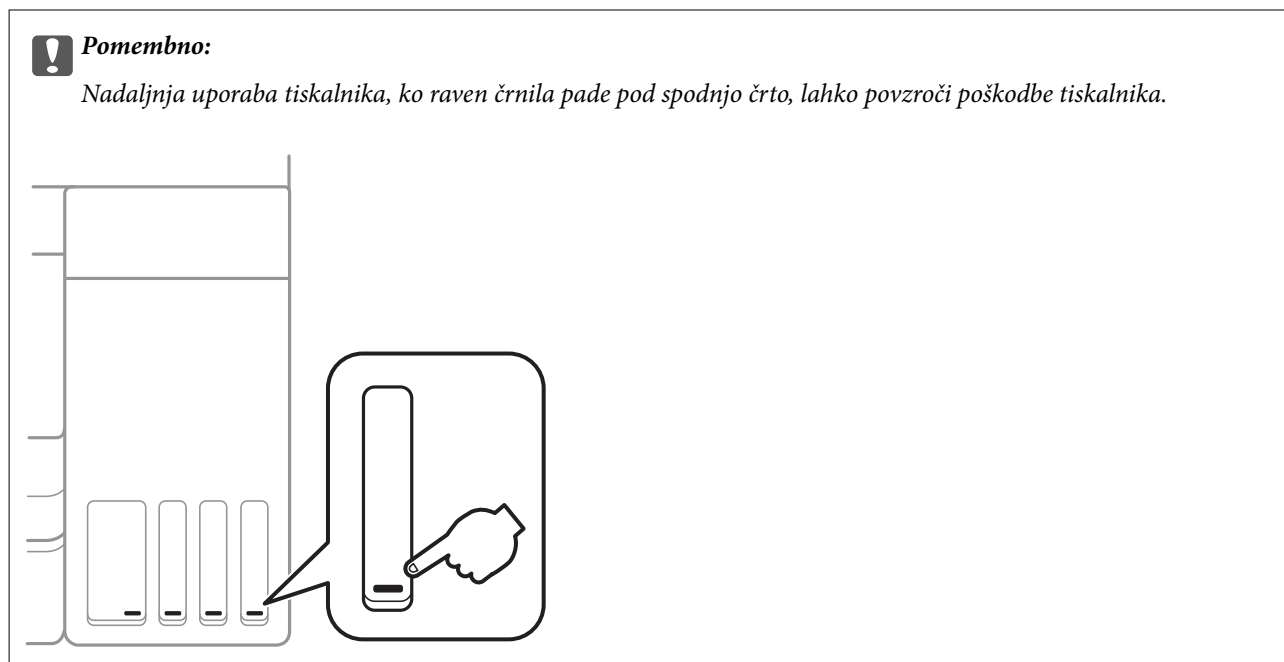

### Opomba:

Približne ravni črnila in približno servisno dobo vzdrževalne škatlice lahko preverite tudi v nadzorniku stanja v gonilniku tiskalnika.

#### Windows

Kliknite **EPSON Status Monitor 3** na zavihku **Vzdrževanje**.

Če je **EPSON Status Monitor 3** onemogočen, kliknite **Razširjene nastavitve** v zavihku **Vzdrževanje** nato pa izberite **Omogoči EPSON Status Monitor 3**.

#### Mac OS

Meni Apple > **Nastavitve sistema** > **Tiskalniki in optični bralniki** (ali **Tiskanje in optično branje, Tiskanje in faks**) > **Epson(XXXX)** > **Možnosti in potrošni material** > **Pripomoček** > **Odpri pripomoček tiskalnika** > **EPSON Status Monitor**

### Povezane informacije

- ➔ [“Dopolnitev rezervoarjev za črnilo” na strani 195](#)
- ➔ [“Zamenjava vzdrževalnega zaboja” na strani 201](#)

## Čiščenje poti papirja zaradi težav s podajanjem papirja

Če papir ni pravilno podan iz enote kasete za papir, očistite valj v notranjosti tiskalnika.

1. Tiskalnik izklopite s pritiskom gumba .
2. Odklopite napajalni kabel in ga nato izključite iz električne vtičnice.
3. Zaprite pokrov optičnega bralnika, če je odprt.
4. Odprite optični bralnik z obema rokama tako, da se zaskoči na mestu.

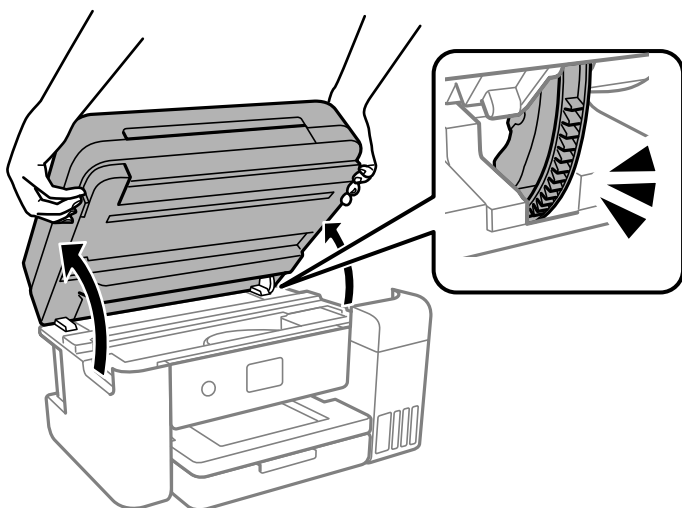

5. Preverite, ali je pokrovček rezervoarja za črnilo tesno zaprt.

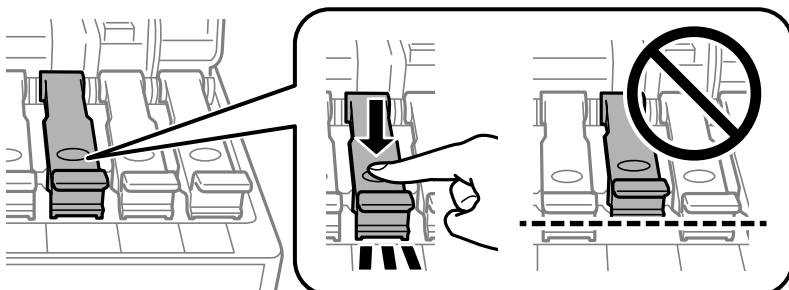

**Pomembno:**

Če pokrovček rezervoarja za črnilo ni tesno zaprt, lahko začne črnilo iztekati.

6. Zaprite optični bralnik.

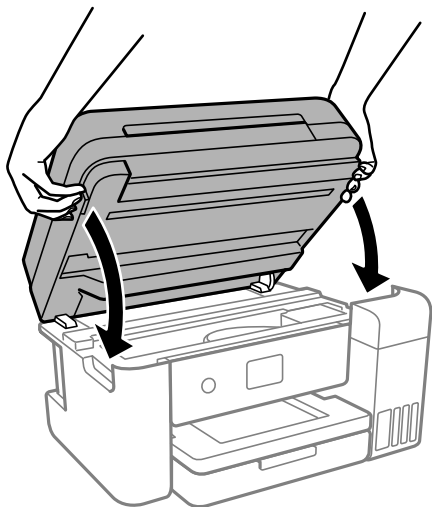

**Opomba:**

Optični bralnik se zapre počasi. Pri zapiranju naletite na malce upora, ki prepreči zapletanje s prsti. Nadaljujte z zapiranjem, tudi če občutite malce upora.

7. Izvlecite kaseto za papir in odstranite papir.

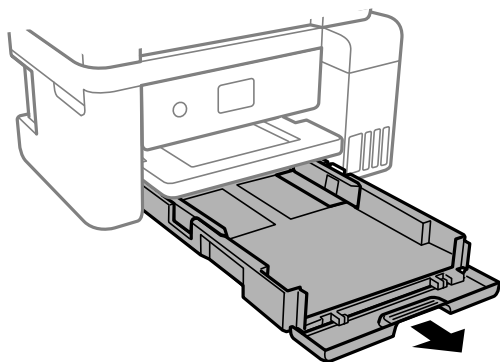

8. Tiskalnik postavite pokonci tako, da je posoda s črnilom tiskalnika na dnu.

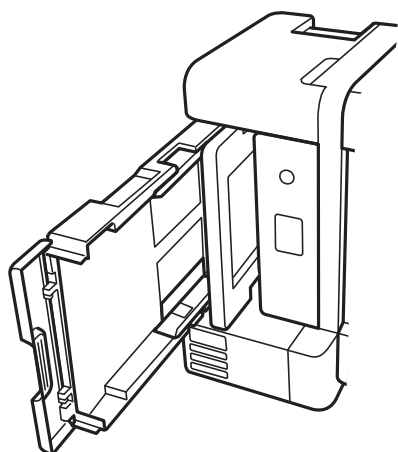



**Pozor:**

Pazite, da si postavljanju tiskalnika pokonci ne pripravite roke ali prstov. V nasprotnem se lahko poškodujete.



**Pomembno:**

Tiskalnik naj ne stoji pokonci predolgo.

9. Mehko krpo navlažite z vodo, popolnoma jo ožemite in nato obrišite valj, ko ga vrtite s krpo.

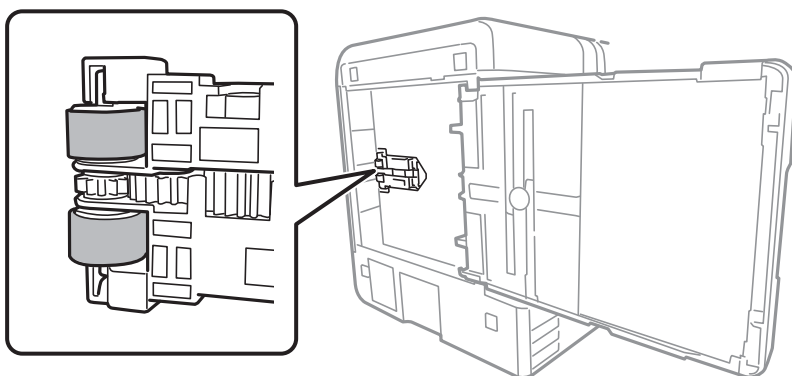

10. Tiskalnik postavite v običajni položaj in vstavite kaseto za papir.

11. Priključite napajalni kabel.

## Izboljšanje kakovosti tiskanja, kopiranja, optičnega branja in faksiranja

### Preverjanje in čiščenje tiskalne glave

Če so šobe zamašene, izpisi postanejo bledi, pojavijo pa se vidni pasovi ali nepričakovane barve. Če so šobe precej zamašene, bo natisnjen prazen list. Če se kakovost tiskanja poslabša, s funkcijo za preverjanje šob preverite, ali so šobe zamašene. Če so šobe zamašene, očistite tiskalno glavo.



**Pomembno:**

- Med čiščenjem glave ne odpirajte enote za optično branje in ne ugašajte tiskalnika. Če je čiščenje glave nedokončano, morda ne boste mogli tiskati.
- Funkcija čiščenja glave porabi črnilo in je ne zaganjajte prepogosto.
- Ko je raven črnila nizka, morda ne boste mogli očistiti tiskalne glave.
- Če se kakovost tiskanja ni izboljšala niti po 3-kratnem preverjanju šob in čiščenju glave, pred tiskanjem počakajte najmanj 12 in nato po potrebi znova zaženite preverjanje šob ter ponovite čiščenje glav. Priporočamo, da tiskalnik izklopite z gumbom . Če se kakovost tiskanja še vedno ne izboljša, zaženite Močno čiščenje.
- Da preprečite zasušitev tiskalne glave, ne iztaknite napajalnega kabla, medtem ko je tiskalnik prižgan.



1. Na nadzorni plošči tiskalnika izberite **Vzdržev.**
2. Izberite **Preverite šobo tiskalne glave.**
3. Upoštevajte navodila na zaslonu, da naložite papir in natisnete vzorec za preverjanje šob.
4. Oglejte si natisnjen vzorec in preverite, ali so šobe tiskalne glave zamašene.

**A) OK**

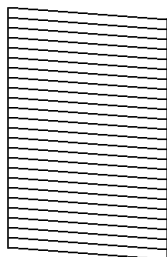

**B) NG**

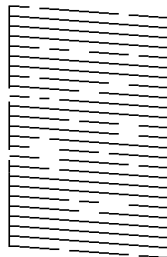

**C) NG**

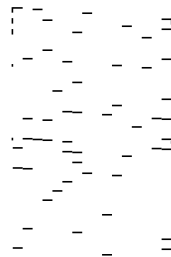

A:

Vse črte so natisnjene. Izberite . Izvesti vam ni treba nobenega nadaljnega koraka.

B ali blizu B

Nekatere šobe so zamašene. Izberite  in upoštevajte navodila na zaslonu, da očistite tiskalno glavo. Po končanem čiščenju je vzorec za preverjanje šob natisnjen samodejno.

C ali blizu C

Če manjka oz. ni natisnjenih večine črt, je večina šob zamašenih. Izberite , da zaprete funkcijo za preverjanje šob, in nato zaženite Močno čiščenje. Za podrobnosti si spodaj oglejte sorodne informacije.

5. Ponavljajte čiščenje in tiskanje vzorca, dokler se ne natisnejo vse črte v celoti.

 **Pomembno:**

Če se kakovost tiskanja ni izboljšala niti po 3-kratnem preverjanju šob in čiščenju glave, pred tiskanjem počakajte najmanj 12 in nato po potrebi znova zaženite preverjanje šob ter ponovite čiščenje glav. Priporočamo, da tiskalnik izklopite z gumbom . Če se kakovost tiskanja še vedno ne izboljša, zaženite Močno čiščenje.

**Opomba:**

Tiskalno glavo lahko preverite in jo očistite v gonilniku tiskalnika.

Windows

Kliknite **Natisni stanje šobe tiskalne glave** na zavihku **Vzdrževanje**.

Mac OS

Meni Apple > **Nastavitve sistema** > **Tiskalniki in optični bralniki** (ali **Tiskanje in optično branje, Tiskanje in faks**) > **Epson(XXXX)** > **Možnosti in potrošni material** > **Pripomoček** > **Odpri pripomoček tiskalnika** > **Natisni stanje šobe tiskalne glave**

**Povezane informacije**

➔ [“Zagon funkcije Močno čiščenje” na strani 114](#)

## Zagon funkcije Močno čiščenje

Orodje **Močno čiščenje** omogoča zamenjavo črnila v cevkah za črnilo. V spodnjih primerih boste morda morali uporabiti to funkcijo, da boste izboljšali kakovost tiskanja.

- Tiskanje ali čiščenje glave ste izvedli s prenizkimi ravni črnila, da bi jih bilo mogoče prikazati v oknih s posodami s črnilom.
- Preverjanje šob in čiščenje glave ste izvedli 3-krat ter nato najmanj 12 ur niste tiskali, vendar se kakovost tiskanja še vedno ni izboljšala.

Pred uporabo te funkcije preberite ta navodila.



**Pomembno:**

Prepričajte se, da je v posodah s črnilom dovolj črnila.

Vizualno preverite, ali so vse posode s črnilom napolnjene vsaj do tretjine. Če so ravni črnila med postopkom Močno čiščenje nizke, lahko poškodujete izdelek.



**Pomembno:**

Med posameznimi postopki Močno čiščenje je treba počakati 12 ur.

Z enim postopkom Močno čiščenje bi v 12 urah običajno morali odpraviti težavo s kakovostjo tiskanja. Če želite preprečiti nepotrebno porabo črnila, morate pred ponovnim poskusom počakati 12 ur.



**Pomembno:**

Morda bo treba zamenjati vzdrževalni zaboj.

Črnilo bo iztekalo v vzdrževalni zaboj. Če se zaboj napolni, morate pred nadaljevanjem tiskanja pripraviti in namestiti nadomestni vzdrževalni zaboj.

**Opomba:**

Če ravni črnila niso ustrezne ali če v vzdrževalnem zaboju ni dovolj prostora za izvedbo postopka Močno čiščenje, te funkcije ne smete zagnati. Tudi v tem primeru lahko ostanejo ravni in nezaseden prostor za tiskanje.

1. Na nadzorni plošči tiskalnika izberite **Vzdržev.**
2. Izberite **Močno čiščenje**.
3. Upoštevajte navodila na zaslonu za zagon funkcije Močno čiščenje.

**Opomba:**

Če te funkcije ne morete zagnati, odpravite težave, ki so prikazane na nadzorni plošči. Nato upoštevajte navodila od 1. koraka in znova zaženite to funkcijo.

4. Po zagonu te funkcije zaženite postopek za preverjanje šob in se prepričajte, da šobe niso zamašene. Podrobnosti o zagonu preverjanja šob najdete na spodnji povezavi »Sorodne informacije«.



**Pomembno:**

Če se kakovost tiskanja ne izboljša niti po izvedeni funkciji Močno čiščenje, pred tiskanjem počakajte najmanj 12 ur in nato znova natisnite vzorec za preverjanje šob. Ponovno zaženite funkcijo Čiščenje tiskalne glave ali Močno čiščenje, odvisno od natisnjenega vzorca. Če se kakovost še vedno ne izboljša, se obrnite na podporo družbe Epson.

### Opomba:

Temeljito čiščenje lahko zaženete tudi v gonilniku tiskalnika.

#### Windows

Kliknite **Močno čiščenje** na zavihku **Vzdrževanje**.

#### Mac OS

Meni *Apple* > **Nastavitve sistema** > **Tiskalniki in optični bralniki** (ali **Tiskanje in optično branje**, **Tiskanje in faks**) > *Epson*(XXXX) > **Možnosti in potrošni material** > **Pripomoček** > **Odpri pripomoček tiskalnika** > **Temeljito čiščenje**

### Povezane informacije

➔ [“Preverjanje in čiščenje tiskalne glave” na strani 112](#)

## Preprečevanje zamašitve šob

Za vklop in izklop tiskalnika vedno uporabite gumb za vklop/izklop.

Predem izključite napajalni kabel, se prepričajte, da je lučka za napajanje izklopljena.

Samo črnilo se lahko izsuši, če ni pokrito. Tako kot morate nataktni pokrovček na nalivno ali oljno pero, da se ne posuši, morate tudi ustrezno zapreti tiskalno glavo, da preprečite zasušitev črnila.

Če napajalni kabel ni priključen ali če pride do izpada električne energije med delovanjem tiskalnika, tiskalna glava morda ne bo pravilno zaprta. Če tiskalno glavo pustite v takem stanju, se lahko zasuši in povzroči zamašitev šob (izhodnih odprtih za črnilo).

V takih primerih čim prej izklopite in znova vklopite tiskalnik, da zaprete tiskalno glavo.

## Poravnava tiskalne glave

Če opazite nepravilnost navpičnih črt ali zamegljene slike, poravnajte tiskalno glavo.

1. Na nadzorni plošči tiskalnika izberite **Vzdržev.**
2. Izberite **Poravnava tiskalne glave**.
3. Izberite enega od menijev za poravnavo.
  - Navpične črte so navidez nepravilne ali pa so natisi zamegljeni: izberite **Navpična poravnava**.
  - Redno se pojavljajo vodoravni pasovi: izberite **Vodoravna poravnava**.
4. Upoštevajte navodila na zaslonu, da naložite papir in natisnete vzorec za poravnavo.

## Čiščenje poti papirja zaradi madežev črnila

Če so natisnjene kopije še vedno razmazane ali opraskane, očistite valj v notranjosti tiskalnika.

1. Na nadzorni plošči tiskalnika izberite **Vzdržev.**
2. Izberite **Navodila za čiščenje**.

3. Upoštevajte navodila na zaslonu za vstavljanje papirja in čiščenje poti papirja.
4. Ponavljajte ta postopek, dokler na papirju ne bo več razmazanega črnila.
5. Če težave ne odpravite, ko očistite pot papirja, je umazan del v notranjosti tiskalnika, ki je prikazan na sliki. Izklopite tiskalnik in obrišite črnilo z vatirano palčko.

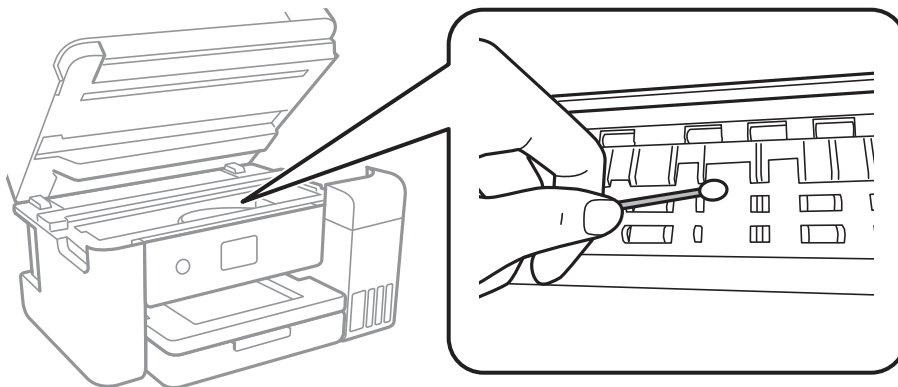

**!** Pomembno:

- ❑ Notranjosti tiskalnika ne čistite s papirnatimi brisačami. Vlakna lahko zamašijo šobe tiskalne glave.
- ❑ Ne dotikajte se belega ploščatega kabla, prozornega filma in cevki za črnilo v notranjosti tiskalnika. V nasprotnem primeru lahko pride do okvare.

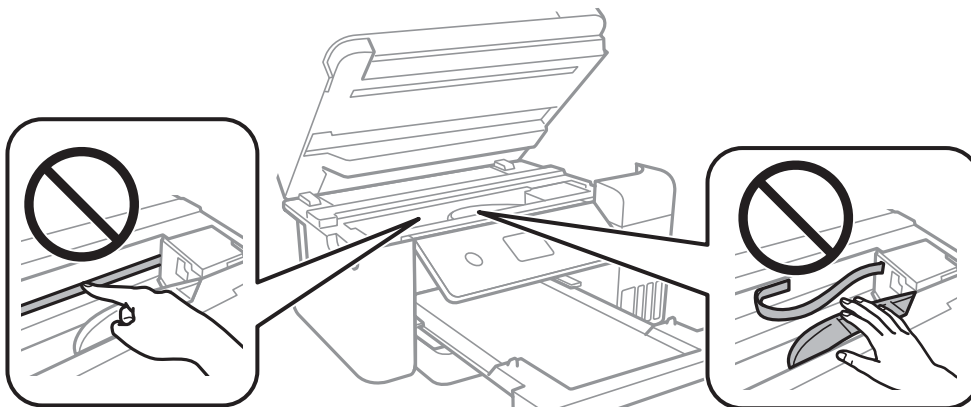

## Čiščenje Steklo optičnega bralnika

Ko so kopije optično prebranih slik razmazane, očistite steklo optičnega bralnika.

**!** Pozor:

Pazite, da si pri odpiranju ali zapiranju pokrova optičnega bralnika ne priprete roke ali prstov. V nasprotnem se lahko poškodujete.



**Pomembno:**

*Za čiščenje tiskalnika nikoli ne uporabljajte alkohola ali razredčil. Te kemikalije lahko poškodujejo tiskalnik.*

1. Dvignite pokrov optičnega bralnika.

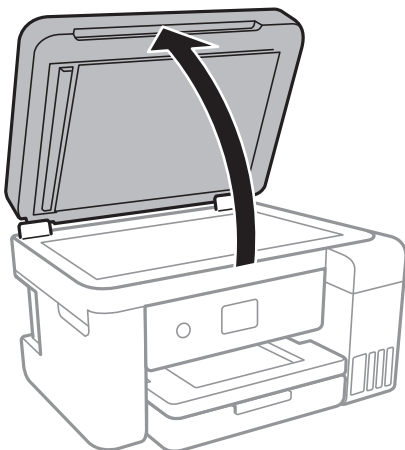

2. Za čiščenje stekla optičnega bralnika uporabite mehko, suho in čisto krpo.



**Pomembno:**

- ❑ Če je steklena površina umazana z maščobami ali drugimi težko odstranljivimi materiali, uporabite majhno količino čistila za stekla in mehko krpo. Obrišite vso preostalo tekočino.
- ❑ Ne pritiskajte premočno na stekleno površino.
- ❑ Pazite, da ne boste popraskali ali drugače poškodovali površine stekla. Poškodovana steklena površina lahko zmanjša kakovost optičnega branja.

## Čiščenje samodejnega podajalnika papirja

Če so kopirane ali optično prebrane slike iz samodejnega podajalnika papirja razmazane ali opraskane ali če se izvorniki v samodejnem podajalniku papirja ne podajajo pravilno, očistite samodejni podajalnik papirja.



**Pomembno:**

*Za čiščenje tiskalnika nikoli ne uporabljajte alkohola ali razredčil. Te kemikalije lahko poškodujejo tiskalnik.*

1. Odprite pokrov za samodejni podajalnik papirja.

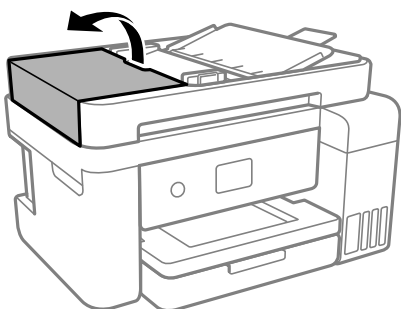

2. Valj in notranjost samodejnega podajalnika papirja očistite z mehko in vlažno krpo.

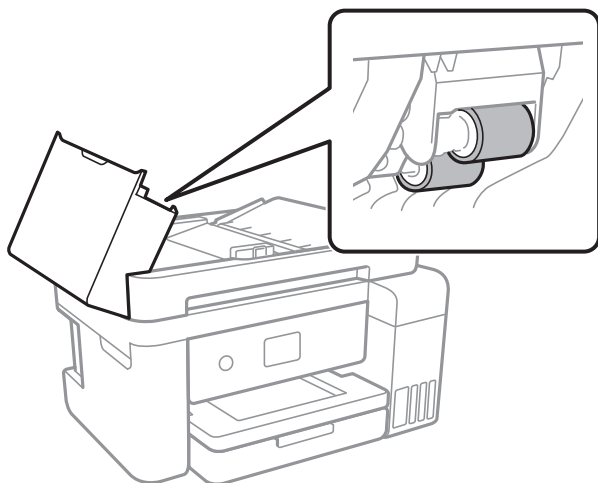

**Pomembno:**

*Suha krpa lahko poškoduje površino valja. Samodejni podajalnik papirja lahko uporabljate, ko se valj posuši.*

3. Zaprite pokrov za samodejni podajalnik papirja in pokrov optičnega bralnika.

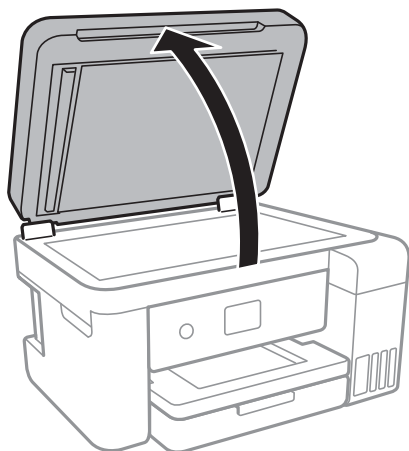

4. Očistite del, ki je prikazan na sliki.

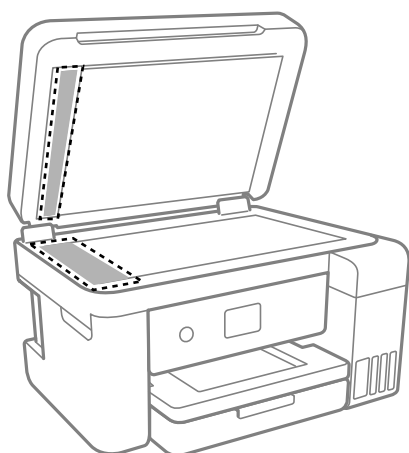

**!** Pomembno:

- ❑ Če je steklena površina umazana z maščobami ali drugimi težko odstranljivimi materiali, uporabite majhno količino čistila za stekla in mehko krpo. Obrišite vso preostalo tekočino.
- ❑ Ne pritiskajte premočno na stekleno površino.
- ❑ Pazite, da ne boste popraskali ali drugače poškodovali površine stekla. Poškodovana steklena površina lahko zmanjša kakovost optičnega branja.

5. Če težave ne morete odpraviti, pritisnite gumb , da izklopite tiskalnik, odprite pokrov za samodejni podajalnik papirja in nato dvignite vhodni pladenj samodejnega podajalca papirja.

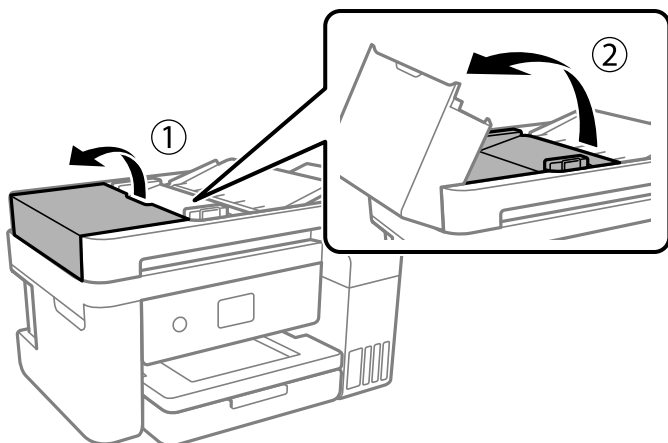

6. Očistite del, ki je prikazan na sliki.

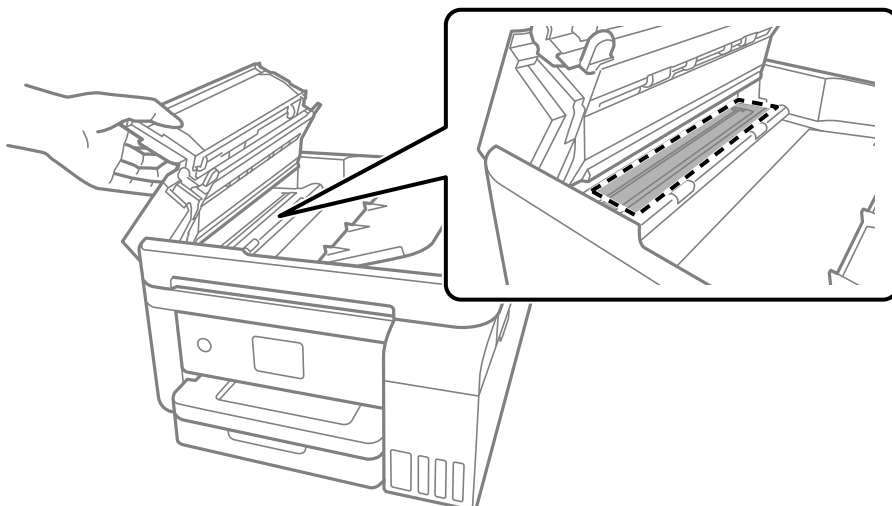

## Čiščenje prozornega filma

Če se natisi ne izboljšajo, ko poravnate tiskalno glavo ali očistite pot papirja, je morda umazan prozorni film v notranjosti tiskalnika.

Predmeti, ki jih potrebujete:

- ❑ Vatirane palčke (več)

- Voda z nekaj kapljicami detergenta (od 2 do 3 kapljice detergenta v 1/4 skodelice vode)
- Svetilko za preverjanje madežev



**Pomembno:**

*Ne uporabljajte čistilnih sredstev, razen vode z nekaj kapljicami detergenta.*

1. Tiskalnik izklopite s pritiskom gumba .
2. Zaprite pokrov optičnega bralnika, če je odprt.
3. Odprite optični bralnik z obema roka tako, da se zaskoči na mestu.

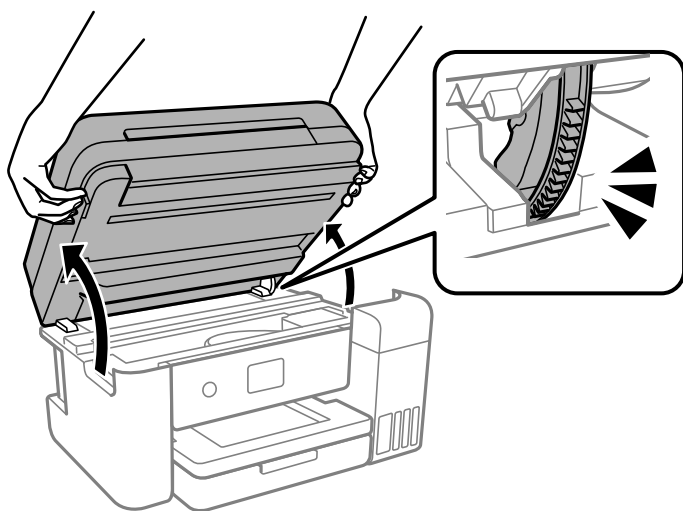



4. Preverite, ali je prozorni film umazan. Madeže boste zlahka opazili, če uporabite svetilko. Če opazite madeže (na primer prstne odtise ali mast) na prozornem filmu (A), nadaljujte z naslednjim korakom.

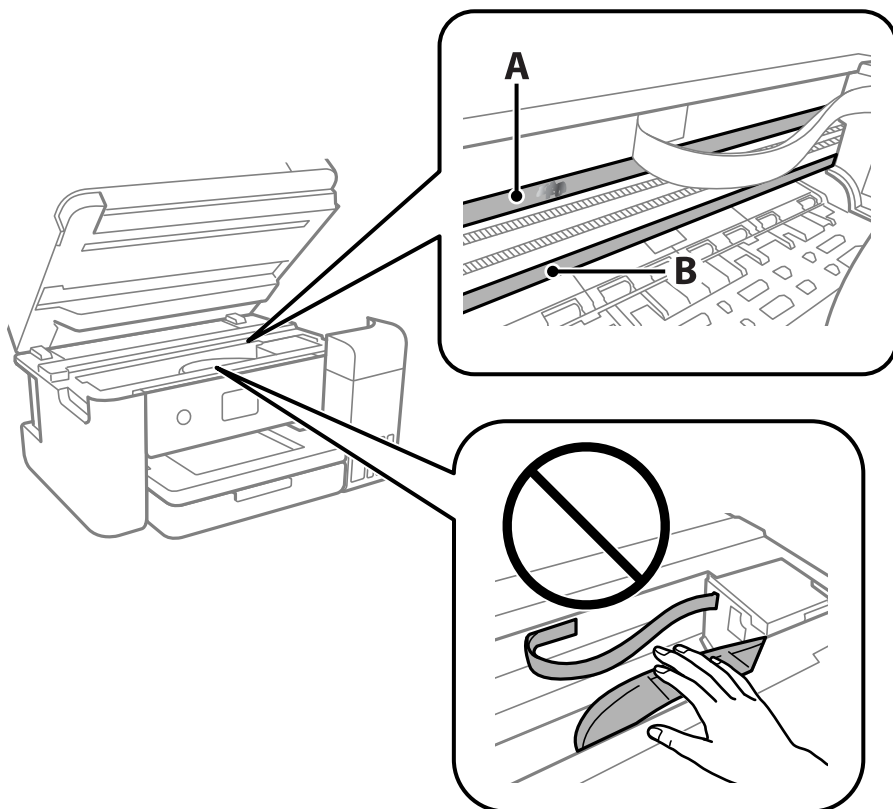

A: prozorni film

B: vodilo



**Pomembno:**

*Ne dotikajte se vodila (B). V nasprotnem primeru morda ne boste mogli tiskati. Ne obrišite masti na vodilu, ker je potrebna za delovanje.*

5. Vatirano palčko navlažite v vodi z nekaj kapljicami detergenta tako, da z nje ne kaplja voda, in nato obrišite umazan del.

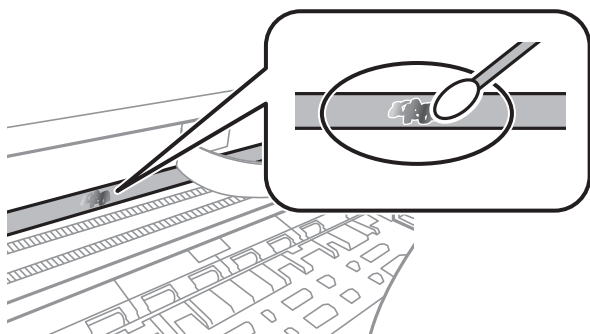

**!** **Pomembno:**

Madež obrišite nežno. Če z vatirano palčko premočno pritisnete na prozorni film, se vzmeti na filmu lahko snamejo, kar lahko povzroči poškodbe tiskalnika.

6. Z novo suho vatirano palčko obrišite film.

**!** **Pomembno:**

Pazite, da na filmu ne pustite nobenih vlaken.

**Opomba:**

Če želite preprečiti širjenje madeža, pogosto zamenjajte vatirano palčko z novo.

7. 5. in 6. korak ponovite tolikokrat, da film ne bo več umazan.
8. Vizualno preglejte film in se prepričajte, da ni umazan.
9. Zaprite optični bralnik.

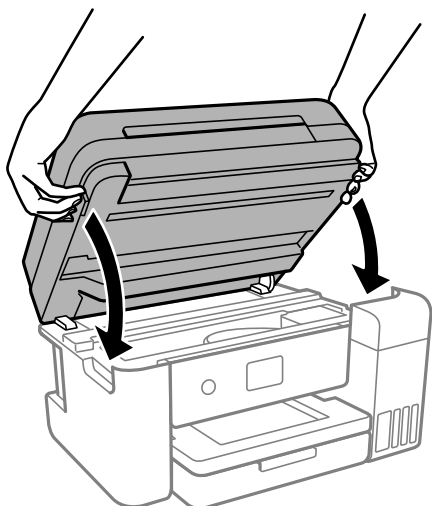

**Opomba:**

Optični bralnik se zapre počasi. Pri zapiranju naletite na malce upora, ki prepreči zapletanje s prsti. Nadaljujte z zapiranjem, tudi če občutite malce upora.

## Čiščenje tiskalnika

Če so komponente in ohišje umazani ali prašni, izklopite tiskalnik in ga očistite z mehko, čisto krpo, ki ste jo navlažili z vodo. Če umazanije ne morete odstraniti, vlažni krpi dodajte majhno količino blagega detergenta.

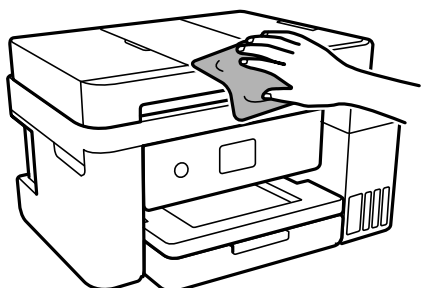

### **!** Pomembno:

- Pazite, da v mehanizem tiskalnika ali električne komponente ne vdre voda. V nasprotnem primeru lahko poškodujete tiskalnik.
- Za čiščenje sestavnih delov in pokrova nikoli ne uporabljajte alkohola ali razredčil za barve. S temi kemikalijami jih lahko poškodujete.
- Ne dotikajte se delov, prikazanih na naslednji sliki. V nasprotnem primeru lahko pride do okvare.

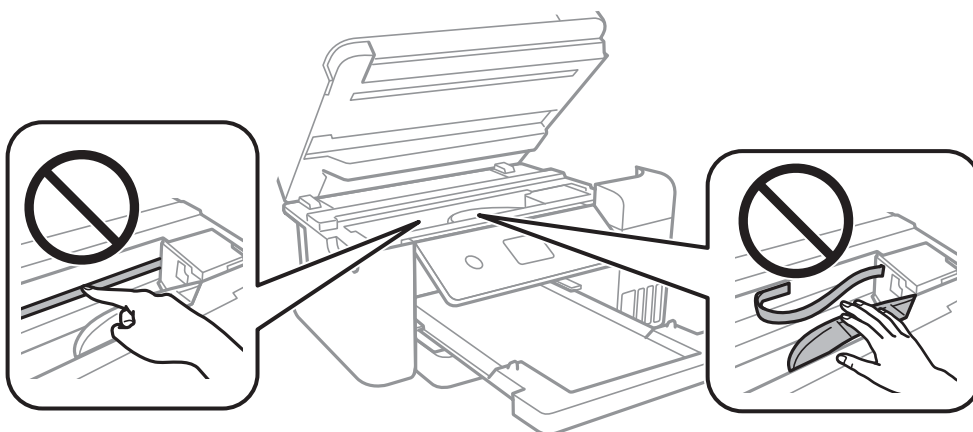

## Čiščenje razlitega črnila

Če se črnilo razlije, ga očistite na spodaj opisane načine.

- Če se črnilo prilepi na območje okrog posode, ga obrišite s čisto krpo, ki ne pušča vlaken, ali vatirano palčko.
- Če se črnilo razlije po mizi ali tleh, ga takoj obrišite. Če se črnilo posuši, boste težko odstranili madež. Če želite preprečiti, da bi se madež povečal, popivnjajte črnilo s suho krpo in ga nato obrišite z vlažno krpo.
- Če si umažete roke s črnilom, jih umijte z vodo in milom.

## Preverjanje skupnega števila strani, ki so šle skozi tiskalnik

Preverite lahko skupno število strani, ki so šle skozi tiskalnik. Informacija je natisnjena skupaj z vzorcem za preverjanje šobe.

1. Na nadzorni plošči tiskalnika izberite **Vzdržev.**
2. Izberite **Preverite šobo tiskalne glave.**
3. Upoštevajte navodila na zaslonu, da naložite papir in natisnete vzorec za preverjanje šob.

### **Opomba:**

Prav tako lahko preverite skupno število strani, ki jih je podal gonilnik tiskalnika.

#### Windows

Kliknite **Informacije o tiskanju in možnostih** na zavihku **Vzdrževanje**.

#### Mac OS

Meni Apple > **Nastavitve sistema** > **Tiskalniki in optični bralniki** (ali **Tiskanje in optično branje, Tiskanje in faks**) > **Epson(XXXX)** > **Možnosti in potrošni material** > **Pripomoček** > **Odpri pripomoček tiskalnika** > **Printer and Option Information**

---

## Varčevanje z energijo

Tiskalnik preide v stanje spanja ali se samodejno izklopi, če v določenem obdobju ne izvedete nobenega dejanja. Čas, po katerem je uporabljeno upravljanje porabe energije, lahko prilagodite. Kakršno koli povečanje bo vplivalo na energijsko učinkovitost izdelka. Pred kakršnim koli spreminjanjem upoštevajte okoljske razmere.

Glede na mesto nakupa je tiskalnik morda opremljen s funkcijo, ki ga samodejno izklopi, če 30 minut ni povezan v omrežje.

## Varčevanje z energijo (nadzorna plošča)

1. Na začetnem zaslonu izberite **Nastavitve**.
2. Izberite **Splošne nastavitve** > **Osnovne nastavitve**.
3. Izvedite eno od spodnjih dejanj.

### **Opomba:**

Vaš izdelek ima morda funkcijo **Nastavitve izklopa** ali **Časovnik za samodejni izklop**, odvisno od kraja nakupa.

- Izberite **Časovnik spanja** ali **Nastavitve izklopa** > **Izklop ob neaktivnosti** ali **Izklop ob prekinjeni povezavi** in nato določite nastavitve.
- Izberite **Časovnik spanja** ali **Časovnik za samodejni izklop** in nato določite nastavitve.

## Ločena namestitev ali odstranitev aplikacij

V računalniku vzpostavite povezavo z omrežjem in namestite najnovejšo različico programa s spletnega mesta. V računalnik se prijavite kot skrbnik. Ko vas računalnik pozove, vnesite geslo administratorskega računa.

### Ločena namestitev aplikacij

**Opomba:**

Če aplikacijo ponovno nameščate, jo morate najprej odstraniti.

1. Prepričajte se, da sta tiskalnik in računalnik na voljo za komunikacijo ter da ima tiskalnik vzpostavljeno povezavo z internetom.
2. Zaženite EPSON Software Updater.  
Posnetek zaslona je primer iz sistema Windows.

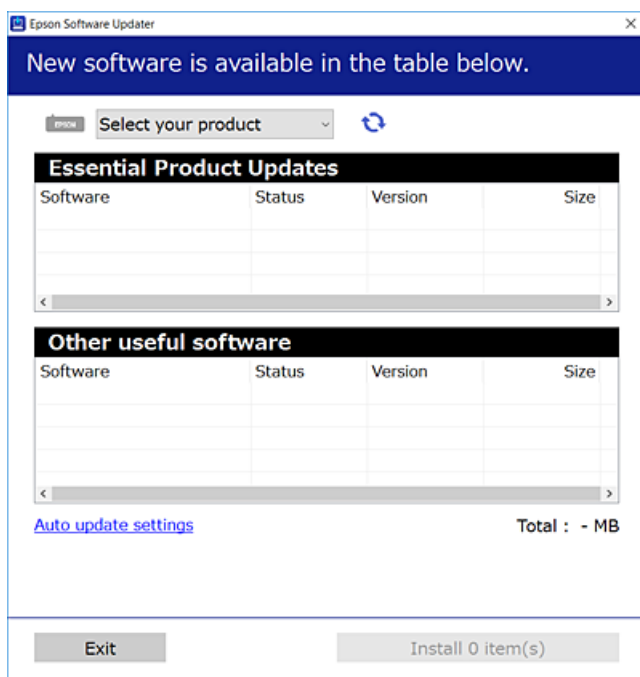

3. V sistemu Windows izberite tiskalnik in kliknite , da preverite, ali so na voljo najnovejše različice programov.
4. Izberite elemente, ki jih želite namestiti ali posodobiti, in nato kliknite gumb za namestitev.



**Pomembno:**

Tiskalnika ne izklopite ali izključite, dokler se posodobitev ne dokonča. V nasprotnem primeru lahko povzročite nepravilno delovanje tiskalnika.

**Opomba:**

- ❑ Najnovejše različice programov lahko prenesete s spletnega mesta družbe Epson.

<http://www.epson.com>

- ❑ Če uporabljate operacijski sistem Windows Server, ne morete uporabljati programa Epson Software Updater. Najnovejše različice programov prenesite s spletnega mesta družbe Epson.

**Povezane informacije**

- ➔ “Aplikacija za posodobitev programske opreme in vdelane programske opreme (EPSON Software Updater)” na strani 260
- ➔ “Odstranjevanje programov” na strani 127

**Preverjanje, ali je nameščen originalni gonilnik za tiskalnik Epson — Windows**

Z enim od naslednjih dveh načinov lahko preverite, ali je v vašem računalniku nameščen originalni gonilnik za tiskalnik Epson.

Izberite **Nadzorna plošča > Ogled naprav in tiskalnikov (Tiskalniki, Tiskalniki in faksi)** in nato storite naslednje, da se odpre okno z lastnostmi tiskalnega strežnika.

- ❑ Windows Windows 10/Windows 8.1/Windows 8/Windows 7/Windows Server 2019/Windows Server 2016/Windows Server 2012 R2/Windows Server 2012/Windows Server 2008 R2

Kliknite ikono tiskalnika in nato na vrhu okna kliknite **Lastnosti tiskalnega strežnika**.

- ❑ Windows Vista/Windows Server 2008

Z desno tipko miške kliknite mapo **Tiskalniki** in nato **Zaženi kot skrbnik > Lastnosti strežnika**.

- ❑ Windows XP/Windows Server 2003 R2/Windows Server 2003

V meniju **Datoteka** izberite **Lastnosti strežnika**.

Kliknite zavihek **Gonilnik**. Če je na seznamu prikazano ime vašega tiskalnika, je originalni gonilnik za tiskalnik Epson nameščen v vašem računalniku.

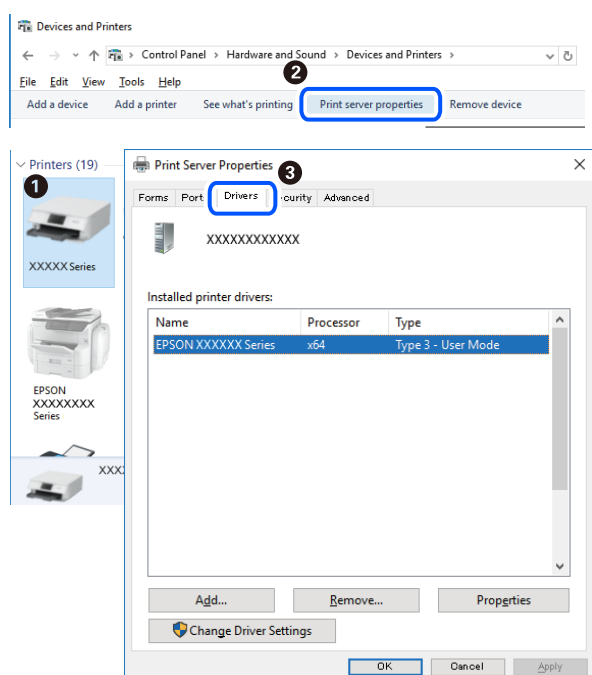

## Povezane informacije

➔ [“Ločena namestitev aplikacij” na strani 125](#)

## Preverjanje, ali je nameščen originalni gonilnik za tiskalnik Epson — Mac OS

Z enim od naslednjih dveh načinov lahko preverite, ali je v vašem računalniku nameščen originalni gonilnik za tiskalnik Epson.

Izberite **System Preferences** v meniju Apple > **Printers & Scanners** (ali **Print & Scan**, **Print & Fax**) in nato izberite tiskalnik. Kliknite **Options & Supplies** in če sta v oknu prikazana zavihka **Options** in **Utility**, je originalni gonilnik za tiskalnik Epson nameščen v vašem računalniku.

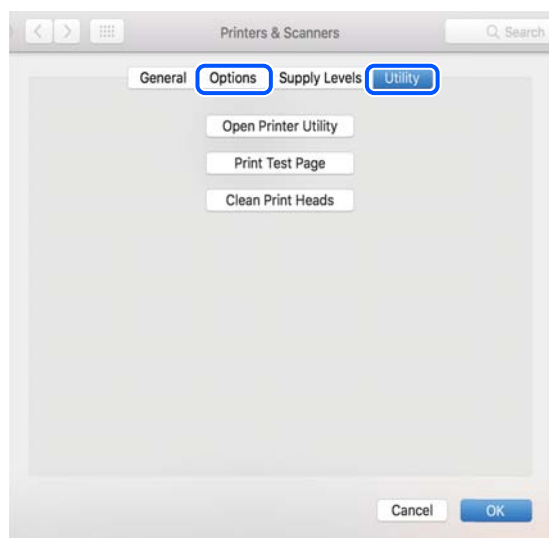

## Povezane informacije

➔ [“Ločena namestitev aplikacij” na strani 125](#)

## Dodajanje tiskalnika (samo v sistemu Mac OS)

1. Izberite **Prednostne nastavitve sistema** v meniju Apple > **Tiskalniki in bralniki** (ali **Tiskanje in branje**, **Tiskanje in faks**).
2. Kliknite **+** in nato izberite **Dodaj drug tiskalnik ali bralnik**.
3. Izberite tiskalnik in nato svoj tiskalnik izberite v možnosti **Uporabi**.
4. Kliknite **Dodaj**.

### **Opomba:**

Če vaš tiskalnik ni naveden, preverite, ali je pravilno priključen na računalnik in ali je vklopljen.

## Odstranjevanje programov

V računalnik se prijavite kot skrbnik. Ko vas računalnik pozove, vnesite geslo skrbniškega računa.

## Odstranjevanje aplikacij — Windows

1. Pritisnite gumb , da izklopite tiskalnik.
2. Zaprite vse zagnane programe.
3. Odprite **Nadzorna plošča**:
  - Windows 10/Windows Server 2019/Windows Server 2016  
Kliknite gumb »Start« in izberite **Sistem Windows > Nadzorna plošča**.
  - Windows 8.1/Windows 8/Windows Server 2012 R2/Windows Server 2012  
Izberite **Namizje > Nastavitve > Nadzorna plošča**.
  - Windows 7/Windows Vista/Windows XP/Windows Server 2008 R2/Windows Server 2008/Windows Server 2003 R2/Windows Server 2003  
Kliknite gumb »Start« in izberite **Nadzorna plošča**.
4. Odprite **Odstranitev programa** (ali **Dodaj ali odstrani programe**):
  - Windows 10/Windows 8.1/Windows 8/Windows 7/Windows Vista/Windows Server 2019/Windows Server 2016/Windows Server 2012 R2/Windows Server 2012/Windows Server 2008 R2/Windows Server 2008  
Izberite **Odstranitev programa v Programi**.
  - Windows XP/Windows Server 2003 R2/Windows Server 2003  
Kliknite **Dodaj ali odstrani programe**.
5. Izberite program, ki ga želite odstraniti.

Gonilnika tiskalnika ne morete odstraniti, če so v njem kakršna koli tiskalna opravila. Pred odstranjevanjem programa izbrišite opravila ali počakajte, da jih tiskalnik natisne.
6. Odstranite program:
  - Windows 10/Windows 8.1/Windows 8/Windows 7/Windows Vista/Windows Server 2019/Windows Server 2016/Windows Server 2012 R2/Windows Server 2012/Windows Server 2008 R2/Windows Server 2008  
Kliknite **Odstrani/spremeni** ali **Odstrani**.
  - Windows XP/Windows Server 2003 R2/Windows Server 2003  
Kliknite **Spremeni/odstrani** ali **Odstrani**.

**Opomba:**  
*Če se vam prikaže Nadzor uporabniškega računa, kliknite Naprej.*
7. Upoštevajte navodila na zaslonu.

## Odstranjevanje aplikacij — Mac OS

1. Prenesite Uninstaller s programom EPSON Software Updater.

Ko program Uninstaller prenesete v svoj računalnik, ga ni treba ponovno prenesti vsakokrat, ko odstranite program.
2. Pritisnite gumb , da izklopite tiskalnik.



3. Če želite odstraniti gonilnik tiskalnika ali gonilnik PC-FAX, v meniju Apple izberite **Sistemske nastavitve > Tiskalniki in optični bralniki** (ali **Tiskanje in optično branje, Tiskanje in faksiranje**) in nato odstranite tiskalnik s seznama omogočenih tiskalnikov.
4. Zaprite vse zagnane programe.
5. Izberite **Pojdi > Programi > Epson Software > Uninstaller**.
6. Izberite program, ki ga želite odstraniti, in kliknite **Uninstall**.



**Pomembno:**

*Uninstaller odstrani vse gonilnike za brizgalne tiskalnike Epson iz računalnika. Če uporabljate več brizgalnih tiskalnikov Epson in želite samo izbrisati nekatere gonilnike, jih najprej izbrišite in nato znova namestite potrebni gonilnik tiskalnika.*

**Opomba:**

*Če programa, ki ga želite odstraniti, ne najdete na seznamu programov, ga ne boste mogli odstraniti s programom Uninstaller. V tem primeru izberite **Pojdi > Programi > Epson Software**, izberite program, ki ga želite odstraniti, in ga povlecite na ikono koša.*

**Povezane informacije**

➔ “Aplikacija za posodobitev programske opreme in vdelane programske opreme (EPSON Software Updater)” na strani 260

## Posodabljanje programov in vdelane programske opreme

S posodobitvijo programov in vdelane programske opreme boste morda lahko odpravili nekatere težave in izboljšali ali dodali funkcije. Pazite, da boste uporabili najnovjšo različico programov ali vdelane programske opreme.

1. Prepričajte se, da sta tiskalnik in računalnik povezana ter da je računalnik povezan z internetom.
2. Zaženite EPSON Software Updater in posodobite programe ali vdelano programsko opremo.



**Pomembno:**

*Računalnika ali tiskalnika ne izklopite, dokler posodobitev ne bo dokončana, saj lahko v nasprotnem primeru povzročite okvaro tiskalnika.*

**Opomba:**

*Če na seznamu ne najdete programa, ki ga želite posodobiti, tega ne boste mogli storiti z EPSON Software Updater. Preverite, ali so najnovjše različice programov na Epsonovi spletni strani.*

<http://www.epson.com>

**Povezane informacije**

➔ “Aplikacija za posodobitev programske opreme in vdelane programske opreme (EPSON Software Updater)” na strani 260

## Posodabljanje vdelane programske opreme tiskalnika na nadzorni plošči

Če ima tiskalnik vzpostavljeno povezavo z internetom, lahko posodobite vdelano programsko opremo tiskalnika na nadzorni plošči. Tiskalnik lahko nastavite tudi tako, da redno preverja, ali so na voljo posodobitve vdelane programske opreme, in vas obvesti, če so na voljo.

### Povezane informacije

➔ [“Posodobitev vdelane programske opreme.”](#) na strani 274

---

## Prevoz in shranjevanje tiskalnika

Če morate tiskalnik shraniti ali ga prenesti, ker ga želite premakniti na drugo mesto ali ga odnesti na popravilo, upoštevajte spodnja navodila za pakiranje tiskalnika.

1. Tiskalnik izklopite s pritiskom gumba .
2. Zagotovite, da je lučka napajanja ugasnjena, in odklopit napajalni kabel.



**Pomembno:**

*Napajalni kabel odklopite, ko je lučka napajanja izklopljena. V nasprotnem primeru se tiskalna glava ne vrne v izhodiščni položaj, kar povzroči zasušitev črnila in lahko onemogoči nadaljnje tiskanje.*

3. Odklopite vse kable, kot sta napajalni kabel in kabel USB.
4. Iz tiskalnika odstranite ves papir.
5. Zagotovite, da v tiskalniku ni nobenega izvirnika.
6. Zaprite pokrov optičnega bralnika, če je odprt.
7. Odprite optični bralnik z obema rokama tako, da se zaskoči na mestu.

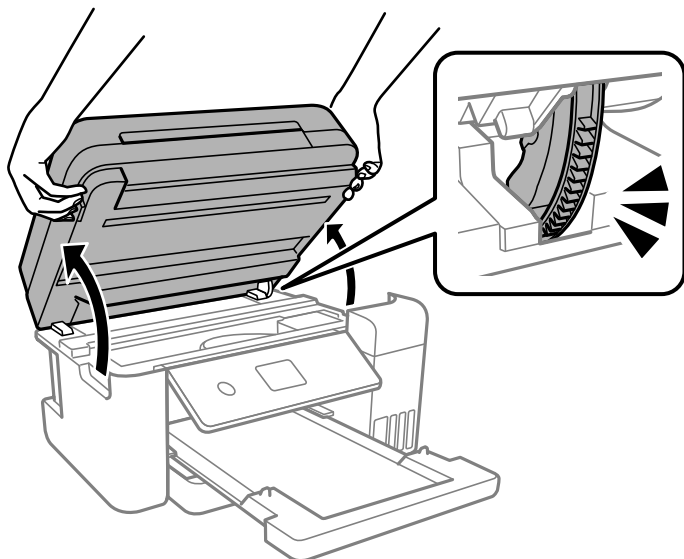

 **Pozor:**

Pazite, da si pri odpiranju ali zapiranju enote za optično branje ne priprete roke ali prstov. V nasprotnem se lahko poškodujete.

8. Tiskalno glavo pritrdite na ohišje z lepilnim trakom.

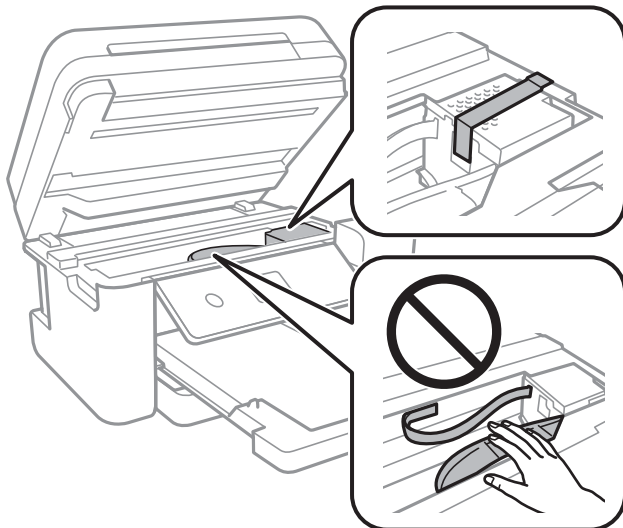

9. Čvrsto pritrdite pokrovček na rezervoar za črnilo.

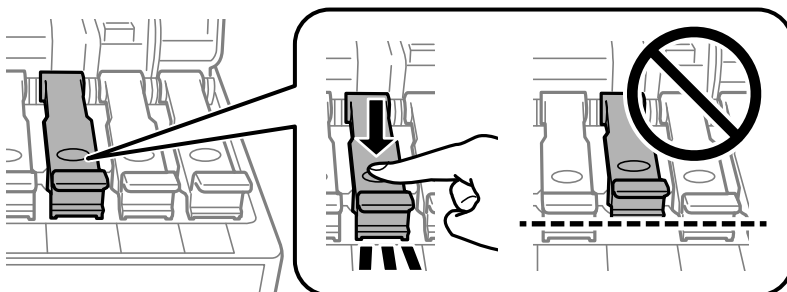

10. Tesno zaprite pokrov rezervoarja za črnilo.

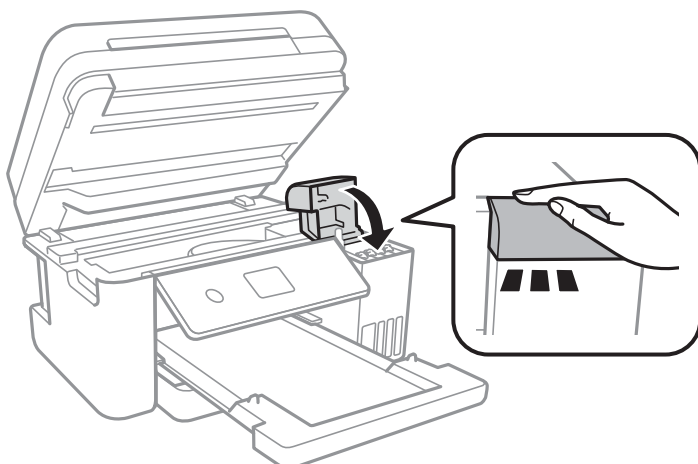

11. Zaprite optični bralnik.

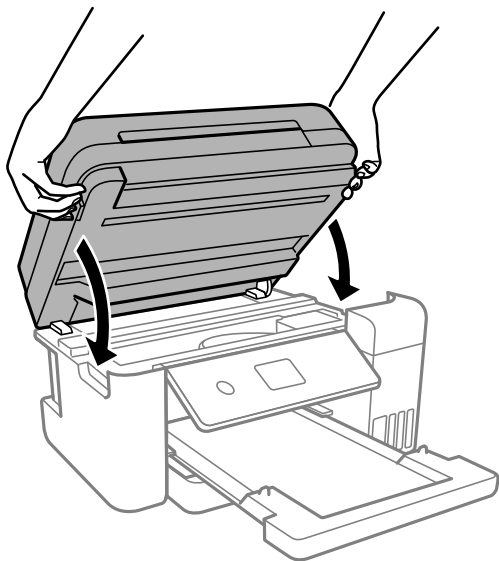

**Opomba:**

Optični bralnik se zapre počasi. Pri zapiranju naletite na malce upora, ki prepreči zapletanje s prsti. Nadaljujte z zapiranjem, tudi če občutite malce upora.

12. Pripravite se na pakiranje tiskalnika, kot je prikazano spodaj.

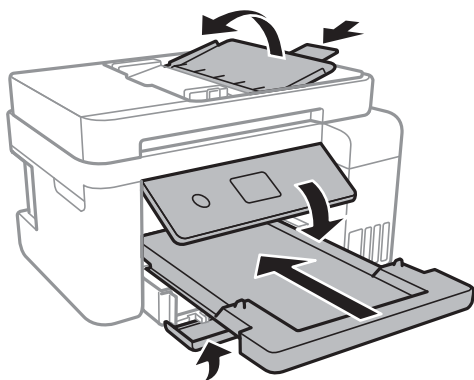

13. Tiskalnik vstavite v plastično vrečko in ga zaprite.
14. Tiskalnik pospravite v škatlo s priloženimi zaščitnimi materiali.

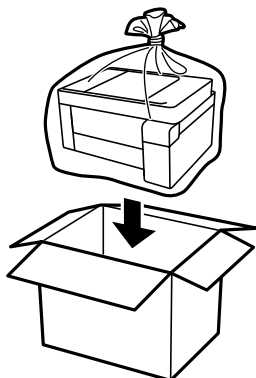

**!** Pomembno:

- ❑ Tiskalnik pred shranjevanjem ali prevozom vstavite v plastično vrečko in ga zaprite. Tiskalnika ne nagibajte, ne postavljajte ga navpično ali obračajte, saj lahko črnilo izteče.

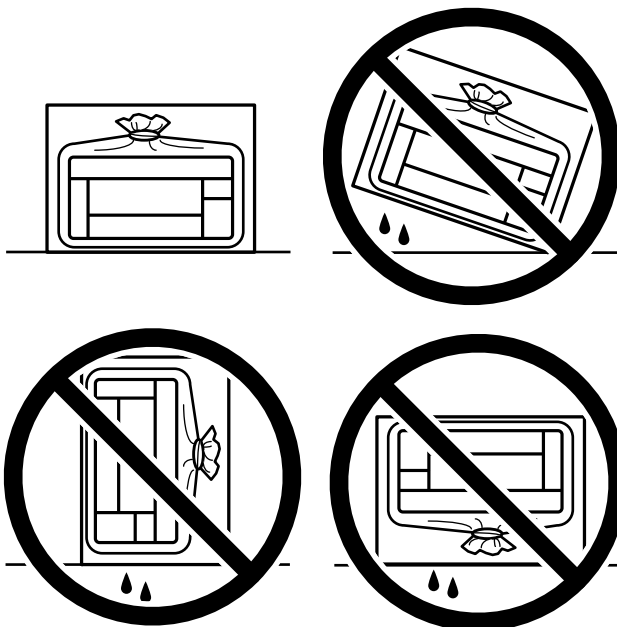

- ❑ Stekleničke s črnilom pri shranjevanju ali prevozu ne nagibajte in je ne izpostavljajte udarcem ali temperaturnim spremembam. V nasprotnem primeru lahko pride do puščanja črnila, čeprav je pokrovček na steklenički s črnilom varno zatesnjen. Zagotovite, da je steklenička s črnilom v pokončnem položaju, ko zatesnite pokrovček, in z ustreznimi ukrepi zagotovite, da črnilo med prevozom stekleničke ne bo iztekalo (stekleničko na primer vstavite v vrečko).
- ❑ Odprtih steklenič s črnilom ne polagajte v isto škatlo kot tiskalnik.



Pred ponovno uporabo tiskalnika ne pozabite odstraniti lepilnega traku, s katerim ste pritrdili tiskalno glavo. Če pri naslednjem tiskanju opazite slabšo kakovosti tiskanja, očistite in poravnajte tiskalno glavo.

**Povezane informacije**

- ➔ [“Preverjanje in čiščenje tiskalne glave” na strani 112](#)
- ➔ [“Poravnava tiskalne glave” na strani 115](#)

---

# Odpravljanje težav

Tiskalnik ne deluje po pričakovanjih. . . . .	135
Na zaslonu LCD je prikazano sporočilo. . . . .	187
Papir se zatakne. . . . .	188
Treba je doliti črnilo. . . . .	194
Treba je zamenjati vzdrževalno škatlico. . . . .	201
Slaba kakovost tiskanja, kopiranja, optičnega branja in faksiranja. . . . .	202
Težave ni mogoče odpraviti. . . . .	223

## Tiskalnik ne deluje po pričakovanjih

### Tiskalnik se ne vklopi ali izklopi

#### Tiskalnik se ne vklopi

Vzroki za to težavo so lahko naslednji.

##### ■ Napajalni kabel ni pravilno priključen v električno vtičnico.

###### Rešitve

Preverite, ali je napajalni kabel čvrsto priključen.

##### ■ Gumba niste pridržali dovolj dolgo.



###### Rešitve

Držite gumb  malce dlje.

#### Tiskalnik se ne izklopi

##### ■ Gumba niste pridržali dovolj dolgo.

###### Rešitve

Držite gumb  malce dlje. Če se tiskalnik še vedno ne izklopi, odklopite napajalni kabel iz vtičnice. Da preprečite izsuševanje tiskalne glave, vklopite tiskalnik nazaj in ga nato izklopite z gumbom .

#### Napajanje se samodejno izklopi

##### ■ Omogočena je funkcija Nastavitve izklopa ali Časovnik za samodejni izklop.

###### Rešitve

- Izberite **Nastavitve > Splošne nastavitve > Osnovne nastavitve > Nastavitve izklopa** in nato onemogočite nastavitvi **Izklop ob neaktivnosti** in **Izklop ob prekinjeni povezavi**.
- Izberite **Nastavitve > Splošne nastavitve > Osnovne nastavitve** in nato onemogočite nastavev **Časovnik za samodejni izklop**.

###### Opomba:

Vaš izdelek ima morda funkcijo **Nastavitve izklopa** ali **Časovnik za samodejni izklop**, odvisno od kraja nakupa.

### Papir se ne podaja ustrezno

#### Papir se ne podaja

Vzroki za to težavo so lahko naslednji.

### ■ Mesto namestitve ni primerno.

#### Rešitve

Tiskalnik namestite na ravno površino in delajte v priporočenih okoljskih pogojih.

➔ [“Specifikacije delovnega okolja” na strani 281](#)

### ■ Uporablja se nepodprta vrsta papirja.

#### Rešitve

Uporabljajte papir, ki ga ta tiskalnik podpira.

➔ [“Papir, ki je na voljo, in njegove zmogljivosti” na strani 247](#)

➔ [“Vrste papirja, ki niso na voljo” na strani 250](#)

### ■ Neustrezno delo s papirjem.

#### Rešitve

Upoštevajte opozorila glede dela s papirjem.

➔ [“Opozorila pri delu s papirjem” na strani 28](#)

### ■ V tiskalnik je vstavljenih preveč listov papirja.

#### Rešitve

Ne nalagajte več kot največje število listov, določeno za papir.

➔ [“Papir, ki je na voljo, in njegove zmogljivosti” na strani 247](#)

### ■ Nastavitve papirja v tiskalniku niso pravilne.

#### Rešitve

Prepričajte se, da velikost in vrsta papirja ustrezata dejanski velikosti in vrsti papirja, vstavljenega v tiskalnik.

➔ [“Nastavitve velikosti in vrste papirja” na strani 28](#)

### ■ Papir zdrsne, če se je na valj nabral papirnat prah.

#### Rešitve

Očistite valj.

➔ [“Čiščenje poti papirja zaradi težav s podajanjem papirja” na strani 109](#)

## Papir se podaja poševno

Vzroki za to težavo so lahko naslednji.

### ■ Mesto namestitve ni primerno.

#### Rešitve

Tiskalnik namestite na ravno površino in delajte v priporočenih okoljskih pogojih.

➔ [“Specifikacije delovnega okolja” na strani 281](#)



## ■ Uporablja se nepodprta vrsta papirja.

### Rešitve

Uporabljajte papir, ki ga ta tiskalnik podpira.

➔ [“Papir, ki je na voljo, in njegove zmogljivosti” na strani 247](#)

➔ [“Vrste papirja, ki niso na voljo” na strani 250](#)

## ■ Neustrezno delo s papirjem.

### Rešitve

Upoštevajte opozorila glede dela s papirjem.

➔ [“Opozorila pri delu s papirjem” na strani 28](#)

## ■ Papir ni pravilno vstavljen.

### Rešitve

Papir vstavite obrnjen v pravilno smer in vodilo za rob premaknite do roba papirja.

➔ [“Nalaganje papirja” na strani 30](#)

## ■ V tiskalnik je vstavljenih preveč listov papirja.

### Rešitve

Ne nalagajte več kot največje število listov, določeno za papir.

➔ [“Papir, ki je na voljo, in njegove zmogljivosti” na strani 247](#)

## ■ Nastavitve papirja v tiskalniku niso pravilne.

### Rešitve

Prepričajte se, da velikost in vrsta papirja ustrezata dejanski velikosti in vrsti papirja, vstavljenega v tiskalnik.

➔ [“Nastavitve velikosti in vrste papirja” na strani 28](#)

## ■ Papir zdrsne, če se je na valj nabral papirnat prah.

### Rešitve

Očistite valj.

➔ [“Čiščenje poti papirja zaradi težav s podajanjem papirja” na strani 109](#)

## Hkrati je podanih več listov papirja

Vzroki za to težavo so lahko naslednji.

## ■ Mesto namestitve ni primerno.

### Rešitve

Tiskalnik namestite na ravno površino in delajte v priporočenih okoljskih pogojih.

➔ [“Specifikacije delovnega okolja” na strani 281](#)

### ■ Uporablja se nepodprta vrsta papirja.

#### Rešitve

Uporablajte papir, ki ga ta tiskalnik podpira.

➔ “Papir, ki je na voljo, in njegove zmogljivosti” na strani 247

➔ “Vrste papirja, ki niso na voljo” na strani 250

### ■ Neustrezno delo s papirjem.

#### Rešitve

Upoštevajte opozorila glede dela s papirjem.

➔ “Opozorila pri delu s papirjem” na strani 28

### ■ Papir je vlažen.

#### Rešitve

Vstavite nov papir.

### ■ Zaradi statične elektrike so zlepljeni listi papirja.

#### Rešitve

Prevetrite papir, preden ga vstavite. Če papirja še vedno ni mogoče podajati, vstavljajte po en list hkrati.

### ■ V tiskalnik je vstavljenih preveč listov papirja.

#### Rešitve

Ne nalagajte več kot največje število listov, določeno za papir.

➔ “Papir, ki je na voljo, in njegove zmogljivosti” na strani 247

### ■ Nastavitve papirja v tiskalniku niso pravilne.

#### Rešitve

Prepričajte se, da velikost in vrsta papirja ustrezata dejanski velikosti in vrsti papirja, vstavljenega v tiskalnik.

➔ “Nastavitve velikosti in vrste papirja” na strani 28

### ■ Papir zdrsne, če se je na valj nabral papirnat prah.

#### Rešitve

Očistite valj.

➔ “Čiščenje poti papirja zaradi težav s podajanjem papirja” na strani 109

### ■ Med ročnim obojestranskim tiskanjem se podaja več listov papirja hkrati.

#### Rešitve

Odstranite papir, ki je vstavljen v vir papirja, in nato znova vstavite papir.

## Papir je izvržen med tiskanjem

### Možnost Letterhead ni izbrana za vrsto papirja.

#### Rešitve

Če naložite papir s pisemsko glavo (papir, na katerem so podatki, kot je ime pošiljatelja ali organizacije, vnaprej natisnjeni v glavi), izberite **Letterhead** za nastavitev vrste papirja.

## Izvirnik ni podan v ADF

Vzroki za to težavo so lahko naslednji.

### Uporabljeni so izvirniki, ki jih ADF ne podpira.

#### Rešitve

Uporabljajte izvirnike, ki jih samodejni podajalnik papirja podpira.

➔ [“Tehnični podatki za samodejni podajalnik papirja” na strani 276](#)

### Izvirniki niso pravilno naloženi.

#### Rešitve

Naložite izvirnike v pravilno smer in poravnajte vodila roba ADF ob rob izvirnikov.

### V ADF je naloženih preveč izvirnikov.

#### Rešitve

Izvirnikov ne naložite nad črto, označeno s simbolom trikotnika na ADF.

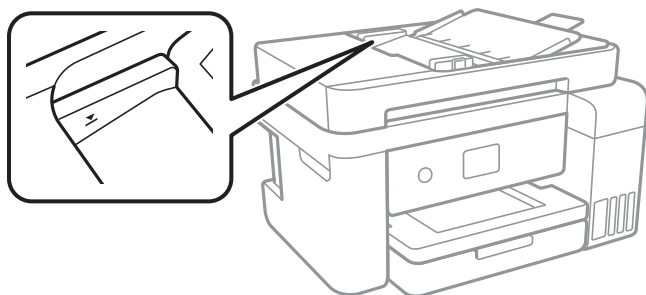

### Izvirnik zdrsne, če se je na valju nabral papirnat prah.

#### Rešitve

Očistite notranjost samodejnega podajalnika papirja.

➔ [“Čiščenje samodejnega podajalnika papirja” na strani 117](#)

### Izvirniki niso zaznani.

#### Rešitve

Na zaslonu za kopiranje, optično branje ali pošiljanje faksov preverite, ali je prikazana ikona ADF. Če ni prikazana, ponovno naložite izvirnike.

## Ni mogoče tiskati

### Tiskanje ni mogoče v sistemu Windows

Prepričajte se, da sta računalnik in tiskalnik pravilno povezana.

Vzrok in rešitev težave se razlikujeta glede na to, ali sta napravi med seboj povezani.

#### **Preverjanje stanja povezave**

S pripomočkom Epson Printer Connection Checker preverite stanje povezave računalnika in tiskalnika. Težavo boste morda lahko odpravili, kar je odvisno od rezultatov preverjanja.

1. Dvokliknite ikono **Epson Printer Connection Checker** na namizju.

Epson Printer Connection Checker se zažene.

Če ikona ni prikazana na namizju, upoštevajte spodnja navodila za zagon pripomočka Epson Printer Connection Checker.

- Windows 10

Kliknite gumb »Start« in izberite **Epson Software > Epson Printer Connection Checker**.

- Windows 8.1/Windows 8

Vnesite ime aplikacije v iskalno vrstico in nato izberite prikazano ikono.

- Windows 7

Kliknite gumb »Start« in izberite **Vsi programi > Epson Software > Epson Printer Connection Checker**.

2. Upoštevajte navodila na zaslonu za preverjanje.

#### **Opomba:**

Če se ime tiskalnika ne prikaže, namestite originalni gonilnik tiskalnika Epson.

*[“Preverjanje, ali je nameščen originalni gonilnik za tiskalnik Epson — Windows” na strani 126](#)*

Ko prepoznate težavo, izvedite rešitev, prikazano na zaslonu.

Če težave ni mogoče odpraviti, preverite naslednje glede na dano situacijo.

- Tiskalnika ni mogoče prepoznati prek povezave z omrežjem

*[“Povezave z omrežjem ni mogoče vzpostaviti” na strani 140](#)*

- Tiskalnika ni mogoče prepoznati prek povezave USB

*[“Povezave s tiskalnikom prek kabla USB ni mogoče vzpostaviti \(Windows\)” na strani 144](#)*

- Tiskalnik je bil zaznan, vendar tiskanje ni mogoče.

*[“Tiskanje ni mogoče, čeprav je povezava vzpostavljena pravilno \(Windows\)” na strani 144](#)*

### **Povezave z omrežjem ni mogoče vzpostaviti**

Ta težava se lahko pojavi zaradi naslednjih vzrokov.

## Nekaj je narobe z omrežnimi napravami pri povezavi Wi-Fi.

### Rešitve

Izklopite naprave, v katerih želite vzpostaviti povezavo z omrežjem. Počakajte približno 10 sekund in nato vklopite naprave v tem vrstnem redu: brezžični usmerjevalnik, računalnik ali pametna naprava in tiskalnik. Tiskalnik in računalnik ali pametno napravo premaknite bližje brezžičnemu usmerjevalniku, da omogočite boljšo radijsko komunikacijo, in nato poskusite znova konfigurirati nastavitve omrežja.

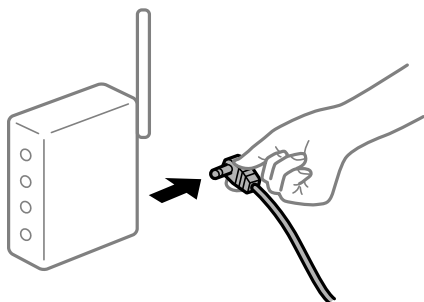

## Naprave ne morejo prejemati signalov iz brezžičnega usmerjevalnika, ker so preveč oddaljene.

### Rešitve

Ko računalnik ali pametno napravo in tiskalnik pomaknete bližje brezžičnemu usmerjevalniku, izklopite brezžični usmerjevalnik in ga nato ponovno vklopite.

## Če ste zamenjali brezžični usmerjevalnik in se nastavitve ne ujemajo z novim usmerjevalnikom.

### Rešitve

Znova konfigurirajte nastavitve povezave, tako da se ujemajo z novim brezžičnim usmerjevalnikom.

➔ [“Pri zamenjavi brezžičnega usmerjevalnika” na strani 227](#)

## Omrežji (SSID), povezani z računalnikom ali pametno napravo in računalnikom, se razlikujeta.

### Rešitve

Če hkrati uporabljate več brezžičnih usmerjevalnikov ali ima brezžični usmerjevalnik več SSID-jev in naprav, povezanih z različnimi SSID-ji, povezave z brezžičnim omrežjem ni mogoče vzpostaviti.

V računalniku ali pametni napravi vzpostavite povezavo z istim omrežjem (SSID) kot v tiskalniku.

- ❑ Primer povezovanja z različnimi omrežji (SSID-ji)

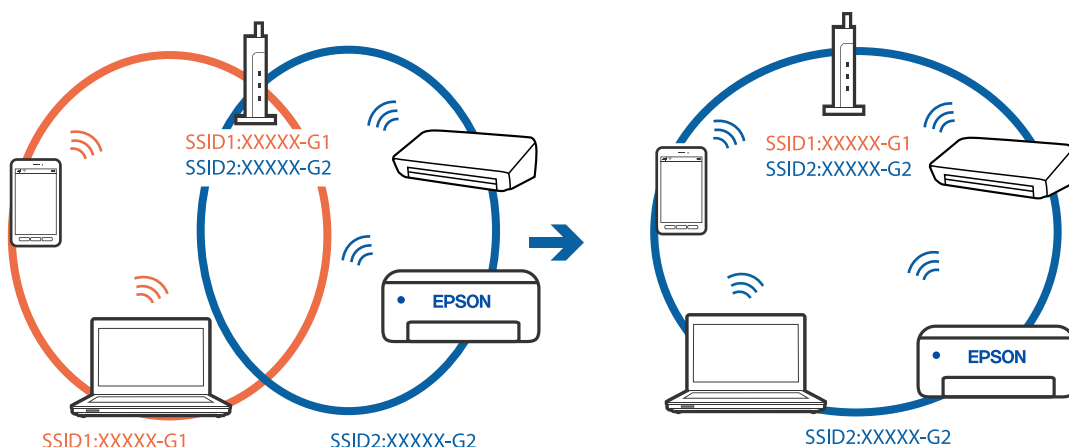

- ❑ Primer povezovanja z omrežji (SSID-ji) z različnim frekvenčnim razponom

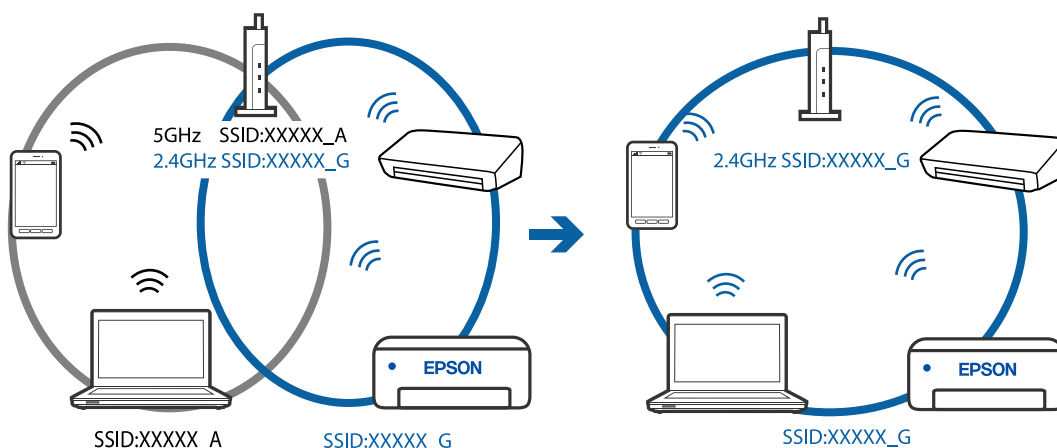

## V brezžičnem usmerjevalniku je na voljo funkcija za ločevanje zasebnosti.

### Rešitve

V večini brezžičnih usmerjevalnikov je na voljo funkcija ločevalnika, ki preprečuje komunikacijo med napravami v omrežjih z istim SSID-jem. Če komunikacija med tiskalnikom in računalnikom ali pametno napravo ni mogoča, tudi če imajo vzpostavljeno povezavo z istim omrežjem, onemogočite funkcijo ločevalnika v brezžičnem usmerjevalniku. Podrobnosti najdete v priročniku, priloženem brezžičnemu usmerjevalniku.

## Naslov IP ni pravilno dodeljen.

### Rešitve

Če je tiskalniku dodeljen naslov IP 169.254.XXX.XXX in če je maska podomrežja 255.255.0.0, naslov IP morda ni pravilno dodeljen.

Izberite **Nastavitve > Splošne nastavitve > Nastavitve omrežja > Napredno** na nadzorni plošči tiskalnika in nato preverite naslov IP ter masko podomrežja, ki sta dodeljena tiskalniku.

Znova zaženite brezžični usmerjevalnik ali ponastavite nastavitve omrežja za tiskalnik.

## ■ Prišlo je do težave z nastavitvami omrežja v računalniku.

### Rešitve

V računalniku poskusite obiskati poljubno spletno mesto, da preverite, ali so nastavitve omrežja v računalniku pravilne. Če ne morete obiskati nobenega spletnega mesta, do težave prihaja v računalniku.

Preverite omrežno povezavo računalnika. Podrobnosti najdete v dokumentaciji, priloženi računalniku.

## ■ Tiskalnik je povezan z ethernetnim kablom v napravah, ki podpirajo IEEE 802.3az (energijsko učinkovit ethernet).

### Rešitve

Če ste tiskalnik povezali z ethernetnim kablom v napravah, ki podpirajo standard IEEE 802.3az (energijsko učinkovit ethernet), se lahko pojavijo naslednje težave, ki so odvisne od uporabljenega zvezdišča ali usmerjevalnika.

- Povezava je nestabilna, povezava s tiskalnikom se stalno prekinja.
- Povezave s tiskalnikom ni mogoče vzpostaviti.
- Hitrost komunikacije je počasna.

Upoštevajte naslednja navodila za onemogočanje standarda IEEE 802.3az za tiskalnik in nato znova vzpostavite povezavo.

1. Odstranite ethernetni kabel, ki je priključen v računalnik in tiskalnik.
2. Če je za računalnik omogočen standard IEEE 802.3az, ga onemogočite.  
Podrobnosti najdete v dokumentaciji, priloženi računalniku.
3. Računalnik in tiskalnik priključite neposredno z ethernetnim kablom.
4. V tiskalniku natisnite poročilo o omrežni povezavi.  
[“Tiskanje poročila o omrežni povezavi” na strani 238](#)
5. V poročilu o omrežni povezavi preverite naslov IP tiskalnika.
6. V računalniku zaženite Web Config.  
Zaženite spletni brskalnik in vnesite naslov IP tiskalnika.  
[“Zagon programa Web Config v spletnem brskalniku” na strani 258](#)
7. Na seznamu v zgornjem desnem kotu okna izberite **Advanced Settings**.
8. Izberite **Network Settings > Wired LAN**.
9. Izberite **OFF** za **IEEE 802.3az**.
10. Kliknite **Next**.
11. Kliknite **OK**.
12. Odstranite ethernetni kabel, ki je priključen v računalnik in tiskalnik.

13. Če ste v 2. koraku za računalnik onemogočili standard IEEE 802.3az, ga omogočite.
14. Priključite ethernetne kable, ki ste jih odstranili v 1. koraku, v računalnik in tiskalnik.  
Če se težava še vedno ponavlja, je vzrok morda v drugih napravah in ne v tiskalniku.

## **Povezave s tiskalnikom prek kabla USB ni mogoče vzpostaviti (Windows)**

Vzroki za to težavo so lahko naslednji.

### **■ Kabel USB ni pravilno priključen v električno vtičnico.**

#### **Rešitve**

Čvrsto priključite kabel USB na tiskalnik in računalnik.

### **■ Prišlo je do težave z zvezdiščem USB.**

#### **Rešitve**

Če uporabljate zvezdišče USB, poskusite tiskalnik priključiti neposredno na računalnik.

### **■ Prišlo je do težave s kablom USB ali vhodom USB.**

#### **Rešitve**

Če kabla USB ni mogoče prepoznati, zamenjajte vrata ali kabel USB.

## **Tiskanje ni mogoče, čeprav je povezava vzpostavljena pravilno (Windows)**

Vzroki za to težavo so lahko naslednji.

### **■ Prišlo je do težave s programsko opremo ali podatki.**

#### **Rešitve**

- Preverite, ali je nameščen izvirni gonilnik tiskalnika Epson (EPSON XXXXX). Če izvirni gonilnik tiskalnika Epson ni nameščen, so funkcije, ki so na voljo, omejene. Priporočamo, da uporabite izvirni gonilnik tiskalnika Epson.
  - Če tiskate veliko sliko, računalnik morda ne bo imel dovolj pomnilnika. Natisnite sliko v nižji ločljivosti ali manjši velikosti.
  - Če ste preizkusili vse spodaj navedene možne rešitve in težave niste mogli odpraviti, poskusite odstraniti in ponovno namestiti gonilnik tiskalnika.
  - Težavo morda lahko rešite s tem, da posodobite programsko opremo na najnovejšo različico. Za preverjanje stanja programske opreme uporabite orodje za posodabljanje programske opreme.
- ➔ [“Preverjanje, ali je nameščen originalni gonilnik za tiskalnik Epson — Windows” na strani 126](#)
  - ➔ [“Preverjanje, ali je nameščen originalni gonilnik za tiskalnik Epson — Mac OS” na strani 127](#)
  - ➔ [“Ločena namestitvev ali odstranitvev aplikacij” na strani 125](#)
  - ➔ [“Posodabljanje programov in vdlane programske opreme” na strani 129](#)



## Pojavila se je težava s stanjem gonilnika.

### Rešitve

Kliknite **EPSON Status Monitor 3** na zavihku **Vzdrževanje** gonilnika tiskalnika in nato preverite stanje tiskalnika. Če je EPSON Status Monitor 3 onemogočen, kliknite **Razširjene nastavitve** v zavihku **Vzdrževanje** nato pa izberite **Omogoči EPSON Status Monitor 3**.

## Še vedno je na voljo opravilo, ki čaka na tiskanje.

### Rešitve

Kliknite **Natisni vrsto** na zavihku **Vzdrževanje** v gonilniku tiskalnika. Če so ostali nepotrebni podatki, izberite **Prekliči vse dokumente** v meniju **Tiskalnik**.

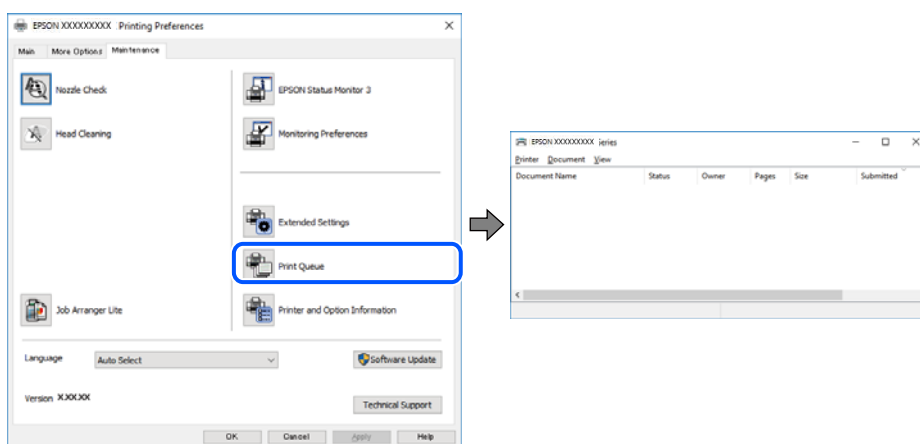

## Tiskalnik je na čakanju ali nima vzpostavljene povezave.

### Rešitve

Kliknite **Natisni vrsto** na zavihku **Vzdrževanje** v gonilniku tiskalnika.

Če tiskalnik nima povezave ali je v čakanju, odstranite to nastavitvev v meniju **Tiskalnik**.

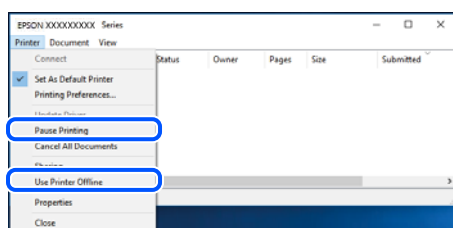

## Tiskalnik ni izbran kot privzeti tiskalnik.

### Rešitve

Ikono tiskalnika kliknite z desno tipko miške v razdelku **Nadzorna plošča > Ogled naprav in tiskalnikov** (ali **Tiskalniki, Tiskalniki in faksi**) in kliknite **Nastavi kot privzeti tiskalnik**.

### Opomba:

Če je na voljo več ikon tiskalnikov, upoštevajte naslednje, da boste izbrali pravilni tiskalnik.

Primer:

Povezava USB: EPSON XXXX Series

Omrežna povezava: EPSON XXXX Series (omrežje)

Če gonilnik tiskalnika namestite večkrat, se lahko ustvarijo kopije gonilnika tiskalnika. Če so ustvarjene kopije, na primer »EPSON XXXX Series (kopija 1)«, z desno tipko miške kliknite ikono kopiranega gonilnika in nato kliknite **Odstrani napravo**.

## ■ Vrata tiskalnika niso pravilno nastavljena.

### Rešitve

Kliknite **Natisni vrsto** na zavihku **Vzdrževanje** v gonilniku tiskalnika.

Prepričajte se, da so vrata tiskalnika pravilno nastavljena v razdelku **Lastnost** > **Vrata** menija **Tiskalnik**.

Povezava USB: **USBXXX**, Omrežna povezava: **EpsonNet Print Port**

## Tiskalnik nenadoma ne more več tiskati prek omrežne povezave

Ta težava se lahko pojavi zaradi naslednjih vzrokov.

## ■ Spremenilo se je omrežno okolje.

### Rešitve

Če ste zamenjali omrežno okolje, na primer brezžični usmerjevalnik ali ponudnika, poskusite znova konfigurirati nastavitve omrežja za tiskalnik.

V računalniku ali pametni napravi vzpostavite povezavo z istim omrežjem (SSID) kot v tiskalniku.

➔ [“Vnovično nastavljanje omrežne povezave” na strani 227](#)

## ■ Nekaj je narobe z omrežnimi napravami pri povezavi Wi-Fi.

### Rešitve

Izklopite naprave, v katerih želite vzpostaviti povezavo z omrežjem. Počakajte približno 10 sekund in nato vklopite naprave v tem vrstnem redu: brezžični usmerjevalnik, računalnik ali pametna naprava in tiskalnik. Tiskalnik in računalnik ali pametno napravo premaknite bližje brezžičnemu usmerjevalniku, da omogočite boljšo radijsko komunikacijo, in nato poskusite znova konfigurirati nastavitve omrežja.

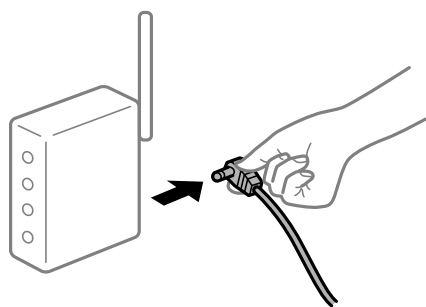

## ■ Tiskalnik nima vzpostavljene povezave z omrežjem.

### Rešitve

Izberite **Nastavitve** > **Splošne nastavitve** > **Nastavitve omrežja** > **Preverjanje povezave** in natisnite poročilo o omrežni povezavi. Če je v poročilu navedeno, da povezave z omrežjem ni bilo mogoče vzpostaviti, si oglejte poročilo o omrežni povezavi in upoštevajte natisnjene rešitve.

## ■ Prišlo je do težave z nastavitvami omrežja v računalniku.

### Rešitve

V računalniku poskusite obiskati poljubno spletno mesto, da preverite, ali so nastavitve omrežja v računalniku pravilne. Če ne morete obiskati nobenega spletnega mesta, do težave prihaja v računalniku.

Preverite omrežno povezavo računalnika. Podrobnosti najdete v dokumentaciji, priloženi računalniku.

## ■ Še vedno je na voljo opravilo, ki čaka na tiskanje.

### Rešitve

Kliknite **Natisni vrsto** na zavihku **Vzdrževanje** v gonilniku tiskalnika. Če so ostali nepotrebni podatki, izberite **Prekliči vse dokumente** v meniju **Tiskalnik**.

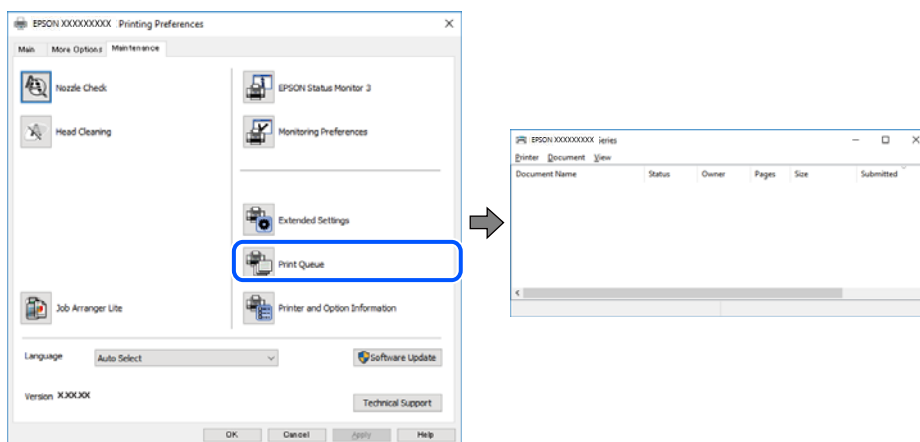

## ■ Tiskalnik je na čakanju ali nima vzpostavljene povezave.

### Rešitve

Kliknite **Natisni vrsto** na zavihku **Vzdrževanje** v gonilniku tiskalnika.

Če tiskalnik nima povezave ali je v čakanju, odstranite to nastavitvev v meniju **Tiskalnik**.

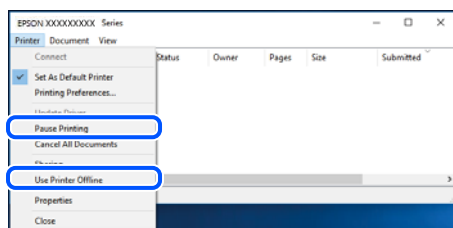

## ■ Tiskalnik ni izbran kot privzeti tiskalnik.

### Rešitve

Ikono tiskalnika kliknite z desno tipko miške v razdelku **Nadzorna plošča > Ogljed naprav in tiskalnikov** (ali **Tiskalniki, Tiskalniki in faksi**) in kliknite **Nastavi kot privzeti tiskalnik**.

### Opomba:

Če je na voljo več ikon tiskalnikov, upoštevajte naslednje, da boste izbrali pravilni tiskalnik.

Primer:

Povezava USB: EPSON XXXX Series

Omrežna povezava: EPSON XXXX Series (omrežje)

Če gonilnik tiskalnika namestite večkrat, se lahko ustvarijo kopije gonilnika tiskalnika. Če so ustvarjene kopije, na primer »EPSON XXXX Series (kopija 1)«, z desno tipko miške kliknite ikono kopiranega gonilnika in nato kliknite **Odstrani napravo**.

## ■ **Vrata tiskalnika niso pravilno nastavljena.**

### **Rešitve**

Kliknite **Natisni vrsto** na zavihku **Vzdrževanje** v gonilniku tiskalnika.

Prepričajte se, da so vrata tiskalnika pravilno nastavljena v razdelku **Lastnost** > **Vrata** menija **Tiskalnik**.

Povezava USB: **USBXXX**, Omrežna povezava: **EpsonNet Print Port**

## **Tiskanje ni mogoče v sistemu Mac OS**

Prepričajte se, da sta računalnik in tiskalnik pravilno povezana.

Vzrok in rešitev težave se razlikujeta glede na to, ali sta napravi med seboj povezani.

### **Preverjanje stanja povezave**

S pripomočkom EPSON Status Monitor preverite stanje povezave računalnika in tiskalnika.

1. Izberite **Nastavitve sistema** v meniju Apple > **Tiskalniki in optični bralniki** (ali **Tiskanje in optično branje, Tiskanje in faks**) in nato izberite tiskalnik.
2. Kliknite **Možnosti in potrošni material** > **Pripomočki** > **Odpri pripomoček tiskalnika**.
3. Kliknite **EPSON Status Monitor**.

Če so prikazane ravni preostalega črnila, je povezava med računalnikom in tiskalnikom uspešno vzpostavljena.

Preverite naslednje, če povezava ni bila vzpostavljena.

- Tiskalnika ni mogoče prepoznati prek povezave z omrežjem  
[“Povezave z omrežjem ni mogoče vzpostaviti” na strani 148](#)
- Tiskalnika ni mogoče prepoznati prek povezave USB  
[“Povezave s tiskalnikom prek kabla USB ni mogoče vzpostaviti \(Mac OS\)” na strani 152](#)

Preverite naslednje, če je bila povezava vzpostavljena.

- Tiskalnik je bil zaznan, vendar tiskanje ni mogoče.  
[“Tiskanje ni mogoče, čeprav je povezava vzpostavljena pravilno \(Mac OS\)” na strani 152](#)

## **Povezave z omrežjem ni mogoče vzpostaviti**

Ta težava se lahko pojavi zaradi naslednjih vzrokov.

## ■ **Nekaj je narobe z omrežnimi napravami pri povezavi Wi-Fi.**

### **Rešitve**

Izklopite naprave, v katerih želite vzpostaviti povezavo z omrežjem. Počakajte približno 10 sekund in nato vklopite naprave v tem vrstnem redu: brezžični usmerjevalnik, računalnik ali pametna naprava in

tiskalnik. Tiskalnik in računalnik ali pametno napravo premaknite bližje brezžičnemu usmerjevalniku, da omogočite boljšo radijsko komunikacijo, in nato poskusite znova konfigurirati nastavitve omrežja.



### Naprave ne morejo prejemati signalov iz brezžičnega usmerjevalnika, ker so preveč oddaljene.

#### Rešitve

Ko računalnik ali pametno napravo in tiskalnik pomaknete bližje brezžičnemu usmerjevalniku, izklopite brezžični usmerjevalnik in ga nato ponovno vklopite.

### Če ste zamenjali brezžični usmerjevalnik in se nastavitve ne ujemajo z novim usmerjevalnikom.

#### Rešitve

Znova konfigurirajte nastavitve povezave, tako da se ujemajo z novim brezžičnim usmerjevalnikom.

➔ [“Pri zamenjavi brezžičnega usmerjevalnika” na strani 227](#)

### Omrežji (SSID), povezani z računalnikom ali pametno napravo in računalnikom, se razlikujeta.

#### Rešitve

Če hkrati uporabljate več brezžičnih usmerjevalnikov ali ima brezžični usmerjevalnik več SSID-jev in naprav, povezanih z različnimi SSID-ji, povezave z brezžičnim omrežjem ni mogoče vzpostaviti.

V računalniku ali pametni napravi vzpostavite povezavo z istim omrežjem (SSID) kot v tiskalniku.

Primer povezovanja z različnimi omrežji (SSID-ji)

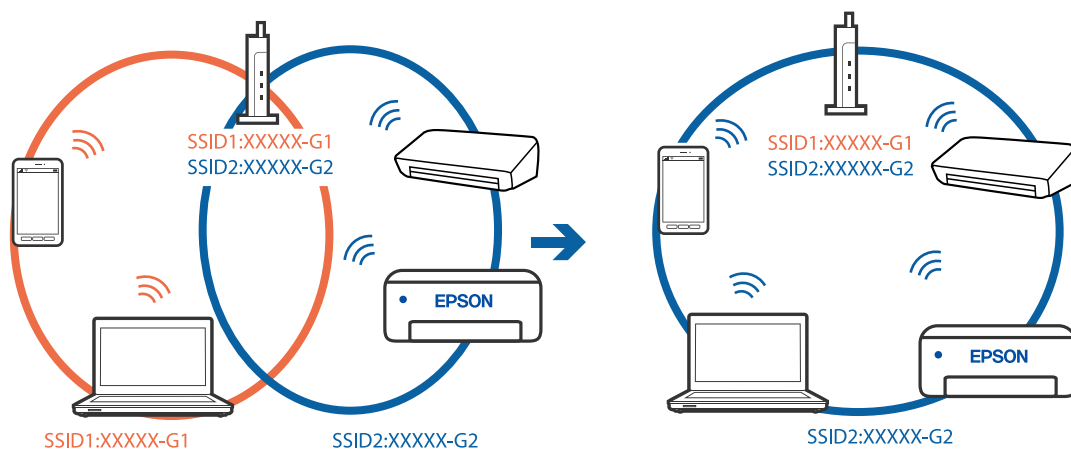

- ❑ Primer povezovanja z omrežji (SSID-ji) z različnim frekvenčnim razponom

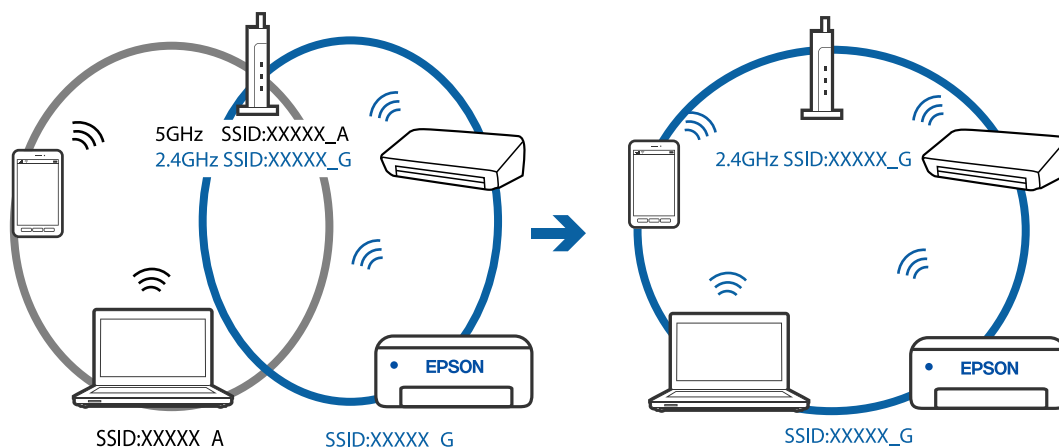

### V brezžičnem usmerjevalniku je na voljo funkcija za ločevanje zasebnosti.

#### Rešitve

V večini brezžičnih usmerjevalnikov je na voljo funkcija ločevalnika, ki preprečuje komunikacijo med napravami v omrežjih z istim SSID-jem. Če komunikacija med tiskalnikom in računalnikom ali pametno napravo ni mogoča, tudi če imajo vzpostavljeno povezavo z istim omrežjem, onemogočite funkcijo ločevalnika v brezžičnem usmerjevalniku. Podrobnosti najdete v priročniku, priloženem brezžičnemu usmerjevalniku.

### Naslov IP ni pravilno dodeljen.

#### Rešitve

Če je tiskalniku dodeljen naslov IP 169.254.XXX.XXX in če je maska podomrežja 255.255.0.0, naslov IP morda ni pravilno dodeljen.

Izberite **Nastavitve > Splošne nastavitve > Nastavitve omrežja > Napredno** na nadzorni plošči tiskalnika in nato preverite naslov IP ter masko podomrežja, ki sta dodeljena tiskalniku.

Znova zaženite brezžični usmerjevalnik ali ponastavite nastavitve omrežja za tiskalnik.

### Prišlo je do težave z nastavitvami omrežja v računalniku.

#### Rešitve

V računalniku poskusite obiskati poljubno spletno mesto, da preverite, ali so nastavitve omrežja v računalniku pravilne. Če ne morete obiskati nobenega spletnega mesta, do težave prihaja v računalniku.

Preverite omrežno povezavo računalnika. Podrobnosti najdete v dokumentaciji, priloženi računalniku.

### Naprava, povezana prek vrat USB 3.0, povzroča radijske motnje frekvenc.

#### Rešitve

Ko vzpostavite povezavo v računalniku s sistemom Mac prek vrat USB 3.0, se lahko pojavijo radijske motnje frekvenc. Izvedite naslednja postopka, če povezave ni mogoče vzpostaviti z brezžičnim (Wi-Fi) omrežjem LAN ali če je delovanje nestabilno.

- ❑ Napravo, ki je priključena v vrata USB 3.0, oddaljite od računalnika.

## Tiskalnik je povezan z ethernetnim kablom v napravah, ki podpirajo IEEE 802.3az (energijsko učinkovit ethernet).

### Rešitve

Če ste tiskalnik povezali z ethernetnim kablom v napravah, ki podpirajo standard IEEE 802.3az (energijsko učinkovit ethernet), se lahko pojavijo naslednje težave, ki so odvisne od uporabljenega zvezdišča ali usmerjevalnika.

- Povezava je nestabilna, povezava s tiskalnikom se stalno prekinja.
- Povezave s tiskalnikom ni mogoče vzpostaviti.
- Hitrost komunikacije je počasna.

Upoštevajte naslednja navodila za onemogočanje standarda IEEE 802.3az za tiskalnik in nato znova vzpostavite povezavo.

1. Odstranite ethernetni kabel, ki je priključen v računalnik in tiskalnik.
2. Če je za računalnik omogočen standard IEEE 802.3az, ga onemogočite.  
Podrobnosti najdete v dokumentaciji, priloženi računalniku.
3. Računalnik in tiskalnik priključite neposredno z ethernetnim kablom.
4. V tiskalniku natisnite poročilo o omrežni povezavi.  
[“Tiskanje poročila o omrežni povezavi” na strani 238](#)
5. V poročilu o omrežni povezavi preverite naslov IP tiskalnika.
6. V računalniku zaženite Web Config.  
Zaženite spletni brskalnik in vnesite naslov IP tiskalnika.  
[“Zagon programa Web Config v spletnem brskalniku” na strani 258](#)
7. Na seznamu v zgornjem desnem kotu okna izberite **Advanced Settings**.
8. Izberite **Network Settings > Wired LAN**.
9. Izberite **OFF** za **IEEE 802.3az**.
10. Kliknite **Next**.
11. Kliknite **OK**.
12. Odstranite ethernetni kabel, ki je priključen v računalnik in tiskalnik.
13. Če ste v 2. koraku za računalnik onemogočili standard IEEE 802.3az, ga omogočite.
14. Priključite ethernetne kable, ki ste jih odstranili v 1. koraku, v računalnik in tiskalnik.  
Če se težava še vedno ponavlja, je vzrok morda v drugih napravah in ne v tiskalniku.

## Povezave s tiskalnikom prek kabla USB ni mogoče vzpostaviti (Mac OS)

Vzroki za to težavo so lahko naslednji.

### ■ Kabel USB ni pravilno priključen v električno vtičnico.

#### Rešitve

Čvrsto priključite kabel USB na tiskalnik in računalnik.

### ■ Prišlo je do težave z zvezdiščem USB.

#### Rešitve

Če uporabljate zvezdišče USB, poskusite tiskalnik priključiti neposredno na računalnik.

### ■ Prišlo je do težave s kablom USB ali vhodom USB.

#### Rešitve

Če kabla USB ni mogoče prepoznati, zamenjajte vrata ali kabel USB.

## Tiskanje ni mogoče, čeprav je povezava vzpostavljena pravilno (Mac OS)

Vzroki za to težavo so lahko naslednji.

### ■ Prišlo je do težave s programsko opremo ali podatki.

#### Rešitve

- Preverite, ali je nameščen izvirni gonilnik tiskalnika Epson (EPSON XXXXX). Če izvirni gonilnik tiskalnika Epson ni nameščen, so funkcije, ki so na voljo, omejene. Priporočamo, da uporabite izvirni gonilnik tiskalnika Epson.
- Če tiskate veliko sliko, računalnik morda ne bo imel dovolj pomnilnika. Natisnite sliko v nižji ločljivosti ali manjši velikosti.
- Če ste preizkusili vse spodaj navedene možne rešitve in težave niste mogli odpraviti, poskusite odstraniti in ponovno namestiti gonilnik tiskalnika.
- Težavo morda lahko rešite s tem, da posodobite programsko opremo na najnovejšo različico. Za preverjanje stanja programske opreme uporabite orodje za posodabljanje programske opreme.
- ➔ [“Preverjanje, ali je nameščen originalni gonilnik za tiskalnik Epson — Windows” na strani 126](#)
- ➔ [“Preverjanje, ali je nameščen originalni gonilnik za tiskalnik Epson — Mac OS” na strani 127](#)
- ➔ [“Ločena namestitvev ali odstranitvev aplikacij” na strani 125](#)
- ➔ [“Posodabljanje programov in vdelane programske opreme” na strani 129](#)

### ■ Pojavila se je težava s stanjem tiskalnika.

#### Rešitve

Prepričajte se, da tiskalnik ni v načinu **Premor**.

Izberite **System Preferences** v meniju **Apple > Printers & Scanners** (ali **Print & Scan, Print & Fax**) in nato dvokliknite tiskalnik. Če je tiskalnik v načinu premora, kliknite **Nadaljuj**.



## ■ Za tiskalnik so omogočene omejitve funkcij za uporabnika.

### Rešitve

Tiskalnik morda ne bo tiskal, če je omogočena funkcija omejevanja uporabniških funkcij. Obrnite se na skrbnika tiskalnika.

## Tiskalnik nenadoma ne more več tiskati prek omrežne povezave

Ta težava se lahko pojavi zaradi naslednjih vzrokov.

## ■ Spremenilo se je omrežno okolje.

### Rešitve

Če ste zamenjali omrežno okolje, na primer brezžični usmerjevalnik ali ponudnika, poskusite znova konfigurirati nastavitve omrežja za tiskalnik.

V računalniku ali pametni napravi vzpostavite povezavo z istim omrežjem (SSID) kot v tiskalniku.

➔ [“Vnovično nastavljanje omrežne povezave” na strani 227](#)

## ■ Nekaj je narobe z omrežnimi napravami pri povezavi Wi-Fi.

### Rešitve

Izklopite naprave, v katerih želite vzpostaviti povezavo z omrežjem. Počakajte približno 10 sekund in nato vklopite naprave v tem vrstnem redu: brezžični usmerjevalnik, računalnik ali pametna naprava in tiskalnik. Tiskalnik in računalnik ali pametno napravo premaknite bližje brezžičnemu usmerjevalniku, da omogočite boljše radijsko komunikacijo, in nato poskusite znova konfigurirati nastavitve omrežja.

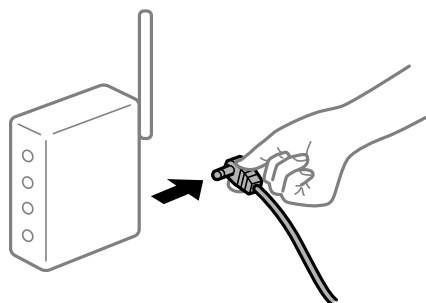

## ■ Tiskalnik nima vzpostavljene povezave z omrežjem.

### Rešitve

Izberite **Nastavitve > Splošne nastavitve > Nastavitve omrežja > Preverjanje povezave** in natisnite poročilo o omrežni povezavi. Če je v poročilu navedeno, da povezave z omrežjem ni bilo mogoče vzpostaviti, si oglejte poročilo o omrežni povezavi in upoštevajte natisnjene rešitve.

## ■ Prišlo je do težave z nastavitvami omrežja v računalniku.

### Rešitve

V računalniku poskusite obiskati poljubno spletno mesto, da preverite, ali so nastavitve omrežja v računalniku pravilne. Če ne morete obiskati nobenega spletnega mesta, do težave prihaja v računalniku.

Preverite omrežno povezavo računalnika. Podrobnosti najdete v dokumentaciji, priloženi računalniku.

## Meni Nastavitve tiskanja ni prikazan.

Vzroki za to težavo so lahko naslednji.

### ■ Gonilnik tiskalnika Epson ni pravilno nameščen

#### Rešitve

Če meni **Nastavitve tiskanja** ni prikazan v sistemu macOS Catalina (10.15) ali novejši različici, macOS High Sierra (10.13), macOS Sierra (10.12), OS X El Capitan (10.11), OS X Yosemite (10.10), OS X Mavericks (10.9) ali OS X Mountain Lion (10.8), gonilnik tiskalnika Epson ni bil pravilno nameščen. Omogočite ga v tem meniju.

Izberite **Nastavitve sistema** v meniju Apple > **Tiskalniki in optični bralniki** (ali **Tiskanje in optično branje**, **Tiskanje in faks**), odstranite tiskalnik in ga znova dodajte. Navodila za dodajanje tiskalnika najdete na tem spletnem mestu.

[“Dodajanje tiskalnika \(samo v sistemu Mac OS\)” na strani 127](#)

macOS Mojave (10.14) ne more dostopati do menija **Nastavitve tiskanja** v aplikacijah družbe Apple, kot je TextEdit.

## Tiskanje ni mogoče v pametni napravi

Prepričajte se, da sta pametna naprava in tiskalnik pravilno povezana.

Vzrok in rešitev težave se razlikujeta glede na to, ali sta napravi med seboj povezani.

### **Preverjanje povezave s pametno napravo**

Z aplikacijo Epson Smart Panel preverite povezavo pametne naprave in tiskalnika.

Zaženite aplikacijo Epson Smart Panel. Če povezave s tiskalnikom ni mogoče vzpostaviti, tapnite [+] na vrhu zaslona, da zaženete ponastavitev.

Če nimate aplikacije Epson Smart Panel, si oglejte spodnjo ponastavitev.

<http://epson.sn>

## Povezave z omrežjem ni mogoče vzpostaviti

Ta težava se lahko pojavi zaradi naslednjih vzrokov.

### ■ Nekaj je narobe z omrežnimi napravami pri povezavi Wi-Fi.

#### Rešitve

Izklopite naprave, v katerih želite vzpostaviti povezavo z omrežjem. Počakajte približno 10 sekund in nato vklopite naprave v tem vrstnem redu: brezžični usmerjevalnik, računalnik ali pametna naprava in

tiskalnik. Tiskalnik in računalnik ali pametno napravo premaknite bližje brezžičnemu usmerjevalniku, da omogočite boljšo radijsko komunikacijo, in nato poskusite znova konfigurirati nastavitve omrežja.



### Naprave ne morejo prejemati signalov iz brezžičnega usmerjevalnika, ker so preveč oddaljene.

#### Rešitve

Ko računalnik ali pametno napravo in tiskalnik pomaknete bližje brezžičnemu usmerjevalniku, izklopite brezžični usmerjevalnik in ga nato ponovno vklopite.

### Če ste zamenjali brezžični usmerjevalnik in se nastavitve ne ujemajo z novim usmerjevalnikom.

#### Rešitve

Znova konfigurirajte nastavitve povezave, tako da se ujemajo z novim brezžičnim usmerjevalnikom.

➔ [“Pri zamenjavi brezžičnega usmerjevalnika” na strani 227](#)

### Omrežji (SSID), povezani z računalnikom ali pametno napravo in računalnikom, se razlikujeta.

#### Rešitve

Če hkrati uporabljate več brezžičnih usmerjevalnikov ali ima brezžični usmerjevalnik več SSID-jev in naprav, povezanih z različnimi SSID-ji, povezave z brezžičnim omrežjem ni mogoče vzpostaviti.

V računalniku ali pametni napravi vzpostavite povezavo z istim omrežjem (SSID) kot v tiskalniku.

Primer povezovanja z različnimi omrežji (SSID-ji)

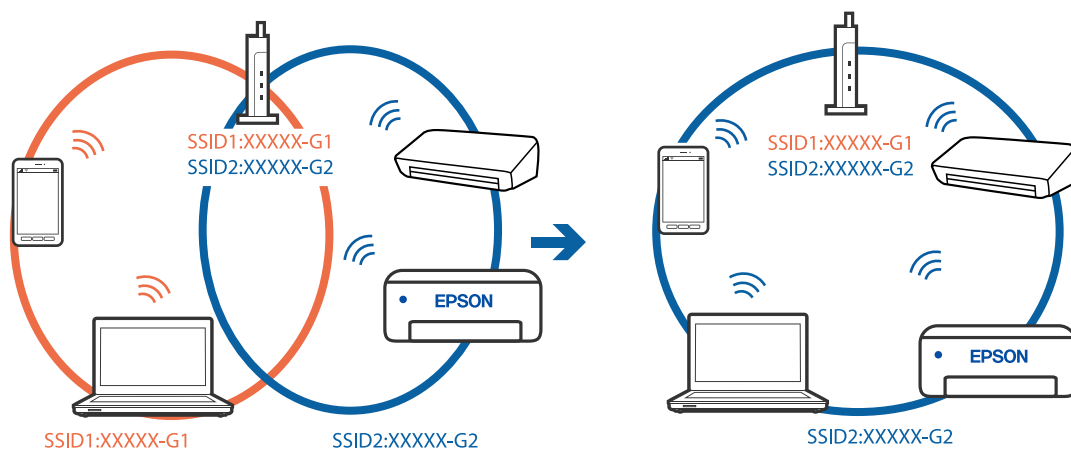

- ❑ Primer povezovanja z omrežji (SSID-ji) z različnim frekvenčnim razponom

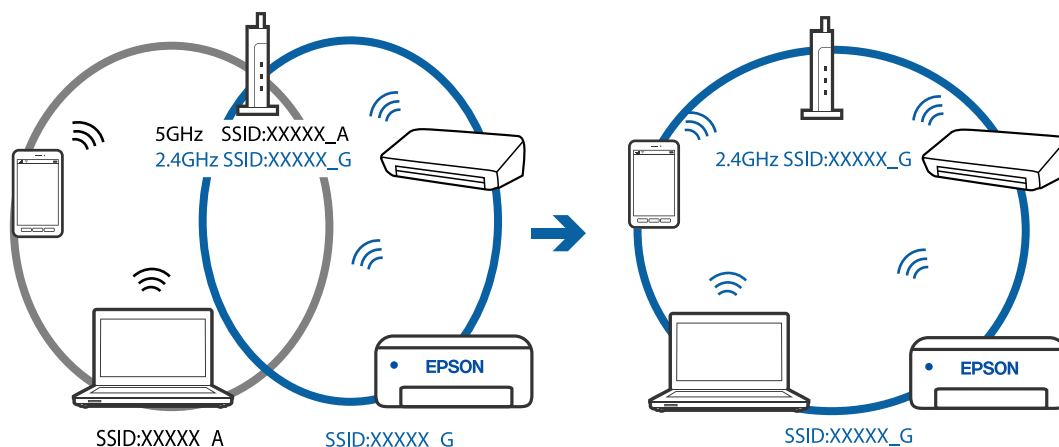

### V brezžičnem usmerjevalniku je na voljo funkcija za ločevanje zasebnosti.

#### Rešitve

V večini brezžičnih usmerjevalnikov je na voljo funkcija ločevalnika, ki preprečuje komunikacijo med napravami v omrežjih z istim SSID-jem. Če komunikacija med tiskalnikom in računalnikom ali pametno napravo ni mogoča, tudi če imajo vzpostavljeno povezavo z istim omrežjem, onemogočite funkcijo ločevalnika v brezžičnem usmerjevalniku. Podrobnosti najdete v priročniku, priloženem brezžičnemu usmerjevalniku.

### Naslov IP ni pravilno dodeljen.

#### Rešitve

Če je tiskalniku dodeljen naslov IP 169.254.XXX.XXX in če je maska podomrežja 255.255.0.0, naslov IP morda ni pravilno dodeljen.

Izberite **Nastavitve > Splošne nastavitve > Nastavitve omrežja > Napredno** na nadzorni plošči tiskalnika in nato preverite naslov IP ter masko podomrežja, ki sta dodeljena tiskalniku.

Znova zaženite brezžični usmerjevalnik ali ponastavite nastavitve omrežja za tiskalnik.

### Prišlo je do težave z nastavitvami omrežja v pametni napravi.

#### Rešitve

V pametni napravi poskusite obiskati poljubno spletno mesto, da preverite, ali so nastavitve omrežja v pametni napravi pravilne. Če ne morete obiskati nobenega spletnega mesta, je težava v pametni napravi.

Preverite omrežno povezavo računalnika. Dodatne podrobnosti najdete v dokumentaciji, priloženi pametni napravi.

### Tiskanje ni mogoče, čeprav je povezava vzpostavljena pravilno (iOS)

Vzroki za to težavo so lahko naslednji.

### Možnost Samodejni prikaz nastavitvev papirja je onemogočena.

#### Rešitve

Omogočite možnost **Samodejni prikaz nastavitvev papirja** v tem meniju.

Nastavitve > Splošne nastavitve > Nastavitve tiskalnika > Nastavitve vira papirja > Samodejni prikaz nastavitvev papirja

### Možnost AirPrint je onemogočena.

#### Rešitve

Omogočite nastavitvev AirPrint v programu Web Config.

➔ [“Program za konfiguriranje postopkov tiskalnika \(Web Config\)” na strani 257](#)

### Tiskalnik nenadoma ne more več tiskati prek omrežne povezave

Ta težava se lahko pojavi zaradi naslednjih vzrokov.

### Spremenilo se je omrežno okolje.

#### Rešitve

Če ste zamenjali omrežno okolje, na primer brezžični usmerjevalnik ali ponudnika, poskusite znova konfigurirati nastavitve omrežja za tiskalnik.

V računalniku ali pametni napravi vzpostavite povezavo z istim omrežjem (SSID) kot v tiskalniku.

➔ [“Vnovično nastavljanje omrežne povezave” na strani 227](#)

### Nekaj je narobe z omrežnimi napravami pri povezavi Wi-Fi.

#### Rešitve

Izklopite naprave, v katerih želite vzpostaviti povezavo z omrežjem. Počakajte približno 10 sekund in nato vklopite naprave v tem vrstnem redu: brezžični usmerjevalnik, računalnik ali pametna naprava in tiskalnik. Tiskalnik in računalnik ali pametno napravo premaknite bližje brezžičnemu usmerjevalniku, da omogočite boljšo radijsko komunikacijo, in nato poskusite znova konfigurirati nastavitve omrežja.

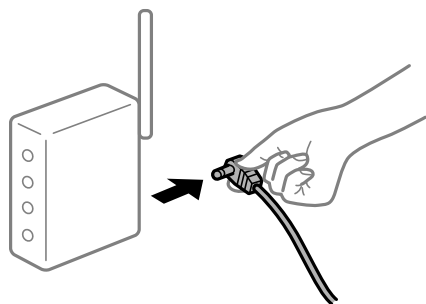

### Tiskalnik nima vzpostavljene povezave z omrežjem.

#### Rešitve

Izberite **Nastavitve > Splošne nastavitve > Nastavitve omrežja > Preverjanje povezave** in natisnite poročilo o omrežni povezavi. Če je v poročilu navedeno, da povezave z omrežjem ni bilo mogoče vzpostaviti, si oglejte poročilo o omrežni povezavi in upoštevajte natisnjene rešitve.

### Prišlo je do težave z nastavitvami omrežja v pametni napravi.

#### Rešitve

V pametni napravi poskusite obiskati poljubno spletno mesto, da preverite, ali so nastavitve omrežja v pametni napravi pravilne. Če ne morete obiskati nobenega spletnega mesta, je težava v pametni napravi.

Preverite omrežno povezavo računalnika. Dodatne podrobnosti najdete v dokumentaciji, priloženi pametni napravi.

## Tiskanje prejetih faksov je onemogočeno v trenutnih nastavitvah.

Če je možnost **Shrani v računalnik** nastavljena na **Da**, spremenite nastavev na **Da in natisni**. Ali pa onemogočite možnosti **Shrani v mapo »Prejeto«** in **Shrani v računalnik**, da omogočite tiskanje.

Možnosti **Shrani v mapo »Prejeto«** in **Shrani v računalnik** najdete na zaslonu **Nastavitve > Splošne nastavitve > Nastavitve faksa > Nastavitve sprejemanja > Izhod faksa**.

## Optičnega branja ni mogoče začeti

### Optičnega branja ni mogoče začeti v sistemu Windows

Prepričajte se, da sta računalnik in tiskalnik pravilno povezana.

Vzrok in rešitev težave se razlikujeta glede na to, ali sta napravi med seboj povezani.

#### **Preverjanje stanja povezave**

S pripomočkom Epson Printer Connection Checker preverite stanje povezave računalnika in tiskalnika. Težavo boste morda lahko odpravili, kar je odvisno od rezultatov preverjanja.

1. Dvokliknite ikono **Epson Printer Connection Checker** na namizju.

Epson Printer Connection Checker se zažene.

Če ikona ni prikazana na namizju, upoštevajte spodnja navodila za zagon pripomočka Epson Printer Connection Checker.

- Windows 10

Kliknite gumb »Start« in izberite **Epson Software > Epson Printer Connection Checker**.

- Windows 8.1/Windows 8

Vnesite ime aplikacije v iskalno vrstico in nato izberite prikazano ikono.

- Windows 7

Kliknite gumb »Start« in izberite **Vsi programi > Epson Software > Epson Printer Connection Checker**.

2. Upoštevajte navodila na zaslonu za preverjanje.

#### **Opomba:**

Če se ime tiskalnika ne prikaže, namestite originalni gonilnik tiskalnika Epson.

[“Preverjanje, ali je nameščen originalni gonilnik za tiskalnik Epson — Windows” na strani 126](#)

Ko prepoznate težavo, izvedite rešitev, prikazano na zaslonu.

Če težave ni mogoče odpraviti, preverite naslednje glede na dano situacijo.

- Tiskalnika ni mogoče prepoznati prek povezave z omrežjem

[“Povezave z omrežjem ni mogoče vzpostaviti” na strani 159](#)

- ❑ Tiskalnika ni mogoče prepoznati prek povezave USB  
“Povezave s tiskalnikom prek kabla USB ni mogoče vzpostaviti (Windows)” na strani 144
- ❑ Tiskalnik je bil zaznan, vendar optično branje ni mogoče.  
“Optično branje ni mogoče, čeprav je povezava vzpostavljena pravilno (Windows)” na strani 162

## Povezave z omrežjem ni mogoče vzpostaviti

Ta težava se lahko pojavi zaradi naslednjih vzrokov.

### ■ Nekaj je narobe z omrežnimi napravami pri povezavi Wi-Fi.

#### Rešitve

Izklopite naprave, v katerih želite vzpostaviti povezavo z omrežjem. Počakajte približno 10 sekund in nato vklopite naprave v tem vrstnem redu: brezžični usmerjevalnik, računalnik ali pametna naprava in tiskalnik. Tiskalnik in računalnik ali pametno napravo premaknite bližje brezžičnemu usmerjevalniku, da omogočite boljše radijsko komunikacijo, in nato poskusite znova konfigurirati nastavitve omrežja.

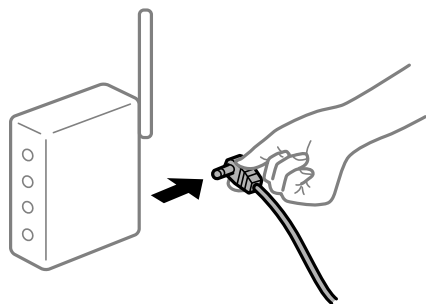

### ■ Naprave ne morejo prejemati signalov iz brezžičnega usmerjevalnika, ker so preveč oddaljene.

#### Rešitve

Ko računalnik ali pametno napravo in tiskalnik pomaknete bližje brezžičnemu usmerjevalniku, izklopite brezžični usmerjevalnik in ga nato ponovno vklopite.

### ■ Če ste zamenjali brezžični usmerjevalnik in se nastavitve ne ujemajo z novim usmerjevalnikom.

#### Rešitve

Znova konfigurirajte nastavitve povezave, tako da se ujemajo z novim brezžičnim usmerjevalnikom.

➔ “Pri zamenjavi brezžičnega usmerjevalnika” na strani 227

### ■ Omrežji (SSID), povezani z računalnikom ali pametno napravo in računalnikom, se razlikujeta.

#### Rešitve

Če hkrati uporabljate več brezžičnih usmerjevalnikov ali ima brezžični usmerjevalnik več SSID-jev in naprav, povezanih z različnimi SSID-ji, povezave z brezžičnim omrežjem ni mogoče vzpostaviti.

V računalniku ali pametni napravi vzpostavite povezavo z istim omrežjem (SSID) kot v tiskalniku.

- ❑ Primer povezovanja z različnimi omrežji (SSID-ji)

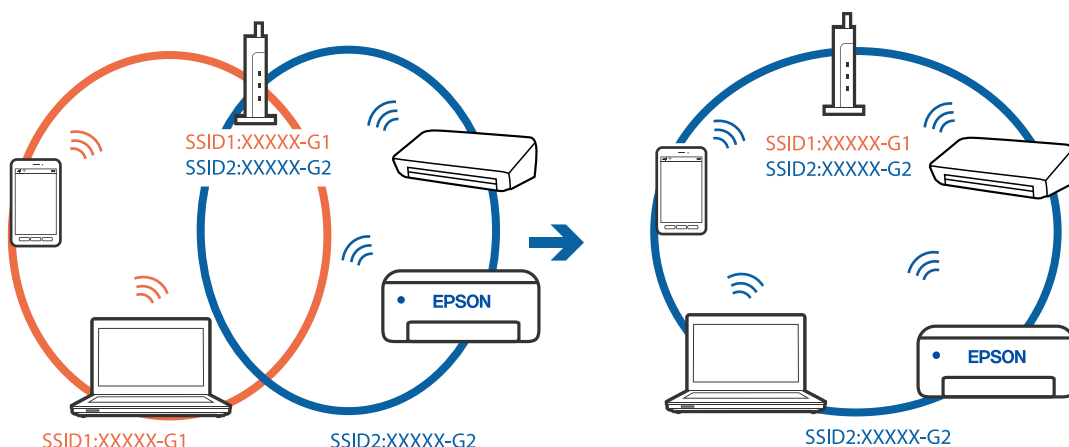

- ❑ Primer povezovanja z omrežji (SSID-ji) z različnim frekvenčnim razponom

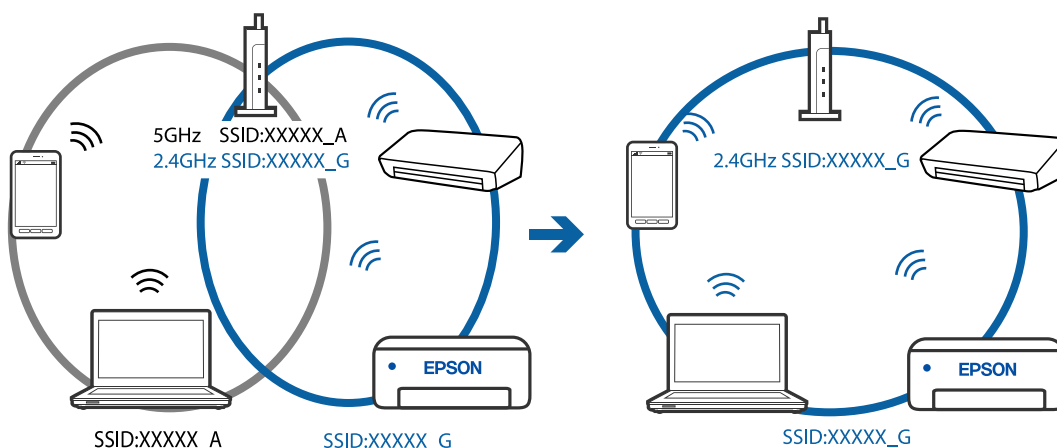

## V brezžičnem usmerjevalniku je na voljo funkcija za ločevanje zasebnosti.

### Rešitve

V večini brezžičnih usmerjevalnikov je na voljo funkcija ločevalnika, ki preprečuje komunikacijo med napravami v omrežjih z istim SSID-jem. Če komunikacija med tiskalnikom in računalnikom ali pametno napravo ni mogoča, tudi če imajo vzpostavljeno povezavo z istim omrežjem, onemogočite funkcijo ločevalnika v brezžičnem usmerjevalniku. Podrobnosti najdete v priročniku, priloženem brezžičnemu usmerjevalniku.

## Naslov IP ni pravilno dodeljen.

### Rešitve

Če je tiskalniku dodeljen naslov IP 169.254.XXX.XXX in če je maska podomrežja 255.255.0.0, naslov IP morda ni pravilno dodeljen.

Izberite **Nastavitve > Splošne nastavitve > Nastavitve omrežja > Napredno** na nadzorni plošči tiskalnika in nato preverite naslov IP ter masko podomrežja, ki sta dodeljena tiskalniku.

Znova zaženite brezžični usmerjevalnik ali ponastavite nastavitve omrežja za tiskalnik.



## ■ Prišlo je do težave z nastavitvami omrežja v računalniku.

### Rešitve

V računalniku poskusite obiskati poljubno spletno mesto, da preverite, ali so nastavitve omrežja v računalniku pravilne. Če ne morete obiskati nobenega spletnega mesta, do težave prihaja v računalniku.

Preverite omrežno povezavo računalnika. Podrobnosti najdete v dokumentaciji, priloženi računalniku.

## ■ Tiskalnik je povezan z ethernetnim kablom v napravah, ki podpirajo IEEE 802.3az (energijsko učinkovit ethernet).

### Rešitve

Če ste tiskalnik povezali z ethernetnim kablom v napravah, ki podpirajo standard IEEE 802.3az (energijsko učinkovit ethernet), se lahko pojavijo naslednje težave, ki so odvisne od uporabljenega zvezdišča ali usmerjevalnika.

- Povezava je nestabilna, povezava s tiskalnikom se stalno prekinja.
- Povezave s tiskalnikom ni mogoče vzpostaviti.
- Hitrost komunikacije je počasna.

Upoštevajte naslednja navodila za onemogočanje standarda IEEE 802.3az za tiskalnik in nato znova vzpostavite povezavo.

1. Odstranite ethernetni kabel, ki je priključen v računalnik in tiskalnik.
2. Če je za računalnik omogočen standard IEEE 802.3az, ga onemogočite.  
Podrobnosti najdete v dokumentaciji, priloženi računalniku.
3. Računalnik in tiskalnik priključite neposredno z ethernetnim kablom.
4. V tiskalniku natisnite poročilo o omrežni povezavi.  
[“Tiskanje poročila o omrežni povezavi” na strani 238](#)
5. V poročilu o omrežni povezavi preverite naslov IP tiskalnika.
6. V računalniku zaženite Web Config.  
Zaženite spletni brskalnik in vnesite naslov IP tiskalnika.  
[“Zagon programa Web Config v spletnem brskalniku” na strani 258](#)
7. Na seznamu v zgornjem desnem kotu okna izberite **Advanced Settings**.
8. Izberite **Network Settings > Wired LAN**.
9. Izberite **OFF** za **IEEE 802.3az**.
10. Kliknite **Next**.
11. Kliknite **OK**.
12. Odstranite ethernetni kabel, ki je priključen v računalnik in tiskalnik.

13. Če ste v 2. koraku za računalnik onemogočili standard IEEE 802.3az, ga omogočite.
14. Priključite ethernetne kable, ki ste jih odstranili v 1. koraku, v računalnik in tiskalnik.  
Če se težava še vedno ponavlja, je vzrok morda v drugih napravah in ne v tiskalniku.

## Povezave s tiskalnikom prek kabla USB ni mogoče vzpostaviti (Windows)

Vzroki za to težavo so lahko naslednji.

### ■ Kabel USB ni pravilno priključen v električno vtičnico.

#### Rešitve

Čvrsto priključite kabel USB na tiskalnik in računalnik.

### ■ Prišlo je do težave z zvezdiščem USB.

#### Rešitve

Če uporabljate zvezdišče USB, poskusite tiskalnik priključiti neposredno na računalnik.

### ■ Prišlo je do težave s kablom USB ali vhodom USB.

#### Rešitve

Če kabla USB ni mogoče prepoznati, zamenjajte vrata ali kabel USB.

## Optično branje ni mogoče, čeprav je povezava vzpostavljena pravilno (Windows)

### ■ Optično branje pri visoki ločljivosti prek omrežja.

#### Rešitve

Poskušajte izvesti optično branje pri nižji ločljivosti.

## Optičnega branja ni mogoče začeti v sistemu Mac OS

Prepričajte se, da sta računalnik in tiskalnik pravilno povezana.

Vzrok in rešitev težave se razlikujeta glede na to, ali sta napravi med seboj povezani.

### **Preverjanje stanja povezave**

S pripomočkom EPSON Status Monitor preverite stanje povezave računalnika in tiskalnika.

1. Izberite **Nastavitve sistema** v meniju Apple > **Tiskalniki in optični bralniki** (ali **Tiskanje in optično branje, Tiskanje in faks**) in nato izberite tiskalnik.
2. Kliknite **Možnosti in potrošni material** > **Pripomočki** > **Odpri pripomoček tiskalnika**.
3. Kliknite **EPSON Status Monitor**.

Če so prikazane ravni preostalega črnila, je povezava med računalnikom in tiskalnikom uspešno vzpostavljena.

Preverite naslednje, če povezava ni bila vzpostavljena.

- Tiskalnika ni mogoče prepoznati prek povezave z omrežjem  
“Povezave z omrežjem ni mogoče vzpostaviti” na strani 163
- Tiskalnika ni mogoče prepoznati prek povezave USB  
“Povezave s tiskalnikom prek kabla USB ni mogoče vzpostaviti (Mac OS)” na strani 152

Preverite naslednje, če je bila povezava vzpostavljena.

- Tiskalnik je bil zaznan, vendar optično branje ni mogoče.  
“Optično branje ni mogoče, čeprav je povezava vzpostavljena pravilno (Mac OS)” na strani 166

## Povezave z omrežjem ni mogoče vzpostaviti

Ta težava se lahko pojavi zaradi naslednjih vzrokov.

### ■ Nekaj je narobe z omrežnimi napravami pri povezavi Wi-Fi.

#### Rešitve

Izklopite naprave, v katerih želite vzpostaviti povezavo z omrežjem. Počakajte približno 10 sekund in nato vklopite naprave v tem vrstnem redu: brezžični usmerjevalnik, računalnik ali pametna naprava in tiskalnik. Tiskalnik in računalnik ali pametno napravo premaknite bližje brezžičnemu usmerjevalniku, da omogočite boljšo radijsko komunikacijo, in nato poskusite znova konfigurirati nastavitve omrežja.

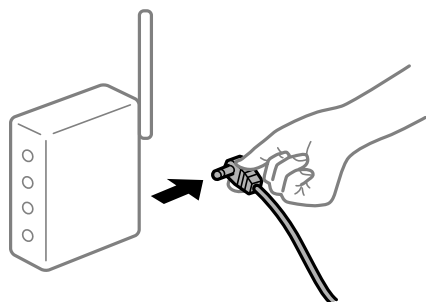

### ■ Naprave ne morejo prejemati signalov iz brezžičnega usmerjevalnika, ker so preveč oddaljene.

#### Rešitve

Ko računalnik ali pametno napravo in tiskalnik pomaknete bližje brezžičnemu usmerjevalniku, izklopite brezžični usmerjevalnik in ga nato ponovno vklopite.

### ■ Če ste zamenjali brezžični usmerjevalnik in se nastavitve ne ujemajo z novim usmerjevalnikom.

#### Rešitve

Znova konfigurirajte nastavitve povezave, tako da se ujemajo z novim brezžičnim usmerjevalnikom.

➔ “Pri zamenjavi brezžičnega usmerjevalnika” na strani 227

## Omrežji (SSID), povezani z računalnikom ali pametno napravo in računalnikom, se razlikujeta.

### Rešitve

Če hkrati uporabljate več brezžičnih usmerjevalnikov ali ima brezžični usmerjevalnik več SSID-jev in naprav, povezanih z različnimi SSID-ji, povezave z brezžičnim omrežjem ni mogoče vzpostaviti.

V računalniku ali pametni napravi vzpostavite povezavo z istim omrežjem (SSID) kot v tiskalniku.

- ❑ Primer povezovanja z različnimi omrežji (SSID-ji)

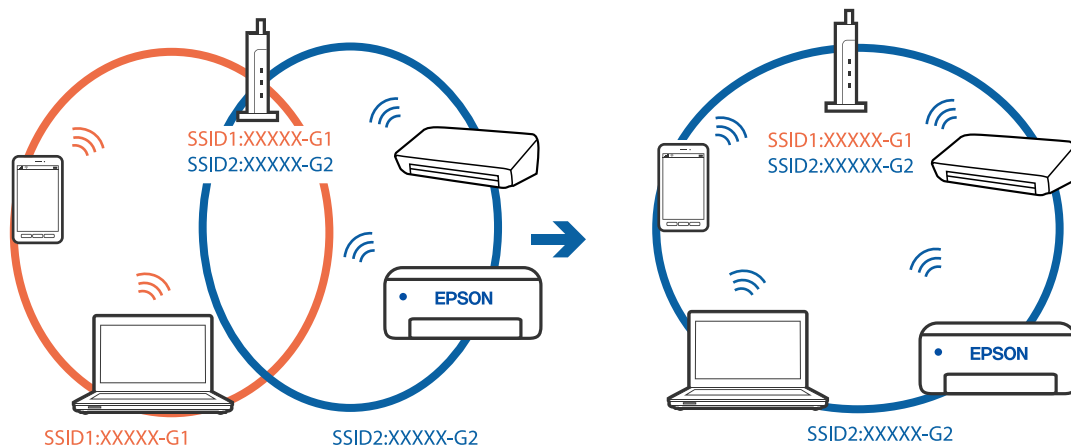

- ❑ Primer povezovanja z omrežji (SSID-ji) z različnim frekvenčnim razponom

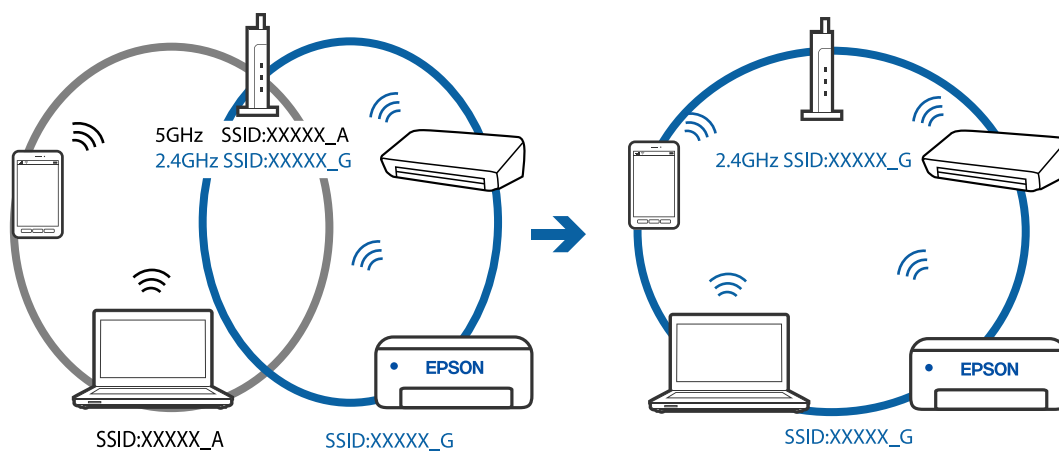

## V brezžičnem usmerjevalniku je na voljo funkcija za ločevanje zasebnosti.

### Rešitve

V večini brezžičnih usmerjevalnikov je na voljo funkcija ločevalnika, ki preprečuje komunikacijo med napravami v omrežjih z istim SSID-jem. Če komunikacija med tiskalnikom in računalnikom ali pametno napravo ni mogoča, tudi če imajo vzpostavljeno povezavo z istim omrežjem, onemogočite funkcijo ločevalnika v brezžičnem usmerjevalniku. Podrobnosti najdete v priročniku, priloženem brezžičnemu usmerjevalniku.

## Naslov IP ni pravilno dodeljen.

### Rešitve

Če je tiskalniku dodeljen naslov IP 169.254.XXX.XXX in če je maska podomrežja 255.255.0.0, naslov IP morda ni pravilno dodeljen.

Izberite **Nastavitve** > **Splošne nastavitve** > **Nastavitve omrežja** > **Napredno** na nadzorni plošči tiskalnika in nato preverite naslov IP ter masko podomrežja, ki sta dodeljena tiskalniku.

Znova zaženite brezžični usmerjevalnik ali ponastavite nastavitve omrežja za tiskalnik.

### **Prišlo je do težave z nastavitvami omrežja v računalniku.**

#### **Rešitve**

V računalniku poskusite obiskati poljubno spletno mesto, da preverite, ali so nastavitve omrežja v računalniku pravilne. Če ne morete obiskati nobenega spletnega mesta, do težave prihaja v računalniku.

Preverite omrežno povezavo računalnika. Podrobnosti najdete v dokumentaciji, priloženi računalniku.

### **Naprava, povezana prek vrat USB 3.0, povzroča radijske motnje frekvenc.**

#### **Rešitve**

Ko vzpostavite povezavo v računalniku s sistemom Mac prek vrat USB 3.0, se lahko pojavijo radijske motnje frekvenc. Izvedite naslednja postopka, če povezave ni mogoče vzpostaviti z brezžičnim (Wi-Fi) omrežjem LAN ali če je delovanje nestabilno.

- Napravo, ki je priključena v vrata USB 3.0, oddaljite od računalnika.

### **Tiskalnik je povezan z ethernetnim kablom v napravah, ki podpirajo IEEE 802.3az (energijsko učinkovit ethernet).**

#### **Rešitve**

Če ste tiskalnik povezali z ethernetnim kablom v napravah, ki podpirajo standard IEEE 802.3az (energijsko učinkovit ethernet), se lahko pojavijo naslednje težave, ki so odvisne od uporabljenega zvezdišča ali usmerjevalnika.

- Povezava je nestabilna, povezava s tiskalnikom se stalno prekinja.
- Povezave s tiskalnikom ni mogoče vzpostaviti.
- Hitrost komunikacije je počasna.

Upoštevajte naslednja navodila za onemogočanje standarda IEEE 802.3az za tiskalnik in nato znova vzpostavite povezavo.

1. Odstranite ethernetni kabel, ki je priključen v računalnik in tiskalnik.
2. Če je za računalnik omogočen standard IEEE 802.3az, ga onemogočite.  
Podrobnosti najdete v dokumentaciji, priloženi računalniku.
3. Računalnik in tiskalnik priključite neposredno z ethernetnim kablom.
4. V tiskalniku natisnite poročilo o omrežni povezavi.  
[“Tiskanje poročila o omrežni povezavi” na strani 238](#)
5. V poročilu o omrežni povezavi preverite naslov IP tiskalnika.
6. V računalniku zaženite Web Config.  
Zaženite spletni brskalnik in vnesite naslov IP tiskalnika.  
[“Zagon programa Web Config v spletnem brskalniku” na strani 258](#)

7. Na seznamu v zgornjem desnem kotu okna izberite **Advanced Settings**.
  8. Izberite **Network Settings > Wired LAN**.
  9. Izberite **OFF** za **IEEE 802.3az**.
  10. Kliknite **Next**.
  11. Kliknite **OK**.
  12. Odstranite ethernetni kabel, ki je priključen v računalnik in tiskalnik.
  13. Če ste v 2. koraku za računalnik onemogočili standard IEEE 802.3az, ga omogočite.
  14. Priključite ethernetne kable, ki ste jih odstranili v 1. koraku, v računalnik in tiskalnik.
- Če se težava še vedno ponavlja, je vzrok morda v drugih napravah in ne v tiskalniku.

## **Povezave s tiskalnikom prek kabla USB ni mogoče vzpostaviti (Mac OS)**

Vzroki za to težavo so lahko naslednji.

### **■ Kabel USB ni pravilno priključen v električno vtičnico.**

#### **Rešitve**

Čvrsto priključite kabel USB na tiskalnik in računalnik.

### **■ Prišlo je do težave z zvezdiščem USB.**

#### **Rešitve**

Če uporabljate zvezdišče USB, poskusite tiskalnik priključiti neposredno na računalnik.

### **■ Prišlo je do težave s kablom USB ali vhodom USB.**

#### **Rešitve**

Če kabla USB ni mogoče prepoznati, zamenjajte vrata ali kabel USB.

## **Optično branje ni mogoče, čeprav je povezava vzpostavljena pravilno (Mac OS)**

### **■ Optično branje pri visoki ločljivosti prek omrežja.**

#### **Rešitve**

Poskušajte izvesti optično branje pri nižji ločljivosti.

## **Optičnega branja ni mogoče začeti v pametni napravi**

Prepričajte se, da sta pametna naprava in tiskalnik pravilno povezana.

Vzrok in rešitev težave se razlikujeta glede na to, ali sta napravi med seboj povezani.

### Preverjanje povezave s pametno napravo

Z aplikacijo Epson Smart Panel preverite povezavo pametne naprave in tiskalnika.

Zaženite aplikacijo Epson Smart Panel. Če povezave s tiskalnikom ni mogoče vzpostaviti, tapnite [+] na vrhu zaslona, da zaženete ponastavitev.

Če nimate aplikacije Epson Smart Panel, si oglejte spodnjo ponastavitev.

<http://epson.sn>

### Povezave z omrežjem ni mogoče vzpostaviti

Ta težava se lahko pojavi zaradi naslednjih vzrokov.

#### ■ Nekaj je narobe z omrežnimi napravami pri povezavi Wi-Fi.

##### Rešitve

Izklopite naprave, v katerih želite vzpostaviti povezavo z omrežjem. Počakajte približno 10 sekund in nato vklopite naprave v tem vrstnem redu: brezžični usmerjevalnik, računalnik ali pametna naprava in tiskalnik. Tiskalnik in računalnik ali pametno napravo premaknite bližje brezžičnemu usmerjevalniku, da omogočite boljše radijsko komunikacijo, in nato poskusite znova konfigurirati nastavitve omrežja.

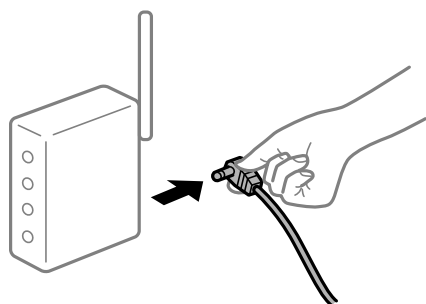

#### ■ Naprave ne morejo prejemati signalov iz brezžičnega usmerjevalnika, ker so preveč oddaljene.

##### Rešitve

Ko računalnik ali pametno napravo in tiskalnik pomaknete bližje brezžičnemu usmerjevalniku, izklopite brezžični usmerjevalnik in ga nato ponovno vklopite.

#### ■ Če ste zamenjali brezžični usmerjevalnik in se nastavitve ne ujemajo z novim usmerjevalnikom.

##### Rešitve

Znova konfigurirajte nastavitve povezave, tako da se ujemajo z novim brezžičnim usmerjevalnikom.

➔ [“Pri zamenjavi brezžičnega usmerjevalnika” na strani 227](#)

#### ■ Omrežji (SSID), povezani z računalnikom ali pametno napravo in računalnikom, se razlikujeta.

##### Rešitve

Če hkrati uporabljate več brezžičnih usmerjevalnikov ali ima brezžični usmerjevalnik več SSID-jev in naprav, povezanih z različnimi SSID-ji, povezave z brezžičnim omrežjem ni mogoče vzpostaviti.

V računalniku ali pametni napravi vzpostavite povezavo z istim omrežjem (SSID) kot v tiskalniku.

- ❑ Primer povezovanja z različnimi omrežji (SSID-ji)

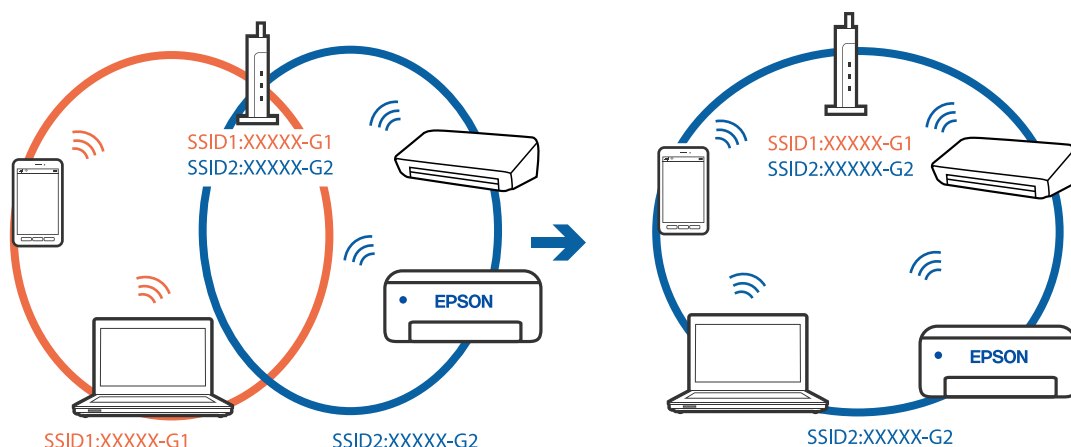

- ❑ Primer povezovanja z omrežji (SSID-ji) z različnim frekvenčnim razponom

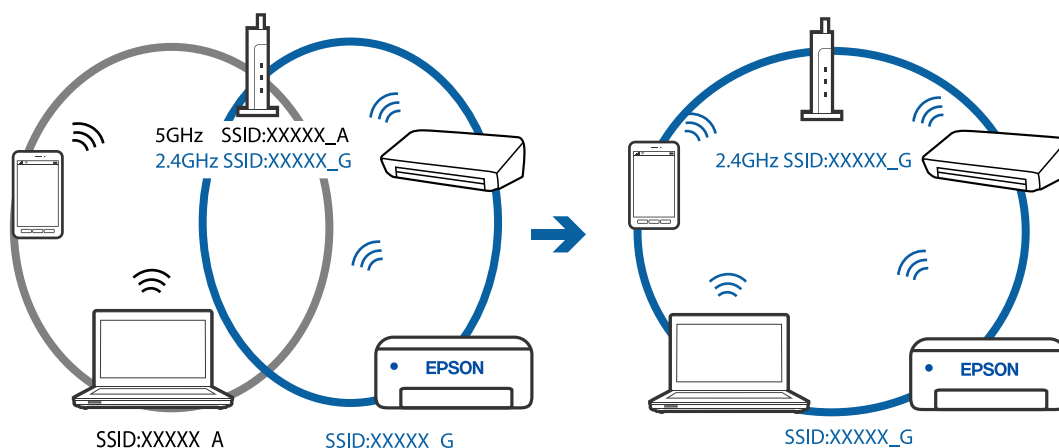

## V brezžičnem usmerjevalniku je na voljo funkcija za ločevanje zasebnosti.

### Rešitve

V večini brezžičnih usmerjevalnikov je na voljo funkcija ločevalnika, ki preprečuje komunikacijo med napravami v omrežjih z istim SSID-jem. Če komunikacija med tiskalnikom in računalnikom ali pametno napravo ni mogoča, tudi če imajo vzpostavljeno povezavo z istim omrežjem, onemogočite funkcijo ločevalnika v brezžičnem usmerjevalniku. Podrobnosti najdete v priloženi priročniku, priloženem brezžičnemu usmerjevalniku.

## Naslov IP ni pravilno dodeljen.

### Rešitve

Če je tiskalniku dodeljen naslov IP 169.254.XXX.XXX in če je maska podomrežja 255.255.0.0, naslov IP morda ni pravilno dodeljen.

Izberite **Nastavitve > Splošne nastavitve > Nastavitve omrežja > Napredno** na nadzorni plošči tiskalnika in nato preverite naslov IP ter masko podomrežja, ki sta dodeljena tiskalniku.

Znova zaženite brezžični usmerjevalnik ali ponastavite nastavitve omrežja za tiskalnik.



## ■ Prišlo je do težave z nastavitvami omrežja v pametni napravi.

### Rešitve

V pametni napravi poskusite obiskati poljubno spletno mesto, da preverite, ali so nastavitve omrežja v pametni napravi pravilne. Če ne morete obiskati nobenega spletnega mesta, je težava v pametni napravi.

Preverite omrežno povezavo računalnika. Dodatne podrobnosti najdete v dokumentaciji, priloženi pametni napravi.

## Pošiljanje in prejemanje faksov ni mogoče

### Pošiljanje in prejemanje faksov ni mogoče

Vzroki za to težavo so lahko naslednji.

#### ■ Težave s telefonskim stenskim priključkom.

##### Rešitve

Preverite, ali telefonska stenska vtičnica deluje, pri čemer vanjo priključite telefon in ga preizkusite. Če ne morete opraviti ali sprejeti klica, se obrnite na svojega ponudnika telekomunikacijskih storitev.

#### ■ Pri priključitvi na telefonsko linijo prihaja do nekaterih težav.

##### Rešitve

Izberite **Nastavitve > Splošne nastavitve > Nastavitve faksa > Preveri povezavo s faksom** na nadzorni plošči, da zaženete samodejno preverjanje povezave faksa. Poskusite z rešitvami, natisnjenimi v poročilu.

#### ■ Napake v komunikaciji.

##### Rešitve

Na nadzorni plošči izberite **Počasi (9.600 bps)** in **Nastavitve > Splošne nastavitve > Nastavitve faksa > Osnovne nastavitve > Hitrost faksa**.

#### ■ Povezava s telefonsko linijo DSL brez filtra DSL.

##### Rešitve

Če se želite povezati na telefonsko linijo DSL, morate uporabiti modem DSL, opremljen z vgrajenim filtrom DSL, ali na linijo namestiti ločen filter DSL. Posvetujte se z vašim ponudnikom linije DSL.

[“Priključitev na DSL ali ISDN” na strani 294](#)

#### ■ Pri priključitvi telefonske linije DSL pride do nekaterih težav s filtrom DSL.

##### Rešitve

Če ne morete poslati ali prejeti faksa, priključite tiskalnik neposredno na stenski telefonski priključek in preverite, ali tiskalnik lahko pošlje faks. Če povezava deluje, težavo morda povzroča filter DSL. Posvetujte se z vašim ponudnikom linije DSL.

### Pošiljanje faksov ne deluje

Vzroki za to težavo so lahko naslednji.

## ■ Linija za povezavo je nastavljena na PSTN v ustanovi, ki uporablja hišno centralo (PBX).

### Rešitve

Na nadzorni plošči izberite **PBX** in **Nastavitve > Splošne nastavitve > Nastavitve faksa > Osnovne nastavitve > Vrsta linije**.

## ■ Pošiljanje faksov brez vnosa kode za dostop v okolju z nameščeno hišno centralo.

### Rešitve

Če zahteva vaš telefon kodo za dostop do zunanje linije, registrirajte kodo za dostop v tiskalniku in vnesite # (lojtro) na začetku številke faksa, na katero pošiljate.

## ■ Informacije v glavi za odhodne fakse niso registrirane.

### Rešitve

Izberite **Nastavitve > Splošne nastavitve > Nastavitve faksa > Osnovne nastavitve > Glava** in nastavite informacije v glavi. Nekateri faksi samodejno zavrnejo vhodne fakse, ki nimajo podatkov glave.

## ■ Vaš ID klicatelja je blokiran.

### Rešitve

Obrnite se na svojega ponudnika telekomunikacijskih storitev in ga prosite, naj odblokira vaš ID klicatelja. Nekateri telefoni ali faksi samodejno zavrnejo anonimne klice.

## ■ Pošiljateljeva številka faksa je napačna.

### Rešitve

Preverite, ali je pošiljateljeva številka faksa registrirana na vašem seznamu stikov oziroma ali je številka, ki ste jo vnesli neposredno s številčnico, pravilna. Lahko pa se obrnete na prejemnika in preverite, ali je številka faksa pravilna.

## ■ Prejemnikov faks ni pripravljen na prejemanje faksov.

### Rešitve

Prejemnika vprašajte, ali je njegov faks pripravljen za prejem faksa.

## ■ Poslani podatki so preveliki.

### Rešitve

Fakse lahko pošljete z manjšimi podatki na enega od teh načinov.

- Pri pošiljanju enobarvnega faksa omogočite možnost **Neposredno pošiljanje** na zaslonu **Faks > Nastavitve faksa > Nastavitve pošiljanja faksov**.

[“Pošiljanje več strani črno-belega dokumenta \(Neposredno pošiljanje\)” na strani 91](#)

- Uporaba priključenega telefona

[“Pošiljanje faksov s klicanjem z zunanje telefonske naprave” na strani 91](#)

- Ločevanje izvornikov

## Prejemanje faksov ne deluje

Vzroki za to težavo so lahko naslednji.

## **Naročanje na storitev posredovanja klicev.**

### **Rešitve**

Če ste naročeni na storitev posredovanja klicev, tiskalnik morda ne bo mogel sprejeti faksov. Obrnite se na ponudnika storitev.

## **Možnost Način sprejemanja je nastavljena na Ročno, ko je na tiskalnik priključen zunanji telefon.**

### **Rešitve**

Če je na tiskalnik priključen zunanji telefon in če telefon ter tiskalnik uporabljata isto linijo, izberite **Nastavitve > Splošne nastavitve > Nastavitve faksa > Osnovne nastavitve** in nastavite možnost **Način sprejemanja** na **Sam..**

## **V nabiralniku ni dovolj pomnilnika.**

### **Rešitve**

V nabiralnik je bilo skupaj shranjenih 100 prejetih dokumentov. Izbrišite dokumente, ki jih ne potrebujete.

## **Računalnik, v katerega bodo shranjeni prejeti faksi, ni vklopljen.**

### **Rešitve**

Ko konfigurirate nastavitve za shranjevanje faksov v računalnik, vklopite računalnik. Prejeti faks je izbrisan, ko je shranjen v računalnik.

## **Pošiljateljeva številka faksa pošiljatelja je registrirana na Seznam zavrženih števil.**

### **Rešitve**

Prepričajte se, da je pošiljateljevo številko mogoče izbrisati s **Seznam zavrženih števil**, preden jo izbrišete. Izbrišete jo tako, da izberete **Nastavitve > Splošne nastavitve > Nastavitve faksa > Osnovne nastavitve > Zavrjeni faks > Uredi seznam števila zavrnitev**. Ali pa onemogočite možnost **Seznam zavrženih števil** in **Nastavitve > Splošne nastavitve > Nastavitve faksa > Osnovne nastavitve > Zavrjeni faks > Zavrjeni faks**. Če je ta nastavev omogočena, so faksi, poslani s številki, ki niso bile registrirane na tem seznamu, blokirani.

## **Pošiljateljeva številka faksa pošiljatelja ni registrirana na seznamu stikov.**

### **Rešitve**

Registrirajte pošiljateljevo številko faksa na seznam stikov. Ali pa onemogočite možnost **Neregistrirani kontakti** na zaslону **Nastavitve > Splošne nastavitve > Nastavitve faksa > Osnovne nastavitve > Zavrjeni faks > Zavrjeni faks**. Faksi, poslani s številki, ki niso bile registrirane na tem seznamu, blokirani.

## **Pošiljatelj je poslal faks brez informacij v glavi.**

### **Rešitve**

Vprašajte pošiljatelja, ali so v njihovi napravi nastavljene informacije v glavi. Ali pa onemogočite možnost **Blokirana prazna glava faksa** na zaslону **Nastavitve > Splošne nastavitve > Nastavitve faksa > Osnovne nastavitve > Zavrjeni faks > Zavrjeni faks**. Če je omogočena ta nastavev, so faksi, ki ne vključujejo informacij v glavi, blokirani.

## Pošiljanje faksa določenemu prejemniku ne deluje

### ■ Nastavitev Hitrost faksa, registrirana na seznamu stikov, je napačna.

#### Rešitve

Izberite prejemnika na seznamu stikov in nato izberite **Uredi > Hitrost faksa > Počasi (9.600 bps)**.

## Pošiljanje faksa ob določenem času ne deluje

### ■ Datum in ura tiskalnika nista pravilna.

#### Rešitve

Izberite **Nastavitve > Splošne nastavitve > Osnovne nastavitve > Nastavitev datum/čas** ter nastavite pravilni datum in uro.

## Faksi se pošljejo v napačni velikosti

Vzroki za to težavo so lahko naslednji.

### ■ Izvirniki niso vstavljeni pravilno.

#### Rešitve

- Preverite, ali ste izvirnike pravilno vstavili glede na oznake za poravnavo.
- Če je rob optično prebrane slike odrezan, rahlo odmaknite izvirnik od roba stekla optičnega bralnika. Območja, ki je od roba stekla optičnega bralnika oddaljeno približno 1,5 mm (0,06 palca) ni mogoče optično prebrati.

➔ [“Polaganje izvirnikov” na strani 32](#)

### ■ Na izvirnikih ali steklu optičnega bralnika je prah ali umazanija.

#### Rešitve

Odstranite prah ali umazanijo, ki se je prilepila na izvirnike, in očistite steklo optičnega bralnika.

➔ [“Čiščenje Steklo optičnega bralnika” na strani 116](#)

## Prejeti faksi se ne natisnejo

Vzroki za to težavo so lahko naslednji.

### ■ V tiskalniku je prišlo do napake, na primer do zagozdenja papirja.

#### Rešitve

Odpravite napako v tiskalniku. in prosite pošiljatelja, naj znova pošlje faks.

### ■ Tiskanje prejetih faksov je onemogočeno v trenutnih nastavitvah.

#### Rešitve

Če je možnost **Shrani v računalnik** nastavljena na **Da**, spremenite nastavev na **Da in natisni**. Ali pa onemogočite možnosti **Shrani v mapo »Prejeto«** in **Shrani v računalnik**, da omogočite tiskanje.

Možnosti **Shrani v mapo »Prejeto«** in **Shrani v računalnik** najdete na zaslonu **Nastavitve > Splošne nastavitve > Nastavitve faksa > Nastavitve sprejemanja > Izhod faksa**.

## Pošiljanje in prejemanje faksov ni mogoče (Windows)

Prepričajte se, da sta računalnik in tiskalnik pravilno povezana. Vzrok in rešitev težave se razlikujeta glede na to, ali sta napravi med seboj povezani.

### Preverjanje stanja povezave

S pripomočkom Epson Printer Connection Checker preverite stanje povezave računalnika in tiskalnika. Težavo boste morda lahko odpravili, kar je odvisno od rezultatov preverjanja.

1. Dvokliknite ikono **Epson Printer Connection Checker** na namizju.

Epson Printer Connection Checker se zažene.

Če ikona ni prikazana na namizju, upoštevajte spodnja navodila za zagon pripomočka Epson Printer Connection Checker.

- Windows 10

Kliknite gumb »Start« in izberite **Epson Software > Epson Printer Connection Checker**.

- Windows 8.1/Windows 8

Vnesite ime aplikacije v iskalno vrstico in nato izberite prikazano ikono.

- Windows 7

Kliknite gumb »Start« in izberite **Vsi programi > Epson Software > Epson Printer Connection Checker**.

2. Upoštevajte navodila na zaslonu za preverjanje.

#### **Opomba:**

Če se ime tiskalnika ne prikaže, namestite originalni gonilnik tiskalnika Epson.

*["Preverjanje, ali je nameščen originalni gonilnik za tiskalnik Epson — Windows" na strani 126](#)*

Ko prepoznate težavo, izvedite rešitev, prikazano na zaslonu.

Če težave ni mogoče odpraviti, preverite naslednje glede na dano situacijo.

- Tiskalnika ni mogoče prepoznati prek povezave z omrežjem

*["Povezave z omrežjem ni mogoče vzpostaviti" na strani 140](#)*

- Tiskalnika ni mogoče prepoznati prek povezave USB

*["Povezave s tiskalnikom prek kabla USB ni mogoče vzpostaviti \(Windows\)" na strani 144](#)*

- Tiskalnik je bil zaznan, vendar tiskanje ni mogoče.

*["Tiskanje ni mogoče, čeprav je povezava vzpostavljena pravilno \(Windows\)" na strani 144](#)*

## Povezave z omrežjem ni mogoče vzpostaviti

Ta težava se lahko pojavi zaradi naslednjih vzrokov.

## Nekaj je narobe z omrežnimi napravami pri povezavi Wi-Fi.

### Rešitve

Izklopite naprave, v katerih želite vzpostaviti povezavo z omrežjem. Počakajte približno 10 sekund in nato vklopite naprave v tem vrstnem redu: brezžični usmerjevalnik, računalnik ali pametna naprava in tiskalnik. Tiskalnik in računalnik ali pametno napravo premaknite bližje brezžičnemu usmerjevalniku, da omogočite boljšo radijsko komunikacijo, in nato poskusite znova konfigurirati nastavitve omrežja.

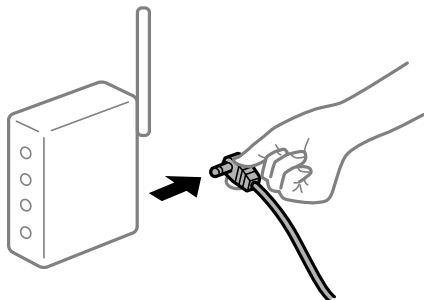

## Naprave ne morejo prejemati signalov iz brezžičnega usmerjevalnika, ker so preveč oddaljene.

### Rešitve

Ko računalnik ali pametno napravo in tiskalnik pomaknete bližje brezžičnemu usmerjevalniku, izklopite brezžični usmerjevalnik in ga nato ponovno vklopite.

## Če ste zamenjali brezžični usmerjevalnik in se nastavitve ne ujemajo z novim usmerjevalnikom.

### Rešitve

Znova konfigurirajte nastavitve povezave, tako da se ujemajo z novim brezžičnim usmerjevalnikom.

➔ [“Pri zamenjavi brezžičnega usmerjevalnika” na strani 227](#)

## Omrežji (SSID), povezani z računalnikom ali pametno napravo in računalnikom, se razlikujeta.

### Rešitve

Če hkrati uporabljate več brezžičnih usmerjevalnikov ali ima brezžični usmerjevalnik več SSID-jev in naprav, povezanih z različnimi SSID-ji, povezave z brezžičnim omrežjem ni mogoče vzpostaviti.

V računalniku ali pametni napravi vzpostavite povezavo z istim omrežjem (SSID) kot v tiskalniku.

- ❑ Primer povezovanja z različnimi omrežji (SSID-ji)

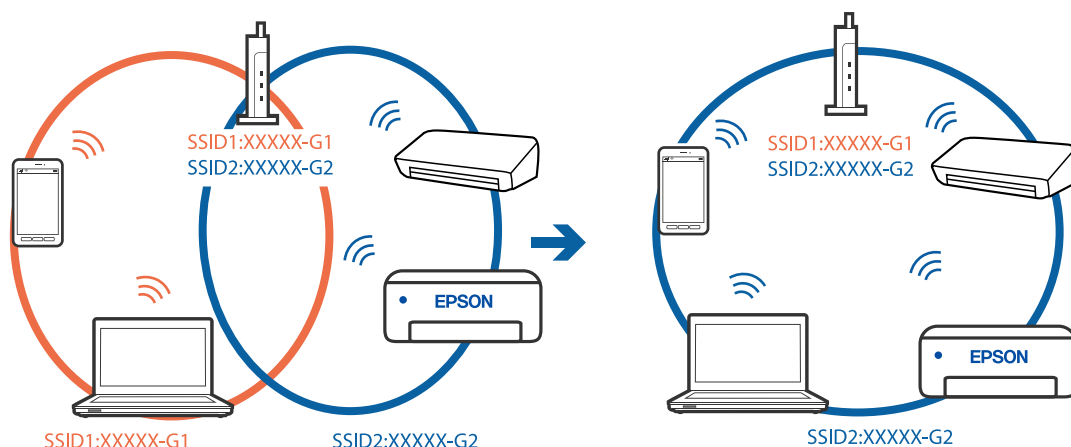

- ❑ Primer povezovanja z omrežji (SSID-ji) z različnim frekvenčnim razponom

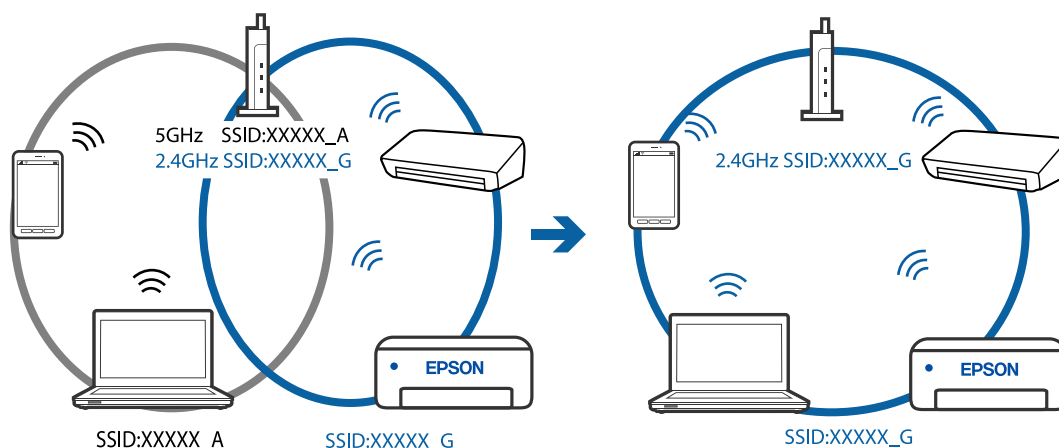

## ■ V brezžičnem usmerjevalniku je na voljo funkcija za ločevanje zasebnosti.

### Rešitve

V večini brezžičnih usmerjevalnikov je na voljo funkcija ločevalnika, ki preprečuje komunikacijo med napravami v omrežjih z istim SSID-jem. Če komunikacija med tiskalnikom in računalnikom ali pametno napravo ni mogoča, tudi če imajo vzpostavljeno povezavo z istim omrežjem, onemogočite funkcijo ločevalnika v brezžičnem usmerjevalniku. Podrobnosti najdete v priročniku, priloženem brezžičnemu usmerjevalniku.

## ■ Naslov IP ni pravilno dodeljen.

### Rešitve

Če je tiskalniku dodeljen naslov IP 169.254.XXX.XXX in če je maska podomrežja 255.255.0.0, naslov IP morda ni pravilno dodeljen.

Izberite **Nastavitve > Splošne nastavitve > Nastavitve omrežja > Napredno** na nadzorni plošči tiskalnika in nato preverite naslov IP ter masko podomrežja, ki sta dodeljena tiskalniku.

Znova zaženite brezžični usmerjevalnik ali ponastavite nastavitve omrežja za tiskalnik.

## ■ Prišlo je do težave z nastavitvami omrežja v računalniku.

### Rešitve

V računalniku poskusite obiskati poljubno spletno mesto, da preverite, ali so nastavitve omrežja v računalniku pravilne. Če ne morete obiskati nobenega spletnega mesta, do težave prihaja v računalniku.

Preverite omrežno povezavo računalnika. Podrobnosti najdete v dokumentaciji, priloženi računalniku.

## ■ Tiskalnik je povezan z ethernetnim kablom v napravah, ki podpirajo IEEE 802.3az (energijsko učinkovit ethernet).

### Rešitve

Če ste tiskalnik povezali z ethernetnim kablom v napravah, ki podpirajo standard IEEE 802.3az (energijsko učinkovit ethernet), se lahko pojavijo naslednje težave, ki so odvisne od uporabljenega zvezdišča ali usmerjevalnika.

- Povezava je nestabilna, povezava s tiskalnikom se stalno prekinja.
- Povezave s tiskalnikom ni mogoče vzpostaviti.
- Hitrost komunikacije je počasna.

Upoštevajte naslednja navodila za onemogočanje standarda IEEE 802.3az za tiskalnik in nato znova vzpostavite povezavo.

1. Odstranite ethernetni kabel, ki je priključen v računalnik in tiskalnik.
2. Če je za računalnik omogočen standard IEEE 802.3az, ga onemogočite.  
Podrobnosti najdete v dokumentaciji, priloženi računalniku.
3. Računalnik in tiskalnik priključite neposredno z ethernetnim kablom.
4. V tiskalniku natisnite poročilo o omrežni povezavi.  
[“Tiskanje poročila o omrežni povezavi” na strani 238](#)
5. V poročilu o omrežni povezavi preverite naslov IP tiskalnika.
6. V računalniku zaženite Web Config.  
Zaženite spletni brskalnik in vnesite naslov IP tiskalnika.  
[“Zagon programa Web Config v spletnem brskalniku” na strani 258](#)
7. Na seznamu v zgornjem desnem kotu okna izberite **Advanced Settings**.
8. Izberite **Network Settings > Wired LAN**.
9. Izberite **OFF** za **IEEE 802.3az**.
10. Kliknite **Next**.
11. Kliknite **OK**.
12. Odstranite ethernetni kabel, ki je priključen v računalnik in tiskalnik.



13. Če ste v 2. koraku za računalnik onemogočili standard IEEE 802.3az, ga omogočite.
14. Priključite ethernetne kable, ki ste jih odstranili v 1. koraku, v računalnik in tiskalnik.  
Če se težava še vedno ponavlja, je vzrok morda v drugih napravah in ne v tiskalniku.

## **Povezave s tiskalnikom prek kabla USB ni mogoče vzpostaviti (Windows)**

Vzroki za to težavo so lahko naslednji.

### **■ Kabel USB ni pravilno priključen v električno vtičnico.**

#### **Rešitve**

Čvrsto priključite kabel USB na tiskalnik in računalnik.

### **■ Prišlo je do težave z zvezdiščem USB.**

#### **Rešitve**

Če uporabljate zvezdišče USB, poskusite tiskalnik priključiti neposredno na računalnik.

### **■ Prišlo je do težave s kablom USB ali vhodom USB.**

#### **Rešitve**

Če kabla USB ni mogoče prepoznati, zamenjajte vrata ali kabel USB.

## **Faksov ni mogoče pošiljati ali prejemati, čeprav je povezava pravilno vzpostavljena (Windows)**

Vzroki za to težavo so lahko naslednji.

### **■ Programska oprema ni nameščena.**

#### **Rešitve**

Preverite, ali je gonilnik PC-FAX nameščen v računalniku. Gonilnik PC-FAX je nameščen s pripomočkom FAX Utility. Upoštevajte spodnja navodila, da preverite, ali je nameščen.

Prepričajte se, da je tiskalnik (faks) prikazan v pogovornem oknu **Naprave in tiskalniki, Tiskalnik ali Tiskalniki in druga strojna oprema**. Tiskalnik (faks) se prikaže kot »EPSON XXXXX (FAX)«. Če tiskalnik (faks) ni prikazan, odstranite in ponovno namestite FAX Utility. Za dostop do **Naprave in tiskalniki, Tiskalnik ali Tiskalniki in druga strojna oprema** sledite naslednjemu postopku.

#### Windows 10

Kliknite gumb »Začetni zaslon« in izberite **Sistem Windows > Nadzorna plošča > Ogled naprav in tiskalnikov** v razdelku **Strojna oprema in zvok**.

#### Windows 8.1/Windows 8

Izberite **Namizje > Nastavitve > Nadzorna plošča > Ogled naprav in tiskalnikov** v **Strojna oprema in zvok** ali **Strojna oprema**.

#### Windows 7

Kliknite gumb »Start« in izberite **Nadzorna plošča > Ogled naprav in tiskalnikov** v pogovornem oknu **Strojna oprema in zvok** ali **Strojna oprema**.

Windows Vista

Kliknite gumb Start in izberite **Nadzorna plošča > Tiskalniki** v možnosti **Strojna oprema in zvok**.

Windows XP

Kliknite gumb »Start« in izberite **Nastavitve > Nadzorna plošča > Tiskalniki in druga strojna oprema > Tiskalniki in faksi**.

## ■ Pri pošiljanju faksa iz računalnika ni mogoče preveriti pristnosti uporabnika.

### Rešitve

Nastavite uporabniško ime in geslo v gonilniku tiskalnika. Če je pri pošiljanju faksov iz računalnika nastavljena varnostna funkcija, ki uporabnikom preprečuje uporabo funkcije faksa tiskalnika, je preverjanje pristnosti uporabnikov izvedeno z uporabniškim imenom in geslom, ki sta nastavljena v gonilniku tiskalnika.

## ■ Pri povezavi in nastavitvah faksa prihaja do nekaterih težav.

### Rešitve

Poskusite uporabiti rešitve za povezavo in nastavitve faksa.

## Pošiljanje in prejemanje faksov ni mogoče (Mac OS)

Prepričajte se, da sta računalnik in tiskalnik pravilno povezana. Vzrok in rešitev težave se razlikujeta glede na to, ali sta napravi med seboj povezani.

### **Preverjanje stanja povezave**

S pripomočkom EPSON Status Monitor preverite stanje povezave računalnika in tiskalnika.

1. Izberite **Nastavitve sistema** v meniju Apple > **Tiskalniki in optični bralniki** (ali **Tiskanje in optično branje, Tiskanje in faks**) in nato izberite tiskalnik.
2. Kliknite **Možnosti in potrošni material > Pripomočki > Odpri pripomoček tiskalnika**.
3. Kliknite **EPSON Status Monitor**.

Če so prikazane ravni preostalega črnila, je povezava med računalnikom in tiskalnikom uspešno vzpostavljena.

Preverite naslednje, če povezava ni bila vzpostavljena.

- Tiskalnika ni mogoče prepoznati prek povezave z omrežjem

“Povezave z omrežjem ni mogoče vzpostaviti” na strani 148

- Tiskalnika ni mogoče prepoznati prek povezave USB

“Povezave s tiskalnikom prek kabla USB ni mogoče vzpostaviti (Mac OS)” na strani 152

Preverite naslednje, če je bila povezava vzpostavljena.

- Tiskalnik je bil zaznan, vendar tiskanje ni mogoče.

“Tiskanje ni mogoče, čeprav je povezava vzpostavljena pravilno (Mac OS)” na strani 152

## Povezave z omrežjem ni mogoče vzpostaviti

Ta težava se lahko pojavi zaradi naslednjih vzrokov.

### ■ Nekaj je narobe z omrežnimi napravami pri povezavi Wi-Fi.

#### Rešitve

Izklopite naprave, v katerih želite vzpostaviti povezavo z omrežjem. Počakajte približno 10 sekund in nato vklopite naprave v tem vrstnem redu: brezžični usmerjevalnik, računalnik ali pametna naprava in tiskalnik. Tiskalnik in računalnik ali pametno napravo premaknite bližje brezžičnemu usmerjevalniku, da omogočite boljšo radijsko komunikacijo, in nato poskusite znova konfigurirati nastavitve omrežja.

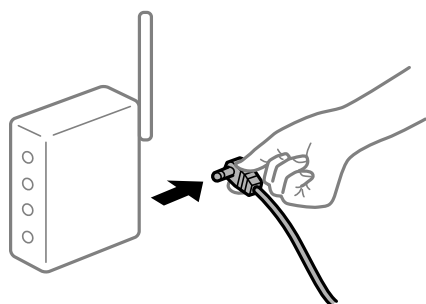

### ■ Naprave ne morejo prejemati signalov iz brezžičnega usmerjevalnika, ker so preveč oddaljene.

#### Rešitve

Ko računalnik ali pametno napravo in tiskalnik pomaknete bližje brezžičnemu usmerjevalniku, izklopite brezžični usmerjevalnik in ga nato ponovno vklopite.

### ■ Če ste zamenjali brezžični usmerjevalnik in se nastavitve ne ujemajo z novim usmerjevalnikom.

#### Rešitve

Znova konfigurirajte nastavitve povezave, tako da se ujemajo z novim brezžičnim usmerjevalnikom.

➔ [“Pri zamenjavi brezžičnega usmerjevalnika” na strani 227](#)

### ■ Omrežji (SSID), povezani z računalnikom ali pametno napravo in računalnikom, se razlikujeta.

#### Rešitve

Če hkrati uporabljate več brezžičnih usmerjevalnikov ali ima brezžični usmerjevalnik več SSID-jev in naprav, povezanih z različnimi SSID-ji, povezave z brezžičnim omrežjem ni mogoče vzpostaviti.

V računalniku ali pametni napravi vzpostavite povezavo z istim omrežjem (SSID) kot v tiskalniku.

❑ Primer povezovanja z različnimi omrežji (SSID-ji)

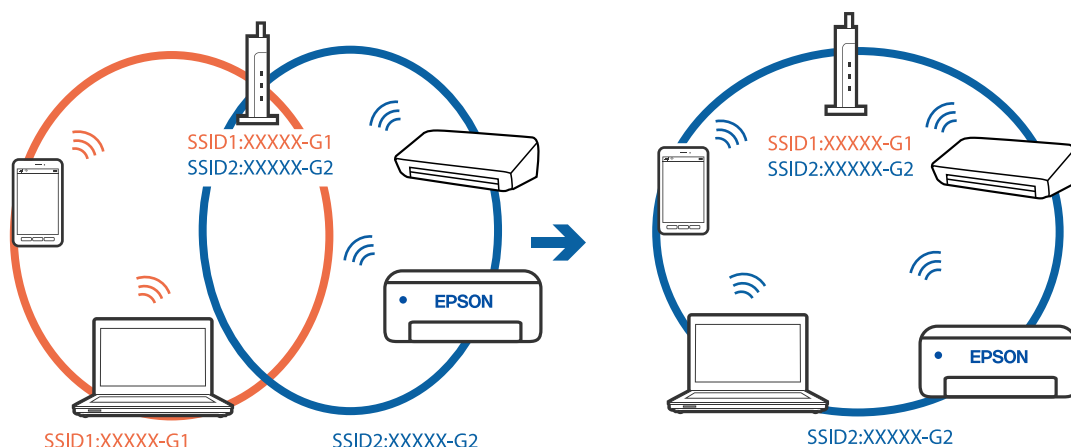

❑ Primer povezovanja z omrežji (SSID-ji) z različnim frekvenčnim razponom

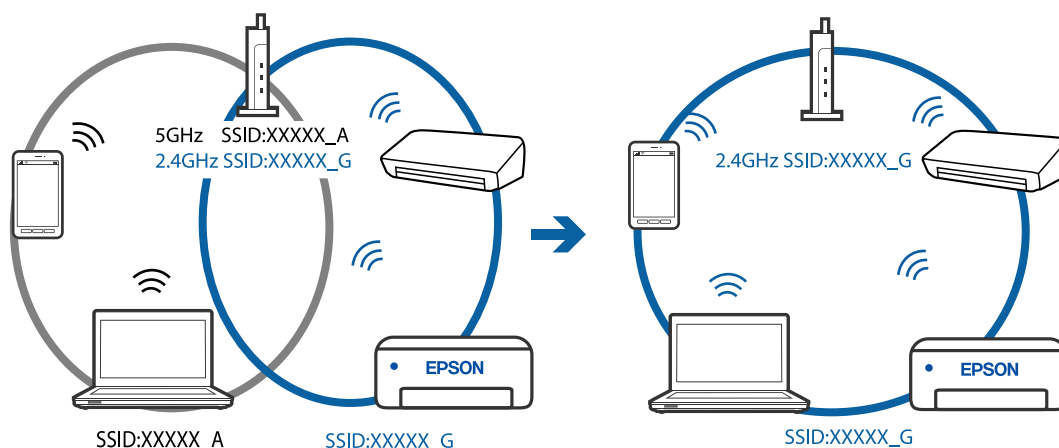

■ **V brezžičnem usmerjevalniku je na voljo funkcija za ločevanje zasebnosti.**

**Rešitve**

V večini brezžičnih usmerjevalnikov je na voljo funkcija ločevalnika, ki preprečuje komunikacijo med napravami v omrežjih z istim SSID-jem. Če komunikacija med tiskalnikom in računalnikom ali pametno napravo ni mogoča, tudi če imajo vzpostavljeno povezavo z istim omrežjem, onemogočite funkcijo ločevalnika v brezžičnem usmerjevalniku. Podrobnosti najdete v priloženi priročniku, priloženem brezžičnemu usmerjevalniku.

■ **Naslov IP ni pravilno dodeljen.**

**Rešitve**

Če je tiskalniku dodeljen naslov IP 169.254.XXX.XXX in če je maska podomrežja 255.255.0.0, naslov IP morda ni pravilno dodeljen.

Izberite **Nastavitve > Splošne nastavitve > Nastavitve omrežja > Napredno** na nadzorni plošči tiskalnika in nato preverite naslov IP ter masko podomrežja, ki sta dodeljena tiskalniku.

Znova zaženite brezžični usmerjevalnik ali ponastavite nastavitve omrežja za tiskalnik.

## ■ Prišlo je do težave z nastavitvami omrežja v računalniku.

### Rešitve

V računalniku poskusite obiskati poljubno spletno mesto, da preverite, ali so nastavitve omrežja v računalniku pravilne. Če ne morete obiskati nobenega spletnega mesta, do težave prihaja v računalniku.

Preverite omrežno povezavo računalnika. Podrobnosti najdete v dokumentaciji, priloženi računalniku.

## ■ Naprava, povezana prek vrat USB 3.0, povzroča radijske motnje frekvenc.

### Rešitve

Ko vzpostavite povezavo v računalniku s sistemom Mac prek vrat USB 3.0, se lahko pojavijo radijske motnje frekvenc. Izvedite naslednja postopka, če povezave ni mogoče vzpostaviti z brezžičnim (Wi-Fi) omrežjem LAN ali če je delovanje nestabilno.

- Napravo, ki je priključena v vrata USB 3.0, oddaljite od računalnika.

## ■ Tiskalnik je povezan z ethernetnim kablom v napravah, ki podpirajo IEEE 802.3az (energijsko učinkovit ethernet).

### Rešitve

Če ste tiskalnik povezali z ethernetnim kablom v napravah, ki podpirajo standard IEEE 802.3az (energijsko učinkovit ethernet), se lahko pojavijo naslednje težave, ki so odvisne od uporabljenega zvezdišča ali usmerjevalnika.

- Povezava je nestabilna, povezava s tiskalnikom se stalno prekinja.
- Povezave s tiskalnikom ni mogoče vzpostaviti.
- Hitrost komunikacije je počasna.

Upoštevajte naslednja navodila za onemogočanje standarda IEEE 802.3az za tiskalnik in nato znova vzpostavite povezavo.

1. Odstranite ethernetni kabel, ki je priključen v računalnik in tiskalnik.
2. Če je za računalnik omogočen standard IEEE 802.3az, ga onemogočite.  
Podrobnosti najdete v dokumentaciji, priloženi računalniku.
3. Računalnik in tiskalnik priključite neposredno z ethernetnim kablom.
4. V tiskalniku natisnite poročilo o omrežni povezavi.  
[“Tiskanje poročila o omrežni povezavi” na strani 238](#)
5. V poročilu o omrežni povezavi preverite naslov IP tiskalnika.
6. V računalniku zaženite Web Config.  
Zaženite spletni brskalnik in vnesite naslov IP tiskalnika.  
[“Zagon programa Web Config v spletnem brskalniku” na strani 258](#)
7. Na seznamu v zgornjem desnem kotu okna izberite **Advanced Settings**.
8. Izberite **Network Settings > Wired LAN**.

9. Izberite **OFF** za **IEEE 802.3az**.
  10. Kliknite **Next**.
  11. Kliknite **OK**.
  12. Odstranite ethernetni kabel, ki je priključen v računalnik in tiskalnik.
  13. Če ste v 2. koraku za računalnik onemogočili standard IEEE 802.3az, ga omogočite.
  14. Priključite ethernetne kable, ki ste jih odstranili v 1. koraku, v računalnik in tiskalnik.
- Če se težava še vedno ponavlja, je vzrok morda v drugih napravah in ne v tiskalniku.

## **Povezave s tiskalnikom prek kabla USB ni mogoče vzpostaviti (Mac OS)**

Vzroki za to težavo so lahko naslednji.

### **■ Kabel USB ni pravilno priključen v električno vtičnico.**

#### **Rešitve**

Čvrsto priključite kabel USB na tiskalnik in računalnik.

### **■ Prišlo je do težave z zvezdiščem USB.**

#### **Rešitve**

Če uporabljate zvezdišče USB, poskusite tiskalnik priključiti neposredno na računalnik.

### **■ Prišlo je do težave s kablom USB ali vhodom USB.**

#### **Rešitve**

Če kabla USB ni mogoče prepoznati, zamenjajte vrata ali kabel USB.

## **Pošiljanje ali prejemanje ni mogoče, čeprav je povezava pravilno vzpostavljena (Mac OS)**

Vzroki za to težavo so lahko naslednji.

### **■ Programska oprema ni nameščena.**

#### **Rešitve**

Preverite, ali je gonilnik PC-FAX nameščen v računalniku. Gonilnik PC-FAX je nameščen s pripomočkom FAX Utility. Upoštevajte spodnja navodila, da preverite, ali je nameščen.

Izberite **Nastavitve sistema** v meniju Apple > **Tiskalniki in optični bralniki** (ali **Tiskanje in optično branje, Tiskanje in faks**) in nato preverite, ali se je tiskalnik (faks) prikazal. Tiskalnik (faks) se prikaže kot »FAX XXXX (USB)« ali »FAX XXXX (IP)«. Če tiskalnik (faks) ni prikazan, kliknite [+] in nato registrirajte tiskalnik (faks).

### ■ **Gonilnik PC-FAX se začasno zaustavi.**

#### **Rešitve**

Izberite **Nastavitve sistema** v meniju Apple > **Tiskalniki in optični bralniki** (ali **Tiskanje in optično branje, Tiskanje in faks**) in nato dvokliknite tiskalnik (faks). Če je tiskalnik v načinu premora, kliknite **Nadaljaj** (ali **Nadaljaj s tiskalnikom**).

### ■ **Pri pošiljanju faksa iz računalnika ni mogoče preveriti pristnosti uporabnika.**

#### **Rešitve**

Nastavite uporabniško ime in geslo v gonilniku tiskalnika. Če je pri pošiljanju faksov iz računalnika nastavljena varnostna funkcija, ki uporabnikom preprečuje uporabo funkcije faksa tiskalnika, je preverjanje pristnosti uporabnikov izvedeno z uporabniškim imenom in geslom, ki sta nastavljena v gonilniku tiskalnika.

### ■ **Pri povezavi in nastavitvah faksa prihaja do nekaterih težav.**

#### **Rešitve**

Poskusite uporabiti rešitve za povezavo in nastavitve faksa.

## **Tiskalnika ni mogoče običajno upravljati**

### **Postopki so počasni**

### **Tiskanje je prepočasno**

Vzroki za to težavo so lahko naslednji.

### ■ **Izvajajo se nepotrebne aplikacije.**

#### **Rešitve**

Zaprte nepotrebne aplikacije v računalniku ali pametni napravi.

### ■ **Kakovost tiskanja je previsoka.**

#### **Rešitve**

Izberite nižjo kakovost tiskanja.

### ■ **Dvosmerno tiskanje je onemogočeno.**

#### **Rešitve**

Omogočite dvosmerno (ali visokohitrostno) nastavitev. Če je ta nastavitev omogočena, tiska tiskalna glava s premikanjem v obe smeri, kar poveča hitrost tiska.

Windows

Izberite **Dvosmerno tiskanje** na zavihku **Več možnosti** gonilnika tiskalnika.

Mac OS

Izberite **Nastavitve sistema** v meniju Apple > **Tiskalniki in optični bralniki** (ali **Tiskanje in optično branje**, **Tiskanje in faks**) in nato izberite tiskalnik. Kliknite **Možnosti in potrošni material** > **Možnosti** (ali **Gonilnik**). Izberite On za nastavitev **Dvosmerno tiskanje**.

## ■ Omogočen je Tihi način.

### Rešitve

Onemogočite **Tihi način**. Hitrost tiskanja se upočasni, če je za tiskalnik izbran **Tihi način**.

Nadzorna plošča

Na začetnem zaslonu izberite  in nato še **Izkl.**

Windows

Izberite **Izklop** kot nastavitev **Tihi način** na zavihku **Glavno gonilnika tiskalnika**.

Mac OS

Izberite **System Preferences** v meniju Apple > **Printers & Scanners** (ali **Print & Scan**, **Print & Fax**) in nato izberite tiskalnik. Kliknite **Options & Supplies** > **Options** (ali **Driver**). Izberite Off za nastavitev **Tihi način**.

## Tiskanje se zelo upočasni pri neprekinjenem tiskanju

### ■ Aktivirana je funkcija, ki mehanizmu tiskalnika preprečuje, da bi se pregrel in poškodoval.

#### Rešitve

Nadaljujete tiskanje. Tiskalnik pustite pri miru vsaj 30 minut, da se vrne na običajno hitrost tiskanja. Hitrost tiskanja se ne vrne na običajno, če je tiskalnik izklopljen.

## Hitrost optičnega branja je nizka

### ■ Optično branje pri visoki ločljivosti.

#### Rešitve

Poskušajte izvesti optično branje pri nižji ločljivosti.

## Zaslon LCD potemni

### ■ Tiskalnik je v načinu spanja.

#### Rešitve

Tapnite kjer koli na zaslonu LCD, da ga vrnete v prejšnje stanje.



## Glasnost med delovanjem je visoka

### Možnost Tihi način je onemogočena.

#### Rešitve

Če so zvoki delovanja preglasni, omogočite način **Tihi način**. Če omogočite to funkcijo, bo tiskanje morda počasnejše.

- Nadzorna plošča

Na začetnem zaslonu izberite  in nato omogočite **Tihi način**.

- Gonilnik tiskalnika sistema Windows

Omogočite **Tihi način** na zavihku **Glavno**.

- Gonilnik tiskalnika sistema Mac OS

Izberite **Nastavitve sistema** v meniju Apple > **Tiskalniki in optični bralniki** (ali **Tiskanje in optično branje**, **Tiskanje in faks**) in nato izberite tiskalnik. Kliknite **Možnosti in potrošni material** > **Možnosti** (ali **Gonilnik**). Izberite **On** za nastavitev **Tihi način**.

## Nepravilna čas in datum

### Napaka pri napajanju.

#### Rešitve

Ura lahko kaže napačen čas, če zmanjka elektrike ali če je naprava dlje časa izklopljena. Na nadzorni plošči nastavite pravilno uro in datum tako, da izberete **Nastavitve** > **Splošne nastavitve** > **Osnovne nastavitve** > **Nastavitev datum/čas**.

## Zahtevana je posodobitev korenkega potrdila

### Poteklo je korenko potrdilo.

#### Rešitve

Zaženite Web Config in posodobite korenko potrdilo.

## Tiskanja ni mogoče prekiniti iz delujočega računalnika z operacijskim sistemom Mac OS X v10.6.8

### Prišlo je do težave z namestitvijo aplikacije AirPrint.

#### Rešitve

Zaženite Web Config in potem izberite **Port9100** kot nastavitev **Protokol z visoko prioriteto** v razdelku **Namestitve aplikacije AirPrint**. Izberite **Nastavitve sistema** v meniju Apple > **Tiskalniki in optični bralniki** (ali **Tiskanje in optično branje**, **Tiskanje in faks**), odstranite tiskalnik in ga znova dodajte.

➔ “Program za konfiguriranje postopkov tiskalnika (Web Config)” na strani 257

## **Tudi po dodajanju črnila se prikaže sporočilo s pozivom za ponastavitev nivoja črnila**

### **■ Nivo črnila ni bil ponastavljen.**

#### **Rešitve**

Po dodajanju črnila upoštevajte navodila na zaslonu za ponastavitev ravni črnila.

➔ [“Opombe glede ponastavitve nivoja črnila” na strani 200](#)

## **Prikaz nivoja črnila se ne spremeni tudi po dodajanju črnila**

### **■ Nivo črnila ni bil ponastavljen.**

#### **Rešitve**

Po dodajanju črnila upoštevajte navodila na zaslonu za ponastavitev ravni črnila.

➔ [“Opombe glede ponastavitve nivoja črnila” na strani 200](#)

## **Pošiljateljeva številka faksa ni prikazana**

### **■ Pošiljateljeva številka faksa ni nastavljena na pošiljateljevo napravo.**

#### **Rešitve**

Pošiljatelj morda ni nastavil številke faksa. Obrnite se na pošiljatelja.

## **Pošiljateljeva številka faksa, prikazana na prejetih faksih, je napačna**

### **■ Pošiljateljeva številka faksa, nastavljena v pošiljateljevi napravi, ni pravilna.**

#### **Rešitve**

Pošiljatelj je morda nepravilno nastavil številko faksa. Obrnite se na pošiljatelja.

## **Telefonski klici na povezanem telefonu niso možni**

### **■ Telefonski kabel ni pravilno priključen.**

#### **Rešitve**

Priključite telefon v vrata EXT. na tiskalniku in dvignite slušalko. Če v slušalki ne slišite tona izbiranja, pravilno priključite telefonski kabel.

## Odzivnik ne more sprejemati glasovnih sporočil

**Nastavitev Zvonjenj pred odgovorom v tiskalniku je nastavljena na manjše število zvonjenj za telefonski odzivnik.**

### Rešitve

Izberite **Nastavitve > Splošne nastavitve > Nastavitve faksa > Osnovne nastavitve > Zvonjenj pred odgovorom** in nato nastavite število, ki je večje od števila zvonjenj za vaš telefonski odzivnik.

## Prejetih je bilo veliko število neželenih faksov

**Funkcija tiskalnika za blokiranje neželenih faksov ni nastavljena.**

### Rešitve

Nastavite funkcijo **Zavrtnjeni faks** tako, da izberete **Nastavitve > Splošne nastavitve > Nastavitve faksa > Osnovne nastavitve**.

[“Nastavitve za blokiranje neželenih faksov” na strani 301](#)

## Na zaslonu LCD je prikazano sporočilo

Če se na zaslonu LCD prikaže sporočilo o napaki, upoštevajte navodila na zaslonu ali spodnje rešitve za odpravljanje težave.

Sporočila o napaki	Rešitve
Napaka tiskalnika Ponovno vključite tiskalnik. Za več podrobnosti glejte dokumentacijo.	Odstranite ves papir in zaščitni material iz tiskalnika. Če je sporočilo o napaki še vedno prikazano, se obrnite na podporo družbe Epson.
Izmet papirja XX.	Naložite papir in nato v celoti vstavite kaseto za papir.
Življenjska doba blazinice za črnilo za tiskanje brez roba tiskalnika bo kmalu potekla. To ni del, ki ga lahko zamenja uporabnik. Obrnite se na podporo Epson.	Za zamenjavo blazinice za črnilo za tiskanje brez obrob se obrnite na Epson ali na pooblaščenega ponudnika storitev Epson*. To ni del, ki ga lahko servisira uporabnik. Tapnite <b>V redu</b> za nadaljevanje tiskanja.
Življenjska doba blazinice za črnilo za tiskanje brez roba tiskalnika je potekla. To ni del, ki ga lahko zamenja uporabnik. Obrnite se na podporo Epson.	Za zamenjavo blazinice za črnilo za tiskanje brez obrob se obrnite na Epson ali na pooblaščenega ponudnika storitev Epson*. To ni del, ki ga lahko servisira uporabnik. Še vedno lahko izvajate postopke, ki ne uporabljajo črnila, kot je na primer optično branje.
Samodejni prikaz nastavitve papirja je nastavljen na izključeno. Nekatere funk. morda ne bodo na voljo. Podrobnosti najdete v dokumentaciji.	Če je nastavitev <b>Samodejni prikaz nastavitve papirja</b> onemogočena, storitve AirPrint ne morete uporabljati.

Sporočila o napaki	Rešitve
Zazan ni noben zvočni signal.	To težavo boste morda lahko odpravili tako, da izberete <b>Nastavitve &gt; Splošne nastavitve &gt; Nastavitve faksa &gt; Osnovne nastavitve &gt; Vrsta linije</b> in nato <b>PBX</b> . Če zahteva vaš telefonski sistem kodo za dostop do zunanje linije, nastavite kodo za dostop po tem, ko izberete <b>PBX</b> . Pri vnosu zunanje številke faksa uporabite # (lojtro) namesto dejanske kode za dostop. Tako je povezava varnejša.  Če je sporočilo o napaki še vedno prikazano, onemogočite nastavitve <b>Zazn. znaka centrale</b> . Onemogočanje te funkcije lahko povzroči izpustitev prve številke iz številke faksa in pošiljanje faksa na napačno številko.
Kombinacija naslova IP in maske podomrežja je neveljavna. Podrobnosti so na voljo v dokumentaciji.	Vnesite pravi naslov IP ali privzeti prehod. Za pomoč se obrnite na osebo, ki je nastavila omrežje.
Za uporabo storitev v oblaku posodobite korensko potrdilo.	Zaženite Web Config in posodobite korensko potrdilo.
Preverite, ali so nastavitve vrat Tiskalnika (kot npr. Naslov IP) ali gonilnik tiskalnika v računalniku pravilne.	Kliknite <b>Natisni vrsto</b> na zavihku <b>Vzdrževanje</b> v gonilniku tiskalnika. Prepričajte se, da so tiskalniška vrata ustrezno izbrana pod <b>Lastnost &gt; Vrata</b> iz menija <b>Tiskalnik</b> kot sledi.
Z računalnikom preverite ustreznost nastavitve vrat ali gonilnika tiskalnika. Za podrobnosti glejte dokumentacijo.	Izberite » <b>USBXXX</b> « za povezavo USB, ali » <b>EpsonNet Print Port</b> « za omrežno povezavo.
Recovery Mode Update Firmware	Tiskalnik se je zagnal v načinu obnovitve, ker vdelane programske opreme ni bilo mogoče posodobiti. Upoštevajte spodnja navodila, da poskusite znova posodobiti vdelano programsko opremo.  1. S kablom USB priključite tiskalnik na računalnik. (V načinu obnovitve vdelane programske opreme ne morete posodobiti prek omrežne povezave.)  2. Za nadaljnja navodila obiščite lokalno spletno mesto družbe Epson.

\* V nekaterih ciklih tiskanja se lahko v blazinici za črnilo za tiskanje brez obrob zbere zelo majhna količina odvečnega črnila. Izdelek je zaradi preprečitve iztekanja črnila iz blazinice zasnovan tako, da ustavi tiskanje brez obrob, ko blazinica doseže svojo omejeitev. Ali je to potrebno in kako pogosto, je odvisno od števila strani, ki jih natisnete s funkcijo tiskanja brez robov. Potreba po zamenjavi blazinice ne pomeni, da je tiskalnik prenehal delovati v skladu v svojimi specifikacijami. Tiskalnik vas bo obvestil, kdaj je treba blazinico zamenjati, kar pa lahko opravi samo pooblaščen ponudnik storitev družbe Epson. Garancija družbe Epson ne krije stroškov zamenjave tega dela.

## Papir se zatakne

Preverite, katero napako naprava javlja na upravljalni plošči, in sledite navodilom za odstranitev zataknjenega papirja, vključno z morebitnimi odtrganimi delci. Nato odstranite napako.



**Pomembno:**

- Previdno odstranite zataknjen papir. Odstranjevanje papirja na silo lahko tiskalnik poškoduje.
- Pri odstranjevanju zagozdenega papirja ne nagibajte tiskalnika, ne postavljajte ga navpično ali obračajte, saj lahko črnilo izteče.

## Odstranjevanje zataknenega papirja

**⚠ Pozor:**

- ❑ Pazite, da si pri odpiranju ali zapiranju enote za optično branje ne pripravite roke ali prstov. V nasprotnem se lahko poškodujete.
- ❑ Ko je vaša roka v notranjosti tiskalnika, se nikoli ne dotikajte gumbov na nadzorni plošči. Če tiskalnik začne delati, lahko pride do poškodb. Pazite, da se ne dotaknete štrlečih delov, da se izognete poškodbam.

1. Odstranite zadnji pokrov.

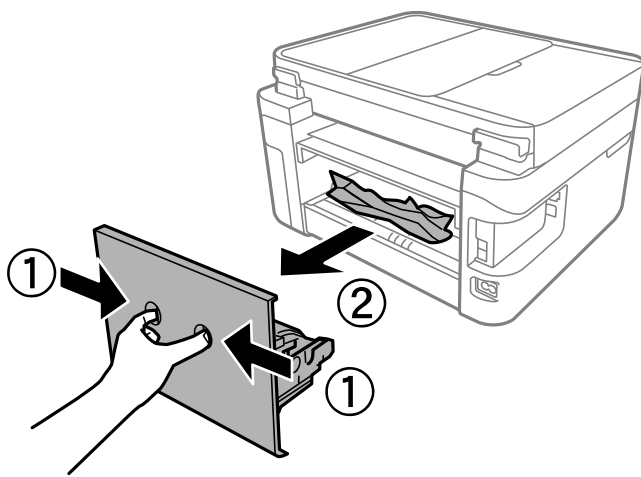

2. Odstranite zagozdeni papir.

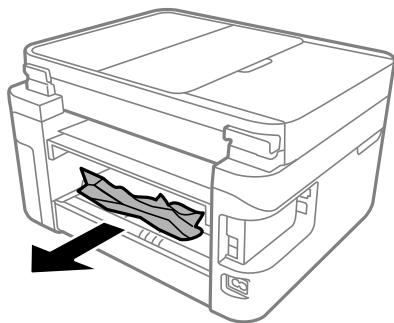

3. Odstranite zagozdeni papir iz zadnji pokrov.

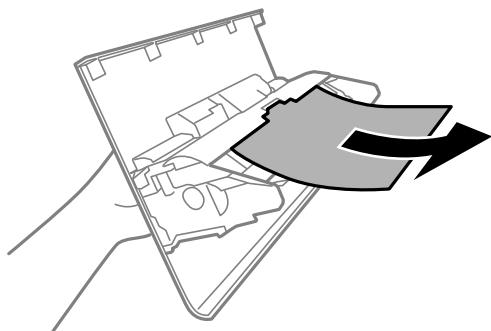

4. Vstavite zadnji pokrov v tiskalnik.
5. Zaprite pokrov optičnega bralnika, če je odprt.
6. Odprite optični bralnik z obema rokama tako, da se zaskoči na mestu.

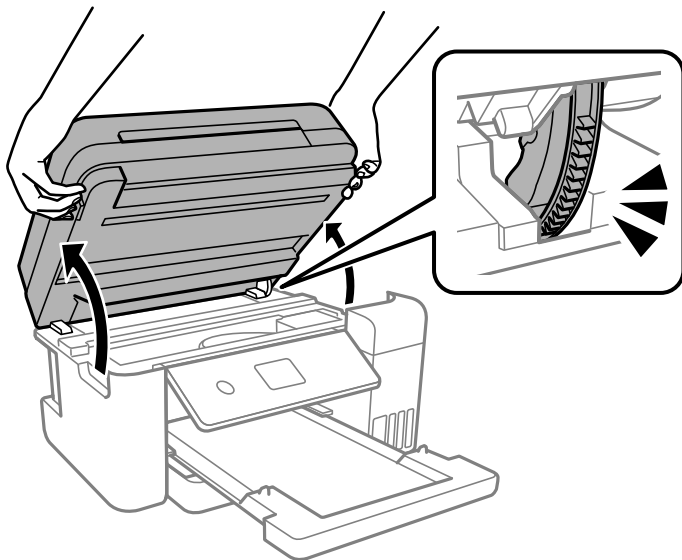

7. Odstranite zagozdeni papir.

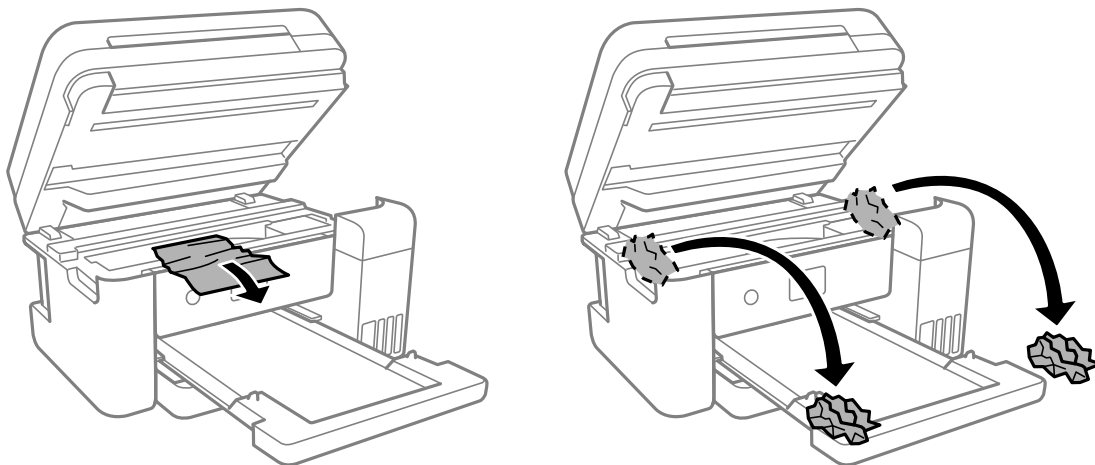

**!** Pomembno:

Ne dotikajte se belega ploščatega kabla, prozornega filma in cevki za črnilo v notranjosti tiskalnika. V nasprotnem primeru lahko pride do okvare.

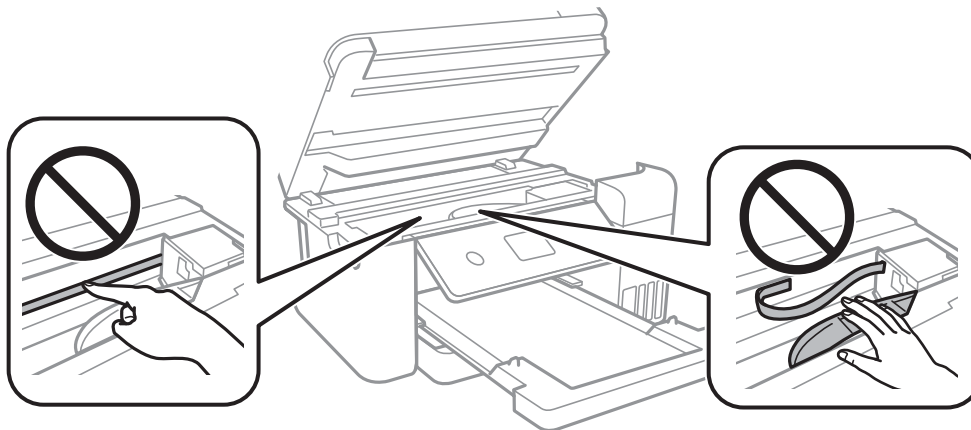

8. Zaprite optični bralnik.

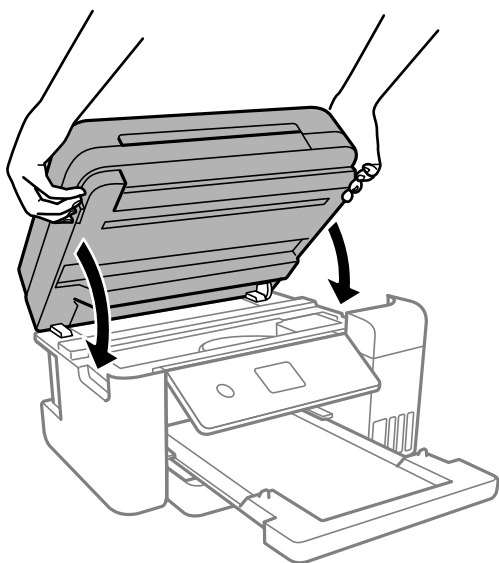

**Opomba:**

Optični bralnik se zapre počasi. Pri zapiranju naletite na malce upora, ki prepreči zapletanje s prsti. Nadaljujte z zapiranjem, tudi če občutite malce upora.

## Odstranjevanje zataknjenega papirja iz ADF

1. Odprite pokrov podajalnika ADF.

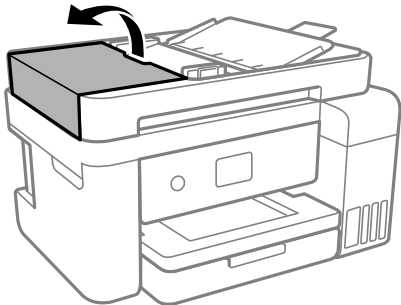

2. Odstranite zagozdeni papir.

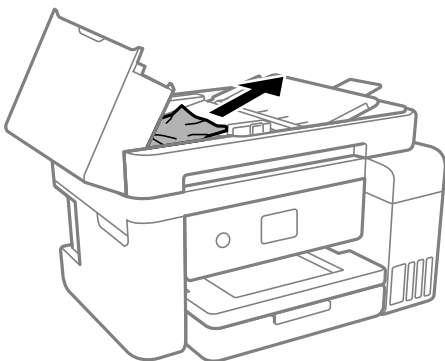

3. Dvignite vhodni pladenj ADF.

**!** **Pomembno:**

*Prepričajte se, da pokrov ADF odprete, preden dvignete vhodni pladenj ADF. V nasprotnem primeru lahko poškodujete ADF.*

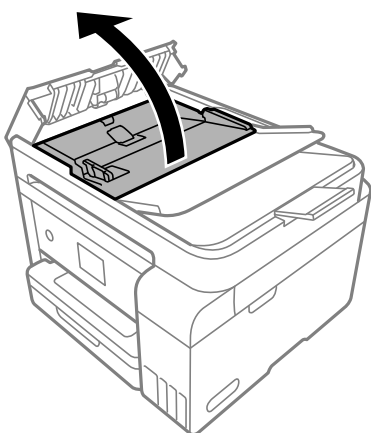



4. Odstranite zagozdeni papir.

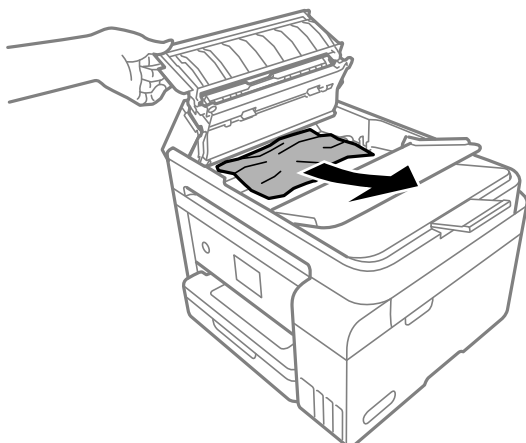

5. Spustite vhodni pladenj samodejnega podajalca papirja (ADF).

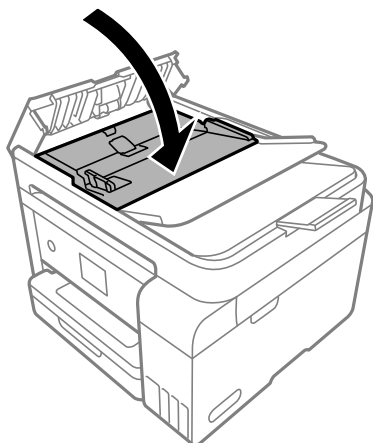

6. Zaprite pokrov ADF, da se zaskoči na mestu.

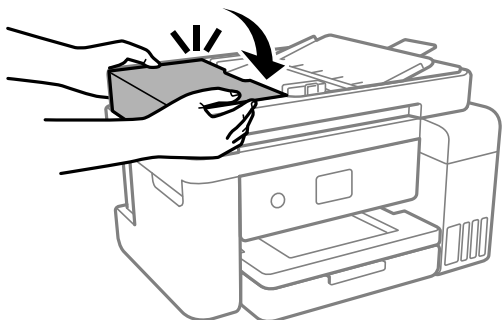

## Preprečevanje zatikanja papirja

Preverite naslednje, če se papir pogosto zatakne.

- Tiskalnik namestite na ravno površino in delajte v priporočenih okoljskih pogojih.

[“Specifikacije delovnega okolja” na strani 281](#)

- Uporabljajte papir, ki ga podpira ta tiskalnik.  
“Papir, ki je na voljo, in njegove zmogljivosti” na strani 247
- Upoštevajte opozorila glede dela s papirjem.  
“Opozorila pri delu s papirjem” na strani 28
- Papir vstavite obrnjen v pravilno smer in vodilo za rob premaknite do roba papirja.  
“Nalaganje papirja” na strani 30
- Ne vstavite večjega števila, kot je največje dovoljeno število listov, določeno za papir.
- Če ste vstavili več listov papirja naenkrat, ga vstavljajte enega po enega.
- Prepričajte se, da velikost in vrsta papirja ustrezata dejanski velikosti in vrsti papirja, vstavljenega v tiskalnik.  
“Seznam vrst papirja” na strani 29
- Očistite valj v notranjosti tiskalnika.  
“Čiščenje poti papirja zaradi težav s podajanjem papirja” na strani 109

---

## Treba je doliti črnilo

### Previdnostni ukrepi pri ravnanju s stekleničkami s črnilom

Preden dolivate črnilo, preberite naslednja navodila.

#### Previdnostni ukrepi pri shranjevanju črnila

- Stekleničke s črnilom hranite na mestu, ki ni izpostavljeno neposredni sončni svetlobi.
- Stekleničk s črnilom ne hranite v prostoru z visoko ali zelo nizko temperaturo.
- Epson priporoča, da stekleničko s črnilom porabite pred datumom, odtisnjenim na embalaži.
- Stekleničke s črnilom pri shranjevanju ali prevozu ne nagibajte in je ne izpostavljajte udarcem ali temperaturnim spremembam. V nasprotnem primeru lahko pride do puščanja črnila, čeprav je pokrovček na steklenički s črnilom varno zatesnjen. Zagotovite, da je steklenička s črnilom v pokončnem položaju, ko zatesnite pokrovček, in z ustreznimi ukrepi zagotovite, da črnilo med prevozom stekleničke ne bo iztekalo (stekleničko na primer vstavite v vrečko).
- Ko stekleničko s črnilom prinesete iz mrzlega skladišča, jo pustite vsaj tri ure, da se segreje na sobno temperaturo, preden jo uporabite.
- Embalaže stekleničke s črnilom ne odprite, dokler niste pripravljeni na polnjenje rezervoarja za črnilo. Steklenička s črnilom je vakuumsko pakirana, da ohrani svojo zanesljivost. Če stekleničko s črnilom pred uporabo pustite dlje časa odpakirano, normalno tiskanje morda ne bo mogoče.
- Ko odprete stekleničko s črnilom, priporočamo, da jo čim prej porabite.

#### Previdnostni ukrepi pri dolivanju črnila

- Za zagotovitev vrhunske kakovosti natisov in zaščito tiskalne glave v rezervoarju za črnilo ostane nekaj varnostne rezervne količine črnila, ko tiskalnik javi, da je treba črnilo dopolniti. Naveden zmogljivost ne vključuje te rezerve.
- Natisi bodo najboljši, če nizkih ravni črnila ne boste ohranjali dolgo časa.
- Uporabljajte stekleničke s črnilom z ustrežno šifro dela za ta tiskalnik.

- ❑ Previdno ravnajte s črnilom tega tiskalnika. Pri polnjenju ali dolivanju posod s črnilom se lahko poškrbete s črnilom. Če s črnilom zapackate svoje obleko ali predmete, ga morda ne boste mogli odstraniti.
- ❑ Stekleničk s črnilom ne stresajte premočno in jih ne stiskajte.
- ❑ Nadaljnja uporaba tiskalnika, ko raven črnila pade pod spodnjo črto, lahko povzroči poškodbe tiskalnika. Napolnite posodo s črnilom do zgornje oznake, kadar tiskalnik ne deluje. Če želite prikazati pravilne predvidene ravni črnila, ponastavite raven črnila, ko napolnite posodo.
- ❑ Če želite doseči optimalne rezultate tiskanja, napolnite rezervoarje za črnilo do zgornje črte vsaj enkrat letno.

### Poraba črnila

- ❑ Za ohranjanje optimalnega delovanja tiskalne glave je nekaj črnila porabljenega iz vseh rezervoarjev za črnilo med vzdrževanjem, npr. med čiščenjem tiskalne glave. Črnilo je lahko porabljeno tudi pri vklopu tiskalnika.
- ❑ Ko tiskate črno-belo ali sivine, bo lahko uporabljeno barvno črnilo namesto črnega, odvisno od vrste papirja ali nastavitve kvalitete papirja. To je zaradi tega, ker mešanica barvnega črnila ustvari črno.
- ❑ Črnilo iz stekleničk s črnilom, ki ste jih prejeli s tiskalnikom, se delno porabi med uvodnim nastavljanjem. Za zagotavljanje visokokakovostnih natisov bo tiskalna glava vašega tiskalnika popolnoma napolnjena s črnilom. Ta enkratni postopek porabi določeno količino črnila, zato je mogoče, da bodo te prve stekleničke omogočile manjše skupno število natisnjenih strani v primerjavi z naslednjimi stekleničkami s črnilom.
- ❑ Donos je odvisen od slik, ki jih tiskate, vrste papirja, ki ga uporabljate, hitrosti izpisov in okoljskih pogojev, kot npr. temperature.
- ❑ Vizualno preverite ravni črnila v rezervoarjih za črnilo. Z nadaljnjo uporabo tiskalnika, ko zmanjka črnila, lahko poškodujete tiskalnik. Epson priporoča, da med mirovanjem tiskalnika napolnite rezervoar za črnilo do zgornje črte, da ponastavite raven črnila.

## Dopolnitev rezervoarjev za črnilo

1. Zaprite pokrov optičnega bralnika, če je odprt.
2. Odprite optični bralnik z obema roka tako, da se zaskoči na mestu.

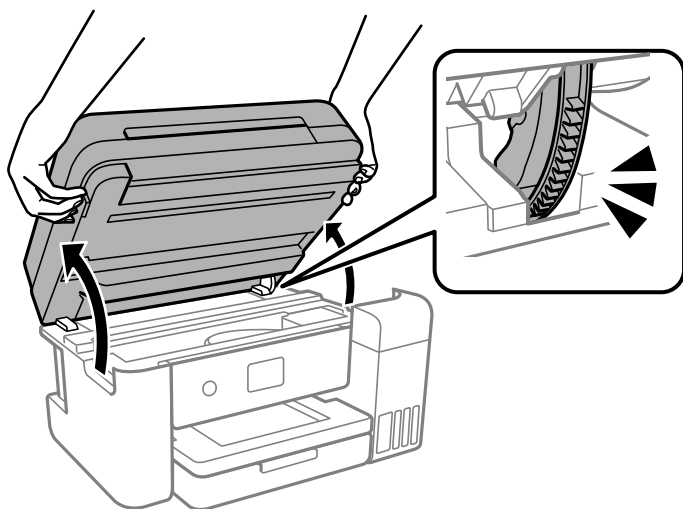

3. Odprite pokrov rezervoarja za črnilo.

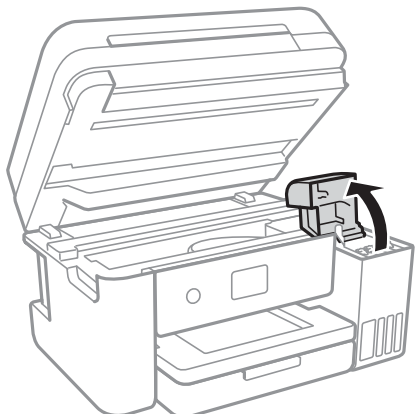

Preberite vse previdnostne ukrepe v zvezi s polnjenjem črnila na-zaslону in nato odprite naslednji zaslon.

4. Odstranite pokrovček s posode s črnilom.

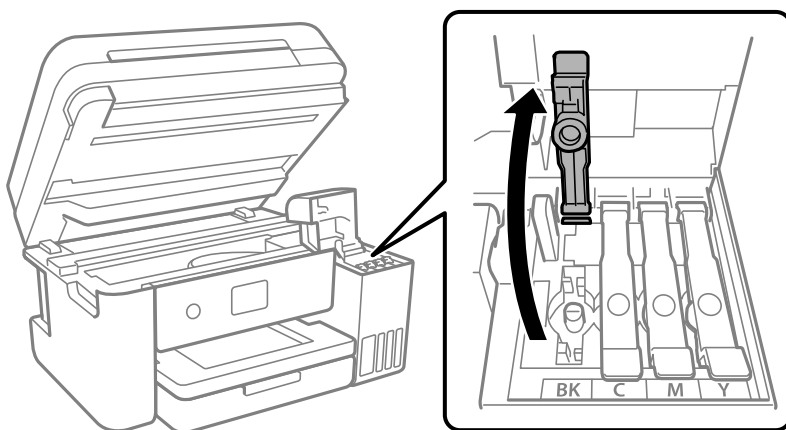

**! Pomembno:**

*Prepričajte se, da barva rezervoarja za črnilo ustreza barvi črnila, ki ga želite dopolniti.*

5. Steklениčko s črnilom držite v pokončnem položaju in počasi odvijte pokrovček, da ga odstranite.



**!** *Pomembno:*

- ❑ *Epson priporoča uporabo originalnih stekleničk s črnilom Epson.*
- ❑ *Bodite previdni, da črnila ne polijete.*

6. Preverite zgornjo črto (a) na rezervoarju za črnilo.

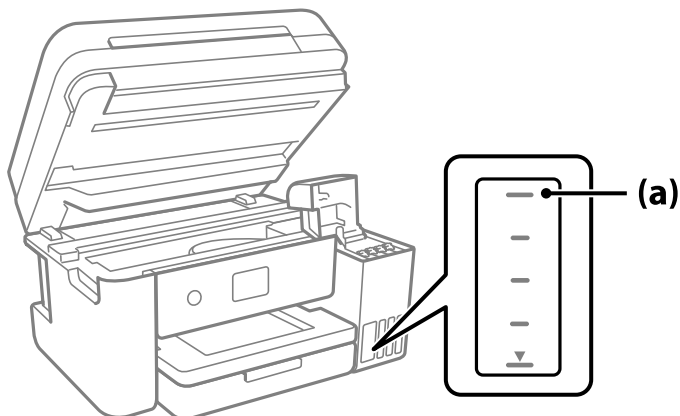

7. Zgornji del stekleničke s črnilom poravnajte z odprtino za polnjenje in jo vstavite naravnost v odprtino, da dolijete črnilo, dokler se ne ustavi samodejno na zgornji črti.

Ko vstavite stekleničko s črnilom v odprtino za polnjenje za pravilno barvo, začne črnilo teči in nato samodejno preneha teči, ko raven črnila doseže zgornjo črto.

Če črnilo ne začne teči v posodo, odstranite stekleničko s črnilom in jo znova vstavite. Če pa je črnilo doseglo zgornjo črto, ne odstranite in vstavite stekleničke s črnilom, saj v nasprotnem primeru lahko začne črnilo iztekati.

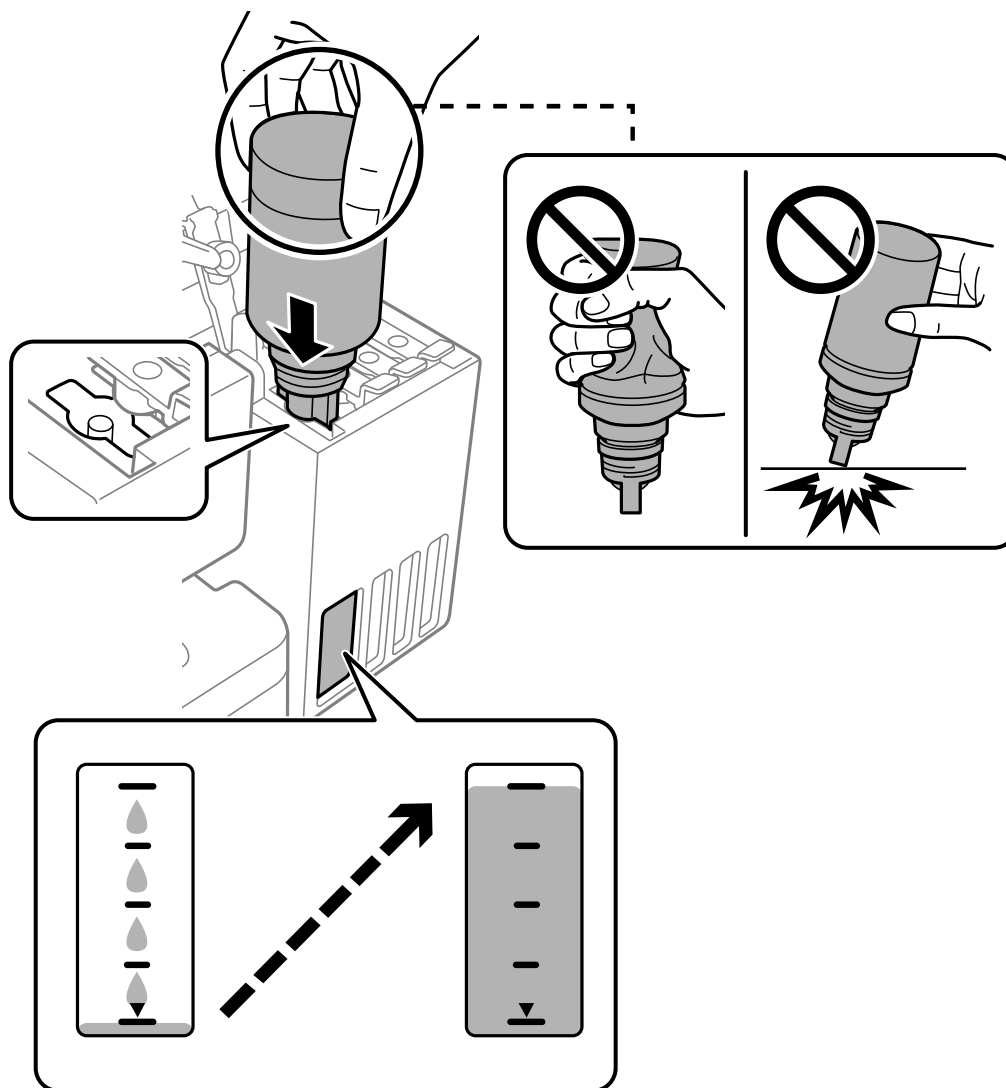

- Po končanem polnjenju črnila odstranite stekleničko s črnilom.



**Pomembno:**

*Stekleničko s črnilom morate odstraniti, saj se lahko v nasprotnem primeru poškoduje ali pa začne črnilo iztekati.*

**Opomba:**

Če v steklenički s črnilom ostane črnilo, privijte pokrovček in shranite stekleničko v pokončnem položaju za poznejšo uporabo.



9. Tesno zaprite pokrovček rezervoarja za črnilo.

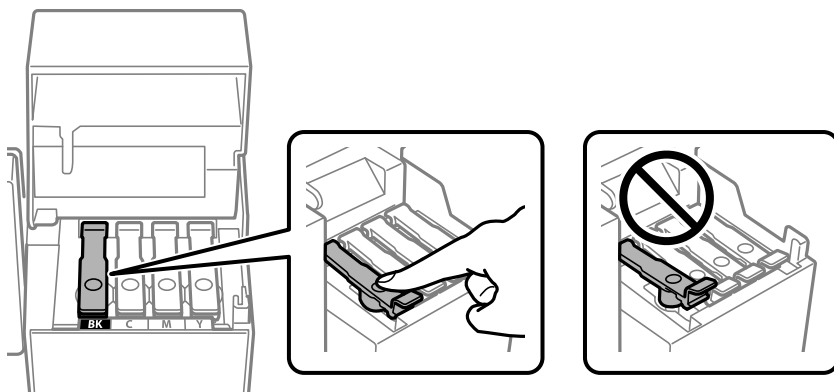

10. Čvrsto zaprite pokrov rezervoarja za črnilo.

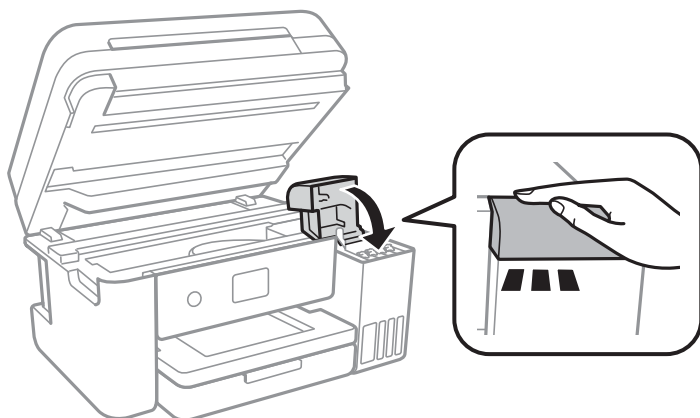

11. Zaprite optični bralnik.

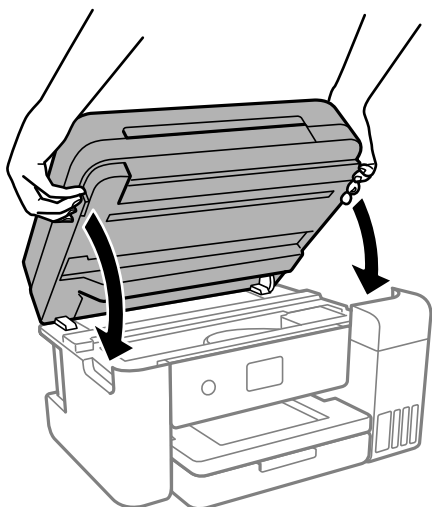

**Opomba:**

Optični bralnik se zapre počasi. Pri zapiranju naletite na malce upora, ki prepreči zapletanje s prsti. Nadaljujte z zapiranjem, tudi če občutite malce upora.

12. Upoštevajte navodila na zaslonu za nastavitve ravni črnila za barvo črnila, ki ste ga dolili.



**Pomembno:**

Tiskalnik lahko uporabljate, tudi če ne dolijete črnila do zgornje črte na rezervoarju za črnilo. Če pa želite ohraniti najboljše delovanje tiskalnika, napolnite rezervoar za črnilo do zgornje črte in nato takoj ponastavite raven črnila.

**Povezane informacije**

- ➔ [“Kode stekleničk s črnilom” na strani 250](#)
- ➔ [“Previdnostni ukrepi pri ravnanju s stekleničkami s črnilom” na strani 194](#)
- ➔ [“Čiščenje razlitega črnila” na strani 123](#)

## Opombe glede ponastavitve nivoja črnila

Po dodajanju črnila ne pozabite ponastaviti nivoja črnila.

Če ste dodali dve ali več barv, morate izbrati vse barve, ki ste jih dodali, in ponastaviti nivo črnila.

Če nivoja črnila ne ponastavite, se prikaz nivoja črnila ne spremeni tudi po dodajanju črnila.

**Povezane informacije**

- ➔ [“Preverjanje stanja potrošnega materiala” na strani 109](#)



## Treba je zamenjati vzdrževalno škatlico

### Previdnostni ukrepi pri ravnanju z vzdrževalnim zabojem

Pred zamenjavo vzdrževalnega zaboja si preberite naslednja navodila.

- Ne dotikajte se zelenega čipa na strani vzdrževalnega zaboja. Sicer lahko onemogočite normalno delovanje in tiskanje.
- Pazite, da vam vzdrževalni zaboje ne pade na tla. Prav tako ga ne izpostavljajte močnim udarcem.
- Vzdrževalnega zaboja ne zamenjajte med tiskanjem, saj lahko črnilo izteče.
- Vzdrževalnega zaboja in njegovega pokrova ne odstranjujte, razen ko ga menjavate, sicer lahko pride do puščanja črnila.
- Če pokrova ni mogoče ponovno namestiti, vzdrževalni zaboje morda ni pravilno nameščen. Odstranite vzdrževalni zaboje in ga nato ponovno namestite.
- Ne nagibajte rabljenega vzdrževalnega zaboja dokler ga ne zatesnite v priloženo plastično vrečko, saj lahko v nasprotnem primeru črnilo izteče.
- Ne dotikajte se odprtih v vzdrževalnem zaboju, saj se lahko umažete s črnilom.
- Ne uporabljajte vzdrževalnega zaboja, ki je bil odstranjen in je stal dlje časa. Črnilo v zaboju se bo strdilo in črnila ne bo več mogoče vpiti.
- Vzdrževalni zaboje hranite proč od neposredne sončne svetlobe.
- Vzdrževalnega zaboja ne hranite v prostoru z visoko ali zelo nizko temperaturo.

### Zamenjava vzdrževalnega zaboja

Pri nekaterih tiskalniških ciklih se lahko v vzdrževalnem zaboju zbere majhna količina presežka kartuše. Da ne bi prišlo do uhajanja črnila iz vzdrževalnega zaboja, je tiskalnik zasnovan tako, da zaustavi tiskanje, ko je vpojna zmogljivost vzdrževalnega zaboja dosegla svoje meje. Ali je zamenjava potrebna in kako pogosto, je odvisno od števila natisnjenih strani, vrste gradiva, ki ga tiskate, in števila ciklov čiščenja, ki jih izvede tiskalnik.

Ko se pojavi sporočilo, ki vas poziva k menjavi vzdrževalnega zaboja, si oglejte animacije na nadzorni plošči. Potreba po zamenjavi zaboja ne pomeni, da je tiskalnik prenehal delovati v skladu v svojimi specifikacijami. Garancija družbe Epson ne krije stroškov zamenjave tega dela. Ta del spada med dele, ki bi jih lahko uporabnik popravil sam.

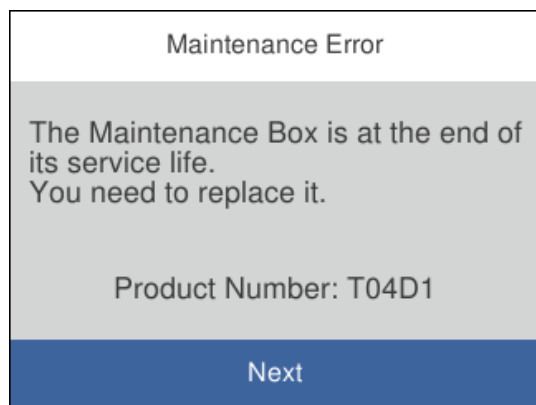

**Opomba:**

- ❑ Če je vzdrževalna škatlica polna, tiskanje in čiščenje tiskalne glave ni mogoče, dokler ne zamenjate vzdrževalne škatlice in tako preprečite iztekanje črnila. Še vedno lahko izvajate postopke, ki ne uporabljajo črnila, kot je na primer optično branje.
- ❑ Če se prikaže spodnji zaslon, uporabniki ne morejo sami zamenjati dela. Obrnite se na Epsonovo službo za podporo.

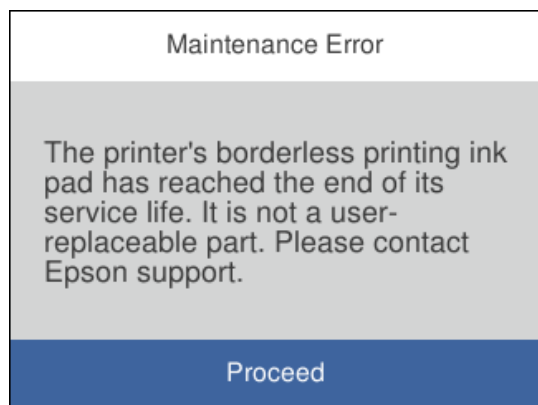

**Povezane informacije**

- ➔ [“Koda vzdrževalnega zaboja” na strani 251](#)
- ➔ [“Previdnostni ukrepi pri ravnanju z vzdrževalnim zabojem” na strani 201](#)

---

## Slaba kakovost tiskanja, kopiranja, optičnega branja in faksiranja

### Nizka kakovost tiskanja

#### Manjkajoča barva, pasovi ali nepričakovane barve na natisu

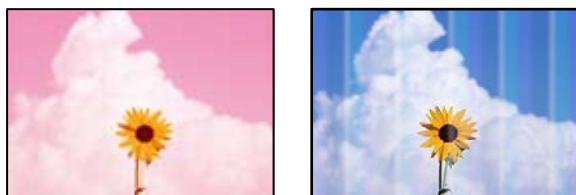

#### ■ Šobe tiskalne glave so morda zamašene.

**Rešitve**

- ❑ Izvedite preverjanje šob, da preverite, ali so šobe tiskalne glave zamašene. Zaženite preverjanje šob in očistite tiskalno glavo, če je katera od šob tiskalne glave zamašena. Če tiskalnika dalj časa niste uporabljali, so šobe v tiskalni glavi morda zamašene in kapljice črnila ne morejo skozi.

- ❑ Če ste tiskali s prenizkimi ravnmi črnila, da bi jih bilo mogoče prikazati v oknih s posodami s črnilom, znova napolnite posode s črnilom do zgornjih črt in nato s pripomočkom **Močno čiščenje** zamenjajte črnilo v cevkah za črnilo. Po uporabi pripomočka izvedite preverjanje šob, da preverite, ali se je kakovost natisa izboljšala.

➔ “Preverjanje in čiščenje tiskalne glave” na strani 112

➔ “Zagon funkcije Močno čiščenje” na strani 114

## Nizka kakovost tiskanja ob uporabi črnega črnila

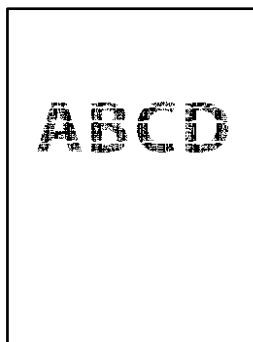

### Šobe tiskalne glave so morda zamašene.

#### Rešitve

- ❑ Izvedite preverjanje šob, da preverite, ali so šobe tiskalne glave zamašene. Zaženite preverjanje šob in očistite tiskalno glavo, če je katera od šob tiskalne glave zamašena. Če tiskalnika dalj časa niste uporabljali, so šobe v tiskalni glavi morda zamašene in kapljice črnila ne morejo skozi.

“Preverjanje in čiščenje tiskalne glave” na strani 112

- ❑ Če težave ne odpravite s čiščenjem glave, lahko tiskate takoj z mešanico barvnih črnil, da ustvarite kompozitno črno, vendar v sistemu Windows spremeniti te nastavitve.

Kliknite **Razširjene nastavitve** na zavihku **Vzdrževanje** v gonilniku tiskalnika. Če izberete **Use a Mixture of Color Inks to Create Black**, lahko tiskate s kakovostjo tiskanja **Standarden**, če je možnost **Tip papirja** nastavljena na **Navaden papir**, **Letterhead** ali **Ovojnica**.

S to funkcijo ne morete odpraviti težave zaradi zamašenih šob. Če želite odpraviti težave z zamašenimi šobami, priporočamo, da se za popravilo obrnete na oddelek za podporo uporabnikom družbe Epson.

## Pojavljajo se barvni pasovi v približno 3.3-centimetrskih intervalih

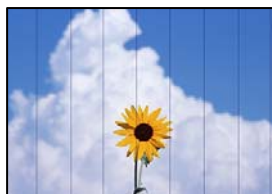

Vzroki za to težavo so lahko naslednji.

## Nastavitev vrste papirja se ne ujema z vstavljenim papirjem.

### Rešitve

Izberite ustrezno nastavitev za vrsto papirja, naloženega v tiskalnik.

➔ [“Seznam vrst papirja” na strani 29](#)

## Kakovost tiskanja je prenizka.

### Rešitve

Za tiskanje na navaden papir izberite nastavitev višje kakovosti.

Windows

Izberite **Visoko** v **Kakovost** na zavihku gonilnika tiskalnika **Glavno**.

Mac OS

Izberite **Fino** za možnost **Print Quality** v meniju **Nastavitve tiskanja** pogovornega okna za tiskanje.

## Položaj tiskalne glave ni poravnan.

### Rešitve

Izberite meni **Vzdržev.** > **Poravnava tiskalne glave** > **Vodoravna poravnava** na nadzorni plošči, da poravnate tiskalno glavo.

## Nejasni natisi, vodoravni pasovi ali neporavnost



enthalten alle  
Aufdruck. W  
↓ 5008 "Regel

Vzroki za to težavo so lahko naslednji.

## Položaj tiskalne glave ni poravnan.

### Rešitve

Izberite meni **Vzdržev.** > **Poravnava tiskalne glave** > **Navpična poravnava** na nadzorni plošči, da poravnate tiskalno glavo.

## Omogočena je nastavitev dvosmernega tiskanja.

### Rešitve

Če se kakovost tiskanja tudi po poravnavi tiskalne glave ne izboljša, onemogočite nastavitev dvosmernega tiskanja.

Med dvosmernim (ali visokohitrostnim) tiskanjem tiskalna glava tiska s premikanjem v obe smeri, zato so lahko navpične črte neporavnane. Če onemogočite to nastavitev, se lahko tiskanje upočasni, kakovost tiskanja pa se izboljša.

Windows

V gonilniku tiskalnika počistite polje **Dvosmerno tiskanje** na zavihku **Več možnosti**.

Mac OS

Izberite **Nastavitve sistema** v meniju Apple > **Tiskalniki in optični bralniki** (ali **Tiskanje in optično branje**, **Tiskanje in faks**) in nato izberite tiskalnik. Kliknite **Možnosti in potrošni material** > **Možnosti** (ali **Gonilnik**). Izberite **Off** za nastavitev **Dvosmerno tiskanje**.

## Dokument je natisnjen kot prazen list

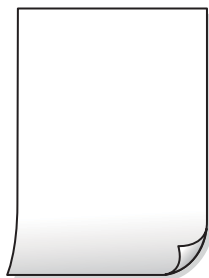

### Šobe tiskalne glave so morda zamašene.

#### Rešitve

Zaženite funkcijo preverjanja šob in nato poskusite Močno čiščenje, da preverite, ali so šobe tiskalne glave zamašene.

➔ [“Preverjanje in čiščenje tiskalne glave” na strani 112](#)

➔ [“Zagon funkcije Močno čiščenje” na strani 114](#)

### Nastavitve tiskanja in velikost vstavljenega papirja v tiskalniku se razlikujejo.

#### Rešitve

Spremenite nastavitve tiskanja glede na velikost papirja, vstavljenega v tiskalnik. V tiskalnik vstavite papir, ki se ujema z nastavitvami tiskanja.

### Več listov papirja se poda hkrati v tiskalnik.

#### Rešitve

Preberite ta razdelek, da preprečite sočasno podajanje več listov papirja v tiskalnik.

➔ [“Hkrati je podanih več listov papirja” na strani 137](#)

## Papir je zamazan ali popraskan



Vzroki za to težavo so lahko naslednji.

## ■ Papir ni pravilno vstavljen.

### Rešitve

Če se pojavijo vodoravni pasovi (navpično glede na smer tiskanja) ali je papir na vrhu ali dnu zamazan, papir vstavite v pravi smeri in vodila robov potisnite do robov papirja.

➔ [“Nalaganje papirja” na strani 30](#)

## ■ Pot papirja je razmazana.

### Rešitve

Če se pojavijo navpični pasovi (vodoravno na smer tiskanja) ali je papir zamazan, očistite pot papirja.

➔ [“Čiščenje poti papirja zaradi madežev črnila” na strani 115](#)

## ■ Papir je zvit.

### Rešitve

Papir položite na ravno površino, da preverite, ali je zvit. Če je zvit, ga poravnajte.

## ■ Tiskalna glava se drgne ob papir.

### Rešitve

Če tiskate na debel papir, je tiskalna glava blizu površine papirja, papir pa se lahko opraska. V tem primeru omogočite nastavitve za zmanjšanje popraskanosti. Če to funkcijo omogočite, se kakovost tiskanja lahko poslabša oziroma hitrost tiskanja se lahko zmanjša.

Windows

Kliknite **Razširjene nastavitve** v zavihku **Vzdrževanje gonilnika tiskalnika** in nato izberite **Papir z vzporednimi vlakni**.

## ■ Natisnjena je bila hrbtna stran lista, preden se je posušilo črnilo na sprednji strani tega lista.

### Rešitve

Ko izvajate ročno dvostransko tiskanje se prepričajte, da je črnilo popolnoma suho, preden papir znova vstavite.

## ■ Pri tiskanju s funkcijo samodejnega dvostranskega tiskanja, je gostota tiskanja previsoka, čas sušenja pa prekratek.

### Rešitve

Ko tiskate podatke z visoko gostoto, kot so slike ali grafikoni, s funkcijo samodejnega dvostranskega tiskanja, zmanjšajte gostoto tiskanja in nastavite daljši čas sušenja.

➔ [“Obojestransko tiskanje” na strani 37](#)

➔ [“Obojestransko tiskanje” na strani 55](#)

## Natisnjene fotografije so lepljive



### ■ Tisk je bil izveden na napačni strani fotografskega papirja.

#### Rešitve

Prepričajte se, da tiskate na stran, ki je namenjena za tiskanje. Če tiskate na napačno stran fotografskega papirja, morate očistiti pot papirja.

➔ [“Čiščenje poti papirja zaradi madežev črnila” na strani 115](#)

## Slike in fotografije so natisnjene v nepričakovanih barvah



Vzroki za to težavo so lahko naslednji.

### ■ Šobe tiskalne glave so morda zamašene.

#### Rešitve

Izvedite preverjanje šob, da preverite, ali so šobe tiskalne glave zamašene. Zaženite preverjanje šob in očistite tiskalno glavo, če je katera od šob tiskalne glave zamašena. Če tiskalnika dalj časa niste uporabljali, so šobe v tiskalni glavi morda zamašene in kapljice črnila ne morejo skozi.

### ■ Uporabljena je bila funkcija popravka barv.

#### Rešitve

Pri tiskanju z gonilnikom tiskalnika sistema Windows je privzeto uporabljena Epsonova nastavitve za samodejno prilagajanje fotografij, odvisno od vrste papirja. Poskusite spremeniti nastavitve.

Na zavihku **Več možnosti** izberite **Po meri** v razdelku **Prilagojene barve** in kliknite **Napredno**. Nastavitve **Popravljanje prizorov** spremenite iz možnosti **Samodejno** na katero koli drugo možnost. Če težave ne odpravite s spremembo nastavitve, namesto nastavitve **PhotoEnhance** v razdelku **Upravljanje barve** izberite kateri koli drug način popravljanja barv.

➔ [“Prilagoditev barve tiska” na strani 51](#)

## Tisk brez robov ni mogoč



### Možnost brez obrob ni nastavljena v nastavitvah tiskanja.

#### Rešitve

V nastavitvah za tiskanje izberite nastavev tisk brez obrob. Če izberete vrsto papirja, ki ne podpira tiska brez obrob, ne morete izbrati **Brez obrob**. Izberite vrsto papirja, ki podpira tiskanje brez obrob.

#### Windows

Izberite **Brez obrob** na zavihku **Glavno** gonilnika tiskalnika.

#### Mac OS

V razdelku **Velikost papir** izberite velikost papirja brez obrob.

➔ [“Papir za tiskanje brez obrob” na strani 249](#)

## Med tiskanjem brez obrob so robovi slike odrezani



### Ker se slika rahlo poveča, se odreže izstopajoče območje.

#### Rešitve

Izberite nastavev za manjše povečanje.

#### Windows

Kliknite **Nastavitve** ob možnosti **Brez obrob** na zavihku **Glavno** gonilnika tiskalnika in nato spremenite nastavitve.

#### Mac OS

Prilagodite nastavev **Razširitev** v meniju **Nastavitve tiskanja** okna za tiskanje.





## Med tiskanjem je bil za računalnik ročno izbran način **Mirovanje** ali **Spanje**.

### Rešitve

Med tiskanjem ne preklopite računalnika ročno v stanje **Mirovanje** ali **Spanje**. Strani popačenega besedila se bodo morda natisnile ob naslednjem zagonu računalnika.

## Uporabljate gonilnik tiskalnika za drug tiskalnik.

### Rešitve

Prepričajte se, da je gonilnik tiskalnika, ki ga uporabljate, primeren za ta tiskalnik. Preverite ime tiskalnika na vrhu okna gonilnika tiskalnika.

## Natisnjena slika je preobrnjena



## Slika je v nastavitvah tiskanja nastavljena na vodoravno zrcaljenje.

### Rešitve

Počistite morebitne nastavitve zrcaljenja pri gonilniku tiskalnika programa.

- Windows

V gonilniku tiskalnika počistite polje **Zrcalna slika** na zavihku **Več možnosti**.

- Mac OS

Onemogočite **Mirror Image** v meniju **Nastavitve tiskanja** okna za tisk.

## Na natisih se pojavijo vzorci, podobni mozaiku



## Natisnjene so bile slike ali fotografije z nizko ločljivostjo.

### Rešitve

Za tiskanje slik ali fotografij uporabite podatke z visoko ločljivostjo. Slike na spletnih mestih so pogosto v nizki ločljivosti in čeprav je njihov videz na zaslonih zadovoljiv, pa bo kakovost teh natisnjenih slik lahko slabša.

## Slaba kakovost kopij

### Manjkajoča barva, pasovi ali nepričakovane barve na kopijah



#### ■ Šobe tiskalne glave so morda zamašene.

##### Rešitve

- Izvedite preverjanje šob, da preverite, ali so šobe tiskalne glave zamašene. Zaženite preverjanje šob in očistite tiskalno glavo, če je katera od šob tiskalne glave zamašena. Če tiskalnika dalj časa niste uporabljali, so šobe v tiskalni glavi morda zamašene in kapljice črnila ne morejo skozi.
- Če ste tiskali s prenizkimi ravni črnila, da bi jih bilo mogoče prikazati v oknih s posodami s črnilom, znova napolnite posode s črnilom do zgornjih črt in nato s pripomočkom **Močno čiščenje** zamenjajte črnilo v cevkah za črnilo. Po uporabi pripomočka izvedite preverjanje šob, da preverite, ali se je kakovost natisa izboljšala.

➔ [“Preverjanje in čiščenje tiskalne glave” na strani 112](#)

➔ [“Zagon funkcije Močno čiščenje” na strani 114](#)

### Pojavljajo se barvni pasovi v približno 3.3-centimetrskih intervalih



Vzroki za to težavo so lahko naslednji.

#### ■ Nastavitev vrste papirja se ne ujema z vstavljenim papirjem.

##### Rešitve

Izberite ustrezno nastavitev za vrsto papirja, naloženega v tiskalnik.

➔ [“Seznam vrst papirja” na strani 29](#)

#### ■ Kakovost tiskanja je prenizka.

##### Rešitve

Za tiskanje na navaden papir izberite nastavitev višje kakovosti.

Izberite **Visoko** v razdelku **Kakovost**.

### ■ Položaj tiskalne glave ni poravnan.

#### Rešitve

Izberite meni **Vzdržev.** > **Poravnava tiskalne glave** > **Vodoravna poravnava** na nadzorni plošči, da poravnate tiskalno glavo.

### Nejasne kopije, vodoravni pasovi ali neporavnano



enthalten alle  
Aufdruck. W  
5008 "Regel

Vzroki za to težavo so lahko naslednji.

### ■ Položaj tiskalne glave ni poravnan.

#### Rešitve

Izberite meni **Vzdržev.** > **Poravnava tiskalne glave** > **Navpična poravnava** na nadzorni plošči, da poravnate tiskalno glavo.

### Dokument je natisnjen kot prazen list

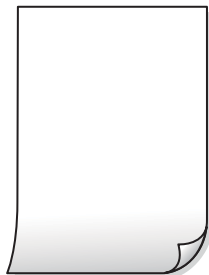

### ■ Šobe tiskalne glave so morda zamašene.

#### Rešitve

Zaženite funkcijo preverjanja šob in nato poskusite **Močno čiščenje**, da preverite, ali so šobe tiskalne glave zamašene.

➔ [“Preverjanje in čiščenje tiskalne glave”](#) na strani 112

➔ [“Zagon funkcije Močno čiščenje”](#) na strani 114

### ■ Nastavitve tiskanja in velikost vstavljenega papirja v tiskalniku se razlikujejo.

#### Rešitve

Spremenite nastavitve tiskanja glede na velikost papirja, vstavljenega v kaseto za papir. V kaseto za papir naložite papir, ki se ujema z nastavitvami tiskanja.

### ■ Več listov papirja se poda hkrati v tiskalnik.

#### Rešitve

Preberite ta razdelek, da preprečite sočasno podajanje več listov papirja v tiskalnik.

➔ [“Hkrati je podanih več listov papirja” na strani 137](#)

### Papir je zamazan ali popraskan



Vzroki za to težavo so lahko naslednji.

### ■ Papir ni pravilno vstavljen.

#### Rešitve

Če se pojavijo vodoravni pasovi (navpično glede na smer tiskanja) ali je papir na vrhu ali dnu zamazan, papir vstavite v pravi smeri in vodila robov potisnite do robov papirja.

➔ [“Nalaganje papirja” na strani 30](#)

### ■ Pot papirja je razmazana.

#### Rešitve

Če se pojavijo navpični pasovi (vodoravno na smer tiskanja) ali je papir zamazan, očistite pot papirja.

➔ [“Čiščenje poti papirja zaradi madežev črnila” na strani 115](#)

### ■ Papir je zviti.

#### Rešitve

Papir položite na ravno površino, da preverite, ali je zviti. Če je zviti, ga poravnajte.

### Kopiranje brez obrob ni mogoče



## Možnost brez obrob ni nastavljena v nastavitvah tiskanja.

### Rešitve

Izberite **Kopiraj > Napredne nastavitve > Kopiranje brez robov** in nato omogočite nastavev. Če izberete papir, ki ne podpira tiskanja brez obrob, ni mogoče omogočiti nastavev brez obrob. Izberite vrsto papirja, ki podpira tiskanje brez obrob.

➔ [“Papir za tiskanje brez obrob” na strani 249](#)

## Med kopiranjem brez obrob so robovi slike odrezani



## Ker se slika rahlo poveča, se odreže izstopajoče območje.

### Rešitve

Izberite nastavev za manjše povečanje.

Na nadzorni plošči izberite **Kopiraj > Napredne nastavitve > Kopiranje brez robov > Razširitev** in nato spremenite nastavev.

## Položaj, velikost ali robovi kopij so nepravilni

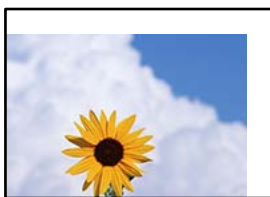

Vzroki za to težavo so lahko naslednji.

## Papir ni pravilno vstavljen.

### Rešitve

Papir vstavite obrnjen v pravilno smer in vodilo za rob premaknite do roba papirja.

➔ [“Nalaganje papirja” na strani 30](#)

## Velikost papirja ni pravilno nastavljena.

### Rešitve

Izberite ustrezno nastavev velikosti papirja.

## Izvirniki niso vstavljeni pravilno.

### Rešitve

- Preverite, ali ste izvirnike pravilno vstavili glede na oznake za poravnavo.
- Če je rob optično prebrane slike odrezan, rahlo odmaknite izvirnik od roba stekla optičnega bralnika. Območja, ki je od roba stekla optičnega bralnika oddaljeno približno 1,5 mm (0,06 palca) ni mogoče optično prebrati.

➔ [“Polaganje izvirnikov” na strani 32](#)

## Na steklu optičnega bralnika je prah ali umazanija.

### Rešitve

Pred polaganjem izvirnikov na steklo optičnega bralnika odstranite ves prah ali umazanijo, ki se je prilepil na izvirnike, in očistite steklo optičnega bralnika. Če je na steklu prah ali umazanija, se lahko območje kopije razširi, da zajame tudi to, kar bo povzročilo napačen položaj za tiskanje ali manjše slike.

➔ [“Čiščenje Steklo optičnega bralnika” na strani 116](#)

## Na kopirani sliki se pojavijo neenakomerne ali razmazane barve, pike ali ravne črte



Vzroki za to težavo so lahko naslednji.

## Pot papirja je umazana.

### Rešitve

Vložite in izvrzite papir brez tiskanja, da očistite pot papirja.

➔ [“Čiščenje poti papirja zaradi madežev črnila” na strani 115](#)

## Na izvirnikih ali steklu optičnega bralnika je prah ali umazanija.

### Rešitve

Odstranite prah ali umazanijo, ki se je prilepila na izvirnike, in očistite steklo optičnega bralnika.

➔ [“Čiščenje Steklo optičnega bralnika” na strani 116](#)

## V ADF ali na izvirnikih je prah ali umazanija.

### Rešitve

Očistite ADF in odstranite ves prah ali umazanijo na izvirnikih.

➔ [“Čiščenje samodejnega podajalnika papirja” na strani 117](#)

### Izvirnik ste pritisnili s preveč sile.

#### Rešitve

Če ga pritisnete s preveliko silo, se lahko pojavijo obris, madeži in pike.

Na izvirnik ali pokrov optičnega bralnika ne pritiskajte s preveliko silo.

➔ [“Polaganje izvirnikov” na strani 32](#)

### Nastavitev gostote kopiranja je previsoka.

#### Rešitve

Znižajte nastavitev gostote kopiranja.

➔ [“Osnovne možnosti menija za kopiranje” na strani 71](#)

### Na kopirani sliki se pojavi vzorec moiré (križni vzorec)

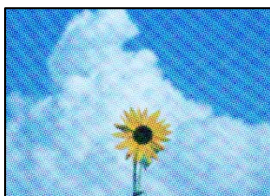

### Če je izvirnik natisnjen dokument, kot je revija ali katalog, se prikaže pikčast vzorec moiré.

#### Rešitve

Spremenite nastavitev zmanjšanja in povečave. Če se vzorec moiré še vedno pojavlja, postavite izvirnik pod nekoliko drugačnim kotom.

➔ [“Dodatne menijske možnosti za kopiranje” na strani 72](#)

### Na kopirani sliki so sledi zadnje strani originalnega dokumenta



Vzroki za to težavo so lahko naslednji.

### Pri optičnem branju tankih izvirnikov bodo morda hkrati tudi optično prebrane slike na zadnji strani.

#### Rešitve

Izvirnik postavite na steklo optičnega bralnika in nato čezenj položite list črnega papirja.

➔ [“Polaganje izvirnikov” na strani 32](#)



### Nastavitev gostote kopiranja je previsoka.

#### Rešitve

Znižajte nastavitev gostote kopiranja.

➔ [“Osnovne možnosti menija za kopiranje” na strani 71](#)

### Besedilo ali slika, ki sta bila kopirana iz samodejnega podajalnika dokumentov, je stisnjena ali raztegnjena

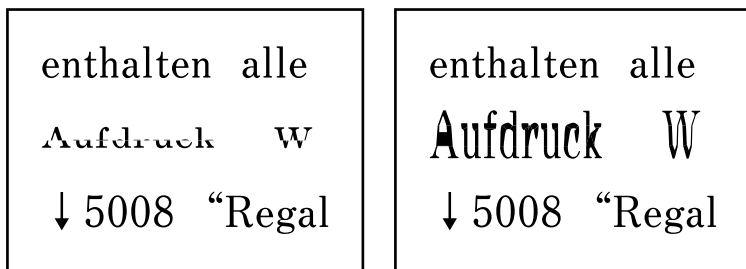

### Samodejni podajalnik dokumentov morda ne bo uspel pravilno optično prebrati vseh izvirnikov.

#### Rešitve

Izvirnike postavite na steklo optičnega bralnika.

Izberite  in nato še [Navodila za uporabo](#) > [Namestite originale](#) > [Steklo optičnega bralnika](#). Izberite [Dokončaj](#), da zaprete zaslon z animacijo.

## Težave pri optično prebrani sliki

### Pri optičnem branju s stekla optičnega bralnika se pojavijo neravne barve, umazanija, madeži in tako naprej



### Na izvirnikih ali steklu optičnega bralnika je prah ali umazanija.

#### Rešitve

Odstranite prah ali umazanijo, ki se je prilepila na izvirnike, in očistite steklo optičnega bralnika.

➔ [“Čiščenje Steklo optičnega bralnika” na strani 116](#)

### Izvirnik ste pritisnili s preveč sile.

#### Rešitve

Če ga pritisnete s preveliko silo, se lahko pojavijo obrisi, madeži in pike.

Na izvornik ali pokrov optičnega bralnika ne pritiskajte s preveliko silo.

➔ [“Polaganje izvornikov” na strani 32](#)

## Pri optičnem branju s ADF se pojavijo ravne črte

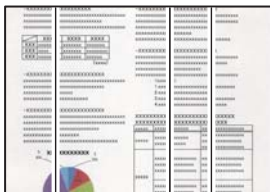

### **V ADF ali na izvornikih je prah ali umazanija.**

#### **Rešitve**

Očistite ADF in odstranite ves prah ali umazanijo na izvornikih.

➔ [“Čiščenje samodejnega podajalnika papirja” na strani 117](#)

## V ozadju optično prebranih slik je viden zamik



### **Pri optičnem branju tankih izvornikov bodo morda hkrati tudi optično prebrane slike na zadnji strani.**

#### **Rešitve**

Pri optičnem branju na steklu optičnega bralnika izvornik pokrijte s črnim papirjem ali blazino.

➔ [“Polaganje izvornikov” na strani 32](#)

## Ni mogoče optično prebrati pravilnega območja na steklu optičnega bralnika

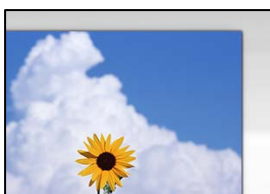

### **Izvorniki niso vstavljeni pravilno.**

#### **Rešitve**

Preverite, ali ste izvornike pravilno vstavili glede na oznake za poravnavo.

- Če je rob optično prebrane slike odrezan, rahlo odmaknite izvornik od roba stekla optičnega bralnika. Območja, ki je od roba stekla optičnega bralnika oddaljeno približno 1,5 mm (0,06 palca) ni mogoče optično prebrati.

➔ “Polaganje izvornikov” na strani 32

## ■ Na steklu optičnega bralnika je prah ali umazanija.

### Rešitve

Odstranite morebitne smeti ali umazanijo s stekla in pokrova optičnega bralnika. Če so okrog izvornika nečistoče, se območje optičnega branja ustrezno poveča, da jih zajame.

➔ “Čiščenje Steklo optičnega bralnika” na strani 116

## ■ Z aplikacijo Epson ScanSmart želite optično prebrati več izvornikov, vendar ni na voljo dovolj razmaka med izvorniki.

### Rešitve

Pri nameščanju več izvornikov na stekleno ploščo optičnega bralnika se prepričajte, da je med izvorniki vsaj 20 mm (0,8 palca) vrzeli.

## Težav z optično prebrano sliko ni mogoče rešiti

Če ste izvedli vse rešitve, a težave še vedno niste odpravili, poskusite naslednje.

## ■ Pojavile so se težave z nastavitvami programske opreme za optično branje.

### Rešitve

Z aplikacijo Epson Scan 2 Utility odprite nastavitve za programsko opremo optičnega bralnika.

#### **Opomba:**

*Epson Scan 2 Utility je aplikacija, ki je vključena v programsko opremo optičnega bralnika.*

1. Zaženite aplikacijo Epson Scan 2 Utility.

- Windows 10

Kliknite gumb »Začetni zaslon« in izberite **EPSON > Epson Scan 2 Utility**.

- Windows 8.1/Windows 8

Vnesite ime aplikacije v iskalno vrstico in nato izberite prikazano ikono.

- Windows 7/Windows Vista/Windows XP

Kliknite gumb »Začetni zaslon« in izberite **Vsi programi** ali **Programi > EPSON > Epson Scan 2 > Epson Scan 2 Utility**.

- Mac OS

Izberite **Pojdi > Programi > Epson Software > Epson Scan 2 Utility**.

2. Izberite zavihek **Drugo**.

3. Kliknite **Ponastavi**.

Če težave ne odpravite z inicializacijo, odstranite in znova namestite programsko opremo optičnega bralnika.

➔ [“Ločena namestitev ali odstranitev aplikacij” na strani 125](#)

## **Besedilo ali slika, ki sta bila optično prebrana iz samodejnega podajalnika dokumentov, je stisnjena ali raztegnjena**

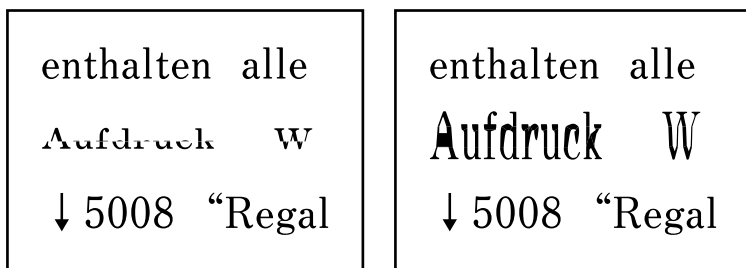

**Samodejni podajalnik dokumentov morda ne bo uspel pravilno optično prebrati vseh izvirkov.**

### **Rešitve**

Izvirkov postavite na steklo optičnega bralnika.

Izberite  in nato še [Navodila za uporabo](#) > [Namestite originale](#) > [Steklo optičnega bralnika](#). Izberite [Dokončaj](#), da zaprete zaslon z animacijo.

## **Slaba kakovost poslanega faksa**

### **Slaba kakovost poslanega faksa**



Vzroki za to težavo so lahko naslednji.

**Na izvirkovih ali steklu optičnega bralnika je prah ali umazanija.**

### **Rešitve**

Odstranite prah ali umazanijo, ki se je prilepila na izvirkov, in očistite steklo optičnega bralnika.

➔ [“Čiščenje Steklo optičnega bralnika” na strani 116](#)

**Izvirkov ste pritisnili s preveč sile.**

### **Rešitve**

Če ga pritisnete s preveliko silo, se lahko pojavijo obrisi, madeži in pike.

Na izvornik ali pokrov optičnega bralnika ne pritiskajte s preveliko silo.

→ “Polaganje izvornikov” na strani 32

## Pri pošiljanju faksov iz ADF se pojavijo ravne črte

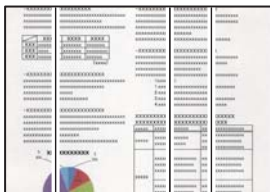

### V ADF ali na izvirnikih je prah ali umazanija.

#### Rešitve

Očistite ADF in odstranite ves prah ali umazanijo na izvirnikih.

→ “Čiščenje samodejnega podajalnika papirja” na strani 117

## Slaba kakovost slike poslanega faksa



Vzroki za to težavo so lahko naslednji.

### Ločljivost je prenizka.

#### Rešitve

Če ne poznate zmogljivosti pošiljateljevega faksa, pred pošiljanjem faksa konfigurirajte te nastavitve.

- Izberite **Faks > Nastavitve faksa** in nato konfigurirajte nastavev **Ločljivost** tako, da nastavite najvišjo kakovost slike.
- Izberite **Faks > Nastavitve faksa** in omogočite možnost **Neposredno pošiljanje**.

Če možnost **Ločljivost** nastavite na **Fotografija**, vendar pošljete faks, ne da bi omogočili možnost **Neposredno pošiljanje**, bo faks morda poslan pri nižji ločljivosti.

### Nastavev ECM je onemogočena.

#### Rešitve

Izberite **Nastavitve > Splošne nastavitve > Nastavitve faksa > Osnovne nastavitve** in omogočite nastavev **ECM** na nadzorni plošči. S tem boste morda odpravili napake, do katerih pride zaradi težave s povezavo. Upoštevajte, da bo pošiljanje in prejemanje faksov morda počasnejše, kot če je funkcija **ECM** onemogočena.

## Na poslanem faksu je prikazana slika z zadnje strani izvirnika



Vzroki za to težavo so lahko naslednji.

### **Pri optičnem branju tankih izvirnikov bodo morda hkrati tudi optično prebrane slike na zadnji strani.**

#### **Rešitve**

Izvirnik postavite na steklo optičnega bralnika in nato čezenj položite list črnega papirja.

➔ [“Polaganje izvirnikov” na strani 32](#)

### **Visoka nastavitev gostote pri pošiljanju faksov.**

#### **Rešitve**

Izberite **Faks > Nastavitve faksa > Nas. op. branja > Gostota** in zmanjšajte nastavitev.

## Kakovost prejetega faksa je slaba

### Slaba kakovost slike prejetih faksov

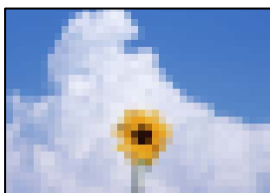

Vzroki za to težavo so lahko naslednji.

### **Nastavitev ECM je onemogočena.**

#### **Rešitve**

Izberite **Nastavitve > Splošne nastavitve > Nastavitve faksa > Osnovne nastavitve** in omogočite nastavitev ECM na nadzorni plošči. S tem boste morda odpravili napake, do katerih pride zaradi težave s povezavo. Upoštevajte, da bo pošiljanje in prejemanje faksov morda počasnejše, kot če je funkcija ECM onemogočena.

### **Nastavitev kakovosti slike v prejemnikovem faksu je nastavljena na nizko vrednost.**

#### **Rešitve**

Prosrite pošiljatelja, naj pošilja fakse z višjo kakovostjo.

## Težave ni mogoče odpraviti

Če težave ne morete odpraviti, tudi ko ste poskusili vse rešitve, se obrnite na Epsonovo podporo.

Če ne morete odpraviti težav pri tiskanju ali kopiranju, preberite te povezane informacije.

### Povezane informacije

➔ [“Težav pri tiskanju ali kopiranju ni mogoče odpraviti” na strani 223](#)

## Težav pri tiskanju ali kopiranju ni mogoče odpraviti

Izvedite ta opravila (začnite pri vrhu), dokler ne odpravite težave.

- Prepričajte se, da se vrsta papirja, vstavljenega v tiskalnik, in vrsta papirja, nastavljena v tiskalniku, ujemata z nastavitvami vrste papirja v gonilniku tiskalnika.

[“Nastavitve velikosti in vrste papirja” na strani 28](#)

- Uporabite nastavev višje kakovosti na nadzorni plošči ali v gonilniku tiskalnika.

- Poravnajte tiskalno glavo.

[“Poravnava tiskalne glave” na strani 115](#)

- Izvedite preverjanje šob, da preverite, ali so šobe tiskalne glave zamašene.

Če je vzorec za preverjanje šob prekinjen, so šobe lahko zamašene. 3-krat izmenično zaženite čiščenje glave in preverjanje šob, da preverite, ali so šobe sedaj odmašene.

Za čiščenje tiskalne glave je potrebna določena količina črnila.

[“Preverjanje in čiščenje tiskalne glave” na strani 112](#)

- Izklopite tiskalnik, počakajte vsaj 12 ur in nato preverite, ali so šobe še vedno zamašene.

Če je težava v zamašitvi, tiskalnika nekaj časa ne uporabljajte. Na ta način boste morda odpravili težavo zamašitve.

Preverite te elemente, ko je tiskalnik izklopljen.

- Preverite, ali uporabljate originalne stekleničke s črnilom Epson.

Poskušajte uporabljati originalne stekleničke s črnilom Epson. Uporaba neoriginalnih stekleničk s črnilom lahko povzroči padec kakovosti tiska.

- Preverite, ali je prozorni film umazan.

Če na prozornem filmu opazite madeže, jih pozorno obrišite.

[“Čiščenje prozornega filma” na strani 119](#)

- Prepričajte se, da v tiskalniku ni nobenih koščkov papirja.

Pri odstranjevanju papirja se ne dotikajte prozornega filma z dlanmi oz. papirjem.

- Preverite papir.

Preverite, ali je papir zvit oz. vstavljen s stranjo za tiskanje, obrnjeno navzgor.

[“Opozorila pri delu s papirjem” na strani 28](#)

[“Papir, ki je na voljo, in njegove zmogljivosti” na strani 247](#)

[“Vrste papirja, ki niso na voljo” na strani 250](#)

- Če izklopite tiskalnik, počakajte vsaj 12 ur in če se kakovost tiskanja še vedno ni izboljšala, zaženite Močno čiščenje.

[“Zagon funkcije Močno čiščenje” na strani 114](#)

Če ste upoštevali navedena opravila za razreševanje, a se težava kljub temu še vedno pojavlja, bo morda treba naročiti popravilo. Obrnite se na Epsonovo službo za podporo.

**Povezane informacije**

- ➔ [“Preden stopite v stik s podjetjem Epson” na strani 305](#)
- ➔ [“Posvetovanje z Epsonovo službo za podporo” na strani 305](#)



---

# **Dodajanje ali zamenjava računalnika oziroma naprav**

Vzpostavljanje povezave z omrežnim tiskalnikom. . . . .	226
Vnovično nastavljanje omrežne povezave. . . . .	227
Neposredno vzpostavljanje povezave med pametno napravo in tiskalnikom (Wi-Fi Direct). . . . .	233
Preverjanje stanja povezave z omrežjem. . . . .	237

## Vzpostavljajte povezavo z omrežnim tiskalnikom

Če ima tiskalnik že vzpostavljeno povezavo z omrežjem, lahko računalnik ali pametno napravo povežete s tiskalnikom prek omrežja.

### Uporaba omrežnega tiskalnika v drugem računalniku

Za povezavo tiskalnika z računalnikom priporočamo uporabo programa za namestitev. Program za namestitev lahko zaženete na enega od teh načinov.

Nastavitev s spletnega mesta

Obiščite spodnje spletno mesto in vnesite ime izdelka. Pojdite na **Namestitev** in začnite z nastavitvijo.

<http://epson.sn>

Nastavitev z diskom s programsko opremo (velja le za modele, ki jim je bil priložen disk s programsko opremo, in uporabnike, ki uporabljajo računalnike s sistemom Windows z diskovnimi pogoni).

Disk s programsko opremo vstavite v računalnik in sledite navodilom na zaslonu.

### Izbite tiskalnika

Upošteвайте navodila na zaslonu, dokler se ne prikaže ta zaslon, izberite ime tiskalnika, s katerim želite vzpostaviti povezavo, in nato kliknite **Naprej**.

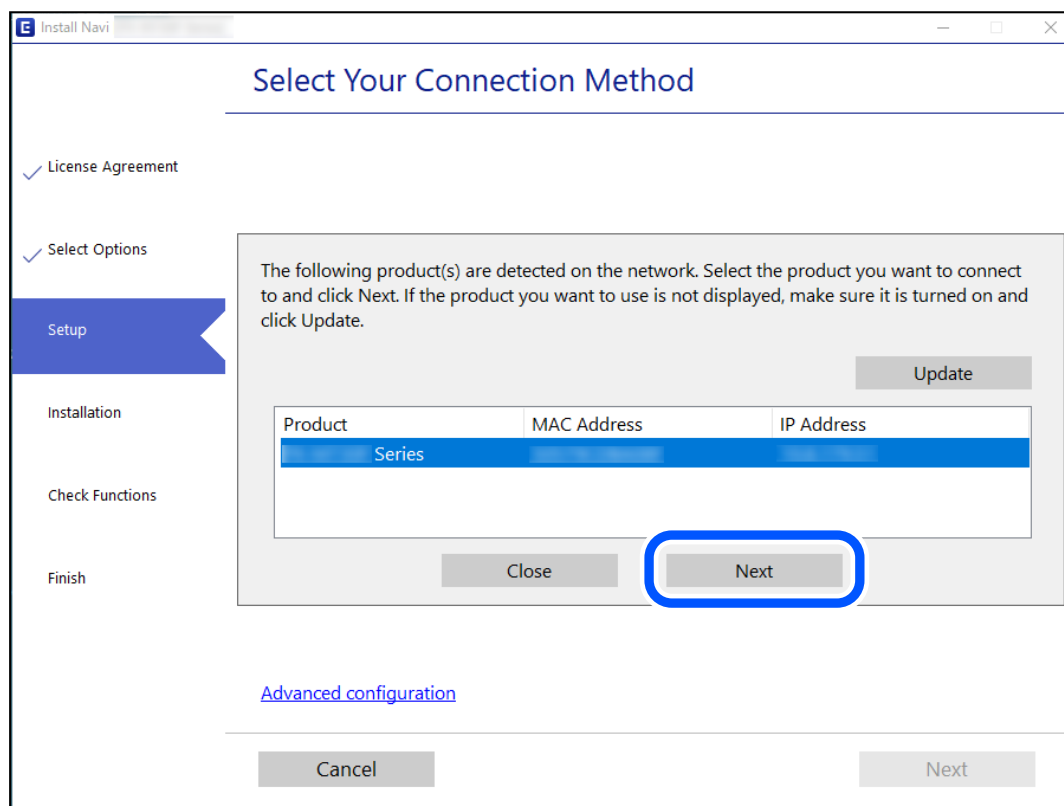

Upošteвайте navodila na zaslonu.

## Uporaba omrežnega tiskalnika v pametni napravi

Pametno napravo lahko s tiskalnikom povežete na enega od teh načinov.

### Vzpostavitev povezave prek brezžičnega usmerjevalnika

V pametni napravi vzpostavite povezavo z istim omrežjem Wi-Fi (SSID) kot v tiskalniku.

Podrobnosti najdete v nadaljevanju.

[“Določanje nastavitve za povezavo s pametno napravo” na strani 227](#)

### Vzpostavljanje prek povezave Wi-Fi Direct

Vzpostavite povezavo med pametno napravo in tiskalnikom neposredno brez brezžičnega usmerjevalnika.

Podrobnosti najdete v nadaljevanju.

[“Neposredno vzpostavljanje povezave med pametno napravo in tiskalnikom \(Wi-Fi Direct\)” na strani 233](#)

---

## Vnovično nastavljanje omrežne povezave

V tem razdelku boste izvedeli, kako konfigurirati nastavitve omrežne povezave in spremeniti način povezave pri zamenjavi brezžičnega usmerjevalnika ali računalnika.

## Pri zamenjavi brezžičnega usmerjevalnika

Ko zamenjate brezžični usmerjevalnik, konfigurirajte nastavitve za povezavo med računalnikom ali pametno napravo ter tiskalnikom.

Te nastavitve morate konfigurirati, če zamenjate ponudnika internetnih storitev in v podobnih primerih.

## Določanje nastavitve za povezavo z računalnikom

Za povezavo tiskalnika z računalnikom priporočamo uporabo programa za namestitev. Program za namestitev lahko zaženete na enega od teh načinov.

- Nastavitev s spletnega mesta

Obiščite spodnje spletno mesto in vnesite ime izdelka. Pojdite na **Namestitev** in začnite z nastavitvijo.

<http://epson.sn>

- Nastavitev z diskom s programsko opremo (velja le za modele, ki jim je bil priložen disk s programsko opremo, in uporabnike, ki uporabljajo računalnike s sistemom Windows z diskovnimi pogoni).

Disk s programsko opremo vstavite v računalnik in sledite navodilom na zaslonu.

## Določanje nastavitve za povezavo s pametno napravo

Tiskalnik lahko uporabljate v pametni napravi, če v tiskalniku vzpostavite povezavo z isti omrežjem Wi-Fi (SSID) kot v pametni napravi. Če želite tiskalnik uporabljati v pametni napravi, ga nastavite na tem spletnem mestu. Spletno mesto obiščite v napravi, v kateri želite vzpostaviti povezavo s tiskalnikom.

<http://epson.sn> > Namestitev

## Pri zamenjavi računalnika

Ko zamenjate računalnik, konfigurirajte nastavitve povezave med računalnikom in tiskalnikom.

### Določanje nastavitve za povezavo z računalnikom

Za povezavo tiskalnika z računalnikom priporočamo uporabo programa za namestitev. Program za namestitev lahko zaženete na enega od teh načinov.

- Nastavitev s spletnega mesta

Obiščite spodnje spletno mesto in vnesite ime izdelka. Pojdite na **Namestitev** in začnite z nastavitvijo.

<http://epson.sn>

- Nastavitev z diskom s programsko opremo (velja le za modele, ki jim je bil priložen disk s programsko opremo, in uporabnike, ki uporabljajo računalnike s sistemom Windows z diskovnimi pogoni).

Disk s programsko opremo vstavite v računalnik in sledite navodilom na zaslonu.

Upoštevajte navodila na zaslonu.

## Spreminjanje načina povezave računalnika

V tem razdelku boste izvedeli več o tem, kako spremeniti način povezave, ko sta priključena računalnik in tiskalnik.

### Spreminjanje povezave z omrežjem iz ethernetne povezave na povezavo Wi-Fi

Na nadzorni plošči tiskalnika preklopite iz ethernetne povezave na povezavo Wi-Fi. Način spreminjanja povezave je enako kot pri nastavitvah za povezavo Wi-Fi.

#### Povezane informacije

➔ [“Določanje nastavitve za Wi-Fi na nadzorni plošči” na strani 229](#)

### Spreminjanje povezave z omrežjem iz povezave Wi-Fi na ethernetno povezavo

Upoštevajte spodnja navodila za spreminjanje iz povezave Wi-Fi na ethernetno povezavo.

1. Na začetnem zaslonu izberite **Nastavitve**.
2. Izberite **Splošne nastavitve** > **Nastavitve omrežja** > **Nastavitev ožičenega omrežja LAN**.
3. Upoštevajte navodila na zaslonu.

## Spreminjanje iz povezave USB na povezavo z omrežjem

Uporaba orodja za namestitev in ponovno namestitev v drugačnem načinu povezave.

- Nastavitev s spletnega mesta

Obiščite spodnje spletno mesto in vnesite ime izdelka. Pojdite na **Namestitev** in začnite z nastavitvijo.

<http://epson.sn>

- Nastavitev z diskom s programsko opremo (velja le za modele, ki jim je bil priložen disk s programsko opremo, in uporabnike, ki uporabljajo računalnike s sistemom Windows z diskovnimi pogoni).

Disk s programsko opremo vstavite v računalnik in sledite navodilom na zaslonu.

## Spreminjanje načina povezave

Upošteвайте navodila na zaslonu, dokler se ne prikaže naslednji zaslon.

Izberete omrežno povezavo, ki jo želite uporabiti, izberite, **Poveži prek brezžičnega omrežja (Wi-Fi)** ali **Poveži prek žične povezave LAN (ethernet)** in nato kliknite **Naprej**.

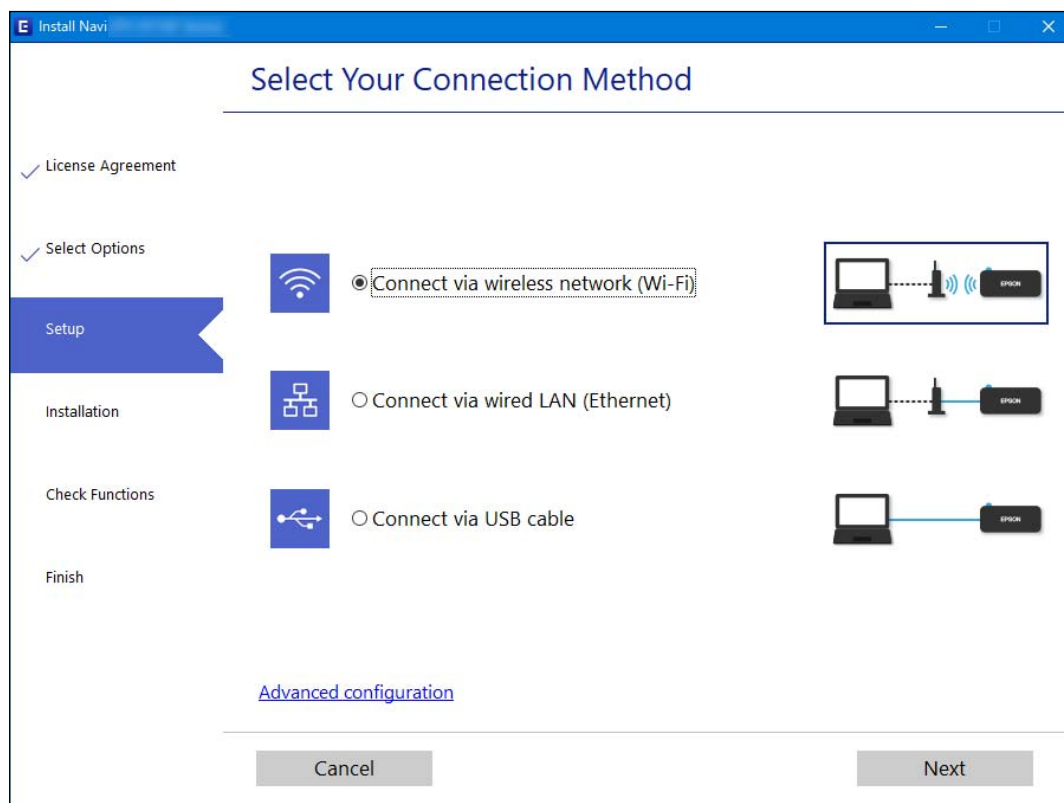

### Opomba:

Prikazani način vzpostavljanja povezave se razlikuje glede na model.

Upošteвайте navodila na zaslonu.

## Določanje nastavitvev za Wi-Fi na nadzorni plošči

Omrežne nastavitve lahko z nadzorne plošče tiskalnika določite na več načinov. Izberite način povezave, ki ustreza okolju in pogojem, v katerih vzpostavljate povezavo.

Če poznate podatke za brezžični usmerjevalnik, kot sta SSID in geslo, lahko nastavitve določite ročno.

Če brezžični usmerjevalnik podpira WPS, lahko nastavitve določite s potisnim gumbom.

Ko tiskalnik povežete z omrežjem, s tiskalnikom povežite z napravo, ki jo želite uporabiti (računalnik, pametna naprava, tablica itd.).

### Povezane informacije

- ➔ “Konfiguriranje nastavitv Wi-Fi z vnašanjem imena SSID in gesla” na strani 230
- ➔ “Konfiguracija nastavitv omrežja Wi-Fi s potisnim gumbom (WPS)” na strani 231
- ➔ “Konfiguriranje nastavitv omrežja Wi-Fi z vnosom kode PIN (WPS)” na strani 232

## Konfiguriranje nastavitv Wi-Fi z vnašanjem imena SSID in gesla

Omrežje Wi-Fi lahko nastavite tako, da vnesete informacije, potrebne za vzpostavitev povezave z brezžičnim usmerjevalnikom z nadzorne plošče tiskalnika. Za nastavitve na ta način potrebujete SSID in geslo za brezžični usmerjevalnik.

### Opomba:

Če uporabljate brezžični usmerjevalnik s privzetimi nastavitvami, sta SSID in geslo navedena na nalepki. Če ne poznate SSID-ja in gesla, si oglejte dokumentacijo, priloženo brezžičnemu usmerjevalniku.

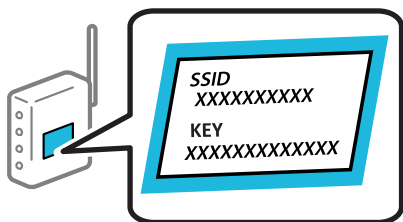

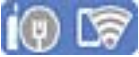
1. Na začetnem zaslonu tapnite .
2. Izberite **Wi-Fi (priporočeno)**.  
Če ste tiskalnik že povezali prek etherneteta, izberite **Usmerjevalnik**.
3. Tapnite **Začni namestitve**.  
Če je omrežna povezava že nastavljena, so prikazane podrobnosti o povezavi. Tapnite **Spremeni nastavitve**, da spremenite nastavitve.  
Če ste tiskalnik že povezali prek etherneteta, tapnite **Zamenjajte v povezavo Wi-Fi**, in po ogledu sporočila izberite **Da**.
4. Izberite **Čarovnik za nastavitve Wi-Fi**.
5. Izberite SSID za brezžični usmerjevalnik.

### Opomba:

- Če SSID, s katerim želite vzpostaviti povezavo, ni prikazan na nadzorni plošči tiskalnika, tapnite **Ponovno išči**, da posodobite seznam. Če ime še vedno ni prikazano, tapnite **Ročen vnos** in vnesite SSID neposredno.
- Če omrežnega imena (SSID) ne poznate, preverite, ali je navedeno na nalepki brezžičnega usmerjevalnika. Če brezžični usmerjevalnik uporabljate s privzetimi nastavitvami, uporabite SSID, ki je naveden na nalepki. Če ne najдете nobenih informacij, preberite dokumentacijo, priloženo brezžičnemu usmerjevalniku.

6. Tapnite **Vnos Gesla** in nato vnesite geslo.

**Opomba:**

Geslo razlikuje med velikimi in malimi črkami.

Če gesla ne poznate, preverite, ali je navedeno na nalepki brezžičnega usmerjevalnika. Na nalepki je geslo mora zapisano pod »Network Key«, »Wireless Password« ipd. Če brezžični usmerjevalnik uporabljate s privzetimi nastavitvami, uporabite geslo, navedeno na nalepki.

7. Ko končate postopek, tapnite **OK**.

8. Preverite nastavitve in tapnite **Začni nastavev**.

9. Zaprite zaslon.

Meni na zaslonu se po določenem času samodejno zapre.

**Opomba:**

Če povezave ne morete vzpostaviti, naložite navaden papir velikosti A4 in izberite **Natisni poročilo za preverjanje**, da natisnete poročilo o povezavi.

10. Zaprite zaslon **Nastavitve omrežne povezave**.

### **Povezane informacije**

➔ [“Vnašanje znakov” na strani 25](#)

➔ [“Preverjanje stanja povezave z omrežjem” na strani 237](#)

## **Konfiguracija nastavitve omrežja Wi-Fi s potisnim gumbom (WPS)**

Omrežje Wi-Fi lahko nastavite samodejno tako, da pritisnete gumb na brezžičnem usmerjevalniku. Če so izpolnjeni spodnji pogoji, lahko povezavo nastavite na ta način.

Brezžični usmerjevalnik je združljiva z WPS-jem (zaščiten nastavev Wi-Fi).

Trenutna povezava Wi-Fi je bila vzpostavljena s pritiskom gumba na brezžičnem usmerjevalniku.

1. Na začetnem zaslonu tapnite .

2. Izberite **Wi-Fi (priporočeno)**.

Če ste tiskalnik že povezali prek ethernet, izberite **Usmerjevalnik**.

3. Tapnite **Začni namestitev**.

Če je omrežna povezava že nastavljena, so prikazane podrobnosti o povezavi. Tapnite **Spremeni nastavitve**, da spremenite nastavitve.

Če ste tiskalnik že povezali prek ethernet, tapnite **Zamenjajte v povezavo Wi-Fi**, in po ogledu sporočila izberite **Da**.

4. Izberite **Nastavev s pritiskom na gumb (WPS)**.

5. Pridržite gumb [WPS] na brezžičnem usmerjevalniku, dokler ne začne utripati varnostna lučka.

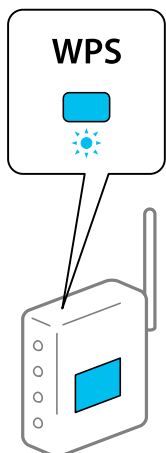

Če ne veste, kje je gumb [WPS], ali če na brezžičnem usmerjevalniku ni nobenega gumba, poiščite podrobnosti v dokumentaciji, priloženi brezžičnemu usmerjevalniku.

6. Tapnite **Začni nastavitve** na tiskalniku.

7. Zaprite zaslon.

Meni na zaslonu se po določenem času samodejno zapre.

**Opomba:**

Če povezave ni mogoče vzpostaviti, znova zaženite brezžični usmerjevalnik, premaknite ga bližje tiskalniku in poskusite znova. Če povezave še vedno ne morete vzpostaviti, natisnite poročilo o omrežni povezavi in si oglejte rešitev.

8. Zaprite zaslon **Nastavitve omrežne povezave**.

### Povezane informacije

➔ [“Preverjanje stanja povezave z omrežjem” na strani 237](#)

## Konfiguriranje nastavitv omrežja Wi-Fi z vnosom kode PIN (WPS)

Povezavo z brezžičnim usmerjevalnikom lahko samodejno vzpostavite tako, da uporabite kodo PIN. Ta način nastavitve lahko uporabite, če brezžični usmerjevalnik podpira WPS (Wi-Fi Protected Setup). Kodo PIN v brezžični usmerjevalnik vnesite v računalniku.

1. Na začetnem zaslonu tapnite .

2. Izberite **Wi-Fi (priporočeno)**.

Če ste tiskalnik že povezali prek etherneteta, izberite **Usmerjevalnik**.

3. Tapnite **Začni namestitve**.

Če je omrežna povezava že nastavljena, so prikazane podrobnosti o povezavi. Tapnite **Spremeni nastavitve**, da spremenite nastavitve.



Če ste tiskalnik že povezali prek etherneteta, tapnite **Zamenjajte v povezavo Wi-Fi**, in po ogledu sporočila izberite **Da**.

4. Izberite **Druge funkcije > Namestitev kode PIN (WPS)**.
5. V brezžičnem usmerjevalniku v dveh minutah vnesite kodo PIN (osemmestno številko), ki je prikazana na nadzorni plošči tiskalnika, v dostopno točko.

**Opomba:**

*Podrobnosti o vnosu kode PIN najdete v dokumentaciji, ki je bila priložena brezžičnemu usmerjevalniku.*

6. Na nadzorni plošči tiskalnika tapnite **Začni namestitev**.

7. Zaprite zaslon.

Meni na zaslonu se po določenem času samodejno zapre.

**Opomba:**

*Če povezave ni mogoče vzpostaviti, znova zaženite brezžični usmerjevalnik, premaknite ga bližje tiskalniku in poskusite znova. Če povezave še vedno ne morete vzpostaviti, natisnite poročilo o povezavi in si oglejte rešitev.*

8. Zaprite zaslon **Nastavitve omrežne povezave**.

**Povezane informacije**

➔ [“Preverjanje stanja povezave z omrežjem” na strani 237](#)

---

## Neposredno vzpostavljanje povezave med pametno napravo in tiskalnikom (Wi-Fi Direct)

Wi-Fi Direct (preprosta dostopna točka) omogoča, da pametno napravo neposredno povežete s tiskalnikom brez brezžičnega usmerjevalnika in nato tiskate iz nje.

### Več informacij o povezavi Wi-Fi Direct

Ta način povezave uporabite, če ne uporabljate omrežja Wi-Fi doma ali v službi oziroma če želite vzpostaviti neposredno povezavo med tiskalnikom in računalnikom ali pametno napravo. Tiskalnik v tem načinu deluje kot brezžični usmerjevalnik, s tiskalnikom pa lahko povežete največ štiri naprave brez uporabe standardnega

brezžičnega usmerjevalnika. Vendar pa naprave, ki so neposredno povezane s tiskalnikom, ne morejo medsebojno komunicirati prek tiskalnika.



Tiskalnik ima lahko vzpostavljeno povezavo z omrežjem Wi-Fi ali ethernetnim omrežjem in omrežjem Wi-Fi Direct (preprosto dostopna točka) hkrati. Če pa omrežno povezavo zaženete v načinu Wi-Fi Direct (preprosta dostopna točka), ko ima tiskalnik vzpostavljeno povezavo z omrežjem Wi-Fi, je povezava z omrežjem Wi-Fi začasno prekinjena.

## Vzpostavljanje povezave z napravami s funkcijo Wi-Fi Direct

V tem načinu lahko tiskalnik povežete neposredno z napravami brez brezžičnega usmerjevalnika.

### **Opomba:**

*Za uporabnike naprav s sistemom iOS ali Android priporočamo, da povezavo vzpostavite v aplikaciji Epson Smart Panel.*

*Te nastavitve morate konfigurirati samo enkrat za tiskalnik in napravo, s katero se želite povezati. Teh nastavitvev vam ne bo treba ponovno konfigurirati, razen če ne onemogočite povezave Wi-Fi Direct ali nastavitvev omrežja ne obnovite na njihove privzete vrednosti.*

1. Na začetnem zaslonu tapnite .
2. Tapnite **Wi-Fi Direct**.
3. Tapnite **Začni namestitev**.
4. Izberite **Drugi načini**.
5. Izberite **Naprave z drugim OS**.

6. Na zaslonu Wi-Fi naprave izberite možnost SSID, ki je prikazana na nadzorni plošči tiskalnika, in vnesite geslo.

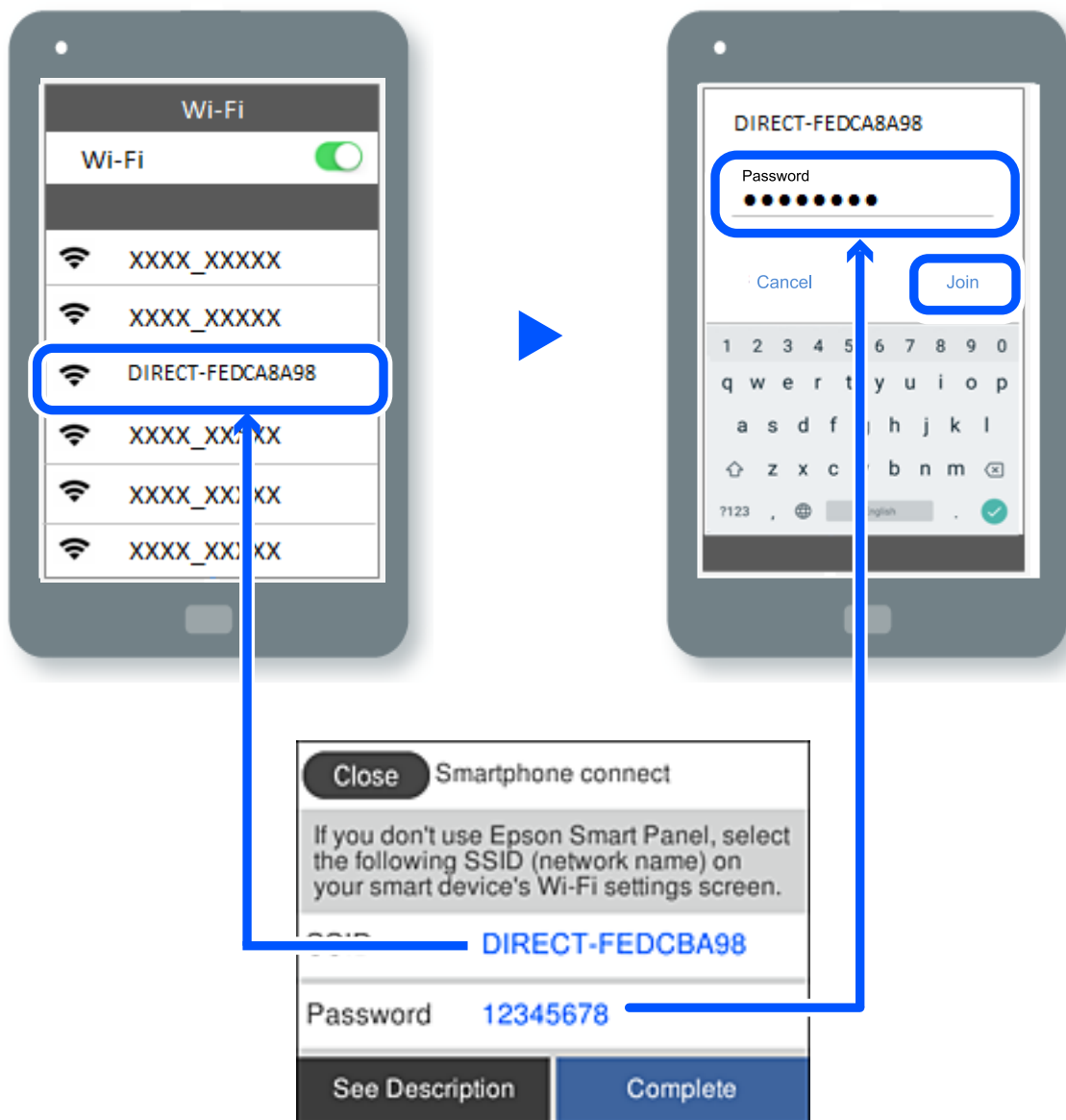

7. Na zaslonu aplikacije za tiskanje za napravo izberite tiskalnik, s katerim želite vzpostaviti povezavo.
8. Na nadzorni plošči tiskalnika izberite **Končano**.

V napravah, v katerih ste že vzpostavili povezavo s tiskalnikom, izberite ime omrežja (SSID) na zaslonu z omrežji Wi-Fi, da znova vzpostavite povezavo.



**Opomba:**

Če uporabljate napravo z nameščenim sistemom iOS, lahko povezavo vzpostavite tudi tako, da s standardno kamero za iOS optično preberete kodo QR. Obiščite spodnje spletno mesto <http://epson.sn>.

## Prekinjanje povezave Wi-Fi Direct (preprosta dostopna točka)

### Opomba:

Če je povezava Wi-Fi Direct (preprosta dostopna točka) onemogočena, je prekinjena povezava z vsemi pametnimi napravami, ki imajo vzpostavljeno povezavo s tiskalnikom prek povezave Wi-Fi Direct (preprosta dostopna točka). Če želite prekiniti povezavo z določeno napravo, povezave ne prekinite v tiskalniku, ampak v napravi.

1. Na začetnem zaslonu tapnite .
2. Izberite **Wi-Fi Direct**.  
Prikazane so informacije Wi-Fi Direct.
3. Tapnite **Začni namestitev**.
4. Tapnite .
5. Izberite **Onemogoči Wi-Fi Direct**.
6. Tapnite **Onemogoči nastavitve**.
7. Ko se prikaže sporočilo o dokončanem postopku, zaprite zaslon.  
Meni na zaslonu se po določenem času samodejno zapre.
8. Zaprite zaslon **Nastavitve omrežne povezave**.

## Spreminjanje nastavitve za Wi-Fi Direct (preprosta dostopna točka), kot je SSID

Če je omogočena povezava Wi-Fi Direct (preprosta dostopna točka), lahko spremenite nastavitve tako, da izberete



> **Wi-Fi Direct** > **Začni namestitev** >



. Nato se prikažejo ti elementi menija.

### Spremeni ime omrežja

Spremenite ime omrežja za Wi-Fi Direct (preprosta dostopna točka) (SSID), ki se uporablja za vzpostavljane povezave med tiskalnikom in vašim poljubnim imenom. Ime omrežja (SSID), lahko določite v znakih ASCII, prikazanih na tipkovnici programske opreme na nadzorni plošči. Vnesete lahko največ 22 znakov.

Pri spreminjanju imena omrežja (SSID) se prekine povezava z vsemi povezanimi napravami. Uporabite novo ime omrežja (SSID), če želite ponovno vzpostaviti povezavo z napravo.

### Zamenjaj geslo

Spremenite geslo za Wi-Fi Direct (preprosta dostopna točka), ki se uporablja za vzpostavitev povezave s tiskalnikom, na poljubno vrednost. Geslo lahko vsebuje znake ASCII, ki so prikazani na programski tipkovnici na nadzorni plošči. Vnesete lahko med 8 in 22 znaki.

Pri spreminjanju gesla se prekine povezava z vsemi povezanimi napravami. Uporabite novo geslo, če želite ponovno vzpostaviti povezavo z napravo.

### Onemogoči Wi-Fi Direct

Onemogočite nastavitve Wi-Fi Direct (preprosta dostopna točka) tiskalnika. Če to funkcijo onemogočite, bo prekinjena povezava z vsemi napravami, povezanimi s tiskalnikom prek povezave Wi-Fi Direct (preprosta dostopna točka).

### Ponastavitev privzetih nastavitev

Obnovite vse nastavitve za Wi-Fi Direct (preprosta dostopna točka) na njihove privzete vrednosti.

Informacije o povezavi Wi-Fi Direct (preprosta dostopna točka) za pametno napravo, shranjeno v tiskalniku, se izbrišejo.

---

## Preverjanje stanja povezave z omrežjem

Stanje omrežne povezave lahko preverite na naslednji način.

### Povezane informacije

- ➔ [“Preverjanje stanja povezave z omrežjem na nadzorni plošči” na strani 237](#)
- ➔ [“Tiskanje poročila o omrežni povezavi” na strani 238](#)

## Preverjanje stanja povezave z omrežjem na nadzorni plošči

Stanje povezave z omrežjem lahko preverite prek ikone omrežja ali informacij o omrežju na nadzorni plošči tiskalnika.

### Preverjanje stanja povezave z omrežjem prek ikone omrežja

Stanje povezave z omrežjem in jakost radijskih valov lahko preverite prek ikone omrežja na začetnem zaslonu tiskalnika.

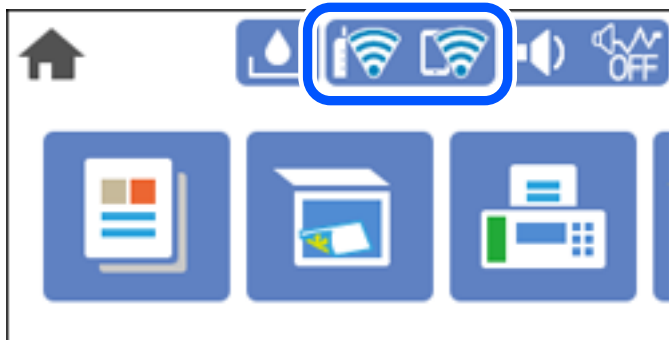

### Ogled podrobnih omrežnih informacij na nadzorni plošči

Ko je tiskalnik povezan v omrežje, si lahko informacije, povezane z omrežjem, ogledate tudi tako, da izberete menije omrežja, ki si jih želite ogledati.

1. Na začetnem zaslonu izberite **Nastavitve**.

2. Izberite **Splošne nastavitve** > **Nastavitve omrežja** > **Stanje omrežja**.
3. Če si želite ogledati informacije, izberite menije, ki si jih želite ogledati.
  - Stanje ožičene LAN/Wi-Fi povezave  
Prikaže omrežne informacije (ime naprave, povezava, moč signala itd.) za povezave prek Etherneta ali Wi-Fi.
  - Stanje Wi-Fi Direct  
Prikazuje, ali je Wi-Fi Direct omogočen ali onemogočen, ter SSID, geslo itd. za povezave Wi-Fi Direct.
  - Natisni list o stanju  
Natisne list s stanjem omrežja. Informacije za Ethernet, Wi-Fi, Wi-Fi Direct, itd. so natisnjene na dveh ali več straneh.

## Tiskanje poročila o omrežni povezavi

Če želite preveriti stanje povezave med tiskalnikom in brezžičnim usmerjevalnikom, natisnite poročilo o omrežni povezavi.

1. Na začetnem zaslonu izberite **Nastavitve**.
2. Izberite **Splošne nastavitve** > **Nastavitve omrežja** > **Preverjanje povezave**.  
Začne se vzpostavljanje povezave.
3. Izberite **Natisni poročilo za preverjanje**.
4. Natisnite poročilo o omrežni povezavi.  
Če je prišlo do napake, si oglejte poročilo o omrežni povezavi in upoštevajte natisnjena navodila za odpravo težave.

## Sporočila in rešitve v poročilu o omrežni povezavi

Oglejte si sporočila in kode napak v poročilu o omrežni povezavi ter upoštevajte rešitve.

The screenshot shows a network connection check report. At the top, it says 'Check Network Connection' and 'Check Result FAIL'. The error code is '(E-2)'. A blue box labeled 'b' highlights the error message: 'See the Network Status and check if the Network Name (SSID) is the SSID you want to connect. If the SSID is correct, make sure to enter the correct password and try again.' A blue arrow labeled 'a' points to the error code '(E-2)'. Below the error message, it says 'If your problems persist, see your documentation for help and networking tips.' The report then lists 'Checked Items' with a table of results, and finally 'Network Status' with a table of printer and network details.

Checked Items	
Wireless Network Name (SSID) Check	FAIL
Communication Mode Check	Unchecked
Security Mode Check	Unchecked
MAC Address Filtering Check	Unchecked
Security Key/Password Check	Unchecked
IP Address Check	Unchecked
Detailed IP Setup Check	Unchecked

Network Status	
Printer Name	EPSON XXXXXX
Printer Model	XX-XXX Series
IP Address	169.254.137.8
Subnet Mask	255.255.0.0
Default Gateway	
Network Name (SSID)	EpsonNet
Security	None
Signal Strength	Poor
MAC Address	F8:D0:27:40:C0:AC

a. Koda napake

b. Sporočila, povezana z omrežnim okoljem

### Povezane informacije

- ➔ “E-1” na strani 240
- ➔ “E-2, E-3, E-7” na strani 240
- ➔ “E-5” na strani 241
- ➔ “E-6” na strani 241
- ➔ “E-8” na strani 241
- ➔ “E-9” na strani 242
- ➔ “E-10” na strani 242
- ➔ “E-11” na strani 242
- ➔ “E-12” na strani 243
- ➔ “E-13” na strani 243
- ➔ “Sporočilo, povezano z omrežnim okoljem” na strani 244

## E-1

### Rešitve:

- Prepričajte se, da je ethernetni kabel čvrsto priključen na tiskalnik in zvezdišče ali drugo omrežno napravo.
- Prepričajte se, da je zvezdišče ali druga omrežna naprava vklopljena.
- Če želite povezavo s tiskalnikom vzpostaviti prek omrežja Wi-Fi, znova konfigurirajte nastavitve omrežja Wi-Fi za tiskalnik, ker je omrežje onemogočeno.

## E-2, E-3, E-7

### Rešitve:

- Prepričajte se, da je brezžični usmerjevalnik vklopljen.
- Preverite, ali je računalnik ali druga naprava pravilno priključena na brezžični usmerjevalnik.
- Izklopite brezžični usmerjevalnik. Počakajte 10 sekund in ga znova vklopite.
- Tiskalnik prestavite bližje brezžičnemu usmerjevalniku in odstranite morebitne ovire med njima.
- Če ste SSID vnesli ročno, preverite, ali je pravilen. Preverite SSID v razdelku **Network Status** na poročilu o stanju omrežne povezave.
- Če ima brezžični usmerjevalnik več SSID-jev, izberite prikazanega. Če SSID uporablja nepodprto frekvenco, ga tiskalnik ne prikaže.
- Če želite za vzpostavitev omrežne povezave uporabiti nastavev s potisnim gumbom, preverite, ali brezžični usmerjevalnik podpira funkcijo WPS. Nastavitve s potisnim gumbom ne morete uporabiti, če brezžični usmerjevalnik ne podpira funkcije WPS.
- Preverite, ali SSID vsebuje le znake ASCII (alfanumerične znake in simbole). V tiskalniku ni mogoče prikazati imena SSID, v katerem so znaki, ki niso znaki ASCII.
- Pred vzpostavitvijo povezave z brezžičnim usmerjevalnikom se prepričajte, da poznate SSID in geslo. Če uporabljate brezžični usmerjevalnik s privzetimi nastavitvami, sta SSID in geslo navedena na nalepki brezžičnega usmerjevalnika. Če ne poznate SSID-ja in gesla, se obrnite na osebo, ki je nastavila brezžični usmerjevalnik, ali pa preberite dokumentacijo, priloženo brezžičnemu usmerjevalniku.
- Če vzpostavljate povezavo z omrežjem SSID, ki je bilo ustvarjeno s funkcijo souporabe povezave v pametni napravi, SSID in geslo poiščite v dokumentaciji, ki je bila priložena pametni napravi.
- Če se povezava Wi-Fi nenadoma prekine, preverite spodnje pogoje. Če je kateri koli od teh pogojev izpolnjen, ponastavite nastavitve omrežja tako, da prenesete in zaženete programsko opremo s tega spletnega mesta.  
<http://epson.sn> > **Namestitvev**
  - V omrežje je bila prek nastavitve s potisnim gumbom dodana druga pametna naprava.
  - Za nastavev omrežja Wi-Fi ni bil uporabljen potisni gumb, ampak drug način nastavitve.

### Povezane informacije

- ➔ “Določanje nastavitvev za povezavo z računalnikom” na strani 228
- ➔ “Določanje nastavitvev za Wi-Fi na nadzorni plošči” na strani 229



## E-5

### Rešitve:

Preverite, ali je vrsta varnosti v brezžičnem usmerjevalniku nastavljena na eno od spodaj navedenih možnosti. Če ni, spremenite vrsto varnosti v brezžičnem usmerjevalniku in nato ponastavite nastavitve omrežja v tiskalniku.

- WEP-64 bit (40-bitno)
- WEP-128 bit (104-bitno)
- WPA PSK (TKIP/AES)\*
- WPA2 PSK (TKIP/AES)\*
- WPA (TKIP/AES)
- WPA2 (TKIP/AES)
- WPA3-SAE (AES)

\* WPA PSK se imenuje tudi »WPA Personal«. WPA2 PSK se imenuje tudi »WPA2 Personal«.

## E-6

### Rešitve:

- Preverite, ali je filtriranje naslovov MAC onemogočeno. Če je omogočeno, registrirajte naslov MAC tiskalnika, da ne bo filtriran. Podrobnosti najdete v dokumentaciji, priloženi brezžičnemu usmerjevalniku. Naslov MAC tiskalnika najdete v razdelku **Network Status** v poročilu o omrežni povezavi.
- Če brezžični usmerjevalnik uporablja vrsto varnosti WEP s preverjanjem pristnosti ključa v skupni rabi, preverite, ali sta ključ za preverjanje pristnosti in indeks pravilna.
- Če je število povezljivih naprav v brezžičnem usmerjevalniku manjše od števila omrežnih naprav, ki jih želite povezati, konfigurirajte nastavitve v brezžičnem usmerjevalniku, da povečate število povezljivih naprav. Navodila za konfiguracijo nastavitvev najdete v dokumentaciji, priloženi brezžičnemu usmerjevalniku.

### Povezane informacije

➔ [“Določanje nastavitvev za povezavo z računalnikom” na strani 228](#)

## E-8

### Rešitve:

- V brezžičnem usmerjevalniku omogočite DHCP, če je pridobivanje naslova IP v tiskalniku nastavljeno na »Samodejno«.
- Če je nastavitev za pridobivanje naslova IP nastavljena na »Ročno«, je naslov IP, ki ga nastavite ročno, zunaj obsega (na primer: 0.0.0.0). Nastavite veljaven naslov IP na nadzorni plošči tiskalnika.

### Povezane informacije

➔ [“Nastavitve omrežja” na strani 263](#)

## E-9

### Rešitve:

Preverite naslednje.

- Naprave so vklopljene.
- V napravah, v katerih želite vzpostaviti povezavo s tiskalnikom, lahko dostopate do interneta in drugih računalnikov ali omrežnih naprav v istem omrežju.

Če po tem še vedno ne morete vzpostaviti povezave s tiskalnikom in omrežnimi napravami, izklopite brezžični usmerjevalnik. Počakajte 10 sekund in ga znova vklopite. Nato ponastavite nastavitve omrežja tako, da prenesete in zaženete namestitveni program s tega spletnega mesta:

<http://epson.sn> > Namestitvev

### Povezane informacije

➔ “Določanje nastavitvev za povezavo z računalnikom” na strani 228

## E-10

### Rešitve:

Preverite to.

- Druge naprave v omrežju so vklopljene.
- Omrežni naslovi (naslov IP, maska podomrežja in privzeti prehod) so pravilni, če ste pridobivanje naslova IP v tiskalniku nastavili na »Ročno«.

Če niso pravilni, ponastavite omrežni naslov. Naslov IP, maska podomrežja in privzeti prehod so navedeni v razdelku **Network Status** v poročilu o omrežni povezavi.

Če je omogočen strežnik DHCP, nastavitve za pridobivanje naslova IP tiskalnika nastavite na Samodejno. Če želite naslov IP nastaviti ročno, poiščite naslov IP tiskalnika v razdelku **Network Status** v poročilu o omrežni povezavi in nato izberite »Ročno« n zaslonu z nastavitvami omrežja. Masko podomrežja nastavite na [255.255.255.0].

Če še vedno ne morete vzpostaviti povezave s tiskalnikom in omrežnimi napravami, izklopite brezžični usmerjevalnik. Počakajte približno 10 sekund in nato znova vklopite dostopno točko.

### Povezane informacije

➔ “Nastavitve omrežja” na strani 263

## E-11

### Rešitve:

Preverite naslednje.

- Naslov privzetega prehoda je pravilen, če je nastavitvev protokola TCP/IP v tiskalniku nastavljen na »Ročno«.
- Naprava, ki je nastavljen kot privzeti prehod, je vklopljena.

Nastavite pravilen naslov privzetega prehoda. Naslov privzetega prehoda najdete v razdelku **Network Status** v poročilu o omrežni povezavi.

### **Povezane informacije**

➔ [“Nastavitve omrežja” na strani 263](#)

## **E-12**

### **Rešitve:**

Preverite naslednje.

- Druge naprave v omrežju so vklopljene.
- Omrežni naslovi (naslov IP, maska podomrežja in privzeti prehod) morajo biti pravilni, če jih vnašate ročno.
- Omrežni naslovi drugih naprav (maska podomrežja in privzeti prehod) so enaki.
- Naslov IP ni v navzkrižju z drugimi napravami.

Če po tem še vedno ne morete vzpostaviti povezave s tiskalnikom in omrežnimi napravami, upoštevajte spodnja navodila.

- Izklopite brezžični usmerjevalnik. Počakajte 10 sekund in ga znova vklopite.
- Znova konfigurirajte nastavitve omrežja z namestitvenim programom. Zaženete ga lahko na tem spletnem mestu:  
<http://epson.sn> > **Namestitev**
- V brezžičnem usmerjevalniku, ki uporablja vrsto varnosti WEP, lahko registrirate več gesel. Če je registriranih več gesel, preverite, ali je prvo registrirano geslo nastavljeno v tiskalniku.

### **Povezane informacije**

➔ [“Nastavitve omrežja” na strani 263](#)

➔ [“Določanje nastavitve za povezavo z računalnikom” na strani 228](#)

## **E-13**

### **Rešitve:**

Preverite naslednje.

- Omrežne naprave, na primer brezžični usmerjevalnik, zvezdišče in usmerjevalnik, so vklopljene.
- Nastavitve protokola TCP/IP za omrežne naprave niso bile določene ročno. (Če so bile nastavitve protokola TCP/IP v tiskalniku določene samodejno, nastavitve protokola TCP/IP v drugih omrežnih napravah pa so izbrane ročno, je lahko omrežje tiskalnika drugačno od omrežja drugih naprav.)

Če težave še vedno ne morete odpraviti, poskusite naslednje.

- Izklopite brezžični usmerjevalnik. Počakajte 10 sekund in ga znova vklopite.
- Nastavitve omrežja določajte v računalniku, ki je v istem omrežju kot tiskalnik, za katerega uporabljate namestitveni program. Zaženete ga lahko na tem spletnem mestu:  
<http://epson.sn> > **Namestitev**
- V brezžičnem usmerjevalniku, ki uporablja vrsto varnosti WEP, lahko registrirate več gesel. Če je registriranih več gesel, preverite, ali je prvo registrirano geslo nastavljeno v tiskalniku.

## Sporočilo, povezano z omrežnim okoljem

Sporočilo	Rešitev
The Wi-Fi environment needs to be improved. Turn the wireless router off and then turn it on. If the connection does not improve, see the documentation for the wireless router.	Ko tiskalnik premaknete bližje brezžičnemu usmerjevalniku in odstranite morebitne ovire med njima, izklopite brezžični usmerjevalnik. Počakajte približno 10 sekund in nato znova vklopite dostopno točko. Če povezave še vedno ne morete vzpostaviti, preberite dokumentacijo, ki je bila priložena brezžičnemu usmerjevalniku.
*No more devices can be connected. Disconnect one of the connected devices if you want to add another one.	Računalnik in pametne naprave, ki jih lahko hkrati povežejo, so v celoti povezani prek povezave Wi-Fi Direct (preprosta dostopna točka). Če želite dodati drug računalnik ali pametno napravo, najprej prekinite povezavo v eni od povezanih naprav ali vzpostavite povezavo z drugim omrežjem.  Preverite zavihek s stanjem omrežja na nadzorni plošči tiskalnika in potrdite število brezžičnih naprav, ki jih je mogoče hkrati povezati, ter število povezanih naprav.
The same SSID as Wi-Fi Direct exists in the environment. Change the Wi-Fi Direct SSID if you cannot connect a smart device to the printer.	Na nadzorni plošči tiskalnika prikažite zaslon za nastavev povezave Wi-Fi Direct in izberite meni, da spremenite nastavev. Ime omrežja lahko spremenite za črkami DIRECT-XX-. Vnesete lahko največ 22 znakov.

## Tiskanje lista s stanjem omrežja

Podrobne informacije o omrežju si lahko ogledate tako, da jih natisnete.

1. Na začetnem zaslonu izberite **Nastavitve**.
2. Izberite **Splošne nastavitve** > **Nastavitve omrežja** > **Stanje omrežja**.
3. Izberite **Natisni list o stanju**.
4. Oglejte si sporočilo in nato natisnite list s stanjem omrežja.

## Preverjanje omrežja računalnika (samo v sistemu Windows)

Z ukaznim pozivom preverite stanje povezave računalnika in pot povezave do tiskalnika. Tako boste lahko lažje odpravili težave.

Ukaz ipconfig

Prikažite stanje povezave omrežnega vmesnika, ki ga trenutno uporablja računalnik.

Primerjajte informacije nastavitve z dejansko komunikacijo, da preverite, ali je povezava pravilna. Če je v istem omrežju več strežnikov DHCP, lahko preverite dejanski naslov, ki je dodeljen računalniku, strežnik DNS, ki je uporabljen za sklic, in druge podatke.

Oblika: ipconfig /all

Primeri:

```

Administrator: Command Prompt
c:\>ipconfig /all
Windows IP Configuration

Host Name . . . . . : WIN2012R2
Primary Dns Suffix . . . . . : pubs.net
Node Type . . . . . : Hybrid
IP Routing Enabled. . . . . : No
WINS Proxy Enabled. . . . . : No
DNS Suffix Search List. . . . . : pubs.net

Ethernet adapter Ethernet:

Connection-specific DNS Suffix . . . : 
Description . . . . . : Gigabit Network Connection
Physical Address. . . . . : XX-XX-XX-XX-XX-XX
DHCP Enabled. . . . . : No
Autoconfiguration Enabled . . . . . : Yes
Link-local IPv6 Address . . . . . : fe80::38fb:7546:18a8:d20e%14(Preferred)
IPv4 Address. . . . . : 192.168.111.10(Preferred)
Subnet Mask . . . . . : 255.255.255.0
Default Gateway . . . . . : 192.168.111.1
DHCPv6 IAID . . . . . : 283142549
DHCPv6 Client DUID. . . . . : 00-01-00-01-20-40-2F-45-00-1D-73-6A-44-08
DNS Servers . . . . . : 192.168.111.2
NetBIOS over Tcpip. . . . . : Enabled

Tunnel adapter isatap.{00000000-ABCD-EFGH-IJK-LMNOPQRSTUUV}>:

Media State . . . . . : Media disconnected
Connection-specific DNS Suffix . . . : 
Description . . . . . : Microsoft ISATAP Adapter #2
Physical Address. . . . . : 00-00-00-00-00-00-E0
DHCP Enabled. . . . . : No
Autoconfiguration Enabled . . . . . : Yes

c:\>_
    
```

ukaz pathping

Oglejte si seznam usmerjevalnikov, ki prečkajo ciljnega gostitelja in pot za komunikacijo.

Oblika: pathping xxx.xxx.xxx.xxx

Primeri: pathping 192.0.2.222

```

Administrator: Command Prompt
c:\>pathping 192.168.111.20
Tracing route to EPSONAB12AB [192.168.111.20]
over a maximum of 30 hops:
 0  WIN2012R2.pubs.net [192.168.111.10]
 1  EPSONAB12AB [192.168.111.20]

Computing statistics for 25 seconds..
Hop  RTT      Source to Here   This Node/Link   Address
 0      0/ 100 = 0%      0/ 100 = 0%      WIN2012R2.pubs.net [192.168.111.10]
 1  38ms     0/ 100 = 0%      0/ 100 = 0%      EPSONAB12AB [192.168.111.20]

Trace complete.

c:\>_
    
```

---

# Podatki izdelkov

Podatki o papirju. . . . .	247
Informacije o potrošnih izdelkih. . . . .	250
Podatki o programski opremi. . . . .	251
Seznam nastavitvenega menija. . . . .	260
Tehnični podatki izdelkov. . . . .	274
Informacije pravnega značaja. . . . .	282

## Podatki o papirju

### Papir, ki je na voljo, in njegove zmogljivosti

#### Originalni papir Epson

Epson priporoča originalni papir Epson, ki zagotavlja visokokakovosten tisk.

**Opomba:**

- Razpoložljivost papirja je odvisna od lokacije. Za zadnje informacije o razpoložljivih vrstah papirja v vaši okolici se obrnite na Epsonovo službo za podporo.*
- Oglejte si te informacije o vrstah papirja, ki so na voljo za obojestransko tiskanje brez obrob.*  
*“Papir za tiskanje brez obrob” na strani 249*  
*“Papir za dvostransko tiskanje” na strani 249*
- Če tiskate na originalni papir Epson v uporabniško določeni velikosti, sta na voljo le nastavitvi kakovosti tiskanja **Standarden** in **Normal**. Čeprav nekateri gonilniki za tiskalnik omogočajo izbiro tiskanja v večji kakovosti, so izpisi natisnjeni z nastavitvijo **Standarden** ali **Normal**.*

#### Papir, ustrezen za tiskanje dokumentov

Ime medija	Velikost	Zmogljivost nalaganja (listi)
Epson Bright White Ink Jet Paper	A4	200

#### Papir, ustrezen za tiskanje dokumentov in fotografij

Ime medija	Velikost	Zmogljivost nalaganja (listi)
Epson Photo Quality Ink Jet Paper	A4	100
Epson Double-sided Photo Quality Ink Jet Paper	A4	80
Epson Matte Paper-Heavyweight	A4	20
Epson Double-Sided Matte Paper	A4	1

#### Papir, ustrezen za tiskanje fotografij

Ime medija	Velikost	Zmogljivost nalaganja (listi)
Epson Ultra Glossy Photo Paper	A4, 13×18 cm (5×7 palcev), 10×15 cm (4×6 palcev)	20

Ime medija	Velikost	Zmogljivost nalaganja (listi)
Epson Premium Glossy Photo Paper	A4, 13 x 18 cm (5 x 7 palcev), 16:9 široka velikost (102 x 181 mm), 10 x 15 cm (4 x 6 palcev)	20
Epson Premium Semigloss Photo Paper	A4, 13x18 cm (5x7 palcev), 10x15 cm (4x6 palcev)	20
Epson Photo Paper Glossy	A4, 13x18 cm (5x7 palcev), 10x15 cm (4x6 palcev)	20

### Različne druge vrste papirja

Ime medija	Velikost	Zmogljivost nalaganja (listi)
Epson Photo Quality Self Adhesive Sheets	A4	1

## Papir, ki je na voljo na trgu

### Opomba:

Oglejte si te informacije o vrstah papirja, ki so na voljo za obojestransko tiskanje brez obrob.

["Papir za tiskanje brez obrob" na strani 249](#)

["Papir za dvostransko tiskanje" na strani 249](#)

### Navaden papir

V kategorijo navadnega papirja sodita papir za kopiranje in papir s pisemsko glavo<sup>\*1</sup>.

Velikost	Zmogljivost nalaganja (listi)
Letter, A4, B5, A5, A6, B6, 16K (195x270 mm)	250
Legal, Indian-Legal, 8,5x13 palcev	50
Uporabniško določeno <sup>*2</sup> (mm) Od 89x127 do 215,9x1200	1

\*1 Papir, na katerem so podatki, kot je ime pošiljatelja ali organizacije, vnaprej natisnjeni v glavi. Na vrhu papirja mora biti 3-milimetrski rob. Obojestransko tiskanje in tiskanje brez obrob nista na voljo za papir s pisemsko glavo.

\*2 Na voljo je zgolj tiskanje z računalnika.

### Ovojnica

Velikost	Zmogljivost nalaganja (ovojnice)
Ovojnica #10, ovojnica DL, ovojnica C6	10



## Papir za tiskanje brez obrob

### **Originalni papir Epson**

- Epson Bright White Ink Jet Paper
- Epson Photo Quality Ink Jet Paper
- Epson Double-sided Photo Quality Ink Jet Paper
- Epson Matte Paper-Heavyweight
- Epson Double-Sided Matte Paper
- Epson Ultra Glossy Photo Paper
- Epson Premium Glossy Photo Paper
- Epson Premium Semigloss Photo Paper
- Epson Photo Paper Glossy

### **Povezane informacije**

➔ [“Papir, ki je na voljo, in njegove zmogljivosti” na strani 247](#)

### **Papir, ki je na voljo na trgu**

Navadni papir, kopirni papir (Letter, A4)

### **Povezane informacije**

➔ [“Papir, ki je na voljo, in njegove zmogljivosti” na strani 247](#)

## Papir za dvostransko tiskanje

### **Originalni papir Epson**

- Epson Bright White Ink Jet Paper
- Epson Double-sided Photo Quality Ink Jet Paper (Samo ročno obojestransko tiskanje.)
- Epson Double-Sided Matte Paper (Samo ročno obojestransko tiskanje.)

### **Povezane informacije**

➔ [“Papir, ki je na voljo, in njegove zmogljivosti” na strani 247](#)

### **Papir, ki je na voljo na trgu**

- Navadni papir, kopirni papir\*

\* Za samodejno obojestransko tiskanje je podprt papir velikosti Letter, A4, B5, 16K in papir uporabniško določene velikosti (od 182×257 do 215,9×297 mm).

## Povezane informacije

➔ [“Papir, ki je na voljo, in njegove zmogljivosti” na strani 247](#)

## Vrste papirja, ki niso na voljo

Ne uporabljajte teh vrst papirja. Uporaba teh vrst papirja povzroča zatikanje papirja in razmazano črnilo na natisnjeni kopiji.

- Valovi papir
- Raztrgan ali razrezan papir
- Prepognjen papir
- Vlažen papir
- Predebel ali pretanek papir
- Papir z nalepkami

Ne uporabljajte teh vrst ovojníc. Uporaba teh vrst ovojníc povzroča zatikanje papirja in razmazano črnilo na natisnjeni kopiji.

- Zvite ali zložene ovojnice
- Ovojnice z lepilnimi površinami na zavihkih ali ovojnice z okenci
- Pretanke ovojnice  
Med tiskanjem se lahko zvijejo.

---

## Informacije o potrošnih izdelkih

### Kode stekleničk s črnilom

Epson priporoča uporabo originalnih stekleničk s črnilom Epson.

Spodaj so navedene kode originalnih stekleničk s črnilom družbe Epson.



**Pomembno:**

- Garancija družbe Epson ne krije poškodb, do katerih pride zaradi uporabe nenavedenih črnil, vključno z originalnimi črnili Epson, ki niso namenjena za ta tiskalnik, ali črnili drugih izdelovalcev.*
- Uporaba izdelkov, ki jih ni proizvedel Epson, lahko povzroči škodo, ki je Epsonova garancija ne krije, in pod določenimi pogoji lahko povzroči nepredvidljivo delovanje tiskalnika.*

**Opomba:**

- Kode stekleničk s črnilom se lahko razlikujejo glede na lokacijo. Za pravilne kode kartuše na vašem območju se obrnite na Epsonov oddelek za podporo.*
- Čeprav stekleničke s črnilom lahko vsebujejo recikliran material, to ne vpliva na funkcionalnost ali zmogljivost tiskalnika.*
- Specifikacije in videz stekleničk s črnilom se lahko zaradi izboljšav kadarkoli, brez predhodnega obvestila spremenijo.*

## Za Evropo

Izdelek	BK: Black (Črna)	C: Cyan (Ciano modra)	M: Magenta (Vijolična)	Y: Yellow (Rumena)
ET-4850/ET-4856	102	102	102	102
L6290 Series	101	101	101	101
ET-4850U	120	120	120	120

### Opomba:

Na tem spletnem mestu najdete podatke o zmogljivosti stekleničk s črnilom Epson.

<http://www.epson.eu/pageyield>

## For Australia and New Zealand

BK: Black (Črna)	C: Cyan (Ciano modra)	M: Magenta (Vijolična)	Y: Yellow (Rumena)
502	502	502	502

## Za Azijo

BK: Black (Črna)	C: Cyan (Ciano modra)	M: Magenta (Vijolična)	Y: Yellow (Rumena)
001	001	001	001

## Koda vzdrževalnega zaboja

Vzdrževalni zaboj lahko kupi in zamenja uporabnik.

Epson priporoča uporabo originalnega vzdrževalnega zaboja Epson.

Koda vzdrževalnega zaboja Epson je naslednja.

T04D1



### Pomembno:

Ko vzdrževalni zaboj namestite v tiskalnik, ga ni mogoče uporabljati z drugimi tiskalniki.

## Podatki o programski opremi

V tem razdelku so predstavljene omrežne storitve in programska oprema, ki so na voljo za vaš tiskalnik na spletnem mestu družbe Epson.

## Programska oprema za tiskanje

### Aplikacija za tiskanje iz računalnika (gonilnik tiskalnik za sistem Windows)

Gonilnik tiskalnika upravlja tiskalnik v skladu z ukazi iz programa. Spreminjanje nastavitve gonilnika tiskalnika zagotavlja najboljše rezultate tiskanja. Tu lahko preverite tudi stanje tiskalnika in ga ohranjate v vrhunskem delovnem stanju s pomočjo programa gonilnika tiskalnika.

**Opomba:**

Spremenite lahko tudi jezik gonilnika tiskalnika. V nastavitvi **Jezik** na zavihku **Vzdrževanje** izberite zelen jezik.

#### Dostop do gonilnika tiskalnika iz programov

Za nastavitve, ki veljajo le za posamezen program, ki ga uporabljate, do njih dostopajte preko tega programa.

Izberite **Natisni** ali **Nastavitve tiskanja** v meniju **Datoteka**. Izberite svoj tiskalnik in kliknite **Nastavitve** ali **Lastnosti**.

**Opomba:**

Postopki se razlikujejo glede na aplikacijo. Podrobnosti najdete v pomoči za aplikacijo.

#### Dostop do gonilnika tiskalnika prek nadzorne plošče

Za nastavitve, ki se bodo nanašale na vse programe, uporabite dostop prek upravljalne plošče.

Windows 10/Windows Server 2019/Windows Server 2016

Kliknite gumb »Začetni zaslon« in izberite **Sistem Windows > Nadzorna plošča > Ogled naprav in tiskalnikov** v razdelku **Strojna oprema in zvok**. Z desno tipko miške kliknite svoj tiskalnik ali ga pritisnite in pridržite ter izberite **Nastavitve tiskanja**.

Windows 8.1/Windows 8/Windows Server 2012 R2/Windows Server 2012

Izberite **Namizje > Nastavitve > Nadzorna plošča > Ogled naprav in tiskalnikov** in **Strojna oprema in zvok**. Z desno tipko miške kliknite svoj tiskalnik ali ga pritisnite in pridržite ter izberite **Nastavitve tiskanja**.

Windows 7/Windows Server 2008 R2

Kliknite gumb »Začetni zaslon«, izberite **Nadzorna plošča > Ogled naprav in tiskalnikov** in **Strojna oprema in zvok**. Kliknite desni miškin gumb na vašem tiskalniku in izberite **Nastavitve tiskanja**.

Windows Vista/Windows Server 2008

Kliknite gumb »Začetni zaslon« in izberite **Nadzorna plošča > Tiskalniki** v možnosti **Strojna oprema in zvok**. Kliknite desni miškin gumb na vašem tiskalniku in izberite **Nastavitve tiskanja**.

Windows XP/Windows Server 2003 R2/Windows Server 2003

Kliknite gumb »Začetni zaslon« in izberite **Nadzorna plošča > Tiskalniki in druga strojna oprema > Tiskalniki in faksi**. Kliknite desni miškin gumb na vašem tiskalniku in izberite **Nastavitve tiskanja**.

#### Dostop do gonilnika tiskalnika prek ikone tiskalnika v opravilni vrstici

Ikona tiskalnika v opravilni vrstici namizja je ikona bližnjice, ki omogoča hiter dostop do gonilnika tiskalnika.

Če kliknete na ikono tiskalnika in izberete **Nastavitve tiskalnika**, boste odprli isto okno z nastavitvami tiskalnika, kot če do njega dostopate preko upravljalne plošče. Če dvokliknete na to ikono, lahko preverite stanje tiskalnika.

**Opomba:**

Če ikona tiskalnika ni prikazana v opravilni vrstici, odprite okno gonilnika tiskalnika, kliknite **Nastavitve nadzora** na zavihku **Vzdrževanje** in nato izberite **Registriraj ikono bližnjice v opravilni vrstici**.

## Zagon pripomočka

Odprite okno gonilnika tiskalnika. Kliknite zavihek **Vzdrževanje**.

## Nastavljanje postopkov za gonilnik tiskalnika Windows

Prilagajate lahko nastavitve in omogočite npr. **EPSON Status Monitor 3**.

1. Dostopajte do okna gonilnika tiskalnika.
2. Kliknite **Razširjene nastavitve** v zavihku **Vzdrževanje**.
3. Izberite ustrezno nastavitvev in kliknite **V redu**.  
Glejte spletno pomoč glede razlage nastavitvev.

## Povezane informacije

➔ [“Aplikacija za tiskanje iz računalnika \(gonilnik tiskalnik za sistem Windows\)” na strani 252](#)

## Aplikacija za tiskanje iz računalnika (gonilnik tiskalnik za sistem Mac OS)

Gonilnik tiskalnika upravlja tiskalnik v skladu z ukazi iz programa. Spreminjanje nastavitvev gonilnika tiskalnika zagotavlja najboljše rezultate tiskanja. Tu lahko preverite tudi stanje tiskalnika in ga ohranjate v vrhunskem delovnem stanju s pomočjo programa gonilnika tiskalnika.

## Dostop do gonilnika tiskalnika iz programov

Kliknite **Priprava strani** ali **Natisni** v meniju **Datoteka** v programu. Po potrebi kliknite **Pokaži podrobnosti** (ali ▼) za razširitev okna tiskanja.

### Opomba:

*Glede na aplikacijo, ki jo uporabljate, možnost **Priprava strani** morda ne bo prikazana v meniju **Datoteka**, postopek za prikaz zaslona za tiskanje pa bo morda drugačen. Za podrobnosti preberite pomoč aplikacije.*

## Zagon pripomočka

Izberite **System Preferences** v meniju **Apple > Printers & Scanners** (ali **Print & Scan, Print & Fax**) in nato izberite tiskalnik. Kliknite **Options & Supplies > Utility > Open Printer Utility**.

## Navodila za gonilnik tiskalnika za Mac OS

### Epson Printer Utility

Zažene lahko funkcijo vzdrževanja, npr. preverjanje šob in čiščenje tiskalne glave, s programom **EPSON Status Monitor** pa lahko preverite stanje tiskalnika in informacije o napakah.

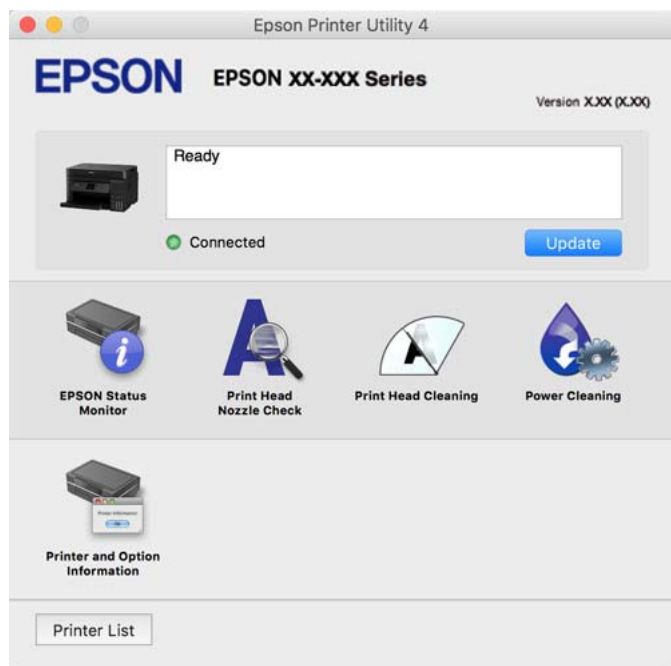

### Odpiranje okna z nastavitvami delovanja v gonilniku tiskalnika sistema Mac OS

Izberite **Nastavitve sistema** v meniju Apple > **Tiskalniki in optični bralniki** (ali **Tiskanje in optično branje**, **Tiskanje in faks**) in nato izberite tiskalnik. Kliknite **Možnosti in materiali** > **Možnosti** (ali **Gonilnik**).

### Aplikacija za hitro in zabavno tiskanje iz računalnika (Epson Photo+)

Epson Photo+ je aplikacija, s katero lahko preprosto tiskate slike z različnimi postavitvami. Prav tako lahko popravite sliko in prilagodite njen položaj, ko imate prikazan predogled dokumenta. Slike lahko tudi poudarite tudi z besedilom in oznakami, ki jih postavljate na poljubna mesta. Pri tiskanju na originalni papir za tiskanje fotografij Epson, je zmogljivost črnila nastavljena na najvišjo možno mero, tako da bodo vaše fotografije izgledale naravnost odlično.

Podrobnosti najdete v pomoči za aplikacijo.

#### Opomba:

- Operacijski sistemi Windows Server niso podprti.
- Če želite uporabljati to aplikacijo, morate namestiti gonilnik tiskalnika za ta tiskalnik.

#### Zagon v sistemu Windows

- Windows 10

Kliknite gumb »Začetni zaslon« in izberite **Epson Software** > **Epson Photo+**.

- Windows 8.1/Windows 8

Vnesite ime aplikacije v iskalno vrstico in nato izberite prikazano ikono.

Windows 7/Windows Vista/Windows XP

Kliknite gumb »Začetni zaslon« in izberite **Vsi programi** ali **Programi** > **Epson Software** > **Epson Photo+**.

### Zagon v sistemu Mac OS

Izberite **Pojdi** > **Aplikacije** > **Epson Software** > **Epson Photo+**.

### Povezane informacije

➔ ["Ločena namestitvev aplikacij" na strani 125](#)

## Aplikacija za preprosto upravljanje tiskalnika v pametni napravi (Epson Smart Panel)

Epson Smart Panel je aplikacija, s katero lahko preprosto izvajate postopke v tiskalniku, vključno s tiskanjem, kopiranjem ali optičnim branjem v pametni napravi, kot je pametni telefon ali tablični računalnik. Povezavo med tiskalnikom in pametno napravo lahko vzpostavite prek brezžičnega omrežja, preverite ravni črnih in stanje tiskalnika ter poiščete rešitve, če pride do napake. Poleg tega lahko tudi preprosto kopirate tako, da registrirate priljubljenega za kopiranje.

Poiščite aplikacijo Epson Smart Panel v trgovini App Store ali Google Play in jo namestite.



## Aplikacija za preprosto tiskanje iz naprave s sistemom Android (Epson Print Enabler)

Epson Print Enabler je aplikacija, s katero lahko brezžično tiskate dokumente, e-poštna sporočila, fotografije in spletne strani iz telefona ali tabličnega računalnika s sistemom Android (Android 4.4 ali novejša različica). Naprava s sistemom Android bo z nekaj dotiki odkrila tiskalnik Epson, ki ima vzpostavljeno povezavo z istim brezžičnim omrežjem.

Odprite trgovino Google Play in poiščite aplikacijo Epson Print Enabler ter jo namestite.

## Programska oprema za optično pregledovanje

### Aplikacija za optično branje iz računalnika (Epson ScanSmart)

Ta aplikacija vam omogoča optično branje dokumentov in fotografij ter preprosto shranjevanje optično prebranih slik.

Podrobnosti o uporabi funkcij najdete v pomoči za Epson ScanSmart.

### Zagon v sistemu Windows

Windows 10

Kliknite gumb »Začetni zaslon« in izberite **Epson Software** > **Epson ScanSmart**.

Windows 8.1/Windows 8

Vnesite ime aplikacije v iskalno vrstico in nato izberite prikazano ikono.

Windows 7

Kliknite gumb »Začetni zaslon« in izberite **Vsi programi** > **Epson Software** > **Epson ScanSmart**.

### Zagon v sistemu Mac OS

Izberite **Go** > **Applications** > **Epson Software** > **Epson ScanSmart**.

## Programska oprema za pošiljanje faksov

### Program za konfiguracijo postopkov, povezanih s faksom, in pošiljanja faksov (FAX Utility)

FAX Utility je program, ki vam omogoča konfiguracijo različnih nastavitev za pošiljanje faksov iz računalnika. Ustvarite ali uredite lahko seznam stikov, ki se bodo uporabljali pri pošiljanju faksov, konfigurirate shranjevanje prejetih faksov v obliki zapisa PDF v računalniku ipd. Podrobnosti najdete v pomoči za aplikacijo.

**Opomba:**

- Operacijski sistemi Windows Server niso podprti.
- Preden namestite FAX Utility, se prepričajte, da je gonilnik tiskalnika nameščen.
- Prepričajte se, da je pripomoček FAX Utility nameščen. Če želite preveriti, ali je aplikacija nameščena, si oglejte spodnji razdelek »Zagon v sistemu Windows« ali »Zagon v sistemu Mac OS«.

### Zagon v sistemu Windows

Windows 10

Kliknite gumb start in izberite **Epson Software** > **FAX Utility**.

Windows 8.1/Windows 8

Vnesite ime aplikacije v iskalno vrstico in nato izberite prikazano ikono.

Windows 7/Windows Vista/Windows XP

Kliknite gumb Start in izberite **Vsi programi** (ali **Programi**) > **Epson Software** > **FAX Utility**.

### Zagon v sistemu Mac OS

Izberite **Nastavitve sistema** v meniju Apple > **Tiskalniki in optični bralniki** (ali **Tiskanje in optično branje, Tiskanje in faks**) in nato izberite tiskalnik (FAKS). Kliknite **Možnosti in potrošni material** > **Pripomočki** > **Odpri pripomoček tiskalnika**.

### Povezane informacije

- ➔ ["Pošiljanje faksa iz računalnika" na strani 101](#)
- ➔ ["Prejemanje faksov v računalniku" na strani 105](#)



## Program za pošiljanje faksov (gonilnik PC-FAX)

Gonilnik PC-FAX je program, ki vam omogoča pošiljanje dokumentov, ustvarjenih z drugim programom, v obliki faksa neposredno z računalnika. Gonilnik PC-FAX se namesti, ko namestite pripomoček FAX Utility. Podrobnosti najdete v pomoči za aplikacijo.

### Opomba:

- Operacijski sistemi Windows Server niso podprti.
- Preverite, ali gonilnik PC-FAX nameščen. Oglejte si spodnji razdelek »Dostop v sistemu Windows« ali »Dostop v sistemu Mac OS«.
- Delovanje se razlikuje glede na program, ki ste ga uporabili za ustvarjanje dokumenta. Podrobnosti najdete v pomoči za aplikacijo.

### Dostop iz Windows

V programu izberite **Natisni** ali **Nastavitve tiskanja** v meniju **Datoteka**. Izberite vaš tiskalnik (FAKS) in kliknite **Nastavitve** ali **Lastnosti**.

### Dostop iz Mac OS

V programu izberite **Natisni** v meniju **Datoteka**. Izberite vaš tiskalnik (FAKS) kot nastavev **Tiskalnik** in nato izberite **Fax Settings** ali **Recipient Settings** v pojavnem meniju.

### Povezane informacije

➔ ["Pošiljanje faksa iz računalnika" na strani 101](#)

## Programska oprema za ustvarjanje paketov

### Application for Creating Driver Packages (EpsonNet SetupManager)

EpsonNet SetupManager je programska oprema za ustvarjanje paketa za preprosto namestitev tiskalnika, kot je namestitev gonilnika za tiskalnik, namestitev aplikacije EPSON Status Monitor in ustvarjanje vrat tiskalnika. Ta programska oprema omogoča skrbniku, da ustvari enolične pakete programske opreme in jih porazdeli med skupine.

Več informacij najdete na regionalnem spletnem mestu družbe Epson.

<http://www.epson.com>

## Programska oprema za konfiguriranje nastavitev

### Program za konfiguriranje postopkov tiskalnika (Web Config)

Web Config je program, ki se izvaja v spletnem brskalniku, npr. Internet Explorer in Safari, računalniku ali pametni napravi. Stanje tiskalnika lahko potrdite ali pa spremenite omrežno storitev in nastavitve tiskalnika. Če želite uporabljati Web Config, povežite tiskalnik in računalnik ali napravo z istim omrežjem.

Podprti so naslednji brskalniki.

Microsoft Edge, Internet Explorer 8 ali novejša različica, Firefox\*, Chrome\*, Safari\*

\* Uporabite najnovejšo različico.

**Opomba:**

Prvotna vrednost skrbniškega gesla za Web Config je serijska številka izdelka. Serijska številka izdelka je navedena na nalepki na tiskalniku.

### Zagon programa Web Config v spletnem brskalniku

1. Preverite naslov IP tiskalnika.

Izberite ikono omrežja na začetnem zaslonu tiskalnika in nato izberite aktivni način povezave, da potrdite naslov IP tiskalnika.

**Opomba:**

Naslov IP lahko preverite tudi tako, da natisnete poročilo o omrežni povezavi.

2. V računalniku ali pametni napravi zaženite spletni brskalnik in nato vnesite naslov IP tiskalnika.

Oblika:

IPv4: `http://naslov IP tiskalnika/`

IPv6: `http://[naslov IP tiskalnika]/`

Primeri:

IPv4: `http://192.168.100.201/`

IPv6: `http://[2001:db8::1000:1]/`

**Opomba:**

V pametni napravi lahko Web Config zaženete tudi na zaslonu z informacijami o izdelkih v programu Epson Smart Panel.

Ker tiskalnik za dostop do protokola HTTPS uporablja samopodpisano potrdilo, se v brskalniku prikaže opozorilo, ko zaženete Web Config; vendar to ne pomeni, da se je pojavila napaka, zato lahko opozorilo prezrete.

### Povezane informacije

➔ [“Tiskanje poročila o omrežni povezavi” na strani 238](#)

### Zagon programa Web Config v sistemu Windows

Med povezovanjem računalnika s tiskalnikom z WSD-jem upoštevajte spodnja navodila za zagon programa Web Config.

1. Odprite seznam tiskalnikov v računalniku.

Windows 10

Kliknite gumb »Začetni zaslon« in izberite **Sistem Windows > Nadzorna plošča > Ogled naprav in tiskalnikov** v razdelku **Strojna oprema in zvok**.

Windows 8.1/Windows 8

Izberite **Namizje > Nastavitve > Nadzorna plošča > Ogled naprav in tiskalnikov** v **Strojna oprema in zvok** (ali **Strojna oprema**).

Windows 7

Kliknite gumb »Začetni zaslon«, izberite **Nadzorna plošča > Ogled naprav in tiskalnikov in Strojna oprema in zvok**.

Windows Vista

Kliknite gumb »Začetni zaslon« in izberite **Nadzorna plošča > Tiskalniki** v možnosti **Strojna oprema in zvok**.

2. Z desno miškino tipko kliknite vaš tiskalnik in izberite **Lastnosti**.

3. Izberite zavihek **Spletna storitev** in kliknite spletni naslov.

Ker tiskalnik za dostop do protokola HTTPS uporablja samopodpisano potrdilo, se v brskalniku prikaže opozorilo, ko zaženete Web Config; vendar to ne pomeni, da se je pojavila napaka, zato lahko opozorilo prezrete.

### **Zagon programa Web Config v sistemu Mac OS**

1. Izberite **System Preferences** v meniju Apple > **Printers & Scanners** (ali **Print & Scan, Print & Fax**) in nato izberite tiskalnik.

2. Kliknite **Options & Supplies > Show Printer Webpage**.

Ker tiskalnik za dostop do protokola HTTPS uporablja samopodpisano potrdilo, se v brskalniku prikaže opozorilo, ko zaženete Web Config; vendar to ne pomeni, da se je pojavila napaka, zato lahko opozorilo prezrete.

### **Aplikacija za nastavitve naprave v omrežju (EpsonNet Config)**

EpsonNet Config je program, ki omogoča nastavitve naslovov in protokolov omrežnega vmesnika. Več podrobnosti poiščite v navodilih za uporabo programa EpsonNet Config ali v pomoči programa.

#### **Zagon v sistemu Windows**

Windows 10/Windows Server 2019/Windows Server 2016

Kliknite gumb »Start« in izberite **EpsonNet > EpsonNet Config**.

Windows 8.1/Windows 8/Windows Server 2012 R2/Windows Server 2012

Vnesite ime aplikacije v iskalno vrstico in nato izberite prikazano ikono.

Windows 7/Windows Vista/Windows XP/Windows Server 2008 R2/Windows Server 2008/Windows Server 2003 R2/Windows Server 2003

Kliknite gumb »Start« in izberite **Vsi programi** ali **Programi > EpsonNet > EpsonNet Config SE > EpsonNet Config**.

#### **Zagon v sistemu Mac OS**

Pojdi > Aplikacije > Epson Software > EpsonNet > EpsonNet Config SE > EpsonNet Config.

#### **Povezane informacije**

➔ ["Ločena namestitve aplikacij" na strani 125](#)

## Programska oprema za posodabljanje

### Aplikacija za posodobitev programske opreme in vdelane programske opreme (EPSON Software Updater)

EPSON Software Updater je aplikacija, ki namesti novo programsko opremo ter posodobi vdelano programsko opremo prek interneta. Če želite redno preverjati, ali so na voljo posodobitve, v oknu z nastavitvami za samodejno posodobitev v aplikaciji EPSON Software Updater nastavite interval za preverjanje, ali so na voljo posodobitve.

**Opomba:**

*Operacijski sistemi Windows Server niso podprti.*

#### Zagon v sistemu Windows

Windows 10

Kliknite gumb »Start« in izberite **Epson Software > EPSON Software Updater**.

Windows 8.1/Windows 8

Vnesite ime aplikacije v iskalno vrstico in nato izberite prikazano ikono.

Windows 7/Windows Vista/Windows XP

Kliknite gumb »Začetni zaslon« in izberite **Vsi programi** (ali **Programi**) > **Epson Software > EPSON Software Updater**.

**Opomba:**

*EPSON Software Updater lahko zaženete tudi s klikom na ikono tiskalnika v opravilni vrstici na namizju in nato z izbiro **Posodobitev programske opreme**.*

#### Zagon v sistemu Mac OS

Izberite **Pojdi > Aplikacije > Epson Software > EPSON Software Updater**.

#### Povezane informacije

➔ [“Ločena namestitve aplikacij” na strani 125](#)

---

## Seznam nastavitvenega menija

Na začetnem zaslonu tiskalnika izberite **Nastavitve**, da določite različne nastavitve.

### Splošne nastavitve

Izberite menije na nadzorni plošči, kot je opisano spodaj.

**Nastavitve > Splošne nastavitve**

### Osnovne nastavitve

Izberite menije na nadzorni plošči, kot je opisano spodaj.

**Nastavitve > Splošne nastavitve > Osnovne nastavitve**

#### Svetlost zaslona LCD:

Nastavite svetlost zaslona LCD.

#### Zvok:

Nastavi glasnost.

Izklopi zvok

Izberite **Vkl.**, da izklopite zvoke, na primer tiste, ki jih oddaja **Pritisk gumba**.

Normalni način

Izberite glasnost, kot je **Pritisk gumba**.

Tihi način

Izberite glasnost, kot sta **Pritisk gumba** in **Tihi način**.

#### Časovnik spanja:

Nastavite časovno obdobje, po katerem naj tiskalnik preide v stanje pripravljenosti (način varčevanja z energijo), če ni izvedel nobenega opravila. Po izteku nastavljenega časa se zaslon LCD zatemni.

#### Časovnik za samodejni izklop:

Vaš izdelek je morda opremljen s to funkcijo ali funkcijo **Nastavitve izklopa**, odvisno od lokacije nakupa.

To možnost izberite za samodejni izklop tiskalnika, če ga določen čas ne uporabljate. Čas, po katerem je uporabljeno upravljanje porabe energije, lahko prilagodite. Kakršno koli povečanje bo vplivalo na energijsko učinkovitost izdelka. Pred kakršnim koli spreminjanjem upoštevajte okoljske razmere.

#### Nastavitve izklopa:

Vaš izdelek je morda opremljen s to funkcijo ali funkcijo **Časovnik za samodejni izklop**, odvisno od lokacije nakupa.

Izklop ob neaktivnosti

Izberite to možnost za samodejni izklop tiskalnika, če ga določen čas ne uporabljate. Kakršno koli povečanje bo vplivalo na energijsko učinkovitost izdelka. Pred kakršnim koli spreminjanjem upoštevajte okoljske razmere.

Izklop ob prekinjeni povezavi

To nastavitev izberite, če želite izklopiti tiskalnik po 30 minutah, če so odklopljena vsa omrežna vrata, vključno z vrati LINE. Ta funkcija morda ne bo na voljo, kar je odvisno od regije.

#### Nastavitev datum/čas:

Datum/čas

Vnesite tekoči datum in čas.

Poletni čas

Izberite nastavitve poletnega časa, ki velja za vaše območje.

Časovni zamik

Vnesite časovno razliko med lokalnim časom in UTC (usklajenim univerzalnim časom).

#### Država/območje:

Izberite državo ali regijo, v kateri uporabljate tiskalnik. Če spremenite državo ali regijo, se nastavitve faksa ponastavijo na privzete možnosti in jih morate ponovno izbrati.

Jezik/Language:

Izberite jezik zaslona LCD.

Slika za ozadje:

Spremenite barvo ozadja začetnega zaslona.

Časovna omejitev delovanja:

Izberite **Vkl.**, da se vrnete na začetni zaslon, ko določen čas ni izvedeno nobeno dejanje.

Tipkovnica:

Spremenite postavitev tipkovnice na zaslonu LCD.

**Povezane informacije**

➔ [“Varčevanje z energijo” na strani 124](#)

➔ [“Vnašanje znakov” na strani 25](#)

## Nastavitve tiskalnika

Izberite menije na nadzorni plošči, kot je opisano spodaj.

### Nastavitve > Splošne nastavitve > Nastavitve tiskalnika

Nastavitve vira papirja:

Nastavitve papirja:

Izberite velikost in vrsto papirja, ki ste ga naložili v vir papirja. Za velikost in vrsto papirja lahko izberete **Nas. pr. pap.**

Samodejno preklopi A4/Letter:

Izberite **Vkl.** za podajanje papirja iz vira papirja, ki je nastavljen na velikost A4, če noben vir papirja ni nastavljen na velikost Pismo, ali za podajanje papirja iz vira, ki je nastavljen na velikost Pismo, če noben vir papirja ni nastavljen na velikost A4.

Obvestilo o napaki:

Izberite **Vkl.** za prikaz sporočila o napaki, ko naloženi papir ne ustreza izbrani velikosti ali vrsti papirja.

Samodejni prikaz nastavitvev papirja:

Izberite **Vkl.**, da prikažete zaslon **Nastavitve papirja**, ko nalagate papir v kaseto za papir. Če onemogočite to funkcijo, s funkcijo AirPrint ne boste mogli tiskati iz naprave iPhone, iPad ali iPod touch.

Splošne nastavitve tiskanja:

Nastavitve tiskanja se uveljavijo pri tiskanju z zunanjo napravo brez uporabe gonilnika za tiskalnik. Nastavitve odmika so uporabljene pri tiskanju z gonilnikom tiskalnika.

Odmik zgoraj:

Prilagodi zgornji rob papirja.

Odmik levo:

Prilagodi levi rob papirja.

Odmik zgoraj v ozadju:

Prilagodi zgornji rob za hrbtno stran lista pri obojestranskem tiskanju.

Odmik levo v ozadju:

Prilagodi levi rob za hrbtno stran lista pri obojestranskem tiskanju.

Preverite širino papirja:

Izberite **Vkl.**, da pred tiskanjem preverite širino papirja. To prepreči tiskanje zunaj robov papirja, če nastavitev velikosti papirja ni pravilna, vendar lahko podaljša čas tiskanja.

Preskoči prazno stran:

Samodejno preskoči prazne strani v podatkih tiskanja.

Samodejno sproščanje napak:

Izberite dejanje, ki se izvede, ko pride do napake pri dvostranskem tiskanju ali napake zaradi polnega pomnilnika.

Vkl.

Prikaže obvestilo in tiska v enostranskem načinu, ko pride do napake pri dvostranskem tiskanju, ali tiska samo tisto, kar tiskalnik lahko obdela, ko pride do napake zaradi polnega pomnilnika.

Izkl.

Prikaže sporočilo o napaki in prekliče tiskanje.

Tihi način:

Izberite **Vkl.**, da zmanjšate raven hrupa med tiskanjem, vendar to lahko upočasni tiskanje. Morda ne boste opazili nobene razlike med ravno hrupa tiskalnika, kar je odvisno od nastavitve vrste papirja in kakovosti tiskanja.

Čas za sušenje črnila:

Izberite čas sušenja črnila pri dvostranskem tiskanju. Po tiskanju ene strani tiskalnik natisne še drugo. Če je natisnjeni dokument razmazan, podaljšajte čas sušenja.

Povezava z računal. preko USB:

Izberite **Omogoči**, da računalniku omogočite dostop do tiskalnika prek kabla USB. Ko je izbrana možnost **Onemogoči**, je tiskanje in optično branje, ki ni poslano prek omrežne povezave, omejeno.

**Povezane informacije**

➔ [“Nalaganje papirja” na strani 30](#)

## Nastavitve omrežja

Izberite menije na nadzorni plošči, kot je opisano spodaj.

**Nastavitve > Splošne nastavitve > Nastavitve omrežja**

#### Namestitev Wi-Fi:

Določite ali spremenite nastavitve brezžičnega omrežja. Med spodnjimi možnostmi izberite način povezave in upoštevajte navodila na nadzorni plošči.

#### Wi-Fi (priporočeno):

- Čarovnik za nastavitve Wi-Fi
- Nastavitve s pritiskom na gumb (WPS)
- Druge funkcije
  - Namestitev kode PIN (WPS)
  - Samod. povezava Wi-Fi
  - Onemogoči Wi-Fi

Težave z omrežno povezavo morda lahko odpravite tako, da onemogočite ali ponovno

uredite nastavitve Wi-Fi. Izberite  > **Wi-Fi (priporočeno)** > **Spremeni nastavitve** > **Druge funkcije** > **Onemogoči Wi-Fi** > **Začni nastavitve**.

#### Wi-Fi Direct:

- iOS
- Naprave z drugim OS
- Menu
  - Spremeni ime omrežja
  - Zamenjaj geslo
  - Onemogoči Wi-Fi Direct
  - Ponastavitve privzetih nastavitvev

#### Nastavitve ožičenega omrežja LAN:

Vzpostavite ali spremenite omrežno povezavo, ki uporablja kabel LAN ali usmerjevalnik. Pri uporabi slednjih so povezave Wi-Fi onemogočene.

#### Stanje omrežja:

Prikaže ali natisne trenutne omrežne nastavitve.

- Stanje ožičene LAN/Wi-Fi povezave
- Stanje Wi-Fi Direct
- Natisni list o stanju

#### Preverjanje povezave:

Preveri trenutno omrežno povezavo in natisne poročilo. V primeru težav s povezavo si pri odpravi pomagajte s poročilom.

#### Napredno:

Izberite te podrobne nastavitve.

- Ime naprave
- TCP/IP



- Strežnik Proxy
- Naslov IPv6
- Link Speed & Duplex

### Povezane informacije

- ➔ “Določanje nastavitev za Wi-Fi na nadzorni plošči” na strani 229
- ➔ “Neposredno vzpostavljanje povezave med pametno napravo in tiskalnikom (Wi-Fi Direct)” na strani 233
- ➔ “Preverjanje stanja povezave z omrežjem” na strani 237

## Nastavitve spletnih storitev

Izberite menije na nadzorni plošči, kot je opisano spodaj.

### Nastavitve > Splošne nastavitve > Nastavitve spletnih storitev

Storitev Epson Connect:

Prikaže, ali je tiskalnik registriran in povezan s storitvijo Epson Connect.

Tiskalnik lahko v storitvi registrirate tako, da izberete **Registracija** in upoštevate navodila.

Ko ste končali z registracijo, lahko spremenite naslednje nastavitve.

- Prekinitev/Nadaljevanje
- Izbriši registracijo

Podrobnosti najdete na tem spletnem mestu.

<https://www.epsonconnect.com/>

<http://www.epsonconnect.eu> (samo Evropa)

### Povezane informacije

- ➔ “Tiskanje prek storitve oblaka” na strani 64

## Nastavitve faksa

Izberite menije na nadzorni plošči, kot je opisano spodaj.

### Nastavitve > Splošne nastavitve > Nastavitve faksa

#### Povezane informacije

- ➔ “Preveri povezavo s faksom” na strani 266
- ➔ “Čarovnik za nastavitve faksa” na strani 266
- ➔ “Osnovne nastavitve” na strani 266
- ➔ “Nastavitve pošiljanja” na strani 268
- ➔ “Nastavitve sprejemanja” na strani 268
- ➔ “Nastavitve poročanja” na strani 270
- ➔ “Varnostne nastavitve” na strani 271

### **Preveri povezavo s faksom**

Meni najdete na nadzorni plošči tiskalnika tako, da izberete:

**Nastavitve > Splošne nastavitve > Nastavitve faksa > Preveri povezavo s faksom**

Izberite možnost **Preveri povezavo s faksom**, da preverite, ali ima tiskalnik vzpostavljeno telefonsko linijo in je pripravljen na sprejem faksa. Rezultat preverjanja lahko natisnete na navaden papir velikosti A4.

### **Čarovnik za nastavitev faksa**

Meni najdete na nadzorni plošči tiskalnika tako, da izberete:

**Nastavitve > Splošne nastavitve > Nastavitve faksa > Čarovnik za nastavitev faksa**

#### **Opomba:**

*Tega menija ne morete odpreti na zaslonu Web Config.*

Izberite orodje **Čarovnik za nastavitev faksa**, če želite konfigurirati osnovne nastavitve faksa. Upoštevajte navodila na zaslonu.

### **Povezane informacije**

- ➔ [“Osnovne nastavitve” na strani 266](#)
- ➔ [“Priprava tiskalnika na pošiljanje in prejemanje faksov” na strani 297](#)

### **Osnovne nastavitve**

Meni najdete na nadzorni plošči tiskalnika tako, da izberete:

**Nastavitve > Splošne nastavitve > Nastavitve faksa > Osnovne nastavitve**

#### **Hitrost faksa:**

Izberite hitrost prenosa faksa. Če se pri pošiljanju/prejemanju faksa v tujino/iz nje ali pri uporabi storitev IP-telefona (VoIP) pogosto pojavljajo napake v komunikaciji, priporočamo, da izberete **Počasi (9.600 bps)**.

#### **ECM:**

Samodejno popravi napake v prenosu faksa (Način popravljanja napak), ki jih največkrat povzročijo šumi na telefonskih linijah. Če je ta funkcija onemogočena, ne morete pošiljati ali prejemati barvnih dokumentov.

#### **Zazn. znaka centrale:**

Pred začetkom izbiranja zazna znak izbiranja. Če je tiskalnik priključen na centralo PBX (Private Branch Exchange) ali digitalno telefonsko linijo, izbiranje morda ne bo mogoče. V takšnem primeru spremenite nastavitev **Vrsta linije v PBX**. Če to ne deluje, onemogočite to funkcijo. Onemogočanje te funkcije lahko povzroči izpustitev prve številke iz številke faksa in pošiljanje faksa na napačno številko.

#### **Način klicanja:**

Izberite vrsto telefonskega sistema, na katerega je priključen računalnik. Pri nastavitvi **Pulzno** lahko začasno preklopite način izbiranja iz impulznega v tonskega tako, da pritisnete \* (vnese se »T«),

medtem ko vnašate številke na zaslonu na vrhu faksa. Ta nastavev morda ne bo na voljo, kar je odvisno od vaše regije ali države.

#### Vrsta linije:

Izberite vrsto linije, na katero je priključen računalnik.

Če uporabljate tiskalnik v okolju, kjer so v uporabi interne številke, in potrebujete kodo za dostop do zunanje linije, na primer 0 ali 9, izberite **PBX**. V okolju, kjer je v uporabi modem DSL ali terminalski vmesnik, priporočamo tudi nastavev na **PBX**.

#### Koda za dostop

Izberite **Upor.** in registrirajte kodo za dostop do zunanje linije, na primer 0 ali 9. Nato pri pošiljanju faksa na zunanjo številko faksa vnesite # (lojtro) namesto dejanske kode. # (lojtro) morate uporabiti tudi za **Stiki** kot kodo za dostop do zunanje linije. Če je za stik nastavljena koda za dostop do zunanje linije, kot je 0 ali 9, temu stiku ne morete pošiljati faksov. V takem primeru nastavite **Koda za dostop** na **Ne upor.**, sicer morate kodo v polju **Stiki** spremeniti v #.

#### Glava:

Vnesite svoje ime pošiljatelja in številko faksa. Podatka se pojavita v glavi izhodnih faksov.

- Vaša telefonska št.: Vnesete lahko največ 20 znakov s števki 0–9 + ali presledkom.
- Glava faksa: Po potrebi lahko registrirate največ 21 imen pošiljateljev. Vnesete lahko največ 40 znakov za posamezno ime pošiljatelja.

#### Način sprejemanja:

Izberite način prejetja. Če želite izvedeti več, si spodaj oglejte sorodne informacije.

#### DRD:

Če ste se pri ponudniku telekomunikacijskih storitev naročili na storitev razločevalnega zvoka zvonjenja, izberite vzorec zvonjenja, ki se bo uporabljal za vhodne fakse. Storitve razločevalnega zvonjenja, ki jih ponujajo številna telekomunikacijska podjetja (ime storitve je pri različnih ponudnikih različno), omogočajo več telefonskih števil na eni telefonski liniji. Vsaki številki je dodeljen drug vzorec zvonjenja. Eno številko lahko uporabite za glasovne klice, drugo pa za faks. Glede na regijo je ta možnost morda **Vkl.** ali **Izkl.**

#### Zvonjenj pred odgovorom:

Izberite število zvonjenj, po katerem tiskalnik samodejno sprejme faks.

#### Oddalj. sprejem.:

##### Oddalj. sprejem.

Ko sprejmete vhodni klic na faks prek telefona, ki je priključen na tiskalnik, lahko sprejemanje faksa sprožite tako, da prek telefona vnesete kodo.

##### Koda za začetek

Nastavite kodo začetka za **Oddalj. sprejem.** Vnesite dva znaka s števki 0–9 ali znakoma \*, #.

#### Zavrneni faks:

##### Zavrneni faks

Izberite možnosti, da zavrnete prejetje neželjenih faksov.

- Seznam zavrnenih števil: Nastavite, ali želite zavrniti dohodne fakse, če je telefonska številka pošiljatelja na seznamu števil za zavrnitev.
- Blokirana prazna glava faksa: Nastavite, ali želite zavrniti dohodne fakse, če je telefonska številka pošiljatelja blokirana.
- Neregistrirani kontakti: Nastavite, ali želite zavrniti prejetje faksov, če telefonske številke pošiljatelja ni na seznamu stikov.

#### Uredi seznam števila zavrnitev

Registrirate lahko do 30 števil faksa za zavrnitev faksov ali klicev. Vnesete lahko največ 20 znakov s števki 0–9 ali znaki \*, # in presledek.

#### Povezane informacije

- ➔ [“Priprava tiskalnika na pošiljanje in prejemanje faksov” na strani 297](#)
- ➔ [“Nastavitve telefonskega sistema PBX” na strani 299](#)
- ➔ [“Sprejemanje dohodnih faksov” na strani 93](#)
- ➔ [“Nastavitve za blokiranje neželenih faksov” na strani 301](#)

#### Nastavitve pošiljanja

Meni najdete na nadzorni plošči tiskalnika tako, da izberete:

#### Nastavitve > Splošne nastavitve > Nastavitve faksa > Nastavitve pošiljanja

Počakaj za naslednji izvornik:

Nastavite čas čakanja za naslednji izvornik. Tiskalnik začne pošiljati faks, ko ta čas poteče.

Čas prikaza predogleda faksa:

Predogled optično prebranega dokumenta je lahko pred pošiljanjem dokumenta prikazan določen čas. Tiskalnik začne pošiljati faks, ko ta čas poteče.

#### Nastavitve sprejemanja

##### Povezane informacije

- ➔ [“Izhod faksa” na strani 268](#)
- ➔ [“Nastavitve tiskanja” na strani 269](#)

#### Izhod faksa

Meni najdete na nadzorni plošči tiskalnika tako, da izberete:

#### Nastavitve > Splošne nastavitve > Nastavitve faksa > Nastavitve sprejemanja > Izhod faksa

Shrani v mapo »Prejeto«:

Shrani v mapo »Prejeto«:

Prejete fakse shrani v Prejeto tiskalnika. Shranite lahko največ 100 dokumentov. Morda ne boste mogli shraniti 100 dokumentov, kar je odvisno od pogojev uporabe, na primer od

velikosti datoteke shranjenih dokumentov in uporabe več funkcij za shranjevanje faksov hkrati.

Čeprav se prejeti faksi ne natisnejo samodejno, si jih lahko ogledate na zaslonu tiskalnika in natisnete samo tiste dokumente, ki jih potrebujete.

Možnosti v primeru polne shrambe:

Izberete lahko možnost za tiskanje prejetega faksa ali zavrnitev prejema dokumenta, ko je pomnilnik za Prejeto poln.

Nastavitve gesla za mapo »Prejeto«:

Zaščiti Prejeto z geslom in uporabnikom prepreči ogled prejetih faksov. Če želite spremeniti geslo, izberite **Spremeni**, če želite preklicati zaščito z geslom, pa izberite **Ponastavi**. Za spreminjanje ali ponastavitev gesla potrebujete trenutno veljavno geslo.

Gesla ni mogoče nastaviti, če je možnost **Možnosti v primeru polne shrambe** nastavljena na **Sprejmi in natisni fakse**.

Shrani v računalnik:

Prejete fakse shrani kot datoteke PDF v računalnik, ki je povezan s tiskalnikom. To možnost lahko nastavite na **Da** samo z aplikacijo FAX Utility. Te možnosti ne morete omogočiti na nadzorni plošči tiskalnika. Pripomoček FAX Utility morate vnaprej namestiti v računalnik. Ko to možnost nastavite na **Da**, jo lahko na nadzorni plošči tiskalnika spremenite v **Da in natisni**.

## Povezane informacije

➔ ["Izbiranje nastavitve za shranjevanje prejetih faksov" na strani 300](#)

## Nastavitve tiskanja

Meni najdete na nadzorni plošči tiskalnika tako, da izberete:

**Nastavitve > Splošne nastavitve > Nastavitve faksa > Nastavitve sprejemanja > Nastavitve tiskanja**

Samodejna pomanjšava:

Natisne prejete fakse z velikimi dokumenti, ki so zmanjšani glede na velikost papirja v razdelku za vir papirja. Zmanjšanje morda ne bo vedno mogoče, odvisno od prejetih podatkov. Če to funkcijo izklopite, se veliki dokumenti natisnejo v izvirni velikosti na več listih ali pa se izvrže prazen drugi list.

Nastavitve delitve strani:

Natisne prejete fakse tako, da so strani razdeljene, če je velikost prejetih dokumentov večja od velikosti papirja, naloženega v tiskalniku.

Samodejno obračanje:

Zavrti ležeče usmerjene prejete fakse velikosti A5 tako, da so natisnjeni na papirju velikosti A5. Ta nastavev je uporabljena, če je velikost papirja za vsaj en vir papirja, ki je uporabljen za tiskanje faksov, nastavljena na A5.

Če izberete **Izkl.**, tiskalnik predvideva, da so ležeče usmerjeni prejeti faksi velikosti A5, ki so enako široki kot pokončni dokumenti velikosti A4, faksi velikosti A4 in so zato tudi natisnjeni v tej velikosti.

Preverite nastavitve velikosti papirja v razdelku **Nastavitve > Splošne nastavitve > Nastavitve tiskalnika > Nastavitve vira papirja**.

Dodaj podatke o sprejemu:

Natisne informacije o prejemu a prejeti faks, tudi če pošiljatelj ni nastavil informacij v glavi. Informacije o prejemu vključujejo datum in uro prejema, ID pošiljatelja in številko strani (npr. P1). Ko je omogočena nastavitve **Nastavitve delitve strani**, je vključena tudi številka razdeljene strani.

Obojestransko:

Natisne več strani prejetih faksov na obe strani papirja.

Čas začetka tiskanja:

Izberite možnosti, da začnete tiskati fakse, ki jih boste prejeli.

- Vse strani so prejete: Tiskanje se začne po prejemu vseh strani. Funkcija **Zlaganje v skladovnico** določa, ali se bo tiskanje začelo s prvo oziroma z zadnjo stranjo. Preberite razlago funkcije **Zlaganje v skladovnico**.
- Prva stran je prejeta: Tiskanje se začne, ko je prejeta prva stran, in poteka po vrstnem redu, po katerem so strani prejete. Če tiskalnik ne more začeti tiskati, npr. ko tiska druga tiskalna opravila, začne tiskati prejete strani v paketu, ko je na voljo.

Zlaganje v skladovnico:

Ker je prva stran natisnjena zadnja (stran je izvržena na zgornjo stran), so natisnjeni dokumenti naloženi v pravem vrstnem redu. Če zmanjkuje razpoložljivega prostora pomnilnika, ta funkcija morda ne bo na voljo.

Čas zakasnitve tiskanja:

Čas zakasnitve tiskanja

V določenem časovnem obdobju tiskalnik shrani prejete dokumente v pomnilnik tiskalnika, ne da bi jih natisnil. To funkcijo lahko uporabite za preprečevanje šumov ponoči ali za preprečevanje razkritja zaupnih dokumentov, medtem ko ste odsotni. Pred uporabo te funkcije se prepričajte, ali je v pomnilniku dovolj razpoložljivega prostora.

Čas prekinitve

Zaustavi tiskanje dokumentov.

Čas vnovičnega zagona

Samodejno ponovno zažene tiskanje dokumentov.

Tihi način:

Zmanjša raven hrupa tiskalnika med tiskanjem faksov, vendar to lahko upočasni tiskanje.

### **Nastavitve poročanja**

Meni najdete na nadzorni plošči tiskalnika tako, da izberete:

**Nastavitve > Splošne nastavitve > Nastavitve faksa > Nastavitve poročanja**

#### Samodejno tiskanje dnevnika faksa:

Samodejno natisne dnevnik faksa. Izberite **Vklop (vsakih 30)**, če želite natisniti dnevnik po vsakih 30 dokončanih opravih faksa. Izberite **Vklop (čas)**, če želite natisniti dnevnik ob izbranem času. Če število opravih faksa presega 30, se dnevnik natisne pred določenim časom.

#### Poročilu priloži sliko:

Natisne **Poročilo o prenosu** s sliko prve strani poslanega dokumenta. Izberite **Vklop (velika slika)**, če želite natisniti zgornji del strani brez pomanjšanja. Izberite **Vklop (majhna slika)** če želite natisniti celo stran, ustrezno pomanjšano, da jo je mogoče spraviti na poročilo.

#### Oblika poročila:

Za obliko zapisa za poročila faksa na strani **Faks** > zavihek **Več** > **Poročilo o faksih** izberite obliko zapisa, ki ni **Sledenje protokolu**. Če želite natisniti kode napak, izberite **Podrobno**.

### **Varnostne nastavitve**

Meni najdete na nadzorni plošči tiskalnika tako, da izberete:

**Nastavitve** > **Splošne nastavitve** > **Nastavitve faksa** > **Varnostne nastavitve**

#### Omejitve neposr. klicanja:

Če izberete možnost **Vkl.**, onemogočite ročni vnos številke prejemnikovega faksa in uporabniku omogočite izbiro prejemnikov samo s seznama stikov ali zgodovine poslanih faksov.

Če izberete možnost **Ponovi vnos**, mora uporabnik po ročnem vnosu številke znova vnesti številko faksa.

Če izberete možnost **Izkl.**, omogočite ročni vnos številke prejemnikovega faksa.

#### Omejitve oddajanja:

Če izberete **Vkl.**, lahko za prejemnika vnesete samo eno številko faksa.

#### Potrdi seznam naslovov:

Prikaže zaslon za potrditev prejemnika, preden začne prenos.

Prejemnike lahko izberete v polju **Vse** ali **Samo za oddajanje**.

#### Samodejno brisanje varnostne kopije:

Tiskalnik običajno v svojem pomnilniku začasno shrani varnostne kopije poslanih in prejetih dokumentov za primer nenadnega izpada električne energije ali nepravilnosti v delovanju.

Če izberete možnost **Vkl.**, se po uspešno dokončanem pošiljanju ali prejemanju dokumenta varnostne kopije samodejno izbrišejo, ker niso več potrebne.

#### Počisti varnostno kopijo:

Izbriše vse varnostne kopije, začasno shranjene v pomnilniku tiskalnika. To funkcijo zaženite, preden tiskalnik izročite drugi osebi ali odstranite.

## **Vzdržev.**

Izberite menije na nadzorni plošči, kot je opisano spodaj.

## Nastavitve > Vzdržev.

### Preverite šobo tiskalne glave:

To funkcijo izberite, če želite preveriti, ali so šobe tiskalne glave zamašene. Tiskalnik natisne vzorec za preverjanje šob.

### Čiščenje tiskalne glave:

To funkcijo izberite, če želite očistiti zamašene šobe tiskalne glave.

### Močno čiščenje:

To funkcijo izberite, če želite zamenjati vse črnilo v cevkah za črnilo. Pri tem čiščenju je uporabljenega več črnila kot pri običajnem čiščenju. Podrobnosti o uporabi te funkcije najdete v spodnjem razdelku »Sorodne informacije«.

### Poravnava tiskalne glave:

To funkcijo izberite za nastavev tiskalne glave, da izboljšate kakovost tiskanja.

#### Navpična poravnava

To funkcijo izberite, če so natisi zamegljeni ali besedilo in črte niso poravnani.

#### Vodoravna poravnava

To funkcijo izberite, če se na natisih redno pojavljajo vodoravni pasovi.



### Napolni črnilo:

To funkcijo izberite, da ponastavite raven črnila na 100 %, ko napolnite rezervoar za črnilo.

### Nastavitev nivoja črnila:

To funkcijo izberite, da nastavite raven črnila glede na dejansko preostalo količino črnila.

### Preostala zmogljivost vzdrževalne škatlice:

Prikaže približno servisno dobo vzdrževalnega zaboja. Če je prikazana oznaka , je vzdrževalni zaboj skoraj poln. Če je prikazana oznaka , je vzdrževalni zaboj poln.

### Navodila za čiščenje:

To funkcijo izberite, če so na notranjih valjih madeži črnila. Tiskalnik podaja papir za čiščenje notranjih valjev.

## Povezane informacije

- ➔ [“Preverjanje in čiščenje tiskalne glave” na strani 112](#)
- ➔ [“Zagon funkcije Močno čiščenje” na strani 114](#)
- ➔ [“Dopolnitev rezervoarjev za črnilo” na strani 195](#)
- ➔ [“Čiščenje poti papirja zaradi madežev črnila” na strani 115](#)

## Poročilo o stanju tiskanja

Izberite menije na nadzorni plošči, kot je opisano spodaj.

### Nastavitve > Poročilo o stanju tiskanja



Poročilo o konfiguraciji:

Tiskanje listov z informacijami o trenutnem stanju tiskalnika in njegovih nastavitvah.

Poročilo o stanju črnila:

Tiskanje listov z informacijami o stanju potrošnih delov.

Poročilo o uporabi:

Tiskanje listov z informacijami o zgodovini uporabe tiskalnika.

## Števec natisnjenih kopij

Izberite menije na nadzorni plošči, kot je opisano spodaj.

### Nastavitve > Števec natisnjenih kopij

Prikaže skupno število natisov, črno-belih natisov, barvnih natisov ter skupno število strani, podanih skozi tiskalnik, kot je list s stanjem, od nakupa tiskalnika.

## Uporabniške nastavitve

Izberite menije na nadzorni plošči, kot je opisano spodaj.

### Nastavitve > Uporabniške nastavitve

Privzete nastavitve za pogosto uporabljene nastavitve optičnega branja, kopiranja in faksiranja lahko spremenite. Za podrobnosti si oglejte te sorodne informacije.

- Kopiraj
- Optično branje v računalnik
- Optično branje v oblak
- Faks

## Raziskava strank

Izberite menije na nadzorni plošči, kot je opisano spodaj.

### Nastavitve > Raziskava strank

Izberite **Potrdi**, da družbi Seiko Epson Corporation posredujete informacije o uporabi izdelka, kot je število tiskanj.

## Ponastavitev privzetih nastavitev

Izberite menije na nadzorni plošči, kot je opisano spodaj.

### Nastavitve > Ponastavitev privzetih nastavitev

Ponastavi te menije na privzete vrednosti.

- Nastavitve omrežja
- Nastavitve kopiranja
- Nast. opt. branja
- Nastavitve faksa
- Počisti vse podatke in nastavitve

## Posodobitev vdelane programske opreme.

Izberite menije na nadzorni plošči, kot je opisano spodaj.

### Nastavitve > Posodobitev vdelane programske opreme.

Posodobi:

Preverite, ali je v omrežnem strežniku naložena najnovejša različica vdelane programske opreme. Ko sistem zazna novo različico, se vdelana programska oprema posodobi. Ko se posodobitev zažene, je ne smete prekiniti.

Obvestilo:

Izberite **Vkl.**, če želite prejeti obvestilo, ko je na voljo posodobitev vdelane programske opreme.

### Povezane informacije

➔ [“Posodabljanje vdelane programske opreme tiskalnika na nadzorni plošči” na strani 130](#)

---

## Tehnični podatki izdelkov

### Tehnični podatki tiskalnika

Namestitev šob tiskalne glave		Šobe črnega črnila: 400 Šobe barvnega črnila: 128 za vsako barvo
Teža papirja*	Navaden papir	Od 64 do 90 g/m <sup>2</sup> (od 17 do 24 funtov)
	Ovojnice	Ovojnica #10, ovojnica DL, C6: 75 do 100 g/m <sup>2</sup> (20 do 27 funtov)

\* Tudi če je debelina papirja v navedenem razponu, papir morda ne bo podajen v tiskalnik ali pa bo kakovost tiskanja slabša, kar je odvisno od lastnosti in kakovosti papirja.

### Območje za tisk

#### **Območje za tisk posameznih listov**

Kakovost tiska v osenčenih območjih lahko zaradi mehanizma tiskalnika upade.

### Tiskanje z robovi

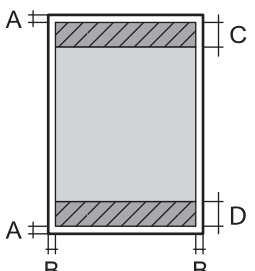
	A	3.0 mm (0.12 palcev)
	B	3.0 mm (0.12 palcev)
	C	41.0 mm (1.61 palcev)
	D	37.0 mm (1.46 palcev)

### Tiskanje brez obrob

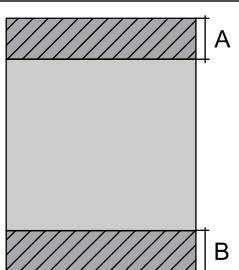
	A	44.0 mm (1.73 palcev)
	B	40.0 mm (1.57 palcev)

### Območje za tisk pisemskih ovojníc

Kakovost tiska v osenčenih območjih lahko zaradi mehanizma tiskalnika upade.

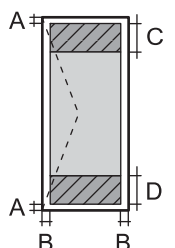
	A	3.0 mm (0.12 palcev)
	B	3.0 mm (0.12 palcev)
	C	18.0 mm (0.70 palcev)
	D	41.0 mm (1.61 palcev)

## Specifikacije optičnega bralnika

Vrsta optičnega bralnika	Ploski optični bralnik
Fotoelektrična naprava	CIS
Učinkovite slikovne pike	10200×14040 slikovnih pik (1200 dpi)
Največja velikost dokumenta	216×297 mm (8.5×11.7 palcev) A4, Letter
Ločljivost optičnega branja	1200 dpi (glavno branje) 2400 dpi (lokalizirano branje)
Izhodna ločljivost	Od 50 do 9600 dpi v korakih po 1 dpi

Barvna globina	<p>Barvno</p> <ul style="list-style-type: none"> <li><input type="checkbox"/> 48 bitov na slikovno piko interno (16 bitov na slikovno piko na barvo interno)</li> <li><input type="checkbox"/> 24 bitov na slikovno piko eksterno (8 bitov na slikovno piko na barvo eksterno)</li> </ul> <p>Sivine</p> <ul style="list-style-type: none"> <li><input type="checkbox"/> 16 bitov na slikovno piko interno</li> <li><input type="checkbox"/> 8 bitov na slikovno piko eksterno</li> </ul> <p>Črno-belo</p> <ul style="list-style-type: none"> <li><input type="checkbox"/> 16 bitov na slikovno piko interno</li> <li><input type="checkbox"/> 1 bitov na slikovno piko eksterno</li> </ul>
Svetlobni vir	LED

## Tehnični podatki za samodejni podajalnik papirja

Velikosti papirja, ki so na voljo	A4, Letter, 8.5×13 in, Indian-Legal, Legal
Vrsta papirja	Navaden papir
Teža papirja	Od 64 do 95 g/m <sup>2</sup>
Zmogljivost nalaganja	A4, Letter, : 30 listov ali 3.3 mm Legal, Indian-Legal, 8.5×13 in: 10 listov
Samodejno obojestransko optično branje	Ni podprto

Tudi če izvornik ustreza tehničnim podatkom za medije, ki jih lahko naložite v samodejni podajalnik papirja, ga morda ne bo mogoče podati iz samodejnega podajalnika ali pa bo kakovost optično prebrane slike poslabšala, odvisno od lastnosti in kakovosti papirja.

## Specifikacije faksa

Vrsta faksa	Zmogljivost črno-belih in barvnih faksov (super skupina ITU-T 3)
Podprte linije	Standardne analogne telefonske linije, telefonski sistemi PBX (zasebna naročniška centrala)
Hitrost	Do 33.6 kbps
Ločljivost	<p>Enobarvni način</p> <ul style="list-style-type: none"> <li><input type="checkbox"/> Standardno: 8 pel/mm×3,85 vrstic/mm (203 pel/palec×98 vrstic/palec)</li> <li><input type="checkbox"/> Fino: 8 pel/mm×7,7 vrstic/mm (203 pel/palec×196 vrstic/palec)</li> <li><input type="checkbox"/> Fotografija: 8 pel/mm×7,7 vrstic/mm (203 pel/palec×196 vrstic/palec)</li> </ul> <p>Barvno</p> <p>200×200 dpi</p>
Pomnilnik strani	Do 100 strani (pri prejemu ITU-T No.1 v črno-belem načinu osnutka)

Ponovni klic*	2 -krat (v 1-minutnih intervalih)
Vmesnik	Telefonska linija RJ-11, telefonska povezava RJ-11

\* Specifikacije se lahko razlikujejo glede na državo ali regijo.

## Uporaba vrat za tiskalnik

Tiskalnik podpira ta vrata. Ta vrata naj bodo na voljo, da bo skrbnik omrežja lahko po potrebi dostopal do njih.

Pošiljatelj (odjemalec)	Uporabite	Cilj (strežnik)	Protokol	Številka vrat
Tiskalnik	Če uporabljate Epson Connect	Strežnik Epson Connect	HTTPS	443
			XMPP	5222
	WSD za upravljanje	Odjemalski računalnik	WSD (TCP)	5357
	Iskanje računalnika pri optičnem branju v aplikaciji Epson ScanSmart	Odjemalski računalnik	Omrežno odkrivanje optičnega branja	2968
Odjemalski računalnik	Odkrijte tiskalnik v aplikaciji, kot je EpsonNet Config, gonilniku tiskalnika in gonilniku optičnega bralnika.	Tiskalnik	ENPC (UDP)	3289
	Zbiranje in nastavitve informacij MIB v aplikaciji, kot je EpsonNet Config, gonilniku tiskalnika in gonilniku optičnega bralnika.	Tiskalnik	SNMP (UDP)	161
	Posredovanje podatkov LPR	Tiskalnik	LPR (TCP)	515
	Posredovanje podatkov RAW	Tiskalnik	RAW (vrata 9100) (TCP)	9100
	Posredovanje podatkov AirPrint (tiskanje prek protokola IPP/IPPS)	Tiskalnik	IPP/IPPS (TCP)	631
	Iskanje tiskalnika WSD	Tiskalnik	Odkrivanje WS (UDP)	3702
	Posredovanje podatkov optičnega branja z aplikacijo Epson ScanSmart	Tiskalnik	Optično branje v omrežju (TCP)	1865
	Zbiranje podatkov o opravilo računalnika pri optičnem branju v aplikaciji Epson ScanSmart	Tiskalnik	Optično branje v omrežju	2968

## Specifikacije vmesnikov

Za računalnik	Hi-Speed USB*
---------------	---------------

\* Kabli USB 3.0 niso podprti.

## Tehnični podatki omrežja

### Tehnični podatki povezave Wi-Fi

Standardi	IEEE 802.11b/g/n <sup>*1</sup>
Frekvenčni razpon	2,4 GHz
Načini koordinacije	Infrastruktura, Wi-Fi Direct (preprosta dostopna točka) <sup>*2*3</sup>
Varnostne funkcije brezžične povezave <sup>*4</sup>	WEP (64/128bit), WPA2-PSK (AES) <sup>*5</sup> , WPA3-SAE (AES)

\*1 IEEE 802.11n je na voljo samo za HT20.

\*2 Ni podprto za standard IEEE 802.11b.

\*3 Način preproste dostopne točke je združljiv s povezavo Wi-Fi (infrastrukturni način) ali ethernetno povezavo.

\*4 Wi-Fi Direct podpira samo WPA2-PSK (AES).

\*5 Skladno s standardi WPA2 s podporo za WPA/WPA2 Personal.

### Specifikacije žične (ethernet) povezave

Standardi	IEEE802.3i (10BASE-T) <sup>*1</sup> IEEE802.3u (100BASE-TX) IEEE802.3az (energijsko učinkovit Ethernet) <sup>*2</sup>
Komunikacijski način	Samodejno, duplexni 10 Mbps, polduplexni 10 Mbps, duplexni 100 Mbps, polduplexni 100 Mbps
Konektor	RJ-45

\*1 Uporabite kabel STP (oklopljena parica) kategorije 5e ali višje, da zagotovite zaščito pred radijskimi motnjami.

\*2 Povezana naprava mora ustrezati standardom IEEE802.3az.

## Omrežne funkcije in IPv4/IPv6

Funkcije		Podprte	Opombe	
Tiskanje prek omrežja	EpsonNet Print (Windows)	IPv4	✓	-
	Standard TCP/IP (Windows)	IPv4, IPv6	✓	-
	Tiskanje s protokolom WSD (Windows)	IPv4, IPv6	✓	Windows Vista ali novejša različica
	Tiskanje s protokolom Bonjour (Mac OS)	IPv4, IPv6	✓	-
	Tiskanje s protokolom IPP (Windows, Mac OS)	IPv4, IPv6	✓	-
	Tiskanje PictBridge (Wi-Fi)	IPv4	-	Digitalni fotoaparati
	Epson Connect (tiskanje po e-pošti, tiskanje na daljavo)	IPv4	✓	-
	AirPrint (iOS, Mac OS)	IPv4, IPv6	✓	iOS 5 ali novejša različica, Mac OS X v10.7 ali novejša različica
Omrežno optično branje	Epson Scan 2	IPv4, IPv6	✓	-
	Epson ScanSmart	IPv4	✓	Windows 7 ali novejša različica, Mac OS X El Capitan ali novejša različica
	Event Manager	IPv4	✓	Windows XP, Vista, Mac OS X v10.6 do Yosemite
	Epson Connect (optično branje v oblak)	IPv4	✓	-
	AirPrint (optično branje)	IPv4, IPv6	✓	OS X Mavericks ali novejša različica
Faks	Pošiljanje faksa	IPv4	✓	-
	Prejemanje faksa	IPv4	✓	-
	AirPrint (pošiljanje faksov)	IPv4, IPv6	✓	OS X Mountain Lion ali novejša različica

## Varnostni protokol

SSL/TLS	Strežnik/odjemalec HTTPS, IPPS
SNMPv3	

## Podprte storitve tretjih oseb

AirPrint	Tiskanje	iOS 5 ali novejša različica/Mac OS X v10.7.x ali novejša različica
	Optično branje	OS X Mavericks ali novejša različica
	Faks	OS X Mountain Lion ali novejša različica

## Dimenzije

Dimenzije	<p>Prostor za shranjevanje</p> <ul style="list-style-type: none"> <li><input type="checkbox"/> Širina: 375 mm (14.8 palcev)</li> <li><input type="checkbox"/> Globina: 347 mm (13.7 palcev)</li> <li><input type="checkbox"/> Višina: 231 mm (9.1 palcev)</li> </ul> <p>Tiskanje</p> <ul style="list-style-type: none"> <li><input type="checkbox"/> Širina: 417 mm (16.4 palcev)</li> <li><input type="checkbox"/> Globina: 503 mm (19.8 palcev)</li> <li><input type="checkbox"/> Višina: 255 mm (10.0 palcev)</li> </ul>
Teža*	Približno 6.7 kg (14.8 funtov)

\* Brez črnila in napajalnega kabla.

## Električni tehnični podatki

Nazivna moč napajanja	100–240 V izmeničnega toka	220–240 V izmeničnega toka
Nazivni frekvenčni razpon	50–60 Hz	50–60 Hz
Nazivni tok	0.4–0.2 A	0.2 A
Poraba električne energije (pri povezavi USB)	<p>Samostojno kopiranje: pribl. 12.0 W (ISO/IEC24712)</p> <p>Način pripravljenosti: pribl. 5.4 W</p> <p>Način spanja: pribl. 1.0 W</p> <p>Izklop: pribl. 0.2 W</p>	<p>Samostojno kopiranje: pribl. 12.0 W (ISO/IEC24712)</p> <p>Način pripravljenosti: pribl. 5.4 W</p> <p>Način spanja: pribl. 1.0 W</p> <p>Izklop: pribl. 0.2 W</p>

### Opomba:

- Preverite napetost tiskalnika na oznaki na tiskalniku.
- Evropski uporabniki preverite podatke o porabi električne energije na naslednjem spletnem mestu.  
<http://www.epson.eu/energy-consumption>

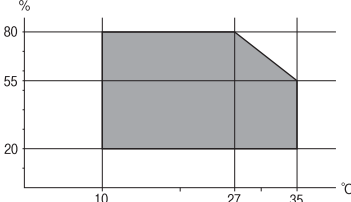

## Specifikacije delovnega okolja

Delovanje	<p>Tiskalnik uporabljajte znotraj razpona, ki je prikazan na naslednjem grafu.</p>  <p>Temperatura: od 10 do 35 °C (od 50 do 95 °F)                  Vlažnost: od 20 do 80% relativne vlažnosti (brez kondenzacije)</p>
Skladiščenje	<p>Temperatura po začetnem polnjenju s črnilom: od -15 do 40 °C (od 5 do 104 °F)*                  Temperatura pred začetnim polnjenjem s črnilom: od -20 do 40 °C (od -4 do 104 °F)*                  Vlažnost: od 5 do 85% relativne vlažnosti (brez kondenzacije)</p>

\* Shranite lahko en mesec pri 40 °C (104 °F).

## Okoljske specifikacije za stekleničke s črnilom

Temperatura shranjevanja	-20 do 40 °C (-4 do 104 °F)*
Temperatura zmrzovanja	-15 °C (5 °F) Črnilo se odtaja in je po približno 2 urah na temperaturi 25 °C (77 °F) znova uporabno.

\* Shranjujete ga lahko mesec dni pri 40 °C (104 °F).

## Sistemske zahteve

### Windows

Windows Vista, Windows 7, Windows 8/8.1, Windows 10 ali novejša različica (32- ali 64-bitna različica)

Windows XP SP3 (32-bitna različica)

Windows XP Professional x64 Edition SP2

Windows Server 2003 (SP2) ali novejša različica

### Mac OS

Mac OS X v10.6.8 ali novejša različica

### **Opomba:**

Mac OS morda ne podpira nekaterih programov in funkcij.

Datotečni sistem UNIX (UFS) za Mac OS ni podprt.

## Informacije pravnega značaja

### Standardi in odobritve

#### Standardi in odobritve za ameriški model

Varnost	UL60950-1 CAN/CSA-C22.2 No.60950-1
EMC	FCC Part 15 Subpart B Class B CAN ICES-3 (B)/NMB-3 (B)

Ta oprema vsebuje ta brezžični modul.

Proizvajalec: Seiko Epson Corporation

Vrsta: J26H006

Ta izdelek je v skladu z razdelkom 15 Pravilnika FCC in RSS-210 Pravilnika IC. Družba Epson ne more prevzeti odgovornosti za neizpolnjevanje zahtev v zvezi z varnostjo, ki je posledica sprememb izdelka na način, ki ga družba Epson ni priporočila. Med delovanjem morata biti izpolnjena naslednja pogoja: (1) ta naprava ne sme povzročati škodljivih motenj in (2) ta naprava mora sprejemati vsakršne motnje, vključno s tistimi, ki lahko povzročijo njeno slabo delovanje.

Ta naprava je namenjena uporabi v prostorih, po možnosti ne v bližini oken, s čimer je dosežena največja raven zaščite pred radijskim motenjem licenciranih naprav. Opremo (ali njeno oddajno anteno), ki je nameščena na prostem, je treba licencirati.

Oprema je skladna z določenimi omejitvami FCC/IC glede izpostavljenosti sevanju v nenadzorovanem okolju in izpolnjuje zahteve smernic FCC glede izpostavljenosti radijskim frekvencam (RF) v Dodatku C k smernicam OET65 in RSS-102 iz pravilnika o izpostavljenosti radijskim frekvencam (RF) IC. Ta oprema mora biti vgrajena in uporabljana tako, da je oddajnik sevanja oddaljen najmanj 7,9 palca (20 cm) ali več od človeškega telesa (razen okončin, torej rok, zapestij, nog in gležnjev).

#### Standardi in odobritve za evropski model

Za uporabnike v Evropi

Seiko Epson Corporation izjavlja, da je tati model z radijsko opremo skladen z Direktivo 2014/53/EU. Celotno besedilo EU-izjave o skladnosti je na voljo na tem spletnem mestu.

<http://www.epson.eu/conformity>

C621B

Samo za uporabo na Irskem, v Združenem kraljestvu, Avstriji, Nemčiji, Lihtenštajnu, Švici, Franciji, Belgiji, Luksemburgu, na Nizozemskem, v Italiji, na Portugalskem, v Španiji, na Danskem, Finskem, Norveškem, Švedskem, v Islandiji, na Hrvaškem, Cipru, v Grčiji, Sloveniji, na Malti, v Bolgariji, na Češkem, v Estoniji, na Madžarskem, v Latviji, Litvi, na Poljskem, v Romuniji in na Slovaškem.

Družba Epson ne more prevzeti odgovornosti za neizpolnjevanje zahtev v zvezi z varnostjo, ki je posledica sprememb izdelkov na način, ki ga družba Epson ni priporočila.

Frekvenca	Največja moč radiofrekvenčnega oddajanja
-----------	--

2400–2483,5 MHz	20 dBm (EIRP)
-----------------	---------------



## Standardi in odobritve za avstralski model

EMC	AS/NZS CISPR32 Class B
-----	------------------------

Družba Epson izjavlja, da so naslednji modeli opreme skladni z osnovnimi zahtevami in drugimi ustreznimi določili standarda AS/NZS4268:

C621B

Družba Epson ne more prevzeti odgovornosti za neizpolnjevanje zahtev v zvezi z varnostjo, ki je posledica sprememb izdelkov na način, ki ga družba Epson ni priporočila.

## Standardi in odobritve za novozelandski model

### General Warning

The grant of a Telepermit for any item of terminal equipment indicates only that Telecom has accepted that the item complies with minimum conditions for connection to its network. It indicates no endorsement of the product by Telecom, nor does it provide any sort of warranty. Above all, it provides no assurance that any item will work correctly in all respects with another item of Telepermitted equipment of a different make or model, nor does it imply that any product is compatible with all of Telecom's network services.

Telepermitted equipment only may be connected to the EXT telephone port. This port is not specifically designed for 3-wire-connected equipment. 3-wire-connected equipment might not respond to incoming ringing when attached to this port.

### Important Notice

Under power failure conditions, this telephone may not operate. Please ensure that a separate telephone, not dependent on local power, is available for emergency use.

This equipment is not capable, under all operating conditions, of correct operation at the higher speeds for which it is designed. Telecom will accept no responsibility should difficulties arise in such circumstances.

This equipment shall not be set up to make automatic calls to the Telecom '111' Emergency Service.

## Omejitve pri kopiranju

Za odgovorno in zakonito uporabo tiskalnika upoštevajte naslednje omejitve.

Kopiranje spodnjih elementov je zakonsko prepovedano:

- Blagajniški zapisi, kovanci, državni tržni vrednostni papirji, državne obveznice in občinski vrednostni papirji
- Neuporabljene poštne znamke, predhodno ožigosane razglednice in ostale uradne poštne elemente, ki nosijo veljavno poštnino
- Koleki in vrednostni papirji, izdani v skladu s pravnimi postopki

Pri kopiranju naslednjih elementov bodite previdni:

- Zasebni tržni vrednostni papirji (potrdila o izdanih delnicah, čeki ipd.), mesečne prepustnice, dovoljenja ipd.
- Potni listi, vozniška dovoljenja, zdravniška dovoljenja, cestne prepustnice, boni za prehrano, karte ipd.

**Opomba:**

*Kopiranje teh elementov je tudi lahko zakonsko prepovedano.*

Odgovorna uporaba avtorskopravno varovanih gradiv:

Tiskalnike je mogoče uporabiti za nezakonito kopiranje predmetov, ki jih varuje zakonodaja o zaščiti avtorskih pravic. Če vam dejanja ni svetoval izkušen odvetnik, bodite odgovorni in spoštljivi in pridobite dovoljenje lastnika avtorskih pravic, preden kopirate objavljena gradiva.

---

# Podatki o skrbniku

Vzpostavljanje povezave z omrežjem v tiskalniku. . . . . 286

Nastavitve za uporabo tiskalnika. . . . . 290

## Vzpostavljane povezave z omrežjem v tiskalniku

V tiskalniku lahko povezavo z omrežjem vzpostavite na več načinov.

- Vzpostavite povezavo s konfiguracijo naprednih nastavitev na nadzorni plošči.
- Vzpostavite povezavo z namestitvenim programom, ki je na voljo na spletnem mestu ali disku s programsko opremo.

V tem poglavju je opisan postopek vzpostavljanja povezave z omrežjem v tiskalniku na nadzorni plošči tiskalnika.

### Predn vzpostavite povezavo z omrežjem

Za povezavo z omrežjem predhodno preverite način povezave in podatke o nastavitvi.

### Zbiranje podatkov o nastavitvi povezave

Pripravite potrebne podatke za nastavitve povezave. Pred nastavitvijo pripravite te podatke.

Oddelki	Elementi	Opomba
Način povezave naprave	<input type="checkbox"/> Ethernet <input type="checkbox"/> Wi-Fi	Izberite, kako želite vzpostaviti povezavo med tiskalnikom in omrežjem.  Za žično lokalno omrežje priključite tiskalnik na stikalo LAN.  Za omrežje Wi-Fi tiskalnik vzpostavi povezavo z omrežjem (SSID) dostopne točke.
Podatki o lokalni omrežni povezavi	<input type="checkbox"/> Naslov IP <input type="checkbox"/> Maska podomrežja <input type="checkbox"/> Privzeti prehod	Določite naslov IP, ki ga želite dodeliti tiskalniku.  Za dodelitev statičnega naslova IP morate vnesti vse vrednosti.  Za dodelitev dinamičnega naslova IP s funkcijo DHCP ne potrebujete teh podatkov, ker so nastavljeni samodejno.
Podatki o povezavi z omrežjem Wi-Fi	<input type="checkbox"/> SSID <input type="checkbox"/> Geslo	To sta SSID (ime omrežja) in geslo dostopne točke, s katero tiskalnik vzpostavi povezavo.  Če je nastavljeno filtriranje naslovov MAC, prehodno registrirajte naslov MAC tiskalnika, da registrirate tiskalnik.  Podprti standardi so navedeni na spodnjem spletnem mestu.  <a href="#">"Tehnični podatki povezave Wi-Fi" na strani 278</a>
Podatki o strežniku DNS	<input type="checkbox"/> Naslov IP za primarni strežnik DNS <input type="checkbox"/> Naslov IP za sekundarni strežnik DNS	Te podatke potrebujete pri določanju strežnikov DNS. Sekundarni strežnik DNS je nastavljen, kadar ima sistem odvečno konfiguracijo in je na voljo sekundarni strežnik DNS.  Če ste v majhni organizaciji in ne nastavite strežnika DNS, nastavite naslov IP usmerjevalnika.

Oddelki	Elementi	Opomba
Podatki o posredniškem strežniku	<input type="checkbox"/> Ime posredniškega strežnika	<p>Te podatke nastavite, če vaše omrežno okolje uporablja posredniški strežnik za dostop do interneta prek intraneta in če uporabljate funkcijo, pri kateri tiskalnik neposredno dostopa do interneta.</p> <p>Tiskalnik za uporabo spodaj navedenih funkcij neposredno vzpostavi povezavo z internetom.</p> <ul style="list-style-type: none"> <li><input type="checkbox"/> Storitve Epson Connect</li> <li><input type="checkbox"/> Storitve v oblaku drugih podjetij</li> <li><input type="checkbox"/> Posodobitev vdelane programske opreme</li> </ul>
Podatki o številki vrat	<input type="checkbox"/> Številka vrat za sprostitvev	<p>Preverite številko vrat, ki jih uporabljata tiskalnik in računalnik, nato pa po potrebi sprostite vrata, ki jih blokira požarni zid.</p> <p>Informacije o številki vrat, ki jih uporablja tiskalnik, najdete na tem spletnem mestu.</p> <p><a href="#">"Uporaba vrat za tiskalnik" na strani 277</a></p>

## Dodelitev naslova IP

Na voljo so te možnosti dodelitve naslova IP.

### Statični naslov IP:

Tiskalniku (gostitelju) ročno dodelite vnaprej določen naslov IP.

Informacije za vzpostavitev povezave z omrežjem (maska podomrežja, privzeti prehod, strežnik DNS in druge) morate nastaviti ročno.

Naslov IP se ne spremeni, tudi če je naprava izklopljena, zato je ta možnost uporabna, če želite upravljati naprave v okolju, kjer ne morete spremeniti naslova IP ali želite upravljati naprave z naslovom IP. Priporočamo, da uporabite nastavitve tiskalnika, strežnika itd., do katerega dostopajo številni računalniki.

### Samodejna dodelitev prek funkcije DHCP (dinamični naslov IP):

Tiskalniku (gostitelju) samodejno dodelite naslov IP z uporabo funkcije DHCP strežnika DHCP ali usmerjevalnika.

Informacije za vzpostavitev povezave z omrežjem (maska podomrežja, privzeti prehod, strežnik DNS in druge) so nastavljene samodejno, zato lahko v napravi preprosto vzpostavite povezavo z omrežjem.

Naslov IP se lahko pri ponovni vzpostavitvi povezave spremeni, kar je odvisno od tega, ali je naprava ali usmerjevalnik izklopljen oziroma od nastavitvev strežnika DHCP.

Priporočamo, da upravljate nastavitve naprave, razen naslova IP, in da za komunikacijo uporabljate protokole, ki lahko uporabljajo naslov IP.

#### Opomba:

*Če uporabljate funkcijo strežnika DHCP za rezervacijo naslova IP, lahko napravam kadar koli dodelite isti naslov IP.*

## Strežnik DNS in strežnik Proxy

Strežnik DNS ima ime gostitelja, ime domene za e-poštni naslov itd. povezana s podatki naslova IP.

Komunikacija ni mogoča, če je druga stran opisana z imenom gostitelja, imenom domene itd., ko računalnik ali tiskalnik izvaja komunikacijo IP.

V strežniku DNS poizveduje o teh podatkih in pridobi naslov IP druge strani. Ta postopek se imenuje resolucija imena.

Zato naprave, kot so računalniki in tiskalniki, lahko komunicirajo preko naslova IP.

Resolucija imena je potrebna, da tiskalnik komunicira z uporabo funkcije e-pošte ali funkcije internetne povezave.

Če uporabljate te funkcije, opravite nastavitve strežnika DNS.

Če naslov IP tiskalnika dodelite s funkcijo DHCP strežnika DHCP ali usmerjevalnika, se to samodejno nastavi.

Strežnik proxy je postavljen na prehod med omrežjem in internetom in komunicira z računalnikom, tiskalnikom in internetom (strežnik na drugi strani). Strežnik na drugi strani komunicira samo s strežnikom proxy. Zato informacij o tiskalniku, kot sta naslov IP in številka vrat, ni mogoče prebrati, pričakovana pa je tudi povečana raven varnosti.

Če z internetom povezavo vzpostavljate preko strežnika proxy, konfigurirajte strežnik proxy tiskalnika.

## Vzpostavljajte povezave z omrežjem na nadzorni plošči

Vzpostavite povezavo z omrežjem v tiskalniku na nadzorni plošči tiskalnika.

### Dodelitev naslova IP

Nastavite osnovne elemente, kot so naslov gostitelja, Maska podomrežja in Privzeti prehod.

V tem poglavju je opisan postopek za nastavitve statičnega naslova IP.

1. Vključite tiskalnik.
2. Na začetnem zaslonu nadzorne plošče tiskalnika izberite **Nastavitve**.
3. Izberite **Splošne nastavitve** > **Nastavitve omrežja** > **Napredno** > **TCP/IP**.
4. Izberite **Ročno za Pridobi naslov IP**.

Če želite naslov IP nastaviti samodejno s funkcijo DHCP usmerjevalnika, izberite **Samodejno**. V tem primeru so samodejno nastavljeni tudi **Naslov IP**, **Maska podomrežja** in **Privzeti prehod** v 5. in 6. koraku, zato nadaljujte s 7. korakom.

5. Vnesite naslov IP.

Fokus se premakne na naslednji ali prejšnji segment, ki je ločen s piko, če izberete ◀ in ▶.

Potrdite vrednost, ki je prikazana na prejšnjem zaslonu.

6. Nastavite **Maska podomrežja** in **Privzeti prehod**.

Potrdite vrednost, ki je prikazana na prejšnjem zaslonu.



**Pomembno:**

Če kombinacija *Naslov IP*, *Maska podomrežja* in *Privzeti prehod* ni pravilna, je možnost **Začni nastavitvev** zatemnjena, zato ne morete nadaljevati konfiguracije nastavitvev. Prepričajte, da v vnosu ni napak.



7. Vnesite naslov IP primarnega strežnika DNS.

Potrdite vrednost, ki je prikazana na prejšnjem zaslonu.

**Opomba:**

Če za nastavitve dodelitve naslova IP izberete možnost **Samodejno**, lahko nastavitve strežnika DNS izberete v razdelku **Ročno** ali **Samodejno**. Če naslova strežnika DNS ne morete pridobiti samodejno, izberite **Ročno** in vnesite naslov strežnika DNS. Nato neposredno vnesite naslov sekundarnega strežnika DNS. Če izberete **Samodejno**, nadaljujte z 9. korakom.

8. Vnesite naslov IP sekundarnega strežnika DNS.

Potrdite vrednost, ki je prikazana na prejšnjem zaslonu.

9. Tapnite **Začni nastavitve**.

### **Nastavitve posredniškega strežnika**

Nastavite posredniški strežnik, če sta izpolnjena oba spodnja pogoja.

- Posredniški strežnik je zasnovan za internetno povezavo.
- Uporabljate funkcijo, pri kateri tiskalnik neposredno vzpostavi povezavo z internetom, na primer storitev Epson Connect ali druge storitve podjetja v oblaku.

1. Na začetnem zaslonu izberite **Nastavitve**.

Ko po nastavitvi naslova IP konfigurirate nastavitve, se prikaže zaslon **Napredno**. Nadaljujte s 3. korakom.

2. Izberite **Splošne nastavitve** > **Nastavitve omrežja** > **Napredno**.

3. Izberite **Strežnik Proxy**.

4. Izberite **Upor.** za **Nastavitve proxy strežnika**.

5. Vnesite naslov posredniškega strežnika v obliki IPv4 ali popolnoma določenega imena domene (FQDN).

Potrdite vrednost, ki je prikazana na prejšnjem zaslonu.

6. Vnesite številko vrat za posredniški strežnik.

Potrdite vrednost, ki je prikazana na prejšnjem zaslonu.

7. Tapnite **Začni nastavitve**.

### **Vzpostavitev povezave z lokalnim omrežjem**

Vzpostavitev povezave med tiskalnikom in omrežjem s povezavo Ethernet ali Wi-Fi.

#### **Vzpostavljajte povezave z ethernetom**

Tiskalnik povežite z omrežjem prek ethernetnega kabla in preverite povezavo.

1. Tiskalnik in zvezdišče (stikalo LAN) povežite z ethernetnim kablom.

2. Na začetnem zaslonu izberite **Nastavitve**.
3. Izberite **Splošne nastavitve** > **Nastavitve omrežja** > **Preverjanje povezave**.  
Prikaže se rezultat diagnosticiranja povezave. Prepričajte se, da je povezava pravilna.
4. Za dokončanje tapnite **V redu**.  
Če tapnete **Natisni poročilo za preverjanje**, lahko natisnete rezultat diagnosticiranja. Upoštevajte navodila na zaslonu za tiskanje rezultata.

### **Povezane informacije**

- ➔ [“Spreminjanje povezave z omrežjem iz povezave Wi-Fi na ethernetno povezavo” na strani 228](#)

### **Vzpostavljanje povezave z brezžičnim omrežjem LAN (Wi-Fi)**

V tiskalniku lahko povezavo z brezžičnim lokalnim omrežjem (Wi-Fi) vzpostavite na več načinov. Izberite način povezave, ki ustreza okolju in pogojem, v katerih vzpostavljate povezavo.

Če poznate podatke za brezžični usmerjevalnik, kot sta SSID in geslo, lahko nastavitve določite ročno.

Če brezžični usmerjevalnik podpira WPS, lahko nastavitve določite s potisnim gumbom.

Ko tiskalnik povežete z omrežjem, s tiskalnikom povežite z napravo, ki jo želite uporabiti (računalnik, pametna naprava, tablica itd.).

### **Povezane informacije**

- ➔ [“Konfiguriranje nastavitv Wi-Fi z vnašanjem imena SSID in gesla” na strani 230](#)
- ➔ [“Konfiguracija nastavitv omrežja Wi-Fi s potisnim gumbom \(WPS\)” na strani 231](#)
- ➔ [“Konfiguriranje nastavitv omrežja Wi-Fi z vnosom kode PIN \(WPS\)” na strani 232](#)

---

## **Nastavitve za uporabo tiskalnika**

### **Registracija stikov za uporabo**

Registracija seznama stikov omogoča preprost vnos ciljev. Registrirate lahko največ 100 vnosov, seznam stikov pa lahko uporabite pri vnašanju številke faksa.

### **Registriranje ali urejanje stikov**

1. Na začetnem zaslonu izberite **Faks**.
2. Izberite **Stiki**.
3. Izvedite eno od spodnjih dejanj.
  - Če želite registrirati nov stik, izberite **Dodaj vnos** in nato **Dodaj kontakt**.
  - Če želite urediti stik, izberite **Uredi** ob zelenem stiku in nato izberite **Uredi**.

- Če želite izbrisati stik, tapnite > ob zelenem stiku ter nato izberite **Izbriši in Da**. Te postopke lahko izvedete le, če želite.

4. Izberite ustrezne nastavitve.

**Opomba:**

Ko vnašate številko faksa, vnesite kodo za zunanji dostop na začetku številke faksa, če uporabljate telefonski sistem PBX in potrebujete kodo za dostop za klicanje zunanje linije. Če je pri nastavitvi **Vrsta linije** določena koda za dostop, vnesite lojtro (#) namesto dejanske kode za dostop. Če želite dodati premor (tri sekunde premora) med klicanjem, vnesite vezaj (-).

5. Izberite **V redu**.

## Registriranje ali urejanje skupine stikov

Dodajanje stikov v skupino vam omogoča sočasno pošiljanje faksov na več naslovov.

1. Na začetnem zaslonu izberite **Faks**.
2. Izberite **Stiki**.
3. Izvedite eno od spodnjih dejanj.
  - Če želite registrirati novo skupino stikov, izberite **Dodaj vnos** in nato **Dodaj skupino**.
  - Če želite urediti skupino stikov, izberite > ob zeleni skupini stikov in nato izberite **Uredi**.
  - Če želite izbrisati skupino stikov, tapnite > ob zeleni skupini stikov ter nato izberite **Izbriši in Da**. Te postopke lahko izvedete le, če želite.
4. Vnesite ali uredite podatke v poljih **Ime skupine** in **Beseda za indeksiranje** ter nato tapnite **Kontakti, dod. v Skupino (obvezno)**.
5. Izberite stike, ki jih želite registrirati v skupino, in nato tapnite **Zapri**.

**Opomba:**

- Registrirate lahko do 99 stikov.
- Če želite preklicati izbiro stika, ga znova tapnite.

6. Izberite **V redu**.

## Registriranje stikov v računalniku

S pripomočkom Web Config lahko ustvarite seznam stikov v računalniku in ga uvozite v tiskalnik.

1. Odprite Web Config.
2. Na seznamu v zgornjem desnem kotu okna izberite **Advanced Settings**.
3. Izberite **Contacts**.
4. Izberite številko, ki jo želite registrirati, in kliknite **Edit**.

5. Izpolnite polja **Name**, **Index Word**, **Fax Number** in **Fax Speed**.

6. Kliknite **Apply**.

### Povezane informacije

➔ [“Zagon programa Web Config v spletnem brskalniku” na strani 258](#)

### Elementi nastavitve prejemnika

Elementi	Nastavitve in razlaga
Name	Vnesite ime, ki je prikazano med stiki in ki vsebuje največ 30 znakov iz nabora znakov Unicode (UTF-8). Če tega ne želite nastaviti, ne izpolnite polja.
Index Word	Vnesite besede za iskanje, ki vsebujejo največ 30 znakov iz nabora znakov Unicode (UTF-8). Če tega ne želite nastaviti, ne izpolnite polja.
Type	Ta element je privzeto nastavljen na <b>Fax</b> . Te nastavitve ne smete spremeniti.
Fax Number	Vnesite od 1 do 64 znakov 0–9 - * # in presledek.
Fax Speed	Izberite hitrost komunikacije za prejemnika.

### Registracija prejemnikov kot skupine

1. Odprite Web Config.

2. Na seznamu v zgornjem desnem kotu okna izberite **Advanced Settings**.

3. Izberite **Contacts**.

4. Izberite številko, ki jo želite registrirati, in kliknite **Edit**.

5. Izpolnite polji **Name** in **Index Word**.

6. Izberite skupino v razdelku **Type**.

7. Kliknite **Select** za **Contact(s) for Group**.

Prikažejo se prejemniki, ki so na voljo.

8. Izberite Prejemnika, ki ga želite registrirati v skupino, in nato tapnite **Select**.

**Opomba:**

*Prejemnike lahko registrirate v več skupin.*

9. Kliknite **Apply**.

### Povezane informacije

➔ [“Zagon programa Web Config v spletnem brskalniku” na strani 258](#)

## Omogočanje uporabe funkcij faksa

### Pred uporabo funkcij faksa

Če želite uporabljati funkcije faksa, izvedite naslednja opravila.

- Tiskalnik pravilno povežite s telefonsko linijo in po potrebi s telefonom
- Dokončajte orodje **Čarovnik za nastavitev faksa**, ki je zahtevano za konfiguriranje osnovnih nastavitvev.

Po potrebi nastavite naslednje elemente.

- Nastavitve ciljnih mest za izhod papirja in povezane nastavitve, kot so nastavitve omrežja.
- Registracija **Stiki**
- Uporabniške nastavitve**, ki določajo privzete vrednosti za elemente menija **Faks**
- Nastavitve poročanja** za tiskanje poročil ob pošiljanju ali prejemu faksov

### Povezane informacije

- ➔ [“Priključitev tiskalnika na telefonsko linijo” na strani 293](#)
- ➔ [“Priprava tiskalnika na pošiljanje in prejemanje faksov” na strani 297](#)
- ➔ [“Konfiguriranje nastavitvev funkcij faksa tiskalnika glede na uporabo” na strani 298](#)
- ➔ [“Nastavitve faksa” na strani 265](#)
- ➔ [“Registracija stikov za uporabo” na strani 290](#)
- ➔ [“Uporabniške nastavitve” na strani 273](#)
- ➔ [“Nastavitve poročanja” na strani 270](#)

## Priključitev tiskalnika na telefonsko linijo

### Združljive telefonske linije

Tiskalnik lahko uporabljate prek standardnih analognih telefonskih linij (PSTN = javno komutirano telefonsko omrežje) in telefonskih sistemov PBX (zasebna naročniška centrala).

Tiskalnika morda ne boste mogli uporabljati z naslednjimi telefonskimi linijami ali sistemi.

- Telefonska linija VoIP, kot je DSL ali digitalna storitev prek optičnih vlaken
- Digitalna telefonska linija (ISDN)
- Nekateri telefonski sistemi PBX
- Če so med telefonsko stensko vtičnico in tiskalnik priključeni vmesniki, kot so vmesniki VoIP, razdelilniki ali usmerjevalnik DSL

### Povezane informacije

- ➔ [“Priključitev tiskalnika na telefonsko linijo” na strani 294](#)

### Priključitev tiskalnika na telefonsko linijo

Tiskalnik priključite v zidno telefonsko vtičnico s telefonskim kablom RJ-11 (6P2C). Za povezavo telefona s tiskalnikom uporabite drugi telefonski kabel RJ-11 (6P2C).

Na nekaterih območjih je tiskalniku morda priložen telefonski kabel. V takšnem primeru uporabite priloženi kabel.

Telefonski kabel boste morda morali priključiti na vmesnik, ki je na voljo za vašo državo ali regijo.

#### Opomba:

*Pokrov na vratih EXT. na tiskalniku odstranite samo, ko priključujete svoj telefon na tiskalnik. Če telefona ne priključujete, ne odstranjujte pokrova.*

Na mestih, na katerih pogosto prihaja do udara strele, priporočamo, da uporabljate prenapetostno zaščito.

### Priključitev na standardno telefonsko linijo (PSTN) ali PBX

Priključite telefonski kabel iz telefonske stenske vtičnice ali vrat PBX v vrata LINE na zadnji strani tiskalnika.

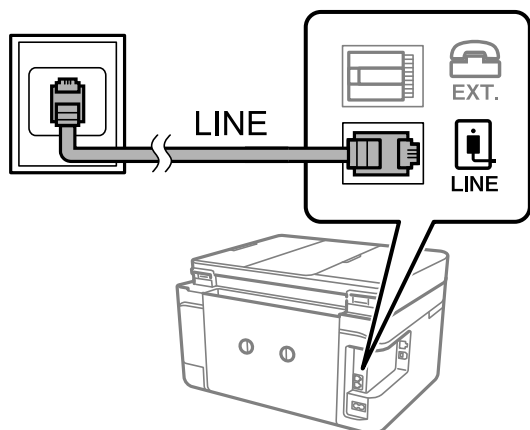

#### Povezane informacije

➔ [“Priključitev telefonske naprave na tiskalnik” na strani 295](#)

### Priključitev na DSL ali ISDN

Priključite telefonski kabel iz modema DSL ali vmesnika ISDN v vrata LINE na zadnji strani tiskalnika. Za podrobnosti glejte dokumentacijo, ki ste jo prejeli z modemom ali vmesnikom.

**Opomba:**

Če vaš modem DSL ni opremljen z vgrajenim filtrom DSL, priključite ločen filter DSL.

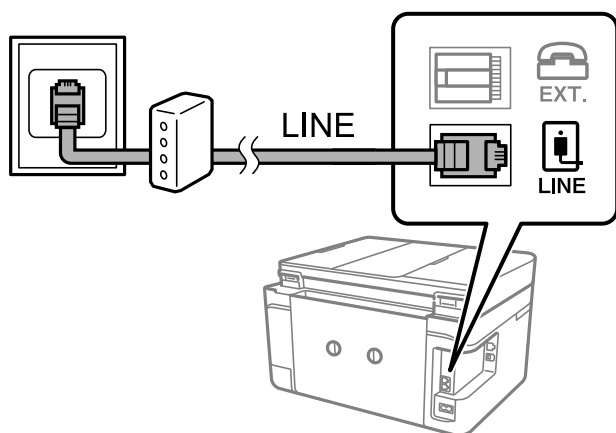

**Povezane informacije**

➔ [“Priključitev telefonske naprave na tiskalnik” na strani 295](#)

**Priključitev telefonske naprave na tiskalnik**

Če uporabljate tiskalnik in telefon na eni telefonski liniji, priključite telefon na tiskalnik.

**Opomba:**

- ❑ Če ima vaša telefonska naprava funkcijo faksa, jo pred priklopom onemogočite. Za podrobnosti glejte priročnike, ki ste jih prejeli s telefonsko napravo. Funkcije faksa ni mogoče izključiti v celoti, kar je odvisno od modela telefona/naprave, tako da je morda ne bo mogoče uporabiti kot zunanji telefon.
- ❑ Če priključite odzivnik, preverite, ali je število zvonjenj v polju **Zvonjenj pred odgovorom** za tiskalnik večje od števila zvonjenj, ki je nastavljeno, da odzivnik sprejme klic.

1. Odstranite pokrov z vrat EXT. na zadnji strani tiskalnika.

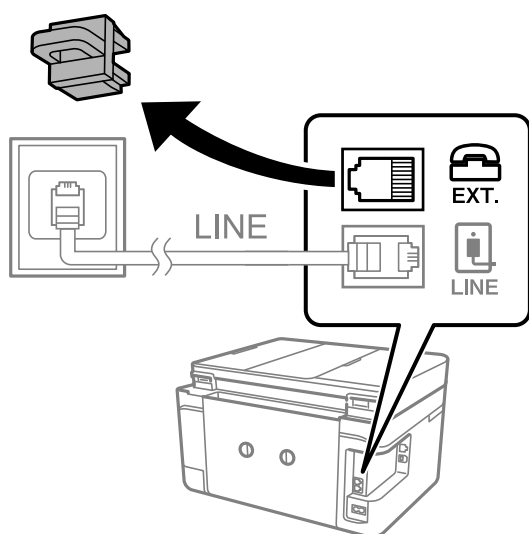

2. Povežite telefonsko napravo in vrata EXT. s telefonskim kablom.

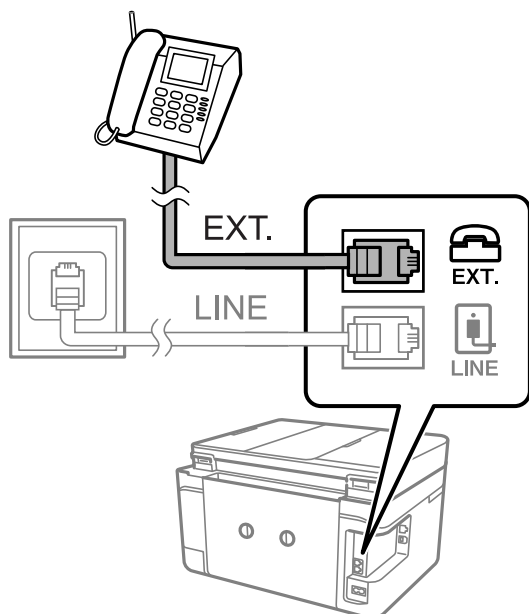

**Opomba:**

Če si napravi delita eno telefonsko linijo, morate telefonsko napravo priključiti v vrata EXT. na tiskalniku. Če linijo razdelite in ločeno priključite telefonsko napravo in tiskalnik, telefon in tiskalnik ne delujeta pravilno.

3. Na nadzorni plošči tiskalnika izberite **Faks**.

4. Dvignite slušalko.

Če se na zaslonu prikaže sporočilo za začetek pošiljanja ali prejemanja faksov, tako kot na naslednjem zaslonu, je povezava vzpostavljena.

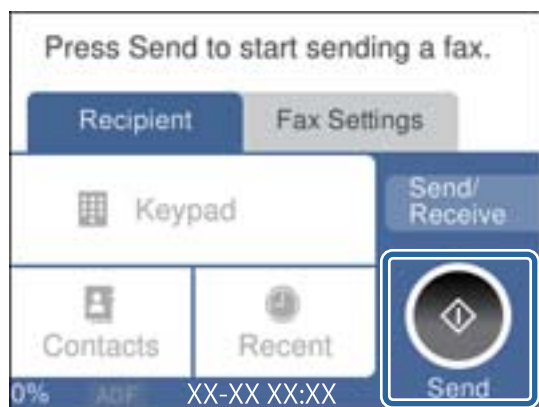

**Povezane informacije**

- ➔ “Priprava tiskalnika na pošiljanje in prejemanje faksov” na strani 297
- ➔ “Konfiguriranje nastavitve za uporabo telefonskega odzivnika” na strani 299
- ➔ “Konfiguriranje nastavitve za sprejem faksov samo v povezanem telefonu” na strani 300
- ➔ “Način sprejemanja:” na strani 267



## Priprava tiskalnika na pošiljanje in prejemanje faksov

Čarovnik za nastavev faksa konfigurira osnovne funkcije faksa in tako tiskalnik pripravi na pošiljanje in prejemanje faksov.

Čarovnik se samodejno prikaže, ko prvič vklopite tiskalnik. Čarovnik lahko prikažete tudi ročno na nadzorni plošči tiskalnika. Če ste ob prvem vklopu tiskalnika čarovnika preskočili ali se je spremenilo okolje povezave, boste morali čarovnik ponovno zagnati.

- S čarovnikom lahko nastavite naslednje elemente.
  - Glava (Vaša telefonska št. in Glava faksa)
  - Način sprejemanja (Sam. ali Ročno)
  - Nastavev Distinctive Ring Detection (DRD)
- Naslednji elementi se nastavijo samodejno glede na okolje povezave.
  - Način klicanja (kot sta Ton ali Pulzno)
- Ostali elementi v razdelku **Osnovne nastavitve** so nespremenjeni.

### Povezane informacije

➔ [“Osnovne nastavitve” na strani 266](#)

## Priprava tiskalnika na pošiljanje in prejemanje faksov (s pripomočkom Čarovnik za nastavev faksa)

1. Na začetnem zaslonu nadzorne plošče tiskalnika izberite **Nastavitve**.
2. Izberite **Splošne nastavitve > Nastavitve faksa > Čarovnik za nastavev faksa**.
3. Upoštevajte navodila na zaslonu in vnesite ime pošiljatelja, na primer ime podjetja ali številko faksa.

#### **Opomba:**

*Ime pošiljatelja in številka faksa se prikažeta v glavi izhodnih faksov.*

4. Konfigurirajte nastavev razločevalnega zvoka zvonjenja (DRD).
  - Če ste naročeni na storitev razločevalnega zvonjenja pri svojem ponudniku telekomunikacijskih storitev: Odprite naslednji zaslon in izberite vzorec zvonjenja, ki ga želite uporabljati za dohodne fakse. Če izberete kateri koli element, razen elementa **Vse**, je možnost **Način sprejemanja** nastavljena na **Sam.**, odpre pa se naslednji zaslon, na katerem si lahko ogledate konfigurirane nastavitve.
  - Če se pri ponudniku telekomunikacijskih storitev niste naročili na storitev razločevalnega zvoka zvonjenja ali ne želite nastaviti te možnosti: Preskočite to nastavev in odprite zaslon, na katerem si lahko ogledate konfigurirane nastavitve.

#### **Opomba:**

- Storitev razločevalnega zvonjenja, ki jih ponujajo številna telekomunikacijska podjetja (ime storitve je pri različnih ponudnikih različno), omogoča več telefonskih števil na eni telefonski liniji. Vsaki številki je dodeljen drug vzorec zvonjenja. Eno številko lahko uporabite za glasovne klice, drugo pa za faks. Izberite vzorec zvonjenja, dodeljen klicem na faks v **DRD**.*
- Odvisno od regije se možnosti **Vkl.** in **Izkl.** prikažeta kot možnosti **DRD**. Če želite uporabiti funkcijo razločevalnega zvonjenja, izberite **Vkl.***

5. Konfigurirajte nastavitve Način sprejemanja.
  - Če vam telefona ni treba priključiti na tiskalnik:  
Izberite **Ne**.  
**Način sprejemanja** se nastavi na **Sam.**
  - Če morate telefon priključiti na tiskalnik:  
Izberite **Da** in nato še, ali želite fakse prejemati samodejno.
6. Na zaslonu, ki se prikaže, si oglejte izbrane nastavitve in nato odprite naslednji zaslon.  
  
Če želite popraviti ali spremeniti nastavitve, izberite .
7. Preverite povezavo faksa tako, da izberete **Začni preverjanje**, in nato izberite **Natisni**, da natisnete poročilo, v katerem je prikazano stanje povezave.  
  
**Opomba:**
  - Če so v poročilo vključene napake, sledite navodilom na poročilu, da jih odpravite.
  - Če se prikaže zaslon **Izberi vrsto linije**, izberite vrsto linije.
    - Kadar tiskalnik priključujete na telefonski sistem PBX ali vmesnik, izberite **PBX**.
    - Ko tiskalnik povežujete s standardno telefonsko linijo, izberite **PSTN** in nato na zaslonu **Potrditev**, ki se prikaže, izberite **Ne zaznaj**. Toda če izberete nastavitve **Ne zaznaj**, lahko to povzroči izpustitev prve številke iz številke faksa pri izbiranju in pošiljanje faksa na napačno številko.

#### Povezane informacije

- ➔ [“Priključitev tiskalnika na telefonsko linijo”](#) na strani 293
- ➔ [“Konfiguriranje nastavitve za uporabo telefonskega odzivnika”](#) na strani 299
- ➔ [“Način sprejemanja:”](#) na strani 267
- ➔ [“Konfiguriranje nastavitve za sprejem faksov samo v povezanem telefonu”](#) na strani 300
- ➔ [“Osnovne nastavitve”](#) na strani 266

## Konfiguriranje nastavitve funkcij faksa tiskalnika glede na uporabo

Funkcije faksa tiskalnika lahko na nadzorni plošči tiskalnika konfigurirate posamezno glede na uporabo. Prav tako lahko spremenite nastavitve, ki ste jih opravili z orodjem **Čarovnik za nastavitve faksa**. Več podrobnosti najdete v opisih menija **Nastavitve faksa**.

#### Povezane informacije

- ➔ [“Nastavitve faksa”](#) na strani 265
- ➔ [“Nastavitve telefonskega sistema PBX”](#) na strani 299
- ➔ [“Konfiguracija nastavitve pri priključitvi telefona”](#) na strani 299
- ➔ [“Sprejemanje dohodnih faksov”](#) na strani 93
- ➔ [“Izbiranje nastavitve za shranjevanje prejetih faksov”](#) na strani 300
- ➔ [“Nastavitve za blokiranje neželenih faksov”](#) na strani 301
- ➔ [“Izbiranje nastavitve za pošiljanje in prejetje faksov v računalniku”](#) na strani 301

### **Nastavitev telefonskega sistema PBX**

Pri uporabi tiskalnika v pisarnah, ki uporabljajo interne številke in v katerih je za klic zunanje linije potrebna koda za dostop, na primer 0 ali 9, uredite naslednje nastavitve.

1. Na nadzorni plošči tiskalnika izberite **Nastavitve**.
2. Izberite **Splošne nastavitve > Nastavitve faksa > Osnovne nastavitve**.
3. Izberite **Vrsta linije**, in nato **PBX**.
4. Pri pošiljanju faksa na zunanjo številko faksa z znakom # (lojtra) namesto kode za zunanji dostop izberite polje **Koda za dostop**, da to možnost spremenite v **Upor.**.

Znak #, ki ga vnesete namesto dejanske kode za dostop, je pri klicanju zamenjan s shranjeno kodo za dostop. Uporaba # pomaga preprečiti težave pri vzpostavitvi povezave z zunanjo linijo.

**Opomba:**

*Faksov ne morete poslati prejemnikom, ki so na seznamu **Stiki** in imajo dodeljene kode za zunanji dostop, kot sta 0 in 9.*

*Če ste registrirali prejemnike na seznamu **Stiki** s kodami za zunanji dostop, kot sta 0 in 9, možnost **Koda za dostop** nastavite na **Ne upor.**. V nasprotnem primeru morate kodo spremeniti v znak # na seznamu **Stiki**.*

5. Tapnite vnosno polje **Koda za dostop**, vnesite kodo za zunanji dostop, ki se uporablja v vašem telefonskem sistemu, in nato tapnite **V redu**.
6. Izberite **V redu**, da uporabite nastavitve.  
Koda za dostop se shrani v tiskalniku.

### **Konfiguracija nastavitev pri priključitvi telefona**

#### **Konfiguriranje nastavitev za uporabo telefonskega odzivnika**

Za uporabo telefonskega odzivnika morate urediti nastavitve.

1. Na nadzorni plošči tiskalnika izberite **Nastavitve**.
2. Izberite **Splošne nastavitve > Nastavitve faksa > Osnovne nastavitve**.
3. Nastavite **Način sprejemanja** na **Sam.**.
4. Za nastavev **Zvonjenj pred odgovorom** tiskalnika določite številko, ki je večja od števila zvonjenj za telefonski odzivnik.

Če je možnost **Zvonjenj pred odgovorom** nižja od števila zvonjenj telefonskega odzivnika, telefonski odzivnik ne more prejeti glasovnih klicev za snemanje glasovnih sporočil. Za nastavitve glejte priročnike, ki ste jih prejeli s telefonskim odzivnikom.

Nastavev **Zvonjenj pred odgovorom** tiskalnika morda ne bo prikazana, kar je odvisno od regije.

#### **Povezane informacije**

➔ [“Osnovne nastavitve” na strani 266](#)

### Konfiguriranje nastavitve za sprejem faksov samo v povezanem telefonu

Začetek sprejema faksov lahko aktivirate tako, da dvignete slušalko in upravljate telefon (upravljanje tiskalnika ni potrebno).

Funkcija **Oddalj. sprejem.** je na voljo za telefone, ki podpirajo tonsko izbiranje.

1. Na nadzorni plošči tiskalnika izberite **Nastavitve**.
2. Izberite **Splošne nastavitve > Nastavitve faksa > Osnovne nastavitve > Oddalj. sprejem..**
3. Tapnite **Oddalj. sprejem.**, da to možnost nastavite na **Vkl.**
4. Izberite **Koda za začetek**, vnesite dvomestno kodo (vnesete lahko številke od 0 do 9, \* in #) in nato tapnite **V redu**.
5. Izberite **V redu**, da uporabite nastavitve.

### Povezane informacije

➔ [“Osnovne nastavitve” na strani 266](#)

### Izbiranje nastavitve za shranjevanje prejetih faksov

Tiskalnik je privzeto nastavljen tako, da natisne prejete fakse. Tiskalnik lahko nastavite tako, da prejete fakse natisne in shrani.

#### Prejeto v tiskalniku

Prejete fakse lahko shranite v Prejeto. Ogledate si jih lahko na nadzorni plošči tiskalnika in natisnete samo tiste, ki jih želite natisniti, ali pa izbrišete fakse, ki jih ne potrebujete.

#### Računalnik (prejemanje računalnik-faks)

Zgornje funkcije lahko uporabljate hkrati. Če jih uporabljate hkrati, so prejeti dokumenti shranjeni v nabiralnik in računalnik. Če želite prejemati fakse v računalniku, konfigurirajte nastavitve s pripomočkom FAX Utility.

[“Izbiranje nastavitve za pošiljanje in prejemanje faksov v računalniku” na strani 301](#)

1. Na nadzorni plošči tiskalnika izberite **Nastavitve**.
2. Izberite **Splošne nastavitve > Nastavitve faksa > Nastavitve sprejemanja > Izhod faksa**.
3. Če se prikaže potrditveno sporočilo, si oglejte vsebino in nato tapnite **V redu**.
4. Izberite **Shrani v mapo »Prejeto«**.
5. Izberite **Shrani v mapo »Prejeto«**, da to možnost nastavite na **Vkl.**
6. Izberite **Možnosti v primeru polne shrambe** in nato izberite možnost, ki jo želite uporabiti, ko je nabiralnik poln.
  - Sprejmi in natisni fakse:** Tiskalnik natisne vse prejete dokumente, ki jih ni mogoče shraniti v nabiralnik.
  - Zavrni dohodne fakse:** Tiskalnik ne sprejme dohodnih klicev faksa.

7. Določite lahko geslo za nabiralnik. Izberite **Nastavitve gesla za mapo »Prejeto«** in nato nastavite geslo.

**Opomba:**

Gesla ni mogoče nastaviti, če je možnost **Možnosti v primeru polne shrambe** nastavljena na **Sprejmi in natisni fakse**.

### **Povezane informacije**

- ➔ ["Izhod faksa" na strani 268](#)
- ➔ ["Ogled prejetih faksov, shranjenih v tiskalniku, na zaslonu LCD" na strani 95](#)

### **Nastavitve za blokiranje neželenih faksov**

Neželene fakse lahko blokirate.

1. Na nadzorni plošči tiskalnika izberite **Nastavitve**.
2. Izberite **Splošne nastavitve > Nastavitve faksa > Osnovne nastavitve > Zavrjnjeni faks**.
3. Za pogoj nastavite blokiranje neželenih faksov.  
Izberite **Zavrjnjeni faks** in nato omogočite naslednje možnosti.
  - Seznam zavrjnenih števil: zavrne fakse, ki so na seznamu števil zavrnitve.
  - Blokirana prazna glava faksa: zavrne fakse, ki nimajo podatkov v glavi.
  - Neregistrirani kontakti: zavrne fakse, ki niso bili dodani na seznam stikov.
4. Tapnite , da znova prikažete zaslon **Zavrjnjeni faks**.
5. Če uporabljate **Seznam zavrjnenih števil**, izberite **Uredi seznam števila zavrnitev** in uredite seznam.

### **Izbiranje nastavitvev za pošiljanje in prejemanje faksov v računalniku**

Če želite fakse pošiljati in prejemati v računalniku, morate v računalnik, ki je povezan prek omrežja ali s kablom USB, namestiti FAX Utility.

#### Izbiranje nastavitve Shrani v računalnik, ki prejme fakse

Fakse lahko prejmete v računalnik z uporabo pripomočka FAX Utility. V računalnik namestite FAX Utility in izberite nastavitve. Za podrobnosti si oglejte Basic Operations v pomoči za FAX Utility (ki je prikazana v glavnem oknu).

Spodnji element nastavitve na nadzorni plošči tiskalnika je nastavljen na **Da**, prejete fakse pa lahko shranite v računalnik.

**Nastavitve > Splošne nastavitve > Nastavitve faksa > Nastavitve sprejemanja > Izhod faksa > Shrani v računalnik**

#### Izbiranje nastavitve Shrani v računalnik, ki prejete fakse tudi natisne s tiskalnikom

Izberete lahko nastavitve, s katero natisnete prejete fakse s tiskalnikom in jih shranite v računalnik.

1. Na začetnem zaslonu nadzorne plošče tiskalnika izberite **Nastavitve**.
2. Izberite **Splošne nastavitve > Nastavitve faksa > Nastavitve sprejemanja**.

3. Izberite **Izhod faksa > Shrani v računalnik > Da in natisni**.

Izbiranje nastavitve Shrani v računalnik, ki ne prejme faksov

Če želite tiskalnik nastaviti tako, da prejetih faksov ne shrani v računalnik, spremenite nastavitve v tiskalniku.

**Opomba:**

*Nastavitve lahko spremenite tudi v pripomočku FAX Utility. Če pa nekateri faksi niso bili shranjeni v računalnik, ta funkcija ne deluje.*

1. Na začetnem zaslonu nadzorne plošče tiskalnika izberite **Nastavitve**.
2. Izberite **Splošne nastavitve > Nastavitve faksa > Nastavitve sprejemanja**.
3. Izberite **Izhod faksa > Shrani v računalnik > Ne**.

## Težave pri konfiguraciji nastavitvev

### Namigi za odpravljanje težav

- Preverjanje sporočil o napakah

Če je prišlo do napake, najprej preverite, ali so na nadzorni plošči tiskalnika ali na zaslonu gonilnika sporočila. Če imate za primer napake nastavljeno pošiljanje e-poštnega obvestila, lahko hitro ugotovite stanje.

- Poročilo o omrežni povezavi

Diagnosticirajte stanje omrežja in tiskalnika, nato natisnite rezultate.

Diagnosticirano napako lahko ugotovite na strani tiskalnika.

- Preverjanje stanja komunikacije

Preverite stanje komunikacije strežniškega računalnika ali odjemalskega računalnika s pomočjo ukaza, kot sta ping in ipconfig.

- Preskus povezave

S funkcijo preskusa povezave na tiskalniku preverite povezavo med tiskalnikom in poštnim strežnikom. Prav tako preverite povezavo med odjemalskim računalnikom in strežnikom, da preverite stanje komunikacije.

- Inicializacija nastavitvev

Če nastavitve in stanje komunikacije ne pokažeta napak, je težave mogoče odpraviti z onemogočenjem ali inicializacijo omrežnih nastavitvev tiskalnika in nato z vnovično izvedbo nastavitvev.

### Dostop do aplikacije Web Config ni mogoč

Naslov IP ni dodeljen tiskalniku.

Tiskalniku morda ni dodeljen veljavni naslov IP. Konfigurirajte naslov IP na nadzorni plošči tiskalnika. Trenutne informacije o nastavitvi lahko potrdite z listom o stanju omrežja ali na nadzorni plošči tiskalnika.

Spletni brskalnik ne podpira moči šifriranja za SSL/TLS.

SSL/TLS vsebuje Encryption Strength. Aplikacijo Web Config lahko zaženete s spletnim brskalnikom, ki podpira spodaj navedena množična šifriranja. Preverite, ali uporabljate podprt brskalnik.

- 80-bitno: AES256/AES128/3DES
- 112-bitno: AES256/AES128/3DES
- 128-bitno: AES256/AES128
- 192-bitno: AES256
- 256-bitno: AES256

CA-signed Certificate je poteklo.

Če pride do težave za datumom poteka potrdila, se pri vzpostavljanju povezave z aplikacijo Web Config prek komunikacije SSL/TLS (https) prikaže sporočilo »Potrdilo je poteklo«. Če se sporočilo prikaže pred datumom poteka potrdila, se prepričajte, da je datum tiskalnika pravilno konfiguriran.

Običajni imeni potrdila in tiskalnika se ne ujemata.

Če se običajni imeni potrdila in tiskalnika ne ujemata, se pri dostopu do aplikacije Web Config prek komunikacije SSL/TLS (https) prikaže sporočilo »Ime varnostnega potrdila se ne ujema«. Do te napake pride, ker se ti naslovi IP ne ujemajo.

- Naslov IP tiskalnika, ki ste ga vnesli kot običajno ime za ustvarjanje Self-signed Certificate ali CSR
- Naslov IP, ki ste ga pri zagonu aplikacije Web Config vnesli v spletni brskalnik

Za Self-signed Certificate posodobite potrdilo.

Za CA-signed Certificate znova prevzemite potrdilo za tiskalnik.

Nastavite posredniškega strežnika lokalnega naslova ni nastavljen na spletni brskalnik.

Če je tiskalnik nastavljen tako, da uporablja posredniško strežnik, konfigurirajte spletni brskalnik tako, da povezave z lokalnim naslovom ne vzpostavi prek posredniškega strežnika.

- Windows:

Izberite **Nadzorna plošča > Omrežje in internet > Internetne možnosti > Povezave > Nastavitve lokalnega omrežja > Posredniški strežnik**, in nato ta strežnik konfigurirajte tako, da ne bo uporabljal posredniškega strežnika za lokalno omrežje (lokalne naslove).

- Mac OS:

Izberite **Sistemske nastavitve > Omrežje > Napredno > Posredniški strežniki** in registrirajte lokalni naslov za možnost **Obidi nastavitve posredniškega strežnika za te gostitelje in domene**.

Primer:

192.168.1.\*: Lokalni naslov 192.168.1.XXX, maska podomrežja 255.255.255.0

192.168.\*.\*: Lokalni naslov 192.168.XXX.XXX, maska podomrežja 255.255.0.0

---

## **Kje lahko dobite pomoč**

Spletno mesto s tehnično podporo. . . . . 305

Posvetovanje z Epsonovo službo za podporo. . . . . 305



## Spletno mesto s tehnično podporo

Če rabite dodatno pomoč, obiščite Epsonovo spletno stran za podporo, navedeno spodaj. Izberite svojo regijo ali državo in obiščite Epsonovo podporo za vaše lokalno območje. Na tej spletni strani so na voljo tudi najnovejši gonilniki, pogosta vprašanja, priročniki in drugi materiali.

<http://support.epson.net/>

<http://www.epson.eu/support> (Evropa)

Posvetujte se s podjetjem Epson, če vaš izdelek ne deluje pravilno in če sami ne morete odpraviti težav.

---

## Posvetovanje z Epsonovo službo za podporo

### Preden stopite v stik s podjetjem Epson

Posvetujte se s podjetjem Epson, če izdelek ne deluje pravilno in ga s pomočjo informacij za reševanje težav v priročnikih za vaš izdelek ne morete popraviti. Če Epsonova tehnična podpora za vaše območje ni navedena spodaj, se obrnite na prodajalca, kjer ste izdelek kupili.

Epsonovo tehnično osebje vam bo lahko hitreje pomagalo, če jim boste posredovali naslednje informacije:

- serijska številka izdelka  
(Oznaka s serijsko številko je ponavadi na zadnjem delu izdelka.)
- Model izdelka
- Različica programske opreme izdelka  
(Kliknite **About**, **Version Info** ali podoben gumb v programski opremi izdelka.)
- Znamka in model vašega računalnika
- Ime operacijskega sistema in različica vašega računalnika
- Imena in različice programskih aplikacij, ki jih običajno uporabljate s svojim izdelkom

#### **Opomba:**

*Odvisno od izdelka, so podatki za klicanje glede nastavitve pošiljanja telefaksov in/ali omrežja, shranjeni v spominu izdelka. Podatki in/ali nastavitve so lahko izgubljene, če se izdelek pokvari ali je bil popravljen. Epson ne odgovarja za izgubo podatkov, varnostnih kopij ali obnovljenih podatkov in/ali nastavitve, tudi med obdobjem veljavne reklamacije. Priporočamo vam, da si sami ustvarite varnostne podatke in ustvarite zapiske.*

### Pomoč uporabnikom v Evropi

Preverite Vseevropsko garancijo za informacije o tem, kako stopiti v stik z Epsonovo podporo.

### Pomoč uporabnikom v Tajvanu

Kontaktne podatke za informacije, podporo in storitve so:

#### **Svetovni splet**

<http://www.epson.com.tw>

Na voljo so informacije o specifikacijah izdelkov, gonilnikih za prenos in povpraševanju o izdelkih.

### **Epsonov center za pomoč**

Telefon: +886-2-80242008

Naša ekipa v centru vam lahko preko telefona pomaga pri naslednjem:

- Povpraševanjih o prodaji in informacijah o izdelkih
- Vprašanjih v zvezi z uporabo izdelkov ali problemih
- Povpraševanjih v zvezi s servisnim popravilom in garancijah

### **Center za popravila:**

<http://www.tekcare.com.tw/branchMap.page>

TekCare Corporation je pooblaščen servisni center podjetja Epson Taiwan Technology & Trading Ltd.

## **Pomoč uporabnikom v Avstraliji**

Epson Australia vam želi ponuditi visok nivo podpore za stranke. Poleg priročnikov za izdelek vam ponujamo spodnje vire za pridobivanje informacij:

### **Internetni URL**

<http://www.epson.com.au>

Dostopajte do strani svetovnega spleta Epson Australia. Splača se vam ponesti svoj modem za občasno deskanje sem! Stran ponuja območje za prenos gonilnikov, Epsonove kontaktne točke, informacije o novih izdelkih in tehnično podporo (e-pošto).

### **Epsonov center za pomoč**

Telefon: 1300-361-054

Epsonov center za pomoč je na voljo kot zadnja možnost, da imajo naše stranke dostop do nasvetov. Operaterji v centru za pomoč vam lahko pomagajo pri namestitvi, konfiguraciji in opravljanju z Epsonovim izdelkom. Naše predprodajno osebje v centru za pomoč vam lahko zagotovi literaturo o novih Epsonovih izdelkih in svetuje, kje najdete najbližjega prodajalca ali pooblaščen servis. Veliko vprašanj je odgovorjenih tukaj.

Svetujemo vam, da pred klicem pripravite vse potrebne informacije. Več informacij imate, hitreje vam bomo lahko pomagali rešiti težavo. Te informacije vključujejo priročnike za vaš Epsonov izdelek, vrsto računalnika, operacijskega sistema, programov in ostalih podatkov, ki jih po vašem mnenju potrebujete.

### **Transport izdelka**

Epson priporoča, da embalažo shranite, ker jo boste morda potrebovali pri poznejšem transportu. Prav tako je priporočljivo, da rezervoar za črnilo pritrdite z lepilnim trakom in držite izdelek v pokončnem položaju.

## **Pomoč uporabnikom na Novi Zelandiji**

Epson Nova Zelandija vam želi ponuditi visoko raven podpore za stranke. Poleg dokumentacije za izdelek vam ponujamo te vire za pridobivanje informacij:

### Internetni URL

<http://www.epson.co.nz>

Obiščite spletne strani Epson Nova Zelandija. Splača se vam ponesti svoj modem za občasno deskanje sem! Stran ponuja območje za prenos gonilnikov, Epsonove kontaktne točke, informacije o novih izdelkih in tehnično podporo (e-pošto).

### Epsonov center za pomoč

Telefon: 0800 237 766

Epsonov center za pomoč je na voljo kot zadnja možnost, da imajo naše stranke dostop do nasvetov. Operaterji v centru za pomoč vam lahko pomagajo pri namestitvi, konfiguraciji in opravljanju z Epsonovim izdelkom. Naše predprodajno osebje v centru za pomoč vam lahko zagotovi literaturo o novih Epsonovih izdelkih in svetuje, kje najdete najbližjega prodajalca ali pooblaščen servis. Veliko vprašanj je odgovorjenih tukaj.

Svetujemo vam, da pred klicem pripravite vse potrebne informacije. Več informacij imate, hitreje vam bomo lahko pomagali rešiti težavo. Te informacije vključujejo dokumentacijo za vaš Epsonov izdelek, vrsto računalnika, operacijski sistem, programe in ostale podatke, ki jih potrebujete.

### Transport izdelka

Epson priporoča, da embalažo shranite, ker jo boste morda potrebovali pri poznejšem transportu. Prav tako je priporočljivo, da rezervoar za črnilo pritrdite z lepilnim trakom in držite izdelek v pokončnem položaju.

## Pomoč uporabnikom v Singapurju

Viri informacij, podpora in storitve, ki so na voljo v Epson Singapore, so:

### Svetovni splet

<http://www.epson.com.sg>

Na voljo so informacije o specifikacijah izdelka, gonilnikih za prenos, pogosto zastavljenih vprašanjih (FAQ), povpraševanja o prodaji in tehnična podpora po e-pošti.

### Epsonov center za pomoč

Brezplačna številka: 800-120-5564

Naša ekipa v centru vam lahko preko telefona pomaga pri:

- Povpraševanjih o prodaji in informacijah o izdelkih
- Vprašanjih v zvezi z uporabo izdelkov ali problemih
- Povpraševanjih v zvezi s servisnim popravilom in garancijah

## Pomoč uporabnikom na Tajskem

Kontaktne podatke za informacije, podporo in storitve so:

### Svetovni splet

<http://www.epson.co.th>

Na voljo so informacije o tehničnih podatkih izdelka, gonilnikih za prenos, pogostih vprašanjih in e-pošti.

### **Epsonov klicni center**

Telefon: 66-2685-9899

E-pošta: support@eth.epson.co.th

Naša ekipa v klicnem centru vam lahko prek telefona pomaga pri:

- Povpraševanjih o prodaji in informacijah o izdelkih
- Vprašanjih v zvezi z uporabo izdelkov ali problemih
- Povpraševanjih v zvezi s servisnim popravilom in garancijah

## **Pomoč uporabnikom v Vietnamu**

Kontaktni podatki za informacije, podporo in storitve so:

### **Epsonov servisni center**

65 Truong Dinh Street, District 1, Ho Chi Minh City, Vietnam.

Telefon (Hošiminh): 84-8-3823-9239, 84-8-3825-6234

29 Tue Tinh, Quan Hai Ba Trung, Hanoi City, Vietnam

Telefon (Hanoi): 84-4-3978-4785, 84-4-3978-4775

## **Pomoč uporabnikom v Indoneziji**

Kontaktni podatki za informacije, podporo in storitve so:

### **Svetovni splet**

<http://www.epson.co.id>

- Informacije o tehničnih podatkih izdelkov, gonilnikih za prenos,
- pogostih vprašanjih, povpraševanjih o prodaji, vprašanjih po e-pošti

### **Epsonova vroča linija**

Telefon: +62-1500-766

Faks: +62-21-808-66-799

Naša ekipa na vroči liniji vam lahko preko telefona ali faksa pomaga pri:

- Povpraševanjih o prodaji in informacijah o izdelkih
- Tehnična podpora

## Epsonov servisni center

Provinca	Ime družbe	Naslovi	Telefon E-pošta
JAKARTA	Epson Sales and Service Jakarta (SUDIRMAN)	Wisma Keiai Lt. 1 Jl. Jenderal Sudirman Kav. 3 Jakarta Pusat - DKI JAKARTA 10220	021-5724335 ess@epson-indonesia.co.id ess.support@epson-indonesia.co.id
SERPONG	Epson Sales and Service Serpong	Ruko Melati Mas Square Blok A2 No.17 Serpong-Banten	082120090084 / 082120090085 esstag@epson-indonesia.co.id esstag.support@epson-indonesia.co.id
SEMARANG	Epson Sales and Service Semarang	Komplek Ruko Metro Plaza Block C20 Jl. MT Haryono No. 970 Semarang -JAWA TENGAH	024 8313807 / 024 8417935 esssmg@epson-indonesia.co.id esssmg.support@epson-indonesia.co.id
JAKARTA	Epson Sales and Service Jakarta (MANGGA DUA)	Ruko Mall Mangga Dua No. 48 Jl. Arteri Mangga Dua, Jakarta Utara - DKI JAKARTA	021 623 01104 jkt-technical1@epson-indonesia.co.id jkt-admin@epson-indonesia.co.id
BANDUNG	Epson Sales and Service Bandung	Jl. Cihampelas No. 48 A Bandung Jawa Barat 40116	022 420 7033 bdg-technical@epson-indonesia.co.id bdg-admin@epson-indonesia.co.id
MAKASSAR	Epson Sales and Service Makassar	Jl. Cendrawasih NO. 3A, kunjung mae, mariso, MAKASSAR - SULSEL 90125	0411- 8911071 mksr-technical@epson-indonesia.co.id mksr-admin@epson-indonesia.co.id
MEDAN	Epson Service Center Medan	Jl. Bambu 2 Komplek Graha Niaga Nomor A-4, Medan - SUMUT	061- 42066090 / 42066091 mdn-technical@epson-indonesia.co.id mdn-adm@epson-indonesia.co.id
PALEMBANG	Epson Service Center Palembang	Jl. H.M Rasyid Nawawi No. 249 Kelurahan 9 Ilir Palembang Sumatera Selatan	0711 311 330 escplg.support@epson-indonesia.co.id
PEKANBARU	Epson Service Center Pekanbaru	Jl. Tuanku Tambusai No. 459 A Kel. Tangkerang barat Kec Marpoyan damai Pekanbaru - Riau 28282	0761- 8524695 pkb-technical@epson-indonesia.co.id pkb-admin@epson-indonesia.co.id
PONTIANAK	Epson Service Center Pontianak	Komp. A yani Sentra Bisnis G33, Jl. Ahmad Yani - Pontianak Kalimantan Barat	0561- 735507 / 767049 pontianak-technical@epson-indonesia.co.id pontianak-admin@epson-indonesia.co.id
SAMARINDA	Epson Service Center Samarinda	Jl. KH. Wahid Hasyim (M. Yamin) Kelurahan Sempaja Selatan Kecamatan Samarinda UTARA - SAMARINDA - KALTIM	0541 7272 904 escsmd@epson-indonesia.co.id escsmd.support@epson-indonesia.co.id

Provinca	Ime družbe	Naslovi	Telefon E-pošta
SURABAYA	Epson Sales & Service Surabaya (barat)	Jl. Haji Abdul Wahab Saimin, Ruko Villa Bukit Mas RM-11, Kec. Dukuh Pakis, Surabaya - 60225	031- 5120994 sby-technical@epson-indonesia.co.id sby-admin@epson-indonesia.co.id
YOGYAKARTA	Epson Service Center Yogyakarta	YAP Square, Block A No. 6 Jl. C Simanjutak Yogyakarta - DIY	0274 581 065 ygy-technical@epson-indonesia.co.id ygy-admin@epson-indonesia.co.id
JEMBER	Epson Service Center Jember	JL. Panglima Besar Sudirman Ruko no.1D Jember-Jawa Timur (Depan Balai Penelitian & Pengolahan Kakao)	0331- 488373 / 486468 jmr-admin@epson-indonesia.co.id jmr-technical@epson-indonesia.co.id
MANADO	EPSON SALES AND SERVICE Manado	Jl. Piere Tendean Blok D No 4 Kawasan Mega Mas Boulevard - Manado 95111	0431- 8805896 MND-ADMIN@EPSON-INDONESIA.CO.ID MND-TECHNICAL@EPSON-INDONESIA.CO.ID
CIREBON	EPSON SERVICE CENTER Cirebon	Jl. Tuparev No. 04 ( Depan Hotel Apita ) Cirebon, JAWA BARAT	0231– 8800846 cbn-technical@epson-indonesia.co.id
CIKARANG	EPSON SALES AND SERVICE CIKARANG	Ruko Metro Boulevard B1 Jababeka cikarang - Jawa Barat,	021- 89844301 / 29082424 ckg-admin@epson-indonesia.co.id ckg-technical@epson-indonesia.co.id
MADIUN	EPSON SERVICE CENTER MADIUN	Jl. Diponegoro No.56, MADIUN - JAWA TIMUR	0351- 4770248 mun-admin@epson-indonesia.co.id mun-technical@epson-indonesia.co.id
PURWOKERTO	EPSON SALES AND SERVICE Purwokerto	Jl. Jendral Sudirman No. 4 Kranji Purwokerto - JAWA TENGAH	0281- 6512213 pwt-admin@epson-indonesia.co.id pwt-technical@epson-indonesia.co.id
BOGOR	EPSON SALES AND SERVICE Bogor	Jl.Pajajaran No 15B Kel Bantarjati Kec Bogor Utara - JAWA BARAT 16153	0251- 8310026 bgr-admin@epson-indonesia.co.id bgr-technical@epson-indonesia.co.id
SERANG	EPSON SERVICE CENTER Serang	Jl. Ahmad Yani No.45C, SERANG - BANTEN	0254- 7912503 srg-admin@epson-indonesia.co.id srg-technical@epson-indonesia.co.id
PALU	EPSON SALES AND SERVICE Palu	Jl. Juanda No. 58, Palu - Sulteng	0451- 4012 881 plw-admin@epson-indonesia.co.id plw-technical@epson-indonesia.co.id

Provinca	Ime družbe	Naslovi	Telefon E-pošta
BANJARMASIN	EPSON SERVICE CENTER BANJARMASIN	Jl. Gatot Soebroto NO. 153 BANJARMASIN - KALSEL 70235	0511- 6744135 (TEKNISI) / 3266321(ADMIN) bdj-admin@epson-indonesia.co.id bdj-technical@epson-indonesia.co.id
DENPASAR	EPSON SALES AND SERVICE Denpasar	JL. MAHENDRADATA NO. 18, DENPASAR - BALI	0361- 3446699 / 9348428 dps-admin@epson-indonesia.co.id dps-technical@epson-indonesia.co.id
JAKARTA	EPSON SALES AND SERVICE CILANDAK	CIBIS Business Park Tower 9 LT. MEZZANINE, Jalan TB Simatupang No.2, Jakarta Selatan - DKI JAKARTA 12560	021- 80866777 esscibis.support1@epson-indonesia.co.id esscibis.support2@epson-indonesia.co.id esscibis.admin@epson-indonesia.co.id esscibis.sales@epson-indonesia.co.id
SURABAYA	EPSON SALES AND SERVICE SURABAYA (GUBENG)	JL. RAYA GUBENG NO. 62, SURABAYA - JAWA TIMUR	031- 99444940 / 99446299 / 99446377 esssby@epson-indonesia.co.id esssby.support@epson-indonesia.co.id
AMBON	EPSON SERVICE CENTER AMBON	Jl. Diponegoro No.37 (Samping Bank Mandiri Syariah) Kel.Ahusen, Kec.Sirimau - Ambon 97127	-

Za druga mesta, ki niso navedena tukaj, pokličite vročo linijo: 08071137766.

## Pomoč za uporabnike v Hong Kongu

Za tehnično podporo in poprodajne storitve lahko uporabniki stopijo s stik s podjetjem Epson Hong Kong Limited.

### Internetna domača stran

<http://www.epson.com.hk>

Epson Hong Kong je ustanovil lokalno domačo stran na internetu v kitajščini in angleščini, da uporabnikom nudi naslednje informacije:

- Informacije o izdelkih
- Odgovore na pogosto zastavljena vprašanja (FAQ)
- Najnovejše različice gonilnikov za izdelke Epson

### Vročna linija za tehnično podporo

Kontaktirate lahko tudi naše tehnično osebje na naslednjih telefonskih in faks številkah:

Telefon: 852-2827-8911

Faks: 852-2827-4383

## Pomoč uporabnikom v Maleziji

Kontaktni podatki za informacije, podporo in storitve so:

### Svetovni splet

<http://www.epson.com.my>

- Informacije o tehničnih podatkih izdelkov, gonilnikih za prenos,
- pogostih vprašanjih, povpraševanjih o prodaji, vprašanjih po e-pošti

### Epsonov klicni center

Telefon: 1800-81-7349 (brezplačna številka)

E-pošta: [websupport@emsb.epson.com.my](mailto:websupport@emsb.epson.com.my)

- Povpraševanjih o prodaji in informacijah o izdelkih
- Vprašanjih v zvezi z uporabo izdelkov ali problemih
- Povpraševanjih v zvezi s servisnim popravilom in garancijah

### Glavna pisarna

Telefon: 603-56288288

Faks: 603-5628 8388/603-5621 2088

## Pomoč uporabnikom v Indiji

Kontaktni podatki za informacije, podporo in storitve so:

### Svetovni splet

<http://www.epson.co.in>

Na voljo so informacije o specifikacijah izdelkov, gonilnikih za prenos in povpraševanju o izdelkih.

### Center za pomoč

- Servis, informacije o izdelku in naročanje potrošnega materiala  
Brezplačna številka: 18004250011  
Na voljo od ponedeljka do sobote med 9. in 16. uro (razen med državnimi prazniki)
- Servis (uporabniki CDMA in mobilnih naprav)  
Brezplačna številka: 186030001600  
Na voljo od ponedeljka do sobote med 9. in 16. uro (razen med državnimi prazniki)

## Pomoč uporabnikom na Filipinih

Za tehnično pomoč in ostale poprodajne storitve se obrnite na Epson Philippines Corporation na spodnjo telefonsko številko, številko faksa ali e-poštni naslov:



### **Svetovni splet**

<http://www.epson.com.ph>

Na voljo so informacije o tehničnih podatkih izdelka, gonilnikih za prenos, pogostih vprašanjih in povpraševanja po e-pošti.

### **Skrb za kupce podjetja Epson Philippines**

Brezplačna številka: (PLDT) 1-800-1069-37766

Brezplačna številka: (digitalna) 1-800-3-0037766

Metro Manila: (632) 8441 9030

Spletno mesto: <https://www.epson.com.ph/contact>

E-pošta: [customercare@epc.epson.com.ph](mailto:customercare@epc.epson.com.ph)

Na voljo od ponedeljka do sobote med 9.00 in 18.00 (razen med državnimi prazniki)

Naša ekipa, ki skrbi za kupce, vam lahko preko telefona pomaga pri:

- Povpraševanjih o prodaji in informacijah o izdelkih
- Vprašanjih v zvezi z uporabo izdelkov ali problemih
- Povpraševanjih v zvezi s servisnim popravilom in garancijah

### **Epson Philippines Corporation**

Linija: +632-706-2609

Faks: +632-706-2663