

WF-2870 Series

Brugervejledning

Indholdsfortegnelse

Om denne vejledning

Introduktion til vejledningerne.	7
Sådan bruges vedledningen til at finde information.	7
Mærker og symboler.	8
Anvendte beskrivelser i denne vejledning.	9
Henvisninger til operativsystemer.	9

Vigtige instruktioner

Sikkerhedsvejledning.	10
Sikkerhedsinstruktioner vedrørende blæk.	10
Rådgivning og advarsler for printeren.	11
Råd og advarsler i forbindelse med konfiguration af printeren.	11
Råd og advarsler i forbindelse med brug af printeren.	11
Råd og advarsler i forbindelse med transport eller opbevaring af printeren.	12
Rådgivning og advarsler for brug af printeren med en trådløs forbindelse.	12
Rådgivning og advarsler for brug af LCD-skærmen.	12
Beskyttelse af dine personlige oplysninger.	12

Printerens basisfunktioner

Delenes navne og funktioner.	13
Vejledning til kontrolpanel.	15
Kontrolpanel.	15
Vejledning til startskærmen.	16
Ikoner, som vises på LCD-skærmen.	17
Grundlæggende handlinger.	18
Indtastning af tegn.	19
Visning af animationer.	20

Netværksindstillinger

Netværksforbindelsestyper.	21
Wi-Fi forbindelse.	21
Wi-Fi Direct (Simpel AP) forbindelse.	21
Tilslutning til en computer.	22
Forbindelse til en smart-enhed.	23
Tilslutning til en smartenhed via en trådløs router.	23
Oprette forbindelse til en iPhone, iPad eller iPod touch med Wi-Fi Direct.	24

Tilslutning til Android-enheder med Wi-Fi Direct.	27
Oprette forbindelse til enheder end iOS og Android med Wi-Fi Direct.	30
Sådan foretager du Wi-Fi-indstillinger fra printeren.	33
Foretage Wi-Fi-indstillinger ved at indtaste SSID og adgangskode.	33
Lave Wi-Fi-indstillinger ved hjælp af trykknapsætning (WPS).	35
Lave Wi-Fi-indstillinger ved hjælp af PIN-kodeopsætning (WPS).	36
Sådan justeres de avancerede netværksindstillinger.	38
Kontrol af netværksforbindelsesstatussen.	39
Netværksikon.	39
Kontrol af detaljerede netværksoplysninger fra betjeningspanelet.	39
Udskrivning af en netværksforbindelsesrapport.	40
Udskrivning af et netværksstatusark.	46
Udskiftning eller tilføjelse af nye trådløse routere.	47
Ændring af forbindelsesmuligheder til en computer.	47
Skift af Wi-Fi Direct-indstillinger (Simpel AP).	48
Deaktivering af Wi-Fi fra betjeningspanelet.	48
Sådan afbrydes Wi-Fi Direct (Simpel AP) forbindelsen via kontrolpanelet.	49
Gendannelse af netværksindstillingerne fra betjeningspanelet.	50

Forberedelse af printeren

Ilægning af papirer.	52
Anvendeligt papir og kapaciteter.	52
Ilægning af papir i Bageste papirindføring.	55
Ilægning af konvolutter og forholdsregler.	57
Indføring af langt papir.	58
Liste over papirtype.	58
Placering af originaler.	59
Anvendelige originaler i ADF'en.	59
Anbringelse af originaler på ADF.	60
Anbringelse af originaler på Scannerglaspladen.	61
Administrering af kontaktpersoner.	63
Registrering eller redigering af kontakter.	63
Registrering eller redigering af grupperede kontakter.	64
Registrering af kontaktpersoner på en computer.	65

Menuindstillinger for Indstillinger.	66
Menuindstillinger for Generelle indstillinger.	66
Menuindstillinger for Forsyningsstatus.	71
Menuindstillinger for Vedligehold.	71
Menuindstillinger for Udskrift at statusark.	72
Menuindstillinger for Udskriftstal.	72
Menuindstillinger for Brugerindstillinger.	72
Menuindstillinger for Kundeundersøgelse.	73
Menuindstillinger for	
Gendan standardindstillinger.	73
Menuindstillinger for Firmwareopdatering.	73
Strømbesparelse.	73
Strømbesparelse — Kontrolpanel.	74

Faxindstillinger

Før brug af faxfunktioner.	75
Tilslutning af printeren til en telefonlinje.	75
Kompatible telefonlinjer.	75
Tilslutning af printeren til en telefonlinje.	76
Tilslutning af telefonen til printeren.	77
Sådan gøres printeren klar til at sende og modtage faxer (med Guide til faxindstil.).	78
Foretage indstillinger individuelt til printerens faxfunktioner.	80
Indstilling af Modtagerindstillinger.	80
Foretage indstillinger, når du tilslutter en ekstern telefonenhed.	82
Sådan foretages indstillinger for blokering af uønskede faxer.	83
Foretage indstillinger til at sende og modtage faxer på en computer.	84
Menuindstillinger for Faxindstillinger.	85
Tjek faxforbindelse.	85
Guide til faxindstil.	85
Grundindstillinger-menu.	85
Modtag.indstillinger-menu.	87
Rapportindstillinger-menu.	88
Sikkerhedsindst.-menu.	88

Udskrivning

Udskrivning fra printerdriveren på Windows.	90
Sådan tilgås printerdriveren.	90
Grundlæggende om udskrivning.	90
Udskrivning på 2 sider.	92
Udskrivning af flere sider på ét ark.	93
Udskrivning og stabling i sideordre (Udskrivning i omvendt rækkefølge).	94
Udskrivning af et formindsket eller forstørret dokument.	94

Sådan udskrives et billede på flere ark til forstørring (Sådan laves en plakat).	95
Udskrivning med sidehoved og sidefod.	101
Udskrivning af et anti-kopimønster.	102
Udskrivning af flere filer samlet.	103
Udskrivning ved brug af funktionen	
Udskrivning med universalfarve.	103
Justering af udskriftsfarven.	104
Udskrivning for at markere tynde linjer.	105
Udskrivning af tydelige strekkoder.	105
Annullering af udskrivning.	106
Menuindstillinger for printerdriveren.	106
Udskrivning fra printerdriveren på Mac OS.	109
Printerens basisfunktioner.	109
Udskrivning på 2 sider.	110
Udskrivning af flere sider på ét ark.	111
Udskrivning og stabling i sideordre (Udskrivning i omvendt rækkefølge).	112
Udskrivning af et formindsket eller forstørret dokument.	112
Justering af udskriftsfarven.	113
Annullering af udskrivning.	113
Menuindstillinger for printerdriveren.	114
Driftsmæssige indstillinger for Mac OS-printerdriveren.	115
Udskrivning fra smartenheder.	116
Brug af Epson iPrint.	116
Brug af Epson Print Enabler.	118
Brug af AirPrint.	118
Annullering af igangværende job.	119

Kopiering

Grundlæggende kopiering.	120
Kopiering på 2 sider.	121
Kopiering af flere originaler på et ark.	121
Grundlæggende menuindstillinger for kopiering.	121
Avancerede menuindstillinger for kopiering.	122

Scanning

Scanning vha. betjeningspanelet.	124
Scanning til en computer (Event Manager).	124
Scanning til skyen.	128
Scanning med WSD.	130
Scanning fra en computer.	132
Sådan scanner du med Epson Scan 2.	132
Scanning fra smartenheder.	139
Installere Epson iPrint.	139
Sådan scanner du med Epson iPrint.	139

Faxning

Før brug af faxfunktioner.	141
Afsendelse af faxer vha. printeren.	141
Afsendelse af faxer vha. betjeningspanelet.	141
Forskellige måder at sende faxer.	143
Modtagelse af faxer på printeren.	146
Modtagelse af indgående faxer.	146
Modtagelse af faxer ved at foretage et telefonopkald.	147
Brug af andre faxfunktioner.	148
Manuel udskrivning af en faxrapport.	148
Menuindstillinger for faxhandlinger.	149
Modtager.	149
Faxindstillinger.	149
Mere.	150
Menuindstillinger for Brugerindstillinger.	151
Afsendelse af en fax fra en computer.	151
Sådan afsendes dokumenter, der er lavet i et program (Windows).	151
Sådan afsendes dokumenter, der er lavet i et program (Mac OS).	154
Modtagelse af faxer på en computer.	155
Sådan gemmes de indgående faxmeddelelser på en computer.	156
Annullering af funktionen, der gemmer indgående faxer til computeren.	156
Se efter nye faxer (Windows).	157
Se efter nye faxer (Mac OS).	158

Udskiftning af blækpatroner og andre forbrugsvarer

Kontrollerer status for resterende blæk og vedligeholdelsesboksen.	160
Kontrollerer status for resterende blæk og vedligeholdelsesboksen — betjeningspanel.	160
Kontrollerer status for resterende blæk og vedligeholdelsesboksen — Windows.	160
Kontrollerer status for resterende blæk og vedligeholdelsesboksen — Mac OS X.	160
Blækpatronskoder.	161
Forholdsregler til håndtering af blækpatroner.	161
Udskiftning af blækpatroner.	164
Koden på vedligeholdelsesboksen.	164
Forholdsregler ved håndtering af vedligeholdeskassen.	165
Udskiftning af en vedligeholdeskasse.	165
Midlertidig udskrivning med sort blæk.	166

Midlertidig udskrivning med sort blæk — Kontrolpanel.	167
Midlertidig udskrivning med sort blæk — Windows.	167
Midlertidig udskrivning med sort blæk — Mac OS.	169
Sådan spares der på sort blæk, når niveauet for sort blæk er lavt (kun Windows).	169

Vedligeholdelse af printeren

Forebyggelse af udtørring af printheadet.	171
Kontrol og rengøring af skrivehovedet.	171
Kontrol og rensning af printheadet — kontrolpanel.	171
Kontrol og rengøring af skrivehovedet — Windows.	172
Kontrol og rengøring af skrivehovedet — Mac OS.	172
Justering af skrivehovedet.	173
Justering af skrivehovedet — kontrolpanel.	173
Rengøring af papirbanen for udtværet blæk.	173
Rengøring af ADF'en.	174
Rengøring af Scannerglaspladen.	176
Rengøring af den gennemsigtige film.	177

Netværksservice og softwareinformation

Program til konfiguration af printerfunktioner (Web Config).	180
Sådan køres web config i en webbrowser.	180
Kører Web Config i Windows.	181
Kører Web Config i Mac OS.	181
Program til scanning af dokumenter og billeder (Epson Scan 2).	181
Tilføjelse af netværksscanneren.	182
Program til konfiguration af scanningshandlinger fra kontrolpanelet (Epson Event Manager).	183
Program til scanning fra en computer (Epson ScanSmart).	183
Program til konfiguration af faxfunktioner og afsendelse af faxer (FAX Utility).	184
Program til faxafsendelse (PC-FAX driver).	184
Program til hurtig og sjov udskrivning fra en computer (Epson Photo+).	185
Program til let betjening af printeren med en smartenhed (Epson Smart Panel).	186

Program til opdatering af software og firmware (Epson Software Updater)	186
Program til opsætning af enheden på et netværk (EpsonNet Config)	187
Sådan installeres de nyeste programmer	187
Tilføjelse af printer (kun for Mac OS)	188
Opdatering af programmer og firmware	189
Afinstallation af programmer	189
Afinstallation af programmer — Windows	189
Afinstallation af programmer — Mac OS	190
Udskrivning ved hjælp af en netværkstjeneste	191

Løsning af problemer

Kontrol af printerstatus	192
Kontrol af meddelelser på LCD-skærmen	192
Kontrol af printerstatus — Windows	193
Kontrol af printerstatus — Mac OS	193
Kontrol af softwarestatus	194
Fjernelse af fastklemmt papir	194
Sådan fjernes fastklemmt papir fra Bageste papirindføring	194
Sådan fjernes fastklemmt papir fra Bageste låge	195
Fjernelse af det fastklemte papir fra printerens indre	196
Sådan fjernes fastklemmt papir fra ADF	198
Papiret indføres forkert	199
Papiret sidder fast	200
Papiret indføres skævt	200
Flere papirark indføres samtidigt	200
Fejl pga. manglende papir	200
Papir udskubbes under udskrivning	200
Originalen indføres ikke i ADF'en	200
Problem med strømmen og betjeningspanelet	201
Der tændes ikke for strømmen	201
Der slukkes ikke for strømmen	201
Strømmen slukker automatisk	201
LCD-skærmen bliver mørk	202
Kan ikke udskrive fra en computer	202
Kontrol af forbindelsen (USB)	202
Kontrol af forbindelsen (netværk)	202
Kontrol af software og data	203
Kontrol af printerstatus fra computeren (Windows)	205
Kontrol af printerstatus fra computeren (Mac OS)	205
Når du ikke kan foretage netværksindstillinger	206

Kan ikke oprette forbindelse fra enheder, selvom netværksindstillingerne ikke er noget problem	206
Kontrol af SSID sluttet til printeren	208
Kontrol af SSID for computeren	208
Trådløse LAN-forbindelser (Wi-Fi) bliver ustabile, når du bruger USB 3.0-enheder på en Mac	209
Kan ikke udskrive fra en iPhone, iPad eller iPod touch	209
Problemer med udskrifterne	210
Udskriften er udtværet eller der mangler farve	210
Der ses striber eller uventede farver	210
Der forekommer farvede striber med intervaller på ca. 2.5 cm	210
Utydelige udskrifter, lodrette striber eller fejljustering	211
Udskriftskvaliteten er dårlig	211
Papir er udtværet eller sløret	212
Papiret udtværes under automatisk 2-sidet udskrivning	213
Udskrevne billeder er klistrede	213
Billeder og fotos udskrives i uventede farver	213
Kan ikke udskrive uden margener	213
Billedets kanter beskæres under udskrivning uden kant	214
Positionen eller størrelsen af eller margenen for udskriften er forkert	214
De udskrevne tegn er forkerte eller forvanskede	214
Det udskrevne billede er vendt om	215
Mosaiklignende mønstre i udskrifterne	215
Der ses ujævne farver, udtværinger, pletter eller lige linjer på det kopierede billede	215
Der er stigemønstre (moiré) på det kopierede billede	215
Der er et billede af originalens bagside på kopien	216
Der vises streger under kopiering fra ADF	216
Teksten eller billedet, der kopieres fra ADF, presses sammen eller strækkes	216
Udskrivningsproblemet kunne ikke løses	216
Andre udskrivningsproblemer	217
Udskrivningen går for langsomt	217
Udskrivnings- eller kopieringshastigheden falder kraftigt under kontinuerlig udskrivning	217
Kan ikke annullere udskrivning fra en printer med Mac OS X v10.6.8	217
Kan ikke starte scanning	218
Der kan ikke startes en scanning, når betjeningspanelet bruges	218
Problemer med det scannede billede	219

Der opstår ujævne farver, snavs, pletter osv., når jeg scanner fra scannerpladen.	219
Der opstår streger ved scanning fra ADF.	219
Teksten eller billedet, der scannes fra ADF, presses sammen eller strækkes.	219
Billedkvaliteten er grov.	220
Forskydning ses på baggrunden af billeder.	220
Teksten er uskarp.	220
Der vises moiré-mønstre (spindelvævlignende skygger).	220
Kan ikke scanne det korrekte område på scannerpladen.	221
Kan ikke forhåndsviser i Miniature.	221
Tekst genkendes ikke korrekt, når der gemmes som en PDF, der kan søges i.	222
Kan ikke løse problemer på det scannede billede.	222
Andre scanningsproblemer.	223
Scanningen går for langsomt.	223
Scanningshastigheden falder kraftigt under kontinuerlig scanning.	223
Scanningen stopper, når der scannes til PDF/ Multi-TIFF.	223
Problemer med at sende og modtage faxer.	223
Det er ikke muligt at sende eller modtage faxer.	224
Der kan ikke sendes faxer.	225
Der kan ikke sendes faxer til en bestemt modtager.	226
Der kan ikke sendes faxer på et bestemt tidspunkt.	226
Faxmeddelelser kan ikke modtages.	226
Fejl fordi hukommelsen er fuld.	227
Kvaliteten af sendte faxmeddelelser er dårlig.	227
Faxer sendes i den forkerte størrelse.	227
Kvaliteten af modtagne faxer er dårlig.	228
Modtagne faxer udskrives ikke.	228
Siderne er blanke, eller kun en lille mængde tekst er trykt på side to i modtagne faxer.	228
Andre faxningsproblemer.	229
Der kan ikke foretages opkald via den tilsluttede telefon.	229
Telefonsvarende kan ikke besvare stemmeopkald.	229
Afsenderens faxnummer vises ikke på modtagne faxer, eller nummeret er forkert.	229
Andre problemer.	229
Lille elektrisk stød, når der røres ved printeren.	229
Driftslydene er høje.	229
Datoen og klokkeslættet er forkert.	230
Programmet blokeres af en firewall (kun Windows).	230

Tillæg

Tekniske specifikationer.	231
Printerspecifikationer.	231
Specifikationer for scanner.	232
Interfacespecifikationer.	232
Faxspecifikationer.	233
Liste over netværksfunktioner.	234
Specifikationer for Wi-Fi.	234
Sikkerhedsprotokol.	235
Understøttede tredjepartstjenester.	235
Mål.	235
Elektriske specifikationer.	235
Miljømæssige specifikationer.	236
Systemkrav.	237
Lovmæssige oplysninger.	237
Standarder og godkendelser.	237
Det tyske certifikat, Blaue Engel.	237
Kopieringsbegrænsninger.	237
Transport og opbevaring af printeren.	238
Copyright.	240
Varemærker.	241
Sådan får du hjælp.	242
Websted for teknisk support.	242
Kontakt til Epsons supportafdeling.	242

Om denne vejledning

Introduktion til vejledningerne

Følgende vejledninger følger med Epson-printeren. Ud over vejledningerne findes der forskellige typer hjælpeoplysninger på selve printeren eller i Epson-softwareprogrammerne.

❑ Start her (trykt vejledning)

Giver dig oplysninger om konfiguration af printeren, installation af softwaren, brug af printeren, løsning af problemer etc.

❑ Brugervejledning (digital vejledning)

Denne vejledning. Giver overordnet information og vejledning i brug af printeren, om netværksindstillinger ved brug af printeren på et netværk, og på at løse problemer.

Du kan hente de seneste versioner af ovennævnte vejledninger på følgende måder.

❑ Trykt vejledning

Gå ind på Epson Europas supportwebsted på <http://www.epson.eu/Support> eller på Epsons verdensomspændende supportwebsted på <http://support.epson.net/>.

❑ Digital vejledning

Start EPSON Software Updater på computeren. EPSON Software Updater ser efter tilgængelige opdateringer af Epson-softwareprogrammer og de digitale vejledninger og giver dig mulighed for at hente de seneste.

Relaterede oplysninger

➔ [“Program til opdatering af software og firmware \(Epson Software Updater\)” på side 186](#)

Sådan bruges vejledningen til at finde information

PDF-vejledningen gør det muligt for dig at søge efter den information, du mangler, ved brug af nøgleord eller ved at springe direkte til bestemte afsnit ved hjælp af bogmærkerne. Du kan også nøjes med at udskrive de sider, du mangler. Dette afsnit forklarer, hvordan du anvender en PDF-vejledning, som er blevet åbnet i Adobe Reader X på din computer.

Søgning med nøgleord

Klik på **Redigér** > **Avanceret søgning**. Angiv det nøgleord (tekst) for oplysninger du vil finde i søgevinduet, og klik derefter på **Søg**. Resultater vises på en liste. Klik på et af de viste resultater, for at komme til den side.

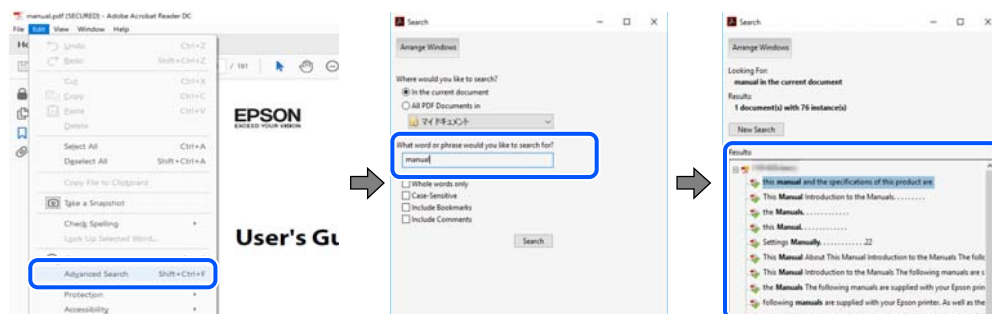

Direkte adgang med bogmærker

Klik på en titel for at komme til den side. Klik på + eller > for at vise afsnittets undertitler. Udfør følgende handling på dit tastatur, for at vende tilbage til den forrige side.

- Windows: Hold **Alt** nede, og tryk ←.
- Mac OS: Hold kommando-tasten nede og tryk ←.



Sådan udskrives kun de nødvendige sider

Du kan hente og udskrive kun de sider du mangler. Tryk på **Udskriv** i menuen **Filer** og angiv så de sider, du ønsker at udskrive i **Sider i Sider, der skal udskrives**.

- For at angive en serie af sider, skal du indtaste en bindestreg mellem startside og slutside.

Eksempel: 20-25

- For at angive sider som ikke er i rækkefølge, skal du adskille siderne med kommaer.

Eksempel: 5, 10, 15

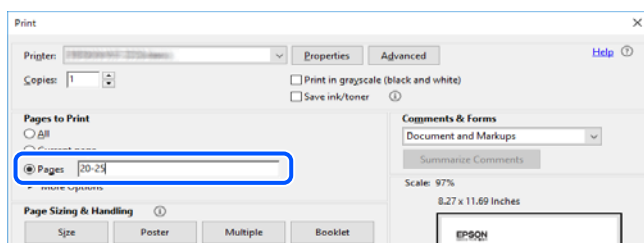

Mærker og symboler



Forsigtig:

Instruktioner, der skal følges omhyggeligt for at undgå personskade.



Vigtigt:

Instruktioner, der skal overholdes for at undgå skader på dit udstyr.

Bemærk:

Giver komplementære- og referenceoplysninger.

Relaterede oplysninger

➔ Links til relaterede afsnit.

Anvendte beskrivelser i denne vejledning

- Skærbillederne af printerdriveren og Epson Scan 2 (scannerdriveren) er fra Windows 10 eller macOS Mojave. Det viste skærmindehold varierer afhængigt af modellen og situationen.
- Illustrationerne i denne vejledning er vejledende. Selvom der kan være små forskelle afhængigt af modellen, er betjeningsmetoden den samme.
- Nogle af menupunkterne på LCD-skærmen varierer afhængigt af modellen og indstillingerne.
- Du kan læse QR-koden ved hjælp af dedikeret app.

Henvisninger til operativsystemer

Windows

I denne vejledning henviser udtryk som "Windows 10", "Windows 8.1", "Windows 8", "Windows 7", "Windows Vista", "Windows XP", "Windows Server 2019", "Windows Server 2016", "Windows Server 2012 R2", "Windows Server 2012", "Windows Server 2008 R2", "Windows Server 2008", "Windows Server 2003 R2" og "Windows Server 2003" til følgende operativsystemer. Windows bruges desuden til at henvide til alle versioner.

- Microsoft® Windows® 10 operativsystem
- Microsoft® Windows® 8.1 operativsystem
- Microsoft® Windows® 8 operativsystem
- Microsoft® Windows® 7 operativsystem
- Microsoft® Windows Vista® operativsystem
- Microsoft® Windows® XP operativsystem
- Microsoft® Windows® XP Professional x64 Edition operativsystem
- Microsoft® Windows Server® 2019 operativsystem
- Microsoft® Windows Server® 2016 operativsystem
- Microsoft® Windows Server® 2012 R2 operativsystem
- Microsoft® Windows Server® 2012 operativsystem
- Microsoft® Windows Server® 2008 R2 operativsystem
- Microsoft® Windows Server® 2008 operativsystem
- Microsoft® Windows Server® 2003 R2 operativsystem
- Microsoft® Windows Server® 2003 operativsystem

Mac OS

I denne vejledning henviser "Mac OS" til Mac OS X v10.6.8 eller nyere samt macOS 11 eller nyere.

Vigtige instruktioner

Sikkerhedsvejledning

Læs og følg disse anvisninger for at sikre, at printeren bruges på en sikker måde. Sørg for at gemme denne vejledning til fremtidig brug. Sørg også for at følge alle advarsler og instruktioner, som er angivet på printeren.

- Nogle af symbolerne på din printer er beregnet til at sikre din sikkerhed, samt korrekt brug af printeren. På følgende hjemmeside kan du lære, hvad symbolerne betyder.

<http://support.epson.net/symbols>

- Brug kun det strømkabel, der fulgte med printeren, og brug ikke kablet til andet udstyr. Brug af andre kabler med denne printer eller brug af det medfølgende kabel med andet udstyr kan resultere i brand eller elektrisk stød.
- Sørg for, at netledningen opfylder de relevante lokale sikkerhedsstandarder.
- Du må aldrig selv skille strømkablet, stikket, printerenheden, scannerenheden eller ekstraudstyret ad eller ændre eller forsøge at reparere disse ting, medmindre det specifikt forklares i vejledningerne til printeren.
- Tag printerens stik ud, og sørg for, at produktet efterses af kvalificerede serviceteknikere, hvis følgende gør sig gældende:
Netledningen eller stikket er beskadiget, der er kommet væske ind i printeren, printeren er blevet tabt, eller dækslet er beskadiget, printeren fungerer ikke normalt eller udviser en markant ændring af ydeevnen. Juster ikke reguleringsenheder, der ikke nævnt i betjeningsvejledningen.
- Anbring printeren i nærheden af en stikkontakt, hvor stikket nemt kan tages ud af stikkontakten.
- Opstil ikke printeren udendørs, i nærheden af meget snavs eller støv, i nærheden af varmekilder eller på steder, der er udsat for stød, vibrationer, høje temperaturer eller fugtighed.
- Pas på ikke at spilde væske på printeren, og håndter ikke printeren med våde hænder.
- Sørg for, at printeren er mindst 22 cm fra hjertepacemakere. Radiobølger fra denne printer kan påvirke hjertepacemakere negativt.
- Kontakt forhandleren, hvis LCD-skærmen beskadiges. Hvis du får opløsningen af flydende krystaller på hænderne, skal du væske dem grundigt med sæbe og vand. Hvis du får opløsningen af flydende krystaller i øjnene, skal du omgående skylle dem med vand. Kontakt straks en læge, hvis du stadig oplever ubehag eller har problemer med synet, efter at øjnene er blevet skyllet grundigt.
- Undgå at bruge telefonen under en elektrisk storm. Der kan være en lille risiko for elektrisk stød fra lynnedslag.
- Brug ikke en telefon til at rapportere en gaslækage i nærheden af lækagen.

Sikkerhedsinstruktioner vedrørende blæk

- Vær forsigtig, når du håndterer brugte blækpatroner, da der kan være blæk omkring blækudgangen.
 - Hvis du får blæk på huden, skal du vaske området omhyggeligt med vand og sæbe.
 - Hvis du får blæk i øjnene, skal du straks skylle dem med vand. Hvis du stadig oplever ubehag eller problemer med synet, efter at du har skyllet øjnene grundigt, bør du straks søge læge.
 - Hvis du får blæk i munden, skal du omgående søge læge.
- Skil ikke blækpatronen eller vedligeholdelsesboksen ad. Ellers risikerer du at få blæk i øjnene eller på huden.

- Ryst ikke blækpatronerne for voldsomt, og undgå at tabe dem. Undlad også at klemme dem eller fjerne mærkaterne. I så fald kan der løbe blæk ud.
- Opbevar blækpatronerne og vedligeholdelsesboksen utilgængeligt for børn.

Rådgivning og advarsler for printeren



Læs og følg disse instruktioner for at undgå beskadigelse af printeren eller din ejendom. Sørg for at gemme denne vejledning til fremtidig reference.

Råd og advarsler i forbindelse med konfiguration af printeren

- Undgå at blokere eller tildække ventilationshullerne og åbningerne i printeren.
- Brug kun den type strømkilde, der er angivet på printerens mærkat.
- Undgå at bruge stikkontakter på samme strømkreds som fotokopimaskiner eller luftreguleringssystemer, der jævnligt tændes og slukkes.
- Brug ikke strømuttag, der styres af vægkontakter eller automatiske timere.
- Hold hele computersystemet på afstand af potentielle kilder til elektromagnetisk interferens, f.eks. højttalere eller basestationer til trådløse telefoner.
- Strømforsyningsledninger skal placeres, så der undgås slitage og skarpe genstande, og de må ikke blive krøllede eller snoede. Undlad at placere objekter oven på strømforsyningsledninger, og placer ikke strømforsyningsledninger, så der kan trædes på dem eller køres hen over dem. Vær især omhyggelig med at holde strømforsyningsledninger lige i enderne og på de punkter, hvor de går ind i eller ud af transformatoren.
- Hvis du bruger en forlængerledning sammen med printeren, skal du sørge for, at den samlede amperedimensionering for de enheder, der er tilsluttet forlængerledningen, ikke overstiger ledningens amperedimensionering. Kontroller desuden, at den samlede amperedimensionering for alle de enheder, der er tilsluttet stikkontakten, ikke overstiger stikkontaktens amperedimensionering.
- Hvis du planlægger at bruge printeren i Tyskland, skal byggeinstallationen beskyttes ved hjælp af et 10- eller 16-ampères relæ, så printeren beskyttes tilstrækkeligt mod kortslutning og for høj strømspænding.
- Ved tilslutning af printeren til en computer eller en anden enhed med et kabel, skal du sikre, at kabelstikkene vender korrekt. Hvert stik skal vende på en bestemt måde. Hvis et stik vender forkert, når du sætter det i, kan det beskadige begge de enheder, der er tilsluttet via kablet.
- Anbring printeren på en jævn, stabil overflade, der er større end printerens bundareal, så der er plads hele vejen rundt om printeren. Printeren fungerer ikke korrekt, hvis den står skævt.
- Gør plads oven over printeren, så dokumentlågen kan åbnes helt.
- Sørg for plads nok foran printeren, så papiret kan skubbes helt ud.
- Undgå steder, hvor der forekommer hurtige temperatur- eller fugtighedsændringer. Udsæt heller ikke printeren for direkte sollys, stærkt lys eller varmekilder.

Råd og advarsler i forbindelse med brug af printeren

- Undgå at indføre genstande gennem hullerne i printeren.
- Før ikke hånden ind i printeren under udskrivning.
- Rør ikke ved det hvide flade kabel inde i printeren.

- Brug ikke spraydåseprodukter, der indeholder letantændelige gasser, i eller i nærheden af printeren. Dette kan føre til brand.
- Flyt ikke skrivehovedet med hånden, da printeren derved kan tage skade.
- Pas på, at du ikke klemmer fingrene, når du lukker scanneren.
- Tryk ikke for hårdt på scannerglaspladen, når du placerer originaler på det.
- Sluk altid printeren på knappen . Tag ikke stikket til printeren ud, og sluk ikke for strømmen, før indikatoren  holder op med at blinke.
- Hvis printeren ikke skal bruges i en længere periode, skal du tage stikket ud af stikkontakten.

Råd og advarsler i forbindelse med transport eller opbevaring af printeren

- Ved opbevaring eller transport af printeren skal du undgå at vippe den, stille den lodret eller vende den på hovedet, da der i så fald kan løbe blæk ud.
- Kontroller, at skrivehovedet er i udgangspositionen (længst til højre), inden printeren transporteres.

Rådgivning og advarsler for brug af printeren med en trådløs forbindelse

- Radiobølger fra denne printer kan påvirke brugen af medicinsk, elektronisk udstyr negativt og forårsage fejlfunktion. Når denne printer bruges på hospitaler eller lignende eller i nærheden af medicinsk udstyr, skal anvisningerne fra autoriseret personale på hospitalet eller lignende følges, og alle advarsler og anvisninger på det medicinske udstyr overholdes.
- Radiobølger fra denne printer kan påvirke brugen af automatisk styrede enheder som f.eks. automatiske døre eller brandalarmer negativt, hvilket kan forårsage uheld pga. fejlfunktion. Følg alle advarsler og anvisninger på disse enheder, når denne printer bruges i nærheden af automatisk styrede enheder.

Rådgivning og advarsler for brug af LCD-skærmen

- LCD-skærmen kan indeholde nogle få små lyse eller mørke pletter, og den kan have en uensartet lysstyrke pga. sine funktioner. Det er normalt og betyder ikke, at skærmen er beskadiget.
- Brug kun en tør, blød klud til rengøring. Brug ikke væske eller kemiske rengøringsmidler.
- Det ydre låg på LCD-skærmen kan gå i stykker, hvis den får et kraftigt stød. Kontakt din forhandler, hvis skærmens overflade krakelerer eller revner, og undlad at forsøge at fjerne de ødelagte stykker.

Beskyttelse af dine personlige oplysninger

Når du giver printeren væk eller kasserer den, skal du slette de personlige oplysninger, der er gemt i printerens hukommelse ved at vælge **Indstillinger** > **Gendan standardindstillinger** > **Ryd alle data og indstillinger**. på kontrolpanelet.

Printerens basisfunktioner

Delenes navne og funktioner

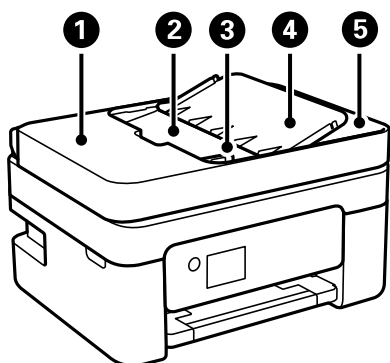

1	Låge til ADF (automatisk dokumentfører)	Åbnes, når der skal fjernes originaler, der sidder fast i ADF'en.
2	Papirbakken på ADF	Fører originalerne automatisk ind.
3	Kantstyr i ADF	Fører originalerne direkte ind i printeren. Skub kantstyret ud til originalernes kanter.
4	ADF-dokumentstøtte	Understøtter originaler.
5	Udbakke på ADF	Rummer de originaler, der skubbes ud af ADF'en.

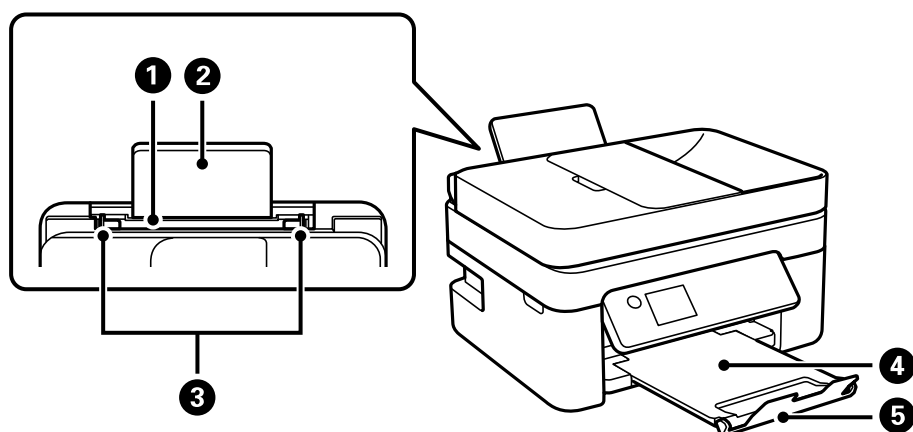

1	Bageste papirindføring	Indfører papir.
2	Papirstøtte	Understøtter det ilagte papir.
3	Kantstyr	Fører papiret direkte ind i printeren. Skub til papirets kanter.
4	Udbakke	Rummer det udskubbede papir.
5	Prop	Forhindrer udskrifter i at falde fra udbakken.

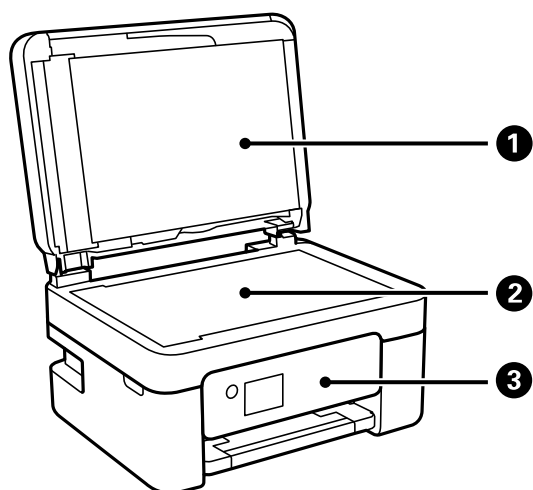

1	Dokumentdæksel	Blokerer lys udefra under scanningen.
2	Scannerglasplade	Placer originalerne.
3	Kontrolpanel	Angiver printerens status og gør det muligt at foretage udskriftsindstillinger.

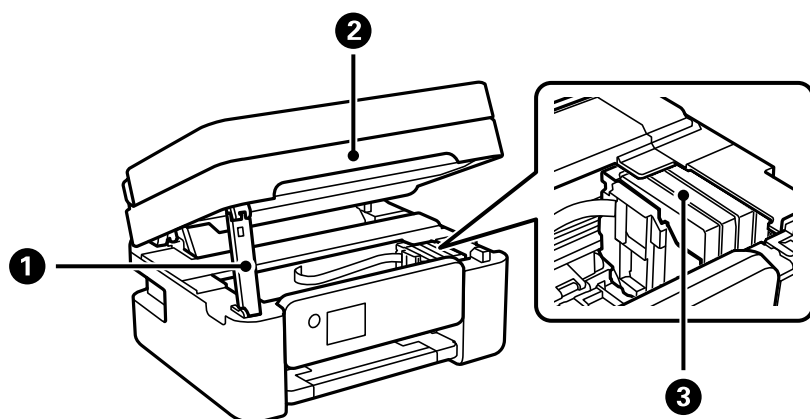

1	Scannerenhedsstøtte	Støtter scannerenheden.
2	Scannerenhed	Scanner placerede originaler. Åbnes, når blækpatronerne udskiftes, eller der fjernes fastklemt papir inde i printeren.
3	Blækpatronholder	Installer blækpatronerne. Blækket skubbes ud af printhovedets dyser.

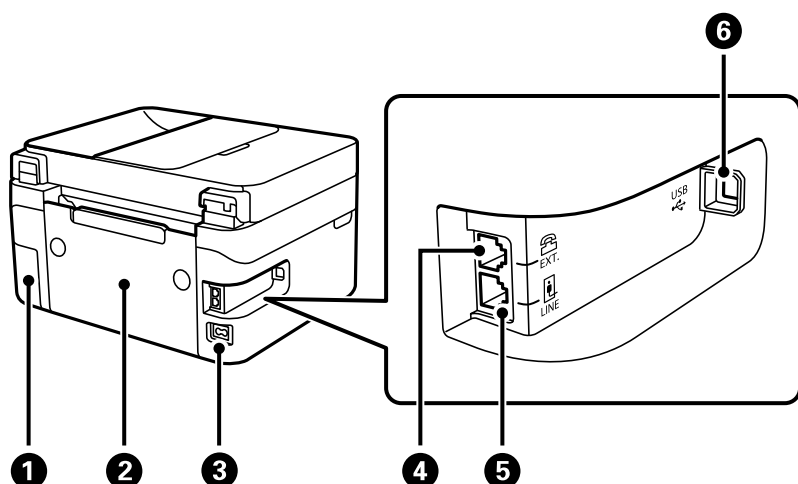

1	Dæksel til vedligeholdelseskassen	Fjern, når du udskifter vedligeholdelseskassen. Vedligeholdelseskassen er en beholder, der samler en meget lille mængde overskydende blæk under rengøring eller udskrivning.
2	Bageste låge	Tages ud, når fastklemt papir fjernes.
3	AC-indgang	Bruges til tilslutning af strømkalet.
4	EXT. port	Bruges til tilslutning af telefonenheder.
5	LINE-port	Bruges til tilslutning af en telefonlinje.
6	USB-port	Bruges til tilslutning af et USB-kabel fra computeren.

Relaterede oplysninger

➔ ["Kontrolpanel" på side 15](#)

Vejledning til kontrolpanel

Kontrolpanel

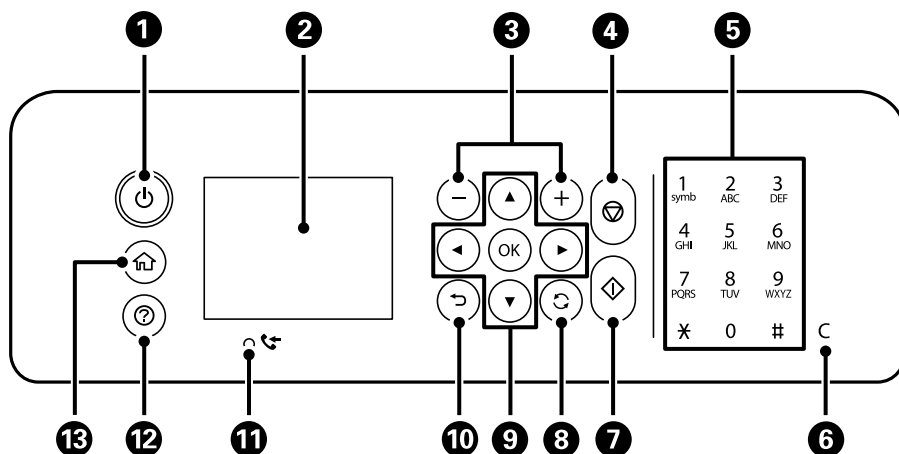

1	Tænder eller slukker for printeren. Tag strømkablet ud, efter du har kontrolleret, at strømindikatoren er slukket.
2	Viser menuer og meddelelser. Brug knapper på kontrolpanelet til at vælge en menu eller foretage indstillinger.
3	Vælger antallet af sider til udskrivning.
4	Stopper den nuværende funktion.
5	Indtaster tal, tegn og symboler.
6	Rydder antalsindstillinger, f.eks. antallet af kopier.
7	Starter en funktion såsom udskrivning eller kopiering.
8	Gælder for en række funktioner afhængigt af situationen.
9	Brug knapperne ▲ ▼ ◀ ▶ til at vælge en menu, og tryk derefter på knappen OK for at gå til den valgte menu.
10	Vender tilbage til det foregående skærbillede.
11	Tændes, når modtagne dokumenter, som endnu ikke er blevet udskrevet eller gemt, er gemt i printerens hukommelse.
12	Viser løsninger, når du oplever problemer.
13	Viser startskærmen.

Vejledning til startskærmen

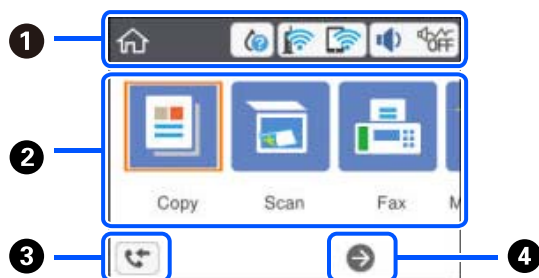















1	Angiver elementer, der har været indstillet for printeren som ikoner. Vælg ikonet ved at trykke på knapperne ▲ ▼ ◀ ▶, og tryk derefter på knappen OK for at kontrollere de aktuelle indstillinger eller få adgang til hver indstillingsmenu.
---	--

②	Vis hver menu.	
	Kopier	Giver dig mulighed for at kopiere et dokument.
	Scan	Giver dig mulighed for at scanne et dokument eller et billede.
	Fax	Giver dig mulighed for at sende faxer.
	Vedligehold.	Viser de menuer, der anbefales til at forbedre kvaliteten af dine udskrifter som f.eks. at rense dyser ved at udskrive et dysetjekmønster, udføre printheadrensning og forbedre udtværing eller streger på dine udskrifter ved at justere printheadet. Dette er en genvej til følgende menu. Indstillinger > Vedligehold.
	Indstillinger	Giver dig mulighed for at foretage indstillinger relateret til vedligeholdelse, printerkonfiguration og netværk.
③	Viser skærmen Fax data-information .	
④	Du kan scrolle til højre ved at trykke på knappen ►.	

Ikoner, som vises på LCD-skærmen

Følgende ikoner vises på LCD-skærmen afhængigt af printerens status.

	Angiver status for forbrugsvarer. Vælg ikonet for at se vedligeholdelseskassens omtrentlige levetid.
	Angiver netværksforbindelsesstatus. Vælg ikonet for at kontrollere og ændre de aktuelle indstillinger. Dette er genvejen til følgende menu. Indstillinger > Generelle indstillinger > Netværksindstillinger > Wi-Fi opsætning
	Printeren er ikke forbundet til et trådløst (Wi-Fi) netværk.
	Printeren søger efter SSID, frakoblet IP-adresse eller har et problem med et trådløst netværk (Wi-Fi).
	Printeren er forbundet til et trådløst (Wi-Fi) netværk. Antallet af linjer viser signalstyrken for forbindelsen. Jo flere linjer der er, jo stærkere er forbindelsen.
	Printeren er ikke forbundet til et trådløst netværk (Wi-Fi) i Wi-Fi Direct-tilstand (Simpel AP).
	Printeren er forbundet til et trådløst netværk (Wi-Fi) i Wi-Fi Direct-tilstand (Simpel AP).

	<p>Viser skærmen Udstyrets lydindstillinger. Du kan indstille Lyd fra og Lydsvag tilst.. Du kan også tilgå menuen Lyd fra fra denne skærm. Dette er genvejen til følgende menu. Indstillinger > Generelle indstillinger > Grundindstillinger > Lyd</p>
 	<p>Angiver, om Lydsvag tilst. er indstillet for printeren. Når denne funktion er aktiveret, reduceres støjen fra printerhandlinger, men udskrivningshastigheden kan blive langsommere. Dog kan lyde muligvis ikke reduceres afhængig af den valgte papirtype og udskriftskvalitet.</p>
	<p>Angiver, at Lyd fra er indstillet for printeren.</p>
	<p>Viser skærmen Fax data-information. Hvis der er modtagne dokumenter, der ikke er blevet læst eller gemt endnu, vises antallet af uafsluttede job på ikonet.</p>
	<p>Angiver, at der er yderligere oplysninger. Vælg ikonet for at vise beskeden.</p>
	<p>Angiver, at der er et problem med elementerne. Vælg ikonet for at finde ud af, hvordan man løser problemet.</p>

Grundlæggende handlinger

Flyt fokus ved at flytte knapperne ▲ ▼ ◀ ▶ for at vælge elementerne, og tryk derefter på OK-knappen for at bekræfte dit valg eller køre den valgte funktion.

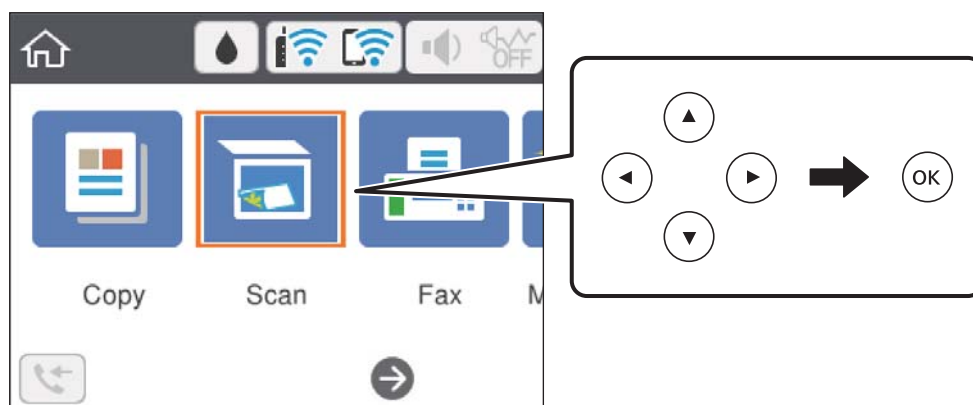

Flyt fokus til indstillingselementet ved hjælp af knapperne ▲ ▼ ◀ ▶, og tryk derefter på knappen OK for at slå elementet til eller fra.

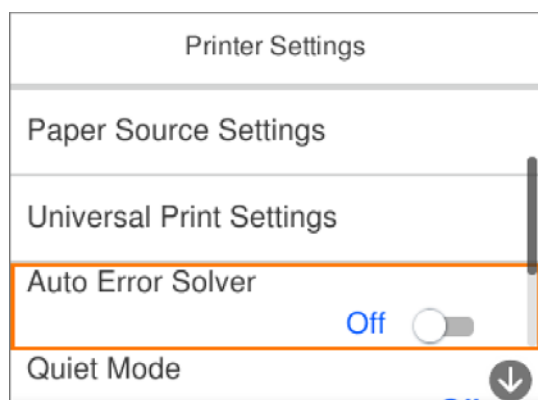

For at indtaste værdien, navnet, adressen og så videre skal du flytte fokus til indtastningsfeltet ved hjælp af knapperne ▲ ▼ ◀ ▶. Tryk derefter på knappen OK for at få vist skærmtastaturet.

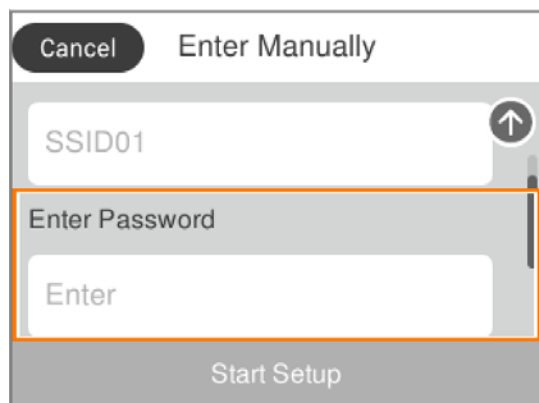

Indtastning af tegn

Skærmtastatur

Du kan indtaste tegn og symboler vha. skærmtastaturet for at foretage netværksindstillinger osv.

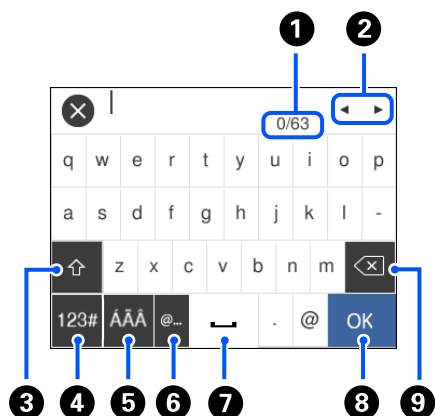

1	Angiver antal tegn.
2	Flytter markøren til indtastningsposition.
3	Skifter mellem store og små bogstaver.
4	Skifter tegntypen. Du kan indtaste alfanumeriske tegn og symboler.
5	Skifter tegntypen. Du kan indtaste alfanumeriske tegn og specialtegn såsom omløbe og accenter.
6	Indtaster hyppigt anvendte domæne til e-mailadresser og webadresser ved blot at vælge elementet.
7	Bruges til at indtaste et mellemrum.
8	Indtaster tegn.
9	Sletter tegnet til venstre.

Bemærk:

- ❑ De viste ikoner varierer afhængigt af indstillingspunktet.
- ❑ Du kan også skifte tegntype ved hjælp af knappen ↻.

Visning af animationer

Du kan se animationer af brugsanvisningen, f.eks. ilægning af papir eller fjernelse af fastklemt papir på LCD-skærmen.

- ❑ Tryk på knappen Ⓜ: Viser Hjælp-skærmen. Vælg **Hvordan**, og vælg de elementer, du ønsker at få vist.
- ❑ Vælg **Hvordan** nederst på skærmen: Viser den kontekstafhængige animation.

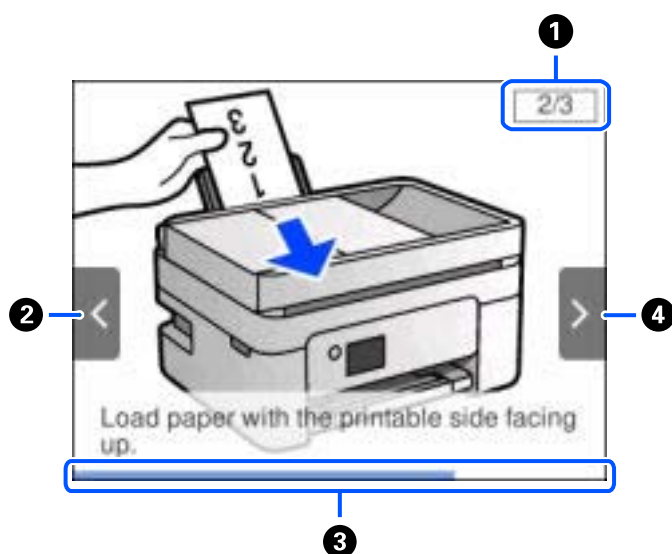

❶	Angiver det samlede antal trin og nummer på nuværende trin. I eksemplet ovenfor, vises trin 2 af 3 trin.
❷	Tryk på knappen ◀ for at vende tilbage til det foregående trin.
❸	Angiver dine fremskridt gennem det aktuelle trin. Animationen gentages, når statuslinjen når slutningen.
❹	Tryk på knappen ▶ for at gå til næste trin.

Netværksindstillinger

Netværksforbindelsestyper

Du kan bruge følgende tilslutningsmuligheder.

Wi-Fi forbindelse

Forbind printeren og computeren eller smart-enheden til den trådløse router. Dette er den typiske forbindelsesmetode til hjemme- eller kontornetværk, hvor computere er forbundet vha. Wi-Fi via den trådløse router.

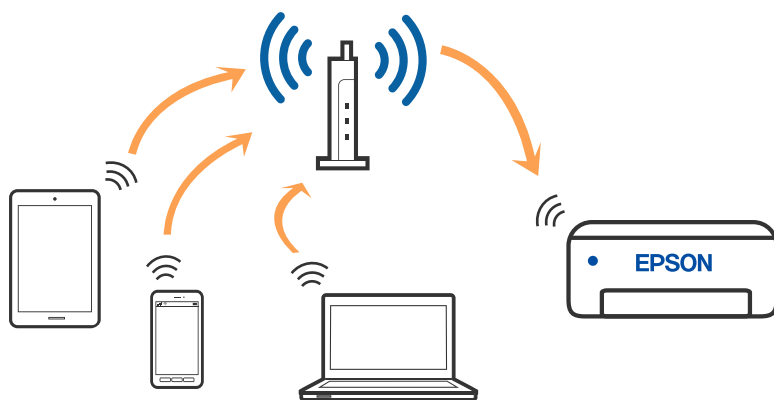

Relaterede oplysninger

- ➔ [“Tilslutning til en computer” på side 22](#)
- ➔ [“Forbindelse til en smart-enhed” på side 23](#)
- ➔ [“Sådan foretager du Wi-Fi-indstillinger fra printeren” på side 33](#)

Wi-Fi Direct (Simpel AP) forbindelse

Brug denne forbindelsesmetode, når du ikke bruger Wi-Fi hjemme eller på kontoret, eller når du vil forbinde printeren og smart-enheden direkte. I denne tilstand fungerer printeren som en trådløs router, og du kan forbinde

enhederne til printeren uden at skulle bruge en standard trådløs router. Enheder, der er forbundet direkte til printeren, kan dog ikke kommunikere med hinanden via printeren.

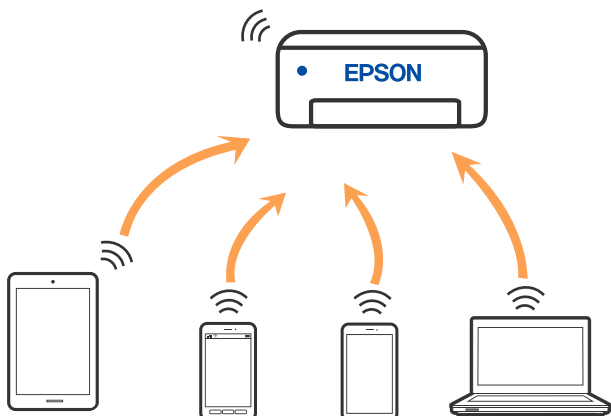

Printeren kan forbindes vha. Wi-Fi og Wi-Fi Direct (Simpel AP) forbindelse samtidigt. Men hvis du starter en netværksforbindelse i Wi-Fi Direct (Simpel AP) forbindelse, når printeren er forbundet via Wi-Fi, afbrydes Wi-Fi midlertidigt.

Relaterede oplysninger

- ➔ “Oprette forbindelse til en iPhone, iPad eller iPod touch med Wi-Fi Direct” på side 24
- ➔ “Tilslutning til Android-enheder med Wi-Fi Direct” på side 27
- ➔ “Oprette forbindelse til enheder end iOS og Android med Wi-Fi Direct” på side 30

Tilslutning til en computer

Vi anbefaler at køre installationsprogrammet til at tilslutte printeren til en computer. Du kan køre installationsprogrammet vha. en af følgende metoder.

- Konfiguration fra webstedet

Gå ind på følgende websted, og indtast derefter produktnavnet. Gå til **Opsætning**, og påbegynd konfiguration.
<http://epson.sn>

- Konfiguration ved hjælp af softwaredisk (kun for modeller, der leveres med en softwaredisk, og brugere med Windows-computere med diskdrev.)

Sæt softwaredisken i computeren, og følg vejledningen på skærmen.

Valg af forbindelsesmuligheder

Følg vejledningen på skærmen, indtil følgende skærm vises, og vælg derefter metoden for tilslutning af printeren til computeren.

Vælg forbindelsestypen, og klik på **Næste**.

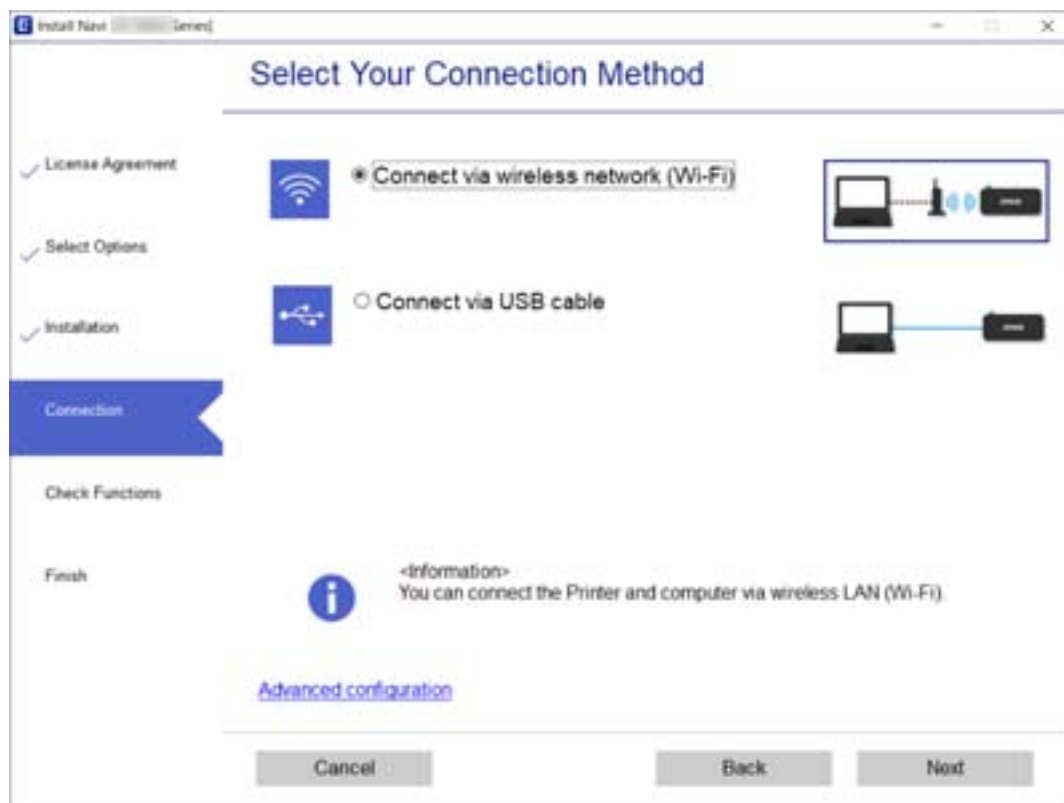

Følg vejledningen på skærmen.

Forbindelse til en smart-enhed

Tilslutning til en smartenhed via en trådløs router

Du kan bruge printeren fra en smart-enhed, når du slutter printeren til det samme Wi-Fi-netværk (SSID) som smart-enheden. Hvis du vil bruge printeren fra en smart-enhed, skal du lave opsætning fra det følgende websted. Adgang til webstedet fra smart-enheden, hvorfra vil oprette forbindelse til printeren.

<http://epson.sn> > Opsætning

Bemærk:

Hvis du vil forbinde en computer og en smart-enhed til printeren samtidigt, anbefaler vi opsætning fra computeren først ved hjælp af installationsprogrammet.

Relaterede oplysninger

➔ [“Udskrivning fra smartenheder”](#) på side 116

Oprette forbindelse til en iPhone, iPad eller iPod touch med Wi-Fi Direct

Denne metode giver dig mulighed for at forbinde printeren direkte med en iPhone, iPad eller iPod touch uden en trådløs router. Følgende betingelser er nødvendige for at forbinde ved hjælp af denne metode. Hvis dit miljø ikke matcher disse betingelser, kan du oprette forbindelse ved at vælge **Andre OS-enheder**. Se "Relaterede oplysninger" nedenfor for flere oplysninger om tilslutning.

- iOS 11 eller senere
- Brug af standardkameraappen til at scanne QR-koden
- Epson iPrint version 7.0 eller senere

Epson iPrint bruges til at udskrive fra en smartenhed. Installer Epson iPrint på smartenheden i forvejen.

Bemærk:

Du skal kun foretage disse indstillinger for printeren og den smartenhed, du vil oprette forbindelse til, én gang. Medmindre du deaktiverer Wi-Fi Direct eller gendanner netværksindstillingerne til deres standardindstillinger, behøver du ikke at foretage disse indstillinger igen.

1. Vælg  på startskærmen.

Brug knapperne ▲ ▼ ◀ ▶ til at vælge et element, og tryk derefter på knappen OK.

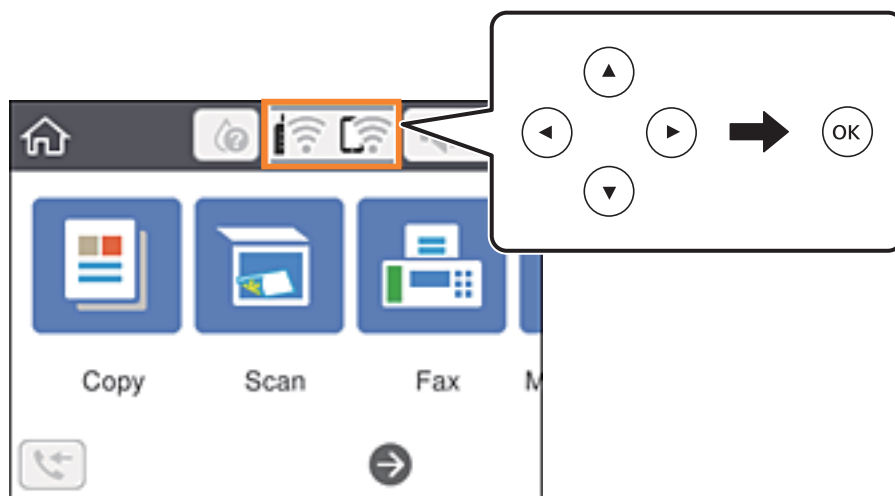

2. Vælg **Wi-Fi Direct**.
3. Tryk på OK-knappen.

4. Vælg iOS.

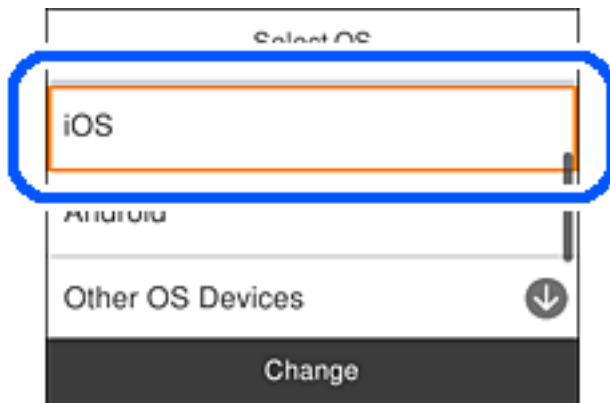

QR-koden vises på printerens kontrolpanel.

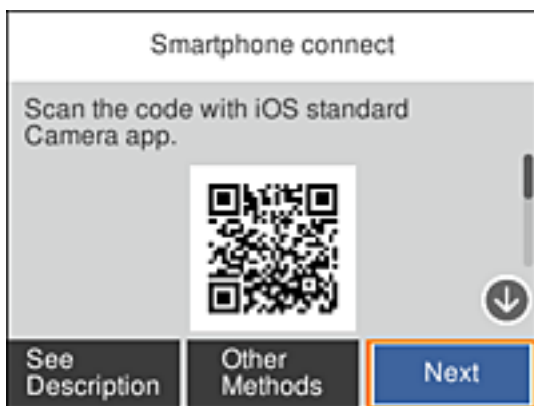

5. På din iPhone, iPad eller iPod touch skal du starte standardkameraappen og derefter scanne QR-koden, der vises på printerens kontrolpanel i FOTO-tilstand.



Brug kameraappen til iOS 11 eller nyere. Du kan ikke oprette forbindelse til printeren ved hjælp af kameraappen til iOS 10 eller tidligere. Du kan heller ikke oprette forbindelse ved hjælp af en app til scanning af QR-koder. Hvis du ikke kan oprette forbindelse, skal du vælge **Andre metoder** på printerens kontrolpanel. Se "Relaterede oplysninger" nedenfor for flere oplysninger om tilslutning.

- Tryk på den meddelelse, der vises på skærmen på din iPhone, iPad eller iPod touch.

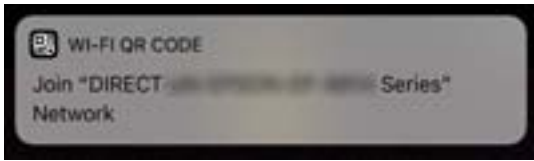

- Tryk for **Forbind**.

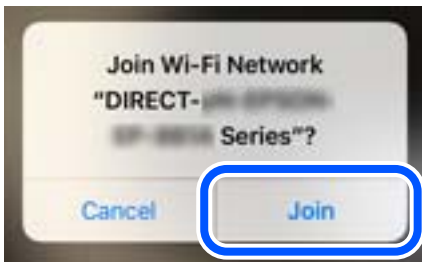

- Vælg **Næste** på printerens kontrolpanel.
- På din iPhone, iPad eller iPod touch skal du starte Epsons udskrivningsapp.
Eksempler på Epsons udskrivningsapp



Epson iPrint



Epson Creative
Print

- På Epsons udskrivningsapp skal du trykke på **Printer is not selected**.

11. Vælg den printer, du vil oprette forbindelse til.



Se oplysningerne på printerens kontrolpanel for at vælge printeren.

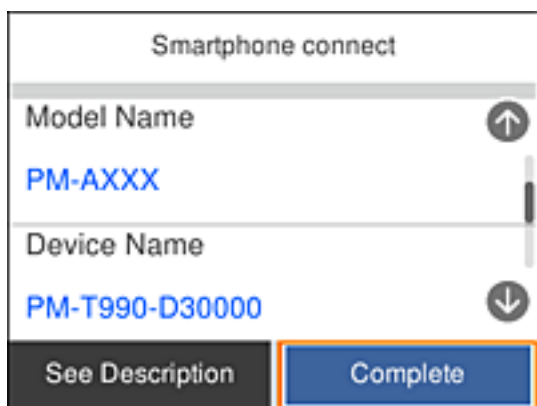

12. Vælg **Afsluttet** på printerens kontrolpanel.

For smartenheder, som tidligere er tilsluttet printeren, skal du vælge netværksnavnet (SSID) på den trådløse enheds Wi-Fi-skærm for at forbinde dem igen.

Relaterede oplysninger

- ➔ [“Oprette forbindelse til enheder end iOS og Android med Wi-Fi Direct”](#) på side 30
- ➔ [“Udskrivning fra smartenheder”](#) på side 116

Tilslutning til Android-enheder med Wi-Fi Direct

Denne metode giver dig mulighed for at forbinde printeren direkte med Android-enheden uden en trådløs router. Følgende betingelser er nødvendige for at bruge denne funktion.

- Android 4.4 eller nyere
- Epson iPrint version 7.0 eller senere

Epson iPrint bruges til at udskrive fra en smartenhed. Installer Epson iPrint på smartenheden i forvejen.

Bemærk:

Du skal kun foretage disse indstillinger for printeren og den smartenhed, du vil oprette forbindelse til, én gang. Medmindre du deaktiverer Wi-Fi Direct eller gendanner netværksindstillingerne til deres standardindstillinger, behøver du ikke at foretage disse indstillinger igen.

1. Vælg  på startskærmen.

Brug knapperne ▲ ▼ ◀ ▶ til at vælge et element, og tryk derefter på knappen OK.

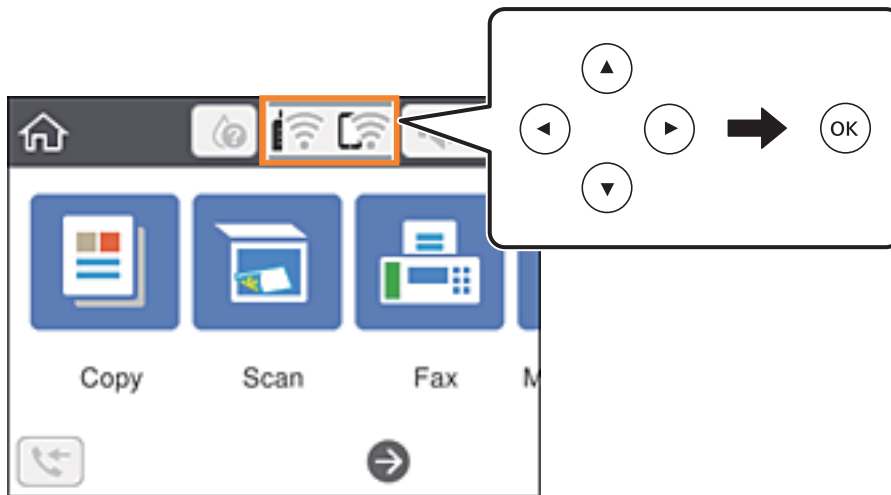

2. Vælg **Wi-Fi Direct**.
3. Tryk på OK-knappen.
4. Vælg **Android**.

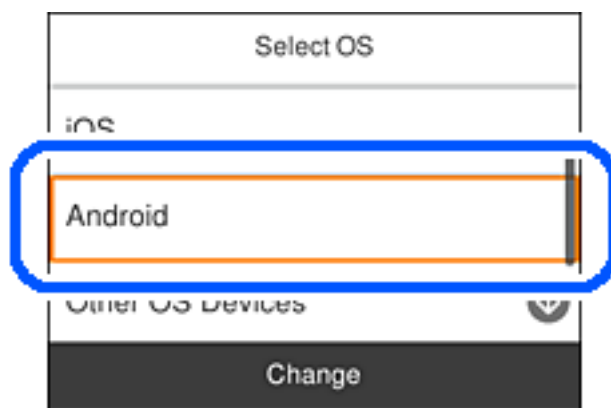

5. På smartenheden skal du starte Epson iPrint.



6. På skærmen Epson iPrint skal du trykke på **Printer is not selected**.

7. Vælg den printer, du vil oprette forbindelse til.



Se oplysningerne på printerens kontrolpanel for at vælge printeren.

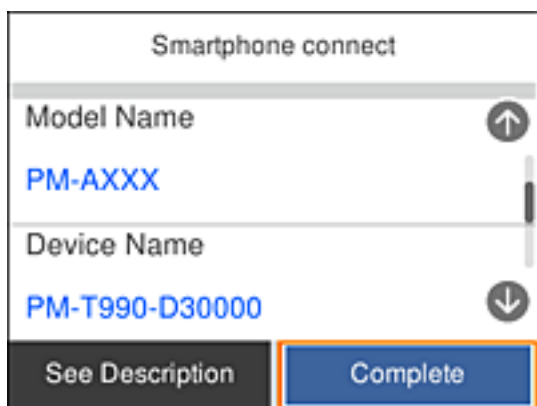

Bemærk:

Afhængigt af Android-enheden vises printere muligvis ikke. Hvis printere ikke vises, skal du forbinde ved at vælge **Andre OS-enheder**. Se "Relaterede oplysninger" for tilslutning.

8. Når skærmen til godkendelse af enhedsforbindelsen vises, skal du vælge **Godkend**.
9. Når skærmen til registrering af enhedsregistrering vises, skal du vælge, om du vil registrere den godkendte enhed til printerens.
10. Vælg **Afsluttet** på printerens kontrolpanel.

For smartenheder, som tidligere er tilsluttet printerens, skal du vælge netværksnavnet (SSID) på den trådløse enheds Wi-Fi-skærm for at forbinde dem igen.

Relaterede oplysninger

- ➔ "Oprette forbindelse til enheder end iOS og Android med Wi-Fi Direct" på side 30
- ➔ "Udskrivning fra smartenheder" på side 116

Oprette forbindelse til enheder end iOS og Android med Wi-Fi Direct

Denne metode giver dig mulighed for at forbinde printeren direkte med smartenheder uden en trådløs router.

Bemærk:

Du skal kun foretage disse indstillinger for printeren og den smartenhed, du vil oprette forbindelse til, én gang. Medmindre du deaktiverer Wi-Fi Direct eller gendanner netværksindstillingerne til deres standardindstillinger, behøver du ikke at foretage disse indstillinger igen.

1. Vælg  på startskærmen.

Brug knapperne ▲ ▼ ◀ ▶ til at vælge et element, og tryk derefter på knappen OK.

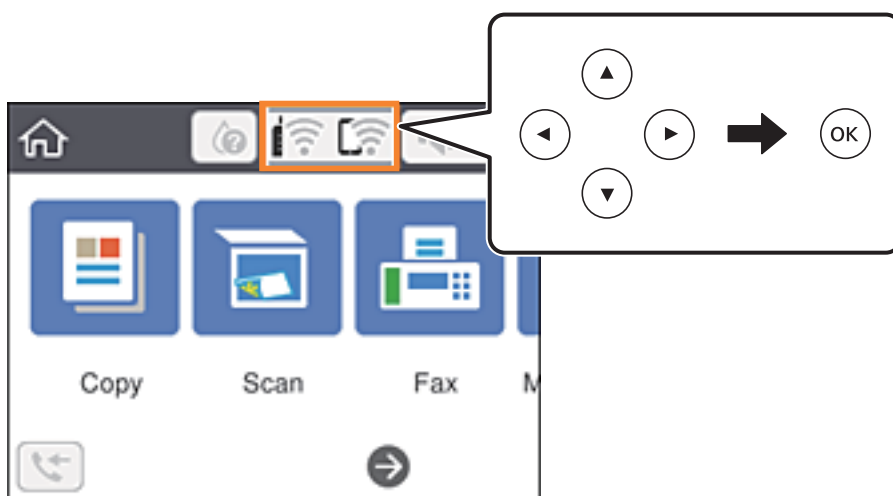

2. Vælg **Wi-Fi Direct**.
3. Tryk på OK-knappen.
4. Vælg **Andre OS-enheder**.

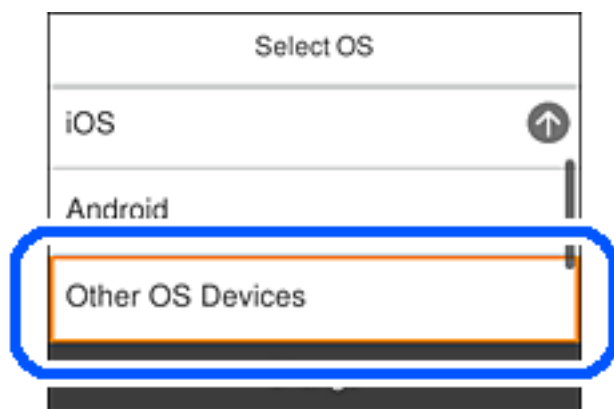

SSID og Adgangskode for Wi-Fi Direct for printeren vises.

5. På smart-enhedens Wi-Fi-skærm skal du vælge det SSID, der er vist på printerens kontrolpanel, og indtaste adgangskoden.

Skærbilledet er et eksempel på iPhone.

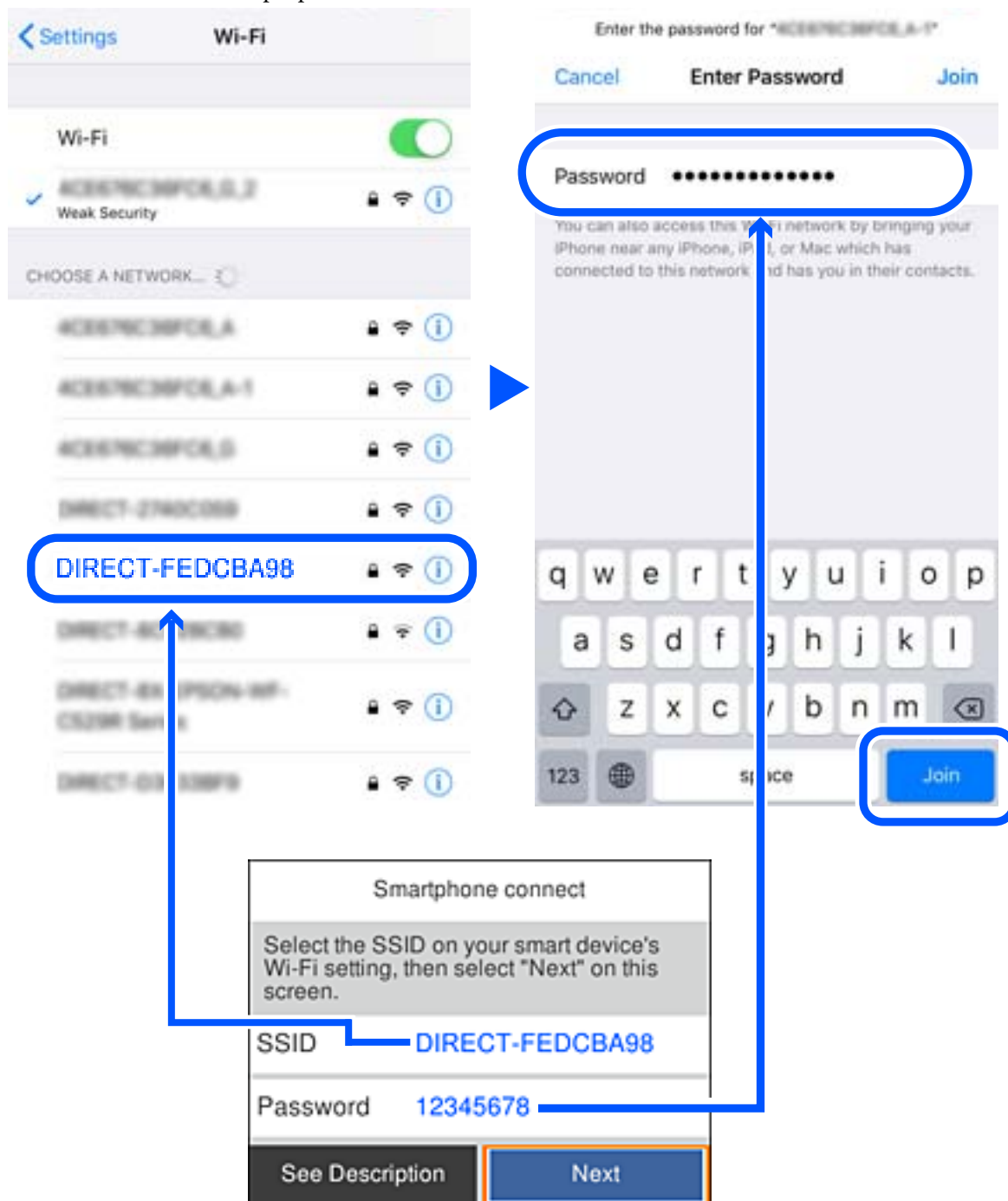

6. Vælg **Næste** på printerens kontrolpanel.

7. Start Epsons udskrivningsapp på smartenheden.
Eksempler på Epsons udskrivningsapp



Epson iPrint



Epson Creative
Print

8. På Epsons udskrivningsapp skal du trykke på **Printer is not selected.**
9. Vælg den printer, du vil oprette forbindelse til.



Se oplysningerne på printerens kontrolpanel for at vælge printeren.

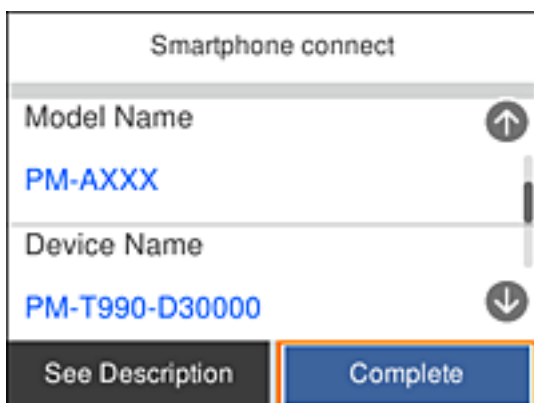

10. Vælg **Afsluttet** på printerens kontrolpanel.

For smartenheder, som tidligere er tilsluttet printeren, skal du vælge netværksnavnet (SSID) på den trådløse enheds Wi-Fi-skærm for at forbinde dem igen.

Relaterede oplysninger

➔ [“Udskrivning fra smartenheder” på side 116](#)

Sådan foretager du Wi-Fi-indstillinger fra printeren

Du kan foretage netværksindstillinger fra printerens betjeningspanel på flere måder. Vælg den tilslutningsmetode, der passer til omgivelserne og de betingelser, som du bruger.

Hvis du kender oplysningerne for den trådløse router, såsom SSID og adgangskode, kan du foretage indstillingerne manuelt.

Hvis den trådløse router understøtter WPS, kan du foretage indstillinger ved hjælp af trykknappen for opsætning.

Efter tilslutning af printeren til netværket skal du oprette forbindelse til printeren fra den enhed, du vil bruge (computer, smartphone, tablet osv.)

Lav avancerede netværksindstillinger for at bruge en statisk IP-adresse.

Relaterede oplysninger

➔ [“Foretage Wi-Fi-indstillinger ved at indtaste SSID og adgangskode” på side 33](#)

➔ [“Lave Wi-Fi-indstillinger ved hjælp af trykknapsætning \(WPS\)” på side 35](#)

➔ [“Lave Wi-Fi-indstillinger ved hjælp af PIN-kodeopsætning \(WPS\)” på side 36](#)

➔ [“Sådan justeres de avancerede netværksindstillinger” på side 38](#)

Foretage Wi-Fi-indstillinger ved at indtaste SSID og adgangskode

Du kan opsætte et Wi-Fi-netværk ved at indtaste de oplysninger, der er nødvendige for at oprette forbindelse til en trådløs router fra printerens kontrolpanel. For at konfigurere ved hjælp af denne metode skal du bruge SSID og adgangskode til en trådløs router.

Bemærk:

Hvis du bruger en trådløs router med dens standardindstillinger, skal du bruge det SSID og den adgangskode, der er skrevet på mærkatens. Hvis du ikke kender SSID og adgangskode, skal du se i dokumentationen, der fulgte med den trådløse router.

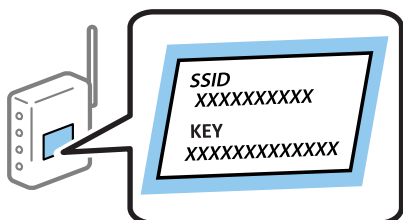

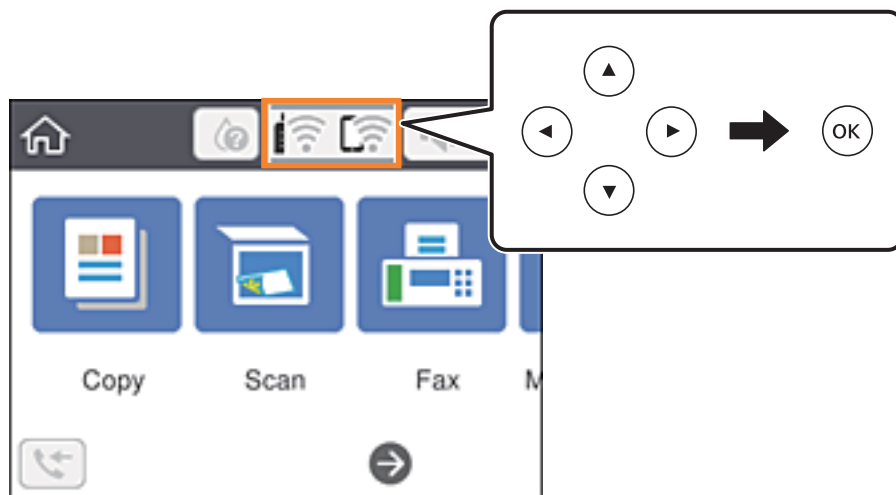

1. Vælg  på startskærmen.

Brug knapperne ▲ ▼ ◀ ▶ til at vælge et element, og tryk derefter på knappen OK.



2. Vælg **Wi-Fi (anbefales)**.
3. Tryk på knappen OK for at få vist næste skærm.
Hvis netværksforbindelsen allerede er konfigureret, vises oplysningerne om forbindelsen. Vælg **Skift indstillinger** for at ændre indstillingerne.
4. Vælg **Guiden Wi-Fi-opsætning**.
5. Vælg SSID'en til den trådløse router.

Bemærk:

- Hvis det SSID, du vil oprette forbindelse til, ikke vises på printerens kontrolpanel, skal du trykke på  knappen, for at opdatere listen. Hvis det stadig ikke vises, skal du vælge  knappen, og derefter indtaste SSID direkte.
- Hvis du ikke kender netværksnavnet (SSID), skal du kontrollere, om oplysningerne er skrevet på den trådløse router. Hvis du bruger din trådløse router med standardindstillingerne, skal du bruge det SSID, der er skrevet på mærkaten. Hvis du ikke kan finde nogen oplysninger, kan du se den dokumentation, der fulgte med den trådløse router.

6. Tryk på OK-knappen, og indtast derefter adgangskoden.

Bemærk:

- I adgangskoden skelnes der mellem store og små bogstaver.
- Hvis du ikke kender adgangskoden, skal du kontrollere, om oplysningerne er skrevet på den trådløse router. På mærkaten kan adgangskoden være skrevet som "Network Key", "Wireless Password" osv. Hvis du bruger din trådløse router med standardindstillingerne, skal du bruge den adgangskode, der er skrevet på mærkaten.

7. Vælg **OK**, når du er færdig.
8. Kontroller indstillingerne, og vælg derefter **Start opsætning**.

9. Vælg **Forstået** for at afslutte.

Bemærk:

Hvis du ikke kan oprette forbindelsen, skal du ilægge et stk. alm. A4-papir, og så vælge **Udskr. ktrl.rapport** for at udskrive en forbindelsesrapport.

10. Tryk på -knappen.

Relaterede oplysninger





- ➔ [“Indtastning af tegn” på side 19](#)
- ➔ [“Kontrol af netværksforbindelsesstatussen” på side 39](#)
- ➔ [“Når du ikke kan foretage netværksindstillinger” på side 206](#)

Lave Wi-Fi-indstillinger ved hjælp af trykknapsætning (WPS)

Du kan konfigurere et Wi-Fi-netværk automatisk ved at trykke på en knap på den trådløse router. Hvis følgende betingelser er opfyldt, kan du konfigurere vha. denne metode.

- Den trådløse router er kompatibel med WPS (beskyttet Wi-Fi-opsætning).
- Den aktuelle Wi-Fi-forbindelse blev etableret ved at trykke på en knap på den trådløse router.

1. Vælg   på startskærmen.

Brug knapperne     til at vælge et element, og tryk derefter på knappen OK.

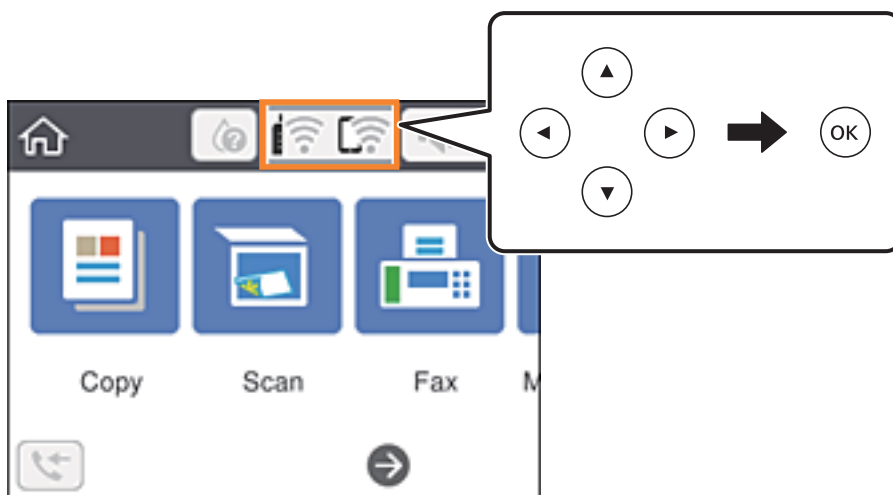

2. Vælg **Wi-Fi (anbefales)**.

3. Tryk på OK-knappen.

Hvis netværksforbindelsen allerede er konfigureret, vises oplysningerne om forbindelsen. Vælg **Skift indstillinger** for at ændre indstillingerne.

4. Vælg **Trykknapsætning (WPS)**.

5. Hold [WPS]-knappen på den trådløse router nede, til sikkerhedslampen blinker.

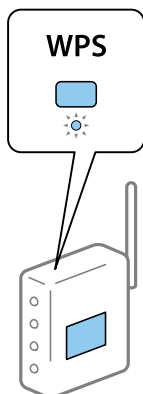

Se dokumentationen, der følger med den trådløse router, hvis du ikke ved, hvor [WPS]-knappen er, eller hvis der ikke er knapper på den trådløse router.

6. Tryk på OK-knappen på printeren.

7. Luk skærmen.

Skærmen lukker automatisk efter en angiven tid.

Bemærk:

Hvis forbindelsen mislykkes, skal du genstarte den trådløse router, flytte det tættere på printeren og prøve igen. Udskriv en netværksforbindelsesrapport og se løsningen, hvis det stadig ikke virker.

8. Tryk på -knappen.

Relaterede oplysninger

- ➔ [“Kontrol af netværksforbindelsesstatussen” på side 39](#)
- ➔ [“Når du ikke kan foretage netværksindstillinger” på side 206](#)

Lave Wi-Fi-indstillinger ved hjælp af PIN-kodeopsætning (WPS)

Du kan automatisk oprette forbindelse til en trådløs router vha. en PIN-kode. Du kan bruge denne konfigurationsmetode, hvis en trådløs router kan anvende WPS (Wi-Fi Protected Setup). Brug en computer til indtastning af PIN-koden den trådløse router.

1. Vælg  på startskærmen.

Brug knapperne ▲ ▼ ◀ ▶ til at vælge et element, og tryk derefter på knappen OK.

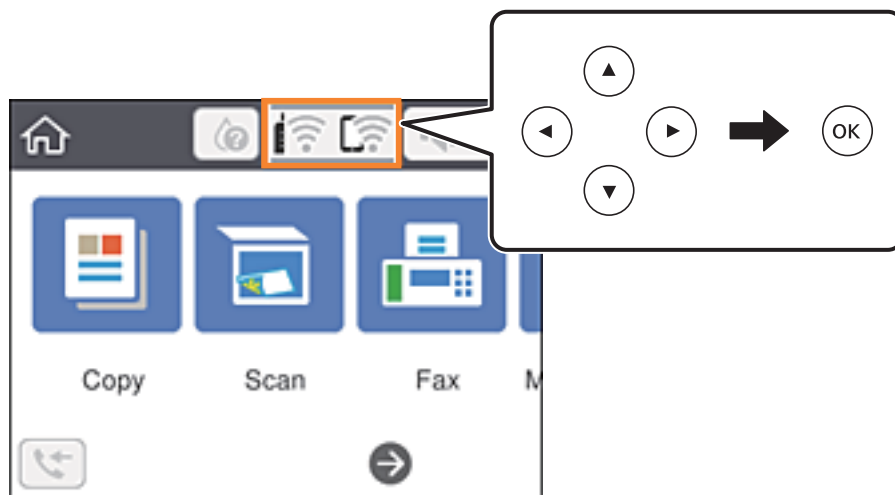

2. Vælg **Wi-Fi (anbefales)**.
3. Tryk på knappen OK.
Hvis netværksforbindelsen allerede er konfigureret, vises oplysningerne om forbindelsen. Vælg **Skift indstillinger** for at ændre indstillingerne.
4. Vælg **Andre > PIN-kode opsætning (WPS)**.
5. Brug computeren til indtastning af den PIN-kode (et tal på otte cifre), der vises på printerens kontrolpanel, i den trådløse router inden for to minutter.

Bemærk:

Se dokumentationen, der følger med den trådløse router, for at få oplysninger om indtastning af en PIN-kode.

6. Tryk på OK-knappen på printeren.
7. Luk skærmen.

Skærmen lukker automatisk efter en angiven tid.

Bemærk:

Hvis forbindelsen mislykkes, skal du genstarte den trådløse router, flytte den tættere på printeren og prøve igen. Udskriv en forbindelsesrapport og se løsningen, hvis det stadig ikke virker.

8. Tryk på knappen .

Relaterede oplysninger

- ➔ [“Kontrol af netværksforbindelsesstatussen” på side 39](#)
- ➔ [“Når du ikke kan foretage netværksindstillinger” på side 206](#)

Sådan justeres de avancerede netværksindstillinger

Du kan ændre netværksenhedsnavnet, TCP/IP konfiguration, proxyserver og så videre. Kontroller dit netværksmiljø, før du foretager ændringer.

1. Vælg **Indstillinger** på startskærmen.
Brug knapperne ▲ ▼ ◀ ▶ til at vælge et element, og tryk derefter på knappen OK.
2. Vælg **Generelle indstillinger** > **Netværksindstillinger** > **Avanceret**.
3. Vælg menupunktet for indstillinger, og vælg derefter eller angiv indstillingsværdierne.

Relaterede oplysninger

➔ [“Indstilling af elementer for avancerede netværksindstillinger” på side 38](#)

Indstilling af elementer for avancerede netværksindstillinger

Vælg menupunktet for indstillinger, og vælg derefter eller angiv indstillingsværdierne.

Enhedsnavn

Du kan indtaste følgende tegn.

- Tegnbeholdning: 2 til 15 (du skal indtaste mindst 2 tegn).
- Gyldige tegn: A til Z, a til z, 0 til 9, -.
- Tegn, der ikke kan bruges i toppen: 0 til 9, -.
- Tegn, der ikke kan bruges i bunden: -.

TCP/IP

Auto

Vælg dette, når du bruger en trådløs router derhjemme, eller du tillader, at IP-adressen hentes automatisk vha. DHCP.

Manuel

Vælg dette, når du ikke ønsker, at printerens IP-adresse ændres. Indtast adresserne for IP-adresse, Subnetmaske og Standard-gateway, foretag DNS-server indstillingerne i overensstemmelse med dit netværksmiljø.

Når du vælger **Auto** for indstillingerne til tildeling af IP-adresse, kan du vælge DNS serverindstillingerne fra **Manuel** eller **Auto**. Hvis du ikke kan få DNS-serveradressen automatisk, skal du vælge **Manuel** og derefter indtaste adressen for den primære og sekundære DNS-server direkte.

Proxy-server

Brug ikke

Vælg dette, når du bruger printeren i et hjemmenetværksmiljø.

Brug

Vælg dette, når du bruger en proxyserver i dit netværksmiljø, og du vil indstille den til printeren. Indtast proxyserveradresse og portnummer.

IPv6-adresse

Aktiver

Vælg dette, når du bruger en IPv6-adresse.

Deaktiver

Vælg dette, når du bruger en IPv4-adresse.

Kontrol af netværksforbindelsesstatussen

Du kan kontrollere status for netværksforbindelsen på følgende måde.

Netværksikon

Du kan kontrollere status for netværksforbindelsen og radiobølgens styrke vha. netværksikonet på printerens startskærm.



Relaterede oplysninger

➔ [“Ikoner, som vises på LCD-skærmen” på side 17](#)

Kontrol af detaljerede netværksoplysninger fra betjeningspanelet

Når printeren er forbundet til netværket, kan du også se andre netværksrelaterede oplysninger ved at vælge de netværksmenuer, du vil kontrollere.

1. Vælg **Indstillinger** på startskærmen.

Brug knapperne ▲ ▼ ◀ ▶ til at vælge et element, og tryk derefter på knappen OK.

2. Vælg **Generelle indstillinger** > **Netværksindstillinger** > **Netværksstatus**.

3. Vælg de menuer, du vil kontrollere for at kontrollere oplysningerne.

Wi-Fi status

Viser netværksoplysninger (enhedsnavn, tilslutning, signalstyrke, IP-adresse og så videre) for Wi-Fi-forbindelser.

Wi-Fi Direct Status

Viser om Wi-Fi Direct er aktiveret eller deaktiveret for Wi-Fi Direct forbindelser.

□ statusark

Udskriver et netværksstatusark. Oplysningerne for Wi-Fi, Wi-Fi Direct og så videre er trykt på to eller flere sider.

Relaterede oplysninger

➔ [“Udskrivning af et netværksstatusark” på side 46](#)

Udskrivning af en netværksforbindelsesrapport

Du kan udskrive en netværksforbindelsesrapport for at kontrollere status mellem printeren og den trådløse router.

1. Ilæg papir.
2. Vælg **Indstillinger** på startskærmen.
Brug knapperne ▲ ▼ ◀ ▶ til at vælge et element, og tryk derefter på knappen OK.
3. Vælg **Generelle indstillinger** > **Netværksindstillinger** > **Test af netværksforbindelse..**
Kontrol af forbindelsen starter.
4. Vælg **Udskr. ktrl.rapport**.
5. Udskriv netværksforbindelsesrapporten.
Se netværksforbindelsesrapporten, hvis der er opstået en fejl, og følg derefter de udskrevne løsninger.
6. Luk skærmen.

Relaterede oplysninger

➔ [“Meddelelser og løsninger på netværksforbindelsesrapporten” på side 41](#)

Meddelelser og løsninger på netværksforbindelsesrapporten

Kontroller meddelelser og fejlkoder på netværksforbindelsesrapporten, og følg derefter løsningerne.

Check Network Connection	
Check Result	FAIL
Error code	(E-2)
<p>See the Network Status and check if the Network Name (SSID) is the SSID you want to connect. If the SSID is correct, make sure to enter the correct password and try again.</p> <p>If your problems persist, see your documentation for help and networking tips.</p>	
Checked Items	
Wireless Network Name (SSID) Check	FAIL
Communication Mode Check	Unchecked
Security Mode Check	Unchecked
MAC Address Filtering Check	Unchecked
Security Key/Password Check	Unchecked
IP Address Check	Unchecked
Detailed IP Setup Check	Unchecked
Network Status	
Printer Name	EPSON XXXXXX
Printer Model	XX-XXX Series
IP Address	169.254.137.8
Subnet Mask	255.255.0.0
Default Gateway	
Network Name (SSID)	EpsonNet
Security	None
Signal Strength	Poor
MAC Address	F8:D0:27:40:C0:AC

a: Fejlkode

b: Meddelelser på netværksmiljøet

Relaterede oplysninger

- ➔ “E-1” på side 42
- ➔ “E-2, E-3, E-7” på side 42
- ➔ “E-5” på side 43
- ➔ “E-6” på side 43
- ➔ “E-8” på side 43
- ➔ “E-9” på side 44
- ➔ “E-10” på side 44
- ➔ “E-11” på side 44
- ➔ “E-12” på side 45
- ➔ “E-13” på side 45
- ➔ “Meddelelse på netværksmiljøet” på side 46

E-1

Løsninger:

- Kontroller, at hub'en eller en anden netværksenhed er tændt.
- Hvis du vil tilslutte printeren via Wi-Fi, skal du foretage Wi-Fi-indstillinger for printeren igen, fordi den er deaktiveret.

E-2, E-3, E-7

Løsninger:

- Sørg for, at din trådløse router er tændt.
- Sørg for, at din computer eller enhed er ordentligt forbundet til din trådløse router.
- Sluk din trådløse router. Vent i 10 sekunder, og tænd den igen.
- Placer printeren tæt på din trådløse router, og fjern eventuelle genstande mellem dem.
- Hvis du har indtastet SSID manuelt, skal du kontrollere, om det er korrekt. Kontroller dit SSID under **Netværksstatus** i netværksforbindelsesrapporten.
- Hvis en trådløs router har flere SSID'er, skal du vælge det SSID, der vises. Hvis SSID'et bruger en frekvens, der ikke er kompatibel, viser printeren det ikke.
- Hvis du opretter netværksforbindelsen med trykknappen, skal du sørge for, at din trådløse router understøtter WPS. Det er ikke muligt, at oprette netværksforbindelsen med trykknappen, hvis din trådløse router ikke understøtter WPS.
- Sørg for, at dit SSID kun bruger ASCII-tegn (alfanumeriske tegn og symboler). Printeren kan ikke vise et SSID, der indeholder ikke-ASCII-tegn.
- Sørg for, at du kender dit SSID og adgangskode, inden du opretter en forbindelse til din trådløse router. Hvis du bruger en trådløs router med dets standardindstillinger, er SSID'et og adgangskoden skrevet på mærkatet på den trådløse router. Hvis du ikke kender dit SSID eller adgangskode, skal du kontakte personen, der har konfigureret den trådløse router, eller se vejledningerne, der fulgte med den trådløse router.
- Hvis du opretter forbindelse til et SSID, der er genereret af en netværksforbundet smartenhed, kan du finde SSID'et og adgangskoden i dokumentationen, der fulgte med smartenheden.
- Hvis din Wi-Fi-forbindelse pludselig afbrydes, bedes du se oplysningerne nedenfor. Hvis nogen af disse forhold er gældende, bedes du nulstille netværksindstillingerne, ved at downloade og køre softwaren fra følgende hjemmeside.
<http://epson.sn> > Opsætning
- Der er tilføjet en anden smartenhed til netværket med trykknappen.
- Wi-Fi-netværket blev oprettet på en anden måde end med trykknappen.

Relaterede oplysninger

- ➔ ["Tilslutning til en computer" på side 22](#)
- ➔ ["Sådan foretager du Wi-Fi-indstillinger fra printeren" på side 33](#)

E-5

Løsninger:

Sørg for, at den trådløse routers sikkerhedstyper er sat til en af følgende. Hvis den ikke er det, skal du skifte sikkerhedstypen på den trådløse router, og derefter nulstille netværksindstillingerne på printeren.

- WEP-64 bit (40 bit)
- WEP-128 bit (104 bit)
- WPA PSK (TKIP/AES)*
- WPA2 PSK (TKIP/AES)*
- WPA (TKIP/AES)
- WPA2 (TKIP/AES)

* WPA PSK også kendt som WPA Personal. WPA2 PSK er også kendt som WPA2 Personal.

E-6

Løsninger:

- Sørg for, at MAC adressefiltreringen er slået fra. Hvis den er slået til, skal du registrere printerens MAC-adresse, så den ikke filtreres fra. Du kan læse mere om din trådløse router i den medfølgende dokumentation. Du kan se printerens MAC adresse under **Netværksstatus** på netværksforbindelsesrapporten.
- Hvis din trådløse router bruger delt godkendelse med WEP-sikkerhed, skal du sørge for, at godkendelsesnøglen og indekset er korrekt.
- Hvis antallet af enheder, der kan forbindes, på den trådløse router er mindre end antallet af netværksenheder, du ønsker at forbinde, skal du indstille din trådløse router, for at forøge antallet af enheder, der kan forbindes. Du kan læse, hvordan du konfigurerer disse indstillinger i dokumentationen, der fulgte med din trådløse router.

Relaterede oplysninger

- ➔ ["Indstilling af elementer for avancerede netværksindstillinger" på side 38](#)
- ➔ ["Udskrivning af et netværksstatusark" på side 46](#)

E-8

Løsninger:

- Slå DHCP til på din trådløse router, når printerens Hent IP-adresse er sat til **Auto**.
- Hvis printerens Hent IP-adresse er sat til Manuel, er den IP-adresse, du manuelt har indstillet, uden for området (f.eks.: 0.0.0.0). Angiv en gyldig IP-adresse på printerens kontrolpanel eller i Web Config.

Relaterede oplysninger

- ➔ ["Indstilling af elementer for avancerede netværksindstillinger" på side 38](#)

E-9

Løsninger:

Kontrollér følgende.

- Enhederne er tændt.
- Du har adgang til internettet og andre computere eller netværksenheder på samme netværk fra de enheder, du vil forbinde til printeren.

Hvis du stadig ikke kan forbinde din printer og netværksenhederne, når du har prøvet ovenstående muligheder, skal du slukke din trådløse router. Vent i 10 sekunder, og tænd den igen. Nulstil derefter dine netværksindstillinger, ved at downloade og køre installationsprogrammet på følgende hjemmeside.

<http://epson.sn> > Opsætning

Relaterede oplysninger

➔ [“Tilslutning til en computer” på side 22](#)

E-10

Løsninger:

Kontrollér følgende.

- Andre enheder på netværket er tændt.
- Netværksadresser (IP-adresse, undernetmaske og standard-gateway) er korrekte, hvis du har indstillet printerens Hent IP-adresse til Manuel.

Nulstil netværksadressen, hvis de er forkerte. Du kan se printerens IP adresse, undernetmaske og standard-gateway under **Netværksstatus** på netværksforbindelsesrapporten.

Hvis DHCP er aktiveret, skal du ændre printerens Hent IP-adressen til **Auto**. Hvis du ønsker, at indstille IP-adressen manuelt, skal du finde printerens IP-adresse under **Netværksstatus** på netværksforbindelsesrapporten, og vælg derefter Manuel på netværksindstillingsskærmen. Sæt undernetmasken til [255.255.255.0].

Hvis du stadig ikke kan forbinde din printer og netværksenhederne, skal du slukke din trådløse router. Vent i 10 sekunder, og tænd den igen.

Relaterede oplysninger

➔ [“Indstilling af elementer for avancerede netværksindstillinger” på side 38](#)

E-11

Løsninger:

Kontrollér følgende.

- Standard-gatewayadressen er korrekt, når du sætter printerens konfiguration af TCP/IP til Manuel.
- Enheden, der er sat som standard-gateway, er tændt.

Indstil den korrekte standard-gatewayadresse. Du kan se standard gateway-adressen under **Netværksstatus** på netværksforbindelsesrapporten.

Relaterede oplysninger

➔ [“Indstilling af elementer for avancerede netværksindstillinger” på side 38](#)

E-12

Løsninger:

Kontrollér følgende.

- Andre enheder på netværket er tændt.
- Netværksadresser (IP-adresse, undernetmaske og standard-gateway) er korrekte, hvis du indtaster dem manuelt.
- Netværksadresserne til andre enheder (undernetmaske og standard-gateway) er de samme.
- IP-adressen konflikter ikke med andre enheder.

Hvis du stadig ikke kan forbinde din printer og netværksenhederne, når du har prøvet ovenstående muligheder, skal du prøve følgende.

- Sluk din trådløse router. Vent i 10 sekunder, og tænd den igen.
- Konfigurer netværksindstillingerne igen med installationsprogrammet. Dette program kan køre fra følgende hjemmeside.

<http://epson.sn> > Opsætning

- Du kan registrere adskillige adgangskoder på en trådløs router, der bruger WEP-sikkerhed. Hvis der er registreret mange adgangskoder, skal du kontrollere, om den først registrerede adgangskode er indstillet på printeren.

Relaterede oplysninger

➔ [“Indstilling af elementer for avancerede netværksindstillinger” på side 38](#)

➔ [“Tilslutning til en computer” på side 22](#)

E-13

Løsninger:

Kontrollér følgende.

- Netværksenheder, som f.eks. en trådløs router, hub og router er tændt.
- TCP/IP-opsætningen til netværksenheder er ikke indstillet manuelt. (Hvis printerens TCP/IP-opsætning indstilles automatisk, og TCP/IP-opsætningen på andre netværksenheder indstilles manuelt, er printerens netværk muligvis anderledes end netværket på andre enheder.)

Hvis den stadig ikke virker, efter du har kontrolleret ovenstående, skal du prøve følgende.

- Sluk din trådløse router. Vent i 10 sekunder, og tænd den igen.
- Indstil netværksindstillingerne på computeren, som er på det samme netværk som printeren med installationsprogrammet. Dette program kan køre fra følgende hjemmeside.

<http://epson.sn> > Opsætning

- ❑ Du kan registrere adskillige adgangskoder på en trådløs router, der bruger WEP-sikkerhed. Hvis der er registreret mange adgangskoder, skal du kontrollere, om den først registrerede adgangskode er indstillet på printeren.

Relaterede oplysninger

- ➔ [“Indstilling af elementer for avancerede netværksindstillinger” på side 38](#)
- ➔ [“Tilslutning til en computer” på side 22](#)

Meddelelse på netværksmiljøet

Meddelelse	Løsning
Wi-Fi-miljøet skal forbedres. Sluk og tænd for din trådløse router. Hvis forbindelsen ikke forbedres, bedes du se dokumentationen til din trådløse router.	Efter flytning af printeren tættere på den trådløse router og fjernelse af eventuelle forhindringer mellem dem, skal du slukke for den trådløse router. Vent i ca. 10 sekunder, og tænd derefter igen. Hvis det stadig ikke tilslutter, se dokumentationen til den trådløse router.
*Der kan ikke tilkobles flere enheder. Afbryd forbindelsen til én af de tilsluttede enheder, hvis du vil tilføje én mere.	Computer og smartenheder, som kan tilsluttes samtidigt, er forbundet fuldt ud i Wi-Fi Direct-forbindelsen (Simpel AP). Hvis du vil tilføje en anden computer eller smart-enhed, skal du først afbryde en af de forbundne enheder eller forbinde den til det andet netværk. Du kan bekræfte antallet af trådløse enheder, der kan tilsluttes samtidigt, og antallet af tilsluttede enheder ved at tjekke netværksstatusarket eller printerens kontrolpanel.
Det samme SSID som Wi-Fi Direct findes i miljøet. Skift Wi-Fi Direct SSID'et, hvis du ikke kan forbinde en smartenhed til printeren.	På printerens kontrolpanel skal du gå til skærmen Wi-Fi Direct Setup og vælge menuen for at ændre indstillingen. Du kan ændre netværksnavnet som følger efter DIRECT-XX-. Indtast inden for 32 tegn.

Udskrivning af et netværksstatusark

Du kan kontrollere de detaljerede netværksoplysninger ved at udskrive det.

1. Ilæg papir.
2. Vælg **Indstillinger** på startskærmen.
Brug knapperne ▲ ▼ ◀ ▶ til at vælge et element, og tryk derefter på knappen OK.
3. Vælg **Generelle indstillinger** > **Netværksindstillinger** > **Netværksstatus**.
4. Vælg **statusark**.
5. Kontroller meddelelsen, og udskriv derefter netværksstatusarket.
6. Luk skærmen.
Skærmen slukker automatisk efter en angiven tid.

Udskiftning eller tilføjelse af nye trådløse routere

Hvis SSID'et ændres pga. udskiftning af en trådløs router, eller en trådløs router tilføjes, og et nyt netværksmiljø oprettes, skal du foretage Wi-Fi-indstillingerne igen.

Relaterede oplysninger

➔ “Ændring af forbindelsesmuligheder til en computer” på side 47

Ændring af forbindelsesmuligheder til en computer

Brug installationsprogrammet, og konfigurer igen med en anden forbindelsesmetode.

Konfiguration fra webstedet

Gå ind på følgende websted, og indtast derefter produktnavnet. Gå til **Opsætning**, og påbegynd konfiguration.
<http://epson.sn>

Konfiguration ved hjælp af softwaredisk (kun for modeller, der leveres med en softwaredisk, og brugere med Windows-computere med diskdrev.)

Sæt softwaredisken i computeren, og følg vejledningen på skærmen.

Valg af ændring af forbindelsesmuligheder

Følg vejledningen på skærmen, til følgende skærm vises.

Vælg **Konfigurer forbindelsen til Printer igen** (på ny netværksrouter eller ved skift af USB til netværket, osv.) på skærmen Installer software, og klik herefter på **Næste**.

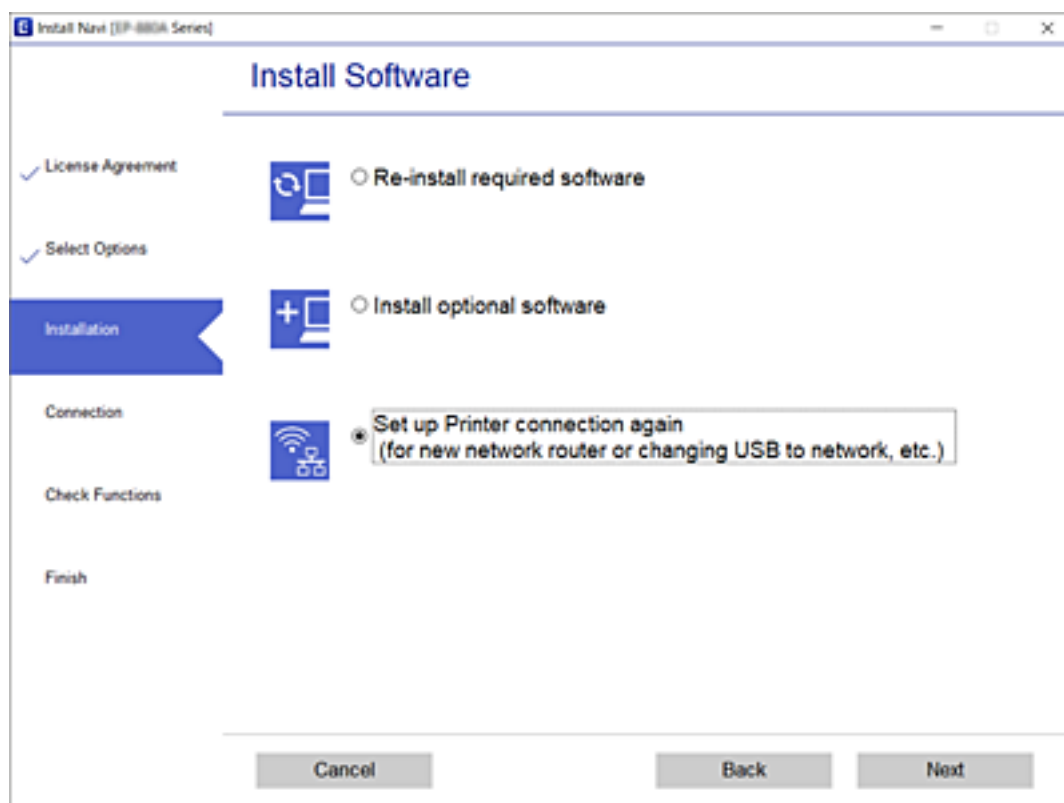

Skift af Wi-Fi Direct-indstillinger (Simpel AP)

Når Wi-Fi Direct-forbindelse (Simpel AP) er aktiveret, kan du ændre indstillingerne fra  > **Wi-Fi Direct** > **Start Opsætning** > **Skift**, og derefter vises følgende menupunkter.

Skift netværksnavn

Skift netværksnavnet (SSID) for Wi-Fi Direct (Simpel AP), som bruges for tilslutning til printeren til et vilkårligt navn. Du kan indstille netværksnavnet (SSID) i ASCII-tegn, der vises på softwaretastaturet på kontrolpanelet.

Når du ændrer netværksnavnet (SSID), afbrydes alle tilsluttede enheder. Brug det nye netværksnavn (SSID), hvis du vil tilslutte enhederne igen.

Skift adgangskode

Skift Wi-Fi Direct-adgangskoden (Simpel AP) for tilslutning til printeren til en vilkårlig værdi. Du kan indstille adgangskoden i ASCII-tegn, der vises på softwaretastaturet på kontrolpanelet.

Når du ændrer adgangskoden, afbrydes alle tilsluttede enheder. Brug den nye adgangskode, hvis du vil tilslutte enhederne igen.

Deaktiver Wi-Fi Direct

Deaktiver printerens Wi-Fi Direct-indstillinger (Simpel AP). Når de deaktiveres, afbrydes alle enheder, der er tilsluttet printeren i forbindelse med Wi-Fi Direct-forbindelsen (Simpel AP).

Gendan standardindstillinger

Gendan alle Wi-Fi Direct-indstillinger (Simpel AP) til deres standardindstillinger.

Forbindelsesoplysningerne for Wi-Fi Direct (Simpel AP) for den smartenhed, der er gemt på printeren, slettes.

Deaktivering af Wi-Fi fra betjeningspanelet

Når Wi-Fi deaktiveres, afbrydes Wi-Fi-forbindelsen.

1. Vælg  på startskærmen.

Brug knapperne ▲ ▼ ◀ ▶ til at vælge et element, og tryk derefter på knappen OK.

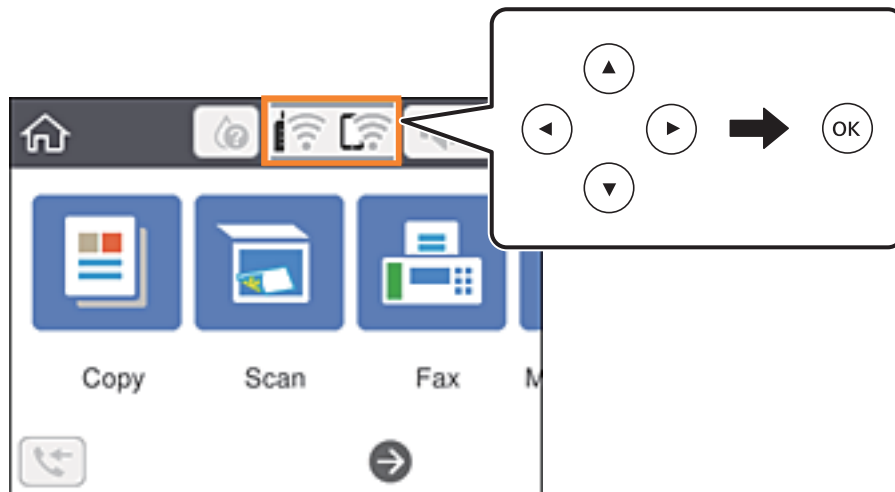

2. Vælg **Wi-Fi (anbefales)**.
Netværkstatussen vises.
3. Vælg **Skift indstillinger**.
4. Vælg **Andre > Deaktiver Wi-Fi**.
5. Læs meddelelsen, og start herefter opsætning.
6. Når der vises en meddelelse om færdiggørelse, skal du lukke skærmen.
Skærmen slukker automatisk efter en angiven tid.
7. Tryk på knappen .

Sådan afbrydes Wi-Fi Direct (Simpel AP) forbindelsen via kontrolpanelet

Bemærk:

Når Wi-Fi Direct-forbindelsen (Simpel AP) er afbrudt, afbrydes alle computere og smart-enheder, der er tilsluttet printeren i Wi-Fi Direct-forbindelsen (Simpel AP). Hvis du vil afbryde en specifik enhed, skal du afbryde fra enheden i stedet for printeren.

1. Vælg  på startskærmen.

Brug knapperne ▲ ▼ ◀ ▶ til at vælge et element, og tryk derefter på knappen OK.

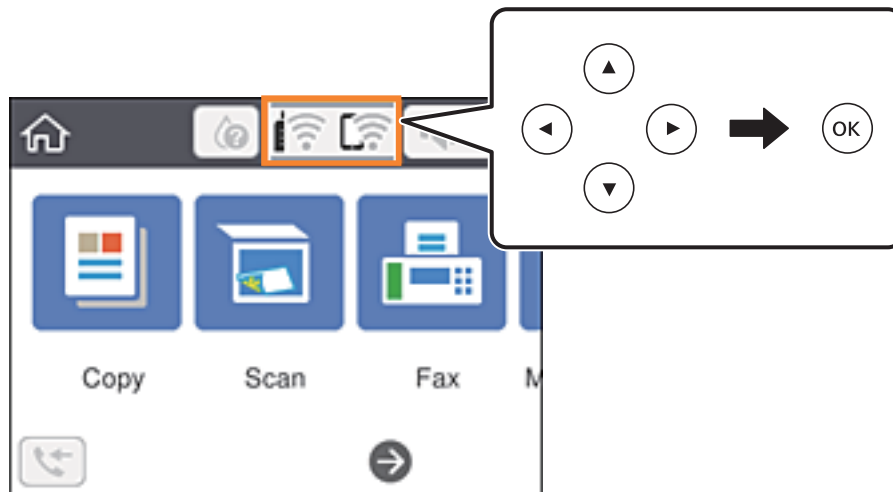

2. Vælg **Wi-Fi Direct**.
Wi-Fi Direct-oplysningerne er vist.
3. Tryk på OK-knappen.
4. Vælg **Skift**.
5. Vælg **Deaktiver Wi-Fi Direct**.
6. Tryk på OK-knappen.
7. Når en meddelelse om færdiggørelse vises, skal du lukke skærmen.
Skærmen lukker automatisk efter en angiven tid.
8. Tryk på -knappen.

Gendannelse af netværksindstillingerne fra betjeningspanelet

Du kan gendanne alle netværksindstillinger til deres standardindstillinger.

1. Vælg **Indstillinger** på startskærmen.
Brug knapperne ▲ ▼ ◀ ▶ til at vælge et element, og tryk derefter på knappen OK.
2. Vælg **Gendan standardindstillinger > Netværksindstillinger**.
3. Læs meddelelsen, og vælg derefter **Ja**.

4. Når der vises en meddelelse om færdiggørelse, skal du lukke skærmen.
Skærmen slukker automatisk efter en angiven tid.

Forberedelse af printeren

Ilægning af papirer

Anvendeligt papir og kapaciteter

Bemærk:

Den viste papirstørrelse varierer afhængigt af driveren.

Originalt Epson-papir

Epson anbefaler brug af originalt Epson-papir for at sikre udskrifter i høj kvalitet.

Bemærk:

Hvilke papirer der kan fås, afhænger af området. Hvis du ønsker oplysninger om, hvilket papir der kan fås i dit område, skal du kontakte Epsons support.

Papir, som er velegnet til udskrivning af dokumenter

Papirnavn	Størrelse	Ilægningskapacitet (ark)
Epson Bright White Ink Jet Paper	A4	Op til linjen angivet med trekantsymbolet på kantstyret.

Papir, som er velegnet til udskrivning af dokumenter og fotos

Papirnavn	Størrelse	Ilægningskapacitet (ark)
Epson Matte Paper-Heavyweight	A4	20
Epson Photo Quality Ink Jet Paper	A4	80

Papir, som er velegnet til udskrivning af fotos

Papirnavn	Størrelse	Ilægningskapacitet (ark)
Epson Ultra Glossy Photo Paper	A4, 13×18 cm (5×7 tommer), 10×15 cm (4×6 tommer)	20*
Epson Premium Glossy Photo Paper	A4, 13×18 cm (5×7 tommer), 10×15 cm (4×6 tommer)	20*
Epson Premium Semigloss Photo Paper	A4, 13×18 cm (5×7 tommer), 10×15 cm (4×6 tommer)	20*

Papirnavn	Størrelse	Ilægningskapacitet (ark)
Epson Photo Paper Glossy	A4, 13×18 cm (5×7 tommer), 10×15 cm (4×6 tommer)	20*

* Ilæg ét papirark ad gangen, hvis papiret ikke føres ind korrekt, eller hvis udskriftet har ujævne farver eller udtværede områder.

Relaterede oplysninger

➔ [“Papir til udskrivning uden kant” på side 53](#)

➔ [“Papir til 2-sidet udskrivning” på side 54](#)

Kommercielt tilgængeligt papir

Almindeligt papir

Papirnavn	Størrelse	Ilægningskapacitet (ark)
Almindeligt papir Kopipapir Brevhoved* ²	Letter, A4, B5, 16K (195×270 mm), A5, A6, B6	Op til linjen angivet med trekantsymbolet på kantstyret.* ¹
	Legal, 8,5×13 tommer, Indian-Legal	1
	Brugerdefineret (mm) 54×86 til 215,9×1 200	1

*1 Ilæg ét papirark ad gangen, hvis papiret ikke føres ind korrekt, eller hvis udskriftet har ujævne farver eller udtværede områder.

*2 Papir, hvorpå der er trykt oplysning såsom afsenderens navn eller firmanavn i sidehovedet. Der skal være en margen på 3 mm eller mere øverst på papiret. 2-sidet udskrivning og kantløs udskrivning kan ikke bruges sammen med brevhovedpapir.

Konvolutter

Papirnavn	Størrelse	Ilægningskapacitet (konvolutter)
Konvolut	Konvolut #10, Konvolut DL, Konvolut C6	10

Relaterede oplysninger

➔ [“Papir til udskrivning uden kant” på side 53](#)

➔ [“Papir til 2-sidet udskrivning” på side 54](#)

Papir til udskrivning uden kant

Originalt Epson-papir

Epson Bright White Ink Jet Paper

- Epson Photo Quality Ink Jet Paper
- Epson Matte Paper-Heavyweight
- Epson Ultra Glossy Photo Paper
- Epson Premium Glossy Photo Paper
- Epson Premium Semigloss Photo Paper
- Epson Photo Paper Glossy

Kommercielt tilgængeligt papir

Almindeligt papir, kopipapir (A4, Letter)

Papir til 2-sidet udskrivning

Originalt Epson-papir

Epson Bright White Ink Jet Paper

Kommercielt tilgængeligt papir

Almindeligt papir, kopipapir*

* Til automatisk dobbeltsidet udskrivning kan du bruge papirstørrelser i Letter, A4, B5, 16K og brugerdefineret (182×257 til 215,9×297 mm).

Forholdsregler til papirhåndtering

- Læs instruktionsarkene, der leveres sammen med papiret.
- For at opnå udskrifter i høj kvalitet med ægte Epson-papir skal du bruge papir fra omgivelserne, som er angivet på de ark, som følger med papiret.
- Luft papiret, og ret dets kanter ind, før det lægges i. Man må ikke lufte eller krølle fotopapir. Det kan beskadige udskriftssiden.

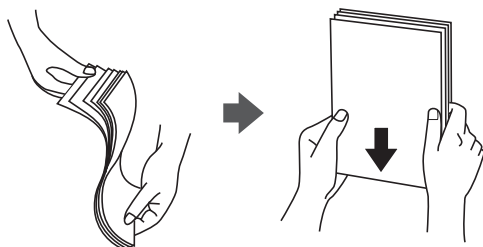

- ❑ Hvis papiret er krøllet, skal du rette det ud eller bøje det en smule i den modsatte retning, inden du lægger det i. Hvis du udskriver på krøllet papir, kan det medføre papirstop og udtværing på udskriften.

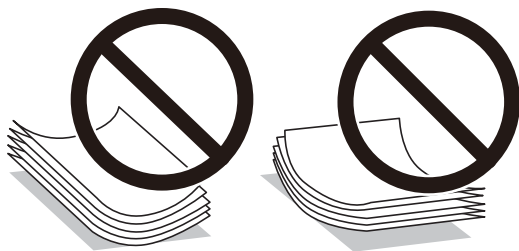

- ❑ Brug ikke papir, der er bølget, revet, skåret, foldet, fugtet, for tykt, for tyndt, eller papir, der har klistermærker på. Brug af disse papirtyper medfører papirstop og udtværing på udskriften.
- ❑ Kontroller, at der anvendes langfibret papir. Hvis du ikke er sikker på, hvilken slags papir der anvendes, kan du se på papirets emballage eller kontakte producenten for at få oplyst papirets specifikationer.

Relaterede oplysninger

- ➔ [“Printerspecifikationer” på side 231](#)

Ilægning af papir i Bageste papirindføring

1. Træk papirstøtten ud.

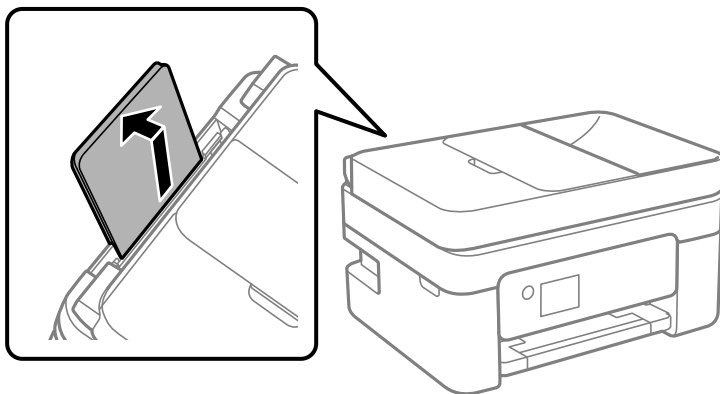

2. Juster kantstyrene.

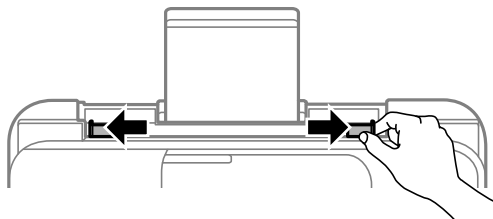

3. Læg papiret i midten af papirstøtten med udskriftssiden opad.

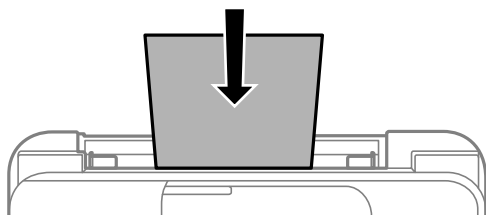

! **Vigtigt:**

- Læg ikke mere papir i end det maksimale antal ark, som er angivet for papiret. Læg ikke almindeligt papir i over linjen lige under symbolet ▼ inde i kantstyret.
- Læg papiret i med den korte kant først. Når du har indstillet den lange kant som bredden af den brugerdefinerede størrelse, skal du imidlertid lægge papir i med den lange kant først.

- Hullet papir

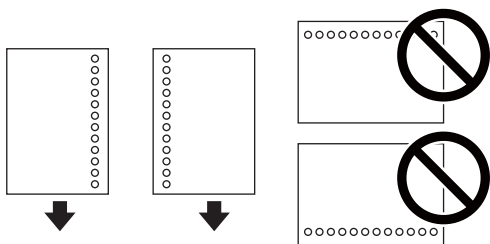

Bemærk:

- Læg et enkelt ark af en defineret størrelse normalt papir med indbindingshuller til venstre eller højre.
- Juster filens udskrivningsposition, så du undgår udskrivning over hullerne.
- Automatisk 2-sidet udskrivning kan ikke bruges sammen med hullet papir.

4. Skub kantstyrene til papirets kanter.

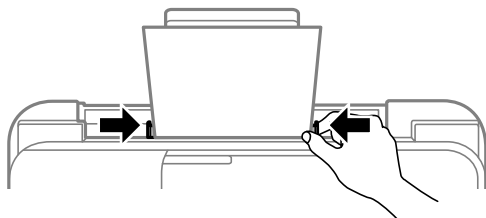

5. Foretag indstillingerne for størrelsen og typen af det papir, du lagde i bageste papirindføring, på kontrolpanelet.

Brug knapperne ▲ ▼ ◀ ▶ til at vælge et element, og tryk derefter på knappen OK.

Bemærk:

- ❑ Du kan også få vist skærmbilledet for papirstørrelse ved at vælge **Indstillinger > Generelle indstillinger > Printerindstillinger > Indstill. for papirkilde > Papirindstilling.**
- ❑ For brevhovedpapir skal du vælge **Letterhead** som papirtype.
- ❑ Hvis du udskriver på papir, der er mindre end indstillingen i printerdriveren, kan printeren ved brug af brevhovedpapir udskrive ud over kanterne af papiret, hvilket kan medføre udtværing af blæk på dine udskrifter og ophobning af overskydende blæk inde i printeren. Sørg for at vælge den korrekte indstilling af papirformat.
- ❑ 2-sidet udskrivning og kantløs udskrivning kan ikke bruges sammen med brevhovedpapir. Udskrivningshastigheden kan også være langsommere.

6. Træk udskriftsbakken ud.

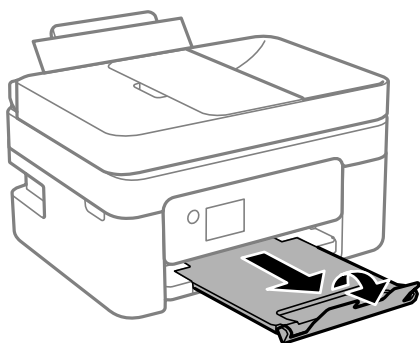

Bemærk:

Sæt det resterende papir tilbage i sin pakke. Hvis du lader det blive i printeren, kan papiret krølle eller papirkvaliteten forringes.

Relaterede oplysninger

- ➔ [“Forholdsregler til papirhåndtering” på side 54](#)
- ➔ [“Anvendeligt papir og kapaciteter” på side 52](#)
- ➔ [“Ilægning af konvolutter og forholdsregler” på side 57](#)
- ➔ [“Indføring af langt papir” på side 58](#)

Ilægning af konvolutter og forholdsregler

Ilæg konvolutter i midten med den korte kant først og flappen nedad, og skub kantstyrene ud til konvolutternes kanter.

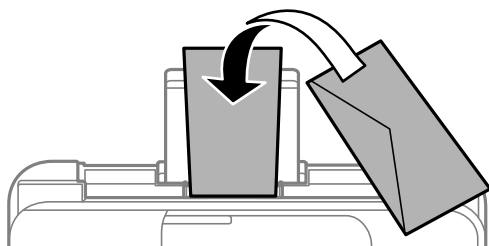

- Luft konvolutterne, og ret kanterne ind, før de lægges i. Når du lufter konvolutstakken, skal du trykke ned på den for at glatte konvolutterne ud før ilægning.

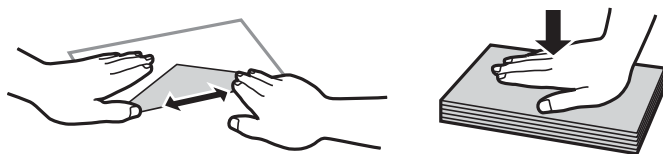

- Brug ikke konvolutter, der er krøllede eller bøjede. Brug af disse konvolutter medfører papirstop og udtværing på udskriften.
- Brug ikke konvolutter med selvklebende overflader på flapperne eller rudekonvolutter.
- Brug ikke for tynde konvolutter, da de kan krølle under udskrivningen.

Relaterede oplysninger

- ➔ [“Anvendeligt papir og kapaciteter” på side 52](#)
- ➔ [“Ilægning af papir i Bageste papirindføring” på side 55](#)

Indføring af langt papir

Når du lægger papir, som er længere end den tilladte størrelse, skal du fjerne papirstøtten og derefter udjævne papirets forkant.

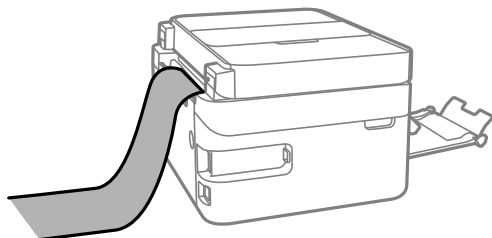

Relaterede oplysninger

- ➔ [“Anvendeligt papir og kapaciteter” på side 52](#)
- ➔ [“Ilægning af papir i Bageste papirindføring” på side 55](#)

Liste over papirtype

Vælg papirtypen, som passer til papiret for at få de bedste udskriftsresultater.

Papirnavn	Medietype	
	Kontrolpanel	Printerdriver
Epson Bright White Ink Jet Paper	Almindelige papirer	Almindelige papirer
Epson Ultra Glossy Photo Paper	Ultra Glossy	Epson Ultra Glossy
Epson Premium Glossy Photo Paper	Premium Glossy	Epson Premium Glossy

Papirnavn	Medietype	
	Kontrolpanel	Printerdriver
Epson Premium Semigloss Photo Paper	Premium Semigloss	Epson Premium Semigloss
Epson Photo Paper Glossy	Glossy	Photo Paper Glossy
Epson Matte Paper-Heavyweight	Matte	Epson Matte
Epson Photo Quality Ink Jet Paper	Photo Quality Ink Jet	Epson Photo Quality Ink Jet

Placering af originaler

Placer originalerne på scannerglaspladen eller i den automatiske dokumentfremfører.

Du kan scanne flere originaler på samme tid med den automatiske dokumentfremfører.

Anvendelige originaler i ADF'en

Mulige papirstørrelser	A4, Letter, 8,5×13 tommer, Legal
Papirtype	Almindeligt papir
Papirtykkelse (papirets vægt)	64 til 95 g/m ²
Ilægningskapacitet	A4, Letter: 30 ark eller 3.3 mm 8,5×13 tommer, Legal: 10 ark

Selv når originalen opfylder specifikationerne for de medier, der kan placeres i ADF'en, bliver den muligvis ikke fremført af den automatiske dokumentfremfører, eller scanningskvaliteten kan falde afhængig af papirets egenskaber eller kvalitet.

Vigtigt:

Undlad at indføre fotografier eller værdifulde originale kunstværker i ADF'en. Forkert indføring kan krølle eller beskadige originalen. Scan disse dokumenter på scannerglaspladen i stedet.

Undlad at anbringe følgende originaler i ADF'en for at undgå papirstop. Brug scannerglaspladen til disse typer.

- Originaler, der er revne, foldede, rynkede, forværrede eller krøllede
- Originaler med indbindingshuller
- Originaler, der holdes sammen med tape, hæfteklammer, clips osv.
- Originalerne, hvorpå der sidder klistermærker eller mærkater
- Originaler, der ikke er jævnt skåret eller ikke er retvinklede
- Originaler, der er indbundne
- Overheads eller varmeoverføringspapir eller karbonpapir

Anbringelse af originaler på ADF

1. Ret originalernes kanter ind.
2. Åbn ADF-indføringsbakken.

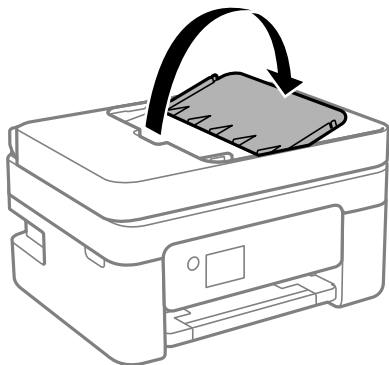

3. Skub ADF-kantstyret ud.

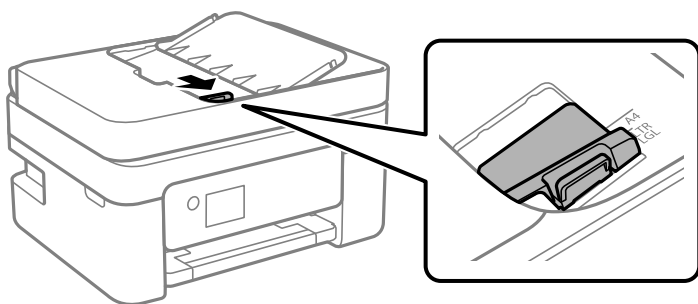

4. Placer originalerne med forsiden opad og den korte kant forrest i ADF'en, og skub derefter ADF-kantstyret til kanten af originalerne.

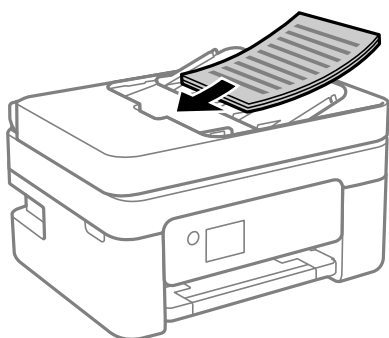

! **Vigtigt:**

- Ilæg ikke originaler over linjen, der er angivet af trekantssymbolet på ADF'en.*

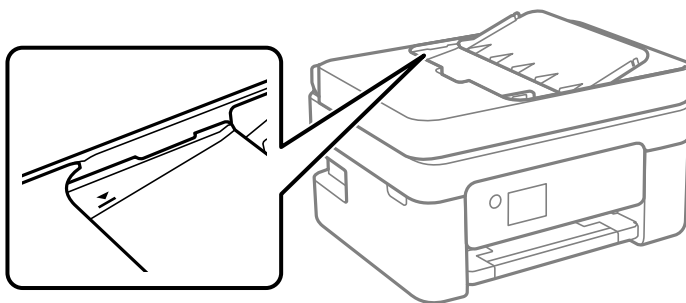

- Tilføj ikke originaler, mens der scannes.*

Placering af originaler i ADF ved 2-op-kopiering

Placer originalerne i den retning, er vist på illustrationen, og vælg derefter indstillingen til retning.

- Stående originaler:** Vælg **Stående** på betjeningspanelet som beskrevet nedenfor.

Kopier > Avancerede indstillinger > Dokumentets orientering > Stående

Placer originalerne på ADF i pilens retning.



- Liggende originaler:** Vælg **Liggende** på betjeningspanelet som beskrevet nedenfor.

Kopier > Avancerede indstillinger > Dokumentets orientering > Liggende

Placer originalerne på ADF i pilens retning.

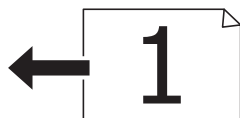

Anbringelse af originaler på Scannerglaspladen

! **Forsigtig:**

Pas på, at du ikke får din hånd eller dine fingre i klemme, når du åbner eller lukker dokumentlåget. Ellers kan du komme til skade.

! **Vigtigt:**

Ved anbringelse af voluminøse originaler, som f.eks. bøger, skal udvendigt lys forhindres i at skinne direkte i scannerglaspladen.

1. Åbn dokumentlåget.

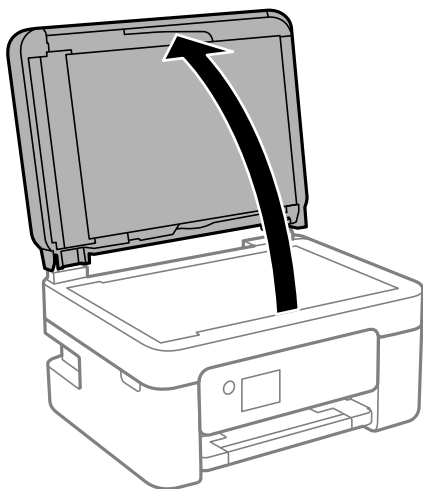

2. Fjern støv eller pletter på overfladen af scannerglaspladen med en blød, tør og ren klud.

Bemærk:

Hvis der er noget affald eller snavs på scannerglaspladen, kan scanningsområdet udvide sig til at omfatte det, så billedet af originalen forskydes eller reduceres.

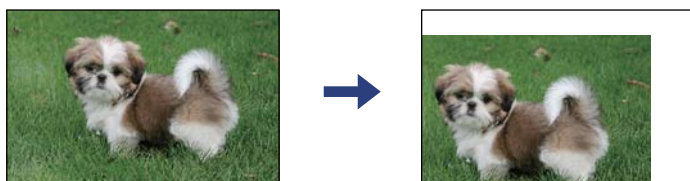

3. Placer originalen, så den vender nedad, og skub den hen til mærket i hjørnet.

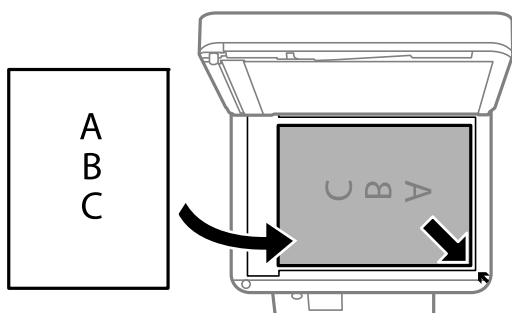

Bemærk:

- Et område på 1,5 mm fra hjørnet af scannerglaspladen scannes ikke.
- Når der anbringes originaler i den automatiske dokumentføder og på scannerglaspladen, bliver originalerne i ADF'en prioriteret.

4. Luk forsigtigt låget.



Vigtigt:

Tryk ikke for hårdt på scannerglaspladen eller dokumentlåget. Ellers kan de blive beskadiget.

5. Fjern originalerne, når de er scannet.

Bemærk:

Hvis du lader originalerne ligge for længe på scannerglaspladen, kan de komme til at hænge fast på glasoverfladen.

Placering af et ID-kort til kopiering

Placer et ID kort 5 mm væk fra hjørnemærket på scannerglaspladen.

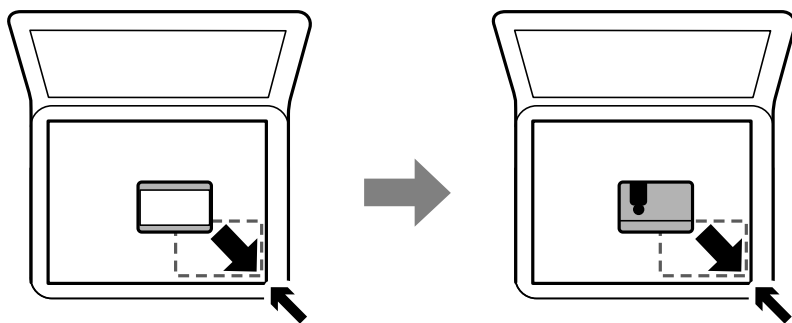

Administrering af kontaktpersoner

Hvis du angiver en liste over kontaktpersoner, kan du nemt angive destinationer. Du kan registrere op til 100 indtastninger, og du kan bruge kontaktlisten, når du indtaster et faxnummer.

Registrering eller redigering af kontakter

1. Vælg **Fax** på startskærmen.
Brug knapperne ▲ ▼ ◀ ▶ til at vælge et element, og tryk derefter på knappen **OK**.
2. Vælg **Kontaktpers..**
3. Gør et af følgende.
 - For at registrere en ny kontakt skal du vælge **Tilføj indg.** ved at trykke på plusknappen. Vælg derefter **Tilføj kontaktperson**.
 - Hvis du vil redigere en kontakt, skal du flytte markøren til den ønskede kontakt ved at bruge knapperne ▲ ▼. Tryk derefter på knappen ▶, og vælg **Rediger**.
 - Hvis du vil slette en kontakt, skal du flytte markøren til den ønskede kontakt ved at bruge knapperne ▲ ▼, og tryk derefter på knappen ▶. Vælg **Slet**, og vælg derefter **Ja**. Du behøver ikke at udføre følgende procedurer.

4. Foretag de relevante indstillinger.

Bemærk:

Når du indtaster et faxnummer, skal du indtaste en ekstern adgangskode i starten af faxnummeret, hvis du bruger et PBX-telefonsystem, og du skal bruge den eksterne adgangskode til at ringe op til en ekstern linje. Hvis adgangskoden er blevet indstillet under **Linjetype**, skal du indtaste et nummertegn (#) i stedet for den faktiske adgangskode. Indtast en bindestreg (-) for at tilføje en pause (på tre sekunder) under opkaldet.

5. Vælg **Udført** for at anvende indstillingerne.

Relaterede oplysninger

➔ [“Indtastning af tegn” på side 19](#)

Registrering eller redigering af grupperede kontakter

Ved at føje kontaktpersoner til en gruppe kan du sende en fax til flere destinationer samtidigt.

1. Vælg **Fax** på startskærmen.

Brug knapperne ▲ ▼ ◀ ▶ til at vælge et element, og tryk derefter på knappen OK.

2. Vælg **Kontaktpers..**

3. Gør et af følgende.

For at registrere en ny gruppekontakt skal du vælge **Tilføj indg.** ved at trykke på plusknappen. Vælg derefter **Tilføj gruppe**.

Hvis du vil redigere en gruppekontakt, skal du flytte markøren til den ønskede gruppekontakt ved at bruge knapperne ▲ ▼. Tryk derefter på knappen ▶, og vælg **Rediger**.

Hvis du vil slette en gruppekontakt, skal du flytte markøren til den ønskede gruppekontakt ved at bruge knapperne ▲ ▼, og tryk derefter på knappen ▶. Vælg **Slet**, og vælg derefter **Ja**. Du behøver ikke at udføre følgende procedurer.

4. Indtast eller rediger **Gruppenavn** og **Indeksord**, og vælg derefter **Kontakt. der skal føjes til Gruppe (påkrævet)**.

5. Vælg de kontakter, du vil registrere i gruppen, ved at trykke på knappen OK, og vælg derefter **Luk**.

Bemærk:

Du kan registrere op til 99 kontakte.

Hvis du vil fravælge en kontakt, skal du trykke på OK-knappen igen.

6. Vælg **Udført** for at anvende indstillingerne.

Relaterede oplysninger

➔ [“Indtastning af tegn” på side 19](#)

Registrering af kontaktpersoner på en computer

Ved at bruge Web Config, kan du oprette en liste over kontaktpersoner på din computer og importere den til printeren.

1. Gå til Web Config.
2. Vælg **Avancerede indstillinger** fra listen øverst til højre i vinduet.
3. Vælg **Kontakter**.
4. Vælg det nummer, du vil registrere, og klik derefter på **Rediger**.
5. Indtast **Navn, Opslagsord, Faxnummer** og **Faxhastig..**
6. Klik på **Anvend**.

Relaterede oplysninger

- ➔ [“Program til konfiguration af printerfunktioner \(Web Config\)” på side 180](#)
- ➔ [“Sådan køres web config i en webbrowser” på side 180](#)

Indstillingselementer for destination

Punkter	Indstillinger og forklaring
Navn	Indtast det navn, der vises i kontakterne, med op til 30 tegn i Unicode (UTF-8). Hvis du ikke angiver dette, skal du lade det stå tomt.
Opslagsord	Indtast søgeord op til 30 tegn i Unicode (UTF-8). Hvis du ikke angiver dette, skal du lade det stå tomt.
Type	Elementet er fastsat som Fax . Du kan ikke ændre denne indstilling.
Faxnummer	Indtast mellem 1 og 64 tegn ved hjælp af 0–9 - * # og mellemrum.
Faxhastig.	Vælg en kommunikationshastighed for en destination.

Registrering af destinationer som en gruppe

1. Gå til Web Config.
2. Vælg **Avancerede indstillinger** fra listen øverst til højre i vinduet.
3. Vælg **Kontakter**.
4. Vælg det nummer, du vil registrere, og klik derefter på **Rediger**.
5. Indtast navn **Navn** og **Opslagsord**.

6. Vælg en gruppe fra **Type**.
7. Klik på **Vælg** for **Kontakter for Gruppe**.
De tilgængelige destinationer vises.
8. Vælg den destination, du vil registrere til gruppen, og klik derefter på **Vælg**.
Bemærk:
Destinationer kan registreres til flere grupper.
9. Klik på **Anvend**.

Relaterede oplysninger

- ➔ [“Program til konfiguration af printerfunktioner \(Web Config\)” på side 180](#)
- ➔ [“Sådan køres web config i en webbrowser” på side 180](#)

Menuindstillinger for Indstillinger

Vælg **Indstillinger** på printerens startskærm for at foretage forskellige indstillinger.

Menuindstillinger for Generelle indstillinger

Vælg menuerne på betjeningspanelet som beskrevet herunder.

Indstillinger > Generelle indstillinger

Grundindstillinger

Vælg menuerne på betjeningspanelet som beskrevet herunder.

Indstillinger > Generelle indstillinger > Grundindstillinger

Lyd:

Juster lydstyrken.

Lyd fra

Vælg **Til** for at sætte alt på lydløst.

Normal indstilling

Vælg lydstyrken som f.eks. **Knaptryk**.

Lydsvag tilst.

Vælg lydstyrken som f.eks. **Knaptryk** i **Lydsvag tilst.**

Sleep-timer:

Tilpas tidsrummet frem til dvaletilstand (energisparetilstand), når printeren ikke har foretaget handlinger. LCD-skærmen slukkes, når det angivne tidsrum er gået.

Sluk-timer:

Dit produkt har muligvis denne funktion eller funktionen **Indst. for slukn.**, afhængig af hvor det er købt.

Vælg denne indstilling for at slukke printeren automatisk, når den ikke skal bruges i en bestemt periode. Du kan justere tiden, inden der anvendes strømstyring. Enhver øgning vil påvirke produktets energieffektivitet. Tag hensyn til miljøet, inden du foretager eventuelle ændringer.

Indst. for slukn.:

Dit produkt har muligvis denne funktion eller funktionen **Sluk-timer**, afhængig af hvor det er købt.

Sluk hvis inaktiv

Vælg denne indstilling for at slukke printeren automatisk, hvis den ikke skal bruges i en bestemt periode. Enhver øgning vil påvirke produktets energieffektivitet. Tag hensyn til miljøet, inden du foretager eventuelle ændringer.

Sluk hvis afbrudt

Hvis du vælger denne indstilling, slukker printeren efter 30 minutter, hvis alle portene, herunder LINE-porten, er afbrudt. Denne funktion er muligvis ikke tilgængelig afhængigt af dit område.

Dato/tid-indstillinger:

Dato/tid

Angiv den nuværende dato og det nuværende klokkeslæt.

Sommertid

Vælg den indstilling for sommertid, som gælder for dit område.

Tidsforskel

Angiv tidsforskellen mellem den lokale tidszone og UTC-tidszonen (Coordinated Universal Time).

Land/Region:

Vælg det land eller område, hvor du bruger din printer. Hvis du ændrer land eller område, skifter dine faxindstillinger til standardindstillingerne, og du skal vælge dem igen.

Sprog/Language:

Vælg sprog for LCD-skærmen.

Tiden gået for handling:

Vælg **Til** at vende tilbage til den første skærm, når der ikke udføres handlinger i det angivne tidsrum.

Tastatur

Skift tastaturlayout på LCD-skærmen.

Relaterede oplysninger

➔ [“Strømbesparelse — Kontrolpanel”](#) på side 74

➔ [“Indtastning af tegn”](#) på side 19

Printerindstillinger

Vælg menuerne på betjeningspanelet som beskrevet herunder.

Indstillinger > Generelle indstillinger > Printerindstillinger

Indstill. for papirkilde:

Papirindstilling:

Vælg den papirstørrelse og papirtype, du lagde i papirkilden. Du kan foretage **Foretrukne papirindstillinger** for papirformat og papirtype.

A4/Letter autom. skift:

Vælg **Til** for at indføre papir fra den papirkilde, der er indstillet som A4-format, når der ikke er en papirkilde, der er indstillet som Letter, eller indfører papir fra den papirkilde, der er indstillet som Letter-format, når der ikke er en papirkilde, der er indstillet som A4.

Fejlmeddelelse:

Vælg **Til** at få vist en fejlmeddelelse, når det valgte papirformat eller typen ikke passer til det indførte papir.

Automatisk visning af papiropsætning:

Vælg **Til** for at få vist skærmen for **Papirindstilling**, når du lægger papir i papirkilden. Hvis du deaktiverer denne funktion, kan du ikke udskrive fra en iPhone, iPad eller iPod touch via AirPrint.

Universelle udsk.indst.:

Disse udskrivningsindstillinger anvendes, når du udskriver med en ekstern enhed uden at bruge printerdriveren. Indstillingerne for forskydning anvendes, når du udskriver ved hjælp af printerdriveren.

Top forskydn.:

Juster papirets øverste margen.

Venstre forskydn.:

Juster papirets venstre margen.

Top forskydn. i sort:

Juster den øverste margen for bagsiden af siden, når du foretager 2-sidet udskrivning.

Venstre forskydn. i sort:

Juster den venstre margen for bagsiden af siden, når du foretager 2-sidet udskrivning.

Tjek papirbredde:

Vælg **Til** at kontrollere papirets bredde inden udskrivning. Dette forhindrer udskrivning ud over papirets kanter, når indstillingen for papirformat er forkert, men det kan forringe udskrivningshastigheden.

Spring blank side over:

Springer automatisk tomme sider i udskriftsdataene over.

Auto fejlløsning:

Vælg den handling, der skal udføres, når der opstår en fejl for 2-sidet udskrivning, eller fordi hukommelsen er fuld.

Til

Viser en advarsel og udskriver i enkelt-sidede tilstand, når der opstår en fejl ved 2-sidet udskrivning, eller udskriver kun, hvad printeren kan behandle, når der opstår en fejl ved fuld hukommelse.

Fra

Viser en fejlmeddelelse og annullerer udskrivningen.

Lydsvag tilst.:

Vælg **Til** at reducere støj under udskrivning, men dette kan muligvis sænke udskrivningshastigheden. Der er muligvis ingen forskel i printerens støjniveau afhængig af de valgte indstillinger for papirtype og udskriftskvalitet.

Tørretid for blæk:

Vælg den blæktørretid, du vil bruge, når du udfører 2-sidet udskrivning. Printeren udskriver side to efter udskrivning af side et. Hvis din udskrift er tværet ud, skal du øge tidsindstillingen.

PC-forbindelse via USB:

Vælg **Aktiver** for at tillade en computer for at få adgang til printeren, når den er forbundet via USB. Når **Deaktiver** er valgt, er udskrivning og scanning, som ikke sendes over en netværksforbindelse, begrænset.

Netværksindstillinger

Vælg menuerne på kontrolpanelet som beskrevet herunder.

Indstillinger > Generelle indstillinger > Netværksindstillinger

Wi-Fi opsætning:

Konfigurer eller skift indstillinger for trådløst netværk. Vælg forbindelsesmetoden fra det følgende, og følg derefter vejledningen på LCD-panelet.

Wi-Fi (anbefales)

Wi-Fi Direct

Netværksstatus:

Viser eller udskriver de aktuelle netværksindstillinger.

Wi-Fi status

Wi-Fi Direct Status

statusark

Test af netværksforbindelse.:

Kontrollerer den aktuelle netværksforbindelse og udskriver en rapport. Hvis der er problemer med forbindelsen, skal du se rapporten for at løse problemet.

Avanceret:

Foretag følgende detaljerede indstillinger.

- Enhedsnavn
- TCP/IP
- Proxy-server
- IPv6-adresse

Relaterede oplysninger

- ➔ “Foretag Wi-Fi-indstillinger ved at indtaste SSID og adgangskode” på side 33
- ➔ “Lave Wi-Fi-indstillinger ved hjælp af trykknapsætning (WPS)” på side 35
- ➔ “Lave Wi-Fi-indstillinger ved hjælp af PIN-kodeopsætning (WPS)” på side 36
- ➔ “Udskrivning af et netværksstatusark” på side 46
- ➔ “Kontrol af netværksforbindelsesstatussen” på side 39
- ➔ “Sådan justeres de avancerede netværksindstillinger” på side 38

Webtjeneste-indstillinger

Vælg menuerne på betjeningspanelet som beskrevet herunder.

Indstillinger > Generelle indstillinger > Webtjeneste-indstillinger

Epson Connect-tjeneste:

Viser, om printeren er registreret og forbundet til Epson Connect.

Du kan registrere til tjenesten ved at vælge **Registrer** og følge instruktionerne.

Når du har registreret, kan du ændre følgende indstillinger.

- Afbryd/Genoptag
- Fjern registrering

Se følgende websted for flere oplysninger.

<https://www.epsonconnect.com/>

<http://www.epsonconnect.eu> (kun Europa)

Google Cloud Print-tjeneste:

Viser, om printeren er registreret og forbundet til Google Cloud Print-tjenesterne.

Når du har registreret, kan du ændre følgende indstillinger.

- Aktiver/Deaktiver
- Fjern registrering

Se følgende websted for oplysninger om registrering til Google Cloud Print-tjenester.

<https://www.epsonconnect.com/>

<http://www.epsonconnect.eu> (kun Europa)

Relaterede oplysninger

➔ [“Udskrivning ved hjælp af en netværkstjeneste” på side 191](#)

Faxindstillinger

Vælg menuen på betjeningspanelet som beskrevet herunder.

Indstillinger > Generelle indstillinger > Faxindstillinger

Se relaterede oplysninger nedenfor.

Relaterede oplysninger



➔ [“Menuindstillinger for faxhandlinger” på side 149](#)

Menuindstillinger for Forsyningsstatus

Vælg menuen på betjeningspanelet som beskrevet herunder.

Indstillinger > Forsyningsstatus

Viser det omtrentlige niveau af blæk samt vedligeholdelsesboksens levetid.

Når  vises, er blækket næsten opbrugt eller vedligeholdelsesboksen næsten fuld. Når  vises, skal du udskifte elementet, fordi blækket er brugt op, eller vedligeholdelsesboksen er fuld.

Du kan udskifte blækpatroner eller udskrive statusoplysninger fra denne skærm.

Menuindstillinger for Vedligehold.

Vælg menuerne på betjeningspanelet som beskrevet herunder.

Indstillinger > Vedligehold.

Skrivehoved dysetjek:

Vælg denne funktion for at kontrollere, om skrivehovedets dyser er tilstoppede. Printeren udskriver et dysekontrolmønster.

Skrivehovedrensning:

Vælg denne funktion for at rense tilstoppede dyser i printheadet.

Tilpas printheadet:

Vælg denne funktion til at justere skrivehovedet for at forbedre udskriftskvaliteten.

Lodret justering

Vælg denne funktion, hvis udskrifterne er slørede, eller teksten og linjerne er justeret forkert.

Vandret justering

Vælg denne funktion, hvis du med jævne mellemrum ser vandrette striber på dine udskrifter.

Udskiftning af patroner:

Brug denne funktion til at udskifte blækpatronerne, før blækket er brugt op.

Rensning af papirstyr:

Vælg denne funktion, hvis der er blækpletter på de indvendige ruller. Printerens indfører papir for at rense de indvendige ruller.

Relaterede oplysninger

- ➔ [“Kontrol og rengøring af skrivehovedet” på side 171](#)
- ➔ [“Justering af skrivehovedet” på side 173](#)
- ➔ [“Udskiftning af blækpatroner” på side 164](#)
- ➔ [“Rengøring af papirbanen for udtværet blæk” på side 173](#)

Menuindstillinger for Udskrift at statusark

Vælg menuerne på betjeningspanelet som beskrevet herunder.

Indstillinger > Udskrift at statusark

Statusark for konfiguration:

Udskriv informationsark med den nuværende printerstatus og indstillinger.

Statusark for forsyning:

Udskriv informationsark med statussen for forbrugsvarer.

Statusark for brugshistorik:

Udskriv informationsark med en brugsoversigt for printeren.

Menuindstillinger for Udskriftstal

Vælg menuerne på kontrolpanelet som beskrevet herunder.

Indstillinger > Udskriftstal

Viser det samlede antal udskrifter, sort/hvid-udskrifter og farveudskrifter, herunder elementer som f.eks. statusark, fra det tidspunkt, du har købt printeren.

Menuindstillinger for Brugerindstillinger

Vælg menuerne på kontrolpanelet som beskrevet herunder.

Indstillinger > Brugerindstillinger

Du kan ændre standardindstillingerne for de følgende menuer.

- Kopier
- Scan til computer

- Scan til Cloud
- Fax

Menuindstillinger for Kundeundersøgelse

Vælg menuerne på kontrolpanelet som beskrevet herunder.

Indstillinger > Kundeundersøgelse

Vælg **Godkend** at give oplysninger om produktforbrug, såsom antallet af udskrifter til Seiko Epson Corporation.

Menuindstillinger for Gendan standardindstillinger

Vælg menuerne på kontrolpanelet som beskrevet herunder.

Indstillinger > Gendan standardindstillinger

Nulstiller følgende menuer til standardindstillingerne.

- Netværksindstillinger
- Kopiindstill.
- scanningsindstill.
- Faxindstillinger
- Ryd alle data og indstillinger.

Menuindstillinger for Firmwareopdatering

Vælg menuerne på betjeningspanelet som beskrevet herunder.

Indstillinger > Firmwareopdatering

Opdatering:

Kontroller, om den seneste version af firmwaren er overført til netværksserveren. Hvis en opdatering er tilgængelig, kan du vælge om du vil starte opdatering eller ikke.

Bemærkning:

Vælg **Til** for at modtage en meddelelse, hvis en firmwareopdatering er tilgængelig.

Strømbesparelse

Printeren går automatisk i dvaletilstand eller slukkes, hvis der ikke foretages nogen handlinger i et indstillet tidsrum. Du kan justere tiden, inden der anvendes strømstyring. Enhver øgning vil påvirke produktets energieffektivitet. Tag hensyn til miljøet, inden du foretager eventuelle ændringer.

Afhængigt af hvor produktet er købt, har printeren muligvis en funktion, der automatisk slukker apparatet, hvis det ikke forbindes til en netværk inden for 30 minutter.

Strømbesparelse — Kontrolpanel

1. Vælg **Indstillinger** på startskærmen.

Brug knapperne ▲ ▼ ◀ ▶ til at vælge et element, og tryk derefter på knappen OK.

2. Vælg **Generelle indstillinger** > **Grundindstillinger**.

3. Gør et af følgende.

Bemærk:

*Dit produkt har muligvis funktionen **Indst. for slukn.** eller **Sluk-timer**, afhængig af hvor produktet er købt.*

- Vælg **Sleep-timer** eller **Indst. for slukn.** > **Sluk hvis inaktiv** eller **Sluk hvis afbrudt**, og juster derefter indstillingerne.
- Vælg **Sleep-timer** eller **Sluk-timer**, og juster derefter indstillingen.

Faxindstillinger

Før brug af faxfunktioner

Indstil følgende for at bruge faxfunktionerne.

- Tilslut printeren korrekt med telefonlinjen og med en telefon om nødvendigt
- Gennemfør **Guide til faxindstil.**, som er påkrævet for at foretage grundlæggende indstillinger.

Indstil følgende efter behov.

- Kontaktpers.** Registrering
- Brugerindstillinger** der definerer standardværdier for **Fax**-menuelementer
- Rapportindstillinger** for at udskrive rapporter, når der sendes eller modtages faxer

Relaterede oplysninger

- ➔ [“Tilslutning af printeren til en telefonlinje” på side 75](#)
- ➔ [“Sådan gøres printeren klar til at sende og modtage faxer \(med Guide til faxindstil.\)” på side 78](#)
- ➔ [“Foretage indstillinger individuelt til printerens faxfunktioner” på side 80](#)
- ➔ [“Menuindstillinger for Faxindstillinger” på side 85](#)
- ➔ [“Netværksindstillinger” på side 21](#)
- ➔ [“Administrering af kontaktpersoner” på side 63](#)
- ➔ [“Menuindstillinger for Brugerindstillinger” på side 72](#)
- ➔ [“Rapportindstillinger-menu” på side 88](#)

Tilslutning af printeren til en telefonlinje

Kompatible telefonlinjer

Du kan bruge printeren på almindelige analoge telefonlinjer (PSTN – Public Switched Telephone Network) og PBX-telefonsystemer (Private Branch Exchange).

Du vil muligvis ikke kunne bruge printeren med følgende telefonlinjer eller -systemer.

- VoIP-telefonlinjer som f.eks. DSL eller fiberoptiske digitaltjenester
- Digitale telefonlinjer (ISDN)
- Visse PBX-telefonsystemer
- Når der er adaptore som f.eks. terminalkort, VoIP-adaptore, telefonlinjefordelere eller DSL-routere mellem telefonstikket og printeren

Tilslutning af printeren til en telefonlinje

Forbind printeren til et telefonstik med et RJ-11 (6P2C) telefonkabel. Når du forbinder en telefon til printeren, skal du bruge endnu et RJ-11 (6P2C) telefonkabel.

Afhængigt af området kan der følge et telefonkabel med printeren. I så fald skal dette kabel bruges.

Du er muligvis nødt til at slutte telefonkablet til en adapter til dit land eller område.

Bemærk:

Fjern kun låget fra EXT.-porten på printeren, når du slutter telefonen til printeren. Fjern ikke låget, hvis du ikke tilslutter en telefon.

I områder, hvor der ofte er lynnedslag, anbefaler vi, at du bruger et overspændingsbeskyttet strømudtag.

Tilslutning til en almindelig telefonlinje (PSTN) eller PBX

Slut et telefonkabel fra telefonstikket eller PBX-porten til LINE-porten på bagsiden af printeren.

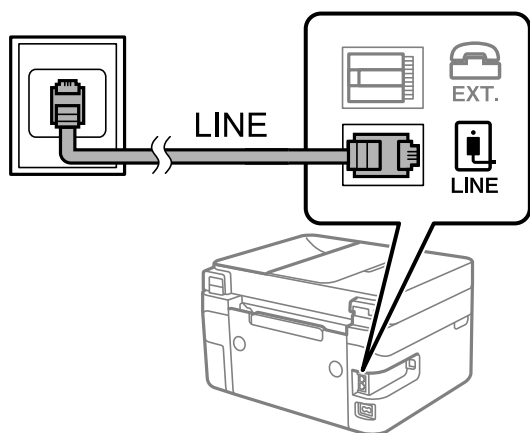

Tilslutning til DSL eller ISDN

Slut et telefonkabel fra DSL-modemmet eller ISDN-terminalkortet til LINE-porten på bagsiden af printeren. Der er flere oplysninger i den dokumentation, som fulgte med modemmet eller adapteren.

Bemærk:

Hvis dit DSL-modem ikke har et indbygget DSL-filter, skal du slutte det til et separat DSL-filter.

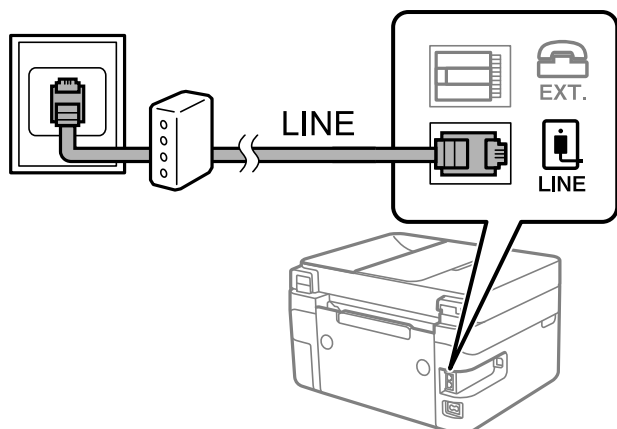

Tilslutning af telefonen til printeren

Når du bruger printeren og telefonen på en enkelt telefonlinje, skal du slutte telefonen til printeren.

Bemærk:

- ❑ Hvis din telefon har en faxfunktion, skal du deaktivere faxfunktionen, inden du tilslutter telefonen. Der er flere oplysninger i de vejledninger, som fulgte med telefonen. Afhængigt af telefonens model, kan faxfunktionen muligvis ikke deaktiveret helt, så du kan muligvis ikke bruge den som en ekstern telefon.
- ❑ Hvis du forbinder en telefonsvarer, skal du sørge for, at printerens **Ring før svar** indstillinger er sat til et højere antal end antallet af ringetoner for telefonsvareren.

1. Fjern låget fra EXT.-porten på bagsiden af printeren.

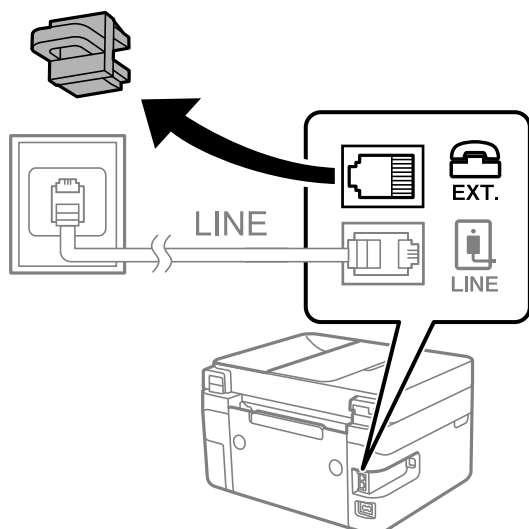

2. Opret forbindelse mellem telefonen og EXT.-porten vha. et telefonkabel.

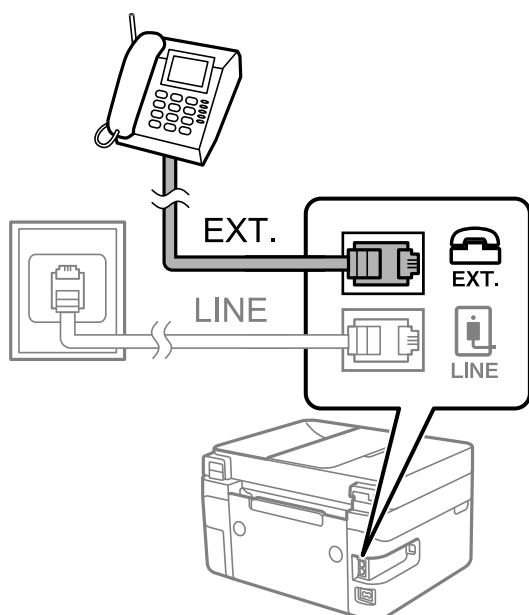

Bemærk:

Når der deles en enkelt telefonlinje, skal du sørge for at slutte telefonen til EXT.-porten på printeren. Hvis du deler linjen for at tilslutte telefonen og printeren separat, fungerer telefonen og printeren ikke korrekt.

3. Vælg **Fax** på startskærmen.

Brug knapperne ▲ ▼ ◀ ▶ til at vælge et element, og tryk derefter på knappen OK.

4. Løft håndsættet.

Hvis der vises en meddelelse, der begynder at sende eller modtage faxmeddelelser, som vist på nedenstående skærm, er forbindelsen blevet etableret.

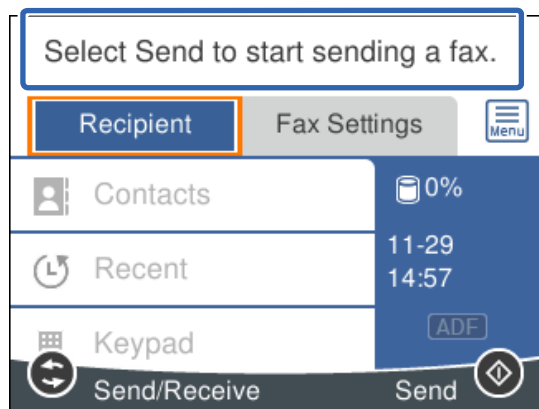

Relaterede oplysninger

- ➔ [“Sådan gøres printeren klar til at sende og modtage faxer \(med Guide til faxindstil.\)” på side 78](#)
- ➔ [“Foretag indstillinger til at bruge en telefonsvarer” på side 82](#)
- ➔ [“Foretag indstillinger for at modtage faxer, der kun bruger en tilsluttet telefon \(Fjernmodtag.\)” på side 83](#)
- ➔ [“Indstilling af Modtagerindstillinger” på side 80](#)

Sådan gøres printeren klar til at sende og modtage faxer (med Guide til faxindstil.)

Guide til faxindstil. konfigurerer de grundlæggende faxfunktioner, så printeren gøres klar til at sende og modtage faxer.

Guiden vises automatisk, når printeren tændes for første gang. Guiden kan også åbnes manuelt på printerens kontrolpanel. Guiden skal åbnes igen, hvis den springes over, når printeren først tændes, eller hvis forbindelsesmiljøet ændres.

- Nedenstående punkter kan indstilles i guiden.
 - Toptekst (Dit tlf. nr. og Faxhoved)**
 - Modtagerindstillinger (Auto eller Manuel)**
- Nedenstående punkter indstilles automatisk i henhold til forbindelsesmiljøet.
 - Opkald (såsom Tone eller Puls)**
 - Linjetype (PSTN eller PBX)**
 - Sporing af opkaldstone**
 - Distinctive Ring Detection (DRD)-indstilling**

- Andre punkter i **Grundindstillinger** forbliver som de er.

Start **Guide til faxindstil.** for at foretage **Grundindstillinger** ved at følge instruktionerne på skærmen.

1. Sørg for, at printeren er forbundet til telefonlinjen.

Bemærk:

Da der køres en automatisk kontrol af faxforbindelsen ved guidens afslutning, skal printeren forbindes til telefonlinjen, inden du starter guiden.

2. Vælg **Indstillinger** på startskærmen på printerens kontrolpanel.

Brug knapperne ▲ ▼ ◀ ▶ til at vælge et element, og tryk derefter på knappen OK.

3. Vælg **Generelle indstillinger** > **Faxindstillinger** > **Guide til faxindstil.**

4. Læs meddelelsen, som vises på skærmen, og tryk derefter på **Forts.**.

Guiden startes.

5. På skærmen til indtastning af faxhoved skal du indtaste afsendernavnet, f.eks. dit virksomhedsnavn og derefter vælge **OK**.

Bemærk:

Dit afsendernavn og faxnummer vises som faxhovedet for udgående faxer.

6. På skærmen til indtastning af telefonnummer skal du indtaste dit faxnummer og derefter vælge **OK**.

7. På skærmen **Distinctive Ring Detection (DRD)-indstilling** skal du foretage følgende indstillinger.

- Hvis du abonnerer på en tjeneste med forskellige ringetoner fra dit telefonselskab, skal du vælge **Indstillinger** og derefter vælge det ringemønster, der skal bruges til indkommende faxmeddelelser.

- Hvis du vælger **Alle**, skal du gå til trin 8.

- Hvis du vælger enhver anden indstilling, vil **Modtagerindstillinger** automatisk blive indstillet til **Auto**. Gå til trin 10.

- Hvis du ikke behøver at foretage denne indstilling: Vælg **Spring over** og gå derefter til trin 10.

Bemærk:

*Med en tjeneste med forskellige ringetoner, som udbydes af mange telefonselskaber (den kaldes forskellige ting af de forskellige selskaber), kan du have flere telefonnumre på samme telefonlinje. Hvert nummer har sit eget ringemønster. Du kan bruge et nummer til stemmeopkald og et andet til faxopkald. Vælg det ringemønster, som er tilknyttet faxopkald, under **DRD**.*

*Afhængigt af området vises **Til** og **Fra** som de mulige indstillinger for **DRD**. Vælg **Til** for at bruge funktionen til forskellige ringetoner.*

8. På skærmen **Indst. af modtagtilstand** skal du vælge, om du bruger den telefon, som er sluttet til printeren.

Når forbindelsen er oprettet, skal du vælge **Ja** og gå til næste trin.

Når der ikke er forbindelse: Vælg **Nej**, og gå herefter til trin 10. **Modtagerindstillinger** indstilles til **Auto**.

9. På skærmen **Indst. af modtagtilstand** skal du vælge, om du vil modtage faxer automatisk.

Hvis de skal modtages automatisk: Vælg **Ja**. **Modtagerindstillinger** indstilles til **Auto**.

Hvis de skal modtages manuelt: Vælg **Nej**. **Modtagerindstillinger** indstilles til **Manuel**.

10. Kontroller de indstillinger, som du har foretaget på den viste skærm, og tryk derefter på **Forts..**
Hvis du vil rette eller ændre indstillingerne, skal du trykke på knappen ↩.
11. På skærmen **Kør Tjek af faxforb.** skal du vælge **Start kontrol** for at kontrollere faxforbindelsen, og når du bliver bedt om at udskrive resultatet, skal du vælge **Udskriv**.

Der udskrives en rapport over resultatet af kontrollen, som indeholder en forbindelsesstatus.

Bemærk:

- Hvis der rapporteres fejl, skal du følge anvisningerne i rapporten for at løse dem.
- Hvis skærmen **Vælg linjetype** vises, skal du vælge linjetypen.
 - Hvis du slutter printeren til et PBX-telefonsystem eller terminalkort, skal du vælge **PBX**.
 - Når du tilslutter printeren til en almindelig telefonledning, skal du vælge **PSTN** og derefter vælge **Deaktiver** på den viste skærm **Bekræftelse**. Hvis denne funktion indstilles til **Deaktiver**, kan det imidlertid resultere i, at printeren springer det første ciffer af et faxnummer over, og at faxmeddelelsen sendes til det forkerte nummer.

Relaterede oplysninger

- ➔ [“Tilslutning af printeren til en telefonlinje” på side 76](#)
- ➔ [“Indstilling af Modtagerindstillinger” på side 80](#)
- ➔ [“Foretage indstillinger til at bruge en telefonsvarer” på side 82](#)
- ➔ [“Foretage indstillinger for at modtage faxer, der kun bruger en tilsluttet telefon \(Fjernmodtag.\)” på side 83](#)
- ➔ [“Grundindstillinger-menu” på side 85](#)

Foretage indstillinger individuelt til printerens faxfunktioner

Du kan konfigurere printerens faxfunktioner individuelt ved hjælp af printerens betjeningspanel. De indstillinger, som er foretaget vha. **Guide til faxindstil.**, kan også ændres. For yderligere detaljer, se beskrivelserne af menuen **Faxindstillinger**.

Relaterede oplysninger

- ➔ [“Menuindstillinger for Faxindstillinger” på side 85](#)

Indstilling af Modtagerindstillinger

Der er to muligheder i **Modtagerindstillinger** til modtagelse af indgående faxer. Du kan foretage indstillinger i menuen herunder.

Indstillinger > **Generelle indstillinger** > **Faxindstillinger** > **Grundindstillinger** > **Modtagerindstillinger**

Modtagerindstillinger	Brug af telefonlinje
Manuel	Hovedsagelig til at ringe, men også til faxning

Modtagerindstillinger	Brug af telefonlinje
Auto	Kun til faxning (ekstern telefonenhed er ikke påkrævet)
	Hovedsagelig til faxing og undertiden til at ringe

Relaterede oplysninger

- ➔ [“Brug af Manuel-tilstand” på side 81](#)
- ➔ [“Brug af Auto-tilstand” på side 81](#)
- ➔ [“Grundindstillinger-menu” på side 85](#)





Brug af Manuel-tilstand

Modtagelse af faxer

Når telefonen ringer, kan du besvare opkaldet manuelt ved at løfte håndsættet.

- Når du hører et faxsignal (baud):

Vælg **Fax** på printerens startskærm, vælg **Send/ Modtag > Modtag**, og vælg . Læg nu røret på.

Brug knapperne     til at vælge et element, og tryk derefter på knappen OK.

- Hvis opkaldet er til et taleopkald:

Du kan svare telefonen som normalt.

Modtagelse af faxer med kun en tilsluttet telefon

Når **Fjernmodtag**. er indstillet, kan du modtage faxer ved ganske enkelt at indtaste **Startkode**.

Når telefonen ringer, skal du løfte røret. Når du hører en faxtone (baud), skal du indtaste **Startkode** på to cifre og så lægge på.

Relaterede oplysninger

- ➔ [“Foretage indstillinger for at modtage faxer, der kun bruger en tilsluttet telefon \(Fjernmodtag.\)” på side 83](#)

Brug af Auto-tilstand

Modtagelse af faxmeddelelser uden en ekstern telefonenhed

Printeren skifter automatisk til modtagelse af faxmeddelelser efter det antal af ring, du indstiller i **Ring før svar**, er nået.

Bemærk:

*Vi anbefaler at indstille **Ring før svar** til det lavest mulige tal.*

Modtagelse af faxmeddelelser med en ekstern telefonenhed

En printer med en ekstern telefonenhed fungerer som følger.

- Hvis din telefonenhed er telefonsvareren, og når den svarer inden for antallet af ring, der er indstillet i **Ring før svar**:
 - Hvis opringningen er til en fax, skifter printeren automatisk til modtagelse af faxer.
 - Hvis opringningen er til et taleopkald, kan telefonsvareren modtage taleopkald og optage talebeskeder.
- Når du løfter røret inden for antallet af ring, der er indstillet **Ring før svar**:
 - Hvis opringningen er til en fax, kan du modtage faxen ved hjælp af de samme trin som **Manuel**.
 - Hvis opringningen er til et taleopkald, kan du svare telefonen som normalt.
- Når printeren automatisk skifter til modtagelse af faxmeddelelser:
 - Hvis opringningen er til en fax: Printeren begynder automatisk at modtage faxer.
 - Hvis opringningen er til et taleopkald, kan du ikke svare telefonen. Bed personen om at ringe igen senere.

Bemærk:

Indstil printerens indstillinger for **Ring før svar** til et højere antal end antallet af ringetoner for telefonsvareren. Ellers kan telefonsvareren ikke modtage stemmeopkald for at optage indtalte beskeder. Yderligere oplysninger om opsætning af telefonsvareren finder du i manualen, der følger med telefonsvareren.

Relaterede oplysninger

- ➔ [“Foretage indstillinger til at bruge en telefonsvarer” på side 82](#)
- ➔ [“Brug af Manuel-tilstand” på side 81](#)

Foretage indstillinger, når du tilslutter en ekstern telefonenhed

Foretage indstillinger til at bruge en telefonsvarer

Du skal foretage en række indstillinger for at kunne bruge en telefonsvarer.

1. Vælg **Indstillinger** på startskærmen på printerens kontrolpanel.
Brug knapperne ▲ ▼ ◀ ▶ til at vælge et element, og tryk derefter på knappen OK.
2. Vælg **Generelle indstillinger** > **Faxindstillinger** > **Grundindstillinger**.
3. Indstil **Modtagerindstillinger** til **Auto**.
4. Indstil printerens indstilling for **Ring før svar** til et højere antal end antallet af ringetoner for telefonsvareren.
Hvis **Ring før svar** er indstillet til et lavere antal end antallet af opkald til telefonsvareren, kan telefonsvareren ikke modtage taleopkald og optage talebeskeder. Der er flere oplysninger om indstillingerne for telefonsvareren i de vejledninger, som fulgte med den.

Printerens indstilling **Ring før svar** vises muligvis ikke afhængigt af regionen.

Relaterede oplysninger

- ➔ [“Brug af Auto-tilstand” på side 81](#)
- ➔ [“Grundindstillinger-menu” på side 85](#)

Foretage indstillinger for at modtage faxer, der kun bruger en tilsluttet telefon (Fjernmodtag.)

Du kan begynde at modtage indgående faxer ved kun at løfte håndsættet og betjene telefonen uden at bruge printeren overhovedet.

Funktionen **Fjernmodtag.** kan bruges til telefoner, som understøtter tonesignaler.

1. Vælg **Indstillinger** på startskærmen på printerens kontrolpanel.
Brug knapperne ▲ ▼ ◀▶ til at vælge et element, og tryk derefter på knappen OK.
2. Vælg **Generelle indstillinger** > **Faxindstillinger** > **Grundindstillinger** > **Fjernmodtag.**
3. Indstil **Fjernmodtag.** til **Til.**
4. Vælg **Startkode**, indtast en tocifret kode (du kan indtaste 0 til 9, * og #), og vælg så **OK.**
5. Vælg **Udført** for at anvende indstillingerne.

Relaterede oplysninger

- ➔ [“Brug af Manuel-tilstand” på side 81](#)
- ➔ [“Grundindstillinger-menu” på side 85](#)

Sådan foretages indstillinger for blokering af uønskede faxer

Du kan blokere uønskede faxer.

1. Vælg **Indstillinger** på startskærmen på printerens kontrolpanel.
Brug knapperne ▲ ▼ ◀▶ til at vælge et element, og tryk derefter på knappen OK.
2. Vælg **Generelle indstillinger** > **Faxindstillinger** > **Grundindstillinger** > **Afvisning-fax.**
3. Indstil betingelsen for at blokere uønskede faxer.
Vælg **Afvisning-fax**, og aktiver herefter følgende indstillinger.
 - Afvisningsnummerliste: Afvis faxer, der er på listen over afvisningsnumre.
 - Faxhoved blank blokeret: Afvis faxer, der ikke har oplysninger i sidehovedet.
 - Ikke-registrerede kontaktpersoner: Afviser faxer, som ikke er tilføjet i kontaktlisten.
4. Tryk på knappen ↶ for at vende tilbage til skærmen **Afvisning-fax.**
5. Hvis du bruger **Afvisningsnummerliste**, skal du vælge **Rediger Afvis-nummerliste**, og derefter redigere listen.

Relaterede oplysninger

- ➔ [“Grundindstillinger-menu” på side 85](#)

Foretage indstillinger til at sende og modtage faxer på en computer

Hvis du vil sende og modtage faxer på en computer, skal FAX Utility være installeret på computeren, der er tilsluttet via netværk eller USB-kabel.

Foretage indstillingen Gem til computer for at modtage faxer

Du kan modtage faxer på en computer ved hjælp af FAX Utility. Installer FAX Utility på computeren, og foretag indstillingen. For flere oplysninger kan du gå til Grundlæggende betjening i hjælpen FAX Utility (vist i hovedvinduet).

Indstillingselementet nedenfor på printerens kontrolpanel er indstillet til **Ja**, og de modtagne faxer kan gemmes på computeren.

Indstillinger > Generelle indstillinger > Faxindstillinger > Modtag.indstillinger > Gem til computer

Relaterede oplysninger

➔ [“Modtag.indstillinger-menu” på side 87](#)

Foretage indstillingen Gem til computer for både at udskrive på printeren og modtage faxer

Du kan foretage indstillingen til at udskrive modtagne faxer på printeren samt gemme dem på en computer.

1. Vælg **Indstillinger** på startskærmen på printerens kontrolpanel.
Brug knapperne ▲ ▼ ◀▶ til at vælge et element, og tryk derefter på knappen OK.
2. Vælg **Generelle indstillinger > Faxindstillinger > Modtag.indstillinger**.
3. Vælg **Gem til computer > Ja og udskriv**.

Relaterede oplysninger

➔ [“Modtag.indstillinger-menu” på side 87](#)

Foretage indstillingen Gem til computer for ikke at modtage faxer

Hvis du ønsker at indstille printeren til ikke at gemme modtagne faxer på computeren, skal du ændre indstillingerne på printeren.

Bemærk:

Du kan også ændre indstillingerne ved brug af FAX Utility. Hvis der dog er faxer, der ikke er blevet gemt på computeren, virker funktionen ikke.

1. Vælg **Indstillinger** på startskærmen på printerens kontrolpanel.
Brug knapperne ▲ ▼ ◀▶ til at vælge et element, og tryk derefter på knappen OK.
2. Vælg **Generelle indstillinger > Faxindstillinger > Modtag.indstillinger**.

3. Vælg **Gem til computer** > **Nej**.

Relaterede oplysninger

➔ [“Modtag.indstillinger-menu” på side 87](#)

Menuindstillinger for Faxindstillinger

Når du vælger **Indstillinger** > **Generelle indstillinger** > **Faxindstillinger** fra printerens kontrolpanel, vises denne menu.

Tjek faxforbindelse

Du kan finde menuen på printerens kontrolpanel nedenfor:

Indstillinger > **Generelle indstillinger** > **Faxindstillinger** > **Tjek faxforbindelse**

Når du vælger **Tjek faxforbindelse**, kontrolleres det, at printeren er sluttet til telefonlinjen og klar til faxoverførsel. Du kan udskrive kontrolresultatet på almindeligt papir i A4-format.

Guide til faxindstil.

Du kan finde menuen på printerens kontrolpanel nedenfor:

Indstillinger > **Generelle indstillinger** > **Faxindstillinger** > **Guide til faxindstil.**

Når du vælger **Guide til faxindstil.**, foretages de grundlæggende faxindstillinger. Følg vejledningen på skærmen.

Relaterede oplysninger

➔ [“Sådan gøres printeren klar til at sende og modtage faxer \(med Guide til faxindstil.\)” på side 78](#)

Grundindstillinger-menu

Du kan finde menuen på printerens kontrolpanel nedenfor:

Indstillinger > **Generelle indstillinger** > **Faxindstillinger** > **Grundindstillinger**

Element	Beskrivelse
Faxhastig.	Vælg hastigheden for faxoverførsel. Vi anbefaler at vælge Lang.(9.600bps) , hvis der ofte opstår en kommunikationsfejl, når der sendes/modtages en faxmeddelelse til/fra udlandet, eller når du bruger en IP-telefontjeneste (VoIP).
ECM	Fejl rettes automatisk i faxoverførslen (fejlrkningstilstand), som for det meste skyldes støj på telefonlinjen. Hvis denne funktion deaktiveres, kan du ikke sende eller modtage dokumenter i farve.

Element	Beskrivelse
Sporing af opkaldstone	Registrerer en ringetone, før der ringes op. Hvis printeren er sluttet til en PBX- (Privat filialcentral) eller digital telefonlinje, kan printeren muligvis ikke starte opringningen. I denne situation skal du ændre indstillingen Linjetype til PBX . Hvis det ikke virker, skal du deaktivere denne funktion. Hvis du deaktiverer denne funktion, kan det imidlertid resultere i, at det første ciffer af faxnummeret forsvinder, og at faxmeddelelsen sendes til det forkerte nummer.
Opkald	Vælg den type telefonsystem, du har sluttet printeren til. Når du har valgt indstillingen Puls , kan du midlertidigt skifte opkaldstilstanden fra puls til tone ved at trykke på * ("T" indsættes), mens der indtastes et nummer på den øverste faxskærm. Denne indstilling vises muligvis ikke afhængigt af dit område eller land.
Linjetype	Vælg den linjetype, du har sluttet printeren til. Når du bruger printeren i et miljø, der anvender lokalnumre, og hvor der kræves en ekstern adgangskode som f.eks. 0 og 9 for at få en ekstern linje, skal du vælge PBX og registrere adgangskoden. Når du har registreret adgangskoden, skal du indtaste # (nummertegn) i stedet for adgangskoden, når du sender en faxmeddelelse til et eksternt faxnummer. Vi anbefaler også at indstille PBX i et miljø, der anvender et DSL-modem eller terminaladapter. Du kan ikke sende faxer til modtagere i Kontaktpers. i hvilke, der er indstillet en ekstern adgangskode såsom 0 eller 9. Hvis du har tilføjede modtagere i Kontaktpers. ved brug af en ekstern adgangskode såsom 0 eller 9, skal du indstille Adgangskode til Brug ikke . Ellers skal du ændre koden til # i Kontaktpers.
Toptekst	Indtast afsenderens navn og faxnummeret. Disse oplysninger vises i faxhovedet på udgående faxmeddelelser. <input type="checkbox"/> Dit tlf. nr.: Du kan indtaste op til 20 tegn ved hjælp af 0–9, + eller mellemrum. <input type="checkbox"/> Faxhoved: Du kan registrere op til 21 afsendernavne efter behov. Du kan indtaste op til 40 tegn for hvert afsendernavn.
Modtagerindstillinger	Vælg modtagerindstillingen. For nærmere information skal du se de relaterede oplysninger nedenfor.
DRD	Hvis du abonnerer på en tjeneste med forskellige ringetoner fra dit telefonselskab, skal du vælge det ringemønster, der skal bruges til indkommende faxmeddelelser. Med en tjeneste med forskellige ringetoner, som udbydes af mange telefonselskaber (den kaldes forskellige ting af de forskellige selskaber), kan du have flere telefonnumre på samme telefonlinje. Hvert nummer har sit eget ringemønster. Du kan bruge et nummer til stemmeopkald og et andet til faxopkald. Afhængigt af området kan denne indstilling være på eller Til eller Fra .
Ring før svar	Vælg det antal ringetoner, der skal forekomme, inden printeren automatisk modtager en faxmeddelelse.
Fjernmodtag.	<input type="checkbox"/> Fjernmodtag.: Når du besvarer et indkommende faxopkald på en telefon, som er sluttet til printeren, kan du starte modtagelsen af faxen ved at indtaste koden vha. telefonen. <input type="checkbox"/> Startkode: Indstil startkoden for Fjernmodtag. Indtast to tegn med tasterne 0–9, *, #.
Afvisning-fax	<input type="checkbox"/> Afvisning-fax: Vælg indstillinger til at afvise modtagelse af uønskede faxer. <input type="checkbox"/> Afvisningsnummerliste: Hvis afsenderens telefonnummer findes i listen over numre, der skal afvises, skal du indstille, om de indgående faxer skal afvises. <input type="checkbox"/> Faxhoved blank blokeret: Hvis afsenderens telefonnummer er blokeret, skal du indstille, om faxerne skal afvises. <input type="checkbox"/> Ikke-registrerede kontaktpersoner: Hvis afsenderens telefonnummer ikke er i kontakterne, skal du indstille, om faxerne skal afvises. <input type="checkbox"/> Rediger Afvis-nummerliste: Du kan registrere op til 30 faxnumre for at afvise faxer og opkald. Indtast op til 20 tegn ved hjælp af 0–9, *, # eller mellemrum.

Relaterede oplysninger

- ➔ “Sådan gøres printeren klar til at sende og modtage faxer (med Guide til faxindstil.)” på side 78
- ➔ “Indstilling af Modtagerindstillinger” på side 80
- ➔ “Foretage indstillinger for at modtage faxer, der kun bruger en tilsluttet telefon (Fjernmodtag.)” på side 83
- ➔ “Sådan foretages indstillinger for blokering af uønskede faxer” på side 83

Modtag.indstillinger-menu

Du kan finde menuen på printerens kontrolpanel nedenfor:

Indstillinger > Generelle indstillinger > Faxindstillinger > Modtag.indstillinger

Element	Beskrivelse
Gem til computer	Gemmer modtagne faxer som PDF-filer på en computer, der er tilsluttet printeren. Du kan indstille dette til Ja ved kun at bruge FAX Utility. Sørg for at installere FAX Utility på computeren i forvejen. Når du har indstillet dette til Ja , kan du ændre det til Ja og udskriv .
Auto-reduktion	Udskriver modtagne faxer med store dokumenter, der er reduceret til at passe på papiret i papirkilden. Det er ikke altid muligt at formindske dokumenterne afhængigt af de modtagne data. Hvis denne funktion er deaktiveret, udskrives store dokumenter i deres originale størrelse på flere ark, eller også skubbes der muligvis en tom anden side ud.
Indstillinger for sideopdeling	Udskriver modtagne faxer med opdelt side, når størrelsen af de modtagne dokumenter er større end størrelsen på det papir, der er lagt i printeren.
Auto-rotation	Roterer faxer, som er modtaget som landskabsorienterede A5-størrelsesdokumenter, så de udskrives til A5-papirformat. Denne indstilling anvendes, når A5 er indstillet i Indstillinger > Generelle indstillinger > Printerindstillinger > Indstill. for papirkilde > Papirindstilling > Papirstørrelse . Når du vælger Fra , antages og udskrives faxer, der er modtaget som liggende A5-størrelse med samme bredde som A4-portrætdokumenter, som en fax i A4-format.
Tilføj modtager-info	Udskriver oplysninger på den modtagne fax, selvom afsenderen ikke har indstillet sidehovedoplysninger. Oplysning om modtagelse omfatter dato og klokkeslæt for modtagelse, afsenders id og sidetal (f.eks. "P1"). Når Indstillinger for sideopdeling er aktiveret, medtages opdelt sidenummer også.
2-sidet	Udskriver flere sider af modtagne faxer på begge sider af papiret.
Udskriv starttidspunkt	Vælg indstillingerne for at begynde at udskrive de faxer, der skal modtages. <input type="checkbox"/> Alle sider modtaget: Udskrivning starter, efter alle siderne er modtaget. Om udskrivning starter fra den første eller sidste side afhænger af, hvordan du har indstillet funktionen Sorteringsstak . Se forklaringen af Sorteringsstak . <input type="checkbox"/> Første side modtaget: Begynder udskrivningen, når den første side er modtaget og udskriver derefter i den rækkefølge, siderne modtages i. Hvis printeren ikke kan begynde udskrivningen, f.eks. hvis den udskriver andre job, begynder printeren at udskrive de modtagne sider som et parti, når den er ledig.
Sorteringsstak	Idet den første side bliver udskrevet sidst (udgang til toppen), stables de udskrevne dokumenter i den rigtige sidebestilling. Når printeren ikke har så meget ledig hukommelse tilbage, er denne funktion muligvis ikke tilgængelig.

Element	Beskrivelse
Udskrivningsafbryd.tid	<input type="checkbox"/> Udskrivningsafbryd.tid: I den periode, du har angivet fra Tid til stop til Indtast tid t. genst. , gemmer printerens dokumenter, der er modtaget i printerens hukommelse, uden at udskrive dem. Denne funktion kan bruges til at undgå støj om natten eller til undgå, at fortrolige dokumenter afsløres, mens du er væk. Inden du bruger denne funktion, skal du sørge for, at der er tilstrækkelig ledig hukommelse. Når du indstiller dette til Fra , kan du udskrive de modtagne dokumenter lige før genstartstiden. <input type="checkbox"/> Tid til stop: Stopper udskrivning af dokumenter. <input type="checkbox"/> Indtast tid t. genst.: Genstarter automatisk udskrivning af dokumenter.
Lydsvag tilst.	Reducerer den støj, som printerens udsender, når der udskrives faxer. Dette kan dog reducere udskrivningshastigheden.

Rapportindstillinger-menu

Du kan finde menuen på printerens kontrolpanel nedenfor:

Indstillinger > Generelle indstillinger > Faxindstillinger > Rapportindstillinger

Element	Beskrivelse
Fax-log auto-udskriv	Udskriver automatisk faxloggen. Vælg Til(hver 30) for at udskrive en log, hver gang 30 faxjob er gennemført. Vælg Til(tid) for at udskrive loggen på det angivne tidspunkt. Hvis antallet af faxjob overstiger 30, udskrives loggen imidlertid inden det angivne tidspunkt.
Vedhæft billede til rapport	Udskriver en Overførelses-rapport med et billede af den første side af det sendte dokument. Vælg Til(stort billede) for at udskrive den øverste del af siden uden at formindske den. Vælg Til(lille billede) for at udskrive hele siden og formindske den, så den passer til rapporten.
Rapportformat	Vælger et format til faxrapporter i Fax > fanen Mere > Fax rapport , som er forskellig fra Protokol sporing . Vælg Detalje for at udskrive med fejlkoder.

Sikkerhedsindst.-menu

Du kan finde menuen på printerens kontrolpanel nedenfor:

Indstillinger > Generelle indstillinger > Faxindstillinger > Sikkerhedsindst.

Element	Beskrivelse
Begræns. i direk. opkald	<p>- Til: Deaktiverer manuel indtastning af modtagerens faxnumre, så brugeren kun kan vælge modtagere fra listen over kontaktpersoner eller oversigten over sendte faxer.</p> <p>Vælg af Indtast to gange kræver, at brugeren indtaster faxnummeret igen, når et nummer indtastes manuelt.</p> <p>Når du vælger Fra, aktiveres manuel indtastning af modtagerens faxnumre.</p>
Bekræft adresseliste	Når du vælger Til , vises en skærm til bekræftelse af modtagerne, inden overførslen startes.
Auto. ryd backup-data	<p>Når du vælger Til, slettes sikkerhedskopierne automatisk, når et dokument er blevet sendt eller modtaget, hvorefter sikkerhedskopierne bliver overflødige.</p> <p>Når du vælger Fra, gemmer printerens midlertidigt sikkerhedskopier af sendte og modtagne dokumenter i hukommelsen for at være forberedt på et uventet strømsvigt pga. en elektrisk fejl eller fejlbetjening.</p>

Element	Beskrivelse
Ryd backup-data	Sletter alle sikkerhedskopier, der er gemt midlertidigt i printerens hukommelse. Kør denne funktion, før du giver printeren til en anden eller kasserer den.

Udskrivning

Udskrivning fra printerdriveren på Windows

Sådan tilgås printerdriveren

Når printerdriveren tilgås fra computerens kontrolpanel, anvendes indstillingerne for alle programmerne.

Adgang til printerdriveren fra kontrolpanelet

- Windows 10/Windows Server 2019/Windows Server 2016

Klik på startknappen, og vælg **Windows-system > Kontrolpanel > Vis enheder og printere i Hardware og lyd**. Højreklik på din printer, eller hold fingeren nede på den, og vælg **Udskriftsindstillinger**.

- Windows 8.1/Windows 8/Windows Server 2012 R2/Windows Server 2012

Vælg **Skrivebord > Indstillinger > Kontrolpanel > Vis enheder og printere i Hardware og lyd**. Højreklik på din printer, eller hold fingeren nede på den, og vælg **Udskriftsindstillinger**.

- Windows 7/Windows Server 2008 R2

Klik på startknappen, og vælg **Kontrolpanel > Vis enheder og printere i Hardware og lyd**. Højreklik på din printer, og vælg **Udskriftsindstillinger**.

- Windows Vista/Windows Server 2008

Klik på startknappen, og vælg **Kontrolpanel > Printere i Hardware og lyd**. Højreklik på din printer, og vælg **Udskriftsindstillinger**.

- Windows XP/Windows Server 2003 R2/Windows Server 2003

Klik på startknappen, og vælg **Kontrolpanel > Printere og anden hardware > Printere og faxenheder**. Højreklik på din printer, og vælg **Udskriftsindstillinger**.

Sådan åbner du printerdriveren fra printerikonet eller proceslinjen

Printerikonet på skrivebordets proceslinje er et genvejsikon til hurtigt at åbne printerdriveren.

Hvis du klikker på printerikonet og vælger **Printerindstillinger**, kan du få adgang til samme printerindstillingsvindue som det, der vises på kontrolpanelet. Hvis du dobbeltklikker på dette ikon, kan du kontrollere status for printeren.

Bemærk:

*Hvis printerikonet ikke vises på proceslinjen, skal du åbne printerdrivervinduet, klikke på **Overvågningsindstillinger** i fanen **Vedligeholdelse** og derefter vælge **Registrer genvejsikonet til proceslinjen**.*

Grundlæggende om udskrivning

Bemærk:

Brugen kan variere afhængigt af programmet. Der er flere oplysninger i hjælpen til programmet.

1. Åbn den fil, du vil udskrive.

Læg papir i printeren, hvis der ikke allerede er det.

2. Vælg **Udskriv** eller **Sideopsætning** i menuen **Filer**.
3. Vælg din printer.
4. Vælg **Indstillinger** eller **Egenskaber** for at åbne printerdrivervinduet.

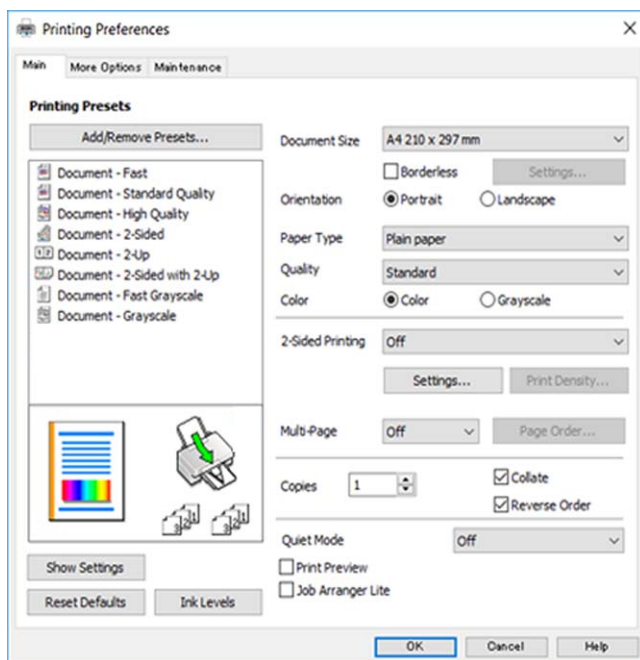

5. Skift de nødvendige indstillinger.
Se printerdriverens menuindstillinger for flere oplysninger.

Bemærk:

- Du kan også finde hjælp online med forklaringer til indstillingselementerne. Højreklikkes der på et element, vises **Hjælp**.
- Når du vælger **Vis udskrift**, kan du se en forhåndsvisning af dit dokument, før du udskriver.

6. Klik på **OK** for at lukke printerdrivervinduet.
7. Klik på **Udskriv**.

Bemærk:

Når du vælger **Vis udskrift**, vises et vindue med forhåndsvisning. For at ændre indstillingerne, skal du trykke på **Annuller** og derefter gentage proceduren fra trin 2.

Relaterede oplysninger

- ➔ “Anvendeligt papir og kapaciteter” på side 52
- ➔ “Ilægning af papir i Bageste papirindføring” på side 55
- ➔ “Liste over papirtype” på side 58
- ➔ “Fanen Hovedmenu” på side 106

Udskrivning på 2 sider

Du kan udskrive på begge sider af papiret. Du kan også udskrive et hæfte, som skabes ved at ændre på rækkefølgen af siderne og folde udskriften.

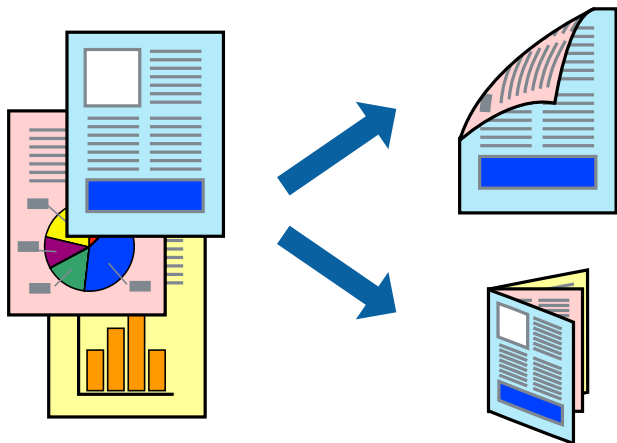

Bemærk:

- Denne funktion kan ikke bruges sammen med udskrivning uden kant.
- Du kan bruge automatisk og manuel 2-sidet udskrivning. Under manuel 2-sidet udskrivning skal du vende papiret for at udskrive på den anden side, når printeren er færdig med at udskrive den første side.
- Hvis du ikke bruger papir, der er egnet til 2-sidet udskrivning, kan udskriftskvaliteten forringes og papirstop opstå.
- Alt afhængigt af papiret og dataene kan det ske, at blækket trænger igennem til den anden side af papiret.

Relaterede oplysninger

➔ [“Anvendeligt papir og kapaciteter” på side 52](#)

Udskriftsindstillinger

Manuel 2-sidet udskrivning kan bruges, når EPSON Status Monitor 3 er aktiveret. Men det er muligvis ikke tilgængeligt ved udskrivning med printeren via et netværk, eller når printeren bruges som delt printer.

Bemærk:

For at aktivere EPSON Status Monitor 3 skal du klikke på **Udvidede indstillinger** på fanen **Vedligeholdelse** og derefter vælge **Aktiver EPSON Status Monitor 3**.

1. På printerdriverens fane **Hovedmenu** skal du vælge en indstilling fra **2-sidet udskrivning**.
2. Klik på **Indstillinger**, foretag de nødvendige indstillinger, og klik så på **OK**.

Foretag indstillinger for **Udskrivningstæthed** efter behov. Denne indstilling er ikke tilgængelig, når du vælger manuel 2-sidet udskrivning.

Bemærk:

- Hvis du vil udskrive et foldet hæfte, skal du vælge **Hæfte**.
- Når du indstiller **Udskrivningstæthed**, kan du justere udskrivningstætheden i henhold til dokumenttypen.
- Udskrivningen være langsomt alt afhængigt af kombinationen af de valgte indstillinger for **Vælg dokumenttype** i vinduet **Justering af udskriftstæthed** og for **Kvalitet** på fanen **Hovedmenu**.

3. Klik på **Udskriv**.

Når du bruger manuel 2-sidet udskrivning, vises der et pop op-vindue på computeren, når den første side er blevet udskrevet. Følg vejledningen på skærmen.

Relaterede oplysninger

- ➔ [“Grundlæggende om udskrivning” på side 90](#)
- ➔ [“Fanen Hovedmenu” på side 106](#)

Udskrivning af flere sider på ét ark

Du kan udskrive to eller fire sider af data på et enkelt ark papir.

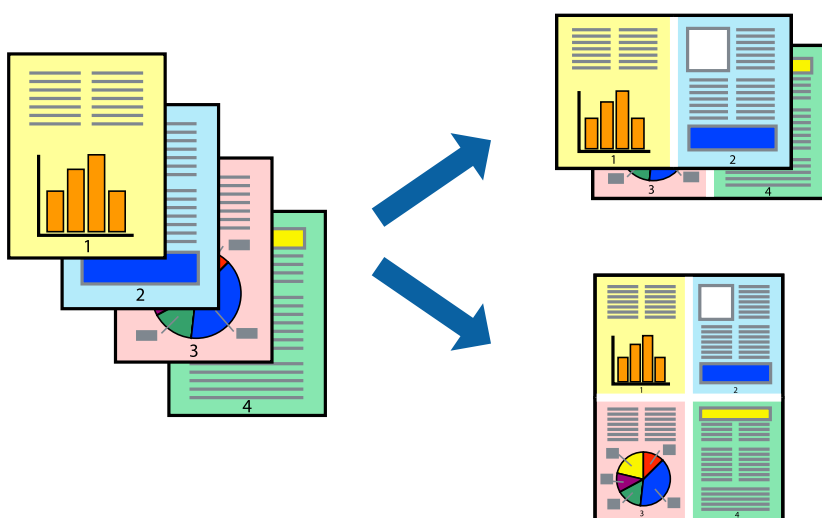

Udskriftsindstillinger

På printerdriverens fane **Hovedmenu**, skal du vælge **2-op** eller **4-op** som indstilling for **Flere sider**.

Bemærk:

Denne funktion kan ikke bruges sammen med udskrivning uden kant.

Relaterede oplysninger

- ➔ [“Grundlæggende om udskrivning” på side 90](#)
- ➔ [“Fanen Hovedmenu” på side 106](#)

Udskrivning og stabling i sideordre (Udskrivning i omvendt rækkefølge)

Du kan udskrive fra den sidste side, så dokumenterne stables i siderækkefølge.

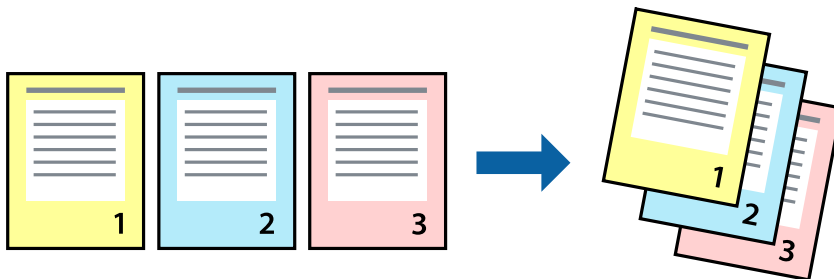

Udskriftsindstillinger

På printerdriverens fane **Hovedmenu** skal du vælge **Omvendt rækkefølge**.

Relaterede oplysninger

- ➔ [“Grundlæggende om udskrivning” på side 90](#)
- ➔ [“Fanen Hovedmenu” på side 106](#)

Udskrivning af et formindsket eller forstørret dokument

Du kan mindske eller øge størrelsen på et dokument med et bestemt procenttal, eller for at tilpasse til den papirstørrelse, du lagde i printeren.



Udskriftsindstillinger

På printerdriverens fane **Flere indstillinger** skal du vælge dokumentstørrelsen fra indstillingen **Papirstørrelse**. Vælg den papirstørrelse, du vil udskrive på, fra indstillingen **Outputpapir**. Vælg **Formindsk/forstør dokument**, og vælg så **Tilpas til side** eller **Zoom til**. Når du vælger **Zoom til**, skal du indtaste en procentdel.

Vælg **Centrer** for udskrive billederne midt på siden.

Bemærk:

Denne funktion kan ikke bruges sammen med udskrivning uden kant.

Relaterede oplysninger

- ➔ “Grundlæggende om udskrivning” på side 90
- ➔ “Fanen Flere indstillinger” på side 107

Sådan udskrives et billede på flere ark til forstørring (Sådan laves en plakat)

Med denne funktion kan du udskrive et billede på flere ark papir. Derefter kan du lave en stor plakat, ved at tape arkene sammen.

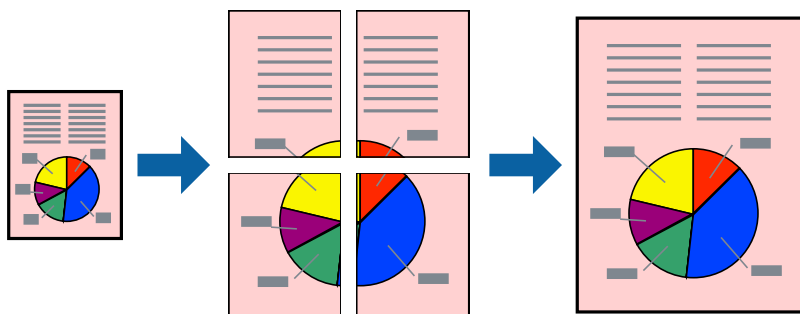

Bemærk:

Denne funktion kan ikke bruges sammen med udskrivning uden kant.

Udskriftsindstillinger

På printerdriverens fane **Hovedmenu** skal du vælge **2x1 plakat**, **2x2 plakat**, **3x3 plakat**, eller **4x4 plakat** som indstilling for **Flere sider**. Hvis du klikker på **Indstillinger**, kan du vælge de paneler, som du ikke ønsker at udskrive. Du kan også vælge indstillinger for skærelinje.

Relaterede oplysninger

- ➔ “Grundlæggende om udskrivning” på side 90
- ➔ “Fanen Hovedmenu” på side 106

Fremstilling af plakater vha. Overlappende justeringsmærker

Her er et eksempel på, hvordan man laver en plakat, når 2x2 plakat er valgt, og Overlappende justeringsmærker er valgt under Udskriv beskæringslinjer.

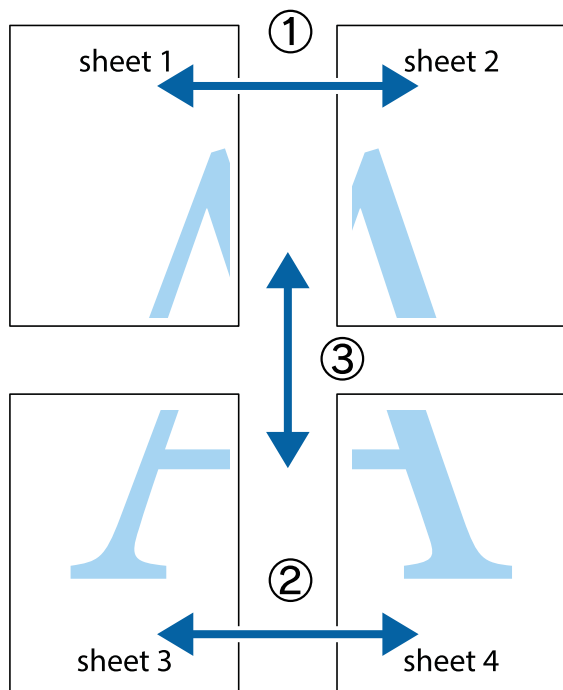

1. Forbered Sheet 1 og Sheet 2. Klip margenen af Sheet 1 langs den lodrette blå linje, som løber gennem midten af krydsmærket øverst og nederst på siden.

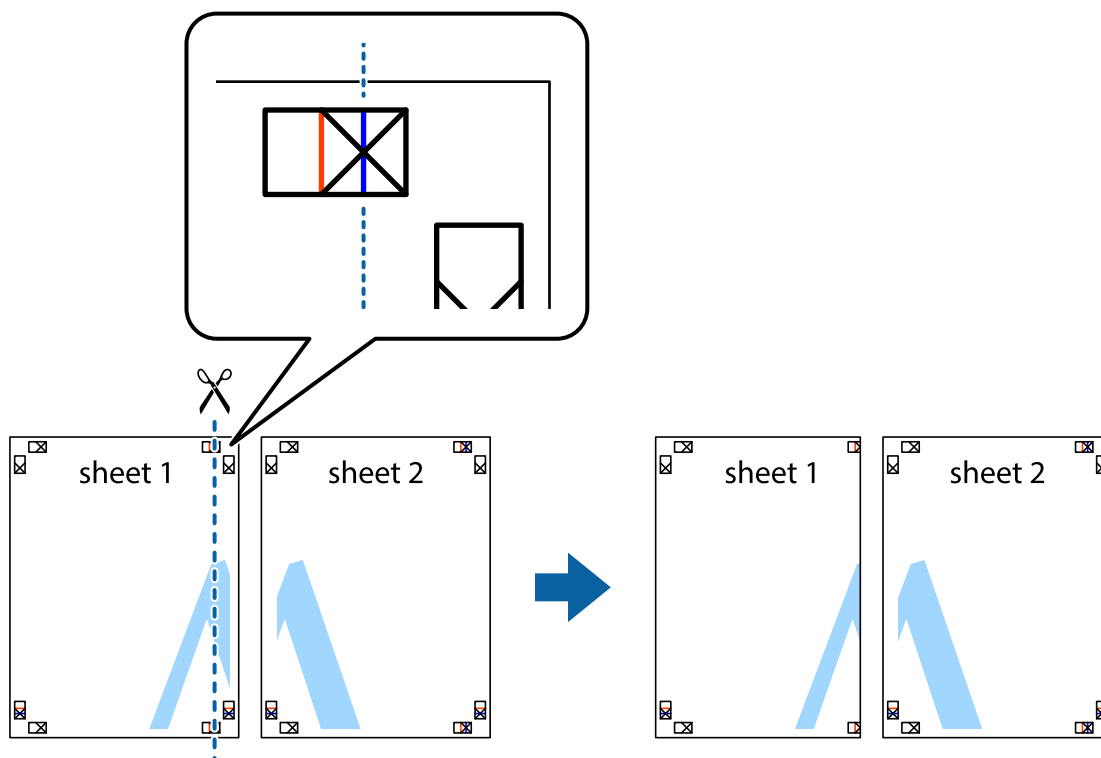

- Placer kanten af Sheet 1 oven på Sheet 2, så krydsmærkerne passer sammen, og tape så de to ark sammen midlertidigt på bagsiden.

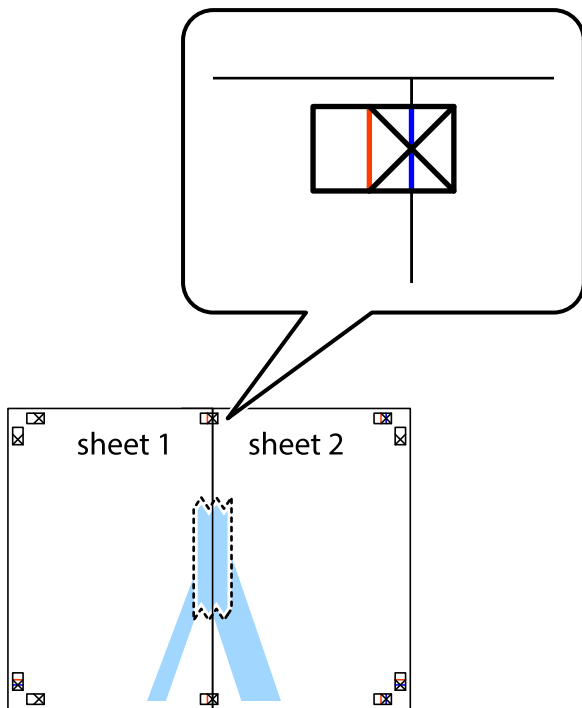

- Klip de sammentapede ark i to langs den lodrette røde linje, som løber gennem justeringsmærkerne (denne gang er det linjen til venstre for krydsmærkerne).

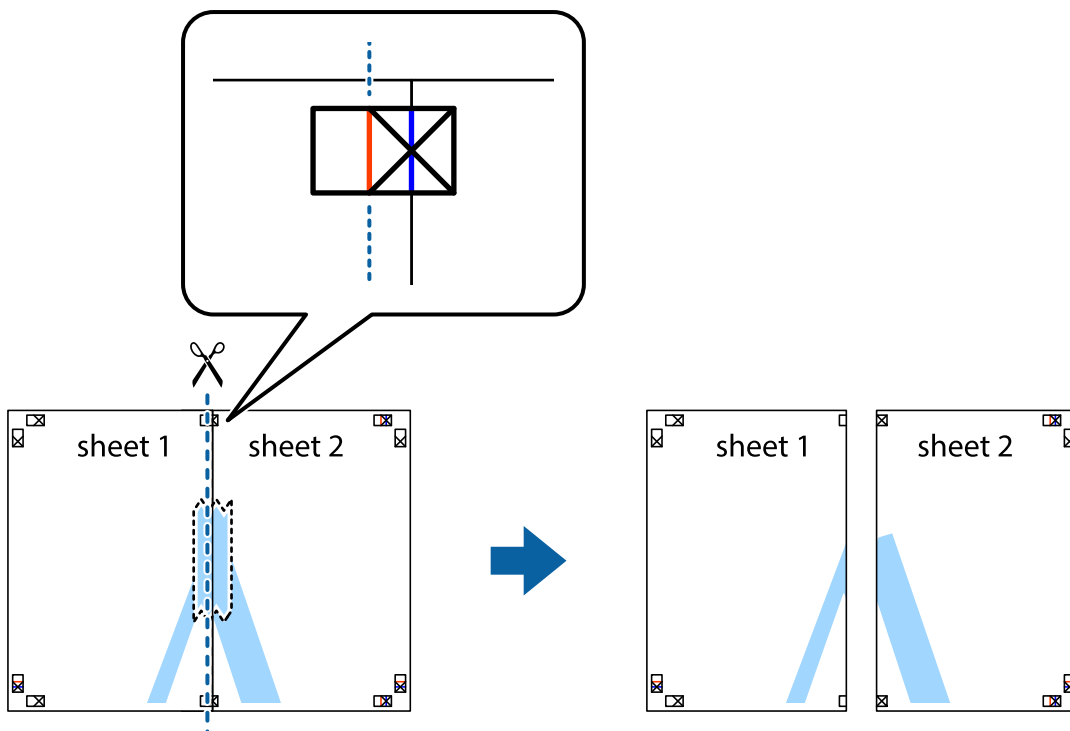

4. Tape arkene sammen bagfra.

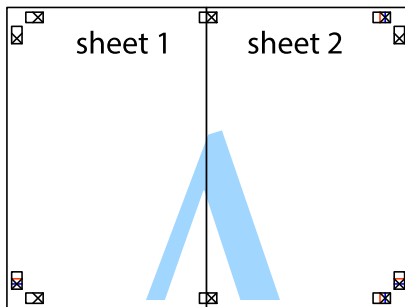

5. Gentag trin 1 til 4 for at tape Sheet 3 og Sheet 4 sammen.

6. Klip margenen af Sheet 1 og Sheet 2 langs den vandrette blå linje, som løber gennem midten af krydsmærket i venstre og højre side.

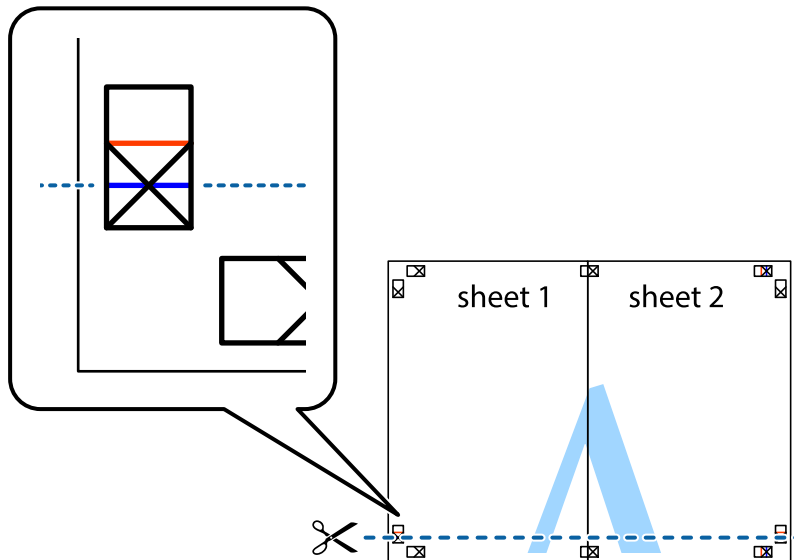

7. Anbring kanten af Sheet 1 og Sheet 2 oven på Sheet 3 og Sheet 4, så krydsmærkerne passer sammen, og tape så arkene sammen midlertidigt på bagsiden.

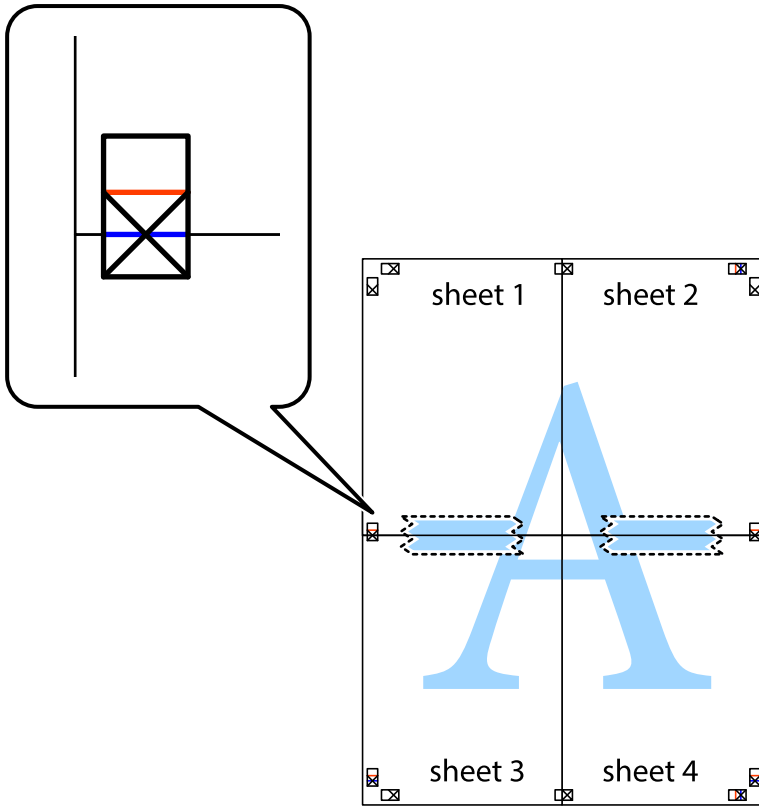

8. Klip de sammentapede ark i to langs den vandrette røde linje, som løber gennem justeringsmærkerne (denne gang er det linjen oven for krydsmærkerne).

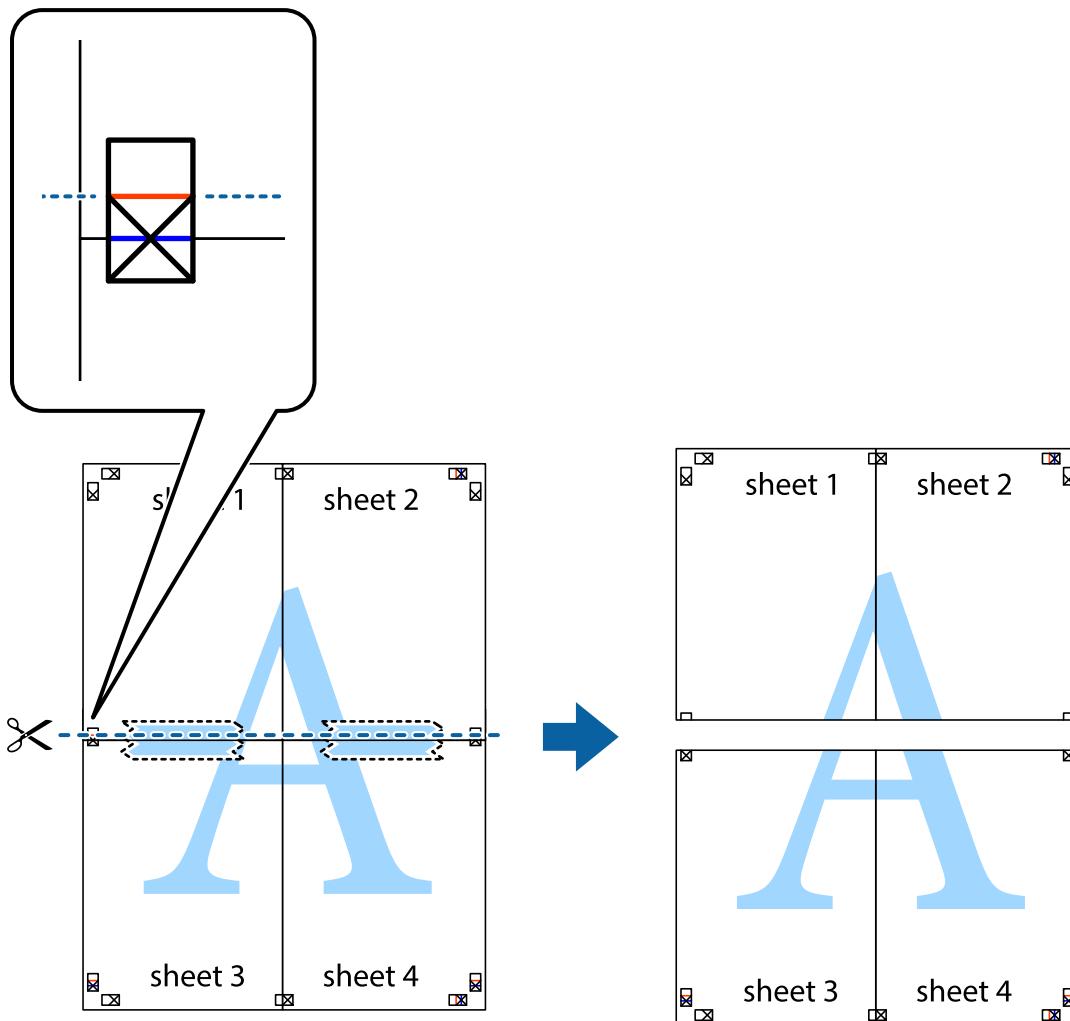

9. Tape arkene sammen bagfra.

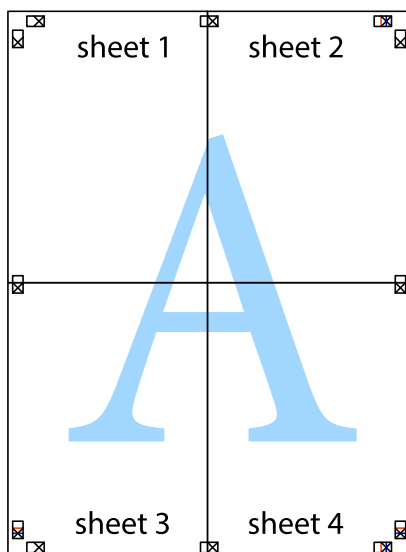

10. Klip de resterende margener af langs yderste linje.

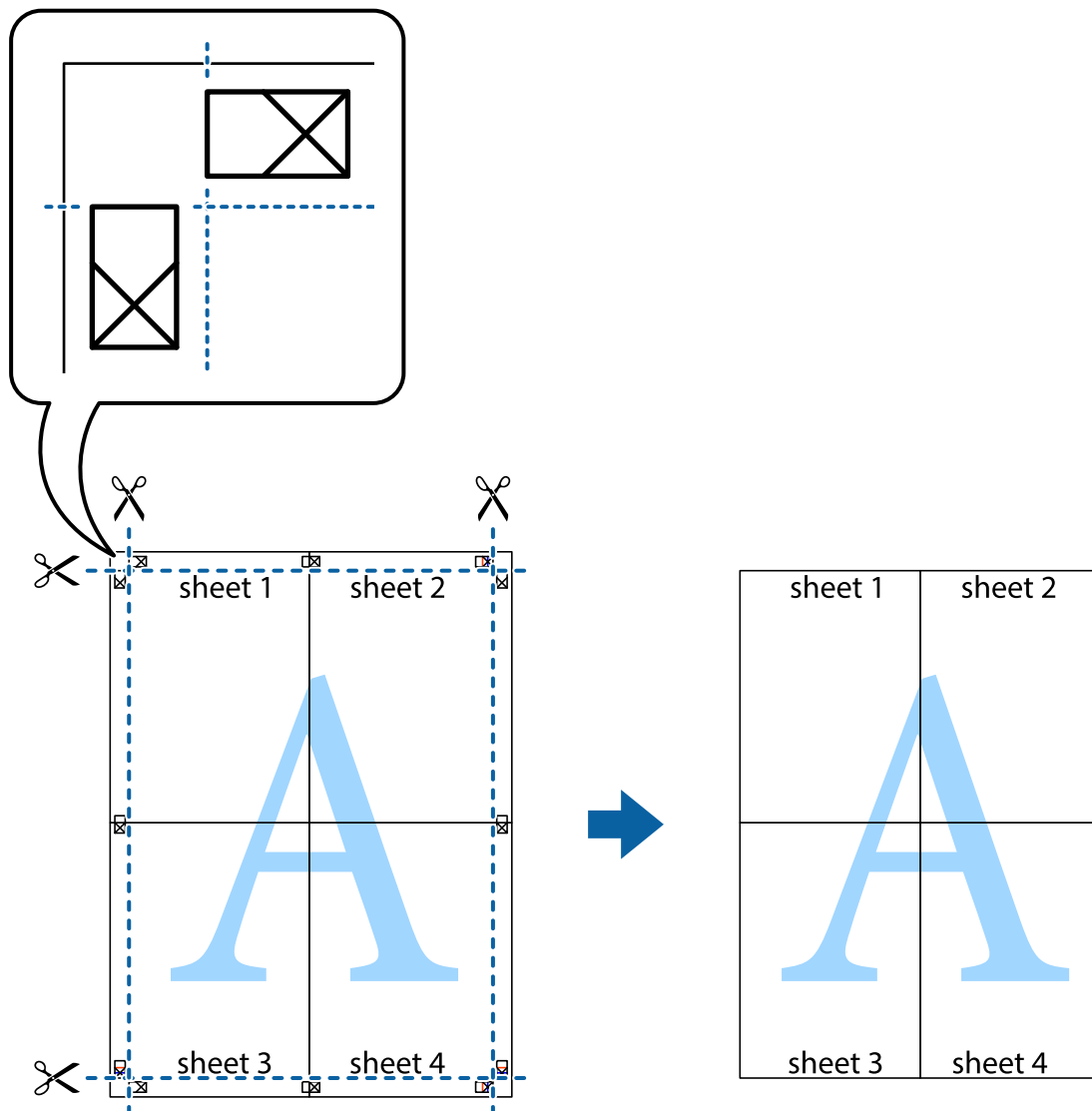

Udskrivning med sidehoved og sidefod

Du kan udskrive oplysninger såsom brugernavn og udskriftsdato i sidehoveder eller sidefødder.

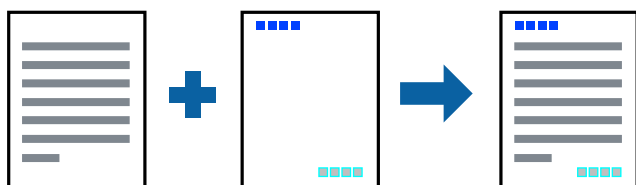

Udskriftsindstillinger

På printerdriverens fane **Flere indstillinger** skal du klikke **Vandmærkefunktioner** og derefter vælge **Sidehoved/sidefod**. Klik på **Indstillinger**, og vælg de elementer du ønsker at udskrive.

Relaterede oplysninger

- ➔ [“Grundlæggende om udskrivning” på side 90](#)
- ➔ [“Fanen Flere indstillinger” på side 107](#)

Udskrivning af et anti-kopimønster

Du kan udskrive et anti-kopimønster på dine udskrifter. Ved udskrivning udskrives ikke selve bogstaverne, og hele udskriften er let udtonet. De skjulte bogstaver vises, når de fotokopieres, for nemt at skelne originalen fra kopierne.



Anti-kopimønster er tilgængeligt under de følgende betingelser:

- Papir: almindeligt papir, kopipapir
- Uden kant: ikke valgt
- Kvalitet: Standard
- Automatisk 2-sidet udskrivning: ikke valgt
- Farvekorrektion: Automatisk

Bemærk:

Du kan også tilføje dit eget anti-kopimønster.

Udskriftsindstillinger

På printerdriverens fane **Flere indstillinger** skal du klikke på **Vandmærkefunktioner** og derefter vælge Anti-kopimønster. Klik på **Indstillinger** for at ændre detaljer som f.eks. mærkets størrelse eller tæthed.

Relaterede oplysninger

- ➔ [“Grundlæggende om udskrivning” på side 90](#)
- ➔ [“Fanen Flere indstillinger” på side 107](#)

Udskrivning af flere filer samlet

Jobarrangør Lite gør det muligt for dig at kombinere flere filer, der er oprettet i forskellige programmer, og udskrive dem som et enkelt udskriftsjob. Du kan angive udskriftsindstillingerne for kombinerede filer såsom flersidet layout og 2-sidet udskrivning.

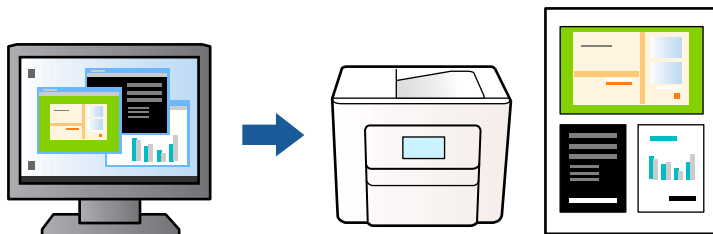

Udskriftsindstillinger

På printerdriverens fane **Hovedmenu** skal du vælge **Jobarrangør Lite**. Når du begynder at udskrive, vises vinduet Jobarrangør Lite. Lad vinduet for Jobarrangør Lite være åbent og åbn den fil, du vil kombinere med den nuværende fil, og gentag så de ovenstående trin.

Når du vælger et udskriftsjob, der er tilføjet til Udskrivningsprojekt i vinduet Jobarrangør Lite, kan du redigere sidelayoutet.

Klik på **Udskriv** fra menuen **Filer** for at påbegynde udskrivningen.

Bemærk:

*Hvis du lukker vinduet Jobarrangør Lite før tilføjelse af alle udskriftsdata til Udskrivningsprojekt, vil det udskriftsjob, du arbejder på, annulleres. Klik på **Gem** fra menuen **Filer**, for at gemme det nuværende job. Filtypenavnet for de gemte filer er "ecl".*

*For at åbne et Udskrivningsprojekt skal du klikke på **Jobarrangør Lite** på printerdriverens fane **Vedligeholdelse**, for at åbne vinduet Jobarrangør Lite. Herefter skal du vælge **Åbn** i menuen **Filer** for at vælge filen.*

Relaterede oplysninger

- ➔ ["Grundlæggende om udskrivning"](#) på side 90
- ➔ ["Fanen Hovedmenu"](#) på side 106

Udskrivning ved brug af funktionen Udskrivning med universalfarve

Du kan forbedre synligheden af tekster og billeder i udskrifter.

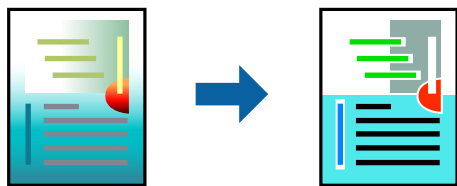

Color Universal Print er kun tilgængelig, når følgende indstillinger er valgt.

- Papirtype: Almindeligt papir
- Kvalitet: **Standard** eller bedre kvalitet

- Udskriftsfarve: **Farve**
- Programmer: Microsoft® Office 2007 eller senere
- Tekststørrelse: 96 punkter eller mindre

Udskriftsindstillinger

På printerdriverens fane **Flere indstillinger** skal du klikke på **Billedindstillinger** under indstillingen **Farvekorrektion**. Vælg en indstilling for **Color Universal Print**. Tryk på **Forbedringsindstillinger** for at foretage yderligere indstillinger.

Bemærk:

- Visse tegn kan ændres af mønstre såsom "+" der vises som "±".*
- Programspecifikke mønstre og understregninger kan ændre det indhold, der udskrives ved brug af disse indstillinger.*
- Udskriftskvalitet kan forringes for fotos og andre billeder, når indstillingerne Color Universal Print anvendes.*
- Udskrivning er langsommere ved brug af indstillingerne Color Universal Print.*

Relaterede oplysninger

- ➔ ["Grundlæggende om udskrivning" på side 90](#)
- ➔ ["Fanen Flere indstillinger" på side 107](#)

Justering af udskriftsfarven

Du kan justere farverne, der anvendes i udskriftsjobbet. Disse justeringer anvendes ikke på de originale data.

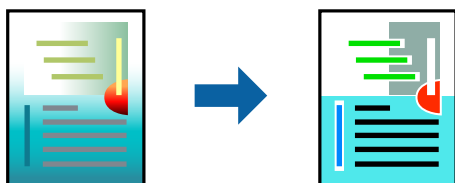

Udskriftsindstillinger

På printerdriverens fane **Flere indstillinger** skal du vælge **Tilpasset** som indstilling for **Farvekorrektion**. Klik på **Avanceret** for at åbne vinduet **Farvekorrektion**, og vælg derefter metoden til farvekorrektion.

Bemærk:

- Automatisk** er valgt som standard på fanen **Flere indstillinger**. Med denne indstilling justeres farverne automatisk, så de passer til indstillingerne for papirtype og udskriftskvalitet.*
- PhotoEnhance** i vinduet **Farvekorrektion** justerer farven ved at analysere motivets placering. Hvis du har ændret motivets placering ved at formindske, forstørre, beskære eller rotere billedet, kan farven derfor ændres uventet. Hvis du vælger udskrivning uden kant, ændres motivets placering også, hvilket kan føre til ændringer af farven. Hvis billedet er uskarpt, kan farvetonen blive unaturlig. Hvis farven ændres eller ser unaturlig ud, skal du udskrive med en anden funktion end **PhotoEnhance**.*

Relaterede oplysninger

- ➔ ["Grundlæggende om udskrivning" på side 90](#)
- ➔ ["Fanen Flere indstillinger" på side 107](#)

Udskrivning for at markere tynde linjer

Du kan gøre tynde linjer tykkere, hvis de er for tynde til udskrivning.

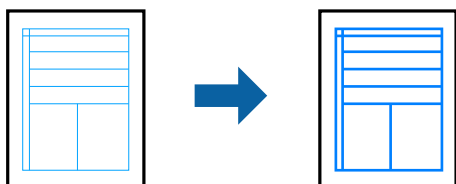

Udskriftsindstillinger

På printerdriverens fane **Flere indstillinger** skal du klikke på **Billedindstillinger** under indstillingen **Farvekorrektion**. Vælg **Fremhæv tynde linjer**.

Relaterede oplysninger

- ➔ [“Grundlæggende om udskrivning” på side 90](#)
- ➔ [“Fanen Flere indstillinger” på side 107](#)

Udskrivning af tydelige stregkoder

Du kan udskrive en stregkode tydeligt og gøre den nem at scanne. Du skal kun aktivere denne funktion, hvis stregkoden, som du har udskrevet, ikke kan scannes.

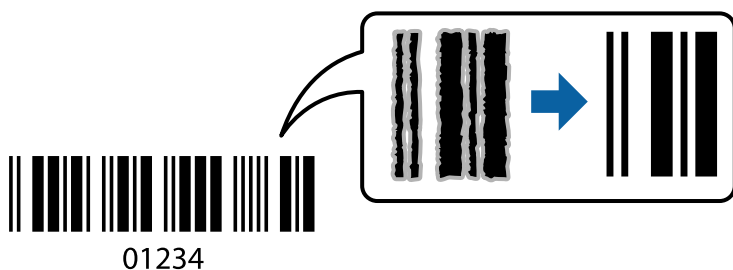

Du kan bruge denne funktion under følgende forhold.

- Papir: Almindeligt papir, kopipapir, brevhoved eller konvolut
- Kvalitet: **Standard**

Udskriftskvaliteten kan blive ændret ved udskrivning. Udskrivningshastigheden kan blive langsommere, og udskrivningstætheden kan blive højere.

Bemærk:

Fjernelse af sløring er måske ikke altid muligt, afhængigt af omstændighederne.

Udskriftsindstillinger

På printerdriverens fane **Vedligeholdelse** skal du klikke **Udvidede indstillinger** og derefter vælge **Stregkodetilstand**.

Relaterede oplysninger

- ➔ “Grundlæggende om udskrivning” på side 90
- ➔ “Fanen Vedligeholdelse” på side 108

annullering af udskrivning

Du kan annullere et udskriftsjob på computeren. Det er ikke muligt at annullere et udskriftsjob fra computeren, hvis hele jobbet er sendt til printerens. I et sådant tilfælde skal du annullere jobbet via printerens betjeningspanel.

annullering

På din computer skal du højreklikke på din printer i **Enheder og printere**, **Printer**, eller i **Printer og fax**. Klik på **Se hvad der udskrives**, højreklik på det job, du ønsker at annullere, og vælg **Annullér**.

Menuindstillinger for printerdriveren

Åbn udskrivningsvinduet i et program, vælg printerens og tilgå derefter printerdriverens vindue.

Bemærk:

Menuerne varierer afhængigt af den indstilling, du har valgt.

Fanen Hovedmenu

Faste udsk. indstillinger	Tilføj/fjern faste indstillinger	Du kan tilføje eller fjerne dine egne forudindstillinger for hyppigt anvendte indstillinger. Vælg den forudindstilling, du ønsker at bruge, fra listen.
Vis indstillinger	Viser en liste over elementer, der aktuelt er indstillet på Hovedmenu og Flere indstillinger fanerne.	
Nulstil standarder	Nulstil alle indstillinger til deres oprindelige fabriksværdier. Indstillingerne på Flere indstillinger fanen bliver også nulstillet til deres standardindstillinger.	
Blækniveauer	Viser det omtrentlige blækniveau.	
Papirkilde	Vælg den papirkilde som papiret indføres fra. Vælg Automatisk valg for automatisk at vælge den papirkilde, der er valgt i udskriftsindstillingerne på printerens kontrolpanel. Hvis printerens kun har én papirkilde, vises dette punkt ikke.	
Papirstørrelse	Vælg den papirstørrelse, som du vil udskrive på. Hvis du vælger Brugerdefineret , skal du angive papirets bredde og højde.	
Uden kant	Forstørrer udskriftsdataene en lille smule mere end papirstørrelsen, så der ikke udskrives margener omkring papirets kanter. Klik på Indstillinger for at vælge graden af forstørrelse.	
Retning	Vælg den ønskede udskriftsretning.	
Papirtype	Vælg den papirtype, du udskriver på.	
Kvalitet	Vælg den udskriftskvalitet, som du vil bruge til udskrivning. Tilgængelige indstillinger afhænger af den papirtype du vælger. Tryk på Flere indstillinger for at foretage yderligere indstillinger.	
Farve	Vælg farven til dit udskriftsjob.	

2-sidet udskrivning	Gør det muligt at udføre 2-sidet udskrivning.	
	Indstillinger	Du kan angive indbindingskant og indbindingsmargener. Når du udskriver flersidede dokumenter, kan du vælge at udskrive enten for- eller bagsiden først.
	Udskrivningstæthed	Vælg dokumenttype for at justere udskrivningstætheden. Hvis den korrekte udskrivningstæthed er valgt, kan du forhindre, at billederne trænger igennem til bagsiden. Vælg Brugerdefineret for at justere udskrivningstætheden manuelt.
Flere sider	Giver dig mulighed for at udskrive flere sider på ét ark eller foretage plakatudskrift. Klik på Siderækkefølge for at angive den rækkefølge siderne udskrives i.	
Kopier	Angiv det antal kopier, du vil udskrive.	
	Sorter	Udskriver flersidede dokumenter samlet i rækkefølge og sorteret i sæt.
	Omvendt rækkefølge	Giver dig mulighed for at udskrive fra den sidste side, så siderne stables i den rigtige rækkefølge efter udskrivning.
Lydsvag tilst.	Reducerer støj fra printerens. Når denne indstilling aktiveres, kan udskrivningshastigheden dog blive reduceret.	
Vis udskrift	Forhåndsviser dit dokument før udskrift.	
Jobarrangør Lite	Vælg for at udskrive med funktionen Jobarrangør Lite.	

Fanen Flere indstillinger

Faste udsk. indstillinger	Tilføj/fjern faste indstillinger	Du kan tilføje eller fjerne dine egne forudindstillinger til dine ofte anvendte udskriftsindstillinger. Vælg den forudindstilling, du vil bruge, fra listen.
Vis indstillinger	Viser en liste over elementer, der aktuelt er indstillet fanerne Hovedmenu og Flere indstillinger .	
Nulstil standarder	Nulstil alle indstillinger til deres fabriksindstillinger. Indstillingerne i fanen Hovedmenu nulstilles også til deres standardindstillinger.	
Papirstørrelse	Vælg størrelsen af dit dokument.	
Outputpapir	Vælg den papirstørrelse, du vil udskrive med. Hvis Outputpapir afviger fra Papirstørrelse , vælges Formindsk/forstør dokument automatisk. Du behøver ikke at vælge det, når du udskriver uden at reducere eller forstørre størrelsen af et dokument.	
Formindsk/forstør dokument	Giver dig mulighed for at reducere eller forstørre størrelsen af et dokument.	
	Tilpas til side	Reducer eller forstør dokumentet automatisk for at tilpasse til den valgte papirstørrelse Outputpapir .
	Zoom til	Udskriver med en bestemt procentdel.
	Centrer	Udskriver billeder midt på papiret.

Farvekorrektion	Automatisk	Justerer farver på billeder automatisk.
	Tilpasset	Giver dig mulighed for at udføre manuel farvekorrektion. Klik på Avanceret for yderligere indstillinger.
	Billedindstillinger	Aktiverer udskriftskvalitetsindstillinger som f.eks. Color Universal Print eller Reparer røde øjne. Du kan også gøre tynde linjer tykkere for at gøre dem synlige på udskrifterne.
Vandmærkefunktioner	Giver dig mulighed for at lave indstillinger for anti-kopimønster eller vandmærker.	
Yderligere indstillinger	Roteret 180°	Siderne roteres 180 grader inden udskrivningen. Denne funktion er nyttig, når du udskriver på papir som f.eks. konvolutter, der er lagt i fast retning i printerens.
	Høj hastighed	Der udskrives, når skrivehovedet bevæges i begge retninger. Udskrivningshastigheden er højere, men kvaliteten kan forringes.
	Spejlbillede	Inverterer et billede for at udskrive, som det ville fremstå i et spejl.

Fanen Vedligeholdelse

Dysecheck	Udskriver et dysetjek-mønster for at kontrollere, om skrivehovedets dyser er tilstoppede.
Skrivehovedrensning	Rengør de tilstoppede dyser på skrivehovedet. Fordi denne funktion bruger noget blæk, skal du kun rengøre skrivehovedet, hvis dyserne er tilstoppede.
Jobarrangør Lite	Åbner vinduet Jobarrangør Lite. Du kan gemme og redigere data.
EPSON Status Monitor 3	Åbner vinduet EPSON Status Monitor 3. Her kan du bekræfte printerens status og forbrugsvarer.
Overvågningsindstillinger	Gør det muligt, at foretage indstillinger i vinduet EPSON Status Monitor 3.
Udvidede indstillinger	Gør det muligt for dig, at foretage en række indstillinger. Højreklik på hvert element, for at vise Hjælp for flere oplysninger.
Udskriftskø	Viser de jobs, der venter på at blive udskrevet. Du kan gennemse, pause eller genoptage udskriftsjobs.
Sprog	Ændrer det sprog, der skal bruges i printerdriverens vindue. Luk og genåbn printerdriveren, for at anvende indstillingerne.
Softwareopdatering	Starter EPSON Software Updater for at søge efter de nyeste programversioner på internettet.
Bestil online	Tillader dig adgang til webstedet, hvor du kan købe Epson blækpatroner.
Teknisk support	Tillader dig adgang til Epsons tekniske supportwebsted.

Udskrivning fra printerdriveren på Mac OS

Printerens basisfunktioner

Bemærk:

Handlinger varierer afhængigt af programmet. Der er flere oplysninger i hjælpen til programmet.

1. Åbn den fil, du vil udskrive.
Læg papir i printerens, hvis der ikke allerede er det.
2. Vælg **Udskriv** i menuen **Filer** eller en anden kommando for at vise udskriftsdialogkassen.
Hvis det er nødvendigt, skal du klikke på **Vis detaljer** eller ▼ for at udvide udskrivningsvinduet.
3. Vælg din printer.
4. Vælg **Udskriftsindstillinger** i pop op-menuen.

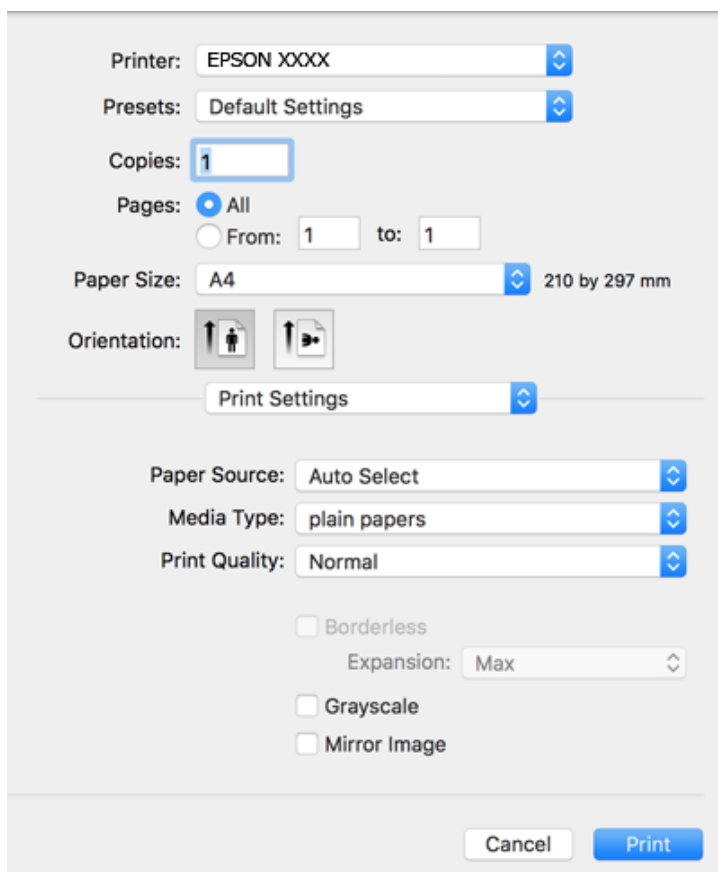

Bemærk:

Hvis menuen **Udskriftsindstillinger** ikke vises på macOS Catalina (10.15) eller nyere, macOS High Sierra (10.13), macOS Sierra (10.12), OS X El Capitan (10.11), OS X Yosemite (10.10), OS X Mavericks (10.9), OS X Mountain Lion (10.8), er Epson-printerdriveren ikke installeret korrekt. Aktiver det fra den følgende menu.

Vælg **Systemindstillinger** i menuen Apple > **Printere & Scannere** (eller **Udskriv & Scan**, **Udskriv & Fax**), fjern printeren, og tilføj derefter printeren igen.

macOS Mojave (10.14) kan ikke få adgang til **Udskriftsindstillinger** i programmer fra Apple som f.eks. TextEdit.

5. Skift de nødvendige indstillinger.
Se printerdriverens menuindstillinger for flere oplysninger.
6. Klik på **Udskriv**.

Relaterede oplysninger

- ➔ “Anvendeligt papir og kapaciteter” på side 52
- ➔ “Ilægning af papir i Bageste papirindføring” på side 55
- ➔ “Liste over papirtype” på side 58
- ➔ “Menuindstillinger for Udskriftsindstillinger” på side 115
- ➔ “Tilføjelse af printer (kun for Mac OS)” på side 188

Udskrivning på 2 sider

Du kan udskrive på begge sider af papiret.

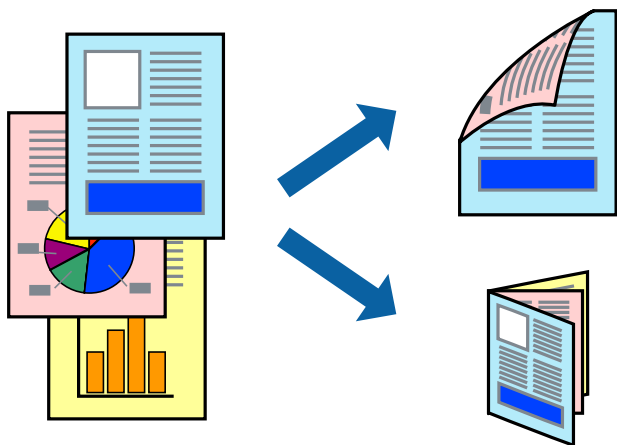

Bemærk:

- Denne funktion kan ikke bruges sammen med udskrivning uden kant.
- Hvis du ikke bruger papir, der er egnet til 2-sidet udskrivning, kan udskriftskvaliteten forringes og papirstop opstå.
- Alt afhængigt af papiret og dataene kan det ske, at blækket trænger igennem til den anden side af papiret.

Relaterede oplysninger

- ➔ “Anvendeligt papir og kapaciteter” på side 52

Udskriftsindstillinger

Vælg **Indst. for tosidet udskrivning** i pop op-menuen. Vælg metoden til 2-sidet udskrivning, og foretag derefter indstillinger for **Dokumenttype**.

Bemærk:

- ❑ Udskrivningshastigheden kan blive reduceret afhængigt af dokumenttypen.
- ❑ Når du udskriver fotos med tætte data, skal du vælge **Tekst og grafik** eller **Tekst og fotos** i indstillingen **Dokumenttype**. Hvis udskrifterne er tilsmudsede, eller der trænger blæk gennem papiret til den anden side, skal du justere **Udskrivningstæthed** og **Øget blæktørretid** i **Justeringer**.

Relaterede oplysninger

- ➔ [“Printerens basisfunktioner” på side 109](#)
- ➔ [“Menuindstillinger for Indst. for tosidet udskrivning” på side 115](#)

Udskrivning af flere sider på ét ark

Du kan udskrive to eller fire sider af data på et enkelt ark papir.

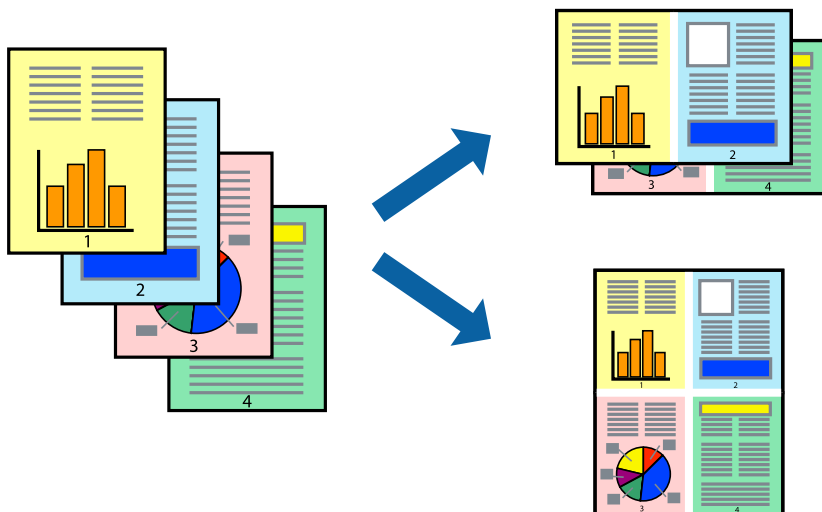

Udskriftsindstillinger

Vælg **Layout** i pop op-menuen. Angiv antallet af sider under **Sider pr. ark**, **Retning** (siderækkefølgen) og **Kant**.

Relaterede oplysninger

- ➔ [“Printerens basisfunktioner” på side 109](#)
- ➔ [“Menuindstillinger for layout” på side 114](#)

Udskrivning og stabling i sideordre (Udskrivning i omvendt rækkefølge)

Du kan udskrive fra den sidste side, så dokumenterne stables i siderækkefølge.

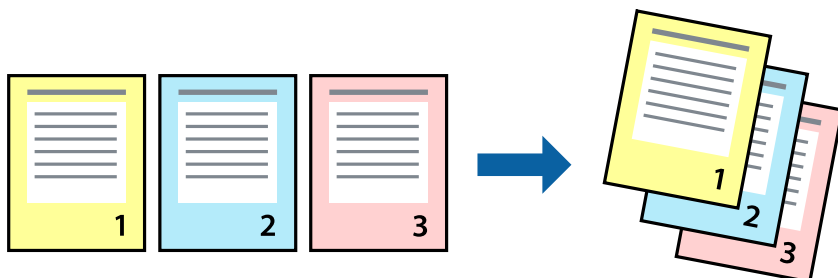

Udskriftsindstillinger

Vælg **Papirhåndtering** i pop op-menuen. Vælg **Omvendt** som indstilling for **Siderækkefølge**.

Relaterede oplysninger

- ➔ [“Printerens basisfunktioner” på side 109](#)
- ➔ [“Menuindstillinger for papirhåndtering” på side 114](#)

Udskrivning af et formindsket eller forstørret dokument

Du kan mindske eller øge størrelsen på et dokument med et bestemt procenttal, eller for at tilpasse til den papirstørrelse, du lagde i printeren.



Udskriftsindstillinger

Når du vil tilpasse udskrivningen til papirstørrelsen, skal du vælge **Papirhåndtering** fra pop-op-menuen og derefter vælge **Skaler til papirstørrelse**. Vælg den papirstørrelse du lagde i printeren i **Modtagerpapirstr.** Vælg **Skaler kun ned**, når du reducerer størrelsen på dokumentet.

1. Når du udskriver med en bestemt procentdel, skal du gøre et af følgende.
 - Vælg **Udskriv** fra menuer **Filer** i programmet. Klik på **Sideopsætning**, og vælg derefter din printer i **Format til**. Vælg størrelsen på de data, der skal udskrives fra **Papirstørrelse**, indtast en procentdel i **Skaler**, og klik derefter på **OK**.
 - Vælg **Sideopsætning** fra menuen **Filer** i programmet. Vælg din printer i **Format til**. Vælg størrelsen på de data, der skal udskrives fra **Papirstørrelse**, indtast en procentdel i **Skaler**, og klik derefter på **OK**. Vælg **Udskriv** i **Arkivmenuen**.

Bemærk:

Handlinger varierer afhængigt af programmet. Der er flere oplysninger i hjælpen til programmet.

2. Vælg din printer i **Printer**.
3. Indstil de andre elementer efter behov.
4. Klik på **Udskriv**.

Relaterede oplysninger

- ➔ [“Printerens basisfunktioner” på side 109](#)
- ➔ [“Menuindstillinger for papirhåndtering” på side 114](#)

Justering af udskriftsfarven

Du kan justere farverne, der anvendes i udskriftsjobbet. Disse justeringer anvendes ikke på de originale data.

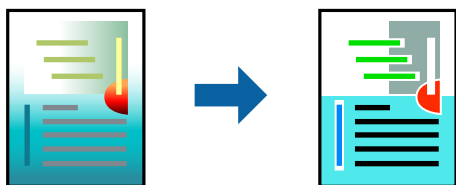

Udskriftsindstillinger

Vælg **Farvetilpasning** fra popup-menuen, og vælg derefter **EPSON Farveindstillinger**. Vælg **Farveindstillinger** fra popup-menuen, og vælg derefter en af de tilgængelige indstillinger. Klik på pilen ved siden af **Avancerede indstillinger**, og foretag mere detaljerede indstillinger.

Relaterede oplysninger

- ➔ [“Printerens basisfunktioner” på side 109](#)
- ➔ [“Menuindstillinger til farvetilpasning” på side 114](#)
- ➔ [“Menuindstillinger for Farveindstillinger” på side 115](#)

Annullering af udskrivning

Du kan annullere et udskriftsjob på computeren. Det er ikke muligt at annullere et udskriftsjob fra computeren, hvis hele jobbet er sendt til printerens. I et sådant tilfælde skal du annullere jobbet via printerens betjeningspanel.

annullering

Klik på printerikonet i **Dock**. Vælg det job du vil annullere, og gør så en af følgende.

- OS X Mountain Lion eller senere

Klik på  ud for statusindikatoren.

- Mac OS X v10.6.8 til v10.7.x

Klik på **Slet**.

Menuindstillinger for printerdriveren

Åbn udskrivningsvinduet i et program, vælg printeren og tilgå derefter printerdrivervinduet.

Bemærk:

Menuerne varierer afhængigt af den indstilling, du har valgt.

Menuindstillinger for layout

Sider pr. ark	Vælg antallet af sider, der skal udskrives på et ark.
Layoutretning	Angiv den rækkefølge, hvorpå siderne skal udskrives.
Kant	Udskriver en kant omkring siderne.
Omvendt sideretning	Siderne roteres 180 grader inden udskrivningen. Vælg dette element, når du udskriver på papir som f.eks. konvolutter, der er lagt i fast retning i printerens.
Vend horisontalt	Inverterer et billede for at udskrive, som det ville fremstå i et spejl.

Menuindstillinger til farvetilpasning

ColorSync	Vælg metoden til farvejustering. Disse indstillinger justerer farver mellem printerens og computerskærmen, for at minimere farveforskellen.
EPSON Farveindstillinger	

Menuindstillinger for papirhåndtering

Saml sider	Udskriver flersidede dokumenter samlet i rækkefølge og sorteret i sæt.	
Sider til udskrivning	Vælg for kun at udskrive ulige sider eller lige sider.	
Siderækkefølge	Vælg for at udskrive fra toppen eller den sidste side.	
Skalér til papirstørrelse	Udskriver med tilpasning til den papirstørrelse du har ilagt.	
	Modtagerpapirstr.	Vælg den papirstørrelse, du vil udskrive på.
	Skalér kun ned	Vælg dette, når du reducerer dokumentets størrelse.

Menuindstillinger for forside

Udskriv forside	Vælg, om der skal udskrives en forside. Når du vil tilføje en bagside, skal du vælge Efter dokument .
Forsidetype	Vælg forsidens indhold.

Menuindstillinger for Udskriftsindstillinger

Papirkilde	Vælg den papirkilde, som papiret tilføres fra. Hvis printerens kun har én papirkilde, vises dette punkt ikke. Når du vælger Automatisk valg , vælges automatisk den papirkilde, der svarer til papirindstillingen på printerens.	
Medietype	Vælg den papirtype, som du udskriver med.	
Udskriftskval.	Vælg den udskriftskvalitet, du vil bruge til udskrivning. Indstillingerne varierer alt efter papirtype.	
Uden kant	Dette afkrydsningsfelt er valgt, når du vælger en papirstørrelse uden kant.	
	Udvidelse	Udskriftsdataene ved udskrivning uden kant forstørres en lille smule mere end papirstørrelsen, så der ikke udskrives margener omkring papirets kanter. Vælg forstørrelsesgraden.
Gråtoneskala	Vælg, når du vil udskrive i sort eller gråtoner.	
Spejlbillede	Inverterer et billede for at udskrive, som det ville fremstå i et spejl.	

Menuindstillinger for Farveindstillinger

Manuelle indst.	Justerer automatisk farven. Du kan vælge detaljerede indstillinger i Avancerede indstillinger .
PhotoEnhance	Giver skarpere billeder og mere levende farver ved automatisk at justere de oprindelige billeddatas kontrast, mætning og lysstyrke.
Ingen farvejustering	Udskriv uden at forbedre eller justere farven på nogen måde.

Menuindstillinger for Indst. for tosidet udskrivning

Tosidet udskrivning	Udskriver på begge sider af papiret.
---------------------	--------------------------------------

Driftsmæssige indstillinger for Mac OS-printerdriveren

Sådan tilgås vinduet Driftsindstillinger på printerdriveren til Mac OS

Vælg **Systemindstillinger** i menuen Apple > **Printere & Scannere** (eller **Udskriv & Scan**, **Udskriv & Fax**), og vælg derefter printerens. Klik på **Indstillinger & Forsyninger** > **Indstillinger** (eller **Driver**).

Driftsmæssige indstillinger af Mac OS-printerdriveren

- Spring over tom side: Undlader at udskrive tomme sider.
- Lydsvag tilst.: Udskriver stille. Udskrivningshastigheden kan dog være langsommere.
- Tillad midlertidig udskrivning i sort: Der udskrives midlertidigt kun med sort blæk.
- Højhastighedsudskrivning: Der udskrives, når skrivehovedet bevæges i begge retninger. Udskrivningshastigheden er højere, men kvaliteten kan forringes.
- Udskriv dokumenter til arkivering: Indfør papiret, så det er let at organisere ved udskrivning af data i landskabsretning eller 2-sidet udskrivning. Udskrivning på konvolutter understøttes ikke.
- Fjern hvide kanter: Unødvendige margener fjernes under udskrivning uden kant.
- Advarselsmeddelelser: Det tillades, at der vises advarsler fra printerdriveren.
- Opret tovejskommunikation: Normalt skal dette indstilles til **Til**. Vælg **Fra**, når det er umuligt at hente printeroplysningerne, fordi printeren deles med Windows-computere på et netværk eller af andre årsager.

Udskrivning fra smartenheder

Brug af Epson iPrint

Epson iPrint er et program, hvormed du kan udskrive fotos, dokumenter og websider fra en smartenhed, som f.eks. en smartphone eller tablet. Du kan bruge lokal udskrivning, udskrivning fra en smart-enhed, der er sluttet til samme trådløse netværk som printeren, eller fjernudskrivning, udskrivning fra et fjernsted via internettet. Registrer printeren i Epson Connect-tjenesten for at bruge fjernudskrivning.

Hvis du starter Epson iPrint, når printeren ikke er tilsluttet til netværket, vises en meddelelse, der giver dig besked om at oprette forbindelse til printeren. Følg instruktionerne for at fuldføre forbindelsen. Se webadressen nedenfor for oplysninger om driftsbetingelserne.

<http://epson.sn>



Relaterede oplysninger

➔ “Udskrivning ved hjælp af en netværkstjeneste” på side 191

Installere Epson iPrint

Du kan installere Epson iPrint på din smartenhed fra følgende URL eller QR-kode.

<http://ipr.to/c>



Udskrivning vha. Epson iPrint

Start Epson iPrint på smartenheden, og vælg på startskærmen det element, du gerne vil bruge.

Følgende skærmbilleder er udsat for ændringer uden varsel. Indholdet kan variere afhængigt af produktet.

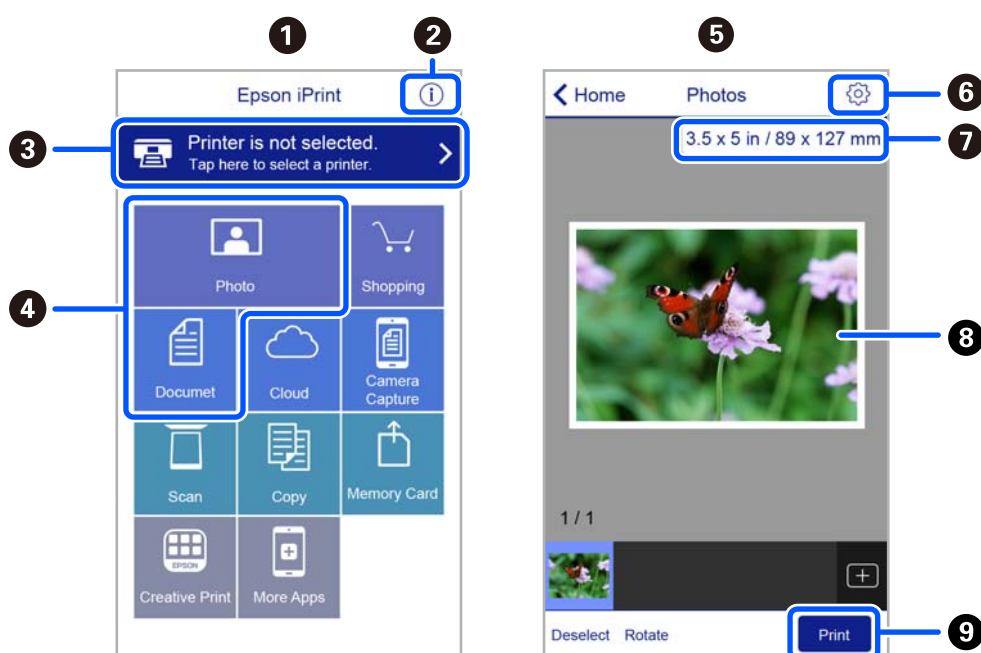

1	Det startskærbillede, der vises, når programmet starter.
2	Viser oplysninger om, hvordan printeren skal konfigureres, og FAQ.
3	Viser det skærmbillede, hvor du kan vælge printeren og foretage printerindstillinger. Når du har valgt printeren, skal du ikke vælge den igen næste gang.
4	Vælg det, du gerne vil udskrive, som f.eks. fotos og dokumenter.
5	Skærmen til udskrivning af fotos vises, når fotomenuen er valgt.
6	Viser det skærmbillede, hvor der foretages udskriftsindstillinger, som f.eks. papirstørrelse og papirtype.
7	Viser papirstørrelsen. Når denne vises som en knap, skal du trykke på den for at få vist de papirindstillinger, der aktuelt er angivet på printeren.
8	Viser fotos og dokumenter, som du har valgt.
9	Startere udskrivningen.

Bemærk:

Hvis du vil udskrive fra dokumentmenuen på en iPhone, iPad eller iPod touch med iOS, skal du åbne Epson iPrint når du har overført dokumentet, som du vil udskrive via fildelingsfunktionen i iTunes.

Brug af Epson Print Enabler

Du kan udskrive trådløst dine dokumenter, e-mails, fotos og websider direkte fra din Android-telefon eller tablet (Android v4.4 eller senere). Med få tryk vil din Android-enhed opdage en Epson-printer, som er forbundet til det samme trådløse netværk.

Bemærk:

Brugen kan variere afhængigt af enheden.

1. Læg papir i printeren.
2. Konfigurer printeren til trådløs udskrivning.
3. På din Android-enhed skal du installere pluginet Epson Print Enabler fra Google Play.
4. Forbind din Android-enhed til det samme trådløse netværk, som printeren bruger.
5. Gå til **Indstillinger** på din Android-enhed, vælg **Tilsluttede enheder > Udskrivning**, og aktiver derefter Epson Print Enabler.
6. Fra en Android-applikation som f.eks. Chrome skal du trykke på menuikonet og udskrive det ønskede på skærmen.

Bemærk:

Hvis du ikke kan se din printer, skal du trykke på **Alle printere** og vælge din printer.

Relaterede oplysninger

- ➔ ["Ilægning af papir i Bageste papirindføring" på side 55](#)
- ➔ ["Forbindelse til en smart-enhed" på side 23](#)

Brug af AirPrint

AirPrint giver mulighed for øjeblikkelig trådløs udskrivning fra iPhone, iPad, iPod touch og Mac uden behov for at installere drivere eller downloade software.



Bemærk:

Du kan ikke bruge AirPrint, hvis du har deaktiveret papirkonfigurationsmeddelelser på produktets kontrolpanel. Se linket herunder vedrørende aktivering af meddelelserne, hvis det er nødvendigt.

1. Læg papir i produktet.

2. Konfigurer produktet til trådløs udskrivning. Se linket herunder.
<http://epson.sn>
3. Forbind din Apple-enhed til det samme trådløse netværk, som produktet bruger.
4. Udskriv fra din enhed til produktet.

Bemærk:

Se siden AirPrint på Apples websted for at få flere oplysninger.

Relaterede oplysninger

➔ [“Printerindstillinger” på side 67](#)

Annullering af igangværende job

Tryk på knappen  på printerens kontrolpanel for at annullere det igangværende udskriftsjob.

Kopiering

Grundlæggende kopiering

Dette afsnit forklarer trinene til grundlæggende kopiering.

1. Placer originalerne.
Hvis du vil kopiere flere originaler, skal du placere alle originalerne på den automatiske dokumentfremfører.
2. Vælg **Kopier** på startskærmen.
Brug knapperne ▲ ▼ ◀ ▶ til at vælge et element, og tryk derefter på knappen OK.

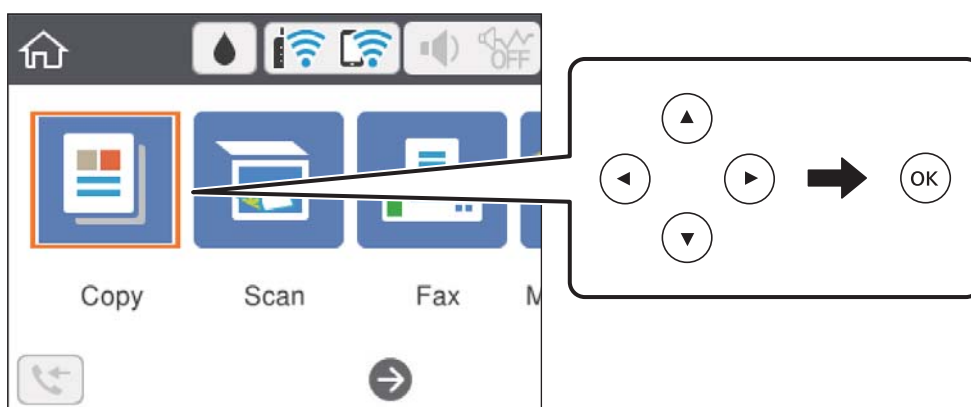



3. Kontroller indstillingerne på fanen **Kopier**.
Vælg indstillingens element for at ændre det efter behov.
Bemærk:
 - ❑ Hvis du vælger **Avancerede indstillinger**, du kan foretage indstillinger såsom **Flere sider** eller **Kvalitet**.
 - ❑ Hvis kombinationen af de indstillinger, du har brug for, ikke er tilgængelig, vises ⚠. Vælg indstillingens element for at kontrollere oplysningerne og derefter ændre indstillingerne.
4. Angiv antallet af kopier.
5. Tryk på ◊-knappen.

Relaterede oplysninger

- ➔ [“Ilægning af papirer” på side 52](#)
- ➔ [“Placering af originaler” på side 59](#)
- ➔ [“Grundlæggende menuindstillinger for kopiering” på side 121](#)
- ➔ [“Avancerede menuindstillinger for kopiering” på side 122](#)

Kopiering på 2 sider

Du kan kopiere flere originaler på begge sider af papiret.

1. Vælg **Kopier** på startskærmen.
Brug knapperne ▲ ▼ ◀ ▶ til at vælge et element, og tryk derefter på knappen OK.
2. Vælg fanen **Kopier** > , og vælg herefter **1 > 2-sidet**.
Du kan også angive retning for originalen og bindingspositionen for kopieringsresultatet.
3. Tryk på -knappen.

Relaterede oplysninger

➔ [“Grundlæggende kopiering” på side 120](#)

Kopiering af flere originaler på et ark

Du kan kopiere to originaler på et enkelt ark papir.

1. Vælg **Kopier** på startskærmen.
Brug knapperne ▲ ▼ ◀ ▶ til at vælge et element, og tryk derefter på knappen OK.
2. Vælg fanen **Avancerede indstillinger** > **Flere sider**, og vælg **2-op**.
Du kan også angive layoutrækkefølge og retning for originalen.
3. Vælg fanen **Kopier**, og tryk derefter på -knappen.

Relaterede oplysninger

➔ [“Grundlæggende kopiering” på side 120](#)

Grundlæggende menuindstillinger for kopiering

Bemærk:

Emnerne er muligvis ikke tilgængelige, afhængigt af andre indstillinger, du har foretaget.

Sort/Hvid:

Kopierer originalen i sort-hvid (monokrom).

Farve:

Kopierer originalen i farve.

 (2-sidet):

Vælg 2-sidet layout.

- 1 > 1-sidet

Kopierer en side af en original på en enkelt side af papiret.

- 1 > 2-sidet

Kopierer to enkelt-sidede originaler til begge sider af et enkelt ark papir. Vælg originalens retning og papirets bindingsposition.

 (Tæthed):

Forøg tætheden, hvis kopierne er for lyse. Reducer tætheden, hvis blækket tværes ud.

Avancerede menuindstillinger for kopiering

Bemærk:

Emnerne er muligvis ikke tilgængelige, afhængigt af andre indstillinger, du har foretaget.

Papirindstilling:

Indstiller størrelsen og typen af det papir, du lagde i printeren.

Zoom:

Konfigurerer forstørrelsesforholdet mellem forstørrelsen eller formindskelsen. Hvis du ønsker at formindske eller forstørre originalen med en angiven procent skal du vælge værdien og derefter indtaste en procent inden for et interval på 25 til 400%.

- Faktisk str.

Kopierer ved 100% forstørrelse.

- A4->A5 og andre

Forstørrer eller formindsker automatisk originalen, så den passer til en specifik papirstørrelse.

Tilpas side aut.

Registrerer scanningsområdet og forstørrer eller formindsker automatisk originalen, så den passer til den valgte papirstørrelse. Hvis der er hvide margener omkring originalen, registreres de hvide margener fra scannerpladens hjørnemærker som scanningsområdet, men margenerne på den modsatte side kan blive beskåret.

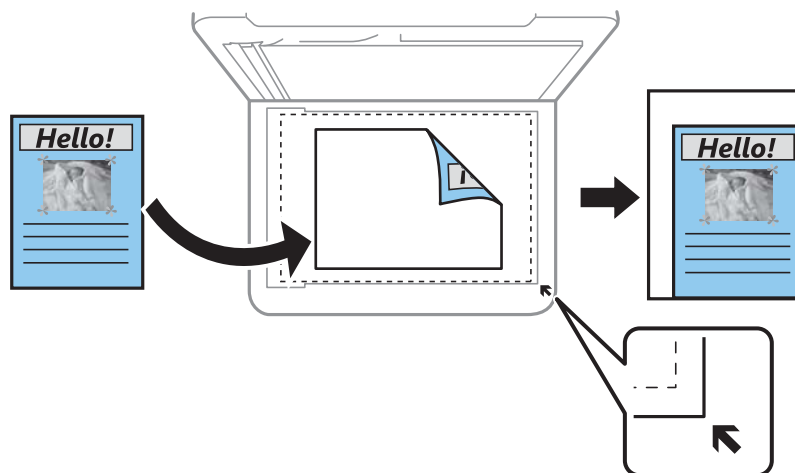

Dokumentstr.:

Vælg størrelsen af din original. Ved kopiering af originaler som er ikke-standard, skal du vælge det format, som ligger tættest på din original.

Flere sider:

Enkelt side

Kopierer en enkeltsidet original til et enkelt ark.

2-op

Kopierer to enkeltsidede originaler til et enkelt ark i 2-op-layout. Vælg layoutrækkefølge og originalens retning.

Kvalitet:

Vælg udskriftskvaliteten. **Bedste** giver udskrifter med højere kvalitet, men udskrivningshastigheden kan være langsommere.

Dokumentets orientering:

Vælg retningen af din original.

ID-kort kopi:

Scanner begge sider af et id-kort og kopierer på den ene side af et ark A4-papir.

Kopi uden kant:

Kopierer uden margener langs kanterne. Billedet forstørres en lille smule for at fjerne margener fra papirets kanter. Vælg, hvor meget du vil forstørre i indstillingen **Udvidelse**.

Slet alle indst.:

Nulstiller kopiindstillingerne til standardindstillingerne.

Scanning

Scanning vha. betjeningspanelet

Du kan sende scannede billeder fra printerens kontrolpanel til følgende destinationer.

Computer

Du kan gemme det scannede billede på en computer, som er forbundet til printeren. Før du scanner, skal du installere Epson Scan 2 og Epson Event Manager på din computer.

Cloud

Du kan sende scannede billeder til skytjenester. Før scanning skal du foretage indstillinger i Epson Connect.

WSD

Du kan gemme det scannede billede på en computer, som er forbundet til printeren, ved hjælp af WSD-funktionen. Hvis du bruger Windows 7/Windows Vista, skal du foretage WSD-indstillinger på din computer før scanning.

Relaterede oplysninger

- ➔ [“Scanning til en computer \(Event Manager\)” på side 124](#)
- ➔ [“Scanning til skyen” på side 128](#)
- ➔ [“Scanning med WSD” på side 130](#)

Scanning til en computer (Event Manager)

Bemærk:

Før du scanner, skal du installere Epson Scan 2 og Epson Event Manager på din computer.

1. Placer originalerne.
2. Vælg **Scan** på startskærmen.

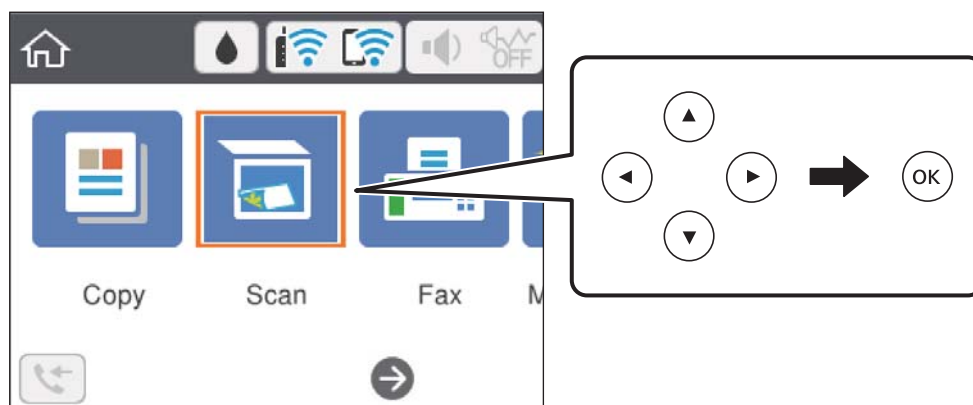

Brug knapperne ▲ ▼ ◀ ▶ til at vælge et element, og tryk derefter på knappen OK.



3. Vælg **Computer**.
4. Vælg den computer, hvor du gerne vil gemme de scannede billeder.
 - Hvis skærmen **Vælg Computer** vises, skal du vælge computeren fra skærmen.
 - Hvis skærmen **Scan til computer**, vises, og computeren allerede er valgt, skal du sikre dig, at den valgte computer er korrekt. Hvis ikke, skal du vælge  for at vælge computeren igen.

Bemærk:

- Når printeren er sluttet til et netværk, kan du vælge den computer, hvor du vil gemme det scannede billede. Du kan få vist op til 20 computere på printerens kontrolpanel. Hvis du indstiller **Navn for scanning af netværk (alfanumerisk)** på Epson Event Manager, vises det på kontrolpanelet.

5. Vælg  for at vælge, hvordan du vil gemme det scannede billede til computeren.
 - Gem som JPEG: Gemmer det scannede billede i JPEG-format.
 - Gem som PDF: Gemmer det scannede billede i PDF-format.
 - Vedhæft e-mail: Starter e-mail-klienten på computeren og vedhæfter det derefter automatisk til en e-mail.
 - Følg brugerdef. indstilling: Gemmer det scannede billede ved hjælp af indstillingerne i Epson Event Manager. Du kan ændre scanningsindstillinger, som f.eks. scanningsstørrelsen, mappen, hvortil der skal gemmes, eller det format, der skal gemmes i.
6. Tryk på -knappen.

Relaterede oplysninger

- ➔ [“Placering af originaler” på side 59](#)

Brugerdefinerede indstillinger i Epson Event Manager

Du kan angive scanningsindstillinger for **Følg brugerdef. indstilling** i Epson Event Manager.

Se hjælpen til Epson Event Manager for at få flere oplysninger.

1. Start Epson Event Manager.

2. Sørg for, at scanneren er valgt som **Scanner** i fanen **Indstillinger for knapper** på hovedskærmen.

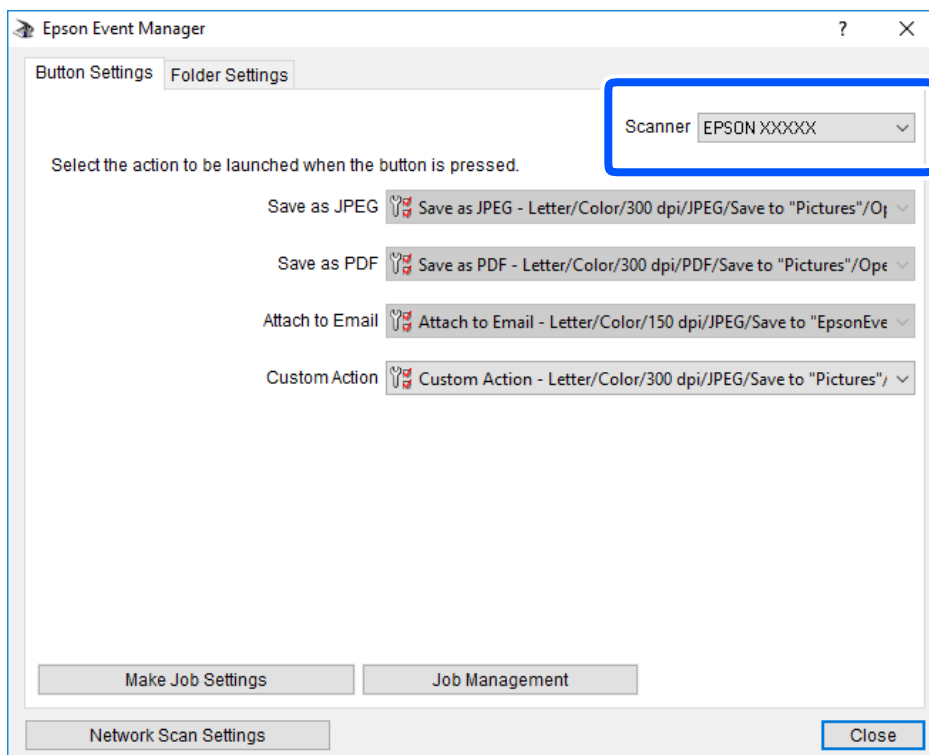

3. Klik på **Udfør jobindstillinger**.

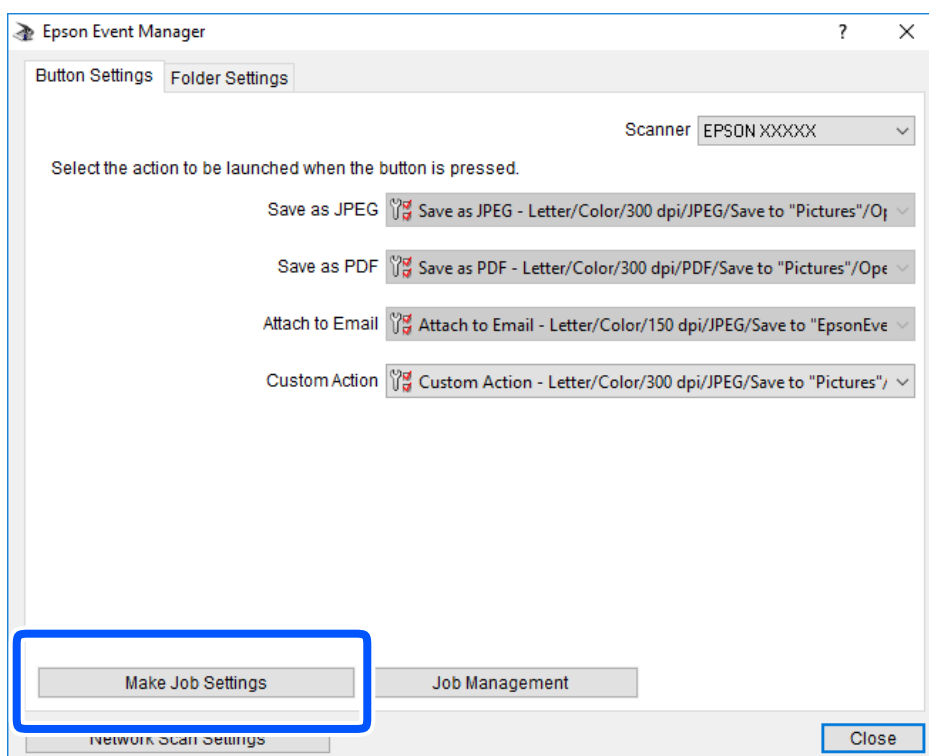

4. Foretag scanningsindstillingerne på skærmen **Jobindstillinger**.

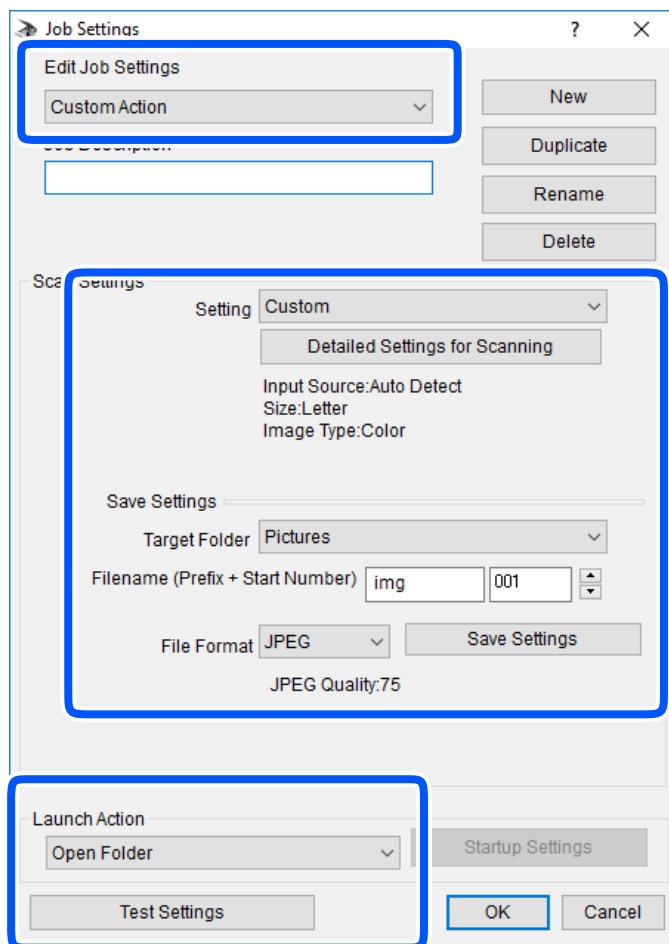

- Rediger jobindstillinger: Vælg **Brugerdefineret**.
- Indstilling: Scan ved hjælp af de bedst egnede indstillinger for den valgte originaltype. Klik på **Detaljerede indstillinger for scanning** at indstille elementer som f.eks. opløsning eller farve for at gemme det scannede billede.
- Destinationsmappe: Vælg lagringsmappen til det scannede billede på listen.
- Filnavn (præfiks + startnummer): Skift indstillinger for det filnavn, du vil gemme.
- Filformat: Vælger lagringsformat.
- Udfør handling: Vælger handlingen, når du scanner.
- Testindstillinger: Starter testscanning ved hjælp af de aktuelle indstillinger.

5. Klik på **OK** for at gå tilbage til hovedskærmen.

6. Sørg for, at **Brugerdefineret** er valgt på listen **Brugerdefineret**.

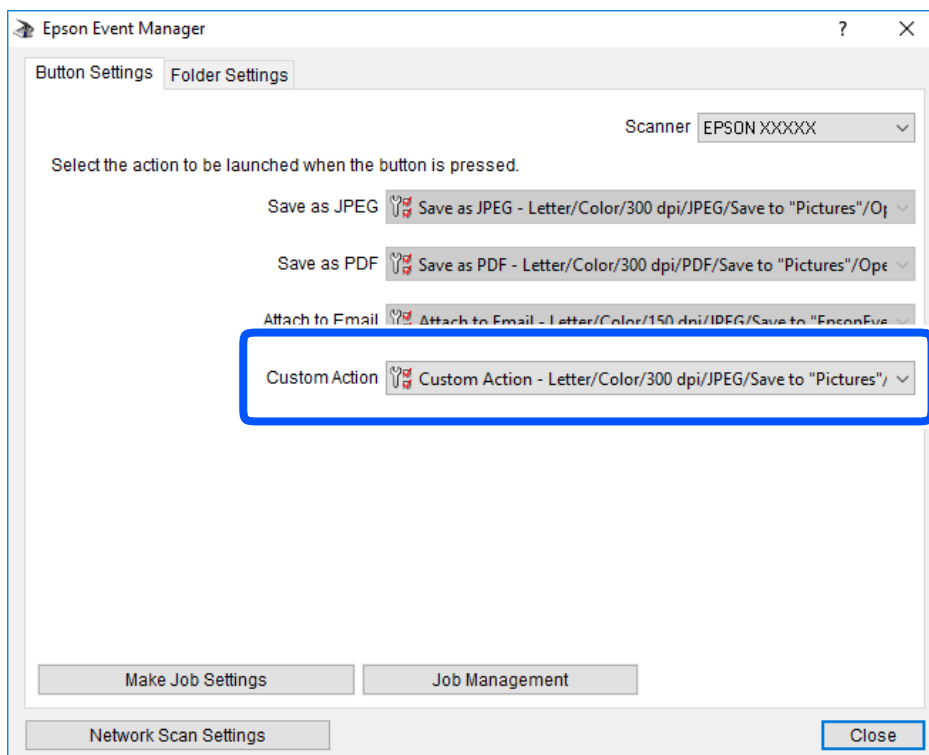

7. Klik på **Luk** for at lukke Epson Event Manager.

Scanning til skyen

Du kan sende scannede billeder til skytjenester. Før du bruger denne funktion, skal du foretage indstillinger vha. Epson Connect. Se nedenstående websted Epson Connect-portal for at få flere oplysninger.

<https://www.epsonconnect.com/>

<http://www.epsonconnect.eu> (kun Europa)

1. Kontroller, at du har foretaget indstillinger vha. Epson Connect.
2. Placer originalerne.

3. Vælg **Scan** på startskærmen.

Brug knapperne ▲ ▼ ◀ ▶ til at vælge et element, og tryk derefter på knappen OK.

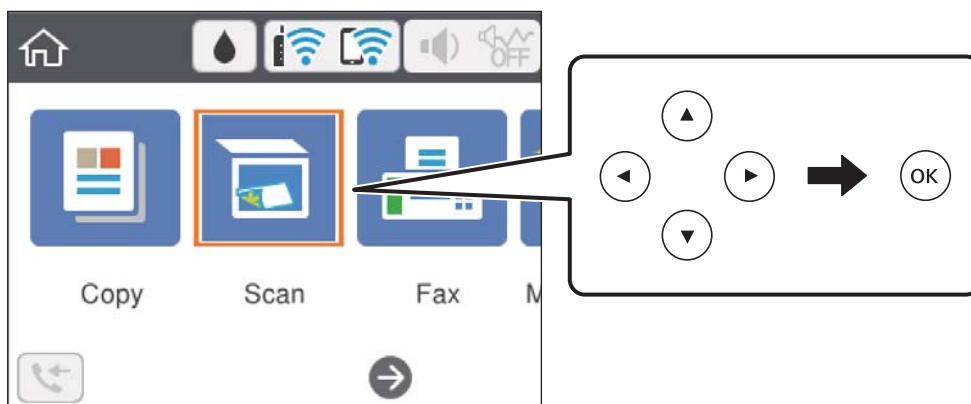

4. Vælg **Cloud**.
5. Vælg **+** øverst på skærmen, og vælg derefter en destination.
6. Angiv indstillinger i fanen **Scan**, såsom lagringsformat.
7. Vælg fanen **Avancerede indstillinger**, kontroller indstillingerne, og skift dem om nødvendigt.
8. Vælg fanen **Scan**, og tryk derefter på **◆**-knappen.

Relaterede oplysninger

➔ [“Placering af originaler” på side 59](#)

Grundlæggende menuindstillinger for scanning til skyen

Bemærk:

Emnerne er muligvis ikke tilgængelige, afhængigt af andre indstillinger, du har foretaget.

Sort/Hvid/Farve:

Vælg, om der skal scannes i farve eller sort-hvid.

JPEG/PDF:

Vælg det format, det scannede billede skal gemmes i.

Avancerede menuindstillinger for scanning til skyen

Bemærk:

Emnerne er muligvis ikke tilgængelige, afhængigt af andre indstillinger, du har foretaget.

Scan.om:

Scan-området:

Vælg scanningsstørrelsen. Hvis du vil beskære det hvide område omkring teksten eller billedet under scanning, skal du vælge **Auto. Beskær.**. Hvis du vil scanne det maksimale område af scannerglaspladen, skal du vælge **Maks. område.**

Dokumentets orientering:

Vælg retningen af originalen.

Dokumenttype:

Vælg originaltypen.

Tæthed:

Vælg kontrasten af det scannede billede.

Slet alle indst.

Nulstiller scanningsindstillingerne til standardindstillingerne.

Scanning med WSD

Bemærk:

- Denne funktion kan kun bruges på computere med Windows 10/Windows 8.1/Windows 8/Windows 7/Windows Vista.
- Hvis du bruger Windows 7/Windows Vista, skal du konfigurere computeren på forhånd med denne funktion.

1. Placer originalerne.
2. Vælg **Scan** på startskærmen.

Brug knapperne ▲ ▼ ◀ ▶ til at vælge et element, og tryk derefter på knappen OK.

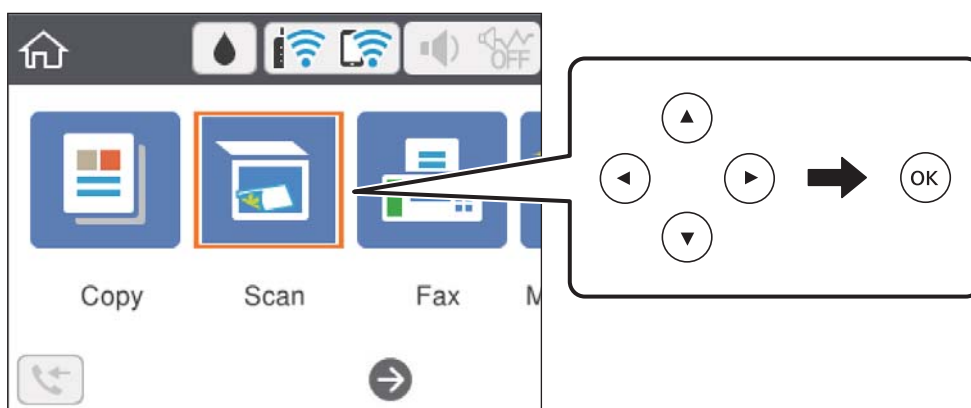

3. Vælg **WSD**.
4. Vælg en computer.
5. Tryk på ◊-knappen.

Relaterede oplysninger

➔ “Placering af originaler” på side 59

Konfiguration af en WSD-port

Dette afsnit forklarer, hvordan du konfigurerer en WSD-port i Windows 7/Windows Vista.

Bemærk:

I Windows 10/Windows 8.1/Windows 8 konfigureres WSD-porten automatisk.

Følgende er nødvendigt for at konfigurere en WSD-port.

- Printeren og computeren er forbundet til netværket.
- Printerdriveren er installeret på computeren.

1. Tænd printeren.
2. Klik på start, og klik derefter på **Netværk** på computeren.
3. Højreklik på printeren, og klik derefter på **Installer**.
Klik på **Fortsæt**, når skærmen **Brugerkontroll** vises.
Klik på **Fjern**, og start forfra, hvis skærmen **Fjern** vises.

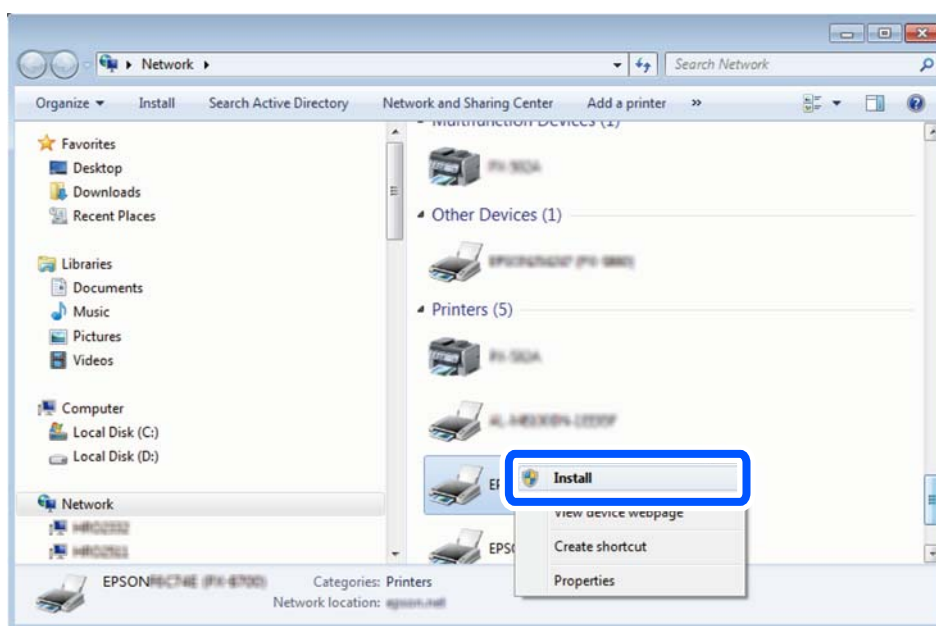

Bemærk:

Det printernavn, du indstiller på netværket, og modelnavnet (EPSON XXXXXX (XX-XXXX)) vises på netværksskærmen. Du kan kontrollere printernavnet, der er indstillet på netværket, fra printerens kontrolpanel eller ved at udskrive et netværksstatusark.

4. Klik på **Enheden er klar til brug**.

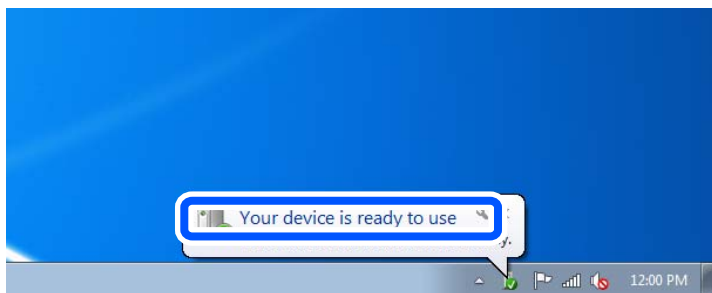

5. Læs meddelelsen, og klik derefter på **Luk**.

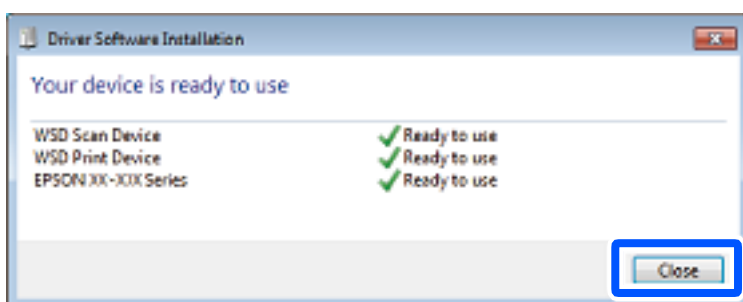

6. Åbn skærmen **Enheder og printere**.

- Windows 7

Klik på start > **Kontrolpanel** > **Hardware og lyd** (eller **Hardware**) > **Enheder og printere**.

- Windows Vista

Klik på start > **Kontrolpanel** > **Hardware og lyd** > **Printere**.

7. Kontroller, at et ikon med printerens navn på netværket vises.

Vælg printernavnet ved brug med WSD.

Scanning fra en computer

Sådan scanner du med Epson Scan 2

Du kan scanne ved hjælp af scannerens driver "Epson Scan 2". Der er en forklaring for hvert indstillingspunkt i hjælpen til Epson Scan 2.

Relaterede oplysninger

- ➔ ["Program til scanning af dokumenter og billeder \(Epson Scan 2\)" på side 181](#)

Scanning af dokumenter (Dokumenttilstand)

Ved brug af **Dokumenttilstand** i Epson Scan 2, kan du scanne originaler vha. detaljerede indstillinger, der er egnede til tekstdokumenter.

1. Placer originalerne.

Bemærk:

Hvis du vil scanne flere originaler, skal du placere dem i ADF'en.

2. Start Epson Scan 2.
3. Vælg **Dokumenttilstand** i listen **Tilstand**.
4. Foretag følgende indstillinger på fanen **Hovedindstillinger**.

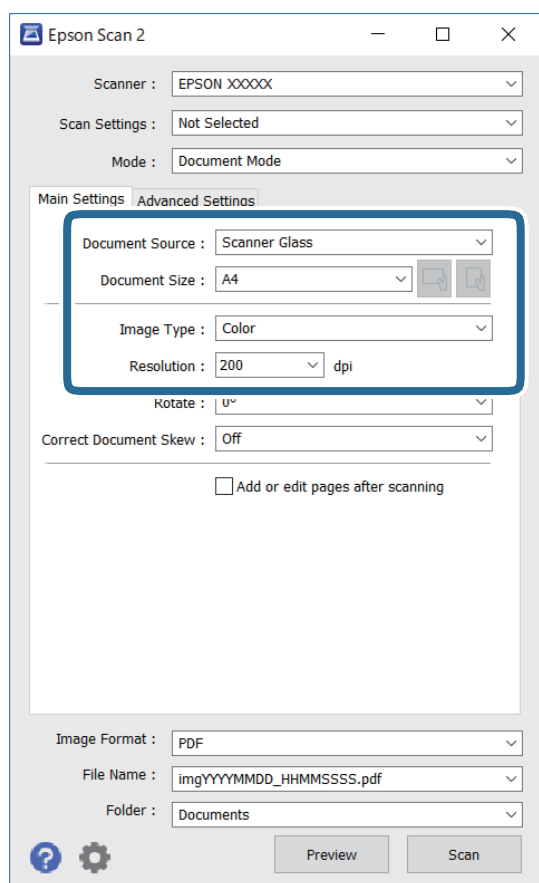

- Dokumentkilde: Vælg den kilde, hvor originalen er placeret.

- Dokumentstørrelse: Vælg størrelsen på den original, du placerede.

- Knapperne  (Original retning): Vælg den indstillede retning af den original, du har lagt i. Afhængigt af størrelsen på originalen kan dette element indstilles automatisk og kan ikke ændres.

- Billedtype: Vælg farven til at gemme det scannede billede.

- Opløsning: Vælg opløsningen.

5. Foretag evt. andre scannerindstillinger efter behov.

- Du kan få vist det scannede billede ved at klikke på **Eksempel**-knappen. Vinduet eksempelvisning åbnes, og det viste billede vises.

Når du har udført forhåndsvisning ved hjælp af ADF, skubbes originalen ud fra ADF'en. Placér den udskubbede original igen.

- På fanen **Avancerede indstillinger** kan du foretage detaljerede billedjusteringsindstillinger, der er egnede til tekstdokumenter, såsom følgende.
 - Fjern baggrund: Fjern baggrunden på originalerne.
 - Tekstforbedring: Du kan gøre slørede bogstaver i originalen klare og skarpe.
 - Automatisk områdeopdeling: Du kan gøre bogstaver tydelige og billeder glatte, når du udfører sort og hvid scanning af et dokument, der indeholder billeder.
 - Farveforbedring: Du kan forbedre den farve, der er angivet for det scannede billede, og gemme den i gråtoner eller sort/hvid.
 - Lysstyrke: Du kan justere lysstyrken for det scannede billede.
 - Kontrast: Du kan justere kontrasten for det scannede billede.
 - Gamma: Du kan justere gamma (lysstyrken af mellemområdet) for det scannede billede.
 - Tærskelværdi: Du kan justere kanten for monokrom binær (sort/hvid).
 - Uskarp maske: Du kan forbedre og skærpe konturerne af billedet.
 - Fjernelse af moiré: Du kan fjerne moiré-mønstre (netlignende skygger), der vises, når du scanner trykte papirer såsom et magasin.
 - Kantfyldning: Du kan fjerne skygger, som er oprettet omkring det scannede billede.
 - Dobbelt billedoutput (kun Windows): Du kan scanne en gang og gemme to billeder med forskellige outputindstillinger på samme tid.

Bemærk:

Emnerne er muligvis ikke tilgængelige, afhængigt af andre indstillinger, du har foretaget.

6. Indstil indstillingerne for lagringsformatet.

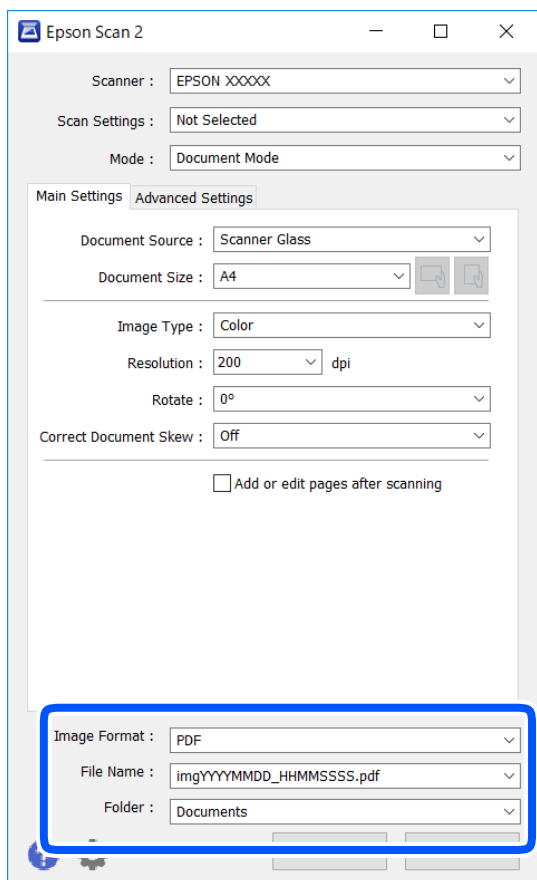

- Billedformat: Vælg lagringsformat fra listen.

Du kan foretage detaljerede indstillinger for hvert lagringsformat undtagen BITMAP og PNG. Vælg **Indstillinger** fra listen efter at du har valgt formatet for lagring.

- Filnavn: Bekræft det viste filnavn til lagring.

Du kan ændre indstillinger for filnavnet ved at vælge **Indstillinger** fra listen.

- Mappe: Vælg lagringsmappen til det scannede billede på listen.

Du kan vælge en anden mappe eller oprette en ny mappe ved at vælge **Vælg** fra listen.

7. Klik på **Scan**.

Relaterede oplysninger

➔ [“Placering af originaler” på side 59](#)

Scanning af fotos eller billeder (Fototilstand)

Ved brug af **Fototilstand** i Epson Scan 2, kan du scanne originaler med bred vifte af billedjusteringsfunktioner, der er egnet til fotos eller billeder.

1. Placer originalerne.

Ved at placere flere originaler på glaspladen, kan du scanne dem alle på samme tid. Sørg for at der er et mellemrum mellem originalerne på mindst 20 mm.

Bemærk:

Du kan ikke bruge ADF, når du scanner fra **Fototilstand**.

2. Start Epson Scan 2.
3. Vælg **Fototilstand** i listen **Tilstand**.
4. Foretag følgende indstillinger på fanen **Hovedindstillinger**.

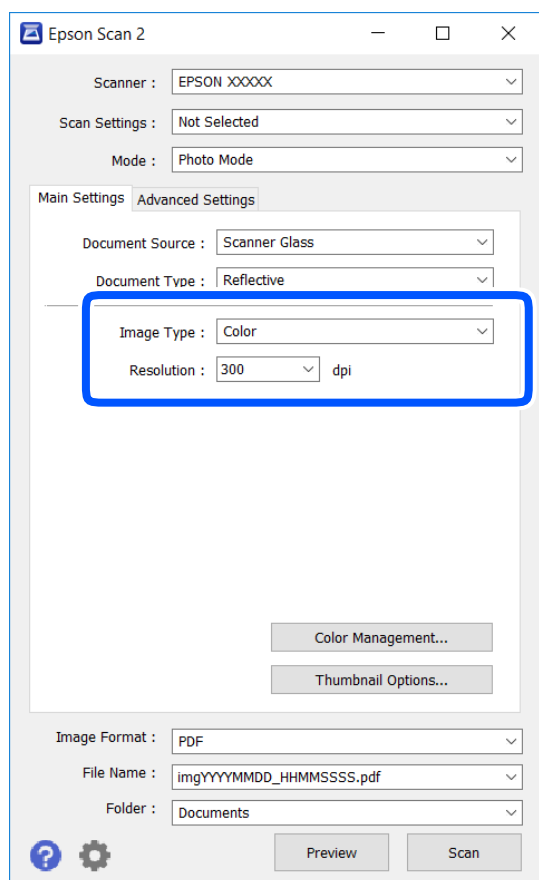

- Billedtype: Vælg farven til at gemme det scannede billede.
- Opløsning: Vælg opløsningen.

Bemærk:

Indstillingen **Dokumentkilde** er sat fast som **Scannerglaspladen**, og indstillingen **Dokumenttype** er sat fast som **Reflektiv**. (**Reflektiv** betyder originaler, som ikke er gennemsigtige, for eksempel almindelige papirer eller fotos.) Du kan ikke ændre disse indstillinger.

5. Klik på **Eksempel**.

Vinduet eksempelvisning åbnes, og det viste billede vises som miniaturer.

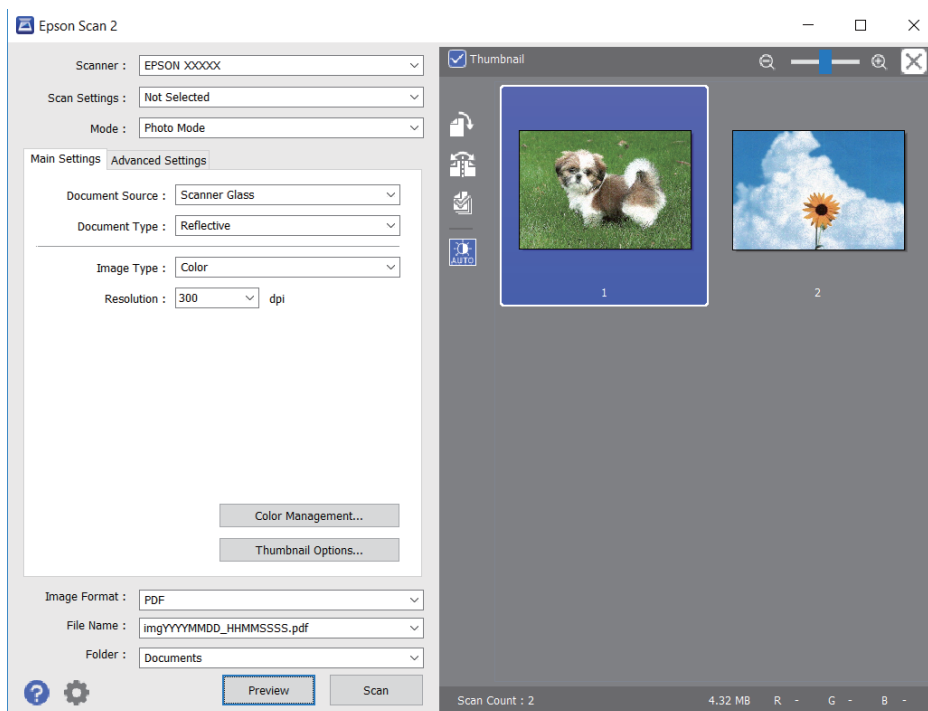

Bemærk:

For at se hele det scannede område i eksempelvisning skal du fjerne markeringen i afkrydsningsfeltet **Miniature** øverst i eksempelvisningsvinduet.

6. Bekræft eksempelvisningen, og foretag de nødvendige billedjusteringsindstillinger på fanen **Avancerede indstillinger**.

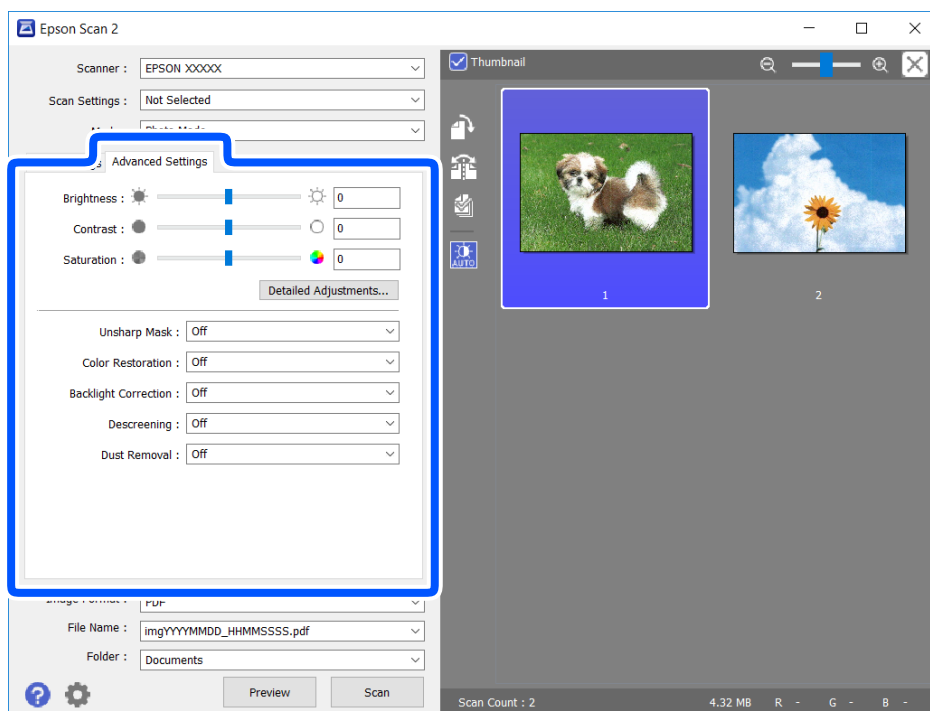

Du kan justere det scannede billede ved hjælp af detaljerede indstillinger, der er egnet til fotos eller billeder, såsom de følgende.

- Lysstyrke: Du kan justere lysstyrken for det scannede billede.
- Kontrast: Du kan justere kontrasten for det scannede billede.
- Mætning: Du kan justere mætningen (farvens livfuldhed) for det scannede billede.
- Uskarp maske: Du kan forbedre og skærpe konturerne af det scannede billede.
- Farvegendannelse: Du kan rette i billeder, der er falmede, så de vender til deres oprindelige farver.
- Korrektion af baggrundslys: Du kan lysne scannede billeder, der er mørke på grund af baggrundsbelysning.
- Fjernelse af moiré: Du kan fjerne moiré-mønstre (netlignende skygger), der vises, når du scanner trykte papirer såsom et magasin.
- Fjernelse af støv: Du kan fjerne støv fra det scannede billede.

Bemærk:

- Emnerne er muligvis ikke tilgængelige, afhængigt af andre indstillinger, du har foretaget.
- Det scannede billede bliver muligvis ikke justeret korrekt, afhængigt af originalen.
- Når flere miniaturer er oprettet, kan du justere billedkvaliteten for hvert miniaturebillede. Afhængigt af justeringselementerne, kan du justere kvaliteten af alle de scannede billeder samtidig ved at vælge flere miniaturer.

7. Indstil indstillingerne for lagringsformatet.

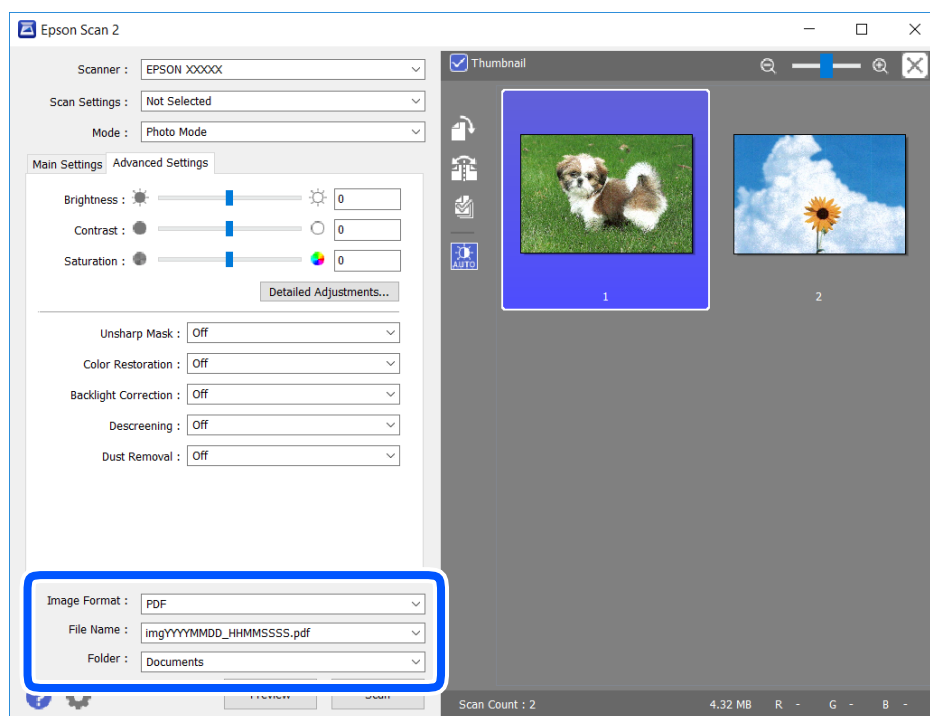

- Billedformat: Vælg lagringsformat fra listen.
Du kan foretage detaljerede indstillinger for hvert lagringsformat undtagen BITMAP og PNG. Vælg **Indstillinger** fra listen efter at du har valgt formatet for lagring.
- Filnavn: Bekræft det viste filnavn til lagring.
Du kan ændre indstillinger for filnavnet ved at vælge **Indstillinger** fra listen.

- ❑ Mappe: Vælg lagringsmappen til det scannede billede på listen.

Du kan vælge en anden mappe eller oprette en ny mappe ved at vælge **Vælg** fra listen.

8. Klik på **Scan**.

Relaterede oplysninger

➔ “Placering af originaler” på side 59

Scanning fra smartenheder

Epson iPrint er et program, der gør det muligt at scanne fotos og dokumenter fra en smart-enhed som f.eks. en smartphone eller tablet, der er sluttet til samme trådløse netværk som din printer. Du kan gemme de scannede data på en smartenhed eller i skytjenester, sende dem via e-mail eller udskrive dem.

Hvis du starter Epson iPrint, når printeren ikke er tilsluttet til netværket, vises en meddelelse, der giver dig besked om at oprette forbindelse til printeren. Følg instruktionerne for at fuldføre forbindelsen. Se webadressen nedenfor for oplysninger om driftsbetingelserne.

<http://epson.sn>



Installere Epson iPrint

Du kan installere Epson iPrint på din smartenhed fra følgende URL eller QR-kode.

<http://ipr.to/c>



Sådan scanner du med Epson iPrint

Start Epson iPrint på smartenheden, og vælg på startskærmen det element, du gerne vil bruge.

Følgende skærbilleder er udsat for ændringer uden varsel.

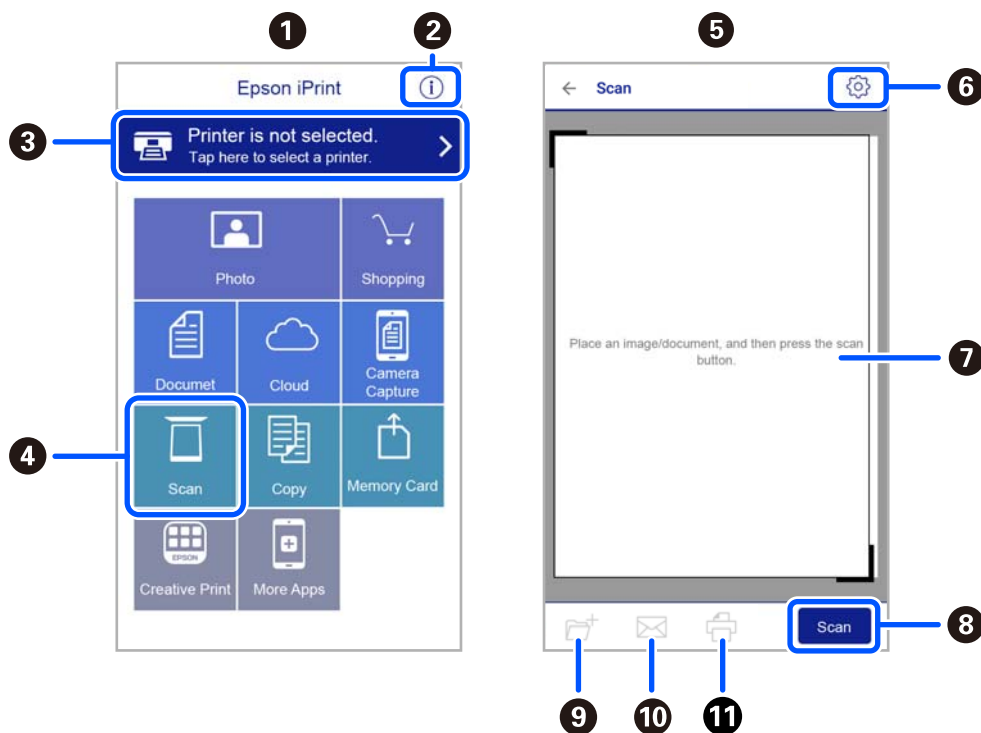

1	Det startskærbillede, der vises, når programmet starter.
2	Viser oplysninger om, hvordan printeren skal konfigureres, og FAQ.
3	Viser det skærbillede, hvor du kan vælge printeren og foretage printerindstillinger. Når du har valgt printeren, skal du ikke vælge den igen næste gang.
4	Viser scanningskærbilledet.
5	Skanningskærmen vises, når scanningsmenuen er valgt.
6	Viser det skærbillede, hvor du kan foretage indstillinger, som f.eks. opløsning.
7	Viser scannede billeder.
8	Starter scanningen.
9	Viser det skærbillede, hvor du kan gemme scannede data til en smartenhed eller skytjenester.
10	Viser det skærbillede, hvor du kan sende scannede data via e-mail.
11	Viser det skærbillede, hvor du kan udskrive scannede data.

Faxning

Før brug af faxfunktioner

Kontroller følgende, inden du begynder at bruge faxfunktionerne.

- Printeren og telefonlinjen og (om nødvendigt) telefonen er tilsluttet korrekt
- De grundlæggende indstillinger for fax (Guide til faxindstil.) er udført
- Andre nødvendige Faxindstillinger er udført

Se nedenstående "Relaterede informationer" for at foretage indstillingerne.

Relaterede oplysninger

- ➔ ["Faxindstillinger" på side 75](#)

Afsendelse af faxer vha. printeren

Afsendelse af faxer vha. betjeningspanelet

Relaterede oplysninger

- ➔ ["Automatisk afsendelse af faxer vha. kontrolpanelet" på side 141](#)

Automatisk afsendelse af faxer vha. kontrolpanelet

Du kan sende faxer ved at indtaste faxnumre til modtagere med kontrolpanelet.

1. Placer originalerne.

Du kan sende op til 100 sider på en gang, men du kan muligvis ikke sende faxer, selvom de er under 100 sider, afhængigt af hvor meget hukommelse der er tilbage.

2. Vælg **Fax** på startskærmen.

Brug knapperne ▲ ▼ ◀ ▶ til at vælge et element, og tryk derefter på knappen OK.

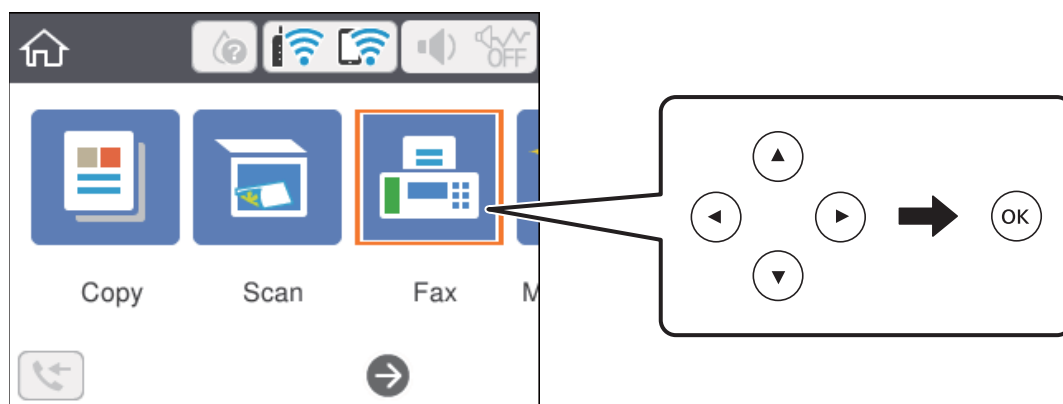

3. Angiv modtageren.

Du kan sende den samme sort-hvide fax til op til 100 modtagere. En farvefax kan imidlertid kun sendes til en modtager ad gangen.

- For at indtaste manuelt: Tryk på **Tastatur**, indtast et faxnummer på den viste skærm, og vælg derefter **OK**.
 - Indtast en bindestreg (-) for at tilføje en pause (på tre sekunder) under opkaldet.
 - Hvis du har indstillet en ekstern adgangskode under **Linjetype**, skal du indtaste "#" (nummertegn) i stedet for den faktiske eksterne adgangskode i starten af faxnummeret.

Bemærk:

Hvis du ikke kan indtaste et faxnummer manuelt, er **Begræns. i direk. opkald i Sikkerhedsindst.** indstillet til **Til**. Vælg faxmodtagere fra kontaktlisten eller den sendte faxhistorik.

- Sådan vælges modtageren på kontaktlisten: Tryk på **Kontaktpers.**, og vælg modtagere du ønsker at sende. Hvis den modtager, du ønsker at sende til, ikke er registreret i **Kontaktpers.**, skal du trykke på plusknappen for at registrere den.
- Sådan vælger du fra oversigten over sendte faxer: Vælg **Nylig**, og vælg herefter en modtager.

Bemærk:

Hvis du vil slette modtagere, du har indtastet, skal du vælge feltet, der indeholder listen over modtagere øverst på LCD-skærmen. Derefter skal du vælge modtageren fra listen og trykke på OK-knappen.

4. Vælg **Faxindstillinger** fanen, og foretag så indstillinger for f.eks. opløsningen og afsendelsesmetoden efter behov.

5. Tryk på knappen ◊ for at sende faxmeddelelsen.

6. Fjern originalerne, når afsendelsen er fuldført.

Bemærk:

- Hvis faxnummeret er optaget, eller der er et problem, ringer printeren automatisk op igen efter et minut.
- Hvis du vil annullere afsendelsen, skal du trykke på knappen Ⓢ.
- Det tager længere at sende en fax i farve, fordi printeren skal scanne og sende samtidig. Når der sendes en farvefax på printeren, kan de andre funktioner ikke bruges.

Relaterede oplysninger

- ➔ [“Administrering af kontaktpersoner” på side 63](#)
- ➔ [“Placering af originaler” på side 59](#)
- ➔ [“Menuindstillinger for faxhandlinger” på side 149](#)

Afsendelse af faxmeddelelser ved at ringe op fra den eksterne telefon

Du kan sende en fax ved at ringe op vha. den tilsluttede telefon, når du vil tale i telefon, inden du sender en fax, eller når modtagerens faxmaskine ikke automatisk skifter til faxfunktionen.

1. Placer originalerne.

Du kan sende op til 100 sider i en overførsel.

2. Løft røret på den tilsluttede telefon, og indtast så modtagerens faxnummer på telefonen.

Bemærk:

Når modtageren svarer telefonen, kan du tale med modtageren.

3. Vælg **Fax** på startskærmen.

Brug knapperne ▲ ▼ ◀ ▶ til at vælge et element, og tryk derefter på knappen OK.

4. Vælg **Faxindstillinger** fanen, og foretag så indstillinger for f.eks. opløsningen og afsendelsesmetoden efter behov.

5. Når du hører en faxtone, skal du trykke på knappen ◊ og så lægge på.

Bemærk:

Når der ringes til et nummer vha. den tilsluttede telefon, tager det længere at sende en fax, fordi printeren skal scanne og sende samtidig. Mens faxmeddelelsen sendes, kan de andre funktioner ikke bruges.

6. Fjern originalerne, når afsendelsen er fuldført.

Relaterede oplysninger

- ➔ [“Placering af originaler” på side 59](#)
- ➔ [“Faxindstillinger” på side 149](#)

Forskellige måder at sende faxer

Relaterede oplysninger

- ➔ [“Afsendelse af mange sider af et sort-hvidt dokument \(Send direkte\)” på side 144](#)
- ➔ [“Afsendelse af faxer i sort/hvid på et specifikt angivet tidspunkt på dagen \(Send fax senere\)” på side 144](#)
- ➔ [“Afsendelse af dokumenter i forskellige størrelser vha. ADF'en \(Løbende scan \(ADF\)\)” på side 145](#)

Afsendelse af mange sider af et sort-hvidt dokument (Send direkte)

Når der sendes en sort-hvid fax, gemmes det scannede dokument midlertidigt i printerens hukommelse. Afsendelse af mange sider kan derfor resultere i, at printerens hukommelse opbruges, og afsendelsen af faxmeddelelsen stoppes. Du kan undgå dette ved at aktivere funktionen **Send direkte**, men det vil dog tage længere at sende faxmeddelelsen, fordi printeren skal scanne og sende samtidig. Du kan bruge denne funktion, når der kun er en modtager.

1. Placer originalerne.
2. Vælg **Fax** på startskærmen.
Brug knapperne ▲ ▼ ◀▶ til at vælge et element, og tryk derefter på knappen OK.
3. Angiv modtageren.
4. Vælg fanen **Faxindstillinger**, og vælg derefter **Send direkte** for at indstille dette til **Til**.
Du kan også foretage indstillinger som opløsning og afsendelsesmetode efter behov.
5. Afsendelse af faxmeddelelsen.

Relaterede oplysninger

- ➔ [“Placering af originaler” på side 59](#)
- ➔ [“Automatisk afsendelse af faxer vha. kontrolpanelet” på side 141](#)
- ➔ [“Faxindstillinger” på side 149](#)

Afsendelse af faxer i sort/hvid på et specifikt angivet tidspunkt på dagen (Send fax senere)

Du kan indstille en fax til afsendelse på et bestemt tidspunkt. Der kan kun sendes sort-hvide faxer, når der angives et senere tidspunkt til afsendelse.

1. Vælg **Fax** på startskærmen.
Brug knapperne ▲ ▼ ◀▶ til at vælge et element, og tryk derefter på knappen OK.
2. Angiv modtageren.
[“Modtager” på side 149](#)
3. Vælg fanen **Faxindstillinger**, og vælg derefter **Send fax senere**.
4. Tryk på feltet **Send fax senere** for at indstille dette til **Til**.
5. Vælg feltet **Tid**, indtast det tidspunkt, du ønsker at sende faxen på, og vælg derefter **OK**.
6. Vælg **Udført** for at anvende indstillingerne.
Du kan også foretage indstillinger som opløsning og afsendelsesmetode efter behov.

7. Afsendelse af faxen.

Bemærk:

*Du kan ikke sende en anden fax, før faxen er sendt på det angivne tidspunkt. Hvis du vil sende en anden, er du nødt til at annullere den planlagte fax ved at vælge **Fax** på startskærmen og derefter slette den.*

Relaterede oplysninger

- ➔ [“Placering af originaler” på side 59](#)
- ➔ [“Automatisk afsendelse af faxer vha. kontrolpanelet” på side 141](#)
- ➔ [“Faxindstillinger” på side 149](#)

Afsendelse af dokumenter i forskellige størrelser vha. ADF'en (Løbende scan (ADF))

Når du sender faxer ved at placere originaler en efter en eller placerer originaler efter størrelse, kan du sende dem som et dokument i deres oprindelige størrelser.

Hvis du placerer dokumenter i forskellige størrelser i ADF'en, sendes alle originalerne i den samme størrelse som den største af dem. Hvis du vil sende originaler i deres originale størrelser, skal du undgå at sende originaler med forskellige størrelser.

1. Placer det første parti originaler i samme størrelse.
2. Vælg **Fax** på startskærmen.
Brug knapperne ▲ ▼ ◀▶ til at vælge et element, og tryk derefter på knappen OK.
3. Angiv modtageren.
4. Vælg fanen **Faxindstillinger**, og vælg derefter **Løbende scan (ADF)** for at indstille dette til **Til**.
Du kan også foretage indstillinger som opløsning og afsendelsesmetode efter behov.
5. Tryk på knappen ◊ (**Send**).
6. Når scanningen af det første sæt originaler er færdig, og der vises en meddelelse på kontrolpanelet, der beder dig om at scanne det næste sæt originaler, skal du vælge **Ja**, placere de næste originaler og derefter trykke på knappen ◊.

Bemærk:

Hvis du lader printeren være i 20 sekunder, efter du bliver bedt om at lægge de næste originaler i, holder printeren op med at gemme dokumentet og begynder at sende det.

Relaterede oplysninger

- ➔ [“Placering af originaler” på side 59](#)
- ➔ [“Automatisk afsendelse af faxer vha. kontrolpanelet” på side 141](#)
- ➔ [“Faxindstillinger” på side 149](#)

Modtagelse af faxer på printeren

Hvis printeren er sluttet til telefonlinjen, og de grundlæggende indstillinger er blevet gennemført ved hjælp af Guide til faxindstil., kan du modtage faxer.

Der er to måder at modtage faxer på.

- Modtagelse af en indgående fax
- Modtagelse af en fax ved at foretage et opkald (polling-modtagelse)

Modtagne faxer udskrives i printerens indledende indstillinger.

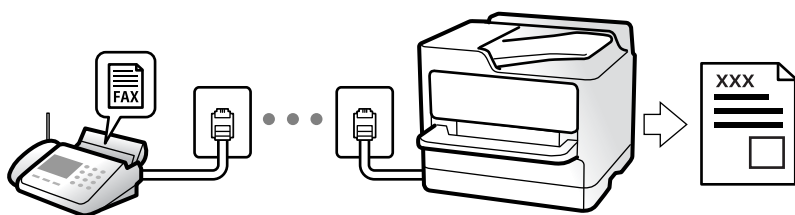

Hvis du ønsker at kontrollere status for faxindstillingerne, kan du udskrive en **Liste over faxindst.** ved at vælge **Fax** >  (Mere) > **Fax rapport** > **Liste over faxindst.**

Se "Relaterede oplysninger" for at foretage indstillinger.

Relaterede oplysninger

➔ ["Foretage indstillinger individuelt til printerens faxfunktioner" på side 80](#)

Modtagelse af indgående faxer

Der er to muligheder i **Modtagerindstillinger**.

Relaterede oplysninger

- ➔ ["Brug af Auto-tilstand" på side 146](#)
- ➔ ["Brug af Manuel-tilstand" på side 147](#)

Brug af Auto-tilstand

Denne tilstand giver dig mulighed for at bruge linjen til følgende anvendelser.



- Kun brug af linjen til faxning (ekstern telefon er ikke nødvendig)
- Brug af linjen til hovedsageligt at faxe og nogle gange til at ringe

Modtagelse af faxmeddelelser uden en ekstern telefonenhed

Printeren skifter automatisk til modtagelse af faxmeddelelser efter det antal af ring, du indstiller i **Ring før svar**, er nået.

Modtagelse af faxmeddelelser med en ekstern telefonenhed

En printer med en ekstern telefonenhed fungerer som følger.

- Når telefonsvareren svarer inden for antallet af ring, der er indstillet **Ring før svar**:
 - Hvis opringningen er til en fax, skifter printeren automatisk til modtagelse af faxer.
 - Hvis opringningen er til et taleopkald, kan telefonsvareren modtage taleopkald og optage talebeskeder.
- Når du løfter røret inden for antallet af ring, der er indstillet **Ring før svar**:
 - Hvis opringningen er til en fax, kan du modtage faxmeddelelsen ved hjælp af de samme trin som for **Manuel**. Vælg **Fax** på printerens startskærm, tryk på  for at vælge modtagelse af en fax, og tryk derefter på knappen . Læg nu røret på.
 - Hvis opringningen er til et taleopkald, kan du svare telefonen som normalt.
- Når ringningen stopper, og printeren automatisk skifter til modtagelse af faxer:
 - Hvis opringningen er til en fax: Printeren begynder automatisk at modtage faxer.
 - Hvis opringningen er til et taleopkald, kan du ikke svare telefonen. Bed personen om at ringe igen senere.

Bemærk:

Indstil antallet af ring, inden for hvilke telefonsvareren skal besvare, til et lavere antal end det indstillede antal **Ring før svar**. Ellers kan telefonsvareren ikke modtage stemmeopkald for at optage indtalte beskeder. Yderligere oplysninger om opsætning af telefonsvareren finder du i manualen, der følger med telefonsvareren.

Relaterede oplysninger



➔ [“Brug af Manuel-tilstand” på side 147](#)

Brug af Manuel-tilstand

Denne funktion er hovedsagelig til at foretage telefonopkald, men er også til faxning.

Modtagelse af faxer

Når telefonen ringer, kan du besvare opkaldet manuelt ved at løfte håndsættet.

- Når du hører et faxsignal (baud):
 - Vælg **Fax** på printerens startskærm, tryk på  for at vælge modtagelse af en fax, og tryk derefter på knappen . Læg nu røret på.
- Hvis opkaldet er til et taleopkald:
 - Du kan svare telefonen som normalt.

Modtagelse af faxer med kun den tilsluttede telefon

Når **Fjernmodtag.** er indstillet, kan du modtage faxer ved ganske enkelt at indtaste **Startkode**.

Når telefonen ringer, skal du løfte røret. Når du hører en faxtone (baud), skal du indtaste **Startkode** på to cifre og så lægge på.

Modtagelse af faxer ved at foretage et telefonopkald

Du kan modtage en faxmeddelelse, som er gemt på en anden faxmaskine, ved at indtaste faxnummeret.

Relaterede oplysninger

➔ [“Modtagelse af faxer vha. polling-funktionen \(Polling modtag\)” på side 148](#)

Modtagelse af faxer vha. polling-funktionen (Polling modtag)

Du kan modtage en faxmeddelelse, som er gemt på en anden faxmaskine, ved at indtaste faxnummeret. Brug denne funktion til at modtage et dokument fra en faxinformationstjeneste. Hvis faxinformationstjenesten har en audio-guide-funktion, som du skal følge for at kunne modtage et dokument, kan du ikke bruge denne funktion.

Bemærk:

For at modtage et dokument fra en faxinformationstjeneste, der anvender stemmevejledning, skal du blot kalde op til faxnummeret vha. den tilsluttede telefon og betjene telefonen og printeren i henhold til stemmevejledningen.

1. Vælg **Fax** på startskærmen.
2. Vælg  (Mere).
3. Vælg **Polling modtag** for at indstille den til **Til**, og vælg derefter **Luk**.
4. Indtast faxnummeret.

Bemærk:

Når **Sikkerhedsindst. i Begræns. i direk. opkald** er indstillet til **Til**, kan du kun vælge faxmodtagere fra listen over kontaktpersoner eller oversigten over sendte faxer. Du kan ikke indtaste et faxnummer manuelt.





5. Tryk på -knappen.

Relaterede oplysninger

- ➔ [“Afsendelse af faxmeddelelser ved at ringe op fra den eksterne telefon” på side 143](#)
- ➔ [“Mere” på side 150](#)

Brug af andre faxfunktioner

Manuel udskrivning af en faxrapport

1. Vælg **Fax** på startskærmen.
Brug knapperne     til at vælge et element, og tryk derefter på knappen OK.
2. Vælg  (Mere).
3. Vælg **Fax rapport**.
4. Vælg den rapport, du vil udskrive, og følg derefter anvisningerne på skærmen.

Bemærk:

Du kan ændre formatet for rapporten. På startskærmen skal du vælge **Indstillinger > Generelle indstillinger > Faxindstillinger > Rapportindstillinger** og så ændre indstillingerne for **Vedhæft billede til rapport** eller **Rapportformat**.

Relaterede oplysninger

- ➔ [“Mere” på side 150](#)

➔ [“Rapportindstillinger-menu” på side 88](#)

Menuindstillinger for faxhandlinger

Modtager

Vælg menuerne på kontrolpanelet som beskrevet herunder:

Fax > Modtager

Kontaktpers.	Vælg en modtager fra kontaklisten. Du kan også tilføje eller redigere en kontaktperson.
Nylig	Vælg en modtager i oversigten over sendte faxer. Du kan også tilføje modtageren til listen over kontaktpersoner.
Tastatur	Indtast et faxnummer manuelt.

Faxindstillinger

Vælg menuerne på kontrolpanelet som beskrevet herunder:

Fax > Faxindstillinger

Scan.indst.

Opløsning	Vælg opløsningen for den udgående faxmeddelelse. Hvis du vælger en højere opløsning resulterer det i større data, og det tager tid at sende faxmeddelelsen.
Tæthed	Indstil tætheden for den udgående faxmeddelelse. + gør tætheden mørkere og - gør den lysere.
Løbende scan (ADF)	Når du sender faxer ved at placere originaler en efter en eller placerer originaler efter størrelse, kan du sende dem som et dokument i deres oprindelige størrelser. Se "Relaterede oplysninger" nedenfor om dette emne.
Original str. (Glas)	Vælg størrelsen og retningen for den original, du placerede på scannerglaspladen.
Farveindstil.	Vælg, om der skal scannes i farve eller sort-hvid.

Fax sende-indstillinger

Send direkte	<p>Sender en sort/hvid-fax, mens originalerne scannes. Da scannede originaler ikke gemmes midlertidigt i printerens hukommelse, selvom der sendes et stort antal sider, kan du undgå printerfejl på grund af manglende hukommelse. Bemærk, at afsendelse ved hjælp af denne funktion tager længere tid end ikke at bruge denne funktion. Se "Relaterede oplysninger" nedenfor om dette emne.</p> <p>Du kan ikke bruge denne funktion, når du sender en faxmeddelelse til flere modtagere.</p>
Send fax senere	Sender en fax på et angivet tidspunkt. Når denne indstilling vælges, kan faxmeddelelsen kun sendes i monokrom. Se "Relaterede oplysninger" nedenfor om dette emne.

Tilføj afsender-info	<input type="checkbox"/> Tilføj afsender-info Vælg den position, hvor du ønsker at omfatte sidehovedoplysningerne (afsenderens navn og faxnummer) på den udgående fax, eller vælg ikke at medtage oplysningerne. - Fra: Sender en fax uden sidehovedoplysninger. - Udenfor billede: Sender en fax med afsenderoplysninger i den øverste hvide margen af faxmeddelelsen. Dette forhindrer, at sidehovedet overlapper med det scannede billede, men den modtagne fax vil muligvis blive udskrevet på to ark afhængigt af originalernes størrelse. - På billede: Sender en fax med sidehovedoplysninger placeret ca. 7 mm lavere end toppen af det scannede billede. Sidehovedet kan overlappe billedet, men den modtagne fax vil ikke blive opdelt i to dokumenter. <input type="checkbox"/> Faxhoved Vælg sidehovedet til modtageren. For at bruge denne funktion bør du registrere flere sidehoveder på forhånd. <input type="checkbox"/> Yderligere oplysninger Vælg de oplysninger, du vil tilføje. Du kan vælge en fra Dit tlf. nr. og Destinationsliste .
Overførelses-rapport	Udskriver en overførelsesrapport, når du har sendt faxmeddelelsen. Udskriv ved fejl udskriver kun en rapport, når der opstår en fejl.

Relaterede oplysninger

- ➔ [“Afsendelse af dokumenter i forskellige størrelser vha. ADF'en \(Løbende scan \(ADF\)\)” på side 145](#)
- ➔ [“Afsendelse af mange sider af et sort-hvidt dokument \(Send direkte\)” på side 144](#)
- ➔ [“Afsendelse af faxer i sort/hvid på et specifikt angivet tidspunkt på dagen \(Send fax senere\)” på side 144](#)

Mere

Når du vælger  i **Fax** på startskærmen, vises menuen **Mere**.

Transmissionslog	Du kan kontrollere oversigten over sendte eller modtagne faxjob.
Fax rapport	<input type="checkbox"/> Sidste overførsel Udskriver en rapport for den forrige faxmeddelelse, som blev sendt eller modtaget vha. polling-funktionen. <input type="checkbox"/> Faxlog Udskriver en transmissionsrapport. Du kan indstille denne rapport til at udskrives automatisk i følgende menu. Indstillinger > Generelle indstillinger > Faxindstillinger > Rapportindstillinger > Faxlog auto-udskriv <input type="checkbox"/> Liste over faxindst. Udskriver de nuværende faxindstillinger. <input type="checkbox"/> Protokol sporing Udskriver en detaljeret rapport for den forrige faxmeddelelse, som blev sendt eller modtaget.
Polling modtag	Når dette er indstillet til Til , og du ringer til afsenderens faxnummer, kan du modtage dokumenter fra afsenderens faxmaskine. Se nedenstående oplysninger for at få oplysninger om, hvordan du modtager faxer ved hjælp af Polling modtag . Når du forlader menuen Fax, skifter indstillingen tilbage til Fra (standard).

Udskriv modtaget fax igen	Du kan genudskrive den modtagne fax.
Faxindstillinger	Tilgår Indstillinger > Generelle indstillinger > Faxindstillinger .

Relaterede oplysninger

➔ “Modtagelse af faxer vha. polling-funktionen (Polling modtag)” på side 148

Menuindstillinger for Brugerindstillinger

Vælg menuerne på betjeningspanelet som beskrevet herunder.

Indstillinger > Brugerindstillinger > Fax

De indstillinger, som foretages i denne menu, bruges som standardindstillingerne for afsendelse af faxmeddelelser. For at se en forklaring på, hvordan indstillingerne justeres, skal du gå til menuen **Faxindstillinger Fax**.

Afsendelse af en fax fra en computer

Du kan sende faxer fra computeren vha. FAX Utility og PC-FAX-driveren.

Bemærk:

- Før du bruger denne funktion, skal du kontrollere, om FAX Utility og printerens PC-FAX-driver er blevet installeret.
“Program til konfiguration af faxfunktioner og afsendelse af faxer (FAX Utility)” på side 184
“Program til faxafsendelse (PC-FAX driver)” på side 184
- Hvis FAX Utility ikke er installeret, skal du installere FAX Utility ved hjælp af EPSON Software Updater (program til opdatering af software).

Relaterede oplysninger

- ➔ “Program til opdatering af software og firmware (Epson Software Updater)” på side 186
- ➔ “Sådan installeres de nyeste programmer” på side 187

Sådan afsendes dokumenter, der er lavet i et program (Windows)

Ved at vælge en printerfax fra menuen **Udskriv** i et program som Microsoft Word eller Excel, kan du direkte overføre data såsom dokumenter, tegninger og tabeller du har lavet, med en forside.

Bemærk:

Den følgende forklaring anvender Microsoft Word som eksempel. Den faktiske proces kan variere afhængigt af, hvilket program du bruger. Se programmets hjælp for oplysninger.

1. Opret et dokument til overførsel med fax ved brug af et program.
2. Klik på **Udskriv** fra menuen **Filer**.
Programvinduet **Udskriv** vises.

3. Vælg **XXXXXX (FAX)** (hvor XXXXX er printerens navn) i **Printer**, og kontroller derefter indstillingerne for faxafsendelse.
 - Angiv **1** i **Antal kopier**. Faxen vil måske ikke blive afsendt korrekt, hvis du angiver **2** eller mere.
 - Du kan sende op til 100 sider i en faxoverførsel.

4. Klik på **Printeregenskaber** eller **Egenskaber**, hvis du ønsker at angive **Papirstørrelse**, **Retning**, **Farve**, **Billedkvalitet** eller **Tegntæthed**.
Se driverhjælpen PC-FAX for flere oplysninger.

5. Klik på **Udskriv**.

Bemærk:

*Når du bruger FAX Utility for første gang, vises et vindue til registrering af dine oplysninger. Indtast de nødvendige oplysninger, og klik derefter på **OK**.*

Skærmen **Modtagerindstillinger** på FAX Utility vises.

6. Hvis du vil sende andre dokumenter i den samme faxoverførsel, skal du markere afkrydsningsfeltet **Tilføj dok til afsendelse**.

Skærmen til tilføjelse af dokumenter vises, når du klikker på **Næste** i trin 9.

7. Marker afkrydsningsfeltet **Vedhæft en forside** om nødvendigt.

8. Angiv en modtager.

- Valg af modtager (navn, faxnummer og så videre) fra **PC-FAX-telefonbog**:

Hvis modtageren er gemt i telefonbogen, skal du udføre nedenstående trin.

❶ Klik på fanen **PC-FAX-telefonbog**.

❷ Vælg modtageren fra listen, og klik på **Tilføj**.

- Valg af modtager (navn, faxnummer og så videre) fra kontakterne på printerens:

Hvis modtageren er gemt i kontakterne på printerens, skal du udføre trinene herunder.

❶ Klik på fanen **Kontaktpersoner på printerens**.

❷ Vælg kontakterne fra listen, og klik på **Tilføj** for at fortsætte til vinduet **Føj til Modtager**.

❸ Vælg kontakterne på den viste liste, og klik derefter på **Rediger**.

❹ Tilføj de personlige data som f.eks. **Virksomhed** og **Titel** efter behov, og klik derefter på **OK** for at gå tilbage til vinduet **Føj til Modtager**.

❺ Marker om nødvendigt afkrydsningsboksen **Register i PC-FAX-telefonbogen** for at gemme kontakterne til **PC-FAX-telefonbog**.

❻ Klik på **OK**.

- Sådan angives en modtager (navn, faxnummer osv.) direkte:

Følg nedenstående trin.

- 1 Klik på fanen **Manuelt opkald**.
- 2 Indtast de nødvendige oplysninger.
- 3 Klik på **Tilføj**.

Desuden kan du ved at klikke på **Gem til telefonbog** gemme modtageren i listen under fanen **PC-FAX-telefonbog**.

Bemærk:

- Hvis din printers Linjetype er indstillet til **PBX** og adgangskoden er indstillet til at bruge # (nummertegn) i stedet for angivelse af den eksakte præfiks-kode, skal du indtaste # (nummertegn). Se Linjetype i Grundindstillinger fra linket med relaterede oplysninger for flere detaljer.
- Hvis du har valgt **Indtast faxnummer to gange i Valgfri indstillinger** i hovedskærmen FAX Utility, skal du indtaste det samme antal igen, når du klikke på **Tilføj** eller **Næste**.

Modtageren tilføjes til **Modtagerliste**, som vises i vinduets øvre del.

9. Klik på **Næste**.

- Når du har markeret afkrydsningsfeltet **Tilføj dok til afsendelse**, skal du følge nedenstående trin for at tilføje dokumenter i vinduet **Sammenlægning af dokumenter**.
 - 1 Åbn det dokument, du vil tilføje, og vælg derefter den samme printer (faxnavn) i vinduet **Udskriv**. Dokumentet føjes til listen **Liste over dokumenter til sammenlægning**.
 - 2 Klik på **Eksempel** for at kontrollere det sammenlagte dokument.
 - 3 Klik på **Næste**.

Bemærk:

Indstillingerne **Billedkvalitet** og **Farve**, som du har valgt for det første dokument, anvendes på de andre dokumenter.

- Når du har markeret afkrydsningsfeltet **Vedhæft en forside**, skal du angive indholdet af omslagsarket i vinduet **Forsideindstillinger**.
 - 1 Vælg en forside fra eksemplerne i listen **Forside**. Bemærk, at der ikke er en funktion til at oprette en original faxforside eller tilføje en original faxforside til listen.
 - 2 Indtast **Emne** og **Meddelelse**.
 - 3 Klik på **Næste**.

Bemærk:

Indstil følgende efter behov i **Forsideindstillinger**.

- Klik på **Forsideformatering** hvis du vil ændre rækkefølgen på forsides elementer. Du kan vælge størrelsen på forsiden i **Papirstørrelse**. Du kan også vælge en forside i en anden størrelse til det dokument, der afsendes.
- Klik på **Skrifttype**, hvis du vil skifte skrifttype for teksten på forsiden.
- Klik på **Afsenderindstillinger**, hvis du vil ændre afsenderoplysningerne.
- Klik på **Detaljeret forhåndsvisning**, hvis du vil kontrollere forsiden med den overskrift og meddelelse, du indtastede.

10. Gennemse indholdet til overførsel og klik på **Send**.

Sørg for at modtagerens navn og faxnummer er korrekte før overførsel. Klik på **Forhåndsvis** for at forhåndsvis forsiden og det dokument, der skal overføres.

Når overførslen begynder, vises der et vindue med status for overførslen.

Bemærk:

- Vælg dataene, og klik på **Annullér**  for at annullere overførslen. Du kan også annullere ved brug af printerens kontrolpanel.
- Hvis der opstår en fejl under overførslen vises vinduet **Kommunikationsfejl**. Gennemse fejloplysningerne og overfør igen.
- Skærmen **Fax Status Monitor** (ovenstående skærm, hvor du kan kontrollere status for overførslen) vises ikke, hvis **Vis Fax Status Monitor under transmission** ikke er valgt i skærmen **Valgfri indstillinger** på hovedskærmen i **FAX Utility**.

Relaterede oplysninger

➔ [“Grundindstillinger-menu” på side 85](#)

Sådan afsendes dokumenter, der er lavet i et program (Mac OS)

Ved at vælge en faxkompatibel printer fra menuen **Udskriv** i et kommercielt tilgængeligt program, kan du sende data såsom dokumenter, tegninger og tabeller som du har lavet.

Bemærk:

Den følgende forklaring bruger *Text Edit* som eksempel, et standardprogram til Mac OS.

1. Opret det dokument du vil faxe i et program.
2. Klik på **Udskriv** fra menuen **Filer**.
Programmets vindue **Udskriv** vises.
3. Vælg din printer (faxnavn) i **Navn**, klik på ▼ for at vise avancerede indstillinger, og klik derefter **OK**.
4. Foretag indstillinger for hvert punkt.
 - Angiv **1** i **Antal kopier**. Selv hvis du angiver **2** eller flere, sendes der kun én kopi.
 - Du kan sende op til 100 sider i en faxoverførsel.

Bemærk:

Papirstørrelsen på dokumenter, du kan sende, er den samme som den papirstørrelse, du kan faxe fra printerens.

5. Vælg Faxindstillinger fra pop-op-menuen, og foretag derefter indstillinger for hvert punkt.
Se driverhjælpen PC-FAX for forklaringer til hver indstilling.

Klik på  i nederste venstre hjørne af vinduet, for at åbne driverhjælpen PC-FAX.

6. Vælg menuen Modtagerindstillinger og angiv derefter modtageren.

- Sådan angives en modtager (navn, faxnummer osv.) direkte:

Klik på elementet **Tilføj**, angiv de nødvendige oplysninger, og klik derefter på . Modtageren tilføjes til Modtagerliste, som vises i vinduets øvre del.

Hvis du har valgt "Indtast faxnummer to gange" i driverindstillingerne til PC-FAX, skal du indtaste det samme tal igen, når du klikker på .

Angiv Præfiks for ekstern adgang, hvis din faxforbindelse kræver en præfiks-kode.

Bemærk:

Hvis din printers Linjetype er indstillet til **PBX** og adgangskoden er indstillet til at bruge # (nummertegn) i stedet for angivelse af den eksakte præfiks-kode, skal du indtaste # (nummertegn). Se Linjetype i Grundindstillinger fra linket med relaterede oplysninger for flere detaljer.

- Sådan angives en modtager (navn, faxnummer osv.) fra telefonbogen:

Hvis modtageren er gemt i telefonbogen, skal du trykke på . Vælg modtageren på listen og klik derefter på **Tilføj** > **OK**.

Angiv Præfiks for ekstern adgang, hvis din faxforbindelse kræver en præfiks-kode.

Bemærk:

Hvis din printers Linjetype er indstillet til **PBX** og adgangskoden er indstillet til at bruge # (nummertegn) i stedet for angivelse af den eksakte præfiks-kode, skal du indtaste # (nummertegn). Se Linjetype i Grundindstillinger fra linket med relaterede oplysninger for flere detaljer.

7. Gennemse modtagerindstillingerne, og klik så på **Fax**.

Afsendelse begynder.

Sørg for at modtagerens navn og faxnummer er korrekte før overførsel.

Bemærk:

- Hvis du klikker på printerikonet i Dock, vises skærmen for status på overførslen. Klik på dataene og dernæst på **Slet**, for at standse afsendelsen.
- Hvis der opstår en fejl under overførslen, vises meddelelsen **Transmission mislykkedes**. Gennemse overførselsloggen på skærmen **Faxtransmissionsregistrering**.
- Dokumenter med blandede papirstørrelser vil måske ikke blive afsendt korrekt.

Relaterede oplysninger

➔ ["Grundindstillinger-menu" på side 85](#)

Modtagelse af faxer på en computer

Du kan modtage faxer og gemme dem som PDF-filer til computeren, som er forbundet til printeren. FAX Utility indeholder funktioner, herunder mulighed for at angive en mappe, hvori faxerne skal gemmes. Installér FAX Utility før du anvender denne funktion.

Bemærk:

- ❑ *Kontroller, om FAX Utility og printerens PC-FAX-driver er blevet installeret, og om FAX Utility-indstillingerne er foretaget, før du bruger denne funktion.*

“Program til konfiguration af faxfunktioner og afsendelse af faxer (FAX Utility)” på side 184

“Program til faxafsendelse (PC-FAX driver)” på side 184

- ❑ *Hvis FAX Utility ikke er installeret, skal du installere FAX Utility ved hjælp af EPSON Software Updater (program til opdatering af software).*



Vigtigt:

- ❑ *For at modtage faxer på en computer, skal **Modtagerindstillinger** på printerens kontrolpanel indstilles til **Auto**.*
- ❑ *Den computer, som er indstillet til at modtage faxer, bør altid være tændt. Modtagne dokumenter gemmes midlertidigt i printerens hukommelse, før dokumenterne gemmes på computeren. Hvis du slukker computeren, vil printerens hukommelse måske blive fyldt, da den ikke kan sende dokumenterne til computeren.*
- ❑ *Antallet af dokumenter, som er blevet midlertidigt gemt i printerens hukommelse, vises på  på startskærmen.*
- ❑ *For at læse de modtagne faxer, skal du installere et PDF-visningsprogram såsom Adobe Reader på computeren.*

Relaterede oplysninger

- ➔ [“Indstilling af Modtagerindstillinger” på side 80](#)
- ➔ [“Program til opdatering af software og firmware \(Epson Software Updater\)” på side 186](#)
- ➔ [“Sådan installeres de nyeste programmer” på side 187](#)

Sådan gemmes de indgående faxmeddelelser på en computer

Du kan foretage indstillinger for at gemme indgående faxer på en computer ved hjælp af FAX Utility. Installér FAX Utility på computeren på forhånd.

For flere oplysninger kan du gå til Grundlæggende betjening i hjælpen FAX Utility vist i hovedvinduet. Hvis skærmen til indtastning af adgangskode vises på computerskærmen, mens du foretager indstillinger, skal du indtaste adgangskoden.

Bemærk:

Du kan modtage faxer på en computer og samtidig udskrive fra printerens. Se nedenstående "Relaterede informationer" for at foretage indstillingerne.

Relaterede oplysninger

- ➔ [“Foretage indstillingen Gem til computer for både at udskrive på printerens og modtage faxer” på side 84](#)
- ➔ [“Program til konfiguration af faxfunktioner og afsendelse af faxer \(FAX Utility\)” på side 184](#)

Annullering af funktionen, der gemmer indgående faxer til computeren

Du kan annullere lagring af faxer til computeren ved hjælp af FAX Utility.

For flere oplysninger kan du gå til Grundlæggende betjening i hjælpen FAX Utility vist i hovedvinduet.

Bemærk:

- Hvis der er faxer, der ikke er gemt på computeren, kan du ikke annullere den funktion, der gemmer faxer på computeren.
- Du kan også ændre indstillingerne på printerens. Se nedenstående "Relaterede informationer" for at ændre indstillingerne.

Relaterede oplysninger

- ➔ "Foretage indstillingen Gem til computer for ikke at modtage faxer" på side 84
- ➔ "Program til konfiguration af faxfunktioner og afsendelse af faxer (FAX Utility)" på side 184

Se efter nye faxer (Windows)



Ved at opsætte en computer til at gemme faxer, som bliver modtaget af printerens, kan du kontrollere status for behandling af modtagne faxer, og hvorvidt der er nogle nye faxer ved brug af fax-ikonet på Windows-proceslinjen. Ved at opsætte computeren til at vise en notifikation, når nye faxer modtages, kommer der en notifikationskærm frem i nærheden af Windows-systembakken, og du kan kontrollere for nye faxer.

Bemærk:

- Modtaget faxdata, der gemmes på computeren, fjernes fra printerens hukommelse.
- Du skal bruge Adobe Reader for at vise de modtagne faxer, da de er gemt som filtypen PDF.

Sådan bruges faxikonet på proceslinjen (Windows)

Du kan se efter nye faxer og driftsstatus ved at bruge faxikonet, som vises på proceslinjen i Windows.

1. Kontrollér ikonet.
 -  : standby.
 -  : se efter nye faxer.
 -  : import af nye faxer er fuldført.
2. Højreklik på ikonet og derefter på **Vis Modtagelse af faxoptagelse**.
Skærmen **Modtagelse af faxoptagelse** vises.
3. Kontroller dato og afsender på listen, og åbn derefter den modtagne fil som en PDF.

Bemærk:

- Modtagne faxer navngives automatisk ved hjælp af det følgende navngivningsformat.
ÅÅÅÅMMDDTTMMSS_xxxxxxxxxx_nnnnn (år/måned/dag/time/minut/sekund_afsenders nummer)
- Du kan også åbne den modtagne faxmappe direkte, når du højreklikker på ikonet. For flere oplysninger kan du gå til **Valgfri indstillinger** i FAX Utility og hjælpeknappen dertil (vist i hovedvinduet).

Selvom faxikonet indikerer, at den er på standby, kan du se efter nye faxer med det samme ved at vælge **Se nye faxer nu**.

Sådan bruges notifikationsvinduet (Windows)

Når du aktiverer underretning i tilfælde af nye faxer, vises der et underretningsvindue i nærheden af proceslinjen for hver fax.

1. Kontrollér notifikationsskærmen, som vises på din computerskærm.

Bemærk:

Notifikationsskærmen forsvinder, hvis der ikke udføres nogen handling i en given tidsperiode. Du kan ændre notifikationsindstillinger såsom visningstid.

2. Klik et sted på notifikationsskærmen, med undtagelse af knappen .

Skærmen **Modtagelse af faxoptagelse** vises.

3. Kontroller dato og afsender på listen, og åbn derefter den modtagne fil som en PDF.

Bemærk:

- Modtagne faxer navngives automatisk ved hjælp af det følgende navngivningsformat.

ÅÅÅÅMMDDTTMMSS_XXXXXXXXXX_nnnnn (år/måned/dag/time/minut/sekund_afsenders nummer)

- Du kan også åbne den modtagne faxmappe direkte, når du højreklikker på ikonet. For flere oplysninger kan du gå til **Valgfri indstillinger** i FAX Utility og hjælpen dertil (vist i hovedvinduet).

Se efter nye faxer (Mac OS)

Du kan se efter nye faxer ved brug af en af følgende metoder. Dette er kun muligt på computere, der er indstillet til "Gem" (gem faxmeddelelser på denne computer).

- Åbn den modtagne faxmappe (angivet i **Indst. for udskrivning af modtagne faxer**)

- Åbn Faxmodtagelsesmonitor og klik på **Se nye faxer nu**.

- Notifikation om, at nye faxer er blevet modtaget

Vælg **Giv mig besked om nye faxmeddelelser via et dockikon** i Faxmodtagelsesmonitor > **Indstillinger** i FAX Utility, overvågningsikonet for faxmodtagelse på Dock hopper for at give dig besked om, at nye faxer er ankommet.

Åbn mappen med modtagne faxer fra overvågning af faxmodtagelse (Mac OS)

Du kan åbne lagringsmappen fra den valgte computer til at modtage faxer, når du vælger "Gem" (gem faxmeddelelser på denne computer).

1. Klik på ikonet for overvågning af modtagne faxer på Dock for at åbne **Faxmodtagelsesmonitor**.

2. Vælg printerens navn og klik på **Åbn mappe** eller dobbeltklik på printerens navn.

3. Kontrollér datoen og afsenderen i filnavnet og åbn så PDF-filen.

Bemærk:

Modtagne faxer navngives automatisk ved hjælp af det følgende navngivningsformat.

ÅÅÅMMDDTTMMSS_XXXXXXXXXX_NNNNN (år/måned/dag/time/minut/sekund_afsenders nummer)

Oplysninger, der er sendt fra afsenderen, vises som afsenderens nummer. Dette nummer vises muligvis ikke afhængigt af afsenderen.

Udskiftning af blækpatroner og andre forbrugsvarer

Kontrollerer status for resterende blæk og vedligeholdelsesboksen

Du kan kontrollere blækniveauet og vedligeholdelsesboksens resterende holdbarhed med betjeningspanelet eller med computeren.

Bemærk:

Du kan fortsætte med at udskrive, mens meddelelsen om lav blækbeholdning vises. Udskift blækpatronerne, når det er nødvendigt.

Kontrollerer status for resterende blæk og vedligeholdelsesboksen — betjeningspanel

Vælg  på startskærmen.

Kontrollerer status for resterende blæk og vedligeholdelsesboksen – Windows

1. Åbn printerdrivervinduet.
2. Klik på **EPSON Status Monitor 3** i fanen **Vedligeholdelse**.

Bemærk:

Hvis **EPSON Status Monitor 3** er deaktiveret, skal du klikke på **Udvidede indstillinger** på fanen **Vedligeholdelse** og så vælge **Aktiver EPSON Status Monitor 3**.

Relaterede oplysninger

➔ [“Sådan tilgås printerdriveren” på side 90](#)

Kontrollerer status for resterende blæk og vedligeholdelsesboksen – Mac OS X

1. Åbn værktøjet for printerdriveren:

Mac OS X v10.6.x til v10.9.x

Vælg **Systemindstillinger** i menuen  > **Printere & Scannere** (eller **Print & Scan, Print & Fax**), og vælg derefter printeren. Klik på **Indstillinger & Forsyninger** > **Værktøj** > **Åbn printerværktøj**.

- Mac OS X v10.5.8

Vælg **Systemindstillinger** i menuen  > **Print & Fax**), og vælg derefter printerens. Klik på **Åbn udskriftskø** > **Værktøj**.

- Klik på **EPSON Status Monitor**.

Blækpatronskoder

Koderne for originale Epson-blækpatroner vises nedenfor.

Bemærk:

- Blækpatronkoder kan variere efter sted. Hvis du ønsker oplysninger om de korrekte koder i dit område, skal du kontakte Epsons support.
- Selvom blækpatronerne kan indeholde genbrugsmateriale, påvirker det ikke printerens funktion eller ydeevne.
- Blækpatronens specifikationer og udseende er af hensyn til forbedringer udsat for ændringer uden varsel.

For Europa

Ikón	BK: Black (Sort)	C: Cyan	M: Magenta	Y: Yellow (Gul)
Starfish 	603 603XL*	603 603XL*	603 603XL*	603 603XL*

* "XL" angiver en stor patron.

Bemærk:

Brugere i Europa kan besøge følgende websted for oplysninger om Epsons blækpatroner.

<http://www.epson.eu/pageyield>

Epson anbefaler brugen af originale Epson-blækpatroner. Epson kan ikke garantere kvaliteten eller pålideligheden af ikke-originalt blæk. Brugen af ikke-originalt blæk kan muligvis forårsage skader, der ikke er omfattet af Epsons garantier, og kan under visse omstændigheder medføre, at printerens ikke virker korrekt. Oplysninger om niveauerne for ikke-originalt blæk vises muligvis ikke.

Relaterede oplysninger

➔ [“Websted for teknisk support” på side 242](#)

Forholdsregler til håndtering af blækpatroner

Læs følgende anvisninger, før du udskifter blækpatroner.

Forholdsregler ved opbevaring af blæk

- Hold blækpatroner borte fra direkte sollys.
- Opbevar ikke blækpatroner ved høje temperaturer eller i frostgrader.
- For de bedste resultater anbefaler Epson at bruge blækpatroner inden den udløbsdato, der er trykt på pakken, eller inden for seks måneder efter åbningen af pakken, alt efter hvad der kommer først.
- Pakker med blækpatroner skal opbevares med bunden vendende nedad for at opnå bedste resultater.
- Giv blækpatronen tid til at varme op til stuetemperatur i mindst tre timer, inden den tages i brug, når den hentes fra et koldt sted.
- Pakken med blækpatronen må ikke åbnes, før den faktisk skal installeres i printeren. Patronen er lukket vakuumsikkert for at bevare driftssikkerheden. Hvis du har en patron, der er blevet åbnet i lang tid før brug, er det som regel ikke muligt at udskrive normalt.

Forholdsregler ved udskiftning af blækpatroner

- Vær forsigtig med ikke at bryde krogene på siden af blækpatronen, når du tager den ud af pakken.
- Patronerne må ikke rystes, efter at pakken er blevet åbnet, da de kan lække blæk.
- Du skal fjerne den gule tape fra patronen, inden du installerer den. Udskriftskvaliteten kan ellers forringes, eller du kan måske ikke udskrive. Mærkatet på patronen må ikke fjernes eller rives. Det kan medføre lækage.

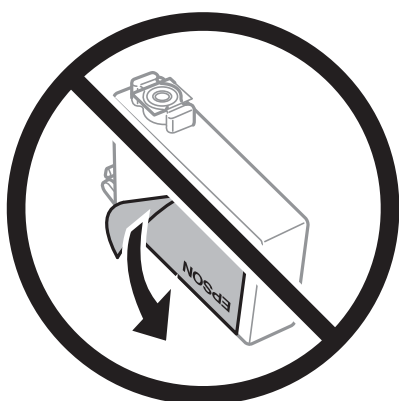

- Den gennemsigtige forsegling må ikke fjernes fra bunden af patronen. Patronen kan ellers blive ubrugelig.

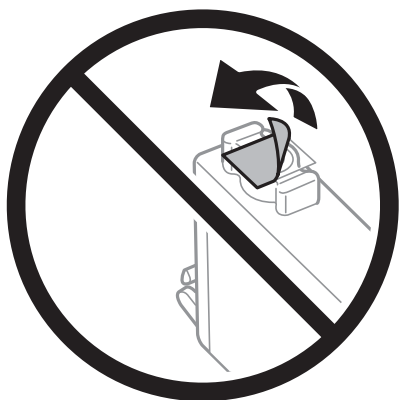

- Rør ikke ved de områder, der er vist på illustrationen. Dette kan medføre, at normal drift og udskrivning ikke er mulig.

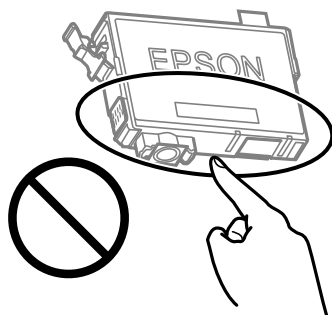

- Sæt alle patroner i. Ellers kan du ikke udskrive.
- Blækpatroner må ikke udskiftes, mens der er slukket for strømmen. Flyt ikke skrivehovedet med hånden, da printeren derved kan tage skade.
- Sluk ikke for printeren under påfyldning af blæk. Hvis påfyldningen af blækket ikke er afsluttet, kan du muligvis ikke udskrive.
- Efterlad ikke printeren med uden blækpatroner, og sluk ikke printeren under udskiftning af patron. Ellers vil resterende blæk på skrivehovedets dyser udtørre, og du vil måske ikke kunne udskrive.
- Hvis du midlertidigt vil fjerne en blækpatron, skal du sikre dig at beskytte blækudgangen mod snavs og støv. Blækpatronen skal opbevares i det samme miljø som printeren med blækudgangen vendende nedad eller sidelæns. Blækpatroner må ikke opbevares med blækudgangen vendende opad. Da blækudgangen er udstyret med en ventil, der er designet til at forhindre frigivelse af overskydende blæk, er det ikke nødvendigt at sætte dine egne låg eller propper på.
- Fjernede blækpatroner kan have blæk omkring blækudgangen, så pas på, du ikke får blæk på det omgivende område, når du fjerner patronerne.
- Denne printer bruger blækpatroner, der er forsynet med en grøn chip, som måler oplysninger, f.eks. den resterende mængde blæk på hver patron. Dette betyder, at selvom patronen bliver fjernet fra printeren, inden den er brugt op, kan du stadigvæk bruge den, hvis du sætter den tilbage i printeren. Når en patron sættes i printeren igen, kan der bruges noget af blækket til at garantere printerens ydelse.
- For at opnå maksimal blækeffektivitet skal du først fjerne en blækpatron, når du er klar til at udskifte den. Blækpatroner med status lavt blækniveau kan muligvis ikke bruges, når de sættes i igen.
- For at sikre dig en førsteklasses udskriftskvalitet og for at beskytte skrivehovedet, er der stadig en variabel blækreserve i patronen, når printeren angiver, at patronen skal udskiftes. Den angivne udskriftsmængde inkluderer ikke denne reserve.
- Blækpatronen må ikke skilles ad eller omdannes, da du ellers ikke vil kunne udskrive normalt.
- Du kan ikke udskifte med blækpatronerne, der fulgte med printeren.

Blækforbrug

- For at opretholde optimal ydelse for printheadet forbruges der noget blæk fra alle patroner, ikke kun ved udskrivning, men også ved vedligeholdelsesoperationer. Der kan også blive brugt blæk, når du udskifter blækpatron, eller når du tænder for printeren.
- Under udskrivning i monokrom eller gråtoneskala kan der blive brugt farveblæk i stedet for sort blæk, afhængigt af papirtypen eller udskriftskvalitetsindstillingerne. Dette er på grund af, at der bruges en blanding af farveblæk til at skabe sort.

- Blækket i patronerne, der følger med printeren, bruges delvist op under den første installation. For at kunne fremstille udskrifter af høj kvalitet fyldes skrivehovedet i printeren helt op med blæk. Denne enkeltstående proces forbruger en mængde blæk, og derfor kan der muligvis udskrives færre sider med disse patroner end med efterfølgende blækpatroner.
- Den angivne udskriftsmængde kan variere afhængigt af de billeder, du udskriver, og den papirtype, du bruger, udskrivningshyppigheden og de omgivende forhold som f.eks. temperatur.

Udskiftning af blækpatroner



Forsigtig:

Pas på, at du ikke får din hånd eller dine fingre i klemme, når du åbner eller lukker scannerenheden. Ellers kan du komme til skade.

Gør et af følgende.

Brug knapperne ▲ ▼ ◀ ▶ til at vælge et element, og tryk derefter på knappen OK.

- Når du bliver bedt om at udskifte blækpatroner

Kontroller, hvilken blækpatron der skal udskiftes, og tryk derefter på knappen OK. Bekræft meddelelsen, og vælg **Ja, udskift nu** på startskærmen.

Vælg **Hvordan**, og se de viste animationer på kontrolpanelet for at lære, hvordan du udskrifter blækpatronerne.

- Ved udskiftning af blækpatroner, før de er brugt op

Vælg **Vedligehold.** > **Udskiftning af patroner** på startskærmen.

Vælg **Hvordan**, og se de viste animationer på kontrolpanelet for at lære, hvordan du udskrifter blækpatronerne.

Relaterede oplysninger

- ➔ [“Blækpatronskoder” på side 161](#)
- ➔ [“Forholdsregler til håndtering af blækpatroner” på side 161](#)

Koden på vedligeholdelsesboksen

Epson anbefaler brug af en original Epson-vedligeholdelsesboks.

Koden på vedligeholdelsesboksen: C9344



Vigtigt:

Når en vedligeholdelsesboks er blevet installeret i en printer, kan den ikke bruges sammen med andre printere.

Forholdsregler ved håndtering af vedligeholdelseskassen

Læs de følgende instruktioner før udskiftning af vedligeholdelseskassen.

- Rør ikke ved de områder, der er vist på illustrationen. Det kan forhindre normal funktion, og du kan få blæk på dig.

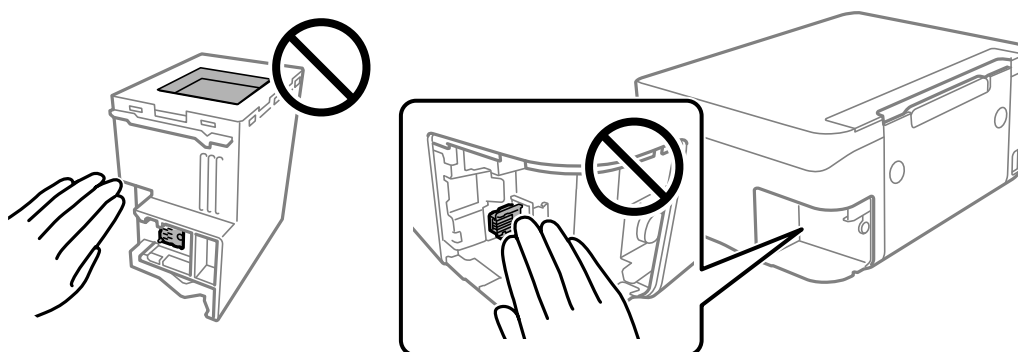

- Du må ikke tabe vedligeholdelsesboksen eller udsætte den for kraftige stød.
- Udskift ikke vedligeholdelsesboksen under udskrivningen. Ellers risikerer du, at blækket løber ud.
- Fjern ikke vedligeholdelsesboksen og dens dæksel — undtagen når vedligeholdelsesboksen udskiftes — der kan lække blæk.
- Når dækslet ikke kan påsættes igen, er vedligeholdelsesboksen måske ikke installeret korrekt. Fjern vedligeholdelsesboksen, og installer den igen.
- Vip ikke med den brugte vedligeholdelsesboks, før den er forsegleet i plastikposen. Ellers risikerer du, at blækket løber ud.
- Rør ikke åbningerne i vedligeholdelsesboksen, da du kan få blæk på dig.
- Genbrug ikke en vedligeholdelsesboks, som er blevet fjernet og har været afmonteret i en længere periode. Blækket i boksen kan være tørret ud, og der kan ikke absorberes mere blæk.
- Hold vedligeholdelsesboksen væk fra direkte sollys.
- Opbevar ikke vedligeholdelsesboksen ved høje temperaturer eller i frostgrader.

Udskiftning af en vedligeholdelseskasse

Under nogle udskrivningscykluser kan en meget lille mængde overflødig blæk opsamles i vedligeholdelseskassen. For at forhindre at der spildes blæk fra vedligeholdelseskassen, er printeren designet til at stoppe udskrivningen, når grænsen for vedligeholdelseskassens absorberingsevne er nået. Om og hvor ofte dette vil være nødvendigt, vil variere afhængigt af antallet af sider, du udskriver, typen af materiale, der udskrives, og antallet af rengøringscykluser, som udføres på printeren.

Når der vises en meddelelse, som beder dig om at udskifte vedligeholdelseskassen, skal du se animationerne, der vises på kontrolpanelet. Behovet for udskiftning af boksen betyder ikke, at printeren er holdt op med at virke, som

beskrevet i specifikationerne. Epson-garantien dækker derfor ikke omkostningen for denne udskiftning. Denne del kan udskiftes af brugeren.

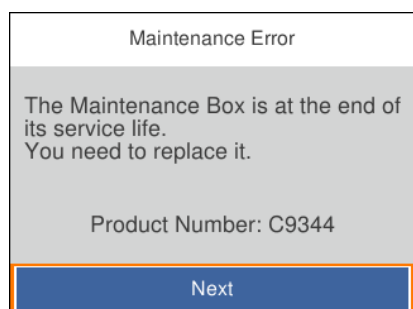

Bemærk:

- Når vedligeholdelseskassen er fuld, kan du ikke udskrive og rense printheadet, før vedligeholdelseskassen er blevet udskiftet, hvilket forhindrer blækspild. Men du kan udføre handlinger, der ikke kræver blæk, såsom scanning.
- Når følgende skærm vises, kan delen ikke erstattes af brugere. Kontakt Epson support.



Relaterede oplysninger

- ➔ [“Koden på vedligeholdelseskassen” på side 164](#)
- ➔ [“Forholdsregler ved håndtering af vedligeholdelseskassen” på side 165](#)

Midlertidig udskrivning med sort blæk

Når det farvede blæk er brugt op, men der stadig er sort blæk tilbage, kan denne indstilling bruges til at fortsætte udskrivningen i et kort stykke tid med kun sort blæk.

- Papirtype: almindelige papirer, Konvolut
- Farve: S&H eller Gråtoneskala
- Uden kant: Ikke valgt
- EPSON Status Monitor 3: Aktiveret (Når der udskrives fra printerdriveren på Windows.)

Da denne funktion kun kan bruges i ca. fem dage, skal du udskifte den brugte blækpatron så hurtigt som muligt.

Bemærk:

- Hvis EPSON Status Monitor 3 er deaktiveret, skal du åbne printerdriveren ved at klikke på **Udvidede indstillinger** på fanen **Vedligeholdelse** og så vælge **Aktiver EPSON Status Monitor 3**.
- Det tidsrum, denne funktion kan bruges i, varierer afhængigt af brugsforholdene.

Midlertidig udskrivning med sort blæk — Kontrolpanel

1. Når der vises en meddelelse, hvor du bliver bedt om at udskifte blækpatronerne, skal du vælge **Næste**.
Der vises en meddelelse, der fortæller dig, at du midlertidigt kan udskrive med sort blæk.
2. Læs meddelelsen, og vælg derefter **Forstået**.
3. Hvis du vil udskrive i sort/hvid, skal du vælge **Nej, påmind senere**.
Det igangværende job bliver annulleret.
4. Nu kan du kopiere originaler på almindeligt papir i sort/hvid. Vælg den funktion, du vil bruge på startskærmen.

Bemærk:

Kopiering uden kant er ikke tilgængelig.

Midlertidig udskrivning med sort blæk — Windows

Gør et af følgende.

- Når følgende vindue vises, skal du vælge **Udskriv i sort**.

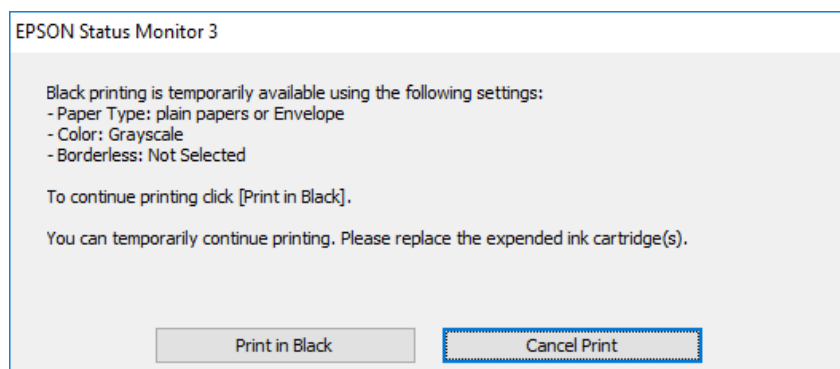

☐ Når følgende vindue vises, skal du annullere udskrivningen. Og derefter forsøge at udskrive igen.

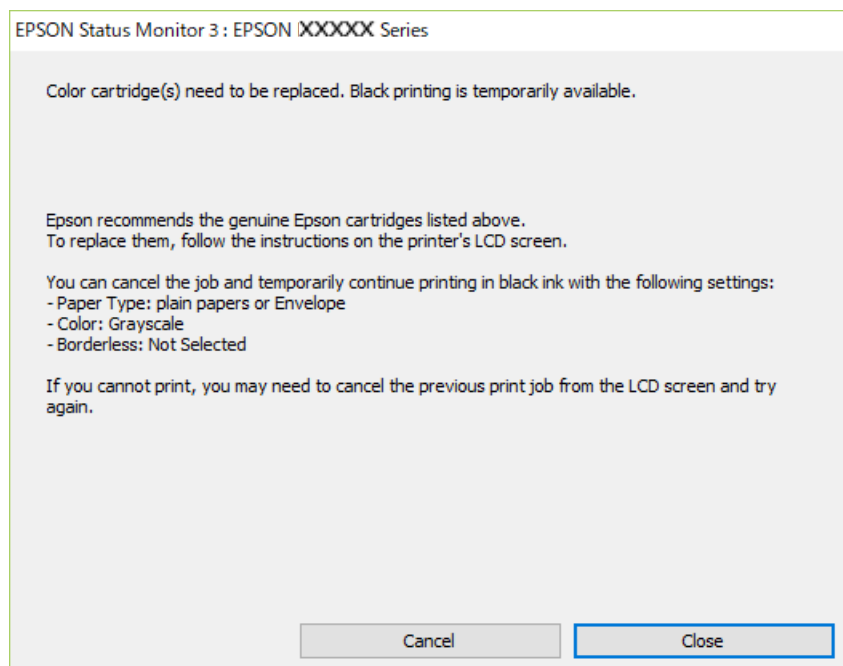

Bemærk:

Hvis du ikke kan annullere udskrivningen fra computeren, kan du annullere vha. printerens kontrolpanel.

Følg trinene nedenfor, når du udskriver igen.

1. Åbn printerdrivervinduet.
2. Fjern markeringen af **Uden kant** i fanen **Hovedmenu**.
3. Vælg **almindelige papirer** eller **Konvolut** som indstilling for **Papirtype** i fanen **Hovedmenu**.
4. Vælg **Gråtoneskala**.
5. Indstil de andre punkter på fanerne **Hovedmenu** og **Flere indstillinger** som nødvendigt, og klik så på **OK**.
6. Klik på **Udskriv**.
7. Klik på **Udskriv i sort** i det viste vindue.

Relaterede oplysninger

- ➔ [“Annullering” på side 106](#)
- ➔ [“Ilægning af papir i Bageste papirindføring” på side 55](#)
- ➔ [“Grundlæggende om udskrivning” på side 90](#)

Midlertidig udskrivning med sort blæk — Mac OS

Bemærk:

Hvis du vil bruge denne funktion via et netværk, skal du tilslutte med **Bonjour**.

1. Klik på printerikonet i **Dock**.
2. Annuller jobbet.

Bemærk:

Hvis du ikke kan annullere udskrivningen fra computeren, kan du annullere vha. printerens betjeningspanel.

3. Vælg **Systemindstillinger** i menuen  > **Printere og scannere** (eller **Udskriv og scan, Udskriv og fax**), og vælg så printerens. Klik på **Indstillinger og forbrugsvarer** > **Indstillinger** (eller **Driver**).
4. Vælg **Til** for indstillingen **Tillad midlertidig udskrivning i sort**.
5. Vis udskriftsdialogboksen.
6. Vælg **Udskriftsindstillinger** i pop op-menuen.
7. Vælg en papirstørrelse med undtagelse af en størrelse til uden kant som indstilling for **Papirstørrelse**.
8. Vælg **almindelige papirer** eller **Konvolut** som indstilling for **Medietype**.
9. Vælg **Gråtoneskala**.
10. Indstil de andre elementer efter behov.
11. Klik på **Udskriv**.

Relaterede oplysninger

- ➔ [“Annullering af udskrivning” på side 106](#)
- ➔ [“Ilægning af papir i Bageste papirindføring” på side 55](#)
- ➔ [“Printerens basisfunktioner” på side 109](#)

Sådan spares der på sort blæk, når niveauet for sort blæk er lavt (kun Windows)

Når niveauet for sort blæk er ved at være lavt, og der er nok farveblæk tilbage, kan du bruge en blanding af farveblæk til at skabe sort blæk. Du kan fortsætte med at udskrive, mens du forbereder en ny sort blækpatron.

Denne funktion kan kun bruges, når du vælger følgende indstillinger i printerdriveren.

- Papirtype: **almindelige papirer**
- Kvalitet: **Standard**
- EPSON Status Monitor 3: Aktiveret

Bemærk:

- Hvis **EPSON Status Monitor 3** er deaktiveret, skal du åbne printerdriveren, klikke på **Udvidede indstillinger** på fanen **Vedligeholdelse** og så vælge **Aktiver EPSON Status Monitor 3**.
- Sammenblandet sort ser anderledes ud end rent sort. Desuden er udskrivningshastigheden reduceret.
- Der bruges også sort blæk til at vedligeholde skrivehovedet.

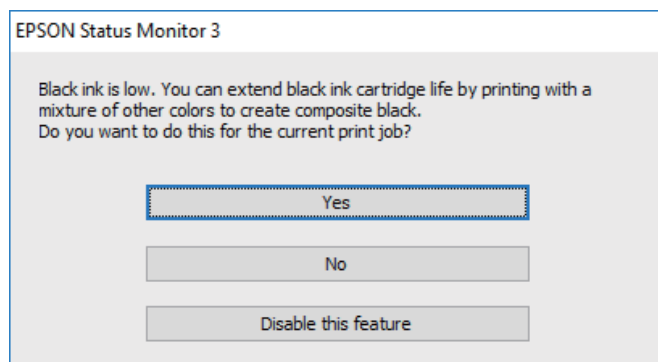

Indstillinger	Beskrivelse
Ja	Vælg denne indstilling for at bruge en blanding af farveblæk til at danne sort. Dette vindue vises, næste gang du udskriver et lignende job.
Nej	Vælg denne indstilling for at fortsætte med at bruge det resterende sorte blæk. Dette vindue vises, næste gang du udskriver et lignende job.
Deaktivering af denne funktion	Vælg denne indstilling for at fortsætte med at bruge det resterende sorte blæk. Dette vindue vises ikke, før du udskifter den sorte blækpatron, og dens blækniveau bliver lavt.

Vedligeholdelse af printeren

Forebyggelse af udtørring af printheadet

Brug altid tænd/sluk-knappen, når du tænder og slukker for printeren.

Kontroller, at strømindikatoren er slukket, inden du tager strømledningen ud.

Selve blækket kan tørre ud, hvis det ikke er tildækket. Ligesom når du sætter låget på en fyldepen for at forhindre den i at tørre ud, skal du sørge for, at printheadet har hættten korrekt på for at forhindre, at blækket tørrer ud.

Hvis strømledningen er taget ud, eller der er strømafbrydelse, mens printeren er i brug, sidder hættten muligvis ikke korrekt på printheadet. Hvis printheadet efterlades sådan, vil det tørre ud, hvilket giver tilstopning af dyserne (blækudtag).

I disse tilfælde skal du tænde og slukke printeren igen så hurtigt som muligt, så hættten igen sidder korrekt på printheadet.

Kontrol og rengøring af skrivehovedet

Hvis dyserne er tilstoppede, bliver udskrifterne utydelige, eller også er der linjer eller uventede farver på dem. Når udskriftskvaliteten er forringet, skal du bruge funktionen til dysekontrol til at kontrollere, om dyserne er tilstoppede. Hvis dyserne er tilstoppede, skal du rengøre skrivehovedet.



Vigtigt:

- Undlad at åbne scanneren eller slukke for printeren under rensning af skrivehovedet. Hvis rensning af skrivehovedet ikke er afsluttet, kan du muligvis ikke udskrive.
- Printheadrensning forbruger blæk og bør ikke udføres oftere, end det er nødvendigt.
- Når blækniveauet er lavt, kan du muligvis ikke rense skrivehovedet.
- Hvis udskriftskvaliteten ikke er forbedret, efter at du har gentaget et dysetjek og en rengøring af skrivehovedet ca. 4 gange, skal du vente i mindst 6 timer uden at udskrive, og så køre dysetjekket igen og gentage rengøringen af skrivehovedet, hvis det er nødvendigt. Vi anbefaler at slukke for printeren. Hvis udskriftskvaliteten ikke er forbedret, skal du kontakte Epson support.
- For at undgå udtørring af skrivehovedet må du ikke trække printerens stik ud, mens den er tændt.

Kontrol og rensning af printheadet — kontrolpanel

1. Læg almindeligt A4-papir i printeren.
2. Vælg **Vedligehold.** på startskærmen.
Brug knapperne ▲ ▼ ◀ ▶ til at vælge et element, og tryk derefter på knappen OK.
3. Vælg **Skrivehoved dysetjek.**
4. Følg vejledningen på skærmen for at udskrive et dysetjekmønster.

- Undersøg det udskrevne mønster. Hvis der er brudte linjer eller manglende segmenter som vist i mønsteret "NG", kan printhovedets dyser være tilstoppet. Gå til næste trin. Hvis du ikke kan se nogen brudte linjer eller manglende segmenter som i det følgende "OK" mønster, så er dyserne ikke tilstoppet. Vælg  for at lukke funktionen for dysekontrol.

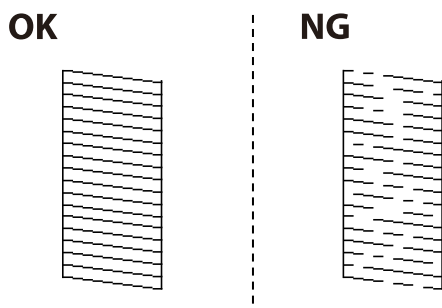

- Vælg , og følg så vejledningen på skærmen for at rengøre printhovedet.
- Printeren udskriver dysekontrolmønsteret igen, når rengøringen er overstået. Gentag rensningen og udskrivningen af mønsteret, indtil alle linjer er udskrevet helt.

Relaterede oplysninger

➔ ["Ilægning af papir i Bageste papirindføring" på side 55](#)

Kontrol og rengøring af skrivehovedet – Windows

- Læg almindeligt A4-papir i printeren.
- Åbn vinduet for printerdriveren.
- Klik på **Dysecheck** på fanen **Vedligeholdelse**.
- Følg vejledningen på skærmen.

Relaterede oplysninger

➔ ["Ilægning af papir i Bageste papirindføring" på side 55](#)

➔ ["Sådan tilgås printerdriveren" på side 90](#)

Kontrol og rengøring af skrivehovedet — Mac OS

- Læg almindeligt A4-papir i printeren.
- Vælg **Systemindstillinger** i menuen  > **Printere & Scannere** (eller **Udskriv & Scan**, **Udskriv & Fax**), og vælg så printeren.
- Klik på **Indstillinger & Forsyninger** > **Værktøj** > **Åbn printerværktøj**.

4. Klik på **Dysecheck**.
5. Følg vejledningen på skærmen.

Relaterede oplysninger

➔ [“Ilægning af papir i Bageste papirindføring” på side 55](#)

Justering af skrivehovedet

Hvis udskriftsresultaterne indeholder følgende problemer, skal du justere skrivehovedet for at forbedre udskrifterne.

- Lodrette linjer ser skæve ud, eller udskrifterne ser sløret ud
- Vandrette streger forekommer med jævne mellemrum

Justering af skrivehovedet — kontrolpanel

1. Vælg **Vedligehold.** på startskærmen.
Brug knapperne ▲ ▼ ◀ ▶ til at vælge et element, og tryk derefter på knappen OK.
2. Vælg **Tilpas printheadet.**
3. Vælg den justeringsmenu, du vil justere for at forbedre udskrifterne i henhold til status for udskriftsresultaterne.
 - Lodrette linjer ser skæve ud, eller udskrifterne ser sløret ud: vælg **Lodret justering.**
 - Vandrette streger forekommer med jævne mellemrum: vælg **Vandret justering.**
4. Følg vejledningen på skærmen.

Relaterede oplysninger

➔ [“Ilægning af papir i Bageste papirindføring” på side 55](#)

Rengøring af papirbanen for udtværet blæk

Hvis udskrifterne stadig er slørede eller udtværede, skal du rengøre den indvendige rulle.



Vigtigt:

Brug ikke servietter til at rengøre printeren indvendigt. Skrivehovedets dyser kan blive tilstoppede, hvis der kommer fnug på dem.

1. Læg almindeligt A4-papir i printeren.

2. Vælg **Vedligehold.** på startskærmen.
Brug knapperne ▲ ▼ ◀ ▶ til at vælge et element, og tryk derefter på knappen OK.
3. Vælg **Rensning af papirstyr.**
4. Følg vejledningen på skærmen for at rense papirbanen.

Bemærk:

Gentag denne proces, indtil der ikke er udtværet blæk på papiret.

Relaterede oplysninger

➔ [“Ilægning af papir i Bageste papirindføring” på side 55](#)

Rengøring af ADF'en

Rens den automatiske dokumentføder, når de kopierede eller scannede billeder fra denne er udtværede, eller når originalerne ikke føres ind i ADF'en korrekt.

! **Vigtigt:**

Brug aldrig alkohol eller fortynder til rengøring af printeren. Disse kemikalier kan beskadige printeren.

1. Åbn dækslet på ADF'en.

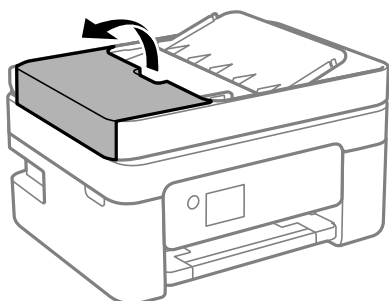

2. Brug en blød, fugtig klud til at rengøre rullen og det indre af ADF'en.

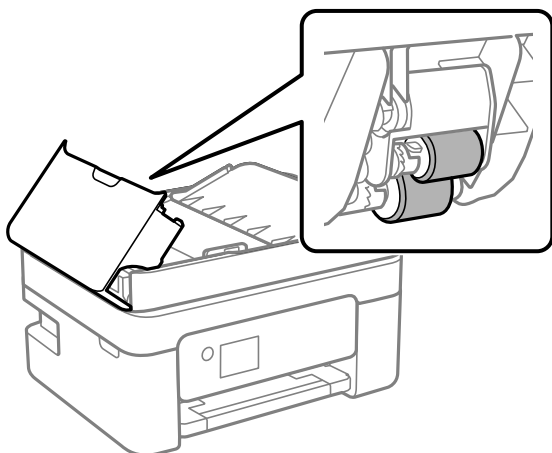



Vigtigt:

Hvis du bruger en tør klud, kan rullens overflade blive beskadiget. Brug ADF'en, efter rullen er tørret.

3. Luk ADF-dækslet, og luk derefter dokumentdækslet.

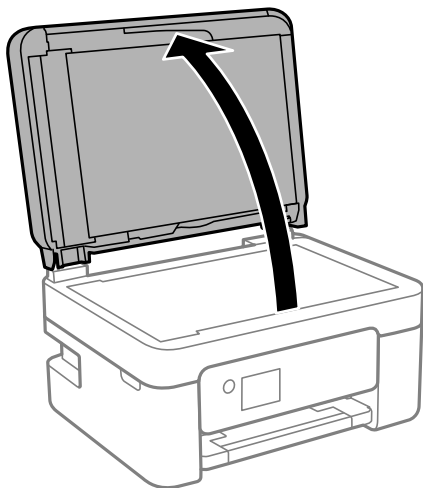

4. Rengør den del, som vises på illustrationen.

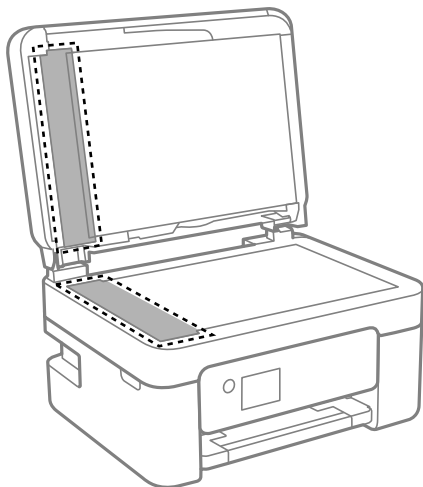

Vigtigt:

- Hvis der kommer fedt eller andet materiale, der er svært at fjerne, på glaspladen, skal du bruge en lille smule rengøringsmiddel til glasflader og en blød klud til rengøringen. Tør al overskydende væske af.
- Tryk ikke for hårdt på glasoverfladen.
- Vær omhyggelig med ikke at ridse eller beskadige overfladen af glasset. En beskadiget glasoverflade kan forringe scanningskvaliteten.

5. Hvis problemet ikke kan løses, skal du slukke for printeren ved at trykke på -knappen. Åbn herefter ADF-dækslet, og løft herefter ADF-indbakken.

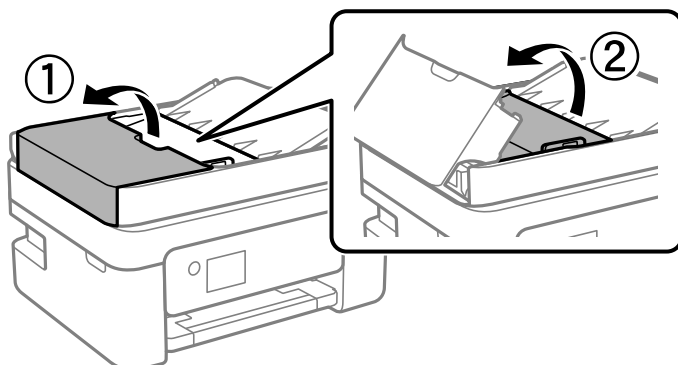

6. Rengør den del, som vises på illustrationen.

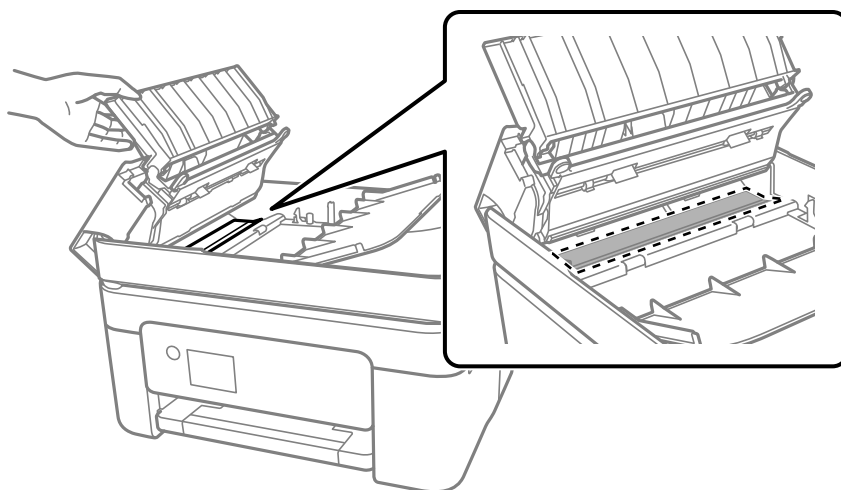

Rengøring af Scannerglaspladen

Hvis kopierne eller scannede billeder er udtværede, skal du rengøre scannerglaspladen.

 **Forsigtig:**

Pas på, at du ikke får din hånd eller dine fingre i klemme, når du åbner eller lukker dokumentlåget. Ellers kan du komme til skade.

 **Vigtigt:**

Brug aldrig alkohol eller fortynder til rengøring af printeren. Disse kemikalier kan beskadige printeren.

1. Åbn dokumentlåget.

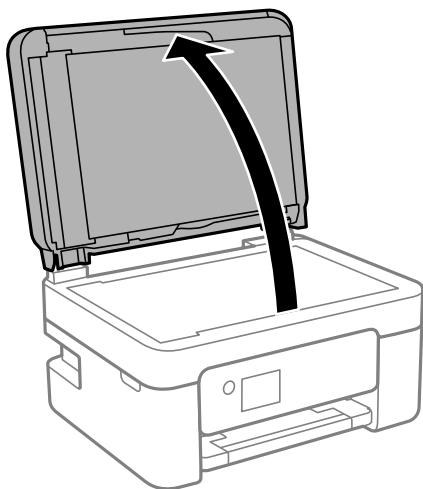

2. Brug en tør, blød og ren klud til rengøring af overfladen af scannerglaspladen.



Vigtigt:

- Hvis der kommer fedt eller andet materiale, der er svært at fjerne, på glaspladen, skal du bruge en lille smule rengøringsmiddel til glasflader og en blød klud til rengøringen. Tør al overskydende væske af.
- Tryk ikke for hårdt på glasoverfladen.
- Vær omhyggelig med ikke at ridse eller beskadige overfladen af glasset. En beskadiget glasoverflade kan forringe scanningskvaliteten.

Rengøring af den gennemsigtige film

Hvis udskrivningen ikke forbedres, efter at skrivehovedet er justeret, eller papirgangen rengøres, kan den gennemsigtige film inde i printeren være tilsmudset.

Nødvendige redskaber:

- Vatpinde (flere)
- Vand med et par dråber vaskemiddel (2 til 3 dråber vaskemiddel i 1/4 kop vand)
- Lygte til kontrol af tilsmudsning



Vigtigt:

Brug ikke andet rengøringsvæske end vand med et par dråber vaskemiddel.

1. Sluk for printeren ved at trykke på knappen

2. Åbn scannerenheden.

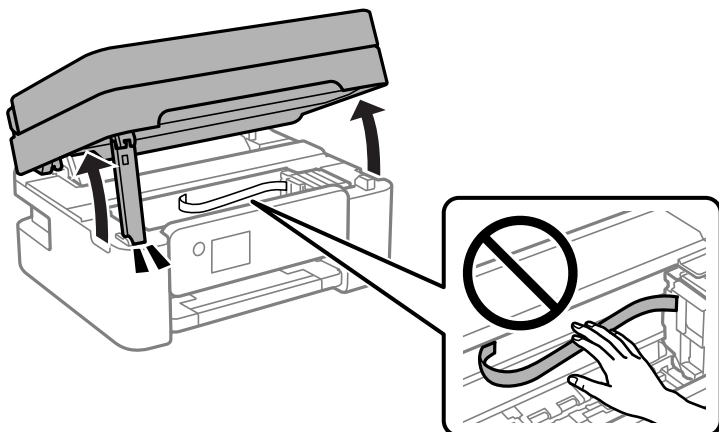

3. Kontroller om den gennemsigtige film er tilsmudset. Smuds er lettere at se, hvis du bruger en lygte. Hvis der er tilsmudsning (såsom mærker efter fingre eller fedt) på den gennemsigtige film (A), skal du gå til næste trin.

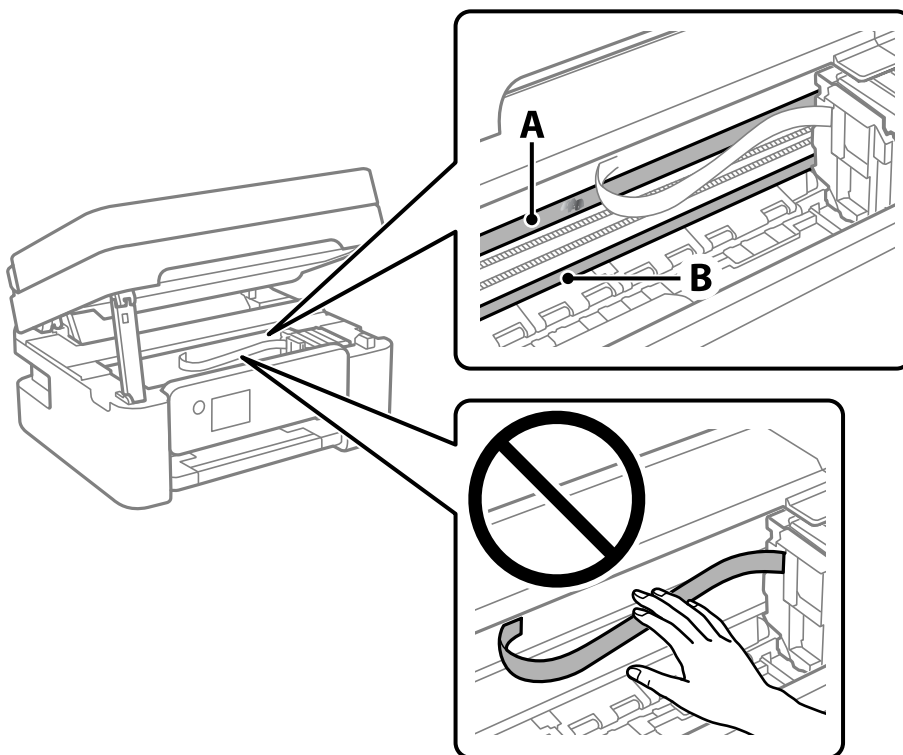

A: Gennemsigtig film

B: Skinne



Vigtigt:

Pas på ikke at røre ved skinnen (B). Ellers kan du muligvis ikke udskrive. Fjern ikke fedtet på skinnen, da det er nødvendigt for betjeningen.

4. Fugt en vatpind med vandet med et par dråber vaskemiddel, så den ikke drypper vand, og tør derefter den tilsmudsede del af.

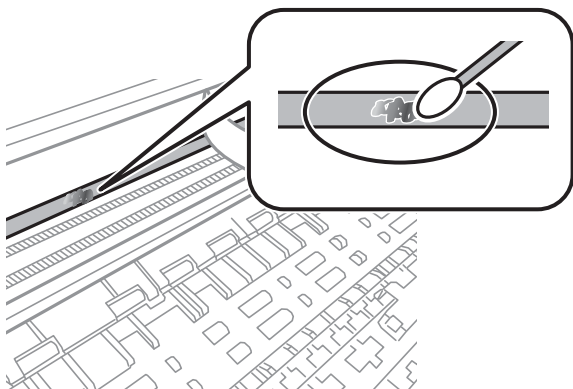

! **Vigtigt:**

Tør forsigtigt smudset af. Hvis du trykker vatpinden for hårdt på filmen, kan filmens fjedre blive spredt, og printeren kan blive beskadiget.

5. Brug en ny tør vatpind til at tørre filmen.

! **Vigtigt:**

Efterlad ikke fibre på filmen.

Bemærk:

For at forhindre, at tilsmudsningen spredes, skal du ofte udskifte vatpinden med en ny.

6. Gentag trin 4 og 5, indtil filmen ikke er tilsmudset.
7. Kontroller visuelt, at filmen ikke er tilsmudset.

Netværksservice og softwareinformation

Dette afsnit introducerer netværkstjenester og softwareprodukter, som er tilgængelige for din printer fra Epsons websted.

Program til konfiguration af printerfunktioner (Web Config)

Web Config er et program, der kører i en webbrowser som f.eks. Internet Explorer og Safari på en computer eller smartenhed. Du kan kontrollere printerstatus eller ændre indstillinger for netværkstjenesten og printeren. Hvis du vil bruge Web Config, skal du forbinde printeren og computeren eller enheden til det samme netværk.

Følgende browsere er understøttet.

Microsoft Edge, Internet Explorer 8 eller senere, Firefox*, Chrome*, Safari*

* Brug den nyeste version.

Bemærk:

Hvis administratoradgangskoden ikke er indstillet, når du tilgår Web Config, skal adgangskoden være angivet på indstillingssiden for administratoradgangskoden.

Husk brugernavnet og adgangskoden. Hvis du glemmer dem, skal du kontakte Epson-service support.

Sådan køres web config i en webbrowser

1. Kontroller printerens IP-adresse.

Vælg ikonet for netværk på printerens startskærm, og vælg derefter den aktive forbindelsesmetode for at bekræfte printerens IP-adresse.

Bemærk:

Du kan også kontrollere IP-adressen ved at udskrive netværksforbindelsesrapporten.

2. Start en webbrowser på en computer eller smartenhed, og indtast så printerens IP-adresse.

Format:

IPv4: http://printerens IP-adresse/

IPv6: http://[printerens IP-adresse]/

Eksempler:

IPv4: http://192.168.100.201/

IPv6: http://[2001:db8::1000:1]/

Bemærk:

Ved hjælp af smartenheden kan du også køre Web Config fra vedligeholdelseskærmen i Epson iPrint.

Da printeren bruger et selvsigneret certifikat, når du åbner HTTPS, vises en advarsel i browseren, når du starter Web Config. Dette angiver ikke et problem og kan ignoreres.

Relaterede oplysninger

- ➔ [“Udskrivning af en netværksforbindelsesrapport” på side 40](#)
- ➔ [“Brug af Epson iPrint” på side 116](#)

Kører Web Config i Windows

Når du forbinder en computer til printeren vha. WSD, skal du følge nedenstående trin for at køre Web Config.

1. Åbn printerlisten på computeren.
 - Windows 10
Klik på startknappen, og vælg **Windows-system > Kontrolpanel > Vis enheder og printere i Hardware og lyd**.
 - Windows 8.1/Windows 8
Vælg **Skrivebord > Indstillinger > Kontrolpanel > Vis enheder og printere i Hardware og lyd (eller Hardware)**.
 - Windows 7
Klik på startknappen, og vælg **Kontrolpanel > Vis enheder og printere i Hardware og lyd**.
 - Windows Vista
Klik på startknappen, og vælg **Kontrolpanel > Printere i Hardware og lyd**.
2. Højreklik på din printer, og vælg **Egenskaber**.
3. Vælg fanen **Webtjeneste**, og klik på URL'en.
Da printeren bruger et selvsigneret certifikat, når du åbner HTTPS, vises en advarsel i browseren, når du starter Web Config. Dette angiver ikke et problem og kan ignoreres.

Kører Web Config i Mac OS

1. Vælg **Systemindstillinger** i menuen **Apple > Printere & Scannere** (eller **Udskriv & Scan, Udskriv & Fax**), og vælg derefter printeren.
2. Klik på **Indstillinger & Forsyninger > Vis printerens websted**.
Da printeren bruger et selvsigneret certifikat, når du åbner HTTPS, vises en advarsel i browseren, når du starter Web Config. Dette angiver ikke et problem og kan ignoreres.

Program til scanning af dokumenter og billeder (Epson Scan 2)

Epson Scan 2 er et program til at styre udskrivningen. Du kan justere størrelsen, opløsningen, lysstyrken, kontrasten og kvaliteten af det scannede billede. Du kan også starte Epson Scan 2 fra et TWAIN-kompatibelt scanningsprogram. Der er flere oplysninger i hjælpen til programmet.

Sådan starter du i Windows

Bemærk:

For Windows Server-operativsystemer skal du sikre at funktionen **Computeroplevelse** er installeret.

- Windows 10/Windows Server 2016

Klik på startknappen, og vælg derefter **EPSON > Epson Scan 2**.

- Windows 8.1/Windows 8/Windows Server 2012 R2/Windows Server 2012

Indtast programnavnet i søgemuleten, og vælg så det viste ikon.

- Windows 7/Windows Vista/Windows XP/Windows Server 2008 R2/Windows Server 2008/Windows Server 2003 R2/Windows Server 2003

Klik på startknappen, og vælg derefter **Alle programmer** eller **Programmer > EPSON > Epson Scan 2 > Epson Scan 2**.

Sådan starter du i Mac OS

Bemærk:

Epson Scan 2 understøtter ikke Mac OS-funktionen til hurtigt skift af bruger. Deaktiver funktionen til hurtigt skift af bruger.

Vælg **Gå > Programmer > Epson Software > Epson Scan 2**.

Relaterede oplysninger

- ➔ [“Sådan scanner du med Epson Scan 2” på side 132](#)
- ➔ [“Sådan installeres de nyeste programmer” på side 187](#)

Tilføjelse af netværksscanneren

Før du bruger Epson Scan 2, skal du tilføje netværksscanneren.

1. Start softwaren, og klik derefter på **Tilføj** på skærmbilledet **Scannerindstillinger**.

Bemærk:

- Hvis **Tilføj** er nedtonet, skal du klikke på **Aktivér redigering**.

- Hvis hovedskærmen af Epson Scan 2 vises, er den allerede blevet tilsluttet scanneren. Hvis du vil oprette forbindelse til et andet netværk, skal du vælge **Scanner > Indstillinger** for at åbne skærmbilledet **Scannerindstillinger**.

2. Tilføj netværksscanneren. Indtast følgende emner, og klik derefter på **Tilføj**.

- Model:** Vælg den scanner, som du vil oprette forbindelse til.

- Navn:** Indtast scannerens navn med højst 32 tegn.

- Søg efter netværk:** Når computeren og scanneren er på det samme netværk, vises IP-adressen. Hvis den ikke vises, skal du klikke på knappen . Hvis IP-adressen stadig ikke vises, skal du klikke på **Angiv adresse** og derefter indtaste IP-adressen direkte.

3. Vælg scanneren på skærmbilledet **Scannerindstillinger**, og klik derefter på **OK**.

Program til konfiguration af scanningshandlinger fra kontrolpanelet (Epson Event Manager)

Epson Event Manager er et program, hvormed du kan styre scanningen fra betjeningspanelet og gemme billedet på en computer. Du kan tilføje dine egne indstillinger som faste indstillinger, f.eks. dokumenttypen, placering for lagringsmappen og billedformatet. Der er flere oplysninger i hjælpen til programmet.

Bemærk:

Windows Server-operativsystemer understøttes ikke.

Sådan starter du i Windows

Windows 10

Klik på startknappen, og vælg derefter **Epson Software > Event Manager**.

Windows 8.1/Windows 8

Indtast programnavnet i søgeomuleten, og vælg så det viste ikon.

Windows 7/Windows Vista/Windows XP

Klik på startknappen, og vælg derefter **Alle programmer** eller **Programmer > Epson Software > Event Manager**.

Sådan starter du i Mac OS

Gå > **Applikationer > Epson Software > Event Manager**.

Relaterede oplysninger

➔ [“Sådan installeres de nyeste programmer” på side 187](#)

Program til scanning fra en computer (Epson ScanSmart)

Dette program giver dig mulighed for nemt at scanne dokumenter og fotos, og derefter gemme de scannede billeder med enkle trin.

Du kan læse mere om, hvordan programmet bruges i hjælpeafsnittet i Epson ScanSmart.

Sådan starter du i Windows

Windows 10

Klik på startknappen, og vælg derefter **Epson Software > Epson ScanSmart**.

Windows 8.1/Windows 8

Indtast programnavnet i søgeomuleten, og vælg så det viste ikon.

Windows 7

Klik på startknappen, og vælg derefter **Alle programmer > Epson Software > Epson ScanSmart**.

Sådan starter du i Mac OS

Vælg **Gå > Programmer > Epson Software > Epson ScanSmart**.

Program til konfiguration af faxfunktioner og afsendelse af faxer (FAX Utility)

FAX Utility er et program, som gør det muligt at konfigurere forskellige indstillinger for afsendelse af faxer fra en computer. Du kan oprette eller redigere den liste over kontaktpersoner, som skal bruges, når der sendes en fax, indstille, at modtagne faxer skal gemmes i PDF-format på computeren, osv. Der er flere oplysninger i hjælpen til programmet.

Bemærk:

- Windows Server-operativsystemer understøttes ikke.
- Sørg for, at du har installeret printerdriveren, inden du installerer FAX Utility.

Sådan starter du i Windows

- Windows 10
Klik på startknappen, og vælg **Epson Software > FAX Utility**.
- Windows 8.1/Windows 8
Indtast programnavnet i søgemuleten, og vælg så det viste ikon.
- Windows 7/Windows Vista/Windows XP
Klik på startknappen, og vælg **Alle programmer** (eller **Programmer**) > **Epson Software > FAX Utility**.

Sådan starter du i Mac OS

Vælg **Systemindstillinger** i menuen  > **Printere & Scannere** (eller **Udskriv & Scan, Udskriv & Fax**), og vælg derefter printeren (FAX). Klik på **Indstillinger & Forsyninger > Værktøj > Åbn printerværktøj**.

Relaterede oplysninger

- ➔ [“Modtagelse af faxer på en computer” på side 155](#)
- ➔ [“Sådan installeres de nyeste programmer” på side 187](#)

Program til faxafsendelse (PC-FAX driver)

PC-FAX-driveren er et program, som gør det muligt at sende et dokument, der er oprettet i et separat program, som en fax direkte fra computeren. PC-FAX-driveren installeres, når du installerer FAX Utility. Der er flere oplysninger i hjælpen til programmet.

Bemærk:

- Windows Server-operativsystemer understøttes ikke.
- Fremgangsmåden varierer, afhængigt af det program du brugte til at oprette dokumentet. Der er flere oplysninger i hjælpen til programmet.

Åbning af programmet fra Windows

Vælg **Udskriv** eller **Indstil printer** i menuen **Filer** i programmet. Vælg din printer (FAX), og klik på **Indstillinger** eller **Egenskaber**.

Åbning af programmet fra Mac OS

Vælg **Udskriv** i **Arkivmenuen** i programmet. Vælg din printer (FAX) som indstilling for **Printer**, og vælg derefter **Faxindstillinger** eller **Modtagerindstillinger** i pop op-menuen.

Relaterede oplysninger

- ➔ “Afsendelse af en fax fra en computer” på side 151
- ➔ “Program til konfiguration af faxfunktioner og afsendelse af faxer (FAX Utility)” på side 184

Program til hurtig og sjov udskrivning fra en computer (Epson Photo+)

Epson Photo+ er et program, hvormed du nemt kan udskrive billeder med forskellige layouts. Du kan også bruge forskellige skabeloner og udføre billedkorrektion og justere positionen, mens du får vist et eksempel af dit dokument. Du kan også tilpasse dine billeder ved at tilføje tekst og stempler, hvor du ønsker det. Når du udskriver på ægte Epson-fotopapir, maksimeres blækydelsen og skaber en smuk finish med fremragende farver.

Det leveres også med følgende funktioner. Der er flere oplysninger i hjælpen til programmet. Du kan downloade de seneste applikationer fra Epsons websted.

<http://www.epson.com>

- Udskrivning af disketiketter (kun understøttede modeller)
- Udskrivning af oprettede QR-koder
- Udskrivning af fotos, der viser dato og klokkeslæt

Bemærk:

- Windows Server-operativsystemer understøttes ikke.*
- Printerdriveren for denne printer skal være installeret for at bruge dette program.*

Sådan starter du i Windows

- Windows 10
Klik på startknappen, og vælg så **Epson Software** > **Epson Photo+**.
- Windows 8.1/Windows 8
Indtast programnavnet i søgeamuletten, og vælg så det viste ikon.
- Windows 7
Klik på startknappen, og vælg **Alle programmer** eller **Programmer** > **Epson Software** > **Epson Photo+**.

Sådan starter du i Mac OS

Vælg **Gå > Programmer** > **Epson Software** > **Epson Photo+**.

Relaterede oplysninger

- ➔ “Sådan installeres de nyeste programmer” på side 187

Program til let betjening af printeren med en smartenhed (Epson Smart Panel)

Epson Smart Panel er et program, der gør det muligt, at bruge printeren til bl.a. udskrivning, kopiering og scanning med en smartenhed, som fx en smartphone eller tablet. Printeren og smartenheden kan forbinde via et trådløst netværk, så du kan se blækniveauerne og printerstatus og finde løsninger til eventuelle fejl. Du kan også nemt kopiere ved, at oprette en foretrukken kopieringsmåde.

Søg efter Epson Smart Panel i App Store eller Google Play og installer det.



Program til opdatering af software og firmware (Epson Software Updater)

Epson Software Updater er et program, der installerer ny software og opdaterer firmware via internettet. Hvis du regelmæssigt vil tjekke for opdateringsoplysninger, kan du indstille intervallet for at kontrollere, om der er opdateringer, i indstillingerne for automatisk opdatering i Epson Software Updater.

Bemærk:

Windows Server-operativsystemer understøttes ikke.

Sådan starter du i Windows

Windows 10

Klik på startknappen, og vælg derefter **EPSON Software > Epson Software Updater**.

Windows 8.1/Windows 8

Indtast programnavnet i søgeamulettten, og vælg så det viste ikon.

Windows 7/Windows Vista/Windows XP

Klik på startknappen, og vælg derefter **Alle programmer (eller Programmer) > EPSON Software > Epson Software Updater**.

Bemærk:

Du kan også starte Epson Software Updater ved at klikke på printerikonet på skrivebordets proceslinje og derefter vælge Softwareopdatering.

Sådan starter du i Mac OS

Vælg **Gå > Programmer > Epson Software > Epson Software Updater**.

Program til opsætning af enheden på et netværk (EpsonNet Config)

EpsonNet Config er et program, som gør det muligt at indstille adresser og protokoller for netværksgrænsefladen. Du finder flere oplysninger i betjeningsvejledningen til EpsonNet Config eller programmets hjælp.

Sådan starter du i Windows

- Windows 10/Windows Server 2019/Windows Server 2016

Klik på startknappen, og vælg derefter **EpsonNet > EpsonNet Config**.

- Windows 8.1/Windows 8/Windows Server 2012 R2/Windows Server 2012

Indtast programnavnet i søgefeltet, og vælg så det viste ikon.

- Windows 7/Windows Vista/Windows XP/Windows Server 2008 R2/Windows Server 2008/Windows Server 2003 R2/Windows Server 2003

Klik på startknappen, og vælg **Alle programmer** eller **Programmer > EpsonNet > EpsonNet Config SE > EpsonNet Config**.

Sådan starter du i Mac OS

Gå > **Programmer > Epson Software > EpsonNet > EpsonNet Config SE > EpsonNet Config**.

Sådan installeres de nyeste programmer

Bemærk:

Når du geninstallere et program, skal du først afinstallere det.

1. Sørg for at printeren og computeren er tilgængelige til kommunikation, og at printeren er sluttet til internettet.

2. Start EPSON Software Updater.
Skærmbilledet er et eksempel på Windows.

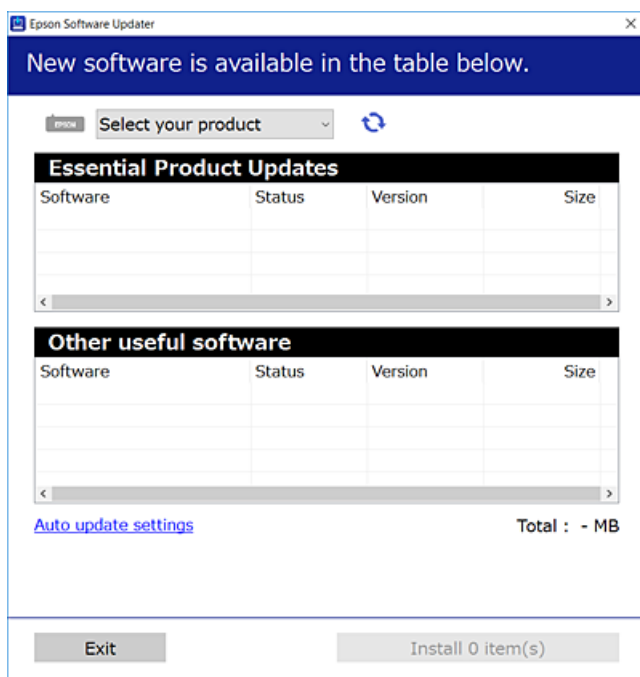

3. Hvis du bruger Windows, skal du vælge din printer, og derefter klikke på  for at søge efter de senest tilgængelige programmer.
4. Vælg de elementer, du vil installere eller opdatere, og klik derefter på installationsknappen.



Vigtigt:

Sluk ikke printeren, og træk ikke stikket ud, før opdateringen er gennemført; ellers kan printeren fungere forkert.

Bemærk:

- Du kan downloade de seneste applikationer fra Epsons websted.

<http://www.epson.com>

- Hvis du bruger styresystemerne Windows Server, kan du ikke bruge EPSON Software Updater. Download de nyeste programmer fra Epsons websted.

Relaterede oplysninger

- ➔ “Program til opdatering af software og firmware (Epson Software Updater)” på side 186
- ➔ “Afinstallation af programmer” på side 189

Tilføjelse af printer (kun for Mac OS)

1. Vælg Systemindstillinger fra menuen Apple > **Printere og scannere** (eller **Udskriv og scan, Udskriv og fax**).
2. Klik på +, og vælg derefter din printer på den viste skærm.

3. Vælg din printer i **Brug**.

4. Klik på **Tilføj**.

Bemærk:

Hvis din printer ikke er på listen, skal du kontrollere, at den er sluttet korrekt til computeren, og at printeren er tændt.

Opdatering af programmer og firmware

Du kan muligvis løse visse problemer og forbedre eller tilføje funktioner ved at opdatere programmerne og firmwaren. Sørg for, at du bruger den seneste version af programmerne og firmwaren.

1. Sørg for, at der er forbindelse mellem printeren og computeren, og at computeren har forbindelse til internettet.
2. Start EPSON Software Updater, og opdater programmerne eller firmwaren.



Vigtigt:

Sluk ikke for computeren eller printeren, og træk ikke stikket ud, før opdateringen er gennemført; ellers kan printeren fungere forkert.

Bemærk:

Hvis du ikke kan finde det program, du vil opdatere, på listen over programmer, kan du ikke opdatere det vha. EPSON Software Updater. Søg efter de seneste versioner af programmerne på det lokale Epson-websted.

<http://www.epson.com>

Afnstallation af programmer

Log på computeren som administrator. Hvis du bliver bedt om det, skal du indtaste administratoradgangskoden.

Afnstallation af programmer — Windows

1. Tryk på  for at slukke printeren.

2. Luk alle programmer, der kører.

3. Åbn **Kontrolpanel**:

Windows 10/Windows Server 2019/Windows Server 2016

Klik på startknappen, og vælg så **Windows-system > Kontrolpanel**.

Windows 8.1/Windows 8/Windows Server 2012 R2/Windows Server 2012

Vælg **Skrivebord > Indstillinger > Kontrolpanel**.

Windows 7/Windows Vista/Windows XP/Windows Server 2008 R2/Windows Server 2008/Windows Server 2003 R2/Windows Server 2003

Klik på startknappen, og vælg **Kontrolpanel**.

4. Åbn **Fjern et program** (eller **Tilføj eller fjern programmer**):
 - Windows 10/Windows 8.1/Windows 8/Windows 7/Windows Vista/Windows Server 2019/Windows Server 2016/Windows Server 2012 R2/Windows Server 2012/Windows Server 2008 R2/Windows Server 2008
Vælg **Fjern et program** under **Programmer**.
 - Windows XP/Windows Server 2003 R2/Windows Server 2003
Klik på **Tilføj eller fjern programmer**.
5. Vælg det program, du vil afinstallere.

Du kan ikke afinstallere printerdriveren, hvis der er nogle udskriftsjobs. Slet eller vent på, at disse jobs bliver udskrevet, før du afinstallerer.
6. Afinstaller programmerne:
 - Windows 10/Windows 8.1/Windows 8/Windows 7/Windows Vista/Windows Server 2019/Windows Server 2016/Windows Server 2012 R2/Windows Server 2012/Windows Server 2008 R2/Windows Server 2008
Klik på **Fjern/rediger** eller **Fjern**.
 - Windows XP/Windows Server 2003 R2/Windows Server 2003
Klik på **Rediger/fjern** eller **Fjern**.

Bemærk:
*Hvis vinduet **Kontrol af brugerkonti** vises, skal du klikke på **Fortsæt**.*
7. Følg vejledningen på skærmen.

Afninstallation af programmer — Mac OS

1. Download Uninstaller vha. EPSON Software Updater.

Når du har downloadet Uninstaller, behøver du ikke downloade det igen, hver gang du afinstallerer programmet.
2. Tryk på  for at slukke printeren.
3. For at afinstallere printerdriveren eller driveren PC-FAX skal du vælge **Systemindstillinger** fra menuen Apple > **Printere og scannere** (eller **Udskriv og scan**, **Udskriv og fax**), og derefter fjerne printeren fra listen over aktiverede printere.
4. Luk alle programmer, der kører.
5. Vælg **Gå > Programmer > Epson Software > Uninstaller**.
6. Vælg det program, du vil afinstallere, og klik så på **Afinstaller**.



Vigtigt:

Med Uninstaller fjernes alle drivere til Epson-blækstråleprintere fra computeren. Hvis du bruger flere Epson-blækstråleprintere, og du kun vil slette nogle af driverne, skal du først slette dem alle sammen og så installere den nødvendige printerdriver igen.

Bemærk:

Hvis du ikke kan finde det program, du vil afinstallere, på listen over programmer, kan du ikke afinstallere det vha. Uninstaller. I så fald skal du vælge **Gå > Programmer > Epson Software**, vælge det program, du vil afinstallere, og så trække det til skraldespandsikonet.

Relaterede oplysninger

➔ [“Program til opdatering af software og firmware \(Epson Software Updater\)” på side 186](#)

Udskrivning ved hjælp af en netværkstjeneste

Med Epson Connect-tjenesten, der er tilgængelig på internettet, kan du udskrive fra din smartphone, tablet eller bærbare computer — når som helst og stort set hvor som helst. For at bruge denne service skal du registrere brugeren og printeren i Epson Connect.

Følgende funktioner er tilgængelige på internettet.

Email Print

Når du sender en e-mail med vedhæftede filer, såsom dokumenter eller billeder, til en e-mail-adresse, der er tildelt printeren, kan du udskrive den e-mail og vedhæftede filer fra fjerntliggende steder som f.eks. din hjemme- eller kontorprinter.

Epson iPrint

Dette program er til iOS og Android, og giver dig mulighed for at udskrive eller scanne fra en smarttelefon eller tablet. Du kan udskrive dokumenter, billeder og websites ved at sende dem direkte til en printer på samme trådløse LAN.

Scan to Cloud

Dette program giver dig mulighed for at sende de scannede data, du vil udskrive til en anden printer. Du kan også uploade de scannede data til tilgængelige Cloud-tjenester.

Remote Print Driver

Dette er en delt driver understøttet af Remote Print Driver. Når du udskriver med en printer på en fjernplacering, kan du udskrive ved at ændre printeren i det sædvanlige programvindue.

Se Epson Connect web-portalen for detaljer.

<https://www.epsonconnect.com/>

<http://www.epsonconnect.eu> (kun Europa)

Løsning af problemer

Kontrol af printerstatus

Kontrol af meddelelser på LCD-skærmen

Hvis der vises en fejlmeddelelse på LCD-skærmen, skal du følge vejledningen på skærmen eller løsningerne nedenfor for at løse problemet.

Fejlmeddelelser	Løsninger
Printerfejl Tænd for printeren igen. Se i dokumentationen for flere oplysninger.	Fjern evt. papir eller beskyttende materialer i printeren. Hvis fejlmeddelelsen stadig vises, skal du kontakte Epson support.
Du skal skifte Blækpatron.	For at sikre dig en førsteklasses udskriftskvalitet og for at beskytte printheadet er der stadig en variabel blækreserve i patronen, når printeren angiver, at patronen skal udskiftes. Udskift patronen, når du bliver bedt om det.
Printerens blækpude til kantløs udskrivning er ved at være brugt op. Denne kan ikke skiftes af brugeren. Kontakt venligst Epson support.	Kontakt Epson eller en autoriseret Epson-tjenesteudbyder med henblik på at udskifte blækpuden* uden kant. Denne del kan ikke udskiftes af brugeren. Meddelelsen bliver vist, indtil en ny blækpude er installeret. Vælg Forstået for at genoptage udskrivning.
Printerens blækpude til kantløs udskrivning er brugt op. Denne kan ikke skiftes af brugeren. Kontakt venligst Epson support.	Kontakt Epson eller en autoriseret Epson-tjenesteudbyder med henblik på at udskifte blækpuden* uden kant. Denne del kan ikke udskiftes af brugeren. Udskrivning uden kant er ikke tilgængelig, men udskrivning med kant er tilgængelig.
Automatisk visning af papiropsætning er indstillet til Fra. Nogle funkt. kan muligvis ikke bruges. Se din dok. for yderligere oplysninger.	Hvis Automatisk visning af papiropsætning er deaktiveret, kan du ikke bruge AirPrint.
Ingen opkaldstone registreret.	Problemet kan eventuelt løses ved at vælge Indstillinger > Generelle indstillinger > Faxindstillinger > Grundindstillinger > Linjetype og så vælge PBX . Hvis dit telefonsystem kræver en ekstern adgangskode for at ringe op til en ekstern linje, skal du indstille adgangskoden, efter du vælger PBX . Brug # (nummertegn) i stedet for den faktiske adgangskode, når der indtastes et eksternt faxnummer. Derved gøres forbindelsen mere sikker. Hvis fejlmeddelelsen stadig vises, skal du deaktivere indstillingerne for Sporing af opkaldstone . Hvis du deaktiverer denne funktion, kan det imidlertid resultere i, at det første ciffer af faxnummeret forsvinder, og at faxmeddelelsen sendes til det forkerte nummer.
Kombinationen af IP-adressen og undernetmasken er ugyldig. Se din dokumentation for oplysninger.	Indtast den korrekte IP-adresse eller standardgateway. Kontakt den person, der har sat netværket op for at få hjælp.
Opdater rodcertifikatet for at bruge cloud-tjenester.	Kør Web Config, og opdater derefter rodcertifikatet.

Fejlmeddelelser	Løsninger
Se om portindstillingerne til printeren (såsom IP-adresse) eller printerdriveren er korrekte på computeren.	Klik på Udskriftskø i fanen Vedligeholdelse i printerdriveren. Kontroller, at printerporten er valgt korrekt i Egenskab > Port i menuen Printer som følger.
Se, om portindstillingerne eller printerdriveren på computeren er korrekt. Se i dokumentationen for oplysninger.	Vælg " USBXXX " for en USB-tilslutning eller " EpsonNet Print Port " for en netværkstilslutning.
Recovery Mode	<p>Printeren er startet i gendannelsestilstand, fordi firmwareopdateringen mislykkedes. Følg trinene nedenfor for at forsøge at opdatere firmwaren igen.</p> <ol style="list-style-type: none"> 1. Opret forbindelse mellem computeren og printeren vha. et USB-kabel. (Firmwaren kan ikke opdateres via en netværksforbindelse i gendannelsestilstand.) 2. Der er flere instruktioner på det lokale Epson-websted.

* Under visse udskriftscyklusser kan der ophobes en meget lille mængde overskydende blæk i blækpuden. Hvis du vil forhindre, at der løber blæk ud af blækpuden, er produktet designet således, at udskrivningen stoppes, når blækpudens grænse er nået. Hvor tit dette er nødvendigt afhænger af antallet af sider, som du udskriver uden kant. Behovet for udskiftning af puden betyder ikke, at printeren er holdt op med at virke, som beskrevet i specifikationerne. Der vises en advarsel på printerens, hvis blækpuden skal udskiftes, og dette kan kun gøres af en autoriseret Epson-tjenesteudbyder. Epson-garantien dækker derfor ikke omkostningen for denne udskiftning.

Relaterede oplysninger

- ➔ ["Fjernelse af fastklemt papir" på side 194](#)
- ➔ ["Kontakt til Epsons supportafdeling" på side 242](#)
- ➔ ["Sådan installeres de nyeste programmer" på side 187](#)

Kontrol af printerstatus — Windows

1. Åbn printerdrivervinduet.
2. Klik på **EPSON Status Monitor 3** på fanen **Vedligeholdelse**, og klik så på **Detaljer**.

Du kan kontrollere printerens status, blækniveauer og status på fejl.

Bemærk:

Hvis **EPSON Status Monitor 3** er deaktiveret, skal du klikke på **Udvidede indstillinger** på fanen **Vedligeholdelse** og så vælge **Aktiver EPSON Status Monitor 3**.

Relaterede oplysninger

- ➔ ["Sådan tilgås printerdriveren" på side 90](#)

Kontrol af printerstatus — Mac OS

1. Vælg **Systemindstillinger** i menuen  > **Printere og scannere** (eller **Udskriv og scan, Udskriv og fax**), og vælg så printerens.

2. Klik på **Indstillinger og forbrugsvarer > Værktøj > Åbn printerværktøj**.

3. Klik på **EPSON Status Monitor**.

Du kan kontrollere printerens status, blækniveauer og status på fejl.

Kontrol af softwarestatus

Du kan muligvis løse problemet ved at opdatere softwaren til den nyeste version. Brug softwareopdateringsværktøjet til at kontrollere status på softwaren.

Relaterede oplysninger

➔ [“Program til opdatering af software og firmware \(Epson Software Updater\)” på side 186](#)

➔ [“Sådan installeres de nyeste programmer” på side 187](#)

Fjernelse af fastklemmt papir

Kontrollér den fejl, der vises på betjeningspanelet, og følg anvisningerne for at fjerne det fastklemte papir, inklusive eventuelle iturevne papirstykker. Dernæst ryddes fejlen.



Vigtigt:

Fjern forsigtigt det fastklemte papir. Hvis papiret fjernes for kraftigt, kan det beskadige printerens.

Sådan fjernes fastklemmt papir fra Bageste papirindføring

Fjern det fastklemte papir.

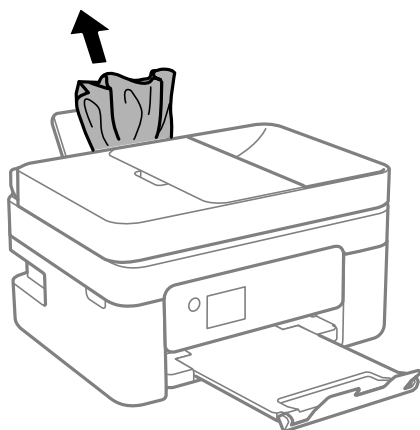

Sådan fjernes fastklemt papir fra Bagerste låge

1. Fjern bagerste låge.

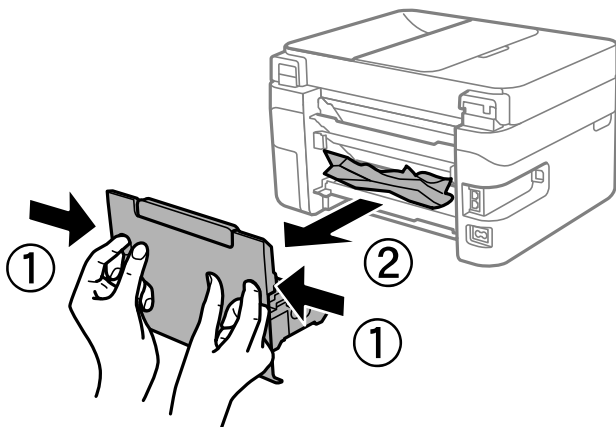

2. Fjern det fastklemte papir.

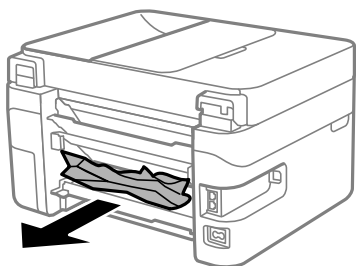

3. Fjern fastklemt papir fra bagerste låge.

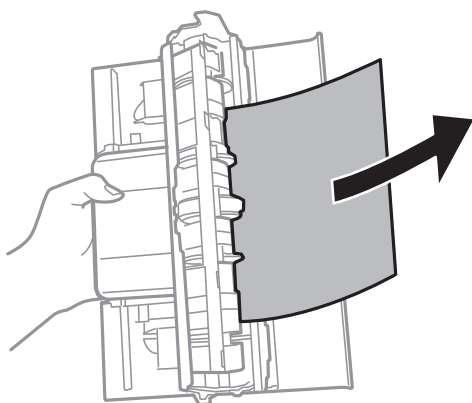

4. Indsæt bagerste låge i printeren.

Fjernelse af det fastklemte papir fra printerens indre

 **Forsigtig:**

- ❑ Pas på, at du ikke får din hånd eller dine fingre i klemme, når du åbner eller lukker scannerenheden. Ellers kan du komme til skade.
- ❑ Rør ikke ved knapperne på kontrolpanelet, mens du har hånden inde i printeren. Hvis printeren begynder at arbejde, kan det forårsage personskade. Pas på ikke at røre ved fremspringende dele for at undgå skade.

1. Åbn scannerenheden med dokumentdækslet lukket.

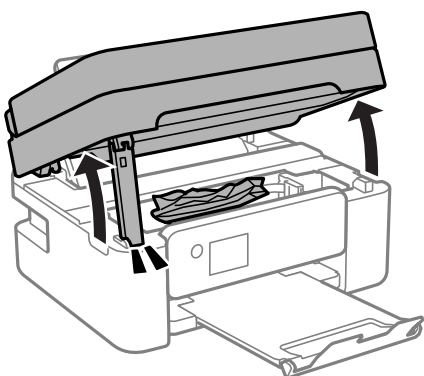

2. Fjern det fastklemte papir.

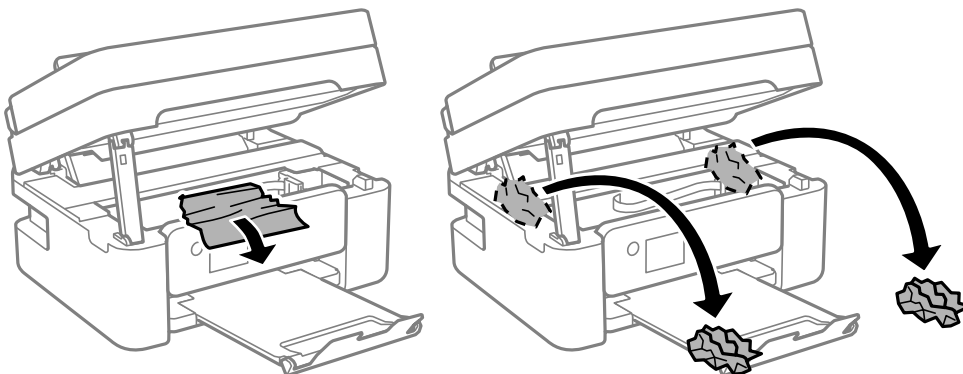

! **Vigtigt:**

Rør ikke ved det hvide, flade kabel eller den gennemsigtige film inde i printeren. Dette kan forårsage en funktionsfejl.

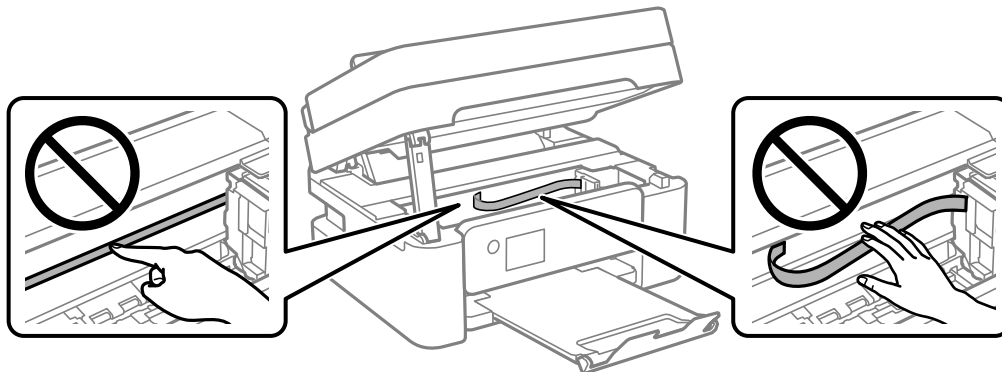

3. Luk scannerenheden.

Af sikkerhedsmæssige grunde skal scannerenheden lukkes i to trin.

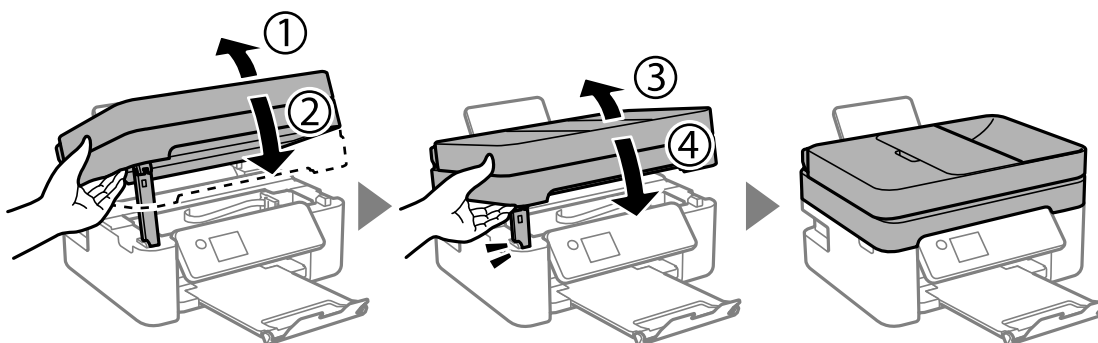

Bemærk:

Scannerenheden kan ikke åbnes fra nedenstående position. Luk den helt, før du åbner den.

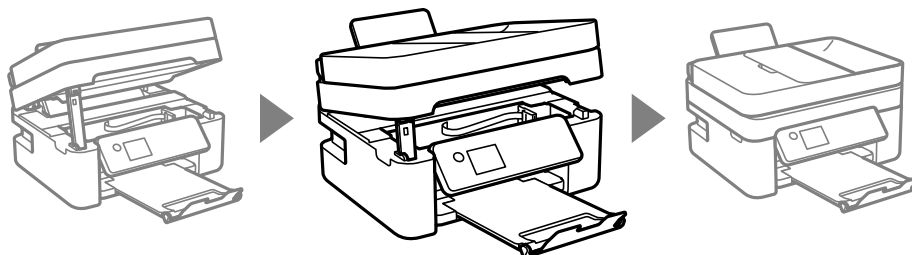

Sådan fjernes fastklemmt papir fra ADF

1. Åbn ADF-dækslet.

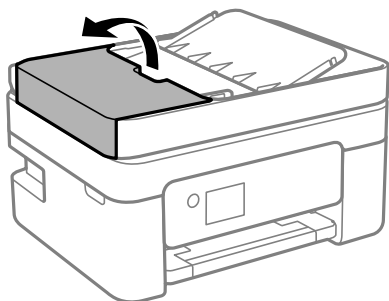

2. Fjern det fastklemte papir.

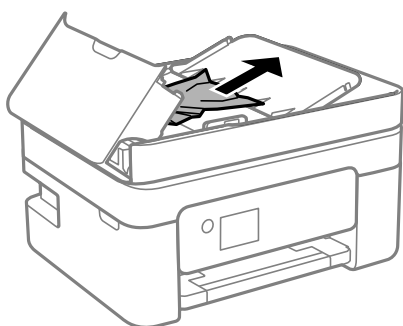

3. Hæv ADF-indbakken.



Vigtigt:

Sørg for, at du har åbnet dækslet til ADF, før du hæver ADF-indbakken. Ellers kan ADF blive beskadiget.

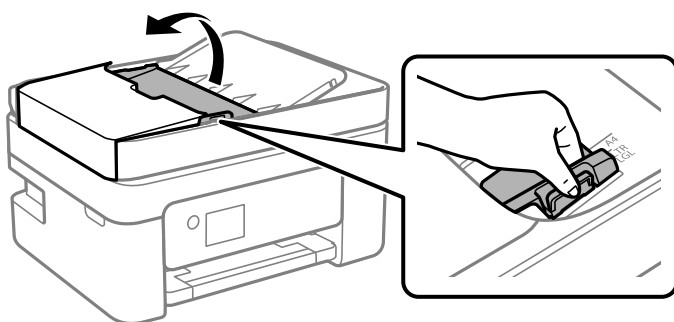

4. Fjern det fastklemte papir.

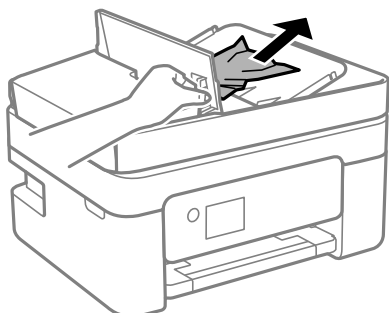

5. Sænk ADF-papirbakken.

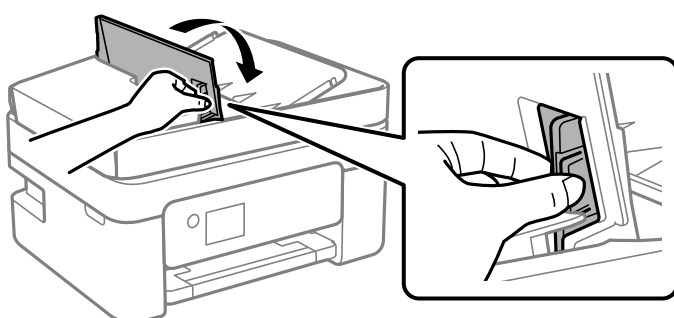

6. Luk ADF-dækslet, til der lyder et klik.



Papiret indføres forkert

Kontroller følgende punkter, og udfør derefter de passende handlinger for at løse problemet.

- Anbring printeren på en flad overflade, og betjen den under de anbefalede miljøforhold.
- Brug papir, der understøttes af printeren.
- Følg forholdsreglerne for papirhåndtering.
- Læg ikke mere papir i end det maksimale antal ark, som er angivet for papiret. Læg ikke almindeligt papir i over linjen angivet med trekantsymbolet på kantstyret.
- Sørg for, at indstillingerne for papirstørrelse og papirtype svarer til den aktuelle papirstørrelse og papirtype, som lægges i printeren.

Relaterede oplysninger

- ➔ [“Miljømæssige specifikationer” på side 236](#)
- ➔ [“Forholdsregler til papirhåndtering” på side 54](#)
- ➔ [“Anvendeligt papir og kapaciteter” på side 52](#)
- ➔ [“Liste over papirtype” på side 58](#)

Papiret sidder fast

- Ilæg papir i den korrekte retning, og skub kantstyrene mod papirets kanter.
- Ilæg ét papirark ad gangen ved ilægning af flere papirark.

Relaterede oplysninger

- ➔ [“Fjernelse af fastklemt papir” på side 194](#)
- ➔ [“Ilægning af papir i Bageste papirindføring” på side 55](#)

Papiret indføres skævt

Ilæg papir i den korrekte retning, og skub kantstyrene mod papirets kanter.

Relaterede oplysninger

- ➔ [“Ilægning af papir i Bageste papirindføring” på side 55](#)

Flere papirark indføres samtidigt

- Læg ét ark papir i ad gangen.
- Når flere ark papir indføres samtidigt under manuel 2-sidet udskrivning, skal du fjerne evt. papir, som er lagt i printeren, inden du lægger papir i igen.

Fejl pga. manglende papir

Når der vises en fejlmeddelelse om, at der intet papir er, selvom der er lagt papir i bageste papirindføring, skal du lægge papiret i igen i midten af bageste papirindføring.

Papir udskubbes under udskrivning

Når du ilægger brevhovedpapir (papir, hvorpå der er trykt oplysning såsom afsenderens navn eller firmanavn i sidehovedet.), skal du vælge **Letterhead** som indstilling af papirtype.

Originalen indføres ikke i ADF'en

- Brug originaler, som understøttes af ADF'en.

- Ilæg originaler i den korrekte retning, og skub kantstyrene på ADF'en mod originalernes kanter.
- Rengør ADF'ens indre.
- Ilæg ikke originaler over linjen, der er angivet af trekantssymbolet på ADF'en.

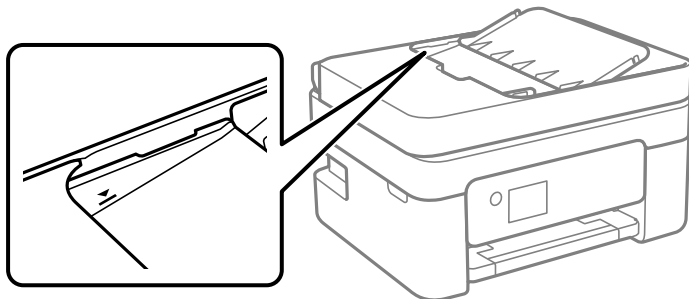

- På skærmen til kopiering, scanning eller fax skal du kontrollere, at ADF-ikonet er tændt. Hvis det ikke vises, skal du anbringe originalerne igen.
- Sørg for, at der ikke er anbragt en original på scannerglaspladen.

Relaterede oplysninger



- ➔ [“Anvendelige originaler i ADF'en” på side 59](#)
- ➔ [“Anbringelse af originaler på ADF” på side 60](#)
- ➔ [“Rengøring af ADF'en” på side 174](#)

Problem med strømmen og betjeningspanelet

Der tændes ikke for strømmen

- Sørg for, at strømkablet er sat korrekt i.
- Hold -knappen nede lidt længere.

Der slukkes ikke for strømmen

Hold -knappen nede lidt længere. Hvis du stadig ikke kan slukke for printeren, skal du tage strømkablet ud. Tænd for printeren igen, og sluk for den ved at trykke på -knappen for at undgå, at skrivehovedet tørrer ud.

Strømmen slukker automatisk

- Vælg **Indstillinger > Generelle indstillinger > Grundindstillinger > Indst. for slukn.**, og deaktiver derefter indstillingerne **Sluk hvis inaktiv** og **Sluk hvis afbrudt**.
- Vælg **Indstillinger > Generelle indstillinger > Grundindstillinger**, og deaktiver derefter indstillingen **Sluk-timer**.

Bemærk:

Dit produkt har muligvis funktionen **Indst. for slukn. eller Sluk-timer**, afhængig af hvor produktet er købt.

LCD-skærmen bliver mørk

Printeren er i dvaletilstand. Tryk på en hvilken som helst knap på betjeningspanelet for at aktivere LCD-skærmens tidligere tilstand.

Kan ikke udskrive fra en computer

Kontrol af forbindelsen (USB)

- Sæt USB-kablet helt ind i printeren og computeren.
- Hvis du bruger en USB-hub, skal du prøve at slutte printeren direkte til computeren.
- Hvis USB-kablet ikke kan genkendes, skal du ændre porten eller skifte USB-kablet.
- Hvis printeren ikke kan udskrive via en USB-forbindelse, skal du prøve følgende.

Tag USB-kablet ud af computeren. Højreklik på printerikonet, der vises på computeren, og vælg derefter **Fjern enhed**. Dernæst slut USB-kablet til computeren og lav en testudskrift.

Genindstil USB-forbindelsen ved at følge trinene i denne vejledning for at ændre forbindelsesmetoden til en computer. Se det relaterede informationslink nedenfor for nærmere oplysninger.

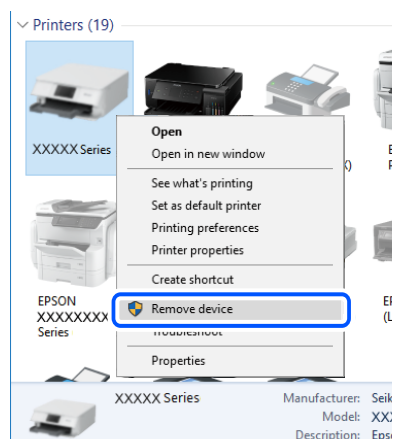

Relaterede oplysninger

➔ [“Ændring af forbindelsesmuligheder til en computer”](#) på side 47

Kontrol af forbindelsen (netværk)

- Når du har ændret din trådløse router eller udbyder, skal du prøve at lave netværksindstillingerne for printeren igen. Slut computeren eller smart-enheden til samme SSID som printeren.

- Sluk de enheder, som du vil tilslutte til netværket. Vent i cirka 10 sekunder, og tænd derefter enhederne i følgende rækkefølge; trådløs router, computer eller smart-enhed og derefter printer. Flyt printeren og computeren eller smart-enheden tættere på den trådløse router for at hjælpe med radiobølgekommunikation, og forsøg derefter at foretage netværksindstillinger igen.
- Udskriv netværksforbindelsesrapporten. Se det relaterede informationslink nedenfor for nærmere oplysninger. Hvis rapporten viser, at netværksforbindelsen mislykkedes, skal du kontrollere netværksforbindelsesrapporten og derefter følge de trykte løsninger.
- Hvis IP-adressen, der er tildelt printeren, er 169.254.XXX.XXX, og subnetmasken er 255.255.0.0, er IP-adressen muligvis ikke tildelt korrekt. Genstart den trådløse router, eller nulstil netværksindstillingerne for printeren. Hvis dette ikke løser problemet, skal du se dokumentationen for den trådløse router.
- Prøv at få adgang til en hjemmeside fra din computer for at sikre, at computerens netværksindstillinger er korrekte. Hvis du ikke kan få adgang til en hjemmeside, er der et problem på computeren. Kontroller netværksforbindelsen på computeren.

Relaterede oplysninger

- ➔ [“Tilslutning til en computer” på side 22](#)
- ➔ [“Udskrivning af en netværksforbindelsesrapport” på side 40](#)

Kontrol af software og data

- Sørg for, at en original Epson-printerdriver er installeret. Hvis en original Epson-printerdriver ikke er installeret, er de tilgængelige funktioner begrænset. Vi anbefaler, at du bruger en original Epson-printerdriver. Se det relaterede informationslink nedenfor for nærmere oplysninger.
- Hvis du udskriver et billede med stor datamængde, har computeren muligvis ikke nok hukommelse. Udskriv billedet i en lavere opløsning eller mindre størrelse.

Relaterede oplysninger

- ➔ [“Kontrol af originale Epson-printerdrivere” på side 203](#)
- ➔ [“Sådan installeres de nyeste programmer” på side 187](#)

Kontrol af originale Epson-printerdrivere

Du kan kontrollere, om en original Epson-printerdriver er installeret på din computer ved hjælp af en af følgende metoder.

Windows

Vælg **Kontrolpanel** > **Vis enheder og printere (Printere, Printere og faxenheder)**, og gør derefter følgende for at åbne vinduet til egenskaber for printerserver.

- Windows 10/Windows 8.1/Windows 8/Windows 7/Windows Server 2016/Windows Server 2012 R2/Windows Server 2012/Windows Server 2008 R2
Klik på printerikonet, og klik derefter på **Egenskaber for printerserver** øverst i vinduet.
- Windows Vista/Windows Server 2008
Højreklik på mappen **Printere**, og klik derefter på **Kør som administrator** > **Serveregenskaber**.
- Windows XP/Windows Server 2003 R2/Windows Server 2003
Fra menuen **File** skal du vælge **Serveregenskaber**.

Klik på fanen **Driver**. Hvis dit printernavn vises på listen, er der installeret en original Epson-printerdriver på din computer.

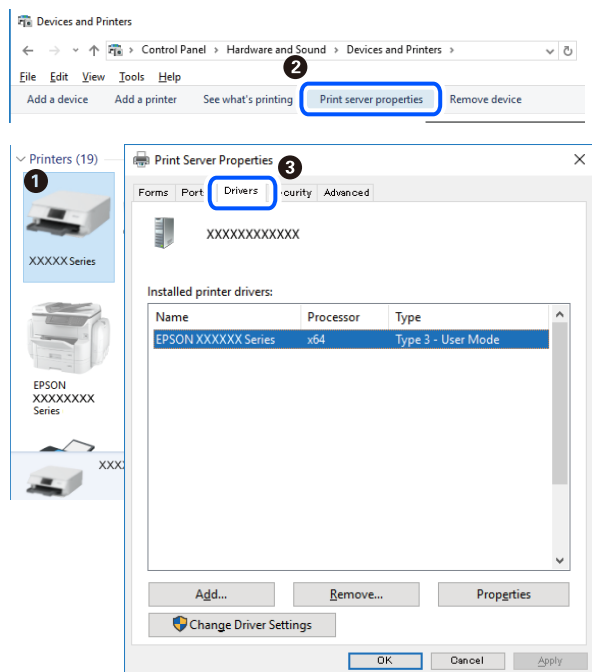

Mac OS

Vælg **Systemindstillinger** i menuen  > **Printere & Scannere** (eller **Udskriv & Scan, Udskriv & Fax**), og vælg så printeren. Klik på **Indstillinger og forbrugsvarer**, og hvis fanen **Indstillinger** og fanen **Værktøjer** vises i vinduet, er der installeret en original Epson-printerdriver på din computer.

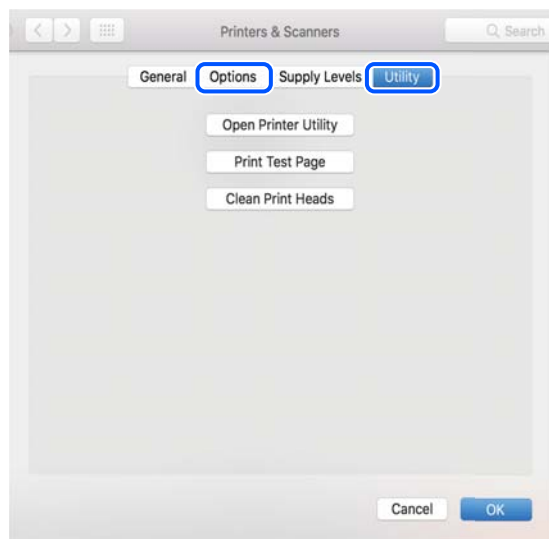

Relaterede oplysninger

➔ [“Sådan installeres de nyeste programmer” på side 187](#)

Kontrol af printerstatus fra computeren (Windows)

Klik på **Udskriftskø** på printerdriverens fane **Vedligeholdelse**, og kontroller følgende.

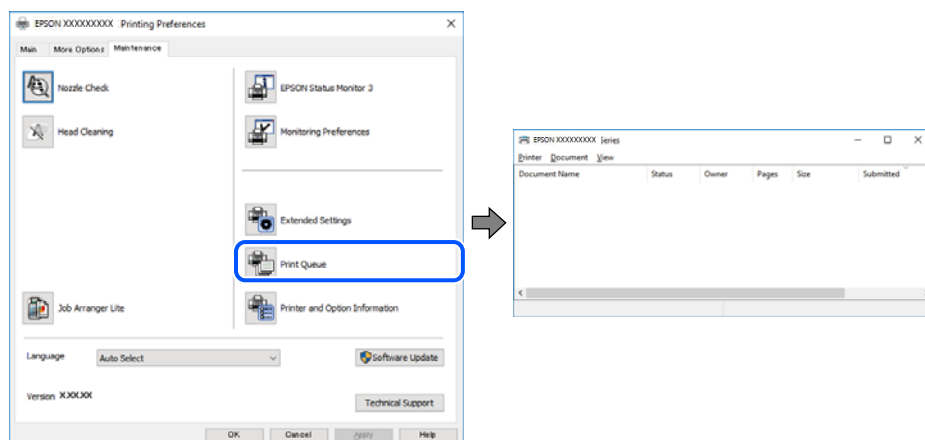

- Kontroller, om der er udskriftsjob, som er stoppet midlertidigt.

Hvis unødvendige data stadig forefindes, skal du vælge **Annuller alle dokumenter** fra menuen **Printer**.

- Kontroller, at printeren ikke er offline eller i venteposition.

Hvis printeren er offline eller i venteposition, skal du fravælge indstillingen for offline eller venteposition i menuen **Printer**.

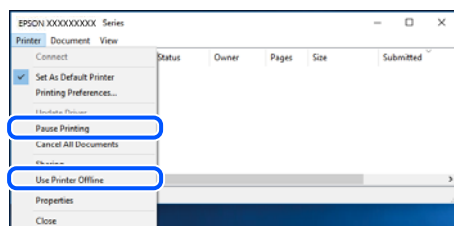

- Kontroller, at printeren er valgt som standardprinter i menuen **Printer** (der bør være en markering ud for menupunktet).

Hvis printeren ikke er valgt som standardprinter, skal du indstille den som standardprinter. Hvis der er flere ikoner i **Kontrolpanel > Vis enheder og printere (Printere, Printere og faxenheder)**, skal du se følgende for at vælge ikonet.

Eksempel)

USB-forbindelse: EPSON XXXX-serien

Netværksforbindelse: EPSON XXXX-serien (netværk)

Hvis du installerer printerdriveren flere gange, kan der blive oprettet kopier af printerdriveren. Hvis der oprettes kopier som f.eks. "EPSON XXXX-serien (kopi 1)", skal du højreklikke på det kopierede driverikon og derefter klikke på **Fjern enhed**.

- Kontroller, at printerporten er valgt korrekt i **Egenskab > Port** i menuen **Printer** som følger.

Vælg "**USBXXX**" for en USB-tilslutning eller "**EpsonNet Print Port**" for en netværkstilslutning.

Kontrol af printerstatus fra computeren (Mac OS)

Kontroller, at printerens status ikke er **Pause**.

Vælg **Systemindstillinger** i menuen  > **Printere og scannere** (eller **Udskriv og scan, Udskriv og fax**), og dobbeltklik derefter på printeren. Hvis printeren er sat på pause, skal du klikke på **Genoptag** (eller **Genoptag printer**).

Når du ikke kan foretage netværksindstillinger

- ❑ Sluk de enheder, som du vil tilslutte til netværket. Vent i cirka 10 sekunder, og tænd derefter enhederne i følgende rækkefølge; trådløs router, computer eller smart-enhed og derefter printer. Flyt printeren og computeren eller smart-enheden tættere på den trådløse router for at hjælpe med radiobølgekommunikation, og forsøg derefter at foretage netværksindstillinger igen.
- ❑ Vælg **Indstillinger > Generelle indstillinger > Netværksindstillinger > Test af netværksforbindelse.**, og udskriv derefter netværksforbindelsesrapporten. Se netværksforbindelsesrapporten, hvis der er opstået en fejl, og følg derefter de udskrevne løsninger.

Relaterede oplysninger

- ➔ [“Udskrivning af en netværksforbindelsesrapport” på side 40](#)
- ➔ [“Meddelelser og løsninger på netværksforbindelsesrapporten” på side 41](#)

Kan ikke oprette forbindelse fra enheder, selvom netværksindstillingerne ikke er noget problem

Hvis du ikke kan oprette forbindelse fra computeren eller smartenheden til printeren, selvom netværksforbindelsesrapporten ikke viser nogen problemer, skal du se følgende.

- ❑ Hvis du bruger flere trådløse routere samtidig, kan du muligvis ikke bruge printeren fra computeren eller smartenheden afhængigt af de trådløse routers indstillinger. Slut computeren eller smart-enheden til samme trådløse router som printeren.

Deaktiver tethering-funktionen på smartenheden, hvis den er aktiveret.

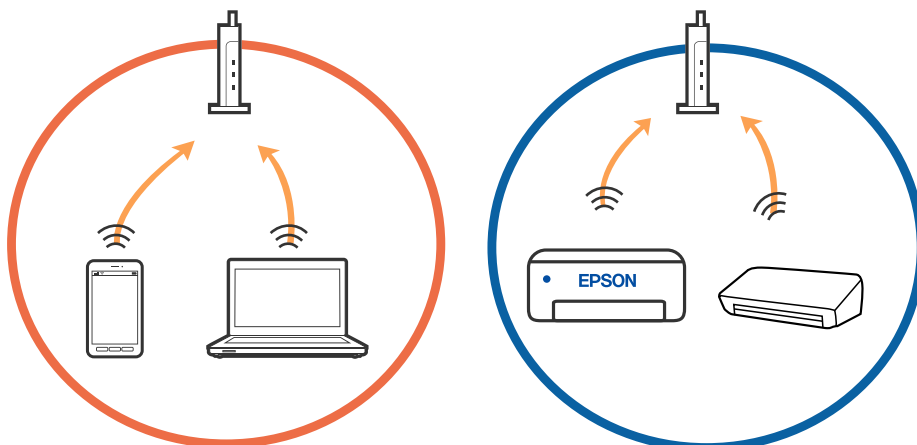

- ❑ Du kan muligvis ikke oprette forbindelse til den trådløse router, hvis den trådløse router har flere SSID'er, og der er enheder sluttet til forskellige SSID'er på samme trådløse router. Slut computeren eller smart-enheden til samme SSID som printeren.

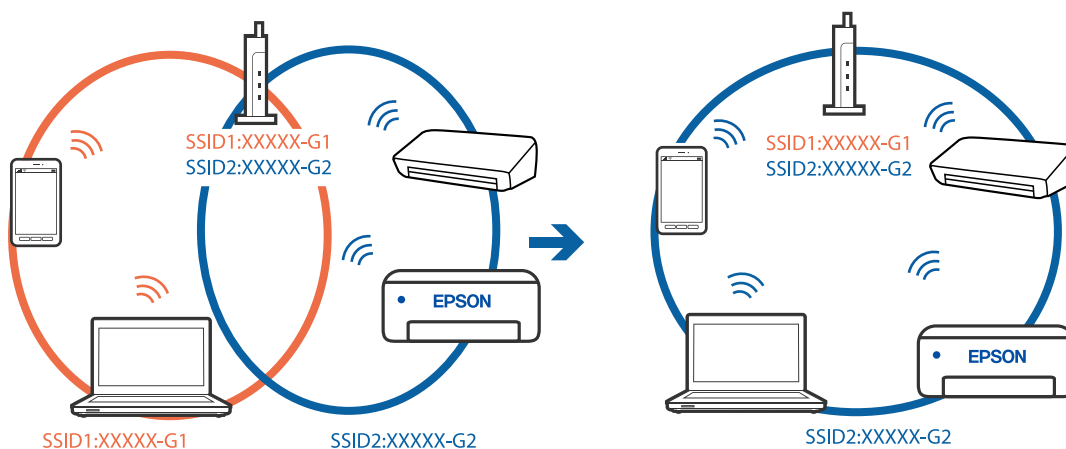

- ❑ En trådløse router, der er kompatibel med både IEEE 802.11a og IEEE 802.11g, har SSID'er på 2,4 GHz og 5 GHz. Hvis du slutter computeren eller smartenheden til et 5 GHz SSID, kan du ikke oprette forbindelse til printeren, fordi printeren kun understøtter kommunikation via 2,4 GHz. Slut computeren eller smart-enheden til samme SSID som printeren.

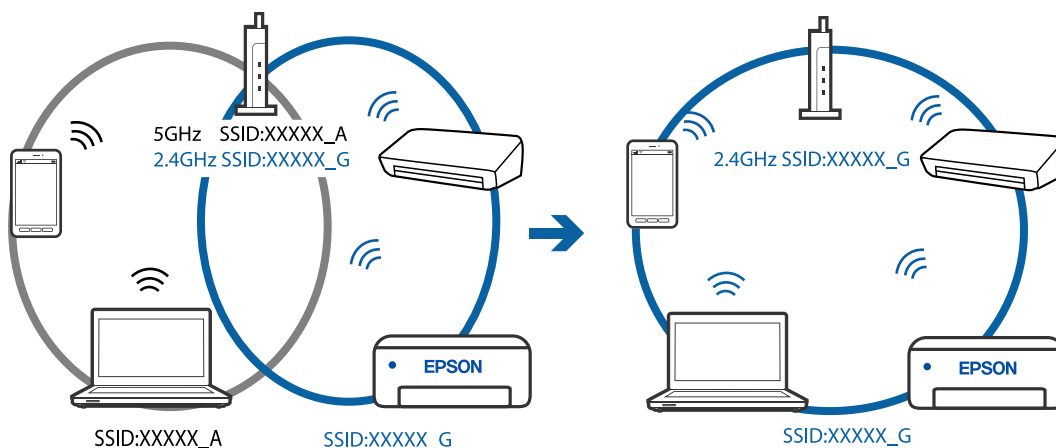

- ❑ De fleste trådløse routere har en privatlivsbeskyttelsesfunktion, som blokerer kommunikation mellem tilsluttede enheder. Hvis du ikke kan kommunikere mellem printeren og computeren eller smartenheden, selvom de er sluttet til samme netværk, skal du deaktivere privatlivsbeskyttelsen på den trådløse router. Du kan læse mere om trådløse routere i den medfølgende vejledning.

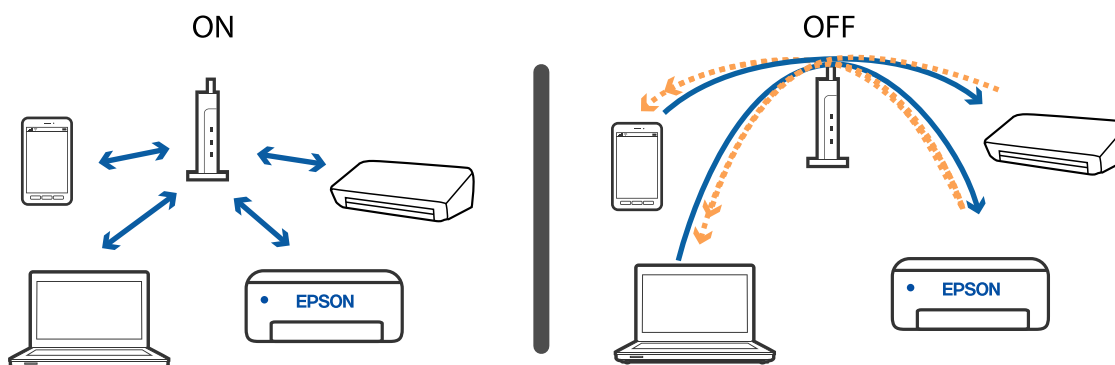

Relaterede oplysninger

- ➔ [“Kontrol af SSID sluttet til printeren” på side 208](#)
- ➔ [“Kontrol af SSID for computeren” på side 208](#)

Kontrol af SSID sluttet til printeren

Vælg **Indstillinger** > **Generelle indstillinger** > **Netværksindstillinger** > **Netværksstatus**.

Du kan kontrollere SSID for Wi-Fi og Wi-Fi Direct fra hver menu.

Kontrol af SSID for computeren

Windows

Klik på  i proceslinjen på skrivebordet. Kontroller navnet på den tilsluttede SSID fra den viste liste.



Mac OS

Klik på Wi-Fi-ikonet øverst på computerskærmen. En liste over SSID'er vises, og den tilsluttede SSID er angivet med et flueben.



Trådløse LAN-forbindelser (Wi-Fi) bliver ustabile, når du bruger USB 3.0-enheder på en Mac

Når du tilslutter en enhed til USB 3.0-porten på en Mac, kan der forekomme forstyrrelser på radiofrekvensen. Prøv følgende, hvis du ikke kan oprette forbindelse til trådløst LAN (Wi-Fi), eller hvis brugen bliver ustabil.

- Placer den enhed, der er tilsluttet til USB 3.0-porten, længere væk fra computeren.
- Hvis printeren understøtter frekvensområdet på 5 GHz, skal du oprette forbindelse til SSID'en for 5 GHz-området.

Relaterede oplysninger

➔ [“Specifikationer for Wi-Fi” på side 234](#)

Kan ikke udskrive fra en iPhone, iPad eller iPod touch

- Forbind din iPhone, iPad eller iPod touch til samme netværk (SSID) som printeren.
- Aktiver **Automatisk visning af papiropsætning** i de følgende menuer.
Indstillinger > Generelle indstillinger > Printerindstillinger > Indstill. for papirkilde > Automatisk visning af papiropsætning
- Aktiver indstillingen AirPrint på Web Config.

Relaterede oplysninger

- ➔ [“Forbindelse til en smart-enhed” på side 23](#)
- ➔ [“Program til konfiguration af printerfunktioner \(Web Config\)” på side 180](#)

Problemer med udskrifterne

Udskriften er udtværet eller der mangler farve

Hvis du ikke har brugt printeren i længere tid, kan skrivehovedets dyser være tilstoppede, og blækdråberne kan ikke afgives. Udfør et dysetjek, og rens skrivehovedet, hvis nogen af dyserne på skrivehovedet er tilstoppede.

Relaterede oplysninger

➔ [“Kontrol og rengøring af skrivehovedet” på side 171](#)

Der ses striber eller uventede farver

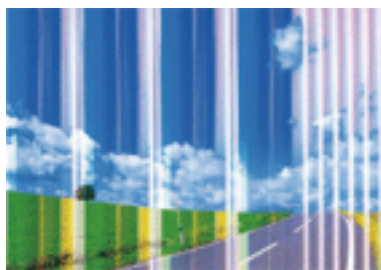

Skrivehovedets dyser kan være tilstoppede. Udskriver et dysetjek for at kontrollere, om skrivehovedets dyser er tilstoppede. Rens skrivehovedet, hvis nogen af skrivehovedets dyser er tilstoppede.

Relaterede oplysninger

➔ [“Kontrol og rengøring af skrivehovedet” på side 171](#)

Der forekommer farvede striber med intervaller på ca. 2.5 cm

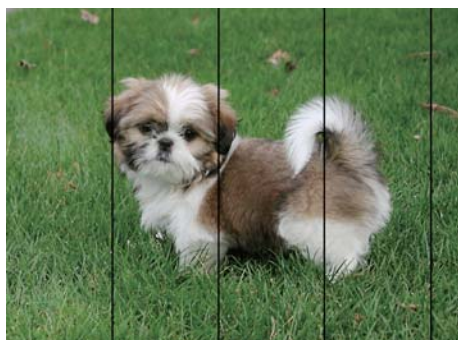

- Vælg den relevante indstilling for papirtype i forhold til den papirtype, der er lagt i printeren.
- Juster skrivehovedet ved brug af funktionen **Vandret justering**.
- Ved udskrivning på almindeligt papir skal du udskrive med en højere kvalitetsindstilling.

Relaterede oplysninger

- ➔ ["Liste over papirtype" på side 58](#)
- ➔ ["Justering af skriveskivehovedet" på side 173](#)

Utydelige udskrifter, lodrette striber eller fejljustering



enthalten alle
Aufdruck. W
↓ 5008 "Regel

Juster skriveskivehovedet ved brug af funktionen **Lodret justering**.

Relaterede oplysninger

- ➔ ["Justering af skriveskivehovedet" på side 173](#)

Udskriftskvaliteten forbedres ikke, selvom skriveskivehovedet justeres

Under tovejsudskrivning (eller udskrivning med høj hastighed) udskrives der, når skriveskivehovedet bevæges i begge retninger, og lodrette linjer kan være fejljusterede. Deaktiver indstillingen tovejs (eller høj hastighed), hvis udskriftskvaliteten ikke forbedres. Deaktivering af denne indstilling kan reducere udskrivningshastigheden.

- Windows

Fjern markeringen af **Høj hastighed** på printerdriverens fane **Flere indstillinger**.

- Mac OS

Vælg **Systemindstillinger** i menuen  > **Printere & Scannere** (eller **Udskriv & Scan**, **Udskriv & Fax**), og vælg så printeren. Klik på **Indstillinger & Forsyninger** > **Indstillinger** (eller **Driver**). Vælg **Fra** for indstillingen **Højhastighedsudskrivning**.

Udskriftskvaliteten er dårlig

Kontroller følgende, hvis udskriftskvaliteten er dårlig på grund af utydelige udskrifter, striber, manglende eller blege farver og fejljustering i udskrifterne.

Kontrol af printer

- Udfør et dysetjek, og rens skriveskivehovedet, hvis nogen af dyserne på skriveskivehovedet er tilstoppede.
- Juster skriveskivehovedet.

Kontrol af papir

- Brug papir, der understøttes af printeren.
- Udskriv ikke på papir, der er fugtigt, beskadiget eller for gammelt.

- Hvis papiret er krøllet eller konvolutten er pustet op, skal du glatte det ud.
- Undlad at lægge papir oven på hinanden lige efter udskrivning.
- Udskrifterne skal tørre fuldstændigt, inden de arkiveres eller vises. Når du tørrer udskrifterne, skal du undgå direkte sollys, du må ikke bruge en hårtørrer, og du må ikke røre ved den udskrevne side.
- Epson anbefaler brug af originalt Epson-papir ved udskrivning af billeder eller fotos i stedet for almindeligt papir. Udskriv på udskriftssiden af det originale Epson-papir.

Kontrol af udskriftsindstillinger

- Vælg den relevante indstilling for papirtype i forhold til den papirtype, der er lagt i printeren.
- Udskriv med en højere kvalitetsindstilling.

Kontrollér blækpatronen

- Epson anbefaler, at blækpatronen bruges før den dato, der er trykt på pakken.
- Brug blækpatronen op inden for seks måneder efter åbning af pakken for at opnå de bedste resultater.
- Brug så vidt muligt altid originale Epson-blækpatroner. Produktet er designet således, at farverne kan justeres i forhold til brug af originale Epson-blækpatroner. Hvis du bruger ikke-originale blækpatroner, kan udskriftskvaliteten forringes.

Relaterede oplysninger

- ➔ [“Kontrol og rengøring af skrivehovedet” på side 171](#)
- ➔ [“Justering af skrivehovedet” på side 173](#)
- ➔ [“Anvendeligt papir og kapaciteter” på side 52](#)
- ➔ [“Liste over papirtype” på side 58](#)
- ➔ [“Forholdsregler til papirhåndtering” på side 54](#)

Papir er udtværet eller sløret

- Hvis der er udtværede, vandrette striber øverst eller nederst på papiret, skal du lægge papiret i den korrekte retning og skubbe kantstyrene ind til papirets kanter.

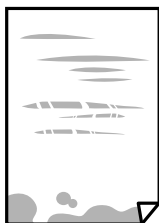

- Rengør papirbanen, hvis der er udtværede, lodrette striber på papiret.



- ❑ Placér papiret på en flad overflade for at kontrollere, om det er krøllet. Hvis det er, glat det ud.
- ❑ Når du udfører en manuel 2-sidet udskrivning, skal du sikre dig, at blækket er helt tørt, inden du lægger papiret i printeren igen.

Relaterede oplysninger

- ➔ [“Ilægning af papir i Bageste papirindføring” på side 55](#)
- ➔ [“Rengøring af papirbanen for udtværet blæk” på side 173](#)

Papiret udtværes under automatisk 2-sidet udskrivning

Når du bruger funktionen til automatisk 2-sidet udskrivning og udskriver data med høj tæthed, f.eks. billeder og grafer, skal du indstille udskrivningskvaliteten til et lavere niveau og tørretiden til en længere varighed.

Relaterede oplysninger

- ➔ [“Printerindstillinger” på side 67](#)

Udskrevne billeder er klistrede

Du udskriver måske på den forkerte side af fotopapiret. Sørg for, at du udskriver på den udskrivbare side. Ved udskrivning på den forkerte side af fotopapiret, er du nødt til at rense papirgangen.

Relaterede oplysninger

- ➔ [“Rengøring af papirbanen for udtværet blæk” på side 173](#)

Billeder og fotos udskrives i uventede farver

Når der udskrives ved brug af Windows printerdriveren, bruges Epsons automatiske billedjusteringer som standard, afhængigt af papirtypen. Prøv at ændre indstillingen.

På fanen **Flere indstillinger**, skal du vælge **Tilpasset** i **Farvekorrektion**, og klik derefter på **Avanceret**. Skift indstillingen **Motivkorrektion** fra **Automatisk** til en anden indstilling. Hvis ændring af indstillingen ikke virker, kan du bruge en anden farvekorrektionsmetode end **PhotoEnhance** i **Farvestyring**.

Relaterede oplysninger

- ➔ [“Justering af udskriftsfarven” på side 104](#)

Kan ikke udskrive uden margener

Skift udskriftsindstillingerne til indstillingen uden kant. Hvis du vælger en papirtype, der ikke understøtter udskrivning uden kant, kan du ikke vælge **Uden kant**. Vælg en papirtype, der understøtter udskrivning uden kant.

Relaterede oplysninger

- ➔ [“Grundlæggende menuindstillinger for kopiering” på side 121](#)

- ➔ [“Grundlæggende om udskrivning” på side 90](#)
- ➔ [“Printerens basisfunktioner” på side 109](#)

Billedets kanter beskæres under udskrivning uden kant

Under udskrivning uden kant bliver billedet forstørret en lille smule og det udtrængende område beskåret. Vælg en mindre indstilling for forstørrelse.

- Betjeningspanel
Skift indstillingen **Udvidelse**.
- Windows
Klik på **Indstillinger** ud for afkrydsningsfeltet **Uden kant** på printerdriverens fane **Hovedmenu**, og skift indstillingerne.
- Mac OS
Skift indstillingen **Udvidelse** i udskriftsdialogens menu **Udskriftsindstillinger**.

Relaterede oplysninger

- ➔ [“Grundlæggende menuindstillinger for kopiering” på side 121](#)

Positionen eller størrelsen af eller margenen for udskriften er forkert

- Ilæg papir i den korrekte retning, og skub kantstyrene mod papirets kanter.
- Når du placerer originalerne på scannerglaspladen, skal hjørnet af originalen være på linje med det hjørne, som er angivet vha. et symbol på rammen af scannerglaspladen. Hvis kopiens kanter er beskåret, skal du flytte originalen en smule væk fra hjørnet.
- Når du placerer originaler på scannerglaspladenn, skal du rengøre scannerglaspladenn og dokumentlåget. Hvis der er støv eller snavs på glasset, kan kopieringsområdet udvides, så støvet eller snavset inkluderes, og det resulterer i en forkert kopieringsposition eller små billeder.
- Vælg den ønskede **Dokumentstr.** i kopieringsindstillingerne.
- Vælg den korrekte indstilling for papirstørrelse.
- Juster marginindstilling i programmet, så den er inden for udskriftsområdet.

Relaterede oplysninger

- ➔ [“Ilægning af papir i Bageste papirindføring” på side 55](#)
- ➔ [“Anbringelse af originaler på Scannerglaspladen” på side 61](#)
- ➔ [“Rengøring af Scannerglaspladen” på side 176](#)
- ➔ [“Udskriftsområde” på side 231](#)

De udskrevne tegn er forkerte eller forvanskede

- Sæt USB-kablet helt ind i printerens og computerens.
- Annuller evt. udskriftsjob, der er stoppet midlertidigt.

- Du må ikke manuelt sætte computeren i tilstanden **Dvale** eller **Slumring**, mens der udskrives. Der kan udskrives sider med forvansket tekst, næste gang du starter computeren.
- Hvis du bruger den printerdriver, du tidligere har brugt, vil de udskrevne tegn muligvis være forvansket. Sørg for, at den printerdriver, du bruger, hører til denne printer. Kontroller printernavnet øverst på printerdriverens vindue.

Det udskrevne billede er vendt om

Fjern evt. indstillinger for spejlbilleder i printerdriveren eller programmet.

- Windows
Fjern markeringen af **Spejlbillede** på fanen **Flere indstillinger** i printerdriveren.
- Mac OS
Fjern **Spejlbillede** fra printerdialogboksens menu **Udskriftsindstillinger**.

Mosaiklignende mønstre i udskrifterne

Ved udskrivning af billeder eller fotos skal der udskrives ved hjælp af højopløsningsdata. Billeder på websteder er ofte i lav opløsning, selvom de ser godt nok ud på skærmen. Du kan derfor godt reducere billedkvaliteten.

Der ses ujævne farver, udtværing, pletter eller lige linjer på det kopierede billede

- Rengør papirbanen.
- Rengør scannerglaspladen.
- Rengør den automatiske dokumentføder.
- Tryk ikke for hårdt på originalen eller dokumentets omslag, når du anbringer originalerne på scannerglaspladen.
- Hvis blæk udtværes på papiret, skal du sænke indstillingen for kopitæthed.

Relaterede oplysninger

- ➔ [“Rengøring af papirbanen for udtværet blæk” på side 173](#)
- ➔ [“Rengøring af Scannerglaspladen” på side 176](#)
- ➔ [“Rengøring af ADF'en” på side 174](#)
- ➔ [“Grundlæggende menuindstillinger for kopiering” på side 121](#)

Der er stigemønstre (moiré) på det kopierede billede

Du skal ændre indstillingen for formindskelse og forstørrelse eller placere originalen i en lidt anderledes vinkel.

Relaterede oplysninger

- ➔ [“Grundlæggende menuindstillinger for kopiering” på side 121](#)

Der er et billede af originalens bagside på kopien

- Hvis du bruger en tynd original, skal du placere originalen på scannerglaspladen, og så placere et stykke sort papir oven på den.
- Reducer indstillingen for tæthed for kopiering på betjeningspanelet.

Relaterede oplysninger

- ➔ [“Grundlæggende menuindstillinger for kopiering” på side 121](#)

Der vises streger under kopiering fra ADF

Afhængigt af originalen kan der komme streger, når du kopierer fra ADF.

- Kopier fra scannerglaspladen.
- Kopier med en højere kvalitetsindstilling.

Teksten eller billedet, der kopieres fra ADF, presses sammen eller strækkes

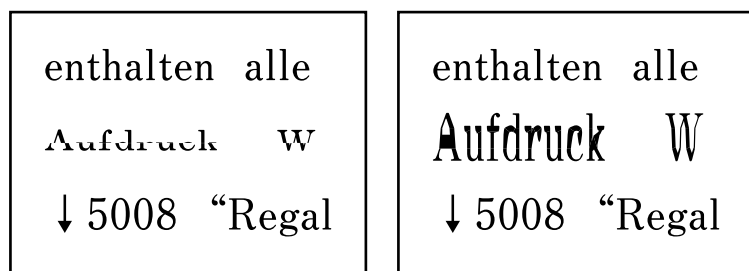

Nogle originaler scannes muligvis ikke korrekt fra ADF. Placer originaler på scannerglaspladen.

Relaterede oplysninger

- ➔ [“Anbringelse af originaler på Scannerglaspladen” på side 61](#)

Udskrivningsproblemet kunne ikke løses



Hvis du har prøvet alle løsninger og ikke har fundet en løsning på problemet, skal du prøve at afinstallere og så geninstallere printerdriveren.

Relaterede oplysninger

- ➔ [“Afinstallation af programmer” på side 189](#)
- ➔ [“Sådan installeres de nyeste programmer” på side 187](#)

Andre udskrivningsproblemer

Udskrivningen går for langsomt

- Luk alle overflødige programmer.
- Reducer kvalitetsindstillingen. Udskrivning i høj kvalitet reducerer udskrivningshastigheden.
- Aktiver tovejsindstillingen (eller højhastighedsindstillingen). Når denne indstilling er aktiveret, udskrives der, når skrivehovedet bevæges i begge retninger, og udskrivningshastigheden øges.
 - Windows
Vælg **Høj hastighed** i fanen **Flere indstillinger** i printerdriveren.
 - Mac OS
Vælg **Systemindstillinger** i menuen  > **Printere & Scannere** (eller **Udskriv & Scan, Udskriv & Fax**), og vælg så printeren. Klik på **Indstillinger & Forsyninger > Indstillinger** (eller **Driver**). Vælg **Til** for indstillingen **Højhastighedsudskrivning**.
- Deaktiver funktionen til stille drift. Denne funktion reducerer udskrivningshastigheden.
 - Betjeningspanel
Vælg  på startskærmen, og deaktiver derefter **Lydsvag tilst.**
 - Windows
Vælg **Fra** som indstilling for **Lydsvag tilst.** på fanen **Hovedmenu** i printerdriveren.
 - Mac OS
Vælg **Systemindstillinger** i menuen  > **Printere & Scannere** (eller **Udskriv & Scan, Udskriv & Fax**), og vælg så printeren. Klik på **Indstillinger & Forsyninger > Indstillinger** (eller **Driver**). Vælg **Fra** for indstillingen **Lydsvag tilst.**

Udskrivnings- eller kopieringshastigheden falder kraftigt under kontinuerlig udskrivning

Udskrivnings- eller kopieringshastigheden reduceres, for at forhindre at printermekanismen overophedes eller beskadiges. Du kan imidlertid godt fortsætte betjeningen. For at vende tilbage til normal hastighed skal du lade printeren være inaktiv i mindst 30 minutter. Hastigheden vender ikke tilbage til normal hastighed, hvis printeren er slukket.

Kan ikke annullere udskrivning fra en printer med Mac OS X v10.6.8

Foretag følgende indstillinger, hvis du vil stoppe udskrivningen fra computeren.

Kør Web Config, og vælg derefter **Port9100** som indstilling for **Protokol med højeste prioritet** i **Konfiguration af AirPrint**. Vælg **Systemindstillinger** i menuen  > **Printere & Scannere** (eller **Udskriv & Scan, Udskriv & Fax**), fjern printeren, og tilføj derefter printeren igen.

Kan ikke starte scanning

- Hvis du scanner med ADF'en, skal du kontrollere, at dokumentlåget og ADF-låget er lukket.
- Du kan ikke bruge ADF, når du scanner fra **Fototilstand** i Epson Scan 2.
- Sæt USB-kablet helt ind i printeren og computeren. Hvis du bruger en USB-hub, skal du prøve at slutte printeren direkte til computeren.
- Hvis du scanner med høj opløsning over et netværk, kan der opstå en kommunikationsfejl. Reducer opløsningen.
- Kontroller, at den korrekte printer (scanner) er valgt på Epson Scan 2.

Kontroller, om printeren bliver genkendt ved brug af Windows

I Windows skal du sørge for, at printeren (scanneren) vises under **Scannere og kameraer**. Printeren (scanneren) bør vises som "EPSON XXXXX (printernavn)". Hvis printeren (scanneren) ikke vises, skal du afinstallere og så geninstallere Epson Scan 2. Der er oplysninger om, hvordan **Scannere og kameraer** åbnes, nedenfor.

- Windows 10
Klik på startknappen, og vælg **Windows-system > Betjeningspanel**, skriv "Scanner og kamera" i søgeamuletten, klik på **Vis scannere og kameraer**, og kontroller så, om printeren vises.
- Windows 8.1/Windows 8/Windows Server 2012 R2/Windows Server 2012
Vælg **Skrivebord > Indstillinger > Betjeningspanel**, og skriv "scanner og kamera" i søgeamuletten, klik på **Vis scannere og kameraer**, og kontroller så, om printeren vises.
- Windows 7/Windows Server 2008 R2
Klik på startknappen, og vælg **Betjeningspanel**, skriv "scanner og kamera" i søgeamuletten, klik på **Vis scannere og kameraer**, og kontroller så, om printeren vises.
- Windows Vista/Windows Server 2008
Klik på startknappen, og vælg **Betjeningspanel > Hardware og lyd > Scannere og kameraer**, og kontroller derefter, om printeren vises.
- Windows XP/Windows Server 2003 R2/Windows Server 2003
Klik på startknappen, og vælg **Betjeningspanel > Printere og anden hardware > Scannere og kameraer**, og kontroller så, om printeren vises.

Relaterede oplysninger

- ➔ ["Afinstallation af programmer" på side 189](#)
- ➔ ["Sådan installeres de nyeste programmer" på side 187](#)

Der kan ikke startes en scanning, når betjeningspanelet bruges

- Sørg for, at Epson Scan 2 og Epson Event Manager er installeret korrekt.
- Kontrollér scanningsindstillingen i Epson Event Manager.

Problemer med det scannede billede

Der opstår ujævne farver, snavs, pletter osv., når jeg scanner fra scannerglaspladen

- Rengør scannerglaspladen.
- Fjern eventuel snavs på originalen.
- Tryk ikke med for meget kraft på originalen eller dokumentdækslet. Hvis du trykker med for meget kraft, kan der opstå uskarpheder og pletter.

Relaterede oplysninger

➔ [“Rengøring af Scannerglaspladen” på side 176](#)

Der opstår streger ved scanning fra ADF

- Rengør ADF.
Der kan opstå streger i billedet, hvis der kommer snavs ind i ADF.
- Fjern eventuel snavs på originalen.

Relaterede oplysninger

➔ [“Rengøring af ADF'en” på side 174](#)

Teksten eller billedet, der scannes fra ADF, presses sammen eller strækkes

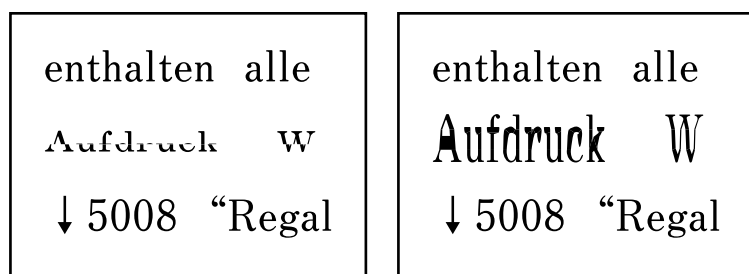

Nogle originaler scannes muligvis ikke korrekt fra ADF. Placer originaler på scannerglaspladen.

Relaterede oplysninger

➔ [“Anbringelse af originaler på Scannerglaspladen” på side 61](#)

Billedkvaliteten er grov

- Indstil **Tilstand** i Epson Scan 2 svarende til den original, som du vil scanne. Scan med indstillingerne for dokumenter i **Dokumenttilstand** og indstillingerne for fotos i **Fototilstand**.
- Juster billedet i Epson Scan 2 ved hjælp punkterne på fanen **Avancerede indstillinger**, og scan derefter.
- Hvis opløsningen er lav, skal du prøve at øge opløsningen og derefter scanne.

Relaterede oplysninger

➔ [“Sådan scanner du med Epson Scan 2” på side 132](#)

Forskydning ses på baggrunden af billeder

Billeder på bagsiden af originalen kan være synlige i det scannede billede.

- I Epson Scan 2, skal du vælge fanen **Avancerede indstillinger**, og derefter justere **Lystyrke**.
Denne funktion er muligvis ikke tilgængelig, afhængig af indstillingerne på fanen **Hovedindstillinger** > **Billedtype** eller andre indstillinger på fanen **Avancerede indstillinger**.
- I **Dokumenttilstand** i Epson Scan 2, skal du vælge fanen **Avancerede indstillinger**, og derefter **Billedindstilling** > **Tekstforbedring**.
- Når du scanner fra scannerglasset, skal du lægge sort papir eller et skriveunderlag over originalen.

Relaterede oplysninger

➔ [“Placering af originaler” på side 59](#)

Teksten er uskarp

- I **Dokumenttilstand** i Epson Scan 2, skal du vælge fanen **Avancerede indstillinger**, og derefter **Billedindstilling** > **Tekstforbedring**.
- Vælg **Dokumenttilstand** som **Tilstand** i Epson Scan 2. Scan med indstillingerne for dokumenter i **Dokumenttilstand**.
- I **Dokumenttilstand** i Epson Scan 2, når **Billedtype** på fanen **Hovedindstillinger** er indstillet til **Sort-hvid**, skal du justere **Tærskelværdi** på fanen **Avancerede indstillinger**. Når du øger **Tærskelværdi**, bliver det sorte farveområde større.
- Hvis opløsningen er lav, skal du prøve at øge opløsningen og derefter scanne.

Relaterede oplysninger

➔ [“Sådan scanner du med Epson Scan 2” på side 132](#)

Der vises moiré-mønstre (spindelvævlignende skygger)

Hvis originalen er et trykt dokument, kan der opstå moiré-mønstre (spindelvævlignende skygger) i det scannede billede.

- På fanen **Avancerede indstillinger** i Epson Scan 2 skal du vælge **Fjernelse af moiré**.



- Ændr opløsningen og scan derefter igen.

Relaterede oplysninger

- ➔ [“Sådan scanner du med Epson Scan 2” på side 132](#)

Kan ikke scanne det korrekte område på scannerglasset

- Sørg for at originalen er korrekt placeret mod justeringsmærkerne.
- Hvis kanten af det scannede billede mangler, skal du flytte originalen lidt væk fra scannerglassets kant.
- Når du anbringer flere originaler på scannerglasset, skal du sørge for, at der er et mellemrum på mindst 20 mm (0,79") mellem originalerne.
- Når du scanner fra kontrolpanelet og vælger beskæringsfunktionen auto-scan-område, skal du fjerne alt skidt og snavs fra scannerglasset og scannerlåget. Hvis der er skidt og snavs omkring originalen, udvides scanningsområdet til at omfatte det også.

Relaterede oplysninger

- ➔ [“Placering af originaler” på side 59](#)
- ➔ [“Rengøring af Scannerglaspladen” på side 176](#)

Kan ikke forhåndsvisne i Miniature

- Når du placerer flere originaler på scannerglaspladen, skal du sørge for, at der er et mellemrum på mindst 20 mm (0,79 tommer) mellem originalerne.
- Kontroller, at originalen er placeret lige.
- Afhængigt af originalen udføres muligvis ikke forhåndsvisning i **Miniature**. I dette tilfælde skal du fjerne markeringen i afkrydsningsfeltet **Miniature** øverst i eksempelvinduet for at forhåndsvisne hele det scannede område og derefter oprette markeringsrammer manuelt.

Relaterede oplysninger

- ➔ [“Sådan scanner du med Epson Scan 2” på side 132](#)

Tekst genkendes ikke korrekt, når der gemmes som en PDF, der kan søges i

- I vinduet **Indstillinger for billedformat** i Epson Scan 2, skal du kontrollere at **Tekstsprog** er indstillet korrekt på fanen **Tekst**.
- Kontrollér at originalen ligger lige.
- Brug en original med tydelig tekst. Tekstgenkendelse kan forringes for følgende typer af originaler.
 - Originaler der har været kopieret flere gange
 - Originaler modtaget med fax (ved lav opløsning)
 - Originaler hvor bogstav- eller linjeafstand er for lille
 - Originaler med lige linjer eller understregning over teksten
 - Originaler med håndskrevet tekst
 - Originaler med folder og krøller
- I **Dokumenttilstand** i Epson Scan 2, når **Billedtype** på fanen **Hovedindstillinger** er indstillet til **Sort-hvid**, skal du justere **Tærskelværdi** på fanen **Avancerede indstillinger**. Når du øger **Tærskelværdi**, bliver sort kraftigere.
- I **Dokumenttilstand** i Epson Scan 2, skal du vælge fanen **Avancerede indstillinger**, og derefter **Billedindstilling > Tekstforbedring**.

Relaterede oplysninger

➔ ["Sådan scanner du med Epson Scan 2" på side 132](#)

Kan ikke løse problemer på det scannede billede

Hvis du har prøvet alle løsningerne, og ikke har løst problemet, skal du initialisere indstillingerne i Epson Scan 2 ved hjælp af Epson Scan 2 Utility.

Bemærk:

Epson Scan 2 Utility er et program, der kommer med Epson Scan 2.

1. Start Epson Scan 2 Utility.
 - Windows 10/Windows Server 2016
Klik på startknappen, og vælg derefter **EPSON > Epson Scan 2 Utility**.
 - Windows 8.1/Windows 8/Windows Server 2012 R2/Windows Server 2012
Indtast programnavnet i søgeamuletten, og vælg så det viste ikon.
 - Windows 7/Windows Vista/Windows XP/Windows Server 2008 R2/Windows Server 2008/Windows Server 2003 R2/Windows Server 2003
Klik på start-knappen og vælg **Alle programmer** eller **Programmer > EPSON > Epson Scan 2 > Epson Scan 2 Utility**.
 - Mac OS
Vælg **Gå > Programmer > Epson Software > Epson Scan 2 Utility**.
2. Vælg fanen **Andet**.

3. Klik på **Nulstil**.

Bemærk:

Hvis initialiseringen ikke løser problemet, skal du afinstallere og geninstallere Epson Scan 2.

Relaterede oplysninger

- ➔ [“Afinstallation af programmer” på side 189](#)
- ➔ [“Sådan installeres de nyeste programmer” på side 187](#)

Andre scanningsproblemer

Scanningen går for langsomt

Reducer opløsningen.

Relaterede oplysninger

- ➔ [“Sådan scanner du med Epson Scan 2” på side 132](#)

Scanningshastigheden falder kraftigt under kontinuerlig scanning

Scanningshastigheden reduceres, for at forhindre at printermekanismen overophedes eller beskadiges. Du kan imidlertid godt fortsætte scanningen. For at vende tilbage til normal scanningshastighed skal du lade printeren være inaktiv i mindst 30 minutter. Scanningshastigheden vender ikke tilbage til normal hastighed, hvis printeren er slukket.

Scanningen stopper, når der scannes til PDF/Multi-TIFF

- Når du scanner med Epson Scan 2, kan du løbende scanne op til 999 sider i PDF-format og op til 200 sider i Multi-TIFF-format.
- Vi anbefaler at scanne i gråtoner ved scanning af store mængder.
- Øg den ledige plads på computerens harddisk. Scanningen kan stoppe, hvis der ikke er nok ledig diskplads.
- Prøv at scanne i en lavere opløsning. Scanningen stopper, hvis den samlede datastørrelse når grænsen.

Relaterede oplysninger

- ➔ [“Sådan scanner du med Epson Scan 2” på side 132](#)

Problemer med at sende og modtage faxer



Relaterede oplysninger

- ➔ [“Det er ikke muligt at sende eller modtage faxer” på side 224](#)
- ➔ [“Der kan ikke sendes faxer” på side 225](#)

- ➔ “Der kan ikke sendes faxer til en bestemt modtager” på side 226
- ➔ “Der kan ikke sendes faxer på et bestemt tidspunkt” på side 226
- ➔ “Faxmeddelelser kan ikke modtages” på side 226
- ➔ “Fejl fordi hukommelsen er fuld” på side 227
- ➔ “Kvaliteten af sendte faxmeddelelser er dårlig” på side 227
- ➔ “Faxer sendes i den forkerte størrelse” på side 227
- ➔ “Kvaliteten af modtagne faxer er dårlig” på side 228
- ➔ “Modtagne faxer udskrives ikke” på side 228
- ➔ “Siderne er blanke, eller kun en lille mængde tekst er trykt på side to i modtagne faxer” på side 228

Det er ikke muligt at sende eller modtage faxer

- Brug **Tjek faxforbindelse** på kontrolpanelet til at køre den automatiske kontrol af faxforbindelsen. Prøv løsningerne i rapporten.
- Kontroller indstillingen for **Linjetype**. Det kan muligvis løse problemet, hvis du indstiller funktionen til **PBX**. Hvis dit telefonsystem kræver en ekstern adgangskode for at ringe op til en ekstern linje, skal du registrere adgangskoden på printeren og indtaste # (nummertegn) i starten af faxnummeret ved afsendelse.
- Hvis der opstår en kommunikationsfejl, skal du ændre indstillingen **Faxhastig.** til **Lang.(9.600bps)** på kontrolpanelet.
- Kontroller, at telefonstikket virker, ved slutte en telefon til det og teste det. Hvis du ikke kan foretage eller modtage opkald, skal du kontakte dit telefonselskab.
- Hvis du skal oprette forbindelse til en DSL-telefonlinje, skal du bruge et DSL-modem med et indbygget DSL-filter eller installere et særskilt DSL-filter på linjen. Kontakt din DSL-udbyder.
- Hvis du slutter printeren til en DSL-telefonlinje, skal du slutte printeren direkte til et telefonstik for at se, om der kan sendes en fax fra printeren. Hvis det fungerer, kan problemet skyldes DSL-filteret. Kontakt din DSL-udbyder.
- Aktiver indstillingen **ECM** på kontrolpanelet. Der kan ikke sendes eller modtages farvefaxer, når **ECM** er deaktiveret.
- Sørg for, at printeren er forbundet med et USB-kabel eller netværk, og at PC-FAX-driveren er installeret på computeren, før der sendes eller modtages faxer på computeren. PC-FAX-driveren installeres sammen med FAX Utility.

- I Windows skal du sørge for, at printeren (faxmaskinen) vises under **Enheder og printere, Printer** eller **Printere og anden hardware**. Printeren (faxmaskinen) vises som "EPSON XXXXX (FAX)". Hvis printeren (faxmaskinen) ikke vises, skal du afinstallere og så geninstallere FAX Utility. Der er oplysninger om, hvordan **Enheder og printere, Printer** eller **Printere og anden hardware** åbnes, nedenfor.
 - Windows 10
Klik på startknappen, og vælg **Windows-system > Kontrolpanel > Vis enheder og printere i Hardware og lyd**.
 - Windows 8.1/Windows 8
Vælg **Skrivebord > Indstillinger > Kontrolpanel > Vis enheder og printere i Hardware og lyd** eller **Hardware**.
 - Windows 7
Klik på startknappen, og vælg **Kontrolpanel > Vis enheder og printere i Hardware og lyd** eller **Hardware**.
 - Windows Vista
Klik på startknappen, og vælg **Kontrolpanel > Printere i Hardware og lyd**.
 - Windows XP
Klik på knappen Start, og vælg **Indstillinger > Kontrolpanel > Printere og anden hardware > Printere og faxenheder**.
- Kontroller følgende i Mac OS.
 - Vælg **Systemindstillinger** fra menuen  > **Printere & Scannere** (eller **Udskriv & Scan, Udskriv & Fax**), og sørg derefter for at printeren (faxen) vises. Printeren (fax) vises som "FAX XXXX (USB)" eller "FAX XXXX (IP)". Klik på [+], og tilføj printeren (fax), hvis printeren (fax) ikke kan ses.
 - Vælg **Systemindstillinger** fra menuen  > **Printere & Scannere** (eller **Udskriv & Scan, Udskriv & Fax**), og dobbeltklik derefter på printeren (faxen). Hvis printeren er sat på pause, skal du klikke på **Genoptag** (eller **Genoptag printer**).

Relaterede oplysninger

- ➔ ["Tjek faxforbindelse" på side 85](#)
- ➔ ["Grundindstillinger-menu" på side 85](#)
- ➔ ["Tilslutning af printeren til en telefonlinje" på side 76](#)
- ➔ ["Afinstallation af programmer" på side 189](#)
- ➔ ["Sådan installeres de nyeste programmer" på side 187](#)

Der kan ikke sendes faxer

- Konfigurer oplysningerne til faxhovedet for udgående faxer på betjeningspanelet. Nogle faxmaskiner afviser automatisk indkommende faxer, som ikke indeholder oplysninger i faxhovedet.
- Hvis du har blokeret dit opkalds-id, skal du fjerne blokeringen. Visse telefoner eller faxmaskiner afviser automatisk anonyme opkald.
- Spørg modtageren, om faxnummeret er korrekt, og om modtagerens faxmaskine er klar til at modtage en fax.



Relaterede oplysninger

- ➔ ["Grundindstillinger-menu" på side 85](#)

➔ [“Det er ikke muligt at sende eller modtage faxer” på side 224](#)

Der kan ikke sendes faxer til en bestemt modtager

Kontroller følgende, hvis du ikke kan sende faxer til en bestemt modtager pga. en fejl.

- Hvis dit opkald ikke besvares på modtagerens maskine, inden for 50 sekunder efter opringningen fra printeren er afsluttet, resulterer opkaldet i en fejl. Ring op vha. en tilsluttet telefon for at kontrollere, hvor længe det tager, før du hører en faxtone. Hvis det tager længere end 50 sekunder, skal du tilføje pauser efter faxnummeret for at sende faxmeddelelsen.  bruges til at indtaste pauser. Der indtastes en bindestreg som pausetegn. En pause varer ca. tre sekunder. Tilføj flere pauser, hvis det er nødvendigt.
- Hvis du har valgt modtageren fra listen over kontaktpersoner, skal du kontrollere, at de registrerede oplysninger er korrekte. Hvis oplysningerne er korrekte, skal du vælge modtageren fra listen over kontaktpersoner, skal du trykke på knappen , vælge **Rediger** og derefter skifte **Faxhastig.** til **Lang.(9.600bps)**.

Relaterede oplysninger

- ➔ [“Afsendelse af faxmeddelelser ved at ringe op fra den eksterne telefon” på side 143](#)
- ➔ [“Administrering af kontaktpersoner” på side 63](#)
- ➔ [“Det er ikke muligt at sende eller modtage faxer” på side 224](#)

Der kan ikke sendes faxer på et bestemt tidspunkt

Indstil datoen og klokkeslættet korrekt på betjeningspanelet.

Relaterede oplysninger

- ➔ [“Afsendelse af faxer i sort/hvid på et specifikt angivet tidspunkt på dagen \(Send fax senere\)” på side 144](#)
- ➔ [“Grundindstillinger” på side 66](#)

Faxmeddelelser kan ikke modtages

- Hvis du abonnerer på en tjeneste til videresendelse af opkald, kan der muligvis ikke modtages faxer på printeren. Kontakt tjenesteudbyderen.
- Hvis du ikke har sluttet en telefon til printeren, skal du indstille **Modtagerindstillinger** til **Auto** på betjeningspanelet.
- Under følgende betingelser løber printeren tør for hukommelse og kan ikke modtage faxer. Hvis hukommelsen bliver fuld, kan du læse hvad du skal gøre i fejlfindingsafsnittet.
 - Antallet af modtagne dokumenter har nået det maksimale antal af 100 dokumenter.
 - Printerens hukommelse er fuld (100%).
- Kontroller, om afsenderens faxnummer er registreret på **Afvisningsnummerliste**. Faxer, der sendes fra numre, der er blevet føjet til denne liste, blokeres, når **Afvisningsnummerliste** i **Afvisning-fax** er aktiveret.
- Spørg afsenderen, om sidehovedoplysninger er konfigureret på deres faxmaskine. Faxer, der ikke indeholder sidehovedoplysninger, blokeres, når **Faxhoved blank blokeret** i **Afvisning-fax** er aktiveret.

- Kontroller, om afsenderens faxnummer er registreret i kontaktlisten. Faxer, der sendes fra numre, der ikke er registreret på denne liste, blokeres, når **Ikke-registrerede kontaktpersoner** i **Afvisning-fax** er aktiveret.

Relaterede oplysninger

- ➔ [“Grundindstillinger-menu” på side 85](#)
- ➔ [“Det er ikke muligt at sende eller modtage faxer” på side 224](#)
- ➔ [“Fejl fordi hukommelsen er fuld” på side 227](#)

Fejl fordi hukommelsen er fuld

- Hvis printeren er indstillet til at gemme modtagne faxer på en computer, skal du tænde for den computer, der er indstillet til at gemme faxerne. Når faxerne er gemt på computeren, slettes de fra printerens hukommelse.
- Selvom hukommelsen er fuld, kan du sende en sort-hvid fax vha. funktionen **Send direkte**. Eller også kan du opdele dine originaler i to eller flere stakke for at sende dem ad flere omgange.
- Hvis en modtaget fax ikke kan udskrives på printeren pga. en printerfejl, f.eks. et papirstop, kan fejlen, som skyldes fuld hukommelse, opstå. Løs printerproblemet, og kontakt så afsenderen, og bed vedkommende om at sende faxen igen.

Relaterede oplysninger

- ➔ [“Afsendelse af mange sider af et sort-hvidt dokument \(Send direkte\)” på side 144](#)
- ➔ [“Afsendelse af faxmeddelelser ved at ringe op fra den eksterne telefon” på side 143](#)
- ➔ [“Fjernelse af fastklemt papir” på side 194](#)

Kvaliteten af sendte faxmeddelelser er dårlig

- Rengør scannerglaspladen.
- Rengør den automatiske dokumentføder.
- Skift indstillingen for **Tæthed** på betjeningspanelet.
- Hvis du ikke er sikker på, hvilke funktioner modtagerens faxmaskine har, skal du aktivere funktionen **Send direkte**, eller vælg **Fin** som indstillingen for **Opløsning**.
- Aktiver indstillingen **ECM** på betjeningspanelet.

Relaterede oplysninger

- ➔ [“Faxindstillinger” på side 149](#)
- ➔ [“Grundindstillinger-menu” på side 85](#)
- ➔ [“Rengøring af Scannerglaspladen” på side 176](#)
- ➔ [“Rengøring af ADF'en” på side 174](#)

Faxer sendes i den forkerte størrelse

- Når du sender en fax vha. scannerglaspladen, skal du placere originalen korrekt, så dens hjørner er på linje med mærket. Vælg originalens størrelse på betjeningspanelet.

- ❑ Rengør scannerglaspladen og dokumentlågen. Hvis der er støv eller snavs på glasset, kan scanningsområdet udvides, så støvet eller snavset inkluderes, og det resulterer i en forkert scanningsposition eller små billeder.

Relaterede oplysninger

- ➔ [“Faxindstillinger” på side 149](#)
- ➔ [“Placering af originaler” på side 59](#)
- ➔ [“Rengøring af Scannerglaspladen” på side 176](#)

Kvaliteten af modtagne faxer er dårlig

- ❑ Aktiver indstillingen ECM på betjeningspanelet.
- ❑ Kontakt afsenderen, og bed vedkommende om at sende faxen med en funktion til højere kvalitet.
- ❑ Udskriv den modtagne fax igen. Vælg **Fax** >  > **Udskriv modtaget fax igen** for at udskrive faxen igen.

Relaterede oplysninger

- ➔ [“Grundindstillinger-menu” på side 85](#)

Modtagne faxer udskrives ikke

Hvis der er opstået en fejl på printeren, f.eks. pga. et papirstop, kan modtagne faxer ikke udskrives på printeren. Kontrollér printeren.

Relaterede oplysninger

- ➔ [“Kontrol af printerstatus” på side 192](#)
- ➔ [“Fjernelse af fastklemt papir” på side 194](#)

Siderne er blanke, eller kun en lille mængde tekst er trykt på side to i modtagne faxer

Du kan udskrive på en side ved hjælp af funktionen **Slet udskrivningsdata efter opdeling** i **Indstillinger for sideopdeling**.

Vælg **Slet top** eller **Slet bund** i **Slet udskrivningsdata efter opdeling**, og tilpas herefter **Tærskel**. En øgning af tærskelværdien øger den slettede mængde; en højere tærskelværdi giver en større mulighed for at udskrive på én side.

Relaterede oplysninger

- ➔ [“Modtag.indstillinger-menu” på side 87](#)

Andre faxningsproblemer

Der kan ikke foretages opkald via den tilsluttede telefon

Slut telefonen til EXT.-porten på printeren, og løft røret. Hvis du ikke kan høre en ringetone i telefonrøret, skal du tilslutte telefonkablet korrekt.

Relaterede oplysninger

➔ [“Tilslutning af telefonen til printeren” på side 77](#)

Telefonsvarereren kan ikke besvare stemmeopkald

På betjeningspanelet skal du indstille printerindstillingen **Ring for svar** til et højere antal end antallet af ringetoner for telefonsvarereren.

Relaterede oplysninger

➔ [“Grundindstillinger-menu” på side 85](#)

➔ [“Foretage indstillinger til at bruge en telefonsvarer” på side 82](#)

Afsenderens faxnummer vises ikke på modtagne faxer, eller nummeret er forkert

Afsenderen har muligvis ikke angivet oplysningerne til faxhovedet eller har muligvis angivet dem forkert. Kontakt afsenderen.

Andre problemer

Lille elektrisk stød, når der røres ved printeren

Hvis der er sluttet mange enheder til computeren, mærker du muligvis et lille elektrisk stød, når du rører ved printeren. Installer en jordledning for den computer, som er sluttet til printeren.

Driftslydene er høje

Hvis driftslydene er for høje, kan du aktivere **Lydsvag tilst.**. Udskrivningshastigheden kan dog blive reduceret, når denne funktion aktiveres.

Betjeningspanel

Vælg  **OFF** på startskærmen, og aktiver derefter **Lydsvag tilst.**

Windows-printerdriver

Aktiver **Lydsvag tilst.** under fanen **Hovedmenu**.

Mac OS-printerdriver

Vælg **Systemindstillinger** i menuen  > **Printere & Scannere** (eller **Udskriv & Scan, Udskriv & Fax**), og vælg så printeren. Klik på **Indstillinger & Forsyninger > Indstillinger** (eller **Driver**). Vælg **Til** for indstillingen **Lydsvag tilst.**

Datoen og klokkeslættet er forkert

Indstil datoen og klokkeslættet korrekt på betjeningspanelet. Efter en strømafbrydelse pga. af et lynnedslag eller hvis printeren har været slukket meget længe, kan urets klokkeslæt være forkert.

Relaterede oplysninger

➔ [“Grundindstillinger” på side 66](#)

Programmet blokeres af en firewall (kun Windows)

Føj programmet til de af firewallen tilladte programmer i Windows i sikkerhedsindstillinger på **Kontrolpanel**.

Tillæg

Tekniske specifikationer

Printerspecifikationer

Placering af dyserne på skrivehovedet		Dyserne til sort blæk: 180 Dyserne til farvet blæk: 59 for hver farve
Papirets vægt*	Almindeligt papir	64 til 90 g/m ² (17 til 24 pund)
	Konvolutter	Konvolut #10, DL, C6: 75 til 90 g/m ² (20 til 24 pund)

* Selv når papirets tykkelse ligger inden for dette område, kan papiret muligvis ikke fremføres i printeren, eller udskriftskvaliteten kan falde, afhængigt af papirets egenskaber eller kvalitet.

Udskriftsområde

Udskriftsområde for enkeltark

Udskriftskvaliteten kan forringes i de skyggelegte områder på grund af printerens mekanisme.

Udskrivning med kanter

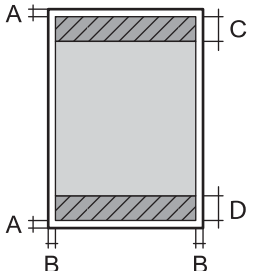
	A	3.0 mm (0.12 tommer)
	B	3.0 mm (0.12 tommer)
	C	41.0 mm (1.61 tommer)
	D	37.0 mm (1.46 tommer)

Udskrivning uden kant

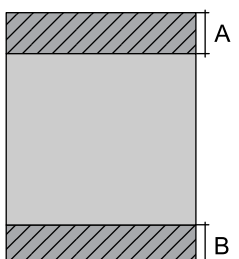
	A	44.0 mm (1.73 tommer)
	B	40.0 mm (1.57 tommer)

Udskriftsområde for konvolutter

Udskriftskvaliteten kan forringes i de skyggede områder på grund af printerens mekanisme.

	A	3.0 mm (0.12 tommer)
	B	5.0 mm (0.20 tommer)
	C	18.0 mm (0.71 tommer)
	D	41.0 mm (1.61 tommer)

Specifikationer for scanner

Scannertype	Flatbed
Fotoelektrisk enhed	CIS
Effektiv opløsning (pixel)	10200×14040 pixel (1200 dpi)
Maksimal dokumentstørrelse	216×297 mm (8.5×11.7 tommer) A4, Letter
Scanneopløsning	1200 dpi (hovedscanning) 2400 dpi (sekundær scanning)
Output-opløsning	50 til 9600 dpi med intervaller på 1 dpi
Farvedybde	<p>Farve</p> <ul style="list-style-type: none"> <input type="checkbox"/> 48 bit pr. pixel, intern (16 bit pr. pixel pr. intern farve) <input type="checkbox"/> 24 bit pr. pixel, ekstern (8 bit pr. pixel pr. ekstern farve) <p>Gråtoner</p> <ul style="list-style-type: none"> <input type="checkbox"/> 16 bit pr. pixel, intern <input type="checkbox"/> 8 bit pr. pixel, ekstern <p>Sort-hvid</p> <ul style="list-style-type: none"> <input type="checkbox"/> 16 bit pr. pixel, intern <input type="checkbox"/> 1 bit pr. pixel, ekstern
Lyskilde	Lysdiode

Interfacespecifikationer

For computer	Hi-Speed USB*
--------------	---------------

* USB 3.0-kabler understøttes ikke.

Faxspecifikationer

Faxtype	Brugervenlig faxfunktion (walk-up) i sort-hvid og farve (ITU-T Supergruppe 3)
Understøttede linjer	Almindelige analoge telefonlinjer, PBX-telefonsystemer (privat filialcentral)
Hastighed	Op til 33.6 kbps
Opløsning	<p>Monokrom</p> <ul style="list-style-type: none"> <input type="checkbox"/> Standard: 8 rastepunkter/mm×3,85 linjer/mm (203 rastepunkter/tommex98 linjer/tomme) <input type="checkbox"/> Fin: 8 rastepunkter/mm×7,7 linjer/mm (203 rastepunkter/tommex196 linjer/tomme) <input type="checkbox"/> Billede: 8 rastepunkter/mm×7,7 linjer/mm (203 rastepunkter/tommex196 linjer/tomme) <p>Farve</p> <p>200×200 dpi</p>
Sidehukommelse	Op til 100 sider (når diagrammet ITU-T No.1 modtages i sort-hvid i kladdetilstand)
Genopkald*	2 gange (med intervaller på 1)
Interface	RJ-11-telefonlinje, RJ-11-telefonforbindelse

* Specifikationerne kan variere alt efter det enkelte land eller område.

Liste over netværksfunktioner

Netværksfunktioner og IPv4/IPv6

Funktioner			Understøttede	Bemærkninger
Netværksudskrivning	EpsonNet Print (Windows)	IPv4	✓	-
	Standard TCP/IP (Windows)	IPv4, IPv6	✓	-
	WSD-udskrivning (Windows)	IPv4, IPv6	✓	Windows Vista eller senere
	Bonjour-udskrivning (Mac OS)	IPv4, IPv6	✓	-
	IPP-udskrivning (Windows, Mac OS)	IPv4, IPv6	✓	-
	UPnP-udskrivning	IPv4	-	Informationsapparat
	PictBridge-udskrivning (Wi-Fi)	IPv4	-	Digitalt kamera
	Epson Connect (E-mail-udskrivning, fjernudskrivning)	IPv4	✓	-
	AirPrint (iOS, Mac OS)	IPv4, IPv6	✓	iOS 5 eller senere, Mac OS X v10.7 eller senere
Netværksscanning	Epson Scan 2	IPv4, IPv6	✓	-
	Event Manager	IPv4	✓	-
	Epson Connect (Scan til Cloud)	IPv4	✓	-
	AirPrint (-scanning)	IPv4, IPv6	✓	OS X Mavericks eller senere
Fax	Afsendelse af fax	IPv4	✓	-
	Modtagelse af fax	IPv4	✓	-
	AirPrint (Fax-udsendelse)	IPv4, IPv6	✓	OS X Mountain Lion eller senere

Specifikationer for Wi-Fi

Standarder	IEEE 802.11b/g/n* ¹
Frekvensområde	2,4 GHz
Den højeste radiofrekvensstyrke, der blev transmitteret	20 dBm (EIRP)

Koordinationstilstande	Infrastruktur, Wi-Fi Direct (Simpel AP) ^{*2*3}
Sikkerhedsfunktioner for trådløse forbindelser ^{*4}	WEP (64/128bit), WPA2-PSK (AES) ^{*5}

*1 IEEE 802.11n er kun tilgængelig for HT20.

*2 Ikke understøttet på IEEE 802.11b.

*3 Simpel AP-tilstand er kompatibel med en Wi-Fi-forbindelse (infrastruktur).

*4 Wi-Fi Direct understøtter kun WPA2-PSK (AES).

*5 Opfylder WPA2-standarderne og understøtter WPA/WPA2 Personal.

Sikkerhedsprotokol

SSL/TLS	HTTPS-server/klient, IPPS
---------	---------------------------

Understøttede tredjepartstjenester

AirPrint	Udskrivning	iOS 5 eller senere/Mac OS X v10.7.x eller senere
	Scanning	OS X Mavericks eller senere
	Fax	OS X Mountain Lion eller senere

Mål

Mål	<p>Opbevaring</p> <ul style="list-style-type: none"> <input type="checkbox"/> Bredde: 375 mm (14.8 tommer) <input type="checkbox"/> Dybde: 300 mm (11.8 tommer) <input type="checkbox"/> Højde: 218 mm (8.6 tommer) <p>Udskrivning</p> <ul style="list-style-type: none"> <input type="checkbox"/> Bredde: 375 mm (14.8 tommer) <input type="checkbox"/> Dybde: 578 mm (22.8 tommer) <input type="checkbox"/> Højde: 242 mm (9.5 tommer)
Vægt*	Ca. 5.2 kg (11.5 pund)

* Uden blækpatronerne og strømkablet.

Elektriske specifikationer

Strømforsyningens nominelle effekt	AC 100–240 V	AC 220–240 V
------------------------------------	--------------	--------------

Nominelt frekvensområde	50–60 Hz	50–60 Hz
Nominel strømstyrke	0.4–0.2 A	0.2 A
Strømforsbrug (med USB-forbindelse)	Kun kopiering: ca. 12.0 W (ISO/IEC24712) Klar-tilstand: ca. 4.6 W Dvaletilstand: ca. 0.7 W Slukket: ca. 0.2 W	Kun kopiering: ca. 12.0 W (ISO/IEC24712) Klar-tilstand: ca. 4.6 W Dvaletilstand: ca. 0.7 W Slukket: ca. 0.3 W

Bemærk:

- Oplysninger om printerens spænding finder du på mærkaten på printeren.
- Europæiske brugere kan besøge følgende websted for oplysninger om strømforbruget.
<http://www.epson.eu/energy-consumption>

Miljømæssige specifikationer

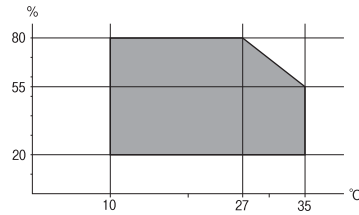
Drift	<p>Brug printeren inden for det område, der vises på følgende graf.</p>  <p>Temperatur: 10 til 35°C (50 til 95°F) Fugtighed: 20 til 80% RF (uden kondensation)</p>
Opbevaring	<p>Temperatur: -20 til 40°C (-4 til 104°F)* Fugtighed: 5 til 85% RF (uden kondensation)</p>

* Kan opbevares ved 40°C i en måned (104°F).

Miljømæssige specifikationer for blækpatroner

Opbevaringstemperatur	-30 til 40°C (-22 til 104°F)*
Frysningstemperatur	-16°C (3.2°F) Blækket tøs op og kan anvendes efter ca. 3 timer ved 25°C (77°F).

* Kan opbevares ved 40°C (104°F) i en måned.

Systemkrav

Windows

Windows Vista, Windows 7, Windows 8/8.1, Windows 10 eller senere (32-bit, 64-bit)

Windows XP SP3 (32-bit)

Windows XP Professional x64 Edition SP2

Windows Server 2003 (SP2) eller senere

Mac OS

Mac OS X v10.6.8 eller senere, macOS 11 eller senere

Bemærk:

Mac OS understøtter muligvis ikke alle applikationer og funktioner.

Filsystemet UNIX (UFS) understøttes ikke i Mac OS.

Lovmæssige oplysninger

Standarder og godkendelser

Standarder og godkendelser for den europæiske model

Til brugere i Europa

Seiko Epson Corporation erklærer hermed, at følgende radioudstørsmodel er i overensstemmelse med direktiv 2014/53/EU. Den fulde ordlyd af EU-overensstemmelseserklæringen er tilgængelig på følgende websted.

<http://www.epson.eu/conformity>

C624B

Må kun bruges i Irland, Storbritannien, Østrig, Tyskland, Liechtenstein, Schweiz, Frankrig, Belgien, Luxembourg, Holland, Italien, Portugal, Spanien, Danmark, Finland, Norge, Sverige, Island, Kroatien, Cypern, Grækenland, Slovenien, Malta, Bulgarien, Tjekkiet, Estland, Ungarn, Letland, Litauen, Polen, Rumænien og Slovakiet.

Epson påtager sig ikke ansvar for eventuel mangel på at leve op til beskyttelseskravene som følge af en ikke-anbefalet ændring af produkterne.



Det tyske certifikat, Blaue Engel

Se følgende websted for at kontrollere, om denne printer opfylder standarderne for det tyske certifikat, Blaue Engel.

<http://www.epson.de/blauerengel>

Kopieringsbegrænsninger

Overhold følgende begrænsninger for at sikre ansvarlig og lovlig brug af printerens.

Kopiering af følgende emner er forbudt:

- Pengesedler, mønter, børspapirer, obligationer og værdipapirer
- Ubrugte frimærker, forudstemplede postkort og anden officiel post, der er gyldigt frankeret
- Stempelmærker og værdipapirer, der er udstedt i henhold til juridiske procedurer

Vær forsigtig, når du kopierer følgende emner:

- Private værdipapirer (aktiecertifikater, checks osv.), månedlige overførsler, rabatkort osv.
- Pas, kørekort, garantier, kvitteringer for betalte vejafgifter, madkuponer, billetter osv.

Bemærk:

Kopiering af disse ting kan også være forbudt ved lov.

Ansvarlig brug af ophavsretligt beskyttet materiale:

Printere kan misbruges til ulovlig kopiering af ophavsretligt beskyttet materiale. Hvis du ikke har en fuldmagt, bør du udvise ansvarlighed og omtanke ved at indhente tilladelse fra indehaveren af ophavsretten, inden du kopierer det ophavsretligt beskyttede materiale.

Transport og opbevaring af printeren

Gør følgende for at pakke printeren sammen, når du skal transportere printeren af hensyn til flytning eller reparation.

 **Forsigtig:**

Pas på, at du ikke får din hånd eller dine fingre i klemme, når du åbner eller lukker scannerenheden. Ellers kan du komme til skade.

 **Vigtigt:**

- Ved opbevaring eller transport af printeren skal du undgå at vippe den, stille den lodret eller vende den på hovedet, da der i så fald kan løbe blæk ud.

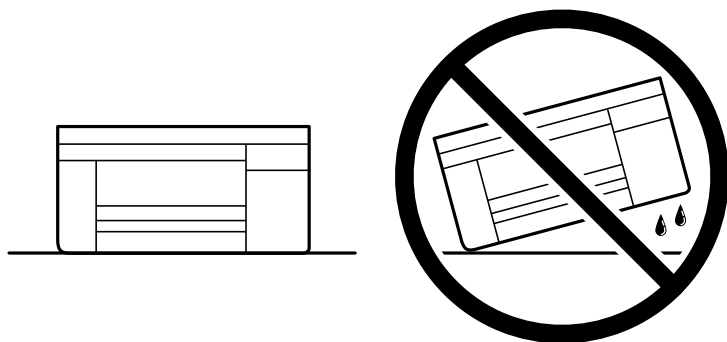

- Lad blækpatronerne sidde i produktet. Hvis du fjerner blækpatronerne, kan det medføre udtørring af skrivehovedet, hvilket kan forhindre printeren i at udskrive.

1. Sluk for printeren ved at trykke på knappen .

2. Sørg for, at strømlyset slukkes, og tag så strømkablet ud af stikket.



Vigtigt:

Tag strømkablet ud, når strømindikatoren er slukket. Ellers vender skriverhovedet ikke tilbage til udgangspositionen, hvilket får blækket til at tørre, og udskrivning bliver umulig.

3. Alle kabler, som f.eks. strømkablet og USB-kablet, skal kobles fra.
4. Fjern alt papir fra printeren.
5. Kontroller, at der ikke er originaler på printeren.
6. Åbn scannerenheden med dokumentdækslet lukket. Fastgør blækpatronholderen til æsken med tape.

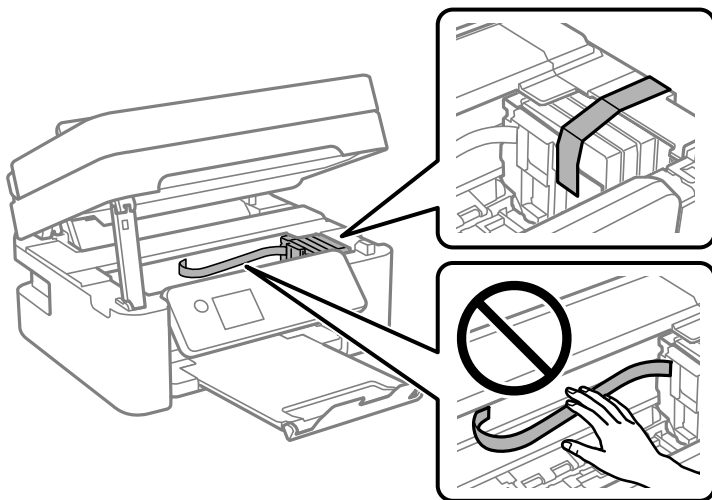

7. Luk scannerenheden.
Af sikkerhedsmæssige grunde skal scannerenheden lukkes i to trin.

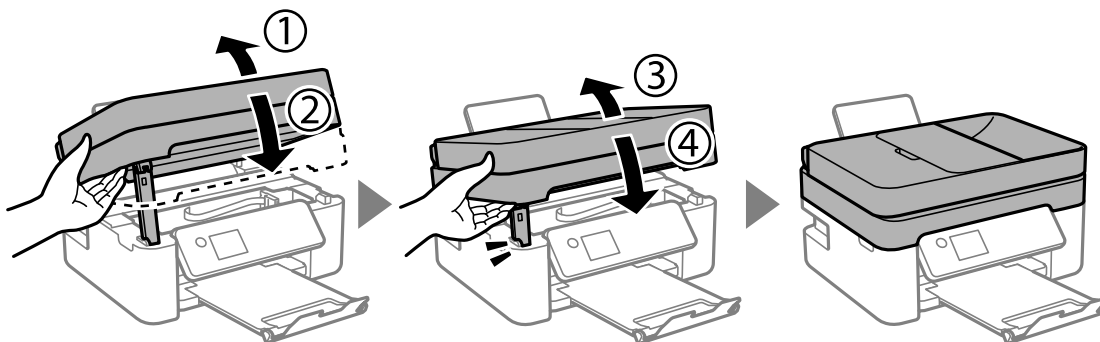

Bemærk:

Scannerenheden kan ikke åbnes fra nedenstående position. Luk den helt, før du åbner den.

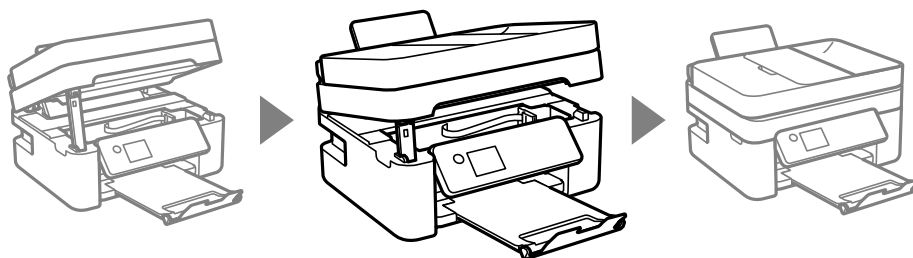

8. Klargør til at pakke printeren ned som vist nedenfor.

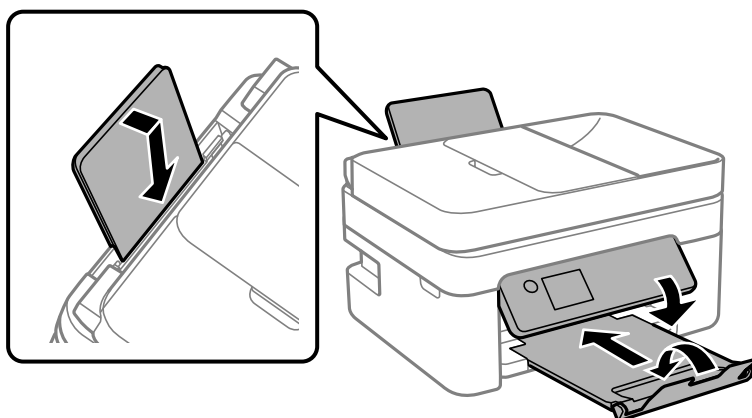

9. Pak printeren ned i kassen, og gør brug af det beskyttende materiale.

Når du bruger printeren igen, skal du sikre dig at fjerne den tape, der sikrer blækpatronholderen. Rens og juster printhovedet, hvis udskriftskvaliteten er forringet næste gang, du udskriver.

Relaterede oplysninger

- ➔ [“Delenes navne og funktioner” på side 13](#)
- ➔ [“Kontrol og rengøring af skrivehovedet” på side 171](#)
- ➔ [“Justering af skrivehovedet” på side 173](#)

Copyright

Ingen del af denne publikation må reproduceres, gemmes i et søgesystem eller overføres i nogen form eller på nogen måde, elektronisk, mekanisk, ved fotokopiering, optagelse eller på anden måde, uden forudgående skriftlig tilladelse fra Seiko Epson Corporation. Der er ikke antaget noget patentansvar med hensyn til brugen af oplysningerne heri. Der antages heller ikke noget ansvar for skader som følge af brugen af oplysningerne heri. De heri indeholdte oplysninger er kun beregnet til brug sammen med dette Epson-produkt. Epson er ikke ansvarlig for enhver brug af disse oplysninger i forbindelse med andre produkter.

Hverken Seiko Epson Corporation eller dets datterselskaber er ansvarlige over for køberen af dette produkt eller tredjemand for skader, tab, omkostninger eller udgifter, som køberen eller tredjemand som følge af uheld, forkert brug eller misbrug af dette produkt eller uautoriserede modifikationer, reparationer eller ændringer af dette produkt, eller (undtagen USA) manglende overholdelse af Seiko Epson Corporations betjenings- og vedligeholdelsesvejledninger.

Seiko Epson Corporation og dets partnere er ikke ansvarlig for skader eller problemer, der skyldes brug af ekstraudstyr eller andre end dem, der er udpeget som originale Epson-produkter eller godkendte Epson-produkter af Seiko Epson Corporation.

Seiko Epson Corporation kan ikke holdes ansvarlig for skader som følge af elektromagnetisk interferens, der opstår ved brug af andre end dem, der er udpeget som Epson godkendte produkter af Seiko Epson Corporation.

© 2021 Seiko Epson Corporation

Indholdet af denne brugsanvisning og specifikationerne for dette produkt kan ændres uden varsel.

Varemærker

❑ EPSON® er et registreret varemærke, og EPSON EXCEED YOUR VISION eller EXCEED YOUR VISION er et varemærke tilhørende Seiko Epson Corporation.

❑ Epson Scan 2 software is based in part on the work of the Independent JPEG Group.

❑ libtiff

Copyright © 1988-1997 Sam Leffler

Copyright © 1991-1997 Silicon Graphics, Inc.

Permission to use, copy, modify, distribute, and sell this software and its documentation for any purpose is hereby granted without fee, provided that (i) the above copyright notices and this permission notice appear in all copies of the software and related documentation, and (ii) the names of Sam Leffler and Silicon Graphics may not be used in any advertising or publicity relating to the software without the specific, prior written permission of Sam Leffler and Silicon Graphics.

THE SOFTWARE IS PROVIDED "AS-IS" AND WITHOUT WARRANTY OF ANY KIND, EXPRESS, IMPLIED OR OTHERWISE, INCLUDING WITHOUT LIMITATION, ANY WARRANTY OF MERCHANTABILITY OR FITNESS FOR A PARTICULAR PURPOSE.

IN NO EVENT SHALL SAM LEFFLER OR SILICON GRAPHICS BE LIABLE FOR ANY SPECIAL, INCIDENTAL, INDIRECT OR CONSEQUENTIAL DAMAGES OF ANY KIND, OR ANY DAMAGES WHATSOEVER RESULTING FROM LOSS OF USE, DATA OR PROFITS, WHETHER OR NOT ADVISED OF THE POSSIBILITY OF DAMAGE, AND ON ANY THEORY OF LIABILITY, ARISING OUT OF OR IN CONNECTION WITH THE USE OR PERFORMANCE OF THIS SOFTWARE.

❑ QR Code is a registered trademark of DENSO WAVE INCORPORATED in Japan and other countries.

❑ Intel® is a registered trademark of Intel Corporation.

❑ Microsoft®, Windows®, Windows Server®, and Windows Vista® are registered trademarks of Microsoft Corporation.

❑ Apple, Mac, macOS, OS X, Bonjour, ColorSync, Safari, AirPrint, iPad, iPhone, iPod touch, and iTunes are trademarks of Apple Inc., registered in the U.S. and other countries.

❑ Use of the Works with Apple badge means that an accessory has been designed to work specifically with the technology identified in the badge and has been certified by the developer to meet Apple performance standards.

❑ Google Cloud Print, Chrome, Google Play, and Android are trademarks of Google LLC.

❑ Adobe and Reader are either registered trademarks or trademarks of Adobe in the United States and/or other countries.

❑ Generel bemærkning: Andre produktnavne, der nævnes heri, anvendes udelukkende til identifikationsformål og kan være varemærker tilhørende deres respektive ejere. Epson frasiger sig alle rettigheder til disse mærker.

Sådan får du hjælp

Websted for teknisk support

Hvis du har brug for yderligere hjælp, kan du besøge Epsons websted for support, som er angivet nedenfor. Vælg dit land eller område, og gå til supportafsnittet på dit lokale Epson-websted. Du kan også finde de seneste drivere, ofte stillede spørgsmål, vejledninger eller andre materialer, som kan downloades, på dette websted.

<http://support.epson.net/>

<http://www.epson.eu/Support> (Europa)

Hvis dit Epson-produkt ikke fungerer korrekt, og du ikke kan løse problemet, kan du kontakte Epsons kundesupport for at få hjælp.

Kontakt til Epsons supportafdeling

Inden du kontakter Epson

Hvis dit Epson-produkt ikke fungerer korrekt, og du ikke kan løse problemet vha. fejlfindingsoplysningerne i dine produktvejledninger, kan du kontakte Epsons kundesupportservice for at få hjælp.

Følgende Epson-supportliste er baseret på salglandet. Nogle produkter sælges muligvis ikke på din nuværende placering, så sørg for at kontakte Epson Support for det område, hvor du har købt dit produkt.

Kontakt den forhandler, hvor du købte produktet, hvis der ikke er anført en Epson-supportafdeling for dit område herunder.

Epson-supportafdelingen kan hjælpe dig meget hurtigere, hvis du oplyser følgende:

- Produktets serienummer
(Mærkatens serienummer er normalt placeret på produktets bagside.)
- Produktmodel
- Produktets softwareversion
(Klik på **About**, **Version Info** eller en lignende knap i produktsoftwaren)
- Din computers mærke og model
- Din computers operativsystems navn og version
- Navne og versioner for de programmer, du normalt bruger sammen med produktet

Bemærk:

Afhængigt af produktet lagres opkaldslistedata for fax og/eller netværksindstillinger muligvis i produktets hukommelse. Ved sammenbrud eller reparation af et produkt, mistes data og/eller indstillinger muligvis. Epson er ikke ansvarlig for mistede data, for sikkerhedskopiering eller gendannelse af data og/eller indstillinger, heller ikke under en garantiperiode. Vi anbefaler, at du laver dine egne sikkerhedskopier eller tager noter.

Hjælp til brugere i Europa

I dit paneuropæiske garantibevis finder du oplysninger om, hvordan du kontakter Epsons supportafdeling.

Hjælp til brugere i Taiwan

Du kan få oplysninger, support og service følgende steder:

Internettet

<http://www.epson.com.tw>

Her findes oplysninger om produktspecifikationer, drivere, som kan downloades, samt produktforespørgsler.

Epson HelpDesk

Telefon: +886-2-80242008

Vores HelpDesk-medarbejdere kan hjælpe dig med følgende pr. telefon:

- Salgsforespørgsler og produktoplysninger
- Spørgsmål vedrørende brug af eller problemer med produktet
- Forespørgsler vedrørende reparation og garanti

Reparationsservicecenter:

<http://www.tekcare.com.tw/branchMap.page>

TekCare Corporation er et autoriseret servicecenter for Epson Taiwan Technology & Trading Ltd.

Hjælp til brugere i Australien

Epson Australia vil gerne yde kundeservice på et højt niveau. Ud over vores produktvejledningerne kan du få oplysninger følgende steder:

Internetadresse

<http://www.epson.com.au>

Adgang til Epson Australias websider. Besøg denne webside med jævne mellemrum! På denne side kan du downloade drivere og finde Epson-kontaktpunkter, nye produktoplysninger og teknisk support (e-mail).

Epson Helpdesk

Telefon: 1300-361-054

Epson Helpdesk er tiltænkt som den sidste løsning for at sikre, at vores kunder har adgang til rådgivning. Personalet hos Helpdesk kan hjælpe dig med installation, konfiguration og betjening af dit Epson-produkt. Personalet hos vores Pre-sales Helpdesk kan tilbyde dig materiale om nye Epson-produkter og hjælpe dig med at finde din nærmeste forhandler eller repræsentant. Her besvares mange typer spørgsmål.

Vi beder dig have alle relevante oplysninger klar, når du ringer. Jo flere oplysninger, du har, jo hurtigere kan vi hjælpe dig med at løse problemet. Disse oplysninger omfatter vejledningerne til dit Epson-produkt, computertype, operativsystem, programmer samt alle andre oplysninger, du mener er nødvendige.

Transport af produktet

Epson anbefaler, at du beholder produktemballagen til fremtidige transport.

Hjælp til brugere i New Zealand

Epson New Zealand vil gerne yde kundeservice på et højt niveau. Ud over vores produktvejledninger kan du få oplysninger følgende steder:

Internetadresse

<http://www.epson.co.nz>

Adgang til Epson New Zealand websider. Besøg denne webseite med jævne mellemrum. På denne side kan du downloade drivere og finde Epson-kontaktpunkter, nye produktoplysninger og teknisk support (e-mail).

Epson Helpdesk

Telefon: 0800 237 766

Epson Helpdesk er tiltænkt som den sidste løsning for at sikre, at vores kunder har adgang til rådgivning. Personalet hos Helpdesk kan hjælpe dig med installation, konfiguration og betjening af dit Epson-produkt. Personalet hos vores Pre-sales Helpdesk kan tilbyde dig materiale om nye Epson-produkter og hjælpe dig med at finde din nærmeste forhandler eller repræsentant. Her besvares mange typer spørgsmål.

Vi beder dig have alle relevante oplysninger klar, når du ringer. Jo flere oplysninger, du har, jo hurtigere kan vi hjælpe dig med at løse problemet. Disse oplysninger omfatter vejledninger til dit Epson-produkt, computertype, operativsystem, programmer samt alle andre oplysninger, du mener er nødvendige.

Transport af produktet

Epson anbefaler, at du beholder produktemballagen til fremtidige transport.

Hjælp til brugere i Singapore

Du kan få oplysninger, support og service fra Epson Singapore her:

Internettet

<http://www.epson.com.sg>

Her findes oplysninger om produktspecifikationer, drivere, som kan downloades, ofte stillede spørgsmål (FAQ), salgsforespørgsler og teknisk support via e-mail.

Epson HelpDesk

Frikaldsnummer: 800-120-5564

Vores HelpDesk-medarbejdere kan hjælpe dig med følgende pr. telefon:

- Salgsforespørgsler og produktoplysninger
- Spørgsmål vedrørende brug af produktet eller fejlfinding
- Forespørgsler vedrørende reparation og garanti

Hjælp til brugere i Thailand

Du kan få oplysninger, support og service følgende steder:

Internettet

<http://www.epson.co.th>

Her findes oplysninger om produktspecifikationer, drivere, som kan downloades, ofte stillede spørgsmål (FAQ) og muligheder for at sende e-mail.

Epsons callcenter

Telefon: 66-2685-9899

E-mail: support@eth.epson.co.th

Vores medarbejdere i callcenteret kan hjælpe dig med følgende pr. telefon:

- Salgsforespørgsler og produktoplysninger
- Spørgsmål vedrørende brug af eller problemer med produktet
- Forespørgsler vedrørende reparation og garanti

Hjælp til brugere i Vietnam

Du kan få oplysninger, support og service følgende steder:

Epson Servicecenter

65 Truong Dinh Street, District 1, Ho Chi Minh City, Vietnam.

Telefon (Ho Chi Minh City): 84-8-3823-9239, 84-8-3825-6234

29 Tue Tinh, Quan Hai Ba Trung, Hanoi City, Vietnam

Telefon (Hanoi City): 84-4-3978-4785, 84-4-3978-4775

Hjælp til brugere i Indonesien

Du kan få oplysninger, support og service følgende steder:

Internettet

<http://www.epson.co.id>

- Oplysninger vedrørende produktspecifikationer og drivere, der kan downloades
- Ofte stillede spørgsmål (FAQ), salgsforespørgsler, spørgsmål via e-mail

Epson Hotline

Telefon: +62-1500-766

Fax: +62-21-808-66-799

Vores Hotline-medarbejdere kan hjælpe dig med følgende pr. telefon eller fax:

- Salgsforespørgsler og produktoplysninger
- Teknisk support

Epson Servicecenter

Område	Virksomhedsnavn	Adresse	Telefon E-mail
JAKARTA	Epson Sales and Service Jakarta (SUDIRMAN)	Wisma Keiai Lt. 1 Jl. Jenderal Sudirman Kav. 3 Jakarta Pusat - DKI JAKARTA 10220	021-5724335 ess@epson-indonesia.co.id ess.support@epson-indonesia.co.id
SERPONG	Epson Sales and Service Serpong	Ruko Melati Mas Square Blok A2 No.17 Serpong-Banten	082120090084 / 082120090085 esstag@epson-indonesia.co.id esstag.support@epson-indonesia.co.id
SEMARANG	Epson Sales and Service Semarang	Komplek Ruko Metro Plaza Block C20 Jl. MT Haryono No. 970 Semarang -JAWA TENGAH	024 8313807 / 024 8417935 esssmg@epson-indonesia.co.id esssmg.support@epson-indonesia.co.id
JAKARTA	Epson Sales and Service Jakarta (MANGGA DUA)	Ruko Mall Mangga Dua No. 48 Jl. Arteri Mangga Dua, Jakarta Utara - DKI JAKARTA	021 623 01104 jkt-technical1@epson-indonesia.co.id jkt-admin@epson-indonesia.co.id
BANDUNG	Epson Sales and Service Bandung	Jl. Cihampelas No. 48 A Bandung Jawa Barat 40116	022 420 7033 bdg-technical@epson-indonesia.co.id bdg-admin@epson-indonesia.co.id
MAKASSAR	Epson Sales and Service Makassar	Jl. Cendrawasih NO. 3A, kunjung mae, mariso, MAKASSAR - SULSEL 90125	0411- 8911071 mksr-technical@epson-indonesia.co.id mksr-admin@epson-indonesia.co.id
MEDAN	Epson Service Center Medan	Jl. Bambu 2 Komplek Graha Niaga Nomor A-4, Medan - SUMUT	061- 42066090 / 42066091 mdn-technical@epson-indonesia.co.id mdn-adm@epson-indonesia.co.id
PALEMBANG	Epson Service Center Palembang	Jl. H.M Rasyid Nawawi No. 249 Kelurahan 9 Ilir Palembang Sumatera Selatan	0711 311 330 escplg.support@epson-indonesia.co.id
PEKANBARU	Epson Service Center Pekanbaru	Jl. Tuanku Tambusai No. 459 A Kel. Tangkerang barat Kec Marpoyan damai Pekanbaru - Riau 28282	0761- 8524695 pkb-technical@epson-indonesia.co.id pkb-admin@epson-indonesia.co.id
PONTIANAK	Epson Service Center Pontianak	Komp. A yani Sentra Bisnis G33, Jl. Ahmad Yani - Pontianak Kalimantan Barat	0561- 735507 / 767049 pontianak-technical@epson-indonesia.co.id pontianak-admin@epson-indonesia.co.id
SAMARINDA	Epson Service Center Samarinda	Jl. KH. Wahid Hasyim (M. Yamin) Kelurahan Sempaja Selatan Kecamatan Samarinda UTARA - SAMARINDA - KALTIM	0541 7272 904 escsmd@epson-indonesia.co.id escsmd.support@epson-indonesia.co.id

Område	Virksomhedsnavn	Adresse	Telefon E-mail
SURABAYA	Epson Sales & Service Surabaya (barat)	Jl. Haji Abdul Wahab Saimin, Ruko Villa Bukit Mas RM-11, Kec. Dukuh Pakis, Surabaya - 60225	031- 5120994 sby-technical@epson-indonesia.co.id sby-admin@epson-indonesia.co.id
YOGYAKARTA	Epson Service Center Yogyakarta	YAP Square, Block A No. 6 Jl. C Simanjutak Yogyakarta - DIY	0274 581 065 ygy-technical@epson-indonesia.co.id ygy-admin@epson-indonesia.co.id
JEMBER	Epson Service Center Jember	JL. Panglima Besar Sudirman Ruko no.1D Jember-Jawa Timur (Depan Balai Penelitian & Pengolahan Kakao)	0331- 488373 / 486468 jmr-admin@epson-indonesia.co.id jmr-technical@epson-indonesia.co.id
MANADO	EPSON SALES AND SERVICE Manado	Jl. Piere Tendean Blok D No 4 Kawasan Mega Mas Boulevard - Manado 95111	0431- 8805896 MND-ADMIN@EPSON-INDONESIA.CO.ID MND-TECHNICAL@EPSON-INDONESIA.CO.ID
CIREBON	EPSON SERVICE CENTER Cirebon	Jl. Tuparev No. 04 (Depan Hotel Apita) Cirebon, JAWA BARAT	0231- 8800846 cbn-technical@epson-indonesia.co.id
CIKARANG	EPSON SALES AND SERVICE CIKARANG	Ruko Metro Boulevard B1 Jababeka cikarang - Jawa Barat,	021- 89844301 / 29082424 ckg-admin@epson-indonesia.co.id ckg-technical@epson-indonesia.co.id
MADIUN	EPSON SERVICE CENTER MADIUN	Jl. Diponegoro No.56, MADIUN - JAWA TIMUR	0351- 4770248 mun-admin@epson-indonesia.co.id mun-technical@epson-indonesia.co.id
PURWOKERTO	EPSON SALES AND SERVICE Purwokerto	Jl. Jendral Sudirman No. 4 Kranji Purwokerto - JAWA TENGAH	0281- 6512213 pwt-admin@epson-indonesia.co.id pwt-technical@epson-indonesia.co.id
BOGOR	EPSON SALES AND SERVICE Bogor	Jl.Pajajaran No 15B Kel Bantarjati Kec Bogor Utara - JAWA BARAT 16153	0251- 8310026 bgr-admin@epson-indonesia.co.id bgr-technical@epson-indonesia.co.id
SERANG	EPSON SERVICE CENTER Serang	Jl. Ahmad Yani No.45C, SERANG - BANTEN	0254- 7912503 srg-admin@epson-indonesia.co.id srg-technical@epson-indonesia.co.id
PALU	EPSON SALES AND SERVICE Palu	Jl. Juanda No. 58, Palu - Sulteng	0451- 4012 881 plw-admin@epson-indonesia.co.id plw-technical@epson-indonesia.co.id

Område	Virksomhedsnavn	Adresse	Telefon E-mail
BANJARMASIN	EPSON SERVICE CENTER BANJARMASIN	Jl. Gatot Soebroto NO. 153 BANJARMASIN - KALSEL 70235	0511- 6744135 (TEKNISI) / 3266321(ADMIN) bdj-admin@epson-indonesia.co.id bdj-technical@epson-indonesia.co.id
DENPASAR	EPSON SALES AND SERVICE Denpasar	JL. MAHENDRADATA NO. 18, DENPASAR - BALI	0361- 3446699 / 9348428 dps-admin@epson-indonesia.co.id dps-technical@epson-indonesia.co.id
JAKARTA	EPSON SALES AND SERVICE CILANDAK	CIBIS Business Park Tower 9 LT. MEZZANINE, Jalan TB Simatupang No.2, Jakarta Selatan - DKI JAKARTA 12560	021- 80866777 esscibis.support1@epson-indonesia.co.id esscibis.support2@epson-indonesia.co.id esscibis.admin@epson-indonesia.co.id esscibis.sales@epson-indonesia.co.id
SURABAYA	EPSON SALES AND SERVICE SURABAYA (GUBENG)	JL. RAYA GUBENG NO. 62, SURABAYA - JAWA TIMUR	031- 99444940 / 99446299 / 99446377 esssby@epson-indonesia.co.id esssby.support@epson-indonesia.co.id
AMBON	EPSON SERVICE CENTER AMBON	Jl. Diponegoro No.37 (Samping Bank Mandiri Syariah) Kel.Ahusen, Kec.Sirimau - Ambon 97127	-

Ring til Hotline på 08071137766 vedrørende andre byer, der ikke er anført her.

Hjælp til brugere i Hongkong

Brugerne er velkomne til at kontakte Epson Hong Kong Limited med henblik på teknisk support samt andre eftersalgstjenester.

Hjemmeside

<http://www.epson.com.hk>

Epson Hong Kong har oprettet en lokal hjemmeside på både kinesisk og engelsk på internettet for at give brugerne følgende oplysninger:

- Produktoplysninger
- Svar på ofte stillede spørgsmål (FAQ)
- Nyeste versioner af drivere til Epson-produkter

Teknisk support-hotline

Du kan også kontakte vores teknikere på følgende telefon- og faxnumre:

Telefon: 852-2827-8911

Fax: 852-2827-4383

Hjælp til brugere i Malaysia

Du kan få oplysninger, support og service følgende steder:

Internettet

<http://www.epson.com.my>

- Oplysninger vedrørende produktspecifikationer og drivere, der kan downloades
- Ofte stillede spørgsmål (FAQ), salgsforespørgsler, spørgsmål via e-mail

Epsons callcenter

Telefon: 1800-81-7349 (gratisnummer)

E-mail: websupport@emsb.epson.com.my

- Salgsforespørgsler og produktoplysninger
- Spørgsmål vedrørende brug af eller problemer med produktet
- Forespørgsler vedrørende reparation og garanti

Hovedkontor

Telefon: 603-56288288

Fax: 603-5628 8388/603-5621 2088

Hjælp til brugere i Indien

Du kan få oplysninger, support og service følgende steder:

Internettet

<http://www.epson.co.in>

Her findes oplysninger om produktspecifikationer, drivere, som kan downloades, samt produktforespørgsler.

Helpline

- Service, produktoplysninger og bestilling af forbrugsvarer (BSNL-linjer)
Frikaldsnummer: 18004250011
Åbent mellem 9.00 og 18.00 mandag til lørdag (undtagen på helligdage)
- Service (CDMA- og mobiltelefonbrugere)
Frikaldsnummer: 186030001600
Åbent mellem 9.00 og 18.00 mandag til lørdag (undtagen på helligdage)

Hjælp til brugere i Filippinerne

Brugerne er velkomne til at kontakte Epson Philippines Corporation på nedenstående telefon- og faxnumre samt e-mail-adresser for at få teknisk support samt andre eftersalgstjenester:

Internettet

<http://www.epson.com.ph>

Her findes oplysninger om produktspecifikationer, drivere, som kan downloades, ofte stillede spørgsmål (FAQ) og e-mail-forespørgsler.

Epson Philippines Kundepleje

Frikaldsnummer: (PLDT) 1-800-1069-37766

Frikaldsnummer: (Digital) 1-800-3-0037766

Metro Manila: (632) 8441 9030

Websted: <https://www.epson.com.ph/contact>

E-mail: customercare@epc.epson.com.ph

Åbent mellem 9.00 og 18.00 mandag til lørdag (undtagen på helligdage)

Vores kundeserviceteam kan hjælpe dig med følgende over telefonen:

- Salgsforespørgsler og produktoplysninger
- Spørgsmål vedrørende brug af eller problemer med produktet
- Forespørgsler vedrørende reparation og garanti

Epson Philippines Corporation

Hovednummer: +632-706-2609

Fax: +632-706-2663