

Home Projector

EH-LS12000B
EH-LS11000W

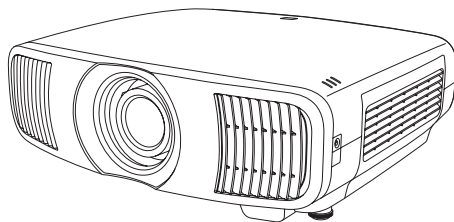

EN	Quick Reference	SK	Stručná referenčná príručka
DE	Kurzübersicht	RO	Ghid informativ
FR	Référence rapide	EL	Γρήγορη αναφορά
IT	Riferimento rapido	TR	Hızlı Referans
ES	Referencia rápida	SL	Hitre informacije
PT	Referência Rápida	HR	Brza referenca
NL	Beknopte handleiding	RU	Краткое руководство
DA	Lynvejledning	UK	Короткий довідник
FI	Pikaopas	KK	Қысқаша анықтама
NO	Hurtigreferanse	AR	مرجع سریع
SV	Snabbreferens	ZHS	快速參考
CS	Rychlá reference	ZHT	快速參考
HU	Gyors útmutató	KO	빠른 참조
PL	Skrócona instrukcja obsługi	ID	Rujukan Cepat



■ Unpacking

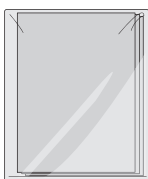
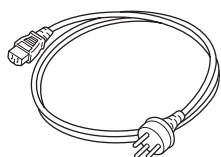
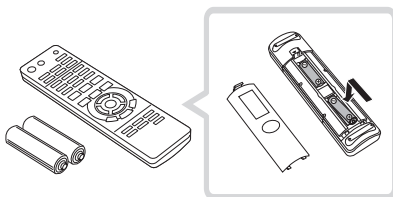
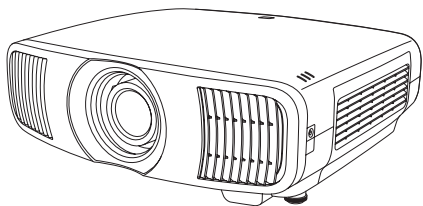

EH-LS12000B only

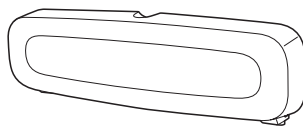

■ Projection Position

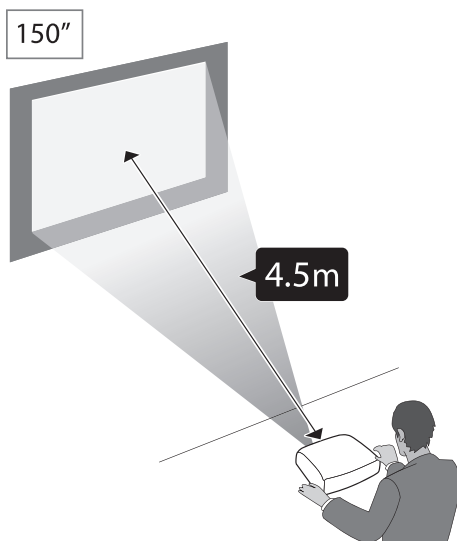
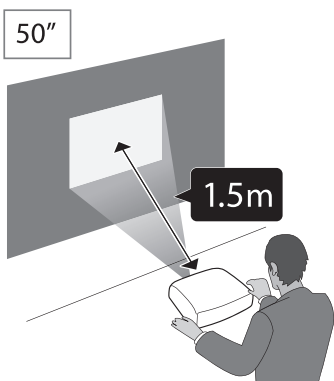

■ Turning On/Off the Projector

Turning On

1

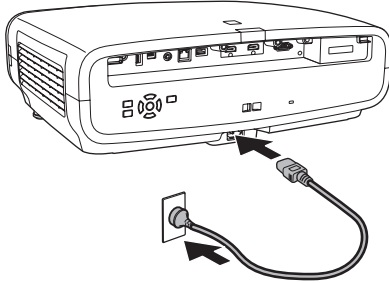

2

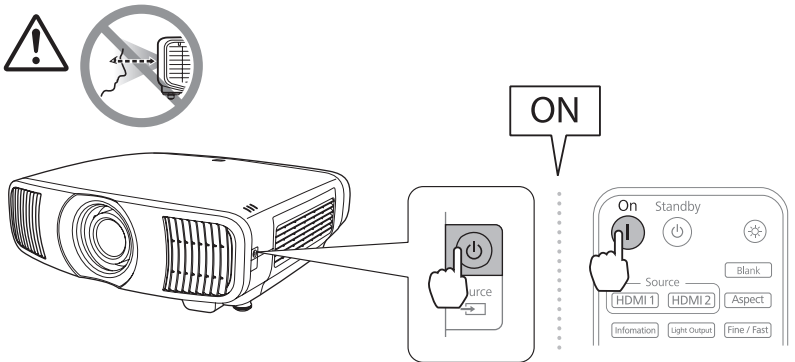

Turning Off

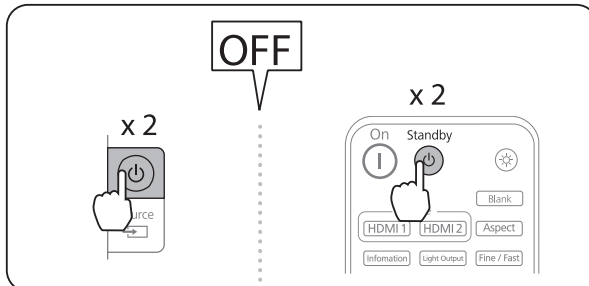

Initial Setting

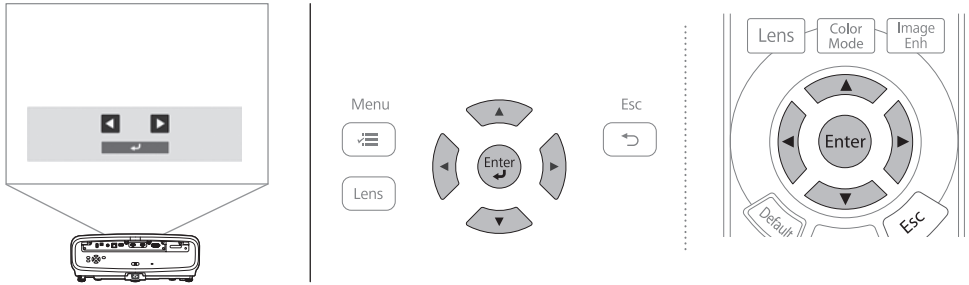

EN

The first time you turn on the projector, the setup wizard is displayed. Make the focus, projection direction, and language settings using the arrow and [Enter] buttons on the control panel or remote control.

DE

Wenn Sie den Projektor das erste Mal einschalten, erscheint der Einrichtungsassistent. Nehmen Sie mit den Pfeiltasten und der [Enter]-Taste am Bedienungsfeld oder der Fernbedienung Einstellungen an Fokus, Projektionsausrichtung und Sprache vor.

FR

La première fois que vous allumez le projecteur, l'assistant de configuration s'affiche. Effectuez les réglages de mise au point, de direction de la projection et de langue à l'aide des boutons flèche et [Enter] du panneau de commande ou de la télécommande.

IT

La prima volta che si accende il proiettore, viene visualizzata la procedura guidata di configurazione. Effettuare le impostazioni di messa a fuoco, direzione di proiezione e lingua tramite i tasti freccia e [Enter] sul pannello di controllo o sul telecomando.

ES

La primera vez que encienda el proyector, se mostrará el asistente de configuración. Configure el enfoque, la dirección de proyección y el idioma mediante los botones de flecha y [Enter] del panel de control o del mando a distancia.

PT

O assistente de configuração será exibido quando o projetor for ligado pela primeira vez. Efetue as definições de focalização, direção de projeção e língua utilizando os botões direcionais e o botão [Enter] no painel de controlo ou no controlo remoto.

NL

Als u de projector voor het eerst inschakelt, verschijnt de installatiewizard. Geef de scherpstellingsinstellingen, de projectierichting en de taalinstellingen op met de pijlen [Enter]-knoppen op het bedieningspaneel of de afstandsbediening.

DA

Første gang du tænder projektoren, vises opsætningsvejledningen. Juster fokussen, projektionsretningen og sprogindstillingerne med pileknapperne og knappen [Enter] på betjeningspanelet eller fjernbetjeningen.

FI

Kun kytket projektorin päälle ensimmäistä kertaa, ohjattu asetus tulee näkyviin. Tee Tarkennus-, projisoinnin suunta- ja kieliasetukset käyttämällä ohjauspaneelin tai kaukosäätimen nuoli- ja [Enter]-painikkeita.

NO	Første gang du slår på projektoren, vises oppsettsveiviseren. Still inn fokus, projiseringsretning og språk ved hjelp av pil- og [Enter]-knappene på kontrollpanelet eller fjernkontrollen.
SV	Den första gången du startar projektorn visas konfigurationsguiden. Gör inställningar för fokus, projekteringsriktning och språk med hjälp av pilknapparna och [Enter] på kontrollpanelen eller fjärrkontrollen.
CS	Při prvním zapnutí projektoru se zobrazí průvodce nastavením. Pomocí šipek a tlačítek [Enter] na ovládacím panelu nebo na dálkovém ovladači nastavte zaostření, směr projekce a nastavení jazyka.
HU	Amikor először kapcsolja be a kivetítőt, a beállítási varázsló jelenik meg. Végezze el a fókuszt, a vetítési irányt és a nyelvi beállításokat a nyíl és [Enter] gombok segítségével a vezérlőpanelen vagy a távirányítón.
PL	Po pierwszym włączeniu projektora, wyświetlany jest kreator ustawień. Ustaw ostrość, kierunek projekcji i ustawienia języka z użyciem przycisków strzałki i [Enter] na panelu sterowania lub na pilocie.
SK	Pri prvom zapnutí projektoru sa zobrazí sprievodca počiatočným nastavením. Pomocou tlačidiel so šípkami a tlačidla [Enter] na ovládacom paneli alebo diaľkovom ovládaní vykonajte nastavenie zaostrenia, smeru premietania a jazyka.
RO	La prima pornire a proiectorului, se afișează expertul de configurare. Faceți setările de focalizare, direcția de proiecție și limba folosind butoanele săgeată și [Enter] de pe panoul de control sau de pe telecomandă.
EL	Την πρώτη φορά που θέτετε τον προβολέα σε λειτουργία εμφανίζεται ο οδηγός εγκατάστασης. Πραγματοποιήστε τις ρυθμίσεις εστίασης, κατεύθυνσης προβολής και γλώσσας χρησιμοποιώντας τα κουμπιά βέλους και [Enter] στον πίνακα ελέγχου ή στο τηλεχειριστήριο.
TR	Projektörü ilk açtığınızda kurulum sihirbazı görüntülenir. Kumanda panelindeki veya uzaktan kumandadaki ok ve [Enter] düğmelerini kullanarak odak, yansıtma yönü ve dil ayarlarını yapın.
SL	Ob prvem vklopu projektorja se prikaže čarovnik za namestitvev. S puščico in gumbom [Enter] na nadzorni plošči ali daljinskem upravljalniku nastavite izostritev, smer projekcije in jezik.
HR	Kada projektor uključite po prvi puta prikazat će se pomoćnik za početno podešavanje. Namjestite fokus, smjer projekcije i jezik gumbima sa strelicama i gumbom [Enter] na upravljačkoj ploči ili daljinskom upravljaču.
RU	При первом включении проектора отображается мастер настройки. Настройте фокусировку, направление проецирования и язык с помощью кнопок со стрелками и кнопки [Enter] на панели управления или пульте дистанционного управления.
UK	При першому увімкненні проектора відображається майстер налаштування. Виконайте налаштування фокусу, напрямку проєкції і мови за допомогою кнопок зі стрілками і кнопки [Enter] на панелі керування або пульті дистанц. керування.
KK	Проекторды алғаш рет іске қосқанда, орнату шебері көрсетіледі. Басқару панеліндегі немесе қашықтан басқару пультііндегі көрсеткі және [Enter] түймелерін пайдалану арқылы фокусты, проекциялау бағытын және тіл параметрлерін орнатыңыз.

يظهر معالج الإعداد الأولي عند تشغيل جهاز العرض للمرة الأولى.
اضبط إعدادات التركيز البؤري واتجاه العرض واللغة باستخدام أزرار الأسهم و [Enter] في لوحة التحكم أو وحدة التحكم عن بُعد.

AR

ZHS

首次启动投影机时，会显示安装向导。使用操作面板或遥控器上的箭头按钮以及 [Enter] 按钮进行聚焦、投影方向和语言设置。

ZHT

第一次開啟投影機時，設定精靈會顯示。使用操作面板或遙控器上的箭頭和 [Enter] 按鈕，進行聚焦、投影方向及語言設定。

KO

프로젝터를 처음 켤 경우 시작 마법사가 표시됩니다 . 제어판 또는 리모컨의 화살표 및 [Enter] 버튼을 사용하여 초점 , 투사 방향 및 언어를 설정하십시오 .

ID

Saat pertama kali Anda menghidupkan proyektor, wizard konfigurasi akan ditampilkan. Atur fokus, arah proyeksi, dan pengaturan bahasa menggunakan tombol panah dan [Enter] pada panel kontrol atau remote control.

■ Adjusting

Focusing

1

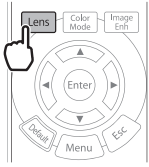

2

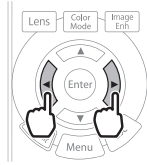
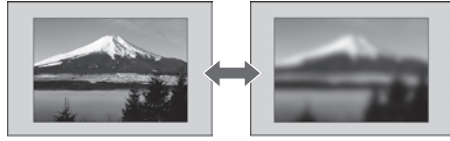

3 x3

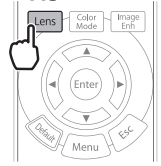

Zooming

1

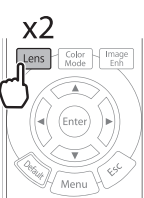

2

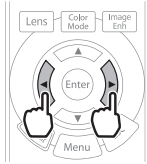

3

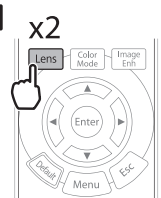

Adjusting Lens Shift

1

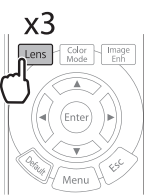

2

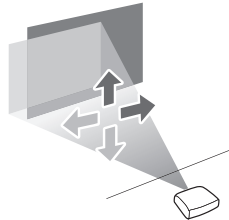
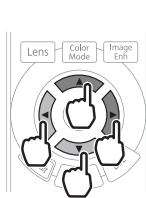

3

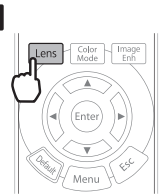

■ Connecting Devices

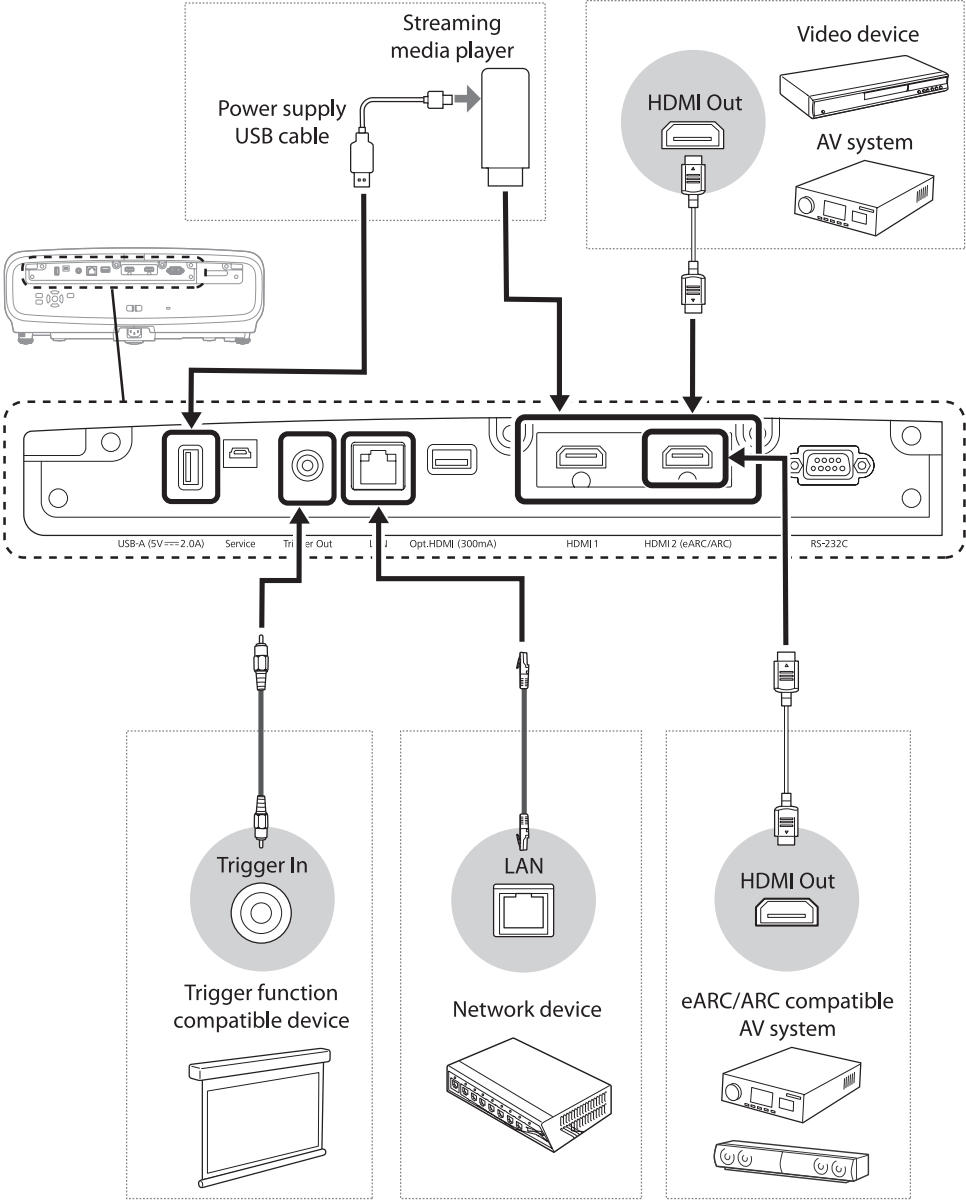

■ Connecting devices example 1

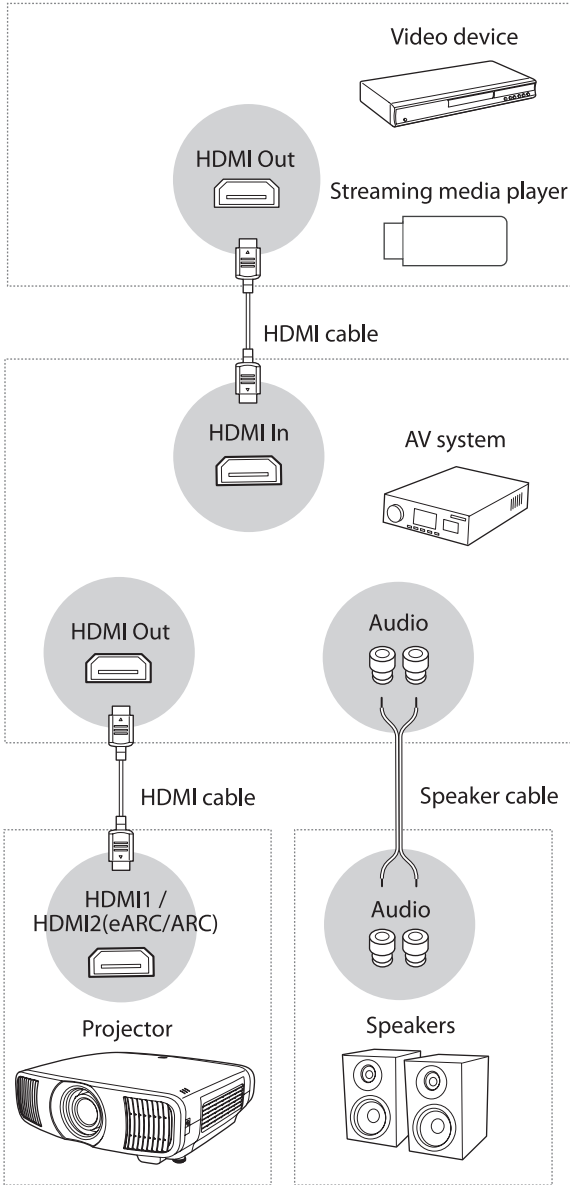

■ Connecting devices example 2

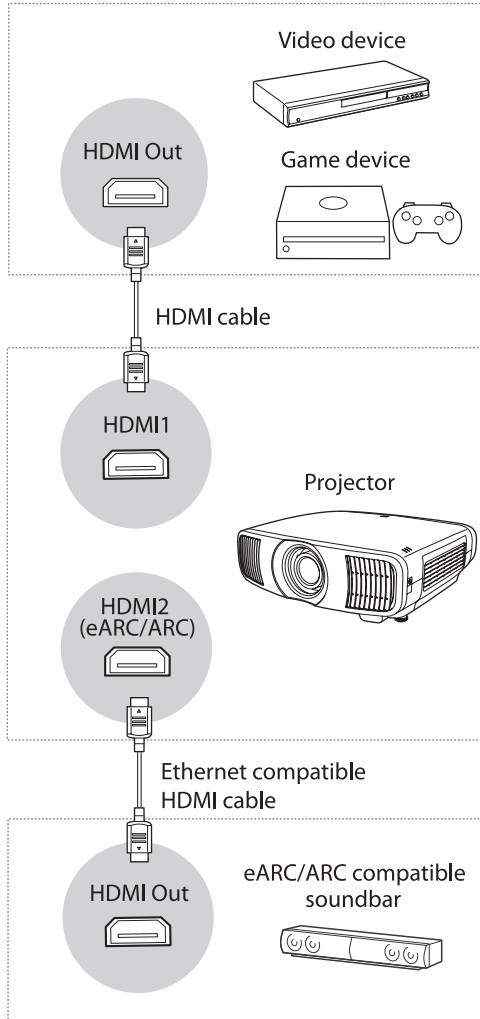

■ Attaching the Cable Cover (EH-LS1200B only)

1

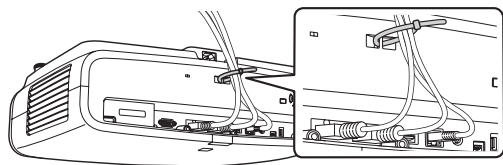

2

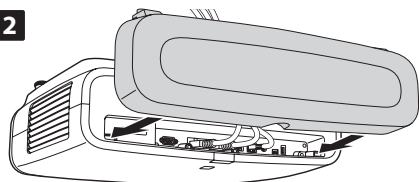

3

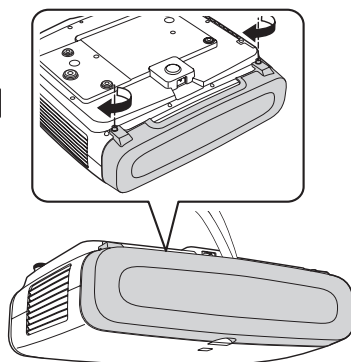

■ For more information

epson.sn 🔍



<http://epson.sn>



EN	You can get the latest version of the manuals and specifications on the Epson Web site.
DE	Sie finden die aktuelle Version von Anleitungen und Spezifikationen auf der Epson-Website.
FR	Vous pouvez obtenir la dernière version des manuels et des spécifications depuis le site Web Epson.
IT	È possibile ottenere la versione più recente di manuali e specifiche sul sito web Epson.
ES	Puede obtener la última versión de los manuales y las especificaciones en el sitio web de Epson.
PT	Pode aceder à versão mais recente dos manuais e das características técnicas no website da Epson.

NL	U kunt de nieuwste versie van de handleidingen en specificaties verkrijgen op de website van Epson.
DA	Du kan hente de nyeste udgaver af manualerne og specifikationer på Epsons websted.
FI	Voit hakea käyttöoppaiden ja teknisten tietojen uusimmat versiot Epson-verkkosivustolla.
NO	Du finner de nyeste versjonene av håndbøkene og spesifikasjonene på Epsons nettsted.
SV	Du kan hämta den senaste versionen av handböcker och specifikationer på Epsons webbplats.
CS	Nejnovější verzi příruček a specifikací můžete získat na webu společnosti Epson.
HU	Az Epson weboldaláról beszerezheti az útmutatók és specifikációk legújabb verzióit.
PL	Najnowszą wersję podręczników i specyfikacji można uzyskać na stronie internetowej Epson.
SK	Najnovšiu verziu príručiek a technických údajov môžete získať na webovej stránke spoločnosti Epson.
RO	Puteți obține cele mai recente versiuni ale manualelor și specificațiilor de pe site-ul web Epson.
EL	Μπορείτε να βρείτε την τελευταία έκδοση των εγχειριδίων και των προδιαγραφών στην τοποθεσία Web της Epson.
TR	Kılavuzların ve teknik özelliklerin son sürümünü Epson Web sitesinde bulabilirsiniz.
SL	Najnovjše različice priročnikov in specifikacij najdete na spletnem mestu Epson.
HR	Najnovije verzije priručnika i tehničkih podataka možete dobiti na Epson eb stranici.
RU	Последние версии руководств и технических характеристик доступны на веб-сайте Epson.
UK	Останні версії посібників і технічних характеристик можна отримати на веб-сайті компанії Epson.
KK	Нұсқаулықтың ең соңғы нұсқасын және сипаттамаларды Epson веб-сайтынан алуға болады.
AR	يمكنك الحصول على أحدث إصدار من أدلة الاستخدام والمواصفات من موقع Epson على الويب.
ZHS	您可以访问 Epson 网站获取最新版手册和规格。
ZHT	您可在 Epson Web 網站上，取得最新版的手冊及規格。
KO	EPSON 웹사이트에서 설명서와 사양 최신 버전을 볼 수 있습니다.
ID	Anda bisa mendapatkan versi terbaru buku petunjuk dan spesifikasi di situs Web Epson.



414171400