

WF-C529R Series

**РЪКОВОДСТВО НА
ПОТРЕБИТЕЛЯ**

Съдържание

Кратко описание на ръководството

Въведение в ръководствата.	6
Използване на ръководството за търсене на информация.	6
Знаци и символи.	8
Описания, използвани в това ръководство.	8
Справки за операционните системи.	8

Важни инструкции

Инструкции за безопасност.	10
Съвети и предупреждения за принтера.	11
Съвети и предупреждения за настройка на принтера.	11
Съвети и предупреждения относно използването на принтера.	12
Съвети и предупреждения за транспортиране и съхранение на принтера.	12
Съвети и предупреждения относно използването на принтера с безжична връзка.	12
Съвети и предупреждения относно използването на течнокристалния екран.	13
Защита на Вашата лична информация.	13

Основни функции на принтера

Наименования и функции на частите.	14
Контролен панел.	17
Основна конфигурация на екрана.	18
Икони, показани на течнокристалния екран.	18
Основни операции.	19
Въвеждане на букви.	20
Преглед на анимации.	21

Подготовка на принтера

Зареждане на хартия.	23
Налична хартия и капацитети.	23
Зареждане на хартия в Касета за хартия.	28
Зареждане на хартия в Заден отвор за хартия.	31
Зареждане на пликове и предпазни мерки.	33
Зареждане на дълга хартия.	34
Списък с типове хартия.	34
Опции на менюто за Настройки.	35

Опции на менюто за Общи настройки.	35
Опции на менюто за Брояч за печат.	43
Опции на менюто за Състояние предлагане.	43
Опции на менюто за Поддръжка.	44
Опции на менюто за Език/Language.	45
Опции на менюто за Състояние на принтера/печат.	45
Опции на менюто за Състояние на удостоверяване на устройство.	45
Опции на менюто за Информация за Epson Open Platform.	45
Пестене на енергия.	46
Икономия на енергия — Контролен панел.	46

Мрежови настройки

Видове мрежови връзки.	47
Ethernet връзка.	47
Wi-Fi връзка.	48
Връзка Wi-Fi Direct (обикновена точка за достъп).	48
Свързване към компютър.	49
Свързване към смарт устройство.	50
Свързване към смарт устройство през безжичен маршрутизатор.	50
Свързване към iPhone, iPad или iPod touch чрез Wi-Fi Direct.	50
Свързване към устройства с Android с помощта на Wi-Fi Direct.	53
Свързване към устройства, различни от iOS и Android, чрез Wi-Fi Direct.	56
Задаване на Wi-Fi настройките от принтера.	59
Извършване на Wi-Fi настройки чрез въвеждане на SSID и парола.	59
Конфигуриране на Wi-Fi настройки чрез бутон за настройка (WPS).	61
Конфигуриране на Wi-Fi настройки чрез настройка на PIN кода (WPS).	62
Конфигуриране на разширени мрежови настройки.	64
Проверка на състоянието на мрежовата връзка.	65
Икона на мрежа.	65
Проверка на подробна информация за мрежата от контролния панел.	66
Печат на доклада за мрежовата връзка.	66
Печат на лист за състоянието на мрежата.	73
Подмяна или добавяне на нови безжични рутери.	73

Съдържание

Промяна на начина на свързване на компютър.	73
Промяна на мрежовата връзка на Ethernet от контролния панел.	74
Промяна на настройките на Wi-Fi Direct (обикновена точка за достъп).	75
Деактивиране на Wi-Fi от контролния панел.	75
Прекъсване на връзка Wi-Fi Direct (обикновена точка за достъп) от контролния панел.	76
Възстановяване на мрежовите настройки от контролния панел.	77

Печат

Отпечатване от драйвера на принтера на Windows.	79
Достъп до драйвера на принтера.	79
Основни функции за печат.	80
Двустранен печат.	81
Печат на няколко страници върху един лист.	82
Отпечатване и подреждане в ред на страниците (Отпечатване в обратен ред).	83
Печат на намален или уголемен документ.	83
Отпечатване на едно изображение на множество листове за увеличение (Създаване на плакат).	84
Отпечатване с горен и долен колонтитул.	90
Отпечатване на воден знак.	91
Отпечатване на защитени с парола файлове.	92
Отпечатване на множество файлове заедно.	92
Отпечатване с помощта на функцията за цветен универсален печат.	93
Регулиране на цвета на печат.	94
Отпечатване за подчертаване на тънки линии.	95
Отпечатване на ясни баркодове.	95
Отмяна на отпечатване.	96
Опции на менюто за драйвера на принтера.	96
Отпечатване от драйвера на принтера PostScript на Windows.	99
Опции на менюто за драйвера на принтера PostScript.	100
Отмяна на отпечатване.	101
Отпечатване от драйвера на принтера на Mac OS.	102
Основни функции за печат.	102
Двустранен печат.	103
Печат на няколко страници върху един лист.	104
Отпечатване и подреждане в ред на страниците (Отпечатване в обратен ред).	105
Печат на намален или уголемен документ.	105

Регулиране на цвета на печат.	106
Отмяна на отпечатване.	106
Опции на менюто за драйвера на принтера.	107
Извършване на операционни настройки за драйвера на принтера в Mac OS.	109
Отпечатване от драйвера на принтера PostScript на Mac OS.	109
Опции на менюто за драйвера на принтера PostScript.	110
Отмяна на отпечатване.	112
Отпечатване от смарт устройства.	112
Употреба на Epson iPrint.	112
Използване на Epson Print Enabler.	114
Употреба на AirPrint.	115
Отмяна на текущи заявки.	115

Смяна на Блокове за подаване на мастило и други консумативи

Проверка на състоянието на оставащото мастило и кутията за поддръжка.	116
Проверка на състоянието на оставащото мастило и кутията за поддръжка — контролен панел.	116
Проверка на състоянието на оставащото мастило и кутията за поддръжка - Windows.	116
Проверка на състоянието на оставащото мастило и кутията за поддръжка — Mac OS.	116
Кодове за Блок за подаване на мастило.	117
Предпазни мерки при работа с Блок за подаване на мастило.	117
Подмяна на Блокове за подаване на мастило.	119
Код на кутията за поддръжка.	119
Предпазни мерки при работа с кутиите за поддръжка.	119
Подмяна на кутията за поддръжка.	120
Временно печатане с черно мастило.	120
Временно отпечатване с черно мастило — Контролен панел.	120
Временно печатане с черно мастило — Windows.	121
Запазване на черното мастило преди изчерпването му (само за Windows).	122

Поддръжка на принтера

Проверка и почистване на печатащата глава.	123
Проверка и почистване на печатащата глава — контролен панел.	123

Съдържание

Проверка и почистване на печатащата глава - Windows.	124
Проверка и почистване на печатащата глава — Mac OS.	124
Изравняване на водещи линии.	125
Почистване на пътя на хартията, за да няма размазване.	125

Информация за мрежови услуги и софтуер

Приложение за конфигуриране на операции на принтера (Web Config).	127
Пускане на Web Config в уеб браузър.	127
Работа с Web Config на Windows.	128
Работа с Web Config на Mac OS.	128
Приложение за печат на уебстраници (E-Web Print) (само за Windows).	129
Приложение за конфигуриране на няколко устройства (EpsonNet Config).	129
Инструменти за актуализиране на софтуер (EPSON Software Updater).	129
Инсталиране на най-новите приложения.	130
Инсталиране на драйвер за принтер PostScript.	132
Инсталиране на драйвер за принтер PostScript — Windows.	132
Инсталиране на драйвер за принтер PostScript — Mac OS.	132
Инсталиране на универсален драйвер за принтер Epson (само за Windows).	133
Деинсталиране на приложения.	133
Деинсталиране на приложения — Windows.	133
Деинсталиране на приложения — Mac OS.	134
Отпечатване с помощта на мрежова услуга.	135

Решаване на проблеми

Проверка на състоянието на принтера.	136
Проверяване на съобщения на LCD екрана.	136
Проверка на състоянието на принтера — Windows.	137
Проверка на състоянието на принтера — Mac OS.	137
Проверка на състоянието на софтуера.	138
Отстраняване на заседнала хартия.	138
Хартията не се подава правилно.	138
Заседнала хартия.	139
Хартията се подава под ъгъл.	139
Няколко листа хартия са подавани едновременно.	139

Хартията не се подава от допълнителната касета за хартия.	139
Грешка поради липса на хартия.	140
Проблеми в захранването и в панела за управление.	140
Захранването не се включва.	140
Захранването не се изключва.	140
Захранването се изключва автоматично.	140
Течнокристалният екран потъмнява.	140
Невъзможно управление от контролния панел.	141
Не може да печата от компютър.	141
Проверка на връзката (USB).	141
Проверка на връзката (мрежа).	141
Проверка на софтуера и данните.	142
Проверка на състоянието на принтера от компютъра (Windows).	144
Проверка на състоянието на принтера от компютъра (Mac OS).	145
Кога не можете да правите настройки на мрежата.	145
Не може да се установи връзка от устройства, независимо че мрежовите настройки не представляват проблем.	145
Проверка на свързан към принтера SSID.	147
Проверка на SSID за компютъра.	147
Не може да се разпечатва от iPhone или iPad.	148
Проблеми с разпечатките.	148
Регулиране на качеството на печат.	148
Регулиране на качеството на печат според хартията.	150
Разпечатката е надраскана или липсва цвят.	151
Появяват се ивици или неочаквани цветове.	151
Цветни ленти на интервали от около 3.3 см.	151
Размазани разпечатки, вертикални ивици или разместване на подравняването.	152
Качеството на печат е лошо.	152
Хартията е размазана или надраскана.	153
Хартията се размазва при автоматичен двустранен печат.	154
Отпечатаните снимки лепнат.	154
Изображения и снимки се печатат с неочаквани цветове.	155
Позицията, размерът или полетата на разпечатката са неправилни.	155
Отпечатаните символи са неправилни или изкривени.	155
Отпечатаното изображение е обърнато.	155
Мозаечни ефекти на разпечатките.	156
Непреднамерен двустранен печат.	156

Съдържание

Проблемът с разпечатките не може да бъде разрешен.	156	Немски сертификат Blue Angel (Син ангел). . .	178
Други проблеми при печат.	156	Ограничения при копиране.	178
Печатането е твърде бавно.	156	Транспортиране и съхраняване на принтера. . .	179
Отпечатването се забавя драстично при непрекъснат печат.	157	Авторско право.	183
Не може да се отмени печата от компютър с Mac OS X v10.6.8.	157	Търговски марки.	184
Проблеми с PostScript драйвер за принтер.	157	Къде можете да получите помощ.	185
Принтерът не отпечатва, докато се използва PostScript драйвер.	157	Уеб сайт за техническа поддръжка.	185
Принтерът не отпечатва правилно, докато се използва PostScript драйвер.	158	Свързване с отдела за поддръжка на Epson. . .	185
При използване на PostScript драйвер качеството на печат е лошо.	158		
При използване на PostScript драйвер скоростта на печат е твърде бавна.	158		
Други проблеми.	158		
Лек електрически удар при докосване на принтера.	158		
Шумът при работа е твърде силен.	158		
Забравена парола.	159		
Приложението е блокирано от защитна стена (само за Windows).	159		
 Приложение			
Технически спецификации.	160		
Спецификации на принтера.	160		
Спецификации на интерфейса.	161		
Списък с мрежови функции.	161		
Спецификации на Wi-Fi.	162		
Спецификации за Ethernet.	162		
Протокол за защита.	162		
Съвместимост с PostScript Level 3.	163		
Поддържани услуги от трети страни.	163		
Размери.	163		
Електрически спецификации.	164		
Спецификации на околната среда.	164		
Местоположение и място за монтаж.	165		
Изисквания към системата.	166		
Информация за шрифтове.	167		
Налични шрифтове за PostScript.	167		
Достъпни шрифтове за PCL (URW).	168		
Списък с набор от символи.	169		
Монтиране на допълнителни елементи.	172		
Код на допълнителна касета за хартия.	172		
Монтиране на допълнителна касета за хартия.	173		
Нормативна информация.	177		
Стандарти и одобрения.	177		

Кратко описание на ръководството

Въведение в ръководствата

Следните ръководства се доставят заедно с Вашия принтер Epson. Освен ръководствата прочетете и различните видове помощна информация, налична на самия принтер или в приложенията на Epson.

- Важни инструкции за безопасност (ръководство на хартиен носител)
Предоставя указания, гарантиращи безопасната употреба на този принтер.
- Започнете отгук (ръководство на хартиен носител)
Предоставя информация относно настройката на принтера и инсталирането на софтуера.
- Ръководство на потребителя (дигитално ръководство)
Това ръководство. Осигурява цялостна информация и инструкции за употребата на принтера, за мрежовите настройки при използване на принтера в мрежа и за решаване на проблеми.
- Ръководство на администратора (дигитално ръководство)
Предоставя на мрежовите администратори информация относно управление и настройки на принтера като функция за известяване за имейл.

Можете да получите най-новите версии на изброените ръководства по един от следните начини.

- Ръководство на хартия
Посетете уебсайта Epson Europe на адрес <http://www.epson.eu/Support> или глобалния уебсайт за поддръжка на Epson на адрес <http://support.epson.net/>.
- Дигитално ръководство
Стартирайте EPSON Software Updater на Вашия компютър. EPSON Software Updater проверява за налични актуализации на софтуерните приложения Epson и дигиталните ръководства и Ви позволява да изтеглите най-новите.

Още по темата

➔ [“Инструменти за актуализиране на софтуер \(EPSON Software Updater\)” на страница 129](#)

Използване на ръководството за търсене на информация

PDF ръководството Ви позволява да търсите информация с помощта на ключова дума или да отидете направо до конкретни раздели с помощта на отметките. Можете също така да отпечатвате само необходимите Ви страници. В този раздел е разяснено как да използвате PDF ръководство, което е било отворено в Adobe Reader X на Вашия компютър.

Кратко описание на ръководството

Търсене по ключова дума

Щракнете върху Редактиране > Разширено търсене. Въведете ключовата дума (текст) за информацията, която искате да намерите, в прозореца за търсене и след това щракнете върху Търсене. Резултатите се извеждат във вид на списък. Щракнете върху един от изведените резултати, за да отидете на тази страница.

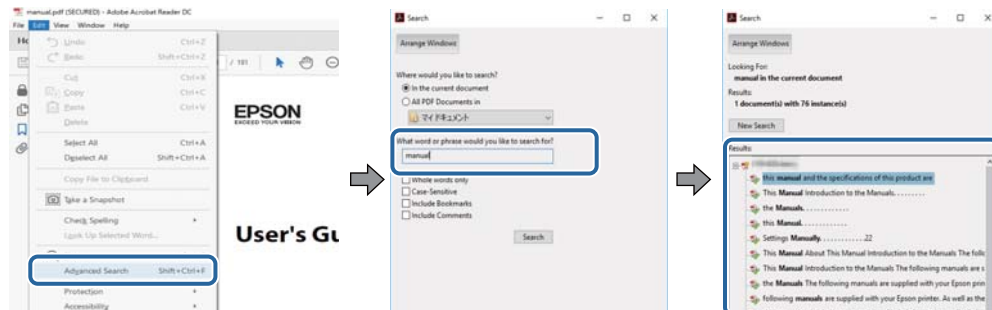

Прескачане директно от отметки

Щракнете върху дадено заглавие, за да прескочите до тази страница. Щракнете + или >, за да прегледате заглавията от по-ниски нива в този раздел. За да се върнете на предишната страница, извършете следната операция на Вашата клавиатура.

- Windows: Задръжте натиснат **Alt**, след което натиснете ←.
- Mac OS: Задръжте натиснат клавиша за команда и след това натиснете ←.

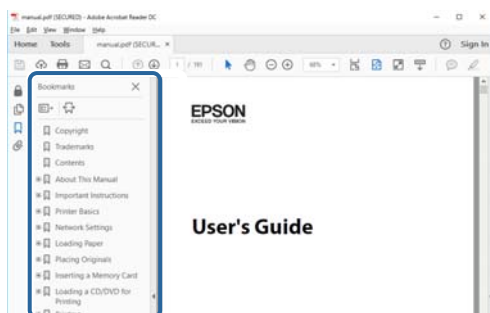

Отпечатване само на необходимите Ви страници

Можете да извличате и отпечатвате само необходимите Ви страници. Щракнете върху Печат в менюто Файл и след това посочете страниците, които искате да отпечатате в Страници, в Страници за печат.

- За да посочите серия от страници, въведете тире между началната и крайната страница.
Пример: 20-25
- За да посочите страниците, които не са в серия, разделете страниците със запетаи.
Пример: 5, 10, 15

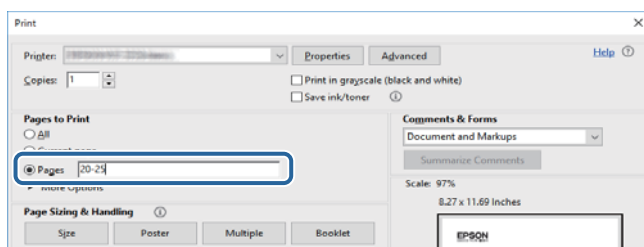

Знаци и символи



Внимание:

Инструкции, които трябва да се следват внимателно, за да се избегнат наранявания.



Важно:

Инструкции, които трябва да се спазват внимателно, за да се избегнат повреди на оборудването.

Забележка:

Предоставя допълнителна и справочна информация.

Още по темата

➔ Връзки към свързани раздели.

Описания, използвани в това ръководство

- Екранните снимки от екраните на драйвера на принтера са от Windows 10 или macOS High Sierra. Съдържанието, показано на екраните, варира в зависимост от модела и ситуацията.
- Илюстрациите, използвани в това ръководство, са само примерни. Въпреки че може да има малки разлики в зависимост от модела, методът на работа е същият.
- Някои от елементите на менюто на LCD екрана се различават в зависимост от модела и настройките.
- Можете да прочетете QR кода посредством специално приложение за това.

Справки за операционните системи

Windows

Употребените в това ръководство термини, като например „Windows 10“, „Windows 8.1“, „Windows 8“, „Windows 7“, „Windows Vista“, „Windows XP“, „Windows Server 2016“, „Windows Server 2012 R2“, „Windows Server 2012“, „Windows Server 2008 R2“, „Windows Server 2008“, „Windows Server 2003 R2“, и „Windows Server 2003“, се отнасят до следните операционни системи. В допълнение, „Windows“ се отнася към всички версии.

- Операционна система Microsoft® Windows® 10
- Операционна система Microsoft® Windows® 8.1
- Операционна система Microsoft® Windows® 8
- Операционна система Microsoft® Windows® 7
- Операционна система Microsoft® Windows Vista®
- Операционна система Microsoft® Windows® XP
- Операционна система Microsoft® Windows® XP Professional x64 Edition
- Операционна система Microsoft® Windows Server® 2016

Кратко описание на ръководството

- Операционна система Microsoft® Windows Server® 2012 R2
- Операционна система Microsoft® Windows Server® 2012
- Операционна система Microsoft® Windows Server® 2008 R2
- Операционна система Microsoft® Windows Server® 2008
- Операционна система Microsoft® Windows Server® 2003 R2
- Операционна система Microsoft® Windows Server® 2003

Mac OS

В настоящото ръководство „Mac OS“ се отнася до macOS High Sierra, macOS Sierra, OS X El Capitan, OS X Yosemite, OS X Mavericks, OS X Mountain Lion, Mac OS X v10.7.x и Mac OS X v10.6.8.

Важни инструкции

Инструкции за безопасност

Прочетете и следвайте тези инструкции, за да се гарантира безопасната употреба на този принтер. Непременно запазете това ръководство за бъдещи справки. Също така, не забравяйте да следвате всички предупреждения и инструкции върху принтера.

- Някои от символите, използвани в този принтер, целят да гарантират безопасността и правилното използване на принтера. Посетете следния уеб сайт, за да научите повече за значението на символите.
<http://support.epson.net/symbols>
- Използвайте само захранващия кабел, доставен с принтера, и не го използвайте с друго оборудване. Използването на други кабели с този принтер или използването на доставения захранващ кабел с друго оборудване може да причини пожар или токов удар.
- Уверете се, че АС захранващият кабел отговаря на съответните местни стандарти за безопасност.
- Никога не разглобявайте, не модифицирайте и не се опитвайте да ремонтирате захранващия кабел, щепсела, принтера или друго устройство сами, освен ако не е специално описано в ръководствата му.
- Изключете захранването на принтера и потърсете квалифициран сервизен персонал при следните обстоятелства:
Захранващият кабел или щепселът са повредени; в принтера е навлязла течност; принтерът е паднал или корпусът е повреден; принтерът не работи нормално или показва някакви промени в работата. Не настройвайте средства за управление, които не са посочени в инструкциите за работа.
- Поставете принтера близо до стенен контакт, така че щепселът да може лесно да бъде изключен.
- Не поставяйте или не съхранявайте принтера навън, близо до прекомерно замърсяване или запрашване, вода, източници на топлина или на места, подложени на удари, вибрации, висока температура или влажност.
- Внимавайте да не разлеете течност върху принтера и не работете с него с мокри ръце.
- Този принтер трябва да бъде на най-малко 22 cm разстояние от сърдечни пейсмейкъри. Радиовълните от този принтер могат да нарушат работата на сърдечни пейсмейкъри.
- Ако течнокристалният екран е повреден, свържете се с търговеца, от който сте закупили продукта. Ако разтворът от течните кристали попадне върху ръцете ви, измийте ги обилно със сапун и вода. Ако разтворът от течните кристали попадне в очите ви, напискайте ги незабавно с вода. Ако усетите дискомфорт или проблеми със зрението, след като сте ги измили обилно, потърсете незабавно лекар.
- Принтерът е тежък и не бива да бъде повдиган или носен от по-малко от двама души. Деинсталирайте касета за хартия 2, ако е инсталирана. При повдигане на принтера двама или повече души трябва да заемат правилни позиции, както е показано по-долу.

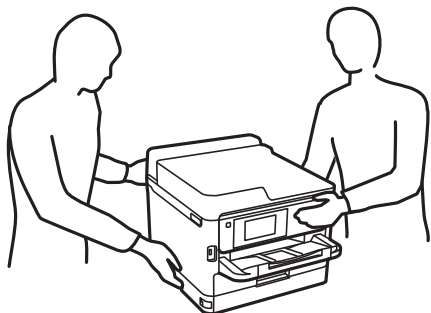

Важни инструкции

- Бъдете внимателни, когато боравите с използвани блокове за подаване на мастило, тъй като може да има мастило около отвора за подаване на мастило.
- Ако върху кожата Ви попадне мастило, измийте мястото обилно със сапун и вода.
- Ако в очите Ви попадне мастило, измийте ги незабавно с вода. Ако усетите дискомфорт или проблемите със зрението продължат след като сте измили очите си обилно, потърсете незабавно лекар.
- В случай че в устата Ви попадне мастило, незабавно посетете лекар.
- Не разглобявайте Блок за подаване на мастило и кутията за поддръжка, в противен случай мастило може да попадне в очите или по кожата ви.
- Не разклащайте блокове за подаване на мастило твърде енергично, в противен случай от блокове за подаване на мастило може да изтече мастило.
- Съхранявайте блокове за подаване на мастило и кутията за поддръжка на място, недостъпно за деца.

Съвети и предупреждения за принтера

Прочетете и следвайте тези инструкции, за да избегнете повреда на принтера или собствеността ви. Непременно запазете този наръчник за бъдещи справки.



Съвети и предупреждения за настройка на принтера

- Не блокирайте и не покривайте вентилационните отвори на принтера.
- Използвайте захранващ източник само от типа, посочен върху етикета на принтера.
- Избягвайте използването на контакти в една и съща верига с фотокопирни машини или климатизатори, които редовно се включват и изключват.
- Избягвайте електрически контакти, контролирани от стенни превключватели или автоматични таймери.
- Цялата компютърна система трябва да се държи далеч от потенциални източници на електромагнитни смущения, например високоговорители или бази на безжични телефони.
- Захранващите кабели трябва да бъдат поставени така, че да се избягва триене, прорязване, износване, прегъване и пречупване. Не поставяйте предмети върху захранващите кабели и не допускайте те да бъдат настъпвани или прегазвани. Обърнете особено внимание да не прегъвате захранващите кабели в краищата и точките, където влизат и излизат от трансформатора.
- Ако използвате разклонител с принтера, се уверете, че общият номинален ампераж на устройствата, включени в разклонителя, не надвишава номиналния му ампераж. Потвърдете също така, че общият номинален ампераж на всички устройства, включени в стенния контакт, не надвишава номиналния му ампераж.
- Ако планирате да използвате принтера в Германия, инсталацията на сградата трябва да бъде защитена с прекъсвач от 10 или 16 ампера, за да осигури подходяща защита срещу късо съединение и претоварване с ток на принтера.
- Когато свързвате принтера към компютър или друго устройство с кабел, уверете се, че правилно сте ориентирали конекторите. Всеки конектор има само една правилна ориентация. Поставянето на конектор в грешна ориентация може да повреди и двете устройства, свързани с кабела.
- Поставете принтера на равна, стабилна повърхност, по-голяма от основата му във всички посоки. Принтерът няма да работи правилно, ако е наклонен под ъгъл.

Важни инструкции

- Оставете място над принтера, така че капакът му да може да се отваря напълно.
- Оставете достатъчно пространство пред принтера, за да може хартията да излиза напълно.
- Избягвайте места, където възникват бързи промени в температурата и влажността. Също така, дръжте принтера далеч от директна слънчева светлина, силна светлина или източници на топлина.

Съвети и предупреждения относно използването на принтера

- Не поставяйте предмети в отворите на принтера.
- Не поставяйте ръката си вътре в принтера по време на печат.
- Не докосвайте белия плосък кабел, който се намира в принтера.
- Не използвайте аерозолни продукти, които съдържат лесно запалими газове в или около принтера. Това може да причини пожар.
- Не местете печатащата глава с ръка; в противен случай може да повредите принтера.
- Винаги изключвайте принтера от бутона . Не изключвайте принтера от контакта и не изключвайте захранването в контакта, докато индикаторът на  не спре да мига.
- Ако няма да използвате принтера продължително време се уверете, че сте изключили захранващия кабел от електрическия контакт.

Съвети и предупреждения за транспортиране и съхранение на принтера

- Когато съхранявате или транспортирате принтера, избягвайте да го накланяте, да го поставяте вертикално или да го обръщате с горната страна надолу; в противен случай мастилото може да протече.
- Преди да транспортирате принтера, се уверете, че печатащата глава е в начална позиция (най-вдясно) и че блокове за подаване на мастило са монтирани.

Съвети и предупреждения относно използването на принтера с безжична връзка

- Радиовълните от този принтер могат да окажат отрицателно въздействие върху функционирането на медицинско електронно оборудване и да причинят неизправност. При използване на този принтер в медицински заведения или в близост до медицинско оборудване спазвайте указанията на оторизираните лица, представляващи медицинските заведения, и всички предупреждения и указания за медицинското оборудване.
- Радиовълните от този принтер може да окажат отрицателно въздействие върху автоматично управлявани устройства, като автоматични врати или противопожарни аларми, и могат да доведат до злополуки поради неизправност. Когато използвате този принтер в близост до автоматично управлявани устройства, спазвайте всички предупреждения и указания за тези устройства.

Важни инструкции

Съвети и предупреждения относно използването на течнокристалния екран

- Течнокристалният екран може да съдържа няколко малки светли или тъмни точки и поради характеристиките си да бъде с неравномерна яркост. Това е нормално и не означава, че той е повреден по някакъв начин.
- За почистване използвайте единствено суха и мека кърпа. Не използвайте течни или химически почистващи препарати.
- Външният капак на LCD екрана може да се счупи при силен удар. Свържете се с вашия дилър, ако по повърхността на екрана има отчупвания или пукнатини, и не докосвайте и не се опитвайте да премахвате счупените парчета.

Защита на Вашата лична информация

Когато давате принтера на друго лице или го изхвърляте, изтрийте цялата лична информация, съхранена в паметта на принтера, като изберете менютата на контролния панел, както е описано по-долу.

Настройки > Общи настройки > Системна администрация > възст. на наст. по подразбиране > Всички настройки

Основни функции на принтера

Наименования и функции на частите

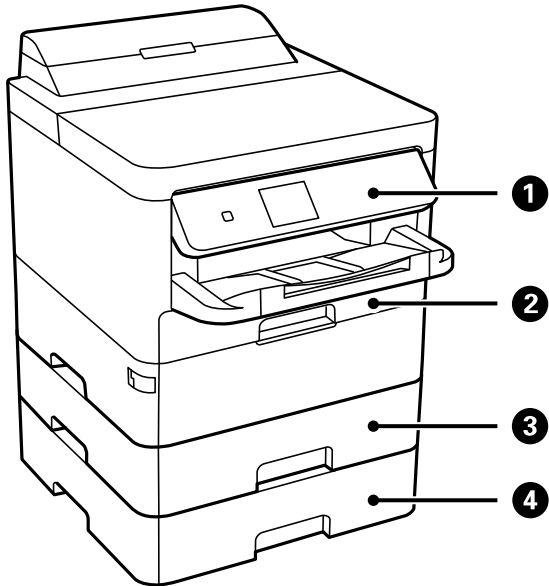

①	Контролен панел	Управлява принтера. Можете да промените ъгъла на контролния панел.
②	Касета за хартия 1 (C1)	Зарежда хартия.
③	Касета за хартия 2 (C2)	Зарежда хартия.
④	Касета за хартия 3 (C3)	Допълнителна касета за хартия. Зарежда хартия.

Основни функции на принтера

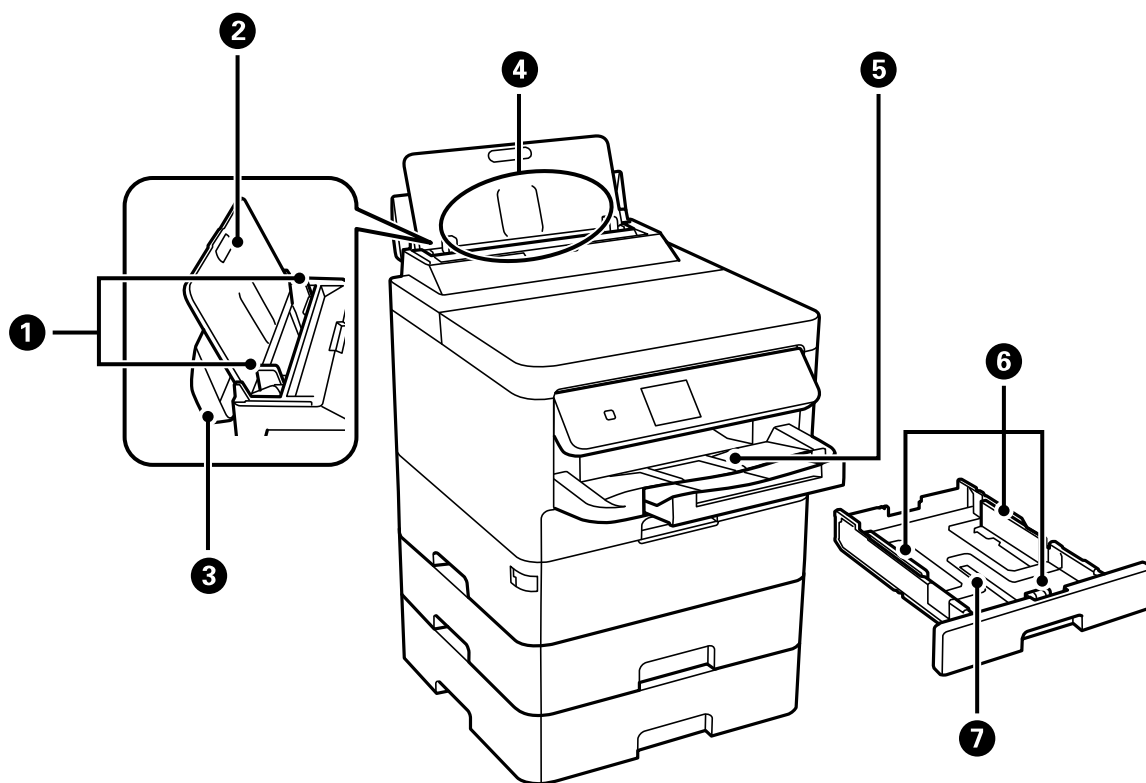

1	Водачи за хартия	Подава хартията в принтера. Приплъзнете водачите, докато се подравнят с краищата на хартията.
2	Поставка за хартия	Поддържа заредената хартия.
3	Предпазител на устройството за автоматично подаване на документи	Предпазва принтера от проникване на чужди тела и вещества. Предпазителят да е винаги затворен.
4	Задно подаване на хартия (B)	Зарежда хартия.
5	Изходна тава	Придържа излизащата хартия.
6	Водачи за хартия	Подава хартията в принтера. Приплъзнете водачите, докато се подравнят с краищата на хартията.
7	Касета за хартия	Зарежда хартия.

Основни функции на принтера

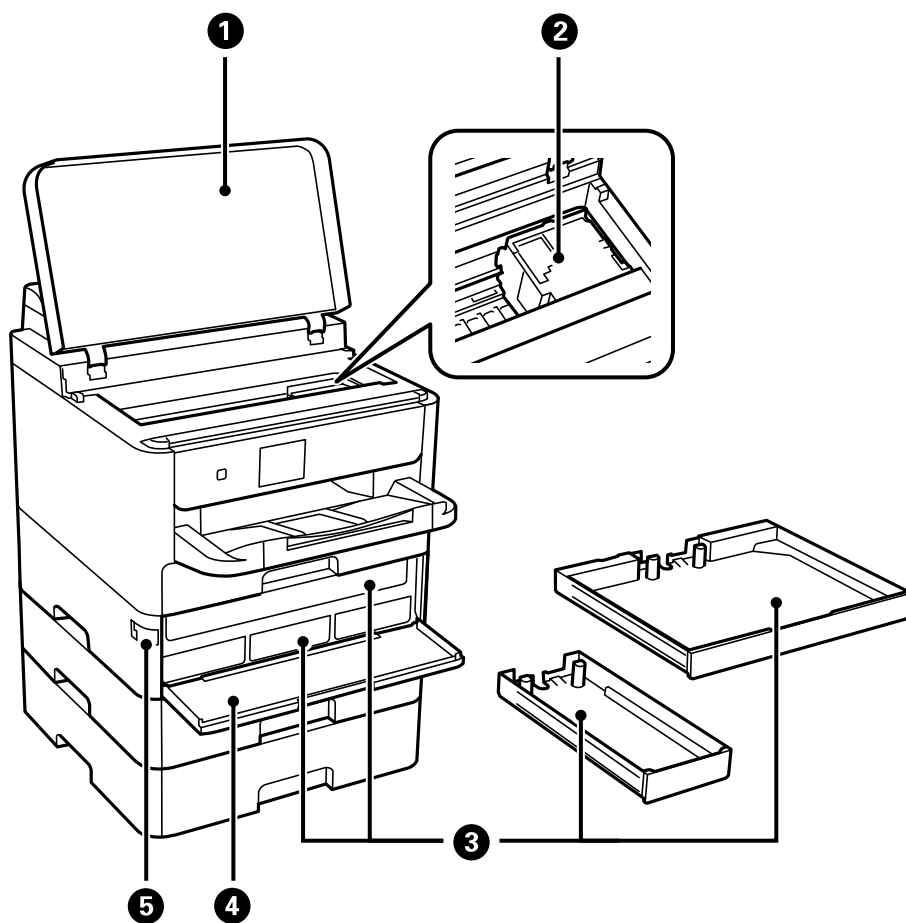

1	Капак на принтера (J)	Отваря се при премахване на заседнала в принтера хартия.
2	Печатаща глава	Впръсква мастило.
3	Блок за подаване на мастило тава	Задава Блок за подаване на мастило.
4	Преден капак (A)	Отваря се при смяна на блокове за подаване на мастило.
5	Заклучване на преден капак	Заклучва предния капак.

Основни функции на принтера

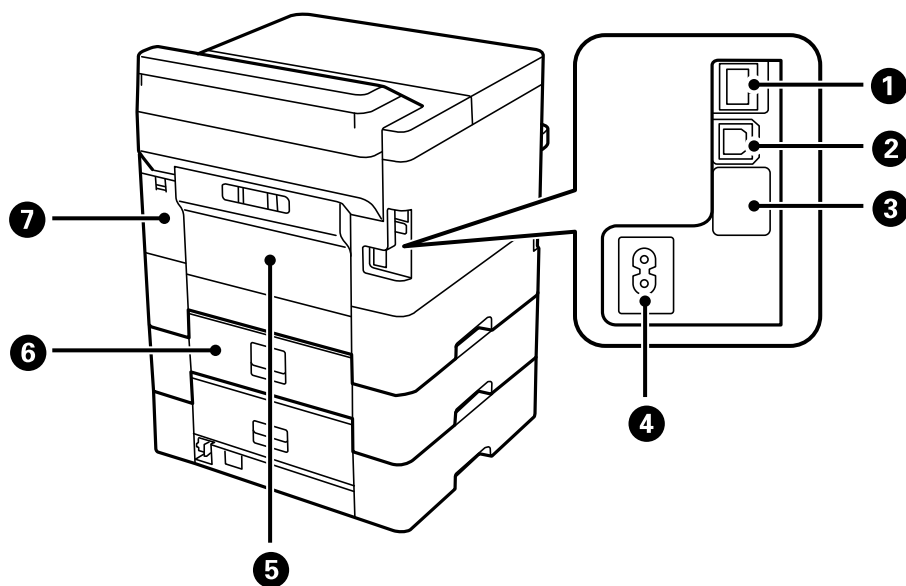

1	LAN порт	За свързване с LAN кабел.
2	USB порт	За свързване с USB кабел.
3	Сервизен USB порт	USB порт за бъдеща употреба. Не сваляйте стикера.
4	Вход за променливотоково захранване	За свързване на захранващия кабел.
5	Заден капак (D)	Отваря се при премахване на заседнала хартия.
6	Заден капак (E)	Отваря се при премахване на заседнала хартия.
7	Капак на кутията за поддръжка (H)	Отворете при смяна на кутията за поддръжка.

Контролен панел

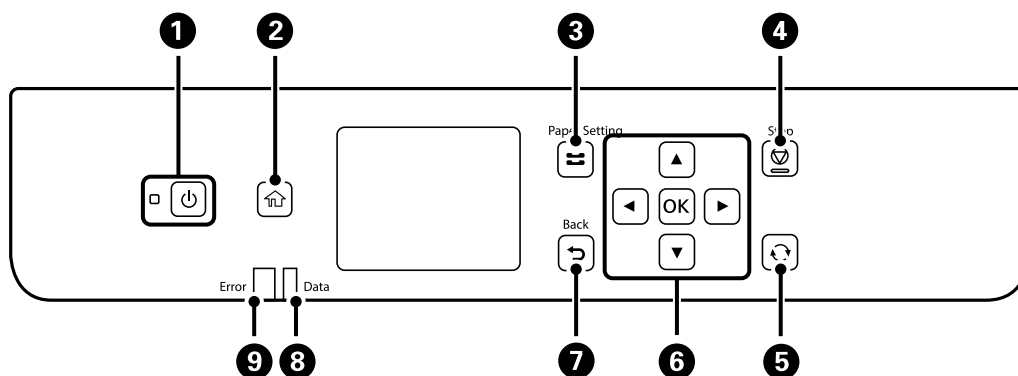

1	Включва или изключва принтера. Изключете захранващия кабел, след като проверите, че индикаторът за захранване е изключен.
2	Показва началния екран.

Основни функции на принтера

3	Показва екрана Настройка на хартията . Можете да изберете настройките за размера и типа на хартията за всеки източник на хартия.
4	Прекратява текущата операция.
5	Отнася се за различни функции в зависимост от ситуацията.
6	Натиснете ◀, ▶, ▲ и ▼ за избор на елементи. Натиснете OK за потвърждение на избора Ви или за изпълнение на избраната функция.
7	Връща към предишния екран.
8	Мига, когато принтерът обработва данни. Той се включва при наличие на чакащи заявки.
9	Премигва или светва при възникване на грешка.

Основна конфигурация на екрана

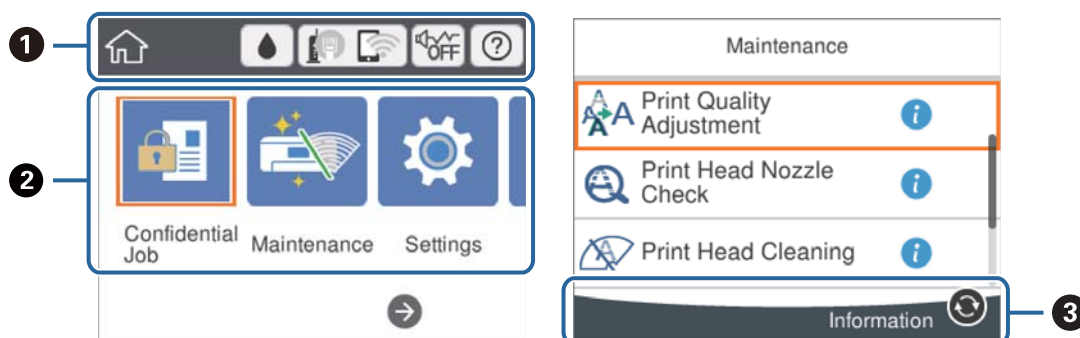













1	Указва елементи, които са били настроени в принтера като икони. Изберете иконата, за да проверите текущите настройки или за достъп до всяко меню за настройка. Тази лента с действия се показва само в началния екран.
2	Показва всеки режим.
3	Наличните бутони са показани.

Икони, показани на течнокристалния екран

Следните икони се изобразяват на течнокристалния екран в зависимост от състоянието на принтера.

	Показва екрана Състояние предлагане . Можете да проверите приблизителните нива на мастилото и приблизителния експлоатационен живот на кутията за поддръжка.
---	---

Основни функции на принтера

	<p>Показва състоянието на мрежовата връзка.</p> <p>Изберете иконата, за да проверите и промените текущите настройки. Това е прекият път до следното меню.</p> <p>Настройки > Общи настройки > Настройки на мрежата > Wi-Fi настройка</p>
	<p>Принтерът не е свързан към кабелна (Ethernet) мрежа или не е настроена.</p>
	<p>Принтерът е свързан към кабелна (Ethernet) мрежа.</p>
	<p>Принтерът не е свързан към безжична (Wi-Fi) мрежа.</p>
	<p>Принтерът търси SSID, не е настроен IP адрес или има проблем с безжичната (Wi-Fi) мрежа.</p>
	<p>Принтерът е свързан към безжична (Wi-Fi) мрежа.</p> <p>Броят на чертичките обозначава силата на сигнала на връзката. Колкото повече чертички има, толкова по-силна е връзката.</p>
	<p>Принтерът не е свързан към безжична (Wi-Fi) мрежа в Wi-Fi Direct (обикновено AP) режим.</p>
	<p>Принтерът е свързан към безжична (Wi-Fi) мрежа в Wi-Fi Direct (обикновено AP) режим.</p>
	<p>Показва дали Тих режим е настроен на принтера. Когато тази функция е разрешена, звукът, издаван при работа на принтера, е намален, но скоростта на печат може да се забави. Но звуците може да не са намалени в зависимост от избрания тип хартия и качество на печат.</p>
	<p>Показва екрана Помощ. Можете да прегледате инструкциите за работа или решенията за проблеми.</p>
	<p>Показва, че има допълнителна информация. Изберете иконата, за да се покаже съобщението.</p>
	<p>Показва проблем с елементите. Изберете иконата, за да проверите решението на проблема.</p>

Основни операции

Преместете фокуса с помощта на бутоните ▲, ▼, ◀, ▶, за да изберете елементите, и след това натиснете бутона OK, за да потвърдите избора си, или стартирайте избраната функция.

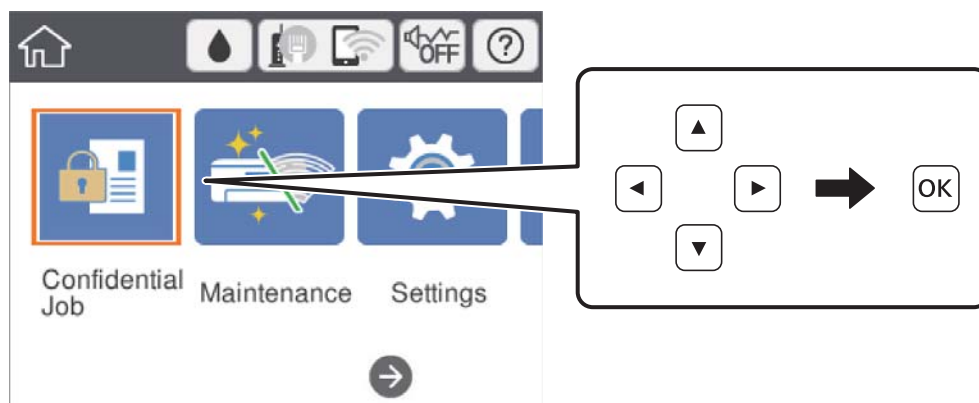

Основни функции на принтера

Преместете фокуса към елемента за настройка с помощта на бутоните ▲, ▼, ◀, ▶, след което натиснете бутона ОК, за да включите или изключите елемента.

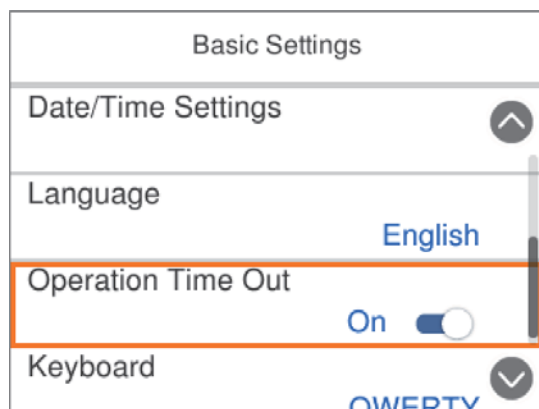

За да въведете стойността, името, адреса и т.н., преместете фокуса до полето за въвеждане с помощта на бутоните ▲, ▼, ◀, ▶ и след това натиснете бутона ОК за извеждане на екранната клавиатура.

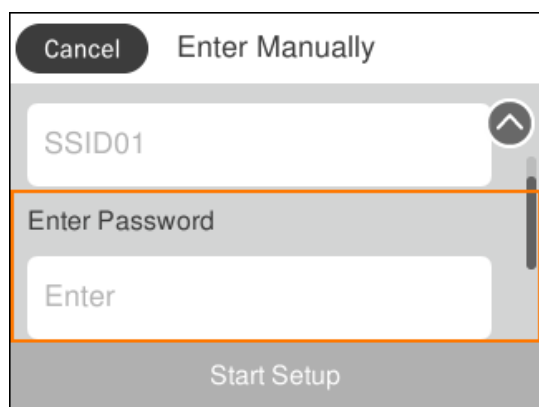

Въвеждане на букви

Екранна клавиатура

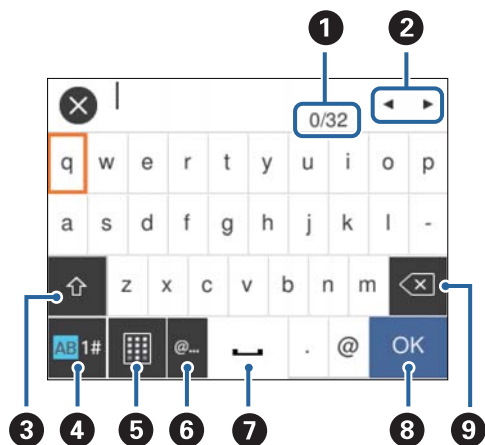

Можете да въвеждате знаци и символи, като използвате клавиатурата на екрана, при извършване на мрежови настройки и т.н.



Основни функции на принтера

Забележка:

Иконите, които са налични, варират в зависимост от елемента за настройка.

1	Указва броя символи.
2	Премества курсора в позиция за въвеждане.
3	Превключва между главни и малки букви или цифри и символи. Можете също да ги превключвате с помощта на бутона  .
4	Превключва между различните видове символи. Можете да въведете буквено-цифрови знаци и символи. Можете също да ги превключвате с помощта на бутона  .
5	Променя подредбата на клавиатурата.
6	Въвежда често използвани домейн адреси или URL адреси чрез просто избиране на елемента.
7	Въвежда интервал.
8	Потвърждава въведените символи.
9	Изтрива символ наляво.

Преглед на анимации

На LCD екрана можете да видите анимации с инструкции за работа, например зареждане на хартия или премахване на заседнала хартия.

- Изберете  на началния екран: показва се помощен екран. Изберете **Как да**, след което изберете елементите, които искате да видите.
- Изберете **Как да** в долната част на оперативния екран: показва се контекстно-зависима анимация.

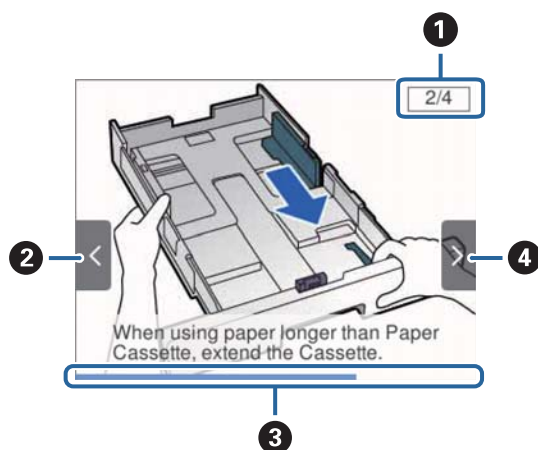

1	Указва общия брой стъпки и номера на текущата стъпка. В примера по-горе се показва стъпка 2 от 4 стъпки.
2	Натиснете бутона  , за да се върнете на предишната стъпка.

Основни функции на принтера

3	Указва прогреса в текущата стъпка. Анимацията се повтаря, когато лентата на прогреса достигне края.
4	Натиснете бутона ►, за да преминете към следващата стъпка.

Подготовка на принтера

Зареждане на хартия

Налична хартия и капацитети

Забележка:

Изведеният размер на хартията се различава в зависимост от драйвера.

Оригинална хартия Epson

Epson препоръчва да използвате оригинална хартия Epson, за да се гарантира високо качество на разпечатките.

Забележка:

- Оригиналната хартия Epson не е налична при печат с универсален драйвер за принтер на Epson.
- Наличността на хартията варира според местоположението. За актуална информация за наличната във Вашия регион хартия се свържете с отдела за поддръжка на Epson.
- При печат върху оригинална хартия на Epson с размер, определен от потребителя, наличните настройки за качество на печат са **Стандартен** или **Normal**. Въпреки че някои драйвери на принтери Ви позволяват да изберете по-добро качество на печат, разпечатките се отпечатват с помощта на **Стандартен** или **Normal**.

Хартия, която е подходяща за печат на документи

Наименование на носител	Размер	Капацитет на зареждане (листове)			Двустранен печат
		Касета за хартия 1	Касета за хартия 2 ~ Касета за хартия 3	Заден отвор за хартия	
Epson Bright White Ink Jet Paper	A4	200	400	50	Автоматично, ръчно*

* За ръчно отпечатване на двустранни задания за печат, използвайте само задно подаване на хартия. Можете да заредите до 30 листа с една вече отпечатана страна.

Подготовка на принтера



Хартия, която е подходяща за печат на документи и снимки

Наименование на носител	Размер	Капацитет на зареждане (листове)			Двустранен печат
		Касета за хартия 1	Касета за хартия 2 ~ Касета за хартия 3	Заден отвор за хартия	
Epson Photo Quality Ink Jet Paper	A4	80	–	70	–
Epson Matte Paper- Heavyweight	A4	50	–	20	–
Epson Double-Sided Matte Paper	A4	20	–	20	–



Хартия, която е подходяща за печат на снимки

Наименование на носител	Размер	Капацитет на зареждане (листове)			Двустранен печат
		Касета за хартия 1	Касета за хартия 2 ~ Касета за хартия 3	Заден отвор за хартия	
Epson Ultra Glossy Photo Paper	A4, 13×18 cm (5×7 in), 10×15 cm (4×6 in)	50	–	20	–
Epson Premium Glossy Photo Paper	A4, 13×18 cm (5×7 in), 16:9 широк размер (102×181 mm), 10×15 cm (4×6 in)	50	–	20	–
Epson Premium Semigloss Photo Paper	A4, 10×15 cm (4×6 in)	50	–	20	–
Epson Photo Paper Glossy	A4, 13×18 cm (5×7 in), 10×15 cm (4×6 in)	50	–	20	–

Още по темата

➔ [“Наименования и функции на частите” на страница 14](#)





Хартия, налична в търговската мрежа

Забележка:

Размерите Half letter, SP1 (210×270 mm), SP2 (210×149 mm), SP3 (100×170 mm), SP4 (130×182 mm), SP5 (192×132 mm) и 16K (195×270 mm) не са налични при отпечатване с драйвера PostScript на принтера.

Подготовка на принтера

Обикновена хартия

Наименование на носител	Размер	Капацитет на зареждане (листове)			Двустранен печат
		Касета за хартия 1	Касета за хартия 2 ~ Касета за хартия 3	Заден отвор за хартия	
Обикновена хартия, хартия за копиране	Letter ^{*3} , A4, Executive ^{*3} , B5, A5, SP1 (210×270 mm), 16K (195×270 mm)	До линията, означена от символа  на водача за хартия.		80	Автоматично, ръчно ^{*1} , ^{*2}
Фирмени бланки Рециклирана хартия	Legal, Indian-Legal, 8,5×13 in, Half letter ^{*3} , A6, B6, SP2 (210×149 mm), SP3 (100×170 mm), SP4 (130×182 mm)	До линията, означена от символа  на водача за хартия.		80	Ръчно ^{*1} , ^{*2}
Цветна хартия Предварително отпечатана хартия	SP5 (192×132 mm)	До линията, означена от символа  на водача за хартия.	–	80	Ръчно ^{*1} , ^{*2}
Висококачествена обикновена хартия	Зададено от потребителя ^{*3} (mm) 89×127 до 215,9×148 89×148 до 100×355,6	До линията, означена от символа  на водача за хартия.	–	80	Ръчно ^{*1} , ^{*2}
	Зададено от потребителя ^{*3} (mm) 100×148 до 215,9×355,6	До линията, означена от символа  на водача за хартия.		80	Автоматично ^{*5} , ръчно ^{*1} , ^{*2}
	Зададено от потребителя ^{*3} (mm) 64×127 до 215,9×355,6	–	–	80	Ръчно ^{*2}
	Зададено от потребителя ^{*3} (mm) 64×355,6 до 215,9×6000	–	–	1	Ръчно

*1 Използвайте единствено заден отвор за хартия при ръчно отпечатване на двустранни задания за печат.

*2 Можете да заредите до 30 листа с една вече отпечатана страна.

*3 Наличен е само печат от компютър.

*4 Можете да заредите до 5 листа с една вече отпечатана страна.

*5 За автоматичен двустранен печат е налична хартия с размер 148×210 до 215,9×297 mm.

Подготовка на принтера

Плътна хартия

Наименование на носител	Размер	Капацитет на зареждане (листове)			Двустранен печат
		Касета за хартия 1	Касета за хартия 2 ~ Касета за хартия 3	Заден отвор за хартия	
Плътна хартия (91 до 160 g/m ²)	Letter* ² , A4, Executive* ² , B5, A5, SP1 (210×270 mm), 16K (195×270 mm)	90	250	30	Автоматично, ръчно* ¹ , * ³
	Legal, 8,5×13 in, Half letter* ² , A6, B6, SP2 (210×149 mm), SP3 (100×170 mm), SP4 (130×182 mm)	90	250	30	Ръчно* ¹ , * ³
	SP5 (192×132 mm)	90	–	30	Ръчно* ¹ , * ³
	Зададено от потребителя* ² (mm) 89×127 до 215,9×148 89×148 до 100×355,6	90	–	30	Ръчно* ¹ , * ³
	Зададено от потребителя* ² (mm) 100×148 до 215,9×355,6	90	250	30	Автоматично* ⁴ , ръчно* ¹ , * ³
	Зададено от потребителя* ² (mm) 64×127 до 215,9×355,6	–	–	30	Ръчно* ³
	Зададено от потребителя* ² (mm) 64×355,6 до 215,9×1117,6	–	–	1	Ръчно
Плътна хартия (161 до 256 g/m ²)	Legal, 8,5×13 in, Letter* ² , A4, Executive* ² , B5, A5, Half letter* ² , A6, B6, SP1 (210×270 mm), SP2 (210×149 mm), SP3 (100×170 mm), SP4 (130×182 mm), SP5 (192×132 mm), 16K (195×270 mm)	–	–	30	Ръчно* ³
	Зададено от потребителя* ² (mm) 64×127 до 215,9×355,6	–	–	30	Ръчно* ³
	Зададено от потребителя* ² (mm) 64×355,6 до 215,9×1117,6	–	–	1	Ръчно

*1 Използвайте единствено заден отвор за хартия при ръчно отпечатване на двустранни задания за печат.

*2 Наличен е само печат от компютър.

Подготовка на принтера

*3 Можете да заредите до 5 листа с една вече отпечатана страна.

*4 За автоматичен двустранен печат е налична хартия с размер 148×210 до 215,9×297 mm.

Пликове

Наименование на носител	Размер	Капацитет на зареждане (пликове)			Двустранен печат
		Касета за хартия 1	Касета за хартия 2 ~ Касета за хартия 3	Заден отвор за хартия	
Плик	Плик №10, плик DL, плик С6	10	–	10	–
	Плик С4	–	–	1	–

Още по темата

➔ [“Наименования и функции на частите”](#) на страница 14

Предпазни мерки за работа с хартия

- Прочетете листовите с инструкции, приложени към хартията.
- За да постигнете висококачествени разпечатки с оригинална хартия на Epson, използвайте хартията в околна среда, указана на спецификациите, доставени с хартията.
- Разлистете и подравнете краищата на хартията преди зареждане. Не разлиствайте и не огъвайте фотохартия. Това може да повреди страната за печат.

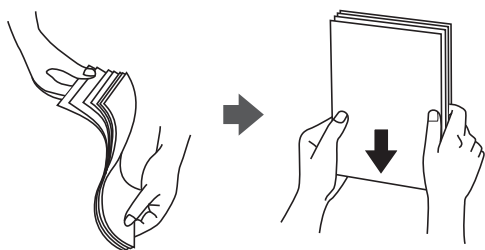

- Ако хартията е огъната, изгладете я или я извийте леко в обратната посока преди зареждане. Отпечатването върху огъната хартия може да причини засядане на хартията и размазване на разпечатката.

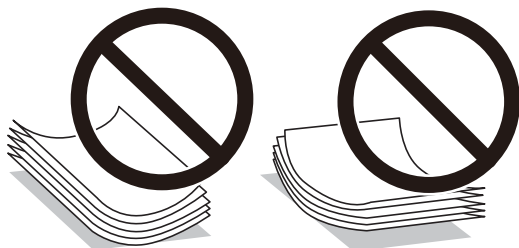

- Не използвайте хартия, която е начупена, скъсана, срязана, сгъната, влажна, твърде дебела, твърде тънка или хартия, на която има залепени стикери. Използването на тези типове хартия причинява засядане на хартията и размазване на разпечатката.

Подготовка на принтера

- ❑ Уверете се, че използвате дълговлакнеста хартия. В случай че не сте сигурни какъв вид хартия използвате, проверете опаковката или се свържете с производителя за потвърждение на нейните технически характеристики.

Още по темата

- ➔ [“Спецификации на принтера” на страница 160](#)

Зареждане на хартия в Касета за хартия

Забележка:

Ако е монтирана допълнителната касета за хартия, не издърпвайте едновременно две касети за хартия.

1. Уверете се, че принтерът не работи и извадете касета за хартия.

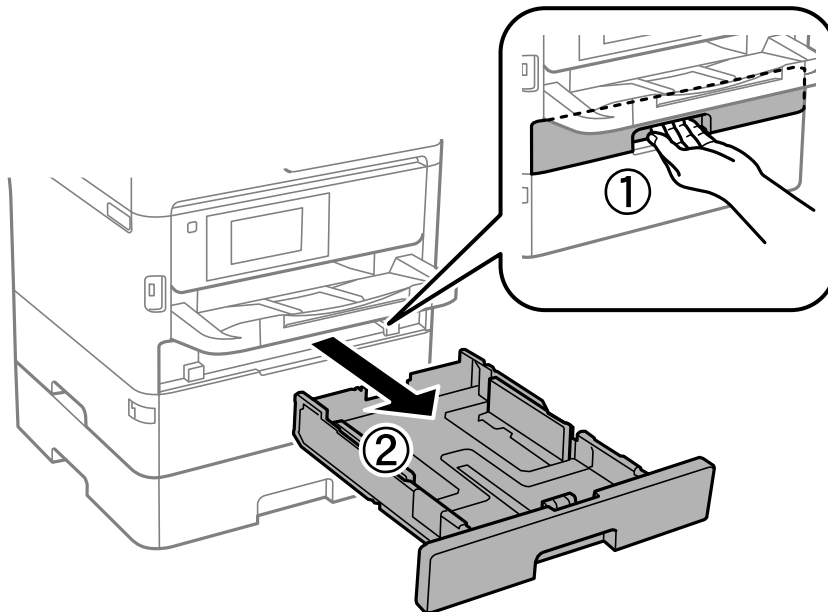

Подготовка на принтера

- Плъзнете предния водач до края, след което плъзнете страничните водачи, за да настроите размера на хартията, който желаете да ползвате.

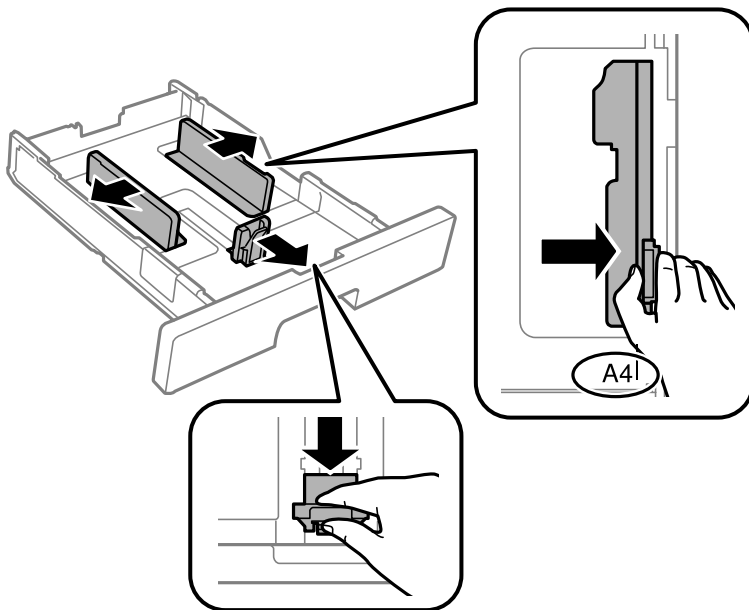

Забележка:

Когато използвате хартия, по-голяма от размер A4, удължете касета за хартия.

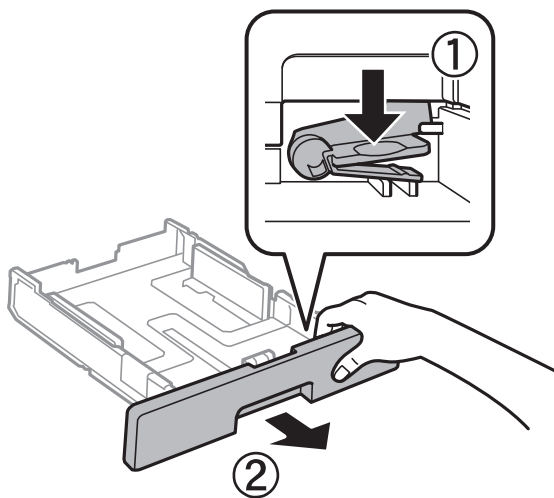

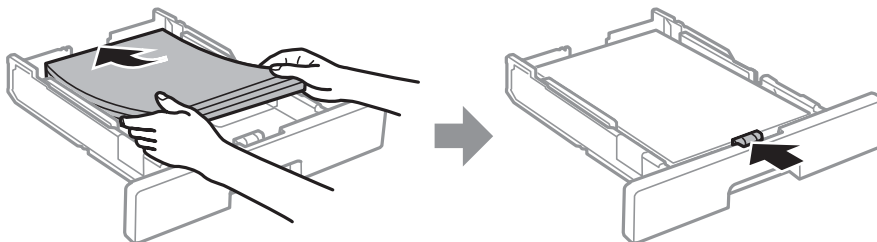

- Заредете хартия, така че страната, върху която се печата, да сочи надолу, след което плъзнете предния водач към края на хартията.



Подготовка на принтера

! **Важно:**

Не зареждайте повече от максималния брой листове, посочен за хартията. При обикновена хартия не зареждайте над линията, указана от символа  вътре във водача за хартия. При плътна хартия не зареждайте над линията, указана от символа  вътре във водача за хартия.

4. Вкарайте касета за хартия докрай.

Забележка:

Когато удължавате касетата за хартия, тя се изважда малко от принтера.

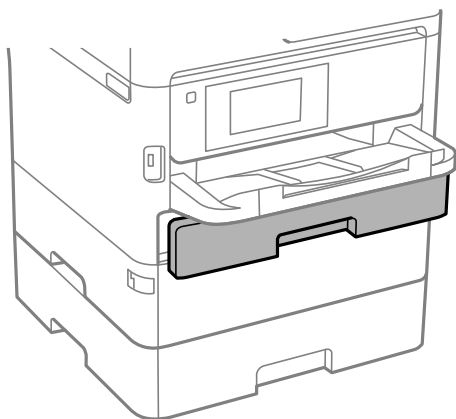

5. От контролния панел задайте размера и типа на хартията, която сте заредили в касета за хартия.

Забележка:

Можете също да изведете екрана за настройки на размера и типа на хартията, като натиснете бутона  от контролния панел.

6. Плъзнете навън изходната тава, когато зареждате хартия, която е по-дълга от размер A4.

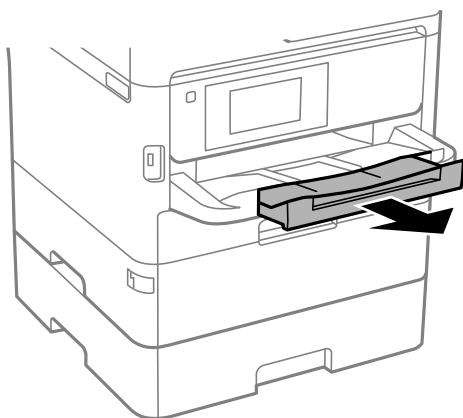

Още по темата

- ➔ “Предпазни мерки за работа с хартия” на страница 27
- ➔ “Налична хартия и капацитети” на страница 23
- ➔ “Списък с типове хартия” на страница 34
- ➔ “Зареждане на пликосе и предпазни мерки” на страница 33

Подготовка на принтера

Зареждане на хартия в Заден отвор за хартия

1. Отворете ограничителя на подаващото устройство и издърпайте поставката за хартия.

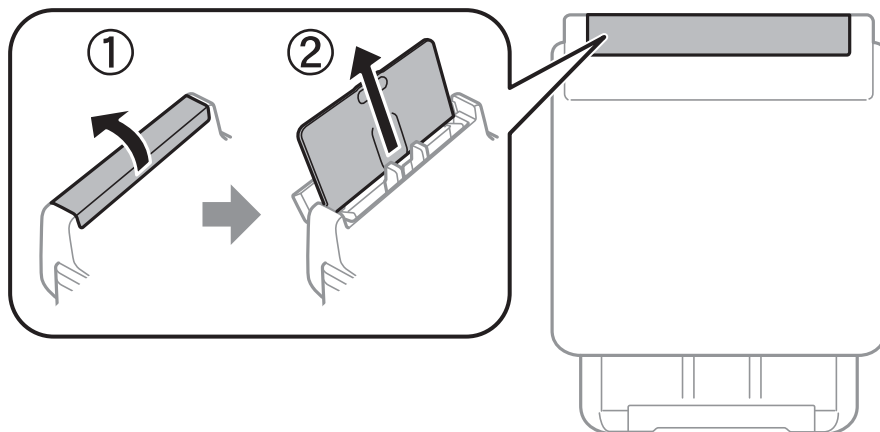

2. Плъзнете водачите на хартия.

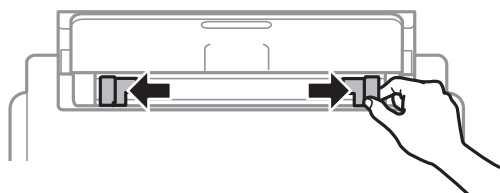

3. Заредете хартия в центъра на заден отвор за хартия, като страната, върху която се печата, трябва да сочи нагоре.

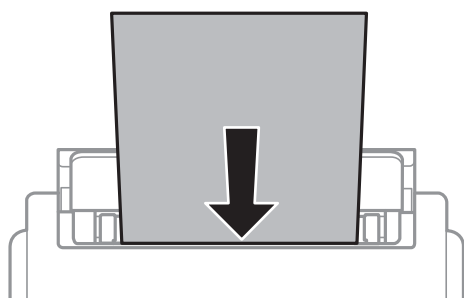

! **Важно:**

- Не зареждайте повече от максималния брой листове, посочен за хартията. При обикновена хартия не зареждайте над линията точно под символа триъгълник във водача за хартията.
- Заредете хартията с късата страна напред. Ако обаче сте определили дългата страна като ширина на зададения от потребителя размер, заредете хартията с дългата страна напред.

Подготовка на принтера

Предварително перфорирана хартия

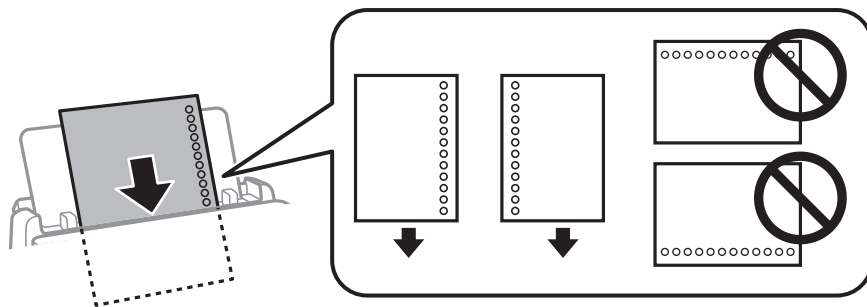

Забележка:

Можете да използвате перфорирана хартия при следните условия. Автоматичен двустранен печат не е възможен при перфорирана хартия.

- Капацитет на зареждане: един лист
- Наличен размер: A4, B5, A5, A6, Letter, Legal
- Отвори за свързване: не зареждайте хартия с отворите за подвързване в горната или долната част. Регулирайте позицията за печат във файла, за да избегнете отпечатване върху отворите.
- Настройка на хартия: изберете **Фирмена бланка** или **Печатна бланка** като настройка за тип хартия.

4. Плъзнете водачите за хартия към краищата на хартията.

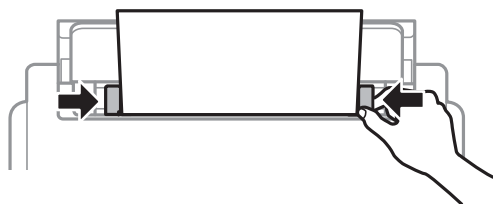

5. От контролния панел задайте размера и типа на хартията, която сте заредили в заден отвор за хартия.

Забележка:

Можете също да изведете екрана за настройки на размера и типа на хартията, като натиснете бутона  от контролния панел.

6. Плъзнете навън изходната тава, когато зареждате хартия, която е по-дълга от размер A4.

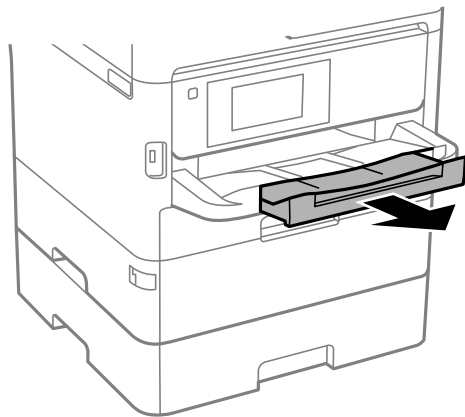

Подготовка на принтера

Забележка:

Върнете останалата хартия в пакета ѝ. Ако я оставите в принтера, хартията може да се огъне или качеството на печат да се влоши.

Още по темата

- ➔ “Предпазни мерки за работа с хартия” на страница 27
- ➔ “Налична хартия и капацитети” на страница 23
- ➔ “Списък с типове хартия” на страница 34
- ➔ “Зареждане на пликосе и предпазни мерки” на страница 33
- ➔ “Зареждане на дълга хартия” на страница 34

Зареждане на пликосе и предпазни мерки

Зареждайте пликосе в центъра на заден отвор за хартия с късия край напред и с капачето надолу и плъзнете водачите към краищата на пликосе.

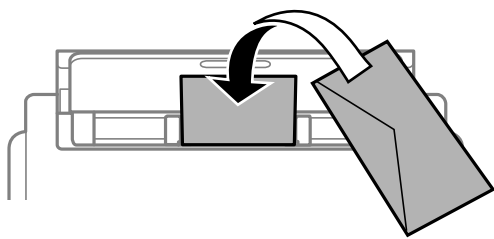

Зареждайте пликосе в касета за хартия с капачето нагоре и плъзнете водачите към краищата на пликосе.

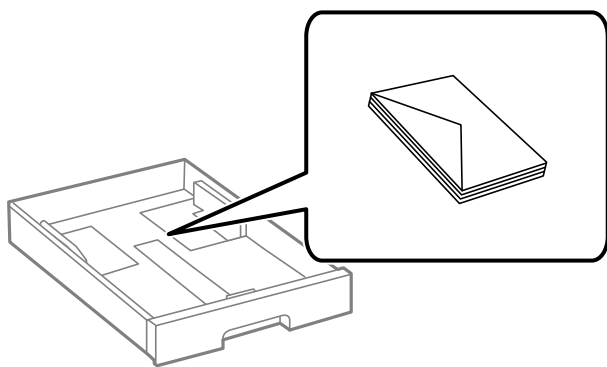

- Разлистете и подравнете краищата на пликосе преди зареждане. Когато подредените пликосе са се изпълнили с въздух, притиснете ги надолу преди зареждане, за да ги изравните.

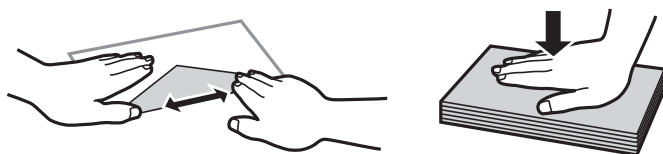

- Не използвайте пликосе, които са намачкани или огънати. Използването на такива пликосе причинява засядане на хартията и размазване на разпечатката.
- Не използвайте пликосе със залепващи повърхности на капачето, както и пликосе с прозорче.

Подготовка на принтера

- Избягвайте използването на пликове, които са твърде тънки, тъй като могат да се огънат по време на печат.

Още по темата

- ➔ [“Налична хартия и капацитети” на страница 23](#)
- ➔ [“Зареждане на хартия в Касета за хартия” на страница 28](#)
- ➔ [“Зареждане на хартия в Заден отвор за хартия” на страница 31](#)

Зареждане на дълга хартия

Използвайте само заден отвор за хартия за зареждане на дълга хартия. Преди зареждане на хартия в принтера, изрежете хартията до размера, който искате да отпечтатате. Изберете **Дефиниран от потребит.** като настройка за размер на хартията.

- Уверете се, че краят на хартията е изрязан перпендикулярно. Диагоналният разрез може да доведе до проблеми при подаване на хартия.
- Дългата хартия не може да се съхранява в изходната тава. Подгответе кутия, за да се уверите, че хартията не пада върху пода.
- Не докосвайте хартията, която се подава или извежда. Това може да нарани ръката Ви или да доведе до влошено качество на печат.

Още по темата

- ➔ [“Налична хартия и капацитети” на страница 23](#)
- ➔ [“Зареждане на хартия в Заден отвор за хартия” на страница 31](#)

Списък с типове хартия

За постигане на оптимални резултати при печат изберете подходящ тип хартия.

Наименование на носител	Тип носител			
	Контролен панел	Драйвер на принтера	PostScript драйвер на принтера	Универсален драйвер за принтер Epson
Epson Bright White Ink Jet Paper	Обикновени хартии	Обикновени хартии	Plain	Обикновена
Epson Ultra Glossy Photo Paper	Изключително гланцирана	Epson Ultra Glossy	Epson Ultra Glossy	–
Epson Premium Glossy Photo Paper	Премиум Лъскава	Epson Premium Glossy	Epson Premium Glossy	–
Epson Premium Semigloss Photo Paper	Премиум полулъск.	Epson Premium Semigloss	Epson Premium Semigloss	–
Epson Photo Paper Glossy	Гланцирана	Photo Paper Glossy	Photo Paper Glossy	–

Подготовка на принтера

Наименование на носител	Тип носител			
	Контролен панел	Драйвер на принтера	PostScript драйвер на принтера	Универсален драйвер за принтер Epson
Epson Matte Paper-Heavyweight Epson Photo Quality Ink Jet Paper	Матирана	Epson Matte	Epson Matte	–
Плътна хартия (91 до 160 g/m ²)	Дебела хартия1	Дебела хартия1	Дебела хартия1	Дебела хартия1
Плътна хартия (161 до 256 g/m ²)	Дебела хартия2	Дебела хартия2	Дебела хартия2	Дебела хартия2

Опции на менюто за Настройки

Изберете **Настройки** на началния екран на принтера, за да правите различни настройки.

Опции на менюто за Общи настройки

Изберете менютата от контролния панел, както е описано по-долу.

Настройки > Общи настройки

Осн. Настройки

Изберете менютата от контролния панел, както е описано по-долу.

Настройки > Общи настройки > Осн. Настройки

Не можете да променяте настройки, които са заключени от Вашия администратор.

Яркост на LCD:

Регулиране яркостта на LCD екрана.

Таймер за сън:

Регулира периода за влизане в режим на заспиване (енергоспестяващ режим), когато принтерът не е изпълнил никакви действия. LCD екранът става черен при изтичане на зададеното време.

Таймер за изключване:

Вашият продукт може да има тази функция или функцията **Настр. за изкл.** в зависимост от мястото на покупка.

Изберете тази настройка, за да изключите принтера автоматично, когато не се използва за указан период от време. Можете да зададете интервала преди активиране на управление на

Подготовка на принтера

захранването. Всяко увеличение на времето ще се отрази на енергийната ефективност на продукта. Мислете за околната среда преди да направите всякакви промени.

Настр. за изкл.:

Вашият продукт може да има тази функция или функцията **Таймер за изключване** в зависимост от мястото на покупка.

Изкл. при неакт.

Изберете тази настройка, за да изключите принтера автоматично, ако не се използва за указан период от време. Всяко увеличение на времето ще се отрази на енергийната ефективност на продукта. Моля, мислете за околната среда, преди да направите някакви промени.

Изкл. при прекъсване на връзката

Изберете тази настройка, за да изключите принтера след 30 минути, когато всички портове, включително портът USB, са изключени. Тази функция може да не е налична в зависимост от региона Ви.

Настройки на дата/час:

Дата/час

Въведете текущи дата и час.

Лятно часово време

Изберете подходящата настройка за лятно часово време, приложима във вашия регион.

Разлика във времето

Въведете часовата разлика между местно време и UTC (координирано универсално време).

Език/Language:

Изберете език за LCD екрана.

Интервал за операцията:

Изберете **Вкл.**, за да се върнете в първоначалния екран, когато не са изпълнени никакви действия за указаното време. Когато са приложени ограничения за потребителя и няма изпълнени действия за указаното време, Вашата сесия изтича и се връщате в първоначалния екран.

Клавиатура:

Променя изгледа на клавиатурата на LCD екрана.

Още по темата

➔ [“Пестене на енергия” на страница 46](#)

➔ [“Въвеждане на букви” на страница 20](#)

Настройки на печат

Изберете менютата от контролния панел, както е описано по-долу.

Настройки > Общи настройки > Настройки на печат

Не можете да променяте настройки, които са заключени от Вашия администратор.

Подготовка на принтера

Настр. източник на хартия:

Настройка на хартията:

Изберете размера и типа на хартията, която сте заредили в източниците на хартия.

Приоритет на Заден отвор за хартия:

Изберете **Вкл.**, за да дадете приоритет на хартия, заредена в заден отвор за хартия.

A4/Letter авт. превключване:

Изберете **Вкл.**, за да подадете хартия от източника, зададен на формат A4 при отсъствие на източник на хартия, зададен на формат Letter, като освен това подава хартия от източника, зададен на формат Letter при отсъствие на източник на хартия, зададен на формат A4.

Настройки за авт. избор:

Изберете **Вкл.** за настройки за автоматично отпечатване върху хартия от всеки източник, който съдържа хартия, отговаряща на Вашите настройки за хартията.

Бележка за грешка:

Изберете **Вкл.**, за да се покаже съобщение за грешка, когато избрания размер или тип хартия не отговаря на заредената хартия.

Авт. показване на настр. за хартия:

Изберете **Вкл.**, за да се покаже екранът **Настройка на хартията** при зареждане на хартия в източника на хартия. Ако деактивирате тази функция, не може да печатате от iPhone или iPad, използвайки AirPrint.

Език на печатане:

Изберете език за печат за USB или мрежов интерфейс.

Универ. настр. за печат:

Тези настройки за печат се прилагат, когато за разпечатване използвате външно устройство без помощта на драйвера на принтера. Тези настройки на изместване се прилагат, когато за разпечатване използвате драйвера на принтера.

Горно изместване:

Нагласете горното поле на хартията.

Ляво изместване:

Нагласете лявото поле на хартията.

Горно изместване на задна страна:

Нагласете горното поле за гърба на листа при двустранен печат.

Ляво изместване на задната страна:

Нагласете лявото поле за гърба на листа при двустранен печат.

Подготовка на принтера

Провери ширината на хартията:

Изберете **Вкл.**, за да проверите широчината на хартията преди печат. Тази функция не позволява печат извън краищата на хартията, когато настройката за размера ѝ не е коректна, но може да намали скоростта на печат.

Пропусни празна страница:

Автоматично прескача празните страници от данните за печат.

PDL конфигурация на печат:

Изберете опциите PDL конфигурация на печат, които искате да използвате за PCL или PostScript печат.

Общи настройки:

- Размер на хартията
Изберете размер на хартията по подразбиране за PCL или PostScript печат.
- Вид хартия
Изберете тип хартия по подразбиране за PCL или PostScript печат.
- Ориентация
Изберете ориентация по подразбиране за PCL или PostScript печат.
- Качество
Изберете качество на печат по подразбиране за PCL или PostScript печат.
- Режим за пестене на мастило
Изберете **Вкл.**, за да спестите мастило чрез намаляване плътността на отпечатване.
- Ред на печатане
Посл. стр. отгоре
Започва да печата от първата страница на файла.
Първа стр. отгоре
Започва да печата от последната страница на файла.
- Брой копия
Задава броя на копията за отпечатване.
- Поле за подвързване
Избира позицията за подвързване.
- Автоматично изваждане на хартия
Изберете **Вкл.**, за да извадите хартията автоматично, когато отпечатването бъде спряно по време на текущо задание за печат.
- 2-страничен печат
Изберете **Вкл.** за двустраничен печат.

Подготовка на принтера

Меню на PCL:

Източник на шрифт

Резидент

Изберете, за да използвате предварително инсталиран на принтера шрифт.

Изтегляне

Изберете, за да използвате шрифт, който сте изтеглили.

Размер на шрифт

Изберете номер на шрифта по подразбиране от източника на шрифта по подразбиране. Наличният брой варира в зависимост от настройките, които сте направили.

Стъпка

Задайте стъпка на шрифта по подразбиране ако той е мащабируем и фиксиран за стъпката. Можете да изберете от 0,44 до 99,99 sp (символа за инч), с нарастване от 0,01.

Този елемент може да не се появи в зависимост от настройките за източник или номер на шрифта.

Височина

Задава височината на шрифта по подразбиране ако той е мащабируем и пропорционален. Можете да изберете от 4,00 до 999,75 пункта, с нарастване от 0,25.

Този елемент може да не се появи в зависимост от настройките за източник или номер на шрифта.

Задаване на символ

Изберете набора от символи по подразбиране. Ако шрифтът, който сте избрали от настройката за източник, и номерът на шрифта не са достъпни в новата настройка за набор от символи, настройката за източник и номер на шрифт автоматично се заменят със стойността по подразбиране, IBM-US.

Формуляр

Задайте брой редове за избраните размер и ориентация на хартията. Това води до промяна в междуредието (VMI), като новата стойност за VMI е съхранена в принтера. Това означава, че последните промени в настройките за размер и ориентация на страницата водят до промяна в стойността Форма, която се базира на съхранената VMI.

CR функция

Изберете командата преместване с един ред, докато печатате с драйвер от определена операционна система.

LF функция

Изберете командата преместване с един ред, докато печатате с драйвер от определена операционна система.

Назначаване на източник на хартия

Задайте възлагане за командата за избор на източник за хартия. Когато е избрано **4**, командите са определени като съвместими с HP LaserJet 4. Когато е избрано **4K**, командите са определени като съвместими с HP LaserJet 4000, 5000 и 8000. Когато е избрано **5S**, командите са определени като съвместими с HP LaserJet 5S.

Подготовка на принтера

Меню на PS3:

- Лист с грешки

Изберете **Вкл.**, за да отпечатате лист, който показва състоянието при възникване на грешка по време на PostScript или PDF печат.

- Оцветяване

Изберете цветовия режим за PostScript печат.

- Двоичен

Изберете **Вкл.** при печат на данни, съдържащи бинарни изображения.

Приложението може да изпрати двоичните данни дори ако настройката на драйвера на принтера е зададена на ASCII, но можете да отпечатате данните, когато тази функция е активирана.

- Размер на PDF страница

Изберете размер на хартията при отпечатване на PDF файл. Ако е избрано **Авт.**, размерът на хартията се определя въз основа на размера на първата страница.

Автоматично игнориране на грешки:

Изберете действие, което да бъде изпълнявано в случай на възникване на грешка при двустранен печат или запълване на паметта.

- Вкл.

Показва предупреждение и отпечатва в едностранен режим, когато възникнат грешки при двустранен печат, или отпечатва само това, което може да обработи принтера, когато възникне грешка с препълване на паметта.

- Изкл.

Показва съобщение за грешка и анулира печата.

Дебела хартия:

Изберете **Вкл.**, за да предотвратите размазването на мастило по отпечатките, но това може да намали скоростта на печат.

Тих режим:

Изберете **Вкл.**, за да намалите шума по време на печат, но това може да намали скоростта на печат. В зависимост от избраните настройки за типа на хартията и качеството на печат е възможно да няма разлика в нивото на шум на принтера.

Време за съхнене на мастилото:

Изберете време за съхнене на мастилото, което искате да използвате при двустранен печат. Принтерът отпечатва другата страна след отпечатването на първата страна. Ако отпечатката е зацапана, увеличете времето на настройката.

Свързване с компютър чрез USB:

Изберете **Активиране**, за да разрешите достъп на компютър до принтера през USB връзка. Когато е избрано **Деактивиране**, отпечатването, което не е изпратено по мрежова връзка, е ограничено.

Настр.вр.изч.USB интерф.:

Посочете колко секунди трябва да изминат, преди да бъде прекъсната USB комуникацията с компютър, след като принтерът получи задание за печат от драйвер за принтер PostScript или PCL. Ако краят на заданието не е ясно определен от драйвер за принтер PostScript или PCL,

Подготовка на принтера

може да се стигне до безкрайна USB комуникация. Когато това се случи, принтерът прекратява комуникацията след изтичане на определеното време. Въведете 0 (нула), в случай че не желаете да прекратявате комуникацията.

Още по темата

➔ [“Зареждане на хартия” на страница 23](#)

Настройки на мрежата

Изберете менютата от контролния панел, както е описано по-долу.

Настройки > Общи настройки > Настройки на мрежата

Не можете да променяте настройки, които са заключени от Вашия администратор.

Wi-Fi настройка:

Настройка или промяна на настройки за безжична мрежа. Изберете метода на свързване от следните и после следвайте инструкциите на LCD панела.

- Маршрутизатор
- Wi-Fi Direct

Кабелна LAN настройка:

Настройка или промяна на мрежова връзка, която използва LAN кабел и маршрутизатор. Когато тази настройка се използва, Wi-Fi връзките са дезактивирани.

Мрежов статус:

Показва или отпечатва текущите мрежови настройки.

- Съст. на кабелна LAN/Wi-Fi връзка
- Състояние на Wi-Fi Direct
- Печат на лист със съст.

Проверка на свързването:

Проверява текущата мрежова връзка и отпечатва отчет. При проблеми с връзката вижте доклада, за да решите проблема.

Разширени:

Направете следните подробни настройки.

- Име на у-во
- ТСР/IP
- Прокси сървър
- IPv6 адрес
- Скорост на връзката и дуплекс
- Пренасочване на HTTP към HTTPS
- Деактивиране на Филт. по IPsec/IP

Подготовка на принтера

- Деактивиране на IEEE802.1X
- iBeacon предаване

Услуги на уеб настройки

Изберете менютата от контролния панел, както е описано по-долу.

Настройки > Общи настройки > Услуги на уеб настройки

Не можете да променяте настройки, които са заключени от Вашия администратор.

Услуги Epson Connect:

Показва дали принтерът е регистриран и свързан към Epson Connect.

Можете да се регистрирате за услугата, като изберете **Регистриране** и следвате инструкциите.

Когато сте регистрирани, можете да промените следните настройки.

- Временно прекъсване/възобновяване
- Не е регистрирано

За подробности вижте следния уебсайт.

<https://www.epsonconnect.com/>

<http://www.epsonconnect.eu> (само за Европа)

Услуги Google Cloud Print:

Показва дали принтерът е регистриран и свързан към Google Cloud Print услугите.

Когато сте регистрирани, можете да промените следните настройки.

- Активиране/Деактивиране
- Не е регистрирано

За подробности относно регистриране на услугите за Cloud Print Google вижте следния уебсайт.

<https://www.epsonconnect.com/>

<http://www.epsonconnect.eu> (само за Европа)

Опции на менюто за Системна администрация

С помощта на това меню Вие можете да поддържате продукта като системен администратор. То Ви позволява също да ограничавате функциите на продукта за отделни потребители, за да съответстват на Вашата работа или офис.

Изберете менютата от контролния панел, както е описано по-долу.

Настройки > Общи настройки > Системна администрация

Изчистване на данни във вътр. памет:

Този елемент се извежда на принтер, съвместим с PCL или PostScript.

Изтрийте данните от вътрешната памет на принтера като например изтеглен шрифт и макрос за PCL печат.

Подготовка на принтера

Настройки за сигурност:

Можете да извършите следните настройки за защита.

Изтриване на всички поверителни задачи

Изтриване на всички поверителни задания на принтера.

Администраторски настройки:

- Администраторска парола

Задаване, промяна или изчистване на администраторската парола.

- Заключване на настройка

Изберете дали да заключите контролния панел с помощта на паролата, регистрирана в **Администраторска парола**.

възст. на наст. по подразбиране:

Възстановете настройките в следните менюта до настройки по подразбиране.

- Настройки на мрежата
- Всички освен Настройки на мрежата
- Всички настройки

Актуализация на фърмуера:

Можете да получите информация за фърмуер, като текущата Ви версия и информация относно налични актуализации.

Актуализация:

Проверете дали най-новата версия на фърмуера е качена на мрежовия сървър. Ако има налична актуализация, можете да изберете дали да започнете актуализацията.

Известие:

Изберете **Вкл.**, за да получите известие, ако стане налична актуализация на фърмуера.

Опции на менюто за Брояч за печат

Изберете менютата от контролния панел, както е описано по-долу.

Настройки > Брояч за печат

Показва общия брой разпечатки, черно-бели и цветни разпечатки, включително елементи като лист за състояние от времето, когато сте закупили принтера. Изберете **Лист за печат**, когато искате да отпечатате резултата.



Опции на менюто за Състояние предлагане

Изберете меню от контролния панел, както е описано по-долу.

Настройки > Състояние предлагане

Показва приблизителните нива мастило и сервизен живот на кутията за поддръжка.

Подготовка на принтера

Извеждането на знака  означава, че мастилото е почти изчерпано или че кутията за поддръжка е почти запълнена. Когато е показана иконата , трябва да смените модула, защото мастилото е свършило или кутията за поддръжка е пълна.

Опции на менюто за Поддръжка

Изберете менютата от контролния панел, както е описано по-долу.

Настройки > Поддръжка

Настройка на качеството на печат:

Изберете тази функция, ако има проблеми с Вашите разпечатки. Можете да проверите за запушени дюзи и да почистите печатащата глава, ако е необходимо, след което да настроите някои параметри, за да подобрите качеството на печат.

Проверка дюзи печат. глава:

Изберете тази функция, за да проверите дали дюзите на печатащата глава не са запушени. Принтерът отпечатва шаблон за проверка на дюзите.

Почиств. на печат. глава:

Изберете тази функция, за да почистите запушени дюзи в печатащата глава.

Линейно подравняване:

Изберете тази функция, за да равните вертикалните линии.

Почистване на водача на хартия:

Изберете тази функция, ако има петна от мастило на вътрешните ролки. Принтерът подава хартия, за да почисти вътрешните ролки.

Настройка на качеството на печат според хартията:

В зависимост от вида хартия, зацапването с мастило е различно. Изберете тази функция, ако има ивици в отпечатките или има неподравняване за конкретни видове хартия.

Периодично почистване:

Принтерът автоматично извършва **Проверка дюзи печат. глава** и **Почиств. на печат. глава** въз основа на посочения период от време. Изберете **Вкл.** за поддържане на първокласно качество на печат.

Още по темата

- ➔ “Регулиране на качеството на печат” на страница 148
- ➔ “Проверка и почистване на печатащата глава” на страница 123
- ➔ “Изравняване на водещи линии” на страница 125
- ➔ “Почистване на пътя на хартията, за да няма размазване” на страница 125

Подготовка на принтера

Опции на менюто за Език/Language

Изберете менютата от контролния панел, както е описано по-долу.

Настройки > Език/Language

Изберете език за LCD екрана.

Опции на менюто за Състояние на принтера/печат

Изберете менютата от контролния панел, както е описано по-долу.

Настройки > Състояние на принтера/печат

Печат на лист със съст.:

Лист със съст. на конфиг.:

Отпечатва информация за текущото състояние и настройки на принтера.

Предл. на лист със съст.:

Отпечатва лист с информация, показваща текущото състояние на консумативите.

Лист с хронология на изп.:

Отпечатва информация за хронологията на използване на принтера.

Списък с шрифтове на PS3:

Отпечатва списък с шрифтове, налични за PostScript принтер.

Списък с шрифтове на PCL:

Отпечатва списък с шрифтове, налични за PCL принтер.

Мрежа:

Показва текущите мрежови настройки.

Опции на менюто за Състояние на удостоверяване на устройство

Изберете менютата от контролния панел, както е описано по-долу.

Настройки > Състояние на удостоверяване на устройство

Показва състоянието на устройството за удостоверяване.

Опции на менюто за Информация за Epson Open Platform

Изберете менютата от контролния панел, както е описано по-долу.

Настройки > Информация за Epson Open Platform

Подготовка на принтера

Показва състоянието на Epson Open Platform.

Пестене на енергия

Принтерът влиза в режим на заспиване или се изключва автоматично, ако не се извършват операции за определен период от време. Можете да коригирате интервала, преди да се приложи управление на захранването. Всяко увеличение на времето ще се отрази на енергийната ефективност на продукта. Моля, помислете за околната среда, преди да направите някакви промени.

В зависимост от мястото на покупка, принтерът може да има функция за автоматично изключване, ако не е свързан към мрежата в продължение на 30 минути.

Икономия на енергия — Контролен панел

1. Изберете **Настройки** от началния екран.

За да изберете елемент, преместете фокуса до елемента с помощта на бутоната ▲ ▼ ◀ ▶ и след това натиснете бутоната ОК.

2. Изберете **Общи настройки > Осн. Настройки**.

3. Направете едно от следните неща.

- Изберете **Таймер за сън** или **Настр. за изкл. > Изкл. при неакт.**, или **Изкл. при прекъсване на връзката**, след което конфигурирайте настройките.
- Изберете **Таймер за сън** или **Таймер за изключване** и задайте необходимите настройки.

Забележка:

*Вашият продукт може да има тази функция или функцията **Настр. за изкл.** или **Таймер за изключване** в зависимост от мястото на покупка.*

Мрежови настройки

Видове мрежови връзки

Можете да използвате следните начини за връзка.

Ethernet връзка

Свържете принтера към концентратор с Ethernet кабел.

Вижте *Ръководство на администратора* за назначаване на статичен IP адрес.

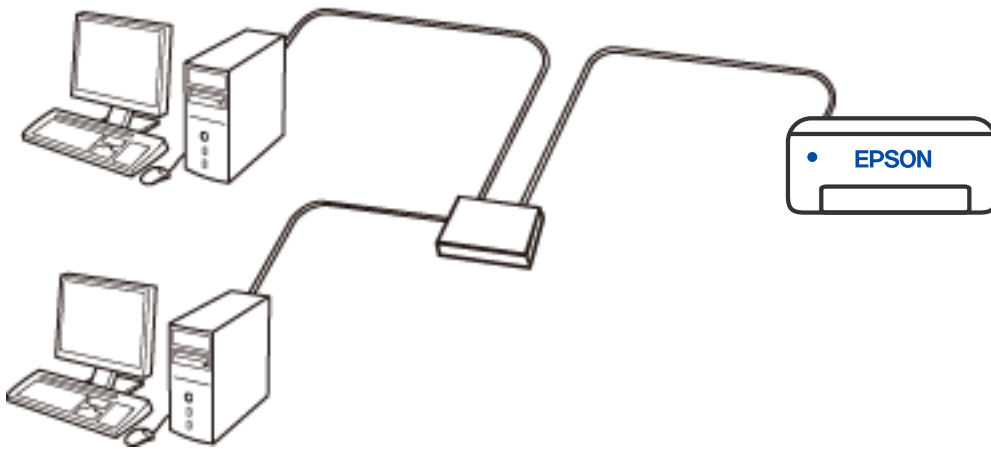

Още по темата

➔ [“Конфигуриране на разширени мрежови настройки” на страница 64](#)

Wi-Fi връзка

Свържете принтера и компютъра или смарт устройство към безжичния рутер. Това е типичен метод за свързване за домашни или офис мрежи, където компютрите са свързани чрез Wi-Fi през безжичния рутер.

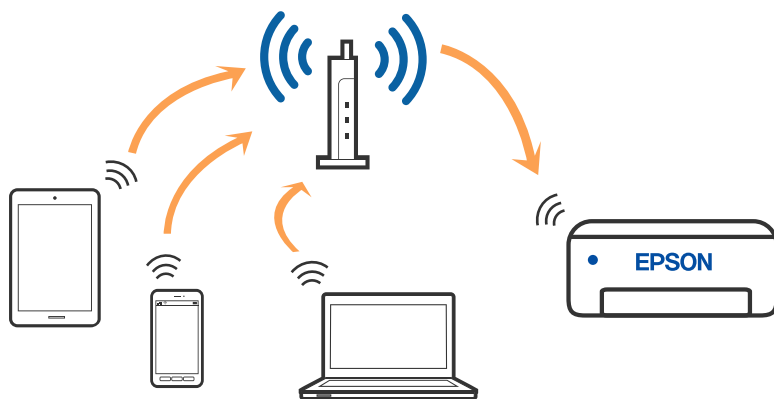

Още по темата

- ➔ [“Свързване към компютър” на страница 49](#)
- ➔ [“Свързване към смарт устройство” на страница 50](#)
- ➔ [“Задаване на Wi-Fi настройките от принтера” на страница 59](#)

Връзка Wi-Fi Direct (обикновена точка за достъп)

Използвайте този метод за свързване, когато не използвате Wi-Fi за домашните или офис мрежите или когато искате да свържете принтера и смарт устройството директно. В този режим принтерът действа като безжичен рутер и можете да свържете устройствата към принтера, без да е нужно използването на стандартен безжичен рутер. Въпреки това директно свързаните към принтера устройства не могат да комуникират едно с друго чрез принтера.

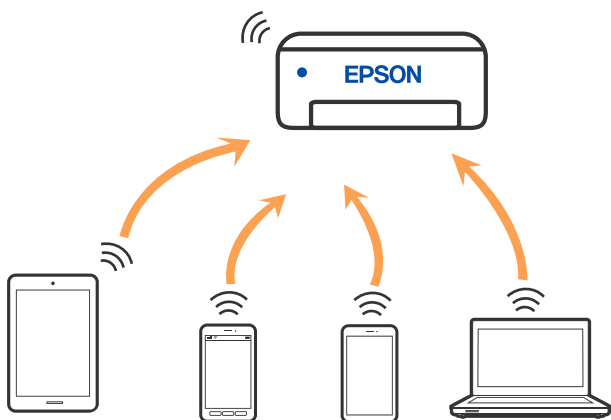

Принтерът може да се свързва чрез връзка Wi-Fi или Ethernet и Wi-Fi Direct (обикновена точка за достъп) едновременно. Въпреки това, ако установите мрежова връзка чрез връзка Wi-Fi Direct (обикновена точка за достъп), когато принтерът е свързан чрез Wi-Fi, Wi-Fi ще бъде временно прекъсната.

Мрежови настройки

Още по темата

- ➔ “Свързване към iPhone, iPad или iPod touch чрез Wi-Fi Direct” на страница 50
- ➔ “Свързване към устройства с Android с помощта на Wi-Fi Direct” на страница 53
- ➔ “Свързване към устройства, различни от iOS и Android, чрез Wi-Fi Direct” на страница 56

Свързване към компютър

Препоръчваме ви да използвате инсталационната програма за свързване на принтера към компютър. Можете да стартирате инсталационната програма по един от следните методи.

Настройка от уебсайта

Отидете на следния уебсайт и въведете името на продукта. Отидете на **Конфигуриране**, след което стартирайте инсталацията.

<http://epson.sn>

Инсталиране от диска със софтуер (само за модели, които имат диск със софтуер и потребители с компютри с Windows с дискови устройства).

Поставете диска със софтуер в компютъра, след което следвайте инструкциите на екрана.

Избор на начини за свързване

Следвайте инструкциите на екрана, докато се покаже следният екран, после изберете начина на свързване на принтера към компютъра.

Изберете типа на връзката, след което щракнете върху **Следващ**.



Следвайте инструкциите на екрана.

Свързване към смарт устройство

Свързване към смарт устройство през безжичен маршрутизатор

Можете да използвате принтер от смарт устройство, когато свързвате принтера към Wi-Fi мрежата (SSID), към която е свързано смарт устройството. За да използвате принтер от смарт устройство, извършете настройка от следния уебсайт. Влезте на уебсайта от смарт устройството, което желаете да свържете към принтера.

<http://epson.sn> > Конфигуриране

Забележка:

Ако искате да свържете едновременно компютър и смарт устройство към принтера, препоръчваме първо да свържете компютъра.

Още по темата

➔ [“Отпечатване от смарт устройства” на страница 112](#)

Свързване към iPhone, iPad или iPod touch чрез Wi-Fi Direct

Този метод Ви позволява да свързвате принтера директно към iPhone, iPad или iPod touch без безжичен маршрутизатор. За използването на тази функция са необходими следните условия. Ако Вашата среда не съвпада с тези условия, можете да свържете, като изберете **Устройства с други ОС**. Вижте съответната връзка за информация по-долу за подробности относно свързването.

- iOS 11 или по-нова версия
- Използвайте стандартно приложение за камера за сканиране на QR кода
- Epson iPrint версия 7.0 или по-нова

Epson iPrint се използва за печат от смарт устройство. Инсталирайте предварително Epson iPrint на смарт устройството.

Забележка:

Трябва да направите тези настройки само за принтера и смарт устройството, към които искате да се свържете веднъж. Вие не трябва да извършвате отново тези настройки, ако не дезактивирате Wi-Fi Direct или не възстановите мрежовите настройки до стойностите им по подразбиране.

Мрежови настройки

1. Изберете **Wi-Fi** от началния екран.

За да изберете елемент, преместете фокуса до елемента с помощта на бутоната ▲▼◀▶ и след това натиснете бутоната OK.

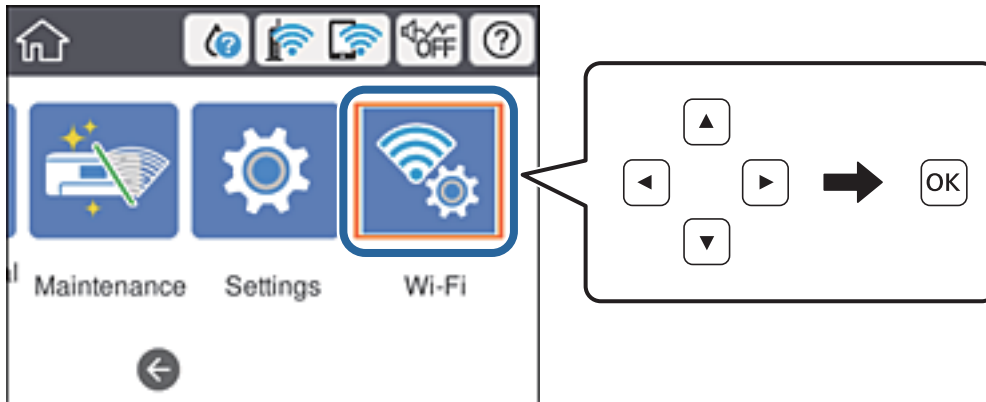

2. Изберете **Wi-Fi Direct**.
3. Натиснете бутоната OK.
4. Изберете **iOS**.

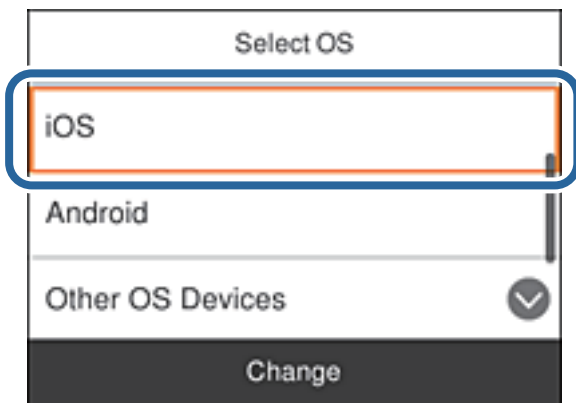

QR кодът се извежда на контролния панел на принтера.



Мрежови настройки

5. Стартирайте стандартното приложение „Камера“ на Вашия iPhone, iPad или iPod touch, след което сканирайте показания на контролния панел на принтера QR код в режим СНИМКА.



Използвайте приложението „Камера“ за iOS 11 или по-нова версия. Не можете да се свържете към принтера чрез приложението „Камера“ за iOS 10 или по-стара версия. Също така не можете да се свържете чрез приложение за сканиране на QR кодове. Ако не можете да се свържете, превъртете екрана на контролния панел на принтера, след което изберете **Устройства с други ОС**. Вижте съответната връзка за информация по-долу за подробности относно свързването.

6. Докоснете показаното на екрана на iPhone, iPad или iPod touch уведомление.

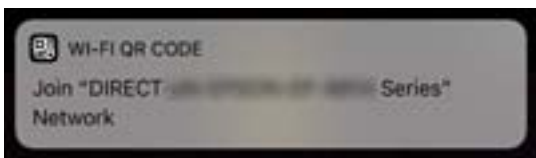

7. Докоснете **Присъединяване**.

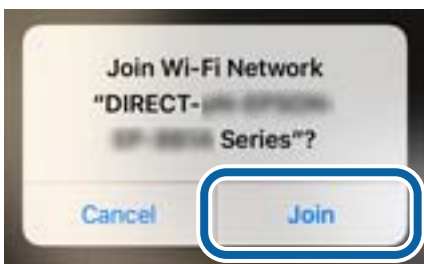

8. От контролния панел на принтера изберете **Напр..**
9. Стартирайте приложението за печат на Epson на iPhone, iPad или iPod touch.
Примери на приложенията за печат на Epson



Epson iPrint



Epson Creative Print

Мрежови настройки

10. На екрана с приложението за печат на Epson натиснете **Printer is not selected.**
11. Изберете принтера, към който искате да се свържете.



Вижте изведената информация на контролния панел на принтера, за да изберете принтера.

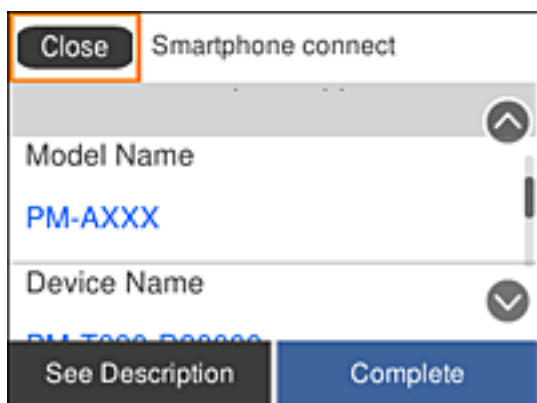

12. От контролния панел на принтера изберете **Завърш.**

За смарт устройства, които са били свързани преди към принтера, изберете името на мрежата (SSID) на екрана за Wi-Fi на смарт устройството, за да ги свържете отново.

Още по темата

- ➔ [“Свързване към устройства, различни от iOS и Android, чрез Wi-Fi Direct” на страница 56](#)
- ➔ [“Отпечатване от смарт устройства” на страница 112](#)

Свързване към устройства с Android с помощта на Wi-Fi Direct

Този метод Ви позволява да свържете принтера директно към своето устройство с Android без безжичен маршрутизатор. За използването на тази функция са необходими следните условия.

- Android 4.4 или по-нова версия
- Epson iPrint версия 7.0 или по-нова

Мрежови настройки

Epson iPrint се използва за печат от смарт устройство. Инсталирайте предварително Epson iPrint на смарт устройството.

Забележка:

Трябва да направите тези настройки само за принтера и смарт устройството, към които искате да се свържете веднъж. Освен ако не дезактивирате Wi-Fi Direct или не възстановите мрежовите настройки до стойностите им по подразбиране, Вие не трябва да извършвате отново тези настройки.

1. Изберете **Wi-Fi** от началния екран.

За да изберете елемент, преместете фокуса до елемента с помощта на бутоната ▲▼◀▶ и след това натиснете бутоната OK.

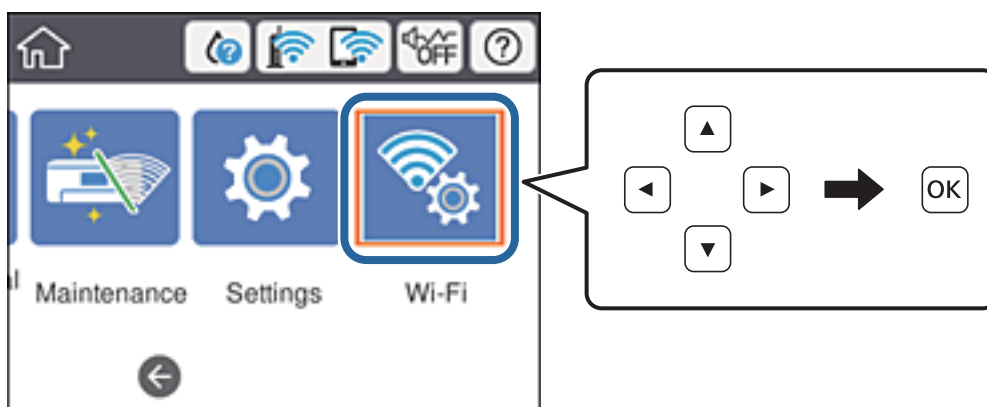

2. Изберете **Wi-Fi Direct**.
3. Натиснете бутоната OK.
4. Изберете **Android**.

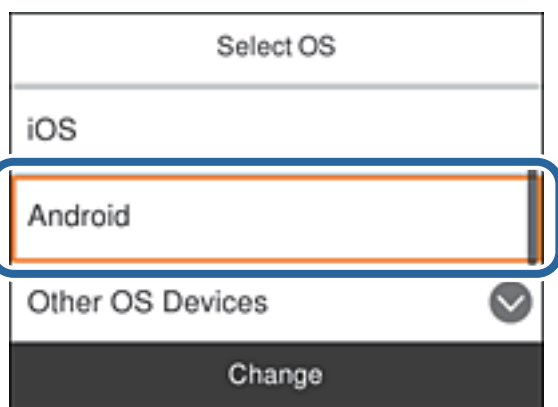

5. От смарт устройството стартирайте Epson iPrint.



6. От екрана Epson iPrint докоснете **Printer is not selected**.

Мрежови настройки

7. Изберете принтера, към който искате да се свържете.



Вижте изведената информация на контролния панел на принтера, за да изберете принтера.

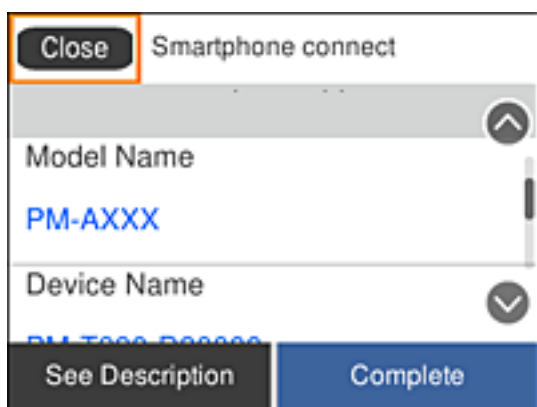

Забележка:

Принтерите може да не се изведат, в зависимост от устройството с Android. Ако принтерите не се извеждат, свържете, като изберете **Устройства с други ОС**. Вижте съответната връзка за информация по-долу за свързване.

8. Когато се покаже екранът с одобрение на връзката на устройството, изберете **Одобрение**.
9. Когато се изведе екранът за потвърждение на регистрацията на устройството, изберете дали искате да регистрирате одобреното устройство към принтера.
10. От контролния панел на принтера изберете **Завърш..**

За смарт устройства, които са били свързани преди към принтера, изберете името на мрежата (SSID) на екрана за Wi-Fi на смарт устройството, за да ги свържете отново.

Още по темата

- ➔ “Свързване към устройства, различни от iOS и Android, чрез Wi-Fi Direct” на страница 56
- ➔ “Отпечатване от смарт устройства” на страница 112

Свързване към устройства, различни от iOS и Android, чрез Wi-Fi Direct

Този метод Ви позволява да свързвате принтера директно към смарт устройства без безжичен маршрутизатор.

Забележка:

Трябва да направите тези настройки само за принтера и смарт устройството, към които искате да се свържете веднъж. Вие не трябва да извършвате отново тези настройки, ако не дезактивирате Wi-Fi Direct или не възстановите мрежовите настройки до стойностите им по подразбиране.

1. Изберете **Wi-Fi** на началния екран.

За да изберете елемент, преместете фокуса до елемента с помощта на бутоната ▲▼◀▶ и след това натиснете бутоната OK.

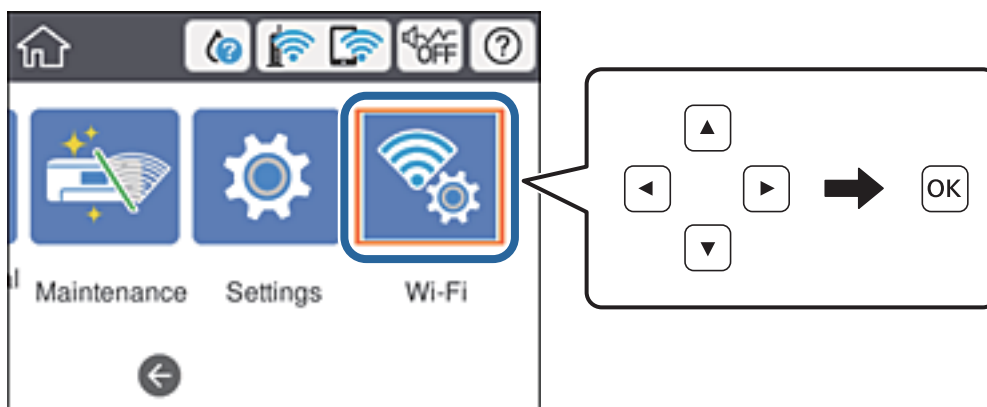

2. Изберете **Wi-Fi Direct**.
3. Натиснете бутоната OK.
4. Изберете **Устройства с други ОС**.

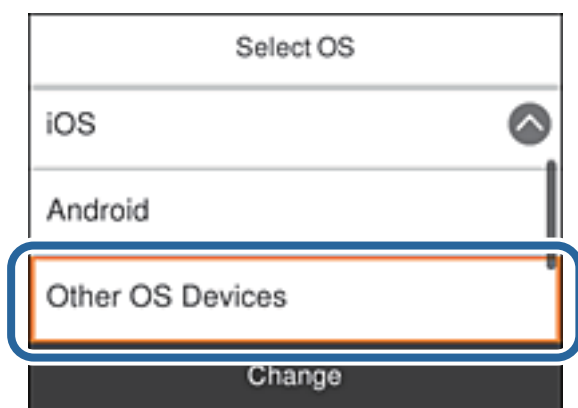

Извеждат се Име на мрежата (SSID) и Парола за Wi-Fi Direct за принтера.

Мрежови настройки

- От екрана за Wi-Fi на смарт устройството изберете SSID, показан на контролния панел на принтера, след което въведете паролата.

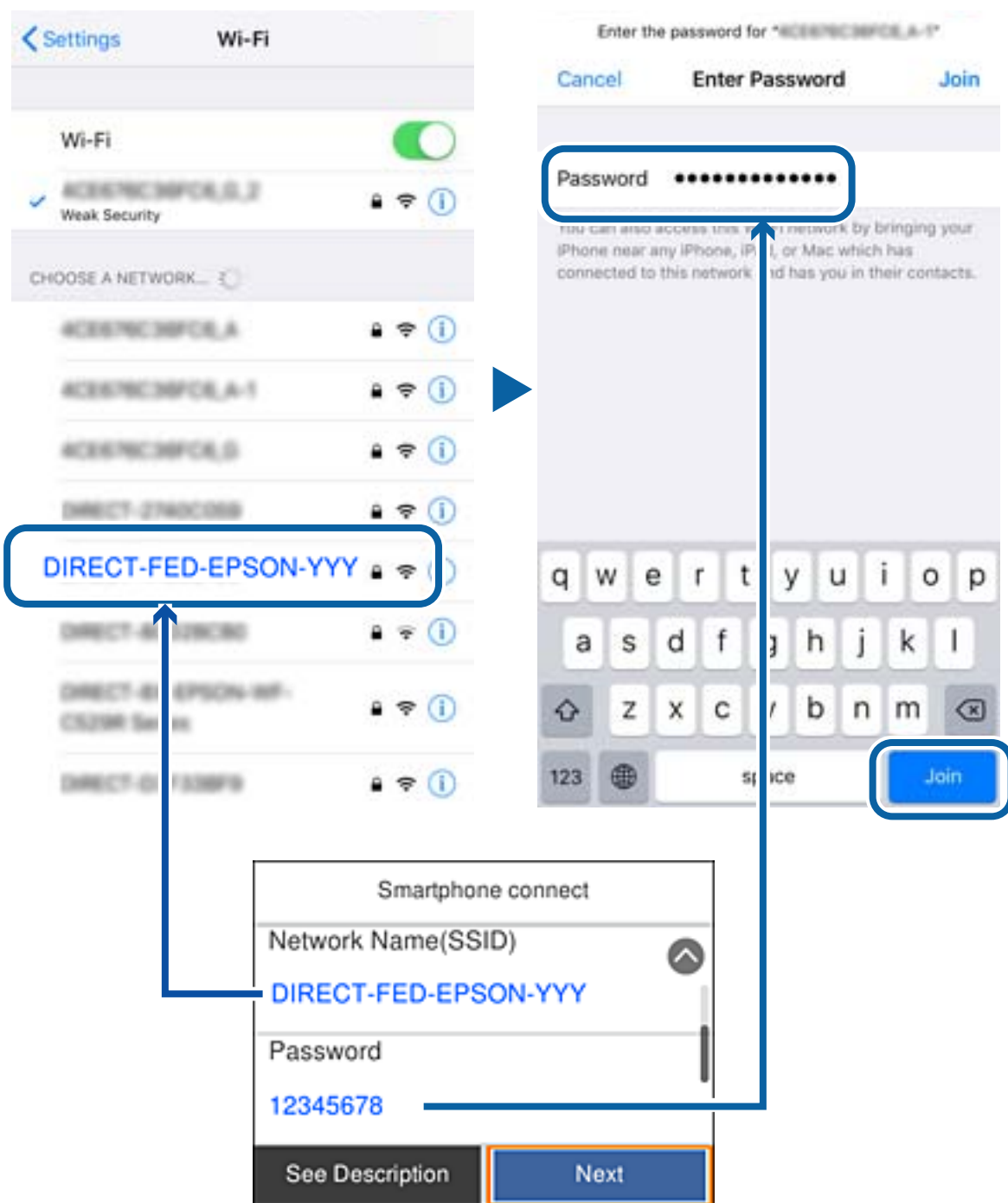

- От контролния панел на принтера изберете **Напр..**

Мрежови настройки

7. Стартирайте приложението за печат на Epson на смарт устройството.

Примери на приложения на печат на Epson



Epson iPrint



Epson Creative
Print

8. На екрана с приложението за печат на Epson натиснете **Printer is not selected.**
9. Изберете принтера, към който искате да се свържете.



Вижте изведената информация на контролния панел на принтера, за да изберете принтера.

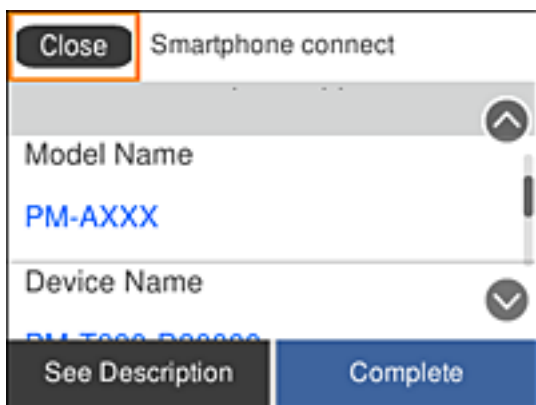

10. От контролния панел на принтера изберете **Завърш..**

За смарт устройства, които са били свързани преди към принтера, изберете името на мрежата (SSID) на екрана за Wi-Fi на смарт устройството, за да ги свържете отново.

Още по темата

➔ [“Отпечатване от смарт устройства” на страница 112](#)

Задаване на Wi-Fi настройките от принтера

Можете да зададете мрежовите настройки от контролния панел на принтера по няколко начина. Изберете начин на свързване, който отговаря на средата и условията, които използвате.

Ако имате информация за безжичния рутер, например SSID и парола, можете да зададете настройките ръчно.

Ако безжичният рутер поддържа WPS, можете да зададете настройките, като използвате настройка с натискане на бутон.

След свързване на принтера към мрежата, свържете се към принтера от устройството, което искате да използвате (компютър, смарт устройство, таблет и др.)

Задаване на разширени мрежови настройки за използване на статичен IP адрес.

Още по темата

- ➔ [“Извършване на Wi-Fi настройки чрез въвеждане на SSID и парола” на страница 59](#)
- ➔ [“Конфигуриране на Wi-Fi настройки чрез бутон за настройка \(WPS\)” на страница 61](#)
- ➔ [“Конфигуриране на Wi-Fi настройки чрез настройка на PIN кода \(WPS\)” на страница 62](#)
- ➔ [“Конфигуриране на разширени мрежови настройки” на страница 64](#)

Извършване на Wi-Fi настройки чрез въвеждане на SSID и парола

Можете да конфигурирате Wi-Fi мрежа, като въведете необходимата информация за свързване към безжичен маршрутизатор от контролния панел на принтера. За да конфигурирате чрез този метод, са необходими SSID и парола за безжичен маршрутизатор.

Забележка:

Ако използвате безжичен маршрутизатор с настройки по подразбиране, ще намерите SSID и паролата на етикета. Ако не знаете SSID и паролата, се свържете се с лицето, конфигурирало безжичния маршрутизатор, или вижте в документацията, предоставена с безжичния маршрутизатор.

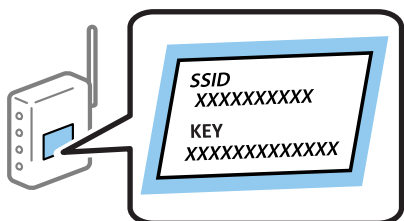

Мрежови настройки

1. Изберете **Wi-Fi** от началния екран.

За да изберете елемент, преместете фокуса до елемента с помощта на бутоната ▲▼◀▶ и след това натиснете бутоната ОК.

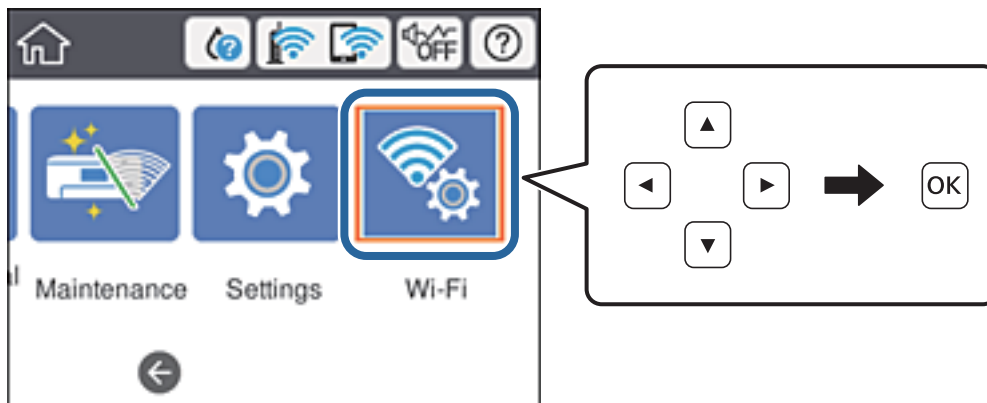

2. Изберете **Маршрутизатор**.
3. Натиснете бутоната ОК.
4. Изберете **Съветник за настройка на Wi-Fi**.
5. Изберете SSID за безжичния маршрутизатор.

Забележка:

- ❑ Ако SSID, към който искате да се свържете, не е показан на контролния панел на принтера, натиснете бутоната ↻, за да актуализирате списъка. Ако още не е показан, натиснете бутоната + и след това въведете SSID директно.
- ❑ Ако не знаете името на мрежата (SSID), проверете дали информацията не е изписана на етикета на безжичния маршрутизатор. Ако използвате безжичния маршрутизатор с настройки по подразбиране, използвайте SSID на етикета. Ако не можете да намерите никаква информация, вижте предоставената с безжичния маршрутизатор информация.

6. Въведете парола.

Забележка:

- ❑ Паролата различава малки и главни букви.
- ❑ Ако не знаете паролата, проверете дали информацията не е изписана на етикета на безжичния маршрутизатор. Върху етикета паролата може да е изписано „Network Key“, „Wireless Password“ и т.н. Ако използвате безжичния маршрутизатор с настройки по подразбиране, използвайте паролата, изписана на етикета.

7. Когато настройката е завършена, изберете **Старт на настройката**.
8. Изберете **Прекрати**, за да завършите.

Забележка:

При неуспешно свързване заредете обикновена хартия с размер А4, след което изберете **Отчет за проверка на печата**, за да разпечатате отчет за връзката.

9. Затворете екрана с настройки за мрежова връзка.

Мрежови настройки

Още по темата

- ➔ “Въвеждане на букви” на страница 20
- ➔ “Проверка на състоянието на мрежовата връзка” на страница 65
- ➔ “Кога не можете да правите настройки на мрежата” на страница 145

Конфигуриране на Wi-Fi настройки чрез бутон за настройка (WPS)

Можете автоматично да конфигурирате Wi-Fi мрежа, като натиснете бутон на безжичния маршрутизатор. Ако са спазени следните условия, можете да извършите конфигурация по този начин.

- Безжичният маршрутизатор е съвместим с WPS (Wi-Fi защитена настройка).
- Текущата Wi-Fi връзка е осъществена чрез натискане на бутон на безжичния маршрутизатор.

Забележка:

Ако не намирате бутона или конфигурирате с помощта на софтуер, направете справка в предоставената с безжичния маршрутизатор документация.

1. Изберете **Wi-Fi** от началния екран.

За да изберете елемент, преместете фокуса до елемента с помощта на бутоната ▲▼◀▶ и след това натиснете бутоната ОК.

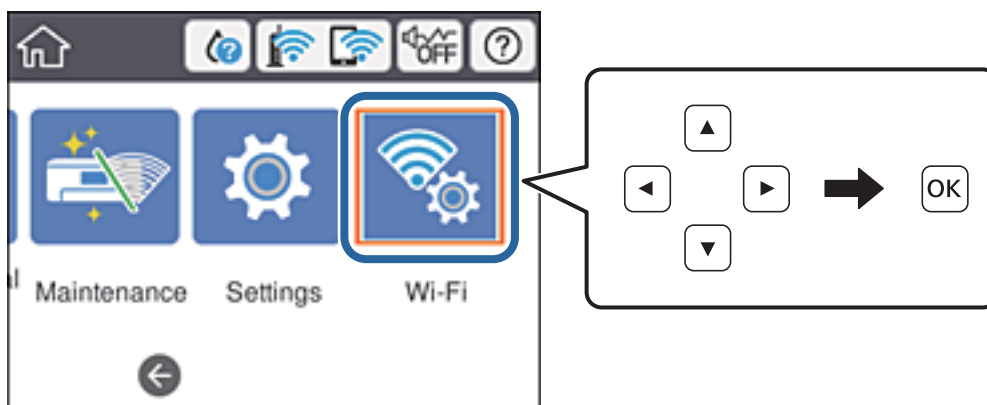

2. Изберете **Маршрутизатор**.
3. Натиснете бутоната ОК.

Ако мрежовата връзка е вече зададена, се извежда подробна информация за връзката. Изберете **Променете на Wi-Fi връзка**, или **Промяна на настройки**, за да промените настройките.

4. Изберете **Настройка на бутон (WPS)**.

Мрежови настройки

5. Задръжте натиснат бутона [WPS] на безжичния маршрутизатор, докато светлинният индикатор за безопасност започне да мига.

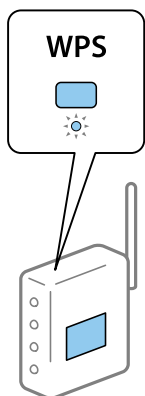

Ако не знаете къде е разположен бутонът [WPS] или ако на безжичния маршрутизатор няма бутони, направете справка в предоставената с безжичния маршрутизатор документация.

6. Натиснете бутона ОК на принтера.

7. Затворете екрана.

Екранът се затваря автоматично след определен период от време.

Забележка:

При неуспешно свързване рестартирайте безжичния маршрутизатор, преместете го по-близо до принтера и опитайте отново. Ако все още няма връзка, разпечатайте отчет за мрежовата връзка и проверете решението.

8. Затворете екрана с настройки за мрежова връзка.

Още по темата

- ➔ [“Проверка на състоянието на мрежовата връзка” на страница 65](#)
- ➔ [“Кога не можете да правите настройки на мрежата” на страница 145](#)

Конфигуриране на Wi-Fi настройки чрез настройка на PIN кода (WPS)

Можете да се свържете автоматично към безжичен маршрутизатор с помощта на PIN кода. Можете да използвате този метод, за да определите дали за даден безжичен маршрутизатор е възможна WPS (Wi-Fi защитена настройка). Използвайте компютър за въвеждането на PIN код в безжичния маршрутизатор.

Мрежови настройки

1. Изберете **Wi-Fi** от началния екран.

За да изберете елемент, преместете фокуса до елемента с помощта на бутоната ▲▼◀▶ и след това натиснете бутоната ОК.

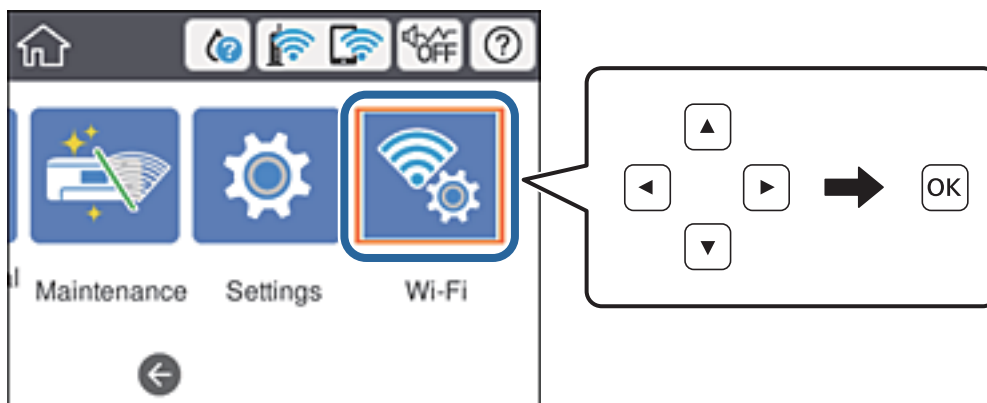

2. Изберете **Маршрутизатор**.
 3. Натиснете бутоната ОК.
- Ако мрежовата връзка е вече зададена, се извежда подробна информация за връзката. Изберете **Променете на Wi-Fi връзка**, или **Промяна на настройки**, за да промените настройките.
4. Изберете **Други > Настройка на PIN код (WPS)**
 5. Използвайте компютъра си, за да въведете в рамките на две минути PIN кода (от осем цифри), показан на контролния панел на принтера, в безжичния маршрутизатор.

Забележка:

Направете справка в предоставената при покупката на безжичен маршрутизатор документация за подробна информация относно въвеждането на PIN кода.

6. Натиснете бутоната ОК на принтера.
7. Затворете екрана.

Екранът се затваря автоматично след определен период от време, ако не изберете **Затвори**.

Забележка:

При неуспешно свързване рестартирайте безжичния маршрутизатор, преместете го по-близо до принтера и опитайте отново. Ако все още няма връзка, разпечатайте отчет за връзката и прочетете решението за отстраняване на проблема.

8. Затворете екрана с настройки за мрежова връзка.

Още по темата

- ➔ “Проверка на състоянието на мрежовата връзка” на страница 65
- ➔ “Кога не можете да правите настройки на мрежата” на страница 145

Мрежови настройки

Конфигуриране на разширени мрежови настройки

Можете да промените името на мрежовото устройство, настройката на TCP/IP, прокси сървър и т.н. Преди да правите промени, проверете мрежовата среда.

1. Изберете **Настройки** от началния екран.

За да изберете елемент, преместете фокуса до елемента с помощта на бутоната ▲ ▼ ◀ ▶ и след това натиснете бутоната ОК.

2. Изберете **Общи настройки > Настройки на мрежата > Разширени**.
3. Изберете елемента от меню за настройки, след което изберете или укажете стойностите за настройка.

Още по темата

➔ [“Елементи за настройка за разширени мрежови настройки” на страница 64](#)

Елементи за настройка за разширени мрежови настройки

Изберете елемента от меню за настройки, след което изберете или укажете стойностите за настройка.

Име на у-во

Можете да въведете посочените по-долу знаци.

Ограничение за броя на знаците: 2 до 15 (трябва да въведете най-малко 2 знака)

Знаци, които могат да се използват: A до Z, a до z, 0 до 9, -.

Знаци, които не можете да използвате за горно поле: 0 до 9.

Знаци, които не можете да използвате за долно поле: -

TCP/IP

Автоматично

Изберете, когато използвате точка за достъп вкъщи или разрешавате автоматичното получаване на IP адреса от DHCP.

Ръчно

Изберете, когато не желаете IP адресът на принтера да се променя. Въведете адреси за IP адрес, Маска на подмрежата и Шлюз по подразбиране и извършете DNS сървър настройките според Вашата мрежова среда.

Прокси сървър

Не изп.

Изберете го, когато използвате принтера в домашна мрежа.

Употр.

Изберете го, когато използвате прокси сървър в мрежовата среда и искате да го настроите за работа с принтера. Въведете адрес на прокси сървър и номер на порт.

Мрежови настройки

- IPv6 адрес
 - Активиране
Изберете това, когато използвате IPv6 адрес.
 - Деактивиране
Изберете това, когато използвате IPv4 адрес.
- Скорост на връзката и дуплекс
Изберете подходяща Ethernet скорост и дуплекс настройка. Ако сте избрали настройка, различна от Авт., уверете се, че настройката отговаря на настройките на концентратора, който използвате.
 - Авт.
 - 10BASE-T полу-дуплекс
 - 10BASE-T пълен дуплекс
 - 100BASE-TX полу-дуплекс
 - 100BASE-TX пълен дуплекс
- Пренасочване на HTTP към HTTPS
 - Активиране
Активира функция за пренасочване на HTTP към HTTPS.
 - Деактивиране
Деактивира функция за пренасочване на HTTP към HTTPS.
- Деактивиране на Филт. по IPsec/IP
Деактивира функция за филтриране на IPsec/IP, ако не можете да се свържете към принтера поради настройки за сигурност.
- Деактивиране на IEEE802.1X
Деактивира функцията IEEE 802.1X, ако не можете да се свържете към принтера поради настройки за сигурност.
- Предаване с iBeacon
 - Активиране
Активира функцията за предаване с iBeacon.
 - Деактивиране
Деактивира функцията за предаване с iBeacon.

Проверка на състоянието на мрежовата връзка

Можете да проверите състоянието на мрежовата връзка по следния начин.

Икона на мрежа

Можете да проверите състоянието на мрежовата връзка и силата на радиосигнала с помощта на иконата за мрежата на контролния панел на принтера.

Мрежови настройки



Още по темата

➔ “Икони, показани на течнокристалния екран” на страница 18

Проверка на подробна информация за мрежата от контролния панел

Когато Вашият принтер е свързан в мрежата, можете да прегледате и друга информация, свързана с мрежата, като изберете някое от менютата на мрежата, които искате да проверите.

1. Изберете **Настройки** от началния екран.
2. Изберете **Общи настройки > Настройки на мрежата > Мрежов статус**.
3. За да видите информацията, изберете менютата, които искате да проверите.
 - Съст. на кабелна LAN/Wi-Fi връзка
Показва мрежова информация (име на устройството, връзка, сила на сигнала и др.) за Ethernet или Wi-Fi връзки.
 - Състояние на Wi-Fi Direct
Показва дали Wi-Fi Direct е активиран или деактивиран, SSID, парола и др. за Wi-Fi Direct връзки.
 - Печат на лист със съст.
Разпечатва лист със състоянието на мрежата. Информацията за Ethernet, Wi-Fi, Wi-Fi Direct и др. се отпечатва на две или повече страници.

Печат на доклада за мрежовата връзка

Можете да разпечатате отчет за мрежовата връзка, за да проверите състоянието между принтера и безжичния маршрутизатор.

1. Заредете хартия.
2. Изберете **Настройки** от началния екран.
За да изберете елемент, преместете фокуса до елемента с помощта на бутоната ▲ ▼ ◀ ▶ и след това натиснете бутоната ОК.
3. Изберете **Общи настройки > Настройки на мрежата > Проверка на свързването**.
Започва проверка на връзката.
4. Изберете **Отчет за проверка на печата**.

Мрежови настройки

5. Отпечатайте доклад за връзката с мрежата.

Ако възникне грешка, прочетете доклада за мрежовата връзка, след което следвайте решенията за отстраняване на проблеми.

6. Затворете екрана.

Още по темата

➔ “Съобщения и решения, свързани с доклада за мрежовата връзка” на страница 67

Съобщения и решения, свързани с доклада за мрежовата връзка

Прочетете съобщенията и кодовете на грешки в доклада за мрежовата връзка, след което следвайте решенията за отстраняване на проблемите.

Check Network Connection	
Check Result	FAIL
Error code	(E-2)
<p>See the Network Status and check if the Network Name (SSID) is the SSID you want to connect. If the SSID is correct, make sure to enter the correct password and try again.</p> <p>If your problems persist, see your documentation for help and networking tips.</p>	
Checked Items	
Wireless Network Name (SSID) Check	FAIL
Communication Mode Check	Unchecked
Security Mode Check	Unchecked
MAC Address Filtering Check	Unchecked
Security Key/Password Check	Unchecked
IP Address Check	Unchecked
Detailed IP Setup Check	Unchecked
Network Status	
Printer Name	EPSON XXXXXX
Printer Model	XX-XXX Series
IP Address	169.254.137.8
Subnet Mask	255.255.0.0
Default Gateway	
Network Name (SSID)	EpsonNet
Security	None
Signal Strength	Poor
MAC Address	F8:D0:27:40:C0:AC

a. Код на грешка

b. Съобщения за мрежовата среда

Още по темата

➔ “E-1” на страница 68

➔ “E-2, E-3, E-7” на страница 68

➔ “E-5” на страница 69

Мрежови настройки

- ➔ “Е-6” на страница 69
- ➔ “Е-8” на страница 70
- ➔ “Е-9” на страница 70
- ➔ “Е-10” на страница 70
- ➔ “Е-11” на страница 71
- ➔ “Е-12” на страница 71
- ➔ “Е-13” на страница 72
- ➔ “Съобщение в мрежовата среда” на страница 72

Е-1

Решения:

- Уверете се, че кабелът за Ethernet е свързан здраво към Вашия принтер и към Вашия концентратор или към друго мрежово устройство.
- Уверете се, че Вашият концентратор или другото мрежово устройство са включени.
- Ако искате да свържете принтера чрез Wi-Fi, конфигурирайте Wi-Fi настройките за принтера отново, тъй като е забранен.

Е-2, Е-3, Е-7

Решения:

- Уверете се, че Вашият безжичен маршрутизатор е включен.
- Потвърдете, че Вашият компютър или Вашето устройство са включени правилно към безжичния маршрутизатор.
- Изключете безжичния маршрутизатор. Изчакайте около 10 секунди, след което го включете отново.
- Поставете принтера по-близо до Вашия безжичен маршрутизатор и отстранете евентуалните препятствия между тях.
- Ако сте въвели SSID ръчно, проверете дали е верен. Проверете SSID от частта **Network Status** на отчета за мрежовата връзка.
- Ако безжичен маршрутизатор има множество SSID, изберете показания SSID. Когато SSID използва несъвместима честота, принтерът не ги показва.
- Ако използвате инсталиране с натискане на бутони за установяване на мрежова връзка, уверете се, че Вашият безжичен маршрутизатор поддържа WPS. Не можете да използвате инсталиране с натискане на бутони, ако Вашият маршрутизатор не поддържа WPS.
- Уверете се, че SSID използва само ASCII символи (буквено-цифрови знаци и символи). Принтерът не може да покаже SSID, който съдържа символи, различни от ASCII.
- Уверете се, че знаете своите SSID и парола, преди да се свържете към безжичния маршрутизатор. Ако използвате безжичен маршрутизатор с настройки по подразбиране, SSID и паролата се намират върху етикета на безжичния маршрутизатор. Ако не знаете своите SSID и парола, свържете се с лицето, инсталирало безжичния маршрутизатор, или вижте документацията, предоставена заедно с безжичния маршрутизатор.
- Ако се свързвате към SSID, генериран с помощта на смарт устройство с тетеринг функция, проверете SSID и паролата в документацията, предоставена със смарт устройството.

Мрежови настройки

- Ако Вашата Wi-Fi връзка внезапно бъде прекъсната, проверете следните неща. Ако констатирате някое от тях, нулирайте мрежовите си настройки като изтеглите и пуснете софтуер от следния уеб сайт.
<http://epson.sn> > **Конфигуриране**
- Друго смарт устройство е добавено към мрежата чрез инсталиране с натискане на бутон.
- Wi-Fi мрежата е конфигурирана чрез метод, различен от инсталиране с натискане на бутон.

Още по темата

- ➔ [“Свързване към компютър” на страница 49](#)
- ➔ [“Задаване на Wi-Fi настройките от принтера” на страница 59](#)

E-5

Решения:

Уверете се, че типът защита на безжичния маршрутизатор е един от посочените по-долу. Ако не е, променете типа защита на безжичния маршрутизатор, след което нулирайте мрежовите настройки на принтера.

- WEP-64 бита (40 бита)
- WEP-128 бита (104 бита)
- WPA PSK (TKIP/AES)*
- WPA2 PSK (TKIP/AES)*
- WPA (TKIP/AES)
- WPA2 (TKIP/AES)

* WPA PSK е познат и като WPA Personal (WPA личен). WPA2 PSK е познат и като WPA2 Personal (WPA личен).

E-6

Решения:

- Проверете дали филтрирането на MAC адреси е забранено. Ако е разрешено, регистрирайте MAC адреса на принтера, така че да не се филтрира. Вижте документацията, предоставена с безжичния маршрутизатор, за повече информация. Можете да проверите MAC адреса на принтера от частта **Network Status** в отчета за мрежовата връзка.
- Ако Вашият безжичен маршрутизатор използва споделено удостоверяване със защита WEP, проверете дали ключът за удостоверяване и индексът за правилни.
- Ако броят устройства, които могат да се свързват с безжичния маршрутизатор, е по-малък от броя мрежови устройства, които искате да свържете, конфигурирайте настройките на безжичния маршрутизатор, за да увеличите броя на устройствата, които могат да се свързват. Вижте документацията, предоставена с безжичния маршрутизатор, относно конфигурирането на настройки.

Още по темата

- ➔ [“Конфигуриране на разширени мрежови настройки” на страница 64](#)
- ➔ [“Печат на лист за състоянието на мрежата” на страница 73](#)

Мрежови настройки

E-8

Решения:

- Разрешете DHCP на безжичния маршрутизатор, ако настройката за получаване на IP адрес е **Автоматично**.
- Ако настройката за получаване на IP адреса на принтера е зададена като “Ръчно”, зададеният ръчно IP адрес е невалиден, защото е извън диапазона (например: 0.0.0.0). Задайте валиден IP адрес от командния панел на принтера или с помощта на Web Config.

Още по темата

➔ [“Конфигуриране на разширени мрежови настройки”](#) на страница 64

E-9

Решения:

Проверете следното:

- Устройствата са включени.
- Можете да получите достъп до интернет и други компютри или мрежови устройства в същата мрежа от устройствата, към които ще свържете принтера.

Ако Вашият принтер и мрежови устройства все още не са свързани, след като сте потвърдили посоченото по-горе, изключете безжичния маршрутизатор. Изчакайте около 10 секунди, след което го включете отново. След това нулирайте мрежовите си настройки като изтеглите и пуснете програма за инсталиране от следния уеб сайт.

<http://epson.sn> > **Конфигуриране**

Още по темата

➔ [“Свързване към компютър”](#) на страница 49

E-10

Решения:

Проверете следното:

- Другите устройства в мрежата са включени.
- Мрежовите адреси (IP адрес, подмрежова маска и шлюз по подразбиране) са правилни, ако за опцията за получаване на IP адрес на принтера е зададено “Ръчно”.

Възстановете мрежовия адрес, ако данните са грешни. Можете да проверите IP адреса, подмрежовата маска и шлюза по подразбиране в частта **Network Status** в отчета за мрежовата връзка.

Когато DHCP е разрешен, променете настройката за получаване на IP адрес на принтера на **Автоматично**. Ако искате да зададете IP адрес ръчно, проверете IP адреса на принтера от частта **Network Status** в отчета за мрежова връзка, след което изберете Ръчно в екрана за мрежови настройки. Задайте подмрежова маска [255.255.255.0].

Мрежови настройки

Ако Вашият принтер и мрежови устройства все още не са свързани, изключете безжичния маршрутизатор. Изчакайте около 10 секунди, след което го включете отново.

Още по темата

➔ [“Конфигуриране на разширени мрежови настройки” на страница 64](#)

E-11

Решения:

Проверете следното:

- Адресът на шлюза по подразбиране е правилен, когато настройката на принтера TCP/IP инсталиране е “Ръчно”.
- Устройството, зададено като шлюз по подразбиране, е включено.

Задайте правилния адрес на шлюза по подразбиране. Можете да проверите адреса на шлюза по подразбиране от частта **Network Status** в отчета за мрежовата връзка.

Още по темата

➔ [“Конфигуриране на разширени мрежови настройки” на страница 64](#)

E-12

Решения:

Проверете следното:

- Другите устройства в мрежата са включени.
- Мрежовите адреси (IP адрес, подмрежова маска и шлюз по подразбиране) са верни, ако са въведени ръчно.
- Мрежовите адреси за другите устройства (подмрежова маска и шлюз по подразбиране) са едни и същи.
- IP адресът не е в конфликт с други устройства.

Ако Вашият принтер и мрежови устройства все още не са свързани, след като сте потвърдили посоченото по-горе, опитайте следното.

- Изключете безжичния маршрутизатор. Изчакайте около 10 секунди, след което го включете отново.
- Конфигурирайте мрежовите настройки отново с помощта на инсталиращата програма. Можете да я пуснете от следния уеб сайт.

<http://epson.sn> > **Конфигуриране**

- Можете да регистрирате няколко пароли за един и същ безжичен маршрутизатор, който използва защита от тип WEP. Ако са регистрирани няколко пароли, проверете дали първата регистрирана парола е зададена за принтера.

Още по темата

➔ [“Конфигуриране на разширени мрежови настройки” на страница 64](#)

➔ [“Свързване към компютър” на страница 49](#)

Мрежови настройки

E-13

Решения:

Проверете следното:

- Мрежовите устройства като безжичен маршрутизатор, концентратор и маршрутизатор са включени.
- TCP/IP инсталирането на мрежови устройства не е конфигурирано ръчно. (Ако настройката за TCP/IP инсталиране на принтера е конфигурирана автоматично, а настройката за TCP/IP инсталиране на други мрежови устройства е извършена ръчно, мрежата на принтера може да се различава от мрежата на другите устройства.)

Ако след проверката на точките по-горе проблемът не изчезне, опитайте следното.

- Изключете безжичния маршрутизатор. Изчакайте около 10 секунди, след което го включете отново.
- Задайте мрежовите настройки на компютъра в същата мрежа като принтера, използвайки инсталиращата програма. Можете да я пуснете от следния уеб сайт.

<http://epson.sn> > **Конфигуриране**

- Можете да регистрирате няколко пароли за един и същ безжичен маршрутизатор, който използва защита от тип WEP. Ако са регистрирани няколко пароли, проверете дали първата регистрирана парола е зададена за принтера.

Още по темата

- ➔ “Конфигуриране на разширени мрежови настройки” на страница 64
- ➔ “Свързване към компютър” на страница 49

Съобщение в мрежовата среда

Съобщение	Решение
*Multiple network names (SSID) that match your entered network name (SSID) have been detected. Confirm network name (SSID).	Един и същ SSID може да се зададе на няколко безжични маршрутизатора. Проверете настройките на безжичния маршрутизатор и променете SSID.
The Wi-Fi environment needs to be improved. Turn the wireless router off and then turn it on. If the connection does not improve, see the documentation for the wireless router.	След преместване на принтера по-близо до безжичния маршрутизатор и премахването на евентуалните пречки между тях изключете безжичния маршрутизатор. Изчакайте около 10 секунди, след което го включете отново. Ако все още няма установена връзка, вижте документацията, предоставена заедно с безжичния маршрутизатор.
*No more devices can be connected. Disconnect one of the connected devices if you want to add another one.	Компютърът и смарт устройствата, които могат да бъдат свързани едновременно, са свързани изцяло в Wi-Fi Direct (опростена точка за достъп) връзка. За да добавите друг компютър или друго устройство, първо изключете едно от свързаните устройства. Можете да потвърдите броя безжични устройства, които могат да бъдат свързани едновременно, и броя свързани устройства, като проверите листа със състоянието на мрежата или командния панел на принтера.
The same SSID as Wi-Fi Direct exists in the environment. Change the Wi-Fi Direct SSID if you cannot connect a smart device to the printer.	В командния панел на принтера отидете на екрана Инсталиране на Wi-Fi Direct и изберете менюто, за да промените настройката. Можете да промените името на мрежата след DIRECT-XX-. Въведете до 32 символа.

Печат на лист за състоянието на мрежата

Можете да проверите подробната информация за мрежата чрез разпечатването на същата.

1. Заредете хартия.

2. Изберете **Настройки** от началния екран.

За да изберете елемент, преместете фокуса до елемента с помощта на бутоната ▲ ▼ ◀ ▶ и след това натиснете бутоната ОК.

3. Изберете **Общи настройки > Настройки на мрежата > Мрежов статус**.

4. Изберете **Печат на лист със съст.**.

5. Проверете съобщението, след което отпечатайте листа за състоянието на мрежата.

6. Затворете екрана.

Екранът се затваря автоматично след определен период от време.

Подмяна или добавяне на нови безжични рутери

Ако в SSID настъпи промяна поради подмяна на безжичен рутер или вследствие добавянето на безжичен рутер, при което се установява нова мрежова среда, нулирайте Wi-Fi настройките.

Още по темата

➔ [“Промяна на начина на свързване на компютър” на страница 73](#)

Промяна на начина на свързване на компютър

Използване на програма за инсталиране и повторна настройка на различен начин на свързване.

Настройка от уебсайта

Отидете на следния уебсайт и въведете името на продукта. Отидете на **Конфигуриране**, след което стартирайте инсталацията.

<http://epson.sn>

Инсталиране от диска със софтуер (само за модели, които имат диск със софтуер и потребители с компютри с Windows с дискови устройства).

Поставете диска със софтуер в компютъра, след което следвайте инструкциите на екрана.

Изберете Промяна на начини на свързване

Следвайте инструкциите на екрана, докато се покаже следният екран.

Мрежови настройки

Изберете **Настройка отново на връзката на Принтер** (за нов мрежов рутер или промяна на USB към мрежа и т.н.) в екран Инсталиране на софтуер, после щракнете върху **Следващ**.

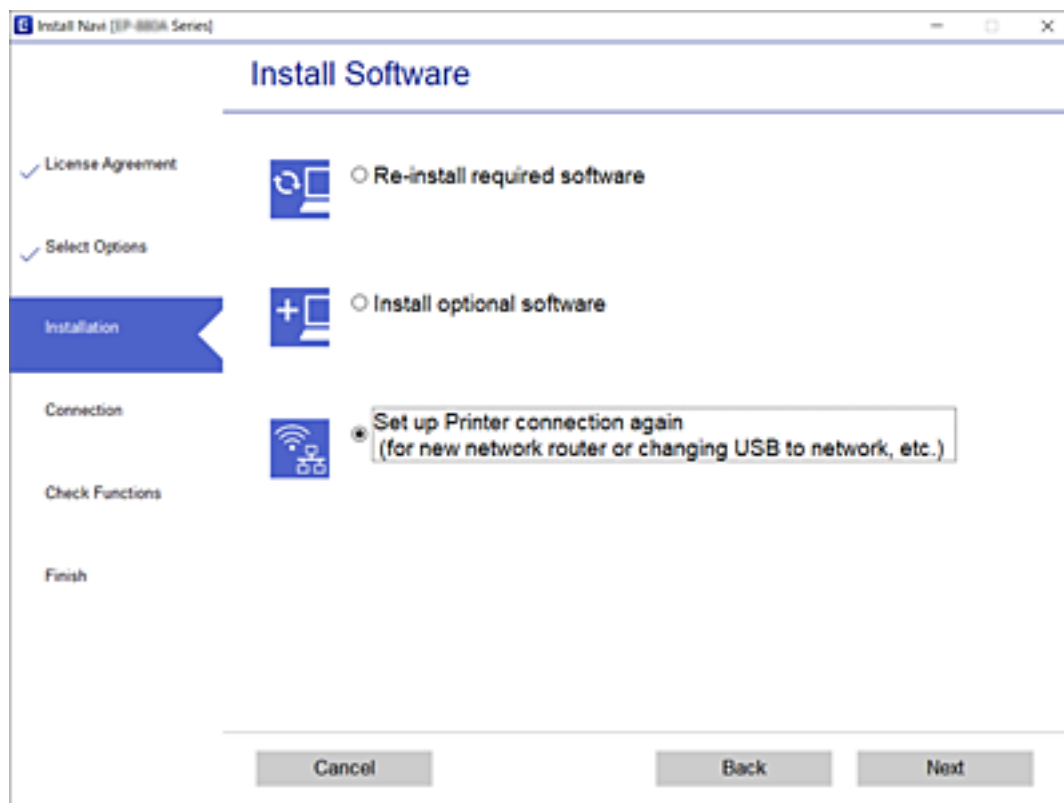

Промяна на мрежовата връзка на Ethernet от контролния панел

Следвайте долните стъпки, за да промените мрежовата връзка на Ethernet от Wi-Fi, като използвате контролния панел.

1. Изберете **Настройки** от началния екран.

За да изберете елемент, преместете фокуса до елемента с помощта на бутоната ▲ ▼ ◀ ▶ и след това натиснете бутоната ОК.

2. Изберете **Общи настройки > Настройки на мрежата > Кабелна LAN настройка**.
3. Натиснете бутоната ОК.
4. Свържете принтера към маршрутизатор с помощта на Ethernet кабел.

Промяна на настройките на Wi-Fi Direct (обикновена точка за достъп)

Когато е активирана връзката Wi-Fi Direct (обикновена точка за достъп), можете да промените настройките от **Wi-Fi > Wi-Fi Direct > Начало на настройка > Промяна**, след което се извеждат следните елементи на менюто.

За да изберете елемент, преместете фокуса до елемента с помощта на бутона ▲ ▼ ◀ ▶ и след това натиснете бутона ОК.

Промяна на името на мрежата (SSID)

Сменете името на мрежата (SSID) на Wi-Fi Direct (обикновена точка за достъп), която се използва за свързване към принтера с Вашето произволно име. Можете да зададете името на мрежата (SSID) в ASCII знаци, които се извеждат на софтуерната клавиатура на контролния панел.

Когато промените името на мрежата (SSID), всички свързани устройства се разкачат. Използвайте новото име на мрежата (SSID), ако искате да свържете повторно устройството.

Промяна на парола

Сменете паролата на Wi-Fi Direct (обикновена точка за достъп) за свързване към принтера с Вашето произволно име. Можете да зададете паролата в ASCII знаци, които се извеждат на софтуерната клавиатура на контролния панел.

Когато промените името на паролата всички свързани устройства се разкачат. Използвайте новата парола, ако искате да свържете повторно устройството.

Деактивиране на Wi-Fi Direct (обикновена точка за достъп)

Деактивирайте настройките на Wi-Fi Direct (обикновена точка за достъп) на принтера. Когато ги деактивирате всички устройства, свързани към принтера в Wi-Fi Direct връзка (обикновена точка за достъп), се разкачат.

Възстановяване на настройки на Wi-Fi Direct (обикновена точка за достъп)

Възстановява всички настройки на Wi-Fi Direct (обикновена точка за достъп) до техните стойности по подразбиране.

Запазената в смарт устройството информация за Wi-Fi Direct (обикновена точка за достъп) се изтрива.

Забележка:

Можете също да конфигурирате от раздел **Network > Wi-Fi Direct** на **Web Config** за следните настройки.

- Активиране или деактивиране на Wi-Fi Direct (обикновена точка за достъп)
- Промяна на името на мрежата (SSID)
- Промяна на парола
- Възстановяване на настройките на Wi-Fi Direct (обикновена точка за достъп)

Деактивиране на Wi-Fi от контролния панел

Когато Wi-Fi е деактивиран, Wi-Fi връзката се преустановява.

Мрежови настройки

1. Изберете **Wi-Fi** от началния екран.

За да изберете елемент, преместете фокуса до елемента с помощта на бутоната ▲▼◀▶ и след това натиснете бутоната ОК.

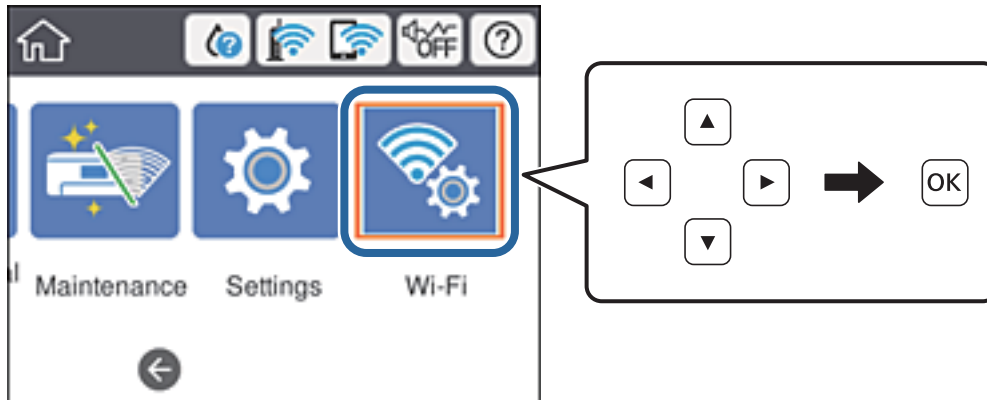

2. Изберете **Маршрутизатор**.
Показва се състоянието на мрежата.
3. Изберете **Промяна на настройки**.
4. Изберете **Други > Деактивиране на Wi-Fi**.
5. Проверете съобщението, след което стартирайте настройката.
6. При извеждането на съобщение за завършване затворете екрана.
Екранът се затваря автоматично след определен период от време.
7. Натиснете бутоната .

Прекъсване на връзка Wi-Fi Direct (обикновена точка за достъп) от контролния панел

Забележка:

Когато връзката Wi-Fi Direct (обикновена точка за достъп) е дезактивирана, връзката на всички компютри и смарт устройства, които са свързани към принтера в Wi-Fi Direct (обикновена точка за достъп), е прекъсната. Ако искате да прекъснете връзката за определено устройство, спрете я от самото устройство вместо от принтера.

Мрежови настройки

1. Изберете **Wi-Fi** от началния екран.

За да изберете елемент, преместете фокуса до елемента с помощта на бутоната ▲▼◀▶ и след това натиснете бутоната ОК.

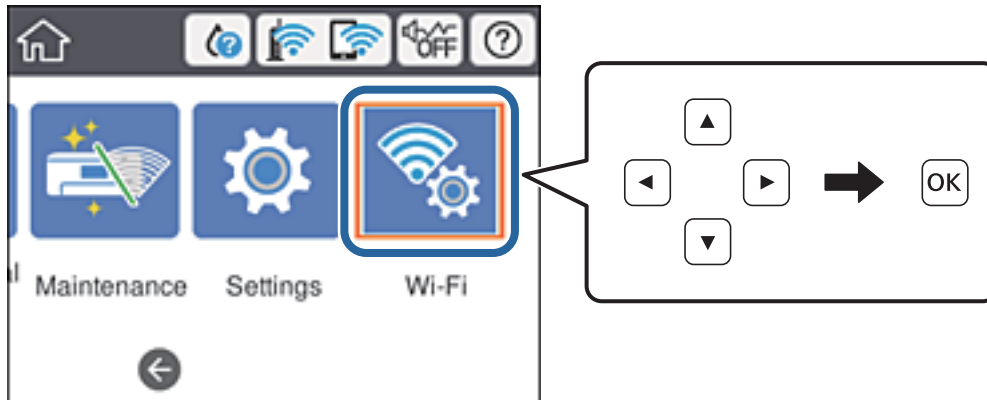

2. Изберете **Wi-Fi Direct**.
Показва се Wi-Fi Direct информация.
3. Натиснете бутоната ОК.
4. Изберете **Промяна**.
5. Изберете **Деактивиране на Wi-Fi Direct**.
6. Натиснете бутоната ОК.
7. При извеждането на съобщение за завършване затворете екрана.
Екранът се затваря автоматично след определен период от време.
8. Натиснете бутоната .

Възстановяване на мрежовите настройки от контролния панел

Можете да възстановите всички мрежови настройки до първоначалните им стойности.

1. Изберете **Настройки** от началния екран.
За да изберете елемент, преместете фокуса до елемента с помощта на бутоната ▲▼◀▶ и след това натиснете бутоната ОК.
2. Изберете **Общи настройки > Системна администрация > възст. на наст. по подразбиране > Настройки на мрежата**.
3. Прочетете съобщението, след това изберете **Да**.

Мрежови настройки

4. При извеждането на съобщение за завършване затворете екрана.
Екранът се затваря автоматично след определен период от време.

Печат

Отпечатване от драйвера на принтера на Windows

В случай че не можете да промените някои от настройките на драйвера на принтера, те най-вероятно са били ограничени от администратора. Свържете се с Вашия администратор на принтера, за да получите съдействие.

Достъп до драйвера на принтера

При достъп до драйвера на принтера от контролния панел на компютъра настройките се прилагат към всички приложения.

Достъп до драйвера на принтера от контролния панел

Windows 10/Windows Server 2016

Щракнете върху бутон **Старт** и изберете **Система Windows > Контролен панел > Преглед на устройства и принтери** в **Хардуер и звук**. Щракнете с десния бутон на мишката върху Вашия принтер или го натиснете и задръжте, след което изберете **Предпочитания за печат**.

Windows 8.1/Windows 8/Windows Server 2012 R2/Windows Server 2012

Изберете **Работен плот > Настройки > Контролен панел > Преглед на устройства и принтери** в **Хардуер и звук**. Щракнете с десния бутон на мишката върху Вашия принтер или го натиснете и задръжте, след което изберете **Предпочитания за печат**.

Windows 7/Windows Server 2008 R2

Щракнете върху бутон **Старт** и изберете **Контролен панел > Преглед на устройства и принтери** в **Хардуер и звук**. Щракнете с десния бутон на мишката върху Вашия принтер и изберете **Предпочитания за печат**.

Windows Vista/Windows Server 2008

Щракнете върху бутон **Старт** и изберете **Контролен панел > Принтери в Хардуер и звук**. Щракнете с десния бутон на мишката върху Вашия принтер и изберете **Избор на предпочитания за печат**.

Windows XP/Windows Server 2003 R2/Windows Server 2003

Щракнете върху бутон **Старт** и изберете **Контролен панел > Принтери и друг хардуер > Принтери и факсове**. Щракнете с десния бутон на мишката върху Вашия принтер и изберете **Предпочитания за печат**.

Достъп до драйвера на принтера от иконата на принтера в лентата на задачите

Иконата на принтера в лентата на задачите на работния плот е икона на пряк път, която ви позволява бързо да получите достъп до драйвера на принтера.

Ако щракнете върху иконата на принтера и изберете **Настройки на принтера**, можете да получите достъп до същия прозорец с настройки на принтера като този, показан от контролния панел. Ако щракнете двукратно върху тази икона, можете да проверите състоянието на принтера.

Забележка:

*Ако иконата на принтера не е показана в лентата на задачите, осъществете достъп до прозореца на драйвера на принтера, щракнете върху **Предпочитания за проследяване** в раздела **Поддръжка** и след това изберете **Регистрирайте иконата за бърз достъп в лентата със задачите**.*

Основни функции за печат

Забележка:

Операциите може да се различават в зависимост от приложението. Вижте помощните указания на приложението за подробна информация.

1. Отворете файла, който желаете да отпечатате.
Заредете хартия в принтера, ако вече не е заредена.
2. Изберете **Печат** или **Настройка на страница** от менюто **Файл**.
3. Изберете Вашия принтер.
4. Изберете **Предпочитания** или **Свойства**, за да достигнете до прозореца на драйвера на принтера.

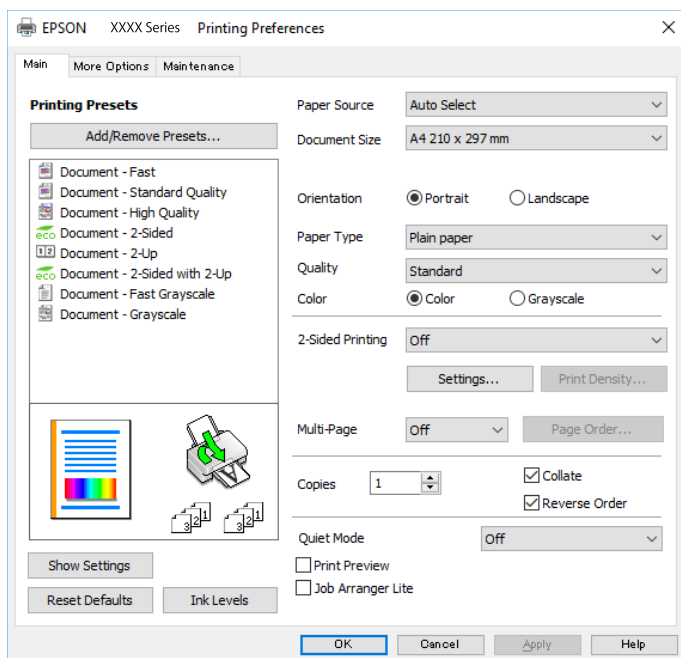

5. Променете настройките, ако е необходимо.
Вижте опциите на менюто от драйвера на принтера за подробна информация.

Забележка:

- За обяснение относно елементите за настройка вижте онлайн помощта. Щракнете с десен бутон на мишката върху елементи за извеждане на **Помощ**.
- Когато изберете **Преглед преди печат**, можете да видите предварителен изглед на Вашия документ преди отпечатване.

6. Щракнете върху **ОК**, за да затворите прозореца на драйвера на принтера.
7. Щракнете върху **Печат**.

Забележка:

Когато изберете **Преглед преди печат**, се извежда прозорец за предварителен изглед. За да промените настройките, щракнете върху **Отказ** и след това повторете процедурата от стъпка 2.

Още по темата

- ➔ “Налична хартия и капацитети” на страница 23
- ➔ “Зареждане на хартия в Касета за хартия” на страница 28
- ➔ “Зареждане на хартия в Заден отвор за хартия” на страница 31
- ➔ “Списък с типове хартия” на страница 34
- ➔ “Раздел Главно” на страница 96

Двустраниен печат

Можете да отпечатвате от двете страни на хартията. Можете също да отпечатате и брошура, която можете да направите чрез пренареждане на страниците и сгъване на разпечатката.

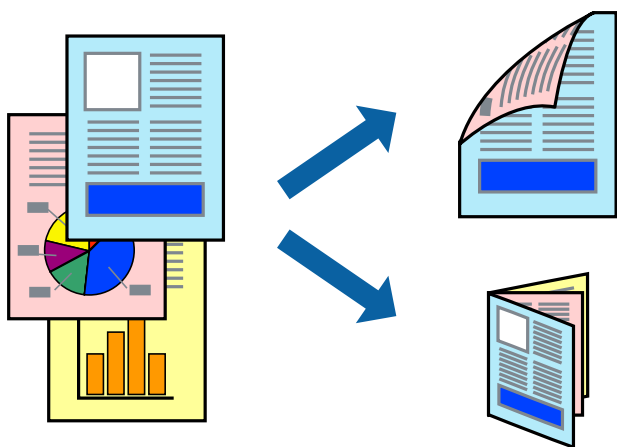
**Забележка:**

- Можете да използвате автоматично и ръчно двустранино отпечатване. По време на ръчно двустранино отпечатване, когато принтерът приключи с печата на едната страна, обърнете хартията за печат и от другата.
- Ако не използвате хартия, която е подходяща за 2-страниен печат, качеството на печат може да се влоши и да възникне засядане.
- В зависимост от хартията и данните, от другата страна на хартията може да прозира мастило.

Още по темата

- ➔ “Налична хартия и капацитети” на страница 23

Настройки за печат

Ръчното двустранино печатане е налично, когато EPSON Status Monitor 3 е разрешен. Въпреки това тази функция може да не е достъпна, когато до принтера се осъществява достъп през мрежа или се използва като споделен принтер.

Забележка:

За да активирате EPSON Status Monitor 3, щракнете върху **Разширени настройки** в раздела **Поддръжка**, след което изберете **Разрешава EPSON Status Monitor 3**.

1. В раздела **Главно** на драйвера на принтера изберете опция от **2-странино отпечатване**.

Печат

2. Щракнете върху **Настройки**, направете подходящите настройки, след което щракнете върху **ОК**.

Извършете настройки за **Наситеност на печат**, ако е необходимо. Тази настройка не е налична, когато изберете ръчно двустранно отпечатване.

Забележка:

- За печат на сгънати брошури изберете **Брошура**.
- Когато задавате **Наситеност на печат**, можете да регулирате плътността на печат в съответствие с вида на документа.
- Печатът може да се извършва бавно в зависимост от комбинацията от опции, избрани за **Изберете тип документ** в прозореца **Регулиране наситеността на печата**, и за **Качество** на раздела **Главно**.

3. Щракнете върху **Печат**.

За ръчен двустранен печат, когато първата страна е напечатана, на компютъра се появява изскачащ прозорец. Следвайте инструкциите на екрана.

Още по темата

- ➔ “Основни функции за печат” на страница 80
- ➔ “Раздел Главно” на страница 96

Печат на няколко страници върху един лист

Можете да отпечатате две или четири страници с данни върху един лист хартия.

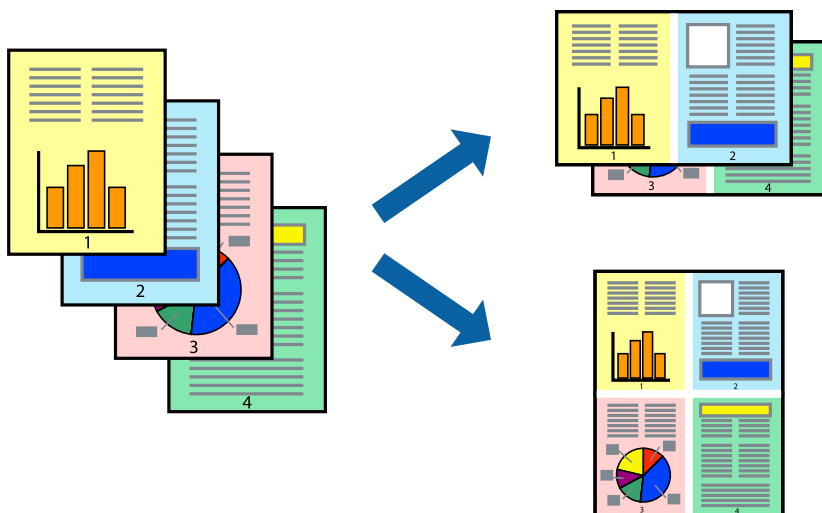

Настройки на печат

В раздела **Главно** на драйвера на принтера изберете **2 на страница** или **4 на страница** като настройката за **Многостраничен**.

Още по темата

- ➔ “Основни функции за печат” на страница 80
- ➔ “Раздел Главно” на страница 96

Отпечатване и подреждане в ред на страниците (Отпечатване в обратен ред)

Можете да отпечатвате от последната страница, така че документите да бъдат подредени в ред на страниците.

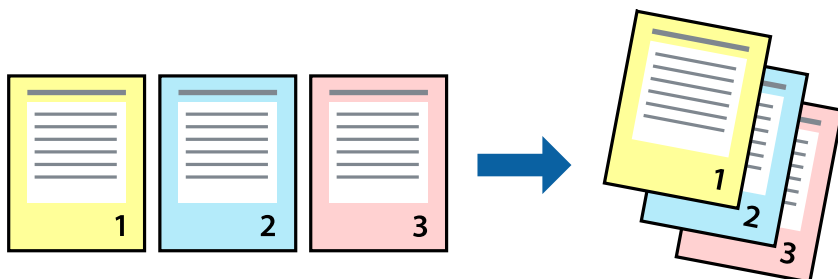

Настройки на печат

В раздела **Главно** на драйвера на принтера изберете **Обратен ред**.

Още по темата

- ➔ [“Основни функции за печат” на страница 80](#)
- ➔ [“Раздел Главно” на страница 96](#)

Печат на намален или уголемен документ

Можете да намалите или увеличите размера на документ със специфичен процент или да вметите размера на хартията, която сте заредили в принтера.



Настройки за печат

В раздела **Повече опции** на драйвера на принтера, изберете размера на документа от настройката **Размер на документ**. Изберете размера на хартията, върху която искате да отпечатвате от настройката **Изходна**

Печат

хартия.Изберете **Намалява/Увеличава документ**, след което изберете **Преоразмеряване до страница** или **Увеличение до**.Когато изберете **Увеличение до**, въведете процент.

Изберете **Център**, за да отпечатате изображенията в центъра на страницата.

Още по темата

- ➔ “Основни функции за печат” на страница 80
- ➔ “Раздел Повече опции” на страница 97

Отпечатване на едно изображение на множество листове за увеличение (Създаване на плакат)

Тази функция ви дава възможност да отпечатате едно изображение върху множество листове хартия. Можете да създадете голям плакат, като ги залепите.

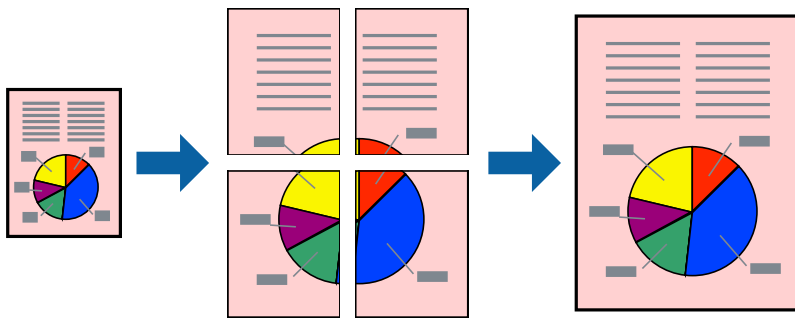

Настройки на печат

В раздела **Главно** на драйвера на принтера изберете **2x1 Постер**, **2x2 Постер**, **3x3 Постер** или **4x4 Постер** като настройката **Многостраничен**. Ако щракнете върху **Настройки**, можете да изберете панелите, които не искате да отпечатвате. Можете също да изберете опциите за водачи за рязване.

Още по темата

- ➔ “Основни функции за печат” на страница 80
- ➔ “Раздел Главно” на страница 96

Създаване на плакати с използване на Знаци за подравняване при застъпване

Пример за създаване на плакат с избирането на 2x2 Постер и Знаци за подравняване при застъпване е избрано в Отпечатат пасери.

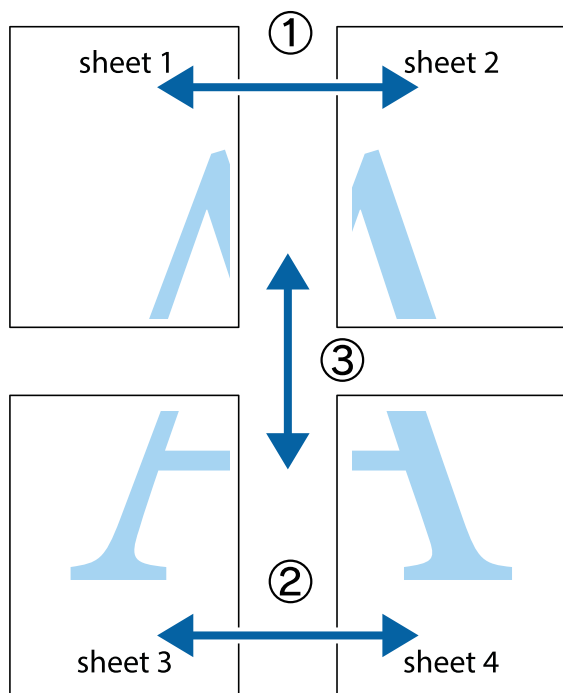

1. Подгответе Sheet 1 и Sheet 2. Отрежете полетата на Sheet 1 по вертикалната синя линия през центъра на горното и долното кръстче.

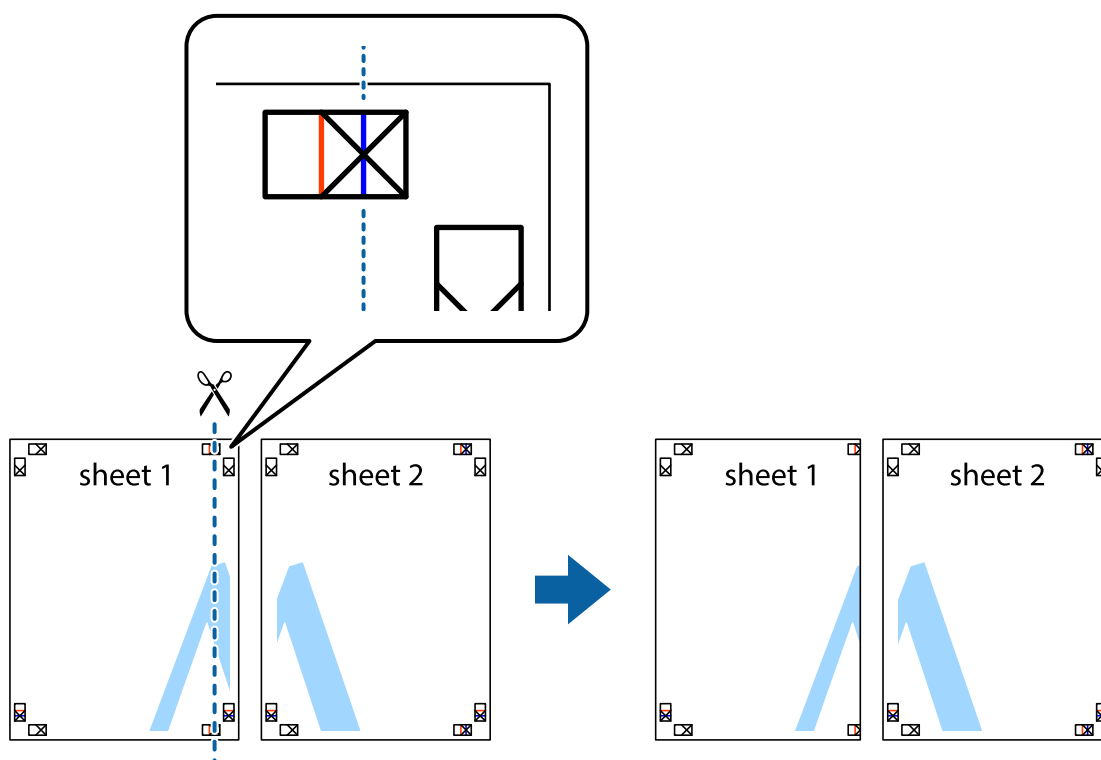

Печат

2. Поставете ръба на Sheet 1 на върха на Sheet 2 и подравнете кръстчетата им, след което временно залепете двата листа от задните им страни.

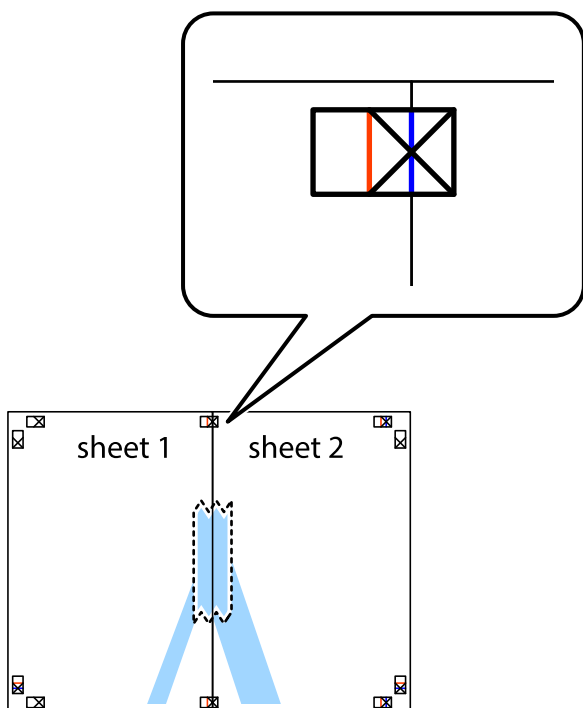

3. Срежете залепените листи на две по вертикалната червена линия през маркерите за подравняване (този път по линията от лявата страна на кръстчетата).

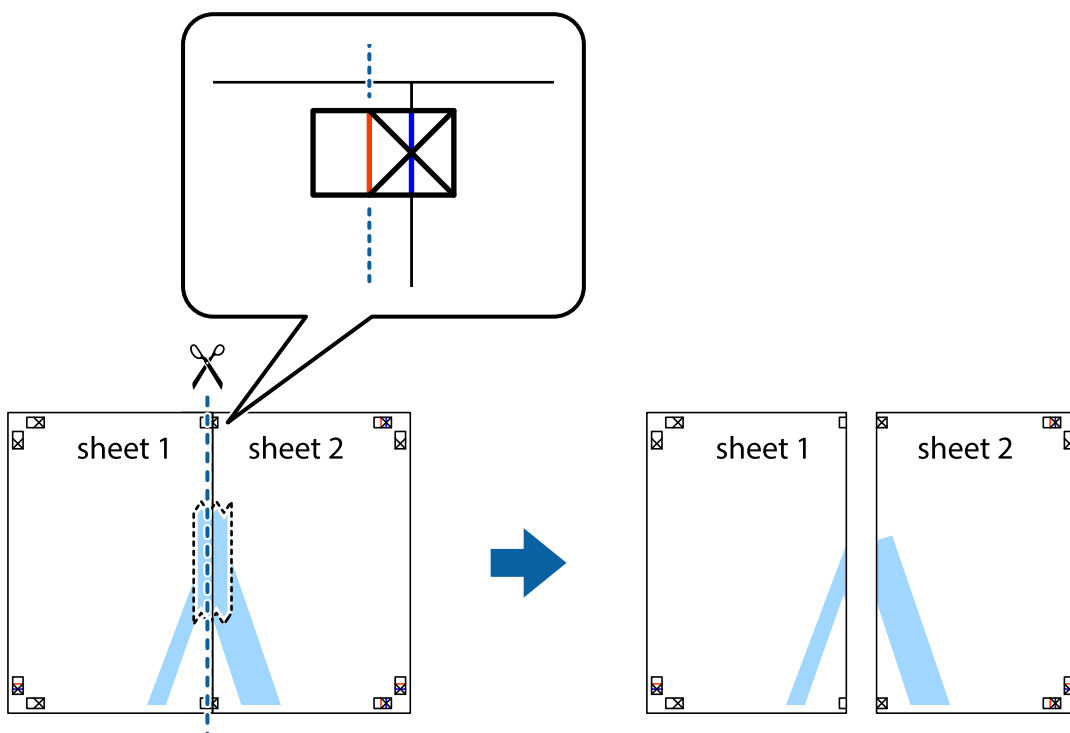

Печат

- Залепете листите от задните им страни.



- Повторете стъпките от 1 до 4 за да залепите Sheet 3 и Sheet 4.
- Отрежете полетата на Sheet 1 и Sheet 2 по хоризонталната синя линия през центъра на лявото и дясното кръстче.

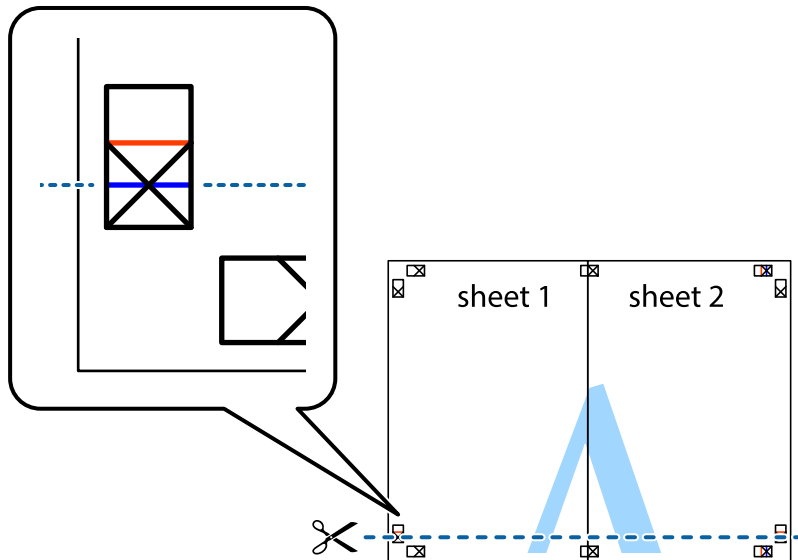

Печат

7. Поставете ръба на Sheet 1 и Sheet 2 на върха на Sheet 3 и Sheet 4 и подравнете кръстчетата им, след което временно ги залепете от задните им страни.

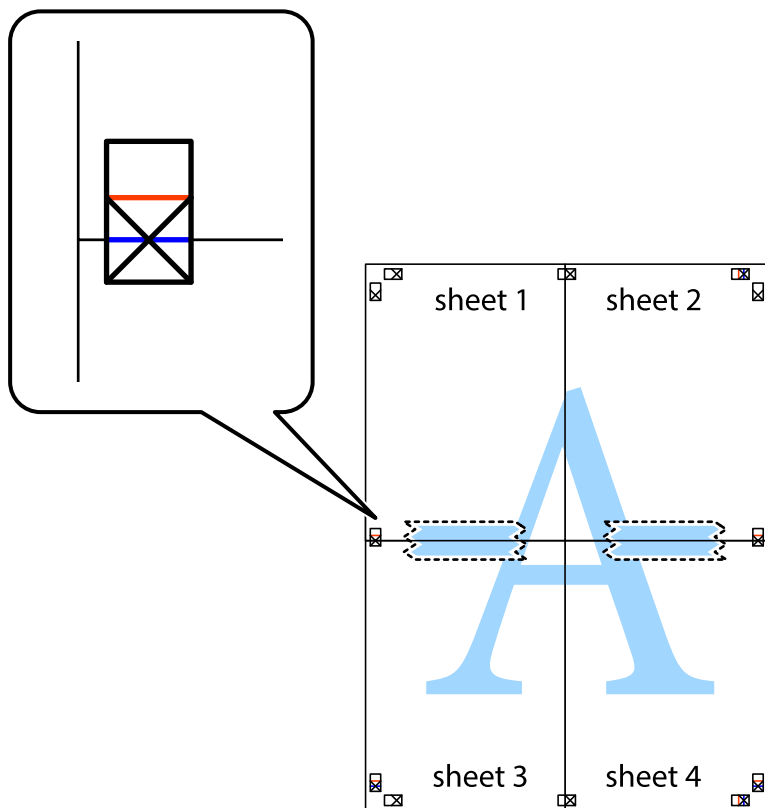

Печат

8. Срежете залепените листи на две по хоризонталната червена линия през маркерите за подравняване (този път по линията над кръстчетата).

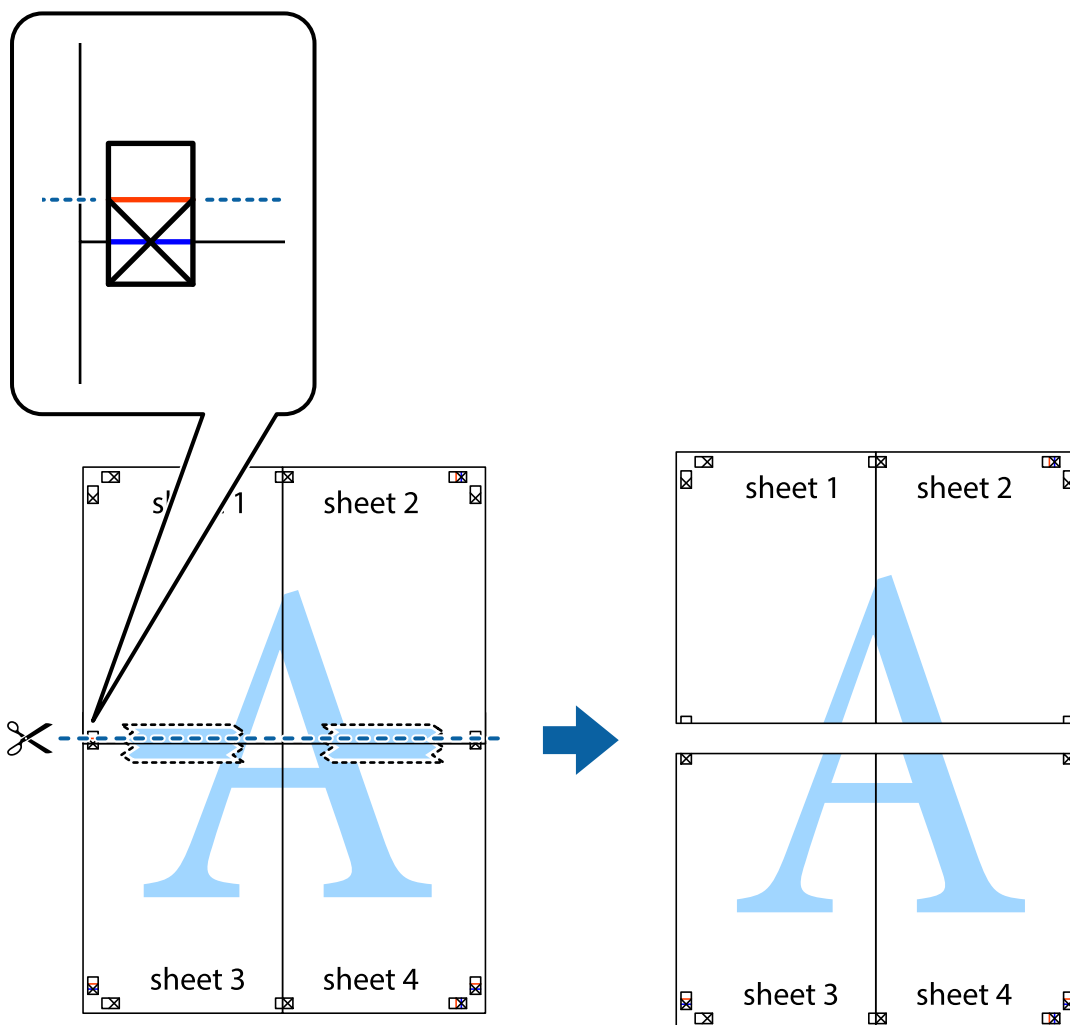

9. Залепете листите от задните им страни.

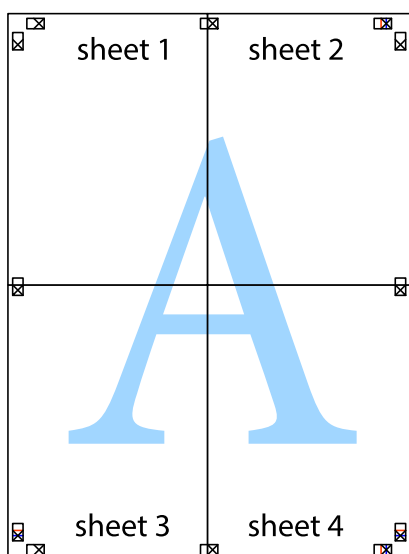

10. Отрежете остатъците от външната страна на полето.

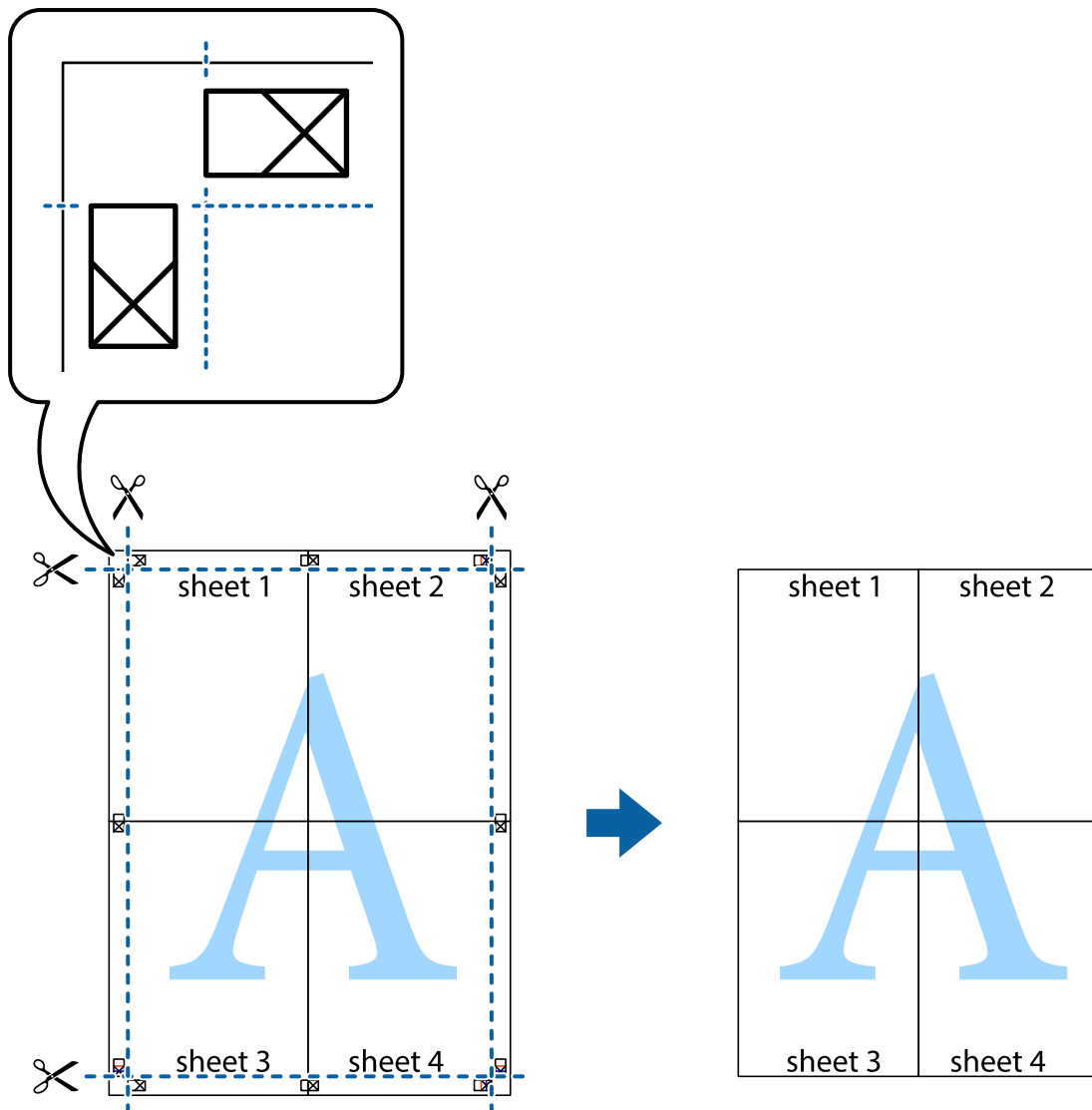

Отпечатване с горен и долен колонтитул

Можете да отпечатвате информация, като потребителско име и дата на печат, в горния или долния колонтитул.

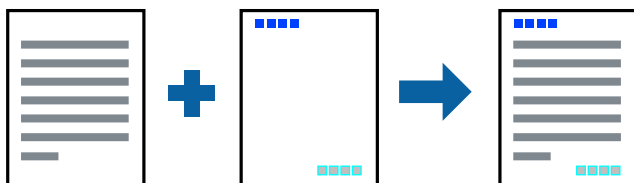

Настройки на печат

В раздела **Повече опции** на драйвера на принтера щракнете върху **Функции на воден знак**, след което изберете **Горен/долен колонтитул**. Щракнете върху **Настройки**, след което изберете елементите, които искате да отпечатате.

Още по темата

- ➔ [“Основни функции за печат” на страница 80](#)
- ➔ [“Раздел Повече опции” на страница 97](#)

Отпечатване на воден знак

Можете да отпечатате воден знак като „Поверително“ или модел против копиране на разпечатките си. Ако отпечатвате с модел против копиране, скритите букви се показват при фотокопиране, за да се разграничи оригиналът от копията.



Опцията Образец за защита срещу копиране е достъпна при следните условия:

- Хартия: обикновена хартия, копирна хартия, фирмени бланки, рециклирана хартия, цветна хартия, предварително отпечатана хартия или висококачествена обикновена хартия
- Качество: Стандартен
- Автоматичен двустранен печат: не е избрано
- Цветова корекция: Автоматичен

Забележка:

Можете също да добавите Ваши собствен воден знак или модел против копиране.

Настройки на печат

В раздела **Повече опции** на драйвера на принтера щракнете върху **Функции на воден знак**, след което изберете **Образец за защита срещу копиране** или **Воден знак**. Щракнете върху **Настройки** за промяна на детайли, като размер, плътност или позиция на модела или водния знак.

Още по темата

- ➔ [“Основни функции за печат” на страница 80](#)
- ➔ [“Раздел Повече опции” на страница 97](#)

Отпечатване на защитени с парола файлове

Можете да зададете парола за заданията за печат, така че отпечатването да започне само след въвеждане на паролата в контролния панел на принтера.

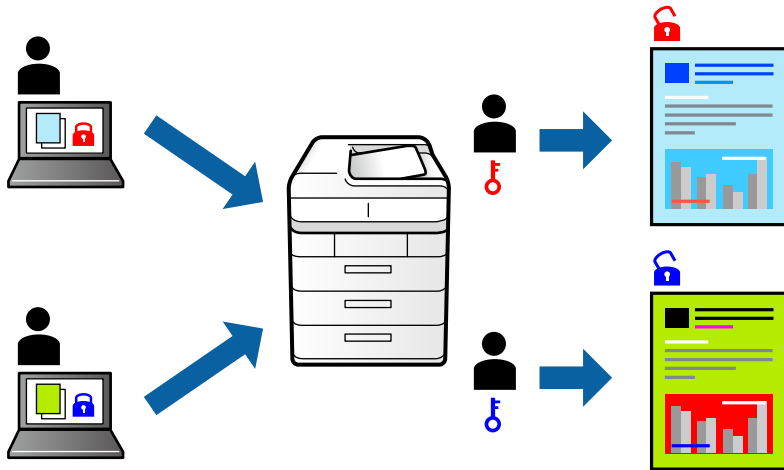

Настройки на печат

В раздела на драйвера на принтера **Повече опции** изберете **Поверително задание** и след това въведете парола.

За да отпечатате заданието, изберете **Поверителна задача** в началния екран на контролния панел на принтера. Изберете заданието, което искате да отмените, и след това въведете паролата.

Още по темата

- ➔ “Основни функции за печат” на страница 80
- ➔ “Раздел Повече опции” на страница 97

Отпечатване на множество файлове заедно

Систематизатор на задачи Lite Ви позволява да комбинирате няколко файла, създадени от различни приложения, и да ги отпечатате като единично задание за печат. Можете да определите настройките за печат за комбинирани файлове като оформление на множество страници и 2-страничен печат.

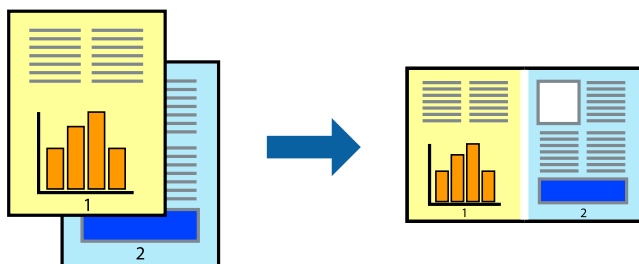

Настройки на печат

В раздела **Главно** на драйвера на принтера изберете **Систематизатор на задачи Lite**. Когато започнете да отпечатвате, се извежда прозорецът Систематизатор на задачи Lite. След като прозорецът Систематизатор на задачи Lite се отвори, отворете файла, който желаете да комбинирате с текущия файл, след което повторете стъпките по-горе.

Когато изберете задание за печат, добавено към Печатен проект в прозореца Систематизатор на задачи Lite, можете да редактирате оформлението на страницата.

Щракнете върху **Печат** от менюто **Файл**, за да започнете да отпечатвате.

Забележка:

*Ако затворите прозореца Систематизатор на задачи Lite, преди да добавите всички данни за печат към Печатен проект, заданието за печат, върху което работите в момента, се отменя. Щракнете върху **Запази** от менюто **Файл**, за да запазите текущото задание. Разширението на запазените файлове е „.esl“.*

*За да отворите Печатен проект, щракнете върху **Систематизатор на задачи Lite** на раздела **Поддръжка** на драйвера на принтера, за да отворите прозореца Систематизатор на задачи Lite. След това изберете **Отвори** от меню **Файл**, за да изберете файла.*

Още по темата

- ➔ [“Основни функции за печат” на страница 80](#)
- ➔ [“Раздел Главно” на страница 96](#)

Отпечатване с помощта на функцията за цветен универсален печат

Можете да подобрите видимостта на текстове и изображения в разпечатки.

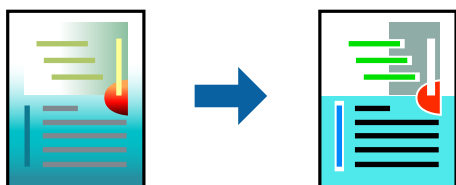

Цветен универсален печат е налична единствено при задаване на следните настройки.

- Тип хартия: обикновена хартия, копирна хартия, фирмени бланки, рециклирана хартия, цветна хартия, предварително отпечатана хартия, висококачествена обикновена хартия
- Качество: **Стандартен** или по-високо качество
- Цвят на печат: **Цвят**
- Приложения: Microsoft® Office 2007 или по-нова версия
- Размер на текст: 96 pts или по-малко

Настройки на печат

В раздела **Повече опции** на драйвера на принтера щракнете върху **Опции за изображение** в настройката на **Цветова корекция**. Изберете опция от настройката за **Цветен универсален печат**. Натиснете **Опции за подобряване**, за да направите допълнителни настройки.

Печат

Забележка:

- Някои символи може да са заменени с модели, например „+“ се появява като „±“.
- Специфичните за приложение модели и обяснителни текстове може да променят съдържание, отпечатано с тези настройки.
- Качеството на отпечатване на снимки и други изображения може да намалее при използване на настройки за Цветен универсален печат.
- Отпечатването е по-бавно при използване на настройки за Цветен универсален печат.

Още по темата

- ➔ [“Основни функции за печат” на страница 80](#)
- ➔ [“Раздел Повече опции” на страница 97](#)

Регулиране на цвета на печат

Можете да регулирате цветовете, използвани в заявката за печат.

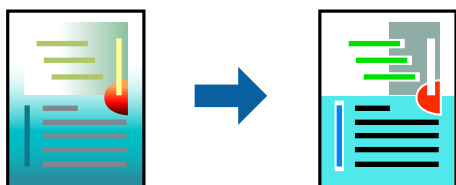

Забележка:

Тези корекции не се прилагат на оригиналните данни.

Настройки на печат

В раздела **Повече опции** на драйвера на принтера изберете **Потребителски** като настройката **Цветова корекция**. Щракнете върху **Разширени**, за да отворите прозореца **Цветова корекция** и след това изберете метода за коригиране на цвета.

Забележка:

- Автоматичен** се избира като настройка по подразбиране на раздела **Повече опции**. С тази настройка цветовете автоматично се регулират така, че да отговарят на настройките за тип хартия и качество на печат.
- PhotoEnhance** на прозореца **Цветова корекция** регулира цветовете чрез анализиране на местоположението на обекта. Ето защо, ако сте променили местоположението на обекта чрез намаляване, уголемяване, изрязване или завъртане на изображението, цветът може неочаквано да се промени. Ако изображението не е фокусирано, тоналността може да е неестествена. Ако цветът се промени или стане неестествен, отпечатвайте в режим, различен от **PhotoEnhance**.

Още по темата

- ➔ [“Основни функции за печат” на страница 80](#)
- ➔ [“Раздел Повече опции” на страница 97](#)

Отпечатване за подчертаване на тънки линии

Можете да удебелите тънките линии, които са прекалено тънки за отпечатване.

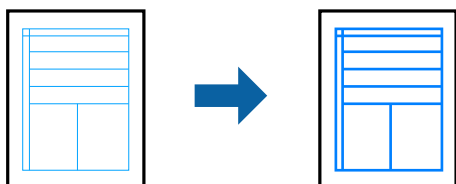

Настройки на печат

В раздела **Повече опции** на драйвера на принтера щракнете върху **Опции за изображение** в настройката на **Цветова корекция**. Изберете **Подчертаване на тънките линии**.

Още по темата

- ➔ “Основни функции за печат” на страница 80
- ➔ “Раздел Повече опции” на страница 97

Отпечатване на ясни баркодове

Можете да отпечатате ясни баркодове, които са лесни за сканиране. Активирайте тази функция, ако баркодът, който сте отпечатали, не може да се сканира.

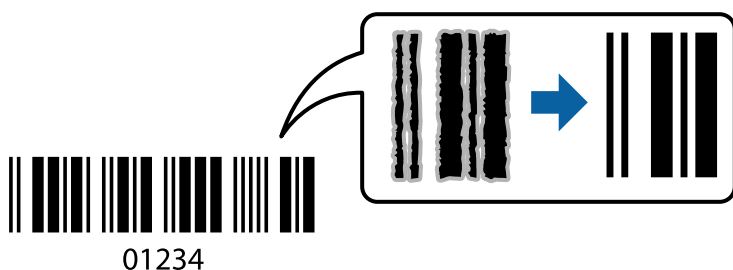

Можете да използвате тази функция при следните условия.

- Хартия:** обикновена хартия, хартия за копиране, бланка, рециклирана хартия, цветна хартия, предварително отпечатана хартия, висококачествена обикновена хартия, плътна хартия с дебелина от 91 до 256 g/m², Epson Matte Paper-Heavyweight, Epson Double-Sided Matte Paper или плик
- Качество:** **Стандартен, Висока** (не е налично за хартия с дебелина от 161 до 256 g/m², Epson Matte Paper-Heavyweight и Epson Double-Sided Matte Paper)

Забележка:

Изчистването на размазването невинаги е възможно в зависимост от обстоятелствата.

Настройки на печат

В раздела **Поддръжка** на драйвера на принтера щракнете върху **Разширени настройки**, след което изберете **Режим Баркод**.

Още по темата

- ➔ “Основни функции за печат” на страница 80
- ➔ “Раздел Поддръжка” на страница 98

Отмяна на отпечатване

Можете да отпечатате задание за печат от компютъра. Не можете да отмените обаче задание за печат от компютъра, след като изпращането му до принтера е завършено. В този случай откажете заданието за печат от контролния панел на принтера.

Отмяна

От Вашия компютър щракнете с десен бутон на мишката върху Вашия принтер в **Устройства и принтери**, **Принтер** или в **Принтери и факсове**. Щракнете върху **Вижте какво се отпечатва**, щракнете с десен бутон върху заданието, което искате да отмените, и след това изберете **Отмяна**.

Опции на менюто за драйвера на принтера

Отворете прозореца за печат в приложение, изберете принтера и след това влезте в прозореца на драйвера на принтера.

Забележка:

Менютата варират в зависимост от опцията, която сте избрали.

Раздел Главно

Предв. настройки за печат	Добави/Отстрани предварително зададени	Можете да добавяте или премахвате Вашите собствени предварителни настройки за често използвани настройки за печат. От списъка изберете предварителната настройка, която искате да използвате.
Покажи настройките	Извежда списък с елементи, които са зададени в момента на разделите Главно и Повече опции .	
Връщане фабр. настройки	Връща всички настройки към фабричните стойности по подразбиране. Настройките на раздела Повече опции също се нулират до стойности по подразбиране.	
Нива на мастилото	Показва приблизителните нива на мастилото.	
Източник на хартия	Изберете източника на хартия, от който се подава хартията. Изберете Автоматично избиране , за да изберете автоматично източника на хартия, избран в Настройка на хартията, на принтера.	
Размер на документ	Изберете размера на хартията, на който искате да печатате. Ако изберете Дефиниран от потребителя , въведете ширината и височината на хартията.	
Ориентация	Изберете ориентацията, която желаете да използвате за отпечатване.	
Тип хартия	Изберете типа хартия, върху който отпечатвате.	
Качество	Изберете качеството на печат, което искате да използвате за печат. Наличните настройки зависят от избория от Вас тип хартия.	

Печат

Цвят	Изберете цвета за Вашето задание за печат.	
2-странно отпечатване	Позволява Ви да извършвате двустранно отпечатване.	
	Настройки	Можете да посочите подвързващия ръб и полетата на свързване. Когато отпечатвате документи от няколко страници, можете да изберете да отпечатвате, като започнете от предната или задната страна на страницата.
	Наситеност на печат	Изберете типа документ, за да регулирате плътността на печат. Ако е избрана подходящата плътност на печат, можете да предотвратите прозирането на изображенията през обратната страна. Изберете Дефиниран от потребителя , за да регулирате ръчно плътността на печат.
Многостраничен	Позволява Ви да отпечатвате няколко страници на един лист или да извършвате отпечатване на плакат. Щракнете върху Ред на страниците , за да посочите реда, в който да се отпечатват страниците.	
Копия	Задава броя на копията, който искате да отпечатвате.	
	Подреждане	Отпечатва документи от няколко страници, колирани по ред и сортирани в комплекти.
	Обратен ред	Позволява Ви да отпечатвате от последната страница, така че страниците да бъдат подредени в ред на страниците.
Тих режим	Намалява шума, който се издава от принтера. Нейното активиране обаче, може да намали скоростта на печат.	
Преглед преди печат	Извежда предварителен преглед на Вашия документ преди отпечатване.	
Систематизатор на задачи Lite	Изберете да отпечатвате с помощта на функцията Систематизатор на задачи Lite.	

Раздел Повече опции

Предв. настройки за печат	Добави/Отстрани предварително зададени	Можете да добавяте или премахвате Вашите собствени предварителни настройка за често използвани настройки за печат.Изберете от списъка предварителната настройка, която искате да използвате.
Покажи настройките	Извежда списък с елементи, които са зададени в момента на разделите Главно и Повече опции .	
Връщане фабр. настройки	Връща всички настройки към фабричните стойности по подразбиране.Настройките на раздела Главно също се нулират до стойности по подразбиране.	
Размер на документ	Изберете размера на Вашия документ.	
Изходна хартия	Изберете размера на хартията, на който искате да печатате.Ако Изходна хартия се различава от Размер на документ , Намалява/Увеличава документ се избира автоматично.Не е необходимо да избирате Изходна хартия , когато отпечатвате документи, без да променят размера.	

Печат

Намалява/ Увеличава документ	Позволява Ви да намалявате или уголемявате размера на документа.	
	Преоразмеряване до страница	Автоматично увеличава или намалява документа, за да се събере в размера на хартията, избрана в Исходна хартия .
	Увеличение до	Отпечатва в конкретен процент.
	Център	Отпечатва изображения в центъра на хартията.
Цветова корекция	Автоматичен	Регулира автоматично цветовете на изображенията.
	Потребителски	Позволява Ви да извършвате ръчно коригиране на цвета.Щракнете върху Разширени за бъдещи настройки.
	Опции за изображение	Активира опции за качество на печат като Цветен универсален печат или Корекц. червени очи.Можете също да удебелите тънките линии, за да ги направите видими върху разпечатките.
Функции на воден знак	Позволява Ви да правите настройки за модели против копиране или водни знаци.	
Поверително задание	Поверителни документи със защита чрез парола при печат.Ако използвате тази функция, данните за печат се съхраняват в принтера и могат да бъдат отпечатвани само след въвеждане на паролата с помощта на контролния панел на принтера.Щракнете върху Настройки , за да промените настройките.	
Допълнителни настройки	Завъртане на 180°	Преди печат завърта страниците на 180 градуса.Тази функция е полезна, когато отпечатвате върху хартия като пликкове, които са заредени във фиксирана посока в принтера.
	Висока скорост	Печата при движение на печатащата глава в двете посоки.Скоростта на печат се увеличава, но качеството може да се влоши.
	Огледално изображение	Обръща изображението, за да отпечата огледален образ.

Раздел Поддръжка

Проверка на дюзите	Отпечатва шаблон за проверка на дюзите, за да проверите дали дюзите на печатащата глава не са запушени.
Почистване на главата	Почиства запушените дюзи в печатащата глава. Тъй като тази функция използва малко мастило, почиствайте печатащата глава само ако дюзите са запушени.
Систематизатор на задачи Lite	Отваря прозореца Систематизатор на задачи Lite. Можете да запазвате и редактирате данните.
EPSON Status Monitor 3	Отваря прозореца EPSON Status Monitor 3. Тук можете да потвърдите състоянието на принтера и на консумативите.
Предпочитания за проследяване	Позволява Ви да правите настройки за елементи от прозореца EPSON Status Monitor 3.
Разширени настройки	Позволява Ви да правите различни настройки. Щракнете с десен бутон върху всеки елемент, за да прегледате Помощ за повече информация.
Опашка за печат	Извежда заданията, изчакващи да бъдат отпечатани. Можете да проверявате, поставяте на пауза или да възобновявате задания за печат.

Печат

Информация за принтера и опциите	Можете да регистрирате потребителски акаунти. Ако на принтера е зададен контрол на достъпа, трябва да регистрирате Вашия акаунт.
Език	Променя езика, използван на прозореца на драйвера на принтера. За да приложите настройките, затворете драйвера на принтера и след това го отворете отново.
Актуализиране на софтуера	Стартира EPSON Software Updater за проверка за най-новата версия на приложенията в интернет.
Техническа поддръжка	Позволява Ви достъп до уебсайта за техническа поддръжка на Epson.

Отпечатване от драйвера на принтера PostScript на Windows

Драйверът на принтера PostScript е драйвер, който извежда команди за печат към принтер с помощта на език за описание на страница PostScript.

1. Отворете файла, който желаете да отпечатате.
Заредете хартия в принтера, ако вече не е заредена.
2. Изберете **Печат** или **Настройка на печат** от меню **Файл**
3. Изберете Вашия принтер.
4. Изберете **Предпочитания** или **Свойства**, за да достигнете до прозореца на драйвера на принтера.

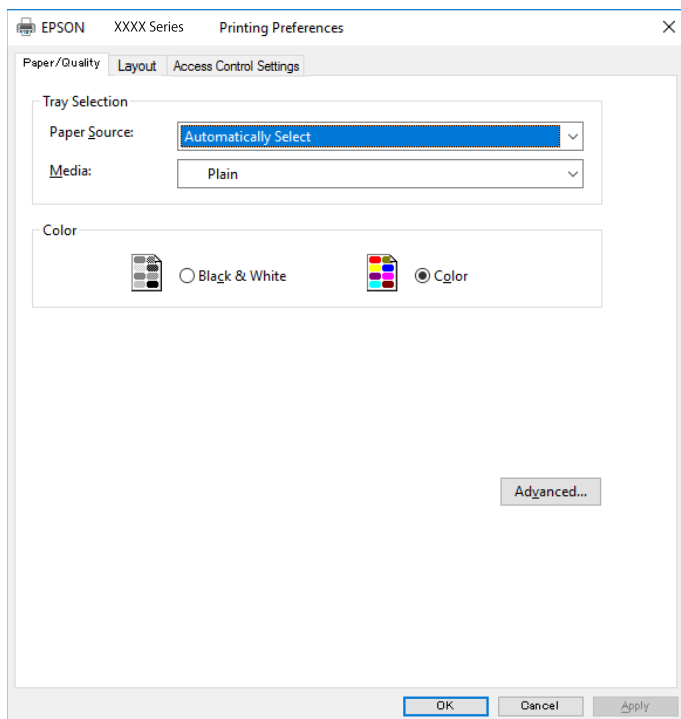

5. Променете настройките, ако е необходимо.
Вижте опциите на менюто от драйвера на принтера за подробности.

Печат

6. Щракнете върху **ОК**, за да затворите драйвера на принтера за подробности.
7. Щракнете върху **Печат**.

Още по темата

- ➔ “Налична хартия и капацитети” на страница 23
- ➔ “Зареждане на хартия в Касета за хартия” на страница 28
- ➔ “Зареждане на хартия в Заден отвор за хартия” на страница 31
- ➔ “Списък с типове хартия” на страница 34
- ➔ “Раздел Хартия/Качество” на страница 100
- ➔ “Раздел за оформление” на страница 100

Опции на менюто за драйвера на принтера PostScript

Отворете прозореца за печат в приложение, изберете принтера и след това влезте в прозореца на драйвера на принтера.

Забележка:

Менютата варират в зависимост от опцията, която сте избрали.

Раздел Хартия/Качество

Избор на тава	Paper Source	Изберете източника на хартия, от който се подава хартията. Изберете Автоматично избиране , за да изберете автоматично източника на хартия, избран в Настройка на хартията , на принтера.
	Носители	Изберете типа хартия, върху който отпечатвате.
Цвят	Изберете цвета за Вашето задание за печат.	

Раздел за оформление

Ориентация	Изберете ориентацията, която желаете да използвате за отпечатване.		
Отпечатване от двете страни	Позволява Ви да извършвате двустранно отпечатване.		
Ред на страниците	Изберете за отпечатване от най-горната или от последната страница. Ако изберете Лице към гръб , страниците се подреждат в правилния ред на базата на номера на страницата след печат.		
Формат на страница	Страници на лист	Позволява Ви да отпечатвате няколко страници на един лист.	
		Оформление на страници на лист	Позволява Ви да определите оформлението на страницата, когато отпечатвате няколко страници на един лист.
	Брошура	Изберете за създаване на брошура.	
		Подвързване на брошура	Изберете позицията за подвързване за брошура.

Раздел за настройки на управлението на достъпа

Използването на принтера може да е ограничено от администратора. Отпечатването е налично след регистриране на Вашия акаунт в драйвера на принтера. Свържете се с администратора за подробности относно Вашия потребителски акаунт.

Настройки на управлението на достъпа	Регистрация на потребител	Позволява Ви да въведете потребителско име и парола.
	Потребителско име	Въведете потребителско име.
	Парола	Въведете парола.

Разширени опции

Хартия/изход	Размер на хартията	Изберете размера на хартията, на който искате да печатате.		
	Копия	Задава броя на копията, които искате да отпечатвате.		
Графика	Качество на печат	Изберете качеството на печат, което искате да използвате за печат.		
	Управление на цвета на изображението	Изберете метода или целта на ICM.		
	Мащабиране на изображението	Позволява Ви да намалявате или уголемявате документа.		
	Шрифт TrueType	Задава шрифта за заместване на шрифт TrueType.		
Опции за документ	Разширени функции за печат	Позволява Ви да правите подробни настройки за функции за печат.		
	Опции за PostScript	Позволява Ви да правите допълнителни настройки.		
	Функции за принтер	Color Mode	Изберете цветен или монохромен печат.	
		Press Simulation	Можете да изберете цвят мастило СМΥК за симулация, когато печатате чрез възпроизвеждане на СМΥК на офсетов печат.	
		Ink Save Mode	Спестява мастило чрез намаляване плътността на отпечатване.	
Rotate by 180°		Преди печат завърта данните на 180 градуса.		

Отмяна на отпечатване

Можете да отпечатате задание за печат от компютъра. Не можете да отмените обаче задание за печат от компютъра, след като изпращането му до принтера е завършено. В този случай откажете заданието за печат от контролния панел на принтера.

Отмяна

От Вашия компютър щракнете с десен бутон на мишката върху Вашия принтер в **Устройства и принтери**, **Принтер** или в **Принтери и факсове**. Щракнете върху **Вижте какво се отпечатва**, щракнете с десен бутон върху заданието, което искате да отмените, и след това изберете **Отмяна**.

Отпечатване от драйвера на принтера на Mac OS

Основни функции за печат

Забележка:

Операциите се различават в зависимост от приложението. Вижте помощните указания на приложението за подробности.

1. Отворете файла, който желаете да отпечатате.
Заредете хартия в принтера, ако вече не е заредена.
2. Изберете **Печат** от меню **Файл** или друга команда за достъп до диалоговия прозорец за печат.
Ако е необходимо, щракнете върху **Покажи подробни данни** или ▼, за да разширите прозореца за печат.
3. Изберете Вашия принтер.
4. Изберете **Настройки за печат** от изскачащото меню.

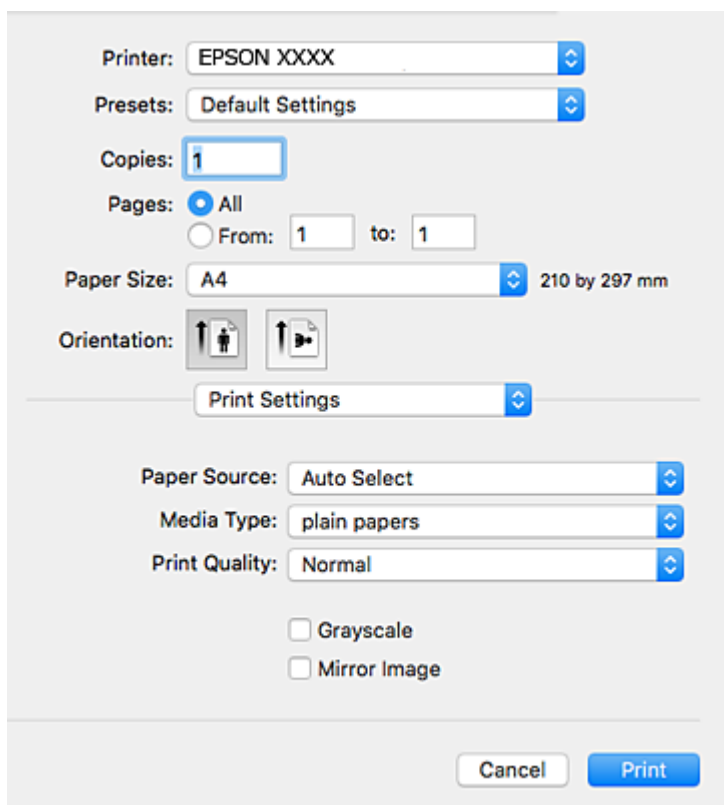

Печат

Забележка:

При OS X Mountain Lion или по-нова версия, ако менюто **Настройки за печат** не е показано, драйверът на принтера Epson не е инсталиран правилно.

Изберете **Системни предпочитания** от меню  > **Принтери и скенери** (или **Печат и сканиране**, **Печат и факс**), отстранете и след това отново добавете принтера. Вижте следното, за да добавите принтер.

<http://epson.sn>

5. Променете настройките, ако е необходимо.
Вижте опциите на менюто от драйвера на принтера за подробности.
6. Щракнете върху **Печат**.

Още по темата

- ➔ “Налична хартия и капацитети” на страница 23
- ➔ “Зареждане на хартия в Касета за хартия” на страница 28
- ➔ “Зареждане на хартия в Заден отвор за хартия” на страница 31
- ➔ “Списък с типове хартия” на страница 34
- ➔ “Опции на менюто за Настройки за печат” на страница 108

Двустранен печат

Можете да отпечатвате от двете страни на хартията.

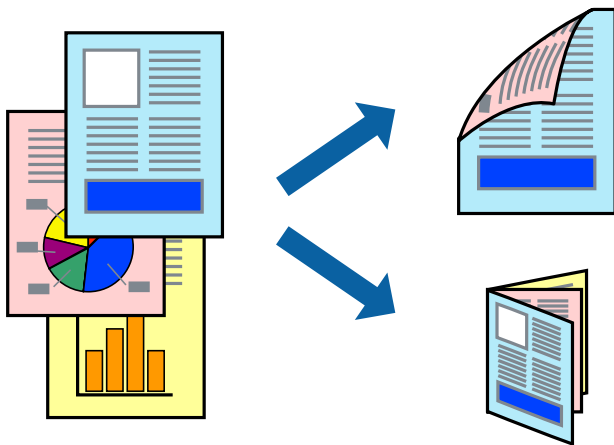

Забележка:

- Ако не използвате хартия, която е подходяща за 2-странен печат, качеството на печат може да се влоши и да възникне засядане.
- В зависимост от хартията и данните, от другата страна на хартията може да прозира мастило.

Още по темата

- ➔ “Налична хартия и капацитети” на страница 23

Настройки за печат

Изберете **Two-sided Printing Settings** от изскачащото меню. Изберете метода на 2-страничен печат, след което направете настройките **Document Type**.

Забележка:

- Скоростта на печат може да бъде намалена в зависимост от вида на документа.
- При отпечатване на наситени снимки изберете **Text & Graphics** или **Text & Photos** в настройката **Document Type**. Ако разпечатките са размазани или ако прозира мастило от другата страна на хартията, регулирайте **Наситеност на печат** и **Increased Ink Drying Time** в **Adjustments**.

Още по темата

- ➔ “Основни функции за печат” на страница 102
- ➔ “Опции на менюто за Two-sided Printing Settings” на страница 108

Печат на няколко страници върху един лист

Можете да отпечатате две или четири страници с данни върху един лист хартия.

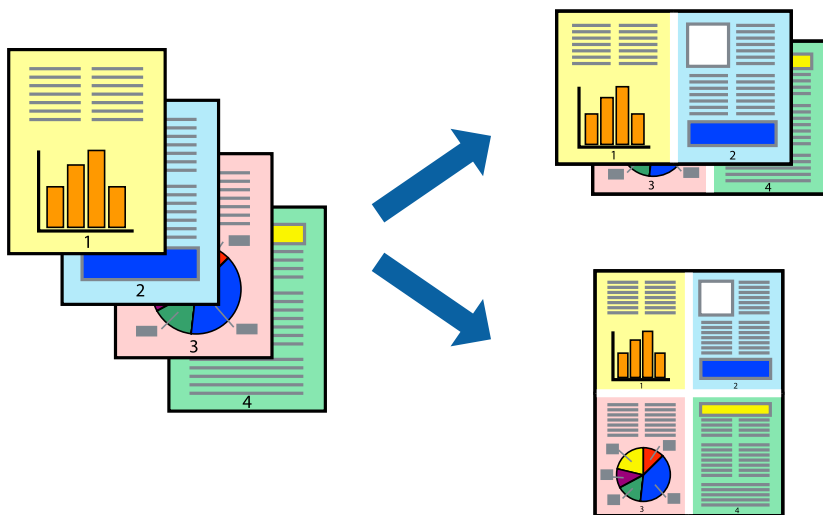

Настройки на печат

Изберете **Оформление** от изскачащото меню. Задайте броя на страниците в **Pages per Sheet**, **Layout Direction** (ред на страниците) и **Borders**.

Още по темата

- ➔ “Основни функции за печат” на страница 102
- ➔ “Опции на менюто за оформление” на страница 107

Отпечатване и подреждане в ред на страниците (Отпечатване в обратен ред)

Можете да отпечатвате от последната страница, така че документите да бъдат подредени в ред на страниците.

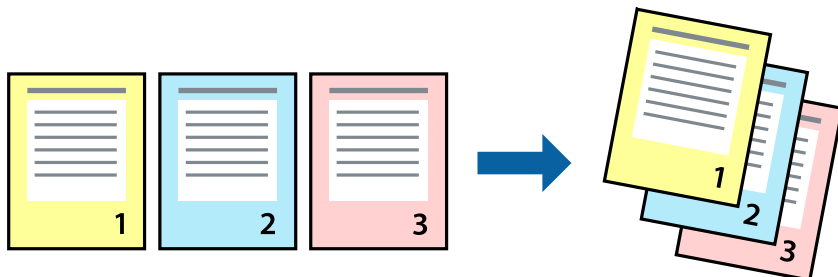

Настройки на печат

Изберете **Подготовка на хартията** от изскачащото меню. Изберете **Обратно** като настройка на **Ред на страницата**.

Още по темата

- ➔ [“Основни функции за печат” на страница 102](#)
- ➔ [“Опции на менюто за работа с хартия” на страница 107](#)

Печат на намален или уголемен документ

Можете да намалите или увеличите размера на документ със специфичен процент или да вметите размера на хартията, която сте заредили в принтера.



Настройки за печат

Когато отпечатвате, за да се вмести в размера на хартията, **Работа с хартия** от изскачащото меню, след което изберете **Мащаб според размера на хартията**. Изберете размер на хартията, която сте заредили в

Печат

принтера в **Целеви размер на хартията**. Когато намалявате размера на документа, изберете **Само мащабиране надолу**.

Когато отпечатвате при конкретен процент, извършете едно от следните неща.

- Изберете **Печат** от меню **Файл** на приложението. Изберете **Принтер**, въведете процент в **Мащаб**, след което щракнете върху **Печат**.
- Изберете **Настройка на страница** от меню **Файл** на приложението. Изберете Вашия принтер във **Формат за**, въведете процент в **Мащаб**, след което щракнете върху **ОК**.

Забележка:

Изберете размера на хартията, който сте задали в приложението като настройката **Размер на хартията**.

Още по темата

- ➔ [“Основни функции за печат” на страница 102](#)
- ➔ [“Опции на менюто за работа с хартия” на страница 107](#)

Регулиране на цвета на печат

Можете да регулирате цветовете, използвани в заявката за печат.

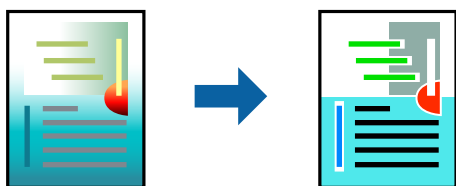

Забележка:

Тези корекции не се прилагат на оригиналните данни.

Настройки на печат

Изберете **Съответствие на цветовете** от изскачащото меню, след което изберете **EPSON Color Controls**. Изберете **Color Options** от изскачащото меню, след което изберете една от наличните опции. Щракнете върху стрелката до **Разширени настройки** и направете по-подробни настройки.

Още по темата

- ➔ [“Основни функции за печат” на страница 102](#)
- ➔ [“Опции на менюто за съгласуване на цветовете” на страница 107](#)
- ➔ [“Опции на менюто за Color Options” на страница 108](#)

Отмяна на отпечатване

Можете да отпечатате задание за печат от компютъра. Не можете да отмените обаче задание за печат от компютъра, след като изпращането му до принтера е завършено. В този случай откажете заданието за печат от контролния панел на принтера.

Отмяна

Щракнете върху иконата на принтера в **Докинг**. Изберете заданието, което искате да отмените, и след това направете едно от следните неща.

- OS X Mountain Lion или по-нова версия

Щракнете върху  до индикатора за напредък.

- Mac OS X v10.6.8 до v10.7.x

Натиснете **Изтрий**.

Опции на менюто за драйвера на принтера

Отворете прозореца за печат в приложение, изберете принтера и след това влезте в прозореца на драйвера на принтера.

Забележка:

Менютата варират в зависимост от опцията, която сте избрали.

Опции на менюто за оформление

Страници на лист	Изберете броя на страниците за отпечатване на един лист.
Посока на оформлението	Посочете реда, в който да се отпечатват страниците.
Граница	Отпечатва граница около страниците.
Обърната ориентация на страницата	Преди печат завърта страниците на 180 градуса. Изберете тези елементи, когато отпечатвате върху хартия, като напр. пликове, които са заредени във фиксирана посока в принтера.
Хоризонтално обръщане	Обръща изображение, за да го отпечата както ще се появи в огледало.

Опции на менюто за съгласуване на цветовете

ColorSync	Изберете метода за корекция на цветовете. Тези опции коригират цветовете между принтера и дисплея на компютъра за намаляване на разликата в цвета.
EPSON Color Controls	

Опции на менюто за работа с хартия

Колиране на страници	Отпечатва документи от няколко страници, колирани по ред и сортирани в комплекти.
Страници за печат	Изберете да отпечатвате само четни или нечетни страници.
Ред на страниците	Изберете за отпечатване от най-горната или от последната страница.

Печат

Мащаб според размера на хартията	Разпечатките отговарят на размера на хартията, която сте заредили.	
	Целеви формат на хартията	Изберете формата на хартията, върху която ще отпечатвате.
	Само мащабиране надолу	Изберете кога да намалявате размера на документа.

Опции на менюто за заглавна страница

Отпечатване на заглавна страница	Изберете дали да отпечатате заглавна страница. Когато искате да добавите задна корица, изберете След документ .
Тип заглавна страница	Изберете съдържанието на заглавната страница.

Опции на менюто за Настройки за печат

Paper Source	Изберете източника на хартия, от който се подава хартията. Ако принтерът има само един източник на хартия, тази опция не се извежда. Изборът на Автоматично избиране избира източника на хартия, който съответства на Настройка на хартията на принтера автоматично.
Тип носител	Изберете типа хартия, върху който отпечатвате.
Качество на печат	Изберете качеството на печат, което искате да използвате за печат. Опциите варират в зависимост от вида хартия.
Скала на сивото	Изберете кога искате да отпечатвате в черно или в нюанси на сивото.
Mirror Image	Обръща изображение, за да го отпечата в огледален вид.

Опции на менюто за Color Options

Ръчни настройки	Коригира ръчно цвета. В Разширени настройки можете да изберете подробни настройки.
PhotoEnhance	Постига по-резки изображения и по-ярки цветове чрез автоматично коригиране на контраста, наситеността и яркостта на оригиналните данни на изображението.
Off (No Color Adjustment)	Отпечатване без никакво подобряване или регулиране на цвета.

Опции на менюто за Two-sided Printing Settings

Two-sided Printing	Отпечатва от двете страни на хартията.
--------------------	--

Извършване на операционни настройки за драйвера на принтера в Mac OS

Достъп до прозореца с операционни настройки на драйвера на принтера в Mac OS

Изберете **Системни предпочитания** от  меню > **Принтери и скенери** (или **Печат и сканиране**, **Печат и факс**), след което изберете принтера. Щракнете върху **Опции и консумативи** > **Опции** (или **Драйвер**).

Операционни настройки за драйвера на принтера в Mac OS

- Плътна хартия и пликосе:** Предпазва от размазване на мастило при отпечатване върху дебела хартия. Но това може да намали скоростта на печат.
- Прескочи празна страница:** Избягва отпечатването на празни страници.
- Тих режим:** Намалява шума, който прави принтерът, но може да намали и скоростта на печат.
- Permit temporary black printing:** Временно печата само с черно мастило.
- High Speed Printing:** Печата при движение на печатащата глава в двете посоки. Скоростта на печат се увеличава, но качеството може да се влоши.
- Извеждане на документи за архивиране:** Заредете хартия, за да се подрежда лесно, когато печатате в режим пейзаж или двустранно. Печат на пликосе не се поддържа.
- Warning Notifications:** Позволява на драйвера на принтера да показва предупредителни съобщения.
- Establish bidirectional communication:** Обикновено трябва да бъде зададено на **On**. Изберете **Off** ако получаването на информация от принтера е невъзможно поради това, че е споделен с компютри с операционна система Windows в мрежа или поради други причини.
- Lower Cassette:** Добавете допълнителната касета като източник за хартия.

Отпечатване от драйвера на принтера PostScript на Mac OS

Драйверът на принтера PostScript е драйвер, който извежда команди за печат към принтер с помощта на език за описание на страница PostScript.

1. Отворете файла, който желаете да отпечатате.
Заредете хартия в принтера, ако вече не е заредена.
2. Изберете **Печат** или **Настройка на печат** от меню **Файл**.
Ако е необходимо, щракнете върху **Покажи подробни данни** или ▼, за да разширите прозореца за печат.
3. Изберете Вашия принтер.

Печат

4. Изберете **Функции на хартията** от изскачащото меню.

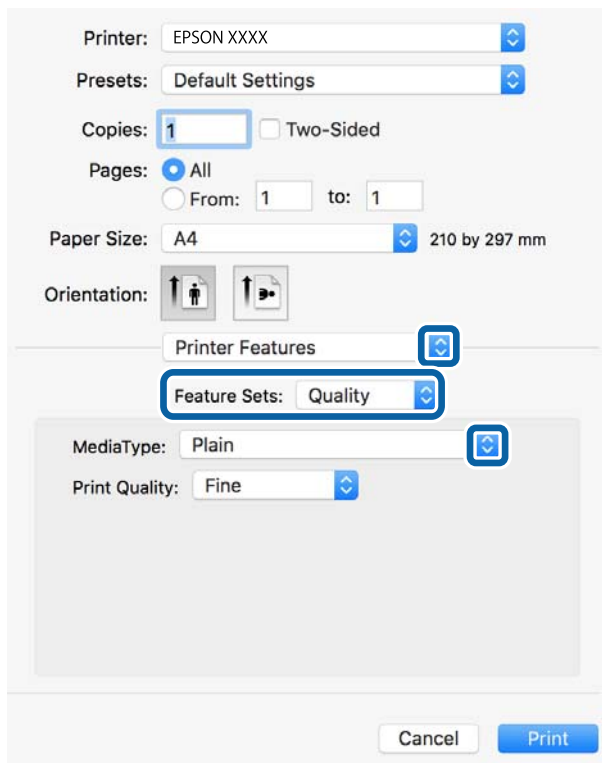

5. Променете настройките, ако е необходимо.
Вижте опциите на менюто от драйвера на принтера за подробности.
6. Щракнете върху **Печат**.

Още по темата

- ➔ “Налична хартия и капацитети” на страница 23
- ➔ “Зареждане на хартия в Касета за хартия” на страница 28
- ➔ “Зареждане на хартия в Заден отвор за хартия” на страница 31
- ➔ “Списък с типове хартия” на страница 34
- ➔ “Опции на менюто за функции на принтера” на страница 112

Опции на менюто за драйвера на принтера PostScript

Отворете прозореца за печат в приложение, изберете принтера и след това влезте в прозореца на драйвера на принтера.

Забележка:

Менютата варират в зависимост от опцията, която сте избрали.

Опции на менюто за оформление

Страници на лист	Изберете броя на страниците за отпечатване на един лист.
------------------	--

Печат

Посока на оформлението	Посочете реда, в който да се отпечатват страниците.
Граница	Отпечатва граница около страниците.
Двустранно	Позволява Ви да извършвате двустранно отпечатване.
Обърната ориентация на страницата	Преди печат завърта страниците на 180 градуса.
Хоризонтално обръщане	Обръща изображението, за да го отпечата в огледален вид.

Опции на менюто за съгласуване на цветовете

ColorSync	Изберете метода за корекция на цветовете. Тези опции коригират цвета между принтера и дисплея на компютъра за намаляване на разликата в цвета.
В принтера	

Опции на менюто за работа с хартия

Колиране на страници	Отпечатва документи от няколко страници, колирани по ред и сортирани в комплекти.	
Страници за печат	Изберете да отпечатвате само четни или нечетни страници.	
Ред на страниците	Изберете за отпечатване от най-горната или от последната страница.	
Мащаб според размера на хартията	Разпечатките отговарят на размера на хартията, която сте заредили.	
	Целеви формат на хартията	Изберете формата на хартията, върху която ще отпечатвате.
	Само мащабиране надолу	Изберете кога да намалявате размера на документа.

Опции на менюто за подаване на хартия

Всички страници от	Изберете източника на хартия, от който се подава хартията. Изберете Автоматично избиране , за да изберете източника на хартия, който съответства на Настройка на хартията , на принтера автоматично. Можете също да изберете източник на хартия за страница.
Първа страница от/ Оставащо от	

Опции на менюто за заглавна страница

Отпечатване на заглавна страница	Изберете дали да отпечатате заглавна страница. Когато искате да добавите задна корица, изберете След документ .
----------------------------------	--

Печат

Тип заглавна страница	Изберете съдържанието на заглавната страница.
-----------------------	---

Опции на менюто за функции на принтера

Набори от функции	Quality	MediaType	Изберете типа хартия, върху който отпечатвате.
		Print Quality	Изберете качеството на печат, което искате да използвате за печат.
	Цвят	Color Mode	Изберете цветен или монохромен печат.
		Press Simulation	Можете да изберете цвят мастило СМΥК за симулация, когато печатате чрез възпроизвеждане на СМΥК на офсетов печат.
	Други	Ink Save Mode	Спестява мастило чрез намаляване плътността на отпечатване.

Отмяна на отпечатване

Можете да отпечатате задание за печат от компютъра. Не можете да отмените обаче задание за печат от компютъра, след като изпращането му до принтера е завършено. В този случай откажете заданието за печат от контролния панел на принтера.

Отмяна

Щракнете върху иконата на принтера в **Докинг**. Изберете заданието, което искате да отмените, и след това направете едно от следните неща.

- OS X Mountain Lion или по-нова версия

Щракнете върху  до индикатора за напредък.

- Mac OS X v10.6.8 до v10.7.x

Натиснете **Изтрий**.

Отпечатване от смарт устройства

Употреба на Epson iPrint

Epson iPrint е приложение, с което можете да печатате снимки, документи и уебстраници от смарт устройство като смартфон или таблет. Можете да използвате локален печат, печат от смарт устройство, което е свързано към същата безжична мрежа като принтера, или отдалечен печат, като печатате от отдалечено местоположение през интернет. За да използвате отдалечен печат, регистрирайте принтера в услугата Epson Connect.

Печат

Ако стартирате Epson iPrint, когато принтерът не е свързан към мрежата, се извежда съобщение, което Ви инструктира да се свържете към принтера. Следвайте инструкциите, за да завършите връзката. Вижте URL връзката по-долу за условия на работа.

<http://epson.sn>



Още по темата

➔ [“Отпечатване с помощта на мрежова услуга” на страница 135](#)

Инсталиране на Epson iPrint

Можете да инсталирате Epson iPrint на вашето смарт устройство от следния URL адрес или QR код.

<http://ipr.to/c>



Печат с помощта на Epson iPrint

Стартирайте Epson iPrint от смарт устройството и изберете опцията, която искате да използвате от началния екран.

Печат

Следващите екрани подлежат на промяна без предизвестие. Съдържанието може да се различава в зависимост от продукта.

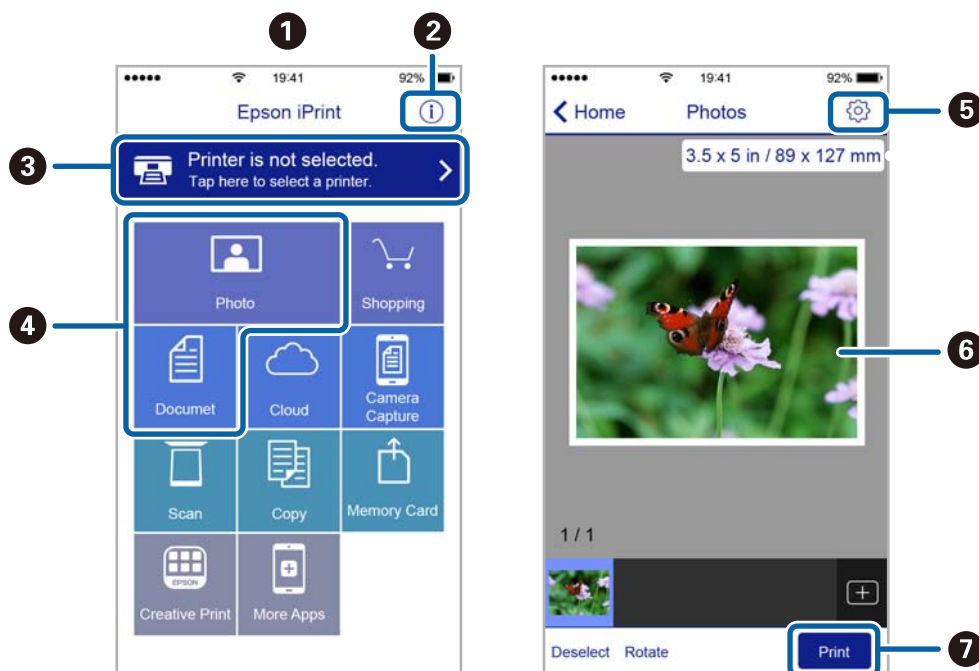

1	Началният екран се показва, когато стартира приложението.
2	Дава информация как да настроите принтера, и често задавани въпроси.
3	Показан е екран, в който можете да изберете принтер и да зададете настройките му. След като веднъж сте избрали принтер, не е нужно да го избирате отново следващия път.
4	Изберете какво искате да отпечатате, например снимки и документи.
5	Показва екран за настройки за печат, например размер на хартията и тип хартия.
6	Показва избраните снимки и документи.
7	Начало на печат.

Забележка:

За да печатате от менюто на документа с помощта на iPhone, iPad и iPod touch iOS, стартирайте Epson iPrint след като сте прехвърлили документа за отпечатване с функцията за споделяне на файлове в iTunes.

Използване на Epson Print Enabler

Можете безжично да отпечатвате Вашите документи, имейли, снимки и уебстраници направо от Вашия телефон или таблет с Android (Android v4.4 или по-нова версия). Само с няколко докосвания Вашето устройство с Android ще открие принтер на Epson, който е свързан към същата безжична мрежа.

1. Заредете хартия в принтера.
2. Настройте принтера за безжичен печат.
3. На Вашето устройство с Android инсталирайте плъгина Epson Print Enabler от Google Play.

Печат

4. Свържете Вашето устройство с Android към същата безжична мрежа като на Вашия принтер.
5. Отидете на **Настройки** на Вашето устройство с Android, изберете **Печат** и активирайте Epson Print Enabler.
6. От приложение на Android като Chrome докоснете иконата на менюто и отпечатайте това, което е на екрана.

Забележка:

Ако не виждате принтера, докоснете **Всички принтери** и изберете Вашия принтер.

Още по темата

- ➔ [“Зареждане на хартия в Касета за хартия” на страница 28](#)
- ➔ [“Зареждане на хартия в Заден отвор за хартия” на страница 31](#)

Употреба на AirPrint

AirPrint позволява мигновен безжичен печат от iPhone, iPad, iPod touch, и Mac без необходимостта да инсталирате драйвери или да изтеглите софтуер.



Забележка:

Ако дезактивирате съобщенията за конфигурация на хартията от контролния панел на продукта, няма да може да използвате AirPrint. Вижте връзката по-долу, за да активирате съобщенията, ако е необходимо.

1. Заредете хартия.
2. Настройте продукта за безжичен печат. Вижте връзката по-долу.
<http://epson.sn>
3. Свържете Вашето устройство Apple към същата безжична мрежа, която се използва от Вашия продукт.
4. Печатайте от Вашето устройство към продукта.

Забележка:

За повече информация вижте страницата AirPrint в уебсайта на Apple.

Още по темата

- ➔ [“Зареждане на хартия в Касета за хартия” на страница 28](#)
- ➔ [“Зареждане на хартия в Заден отвор за хартия” на страница 31](#)

Отмяна на текущи заявки

Натиснете бутона , за да отмените текущото задание.

Смяна на Блокове за подаване на мастило и други консумативи

Проверка на състоянието на оставащото мастило и кутията за поддръжка

Можете да проверявате приблизителните нива на мастилото, както и приблизителния експлоатационен живот на кутията за поддръжка от контролния панел на компютъра.

Забележка:

Можете да продължите да разпечатвате, докато не бъде изведено съобщението за ниско ниво на мастилото. Когато е необходимо, заменете блокове за подаване на мастило.

Проверка на състоянието на оставащото мастило и кутията за поддръжка — контролен панел

1. Изберете **Настройки** от началния екран.
2. Изберете **Състояние предлагане**.

Забележка:

Индикаторът най-отдолу показва наличния обем в кутията за поддръжка.

Проверка на състоянието на оставащото мастило и кутията за поддръжка - Windows

1. Влезте в прозореца на драйвера на принтера.
2. Щракнете върху **EPSON Status Monitor 3** в раздел **Поддръжка**, след което щракнете **Подробности**.

Забележка:

Ако **EPSON Status Monitor 3** е забранен, щракнете върху **Разширени настройки** в раздела **Поддръжка**, след което изберете **Разрешава EPSON Status Monitor 3**.

Проверка на състоянието на оставащото мастило и кутията за поддръжка — Mac OS

1. Изберете **Системни предпочитания** от  меню > **Принтери и скенери** (или **Печат и сканиране, Печат и факс**), след което изберете принтера.
2. Щракнете върху **Опции и консумативи** > **Помощна програма** > **Отваряне на помощната програма на принтера**.
3. Щракнете върху **EPSON Status Monitor**.

Кодове за Блок за подаване на мастило

По-долу са показани кодовете за оригинални Epson блокове за подаване на мастило.

Забележка:

- Кодовете на резервоарите с мастило варират според местоположението. За точните кодове за вашия регион се свържете с отдела за поддръжка на Epson.
- Въпреки че блокове за подаване на мастило могат да съдържат рециклирани материали, това не влияе на функциите или ефикасността на принтера.
- Спецификациите и външният вид на Блок за подаване на мастило са обект на промяна без предварително известие за подобрение.

Black (Черно)	Cyan (Циан)	Magenta (Магента)	Yellow (Жълто)
T01D1	T01D2	T01D3	T01D4
T01C1	T01C2	T01C3	T01C4

Посетете следния уебсайт за информация относно производителността на Блок за подаване на мастило на Epson.

<http://www.epson.eu/pageyield>

Epson препоръчва употребата на оригинални блокове за подаване на мастило на Epson. Epson не може да гарантира качеството или надеждността на неоригинално мастило. Употребата на неоригинално мастило може да причини повреда, която не се покрива от гаранциите на Epson, и при определени обстоятелства може да причини нестабилна работа на принтера. Може да не се извежда информация за нивото на неоригинално мастило.

Предпазни мерки при работа с Блок за подаване на мастило

Предпазни мерки при съхранение на мастило

- Дръжте резервоарите с мастило далеч от пряка слънчева светлина.
- Не съхранявайте резервоарите с мастило при висока температура или при температура на замръзване.
- Epson препоръчва използване на Блок за подаване на мастило преди датата, отпечатана върху опаковката.
- За най-добри резултати, съхранявайте пакетите на Блок за подаване на мастило с долната част надолу.
- След преместване на Блок за подаване на мастило вътре от студено място за съхранение, оставете да се затопли до стайна температура в продължение на най-малко 12 часа, преди да използвате.
- Не изпускайте и не допускайте удар на Блок за подаване на мастило в твърди предмети, в противен случай мастилото може да протече.

Смяна на Блокове за подаване на мастило и други консумативи

Предпазни мерки при смяна на мастило

- ❑ Не докосвайте областите, показани на илюстрацията. Това би попречило на нормалната работа и отпечатването.

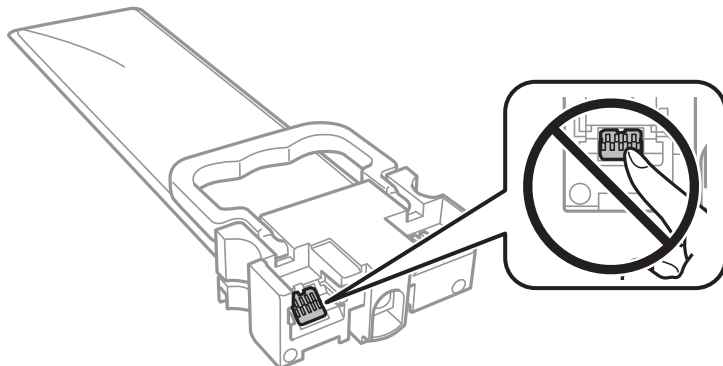

- ❑ Поставете всички блокове за подаване на мастило; в противен случай няма да можете да печатате.
- ❑ Не изключвайте принтера по време на зареждане с мастило. Ако зареждането с мастило е непълно, може да не успеете да отпечатате.
- ❑ Не оставяйте принтера с извадени блокове за подаване на мастило. В противен случай останалото в дюзите на печатащата глава мастило може да изсъхне и може да не успеете да отпечатате.
- ❑ Ако трябва да извадите временно Блок за подаване на мастило е задължително да защитите зоната на подаване на мастило от замърсяване и прах. Съхранявайте Блок за подаване на мастило в същата среда, както принтера. Тъй като отворът за подаване на мастило е оборудван с клапа, предназначена да спира освобождаването на излишно мастило, не са необходими собствени капачета или тапи.
- ❑ Изважданите блокове за подаване на мастило могат да имат мастило около отвора за подаване, така че внимавайте да не замърсите с мастило околните части при отстраняване на блокове за подаване на мастило.
- ❑ Този принтер използва Блок за подаване на мастило, оборудван със зелен чип, подаващ информация за оставащото количество мастило за всеки блокове за подаване на мастило. Това означава, че ако отстраните Блок за подаване на мастило от принтера преди да е изразходван, можете да използвате Блок за подаване на мастило, след като го поставите отново в принтера.
- ❑ За да се гарантира изключителното качество на печат и за предпазване на печатащата глава, в Блок за подаване на мастило остава известно количество резервно мастило, когато принтерът Ви подкани да смените Блок за подаване на мастило. Посоченият капацитет не включва този резерв.
- ❑ Не разглобявайте и не променяйте Блок за подаване на мастило, в противен случай може да не успеете да печатате нормално.
- ❑ Не можете да използвате предоставените с принтера блокове за подаване на мастило за подмяна.
- ❑ Не оставяйте принтера с извадени блокове за подаване на мастило. В противен случай останалото в дюзите на печатащата глава мастило може да изсъхне и може да не успеете да отпечатате.

Потребление на мастило

- ❑ За да се поддържа оптимална производителност на печатащата глава, от всички блокове за подаване на мастило се изразходва известно количество мастило по време на операциите по поддръжка, като например почистване на печатащата глава. Мастило може да се изразходва и когато включвате принтера.
- ❑ Когато печатате едноцветно или в скалата на сивото, вместо черно могат да бъдат използвани цветни мастила, в зависимост от настройките за типа хартия или качеството на печата. Това става при използване на смес от цветни мастила за създаване на черен цвят.

Смяна на Блокове за подаване на мастило и други консумативи

- Част от мастилото в блокове за подаване на мастило, доставени с Вашия принтер, се използва при първоначалната настройка. За да се постигнат разпечатки с високо качество, печатащата глава в принтера трябва да бъде напълно заредена с мастило. Този еднократен процес изразходва известно количество мастило и затова тези блокове за подаване на мастило може да отпечатат по-малко страници в сравнение със следващите блокове за подаване на мастило.
- Посоченият брой разпечатки може да варира в зависимост от изображенията, които печатате, типа на използваната хартия, честота на печатане и условията на околната среда, например температурата.
- За най-добри резултати изразходвайте Блок за подаване на мастило в рамките на две години след монтиране.

Подмяна на Блокове за подаване на мастило

Когато се появи съобщение, което Ви подканя да смените блокове за подаване на мастило, докоснете **Как да**, после вижте анимациите, показани в контролния панел, за да научите как да смените блокове за подаване на мастило.

Още по темата

➔ [“Предпазни мерки при работа с Блок за подаване на мастило” на страница 117](#)

Код на кутията за поддръжка

Epson препоръчва използването на оригинална кутия за поддръжка на Epson.

Код на кутията за поддръжка: T6716



Важно:

След като монтирате кутията за поддръжка в принтера, тя не може да се използва с други принтери.

Предпазни мерки при работа с кутиите за поддръжка

Прочетете следните инструкции и *Важни инструкции за безопасност* (ръководство за хартия) преди подмяна на кутията за поддръжка.

- Не докосвайте зеления чип от страната на кутията за поддръжка. Това би попречило на нормалната работа и отпечатването.
- Не накланяйте употребената кутия за поддръжка преди да бъде запечатана в полиетиленовата торбичка, защото в противен случай може да се стигне до протичане на мастило.
- Не съхранявайте кутията за поддръжка при висока температура или при температура на замръзване.
- Дръжте кутията за поддръжка далеч от пряка слънчева светлина.
- Не подменяйте кутията за поддръжка по време на печат, в противен случай може да се стигне до протичане на мастило.

Смяна на Блокове за подаване на мастило и други консумативи

- Не използвайте кутия за поддръжка, която е била свалена и оставена отделена за дълъг период от време. Масилото в кутията ще се втвърди и това ще попречи на бъдещото абсорбиране на мастило в кутията.
- Не отстранявайте кутията за поддръжка и капака ѝ, освен при подмяна; в противен случай може да изтече мастило.

Подмяна на кутията за поддръжка

При някои от циклите на печат минимално количество остатъчно мастило може да бъде събрано в кутията за поддръжка. С цел предотвратяване на изтичане на мастило от кутията за поддръжка, принтерът е проектиран така, че да спре да печата при достигане на лимита на поемния капацитет на кутията. Необходимостта и честотата на това действие зависи от броя на отпечатаните страници, вида на отпечатания материал и броя на циклите на почистване, които е извършил принтера.

Когато се появи съобщение, което Ви подканя да смените кутията за поддръжка, вижте анимациите, показани в контролния панел. Необходимостта от подмяна на кутията не означава, че принтерът е престанал да работи съгласно неговите спецификации. Гаранцията на Epson не покрива цената на тази подмяна. Това е част, която се обслужва от потребителя.

Забележка:

Когато кутията за поддръжка се запълни, не можете да продължите да печатате преди да я замените, като в противен случай е възможно да се стигне до протичане на мастило.

Още по темата

➔ [“Предпазни мерки при работа с кутиите за поддръжка” на страница 119](#)

Временно печатане с черно мастило

Когато цветното мастило е изразходено, а все още има останало черно мастило, можете да използвате следните настройки, за да продължите да печатате за кратко време, използвайки само черно мастило.

- Тип хартия: обикновени хартии, Плик
- Цвят: **Скала на сивото**
- EPSON Status Monitor 3: активирано (само за Windows)

Тъй като тази функция е достъпна само за около пет дни, заменете изразходения Блок за подаване на мастило възможно най-скоро.

Забележка:

- Ако *EPSON Status Monitor 3* е забранен, отворете драйвера на принтера, щракнете върху **Разширени настройки** в раздела **Поддръжка** и след това изберете **Разрешава EPSON Status Monitor 3**.
- Периодът, в който функцията е достъпна варира в зависимост от условията на ползване.*

Временно отпечатване с черно мастило — Контролен панел

1. При извеждането на съобщение, което Ви подканва да смените блокове за подаване на мастило, натиснете бутона ОК.

Извежда се съобщение, което Ви уведомява, че можете временно да печатате с черно мастило.

Смяна на Блокове за подаване на мастило и други консумативи

2. Прочетете съобщението след това натиснете бутона ОК.
3. Ако искате да печатате в монохромен цвят, изберете **Не, отказ на печата**.

Текущото задание е отменено и можете да отпечатвате върху обикновена хартия с полета около ръбовете.

Временно печатане с черно мастило — Windows

1. При показване на следния прозорец отменете отпечатването.

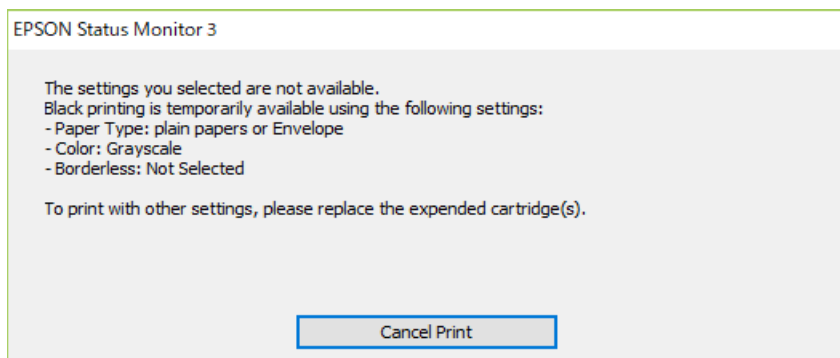
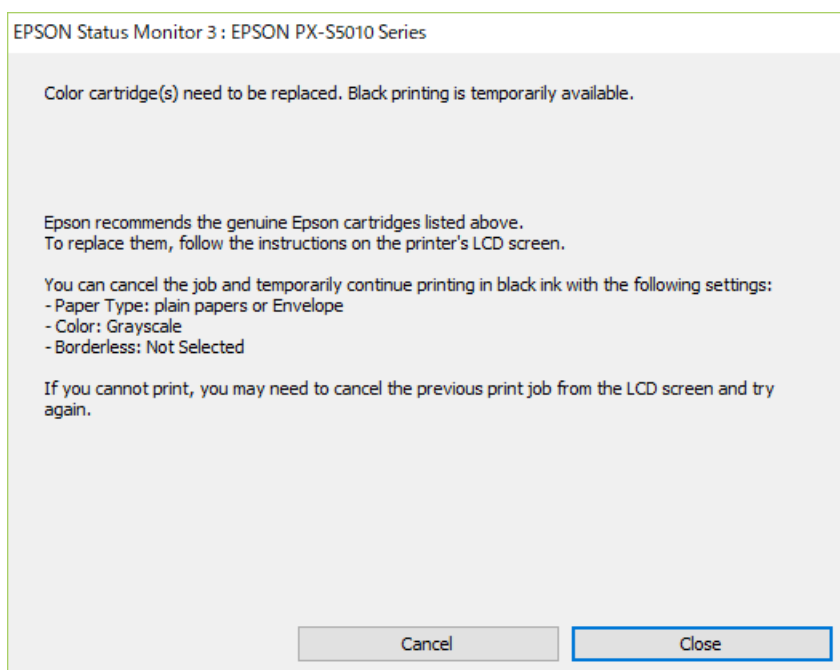

Забележка:

В случай че не можете да отмените печатането от компютъра, направете го от контролния панел на принтера.

2. Отворете прозореца на драйвера на принтера.
3. Изберете **обикновени хартии** или **Плик** като настройка за **Тип хартия** в раздела **Главно**.
4. Изберете **Скала на сивото**.

Смяна на Блокове за подаване на мастило и други консумативи

5. Задайте другите елементи в разделите **Главно** и **Повече опции** в зависимост от необходимостта, след което щракнете върху **ОК**.
6. Щракнете върху **Печат**.
7. Щракнете **Отпечатване в черно** в показания прозорец.

Запазване на черното мастило преди изчерпването му (само за Windows)

Когато черното мастило започне да се изчерпва, а същевременно има останало достатъчно цветно мастило, можете да използвате смес от цветни мастила, за да създадете черно. Можете да продължите да печатате, докато се подготвите да подмените Блок за подаване на мастило за черно мастило.

Тази функция е достъпна единствено, когато изберете следните настройки на драйвера на принтера.

- Тип хартия: **обикновени хартии**
- Качество: **Стандартен**
- EPSON Status Monitor 3: Активиран

Забележка:

- Ако **EPSON Status Monitor 3** е забранен, отворете драйвера на принтера, щракнете върху **Разширени настройки** в раздела **Поддръжка** и след това изберете **Разрешава EPSON Status Monitor 3**.
- Съставното черно изглежда малко по-различно от чистото черно. Освен това скоростта на печат намалява.
- Черното мастило се изразходва и за поддръжане на качеството на печатащата глава.

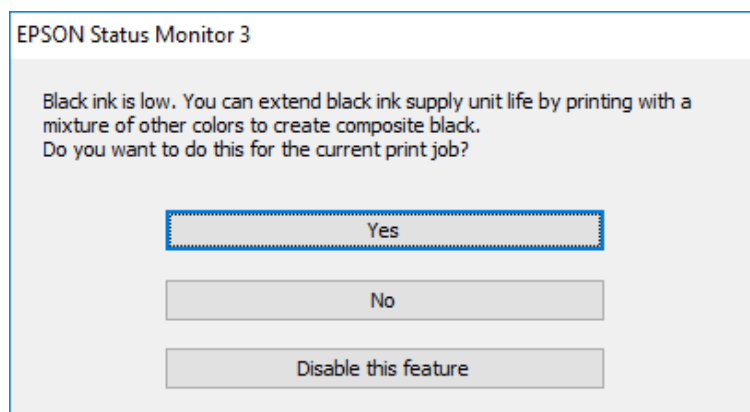

Опции	Описание
Да	Изберете да използвате смес от цветни мастила за създаване на черен цвят. Прозорецът се появява следващия път, когато зададете подобна разпечатка.
Не	Изберете да продължите да използвате оставащото черно мастило. Прозорецът се появява следващия път, когато зададете подобна разпечатка.
Деактивирай тази функция	Изберете да продължите да използвате оставащото черно мастило. Прозорецът не се показва, докато не замените Блок за подаване на мастило за черно мастило и то намалее отново.

Поддръжка на принтера

Проверка и почистване на печатащата глава

При наличие на запушени дюзи разпечатките стават бледи, появяват се видими ивици или неочаквани цветове. Когато качеството на печат се влоши, използвайте функцията за проверка на дюзите, за да се установи дали не са запушени. В случай че има запушване, почистете печатащата глава. Можете да осъществите проверка на дюзите и почистване на главата от контролния панел или от компютъра.

**Важно:**

Не отваряйте предния капак и не изключвайте принтера по време на почистването на главата. Ако почистването на главата е непълно, може да не успеете да отпечтатете.

Забележка:

- Почистването на печатащата глава изразходва известно количество мастило. Поради тази причина почиствайте главата единствено след като качеството се влоши.
- Когато мастилото е на привършване, може да не успеете да почистите печатащата глава.
- Ако качеството на печат не се подобри след четирикратно повтаряне на проверката на дюзите и почистване на главата, изчакайте поне шест часа без да печатате, след което пуснете нова проверка на дюзите и почистете главата отново в случай на необходимост. Препоръчваме да изключите принтера. Ако качеството на печат все още не е подобро, се свържете с отдела за поддръжка на Epson.
- За да предпазите печатащата глава от изсъхване, не изключвайте захранващия кабел на принтера, докато захранването е включено.

Проверка и почистване на печатащата глава — контролен панел

1. Заредете обикновена хартия с формат А4 в принтера.
2. Изберете **Поддръжка** от началния екран.
За да изберете елемент, преместете фокуса до елемента с помощта на бутоната ▲ ▼ ◀ ▶ и след това натиснете бутоната ОК.
3. Изберете **Проверка дюзи печат. глава**.
4. Следвайте инструкциите на екрана, за да отпечтатете модел за проверка на дюзите.

Поддръжка на принтера

5. Прегледайте отпечатания модел. Ако има прекъснати линии или липсващи сегменти, както е показано в модела „NG“, дюзите на печатащата глава може да са запушени. Преминете към следващата стъпка. Ако не виждате прекъснати линии или липсващи сегменти, както е при модела по-долу „OK“, дюзите не са запушени. Изберете  за да затворите функцията за проверка на дюзите.

OK

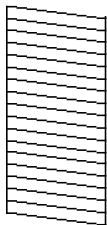

NG

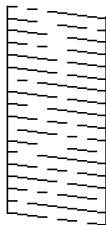

6. Изберете  и следвайте инструкциите на екрана, за да почистите печатащата глава.
7. Когато почистването приключи, отпечатайте отново модела за проверка на дюзите. Повтаряйте почистването и отпечатването на модел за проверка, докато всички линии се отпечатат напълно.

Още по темата

➔ [“Зареждане на хартия в Касета за хартия” на страница 28](#)

Проверка и почистване на печатащата глава - Windows

1. Заредете обикновена хартия с формат А4 в принтера.
2. Влезте в прозореца на драйвера на принтера.
3. Щракнете върху **Проверка на дюзите** в раздела **Поддръжка**.
4. Следвайте инструкциите на екрана.

Още по темата

➔ [“Зареждане на хартия в Касета за хартия” на страница 28](#)

➔ [“Достъп до драйвера на принтера” на страница 79](#)

Проверка и почистване на печатащата глава — Mac OS

1. Заредете обикновена хартия с формат А4 в принтера.
2. Изберете **Системни предпочитания** от  меню > **Принтери и скенери** (или **Печат и сканиране, Печат и факс**), след което изберете принтера.
3. Щракнете върху **Опции и консумативи** > **Помощна програма** > **Отваряне на помощната програма на принтера**.
4. Щракнете върху **Проверка на дюзите**.

Поддръжка на принтера

- Следвайте инструкциите на екрана.

Още по темата

➔ [“Зареждане на хартия в Касета за хартия” на страница 28](#)

Изравняване на водещи линии

Ако вертикалните линии изглеждат неравнени, изравнете водещите линии.

- Заредете обикновена хартия с формат А4 в принтера.
- Изберете **Поддръжка** от началния екран.
За да изберете елемент, преместете фокуса до елемента с помощта на бутона ▲ ▼ ◀ ▶ и след това натиснете бутона ОК.
- Изберете **Линейно подравняване**.
- Следвайте инструкциите на екрана, за да отпечатате модел за подравняване.
- Следвайте инструкциите на екрана, за да изравните водещите линии. Открийте и въведете номера на модела с най-подравнената вертикална линия.

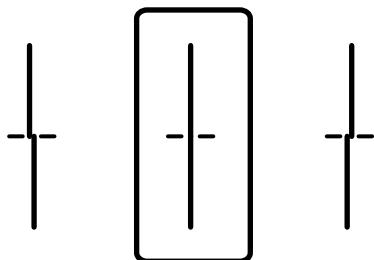

Още по темата

➔ [“Зареждане на хартия в Касета за хартия” на страница 28](#)

Почистване на пътя на хартията, за да няма размазване

Когато разпечатките са размазани или на черти, почистете валика вътре.



Важно:

Не използвайте тънка хартия при почистване вътрешността на принтера. Дюзите на печатащата глава може да се запушат с власинки.

- Заредете обикновена хартия размер А4 в източника на хартия, който искате да почистите.

Поддръжка на принтера

- Изберете **Поддръжка** от началния екран.

За да изберете елемент, преместете фокуса до елемента с помощта на бутоната ▲ ▼ ◀ ▶ и след това натиснете бутоната ОК.

- Изберете **Почистване на водача на хартия**.

- Изберете източника на хартия и следвайте инструкциите на екрана, за да почистите пътя на хартията.

Забележка:

Повторете тази процедура, докато по хартията вече не се размазва мастило. Ако разпечатките са все още размазани, почистете и другите източници на хартия.

Още по темата

➔ [“Зареждане на хартия в Касета за хартия” на страница 28](#)

Информация за мрежови услуги и софтуер

Този раздел представя мрежовите услуги и софтуерните продукти за Вашия принтер, налични от уебсайта на Epson или доставения диск със софтуер.

Приложение за конфигуриране на операции на принтера (Web Config)

Web Config е приложение, което работи в уеббраузър, като Internet Explorer и Safari, на компютър или смарт устройство. Можете да проверите състоянието на принтера или да промените настройките на мрежата и принтера. За да използвате Web Config, свържете принтера и компютъра или устройството към същата мрежа.

Поддържат се следните браузъри.

Операционна система	Браузър
Windows XP SP3 или по-нова версия	Microsoft Edge, Internet Explorer 8 или по-нова версия, Firefox*, Chrome*
Mac OS X v10.6.8 или по-нова версия	Safari*, Firefox*, Chrome*
iOS*	Safari*
Android 2.3 или по-нова версия	Браузър по подразбиране
Chrome OS*	Браузър по подразбиране

* Използвайте най-новата версия.

Пускане на Web Config в уеб браузър

1. Проверете IP адреса на принтера.

Изберете мрежовата икона на началния екран на принтера, после докоснете активния метод за свързване, за да потвърдите IP адреса на принтера.

За да изберете елемент, преместете фокуса до елемента с помощта на бутоната ▲▼◀▶ и след това натиснете бутоната ОК.

Забележка:

Можете да проверите IP адреса, като отпечатате отчета за мрежовата връзка.

2. Стартирайте уеббраузър от компютър или смарт устройство, а след това въведете IP адреса на принтера.

Формат:

IPv4: http://IP адреса на принтера/

IPv6: http://[IP адреса на принтера]/

Информация за мрежови услуги и софтуер

Примери:

IPv4: <http://192.168.100.201/>

IPv6: [http://\[2001:db8::1000:1\]/](http://[2001:db8::1000:1]/)

Забележка:

С помощта на смарт устройството можете да стартирате Web Config от екрана за поддръжка на Epson iPrint.

Още по темата

➔ [“Употреба на Epson iPrint” на страница 112](#)

Работа с Web Config на Windows

Когато свързвате компютър към принтер с помощта на WSD, следвайте стъпките по-долу, за да стартирате Web Config.

1. Отворете списъка с принтери на компютъра.
 - Windows 10/Windows Server 2016
Щракнете върху бутон **Старт** и изберете **Система Windows > Контролен панел > Преглед на устройства и принтери в Хардуер и звук**.
 - Windows 8.1/Windows 8/Windows Server 2012 R2/Windows Server 2012
Изберете **Работен плот > Настройки > Контролен панел > Преглед на устройства и принтери в Хардуер и звук (или Хардуер)**.
 - Windows 7/Windows Server 2008 R2
Щракнете върху бутон **Старт** и изберете **Контролен панел > Преглед на устройства и принтери в Хардуер и звук**.
 - Windows Vista/Windows Server 2008
Щракнете върху бутон **Старт** и изберете **Контролен панел > Принтери в Хардуер и звук**.
2. Щракнете с десния бутон на мишката върху принтера и изберете **Свойства**.
3. Изберете раздела **Уеб услуга** и щракнете върху URL адреса.

Работа с Web Config на Mac OS

1. Изберете **Системни предпочитания** от  меню > **Принтери и скенери (или Печат и сканиране, Печат и факс)**, след което изберете принтера.
2. Щракнете върху **Options & Supplies > Show Printer Webpage**.

Приложение за печат на уебстраници (E-Web Print) (само за Windows)

E-Web Print е приложение, което Ви позволява лесно да отпечатвате уебстраници с различни оформлениа. Вижте помощните указания на приложението за подробна информация. Имате достъп до помощните указания от меню **E-Web Print** на лентата с инструменти **E-Web Print**.

Забележка:

- Windows Server операционни системи не се поддържат.*
- Проверете за поддържаните браузъри и най-новата версия от сайта за изтегляне.*

Стартиране

При инсталацията на E-Web Print, той се показва на браузъра ви. Щракнете върху **Print** или **Clip**.

Приложение за конфигуриране на няколко устройства (EpsonNet Config)

EpsonNet Config е приложение, позволяващо Ви да настроите мрежови интерфейсни адреси и протоколи. За повече подробности вижте ръководството за експлоатация на EpsonNet Config или помощта на приложението.

Стартиране в Windows

- Windows 10/Windows Server 2016
Щракнете върху бутона **Старт**, след което изберете **EpsonNet > EpsonNet Config**.
- Windows 8.1/Windows 8/Windows Server 2012 R2/Windows Server 2012
Въведете името на приложението в препратката за търсене, след което изберете показаната икона.
- Windows 7/Windows Vista/Windows XP/Windows Server 2008 R2/Windows Server 2008/Windows Server 2003 R2/Windows Server 2003
Щракнете върху бутон **старт**, след което изберете **Всички програми** или **Програми > EpsonNet > EpsonNet Config SE > EpsonNet Config**.

Стартиране в Mac OS

Начало > Приложения > Epson Software > EpsonNet > EpsonNet Config SE > EpsonNet Config.

Инструменти за актуализиране на софтуер (EPSON Software Updater)

EPSON Software Updater е приложение, което проверява за нов или актуализиран софтуер в интернет и го инсталира. Също така можете да актуализирате фърмуера и ръководството на принтера.

Забележка:

Windows Server операционни системи не се поддържат.

Информация за мрежови услуги и софтуер

Метод на инсталиране

Изтеглете EPSON Software Updater от уебсайта на Epson.

Ако използвате компютър с Windows и не можете да го изтеглите от уебсайта, можете да го инсталирате от предоставения софтуерен диск.

<http://www.epson.com>

Стартиране в Windows

Windows 10

Щракнете върху бутона Старт и след това изберете **Epson Software > EPSON Software Updater**.

Windows 8.1/Windows 8

Въведете името на приложението в препратката за търсене и след това изберете показаната икона.

Windows 7/Windows Vista/Windows XP

Щракнете върху бутон Старт и след това изберете **Всички програми** или **Програми > Epson Software > EPSON Software Updater**.

Забележка:

Можете да стартирате EPSON Software Updater и чрез щракване върху иконата на принтера в лентата на задачите на работния плот и след това избиране на **Актуализиране на софтуера**.

Стартиране в Mac OS

Изберете **Отиди > Приложения > Epson Software > EPSON Software Updater**.

Инсталиране на най-новите приложения

Забележка:

При преинсталиране на приложение трябва първо да го деинсталирате.

1. Уверете се, че принтерът и компютърът са налични за комуникация, както и че принтерът е свързан към интернет.

Информация за мрежови услуги и софтуер

2. Стартирайте EPSON Software Updater.

Екранната снимка е пример за Windows.

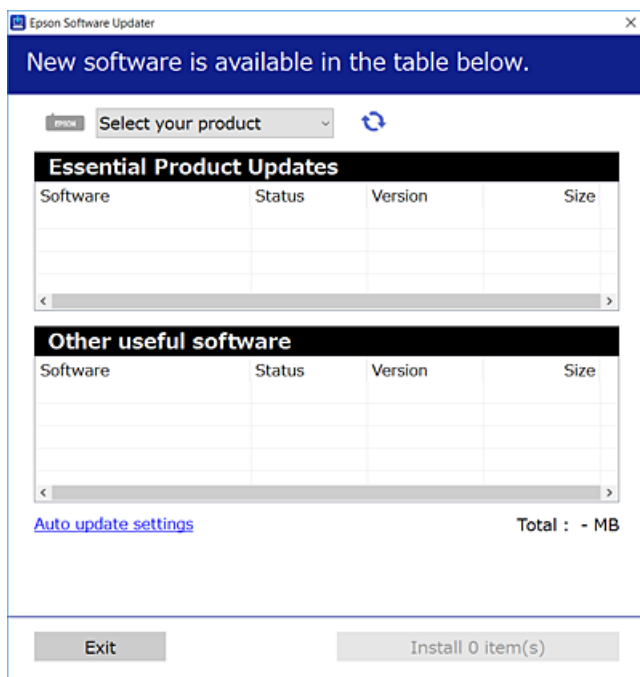

3. За Windows изберете Вашия принтер и след това щракнете върху , за да проверите за най-новите налични приложения.
4. Изберете елементите, които искате да инсталирате или актуализирате, и след това щракнете върху бутона за инсталиране.

**Важно:**

Не изключвайте принтера или захранващия кабел, докато актуализацията не приключи; в противен случай принтерът може да не функционира правилно.

Забележка:

- Можете да изтеглите най-новите приложения от уебсайта на Epson.
<http://www.epson.com>
- Ако използвате операционни системи Windows Server, не можете да използвате EPSON Software Updater. Изтеглете най-новите приложения от уебсайта на Epson.

Още по темата

➔ [“Инструменти за актуализиране на софтуер \(EPSON Software Updater\)”](#) на страница 129

Инсталиране на драйвер за принтер PostScript

Инсталиране на драйвер за принтер PostScript — Windows

1. Стартирайте процеса на инсталиране от една от следните опции.
 - Използвайте софтуерния диск, предоставен с принтера.**

Поставете софтуерния диск в компютъра, последвайте следния път до папката, след което изпълнете SETUP64.EXE (или SETUP.EXE).

Driver\PostScript\WINX64 (или WINX86)\SETUP\SETUP64.EXE (или SETUP.EXE)
 - Използвайте уебсайта.**

Влезте в страницата на своя принтер от следния уебсайт, изтеглете драйвера за принтер PostScript3, след което стартирайте файла за изпълнение.

<http://www.epson.eu/Support> (Европа)

<http://support.epson.net/> (извън Европа)
2. Изберете Вашия принтер.
3. Следвайте инструкциите на екрана.
4. Изберете метода на свързване от мрежовата връзка или USB връзката.
 - За мрежова връзка.**

Извежда се списък с налични принтери в същата мрежа.

Изберете принтера, който искате да използвате.
 - За USB връзка.**

Следвайте инструкциите на екрана, за да свържете принтера към компютъра.
5. Следвайте инструкциите на екрана, за да инсталирате драйвера за принтер PostScript.

Инсталиране на драйвер за принтер PostScript — Mac OS

Изтеглете драйвера на принтера от уебсайта за поддръжка на Epson, след което го инсталирайте.

<http://www.epson.eu/Support> (Европа)

<http://support.epson.net/> (извън Европа)

При инсталацията на драйвера за принтера Вие се нуждаете от IP адреса.

Изберете мрежовата икона на началния екран на принтера, после докоснете активния метод на свързване, за да потвърдите IP адреса на принтера.

Добавяне на драйвер за принтер (само за Mac OS)

1. Изберете **Системни предпочитания** от меню  > **Принтери и скенери** (или **Печат и сканиране, Печат и факс**).
2. Щракнете на +, след което изберете **Добавяне на друг принтер или скенер**.

Информация за мрежови услуги и софтуер

- Изберете Вашия принтер, след което щракнете върху **Добави**.

Забележка:

- Ако принтерът не е в списъка, проверете дали е правилно свързан към компютъра и дали е включен.
- При USB, IP или Bonjour свързване, настройте допълнителната касета за хартия ръчно след добавянето на драйвера на принтера.

Инсталиране на универсален драйвер за принтер Epson (само за Windows)

Универсалният драйвер за принтер на Epson е универсален драйвер за принтер, съвместим с PCL6. След като инсталирате този драйвер за принтер*, можете да отпечатвате от всеки един принтер на Epson, който поддържа този драйвер за принтер.

* Тъй като това е общ драйвер за принтер, функциите за отпечатване са ограничени в сравнение с драйвера за принтер, който е специално проектиран за този принтер.

Свържете принтера към същата мрежа като компютъра и следвайте процедурата по-долу за инсталиране на драйвера за принтера.

- Изтеглете изпълнимия файл на драйвера от уеб сайта за поддръжка на Epson.

<http://www.epson.eu/Support> (само за Европа)

<http://support.epson.net/>

- Щракнете два пъти върху изпълнимия файл.
- За останалата част от инсталацията следвайте инструкциите от екрана.

Забележка:

Ако използвате компютър с Windows и не можете да изтеглите драйвера от уебсайта, инсталирайте ги от диска със софтуер, доставен заедно с принтера. Достъп до „Driver\Universal“.

Деинсталиране на приложения

Влезте в компютъра като администратор. Въведете паролата на администратора, ако компютърът Ви подкани за това.

Деинсталиране на приложения — Windows

- Натиснете бутона , за да изключите принтера.
- Затворете всички активни приложения.
- Отворете **Контролен панел**:
 - Windows 10/Windows Server 2016
Щракнете върху бутон **Старт** и изберете **Система Windows > Контролен панел**.

Информация за мрежови услуги и софтуер

- Windows 8.1/Windows 8/Windows Server 2012 R2/Windows Server 2012

Изберете **Работен плот > Настройки > Контролен панел**.

- Windows 7/Windows Vista/Windows XP/Windows Server 2008 R2/Windows Server 2008/Windows Server 2003 R2/Windows Server 2003

Щракнете върху бутона **Старт** и изберете **Контролен панел**.

4. Отворете **Деинсталиране на програма** (или **Добавяне или премахване на програми**):

- Windows 10/Windows 8.1/Windows 8/Windows 7/Windows Vista/Windows Server 2016/Windows Server 2012 R2/Windows Server 2012/Windows Server 2008 R2/Windows Server 2008

Изберете **Деинсталиране на програма** в **Програми**.

- Windows XP/Windows Server 2003 R2/Windows Server 2003

Щракнете върху **Добавяне или премахване на програми**.

5. Изберете приложението, което желаете да деинсталирате.

Не можете да деинсталирате драйвера на принтера, ако има задания за печат. Изтрийте или изчакайте, докато заданията се отпечатаат, преди да деинсталирате.

6. Деинсталирайте приложенията:

- Windows 10/Windows 8.1/Windows 8/Windows 7/Windows Vista/Windows Server 2016/Windows Server 2012 R2/Windows Server 2012/Windows Server 2008 R2/Windows Server 2008

Щракнете върху **Деинсталиране/промяна** или **Деинсталиране**.

- Windows XP/Windows Server 2003 R2/Windows Server 2003

Щракнете върху **Промяна/премахване** или **Премахване**.

Забележка:

Ако е показан прозорецът **Управление на потребителските акаунти**, щракнете върху **Продължи**.

7. Следвайте инструкциите на екрана.

Деинсталиране на приложения — Mac OS

1. Изтеглете Uninstaller, използвайки EPSON Software Updater.

След като вече сте изтеглили Uninstaller, не е нужно да го теглите наново всеки път, когато деинсталирате приложението.

2. Натиснете бутона , за да изключите принтера.

3. За да деинсталирате драйвера на принтера, изберете **Системни предпочитания** от меню  > **Принтери и скенери** (или **Печат и сканиране, Печат и факс**) и след това премахнете принтера от списъка с активни принтери.

4. Затворете всички активни приложения.

5. Изберете **Отиди > Приложения > Epson Software > Uninstaller**.

Информация за мрежови услуги и софтуер

6. Изберете приложението, което желаете да деинсталирате, след което щракнете върху **Uninstall**.

 **Важно:**

Uninstaller премахва всички драйвери за мастиленоструйни принтери Epson от компютъра. В случай че използвате няколко мастиленоструйни принтера Epson и искате да изтриете само някои от техните драйвери, първоначално изтрийте всички, след което инсталирайте отново тези, които са ви необходими.

Забележка:

Ако не можете да намерите приложението, което искате да деинсталирате в списъка с приложения, не можете да осъществите деинсталация с помощта на Uninstaller. В такъв случай изберете **Отиди > Приложения > Epson Software**, изберете приложението, което желаете да деинсталирате и го придвижете до иконата на кошчето.

Отпечатване с помощта на мрежова услуга

С помощта на наличната в интернет услуга Epson Connect можете да отпечатвате от Вашия смартфон, таблет или лаптоп по всяко време и практически от всяка една точка. За да използвате тази услуга, трябва да регистрирате потребителя и принтера в Epson Connect.

Следните функции са налични в интернет.

 Email Print

когато изпратите имейл с прикачени файлове като документи или изображения до имейл адрес, назначен към принтера, Вие можете да отпечатвате този имейл и прикачените файлове от отдалечени местоположения като Вашия домашен или офис принтер.

 Epson iPrint

Това приложение е за iOS и Android и Ви позволява да отпечатвате от смартфон или таблет. Можете да отпечатвате документи, изображения и уебсайтове като ги изпращате директно до принтер на същата безжична LAN мрежа.

 Remote Print Driver

Това е споделен драйвер, поддържан от драйвер за отдалечен печат. Когато отпечатвате с помощта на принтер в отдалечено място, Вие можете да отпечатвате като сменяте принтера на обичайния прозорец за приложения.

За подробности вижте уеб портала Epson Connect.

<https://www.epsonconnect.com/>

<http://www.epsonconnect.eu> (само за Европа)

Още по темата

➔ “Употреба на Epson iPrint” на страница 112

Решаване на проблеми

Проверка на състоянието на принтера

Проверяване на съобщения на LCD екрана

При показване на съобщение за грешка на LCD екрана следвайте инструкциите на екрана или решенията по-долу, за да отстраните проблема.

Съобщения за грешка	Решения
Грешка в принтера Включете принтера отново. Вижте документацията за повече детайли.	<ul style="list-style-type: none"> <input type="checkbox"/> Отстранете хартия или предпазни материали от принтера и касета за хартия. Ако след повторно изключване и включване на захранването съобщението за грешка все още се показва, свържете се с отдела за поддръжка на Epson. <input type="checkbox"/> Когато са показани следните кодове за грешки, проверете максималния брой листове, които могат да бъдат заредени за всеки вид хартия. 000181, 000184
Няма хартия в XX.	Заредете хартия и вмъкнете касета за хартия докрай.
Инсталирани са прекалено много касетни устройства. Изключете захранването и деинсталирайте допълнителните устройства. Вижте документацията за детайли.	Можете да монтирате до една допълнителна касета за хартия. Демонтирането на допълнителните касети за хартия се извършва по обратните стъпки на техния монтаж.
Не може да се отпечата, защото XX не работи. Можете да печатате от друга касета за хартия.	Изключете и включете захранването, след което поставете отново касета за хартия. Ако съобщението за грешка се показва все още, се свържете с поддръжката на Epson или с техен упълномощен доставчик на услуги, за да потърсите съдействие за ремонт на продукта.
Ролка за поддръжка в XX приближава края на живота си.	ролки за поддръжка трябва да бъдат заменени периодично. Хартията не се подава правилно от касета за хартия или заден отвор за хартия, когато времето за замяна настъпи. Свържете се с отдела за поддръжка на Epson или с упълномощен доставчик на услуги на Epson, за да заявите замяна на ролки за поддръжка за касета за хартия или заден отвор за хартия.
Ролка за поддръжка в XX е в края на живота си. За повече информация вижте документацията.	Свържете се с отдела за поддръжка на Epson или с упълномощен доставчик на услуги на Epson, за да заявите замяна на ролки за поддръжка за касета за хартия или заден отвор за хартия.
Трябва да смените Блок за подаване на мастило.	За да се гарантира, че получавате изключително качество при разпечатване, както и предпазване на Вашата печатаща глава, известно количество резервно мастило остава в модула за подаване на мастило, когато Вашият принтер покаже индикация, че трябва да бъде сменен. Сменете с нови блокове за подаване на мастило.
Авт. показване на настр. за хартия е Изкл. Някои функции може да не са достъпни. За информация вижте документацията.	Ако Авт. показване на настр. за хартия е деактивирана, не може да използвате AirPrint.

Решаване на проблеми

Съобщения за грешка	Решения
Комбинацията от IP адрес и маска на подмрежа е невалидна. Вижте документацията за още детайли.	Въведете правилния IP адрес или шлюза по подразбиране. Свържете се с мрежовия администратор за съдействие.
Актуализирайте основния сертификат, за да използвате услуги в облак.	Стартирайте Web Config и след това актуализирайте главния сертификат.
Проверете дали настройките на порта на Принтер (като IP адрес) или драйверът на принтера са правилни от Компютър.	Уверете се, че портът на принтера е правилно избран в Свойство > Порт от менюто Принтер , както следва. Изберете „ USBXXX “ за USB връзка или „ EpsonNet Print Port “ за мрежова връзка.
Проверете дали настройките на порта или драйвера на принтера са правилни от компютър. Вижте документацията за детайли.	
Recovery Mode	Принтерът е стартирал в режим на възстановяване, защото актуализацията на фърмуера е била неуспешна. Следвайте стъпките по-долу, за да обновите фърмуера отново. 1. Свържете компютъра и принтера с USB кабел. (По време на режима на възстановяване не можете да актуализирате фърмуера през мрежова връзка.) 2. Посетете местния сайт на Epson за по-подробни инструкции.

Още по темата

- ➔ [“Свързване с отдела за поддръжка на Epson” на страница 185](#)
- ➔ [“Инструменти за актуализиране на софтуер \(EPSON Software Updater\)” на страница 129](#)
- ➔ [“Инсталиране на най-новите приложения” на страница 130](#)

Проверка на състоянието на принтера — Windows

1. Отворете прозореца на драйвера на принтера.
2. Щракнете върху **EPSON Status Monitor 3** в раздел **Поддръжка**, след което щракнете **Подробности**.
Можете да проверите състоянието на принтера, нивата на мастилото и грешките.

Забележка:

Ако **EPSON Status Monitor 3** е деактивиран, щракнете върху **Разширени настройки** в раздела **Поддръжка**, след което изберете **Разрешава EPSON Status Monitor 3**.

Още по темата

- ➔ [“Достъп до драйвера на принтера” на страница 79](#)

Проверка на състоянието на принтера — Mac OS

1. Изберете **Системни предпочитания** от  меню > **Принтери и скенери** (или **Печат и сканиране, Печат и факс**), след което изберете принтера.

Решаване на проблеми

- Щракнете върху **Опции и консумативи > Помощна програма > Отваряне на помощната програма на принтера**.
- Щракнете върху **EPSON Status Monitor**.
Можете да проверите състоянието на принтера, нивата на мастилото и грешките.

Проверка на състоянието на софтуера

Можете да успеете да разрешите някои проблеми чрез актуализиране на софтуера до най-новата версия. За да проверите състоянието на софтуера, използвайте инструмента за актуализация на софтуера.

Още по темата

- ➔ [“Инструменти за актуализиране на софтуер \(EPSON Software Updater\)” на страница 129](#)
- ➔ [“Инсталиране на най-новите приложения” на страница 130](#)

Отстраняване на заседнала хартия

Следвайте инструкциите на екрана на панела за управление на принтера, за да откриете и отстраните заседнала хартия, включително и скъсани парчета. LCD екранът показва анимация, която Ви показва как да извадите заседналата хартия.

**Внимание:**

Никога не докосвайте бутоните на контролния панел, докато ръката Ви е вътре в принтера. Ако принтерът започне да работи, това може да причини нараняване. Внимавайте и не докосвайте стърчащите части, за да избегнете нараняване.

**Важно:**



Отстранете заседналата хартия внимателно. Енергичното отстраняване на хартията може да доведе до повреда на принтера.

Хартията не се подава правилно

Проверете следните точки, след което предприемете съответните мерки за решаване на проблема.

- Поставете принтера върху плоска равна повърхност и го експлоатирайте при препоръчителните условия на околната среда.
- Използвайте хартия, поддържана от този принтер.
- Следвайте предпазните мерки при манипулиране с хартия.

Решаване на проблеми

- Не зареждайте повече от максималния брой листове, посочен за хартията. При зареждане на обикновена хартия в касета за хартия не зареждайте над линията, указана от символа  на водача за хартия. При дебела хартия, като напр. фотохартия, не зареждайте над линията, указана от символа  на водача за хартия. При зареждане на обикновена хартия в заден отвор за хартия не зареждайте над линията, указана от триъгълния символ на водача за хартия." data-bbox="115 150 145 165"/>
- Уверете се, че настройките за размера и типа хартия отговарят на действителния размер и тип хартия, заредена в принтера.
- Ако често се появява проблем с подаването на хартия, заредете хартия от друг източник.

Още по темата

- ➔ [“Спецификации на околната среда” на страница 164](#)
- ➔ [“Предпазни мерки за работа с хартия” на страница 27](#)
- ➔ [“Налична хартия и капацитети” на страница 23](#)
- ➔ [“Списък с типове хартия” на страница 34](#)

Заседнала хартия

- Заредете хартията в правилната посока и плъзнете водачите към ръбовете на хартията.
- Зареждайте листовите един по един, ако сте поставили няколко листа.

Още по темата

- ➔ [“Отстраняване на заседнала хартия” на страница 138](#)
- ➔ [“Зареждане на хартия в Касета за хартия” на страница 28](#)
- ➔ [“Зареждане на хартия в Заден отвор за хартия” на страница 31](#)

Хартията се подава под ъгъл

Заредете хартията в правилната посока и плъзнете водачите към ръбовете на хартията.

Още по темата

- ➔ [“Зареждане на хартия в Касета за хартия” на страница 28](#)
- ➔ [“Зареждане на хартия в Заден отвор за хартия” на страница 31](#)

Няколко листа хартия са подавани едновременно

Когато няколко листа хартия са подавани наведнъж при ръчен 2-страничен печат, извадете поставената в принтера хартия и я заредете отново.

Хартията не се подава от допълнителната касета за хартия

Ако сте добавили допълнителна касета за хартия, трябва да направите настройки в драйвера на принтера.

Решаване на проблеми

Още по темата

- ➔ [“Задаване на допълнителна касета за хартия в драйвера на принтера — Windows” на страница 176](#)
- ➔ [“Задаване на допълнителна касета за хартия в драйвера на принтера — Mac OS” на страница 176](#)

Грешка поради липса на хартия



При възникване на грешка поради липса на хартия, въпреки че в заден отвор за хартия има заредена хартия, заредете отново хартия в центъра на заден отвор за хартия.

Проблеми в захранването и в панела за управление

Захранването не се включва

- Уверете се, че захранващият кабел е добре свързан.
- Задръжте бутона  малко по-дълго.

Захранването не се изключва

Задръжте бутона  малко по-дълго. Ако все още не можете да изключите принтера, изключете захранването от контакта. За да предпазите печатащата глава от изсушаване, включете наново принтера, след което го изключете, като натиснете бутон .

Захранването се изключва автоматично

- Изберете **Настройки > Общи настройки > Осн. Настройки > Настр. за изкл.**, след което забранете **Изкл. при неакт.** и настройките **Изкл. при прекъсване на връзката**.
- Изберете **Настройки > Общи настройки > Осн. Настройки**, след което забранете настройката **Таймер за изключване**.

Забележка:

*Вашият продукт може да има тази функция или функцията **Настр. за изкл.** или **Таймер за изключване** в зависимост от мястото на покупка.*

Течнокристалният екран потъмнява

Принтерът е в спящ режим. Натиснете някой от бутоните на панела за управление, за да върнете течнокристалния екран към предишното му състояние.

Невъзможно управление от контролния панел

При активирани функционални ограничения за потребителите, за да отпечатате се изискват потребителско име и парола. В случай че не знаете паролата, се свържете с администратора на принтера.

Не може да печата от компютър

Проверка на връзката (USB)

- Свържете стабилно USB кабела към принтера и компютъра.
- Ако използвате USB концентратор, опитайте се да свържете принтера директно към компютъра.
- Ако USB кабелът не може да бъде разпознат, сменете порта или USB кабела.
- Ако принтерът не може да отпечата чрез USB връзка, опитайте следното.

Откачете USB кабела от компютъра. Щракнете с десния бутон на мишката върху показаната на компютъра икона на принтера и след това изберете **Премахване на устройство**. След това свържете USB кабела към компютъра и опитайте да направите пробно отпечатване.

Задайте повторно USB връзката, като следвате стъпките в това ръководство за смяна на начина на свързване към компютър. Вижте съответната връзка за информация по-долу за подробна информация.

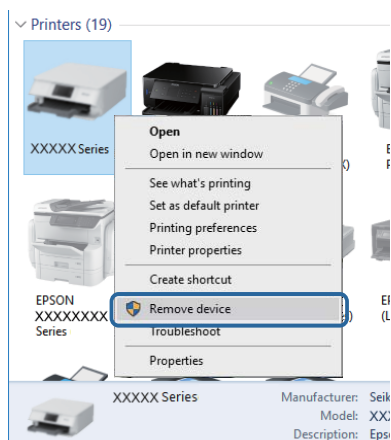

Проверка на връзката (мрежа)

- Когато сте променили точката на достъп или доставчика, опитайте се да направите отново мрежови настройки за принтера. Свържете компютъра или смарт устройството към същия SSID като този на принтера.
- Изключете устройствата, които желаете да свържете към мрежата. Изчакайте около 10 секунди и след това включете устройствата в следната последователност: точка на достъп, компютър или смарт устройство, а след това и принтера. Преместете принтера и компютъра или смарт устройството поблизо до точката на достъп, за да подпомогнете радиовръзката, и след това се опитайте да направите настройките на мрежата отново.
- Отпечатайте доклад за връзката с мрежата. Вижте съответната връзка за информация по-долу за подробности. Ако докладът покаже, че мрежовата връзка е неуспешна, проверете доклада за мрежовата връзка и след това изпълнете отпечатаните решения.

Решаване на проблеми

- ❑ Ако IP адресът, назначен към принтера, е 169.254.XXX.XXX, а маската на подмрежата е 255.255.0.0, IP адресът може да не е назначен правилно. Рестартирайте точката за достъп или нулирайте мрежовите настройки за принтера. Ако това не разреши проблема, вижте документацията за точката за достъп.
- ❑ Опитайте се да отидете на някакъв уебсайт от Вашия компютър, за да се уверите, че настройките на Вашата компютърна мрежа са правилни. Ако не можете да отидете на никакъв уеб сайт, тогава има проблем в компютъра. Проверка на мрежова връзка с компютър.

Още по темата

- ➔ [“Печат на доклада за мрежовата връзка” на страница 66](#)

Проверка на софтуера и данните

- ❑ Уверете се, че е инсталиран оригинален драйвер за принтер на Epson. Ако няма инсталиран оригинален драйвер за принтер на Epson, наличните функции са ограничени. Препоръчваме Ви да използвате оригинален драйвер за принтер на Epson. Вижте съответната връзка за информация по-долу за подробности.
- ❑ Ако печатате изображение с голям размер на данните, свободната памет на компютъра може да се изчерпи. Отпечатайте изображението с по-ниска разрешителна способност или по-малък размер.

Още по темата

- ➔ [“Проверка за оригинални драйвери за принтер на Epson” на страница 142](#)

Проверка за оригинални драйвери за принтер на Epson

Можете да проверите дали има инсталиран оригинален драйвер за принтер на Epson на Вашия компютър, като използвате един от следните методи.

Windows

Изберете **Контролен панел > Преглед на устройства и принтери (Принтери, Принтери и факсове)** и след това извършете следното, за да отворите прозореца със свойства на сървъра за печат.

- ❑ Windows 10/Windows 8.1/Windows 8/Windows 7/Windows Server 2016/Windows Server 2012 R2/Windows Server 2012/Windows Server 2008 R2
Щракнете върху иконата на принтера, след което щракнете върху **Свойства на сървъра за печат** в горната част на прозореца.
- ❑ Windows Vista/Windows Server 2008
Щракнете с десния бутон на мишката върху папката на **Принтери** и щракнете върху **Изпълни като администратор > Свойства на сървъра**.
- ❑ Windows XP/Windows Server 2003 R2/Windows Server 2003
От менюто **Файл** изберете **Свойства на сървъра**.

Решаване на проблеми

Щракнете върху раздела **Драйвер**. Ако името на принтера е изведено в списъка, на Вашия компютър има инсталиран оригинален драйвер за принтер на Epson.

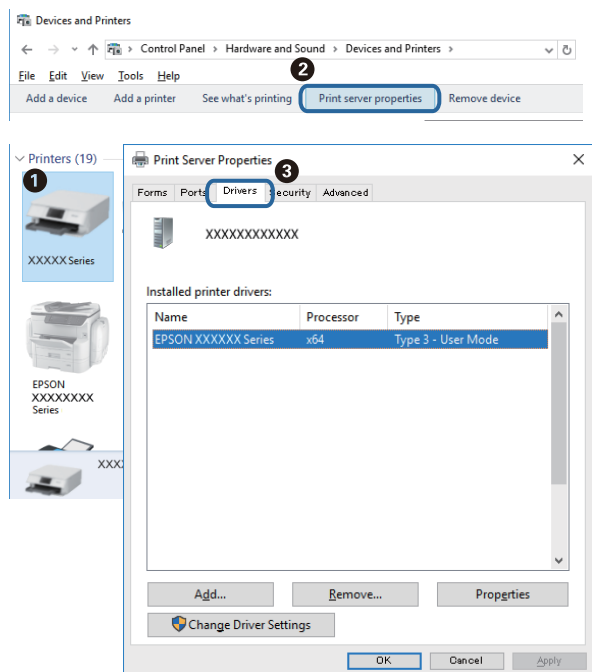

Mac OS

Изберете **Системни предпочитания** от  меню > **Принтери и скенери** (или **Печат и сканиране**, **Печат и факс**), след което изберете принтера. Щракнете върху **Опции и консумативи** и ако в прозореца са изведени разделите **Опции** и **Помощна програма**, на Вашия компютър има инсталиран оригинален драйвер за принтер на Epson.

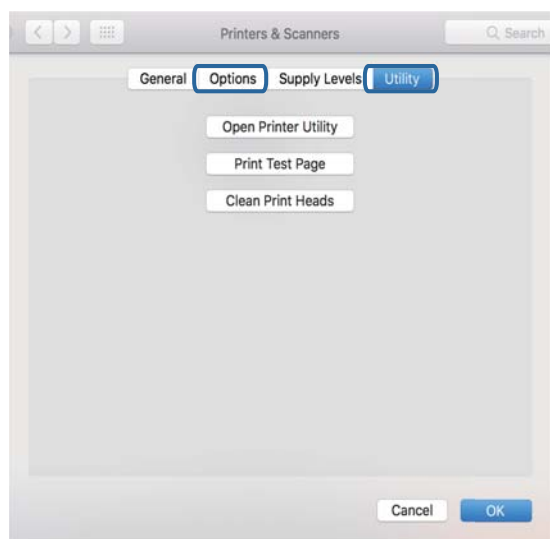

Още по темата

➔ [“Инсталиране на най-новите приложения” на страница 130](#)

Проверка на състоянието на принтера от компютъра (Windows)

Щракнете върху **Опашка за печат** в раздела **Поддръжка** на драйвера на принтера и след това проверете следното.

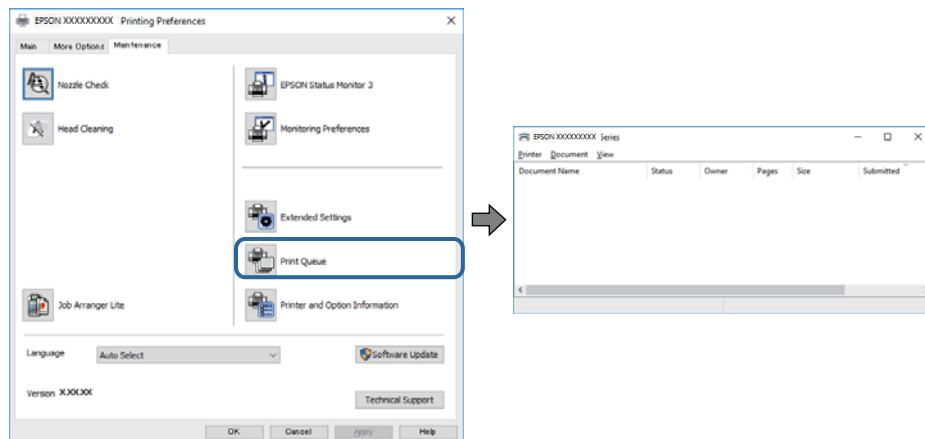

- Проверете дали има задания за печат в пауза.

Ако останат ненужни данни, изберете **Отмяна на всички документи** от менюто **Принтер**.

- Уверете се, че принтерът не е извън линия или в очакване.

В случай че принтерът е извън линия или в очакване, изчистете настройката за извън линия или в очакване от менюто **Принтер**.

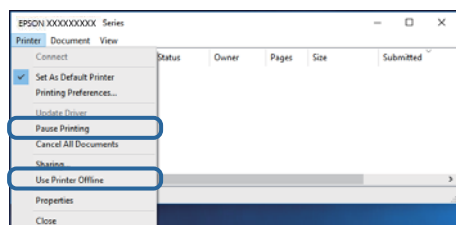

- Уверете се, че принтерът е избран като принтер по подразбиране от менюто **Принтер** (трябва да има отметка на този елемент от менюто).

Ако принтерът не е избран като принтер по подразбиране, задайте го като такъв. Ако има няколко икони в **Контролен панел > Преглед на устройства и принтери (Принтери, Принтери и факсове)**, вижте следното за избор на икона.

Пример)

USB връзка: серия EPSON XXXX

Мрежова връзка: серия EPSON XXXX (мрежа)

Ако сте инсталирали драйвера на принтера няколко пъти, може да бъдат създадени копия на драйвера на принтера. Ако са създадени копия като „Серия EPSON XXXX (копие 1)“, щракнете с десния бутон на мишката върху иконата на драйвера и след това изберете **Премахване на устройство**.

- Уверете се, че портът на принтера е правилно избран в **Свойство > Порт** от менюто **Принтер**, както следва.

Изберете „**USBXXX**“ за USB връзка или „**EpsonNet Print Port**“ за мрежова връзка.

Проверка на състоянието на принтера от компютъра (Mac OS)

- ❑ Принтерът може да не отпечатва, ако е активирана функция за ограничение на потребителите. Свържете се с администратора на принтера.
- ❑ Уверете се, че състоянието на принтера не е **Пауза**.

Изберете **Системни предпочитания** от меню  > **Принтери и скенери** (или **Печат и сканиране**, **Печат и факс**), след което щракнете двукратно върху принтера. Ако принтерът е временно спрял, щракнете върху **Възобновяване** (или **Възобновяване на принтера**).

Кога не можете да правите настройки на мрежата

- ❑ Изключете устройствата, които желаете да свържете към мрежата. Изчакайте около 10 секунди и след това включете устройствата в следната последователност: точка на достъп, компютър или смарт устройство, а след това и принтера. Преместете принтера и компютъра или смарт устройството поблизо до точката на достъп, за да подпомогнете радиовръзката, и след това се опитайте да направите настройките на мрежата отново.
- ❑ Изберете **Настройки** > **Общи настройки** > **Настройки на мрежата** > **Проверка на свързването** и след това отпечатайте доклада за мрежовата връзка. Ако е възникнала грешка, прочетете доклада за мрежовата връзка, след което следвайте решенията за отстраняване на проблеми.

Още по темата

- ➔ [“Печат на доклада за мрежовата връзка” на страница 66](#)
- ➔ [“Съобщения и решения, свързани с доклада за мрежовата връзка” на страница 67](#)

Не може да се установи връзка от устройства, независимо че мрежовите настройки не представляват проблем

Ако не можете да се свържете от компютър или смарт устройство към принтера дори когато отчетът на мрежовата връзка не посочва никакви проблеми, вижте следното.

- ❑ Когато използвате едновременно няколко безжични рутери, е възможно да не можете да използвате принтера от компютъра или смарт устройството в зависимост от настройките на безжичните рутери. Свържете компютъра или смарт устройството към същия безжичен рутер като този на принтера. Дезактивирайте функцията тетъринг на смарт устройството, ако е активирана.

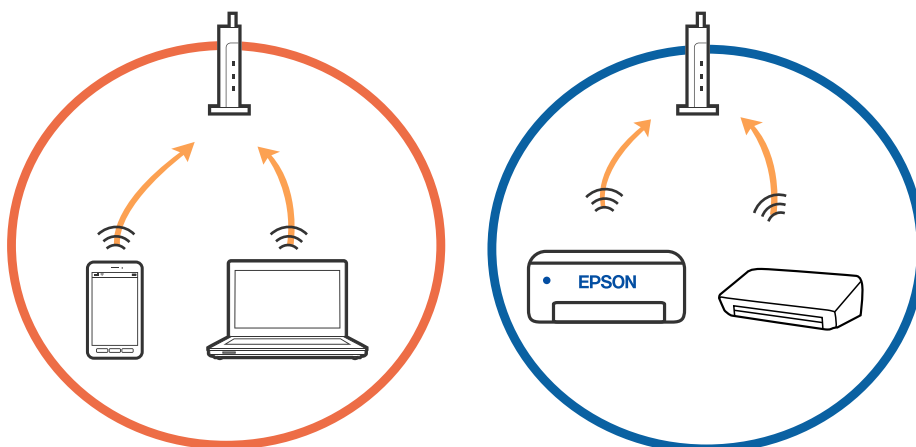

Решаване на проблеми

- Възможно е да не успеете да се свържете към безжичния рутер, когато същият има множество SSID и устройствата са свързани към различни SSID в същия безжичен рутер. Свържете компютъра или смарт устройството към същия SSID като този на принтера.

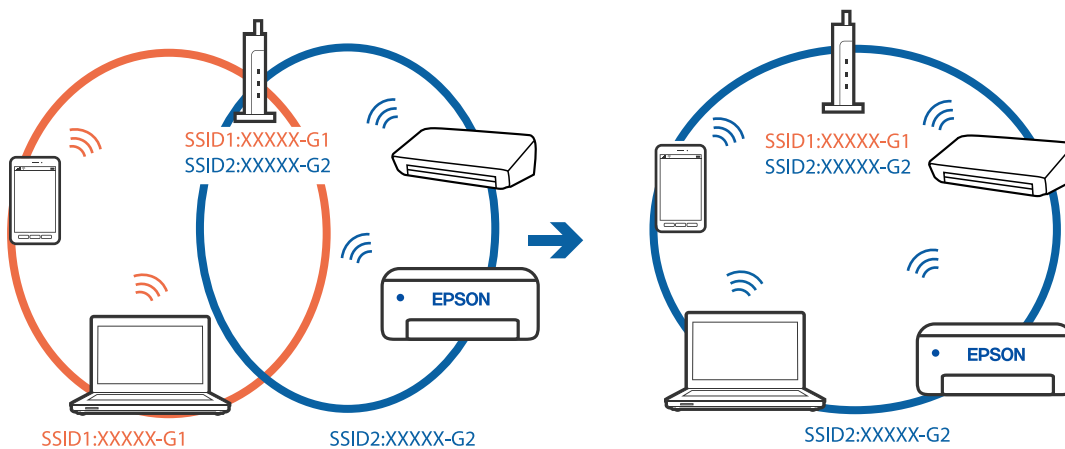

- Безжичният рутер, който съответства на IEEE 802.11a и IEEE 802.11g, има SSID от 2,4 GHz и 5 GHz. Ако свържете компютъра или смарт устройството към SSID от 5 GHz, няма да можете да се свържете към принтера, защото той поддържа единствено комуникация над 2,4 GHz. Свържете компютъра или смарт устройството към същия SSID като този на принтера.

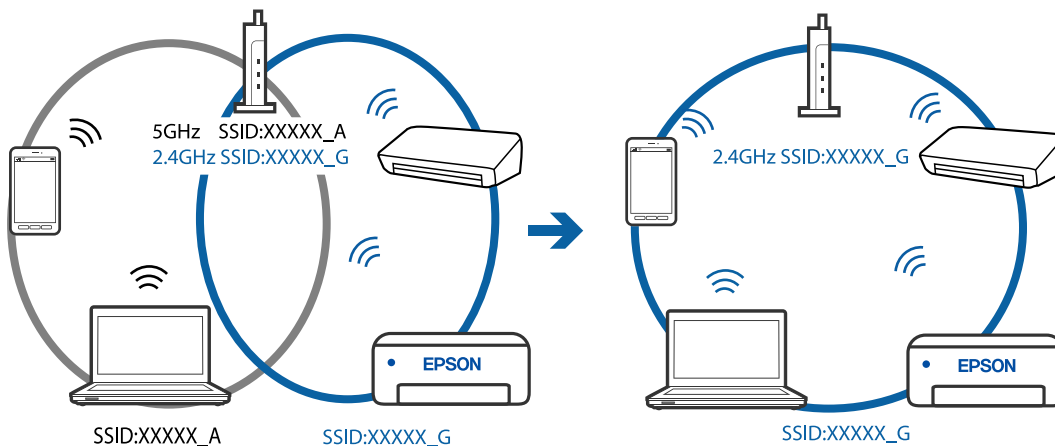

- Повечето безжични рутери разполагат с функция за разделител за поверителност, която блокира комуникацията между свързаните устройства. Ако не можете да осъществите комуникация между принтера и компютъра или смарт устройството дори ако са свързани към една и съща мрежа, деактивирайте разделителя за поверителност на безжичния рутер. Вижте предоставеното с безжичния рутер ръководство за подробна информация.

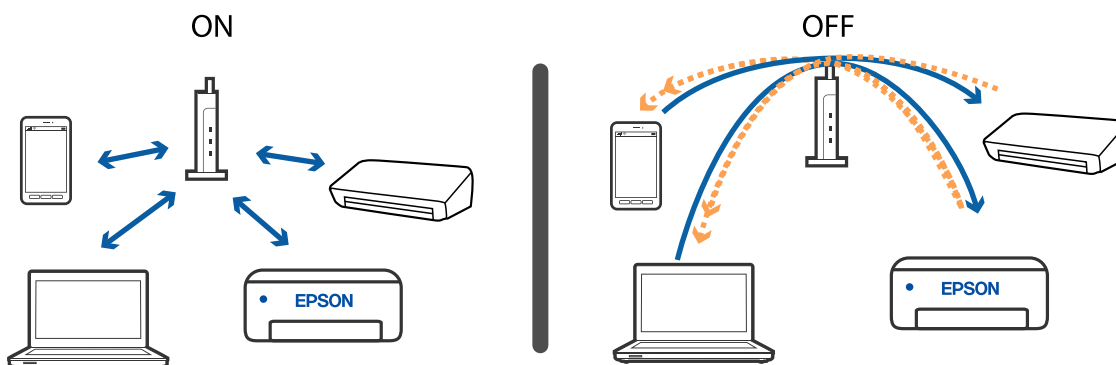

Още по темата

- ➔ [“Проверка на свързан към принтера SSID” на страница 147](#)
- ➔ [“Проверка на SSID за компютъра” на страница 147](#)

Проверка на свързан към принтера SSID

Изберете Wi-Fi, натиснете бутона ОК на началния екран, след което изберете Маршрутизатор или Wi-Fi Direct.

SSID се показват на всяка Wi-Fi или Wi-Fi Direct мрежа.

Проверка на SSID за компютъра

Windows

Щракнете върху  в лентата със задачи на работния плот. Проверете името на свързаната SSID от показания списък.



Mac OS

Щракнете върху Wi-Fi иконата в горната част на екрана на компютъра. Показва се списък със SSID и свързаният SSID е указан с отметка.



Не може да се разпечатва от iPhone или iPad

- Свържете iPhone или iPad към същата мрежа (SSID), към която е свързан принтерът.
- Активирайте **Авт. показване на настр. за хартия** в следните менюта.
Настройки > Общи настройки > Настройки на печат > Настр. източник на хартия > Авт. показване на настр. за хартия
- Активирайте настройката AirPrint в Web Config.

Още по темата

- ➔ [“Приложение за конфигуриране на операции на принтера \(Web Config\)” на страница 127](#)

Проблеми с разпечатките

Регулиране на качеството на печат

Ако забележите неподравнени вертикални линии, замъглени изображения или хоризонтални ивици, коригирайте качеството на печат. Ако искате да регулирате качеството на печат според хартията, извършете първо тази настройка. Стойността на настройката според хартията се нулира, ако извършите тази настройка след регулиране спрямо хартията.

1. Заредете обикновена хартия с формат А4 в принтера.
2. Изберете **Настройки** от началния екран.

За да изберете елемент, преместете фокуса до елемента с помощта на бутоната ▲ ▼ ◀ ▶ и след това натиснете бутоната ОК.
3. Изберете **Поддръжка > Настройка на качеството на печат**.

Решаване на проблеми

4. Следвайте инструкциите на екрана, за да проверите принтера за подобряване качеството на печат.
Ако бъде изведено съобщение, което Ви препоръчва да почистите печатащата глава, извършете почистване на печатащата глава.
5. Следвайте инструкциите на екрана, за да отпечатате моделите за подравняване на печатащата глава и след това подравнете печатащата глава.
 - Този модел Ви позволява да изпълните подравняване, ако вертикалните линии изглеждат неподравнени или ако отпечатките изглеждат размазани.
 - Открийте и изберете номера за най-плътния модел във всяка група.

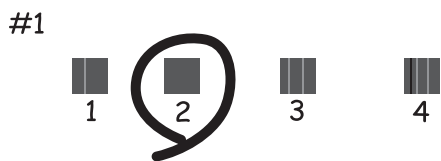

- Открийте и въведете номера на модела с най-подравнената вертикална линия.

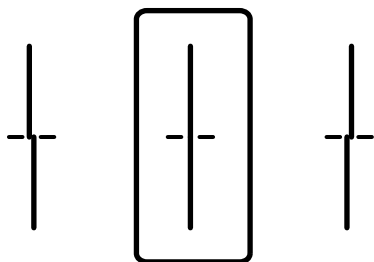

- Този модел Ви позволява да изпълните подравняване, ако виждате хоризонтални ивици през определени интервали.
Открийте и въведете номера за най-малко отделения и застъпващ се модел.

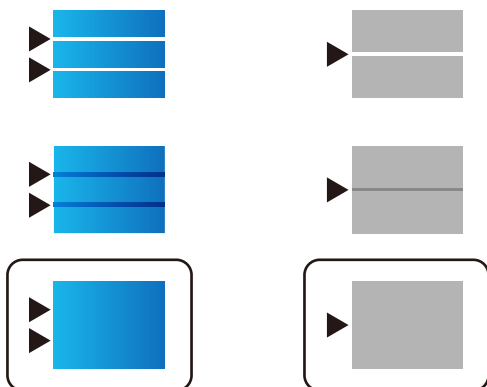

Още по темата

➔ [“Зареждане на хартия в Касета за хартия” на страница 28](#)

Регулиране на качеството на печат според хартията

Извършване на настройки на качеството на печат според хартията. Поддържа се обикновена хартия, рециклирана хартия, висококачествена обикновена хартия, предварително отпечатана хартия, цветна хартия, фирмена бланка и плътна хартия.

1. Заредете хартия, на която искате да регулирате качеството на печат в принтера.

2. Изберете **Настройки** на началния екран на контролния панел на принтера.

За да изберете елемент, преместете фокуса до елемента с помощта на бутона ▲ ▼ ◀ ▶ и след това натиснете бутона ОК.

3. Изберете **Поддръжка > Настройка на качеството на печат според хартията**.

Ако елементът не се извежда, завъртете екрана нагоре, за да го изведете.

4. Изберете как да регулирате от **Печат на шаблон** или **Въведете готова стойност**.

5. Изберете типа на хартията, която сте заредили в принтера.

6. Следвайте инструкциите на екрана, за да подравните печатащата глава.

Този шаблон се подравнява, ако виждате хоризонтални ленти на равни интервали.

Открийте и въведете номера за най-малко отделения и застъпващ се модел.

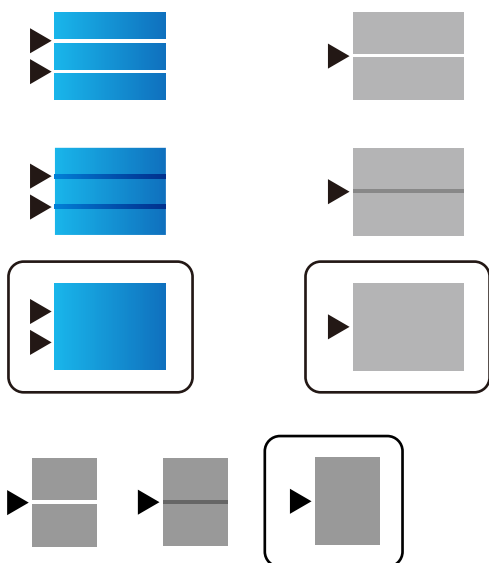

Забележка:

Когато отпечатвате хартията, на която можете да регулирате качеството, изберете **Автоматичен избор (обикновена хартия)** на **Тип хартия** за драйвер на принтера, така че стойността за регулиране да се приложи автоматично.

7. Затворете информационния екран.

Ако качеството на печат не е подобро след извършване на тази корекция, извършете **Настройка на качеството на печат**, за да зададете стандартните стойности за корекция, след което извършете корекциите отново според типа хартия.

Решаване на проблеми

Още по темата

➔ [“Зареждане на хартия в Касета за хартия” на страница 28](#)

Разпечатката е надраскана или липсва цвят

Ако не сте използвали принтера дълго време, дюзите на печатащата глава може да са запушени и не подават капки мастило. Направете проверка на дюзите и след това почистете печатащата глава, ако някоя от дюзите на печатащата глава е запушена.

Още по темата

➔ [“Проверка и почистване на печатащата глава” на страница 123](#)

Появяват се ивици или неочаквани цветове

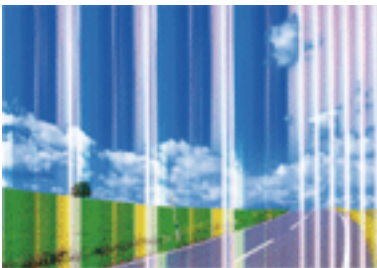

Дюзите на главата на принтера може да са запушени. Извършете проверка на дюзите, за да проверите дали дюзите на печатащата глава не са запушени. Почистете печатащата глава, ако някоя от дюзите на същата е запушена.

Още по темата

➔ [“Проверка и почистване на печатащата глава” на страница 123](#)

Цветни ленти на интервали от около 3.3 см



- Задайте настройка за тип хартия, съответстваща на заредената в принтера хартия.
- Подравнете печатащата глава с помощта на функцията **Настройка на качеството на печат**.
- Когато печатате на обикновена хартия, използвайте настройка за високо качество.

Решаване на проблеми

Още по темата

- ➔ [“Списък с типове хартия” на страница 34](#)
- ➔ [“Регулиране на качеството на печат” на страница 148](#)

Размазани разпечатки, вертикални ивици или разместване на подравняването



enthalten alle
Aufdruck. W
↓ 5008 "Regel

Подравнете печатащата глава с помощта на функцията **Настройка на качеството на печат**.

Още по темата

- ➔ [“Регулиране на качеството на печат” на страница 148](#)

Качеството на печат не става по-добро дори и след подравняване на печатащата глава

По време на двупосочен (или високоскоростен) печат печатащата глава печата двупосочно, което може да доведе до разместване на вертикалните линии. Ако качеството на печат не се подобри, забранете настройката за двупосочен (или високоскоростен) печат. При забрана на тази настройка може да се намали скоростта на печат.

Windows

Изчистете **Висока скорост** в раздела **Повече опции** на драйвера на принтера.

Mac OS

Изберете **Системни предпочитания** от  меню > **Принтери и скенери** (или **Печат и сканиране, Печат и факс**), след което изберете принтера. Щракнете върху **Опции и консумативи** > **Опции** (или **Драйвер**). Изберете **Off** като настройка за **High Speed Printing**.

Качеството на печат е лошо

Проверете следното, ако качеството на печат е лошо поради размазани разпечатки, ивици, липсващи цветове, бледи цветове и разместване в разпечатките.

Проверка на принтера

Използвайте функцията **Настройка на качеството на печат**.

- Направете проверка на дюзите и след това почистете печатащата глава, ако някоя от дюзите на печатащата глава е запушена.

Решаване на проблеми

- Подравнете печатащата глава.

Проверка на хартията

- Използвайте хартия, поддържана от този принтер.
- Не печатайте върху хартия, която е влажна, повредена или твърде стара.
- Ако хартията е нагъната или пликът е надут с въздух, изгладете ги.
- Не трупайте листовите един върху друг веднага след отпечатване.
- Разпечатките трябва да са напълно сухи преди погълване или показване. При сушене на разпечатките избягвайте пряката слънчева светлина, не използвайте сешоар и не докосвайте напечатаната страна на хартията.
- Когато отпечатвате изображения или снимки, Epson препоръчва да използвате оригинална хартия Epson, а не обикновена хартия. Печатайте върху страната за печат на оригиналната хартия Epson.

Проверка на настройки на принтера

- Задайте настройка за тип хартия, съответстваща на заредената в принтера хартия.
- Печатайте с настройка за високо качество.
- Ако сте избрали **Стандартно-ярко** като настройка за качеството на драйвера на принтера Windows, променете я на **Стандартен**. Ако сте избрали **Normal-Vivid** като настройка за качеството на драйвера на принтера Mac OS, променете я на **Normal**.

Проверка на Блок за подаване на мастило

- Опитайте да използвате оригинални блокове за подаване на мастило на Epson. Продуктът е проектиран да коригира цветовете въз основа на използването на оригинални блокове за подаване на мастило на Epson. Използването на неоригинални блокове за подаване на мастило може да доведе до понижаване на качеството на печат.
- Epson препоръчва използване на Блок за подаване на мастило преди датата, отпечатана върху опаковката.

Още по темата

- ➔ [“Регулиране на качеството на печат” на страница 148](#)
- ➔ [“Налична хартия и капацитети” на страница 23](#)
- ➔ [“Списък с типове хартия” на страница 34](#)
- ➔ [“Предпазни мерки за работа с хартия” на страница 27](#)

Хартията е размазана или надраскана

- Когато хоризонталните ивици отгоре или отдолу на хартията са размазани, заредете хартия в правилната посока и плъзнете страничните водачи към ръбовете на хартията.

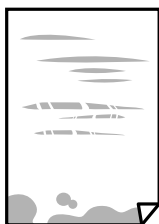

Решаване на проблеми

- ❑ Когато вертикалните ивици на хартията са размазани, почистете пътя на хартията.



- ❑ Поставете хартията върху плоска повърхност, за да проверите дали е нагъната. Ако е нагъната, изгладете я.
- ❑ При отпечатване върху дебела хартия печатащата глава е близо до повърхността за печат и хартията може да се надраска. В този случай активирайте настройката за намаляване на надраскването. Ако активирате тази настройка, качеството на печат може да спадне, а скоростта да намалее.
 - ❑ Контролен панел
Изберете **Настройки > Общи настройки > Настройки на печат** от началния екран, след което разрешете **Дебела хартия**.
 - ❑ Windows
Щракнете върху **Разширени настройки** в раздела в драйвера на принтера **Поддръжка**, след което изберете **Плътна хартия и пликове**.
 - ❑ Mac OS
Изберете **Системни предпочитания** от  меню > **Принтери и скенери** (или **Печат и сканиране, Печат и факс**), след което изберете принтера. Щракнете върху **Опции и консумативи > Опции** (или **Драйвер**). Изберете **Оп** като настройка **Плътна хартия и пликове**.
- ❑ При ръчен 2-страничен печат се уверете, че мастилото е напълно изсъхнало, преди да заредите отново хартията.

Още по темата

- ➔ [“Зареждане на хартия в Касета за хартия” на страница 28](#)
- ➔ [“Зареждане на хартия в Заден отвор за хартия” на страница 31](#)
- ➔ [“Почистване на пътя на хартията, за да няма размазване” на страница 125](#)

Хартията се размазва при автоматичен двустранен печат

Когато използвате функцията за автоматичен двустранен печат и печатате данни с голяма наситеност, като например изображения и графики, задайте по-ниска плътност и по-дълго време на изсъхване.

Още по темата

- ➔ [“Настройки на печат” на страница 36](#)

Отпечатаните снимки лепнат

Може би печатате от погрешната страна на фото хартията. Уверете се, че печатате от страната за печат.

Когато печатате върху грешната страна на фото хартията, трябва да почистите канала на хартията.

Решаване на проблеми

Още по темата

➔ [“Почистване на пътя на хартията, за да няма размазване” на страница 125](#)

Изображения и снимки се печатат с неочаквани цветове.

Регулирайте цвета и печатайте отново. Функцията за автоматична корекция на цветовете използва стандартния режим на корекция в **PhotoEnhance**. Опитайте друг режим на корекция във **PhotoEnhance** чрез избиране на опция, различна от **Авто корекция**, като настройката **Коригиране на пейзажа**. Ако проблемът не изчезне, използвайте всяка друга функция за корекция на цвета, различна от **PhotoEnhance**.

Още по темата

➔ [“Регулиране на цвета на печат” на страница 94](#)

Позицията, размерът или полетата на разпечатката са неправилни

- Заредете хартията в правилната посока и плъзнете водачите към ръбовете на хартията.
- Изберете подходящата настройка за размер на хартията.
- Регулирайте настройката на полето в приложението, така че тя да попада в областта за печат.

Още по темата

- ➔ [“Зареждане на хартия в Касета за хартия” на страница 28](#)
- ➔ [“Зареждане на хартия в Заден отвор за хартия” на страница 31](#)
- ➔ [“Област на печат” на страница 160](#)

Отпечатаните символи са неправилни или изкривени

- Свържете стабилно USB кабела към принтера и компютъра.
- Ако има поставени на пауза задания за печат, отпечатаните символи може да са повредени.
- Не поставяйте компютъра ръчно в режим **Хибернация** или **Спящ режим** по време на печат. Страниците с нечетлив текст могат да бъдат отпечатани следващия път, когато стартирате компютъра.
- Ако използвате драйвера на принтера, който сте използвали преди това, отпечатаните символи може да са нечетливи. Уверете се, че драйверът на принтера, който използвате, е за този принтер. Проверете името на принтера в горната част на прозореца на драйвера на принтера.

Отпечатаното изображение е обърнато

Изчистете всички настройки за огледално изображение в драйвера на принтера или приложението.

Windows

Изчистете **Огледално изображение** в раздела **Повече опции** на драйвера на принтера.

Mac OS

Изчистете **Mirror Image** от менюто **Настройки за печат** на диалоговия прозорец за печат.

Мозаечни ефекти на разпечатките

Когато отпечатвате изображения или снимки, използвайте данни с висока разрешителна способност. Изображенията на уеб сайтовете често са с ниска разрешителна способност, въпреки че изглеждат достатъчно добре на екрана, затова качеството на печат може да се влоши.

Непреднамерен двустранен печат

Изчистване на настройките за двустранен печат в драйвера на принтера.

Windows

Изберете **Изключен от 2-странно отпечатване** в раздела **Главно** на драйвера на принтера.

Mac OS

Изберете **Off** от **Two-sided Printing** в меню **Two-sided Printing Settings** на диалоговия прозорец за печат.

Проблемът с разпечатките не може да бъде разрешен

Ако сте опитали всички възможни начини и те не са довели до разрешаване на проблема, опитайте да деинсталирате, след което да инсталирате наново драйвера на принтера.

Още по темата

➔ [“Деинсталиране на приложения” на страница 133](#)

➔ [“Инсталиране на най-новите приложения” на страница 130](#)

Други проблеми при печат

Печатането е твърде бавно

Затворете всички ненужни приложения.

Намалете настройката за качество. Печат с високо качество намалява скоростта на печат.

Активирайте функцията за двупосочен (или високоскоростен) печат. Когато тази настройка бъде активирана, печатащата глава работи, движейки се в двете посоки, като скоростта на печат се увеличава.



Windows

Изберете **Висока скорост** в раздела **Повече опции** на драйвера на принтера.

Mac OS

Изберете **Системни предпочитания** от  меню > **Принтери и скенери** (или **Печат и сканиране, Печат и факс**), след което изберете принтера. Щракнете върху **Опции и консумативи** > **Опции** (или **Драйвер**). Изберете **On** като настройка за **High Speed Printing**.

Решаване на проблеми

- Деактивирайте тихия режим на работа. Тази функция намалява скоростта на печат.
 - Контролен панел
Изберете  от началния екран, след което деактивирайте **Тих режим**.
 - Windows
Изберете **Изключен** като настройка **Тих режим** от раздела на драйвера на принтера **Главно**.
 - Mac OS
Изберете **Системни предпочитания** от  меню > **Принтери и скенери** (или **Печат и сканиране, Печат и факс**), след което изберете принтера. Щракнете върху **Опции и консумативи** > **Опции** (или **Драйвер**). Изберете **Off** като настройка за **Тих режим**.
- При двустранен печат се отпечатва едната страна на хартията, изсъхва, след което се отпечатва другата страна на хартията. Понеже времето за съхнене е различно в зависимост от околната среда, например температура и влажност, или в зависимост от данните за печат, скоростта на печат може да се намали.

Отпечатването се забавя драстично при непрекъснат печат

Отпечатването се забавя с цел предотвратяване на прегряване и повреда на печатащия механизъм. Въпреки това, можете да продължите да печатате. За да се върнете към нормална скорост на печат, оставете принтера в бездействие за най-малко 30 минути. Скоростта на печат не се връща към нормалната, ако захранването е изключено.

Не може да се отмени печата от компютър с Mac OS X v10.6.8

Ако искате да спрете печата от компютъра, извършете настройките по-долу.

Стартирайте Web Config, после изберете **Port9100** като **Протокол с най-висок приоритет** в **Настройка на AirPrint**. Изберете **Системни предпочитания** от меню  > **Принтери и скенери** (или **Печат и сканиране, Печат и факс**), отстранете и след това отново добавете принтера.

Проблеми с PostScript драйвер за принтер

Забележка:

Елементите в менюто и текста в драйвера на принтера варират в зависимост от средата на вашия компютър.

Принтерът не отпечатва, докато се използва PostScript драйвер

- Задайте настройката за **Език на печатане** на **Автоматично** или **PS3** от панела за управление.
- При Windows, ако има изпратени голям брой задания, принтерът може да не печата. Изберете **Печат директно към принтера** от раздел **Разширени настройки** в свойствата на принтера.

Още по темата

➔ [“Настройки на печат” на страница 36](#)

Принтерът не отпечатва правилно, докато се използва PostScript драйвер

- Ако файлът е създаден в приложение, което ви позволява да промените формата на данните (като Adobe Photoshop например) се уверете, че настройките в приложението съвпадат с настройките в драйвера на принтера.
- Възможно е PostScript файлове в двоичен формат да не се отпечатват правилно. Задайте формат ASCII при създаването на EPS файлове в приложение.
- При Windows, принтерът не може да печата двоични данни, когато е свързан с компютъра чрез USB интерфейс. Задайте настройката за **Изходен протокол** в раздела **Настройки на устройството** от свойствата на принтера на **ASCII** или **TBCP**.
- При Windows, изберете подходящите шрифтове за заместване от раздела **Настройки на устройството** в свойствата на принтера.

При използване на PostScript драйвер качеството на печат е лошо

Не можете да правите настройки на цветовете в раздела **Хартия/качество** в драйвера на принтера. Щракнете върху **Разширени настройки**, след което задайте настройката **Color Mode**.

При използване на PostScript драйвер скоростта на печат е твърде бавна

Задайте настройката **Print Quality** на **Fast** в драйвера на принтера.

Други проблеми

Лек електрически удар при докосване на принтера

Ако към компютъра има свързани много периферни устройства, можете да усетите лек електрически удар при докосване на принтера. Монтирайте заземяващ кабел към компютъра, който да бъде свързан с принтера.

Шумът при работа е твърде силен

Ако шумът при работа е твърде силен, разрешете **Тих режим**. Разрешаването на тази функция може да намали скоростта на печат.

- Контролен панел
 - Изберете  от началния екран, след което разрешете **Тих режим**.
- Windows драйвер на принтера
 - Разрешете **Тих режим** в раздела **Главно**.

Решаване на проблеми

Мас OS драйвер на принтера

Изберете **Системни предпочитания** от  меню > **Принтери и скенери** (или **Печат и сканиране, Печат и факс**), след което изберете принтера. Щракнете върху **Опции и консумативи** > **Опции** (или **Драйвер**). Изберете **On** като настройка за **Тих режим**.

Забравена парола

В случай че забравите администраторската парола се свържете с поддръжка на Epson.

Още по темата

➔ [“Свързване с отдела за поддръжка на Epson” на страница 185](#)

Приложението е блокирано от защитна стена (само за Windows)

Добавете приложението в списъка с разрешени програми на защитната стена на Windows в настройките за защита на **Контролния панел**.

Приложение

Технически спецификации

Спецификации на принтера

Поставяне на дюзите на печатащата глава		Дюзи за черно мастило: 800 Дюзи за цветно мастило: 800 за всеки цвят
Тегло на хартията*	Обикновена хартия	64 до 90 g/m ² (17 до 24 lb)
	Плътна хартия	91 до 256 g/m ² (25 до 68 lb)
	Пликове	Плик №10, DL, С6: 75 до 90 g/m ² (20 до 24 lb) Плик С4: 80 до 100 g/m ² (21 до 26 lb)

* Дори когато дебелината на хартията е в рамките на този диапазон, хартията може да не се подава в принтера или резултатът от печат може да бъде неблагоприятно повлиян в зависимост от свойствата и качеството на хартията.

Област на печат

Качеството на печат може да се влоши в потъмнените области поради механизма на принтера.

Единични листи

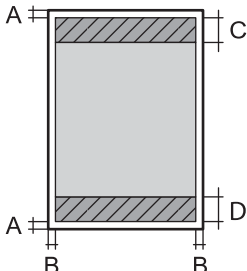
	A	3.0 mm (0.12 in.)
	B	3.0 mm (0.12 in.)
	C	47.0 mm (1.85 in.)
	D	45.0 mm (1.77 in.)

Пликове

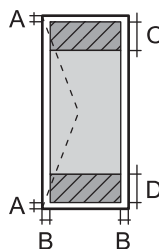
	A	3.0 mm (0.12 in.)
	B	Освен за С4: 5.0 mm (0.20 in.) С4: 9.5 mm (0.37 in.)
	C	18.0 mm (0.71 in.)
	D	47.0 mm (1.85 in.)

Приложение

Спецификации на интерфейса

За компютър	Високоскоростен USB
-------------	---------------------

Списък с мрежови функции

Мрежови функции и IPv4/IPv6

Функции		Поддържани	Забележка	
Мрежов печат	EpsonNet Print (Windows)	IPv4	✓	–
	Standard TCP/IP (Windows)	IPv4, IPv6	✓	–
	WSD печат (Windows)	IPv4, IPv6	✓	Windows Vista или по-нова версия
	Bonjour Отпечатване (Mac OS)	IPv4, IPv6	✓	–
	IPP Отпечатване (Windows, Mac OS)	IPv4, IPv6	✓	–
	UPnP Отпечатване	IPv4	–	Информационно устройство
	PictBridge Отпечатване (Wi-Fi)	IPv4	–	Цифров фотоапарат
	Epson Connect (Разпечатване от имейл, отдалечен печат)	IPv4	✓	–
	AirPrint (iOS, Mac OS)	IPv4, IPv6	✓	iOS 5 или по-нова версия, Mac OS X v10.7 или по-нова версия
Google Cloud Print	IPv4, IPv6	✓	–	
Сканиране на мрежата	Epson Scan 2	IPv4, IPv6	–	–
	Event Manager	IPv4	–	–
	Epson Connect (Сканиране в облак)	IPv4	–	–
	AirPrint (Сканиране)	IPv4, IPv6	–	–
	ADF (2-странно сканиране)		–	–
Факс	Изпращане на факс	IPv4	–	–
	Получаване на факс	IPv4	–	–
	AirPrint (Извеждане на факс)	IPv4, IPv6	–	–

Приложение

Спецификации на Wi-Fi

Стандарти	IEEE 802.11b/g/n* ¹
Честотен диапазон	2,4 GHz
Максимална излъчвана радиочестотна мощност	20 dBm (EIRP)
Режими на координация	Инфраструктура, Wi-Fi Direct (обикновена точка за достъп)* ^{2*3}
Безжични защиты* ⁴	WEP (64/128bit), WPA2-PSK (AES)* ⁵

*1 IEEE 802.11n е налично само за HT20.

*2 Не се поддържа за IEEE 802.11b.

*3 Режимът на обикновена точка за достъп е съвместим с Wi-Fi връзка (инфраструктура) или Ethernet връзка.

*4 Wi-Fi Direct поддържа само WPA2-PSK (AES).

*5 Отговаря на стандартите WPA2 с поддръжка за WPA/WPA2 Personal.

Спецификации за Ethernet

Стандарти	IEEE 802.3i (10BASE-T)* ¹ IEEE 802.3u (100BASE-TX) IEEE 802.3ab (1000BASE-T)* ¹ IEEE 802.3az (Енергоефективен Ethernet)* ²
Комуникационен режим	Авто, 10 Mbps пълен дуплекс, 10 Mbps половин дуплекс, 100 Mbps пълен дуплекс, 100 Mbps половин дуплекс
Конектор	RJ-45

*1 Използвайте STP кабел (с екранирана усукана двойка) от категория 5e или по-висока, за да се предотврати рискът от радиосмущения.

*2 Свързаното устройство трябва да отговаря на изискванията на стандартите IEEE 802.3az.

Протокол за защита

IEEE802.1X*	
IPsec/IP филтриране	
SSL/TLS	HTTPS сървър/клиент
	IPPS
SMTPS (STARTTLS, SSL/TLS)	
SNMPv3	

* Трябва да използвате устройство за свързване, което е в съответствие с IEEE802.1X.

Приложение

Съвместимост с PostScript Level 3

Използваният в този принтер PostScript е съвместим с PostScript Level 3.

Поддържани услуги от трети страни

AirPrint	Печат	iOS 5 или по-нова версия/Мас OS X v10.7.x или по-нова версия
Google Cloud Print		

Размери

Размери* ¹	<p>Съхранение</p> <ul style="list-style-type: none"> <input type="checkbox"/> Широчина: 425 mm (16.7 in) <input type="checkbox"/> Дълбочина: 535 mm (21.1 in) <input type="checkbox"/> Височина: 513 mm (20.2 in) <p>Печат</p> <ul style="list-style-type: none"> <input type="checkbox"/> Широчина: 425 mm (16.7 in) <input type="checkbox"/> Дълбочина: 578 mm (22.8 in) <input type="checkbox"/> Височина: 605 mm (23.8 in)
Тегло* ^{1, *2}	Приблиз. 22.1 kg (48.7 lb)

*1 При монтирани изходна тава и касета за хартия 2.

*2 Без блокове за подаване на мастило и захванващия кабел.

С опции

Това са размерите на принтерите с 1 допълнителна касета за хартия.

Размери	<p>Съхранение</p> <ul style="list-style-type: none"> <input type="checkbox"/> Широчина: 425 mm (16.7 in) <input type="checkbox"/> Дълбочина: 535 mm (21.1 in) <input type="checkbox"/> Височина: 613 mm (24.1 in) <p>Печат</p> <ul style="list-style-type: none"> <input type="checkbox"/> Широчина: 425 mm (16.7 in) <input type="checkbox"/> Дълбочина: 578 mm (22.8 in) <input type="checkbox"/> Височина: 705 mm (27.8 in)
Тегло	Приблиз. 26.6 kg (58.6 lb)

Приложение

Електрически спецификации

Модел	Модел от 100 до 240 V	Модел от 220 до 240 V
Номинален честотен диапазон	От 50 до 60 Hz	От 50 до 60 Hz
Номинален ток	0.7 до 0.4 A	0.4 A
Консумация на енергия (с USB връзка)	Печат: приблиз. 24 W (ISO/IEC24712) Режим на готовност: приблиз. 8 W Режим на заспиване: приблиз. 1.2 W Изключен: приблиз. 0.2 W	Печат: приблиз. 24 W (ISO/IEC24712) Режим на готовност: приблиз. 8 W Режим на заспиване: приблиз. 1.2 W Изключен: приблиз. 0.2 W

Забележка:

- Проверете етикета на принтера за напрежението му.
- За потребителите в Европа: вижте следния уеб сайт за подробности относно консумацията на енергия.
<http://www.epson.eu/energy-consumption>

Спецификации на околната среда

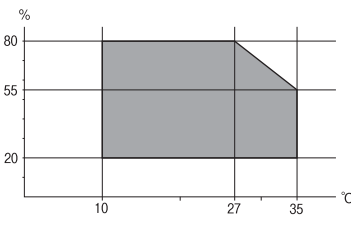
При работа	<p>Използвайте принтера в диапазона, показан на следната графика.</p>  <p>Температура: 10 до 35°C (50 до 95°F) Влажност: 20 до 80% RH (без конденз)</p>
Съхранение	<p>Температура: -20 до 40°C (-4 до 104°F)* Влажност: 5 до 85% RH (без конденз)</p>

* Може да бъде съхранено в продължение на един месец при 40°C (104°F).

Спецификации за околна среда за Блокове за подаване на мастило

Температура на съхранение	-30 до 40°C (-22 до 104°F)*
Температура на замръзване	-13°C (8.6°F) Мастилото се размразява и става отново годно за ползване след приблиз. 5 часа при 25°C (77°F).

* Може да бъде съхранено в продължение на един месец при 40°C (104°F).

Приложение

Местоположение и място за монтаж

За да гарантирате безопасно използване, поставете принтера на място, което отговаря на следните условия.

- Равна и стабилна повърхност, която може да издържи тежестта на принтера
- Добре вентилирано място
- Места, които не блокират и не покриват вентилационните отвори на принтера
- Места, където може да бъде осигурен специален електрически контакт
- Места, където можете да зареждате и изваждате лесно хартия
- Места, които отговарят на условията в „Спецификации на околната среда“ в това ръководство

**Важно:**

Не поставяйте принтера в следните места; в противен случай може да възникне неизправност.

- При условия на пряка слънчева светлина
- При условия на бързи промени в температурата и влажността
- При условия на пожар
- При условия на летливи вещества
- При условия на удари или вибрации
- Близко до телевизор или радио
- Близко до прекомерно количество мръсотия или прах
- Близко до вода
- Близко до климатици или оборудване за отопление
- Близко до овлажнител

Използвайте достъпна в търговската мрежа антистатична подложка за предотвратяване на статично генериране на места, които са склонни да генерират статично електричество.

Приложение

Осигурете достатъчно място за правилно монтиране и експлоатация на принтера.

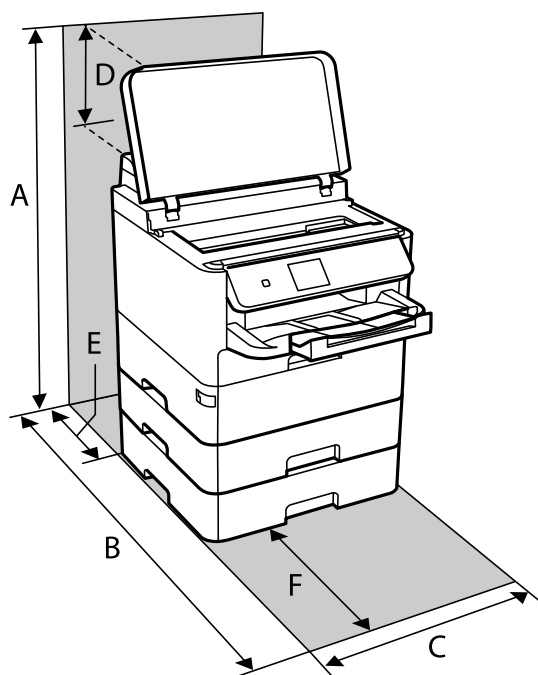

A	806 mm
B	848 mm
C	425 mm
D	194 mm
E	79 mm
F	370 mm

Изисквания към системата

- Windows 10 (32-битов, 64-битов)/Windows 8.1 (32-битов, 64-битов)/Windows 8 (32-битов, 64-битов)/Windows 7 (32-битов, 64-битов)/Windows Vista (32-битов, 64-битов)/Windows XP SP3 или по-нова версия (32-битов)/Windows XP Professional x64 Edition SP2 или по-нова версия/Windows Server 2016/Windows Server 2012 R2/Windows Server 2012/Windows Server 2008 R2/Windows Server 2008/Windows Server 2003 R2/Windows Server 2003 SP2 или по-нова версия
- macOS High Sierra/macOS Sierra/OS X El Capitan/OS X Yosemite/OS X Mavericks/OS X Mountain Lion/Mac OS X v10.7.x/Mac OS X v10.6.8

Забележка:

- Mac OS може да не поддържа някои приложения и функции.
- Файловата система на UNIX (UFS) за Mac OS не се поддържа.

Информация за шрифтове

Налични шрифтове за PostScript

Име на шрифт	Семейство	HP еквивалент
Nimbus Mono	Medium, Bold, Italic, Bold Italic	Courier
Letter Gothic	Medium, Bold, Italic	Letter Gothic
Nimbus Mono PS	Regular, Bold, Oblique, Bold Oblique	CourierPS
Nimbus Roman No4	Medium, Bold, Italic, Bold Italic	CG Times
URW Classico	Medium, Bold, Italic, Bold Italic	CG Omega
URW Coronet	-	Coronet
URW Clarendon Condensed	-	Clarendon Condensed
URW Classic Sans	Medium, Bold, Italic, Bold Italic	Univers
URW Classic Sans Condensed	Medium, Bold, Italic, Bold Italic	Univers Condensed
Antique Olive	Medium, Bold, Italic	Antique Olive
Garamond	Antiqua, Halbfett, Kursiv, Kursiv Halbfett	Garamond
Mauritius	-	Marigold
Algiers	Medium, Extra Bold	Albertus
NimbusSansNo2	Medium, Bold, Italic, Bold Italic	Arial
Nimbus Roman No9	Medium, Bold, Italic, Bold Italic	Times New Roman
Nimbus Sans	Medium, Bold, Oblique, Bold Oblique	Helvetica
Nimbus Sans Narrow	Medium, Bold, Oblique, Bold Oblique	Helvetica Narrow
Palladio	Roman, Bold, Italic, Bold Italic	Palatino
URW Gothic	Book, Demi, Book Oblique, Demi Oblique	ITC Avant Garde
URW Bookman	Light, Demi, Light Italic, Demi Italic	ITC Bookman
URW Century Schoolbook	Roman, Bold, Italic, Bold Italic	New Century Schoolbook
Nimbus Roman	Medium, Bold, Italic, Bold Italic	Times
URW Chancery Medium Italic	-	ITC Zapf Chancery Italic
Symbol	-	Symbol
URW Dingbats	-	Wingdings
Dingbats	-	ITC Zapf Dingbats
Standard Symbol	-	SymbolPS

Приложение

Достъпни шрифтове за PCL (URW)**Мащабируем шрифт**

Име на шрифт	Семейство	HP еквивалент	Набор символи за PCL5
Nimbus Mono	Medium, Bold, Italic, Bold Italic	Courier	1
Letter Gothic	Medium, Bold, Italic	Letter Gothic	1
Nimbus Mono PS	Regular, Bold, Oblique, Bold Oblique	CourierPS	3
Nimbus Roman No4	Medium, Bold, Italic, Bold Italic	CG Times	2
URW Classico	Medium, Bold, Italic, Bold Italic	CG Omega	3
URW Coronet	-	Coronet	3
URW Clarendon Condensed	-	Clarendon Condensed	3
URW Classic Sans	Medium, Bold, Italic, Bold Italic	Univers	2
URW Classic Sans Condensed	Medium, Bold, Italic, Bold Italic	Univers Condensed	3
Antique Olive	Medium, Bold, Italic	Antique Olive	3
Garamond	Antiqua, Halbfett, Kursiv, Kursiv Halbfett	Garamond	3
Mauritius	-	Marigold	3
Algiers	Medium, Extra Bold	Albertus	3
NimbusSansNo2	Medium, Bold, Italic, Bold Italic	Arial	3
Nimbus Roman No9	Medium, Bold, Italic, Bold Italic	Times New	3
Nimbus Sans	Medium, Bold, Oblique, Bold Oblique	Helvetica	3
Nimbus Sans Narrow	Medium, Bold, Oblique, Bold Oblique	Helvetica Narrow	3
Palladio	Roman, Bold, Italic, Bold Italic	Palatino	3
URW Gothic	Book, Demi, Book Oblique, Demi Oblique	ITC Avant Garde Gothic	3
URW Bookman	Light, Demi, Light Italic, Demi Italic	ITC Bookman	3
URW Century Schoolbook	Roman, Bold, Italic, Bold Italic	New Century Schoolbook	3
Nimbus Roman	Medium, Bold, Italic, Bold Italic	Times	3
URW Chancery Medium Italic	-	ITC Zapf Chancery Medium Italic	3
Symbol	-	Symbol	4
URW Dingbats	-	Wingdings	5
Dingbats	-	ITC Zapf Dingbats	6
Standard Symbol	-	SymbolPS	4

Приложение

Име на шрифт	Семейство	HP еквивалент	Набор символи за PCL5
URW David	Medium, Bold	HP David	7
URW Narkis	Medium, Bold	HP Narkis	7
URW Miryam	Medium, Bold, Italic	HP Miryam	7
URW Koufi	Medium, Bold	Koufi	8
URW Naskh	Medium, Bold	Naskh	8
URW Ryadh	Medium, Bold	Ryadh	8

Растерни шрифтове

Име на шрифт	Набор от символи
Line Printer	9

OCR/Barcode Bitmap Font (само за PCL5)

Име на шрифт	Семейство	Набор от символи
OCR A	-	10
OCR B	-	11
Code39	9.37срi, 4.68срi	12
EAN/UPC	Medium, Bold	13

Забележка:

В зависимост от плътността на печата или от качеството и цвета на хартията, шрифтовете OCR A, OCR B, Code39 и EAN/UPC могат да бъдат нечетливи. Преди печат на големи количества отпечатайте един образец и се уверете, че шрифтовете могат да се четат.

Списък с набор от символи

Принтерът има достъп до множество набори от символи. Много от тези набори от символи се различават само по международните знаци, специфични за всеки отделен език.

Когато обмисляте кой шрифт да използвате, трябва да вземете предвид кой набор от символи да комбинирате с шрифта.

Забележка:

Тъй като по-голямата част от софтуера поставя шрифтовете и символите автоматично, по всяка вероятност никога няма да се налага да коригирате настройките на принтера. Ако обаче пишете ваши собствени програми за управление на принтера, или ако използвате софтуер от по-стари версии, който не може да контролира шрифтовете, вижте следните раздели за повече подробности относно набора от символи.

Приложение

Списък с набор от символи за PCL 5

Име на набор от символи	Атрибут	Класификация на шрифтовете												
		1	2	3	4	5	6	7	8	9	10	11	12	13
Norweg1	0D	✓	✓	✓	-	-	-	-	-	-	-	-	-	-
Roman Extension	0E	-	-	-	-	-	-	-	-	✓	-	-	-	-
Italian	0I	✓	✓	✓	-	-	-	-	-	-	-	-	-	-
ECM94-1	0N	✓	✓	✓	-	-	-	-	-	✓	-	-	-	-
Swedis2	0S	✓	✓	✓	-	-	-	-	-	-	-	-	-	-
ANSI ASCII	0U	✓	✓	✓	-	-	-	✓	✓	-	-	-	-	-
UK	1E	✓	✓	✓	-	-	-	-	-	-	-	-	-	-
French2	1F	✓	✓	✓	-	-	-	-	-	-	-	-	-	-
German	1G	✓	✓	✓	-	-	-	-	-	-	-	-	-	-
Legal	1U	✓	✓	✓	-	-	-	-	-	✓	-	-	-	-
8859-2 ISO	2N	✓	✓	✓	-	-	-	-	-	✓	-	-	-	-
Spanish	2S	✓	✓	✓	-	-	-	-	-	-	-	-	-	-
ISO 8859/4 Latin 4	4N	✓	✓	✓	-	-	-	-	-	-	-	-	-	-
Roman-9	4U	✓	✓	✓	-	-	-	-	-	-	-	-	-	-
PsMath	5M	✓	✓	✓	-	-	-	✓	✓	-	-	-	-	-
8859-9 ISO	5N	✓	✓	✓	-	-	-	-	-	✓	-	-	-	-
WiTurkish	5T	✓	✓	✓	-	-	-	-	-	-	-	-	-	-
MsPublishin	6J	✓	✓	✓	-	-	-	-	-	-	-	-	-	-
VeMath	6M	✓	✓	✓	-	-	-	-	-	-	-	-	-	-
8859-10ISO	6N	✓	✓	✓	-	-	-	-	-	✓	-	-	-	-
DeskTop	7J	✓	✓	✓	-	-	-	-	-	-	-	-	-	-
Math-8	8M	✓	✓	✓	-	-	-	✓	✓	-	-	-	-	-
Roman-8	8U	✓	✓	✓	-	-	-	-	-	✓	-	-	-	-
WiE.Europe	9E	✓	✓	✓	-	-	-	-	-	-	-	-	-	-
Pc1004	9J	✓	✓	✓	-	-	-	-	-	-	-	-	-	-
8859-15ISO	9N	✓	✓	✓	-	-	-	-	-	✓	-	-	-	-
PcTk437	9T	✓	✓	✓	-	-	-	-	-	-	-	-	-	-
Windows	9U	✓	✓	✓	-	-	-	-	-	-	-	-	-	-

Приложение

Име на набор от символи	Атрибут	Класификация на шрифтовете												
		1	2	3	4	5	6	7	8	9	10	11	12	13
PsText	10J	✓	✓	✓	-	-	-	-	-	-	-	-	-	-
IBM-US	10U	✓	✓	✓	-	-	-	-	-	✓	-	-	-	-
IBM-DN	11U	✓	✓	✓	-	-	-	-	-	✓	-	-	-	-
McText	12J	✓	✓	✓	-	-	-	-	-	-	-	-	-	-
PcMultiling	12U	✓	✓	✓	-	-	-	-	-	✓	-	-	-	-
VeInternati	13J	✓	✓	✓	-	-	-	-	-	-	-	-	-	-
PcEur858	13U	✓	✓	✓	-	-	-	-	-	-	-	-	-	-
VeUS	14J	✓	✓	✓	-	-	-	-	-	-	-	-	-	-
PiFont	15U	✓	✓	✓	-	-	-	-	-	-	-	-	-	-
PcE.Europe	17U	✓	✓	✓	-	-	-	-	-	-	-	-	-	-
Unicode 3.0	18N	✓	✓	✓	-	-	-	✓	✓	-	-	-	-	-
WiBALT	19L	✓	✓	✓	-	-	-	-	-	-	-	-	-	-
WiAnsi	19U	✓	✓	✓	-	-	-	-	-	-	-	-	-	-
PcBlt775	26U	✓	✓	✓	-	-	-	-	-	-	-	-	-	-
Pc866Cyr	3R	✓	✓	-	-	-	-	-	-	-	-	-	-	-
Greek8	8G	✓	✓	-	-	-	-	-	-	-	-	-	-	-
WinGrk	9G	✓	✓	-	-	-	-	-	-	-	-	-	-	-
WinCyr	9R	✓	✓	-	-	-	-	-	-	-	-	-	-	-
Pc851Grk	10G	✓	✓	-	-	-	-	-	-	-	-	-	-	-
ISOCyr	10N	✓	✓	-	-	-	-	-	-	✓	-	-	-	-
Pc8Grk	12G	✓	✓	-	-	-	-	-	-	-	-	-	-	-
ISOGrk	12N	✓	✓	-	-	-	-	-	-	-	-	-	-	-
Pc866Ukr	14R	✓	✓	-	-	-	-	-	-	-	-	-	-	-
Hebrew7	0H	✓	-	-	-	-	-	✓	-	-	-	-	-	-
8859-8 ISO	7H	✓	-	-	-	-	-	✓	-	-	-	-	-	-
Hebrew8	8H	✓	-	-	-	-	-	✓	-	-	-	-	-	-
Pc862Heb	15H	✓	-	-	-	-	-	✓	-	-	-	-	-	-
PC-862, Hebrew	15Q	✓	-	-	-	-	-	✓	-	-	-	-	-	-
Arabic8	8V	-	-	-	-	-	-	-	✓	-	-	-	-	-
HPWARA	9V	-	-	-	-	-	-	-	✓	-	-	-	-	-

Приложение

Име на набор от символи	Атрибут	Класификация на шрифтовете												
		1	2	3	4	5	6	7	8	9	10	11	12	13
Pc864Ara	10V	-	-	-	-	-	-	-	✓	-	-	-	-	-
Symbol	19M	-	-	-	✓	-	-	-	-	-	-	-	-	-
Wingdings	579L	-	-	-	-	✓	-	-	-	-	-	-	-	-
ZapfDingbats	14L	-	-	-	-	-	✓	-	-	-	-	-	-	-
OCR A	00	-	-	-	-	-	-	-	-	-	✓	-	-	-
OCR B	10	-	-	-	-	-	-	-	-	-	-	✓	-	-
OCR B Extension	3Q	-	-	-	-	-	-	-	-	-	-	✓	-	-
Code3-9	0Y	-	-	-	-	-	-	-	-	-	-	-	✓	-
EAN/UPC	8Y	-	-	-	-	-	-	-	-	-	-	-	-	✓

Монтиране на допълнителни елементи

Код на допълнителна касета за хартия

По-долу е показан кода на допълнителните касети за хартия.

Optional Cassette Unit (C12C932871)

Монтиране на допълнителна касета за хартия

 **Внимание:**

- ❑ Уверете се, че преди да започнете монтажа сте изключили принтера и сте извадили захранващия кабел и всички останали проводници от принтера. Ако не го направите захранващият кабел може да се повреди и това да предизвика токов удар или пожар.
- ❑ При повдигане на принтера двама или повече души трябва да заемат правилни позиции, както е показано по-долу. Демонтирайте касетата за хартия 2, ако е монтирана. Ако при повдигане на принтера го държите за други точки, той може да падне, а освен това можете да прищипете пръстите си, когато го поставяте.

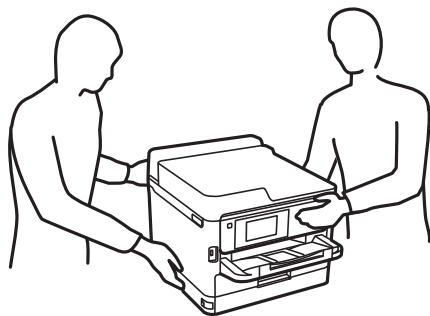

1. Изключете принтера с натискане на бутон , след което изключете захранващия кабел от електрическата мрежа.
2. Изключете всички свързани кабели.
3. Демонтирайте касета за хартия 2, ако е монтирана.

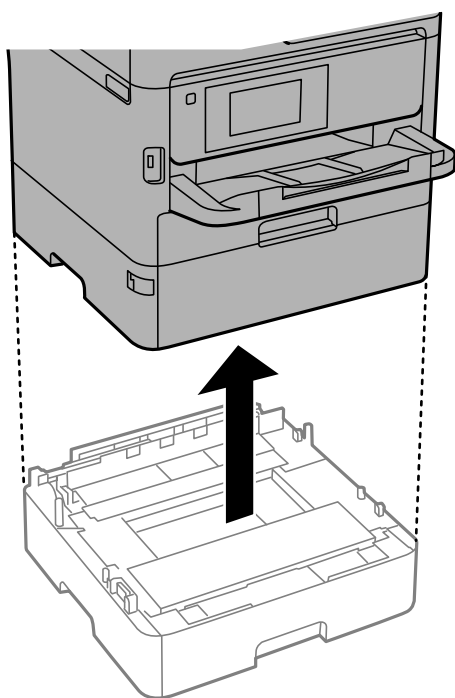

4. Извадете допълнителната касета за хартия от кутията ѝ и махнете всички защитни материали от нея.

Приложение

5. Поставете допълнителната касета за хартия на мястото, на което желаете да разположите принтера.
6. Издърпайте внимателно касета за хартия извън касета за хартия 2.

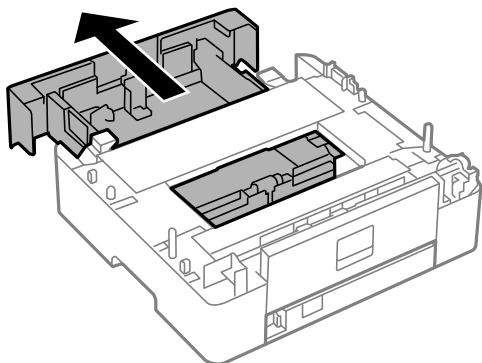

7. Отстранете частта от задната страна на касета за хартия 2.

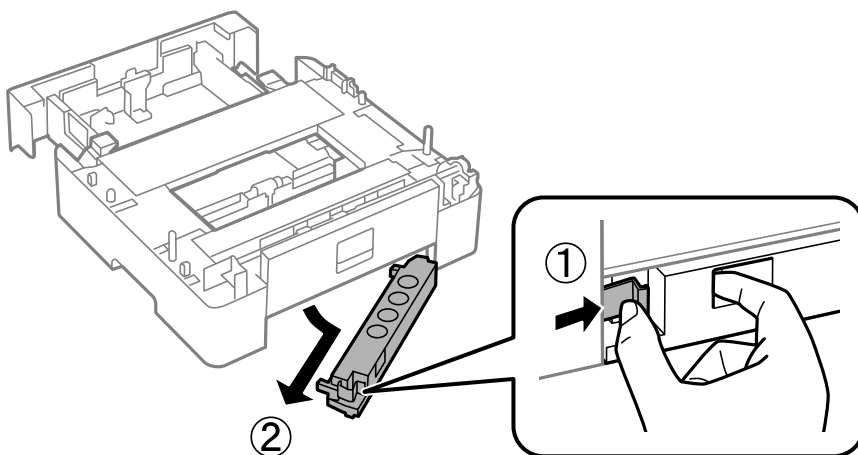

8. Вкарайте касета за хартия докрай в касета за хартия 2.
9. Спуснете касета за хартия 2 върху допълнителната касета за хартия.

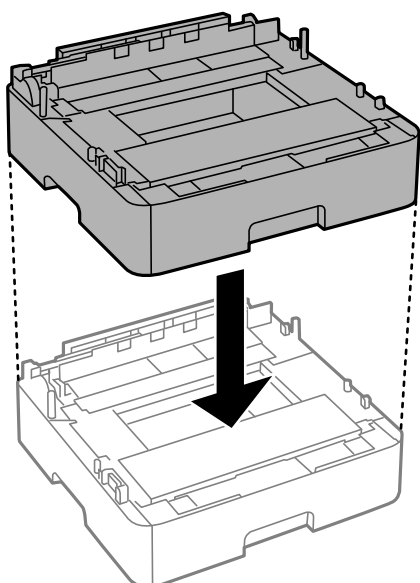

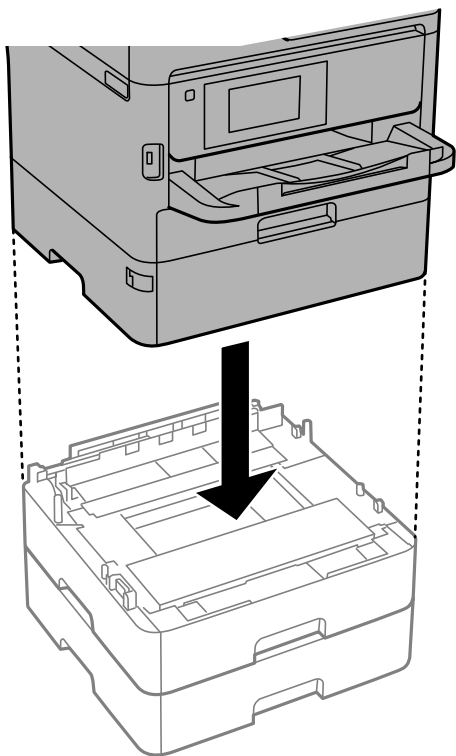

Приложение

10. Спуснете принтера върху касета за хартия 2.

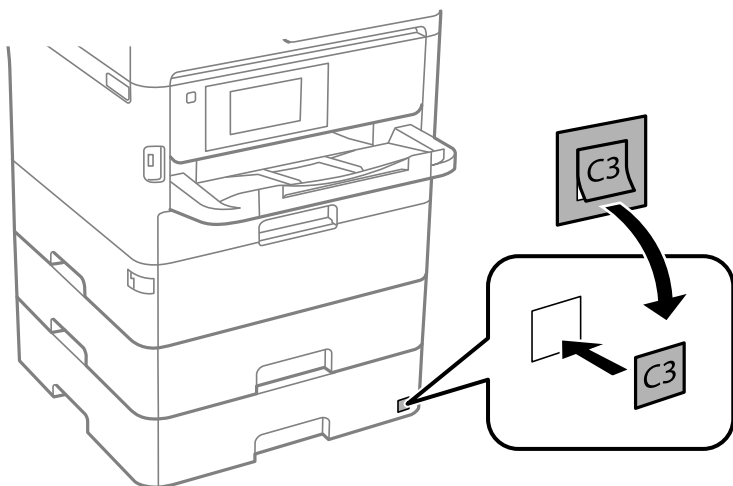

11. Залепете стикер, показващ номера на касетата.



12. Свържете наново захранващия кабел и всички останали проводници, след което го включете в електрическата мрежа.
13. Включете принтера, като натиснете бутон .
14. Извадете и поставете отново допълнителната касета за хартия, за да проверите дали се показва върху екрана **Настройка на хартията**.

Забележка:

При демонтиране на допълнителната касета за хартия изключете принтера, извадете захранващия кабел, изключете всички проводници и след това изпълнете процедурата по монтаж в обратен ред.

Приложение

Продължете с настройките на драйвера на принтера.

Задаване на допълнителна касета за хартия в драйвера на принтера

За да използвате допълнителната касета за хартия, драйверът на принтера трябва да придобие нужната информация.

Задаване на допълнителна касета за хартия в драйвера на принтера — Windows

Забележка:

Влезте в системата като администратор.

- Отворете списъка с принтери на компютъра.
 - Windows 10/Windows Server 2016
Щракнете върху бутон **Старт** и изберете **Система Windows > Контролен панел > Преглед на устройства и принтери в Хардуер и звук**.
 - Windows 8.1/Windows 8/Windows Server 2012 R2/Windows Server 2012
Изберете **Работен плот > Настройки > Контролен панел > Преглед на устройства и принтери в Хардуер и звук**.
 - Windows 7/Windows Server 2008 R2
Щракнете върху бутон **Старт** и изберете **Контролен панел > Преглед на устройства и принтери в Хардуер и звук**.
 - Windows Vista/Windows Server 2008
Щракнете върху бутон **Старт** и изберете **Контролен панел > Принтери в Хардуер и звук**.
 - Windows XP/Windows Server 2003 R2/Windows Server 2003
Щракнете върху бутон **Старт** и изберете **Контролен панел > Принтери и друг хардуер > Принтери и факсове**.
- Щракнете с десния бутон върху принтера или натиснете и задръжете, след което изберете **Свойства на принтера** или **Свойство** и щракнете върху раздел **Допълнителни настройки**.
- Изберете **Придобий от принтер**, след което щракнете върху **Вземи**.
Допълнителни източници за хартия информацията се извежда в **Текуща информация за принтер**.
- Щракнете върху **ОК**.

Задаване на допълнителна касета за хартия в драйвера на принтера — Mac OS

- Изберете **Системни предпочитания** от  меню > **Принтери и скенери** (или **Печат и сканиране, Печат и факс**), след което изберете принтера. Щракнете върху **Опции и консумативи > Опции** (или **Драйвер**).
- Задайте **Lower Cassette** в зависимост от броя на касетите за хартия.
- Щракнете върху **ОК**.

Нормативна информация

Стандарти и одобрения

Стандарти и одобрения за модела, предназначен за американския пазар

Безопасност	UL60950-1 CAN/CSA-C22.2 No.60950-1
Електромагнитна съвместимост	FCC Part 15 Subpart B Class B CAN/CSA-CEI/IEC CISPR 22 Class B

Това оборудване съдържа следния безжичен модул.

Производител: Seiko Epson Corporation

Тип: J26H006

Този продукт отговаря на Част 15 от Правилата на Федералната комисия по комуникациите и RSS-210 от Правилата на Министерството на промишлеността на Канада. Epson не носи отговорност за несъответствие с изискванията за защита, възникнало в резултат от непрепоръчана модификация на продукта. Експлоатацията му зависи от следните две условия: (1) това устройство не трябва да причинява опасни смущения и (2) това устройство трябва да приема всяко получено смущение, включително смущение, което може да причини нежелана работа на устройството.

За да се предотврати радиосмущение на лицензирана услуга, това устройство е предназначено за работа в закрито помещение и далеч от прозорци, за да се осигури максимална екранировка. Оборудване (или неговата антена), което е инсталирано на открито, подлежи на лицензиране.

Това оборудване отговаря на ограниченията за експозиция на излъчване на FCC/IC, зададени за неконтролирана среда, и изпълнява изискванията за радиочестотна (RF) експозиция на FCC в Допълнение В към OET65 и RSS-102 в правилата за експозиция на радиочестоти (RF) на IC. Това оборудване трябва да бъде инсталирано и използвано така, че радиаторът да бъде на разстояние най-малко 7,9 инча (20 cm) или повече от тялото на човек (с изключение на крайниците: ръце, китки, крака и глезени).

Стандарти и одобрения за модела, предназначен за европейския пазар

За европейски потребители

С настоящото Seiko Epson Corporation декларира, че следният модел радиооборудване е в съответствие с изискванията на Директива 2014/53/EU. Целият текст на декларацията за съответствие на ЕС е на разположение на следния уебсайт.

<http://www.epson.eu/conformity>

B653A

За употреба само в Ирландия, Обединеното кралство, Австрия, Германия, Лихтенщайн, Швейцария, Франция, Белгия, Люксембург, Холандия, Италия, Португалия, Испания, Дания, Финландия, Норвегия, Швеция, Исландия, Хърватия, Кипър, Гърция, Словения, Малта, България, Чехия, Естония, Унгария, Латвия, Литва, Полша, Румъния и Словакия.

Приложение

Epson не носи отговорност за несъответствие с изискванията за защита, възникнало в резултат от непрепоръчани модификации на продуктите.



Стандарти и одобрения за модела, предназначен за австралийския пазар

Електромагнитна съвместимост	AS/NZS CISPR32 Class B
------------------------------	------------------------

С настоящото Epson декларира, че следните модели оборудване са в съответствие със съществените изисквания и другите приложими разпоредби на AS/NZS4268:

B653A

Epson не носи отговорност за несъответствие с изискванията за защита, възникнало в резултат от непрепоръчани модификации на продуктите.

Немски сертификат Blue Angel (Син ангел)

Вижте следния уеб сайт, за да проверите дали този принтер отговаря на стандартите на немския Blue Angel.

<http://www.epson.de/blauerengel>

Ограничения при копиране

За отговорна и законна употреба на вашия принтер спазвайте следните ограничения.

Копиране на следните предмети е забранено по закон:

- Банкноти, монети, държавни облигации, държавни ценни книжа и общински ценни книжа
- Неизползвани пощенски марки, пощенски картички с прикрепена пощенска марка и други официални пощенски документи, за които са платени пощенски разходи
- Гербови марки и ценни книжа, издадени съгласно законна процедура

Бъдете внимателни при копирането на следните предмети:

- Ценни книжа на частни лица (акции, ценни книжа на приносител, чекове и т.н.), месечни пропуски, билети за намаление и т.н.
- Паспорти, шофьорски книжки, свидетелства за годност, пътни пропуски, купони за храна, билети и т.н.

Забележка:

Копирането на тези предмети може също да е забранено по закон.

Отговорна употреба на материали, предмет на авторско право:

Некоректна употреба на принтерите може да възникне при неправомерно копиране на материали с авторско право. Освен ако не действате по съвет на компетентен адвокат, проявете отговорност и уважение, като поискате позволение от собственика на авторските права, преди да копирате публикуван материал.

Транспортиране и съхраняване на принтера

Когато трябва да съхранявате принтера или да го транспортирате поради преместване или ремонт, следвайте стъпките по-долу, за да го опаковате.



Внимание:

- При пренасяне на принтера, повдигнете го, като си осигурете стабилно положение на тялото. Повдигането на принтера в нестабилно положение може да причини нараняване.
- Този принтер е тежък, затова трябва да го носят двама или повече души при разопаковане и транспортиране.
- При повдигане на принтера двама или повече души трябва да заемат правилни позиции, както е показано по-долу. Демонтирайте касетата за хартия 2, ако е монтирана. Ако при повдигане на принтера го държите за други точки, той може да падне или можете да прищипете пръстите си, когато го поставяте.

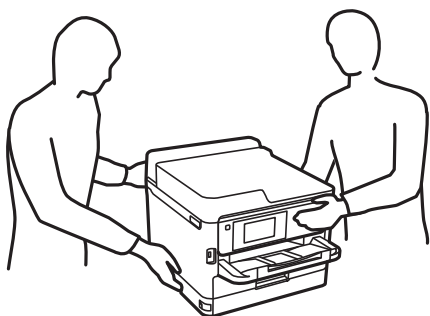

- При пренасяне не клатете принтера на повече от 10 градуса, в противен случай той може да падне.



Важно:

- Когато съхранявате или транспортирате принтера, избягвайте да го наклоняте, да го поставяте вертикално или да го обръщате с горната страна надолу; в противен случай маслото може да протече.
- Оставете блокове за подаване на мастило монтирани. Изваждането на блокове за подаване на мастило може да изсуши печатащата глава и принтерът може да спре да печата.

1. Изключете принтера, като натиснете бутона .
2. Уверете се, че светлинният индикатор на захранването е изключен, а след това изключете захранващия кабел.



Важно:

Изключете захранващия кабел от електрическия контакт само след като светлинният индикатор на захранването се изключи. В противен случай печатащата глава не се връща в изходно положение, което води до изсъхване на маслото и невъзможност за печат.

3. Разкачете всички кабели, като например захранващия кабел и USB кабела.
4. Ако принтерът поддържа външни устройства за съхранение, се уверете, че те не са свързани.

Приложение

5. Отстранете всичката хартия от принтера.
6. Отворете капака на принтера. Фиксирайте печатащата глава към корпуса с лента.



7. Затворете капака на принтера.
8. Отворете предния капак.

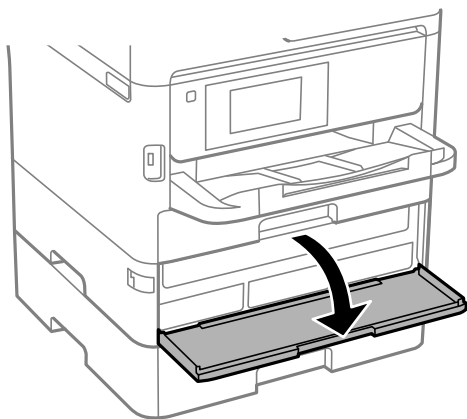

Приложение

Ако предният капак е заключен, Вие не можете да го отворите. Освободете заключването на предния капак.

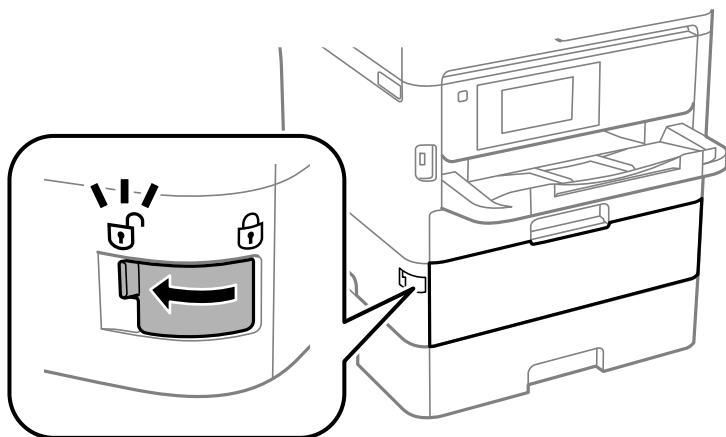

9. Подсигурете тавата на блока за подаване на мастило чрез закрепване на предоставения защитен материал с лента, така че тавата да не може да се отвори.

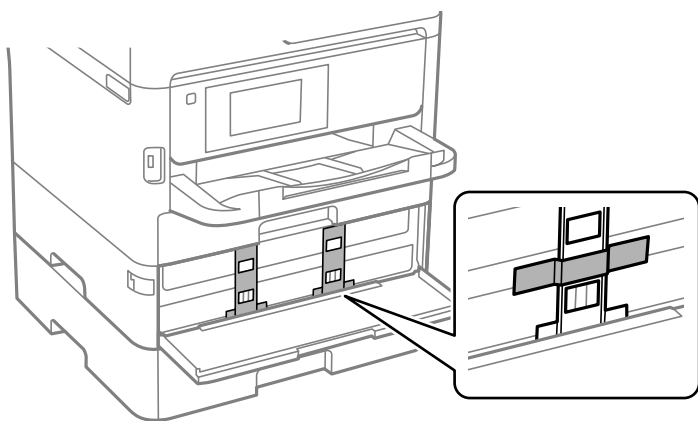

Забележка:

В зависимост от времето на покупката защитният материал може да не бъде доставен с принтера.

10. Затворете предния капак.

Приложение

11. Демонтирайте касетата за хартия 2 и допълнителната касета за хартия, ако има монтирана такава.

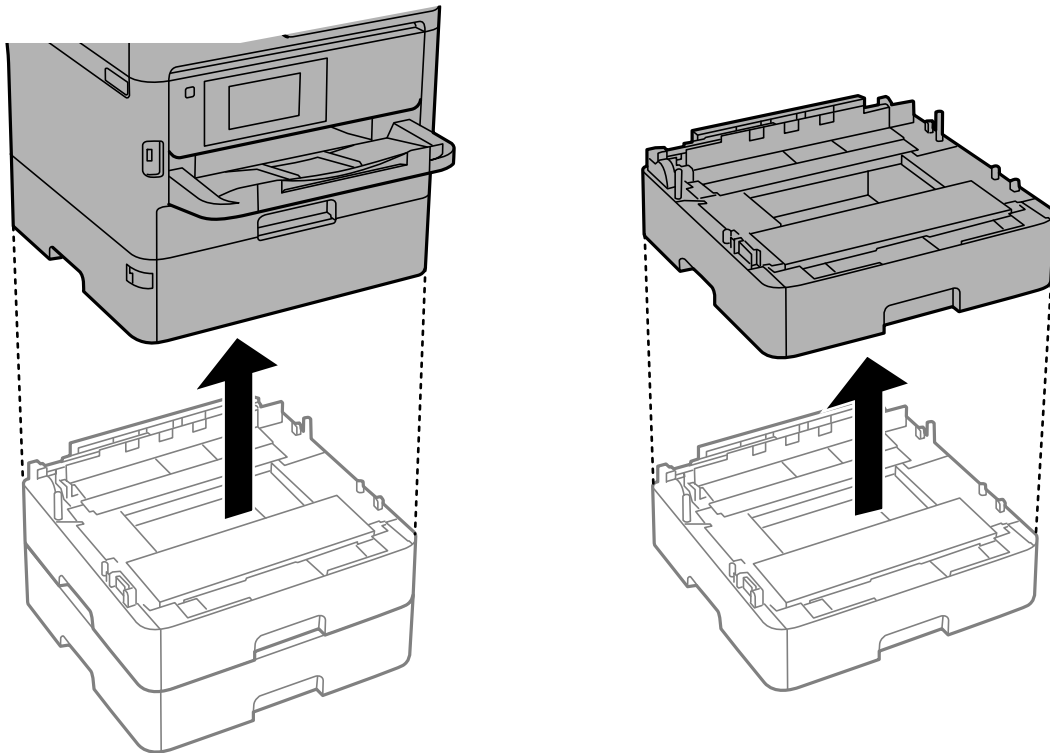

12. Подгответе се да опаковате принтера, както е показано по-долу.

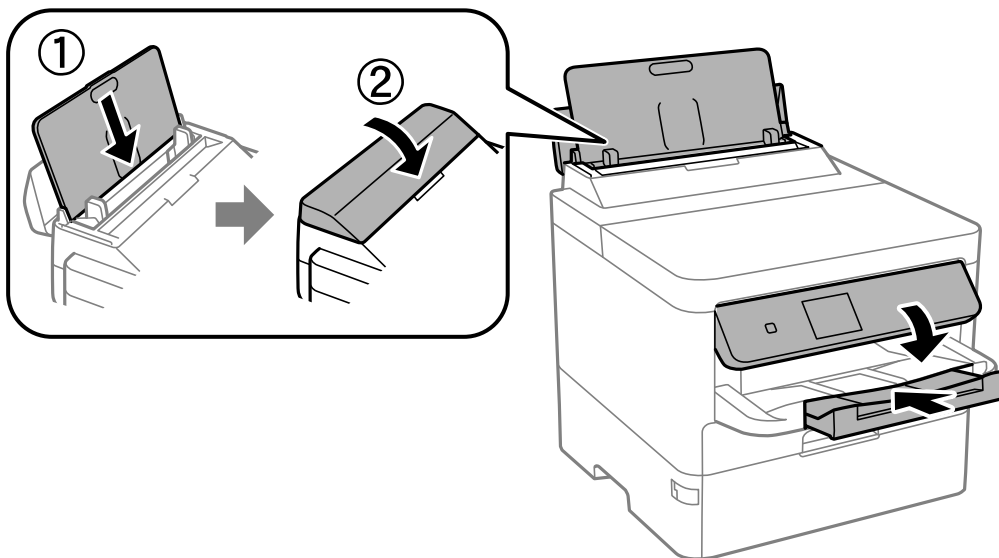

Приложение

13. Извадете изходна тава от принтера.

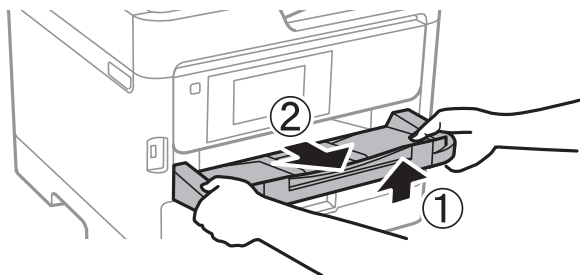

14. Опаковайте принтера в кутията му, като използвате защитните материали в нея.

Когато използвате отново принтера, не пропускайте да махнете лентата, която подsigурява печатащата глава, и защитния материал, закрепен към тавата на блока за подаване на мастило. Ако при следващото отпечатване качеството на печат е влошено, почистете и подравнете печатащата глава.

Още по темата

- ➔ [“Наименования и функции на частите” на страница 14](#)
- ➔ [“Проверка и почистване на печатащата глава” на страница 123](#)
- ➔ [“Регулиране на качеството на печат” на страница 148](#)

Авторско право

Никоя част от тази публикация не може да се възпроизвежда, съхранява в система за обработка или да се прехвърля под каквато и да е форма или с каквито и да е средства — електронни, механични, фотокопиране, записване или по друг начин — без предварителното писмено разрешение от Seiko Epson Corporation. Не се поема никаква патентна отговорност по отношение на употребата на съдържащата се тук информация. Не се поема отговорност за повреди, дължащи се на използването на информацията тук. Информацията в настоящия документ е предназначена само за използване с този продукт на Epson. Epson не носи отговорност за използването на тази информация по отношение на други продукти.

Нито Seiko Epson Corporation, нито нейните свързани дружества носят отговорност към купувача на този продукт или към трети страни за щети, загуби или разходи, понесени от купувача или от трети страни, в резултат на инцидент, неправилна употреба или злоупотреба с този продукт, или неупълномощени модификации, ремонти или промени на този продукт, или (с изключение на САЩ) липса на стриктно спазване на инструкциите за експлоатация и поддръжка на Seiko Epson Corporation.

Seiko Epson Corporation и нейните филиали не носят отговорност за повреди или проблеми, възникнали от употребата на каквато и да е опция или консумативи, различни от указаните като оригинални продукти на Epson или одобрени от Epson продукти от Seiko Epson Corporation.

Seiko Epson Corporation не носи отговорност за повреди, възникнали в резултат на електромагнитни смущения, които възникват от употребата на интерфейсни кабели, различни от обозначените като одобрени от Epson продукти от Seiko Epson Corporation.

© 2020 Seiko Epson Corporation

Съдържанието на това ръководство и спецификациите на този продукт подлежат на промяна без предизвестие.

Търговски марки

- EPSON® е регистрирана търговска марка, а EPSON EXCEED YOUR VISION или EXCEED YOUR VISION е търговска марка на Seiko Epson Corporation.
- QR Code is a registered trademark of DENSO WAVE INCORPORATED in Japan and other countries.
- Microsoft®, Windows®, Windows Server®, and Windows Vista® are registered trademarks of Microsoft Corporation.
- Apple, Mac, macOS, OS X, Bonjour, ColorSync, Safari, AirPrint, iPad, iPhone, iPod touch, and iTunes are trademarks of Apple Inc., registered in the U.S. and other countries.
- Use of the Works with Apple badge means that an accessory has been designed to work specifically with the technology identified in the badge and has been certified by the developer to meet Apple performance standards.
- Google Cloud Print, Chrome, Chrome OS, Google Play and Android are trademarks of Google Inc.
- Adobe, the Adobe logo, Acrobat, Photoshop, PostScript®3™, and Reader are either registered trademarks or trademarks of Adobe Systems Incorporated in the United States and/or other countries.
- Albertus, Arial, Coronet, Gill Sans, Joanna and Times New Roman are trademarks of The Monotype Corporation registered in the United States Patent and Trademark Office and may be registered in certain jurisdictions.
- ITC Avant Garde Gothic, ITC Bookman, Lubalin Graph, Mona Lisa, ITC Symbol, Zapf Chancery and Zapf Dingbats are trademarks of International Typeface Corporation registered in the U.S. Patent and Trademark Office and may be registered in certain other jurisdictions.
- Clarendon, Eurostile and New Century Schoolbook are trademarks of Linotype GmbH registered in the U.S. Patent and Trademark Office and may be registered in certain other jurisdictions.
- Wingdings is a registered trademark of Microsoft Corporation in the United States and other countries.
- CG Omega, CG Times, Garamond Antiqua, Garamond Halbfett, Garamond Kursiv, Garamond Halbfett Kursiv are trademarks of Monotype Imaging, Inc. and may be registered in certain jurisdictions.
- Antique Olive is a trademark of M. Olive.
- Marigold and Oxford are trademarks of AlphaOmega Typography.
- Helvetica, Optima, Palatino, Times and Univers are trademarks of Linotype Corp. registered in the U.S. Patent and Trademark Office and may be registered in certain other jurisdictions in the name of Linotype Corp. or its licensee Linotype GmbH.
- PCL is the registered trademark of Hewlett-Packard Company.

Приложение

Arcfour

This code illustrates a sample implementation of the Arcfour algorithm.

Copyright © April 29, 1997 Kalle Kaukonen. All Rights Reserved.

Redistribution and use in source and binary forms, with or without modification, are permitted provided that this copyright notice and disclaimer are retained.

THIS SOFTWARE IS PROVIDED BY KALLE KAUKONEN AND CONTRIBUTORS "AS IS" AND ANY EXPRESS OR IMPLIED WARRANTIES, INCLUDING, BUT NOT LIMITED TO, THE IMPLIED WARRANTIES OF MERCHANTABILITY AND FITNESS FOR A PARTICULAR PURPOSE ARE DISCLAIMED. IN NO EVENT SHALL KALLE KAUKONEN OR CONTRIBUTORS BE LIABLE FOR ANY DIRECT, INDIRECT, INCIDENTAL, SPECIAL, EXEMPLARY, OR CONSEQUENTIAL DAMAGES (INCLUDING, BUT NOT LIMITED TO, PROCUREMENT OF SUBSTITUTE GOODS OR SERVICES; LOSS OF USE, DATA, OR PROFITS; OR BUSINESS INTERRUPTION) HOWEVER CAUSED AND ON ANY THEORY OF LIABILITY, WHETHER IN CONTRACT, STRICT LIABILITY, OR TORT (INCLUDING NEGLIGENCE OR OTHERWISE) ARISING IN ANY WAY OUT OF THE USE OF THIS SOFTWARE, EVEN IF ADVISED OF THE POSSIBILITY OF SUCH DAMAGE.

microSDHC Logo is a trademark of SD-3C, LLC.

Забележка: microSDHC е вградена в продукта и не може да бъде отстранена.



Обща бележка: Другите имена на продукти, които се използват тук, са само за информация и е възможно да са търговски марки на съответните собственици. Epson не разполага с никакви права над тези марки.

Къде можете да получите помощ

Уеб сайт за техническа поддръжка

Ако имате нужда от допълнителна помощ, посетете сайта за поддръжка на Epson, показан по-долу. Изберете вашата страна или регион и преминете към раздела за поддръжка на вашия местен уебсайт на Epson. Най-новите драйвери, често задавани въпроси, ръководства и други са на разположение за изтегляне от сайта.

<http://support.epson.net/>

<http://www.epson.eu/Support> (Европа)

Ако продуктът ви от Epson не работи правилно и не можете да разрешите проблема, свържете се с отдела за поддръжка на Epson за съдействие.

Свързване с отдела за поддръжка на Epson

Преди да се свържете с Epson

Ако вашият продукт Epson не работи правилно и не можете да решите проблема с помощта на информацията за отстраняване на проблеми в ръководствата на продукта, свържете се с отдела за

Приложение

поддръжка на Epson за съдействие. Ако отделът за поддръжка на Epson за вашия район не е в списъка по-долу, свържете се с дилъра, от който сте закупили продукта.

Отделът за поддръжка на Epson ще може да ви помогне много по-бързо, ако им дадете следната информация:

- Сериен номер на продукта
(Етикетът със серийния номер обикновено е на гърба на продукта.)
- Модел на продукта
- Софтуерна версия на продукта
(Щракнете върху **About, Version Info**, или подобен бутон в софтуера на продукта.)
- Марка и модел на компютъра
- Наименование и версия на операционната система на вашия компютър
- Наименования и версии на софтуерните приложения, които обикновено използвате с вашия продукт

Забележка:

В зависимост от продукта, мрежовите настройки могат да бъдат съхранени в паметта на продукта. Възможно е настройките да бъдат загубени поради повреда или ремонт на продукта. Epson не носи отговорност за загуба на данни, за архивиране или възстановяване на настройки дори по време на гаранционния период. Препоръчваме сами да архивирате данните си или да ги запишете.

Помощ за потребители в Европа

Проверете своя документ за общоевропейска гаранция за информация как да се свържете с отдела за поддръжка на Epson.

Помощ за потребители в Австралия

Epson Австралия желае да ви предостави потребителско обслужване на високо ниво. Освен ръководствата за продукта ви предоставяме следните източници на информация:

URL адрес в интернет

<http://www.epson.com.au>

Влезте в уеб страниците на Epson Австралия. Струва си да вземете модема си и да посърфирате тук! Този сайт предоставя зона, от която да се изтеглят драйвери, начини за свързване с Epson, информация за нови продукти и техническа поддръжка (имейл).

Център за помощ на Epson

Тел.: 1300-361-054

Центърът за помощ на Epson е предвиден като краен резервен вариант, за да сме сигурни, че клиентите ни имат достъп до експертен съвет. Операторите от Центъра за помощ могат да ви съдействат при инсталирането, конфигурирането и работата с продуктите на Epson. Нашият персонал за предпродажбено съдействие може да предостави информационни материали за новите продукти на Epson и съвети къде е най-близкият търговец или агент. Тук получавате отговори на различни видове запитвания.

Съветваме ви да пригответе цялата необходима информация, преди да позвъните. Колкото повече информация подготвите, толкова по-бързо ще можем да ви помогнем при решаването на проблема. Тази информация включва ръководствата на вашия Epson продукт, типа на компютъра, операционната система, програмните приложения и всяка информация, която мислите, че е необходима.

Приложение

Транспортиране на продукта

Epson препоръчва да запазите опаковката на продукта за бъдещо транспортиране.

Помощ за потребители в Нова Зеландия

Epson Нова Зеландия желае да ви предостави потребителско обслужване на високо ниво. Освен документацията за продукта ви предоставяме следните източници на информация:

URL адрес в интернет

<http://www.epson.co.nz>

Влезте в уеб страниците на Epson Нова Зеландия. Струва си да вземете модема си и да посърфирате тук! Този сайт предоставя зона, от която да се изтеглят драйвери, начини за свързване с Epson, информация за нови продукти и техническа поддръжка (имейл).

Център за помощ на Epson

Тел.: 0800 237 766

Центърът за помощ на Epson е предвиден като краен резервен вариант, за да сме сигурни, че клиентите ни имат достъп до експертен съвет. Операторите от Центъра за помощ могат да ви съдействат при инсталирането, конфигурирането и работата с продуктите на Epson. Нашият персонал за предпродажбено съдействие може да предостави информационни материали за новите продукти на Epson и съвети къде е най-близкият търговец или агент. Тук получавате отговори на различни видове запитвания.

Съветваме ви да пригответе цялата необходима информация, преди да позвъните. Колкото повече информация подготвите, толкова по-бързо ще можем да ви помогнем при решаването на проблема. Тази информация обхваща документацията на вашия Epson продукт, типа на компютъра, операционната система, програмните приложения и всяка друга информация, която смятате за необходима.

Транспортиране на продукта

Epson препоръчва да запазите опаковката на продукта за бъдещо транспортиране.