

WF-C529R Series

Brugervejledning

Indholdsfortegnelse

Om denne vejledning

Introduktion til vejledningerne.	6
Sådan bruges vejledningen til at finde information.	6
Mærker og symboler.	8
Anvendte beskrivelser i denne vejledning.	8
Henvisninger til operativsystemer.	8

Vigtige instruktioner

Sikkerhedsvejledning.	10
Rådgivning og advarsler for printeren.	11
Råd og advarsler i forbindelse med konfiguration af printeren.	11
Råd og advarsler i forbindelse med brug af printeren.	12
Råd og advarsler i forbindelse med transport eller opbevaring af printeren.	12
Rådgivning og advarsler for brug af printeren med en trådløs forbindelse.	12
Rådgivning og advarsler for brug af LCD-skærmen.	12
Beskyttelse af dine personlige oplysninger.	13

Printerens basisfunktioner

Delenes navne og funktioner.	14
Betjeningspanel.	17
Grundlæggende skærmkonfiguration.	18
Ikoner, som vises på LCD-skærmen.	18
Grundlæggende handlinger.	19
Indtastning af tegn.	20
Visning af animationer.	21

Forberedelse af printeren

Ilægning af papirer.	23
Anvendeligt papir og kapaciteter.	23
Ilægning af papir i Papirkassette.	28
Ilægning af papir i Bageste papirindføring.	30
Ilægning af konvolutter og forholdsregler.	33
Indføring af langt papir.	34
Liste over papirtype.	34
Menuindstillinger for Indstillinger.	34
Menuindstillinger for Generelle indstillinger.	35
Menuindstillinger for Udskriftstal.	42
Menuindstillinger for Forsyningsstatus.	43

Menuindstillinger for Vedligehold.	43
Menuindstillinger for Sprog/Language.	44
Menuindstillinger for Printerstatus/Udskriv.	44
Menuindstillinger for Autentificering enhedsstatus.	44
Menuindstillinger for Epson Open Platform-oplysninger.	44
Strømbesparelse.	45
Strømbesparelse — Betjeningspanel.	45

Netværksindstillinger

Netværksforbindelsestyper.	46
Ethernet-forbindelse.	46
Wi-Fi forbindelse.	47
Wi-Fi Direct (Simpel AP) forbindelse.	47
Tilslutning til en computer.	48
Forbindelse til en smart-enhed.	49
Tilslutning til en smart-enhed via en trådløs router.	49
Oprette forbindelse til en iPhone, iPad eller iPod touch med Wi-Fi Direct.	49
Tilslutning til Android-enheder med Wi-Fi Direct.	52
Oprette forbindelse til enheder end iOS og Android med Wi-Fi Direct.	55
Sådan foretager du Wi-Fi-indstillinger fra printeren.	58
Foretage Wi-Fi-indstillinger ved at indtaste SSID og adgangskode.	58
Lave Wi-Fi-indstillinger ved hjælp af tryknapopsætning (WPS).	60
Lave Wi-Fi-indstillinger ved hjælp af PIN-kodeopsætning (WPS).	61
Sådan justeres de avancerede netværksindstillinger.	62
Kontrol af netværksforbindelsesstatussen.	64
Netværksikon.	64
Kontrol af detaljerede netværksoplysninger fra betjeningspanelet.	65
Udskrivning af en netværksforbindelsesrapport.	65
Udskrivning af et netværksstatusark.	71
Udskiftning eller tilføjelse af nye trådløse routere.	72
Ændring af forbindelsesmuligheder til en computer.	72
Ændring af netværksforbindelse til Ethernet fra betjeningspanelet.	73
Skift af Wi-Fi Direct-indstillinger (Simpel AP).	73

Indholdsfortegnelse

Deaktivering af Wi-Fi fra betjeningspanelet.	74
Sådan afbrydes Wi-Fi Direct (Simpel AP) forbindelsen via betjeningspanelet.	75
Gendannelse af netværksindstillingerne fra betjeningspanelet.	75

Udskrivning

Udskrivning fra printerdriveren på Windows.	77
Sådan tilgås printerdriveren.	77
Grundlæggende om udskrivning.	77
Udskrivning på 2 sider.	79
Udskrivning af flere sider på ét ark.	80
Udskrivning og stabling i sideordre (Udskrivning i omvendt rækkefølge).	81
Udskrivning af et formindsket eller forstørret dokument.	81
Sådan udskrives et billede på flere ark til forstørrelse (Sådan laves en plakat).	82
Udskrivning med sidehoved og sidefod.	88
Udskrivning af et vandmærke.	89
Udskrivning af filer, der er beskyttet med adgangskode.	90
Udskrivning af flere filer samlet.	90
Udskrivning ved at bruge universalprintfunktionen Farve.	91
Justering af udskriftsfarven.	92
Udskrivning for at markere tynde linjer.	93
Udskrivning af tydelige strekkoder.	93
Annullering af udskrivning.	94
Menuindstillinger for printerdriveren.	94
Udskrivning fra PostScript-printerdriveren på Windows.	97
Menuindstillinger for PostScript-printerdriveren.	98
Annullering af udskrivning.	99
Udskrivning fra printerdriveren på Mac OS.	99
Grundlæggende om udskrivning.	99
Udskrivning på 2 sider.	101
Udskrivning af flere sider på ét ark.	102
Udskrivning og stabling i sideordre (Udskrivning i omvendt rækkefølge).	102
Udskrivning af et formindsket eller forstørret dokument.	103
Justering af udskriftsfarven.	104
Annullering af udskrivning.	104
Menuindstillinger for printerdriveren.	104
Driftsmæssige indstillinger for Mac OS-printerdriveren.	106
Udskrivning fra PostScript-printerdriveren på Mac OS.	107

Menuindstillinger for PostScript-printerdriveren.	108
Annullering af udskrivning.	109
Udskrivning fra smartenheder.	109
Brug af Epson iPrint.	109
Brug af Epson Print Enabler.	111
Brug af AirPrint.	112
Annullerer igangværende job.	112

Udskiftning af Blækforsyningsenheder og andre forbrugsvarer

Kontrollerer status for resterende blæk og vedligeholdelsesboksen.	113
Kontrollerer status for resterende blæk og vedligeholdeskassen — betjeningspanel.	113
Kontrollerer status for resterende blæk og vedligeholdelsesboksen — Windows.	113
Kontrol af status for resterende blæk og vedligeholdelsesboksen — Mac OS.	113
Koder for Blækforsyningsenhed.	114
Blækforsyningsenhed Forholdsregler ved håndtering.	114
Udskiftning af Blækforsyningsenheder.	116
Koden på vedligeholdelsesboksen.	116
Forholdsregler ved håndtering af vedligeholdeskassen.	116
Udskiftning af en vedligeholdelsesboks.	117
Midlertidig udskrivning med sort blæk.	117
Midlertidig udskrivning med sort blæk — Kontrolpanel.	117
Midlertidig udskrivning med sort blæk — Windows.	118
Sådan spares der på sort blæk, når niveauet for sort blæk er lavt (kun for Windows).	119

Vedligeholdelse af printer

Kontrol og rengøring af printheadet.	120
Kontrol og rensning af skrivehovedet — Betjeningspanel.	120
Kontrol og rengøring af skrivehovedet — Windows.	121
Kontrol og rengøring af skrivehovedet — Mac OS.	121
Justering af linjustering.	122
Rengøring af papirbanen for udtværet blæk.	122

Indholdsfortegnelse

Oplysninger om netværkstjeneste og software

Program til konfiguration af printerfunktioner (Web Config)	124
Sådan køres web config i en webbrowser.	124
Kører Web Config i Windows.	125
Kører Web Config i Mac OS.	125
Program til udskrivning af websider (E-Web Print) (kun til Windows).	125
Program til konfiguration af flere enheder (EpsonNet Config).	126
Værktøjer til softwareopdatering (EPSON Software Updater).	126
Sådan installeres de nyeste programmer.	127
Installation af en PostScript-printerdriver.	128
Installation af en PostScript-printerdriver — Windows.	128
Installation af en PostScript-printerdriver — Mac OS.	129
Installation af Epsons universelle printerdriver (kun til Windows).	129
Afinstallation af programmer.	130
Afinstallation af programmer — Windows.	130
Afinstallation af programmer — Mac OS.	131
Udskrivning ved hjælp af en netværkstjeneste.	131

Løsning af problemer

Kontrol af printerstatus.	133
Kontrol af meddelelser på LCD-skærmen.	133
Kontrol af printerstatus — Windows.	134
Kontrol af printerstatus — Mac OS.	134
Kontrol af softwarestatus.	135
Fjernelse af fastklemmt papir.	135
Papiret indføres forkert.	135
Papiret sidder fast.	136
Papiret indføres skævt.	136
Flere papirark indføres samtidigt.	136
Papiret indføres ikke fra den ekstra papirkassette.	136
Fejl pga. manglende papir.	136
Problem med strømmen og betjeningspanelet.	137
Der tændes ikke for strømmen.	137
Der slukkes ikke for strømmen.	137
Strømmen slukker automatisk.	137
LCD-skærmen bliver mørk.	137
Kan ikke betjene fra betjeningspanelet.	137
Kan ikke udskrive fra en computer.	137
Kontrol af forbindelsen (USB).	137

Kontrol af forbindelsen (netværk).	138
Kontrol af software og data.	138
Kontrol af printerstatus fra computeren (Windows).	140
Kontrol af printerstatus fra computeren (Mac OS).	141
Når du ikke kan foretage netværksindstillinger.	141
Kan ikke oprette forbindelse fra enheder, selvom netværksindstillingerne ikke er noget problem.	142
Kontrol af SSID sluttet til printerens.	143
Kontrol af SSID for computeren.	144
Kan ikke udskrive fra en iPhone eller iPad.	145
Problemer med udskrifterne.	145
Justering af udskriftskvaliteten.	145
Justering af udskriftskvalitet ud fra papir.	146
Udskriften er udtværet eller der mangler farve.	148
Der ses striber eller uventede farver.	148
Der forekommer farvede striber med intervaller på ca. 3.3 cm.	148
Utydelige udskrifter, lodrette striber eller fejljustering.	149
Udskriftskvaliteten er dårlig.	149
Papir er udtværet eller sløret.	150
Papiret udtværes under automatisk 2-sidet udskrivning.	151
Udskrevne billeder er klistrede.	151
Billeder og fotos udskrives i uventede farver.	151
Positionen eller størrelsen af eller margenen for udskriften er forkert.	152
De udskrevne tegn er forkerte eller forvanskede	152
Det udskrevne billede er vendt om.	152
Mosaiklignende mønstre i udskrifterne.	152
Utilsiget udskrivning på 2 sider.	152
Udskrivningsproblemet kunne ikke løses.	153
Andre udskrivningsproblemer.	153
Udskrivningen går for langsomt.	153
Udskrivningen bliver markant langsommere ved uafbrudt udskrivning.	154
Kan ikke annullere udskrivning fra en printer med Mac OS X v10.6.8.	154
Problemer med PostScript-printerdriveren.	154
Der kan ikke udskrives, når PostScript-printerdriveren bruges.	154
Der udskrives ikke korrekt, når PostScript-printerdriveren bruges.	154
Udskriftskvaliteten er dårlig, når PostScript-printerdriveren bruges.	154
Udskrivningen er for langsom, når PostScript-printerdriveren bruges.	155
Andre problemer.	155

Lille elektrisk stød, når der røres ved printeren.	155
Driftslydene er høje.	155
Hvis du har glemt din adgangskode.	155
Programmet blokeres af en firewall (kun Windows).	155

Tillæg

Tekniske specifikationer.	156
Printerspecifikationer.	156
Grænsefladespecifikationer.	157
Liste over netværksfunktioner.	157
Specifikationer for Wi-Fi.	158
Ethernet-specifikationer.	158
Sikkerhedsprotokol.	158
PostScript Level 3-kompatibilitet.	159
Understøttede tredjepartstjenester.	159
Mål.	159
Elektriske specifikationer.	160
Miljømæssige specifikationer.	160
Installationssted og plads.	161
Systemkrav.	162
Oplysninger om skrifttyper.	163
Mulige skrifttyper for PostScript.	163
Mulige skrifttyper på PCL (URW).	164
Liste over symbolsæt.	165
Montering af ekstraudstyret.	168
Delkode for den ekstra papirkassette.	168
Montering af ekstra papirkassetteenheder.	168
Lovmæssige oplysninger.	173
Standarder og godkendelser.	173
Det tyske certifikat, Blaue Engel.	174
Kopieringsbegrænsninger.	174
Transport og opbevaring af printeren.	174
Copyright.	179
Varemærker.	179
Sådan får du hjælp.	181
Websted for teknisk support.	181
Kontakt til Epsons supportafdeling.	181

Om denne vejledning

Introduktion til vejledningerne

Følgende vejledninger følger med Epson-printeren. Ud over vejledningerne findes der forskellige typer hjælpeoplysninger på selve printeren eller i Epson-softwareprogrammerne.

- Vigtige sikkerhedsanvisninger (trykt vejledning)**
Giver dig anvisninger for at garantere den sikre brug af printeren.
- Start her (trykt vejledning)**
Giver dig information om installation af printeren og softwaren.
- Brugervejledning (digital vejledning)**
Denne vejledning. Giver overordnet information og vejledning i brug af printeren, om netværksindstillinger ved brug af printeren på et netværk, og på at løse problemer.
- Administratorvejledning (digital vejledning)**
Giver netværksadministratorer oplysninger om administrations- og printerindstillinger, såsom e-mailbeskedfunktionen.

Du kan hente de seneste versioner af ovennævnte vejledninger på følgende måder.

- Trykt vejledning**
Gå ind på Epson Europas supportwebsted på <http://www.epson.eu/Support> eller på Epsons verdensomspændende supportwebsted på <http://support.epson.net/>.
- Digital vejledning**
Start EPSON Software Updater på computeren. EPSON Software Updater ser efter tilgængelige opdateringer af Epson-softwareprogrammer og de digitale vejledninger og giver dig mulighed for at hente de seneste.

Relaterede oplysninger

- ➔ [“Værktøjer til softwareopdatering \(EPSON Software Updater\)” på side 126](#)

Sådan bruges vedledningen til at finde information

PDF-vejledningen gør det muligt for dig at søge efter den information, du mangler, ved brug af nøgleord eller ved at springe direkte til bestemte afsnit ved hjælp af bogmærkerne. Du kan også nøjes med at udskrive de sider, du mangler. Dette afsnit forklarer, hvordan du anvender en PDF-vejledning, som er blevet åbnet i Adobe Reader X på din computer.

Om denne vejledning

Søgning med nøgleord

Klik på **Redigér > Avanceret søgning**. Angiv det nøgleord (tekst) for oplysninger du vil finde i søgevinduet, og klik derefter på **Søg**. Resultater vises på en liste. Klik på et af de viste resultater, for at komme til den side.

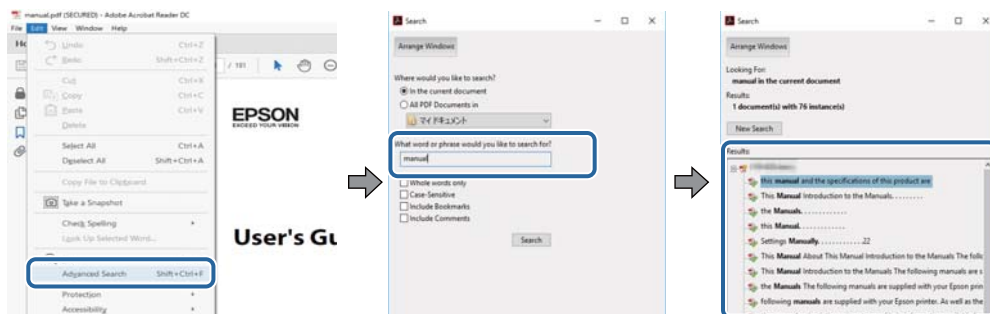

Direkte adgang med bogmærker

Klik på en titel for at komme til den side. Klik på + eller > for at vise afsnittets undertitler. Udfør følgende handling på dit tastatur, for at vende tilbage til den forrige side.

- Windows: Hold **Alt** nede, og tryk **←**.
- Mac OS: Hold kommando-tasten nede og tryk **←**.

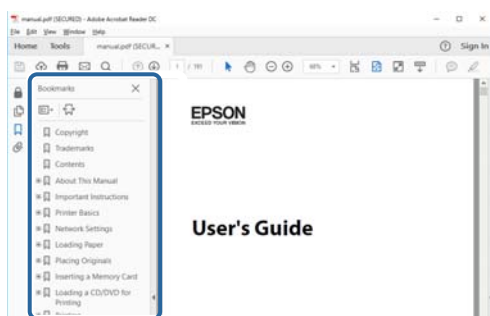

Sådan udskrives kun de nødvendige sider

Du kan hente og udskrive kun de sider du mangler. Tryk på **Udskriv** i menuen **Filer** og angiv så de sider, du ønsker at udskrive i **Sider** i **Sider, der skal udskrives**.

- For at angive en serie af sider, skal du indtaste en bindestreg mellem startside og slutside.
Eksempel: 20-25
- For at angive sider som ikke er i rækkefølge, skal du adskille siderne med kommaer.
Eksempel: 5, 10, 15

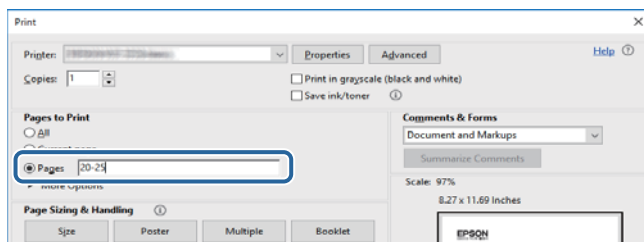

Mærker og symboler

**Forsigtig:**

Instruktioner, der skal følges omhyggeligt for at undgå personskade.

**Vigtigt:**

Instruktioner, der skal overholdes for at undgå skader på dit udstyr.

Bemærk:

Giver komplementære- og referenceoplysninger.

Relaterede oplysninger

➔ Links til relaterede afsnit.

Anvendte beskrivelser i denne vejledning

- Skærbillederne af printerdriveren er fra Windows 10 eller macOS High Sierra. Det viste skærmindehold varierer afhængigt af modellen og situationen.
- Illustrationerne i denne vejledning er vejledende. Selvom der kan være små forskelle afhængigt af modellen, er betjeningsmetoden den samme.
- Nogle af menupunkterne på LCD-skærmen varierer afhængigt af modellen og indstillingerne.
- Du kan læse QR-koden ved hjælp af dedikeret app.

Henvisninger til operativsystemer

Windows

I denne vejledning henviser udtryk som "Windows 10", "Windows 8.1", "Windows 8", "Windows 7", "Windows Vista", "Windows XP", "Windows Server 2016", "Windows Server 2012 R2", "Windows Server 2012", "Windows Server 2008 R2", "Windows Server 2008", "Windows Server 2003 R2" og "Windows Server 2003" til følgende operativsystemer. Windows bruges desuden til at henvise til alle versioner.

- Microsoft® Windows® 10 operativsystem
- Microsoft® Windows® 8.1 operativsystem
- Microsoft® Windows® 8 operativsystem
- Microsoft® Windows® 7 operativsystem
- Microsoft® Windows Vista® operativsystem
- Microsoft® Windows® XP operativsystem
- Microsoft® Windows® XP Professional x64 Edition operativsystem
- Microsoft® Windows Server® 2016 operativsystem
- Microsoft® Windows Server® 2012 R2 operativsystem

Om denne vejledning

- Microsoft® Windows Server® 2012 operativsystem
- Microsoft® Windows Server® 2008 R2 operativsystem
- Microsoft® Windows Server® 2008 operativsystem
- Microsoft® Windows Server® 2003 R2 operativsystem
- Microsoft® Windows Server® 2003 operativsystem

Mac OS

I denne manual henviser "Mac OS" til macOS High Sierra, macOS Sierra, OS X El Capitan, OS X Yosemite, OS X Mavericks, OS X Mountain Lion, Mac OS X v10.7.x og Mac OS X v10.6.8.

Vigtige instruktioner

Sikkerhedsvejledning

Læs og følg disse anvisninger for at sikre, at printeren bruges på en sikker måde. Sørg for at gemme denne vejledning til fremtidig brug. Sørg også for at følge alle advarsler og instruktioner, som er angivet på printeren.

- Nogle af symbolerne på din printer er beregnet til at sikre din sikkerhed, samt korrekt brug af printeren. På følgende hjemmeside kan du lære, hvad symbolerne betyder.
<http://support.epson.net/symbols>
- Brug kun det strømkabel, der fulgte med printeren, og brug ikke kablet til andet udstyr. Brug af andre kabler med denne printer eller brug af det medfølgende kabel med andet udstyr kan resultere i brand eller elektrisk stød.
- Sørg for, at netledningen opfylder de relevante lokale sikkerhedsstandarder.
- Du må aldrig selv skille strømkablet, stikket, printerenheden eller ekstraudstyret ad eller ændre eller forsøge at reparere disse ting, medmindre det specifikt forklares i vejledningerne til printeren.
- Tag printerens stik ud, og sørg for, at produktet efterses af kvalificerede serviceteknikere, hvis følgende gør sig gældende:
Netledningen eller stikket er beskadiget, der er kommet væske ind i printeren, printeren er blevet tabt, eller dækslet er beskadiget, printeren fungerer ikke normalt eller udviser en markant ændring af ydeevnen. Juster ikke reguleringsenheder, der ikke nævnt i betjeningsvejledningen.
- Anbring printeren i nærheden af en stikkontakt, hvor stikket nemt kan tages ud af stikkontakten.
- Opstil ikke printeren udendørs, i nærheden af meget snavs eller støv, i nærheden af varmekilder eller på steder, der er udsat for stød, vibrationer, høje temperaturer eller fugtighed.
- Pas på ikke at spilde væske på printeren, og håndter ikke printeren med våde hænder.
- Sørg for, at printeren er mindst 22 cm fra hjertepacemakere. Radiobølger fra denne printer kan påvirke hjertepacemakere negativt.
- Kontakt forhandleren, hvis LCD-skærmen beskadiges. Hvis du får opløsningen af flydende krystaller på hænderne, skal du væske dem grundigt med sæbe og vand. Hvis du får opløsningen af flydende krystaller i øjnene, skal du omgående skylle dem med vand. Kontakt straks en læge, hvis du stadig oplever ubehag eller har problemer med synet, efter at øjnene er blevet skyllet grundigt.
- Printeren er tung og bør ikke løftes eller bæres af færre end to personer. Fjern papirkassette 2, hvis den er monteret. Ved løftning af printeren skal to eller flere personer indtage de korrekte positioner som vist nedenfor.

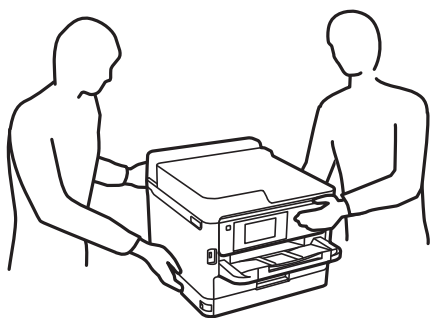

Vigtige instruktioner

- Vær forsigtig, når du håndterer brugte blækforsyningsenheder, da der kan være blæk omkring blækudgangen.
 - Hvis du får blæk på huden, skal du vaske området omhyggeligt med vand og sæbe.
 - Hvis du får blæk i øjnene, skal du straks skylle dem med vand. Hvis du stadig oplever ubehag eller problemer med synet, efter at du har skyllet øjnene grundigt, bør du straks søge læge.
 - Hvis du får blæk i munden, skal du omgående søge læge.
- Adskil ikke blækforsyningsenhed og vedligeholdelsesboksen, da blækket kan komme i kontakt med øjne eller hud.
- Ryst ikke blækforsyningsenheder for kraftigt, da der kan lække blæk fra blækforsyningsenheder.
- Opbevar blækforsyningsenheder og vedligeholdelsesboksen utilgængeligt for børn.

Rådgivning og advarsler for printeren



Læs og følg disse instruktioner for at undgå beskadigelse af printeren eller din ejendom. Sørg for at gemme denne vejledning til fremtidig reference.

Råd og advarsler i forbindelse med konfiguration af printeren

- Undgå at blokere eller tildække ventilationshullerne og åbningerne i printeren.
- Brug kun den type strømkilde, der er angivet på printerens mærkat.
- Undgå at bruge stikkontakter på samme strømkreds som fotokopimaskiner eller luftreguleringssystemer, der jævnligt tændes og slukkes.
- Brug ikke strømudtag, der styres af vægkontakter eller automatiske timere.
- Hold hele computersystemet på afstand af potentielle kilder til elektromagnetisk interferens, f.eks. højttalere eller basestationer til trådløse telefoner.
- Strømforsyningsledninger skal placeres, så der undgås slitage og skarpe genstande, og de må ikke blive krøllede eller snoede. Undlad at placere objekter oven på strømforsyningsledninger, og placer ikke strømforsyningsledninger, så der kan trædes på dem eller køres hen over dem. Vær især omhyggelig med at holde strømforsyningsledninger lige i enderne og på de punkter, hvor de går ind i eller ud af transformatoren.
- Hvis du bruger en forlængerledning sammen med printeren, skal du sørge for, at den samlede amperedimensionering for de enheder, der er tilsluttet forlængerledningen, ikke overstiger ledningens amperedimensionering. Kontroller desuden, at den samlede amperedimensionering for alle de enheder, der er tilsluttet stikkontakten, ikke overstiger stikkontaktens amperedimensionering.
- Hvis du planlægger at bruge printeren i Tyskland, skal byggeinstallationen beskyttes ved hjælp af et 10- eller 16-ampères relæ, så printeren beskyttes tilstrækkeligt mod kortslutning og for høj strømspænding.
- Ved tilslutning af printeren til en computer eller en anden enhed med et kabel, skal du sikre, at kabelstikkene vender korrekt. Hvert stik skal vende på en bestemt måde. Hvis et stik vender forkert, når du sætter det i, kan det beskadige begge de enheder, der er tilsluttet via kablet.
- Anbring printeren på en jævn, stabil overflade, der er større end printerens bundareal, så der er plads hele vejen rundt om printeren. Printeren fungerer ikke korrekt, hvis den står skævt.
- Gør plads oven over printeren, så printerlåget kan åbnes helt.
- Sørg for plads nok foran printeren, så papiret kan skubbes helt ud.
- Undgå steder, hvor der forekommer hurtige temperatur- eller fugtighedsændringer. Udsæt heller ikke printeren for direkte sollys, stærkt lys eller varmekilder.

Vigtige instruktioner

Råd og advarsler i forbindelse med brug af printeren

- Undgå at indføre genstande gennem hullerne i printeren.
- Før ikke hånden ind i printeren under udskrivning.
- Rør ikke ved det hvide flade kabel inde i printeren.
- Brug ikke spraydåseprodukter, der indeholder letantændelige gasser, i eller i nærheden af printeren. Dette kan føre til brand.
- Flyt ikke skrivehovedet med hånden, da printeren derved kan tage skade.
- Sluk altid printeren på knappen . Tag ikke stikket til printeren ud, og sluk ikke for strømmen, før indikatoren  holder op med at blinke.
- Hvis printeren ikke skal bruges i en længere periode, skal du tage stikket ud af stikkontakten.

Råd og advarsler i forbindelse med transport eller opbevaring af printeren

- Ved opbevaring eller transport af printeren skal du undgå at vippe den, stille den lodret eller vende den på hovedet, da der i så fald kan løbe blæk ud.
- Kontroller, at skrivehovedet er i udgangspositionen (længst til højre), og at blækforsyningsenheder er installeret, inden printeren transporteres.

Rådgivning og advarsler for brug af printeren med en trådløs forbindelse

- Radiobølger fra denne printer kan påvirke brugen af medicinsk, elektronisk udstyr negativt og forårsage fejlfunktion. Når denne printer bruges på hospitaler eller lignende eller i nærheden af medicinsk udstyr, skal anvisningerne fra autoriseret personale på hospitalet eller lignende følges, og alle advarsler og anvisninger på det medicinske udstyr overholdes.
- Radiobølger fra denne printer kan påvirke brugen af automatisk styrede enheder som f.eks. automatiske døre eller brandalarmer negativt, hvilket kan forårsage uheld pga. fejlfunktion. Følg alle advarsler og anvisninger på disse enheder, når denne printer bruges i nærheden af automatisk styrede enheder.

Rådgivning og advarsler for brug af LCD-skærmen

- LCD-skærmen kan indeholde nogle få små lyse eller mørke pletter, og den kan have en uensartet lysstyrke pga. sine funktioner. Det er normalt og betyder ikke, at skærmen er beskadiget.
- Brug kun en tør, blød klud til rengøring. Brug ikke væske eller kemiske rengøringsmidler.
- Det ydre låg på LCD-skærmen kan gå i stykker, hvis den får et kraftigt stød. Kontakt din forhandler, hvis skærmens overflade krakelerer eller revner, og undlad at forsøge at fjerne de ødelagte stykker.

Beskyttelse af dine personlige oplysninger

Når du giver printeren væk eller kasserer den, skal du slette de personlige oplysninger, der er gemt i printerens hukommelse ved at vælge menuerne på betjeningspanelet som beskrevet herunder.

Indstillinger > Generelle indstillinger > Systemadministration > Gendan standardindstillinger > Alle indstillinger

Printerens basisfunktioner

Delenes navne og funktioner

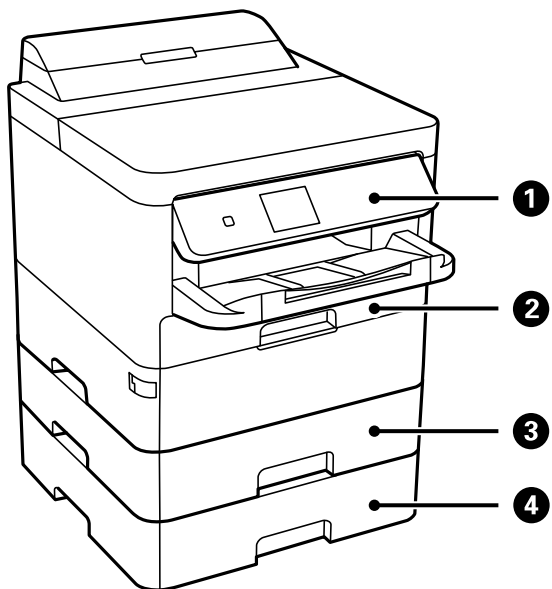

①	Betjeningspanel	Bruges til betjening af printeren. Du kan ændre betjeningspanelets vinkel.
②	Papirkassette 1 (C1)	Indfører papir.
③	Papirkassette 2 (C2)	Indfører papir.
④	Papirkassette 3 (C3)	Ekstra papirkassetteenhed. Indfører papir.

Printerens basisfunktioner

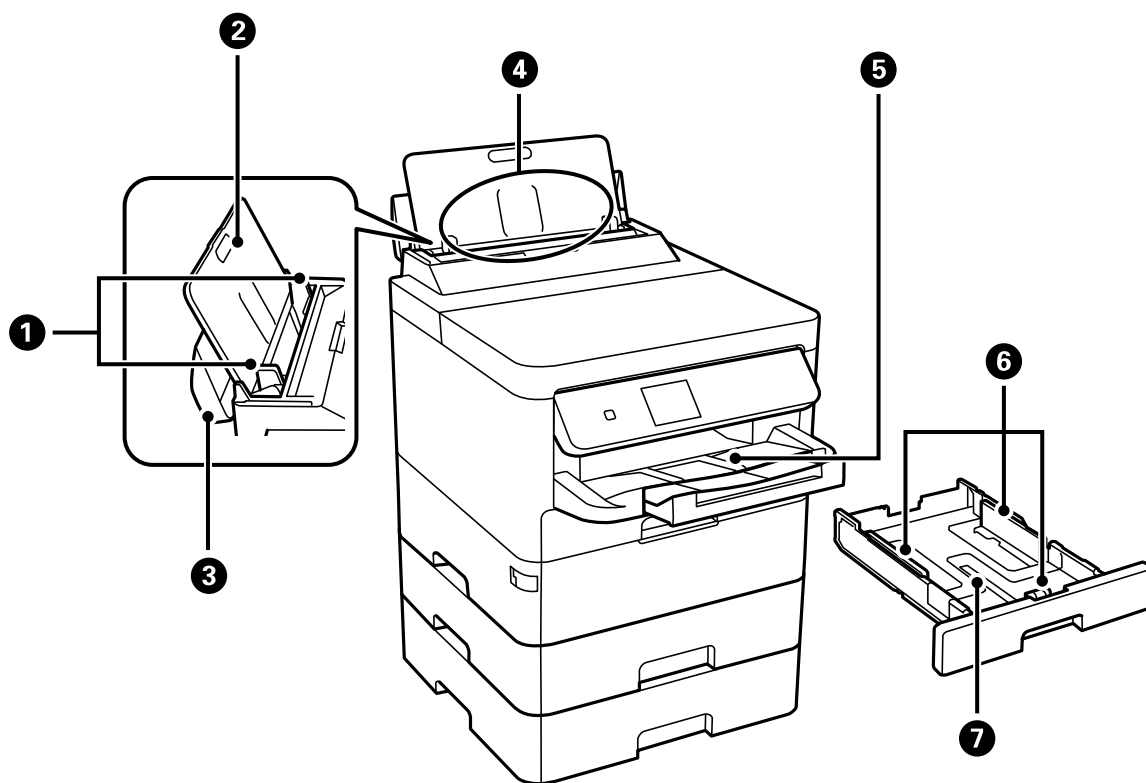

1	Kantstyr	Fører papiret direkte ind i printeren. Skub til papirets kanter.
2	Papirstøtte	Understøtter det ilagte papir.
3	Arkføderbeskyttelse	Forhindrer, at fremmedlegemer kommer ind i printeren. Hold normalt denne afskærmning lukket.
4	Bageste papirindføring (B)	Indfører papir.
5	Udbakke	Rummer det udskubbede papir.
6	Kantstyr	Fører papiret direkte ind i printeren. Skub til papirets kanter.
7	Papirkassette	Indfører papir.

Printerens basisfunktioner

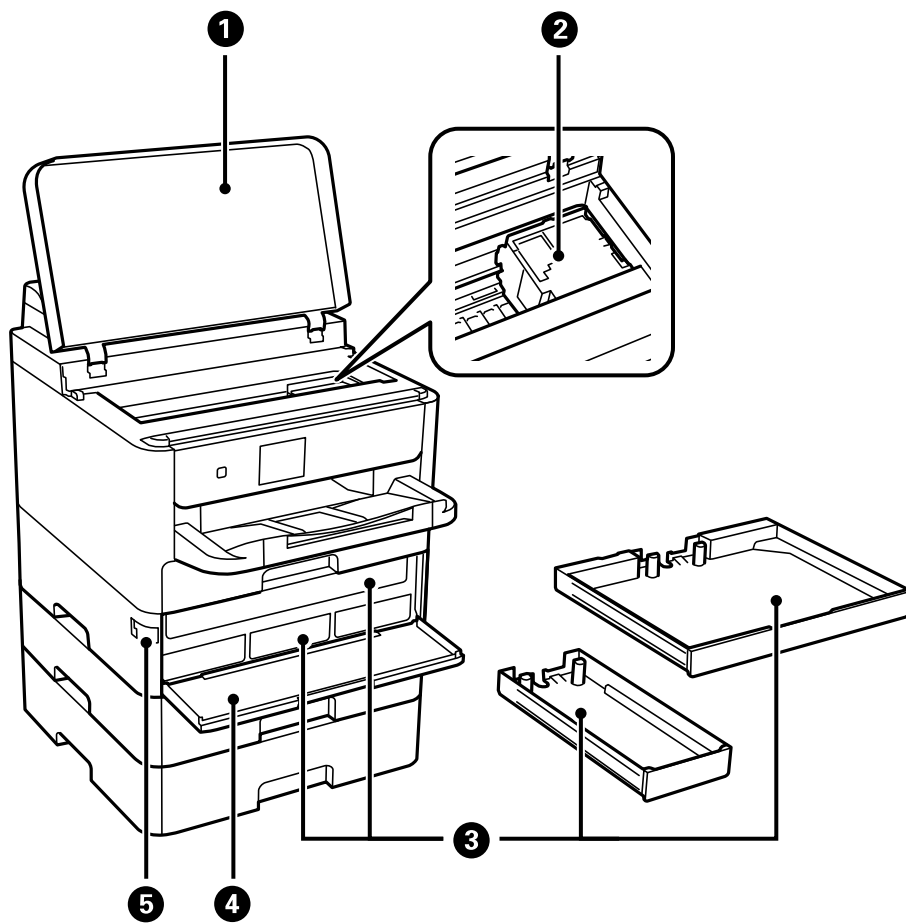

1	Printerdæksel (J)	Åbnes, når der er fastklemt papir inde i printeren.
2	Printhoved	Afgiver blæk.
3	Blækforsyningsenhed-bakke	Indstiller en blækforsyningsenhed.
4	Frontdæksel (A)	Åbn ved udskiftning af blækforsyningsenheder.
5	Lås til frontdæksel	Låser frontdækslet.

Printerens basisfunktioner

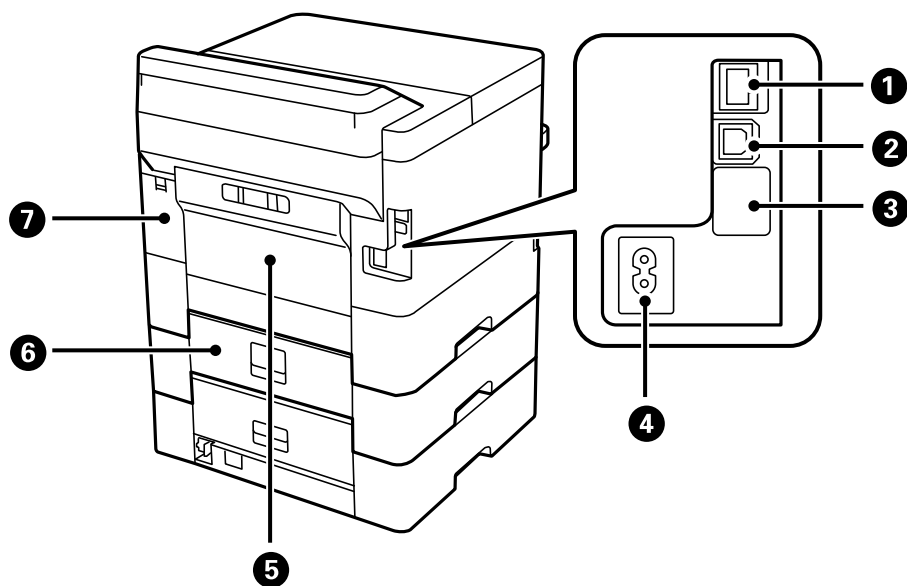

1	LAN-port	Bruges til tilslutning af et LAN-kabel.
2	USB-port	Bruges til tilslutning af et USB-kabel.
3	Service USB-port	USB-port til fremtidig brug. Fjern ikke klistermærket.
4	AC-indgang	Bruges til tilslutning af strøm-kablet.
5	Bageste låge (D)	Åbnes, når fastklemt papir fjernes.
6	Bageste låge (E)	Åbnes, når fastklemt papir fjernes.
7	Dæksel på vedligeholdelsesboksen (H)	Åbn når du udskifter vedligeholdeskassen.

Betjeningspanel

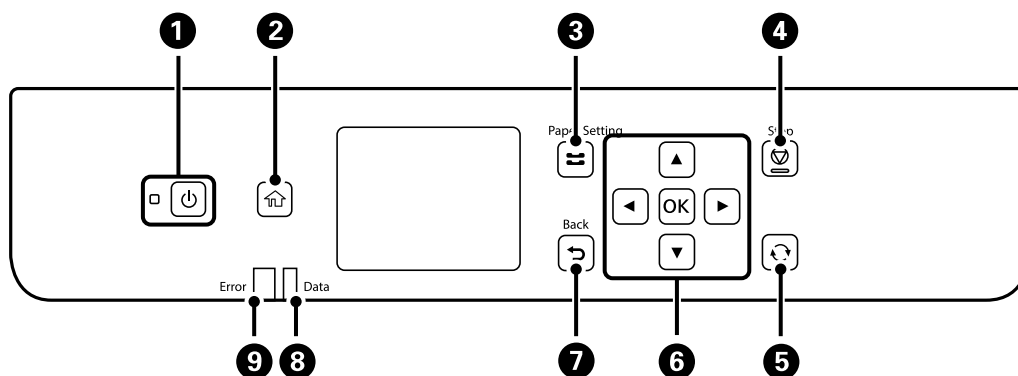

1	Tænder eller slukker for printeren. Tag strøm-kablet ud, efter du har kontrolleret, at strøm-indikatoren er slukket.
2	Viser startskærmen.

Printerens basisfunktioner

3	Viser skærmen Papirindstilling . Du kan vælge indstillingerne for papirstørrelse og papirtype for hver papirkilde.
4	Stopper den nuværende funktion.
5	Gælder for en række funktioner afhængigt af situationen.
6	Tryk ◀, ▶, ▲ og ▼ for at vælge elementerne. Tryk på OK for at bekræfte dit valg eller køre den valgte funktion.
7	Vender tilbage til det foregående skærbillede.
8	Blinker når printeren behandler data. Den tændes, når der er køsatte job.
9	Blinker eller tændes, når der opstår en fejl.

Grundlæggende skærmkonfiguration

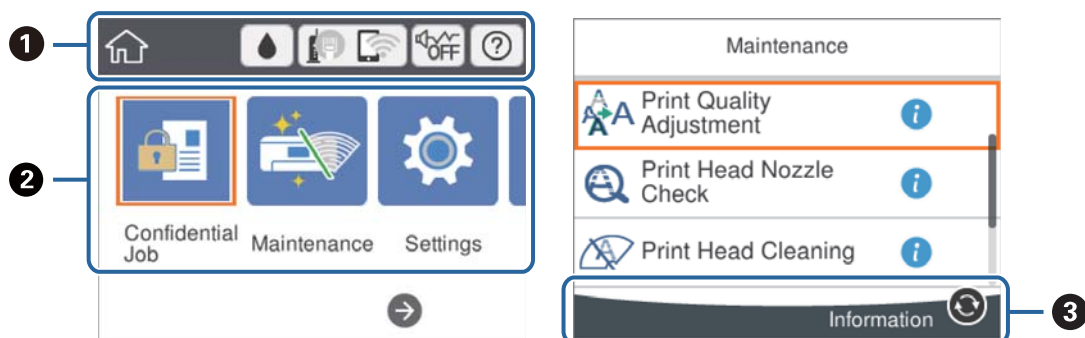













1	Angiver elementer, der har været indstillet for printeren som ikoner. Vælg for at kontrollere aktuelle indstillinger eller for at åbne hver indstillingsmenu. Denne handlingslinje vises kun på startskærmen.
2	Viser hver tilstand.
3	De tilgængelige knapper vises.

Ikoner, som vises på LCD-skærmen

Følgende ikoner vises på LCD-skærmen afhængigt af printerens status.

	Viser skærmen Forsyningsstatus . Du kan kontrollere de omtrentlige blækniveauer og den omtrentlige levetid for vedligeholdelsesboksen.
---	--

Printerens basisfunktioner

	<p>Angiver netværksforbindelsesstatus. Vælg ikonet for at kontrollere og ændre de aktuelle indstillinger. Dette er genvejen til følgende menu. Indstillinger > Generelle indstillinger > Netværksindstillinger > Wi-Fi opsætning</p>
	<p>Printeren har ikke forbindelse til et kablet (Ethernet) netværk.</p>
	<p>Printeren har forbindelse til et kablet (Ethernet) netværk.</p>
	<p>Printeren er ikke forbundet til et trådløst (Wi-Fi) netværk.</p>
	<p>Printeren søger efter SSID, frakoblet IP-adresse eller har et problem med et trådløst netværk (Wi-Fi).</p>
	<p>Printeren er forbundet til et trådløst (Wi-Fi) netværk. Antallet af linjer viser signalstyrken for forbindelsen. Jo flere linjer der er, jo stærkere er forbindelsen.</p>
	<p>Printeren er ikke forbundet til et trådløst netværk (Wi-Fi) i Wi-Fi Direct-tilstand (Simpel AP).</p>
	<p>Printeren er forbundet til et trådløst netværk (Wi-Fi) i Wi-Fi Direct-tilstand (Simpel AP).</p>
	<p>Angiver, om Lydsvag tilst. er indstillet for printeren. Når denne funktion er aktiveret, reduceres støjen fra printerhandlinger, men udskrivningshastigheden kan blive langsommere. Dog kan lyde muligvis ikke reduceres afhængig af den valgte papirtype og udskriftskvalitet.</p>
	<p>Viser skærmen Hjælp. Du kan se betjeningsvejledningen eller løsninger på problemer.</p>
	<p>Angiver, at der er yderligere oplysninger. Vælg ikonet for at vise beskeden.</p>
	<p>Angiver, at der er et problem med elementerne. Vælg ikonet for at finde ud af, hvordan man løser problemet.</p>

Grundlæggende handlinger

Flyt fokus ved at flytte knapperne ▲ ▼ ◀ ▶ for at vælge elementerne, og tryk derefter på OK-knappen for at bekræfte dit valg eller køre den valgte funktion.

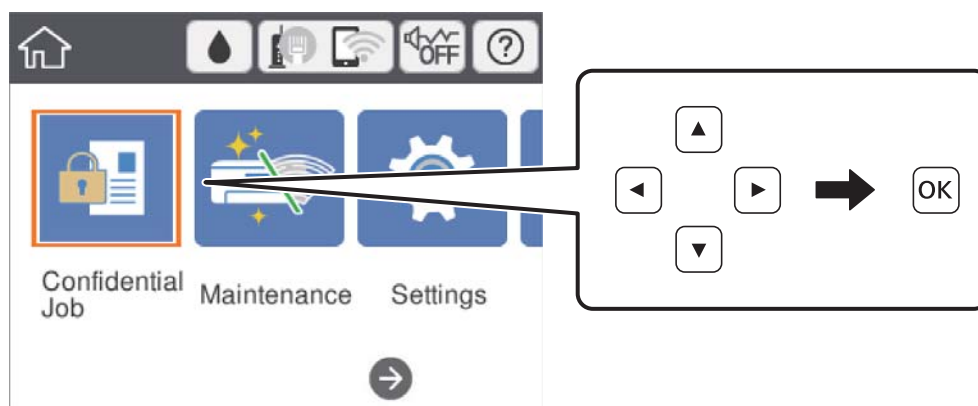

Printerens basisfunktioner

Flyt fokus til indstillingselementet ved hjælp af knapperne ▲ ▼ ◀ ▶, og tryk derefter på knappen OK for at slå elementet til eller fra.

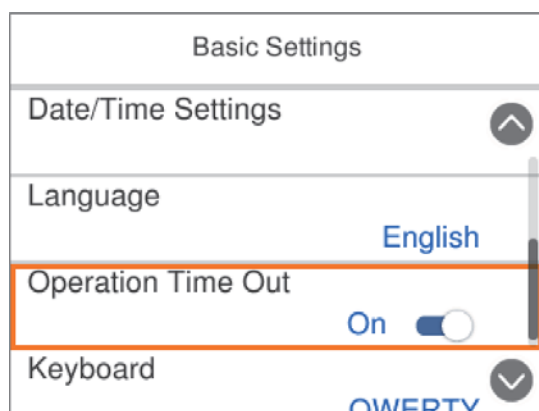

For at indtaste værdien, navnet, adressen og så videre skal du flytte fokus til indtastningsfeltet ved hjælp af knapperne ▲ ▼ ◀ ▶. Tryk derefter på knappen OK for at få vist skærmtastaturet.

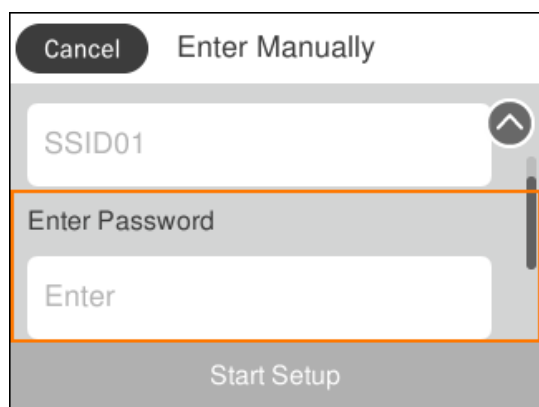

Indtastning af tegn

Skærmtastatur

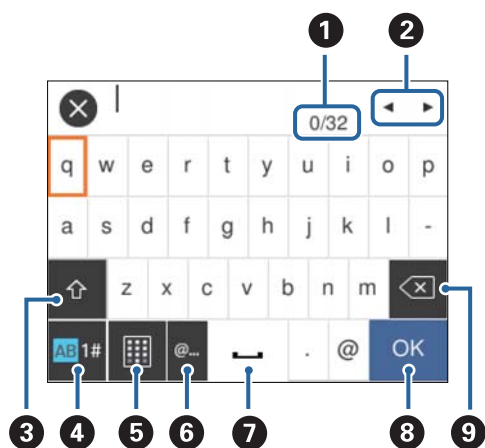

Du kan indtaste tegn og symboler vha. skærmtastaturet for at foretage netværksindstillinger osv.



Printerens basisfunktioner

Bemærk:

De viste ikoner varierer afhængigt af indstillingspunktet.

1	Angiver antal tegn.
2	Flytter markøren til indtastningsposition.
3	Skifter mellem store og små bogstaver eller tal og symboler. Du kan også bytte om på dem ved hjælp af  -knappen.
4	Skifter tegntypen. Du kan indtaste alfanumeriske tegn og symboler. Du kan også bytte om på dem ved hjælp af  -knappen.
5	Ændrer tastaturets layout.
6	Indtaster hyppigt anvendte domæne til e-mailadresser og webadresser ved blot at vælge elementet.
7	Bruges til at indtaste et mellemrum.
8	Bekræfter de indtastede tegn.
9	Sletter tegnet til venstre.

Visning af animationer

Du kan se animationer af brugsanvisningen, f.eks. ilægning af papir eller fjernelse af fastklemmt papir på LCD-skærmen.

- Vælg  på startskærmen: Viser Hjælp-skærmen. Vælg **Hvordan**, og vælg de elementer, du ønsker at få vist.
- Vælg **Hvordan** nederst på skærmen: Viser den kontekstafhængige animation.

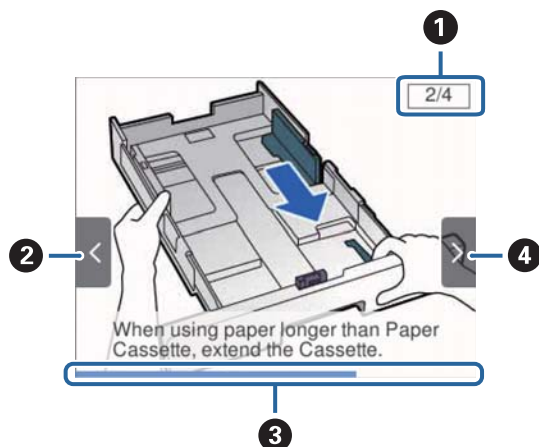

1	Angiver det samlede antal trin og nummer på nuværende trin. I eksemplet ovenfor, vises trin 2 af 4 trin.
2	Tryk på  -knappen for at vende tilbage til det foregående trin.
3	Angiver dine fremskridt gennem det aktuelle trin. Animationen gentages, når statuslinjen når slutningen.

Printerens basisfunktioner

4

Tryk på ►-knappen for at gå til næste trin.

Forberedelse af printeren

Ilægning af papirer

Anvendeligt papir og kapaciteter

Bemærk:

Den viste papirstørrelse varierer afhængigt af driveren.

Originalt Epson-papir

Epson anbefaler brug af originalt Epson-papir for at sikre udskrifter i høj kvalitet.

Bemærk:

- Ægte Epson-papir understøttes ikke, når der udskrives med Epsons universelle printerdriver.
- Hvilke papirer der kan fås, afhænger af området. Hvis du ønsker oplysninger om, hvilket papir der kan fås i dit område, skal du kontakte Epsons support.
- Ved udskrivning på ægte Epson-papir med en brugerdefineret størrelse er indstillingerne for udskriftskvalitet **Standard** eller **Normal** kun tilgængelige. Selvom du kan vælge en bedre udskriftskvalitet med visse printerdrivere, bliver udskrifterne udskrevet ved hjælp af **Standard** eller **Normal**.

Papir, som er velegnet til udskrivning af dokumenter

Papirnavn	Størrelse	Ilægningskapacitet (ark)			2-sidet udskrivning
		Papirkassette 1	Papirkassette 2 ~ Papirkassette 3	Bageste papirindføring	
Epson Bright White Ink Jet Paper	A4	200	400	50	Automatisk, manuel*

* Brug kun den bageste papirindføring til at udskrive 2-sidede udskriftsjob manuelt. Du kan ilægge op til 30 ark papir, hvor der allerede er udskrevet på en side.

Papir, som er velegnet til udskrivning af dokumenter og fotos

Papirnavn	Størrelse	Ilægningskapacitet (ark)			2-sidet udskrivning
		Papirkassette 1	Papirkassette 2 ~ Papirkassette 3	Bageste papirindføring	
Epson Photo Quality Ink Jet Paper	A4	80	–	70	–

Forberedelse af printeren

Papirnavn	Størrelse	Ilægningskapacitet (ark)			2-sidet udskrivning
		Papirkassette 1	Papirkassette 2 ~ Papirkassette 3	Bageste papirindføring	
Epson Matte Paper-Heavyweight	A4	50	–	20	–
Epson Double-Sided Matte Paper	A4	20	–	20	–

Papir, som er velegnet til udskrivning af fotos 

Papirnavn	Størrelse	Ilægningskapacitet (ark)			2-sidet udskrivning
		Papirkassette 1	Papirkassette 2 ~ Papirkassette 3	Bageste papirindføring	
Epson Ultra Glossy Photo Paper	A4, 13×18 cm (5×7 tommer), 10×15 cm (4×6 tommer)	50	–	20	–
Epson Premium Glossy Photo Paper	A4, 13×18 cm (5×7 tommer), 16:9 størrelse (102×181 mm), 10×15 cm (4×6 tommer)	50	–	20	–
Epson Premium Semigloss Photo Paper	A4, 10×15 cm (4×6 tommer)	50	–	20	–
Epson Photo Paper Glossy	A4, 13×18 cm (5×7 tommer), 10×15 cm (4×6 tommer)	50	–	20	–

Relaterede oplysninger





➔ [“Delenes navne og funktioner” på side 14](#)

Kommercielt tilgængeligt papir**Bemærk:**

Størrelserne Halvt brevformat, SP1 (210×270 mm), SP2 (210×149 mm), SP3 (100×170 mm), SP4 (130×182 mm), SP5 (192×132 mm) og 16K (195×270 mm) er ikke tilgængelige, når du udskriver med PostScript-printerdriveren.

Forberedelse af printeren

Almindeligt papir

Papirnavn	Størrelse	Ilægningskapacitet (ark)			2-sidet udskrivning
		Papirkassette 1	Papirkassette 2 ~ Papirkassette 3	Bageste papirindføring	
Almindeligt papir, kopipapir Brevpapir	Letter ^{*3} , A4, Executive ^{*3} , B5, A5, SP1 (210×270 mm), 16K (195×270 mm)	Op til linjen, der er angivet af symbolet  på kantstyret.		80	Automatisk, manuel ^{*1} , ^{*2}
Genbrugspapir Farvet papir Fortrykt papir	Legal, Indian-Legal, 8,5×13 tommer, Halv brevformat ^{*3} , A6, B6, SP2 (210×149 mm), SP3 (100×170 mm), SP4 (130×182 mm)	Op til linjen, der er angivet af symbolet  på kantstyret.		80	Manuel ^{*1} , ^{*2}
Almindeligt papir i høj kvalitet	SP5 (192×132 mm)	Op til linjen, der er angivet af symbolet  på kantstyret.	–	80	Manuel ^{*1} , ^{*2}
	Brugerdefineret ^{*3} (mm) 89×127 til 215,9×148 89×148 til 100×355,6	Op til linjen, der er angivet af symbolet  på kantstyret.	–	80	Manuel ^{*1} , ^{*2}
	Brugerdefineret ^{*3} (mm) 100×148 til 215,9×355,6	Op til linjen, der er angivet af symbolet  på kantstyret.		80	Automatisk ^{*5} , manuel ^{*1} , ^{*2}
	Brugerdefineret ^{*3} (mm) 64×127 til 215,9×355,6	–	–	80	Manuel ^{*2}
	Brugerdefineret ^{*3} (mm) 64×355,6 til 215,9×6000	–	–	1	Manuel

*1 Brug kun bageste papirindføring til manuel udskrivning af 2-sidede udskriftsjob.

*2 Du kan ilægge op til 30 ark papir, hvor der allerede er udskrevet på en side.

*3 Kun udskrivning fra computer er tilgængelig.

*4 Du kan ilægge op til 5 ark papir, hvor der allerede er udskrevet på en side.

*5 For automatisk 2-sidet udskrivning er en papirstørrelse på 148×210 til 215,9×297 mm tilgængelig.

Forberedelse af printeren

Tykt papir

Papirnavn	Størrelse	Ilægningskapacitet (ark)			2-sidet udskrivning
		Papirkassette 1	Papirkassette 2 ~ Papirkassette 3	Bageste papirindføring	
Tykt papir (91 til 160 g/m ²)	Letter ^{*2} , A4, Executive ^{*2} , B5, A5, SP1 (210×270 mm), 16K (195×270 mm)	90	250	30	Automatisk, manuel ^{*1, *3}
	Legal, 8,5×13 tommer, Halv brevformat ^{*2} , A6, B6, SP2 (210×149 mm), SP3 (100×170 mm), SP4 (130×182 mm)	90	250	30	Manuel ^{*1, *3}
	SP5 (192×132 mm)	90	–	30	Manuel ^{*1, *3}
	Brugerdefineret ^{*2} (mm) 89×127 til 215,9×148 89×148 til 100×355,6	90	–	30	Manuel ^{*1, *3}
	Brugerdefineret ^{*2} (mm) 100×148 til 215,9×355,6	90	250	30	Automatisk ^{*4} , manuel ^{*1, *3}
	Brugerdefineret ^{*2} (mm) 64×127 til 215,9×355,6	–	–	30	Manuel ^{*3}
	Brugerdefineret ^{*2} (mm) 64×355,6 til 215,9×1117,6	–	–	1	Manuel
Tykt papir (161 til 256 g/m ²)	Legal, 8,5×13 tommer, Letter ^{*2} , A4, Executive ^{*2} , B5, A5, Halvt brevformat ^{*2} , A6, B6, SP1 (210×270 mm), SP2 (210×149 mm), SP3 (100×170 mm), SP4 (130×182 mm), SP5 (192×132 mm), 16K (195×270 mm)	–	–	30	Manuel ^{*3}
	Brugerdefineret ^{*2} (mm) 64×127 til 215,9×355,6	–	–	30	Manuel ^{*3}
	Brugerdefineret ^{*2} (mm) 64×355,6 til 215,9×1117,6	–	–	1	Manuel

*1 Brug kun bageste papirindføring til manuel udskrivning af 2-sidede udskriftsjob.

*2 Kun udskrivning fra computer er tilgængelig.

*3 Du kan ilægge op til 5 ark papir, hvor der allerede er udskrevet på en side.

*4 For automatisk 2-sidet udskrivning er en papirstørrelse på 148×210 til 215,9×297 mm tilgængelig.

Forberedelse af printeren

Konvolutter

Papirnavn	Størrelse	Ilægningskapacitet (konvolutter)			2-sidet udskrivning
		Papirkassette 1	Papirkassette 2 ~ Papirkassette 3	Bageste papirindføring	
Konvolut	Konvolut #10, Konvolut DL, Konvolut C6	10	–	10	–
	Konvolut C4	–	–	1	–

Relaterede oplysninger

➔ [“Delenes navne og funktioner” på side 14](#)

Forholdsregler til papirhåndtering

- Læs instruktionsarkene, der leveres sammen med papiret.
- For at opnå udskrifter i høj kvalitet med ægte Epson-papir skal du bruge papir fra omgivelserne, som er angivet på de ark, som følger med papiret.
- Luft papiret, og ret dets kanter ind, før det lægges i. Man må ikke lufte eller krølle fotopapir. Det kan beskadige udskriftssiden.

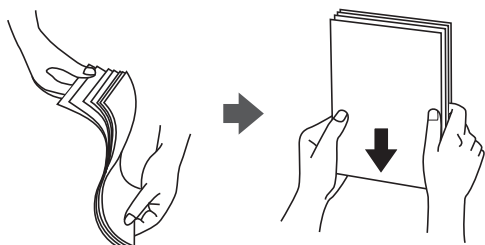

- Hvis papiret er krøllet, skal du rette det ud eller bøje det en smule i den modsatte retning, inden du lægger det i. Hvis du udskriver på krøllet papir, kan det medføre papirstop og udtværing på udskriften.

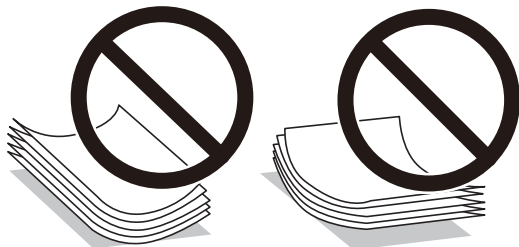

- Brug ikke papir, der er bølget, revet, skåret, foldet, fugtet, for tykt, for tyndt, eller papir, der har klistermærker på. Brug af disse papirtyper medfører papirstop og udtværing på udskriften.
- Kontroller, at der anvendes langfibret papir. Hvis du ikke er sikker på, hvilken slags papir der anvendes, kan du se på papirets emballage eller kontakte producenten for at få oplyst papirets specifikationer.

Relaterede oplysninger

➔ [“Printerspecifikationer” på side 156](#)

Ilægning af papir i Papirkassette

Bemærk:

Hvis den ekstra papirkassetteenhed er installeret, må du ikke trække to papirkassetteenheder ud samtidig.

1. Kontroller, at printeren ikke er i brug, og træk så papirkassette ud.

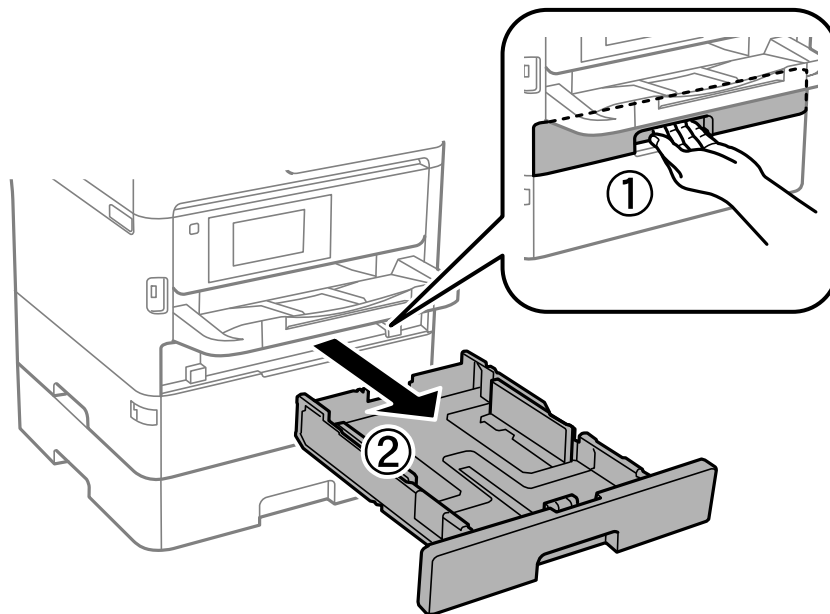

2. Skub det forreste kantstyr til den maksimale position, og skub så kantstyrene i siderne for at justere dem til den papirstørrelse, du vil bruge.

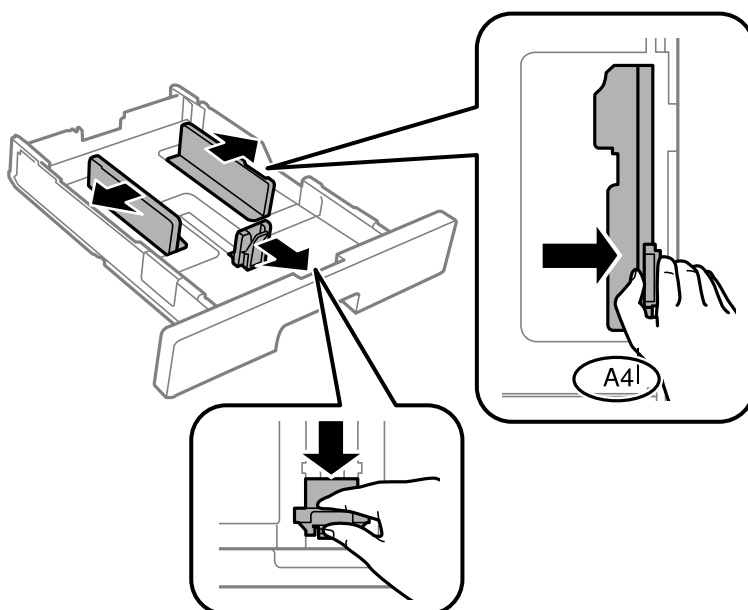

Forberedelse af printeren

Bemærk:

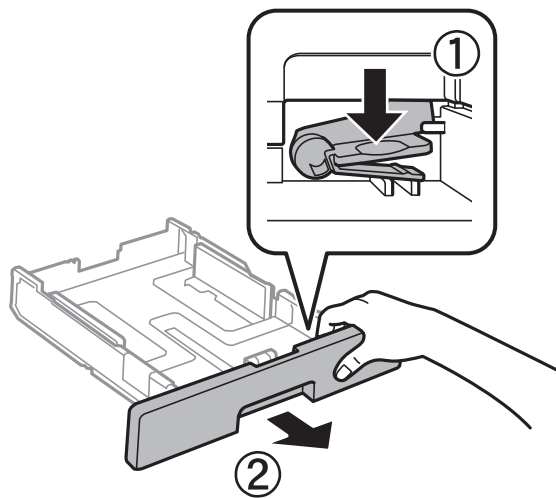

Ved brug af et større papir end A4-formatet skal papirkassette forlænges.

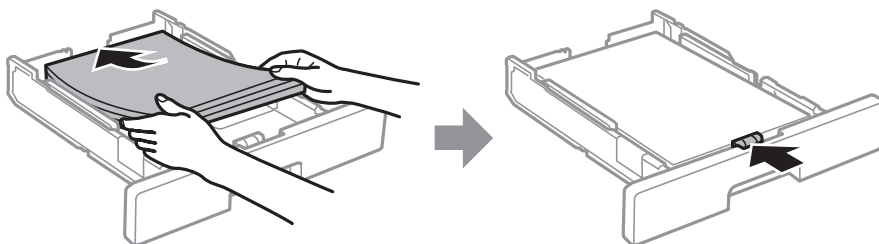

3. Læg papiret med udskriftssiden nedad, og skub så det forreste kantstyr til siden af papiret.



! Vigtigt:

Læg ikke mere papir i end det maksimale antal ark, som er angivet for papiret. Fyld højst almindeligt papir i til linjen, der er vist med symbolet  i kantstyret. Fyld højst tykt papir i til linjen, der er vist med symbolet  i kantstyret.

4. Indsæt papirkassette helt ind.

Bemærk:

Når du udvider papirkassetten, stikker den lidt ud af printeren.

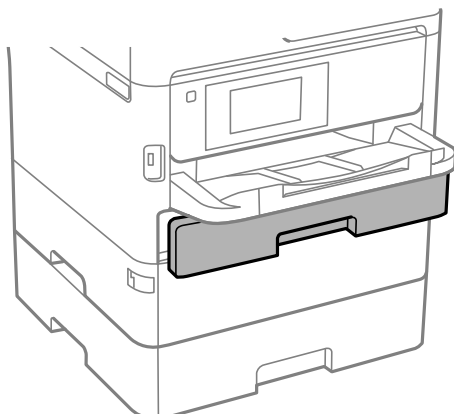

Forberedelse af printeren

5. Foretag indstillingerne for størrelsen og typen af det papir, du lagde i papirkassette, på betjeningspanelet.

Bemærk:

Du kan også få vist skærmen til indstilling af papirformat og papirtype ved at trykke på knappen  på betjeningspanelet.

6. Skub udbakken ud ved ilægning af papir længere end A4-størrelse.

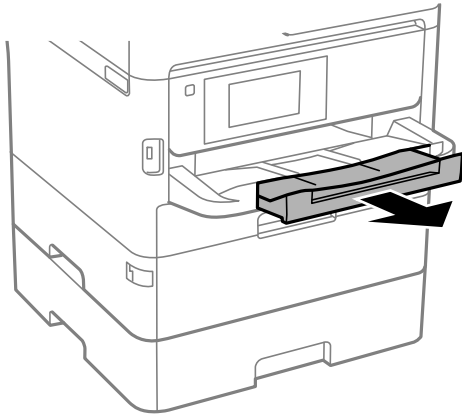

Relaterede oplysninger

- ➔ [“Forholdsregler til papirhåndtering”](#) på side 27
- ➔ [“Anvendeligt papir og kapaciteter”](#) på side 23
- ➔ [“Liste over papirtype”](#) på side 34
- ➔ [“Ilægning af konvolutter og forholdsregler”](#) på side 33

Ilægning af papir i Bageste papirindføring

1. Åbn arkføderbeskyttelsen, og træk papirstøtten ud.

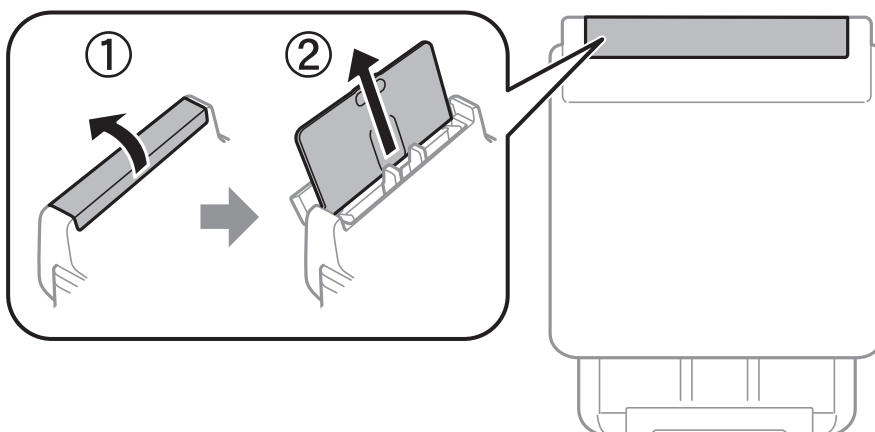

Forberedelse af printeren

2. Juster kantstyrene.

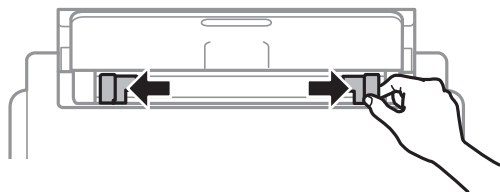

3. Læg papiret i midten af bageste papirindføring med udskriftssiden opad.

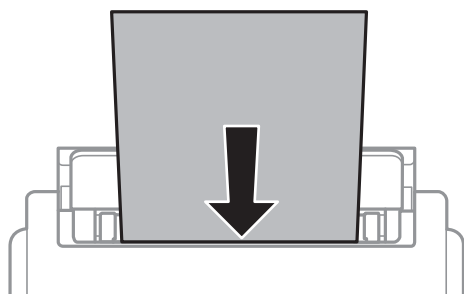

! **Vigtigt:**

- Læg ikke mere papir i end det maksimale antal ark, som er angivet for papiret. Læg ikke almindeligt papir i over linjen lige under trekant-symbolet inde i kantstyret.
- Læg papiret i med den korte kant først. Når du har indstillet den lange kant som bredden af den brugerdefinerede størrelse, skal du imidlertid lægge papir i med den lange kant først.

Hullet papir

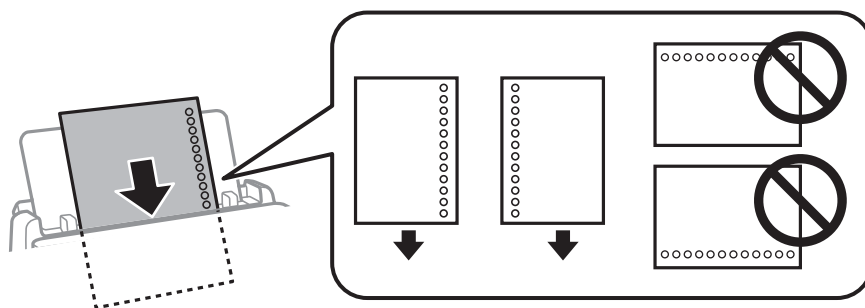

Bemærk:

Du kan bruge hullet papir under følgende forhold. Automatisk 2-sidet udskrivning kan ikke bruges sammen med hullet papir.

- Ilægningskapacitet: et ark
- Tilgængelig størrelse: A4, B5, A5, A6, Letter, Legal
- Indbindingshuller: Ilæg ikke papir med indbindingshuller øverst eller nederst. Juster filens udskrivningsposition, så du undgår udskrivning over hullerne.
- Papirindstilling: Vælg **Brevhoved** eller **Fortrykt** som papirtypeindstilling.

Forberedelse af printeren

4. Skub kantstyrene til papirets kanter.

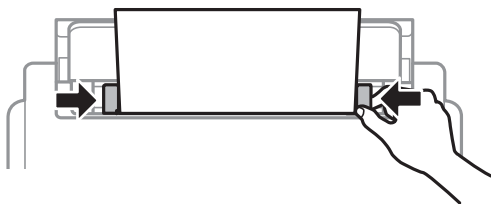

5. Foretag indstillingerne for størrelsen og typen af det papir, du lagde i bageste papirindføring, på betjeningspanelet.

Bemærk:

Du kan også få vist skærmen til indstilling af papirformat og papirtype ved at trykke på knappen  på betjeningspanelet.

6. Skub udbakken ud ved ilægning af papir længere end A4-størrelse.

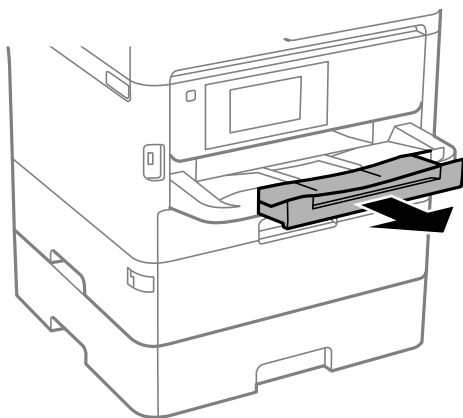

Bemærk:

Sæt det resterende papir tilbage i sin pakke. Hvis du lader det blive i printeren, kan papiret krølle eller papirkvaliteten forringes.

Relaterede oplysninger

- ➔ [“Forholdsregler til papirhåndtering” på side 27](#)
- ➔ [“Anvendeligt papir og kapaciteter” på side 23](#)
- ➔ [“Liste over papirtype” på side 34](#)
- ➔ [“Ilægning af konvolutter og forholdsregler” på side 33](#)
- ➔ [“Indføring af langt papir” på side 34](#)

Ilægning af konvolutter og forholdsregler

Læg konvolutter i centrum af bageste papirindføring med den korte kant først og flappen nedad, og skub kantstyrene ud til konvolutternes kanter.

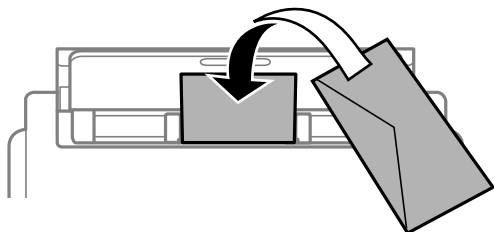

Læg konvolutter i papirkassette med den korte kant først og flappen nedad, og skub kantstyrene ud til konvolutternes kanter.

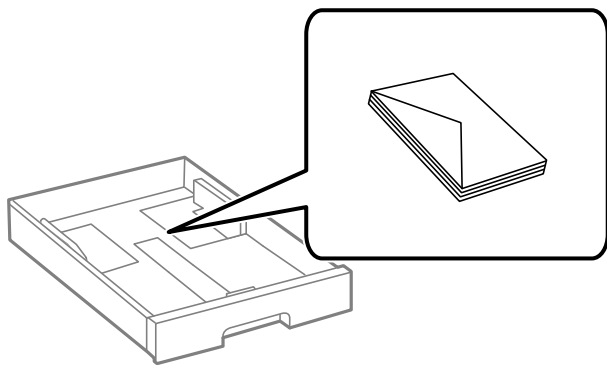

- Luft konvolutterne, og ret kanterne ind, før de lægges i. Når du lufter konvolutstakken, skal du trykke ned på den for at glatte konvolutterne ud før ilægning.



- Brug ikke konvolutter, der er krøllede eller bøjede. Brug af disse konvolutter medfører papirstop og udtværing på udskriften.
- Brug ikke konvolutter med selvklæbende overflader på flapperne eller rudekonvolutter.
- Brug ikke for tynde konvolutter, da de kan krølle under udskrivningen.

Relaterede oplysninger

- ➔ [“Anvendeligt papir og kapaciteter” på side 23](#)
- ➔ [“Ilægning af papir i Papirkassette” på side 28](#)
- ➔ [“Ilægning af papir i Bageste papirindføring” på side 30](#)

Forberedelse af printeren

Indføring af langt papir

Brug kun bageste papirindføring til at indføre langt papir. Før du lægger papir i printeren, skal du skære papiret i den størrelse, du vil udskrive. Vælg **Brugerdedefineret** som den korrekte indstilling for papirstørrelse.

- Sørg for, at papirets ende er skåret vinkelret. Et diagonalt snit kan forårsage problemer med papirstop.
- Langt papir passer ikke i udbakken. Klargør en kasse eller lignende for at sikre, at papiret ikke falder på gulvet.
- Rør ikke ved papir, der bliver indført eller kastet ud. Det kan skade din hånd eller reducere udskriftskvaliteten.

Relaterede oplysninger

- ➔ [“Anvendeligt papir og kapaciteter” på side 23](#)
- ➔ [“Ilægning af papir i Bageste papirindføring” på side 30](#)

Liste over papirtype

Vælg papirtypen, som passer til papiret for at få de bedste udskriftsresultater.

Papirnavn	Medietype			
	Betjeningspanel	Printerdriver	PostScript-printerdriver	Epsons universelle printerdriver
Epson Bright White Ink Jet Paper	Almindelige papirer	Almindelige papirer	Plain	Almindeligt
Epson Ultra Glossy Photo Paper	Ultra Glossy	Epson Ultra Glossy	Epson Ultra Glossy	-
Epson Premium Glossy Photo Paper	Premium Glossy	Epson Premium Glossy	Epson Premium Glossy	-
Epson Premium Semigloss Photo Paper	Premium Semigloss	Epson Premium Semigloss	Epson Premium Semigloss	-
Epson Photo Paper Glossy	Glossy	Photo Paper Glossy	Photo Paper Glossy	-
Epson Matte Paper-Heavyweight Epson Photo Quality Ink Jet Paper	Matte	Epson Matte	Epson Matte	-
Tykt papir (91 til 160 g/m ²)	Thick paper1	Tykt papir1	Tykt papir1	Tykt papir1
Tykt papir (161 til 256 g/m ²)	Thick paper2	Tykt papir2	Tykt papir2	Tykt papir2

Menuindstillinger for Indstillinger

Vælg **Indstillinger** på printerens startskærm for at foretage forskellige indstillinger.

Menuindstillinger for Generelle indstillinger

Vælg menuerne på betjeningspanelet som beskrevet herunder.

Indstillinger > Generelle indstillinger

Grundindstillinger

Vælg menuerne på betjeningspanelet som beskrevet herunder.

Indstillinger > Generelle indstillinger > Grundindstillinger

Du kan ikke ændre indstillinger, som er blevet låst af din administrator.

LCD-lysstyrke:

Juster lysstyrken for LCD-skærmen.

Sleep-timer:

Tilpas tidsrummet frem til dvaletilstand (energisparetilstand), når printeren ikke har foretaget handlinger. LCD-skærmen slukkes, når det angivne tidsrum er gået.

Sluk-timer:

Dit produkt har muligvis denne funktion eller funktionen **Indst. for slukn.**, afhængig af hvor det er købt.

Vælg denne indstilling for at slukke printeren automatisk, når den ikke skal bruges i en bestemt periode. Du kan justere tiden, inden der anvendes strømstyring. Enhver øgning vil påvirke produktets energieffektivitet. Tag hensyn til miljøet, inden du foretager eventuelle ændringer.

Indst. for slukn.:

Dit produkt har muligvis denne funktion eller funktionen **Sluk-timer**, afhængig af hvor det er købt.

Sluk hvis inaktiv

Vælg denne indstilling for at slukke printeren automatisk, hvis den ikke skal bruges i en bestemt periode. Enhver øgning vil påvirke produktets energieffektivitet. Tag hensyn til miljøet, inden du foretager eventuelle ændringer.

Sluk hvis afbrudt

Hvis du vælger denne indstilling, slukker printeren efter 30 minutter, hvis alle portene, herunder USB-porten, er afbrudt. Denne funktion er muligvis ikke tilgængelig afhængigt af dit område.

Dato/tid-indstillinger:

Dato/tid

Angiv den nuværende dato og det nuværende klokkeslæt.

Sommertid

Vælg den indstilling for sommertid, som gælder for dit område.

Tidsforskel

Angiv tidsforskellen mellem den lokale tidszone og UTC-tidszonen (Coordinated Universal Time).

Forberedelse af printeren

Sprog/Language:

Vælg sprog for LCD-skærmen.

Tiden gået for handling:

Vælg **Til** at vende tilbage til den første skærm, når der ikke udføres handlinger i det angivne tidsrum. Når der er anvendt brugerrestriktioner, og der ikke udføres handlinger i det angivne tidsrum, er du logget ud og vender tilbage til den første skærm.

Tastatur:

Skift tastaturlayout på LCD-skærmen.

Relaterede oplysninger

- ➔ “Strømbesparelse” på side 45
- ➔ “Indtastning af tegn” på side 20

Printerindstillinger

Vælg menuerne på betjeningspanelet som beskrevet herunder.

Indstillinger > Generelle indstillinger > Printerindstillinger

Du kan ikke ændre indstillinger, som er blevet låst af din administrator.

Indstill. for papirkilde:

Papirindstilling:

Vælg den papirstørrelse og papirtype, du har lagt i papirkilden.

Prior. bag. papirindf.:

Vælg **Til** for at indstille udskrivningsprioritet til papir, som er lagt i bageste papirindføring.

A4/Letter autom. skift:

Vælg **Til** for at indføre papir fra den papirkilde, der er indstillet som A4-format, når der ikke er en papirkilde, der er indstillet som Letter, eller indfører papir fra den papirkilde, der er indstillet som Letter-format, når der ikke er en papirkilde, der er indstillet som A4.

Indstill. for auto valg:

Vælg **Til** for indstillinger til automatisk at udskrive på papir fra enhver kilde, der indeholder papir, som passer til dine papirindstillinger.

Fejlmeddelelse:

Vælg **Til** at få vist en fejlmeddelelse, når det valgte papirformat eller typen ikke passer til det indførte papir.

Automatisk visning af papiropsætning:

Vælg **Til** for at få vist skærmen for **Papirindstilling**, når du lægger papir i papirkilden. Hvis du deaktiverer denne funktion, kan du ikke udskrive fra en iPhone eller iPad via AirPrint.

Forberedelse af printeren

Udskrivningssprog:

Vælg udskrivningssproget til USB-grænsefladen eller netværksgrænsefladen.

Universelle udsk.indst.:

Disse udskrivningsindstillinger anvendes, når du udskriver med en ekstern enhed uden at bruge printerdriveren. Indstillingerne for forskydning anvendes, når du udskriver ved hjælp af printerdriveren.

Top forskydn.:

Juster papirets øverste margen.

Venstre forskydn.:

Juster papirets venstre margen.

Top forskydn. i sort:

Juster den øverste margen for bagsiden af siden, når du foretager 2-sidet udskrivning.

Venstre forskydn. i sort:

Juster den venstre margen for bagsiden af siden, når du foretager 2-sidet udskrivning.

Tjek papirbredde:

Vælg **Til** at kontrollere papirets bredde inden udskrivning. Dette forhindrer udskrivning ud over papirets kanter, når indstillingen for papirformat er forkert, men det kan forringe udskrivningshastigheden.

Spring blank side over:

Springer automatisk tomme sider i udskriftsdataene over.

Konfiguration af PDL Print:

Vælg de indstillinger for Konfiguration af PDL Print som du vil anvende til PCL eller PostScript-udskrivning.

Almindelige indstil.:

Papirstørrelse

Vælg standardpapirformat for PCL eller PostScript-udskrivning.

Papirtype

Vælg standardpapirtype for PCL eller PostScript-udskrivning.

Retning

Vælg standardretning for PCL eller PostScript-udskrivning.

Kvalitet

Vælg udskriftskvalitet for PCL eller PostScript-udskrivning.

Blækbesparestilst.

Vælg **Til** for at spare blæk ved at reducere udskrivningstætheden.

Forberedelse af printeren

- Udskrivnings rækkefølge
 - Sidste side øverst
 - Begynder udskrivning fra den første side af en fil.
 - Første side øverst
 - Begynder udskrivning fra den sidste side af en fil.
- Antal eksemplarer
 - Indstil antallet af kopier, der skal udskrives.
- Bindende margin
 - Indstil indbindingspositionen.
- Auto papirudskub
 - Vælg **Til** for automatisk at skubbe papir ud, når udskrivningen stoppes under et udskriftsjob.
- 2-sidet udskrift
 - Vælg **Til** for at udføre 2-sidet udskrivning.

PCL-menu:

- Skriftypekilde
 - Blivende
 - Vælg for at bruge en forudinstalleret skrifttype på printerens.
 - Download
 - Vælg denne indstilling for at bruge en skrifttype, du har downloadet.
- Skriftypenr.
 - Vælg standardskrifttypenummeret for standardskrifttypekilden. De mulige numre varierer afhængigt af de indstillinger, du har foretaget.
- Tegn pr. tomme
 - Angiv standardantallet af tegn pr. tomme for skrifttypen, hvis den er skalerbar og har fast afstand. Du kan vælge mellem 0,44 til 99,99 cpi (tegn pr. tomme) med intervaller på 0,01.
 - Dette punkt vises muligvis ikke afhængigt af indstillingerne for skriftypekilde eller skriftypenummer.
- Punktstr.
 - Angiv standardhøjden for skrifttypen, hvis den er skalerbar og proportional. Du kan vælge mellem 4,00 til 999,75 punkter med intervaller på 0,25.
 - Dette punkt vises muligvis ikke afhængigt af indstillingerne for skriftypekilde eller skriftypenummer.
- Tegnsæt
 - Vælg standardsættet af symboler. Hvis den skrifttype, du valgte under indstillingen for skriftypekilde og skriftypenummer, ikke er tilgængelig med den nye indstilling for symbolsættet, erstattes indstillingen for skriftypekilde og skriftypenummer automatisk med standardværdien, IBM-US.
- Linjer
 - Indstil antallet af linjer for den valgte papirstørrelse og -retning. Dette resulterer også i en ændring af linjeafstanden (VMI), og den nye VMI-værdi gemmes på printerens. Det betyder, at senere ændringer af indstillingerne for sidestørrelsen eller -retningen resulterer i ændringer af værdien for Form baseret på den gemte VMI-værdi.

Forberedelse af printeren

 CR-funktion

Vælg kommandoen for ny linje, når der udskrives vha. en driver fra et bestemt operativsystem.

 LF-funktion

Vælg kommandoen for ny linje, når der udskrives vha. en driver fra et bestemt operativsystem.

 Tildel papirkilde

Indstil tildelingen for kommandoen for valg af papirkilde. Når **4** er valgt, indstilles kommandoerne som kompatible med HP LaserJet 4. Når **4K** er valgt, indstilles kommandoerne som kompatible med HP LaserJet 4000, 5000 og 8000. Når **5S** er valgt, indstilles kommandoerne som kompatible med HP LaserJet 5S.

PS3-menu:

 Fejlark

Vælg **Til** for at udskrive et ark, der viser status, når der opstår en fejl under PostScript eller PDF-udskrivning.

 Farve

Vælg farvefunktionen for PostScript-udskrivning.

 Binær

Vælg **Til**, når der udskrives data, som indeholder binære billeder. Programmet sender muligvis de binære data, selvom indstillingen for printerdriveren er sat til ASCII, men du kan udskrive dataene, når denne funktion er aktiveret.

 PDF papirstr.

Vælg papirstørrelsen, når der udskrives en PDF-fil. Hvis **Auto** er valgt, afgøres papirstørrelsen baseret på størrelsen af den første side.

Auto fejløsning:

Vælg den handling, der skal udføres, når der opstår en fejl for 2-sidet udskrivning, eller fordi hukommelsen er fuld.

 Til

Viser en advarsel og udskriver i enkelt-sidede tilstand, når der opstår en fejl ved 2-sidet udskrivning, eller udskriver kun, hvad printeren kan behandle, når der opstår en fejl ved fuld hukommelse.

 Fra

Viser en fejlmeddelelse og annullerer udskrivningen.

Kraftigt papir:

Vælg **Til** at forhindre, at udtværing af blæk på udskrifter. Dette kan dog sænke udskrivningshastigheden.

Lydsvag tilst.:

Vælg **Til** at reducere støj under udskrivning, men dette kan muligvis sænke udskrivningshastigheden. Der er muligvis ingen forskel i printerens støjniveau afhængig af de valgte indstillinger for papirtype og udskriftskvalitet.

Tørretid for blæk:

Vælg den blæktørretid, du vil bruge, når du udfører 2-sidet udskrivning. Printeren udskriver side to efter udskrivning af side et. Hvis din udskrift er tværet ud, skal du øge tidsindstillingen.

Forberedelse af printeren

PC-forbindelse via USB:

Vælg **Aktiver** for at tillade en computer for at få adgang til printeren, når den er forbundet via USB. Når **Deaktiver** er valgt, er udskrivning, som ikke sendes over en netværksforbindelse, begrænset.

USB I/F timeout-indstil.:

Angiv den tid i sekunder, der skal gå, før USB-kommunikationen med en computer afbrydes, efter printeren modtager et udskriftsjob fra en PostScript-printerdriver eller PCL-printerdriver. Hvis jobbets afslutning ikke er klart defineret af PostScript- eller PCL-printerdriveren, kan det resultere i uafbrudt USB-kommunikation. Når dette sker, afslutter printeren kommunikationen efter det angivne tidsrum. Indtast 0 (nul), hvis du ikke vil afslutte kommunikationen.

Relaterede oplysninger

➔ [“Ilægning af papirer” på side 23](#)

Netværksindstillinger

Vælg menuerne på betjeningspanelet som beskrevet herunder.

Indstillinger > Generelle indstillinger > Netværksindstillinger

Du kan ikke ændre indstillinger, som er blevet låst af din administrator.

Wi-Fi opsætning:

Konfigurer eller skift indstillinger for trådløst netværk. Vælg forbindelsesmetoden fra det følgende, og følg derefter vejledningen på LCD-panelet.

- Router
- Wi-Fi Direct

Opsætning af kabelforbundet LAN:

Konfigurer eller skift en netværksforbindelse, der bruger et LAN-kabel og en router. Når dette anvendes, er Wi-Fi-forbindelser deaktiveret.

Netværksstatus:

Viser eller udskriver de aktuelle netværksindstillinger.

- Kabelforb. LAN/Wi-Fi status
- Wi-Fi Direct Status
- statusark

Test af netværksforbindelse.:

Kontrollerer den aktuelle netværksforbindelse og udskriver en rapport. Hvis der er problemer med forbindelsen, skal du se rapporten for at løse problemet.

Avanceret:

Foretag følgende detaljerede indstillinger.

- Enhedsnavn
- TCP/IP

Forberedelse af printeren

- Proxy-server
- IPv6-adresse
- Linkhastig. og duplex
- Omdiriger HTTP til HTTPS
- Deaktiver IPsec/IP Filtering
- Deaktiver IEEE802.1X
- iBeacon-transmission

Webtjeneste-indstillinger

Vælg menuerne på betjeningspanelet som beskrevet herunder.

Indstillinger > Generelle indstillinger > Webtjeneste-indstillinger

Du kan ikke ændre indstillinger, som er blevet låst af din administrator.

Epson Connect-tjeneste:

Viser, om printeren er registreret og forbundet til Epson Connect.

Du kan registrere til tjenesten ved at vælge **Registrér** og følge instruktionerne.

Når du har registreret, kan du ændre følgende indstillinger.

- Afbryd/Genoptag
- Fjern registrering

Se følgende websted for flere oplysninger.

<https://www.epsonconnect.com/>

<http://www.epsonconnect.eu> (kun Europa)

Google Cloud Print-tjeneste:

Viser, om printeren er registreret og forbundet til Google Cloud Print-tjenesterne.

Når du har registreret, kan du ændre følgende indstillinger.

- Aktiver/Deaktiver
- Fjern registrering

Se følgende websted for oplysninger om registrering til Google Cloud Print-tjenester.

<https://www.epsonconnect.com/>

<http://www.epsonconnect.eu> (kun Europa)

Menuindstillinger for Systemadministration

Ved at bruge denne menu kan du vedligeholde produktet som systemadministrator. Det giver dig også mulighed for at begrænse produktgenskaber for de enkelte brugere til tilpasning af dit arbejds- eller kontor-stil.

Vælg menuerne på betjeningspanelet som beskrevet herunder.

Indstillinger > Generelle indstillinger > Systemadministration

Forberedelse af printeren

Ryd data fra intern hukom.:

Dette element vises på en PCL- eller PostScript-kompatibel printer.

Slet printerens interne hukommelsesdata, såsom en hentet skrifttype og en makro til PCL-udskrivning.

Sikkerhedsindst.

Du kan udføre følgende sikkerhedsindstillinger.

Slet alle fortrolige jobs

Slet alle fortrolige job, der sendes til printeren.

Administratorindstillinger:

- Administratoradgangskode

Indstil, skift, og ryd en administratoradgangskode.

- Låseindstilling

Vælg om betjeningspanelet skal låses med adgangskoden, der er registreret i **Administratoradgangskode** eller ej.

Gendan standardindstillinger:

Nulstil indstillingerne i følgende menuer til deres standardindstillinger.

- Netværksindstillinger
- Alle undtagen Netværksindstillinger
- Alle indstillinger

Firmwareopdatering:

Du kan få firmware-information, såsom din nuværende version, og information om tilgængelige opdateringer.

Opdatering:

Kontroller, om den seneste version af firmwaren er overført til netværksserveren. Hvis en opdatering er tilgængelig, kan du vælge om du vil starte opdatering eller ikke.

Bemærkning:

Vælg **Til** for at modtage en meddelelse, hvis en firmwareopdatering er tilgængelig.

Menuindstillinger for Udskriftstal

Vælg menuerne på betjeningspanelet som beskrevet herunder.

Indstillinger > Udskriftstal



Viser det samlede antal udskrifter, sort/hvid-udskrifter og farveudskrifter, herunder elementer som f.eks. statusark, fra det tidspunkt, du har købt printeren. Vælg **Udskriv ark**, hvis du vil udskrive resultatet.

Menuindstillinger for Forsyningsstatus

Vælg menuen på betjeningspanelet som beskrevet herunder.

Indstillinger > Forsyningsstatus

Viser det omtrentlige niveau af blæk samt vedligeholdelsesboksens levetid.

Når  vises, er blækket næsten opbrugt eller vedligeholdelsesboksen næsten fuld. Når  vises, skal du udskifte elementet, fordi blækket er brugt op, eller vedligeholdelsesboksen er fuld.

Menuindstillinger for Vedligehold.

Vælg menuerne på betjeningspanelet som beskrevet herunder.

Indstillinger > Vedligehold.

Justering af udskriftskvaliteten:

Vælg denne funktion, hvis der er problemer med dine udskrifter. Du kan kontrollere for tilstoppede dyser og rense printhovedet om nødvendigt og derefter justere på nogle parametre for at forbedre udskriftskvaliteten.

Skrivehoved dysetjek:

Vælg denne funktion for at kontrollere, om printhovedets dyser er tilstoppede. Printeren udskriver et dysekontrolmønster.

Skrivehovedrensning:

Vælg denne funktion for at rense tilstoppede dyser i printhovedet.

Linjustering:

Vælg denne funktion for at justere lodrette linjer.

Rensning af papirstyr:

Vælg denne funktion, hvis der er blækpletter på de indvendige ruller. Printeren indfører papir for at rense de indvendige ruller.

Justering af udskriftskvaliteten pr. side:

Blækudtyndning forskellig afhængig af papirtypen. Vælg denne funktion, hvis der er striber på udskrifter eller fejljustering på en bestemt papirtype.

Periodisk rengøring:

Printeren udfører automatisk **Skrivehoved dysetjek** og **Skrivehovedrensning** baseret på den specifikke tidsperiode. Vælg **Til** for at opretholde en førsteklasses udskriftskvalitet.

Relaterede oplysninger

- ➔ [“Justering af udskriftskvaliteten” på side 145](#)
- ➔ [“Kontrol og rengøring af printhovedet” på side 120](#)
- ➔ [“Justering af linjustering” på side 122](#)

Forberedelse af printeren

➔ [“Rengøring af papirbanen for udtværet blæk” på side 122](#)

Menuindstillinger for Sprog/Language

Vælg menuerne på betjeningspanelet som beskrevet herunder.

Indstillinger > Sprog/Language

Vælg sprog for LCD-skærmen.

Menuindstillinger for Printerstatus/Udskriv

Vælg menuerne på betjeningspanelet som beskrevet herunder.

Indstillinger > Printerstatus/Udskriv

Udskrift af statusark:

Statusark for konfiguration:

Udskriv informationsark med den nuværende printerstatus og indstillinger.

Statusark for forsyning:

Udskriv informationsark med statussen for forbrugsvarer.

Statusark for brugshistorik:

Udskriv informationsark med en brugsoversigt for printeren.

PS3 skrifttyperliste:

Udskriv en liste over skrifttyper, som kan bruges til en PostScript-printer.

PCL skrifttyperliste:

Udskriv en liste med skrifttyper, der er understøttet af PCL-printere.

Netværk:

Viser de aktuelle netværksindstillinger.

Menuindstillinger for Autentificering enhedsstatus

Vælg menuerne på betjeningspanelet som beskrevet herunder.

Indstillinger > Autentificering enhedsstatus

Viser status på godkendelsesenheden.

Menuindstillinger for Epson Open Platform-oplysninger

Vælg menuerne på betjeningspanelet som beskrevet herunder.

Indstillinger > Epson Open Platform-oplysninger

Viser status for Epson Open Platform.

Strømbesparelse

Printeren går automatisk i dvaletilstand eller slukkes, hvis der ikke foretages nogen handlinger i et indstillet tidsrum. Du kan justere tiden, inden der anvendes strømstyring. Enhver øgning vil påvirke produktets energieffektivitet. Tag hensyn til miljøet, inden du foretager eventuelle ændringer.

Afhængigt af hvor produktet er købt, har printeren muligvis en funktion, der automatisk slukker apparatet, hvis det ikke forbindes til en netværk inden for 30 minutter.

Strømbesparelse — Betjeningspanel

1. Vælg **Indstillinger** på startskærmen.

For at vælge et element skal du flytte fokus til elementet ved hjælp af knapperne ▲ ▼ ◀ ▶. Tryk derefter på knappen OK.

2. Vælg **Generelle indstillinger > Grundindstillinger**.

3. Gør et af følgende.

- Vælg **Sleep-timer** eller **Indst. for slukn.** > **Sluk hvis inaktiv** eller **Sluk hvis afbrudt**, og juster derefter indstillingerne.
- Vælg **Sleep-timer** eller **Sluk-timer**, og juster derefter indstillingen.

Bemærk:

*Dit produkt har muligvis funktionen **Indst. for slukn.** eller **Sluk-timer**, afhængig af hvor produktet er købt.*

Netværksindstillinger

Netværksforbindelsestyper

Du kan bruge følgende tilslutningsmuligheder.

Ethernet-forbindelse

Forbind printeren til en hub med et Ethernet-kabel.

Se *Administratorvejledning* for at tildele en statisk IP-adresse.

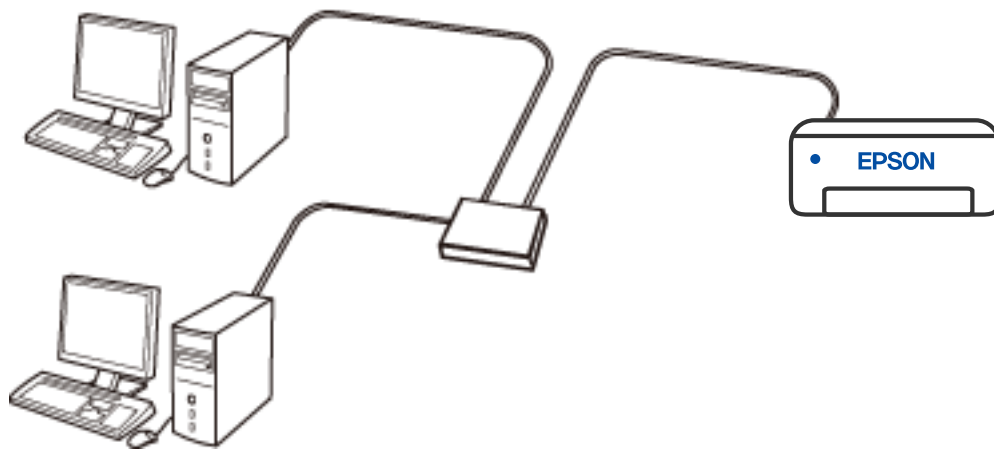

Relaterede oplysninger

➔ [“Sådan justeres de avancerede netværksindstillinger”](#) på side 62

Wi-Fi forbindelse

Forbind printeren og computeren eller smart-enheden til den trådløse router. Dette er den typiske forbindelsesmetode til hjemme- eller kontornetværk, hvor computere er forbundet vha. Wi-Fi via den trådløse router.

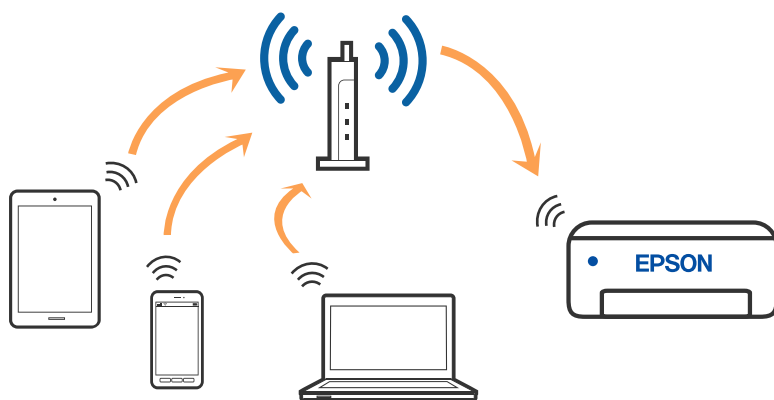

Relaterede oplysninger

- ➔ [“Tilslutning til en computer” på side 48](#)
- ➔ [“Forbindelse til en smart-enhed” på side 49](#)
- ➔ [“Sådan foretager du Wi-Fi-indstillinger fra printeren” på side 58](#)

Wi-Fi Direct (Simpel AP) forbindelse

Brug denne forbindelsesmetode, når du ikke bruger Wi-Fi hjemme eller på kontoret, eller når du vil forbinde printeren og smart-enheden direkte. I denne tilstand fungerer printeren som en trådløs router, og du kan forbinde enhederne til printeren uden at skulle bruge en standard trådløs router. Enheder, der er forbundet direkte til printeren, kan dog ikke kommunikere med hinanden via printeren.

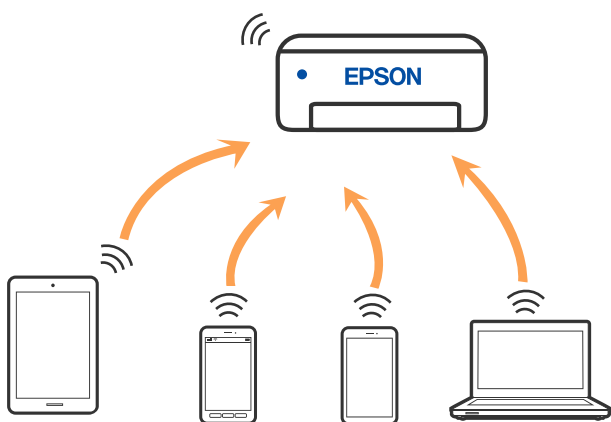

Printeren kan forbindes vha. Wi-Fi eller Ethernet og Wi-Fi Direct (Simpel AP) forbindelse samtidigt. Men hvis du starter en netværksforbindelse i Wi-Fi Direct (Simpel AP) forbindelse, når printeren er forbundet via Wi-Fi, afbrydes Wi-Fi midlertidigt.

Relaterede oplysninger

- ➔ “Oprette forbindelse til en iPhone, iPad eller iPod touch med Wi-Fi Direct” på side 49
- ➔ “Tilslutning til Android-enheder med Wi-Fi Direct” på side 52
- ➔ “Oprette forbindelse til enheder end iOS og Android med Wi-Fi Direct” på side 55

Tilslutning til en computer

Vi anbefaler at køre installationsprogrammet til at tilslutte printeren til en computer. Du kan køre installationsprogrammet vha. en af følgende metoder.

- Konfiguration fra webstedet

Gå ind på følgende websted, og indtast derefter produktnavnet. Gå til **Opsætning**, og påbegynd konfiguration.
<http://epson.sn>

- Konfiguration ved hjælp af softwaredisk (kun for modeller, der leveres med en softwaredisk, og brugere med Windows-computere med diskdrev.)

Sæt softwaredisken i computeren, og følg vejledningen på skærmen.

Valg af forbindelsesmuligheder

Følg vejledningen på skærmen, indtil følgende skærm vises, og vælg derefter metoden for tilslutning af printeren til computeren.

Vælg forbindelsestypen, og klik på **Næste**.

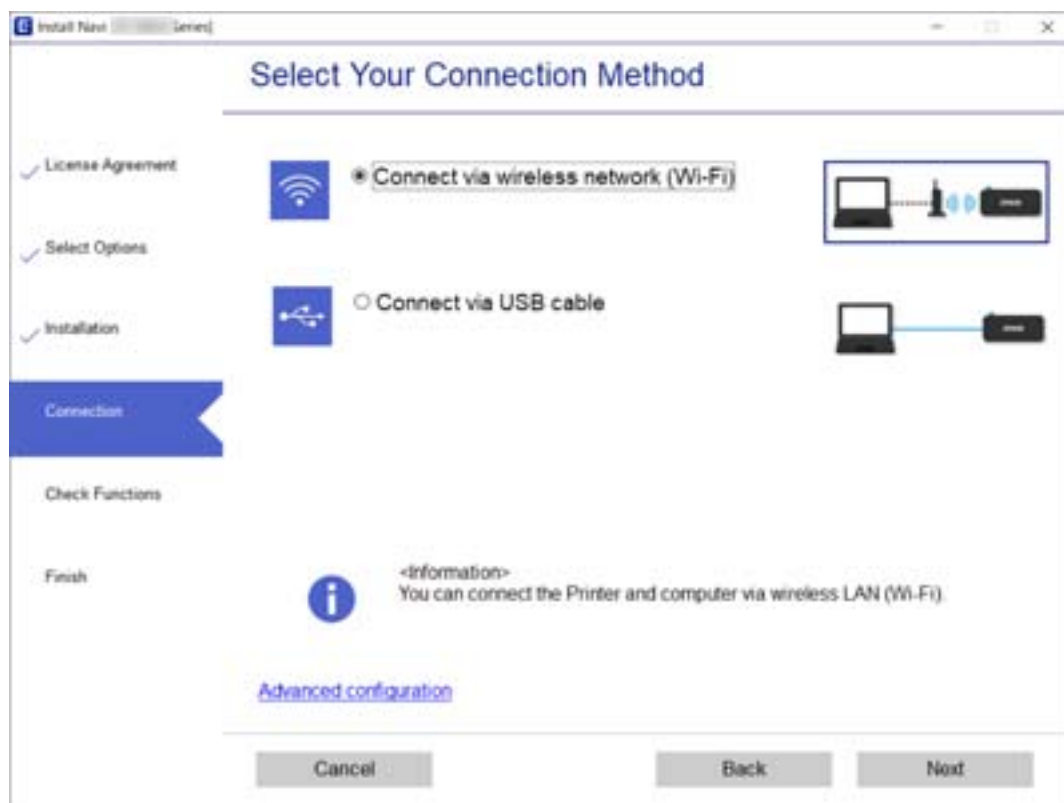

Følg vejledningen på skærmen.

Forbindelse til en smart-enhed

Tilslutning til en smartenhed via en trådløs router

Du kan bruge printeren fra en smart-enhed, når du slutter printeren til det samme Wi-Fi-netværk (SSID) som smart-enheden. Hvis du vil bruge printeren fra en smart-enhed, skal du lave opsætning fra det følgende websted. Adgang til webstedet fra smart-enheden, hvorfra vil oprette forbindelse til printeren.

<http://epson.sn> > Opsætning

Bemærk:

Hvis du vil forbinde en computer og en smart-enhed til printeren samtidigt, anbefaler vi, at printeren forbindes til computeren først.

Relaterede oplysninger

➔ [“Udskrivning fra smartenheder” på side 109](#)

Oprette forbindelse til en iPhone, iPad eller iPod touch med Wi-Fi Direct

Denne metode giver dig mulighed for at forbinde printeren direkte med en iPhone, iPad eller iPod touch uden en trådløs router. Følgende betingelser er nødvendige for at bruge denne funktion. Hvis dit miljø ikke matcher disse betingelser, kan du oprette forbindelse ved at vælge **Andre OS-enheder**. Se det relaterede informationslink nedenfor for oplysninger om tilslutning.

- iOS 11 eller senere
- Brug af standardkameraappen til at scanne QR-koden
- Epson iPrint version 7.0 eller senere

Epson iPrint bruges til at udskrive fra en smartenhed. Installer Epson iPrint på smartenheden i forvejen.

Bemærk:

Du skal kun foretage disse indstillinger for printeren og den smartenhed, du vil oprette forbindelse til, én gang. Medmindre du deaktiverer Wi-Fi Direct eller gendanner netværksindstillingerne til deres standardindstillinger, behøver du ikke at foretage disse indstillinger igen.

Netværksindstillinger

1. Vælg **Wi-Fi** på startskærmen.

For at vælge et element skal du flytte fokus til elementet ved hjælp af knapperne ▲ ▼ ◀ ▶. Tryk derefter på knappen OK.

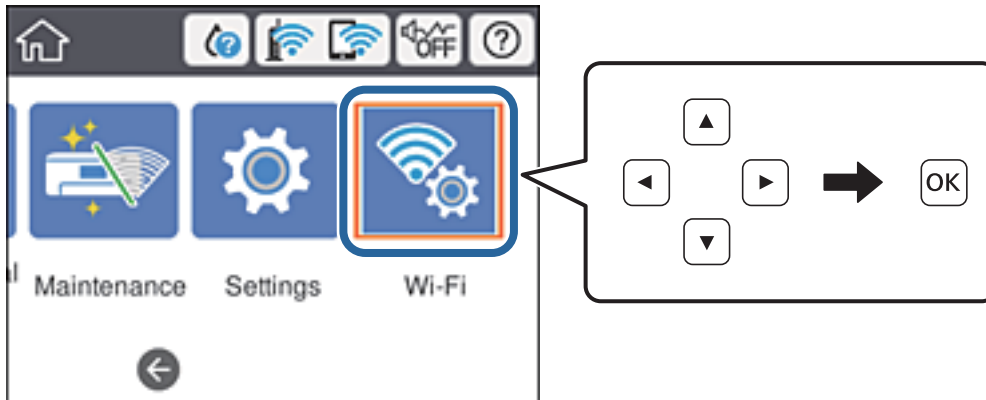

2. Vælg **Wi-Fi Direct**.
3. Tryk på OK-knappen.
4. Vælg **iOS**.

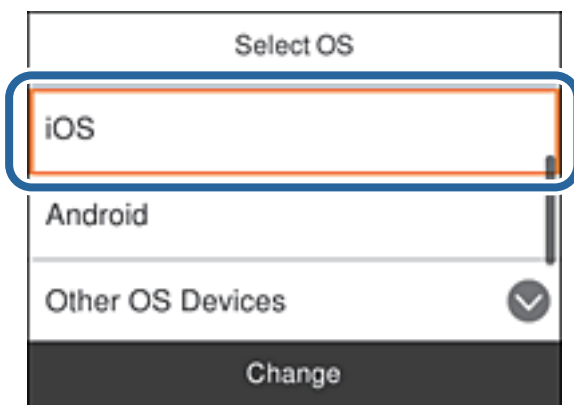

QR-koden vises på printerens kontrolpanel.



Netværksindstillinger

5. På din iPhone, iPad eller iPod touch skal du starte standardkameraappen og derefter scanne QR-koden, der vises på printerens kontrolpanel i PHOTO-tilstand.



Brug kameraappen til iOS 11 eller nyere. Du kan ikke oprette forbindelse til printerens ved hjælp af kameraappen til iOS 10 eller tidligere. Du kan heller ikke oprette forbindelse ved hjælp af en app til scanning af QR-koder. Hvis du ikke kan oprette forbindelse, skal du rulle ned på skærmen på printerens kontrolpanel og vælge **Andre OS-enheder**. Se det relaterede informationslink nedenfor for oplysninger om tilslutning.

6. Tryk på den meddelelse, der vises på skærmen på din iPhone, iPad eller iPod touch.

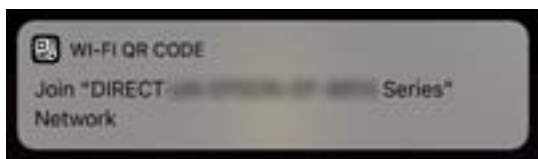

7. Tryk for **Forbind**.

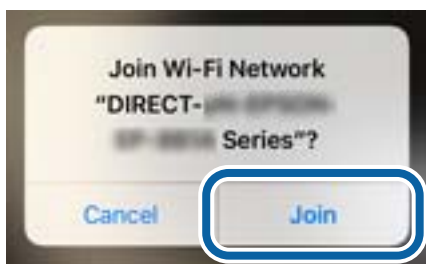

8. Vælg **Næste** på printerens kontrolpanel.
9. På din iPhone, iPad eller iPod touch skal du starte Epsons udskrivningsapp.
Eksempler på Epsons udskrivningsapp



Epson iPrint



Epson Creative
Print

Netværksindstillinger

10. På Epsons udskrivningsapp skal du trykke på **Printer is not selected**.
11. Vælg den printer, du vil oprette forbindelse til.

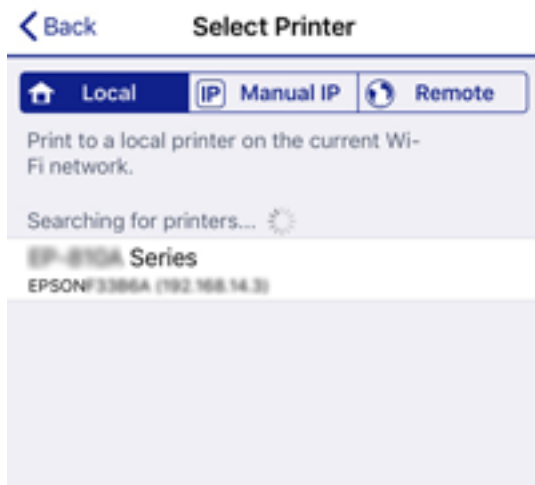

Se oplysningerne på printerens kontrolpanel for at vælge printeren.

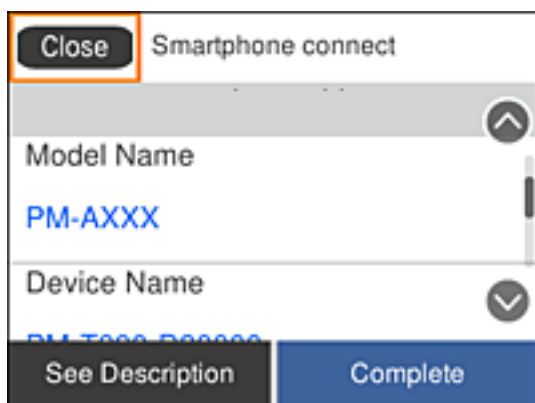

12. Vælg **Afsluttet** på printerens kontrolpanel.

For smartenheder, som tidligere er tilsluttet printeren, skal du vælge netværksnavnet (SSID) på den trådløse enheds Wi-Fi-skærm for at forbinde dem igen.

Relaterede oplysninger

- ➔ [“Oprette forbindelse til enheder end iOS og Android med Wi-Fi Direct” på side 55](#)
- ➔ [“Udskrivning fra smartenheder” på side 109](#)

Tilslutning til Android-enheder med Wi-Fi Direct

Denne metode giver dig mulighed for at forbinde printeren direkte med Android-enheden uden en trådløs router. Følgende betingelser er nødvendige for at bruge denne funktion.

- Android 4.4 eller nyere
- Epson iPrint version 7.0 eller senere

Epson iPrint bruges til at udskrive fra en smartenhed. Installer Epson iPrint på smartenheden i forvejen.

Netværksindstillinger

Bemærk:

Du skal kun foretage disse indstillinger for printeren og den smartenhed, du vil oprette forbindelse til, én gang. Medmindre du deaktiverer Wi-Fi Direct eller gendanner netværksindstillingerne til deres standardindstillinger, behøver du ikke at foretage disse indstillinger igen.

1. Vælg **Wi-Fi** på startskærmen.

For at vælge et element skal du flytte fokus til elementet ved hjælp af knapperne ▲ ▼ ◀ ▶. Tryk derefter på knappen OK.

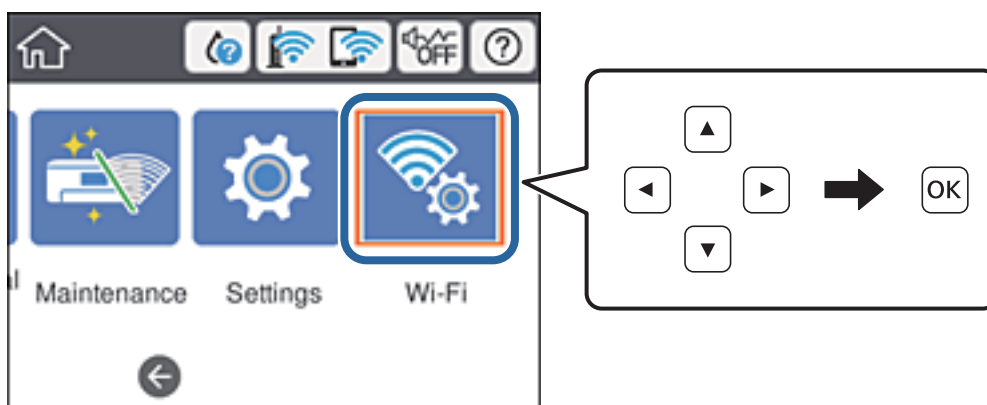

2. Vælg **Wi-Fi Direct**.
3. Tryk på OK-knappen.
4. Vælg **Android**.

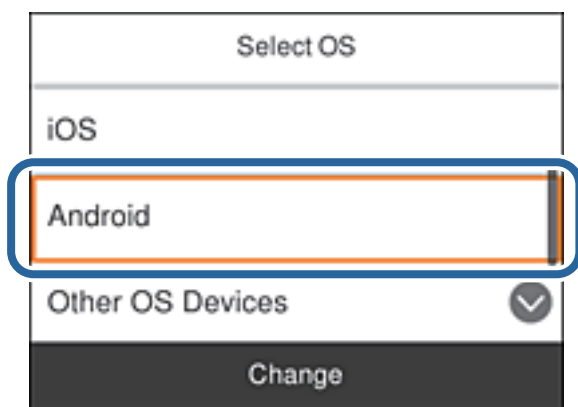

5. På smartenheden skal du starte Epson iPrint.



6. På skærmen Epson iPrint skal du trykke på **Printer is not selected**.

Netværksindstillinger

- Vælg den printer, du vil oprette forbindelse til.



Se oplysningerne på printerens betjeningspanel for at vælge printeren.

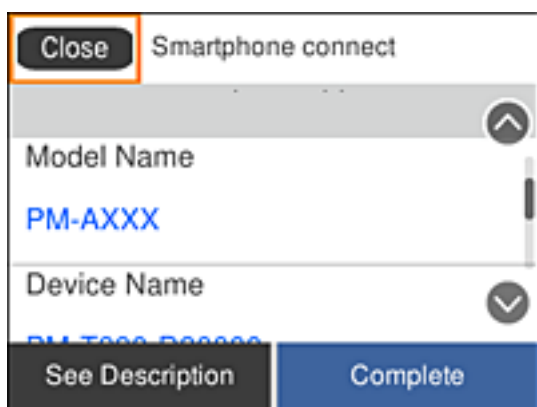

Bemærk:

Afhængigt af Android-enheden vises printere muligvis ikke. Hvis printere ikke vises, skal du forbinde ved at vælge **Andre OS-enheder**. Se det relaterede informationslink nedenfor for oplysninger om tilslutning.

- Når skærmen til godkendelse af enhedsforbindelsen vises, skal du vælge **Godkend**.
- Når skærmen til registrering af enhedsregistrering vises, skal du vælge, om du vil registrere den godkendte enhed til printeren.
- Vælg **Afsluttet** på printerens betjeningspanel.

For smartenheder, som tidligere er tilsluttet printeren, skal du vælge netværksnavnet (SSID) på den trådløse enheds Wi-Fi-skærm for at forbinde dem igen.

Relaterede oplysninger

- ➔ [“Oprette forbindelse til enheder end iOS og Android med Wi-Fi Direct” på side 55](#)
- ➔ [“Udskrivning fra smartenheder” på side 109](#)

Oprette forbindelse til enheder end iOS og Android med Wi-Fi Direct

Denne metode giver dig mulighed for at forbinde printeren direkte med smartenheder uden en trådløs router.

Bemærk:

Du skal kun foretage disse indstillinger for printeren og den smartenhed, du vil oprette forbindelse til, én gang. Medmindre du deaktiverer Wi-Fi Direct eller gendanner netværksindstillingerne til deres standardindstillinger, behøver du ikke at foretage disse indstillinger igen.

1. Vælg **Wi-Fi** på startskærmen.

For at vælge et element skal du flytte fokus til elementet ved hjælp af knapperne ▲ ▼ ◀ ▶. Tryk derefter på knappen OK.

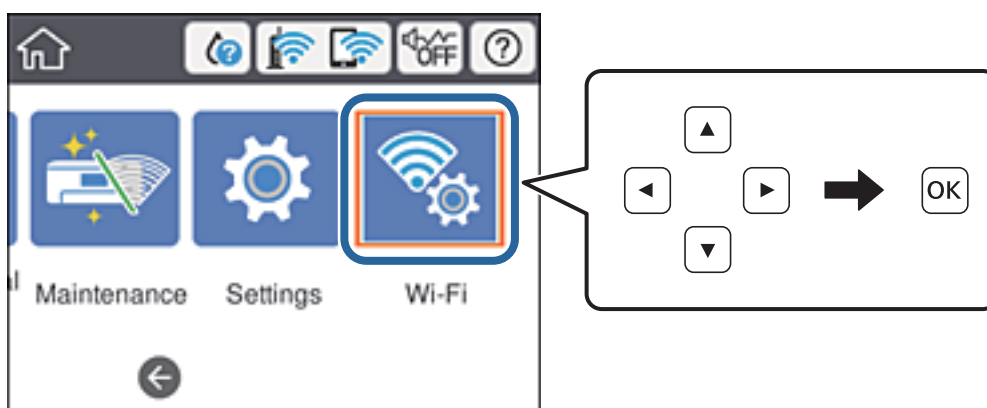

2. Vælg **Wi-Fi Direct**.
3. Tryk på OK-knappen.
4. Vælg **Andre OS-enheder**.

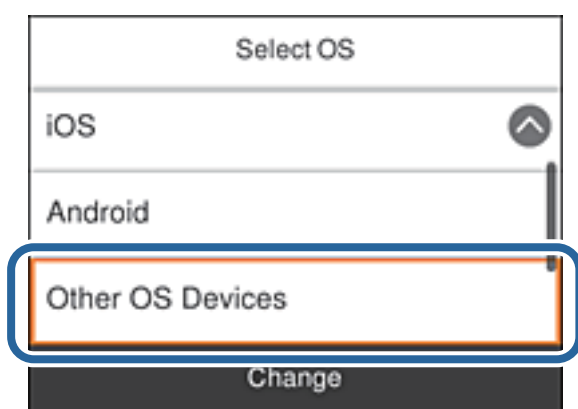

Netværksnavn (SSID) og Adgangskode for Wi-Fi Direct for printeren vises.

Netværksindstillinger

5. På smart-enhedens Wi-Fi-skærm skal du vælge det SSID, der er vist på printerens kontrolpanel, og indtaste adgangskoden.



6. Vælg **Næste** på printerens kontrolpanel.

Netværksindstillinger

- Start Epsons udskrivningsapp på smartenheden.

Eksempler på Epsons udskrivningsapp



Epson iPrint



Epson Creative
Print

- På Epsons udskrivningsapp skal du trykke på **Printer is not selected.**
- Vælg den printer, du vil oprette forbindelse til.



Se oplysningerne på printerens kontrolpanel for at vælge printeren.

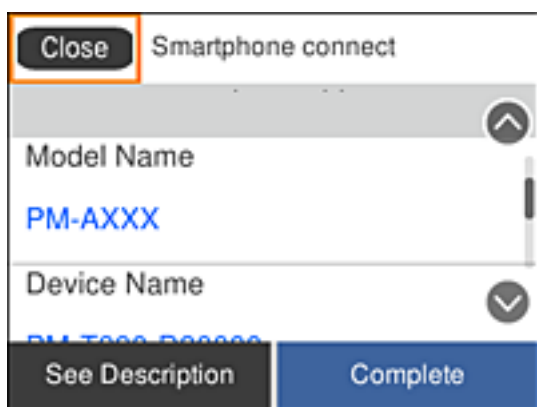

- Vælg **Afsluttet** på printerens kontrolpanel.

For smartenheder, som tidligere er tilsluttet printeren, skal du vælge netværksnavnet (SSID) på den trådløse enheds Wi-Fi-skærm for at forbinde dem igen.

Relaterede oplysninger

➔ [“Udskrivning fra smartenheder” på side 109](#)

Sådan foretager du Wi-Fi-indstillinger fra printeren

Du kan foretage netværksindstillinger fra printerens betjeningspanel på flere måder. Vælg den tilslutningsmetode, der passer til omgivelserne og de betingelser, som du bruger.

Hvis du kender oplysningerne for den trådløse router, såsom SSID og adgangskode, kan du foretage indstillingerne manuelt.

Hvis den trådløse router understøtter WPS, kan du foretage indstillinger ved hjælp af trykknappen for opsætning.

Efter tilslutning af printeren til netværket skal du oprette forbindelse til printeren fra den enhed, du vil bruge (computer, smartphone, tablet osv.)

Lav avancerede netværksindstillinger for at bruge en statisk IP-adresse.

Relaterede oplysninger

➔ [“Foretag Wi-Fi-indstillinger ved at indtaste SSID og adgangskode” på side 58](#)

➔ [“Lave Wi-Fi-indstillinger ved hjælp af tryknapopsætning \(WPS\)” på side 60](#)

➔ [“Lave Wi-Fi-indstillinger ved hjælp af PIN-kodeopsætning \(WPS\)” på side 61](#)

➔ [“Sådan justeres de avancerede netværksindstillinger” på side 62](#)

Foretag Wi-Fi-indstillinger ved at indtaste SSID og adgangskode

Du kan opsætte et Wi-Fi-netværk ved at indtaste de oplysninger, der er nødvendige for at oprette forbindelse til en trådløs router fra printerens betjeningspanel. For at konfigurere ved hjælp af denne metode skal du bruge SSID og adgangskode til en trådløs router.

Bemærk:

Hvis du bruger en trådløs router med dens standardindstillinger, skal du bruge det SSID og den adgangskode, der er skrevet på mærkaten. Kontakt den person, der har konfigureret den trådløse router, eller se dokumentationen, der følger med den trådløse router, hvis du ikke kender SSID og adgangskode.

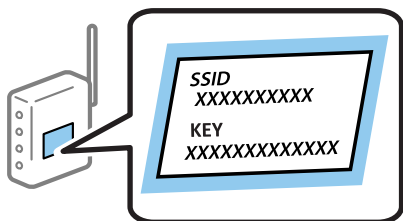

Netværksindstillinger

1. Vælg **Wi-Fi** på startskærmen.

For at vælge et element skal du flytte fokus til elementet ved hjælp af knapperne ▲ ▼ ◀ ▶. Tryk derefter på knappen OK.

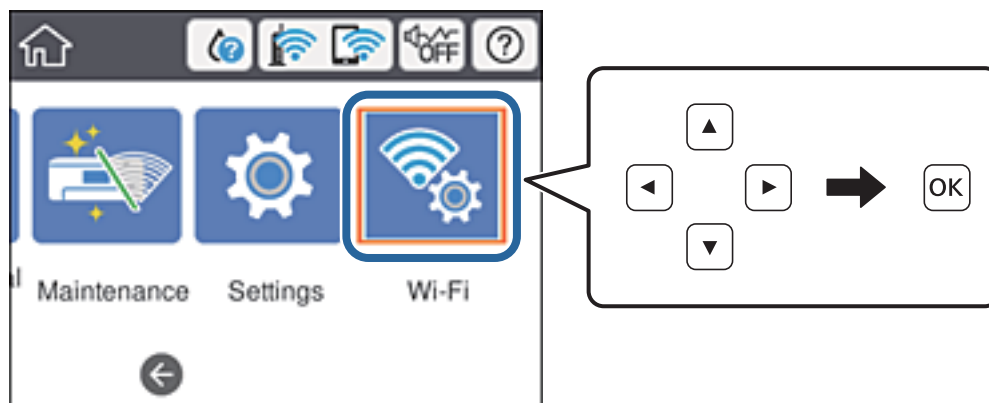

2. Vælg **Router**.

3. Tryk på OK-knappen.

Hvis netværksforbindelsen allerede er konfigureret, vises oplysningerne om forbindelsen. Vælg **Skift til Wi-Fi-forbindelse**, eller **Skift indstillinger** for at ændre indstillingerne.

4. Vælg **Guiden Wi-Fi-opsætning**.

5. Vælg SSID'en til den trådløse router.

Bemærk:

- Hvis det SSID, du vil oprette forbindelse til, ikke vises på printerens betjeningspanel, skal du trykke på  knappen, for at opdatere listen. Hvis det stadig ikke vises, skal du vælge **+** knappen, og derefter indtaste SSID direkte.
- Hvis du ikke kender netværksnavnet (SSID), skal du kontrollere, om oplysningerne er skrevet på den trådløse router. Hvis du bruger din trådløse router med standardindstillingerne, skal du bruge det SSID, der er skrevet på mærkaten. Hvis du ikke kan finde nogen oplysninger, kan du se den dokumentation, der fulgte med den trådløse router.

6. Indtast adgangskoden.

Bemærk:

- I adgangskoden skelnes der mellem store og små bogstaver.
- Hvis du ikke kender adgangskoden, skal du kontrollere, om oplysningerne er skrevet på den trådløse router. På mærkaten kan adgangskoden være skrevet som "Network Key", "Wireless Password" osv. Hvis du bruger din trådløse router med standardindstillingerne, skal du bruge den adgangskode, der er skrevet på mærkaten.

7. Vælg **Start opsætning**, når du er færdig.

8. Vælg **Afvis** for at afslutte.

Bemærk:

Hvis du ikke kan oprette forbindelsen, skal du ilægge et stk. alm. A4-papir, og så vælge **Udskr. ktrl.rapport** for at udskrive en forbindelsesrapport.

9. Luk skærmen til netværksforbindelsesindstillinger.

Relaterede oplysninger

- ➔ “Indtastning af tegn” på side 20
- ➔ “Kontrol af netværksforbindelsesstatussen” på side 64
- ➔ “Når du ikke kan foretage netværksindstillinger” på side 141

Lave Wi-Fi-indstillinger ved hjælp af trykknappopsætning (WPS)

Du kan konfigurere et Wi-Fi-netværk automatisk ved at trykke på en knap på den trådløse router. Hvis følgende betingelser er opfyldt, kan du konfigurere vha. denne metode.

- Den trådløse router er kompatibel med WPS (Wi-Fi Protected Setup).
- Den aktuelle Wi-Fi-forbindelse blev etableret ved at trykke på en knap på den trådløse router.

Bemærk:

Se dokumentationen, der følger med den trådløse router, hvis du ikke kan finde knappen, eller hvis du konfigurerer vha. af softwaren.

1. Vælg **Wi-Fi** på startskærmen.

For at vælge et element skal du flytte fokus til elementet ved hjælp af knapperne ▲ ▼ ◀ ▶. Tryk derefter på knappen OK.

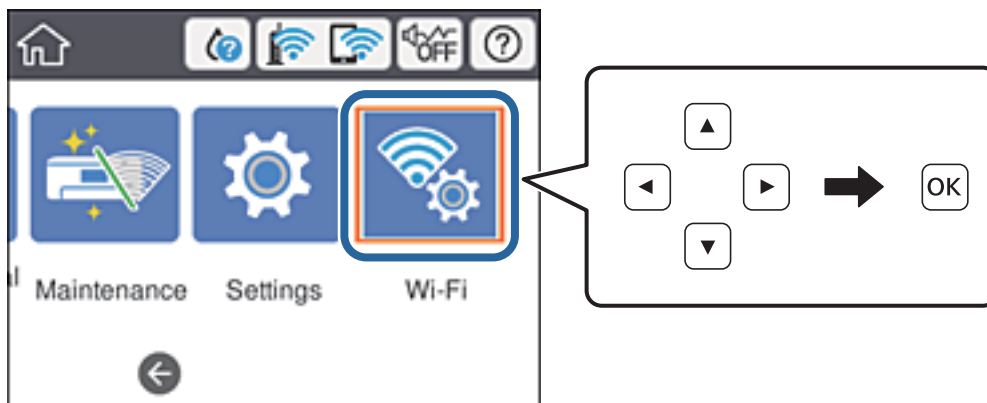

2. Vælg **Router**.

3. Tryk på OK-knappen.

Hvis netværksforbindelsen allerede er konfigureret, vises oplysningerne om forbindelsen. Vælg **Skift til Wi-Fi-forbindelse**, eller **Skift indstillinger** for at ændre indstillingerne.

4. Vælg **Trykknapp opsætning (WPS)**.

Netværksindstillinger

5. Hold [WPS]-knappen på den trådløse router nede, til sikkerhedslampen blinker.



Se dokumentationen, der følger med den trådløse router, hvis du ikke ved, hvor [WPS]-knappen er, eller hvis der ikke er knapper på den trådløse router.

6. Tryk på OK-knappen på printeren.

7. Luk skærmen.

Skærmen lukker automatisk efter en angiven tid.

Bemærk:

Hvis forbindelsen mislykkes, skal du genstarte den trådløse router, flytte det tættere på printeren og prøve igen. Udskriv en netværksforbindelsesrapport og se løsningen, hvis det stadig ikke virker.

8. Luk skærmen til netværksforbindelsesindstillinger.

Relaterede oplysninger

- ➔ [“Kontrol af netværksforbindelsesstatussen” på side 64](#)
- ➔ [“Når du ikke kan foretage netværksindstillinger” på side 141](#)

Lave Wi-Fi-indstillinger ved hjælp af PIN-kodeopsætning (WPS)

Du kan automatisk oprette forbindelse til en trådløs router vha. en PIN-kode. Du kan bruge denne konfigurationsmetode, hvis en trådløs router kan anvende WPS (Wi-Fi Protected Setup). Brug en computer til indtastning af PIN-koden den trådløse router.

Netværksindstillinger

1. Vælg **Wi-Fi** på startskærmen.

For at vælge et element skal du flytte fokus til elementet ved hjælp af knapperne ▲ ▼ ◀ ▶. Tryk derefter på knappen OK.

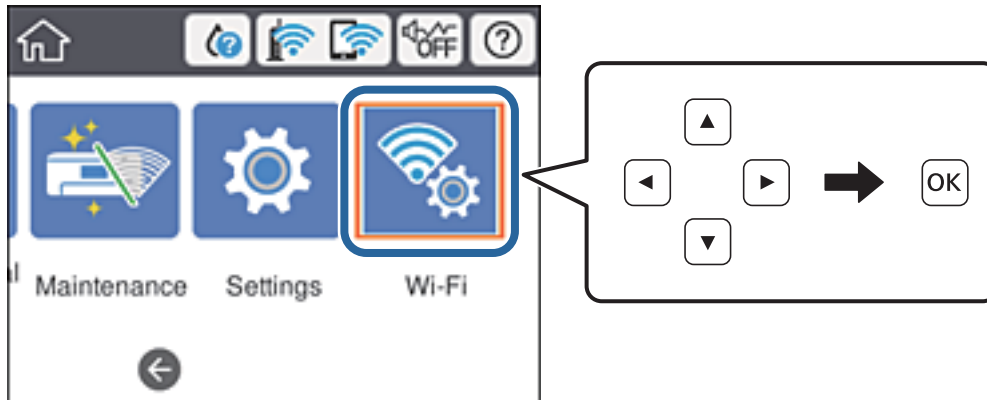

2. Vælg **Router**.

3. Tryk på OK-knappen.

Hvis netværksforbindelsen allerede er konfigureret, vises oplysningerne om forbindelsen. Vælg **Skift til Wi-Fi-forbindelse**, eller **Skift indstillinger** for at ændre indstillingerne.

4. Vælg **Andre > PIN-kode opsætning (WPS)**

5. Brug computeren til indtastning af den PIN-kode (et tal på otte cifre), der vises på printerens betjeningspanel, i den trådløse router inden for to minutter.

Bemærk:

Se dokumentationen, der følger med den trådløse router, for at få oplysninger om indtastning af en PIN-kode.

6. Tryk på OK-knappen på printeren.

7. Luk skærmen.

Skærmen slukker automatisk efter en angiven tid, hvis du ikke vælger **Luk**.

Bemærk:

Hvis forbindelsen mislykkes, skal du genstarte den trådløse router, flytte det tættere på printeren og prøve igen. Udskriv en forbindelsesrapport og se løsningen, hvis det stadig ikke virker.

8. Luk skærmen til netværksforbindelsesindstillinger.

Relaterede oplysninger

- ➔ [“Kontrol af netværksforbindelsesstatussen” på side 64](#)
- ➔ [“Når du ikke kan foretage netværksindstillinger” på side 141](#)

Sådan justeres de avancerede netværksindstillinger

Du kan ændre netværksenhedsnavnet, TCP/IP konfiguration, proxyserver og så videre. Kontroller dit netværksmiljø, før du foretager ændringer.

Netværksindstillinger

1. Vælg **Indstillinger** på startskærmen.

For at vælge et element skal du flytte fokus til elementet ved hjælp af knapperne ▲ ▼ ◀ ▶. Tryk derefter på knappen OK.

2. Vælg **Generelle indstillinger > Netværksindstillinger > Avanceret**.
3. Vælg menupunktet for indstillinger, og vælg derefter eller angiv indstillingsværdierne.

Relaterede oplysninger

➔ [“Indstilling af elementer for avancerede netværksindstillinger” på side 63](#)

Indstilling af elementer for avancerede netværksindstillinger

Vælg menupunktet for indstillinger, og vælg derefter eller angiv indstillingsværdierne.

Enhedsnavn

Du kan indtaste følgende tegn.

Tegnbegrænsning: 2 til 15 (du skal indtaste mindst 2 tegn)

Gyldige tegn: A til Z, a til z, 0 til 9, -.

Tegn, der ikke kan bruges i toppen: 0 til 9.

Tegn, der ikke kan bruges i bunden: -

TCP/IP

Auto

Vælg dette, når du bruger et adgangspunkt hjemme, eller du tillader, at IP-adressen hentes automatisk vha. DHCP.

Manuel

Vælg dette, når du ikke ønsker, at printerens IP-adresse ændres. Indtast adresserne for IP-adresse, Subnetmaske og Standard-gateway, foretage DNS-server indstillingerne i overensstemmelse med dit netværksmiljø.

Proxy-server

Brug ikke

Vælg dette, når du bruger printeren i et hjemmenetværksmiljø.

Brug

Vælg dette, når du bruger en proxyserver i dit netværksmiljø, og du vil indstille den til printeren. Indtast proxyserveradresse og portnummer.

IPv6-adresse

Aktiver

Vælg dette, når du bruger en IPv6-adresse.

Deaktiver

Vælg dette, når du bruger en IPv4-adresse.

Netværksindstillinger

Linkhastig. og duplex

Vælg en passende Ethernet-hastighed og dupleks-indstilling. Hvis du vælger en anden indstilling end Auto, skal du sørge for, at indstillingen svarer til indstillingerne på det hub, du bruger.

Auto

10BASE-T Halv duplex

10BASE-T Fuld duplex

100BASE-TX Halv duplex

100BASE-TX Fuld duplex

Omdiriger HTTP til HTTPS

Aktiver

Aktiverer omdirigering fra HTTP til HTTPS.

Deaktiver

Deaktiverer omdirigering fra HTTP til HTTPS.

Deaktiver IPsec/IP Filtering

Deaktiverer funktionen til IPsec/IP-filtrering, hvis du ikke kan oprette forbindelse til printeren på grund af sikkerhedsindstillingerne.

Deaktiver IEEE802.1X

Deaktiverer funktionen til IEEE 802.1X, hvis du ikke kan oprette forbindelse til printeren på grund af sikkerhedsindstillingerne.

iBeacon-transmission

Aktiver

Aktiverer iBeacon-transmissionsfunktionen.

Deaktiver

Deaktiverer iBeacon-transmissionsfunktionen.

Kontrol af netværksforbindelsesstatussen

Du kan kontrollere status for netværksforbindelsen på følgende måde.

Netværksikon

Du kan kontrollere status for netværksforbindelsen og radiobølgens styrke vha. netværksikonet på printerens startskærm.



Netværksindstillinger

Relaterede oplysninger

➔ [“Ikoner, som vises på LCD-skærmen” på side 18](#)

Kontrol af detaljerede netværksoplysninger fra betjeningspanelet

Når printeren er forbundet til netværket, kan du også se andre netværksrelaterede oplysninger ved at vælge de netværksmenuer, du vil kontrollere.

1. Vælg **Indstillinger** på startskærmen.
2. Vælg **Generelle indstillinger** > **Netværksindstillinger** > **Netværksstatus**.
3. Vælg de menuer, du vil kontrollere for at kontrollere oplysningerne.
 - Kabelforb. LAN/Wi-Fi status**
Viser netværksoplysninger (enhedsnavn, tilslutning, signalstyrke og så videre) for Ethernet eller Wi-Fi-forbindelser.
 - Wi-Fi Direct Status**
Viser, om Wi-Fi Direct er aktiveret eller deaktiveret, samt SSID, adgangskode og så videre for Wi-Fi Direct-forbindelser.
 - statusark**
Udskriver et netværksstatusark. Oplysningerne for Ethernet, Wi-Fi, Wi-Fi Direct og så videre er trykt på to eller flere sider.

Udskrivning af en netværksforbindelsesrapport

Du kan udskrive en netværksforbindelsesrapport for at kontrollere status mellem printeren og den trådløse router.

1. Ilæg papir.
2. Vælg **Indstillinger** på startskærmen.

For at vælge et element skal du flytte fokus til elementet ved hjælp af knapperne **▲ ▼ ◀ ▶**. Tryk derefter på knappen OK.
3. Vælg **Generelle indstillinger** > **Netværksindstillinger** > **Test af netværksforbindelse..**
Kontrol af forbindelsen starter.
4. Vælg **Udskr. ktrl.rapport**.
5. Udskriv netværksforbindelsesrapporten.
Se netværksforbindelsesrapporten, hvis der er opstået en fejl, og følg derefter de udskrevne løsninger.
6. Luk skærmen.

Relaterede oplysninger

➔ [“Meddelelser og løsninger på netværksforbindelsesrapporten” på side 66](#)

Meddelelser og løsninger på netværksforbindelsesrapporten

Kontroller meddelelser og fejlkoder på netværksforbindelsesrapporten, og følg derefter løsningerne.

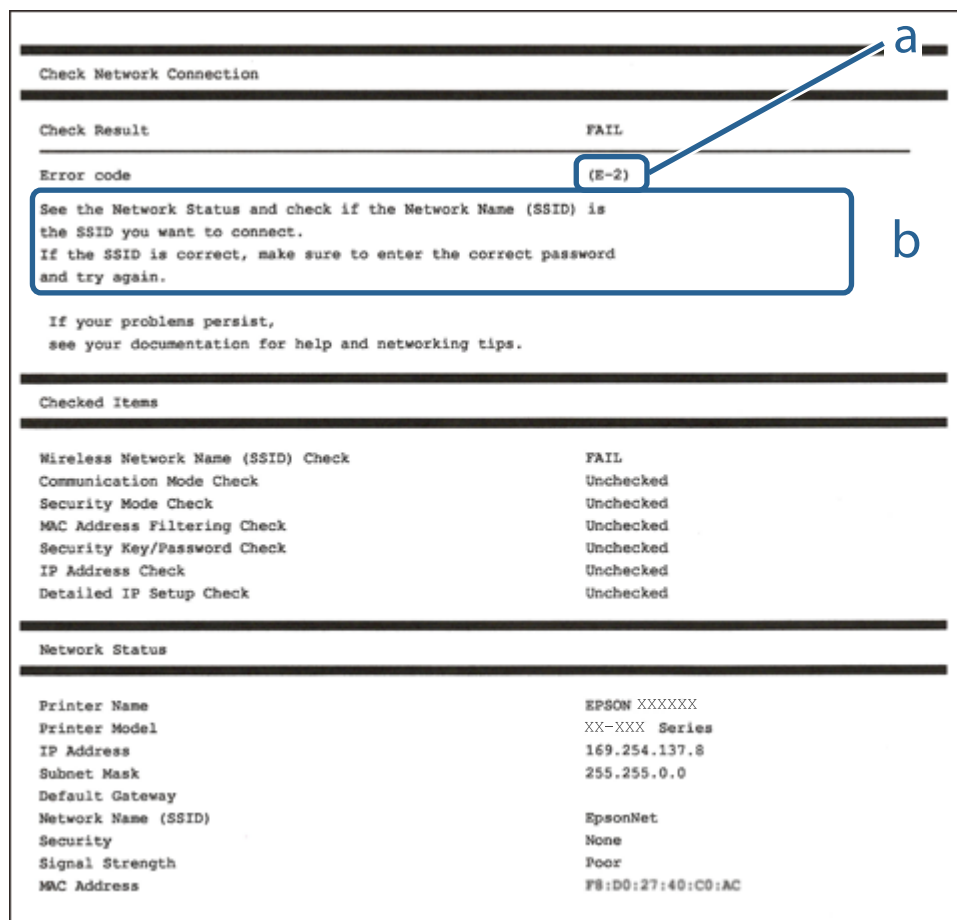

a: Fejlkode

b: Meddelelser på netværksmiljøet

Relaterede oplysninger

- ➔ “E-1” på side 67
- ➔ “E-2, E-3, E-7” på side 67
- ➔ “E-5” på side 68
- ➔ “E-6” på side 68
- ➔ “E-8” på side 68
- ➔ “E-9” på side 69
- ➔ “E-10” på side 69
- ➔ “E-11” på side 69
- ➔ “E-12” på side 70
- ➔ “E-13” på side 70
- ➔ “Meddelelsen i netværksmiljøet” på side 71

Netværksindstillinger

E-1

Løsninger:

- Sørg for, at Ethernet-kablet er sluttet ordentligt til din printer og din hub eller andre netværksenheder.
- Sørg for, at din hub eller andre netværksenheder er tændt.
- Hvis du ønsker, at forbinde printeren via Wi-Fi, skal du konfigurere Wi-Fi-indstillingerne til printeren igen, da den har været afbrudt.

E-2, E-3, E-7

Løsninger:

- Sørg for, at din trådløse router er tændt.
- Sørg for, at din computer eller enhed er ordentligt forbundet til din trådløse router.
- Sluk din trådløse router. Vent i 10 sekunder, og tænd den igen.
- Placer printeren tæt på din trådløse router, og fjern eventuelle genstande mellem dem.
- Hvis du har indtastet SSID manuelt, skal du kontrollere, om det er korrekt. Kontroller dit SSID under **Netværksstatus** i netværksforbindelsesrapporten.
- Hvis en trådløs router har flere SSID'er, skal du vælge det SSID, der vises. Hvis SSID'et bruger en frekvens, der ikke er kompatibel, viser printeren det ikke.
- Hvis du opretter netværksforbindelsen med trykknappen, skal du sørge for, at din trådløse router understøtter WPS. Det er ikke muligt, at oprette netværksforbindelsen med trykknappen, hvis din trådløse router ikke understøtter WPS.
- Sørg for, at dit SSID kun bruger ASCII-tegn (alfanumeriske tegn og symboler). Printeren kan ikke vise et SSID, der indeholder ikke-ASCII-tegn.
- Sørg for, at du kender dit SSID og adgangskode, inden du opretter en forbindelse til din trådløse router. Hvis du bruger en trådløs router med dets standardindstillinger, er SSID'et og adgangskoden skrevet på mærkatet på den trådløse router. Hvis du ikke kender dit SSID eller adgangskode, skal du kontakte personen, der har konfigureret den trådløse router, eller se vejledningerne, der fulgte med den trådløse router.
- Hvis du opretter forbindelse til et SSID, der er genereret af en netværksforbundet smartenhed, kan du finde SSID'et og adgangskoden i dokumentationen, der fulgte med smartenheden.
- Hvis din Wi-Fi-forbindelse pludselig afbrydes, bedes du se oplysningerne nedenfor. Hvis nogen af disse forhold er gældende, bedes du nulstille netværksindstillingerne, ved at downloade og køre softwaren fra følgende hjemmeside.
<http://epson.sn> > Opsætning
- Der er tilføjet en anden smartenhed til netværket med trykknappen.
- Wi-Fi-netværket blev oprettet på en anden måde end med trykknappen.

Relaterede oplysninger

- ➔ “Tilslutning til en computer” på side 48
- ➔ “Sådan foretager du Wi-Fi-indstillinger fra printeren” på side 58

Netværksindstillinger

E-5

Løsninger:

Sørg for, at den trådløse routers sikkerhedstyper er sat til en af følgende. Hvis den ikke er det, skal du skifte sikkerhedstypen på den trådløse router, og derefter nulstille netværksindstillingerne på printeren.

- WEP-64 bit (40 bit)
- WEP-128 bit (104 bit)
- WPA PSK (TKIP/AES)*
- WPA2 PSK (TKIP/AES)*
- WPA (TKIP/AES)
- WPA2 (TKIP/AES)

* WPA PSK også kendt som WPA Personal. WPA2 PSK er også kendt som WPA2 Personal.

E-6

Løsninger:

- Sørg for, at MAC adressefiltreringen er slået fra. Hvis den er slået til, skal du registrere printerens MAC-adresse, så den ikke filtreres fra. Du kan læse mere om din trådløse router i den medfølgende dokumentation. Du kan se printerens MAC adresse under **Netværksstatus** på netværksforbindelsesrapporten.
- Hvis din trådløse router bruger delt godkendelse med WEP-sikkerhed, skal du sørge for, at godkendelsesnøglen og indekset er korrekt.
- Hvis antallet af enheder, der kan forbindes, på den trådløse router er mindre end antallet af netværksenheder, du ønsker at forbinde, skal du indstille din trådløse router, for at forøge antallet af enheder, der kan forbindes. Du kan læse, hvordan du konfigurerer disse indstillinger i dokumentationen, der fulgte med din trådløse router.

Relaterede oplysninger

- ➔ [“Sådan justeres de avancerede netværksindstillinger” på side 62](#)
- ➔ [“Udskrivning af et netværksstatusark” på side 71](#)

E-8

Løsninger:

- Slå DHCP til på din trådløse router, når printerens Hent IP-adresse er sat til **Auto**.
- Hvis printerens Hent IP-adresse er sat til Manuel, er den IP-adresse, du manuelt har indstillet, uden for området (f.eks.: 0.0.0.0). Angiv en gyldig IP-adresse på printerens kontrolpanel eller i Web Config.

Relaterede oplysninger

- ➔ [“Sådan justeres de avancerede netværksindstillinger” på side 62](#)

Netværksindstillinger

E-9

Løsninger:

Kontrollér følgende.

- Enhederne er tændt.
- Du har adgang til internettet og andre computere eller netværksenheder på samme netværk fra de enheder, du vil forbinde til printeren.

Hvis du stadig ikke kan forbinde din printer og netværksenhederne, når du har prøvet ovenstående muligheder, skal du slukke din trådløse router. Vent i 10 sekunder, og tænd den igen. Nulstil derefter dine netværksindstillinger, ved at downloade og køre installationsprogrammet på følgende hjemmeside.

<http://epson.sn> > Opsætning

Relaterede oplysninger

➔ “Tilslutning til en computer” på side 48

E-10

Løsninger:

Kontrollér følgende.

- Andre enheder på netværket er tændt.
- Netværksadresser (IP-adresse, undernetmaske og standard-gateway) er korrekte, hvis du har indstillet printerens Hent IP-adresse til Manuel.

Nulstil netværksadressen, hvis de er forkerte. Du kan se printerens IP adresse, undernetmaske og standard-gateway under **Netværksstatus** på netværksforbindelsesrapporten.

Hvis DHCP er aktiveret, skal du ændre printerens Hent IP-adressen til **Auto**. Hvis du ønsker, at indstille IP-adressen manuelt, skal du finde printerens IP-adresse under **Netværksstatus** på netværksforbindelsesrapporten, og vælg derefter Manuel på netværksindstillingsskærmen. Sæt undernetmasken til [255.255.255.0].

Hvis du stadig ikke kan forbinde din printer og netværksenhederne, skal du slukke din trådløse router. Vent i 10 sekunder, og tænd den igen.

Relaterede oplysninger

➔ “Sådan justeres de avancerede netværksindstillinger” på side 62

E-11

Løsninger:

Kontrollér følgende.

- Standard-gatewayadressen er korrekt, når du sætter printerens konfiguration af TCP/IP til Manuel.
- Enheden, der er sat som standard-gateway, er tændt.

Indstil den korrekte standard-gatewayadresse. Du kan se standard gateway-adressen under **Netværksstatus** på netværksforbindelsesrapporten.

Netværksindstillinger

Relaterede oplysninger

➔ “Sådan justeres de avancerede netværksindstillinger” på side 62

E-12

Løsninger:

Kontrollér følgende.

- Andre enheder på netværket er tændt.
- Netværksadresser (IP-adresse, undernetmaske og standard-gateway) er korrekte, hvis du indtaster dem manuelt.
- Netværksadresserne til andre enheder (undernetmaske og standard-gateway) er de samme.
- IP-adressen konflikter ikke med andre enheder.

Hvis du stadig ikke kan forbinde din printer og netværksenhederne, når du har prøvet ovenstående muligheder, skal du prøve følgende.

- Sluk din trådløse router. Vent i 10 sekunder, og tænd den igen.
- Konfigurer netværksindstillingerne igen med installationsprogrammet. Dette program kan køre fra følgende hjemmeside.

<http://epson.sn> > Opsætning

- Du kan registrere adskillige adgangskoder på en trådløs router, der bruger WEP-sikkerhed. Hvis der er registreret mange adgangskoder, skal du kontrollere, om den først registrerede adgangskode er indstillet på printeren.

Relaterede oplysninger

➔ “Sådan justeres de avancerede netværksindstillinger” på side 62

➔ “Tilslutning til en computer” på side 48

E-13

Løsninger:

Kontrollér følgende.

- Netværksenheder, som f.eks. en trådløs router, hub og router er tændt.
- TCP/IP-opsætningen til netværksenheder er ikke indstillet manuelt. (Hvis printerens TCP/IP-opsætning indstilles automatisk, og TCP/IP-opsætningen på andre netværksenheder indstilles manuelt, er printerens netværk muligvis anderledes end netværket på andre enheder.)

Hvis den stadig ikke virker, efter du har kontrolleret ovenstående, skal du prøve følgende.

- Sluk din trådløse router. Vent i 10 sekunder, og tænd den igen.
- Indstil netværksindstillingerne på computeren, som er på det samme netværk som printeren med installationsprogrammet. Dette program kan køre fra følgende hjemmeside.

<http://epson.sn> > Opsætning

Netværksindstillinger

- ❑ Du kan registrere adskillige adgangskoder på en trådløs router, der bruger WEP-sikkerhed. Hvis der er registreret mange adgangskoder, skal du kontrollere, om den først registrerede adgangskode er indstillet på printeren.

Relaterede oplysninger

- ➔ “Sådan justeres de avancerede netværksindstillinger” på side 62
- ➔ “Tilslutning til en computer” på side 48

Meddelelsen i netværksmiljøet

Meddelelse	Løsning
*Der er fundet flere netværksnavne (SSID), som passer til det indtastede netværksnavn (SSID). Kontroller netværksnavn (SSID).	Det samme SSID er muligvis indstillet på adskillige trådløse routere. Kontroller indstillingerne på din trådløse router, og skift dit SSID.
Wi-Fi-miljøet skal forbedres. Sluk og tænd for din trådløse router. Hvis forbindelsen ikke forbedres, bedes du se dokumentationen til din trådløse router.	Når printeren er flyttet tættere på din trådløse router, og evt. genstande mellem dem er fjernet, skal du slukke din trådløse router. Vent i 10 sekunder, og tænd den igen. Hvis forbindelsen stadig ikke oprettes, bedes du se vejledningerne, der følger med din trådløse router.
*Der kan ikke tilkobles flere enheder. Afbryd forbindelsen til én af de tilsluttede enheder, hvis du vil tilføje én mere.	Computere og smartenheder, der kan forbindes på samme tid, forbindes helt på Wi-Fi Direct-forbindelsen (Simpelt AP). Hvis du vil tilføje en anden computer eller smartenhed, skal du først afbryde en af de forbudne enheder. På netværksstatusarket og på printerens kontrolpanel kan du se antallet af trådløse enheder, der kan forbindes på samme tid, og antallet af forbundne enheder.
Det samme SSID som Wi-Fi Direct findes i miljøet. Skift Wi-Fi Direct SSID'et, hvis du ikke kan forbinde en smartenhed til printeren.	På printerens kontrolpanel, skal du åbne skærmen Wi-Fi Direct Setup, og vælge menuen, for at ændre indstillingen. Du kan ændre netværksnavnet efter DIRECT-XX-. Du må højst indtaste 32 tegn.

Udskrivning af et netværksstatusark

Du kan kontrollere de detaljerede netværksoplysninger ved at udskrive det.

1. Ilæg papir.
2. Vælg **Indstillinger** på startskærmen.

For at vælge et element skal du flytte fokus til elementet ved hjælp af knapperne ▲ ▼ ◀ ▶. Tryk derefter på knappen OK.
3. Vælg **Generelle indstillinger > Netværksindstillinger > Netværksstatus**.
4. Vælg **statusark**.
5. Kontroller meddelelsen, og udskriv derefter netværksstatusarket.
6. Luk skærmen.

Skærmen slukker automatisk efter en angiven tid.

Udskiftning eller tilføjelse af nye trådløse routere

Hvis SSID'et ændres pga. udskiftning af en trådløs router, eller en trådløs router tilføjes, og et nyt netværksmiljø oprettes, skal du foretage Wi-Fi-indstillingerne igen.

Relaterede oplysninger

➔ “Ændring af forbindelsesmuligheder til en computer” på side 72

Ændring af forbindelsesmuligheder til en computer

Brug installationsprogrammet, og konfigurer igen med en anden forbindelsesmetode.

- Konfiguration fra webstedet

Gå ind på følgende websted, og indtast derefter produktnavnet. Gå til **Opsætning**, og påbegynd konfiguration.
<http://epson.sn>

- Konfiguration ved hjælp af softwaredisk (kun for modeller, der leveres med en softwaredisk, og brugere med Windows-computere med diskdrev.)

Sæt softwaredisken i computeren, og følg vejledningen på skærmen.

Valg af ændring af forbindelsesmuligheder

Følg vejledningen på skærmen, til følgende skærm vises.

Vælg **Konfigurer forbindelsen til Printer igen** (på ny netværksrouter eller ved skift af USB til netværket, osv.) på skærmen Installer software, og klik herefter på **Næste**.

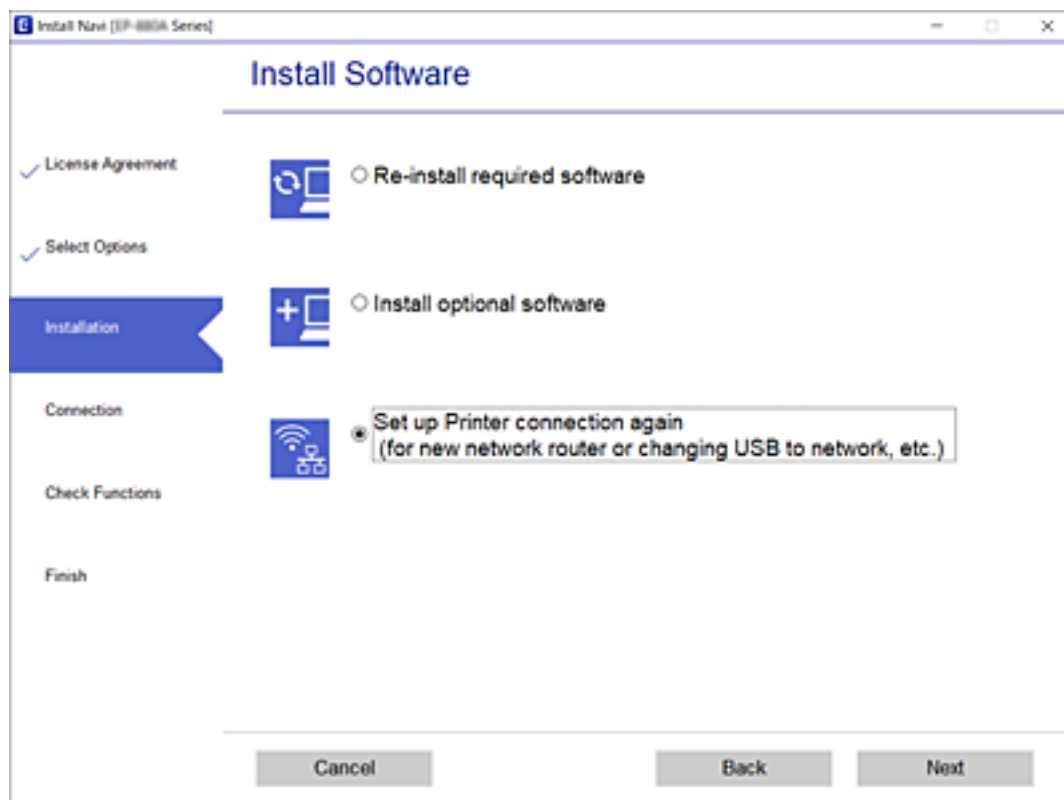

Ændring af netværksforbindelse til Ethernet fra betjeningspanelet

Følg trinene nedenfor for at ændre netværksforbindelsen til Ethernet fra Wi-Fi på betjeningspanelet.

1. Vælg **Indstillinger** på startskærmen.

For at vælge et element skal du flytte fokus til elementet ved hjælp af knapperne ▲ ▼ ◀ ▶. Tryk derefter på knappen OK.

2. Vælg **Generelle indstillinger > Netværksindstillinger > Opsætning af kabelforbundet LAN**.
3. Tryk på OK-knappen.
4. Forbind printeren til en router vha. et Ethernet-kabel.

Skift af Wi-Fi Direct-indstillinger (Simpel AP)

Når Wi-Fi Direct-forbindelse (Simpel AP) er aktiveret, kan du ændre indstillingerne fra **Wi-Fi > Wi-Fi Direct > Start Opsætning > Skift**, og derefter vises følgende menupunkter.

For at vælge et element skal du flytte fokus til elementet ved hjælp af knapperne ▲ ▼ ◀ ▶. Tryk derefter på knappen OK.

Ændring af netværksnavn (SSID)

Skift netværksnavnet (SSID) for Wi-Fi Direct (Simpel AP), som bruges for tilslutning til printeren til et vilkårligt navn. Du kan indstille netværksnavnet (SSID) i ASCII-tegn, der vises på softwaretastaturet på betjeningspanelet.

Når du ændrer netværksnavnet (SSID), afbrydes alle tilsluttede enheder. Brug det nye netværksnavn (SSID), hvis du vil tilslutte enhederne igen.

Skift af adgangskode

Skift Wi-Fi Direct-adgangskoden (Simpel AP) for tilslutning til printeren til en vilkårlig værdi. Du kan indstille adgangskoden i ASCII-tegn, der vises på softwaretastaturet på betjeningspanelet.

Når du ændrer adgangskoden, afbrydes alle tilsluttede enheder. Brug den nye adgangskode, hvis du vil tilslutte enhederne igen.

Deaktivering af Wi-Fi Direct (Simpel AP)

Deaktiver printerens Wi-Fi Direct-indstillinger (Simpel AP). Når de deaktiveres, afbrydes alle enheder, der er tilsluttet printeren i forbindelse med Wi-Fi Direct-forbindelsen (Simpel AP).

Gendannelse af indstillinger for Wi-Fi Direct (Simpel AP)

Gendan alle Wi-Fi Direct-indstillinger (Simpel AP) til deres standardindstillinger.

Forbindelsesoplysningerne for Wi-Fi Direct (Simpel AP) for den smartenhed, der er gemt på printeren, slettes.

Bemærk:

Du kan også konfigurere fra fanen **Netværk > Wi-Fi Direct** på Web Config for følgende indstillinger.

- Aktivering eller deaktivering af Wi-Fi Direct (Simpel AP)
- Ændring af netværksnavn (SSID)
- Skift af adgangskode
- Gendannelse af Wi-Fi Direct-indstillinger (Simpel AP)

Deaktivering af Wi-Fi fra betjeningspanelet

Når Wi-Fi deaktiveres, afbrydes Wi-Fi-forbindelsen.

1. Vælg **Wi-Fi** på startskærmen.

For at vælge et element skal du flytte fokus til elementet ved hjælp af knapperne ▲ ▼ ◀ ▶. Tryk derefter på knappen OK.

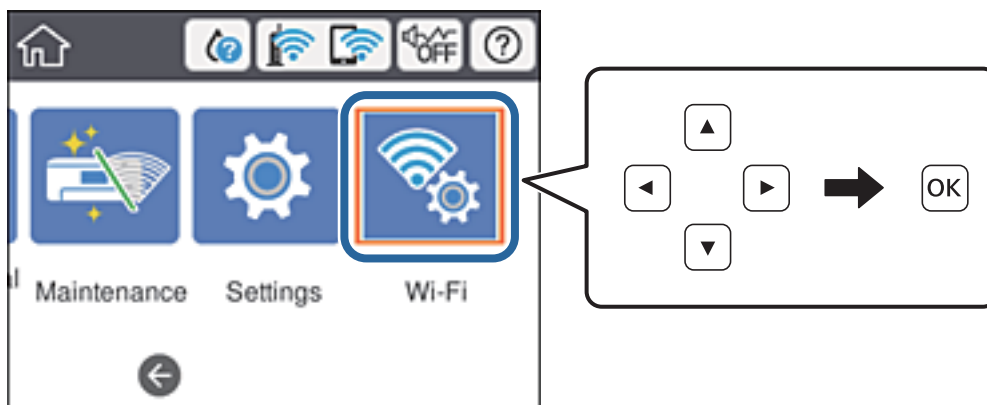

2. Vælg **Router**.
Netværkstatussen vises.
3. Vælg **Skift indstillinger**.
4. Vælg **Andre > Deaktiver Wi-Fi**.
5. Læs meddelelsen, og start herefter opsætning.
6. Når en meddelelse om færdiggørelse vises, skal du lukke skærmen.
Skærmen lukker automatisk efter en angiven tid.
7. Tryk på -knappen.

Sådan afbrydes Wi-Fi Direct (Simpel AP) forbindelsen via betjeningspanelet

Bemærk:

Når Wi-Fi Direct-forbindelsen (Simpel AP) er afbrudt, afbrydes alle computere og smart-enheder, der er tilsluttet printeren i Wi-Fi Direct-forbindelsen (Simpel AP). Hvis du vil afbryde en specifik enhed, skal du afbryde fra enheden i stedet for printeren.

1. Vælg **Wi-Fi** på startskærmen.

For at vælge et element skal du flytte fokus til elementet ved hjælp af knapperne ▲ ▼ ◀ ▶. Tryk derefter på knappen OK.

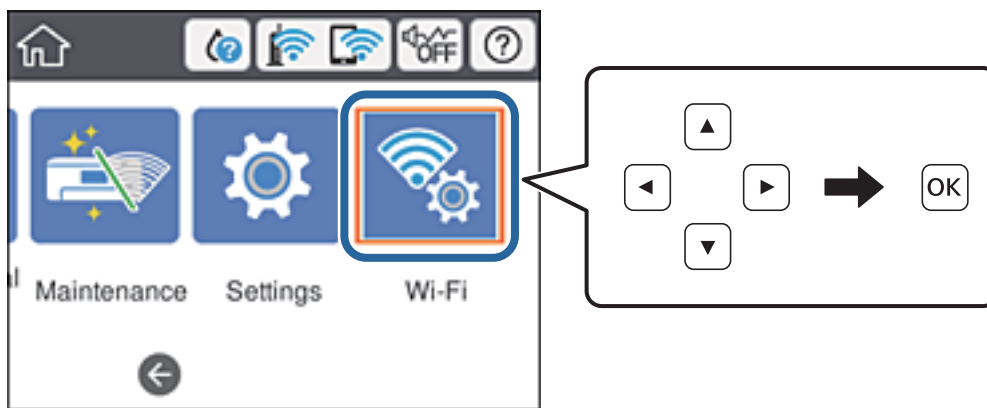

2. Vælg **Wi-Fi Direct**.
Wi-Fi Direct-oplysningerne er vist.
3. Tryk på OK-knappen.
4. Vælg **Skift**.
5. Vælg **Deaktiver Wi-Fi Direct**.
6. Tryk på OK-knappen.
7. Når en meddelelse om færdiggørelse vises, skal du lukke skærmen.
Skærmen lukker automatisk efter en angiven tid.
8. Tryk på **↑**-knappen.

Gendannelse af netværksindstillingerne fra betjeningspanelet

Du kan gendanne alle netværksindstillinger til deres standardindstillinger.

Netværksindstillinger

1. Vælg **Indstillinger** på startskærmen.

For at vælge et element skal du flytte fokus til elementet ved hjælp af knapperne ▲ ▼ ◀ ▶. Tryk derefter på knappen OK.

2. Vælg **Generelle indstillinger** > **Systemadministration** > **Gendan standardindstillinger** > **Netværksindstillinger**.

3. Læs meddelelsen, og vælg derefter **Ja**.

4. Når en meddelelse om færdiggørelse vises, skal du lukke skærmen.
Skærmen lukker automatisk efter en angiven tid.

Udskrivning

Udskrivning fra printerdriveren på Windows

Hvis der er nogle af indstillingerne for printerdriveren, du ikke kan ændre, kan de være blevet begrænsede af administratoren. Kontakt din printeradministrator for at få hjælp.

Sådan tilgås printerdriveren

Når printerdriveren tilgås fra computerens kontrolpanel, anvendes indstillingerne for alle programmerne.

Adgang til printerdriveren fra betjeningspanelet

- Windows 10/Windows Server 2016

Klik på startknappen, og vælg **Windows-system > Betjeningspanel > Vis enheder og printere i Hardware og lyd**. Højreklik på din printer, eller hold fingeren nede på den, og vælg **Udskriftsindstillinger**.

- Windows 8.1/Windows 8/Windows Server 2012 R2/Windows Server 2012

Vælg **Skrivebord > Indstillinger > Betjeningspanel > Vis enheder og printere i Hardware og lyd**. Højreklik på din printer, eller hold fingeren nede på den, og vælg **Udskriftsindstillinger**.

- Windows 7/Windows Server 2008 R2

Klik på startknappen, og vælg **Betjeningspanel > Vis enheder og printere i Hardware og lyd**. Højreklik på din printer, og vælg **Udskriftsindstillinger**.

- Windows Vista/Windows Server 2008

Klik på startknappen, og vælg **Betjeningspanel > Printere i Hardware og lyd**. Højreklik på din printer, og vælg **Valg af udskriftsindstillinger**.

- Windows XP/Windows Server 2003 R2/Windows Server 2003

Klik på startknappen, og vælg **Betjeningspanel > Printere og anden hardware > Printere og faxenheder**. Højreklik på din printer, og vælg **Udskriftsindstillinger**.

Sådan åbner du printerdriveren fra printerikonet eller proceslinjen

Printerikonet på skrivebordets proceslinje er et genvejsikon til hurtigt at åbne printerdriveren.

Hvis du klikker på printerikonet og vælger **Printerindstillinger**, kan du få adgang til samme printerindstillingsvindue som det, der vises på betjeningspanelet. Hvis du dobbeltklikker på dette ikon, kan du kontrollere status for printeren.

Bemærk:

Hvis printerikonet ikke vises på proceslinjen, skal du åbne printerdrivervinduet, klikke på **Overvågningsindstillinger** i fanen **Vedligeholdelse** og derefter vælge **Registrer genvejsikonet til proceslinjen**.

Grundlæggende om udskrivning

Bemærk:

Brugen kan variere afhængigt af programmet. Der er flere oplysninger i hjælpen til programmet.

Udskrivning

1. Åbn den fil, du vil udskrive.
Læg papir i printeren, hvis der ikke allerede er det.
2. Vælg **Udskriv** eller **Sideopsætning** i menuen **Filer**.
3. Vælg din printer.
4. Vælg **Indstillinger** eller **Egenskaber** for at åbne printerdrivervinduet.

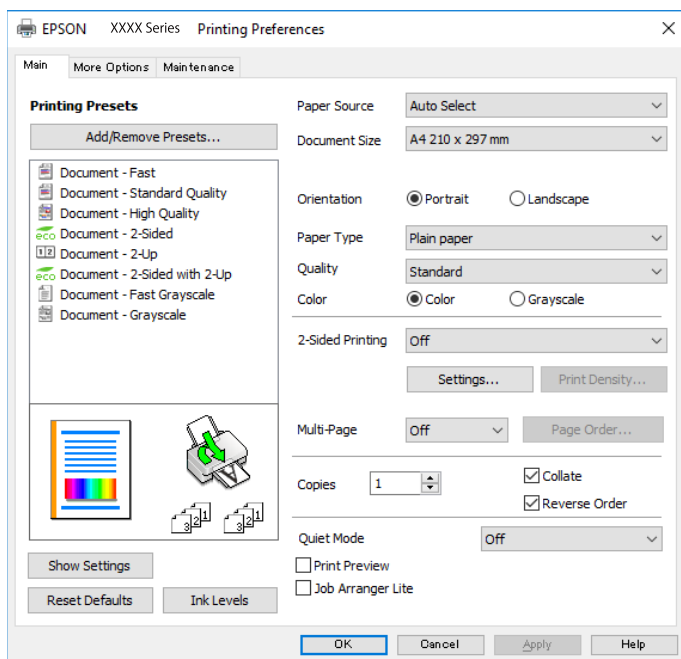

5. Skift de nødvendige indstillinger.
Se printerdriverens menuindstillinger for flere oplysninger.

Bemærk:

- Du kan også finde hjælp online med forklaringer til indstillingselementerne. Højreklikkes der på et element, vises **Hjælp**.
- Når du vælger **Vis udskrift**, kan du se en forhåndsvisning af dit dokument, før du udskriver.

6. Klik på **OK** for at lukke printerdrivervinduet.
7. Klik på **Udskriv**.

Bemærk:

Når du vælger **Vis udskrift**, vises et vindue med forhåndsvisning. For at ændre indstillingerne, skal du trykke på **Annuller** og derefter gentage proceduren fra trin 2.

Relaterede oplysninger

- ➔ “Anvendeligt papir og kapaciteter” på side 23
- ➔ “Ilægning af papir i Papirkassette” på side 28
- ➔ “Ilægning af papir i Bageste papirindføring” på side 30
- ➔ “Liste over papirtype” på side 34
- ➔ “Fanen Hovedmenu” på side 94

Udskrivning på 2 sider

Du kan udskrive på begge sider af papiret. Du kan også udskrive et hæfte, som skabes ved at ændre på rækkefølgen af siderne og folde udskriften.

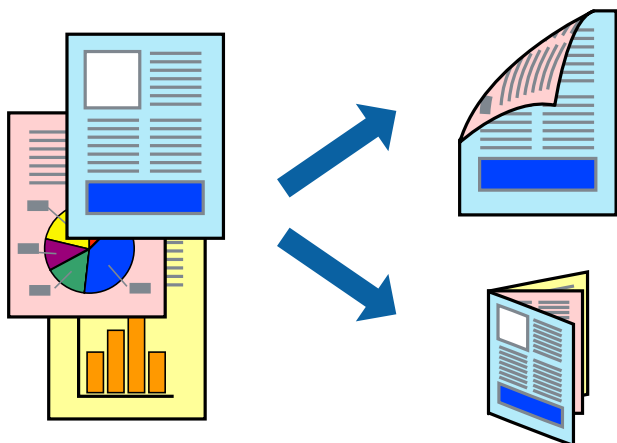

Bemærk:

- Du kan bruge automatisk og manuel 2-sidet udskrivning. Under manuel 2-sidet udskrivning skal du vende papiret for at udskrive på den anden side, når printeren er færdig med at udskrive den første side.
- Hvis du ikke bruger papir, der er egnet til 2-sidet udskrivning, kan udskriftskvaliteten forringes og papirstop opstå.
- Alt afhængigt af papiret og dataene kan det ske, at blækket trænger igennem til den anden side af papiret.

Relaterede oplysninger

➔ [“Anvendeligt papir og kapaciteter” på side 23](#)

Udskriftsindstillinger

Manuel 2-sidet udskrivning kan bruges, når EPSON Status Monitor 3 er aktiveret. Men det er muligvis ikke tilgængeligt ved udskrivning med printeren via et netværk, eller når printeren bruges som delt printer.

Bemærk:

For at aktivere EPSON Status Monitor 3 skal du klikke på **Udvidede indstillinger** på fanen **Vedligeholdelse** og derefter vælge **Aktiver EPSON Status Monitor 3**.

1. På printerdriverens fane **Hovedmenu** skal du vælge en indstilling fra **2-sidet udskrivning**.
2. Klik på **Indstillinger**, foretag de nødvendige indstillinger, og klik så på **OK**.

Foretag indstillinger for **Udskrivningstæthed** efter behov. Denne indstilling er ikke tilgængelig, når du vælger manuel 2-sidet udskrivning.

Bemærk:

- Hvis du vil udskrive et foldet hæfte, skal du vælge **Hæfte**.
- Når du indstiller **Udskrivningstæthed**, kan du justere udskrivningstætheden i henhold til dokumenttypen.
- Udskrivningen være langsomt alt afhængigt af kombinationen af de valgte indstillinger for **Vælg dokumenttype** i vinduet **Justering af udskriftstæthed** og for **Kvalitet** på fanen **Hovedmenu**.

Udskrivning

3. Klik på **Udskriv**.

Når du bruger manuel 2-sidet udskrivning, vises der et pop op-vindue på computeren, når den første side er blevet udskrevet. Følg vejledningen på skærmen.

Relaterede oplysninger

- ➔ [“Grundlæggende om udskrivning” på side 77](#)
- ➔ [“Fanen Hovedmenu” på side 94](#)

Udskrivning af flere sider på ét ark

Du kan udskrive to eller fire sider af data på et enkelt ark papir.

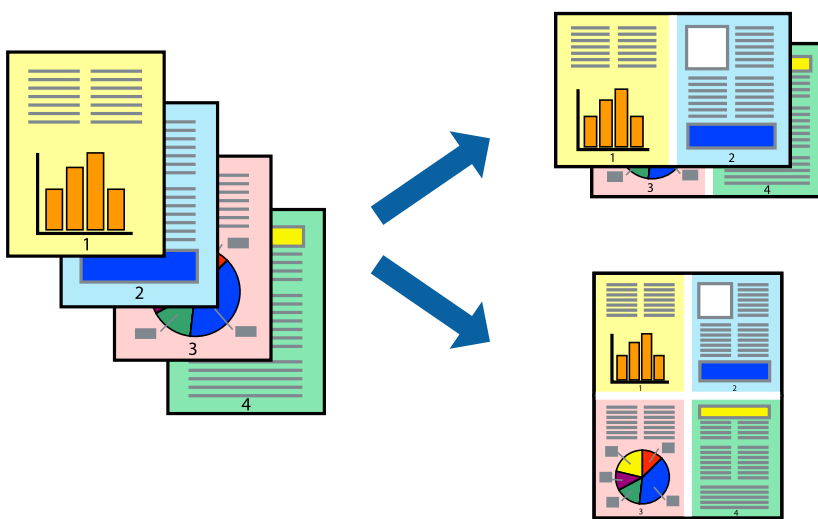

Udskriftsindstillinger

På printerdriverens fane **Hovedmenu**, skal du vælge **2-op** eller **4-op** som indstilling for **Flere sider**.

Relaterede oplysninger

- ➔ [“Grundlæggende om udskrivning” på side 77](#)
- ➔ [“Fanen Hovedmenu” på side 94](#)

Udskrivning og stabling i sideordre (Udskrivning i omvendt rækkefølge)

Du kan udskrive fra den sidste side, så dokumenterne stables i siderækkefølge.

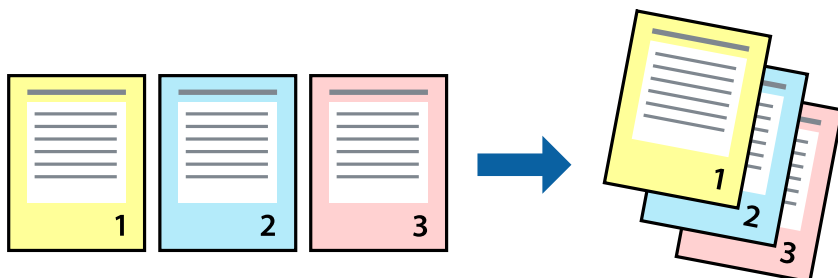

Udskriftsindstillinger

På printerdriverens fane **Hovedmenu** skal du vælge **Omvendt rækkefølge**.

Relaterede oplysninger

- ➔ [“Grundlæggende om udskrivning” på side 77](#)
- ➔ [“Fanen Hovedmenu” på side 94](#)

Udskrivning af et formindsket eller forstørret dokument

Du kan mindske eller øge størrelsen på et dokument med et bestemt procenttal, eller for at tilpasse til den papirstørrelse, du lagde i printerens.



Udskriftsindstillinger

På printerdriverens fane **Flere indstillinger** skal du vælge dokumentstørrelsen fra indstillingen **Papirstørrelse**. Vælg den papirstørrelse, du vil udskrive på, fra indstillingen **Outputpapir**. Vælg **Formindsk/forstør dokument**, og vælg så **Tilpas til side** eller **Zoom til**. Når du vælger **Zoom til**, skal du indtaste en procentdel.

Vælg **Centrer** for udskrive billederne midt på siden.

Relaterede oplysninger

- ➔ [“Grundlæggende om udskrivning” på side 77](#)
- ➔ [“Flere indstillinger Fanen” på side 95](#)

Sådan udskrives et billede på flere ark til forstørrelse (Sådan laves en plakat)

Med denne funktion kan du udskrive et billede på flere ark papir. Derefter kan du lave en stor plakat, ved at tape arkene sammen.

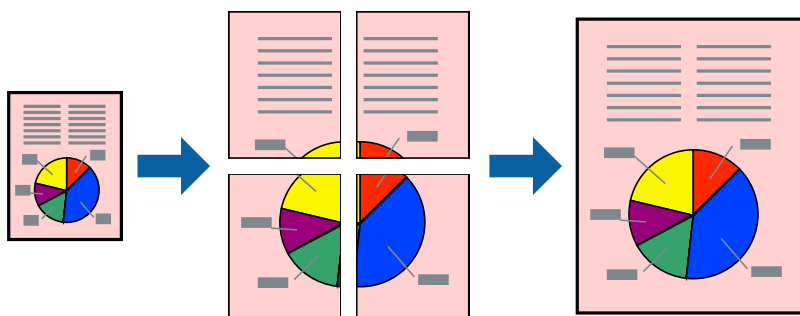

Udskriftsindstillinger

På printerdriverens fane **Hovedmenu** skal du vælge **2x1 plakat**, **2x2 plakat**, **3x3 plakat**, eller **4x4 plakat** som indstilling for **Flere sider**. Hvis du klikker på **Indstillinger**, kan du vælge de paneler, som du ikke ønsker at udskrive. Du kan også vælge indstillinger for skærelinje.

Relaterede oplysninger

- ➔ [“Grundlæggende om udskrivning” på side 77](#)
- ➔ [“Fanen Hovedmenu” på side 94](#)

Fremstilling af plakater vha. Overlappende justeringsmærker

Her er et eksempel på, hvordan man laver en plakat, når **2x2 plakat** er valgt, og **Overlappende justeringsmærker** er valgt under **Udskriv beskæringslinjer**.

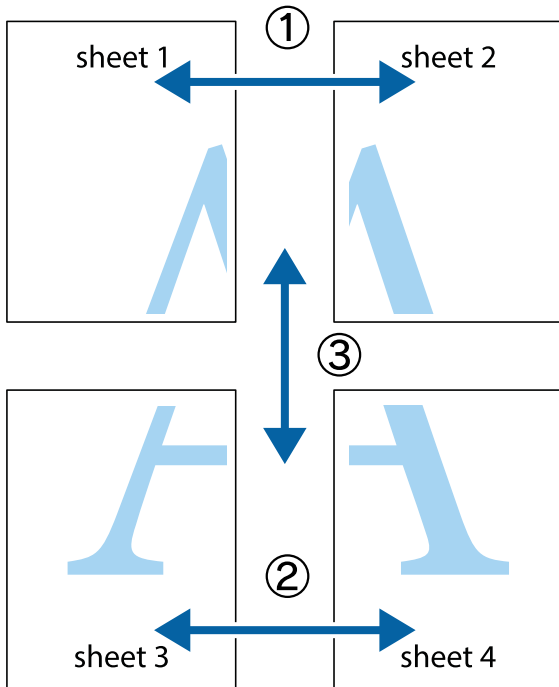

1. Forbered Sheet 1 og Sheet 2. Klip margenen af Sheet 1 langs den lodrette blå linje, som løber gennem midten af krydsmærket øverst og nederst på siden.

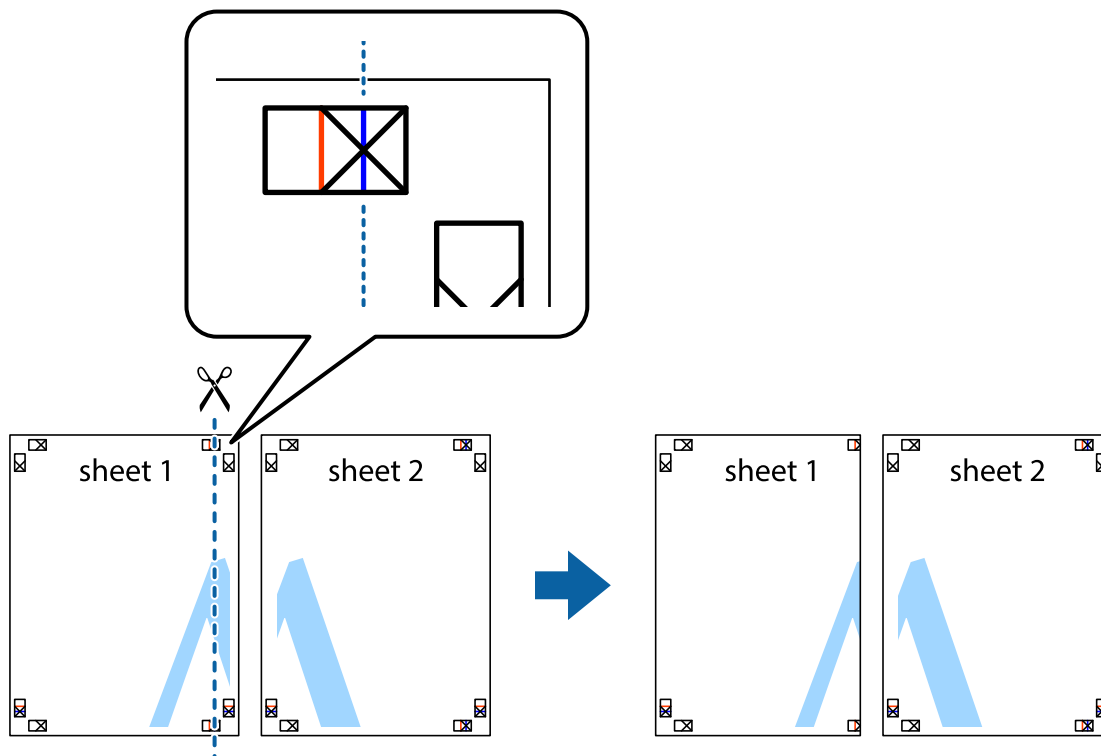

Udskrivning

- Placer kanten af Sheet 1 oven på Sheet 2, så krydsmærkerne passer sammen, og tape så de to ark sammen midlertidigt på bagsiden.

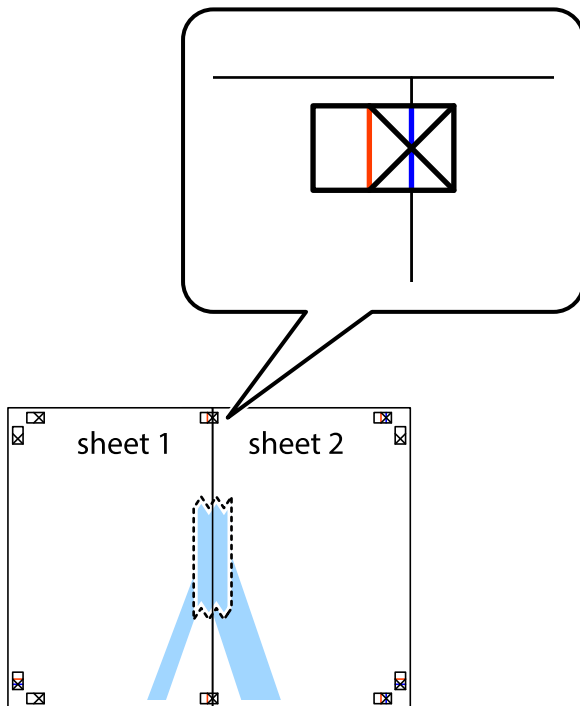

- Klip de sammentapede ark i to langs den lodrette røde linje, som løber gennem justeringsmærkerne (denne gang er det linjen til venstre for krydsmærkerne).

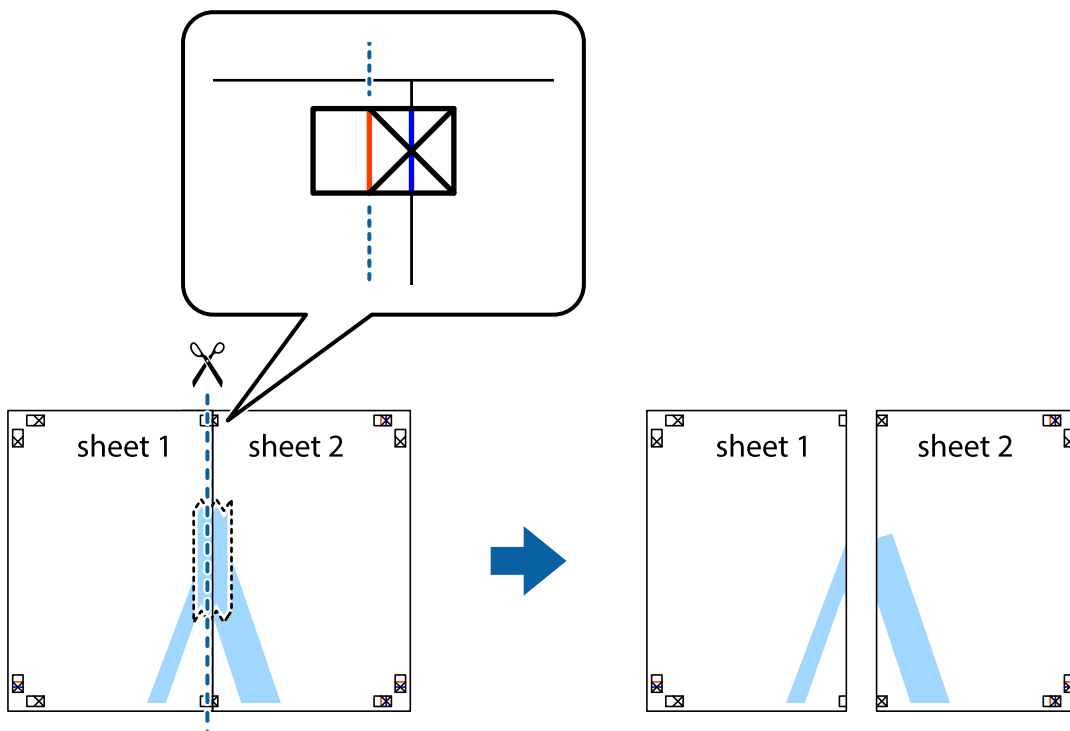

Udskrivning

4. Tape arkene sammen bagfra.

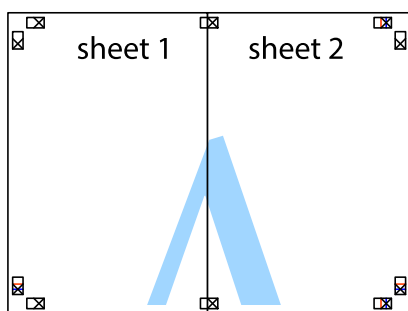

5. Gentag trin 1 til 4 for at tape Sheet 3 og Sheet 4 sammen.
6. Klip margenen af Sheet 1 og Sheet 2 langs den vandrette blå linje, som løber gennem midten af krydsmærket i venstre og højre side.

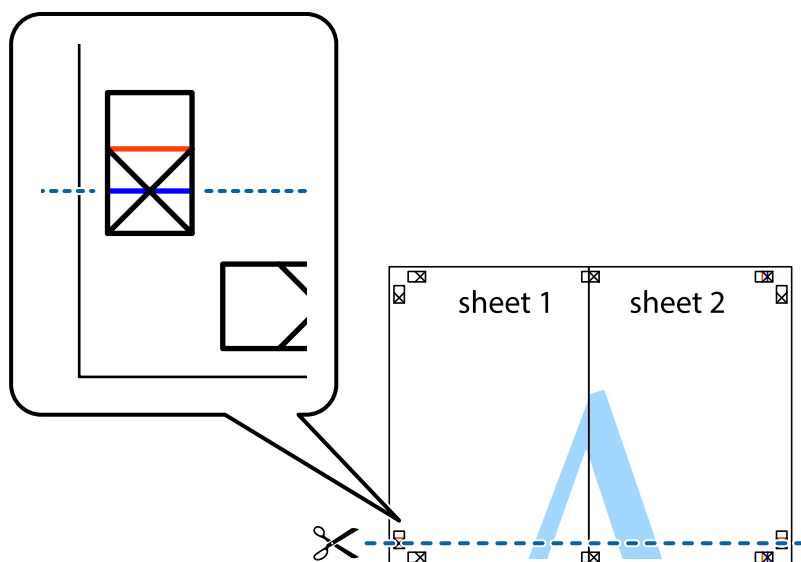

Udskrivning

7. Anbring kanten af Sheet 1 og Sheet 2 oven på Sheet 3 og Sheet 4, så krydsmærkerne passer sammen, og tape så arkene sammen midlertidigt på bagsiden.

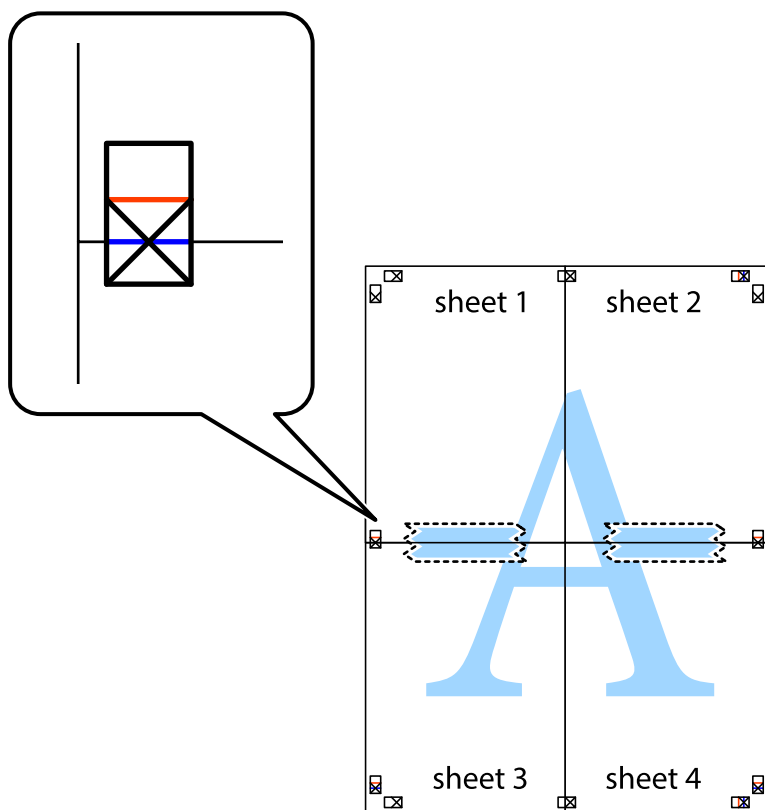

Udskrivning

- Klip de sammentapede ark i to langs den vandrette røde linje, som løber gennem justeringsmærkerne (denne gang er det linjen oven for krydsmærkerne).

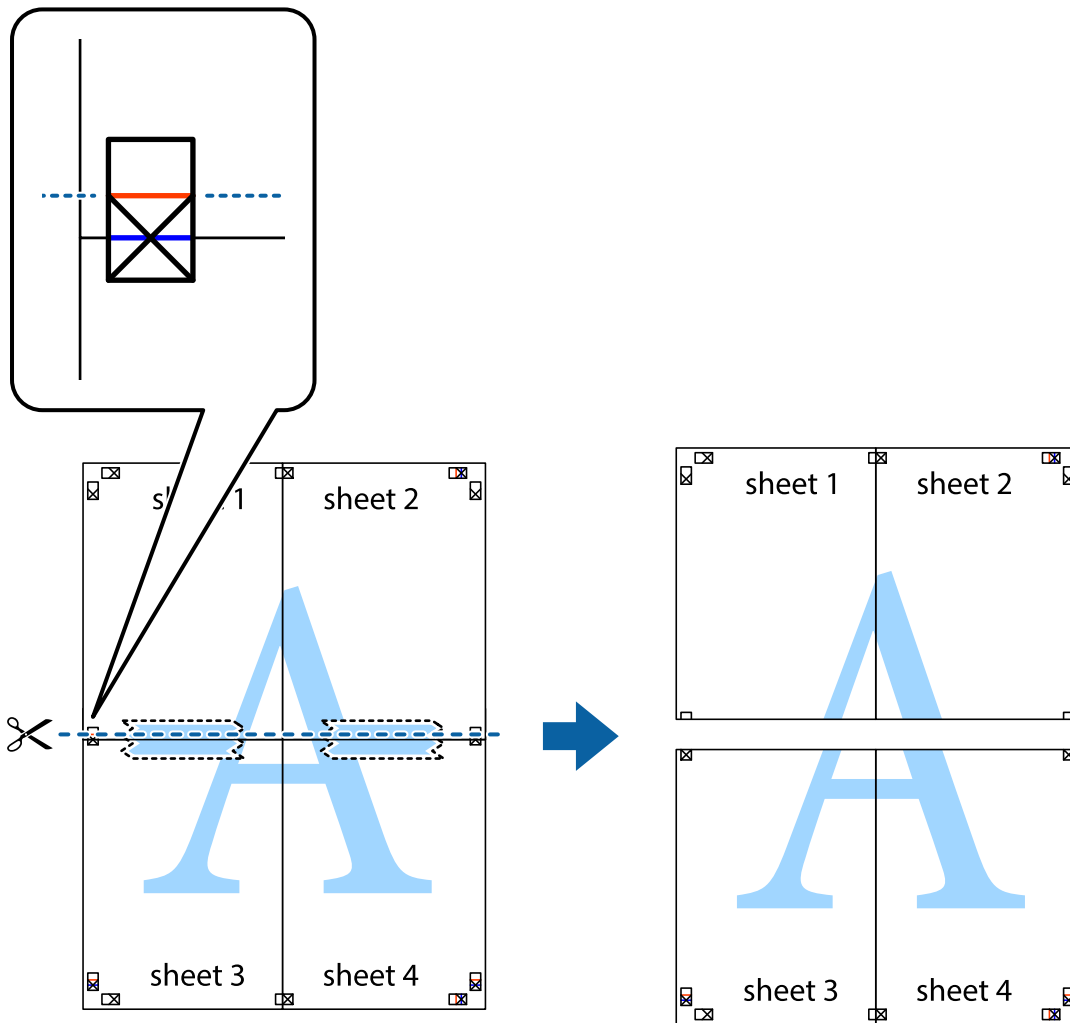

- Tape arkene sammen bagfra.

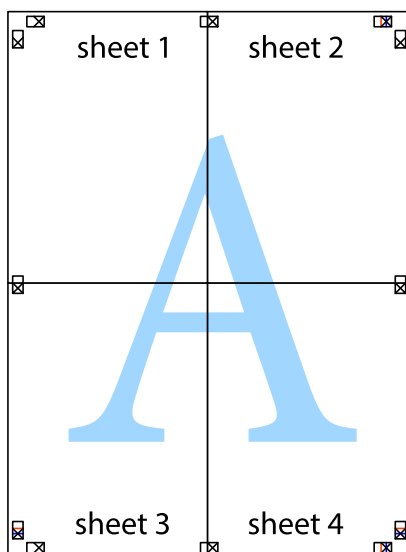

10. Klip de resterende margener af langs yderste linje.

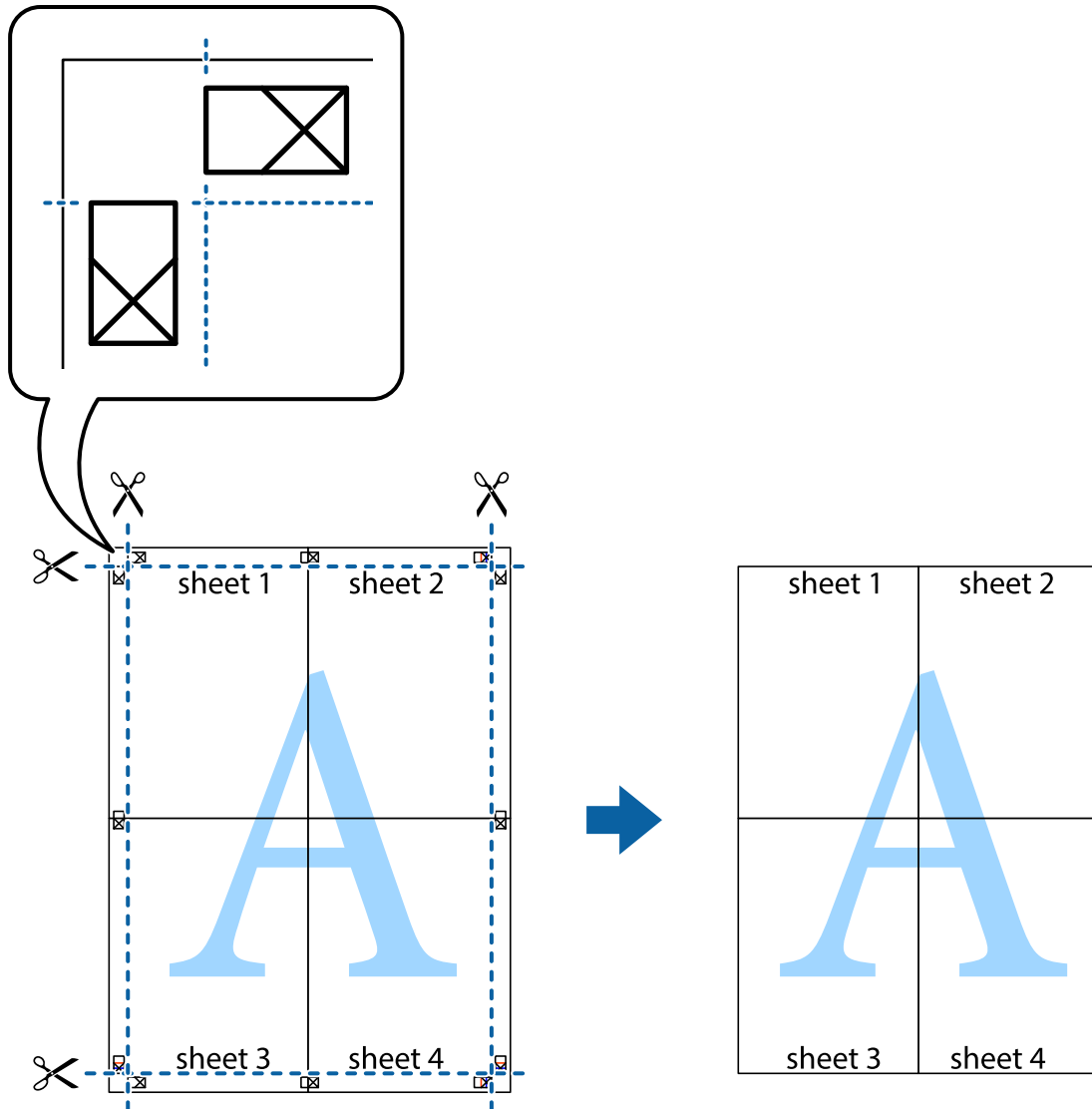

Udskrivning med sidehoved og sidefod

Du kan udskrive oplysninger såsom brugernavn og udskriftsdato i sidehoveder eller sidefødder.

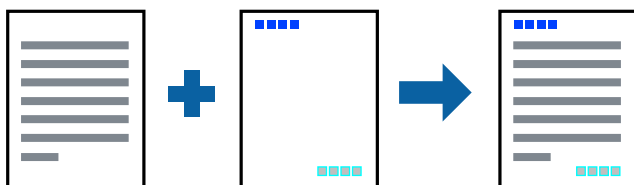

Udskriftsindstillinger

På printerdriverens fane **Flere indstillinger** skal du klikke **Vandmærkefunktioner** og derefter vælge **Sidehoved/ sidefod**. Klik på **Indstillinger**, og vælg de elementer du ønsker at udskrive.

Relaterede oplysninger

- ➔ [“Grundlæggende om udskrivning” på side 77](#)
- ➔ [“Flere indstillinger Fanen” på side 95](#)

Udskrivning af et vandmærke

Du kan udskrive et vandmærke som f.eks. "Fortroligt" eller et anti-kopimønster på dine udskrifter. Hvis du udskriver med et anti-kopimønster, vises de skjulte bogstaver, når de kopieres, for at skelne originalen fra kopierne.



Anti-kopimønster er tilgængelig under følgende betingelser:

- Papir: Almindeligt papir, Kopipapir, Brevpapir, Genbrugspapir, Farvet papir, Fortrykt papir, eller Almindeligt papir af høj kvalitet
- Kvalitet: Standard
- Automatisk 2-sidet udskrivning: Ikke valgt
- Farvekorrektion: Automatisk

Bemærk:

Du kan også tilføje dit eget vandmærke eller anti-kopimønster.

Udskriftsindstillinger

På printerdriverens fane **Flere indstillinger** skal du klikke på **Vandmærkefunktioner** og derefter vælge Anti-kopimønster eller Vandmærke. Klik på **Indstillinger** for at ændre detaljer såsom størrelse, tæthed eller placering af mønsteret eller mærket.

Relaterede oplysninger

- ➔ [“Grundlæggende om udskrivning” på side 77](#)
- ➔ [“Flere indstillinger Fanen” på side 95](#)

Udskrivning af filer, der er beskyttet med adgangskode

Du kan indstille en adgangskode til et udskriftsjob, så det kun udskrives idet adgangskoden angives på printerens kontrolpanel.

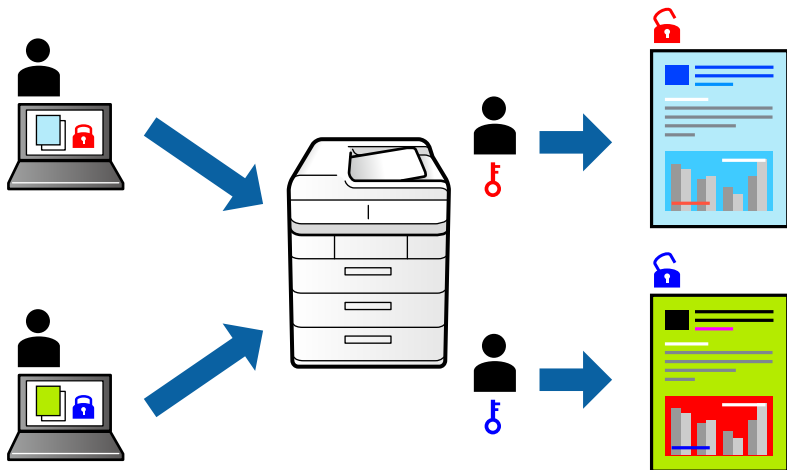

Udskriftsindstillinger

Vælg **Fortroligt job** på printerdriverens fane **Flere indstillinger**, og angiv derefter en adgangskode.

For at udskrive jobbet skal du vælge **Fortroligt job** på startskærmen på printerens betjeningspanel. Vælg det job du vil udskrive, og angiv derefter adgangskoden.

Relaterede oplysninger

- ➔ [“Grundlæggende om udskrivning” på side 77](#)
- ➔ [“Flere indstillinger Fanen” på side 95](#)

Udskrivning af flere filer samlet

Jobarrangør Lite gør det muligt for dig at kombinere flere filer, der er oprettet i forskellige programmer, og udskrive dem som et enkelt udskriftsjob. Du kan angive udskriftsindstillingerne for kombinerede filer såsom flersidet layout og 2-sidet udskrivning.

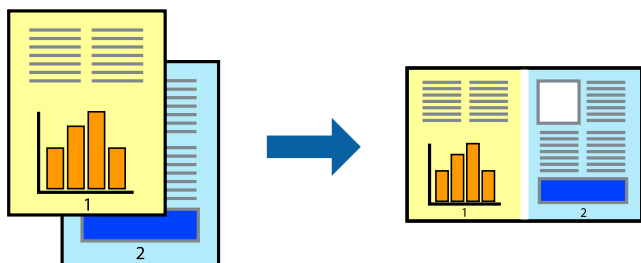

Udskrivning

Udskriftsindstillinger

På printerdriverens fane **Hovedmenu** skal du vælge **Jobarrangør Lite**. Når du begynder at udskrive, vises vinduet Jobarrangør Lite. Lad vinduet for Jobarrangør Lite være åbent og åbn den fil, du vil kombinere med den nuværende fil, og gentag så de ovenstående trin.

Når du vælger et udskriftsjob, der er tilføjet til Udskrivningsprojekt i vinduet Jobarrangør Lite, kan du redigere sidelayoutet.

Klik på **Udskriv** fra menuen **Filer** for at påbegynde udskrivningen.

Bemærk:

Hvis du lukker vinduet Jobarrangør Lite før tilføjelse af alle udskriftsdata til Udskrivningsprojekt, vil det udskriftsjob, du arbejder på, annulleres. Klik på **Gem** fra menuen **Filer**, for at gemme det nuværende job. Filtypenavnet for de gemte filer er ".ecl".

For at åbne et Udskrivningsprojekt skal du klikke på **Jobarrangør Lite** på printerdriverens fane **Vedligeholdelse**, for at åbne vinduet Jobarrangør Lite. Herefter skal du vælge **Åbn** i menuen **Filer** for at vælge filen.

Relaterede oplysninger

- ➔ ["Grundlæggende om udskrivning" på side 77](#)
- ➔ ["Fanen Hovedmenu" på side 94](#)

Udskrivning ved at bruge universalprintfunktionen Farve

Du kan forbedre synligheden af tekster og billeder i udskrifter.

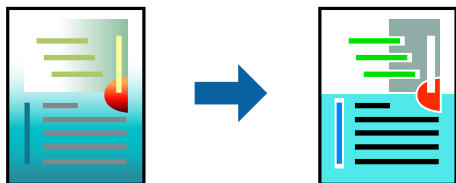

Color Universal Print er kun tilgængelig, når følgende indstillinger er valgt.

- Papirtype: Almindeligt papir, Kopipapir, Brevpapir, Genbrugspapir, Farvet papir, Fortrykt papir, Almindeligt papir af høj kvalitet
- Kvalitet: **Standard** eller en højere kvalitet
- Udskriv farve: **Farve**
- Applikationer: Microsoft® Office 2007 eller senere
- Tekststørrelse: 96 pts eller mindre

Udskriftsindstillinger

På printerdriverens fane **Flere indstillinger** skal du klikke på **Billedindstillinger** under indstillingen **Farvekorrektion**. Vælg en indstilling for **Color Universal Print**. Tryk på **Forbedringsindstillinger** for at foretage yderligere indstillinger.

Udskrivning

Bemærk:

- Visse tegn kan ændres af mønstre såsom "+" der vises som "±".
- Programspecifikke mønstre og understregninger kan ændre det indhold, der udskrives ved brug af disse indstillinger.
- Udskriftskvalitet kan forringes for fotos og andre billeder, når indstillingerne Color Universal Print anvendes.
- Udskrivning er langsommere ved brug af indstillingerne Color Universal Print.

Relaterede oplysninger

- ➔ ["Grundlæggende om udskrivning" på side 77](#)
- ➔ ["Flere indstillinger Fanen" på side 95](#)

Justering af udskriftsfarven

Du kan justere farverne, der anvendes i udskriftsjobbet.

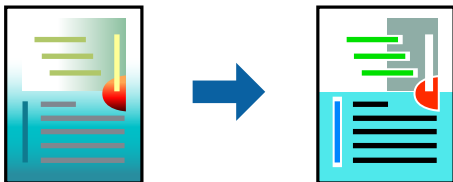

Bemærk:

Disse justeringer anvendes ikke på de originale data.

Udskriftsindstillinger

På printerdriverens fane **Flere indstillinger** skal du vælge **Tilpasset** som indstilling for **Farvekorrektion**. Klik på **Avanceret** for at åbne vinduet **Farvekorrektion**, og vælg derefter metoden til farvekorrektion.

Bemærk:

- Automatisk** er valgt som standard på fanen **Flere indstillinger**. Med denne indstilling justeres farverne automatisk, så de passer til indstillingerne for papirtype og udskriftskvalitet.
- PhotoEnhance** i vinduet **Farvekorrektion** justerer farven ved at analysere motivets placering. Hvis du har ændret motivets placering ved at formindske, forstørre, beskære eller rotere billedet, kan farven derfor ændres uventet. Hvis billedet er uskarpt, kan farvetonen blive unaturlig. Hvis farven ændres eller ser unaturlig ud, skal du udskrive med en anden funktion end **PhotoEnhance**.

Relaterede oplysninger

- ➔ ["Grundlæggende om udskrivning" på side 77](#)
- ➔ ["Flere indstillinger Fanen" på side 95](#)

Udskrivning for at markere tynde linjer

Du kan gøre tynde linjer tykkere, hvis de er for tynde til udskrivning.

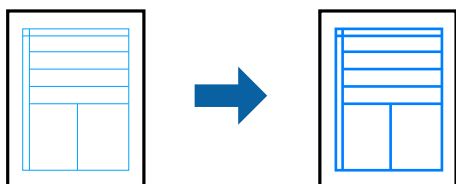

Udskriftsindstillinger

På printerdriverens fane **Flere indstillinger** skal du klikke på **Billedindstillinger** under indstillingen **Farvekorrektion**. Vælg **Fremhæv tynde linjer**.

Relaterede oplysninger

- ➔ [“Grundlæggende om udskrivning” på side 77](#)
- ➔ [“Flere indstillinger Fanen” på side 95](#)

Udskrivning af tydelige stregkoder

Du kan udskrive en stregkode tydeligt og gøre den nem at scanne. Du skal kun aktivere denne funktion, hvis stregkoden, som du har udskrevet, ikke kan scannes.

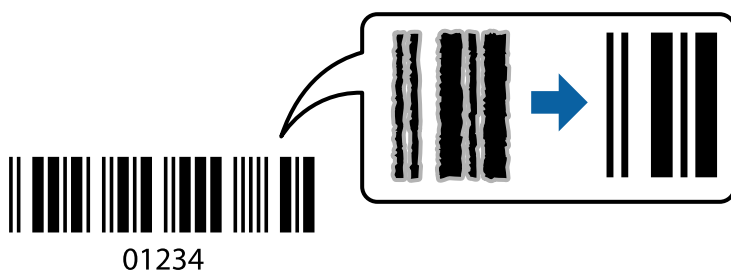

Du kan bruge denne funktion under følgende forhold.

- Papir:** Almindeligt papir, kopipapir, brevpapir, genbrugspapir, farvet papir, fortrykt papir, almindeligt papir i høj kvalitet eller tykt papir med en tykkelse på 91 til 256 g/m², Epson Matte Paper-Heavyweight, Epson Double-Sided Matte Paper eller konvolut
- Kvalitet:** **Standard, Høj** (ikke tilgængelig til papir med en tykkelse på 161 til 256 g/m², Epson Matte Paper-Heavyweight og Epson Double-Sided Matte Paper)

Bemærk:

Fjernelse af sløring er måske ikke altid muligt, afhængigt af omstændighederne.

Udskriftsindstillinger

På printerdriverens fane **Vedligeholdelse** skal du klikke **Udvidede indstillinger** og derefter vælge **Stregkodelstand**.

Udskrivning

Relaterede oplysninger

- ➔ [“Grundlæggende om udskrivning” på side 77](#)
- ➔ [“Fanen Vedligeholdelse” på side 96](#)

annullering af udskrivning

Du kan annullere et udskriftsjob på computeren. Det er ikke muligt at annullere et udskriftsjob fra computeren, hvis hele jobbet er sendt til printerens. I et sådant tilfælde skal du annullere jobbet via printerens betjeningspanel.

annullering

På din computer skal du højreklikke på din printer i **Enheder og printere**, **Printer**, eller i **Printer og fax**. Klik på **Se hvad der udskrives**, højreklik på det job, du ønsker at annullere, og vælg **Annullér**.

Menuindstillinger for printerdriveren

Åbn udskrivningsvinduet i et program, vælg printerens og tilgå derefter printerdriverens vindue.

Bemærk:

Menuerne varierer afhængigt af den indstilling, du har valgt.

Fanen Hovedmenu

Faste udsk. indstillinger	Tilføj/fjern faste indstillinger	Du kan tilføje eller fjerne dine egne forudindstillinger for hyppigt anvendte indstillinger. Vælg den forudindstilling, du ønsker at bruge, fra listen.
Vis indstillinger	Viser en liste over elementer, der aktuelt er indstillet på Hovedmenu og Flere indstillinger fanerne.	
Nulstil standarder	Nulstil alle indstillinger til deres oprindelige fabriksværdier. Indstillingerne på Flere indstillinger fanen bliver også nulstillet til deres standardindstillinger.	
Blækniveauer	Viser det omtrentlige blækniveau.	
Papirkilde	Vælg den papirkilde som papiret indføres fra. Vælg Automatisk valg for automatisk at vælge den papirkilde, der er valgt i Papirindstilling printerens.	
Papirstørrelse	Vælg den papirstørrelse, som du vil udskrive på. Hvis du vælger Brugerdefineret , skal du angive papirets bredde og højde.	
Retning	Vælg den ønskede udskriftsretning.	
Papirtype	Vælg den papirtype, du udskriver på.	
Kvalitet	Vælg den udskriftskvalitet, som du vil bruge til udskrivning. Tilgængelige indstillinger afhænger af den papirtype du vælger.	
Farve	Vælg farven til dit udskriftsjob.	

Udskrivning

2-sidet udskrivning	Gør det muligt at udføre 2-sidet udskrivning.	
	Indstillinger	Du kan angive indbindingskant og indbindingsmargener. Når du udskriver flersidede dokumenter, kan du vælge at udskrive enten for- eller bagsiden først.
	Udskrivningstæthed	Vælg dokumenttype for at justere udskrivningstætheden. Hvis den korrekte udskrivningstæthed er valgt, kan du forhindre, at billederne trænger igennem til bagsiden. Vælg Brugerdefineret for at justere udskrivningstætheden manuelt.
Flere sider	Giver dig mulighed for at udskrive flere sider på ét ark eller foretage plakatudskrift. Klik på Siderækkefølge for at angive den rækkefølge siderne udskrives i.	
Kopier	Angiv det antal kopier, du vil udskrive.	
	Sorter	Udskriver flersidede dokumenter samlet i rækkefølge og sorteret i sæt.
	Omvendt rækkefølge	Giver dig mulighed for at udskrive fra den sidste side, så siderne stables i den rigtige rækkefølge efter udskrivning.
Lydsvag tilst.	Reducerer støj fra printeren. Når denne indstilling aktiveres, kan udskrivningshastigheden dog blive reduceret.	
Vis udskrift	Forhåndsviser dit dokument før udskrift.	
Jobarrangør Lite	Vælg for at udskrive med funktionen Jobarrangør Lite.	

Flere indstillinger Fanen

Faste udsk. indstillinger	Tilføj/fjern faste indstillinger	Du kan tilføje eller fjerne dine egne forudindstillinger for ofte anvendte udskriftsindstillinger. Vælg den forudindstilling du ønsker at bruge på listen.
Vis indstillinger	Viser en liste over elementer, der aktuelt er indstillet på Hovedmenu og Flere indstillinger fanerne.	
Nulstil standarder	Ret alle indstillinger til deres fabriksindstillinger. Indstillingerne på Hovedmenu fanen bliver også nulstillet til deres standardindstillinger.	
Papirstørrelse	Vælg størrelsen af dit dokument.	
Outputpapir	Angiv den papirstørrelse, som du vil udskrive på. Hvis Outputpapir afviger fra Papirstørrelse , Formindsk/forstør dokument er valgt automatisk. Du behøver ikke vælge Outputpapir når du udskriver dokumenter uden at ændre størrelsen.	
Formindsk/forstør dokument	Giver dig mulighed for at reducere eller forstørre størrelsen af et dokument.	
	Tilpas til side	Reducer eller forstør dokumentet automatisk for at passe på den valgte papirstørrelse Outputpapir .
	Zoom til	Udskriver med en bestemt procentdel.
	Centrer	Udskriver billeder i midten af papiret.

Udskrivning

Farvekorrektion	Automatisk	Justerer farverne på billeder automatisk.
	Tilpasset	Giver dig mulighed for at udføre manuel farvekorrektion. Klik på Avanceret for yderligere indstillinger.
	Billedindstillinger	Aktiverer udskriftskvalitetsindstillinger som f.eks. Color Universal Print eller Reparer røde øjne. Du kan også gøre tynde linjer tykkere for at gøre dem synlige på udskrifterne.
Vandmærkefunktioner	Giver dig mulighed for at lave indstillinger for anti-kopimønstre eller vandmærker.	
Fortroligt job	Beskyt fortrolige dokumenter med adgangskode ved udskrivning. Hvis du bruger denne funktion, gemmes udskriftsdataene i printeren og kan kun udskrives, efter at adgangskoden er indtastet på printerens kontrolpanel. Tryk Indstillinger for at ændre indstillingerne.	
Yderligere indstillinger	Roteret 180°	Roterer sider 180 grader inden udskrivningen. Denne funktion er nyttig, når du udskriver på papir som f.eks. konvolutter, som er lagt i fast retning i printeren.
	Høj hastighed	Der udskrives, når skrivehovedet bevæges i begge retninger. Udskrivningshastigheden er højere, men kvaliteten kan forringes.
	Spejlbillede	Inverterer billedet, så det udskrives så det fremstår som en spejling.

Fanen Vedligeholdelse

Dysecheck	Udskriver et dysetjek-mønster for at kontrollere, om skrivehovedets dyser er tilstoppede.
Skrivehovedrensning	Rengør de tilstoppede dyser på skrivehovedet. Fordi denne funktion bruger noget blæk, skal du kun rengøre skrivehovedet, hvis dyserne er tilstoppede.
Jobarrangør Lite	Åbner vinduet Jobarrangør Lite. Du kan gemme og redigere data.
EPSON Status Monitor 3	Åbner vinduet EPSON Status Monitor 3. Her kan du bekræfte printerens status og forbrugsvarer.
Overvågningsindstillinger	Gør det muligt, at foretage indstillinger i vinduet EPSON Status Monitor 3.
Udvidede indstillinger	Gør det muligt for dig, at foretage en række indstillinger. Højreklik på hvert element, for at vise Hjælp for flere oplysninger.
Udskriftskø	Viser de jobs, der venter på at blive udskrevet. Du kan gennemse, pause eller genoptage udskriftsjobs.
Oplysninger om printer og indstillinger	Du kan registrere brugerkonti. Hvis adgangskontrol er indstillet på printeren, skal du registrere din konto.
Sprog	Ændrer det sprog, der skal bruges i printerdriverens vindue. Luk og genåbn printerdriveren, for at anvende indstillingerne.
Softwareopdatering	Starter EPSON Software Updater for at søge efter de nyeste programversioner på internettet.
Teknisk support	Tillader dig adgang til Epsons tekniske supportwebsted.

Udskrivning fra PostScript-printerdriveren på Windows

En PostScript-printerdriver er en driver, der leverer udskriftskommandoer til en printer ved brug af et PostScript Page Description-sprog.

1. Åbn den fil, du vil udskrive.
Læg papir i printeren, hvis der ikke allerede er det.
2. Vælg **Udskriv** eller **Udskriftopsætning** i menuen **Filer**
3. Vælg din printer.
4. Vælg **Indstillinger** eller **Egenskaber** for at åbne printerdrivervinduet.

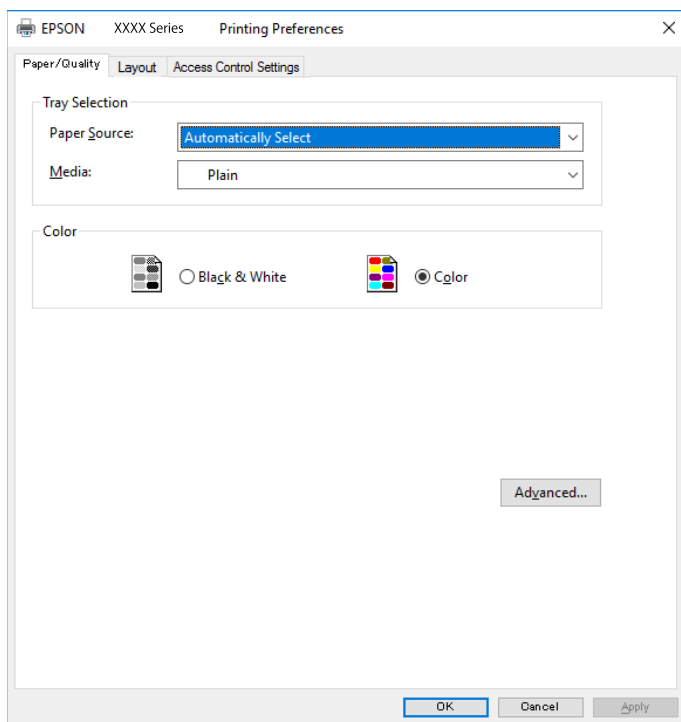

5. Skift de nødvendige indstillinger.
Se printerdriverens menuindstillinger for flere oplysninger.
6. Klik på **OK** for at lukke printerdriveren for flere oplysninger.
7. Klik på **Udskriv**.

Relaterede oplysninger

- ➔ “Anvendeligt papir og kapaciteter” på side 23
- ➔ “Ilægning af papir i Papirkassette” på side 28
- ➔ “Ilægning af papir i Bageste papirindføring” på side 30
- ➔ “Liste over papirtype” på side 34

Udskrivning

- ➔ “Fanen Papir/kvalitet” på side 98
- ➔ “Layout-fane” på side 98

Menuindstillinger for PostScript-printerdriveren

Åbn udskrivningsvinduet i et program, vælg printeren og tilgå derefter printerdrivervinduet.

Bemærk:

Menuerne varierer afhængigt af den indstilling, du har valgt.

Fanen Papir/kvalitet

Valg af bakke	Papirkilde	Vælg den papirkilde som papiret indføres fra. Vælg Vælg automatisk for automatisk at vælge den papirkilde, der er valgt i Papirindstilling på printeren.
	Medie	Vælg den papirtype, du udskriver på.
Farve	Vælg farven til dit udskriftsjob.	

Layout-fane

Retning	Vælg den ønskede udskriftsretning.		
Udskriv på begge sider	Gør det muligt at udføre 2-sidet udskrivning.		
Siderækkefølge	Vælg for at udskrive fra toppen eller den sidste side. Hvis du vælger Udskriv i omvendt rækkefølge , stables siderne i den korrekte rækkefølge baseret på sidenummer efter udskrivning.		
Sideformat	Sider pr. ark	Giver dig mulighed for at printe flere sider på ét ark.	
		Sider pr. arklayout	Gør det muligt for dig at angive sidelayoutet, når du udskriver flere sider på ét ark.
	Brochure	Vælg for at oprette en brochure.	
		Brochureindbinding	Vælg indbindingspositionen for brochure.

Fanen Indstillinger til adgangskontrol

Printerens brug kan være begrænset af administratoren. Udskrivning er tilgængelig efter registrering af din konto til printerdriveren. Kontakt administratoren for oplysninger om din brugerkonto.

Indstillinger til adgangskontrol	Brugerregistrering	Lader dig angive et brugernavn og en adgangskode.
	Brugernavn	Angiv et brugernavn.
	Adgangskode	Angiv en adgangskode.

Udskrivning

Avancerede indstillinger

Papir/udbakke	Papirstørrelse	Vælg den papirstørrelse, som du vil udskrive på.		
	Kopier	Angiv det antal kopier, du vil udskrive.		
Grafik	Udskriftskvalitet	Vælg den udskriftskvalitet, som du vil bruge til udskrivning.		
	Styring af billedfarve	Vælg en ICM-metode eller hensigt.		
	Skalering	Gør det muligt for dig at reducere eller forstørre dokumentet.		
	TrueType-skrifttype	Indstiller den skrifttype, der skal være i stedet for TrueType-skrifttypen.		
Dokumentindstillinger	Avancerede udskrivningsfunktioner	Gør det muligt for dig at foretage avancerede indstillinger for udskrivningsfunktioner.		
	PostScript-indstillinger	Gør det muligt for dig at foretage valgfrie indstillinger.		
	Printerfunktioner	Color Mode	Vælg, om der skal udskrives i farve eller sort-hvid.	
		Press Simulation	Du kan vælge en CMYK-blækfarve at simulere, når du udskriver, ved at reproducere CMYK-blækfarven for en trykpresse.	
		Ink Save Mode	Der spares blæk ved at reducere udskrivningstætheden.	
Rotate by 180°		Dataene roteres 180 grader inden udskrivningen.		

annullering af udskrivning

Du kan annullere et udskriftsjob på computeren. Det er ikke muligt at annullere et udskriftsjob fra computeren, hvis hele jobbet er sendt til printerens. I et sådant tilfælde skal du annullere jobbet via printerens betjeningspanel.

annullering

På din computer skal du højreklikke på din printer i **Enheder og printere**, **Printer**, eller i **Printer og fax**. Klik på **Se hvad der udskrives**, højreklik på det job, du ønsker at annullere, og vælg **Annullér**.

Udskrivning fra printerdriveren på Mac OS

Grundlæggende om udskrivning

Bemærk:

Handlinger varierer afhængigt af programmet. Der er flere oplysninger i hjælpen til programmet.

1. Åbn den fil, du vil udskrive.
Læg papir i printerens, hvis der ikke allerede er det.

Udskrivning

- Vælg **Udskriv** i menuen **Filer** eller en anden kommando for at vise udskriftsdialogboksen.
Klik om nødvendigt på **Vis detaljer** eller ▼ for at udvide udskrivningsvinduet.
- Vælg din printer.
- Vælg **Udskriftsindstillinger** i pop op-menuen.

Bemærk:

Epson-printerdriveren er ikke blevet installeret korrekt, hvis der på OS X Mountain Lion eller senere ikke vises menuen **Udskriftsindstillinger**.

Vælg **Systemindstillinger** i menuen  > **Printere & Scannere** (eller **Udskriv & Scan**, **Udskriv & Fax**), fjern printeren, og tilføj derefter printerens igen. Hvis du vil tilføje en printer, skal du se følgende.

<http://epson.sn>

- Skift de nødvendige indstillinger.
Se printerdriverens menuindstillinger for flere oplysninger.
- Klik på **Udskriv**.

Relaterede oplysninger

- ➔ “Anvendeligt papir og kapaciteter” på side 23
- ➔ “Ilægning af papir i Papirkassette” på side 28
- ➔ “Ilægning af papir i Bageste papirindføring” på side 30
- ➔ “Liste over papirtype” på side 34
- ➔ “Menuindstillinger for Udskriftsindstillinger” på side 105

Udskrivning på 2 sider

Du kan udskrive på begge sider af papiret.

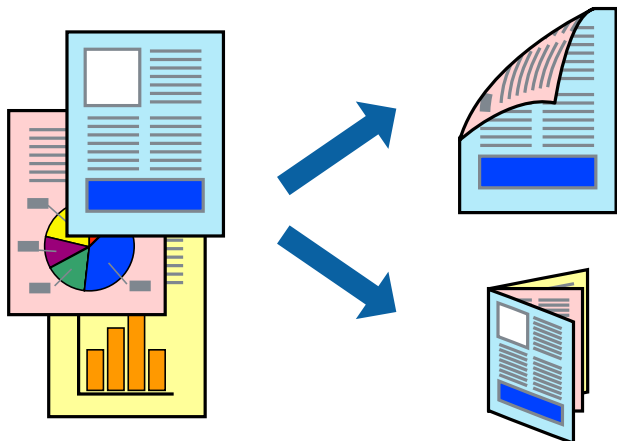
**Bemærk:**

- Hvis du ikke bruger papir, der er egnet til 2-sidet udskrivning, kan udskriftskvaliteten forringes og papirstop opstå.
- Alt afhængigt af papiret og dataene kan det ske, at blækket trænger igennem til den anden side af papiret.

Relaterede oplysninger

- ➔ [“Anvendeligt papir og kapaciteter” på side 23](#)

Udskriftsindstillinger

Vælg **Indst. for tosidet udskrivning** i pop op-menuen. Vælg metoden til 2-sidet udskrivning, og foretag derefter indstillinger for **Dokumenttype**.

Bemærk:

- Udskrivningshastigheden kan blive reduceret afhængigt af dokumenttypen.
- Når du udskriver fotos med tætte data, skal du vælge **Tekst og grafik** eller **Tekst og fotos** i indstillingen **Dokumenttype**. Hvis udskrifterne er tilsmudsede, eller der trænger blæk gennem papiret til den anden side, skal du justere **Udskrivningstæthed** og **Øget blæktørretid** i **Justeringer**.

Relaterede oplysninger

- ➔ [“Grundlæggende om udskrivning” på side 99](#)
- ➔ [“Menuindstillinger for Indst. for tosidet udskrivning” på side 106](#)

Udskrivning af flere sider på ét ark

Du kan udskrive to eller fire sider af data på et enkelt ark papir.

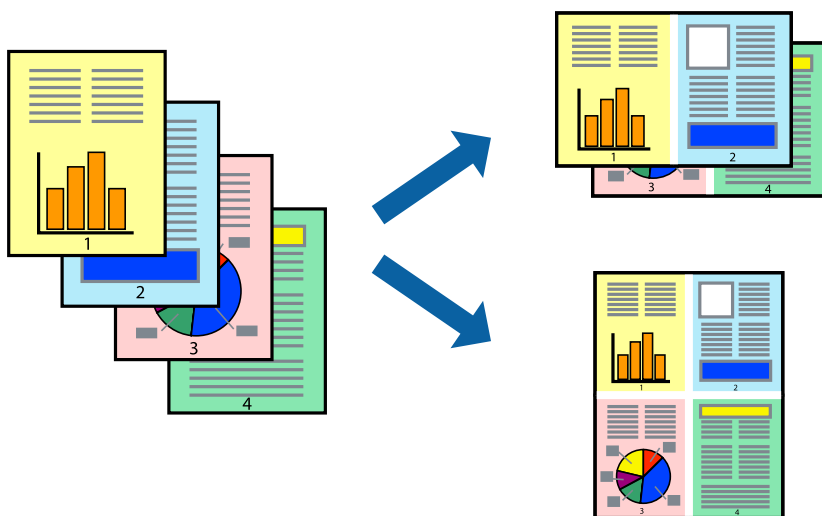

Udskriftsindstillinger

Vælg **Layout** i pop op-menuen. Angiv antallet af sider under **Sider pr. ark**, **Retning** (siderækkefølgen) og **Kant**.

Relaterede oplysninger

- ➔ [“Grundlæggende om udskrivning”](#) på side 99
- ➔ [“Menuindstillinger for layout”](#) på side 105

Udskrivning og stabling i sideordre (Udskrivning i omvendt rækkefølge)

Du kan udskrive fra den sidste side, så dokumenterne stables i siderækkefølge.

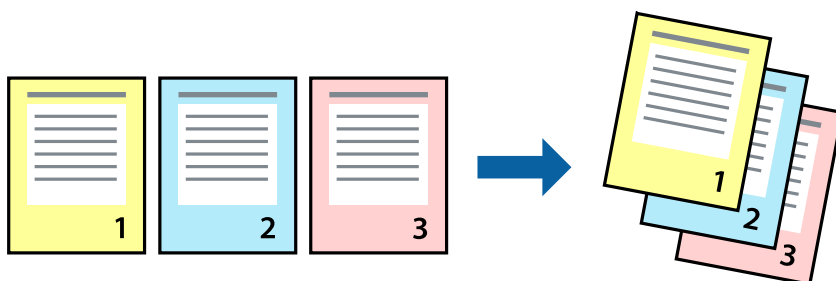

Udskriftsindstillinger

Vælg **Papirhåndtering** i pop op-menuen. Vælg **Omvendt** som indstilling for **Siderækkefølge**.

Relaterede oplysninger

- ➔ “Grundlæggende om udskrivning” på side 99
- ➔ “Menuindstillinger for papirhåndtering” på side 105

Udskrivning af et formindsket eller forstørret dokument

Du kan mindske eller øge størrelsen på et dokument med et bestemt procenttal, eller for at tilpasse til den papirstørrelse, du lagde i printeren.

**Udskriftsindstillinger**

Når du udskriver for at passe til papirstørrelsen, skal du vælge **Papirhåndtering** fra pop op-menuen og derefter vælg **Skaler til papirstørrelse**. Vælg den papirstørrelse, du lagde i printeren i **Modtagerpapirstørrelse**. Når du formindsker størrelsen af dokumentet, skal du vælge **Skaler kun ned**.

Når du udskriver med en bestemt procentdel, skal du gøre et af følgende.

- Vælg **Udskriv** fra menuer **Filer** i programmet. Vælg **Printer**, indtast en procentdel i **Skaler**, og klik derefter på **Udskriv**.
- Vælg **Sideopsætning** fra menuen **Filer** i programmet. Vælg printeren i **Format til**, indtast en procentdel i **Skaler**, og klik derefter på **OK**.

Bemærk:

Vælg den papirstørrelse, du har indstillet i programmet, som indstilling for **Papirstørrelse**.

Relaterede oplysninger

- ➔ “Grundlæggende om udskrivning” på side 99
- ➔ “Menuindstillinger for papirhåndtering” på side 105

Justering af udskriftsfarven

Du kan justere farverne, der anvendes i udskriftsjobbet.

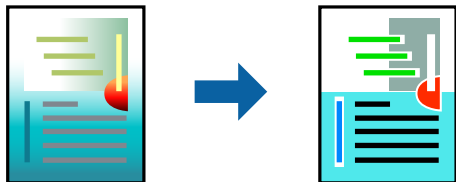

Bemærk:

Disse justeringer anvendes ikke på de originale data.

Udskriftsindstillinger

Vælg **Farvetilpasning** fra popup-menuen, og vælg derefter **EPSON Farveindstillinger**. Vælg **Farveindstillinger** fra popup-menuen, og vælg derefter en af de tilgængelige indstillinger. Klik på pilen ved siden af **Avancerede indstillinger**, og foretag mere detaljerede indstillinger.

Relaterede oplysninger

- ➔ [“Grundlæggende om udskrivning” på side 99](#)
- ➔ [“Menuindstillinger til farvetilpasning” på side 105](#)
- ➔ [“Menuindstillinger for Farveindstillinger” på side 106](#)

Annullering af udskrivning

Du kan annullere et udskriftsjob på computeren. Det er ikke muligt at annullere et udskriftsjob fra computeren, hvis hele jobbet er sendt til printerens. I et sådant tilfælde skal du annullere jobbet via printerens betjeningspanel.

Annullering

Klik på printerikonet i **Dock**. Vælg det job du vil annullere, og gør så en af følgende.

- OS X Mountain Lion eller senere

Klik på  ud for statusindikatoren.

- Mac OS X v10.6.8 til v10.7.x

Klik på **Slet**.

Menuindstillinger for printerdriveren

Åbn udskrivningsvinduet i et program, vælg printeren og tilgå derefter printerdrivervinduet.

Bemærk:

Menuerne varierer afhængigt af den indstilling, du har valgt.

Udskrivning

Menuindstillinger for layout

Sider pr. ark	Vælg antallet af sider, der skal udskrives på et ark.
Layoutretning	Angiv den rækkefølge, hvorpå siderne skal udskrives.
Kant	Udskriver en kant omkring siderne.
Omvendt sideretning	Siderne roteres 180 grader inden udskrivningen. Vælg dette element, når du udskriver på papir som f.eks. konvolutter, der er lagt i fast retning i printerens.
Vend horisontalt	Inverterer et billede for at udskrive, som det ville fremstå i et spejl.

Menuindstillinger til farvetilpasning

ColorSync	Vælg metoden til farvejustering. Disse indstillinger justerer farver mellem printerens og computerskærmen, for at minimere farveforskellen.
EPSON Farveindstillinger	

Menuindstillinger for papirhåndtering

Saml sider	Udskriver flersidede dokumenter samlet i rækkefølge og sorteret i sæt.	
Sider til udskrivning	Vælg for kun at udskrive ulige sider eller lige sider.	
Siderækkefølge	Vælg for at udskrive fra toppen eller den sidste side.	
Skalér til papirstørrelse	Udskriver med tilpasning til den papirstørrelse du har ilagt.	
	Modtagerpapirstr.	Vælg den papirstørrelse, du vil udskrive på.
	Skalér kun ned	Vælg dette, når du reducerer dokumentets størrelse.

Menuindstillinger for forside

Udskriv forside	Vælg, om der skal udskrives en forside. Når du vil tilføje en bagside, skal du vælge Efter dokument .
Forsidetype	Vælg forsidens indhold.

Menuindstillinger for Udskriftsindstillinger

Papirkilde	Vælg den papirkilde som papiret indføres fra. Hvis printerens kun har én papirkilde, vises dette punkt ikke. Vælges Automatisk valg , vælges automatisk den papirkilde, som passer til Papirindstilling på printerens.
Medietype	Vælg den papirtype, du udskriver på.
Udskriftskval.	Vælg den udskriftskvalitet, som du vil bruge til udskrivning. Indstillingerne varierer afhængigt af papirtypen.

Udskrivning

Gråtoneskala	Vælg hvornår du vil udskrive i sort eller gråtoner.
Spejlbillede	Spejlvender et billede, så det udskrives, som det ville fremstå i et spejl.

Menuindstillinger for Farveindstillinger

Manuelle indst.	Justerer automatisk farven. Du kan vælge detaljerede indstillinger i Avancerede indstillinger .
PhotoEnhance	Giver skarpere billeder og mere levende farver ved automatisk at justere de oprindelige billeddatas kontrast, mætning og lysstyrke.
Ingen farvejustering	Udskriv uden at forbedre eller justere farven på nogen måde.

Menuindstillinger for Indst. for tosidet udskrivning

Tosidet udskrivning	Udskriver på begge sider af papiret.
---------------------	--------------------------------------

Driftsmæssige indstillinger for Mac OS-printerdriveren

Sådan tilgås vinduet Driftsindstillinger på printerdriveren til Mac OS

Vælg **Systemindstillinger** i menuen  > **Printere & Scannere** (eller **Udskriv & Scan**, **Udskriv & Fax**), og vælg så printeren. Klik på **Indstillinger & Forsyninger** > **Indstillinger** (eller **Driver**).

Driftsmæssige indstillinger af Mac OS-printerdriveren

- Tykt papir og konvolutter: Forhindrer, at blækket tværes ud, når der udskrives på tykt papir. Dette kan dog reducere udskrivningshastigheden.
- Spring over tom side: Undlader at udskrive tomme sider.
- Lydsvag tilst.: Reducerer den støj, printeren laver, men dette kan reducere udskrivningshastigheden.
- Tillad midlertidig udskrivning i sort: Der udskrives midlertidigt kun med sort blæk.
- Højhastighedsudskrivning: Der udskrives, når skrivehovedet bevæges i begge retninger. Udskrivningshastigheden er højere, men kvaliteten kan forringes.
- Udskriv dokumenter til arkivering: Indfør papiret, så det er let at organisere ved udskrivning af data i landskabsretning eller 2-sidet udskrivning. Udskrivning på konvolutter understøttes ikke.
- Advarselsmeddelelser: Det tillades, at der vises advarsler fra printerdriveren.
- Opret tovejskommunikation: Normalt skal dette indstilles til **Til**. Vælg **Fra**, når det er umuligt at hente printeroplysningerne, fordi printeren deles med Windows-computere på et netværk eller af andre årsager.
- Nederste bakke: Føj de ekstra papirkassetter til papirkilden.

Udskrivning fra PostScript-printerdriveren på Mac OS

En PostScript-printerdriver er en driver, der leverer udskriftskommandoer til en printer ved brug af et PostScript Page Description-sprog.

1. Åbn den fil, du vil udskrive.
Læg papir i printerens, hvis der ikke allerede er det.
2. Vælg **Udskriv** eller **Udskriftopsætning** i menuen **Filer**.
Hvis det er nødvendigt, skal du klikke på **Vis info** eller ▼ for at udvide udskrivningsvinduet.
3. Vælg din printer.
4. Vælg **Udskriftsfunktioner** fra pop-op-menuen.

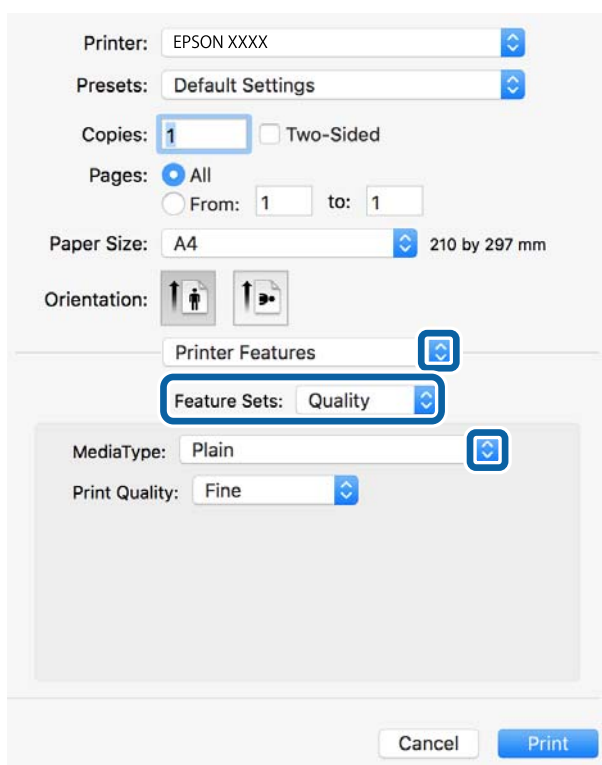

5. Skift de nødvendige indstillinger.
Se printerdriverens menuindstillinger for flere oplysninger.
6. Klik på **Udskriv**.

Relaterede oplysninger

- ➔ [“Anvendeligt papir og kapaciteter” på side 23](#)
- ➔ [“Ilægning af papir i Papirkassette” på side 28](#)
- ➔ [“Ilægning af papir i Bageste papirindføring” på side 30](#)
- ➔ [“Liste over papirtype” på side 34](#)
- ➔ [“Menuindstillinger for printerfunktioner” på side 109](#)

Menuindstillinger for PostScript-printerdriveren

Åbn udskrivningsvinduet i et program, vælg printeren og tilgå derefter printerdrivervinduet.

Bemærk:

Menuerne varierer afhængigt af den indstilling, du har valgt.

Menuindstillinger for layout

Sider pr. ark	Vælg antallet af sider, der skal udskrives på ét ark.
Layoutretning	Angiv den rækkefølge siderne skal udskrives i.
Kant	Udskriver en kant på siderne.
Tosidet	Gør det muligt at udføre 2-sidet udskrivning.
Omvend retning på side	Roterer sider 180 grader før udskrivning.
Spejlvend vandret	Spejlvender billedet, så det udskrives, som det ville fremstå i et spejl.

Menuindstillinger til farvetilpasning

ColorSync	Vælg metoden til farvejustering. Disse indstillinger justerer farve mellem printerens og computerskærmen, for at minimere farveforskellen.
I printer	

Menuindstillinger for papirhåndtering

Saml sider	Udskriver flersidede dokumenter samlet i rækkefølge og sorteret i sæt.	
Sider til udskrivning	Vælg for kun at udskrive ulige sider eller lige sider.	
Siderækkefølge	Vælg for at udskrive fra toppen eller den sidste side.	
Skalér til papirstørrelse	Udskriver med tilpasning til den papirstørrelse du har ilagt.	
	Modtagerpapistr.	Vælg den papirstørrelse, du vil udskrive på.
	Skalér kun ned	Vælg dette, når du reducerer dokumentets størrelse.

Menuindstillinger for papirindføring

Alle sider fra	Vælg den papirkilde som papiret indføres fra.
Første side fra/ tilbageværende fra	Vælges Automatisk valg , vælges automatisk den papirkilde som passer til Papirindstilling på printerens. Du kan også vælge papirkilden for side.

Udskrivning

Menuindstillinger for forside

Udskriv forside	Vælg, om der skal udskrives en forside. Når du vil tilføje en bagside, skal du vælge Efter dokument .
Forsidetype	Vælg forsidens indhold.

Menuindstillinger for printerfunktioner

Funktionssæt	Quality	MediaType	Vælg den papirtype, du udskriver på.
		Print Quality	Vælg den udskriftskvalitet, som du vil bruge til udskrivning.
	Farve	Color Mode	Vælg, om der skal udskrives i farve eller sort-hvid.
		Press Simulation	Du kan vælge en CMYK-blækfarve at simulere, når du udskriver, ved at reproducere CMYK-blækfarven for en trykpresse.
Andre	Ink Save Mode	Der spares blæk ved at reducere udskrivningstætheden.	

annullering af udskrivning

Du kan annullere et udskriftsjob på computeren. Det er ikke muligt at annullere et udskriftsjob fra computeren, hvis hele jobbet er sendt til printerens. I et sådant tilfælde skal du annullere jobbet via printerens betjeningspanel.

annullering

Klik på printerikonet i **Dock**. Vælg det job du vil annullere, og gør så en af følgende.

- OS X Mountain Lion eller senere

Klik på  ud for statusindikatoren.

- Mac OS X v10.6.8 til v10.7.x

Klik på **Slet**.

Udskrivning fra smartenheder

Brug af Epson iPrint

Epson iPrint er et program, hvormed du kan udskrive fotos, dokumenter og websider fra en smartenhed, som f.eks. en smartphone eller tablet. Du kan bruge lokal udskrivning, udskrivning fra en smart-enhed, der er sluttet til samme trådløse netværk som printerens, eller fjernudskrivning, udskrivning fra et fjernsted via internettet. Registrer printerens i Epson Connect-tjenesten for at bruge fjernudskrivning.

Udskrivning

Hvis du starter Epson iPrint, når printeren ikke er tilsluttet til netværket, vises en meddelelse, der giver dig besked om at oprette forbindelse til printeren. Følg instruktionerne for at fuldføre forbindelsen. Se webadressen nedenfor for oplysninger om driftsbetingelserne.

<http://epson.sn>



Relaterede oplysninger

➔ [“Udskrivning ved hjælp af en netværkstjeneste”](#) på side 131

Installere Epson iPrint

Du kan installere Epson iPrint på din smartenhed fra følgende URL eller QR-kode.

<http://ipr.to/c>



Udskrivning vha. Epson iPrint

Start Epson iPrint på smartenheden, og vælg på startskærmen det element, du gerne vil bruge.

Udskrivning

Følgende skærbilleder er udsat for ændringer uden varsel. Indholdet kan variere afhængigt af produktet.

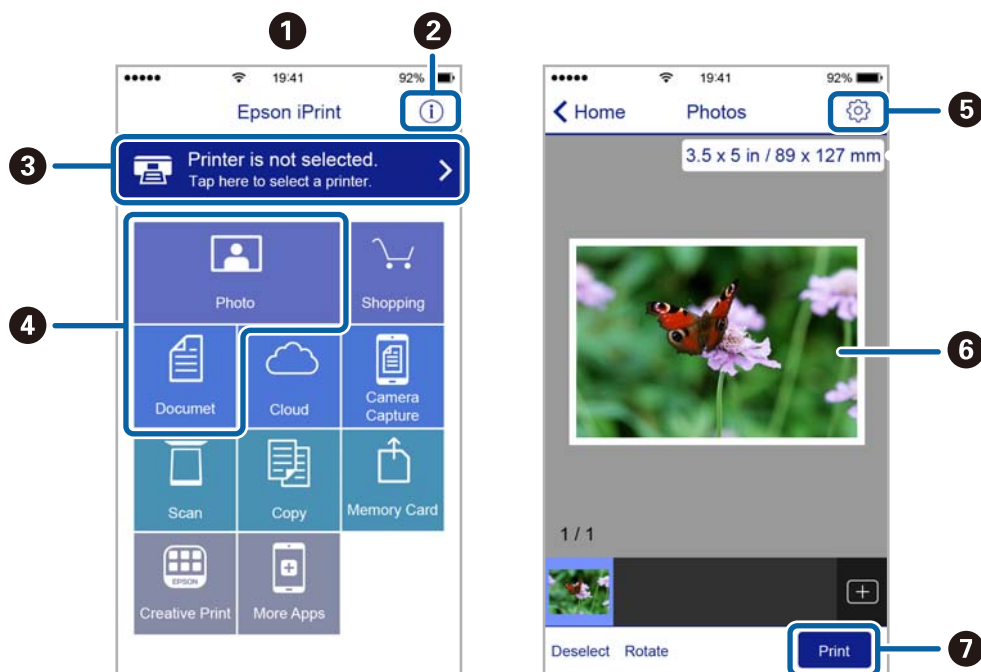

1	Det startskærbillede, der vises, når programmet starter.
2	Viser oplysninger om, hvordan printeren skal konfigureres, og FAQ.
3	Viser det skærbillede, hvor du kan vælge printeren og foretage printerindstillinger. Når du har valgt printeren, skal du ikke vælge den igen næste gang.
4	Vælg det, du gerne vil udskrive, som f.eks. fotos og dokumenter.
5	Viser det skærbillede, hvor der foretages udskriftsindstillinger, som f.eks. papirstørrelse og papirtype.
6	Viser fotos og dokumenter, som du har valgt.
7	Startere udskrivningen.

Bemærk:

Hvis du vil udskrive fra dokumentmenuen på en iPhone, iPad eller iPod touch med iOS, skal du åbne Epson iPrint når du har overført dokumentet, som du vil udskrive via fildelingsfunktionen i iTunes.

Brug af Epson Print Enabler

Du kan udskrive trådløst dine dokumenter, e-mails, fotos og websider direkte fra din Android-telefon eller tablet (Android v4.4 eller senere). Med få tryk vil din Android-enhed opdage en Epson-printer, som er forbundet til det samme trådløse netværk.

1. Læg papir i printeren.
2. Konfigurer printeren til trådløs udskrivning.
3. På din Android-enhed skal du installere plugin'et Epson Print Enabler fra Google Play.
4. Forbind din Android-enhed til det samme trådløse netværk, som printeren bruger.

Udskrivning

5. Gå til **Indstillinger** på din Android-enhed, vælg **Udskrivning**, og aktiver derefter Epson Print Enabler.
6. Fra en Android-applikation som f.eks. Chrome skal du trykke på menuikonet og udskrive det ønskede på skærmen.

Bemærk:

Hvis du ikke kan se din printer, skal du trykke på **Alle printere** og vælge din printer.

Relaterede oplysninger

- ➔ “Ilægning af papir i Papirkassette” på side 28
- ➔ “Ilægning af papir i Bageste papirindføring” på side 30

Brug af AirPrint

AirPrint giver mulighed for øjeblikkelig trådløs udskrivning fra iPhone, iPad, iPod touch og Mac uden behov for at installere drivere eller downloade software.



Bemærk:

Du kan ikke bruge AirPrint, hvis du har deaktiveret papirkonfigurationsmeddelelser på produktets kontrolpanel. Se linket herunder vedrørende aktivering af meddelelserne, hvis det er nødvendigt.

1. Læg papir i produktet.
2. Konfigurer produktet til trådløs udskrivning. Se linket herunder.
<http://epson.sn>
3. Forbind din Apple-enhed til det samme trådløse netværk, som produktet bruger.
4. Udskriv fra din enhed til produktet.

Bemærk:

Se siden AirPrint på Apples websted for at få flere oplysninger.

Relaterede oplysninger

- ➔ “Ilægning af papir i Papirkassette” på side 28
- ➔ “Ilægning af papir i Bageste papirindføring” på side 30

annullerer igangværende job

Tryk på knappen  for at annullere det igangværende job.

Udskiftning af Blækforsyningsenheder og andre forbrugsvarer

Kontrollerer status for resterende blæk og vedligeholdelsesboksen

Du kan kontrollere blækniveauet og vedligeholdelsesboksens resterende holdbarhed med betjeningspanelet eller med computeren.

Bemærk:

Du kan fortsætte med at udskrive, mens meddelelsen om lav blækbeholdning vises. Udskift blækforsyningsenheder, når det er påkrævet.

Kontrollerer status for resterende blæk og vedligeholdelseskassen — betjeningspanel

1. Vælg **Indstillinger** på startskærmen.
2. Vælg **Forsyningsstatus**.

Bemærk:

Indikatoren forneden viser den ledige plads i vedligeholdelseskassen.

Kontrollerer status for resterende blæk og vedligeholdelsesboksen – Windows

1. Åbn vinduet for printerdriveren.
2. Klik på **EPSON Status Monitor 3** på fanen **Vedligeholdelse**, og klik så på **Detaljer**.

Bemærk:

Hvis **EPSON Status Monitor 3** er deaktiveret, skal du klikke på **Udvidede indstillinger** på fanen **Vedligeholdelse** og så vælge **Aktiver EPSON Status Monitor 3**.

Kontrol af status for resterende blæk og vedligeholdelsesboksen — Mac OS

1. Vælg **Systemindstillinger** i menuen  > **Printere og scannere** (eller **Udskriv og scan**, **Udskriv og fax**), og vælg så printerens navn.
2. Klik på **Indstillinger og forbrugsvarer** > **Værktøj** > **Åbn printerværktøj**.
3. Klik på **EPSON Status Monitor**.

Koder for Blækforsyningsenhed

Følgende er koder for ægte Epson-blækforsyningsenheder.

Bemærk:

- Koderne på blækforsyningerne kan variere efter område. Hvis du ønsker oplysninger om de korrekte koder i dit område, skal du kontakte Epsons support.*
- Selvom blækforsyningsenheder kan indeholde genbrugsmaterialer, påvirker dette ikke printerens funktion eller ydeevne.*
- Specifikationer og udseende af blækforsyningsenhed pga. forbedringer kan ændres uden varsel.*

Black (Sort)	Cyan	Magenta	Yellow (Gul)
T01D1	T01D2	T01D3	T01D4
T01C1	T01C2	T01C3	T01C4

Gå til følgende websted for oplysninger om Epsons blækforsyningsenhed.

<http://www.epson.eu/pageyield>

Epson anbefaler brug af ægte Epson-blækforsyningsenheder. Epson kan ikke garantere kvaliteten eller pålideligheden af ikke-originalt blæk. Brugen af ikke-originalt blæk kan muligvis forårsage skader, der ikke er omfattet af Epsons garantier, og kan under visse omstændigheder medføre, at printeren ikke virker korrekt. Oplysninger om niveauerne for ikke-originalt blæk vises muligvis ikke.

Blækforsyningsenhed Forholdsregler ved håndtering

Forholdsregler ved opbevaring af blæk

- Hold blækforsyninger borte fra direkte sollys.
- Opbevar ikke blækforsyninger ved høje temperaturer eller i frostgrader.
- Epson anbefaler, at blækforsyningsenhed bruges før den dato, der er trykt på pakken.
- Opbevar pakker med blækforsyningsenhed med bunden nedad for at opnå de bedste resultater.
- Giv blækforsyningsenhed tid til at varme op til stuetemperatur i mindst 12 timer, inden den tages i brug, når den kommer fra et koldt sted.
- Tab ikke blækforsyningsenhed eller slå den mod hårde objekter, da der kan lække blæk.

Udskiftning af Blækforsyningsenheder og andre forbrugsvarer

Forholdsregler ved håndtering af udskiftning af blæk

- Rør ikke ved de områder, der er vist på illustrationen. Dette kan medføre, at normal drift og udskrivning ikke er mulig.

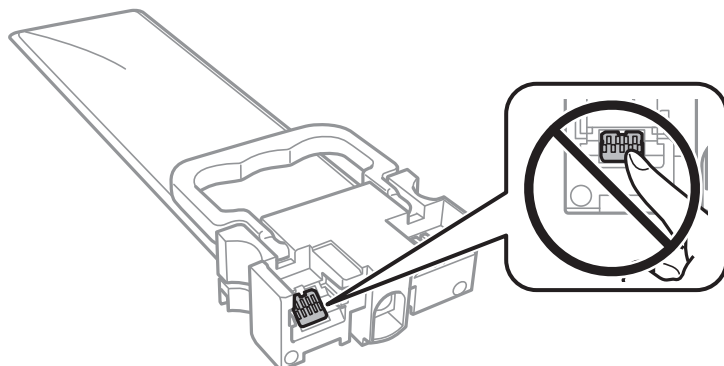

- Isæt alle blækforsyningsenheder — ellers kan du ikke udskrive.
- Sluk ikke for printeren under påfyldning af blæk. Hvis påfyldningen af blækket ikke er afsluttet, kan du muligvis ikke udskrive.
- Efterlad ikke printeren uden blækforsyningsenheder, da resterende blæk i dyserne kan tørre ud, og der kan muligvis ikke udskrives igen.
- Hvis du vil fjerne en blækforsyningsenhed midlertidigt, skal du sørge for, at der ikke kommer snavs og støv i blækudgangen. Opbevar blækforsyningsenhed samme sted som printeren. Da blækudgangen er udstyret med en ventil, der er designet til at forhindre frigivelse af overskydende blæk, er det ikke nødvendigt at sætte dine egne låg eller propper på.
- Når blækforsyningsenheder tages ud, kan der være blæk omkring blækudgangen, så pas på, du ikke får blæk på det omgivende område, når du fjerner blækforsyningsenheder.
- Denne printer bruger blækforsyningsenhed, der er forsynet med en grøn chip, som registrerer oplysninger om f.eks. mængden af resterende blæk i hver blækforsyningsenheder. Det betyder, at selvom blækforsyningsenhed tages ud af printeren, før den er tom, så kan blækforsyningsenhed stadig bruges, når den sættes tilbage i printeren.
- En førsteklases udskriftskvalitet og beskyttelse af skrivehovedet sikres ved hjælp af en varierende blækreserve i blækforsyningsenhed, når printeren angiver, at blækforsyningsenhed skal udskiftes. Den angivne udskriftsmængde inkluderer ikke denne reserve.
- blækforsyningsenhed må ikke skilles ad eller omdannes, da du ellers ikke vil kunne udskrive normalt.
- blækforsyningsenheder, der fulgte med printeren, kan ikke bruges til udskiftning.
- Efterlad ikke printeren uden blækforsyningsenheder, da resterende blæk i dyserne kan tørre ud, og der kan muligvis ikke udskrives igen.

Blækforbrug

- For at opretholde optimal ydelse for skrivehovedet forbruges der noget blæk fra alle blækforsyningsenheder ved vedligeholdelsesoperationer såsom rensning af skrivehovedet. Der kan også blive brugt blæk, når du tænder for printeren.
- Under udskrivning i monokrom eller gråtoneskala kan der blive brugt farveblæk i stedet for sort blæk, afhængigt af papirtypen eller udskriftskvalitetsindstillingerne. Dette er på grund af, at der bruges en blanding af farveblæk til at skabe sort.

Udskiftning af Blækforsyningsenheder og andre forbrugsvarer

- De blækforsyningsenheder, der følger med printeren, bruges delvist under den første installation. For at kunne fremstille udskrifter af høj kvalitet fyldes skrivehovedet i printeren helt op med blæk. Denne enkeltstående proces forbruger en mængde blæk, og derfor kan der muligvis udskrives færre sider med disse blækforsyningsenheder end med efterfølgende blækforsyningsenheder.
- Den angivne udskriftsmængde kan variere afhængigt af de billeder, du udskriver, og den papirtype, du bruger, udskrivningshyppigheden og de omgivende forhold som f.eks. temperatur.
- For at opnå de bedste resultater, skal du bruge blækforsyningsenhed inden for to år efter installationen.

Udskiftning af Blækforsyningsenheder

Når der vises en meddelelse, som beder dig om at udskifte blækforsyningsenheder, skal du vælge **Hvordan** og se de viste animationer på betjeningspanelet for at lære, hvordan du udskrifter blækforsyningsenheder.

Relaterede oplysninger

➔ [“Blækforsyningsenhed Forholdsregler ved håndtering” på side 114](#)

Koden på vedligeholdelsesboksen

Epson anbefaler brug af en original Epson-vedligeholdelsesboks.

Koden på vedligeholdelsesboksen: T6716

**Vigtigt:**

Når en vedligeholdelsesboks er blevet installeret i en printer, kan den ikke bruges sammen med andre printere.

Forholdsregler ved håndtering af vedligeholdeskassen

Læs de følgende instruktioner *Vigtige sikkerhedsanvisninger* (papirmanual) før udskiftning af vedligeholdeskassen.

- Undlad at røre den grønne chip på siden af vedligeholdelsesboksen. Dette kan medføre, at normal drift og udskrivning ikke er mulig.
- Vip ikke med den brugte vedligeholdelsesboks, før den er forseglet i plastikposen. Ellers risikerer du, at blækket løber ud.
- Opbevar ikke vedligeholdelsesboksen ved høje temperaturer eller i frostgrader.
- Hold vedligeholdelsesboksen væk fra direkte sollys.
- Udskift ikke vedligeholdelsesboksen under udskrivningen. Ellers risikerer du, at blækket løber ud.
- Genbrug ikke en vedligeholdelsesboks, som er blevet fjernet og har været afmonteret i en længere periode. Blækket i boksen kan være tørret ud, og der kan ikke absorberes mere blæk.
- Fjern ikke vedligeholdelsesboksen og dens dæksel — undtagen når vedligeholdelsesboksen udskiftes — der kan lække blæk.

Udskiftning af en vedligeholdelsesboks

Under nogle udskrivningscykluser kan en meget lille mængde overflødig blæk opsamles i vedligeholdelsesboksen. For at forhindre at der spildes blæk fra vedligeholdelsesboksen, er printeren designet til at stoppe udskrivningen, når grænsen for vedligeholdelsesboksens absorberingsevne er nået. Om og hvor ofte dette vil være nødvendigt, vil variere afhængigt af antallet af sider, du udskriver, typen af materiale, der udskrives, og antallet af rengøringscykluser, som udføres på printeren.

Når der vises en meddelelse, som beder dig om at udskifte vedligeholdelsesboksen, skal du se animationerne, der vises på betjeningspanelet. Behovet for udskiftning af boksen betyder ikke, at printeren er holdt op med at virke, som beskrevet i specifikationerne. Epson-garantien dækker derfor ikke omkostningen for denne udskiftning. Denne del kan udskiftes af brugeren.

Bemærk:

Når den er fuld, kan der ikke udskrives, før vedligeholdelsesboksen er blevet udskiftet, hvilket forhindrer blækspild.

Relaterede oplysninger

➔ [“Forholdsregler ved håndtering af vedligeholdeskassen” på side 116](#)

Midlertidig udskrivning med sort blæk

Når det farvede blæk er brugt op, men der stadig er sort blæk tilbage, kan denne indstilling bruges til at fortsætte udskrivningen i et kort stykke tid med kun sort blæk.

- Papirtype: almindelige papirer, Konvolut
- Farve: **Gråtoneskala**
- EPSON Status Monitor 3: Aktiveret (kun for Windows)

Udskift den tomme blækforsyningsenhed så hurtigt som muligt, da denne funktion kun er tilgængelig i cirka fem dage efter.

Bemærk:

- Hvis **EPSON Status Monitor 3** er deaktiveret, skal du åbne printerdriveren ved at klikke på **Udvidede indstillinger** på fanen **Vedligeholdelse** og så vælge **Aktiver EPSON Status Monitor 3**.
- Det tidsrum, denne funktion kan bruges i, varierer afhængigt af brugsforholdene.

Midlertidig udskrivning med sort blæk — Kontrolpanel

1. Når der vises en meddelelse, hvor du bliver bedt om at udskifte blækforsyningsenheder, skal du trykke på knappen OK.

Der vises en meddelelse, der fortæller dig, at du midlertidigt kan udskrive med sort blæk.

2. Læs meddelelsen, og tryk på OK-knappen.

3. Hvis du vil udskrive i sort/hvid, skal du vælge **Nej, annuller udskrivning**.

Det igangværende job bliver annulleret, og du kan udskrive på almindeligt papir med margener rundt om kanterne.

Midlertidig udskrivning med sort blæk — Windows

1. Når følgende vindue vises, skal du annullere udskrivningen.

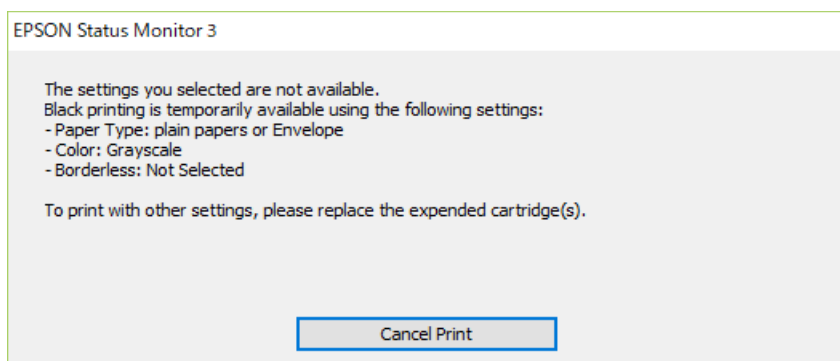
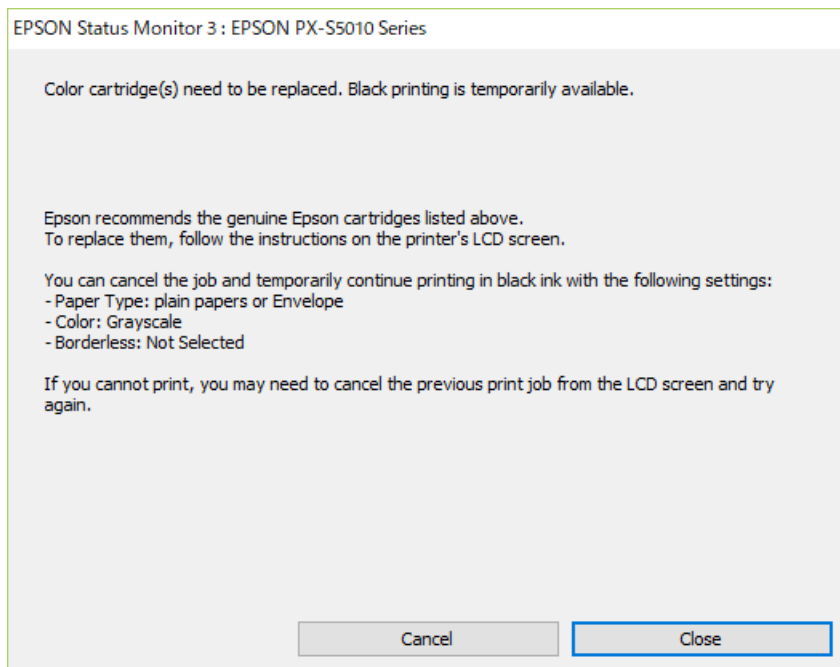

Bemærk:

Hvis du ikke kan annullere udskrivningen fra computeren, kan du annullere vha. printerens betjeningspanel.

2. Åbn printerdrivervinduet.
3. Vælg **almindelige papirer** eller **Konvolut** som indstilling for **Papirtype** i fanen **Hovedmenu**.
4. Vælg **Gråtoneskala**.
5. Indstil de andre punkter på fanerne **Hovedmenu** og **Flere indstillinger** som nødvendigt, og klik så på **OK**.
6. Klik på **Udskriv**.
7. Klik på **Udskriv i sort** i det viste vindue.

Sådan spares der på sort blæk, når niveauet for sort blæk er lavt (kun for Windows)

Det er muligt at bruge en blanding af farveblæk til at danne sort blæk, når der kun er lidt sort blæk, men rigeligt farveblæk tilbage. Udskrivning er mulig, mens der forberedes udskiftning af sort blækforsyningsenhed.

Denne funktion kan kun bruges, når du vælger følgende indstillinger i printerdriveren.

- Papirtype: **almindelige papirer**
- Kvalitet: **Standard**
- EPSON Status Monitor 3: Aktiveret

Bemærk:

- Hvis **EPSON Status Monitor 3** er deaktiveret, skal du åbne printerdriveren ved at klikke på **Udvidede indstillinger** på fanen **Vedligeholdelse** og så vælge **Aktiver EPSON Status Monitor 3**.
- Den sammensatte sorte farve ser en smule anderledes ud end ren sort farve. Derudover reduceres udskriftshastigheden.
- For at opretholde skrives hovedets udskriftskvalitet bruges der også sort blæk.

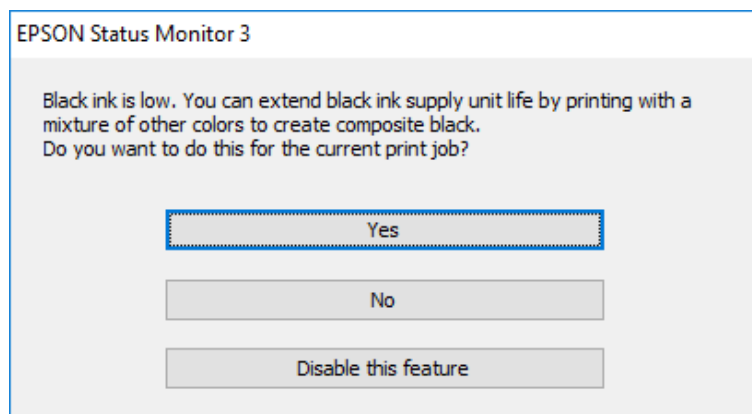

Indstillinger	Beskrivelse
Ja	Vælg dette for at bruge en blanding af farveblæk til at danne sort. Dette vindue vises næste gang, der udskrives et lignende job.
Nej	Vælg dette for at fortsætte med at bruge det resterende sorte blæk. Dette vindue vises næste gang, der udskrives et lignende job.
Deaktivering af denne funktion	Vælg dette for at fortsætte med at bruge det resterende sorte blæk. Dette vindue vises ikke, før den sorte blækforsyningsenhed udskiftes, og den løber tør igen.

Vedligeholdelse af printeren

Kontrol og rengøring af printhovedet

Hvis dyserne er tilstoppede, bliver udskrifterne utydelige, eller også er der linjer eller uventede farver på dem. Når udskriftskvaliteten er forringet, skal du bruge funktionen til dysekontrol til at kontrollere, om dyserne er tilstoppede. Hvis dyserne er tilstoppede, skal du rengøre printhovedet. Du kan udføre en dysekontrol og en rengøring af printhovedet fra betjeningspanelet eller computeren.

**Vigtigt:**

Luk ikke det forreste dæksel op, og undlad at slukke printeren, mens skrivehovedet renses. Hvis rensning af skrivehovedet ikke er afsluttet, kan du muligvis ikke udskrive.

Bemærk:

- Rensning af skrivehovedet kræver blæk, og derfor bør du kun rense skrivehovedet, hvis kvaliteten forringes.
- Når blækniveauet er lavt, kan du muligvis ikke rense skrivehovedet.
- Hvis udskriftskvaliteten ikke er forbedret, efter at du har gentaget et dysetjek og en rengøring af skrivehovedet ca. 4 gange, skal du vente i mindst 6 timer uden at udskrive, og så køre dysetjekket igen og gentage rengøringen af skrivehovedet, hvis det er nødvendigt. Vi anbefaler at slukke for printeren. Hvis udskriftskvaliteten ikke er forbedret, skal du kontakte Epson support.
- For at undgå udtørring af printhovedet må du ikke trække printerens stik ud, mens den er tændt.

Kontrol og rensning af skrivehovedet — Betjeningspanel

1. Læg almindeligt A4-papir i printeren.
2. Vælg **Vedligehold.** på startskærmen.

For at vælge et element skal du flytte fokus til elementet ved hjælp af knapperne ▲ ▼ ◀ ▶. Tryk derefter på knappen OK.

3. Vælg **Skrivehoved dysetjek.**
4. Følg vejledningen på skærmen for at udskrive et dysekontrolmønster.

Vedligeholdelse af printeren

- Undersøg det udskrevne mønster. Hvis der er brudte linjer eller manglende segmenter som vist i mønsteret "NG", kan skrivehovedets dyser være tilstoppet. Gå til næste trin. Hvis du ikke kan se nogen brudte linjer eller manglende segmenter som i det følgende "OK" mønster, så er dyserne ikke tilstoppet. Vælg  for at lukke funktionen for dysekontrol.

OK

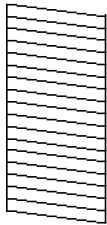

NG

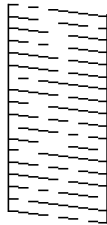

- Vælg , og følg så vejledningen på skærmen for at rense printerkhovedet.
- Printeren udskriver dysekontrolmønstret igen, når rensningen er overstået. Gentag rensningen og udskrivningen af mønsteret, indtil alle linjer er udskrevet helt.

Relaterede oplysninger

➔ ["Ilægning af papir i Papirkassette" på side 28](#)

Kontrol og rengøring af skrivehovedet – Windows

- Læg almindeligt A4-papir i printeren.
- Åbn vinduet for printerdriveren.
- Klik på **Dysecheck** på fanen **Vedligeholdelse**.
- Følg vejledningen på skærmen.

Relaterede oplysninger

➔ ["Ilægning af papir i Papirkassette" på side 28](#)

➔ ["Sådan tilgås printerdriveren" på side 77](#)

Kontrol og rengøring af skrivehovedet — Mac OS

- Læg almindeligt A4-papir i printeren.
- Vælg **Systemindstillinger** i menuen  > **Printere & Scannere** (eller **Udskriv & Scan**, **Udskriv & Fax**), og vælg så printeren.
- Klik på **Indstillinger & Forsyninger** > **Værktøj** > **Åbn printerværktøj**.
- Klik på **Dysecheck**.

5. Følg vejledningen på skærmen.

Relaterede oplysninger

➔ [“Ilægning af papir i Papirkassette” på side 28](#)

Justering af linjejustering

Hvis linjejusteringen ser ud til at være fejljusteret, skal du justere linjejusteringen.

1. Læg almindeligt A4-papir i printeren.
2. Vælg **Vedligehold.** på startskærmen.

For at vælge et element skal du flytte fokus til elementet ved hjælp af knapperne ▲ ▼ ◀ ▶. Tryk derefter på knappen OK.

3. Vælg **Linjejustering.**
4. Følg vejledningen på skærmen for at udskrive et justeringsmønster.
5. Følg vejledningen på skærmen for at justere linjejusteringen. Find og indtast nummeret for det mønster, som har de færreste fejljusterede lodrette linjer.

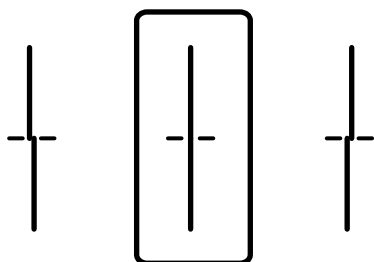

Relaterede oplysninger

➔ [“Ilægning af papir i Papirkassette” på side 28](#)

Rengøring af papirbanen for udtværet blæk

Hvis udskrifterne stadig er slørede eller udtværede, skal du rengøre den indvendige rulle.

**Vigtigt:**

Brug ikke servietter til at rengøre printeren indvendigt. Skrivehovedets dyser kan blive tilstoppede, hvis der kommer fnug på dem.

1. Læg almindeligt papir i A4-størrelse i den papirkilde, du vil rengøre.

Vedligeholdelse af printeren

2. Vælg **Vedligehold.** på startskærmen.

For at vælge et element skal du flytte fokus til elementet ved hjælp af knapperne ▲ ▼ ◀ ▶. Tryk derefter på knappen OK.

3. Vælg **Rensning af papirstyr.**

4. Vælg papirkilden, og følg så vejledningen på skærmen for at rengøre papirbanen.

Bemærk:

Gentag denne proces, indtil der ikke er udtværet blæk på papiret. Hvis udskrifterne stadig er udtværede, skal du rengøre de andre papirkilder.

Relaterede oplysninger

- ➔ [“Ilægning af papir i Papirkassette” på side 28](#)

Oplysninger om netværkstjeneste og software

Dette afsnit introducerer netværkstjenester og softwareprodukter, som er tilgængelige for din printer fra Epsons websted eller den medfølgende softwaredisk.

Program til konfiguration af printerfunktioner (Web Config)

Web Config er et program, der kører i en webbrowser som f.eks. Internet Explorer og Safari på en computer eller smart-enhed. Du kan kontrollere printerstatus eller ændre indstillinger for netværkstjenesten og printeren. Hvis du vil bruge Web Config, skal du forbinde printeren og computeren eller enheden til det samme netværk.

Følgende browsere er understøttet.

Operativsystem	Browser
Windows XP SP3 eller senere	Microsoft Edge, Internet Explorer 8 eller senere, Firefox*, Chrome*
Mac OS X v10.6.8 eller senere	Safari*, Firefox*, Chrome*
iOS*	Safari*
Android 2.3 eller senere	Standardbrowser
Chrome OS*	Standardbrowser

* Brug den nyeste version.

Sådan køres web config i en webbrowser

1. Kontroller printerens IP-adresse.

Vælg ikonet for netværk på printerens startskærm, og vælg derefter den aktive forbindelsesmetode for at bekræfte printerens IP-adresse.

For at vælge et element skal du flytte fokus til elementet ved hjælp af knapperne ▲ ▼ ◀ ▶. Tryk derefter på knappen OK.

Bemærk:

Du kan også kontrollere IP-adressen ved at udskrive netværksforbindelsesrapporten.

2. Start en webbrowser på en computer eller smart-enhed, og indtast så printerens IP-adresse.

Format:

IPv4: http://printerens IP-adresse/

IPv6: http://[printerens IP-adresse]/

Eksempler:

Oplysninger om netværkstjeneste og software

IPv4: <http://192.168.100.201/>

IPv6: [http://\[2001:db8::1000:1\]/](http://[2001:db8::1000:1]/)

Bemærk:

Ved hjælp af smart-enheden kan du også køre Web Config fra vedligeholdelseskærmen i Epson iPrint.

Relaterede oplysninger

➔ [“Brug af Epson iPrint” på side 109](#)

Kører Web Config i Windows

Når du forbinder en computer til printeren vha. WSD, skal du følge nedenstående trin for at køre Web Config.

1. Åbn printerlisten på computeren.
 - Windows 10/Windows Server 2016
Klik på startknappen, og vælg **Windows-system > Betjeningspanel > Vis enheder og printere i Hardware og lyd**.
 - Windows 8.1/Windows 8/Windows Server 2012 R2/Windows Server 2012
Vælg **Skrivebord > Indstillinger > Kontrolpanel > Vis enheder og printere i Hardware og lyd (eller Hardware)**.
 - Windows 7/Windows Server 2008 R2
Klik på startknappen, og vælg **Betjeningspanel > Vis enheder og printere i Hardware og lyd**.
 - Windows Vista/Windows Server 2008
Klik på startknappen, og vælg **Betjeningspanel > Printere i Hardware og lyd**.
2. Højreklik på din printer, og vælg **Egenskaber**.
3. Vælg fanen **Webservice**, og klik på URL'en.

Kører Web Config i Mac OS

1. Vælg **Systemindstillinger** i menuen  > **Printere & Scannere** (eller **Udskriv & Scan, Udskriv & Fax**), og vælg så printeren.
2. Klik på **Indstillinger & forsyninger > Vis printerens websted**.

Program til udskrivning af websider (E-Web Print) (kun til Windows)

E-Web Print er et program, hvormed du nemt kan udskrive websider med forskellige layouts. Der er flere oplysninger i hjælpen til programmet. Du kan gå ind i hjælpen i menuen **E-Web Print** på værktøjslinjen **E-Web Print**.

Oplysninger om netværkstjeneste og software

Bemærk:

- Windows Server-operativsystemer understøttes ikke.
- Søg efter understøttede browsere og den nyeste version på download-siden.

Start af programmet

Når du installerer programmet E-Web Print, vises det i browseren. Klik på **Print** eller **Clip**.

Program til konfiguration af flere enheder (EpsonNet Config)

EpsonNet Config er et program, som gør det muligt at indstille adresser og protokoller for netværksgrænsefladen. Du finder flere oplysninger i betjeningsvejledningen til EpsonNet Config eller programmets hjælp.

Sådan starter du i Windows

- Windows 10/Windows Server 2016
Klik på startknappen, og vælg derefter **EpsonNet > EpsonNet Config**.
- Windows 8.1/Windows 8/Windows Server 2012 R2/Windows Server 2012
Indtast programnavnet i søgeomuleten, og vælg så det viste ikon.
- Windows 7/Windows Vista/Windows XP/Windows Server 2008 R2/Windows Server 2008/Windows Server 2003 R2/Windows Server 2003
Klik på startknappen, og vælg **Alle programmer** eller **Programmer > EpsonNet > EpsonNet Config SE > EpsonNet Config**.

Sådan starter du i Mac OS

Gå > **Programmer > Epson Software > EpsonNet > EpsonNet Config SE > EpsonNet Config**.

Værktøjer til softwareopdatering (EPSON Software Updater)

EPSON Software Updater er et program, som kan bruges til at søge efter ny eller opdateret software på internettet og at installere den. Du kan også opdatere printerens firmware og vejledning.

Bemærk:

Windows Server-operativsystemer understøttes ikke.

Installationsmetode

Download EPSON Software Updater fra Epsons websted.

Hvis du bruger en Windows-computer og ikke kan hente det fra webstedet, kan du installere det fra den medfølgende software-cd.

<http://www.epson.com>

Oplysninger om netværkstjeneste og software

Sådan starter du i Windows

Windows 10

Klik på startknappen, og vælg derefter **Epson Software > EPSON Software Updater**.

Windows 8.1/Windows 8

Indtast programnavnet i søgemuleten, og vælg så det viste ikon.

Windows 7/Windows Vista/Windows XP

Klik på startknappen, og vælg derefter **Alle programmer** eller **Programmer > Epson Software > EPSON Software Updater**.

Bemærk:

Du kan også starte EPSON Software Updater ved at klikke på printerikonet på skrivebordets proceslinje og derefter vælge **Softwareopdatering**.

Sådan starter du i Mac OS

Vælg **Gå > Programmer > Epson Software > EPSON Software Updater**.

Sådan installeres de nyeste programmer

Bemærk:

Når du geninstallere et program, skal du først afinstallere det.

1. Sørg for at printeren og computeren er tilgængelige til kommunikation, og at printeren er sluttet til internettet.
2. Start EPSON Software Updater.
Skærbilledet er et eksempel på Windows.

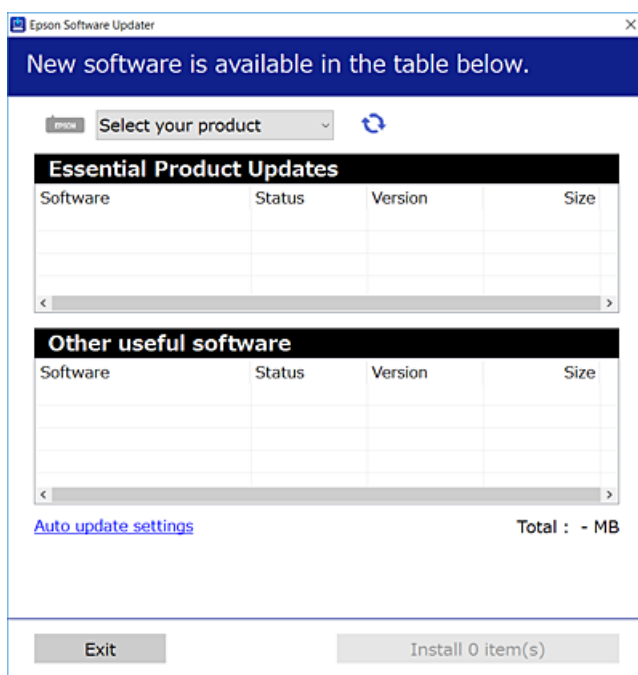

3. Hvis du bruger Windows, skal du vælge din printer, og derefter klikke på  for at søge efter de senest tilgængelige programmer.

Oplysninger om netværkstjeneste og software

4. Vælg de elementer, du vil installere eller opdatere, og klik derefter på installationsknappen.

**Vigtigt:**

Sluk ikke printeren, og træk ikke stikket ud, før opdateringen er gennemført; ellers kan printeren fungere forkert.

Bemærk:

- Du kan downloade de seneste applikationer fra Epsons websted.
<http://www.epson.com>
- Hvis du bruger styresystemerne Windows Server, kan du ikke bruge EPSON Software Updater. Download de nyeste programmer fra Epsons websted.

Relaterede oplysninger

- ➔ [“Værktøjer til softwareopdatering \(EPSON Software Updater\)” på side 126](#)

Installation af en PostScript-printerdriver

Installation af en PostScript-printerdriver — Windows

1. Start installationsprocessen fra en af følgende muligheder.
 - Brug kun det strøm kabel, der er leveret med printeren.**

Indsæt softwaredisken i computeren, få adgang til følgende mappesti, og kød derefter SETUP64.EXE (eller SETUP.EXE).

Driver\PostScript\WINX64 (eller WINX86)\SETUP\SETUP64.EXE (eller SETUP.EXE)
 - Brug webstedet.**

Få adgang til din printerside fra følgende websted, download PostScript3-printerdriveren, og kød derefter programfilen.

<http://www.epson.eu/Support> (Europa)
<http://support.epson.net/> (uden for Europa)
2. Vælg din printer.
3. Følg vejledningen på skærmen.
4. Vælg forbindelsesmetoden fra netværksforbindelsen eller USB-forbindelsen.
 - Til kabelforbundet netværksforbindelse.**

Der vises en liste over tilgængelige printere på samme netværk.
Vælg den printer, du vil bruge.
 - For USB-forbindelse.**

Følg vejledningen på skærmen for at tilslutte printeren til computeren.
5. Følg vejledningen på skærmen for at installere PostScript-printerdriveren.

Installation af en PostScript-printerdriver — Mac OS

Download printerdriveren fra Epson Support-webstedet, og installer den.

<http://www.epson.eu/Support> (Europa)

<http://support.epson.net/> (uden for Europa)

Du skal bruge printerens IP-adresse under installation af printerdriveren.

Vælg ikonet for netværk på printerens startskærm, og vælg derefter den aktive forbindelsesmetode for at bekræfte printerens IP-adresse.

Tilføjelse af printerdriveren (kun for Mac OS)

1. Vælg **Systemindstillinger** fra menuen  > **Printere og scannere** (eller **Udskriv og scan, Udskriv og fax**).
2. Klik på +, og vælg så **funktionen til at tilføje en anden printer eller scanner**.
3. Vælg din printer, og klik på **Tilføj**.

Bemærk:

- Hvis din printer ikke er på listen, skal du kontrollere, at den er sluttet korrekt til computeren, og at printeren er tændt.
- For en USB-, IP- eller Bonjour-forbindelse skal du indstille den ekstra papirkassette manuelt, når du har tilføjet printerdriveren.

Installation af Epsons universelle printerdriver (kun til Windows)

Epson universalprinterdriveren er den universelle PCL6-kompatible printerdriver. Når du har installeret denne driver*, kan du udskrive fra enhver Epson-printer, som understøtter denne printerdriver.

* Da dette er en generisk printerdriver, er printfunktionerne begrænset i forhold til den printerdriver, som er udviklet specielt til denne printer.

Slut printeren til det samme netværk som computeren, og følg derefter nedenstående procedure for at installere printerdriveren.

1. Hent driverens eksekverbare fil fra Epsons supportwebsted.
<http://www.epson.eu/Support> (kun Europa)
<http://support.epson.net/>
2. Dobbeltklik på den eksekverbare fil.
3. Følg vejledningen på skærmen for at gennemføre resten af installationen.

Bemærk:

Hvis du bruger en Windows-computer, og du ikke kan hente driveren fra webstedet, skal du installere den fra den disk med software, der fulgte med printeren. Gå til "Driver\Universal".

Afinstallation af programmer



Log på computeren som administrator. Hvis du bliver bedt om det, skal du indtaste administratoradgangskoden.

Afinstallation af programmer — Windows

1. Tryk på  for at slukke printeren.
2. Luk alle programmer, der kører.
3. Åbn **Kontrolpanel**:
 - Windows 10/Windows Server 2016
Klik på startknappen, og vælg så **Windows-system > Betjeningspanel**.
 - Windows 8.1/Windows 8/Windows Server 2012 R2/Windows Server 2012
Vælg **Skrivebord > Indstillinger > Kontrolpanel**.
 - Windows 7/Windows Vista/Windows XP/Windows Server 2008 R2/Windows Server 2008/Windows Server 2003 R2/Windows Server 2003
Klik på startknappen, og vælg **Kontrolpanel**.
4. Åbn **Fjern et program** (eller **Tilføj eller fjern programmer**):
 - Windows 10/Windows 8.1/Windows 8/Windows 7/Windows Vista/Windows Server 2016/Windows Server 2012 R2/Windows Server 2012/Windows Server 2008 R2/Windows Server 2008
Vælg **Fjern et program** under **Programmer**.
 - Windows XP/Windows Server 2003 R2/Windows Server 2003
Klik på **Tilføj eller fjern programmer**.
5. Vælg det program, du vil afinstallere.
Du kan ikke afinstallere printerdriveren, hvis der er nogle udskriftsjobs. Slet eller vent på, at disse jobs bliver udskrevet, før du afinstallerer.
6. Afinstaller programmerne:
 - Windows 10/Windows 8.1/Windows 8/Windows 7/Windows Vista/Windows Server 2016/Windows Server 2012 R2/Windows Server 2012/Windows Server 2008 R2/Windows Server 2008
Klik på **Fjern/rediger** eller **Fjern**.
 - Windows XP/Windows Server 2003 R2/Windows Server 2003
Klik på **Rediger/fjern** eller **Fjern**.

Bemærk:
Hvis vinduet **Kontrol af brugerkonti** vises, skal du klikke på **Fortsæt**.
7. Følg vejledningen på skærmen.

Afinstallation af programmer — Mac OS

1. Download Uninstaller vha. EPSON Software Updater.
Når du har downloadet Uninstaller, behøver du ikke downloade det igen, hver gang du afinstallerer programmet.
2. Tryk på  for at slukke printeren.
3. Hvis du vil afinstallere printerdriveren, skal du vælge **Systemindstillinger** i menuen  > **Printere & Scannere** (eller **Udskriv & Scan, Udskriv & Fax**) og derefter fjerne printeren fra listen over aktiverede printere.
4. Luk alle programmer, der kører.
5. Vælg **Gå > Programmer > Epson Software > Uninstaller**.
6. Vælg det program, du vil afinstallere, og klik så på **Afinstaller**.

**Vigtigt:**

Med Uninstaller fjernes alle drivere til Epson-blækstråleprintere fra computeren. Hvis du bruger flere Epson-blækstråleprintere, og du kun vil slette nogle af driverne, skal du først slette dem alle sammen og så installere den nødvendige printerdriver igen.

Bemærk:

Hvis du ikke kan finde det program, du vil afinstallere, på listen over programmer, kan du ikke afinstallere det vha. Uninstaller. I så fald skal du vælge **Gå > Programmer > Epson Software**, vælge det program, du vil afinstallere, og så trække det til skraldespandsikonet.

Udskrivning ved hjælp af en netværkstjeneste

Med Epson Connect-tjenesten, der er tilgængelig på internettet, kan du udskrive fra din smartphone, tablet eller bærbare computer — når som helst og stort set hvor som helst. For at bruge denne tjeneste skal du registrere brugeren og printeren i Epson Connect.

Følgende funktioner er tilgængelige på internettet.

 Email Print

Når du sender en e-mail med vedhæftede filer, f.eks. dokumenter eller billeder, til en e-mailadresse, der er tildelt printeren, kan du udskrive denne e-mail og de vedhæftede filer fra en fjernplacering, f.eks. din hjemme- eller kontorprinter.

 Epson iPrint

Dette program er til iOS og Android og giver dig mulighed for at udskrive fra en smarttelefon eller tablet. Du kan udskrive dokumenter, billeder og websteder ved at sende dem direkte til en printer på samme trådløse LAN.

 Remote Print Driver

Dette er en delt driver, som er understøttet af Remote Print Driver. Når du udskriver med en printer på en fjernplacering, kan du udskrive ved at ændre printeren i det sædvanlige programvindue.

Der er yderligere oplysninger på webstedet med Epson Connect-portalen.

Oplysninger om netværkstjeneste og software

<https://www.epsonconnect.com/>

<http://www.epsonconnect.eu> (kun Europa)

Relaterede oplysninger

➔ “Brug af Epson iPrint” på side 109

Løsning af problemer

Kontrol af printerstatus

Kontrol af meddelelser på LCD-skærmen

Hvis der vises en fejlmeddelelse på LCD-skærmen, skal du følge vejledningen på skærmen eller løsningerne nedenfor for at løse problemet.

Fejlmeddelelser	Løsninger
<p>Printerfejl</p> <p>Tænd for printeren igen. Se i dokumentationen for flere oplysninger.</p>	<ul style="list-style-type: none"> <input type="checkbox"/> Fjern evt. papir eller beskyttende materialer i printeren og papirkassette. Hvis fejlmeddelelsen stadig vises, efter du har slukket og tændt for printeren, skal du kontakte Epson support. <input type="checkbox"/> Hvis følgende fejlkoder vises, skal du kontrollere papiret for det maksimale antal ark, der kan lægges i hver papirkilde. 000181, 000184
Papiret ud i XX.	llæg papir, og indsæt derefter papirkassette helt ind.
For mange papirkassetter installeret. Sluk for strømmen og afinstaller de ekstra enheder. Se dokumentationen for yderligere oplysninger.	Der kan installeres op til en ekstra papirkassetteenhed. Med hensyn til andre ekstra papirkassetteenheder skal du afinstallere dem ved at følge trinene til installation i omvendt rækkefølge.
Kan ikke udskrive, fordi XX ikke virker. Du kan udskrive fra en anden papirkassette.	Sluk for strømmen og tænd så for den igen, og sæt så papirkassette i igen. Hvis fejlmeddelelsen stadig vises, skal du kontakte Epson support eller en autoriseret Epson-tjenesteudbyder angående reparation.
Vedligeholdelsesrullen er XX ved at være brugt op.	vedligeholdelsesruller skal udskiftes regelmæssigt. Papiret indføres ikke korrekt fra papirkassette eller bageste papirindføring, når det er tid til at udskifte dem. Kontakt Epson support eller en autoriseret Epson-tjenesteudbyder for at anmode om udskiftning af vedligeholdelsesruller for papirkassette eller bageste papirindføring.
Vedligeholdelsesrullen i XX er brugt op. Se din dokumentation for yderligere oplysninger.	Kontakt Epson support eller en autoriseret Epson-tjenesteudbyder for at anmode om udskiftning af vedligeholdelsesruller for papirkassette eller bageste papirindføring.
Du skal skifte Blækforsyningsenhed.	En førsteklasses udskriftskvalitet og beskyttelse af printheadet sikres ved hjælp af en varierende blækreserve i blækforsyningsenheden, når printeren angiver, at blækforsyningsenheden skal udskiftes. Udskiftning af blækforsyningsenheder.
Automatisk visning af papiropsætning er indstillet til Fra. Nogle funkt. kan muligvis ikke bruges. Se din dok. for yderligere oplysninger.	Hvis Automatisk visning af papiropsætning er deaktiveret, kan du ikke bruge AirPrint.
Kombinationen af IP-adressen og undernetmasken er ugyldig. Se din dokumentation for oplysninger.	Indtast den korrekte IP-adresse eller standardgateway. Kontakt netværksadministratoren for at få hjælp.
Opdater rodcertifikattet for at bruge cloud-tjenester.	Kør Web Config og opdater derefter rodcertifikattet.

Løsning af problemer

Fejlmeddelelser	Løsninger
Se om portindstillingerne til printerens (såsom IP-adresse) eller printerdriveren er korrekte på computeren.	Kontroller, at printerporten er valgt korrekt i Egenskab > Port i menuen Printer som følger. Vælg " USBXXX " for en USB-tilslutning eller " EpsonNet Print Port " for en netværkstilslutning.
Se, om portindstillingerne eller printerdriveren på computeren er korrekt. Se i dokumentationen for oplysninger.	
Recovery Mode	Printeren er startet i gendannelsestilstand, fordi firmwareopdateringen mislykkedes. Følg trinene nedenfor for at forsøge at opdatere firmwaren igen. 1. Opret forbindelse mellem computeren og printerens vha. et USB-kabel. (Firmwaren kan ikke opdateres via en netværksforbindelse i gendannelsestilstand.) 2. Der er flere instruktioner på det lokale Epson-websted.

Relaterede oplysninger

- ➔ ["Kontakt til Epsons supportafdeling"](#) på side 181
- ➔ ["Værktøjer til softwareopdatering \(EPSON Software Updater\)"](#) på side 126
- ➔ ["Sådan installeres de nyeste programmer"](#) på side 127

Kontrol af printerstatus — Windows

1. Åbn printerdrivervinduet.
2. Klik på **EPSON Status Monitor 3** på fanen **Vedligeholdelse**, og klik så på **Detaljer**.

Du kan kontrollere printerens status, blækniveauer og status på fejl.

Bemærk:

Hvis **EPSON Status Monitor 3** er deaktiveret, skal du klikke på **Udvidede indstillinger** på fanen **Vedligeholdelse** og så vælge **Aktiver EPSON Status Monitor 3**.

Relaterede oplysninger

- ➔ ["Sådan tilgås printerdriveren"](#) på side 77

Kontrol af printerstatus — Mac OS

1. Vælg **Systemindstillinger** i menuen  > **Printere og scannere** (eller **Udskriv og scan, Udskriv og fax**), og vælg så printerens.
2. Klik på **Indstillinger og forbrugsvarer** > **Værktøj** > **Åbn printerværktøj**.
3. Klik på **EPSON Status Monitor**.
Du kan kontrollere printerens status, blækniveauer og status på fejl.

Kontrol af softwarestatus

Du kan muligvis løse problemet ved at opdatere softwaren til den nyeste version. Brug softwareopdateringsværktøjet til at kontrollere status på softwaren.

Relaterede oplysninger

- ➔ [“Værktøjer til softwareopdatering \(EPSON Software Updater\)” på side 126](#)
- ➔ [“Sådan installeres de nyeste programmer” på side 127](#)

Fjernelse af fastklemt papir

Følg vejledningen på skærmen på printerens betjeningspanel for at finde og fjerne det fastklemte papir inklusive evt. iturevne stykker papir. LCD-skærmen viser en animation, der viser dig, hvordan du fjerner fastklemt papir.

**Forsigtig:**



Rør ikke ved knapperne på betjeningspanelet, mens du har hånden inde i printeren. Hvis printeren begynder at arbejde, kan det forårsage personskade. Pas på ikke at røre ved fremspringende dele for at undgå skade.

**Vigtigt:**

Fjern forsigtigt det fastklemte papir. Hvis papiret fjernes for kraftigt, kan det beskadige printeren.

Papiret indføres forkert

Kontroller følgende punkter, og udfør derefter de passende handlinger for at løse problemet.

- Anbring printeren på en flad overflade, og betjen den under de anbefalede miljøforhold.
- Brug papir, der understøttes af printeren.
- Følg forholdsreglerne for papirhåndtering.
- Læg ikke mere papir i end det maksimale antal ark, som er angivet for papiret. Ved ilægning af almindeligt papir i papirkassette, må du ikke fylde over linjen, der er vist med symbolet  på kantstyret. Til tykt papir, som f.eks. fotopapir, må du højst fylde papir i til linjen, der er vist med symbolet  på kantstyret. Ved ilægning af almindeligt papir i bageste papirindføring, må du ikke fylde over linjen, der er vist med trekantsymbolet på kantstyret.
- Sørg for, at indstillingerne for papirstørrelse og papirtype svarer til den aktuelle papirstørrelse og papirtype, som lægges i printeren.
- Hvis der ofte opstår problemer med papirindføring, skal du indføre papir fra en anden papirkilde.

Relaterede oplysninger

- ➔ [“Miljømæssige specifikationer” på side 160](#)
- ➔ [“Forholdsregler til papirhåndtering” på side 27](#)
- ➔ [“Anvendeligt papir og kapaciteter” på side 23](#)

➔ [“Liste over papirtype” på side 34](#)

Papiret sidder fast

- Ilæg papir i den korrekte retning, og skub kantstyrene mod papirets kanter.
- Ilæg ét papirark ad gangen ved ilægning af flere papirark.

Relaterede oplysninger

- ➔ [“Fjernelse af fastklemt papir” på side 135](#)
- ➔ [“Ilægning af papir i Papirkassette” på side 28](#)
- ➔ [“Ilægning af papir i Bageste papirindføring” på side 30](#)

Papiret indføres skævt

Ilæg papir i den korrekte retning, og skub kantstyrene mod papirets kanter.

Relaterede oplysninger

- ➔ [“Ilægning af papir i Papirkassette” på side 28](#)
- ➔ [“Ilægning af papir i Bageste papirindføring” på side 30](#)

Flere papirark indføres samtidigt

Når flere ark papir indføres samtidigt under manuel 2-sidet udskrivning, skal du fjerne evt. papir, som er lagt i printeren, inden du lægger papir i igen.

Papiret indføres ikke fra den ekstra papirkassette

Hvis du har tilføjet en ekstra papirkassette, skal du foretage indstillinger i printerdriveren.

Relaterede oplysninger

- ➔ [“Indstilling af den ekstra papirkassetteenhed i printerdriveren — Windows” på side 172](#)
- ➔ [“Indstilling af den ekstra papirkassette i printerdriveren — Mac OS” på side 172](#)

Fejl pga. manglende papir



Når der vises en fejlmeddelelse om, at der intet papir er, selvom der er lagt papir i bageste papirindføring, skal du lægge papiret i igen i midten af bageste papirindføring.

Problem med strømmen og betjeningspanelet

Der tændes ikke for strømmen

- Sørg for, at strømkablet er sat korrekt i.
- Hold -knappen nede lidt længere.

Der slukkes ikke for strømmen

Hold -knappen nede lidt længere. Hvis du stadig ikke kan slukke for printerens, skal du tage strømkablet ud. Tænd for printerens igen, og sluk for den ved at trykke på -knappen for at undgå, at skriv hovedet tørrer ud.

Strømmen slukker automatisk

- Vælg **Indstillinger > Generelle indstillinger > Grundindstillinger > Indst. for slukn.**, og deaktiver derefter indstillingerne **Sluk hvis inaktiv** og **Sluk hvis afbrudt**.
- Vælg **Indstillinger > Generelle indstillinger > Grundindstillinger**, og deaktiver derefter indstillingen **Sluk-timer**.

Bemærk:

*Dit produkt har muligvis funktionen **Indst. for slukn.** eller **Sluk-timer**, afhængig af hvor produktet er købt.*

LCD-skærmen bliver mørk

Printerens er i dvaletilstand. Tryk på en hvilken som helst knap på betjeningspanelet for at aktivere LCD-skærmens tidligere tilstand.

Kan ikke betjene fra betjeningspanelet

Når brugerfunktionsbegrænsning er aktiveret, kræves der et bruger-id og en adgangskode for at udskrive. Hvis du ikke kender adgangskoden, skal du kontakte printeradministratoren.

Kan ikke udskrive fra en computer

Kontrol af forbindelsen (USB)

- Sæt USB-kablet helt ind i printerens og computerens.
- Hvis du bruger en USB-hub, skal du prøve at slutte printerens direkte til computerens.
- Hvis USB-kablet ikke kan genkendes, skal du ændre porten eller skifte USB-kablet.

Løsning af problemer

- ❑ Hvis printeren ikke kan udskrive via en USB-forbindelse, skal du prøve følgende.

Tag USB-kablet ud af computeren. Højreklik på printerikonet, der vises på computeren, og vælg derefter **Fjern enhed**. Dernæst slut USB-kablet til computeren og lav en testudskrift.

Genindstil USB-forbindelsen ved at følge trinene i denne vejledning for at ændre forbindelsesmetoden til en computer. Se det relaterede informationslink nedenfor for nærmere oplysninger.

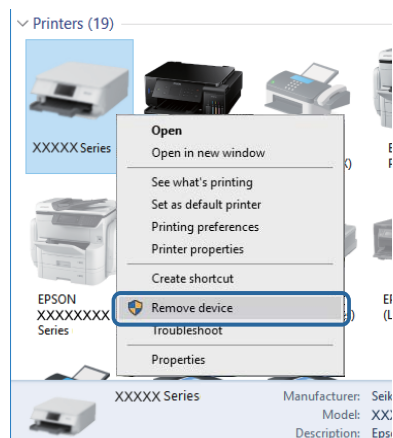

Kontrol af forbindelsen (netværk)

- ❑ Når du har ændret dit adgangspunkt eller udbyder, skal du prøve at lave netværksindstillingerne for printeren igen. Slut computeren eller smart-enheden til samme SSID som printeren.
- ❑ Sluk de enheder, som du vil tilslutte til netværket. Vent i cirka 10 sekunder, og tænd derefter enhederne i følgende rækkefølge; adgangspunkt, computer eller smart-enhed og derefter printer. Flyt printeren og computeren eller smart-enheden tættere på adgangspunktet for at hjælpe med radiobølgekommunikation, og forsøg derefter at foretage netværksindstillinger igen.
- ❑ Udskriv netværksforbindelsesrapporten. Se det relaterede informationslink nedenfor for nærmere oplysninger. Hvis rapporten viser, at netværksforbindelsen mislykkedes, skal du kontrollere netværksforbindelsesrapporten og derefter følge de trykte løsninger.
- ❑ Hvis IP-adressen, der er tildelt printeren, er 169.254.XXX.XXX, og subnetmasken er 255.255.0.0, er IP-adressen muligvis ikke tildelt korrekt. Genstart adgangspunktet, eller nulstil netværksindstillingerne for printeren. Hvis dette ikke løser problemet, skal du se dokumentationen for adgangspunktet.
- ❑ Prøv at få adgang til en hjemmeside fra din computer for at sikre, at computerens netværksindstillinger er korrekte. Hvis du ikke kan få adgang til en hjemmeside, er der et problem på computeren. Kontroller netværksforbindelsen på computeren.

Relaterede oplysninger

- ➔ [“Udskrivning af en netværksforbindelsesrapport” på side 65](#)

Kontrol af software og data

- ❑ Sørg for, at en original Epson-printerdriver er installeret. Hvis en original Epson-printerdriver ikke er installeret, er de tilgængelige funktioner begrænset. Vi anbefaler, at du bruger en original Epson-printerdriver. Se det relaterede informationslink nedenfor for nærmere oplysninger.
- ❑ Hvis du udskriver et billede med stor datamængde, har computeren muligvis ikke nok hukommelse. Udskriv billedet i en lavere opløsning eller mindre størrelse.

Relaterede oplysninger

➔ “Kontrol af originale Epson-printerdrivere” på side 139

Kontrol af originale Epson-printerdrivere

Du kan kontrollere, om en original Epson-printerdriver er installeret på din computer ved hjælp af en af følgende metoder.

Windows

Vælg **Kontrolpanel > Vis enheder og printere (Printere, Printere og faxenheder)**, og gør derefter følgende for at åbne vinduet til egenskaber for printerserverer.

- Windows 10/Windows 8.1/Windows 8/Windows 7/Windows Server 2016/Windows Server 2012 R2/Windows Server 2012/Windows Server 2008 R2

Klik på printerikonet, og klik derefter på **Egenskaber for printerserverer** øverste i vinduet.

- Windows Vista/Windows Server 2008

Højreklik på mappen **Printere**, og klik derefter på **Kør som administrator > Serveregenskaber**.

- Windows XP/Windows Server 2003 R2/Windows Server 2003

Fra menuen **File** skal du vælge **Serveregenskaber**.

Klik på fanen **Driver**. Hvis dit printernavn vises på listen, er der installeret en original Epson-printerdriver på din computer.

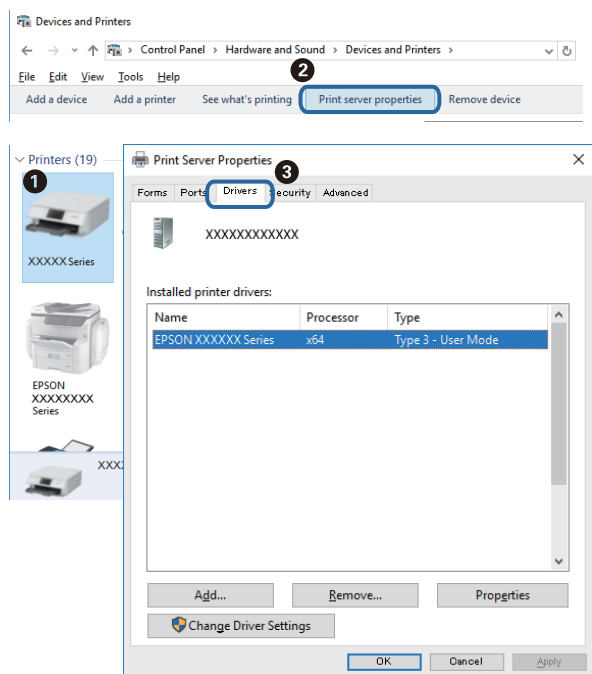

Mac OS

Vælg **Systemindstillinger** i menuen  > **Printere & Scannere** (eller **Udskriv & Scan**, **Udskriv & Fax**), og vælg så printeren. Klik på **Indstillinger og forbrugsvarer**, og hvis fanen **Indstillinger** og fanen **Værktøjer** vises i vinduet, er der installeret en original Epson-printerdriver på din computer.



Relaterede oplysninger

➔ “Sådan installeres de nyeste programmer” på side 127

Kontrol af printerstatus fra computeren (Windows)

Klik på **Udskriftskø** på printerdriverens fane **Vedligeholdelse**, og kontroller følgende.

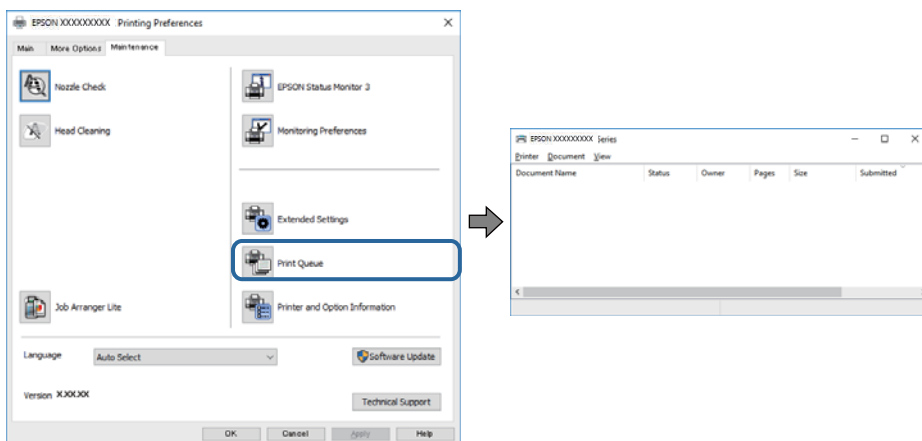

Kontroller, om der er udskriftsjob, som er stoppet midlertidigt.

Hvis unødvendige data stadig forefindes, skal du vælge **Annuller alle dokumenter** fra menuen **Printer**.

Løsning af problemer

- Kontroller, at printeren ikke er offline eller i venteposition.

Hvis printeren er offline eller i venteposition, skal du fravælge indstillingen for offline eller venteposition i menuen **Printer**.

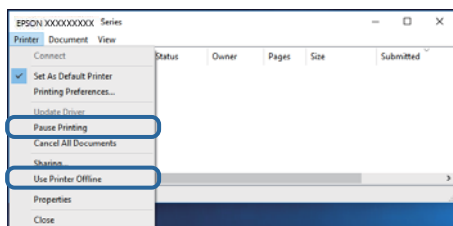

- Kontroller, at printeren er valgt som standardprinter i menuen **Printer** (der bør være en markering ud for menupunktet).

Hvis printeren ikke er valgt som standardprinter, skal du indstille den som standardprinter. Hvis der er flere ikoner i **Kontrolpanel > Vis enheder og printere (Printere, Printere og faxenheder)**, skal du se følgende for at vælge ikonet.

Eksempel)

USB-forbindelse: EPSON XXXX-serien

Netværksforbindelse: EPSON XXXX-serien (netværk)

Hvis du installerer printerdriveren flere gange, kan der blive oprettet kopier af printerdriveren. Hvis der oprettes kopier som f.eks. "EPSON XXXX-serien (kopi 1)", skal du højreklikke på det kopierede driverikon og derefter klikke på **Fjern enhed**.

- Kontroller, at printerporten er valgt korrekt i **Egenskab > Port** i menuen **Printer** som følger.

Vælg "USBXXX" for en USB-tilslutning eller "EpsonNet Print Port" for en netværkstilslutning.

Kontrol af printerstatus fra computeren (Mac OS)

- Printeren kan muligvis ikke udskrive, hvis funktionen til brugerbegrænsning er aktiveret. Kontakt din printeradministrator.
- Kontroller, at printerens status ikke er **Pause**.

Vælg **Systemindstillinger** i menuen  > **Printere & Scannere** (eller **Udskriv & Scan, Udskriv & Fax**), og dobbeltklik derefter på printeren. Hvis printeren er sat på pause, skal du klikke på **Genoptag** (eller **Genoptag printer**).

Når du ikke kan foretage netværksindstillinger

- Sluk de enheder, som du vil tilslutte til netværket. Vent i cirka 10 sekunder, og tænd derefter enhederne i følgende rækkefølge; adgangspunkt, computer eller smart-enhed og derefter printer. Flyt printeren og computeren eller smart-enheden tættere på adgangspunktet for at hjælpe med radiobølgekommunikation, og forsøg derefter at foretage netværksindstillinger igen.
- Vælg **Indstillinger > Generelle indstillinger > Netværksindstillinger > Test af netværksforbindelse.**, og udskriv derefter netværksforbindelsesrapporten. Se netværksforbindelsesrapporten, hvis der er opstået en fejl, og følg derefter de udskrevne løsninger.

Relaterede oplysninger

- ➔ “Udskrivning af en netværksforbindelsesrapport” på side 65
- ➔ “Meddelelser og løsninger på netværksforbindelsesrapporten” på side 66

Kan ikke oprette forbindelse fra enheder, selvom netværksindstillingerne ikke er noget problem

Hvis du ikke kan oprette forbindelse fra computeren eller smartenheden til printerens, selvom netværksforbindelsesrapporten ikke viser nogen problemer, skal du se følgende.

- ❑ Hvis du bruger flere trådløse routere samtidig, kan du muligvis ikke bruge printerens fra computeren eller smartenheden afhængigt af de trådløse routers indstillinger. Slut computeren eller smart-enheden til samme trådløse router som printerens.

Deaktiver tethering-funktionen på smartenheden, hvis den er aktiveret.

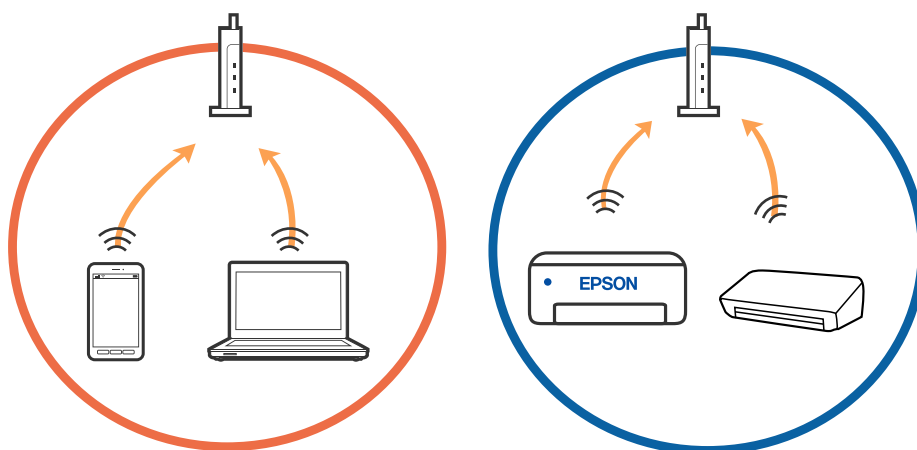

- ❑ Du kan muligvis ikke oprette forbindelse til den trådløse router, hvis den trådløse router har flere SSID'er, og der er enheder sluttet til forskellige SSID'er på samme trådløse router. Slut computeren eller smart-enheden til samme SSID som printerens.

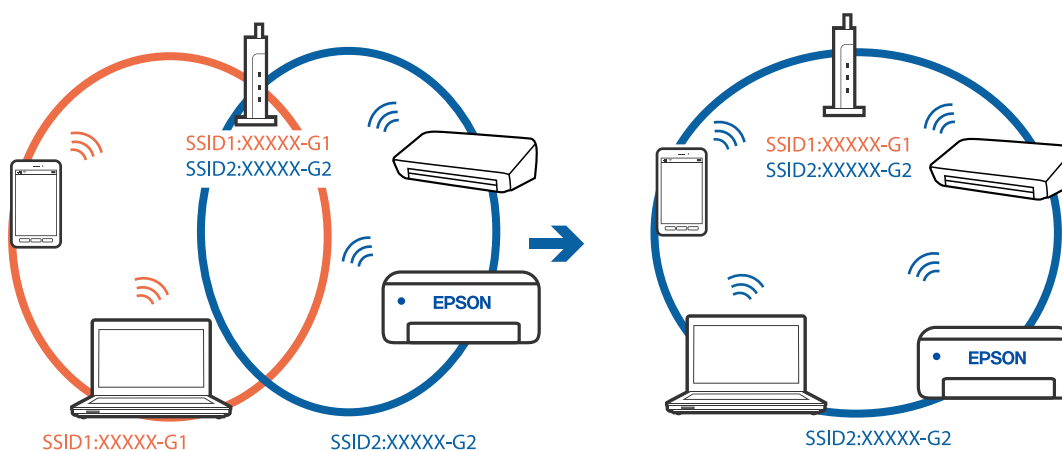

Løsning af problemer

- ❑ En trådløs router, der er kompatibel med både IEEE 802.11a og IEEE 802.11g, har SSID'er på 2,4 GHz og 5 GHz. Hvis du slutter computeren eller smartenheden til et 5 GHz SSID, kan du ikke oprette forbindelse til printeren, fordi printeren kun understøtter kommunikation via 2,4 GHz. Slut computeren eller smart-enheden til samme SSID som printeren.

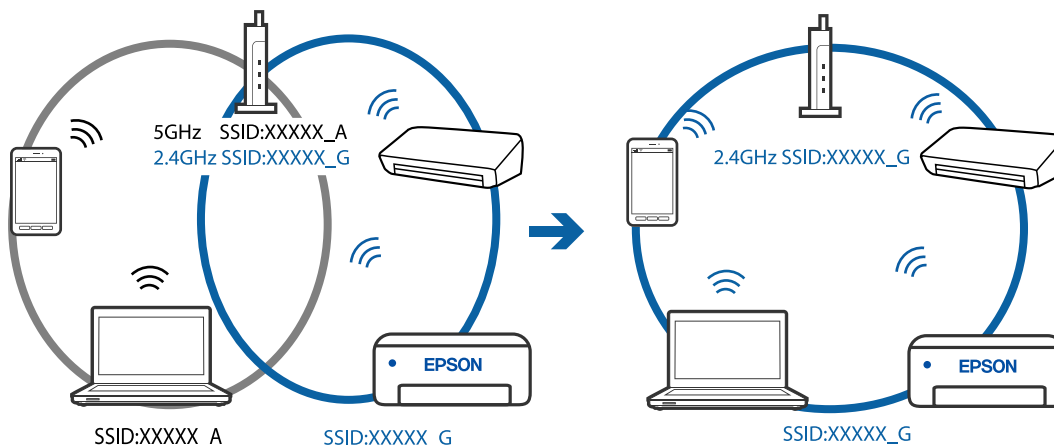

- ❑ De fleste trådløse routere har en privatlivsbeskyttelsesfunktion, som blokerer kommunikation mellem tilsluttede enheder. Hvis du ikke kan kommunikere mellem printeren og computeren eller smartenheden, selvom de er sluttet til samme netværk, skal du deaktivere privatlivsbeskyttelsen på den trådløse router. Du kan læse mere om trådløse routere i den medfølgende vejledning.

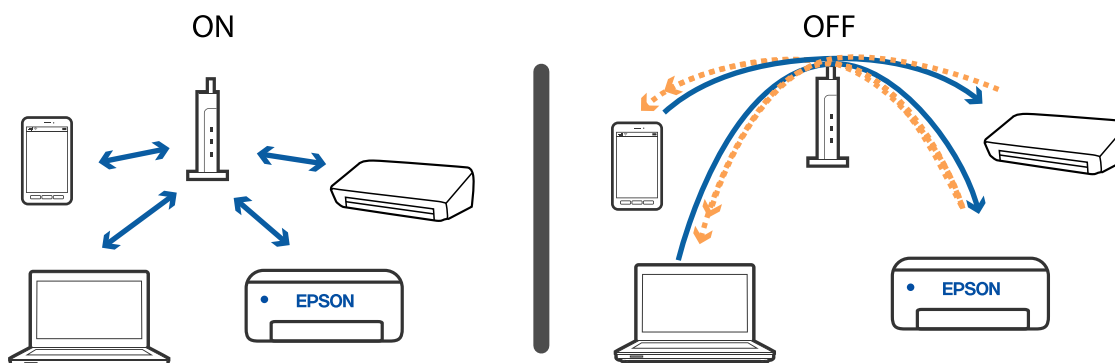

Relaterede oplysninger

- ➔ [“Kontrol af SSID sluttet til printeren” på side 143](#)
- ➔ [“Kontrol af SSID for computeren” på side 144](#)

Kontrol af SSID sluttet til printeren

Vælg Wi-Fi, tryk på OK-knappen på startskærmen, og vælg derefter Router eller Wi-Fi Direct.

SSID'er vises i Wi-Fi eller Wi-Fi Direct-netværket.

Kontrol af SSID for computeren

Windows

Klik på  i proceslinjen på skrivebordet. Kontroller navnet på den tilsluttede SSID fra den viste liste.



Mac OS

Klik på Wi-Fi-ikonet øverst på computerskærmen. En liste over SSID'er vises, og den tilsluttede SSID er angivet med et flueben.



Kan ikke udskrive fra en iPhone eller iPad

- Forbind din iPhone eller iPad til samme netværk (SSID) som printeren.
- Aktiver **Automatisk visning af papiropsætning** i de følgende menuer.
Indstillinger > Generelle indstillinger > Printerindstillinger > Indstill. for papirkilde > Automatisk visning af papiropsætning
- Aktiver indstillingen AirPrint på Web Config.

Relaterede oplysninger

➔ [“Program til konfiguration af printerfunktioner \(Web Config\)” på side 124](#)

Problemer med udskrifterne

Justering af udskriftskvaliteten

Hvis du bemærker forskudt linjustering, slørede billeder eller horisontale striber, skal du justere udskriftskvaliteten. Hvis du ønsker at justere udskriftskvaliteten ud fra papir, skal du foretage denne indstilling først. Indstillingsværdien ud fra papir nulstilles, hvis du foretager denne indstilling efter justering ud fra papir.

1. Læg almindeligt A4-papir i printeren.
2. Vælg **Indstillinger** på startskærmen.

For at vælge et element skal du flytte fokus til elementet ved hjælp af knapperne ▲ ▼ ◀ ▶. Tryk derefter på knappen OK.

3. Vælg **Vedligehold. > Justering af udskriftskvaliteten.**
4. Følg vejledningen på skærmen for at kontrollere printeren og forbedre udskriftskvaliteten.
Hvis der vises en meddelelse, som anbefaler, at du renser printhovedet, skal du rense printhovedet.

Løsning af problemer

5. Følg vejledningen på skærmen for at udskrive mønstrene for printhovedjustering, og juster derefter printhovedet.
- Dette mønster gør det muligt at udføre justering, hvis lodrette streger vises forskudt, eller hvis dine udskrifter er slørede.
 - Find og vælg nummeret for det mest solide mønster i hver gruppe.

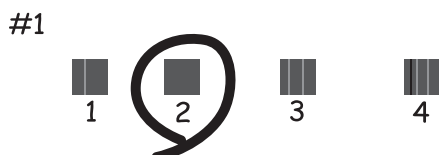

- Find og indtast nummeret for det mønster, som har de færreste fejljusterede lodrette linjer.

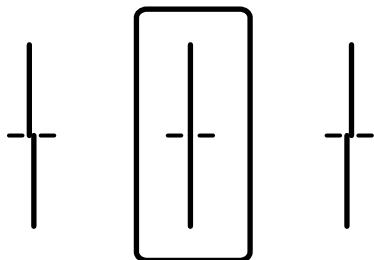

- Dette mønster gør det muligt at udføre justering, hvis du oplever horisontale striber med jævne mellemrum.

Find og indtast nummeret for det mønster, som er mindst separeret og overlappet.

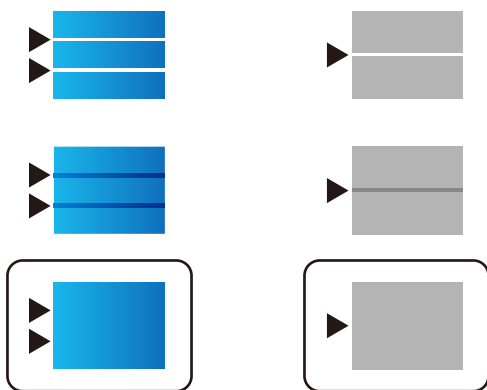

Relaterede oplysninger

➔ ["Ilægning af papir i Papirkassette" på side 28](#)

Justering af udskriftskvalitet ud fra papir

Angivelse af indstillinger for udskriftskvalitet ud fra papir. Almindeligt papir, genbrugspapir, almindeligt papir af høj kvalitet, fortrykt papir, farvepapir, brevpapir og tykt papir understøttes.

Løsning af problemer

1. Ilæg det papir, som du vil justere udskriftskvaliteten for i printeren.
2. Vælg **Indstillinger** på startskærmen på printerens betjeningspanel.
For at vælge et element skal du flytte fokus til elementet ved hjælp af knapperne ▲ ▼ ◀ ▶. Tryk derefter på knappen OK.
3. Vælg **Vedligehold.** > **Justering af udskriftskvaliteten pr. side.**
Hvis elementet ikke vises, skal du svippe skærmen opad for at få det vist.
4. Vælg, hvordan du vil justere, fra **Udskriv mønster** eller **Indtast indstil.værdi.**
5. Vælg den papirtype, du har lagt i printeren.
6. Følg vejledningen på skærmen for at justere printheadet.
Dette mønster justerer, hvis du ser vandrette striber med jævne mellemrum.
Find og indtast nummeret for det mønster, som er mindst separeret og overlappet.

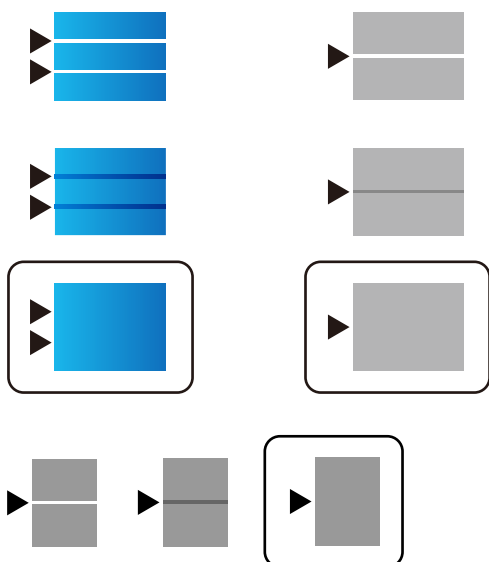

Bemærk:

Når du udskriver papir, der kan justeres i kvaliteten, skal du vælge **Vælg automatisk (almindeligt papir)** på **Papirtype** for printerdriveren, så justeringsværdien anvendes automatisk.

7. Luk skærbilledet med oplysninger.
Hvis udskriftskvaliteten ikke forbedres efter udførelsen af denne justering, skal du udføre **Justering af udskriftskvaliteten** for at indstille standardjusteringsværdierne. Foretag derefter justeringer igen i henhold til papirtypen.

Relaterede oplysninger

➔ ["Ilægning af papir i Papirkassette" på side 28](#)

Udskriften er udtværet eller der mangler farve

Hvis du ikke har brugt printeren i længere tid, kan skrivehovedets dyser være tilstoppede, og blækdråberne kan ikke afgives. Udfør et dysetjek, og rens skrivehovedet, hvis nogen af dyserne på skrivehovedet er tilstoppede.

Relaterede oplysninger

➔ [“Kontrol og rengøring af printhovedet” på side 120](#)

Der ses striber eller uventede farver

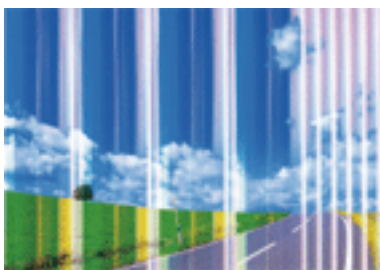

Skrivehovedets dyser kan være tilstoppede. Udskriver et dysetjek for at kontrollere, om skrivehovedets dyser er tilstoppede. Rens skrivehovedet, hvis nogen af skrivehovedets dyser er tilstoppede.

Relaterede oplysninger

➔ [“Kontrol og rengøring af printhovedet” på side 120](#)

Der forekommer farvede striber med intervaller på ca. 3.3 cm



- Vælg den relevante indstilling for papirtype i forhold til den papirtype, der er lagt i printeren.
- Juster skrivehovedet ved brug af funktionen **Justering af udskriftskvaliteten**.
- Ved udskrivning på almindeligt papir skal du udskrive med en højere kvalitetsindstilling.

Relaterede oplysninger

➔ [“Liste over papirtype” på side 34](#)

➔ [“Justering af udskriftskvaliteten” på side 145](#)

Utydelige udskrifter, lodrette striber eller fejljustering



enthalten alle
Aufdruck. W
5008 "Regel

Juster skrivehovedet ved brug af funktionen **Justering af udskriftskvaliteten**.

Relaterede oplysninger

➔ ["Justering af udskriftskvaliteten" på side 145](#)

Udskriftskvaliteten forbedres ikke, selvom skrivehovedet justeres

Under tovejsudskrivning (eller udskrivning med høj hastighed) udskrives der, når skrivehovedet bevæges i begge retninger, og lodrette linjer kan være fejljusterede. Deaktiver indstillingen tovejs (eller høj hastighed), hvis udskriftskvaliteten ikke forbedres. Deaktivering af denne indstilling kan reducere udskrivningshastigheden.

Windows

Fjern markeringen af **Høj hastighed** på printerdriverens fane **Flere indstillinger**.

Mac OS

Vælg **Systemindstillinger** i menuen  > **Printere & Scannere** (eller **Udskriv & Scan**, **Udskriv & Fax**), og vælg så printeren. Klik på **Indstillinger & Forsyninger** > **Indstillinger** (eller **Driver**). Vælg **Fra** for indstillingen **Højhastighedsudskrivning**.

Udskriftskvaliteten er dårlig

Kontroller følgende, hvis udskriftskvaliteten er dårlig på grund af utydelige udskrifter, striber, manglende eller blege farver og fejljustering i udskrifterne.

Kontrol af printer

Brug funktionen **Justering af udskriftskvaliteten**.

- Udfør et dysetjek, og rens skrivehovedet, hvis nogen af dyserne på skrivehovedet er tilstoppede.
- Juster skrivehovedet.

Kontrol af papir

- Brug papir, der understøttes af printeren.
- Udskriv ikke på papir, der er fugtigt, beskadiget eller for gammelt.
- Hvis papiret er krøllet eller konvolutten er pustet op, skal du glatte det ud.
- Undlad at lægge papir oven på hinanden lige efter udskrivning.

Løsning af problemer

- Udskrifterne skal tørre fuldstændigt, inden de arkiveres eller vises. Når du tørrer udskrifterne, skal du undgå direkte sollys, du må ikke bruge en hårtørrer, og du må ikke røre ved den udskrevne side.
- Epson anbefaler brug af originalt Epson-papir ved udskrivning af billeder eller fotos i stedet for almindeligt papir. Udskriv på udskriftssiden af det originale Epson-papir.

Kontrol af udskriftsindstillinger

- Vælg den relevante indstilling for papirtype i forhold til den papirtype, der er lagt i printerens.
- Udskriv med en højere kvalitetsindstilling.
- Hvis du har valgt **Standard-levende** som indstillingen for kvaliteten i Windows-printerdriveren, skal du ændre den til **Standard**. Hvis du har valgt **Normal-levende** som indstillingen for kvaliteten i Mac OS-printerdriveren, skal du ændre den til **Normal**.

Kontrol af blækforsyningsenhed

- Brug så vidt muligt altid ægte Epson-blækforsyningsenheder. Dette produkt er udviklet til at justere farver baseret på brugen af ægte Epson-blækforsyningsenheder. Brugen af uægte blækforsyningsenheder kan resultere i ringere udskrivningskvalitet.
- Epson anbefaler, at blækforsyningsenhed bruges før den dato, der er trykt på pakken.

Relaterede oplysninger

- ➔ [“Justering af udskriftskvaliteten” på side 145](#)
- ➔ [“Anvendeligt papir og kapaciteter” på side 23](#)
- ➔ [“Liste over papirtype” på side 34](#)
- ➔ [“Forholdsregler til papirhåndtering” på side 27](#)

Papir er udtværet eller sløret

- Hvis der er udtværede, vandrette striber øverst eller nederst på papiret, skal du lægge papiret i den korrekte retning og skubbe kantstyrene ind til papirets kanter.

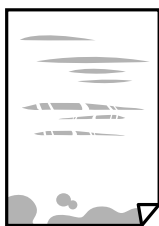

- Rengør papirbanen, hvis der er udtværede, lodrette striber på papiret.



- Placer papiret på en flad overflade for at kontrollere, om det er krøllet. Hvis det er, glat det ud.

Løsning af problemer

- Når der udskrives på tykt papir, er skrivehovedet tæt på udskriftens overflade, og papiret kan blive udtværet. I dette tilfælde skal du aktivere indstillingen til reduktion af udtværing. Hvis du aktiverer denne indstilling, kan udskriftskvaliteten forringes, eller udskrivningen blive langsommere.
 - Betjeningspanel
Vælg **Indstillinger** > **Generelle indstillinger** > **Printerindstillinger** på startskærmen, og aktiver derefter **Kraftigt papir**.
 - Windows
Klik på **Udvidede indstillinger** i fanen **Vedligeholdelse** i printerdriveren, og vælg så **Tykt papir og konvolutter**.
 - Mac OS
Vælg **Systemindstillinger** i menuen  > **Printere & Scannere** (eller **Udskriv & Scan**, **Udskriv & Fax**), og vælg så printeren. Klik på **Indstillinger & Forsyninger** > **Indstillinger** (eller **Driver**). Vælg **Til i Tykt papir og konvolutter**.
- Når du udfører en manuel 2-sidet udskrivning, skal du sikre dig, at blækket er helt tørt, inden du lægger papiret i printeren igen.

Relaterede oplysninger

- ➔ [“Ilægning af papir i Papirkassette” på side 28](#)
- ➔ [“Ilægning af papir i Bageste papirindføring” på side 30](#)
- ➔ [“Rengøring af papirbanen for udtværet blæk” på side 122](#)

Papiret udtværes under automatisk 2-sidet udskrivning

Når du bruger funktionen til automatisk 2-sidet udskrivning og udskriver data med høj tæthed, f.eks. billeder og grafer, skal du indstille udskrivningskvaliteten til et lavere niveau og tørretiden til en længere varighed.

Relaterede oplysninger

- ➔ [“Printerindstillinger” på side 36](#)

Udskrevne billeder er klistrede

Du udskriver måske på den forkerte side af fotopapiret. Sørg for, at du udskriver på den udskrivbare side.

Ved udskrivning på den forkerte side af fotopapiret, er du nødt til at rense papirgangen.

Relaterede oplysninger

- ➔ [“Rengøring af papirbanen for udtværet blæk” på side 122](#)

Billeder og fotos udskrives i uventede farver

Juster farven, og udskriv igen. Funktionen for automatisk farvekorrektion bruger standardkorrektionstilstanden i **PhotoEnhance**. Prøv med en anden korrektionstilstand i **PhotoEnhance** ved at vælge en anden indstilling end **Automatisk** som indstilling for **Motivkorrektion**. Hvis problemet fortsætter, kan du bruge en anden funktion til farvekorrektion end **PhotoEnhance**.

Relaterede oplysninger

➔ [“Justering af udskriftsfarven” på side 92](#)

Positionen eller størrelsen af eller margenen for udskriften er forkert

- Ilæg papir i den korrekte retning, og skub kantstyrene mod papirets kanter.
- Vælg den korrekte indstilling for papirstørrelse.
- Juster margenindstilling i programmet, så den er inden for udskriftsområdet.

Relaterede oplysninger

➔ [“Ilægning af papir i Papirkassette” på side 28](#)

➔ [“Ilægning af papir i Bageste papirindføring” på side 30](#)

➔ [“Udskriftsområde” på side 156](#)

De udskrevne tegn er forkerte eller forvanskede

- Sæt USB-kablet helt ind i printeren og computeren.
- Hvis der er afbrudte udskriftsjobs, kan udskrevne tegn være korrupte.
- Du må ikke manuelt sætte computeren i tilstanden **Dvale** eller **Slumring**, mens der udskrives. Der kan udskrives sider med forvansket tekst, næste gang du starter computeren.
- Hvis du bruger den printerdriver, du tidligere har brugt, vil de udskrevne tegn muligvis være forvansket. Sørg for, at den printerdriver, du bruger, hører til denne printer. Kontroller printernavnet øverst på printerdriverens vindue.

Det udskrevne billede er vendt om

Fjern evt. indstillinger for spejlbilleder i printerdriveren eller programmet.

- Windows

Fjern markeringen af **Spejlbillede** på fanen **Flere indstillinger** i printerdriveren.

- Mac OS

Fjern **Spejlbillede** fra printerdialogboksens menu **Udskriftsindstillinger**.

Mosaiklignende mønstre i udskrifterne

Ved udskrivning af billeder eller fotos skal der udskrives ved hjælp af højopløsningsdata. Billeder på websteder er ofte i lav opløsning, selvom de ser godt nok ud på skærmen. Du kan derfor godt reducere billedkvaliteten.

Utsigtet udskrivning på 2 sider

Rydder indstillinger for 2-sidet udskrivning i printerdriveren.

Windows

Vælg **Fra** fr **2-sidet udskrivning** på fanen **Hovedmenu** i printerdriveren.

 Mac OS

Vælg **Fra** fr **Tosidet udskrivning** fra menuen **Indst. for tosidet udskrivning** i printerens dialogboks.

Udskrivningsproblemet kunne ikke løses

Hvis du har prøvet alle løsninger og ikke har fundet en løsning på problemet, skal du prøve at afinstallere og så geninstallere printerdriveren.

Relaterede oplysninger

- ➔ [“Afinstallation af programmer” på side 130](#)
- ➔ [“Sådan installeres de nyeste programmer” på side 127](#)

Andre udskrivningsproblemer

Udskrivningen går for langsomt

 Luk alle overflødige programmer. Reducer kvalitetsindstillingen. Udskrivning i høj kvalitet reducerer udskrivningshastigheden. Aktiver tovejsindstillingen (eller højhastighedsindstillingen). Når denne indstilling er aktiveret, udskrives der, når skrivehovedet bevæges i begge retninger, og udskrivningshastigheden øges. Windows

Vælg **Høj hastighed** i fanen **Flere indstillinger** i printerdriveren.

 Mac OS

Vælg **Systemindstillinger** i menuen  > **Printere & Scannere** (eller **Udskriv & Scan, Udskriv & Fax**), og vælg så printerens navn. Klik på **Indstillinger & Forsyninger** > **Indstillinger** (eller **Driver**). Vælg **Til** for indstillingen **Højhastighedsudskrivning**.

 Deaktiver funktionen til stille drift. Denne funktion reducerer udskrivningshastigheden. Betjeningspanel

Vælg  **ON** på startskærmen, og deaktiver derefter **Lydsvag tilst.**

 Windows

Vælg **Fra** som indstilling for **Lydsvag tilst.** på fanen **Hovedmenu** i printerdriveren.

 Mac OS

Vælg **Systemindstillinger** i menuen  > **Printere & Scannere** (eller **Udskriv & Scan, Udskriv & Fax**), og vælg så printerens navn. Klik på **Indstillinger & Forsyninger** > **Indstillinger** (eller **Driver**). Vælg **Fra** for indstillingen **Lydsvag tilst.**

 Ved 2-sidet udskrivning udskrives og tørres den ene side af papiret, og derefter udskrives den anden side. Fordi tørretiden varierer afhængigt af omgivelserne, f.eks. temperatur eller fugtighed, eller udskriftsdataene, kan udskrivningshastigheden være langsommere.

Udskrivningen bliver markant langsommere ved uafbrudt udskrivning

Udskrivningen bliver langsommere for at undgå, at udskrivningsmekanismen overophedes og beskadiges. Du kan imidlertid godt fortsætte udskrivningen. Lad printeren stå i mindst 30 minutter for at vende tilbage til normal udskrivningshastighed. Udskrivningshastigheden bliver ikke normal, hvis der er slukket.

Kan ikke annullere udskrivning fra en printer med Mac OS X v10.6.8

Foretag følgende indstillinger, hvis du vil stoppe udskrivningen fra computeren.

Kør Web Config, og vælg derefter **Port9100** som indstilling for **Protokol med højeste prioritet** i **Konfiguration af AirPrint**. Vælg **Systemindstillinger** i menuen  > **Printere & Scannere** (eller **Udskriv & Scan, Udskriv & Fax**), fjern printeren, og tilføj derefter printeren igen.

Problemer med PostScript-printerdriveren

Bemærk:

Menupunkterne og teksten i printerdriveren kan variere afhængigt af din computers miljø.

Der kan ikke udskrives, når PostScript-printerdriveren bruges

- Indstil **Udskrivningssprog** til **Auto** eller **PS3** på betjeningspanelet.
- I Windows kan der muligvis ikke udskrives, hvis der er sendt et stort antal job. Vælg **Udskriv direkte til printer** på fanen **Avanceret** i printeregenskaberne.

Relaterede oplysninger

➔ [“Printerindstillinger” på side 36](#)

Der udskrives ikke korrekt, når PostScript-printerdriveren bruges

- Hvis filen er oprettet i et program, hvor du kan ændre dataformatet, f.eks. Adobe Photoshop, skal du sørge for, at indstillingerne i programmet passer til indstillingerne i printerdriveren.
- EPS-filer, som er oprettet i binært format, udskrives muligvis ikke korrekt. Indstil formatet til **ASCII**, når du opretter EPS-filer i et program.
- I Windows kan der ikke udskrives binære data på printeren, når den er sluttet til computeren via en USB-grænseflade. Indstil **Output-protokol** på fanen **Enhedsindstillinger** i printeregenskaberne til **ASCII** eller **TBCP**.
- I Windows skal du vælge de rigtige erstatningsskrifttyper på fanen **Enhedsindstillinger** i printeregenskaberne.

Udskriftskvaliteten er dårlig, når PostScript-printerdriveren bruges

Du kan ikke foretage farveindstillinger på fanen **Papir/Kvalitet** i printerdriveren. Klik på **Avanceret**, og indstil så **Color Mode**.

Udskrivningen er for langsom, når PostScript-printerdriveren bruges

Indstil **Print Quality** til **Fast** i printerdriveren.

Andre problemer

Lille elektrisk stød, når der røres ved printeren

Hvis der er sluttet mange enheder til computeren, mærker du muligvis et lille elektrisk stød, når du rører ved printeren. Installer en jordledning for den computer, som er sluttet til printeren.

Driftslydene er høje

Hvis driftslydene er for høje, kan du aktivere **Lydsvag tilst.**. Udskrivningshastigheden kan dog blive reduceret, når denne funktion aktiveres.

- Betjeningspanel

Vælg  på startskærmen, og aktiver derefter **Lydsvag tilst.**

- Windows-printerdriver

Aktiver **Lydsvag tilst.** under fanen **Hovedmenu**.

- Mac OS-printerdriver

Vælg **Systemindstillinger** i menuen  > **Printere & Scannere** (eller **Udskriv & Scan**, **Udskriv & Fax**), og vælg så printeren. Klik på **Indstillinger & Forsyninger** > **Indstillinger** (eller **Driver**). Vælg **Til** for indstillingen **Lydsvag tilst.**

Hvis du har glemt din adgangskode

Hvis du glemmer administratoradgangskoden, skal du kontakte Epson support.

Relaterede oplysninger

➔ [“Kontakt til Epsons supportafdeling” på side 181](#)

Programmet blokeres af en firewall (kun Windows)

Føj programmet til de af firewallen tilladte programmer i Windows i sikkerhedsindstillinger på **Kontrolpanel**.

Tillæg

Tekniske specifikationer

Printerspecifikationer

Placering af dyserne på skrivehovedet		Dyserne til sort blæk: 800 Dyserne til farvet blæk: 800 for hver farve
Papirets vægt*	Almindeligt papir	64 til 90 g/m ² (17 til 24 pund)
	Tykt papir	91 til 256 g/m ² (25 til 68 pund)
	Konvolutter	Konvolut #10, DL, C6: 75 til 90 g/m ² (20 til 24 pund) Konvolut C4: 80 til 100 g/m ² (21 til 26 pund)

* Selv når papirets tykkelse ligger inden for dette område, kan papiret muligvis ikke fremføres i printeren, eller udskriftsresultatet kan påvirkes negativt, afhængigt af papiret egenskaber eller kvalitet.

Udskriftsområde

Udskriftskvaliteten kan forringes i de skyggelagte områder på grund af printerens mekanisme.

Enkelte ark

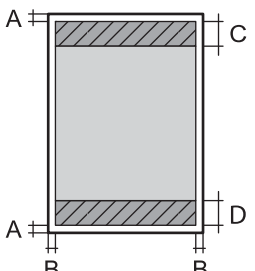
	A	3.0 mm (0.12 tommer)
	B	3.0 mm (0.12 tommer)
	C	47.0 mm (1.85 tommer)
	D	45.0 mm (1.77 tommer)

Konvolutter

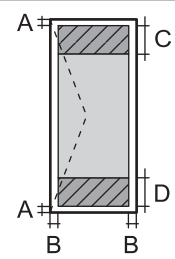
	A	3.0 mm (0.12 tommer)
	B	Undtagen C4: 5.0 mm (0.20 tommer) C4: 9.5 mm (0.37 tommer)
	C	18.0 mm (0.71 tommer)
	D	47.0 mm (1.85 tommer)

Grænsefladespecifikationer

For Computer	Hi-Speed USB
--------------	--------------

Liste over netværksfunktioner

Netværksfunktioner og IPv4/IPv6

Funktioner			Understøttede	Bemærkninger
Netværksudskrivning	EpsonNet Print (Windows)	IPv4	✓	-
	Standard TCP/IP (Windows)	IPv4, IPv6	✓	-
	WSD-udskrivning (Windows)	IPv4, IPv6	✓	Windows Vista eller senere
	Bonjour-udskrivning (Mac OS)	IPv4, IPv6	✓	-
	IPP-udskrivning (Windows, Mac OS)	IPv4, IPv6	✓	-
	UPnP-udskrivning	IPv4	-	Informationsapparat
	PictBridge-udskrivning (Wi-Fi)	IPv4	-	Digitalt kamera
	Epson Connect (E-mail-udskrivning, fjernudskrivning)	IPv4	✓	-
	AirPrint (iOS, Mac OS)	IPv4, IPv6	✓	iOS 5 eller senere, Mac OS X v10.7 eller senere
	Google Cloud Print	IPv4, IPv6	✓	-
Netværksscanning	Epson Scan 2	IPv4, IPv6	-	-
	Event Manager	IPv4	-	-
	Epson Connect (Scan til Cloud)	IPv4	-	-
	AirPrint (-scanning)	IPv4, IPv6	-	-
	ADF (2-sidet scanning)		-	-
Fax	Afsendelse af fax	IPv4	-	-
	Modtagelse af fax	IPv4	-	-
	AirPrint (Fax-udsendelse)	IPv4, IPv6	-	-

Specifikationer for Wi-Fi

Standarder	IEEE 802.11b/g/n* ¹
Frekvensområde	2,4 GHz
Den højeste radiofrekvensstyrke, der blev transmitteret	20 dBm (EIRP)
Koordinationsstilstande	Infrastruktur, Wi-Fi Direct (Simpel AP)* ² * ³
Sikkerhedsfunktioner for trådløse forbindelser* ⁴	WEP (64/128bit), WPA2-PSK (AES)* ⁵

*1 IEEE 802.11n er kun tilgængelig for HT20.

*2 Ikke understøttet på IEEE 802.11b.

*3 Simpel AP-tilstanden er kompatibel med en Wi-Fi-forbindelse (infrastruktur) eller en Ethernet-forbindelse.

*4 Wi-Fi Direct understøtter kun WPA2-PSK (AES).

*5 Opfylder WPA2-standarderne og understøtter WPA/WPA2 Personal.

Ethernet-specifikationer

Standarder	IEEE 802.3i (10BASE-T)* ¹ IEEE 802.3u (100BASE-TX) IEEE 802.3ab (1000BASE-T)* ¹ IEEE 802.3az (energieffektivt Ethernet)* ²
Kommunikationstilstand	Automatisk, 10 Mbps fuld duplex, 10 Mbps halv duplex, 100 Mbps fuld duplex, 100 Mbps halv duplex
Tilslutning	RJ-45

*1 Brug kategori 5e eller højere STP-kabel (Shielded twisted pair) for at undgå risiko for radiointerferens.

*2 Den tilsluttede enhed skal overholde IEEE 802.3az-standarder.

Sikkerhedsprotokol

IEEE802.1X*	
IPsec/IP-filtrering	
SSL/TLS	HTTPS-server/klient
	IPPS
SMTPS (STARTTLS, SSL/TLS)	
SNMPv3	

* Du skal bruge en enhed, som opfylder IEEE802.1X, til forbindelser.

PostScript Level 3-kompatibilitet

Det PostScript, som bruges på denne printer, er kompatibelt med PostScript Level 3.

Understøttede tredjepartstjenester

AirPrint	Udskrivning	iOS 5 eller senere/Mac OS X v10.7.x eller senere
Google Cloud Print		

Mål

Mål*1	<p>Opbevaring</p> <ul style="list-style-type: none"> <input type="checkbox"/> Bredde: 425 mm (16.7 tommer) <input type="checkbox"/> Dybde: 535 mm (21.1 tommer) <input type="checkbox"/> Højde: 513 mm (20.2 tommer) <p>Udskrivning</p> <ul style="list-style-type: none"> <input type="checkbox"/> Bredde: 425 mm (16.7 tommer) <input type="checkbox"/> Dybde: 578 mm (22.8 tommer) <input type="checkbox"/> Højde: 605 mm (23.8 tommer)
Vægt*1, *2	Ca. 22.1 kg (48.7 pund)

*1 Med udbakken og papirkassette 2 installeret.

*2 Uden blækforsyningsenheder og strømkablet.

Med ekstraudstyr

Dette er printerens mål med 1 ekstra papirkassetteenheder.

Mål	<p>Opbevaring</p> <ul style="list-style-type: none"> <input type="checkbox"/> Bredde: 425 mm (16.7 tommer) <input type="checkbox"/> Dybde: 535 mm (21.1 tommer) <input type="checkbox"/> Højde: 613 mm (24.1 tommer) <p>Udskrivning</p> <ul style="list-style-type: none"> <input type="checkbox"/> Bredde: 425 mm (16.7 tommer) <input type="checkbox"/> Dybde: 578 mm (22.8 tommer) <input type="checkbox"/> Højde: 705 mm (27.8 tommer)
Vægt	Ca. 26.6 kg (58.6 pund)

Elektriske specifikationer

Model	Model 100 til 240 V	Model 220 til 240 V
Nominelt frekvensområde	50 til 60 Hz	50 til 60 Hz
Nominel strømstyrke	0.7 til 0.4 A	0.4 A
Strømforbrug (med USB-forbindelse)	Udskrivning: Ca. 24 W (ISO/IEC24712) Klar-tilstand: Ca. 8 W Dvaletilstand: Ca. 1.2 W Slukket: Ca. 0.2 W	Udskrivning: Ca. 24 W (ISO/IEC24712) Klar-tilstand: Ca. 8 W Dvaletilstand: Ca. 1.2 W Slukket: Ca. 0.2 W

Bemærk:

- Oplysninger om printerens spænding finder du på mærkatens på printeren.
- Europæiske brugere kan besøge følgende websted for oplysninger om strømforbruget.
<http://www.epson.eu/energy-consumption>

Miljømæssige specifikationer

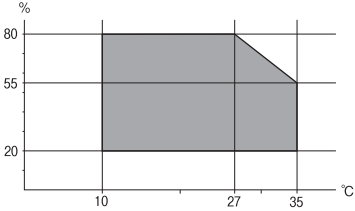
Drift	<p>Brug printeren inden for det område, der vises på følgende graf.</p>  <p>Temperatur: 10 til 35°C (50 til 95°F) Fugtighed: 20 til 80% RF (uden kondensation)</p>
Opbevaring	<p>Temperatur: -20 til 40°C (-4 til 104°F)* Fugtighed: 5 til 85% RF (uden kondensation)</p>

* Kan opbevares ved 40°C i en måned (104°F).

Miljømæssige specifikationer for Blækforsyningsenheder

Opbevaringstemperatur	-30 til 40 °C (-22 til 104 °F)*
Frysningstemperatur	-13 °C (8.6 °F) Blækket tøs op og kan anvendes efter ca. 5 timer ved 25 °C (77 °F).

* Kan opbevares ved 40 °C (104 °F) i en måned.

Installationssted og plads

For at brugen kan være sikker, skal du placere printeren på et sted, der opfylder følgende betingelser.

- En flad, stabil overflade, der kan understøtte printerens vægt
- Godt ventileret sted
- Placeringer, som ikke blokerer eller tildækker ventilationshullerne og åbningerne i printeren
- Placeringer, hvor en dedikeret stikkontakt kan sikres
- Placeringer, hvor du nemt kan ilægge og fjerne papir
- Placeringer, der opfylder betingelserne i "Miljømæssige specifikationer" i denne vejledning

 **Vigtigt:**

Placer ikke printeren på følgende steder, da der ellers kan opstå en fejl.

- Hvor den udsættes for direkte sollys*
- Hvor den udsættes for hurtige temperatur- eller fugtighedsændringer*
- Hvor den udsættes for ild*
- Hvor den udsættes for flygtige stoffer*
- Hvor den udsættes for stød eller vibrationer*
- I nærheden af et fjernsyn eller en radio*
- I nærheden af meget snavs eller støv*
- I nærheden af vand*
- I nærheden af klimaanlæg eller varmeudstyr*
- I nærheden af en luftfugter*

Brug en kommercielt tilgængelig antistatisk måtte til at forhindre statisk produktion på steder, der er tilbøjelige til at generere statisk elektricitet.

Sørg for, at der er nok plads til at installere og betjene printerens korrekt.

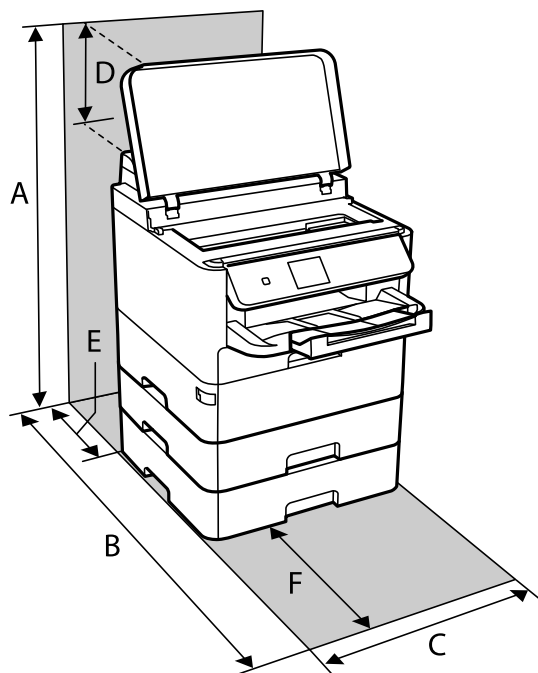

A	806 mm
B	848 mm
C	425 mm
D	194 mm
E	79 mm
F	370 mm

Systemkrav

- Windows 10 (32-bit, 64-bit)/Windows 8.1 (32-bit, 64-bit)/Windows 8 (32-bit, 64-bit)/Windows 7 (32-bit, 64-bit)/Windows Vista (32-bit, 64-bit)/Windows XP SP3 eller senere (32-bit)/Windows XP Professional x64 Edition SP2 eller senere/Windows Server 2016/Windows Server 2012 R2/Windows Server 2012/Windows Server 2008 R2/Windows Server 2008/Windows Server 2003 R2/Windows Server 2003 SP2 eller senere
- macOS High Sierra/macOS Sierra/OS X El Capitan/OS X Yosemite/OS X Mavericks/OS X Mountain Lion/Mac OS X v10.7.x/Mac OS X v10.6.8

Bemærk:

- Mac OS understøtter muligvis ikke alle applikationer og funktioner.
- Filsystemet UNIX (UFS) understøttes ikke i Mac OS.

Oplysninger om skrifttyper

Mulige skrifttyper for PostScript

Skrifttypens navn	Gruppe	Tilsvarende HP-skrifttype
Nimbus Mono	Medium, Bold, Italic, Bold Italic	Courier
Letter Gothic	Medium, Bold, Italic	Letter Gothic
Nimbus Mono PS	Regular, Bold, Oblique, Bold Oblique	CourierPS
Nimbus Roman No4	Medium, Bold, Italic, Bold Italic	CG Times
URW Classico	Medium, Bold, Italic, Bold Italic	CG Omega
URW Coronet	-	Coronet
URW Clarendon Condensed	-	Clarendon Condensed
URW Classic Sans	Medium, Bold, Italic, Bold Italic	Univers
URW Classic Sans Condensed	Medium, Bold, Italic, Bold Italic	Univers Condensed
Antique Olive	Medium, Bold, Italic	Antique Olive
Garamond	Antiqua, Halbfett, Kursiv, Kursiv Halbfett	Garamond
Mauritius	-	Marigold
Algiers	Medium, Extra Bold	Albertus
NimbusSansNo2	Medium, Bold, Italic, Bold Italic	Arial
Nimbus Roman No9	Medium, Bold, Italic, Bold Italic	Times New Roman
Nimbus Sans	Medium, Bold, Oblique, Bold Oblique	Helvetica
Nimbus Sans Narrow	Medium, Bold, Oblique, Bold Oblique	Helvetica Narrow
Palladio	Roman, Bold, Italic, Bold Italic	Palatino
URW Gothic	Book, Demi, Book Oblique, Demi Oblique	ITC Avant Garde
URW Bookman	Light, Demi, Light Italic, Demi Italic	ITC Bookman
URW Century Schoolbook	Roman, Bold, Italic, Bold Italic	New Century Schoolbook
Nimbus Roman	Medium, Bold, Italic, Bold Italic	Times
URW Chancery Medium Italic	-	ITC Zapf Chancery Italic
Symbol	-	Symbol
URW Dingbats	-	Wingdings
Dingbats	-	ITC Zapf Dingbats
Standard Symbol	-	SymbolPS

Mulige skrifttyper på PCL (URW)

Skalerbare skrifttyper

Skrifttypens navn	Gruppe	Tilsvarende HP-skrifttype	Symbolsæt for PCL5
Nimbus Mono	Medium, Bold, Italic, Bold Italic	Courier	1
Letter Gothic	Medium, Bold, Italic	Letter Gothic	1
Nimbus Mono PS	Regular, Bold, Oblique, Bold Oblique	CourierPS	3
Nimbus Roman No4	Medium, Bold, Italic, Bold Italic	CG Times	2
URW Classico	Medium, Bold, Italic, Bold Italic	CG Omega	3
URW Coronet	-	Coronet	3
URW Clarendon Condensed	-	Clarendon Condensed	3
URW Classic Sans	Medium, Bold, Italic, Bold Italic	Univers	2
URW Classic Sans Condensed	Medium, Bold, Italic, Bold Italic	Univers Condensed	3
Antique Olive	Medium, Bold, Italic	Antique Olive	3
Garamond	Antiqua, Halbfett, Kursiv, Kursiv Halbfett	Garamond	3
Mauritius	-	Marigold	3
Algiers	Medium, Extra Bold	Albertus	3
NimbusSansNo2	Medium, Bold, Italic, Bold Italic	Arial	3
Nimbus Roman No9	Medium, Bold, Italic, Bold Italic	Times New	3
Nimbus Sans	Medium, Bold, Oblique, Bold Oblique	Helvetica	3
Nimbus Sans Narrow	Medium, Bold, Oblique, Bold Oblique	Helvetica Narrow	3
Palladio	Roman, Bold, Italic, Bold Italic	Palatino	3
URW Gothic	Book, Demi, Book Oblique, Demi Oblique	ITC Avant Garde Gothic	3
URW Bookman	Light, Demi, Light Italic, Demi Italic	ITC Bookman	3
URW Century Schoolbook	Roman, Bold, Italic, Bold Italic	New Century Schoolbook	3
Nimbus Roman	Medium, Bold, Italic, Bold Italic	Times	3
URW Chancery Medium Italic	-	ITC Zapf Chancery Medium Italic	3
Symbol	-	Symbol	4
URW Dingbats	-	Wingdings	5
Dingbats	-	ITC Zapf Dingbats	6
Standard Symbol	-	SymbolPS	4

Tillæg

Skrifttypens navn	Gruppe	Tilsvarende HP-skrifttype	Symbolsæt for PCL5
URW David	Medium, Bold	HP David	7
URW Narkis	Medium, Bold	HP Narkis	7
URW Miryam	Medium, Bold, Italic	HP Miryam	7
URW Koufi	Medium, Bold	Koufi	8
URW Naskh	Medium, Bold	Naskh	8
URW Ryadh	Medium, Bold	Ryadh	8

Bitmap-skrifttype

Skrifttypens navn	Symbolsæt
Line Printer	9

OCR/Barcode-bitmap-skrifttyper (kun til PCL5)

Skrifttypens navn	Gruppe	Symbolsæt
OCR A	-	10
OCR B	-	11
Code39	9.37cpi, 4.68cpi	12
EAN/UPC	Medium, Bold	13

Bemærk:

Alt afhængigt af udskriftstæthed eller papirets kvalitet eller farve er skrifttyperne OCR A, OCR B, Code39 og EAN/UPC muligvis ikke læselige. Udskriv en prøve, og kontroller, at skrifttyperne kan læses, inden du udskriver større mængder.

Liste over symbolsæt

Din printer kan bruge en række symbolsæt. Mange af disse symbolsæt er kun forskellige med hensyn til de internationale tegn, som er specifikke for de forskellige sprog.

Når du overvejer, hvilken skrifttype du skal bruge, bør du også overveje, hvilket symbolsæt, der skal kombineres med skrifttypen.

Bemærk:

Da de fleste skrifttyper og symboler håndteres automatisk i de fleste programmer, vil du sandsynligvis aldrig skulle justere printerens indstillinger. Hvis du skriver dine egne programmer til printerkontrol, eller hvis du bruger ældre software, som ikke kan kontrollere skrifttyper, skal du imidlertid se følgende afsnit med oplysninger om symbolsæt.

Liste over symbolsæt for PCL 5

Symbolsættets navn	Attribut	Skrifttypens klassifikation												
		1	2	3	4	5	6	7	8	9	10	11	12	13
Norweg1	0D	✓	✓	✓	-	-	-	-	-	-	-	-	-	-
Roman Extension	0E	-	-	-	-	-	-	-	-	✓	-	-	-	-
Italian	0I	✓	✓	✓	-	-	-	-	-	-	-	-	-	-
ECM94-1	0N	✓	✓	✓	-	-	-	-	-	✓	-	-	-	-
Swedis2	0S	✓	✓	✓	-	-	-	-	-	-	-	-	-	-
ANSI ASCII	0U	✓	✓	✓	-	-	-	✓	✓	-	-	-	-	-
UK	1E	✓	✓	✓	-	-	-	-	-	-	-	-	-	-
French2	1F	✓	✓	✓	-	-	-	-	-	-	-	-	-	-
German	1G	✓	✓	✓	-	-	-	-	-	-	-	-	-	-
Legal	1U	✓	✓	✓	-	-	-	-	-	✓	-	-	-	-
8859-2 ISO	2N	✓	✓	✓	-	-	-	-	-	✓	-	-	-	-
Spanish	2S	✓	✓	✓	-	-	-	-	-	-	-	-	-	-
ISO 8859/4 Latin 4	4N	✓	✓	✓	-	-	-	-	-	-	-	-	-	-
Roman-9	4U	✓	✓	✓	-	-	-	-	-	-	-	-	-	-
PsMath	5M	✓	✓	✓	-	-	-	✓	✓	-	-	-	-	-
8859-9 ISO	5N	✓	✓	✓	-	-	-	-	-	✓	-	-	-	-
WiTurkish	5T	✓	✓	✓	-	-	-	-	-	-	-	-	-	-
MsPublishin	6J	✓	✓	✓	-	-	-	-	-	-	-	-	-	-
VeMath	6M	✓	✓	✓	-	-	-	-	-	-	-	-	-	-
8859-10ISO	6N	✓	✓	✓	-	-	-	-	-	✓	-	-	-	-
DeskTop	7J	✓	✓	✓	-	-	-	-	-	-	-	-	-	-
Math-8	8M	✓	✓	✓	-	-	-	✓	✓	-	-	-	-	-
Roman-8	8U	✓	✓	✓	-	-	-	-	-	✓	-	-	-	-
WiE.Europe	9E	✓	✓	✓	-	-	-	-	-	-	-	-	-	-
Pc1004	9J	✓	✓	✓	-	-	-	-	-	-	-	-	-	-
8859-15ISO	9N	✓	✓	✓	-	-	-	-	-	✓	-	-	-	-
PcTk437	9T	✓	✓	✓	-	-	-	-	-	-	-	-	-	-
Windows	9U	✓	✓	✓	-	-	-	-	-	-	-	-	-	-

Tillæg

Symbolsættets navn	Attribut	Skrifttypens klassifikation												
		1	2	3	4	5	6	7	8	9	10	11	12	13
PsText	10J	✓	✓	✓	-	-	-	-	-	-	-	-	-	-
IBM-US	10U	✓	✓	✓	-	-	-	-	-	✓	-	-	-	-
IBM-DN	11U	✓	✓	✓	-	-	-	-	-	✓	-	-	-	-
McText	12J	✓	✓	✓	-	-	-	-	-	-	-	-	-	-
PcMultiling	12U	✓	✓	✓	-	-	-	-	-	✓	-	-	-	-
VeInternati	13J	✓	✓	✓	-	-	-	-	-	-	-	-	-	-
PcEur858	13U	✓	✓	✓	-	-	-	-	-	-	-	-	-	-
VeUS	14J	✓	✓	✓	-	-	-	-	-	-	-	-	-	-
PiFont	15U	✓	✓	✓	-	-	-	-	-	-	-	-	-	-
PcE.Europe	17U	✓	✓	✓	-	-	-	-	-	-	-	-	-	-
Unicode 3.0	18N	✓	✓	✓	-	-	-	✓	✓	-	-	-	-	-
WiBALT	19L	✓	✓	✓	-	-	-	-	-	-	-	-	-	-
WiAnsi	19U	✓	✓	✓	-	-	-	-	-	-	-	-	-	-
PcBlit775	26U	✓	✓	✓	-	-	-	-	-	-	-	-	-	-
Pc866Cyr	3R	✓	✓	-	-	-	-	-	-	-	-	-	-	-
Greek8	8G	✓	✓	-	-	-	-	-	-	-	-	-	-	-
WinGrk	9G	✓	✓	-	-	-	-	-	-	-	-	-	-	-
WinCyr	9R	✓	✓	-	-	-	-	-	-	-	-	-	-	-
Pc851Grk	10G	✓	✓	-	-	-	-	-	-	-	-	-	-	-
ISOCyr	10N	✓	✓	-	-	-	-	-	-	✓	-	-	-	-
Pc8Grk	12G	✓	✓	-	-	-	-	-	-	-	-	-	-	-
ISOGrk	12N	✓	✓	-	-	-	-	-	-	-	-	-	-	-
Pc866Ukr	14R	✓	✓	-	-	-	-	-	-	-	-	-	-	-
Hebrew7	0H	✓	-	-	-	-	-	✓	-	-	-	-	-	-
8859-8 ISO	7H	✓	-	-	-	-	-	✓	-	-	-	-	-	-
Hebrew8	8H	✓	-	-	-	-	-	✓	-	-	-	-	-	-
Pc862Heb	15H	✓	-	-	-	-	-	✓	-	-	-	-	-	-
PC-862, Hebrew	15Q	✓	-	-	-	-	-	✓	-	-	-	-	-	-
Arabic8	8V	-	-	-	-	-	-	-	✓	-	-	-	-	-
HPWARA	9V	-	-	-	-	-	-	-	✓	-	-	-	-	-

Symbolsættets navn	Attribut	Skrifttypens klassifikation												
		1	2	3	4	5	6	7	8	9	10	11	12	13
Pc864Ara	10V	-	-	-	-	-	-	-	✓	-	-	-	-	-
Symbol	19M	-	-	-	✓	-	-	-	-	-	-	-	-	-
Wingdings	579L	-	-	-	-	✓	-	-	-	-	-	-	-	-
ZapfDigbats	14L	-	-	-	-	-	✓	-	-	-	-	-	-	-
OCR A	00	-	-	-	-	-	-	-	-	-	✓	-	-	-
OCR B	10	-	-	-	-	-	-	-	-	-	-	✓	-	-
OCR B Extension	3Q	-	-	-	-	-	-	-	-	-	-	✓	-	-
Code3-9	0Y	-	-	-	-	-	-	-	-	-	-	-	✓	-
EAN/UPC	8Y	-	-	-	-	-	-	-	-	-	-	-	-	✓

Montering af ekstraudstyret

Delkode for den ekstra papirkassette

Koden for den ekstra papirkassette er angivet nedenfor.

Optional Cassette Unit (C12C932871)

Montering af ekstra papirkassetteenheder

⚠ Forsigtig:

- Sørg for at slukke for printeren og tage strømkablet samt øvrige kabler ud af den, inden installationen startes. Ellers kan strømkablet blive beskadiget, hvilket kan resultere i brand eller elektrisk stød.
- Ved løftning af printeren skal to eller flere personer indtage de korrekte positioner som vist nedenfor. Afinstaller papirkassette 2, hvis den er installeret. Hvis printeren løftes ved at holde den i andre positioner, kan printeren tabes, eller også kan I få fingrene i klemme, når printeren sættes ned.

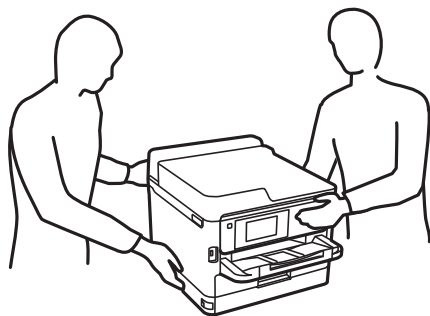

Tillæg

1. Sluk for printeren ved at trykke på knappen , og tag så strømkablet ud.
2. Tag evt. andre tilsluttede kabler ud.
3. Fjern papirkassette 2, hvis den er monteret.

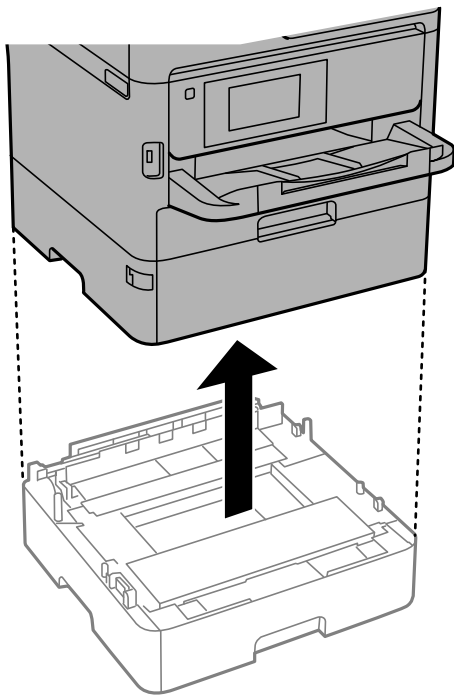

4. Tag den ekstra papirkassetteenhed ud af kassen, og fjern evt. beskyttende materialer.
5. Placer den ekstra papirkassetteenhed det sted, du vil opstille printeren.
6. Træk papirkassette en smule ud af papirkassette 2.

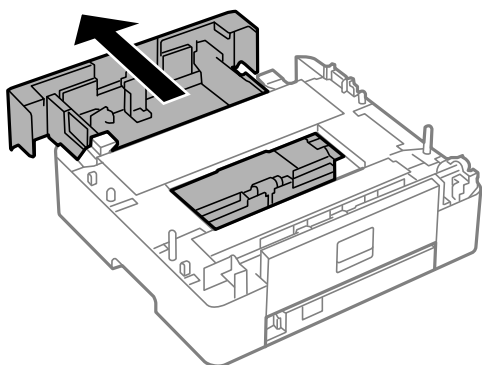

7. Fjern delen på bagsiden af papirkassette 2.

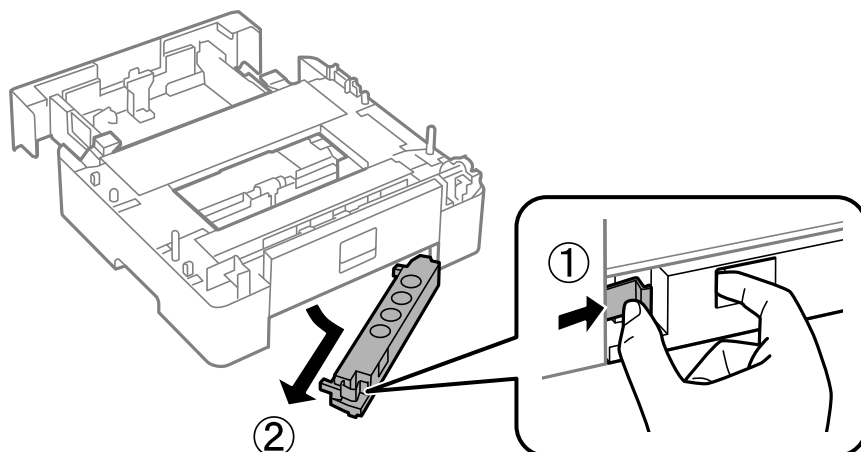

8. Indsæt papirkassette helt ind i papirkassette 2.
9. Sæt papirkassette 2 ned på den valgfri papirkassetteenhed.

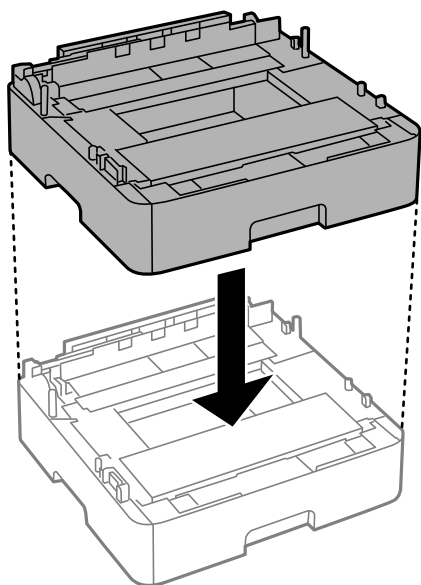

10. Sæt printer ned på papirkassette 2.

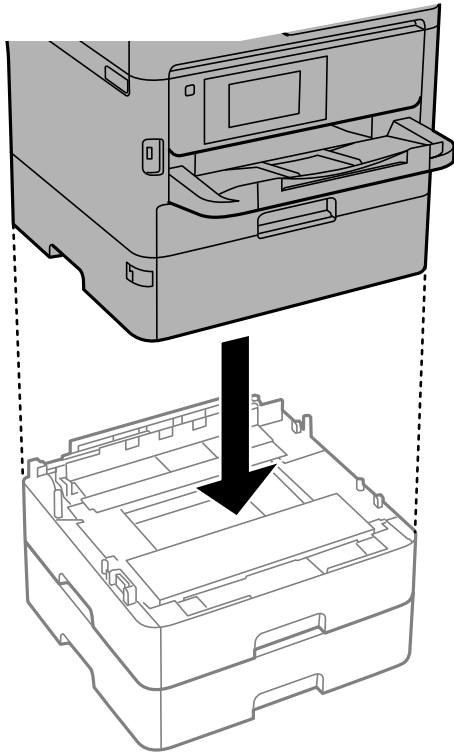

11. Påsæt klistermærket med angivelse af kassettenummeret.

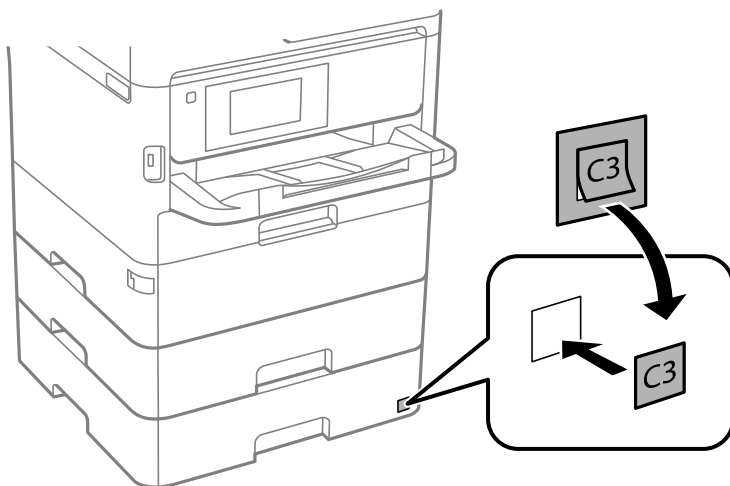

12. Sæt strømkablet samt evt. andre kabler i igen, og tilslut så printeren.

13. Tænd for printeren ved at trykke på knappen .

14. Træk den ekstra papirkassetteenhed ud, og sæt den i igen for at kontrollere, at den ekstra papirkassetteenhed vises på skærmen **Papirindstilling**.

Bemærk:

Når du afinstallerer den ekstra papirkassetteenhed, skal du slukke for printeren, tage strømkablet samt øvrige kabler ud, og så foretage installationsprocessen i omvendt rækkefølge.

Fortsæt med indstillingerne for printerdriveren.

Indstilling af den ekstra papirkassette i printerdriveren

For at den installerede ekstra papirkassette kan bruges, skal printerdriveren have de nødvendige oplysninger.

Indstilling af den ekstra papirkassetteenhed i printerdriveren — Windows

Bemærk:

Log på computeren som administrator.

1. Åbn printerlisten på computeren.
 - Windows 10/Windows Server 2016
Klik på startknappen, og vælg **Windows-system > Betjeningspanel > Vis enheder og printere i Hardware og lyd**.
 - Windows 8.1/Windows 8/Windows Server 2012 R2/Windows Server 2012
Vælg **Skrivebord > Indstillinger > Betjeningspanel > Vis enheder og printere i Hardware og lyd**.
 - Windows 7/Windows Server 2008 R2
Klik på startknappen, og vælg **Betjeningspanel > Vis enheder og printere i Hardware og lyd**.
 - Windows Vista/Windows Server 2008
Klik på startknappen, og vælg **Betjeningspanel > Printere i Hardware og lyd**.
 - Windows XP/Windows Server 2003 R2/Windows Server 2003
Klik på startknappen, og vælg **Betjeningspanel > Printere og anden hardware > Printere og faxenheder**.
2. Højreklik på din printer, eller hold fingeren nede på den, vælg **Printeregenskaber** eller **Egenskaber**, og klik så på fanen **Valgfri indstillinger**.
3. Vælg **Hent fra printer**, og klik på **Hent**.
Valgfrie papirkilder Oplysningerne vises i **Oplysninger om aktuelt printer**.
4. Klik på **OK**.

Indstilling af den ekstra papirkassette i printerdriveren — Mac OS

1. Vælg **Systemindstillinger** i menuen  > **Printere & Scannere** (eller **Udskriv & Scan, Udskriv & Fax**), og vælg så printerens navn. Klik på **Indstillinger & Forsyninger > Indstillinger** (eller **Driver**).
2. Indstil **Nederste bakke** i overensstemmelse med antallet af papirkassetter.
3. Klik på **OK**.

Lovmæssige oplysninger

Standarder og godkendelser

Standarder og godkendelser for den amerikanske model

Sikkerhed	UL60950-1 CAN/CSA-C22.2 No.60950-1
EMC	FCC Part 15 Subpart B Class B CAN/CSA-CEI/IEC CISPR 22 Class B

Dette udstyr indeholder følgende trådløse modul.

Producent: Seiko Epson Corporation

Type: J26H006

Dette produkt overholder afsnit 15 i FCC-reglerne og RSS-210 af IC-reglerne. Epson påtager sig ikke ansvar for eventuel mangel på at leve op til beskyttelseskravene som følge af en ikke-anbefalet ændring af produktet. Dette produkt må kun bruges på følgende to betingelser: (1) denne enhed forårsager muligvis ikke skadelig interferens, og (2) denne enhed skal acceptere eventuel modtaget interferens inkl. interferens, der kan forårsage uventet funktion af enheden.

For at forhindre radiointerferens til den tilladte tjeneste, bør enheden betjenes indendørs og væk fra vinduer for derved at opnå maksimal afskærmning. Udstyr (eller dets sendeantenne), der er installeret udendørs, er underlagt licens.

Dette udstyr overholder FCC/IC grænseværdier for strålingseksponering angivet for et ukontrolleret miljø og opfylder FCC radiofrekvens(RF)-retningslinjer vedrørende eksponering i tillæg C til OET65 og RSS-102 i IC radiofrekvens (RF)-regler for eksponering. Dette udstyr bør installeres og betjenes, således at strålingsdelen holdes mindst 7,9 tommer (20 cm) eller mere væk fra en persons legeme (bortset fra ekstremiteter: hænder, håndled, fødder og ankler).

Standarder og godkendelser for den europæiske model

Til brugere i Europa

Seiko Epson Corporation erklærer hermed, at følgende radioudstørsmodel er i overensstemmelse med direktiv 2014/53/EU. Den fulde ordlyd af EU-overensstemmelseserklæringen er tilgængelig på følgende websted.

<http://www.epson.eu/conformity>

B653A

Må kun bruges i Irland, Storbritannien, Østrig, Tyskland, Liechtenstein, Schweiz, Frankrig, Belgien, Luxemburg, Holland, Italien, Portugal, Spanien, Danmark, Finland, Norge, Sverige, Island, Kroatien, Cypern, Grækenland, Slovenien, Malta, Bulgarien, Tjekkiet, Estland, Ungarn, Letland, Litauen, Polen, Rumænien og Slovakiet.

Epson påtager sig ikke ansvar for eventuel mangel på at leve op til beskyttelseskravene som følge af en ikke-anbefalet ændring af produkterne.



Standarder og godkendelser for den australske model

EMC	AS/NZS CISPR32 Class B
-----	------------------------

Epson erklærer hermed, at følgende udstyrsmodeller opfylder de vigtigste krav og andre relevante bestemmelser i direktiv AS/NZS4268:

B653A

Epson påtager sig ikke ansvar for eventuel mangel på at leve op til beskyttelseskravene som følge af en ikke-anbefalet ændring af produkterne.

Det tyske certifikat, Blaue Engel

Se følgende websted for at kontrollere, om denne printer opfylder standarderne for det tyske certifikat, Blaue Engel.

<http://www.epson.de/blauerengel>

Kopieringsbegrænsninger

Overhold følgende begrænsninger for at sikre ansvarlig og lovlig brug af printeren.

Kopiering af følgende emner er forbudt:

- Pengesedler, mønter, børspapirer, obligationer og værdipapirer
- Ubrugte frimærker, forudstemplede postkort og anden officiel post, der er gyldigt frankeret
- Stempelmærker og værdipapirer, der er udstedt i henhold til juridiske procedurer

Vær forsigtig, når du kopierer følgende emner:

- Private værdipapirer (aktiecertifikater, checks osv.), månedlige overførsler, rabatkort osv.
- Pas, kørekort, garantier, kvitteringer for betalte vejafgifter, madkuponer, billetter osv.

Bemærk:

Kopiering af disse ting kan også være forbudt ved lov.

Ansvarlig brug af ophavsretligt beskyttet materiale:

Printere kan misbruges til ulovlig kopiering af ophavsretligt beskyttet materiale. Hvis du ikke har en fuldmagt, bør du udvise ansvarlighed og omtanke ved at indhente tilladelse fra indehaveren af ophavsretten, inden du kopierer det ophavsretligt beskyttede materiale.

Transport og opbevaring af printeren

Når du skal opbevare eller transportere printeren af hensyn til flytning eller reparation, skal du følge nedenstående trin for at pakke printeren.

Forsigtig:

- Når du bærer printeren, skal du løfte den i en stabil stilling. Hvis du løfter printeren i en ustabil stilling, kan der resultere i personskade.
- Printeren er tung og bør altid bæres af to eller flere personer under transport, og når den pakkes ud.
- Ved løftning af printeren skal to eller flere personer indtage de korrekte positioner som vist nedenfor. Afinstaller papirkassette 2, hvis den er installeret. Hvis printeren løftes ved at holde den i andre positioner, kan printeren tabes, eller også kan I få fingrene i klemme, når printeren sættes ned.

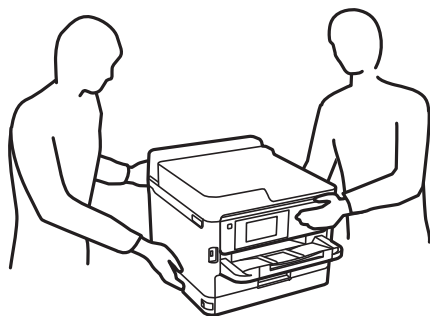

- Når printeren bæres, må den ikke vippes mere end 10 grader, ellers kan den tabes.

Vigtigt:

- Ved opbevaring eller transport af printeren skal du undgå at vippe den, stille den lodret eller vende den på hovedet, da der i så fald kan løbe blæk ud.
- Lad blækforsyningsenheder være installeret. Hvis du fjerner blækforsyningsenheder, kan det medføre udtørring af skriveskallen, hvilket kan forhindre printeren i at udskrive.

1. Sluk for printeren ved at trykke på knappen .
2. Sørg for, at strømlyset slukkes, og tag så strømkablet ud af stikket.

Vigtigt:

Tag strømkablet ud, når strømindikatorene er slukket. Ellers vender skriverhovedet ikke tilbage til udgangspositionen, hvilket får blækket til at tørre, og udskrivning bliver umulig.

3. Alle kabler, som f.eks. strømkablet og USB-kablet, skal kobles fra.
4. Hvis printeren understøtter eksterne lagringsenheder, skal du sørge for, at de ikke er tilsluttet.
5. Fjern alt papir fra printeren.

Tillæg

6. Åbn printerdækslet. Fastgør printhovedet til kabinettet med tape.

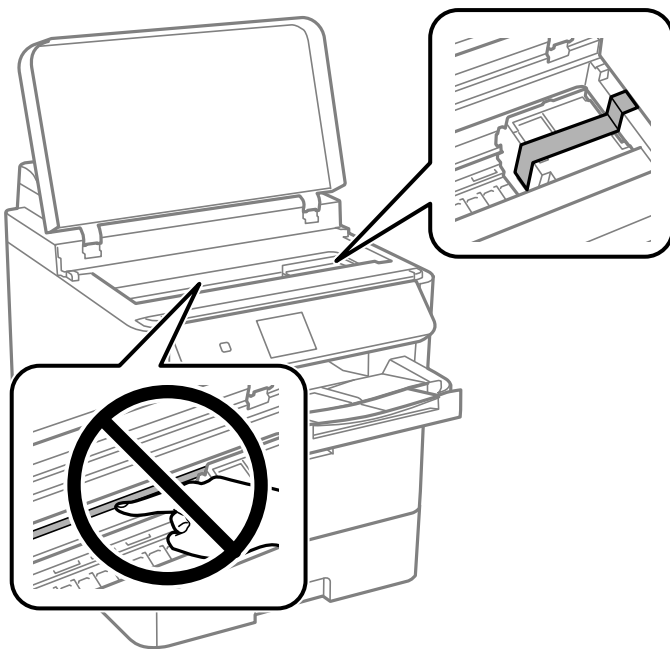

7. Luk printerdækslet.

8. Åbn frontdækslet.

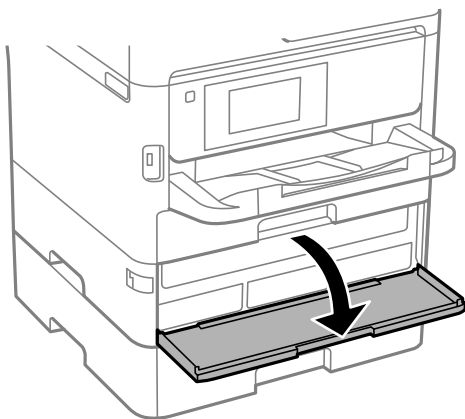

Tillæg

Hvis frontdækslet er låst, kan du ikke åbne det. Frigiv låsen til frontdækslet.

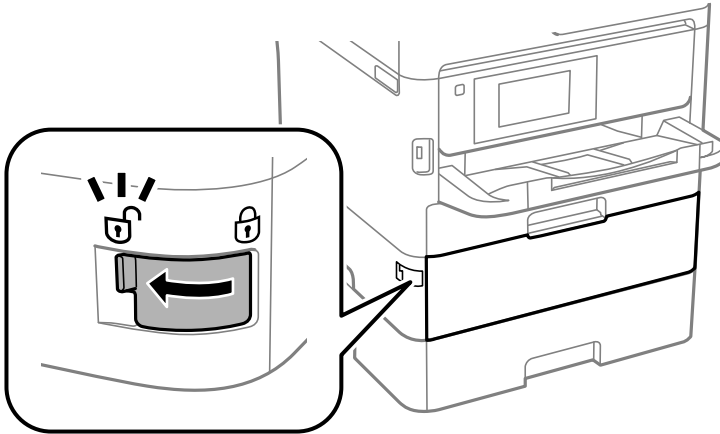

9. Fastgør bakken til blækforsyningsenheden ved at fastgøre det medfølgende beskyttelsesmateriale med tape, så skuffen ikke kan åbnes.

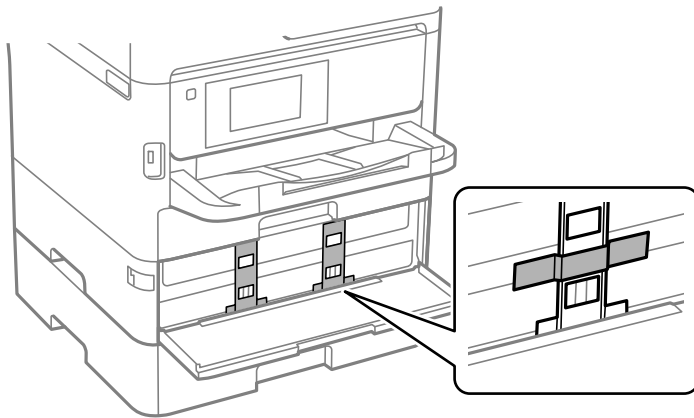

Bemærk:

Afhængigt af købstidspunktet leveres det beskyttende materiale muligvis ikke med printeren.

10. Luk frontdækslet.

Tillæg

11. Afinstaller papirkasetteenhed 2 og den valgfrie papirkasetteenhed, hvis den er installeret.

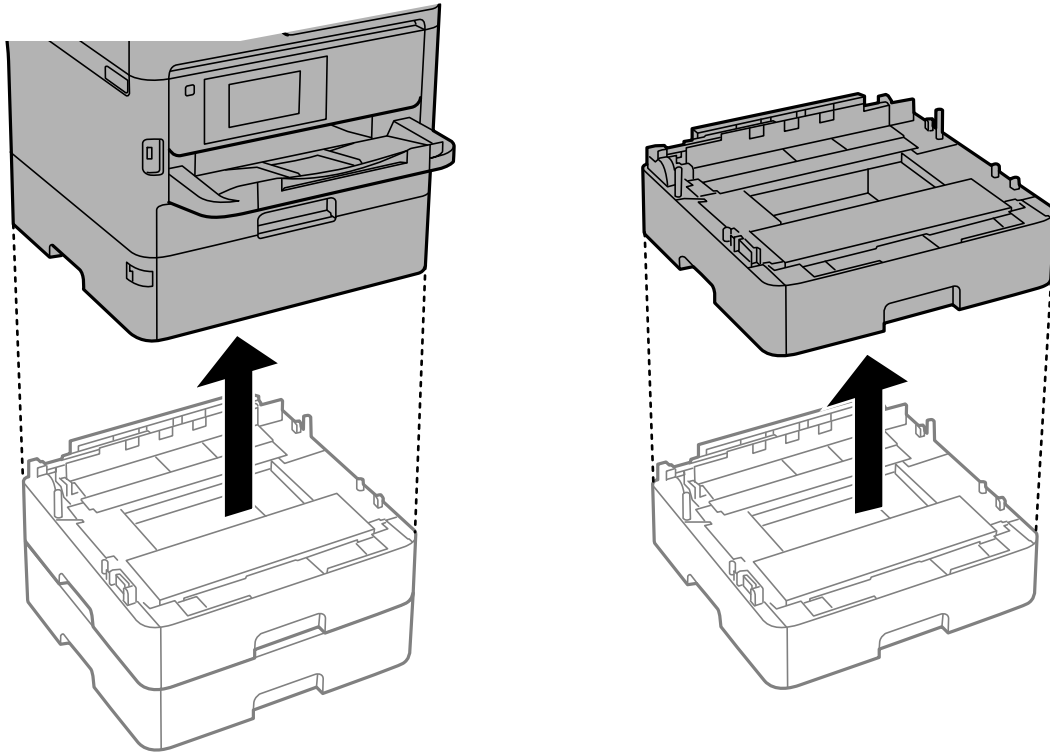

12. Klargør til at pakke printeren ned som vist nedenfor.

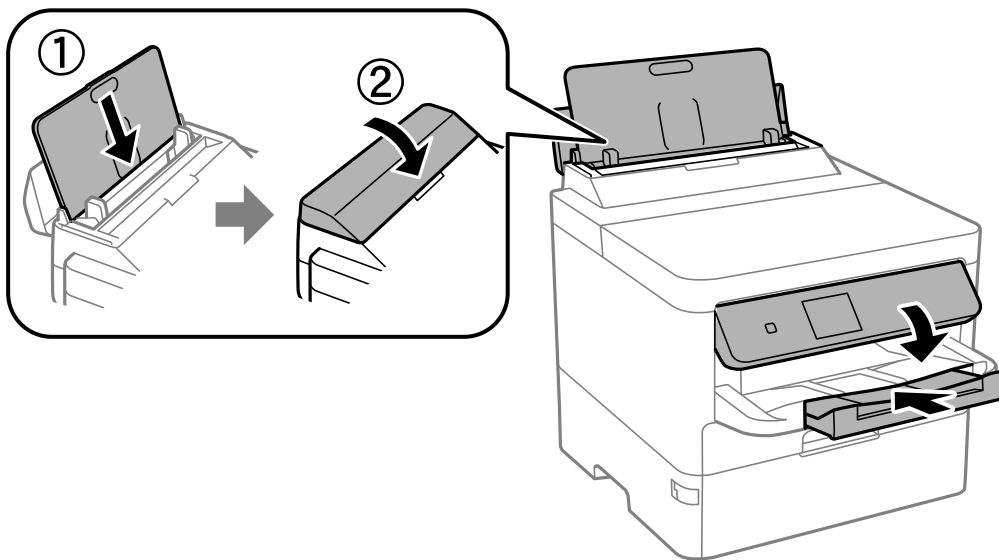

13. Tag udbakken ud af printeren.

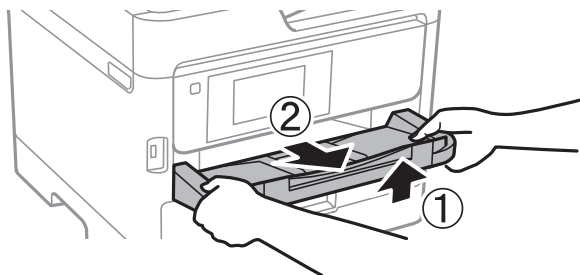

14. Pak printeren ned i kassen, og gør brug af det beskyttende materiale.

Når du bruger printeren igen, skal du huske at fjerne den tape, der holder printhovedet fast, og det beskyttende materiale, der er fastgjort på blækforsyningsenheden. Rens og juster printhovedet, hvis udskriftskvaliteten er forringet næste gang, du udskriver.

Relaterede oplysninger

- ➔ [“Delenes navne og funktioner” på side 14](#)
- ➔ [“Kontrol og rengøring af printhovedet” på side 120](#)
- ➔ [“Justering af udskriftskvaliteten” på side 145](#)

Copyright

Ingen del af denne publikation må reproduceres, gemmes i et søgesystem eller overføres i nogen form eller på nogen måde, elektronisk, mekanisk, ved fotokopiering, optagelse eller på anden måde, uden forudgående skriftlig tilladelse fra Seiko Epson Corporation. Der er ikke antaget noget patentansvar med hensyn til brugen af oplysningerne heri. Der antages heller ikke noget ansvar for skader som følge af brugen af oplysningerne heri. De heri indeholdte oplysninger er kun beregnet til brug sammen med dette Epson-produkt. Epson er ikke ansvarlig for enhver brug af disse oplysninger i forbindelse med andre produkter.

Hverken Seiko Epson Corporation eller dets datterselskaber er ansvarlige over for køberen af dette produkt eller tredjemand for skader, tab, omkostninger eller udgifter, som køberen eller tredjemand som følge af uheld, forkert brug eller misbrug af dette produkt eller uautoriserede modifikationer, reparationer eller ændringer af dette produkt, eller (undtagen USA) manglende overholdelse af Seiko Epson Corporations betjenings- og vedligeholdelsesvejledninger.

Seiko Epson Corporation og dets partnere er ikke ansvarlig for skader eller problemer, der skyldes brug af ekstraudstyr eller andre end dem, der er udpeget som originale Epson-produkter eller godkendte Epson-produkter af Seiko Epson Corporation.

Seiko Epson Corporation kan ikke holdes ansvarlig for skader som følge af elektromagnetisk interferens, der opstår ved brug af andre end dem, der er udpeget som Epson godkendte produkter af Seiko Epson Corporation.

© 2020 Seiko Epson Corporation

Indholdet af denne brugsanvisning og specifikationerne for dette produkt kan ændres uden varsel.

Varemærker

- ☐ EPSON® er et registreret varemærke, og EPSON EXCEED YOUR VISION eller EXCEED YOUR VISION er et varemærke tilhørende Seiko Epson Corporation.

Tillæg

- ❑ QR Code is a registered trademark of DENSO WAVE INCORPORATED in Japan and other countries.
- ❑ Microsoft®, Windows®, Windows Server®, and Windows Vista® are registered trademarks of Microsoft Corporation.
- ❑ Apple, Mac, macOS, OS X, Bonjour, ColorSync, Safari, AirPrint, iPad, iPhone, iPod touch, and iTunes are trademarks of Apple Inc., registered in the U.S. and other countries.
- ❑ Use of the Works with Apple badge means that an accessory has been designed to work specifically with the technology identified in the badge and has been certified by the developer to meet Apple performance standards.
- ❑ Google Cloud Print, Chrome, Chrome OS, Google Play and Android are trademarks of Google Inc.
- ❑ Adobe, the Adobe logo, Acrobat, Photoshop, PostScript®3™, and Reader are either registered trademarks or trademarks of Adobe Systems Incorporated in the United States and/or other countries.
- ❑ Albertus, Arial, Coronet, Gill Sans, Joanna and Times New Roman are trademarks of The Monotype Corporation registered in the United States Patent and Trademark Office and may be registered in certain jurisdictions.
- ❑ ITC Avant Garde Gothic, ITC Bookman, Lubalin Graph, Mona Lisa, ITC Symbol, Zapf Chancery and Zapf Dingbats are trademarks of International Typeface Corporation registered in the U.S. Patent and Trademark Office and may be registered in certain other jurisdictions.
- ❑ Clarendon, Eurostile and New Century Schoolbook are trademarks of Linotype GmbH registered in the U.S. Patent and Trademark Office and may be registered in certain other jurisdictions.
- ❑ Wingdings is a registered trademark of Microsoft Corporation in the United States and other countries.
- ❑ CG Omega, CG Times, Garamond Antiqua, Garamond Halbfett, Garamond Kursiv, Garamond Halbfett Kursiv are trademarks of Monotype Imaging, Inc. and may be registered in certain jurisdictions.
- ❑ Antique Olive is a trademark of M. Olive.
- ❑ Marigold and Oxford are trademarks of AlphaOmega Typography.
- ❑ Helvetica, Optima, Palatino, Times and Univers are trademarks of Linotype Corp. registered in the U.S. Patent and Trademark Office and may be registered in certain other jurisdictions in the name of Linotype Corp. or its licensee Linotype GmbH.
- ❑ PCL is the registered trademark of Hewlett-Packard Company.
- ❑ Arcfour

This code illustrates a sample implementation of the Arcfour algorithm.

Copyright © April 29, 1997 Kalle Kaukonen. All Rights Reserved.

Redistribution and use in source and binary forms, with or without modification, are permitted provided that this copyright notice and disclaimer are retained.

THIS SOFTWARE IS PROVIDED BY KALLE KAUKONEN AND CONTRIBUTORS "AS IS" AND ANY EXPRESS OR IMPLIED WARRANTIES, INCLUDING, BUT NOT LIMITED TO, THE IMPLIED WARRANTIES OF MERCHANTABILITY AND FITNESS FOR A PARTICULAR PURPOSE ARE DISCLAIMED. IN NO EVENT SHALL KALLE KAUKONEN OR CONTRIBUTORS BE LIABLE FOR ANY DIRECT, INDIRECT, INCIDENTAL, SPECIAL, EXEMPLARY, OR CONSEQUENTIAL DAMAGES (INCLUDING, BUT NOT LIMITED TO, PROCUREMENT OF SUBSTITUTE GOODS OR SERVICES; LOSS OF USE, DATA, OR PROFITS; OR BUSINESS INTERRUPTION) HOWEVER CAUSED AND ON ANY THEORY OF LIABILITY, WHETHER IN CONTRACT, STRICT LIABILITY, OR TORT (INCLUDING NEGLIGENCE OR OTHERWISE) ARISING IN ANY WAY OUT OF THE USE OF THIS SOFTWARE, EVEN IF ADVISED OF THE POSSIBILITY OF SUCH DAMAGE.

- microSDHC Logo is a trademark of SD-3C, LLC.

Bemærk: microSDHC-kortet er indbygget i produktet og kan ikke fjernes.



- Generel bemærkning: Andre produktnavne, der nævnes heri, anvendes udelukkende til identifikationsformål og kan være varemærker tilhørende deres respektive ejere. Epson frasiger sig alle rettigheder til disse mærker.

Sådan får du hjælp

Websted for teknisk support

Hvis du har brug for yderligere hjælp, kan du besøge Epsons websted for support, som er angivet nedenfor. Vælg dit land eller område, og gå til supportafsnittet på dit lokale Epson-websted. Du kan også finde de seneste drivere, ofte stillede spørgsmål, vejledninger eller andre materialer, som kan downloades, på dette websted.

<http://support.epson.net/>

<http://www.epson.eu/Support> (Europa)

Hvis dit Epson-produkt ikke fungerer korrekt, og du ikke kan løse problemet, kan du kontakte Epsons kundesupport for at få hjælp.

Kontakt til Epsons supportafdeling

Inden du kontakter Epson

Hvis dit Epson-produkt ikke fungerer korrekt, og du ikke kan løse problemet vha. fejlfindingsoplysningerne i dine produktvejledninger, kan du kontakte Epsons kundesupportservice for at få hjælp. Kontakt den forhandler, hvor du købte produktet, hvis der ikke er anført en Epson-supportafdeling for dit område herunder.

Epson-supportafdelingen kan hjælpe dig meget hurtigere, hvis du oplyser følgende:

- Produktets serienummer
(Mærkatens serienummer er normalt placeret på produktets bagside.)
- Produktmodel
- Produktets softwareversion
(Klik på **About**, **Version Info** eller en lignende knap i produktsoftwaren.)
- Din computers mærke og model
- Din computers operativsystems navn og version
- Navne og versioner for de programmer, du normalt bruger sammen med produktet

Bemærk:

Afhængigt af produktet lagres netværksindstillinger muligvis i produktets hukommelse. Ved sammenbrud eller reparation af et produkt, kan indstillinger muligvis mistes. Epson er ikke ansvarlig for tab af data, for sikkerhedskopiering eller gendannelse af indstillinger, heller ikke under en garantiperiode. Vi anbefaler, at du laver dine egne sikkerhedskopier eller tager noter.

Hjælp til brugere i Europa

I dit paneuropæiske garantibevis finder du oplysninger om, hvordan du kontakter Epsons supportafdeling.

Hjælp til brugere i Australien

Epson Australia vil gerne yde kundeservice på et højt niveau. Ud over vores produktvejledninger kan du få oplysninger følgende steder:

Internetadresse

<http://www.epson.com.au>

Adgang til Epson Australias websider. Besøg denne webside med jævne mellemrum! På denne side kan du downloade drivere og finde Epson-kontaktpunkter, nye produktoplysninger og teknisk support (e-mail).

Epson Helpdesk

Telefon: 1300-361-054

Epson Helpdesk er tiltænkt som den sidste løsning for at sikre, at vores kunder har adgang til rådgivning. Personalet hos Helpdesk kan hjælpe dig med installation, konfiguration og betjening af dit Epson-produkt. Personalet hos vores Pre-sales Helpdesk kan tilbyde dig materiale om nye Epson-produkter og hjælpe dig med at finde din nærmeste forhandler eller repræsentant. Her besvares mange typer spørgsmål.

Vi beder dig have alle relevante oplysninger klar, når du ringer. Jo flere oplysninger, du har, jo hurtigere kan vi hjælpe dig med at løse problemet. Disse oplysninger omfatter vejledninger til dit Epson-produkt, computertype, operativsystem, programmer samt alle andre oplysninger, du mener er nødvendige.

Transport af produktet

Epson anbefaler, at du beholder produktemballagen til fremtidige transport.

Hjælp til brugere i New Zealand

Epson New Zealand vil gerne yde kundeservice på et højt niveau. Ud over vores produktvejledninger kan du få oplysninger følgende steder:

Internetadresse

<http://www.epson.co.nz>

Adgang til Epson New Zealand websider. Besøg denne webside med jævne mellemrum. På denne side kan du downloade drivere og finde Epson-kontaktpunkter, nye produktoplysninger og teknisk support (e-mail).

Epson Helpdesk

Telefon: 0800 237 766

Tillæg

Epson Helpdesk er tiltænkt som den sidste løsning for at sikre, at vores kunder har adgang til rådgivning. Personalet hos Helpdesk kan hjælpe dig med installation, konfiguration og betjening af dit Epson-produkt. Personalet hos vores Pre-sales Helpdesk kan tilbyde dig materiale om nye Epson-produkter og hjælpe dig med at finde din nærmeste forhandler eller repræsentant. Her besvares mange typer spørgsmål.

Vi beder dig have alle relevante oplysninger klar, når du ringer. Jo flere oplysninger, du har, jo hurtigere kan vi hjælpe dig med at løse problemet. Disse oplysninger omfatter vejledningerne til dit Epson-produkt, computertype, operativsystem, programmer samt alle andre oplysninger, du mener er nødvendige.

Transport af produktet

Epson anbefaler, at du beholder produktemballagen til fremtidige transport.