

ET-16150 Series L11160 Series

Vartotojo vadovas



Spausdinimas

Spausdintuvo priežiūra

Problemų sprendimas

Turinys

Nuoroda į šį vadovą

Ižanga apie vadovus.	6
Informacijos paieška.	6
Tik reikalingų puslapių spausdinimas.	7
Apie šį vadovą.	7
Žymos ir simboliai.	7
Pastabos apie momentines nuotraukas ir paveikslėlius.	8
Operacinių sistemų nuorodos.	8
Prekės ženklai.	9
Autorių teisės.	9

Svarbios instrukcijos

Saugos instrukcijos.	11
Rašalo naudojimo saugos taisyklės.	12
Su spausdintuvu susiję patarimai ir įspėjimai.	12
Patarimai ir įspėjimai dėl spausdintuvo nustatymo.	12
Patarimai ir įspėjimai dėl spausdintuvo naudojimo.	13
Su skystųjų kristalų ekrano naudojimu susiję patarimai ir įspėjimai.	13
Su spausdintuvo naudojimu belaidžiu ryšiu susiję patarimai ir įspėjimai.	13
Patarimai ir įspėjimai dėl spausdintuvo gabenimo arba saugojimo.	14
Asmeninės informacijos apsaugojimas.	14

Dalių pavadinimai ir funkcijos

Priekis.	16
Vidus.	17
Galas.	18

Valdymo skydelio vadovas

Valdymo skydelis.	20
Pradžios ekrano konfigūravimas.	21
Nuoroda į tinklo piktogramą.	22
Meniu ekrano konfigūravimas.	22
Simbolių įvedimas.	23
Animacijos peržiūrėjimas.	23

Popieriaus įdėjimas

Atsargumo priemonės dėl popieriaus naudojimo.	26
---	----

Popieriaus dydžio ir tipo nuostatos.	26
Popieriaus rūšių sąrašas.	27
Popieriaus įdėjimas.	27
Popieriaus su skylutėmis įdėjimas.	28
Ilggo popieriaus įdėjimas.	29

Spausdinimas

Dokumentų spausdinimas.	31
Spausdinimas iš kompiuterio Windows.	31
Spausdinimas iš kompiuterio Mac OS.	55
Dokumentų spausdinimas iš išmaniųjų įrenginių (iOS).	64
Dokumentų spausdinimas iš išmaniųjų įrenginių (Android).	65
Spausdinimas ant vokų.	67
Spausdinimas ant vokų iš kompiuterio (Windows).	67
Spausdinimas ant vokų iš kompiuterio (Mac OS).	67
Tinklalapio puslapių spausdinimas.	68
Tinklalapio puslapių spausdinimas iš kompiuterio.	68
Tinklalapio puslapių spausdinimas iš išmaniųjų įrenginių.	68
Spausdinimas naudojant debesies paslaugą.	69
„Epson Connect Service“ registracija valdymo skyde.	69

Spausdintuvo priežiūra

Reikmenų būsenos patikrinimas.	72
Spausdinimo kokybės gerinimas.	72
Spausdinimo kokybės nustatymas.	72
Spausdinimo galvutės patikra ir valymas.	73
Nuodugnus valymas vykdymas.	75
Purkštukų užsikimšimo prevencija.	76
Spausdinimo galvutės lygiavimas.	76
Popieriaus kelio valymas, kad neliktų rašalo dėmių.	77
Spausdintuvo valymas.	77
Išsipylusio rašalo valymas.	78
Bendrojo puslapių, tiekiamų per spausdintuvą, skaičiaus tikrinimas.	78
Energijos taupymas.	79
Energijos taupymas (valdymo skydelis).	79
Programų įdiegimas ir pašalinimas atskirai.	79

Programų įdiegimas atskirai.	80
Spausdintuvo pridėjimas (tik „Mac OS“).	82
Programų šalinimas.	82
Programų ir programinės aparatinės įrangos naujinimas.	84
Spausdintuvo gabenimas ir saugojimas.	86

Problemų sprendimas

Spausdintuvas neveikia taip, kaip tikėtasi.	93
Spausdintuvas neįsijungia arba neišsijungia.	93
Maitinimas išjungiamas automatiškai.	93
Popierius tiekiamas netinkamai.	94
Neįmanoma spausdinti.	97
Negalima naudoti spausdintuvo kaip tikėtasi.	114
Skystųjų kristalų ekrane rodomas pranešimas.	117
Popierius vis įstringa.	118
Popieriaus įstringimo prevencija.	118
Laikas papildyti rašalo atsargas.	119
Atsargumo priemonės dėl rašalo buteliukų naudojimo.	119
Rašalo talpyklos papildymas.	120
Laikas pakeisti priežiūros dėžutę.	123
Darbo su techninės priežiūros dėžute atsargumo priemonės.	123
Tech. priežiūros dėžutės keitimas.	124
Prasta spausdinimo kokybė.	125
Trūksta spalvos, juostų arba spaudinyje pastebimos nepageidaujamos spalvos.	125
Maždaug kas 3.3 cm matomos spalvotos juostos	125
Neaiškus spaudinys, vertikalios juostos, netinkamas lygiavimas.	126
Rodomi dryžiai.	127
Spaudinys atspausdinamas kaip tuščias lapas.	128
Ant popieriaus yra dėmių arba jis nusitrynęs.	128
Išspausdintos nuotraukos yra lipnios.	130
Vaizdai arba nuotraukos spausdinami neįprastomis spalvomis.	130
Spausdinti be paraščių negalima.	131
Spausdinant be paraščių vaizdo kraštai apkarpomi.	131
Netinkama spaudinio padėtis, dydis arba paraštės.	132
Išspausdinti simboliai yra neteisingi arba iškraipyti.	132
Išspausdinamas atvirkštinis vaizdas.	133
Spaudiniuose matomi mozaiką primenantys raštai.	133
Nepavyksta išspręsti problemos.	134
Nepavyksta išspręsti spausdinimo problemų.	134

Kompiuterio arba įrenginių pridėjimas arba keitimas

Prisijungimas prie spausdintuvo, kuris buvo prijungtas prie tinklo.	137
Tinklo spausdintuvo naudojimas iš antrojo kompiuterio.	137
Tinklo spausdintuvo naudojimas iš išmaniojo įrenginio.	138
Pakartotinis tinklo ryšio nustatymas.	138
Belaidžio ryšio maršruto parinktuvo keitimas.	139
Kompiuterio keitimas.	140
Prijungimo prie kompiuterio būdo pakeitimas.	140
Belaidžio ryšio „Wi-Fi“ nustatymas valdymo skydelyje.	142
Tiesioginis išmaniojo įrenginio ir spausdintuvo sujungimas (Wi-Fi Direct).	146
Apie Wi-Fi Direct.	146
Prijungimas prie iPhone, iPad arba iPod touch, naudojant Wi-Fi Direct.	146
Jungimas prie Android įrenginių naudojant Wi-Fi Direct.	149
Ne iOS ir Android įrenginių prijungimas naudojant Wi-Fi Direct.	151
„Wi-Fi Direct“ (paprastojo prieigos taško) prijungimas.	154
Wi-Fi Direct (paprastojo prieigos taško) nuostatų, pavyzdžiui, SSID, keitimas.	154
Tinklo jungties būsenos tikrinimas.	155
Tinklo ryšio būsenos tikrinimas valdymo skydelyje.	156
Tinklo ryšio ataskaitos spausdinimas.	157
Tinklo būsenos lapo spausdinimas.	162
Kompiuterio tinklo patikrinimas (tik Windows).	163

Produkto informacija

Popieriaus informacija.	166
Galimas popierius ir talpa.	166
Negalimos popieriaus rūšys.	171
Informacija apie reikmenis.	171
Rašalo buteliukų kodai.	171
Tech. priežiūros dėžutės kodas.	172
Programinės įrangos informacija.	172
Programinė įranga spausdinimui.	172
Programinė įranga pakuotėms kurti.	176
Nustatymų konfigūravimo ir įrenginių valdymo programinė įranga.	176
Programinė įranga naujinimui.	179
Nuostatų meniu sąrašas.	180
Bendrosios nuostatos.	180

Spaudinių skaitiklis.	186
Priežiūra.	187
Kalba/Language.	188
Spausdintuvo būsena / spausdinti.	188
Produkto specifikacijos.	189
Spausdintuvo techniniai duomenys.	189
Spausdintuvo prievado naudojimas.	190
Sąsajos techniniai duomenys.	191
Tinklo specifikacijos.	191
Palaikomos trečiųjų šalių paslaugos.	194
Matmenys.	194
Elektros šaltinio techniniai duomenys.	194
Su aplinka susiję techniniai duomenys.	195
Pastatymo vieta ir erdvė.	196
Sistemos reikalavimai.	196
Reguliavimo informacija.	197
Standartai ir patvirtinimai.	197
Kopijavimo apribojimai.	197

Informacija administratoriui

Spausdintuvo prijungimas prie tinklo.	200
Prieš užmezgant tinklo ryšį.	200
Jungimasis prie tinklo per valdymo skydelį.	202
Spausdintuvo naudojimo nuostatos.	204
Spausdinimo funkcijų naudojimas.	204
Funkcijos „AirPrint“ nustatymas.	210
Pašto serverio konfigūravimas.	211
Pagrindinių spausdintuvo valdymo nustatymų konfigūravimas.	215
Problemos nustatant parametrus.	217
Spausdintuvo valdymas.	218
Produkto saugos funkcijų pristatymas.	218
Administratoriaus nustatymai.	219
Galimų funkcijų apribojimas.	224
Išorinės sąsajos išjungimas.	225
Nuotolinio spausdintuvo stebėjimas.	226
Nustatymų atsarginių kopijų kūrimas.	228
Pažangios saugos nustatymai.	229
Saugos nustatymai ir apsauga nuo pavojaus.	229
Valdymas, naudojant protokolus.	231
Skaitmeninio sertifikato naudojimas.	235
SSL/TLS ryšys su spausdintuvu.	240
Užkoduota komunikacija naudojant „IPsec“ / IP filtravimą.	242
Spausdintuvo prijungimas prie IEEE802.1X tinklo.	252
Papildomos saugos problemų sprendimas.	255

Kur ieškoti pagalbos

Techninio klientų aptarnavimo svetainė.	263
Kreipimasis į „Epson“ klientų aptarnavimo skyrių.	263
Prieš susisiekdami su „Epson“.	263
Pagalba naudotojams Europoje.	263

Nuoroda į šį vadovą

Ižanga apie vadovus.	6
Informacijos paieška.	6
Tik reikalingų puslapių spausdinimas.	7
Apie šį vadovą.	7
Prekės ženklai.	9
Autorių teisės.	9

Įžanga apie vadovus

Su „Epson“ spausdintuvu pateikiami toliau nurodyti vadovai. Įvairios pagalbinės informacijos ieškokite ne tik šiuose vadovuose, bet ir spausdintuvo bei „Epson“ programų žinynuose.

❑ Svarbios saugos instrukcijos (popierinis vadovas)

Pateikiamos instrukcijos, užtikrinančios saugų spausdintuvo naudojimą.

❑ Pradėkite čia (popierinis vadovas)

Jame pateikiama informacija apie spausdintuvo nustatymą ir programinės įrangos įdiegimą.

❑ Vartotojo vadovas (skaitmeninis vadovas)

Šis vadovas. Šis vadovas pateikiamas PDF ir žiniatinklio versijomis. Suteikia bendrosios informacijos ir instrukcijų apie spausdintuvo naudojimą, tinklo nustatymus naudojant spausdintuvą tinkle ir apie problemų sprendimą.

Naujausias pirmiau minėtų vadovų versijas galite įsigyti vienu iš toliau nurodytų būdų.

❑ Popierinis vadovas

Naujausios informacijos rasite Europos „Epson“ pagalbos svetainėje <http://www.epson.eu/support> arba „Epson“ pagalbos visame pasaulyje svetainėje <http://support.epson.net/>.

❑ Skaitmeninis vadovas

Jei norite perskaityti žiniatinklio vadovą, apsilankykite toliau nurodytoje svetainėje, įveskite įrenginio pavadinimą, tada eikite **Pagalba**.

<http://epson.sn>

Informacijos paieška

PDF vadovas leidžia ieškoti informacijos pagal raktinį žodį arba peršokti tiesiai į konkrečius skyrius, naudojant žymes. Šiame skyriuje paaiškinama, kaip naudotis PDF vadovu, kuris kompiuteryje atidarytas naudojant Adobe Acrobat Reader DC.

Paieška pagal raktinį žodį

Spustelėkite **Redaguoti > Išplėstinė paieška**. Paieškos lange įveskite ieškomos informacijos raktinį žodį (tekstą), tada spustelėkite **Ieškoti**. Rezultatai rodomi sąrašė. Spustelėkite vieną iš rodomų rezultatų, norėdami peršokti į tą puslapį.

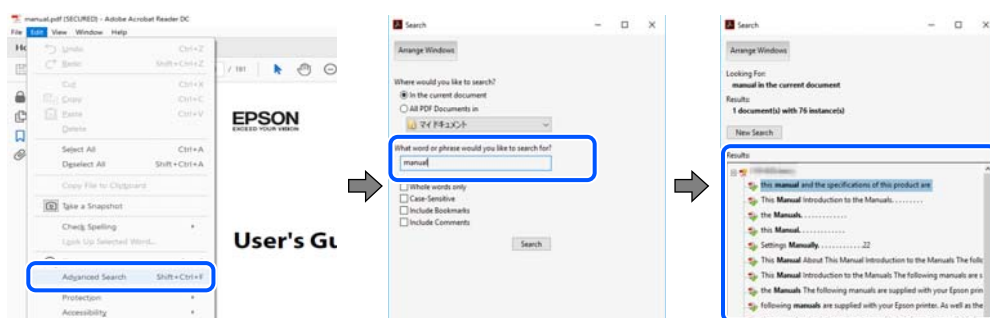

Tiesioginis peršokimas iš žymių

Spustelėkite antraštę, norėdami peršokti į tą puslapį. Spustelėkite + arba >, norėdami peržiūrėti to skyriaus žemesnio lygio antraštes. Norėdami grįžti į ankstesnę puslapį, klaviatūra atlikite šią operaciją.

- Windows: laikykite nuspaudę **Alt** ir paspauskite ←.
- Mac OS: laikykite nuspaudę komandos klavišą ir paspauskite ←.

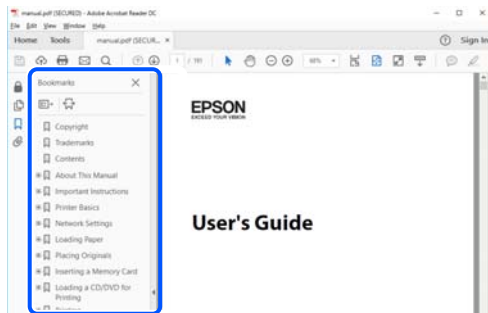

Tik reikalingų puslapių spausdinimas

Galite išrinkti ir atspausdinti tik reikalingus puslapius. Meniu **Failas** spustelėkite **Spausdinti**, tada nurodykite norimus spausdinti puslapius ties **Puslapiai**, esančiame **Spausdinami puslapiai**.

- Norėdami nurodyti puslapių seriją, įveskite brūkšnelį tarp pradinio puslapio ir pabaigos puslapio.
Pavyzdys: 20-25
- Norėdami nurodyti ne iš eilės einančius puslapius, atskirkite juos kableliais.
Pavyzdys: 5, 10, 15

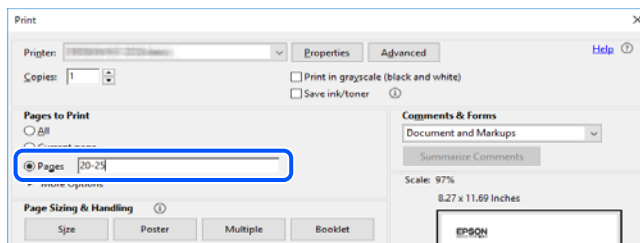

Apie šį vadovą

Šiame skyriuje paaiškinama, žymų ir simbolių reikšmė, pateikiamos aprašymų pastabos bei šiame vadove naudojama operacinių sistemų nuorodų informacija.

Žymos ir simboliai



Perspėjimas:

Instrukcijos, kurių reikia griežtai laikytis, siekiant išvengti sužalojimų.



Svarbu:

Instrukcijos, kurių reikia laikytis, siekiant nesugadinti įrangos.

Pastaba:

Pateikiama papildoma ir nuorodinė informacija.

Susijusi informacija

➔ Nuorodos į susijusius skyrius.

Pastabos apie momentines nuotraukas ir paveikslėlius

- Spausdintuvo tvarkyklės momentinės nuotraukos padarytos naudojant Windows 10 arba macOS High Sierra. Koks turinys rodomas ekranuose, lemia modelis ir aplinkybės.
- Šiame vadove naudojami paveikslėliai yra tik pavyzdžiai. Nors, atsižvelgiant į modelį, gali būti nedidelių skirtumų, tačiau naudojimo būdas nesiskiria.
- Kokie meniu punktai yra rodomi skystųjų kristalų ekrane, lemia modelis ir nustatymai.
- QR kodą galite nuskaityti specialia programėle.

Operacinių sistemų nuorodos

Windows

Šiame vadove sąvokos, pavyzdžiui, Windows 10, Windows 8.1, Windows 8, Windows 7, Windows Vista, Windows XP, Windows Server 2019, Windows Server 2016, Windows Server 2012 R2, Windows Server 2012, Windows Server 2008 R2, Windows Server 2008, Windows Server 2003 R2 ir Windows Server 2003, reiškia šias operacines sistemas. Be to, Windows naudojama, kai turimos omenyje visos versijos.

- Microsoft® Windows® 10 operacinė sistema
- Microsoft® Windows® 8.1 operacinė sistema
- Microsoft® Windows® 8 operacinė sistema
- Microsoft® Windows® 7 operacinė sistema
- Microsoft® Windows Vista® operacinė sistema
- Microsoft® Windows® XP operacinė sistema
- Microsoft® Windows® XP Professional x64 Edition operacinė sistema
- Microsoft® Windows Server® 2019 operacinė sistema
- Microsoft® Windows Server® 2016 operacinė sistema
- Microsoft® Windows Server® 2012 R2 operacinė sistema
- Microsoft® Windows Server® 2012 operacinė sistema
- Microsoft® Windows Server® 2008 R2 operacinė sistema
- Microsoft® Windows Server® 2008 operacinė sistema
- Microsoft® Windows Server® 2003 R2 operacinė sistema
- Microsoft® Windows Server® 2003 operacinė sistema

Mac OS

Šiame vadove „Mac OS“ naudojama, kai turima omenyje Mac OS X v10.6.8 ar vėlesnė versija.

Prekės ženklai

- ❑ „EPSON®“ yra registruotasis prekės ženklas, o EPSON EXCEED YOUR VISION arba EXCEED YOUR VISION yra prekių ženklai, priklausantys bendrovei „Seiko Epson Corporation“.
- ❑ QR Code is a registered trademark of DENSO WAVE INCORPORATED in Japan and other countries.
- ❑ Microsoft®, Windows®, Windows Server®, and Windows Vista® are registered trademarks of Microsoft Corporation.
- ❑ Apple, Mac, macOS, OS X, Bonjour, ColorSync, Safari, AirPrint, iPad, iPhone, iPod touch, and iTunes are trademarks of Apple Inc., registered in the U.S. and other countries.
- ❑ Use of the Works with Apple badge means that an accessory has been designed to work specifically with the technology identified in the badge and has been certified by the developer to meet Apple performance standards.
- ❑ Chrome, Google Play, and Android are trademarks of Google LLC.
- ❑ Adobe and Adobe Reader are either registered trademarks or trademarks of Adobe Systems Incorporated in the United States and/or other countries.
- ❑ Firefox is a trademark of the Mozilla Foundation in the U.S. and other countries.
- ❑ Mopria® and the Mopria® Logo are registered and/or unregistered trademarks and service marks of Mopria Alliance, Inc. in the United States and other countries. Unauthorized use is strictly prohibited.
- ❑ Bendroji pastaba: kiti čia pateikti gaminių pavadinimai yra skirti tik gaminiams atpažinti ir gali būti atitinkamų savininkų prekių ženklai. „Epson“ nepriklauso jokios teisės į šiuos ženklus.

Autorių teisės

Jokia šio leidinio dalis negali būti atgaminta, saugoma gavimo sistemoje arba siunčiama bet kokia forma arba bet kokiomis priemonėmis, elektroninėmis, mechaninėmis, kopijuojant, įrašant arba kitaip, neturint išankstinio raštiško „Seiko Epson Corporation“ sutikimo. Neprisiimama jokia patentų atsakomybė, susijusi su čia pateiktos informacijos naudojimu. Taip pat neprisiimama atsakomybė už žalą, sukeltą čia pateiktos informacijos naudojimu. Čia pateikta informacija skirta naudojimui tik su šiuo „Epson“ produktu. „Epson“ neprisiima atsakomybės už bet kokią šios informacijos taikymą kitiems produktams.

Nei „Seiko Epson Corporation“, nei dukterinės bendrovės nebus atsakingos šio produkto pirkėjui arba bet kokioms trečiosioms šalims už žalą, nuostolius, kaštus arba išlaidas, pirkėjo arba trečiųjų šalių patirtas dėl nelaimingo atsitikimo, netinkamo naudojimo arba piktnaudžiavimo šio produktu arba neleistinų modifikacijų, remontų arba šio produkto pakeitimų, arba (išskyrus JAV) griežtai nesilaikant „Seiko Epson Corporation“ naudojimo ir priežiūros instrukcijų.

„Seiko Epson Corporation“ ir dukterinės bendrovės nebus atsakingos už bet kokią žalą arba problemas, kylančias naudojant bet kokias parinktis arba eksploatacines medžiagas, išskyrus originalius „Epson“ produktus arba „Seiko Epson Corporation“ produktus, patvirtintus „Epson“.

„Seiko Epson Corporation“ nebus atsakinga už jokią žalą dėl elektromagnetinių trukdžių, kylančių naudojant kitus sąsajos laidus, nei „Epson“ patvirtintus „Seiko Epson Corporation“ produktus.

© 2020 „Seiko Epson Corporation“

Šio vadovo turinys ir šio produkto specifikacijos gali keistis bet perspėjimo.

Svarbios instrukcijos

Saugos instrukcijos.	11
Su spausdintuvu susiję patarimai ir įspėjimai.	12
Asmeninės informacijos apsaugojimas.	14

Saugos instrukcijos

Kad šiuo spausdintuvu naudotumėtės saugiau, perskaitykite šias instrukcijas ir jų laikykitės. Šį vadovą saugokite ateičiai. Be to, būtinai vadovaukitės visais ant spausdintuvo nurodytais įspėjimais ir instrukcijomis.

- ❑ Kai kurie ant šio spausdintuvo nurodyti simboliai skirti saugai užtikrinti ir spausdintuvui tinkamai naudoti. Norėdami sužinoti šių simbolių reikšmę, apsilankykite toliau nurodytoje interneto svetainėje.
<http://support.epson.net/symbols>
- ❑ Naudokite tik su spausdintuvu pateiktą maitinimo laidą. Šio laido nenaudokite su jokių kitu gaminiu. Su šiuo spausdintuvu naudojant kitus laidus arba naudojant šį laidą su kitais įrenginiais, gali kilti gaisras arba įvykti elektros smūgis.
- ❑ Įsitikinkite, kad naudojamas kintamosios srovės elektros laidas atitinka taikomus vietinius saugos standartus.
- ❑ Niekada neišrinkite, nekeiskite ir nemėginkite patys remontuoti elektros laido, kištuko, spausdintuvo arba jo priedų, nebent spausdintuvo vadove būtų ypač aiškiai nurodyta, kaip tai daryti.
- ❑ Toliau nurodytais atvejais atjunkite spausdintuvą ir pristatykite jį remontuoti kvalifikuotiems aptarnavimo skyriaus darbuotojams:
Pažeistas elektros laidas arba kištukas; į spausdintuvą pateko skysčio; spausdintuvas nukrito arba pažeistas jo korpusas; spausdintuvas neveikia kaip įprastai arba jo veikimas akivaizdžiai pakito. Nereguliuokite valdiklių, jei tai nenurodyta naudojimo instrukcijoje.
- ❑ Pastatykite spausdintuvą šalia sieninio lizdo, nuo kurio lengva atjungti kištuką.
- ❑ Nestatykite ir nelaikykite spausdintuvo lauke, labai nešvariose arba dulketose vietose, arti vandens ir šilumos šaltinių, taip pat ten, kur juntamas smūgių poveikis, vibracija, aukšta temperatūra arba didelis drėgnis.
- ❑ Neapliškite spausdintuvo ir nenaudokite jo šlapiomis rankomis.
- ❑ Šį spausdintuvą reikia laikyti ne arčiau kaip per 22 cm nuo širdies stimuliatorių. Šio spausdintuvo sklaidžiamos radijo bangos gali sutrikdyti širdies stimuliatorių veikimą.
- ❑ Jei pažeisite skystųjų kristalų ekraną, kreipkitės į platintoją. Skystųjų kristalų tirpalui patekus ant rankų, jas kruopščiai nuplaukite muilu ir vandeniu. Skystųjų kristalų tirpalui patekus į akis, jas nedelsdami išplaukite vandeniu. Jei kruopščiai praplovę akis jausite diskomfortą arba pastebėsite, kad suprastėjo regėjimas, nedelsdami kreipkitės į gydytoją.
- ❑ Spausdintuvas yra sunkus, todėl jį kelti arba nešti turi bent du žmonės. Keldami spausdintuvą du žmonės turi atsistoti tinkamose pozose, kaip pavaizduota.

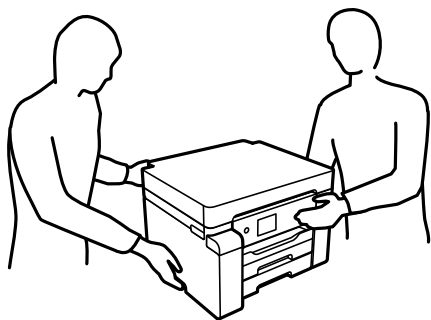

Rašalo naudojimo saugos taisyklės

- Būkite atsargūs, kad dirbdami su rašalo talpyklomis, rašalo talpyklų dangteliais ir atidarytais rašalo buteliukais ar rašalo buteliukų dangteliais, nepaliestumėte rašalo.
 - Jei rašalo patenka jums ant odos, kruopščiai nuplaukite suteptą sritį muilu ir vandeniui.
 - Jei rašalo patenka į akis, nedelsdami praplaukite vandeniu. Jei kruopščiai praplodus akis vis tiek jaučiamas diskomfortas ar regėjimo sutrikimai, nedelsdami kreipkitės į gydytoją.
 - Jei rašalo patenka į burną, iškart kreipkitės į gydytoją.
- Neardykite techninės priežiūros dėžutės ir nekeiskite jos konstrukcijos, nes rašalo gali patekti į akis ar ant odos.
- Pernelyg nepurtykite rašalo buteliuko ir saugokite nuo stiprių smūgių, priešingu atveju gali pratekėti rašalas.
- Laikykite rašalo buteliukus ir tech. priežiūros dėžutę vaikams nepasiekiamoje vietoje. Neleiskite vaikams gerti iš rašalo buteliukų.

Su spausdintuvu susiję patarimai ir įspėjimai

Perskaitykite šias instrukcijas ir jų laikykitės, kad nesugadintumėte spausdintuvo arba kitų daiktų. Būtinai pasilikite šį vadovą, kad prireikus, vėliau galėtumėte paskaityti.

Patarimai ir įspėjimai dėl spausdintuvo nustatymo



- Neuždenkite ir neužblokuokite spausdintuvo ventiliacijos ir kitų angų.
- Naudokite tik spausdintuvo etiketėje nurodyto tipo maitinimo šaltinį.
- Nejunkite prie lizdų, priklausančių esančių elektros grandinei, prie kurios prijungti reguliariai įjungiami ir išjungiami kopijavimo aparatai arba oro kondicionavimo sistemos.
- Nejunkite prie elektros lizdų, valdomų sieniniais jungikliais arba automatiniais laikmačiais.
- Laikykite visą kompiuterio sistemą atokiau nuo galimų elektromagnetinių trikdžių šaltinių, tokių kaip garsiakalbiai arba baziniai belaidžių telefonų įrenginiai.
- Elektros tiekimo laidai turi būti ištiesti taip, kad nebūtų braižomi, spaudžiami, nediltų, nebūtų susukti ir sumegzti. Ant elektros laidų nestatykite jokių daiktų, jų taip pat negalima mindyti arba ant jų važinėti. Itin svarbu, kad tose vietose, kur elektros laidai yra prijungti prie transformatoriaus (įvadai ir išvadai) jų galai būtų tiesūs.
- Jei spausdintuvą naudojate su ilgintuvu, įsitikinkite, kad bendra prie ilgintuvo prijungtų prietaisų galia neviršija leistinos laido galios. Taip pat įsitikinkite, kad bendra visų prietaisų, įjungtų į sieninį elektros lizdą, galia neviršytų sieninio lizdo galios.
- Jei planuojate naudoti spausdintuvą Vokietijoje, pastato instaliacija turi būti apsaugota 10 arba 16 amperų grandinės pertraukikliu, užtikrinant tinkamą apsaugą nuo trumpojo jungimosi ir spausdintuvo apsaugą nuo srovės perkrovų.
- Kai spausdintuvą kabeliu jungiate prie kompiuterio arba kito įrenginio, įsitikinkite, kad jungtys yra nukreiptos tinkama kryptimi. Kiekvieną jungtį galima jungti tik viena kryptimi. Prijungus jungtį netinkama kryptimi, galima sugadinti abu laidus sujungtus įrenginius.
- Statykite spausdintuvą ant lygaus, stabilaus paviršiaus, kuris būtų platesnis ir ilgesnis už spausdintuvo pagrindą. Pakrypęs spausdintuvas tinkamai neveikia.
- Palikite vietos virš spausdintuvo, kad galėtumėte iki galo pakelti spausdintuvo dangtį.

- Palikite užtektinai vietos iš priekio, kad popierius būtų išstumiamas iki galo.
- Stenkitės nelaikyti spausdintuvo tokiose vietose, kuriose dažni staigūs temperatūros ir drėgnio pokyčiai. Be to, saugokite jį nuo tiesioginių saulės spindulių, stiprių šviesos arba šilumos šaltinių.

Susijusi informacija

➔ [„Pastatymo vieta ir erdvė” puslapyje 196](#)

Patarimai ir įspėjimai dėl spausdintuvo naudojimo

- Nekiškite daiktų į spausdintuvo angas.
- Kai spausdinama, nekiškite į spausdintuvą rankų ir nelieskite rašalo kasečių.
- Nelieskite spausdintuvo viduje esančio balto plokščio laido ir rašalo vamzdelių.
- Į spausdintuvo vidų arba šalia spausdintuvo nepurkškite produkto, kurių sudėtyje yra degių dujų. Taip galite sukelti gaisrą.
- Jei nenurodyta kitaip, nemėginkite pajudinti spausdinimo galvutės ranka; taip elgiantis galima sugadinti spausdintuvą.
- Visada išjunkite spausdintuvą paspausdami mygtuką . Atjungti spausdintuvą ir išjungti elektros tinklo lizdo srovę galima tik tada, kai nenustos mirksėti lemputė .
- Jei spausdintuvo ilgą laiką nenaudosite, ištraukite elektros laido kištuką iš sieninio lizdo.

Su skystųjų kristalų ekrano naudojimu susiję patarimai ir įspėjimai

- Skystųjų kristalų ekrane gali būti keli smulkūs šviesūs arba tamsūs taškeliai ir, priklausomai nuo veikimo, jo ryškumas gali būti netolygus. Tai yra normalu ir nerodo, kad ekranas sugedęs.
- Valykite tik sausu, minkštu audeklu. Nenaudokite skysčių arba cheminių valiklių.
- Jei stipriai sutrenksite, gali lūžti skystųjų kristalų ekrano išorinis gaubtas. Jei jutiklinio ekrano paviršiuje yra atplaišų arba įtrūkimų, susisiekite su prekybos atstovu ir nelieskite ar nemėginkite pašalinti sulūžusių dalių.

Su spausdintuvo naudojimu belaidžiu ryšiu susiję patarimai ir įspėjimai

- Šio spausdintuvo skleidžiamos radijo bangos gali turėti neigiamo poveikio medicininės elektroninės įrangos veikimui, todėl ji gali sugesti. Kai šiuo spausdintuvu naudojate medicinos įstaigose ar šalia medicininės įrangos, vykdykite medicinos įstaigą atstovaujančių įgaliotųjų darbuotojų nurodymus taip pat visų ant medicininės įrangos pateiktų įspėjimų ir nurodymų.
- Šio spausdintuvo skleidžiamos radijo bangos gali turėti neigiamo poveikio automatiškai valdomų įrenginių veikimui, pvz., automatinėms durims ar priešgaisrinei signalizacijai, o dėl jų sutrikimo gali įvykti nelaimingi atsitikimai. Besinaudodami šiuo spausdintuvu šalia automatiškai valdomų įrenginių, vykdykite visus ant šių įrenginių nurodytus įspėjimus ir nurodymus.

Patarimai ir įspėjimai dėl spausdintuvo gabenimo arba saugojimo

- Sandėliuodami arba transportuodami spausdintuvą, jo nepaverskite, nepastatykite vertikaliai ar neapverskite, nes gali ištekėti rašalas.
- Prieš transportuodami spausdintuvą, įsitikinkite, kad transportavimo užraktas yra nustatytas į užrakinimo (transportavimo) padėtį ir kad spausdinimo galvutė yra pradinėje (dešiniausioje) padėtyje.

Asmeninės informacijos apsaugojimas

Jei spausdintuvą ketinate atiduoti arba išmesti, ištrinkite visą spausdintuvo atmintyje saugomą asmeninę informaciją, valdymo skydelyje pasirinkdami toliau aprašytus meniu.

Nuostatos > Bendrosios nuostatos > Sistemos administravimas > Atkurti numatytuosius parametrus > Visi parametrai

Dalių pavadinimai ir funkcijos

Priekis.	16
Vidus.	17
Galas.	18

Priekis

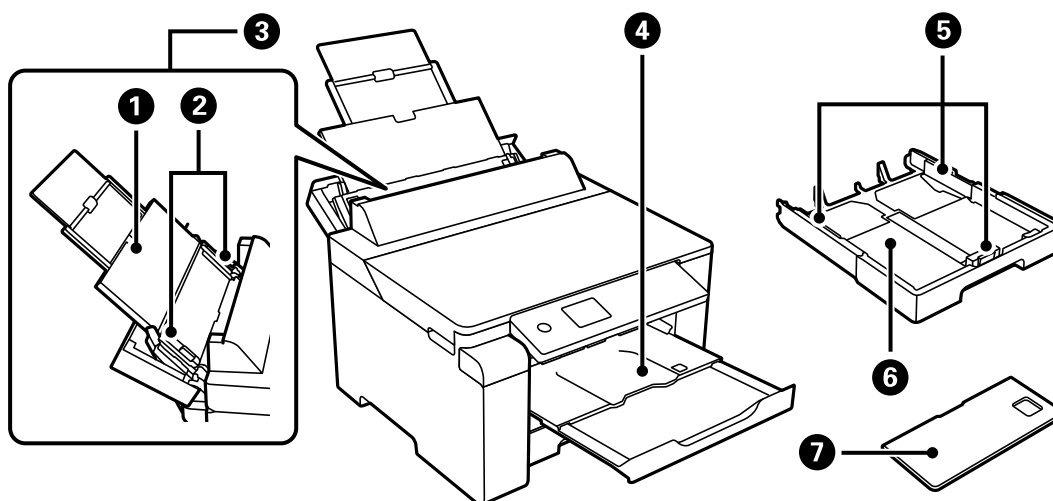

1	Popieriaus atrama	Prilaiko įdėtą popierių.
2	Krašto kreiptuvas	Užtikrina, kad popierius į spausdintuvą būtų tiekiamas tiesiai. Pristumkite prie popieriaus kraštų.
3	Popieriaus dėklas	Įdeda popieriaus tipus, kuriuos palaiko spausdintuvas.
4	Išvesties dėklas	Prilaiko išstumtą popierių. Pradėjus spausdinimą, šis dėklas išmetamas automatiškai, kad būtų pritaikytas popieriaus formatas. Norėdami saugoti dėklą, išstumkite jį patys, arba valdymo skydelyje pasirinkite  .
5	Krašto kreiptuvas	Užtikrina, kad popierius į spausdintuvą būtų tiekiamas tiesiai. Pristumkite prie popieriaus kraštų.
6	Popieriaus kasetė	Įdedamas popierius.
7	Popieriaus kasetės dangtis	Saugo, kad į popieriaus kasetę nepatektų pašalinių medžiagų. Šį dangtelį galima pritvirtinti prie 1 ir 2 popieriaus kasečių. Pritvirtinkite, kad uždengtumėte popieriaus kasetę, kuri išplėsta siekiant įdėti didesnio nei A4 formato popierių. Kai įdedate popierių neišplėsdami popieriaus kasetės, dangtelį galite pritvirtinti prie bet kurių kasečių.

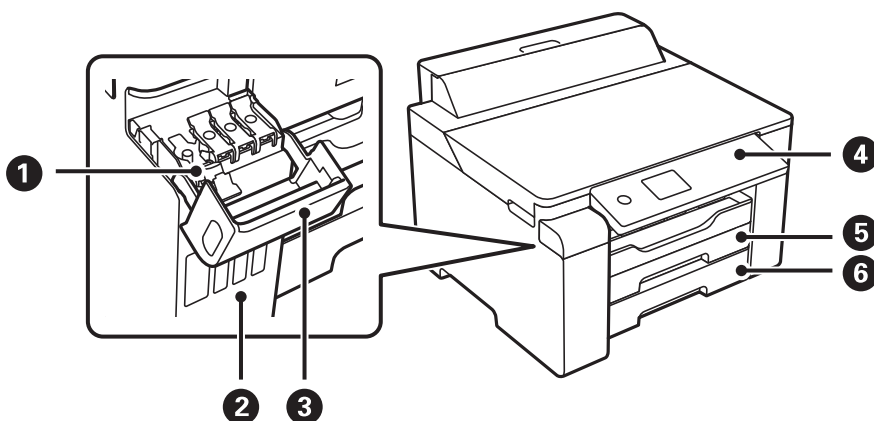

❶	Rašalo talpyklos dangtelis	Atidaromas papildyti rašalo talpyklą.
❷	Rašalo talpykla	Tiekia rašalą į spausdinimo galvutę.
❸	Rašalo talpyklos gaubtas	Atidaromas papildyti rašalo talpyklą.
❹	Valdymo skydelis	Leidžia pasirinkti spausdintuvo nustatymus ir atlikti operacijas. Taip pat parodo spausdintuvo būseną.
❺	Popieriaus kasetė (1)	Įdedamas popierius.
❻	Popieriaus kasetė (2)	

Vidus

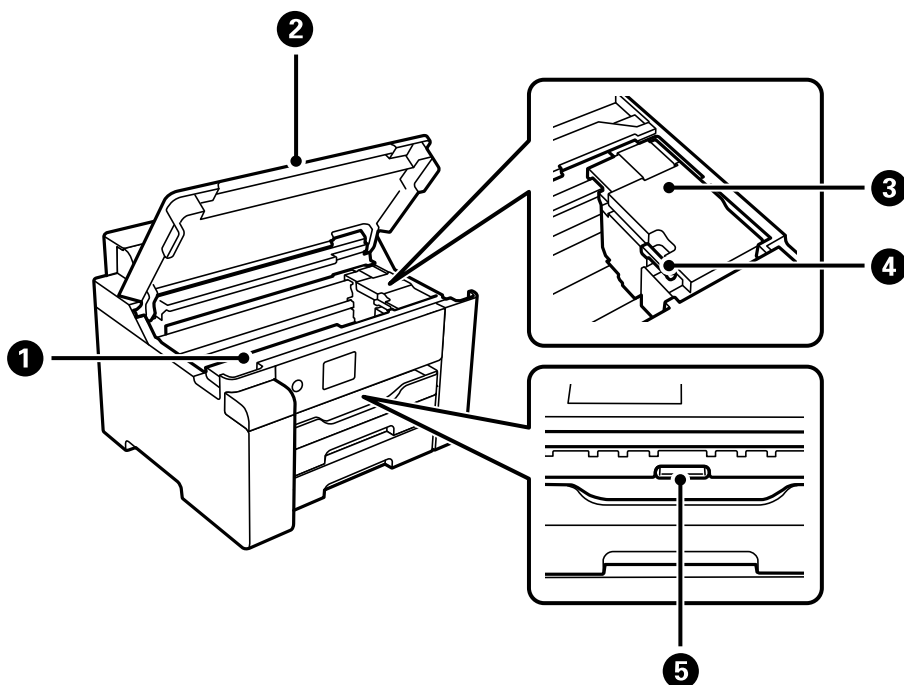

❶	Priežiūros dėžutės dangtelis	Atidarykite, keisdami techninės priežiūros dėžutę. Techninės priežiūros dėžutė — tai talpykla, kurioje valymo ar spausdinimo metu kaupiasi labai nedidelis rašalo kiekis.
❷	Spausdintuvo gaubtas	Atidaromas, prireikus išimti spausdintuve įstrigusį popierių. Šį dangtį laikykite uždarytą, kai spausdintuvas nenaudojamas, kad pašalinės medžiagos nepatektų į spausdintuvą.
❸	Spausdinimo galvutė	Rašalas išpurškiamas per apačioje esančius spausdinimo galvutės purkštukus.
❹	Transportavimo užraktas	Sustabdo rašalo tiekimą. Nustatykite j užraktą į užrakinimo (transportavimo) padėtį, kai transportuojate spausdintuvą.
❺	Vidinis dangtis	Atidarykite, norėdami išimti įstrigusį popierių.

Galas

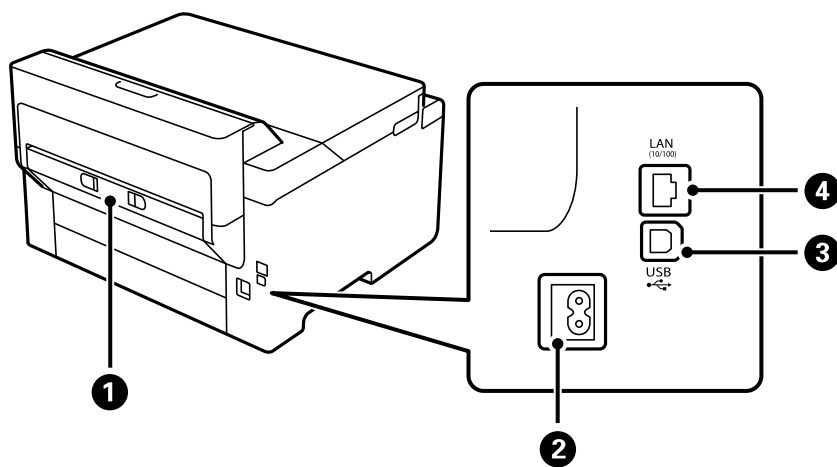

❶	Galinis gaubtas	Nuimamas išimant įstrigusį popierių.
❷	KS įvadas	Prijungiamas maitinimo laidas.
❸	USB prievadas	Prijungia USB laidą, skirtą jungti prie kompiuterio.
❹	LAN prievadas	Prijungiamas LAN kabelis.

Valdymo skydelio vadovas

Valdymo skydelis.	20
Pradžios ekrano konfigūravimas.	21
Meniu ekrano konfigūravimas.	22
Simbolių įvedimas.	23
Animacijos peržiūrėjimas.	23



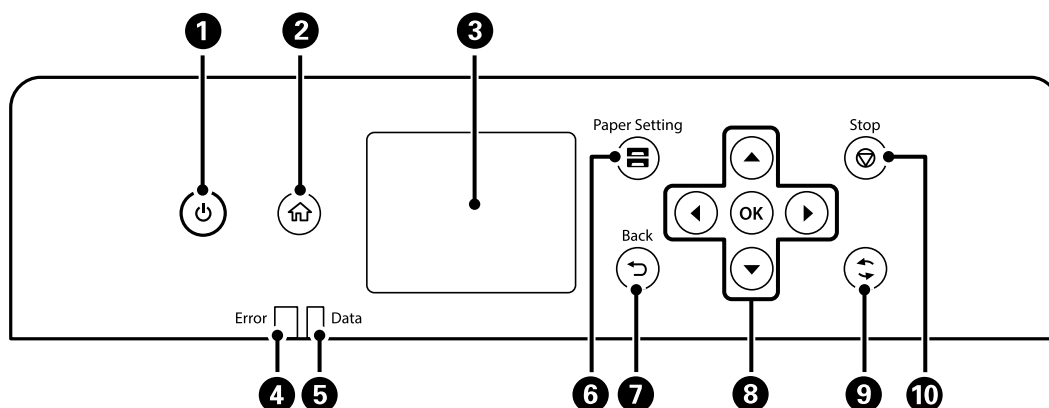

Valdymo skydelis

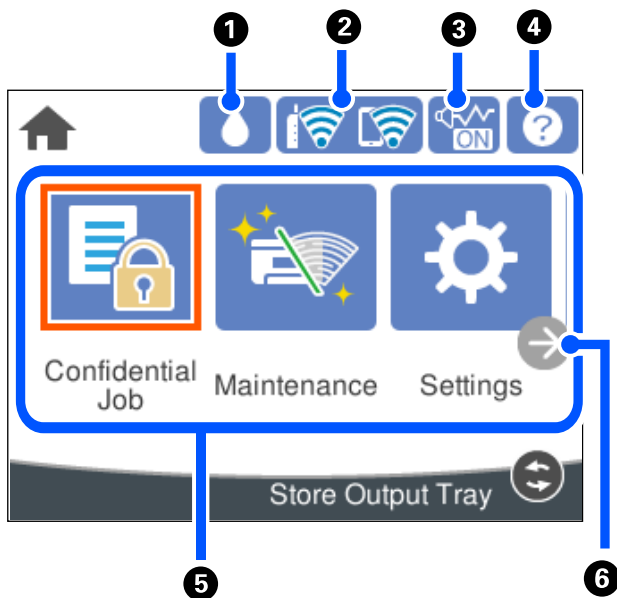

1	Įjungiamas arba išjungiamas spausdintuvas. Užgesus maitinimo lemputei atjunkite maitinimo laidą.
2	Atidaromas pradžios ekranas.
3	Pateikiami meniu ir pranešimai.
4	Mirksi arba užsidega įvykus klaidai.
5	Mirksi, kol spausdintuvas apdoroja duomenis. Šviečianti lemputė reiškia, kad yra eilėje laukiančių užduočių.
6	Rodomas Popieriaus nuostata ekranas. Galima nustatyti kiekvieno popieriaus šaltinio atveju taikomus popieriaus formato ir popieriaus rūšies parametrus.
7	Grįžtama į ankstesnį ekraną.
8	Norėdami pasirinkti elementus, mygtukais ◀▶▶▼ perkelkite fokusavimo tašką ir paspauskite mygtuką OK, kad patvirtintumėte pasirinkimą arba paleistumėte pasirinktą funkciją.
9	Pritaikoma daugeliui funkcijų, priklausomai nuo situacijos.
10	Sustabdoma dabartinė operacija.







Pradžios ekrano konfigūravimas



1		<p>Rodomas Likusi Priežiūros dėžutės talpa ekranas.</p> <p>Galite patikrinti apytikslį techninės priežiūros dėžutės eksploataavimo laiką.</p>
2		<p>Rodoma tinklo ryšio būseną. Daugiau informacijos ieškokite toliau.</p> <p>„Nuoroda į tinklo piktogramą“ puslapyje 22</p>
3		<p>Nurodo, kad spausdintuvui nustatyta Tylusis režimas. Kai yra įjungta ši funkcija, spausdintuvo keliamas triukšmas yra sumažinamas, tačiau gali sulėtėti spausdinimo greitis. Tačiau priklausomai nuo pasirinkto popieriaus tipo ir spausdinimo kokybės, triukšmas gali nesumažėti. Pasirinkite, norėdami pakeisti nustatymus. Šią nuostatą taip pat galite parinkti meniu Nuostatos.</p> <p>Nuostatos > Bendrosios nuostatos > Spausdintuvo parametrai > Tylusis režimas</p>
4		<p>Rodomas Pagalba ekranas. Galite peržiūrėti naudojimo instrukcijas arba problemų sprendimus.</p>
5		<p>Rodomas kiekvienas meniu.</p> <ul style="list-style-type: none"> <input type="checkbox"/> Konfidenciali užduotis Leidžia spausdinti slaptažodžiu apsaugotas užduotis iš spausdintuvo tvarkyklės. <input type="checkbox"/> Priežiūra Rodomi rekomenduojami meniu, kuriais naudojantis gali būti pagerinta spaudinių kokybė, pvz., atkremšami purkštukai išspausdinant purkštukų patikros šabloną ir atliekamas galvutės valymas bei sumažinamas spaudiniuose esantis spalvų išblukimas arba juostų kiekis, sulygiuojant spausdinimo galvutę. Šiuos nustatymus taip pat galite parinkti meniu Nuostatos. Nuostatos > Priežiūra <input type="checkbox"/> Nuostatos Leidžia parinkti nuostatas, susijusias su technine priežiūra, spausdintuvo nuostatomis ir operacijomis. <input type="checkbox"/> „Wi-Fi“ Rodo meniu, kurie leidžia atlikti spausdintuvo sąranką naudojant belaidį tinklą. Šią nuostatą taip pat galite parinkti meniu Nuostatos. Nuostatos > Bendrosios nuostatos > Tinklo nuostatos > Wi-Fi ryšio nustatymas



6	→	Slenka ekraną į dešinę.
---	---	-------------------------

Nuoroda į tinklo piktogramą

	Spausdintuvas neprijungtas prie laidinio tinklo (eterneto) arba jis anuluotas.
	Spausdintuvas prisijungtas prie laidinio (eterneto) tinklo.
	Spausdintuvas nėra prijungtas prie belaidžio („Wi-Fi“) tinklo.
	Spausdintuvas ieško SSID, anuluotas IP adresas arba yra problema su belaidžiu („Wi-Fi“) tinklu.
	Spausdintuvas prijungtas prie belaidžio („Wi-Fi“) tinklo. Stulpelių skaičius nurodo ryšio signalo stiprumą. Kuo daugiau stulpelių, tuo geresnis ryšys.
	Spausdintuvas nėra prijungtas prie belaidžio („Wi-Fi“) tinklo „Wi-Fi Direct“ (paprastojo prieigos taško) režime.
	Spausdintuvas yra prijungtas prie belaidžio („Wi-Fi“) tinklo „Wi-Fi Direct“ (paprastojo prieigos taško) režime.

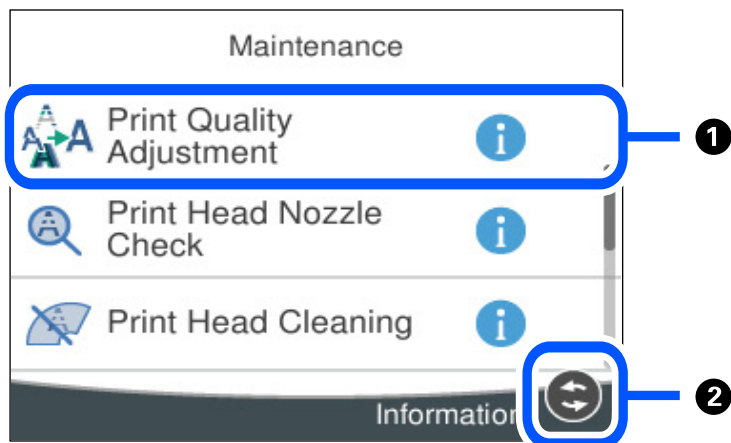
Meniu ekrano konfigūravimas



1	<p>Kai rodoma  , papildomą informaciją galite peržiūrėti pasirinkę piktogramą.</p> <p>Jei kyla problemų, ant elemento rodoma  . Pasirinkite piktogramą, kad patikrintumėte, kaip išspręsti problemą.</p>
2	Rodomi galimi mygtukai.

Simbolių įvedimas

Rinkdamiesi tinklo parametrus ar kt. ženklus ir simbolius galite įvesti ekrane rodoma klaviatūra.

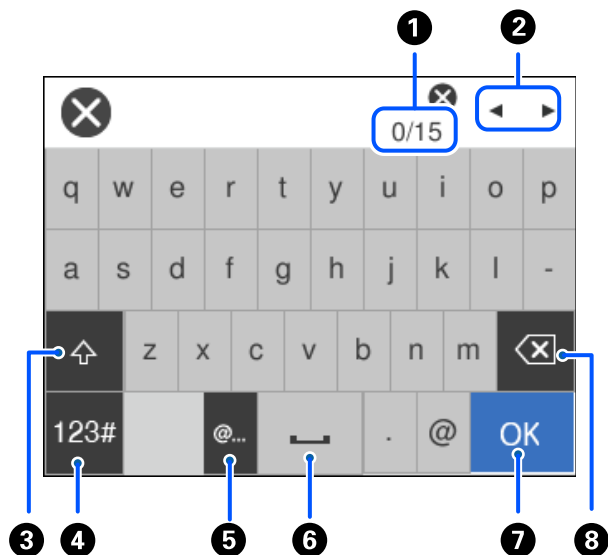

1	Nurodo simbolių skaičių.
2	Perkelia žymeklį į įvesties padėtį.
3	Kaitaliojamas didžiųjų ir mažųjų raidžių parametras.
4	Kaitaliojimas simbolių tipas. ABC: Abėcėlė 123#: Skaičiai ir simboliai
5	Įvedami dažnai naudojamų el. pašto adresų domenai arba URL; tiesiog pasirenkant elementą.
6	Įvedamas tarpas.
7	Įvedamas simbolis.
8	Panaikinamas kairėje esantis simbolis. Panaikinamas dešinėje esantis simbolis, kai žymeklis yra eilutės pradžioje ir daugiau nėra jokių simbolių.

Animacijos peržiūrėjimas

Skystųjų kristalų ekrane galite peržiūrėti veikimo instrukcijų animaciją, pavyzdžiui, popieriaus įdėjimas arba užstrigusio popieriaus išėmimas.

- Pasirinkite (?): rodomas pagalbos ekranas. Pasirinkite **Kaip**, tada pasirinkite elementus, kuriuos norite peržiūrėti.

- ❑ Veikimo ekrano apačioje pasirinkite **Kaip**: rodoma su kontekstu susijusi animacija.

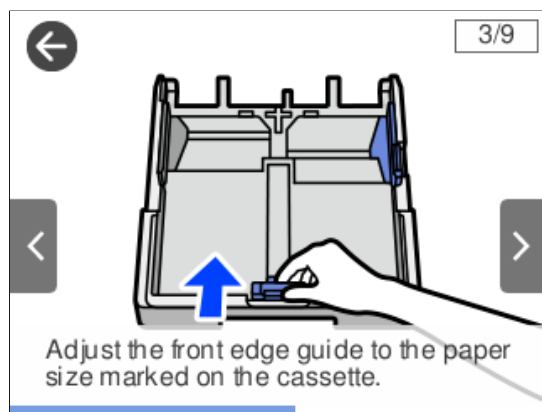

Popieriaus įdėjimas

Atsargumo priemonės dėl popieriaus naudojimo.	26
Popieriaus dydžio ir tipo nuostatos.	26
Popieriaus įdėjimas.	27

Atsargumo priemonės dėl popieriaus naudojimo

- ❑ Perskaitykite kartu su popieriumi gautus instrukcijų lapus.
- ❑ Siekdami aukštos spaudinių kokybės su originaliu „Epson“ popieriumi, naudokite popierių aplinkoje, nurodytoje su popieriumi pateiktuose lapuose.
- ❑ Prieš įdėdami, išskleiskite ir sulygiuokite popieriaus kraštus. Neišskleiskite ar nesuvyniokite fotopopieriaus. Nesilaikydami nurodymo galite sugadinti spausdinamąją pusę.

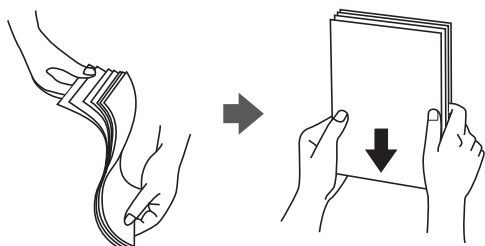

- ❑ Jei popierius yra susiraitęs, prieš įdėdami jį ištiesinkite arba šiek tiek sulenkite į priešingą pusę. Spausdinant ant susiraičiusio popieriaus, popierius gali įstringti ir spausdinyje bus dėmių.



- ❑ Popieriaus padavimo problemos dažnai gali įvykti atliekant rankinį dvipusį spausdinimą, kai spausdinama viena jau atspausdinto popieriaus pusė. Sumažinkite lapų skaičių iki pusės arba mažiau arba vienu metu įdėkite vieną popieriaus lapą, jei popierius toliau įstringa.
- ❑ Įsitinkinkite, kad naudojamas išilgapluoštis popierius. Jei nežinote, kokios rūšies popierius naudojamas, pasižiūrėkite į popieriaus pakuotę arba kreipkitės į gamintoją ir išsiaiškinkite popieriaus specifikacijas.
- ❑ Prieš įdėdami, išskleiskite ir sulygiuokite vokų kraštus. Kai krūvelėje sudėti vokai yra išsipūtę dėl viduje esančio oro, prieš įdėdami juos paspauskite.



Susijusi informacija

- ➔ [„Negalimos popieriaus rūšys“ puslapyje 171](#)

Popieriaus dydžio ir tipo nuostatos

Jei jūs registruosite popieriaus dydį ir tipą ekrane, rodomame, kai įdedate popieriaus kasetę, spausdintuvas praneša jums, kai registruota informacija ir spausdinimo nuostatos skiriasi. Tai neleidžia švaistyti popieriaus ir rašalo,

užtikrinant, kad jūs negalėsite spausdinti ant netinkamo dydžio popieriaus arba netinkama spalva dėl to, kad naudojate popieriaus tipo neatitinkančias nuostatas.

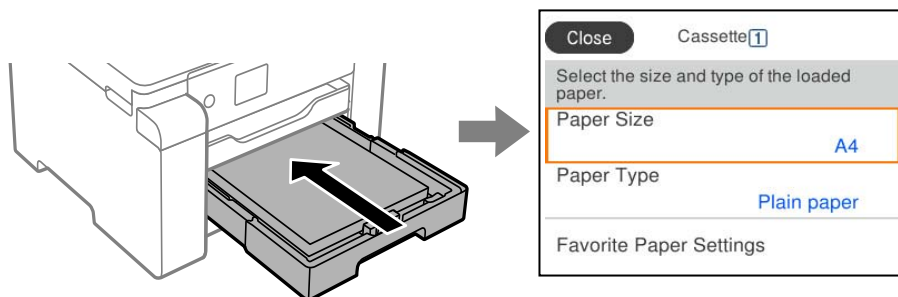

Jei rodomas popieriaus formatas ir tipas skiriasi nuo įdėto popieriaus, pasirinkite elementą, kurį keisite. Jei nuostatos atitinka įdėtą popierių, uždarykite ekraną.

Pastaba:

Galima taip pat parodyti popieriaus formato ir popieriaus tipo nuostatų ekraną paspaudžiant valdymo skydo  mygtuką.

Popieriaus rūšių sąrašas

Siekiant aukščiausios kokybės spausdinimo rezultatų, reikia pasirinkti popierių atitinkančią popieriaus rūšį.

Laikmenos pavadinimas	Laikmenos tipas	
	Valdymo skydelis	Spausdintuvo tvarkyklė
Epson Business Paper Epson Bright White Ink Jet Paper Epson Bright White Paper	Paprastas popierius	Paprastas popierius
Epson Ultra Glossy Photo Paper	Ypač blizgus	Epson Ultra Glossy
Epson Premium Glossy Photo Paper	Aukšč. kok. Blizgus	Epson Premium Glossy
Epson Premium Semigloss Photo Paper	Aukš.kok.Pus.blizgus	Epson Premium Semigloss
Epson Photo Paper Glossy	Blizgus	Photo Paper Glossy
Epson Matte Paper-Heavyweight	Matinis	Epson Matte
Epson Photo Quality Ink Jet Paper Epson Double-sided Photo Quality Ink Jet Paper	Photo Quality Ink Jet	Epson Photo Quality Ink Jet

Popieriaus įdėjimas

Popierių arba vokus galite įdėti atsižvelgę į animacijas, rodomas spausdintuvo LCD ekrane.

Pasirinkite , tada pasirinkite **Kaip** > **Įdėkite popieriaus**. Pasirinkite popieriaus tipą ir popieriaus šaltinį, kuriuos norite rodydami animacijas. Pasirinkite **Baigti**, kad uždarytumėte animacijos ekraną.

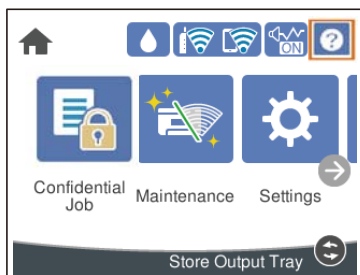

Popieriaus su skylutėmis įdėjimas

Įdėkite vieną popieriaus su skylutėmis lapą į popieriaus dėklą.

Popieriaus formatai: A3, B4, A4, B5, A5, A6, „Letter“, „Legal“

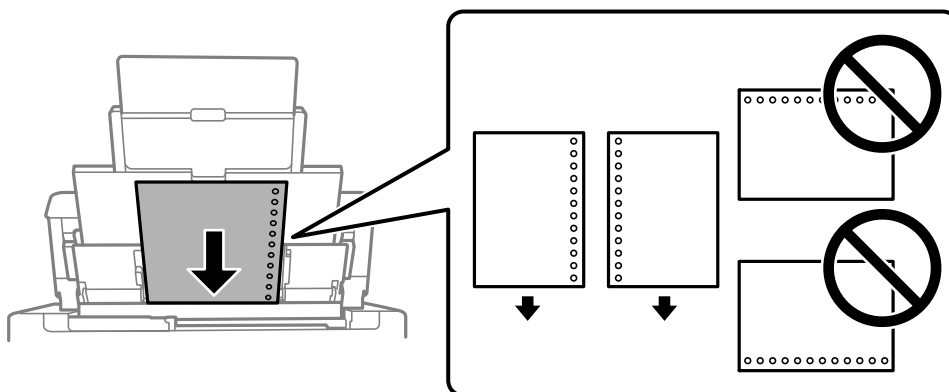

- Sureguliuokite failo spausdinimo vietą, kad nebūtų spausdinama ant skylučių.
- Naudojant popierių su skylutėmis automatinio dvipusio spausdinimo vykdyti negalima.

Ilgo popieriaus įdėjimas

Popieriaus dėklas

Įdėkite ilgą popierių į popieriaus dėklą, kad priekinis popieriaus galas susisuktų. Pasirinkite **Nustatyta vartotojo** kaip popieriaus formato nustatymą.

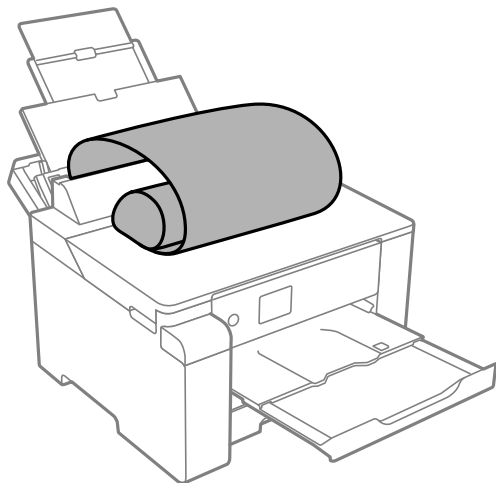

- Įsitikinkite, kad popieriaus galas nukirptas statmenai. Įstrižas kirpimas gali sukelti popieriaus tiekimo problemų.
- Ilgas popierius negali būti laikomas išvesties dėkle. Paruoškite dėžutę ir pan., kad popierius nenukristų ant grindų.
- Nelieskite tiekiamo arba išmetamo popieriaus. Jis gali sužaloti ranką arba spausdinimo kokybę gali suprastėti.

Popieriaus kasetė

Išplėskite popieriaus kasetę, kad įdėtumėte ilgą popierių. Pasirinkite **Nustatyta vartotojo** kaip popieriaus formato nustatymą.

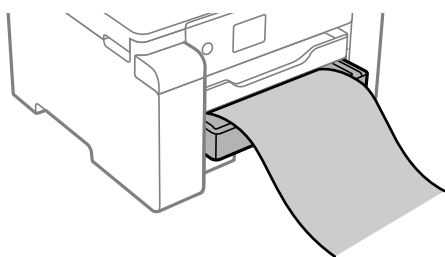

- Įsitikinkite, kad popieriaus galas nukirptas statmenai. Įstrižas kirpimas gali sukelti popieriaus tiekimo problemų.
- Nelieskite tiekiamo arba išmetamo popieriaus. Jis gali sužaloti ranką arba spausdinimo kokybę gali suprastėti.

Spausdinimas

Dokumentų spausdinimas.	31
Spausdinimas ant vokų.	67
Tinklalo puslapių spausdinimas.	68
Spausdinimas naudojant debesies paslaugą.	69

Dokumentų spausdinimas

Spausdinimas iš kompiuterio Windows

Jei kai kurių spausdintuvo tvarkyklės nustatymų pakeisti nepavyksta, galbūt juos užregistravo administratorius. Pagalbos kreipkitės į spausdintuvo administratorių.

Spausdinimas naudojant paprastas nuostatas

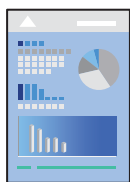

Pastaba:

Veiksmai gali skirtis priklausomai nuo programos. Išsamios informacijos ieškokite programėlės žinyne.

1. Į spausdintuvą įdėkite popieriaus.
„Popieriaus įdėjimas” puslapyje 27
2. Atidarykite norimą spausdinti failą.
3. Meniu **Failas** pasirinkite **Spausdinti** arba **Spausdinimo nustatymas**.
4. Pasirinkite naudojamą spausdintuvą.
5. Pasirinkite **Nuostatos** arba **Ypatybės**, kad būtų atidarytas spausdintuvo tvarkyklės langas.

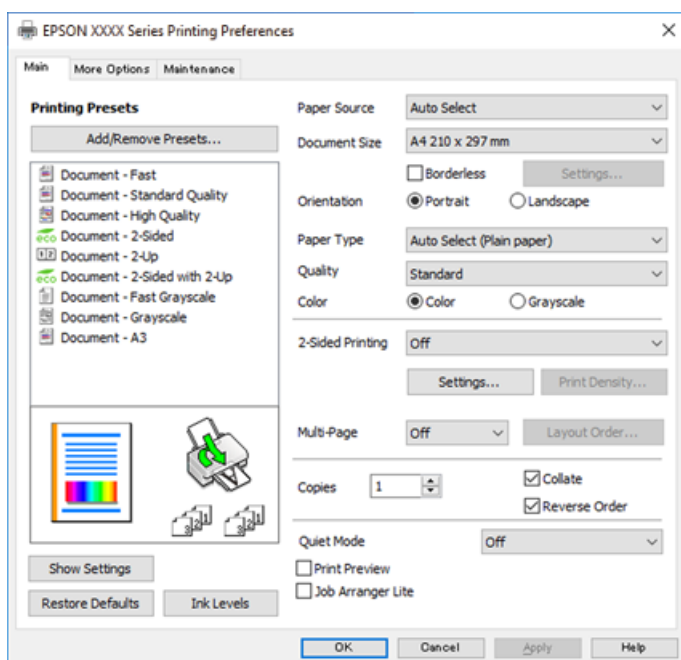

6. Jei reikia, pakeiskite nustatymus.

Daugiau informacijos apie spausdintuvo tvarkyklės ieškokite meniu parinktyse.

Pastaba:

*Paaiškinimo, kaip nustatyti elementus, taip pat žr. interneto žinyne. Paspaudus elementą dešiniu pelės klavišu rodomas **Žinynas**.*

*Pasirinkę **Spausdinimo peržiūra** galite peržiūrėti dokumentą prieš spausdinimą.*

7. Norėdami uždaryti spausdintuvo tvarkyklės langą, spustelėkite **OK**.

8. Spustelėkite **Spausdinti**.

Pastaba:

*Pasirinkus **Spausdinimo peržiūra** rodomas peržiūros langas. Norėdami pakeisti nustatymus, spustelėkite **Atšaukti**, tada pakartokite procedūra nuo 2 žingsnio.*

*Jei spausdinimą norite atšaukti, kompiuteryje dešiniu pelės klavišu spustelėkite ant spausdintuvo ties **Įrenginiai ir spausdintuvai**, **Spausdintuvas** arba **Spausdintuvai ir fakso aparatai**. Spustelėkite **Pamatyti, kas spausdinama**, dešiniu pelės klavišu spustelėkite norimą atšaukti užduotį, tada pasirinkite **Atšaukti**. Tačiau, jei spausdinimo užduotis jau išsiųsta į spausdintuvą, iš kompiuterio jos atšaukti negalėsite. Tokiu atveju spausdinimo užduotį atšaukite naudodami spausdintuvo valdymo skydelį.*

Susijusi informacija

- ➔ [„Galimas popierius ir talpa” puslapyje 166](#)
- ➔ [„Popieriaus rūšių sąrašas” puslapyje 27](#)
- ➔ [„Spausdintuvo tvarkyklės meniu parinktys” puslapyje 32](#)

Spausdintuvo tvarkyklės meniu parinktys

Atidarykite spausdinimo langą programoje, pasirinkite spausdintuvą, tada pasiekite spausdintuvo tvarkyklės langą.

Pastaba:

Meniu gali skirtis, priklausomai nuo pasirinktos parinktys.

Skirtukas Pagrindinis

Išankst. spausd. nustat.:

Pridėti / šalinti išankstinius nustatymus:

Galite pridėti ar pašalinti dažniausiai naudojamų spausdinimo nustatymų išankstinius nustatymus. Iš sąrašo pasirinkite norimą naudoti išankstinį nustatymą.

Popier. šaltinis:

Pasirinkite popieriaus šaltinį, iš kurio turi būti tiekiamas popierius. Norėdami spausdintuvo spausdinimo nuostatose automatiškai pasirinkti popieriaus šaltinį, pasirinkite **Automat. pasirinkimas**.

Dokumento dydis:

Pasirinkite norimą naudoti popieriaus formatą. Jei pasirinkote **Nustatyta vartotojo**, įveskite popieriaus plotį ir aukštį, tada užregistruokite formatą.

Be rėmelių:

Spausdinimo duomenys šiek tiek išdidinami (palyginti su popieriaus dydžiu), kad nebūtų išspausdintos parašės. Norėdami pasirinkti, kiek išdidinti, paspauskite **Nustatymai**.

Padėtis:

Pasirinkite norimą spausdinimo orientaciją.

Popier. tipas:

Pasirinkite spausdinamo popieriaus rūšį.

Kokybė:

Pasirinkite norimą spausdinimo kokybę. Galimi nustatymai priklauso nuo pasirinkto popieriaus tipo. Pasirinkus **Didelis**, spausdinama kokybiškiau, bet galbūt lėčiau.

Spalvot.:

Pasirinkite, ar spausdinti spalvotai, ar viena spalva.

2-pusis spausdinimas:

Leidžia atlikti dvipusį spausdinimą.

Nustatymai:

Galite nurodyti susegimo kraštą ir susegimo parašes. Spausdindami kelių lapų dokumentus galite pasirinkti, ar pradėti spausdinimą nuo galinės ar priekinės lapo pusės.

Spausdinimo tankis:

Norėdami nustatyti spausdinimo tankį pasirinkite dokumento tipą. Jei pasirinkite tinkamą spausdinimo tankį, galite apsaugoti vaizdus nuo persigėrimo į kitą lapo pusę. Norėdami nustatyti spausdinimo tankį rankiniu būdu, pasirinkite **Nustatyta vartotojo**.

Keli puslapiai:

Leidžia ant vieno lapo atspausdinti kelis lapus ar spausdinti plakatą. Norėdami nurodyti, kuria tvarka bus spausdinami lapai, spustelėkite **maketo išdėstymas**.

Kopijos:

Nustatykite spausdintinių kopijų skaičių.

Sulyginti:

Spausdina tam tikra tvarka sulygintus kelis dokumentus ir suskirsto į rinkinius.

Atvirkštine tvarka:

Leidžia spausdinti nuo paskutinio puslapio, kad po spausdinimo galėtumėte sudėti lapus pagal atitinkamą tvarką.

Tylusis režimas:

Sumažina spausdintuvo skleidžiamą triukšmą. Tačiau įjungus šią funkciją gali sumažėti spausdinimo greitis.

Spausdinimo peržiūra:

Rodo dokumento peržiūrą prieš spausdinimą.

Užduočių tvarkyklė Lite:

„Job Arranger Lite“ leidžia sujungti kelis skirtingomis programomis sukurtus failus ir išspausdinti juos kaip vieną spaudinį.

Rodyti nustatymus / Slėpti nustatymus:

Rodomas skirtukuose **Pagrindinis** ir **Daugiau pasirinkčių** esamu metu nustatomų elementų sąrašas. Jūs galite rodyti arba slėpti esamą nuostatų sąrašo ekraną.

Gamyklinių parametrų atkūrimas:

Visi nustatymai grąžinami į gamyklinius. Nustatymus skirtuke **Daugiau pasirinkčių** taip pat galite atstatyti į numatytuosius.

Rašalo lygiai:

Rodo apytikslį rašalo lygį.

Skirtukas Daugiau pasirinkčių

Išankst. spausd. nustat.:

Pridėti / šalinti išankstinius nustatymus:

Galite pridėti ar pašalinti dažniausiai naudojamų spausdinimo nustatymų išankstinius nustatymus. Iš sąrašo pasirinkite norimą naudoti išankstinį nustatymą.

Dokumento dydis:

Pasirinkite norimą naudoti popieriaus formatą.

Išvesties popierius:

Pasirinkite norimą naudoti popieriaus formatą. Jei **Dokumento dydis** skiriasi nuo **Išvesties popierius, Mažinti / didinti dokumentą** pasirenkamas automatiškai. Jei spausdinate nedidindami ir nemažindami dokumento dydį, galite šio nustatymo nesirinkti.

Mažinti / didinti dokumentą:

Leidžia sumažinti ir padidinti dokumento dydį.

Talpinti į puslapį:

Automatiškai sumažina ar padidina dokumentą, kad jis tilptų į **Išvesties popierius** pasirinktą popieriaus dydį.

Priartinti:

Spausdina konkrečia procentine verte.

Centras:

Spausdina vaizdus lapo viduryje.

Spalvų korekcija:

Automatinis r.:

Automatiškai reguliuoja tonų spalva.

Vartotojo nustatymas:

Leidžia atlikti rankinį spalvos koregavimą. Spustelėjus **Patobulintas**, atsidaro ekranas **Spalvos koregavimas**, kuriame galite pasirinkti išsamų spalvos koregavimo būdą. Spustelėkite **Vaizdo parinkty**s ir įjunkite Spalvotas universalus spaudinys, Koreguoti raud.a.ef. ir paryškinkite plonų linijų spausdinimą.

Vandenženklio funkcijos:

Leidžia atlikti kopijuoti draudžiančio ženklo, vandens ženklo ar antraščių ir poraščių nustatymus.

Pridėti / trinti:

Leidžia pridėti kopijuoti draudžiančius ženklus ar vandens ženklus arba juos pašalinti.

Nustatymai:

Leidžia nustatyti kopijuoti draudžiančių ženklų arba vandens ženklų nuostatas.

Viršutinė / apatinė antraštė:

Antraštėse ir poraštėse galima spausdinti tokią informaciją kaip vartotojo vardas ir spausdinimo data. Tada galite nustatyti spalvą, šriftą, formatą arba stilių.

Konfidenciali užduotis:

Spausdinant apsaugo konfidencialius dokumentus slaptažodžiu. Jei naudojate šią funkciją, spausdintuve įrašomi spausdinimo duomenys, kuriuos galima atspausdinti tik spausdintuvo valdymo skyde įvedus teisingą slaptažodį. Spustelėkite **Nustatymai**, norėdami pakeisti nustatymus.

Papildomi nustatymai:

Pasukti 180° kampu:

Lapai prieš spausdinant pasukami 180 laipsnių. Pasirinkite šį elementą spausdindami apie tokio popieriaus, kaip vokai, kurie dedami į spausdintuvą fiksuota kryptimi.

Dvikryptis spausdinimas:

Spausdinama spausdinimo galvutei judant abiem kryptimis. Spausdinama greičiau, bet kokybė blogesnė.

Veidrodinis atvaizdas:

Spausdina vaizdą atvirkščiai, veidrodiniu būdu.

Rodyti nustatymus / Slėpti nustatymus:

Rodomas skirtukuose **Pagrindinis** ir **Daugiau pasirinkčių** esamu metu nustatomų elementų sąrašas. Jūs galite rodyti arba slėpti esamą nuostatų sąrašo ekraną.

Gamyklinių parametrų atkūrimas:

Visi nustatymai grąžinami į gamyklinius. Nustatymus skirtuke **Pagrindinis** taip pat galite atstatyti į numatytuosius.

Skirtukas Tech. priežiūra

Spausdinimo galvutės purkštuko patikra:

Atspausdinamas purkštukų patikros šablonas, kad patikrintumėte, ar neužsikimšę spausdinimo galvutės purkštukai.

Spausdinimo galvutės valymas:

Išvalomi užsikimšę spausdinimo galvutės purkštukai. Kadangi ši funkcija naudoja šiek tiek rašalo, spausdinimo galvutę naudokite tik jeigu yra užsikimšę keli purkštukai, kaip parodyta purkštukų patikros šablone.

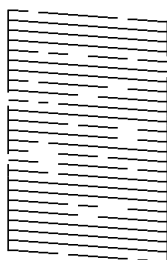

Nuodugnus valymas:

Užsikimšę spausdinimo galvutės purkštukai valomi stipraus valymo funkcija. Kadangi ši funkcija naudoja daugiau rašalo, nei galvutės valymas, stiprų valymą naudokite tik jeigu yra užsikimšę keli purkštukai, kaip parodyta purkštukų patikros šablone.

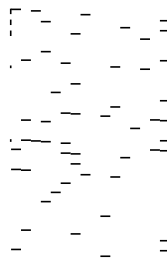

Užduočių tvarkyklė Lite:

Atidaro langą Užduočių tvarkyklė Lite. Čia galite atidaryti ir redaguoti anksčiau išsaugotus duomenis.

EPSON Status Monitor 3:

Atidaro langą EPSON Status Monitor 3. Čia galite patikrinti spausdintuvo ir reikmenų būseną.

Stebėjimo pasirinktys:

Leidžiama atlikti EPSON Status Monitor 3 lange esančių elementų nustatymus.

Išplėstinės nuostatos:

Leidžiama atlikti įvairius nustatymus. Dešiniu pelės klavišu spustelėkite elementą, norėdami peržiūrėti Žinynas.

Spausdinimo eilė:

Rodomi spausdinimo laukiančios užduotys. Galite patikrinti, pristabdyti arba tęsti spausdinimo darbus.

Spausdintuvo ir funkcijų informacija:

Rodomas į spausdintuvą įdėtų lapų skaičius.

Kalba:

Pakeičia kalbą, naudojamą spausdintuvo tvarkyklės lange. Norėdami pritaikyti nustatymus, uždarykite spausdintuvo tvarkyklę ir atidarykite dar kartą.

Programinės įrangos naujinimas:

Paleidžia EPSON Software Updater, čia galite patikrinti naujausią programos versiją internete.

Techninis palaikymas:

Jei jūsų kompiuteryje yra įdiegtas vadovas, jis bus rodomas. Jei vadovas nėra įdiegtas, galite prisijungti prie „Epson“ žiniatinklio svetainės ir patikrinti vadovą bei galimą techninę pagalbą.

Išankstinių spausdinimo nuostatų pridėjimas lengvam spausdinimui

Sukūrę ir spausdintuvo tvarkyklėje išsaugoję išankstinius dažnai naudojamus spausdinimo nustatymus, galite lengvai spausdinti iš sąrašo pasirinkdami išankstinį nustatymą.

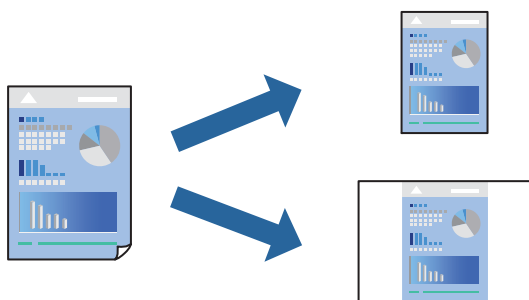

1. Spausdintuvo tvarkyklės skirtuke **Pagrindinis** arba **Daugiau pasirinkčių** nustatykite kiekvieną elementą (pvz., **Dokumento dydis** ir **Popier. tipas**).
2. Spustelėkite **Pridėti / šalinti išankstinius nustatymus**, esantį **Išankst. spausd. nustat.**
3. Eikite į **Pavad.** ir, jei reikia, įveskite komentarą.
4. Spustelėkite **Įrašyti**.

Pastaba:

Norėdami ištrinti pridėtą išankstinį nustatymą, spustelėkite **Pridėti / šalinti išankstinius nustatymus**, sąraše pasirinkite norimą pašalinti pavadinimą ir jį pašalinkite.

„Skirtukas Pagrindinis“ puslapyje 32

„Skirtukas Daugiau pasirinkčių“ puslapyje 34

5. Spustelėkite **Spausdinti**.

Kitą kartą, kai norėsite spausdinti naudodami tas pačias nuostatas, pasirinkite registruotą nuostatos pavadinimą iš **Išankst. spausd. nustat.** ir tuomet spustelėkite **OK**.

Susijusi informacija

- ➔ „Popieriaus įdėjimas” puslapyje 27
- ➔ „Spausdinimas naudojant paprastas nuostatas” puslapyje 31

Spausdinimas ant abiejų pusių

Spausdinti ant abiejų popieriaus pusių galima vienu iš toliau nurodytų būdų.

- Automatinis 2-pusis spausdinimas
- Rankinis dvipusis spausdinimas

Spausdintuvui baigus spausdinti ant vienos pusės, apverskite lapą, kad būtų spausdinama ant kitos pusės.

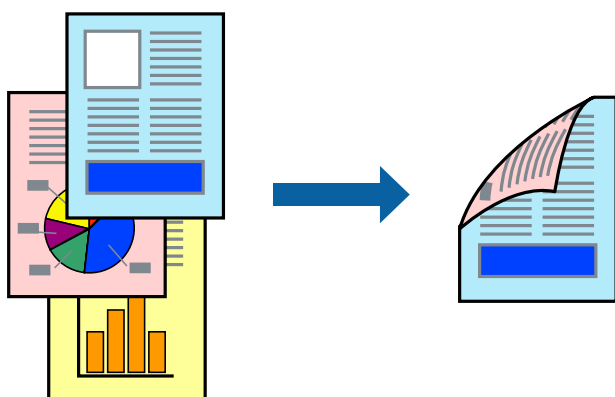

Pastaba:

- Spausdinant be paraščių ši funkcija negalima.
- Jei nenaudojate dvipusiam spausdinimui tinkančio popieriaus, gali suprastėti spausdinimo kokybė, o popierius įstrigti.
„Popierius dvipusiam spausdinimui” puslapyje 170
- Atsižvelgiant į popierių ir duomenis, rašalas gali prasisunkti į kitą popieriaus pusę.
- Jūs negalite paleisti rankinio dvipusio spausdinimo, išskyrus atvejus, kai įjungta parinktis **EPSON Status Monitor 3**. Jei išjungta parinktis **EPSON Status Monitor 3**, eikite į spausdintuvo tvarkyklės langą, spustelėkite **Išplėstinės nuostatos**, esančią skirtuke **Tech. priežiūra**, tuomet pasirinkite **Igalinti "EPSON Status Monitor 3"**.
- Tačiau, kai spausdintuvą pasiekėte per tinklą arba jis naudojamas kaip bendras spausdintuvas, ši funkcija gali būti negalima.

1. Spausdintuvo tvarkyklės skirtuke **Pagrindinis** pasirinkite metodą **2-pusis spausdinimas**.

2. Spustelėkite **Nuostatos**, pasirinkite atitinkamas nuostatas ir spustelėkite **Gerai**.

3. Spustelėkite **Spausdinimo tankis**, pasirinkite atitinkamas nuostatas ir spustelėkite **Gerai**.

Nustatydami **Spausdinimo tankis** galite reguliuoti spausdinimo tankį priklausomai nuo dokumento tipo.

Pastaba:

- Šis nustatymas negalimas pasirinkus dvipusį spausdinimą rankiniu būdu.
- Atsižvelgiant į lange **Spausdinimo tankis** pasirinktos **Pasirinkti dokumento tipą** parinkties ir skirtuke **Kokybė** pasirinktos **Pagrindinis** parinkties derinį, gali būti lėtai spausdinama.

4. Jei reikia, skirtukuose **Pagrindinis** ir **Daugiau pasirinkčių** nustatykite kitus elementus ir spustelėkite **Gerai**.

„Skirtukas Pagrindinis” puslapyje 32

„Skirtukas Daugiau pasirinkčių” puslapyje 34

5. Spustelėkite **Spausdinti**.

Kai 2-pusis spausdinimas vykdomas rankiniu būdu, spausdintuvui baigus spausdinti ant vienos pusės, kompiuterio ekrane atidaromas išskleidžiamasis langas. Vadovaukitės ekrane rodomomis instrukcijomis.

Susijusi informacija

- ➔ „Galimas popierius ir talpa” puslapyje 166
- ➔ „Popieriaus įdėjimas” puslapyje 27
- ➔ „Spausdinimas naudojant paprastas nuostatas” puslapyje 31

Lankstinuko spausdinimas

Galima išspausdinti ir lankstinuką, gaunamą keičiant puslapių tvarką ir sulanksčius spaudinį.

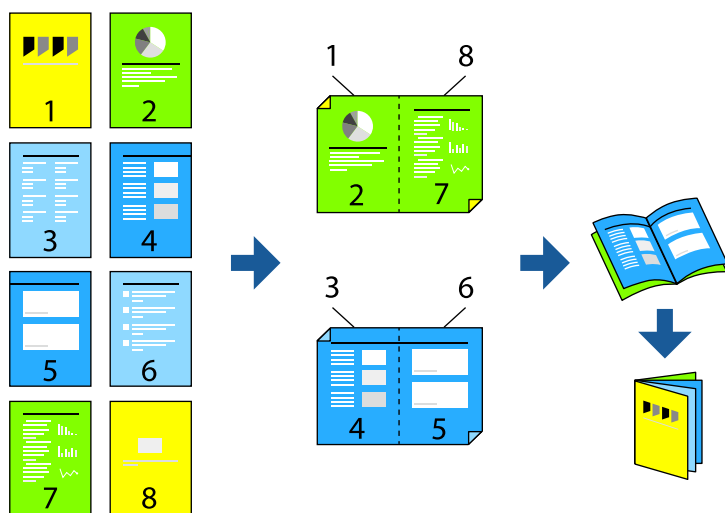

Pastaba:

- Spausdinant be paraščių ši funkcija negalima.
 - Jei nenaudojate dvipusiam spausdinimui tinkančio popieriaus, gali suprastėti spausdinimo kokybė, o popierius įstrigti.
„Popierius dvipusiam spausdinimui” puslapyje 170
 - Atsižvelgiant į popierių ir duomenis, rašalas gali prasisunkti į kitą popieriaus pusę.
 - Jūs negalite paleisti rankinio dvipusio spausdinimo, išskyrus atvejus, kai įjungta parinktis **EPSON Status Monitor 3**. Jei išjungta parinktis **EPSON Status Monitor 3**, eikite į spausdintuvo tvarkyklės langą, spustelėkite **Išplėstinės nuostatos**, esančią skirtuke **Tech. priežiūra**, tuomet pasirinkite **Igalinti "EPSON Status Monitor 3"**.
 - Tačiau, kai spausdintuvą pasiekėte per tinklą arba jis naudojamas kaip bendras spausdintuvas, ši funkcija gali būti negalima.
1. Spausdintuvo tvarkyklės skirtuke **Pagrindinis** reikia pasirinkti norimą ilgojo krašto surišimo tipą naudojant **2-pusis spausdinimas**.
 2. Spustelėkite **Settings**, pasirinkite **Brošiūra**, tada pasirinkite **Centrinis įrišimas** arba **Šoninis įrišimas**.
 - Centrinis įrišimas: šį būdą naudokite, kai spausdinate mažą skaičių puslapių, kurie gali būti sudėti vienas ant kito ir lengvai perlenkti per pusę.

- Šoninis įrišimas. Šį būdą naudokite, kai spausdinate vieną lapą (keturis puslapius) vienu metu, ketindami kiekvieną jų perlenkti per pusę, tuomet sudėdami juos į vieną tomą.

3. Paspauskite **OK**.

4. Jei spausdinate duomenis su daug nuotraukų ir vaizdų, pasirinkite **Spausdinimo tankis**, tada atlikite reikiamus nustatymus ir spustelėkite **Gerai**.

Nustatydami **Spausdinimo tankis** galite reguliuoti spausdinimo tankį priklausomai nuo dokumento tipo.

Pastaba:

Atsižvelgiant į lange **Pasirinkti dokumento tipą** pasirinktos Spausdinimo tankio koregavimas parinkties ir skirtuke **Pagrindinis** pasirinktos **Kokybė** parinkties derinį, gali būti lėtai spausdinama.

5. Jei reikia, skirtukuose **Pagrindinis** ir **Daugiau pasirinkčių** nustatykite kitus elementus ir spustelėkite **Gerai**.

„Skirtukas Pagrindinis” puslapyje 32

„Skirtukas Daugiau pasirinkčių” puslapyje 34

6. Spustelėkite **Spausdinti**.

Susijusi informacija

- ➔ „Galimas popierius ir talpa” puslapyje 166
- ➔ „Popieriaus įdėjimas” puslapyje 27
- ➔ „Spausdinimas naudojant paprastas nuostatas” puslapyje 31

Kelių puslapių spausdinimas ant vieno lapo

Ant vieno popieriaus lapo galima išspausdinti kelių puslapių duomenis.

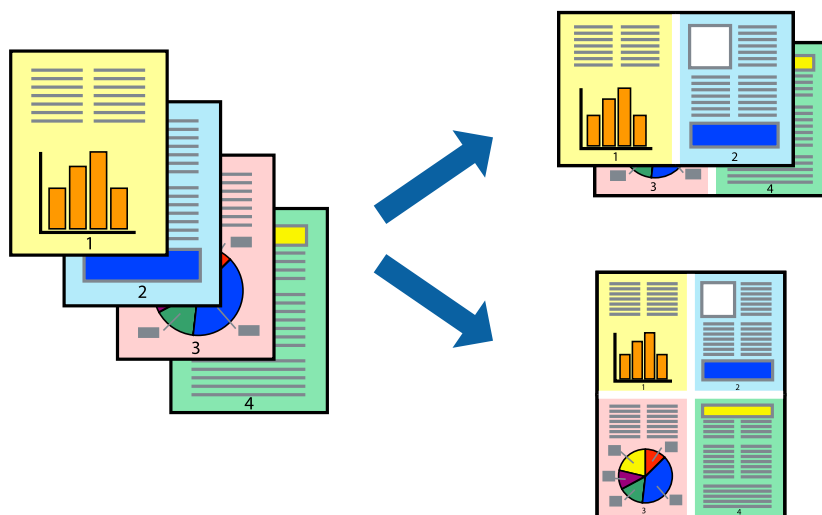

Pastaba:

Spausdinant be paraščių ši funkcija negalima.

1. Spausdintuvo tvarkyklės skirtuke **Pagrindinis** pasirinkite **2 viename, 4 viename, 6 puslapiai, 8 viename, 9 puslapiai** arba **16 puslapiai** kaip **Keli puslapiai** nustatymą.

2. Spustelėkite **maketo išdėstymas**, pasirinkite atitinkamas nuostatas ir spustelėkite **Gerai**.
3. Jei reikia, skirtukuose **Pagrindinis** ir **Daugiau pasirinkčių** nustatykite kitus elementus ir spustelėkite **Gerai**.
„Skirtukas Pagrindinis” puslapyje 32
„Skirtukas Daugiau pasirinkčių” puslapyje 34
4. Spustelėkite **Spausdinti**.

Susijusi informacija

- ➔ „Popieriaus įdėjimas” puslapyje 27
- ➔ „Spausdinimas naudojant paprastas nuostatas” puslapyje 31

Spausdinimas pagal popieriaus formatą

Nustatydami paskirties popieriaus formatą, pasirinkite į spausdintuvą įdėto popieriaus formatą.



Pastaba:

Spausdinant be paraščių ši funkcija negalima.

1. Spausdintuvo tvarkyklės skirtuke **Daugiau pasirinkčių** sukonfigūruokite tolesnius nustatymus.
 - Dokumento dydis: Pasirinkite popieriaus, kurį pasirinkote programos nuostatose, formatą.
 - Išvesties popierius: Pasirinkite į spausdintuvą įdėto popieriaus formatą.
Talpinti į puslapį pasirenkama automatiškai.

Pastaba:

Spustelėkite **Centras** ir atspausdinkite sumažintą vaizdą popieriaus viduryje.

2. Jei reikia, skirtukuose **Pagrindinis** ir **Daugiau pasirinkčių** nustatykite kitus elementus ir spustelėkite **Gerai**.
„Skirtukas Pagrindinis” puslapyje 32
„Skirtukas Daugiau pasirinkčių” puslapyje 34
3. Spustelėkite **Spausdinti**.

Susijusi informacija

- ➔ „Popieriaus įdėjimas” puslapyje 27
- ➔ „Spausdinimas naudojant paprastas nuostatas” puslapyje 31

Sumažinto arba padidinto dokumento spausdinimas esant bet kokiam didinimui

Pasirinkdami konkretų procentą galite atitinkamai sumažinti arba padidinti dokumentą.



Pastaba:

Spausdinant be paraščių ši funkcija negalima.

1. Spausdintuvo tvarkyklės skirtuke **Daugiau pasirinkčių, Dokumento dydis** nustatyme pasirinkite dokumento dydį.
2. **Išvesties popierius** nustatyme pasirinkite spausdinamo popieriaus formatą.
3. Pasirinkite **Mažinti / didinti dokumentą, Priartinti** ir įveskite procentus.
Norėdami vaizdą spausdinti lapo centre, pasirinkite **Centras**.
4. Jei reikia, skirtukuose **Pagrindinis** ir **Daugiau pasirinkčių** nustatykite kitus elementus ir spustelėkite **Gerai**.
„Skirtukas Pagrindinis” puslapyje 32
„Skirtukas Daugiau pasirinkčių” puslapyje 34
5. Spustelėkite **Spausdinti**.

Susijusi informacija

- ➔ „Popieriaus įdėjimas” puslapyje 27
- ➔ „Spausdinimas naudojant paprastas nuostatas” puslapyje 31

Vieno vaizdo spausdinimas ant kelių lapų padidinimui (plakato kūrimas)

Ši funkcija leidžia išspausdinti vieną vaizdą ant kelių popieriaus lapų. Suklijuodami juos, galite sukurti didesnį plakatą.

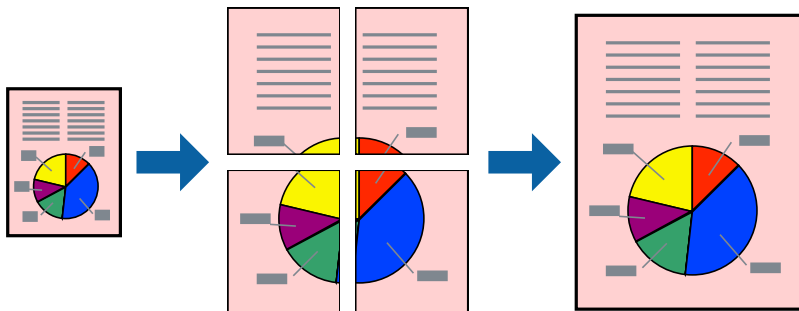

Pastaba:

Spausdinant be paraščių ši funkcija negalima.

1. Spausdintuvo tvarkyklės skirtuke **Pagrindinis** pasirinkite **2x1 Poster**, **2x2 Poster**, **3x3 plakatas** arba **4x4 plakatas** kaip **Keli puslapiai** nustatymą.

2. Spustelėkite **Nustatymai**, pasirinkite atitinkamas nuostatas ir spustelėkite **Gerai**.

Pastaba:

Spausdinti apipjovimo kreipiam. leidžia spausdinti pjovimo gidą.

3. Jei reikia, skirtukuose **Pagrindinis** ir **Daugiau pasirinkčių** nustatykite kitus elementus ir spustelėkite **Gerai**.

„Skirtukas Pagrindinis” puslapyje 32

„Skirtukas Daugiau pasirinkčių” puslapyje 34

4. Spustelėkite **Spausdinti**.

Susijusi informacija

➔ „Popieriaus įdėjimas” puslapyje 27

➔ „Spausdinimas naudojant paprastas nuostatas” puslapyje 31

Plakatų spausdinimas naudojant persidengiančias lygiavimo žymes

Toliau pateiktas plakatų kūrimo pavyzdys pasirinkus 2x2 plakatas ir dalyje **Persideng. išlygiavimo žymės** pasirinkus **Spausdinti apipjovimo kreipiam..**

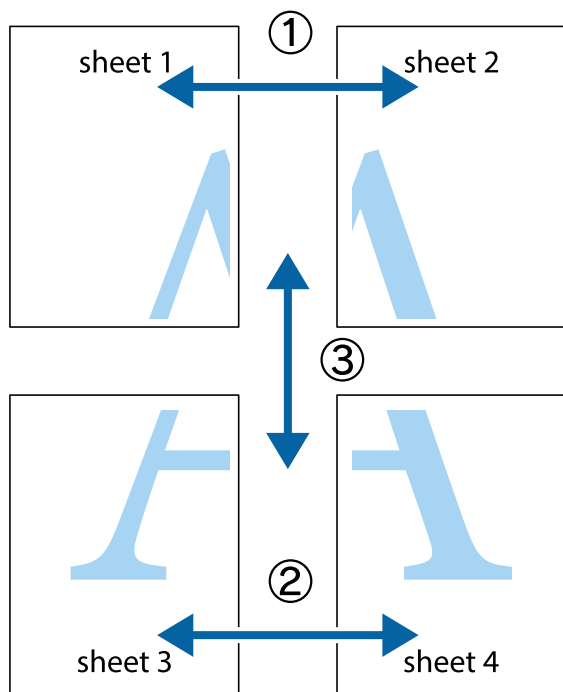

1. Paruoškite Sheet 1 ir Sheet 2. Nukirpkite Sheet 1 paraštes pagal vertikalią mėlyną liniją, einančia per viršutinio ir apatinio kryžiuokų vidurį.

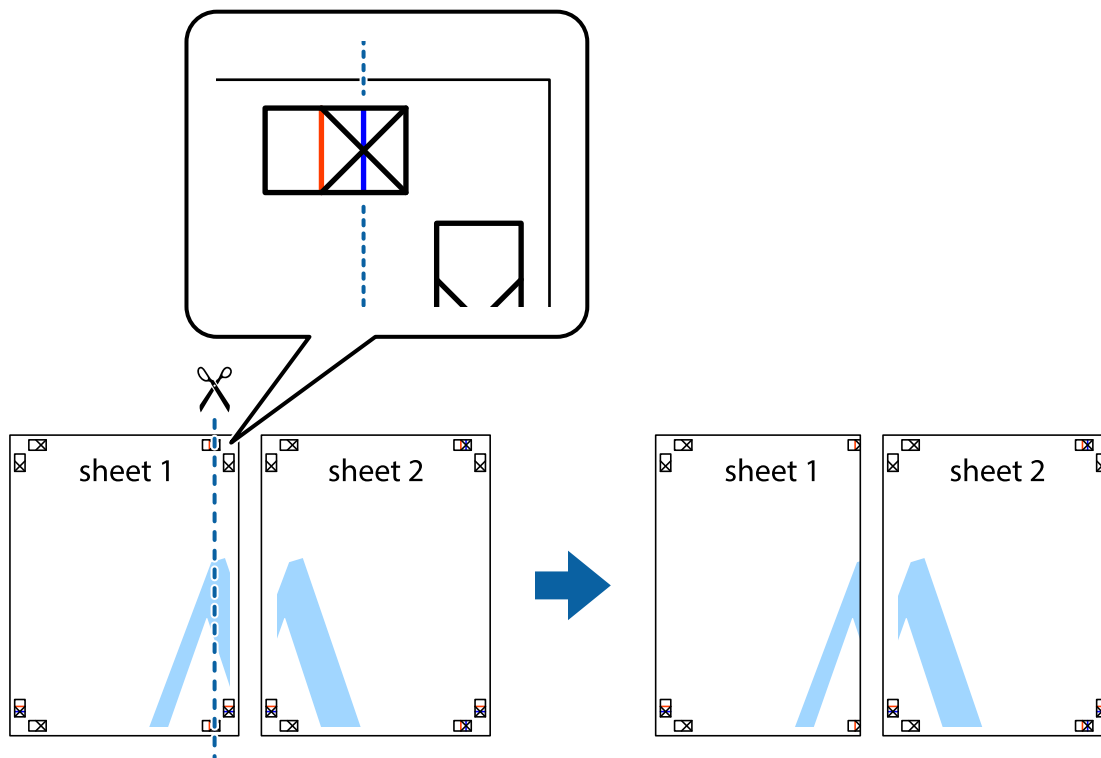

- Sheet 1 kraštą uždėkite ant Sheet 2 ir sulygiuokite kryžiuokus. Tada laikinai iš kitos pusės suklijuokite abu lapus.

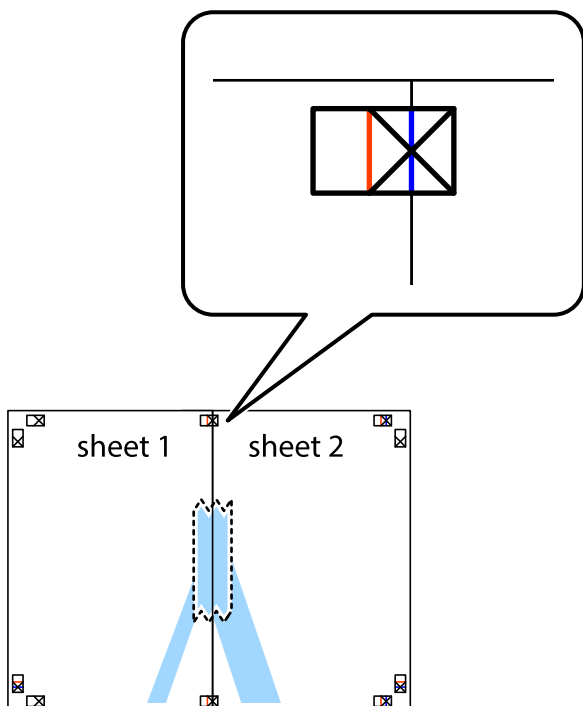

- Perkirpkite suklijuotus lapus pagal vertikalią raudoną liniją, einančią per lygiavimo žymas (tai kairėje kryžiuokų pusėje esanti linija).

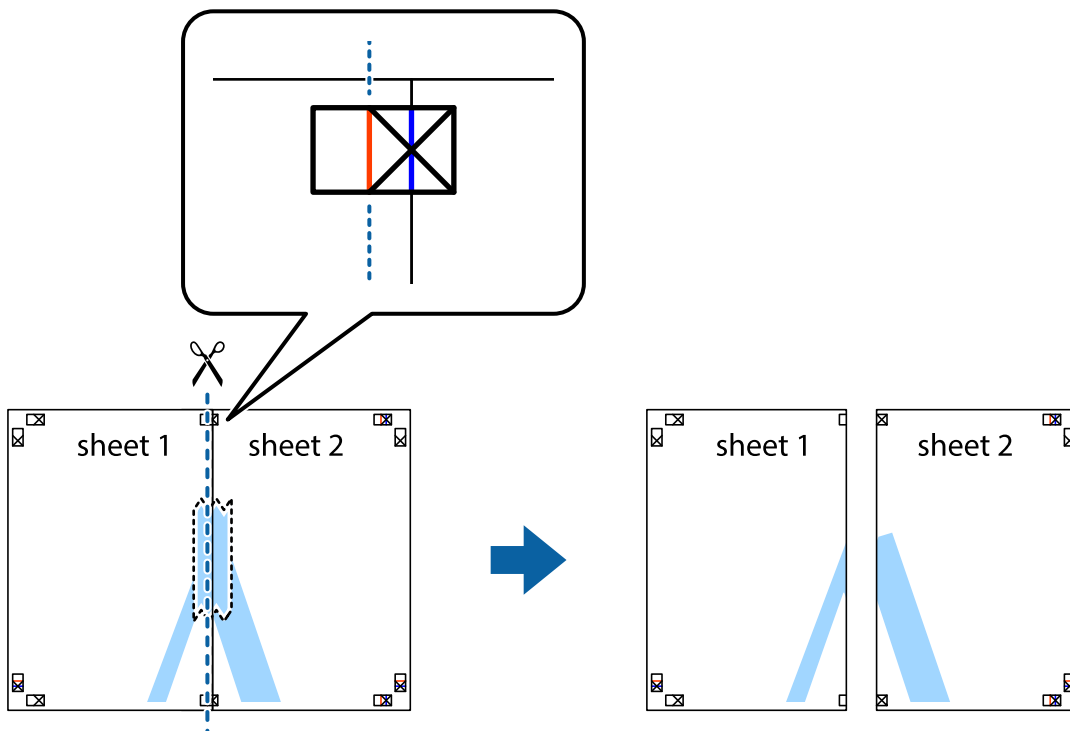

4. Suklijuokite lapus iš kitos pusės.

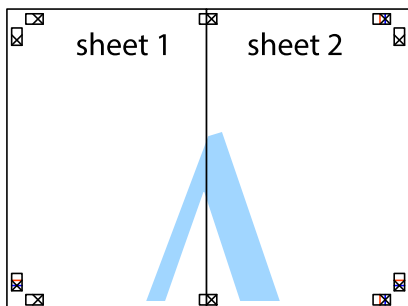

5. Kartodami 1–4 veiksmus suklijuokite Sheet 3 ir Sheet 4.

6. Nukirpkite Sheet 1 ir Sheet 2 paraštes pagal horizontalią mėlyną liniją, einančią per kairiojo ir dešiniojo kryžiuokų vidurį.

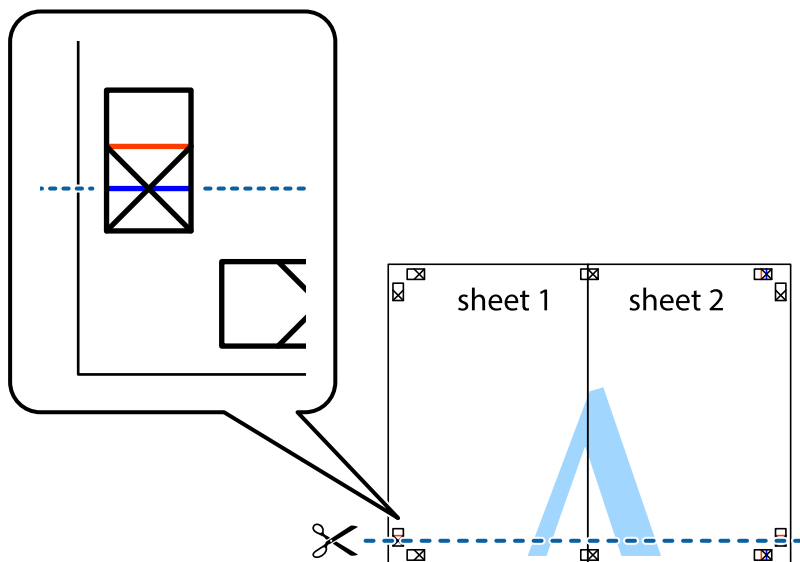

7. Sheet 1 ir Sheet 2 kraštus uždėkite ant Sheet 3 ir Sheet 4, sulygiuokite kryžiuokus ir laikinai suklijuokite lapus iš kitos pusės.

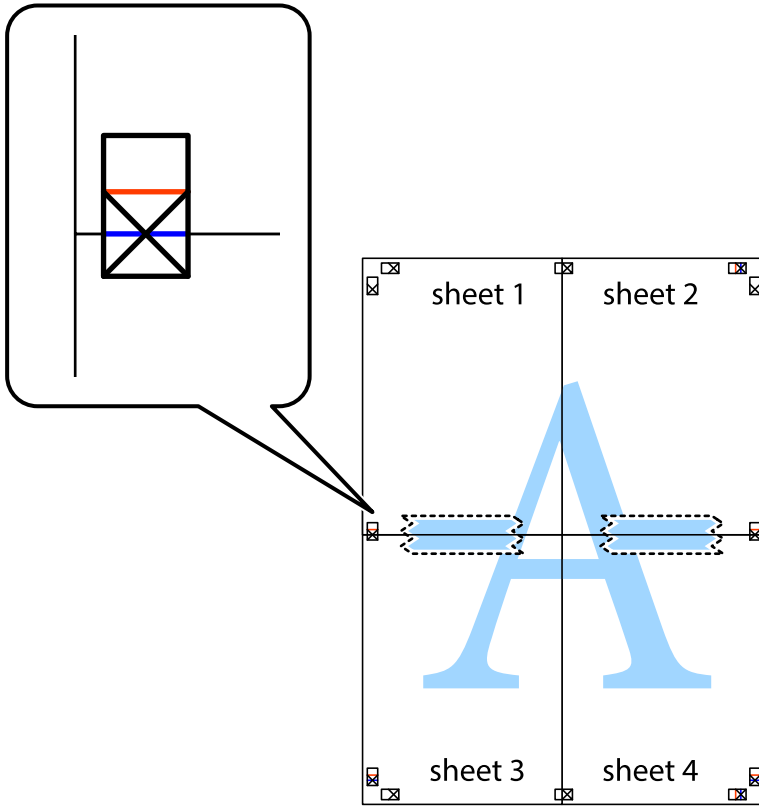

8. Perkirpkite suklijuotus lapus pagal horizontalią raudoną liniją, einančią per lygiavimo žymas (tai virš kryžiuokų esanti linija).

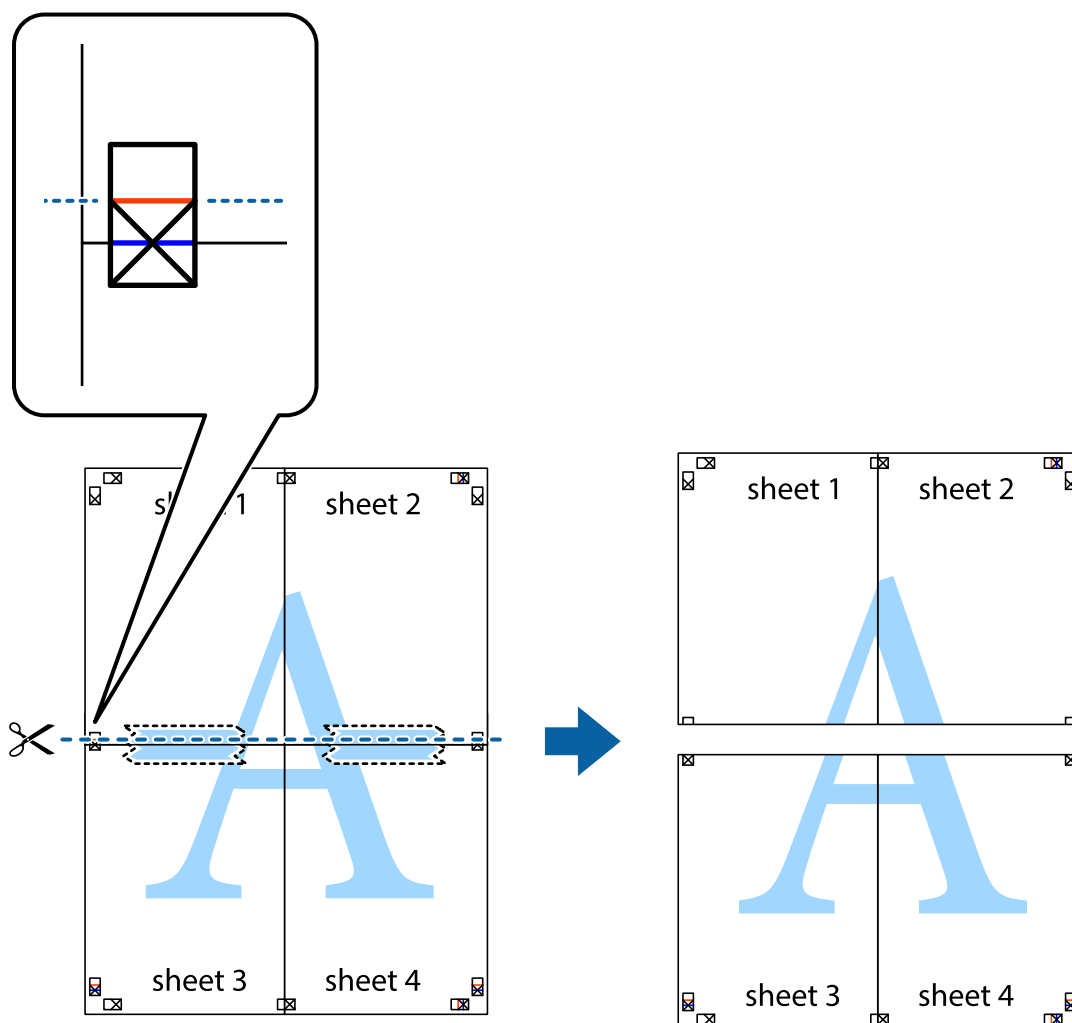

9. Suklijuokite lapus iš kitos pusės.

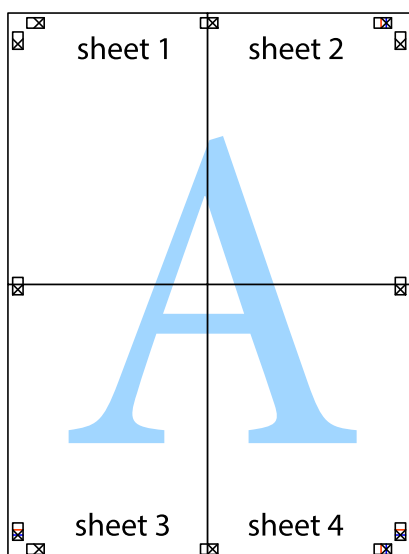

10. Pagal išorines nuorodas nukirpkite likusias parašes.

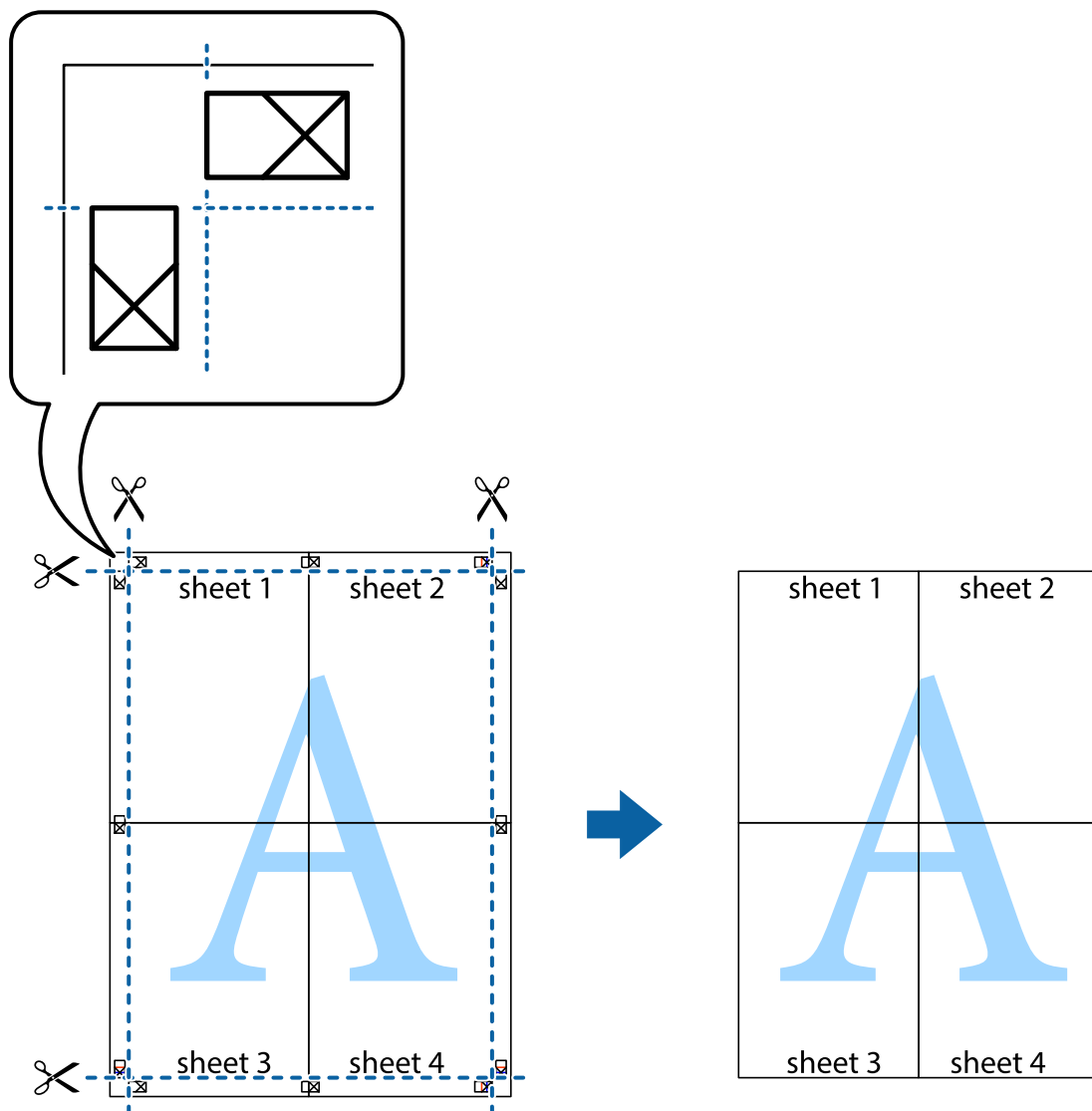

Spausdinimas su antrašte ir porašte

Antraštėse ir poraštėse galima spausdinti tokią informaciją kaip vartotojo vardas ir spausdinimo data.

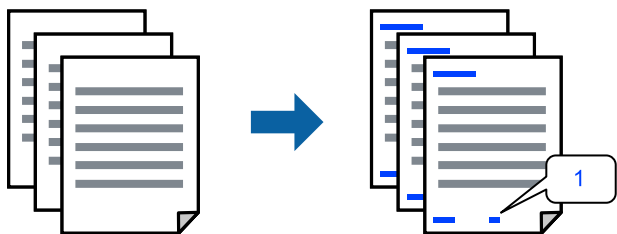

1. Spausdintuvo tvarkyklės skirtuke **Daugiau pasirinkčių** spustelėkite **Vandenženklis funkcijos**, tada pasirinkite **Viršutinė / apatinė antraštė**.

2. **Nustatymai** ir pasirinkite elementus, kuriuos norite spausdinti.

Pastaba:

- Kad nurodytumėte pirmojo puslapio numerį, iš antraštės ar poraštės vietos, kurioje norite spausdinti, pasirinkite **Puslapio numeris** ir lauke **Pradinis numeris** pasirinkite numerį.
- Jeigu antraštėje ar poraštėje norite spausdinti tekstą, pasirinkite vietą, kurioje norite spausdinti, tada pasirinkite **Tekstas**. Teksto įvesties lauke įveskite spausdintą tekstą.

3. Jei reikia, skirtukuose **Pagrindinis** ir **Daugiau pasirinkčių** nustatykite kitus elementus ir spustelėkite **Gerai**.

„Skirtukas Pagrindinis” puslapyje 32

„Skirtukas Daugiau pasirinkčių” puslapyje 34

4. Spustelėkite **Spausdinti**.

Susijusi informacija

➔ „Popieriaus įdėjimas” puslapyje 27

➔ „Spausdinimas naudojant paprastas nuostatas” puslapyje 31

Vandens ženklų spausdinimas

Spaudiniuose galima išspausdinti vandens ženklus, pavyzdžiui, „Konfidencialu“ ar kopijuoti draudžiantį ženklą. Jei norite spausdinti su kopijuoti draudžiančiu ženklų, atspausdinus atsiranda paslėptos raidės, tokiu būdu galima atskirti originalą nuo kopijos.



Nuo kopijavimo apsaugantis piešinys galima esant žemiau patiektomis sąlygomis:

- Popieriaus tipas: Paprastas popierius, kopijavimo popierius, popierius su antrašte, perdirbtas popierius, spalvotas popierius, popierius su išspausdintu vaizdu, aukštos kokybės paprastas popierius arba storas popierius
- Be paraščių: Nepasirinktas
- Kokybė: Standartin.
- 2-pusis spausdinimas: Išjungtas, Rankinis (apvadas ilgajame krašte) arba Rankinis (apvadas trumpajame krašte)
- Spalvų korekcija: Automatinis r.
- Skersinio pluošto popierius: Nepasirinktas

Pastaba:

Galima įtraukti ir pačių sukurtą vandens ženklą kopijuoti draudžiantį ženklą.

1. Spausdintuvo tvarkyklės skirtuke **Daugiau pasirinkčių** spustelėkite **Vandenženklų funkcijos**, tada pasirinkite Nuo kopijavimo apsaugantis piešinys arba Vandenženklis.
2. Spustelėkite **Nustatymai**, norėdami keisti išsamią informaciją, pvz. šablono arba ženklų formatą, tankį arba vietą.

3. Jei reikia, skirtukuose **Pagrindinis** ir **Daugiau pasirinkčių** nustatykite kitus elementus ir spustelėkite **Gerai**.
„Skirtukas Pagrindinis” puslapyje 32
„Skirtukas Daugiau pasirinkčių” puslapyje 34
4. Spustelėkite **Spausdinti**.

Susijusi informacija

- ➔ „Popieriaus įdėjimas” puslapyje 27
- ➔ „Spausdinimas naudojant paprastas nuostatas” puslapyje 31

Slaptažodžiu apsaugotų failų spausdinimas

Galite nustatyti spausdinimo užduoties slaptažodį, kad jos spausdinimas būtų pradėtas tik įvedus slaptažodį spausdintuvo valdymo skydelyje.

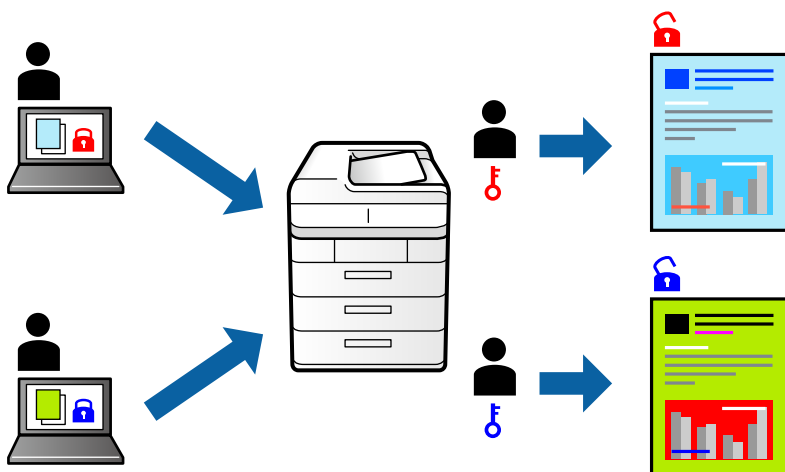

1. Spausdintuvo tvarkyklės skirtuke **Daugiau pasirinkčių** pasirinkite **Konfidenciali užduotis**, tada įveskite slaptažodį.
2. Jei reikia, skirtukuose **Pagrindinis** ir **Daugiau pasirinkčių** nustatykite kitus elementus ir spustelėkite **Gerai**.
„Skirtukas Pagrindinis” puslapyje 32
„Skirtukas Daugiau pasirinkčių” puslapyje 34
3. Spustelėkite **Spausdinti**.
4. Norėdami spausdinti užduotį, spausdintuvo valdymo skydelio pradžios ekrane pasirinkite **Konfidenciali užduotis**. Pasirinkite užduotį, kurią norite spausdinti, tada įveskite slaptažodį.

Susijusi informacija

- ➔ „Popieriaus įdėjimas” puslapyje 27
- ➔ „Spausdinimas naudojant paprastas nuostatas” puslapyje 31

Kelių failų spausdinimas kartu

Parinktis Užduočių tvarkyklė Lite leidžia sujungti kelis skirtingomis programomis sukurtus failus ir išspausdinti juos kaip vieną spaudinį. Galite nurodyti spausdinimo nustatymus sujungtiems failams, pvz. kelių puslapių išdėstymą ir dvipusį spausdinimą.

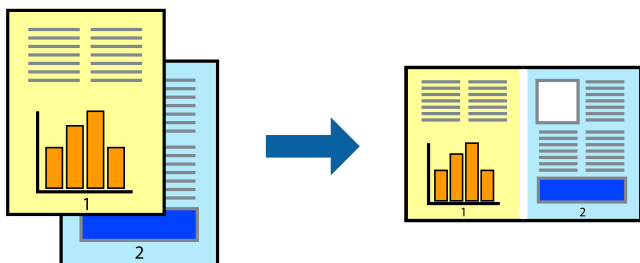

1. Spausdinimo tvarkyklės skirtuke **Pagrindinis** pasirinkite **Užduočių tvarkyklė Lite**.
[„Skirtukas Pagrindinis“ puslapyje 32](#)
2. Spustelėkite **Spausdinti**.
Pradėjęs spausdinimą rodomas Užduočių tvarkyklė Lite langas.
3. Atidarę langą Užduočių tvarkyklė Lite atidarykite su dabartiniu failu norimą sujungti failą ir pakartokite anksčiau pateiktus paveiktus veiksmus.
4. Pasirinkus spausdinimo užduotį, įtrauktą į „Spausdinamas projektas Lite“ lange Užduočių tvarkyklė Lite, galite redaguoti puslapio išdėstymą.
5. Spustelėkite **Spausdinti** meniu **Failas**, norėdami pradėti spausdinimą.

Pastaba:

*Jei uždarysite langą Užduočių tvarkyklė Lite prieš įtraukdami visus spausdinimo duomenis į Spausdinamas projektas, spausdinimo užduotis, su kuria šiuo metu dirbate, atšaukiama. Meniu **Failas** spustelėkite **Įrašyti**, norėdami išsaugoti dabartinę užduotį. Įrašyto failo plėtinys yra .ecl.*

*Norėdami atidaryti spausdinimo parinktį, spustelėkite parinktį **Užduočių tvarkyklė Lite**, esančią spausdintuvo tvarkyklės skirtuke **Tech. priežiūra** bei atidarykite langą „Job Arranger Lite“. Tada meniu **Atverti** pasirinkite **Failas** ir pasirinkite failą.*

Susijusi informacija

- ➔ [„Popieriaus įdėjimas“ puslapyje 27](#)
- ➔ [„Spausdinimas naudojant paprastas nuostatas“ puslapyje 31](#)

Spausdinimas naudojant universalios spalvoto spausdinimo funkciją

Galite paryškinti spaudinių tekstų ir vaizdų matomumą.

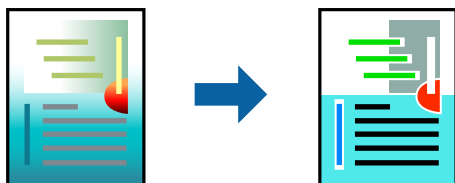

Spalvotas universalus spaudinys galima tik pasirinkus toliau nurodytus nustatymus.

- Popieriaus tipas: Paprastas popierius, kopijavimo popierius, popierius su antrašte, perdirbtas popierius, spalvotas popierius, popierius su išspausdintu vaizdu, aukštos kokybės paprastas popierius
 - Kokybė: **Standartin.** arba aukštesnė kokybė
 - Spausdinimo spalvos: **Spalvot.**
 - Taikomosios programos: „Microsoft® Office 2007“ arba naujesnė
 - Teksto dydis: 96 taškai arba mažesnis
1. Spausdintuvo tvarkyklės skirtuke **Daugiau pasirinkčių** spustelėkite **Vaizdo parinktys** nustatyme **Spalvų korekcija**.
 2. Pasirinkite parinktį iš **Spalvotas universalus spaudinys** nustatymo.
 3. **Patobulinimo parinktys** tolesniems nustatymams.
 4. Jei reikia, skirtukuose **Pagrindinis** ir **Daugiau pasirinkčių** nustatykite kitus elementus ir spustelėkite **Gerai**.
[„Skirtukas Pagrindinis“ puslapyje 32](#)
[„Skirtukas Daugiau pasirinkčių“ puslapyje 34](#)
 5. Spustelėkite **Spausdinti**.
Pastaba:
 - Tam tikrus simbolius gali pakeisti šablonai, pvz. „+“ gali atrodyti kaip „±“.
 - Nuo konkrečios programos priklausantys šablonai ir pabraukimai gali pakeisti šiuos nustatymus naudojant atspausdintą turinį.
 - Nuotraukų ir kitų vaizdų spausdinimo kokybė gali suprastėti, naudojant Spalvotas universalus spaudinys nustatymus.
 - Naudojant Spalvotas universalus spaudinys nustatymus spausdinama lėčiau.

Susijusi informacija

- ➔ [„Popieriaus įdėjimas“ puslapyje 27](#)
- ➔ [„Spausdinimas naudojant paprastas nuostatas“ puslapyje 31](#)

Spausdinimo spalvų nustatymas

Galite nustatyti spausdinimo užduotyje naudojamas spalvas. Šie pakoregavimai nėra taikomi originaliems duomenims.

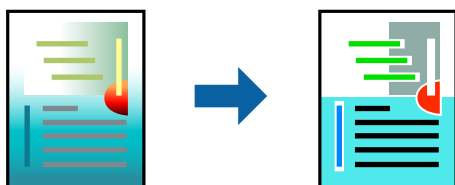

Naudojant **PhotoEnhance**, gaunami ryškesni vaizdai ir ryškesnės spalvos, kadangi originalaus vaizdo duomenų kontrastas, sodrumas ir ryškumas yra nustatomi automatiškai.

Pastaba:

Pasirinkus režimą **PhotoEnhance**, spalvos koreguojamos pagal objekto vietą. Todėl, jei sumažinus, padidinus, apkirpus arba pasukus vaizdą objekto vieta pasikeitė, ant spausdinio galima pastebėti netikėtų spalvos pokyčių. Pasirinkus spausdinimą be paraščių, objekto vieta taip pat pakinta, todėl pakinta ir spalvos. Jei vaizdas yra nesufokusuotas, tonas gali atrodyti nenatūraliai. Jei pasikeitė spalvos arba jos atrodo netikroviškai, spausdinkite pasirinkę ne **PhotoEnhance**, o kitą režimą.

1. Spausdintuvo tvarkyklės skirtuke **Daugiau pasirinkčių** pasirinkite spalvų koregavimo metodą iš **Spalvų korekcija** nustatymo.
 - Automatinis r.: šis nustatymas automatiškai reguliuoja toną ir pritaiko jį prie popieriaus tipo ir spausdinimo kokybės nustatymų.
 - Vartotojo nustatymas: spustelėję **Patobulintas**, galėsite patys atlikti nuostatas.
2. Jei reikia, skirtukuose **Pagrindinis** ir **Daugiau pasirinkčių** nustatykite kitus elementus ir spustelėkite **Gerai**.
[„Skirtukas Pagrindinis” puslapyje 32](#)
[„Skirtukas Daugiau pasirinkčių” puslapyje 34](#)
3. Spustelėkite **Spausdinti**.

Susijusi informacija

- ➔ „Popieriaus įdėjimas” puslapyje 27
- ➔ „Spausdinimas naudojant paprastas nuostatas” puslapyje 31

Spausdinimas paryškinant plonas linijas

Galite pastorinti linijas, per plonas spausdinimui.

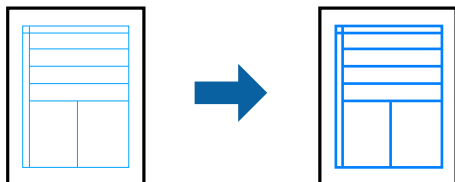

1. Spausdintuvo tvarkyklės skirtuke **Daugiau pasirinkčių** spustelėkite **Vaizdo parinkty** nustatyme **Spalvų korekcija**.
2. Pasirinkite **Išskirti plonas linijas**.
3. Jei reikia, skirtukuose **Pagrindinis** ir **Daugiau pasirinkčių** nustatykite kitus elementus ir spustelėkite **Gerai**.
[„Skirtukas Pagrindinis” puslapyje 32](#)
[„Skirtukas Daugiau pasirinkčių” puslapyje 34](#)
4. Spustelėkite **Spausdinti**.

Susijusi informacija

- ➔ „Popieriaus įdėjimas” puslapyje 27
- ➔ „Spausdinimas naudojant paprastas nuostatas” puslapyje 31

Aiškių brūkšnių kodų spausdinimas

Galite aiškiai atspausdinti brūkšninį kodą, kad būtų lengva jį nuskaityti. Įjunkite šią funkciją tik jei atspausdinto brūkšninio kodo nepavyksta nuskaityti.

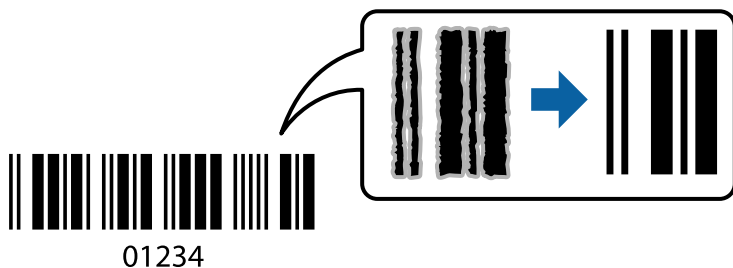

Šią funkciją galima naudoti toliau nurodytomis sąlygomis.

Popieriaus tipas: paprastas popierius, kopijavimo popierius, popierius su antrašte, perdirbtas popierius, spalvotas popierius, popierius su išspausdintu vaizdu, aukštos kokybės paprastas popierius, storas popierius, „Epson Photo Quality Ink Jet“, „Epson Matte“ arba „Envelope“

Kokybė: **Standartin.**

1. Spausdintuvo tvarkyklės skirtuke **Tech. priežiūra** spustelėkite **Išplėstinės nuostatos**, tada pasirinkite **Brūkšninio kodo režimas**.
2. Jei reikia, skirtukuose **Pagrindinis** ir **Daugiau pasirinkčių** nustatykite kitus elementus ir spustelėkite **Gerai**.
[„Skirtukas Pagrindinis“ puslapyje 32](#)
[„Skirtukas Daugiau pasirinkčių“ puslapyje 34](#)

3. Spustelėkite **Spausdinti**.

Pastaba:

Priklausomai nuo aplinkybių, neryškumo pašalinimas gali būti galimas ne visada.

Susijusi informacija

- ➔ [„Popieriaus įdėjimas“ puslapyje 27](#)
- ➔ [„Spausdinimas naudojant paprastas nuostatas“ puslapyje 31](#)

Spausdinimas iš kompiuterio Mac OS

Spausdinimas naudojant paprastas nuostatas

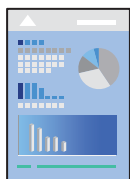

Pastaba:

Veiksmai ir ekranai gali skirtis priklausomai nuo programos. Išsamios informacijos ieškokite programėlės žinyne.

1. Į spausdintuvą įdėkite popieriaus.
[„Popieriaus įdėjimas“ puslapyje 27](#)
2. Atidarykite norimą spausdinti failą.
3. Meniu **Failai** pasirinkite **Spausdinti** arba kitą komandą, kad būtų atidarytas spausdinimo dialogo langas.
Jei reikia, spustelėkite **Rodyti informaciją** arba ▼, kad būtų išplėstas spausdinimo langas.
4. Pasirinkite naudojamą spausdintuvą.
5. Išskleidžiamajame meniu pasirinkite **Spausdinimo nustatymai**.

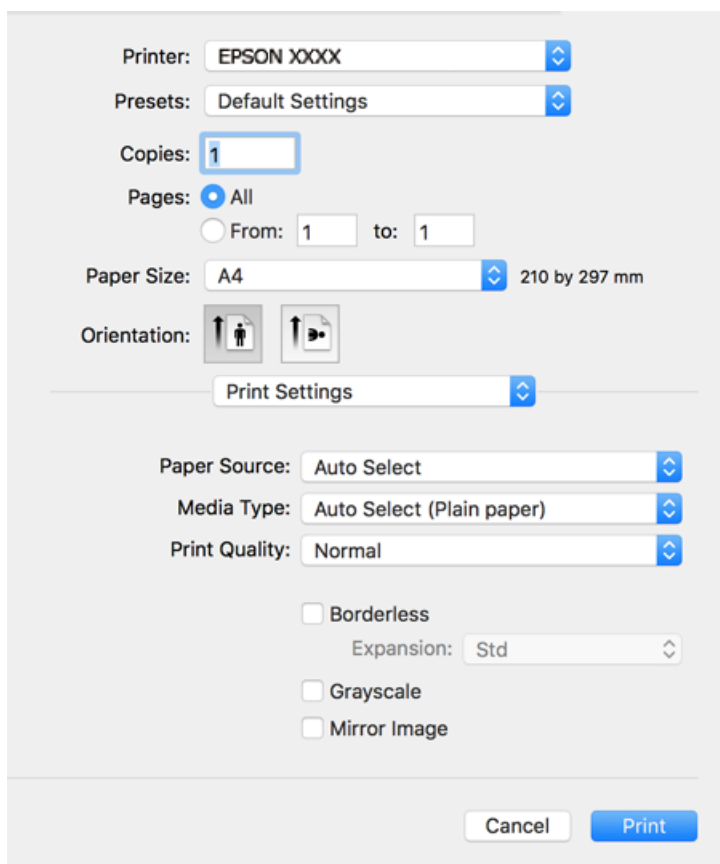

Pastaba:

Jei meniu **Spausdinimo nustatymai** nerodomas macOS Catalina (10.15) ar naujesnėje versijoje, macOS High Sierra (10.13), macOS Sierra (10.12), OS X El Capitan (10.11), OS X Yosemite (10.10), OS X Mavericks (10.9), OS X Mountain Lion (10.8), „Epson“ spausdintuvo tvarkyklė nebuvo tinkamai įdiegta. Įjunkite iš toliau pateikto meniu.

Pasirinkite **Sistemos nuostatos**, kurią rasite Apple meniu > **Spausdintuvai ir skaitytuvai** (arba **Spausdinti ir nuskaityti, Spausdinti ir siųsti faksogramą**), pašalinkite spausdintuvą, tuomet vėl jį pridėkite. Kaip pridėti spausdintuvą, žr. toliau.

[„Spausdintuvo pridėjimas \(tik „Mac OS“\)" puslapyje 82](#)

macOS Mojave (10.14) negali pasiekti **Spausdinimo nustatymai** „Apple“ sukurtose programose, pavyzdžiui, „TextEdit“.

6. Jei reikia, pakeiskite nustatymus.
Daugiau informacijos apie spausdintuvo tvarkykles ieškokite meniu parinktyse.
7. Spustelėkite **Spausdinti**.

Pastaba:

Jei spausdinimą norite atšaukti, kompiuterio srityje **Prijungti** spustelėkite spausdintuvo piktogramą. Pasirinkite užduotį, kurią norite atšaukti, tada atlikite vieną iš šių veiksmų. Tačiau, jei spausdinimo užduotis jau išsiųsta į spausdintuvą, iš kompiuterio jos atšaukti negalėsite. Tokiu atveju spausdinimo užduotį atšaukite naudodami spausdintuvo valdymo skydelį.

- OS X Mountain Lion (10.8) ar naujesnė versija

Spustelėkite  šalia eigos matuoklio.

- Nuo „Mac OS X v10.6.8“ iki „v10.7.x“

Spustelėkite **Naikinti**.

Susijusi informacija

- ➔ „Galimas popierius ir talpa“ puslapyje 166
- ➔ „Popieriaus rūšių sąrašas“ puslapyje 27
- ➔ „Spausdinimo nustatymai meniu parinktys“ puslapyje 58

Spausdintuvo tvarkyklės meniu parinktys

Atidarykite spausdinimo langą programoje, pasirinkite spausdintuvą, tada pasiekite spausdintuvo tvarkyklės langą.

Pastaba:

Meniu gali skirtis, priklausomai nuo pasirinktos parinktys.

Išdėstymo meniu parinktys

Puslapių viename lape:

Pasirinkite puslapių kiekį, kurie bus atspausdinti viename lape.

Išdėstymo kryptis:

Nurodykite lapų spausdinimo tvarką.

Paraštės:

Atspausdina paraštes aplink lapus.

Atvirkštinė lapo orientacija:

Lapai prieš spausdinant pasukami 180 laipsnių. Pasirinkite šį elementą spausdindami apie tokio popieriaus, kaip vokai, kurie dedami į spausdintuvą fiksuota kryptimi.

Apversti horizontaliai:

Spausdina vaizdą atvirkščiai, veidrodiniu būdu.

Spalvų derinimo meniu parinktys

ColorSync / EPSON Color Controls:

Pasirinkite spalvų reguliavimo būdą. Šios parinktys reguliuoja spalvas tarp spausdintuvo ir kompiuterio ekrano, siekiant sumažinti spalvų skirtumą.

Popieriaus naudojimo meniu parinktys

Sulyginti puslapius:

Spausdina tam tikra tvarka sulygintus kelis dokumentus ir suskirsto į rinkinius.

Spausdinami puslapiai:

Pasirinkite spausdinti tik nelyginius arba lyginius puslapius.

Puslapių tvarka:

Pasirinkite spausdinti nuo viršutinio arba paskutinio puslapio.

Pritaikyti mastelį popieriaus formatui:

Spausdina pritaikant įdėto popieriaus formatui.

Paskirties popieriaus formatas:

Pasirinkite popieriaus, ant kurio spausdinsite, formatą.

Tik sumažinti:

Pasirinkite šią parinktį, jei norite sumažinti formatą tik tuo atveju, jei spausdinimo duomenys yra per dideli į spausdintuvą įdėto popieriaus dydžiui.

Viršelio puslapio meniu parinktys

Spausdinti viršelio puslapį:

Pasirinkite, ar norite spausdinti viršelio puslapį. Jei norite pridėti galinį viršelį, pasirinkite **Po dokumento**.

Viršelio puslapio tipas:

Pasirinkite viršelio puslapio turinį.

Spausdinimo nustatymai meniu parinktys

Paper Source:

Pasirinkite popieriaus šaltinį, iš kurio turi būti tiekiamas popierius. Norėdami spausdintuvo spausdinimo nuostatose automatiškai pasirinkti popieriaus šaltinį, pasirinkite **Automat. pasirinkimas**.

Laikmenos tipas:

Pasirinkite spausdinamo popieriaus rūšį.

Spausdinimo kokybė:

Pasirinkite norimą spausdinimo kokybę. Parinktys skiriasi priklausomai nuo popieriaus tipo.

Be rėmelių:

Šis žymės langelis pasirenkamas, kai pasirenkate popieriaus be paraščių dydį.

Kai spausdinama be paraščių, spausdinimo duomenys šiek tiek išdidinami (palyginti su popieriaus dydžiu), kad nebūtų išspausdintos paraštės.

Išplėtimas: pasirinkite padidinimo apimtį.

Pilki tonai:

Kai norite spausdinti nespaltoti arba naudodami pilkus atspalvius, pasirinkite nuostatą.

Mirror Image:

Spausdina vaizdą atvirkščiai, veidrodiniu būdu.

Color Options meniu parinktys

Rankinės nuostatos:

Spalvos reguliuojamos rankiniu būdu. Ties **Sudėtingesnės nuostatos** galite pasirinkti išsamius nustatymus.

PhotoEnhance:

Gaunami ryškesni vaizdai ir gyvesnės spalvos, nes originalaus vaizdo duomenų kontrastas, sodrumas ir ryškumas yra nustatomi automatiškai.

Off (No Color Adjustment):

Spausdinti niekaip nepagerinant ir nereguliuojant spalvų.

Two-sided Printing Settings meniu parinktys

Two-sided Printing:

Spausdina abiejose popieriaus pusėse.

Išankstinių spausdinimo nuostatų pridėjimas lengvam spausdinimui

Sukūrę ir spausdintuvo tvarkyklėje išsaugoję išankstinius dažnai naudojamus spausdinimo nustatymus, galite lengvai spausdinti iš sąrašo pasirinkdami išankstinį nustatymą.

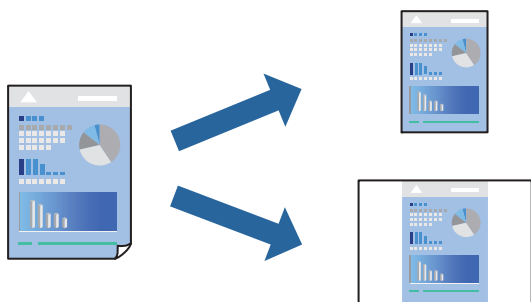

1. Nustatykite kiekvieną elementą, pavyzdžiui, **Spausdinimo nustatymai** ir **Išdėstymas (Popier. dydis, Laikmenos tipas ir t. t.)**.

2. Spustelėkite **Išankstinės nuostatos** ir išsaugokite dabartinius nustatymus kaip išankstinę nuostatą.
3. Paspauskite **OK**.

Pastaba:

Norėdami pašalinti pridėtą išankstinę nustatymą, spustelėkite **Išankstinės nuostatos > Rodyti išankstines parinktis**, tada sąraše pasirinkite norimą pašalinti pavadinimą ir jį pašalinkite.

4. Spustelėkite **Spausdinti**.

Kitą kartą, kai norėsite spausdinti naudodami tas pačias nuostatas, pasirinkite registruotą nuostatos pavadinimą iš **Išankstinės nuostatos**.

Susijusi informacija

- ➔ „Popieriaus įdėjimas“ puslapyje 27
- ➔ „Spausdinimas naudojant paprastas nuostatas“ puslapyje 55

Spausdinimas ant abiejų pusių

Galite spausdinti ant abiejų popieriaus pusių.

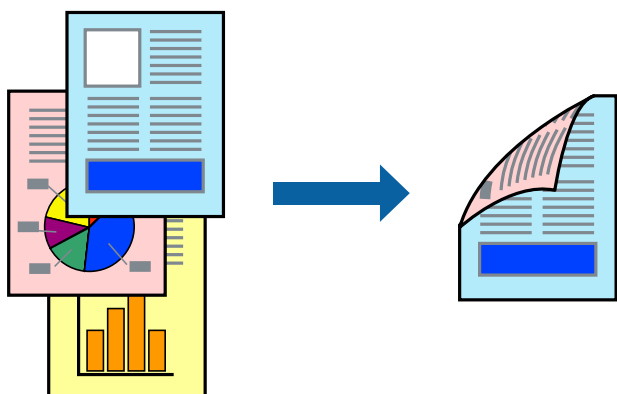

Pastaba:

- Spausdinant be paraščių ši funkcija negalima.
- Jei nenaudojate dvipusiam spausdinimui tinkančio popieriaus, gali suprastėti spausdinimo kokybė, o popierius įstrigti.
„Popierius dvipusiam spausdinimui“ puslapyje 170
- Atsižvelgiant į popierių ir duomenis, rašalas gali prasisunkti į kitą popieriaus pusę.

1. Išskleidžiamajame meniu pasirinkite **Two-sided Printing Settings**.
2. Pasirinkite įrišimo nustatymus ties **Two-sided Printing**.
3. Pasirinkite originalo rūšį ties **Document Type**.

Pastaba:

- Atsižvelgiant į **Document Type** nustatymą, gali būti lėtai spausdinama.
- Jei spausdinate didelio tankio duomenis, pvz., nuotraukas arba grafiką, pasirinkite **Text & Photos** nustatymą **Text & Graphics** arba **Document Type**. Jei vaizdas susilieja arba persigeria kitoje pusėje, pakoreguokite spausdinio tankį ir rašalo džiuvimo trukmę spustelėdami šalia **Adjustments** esančią rodyklę.

4. Jei reikia, nustatykite kitus elementus.
5. Spustelėkite **Spausdinti**.

Susijusi informacija

- ➔ „Galimas popierius ir talpa” puslapyje 166
- ➔ „Popieriaus įdėjimas” puslapyje 27
- ➔ „Spausdinimas naudojant paprastas nuostatas” puslapyje 55

Kelių puslapių spausdinimas ant vieno lapo

Ant vieno popieriaus lapo galima išspausdinti kelių puslapių duomenis.

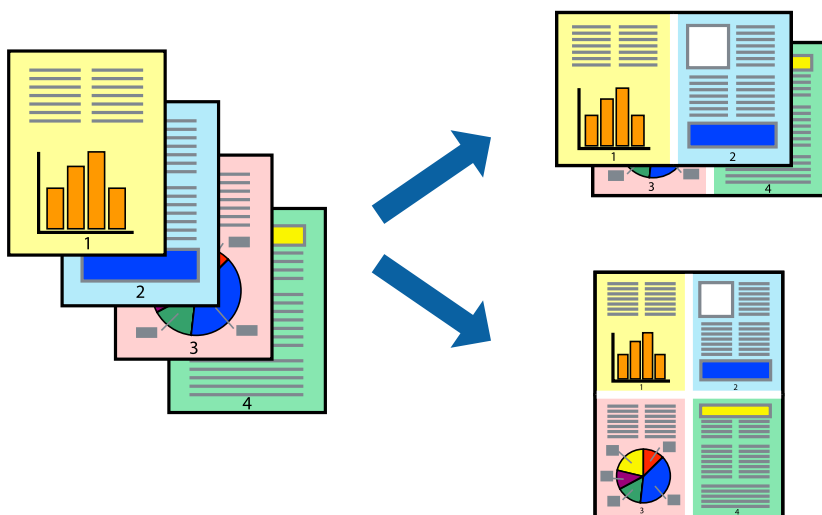

1. Išskylančiame meniu pasirinkite **Išdėstymas**.
2. Dalyje **Puslapių skaičius lape** nustatykite puslapių skaičių, taip pat **Išdėstymo kryptis** (puslapių tvarka) ir **Kraštinė** nustatymus.
[„Išdėstymo meniu parinktys” puslapyje 57](#)
3. Jei reikia, nustatykite kitus elementus.
4. Spustelėkite **Spausdinti**.

Susijusi informacija

- ➔ „Popieriaus įdėjimas” puslapyje 27
- ➔ „Spausdinimas naudojant paprastas nuostatas” puslapyje 55

Spausdinimas pagal popieriaus formatą

Nustatydami paskirties popieriaus formatą, pasirinkite į spausdintuvą įdėto popieriaus formatą.



1. Nustatydami **Popier. dydis** nustatymą pasirinkite naudojant programą nustatytą popieriaus formatą.
2. Iškylančiajame meniu pasirinkite **Popieriaus tvarkymas**.
3. Pasirinkite **Pritaikyti mastelį popieriaus formatui**.
4. Nustatydami **Paskirties popieriaus formatą**, pasirinkite į spausdintuvą įdėto popieriaus formatą.
5. Jei reikia, nustatykite kitus elementus.
6. Spustelėkite **Spausdinti**.

Susijusi informacija

- ➔ „Popieriaus įdėjimas” puslapyje 27
- ➔ „Spausdinimas naudojant paprastas nuostatas” puslapyje 55

Sumažinto arba padidinto dokumento spausdinimas esant bet kokiam didinimui

Pasirinkdami konkretų procentą galite atitinkamai sumažinti arba padidinti dokumentą.



1. Meniu **Failai** pasirinkite **Spausdinti** arba kitą komandą, kad būtų atidarytas spausdinimo dialogo langas.
2. Programos meniu **Failas** pasirinkite **Puslapio sąranka**.
3. Pasirinkite **Spausdintuvus, Popieriaus formatas**, įveskite procentą ties **Mastelis**, tuomet spustelėkite **OK**.

Pastaba:

Nustatydami **Popieriaus formatus** nustatymą pasirinkite į spausdintuvą įdėto popieriaus formatą.

4. Jei reikia, nustatykite kitus elementus.
5. Spustelėkite **Spausdinti**.

Susijusi informacija

- ➔ „Popieriaus įdėjimas” puslapyje 27
- ➔ „Spausdinimas naudojant paprastas nuostatas” puslapyje 55

Spausdinimo spalvų nustatymas

Galite nustatyti spausdinimo užduotyje naudojamą spalvas. Šie pakoregavimai nėra taikomi originaliems duomenims.

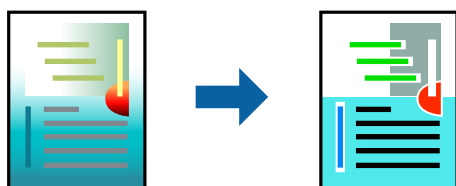

Naudojant **PhotoEnhance**, gaunami ryškesni vaizdai ir ryškesnės spalvos, kadangi originalaus vaizdo duomenų kontrastas, sodrumas ir ryškumas yra nustatomi automatiškai.

Pastaba:

Pasirinkus režimą **PhotoEnhance**, spalvos koreguojamos pagal objekto vietą. Todėl, jei sumažinus, padidinus, apkirpus arba pasukus vaizdą objekto vieta pasikeitė, ant spaudinio galima pastebėti netikėtų spalvos pokyčių. Pasirinkus spausdinimą be paraščių, objekto vieta taip pat pakinta, todėl pakinta ir spalvos. Jei vaizdas yra nesufokusuotas, tonas gali atrodyti nenatūraliai. Jei pasikeitė spalvos arba jos atrodo netikroviškai, spausdinkite pasirinkę ne **PhotoEnhance**, o kitą režimą.

1. Iškylančiajame meniu pasirinkite **Spalvų atitikimo**, tada pasirinkite **EPSON Color Controls**.
2. Iškylančiajame meniu pasirinkite **Color Options**, paskui — vieną iš galimų parinkčių.
3. Paspauskite rodyklę šalia **Sudėtingesnės nuostatos** ir pasirinkite atitinkamas nuostatas.
4. Jei reikia, nustatykite kitus elementus.
5. Spustelėkite **Spausdinti**.

Susijusi informacija

- ➔ „Popieriaus įdėjimas” puslapyje 27
- ➔ „Spausdinimas naudojant paprastas nuostatas” puslapyje 55

Dokumentų spausdinimas iš išmaniųjų įrenginių (iOS)

Galite atspausdinti dokumentus iš išmaniojo įrenginio, pavyzdžiui, išmaniojo telefono arba planšetinio kompiuterio.

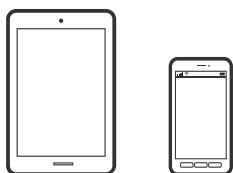

Dokumentų spausdinimas naudojant Epson Smart Panel

Pastaba:

Veiksmai gali skirtis priklausomai nuo įrenginio.

1. Nustatykite spausdintuvą belaidžiam spausdinimui.
2. Jei Epson Smart Panel nėra įdiegta, įdiekite ją.
[„Programėlė, skirta spausdintuvui iš išmaniojo įrenginio lengvai valdyti \(Epson Smart Panel\)”](#) puslapyje 176
3. Prijunkite savo išmanųjį įrenginį prie belaidžio ryšio maršruto parinktuvo.
4. Paleiskite Epson Smart Panel.
5. Pradžios ekrane pasirinkite dokumento spausdinimo meniu.
6. Pasirinkite norimą spausdinti dokumentą.

7. Pradėkite spausdinti.

Dokumentų spausdinimas naudojant AirPrint

Naudojant AirPrint galima belaidžiu būdu iškart išspausdinti iš „iPhone“, „iPad“, „iPod touch“ ir „Mac“ įrenginių, nediegiant tvarkyklių ir nesisiunčiant programinės įrangos.



Pastaba:

Jei savo spausdintuvo valdymo skyde išjungsitė popieriaus konfigūravimo pranešimus, negalėsite naudotis AirPrint. Jei reikia, kad įjungtumėte pranešimus, žiūrėkite toliau esančią nuorodą.

1. Nustatykite spausdintuvą belaidžiam spausdinimui. Žiūrėkite toliau esančią nuorodą.
<http://epson.sn>
2. Prijunkite „Apple“ įrenginį sujunkite su tuo pačiu belaidžio ryšio tinklu, kurį naudoja jūsų spausdintuvas.
3. Iš savo įrenginio spausdinkite į spausdintuvą.

Pastaba:

Daugiau informacijos rasite „Apple“ tinklalapio puslapyje AirPrint.

Susijusi informacija

➔ „Negalima spausdinti, nors ryšys užmegztas (iOS)” puslapyje 113

Dokumentų spausdinimas iš išmaniųjų įrenginių (Android)

Galite atspausdinti dokumentus iš išmaniojo įrenginio, pavyzdžiui, išmaniojo telefono arba planšetinio kompiuterio.

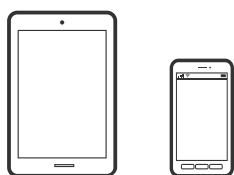

Dokumentų spausdinimas naudojant Epson Smart Panel

Pastaba:

Veiksmai gali skirtis priklausomai nuo įrenginio.

1. Nustatykite spausdintuvą belaidžiam spausdinimui.
2. Jei Epson Smart Panel nėra įdiegta, įdiekite ją.
[„Programėlė, skirta spausdintuvui iš išmaniojo įrenginio lengvai valdyti \(Epson Smart Panel\)” puslapyje 176](#)

3. Prijunkite savo išmanųjį įrenginį prie belaidžio ryšio maršruto parinktuvo.
4. Paleiskite Epson Smart Panel.
5. Pradžios ekrane pasirinkite dokumento spausdinimo meniu.
6. Pasirinkite norimą spausdinti dokumentą.
7. Pradėkite spausdinti.

Dokumentų spausdinimas naudojant „Epson“ spausdinimo įgalinimo įrankį

Galite bevieliu būdu spausdinti dokumentus, el. laiškus, nuotraukas ir tinklalapius tiesiai iš Android telefono arba planšetinio kompiuterio („Android v4.4“ arba naujesnė). Keliais paspaudimais „Android“ įrenginys atras „Epson“ spausdintuvą, prijungtą prie to paties bevielio tinklo.

Pastaba:

Veiksmai gali skirtis priklausomai nuo įrenginio.

1. Nustatykite spausdintuvą belaidžiam spausdinimui.
2. „Android“ įrenginyje įdiekite „Epson“ spausdinimo įgalinimo įskiepį iš Google Play.
3. Prijunkite „Android“ įrenginį prie to paties bevielio tinklo, kaip ir spausdintuvą.
4. Eikite į **Nustatymai** „Android“ įrenginyje, pasirinkite **Spausdinimas**, tada įgalinkite „Epson“ spausdinimo įgalinimo įrankį.
5. Android programoje, pvz. Chrome, palieskite meniu piktogramą ir spausdinkite tai, kas rodoma ekrane.

Pastaba:

*Jei nematote spausdintuvo, palieskite **Visi spausdintuvai** ir pasirinkite savo spausdintuvą.*

Spausdinimas naudojant „Mopria Print Service“

Naudojant Mopria Print Service galima tiesiogiai belaidžiu būdu spausdinti iš Android išmaniųjų telefonų arba planšetinių kompiuterių.



1. Įdiekite Mopria Print Service apsilankę Google Play parduotuvėje.
2. Į spausdintuvą įdėkite popieriaus.
3. Nustatykite spausdintuvą belaidžiam spausdinimui. Žiūrėkite toliau esančią nuorodą.
<http://epson.sn>
4. Prijunkite „Android“ įrenginį prie to paties belaidžio ryšio tinklo, prie kurio prijungtas spausdintuvas.

5. Iš savo įrenginio spausdinkite į spausdintuvą.

Pastaba:

Norėdami sužinoti daugiau, apsilankykite „Mopria“ interneto svetainėje adresu <https://mopria.org>.

Susijusi informacija

➔ „Popieriaus įdėjimas“ puslapyje 27

Spausdinimas ant vokų

Spausdinimas ant vokų iš kompiuterio (Windows)

1. Į spausdintuvą įdėkite vokų.
[„Popieriaus įdėjimas“ puslapyje 27](#)
2. Atidarykite norimą spausdinti failą.
3. Atidarykite spausdintuvo tvarkyklės langą.
4. Pasirinkite voko dydį parinktyje **Dokumento dydis**, esančioje skirtuke **Pagrindinis**, tuomet pasirinkite **Vokas**, esantį **Popier. tipas**.
5. Jei reikia, skirtukuose **Pagrindinis** ir **Daugiau pasirinkčių** nustatykite kitus elementus ir spustelėkite **Gerai**.
6. Spustelėkite **Spausdinti**.

Spausdinimas ant vokų iš kompiuterio (Mac OS)

1. Į spausdintuvą įdėkite vokų.
[„Popieriaus įdėjimas“ puslapyje 27](#)
2. Atidarykite norimą spausdinti failą.
3. Meniu **Failai** pasirinkite **Spausdinti** arba kitą komandą, kad būtų atidarytas spausdinimo dialogo langas.
4. Pasirinkite formatą kaip **Popier. dydis** nuostatą.
5. Išskleidžiamajame meniu pasirinkite **Spausdinimo nustatymai**.
6. Pasirinkite **Vokas** kaip **Laikmenos tipas** nuostatą.
7. Jei reikia, nustatykite kitus elementus.
8. Spustelėkite **Spausdinti**.

Tinklalo puslapių spausdinimas

Tinklalo puslapių spausdinimas iš kompiuterio

Epson Photo+ leidžia jums peržiūrėti tinklalapius, iškirpti nurodytą sritį ir tuomet redaguoti ir atspausdinti jas. Išsamesios informacijos ieškokite programėlės žinyne.

Tinklalo puslapių spausdinimas iš išmaniųjų įrenginių

Pastaba:

Veiksmai gali skirtis priklausomai nuo įrenginio.

1. Nustatykite spausdintuvą belaidžiam spausdinimui.
2. Jei Epson iPrint nėra įdiegta, įdiekite ją.
[„Epson iPrint įdiegimas“ puslapyje 175](#)
3. Prijunkite savo išmanųjį įrenginį prie belaidžio ryšio maršruto parinktuvo.
4. Savo žiniatinklio naršyklėje atidarykite tinklalapio puslapį, kurį norite atspausdinti.
5. Palieskite **Bendrinti**, esantį žiniatinklio naršyklės programos meniu.
6. Pasirinkite **„iPrint“**.
7. Palieskite **Spausdinti**.

Spausdinimas naudojant debesies paslaugą

Naudojant internete pasiekiamą „Epson Connect“ tarnybą, galima bet kada ir beveik bet kur spausdinti iš išmaniojo telefono, planšetės arba nešiojamojo kompiuterio. Norėdami naudotis šia paslauga, „Epson Connect“ užregistruokite naują naudotoją ir spausdintuvą.

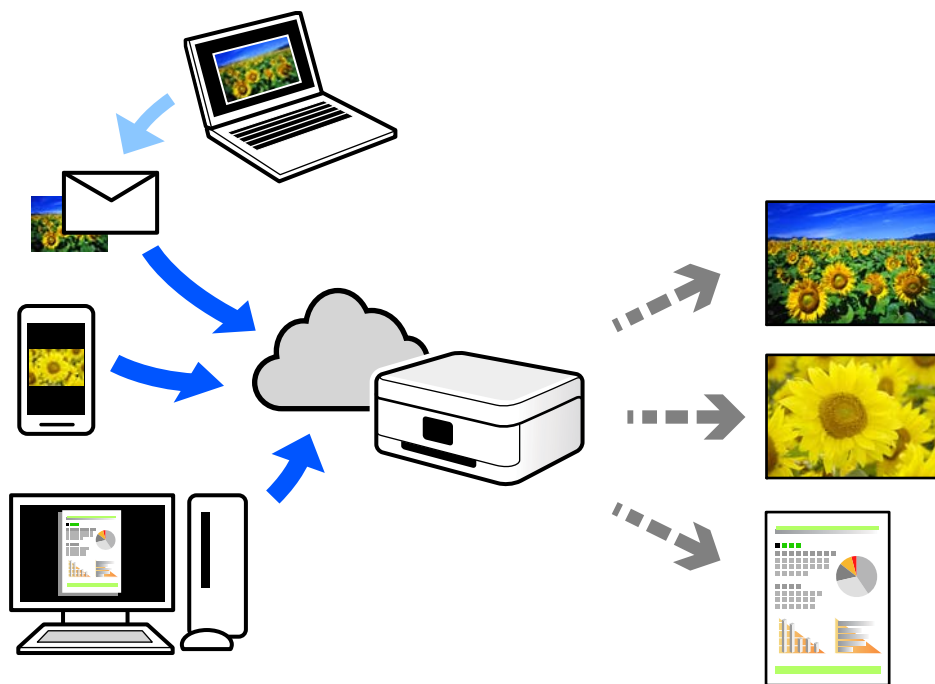

Internetu pasiekiamos toliau pateikiamos funkcijos.

Email Print

Siųsdami el. laiškus su priedais, tokiais kaip dokumentai ar vaizdai, į el. pašto adresą, kuris priskirtas spausdintuvui, galite spausdinti šiuo el. laiškus ir priedus nuotoliniu būdu iš, pavyzdžiui, namų ar ofiso spausdintuvo.

Epson iPrint

Ši iOS ir Android skirta programa suteikia galimybę spausdinti ar nuskaityti iš išmaniojo telefono arba planšetinio kompiuterio. Dokumentus, vaizdus ir svetaines galite spausdinti nusiuntę juos tiesiogiai į spausdintuvą, kuris prijungtas prie to paties belaidžio LAN.

Remote Print Driver

Tai nuotolinio spausdinimo tvarkyklės („Remote Print Driver“) bendroji tvarkyklė. Spausdindami nuotoliniu būdu, spausdintuvą galite keisti įprastame programos lange.

Informacijos, kaip nustatyti arba atspausdinti, ieškokite Epson Connect žiniatinklio portale.

<https://www.epsonconnect.com/>

<http://www.epsonconnect.eu> (tik Europoje)

„Epson Connect Service“ registracija valdymo skyde

Vykdykite toliau pateiktus žingsnius, norėdami užregistruoti spausdintuvą.

1. Valdymo skydelyje pasirinkite **Nuostatos**.

2. Pasirinkite **Bendrosios nuostatos > Tinklo priežiūros nuostatos > Epson Connect paslaugos > Neužregistruota** ir atspausdinkite registracijos lapą.
3. Vykdykite instrukcijas registracijos lape, norėdami užregistruoti spausdintuvą.

Spausdintuvo priežiūra

Reikmenų būsenos patikrinimas.	72
Spausdinimo kokybės gerinimas.	72
Spausdintuvo valymas.	77
Išsipyvusio rašalo valymas.	78
Bendrojo puslapių, tiekiamų per spausdintuvą, skaičiaus tikrinimas.	78
Energijos taupymas.	79
Programų įdiegimas ir pašalinimas atskirai.	79
Spausdintuvo gabenimas ir saugojimas.	86

Reikmenų būsenos patikrinimas

Apytikslį priežiūros dėžutės eksploataavimo laiką galite patikrinti valdymo skydelyje. Pradžios ekrane pasirinkite



Norėdami sužinoti, kiek faktiškai liko rašalo, pažiūrėkite, koks rašalo lygis visose spausdintuvo talpyklose.

Pastaba:

Apytikslį rašalo lygį ir apytikslę techninės priežiūros dėžutės naudojimo trukmę taip pat galite patikrinti kompiuteryje. Išsamios informacijos ieškokite toliau pateiktoje susijusios informacijos nuorodoje.

Susijusi informacija

- ➔ „Skirtukas Tech. priežiūra” puslapyje 36
- ➔ „Mac OS spausdintuvo tvarkyklės vadovas” puslapyje 174
- ➔ „Laikas papildyti rašalo atsargas” puslapyje 119
- ➔ „Laikas pakeisti priežiūros dėžutę” puslapyje 123

Spausdinimo kokybės gerinimas

Spausdinimo kokybės nustatymas

Jeigu matote netinkamą vertikalių linijų lygiavimą, neryškius atvaizdus arba horizontalias juostas, pakoreguokite spausdinimo kokybę. Jei norite pakoreguokite popieriaus lapo spausdinimo kokybę, pirmiausia parinkite šį nustatymą. Popieriaus lapo nustatymo reikšmė yra atkuriamą, jei šis nustatymas parenkamas pakoregavus popieriaus lapą.

1. Spausdintuvo valdymo skydelyje pasirinkite **Priežiūra**.

Norėdami pasirinkti elementą, naudokitės mygtukais ▲ ▼ ◀ ▶, tada spauskite mygtuką OK.

2. Pasirinkite **Spausdinimo kokybės reguliavimas**.

3. Norėdami pagerinti spausdinimo kokybę, vadovaukitės ekrane pateikiamais nurodymais ir patikrinkite spausdintuvą.

Jei rodomas pranešimas, rekomenduojantis išvalyti spausdinimo galvutę, atlikite spausdinimo galvutės valymą.

4. Norėdami atspausdinti spausdinimo galvutės lygiavimo šablonus, vadovaukitės ekrane pateikiamais popieriaus įdėjimo nurodymais

5. Išnagrinėkite išspausdintus šablonus ir sulygiuokite spausdinimo galvutę.

- Jeigu spaudiniai atrodo neryškūs, naudokite šį šabloną, kad atliktumėte lygiavimą. Nustatykite tolygiausią šabloną ir pasirinkite jo numerį.

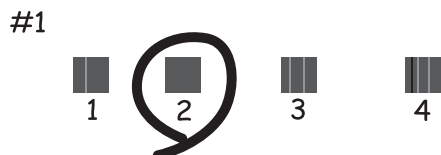

- Jeigu vertikalios reguliuojamos eilutės yra netinkamai lygiuojamos, naudokite šį šabloną, kad atliktumėte lygiavimą. Nustatykite mažiausiai nesulygiuotas vertikalios linijos šabloną ir pasirinkite jo numerį.

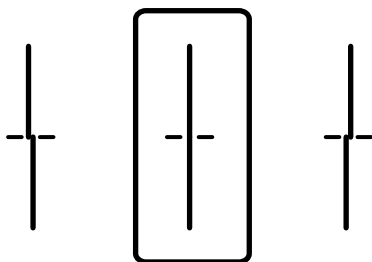

- Jeigu vienodais intervalais matote horizontalias juostas, šis šablonas padės atlikti lygiavimą. Nustatykite, kuriame šablone tarp segmentų yra mažiausias tarpas ir kuriame jie mažiausiai persidengia, ir įveskite jo numerį.

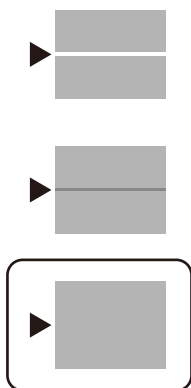





Spausdinimo galvutės patikra ir valymas

Jei purkštukai užsikimšę, spaudiniai tampa blankūs, juose matyti juostos arba pastebimos nepageidaujamos spalvos. Jei purkštukai itin stipriai užsikimšę, bus atspausdintas tuščias lapas. Pablogėjus spausdinimo kokybei, pirmiausia naudokite purkštukų patikros funkciją patikrinimui, ar neužsikimšę purkštukai. Jei purkštukai užsikimšę, išvalykite spausdinimo galvutę.

! **Svarbu:**

- Neatidarykite spausdintuvo dangčio ar neišjunkite spausdintuvo, kol vyksta galvutės valymas. Kai galvutės valymas nėra baigtas, gali nepavykti spausdinti.
- Valant galvutę, suvartojama rašalo, todėl negalima šio veiksmo atlikti daugiau negu reikia.
- Kai rašalo lygis yra žemas, gali nepavykti išvalyti spausdinimo galvutės.
- Jei po maždaug 3 purkštukų patikrų ir galvutės valymo procesų spausdinimo kokybė nepagerėja, bent 12 valandų nespausdinkite, o tada vėl atlikite purkštukų patikrą ir, jei reikia, išvalykite galvutę. Rekomenduojame išjungti spausdintuvą paspaudžiant mygtuką . Jei spaudos kokybė vis tiek nepagerėjo, paleiskite Nuodugnus valymas.
- Kad spausdinimo galvutė neuždžiūtų, neatjunkite spausdintuvo, kol maitinimas yra įjungtas.

1. Spausdintuvo valdymo skydelyje pasirinkite **Priežiūra**.
Norėdami pasirinkti elementą, naudokitės mygtukais    , tada spauskite mygtuką OK.
2. Pasirinkite **Spaus. galvutės purkšt. tikrini..**
3. Vykdydami ekrane pateiktas instrukcijas, įdėkite popieriaus ir išspausdinkite purkštukų patikros šabloną.
4. Patikrinkite atspausdintą šabloną, kad pamatytumėte, ar neužsikimšę spausdinimo galvutės purkštukai.

A) OK

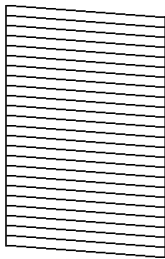

B) NG

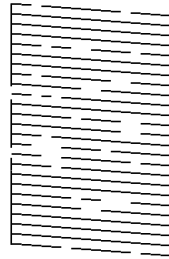

C) NG

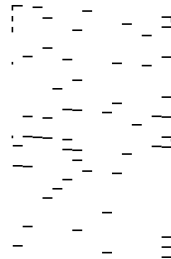

A:

Visos linijos išspausdintos. Pasirinkite . Nereikia papildomų žingsnių.

B arba beveik B

Kai kurie purkštukai yra užsikimšę. Pasirinkite  ir vadovaudamiesi ekrane pateikiamais nustatymais išvalykite spausdinimo galvutę.

C arba beveik C

Jei trūksta daugumos linijų arba jos neatspausdintos, tai reiškia, kad daugumą purkštukų yra užsikimšę. Norėdami išjungti purkštukų patikros funkciją, pasirinkite , tada paleiskite Nuodugnus valymas. Išsamios informacijos žr. toliau esančiame poskyryje „Susijusi informacija“.

5. Pasibaigus valymo procesui, dar kartą išspausdinkite purkštukų patikros šabloną. Valykite ir spausdinkite šabloną tol, kol išspausdintos linijos bus be pertrūkių.

! **Svarbu:**

Jei po maždaug 3 purkštukų patikrų ir galvutės valymo procesų spausdinimo kokybė nepagerėja, bent 12 valandų nespausdinkite, o tada vėl atlikite purkštukų patikrą ir, jei reikia, išvalykite galvutę. Rekomenduojame išjungti spausdintuvą paspaudžiant mygtuką . Jei spaudos kokybė vis tiek nepagerėjo, paleiskite Nuodugnus valymas.

Pastaba:

Spausdinimo galvutę taip pat galite patikrinti ir nuvalyti naudodami spausdintuvo tvarkyklę. Išsamios informacijos ieškokite toliau pateiktoje susijusios informacijos nuorodoje.

Susijusi informacija

- ➔ „Nuodugnus valymas vykdymas” puslapyje 75
- ➔ „Skirtukas Tech. priežiūra” puslapyje 36
- ➔ „Mac OS spausdintuvo tvarkyklės vadovas” puslapyje 174

Nuodugnus valymas vykdymas

Funkcija Nuodugnus valymas gali pagerinti spausdinimo kokybę toliau nurodytais atvejais.

- Kai dauguma purkštukų yra užsikišę.
- Kai 3 kartus atlikote purkštuko patikrą ir galvutės valymą bei palaukėte bent 12 valandas nespausdinę, tačiau spausdinimo kokybė nepagerėja.

Prieš paleisdami šią funkciją, panaudokite purkštuko patikros funkciją, kad patikrintumėte, ar purkštukai yra užsikišę, perskaitykite toliau pateiktas instrukcijas, tada panaudokite funkciją Nuodugnus valymas.

! **Svarbu:**

Įsitikinkite, kad rašalo talpyklose liko pakankamai rašalo.

Vizualiai įsitikinkite, kad rašalo talpyklos pripildytos bent trečdaliu. Jei Nuodugnus valymas metu rašalo lygis bus per žemas, galite pažeisti gaminį.

! **Svarbu:**

Tarp kiekvieno Nuodugnus valymas turi būti 12 valandų intervalas.

Įprastai išspręsti spausdinimo kokybės problemą galima per 12 valandų su vienu Nuodugnus valymas. Taigi, venkite naudoti rašalą be reikalo, prieš bandydami spausdinti dar kartą, palaukite 12 valandų.

! **Svarbu:**

Gali prireikti pakeisti techninės priežiūros dėžutę.

Tada rašalas kaupsis techninės priežiūros dėžutėje. Jei ji prisipildė, norėdami toliau spausdinti, paruoškite ir įdėkite kitą techninės priežiūros dėžutę.

Pastaba:

Jei rašalo lygis yra per žemas ar techninės priežiūros dėžutėje nėra pakankamai vietos, nenaudokite Nuodugnus valymas funkcijos. Tačiau, rašalo lygis ir dėžutės tūris yra pakankami spausdinimo darbams.

1. Pradžios ekrane pasirinkite **Priežiūra**.

Norėdami pasirinkti elementą, naudokitės mygtukais ▲ ▼ ◀ ▶, tada spauskite mygtuką OK.

2. Pasirinkite **Nuodugnus valymas**.

3. Sekdami ekrano nurodymais pradėkite vykdyti Nuodugnus valymas funkciją.

Pastaba:

Jei šios funkcijos vykdyti negalite, išspręskite ekrane nurodytą problemą. Toliau, norėdami vėl vykdyti šią funkciją, atlikite šią procedūrą nuo 1 žingsnio.

4. Paleidę šią funkciją, patikrinkite purkštukus, ar šie neužsikimšę.

Norėdami sužinoti, kaip atlikti purkštukų patikrą, žr. toliau pateiktą susijusios informacijos nuorodą.

! Svarbu:

Jei spausdinimo kokybė nepagerėjo paleidus Nuodugnus valymas, palaukite bent 12 valandas nespausdindami, tuomet dar kartą atspausdinkite purkštukų patikros šabloną. Priklausomai nuo atspausdinto šablono, dar kartą paleiskite Spausdinimo galvutės valymas arba Nuodugnus valymas. Jei kokybė nepagerėja, susisiekite su „Epson“ pagalbos skyriumi.

Pastaba:

Galingo valymo procedūrą taip pat galite paleisti naudodami spausdintuvo tvarkyklę. Išsamios informacijos ieškokite toliau pateiktoje susijusios informacijos nuorodoje.

Susijusi informacija

- ➔ [„Spausdinimo galvutės patikra ir valymas“ puslapyje 73](#)
- ➔ [„Skirtukas Tech. priežiūra“ puslapyje 36](#)
- ➔ [„Mac OS spausdintuvo tvarkyklės vadovas“ puslapyje 174](#)

Purkštukų užsikimšimo prevencija

Spausdintuvo įjungimui ir išjungimui visada naudokite maitinimo mygtuką.

Prieš atjungdami maitinimo laidą įsitikinkite, kad maitinimo lemputė yra užgesusi.

Rašalas savaime gali uždžiūti, jeigu nebus uždengtas. Tai kaip parkeriui arba rašikliui uždėtumėte kamštelį, kad neleistumėte jam uždžiūti. Įsitikinkite, kad spausdintuvo galvutė yra tinkamai uždengta, kad apsaugotumėte rašalą nuo išdžiuvimo.

Kai maitinimo laidas yra atjungtas arba veikiant spausdintuvui yra nutraukiamas elektros maitinimas, spausdintuvo galvutė gali būti netinkamai uždengta. Jeigu spausdintuvo galvutė paliekama neuždengta, joje esantis rašalas uždžius ir užsikis purkštukai (rašalo išėjimo angos).

Tokiais atvejais kaip galima greičiau įjunkite spausdintuvą ir vėl išjunkite, kad būtų uždengta rašalo galvutė.

Spausdinimo galvutės lygiavimas

Jei pastebėsite vertikaliųjų linijų poslinkį arba susiliejusius vaizdus, sulygiuokite spausdinimo galvutę.

1. Spausdintuvo valdymo skydelyje pasirinkite **Priežiūra**.
Norėdami pasirinkti elementą, naudokitės mygtukais ▲ ▼ ◀ ▶, tada spauskite mygtuką OK.
2. Pasirinkite **Spausdinimo galvutės lygiavimas**.
3. Pasirinkite vieną iš lygiavimo meniu.
 - Ribinės linijos lygiavimas: pasirinkite, jei spaudiniai išsilieję arba vertikalios linijos yra nesulygiuotos.
 - Horizontalusis lygiavimas: pasirinkite, jei matomos tolygiai išdėstytos horizontalios juostos.
4. Atlikdami ekrane pateikiamus nurodymus, įdėkite popieriaus ir išspausdinkite lygiavimo šabloną.

Popieriaus kelio valymas, kad neliktų rašalo dėmių

Jei spaudiniai dėmėti arba brūkšniuoti, išvalykite vidinį velenėlį.



Svarbu:

Spausdintuvo vidaus negalima valyti popierine servetėle. Pūkeliai gali užkimšti spausdinimo galvutės purkštukus.

1. Spausdintuvo valdymo skydelyje pasirinkite **Priežiūra**.
2. Pasirinkite **Popieriaus kreiptuvo valymas**.
3. Pasirinkite popieriaus šaltinį, įdėkite paprasto popieriaus į pasirinktą popieriaus šaltinį, tada vadovaukitės ekrane pateikiamomis instrukcijomis ir išvalykite popieriaus kelią.

[„Popieriaus įdėjimas“ puslapyje 27](#)

Pastaba:

Kartokite šiuos veiksmus, kol popierius nebus tepamas rašalu. Jei spaudiniai vis tiek dėmėti arba brūkšniuoti, išvalykite ir kitus popieriaus tiekimo šaltinius.

Spausdintuvo valymas

Jei spausdintuvo korpusas yra nešvarus arba padengtas dulkėmis, išjunkite spausdintuvą ir nuvalykite jį minkšta, švaria ir drėgna šluoste. Jei negalite pašalinti nešvarumų, pabandykite minkštą, švarią ir drėgną šluostę sumirkyti švelniame ploviklyje.

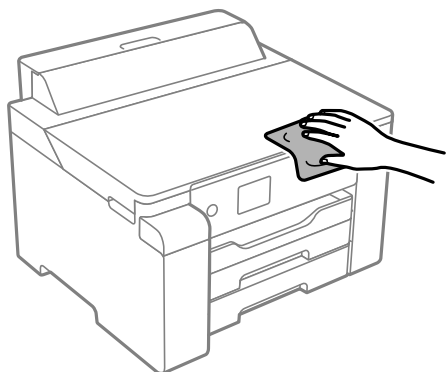

! **Svarbu:**

- Saugokite, kad į spausdintuvo mechanizmo vidų arba elektros komponentus nepatektų vandens. Kitu atveju galite pažeisti spausdintuvą.
- Spausdintuvo dangčio niekada nevalykite spiritu arba dažų skiedikliu. Šios cheminės medžiagos gali pažeisti komponentų ir korpusą.
- Nelieskite spausdintuvo viduje esančio balto plokščio laido, permatomos plėvelės ir rašalo vamzdelių. Taip galite sukelti triktį.

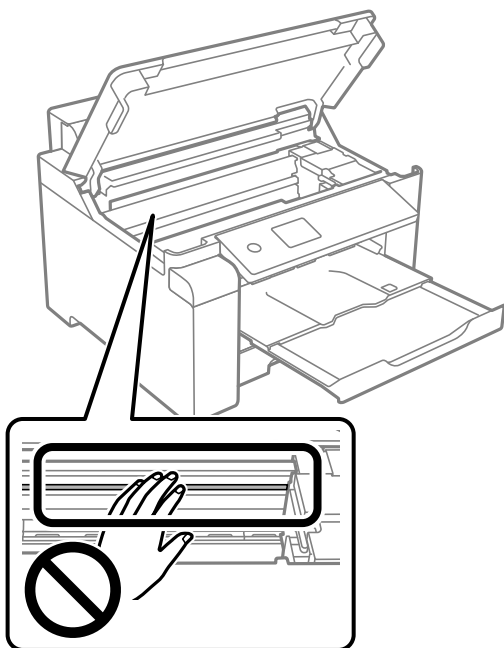

Išsipylusio rašalo valymas

Išsipylus rašalui išvalykite jį toliau nurodytais būdais.

- Jei aplink talpyklą pateko rašalo, nuvalykite jį švariu audiniu be pūkelių arba medvilnės tamponu.
- Jei rašalas išsipylė ant stalo ar grindų, nedelsiant išvalykite. Išdžiuvusias rašalo dėmes itin sunku išvalyti. Norėdami išvengti dėmės plitimo, nušluostykite rašalo sausu audiniu, tada nuvalykite drėgnu audiniu.
- Jei rašalo pateko ant rankų, nuplaukite jas vandeniu ir muilu.

Bendrojo puslapių, tiekiamų per spausdintuvą, skaičiaus tikrinimas

Galite patikrinti bendrąjį puslapių, tiekiamų per spausdintuvą, skaičių. Informacija išspausdinama kartu su purkštukų patikros šablonu.

1. Spausdintuvo valdymo skydelyje pasirinkite **Priežiūra**.

Norėdami pasirinkti elementą, naudokitės mygtukais ▲ ▼ ◀ ▶, tada spauskite mygtuką OK.

2. Pasirinkite **Spaus. galvutės purkšt. tikrini..**
3. Vykdydami ekrane pateiktas instrukcijas, įdėkite popieriaus ir išspausdinkite purkštukų patikros šabloną.

Pastaba:

Išspausdinti purkštukų patikros šabloną taip pat galite naudodami spausdintuvo tvarkyklę, be to, spausdintuvo tvarkyklės srityje galite patikrinti ir bendrąjį tiekiamų puslapių skaičių. Išsamios informacijos ieškokite toliau pateiktoje susijusios informacijos nuorodoje.

Susijusi informacija

- ➔ „Skirtukas Tech. priežiūra” puslapyje 36
- ➔ „Mac OS spausdintuvo tvarkyklės vadovas” puslapyje 174

Energijos taupymas

Jei nustatytą laikotarpį neatliekama jokių veiksmų, spausdintuvas ima veikti miego režimu arba išsijungia automatiškai. Galite nustatyti laiką, po kurio turi būti vykdomas energijos valdymas. Jį pailginus, gaminys ne taip efektyviai vartos energiją. Prieš atlikdami keitimus, apsvarstykite aplinkai daromą žalą.

Atsižvelgiant į spausdintuvo įsigijimo vietą, jame gali būti funkcija, išjungianti spausdintuvą, jei jis 30 minučių nebus prijungtas prie tinklo.

Energijos taupymas (valdymo skydelis)

1. Pradžios ekrane pasirinkite **Nuostatos**.

Norėdami pasirinkti elementą, naudokitės mygtukais ▲ ▼ ◀ ▶, tada spauskite mygtuką OK.

2. Pasirinkite **Bendrosios nuostatos > Pagrind. nuostatos**.
3. Atlikite vieną iš šių veiksmų.

Pastaba:

*Jūsų gaminys gali turėti funkciją **Išjungimo nuostatos** arba **Išjungimo laikmatis**, atsižvelgiant į įsigijimo vietą.*

- Pasirinkite **Miego laikmatis** arba **Išjungimo nuostatos > Išjungti, jei neaktyvus** arba **Išjungti, jei atjungtas** ir atlikite nustatymus.
- Pasirinkite **Miego laikmatis** arba **Išjungimo laikmatis** ir tada atlikite nustatymus.

Programų įdiegimas ir pašalinimas atskirai

Prijunkite kompiuterį prie tinklo ir įdiekite naujausią programų versiją iš interneto svetainės. Prisijunkite prie kompiuterio administratoriaus teisėmis. Kompiuteriui paraginus įveskite administratoriaus slaptažodį.

Programų įdiegimas atskirai

Pastaba:

Įdiegdami programą iš naujo, ją pirmiausia turite pašalinti.

1. Įsitikinkite, kad spausdintuvas prijungtas prie kompiuterio, o kompiuteris prijungtas prie interneto.
2. Paleiskite EPSON Software Updater.

Momentinė nuotrauka yra pavyzdys naudojant Windows.

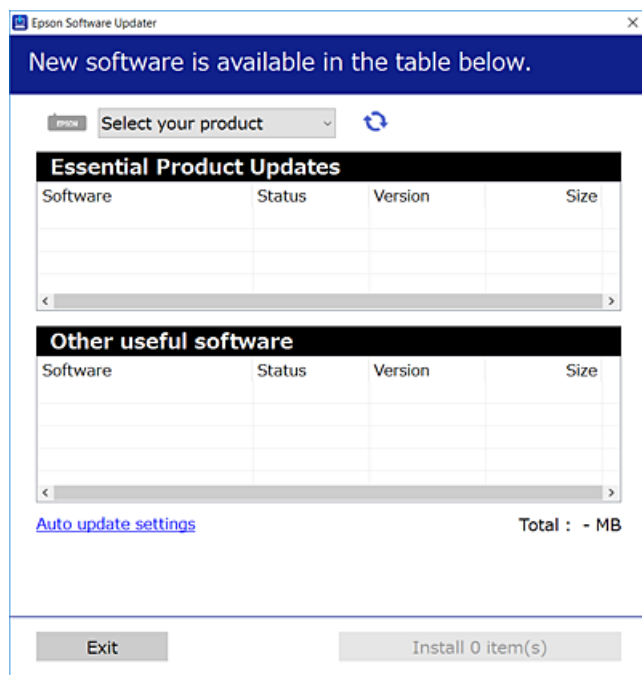

3. Jei naudojate Windows, pasirinkite spausdintuvą, tada spustelėkite , kad patikrintumėte naujausią programos versiją.
4. Pasirinkite elementus, kuriuos norite įdiegti ar atnaujinti, tada spustelėkite diegimo mygtuką.



Svarbu:

Neišjunkite spausdintuvo ir neatjunkite maitinimo, kol nebus užbaigtas naujinimas. Spausdintuvas gali sugesti.

Pastaba:

- Naujausią programų versiją galite atsisiųsti iš „Epson“ svetainės.
<http://www.epson.com>
- Jei naudojate operacinę sistemą Windows Server, negalėsite naudoti Epson Software Updater. Atsisiųskite naujausią programų versiją iš „Epson“ svetainės.

Susijusi informacija

- ➔ „Programa, skirta naujinti programinę įrangą ir programinę aparatinę įrangą (EPSON Software Updater)“ puslapyje 179
- ➔ „Programų šalinimas“ puslapyje 82

Patikrinimas, ar įdiegta originali „Epson“ spausdintuvo tvarkyklė („Windows“)

Pasinaudoję toliau nurodytu būdu galite patikrinti, ar jūsų kompiuteryje įdiegtos originalios „Epson“ spausdintuvo tvarkyklės.

Pasirinkite **Valdymo skydas > Peržiūrėti įrenginius ir spausdintuvus (Spausdintuvai, Spausdintuvai ir faksai)**, tada, norėdami atidaryti spausdinimo serverio ypatybių langą, atlikite toliau nurodytus veiksmus.

Windows Windows 10/Windows 8.1/Windows 8/Windows 7/Windows Server 2019/Windows Server 2016/Windows Server 2012 R2/Windows Server 2012/Windows Server 2008 R2

Spustelėkite spausdintuvo piktogramą, tada lango viršuje spustelėkite **Spausdinimo serverio ypatybės**.

Windows Vista/Windows Server 2008

Dešiniuju pelės klavišu spustelėkite piktogramą **Spausdintuvai** ir tuomet spustelėkite **Paleisti administratoriaus teisėmis > Serverio ypatybės**.

Windows XP/Windows Server 2003 R2/Windows Server 2003

Meniu **Failas** pasirinkite **Serverio ypatybės**.

Spustelėkite skirtuką **Tvarkyklė**. Jei sąrašė matote savo spausdintuvo pavadinimą, reiškia, kad jūsų kompiuteryje įdiegta originali „Epson“ spausdintuvo tvarkyklė.

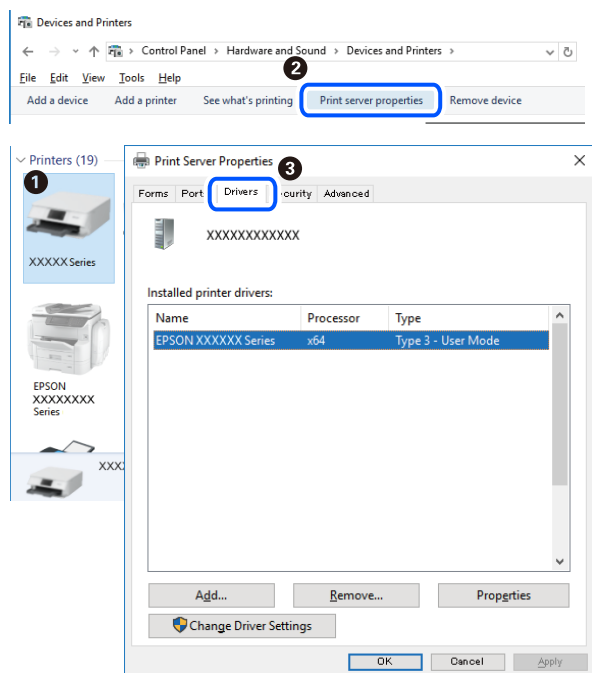

Susijusi informacija

➔ „Programų įdiegimas atskirai“ puslapyje 80

Patikrinkite, ar įdiegta originali „Epson“ spausdintuvo tvarkyklė (Mac OS)

Pasinaudoję toliau nurodytu būdu galite patikrinti, ar jūsų kompiuteryje įdiegtos originalios „Epson“ spausdintuvo tvarkyklės.

Pasirinkite **Sistemos nuostatos**, atidarę meniu „Apple“, spauskite **Spausdintuvai ir skaitytuvai** (arba **Spausdinti ir nuskaityti, Spausdinti ir siųsti faksogramą**), tada pasirinkite spausdintuvą. Spustelėkite **Parinktys ir tiekimas**, jei

lange rodomi skirtukai **Parinktys** ir **Paslaugos**, reiškia, kad jūsų kompiuteryje įdiegta originali „Epson“ spausdintuvo tvarkyklė.

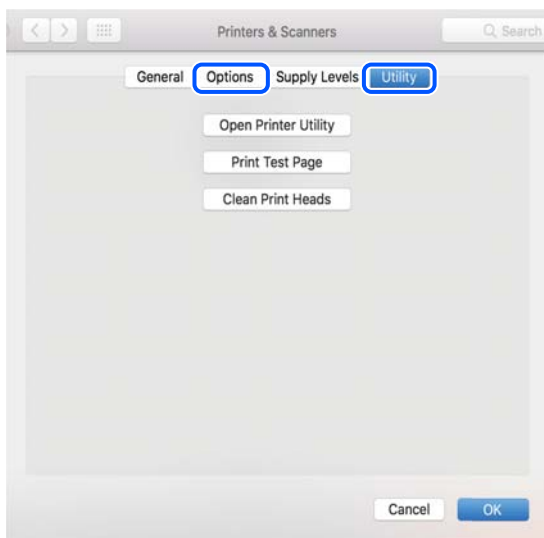

Susijusi informacija

➔ „Programų įdiegimas atskirai“ puslapyje 80

Spausdintuvo pridėjimas (tik „Mac OS“)

1. Pasirinkite **Sistemos nuostatos**, atidarę Apple meniu > **Spausdintuvai ir skaitytuvai** (arba **Spausdinti ir nuskaityti, Spausdinti ir siųsti faksu**).
2. Spustelėkite + ir pasirinkite **Pridėti kitą spausdintuvą arba skaitytuvą**.
3. Pasirinkite naudojamą spausdintuvą, tada naudojamą spausdintuvą pasirinkite srityje **Naudoti**.
4. Spustelėkite **Pridėti**.

Pastaba:

Jei spausdintuvo sąrašė nėra, patikrinkite ar jis yra tinkamai prijungtas prie kompiuterio ir įjungtas.

Programų šalinimas

Prisijunkite prie kompiuterio administratoriaus teisėmis. Kompiuteriui paraginus įveskite administratoriaus slaptažodį.

Programų šalinimas — Windows

1. Norėdami išjungti spausdintuvą, paspauskite mygtuką .
2. Išjunkite visas veikiančias programas.

3. Atidarykite **Valdymo skydelis**:
 - Windows 10/Windows Server 2019/Windows Server 2016
Spustelėkite pradžios mygtuką ir pasirinkite „**Windows**“ sistema > **Valdymo skydelis**.
 - Windows 8.1/Windows 8/Windows Server 2012 R2/Windows Server 2012
Pasirinkite **Darbalaukis** > **Parametrai** > **Valdymo skydelis**.
 - Windows 7/Windows Vista/Windows XP/Windows Server 2008 R2/Windows Server 2008/Windows Server 2003 R2/Windows Server 2003
Spustelėkite pradžios mygtuką ir pasirinkite **Valdymo skydelis**.
 4. Atidarykite **Pašalinti programą** (arba **Ištraukti arba pašalinti programas**):
 - Windows 10/Windows 8.1/Windows 8/Windows 7/Windows Vista/Windows Server 2019/Windows Server 2016/Windows Server 2012 R2/Windows Server 2012/Windows Server 2008 R2/Windows Server 2008
Dalyje **Programos** pasirinkite **Pašalinti programą**.
 - Windows XP/Windows Server 2003 R2/Windows Server 2003
Spustelėkite **Ištraukti arba pašalinti programas**.
 5. Pasirinkite norimą pašalinti programą.
Negalite pašalinti spausdintuvo tvarkyklės, jei yra spausdinimo užduočių. Prieš pašalindami iš trinkite užduotis arba palaukite, kol jos bus atspausdintos.
 6. Pašalinkite programas:
 - Windows 10/Windows 8.1/Windows 8/Windows 7/Windows Vista/Windows Server 2019/Windows Server 2016/Windows Server 2012 R2/Windows Server 2012/Windows Server 2008 R2/Windows Server 2008
Spustelėkite **Pašalinti / keisti** arba **Pašalinti**.
 - Windows XP/Windows Server 2003 R2/Windows Server 2003
Spustelėkite **Keisti / pašalinti** arba **Pašalinti**.
- Pastaba:**
*Jei bus atidarytas langas **Vartotojo abonemento valdymas**, spustelėkite **Tęsti**.*
7. Vadovaukitės ekrane rodomomis instrukcijomis.

Programų šalinimas — Mac OS

1. Naudodami Uninstaller atsisiųškite EPSON Software Updater.
Kartą atsisiuntus Uninstaller šalinimo programą, jos nebereikės siųstis kaskart norint pašalinti programą.
2. Norėdami išjungti spausdintuvą, paspauskite mygtuką .
3. Norėdami pašalinti spausdintuvo tvarkyklę, pasirinkite **Sistemos nuostatos**, esančią Apple menu > **Spausdintuvai ir skaitytuvai** (arba **Spausdinti ir nuskaityti**, **Spausdinti ir siųsti faksu**), tada pašalinkite spausdintuvą iš įgalintų spausdintuvų sąrašo.
4. Išjunkite visas veikiančias programas.
5. Pasirinkite **Eiti** > **Programos** > **Epson Software** > **Uninstaller**.

6. Pasirinkite norimą pašalinti programą ir spustelėkite **Uninstall**.



Svarbu:

Uninstaller pašalins visas kompiuteryje įdiegtas „Epson“ rašalinių spausdintuvų tvarkykles. Jei naudojate kelis „Epson“ rašalinius spausdintuvus ir norite panaikinti tik kai kurias tvarkykles, pirmiausia panaikinkite visas, o tada vėl įdiekite būtinąją spausdintuvo tvarkyklę.

Pastaba:

*Jei programų sąraše norimos pašalinti programos nėra, naudodami Uninstaller jos pašalinti negalėsite. Tokiu atveju pasirinkite **Eiti** > **Programos** > **Epson Software**, pasirinkite norimą pašalinti programą ir nuvilkite ją į šiukšlinės piktogramą.*

Susijusi informacija

➔ „Programa, skirta naujinti programinę įrangą ir programinę aparatinę įrangą (EPSON Software Updater)“ puslapyje 179

Programų ir programinės aparatinės įrangos naujinimas

Atnaujinant programas ir programinę aparatinę įrangą gali pavykti išspręsti kai kurias problemas ir pagerinti veikimą arba pridėti funkcijų. Įsitikinkite, kad naudojamos programos ir programinė aparatinė įranga yra naujausios versijos.

1. Įsitikinkite, kad spausdintuvas yra prijungtas prie kompiuterio, o kompiuteris prijungtas prie interneto.
2. Paleiskite EPSON Software Updater ir atnaujinkite programas arba programinę aparatinę įrangą.



Svarbu:

Neišjunkite kompiuterio arba spausdintuvo, kol nebus užbaigtas naujinimas, kitaip spausdintuvas gali sugesti.

Pastaba:

Jei sąraše norimos atnaujinti programos nėra, naudodami EPSON Software Updater jos atnaujinti negalėsite. Vietinėje „Epson“ svetainėje patikrinkite, ar nesiūlomos naujausios programų versijos.

<http://www.epson.com>

Susijusi informacija

➔ „Programa, skirta naujinti programinę įrangą ir programinę aparatinę įrangą (EPSON Software Updater)“ puslapyje 179

Spausdintuvo programinės aparatinės įrangos naujinimas naudojant valdymo skydelį

Jei spausdintuvas gali būti prijungtas prie interneto, galite naujinti spausdintuvo programinę aparatinę įrangą naudodami valdymo skydelį. Taip pat galite nustatyti spausdintuvą reguliariai ieškoti programinės aparatinės įrangos naujinimų ir pranešti, jei naujinimų yra.

1. Pradžios ekrane pasirinkite **Nuostatos**.

Norėdami pasirinkti elementą, naudokitės mygtukais ▲ ▼ ◀ ▶, tada spauskite mygtuką OK.

2. Pasirinkite **Bendrosios nuostatos > Sistemos administravimas > Programinės aparatinės įrangos atnaujinimas > Atnaujinti**.

Pastaba:

Pasirinkite **Pranešimas > Įjung**, kad nustatytumėte spausdintuvą reguliariai ieškoti prieinamų programinės aparatinės įrangos naujinimų.

3. Patikrinkite ekrane rodomą pranešimą ir pradėkite galimų atnaujinimų paiešką.
4. Jei skystųjų kristalų ekrane rodoma žinutė, išpėjanti apie prieinamą programinės aparatinės įrangos naujinimą, laikykitės ekrane esančių nurodymų, kad pradėtumėte naujinimą.

! Svarbu:

- ❑ *Neišjunkite spausdintuvo ir neatjunkite maitinimo, kol nebus užbaigtas naujinimas, kitaip spausdintuvas gali sugesti.*
- ❑ *Jei programinės aparatinės įrangos naujinimas nėra užbaigiamas ar yra nesėkmingas, spausdintuvas tinkamai neįsijungia, o kitą kartą įjungus spausdintuvą skystųjų kristalų ekrane rodoma Recovery Mode. Tokiu atveju turite vėl atnaujinti programinę aparatinę įrangą naudodami kompiuterį. USB laidu prijunkite spausdintuvą prie kompiuterio. Kol spausdintuvas rodo Recovery Mode, programinės aparatinės įrangos atnaujinti nepavyks. Per kompiuterį galite prisijungti prie vietinio „Epson“ tinklalapio, iš kurio galite parsisiųsti naujausią spausdintuvo programinę-aparatinę įrangą. Laikydami tinkle instrukcijų atlikite tolimesnius veiksmus.*

Programinės aparatinės įrangos naujinimas naudojant „Web Config“

Kai spausdintuvas gali būti prijungtas prie interneto, galite naujinti programinę aparatinę įrangą naudodami „Web Config“.

1. Atidarykite „Web Config“ ir pasirinkite skirtuką **Device Management > Firmware Update**.
2. Spustelėkite **Start**, tada vadovaukitės ekrane pateikiamomis instrukcijomis.

Pradedamas programinės aparatinės įrangos patvirtinimas ir rodoma programinės aparatinės įrangos informacija, jei rasta atnaujinta programinė aparatinė įranga.

Pastaba:

Programinę aparatinę įrangą taip pat galite atnaujinti naudodami „Epson Device Admin“. Galite vizualiai patvirtinti programinės aparatinės įrangos informaciją įrenginių sąrašė. Tai naudinga, kai norite atnaujinti kelių įrenginių programinę aparatinę įrangą. Daugiau informacijos žr. „Epson Device Admin“ vadove.

Susijusi informacija

➔ „Spausdintuvo operacijų konfigūravimo programa (Web Config)“ puslapyje 176

Programinės aparatinės įrangos atnaujinimas neprisijungus prie interneto

Įrenginio mikroprograminę įrangą į kompiuterį galite atsisiųsti „Epson“ tinklavietėje. Tuomet, įrenginį prijungę prie kompiuterio per USB laidą, galite atnaujinti mikroprograminę įrangą. Jei įrangos naujinti tinkle nepavyksta, pabandykite šį įrangos naujinimo būdą.

1. „Epson“ tinklavietėje atsisiųskite mikroprograminę įrangą.
2. Kompiuterį su mikroprogramine įranga prijunkite prie spausdintuvo, naudodami USB laidą.
3. Du kartus spustelėkite ant atsisiųsto .exe failo.
Paleidžiama Epson Firmware Updater programa.
4. Vadovaukitės ekrane rodomomis instrukcijomis.

Spausdintuvo gabenimas ir saugojimas

Kai spausdintuvą turite palikti saugojimui, gabenti į kitą vietą ar remontuoti, vykdykite toliau nurodytus spausdintuvo supakavimo veiksmus.

1. Išjunkite spausdintuvą paspausdami mygtuką .
2. Įsitikinkite, kad užgeso maitinimo lemputė, tada atjunkite maitinimo laidą.



Svarbu:

Užgesus maitinimo lemputei atjunkite maitinimo laidą. Jei taip nėra, spausdinimo galvutė negrįš į pradinę padėtį ir rašalas uždžius, todėl gali tapti neįmanoma spausdinti.

3. Atjunkite visus laidus, pvz., maitinimo laidą ir USB laidą.
4. Išimkite visą popierių iš spausdintuvo.
5. Atidarykite spausdintuvo gaubtą.
6. Nustatykite transportavimo užraktą į užrakinimo (transportavimo) padėtį.

Transportavimo užraktas sustabdo rašalo tiekimą, kad transportuojant ir sandėliuojant prietaisą neištekėtų rašalas.

Jeigu spausdinimo galvutė nėra toliau parodytoje padėtyje, pastumkite ją ranka.

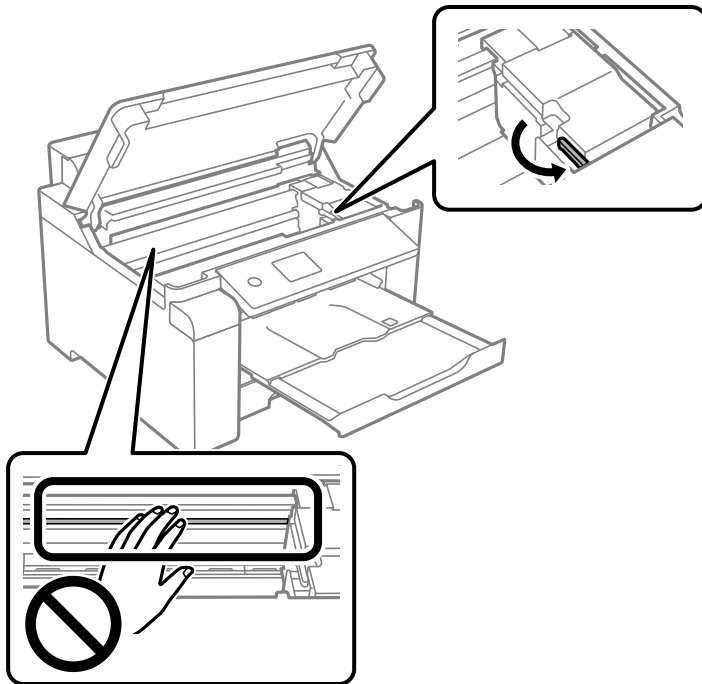

7. Lipnia juosta pritvirtinkite spausdinimo galvutę prie dėklo.

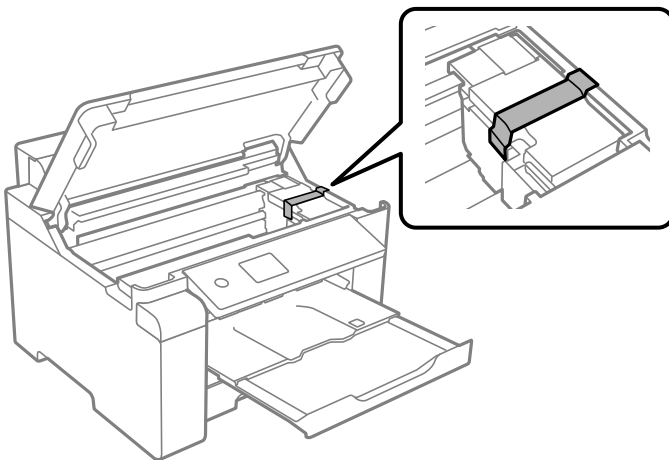

8. Uždarykite spausdintuvo gaubtą.

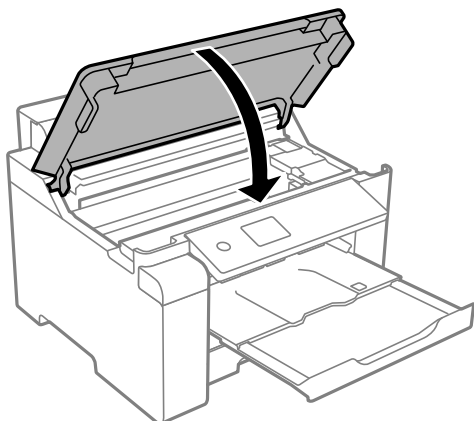

9. Būtinai sandariai uždarykite rašalo talpyklos dangtelį.

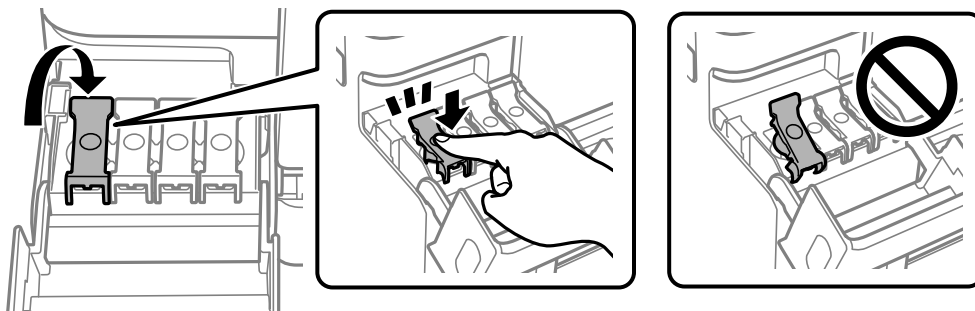

10. Patikimai uždarykite rašalo talpyklos gaubtą.

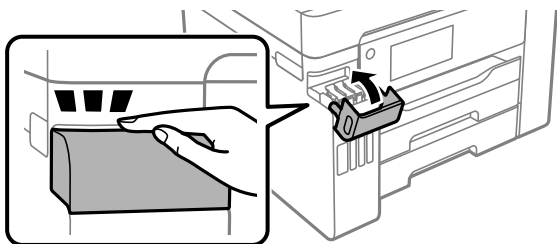

11. Pasiruoškite supakuoti spausdintuvą, kaip parodyta toliau.

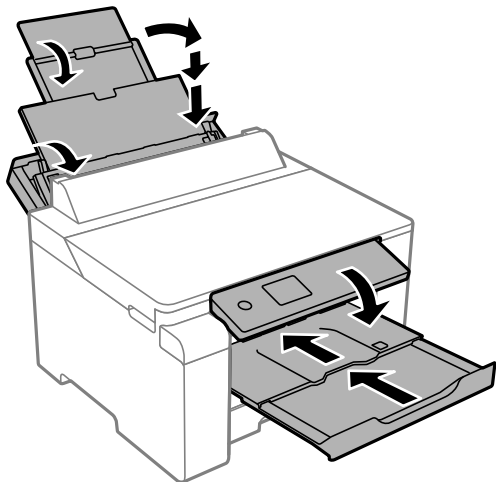

12. Įdėkite spausdintuvą į plastikinį maišą ir jį užlenkite.
13. Supakuokite spausdintuvą jo dėžėje, naudodami apsaugines medžiagas.

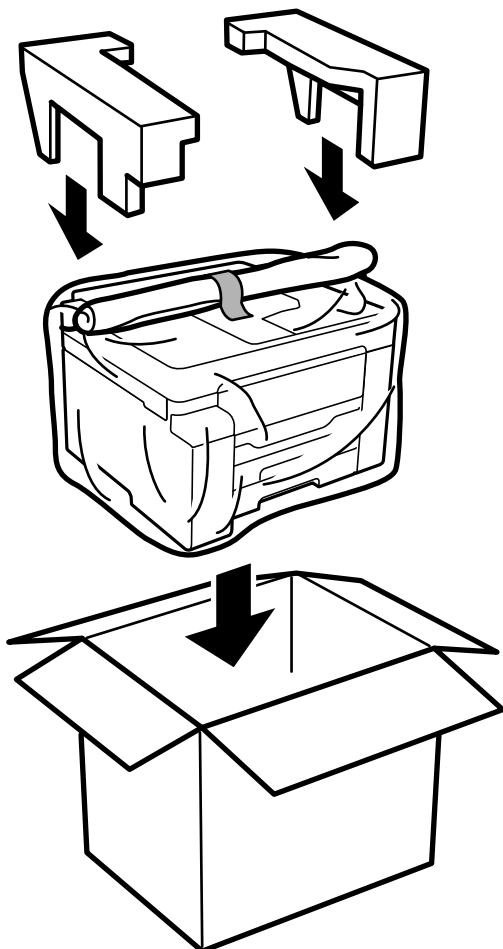

! **Svarbu:**

- ❑ Kelkite spausdintuvą tvirtai stovėdami. Jei kelsite spausdintuvą iš nepatogios padėties, galite susižeisti.
- ❑ Spausdintuvas yra sunkus, todėl išpakuojant ir transportuojant jį nešti turi du arba daugiau žmonių.
- ❑ Keliant spausdintuvą, rankas reikia laikyti taip, kaip pavaizduota. Jei suimsite spausdintuvą kitaip, jis gali iškristi arba galite prisipausti pirštus jį statydami.

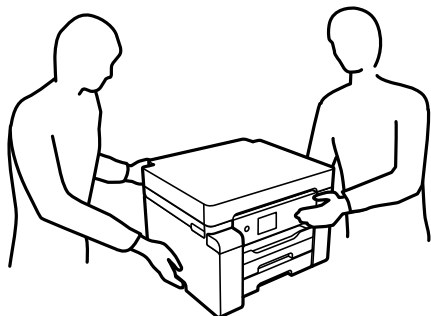

- ❑ Nešamo spausdintuvo negalima pakreipti didesniu nei 10 laipsnių kampų; pakreipus daugiau, spausdintuvas gali iškristi.
- ❑ Kai sandėliuojate arba gabenate spausdintuvą, įdėkite spausdintuvą į plastikinį maišą ir jį užlenkite. Stenkitės nepaversti, nepastatyti vertikaliai ar neapversti spausdintuvo, nes gali ištekti rašalas.

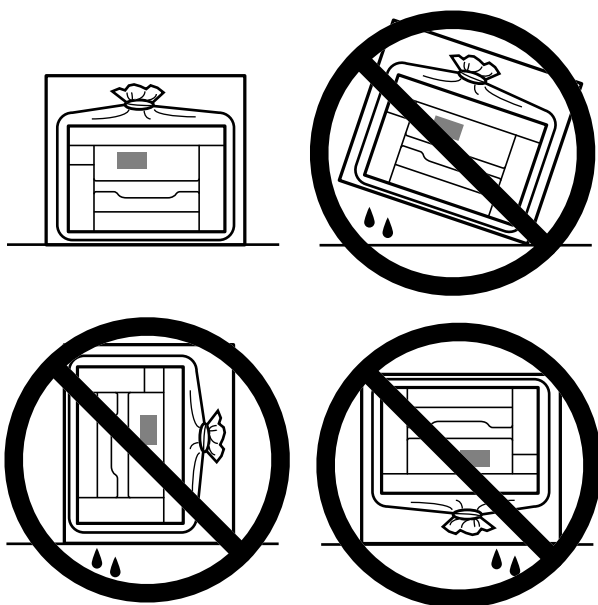

! **Svarbu:**

- ❑ *Norėdami sandėliuoti arba gabenti rašalo buteliuką, nepakreipkite buteliuko ir saugokite jį nuo smūgių bei temperatūros pokyčių. Nesilaikant nurodymo, net ir tvirtai uždėjus rašalo buteliuko dangtelį gali pratekėti rašalas. Uždėdami dangtelį buteliuką laikykite vertikaliaje padėtyje, taip pat apsaugokite jį taip, kad gabenant rašalo buteliuką, pavyzdžiui, dedant jį į krepšį, neištekėtų rašalas.*
- ❑ *Atidarytų rašalo buteliukų nedėkite į dėžę su spausdintuvu.*



Kai kitą kartą naudosite spausdintuvą, nepamirškite nuplėšti spausdinimo galvutę laikančią lipniąją juostą ir nustatyti transportavimo užraktą į atrakinimo (spausdinimo) padėtį. Jei kitą kartą spausdinant kokybė pablogėja, nuvalykite ir sulygiuokite spausdinimo galvutę.

Susijusi informacija

- ➔ „Spausdinimo galvutės patikra ir valymas” puslapyje 73
- ➔ „Spausdinimo galvutės lygiavimas” puslapyje 76

Problemų sprendimas

Spausdintuvas neveikia taip, kaip tikėtasi.	93
Skystųjų kristalų ekrane rodomas pranešimas.	117
Popierius vis įstringa.	118
Laikas papildyti rašalo atsargas.	119
Laikas pakeisti priežiūros dėžutę.	123
Prasta spausdinimo kokybė.	125
Nepavyksta išspręsti problemos.	134

Spausdintuvas neveikia taip, kaip tikėtasi

Spausdintuvas neįsijungia arba neišsijungia

Nepavyksta įjungti maitinimo

Galima apsvarstyti kelias priežastis.

■ Maitinimo laidas nėra tinkamai įjungtas į elektros lizdą.

Sprendimai

Įsitikinkite, kad maitinimo laidas tinkamai prijungtas.

■ Mygtukas nebuvo nuspaustas pakankamai ilgai.



Sprendimai

Šiek tiek ilgiau palaikykite nuspaustą mygtuką .

Nepavyksta išjungti maitinimo

■ Mygtukas nebuvo nuspaustas pakankamai ilgai.

Sprendimai

Šiek tiek ilgiau palaikykite nuspaustą mygtuką . Jei vis tiek nepavyksta išjungti spausdintuvo, atjunkite maitinimo laidą. Kad neuždžiūtų spausdinimo galvutė, vėl įjunkite spausdintuvą ir išjunkite jį paspausdami mygtuką .

Maitinimas išjungiamas automatiškai

■ Įjungta funkcija Išjungimo nuostatos arba Išjungimo laikmatis.

Sprendimai

- Pasirinkite Nuostatos > Bendrosios nuostatos > Pagrind. nuostatos > Išjungimo nuostatos, tada išjunkite nuostatas Išjungti, jei neaktyvus ir Išjungti, jei atjungtas.
- Pasirinkite Nuostatos > Bendrosios nuostatos > Pagrind. nuostatos, tada išjunkite nuostatą Išjungimo laikmatis.

Pastaba:

Jūsų gaminyje gali turėti funkciją Išjungimo nuostatos arba Išjungimo laikmatis, atsižvelgiant į įsigijimo vietą.

Popierius tiekiamas netinkamai

Netiekiamas popierius

Galima apsvarstyti kelias priežastis.

Įdiegimo vieta yra netinkama.

Sprendimai

Padėkite spausdintuvą ant lygaus paviršiaus ir naudokite esant rekomenduojamoms aplinkos sąlygoms.

➔ „Su aplinka susiję techniniai duomenys” puslapyje 195

Naudojamas nepalaikomas popierius.

Sprendimai

Naudokite šio spausdintuvo palaikomą popierių.

➔ „Galimas popierius ir talpa” puslapyje 166

➔ „Negalimos popieriaus rūšys” puslapyje 171

Popierius naudojamas netinkamai.

Sprendimai

Laikykites atsargumo priemonių dėl popieriaus naudojimo.

➔ „Atsargumo priemonės dėl popieriaus naudojimo” puslapyje 26

Spausdintuve per daug lapų.

Sprendimai

Nedėkite daugiau lapų, nei nurodyta tam tikros rūšies popieriui.

➔ „Galimas popierius ir talpa” puslapyje 166

Popieriaus nuostatos spausdintuve yra netinkamos.

Sprendimai

Įsitikinkite, ar popieriaus dydžio ir popieriaus tipo nuostatos atitinka į spausdintuvą įdėto popieriaus faktinį dydį ir tipą.

➔ „Popieriaus dydžio ir tipo nuostatos” puslapyje 26

Kreivai tiekiamas popierius

Galima apsvarstyti kelias priežastis.

Įdiegimo vieta yra netinkama.

Sprendimai

Padėkite spausdintuvą ant lygaus paviršiaus ir naudokite esant rekomenduojamoms aplinkos sąlygoms.

➔ „Su aplinka susiję techniniai duomenys” puslapyje 195

■ Naudojamas nepalaikomas popierius.

Sprendimai

Naudokite šio spausdintuvo palaikomą popierių.

➔ „Galimas popierius ir talpa” puslapyje 166

➔ „Negalimos popieriaus rūšys” puslapyje 171

■ Popierius naudojamas netinkamai.

Sprendimai

Laikykitės atsargumo priemonių dėl popieriaus naudojimo.

➔ „Atsargumo priemonės dėl popieriaus naudojimo” puslapyje 26

■ Popierius įdėtas netinkamai.

Sprendimai

Įdėkite popieriaus tinkama kryptimi ir priekinio krašto kreiptuvą pristumkite prie popieriaus krašto.

➔ „Popieriaus įdėjimas” puslapyje 27

■ Spausdintuve per daug lapų.

Sprendimai

Nedėkite daugiau lapų, nei nurodyta tam tikros rūšies popieriui.

➔ „Galimas popierius ir talpa” puslapyje 166

■ Popieriaus nuostatos spausdintuve yra netinkamos.

Sprendimai

Įsitikinkite, ar popieriaus dydžio ir popieriaus tipo nuostatos atitinka į spausdintuvą įdėto popieriaus faktinį dydį ir tipą.

➔ „Popieriaus dydžio ir tipo nuostatos” puslapyje 26

Vienu metu tiekiami keli popieriaus lapai

Galima apsvarstyti kelias priežastis.

■ Įdiegimo vieta yra netinkama.

Sprendimai

Padėkite spausdintuvą ant lygaus paviršiaus ir naudokite esant rekomenduojamoms aplinkos sąlygoms.

➔ „Su aplinka susiję techniniai duomenys” puslapyje 195

■ Naudojamas nepalaikomas popierius.

Sprendimai

Naudokite šio spausdintuvo palaikomą popierių.

➔ „Galimas popierius ir talpa” puslapyje 166

➔ „Negalimos popieriaus rūšys” puslapyje 171

■ **Popierius naudojamas netinkamai.**

Sprendimai

Laikykitės atsargumo priemonių dėl popieriaus naudojimo.

➔ „Atsargumo priemonės dėl popieriaus naudojimo” puslapyje 26

■ **Popierius yra drėgnas arba šlapias.**

Sprendimai

Įdėkite naują popierių.

■ **Dėl statinės elektros popieriaus lapai sulimpa vienas su kitu.**

Sprendimai

Iškleiskite popieriaus lapus prieš juos įdėdami. Jei popierius vis tiek nepaduodamas, vienu metu dėkite tik vieną popieriaus lapą.

■ **Spausdintuve per daug lapų.**

Sprendimai

Nedėkite daugiau lapų, nei nurodyta tam tikros rūšies popieriui.

➔ „Galimas popierius ir talpa” puslapyje 166

■ **Popieriaus nuostatos spausdintuve yra netinkamos.**

Sprendimai

Įsitikinkite, ar popieriaus dydžio ir popieriaus tipo nuostatos atitinka į spausdintuvą įdėto popieriaus faktinį dydį ir tipą.

➔ „Popieriaus dydžio ir tipo nuostatos” puslapyje 26

■ **Vienu metu paduoti keli popieriaus lapai atliekant rankinį dvipusį spausdinimą.**

Sprendimai

Prieš pakartotinai įdėdami popierių pašalinkite popierių, kuris įdėtas į popieriaus šaltinį.

Rodoma klaida Nėra popieriaus

■ **Popierius nepadėtas popieriaus dėklo centre.**

Sprendimai

Jei pateikiamas klaidos pranešimas, informuojantis, kad nėra popieriaus, nors popieriaus į popieriaus dėklą įdėta, įdėkite popierių iš naujo ties popieriaus dėklo centru.

Popierius išmetamas netinkamai

■ Išspausdintas popierius banguotas.

Sprendimai

Pasirinkite Nuostatos > Bendrosios nuostatos > Spausdintuvo parametrai > Apsaugoti spaudinius nuo susibang., tada pasirinkite **Ijung.**

Nejmanoma spausdinti

Negalima spausdinti iš „Windows“

Įsitikinkite, kad kompiuteris ir spausdintuvas yra sujungti teisingai.

Problemos priežastis ir sprendimas skiriasi priklausomai nuo, ar jie sujungti ar ne.

Tinklo ryšio patikrinimas

Norėdami patikrinti kompiuterio ir spausdintuvo ryšio būseną, naudokite Epson Printer Connection Checker. Priklausomai nuo patikrinimo rezultatų, jūs galite pats galėti išspręsti problemą.

1. Darbalaukyje dukart spustelėkite piktogramą **Epson Printer Connection Checker**.

Paleidžiama Epson Printer Connection Checker programa.

Jei darbalaukyje nėra piktogramos, vadovaukitės toliau pateiktais būdais ir paleiskite Epson Printer Connection Checker.

- Windows 10

Spustelėkite pradžios mygtuką ir pasirinkite **Epson Software > Epson Printer Connection Checker**.

- „Windows 8.1“ / „Windows 8“

Pagrindinio ieškos mygtuko lauke įveskite programos pavadinimą ir pasirinkite rodomą piktogramą.

- „Windows 7“

Spustelėkite pradžios mygtuką ir pasirinkite **Visos programos > Epson Software > Epson Printer Connection Checker**.

2. Vadovaukitės ekrane pateiktomis instrukcijomis, kad galėtumėte patikrinti.

Pastaba:

Jei spausdintuvo pavadinimas nerodomas, įdiekite originalią „Epson“ tvarkyklę.

„Patikrinimas, ar įdiegta originali „Epson“ spausdintuvo tvarkyklė („Windows“)“ puslapyje 81

Kai identifikuosite problemą, vadovaukitės sprendimu, rodomu ekrane.

Jei negalite išspręsti problemos, pagal situaciją, patikrinkite toliau pateiktus elementus.

- Spausdintuvas neatpažintas per tinklo ryšį

[„Negalima prisijungti prie tinklo“ puslapyje 98](#)

- Spausdintuvas neatpažintas naudojant USB jungtį

[„Spausdintuvo negalima prijungti naudojant USB \(Windows\)“ puslapyje 100](#)

- ❑ Spausdintuvas atpažintas, tačiau spausdinti negalima.
[„Negalima spausdinti, nors ryšys užmegztas \(Windows\)” puslapyje 101](#)

Negalima prisijungti prie tinklo

Problema gali būti susijusi su vienu iš toliau pateiktų klausimų.

■ **Kažkas nutiko tinklo įrenginiams, skirtiems „Wi-Fi” ryšiui.**

Sprendimai

Išjunkite įrenginius, kuriuos norite prijungti prie tinklo. Palaukite apie 10 sekundžių, tada įjunkite įrenginius šia tvarka: belaidis maršrutizatorius, kompiuteris ar išmanusis įrenginys, spausdintuvas. Perkelkite spausdintuvą ir kompiuterį ar išmanųjį įrenginį arčiau belaidžio maršrutizatoriaus, kad pagerintumėte radijo bangų ryšį, ir bandykite vėl atlikti tinklo nustatymus.

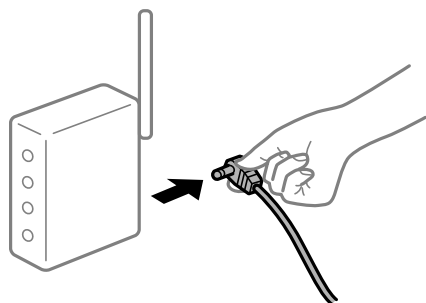

■ **Įrenginiai negali gauti signalų iš belaidžio ryšio maršruto parinktuvo, nes jie yra per toli vienas nuo kito.**

Sprendimai

Perkelę kompiuterį arba išmanųjį įrenginį bei spausdintuvą arčiau belaidžio ryšio maršruto parinktuvo, išjunkite belaidžio ryšio maršruto parinktuvą, tuomet jį vėl įjunkite.

■ **Keičiant belaidžio ryšio maršruto parinktuvą nuostatos neatitinka naujojo maršruto parinktuvo.**

Sprendimai

Dar kartą parinkite ryšio nuostatas, kad jos atitiktų naująjį belaidžio ryšio maršruto parinktuvą.

➔ [„Belaidžio ryšio maršruto parinktuvo keitimas” puslapyje 139](#)

■ **Iš kompiuterio arba išmaniojo įrenginio prijungti SSID skiriasi nuo kompiuterio.**

Sprendimai

Kai vienu metu naudojate kelis belaidžio ryšio maršruto parinktuvus arba kai belaidžio ryšio maršruto parinktuvas turi kelis SSID arba įrenginius, prijungtus prie skirtingų SSID, jums nepavyks prisijungti prie belaidžio ryšio maršruto parinktuvo.

Prijunkite kompiuterį ar išmanųjį įrenginį prie to paties SSID kaip ir spausdintuvus.

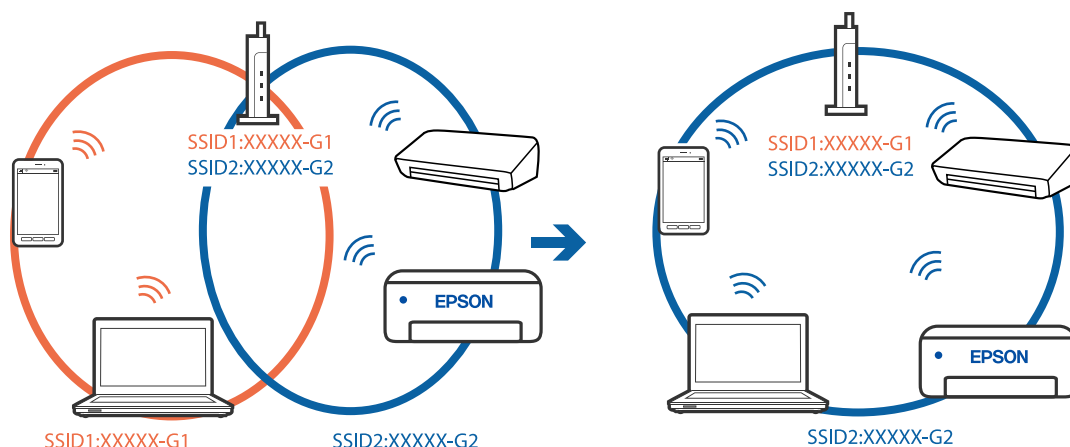

Belaidžio ryšio maršruto parinkikliui galima parinkti privatumo skyriklį.

Sprendimai

Daugelis belaidžių maršrutizatorių turi privatumo skyriklio funkciją, kuri blokuoja ryšį tarp prijungtų įrenginių. Jei negalite sujungti spausdintuvo ir kompiuterio ar išmaniojo įrenginio, nors jie prisijungę prie to paties tinklo, išjunkite belaidžio maršrutizatoriaus privatumo skyriklį. Daugiau informacijos ieškokite su belaidžiu maršrutizatoriumi pateikiamame vadove.

IP adresas nėra tinkamai priskirtas.

Sprendimai

Jei spausdintuvui priskirtas IP adresas yra 169.254.XXX.XXX, o potinklio šablonas yra 255.255.0.0, gali būti, kad IP adresas priskirtas neteisingai.

Spausdintuvo valdymo skydelyje pasirinkite **Nuostatos > Bendrosios nuostatos > Tinklo nuostatos > Išplėstinės** ir patikrinkite IP adresą ir spausdintuvui priskirtą potinklio šabloną.

Iš naujo įjunkite belaidį maršruto parinktuvą arba iš naujo nustatykite spausdintuvo tinklo nuostatas.

➔ „Pakartotinis tinklo ryšio nustatymas“ puslapyje 138

Kilo problema su tinklo nuostatomis kompiuteryje.

Sprendimai

Pabandykite prisijungti prie svetainės per kompiuterį, kad įsitikintumėte, kad kompiuterio tinklo parametrai yra teisingi. Jei negalite prisijungti prie jokios svetainės, problema yra kompiuteryje.

Patikrinkite kompiuterio ryšį su tinklu. Daugiau informacijos ieškokite su kompiuteriu pateikiamoje dokumentacijoje.

Spausdintuvus prijungtas naudojant eternetu įrenginius, kurie palaiko IEEE 802.3az (efektyvaus energijos vartojimo eternetas).

Sprendimai

Prijungus spausdintuvą prie eternetu naudojant įrenginius, kuriuose palaikomas IEEE 802.3az (efektyvaus energijos vartojimo eternetas), priklausomai nuo jūsų naudojamo šakotuvo ar maršrutizatoriaus gali iškilti toliau nurodytų problemų.

- Ryšys tampa nestabilus, spausdintuvus pakartotinai įsijungia ir išsijungia.
- Nepavyksta prisijungti prie spausdintuvo.

❑ Sulėtėja ryšio sparta.

Vadovaukitės toliau pateiktais veiksmais, kad spausdintuve išjungtumėte IEEE 802.3az ir prisijungtumėte iš naujo.

1. Atjunkite eterneto kabelį, kuriuo sujungtas kompiuteris ir spausdintuvas.
2. Kai spausdintuve įjungtas IEEE 802.3az, jį išjunkite.
Daugiau informacijos ieškokite su kompiuteriu pateikiamoje dokumentacijoje.
3. Eterneto kabeliu tiesiogiai prijunkite spausdintuvą prie kompiuterio.
4. Naudodamiesi spausdintuvu išspausdinkite tinklo ryšio ataskaitą.
[„Tinklo ryšio ataskaitos spausdinimas” puslapyje 157](#)
5. Išsiaiškinkite spausdintuvo IP adresą — jis nurodytas tinklo ryšio ataskaitoje.
6. Kompiuteryje atidarykite Web Config.
Paleiskite žiniatinklio naršyklę ir įveskite spausdintuvo IP adresą.
[„Web Config vykdymas žiniatinklio naršyklėje” puslapyje 177](#)
7. Pasirinkite skirtuką **Network > Wired LAN**.
8. Funkcijai **OFF** pasirinkite nuostatą **IEEE 802.3az**.
9. Spustelėkite **Next**.
10. Spustelėkite **OK**.
11. Atjunkite eterneto kabelį, kuriuo sujungtas kompiuteris ir spausdintuvas.
12. Jei atlikdami 2 veiksmą kompiuteriu išjungėte IEEE 802.3az, vėl jį įjunkite.
13. Prie kompiuterio ir spausdintuvo prijunkite atliekant 1 veiksmą atjungtus eterneto kabelius.
Jei problema vis tiek išlieka, problemą gali būti kalti kiti įrenginiai, bet ne spausdintuvas.

Spausdintuvo negalima prijungti naudojant USB (Windows)

Galima apsvarstyti kelias priežastis.

■ USB laidas nėra teisingai įjungtas į elektros lizdą.

Sprendimai

Tvirtai prijunkite USB laidą prie spausdintuvo ir kompiuterio.

■ Kilo problema su USB šakotuvu.

Sprendimai

Jei naudojate USB šakotuvą, spausdintuvą junkite tiesiai prie kompiuterio.

■ Kilo problema su USB laidu arba USB įvadu.

Sprendimai

Jei USB laidas neatpažįstamas, pakeiskite prievadą arba pakeiskite USB laidą.

■ Negalima spausdinti, nors ryšys užmegztas (Windows)

Galima apsvarstyti kelias priežastis.

■ Kilo problema su programine įranga arba duomenimis.

Sprendimai

- Įsitikinkite, kad įdiegta originali „Epson“ spausdintuvo tvarkyklė (EPSON XXXXX). Jei originali „Epson“ spausdintuvo tvarkyklė nėra įdiegta, galimo funkcijos yra ribotos. Rekomenduojame naudoti originalią „Epson“ spausdintuvo tvarkyklę.
 - Jei spausdinate didelį duomenų vaizdą, kompiuteryje gali baigtis atmintis. Spausdinkite mažesnės skiriamosios gebos arba formato vaizdą.
 - Jei pritaikius visus sprendimus problemos išspręsti nepavyko, pabandykite pašalinti spausdintuvo tvarkyklę ir iš naujo ją įdiegti.
 - Atnaujinant programinę įrangą į naujausią versiją, gali pavykti išspręsti problemas. Patikrinkite programinės įrangos būseną, naudokite programinės įrangos naujinimo įrankį.
- ➔ [„Patikrinimas, ar įdiegta originali „Epson“ spausdintuvo tvarkyklė \(„Windows“\)"](#) puslapyje 81
 - ➔ [„Patikrinkite, ar įdiegta originali „Epson“ spausdintuvo tvarkyklė \(Mac OS\)"](#) puslapyje 81
 - ➔ [„Programų įdiegimas ir pašalinimas atskirai"](#) puslapyje 79
 - ➔ [„Programų ir programinės aparatinės įrangos naujinimas"](#) puslapyje 84

■ Kilo problema su spausdintuvo būseną.

Sprendimai

Spustelėkite **EPSON Status Monitor 3**, esantį spausdintuvo tvarkyklės **Tech. priežiūra** kortelėje, tada patikrinkite spausdintuvo būseną. Jei **EPSON Status Monitor 3** išjungta, skirtuke **Išplėstinės nuostatos** spustelėkite **Tech. priežiūra** ir pasirinkite **Įgalinti ""EPSON Status Monitor 3""**.

Vis dar yra spausdinimo laukianti užduotis.

Sprendimai

Spausdintuvo tvarkyklės skirtuke **Tech. priežiūra** spustelėkite **Spausdinimo eilė**. Jei lieka nereikalingų duomenų, pasirinkite **Atšaukti visus dokumentus** meniu **Spausdintuvas**.

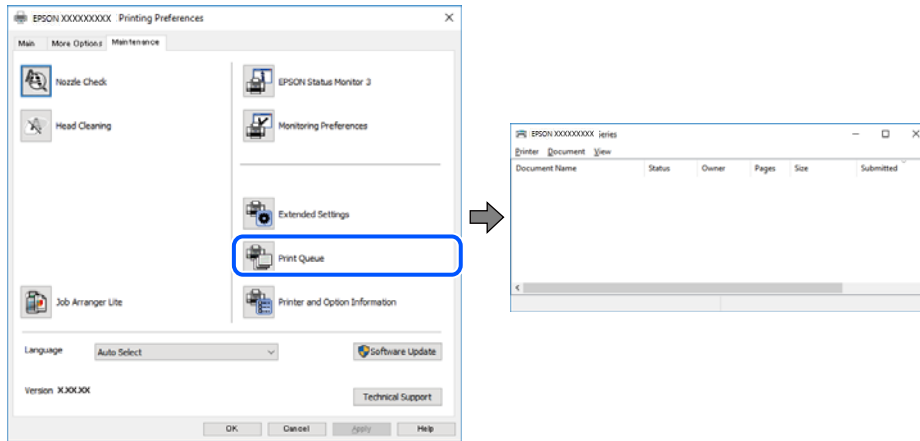

Spausdintuvas veikia laukimo arba atjungties režimu.

Sprendimai

Spausdintuvo tvarkyklės skirtuke **Tech. priežiūra** spustelėkite **Spausdinimo eilė**.

Jei spausdintuvas veikia atjungties arba laukimo režimu, pereikite į meniu **Spausdintuvas** ir atšaukite atjungties arba laukimo režimo nuostatas.

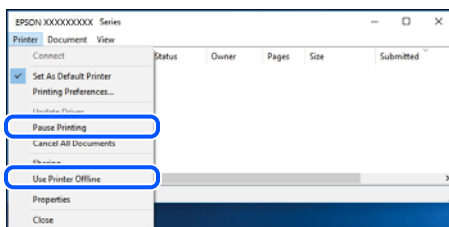

Spausdintuvas nėra pasirinktas kaip numatytasis spausdintuvas.

Sprendimai

Dešiniuju pelės klavišu spustelėkite spausdintuvo piktogramą **Valdymo skydelis > Peržiūrėti įrenginius ir spausdintuvus** (arba **Spausdintuvai, Spausdintuvai ir faksai**) ir spustelėkite **Nustatyti kaip numatytąjį spausdintuvą**.

Pastaba:

Jei yra kelios spausdintuvo piktogramos, žr. toliau ir pasirinkite tinkamą spausdintuvą.

Pavyzdys)

USB ryšys: „EPSON XXXX“ serija

Tinklo ryšys: „EPSON XXXX“ serija (tinklas)

Jei spausdintuvo tvarkyklę įdiegsite kelis kartus, gali būti sukurtos jos kopijos. Jei sukuriamos kopijos, pvz. „EPSON XXXX serija (1 kopija)“, dešiniu klavišu spustelėkite ant tvarkyklės kopijos piktogramos ir spustelėkite **Pašalinti įrenginį**.

■ Spausdintuvo nuostatos parinktos netinkamai.

Sprendimai

Spausdintuvo tvarkyklės skirtuke **Tech. priežiūra** spustelėkite **Spausdinimo eilė**.

Patikrinkite, ar kortelėje **Ypatybės > Prievadas**, atidaromoje pasirinkus meniu **Spausdintuvas**, nustatytas tinkamas spausdintuvo prievadas, kaip parodyta toliau.

USB jungtis: **USBXXX**, tinklo ryšys: **EpsonNet Print Port**

■ Spausdintuvai netikėtai negali spausdinti per tinklo ryšį

Problema gali būti susijusi su vienu iš toliau pateiktų klausimų.

■ Pakeista tinklo aplinka.

Sprendimai

Jei pakeitėte tinklo aplinką, pavyzdžiui, belaidžio ryšio maršruto parinktuvą, bandykite vėl nustatyti spausdintuvo tinklo nuostatas.

Prijunkite kompiuterį ar išmanųjį įrenginį prie to paties SSID kaip ir spausdintuvas.

➔ „[Pakartotinis tinklo ryšio nustatymas](#)“ puslapyje 138

■ Kažkas nutiko tinklo įrenginiams, skirtiems „Wi-Fi“ ryšiui.

Sprendimai

Išjunkite įrenginius, kuriuos norite prijungti prie tinklo. Palaukite apie 10 sekundžių, tada įjunkite įrenginius šia tvarka: belaidis maršrutizatorius, kompiuteris ar išmanusis įrenginys, spausdintuvas. Perkelkite spausdintuvą ir kompiuterį ar išmanųjį įrenginį arčiau belaidžio maršrutizatoriaus, kad pagerintumėte radijo bangų ryšį, ir bandykite vėl atlikti tinklo nustatymus.

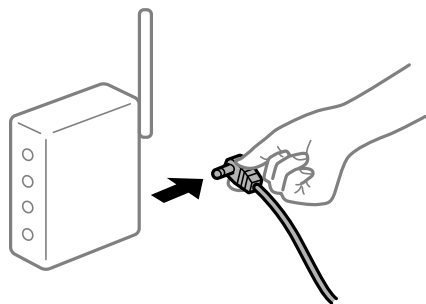

■ Spausdintuvas neprijungtas prie tinklo.

Sprendimai

Pasirinkite **Nuostatos > Bendrosios nuostatos > Tinklo nuostatos > Ryšio patikrinimas**, tada išspausdinkite tinklo ryšio ataskaitą. Jei ataskaita parodo, kad tinklo ryšio užmegzti nepavyko, patikrinkite tinklo ryšio ataskaitą ir laikykitės išspausdintų sprendimų.

➔ „[Tinklo ryšio ataskaitos spausdinimas](#)“ puslapyje 157

Kilo problema su tinklo nuostatomis kompiuteryje.

Sprendimai

Pabandykite prisijungti prie svetainės per kompiuterį, kad įsitikintumėte, kad kompiuterio tinklo parametrai yra teisingi. Jei negalite prisijungti prie jokios svetainės, problema yra kompiuteryje.

Patikrinkite kompiuterio ryšį su tinklu. Daugiau informacijos ieškokite su kompiuteriu pateikiamoje dokumentacijoje.

Vis dar yra spausdinimo laukianti užduotis.

Sprendimai

Spausdintuvo tvarkyklės skirtuke **Tech. priežiūra** spustelėkite **Spausdinimo eilė**. Jei lieka nereikalingų duomenų, pasirinkite **Atšaukti visus dokumentus** meniu **Spausdintuvas**.

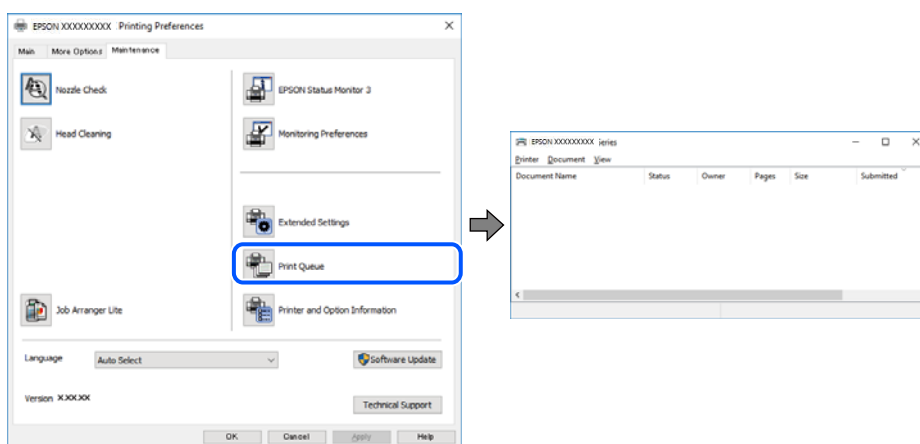

Spausdintuvas veikia laukimo arba atjungties režimu.

Sprendimai

Spausdintuvo tvarkyklės skirtuke **Tech. priežiūra** spustelėkite **Spausdinimo eilė**.

Jei spausdintuvas veikia atjungties arba laukimo režimu, pereikite į meniu **Spausdintuvas** ir atšaukite atjungties arba laukimo režimo nuostatas.

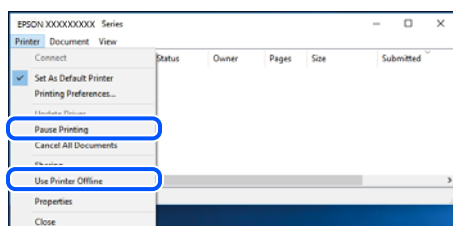

Spausdintuvas nėra pasirinktas kaip numatytasis spausdintuvas.

Sprendimai

Dešiniuoju pelės klavišu spustelėkite spausdintuvo piktogramą **Valdymo skydelis > Peržiūrėti įrenginius ir spausdintuvus** (arba **Spausdintuvai, Spausdintuvai ir faksai**) ir spustelėkite **Nustatyti kaip numatytąjį spausdintuvą**.

Pastaba:

Jei yra kelios spausdintuvo piktogramos, žr. toliau ir pasirinkite tinkamą spausdintuvą.

Pavyzdys)

USB ryšys: „EPSON XXXX“ serija

Tinklo ryšys: „EPSON XXXX“ serija (tinklas)

Jei spausdintuvo tvarkyklę įdiegsite kelis kartus, gali būti sukurtos jos kopijos. Jei sukuriamos kopijos, pvz. „EPSON XXXX serija (1 kopija)“, dešiniu klavišu spustelėkite ant tvarkyklės kopijos piktogramos ir spustelėkite **Pašalinti įrenginį**.

■ Spausdintuvo nuostatos parinktos netinkamai.

Sprendimai

Spausdintuvo tvarkyklės skirtuke **Tech. priežiūra** spustelėkite **Spausdinimo eilė**.

Patikrinkite, ar kortelėje **Ypatybės > Prievadas**, atidaromoje pasirinkus meniu **Spausdintuvas**, nustatytas tinkamas spausdintuvo prievadas, kaip parodyta toliau.

USB jungtis: **USBXXX**, tinklo ryšys: **EpsonNet Print Port**

Negalima spausdinti iš Mac OS

Įsitikinkite, kad kompiuteris ir spausdintuvas yra sujungti teisingai.

Problemos priežastis ir sprendimas skiriasi priklausomai nuo, ar jie sujungti ar ne.

Tinklo ryšio patikrinimas

Norėdami patikrinti kompiuterio ir spausdintuvo ryšio būseną, naudokite EPSON Status Monitor.

1. Pasirinkite **Sistemos nuostatos**, atidarę meniu „Apple“, spauskite **Spausdintuvai ir skaitytuvai** (arba **Spausdinti ir nuskaityti, Spausdinti ir siųsti faksogramą**), tada pasirinkite spausdintuvą.
2. Spustelėkite **Parinktyr ir tiekimas > Paslaugų programa > Atidaryti spausdintuvo paslaugų programą**.
3. Spustelėkite **EPSON Status Monitor**.

Kai rodomas likęs rašalo lygis, ryšys tarp kompiuterio ir spausdintuvo buvo sėkmingas užmegztas.

Patinkite toliau pateiktus elementus, jei ryšys nebuvo užmegztas.

- Spausdintuvas neatpažintas per tinklo ryšį
[„Negalima prisijungti prie tinklo“ puslapyje 105](#)
- Spausdintuvas neatpažintas naudojant USB jungtį
[„Spausdintuvo negalima prijungti naudojant USB \(Mac OS\)“ puslapyje 108](#)

Patinkite toliau pateiktus elementus, jei ryšys buvo užmegztas.

- Spausdintuvas atpažintas, tačiau spausdinti negalima.
[„Negalima spausdinti, nors ryšys užmegztas \(Mac OS\)“ puslapyje 109](#)

Negalima prisijungti prie tinklo

Problema gali būti susijusi su vienu iš toliau pateiktų klausimų.

■ Kažkas nutiko tinklo įrenginiams, skirtiems „Wi-Fi“ ryšiui.

Sprendimai

Išjunkite įrenginius, kuriuos norite prijungti prie tinklo. Palaukite apie 10 sekundžių, tada įjunkite įrenginius šia tvarka: belaidis maršrutizatorius, kompiuteris ar išmanusis įrenginys, spausdintuvas. Perkelkite spausdintuvą ir kompiuterį ar išmanųjį įrenginį arčiau belaidžio maršrutizatoriaus, kad pagerintumėte radijo bangų ryšį, ir bandykite vėl atlikti tinklo nustatymus.

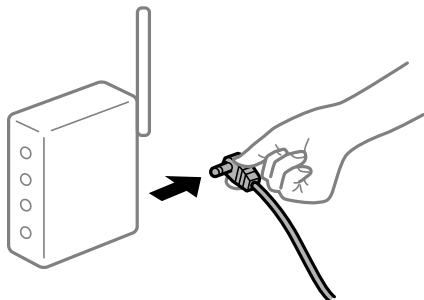

■ Įrenginiai negali gauti signalų iš belaidžio ryšio maršruto parinktuvo, nes jie yra per toli vienas nuo kito.

Sprendimai

Perkėlę kompiuterį arba išmanųjį įrenginį bei spausdintuvą arčiau belaidžio ryšio maršruto parinktuvo, išjunkite belaidžio ryšio maršruto parinktuvą, tuomet jį vėl įjunkite.

■ Keičiant belaidžio ryšio maršruto parinktuvą nuostatos neatitinka naujojo maršruto parinktuvo.

Sprendimai

Dar kartą parinkite ryšio nuostatas, kad jos atitiktų naująjį belaidžio ryšio maršruto parinktuvą.

➔ [„Belaidžio ryšio maršruto parinktuvo keitimas“ puslapyje 139](#)

■ Iš kompiuterio arba išmaniojo įrenginio prijungti SSID skiriasi nuo kompiuterio.

Sprendimai

Kai vienu metu naudojate kelis belaidžio ryšio maršruto parinktuvus arba kai belaidžio ryšio maršruto parinktuvas turi kelis SSID arba įrenginius, prijungtus prie skirtingų SSID, jums nepavyks prisijungti prie belaidžio ryšio maršruto parinktuvo.

Prijunkite kompiuterį ar išmanųjį įrenginį prie to paties SSID kaip ir spausdintuvas.

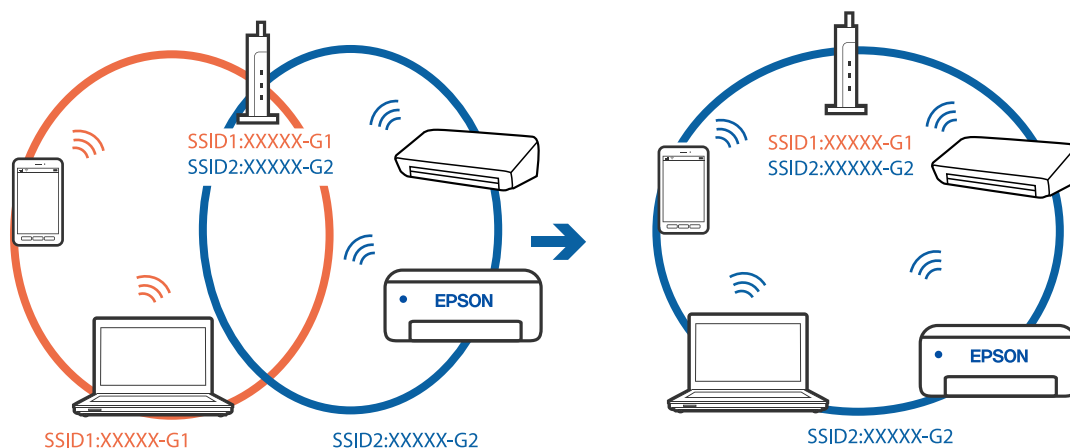

■ Belaidžio ryšio maršruto parinkikliui galima parinkti privatumo skyriklį.

Sprendimai

Daugelis belaidžių maršrutizatorių turi privatumo skyriklio funkciją, kuri blokuoja ryšį tarp prijungtų įrenginių. Jei negalite sujungti spausdintuvo ir kompiuterio ar išmaniojo įrenginio, nors jie prisijungę prie to paties tinklo, išjunkite belaidžio maršrutizatoriaus privatumo skyriklį. Daugiau informacijos ieškokite su belaidžiu maršrutizatoriumi pateikiamame vadove.

■ IP adresas nėra tinkamai priskirtas.

Sprendimai

Jei spausdintuvui priskirtas IP adresas yra 169.254.XXX.XXX, o potinklio šablonas yra 255.255.0.0, gali būti, kad IP adresas priskirtas neteisingai.

Spausdintuvo valdymo skydelyje pasirinkite **Nuostatos > Bendrosios nuostatos > Tinklo nuostatos > Išplėstinės** ir patikrinkite IP adresą ir spausdintuvui priskirtą potinklio šabloną.

Iš naujo įjunkite belaidį maršruto parinktuvą arba iš naujo nustatykite spausdintuvo tinklo nuostatas.

➔ „Pakartotinis tinklo ryšio nustatymas“ puslapyje 138

■ Kilo problema su tinklo nuostatomis kompiuteryje.

Sprendimai

Pabandykite prisijungti prie svetainės per kompiuterį, kad įsitikintumėte, kad kompiuterio tinklo parametrai yra teisingi. Jei negalite prisijungti prie jokios svetainės, problema yra kompiuteryje.

Patikrinkite kompiuterio ryšį su tinklu. Daugiau informacijos ieškokite su kompiuteriu pateikiamoje dokumentacijoje.

■ Įrenginys, prijungtas prie USB 3.0 prievado, sukelia radijo dažnių trukdžius.

Sprendimai

Prijungus įrenginį prie „Mac“ USB 3.0 prievado, gali atsirasti radijo dažnio trukdžių. Jei negalite prisijungti prie belaidžio LAN („Wi-Fi“) arba jei veikimas tampa nestabilus, išbandykite toliau nurodytus veiksmus.

Prie USB 3.0 prievado prijungtą įrenginį patraukite toliau nuo kompiuterio.

Jei reikia 5 GHz diapazono, prijunkite prie SSID.

Jei reikia prijungti spausdintuvą prie SSID, žr. toliau.

➔ „„Wi-Fi“ nustatymų parinkimas įvedant SSID ir slaptažodį“ puslapyje 143

■ Spausdintuvas prijungtas naudojant eternetą įrenginius, kurie palaiko IEEE 802.3az (efektyvaus energijos vartojimo eternetas).

Sprendimai

Prijungus spausdintuvą prie eternetą naudojant įrenginius, kuriuose palaikomas IEEE 802.3az (efektyvaus energijos vartojimo eternetas), priklausomai nuo jūsų naudojamo šakotuvo ar maršrutizatoriaus gali iškilti toliau nurodytų problemų.

Ryšys tampa nestabilus, spausdintuvas pakartotinai įsijungia ir išsijungia.

Nepavyksta prisijungti prie spausdintuvo.

Sulėtėja ryšio sparta.

Vadovaukitės toliau pateiktais veiksmais, kad spausdintuve išjungtumėte IEEE 802.3az ir prisijungtumėte iš naujo.

1. Atjunkite eterneto kabelį, kuriuo sujungtas kompiuteris ir spausdintuvas.
2. Kai spausdintuve įjungtas IEEE 802.3az, jį išjunkite.
Daugiau informacijos ieškokite su kompiuteriu pateikiamoje dokumentacijoje.
3. Eterneto kabeliu tiesiogiai prijunkite spausdintuvą prie kompiuterio.
4. Naudodamiesi spausdintuvu išspausdinkite tinklo ryšio ataskaitą.
[„Tinklo ryšio ataskaitos spausdinimas” puslapyje 157](#)
5. Išsiaiškinkite spausdintuvo IP adresą — jis nurodytas tinklo ryšio ataskaitoje.
6. Kompiuteryje atidarykite Web Config.
Paleiskite žiniatinklio naršyklę ir įveskite spausdintuvo IP adresą.
[„Web Config vykdymas žiniatinklio naršyklėje” puslapyje 177](#)
7. Pasirinkite skirtuką **Network > Wired LAN**.
8. Funkcijai **OFF** pasirinkite nuostatą **IEEE 802.3az**.
9. Spustelėkite **Next**.
10. Spustelėkite **OK**.
11. Atjunkite eterneto kabelį, kuriuo sujungtas kompiuteris ir spausdintuvas.
12. Jei atlikdami 2 veiksmą kompiuteriu išjungėte IEEE 802.3az, vėl jį įjunkite.
13. Prie kompiuterio ir spausdintuvo prijunkite atliekant 1 veiksmą atjungtus eterneto kabelius.
Jei problema vis tiek išlieka, problemą gali būti kalti kiti įrenginiai, bet ne spausdintuvas.

Spausdintuvo negalima prijungti naudojant USB (Mac OS)

Galima apsvarstyti kelias priežastis.

■ USB laidas nėra teisingai įjungtas į elektros lizdą.

Sprendimai

Tvirtai prijunkite USB laidą prie spausdintuvo ir kompiuterio.

■ Kilo problema su USB šakotuvu.

Sprendimai

Jei naudojate USB šakotuvą, spausdintuvą junkite tiesiai prie kompiuterio.

■ Kilo problema su USB laidu arba USB įvadu.

Sprendimai

Jei USB laidas neatpažįstamas, pakeiskite prievadą arba pakeiskite USB laidą.

■ Negalima spausdinti, nors ryšys užmegztas (Mac OS)

Galima apsvarstyti kelias priežastis.

■ Kilo problema su programine įranga arba duomenimis.

Sprendimai

- Įsitikinkite, kad įdiegta originali „Epson“ spausdintuvo tvarkyklė (EPSON XXXXX). Jei originali „Epson“ spausdintuvo tvarkyklė nėra įdiegta, galimo funkcijos yra ribotos. Rekomenduojame naudoti originalią „Epson“ spausdintuvo tvarkyklę.
 - Jei spausdinate didelį duomenų vaizdą, kompiuteryje gali baigtis atmintis. Spausdinkite mažesnės skiriamosios gebos arba formato vaizdą.
 - Jei pritaikius visus sprendimus problemos išspręsti nepavyko, pabandykite pašalinti spausdintuvo tvarkyklę ir iš naujo ją įdiegti.
 - Atnaujinant programinę įrangą į naujausią versiją, gali pavykti išspręsti problemas. Patikrinkite programinės įrangos būseną, naudokite programinės įrangos naujinimo įrankį.
- ➔ [„Patikrinimas, ar įdiegta originali „Epson“ spausdintuvo tvarkyklė \(„Windows“\)"](#) puslapyje 81
 - ➔ [„Patikrinkite, ar įdiegta originali „Epson“ spausdintuvo tvarkyklė \(Mac OS\)"](#) puslapyje 81
 - ➔ [„Programų įdiegimas ir pašalinimas atskirai" puslapyje 79](#)
 - ➔ [„Programų ir programinės aparatinės įrangos naujinimas" puslapyje 84](#)

■ Kilo problema su spausdintuvo būseną.

Sprendimai

Įsitikinkite, kad spausdintuvo būseną nėra **Pristabdyta**.

Pasirinkite **Sistemos nuostatos**, atidarę meniu „Apple“ > **Spausdintuvai ir skaitytuvai** (arba **Spausdinti ir nuskaityti, Spausdinti ir siųsti faksogramą**), tuomet dukart spustelėkite spausdintuvą. Jei spausdintuvas pristabdytas, spustelėkite **Tęsti**.

■ Spausdintuve įjungti naudotojo veiksmų apribojimai.

Sprendimai

Spausdintuvas gali nespausdinti, jei įjungta naudotojo veiksmų apribojimo funkcija. Kreipkitės į spausdintuvo administratorių.

■ Spausdintuvai netikėtai negali spausdinti per tinklo ryšį

Problema gali būti susijusi su vienu iš toliau pateiktų klausimų.

■ Pakeista tinklo aplinka.

Sprendimai

Jei pakeitėte tinklo aplinką, pavyzdžiui, belaidžio ryšio maršruto parinktuvą, bandykite vėl nustatyti spausdintuvo tinklo nuostatas.

Prijunkite kompiuterį ar išmanųjį įrenginį prie to paties SSID kaip ir spausdintuvas.

➔ „Pakartotinis tinklo ryšio nustatymas“ puslapyje 138

■ **Kažkas nutiko tinklo įrenginiams, skirtiems „Wi-Fi“ ryšiui.**

Sprendimai

Išjunkite įrenginius, kuriuos norite prijungti prie tinklo. Palaukite apie 10 sekundžių, tada įjunkite įrenginius šia tvarka: belaidis maršrutizatorius, kompiuteris ar išmanusis įrenginys, spausdintuvas. Perkelkite spausdintuvą ir kompiuterį ar išmanųjį įrenginį arčiau belaidžio maršrutizatoriaus, kad pagerintumėte radijo bangų ryšį, ir bandykite vėl atlikti tinklo nustatymus.

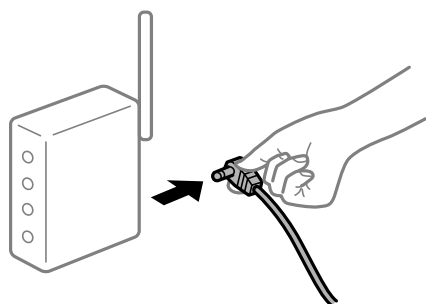

■ **Spausdintuvas neprijungtas prie tinklo.**

Sprendimai

Pasirinkite **Nuostatos > Bendrosios nuostatos > Tinklo nuostatos > Ryšio patikrinimas**, tada išspausdinkite tinklo ryšio ataskaitą. Jei ataskaita parodo, kad tinklo ryšio užmegzti nepavyko, patikrinkite tinklo ryšio ataskaitą ir laikykitės išspausdintų sprendimų.

➔ „Tinklo ryšio ataskaitos spausdinimas“ puslapyje 157

■ **Kilo problema su tinklo nuostatomis kompiuteryje.**

Sprendimai

Pabandykite prisijungti prie svetainės per kompiuterį, kad įsitikintumėte, kad kompiuterio tinklo parametrai yra teisingi. Jei negalite prisijungti prie jokios svetainės, problema yra kompiuteryje.

Patikrinkite kompiuterio ryšį su tinklu. Daugiau informacijos ieškokite su kompiuteriu pateikiamoje dokumentacijoje.

Negalima spausdinti iš išmaniojo įrenginio

Įsitikinkite, kad išmanusis įrenginys ir spausdintuvas yra sujungti teisingai.

Problemos priežastis ir sprendimas skiriasi priklausomai nuo, ar jie sujungti ar ne.

Tinklo ryšio patikrinimas

Norėdami patikrinti išmaniojo įrenginio ir spausdintuvo ryšio būseną, naudokite „Epson“ spausdinimo programą.

„Epson“ spausdinimo programų pavyzdžiai



Epson Smart Panel

Raskite ir įdiekite „Epson“ spausdinimo programą iš „App Store“ arba „Google Play“, jei ji dar neįdiegta.

1. Išmaniajame įrenginyje paleiskite „Epson“ spausdinimo programą.
2. Patikrinkite, ar programos ekrane rodomas spausdintuvo pavadinimas.
Kai rodomas spausdintuvo pavadinimas, ryšys tarp išmaniojo įrenginio ir spausdintuvo buvo sėkmingas užmegztas.
Jei rodomas toliau pateiktas elementas, ryšys tarp išmaniojo įrenginio ir spausdintuvo nebuvo užmegztas.
 - Printer is not selected.
 - Communication error.

Patinkite toliau pateiktus elementus, jei ryšys nebuvo užmegztas.

- Spausdintuvas neatpažintas per tinklo ryšį
[„Negalima prisijungti prie tinklo“ puslapyje 111](#)

Patinkite toliau pateiktus elementus, jei ryšys buvo užmegztas.

- Spausdintuvas atpažintas, tačiau spausdinti negalima.
[„Negalima spausdinti, nors ryšys užmegztas \(iOS\)“ puslapyje 113](#)

Negalima prisijungti prie tinklo

Problema gali būti susijusi su vienu iš toliau pateiktų klausimų.

■ Kažkas nutiko tinklo įrenginiams, skirtiems „Wi-Fi“ ryšiui.

Sprendimai

Išjunkite įrenginius, kuriuos norite prijungti prie tinklo. Palaukite apie 10 sekundžių, tada įjunkite įrenginius šia tvarka: belaidis maršrutizatorius, kompiuteris ar išmanusis įrenginys, spausdintuvas. Perkelkite spausdintuvą ir kompiuterį ar išmanųjį įrenginį arčiau belaidžio maršrutizatoriaus, kad pagerintumėte radijo bangų ryšį, ir bandykite vėl atlikti tinklo nustatymus.

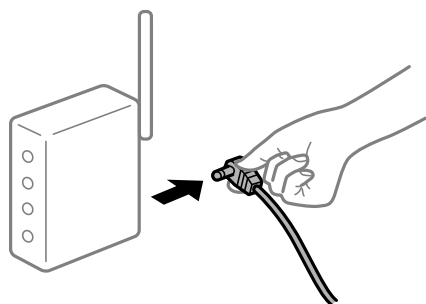

Įrenginiai negali gauti signalų iš belaidžio ryšio maršruto parinktuvo, nes jie yra per toli vienas nuo kito.

Sprendimai

Perkėlę kompiuterį arba išmanųjį įrenginį bei spausdintuvą arčiau belaidžio ryšio maršruto parinktuvo, išjunkite belaidžio ryšio maršruto parinktuvą, tuomet jį vėl įjunkite.

Keičiant belaidžio ryšio maršruto parinktuvą nuostatos neatitinka naujojo maršruto parinktuvo.

Sprendimai

Dar kartą parinkite ryšio nuostatas, kad jos atitiktų naująjį belaidžio ryšio maršruto parinktuvą.

➔ „Belaidžio ryšio maršruto parinktuvo keitimas” puslapyje 139

Iš kompiuterio arba išmaniojo įrenginio prijungti SSID skiriasi nuo kompiuterio.

Sprendimai

Kai vienu metu naudojate kelis belaidžio ryšio maršruto parinktuvus arba kai belaidžio ryšio maršruto parinktuvas turi kelis SSID arba įrenginius, prijungtus prie skirtingų SSID, jums nepavyks prisijungti prie belaidžio ryšio maršruto parinktuvo.

Prijunkite kompiuterį ar išmanųjį įrenginį prie to paties SSID kaip ir spausdintuvus.

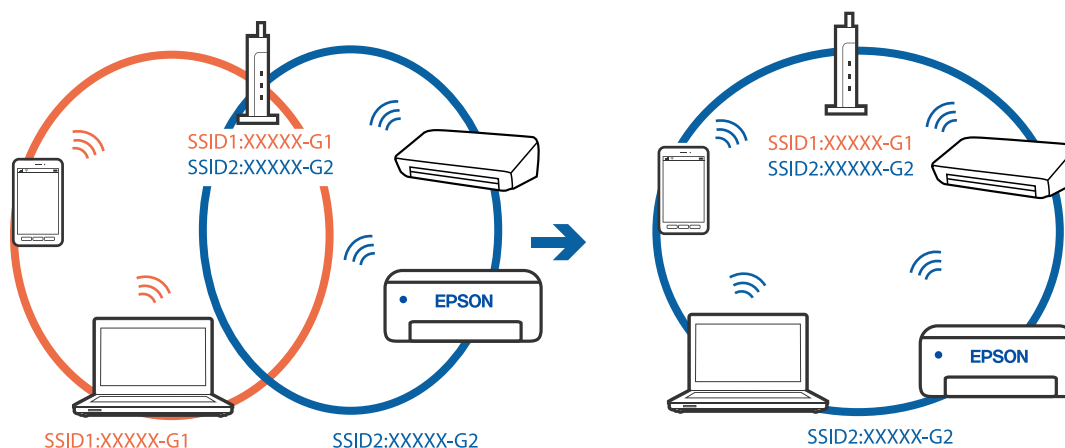

Belaidžio ryšio maršruto parinkikliui galima parinkti privatumo skyriklį.

Sprendimai

Daugelis belaidžių maršrutizatorių turi privatumo skyriklio funkciją, kuri blokuoja ryšį tarp prijungtų įrenginių. Jei negalite sujungti spausdintuvo ir kompiuterio ar išmaniojo įrenginio, nors jie prisijungę prie to paties tinklo, išjunkite belaidžio maršrutizatoriaus privatumo skyriklį. Daugiau informacijos ieškokite su belaidžiu maršrutizatoriumi pateikiamame vadove.

IP adresas nėra tinkamai priskirtas.

Sprendimai

Jei spausdintuvui priskirtas IP adresas yra 169.254.XXX.XXX, o potinklio šablonas yra 255.255.0.0, gali būti, kad IP adresas priskirtas neteisingai.

Spausdintuvo valdymo skydelyje pasirinkite **Nuostatos > Bendrosios nuostatos > Tinklo nuostatos > Išplėstinės** ir patikrinkite IP adresą ir spausdintuvui priskirtą potinklio šabloną.

Iš naujo įjunkite belaidį maršruto parinktuvą arba iš naujo nustatykite spausdintuvo tinklo nuostatas.

➔ „Pakartotinis tinklo ryšio nustatymas” puslapyje 138

■ Kilo problema su tinklo nuostatomis išmaniajame įrenginyje.

Sprendimai

Pabandykite prisijungti prie svetainės per išmanųjį įrenginį, kad įsitikintumėte, kad išmaniojo įrenginio tinklo parametrai yra teisingi. Jei negalite prisijungti prie jokios svetainės, problema yra išmaniajame įrenginyje.

Patikrinkite kompiuterio ryšį su tinklu. Norėdami gauti daugiau informacijos, skaitykite prie išmaniojo įrenginio pridėtus dokumentus.

Negalima spausdinti, nors ryšys užmegztas (iOS)

Galima apsvarstyti kelias priežastis.

■ Automat. popieraus sąrankos rodymas yra išjungtas.

Sprendimai

Toliau nurodytame meniu įjunkite **Automat. popieraus sąrankos rodymas**.

Nuostatos > Bendrosios nuostatos > Spausdintuvo parametrai > Popieriaus šaltinių nuostatos > Automat. popieraus sąrankos rodymas

■ AirPrint yra išjungtas.

Sprendimai

Įjunkite parametrą AirPrint Web Config.

➔ „Spausdintuvo operacijų konfigūravimo programa (Web Config)” puslapyje 176

Spausdintuvai netikėtai negali spausdinti per tinklo ryšį

Problema gali būti susijusi su vienu iš toliau pateiktų klausimų.

■ Pakeista tinklo aplinka.

Sprendimai

Jei pakeitėte tinklo aplinką, pavyzdžiui, belaidžio ryšio maršruto parinktuvą, bandykite vėl nustatyti spausdintuvo tinklo nuostatas.

Prijunkite kompiuterį ar išmanųjį įrenginį prie to paties SSID kaip ir spausdintuvas.

➔ „Pakartotinis tinklo ryšio nustatymas” puslapyje 138

■ Kažkas nutiko tinklo įrenginiams, skirtiems „Wi-Fi” ryšiui.

Sprendimai

Įjunkite įrenginius, kuriuos norite prijungti prie tinklo. Palaukite apie 10 sekundžių, tada įjunkite įrenginius šia tvarka: belaidis maršrutizatorius, kompiuteris ar išmanusis įrenginys, spausdintuvas.

Perkelkite spausdintuvą ir kompiuterį ar išmanųjį įrenginį arčiau belaidžio maršrutizatoriaus, kad pagerintumėte radijo bangų ryšį, ir bandykite vėl atlikti tinklo nustatymus.



■ Spausdintuvas neprijungtas prie tinklo.

Sprendimai

Pasirinkite **Nuostatos > Bendrosios nuostatos > Tinklo nuostatos > Ryšio patikrinimas**, tada išspausdinkite tinklo ryšio ataskaitą. Jei ataskaita parodo, kad tinklo ryšio užmegzti nepavyko, patikrinkite tinklo ryšio ataskaitą ir laikykitės išspausdintų sprendimų.

➔ „Tinklo ryšio ataskaitos spausdinimas“ puslapyje 157

■ Kilo problema su tinklo nuostatomis išmaniajame įrenginyje.

Sprendimai

Pabandykite prisijungti prie svetainės per išmanųjį įrenginį, kad įsitikintumėte, kad išmaniojo įrenginio tinklo parametrai yra teisingi. Jei negalite prisijungti prie jokios svetainės, problema yra išmaniajame įrenginyje.

Patikrinkite kompiuterio ryšį su tinklu. Norėdami gauti daugiau informacijos, skaitykite prie išmaniojo įrenginio pridėtus dokumentus.

Negalima naudoti spausdintuvo kaip tikėtasi

Spausdintuvas lėtai veikia

Spausdinama per lėtai

Galima apsvarstyti kelias priežastis.

■ Veikia nereikalingos programos.

Sprendimai

Uždarykite nereikalingas programas kompiuteryje arba išmaniajame įrenginyje.

■ Nustatyta aukšta spausdinimo kokybė.

Sprendimai

Sumažinkite kokybės nuostatą.

Išjungtas dvikryptis spausdinimas.

Sprendimai

Ijunkite dvikrypčio (arba ypač spartaus) spausdinimo nuostatą. Kai ši nuostata įjungta, spausdinimo galvutė spausdina judėdama abiem kryptimis ir padidėja spausdinimo greitis.

Windows

Spausdintuvo tvarkyklės skirtuke **Dvikryptis spausdinimas** pasirinkite **Daugiau pasirinkčių**.

Mac OS

Pasirinkite **Sistemos nuostatos** iš „Apple“ meniu > **Spausdintuvai ir skaitytuvai** (arba **Spausdinti ir nuskaityti, Spausdinti ir siųsti faksogramą**), tada pasirinkite spausdintuvą. Spustelėkite **Parinktys ir tiekimas** > **Parinktys** (arba **Tvarkyklė**). Pasirinkite **On** kaip **Dvikryptis spausdinimas** nuostatą.

Ijungtas Tylusis režimas.

Sprendimai

Išjunkite **Tylusis režimas**. Spausdinimo greitis sumažėja, kai spausdintuvas veikia **Tylusis režimas**.

Valdymo skydelis

Pradžios ekrane pasirinkite , paskui — **Išj.**

Windows

Spausdintuvo tvarkyklės skirtuke **Išjungtas** pasirinkite **Tylusis režimas** nuostatą **Pagrindinis**.

Mac OS

Pasirinkite **Sistemos nuostatos**, atidarę meniu „Apple“, spauskite **Spausdintuvai ir skaitytuvai** (arba **Spausdinti ir nuskaityti, Spausdinti ir siųsti faksogramą**), tada pasirinkite spausdintuvą. Spustelėkite **Parinktys ir tiekimas** > **Parinktys** (arba **Tvarkyklė**). Pasirinkite **Off** kaip **Tylusis režimas** nuostatą.

Spausdinant nepertraukiamai, spausdinimo greitis itin sumažėja

Ijungta funkcija, kuri saugo spausdintuvą nuo perkaitimo ir pažeidimo.

Sprendimai

Galite spausdinti toliau. Norėdami grįžti į normalų spausdinimo greitį, palikite spausdintuvą veikti tuščiaja eiga bent 30 minučių. Jei maitinimas išjungtas, spausdinimo greitis negrįžta į normalų lygį.

Užgęsta skystųjų kristalų ekranas

Spausdintuvas veikia miego režimu.

Sprendimai

Norėdami grąžinti ankstesnę skystųjų kristalų ekrano būseną, paspauskite bet kurį valdymo skydelio mygtuką.

Veikimas sukelia daug triukšmo

Tylusis režimas spausdintuve yra išjungtas.

Sprendimai

Jei veikimo triukšmas labai didelis, įjunkite **Tylusis režimas**. Įjungus šią funkciją, gali sumažėti spausdinimo greitis.

- Valdymo skydelis

Pradžios ekrane pasirinkite , paskui — **Ijungti**.

- Windows

Pasirinkite **Ijungtas** parinkčiai **Tylusis režimas**, esančiai spausdintuvo tvarkyklės skirtuke **Pagrindinis**.

- Mac OS

Pasirinkite **Sistemos nuostatos**, atidarę meniu „Apple“, spauskite **Spausdintuvai ir skaitytuvai** (arba **Spausdinti ir nuskaityti, Spausdinti ir siųsti faksogramą**), tada pasirinkite spausdintuvą. Spustelėkite **Parinktys ir tiekimas > Parinktys** (arba **Tvarkyklė**). Pasirinkite On kaip **Tylusis režimas** nuostatą.

Neteisingi laikas ir data

Energijos tiekimo klaida.

Sprendimai

Įvykus žaibo sukeltai maitinimo trikčiai arba ilgai neįjungiant maitinimo, laikrodis gali rodyti neteisingą laiką. Valdymo skydelyje teisingai nustatykite laiką ir datą: **Nuostatos > Bendrosios nuostatos > Pagrind. nuostatos > Datos/laiko nustatymai**.

Reikia atnaujinti šakninį sertifikatą

Pasibaigė šakninio sertifikato galiojimo laikas.

Sprendimai

Paleiskite Web Config, tada atnaujinkite šakninį sertifikatą.

Atšaukti spausdinimą iš kompiuterio, kuriame veikia „Mac OS X v10.6.8“, negalima

Kilo problema su AirPrint sąranka.

Sprendimai

Įjunkite Web Config ir pasirinkite **Port9100**, kaip **Pagrindinis protokolas** nuostatą „**AirPrint**“ sąrankoje. Pasirinkite **Sistemos nuostatos**, kurią rasite Apple meniu > **Spausdintuvai ir skaitytuvai** (arba **Spausdinti ir nuskaityti, Spausdinti ir siųsti faksogramą**), pašalinkite spausdintuvą, tuomet vėl jį pridėkite.

➔ „Spausdintuvo operacijų konfigūravimo programa (Web Config)“ puslapyje 176

Pamiršote slaptažodį

Jums reikia aptarnavimo personalo pagalbos.

Sprendimai

Jei užmirštumėte administratoriaus slaptažodį, kreipkitės į „Epson“ pagalbos skyrių.

Skystųjų kristalų ekrane rodomas pranešimas

Jei skystųjų kristalų ekrane rodomas klaidos pranešimas, norėdami išspręsti problemą, sekite ekrane pateiktus nurodymus arba taikykite toliau pateiktus sprendimus.

Klaidų pranešimai	Sprendimai
Spausdintuvo klaida Vėl įjunkite spausdintuvą. Daugiau informacijos ieškokite dokumentuose.	Išimkite iš spausdintuvo visą popierių arba apsauginę medžiagą. Jei vis tiek rodomas klaidos pranešimas, kreipkitės į „Epson“ pagalbos skyrių.
Nėra popieriaus XX.	Įdėkite popierių, tada iki gali įstatykite popieriaus kasetę.
Netrukus baigsis spausdintuvo rašalo pagalvėlės spausdinimui be paraščių naudojimo laikas. Šios dalies pats pakeisti negali. Kreipkitės į „Epson“ palaikymą.	Dėl spausdinimo be paraščių rašalo pagalvėlės keitimo kreipkitės į „Epson“ arba įgaliojį „Epson“ techninės priežiūros skyrių*. Už šios dalies priežiūrą nėra atsakingas naudotojas. Pasirinkite OK ir tęskite spausdinimą.
Baigėsi spausdintuvo rašalo pagalvėlės spausdinimui be paraščių naudojimo laikas. Šios dalies pats pakeisti negali. Kreipkitės į „Epson“ palaikymą.	Dėl spausdinimo be paraščių rašalo pagalvėlės keitimo kreipkitės į „Epson“ arba įgaliojį „Epson“ techninės priežiūros skyrių*. Už šios dalies priežiūrą nėra atsakingas naudotojas. Spausdinimas be paraščių negalimas, tačiau galima spausdinti su paraštėmis.
Automat. popieriaus sąrankos rodymas nustatytas į padėtį Išjungta. Gali neveikti kai kurios funkcijos. Išsamesnės informacijos žr. dokumentaciją.	Jei funkcija Automat. popieriaus sąrankos rodymas išjungta, AirPrint naudoti negalėsite.
Neleistinas IP adreso ir potinklio šablono derinys. Išsamiau žr. dokumentuose.	Įveskite teisingą IP adresą arba numatytąjį tinklų sietuvą. Susisieki su asmeniu, kuris įdiegė tinklą, kad jis jums padėtų.
Norėdami naudotis debesų paslaugomis atnaujinkite šakninį sertifikatą.	Paleiskite Web Config, tada atnaujinkite šakninį sertifikatą.
Patikrinkite, ar kompiuteriui tinka Spausdintuvo prievado nuostatos (pavyzdžiui, IP adresas) arba spausdintuvo tvarkyklė.	Patikrinkite, ar kortelėje Ypatybės > Prievadas , atidaromoje pasirinkus meniu Spausdintuvas , pasirinktas tinkamas spausdintuvo prievadas. USB jungčiai pasirinkite „ USBXXX “ arba tinklo jungčiai „ EpsonNet Print Port “.
Recovery Mode Update Firmware	Spausdintuvas pradėjo veikti atkūrimo režimu, nes nepavyko atnaujinti programinės aparatinės įrangos. Atlikdami toliau nurodytus veiksmus, dar kartą pabandykite atnaujinti programinę aparatinę įrangą. 1. USB kabeliu prijunkite spausdintuvą prie kompiuterio. (Jei nustatytas atkūrimo režimas, per tinklo ryšį programinės aparatinės įrangos atnaujinti nepavyks.) 2. Daugiau nurodymų rasite vietinėje „Epson“ svetainėje.

* Kai kuriuose spausdinimo cikluose spausdinimo be paraščių rašalo pagalvėlėje gali susikaupti labai mažas perteklinio rašalo kiekis. Kad rašalas nepradėtų tekėti iš pagalvėlės, pasiekus pagalvėlės sugerties ribą gaminys sustabdo spausdinimą be paraščių. Keitimo būtinybę ir dažnį lemia pasirinkus spausdinimo be paraščių funkciją išspausdintų puslapių skaičius. Tai, kad reikia pakeisti pagalvėlę nereiškia, kad spausdintuvo veikimas nebeatitinka techninių duomenų. Prireikus pakeisti pagalvėlę, spausdintuvas pateks apie tai informuojantį pranešimą. Tai atlikti gali tik įgaliotasis „Epson“ techninės priežiūros skyriaus atstovas. Šio pakeitimo išlaidos pagal „Epson“ garantiją nepadengiamos.

Popierius vis įstringa

Peržiūrėkite valdymo skydelyje rodomą klaidą ir vykdykite instrukcijas, kad pašalintumėte įstringusį popierių, įskaitant suplyšusias dalis. Animacija LCD ekrane rodo, kaip išimti įstringusį popierių. Tada pašalinkite klaidą pasirinkdami **Gerai**.



Perspėjimas:

Kol ranka yra spausdintuvo viduje, niekada nelieskite valdymo skydelio mygtukų. Jei spausdintuvas pradės veikti, galite susižaloti. Elkitės atsargiai, kad nepaliesstumėte kyšančių dalių ir nesusižeistumėte.



Svarbu:

- Atsargiai išimkite įstringusį popierių. Mėginant išimti popierių jėga galima pakenkti spausdintuvui.
- Išimdami įstringusį popierių, nepaverskite, nepastatykite vertikaliai ar neapverskite spausdintuvo, nes gali ištekėti rašalas.

Popieriaus įstringimo prevencija

Patikrinkite toliau nurodytus elementus, jei popierius įstringa dažnai.

- Padėkite spausdintuvą ant lygaus paviršiaus ir naudokite esant rekomenduojamoms aplinkos sąlygoms.
[„Su aplinka susiję techniniai duomenys“ puslapyje 195](#)
- Naudokite šio spausdintuvo palaikomą popierių.
[„Galimas popierius ir talpa“ puslapyje 166](#)
- Laikykitės atsargumo priemonių dėl popieriaus naudojimo.
[„Atsargumo priemonės dėl popieriaus naudojimo“ puslapyje 26](#)
- Įdėkite popieriaus tinkama kryptimi ir priekinio krašto kreiptuvą pristumkite prie popieriaus krašto.
[„Popieriaus įdėjimas“ puslapyje 27](#)
- Nedėkite daugiau lapų, nei nurodyta tam tikros rūšies popieriui.
- Jeigu reikia įdėti kelis popieriaus lapus, juos dėkite po vieną.
- Įsitikinkite, ar popieriaus dydžio ir popieriaus tipo nuostatos atitinka į spausdintuvą įdėto popieriaus faktinį dydį ir tipą.
[„Popieriaus rūšių sąrašas“ puslapyje 27](#)

Laikas papildyti rašalo atsargas

Atsargumo priemonės dėl rašalo buteliukų naudojimo

Prieš papildydami rašalo lygį, perskaitykite šias instrukcijas.

Rašalo saugojimo atsargumo priemonės

- Rašalo buteliukus saugokite nuo tiesioginių saulės spindulių poveikio.
- Nelaikykite rašalo buteliukų aukštose temperatūrose arba žemiau nulio laipsnių.
- Atnešę rašalo buteliuką iš šaltos laikymo vietos, prieš naudodami, leiskite jam sušilti iki kambario temperatūros bent tris valandas.
- Atidarius rašalo buteliuką rekomenduojama kuo greičiau jį panaudoti.
- „Epson“ rekomenduoja sunaudoti rašalo buteliuką iki ant pakuotės išpaustos datos.
- Kol nebūsate pasiruošę užpildyti rašalo talpyklą, neatidarykite rašalo buteliuko pakuotės. Siekiant užtikrinti rašalo buteliuko patikimumą, jis supakuotas naudojant vakuumą. Jei prieš naudodami rašalo buteliuką paliksite išpakuotą ilgą laiką, gali nepavykti spausdinti įprastai.
- Norėdami sandėliuoti arba gabenti rašalo buteliuką, nepakreipkite buteliuko ir saugokite jį nuo smūgių bei temperatūros pokyčių. Nesilaikant nurodymo, net ir tvirtai uždėjus rašalo buteliuko dangtelį gali pratekėti rašalas. Uždėdami dangtelį buteliuką laikykite vertikaliaje padėtyje, taip pat apsaugokite jį taip, kad gabenant rašalo buteliuką, pavyzdžiui, dedant jį į krepšį, neištekėtų rašalas.

Rašalo pildymui skirtos atsargumo priemonės

- Su šiame spausdintuve pateiktu rašalu reikia elgtis atsargiai. Kai rašalo talpyklos yra užpildomos ar pakartotinai papildomos rašalu, rašalas gali taškytis. Jei ant jūsų drabužių arba daiktų patektų rašalo, gali nepavykti jo pašalinti.
- Šiam spausdintuvui naudokite rašalo buteliukus su tinkamu dalies kodu.
- Pernelyg nepurtykite ir nespauskite rašalo buteliukų.
- Optimaliam spausdinimo rezultatui užtikrinti stenkitės, kad rašalo lygis nebūtų žemas per ilgai.
- Norėdami pasiekti optimalių spausdinimo rezultatų, bent kartą per metus pripildykite rašalo talpyklas iki viršutinės linijos.
- Kad spausdiniai būtų aukščiausios kokybės, o spausdinimo galvutė apsaugota, užpildyti talpyklą nurodoma tada, kai joje dar yra tam tikras saugus rašalo kiekis. Į nurodytą kiekį šis kiekis neįeina.

Rašalo sąnaudos

- Siekiant užtikrinti optimalų spausdinimo galvutės našumą, šiek tiek rašalo iš visų talpyklų sunaudojama atliekant priežiūros veiksmus, pavyzdžiui, valant spausdinimo galvutę. Rašalas taip pat gali būti vartojamas įjungus spausdintuvą.
- Spausdinant monochrominius ar pilkų tonų spausdinius, vietoje juodo rašalo gali būti naudojami spalvoti rašalai priklausomai nuo popieriaus tipo ar spausdinimo kokybės parametru. Taip yra dėl to, kad maišant spalvotus rašalus sukuriama juoda spalva.
- Pradinio nustatymo metu rašalas iš kartu su spausdintuvu gautų rašalo buteliukų yra dalinai sunaudojamas. Siekiant gauti aukštos kokybės spausdinius, spausdintuvo spausdinimo galvutė bus pilnai užpildyta rašalu. Šio vieną kartą atliekamo proceso metu sunaudojama rašalo, todėl naudojant tokius buteliukus bus išspausdinama mažiau puslapių (lyginant su vėlesniais rašalo buteliukais).

- ❑ Įvertinta išeiga gali skirtis, priklausomai nuo spausdinamų vaizdų, naudojamo popieriaus rūšies, spausdinimo dažnumo ir aplinkos sąlygų, pvz., temperatūros.

Rašalo talpyklos papildymas

1. Spausdintuvo valdymo skydelyje pasirinkite **Priežiūra**.
2. Pasirinkite **Pripilkite rašalo**.
3. Perskaitykite visas ekrane rodomas su rašalo pildymu susijusias atsargumo priemones, tada pereikite prie kito ekrano.
4. Atidarykite rašalo talpyklos gaubtą.

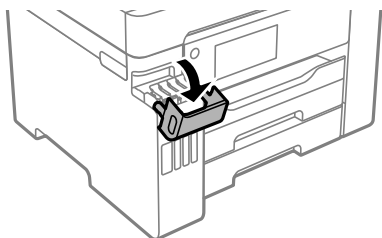

5. Atidarykite rašalo talpyklos dangtelį.

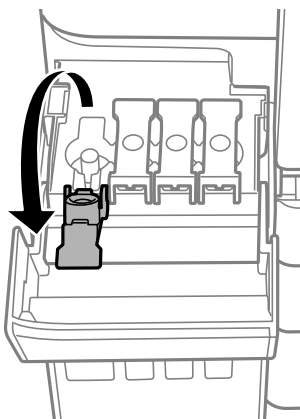

Svarbu:

Įsitikinkite, kad rašalo talpyklos spalva sutampa su ta, kurią norite pakartotinai užpildyti.

6. Laikydami rašalo buteliuką vertikaliai, lėtai pasukite ir nuimkite dangtelį.



! Svarbu:

- „Epson“ rekomenduoja naudoti autentiškus „Epson“ rašalo buteliukus.
- Elkitės atsargiai, kad neišlietumėte rašalo.

7. Patikrinkite rašalo talpyklos viršutinę liniją (a).

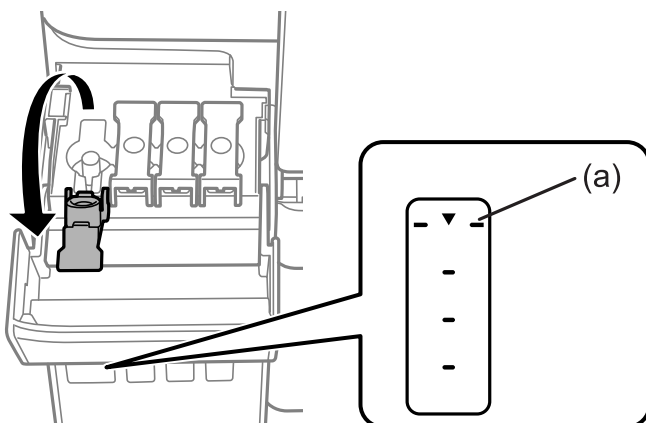

8. Sulygiuokite rašalo buteliuko viršų su pildymo angą, tada įstatykite buteliuką tiesiai į angą ir pripildykite rašalo, kol jis savaimė nustos tekėti pasiekęs viršutinę liniją.

Įstačius rašalo buteliuką į atitinkamos spalvos angą, rašalas pradeda tekėti ir srautas automatiškai sustabdomas, kai rašalas pasiekia viršutinę liniją.

Jei rašalas neteka į talpyklą, ištraukite rašalo buteliuką ir įdėkite iš naujo. Tačiau rašalui pasiekus viršutinę liniją rašalo buteliuko iš naujo neišimkite ir nedėkite, nes gali ištekėti rašalas.

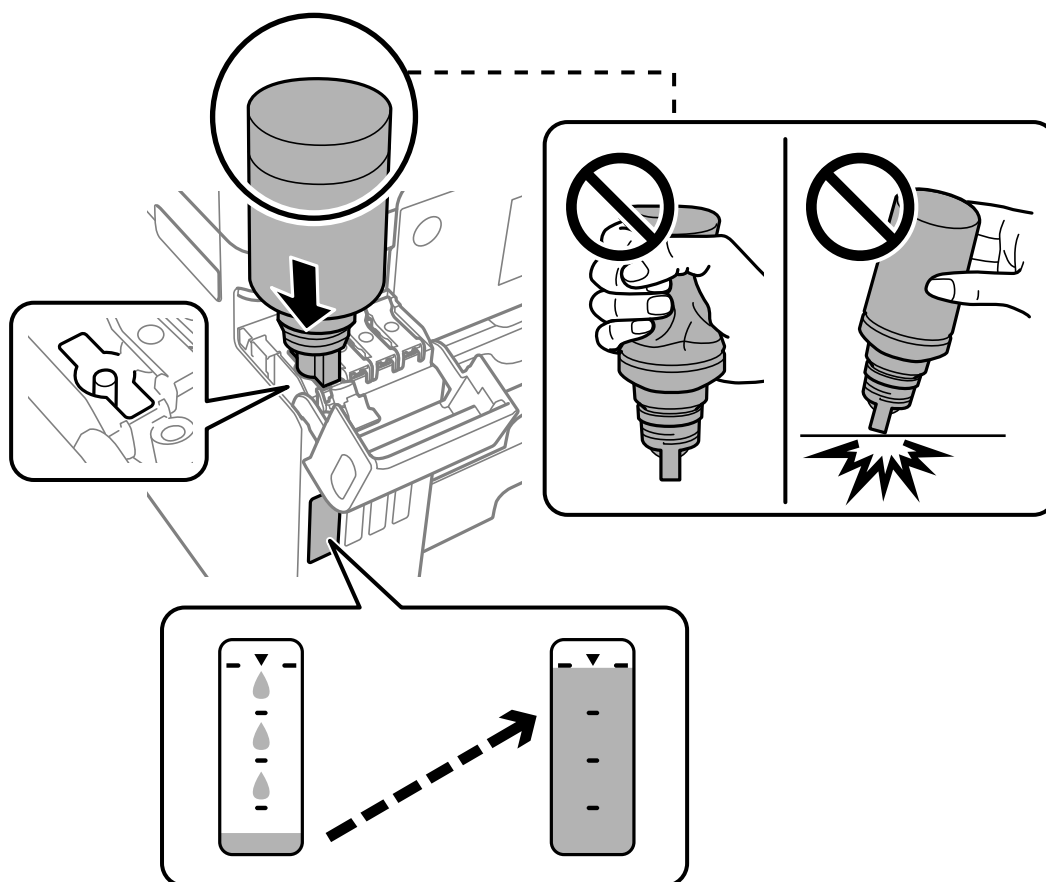

9. Baigę papildymo procedūrą, ištraukite rašalo buteliuką ir tvirtai uždarykite rašalo talpyklos dangtelį.

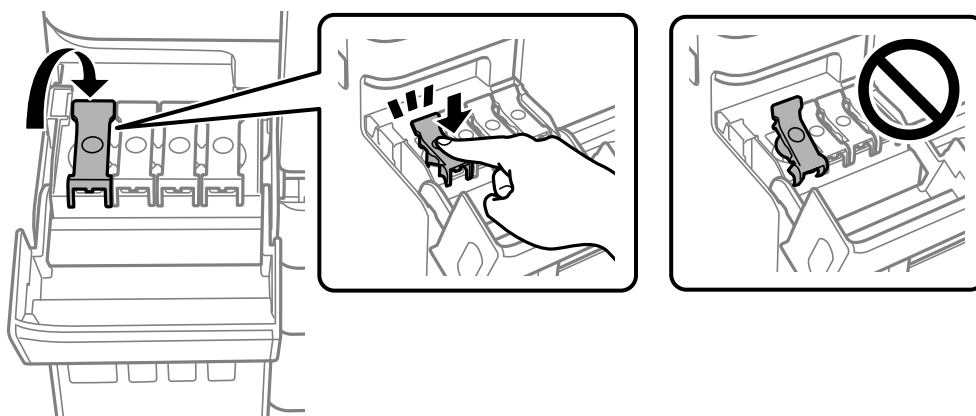

Svarbu:

Nepalikite įdėti rašalo buteliuko, priešingu atveju galite jį pažeisti arba gali išsipilti rašalas.

Pastaba:

Jei rašalo buteliuke liko rašalo, uždėkite dangtelį ir rašalo buteliuką laikykite vertikaliaje padėtyje vėlesniam laikui.



10. Tvirtai uždarykite rašalo talpyklos gaubtą.

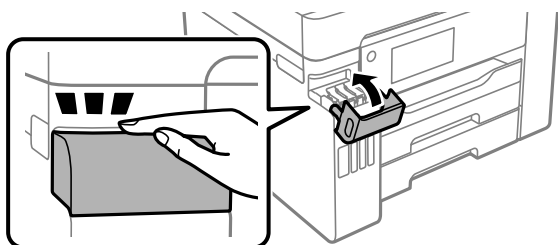

11. Vadovaukitės ekrane rodomomis instrukcijomis, kad nustatytumėte pildomos spalvos rašalo lygį.



Svarbu:

Spausdintuvu toliau naudotis galite net ir nepripildę rašalo iki viršutinės rašalo talpyklos linijos. Norėdami, kad spausdintuvas veiktų geriausiai, pripildykite rašalo talpyklą iki pat viršutinės linijos ir nedelsiant nustatykite rašalo lygį.

Susijusi informacija

- ➔ „Rašalo buteliukų kodai“ puslapyje 171
- ➔ „Atsargumo priemonės dėl rašalo buteliukų naudojimo“ puslapyje 119
- ➔ „Išsipylusio rašalo valymas“ puslapyje 78

Laikas pakeisti priežiūros dėžutę

Darbo su techninės priežiūros dėžute atsargumo priemonės

Prieš keisdami techninės priežiūros dėžutę, perskaitykite šiuos nurodymus.

- Nelieskite žalio lusto tech. priežiūros dėžutės šone. Tai padarius su šia kasete nebus įmanoma tinkamai spausdinti ir ji gali tinkamai neveikti.
- Nekeiskite tech. priežiūros dėžutės spausdinimo metu, nes gali ištekėti rašalas.

- Neišimkite techninės priežiūros dėžutės ir neatidarykite jos dangtelio (išskyrus atvejus, kai keičiate); jei taip padarysite, gali ištekėti rašalas.
- Pakartotinai nenaudokite tech. priežiūros dėžutės, kuri buvo išimta ir ilgą laiko tarpą atjungta. Dėžutės viduje esantis rašalas sukietėja, ir rašalas daugiau nesugeriamas.
- Nepakreipkite panaudotos tech. priežiūros dėžutės, kai ji įdedama į plastikinį maišelį, nes gali ištekėti rašalas.
- Nelaikykite techninės priežiūros dėžutėse aukštose temperatūrose arba žemiau nulio laipsnių.
- Saugokite tech. priežiūros dėžutę nuo tiesioginių saulės spindulių poveikio.
- Nenumeskite techninės priežiūros dėžutės ir saugokite ją nuo stiprių smūgių.
- Nelieskite tech. priežiūros dėžutės angų, galite išsitepti rašalu.

Tech. priežiūros dėžutės keitimas

Vykdamas kai kuriuos spausdinimo ciklus, priežiūros dėžutėje gali susikaupti nedidelis rašalo perteklius. Kad rašalas nepradėtų tekėti iš priežiūros dėžutės, pasiekus priežiūros dėžutės sugerties ribą spausdintuvas nustoja spausdinti. Keitimo būtinybę ir dažnį lemia išspausdintų puslapių skaičius, spausdinama medžiaga ir spausdintuvo vykdomi valymo ciklai.

Kai rodomas pranešimas, raginantis pakeisti priežiūros dėžutę, žr. valdymo skyde rodomą animaciją. Tai, kad reikia pakeisti dėžutę nereiškia, kad spausdintuvo veikimas nebeatitinka techninių duomenų. Šio pakeitimo išlaidos pagal „Epson“ garantiją nepadengiamos. Už šią dalį yra atsakingas naudotojas.

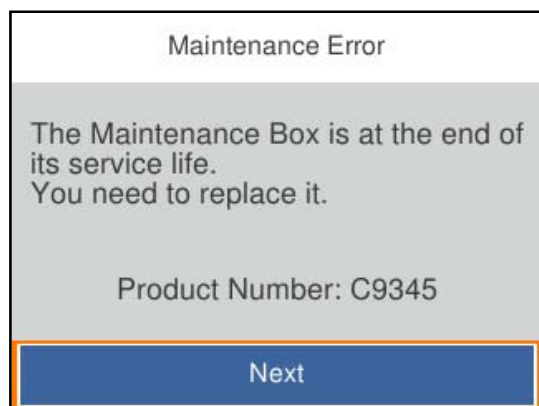

Pastaba:

- ❑ Kai ji prisipildo, negalėsite spausdinti ir valyti spausdinimo galvutės, kol priežiūros dėžutė nebus pakeista, kad neištekėtų rašalas.
- ❑ Kai rodomas šis ekranas, naudotojas negali pakeisti dalies. Kreipkitės į „Epson“ pagalbos skyrių.

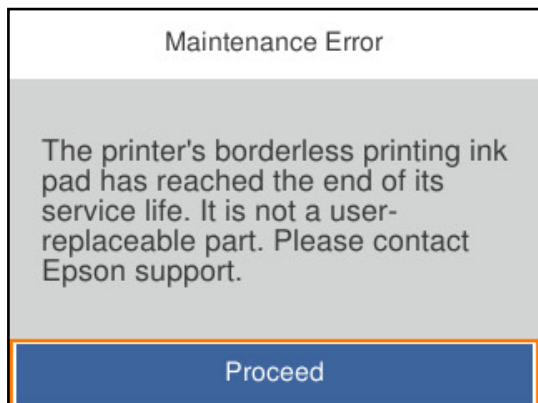

Susijusi informacija

- ➔ „Tech. priežiūros dėžutės kodas” puslapyje 172
- ➔ „Darbo su techninės priežiūros dėžute atsargumo priemonės” puslapyje 123

Prasta spausdinimo kokybė

Trūksta spalvos, juostų arba spaudinyje pastebimos nepageidaujamos spalvos

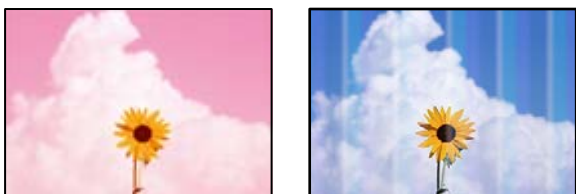

■ Greičiausiai užsikimšę spausdinimo galvutės purkštukai.

Sprendimai

Naudokite funkciją **Spausdinimo kokybės reguliavimas**. Jeigu spausdintuvas buvo ilgai nenaudotas, gali būti užsikimšę spausdinimo galvutės purkštukai, todėl rašalas gali būti netiekiamas.

- ➔ „Spausdinimo kokybės nustatymas” puslapyje 72

Maždaug kas 3.3 cm matomos spalvotos juostos



Galima apsvarstyti kelias priežastis.

■ Popieriaus tipo nuostata neatitinka įdėto popieriaus.

Sprendimai

Atsižvelgdami į popieriaus, įdėto į spausdintuvą tipą, pasirinkite tinkamą popieriaus tipo nustatymą.

➔ „Popieriaus rūšių sąrašas” puslapyje 27

■ Nustatyta žema spausdinimo kokybė.

Sprendimai

Spausdindami ant paprasto popieriaus naudokite aukštesnės kokybės nustatymą.

Windows

Pasirinkite **Didelis iš Kokybės** spausdintuvo tvarkyklės skirtuke **Pagrindinis**.

Mac OS

Pasirinkite **Gera** kaip **Spausdinimo kokybė** iš spausdinimo dialogo meniu **Spausdinimo nustatymai**.

■ Spausdinimo galvutės padėtis yra nesulygiuota.

Sprendimai

Sulygiuokite spausdintuvo galvutę, naudodami funkciją **Spausdinimo kokybės reguliavimas**.

➔ „Spausdinimo kokybės nustatymas” puslapyje 72

Neaiškus spaudinys, vertikalios juostos, netinkamas lygiavimas



enthalten alle
Aufdruck. W
↓ 5008 "Regel

Galima apsvarstyti kelias priežastis.

■ Spausdinimo galvutės padėtis yra nesulygiuota.

Sprendimai

Sulygiuokite spausdintuvo galvutę, naudodami funkciją **Spausdinimo kokybės reguliavimas**.

➔ „Spausdinimo kokybės nustatymas” puslapyje 72

■ Įjungtas dvikrypčio spausdinimo nustatymas.

Sprendimai

Jeigu po spausdinimo galvutės lygiavimo spausdinimo kokybė nepagerėja, išjunkite dvikryptį spausdinimą.

Dvikrypčio (arba ypač spartaus) spausdinimo metu, spausdinimo galvutė spausdina judėdama abiem kryptimis, todėl gali būti netinkamai sulygiuotos vertikalios linijos. Išjungus šią nuostatą gali sumažėti spausdinimo greitis, tačiau pagerės spausdinimo kokybė.

Windows

Spausdintuvo tvarkyklės skirtuke **Daugiau pasirinkčių** atžymėkite **Dvikryptis spausdinimas**.

Mac OS

Pasirinkite **Sistemos nuostatos**, atidarę meniu Apple, spauskite **Spausdintuvai ir skaitytuvai** (arba **Spausdinti ir nuskaityti, Spausdinti ir siųsti faksogramą**), tada pasirinkite spausdintuvą. Spustelėkite **Parinktys ir tiekimas > Parinktys** (arba **Tvarkyklė**). Pasirinkite **Off** kaip **Dvikryptis spausdinimas** nuostatą.

Rodomi dryžiai



■ Ijungtas dvikrypčio spausdinimo nustatymas.

Sprendimai

Kai spausdinate ant paprasto popieriaus, išjunkite dvikrypčio spausdinimo nustatymą.

Dvikrypčio (arba ypač spartaus) spausdinimo metu, spausdinimo galvutė spausdina judėdama abiem kryptimis, todėl gali būti netinkamai sulygiuotos vertikalios linijos. Išjungus šią nuostatą gali sumažėti spausdinimo greitis, tačiau pagerės spausdinimo kokybė.

Windows

Spausdintuvo tvarkyklės skirtuke **Daugiau pasirinkčių** atžymėkite **Dvikryptis spausdinimas**.

Mac OS

Pasirinkite **Sistemos nuostatos**, atidarę meniu Apple, spauskite **Spausdintuvai ir skaitytuvai** (arba **Spausdinti ir nuskaityti, Spausdinti ir siųsti faksogramą**), tada pasirinkite spausdintuvą. Spustelėkite **Parinktys ir tiekimas > Parinktys** (arba **Tvarkyklė**). Pasirinkite **Off** kaip **Dvikryptis spausdinimas** nuostatą.

■ Nustatyta žema spausdinimo kokybė.

Sprendimai

Spausdindami ant nuotraukų popieriaus naudokite aukštesnės kokybės nustatymą.

Windows

Pasirinkite **Didelis** iš **Kokybė** spausdintuvo tvarkyklės skirtuke **Pagrindinis**.

Mac OS

Pasirinkite **Gera** kaip **Spausdinimo kokybė** iš spausdinimo dialogo meniu **Spausdinimo nustatymai**.

■ Greičiausiai užsikimšę spausdinimo galvutės purkštukai.

Sprendimai

Naudokite funkciją **Spausdinimo kokybės reguliavimas**. Jeigu spausdintuvas buvo ilgai nenaudotas, gali būti užsikimšę spausdinimo galvutės purkštukai, todėl rašalas gali būti netiekiamas.

➔ „Spausdinimo kokybės nustatymas” puslapyje 72

Spaudinys atspausdinamas kaip tuščias lapas

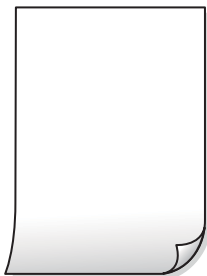

■ Greičiausiai užsikimšę spausdinimo galvutės purkštukai.

Sprendimai

Naudokite funkciją **Spausdinimo kokybės reguliavimas**. Jeigu spausdintuvas buvo ilgai nenaudotas, gali būti užsikimšę spausdinimo galvutės purkštukai, todėl rašalas gali būti netiekiamas.

➔ „Spausdinimo kokybės nustatymas” puslapyje 72

■ Spausdinimo nuostatos ir į spausdintuvą įdėto popieriaus dydis skiriasi.

Sprendimai

Pakeiskite spausdinimo nuostatas pagal į popieriaus kasetę įdėto popieriaus dydį. Įdėkite popierių į popieriaus kasetę, kuri atitinka spausdinimo nuostatas.

■ Vienu metu į spausdintuvą paduoti keli popieriaus lapai.

Sprendimai

Žr. toliau, ką daryti, kad vienu metu į spausdintuvą nebūtų paduoti keli popieriaus lapai.

➔ „Vienu metu tiekiami keli popieriaus lapai” puslapyje 95

Ant popieriaus yra dėmių arba jis nusitrynęs



Galima apsvarstyti kelias priežastis.

■ Popierius įdėtas netinkamai.

Sprendimai

Atsiradus horizontalioms juostoms (statmenai spausdinimo kryptčiai) arba popieriaus viršuje ar apačioje atsiradus dėmių, įdėkite popierių tinkama kryptimi ir paslinkite krašto kreiptuvus link popieriaus kraštų.

➔ „Popieriaus įdėjimas” puslapyje 27

■ Popieriaus kelias yra nešvarus.

Sprendimai

Atsiradus vertikaloms juostoms (horizontalioms spausdinimo kryptčiai), nuvalykite popieriaus kelią.

➔ „Popieriaus kelio valymas, kad neliktų rašalo dėmių” puslapyje 77

■ Popierius banguotas.

Sprendimai

Padėkite popierių ant plokščio paviršiaus, kad patikrintumėte, ar jis susiraitęs. Jei popierius susiraitęs, ištiesinkite jį.

■ Spausdinimo galvutė trinasi į popieriaus paviršių.

Sprendimai

Spausdinant ant storo popieriaus, spausdinimo galvutė yra arti spausdinimo paviršiaus ir popierius gali būti nutrintas. Šiuo atveju įjunkite nutrynimo sumažinimo parametą. Įjungus šią funkciją spaudiniai gali būti prastesnės kokybės arba lėčiau spausdinami.

Valdymo skydelis

Pasirinkite **Nuostatos > Bendrosios nuostatos > Spausdintuvo parametrai**, tada įjunkite **Storas popierius**.

Windows

Spausdintuvo tvarkyklės skirtuke **Išplėstinės nuostatos** spustelėkite **Tech. priežiūra** ir pasirinkite **Storas popierius ir vokai**.

Jei pasirinkus nuostatą **Storas popierius ir vokai** popierius vis tiek nusitrynęs, spausdintuvo tvarkyklės lange **Skersinio pluošto popierius** pasirinkite **Išplėstinės nuostatos**.

Mac OS

Pasirinkite **Sistemos nuostatos**, atidarę meniu Apple, spauskite **Spausdintuvai ir skaitytuvai** (arba **Spausdinti ir nuskaityti, Spausdinti ir siųsti faksogramą**), tada pasirinkite spausdintuvą. Spustelėkite **Parinktys ir tiekimas > Parinktys** (arba **Tvarkyklė**). Pasirinkite **On** kaip nuostatą **Storas popierius ir vokai**.

■ Kita popieriaus pusė buvo atspausdinta prieš išdžiūstant jau atspausdintai pusei.

Sprendimai

Kai vykdate dvipusį spausdinimą, prieš įdėdami popierių iš naujo įsitikinkite, kad rašalas visiškai išdžiūvęs.

Kai spausdinate naudodami automatinę dvipusį spausdinimą, spausdinimo tankis yra per didelis, o džiūvimo laikas — per trumpas.

Sprendimai

Naudodami automatinio dvipusio spausdinimo funkciją ir spausdindami didelio tankio duomenis, pvz., vaizdus arba grafiką, sumažinkite spausdinio tankio nustatymą ir pasirinkite ilgesnę džiūvimo trukmę.

➔ „Spausdinimas ant abiejų pusių” puslapyje 38

➔ „Spausdinimas ant abiejų pusių” puslapyje 60

Išspausdintos nuotraukos yra lipnios



Spaudinys paruoštas ant netinkamos nuotraukų popieriaus pusės.

Sprendimai

Patikrinkite, ar spausdinate ant tam skirtos pusės. Spausdinant ant blogosios fotografinio popieriaus pusės reikia išvalyti popieriaus kelią.

➔ „Popieriaus kelio valymas, kad neliktų rašalo dėmių” puslapyje 77

Vaizdai arba nuotraukos spausdinami neįprastomis spalvomis



Galima apsvarstyti kelias priežastis.

Greičiausiai užsikimšę spausdinimo galvutės purkštukai.

Sprendimai

Naudokite funkciją **Spausdinimo kokybės reguliavimas**. Jeigu spausdintuvas buvo ilgai nenaudotas, gali būti užsikimšę spausdinimo galvutės purkštukai, todėl rašalas gali būti netiekiamas.

➔ „Spausdinimo kokybės nustatymas” puslapyje 72

Pritaikytas spalvos koregavimas.

Sprendimai

Spausdinant per „Windows“ spausdintuvo tvarkyklę, „Epson“ automatinio nuotraukų koregavimo funkcija taikoma pagal numatytuosius parametrus atsižvelgiant į popieriaus tipą. Pabandykite pakeisti parametą.

Skirtuke **Daugiau pasirinkčių** pasirinkite **Vartotojo nustatymas Spalvų korekcija** ir paspauskite **Patobulintas**. Pakeiskite parametras **Vaizdo koregavimas** iš **Automatinis** į bet koki kitą pasirinkimą. Jei parametro pakeitimas nepadeda, išbandykite bet koki kitą spalvos koregavimo metodą, išskyrus **PhotoEnhance Spalvų tvarkymas**.

➔ „Spausdinimo spalvų nustatymas“ puslapyje 53

Spausdinti be paraščių negalima



Spausdinimo nuostatose nėra nustatytas spausdinimas be paraščių.

Sprendimai

Spausdinimo nuostatose įjunkite spausdinimo be paraščių nuostatą. Jeigu pasirinksite popieriaus tipą, kuris nepalaiko spausdinimo be paraščių, jūs negalėsite pasirinkti **Be rėmelių**. Pasirinkite popierių, palaikantį spausdinimą be paraščių.

Windows

Spausdintuvo tvarkyklės skirtuke **Be rėmelių** pasirinkite **Pagrindinis**.

Mac OS

Pasirinkite popieriaus formatą be paraščių **Popier. dydis**.

➔ „Popierius spausdinimui be paraščių“ puslapyje 169

Spausdinant be paraščių vaizdo kraštai apkarpmi



Kadangi vaizdas kiek padidinamas, išsikišanti sritis yra apkarpmi.

Sprendimai

Pasirinkite mažesnio padidinimo nuostatą.

Windows

Spausdintuvo tvarkyklės skirtuke **Nustatymai** spustelėkite šalia **Be rėmelių** esančią parinktį **Pagrindinis** ir pakoreguokite nuostatas.

Mac OS

Išplėtimas nuostatą pakeiskite spausdinimo dialogo **Spausdinimo nustatymai** meniu.

Kol spausdinama, kompiuteryje rankiniu būdu buvo įjungtas režimas Užmigdymas arba Miegas.

Sprendimai

Kol spausdinama, rankiniu būdu nenusatykite kompiuterio režimo **Hibernacija** arba **Žiemoti**. Kitą kartą paleidus kompiuterį ant puslapių išspausdintas tekstas gali būti iškraipytas.

Naudojate kito spausdintuvo tvarkyklę.

Sprendimai

Įsitikinkite, kad naudojama spausdintuvo tvarkyklė skirta šiam spausdintuvui. Patikrinkite spausdintuvo pavadinimą spausdintuvo tvarkyklės lango viršuje.

Išspausdinamas atvirkštinis vaizdas



Spausdinimo nuostatose nustatyta, kad vaizdas būtų apverstas horizontaliai.

Sprendimai

Naudodami spausdintuvo tvarkyklę arba programą atšaukite visus veidrodinio vaizdo nustatymus.

Windows

Spausdintuvo tvarkyklės skirtuke **Veidrodinis atvaizdas** pažymėkite **Daugiau pasirinkčių**.

Mac OS

Spausdinimo dialogo lango meniu **Mirror Image** panaikinkite **Spausdinimo nustatymai**.

Spaudiniuose matomi mozaiką primenantys raštai



Atspausdinti mažos skiriamosios gebos vaizdai arba nuotraukos.

Sprendimai

Spausdindami vaizdus arba nuotraukas, naudokite aukštos skiriamosios gebos duomenis. Nors ekrane atrodo pakankamai gerai, įprastai vaizdai žiniatinklio svetainėse yra žemos skiriamosios gebos, todėl gali suprastėti spausdinimo kokybė.

Nepavyksta išspręsti problemos

Jeigu išmėginus visus sprendimus nepavyko pašalinti problemos, susisiekite su „Epson“ pagalbos tarnyba. Jei negalite išspręsti spausdinimo problemų, žr. toliau pateiktą susijusią informaciją.

Susijusi informacija

➔ [„Nepavyksta išspręsti spausdinimo problemų“ puslapyje 134](#)

Nepavyksta išspręsti spausdinimo problemų

Išbandykite toliau pateiktas problemas iš eilės, pradedant nuo viršaus, kol išspręsite problemą.

- Įsitinkite, kad į spausdintuvą įdėtas popieriaus tipas ir spausdintuve nustatytas popieriaus tipas atitinka popieriaus tipo nuostatas spausdintuvo tvarkyklėje.
[„Popieriaus dydžio ir tipo nuostatos“ puslapyje 26](#)
- Naudokite aukštesnės kokybės nuostatą valdymo skydelyje arba spausdintuvo tvarkyklėje.
- Sulygiuokite spausdinimo galvutę.
[„Spausdinimo galvutės lygiavimas“ puslapyje 76](#)
- Atlikite purkštukų patikrą ir pažiūrėkite, ar spausdinimo galvutės purkštukai nėra užsikimšę.
Jei purkštukų patikros šablone trūksta segmentų, gali būti, kad purkštukai yra užsikimšę. Pakartokite galvutės valymą ir purkštukų patikrą pakaitomis 3 kartus bei patikrinkite, ar užsikimšimas pašalintas.
Atkreipkite dėmesį, kad valant spausdinimo galvutę naudojamas rašalas.
[„Spausdinimo galvutės patikra ir valymas“ puslapyje 73](#)
- Išjunkite spausdintuvą, palaukite bent 12 valandas ir patikrinkite, ar užsikimšimas pašalintas.
Jei problema yra užsikimšimas, ji gali būti išspręsta kurį laiką nespausdinant spausdintuvu.
Kol spausdintuvas išjungtas, galite patikrinti toliau nurodytus elementus.
- Patikrinkite, ar naudojate originalius „Epson“ rašalo buteliukus.
Pamėginkite naudoti autentiškus „Epson“ rašalo buteliukus. Naudojant neautentiškus rašalo buteliukus, spausdinimo kokybė gali suprastėti.
- Įsitinkite, kad spausdintuvo viduje nėra likusių popieriaus fragmentų.
Jei šalinote popierių, nelieskite permatomos plėvelės rankomis arba popieriumi.
- Patikrinkite popierių.
Patikrinkite, ar popierius nėra susiraitęs ir ar yra įdėtas spausdinamąja puse į viršų.
[„Atsargumo priemonės dėl popieriaus naudojimo“ puslapyje 26](#)
[„Galimas popierius ir talpa“ puslapyje 166](#)
[„Negalimos popieriaus rūšys“ puslapyje 171](#)
- Jei išjungiame spausdintuvą, palaukite bent 12 valandas, o jei spausdinimo kokybė nepagerėja, paleiskite Nuodugnus valymą.
[„Nuodugnus valymas vykdymas“ puslapyje 75](#)

Jei problemos negalite išspręsti patikrindami pirmiau pateiktus sprendimus, jums gali tekti kreiptis dėl remonto darbų. Kreipkitės į „Epson“ pagalbos skyrių.

Susijusi informacija

- ➔ [„Prieš susisiekdami su „Epson“ puslapyje 263](#)
- ➔ [„Kreipimasis į „Epson“ klientų aptarnavimo skyrių” puslapyje 263](#)

Kompiuterio arba įrenginių pridėjimas arba keitimas

Prisijungimas prie spausdintuvo, kuris buvo prijungtas prie tinklo.	137
Pakartotinis tinklo ryšio nustatymas.	138
Tiesioginis išmaniojo įrenginio ir spausdintuvo sujungimas (Wi-Fi Direct).	146
Tinklo jungties būsenos tikrinimas.	155

Prisijungimas prie spausdintuvo, kuris buvo prijungtas prie tinklo

Jei spausdintuvas jau prijungtas prie tinklo, jūs galite prijungti kompiuterį arba išmanųjį įrenginį prie spausdintuvo per tinklą.

Tinklo spausdintuvo naudojimas iš antrojo kompiuterio

Spausdintuvo prijungimui prie kompiuterio rekomenduojame naudoti diegimo programą. Paleisti diegimo programą galite naudodami vieną iš šių būdų.

Sąranka per tinklalapį

Eikite į toliau nurodytą tinklalapį ir įveskite produkto pavadinimą. Eikite į **Sąranka** ir tuomet pradėkite sąranką.
<http://epson.sn>

Nustatymas naudojant programinės įrangos diską (tik modeliams su pridėtu programinės įrangos disku ir naudotojams, kurių Windows kompiuteriai turi diskų skaitymo įrenginį.)

Įdėkite programinės įrangos diską į kompiuterį ir laikykitės ekrane esančių instrukcijų.

Prijungimo būdų pasirinkimas

Laikykitės ekrane esančių instrukcijų, kol pasirodo šis ekranas, pasirinkite spausdintuvo, kurį norite prijungti, pavadinimą, tada spustelėkite **Toliau**.

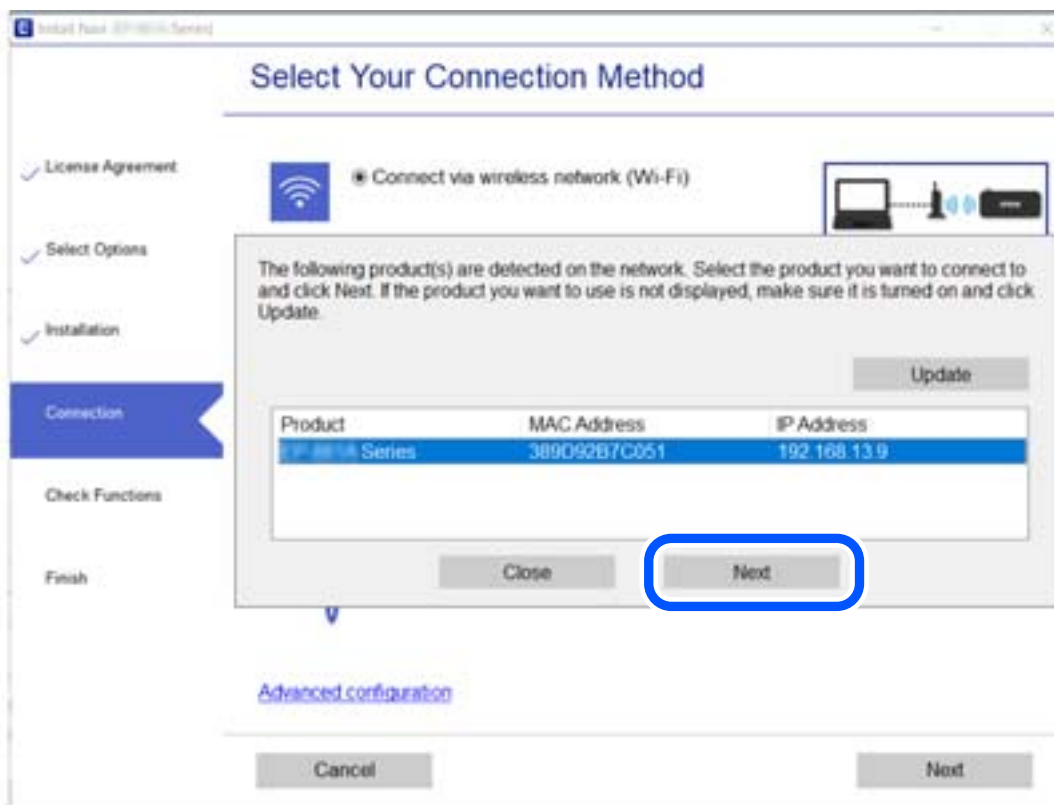

Pasirinkite ryšio tipą ir spustelėkite **Toliau**.

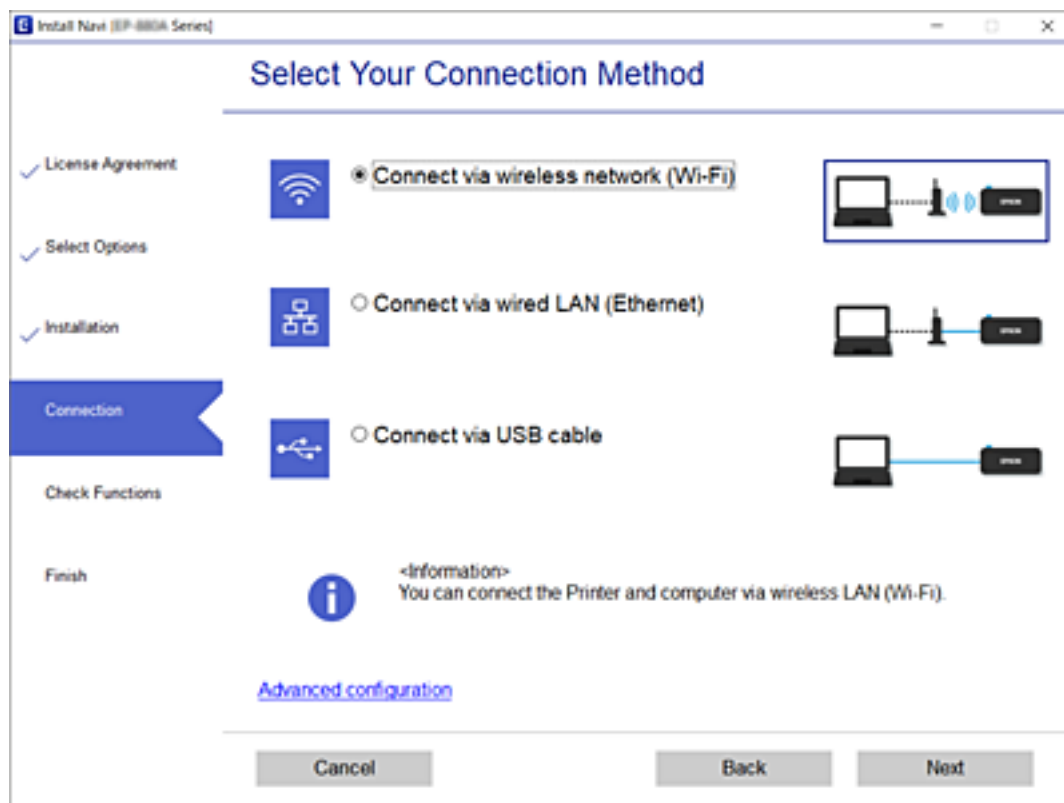

Vadovaukitės ekrane rodomomis instrukcijomis.

Tinklo spausdintuvo naudojimas iš išmaniojo įrenginio

Išmaniųjų įrenginių prie spausdintuvo galite prijungti naudodami vieną iš toliau nurodytų būdų.

Prijungimas naudojant belaidžio ryšio maršruto parinktuvo

Prijunkite išmanųjį įrenginį prie to paties „Wi-Fi“ tinklo (paslaugos rinkinio identifikavimo priemonės), prie kurio prijungtas spausdintuvas.

Daugiau informacijos ieškokite toliau.

„Nuostatų parinkimas prisijungimui prie išmaniojo prietaiso“ puslapyje 140

Prijungimas naudojant Wi-Fi Direct

Prijunkite išmanųjį įrenginį tiesiai prie spausdintuvo nenaudodami belaidžio ryšio maršruto parinktuvo.

Daugiau informacijos ieškokite toliau.

„Tiesioginis išmaniojo įrenginio ir spausdintuvo sujungimas (Wi-Fi Direct)“ puslapyje 146

Pakartotinis tinklo ryšio nustatymas

Šiame skyriuje paaiškinama, kaip parinkti tinklo ryšio nuostatas ir pakeisti ryšio būdą keičiant belaidžio ryšio maršruto parinktuvą arba kompiuterį.

Belaidžio ryšio maršruto parinktuvo keitimas

Keisdami belaidžio ryšio maršruto parinktuvą parinkite nuostatas ryšiui tarp kompiuterio arba išmaniojo įrenginio ir spausdintuvo.

Šias nuostatas nustatyti turite tada, jei keičiate interneto paslaugų teikėją ir pan.

Nuostatų parinkimas prisijungimui prie kompiuterio

Spausdintuvo prijungimui prie kompiuterio rekomenduojame naudoti diegimo programą. Paleisti diegimo programą galite naudodami vieną iš šių būdų.

- Sąranka per tinklalapį
Eikite į toliau nurodytą tinklalapį ir įveskite produkto pavadinimą. Eikite į **Sąranka** ir tuomet pradėkite sąranką.
<http://epson.sn>
- Nustatymas naudojant programinės įrangos diską (tik modeliams su pridėtu programinės įrangos disku ir naudotojams, kurių Windows kompiuteriai turi diskų skaitymo įrenginį.)
Įdėkite programinės įrangos diską į kompiuterį ir laikykitės ekrane esančių instrukcijų.

Prijungimo būdų pasirinkimas

Laikykitės ekrane esančių instrukcijų, kol pasirodo šis ekranas.

Pasirinkite **Pakeisti spausdint prijungimo būdą (naujam tinklo kelvedžiui arba vietoj prijungimo per USB pasirinkę tinklo ryšį ir pan.)** Pasirinkite veiksmą ekrane ir spustelėkite **Toliau**.

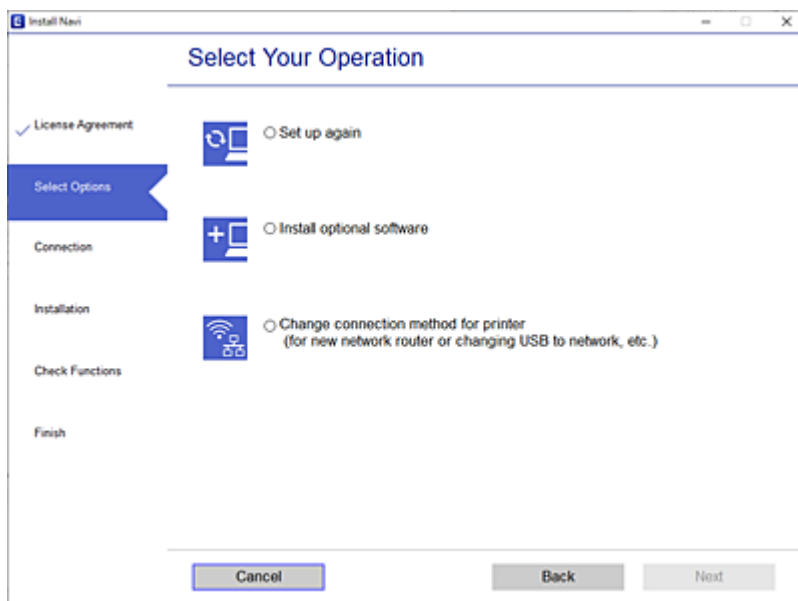

Vadovaukitės ekrane rodomomis instrukcijomis.

Jei prisijungti nepavyksta, žr. toliau pateiktus nurodymus ir bandykite pašalinti problemą.

- „Windows“: „Negalima prisijungti prie tinklo“ puslapyje 98
- „Mac OS“: „Negalima prisijungti prie tinklo“ puslapyje 105

Nuostatų parinkimas prisijungimui prie išmaniojo prietaiso

Galite naudoti spausdintuvą per išmanųjį įrenginį prijungę spausdintuvą prie to paties „Wi-Fi“ tinklo (SSID) kaip ir išmanųjį įrenginį. Kad naudotumėte spausdintuvą per išmanųjį įrenginį, atlikite sąranką per šią svetainę. Prisijunkite prie svetainės per išmanųjį įrenginį, kurį norite prijungti prie spausdintuvo.

<http://epson.sn> > Sąranka

Kompiuterio keitimas

Keisdami kompiuterį parinkite ryšio nuostatą tarp kompiuterio ir spausdintuvo.

Nuostatų parinkimas prisijungimui prie kompiuterio

Spausdintuvo prijungimui prie kompiuterio rekomenduojame naudoti diegimo programą. Paleisti diegimo programą galite naudodami vieną iš šių būdų.

- Sąranka per tinklalapį

Eikite į toliau nurodytą tinklalapį ir įveskite produkto pavadinimą. Eikite į **Sąranka** ir tuomet pradėkite sąranką.

<http://epson.sn>

- Nustatymas naudojant programinės įrangos diską (tik modeliams su pridėtu programinės įrangos disku ir naudotojams, kurių Windows kompiuteriai turi diskų skaitymo įrenginį.)

Įdėkite programinės įrangos diską į kompiuterį ir laikykitės ekrane esančių instrukcijų.

Vadovaukitės ekrane rodomomis instrukcijomis.

Prijungimo prie kompiuterio būdo pakeitimas

Šiame skyriuje paaiškinama, kaip pakeisti ryšio būdą, kai kompiuteris ir spausdintuvas yra sujungti.

Tinklo ryšio keitimas iš eterneto į „Wi-Fi“

Eterneto ryšį į „Wi-Fi“ galite pakeisti spausdintuvo valdymo skydelyje. Ryšio keitimo būdas iš esmės yra toks pat kaip ir „Wi-Fi“ ryšio nuostatos.

Susijusi informacija

➔ „Belaidžio ryšio „Wi-Fi“ nustatymas valdymo skydelyje“ puslapyje 142

Tinklo ryšio keitimas iš „Wi-Fi“ į eternetą

Vadovaukitės toliau pateiktais žingsniais ir pakeiskite „Wi-Fi“ ryšį į eternetą.

1. Pradžios ekrane pasirinkite **Nuostatos**.

Norėdami pasirinkti elementą, naudokitės mygtukais ▲ ▼ ◀ ▶, tada spauskite mygtuką OK.

2. Pasirinkite **Bendrosios nuostatos > Tinklo nuostatos > Laidinio LAN nustatymas**.

3. Vadovaukitės ekrane rodomomis instrukcijomis.

USB keitimas į tinklo ryšį

Diegimo programos naudojimas ir sąrankos nustatymas iš naujo naudojant kitą prijungimo būdą.

Sąranka per tinklalapį

Eikite į toliau nurodytą tinklalapį ir įveskite produkto pavadinimą. Eikite į **Sąranka** ir tuomet pradėkite sąranką.
<http://epson.sn>

Nustatymas naudojant programinės įrangos diską (tik modeliams su pridėtu programinės įrangos disku ir naudotojams, kurių Windows kompiuteriai turi diskų skaitymo įrenginį.)

Įdėkite programinės įrangos diską į kompiuterį ir laikykitės ekrane esančių instrukcijų.

Pasirinkimas „Pakeisti prisijungimo metodus“

Laikykitės ekrane esančių instrukcijų, kol pasirodo šis ekranas.

Pasirinkite **Pakeisti spausdint prijungimo būdą (naujam tinklo kelvedžiui arba vietoj prijungimo per USB pasirinkę tinklo ryšį ir pan.)** Pasirinkite veiksmą ekrane ir spustelėkite **Toliau**.

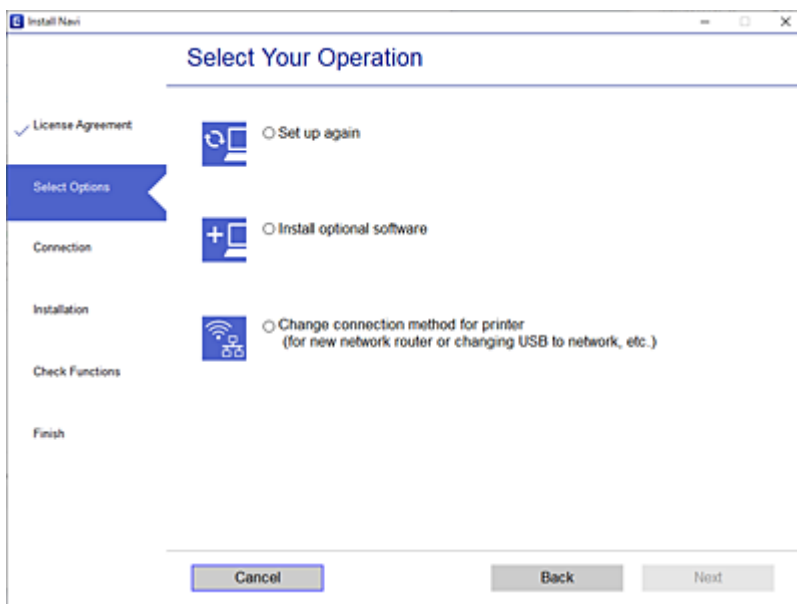

Pasirinkite norimą naudoti tinklo ryšį — **Prisijungti naudojant belaidį tinklą (Wi-Fi)** arba **Prijungti naudojant LAN (eternetą)** ir spustelėkite **Toliau**.

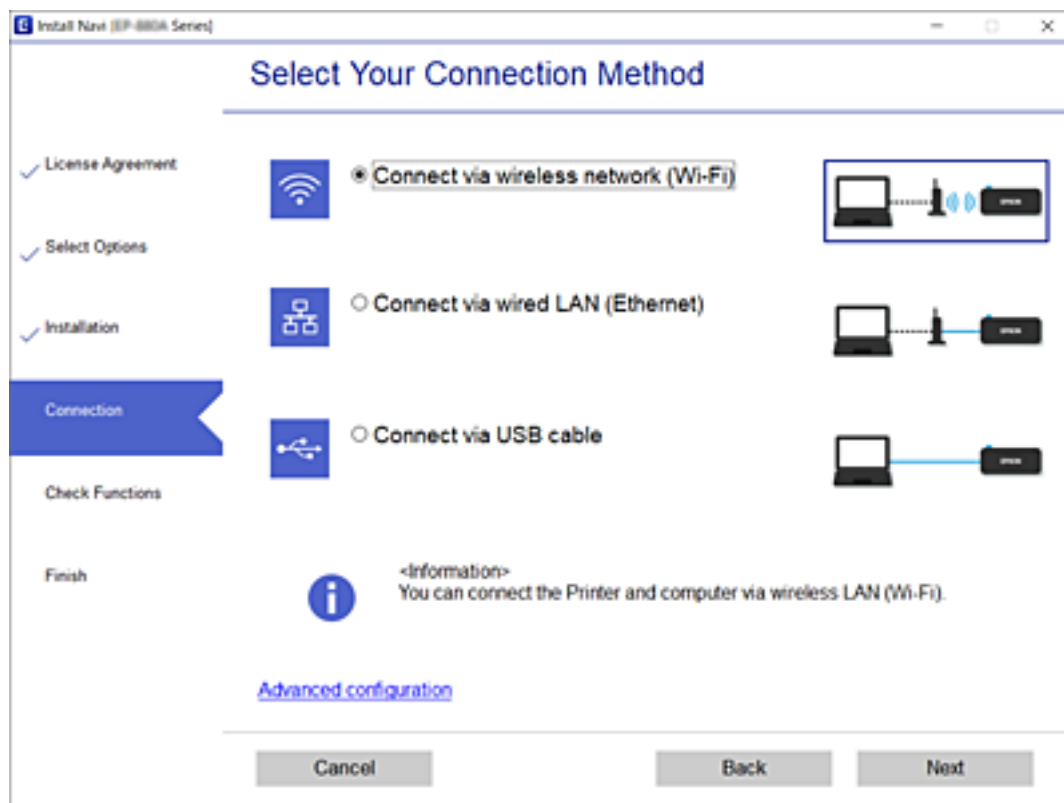

Vadovaukitės ekrane rodomomis instrukcijomis.

Belaidžio ryšio „Wi-Fi“ nustatymas valdymo skydelyje

Galite keliais būdais pasirinkti tinklo parametrus per spausdintuvo valdymo skydelį. Pasirinkite ryšio tipą, atitinkantį jūsų naudojimo aplinką ir sąlygas.

Jeigu žinote belaidžio maršrutizatoriaus informaciją, pvz. SSID ir slaptažodį, galite nustatymus atlikti rankiniu būdu.

Jeigu belaidis maršrutizatorius palaiko WPS, nustatymus galite atlikti naudodami sąrankos mygtukus.

Prijungę spausdintuvą prie tinklo prijunkite jį prie įrenginio, kurį norite naudoti (kompiuterio, išmaniojo įrenginio, planšetės ir pan.).

Susijusi informacija

- ➔ „Wi-Fi“ nustatymų parinkimas įvedant SSID ir slaptažodį“ puslapyje 143
- ➔ „Wi-Fi“ nustatymų nustatymas per mygtukų sąranką (WPS)“ puslapyje 144
- ➔ „Wi-Fi“ nustatymų nustatymas per PIN kodo sąranką (WPS)“ puslapyje 145

„Wi-Fi“ nustatymų parinkimas įvedant SSID ir slaptažodį

„Wi-Fi“ tinklą galite nustatyti įvesdami informaciją, kuri reikalinga prisijungti prie belaidžio maršruto parinktuvo, spausdintuvo valdymo skyde. Norint nustatyti šiuo būdu, jums reikės belaidžio maršruto parinktuvo SSID ir slaptažodžio.

Pastaba:

Jei naudojate standartinius belaidžio maršruto parinktuvo parametrus, SSID ir slaptažodis yra etiketėje. Jei nežinote SSID ir slaptažodžio, susisiekite su asmeniu, kuris nustatė belaidį maršruto parinktuvą, arba žiūrėkite su belaidžiu maršruto parinktuvu pateikiamą dokumentaciją.

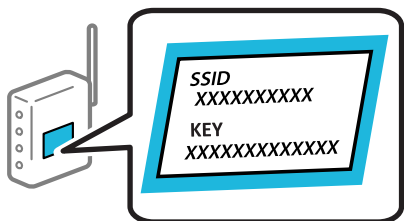

1. Pradžios ekrane pasirinkite „Wi-Fi“.

Norėdami pasirinkti elementą, naudokitės mygtukais ▲ ▼ ◀ ▶, tada spauskite mygtuką OK.

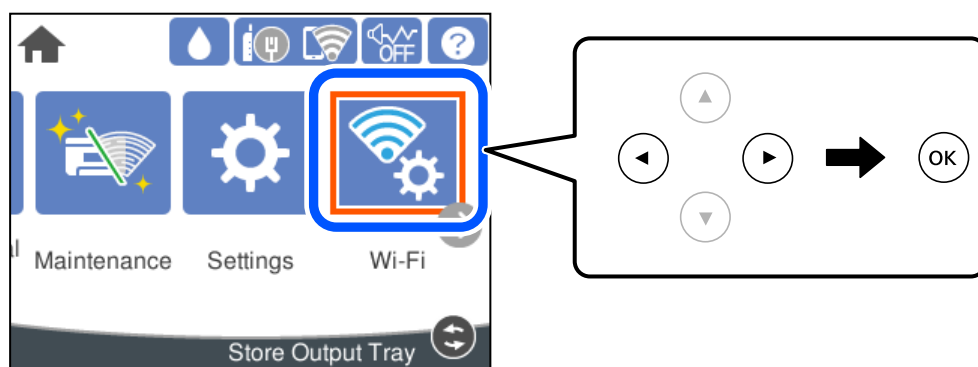

2. Pasirinkite **Kelvedis**.

3. Paspauskite mygtuką OK.

Jei tinklo ryšys jau nustatytas, rodoma išsami ryšio informacija. Pasirinkite **Pakeisti į „Wi-Fi“ ryšį**, arba **Keisti nuostatas**, norėdami pakeisti parametrus.

4. Pasirinkite „Wi-Fi“ **konfigūravimo vediklis**.

5. Vadovaukitės ekrane rodomomis instrukcijomis ir pasirinkite SSID, įveskite belaidžio ryšio maršruto parinktuvo slaptažodį bei pradėkite sąranką.

Jei norite patikrinti spausdintuvo tinklo ryšio būseną pasibaigus sąrankai, informacijos žr. toliau pateiktoje susijusios informacijos nuorodoje.

Pastaba:

- ❑ Jei nežinote SSID, patikrinkite, ar jis parašytas belaidžio maršruto parinktuvo etiketėje. Jei naudojate standartinius belaidžio maršruto parinktuvo parametrus, naudokite etiketėje nurodytą SSID. Jei jokios informacijos rasti nepavyko, žr. su belaidžiu maršruto parinktuvu gautą dokumentaciją.
- ❑ Slaptažodyje skirkite didžiąsias ir mažąsias raides.
- ❑ Jei nežinote slaptažodžio, patikrinkite, ar jis nenurodytas belaidžio maršruto parinktuvo etiketėje. Etiketėje slaptažodis gali būti nurodytas kaip „Network Key“, „Wireless Password“ ir pan. Jei naudojate standartinius belaidžio maršruto parinktuvo parametrus, naudokite etiketėje nurodytą slaptažodį.

Susijusi informacija

- ➔ „Simbolių įvedimas“ puslapyje 23
- ➔ „Tinklo jungties būsenos tikrinimas“ puslapyje 155

„Wi-Fi“ nustatymų nustatymas per mygtukų sąranką (WPS)

Galite automatiškai nustatyti Wi-Fi tinklą paspausdami belaidžio ryšio maršruto parinktuvo mygtuką. Jeigu įvykdytos toliau nurodytos sąlygos, galite nustatyti vadovaudamiesi šiuo metodu.

- ❑ Belaidis maršruto parinktuvas yra suderintas su WPS („Wi-Fi Protected Setup“).
- ❑ Esama Wi-Fi ryšio jungtis buvo sudaryta paspaudžiant belaidžio ryšio maršruto parinktuvo mygtuką.

Pastaba:

Jeigu negalite rasti mygtuko arba jeigu nustatote programinės įrangos būdu, žr. su belaidžio ryšio maršruto parinktuvu pateikiamą dokumentaciją.

1. Pradžios ekrane pasirinkite „Wi-Fi“.

Norėdami pasirinkti elementą, naudokitės mygtukais ▲ ▼ ◀ ▶, tada spauskite mygtuką OK.

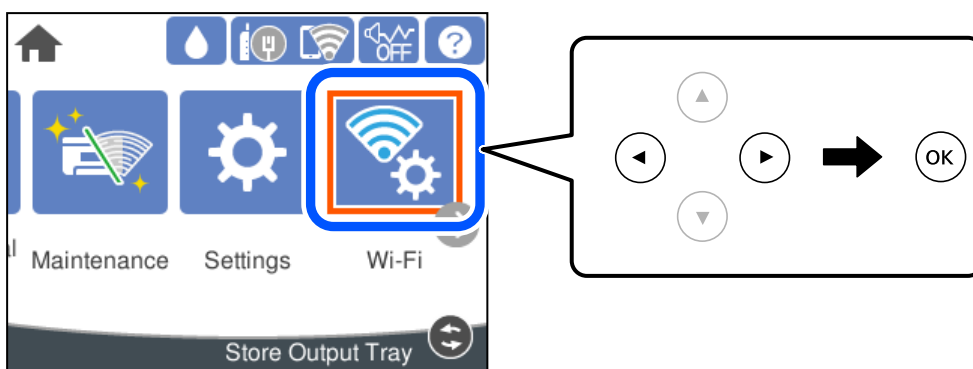

2. Pasirinkite **Kelvedis**.
3. Paspauskite mygtuką OK.

Jei tinklo ryšys jau nustatytas, rodoma išsami ryšio informacija. Pasirinkite **Pakeisti į „Wi-Fi“ ryšį**, arba **Keisti nuostatas**, norėdami pakeisti parametrus.

4. Pasirinkite **Mygtuko paspaudimo konfigūracija (WPS)**.

- Vadovaukitės ekrane rodomomis instrukcijomis.

Jei norite patikrinti spausdintuvo tinklo ryšio būseną pasibaigus sąrankai, informacijos žr. toliau pateiktoje susijusios informacijos nuorodoje.

Pastaba:

Nepavykus prisijungti, iš naujo nustatykite belaidį maršruto parinktuvą, perkeltkite jį arčiau prie spausdintuvo ir bandykite vėl. Jei tai nepadeda, išspausdinkite tinklo ryšio ataskaitą ir peržiūrėkite sprendimą.

Susijusi informacija

➔ „Tinklo jungties būsenos tikrinimas” puslapyje 155

„Wi-Fi“ nustatymų nustatymas per PIN kodo sąranką (WPS)

Prie belaidžio maršruto parinktuvo galite automatiškai prisijungti naudodami PIN kodą. Šį būdą galite naudoti nustatymui, jei belaidžio ryšio maršruto parinktuvas turi WPS (belaidžio ryšio apsaugota sąranka). Kompiuteriu įveskite belaidžio ryšio maršruto parinktuvo PIN kodą.

- Pradžios ekrane pasirinkite „Wi-Fi“.

Norėdami pasirinkti elementą, naudokitės mygtukais ▲ ▼ ◀ ▶, tada spauskite mygtuką OK.

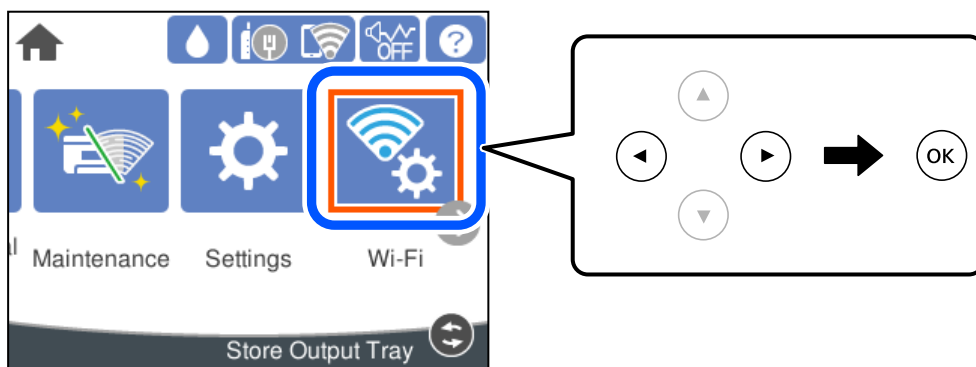

- Pasirinkite **Kelvedis**.

- Paspauskite mygtuką OK.

Jei tinklo ryšys jau nustatytas, rodoma išsami ryšio informacija. Pasirinkite **Pakeisti į „Wi-Fi“ ryšį**, arba **Keisti nuostatas**, norėdami pakeisti parametrus.

- Pasirinkite **Kiti > PIN kodo nustatymas (WPS)**

- Vadovaukitės ekrane rodomomis instrukcijomis.

Jei norite patikrinti spausdintuvo tinklo ryšio būseną pasibaigus sąrankai, informacijos žr. toliau pateiktoje susijusios informacijos nuorodoje.

Pastaba:

Išsamiau apie PIN kodo įvedimą žr. su belaidžio ryšio maršruto parinktuvu pateikiamą dokumentaciją.

Susijusi informacija

➔ „Tinklo jungties būsenos tikrinimas” puslapyje 155

Tiesioginis išmaniojo įrenginio ir spausdintuvo sujungimas (Wi-Fi Direct)

Wi-Fi Direct (paprastasis prieigos taškas) leidžia tiesiogiai prijungti išmanųjį įrenginį prie spausdintuvo be belaidžio ryšio maršruto parinktuvo bei spausdinti iš išmaniojo įrenginio.

Apie Wi-Fi Direct

Naudokite šį ryšio metodą, kai namuose ar biure nenaudojate Wi-Fi ar kai norite tiesiogiai sujungti spausdintuvą su kompiuteriu ar išmaniuoju įrenginiu. Šiame režime spausdintuvas veikia kaip belaidis maršrutizatorius, todėl galite prie spausdintuvo prijungti įrenginius, nenaudodami standartinio belaidžio maršrutizatoriaus. Tačiau tiesiogiai prie spausdintuvo prijungti įrenginiai tarpusavyje komunikuoti per spausdintuvą negali.

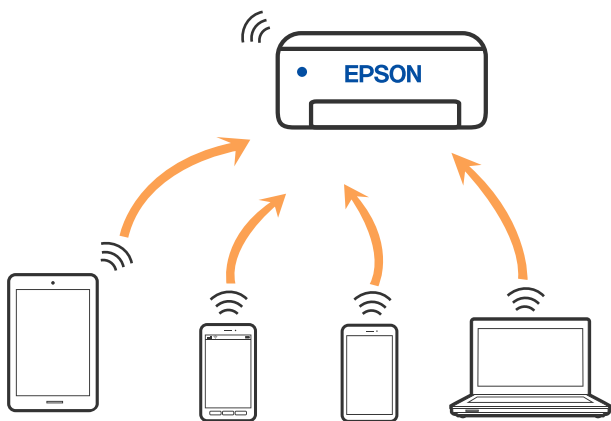

Spausdintuvas tuo pačiu metu gali būti prijungtas prie Wi-Fi ar eterneto ir prie Wi-Fi Direct (paprastojo prieigos taško). Tačiau jei užmezgate tinklo ryšį per Wi-Fi Direct (paprastojo prieigos taško) ryšį, kai spausdintuvas yra prisijungęs prie Wi-Fi, Wi-Fi yra laikinai atjungiamas.

Prijungimas prie iPhone, iPad arba iPod touch, naudojant Wi-Fi Direct

Šis būdas leidžia tiesiogiai prijungti spausdintuvą prie iPhone, iPad arba iPod touch, nenaudojant belaidžio ryšio maršruto parinktuvo. Norint naudoti šią funkciją turi būti tenkinamos šios sąlygos. Jei aplinka neatitinka šių sąlygų, galite prijungti pasirinkdami **Kiti OS įrenginiai**. Prijungimo informacijos ieškokite toliau pateiktoje susijusios informacijos nuorodoje.

- „iOS 11“ ar naujesnė
- Standartinės vaizdo kameros programėlės naudojimas QR kodui nuskaityti

- ❑ „Epson“ spausdinimo programa, skirta „iOS“.
- „Epson“ spausdinimo programų pavyzdžiai



Epson iPrint



Epson Smart Panel

Įdiekite „Epson“ spausdinimo programėlę išmaniajame įrenginyje iš anksto.

Pastaba:

Šiuos nustatymus turite parinkti tik norimam prijungti spausdintuvui ir išmaniajam įrenginiui. Kol neišjungsite „Wi-Fi Direct“ ar neatkursite tinklo numatytyjų nustatymų, šių nustatymų nereikės pasirinkti iš naujo.

1. Pradžios ekrane pasirinkite „Wi-Fi“.

Norėdami pasirinkti elementą, naudokitės mygtukais ▲▼◀▶, tada spauskite mygtuką OK.

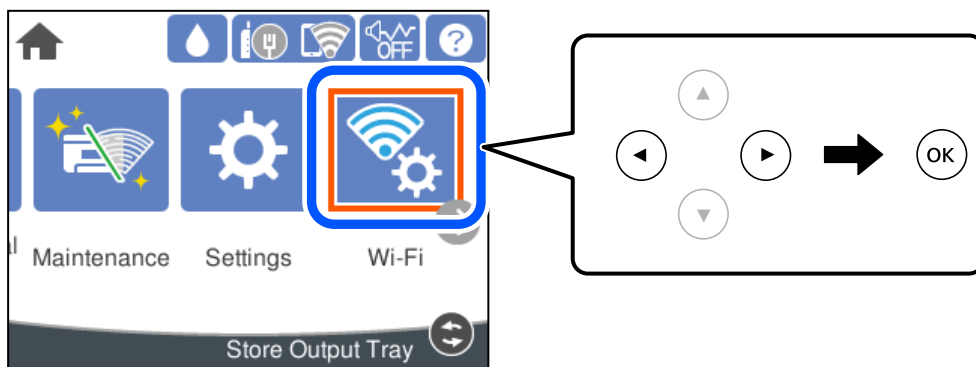

2. Pasirinkite **Wi-Fi Direct**.
3. Paspauskite mygtuką OK.
4. Pasirinkite „iOS“.

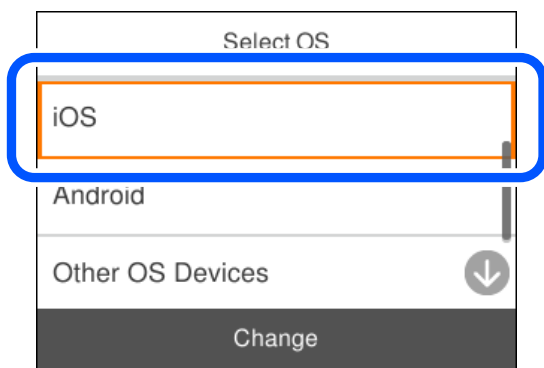

QR kodas rodomas spausdintuvo valdymo skydelyje.

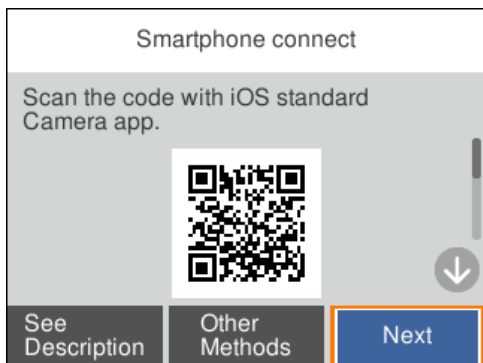

- Įrenginyje iPhone, iPad arba iPod touch paleiskite standartinę vaizdo kameros programėlę ir nuskaitykite spausdintuvo valdymo skydelyje rodomą QR kodą, naudodami NUOTRAUKOS režimą.

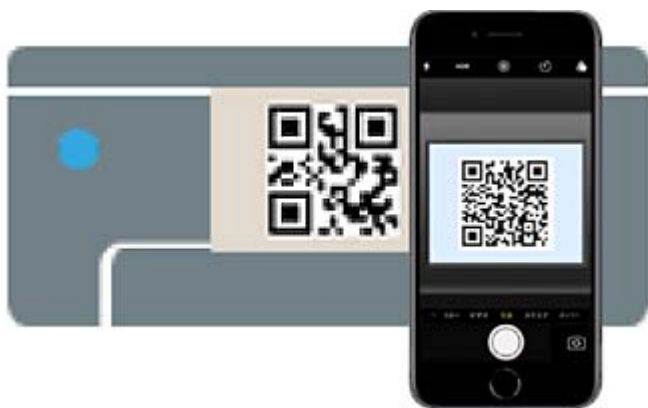

Naudokite „iOS 11“ ar naujesnės versijos vaizdo kameros programėlę. Prijungti spausdintuvą naudodami „iOS 10“ ar naujesnės versijos vaizdo kameros programėlę negalite. Be to, negalite prijungti naudodami programėlę, skirtą QR kodams nuskaityti. Jei prisijungti nepavyksta, spausdintuvo valdymo skydelyje pasirinkite **Kiti metodai**. Prijungimo informacijos ieškokite toliau pateiktoje susijusios informacijos nuorodoje.

- Palieskite iPhone, iPad arba iPod touch ekrane rodomą pranešimą.

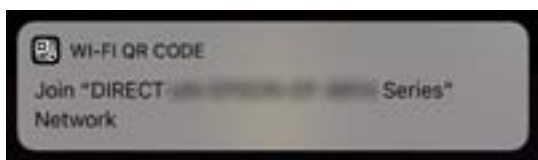

- Palieskite **Prisijungti**.

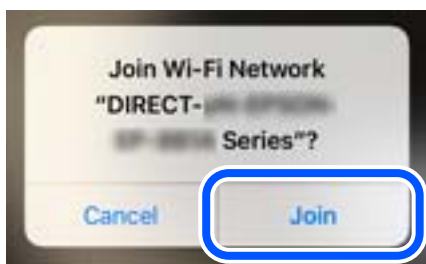

8. Spausdintuvo valdymo skydelyje pasirinkite **Toliau**.
9. Įrenginyje iPhone, iPad arba iPod touch paleiskite „Epson“ spausdinimo programą.
10. „Epson“ spausdinimo programos ekrane palieskite **Printer is not selected**.
Programėlėje Epson Smart Panel išmanusis įrenginys automatiškai prisijungia prie spausdintuvo, kai jis pradeda veikti.
11. Pasirinkite spausdintuvą, kurį pageidaujate prijungti.
Norėdami pasirinkti spausdintuvą, žr. spausdintuvo valdymo skydelyje rodomą informaciją.

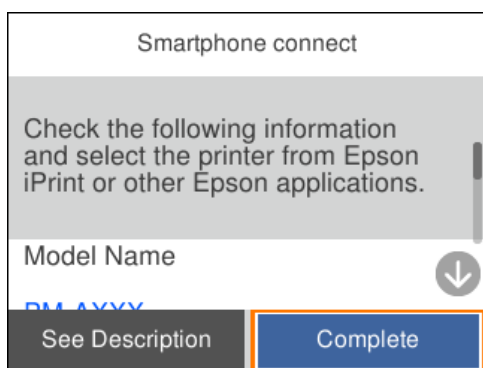

12. Spausdintuvo valdymo skydelyje pasirinkite **Baigti**.
Kai naudojate išmaniuosius įrenginius, kurie anksčiau buvo prijungti prie spausdintuvo, kad juos vėl prijungtumėte, išmaniojo įrenginio „Wi-Fi“ ekrane pasirinkite tinklo pavadinimą (SSID).

Susijusi informacija

➔ [„Ne iOS ir Android įrenginių prijungimas naudojant Wi-Fi Direct“ puslapyje 151](#)

Jungimas prie Android įrenginių naudojant Wi-Fi Direct

Šis būdas leidžia tiesiogiai prijungti spausdintuvą prie belaidžio ryšio maršruto parinktuvo neturinčio Android įrenginio. Norint naudoti šią funkciją turi būti tenkinamos šios sąlygos.

- „Android 5.0“ ar naujesnė
- „Epson“ spausdinimo programa, skirta „Android“.
„Epson“ spausdinimo programų pavyzdžiai



Epson iPrint



Epson Smart
Panel

Įdiekite „Epson“ spausdinimo programėlę išmaniajame įrenginyje iš anksto.

Pastaba:

Šiuos nustatymus turite parinkti tik norimam prijungti spausdintuvui ir išmaniajam įrenginiui. Kol neišjungsite „Wi-Fi Direct“ ar neatkursite tinklo numatytųjų nustatymų, šių nustatymų nereikės pasirinkti iš naujo.

1. Pradžios ekrane pasirinkite „Wi-Fi“.

Norėdami pasirinkti elementą, naudokitės mygtukais ▲▼◀▶, tada spauskite mygtuką OK.

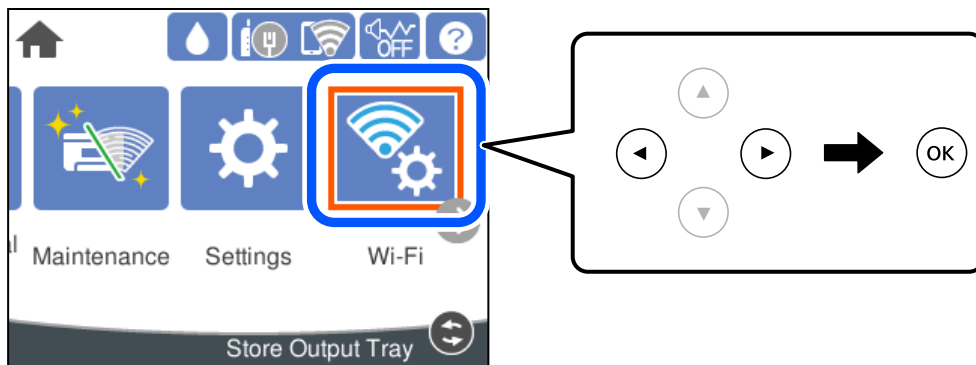

2. Pasirinkite **Wi-Fi Direct**.
3. Paspauskite mygtuką OK.
4. Pasirinkite „**Android**“.

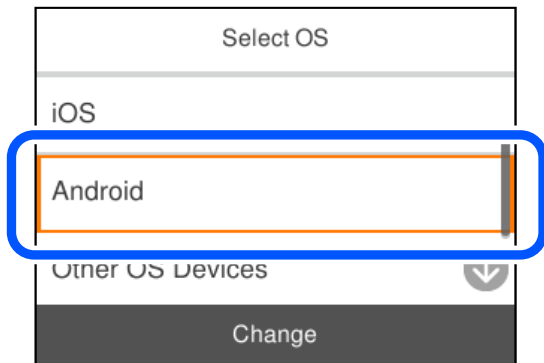

5. Išmaniajame įrenginyje paleiskite „Epson“ spausdinimo programą.
6. „Epson“ spausdinimo programos ekrane palieskite **Printer is not selected**.

Programėlėje Epson Smart Panel išmanusis įrenginys automatiškai prisijungia prie spausdintuvo, kai jis pradeda veikti.

7. Pasirinkite spausdintuvą, kurį pageidaujate prijungti.
Norėdami pasirinkti spausdintuvą, žr. spausdintuvo valdymo skydelyje rodomą informaciją.

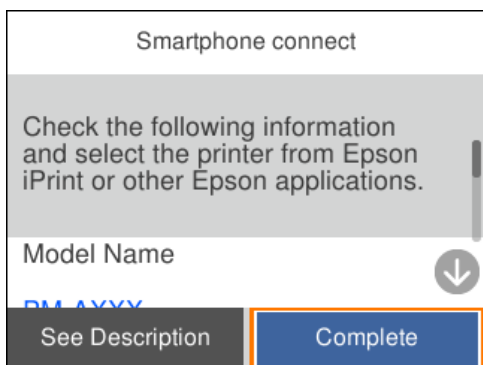

Pastaba:

Priklausomai nuo „Android“ įrenginio spausdintuvai gali būti nerodomi. Jei spausdintuvai nėra rodomi, prijunkite pasirinkdami **Kiti OS įrenginiai**. Prijungimo informacijos ieškokite toliau pateiktoje susijusios informacijos nuorodoje.

8. Kai rodomas įrenginio prijungimo patvirtinimo ekranas, pasirinkite **Patvirtinti**.
9. Spausdintuvo valdymo skydelyje pasirinkite **Baigti**.

Kai naudojate išmaniuosius įrenginius, kurie anksčiau buvo prijungti prie spausdintuvo, kad juos vėl prijungtumėte, išmaniojo įrenginio „Wi-Fi“ ekrane pasirinkite tinklo pavadinimą (SSID).

Susijusi informacija

➔ [„Ne iOS ir Android įrenginių prijungimas naudojant Wi-Fi Direct“ puslapyje 151](#)

Ne iOS ir Android įrenginių prijungimas naudojant Wi-Fi Direct

Šis būdas leidžia tiesiogiai prijungti spausdintuvą prie belaidžio ryšio maršruto parinktuvo neturinčių išmaniųjų įrenginių.

Pastaba:

Šiuos nustatymus turite parinkti tik norimam prijungti spausdintuvui ir išmaniajam įrenginiui. Kol neišjungsite „Wi-Fi Direct“ ar neatkursite tinklo numatytyjų nustatymų, šių nustatymų nereikės pasirinkti iš naujo.

1. Pradžios ekrane pasirinkite „Wi-Fi“.

Norėdami pasirinkti elementą, naudokitės mygtukais ▲ ▼ ◀ ▶, tada spauskite mygtuką OK.

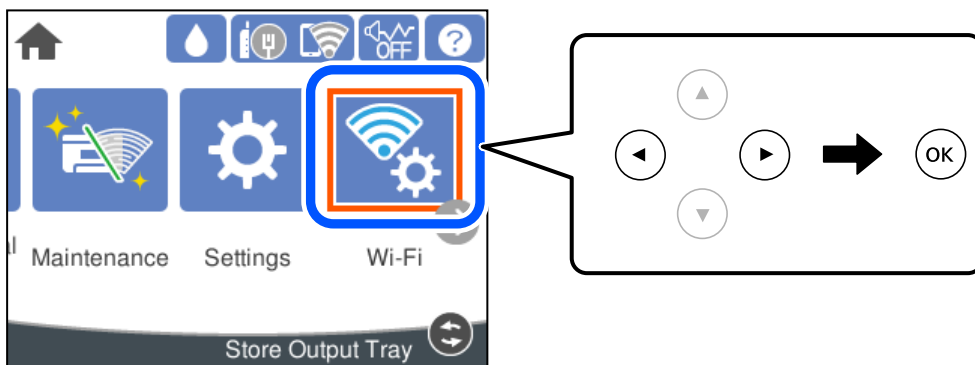

2. Pasirinkite **Wi-Fi Direct**.
3. Paspauskite mygtuką OK.
4. Pasirinkite **Kiti OS įrenginiai**.

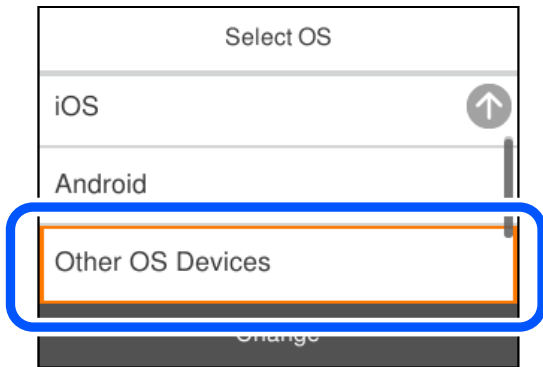

Rodomi spausdintuvo Wi-Fi Direct elementai Tinklo pavadinimas (SSID) ir Slaptažodis.

5. Išmaniojo įrenginio „Wi-Fi“ ekrane pasirinkite spausdintuvo valdymo skydelyje rodomą SSID, tada įveskite slaptažodį.



6. Spausdintuvo valdymo skydelyje pasirinkite **Toliau**.

7. Išmaniojo įrenginio spausdinimo programėlės ekrane pasirinkite spausdintuvą, kurį pageidaujate prijungti. Norėdami pasirinkti spausdintuvą, žr. spausdintuvo valdymo skydelyje rodomą informaciją.

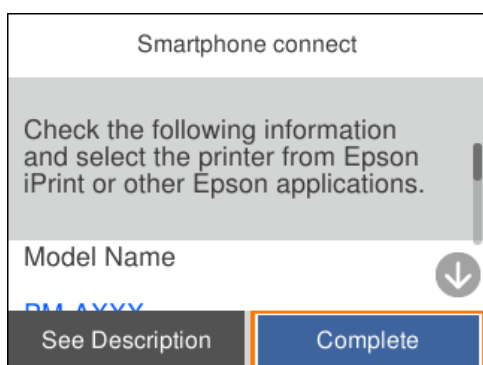

8. Spausdintuvo valdymo skydelyje pasirinkite **Baigti**.

Kai naudojate išmaniuosius įrenginius, kurie anksčiau buvo prijungti prie spausdintuvo, kad juos vėl prijungtumėte, išmaniojo įrenginio „Wi-Fi“ ekrane pasirinkite tinklo pavadinimą (SSID).

„Wi-Fi Direct“ (paprastojo prieigos taško) prijungimas

Išjungti Wi-Fi Direct (paprastojo prieigos taško) ryšį galima dviem būdais: visus ryšius išjungti galite naudodami spausdintuvo valdymo skydelį arba kiekvieną ryšį galite išjungti atskirai, naudodami kompiuterį ar išmanųjį įrenginį. Kai norite išjungti visus ryšius, informacijos žr. toliau pateiktoje susijusios informacijos nuorodoje.



Svarbu:

Išjungus Wi-Fi Direct (paprastojo prieigos taško) ryšį visi prie spausdintuvo per Wi-Fi Direct (paprastojo prieigos taško) ryšį prijungti kompiuteriai ir išmanieji įrenginiai yra atjungiami.

Pastaba:

Jei norite atjungti konkretų įrenginį, atsijunkite nuo įrenginio, o ne nuo spausdintuvo. Norėdami įrenginyje išjungti Wi-Fi Direct (paprastąjį prieigos tašką), naudokite vieną iš toliau pateiktų būdų.

- Išjunkite „Wi-Fi“ ryšį su spausdintuvo pavadinimu pavadinto tinklu (SSID).
- Prisijunkite prie kito tinklo pavadinimo (SSID).

Susijusi informacija

➔ [„Wi-Fi Direct \(paprastojo prieigos taško\) nuostatų, pavyzdžiui, SSID, keitimas“ puslapyje 154](#)

Wi-Fi Direct (paprastojo prieigos taško) nuostatų, pavyzdžiui, SSID, keitimas

Kai įjungtas Wi-Fi Direct (paprastojo prieigos taško) ryšys, nustatymus galite pakeisti „Wi-Fi“ > **Wi-Fi Direct** > **Pradėti sąranką** > **Keisti**, tada rodomi šie meniu elementai.

Keisti tinklo pavadinimą

Pakeiskite spausdintuvui prijungti naudotą Wi-Fi Direct (paprastojo prieigos taško) tinklo pavadinimą (SSID) į savo pasirinktą pavadinimą. Tinklo pavadinimą (SSID) galite nustatyti ASCII ženklais, kurie rodomi valdymo skydelio programinės įrangos klaviatūroje. Galite įvesti iki 22 simbolių.

Keičiant tinklo pavadinimą (SSID) atjungiami visi prijungti įrenginiai. Jei norite vėl prijungti įrenginį, naudokite naują tinklo pavadinimą (SSID).

Pakeisti slaptažodį

Pakeiskite spausdintuvui prijungti naudotą Wi-Fi Direct (paprastojo prieigos taško) slaptažodį į savo pasirinktą reikšmę. Slaptažodį galite nustatyti ASCII ženklais, kurie rodomi valdymo skydelio programinės įrangos klaviatūroje. Galite įvesti nuo 8 iki 22 simbolių.

Keičiant slaptažodį atjungiami visi prijungti įrenginiai. Jei norite vėl prijungti įrenginį, naudokite naują slaptažodį.

Keisti dažnio diapazoną

Pakeiskite prisijungimui prie spausdintuvo naudojamo Wi-Fi Direct dažnio diapazoną. Galite pasirinkti 2,4 GHz arba 5 GHz.

Keičiant dažnio diapazoną atjungiami visi prijungti įrenginiai. Vėl prijunkite įrenginį.

Atkreipkite dėmesį, kad negalite pakartotinai prijungti įrenginių, nepalaikančių 5 GHz dažnio diapazono, jei pakeičiate į 5 GHz.

Kai kuriuose regionuose šis nustatymas nepateikiamas.

Pasyvinti „Wi-Fi Direct“

Išjunkite spausdintuvo Wi-Fi Direct (paprastojo prieigos taško) nustatymus. Išjungus atjungiami visi įrenginiai, prijungti prie spausdintuvo „Wi-Fi Direct“ (paprastojo prieigos taško) ryšiu.

Atkurti numatytuosius parametrus

Atkurkite visas numatytąsias Wi-Fi Direct (paprastojo prieigos taško) nustatymų reikšmes.

Panaikinama spausdintuve įrašyto išmaniojo įrenginio „Wi-Fi Direct“ (paprastojo prieigos taško) prijungimo informacija.

Pastaba:

*Be to, toliau pateiktus nustatymus galite parinkti pasirinkę skirtuką **Network** > **Wi-Fi Direct** dalyje **Web Config**.*

- Wi-Fi Direct (paprastojo prieigos taško) įjungimas ar išjungimas*
- Tinklo pavadinimo (SSID) keitimas*
- Slaptažodžio keitimas*
- Dažnio diapazono keitimas*
Kai kuriuose regionuose šis nustatymas nepateikiamas.
- Wi-Fi Direct (paprastojo prieigos taško) nustatymų atkūrimas*

Tinklo jungties būsenos tikrinimas

Toliau pateikiamu būdu galite patikrinti tinklo ryšio būseną.

Susijusi informacija

- ➔ „Tinklo ryšio būsenos tikrinimas valdymo skydelyje” puslapyje 156
- ➔ „Tinklo ryšio ataskaitos spausdinimas” puslapyje 157

Tinklo ryšio būsenos tikrinimas valdymo skydelyje

Spausdintuvo valdymo skydelio tinklo indikatoriumi arba tinklo piktograma galite patikrinti tinklo ryšio būseną.

Tinklo ryšio būsenos patikrinimas naudojant tinklo piktogramą

Naudodami spausdintuvo pradžios ekrane esančią tinklo piktogramą, galite patikrinti tinklo ryšio būseną ir radijo bangos stiprumą.



Susijusi informacija

- ➔ „Nuoroda į tinklo piktogramą” puslapyje 22

Išsamios tinklo informacijos rodymas valdymo skydelyje

Kai spausdintuvas prijungtas prie tinklo, tai pat galite peržiūrėti kitą su tinklu susijusią informaciją pasirinkdami tinklo meniu, kurį norite peržiūrėti.

1. Pradžios ekrane pasirinkite **Nuostatos**.
2. Pasirinkite **Bendrosios nuostatos > Tinklo nuostatos > Tinklo būseną**.
3. Norėdami patikrinti informaciją, pasirinktie meniu, kuriuos norite tikrinti.
 - Laidinio LAN / „Wi-Fi“ būseną
Rodoma eterneto arba „Wi-Fi“ ryšio tinklo informacija (įrenginio pavadinimas, ryšys, signalo stiprumas ir pan.).
 - „Wi-Fi Direct“ būseną
Rodoma, ar Wi-Fi Direct slaptažodis yra įjungtas, ir SSID, slaptažodis ir pan. Wi-Fi Direct ryšiams.
 - Spausdinimo būsenos lapas
Išspausdina tinklo būsenos lapą. Eterneto, „Wi-Fi“, Wi-Fi Direct ir pan. informacija yra atspausdinama ant dviejų arba daugiau lapų.

Tinklo ryšio ataskaitos spausdinimas

Galite atspausdinti tinklo ryšio ataskaitą, kad patikrintumėte ryšio tarp spausdintuvo ir belaidžio maršrutizatoriaus būseną.

1. Pradžios ekrane pasirinkite **Nuostatos**.
Norėdami pasirinkti elementą, naudokitės mygtukais ▲ ▼ ◀ ▶, tada spauskite mygtuką OK.
2. Pasirinkite **Bendrosios nuostatos > Tinklo nuostatos > Ryšio patikrinimas**.
Prasideda ryšio patikrinimas.
3. Pasirinkite **Spausdinti patikros ataskaitą**.
4. Išspausdinkite tinklo ryšio ataskaitą.
Jei įvyko klaida, patikrinkite tinklo ryšio ataskaitą ir laikykitės atspausdintų sprendimo būdų.

Susijusi informacija

➔ „Tinklo ryšio ataskaitos pranešimai ir sprendimai“ puslapyje 157

Tinklo ryšio ataskaitos pranešimai ir sprendimai

Patikrinkite tinklo ryšio ataskaitos pranešimus, klaidų kodus ir vadovaukitės sprendimais.

Check Network Connection	
Check Result	FAIL
Error code	(E-2)
<p>See the Network Status and check if the Network Name (SSID) is the SSID you want to connect. If the SSID is correct, make sure to enter the correct password and try again.</p> <p>If your problems persist, see your documentation for help and networking tips.</p>	
Checked Items	
Wireless Network Name (SSID) Check	FAIL
Communication Mode Check	Unchecked
Security Mode Check	Unchecked
MAC Address Filtering Check	Unchecked
Security Key/Password Check	Unchecked
IP Address Check	Unchecked
Detailed IP Setup Check	Unchecked
Network Status	
Printer Name	EPSON XXXXXX
Printer Model	XX-XXX Series
IP Address	169.254.137.8
Subnet Mask	255.255.0.0
Default Gateway	
Network Name (SSID)	EpsonNet
Security	None
Signal Strength	Poor
MAC Address	F8:D0:27:40:C0:AC

- a. Klaidos kodas
- b. Pranešimai tinklo aplinkoje

Susijusi informacija

- ➔ „E-1” puslapyje 158
- ➔ „E-2, E-3, E-7” puslapyje 158
- ➔ „E-5” puslapyje 159
- ➔ „E-6” puslapyje 159
- ➔ „E-8” puslapyje 160
- ➔ „E-9” puslapyje 160
- ➔ „E-10” puslapyje 160
- ➔ „E-11” puslapyje 161
- ➔ „E-12” puslapyje 161
- ➔ „E-13” puslapyje 162
- ➔ „Pranešimas tinklo aplinkoje” puslapyje 162

E-1

Sprendimai:

- Įsitikinkite, kad prie spausdintuvo ir koncentratoriaus ar kitų tinklo įrenginių patikimai prijungtas eterneto laidas.
- Įsitikinkite, kad koncentratorius ar kitas tinklo įrenginys yra įjungtas.
- Jeigu spausdintuvą norite prijungti naudodami „Wi-Fi“ ryšį, dar kartą nustatykite spausdintuvo „Wi-Fi“ nustatymus, nes jie yra išjungti.

E-2, E-3, E-7

Sprendimai:

- Įsitikinkite, ar belaidis kelvedis yra įjungtas.
- Patikrinkite, ar kompiuteris arba įrenginys yra tinkamai prijungti prie belaidžio kelvedžio.
- Išjunkite belaidį kelvedį. Palaukite maždaug 10 sekundžių, tada įjunkite jį.
- Padėkite spausdintuvą arčiau belaidžio kelvedžio ir pašalinkite tarp jų esančias kliūtis.
- Jei SSID įvedėte rankiniu būdu, patikrinkite, ar teisingai. Patikrinkite SSID, kurį rasite elemente **Network Status**, esančiame tinklo ryšio ataskaitoje.
- Jei belaidis kelvedis turi kelis SSID, pasirinkite rodomą SSID. Jei SSID naudoja nesuderinamą dažnį, jis nebus rodomas spausdintuve.
- Jei tinklo ryšiui nustatyti naudojate mygtuko sąranką, įsitikinkite, ar belaidis kelvedis palaiko WPS. Jei belaidis kelvedis nepalaiko WPS, mygtuko sąrankos naudoti negalėsite.
- Įsitikinkite, ar SSID naudojami tik ASCII simboliai (raidiniai ir skaitiniai simboliai bei ženklai). Spausdintuvas negali parodyti SSID, kuris sudarytas iš ne ASCII simbolių.

- Prieš prijungdami belaidį kelvedį patikrinkite, ar žinote savo SSID ir slaptažodį. Belaidį kelvedį įrenginį naudojate su jo numatytaisiais parametrais, SSID ir slaptažodis yra nurodyti belaidžio kelvedžio etiketėje. Jei SSID ir slaptažodžio nežinote, kreipkitės į asmenį, kuris nustatė belaidį kelvedį arba žr. dokumentus, pateiktus su belaidžiu kelvedžiu.
- Kai jungiatės prie SSID, sukurto naudojant išmaniojo prietaiso modemo funkciją, patikrinkite SSID ir slaptažodį dokumentuose, pateiktuose su išmaniuoju prietaisu.
- Jei „Wi-Fi“ ryšys staiga nutrūksta, patikrinkite šias sąlygas. Jei yra kuri nors iš išvardytų sąlygų, atkurkite tinklo parametrus, atsisiųsdami ir paleisdami programinę įrangą iš šios interneto svetainės.
<http://epson.sn> > **Sąranka**
 - Kitas išmanusis prietaisas yra pridėtas prie tinklo naudojant mygtuko sąranką.
 - „Wi-Fi“ tinklas buvo nustatytas kitu nei mygtuko sąrankos būdu.

Susijusi informacija

- ➔ „Nuostatų parinkimas prisijungimui prie kompiuterio“ puslapyje 140
- ➔ „Belaidžio ryšio „Wi-Fi“ nustatymas valdymo skydelyje“ puslapyje 142

E-5

Sprendimai:

Įsitinkite, kad belaidžio ryšio maršruto parinktuvo apsaugos tipas yra nustatytas į vieną iš toliau nurodytų. Priešingu atveju pakeiskite belaidžio ryšio maršruto parinktuvo apsaugos tipą ir iš naujo nustatykite spausdintuvo tinklo nuostatas.

- WEP-64 bitų (40 bitų)
- WEP-128 bitų (104 bitų)
- WPA PSK (TKIP / AES)*
- WPA2 PSK (TKIP / AES)*
- WPA (TKIP / AES)
- WPA2 (TKIP / AES)
- WPA3-SAE (AES)
- WPA2 / WPA3-Enterprise

* WPA PSK taip pat žinomas kaip „WPA Personal“. WPA2 PSK taip pat žinomas kaip „WPA2 Personal“.

E-6

Sprendimai:

- Patikrinkite, ar išjungtas MAC adreso filtravimas. Jei jis suaktyvintas, užregistruokite spausdintuvo MAC adresą, kad jis nebūtų filtruojamas. Išsamios Informacijos ieškokite su belaidžiu kelvedžiu pateikiamuose dokumentuose. Spausdintuvo MAC adresą rasite elemente **Network Status**, esančiame tinklo ryšio ataskaitoje.
- Jei belaidis kelvedis naudoja bendrą autentifikaciją su WEP apsaugos metodu, įsitinkite, ar autentifikacijos raktas ir indeksas yra teisingi.

- Jei įrenginių, kuriuos galima prijungti prie belaidžio kelvedžio, skaičius yra mažesnis nei jūsų norimas, pakeiskite belaidžio kelvedžio parametrus ir padidinkite prijungiamų įrenginių skaičių. Norėdami atlikti nustatymus, žr. su belaidžiu kelvedžiu pateikiamus dokumentus.

Susijusi informacija

➔ „Nuostatų parinkimas prisijungimui prie kompiuterio” puslapyje 140

E-8

Sprendimai:

- Jei spausdintuvo IP gavimo adresas yra nustatytas kaip automatinis, įjunkite belaidžio ryšio maršruto parinkiklio DHCP.
- Jei spausdintuvo IP gavimo adresas yra nustatytas kaip rankinis, rankiniu būdu nustatytas IP adresas yra neleistinas, nes nepatenka į diapazoną (pvz., 0.0.0.0.). Spausdintuvo valdymo skydelyje nustatykite teisingą IP adresą.

Susijusi informacija

➔ „Tinklo nuostatos” puslapyje 183

E-9

Sprendimai:

Patikrinkite šiuos duomenis.

- Įrenginiai įjungti.
- Internetą ir kitus kompiuterius arba tinklo įrenginius tame pačiame tinkle galite pasiekti iš įrenginių, kuriuos norite sujungti su spausdintuvu.

Jei patikrinote šiuos duomenis ir vis tiek negalite prijungti spausdintuvo arba tinklo įrenginių, išjunkite belaidį kelvedį. Palaukite maždaug 10 sekundžių, tada įjunkite jį. Tada atkurkite tinklo parametrus, atsisiųsdami ir paleisdami diegimo programą iš šios interneto svetainės.

<http://epson.sn> > Sąranka

Susijusi informacija

➔ „Nuostatų parinkimas prisijungimui prie kompiuterio” puslapyje 140

E-10

Sprendimai:

Patikrinkite šiuos dalykus.

- Įjungti kiti tinklo įrenginiai.
- Jei nustatėte rankinį spausdintuvo IP adreso gavimo būdą: tinklo adresai (IP adresas, potinklio šablonas ir numatytasis šliuzas) yra teisingi.

Jei tinklo adresai neteisingi, nustatykite juos iš naujo. Galite patikrinti IP adresą, potinklio šabloną ir numatytąjį šliuzą tinklo ryšio ataskaitos dalyje **Network Status**.

Susijusi informacija

➔ „Tinklo nuostatos“ puslapyje 183

E-11

Sprendimai:

Patikrinkite šiuos duomenis.

- Numatytosios tinklų sąsajos adresas teisingas, jei nustatote spausdintuvo funkcijos „TCP/IP sąranka“ parametą „Rankiniu būdu“.
- Numatytąją tinklų sąsaja nustatytas įrenginys įjungtas.

Nustatykite teisingą numatytosios tinklų sąsajos adresą. Spausdintuvo numatytosios tinklų sąsajos adresą rasite elemente **Network Status**, esančiame tinklo ryšio ataskaitoje.

Susijusi informacija

➔ „Tinklo nuostatos“ puslapyje 183

E-12

Sprendimai:

Patikrinkite šiuos duomenis.

- Įjungti kiti šį tinklą naudojantys įrenginiai.
- Tinklo adresai (IP adresas, potinklio kaukė ir numatytoji tinklų sąsaja) yra teisingi, jei įvedate juos rankiniu būdu.
- Kitų įrenginių tinklo adresai (potinklio kaukė ir numatytoji tinklų sąsaja) yra tie patys.
- IP adresas konflikto su kitais įrenginiais nekelia.

Jei patikrinote šiuos duomenis ir vis tiek negalite prijungti spausdintuvo arba tinklo įrenginių, atlikite toliau nurodytus veiksmus.

- Išjunkite belaidį kelvedį. Palaukite maždaug 10 sekundžių, tada įjunkite jį.
- Naudodami diegimo programą iš naujo atlikite tinklo nustatymus. Diegimo programą galite paleisti iš šios interneto svetainės.

<http://epson.sn> > Sąranka

- Galite užregistruoti kelis slaptažodžius belaidžiame kelvedyje, naudojančiame WEP saugos tipą. Jei užregistruoti keli slaptažodžiai, patikrinkite, ar pirmas užregistruotas slaptažodis nustatytas spausdintuve.

Susijusi informacija

➔ „Tinklo nuostatos“ puslapyje 183

➔ „Nuostatų parinkimas prisijungimui prie kompiuterio“ puslapyje 140

E-13

Sprendimai:

Patikrinkite šiuos duomenis.

- Tinklo įrenginiai, pvz., belaidis kelvedis, koncentratorius ir kelvedis, yra įjungti.
- Tinklo įrenginių TCP/IP sąranka nebuvo nustatyta rankiniu būdu. (Jei spausdintuvo TCP/IP sąranka nustatoma automatiškai, o kitų tinklo įrenginių TCP/IP sąranka atliekama rankiniu būdu, spausdintuvo tinklas gali skirtis nuo kitų įrenginių tinklo.)

Jei, patikrinus pirmiau nurodytus duomenis, jis vis tiek neveikia, bandykite atlikti šiuos veiksmus.

- Išjunkite belaidį kelvedį. Palaukite maždaug 10 sekundžių, tada įjunkite jį.
- Kompiuterio, naudojančio tą patį tinklą kaip ir spausdintuvas, tinklo parametrus nustatykite naudodami diegimo programą. Diegimo programą galite paleisti iš šios interneto svetainės.

<http://epson.sn> > Sąranka

- Galite užregistruoti kelis slaptažodžius belaidžiame kelvedyje, naudojančiame WEP saugos tipą. Jei užregistruoti keli slaptažodžiai, patikrinkite, ar pirmas užregistruotas slaptažodis nustatytas spausdintuve.

Susijusi informacija

- ➔ „Tinklo nuostatos“ puslapyje 183
- ➔ „Nuostatų parinkimas prisijungimui prie kompiuterio“ puslapyje 140

Pranešimas tinklo aplinkoje

Pranešimas	Sprendimas
The Wi-Fi environment needs to be improved. Turn the wireless router off and then turn it on. If the connection does not improve, see the documentation for the wireless router.	Perkėlę spausdintuvą arčiau belaidžio maršrutizatoriaus ir pašalinę bet kokias kliūtis tarp šių įrenginių, išjunkite belaidį maršrutizatorių. Palaukite maždaug 10 sekundžių, tada įjunkite. Jei vis dar nepavyksta prisijungti, vadovaukitės prie belaidžio maršrutizatoriaus pridėtais dokumentais.
*No more devices can be connected. Disconnect one of the connected devices if you want to add another one.	Kompiuterį ir išmaniuosius įrenginius, kurios galima prijungti tuo pat metu, galima visiškai prijungti naudojant „Wi-Fi Direct“ (paprastojo prieigos taško) ryšį. Norėdami pridėti dar vieną kompiuterį ar išmanųjį įrenginį, pirmiausiai atjunkite vieną iš prijungtų įrenginių arba pirmiausia prijunkite įrenginį prie kito tinklo. Kiek belaidžių įrenginių tuo pat metu galima prijungti ir prijungtų įrenginių skaičių galite pamatyti tinklo būsenos lape arba spausdintuvo valdymo skydelyje.
The same SSID as Wi-Fi Direct exists in the environment. Change the Wi-Fi Direct SSID if you cannot connect a smart device to the printer.	Spausdintuvo valdymo skydelyje eikite į „Wi-Fi Direct“ sąrankos ekraną ir pasirinkite meniu, skirtą keisti nuostatą. Tinklo pavadinimą galite keisti nuo DIRECT-XX-. Įveskite ne daugiau kaip 22 simbolius.

Tinklo būsenos lapo spausdinimas

Išsamią tinklo informaciją galite patikrinti ją atspausdinę.

1. Pradžios ekrane pasirinkite **Nuostatos**.
Norėdami pasirinkti elementą, naudokitės mygtukais ▲ ▼ ◀ ▶, tada spauskite mygtuką OK.
2. Pasirinkite **Spausdintuvo būseną / spausdinti >Tinklas**.
3. Pasirinkite **Spausdinimo būsenos lapas**.
4. Patikrinkite pranešimą, tada atspausdinkite tinklo būsenos lapą.

Kompiuterio tinklo patikrinimas (tik Windows)

Naudodami komandinę eilutę, patikrinkite kompiuterio ryšio būseną ir spausdintuvo ryšio maršrutą. Taip galėsite išspręsti problemas.

komanda „ipconfig“

Parodoma šiuo metu kompiuterio naudojamos tinklo sąsajos ryšio būseną.

Palygindami nuostatų informaciją su faktiniu ryšiu, galėsite patikrinti, ar ryšys yra teisingas. Tuo atveju, kai viename tinkle yra keli DHCP serveriai, galima rasti faktinį kompiuteriui priskirtą adresą, nurodytą DNS serverį ir kt.

Formatas: ipconfig /all

Pavyzdžiai:

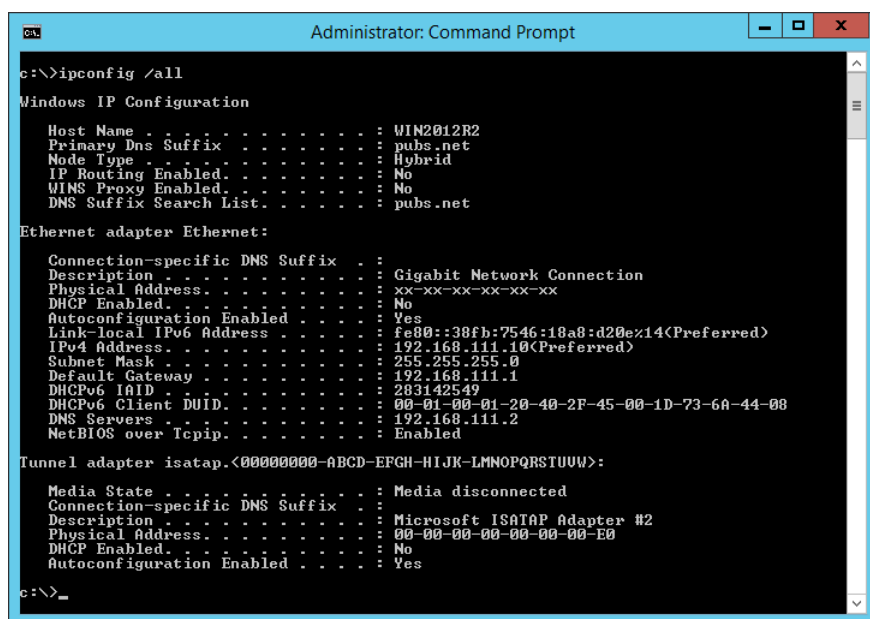

```
Administrator: Command Prompt
c:\>ipconfig /all
Windows IP Configuration

Host Name . . . . . : WIN2012R2
Primary Dns Suffix . . . . . : pubs.net
Node Type . . . . . : Hybrid
IP Routing Enabled. . . . . : No
WINS Proxy Enabled. . . . . : No
DNS Suffix Search List. . . . . : pubs.net

Ethernet adapter Ethernet:

Connection-specific DNS Suffix . . :
Description . . . . . : Gigabit Network Connection
Physical Address. . . . . : xx-xx-xx-xx-xx-xx
DHCP Enabled. . . . . : No
Autoconfiguration Enabled . . . . : Yes
Link-local IPv6 Address . . . . . : fe80::38fb:7546:18a8:d20e%14(Preferred)
IPv4 Address. . . . . : 192.168.111.10(Preferred)
Subnet Mask . . . . . : 255.255.255.0
Default Gateway . . . . . : 192.168.111.1
DHCPv6 IAID . . . . . : 283142549
DHCPv6 Client DUID. . . . . : 00-01-00-01-20-40-2F-45-00-1D-73-6A-44-08
DNS Servers . . . . . : 192.168.111.2
NetBIOS over Tcpip. . . . . : Enabled

Tunnel adapter isatap.{00000000-ABCD-EFGH-IJK-LMNPQRSTUUV}:

Media State . . . . . : Media disconnected
Connection-specific DNS Suffix . . :
Description . . . . . : Microsoft ISATAP Adapter #2
Physical Address. . . . . : 00-00-00-00-00-00-E0
DHCP Enabled. . . . . : No
Autoconfiguration Enabled . . . . : Yes

c:\>_
```

❑ komanda „pathping“

Galite patvirtinti maršruto parinktuvų, praeinančių pro paskirties pagrindinį kompiuterį, sąrašą ir ryšio maršrutą.

❑ Formatas: pathping xxx.xxx.xxx.xxx

❑ Pavyzdžiai: pathping 192.0.2.222

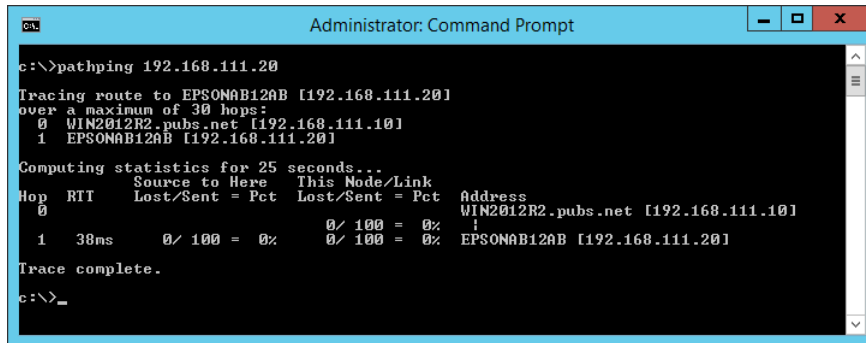

```
Administrator: Command Prompt
c:\>pathping 192.168.111.20
Tracing route to EPSONAB12AB [192.168.111.20]
over a maximum of 30 hops:
  0  WIN2012R2.pubs.net [192.168.111.10]
  1  EPSONAB12AB [192.168.111.20]

Computing statistics for 25 seconds...
Hop  RTT      Source to Here   This Node/Link   Address
  0             0/ 100 = 0%      0/ 100 = 0%      WIN2012R2.pubs.net [192.168.111.10]
  1    30ms     0/ 100 = 0%      0/ 100 = 0%      EPSONAB12AB [192.168.111.20]

Trace complete.
c:\>_
```

Produkto informacija

Popieriaus informacija.	166
Informacija apie reikmenis.	171
Programinės įrangos informacija.	172
Nuostatų meniu sąrašas.	180
Produkto specifikacijos.	189
Reguliavimo informacija.	197

Popieriaus informacija

Galimas popierius ir talpa

Originalus „Epson“ popierius

Norint gauti aukštos kokybės spaudinius, „Epson“ rekomenduoja naudoti originalų „Epson“ popierių.

Pastaba:

- Galimybės įsigyti popieriaus lemia vietovė. Norėdami gauti naujausios informacijos apie jūsų vietovėje parduodamą popierių, kreipkitės į „Epson“ pagalbos skyrių.
- Žr. toliau pateiktą informaciją apie galimas popieriaus rūšis, skirtas spausdinimui be paraščių arba dvipusiam spausdinimui.
 - „Popierius spausdinimui be paraščių“ puslapyje 169
 - „Popierius dvipusiam spausdinimui“ puslapyje 170

Dokumentų spausdinimui tinkantis popierius

Laikmenos pavadinimas	Dydis	Talpa (lapais)		
		Popieriaus kasetė 1	Popieriaus kasetė 2	Popieriaus dėklas
Epson Business Paper	A4	250		50
Epson Bright White Paper	A3	250		50
Epson Bright White Ink Jet Paper	A4	250		50

Dokumentų ir nuotraukų spausdinimui tinkantis popierius

Laikmenos pavadinimas	Dydis	Talpa (lapais)		
		Popieriaus kasetė 1	Popieriaus kasetė 2	Popieriaus dėklas
Epson Photo Quality Ink Jet Paper	A3+	-	-	20
	A3, A4	100	-	20
Epson Double-sided Photo Quality Ink Jet Paper	A4	1	-	1
Epson Matte Paper-Heavyweight	A3+	-	-	20
	A3, A4, 20x25 cm (8x10 col.)	50	-	20

Nuotraukų spausdinimui tinkantis popierius 

Laikmenos pavadinimas	Dydis	Talpa (lapais)		
		Popieriaus kasetė 1	Popieriaus kasetė 2	Popieriaus dėklas
Epson Ultra Glossy Photo Paper	A4, 13×18 cm (5×7 col.), 10×15 cm (4×6 col.), 20×25 cm (8×10 col.)	50	-	20
Epson Premium Glossy Photo Paper	A3+	-	-	20
	A3, A4, 13×18 cm (5×7 col.), 10×15 cm (4×6 col.), 20×25 cm (8×10 col.), 16:9 ploto (4×7,11 col.)	50	-	20
Epson Premium Semigloss Photo Paper	A3+	-	-	20
	A3, A4, 13×18 cm (5×7 col.), 10×15 cm (4×6 col.)	50	-	20
Epson Photo Paper Glossy	A3+	-	-	20
	A3, A4, 13×18 cm (5×7 col.), 10×15 cm (4×6 col.)	50	-	20

Rinkoje siūlomas popierius

Pastaba:

Žr. toliau pateiktą informaciją apie galimas popieriaus rūšis, skirtas spausdinimui be paraščių arba dvipusiam spausdinimui.

„Popierius spausdinimui be paraščių“ puslapyje 169

„Popierius dvipusiam spausdinimui“ puslapyje 170

Paprastas popierius

Laikmenos pavadinimas	Dydis	Talpa (lapais)		
		Popieriaus kasetė 1	Popieriaus kasetė 2	Popieriaus dėklas
Paprastas popierius, kopijavimo popierius	A3+	–	–	50
Popierius su išspausdintu vaizdu*1	A3, B4, „Legal“, „Letter“, 8,5×13 col., A4, „Executive“, B5, 16K (195×270 mm), 8K (270×390 mm), „Indian-Legal“	250		50
Popierius su antrašte				
Spalvotas popierius				
Perdirbtas popierius	A5, A6, B6	250	–	50
Aukštos kokybės paprastas popierius	Nustatyta naudotojo (mm) Nuo 89 iki 297×nuo 127 iki 431,8	250	–	–
	Nustatyta naudotojo (mm) Nuo 89 iki 297×nuo 431,9 iki 1200	1	–	–
	Nustatyta naudotojo (mm) Nuo 182 iki 297×nuo 257 iki 431,8	–	250	–
	Nustatyta naudotojo (mm) Nuo 182 iki 297×nuo 431,9 iki 1200	–	1	–
	Nustatyta naudotojo (mm) Nuo 64 iki 329×nuo 127 iki 483	–	–	50
	Nustatyta naudotojo (mm) Nuo 64 iki 329×nuo 483,1 iki 6000	–	–	1

*1 Popierius, ant kurio iš anksto spausdinamos įvairios formos, pvz., važtaraščiai arba vertybiniai popieriai.

Storas popierius

Laikmenos pavadinimas	Dydis	Talpa (lapais)		
		Popieriaus kasetė 1	Popieriaus kasetė 2	Popieriaus dėklas
Storas popierius	A3+	–	–	20
	A3, B4, „Legal“, „Letter“, 8,5×13 col., A4, „Executive“, B5, A5, A6, B6, 16K (195×270 mm), 8K (270×390 mm), „Indian-Legal“	50	–	20
	Nustatyta naudotojo (mm) Nuo 89 iki 297×nuo 127 iki 431,8	50	–	–
	Nustatyta naudotojo (mm) Nuo 89 iki 297×nuo 431,9 iki 1200	1	–	–
	Nustatyta naudotojo (mm) Nuo 64 iki 329×nuo 127 iki 483	–	–	20
	Nustatyta naudotojo (mm) Nuo 64 iki 329×nuo 483,1 iki 6000	–	–	1

Vokas

Laikmenos pavadinimas	Dydis	Talpa (vokais)		
		Popieriaus kasetė 1	Popieriaus kasetė 2	Popieriaus dėklas
Vokas	Vokas Nr. 10, DL, C6 ir C4 formatų vokai	10	–	10

Popierius spausdinimui be paraščių

Originalus „Epson“ popierius

- Epson Business Paper
- Epson Bright White Paper
- Epson Bright White Ink Jet Paper

- „Epson Photo Quality Ink Jet Paper”*
- Epson Double-sided Photo Quality Ink Jet Paper
- „Epson Matte Paper-Heavyweight”*
- Epson Ultra Glossy Photo Paper
- „Epson Premium Glossy Photo Paper”*
- „Epson Premium Semigloss Photo Paper”*
- „Epson Photo Paper Glossy”*

* A3+ formato popierius netinka spausdinti be paraščių.

Susijusi informacija

➔ [„Galimas popierius ir talpa” puslapyje 166](#)

Rinkoje siūlomas popierius

- Paprastas popierius, kopijavimo popierius, popierius su išspausdintu vaizdu, popierius su antrašte, spalvotas popierius, perdirbtas popierius, aukštos kokybės paprastas popierius (A3, „Letter“, A4)
- Storas popierius (A3, „Letter“, A4)

Susijusi informacija

➔ [„Galimas popierius ir talpa” puslapyje 166](#)

Popierius dvipusiam spausdinimui

Originalus „Epson“ popierius

- Epson Business Paper
- Epson Bright White Paper
- Epson Bright White Ink Jet Paper
- Epson Double-sided Photo Quality Ink Jet Paper

Susijusi informacija

➔ [„Galimas popierius ir talpa” puslapyje 166](#)

Rinkoje siūlomas popierius

- Paprastas popierius, kopijavimo popierius, popierius su išspausdintu vaizdu, popierius su antrašte, spalvotas popierius, perdirbtas popierius, aukštos kokybės paprastas popierius*
- Storas popierius*

* A3+ formato popierius netinka automatiškai spausdinti iš abiejų pusių.

Jei norite automatiškai spausdinti iš abiejų pusių ir naudoti naudotojo nustatytus popieriaus formatus, galite naudoti 182–297×257–431,8 mm popieriaus formatus.

Susijusi informacija

➔ „Galimas popierius ir talpa” puslapyje 166

Negalimos popieriaus rūšys

Nenaudokite šių popierių. Naudojant tokio tipo popierių, popierius gali įstrigti ir spaudinyje bus dėmių.

- Banguoto popieriaus
- Suplėšyto arba sukarpyto popieriaus
- Sulankstyto popieriaus
- Drėgno popieriaus
- Per storo arba per plono popieriaus
- Popieriaus su lipdukais

Nenaudokite šių vokų. Naudojant tokio tipo voką, popierius gali įstrigti ir spaudinyje bus dėmių.

- Banguotų ar sulenktų vokų
 - Vokų su lipniais atvartų pakraščiais, taip pat vokų su langeliais
 - Per plonų vokų
- Jie spausdinant gali susivynioti.

Informacija apie reikmenis

Rašalo buteliukų kodai

„Epson“ rekomenduoja naudoti autentiškus „Epson“ rašalo buteliukus.

Toliau pateikti autentiškų „Epson“ rašalo buteliukų kodai.



Svarbu:

- Epson garantija netaikoma žalai, patirtai naudojant kitus nei nurodyti rašalus, įskaitant bet kokį originalų šiam spausdintuvui neskirtą Epson rašalą, arba bet kokį trečiosios šalies rašalą.*
- Naudojant kitus ne „Epson“ pagamintus gaminius galima patirti žalos, kuriai nėra taikomos „Epson“ garantijos. Tam tikromis aplinkybėmis spausdintuvas gali pradėti veikti su klaidomis.*

Pastaba:

- Rašalo buteliukų kodai gali skirtis atsižvelgiant į vietovę. Norėdami sužinoti teisingus kodus jūsų vietai, kreipkitės į „Epson“ pagalbos skyrių.*
- Nors rašalo buteliukuose gali būti perdirbtų medžiagų, tačiau tai neturi poveikio spausdintuvo veikimui ar rezultatams.*
- Rašalo buteliuko techniniai duomenys ir išvaizda gali būti keičiami tobulinant, iš anksto nepranešus.*

Europoje

Gaminys	BK: Black (Juoda)	C: Cyan (Žydra)	M: Magenta (Purpurinė)	Y: Yellow (Geltona)
ET-16150	113	113	113	113
L11160	112	112	112	112

Pastaba:

Apsilankykite šioje interneto svetainėje, norėdami gauti informacijos apie „Epson“ rašalo buteliuko sąnaudas.

<http://www.epson.eu/pageyield>

Tech. priežiūros dėžutės kodas

„Epson“ rekomenduoja naudoti originalią „Epson“ tech. priežiūros dėžutę.

Tech. priežiūros dėžutės kodas: C9345



Svarbu:

Sumontavus techninės priežiūros dėžutę spausdintuve, jos negalima naudoti su kitais spausdintuvais.

Programinės įrangos informacija

Šiame skyriuje pristatomos jūsų spausdintuvui skirtos tinklo paslaugos ir programinės įrangos produktai, kuriuos galima atsisiųsti iš „Epson“ svetainės arba įkelti iš pateikto programinės įrangos kompaktinio disko.

Programinė įranga spausdinimui

Programa, suteikianti galimybę spausdinti iš kompiuterio (Windows spausdintuvo tvarkyklė)

Spausdintuvo tvarkyklė valdo spausdintuvą pagal programos komandas. Atlikus nustatymus spausdintuvo tvarkyklėje pasiekiami geriausių spausdinimo rezultatų. Be to, naudodami spausdintuvo tvarkyklės priemonę, jūs galite patikrinti spausdintuvo būseną arba ją matyti veikimo būsenoje.

Pastaba:

Jūs galite keisti spausdintuvo tvarkyklės kalbą. Nustatyme **Kalba**, kurį rasite skirtuke **Tech. priežiūra**, pasirinkite norimą naudoti kalbą.

Prisijungimas prie spausdintuvo tvarkyklės iš programų

Norėdami parinkti nustatymus, taikytinus tik naudojamai programai, ijunkite tą programą.

Meniu **Failas** pasirinkite **Spausdinti** arba **Spausdinimo nustatymas**. Pasirinkite spausdintuvą ir paspauskite **Nuostatos** arba **Ypatybės**.

Pastaba:

Veiksmai skiriasi priklausomai nuo programos. Išsamios informacijos ieškokite programėlės žinyne.

Prisijungimas prie spausdintuvo tvarkyklės iš valdymo skydelio

Norėdami parinkti visoms programoms taikytinus nustatymus, prisijunkite iš valdymo skydelio.

- Windows 10/Windows Server 2019/Windows Server 2016

Spustelėkite pradžios mygtuką ir skyriuje **Aparatūra ir garsas** pasirinkite „**Windows**“ sistema > **Valdymo skydelis** > **Peržiūrėti įrenginius ir spausdintuvus**. Dešiniuoju pelės mygtuku spustelėkite naudojamą spausdintuvą arba paspauskite ir neatleisdami pasirinkite **Spausdinimo nuostatos**.

- Windows 8.1/Windows 8/Windows Server 2012 R2/Windows Server 2012

Dalyje **Aparatūra ir garsas** pasirinkite **Darbalaukis** > **Parametrai** > **Valdymo skydelis** > **Peržiūrėti įrenginius ir spausdintuvus**. Dešiniuoju pelės mygtuku spustelėkite naudojamą spausdintuvą arba paspauskite ir neatleisdami pasirinkite **Spausdinimo nuostatos**.

- Windows 7/Windows Server 2008 R2

Spustelėkite pradžios mygtuką ir skyriuje **Aparatūra ir garsas** pasirinkite **Valdymo skydelis** > **Peržiūrėti įrenginius ir spausdintuvus**. Dešiniuoju pelės mygtuku spustelėkite naudojamą spausdintuvą ir pasirinkite **Spausdinimo nuostatos**.

- Windows Vista/Windows Server 2008

Spustelėkite pradžios mygtuką ir skyriuje **Aparatūra ir garsas** pasirinkite **Valdymo skydelis** > **Spausdintuvai**. Dešiniuoju pelės mygtuku spustelėkite naudojamą spausdintuvą ir pasirinkite **Spausdinimo nuostatos**.

- Windows XP/Windows Server 2003 R2/Windows Server 2003

Spustelėkite pradžios mygtuką ir pasirinkite **Valdymo skydelis** > **Spausdintuvai ir kita aparatūra** > **Spausdintuvai ir faksai**. Dešiniuoju pelės mygtuku spustelėkite naudojamą spausdintuvą ir pasirinkite **Spausdinimo nuostatos**.

Prisijungimas prie spausdintuvo tvarkyklės naudojant spausdintuvo piktogramą užduočių juostoje

Darbalaukio užduočių juostoje esanti spausdintuvo piktograma yra nuorodos piktograma, kuri suteikia galimybę greitai pasiekti spausdintuvo tvarkyklę.

Paspaudus spausdintuvo piktogramą ir pasirinkus **Spausdintuvo nustatymai**, galima įjungti tą patį spausdintuvo nustatymų langą, kuris rodomas pasirinkus iš valdymo skydelio. Dukart paspaudus šią piktogramą, galima patikrinti spausdintuvo būseną.

Pastaba:

*Jei spausdintuvo piktograma užduočių juostoje nėra rodoma, įjunkite spausdintuvo tvarkyklės langą, spustelėkite **Stebėjimo pasirinktys** skirtuke **Tech. priežiūra** ir pasirinkite **Registruoti sparčiosios nuorodos piktogramą užduočių juostoje**.*

Paslaugų programos paleidimas

Atidarykite spausdintuvo tvarkyklės langą. Spustelėkite skirtuką **Tech. priežiūra**.

Susijusi informacija

➔ „Spausdintuvo tvarkyklės meniu parinktys“ puslapyje 32

Programa, suteikianti galimybę spausdinti iš kompiuterio (Mac OS spausdintuvo tvarkyklė)

Spausdintuvo tvarkyklė valdo spausdintuvą pagal programos komandas. Atlikus nustatymus spausdintuvo tvarkyklėje pasiekiami geriausių spausdinimo rezultatų. Be to, naudodami spausdintuvo tvarkyklės priemonę, jūs galite patikrinti spausdintuvo būseną arba ją matyti veikimo būsenoje.

Prisijungimas prie spausdintuvo tvarkyklės iš programų

Spustelėkite nuostatas **Puslapio sąranka** arba **Spausdinti**, esančias programos meniu **Failas**. Jei reikia, spustelėkite **Rodyti informaciją** (arba ▼), kad būtų išplėstas spausdinimo langas.

Pastaba:

Atsižvelgiant į naudojamą programą, **Puslapio sąranka** meniu **Failas** gali būti nerodoma, o spausdinimo ekrano rodymo veiksmai gali skirtis. Išsamios informacijos ieškokite programėlės žinyne.

Paslaugų programos paleidimas

Pasirinkite **Sistemos nuostatos**, atidarę meniu „Apple“, spauskite **Spausdintuvai ir skaitytuvai** (arba **Spausdinti ir nuskaityti, Spausdinti ir siųsti faksogramą**), tada pasirinkite spausdintuvą. Spustelėkite **Parinktys ir tiekimas > Paslaugų programa > Atidaryti spausdintuvo paslaugų programą**.

Susijusi informacija

➔ „Spausdintuvo tvarkyklės meniu parinktys“ puslapyje 57

Mac OS spausdintuvo tvarkyklės vadovas

Epson Printer Utility

Galite įjungti techninės priežiūros funkciją, pvz., purkštukų patikrą ir spausdinimo galvutės valymą, ir paleisdami EPSON Status Monitor, galite patikrinti spausdintuvo būseną ir klaidų informaciją.

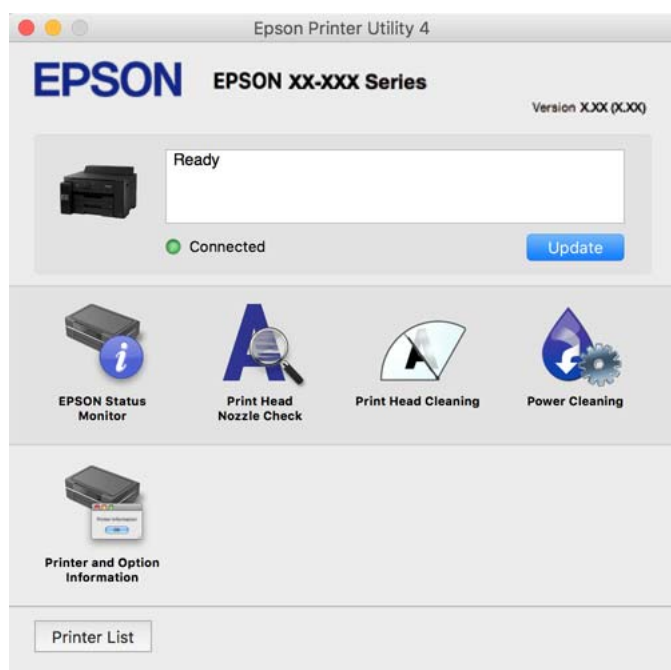

Programa, skirta greitam ir maloniam spausdinimui iš kompiuterio („Epson Photo+“)

„Epson Photo+“ yra programa, suteikianti galimybę spausdinti vaizdus parinkus įvairius išdėstymus. Taip pat galite koreguoti vaizdą ir peržiūrint dokumentą reguliuoti padėtį. Be to, vaizdus galima bet kada pašviesinti

pridėjus teksto arba antspaudų. Spausdinant ant originalaus „Epson“ fotopopieriaus, rašalo kokybė pagerinama iki geriausios įmanomos, o paviršius gražiai padengiamas idealiai perteiktomis spalvomis.

Išsamios informacijos ieškokite programėlės žinyne.

Pastaba:

- Windows Server operacinės sistemos nepalaikomos.
- Norint naudoti šią programą, turi būti įdiegta šio spausdintuvo tvarkyklė.

Paleidimas Windows operacinėje sistemoje

- Windows 10

Spustelėkite pradžios mygtuką ir tuomet pasirinkite **Epson Software > Epson Photo+**.

- Windows 8.1/Windows 8

Pagrindinio ieškos mygtuko lauke įveskite programos pavadinimą ir pasirinkite rodomą piktogramą.

- Windows 7/Windows Vista/Windows XP

Spustelėkite pradžios mygtuką ir pasirinkite **Visos programos** arba **Programos > Epson Software > Epson Photo+**.

Paleidimas Mac OS operacinėje sistemoje

Pasirinkite **Eiti > Programos > Epson Software > Epson Photo+**.

Susijusi informacija

➔ „Programų įdiegimas atskirai“ puslapyje 80

Programa, skirta paprastam spausdinimui iš išmaniojo įrenginio (Epson iPrint)

Epson iPrint yra programa, leidžianti spausdinti nuotraukas, dokumentus ir tinklalapius iš išmaniojo telefono arba planšetės. Galite naudoti vietinio spausdinimo funkciją, spausdindami iš išmaniojo įrenginio, prijungto prie to paties belaidžio tinklo kaip ir spausdintuvas, arba nuotolinio spausdinimo funkciją, spausdindami internetu. Norėdami naudoti nuotolinio spausdinimo funkciją, užregistruokite spausdintuvą Epson Connect paslaugoje.



Epson iPrint įdiegimas

Naudodamiesi šiuo URL arba QR kodu, Epson iPrint galite įdiegti į išmanųjį įrenginį.

<http://ipr.to/c>



Programėlė, skirta spausdintuvui iš išmaniojo įrenginio lengvai valdyti (Epson Smart Panel)

Epson Smart Panel yra programėlė, leidžianti lengvai vykdyti spausdintuvo operacijas, įskaitant spausdinimą iš išmaniojo įrenginio, pavyzdžiui, išmaniojo telefono arba planšetinio kompiuterio. Galite prijungti spausdintuvą prie išmaniojo įrenginio per belaidį tinklą, patikrinti rašalų lygius ir spausdintuvo būseną bei rasti trikčių šalinimo būdus, jei įvyktų klaida.

Raskite ir įdiekite Epson Smart Panel iš App Store arba Google Play.



Programa, skirta paprastai spausdinti iš „Android“ programos („Epson“ spausdinimo įgalinimo įrankis)

„Epson“ spausdinimo įgalinimo įrankis yra programa, skirta bevieliu būdu spausdinti dokumentus, el. laiškus, nuotraukas ir tinklalapius tiesiai iš „Android“ telefono arba planšetinio kompiuterio („Android v4.4“ arba naujesnė). Keliais paspaudimais „Android“ įrenginys atras „Epson“ spausdintuvą, prijungtą prie to paties bevielio tinklo.

„Epson“ spausdinimo įgalinimo įrankio ieškokite įdiekite iš „Google Play“.

Programinė įranga pakuotėms kurti

Application for Creating Driver Packages (EpsonNet SetupManager)

EpsonNet SetupManager — tai programinė įranga, skirta sukurti paketą paprastam spausdintuvo įrengimui, pvz., spausdintuvo tvarkyklės įdiegimui, EPSON Status Monitor įdiegimui ir spausdintuvo prievado sukūrimui. Ši programinė įranga suteikia galimybę administratoriui sukurti unikalius programinės įrangos paketus ir išplatinti juos grupėms.

Daugiau informacijos rasite savo regiono Epson žiniatinklio svetainėje.

<http://www.epson.com>

Nustatymų konfigūravimo ir įrenginių valdymo programinė įranga

Spausdintuvo operacijų konfigūravimo programa (Web Config)

Web Config yra programa, veikianti žiniatinklio naršyklėje, pvz., Internet Explorer ir Safari, kompiuteryje arba išmaniajame įrenginyje. Galite patvirtinti spausdintuvo būseną ar pakeisti tinklo tarnybą ir spausdintuvo nustatymus. Norėdami naudoti Web Config, prijunkite spausdintuvą ir kompiuterį ar įrenginį prie to paties tinklo.

Palaikomos šios naršyklės.

Microsoft Edge, Internet Explorer 8 arba naujesnė, Firefox*, Chrome*, Safari*

* Naudokite naujausią versiją.

Pastaba:

Jei administratoriaus slaptažodis nenustatytas pasiekiant Web Config, slaptažodį reikia nustatyti administratoriaus slaptažodžio nustatymo puslapyje.

Nepamirškite naudotojo vardo ir slaptažodžio. Jeigu juos pamiršite, turėsite kreiptis į „Epson” techninės pagalbos tarnybą.

Web Config vykdymas žiniatinklio naršyklėje

1. Patikrinkite spausdintuvo IP adresą.

Spausdintuvo pradžios ekrane pasirinkite tinklo piktogramą, tada pasirinkite aktyvų ryšio metodą, kad patvirtintumėte spausdintuvo IP adresą.

Pastaba:

Taip pat patikrinkite IP adresą, atspausdindami tinklo ryšio ataskaitą.

2. Kompiuteryje arba išmaniajame įrenginyje paleiskite žiniatinklio naršyklę ir įveskite spausdintuvo IP adresą.

Formatas:

IPv4: http://spausdintuvo IP adresas/

IPv6: http://[spausdintuvo IP adresas]/

Pavyzdžiai:

IPv4: http://192.168.100.201/

IPv6: http://[2001:db8::1000:1]/

Pastaba:

Išmaniuoju įrenginiu taip pat galite vykdyti Web Config, atidarę Epson Smart Panel gaminio informacijos ekraną.

Kadangi spausdintuvai, užmegzdamas ryšį su HTTPS, naudoja paties pasirašymą sertifikatą, kai paleidžiate Web Config, rodomas įspėjamasis pranešimas; tai nereiškia problemos ir gali būti saugiai ignoruojama.

Susijusi informacija

- ➔ [„Programėlė, skirta spausdintuvui iš išmaniojo įrenginio lengvai valdyti \(Epson Smart Panel\)” puslapyje 176](#)
- ➔ [„Tinklo ryšio ataskaitos spausdinimas” puslapyje 157](#)

Web Config vykdymas operacinėje sistemoje Windows

Kai kompiuteris su spausdintuvu sujungiamas naudojant WSD, atlikite toliau nurodytus veiksmus konfigūruoti Web Config.

1. Atidarykite spausdintuvų sąrašą kompiuteryje.

Windows 10

Spustelėkite pradžios mygtuką ir skyriuje **Aparatūra ir garsas** pasirinkite **„Windows“ sistema > Valdymo skydelis > Peržiūrėti įrenginius ir spausdintuvus**.

Windows 8.1/Windows 8

Dalyje **Aparatūra ir garsas** arba **Aparatūra** pasirinkite **Darbalaukis > Parametrai > Valdymo skydelis > Peržiūrėti įrenginius ir spausdintuvus**.

Windows 7

Spustelėkite pradžios mygtuką ir skyriuje **Aparatūra ir garsas** pasirinkite **Valdymo skydelis > Peržiūrėti įrenginius ir spausdintuvus**.

Windows Vista

Spustelėkite pradžios mygtuką ir skyriuje **Aparatūra ir garsas** pasirinkite **Valdymo skydelis > Spausdintuvai**.

2. Dešiniuoju pelės mygtuku spustelėkite naudojamą spausdintuvą ir pasirinkite **Ypatybės**.

3. Pasirinkite kortelę **Žiniatinklio paslauga** ir spustelėkite URL.

Kadangi spausdintuvus, užmegzdamas ryšį su HTTPS, naudoja paties pasirašymą sertifikatą, kai paleidžiate Web Config, rodomas įspėjamasis pranešimas; tai nereiškia problemos ir gali būti saugiai ignoruojama.

Web Config vykdymas operacinėje sistemoje Mac OS

1. Pasirinkite **Sistemos nuostatos**, atidarę meniu „Apple“, spauskite **Spausdintuvai ir skaitytuvai** (arba **Spausdinti ir nuskaityti, Spausdinti ir siųsti faksogramą**), tada pasirinkite spausdintuvą.

2. Spustelėkite **Parinktyr ir tiekimas > Rodyti spausdintuvo tinklalapį**.

Kadangi spausdintuvus, užmegzdamas ryšį su HTTPS, naudoja paties pasirašymą sertifikatą, kai paleidžiate Web Config, rodomas įspėjamasis pranešimas; tai nereiškia problemos ir gali būti saugiai ignoruojama.

Prie tinklo prijungtam įrenginiui nustatyti skirta taikomoji programa (EpsonNet Config)

„EpsonNet Config“ — tai programa, kurią naudojant galima nustatyti tinklo sąsajos adresus ir protokolus. Norėdami gauti daugiau informacijos, žr. „EpsonNet Config“ vadovą arba programos žinyną.

Paleidimas Windows operacinėje sistemoje

Windows 10/Windows Server 2019/Windows Server 2016

Spustelėkite pradžios mygtuką ir pasirinkite **EpsonNet > EpsonNet Config**.

Windows 8.1/Windows 8/Windows Server 2012 R2/Windows Server 2012

Pagrindinio ieškos mygtuko lauke įveskite programos pavadinimą ir pasirinkite rodomą piktogramą.

Windows 7/Windows Vista/Windows XP/Windows Server 2008 R2/Windows Server 2008/Windows Server 2003 R2/Windows Server 2003

Spustelėkite pradžios mygtuką ir pasirinkite **Visos programos** arba **Programos > EpsonNet > EpsonNet Config SE > EpsonNet Config**.

Paleidimas Mac OS operacinėje sistemoje

Eiti > Programos > Epson Software > EpsonNet > EpsonNet Config SE > EpsonNet Config.

Susijusi informacija

➔ „Programų įdiegimas atskirai“ puslapyje 80

Prie tinklo prijungtiems įrenginiams valdyti skirta programinė įranga („Epson Device Admin“)

Epson Device Admin yra daugiavfunkcinė programinė įranga, kuri tvarko įrenginį tinkle.

Galima naudoti toliau nurodytas funkcijas.

- Stebėti arba valdyti iki 2000 spausdintuvų segmente
- Kurti išsamią ataskaitą, pvz., skirtą sunaudojamiems produktams arba produkto būsenai
- Atnaujinti produkto programinę aparatinę įrangą
- Įtraukti įrenginį į tinklą
- Taikykite vieningus nustatymus keliems įrenginiams.

„Epson Device Admin“ galite atsisiųsti iš „Epson“ palaikymo svetainės. Daugiau informacijos žr. „Epson Device Admin“ dokumentacijoje arba pagalbos dokumentuose.

Programinė įranga naujinimui

Programa, skirta naujinti programinę įrangą ir programinę aparatinę įrangą (EPSON Software Updater)

„EPSON Software Updater“ yra programa, kuri įdiegia naują programinę įrangą ir atnaujiną programinę aparatinę įrangą bei vadovus internetu. Jei norite reguliariai tikrinti atnaujinimų informaciją, EPSON Software Updater automatinio atnaujinimo nustatymuose galite nustatyti atnaujinimų tikrinimo intervalą.

Pastaba:

Windows Server operacinės sistemos nepalaikomos.

Paleidimas Windows operacinėje sistemoje

- Windows 10
Spustelėkite pradžios mygtuką ir pasirinkite **Epson Software > EPSON Software Updater**.
- Windows 8.1/Windows 8
Pagrindinio ieškos mygtuko lauke įveskite programos pavadinimą ir pasirinkite rodomą piktogramą.
- Windows 7/Windows Vista/Windows XP
Spustelėkite pradžios mygtuką, tada pasirinkite **Visos programos (arba Programos) > Epson Software > EPSON Software Updater**.

Pastaba:

*Be to, EPSON Software Updater galite paleisti paspausdami spausdintuvo piktogramą darbalaukio užduočių juostoje ir pasirinkdami **Programinės įrangos naujinimas**.*

Paleidimas Mac OS operacinėje sistemoje

Pasirinkite **Eiti > Programos > Epson Software > EPSON Software Updater**.

Susijusi informacija

➔ „Programų įdiegimas atskirai“ puslapyje 80

Nuostatų meniu sąrašas

Spausdintuvo pradžios ekrane pasirinkite **Nuostatos**, norėdami nustatyti įvairius nustatymus.

Bendrosios nuostatos

Pasirinkite toliau aprašytus valdymo skydo meniu.

Nuostatos > Bendrosios nuostatos

Pagrind. nuostatos

Pasirinkite toliau aprašytus valdymo skydo meniu.

Nuostatos > Bendrosios nuostatos > Pagrind. nuostatos

Negalite keisti nustatymų, kuriuos užrakino administratorius.

LCD šviesumas:

Sureguliuokite skystųjų kristalų ekrano ryškumą.

Miego laikmatis:

Nustatykite laiko tarpą, po kurio pereinama į miego režimą (energijos taupymo režimą), jei spausdintuvas neatlieka jokių operacijų. Praėjus nustatytam laikui LCD ekranas užgęsta.

Išjungimo laikmatis:

Jūsų gaminys gali turėti šią funkciją arba funkciją **Išjungimo nuostatos**, atsižvelgiant į įsigijimo vietą.

Pasirinkite šį nustatymą, norėdami, kad spausdintuvas automatiškai išsijungtų, jei jis nenaudojamas nurodytą laiko tarpą. Galite nustatyti laiką, po kurio turi būti vykdomas energijos valdymas. Jį pailginus, gaminys ne taip efektyviai vartos energiją. Prieš atlikdami keitimus, apsvarstykite aplinkai daromą žalą.

Išjungimo nuostatos:

Jūsų gaminys gali turėti šią funkciją arba funkciją **Išjungimo laikmatis**, atsižvelgiant į įsigijimo vietą.

Išjungti, jei neaktyvus

Pasirinkite šį nustatymą, norėdami, kad spausdintuvas automatiškai išsijungtų, jei jis nenaudojamas nurodytą laiko tarpą. Jį pailginus, gaminys ne taip efektyviai vartos energiją. Prieš atlikdami keitimus, apsvarstykite aplinkai daromą žalą.

Išjungti, jei atjungtas

Pasirinkite šį nustatymą, norėdami, kad spausdintuvas išsijungtų praėjus 30 minučių nuo visų prievadų, įskaitant prievadą USB, atjungimo. Ši funkcija gali būti neįtraukta, priklausomai nuo regiono.

Datos/laiko nustatymai:

Data/laikas

Įveskite dabartinius datą ir laiką.

Vasaros laikas

Pasirinkite jūsų gyvenamojoje teritorijoje galiojančio vasaros laiko nuostatą.

Laiko skirtumas

Įveskite vietos ir UTC (pasaulinio koordinuotojo laiko) laiko skirtumą.

Kalba/Language:

Pasirinkite LCD ekrane naudojamą kalbą.

Fonas:

Pakeisti LCD ekrano fono spalvą.

Baigėsi skirtasis operacijos laikas:

Pasirinkite **Ijung**, norėdami grįžti į pradinį ekraną, jei nurodytą laiką nebuvo atlikta jokia operacija.

Klaviatūra:

Pakeisti klaviatūros išdėstymą LCD ekrane.

Susijusi informacija

➔ [„Energijos taupymas“ puslapyje 79](#)

Spausdintuvo parametrai

Pasirinkite toliau aprašytus valdymo skydo meniu.

Nuostatos > Bendrosios nuostatos > Spausdintuvo parametrai

Negalite keisti nustatymų, kuriuos užrakino administratorius.

Popieriaus šaltinių nuostatos:

Popieriaus nuostata:

Pasirinkite popieriaus šaltinį, norėdami nurodyti įdėto popieriaus formatą ir rūšį. Kai įjungta **Popieriaus formato auto. aptik.**, spausdintuvas aptinka įdėto popieriaus formatą.

Pirmenybė popieriaus padėklui:

Pasirinkite **Ijung**, norėdami suteikti spausdinimo prioritetą popieriui, įdėtam į popieriaus dėklą.

A4/Laiškas automatinis perjungimas:

Pasirinkite **Ijung**, jei norite, kad kai vienas popieriaus šaltinis nenustatytas kaip „Letter“, popierius būtų tiekiamas iš popieriaus šaltinio, kuris nustatytas kaip A4 formato, o jei nė vienas popieriaus šaltinis nenustatytas kaip A4, popierius būtų tiekiamas iš popieriaus šaltinio, nustatyto kaip „Letter“ formato.

Auto. pasirinkimo param.:

Popieriui pasibaigus, popierius automatiškai tiekiamas iš to popieriaus šaltinio, kurio nuostatos sutampa su spausdinimo užduočių popieriaus nuostatomis. Galite nustatyti, kad

kiekvienas popieriaus šaltinis būtų parenkamas automatiškai. Galite nustatyti, kad viskas būtų išjungta.

Ši nuostata neveikia, jei spausdinimo užduočių popieriaus nustatymuose pasirenkate konkretų popieriaus šaltinį. Atsižvelgiant į popieriaus rūšies nuostatą, parinktą **Pagrindinis** spausdintuvo tvarkyklės skirtuke, popierius gali būti netiekiamas automatiškai.

Klaidos pranešimas:

Pasirinkite **Ijung**, kad būtų rodomas klaidos pranešimas, kai pasirinktas popieriaus formatas arba tipas neatitinka įdėto popieriaus.

Automat. popieriaus sąrankos rodymas:

Pasirinkite **Ijung**, norėdami rodyti **Popieriaus nuostata** ekraną įdedant popierių į popieriaus kasetę. Išjungę šią funkciją, negalėsite spausdinti iš „iPhone“, „iPad“ arba „iPod touch“, naudodami „AirPrint“.

Univers. spausdinimo param.:

Šios spausdinimo nuostatos taikomos, kai spausdinant naudojamas išorinis įrenginys, o ne spausdintuvo tvarkyklė. Šios spausdinimo nuostatos taikomos, kai spausdinant naudojama spausdintuvo tvarkyklė.

Viršutinis nuokrypis:

Sureguliuokite viršutinę popieriaus paraštę.

Kairysis nuokrypis:

Sureguliuokite kairiąją popieriaus paraštę.

Poslinkis viršuje kitoje pusėje:

Jei naudojate dvipusį spausdinimą, sureguliuokite kitoje popieriaus pusėje paliekamą viršutinę paraštę.

Kairysis nuokrypis kitoje pusėje:

Jei naudojate dvipusį spausdinimą, sureguliuokite kitoje popieriaus pusėje paliekamą kairiąją paraštę.

Patikrinkite popieriaus plotį:

Pasirinkite **Ijung**, norėdami patikrinti popieriaus plotį prieš spausdinimą. Taip užtikrinama, kad nebus spausdinama už popieriaus kraštų, jei popieriaus dydžio nustatymas neteisingas, tačiau spausdinimas gali sulėtėti.

Praleisti tuščią puslapį:

Tušti spausdinimo duomenų puslapiai automatiškai praleidžiami.

Automatinis klaidos atitaisymas:

Pasirinkite veiksma, kuris turi būti atliekamas įvykus dvipusio spausdinimo arba atminties prisipildymo klaidai.

Ijung

Įvykus dvipusio spausdinimo klaidai pateikia išpėjimą ir spausdina vienpusiu režimu arba, įvykus užpildytos atminties klaidai, spausdina tik tai, ką galėjo apdoroti spausdintuvas.

Išj.

Pateikia klaidos pranešimą ir atšaukia spausdinimą.

Storas popierius:

Pasirinkite **Ijungti**, norėdami išvengti rašalo ištepimo ant spaudinių, tačiau spausdinimas gali sulėtėti.

Apsaugoti spaudinius nuo susibang.:

Pasirinkite **Ijung**, jei norite sumažinti popieriaus susiraitymą — taip spausdinant bus sumažintas spausdinimo tankis

Tylusis režimas:

Pasirinkite **Ijung**, norėdami sumažinti triukšmą spausdinimo metu, tačiau spausdinimas gali sulėtėti. Priklausomai nuo popieriaus tipo ir pasirinktų spausdinimo kokybės nustatymų spausdintuvo skleidžiamas triukšmas gali nepakisti.

Rašalo džiūvimo laikas:

Jei vykdote dvipusį spausdinimą, pasirinkite norimą naudoti rašalo džiūvimo laiką. Atspausdinęs vieną pusę, spausdintuvas spausdina kitą. Jei spaudinys ištemptas, padidinkite laiko nustatymą.

Išvesties dėklo auto. pailginimas:

Pasirinkite **Ijungti**, kad išplėstumėte popieriaus išvesties atramą automatiškai, kai spausdinate ant popieriaus.

Kompiut. prijungimas naudojant USB:

Pasirinkite **Igalinti**, norėdami leisti kompiuteriui pasiekti per USB prijungtą spausdintuvą. Kai pasirinkta **Uždrausti**, draudžiamas spausdinimas, kuris nėra siunčiamas per tinklo ryšį.

Susijusi informacija

➔ [„Popieriaus įdėjimas“ puslapyje 27](#)

Tinklo nuostatos

Pasirinkite toliau aprašytus valdymo skydo meniu.

Nuostatos > Bendrosios nuostatos > Tinklo nuostatos

Wi-Fi ryšio nustatymas:

Nustatykite arba pakeiskite bevielio tinklo nustatymus. Iš pateiktų pasirinkite ryšio būdą ir vykdykite instrukcijas valdymo skyde.

Kelvedis:

- „Wi-Fi“ konfigūravimo vediklis
- Mygtuko paspaudimo konfigūracija (WPS)

Kiti

PIN kodo nustatymas (WPS)

Wi-Fi auto. prijungimas

Išjungti Wi-Fi

Su tinklu susijusias problemas gali pavykti išspręsti išjungiant „Wi-Fi“ nuostatas arba iš

naujo parenkant „Wi-Fi“ nuostatas. Pasirinkite  > **Kelvedis** > **Keisti nuostatas** > **Kiti** > **Išjungti Wi-Fi** > **Pradėti sąranką**.

Wi-Fi Direct:

„iOS“

„Android“

Kiti OS įrenginiai

Keisti

Keisti tinklo pavadinimą

Pakeisti slaptažodį

Keisti dažnio diapazoną

Priklausomai nuo siuntėjo, ši nuostata gali būti nerodoma.

Pasyvinti „Wi-Fi Direct“

Atkurti numatytuosius parametrus

Laidinio LAN nustatymas:

Nustatykite arba pakeiskite tinklo ryšį, naudojantį LAN laidą ir kelvedį. Kai tai naudojama, „Wi-Fi“ ryšiai išjungti.

Tinklo būseną:

Rodomas arba išspausdinamos dabartinės tinklo nuostatos.

Laidinio LAN / „Wi-Fi“ būseną

„Wi-Fi Direct“ būseną

Spausdinimo būsenos lapas

Ryšio patikrinimas:

Patikrina dabartinį tinklo ryšį ir atspausdina ataskaitą. Jei su ryšiu susijusių problemų nėra, problemą spręskite vadovaudamiesi ataskaita.

Išplėstinės:

Nustatykite toliau nurodytus išsamius parametrus.

Įrenginio pavadin.

TCP/IP

Tarpinis serveris

IPv6 adresai

Ryšio sparta ir dvipusis ryšys

- Peradresuoti HTTP į HTTPS
- Pasyvinti IPsec / IP filtravimą
- Pasyvinti IEEE802.1X

Susijusi informacija

- ➔ „„Wi-Fi“ nustatymų parinkimas įvedant SSID ir slaptažodį“ puslapyje 143
- ➔ „„Wi-Fi“ nustatymų nustatymas per mygtukų sąranką (WPS)“ puslapyje 144
- ➔ „„Wi-Fi“ nustatymų nustatymas per PIN kodo sąranką (WPS)“ puslapyje 145
- ➔ „Tiesioginis išmaniojo įrenginio ir spausdintuvo sujungimas (Wi-Fi Direct)“ puslapyje 146
- ➔ „Tinklo ryšio ataskaitos spausdinimas“ puslapyje 157
- ➔ „Tinklo jungties būsenos tikrinimas“ puslapyje 155

Tinklo priežiūros nuostatos

Pasirinkite toliau aprašytus valdymo skydo meniu.

Nuostatos > Bendrosios nuostatos > Tinklo priežiūros nuostatos

Negalite keisti nustatymų, kuriuos užrakino administratorius.

Epson Connect paslaugos:

Rodoma, ar spausdintuvas yra priregistruotas ir prijungtas prie Epson Connect paslaugos.

Pasirinkdami **Registruoti** ir sekdami instrukcijomis galite užsiregistruoti serveryje.

Užsiregistravus galite keisti toliau pateiktus nustatymus.

- Sustabdyti/Tęsti
- Neužregistruota

Išsamiau žr. toliau pateiktą tinklalapį.

<https://www.epsonconnect.com/>

<http://www.epsonconnect.eu> (tik Europoje)

Susijusi informacija

- ➔ „Spausdinimas naudojant debesies paslaugą“ puslapyje 69

Sistemos administravimas

Naudodami šį meniu galite valdyti produktą kaip sistemos administratorius. Šis meniu leidžia apriboti produkto funkcijas atskiriems naudotojams ir pritaikyti jį prie darbo ar biuro sąlygų.

Pasirinkite meniu valdymo skydelyje, kaip aprašyta toliau.

Nuostatos > Bendrosios nuostatos > Sistemos administravimas

Saugos nuostatos:

Galima atlikti toliau nurodytus saugos nustatymus.

Trinti visas vid. atminties užduotis:

Ištrinkite visas vidinėje atmintyje saugomas užduotis.

Administratoriaus nuostatos:

Administratoriaus slaptažodis

Nustatykite, pakeiskite ir ištrinkite administratoriaus slaptažodį.

Užrakto nuostata

Pasirinkite užrakinti ar neužrakinti valdymo skydelį naudojant slaptažodį, užregistruotą parinktyje **Administratoriaus slaptažodis**.

Slaptažodžio šifravimas:

Pasirinkite **Ijung**, kad užšifruotumėte slaptažodį. Jei maitinimą išjungsitė, kai įrenginys paleidžiamas iš naujo, gali būti pažeisti duomenys ir atkurti numatytieji spausdintuvo nustatymai. Tokiu atveju nustatykite slaptažodžio informaciją dar kartą.

Klientų apklausa:

Pasirinkite **Patvirtinti** norėdami „Seiko Epson Corporation“ teikti informaciją apie produkto naudojimą, pvz. spaudinių skaičių.

Atkurti numatytuosius parametrus:

Atkuria standartinius toliau nurodytų meniu nustatymus.

Tinklo nuostatos

Viskas, išskyrus Tinklo nuostatas

Visi nustatymai

Programinės aparatinės įrangos atnaujinimas:

Galite gauti informaciją apie programinę aparatinę įrangą, pvz., esamą versiją ir informaciją apie galimus naujinius.

Atnaujinti:

Patikrinkite, ar į tinklo serverį buvo įkelta naujausia programinės aparatinės įrangos versija. Jei prieinamas naujinimas, galite pasirinkti, ar pradėti naujinimą.

Pranešimas:

Norėdami gauti pranešimą apie prieinamą programinės aparatinės įrangos naujinimą, pasirinkite **Ijung**.

Susijusi informacija

➔ [„Spausdintuvo programinės aparatinės įrangos naujinimas naudojant valdymo skydelį“ puslapyje 84](#)

Spaudinių skaitiklis

Pasirinkite meniu valdymo skydelyje, kaip aprašyta toliau.

Nuostatos > Spaudinių skaitiklis

Rodo bendrą, juodai baltų, spalvotų spaudinių ir tiktų elementų skaičių, taip pat tam tikrus elementus, pvz., būsenos lapą, nuo spausdintuvo įsigijimo.

Priežiūra

Pasirinkite toliau aprašytus valdymo skydo meniu.

Nuostatos > Priežiūra

Spausdinimo kokybės reguliavimas:

Pasirinkite šią funkciją, jei kyla problemų dėl spaudinių. Galite patikrinti užsikimšusius purkštukus ir, jei reikia, nuvalykite spausdinimo galvutę, tada sureguliuokite kai kuriuos parametrus, norėdami pagerinti spausdinimo kokybę.

Spaus. galvutės purkšt. tikrini.:

Pasirinkite šią funkciją, norėdami patikrinti, ar spausdinimo galvutės purkštukai užsikimšę. Spausdintuvas atspausdina purkštukų patikros šabloną.

Spausdinimo galvutės valymas:

Pasirinkite šią funkciją, norėdami išvalyti užsikimšusius spausdinimo galvutės purkštukus.

Nuodugnus valymas:

Pasirinkite šią funkciją norėdami pakeisti visą rašalo vamzdeliuose esantį rašalą. Rašalo suvartojama daugiau, nei įprasto valymo metu. Išsamios informacijos, kaip naudoti šią funkciją, žr. „Susijusi informacija“ žemiau.

Spausdinimo galvutės lygiavimas:

Pasirinkite šią funkciją norėdami sureguliuoti spausdinimo galvutę ir pagerinti spausdinimo kokybę.

Ribinės linijos lygiavimas

Pasirinkite šią funkciją, norėdami sulygiuoti vertikalias linijas.

Horizontalusis lygiavimas

Jei spausdiniuose vienodais intervalais matote horizontalias juostas, pasirinkite šią funkciją.

Pripilkite rašalo:

Pasirinkite šią funkciją, kad pildydami rašalo talpyklą nustatytumėte rašalo lygius į 100 %.

Rašalo lygio nuostata:

Pasirinkite šią funkciją, kad rašalo lygį nustatytumėte pagal faktinį likusio rašalo kiekį.

Popieriaus kreiptuvo valymas:

Pasirinkite šią funkciją, jei ant vidinių velenėlių yra rašalo dėmių. Spausdintuvas tiekia popierių, kad nuvalytų vidinius velenėlius.

Pašalinti popierių:

Pasirinkite šią funkciją, jei net išėmus įstrigusį popierių spausdintuve vis tiek liko popieriaus atplaišų. Spausdintuvas padidina tarpą tarp spausdinimo galvutės ir popieriaus paviršiaus, kad būtų lengviau pašalinti popieriaus atplaišas.

Periodinis valymas:

Spausdintuvas automatiškai atlieka **Spaus. galvutės purkšt. tikrini.** ir **Spausdinimo galvutės valymas**, remdamasis konkrečiu laiko tarpu. Pasirinkite **Ijung.** norėdami išsaugoti geriausią spausdinimo kokybę. Esant šioms sąlygoms, patys atlikite **Spaus. galvutės purkšt. tikrini.** ir **Spausdinimo galvutės valymas**.

- Su spaudiniais susijusios problemos
- Kai **Išj.** pasirinkta **Periodinis valymas**
- Spausdinant aukšta kokybe, pvz. nuotraukas
- Kai pranešimas **Spausdinimo galvutės valymas** rodomas skystųjų kristalų ekrane

Susijusi informacija

- ➔ „Spausdinimo galvutės patikra ir valymas” puslapyje 73
- ➔ „Nuodugnus valymas vykdymas” puslapyje 75
- ➔ „Rašalo talpyklos papildymas” puslapyje 120
- ➔ „Popieriaus kelio valymas, kad neliktų rašalo dėmių” puslapyje 77

Kalba/Language

Pasirinkite meniu valdymo skydelyje, kaip aprašyta toliau.

Nuostatos > Kalba/Language

Pasirinkite LCD ekrane naudojamą kalbą.

Spausdintuvo būseną / spausdinti

Pasirinkite toliau aprašytus valdymo skydo meniu.

Nuostatos > Spausdintuvo būseną / spausdinti

Spausdinimo būsenos lent.::

Konfigūr. būsenų lentelė:

Spausdinti informacijos lapus, kuriuose nurodytos dabartinė spausdintuvo būseną ir nuostatos.

Tiekimo būsenos lentelė:

Spausdinti informacijos lapus, kuriuose nurodyta reikmenų būseną.

Naudojimo istorijos lentelė:

Spausdinti informacijos lapus, kuriuose pateikta spausdintuvo naudojimo istorija.

Tinklas:

Rodomas dabartinės tinklo nuostatos. Taip pat galite spausdinti būsenos lapą.

Produkto specifikacijos

Spausdintuvo techniniai duomenys

Spausdinimo galvutės purkštukų išdėstymas		Juodo rašalo purkštukai: 800 Spalvoto rašalo purkštukai: 800 kiekvienai spalvai
Popieriaus svoris*	Paprastas popierius	Nuo 64 iki 90 g/m ² (nuo 17 iki 24 svar.)
	Storas popierius	Nuo 91 iki 256 g/m ² (nuo 25 iki 68 svar.)
	Vokai	Vokas Nr. 10, DL, C6, C4 formatų vokai: Nuo 75 iki 100 g/m ² (nuo 20 iki 27 svar.)

* Net kai popieriaus storis patenka į šį diapazoną, popierius gali būti netiekiamas į spausdintuvą arba spausdinimo rezultatai gali būti neigiamai paveikti, priklausomai nuo popieriaus ypatybių arba kokybės.

Spausdinimo sritis

Atskirų lapų spausdinimo sritis

Dėl spausdintuvo mechanizmo pritemdytose srityse gali suprastėti spausdinimo kokybė.

Spausdinimas su parašėmis

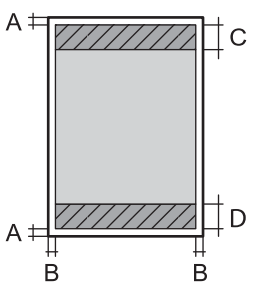
	A	3.0 mm (0.12 col.)
	B	3.0 mm (0.12 col.)
	C	48.0 mm (1.89 col.)
	D	49.0 mm (1.93 col.)

Spausdinimas be paraščių

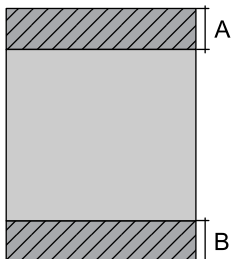
	A	51.0 mm (2.01 col.)
	B	52.0 mm (2.05 col.)

Vokų spausdinimo sritis

Dėl spausdintuvo mechanizmo pritemdytose srityse gali suprastėti spausdinimo kokybė.

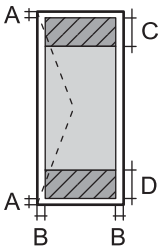
	A	3.0 mm (0.12 col.)
	B	3.0 mm (0.12 col.)
	C	48.0 mm (1.89 col.)
	D	49.0 mm (1.93 col.)

Spausdintuvo prievado naudojimas

Spausdintuvas naudoja nurodytą prievadą. Jei reikia, tinklo administratorius turėtų nustatyti, kad šie prievadai būtų prieinami.

Kai siuntėjas (klientas) yra spausdintuvas

Naudojimas	Paskirties vieta (serveris)	Protokolas	Prievado numeris
El. laiškų siuntimas (kai naudojami spausdintuvo el. paštu siunčiami pranešimai)	SMTP serveris	SMTP (TCP)	25
		SMTP SSL / TLS (TCP)	465
		SMTP STARTTLS (TCP)	587
POP prieš SMTP ryšį (kai naudojami spausdintuvo el. paštu siunčiami pranešimai)	POP serveris	POP3 (TCP)	110
Kai naudojama paslauga „Epson Connect“	„Epson Connect“ serveris	HTTPS	443
		XMPP	5222
WSD valdymas	Kliento kompiuteris	WSD (TCP)	5357

Kai siuntėjas (klientas) yra kliento kompiuteris

Naudojimas	Paskirties vieta (serveris)	Protokolas	Prievado numeris
Spausdintuvo aptikimas naudojantis taikomąja programa, pvz., EpsonNet Config, ir spausdintuvo tvarkykle.	Spausdintuvas	ENPC (UDP)	3289
MIB informacijos rinkimas ir nustatymas iš taikomosios programos, pvz., EpsonNet Config, ir spausdintuvo tvarkyklės.	Spausdintuvas	SNMP (UDP)	161
LPR duomenų persiuntimas	Spausdintuvas	LPR (TCP)	515
RAW duomenų persiuntimas	Spausdintuvas	RAW (9100 prievadas) (TCP)	9100
„AirPrint“ (IPP / IPPS spausdinimo) duomenų persiuntimas	Spausdintuvas	IPP / IPPS (TCP)	631
WSD spausdintuvo paieška	Spausdintuvas	WS atradimas (UDP)	3702

Sąsajos techniniai duomenys

Kompiuterio	Itin spartus USB*
-------------	-------------------

* USB 3.0 laidai nėra palaikomi.

Tinklo specifikacijos

Belaidžio tinklo specifikacijos

Tolesnėje lentelėje žr. „Wi-Fi“ specifikacijas.

Šalys arba regionai, išskyrus toliau nurodytuosius	A lentelė
Pietų Korėja	B lentelė

A lentelė

Standartai	IEEE 802.11b/g/n* ¹
Dažnio diapazonas	2,4 GHz
Kanalai	1 / 2 / 3 / 4 / 5 / 6 / 7 / 8 / 9 / 10 / 11 / 12 / 13
Koordinacijų režimai	Infrastruktūra, „Wi-Fi Direct“ (paprastasis prieigos taškas)* ^{2*3}
Saugos protokolai* ⁴	WEP (64/128bit), WPA2-PSK (AES)* ⁵ , WPA3-SAE (AES), WPA2/WPA3-Enterprise

*1 Prieinama tik su HT20.

*2 Nepalaikoma IEEE 802.11b atveju.

*3 Vienu metu galima naudoti infrastruktūros ir „Wi-Fi Direct“ režimus arba eterneto ryšį.

*4 „Wi-Fi Direct“ palaiko tik WPA2-PSK (AES).

*5 Atitinka WPA2 standartus ir palaiko WPA / WPA2 Personal.

B lentelė

Standartai	IEEE 802.11a/b/g/n* ¹ /ac
Dažnių diapazonai	IEEE 802.11b/g/n: 2,4 GHz, IEEE 802.11a/n/ac: 5 GHz

Kanalai	„Wi-Fi“	2,4 GHz	1 / 2 / 3 / 4 / 5 / 6 / 7 / 8 / 9 / 10 / 11 / 12 / 13
		5 GHz* ²	W52 (36 / 40 / 44 / 48), W53 (52 / 56 / 60 / 64), W56 (100 / 104 / 108 / 112 / 116 / 120 / 124 / 128 / 132 / 136 / 140), W58 (149 / 153 / 157 / 161 / 165)
	„Wi-Fi Direct“	2,4 GHz	1 / 2 / 3 / 4 / 5 / 6 / 7 / 8 / 9 / 10 / 11 / 12 / 13
		5 GHz* ²	W52 (36 / 40 / 44 / 48) W58 (149 / 153 / 157 / 161 / 165)
Ryšio režimai	Infrastruktūra, „Wi-Fi“ Direct (paprastasis prieigos taškas)* ³ , * ⁴		
Saugos protokolai* ⁵	WEP (64/128bit), WPA2-PSK (AES)* ⁶ , WPA3-SAE (AES), WPA2/WPA3-Enterprise		

*1 Prieinama tik su HT20.

*2 Šių kanalų prieinamumas ir gaminio naudojimas lauke šiais kanalais įvairiose vietovėse skiriasi. Norėdami sužinoti daugiau, žr. toliau nurodytą svetainę.

<http://support.epson.net/wifi5ghz/>

*3 Nepalaikoma IEEE 802.11b atveju.

*4 Vienu metu galima naudoti infrastruktūros ir „Wi-Fi Direct“ režimus arba eterneto ryšį.

*5 „Wi-Fi Direct“ palaiko tik WPA2-PSK (AES).

*6 Atitinka WPA2 standartus ir palaiko WPA / WPA2 Personal.

Eterneto specifikacijos

Standartai	IEEE802.3i (10BASE-T)* ¹ IEEE802.3u (100BASE-TX) IEEE802.3az (efektyvaus energijos vartojimo eternetas)* ²
Ryšio režimas	Automatinis, 10 Mbps dvipusis, 10 Mbps pusiau dvipusis, 100 Mbps dvipusis, 100 Mbps pusiau dvipusis
Jungtis	RJ-45

*1 Naudokite 5e arba aukštesnės kategorijos STP (ekranuotą vytos poros) kabelį, kad išvengtumėte radijo ryšio trikdžių.

*2 Prijungtas įrenginys turi atitikti IEEE802.3az standartus.

Tinklo funkcijos ir IPv4 / IPv6

Funkcijos		Palaikoma	Pastabos	
Spausdinimas tinklu	„EpsonNet Print“ („Windows“)	IPv4	✓	-
	„Standard TCP/IP“ („Windows“)	IPv4, IPv6	✓	-
	WSD spausdinimas („Windows“)	IPv4, IPv6	✓	Windows Vista arba naujesnė
	„Bonjour“ spausdinimas („Mac OS“)	IPv4, IPv6	✓	-
	IPP spausdinimas („Windows“, „Mac OS“)	IPv4, IPv6	✓	-
	PictBridge spausdinimas („Wi-Fi“)	IPv4	-	Skaitmeninis fotoaparatas
	Epson Connect (spausdinimas el. paštu, spausdinimas nuotoliniu būdu)	IPv4	✓	-
	„AirPrint“ („iOS“, „Mac OS“)	IPv4, IPv6	✓	„iOS 5“ arba naujesnė / „Mac OS X v10.7“ arba naujesnė
Nuskaitymas per tinklą	Epson Scan 2	IPv4, IPv6	-	-
	Epson ScanSmart	IPv4	-	-
	Event Manager	IPv4	-	-
	Epson Connect (nuskaitymas į debesiją)	IPv4	-	-
	AirPrint (nuskaitymas)	IPv4, IPv6	-	-
Siuntimas faksu	Siųsti faksogramą	IPv4	-	-
	Gauti faksogramą	IPv4	-	-
	„AirPrint“ (fakso siuntimas)	IPv4, IPv6	-	-

Saugos protokolas

IEEE802.1X*	
„IPsec“ / „IP Filtering“	
SSL / TLS	HTTPS serveris / klientas
	IPPS
SMTPS (STARTTLS, SSL/TLS)	

SNMPv3

* Norint prisijungti reikia naudoti IEEE802.1X palaikantį įrenginį.

Palaikomos trečiųjų šalių paslaugos

AirPrint	iOS 5 arba naujesnė / Mac OS X v10.7.x arba naujesnė
----------	--

Matmenys

Matmenys	Atmintis
	<input type="checkbox"/> Plotis: 515 mm (20.3 col.) <input type="checkbox"/> Gylis: 500 mm (19.7 col.) <input type="checkbox"/> Aukštis: 350 mm (13.8 col.)
Svoris*	Spausdinimas
	<input type="checkbox"/> Plotis: 515 mm (20.3 col.) <input type="checkbox"/> Gylis: 976 mm (38.4 col.) <input type="checkbox"/> Aukštis: 521 mm (20.5 col.)
	Maždaug 16.5 kg (36.4 svar.)

* Be rašalo ir maitinimo kabelio.

Elektros šaltinio techniniai duomenys

Maitinimo šaltinio vardinė srovė	KS 100–240 V	KS 220–240 V
Vardinio dažnio diapazonas	50–60 Hz	50–60 Hz
Vardinė srovė	Nuo 0.6 iki 0.4 A	0.3 A
Maitinimo sąnaudos (su USB jungtimi)	Spausdinimas: maždaug 27.0 W (ISO/IEC24712) Parengties režimas: maždaug 7.1 W Miego režimas: maždaug 0.8 W Išjungimas: maždaug 0.2 W	Spausdinimas: maždaug 27.0 W (ISO/IEC24712) Parengties režimas: maždaug 7.1 W Miego režimas: maždaug 0.8 W Išjungimas: maždaug 0.2 W

Pastaba:

- Norėdami sužinoti įtampą žr. ant spausdintuvo pritvirtintą etiketę.
- Apie energijos suvartojimą Europos vartotojams skaityti šią svetainę.
<http://www.epson.eu/energy-consumption>

Su aplinka susiję techniniai duomenys

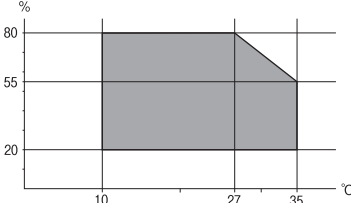
<p>Veikimas</p>	<p>Spausdintuvą naudokite šiame brėžinyje parodytame diapazone.</p>  <p>Temperatūra: nuo 10 iki 35 °C (nuo 50 iki 95 °F) Drėgmė: nuo 20 iki 80 % RH (be kondensacijos)</p>
<p>Atmintis</p>	<p>Temperatūra po pirminio rašalo papildymo: -15 iki 40 °C (5 iki 104 °F)* Temperatūra prieš pirminį rašalo papildymą: -20 iki 40 °C (-4 iki 104 °F)* Drėgmė: nuo 5 iki 85 % RH (be kondensacijos)</p>

* Vieną mėnesį galima laikyti 40 °C (104 °F) temperatūroje.

Su aplinka susiję rašalo buteliukų techniniai duomenys

<p>Laikymo temperatūra</p>	<p>-20 – 40 °C (-4 – 104 °F)*</p>
<p>Užšalimo temperatūra</p>	<p>-15 °C (5 °F) Rašalas atitirpsta ir jį galima naudoti po maždaug 2 valandų 25 °C (77 °F) temperatūroje.</p>

* Vieną mėnesį galima laikyti 40 °C (104 °F) temperatūroje.

Pastatymo vieta ir erdvė

Palikite pakankamai vietos, kad galėtumėte tinkamai naudotis spausdintuvu.

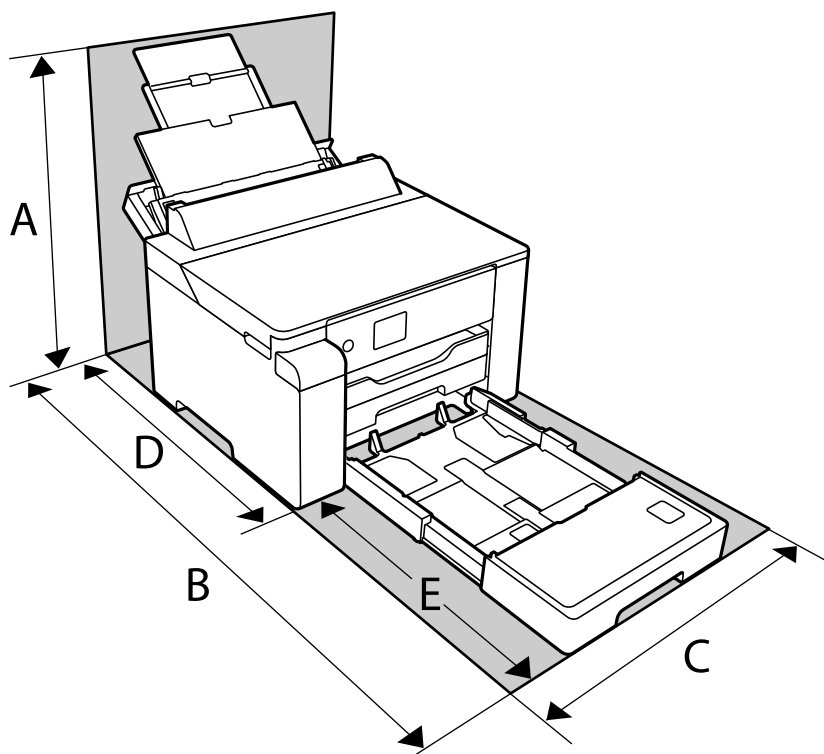

A	530 mm
B	1208 mm
C	515 mm
D	741 mm
E	467 mm

Norėdami patikslinti aplinkos sąlygas, žr. šio vadovo temą „Saugos instrukcijos“.

Susijusi informacija

➔ [„Patarimai ir įspėjimai dėl spausdintuvo nustatymo“ puslapyje 12](#)

Sistemos reikalavimai

Windows

Windows Vista, Windows 7, Windows 8/8.1, Windows 10 ar naujesnė versija (32 bitų, 64 bitų)

Windows XP SP3 (32 bitų)

Windows XP Professional x64 Edition SP2

Windows Server 2003 (SP2) arba naujesnė

Mac OS

Mac OS X v10.6.8 arba naujesnė

Pastaba:

- „Mac OS“ gali nepalaikyti kai kurių programų ir funkcijų.
- „UNIX File System“ (UFS), skirta „Mac OS“, nėra palaikoma.

Reguliavimo informacija

Standartai ir patvirtinimai

Europai skirtam modeliui taikomi standartai ir atitikties

Naudotojams Europoje

Šiuo dokumentu „Seiko Epson Corporation“ deklaruoja, kad šie radijo įrangos modeliai atitinka direktyvą 2014/53/EU. Visas ES atitikimo deklaracijos tekstas yra prieinamas toliau nurodytoje svetainėje.

<http://www.epson.eu/conformity>

B682B

Naudoti tik Airijoje, Jungtinėje Karalystėje, Austrijoje, Vokietijoje, Lichtenšteine, Šveicarijoje, Prancūzijoje, Belgijoje, Liuksemburge, Nyderlanduose, Italijoje, Portugalijoje, Ispanijoje, Danijoje, Suomijoje, Norvegijoje, Švedijoje, Islandijoje, Kroatijoje, Kipre, Graikijoje, Slovėnijoje, Maltoje, Bulgarijoje, Čekijoje, Estijoje, Vengrijoje, Latvijoje, Lietuvoje, Lenkijoje, Rumunijoje ir Slovakijoje.

„Epson“ neatsako dėl aplinkosaugos reikalavimų nesilaikymo, susijusio su nerekomenduotu gaminio pakeitimu.

Dažnis	Maksimali radijo dažnio perdavimo galia
2400–2483,5 MHz	20 dBm (EIRP)



Kopijavimo apribojimai

Siekdami užtikrinti atsakingą ir teisėtą spausdintuvo naudojimą, laikykite toliau išvardytų apribojimų.

Toliau išvardytų elementų kopijavimą draudžia įstatymas.

- Banknotų, monetų, valstybės leidžiamų vertybinių popierių, vyriausybės ir municipalinių vertybinių popierių.
- Nenaudojamų pašto antspaudų, iš anksto suantspauduotų atvirukų ir kitų oficialių pašto ženklų, rodančių tinkamą siuntimą paštu.
- Valstybinių pajamų spaudų ir vertybinių popierių, išduotų laikantis teisinės procedūros.

Kopijuojant toliau išvardytus elementus reikia elgtis ypač apdairai.

- Privačius komercinius vertybinius popierius (akcijų sertifikatus, perduodamus vekselius, čekius ir kt.), mėnesinius bilietus, nuolaidų korteles ir kt.
- Pusus, vairuotojo pažymėjimus, atitikties pažymėjimus, mokesčių už kelius bilietus, maisto spaudus, bilietus ir pan.

Pastaba:

Šių elementų kopijavimą taip pat gali drausti įstatymas.

Autorių teisėmis saugomą medžiagą naudokite atsakingai.

Spausdintuvais gali būti piktnaudžiaujama netinkamai kopijuojant medžiagą, kurios autorių teisės yra saugomos. Jei tai darote nepasitarę su kvalifikuotu teisininku, prieš kopijuodami publikuotą medžiagą elkitės garbingai ir būtinai gaukite leidimus iš autorių teisių savininko.

Informacija administratoriui

Spausdintuvo prijungimas prie tinklo.	200
Spausdintuvo naudojimo nuostatos.	204
Spausdintuvo valdymas.	218
Pažangios saugos nustatymai.	229

Spausdintuvo prijungimas prie tinklo

Spausdintuvą prie tinklo galima prijungti keliais būdais.

- Prijunkite naudodami išmanias nuostatas valdymo skydelyje.
- Prijunkite naudodami diegimo programą žiniatinklio svetainėje arba programinės įrangos diske.

Šiame skyriuje paaiškinama spausdintuvo prijungimo prie tinklo procedūra, naudojant spausdintuvo valdymo skydelį.

Prieš užmezgant tinklo ryšį

Norėdami prisijungti prie tinklo, iš anksto patikrinkite ryšio būdą ir ryšio nustatymo informaciją.

Informacijos apie ryšio nuostatas rinkimas

Paruoškite būtinų nustatymų informaciją, kad prisijungtumėte. Nurodytą informaciją patikrinkite iš anksto.

Padaliniai	Elementai	Pastaba
Įrenginio prijungimo būdas	<input type="checkbox"/> Eternetas <input type="checkbox"/> „Wi-Fi“	Nuspręskite, kaip prijungsite spausdintuvą prie tinklo. Laidiniam LAN jungiama prie LAN jungiklio. „Wi-Fi“ ryšiui jungiama prie prieigos taško tinklo (SSID).
LAN ryšio informacija	<input type="checkbox"/> IP adresas <input type="checkbox"/> Potinklio šablonas <input type="checkbox"/> Numatytasis šliuzas	Nuspręskite, kokį IP adresą priskirti spausdintuvui. Priskiriant IP adresą statiškai, reikalingos visos vertės. Priskiriant IP adresą dinamiškai naudojant DHCP funkciją, ši informacija nereikalinga, nes viskas nustatoma automatiškai.
„Wi-Fi“ ryšio informacija	<input type="checkbox"/> SSID <input type="checkbox"/> Slaptažodis	Tai yra SSID (tinklo pavadinimas) ir prieigos taško, prie kurio jungiasi spausdintuvas, slaptažodis. Jei nustatytas MAC adreso filtravimas, iš anksto užregistruokite spausdintuvo MAC adresą, kad užregistruotumėte spausdintuvą. Palaikomos standartus žr. toliau. „Belaidžio tinklo specifikacijos“ puslapyje 191
DNS serverio informacija	<input type="checkbox"/> Pagrindinio DNS IP adresas <input type="checkbox"/> Antrinio DNS IP adresas	Tai reikalinga DNS serveriams nurodyti. Antrinis DNS nustatomas, kai sistema turi perteklinę konfigūraciją ir yra antrinis DNS serveris. Jei esate maža organizacija ir neketinate nustatyti DNS serverio, nustatykite maršruto parinktuvo IP adresą.
Tarpinio serverio informacija	<input type="checkbox"/> Tarpinio serverio pavadinimas	Nustatykite tai, kai jūsų tinklo aplinkoje tarpinis serveris naudojamas interneto prieigai iš intraneto ir naudojate funkciją, per kurią spausdintuvas tiesiogiai pasiekia internetą. Toliau nurodytoms funkcijoms spausdintuvas tiesiogiai jungiasi prie interneto. <ul style="list-style-type: none"> <input type="checkbox"/> „Epson Connect“ paslaugos <input type="checkbox"/> Kitų įmonių debesies paslaugos <input type="checkbox"/> Programinės aparatinės įrangos naujinimas

Padaliniai	Elementai	Pastaba
Prievado numerio informacija	<input type="checkbox"/> Paleistinas prievado numeris	Patikrinkite, kokį prievado numerį naudoja spausdintuvas ir kompiuteris, tada, jei reikia, išlaisvinkite užkardos užblokuotą prievado numerį. Žr. toliau apie spausdintuvo naudojamą prievado numerį. „Spausdintuvo prievado naudojimas“ puslapyje 190

IP adreso priskyrimas

IP adreso priskyrimo tipai yra tokie.

Statinis IP adresas:

Spausdintuvui (pagrindiniam kompiuteriui) rankiniu būdu priskirkite iš anksto nustatytą IP adresą.

Prisijungimo prie tinklo informaciją (potinklio šabloną, numatytąjį tinklą, DNS serverį ir pan.) reikia nustatyti rankiniu būdu.

IP adresas nesikeičia net išjungus įrenginį, todėl tai naudinga norint valdyti įrenginius aplinkoje, kurioje negalite keisti IP adreso arba norite valdyti įrenginius, naudodami IP adresą. Rekomenduojame nustatymus spausdintuvui, serveriui ir pan., kuriais naudojasi daug kompiuterių. Be to, naudojant apsaugos funkcijas, pvz. „IPsec“ / IP filtravimą, priskirkite fiksuotą IP adresą, kad jis nesikeistų.

Automatinis priskyrimas, naudojant DHCP funkciją (dinaminis IP adresas):

Spausdintuvui (pagrindiniam kompiuteriui) automatiškai priskirkite IP adresą, naudodami DHCP serverio arba maršrutizatoriaus DHCP funkciją.

Prisijungimo prie tinklo informacija (potinklio šablonas, numatytasis tinklų sietuvas, DNS serveris ir pan.) nustatoma automatiškai, todėl galite lengvai prijungti įrenginį prie tinklo.

Prisijungiant iš naujo IP adresas gali pasikeisti, jei įrenginys arba maršrutizatorius išjungiamas arba priklausomai nuo DHCP serverio nustatymų.

Rekomenduojame valdyti įrenginius kitaip, nei IP adresu, ir užmezgti ryšį protokolais, galinčiais sekti IP adresus.

Pastaba:

Naudodami DHCP IP adreso rezervavimo funkciją, galite bet kada priskirti įrenginiams tuos pačius IP adresus.

DNS serveris ir tarpinis serveris

DNS serveris turi pagrindinio serverio pavadinimą, el. pašto adreso domeno pavadinimą ir pan., susietus su IP adreso informacija.

Ryšys neįmanomas, jei kitą šalį aprašo pagrindinio kompiuterio pavadinimas, domeno pavadinimas ir t. t., kai kompiuteris arba spausdintuvas naudoja IP ryšį.

Paprašo DNS serverio informacijos ir gauna kitos šalies IP adresą. Šis procesas vadinamas pavadinimo vertimu.

Taip kompiuteriai, spausdintuvai ir panašūs įrenginiai gali komunikuoti, naudodami IP adresą.

Pavadinimo vertimas yra būtinas, kad spausdintuvas komunikuotų, naudodamas el. pašto funkciją arba interneto ryšio funkciją.

Naudodami šias funkcijas, pasirinkite DNS serverio nustatymus.

Priskiriant IP adresą spausdintuvui su DHCP serverio arba maršrutizatoriaus DHCP funkcija, jis nustatomas automatiškai.

Tarpinis serveris yra ties tinklų sietuvu tarp tinklo ir interneto ir komunikuoja su kompiuteriu, spausdintuvu ir internetu (kitu serveriu) kiekvieno iš jų vardu. Kitas serveris komunikuoja tik su tarpiniu serveriu. Todėl negalima nuskaityti spausdintuvo informacijos, pvz. IP adreso ir prievado numerio, todėl saugumas padidinamas.

Jungiantis prie interneto per tarpinį serverį, spausdintuve sukonfigūruokite tarpinį serverį.

Jungimasis prie tinklo per valdymo skydelį

Prijunkite spausdintuvą prie tinklo naudodami spausdintuvo valdymo skydelį.

IP adreso priskyrimas

Nustatykite pagrindinius dalykus, pvz., pagrindinio kompiuterio adresą, Potinklio šablonas, Numatytasis tinklų sietuvas.

Šiame skyriuje paaiškinama, kaip nustatyti statinį IP adresą.

1. Įjunkite spausdintuvą.
2. Spausdintuvo valdymo skydelio pradžios ekrane pasirinkite **Nuostatos**.
3. Pasirinkite **Bendrosios nuostatos > Tinklo nuostatos > Išplėstinės > TCP/IP**.

4. Funkcijai **Rankinis** pasirinkite nuostatą **Gauti IP adresą**.

Kai IP adresas nustatomas automatiškai, naudojant maršruto parinktuvo DHCP funkciją, pasirinkite **Automatiškai**. Tokiu atveju 5 ir 6 veiksmuose **IP adresas**, **Potinklio šablonas** ir **Numatytasis tinklų sietuvas** taip pat nustatomi automatiškai, todėl turite eiti į 7 veiksmą.

5. Įveskite IP adresą.

Sufokusuojama į priekinį segmentą arba galinį segmentą, kurie atskirti tašku, jei pasirenkama ◀ ir ▶.

Patvirtinkite ankstesniame lange rodytą reikšmę.

6. Nustatykite **Potinklio šablonas** ir **Numatytasis tinklų sietuvas**.

Patvirtinkite ankstesniame lange rodytą reikšmę.



Svarbu:

Jeigu IP adresas, Potinklio šablonas ir Numatytasis tinklų sietuvas kombinacija yra neteisinga, **Pradėti sąranką** neveikia ir negalima tęsti nuostatų. Patvirtinkite, kad nėra įvesties klaidos.

7. Įveskite pagrindinio DNS serverio IP adresą.

Patvirtinkite ankstesniame lange rodytą reikšmę.

Pastaba:

Pasirinkus **Automatiškai** IP adreso priskyrimo nustatymams, galite pasirinkti DNS serverio nustatymus iš **Rankinis** arba **Automatiškai**. Jei negalite automatiškai gauti DNS serverio adreso, pasirinkite **Rankinis** ir įveskite DNS serverio adresą. Tada tiesiogiai įveskite antrinio DNS serverio adresą. Jei pasirinkote **Automatiškai**, pereikite prie 9 žingsnio.

8. Įveskite antrinio DNS serverio IP adresą.

Patvirtinkite ankstesniame lange rodytą reikšmę.

9. Pasirinkite **Pradėti sąranką**.

Tarpinio serverio nustatymas

Nustatykite tarpinį serverį, jei įvykdytos abi toliau nurodytos sąlygos.

- Tarpinis serveris yra sukurtas interneto ryšiui.
- Naudojama funkcija, kuriai spausdintuvas tiesiogiai jungiasi prie interneto, pvz., paslauga „Epson Connect“ arba kitos bendrovės debesies paslaugos.

1. Pradžios ekrane pasirinkite **Nuostatos**.
Kai nustatysite IP adresą konfigūruojami parametrai, rodomas langas **Išplėstinės**. Pereikite prie 3 žingsnio.
2. Pasirinkite **Bendrosios nuostatos > Tinklo nuostatos > Išplėstinės**.
3. Pasirinkite **Tarpinis serveris**.
4. Funkcijai **Naud.** pasirinkite nuostatą **Igaliootojo serverio nuostatos**.
5. Įveskite tarpinio serverio adresą IPv4 arba FQDN formatu.
Patvirtinkite ankstesniame lange rodytą reikšmę.
6. Įveskite tarpinio serverio prievado numerį.
Patvirtinkite ankstesniame lange rodytą reikšmę.
7. Pasirinkite **Pradėti sąranką**.

Prisijungimas prie LAN

Prijunkite spausdintuvą prie tinklo eternetu arba „Wi-Fi“.

Jungimasis prie eternetu

Prijunkite spausdintuvą prie tinklo eternetu kabeliu ir patikrinkite ryšį.

1. Sujunkite spausdintuvą ir mazgą (LAN jungiklį) eternetu kabeliu.
2. Pradžios ekrane pasirinkite **Nuostatos**.
3. Pasirinkite **Bendrosios nuostatos > Tinklo nuostatos > Ryšio patikrinimas**.
Parodomas ryšio diagnostikos rezultatas. Patvirtinkite, kad ryšys yra teisingas.
4. Norėdami baigti, pasirinkite **Supratau**.
Jei pasirinksite **Spausdinti patikros ataskaitą**, galėsite išspausdinti diagnostikos rezultatą. Vadovaukitės ekrane pateiktomis instrukcijomis, kad galėtumėte jį išspausdinti.

Susijusi informacija

➔ „Tinklo ryšio keitimas iš „Wi-Fi“ į eterinetą” puslapyje 140

Spausdintuvo prijungimas prie belaidžio tinklo („Wi-Fi“)

Spausdintuvą prie belaidžio LAN („Wi-Fi“) tinklo galima prijungti keliais būdais. Pasirinkite ryšio tipą, atitinkantį jūsų naudojimo aplinką ir sąlygas.

Jeigu žinote belaidžio maršrutizatoriaus informaciją, pvz. SSID ir slaptažodį, galite nustatymus atlikti rankiniu būdu.

Jeigu belaidis maršrutizatorius palaiko WPS, nustatymus galite atlikti naudodami sąrankos mygtukus.

Prijungę spausdintuvą prie tinklo prijunkite jį prie įrenginio, kurį norite naudoti (kompiuterio, išmaniojo įrenginio, planšetės ir pan.).

Susijusi informacija

- ➔ „„Wi-Fi“ nustatymų parinkimas įvedant SSID ir slaptažodį” puslapyje 143
- ➔ „„Wi-Fi“ nustatymų nustatymas per mygtukų sąranką (WPS)” puslapyje 144
- ➔ „„Wi-Fi“ nustatymų nustatymas per PIN kodo sąranką (WPS)” puslapyje 145

Spausdintuvo naudojimo nuostatos

Spausdinimo funkcijų naudojimas

Įjunkite norėdami naudoti spausdinimo funkciją tinkle.

Norėdami naudoti spausdintuvą tinkle, turite nustatyti tinklo ryšio prievadą kompiuteryje ir spausdintuvo tinklo ryšį.

Spausdintuvo ryšio tipai

Spausdintuvą galima prijungti prie tinklo ryšio dviem toliau nurodytais būdais.

- Tarpusavio ryšys (tiesioginis spausdinimas)
- Serverio / kliento ryšys (spausdintuvo bendrinimas naudojant „Windows“ serverį)

Tarpusavio ryšio nustatymai

Šiuo ryšiu tiesiogiai sujungiami tinklo spausdintuvas ir kompiuteris. Galima prijungti tik tinkle galintį veikti modelį.

Ryšio metodas:

Prijunkite spausdintuvą prie tinklo tiesiogiai naudodami šakotuvą arba prieigos tašką.

Spausdintuvo tvarkyklė:

Įdiekite spausdintuvo tvarkyklę kiekviename kliento kompiuteryje.

Kai naudojate „EpsonNet SetupManager“, galite pateikti tvarkyklės paketą, į kurį įtraukti spausdintuvo nustatymai.

Funkcijos:

- Spausdinimo užduotis pradama nedelsiant, nes spausdinimo užduotis siunčiama į skaitytuvą tiesiogiai.
- Galite spausdinti tol, kol veikia spausdintuvas.

Serverio / kliento ryšio nustatymai

Tai yra ryšys, kurį serverio kompiuteris bendrina su spausdintuvu. Norėdami uždrausti ryšį ne pro serverio kompiuterį, galite sustiprinti saugą.

Kai naudojate USB, spausdintuvą be tinklo funkcijos taip pat galima bendrinti.

Ryšio metodas:

Prijunkite spausdintuvą prie tinklo naudodami LAN jungiklį arba prieigos tašką.

Taip pat galite prijungti spausdintuvą prie serverio tiesiogiai USB kabeliu.

Spausdintuvo tvarkyklė:

Įdiekite spausdintuvo tvarkyklę „Windows“ serveryje, priklausomai nuo kliento kompiuterių operacinės įrangos.

Pasiekiant „Windows“ serverį ir susiejant spausdintuvą, spausdintuvo tvarkyklė įdiegiama kliento kompiuteryje ir ją galima naudoti.

Funkcijos:

- Tvarkykite spausdintuvo ir spausdintuvo tvarkyklės paketines užduotis.
- Priklausomai nuo serverio specifikacijų, spausdinimo užduoties pradėjimas gali užtrukti, nes visos spausdinimo užduotys yra siunčiamos pro spausdinimo serverį.
- Negalite spausdinti, kai „Windows“ serveris yra išjungtas.

Tarpusavio ryšio spausdinimo nustatymai

Naudojant tarpusavio ryšį (tiesioginį spausdinimą), spausdintuvas ir kliento kompiuteris sujungti tipo „vienas su vienu“ ryšiu.

Spausdintuvo tvarkyklė turi būti įdiegta kiekviename kompiuteryje.

Spausdinimo nustatymai serverio / kliento ryšiui

Įgalinkite spausdinimą iš spausdintuvo, kuris prijungtas serverio / kliento ryšiu.

Serverio / kliento ryšiui pirmiausiai nustatykite spausdinimo serverį, tada bendrinkite spausdintuvą tinkle.

Naudojant USB laidą prijungimui prie serverio, taip pat pirmiausiai nustatykite spausdinimo serverį, tada bendrinkite spausdintuvą tinkle.

Tinklo prievadų nustatymas

Sukurkite spausdinimo eilę tinklo spausdinimui spausdintuvo serveryje naudodami standartinį TCP/IP ir tada nustatykite tinklo prievadą.

Šis pavyzdys yra naudojant „Windows 2012 R2“.

1. Atidarykite langą „Įrenginiai ir spausdintuvai“.

Darbalaukis > Parametrai > Valdymo skydas > Aparatūra ir garsas (arba Aparatūra) > Įrenginiai ir spausdintuvai.

2. Pridėkite spausdintuvą.

Spustelėkite **Pridėti spausdintuvą**, tada pasirinkite **Norimo spausdintuvo nėra sąrašė**.

3. Pridėkite vietinį spausdintuvą.

Pasirinkite **Pridėti vietinį spausdintuvą arba tinklo spausdintuvą su rankinėmis nuostatomis**, tada spustelėkite **Kitas**.

4. Pasirinkite **Sukurti naują prievadą**, tada pasirinkite prievado tipą **Standartinis TCP/IP prievadas** ir spustelėkite **Kitas**.

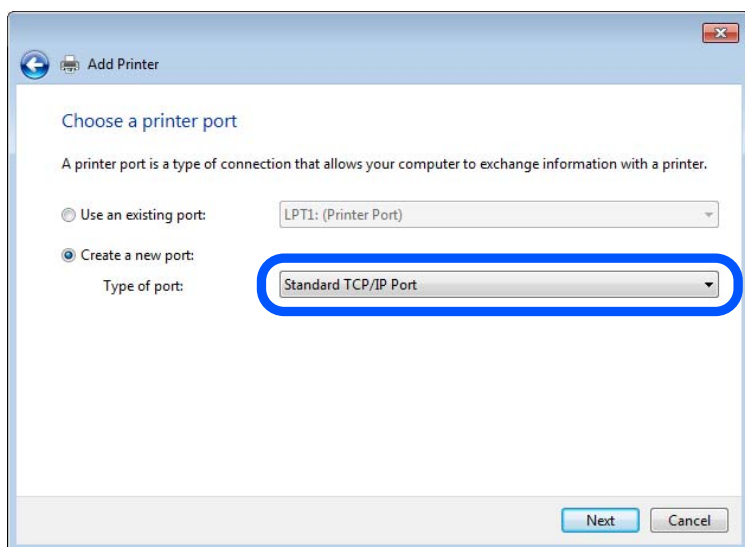

5. Lauke **Pagrindinio kompiuterio vardas arba IP adresas** arba **Spausdintuvo vardas arba IP adresas** įveskite spausdintuvo IP adresą arba spausdintuvo pavadinimą ir spustelėkite **Kitas**.

Pavyzdys:

Spausdintuvo vardas: EPSONA1A2B3C

IP adresas: 192.0.2.111

Nekeiskite **Prievado vardas**.

Paspauskite **Tęsti**, kai atsiranda langas **Vartotojo abonento valdiklis**.

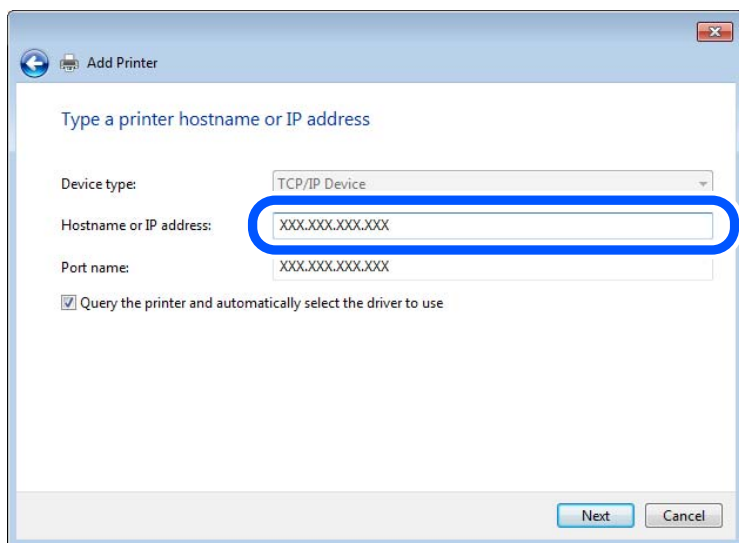

Pastaba:

Jei nurodote spausdintuvo pavadinimą tinkle, kur galima versti pavadinimą, IP adresas bus sekamas net jei DHCP pakeis spausdintuvo IP adresą. Spausdintuvo pavadinimą galite patvirtinti spausdintuvo valdymo skydo tinklo būsenos ekrane arba tinklo būsenos lape.

6. Nustatykite spausdintuvo tvarkyklę.
 - Jei spausdintuvo tvarkyklė jau įdiegta:
Pasirinkite **Gamintojas** ir **Spausdintuvai**. Spustelėkite **Kitas**.
7. Vadovaukitės ekrane rodomomis instrukcijomis.

Naudodami spausdintuvą serverio / kliento ryšiu (spausdintuvus bendrinamas naudojant Windows serverį), po to nustatykite bendrinimo nustatymus.

Prievado konfigūracijos tikrinimas — „Windows“

Patikrinkite, ar spausdinimo eilei nustatytas teisingas prievadas.

1. Atidarykite langą „Įrenginiai ir spausdintuvai“.
Darbalaukis > Parametrai > Valdymo skydas > Aparatūra ir garsas (arba Aparatūra) > Įrenginiai ir spausdintuvai.
2. Atidarykite spausdintuvo ypatybių ekraną.
Dešiniuoju pelės mygtuku paspauskite ant spausdintuvo piktogramos ir tuomet **Spausdintuvo ypatybės**.
3. Paspauskite skirtuką **Prievadai**, pasirinkite **Standartinis TCP / IP prievadas** ir paspauskite **Konfigūruoti prievadą**.
4. Patikrinkite prievado konfigūraciją.
 - RAW
Patikrinkite, ar pasirinkta parinktis **Raw** skirtuke **Protokolas**, ir paspauskite **Gerai**.

❑ LPR

Patikrinkite, ar pasirinkta parinktis **LPR** skirtuke **Protokolas**. Įveskite PASSTHRU į eilutę **Eilės pavadinimas**, esančią **LPR parametrai**. Pasirinkite **Įgalinta LPR baitų apskaita** ir paspauskite **Gerai**.

Spausdintuvo bendrinimas (tik Windows)

Kai spausdintuvas naudojamas prijungus serverį / klientą (spausdintuvas bendrinamas naudojant Windows serverį), spausdintuvo bendrinimas parenkamas iš spausdintuvo serverio.

1. Spausdinimo serveryje pasirinkite **Valdymo skydas > Rodyti įrenginius ir spausdintuvus** spausdintuvo serveryje.
2. Dešiniu pelės klavišu spustelėkite spausdintuvo piktogramą (spausdinimo eilė), kurią norite bendrinti klientams, tuomet spustelėkite **Spausdintuvo nustatymai > skirtuką Bendrinimas**.
3. Pasirinkite **Bendrai naudoti šį spausdintuvą**, tuomet įveskite **Bendrojo naudojimo vardas**.
Jei naudojate Windows Server 2012, spustelėkite **Keisti bendrinimo nustatymus** ir sukonfigūruokite nuostatas.

Papildomų tvarkyklių diegimas (tik Windows)

Jei skiriasi serverio ir klientų Windows versijos, rekomenduojama spausdinimo serveryje įdiegti papildomas tvarkykles.

1. Spausdinimo serveryje pasirinkite **Valdymo skydas > Rodyti įrenginius ir spausdintuvus** spausdintuvo serveryje.
2. Dešiniu pelės klavišu spustelėkite spausdintuvo piktogramą, kurią norite bendrinti klientams, paskui spustelėkite **Spausdintuvo ypatybės > Bendrinimas** skirtuką.
3. Spustelėkite **Papildomos tvarkyklės**.
Jei naudojate Windows Server 2012, spustelėkite **Change Sharing Options** ir sukonfigūruokite nuostatas.
4. Pasirinkite Windows versijas klientams, paskui spustelėkite **Gerai**.
5. Pasirinkite spausdintuvo tvarkyklės informacijos failą (*.inf) ir įdiekite tvarkyklę.

Bendrinamo spausdintuvo naudojimas – Windows

Administratorius turi informuoti klientus apie spausdinimo serveriui priskirtą kompiuterio pavadinimą bei kaip jį įtraukti į savo kompiuterius. Jei papildoma (-os) tvarkyklė (-ės) dar nebuvo sukonfigūruota (-os), informuokite klientus, kaip naudotis funkcija **Įrenginiai ir spausdintuvai**, norint pridėti bendrinamą spausdintuvą.

Jei papildoma (-os) tvarkyklė (-ės) spausdinimo serveryje jau buvo sukonfigūruota (-os), atlikite šiuos veiksmus:

1. **Windows Explorer** pasirinkite spausdinimo serveriui priskirtą pavadinimą.
2. Dukart spustelėkite norimą naudoti spausdintuvą.

Pagrindiniai spausdinimo nustatymai

Nustatykite spausdinimo nustatymus, pvz. popieriaus formatą arba spausdinimo klaidą.

Popieriaus šaltinio nustatymas

Nustatykite į kiekvieną popieriaus šaltinį įdėto popieriaus formatą ir tipą.

1. Atidarykite „Web Config“ ir pasirinkite skirtuką **Print > Paper Source Settings**.

2. Nustatykite kiekvieną elementą.

Rodomi elementai gali priklausyti nuo situacijos.

Popieriaus šaltinio pavadinimas

Rodykite paskirties popieriaus šaltinio pavadinimą, pvz., **paper tray, Cassette 1**.

Paper Size

Išskleidžiamajame meniu pasirinkite popieriaus formatą, kurį norite nustatyti.

Unit

Pasirinkite naudotojo nustatyto formato vienetą. Jį galite pasirinkti, kai parinktis **User defined** yra pasirinkta skiltyje **Paper Size**.

Width

Nustatykite naudotojo nustatyto formato horizontalų ilgį.

Diapazonas, kurį galite čia nurodyti, priklauso nuo popieriaus šaltinio, kuris nurodytas parinkties **Width** šone.

Kai pasirenkate **mm** lauke **Unit**, galite įvesti iki vienos dešimtosios dalies tikslumu.

Kai pasirenkate **inch** lauke **Unit**, galite įvesti iki dviejų dešimtųjų dalių.

Height

Nustatykite naudotojo nustatyto formato vertikalų ilgį.

Diapazonas, kurį galite čia nurodyti, priklauso nuo popieriaus šaltinio, kuris nurodytas parinkties **Height** šone.

Kai pasirenkate **mm** lauke **Unit**, galite įvesti iki vienos dešimtosios dalies tikslumu.

Kai pasirenkate **inch** lauke **Unit**, galite įvesti iki dviejų dešimtųjų dalių.

Paper Type

Išskleidžiamajame meniu pasirinkite popieriaus tipą, kurį norite nustatyti.

3. Patikrinkite nustatymus ir spustelėkite **OK**.

Nustatymų klaidos

Nustatykite rodomą įrenginio klaidą.

1. Atidarykite „Web Config“ ir pasirinkite skirtuką **Print > Error Settings**.

2. Nustatykite kiekvieną elementą.

Paper Size Notice

Nustatykite, ar rodyti klaidą valdymo skydelyje, kai nurodyto popieriaus šaltinio popieriaus formatas skiriasi nuo spausdinimo duomenų popieriaus formato.

Paper Type Notice

Nustatykite, ar rodyti klaidą valdymo skydelyje, kai nurodyto popieriaus šaltinio popieriaus tipas skiriasi nuo spausdinimo duomenų popieriaus tipo.

Auto Error Solver

Nustatykite, ar automatiškai atšaukti klaidą, jei valdymo skydelis nenaudojamas 5 sekundes po to, kai buvo parodyta klaida.

3. Patikrinkite nustatymus ir spustelėkite **OK**.

Universalaus spausdinimo nustatymas

Nustatykite, kada spausdinsite iš išorinių įrenginių nenaudodami spausdintuvo tvarkyklės.

Kai kurie elementai nėra rodomi, priklausomai nuo jūsų spausdintuvo spausdinimo kalbos.

1. Atidarykite „Web Config“ ir pasirinkite skirtuką **Print > Universal Print Settings**.

2. Nustatykite kiekvieną elementą.

3. Patikrinkite nustatymus ir spustelėkite **OK**.

Basic

Elementai	Paaiškinimai
Top Offset(-30.0-30.0mm)	Nustato popieriaus, ant kurio pradedamas spausdinimas, vertikalią padėtį.
Left Offset(-30.0-30.0mm)	Nustato popieriaus, ant kurio pradedamas spausdinimas, horizontalią padėtį.
Top Offset in Back(-30.0-30.0mm)	Nustato popieriaus, ant kurio pradedamas galinės pusės spausdinimas, naudojant dvipusį spausdinimą, vertikalią padėtį.
Left Offset in Back(-30.0-30.0mm)	Nustato popieriaus, ant kurio pradedamas galinės pusės spausdinimas, naudojant dvipusį spausdinimą, horizontalią padėtį.
Check Paper Width	Nustatykite, ar spausdinant tikrinti popieriaus plotį.
Skip Blank Page	Jei spausdinimo duomenyse yra tuščias puslapis, nustatykite nespausdinti jo.

Funkcijos „AirPrint“ nustatymas

Nustatykite, kai naudojant „AirPrint“ spausdinimą.

Atidarykite „Web Config“ ir pasirinkite skirtuką **Network > AirPrint Setup**.

Elementai	Paiškinimai
Bonjour Service Name	Įveskite „Bonjour“ paslaugos pavadinimą, kurį sudaro nuo 1 iki 41 ženklų, naudodami ASCII (0x20–0x7E).
Bonjour Location	Įveskite vietos informaciją, pvz., spausdintuvo padėtį, naudodami 127 arba mažiau baitų ir unikodą (UTF-8).
Geolocation Latitude and Longitude (WGS84)	Įveskite spausdintuvo vietos informaciją. Ši informacija įvedama pasirinktinai. Įveskite reikšmes naudodami WGS-84 sistemą, kuria platumą ir ilgumą atskiriamos kabeliais. Galite įvesti platumos reikšmę nuo -90 iki +90, o ilgumos reikšmę nuo -180 iki +180. Šeštoje vietoje galite įvesti mažesnę skaičių nei dešimtainę trupmeną ir galite nenurodyti „+“.
Top Priority Protocol	Pasirinkite aukščiausios pirmenybės protokolą iš IPP ir „9100 prievadas“.
Wide-Area Bonjour	Nustatykite, ar naudoti „Wide-Area Bonjour“. Jei naudosite, spausdintuvus reikia užregistruoti DNS serveryje, kad spausdintuvo būtų galima ieškoti segmente.
iBeacon Transmission	Pasirinkite, ar įjungti, ar išjungti „iBeacon“ perdavimo funkciją. Įjungę galite spausdintuvo ieškoti iš įrenginių, kuriuose veikia „iBeacon“.
Require PIN Code when using IPP printing	Pasirinkite, ar būtina reikalauti PIN kodo, kai naudojamas IPP spausdinimas. Jei pasirinksite Yes , IPP spausdinimo užduotys be PIN kodų nėra išsaugomos spausdintuve.
Enable AirPrint	IPP, „Bonjour“, „AirPrint“ yra įjungtos, o IPP yra užmegztas tik per saugų ryšį.

Pašto serverio konfigūravimas

Nustatykite pašto serverį iš „Web Config“.

Prieš nustatydami patikrinkite tolesnę informaciją.

- Spausdintuvas yra prijungtas prie tinklo, kuris gali pasiekti pašto serverį.
- Kompiuterio, naudojančio tą patį pašto serverį kaip spausdintuvas, el. pašto nustatymo informacija.

Pastaba:

Kai naudojate pašto serverį internete, patvirtinkite nustatymo informaciją iš teikėjo arba svetainės.

1. Atidarykite „Web Config“ ir pasirinkite skirtuką **Network > Email Server > Basic**.
2. Įveskite kiekvieno elemento reikšmę.
3. Pasirinkite **OK**.
Rodomi jūsų pasirinkti nustatymai.
Pasibaigus sąrankai, atlikite ryšio patikrinimą.

Susijusi informacija

➔ „Web Config vykdymas žiniatinklio naršyklėje“ puslapyje 177

Pašto serverio nustatymo elementai

The screenshot shows the 'Email Server > Basic' configuration page in the Epson printer's web interface. The page has a navigation menu on the left with options like Basic, Wi-Fi, Wired LAN, Wi-Fi Direct, Email Server, LDAP Server, Kerberos Settings, MS Network, Epson Connect Services, and Google Cloud Print Services. The main area is titled 'Email Server > Basic' and contains the following fields and options:

- Authentication Method:** A dropdown menu set to 'SMTP AUTH'.
- Authenticated Account:** A text field containing 'XXXXXXXX'.
- Authenticated Password:** A text field containing 'XXXXXXXXXX'.
- Sender's Email Address:** A text field containing 'epson@epsonetest.com'.
- SMTP Server Address:** A text field containing '192.0.2.127'.
- SMTP Server Port Number:** A text field containing '25'.
- Secure Connection:** A dropdown menu set to 'None'.
- Certificate Validation:** Radio buttons for 'Enable' (selected) and 'Disable'.
- POP3 Server Address:** An empty text field.
- POP3 Server Port Number:** An empty text field.

Below the fields, there is a note: 'It is recommended to enable the Certificate Validation. It will be connected without confirming the safety of the email server when the Certificate Validation is disabled.' At the bottom of the page, there is an 'OK' button.

Elementai	Nuostatos ir paaiškinimai						
Authentication Method	<p>Kad būtų galima pasiekti pašto serverį, nurodykite spausdintuvo tapatybės nustatymo metodą.</p> <table border="1"> <tr> <td>Off</td> <td>Nustatykite, kada pašto serveriui autentifikavimas nereikalingas.</td> </tr> <tr> <td>SMTP AUTH</td> <td>Siunčiant paštautą autentifikuoja SMTP serveryje (gaunamo pašto serveryje). Pašto serveris turi palaikyti SMTP autentifikavimą.</td> </tr> <tr> <td>POP before SMTP</td> <td>Autentifikuoja POP3 serveryje (priimamo pašto serveryje), prieš siunčiant paštautą. Pasirinkus šį elementą, nustatykite POP3 serverį.</td> </tr> </table>	Off	Nustatykite, kada pašto serveriui autentifikavimas nereikalingas.	SMTP AUTH	Siunčiant paštautą autentifikuoja SMTP serveryje (gaunamo pašto serveryje). Pašto serveris turi palaikyti SMTP autentifikavimą.	POP before SMTP	Autentifikuoja POP3 serveryje (priimamo pašto serveryje), prieš siunčiant paštautą. Pasirinkus šį elementą, nustatykite POP3 serverį.
Off	Nustatykite, kada pašto serveriui autentifikavimas nereikalingas.						
SMTP AUTH	Siunčiant paštautą autentifikuoja SMTP serveryje (gaunamo pašto serveryje). Pašto serveris turi palaikyti SMTP autentifikavimą.						
POP before SMTP	Autentifikuoja POP3 serveryje (priimamo pašto serveryje), prieš siunčiant paštautą. Pasirinkus šį elementą, nustatykite POP3 serverį.						
Authenticated Account	<p>Jeigu SMTP AUTH arba POP before SMTP pasirinkate kaip Authentication Method, įveskite 0–255 simbolių paskyros tapatybės patvirtinimo vardą ASCII formatu (0x20 iki 0x7E).</p> <p>Pasirinkus SMTP AUTH, įveskite SMTP serverio paskyrą. Pasirinkus POP before SMTP, įveskite POP3 serverio paskyrą.</p>						
Authenticated Password	<p>Jeigu SMTP AUTH arba POP before SMTP pasirinkate kaip Authentication Method, įveskite 0 iki 20 ženklų autentifikacijos slaptažodį ASCII formatu (0x20 iki 0x7E).</p> <p>Pasirinkus SMTP AUTH, įveskite SMTP serverio autentifikuotą paskyrą. Pasirinkus POP before SMTP, įveskite POP3 serverio autentifikuotą paskyrą.</p>						

Elementai	Nuostatos ir paaiškinimai	
Sender's Email Address	Įveskite siuntėjo el. pašto adresą, pvz. sistemos administratoriaus el. pašto adresą. Tai naudojama autentifikuojant, todėl įveskite galiojantį el. pašto adresą, registruotą pašto serveryje. Įveskite nuo 0 iki 255 simbolių ASCII (0x20–0x7E), išskyrus : () < > [] ; ¥. Nenaudokite taško „.“ kaip pirmojo simbolio.	
SMTP Server Address	Įrašykite 0–255 simbolių, tarp kurių gali būti A–Z, a–z, 0–9, ., -. Galite naudoti IPv4 ar FQDN formatą.	
SMTP Server Port Number	Įveskite skaičių nuo 1 iki 65 535.	
Secure Connection	Pasirinkite ryšio su pašto serveriu šifravimo būdą.	
	None	Jei pasirenkate POP before SMTP ties Authentication Method , ryšys nėra šifruojamas.
	SSL/TLS	Ši funkcija galima, jei Authentication Method nustatytas Off arba SMTP AUTH . Ryšys šifruojamas nuo pat pradžių.
	STARTTLS	Ši funkcija galima, jei Authentication Method nustatytas Off arba SMTP AUTH . Ryšys nėra šifruojamas nuo pradžių, tačiau jis gali būti šifruojamas arba ne, priklausomai nuo tinklo aplinkos.
Certificate Validation	Kai ši funkcija įjungta, sertifikatas tikrinamas. Rekomenduojame nustatyti Enable . Norint nustatyti, reikia importuoti CA Certificate į spausdintuvą.	
POP3 Server Address	Jeigu POP before SMTP pasirenkate kaip Authentication Method , įveskite 0–255 simbolių POP3 serverio adresą naudodami A–Z, a–z, 0–9, ., -. Galite naudoti IPv4 ar FQDN formatą.	
POP3 Server Port Number	Jeigu POP before SMTP pasirenkate kaip Authentication Method , įveskite skaičių nuo 1 iki 65 535.	

Pašto serverio ryšio patikrinimas

Galite patikrinti ryšį su pašto serverio, atlikdami ryšio patikrinimą.

1. Atidarykite Web Config ir pasirinkite skirtuką **Network > Email Server > Connection Test**.

2. Pasirinkite **Start**.

Ryšio su pašto serveriu bandymas pradėtas. Po bandymo rodoma patikros ataskaita.

Pašto serverio ryšio patikros nuorodos

Pranešimai	Priežastis
Connection test was successful.	Šis pranešimas yra rodomas, kai prie serverio prisijungta sėkmingai.

Pranešimai	Priežastis
SMTP server communication error. Check the following. - Network Settings	Šis pranešimas pasirodo, kai <ul style="list-style-type: none"> <input type="checkbox"/> Spausdintuvus neprijungtas prie tinklo <input type="checkbox"/> SMTP serveris išjungtas <input type="checkbox"/> Prisijungimo metu tinklo ryšys išjungtas <input type="checkbox"/> Gauti nebaigti duomenys
POP3 server communication error. Check the following. - Network Settings	Šis pranešimas pasirodo, kai <ul style="list-style-type: none"> <input type="checkbox"/> Spausdintuvus neprijungtas prie tinklo <input type="checkbox"/> POP3 serveris išjungtas <input type="checkbox"/> Prisijungimo metu tinklo ryšys išjungtas <input type="checkbox"/> Gauti nebaigti duomenys
An error occurred while connecting to SMTP server. Check the followings. - SMTP Server Address - DNS Server	Šis pranešimas pasirodo, kai <ul style="list-style-type: none"> <input type="checkbox"/> Prisijungti prie DNS serverio nepavyko <input type="checkbox"/> SMTP serverio vardo išversti nepavyko
An error occurred while connecting to POP3 server. Check the followings. - POP3 Server Address - DNS Server	Šis pranešimas pasirodo, kai <ul style="list-style-type: none"> <input type="checkbox"/> Prisijungti prie DNS serverio nepavyko <input type="checkbox"/> POP3 serverio vardo išversti nepavyko
SMTP server authentication error. Check the followings. - Authentication Method - Authenticated Account - Authenticated Password	Šis pranešimas pasirodo, kai nepavyko atpažinti SMTP serverio.
POP3 server authentication error. Check the followings. - Authentication Method - Authenticated Account - Authenticated Password	Šis pranešimas pasirodo, kai nepavyko atpažinti POP3 serverio.
Unsupported communication method. Check the followings. - SMTP Server Address - SMTP Server Port Number	Šis pranešimas pasirodo, kai bandote prisijungti naudodami nepalaikomus protokolus.
Connection to SMTP server failed. Change Secure Connection to None.	Šis pranešimas pasirodo, kai neatitinka serverio ir kliento SMTP arba kai serveris nepalaiko saugaus SMTP ryšio (SSL ryšio).
Connection to SMTP server failed. Change Secure Connection to SSL/TLS.	Šis pranešimas pasirodo, kai neatitinka serverio ir kliento SMTP arba kai serveris reikalauja naudoti SSL/TLS ryšį saugiam SMTP sujungimui.
Connection to SMTP server failed. Change Secure Connection to STARTTLS.	Šis pranešimas pasirodo, kai neatitinka serverio ir kliento SMTP arba kai serveris reikalauja naudoti STARTTLS ryšį saugiam SMTP sujungimui.
The connection is untrusted. Check the following. - Date and Time	Šis pranešimas pasirodo, kai spausdintuvo datos ir laiko parametrai yra neteisingi arba baigėsi sertifikato galiojimo laikas.
The connection is untrusted. Check the following. - CA Certificate	Šis pranešimas pasirodo, kai spausdintuvus neturi serverį atitinkančio šakninio sertifikato arba CA Certificate nebuvo importuotas.
The connection is not secured.	Šis pranešimas yra rodomas, kai gautas sertifikatas sugadintas.
SMTP server authentication failed. Change Authentication Method to SMTP-AUTH.	Šis pranešimas pasirodo, kai nesutampa serverio ir kliento autentiškumo nustatymo metodai. Serveris palaiko SMTP AUTH.

Pranešimai	Priežastis
SMTP server authentication failed. Change Authentication Method to POP before SMTP.	Šis pranešimas pasirodo, kai nesutampa serverio ir kliento autentiškumo nustatymo metodai. Serveris nepalaiko SMTP AUTH.
Sender's Email Address is incorrect. Change to the email address for your email service.	Šis pranešimas pasirodo, kai nustatyto el. pašto siuntėjo adresas neteisingas.
Cannot access the printer until processing is complete.	Šis pranešimas yra rodomas, kai spausdintuvus užimtas.

Pagrindinių spausdintuvo valdymo nustatymų konfigūravimas

Valdymo skydelio nustatymas

Spausdintuvo valdymo skydelio sąranka. Galite nustatyti taip, kaip nurodyta toliau.

- Atidarykite „Web Config“ ir pasirinkite skirtuką **Device Management > Control Panel**.
- Jei reikia, nustatykite tolesnius elementus.
 - Language
Valdymo skydelyje pasirinkite rodomą kalbą.
 - Panel Lock
Jei pasirinksite **ON**, atlikdami operacijas, kurioms reikia administratoriaus įgaliojimų, turėsite įvesti administratoriaus slaptažodį. Jei administratoriaus slaptažodis nenustatytas, skydelio užraktas yra išjungtas.
 - Operation Timeout
Jei pasirinksite **ON**, kai būsite prisijungę kaip prieigą valdantis naudotojas ar administratorius ir tam tikrą laiką neatliksite jokių veiksmų, būsite automatiškai atjungti ir nukreipti į pradinį ekraną.
Galite nustatyti nuo 10 sekundžių iki 240 minučių vienos sekundės intervalu.

Pastaba:

Taip pat galite nustatyti spausdintuvo valdymo skydelyje.

- Language: **Nuostatos > Bendrosios nuostatos > Pagrind. nuostatos > Kalba/Language**
- Panel Lock: **Nuostatos > Bendrosios nuostatos > Sistemos administravimas > Saugos nuostatos > Administratoriaus nuostatos > Užrakto nuostata**
- Operation Timeout: **Nuostatos > Bendrosios nuostatos > Pagrind. nuostatos > Baigėsi skirtasis operacijos laikas (galite įjungti arba išjungti)**

- Spustelėkite **OK**.

Energijos taupymo nustatymai neveiklumo metu

Galite nustatyti laiką, kada bus įjungiamas energijos taupymo režimas arba išjungiamas maitinimas, kai spausdintuvo valdymo skydelis nėra naudojamas tam tikrą laikotarpį. Nustatykite laiką atsivėlgdami į naudojimo įpročius.

1. Atidarykite „Web Config“ ir pasirinkite skirtuką **Device Management > Power Saving**.

2. Jei reikia, nustatykite tolesnius elementus.

Sleep Timer

Įveskite laiką, po kurio įjungiamas energijos taupymo režimas, kai spausdintuvas nenaudojamas.

Pastaba:

Taip pat galite nustatyti spausdintuvo valdymo skydelyje.

Nuostatos > Bendrosios nuostatos > Pagrind. nuostatos > Miego laikmatis

Power Off Timer arba Power Off If Inactive

Pasirinkite laiką, kada automatiškai išjungti spausdintuvą, jei jis tam tikrą laiką buvo nenaudojamas.

Pastaba:

Taip pat galite nustatyti spausdintuvo valdymo skydelyje.

Nuostatos > Bendrosios nuostatos > Pagrind. nuostatos > Išjungimo laikmatis arba Išjungimo nuostatos

Power Off If Disconnected

Pasirinkite šį nustatymą, norėdami, kad spausdintuvas automatiškai išsijungtų praėjus 30 minučių nuo visų prievadų, įskaitant USB prievadą, atjungimo.

Ši funkcija gali būti neįtraukta, priklausomai nuo regiono.

Pastaba:

Taip pat galite nustatyti spausdintuvo valdymo skydelyje.

Nuostatos > Bendrosios nuostatos > Pagrind. nuostatos > Išjungimo nuostatos > Išjungti, jei atjungtas

3. Spustelėkite **OK**.

Datos ir laiko sinchronizavimas su laiko serveriu

Sinchronizavimo su laiko serveriu (NTP serveriu) funkcija leidžia sinchronizuoti prijungto prie tinklo spausdintuvo ir kompiuterio laiką. Laiko serveris gali būti naudojamas jūsų įstaigoje arba prieinamas internete.

Sinchronizavimas su laiko serveriu naudojant CA sertifikatą arba „Kerberos“ autentifikavimą leidžia išvengti su laiku susijusių problemų.

1. Atidarykite „Web Config“ ir pasirinkite skirtuką **Device Management > Date and Time > Time Server**.

2. Funkcijai **Use** pasirinkite nuostatą **Use Time Server**.

3. Įveskite laiko serverio adresą dalyje **Time Server Address**.

Galite naudoti IPv4, IPv6 arba FQDN formatą. Įveskite ne daugiau 252 simbolių. Jei nenurodysite, palikite tuščią.

4. Įjunkite **Update Interval (min)**.

Galite nustatyti iki 10 080 minučių tikslumu.

5. Spustelėkite **OK**.

Pastaba:

Ryšio su laiko serveriu būseną galite patvirtinti dalyje **Time Server Status**.

Problemos nustatant parametrus

Problemų sprendimo patarimai

- Klaidos pranešimo patikrinimas

Įvykus problemai, pirmiausiai patikrinkite, ar spausdintuvo valdymo skydelyje arba tvarkyklės ekrane yra pranešimų. Jei nustatėte pranešimą apie įvykį el. paštu, galite greitai sužinoti būseną.

- Tinklo ryšio ataskaita

Diagnozuokite tinklo ir spausdintuvo būseną, tada atspausdinkite rezultatą.

Galite sužinoti diagnozuotą klaidą iš spausdintuvo pusės.

- Komunikacijos būsenos patikrinimas

Patikrinkite serverio kompiuterio arba kliento kompiuterio komunikacijos būseną, naudodami komandą, pvz. ryšio patikrinimo ir „ipconfig“.

- Ryšio bandymas

Norėdami patikrinti ryšį tarp spausdintuvo ir pašto serverio, spausdintuve atlikite ryšio bandymą. Taip pat patikrinkite ryšį iš kliento kompiuterio į serverį ir patikrinkite komunikacijos būseną.

- Nustatymų inicijavimas

Jei nustatymuose ir komunikacijos būsenoje problemų nėra, problemas galbūt galima išspręsti išjungiant arba inicijuojant spausdintuvo tinklo nustatymus, tada iš naujo atliekant sąranką.

Nepavyksta pasiekti Web Config

Spausdintuvui nepriskirtas IP adresas.

Spausdintuvui gali būti nepriskirtas galiojantis IP adresas. Sukonfigūruokite IP adresą spausdintuvo valdymo skydelyje. Galite patvirtinti esamą nustatymų informaciją tinklo būsenos lape arba spausdintuvo valdymo skydelyje.

Žiniatinklio naršyklė nepalaiko SSL/TLS šifravimo stiprumo.

SSL/TLS turi Encryption Strength. Galite atidaryti Web Config naudodami tokią interneto naršyklę, kuri palaiko toliau nurodytus masinius šifravimus. Patikrinkite, ar naudojate palaikomą naršyklę.

- 80 bitų: AES256/AES128/3DES

- 112 bitų: AES256/AES128/3DES

- 128 bitų: AES256/AES128

- 192 bitų: AES256

- 256 bitų: AES256

CA-signed Certificate nebegalioja.

Jei kilo problema dėl sertifikato galiojimo datos, jungiantis prie Web Config SSL/TLS ryšiu (https), parodomas pranešimas „Sertifikatas nebegalioja“. Jei šis pranešimas parodomas prieš galiojimo pabaigos datą, įsitikinkite, kad spausdintuvo data yra tinkamai sukonfigūruota.

Nesutampa bendrasis sertifikato pavadinimas ir spausdintuvas.

Jei nesutampa sertifikato bendrasis pavadinimas ir spausdintuvas, einant į žiniatinklio konfigūraciją SSL/TLS ryšiu (https) rodomas pranešimas „Nesutampa saugumo sertifikato pavadinimas...“. Tai nutinka, nes nurodyti IP adresai nesutampa.

- Spausdintuvo IP adresas, įvestas bendram pavadinimui, kad būtų sukurtas Self-signed Certificate arba CSR
- IP adresas, įvestas į žiniatinklio naršyklę leidžiant Web Config

Self-signed Certificate atveju atnaujinkite sertifikatą.

CA-signed Certificate atveju gaukite spausdintuvui sertifikatą iš naujo.

Žiniatinklio naršyklei nėra nustatytas vietos adreso tarpinis serveris.

Kai spausdintuvas yra nustatytas naudoti tarpinį serverį, sukonfigūruokite, kad žiniatinklio naršyklė nesijungtų prie vietos adreso per tarpinį serverį.

- Windows:

Pasirinkite **Valdymo skydas > Tinklas ir internetas > Interneto parinktys > Ryšiai > LAN parametrai > Tarpinis serveris** ir nustatykite, kad LAN (vietos adresui) nebūtų naudojamas tarpinis serveris.

- Mac OS:

Pasirinkite **Sistemos nuostatos > Tinklas > Išplėstinės nuostatos > Tarpiniai serveriai ir užregistruokite vietos adresus parinkčiai **Nepaisyti tarpinių serverių nuostatų šiems pagrindiniams kompiuteriams ir domenams.****

Pavyzdys:

192.168.1.*: Vietos adresas 192.168.1.XXX, potinklio šablonas 255.255.255.0

192.168.*.*: Vietos adresas 192.168.XXX.XXX, potinklio šablonas 255.255.0.0

Spausdintuvo valdymas

Produkto saugos funkcijų pristatymas

Šiame skyriuje pristatomos „Epson“ įrenginių saugos funkcijos.

Funkcijos pavadinimas	Funkcijos tipas	Kas siunčiama	Kas neleidžiama
Administratoriaus slaptažodžio nustatymas	Užrakina sistemos nustatymus, pvz., tinklo arba USB ryšio nustatymą.	Administratorius nustato įrenginio slaptažodį. Nustatyti arba keisti galite tiek iš „Web Config“, tiek iš spausdintuvo valdymo skydelio.	Draudžia neleistinai perskaityti ir pakeisti informaciją, saugomą įrenginyje, pvz., ID, slaptažodį, tinklo nustatymus ir t. t. Be to, sumažina daugelį saugos pavojų, tinklo aplinkos arba saugos politikos informacijos nutekėjimo pavojų.
Prieigos valdymo nustatymas	Jeį prisijungsite naudodami iš anksto užregistruotą naudotojo paskyrą, galėsite naudoti spausdintuvą. Naudojimo metu saugo nuo neleistinos bet kokios sistemos, išskyrus autentifikavimo sistemą, prieigos.	Užregistruokite bet kokią naudotojo paskyrą. Galima užregistruoti iki 10 naudotojo paskyrų.	Duomenų nutekėjimo arba neleistinos peržiūros riziką galima sumažinti sumažinus leidžiamų naudoti funkcijų skaičių pagal verslo turinį ir naudotojo vaidmenį.
Išorinės sąsajos nustatymas	Valdo sąsają, kuri jungiama prie įrenginio.	Ijungia arba išjungia USB ryšį su kompiuteriu.	<input type="checkbox"/> Kompiuterio USB ryšys: Neleidžia neleistinai naudoti įrenginio — draudžiama spausdinti neprisijungus prie tinklo.

Susijusi informacija

- ➔ [„Spausdintuvo operacijų konfigūravimo programa \(Web Config\)“ puslapyje 176](#)
- ➔ [„Administratoriaus slaptažodžio konfigūravimas“ puslapyje 219](#)
- ➔ [„Galimų funkcijų apribojimas“ puslapyje 224](#)
- ➔ [„Išorinės sąsajos išjungimas“ puslapyje 225](#)

Administratoriaus nustatymai

Administratoriaus slaptažodžio konfigūravimas

Kai nustatote administratoriaus slaptažodį, galite neleisti naudotojams keisti sistemos valdymo nustatymų. Galite nustatyti administratoriaus slaptažodį naudodami „Web Config“, spausdintuvo valdymo skydelį arba „Epson Device Admin“. Kai naudojate „Epson Device Admin“, žr. „Epson Device Admin“ vadovą arba žinyną.

Susijusi informacija

- ➔ [„Spausdintuvo operacijų konfigūravimo programa \(Web Config\)“ puslapyje 176](#)
- ➔ [„Prie tinklo prijungtiems įrenginiams valdyti skirta programinė įranga \(„Epson Device Admin“\)" puslapyje 179](#)

Administratoriaus slaptažodžio konfigūravimas iš valdymo skydelio

Galite nustatyti administratoriaus slaptažodį spausdintuvo valdymo skydelyje.

1. Spausdintuvo valdymo skydelyje pasirinkite **Nuostatos**.
2. Pasirinkite **Bendrosios nuostatos > Sistemos administravimas > Saugos nuostatos > Administratoriaus nuostatos**.
3. Pasirinkite **Administratoriaus slaptažodis > Registruoti**.
4. Įveskite naują slaptažodį.
5. Dar kartą įveskite slaptažodį.

Pastaba:

Administratoriaus slaptažodį galite keisti arba trinti, kai pasirenkate **Keisti** arba **Atkurti numatytuosius parametrus** ekrane **Administratoriaus slaptažodis** ir įvedate administratoriaus slaptažodį.

Administratoriaus slaptažodžio konfigūravimas iš kompiuterio

Administratoriaus slaptažodį galite nustatyti naudodami „Web Config“.

1. Atidarykite „Web Config“ ir pasirinkite skirtuką **Product Security > Change Administrator Password**.
2. Įveskite slaptažodį laukuose **New Password** ir **Confirm New Password**. Įveskite naudotojo vardą, jei reikia. Jei norite keisti slaptažodį į naują, įveskite dabartinį slaptažodį.
3. Pasirinkite **OK**.

Pastaba:

- Norėdami nustatyti arba keisti užrakintus meniu elementus, spustelėkite **Administrator Login**, tada įveskite administratoriaus slaptažodį.
- Norėdami trinti administratoriaus slaptažodį, spustelėkite skirtuką **Product Security > Delete Administrator Password**, tada įveskite administratoriaus slaptažodį.

Susijusi informacija

➔ [„Spausdintuvo operacijų konfigūravimo programa \(Web Config\)“ puslapyje 176](#)

Skydelio veikimo valdymas

Nustačius administratoriaus slaptažodį ir įgalinus Užrakto nuostata, galite užrakinti su spausdintuvo sistemos nustatymais susijusius elementus, kad naudotojai negalėtų jų keisti.

Užrakto nuostata įgalinimas

Įgalinkite Užrakto nuostata spausdintuvui, kuriame nustatytas slaptažodis.

Pirmiausiai nurodykite administratoriaus slaptažodį.

„Užrakto nuostata“ įjungimas iš valdymo skydelio

1. Spausdintuvo valdymo skydelyje pasirinkite **Nuostatos**.

2. Pasirinkite **Bendrosios nuostatos > Sistemos administravimas > Saugos nuostatos > Administratoriaus nuostatos**.
3. Pasirinkite **Ijung** dalyje **Užrakto nuostata**.

Pasirinkite **Nuostatos > Bendrosios nuostatos > Tinklo nuostatos**, tada patikrinkite, ar slaptažodis reikalingas.

„Užrakto nuostata“ įjungimas iš kompiuterio

1. Atidarykite „Web Config“ ir spustelėkite **Administrator Login**.
2. Įveskite vartotojo vardą ir slaptažodį, tada spustelėkite **OK**.
3. Pasirinkite skirtuką **Device Management > Control Panel**.
4. Skiltyje **Panel Lock** pasirinkite **ON**.
5. Spustelėkite **OK**.
6. Spausdintuvo valdymo skydelyje pasirinkite **Nuostatos > Bendrosios nuostatos > Tinklo nuostatos**, tada patikrinkite, ar slaptažodis reikalingas.

Susijusi informacija

➔ „Spausdintuvo operacijų konfigūravimo programa (Web Config)“ puslapyje 176

Užrakto nuostata elementai, pateikiami meniu Bendrosios nuostatos

Tai yra Užrakto nuostata elementų, pateikiamų meniu **Nuostatos > Bendrosios nuostatos** valdymo skydelyje.

Meniu Bendrosios nuostatos		Panel Lock
Pagrind. nuostatos		-
	LCD šviesumas	-
	Miego laikmatis	✓
	Išjungimo laikmatis arba Išjungimo nuostatos	✓
	Datos/laiko nustatymai	✓
	Kalba/Language	✓
	Fonas	✓
	Baigėsi skirtasis operacijos laikas	✓
	Klaviatūra	-

Meniu Bendrosios nuostatos		Panel Lock
Spausdintuvo parametrai		-

Meniu Bendrosios nuostatos		Panel Lock
	Popieriaus šaltinių nuostatos	-
	Univers. spausdinimo param.	✓
	Automatinis klaidos atitaisymas	✓
	Storas popierius	✓
	Apsaugoti spaudinius nuo susibang.	-
	Tylusis režimas	✓
	Rašalo džiovimo laikas	-
	Išvesties dėklo auto. pailginimas	-
	Kompiut. prijungimas naudojant USB	✓

Meniu Bendrosios nuostatos		Panel Lock
Tinklo nuostatos		✓
	Wi-Fi ryšio nustatymas	✓
	Laidinio LAN nustatymas	✓
	Tinklo būseną	✓
	Laidinio LAN / „Wi-Fi“ būseną	✓ ^{*1}
	„Wi-Fi Direct“ būseną	✓ ^{*1}
	Spausdinimo būsenos lapas	✓ ^{*1}
	Ryšio patikrinimas	✓ ^{*2}
	Išplėstinės	✓
	Įrenginio pavadin.	✓
	TCP/IP	✓
	Tarpinis serveris	✓
	IPv6 adresas	✓
	Ryšio sparta ir dvipusis ryšys	✓
	Peradresuoti HTTP į HTTPS	✓
	Pasyvinti IPsec / IP filtravimą	✓
	Pasyvinti IEEE802.1X	✓

Meniu Bendrosios nuostatos		Panel Lock
Tinklo priežiūros nuostatos		✓
	Epson Connect paslaugos	✓

Meniu Bendrosios nuostatos		Panel Lock
Sistemos administravimas		✓
	Saugos nuostatos	✓
	Trinti visas vid. atminties užduotis	✓
	Administratoriaus nuostatos	✓
	Administratoriaus slapta- žodis	✓
	Užrakto nuostata	✓
	Slaptažodžio šifravimas	✓
	Klientų apklausa	✓
	Atkurti numatytuosius parametrus	✓
Programinės aparatinės įrangos atnaujinimas		✓

✓ = užrakinti.

- = nerakinti.

*1 : Nors viršutinio lygio elementus galima užrakinti administratoriaus užraktu, vis tiek galite juos pasiekti iš to paties pavadinimo meniu: **Nuostatos > Spausdintuvo būseną / spausdinti > Tinklas.**

*2 : Nors viršutinio lygio elementus galima užrakinti administratoriaus užraktu, vis tiek galite juos pasiekti pasirinkę „Home“ >



>  > **Jeigu nepavyksta prisijungti prie tinklo.**

Prisijungimas prie spausdintuvo administratoriaus teisėmis

Jei spausdintuve nustatytas administratoriaus slaptažodis, reikia prisijungti administratoriaus teisėmis, norint naudoti užrakintus Web Config meniu elementus.

Įveskite slaptažodį, norėdami naudoti užrakintus valdymo skydelio meniu elementus.

Prisijungimas prie spausdintuvo iš kompiuterio

Kai prisijungiate prie „Web Config“ kaip administratorius, galite valdyti elementus, nustatytus skiltyje Užrakto nuostata.

1. Norėdami paleisti „Web Config“, į naršyklę įveskite spausdintuvo IP adresą.
2. Spustelėkite **Administrator Login**.
3. Įveskite vartotojo vardą ir slaptažodį **User Name** ir **Current password**.
4. Spustelėkite **OK**.

Autentifikavimo metu rodomi užrakinti elementai ir **Administrator Logout**.

Spustelėkite **Administrator Logout** ir atsijunkite.

Pastaba:

Kai pasirenkate **ON** skirtuke **Device Management > Control Panel > Operation Timeout**, jus automatiškai atjungs, kai praeis nurodytas laikotarpis ir valdymo skydelis nebus naudojamas.

Susijusi informacija

➔ „Spausdintuvo operacijų konfigūravimo programa (Web Config)” puslapyje 176

Galimų funkcijų apribojimas

Spausdintuve galite registruoti naudotojų paskyras, susieti jas su funkcijomis ir valdyti funkcijas, kuriomis gali naudotis naudotojai.

Užregistravę autentifikavimo informaciją spausdintuvo tvarkyklėje, galėsite spausdinti, naudodami kompiuterį. Informacijos apie tvarkyklės nustatymus ieškokite tvarkyklės žinyne arba vadove.

Naudotojo paskyros kūrimas

Sukurkite naudotojo paskyrą prieigos valdymui.

1. Atidarykite Web Config ir pasirinkite skirtuką **Product Security > Access Control Settings > User Settings**.
2. Spustelėkite **Add** ir pridėkite norimą užregistruoti skaičių.
3. Nustatykite kiekvieną elementą.
 - User Name:**
Įveskite naudotojų vardų sąrašė rodomą vardą, naudodami nuo 1 iki 14 raidinių ir skaitinių simbolių.
 - Password:**
Įveskite nuo 0 iki 20 simbolių ilgio slaptažodį ASCII (0x20–0x7E) formatu. Inicijuodami slaptažodį, palikite jį tuščią.
 - Select the check box to enable or disable each function.**
Pasirinkite funkciją, kurią leidžiate naudoti.
4. Spustelėkite **Apply**.
Grįžti į naudotojo nustatymų sąrašą po tam tikro laiko.
Patikrinkite, ar **User Name** užregistruotas naudotojo vardas rodomas ir **Add** pasikeitė į **Edit**.

Susijusi informacija

➔ „Spausdintuvo operacijų konfigūravimo programa (Web Config)” puslapyje 176

Naudotojo paskyros redagavimas

Redaguokite prieigos valdymui užregistruotą paskyrą.

1. Atidarykite Web Config ir pasirinkite skirtuką **Product Security > Access Control Settings > User Settings**.
2. Spustelėkite **Edit** ir pridėkite norimą redaguoti skaičių.

3. Pakeiskite kiekvieną elementą.
4. Spustelėkite **Apply**.
Grįžti į naudotojo nustatymų sąrašą po tam tikro laiko.

Susijusi informacija

➔ „Spausdintuvo operacijų konfigūravimo programa (Web Config)” puslapyje 176

Naudotojo paskyros ištrynimasis

Ištrinkite prieigos valdymui užregistruotą paskyrą.

1. Atidarykite Web Config ir pasirinkite skirtuką **Product Security > Access Control Settings > User Settings**.
2. Spustelėkite **Edit** ir pridėkite norimą ištrinti skaičių.
3. Spustelėkite **Delete**.



Svarbu:

*Paspaudus **Delete**, naudotojo paskyra bus ištrinta be patvirtinimo pranešimo. Trindami paskyrą būkite atsargūs.*

Grįžti į naudotojo nustatymų sąrašą po tam tikro laiko.

Susijusi informacija

➔ „Spausdintuvo operacijų konfigūravimo programa (Web Config)” puslapyje 176

Prieigos valdymo įjungimas

Įjungus prieigos kontrolę spausdintuvu galės naudotis tik registruotas naudotojas.

1. Atidarykite „Web Config“ ir pasirinkite skirtuką **Product Security > Access Control Settings > Basic**.
2. Pasirinkite **Enables Access Control**.
Jei pasirinksite **Allow printing and scanning without authentication information from a computer**, galite spausdinti iš tvarkyklių, kurios nustatytos nenaudojant autentifikavimo informacijos.
3. Spustelėkite **OK**.

Susijusi informacija

➔ „Spausdintuvo operacijų konfigūravimo programa (Web Config)” puslapyje 176

Išorinės sąsajos išjungimas

Galite išjungti sąsają, kuri naudojama įrenginiui prie spausdintuvo prijungti. Nustatykite apribojimo nustatymus, kad apribotumėte spausdinimą nenaudojant tinklo.

Pastaba:

Be to, apribojimo nustatymus galite nustatyti spausdintuvo valdymo skydelyje.

Kompiut. prijungimas naudojant USB: Nuostatos > Bendrosios nuostatos > Spausdintuvo parametrai > Kompiut. prijungimas naudojant USB

1. Pasiekite Web Config ir pasirinkite skirtuką **Product Security > External Interface**.

2. Pasirinkite funkcijų, kurias norite nustatyti, parinktį **Disable**.

Norėdami atšaukti valdymą, pasirinkite **Enable**.

Kompiut. prijungimas naudojant USB

USB ryšio naudojimą galite apriboti iš kompiuterio. Jei norite jį apriboti, pasirinkite **Disable**.

3. Spustelėkite **OK**.

4. Patikrinkite, ar išjungto prievado negalima naudoti.

Kompiut. prijungimas naudojant USB

Jei kompiuteryje įdiegta tvarkyklė

USB kabeliu prijunkite spausdintuvą prie kompiuterio ir tada įsitikinkite, kad spausdintuvas nespausdina.

Jei kompiuteryje neįdiegta tvarkyklė

Windows:

Atidarykite įrenginių tvarkytuvę, USB kabeliu prijunkite spausdintuvą prie kompiuterio ir tada įsitikinkite, kad įrenginių tvarkytuvės ekrano turinys nepakito.

Mac OS:

USB kabeliu prijunkite spausdintuvą prie kompiuterio ir tada įsitikinkite, kad spausdintuvas nenurodytas, jei spausdintuvą norite įtraukti naudodami parinktį **Spausdintuvai ir skaitytuvai**.

Susijusi informacija

➔ [„Spausdintuvo operacijų konfigūravimo programa \(Web Config\)“ puslapyje 176](#)

Nuotolinio spausdintuvo stebėjimas

Nuotolinio spausdintuvo informacijos tikrinimas

Galite patikrinti tolesnę naudojamo spausdintuvo informaciją skiltyje **Status** naudodami „Web Config“.

Product Status

Patikrinkite būseną, debesies paslaugą, produkto numerį, MAC adresą ir t. t.

Network Status

Patikrinkite tinklo ryšio būsenos informaciją, IP adresą, DNS serverį ir t. t.

Usage Status

Patikrinkite pirmą spausdinimo dieną, išspausdintus puslapius, puslapių skaičių kiekviena kalba ir t. t.

Hardware Status

Patikrinkite kiekvieną spausdintuvo funkciją.

Susijusi informacija

➔ „Spausdintuvo operacijų konfigūravimo programa (Web Config)” puslapyje 176

Pranešimų el. paštu gavimas įvykus įvykiams

Apie el. laiško pranešimus

Tai pranešimo funkcija, siunčianti el. laišką nurodytu adresu, sustojus spausdinimui, įvykus spausdintuvo klaidai ir panašioms įvykiams.

Galite užregistruoti iki penkių paskirties vietų ir nustatyti pranešimo nustatymus kiekvienai paskirties vietai.

Norint naudoti šią funkciją, reikia nustatyti pašto serverį, prieš nustatant pranešimus.

Susijusi informacija

➔ „Pašto serverio konfigūravimas” puslapyje 211

El. pašto pranešimo konfigūravimas

Konfigūruokite el. pašto pranešimą naudodami „Web Config“.

1. Atidarykite „Web Config“ ir pasirinkite skirtuką **Device Management > Email Notification**.
2. Nustatykite el. pašto pranešimo temą.
Pasirinkite temoje rodomą turinį iš dviejų išskleidžiamųjų meniu.
 - Pasirinktas turinys yra rodomas šalia **Subject**.
 - To paties turinio negalima nustatyti kairėje ir dešinėje.
 - Kai **Location** ženklų skaičius viršija 32 baitus, po 32 baitų esantys ženklai yra pašalinami.
3. Įveskite el. pašto pranešimo siuntimo el. pašto adresą.
Naudokite A-Z a-z 0-9 ! # \$ % & ' * + - . / = ? ^ _ { | } ~ @ ir įveskite nuo 1 iki 255 ženklų.
4. Pasirinkite el. pašto pranešimų kalbą.
5. Pasirinkite įvykio, kuriam įvykus norite gauti pranešimą, žymės langelį.
Notification Settings nustatymų skaičius yra susietas su **Email Address Settings** paskirties vietų skaičiumi.
Pavyzdys:
Jei norite vieną pranešimą siųsti el. pašto adresu, kuris priskirtas skaičiui 1 skiltyje **Email Address Settings**, kai spausdintuve baigiasi popierius, pasirinkite žymės langelio stulpelį 1 eilutėje **Paper out**.
6. Spustelėkite **OK**.
Patvirtinkite, kad el. pašto pranešimas bus siunčiamas įvykus įvykiui.
Pavyzdys: Spausdinkite nurodydami Popier. šaltinis, kuriame popierius nenustatytas.

Susijusi informacija

- ➔ „Spausdintuvo operacijų konfigūravimo programa (Web Config)” puslapyje 176
- ➔ „Pašto serverio konfigūravimas” puslapyje 211

El. pašto pranešimo elementai

Elementai	Nustatymai ir paaiškinimai
Reset Ink Level	Pranešti, kai rašalas baigėsi.
Ink low	Pranešti, kai rašalas beveik baigėsi.
Maintenance box: end of service life	Pranešti, kai priežiūros dėžutė yra pilna.
Maintenance box: nearing end	Pranešti, kai priežiūros dėžutė yra beveik pilna.
Administrator password changed	Pranešti, kai pakeistas administratoriaus slaptažodis.
Paper out	Pranešti, kai įvyksta išsikišusio popieriaus klaida nurodytame popieriaus šaltinyje.
Printing stopped*	Pranešti, kai spausdinimas sustabdomas dėl įstrigusio popieriaus arba nenustatytos popieriaus kasetės.
Printer error	Pranešti, kai įvyksta spausdintuvo klaida.
Wi-Fi gedimas	Pranešti, kai įvyksta belaidės LAN sąsajos klaida.

Susijusi informacija

- ➔ „El. pašto pranešimo konfigūravimas” puslapyje 227

Nustatymų atsarginių kopijų kūrimas

Galite eksportuoti nustatytą nustatymo reikšmę iš Web Config į failą. Galite naudoti ją nustatymų reikšmių atsarginių kopijų kūrimui, spausdintuvo keitimui ir t. t.

Eksportuotas failas negali būti redaguojamas, nes jis eksportuotas kaip dvejetainis failas.

Parametrų eksportavimas

Eksportuokite spausdintuvo nustatymą.

1. Atidarykite Web Config ir pasirinkite skirtuką **Device Management > Export and Import Setting Value > Export**.
2. Pasirinkite parametrus, kuriuos norite eksportuoti.
Pasirinkite norimus eksportuoti parametrus. Jei pasirenkate pirminę kategoriją, taip pat parenkamos subkategorijos. Tačiau tame pačiame tinkle, dėl dubliavimosi, klaidas sukeliančių subkategorijų (pvz., IP adresų ir pan.) pasirinkti negalima.
3. Įveskite slaptažodį, kad užšifruotumėte eksportuotą failą.
Norint importuoti failą reikalingas slaptažodis. Jei nenorite šifruoti failo, palikite tuščią.

4. Spustelėkite **Export**.



Svarbu:

*Jei norite eksportuoti spausdintuvo tinklo parametrus, pvz., įrenginio vardą ir IPv6 adresą, pasirinkite **Enable to select the individual settings of device** ir pasirinkite daugiau elementų. Keičiamam spausdintuvui naudokite tik pasirinktas reikšmes.*

Susijusi informacija

➔ [„Spausdintuvo operacijų konfigūravimo programa \(Web Config\)” puslapyje 176](#)

Nustatymų importavimas

Importuokite eksportuotą Web Config failą į spausdintuvą.



Svarbu:

Kai importuojate reikšmes, kurios apima atskirą informaciją, pvz., spausdintuvo pavadinimą arba IP adresą, įsitikinkite, kad tinkle nėra to paties IP adreso.

1. Įjunkite Web Config, tada pasirinkite skirtuką **Device Management > Export and Import Setting Value > Import**.
2. Pasirinkite eksportuotą failą ir įveskite šifruotą slaptažodį.
3. Spustelėkite **Next**.
4. Pasirinkite nustatymus, kurių norite importuoti, tada spustelėkite **Next**.
5. Spustelėkite **OK**.

Nustatymai pritaikomi spausdintuvui.

Susijusi informacija

➔ [„Spausdintuvo operacijų konfigūravimo programa \(Web Config\)” puslapyje 176](#)

Pažangios saugos nustatymai

Šiame skyriuje paaiškinamos pažangios saugos funkcijos.

Saugos nustatymai ir apsauga nuo pavojaus

Kai spausdintuvą prijungtas prie tinklo, jį galite pasiekti iš nuotolinės vietos. Be to, daug žmonių gali bendrai naudoti spausdintuvą, o tai gali padidinti veiklos efektyvumą ir patogumą. Tačiau padidėja tokie pavojai kaip neleistina prieiga, neleistinas naudojimas ir duomenų pasisavinimas. Jei naudojate spausdintuvą aplinkoje, kurioje galite pasiekti internetą, pavojus yra dar didesnis.

Jei spausdintuvuose nėra apsaugos nuo prieigos iš išorės, iš interneto bus galima perskaityti spausdinimo užduočių žurnalus, kurie saugomi spausdintuve.

Siekiant to išvengti, „Epson“ spausdintuvuose įdiegta daug saugos technologijų.

Nustatykite spausdintuvą atitinkamai pagal aplinkos sąlygas, kurios sukurtos naudojant kliento aplinkos informaciją.

Pavadinimas	Funkcijos tipas	Kas siunčiama	Kas neleidžiama
Protokolo valdymas	Valdo protokolus ir paslaugas, kurie bus naudojami palaikant ryšį tarp spausdintuvų ir kompiuterių, ir įjungia bei išjungia funkcijas.	Protokolas arba paslauga, taikoma funkcijoms, kurios leidžiamos arba draudžiamos atskirai.	Sumažina saugos pavojus, kurie gali kilti naudojant ne pagal paskirtį, — naudotojams neleidžiama naudoti funkcijų, kurios nėra būtinos.
SSL / TLS ryšiai	Ryšio turinys yra užšifruojamas SSL / TLS ryšiais, kai internete iš spausdintuvo pasiekiamas „Epson“ serveris, pvz., palaikant ryšį su kompiuteriu per žiniatinklio naršyklę, naudojant „Epson Connect“ ir naujinant aparatinę programinę įrangą.	Gaukite CA pasirašytą sertifikatą, tada importuokite jį į spausdintuvą.	Išvalius spausdintuvo identifikavimo informaciją naudojant CA pasirašytą sertifikatą, neleidžiama pasisavinti tapatybės ir neteisėtai prisijungti. Be to, SSL / TLS ryšio turinys yra apsaugotas ir neleidžiama nutekinti spausdinimo duomenų bei sąrankos informacijos turinio.
„IPsec“ / IP filtravimas	Galite nustatyti, kad būtų galima skaidyti ir dalinti duomenis, kurie gauti iš konkretaus kliento arba kurie yra konkretaus tipo. Kadangi „IPsec“ saugo duomenis pagal IP paketo vieneta (užšifravimas ir autentifikavimas), galite saugiai palaikyti ryšį naudodami neapsaugotą protokolą.	Sukurkite pagrindinę politiką ir asmeninę politiką, kad nustatytumėte klientą arba duomenų tipą, kuris gali pasiekti spausdintuvą.	Apsaugokite nuo neleistinos prieigos, ryšio duomenų pasisavinimo ir perėmimo iš spausdintuvo.
IEEE 802.1X	Leidžiama prie tinklo prisijungti tik autentifikuotiems naudotojams. Leidžia spausdintuvą naudoti tik leidžiamam naudotojui.	Autentifikavimo nustatymas į RADIUS serverį (autentifikavimo serverį).	Apsaugokite nuo neleistinos prieigos ir spausdintuvo naudojimo.

Susijusi informacija

- ➔ „Valdymas, naudojant protokolus“ puslapyje 231
- ➔ „SSL/TLS ryšys su spausdintuvu“ puslapyje 240
- ➔ „Užkoduota komunikacija naudojant „IPsec“ / IP filtravimą“ puslapyje 242
- ➔ „Spausdintuvo prijungimas prie IEEE802.1X tinklo“ puslapyje 252

Saugos funkcijos nustatymai

Kai nustatote „IPsec“ / IP filtravimą arba IEEE 802.1X, rekomenduojama atidaryti „Web Config“ ir perduoti nustatymų informaciją naudojant SSL / TLS, kad sumažintumėte saugos pavojus, pvz., duomenų pasisavinimą arba perėmimą.

Būtinai sukonfigūruokite administratoriaus slaptažodį prieš nustatydami „IPsec“ / IP filtravimą arba IEEE 802.1X.

Be to, taip pat galite naudoti „Web Config“, prijungę spausdintuvą tiesiogiai prie kompiuterio naudodami eterneto kabelį ir įvedę IP adresą į žiniatinklio naršyklę. Spausdintuvą galima prijungti saugioje aplinkoje, kai nustatyti saugos nustatymai.

Valdymas, naudojant protokolus

Galite spausdinti naudodami įvairius kelius ir protokolus.

Galite sumažinti nenumatyto naudojimo pavojus apribodami spausdinimą naudojant tam tikrus užduočių kelius arba valdydami galimas funkcijas.

Valdymo protokolai

Konfigūruokite protokolo parametrus.

1. Atidarykite Web Config ir pasirinkite skirtuką **Network Security > Protocol**.
2. Sukonfigūruokite kiekvieną elementą.
3. Spustelėkite **Next**.
4. Spustelėkite **OK**.
Parametrai taikomi spausdintuvui.

Susijusi informacija

- ➔ „Spausdintuvo operacijų konfigūravimo programa (Web Config)“ puslapyje 176
- ➔ „Protokolai, kuriuos galite įjungti arba išjungti“ puslapyje 231
- ➔ „Protokolo nustatymo elementai“ puslapyje 232

Protokolai, kuriuos galite įjungti arba išjungti

Protokolas	Aprašas
Bonjour Settings	Galite nurodyti, ar naudoti Bonjour. Bonjour naudojama įrenginių paieškai, spausdinimui ir pan.
SLP Settings	Galite įjungti arba išjungti SLP funkciją. SLP naudojama nuskaitymui stumiant ir tinklo paieškai per EpsonNet Config.
WSD Settings	Galite įjungti arba išjungti WSD funkciją. Įjungę šią funkciją, galite pridėti WSD įrenginių ir spausdinti iš WSD prievado.

Protokolas	Aprašas
LLTD Settings	Galite įjungti arba išjungti LLTD funkciją. Kai ši funkcija įjungta, ji rodoma „Windows“ tinklo schemoje.
LLMNR Settings	Galite įjungti arba išjungti LLMNR funkciją. Kai ši funkcija įjungta, pavadinimo skiriamąją gebą galite naudoti be NetBIOS, net jei negalite naudoti DNS.
LPR Settings	Galite nurodyti, ar leisti LPR spausdinimą, ar ne. Įjungę šią funkciją, galite spausdinti iš LPR prievado.
RAW(Port9100) Settings	Galite nurodyti, ar leisti spausdinimą iš RAW prievado (prievadas 9100), ar ne. Įjungę šią funkciją, galite spausdinti iš RAW prievado (prievadas 9100).
IPP Settings	Galite nurodyti, ar leisti spausdinimą iš IPP. Įjungę šią funkciją, galite spausdinti iš interneto.
SNMPv1/v2c Settings	Galite nurodyti, ar įjungti SNMPv1/v2c, ar ne. Tai naudojama įrenginiams nustatyti, stebėjimui ir pan.
SNMPv3 Settings	Galite nurodyti, ar įjungti SNMPv3, ar ne. Tai naudojama šifruotiems įrenginiams nustatyti, stebėjimui ir pan.

Susijusi informacija

- ➔ [„Valdymo protokolai“ puslapyje 231](#)
- ➔ [„Protokolo nustatymo elementai“ puslapyje 232](#)

Protokolo nustatymo elementai

Bonjour Settings

Elementai	Nustatymo reikšmė ir aprašymas
Use Bonjour	Pasirinkite norėdami ieškoti arba naudoti įrenginius per „Bonjour“.
Bonjour Name	Rodo „Bonjour“ pavadinimą.
Bonjour Service Name	Rodo „Bonjour“ paslaugos pavadinimą.
Location	Rodo „Bonjour“ vietos pavadinimą.
Top Priority Protocol	Pasirinkite „Bonjour“ spausdinimo aukščiausios pirmenybės protokolą.

SLP Settings

Elementai	Nustatymo reikšmė ir aprašymas
Enable SLP	Pasirinkite norėdami įjungti funkciją SLP. Tai naudinga, kai atliekama paieška tinkle naudojant Epson-Net Config.

WSD Settings

Elementai	Nustatymo reikšmė ir aprašymas
Enable WSD	Pasirinkite norėdami įjungti įrenginių įtraukimą naudojant WSD ir spausdinimą iš WSD prievado.
Printing Timeout (sec)	Įveskite WSD spausdinimo ryšio skirtojo laiko pabaigos reikšmę: nuo 3 iki 3600 sekundžių.
Device Name	Rodo WSD įrenginio pavadinimą.
Location	Rodo „WSD“ vietos pavadinimą.

LLTD Settings

Elementai	Nustatymo reikšmė ir aprašymas
Enable LLTD	Pasirinkite norėdami įjungti LLTD. Spausdintuvas rodomas „Windows“ tinklo schemeje.
Device Name	Rodo LLTD įrenginio pavadinimą.

LLMNR Settings

Elementai	Nustatymo reikšmė ir aprašymas
Enable LLMNR	Pasirinkite norėdami įjungti LLMNR. Galite naudoti pavadinimo skiriamąją gebą be NetBIOS, net jei negalite naudoti DNS.

LPR Settings

Elementai	Nustatymo reikšmė ir aprašymas
Allow LPR Port Printing	Pasirinkite norėdami leisti spausdinti iš LPR prievado.
Printing Timeout (sec)	Įveskite LPR spausdinimo skirtojo laiko pabaigos reikšmę: nuo 0 iki 3600 sekundžių. Jei nenorite nustatyti skirtojo laiko pabaigos, įveskite 0.

RAW(Port9100) Settings

Elementai	Nustatymo reikšmė ir aprašymas
Allow RAW(Port9100) Printing	Pasirinkite norėdami leisti spausdinti iš RAW prievado (9100 prievadas).
Printing Timeout (sec)	Įveskite RAW (9100 prievadas) spausdinimo skirtojo laiko pabaigos reikšmę: nuo 0 iki 3600 sekundžių. Jei nenorite nustatyti skirtojo laiko pabaigos, įveskite 0.

IPP Settings

Elementai	Nustatymo reikšmė ir aprašymas
Enable IPP	Pasirinkite norėdami įjungti IPP ryšį. Rodomi tik IPP palaikantys spausdintuvai.

Elementai	Nustatymo reikšmė ir aprašymas
Allow Non-secure Communication	Pasirinkite Allowed norėdami leisti spausdintuvui palaikyti ryšį, kai nenaudojamos jokios saugos priemonės (IPP).
Communication Timeout (sec)	Įveskite IPP spausdinimo skirtojo laiko pabaigos reikšmę: nuo 0 iki 3600 sekundžių.
Require PIN Code when using IPP printing	Pasirinkite, ar būtina reikalauti PIN kodo, kai naudojamas IPP spausdinimas. Jei pasirinksite Yes , IPP spausdinimo užduotys be PIN kodų nėra išsaugomos spausdintuve.
URL (tinklas)	Rodo IPP URL (http ir https), kai spausdintuvas yra prijungtas prie tinklo. URL yra bendra spausdintuvo IP adreso, prievado numerio ir IPP spausdintuvo pavadinimo reikšmė.
URL („Wi-Fi Direct“)	Rodo IPP URL (http ir https), kai spausdintuvas yra prijungtas naudojant „Wi-Fi Direct“. URL yra bendra spausdintuvo IP adreso, prievado numerio ir IPP spausdintuvo pavadinimo reikšmė.
Printer Name	Rodo IPP spausdintuvo pavadinimą.
Location	Rodo IPP vietą.

SNMPv1/v2c Settings

Elementai	Nustatymo reikšmė ir aprašymas
Enable SNMPv1/v2c	Pasirinkite norėdami įjungti SNMPv1/v2c.
Access Authority	Nustatykite prieigos įgaliojimą, kai įjungtas SNMPv1/v2c. Pasirinkite Read Only arba Read/Write .
Community Name (Read Only)	Įveskite nuo 0 iki 32 ASCII (nuo 0x20 iki 0x7E) ženklų.
Community Name (Read/Write)	Įveskite nuo 0 iki 32 ASCII (nuo 0x20 iki 0x7E) ženklų.

SNMPv3 Settings

Elementai	Nustatymo reikšmė ir aprašymas
Enable SNMPv3	SNMPv3 įjungtas, kai žymės langelis yra pažymėtas.
User Name	Įveskite nuo 1 iki 32 ženklų naudodami 1 baido ženklus.
Authentication Settings	
Algorithm	Pasirinkite SNMPv3 autentifikavimo algoritmą.
Password	Įveskite SNMPv3 autentifikavimo slaptažodį. Įveskite nuo 8 iki 32 ženklų naudodami ASCII (0x20–0x7E). Jei nenurodysite, palikite tuščią.
Confirm Password	Įveskite sukonfigūruotą patvirtinimo slaptažodį.
Encryption Settings	

Elementai		Nustatymo reikšmė ir aprašymas
	Algorithm	Pasirinkite SNMPv3 šifravimo algoritmą.
	Password	Įveskite SNMPv3 šifravimo slaptažodį. Įveskite nuo 8 iki 32 ženklų naudodami ASCII (0x20–0x7E). Jei nenurodysite, palikite tuščią.
	Confirm Password	Įveskite sukonfigūruotą patvirtinimo slaptažodį.
Context Name		Įveskite 32 arba mažiau ženklų naudodami unikodą (UTF-8). Jei nenurodysite, palikite tuščią. Ženklų, kuriuos galima įvesti, skaičius priklauso nuo kalbos.

Susijusi informacija

- ➔ „Valdymo protokolai” puslapyje 231
- ➔ „Protokolai, kuriuos galite įjungti arba išjungti” puslapyje 231

Skaitmeninio sertifikato naudojimas

Apie skaitmeninį sertifikatą

CA-signed Certificate

Tai yra SI (sertifikavimo institucijos) pasirašytas sertifikatas. Galite jį gauti, norėdami taikyti sertifikavimo institucijai. Šis sertifikatas patvirtina spausdintuvo buvimą ir yra naudojamas SSL / TLS ryšiui, kad galėtumėte užtikrinti duomenų ryšio saugumą.

Kai jis naudojamas SSL / TLS ryšiui, jis naudojamas kaip serverio sertifikatas.

Kai jis nustatytas ties „IPsec“ / IP filtravimu arba IEEE 802.1X ryšiu, jis naudojamas kaip kliento sertifikatas.

SI sertifikatas

Tai sertifikatas, esantis CA-signed Certificate grandinėje, taip pat vadinamas tarpiniu SI sertifikatu. Jį naudoja žiniatinklio naršyklė spausdintuvo sertifikato kelio patvirtinimui, pasiekiant kitos šalies serverį arba „Web Config“.

SI sertifikatui nustatykite, kada patikrinti serverio sertifikato kelią, pasiekiant iš spausdintuvo. Spausdintuvui nustatykite sertifikuoti CA-signed Certificate kelią SSL / TLS ryšiui.

Spausdintuvo SI sertifikatą galite gauti iš sertifikavimo institucijos, kur išduodami SI sertifikatai.

Taip pat galite gauti SI sertifikatą, naudojamą kitos šalies serverio patikrinimui, iš sertifikavimo institucijos, išdavusios kito serverio CA-signed Certificate.

Self-signed Certificate

Šį sertifikatą spausdintuvas išduoda ir pasirašo pats. Jis taip pat vadinamas šakniniu sertifikatu. Kadangi išdavėjas sertifikuoja save, jis nėra patikimas ir negali apsaugoti nuo apsimitinėjimo.

Naudokite jį pasirinkdami saugumo nustatymus ir paprastam SSL / TLS ryšiui be CA-signed Certificate.

Jei šį sertifikatą naudosite SSL / TLS ryšiui, naršyklėje gali būti rodomas saugos perspėjimas, nes sertifikatas nėra registruotas joje. Self-signed Certificate galite naudoti tik SSL / TLS ryšiui.

Susijusi informacija

- ➔ „CA-signed Certificate konfigūravimas” puslapyje 236

- ➔ „Naudotojo pasirašyto sertifikato atnaujinimas” puslapyje 239
- ➔ „CA Certificate konfigūravimas” puslapyje 240

CA-signed Certificate konfigūravimas

SI pasirašyto sertifikato gavimas

Norėdami gauti SI pasirašytą sertifikatą, sukurkite CSR (sertifikato pasirašymo užklausa) ir pateikite ją sertifikavimo institucijai. CSR galite sukurti naudodami Web Config ir kompiuterį.

Vykdykite žingsnius ir sukurkite CSR bei, naudodami Web Config, gaukite SI pasirašytą sertifikatą. Naudojant Web Config ir kuriant CSR, sertifikatas yra PEM / DER formato.

1. Atidarykite Web Config ir pasirinkite skirtuką **Network Security**. Toliau pasirinkite **SSL/TLS > Certificate** arba **IPsec/IP Filtering > Client Certificate** arba **IEEE802.1X > Client Certificate**.

Nepriklausomai nuo pasirinkimo, galite gauti tą patį sertifikatą ir naudoti jį bendrai.

2. Spustelėkite **Generate**, esančią **CSR**.

Atveriamas CSR kūrimo puslapis.

3. Įveskite kiekvieno elemento reikšmę.

Pastaba:

Atsižvelgiant į sertifikavimo instituciją, skiriasi galimas rakto ilgis ir santrumpos. Užklausa sukurkite pagal kiekvienos sertifikavimo institucijos taisykles.

4. Spustelėkite **OK**.

Rodomas baigimo pranešimas.

5. Pasirinkite skirtuką **Network Security**. Toliau pasirinkite **SSL/TLS > Certificate** arba **IPsec/IP Filtering > Client Certificate**, arba **IEEE802.1X > Client Certificate**.

6. Spustelėkite vieną iš **CSR** siuntimo mygtukų (pagal kiekvienos sertifikavimo institucijos formatą) ir atsisiųskite CSR į kompiuterį.



Svarbu:

CSR atnaujinti nereikia. Atnaujinus, gali nepavykti importuoti išduoto CA-signed Certificate sertifikato.

7. Siųskite CSR sertifikavimo institucijai ir gaukite CA-signed Certificate sertifikatą.

Laikykitės kiekvienos sertifikavimo institucijos taisyklių dėl siuntimo metodo ir formos.

8. Išduotą CA-signed Certificate sertifikatą išsaugokite prie spausdintuvo prijungtame kompiuteryje.

Išsaugojus sertifikatą paskirties vietoje, CA-signed Certificate sertifikatas yra gautas.

Susijusi informacija

- ➔ „Spausdintuvo operacijų konfigūravimo programa (Web Config)” puslapyje 176

CSR nustatymų elementai

Elementai	Nustatymai ir paaiškinimai
Key Length	Pasirinkite CSR rakto ilgį.
Common Name	Galite įvesti nuo 1 iki 128 ženklų. Jei įvedate IP adresą, tai turėtų būti statinis IP adresas. Galite įvesti 1–5 „IPv4“ adresus, „IPv6“ adresus, pagrindinių kompiuterių pavadinimus, „FQDNs“, atskirdami juos kableliais. Pirmas elementas yra saugomas bendru pavadinimu, o kiti elementai saugomi pervardyname sertifikato temos lauke. Pavyzdys: Spausdintuvo IP adresas: 192.0.2.123, spausdintuvo pavadinimas: EPSONA1B2C3 Common Name: EPSONA1B2C3,EPSONA1B2C3.local,192.0.2.123
Organization/ Organizational Unit/ Locality/ State/Province	Galite įvesti nuo 0 iki 64 ženklų naudodami ASCII (0x20–0x7E). Atskirus pavadinimus galite atskirti kableliais.
Country	Įveskite šalies kodą dviejų skaitmenų ISO-3166 nurodytu formatu.
Sender's Email Address	Galite įvesti pašto serverio nustatymo siuntėjo el. pašto adresą. Įveskite tą patį adresą kaip Sender's Email Address , nurodytas skirtuke Network > Email Server > Basic .

Susijusi informacija

➔ „SI pasirašyto sertifikato gavimas“ puslapyje 236

SI pasirašyto sertifikato importavimas

Importuokite gautą CA-signed Certificate į spausdintuvą.



Svarbu:

- Įsitikinkite, ar spausdintuvo data ir laikas nustatyti tinkamai. Sertifikatas gali būti negaliojantis.
- Naudodami Web Config sukurtą CSR ir gavę sertifikatą, vieną kartą jį galėsite importuoti.

1. Atidarykite Web Config ir pasirinkite skirtuką **Network Security**. Toliau pasirinkite **SSL/TLS > Certificate** arba **IPsec/IP Filtering > Client Certificate**, arba **IEEE802.1X > Client Certificate**.
2. Spustelėkite **Import**
Atveriamas sertifikato importavimo puslapis.
3. Įveskite kiekvieno elemento reikšmę. Nustatykite **CA Certificate 1** ir **CA Certificate 2**, kai spausdintuvą pasiekiančioje naršyklėje patvirtinate sertifikato kelią.

Privalomos nuostatos skiriasi priklausomai nuo to, ar kursite CSR ir failo formato sertifikatą. Pagal toliau pateiktus nurodymus, įveskite reikšmes į privalomus užpildyti laukelius.

- PEM / DER formato sertifikatas, gautas iš Web Config
 - Private Key:** Nekonfigūruokite, kadangi spausdintuvas turi asmeninį raktą.
 - Password:** Nekonfigūruokite.
 - CA Certificate 1/CA Certificate 2:** Pasirenkama

- PEM / DER formato sertifikatas, gautas iš kompiuterio
 - Private Key:** Turite nustatyti.
 - Password:** Nekonfigūruokite.
 - CA Certificate 1/CA Certificate 2:** Pasirenkama
- PKCS#12 formato sertifikatas, gautas iš kompiuterio
 - Private Key:** Nekonfigūruokite.
 - Password:** Pasirenkama
 - CA Certificate 1/CA Certificate 2:** Nekonfigūruokite.

4. Spustelėkite **OK**.

Rodomas baigimo pranešimas.

Pastaba:

Spustelėkite **Confirm** ir patikrinkite sertifikato informaciją.

Susijusi informacija

➔ [„Spausdintuvo operacijų konfigūravimo programa \(Web Config\)” puslapyje 176](#)

CA pasirašyto sertifikato importavimo nustatymų elementai

Elementai	Nustatymai ir paaiškinimai
Server Certificate arba Client Certificate	Pasirinkite sertifikato formatą. Jei naudojate SSL / TLS ryšį, rodomas Server Certificate. Jei naudojate „IPsec“ / IP filtravimą arba IEEE 802.1X, rodomas Client Certificate.
Private Key	Jei gaunate PEM / DER formato sertifikatą naudodami CSR, sukurtą iš kompiuterio, nurodykite privataus rakto failą, kuris atitinka sertifikatą.
Password	Jei failo formatas yra Certificate with Private Key (PKCS#12) , įveskite privataus rakto, kuris buvo nustatytas, kai gavote sertifikatą, užšifravimo slaptažodį.
CA Certificate 1	Jei sertifikato formatas yra Certificate (PEM/DER) , importuokite sertifikatų išdavimo institucijos, išduodančios CA-signed Certificate, kuris naudojamas kaip serverio sertifikatas, išduotą sertifikatą. Jei reikia, nurodykite failą.
CA Certificate 2	Jei sertifikato formatas yra Certificate (PEM/DER) , importuokite sertifikatų išdavimo institucijos, išduodančios CA Certificate 1, išduotą sertifikatą. Jei reikia, nurodykite failą.

Susijusi informacija

➔ [„SI pasirašyto sertifikato importavimas” puslapyje 237](#)

SI pasirašyto sertifikato šalinimas

Pasibaigus sertifikato galiojimo laikui ar kai nebereikalingas šifruojamas ryšys, galite pašalinti importuotą sertifikatą.



Svarbu:

Jei sertifikatą gausite naudodami Web Config, sukurtą CSR, negalėsite vėl importuoti pašalinto sertifikato. Tokiu atveju sukurkite CSR ir vėl gaukite sertifikatą.

1. Atidarykite „Web Config“, tada pasirinkite skirtuką **Network Security**. Toliau pasirinkite **SSL/TLS > Certificate** arba **IPsec/IP Filtering > Client Certificate** arba **IEEE802.1X > Client Certificate**.
2. Spustelėkite **Delete**.
3. Pateiktame pranešime patvirtinkite, kad norite panaikinti sertifikatą.

Susijusi informacija

➔ [„Spausdintuvo operacijų konfigūravimo programa \(Web Config\)“ puslapyje 176](#)

Naudotojo pasirašyto sertifikato atnaujinimas

Kadangi Self-signed Certificate išdavė spausdintuvas, galite jį atnaujinti pasibaigus galiojimui arba pasikeitus aprašomam turiniui.

1. Atidarykite Web Config ir pasirinkite skirtuką **Network Security** tab > **SSL/TLS > Certificate**.
2. Spustelėkite **Update**.
3. Ijunkite **Common Name**.
Galite įvesti iki 5 IPv4 adresų, IPv6 adresų, pagrindinio serverio pavadinimų ir FQDN nuo 1 iki 128 simbolių ilgio ir atskirdami juos kableliais. Pirmasis parametras išsaugomas bendrajame pavadinime, kiti saugomi sertifikato temos slapyvardžio lauke.
Pavyzdys:
Spausdintuvo IP adresas: 192.0.2.123, spausdintuvo pavadinimas: EPSONA1B2C3
Bendrasis pavadinimas: EPSONA1B2C3,EPSONA1B2C3.local,192.0.2.123
4. Nurodykite sertifikato galiojimo laikotarpį.
5. Spustelėkite **Next**.
Rodomas patvirtinimo pranešimas.
6. Spustelėkite **OK**.
Spausdintuvas yra atnaujintas.

Pastaba:

*Galite patikrinti sertifikato informaciją skirtuke **Network Security > SSL/TLS > Certificate > Self-signed Certificate** ir spustelėdami **Confirm**.*

Susijusi informacija

➔ [„Spausdintuvo operacijų konfigūravimo programa \(Web Config\)“ puslapyje 176](#)

CA Certificate konfigūravimas

Kai nustatote CA Certificate, galite patikrinti kelią į serverio, kurį pasiekia spausdintuvas, CA sertifikatą. Tokiu būdu neleidžiama pasisavinti tapatybės.

CA Certificate galite gauti iš sertifikatų išdavimo institucijos, kurioje išduodamas CA-signed Certificate.

CA Certificate importavimas

Importuokite CA Certificate į spausdintuvą.

1. Atidarykite „Web Config“, tada pasirinkite skirtuką **Network Security** > **CA Certificate**.
2. Spustelėkite **Import**.
3. Nurodykite CA Certificate, kurį norite importuoti.
4. Spustelėkite **OK**.

Kai importavimas baigtas, vėl atidaromas ekranas **CA Certificate** ir rodomas importuotas CA Certificate.

Susijusi informacija

➔ [„Spausdintuvo operacijų konfigūravimo programa \(Web Config\)“ puslapyje 176](#)

CA Certificate trynimasis

Galite ištrinti importuotą CA Certificate.

1. Atidarykite „Web Config“, tada pasirinkite skirtuką **Network Security** > **CA Certificate**.
2. Spustelėkite **Delete** šalia CA Certificate, kurį norite trinti.
3. Įsitikinkite, kad norite trinti sertifikatą, kuris rodomas pranešime.
4. Spustelėkite **Reboot Network**, tada patikrinkite, ar ištrintas CA sertifikatas neberodomas atnaujintame ekrane.

Susijusi informacija

➔ [„Spausdintuvo operacijų konfigūravimo programa \(Web Config\)“ puslapyje 176](#)

SSL/TLS ryšys su spausdintuvu

Kai serverio sertifikatas yra nustatytas naudojant SSL/TLS (saugiujų jungčių lygmens / transportavimo lygmens saugos) ryšį su spausdintuvu, galite užkoduoti ryšio takelį tarp kompiuterių. Atlikite tai, jei norite užkirsti kelią nuotoliniai ir neleistinai prieigai.

Pagrindinių SSL / TLS nustatymų konfigūravimas

Jei spausdintuvas palaiko HTTPS serverio funkciją, galite naudoti SSL / TLS ryšį, kad užšifruotumėte ryšius. Spausdintuvą galite sukongigūruoti bei valdyti naudodami „Web Config“ ir užtikrindami saugą.

Sukongigūruokite šifravimo stiprumą ir nukreipimo funkciją.

1. Atidarykite „Web Config“ ir pasirinkite skirtuką **Network Security** > **SSL/TLS** > **Basic**.
2. Pasirinkite kiekvieno elemento reikšmę.
 - Encryption Strength
Pasirinkite šifravimo stiprumo lygį.
 - Redirect HTTP to HTTPS
Nukreipkite į HTTPS, kai pasiekiamas HTTP.
3. Spustelėkite **Next**.
Rodomas patvirtinimo pranešimas.
4. Spustelėkite **OK**.
Spausdintuvas atnaujintas.

Susijusi informacija

➔ [„Spausdintuvo operacijų konfigūravimo programa \(Web Config\)“ puslapyje 176](#)

Spausdintuvo serverio sertifikato konfigūravimas

1. Atidarykite „Web Config“ ir pasirinkite skirtuką **Network Security** > **SSL/TLS** > **Certificate**.
2. Nurodykite naudotiną sertifikatą lauke **Server Certificate**.
 - Self-signed Certificate
Spausdintuvas sugeneravo savarankiškai pasirašytą sertifikatą. Jei negausite CA pasirašyto sertifikato, pasirinkite šį.
 - CA-signed Certificate
Jei iš anksto gausite ir importuosite CA pasirašytą sertifikatą, galite jį nurodyti.
3. Spustelėkite **Next**.
Rodomas patvirtinimo pranešimas.
4. Spustelėkite **OK**.
Spausdintuvas atnaujintas.

Susijusi informacija

- ➔ [„Spausdintuvo operacijų konfigūravimo programa \(Web Config\)“ puslapyje 176](#)
- ➔ [„CA-signed Certificate konfigūravimas“ puslapyje 236](#)
- ➔ [„Naudotojo pasirašyto sertifikato atnaujinimas“ puslapyje 239](#)

Užkoduota komunikacija naudojant „IPsec“ / IP filtravimą

Apie IPsec/IP Filtering

Galite filtruoti srautą pagal IP adresus, paslaugas ir prievadus, naudodami „IPsec“ / IP filtravimo funkciją. Derinant filtravimą, galima sukonfigūruoti spausdintuvą taip, kad priimtų arba blokuotų nurodytus klientus ir duomenis. Be to, naudodami „IPsec“, galite pagerinti saugos lygį.

Pastaba:

Windows Vista arba naujesnę, Windows Server 2008 arba naujesnę OS turintis kompiuteris palaiko „IPsec“.

Numatytosios politikos konfigūravimas

Norėdami filtruoti srautą, sukonfigūruokite numatytąją politiką. Numatytoji politika taikoma kiekvienam vartotojui ar grupei, kuri jungiasi prie spausdintuvo. Kad galėtumėte dar išsamiau valdyti vartotojus ir vartotojų grupes, sukonfigūruokite grupės politikas.

1. Atidarykite Web Config ir pasirinkite skirtuką **Network Security > IPsec/IP Filtering > Basic**.
2. Įveskite kiekvieno elemento reikšmę.
3. Spustelėkite **Next**.
Rodomas patvirtinimo pranešimas.
4. Spustelėkite **OK**.
Spausdintuvas yra atnaujintas.

Susijusi informacija

➔ [„Spausdintuvo operacijų konfigūravimo programa \(Web Config\)“ puslapyje 176](#)

Default Policy nustatymo elementai

Default Policy

Elementai	Nuostatos ir paaiškinimai
IPsec/IP Filtering	Galite įjungti ar išjungti „IPsec“ / „IP Filtering“ funkciją.

Access Control

Sukonfigūruokite IP paketų srauto valdymo metodą.

Elementai	Nuostatos ir paaiškinimai
Permit Access	Pažymėkite, norėdami suteikti prieigą sukonfigūruotiems IP paketams.
Refuse Access	Pažymėkite, norėdami uždrausti prieigą sukonfigūruotiems IP paketams.
IPsec	Pažymėkite, norėdami suteikti prieigą sukonfigūruotiems „IPsec“ paketams.

IKE Version

Pasirinkite **IKEv1** arba **IKEv2** funkcijai **IKE Version**. Pasirinkite vieną iš jų pagal įrenginį, prie kurio prijungtas spausdintuvas.

IKEv1

Šie elementai rodomi pasirinkus **IKEv1**, skirtą **IKE Version**.

Elementai	Nuostatos ir paaiškinimai
Authentication Method	Norėdami pažymėti Certificate , turite iš anksto gauti ir importuoti SI pasirašytą sertifikatą.
Pre-Shared Key	Pažymėję Pre-Shared Key kaip Authentication Method , įveskite 1–127 simbolių ilgio iš anksto bendrinamą raktą.
Confirm Pre-Shared Key	Įveskite sukonfigūruotą raktą patvirtinimui.

IKEv2

Šie elementai rodomi pasirinkus **IKEv2**, skirtą **IKE Version**.

Elementai	Nuostatos ir paaiškinimai	
Local	Authentication Method	Norėdami pažymėti Certificate , turite iš anksto gauti ir importuoti SI pasirašytą sertifikatą.
	ID Type	Jei Authentication Method pasirenkate Pre-Shared Key , pasirinkite spausdintuvo ID tipą.
	ID	Įveskite spausdintuvo ID, atitinkančią ID tipą. Pirmas simbolis negali būti „@“, „#“ ir „=“. Distinguished Name: Įveskite 1–255 1 baito ASCII (0x20 iki 0x7E) simbolių. Būtina įtraukti „=“. IP Address: Įveskite IPv4 arba IPv6 formatą. FQDN: Įveskite 1–255 simbolių derinį, naudodami A–Z, a–z, 0–9 ir „-“ ir tašką (.). Email Address: Įveskite 1–255 1 baito ASCII (0x20 iki 0x7E) simbolių. Būtina įtraukti „@“. Key ID: Įveskite 1–255 1 baito ASCII (0x20 iki 0x7E) simbolių.
	Pre-Shared Key	Pažymėję Pre-Shared Key kaip Authentication Method , įveskite 1–127 simbolių ilgio iš anksto bendrinamą raktą.
	Confirm Pre-Shared Key	Įveskite sukonfigūruotą raktą patvirtinimui.

Elementai		Nuostatos ir paaiškinimai
Remote	Authentication Method	Norėdami pažymėti Certificate , turite iš anksto gauti ir importuoti SI pasirašytą sertifikatą.
	ID Type	Authentication Method pasirinkus Pre-Shared Key , pasirinkite ID tipą įrenginiui, kurį norite autentifikuoti.
	ID	Įveskite spausdintuvo ID, atitinkančią ID tipą. Pirmas simbolis negali būti „@“, „#“ ir „=“. Distinguished Name: Įveskite 1–255 1 baido ASCII (0x20 iki 0x7E) simbolių. Būtina įtraukti „=“. IP Address: Įveskite IPv4 arba IPv6 formatą. FQDN: Įveskite 1–255 simbolių derinį, naudodami A–Z, a–z, 0–9 ir „-“ ir tašką (.). Email Address: Įveskite 1–255 1 baido ASCII (0x20 iki 0x7E) simbolių. Būtina įtraukti „@“. Key ID: Įveskite 1–255 1 baido ASCII (0x20 iki 0x7E) simbolių.
	Pre-Shared Key	Pažymėję Pre-Shared Key kaip Authentication Method , įveskite 1–127 simbolių ilgio iš anksto bendrinamą raktą.
	Confirm Pre-Shared Key	Įveskite sukonfigūruotą raktą patvirtinimui.

Encapsulation

Pažymėję IPsec kaip **Access Control**, turėsite sukonfigūruoti paketų formavimo režimą.

Elementai	Nuostatos ir paaiškinimai
Transport Mode	Pažymėkite, jei spausdintuvą naudosite tame pačiame LAN. 4 ar naujesnio lygio IP paketai yra užšifruoti.
Tunnel Mode	Jeigu spausdintuvą naudojate prie interneto prijungtame tinkle, pvz., IPsec-VPN, pasirinkite šią parinktį. IP paketų antraštė ir duomenys yra užšifruoti. Remote Gateway(Tunnel Mode): Pažymėję Tunnel Mode kaip Encapsulation , įveskite 1–39 simbolių tinklų sąsajos adresą.

Security Protocol

Pasirinkę IPsec kaip **Access Control**, pažymėkite parinktį.

Elementai	Nuostatos ir paaiškinimai
ESP	Pasirinkite, norėdami užtikrinti autentiškumo patvirtinimo ir duomenų vientisumą bei užšifruoti duomenis.
AH	Pasirinkite, norėdami užtikrinti autentiškumo patvirtinimo ir duomenų vientisumą. Net jei draudžiama šifruoti duomenis, galite naudoti „IPsec“.

❑ Algorithm Settings

Rekomenduojama pasirinkti **Any** visiems nustatymams arba pasirinkti kitą elementą, nei **Any**, kiekvienam nustatymui. Pasirinkus **Any** kai kuriems nustatymams, o kitiems pasirinkus kitą, nei **Any**, įrenginys gali nekomunikuoti, priklausomai nuo kito įrenginio, kurį norite autentifikuoti.

Elementai		Nuostatos ir paaiškinimai
IKE	Encryption	Pasirinkite kodavimo algoritmą, skirtą IKE. Elementai skiriasi priklausomai nuo IKE versijos.
	Authentication	Pasirinkite autentifikavimo algoritmą, skirtą IKE.
	Key Exchange	Pasirinkite raktų mainų algoritmą, skirtą IKE. Elementai skiriasi priklausomai nuo IKE versijos.
ESP	Encryption	Pasirinkite kodavimo algoritmą, skirtą ESP. Tai prieinama, kai ESP yra pasirinkta Security Protocol .
	Authentication	Pasirinkite autentifikavimo algoritmą, skirtą ESP. Tai prieinama, kai ESP yra pasirinkta Security Protocol .
AH	Authentication	Pasirinkite kodavimo algoritmą, skirtą AH. Tai prieinama, kai AH yra pasirinkta Security Protocol .

Susijusi informacija

➔ „Numatytosios politikos konfigūravimas” puslapyje 242

Grupės politikos konfigūravimas

Grupės politika yra viena ar daugiau taisyklių, taikomų vartotojui ar vartotojų grupei. Spausdintuvas valdo IP paketus, kurie atitinka sukonfigūruotas politikas. IP paketų autentiškumas yra patvirtintas grupės politikos nuo 1 iki 10 tvarka, paskui pritaikant numatytąją politiką.

1. Atidarykite Web Config ir pasirinkite skirtuką **Network Security > IPsec/IP Filtering > Basic**.
2. Spustelėkite norimos konfigūruoti kortelės numerį.
3. Įveskite kiekvieno elemento reikšmę.
4. Spustelėkite **Next**.
Rodomas patvirtinimo pranešimas.
5. Spustelėkite **OK**.
Spausdintuvas yra atnaujintas.

Susijusi informacija

➔ „Spausdintuvo operacijų konfigūravimo programa (Web Config)” puslapyje 176

Group Policy nustatymo elementai

Elementai	Nuostatos ir paaiškinimai
Enable this Group Policy	Galite įjungti arba išjungti grupės politiką.

Access Control

Sukonfigūruokite IP paketų srauto valdymo metodą.

Elementai	Nuostatos ir paaiškinimai
Permit Access	Pažymėkite, norėdami suteikti prieigą sukonfigūruotiems IP paketams.
Refuse Access	Pažymėkite, norėdami uždrausti prieigą sukonfigūruotiems IP paketams.
IPsec	Pažymėkite, norėdami suteikti prieigą sukonfigūruotiems „IPsec“ paketams.

Local Address(Printer)

Pasirinkite IPv4 adresą arba IPv6 adresą, atitinkantį savo tinklo aplinką. Jeigu IP adresas yra priskiriamas automatiškai, galite pasirinkti **Use auto-obtained IPv4 address**.

Pastaba:

Jei IPv6 adresas yra priskiriamas automatiškai, ryšys gali būti neprieinamas. Sukonfigūruokite statinį IPv6 adresą.

Remote Address(Host)

Norėdami valdyti prieigą, įveskite įrenginio IP adresą. IP adresas turi būti 43 simbolių arba trumpesnis. Neįvedus IP adreso, bus valdomi visi adresai.

Pastaba:

Jei IP adresas yra priskiriamas automatiškai (pvz., jį priskiria DHCP), ryšys gali būti neprieinamas. Sukonfigūruokite statinį IP adresą.

Method of Choosing Port

Pasirinkite prievadų nurodymų metodą.

Service Name

Pasirinkę **Service Name** kaip **Method of Choosing Port**, pažymėkite parinktį.

Transport Protocol

Pažymėję **Port Number** kaip **Method of Choosing Port**, turėsite sukonfigūruoti paketų formavimo režimą.

Elementai	Nuostatos ir paaiškinimai
Any Protocol	Pažymėkite, norėdami valdyti visus protokolų tipus.
TCP	Pažymėkite, norėdami valdyti duomenų perdavimą vienu adresu.
UDP	Pažymėkite, norėdami valdyti duomenų transliaciją ir perdavimą daugybe adresų.
ICMPv4	Pažymėkite, norėdami valdyti ryšio užklausos komandą.

Local Port

Jeigu pasirinksite **Port Number**, skirtą **Method of Choosing Port** ir pasirinksite **TCP** arba **UDP**, skirtą **Transport Protocol**, įveskite prievado numerius gaunamų paketų valdymui, atskirdami juos kableliais. Daugiausia galite įvesti 10 prievado numerių.

Pavyzdys: 20,80,119,5220

Neįvedus prievado numerio, bus valdomi visi prievadai.

Remote Port

Jeigu pasirinksite **Port Number**, skirtą **Method of Choosing Port** ir pasirinksite **TCP** arba **UDP**, skirtą **Transport Protocol**, įveskite prievado numerius siunčiamų paketų valdymui, atskirdami juos kableliais. Daugiausia galite įvesti 10 prievado numerių.

Pavyzdys: 25,80,143,5220

Neįvedus prievado numerio, bus valdomi visi prievadai.

IKE Version

Pasirinkite **IKEv1** arba **IKEv2** funkcijai **IKE Version**. Pasirinkite vieną iš jų pagal įrenginį, prie kurio prijungtas spausdintuvas.

IKEv1

Šie elementai rodomi pasirinkus **IKEv1**, skirtą **IKE Version**.

Elementai	Nuostatos ir paaiškinimai
Authentication Method	Pasirinkę IPsec kaip Access Control , pažymėkite parinktį. Naudojamas sertifikatas atitinka numatytąją politiką.
Pre-Shared Key	Pažymėję Pre-Shared Key kaip Authentication Method , įveskite 1–127 simbolių ilgio iš anksto bendrinamą raktą.
Confirm Pre-Shared Key	Įveskite sukonfigūruotą raktą patvirtinimui.

☐ IKEv2

Šie elementai rodomi pasirinkus **IKEv2**, skirtą **IKE Version**.

Elementai		Nuostatos ir paaiškinimai
Local	Authentication Method	Pasirinkę IPsec kaip Access Control , pažymėkite parinktį. Naudojamas sertifikatas atitinka numatytąją politiką.
	ID Type	Jei Authentication Method pasirenkate Pre-Shared Key , pasirinkite spausdintuvo ID tipą.
	ID	Įveskite spausdintuvo ID, atitinkančią ID tipą. Pirmas simbolis negali būti „@“, „#“ ir „=“. Distinguished Name: Įveskite 1–255 1 baito ASCII (0x20 iki 0x7E) simbolių. Būtina įtraukti „=“. IP Address: Įveskite IPv4 arba IPv6 formatą. FQDN: Įveskite 1–255 simbolių derinį, naudodami A–Z, a–z, 0–9 ir „-“ ir tašką (.). Email Address: Įveskite 1–255 1 baito ASCII (0x20 iki 0x7E) simbolių. Būtina įtraukti „@“. Key ID: Įveskite 1–255 1 baito ASCII (0x20 iki 0x7E) simbolių.
	Pre-Shared Key	Pažymėję Pre-Shared Key kaip Authentication Method , įveskite 1–127 simbolių ilgio iš anksto bendrinamą raktą.
	Confirm Pre-Shared Key	Įveskite sukonfigūruotą raktą patvirtinimui.
Remote	Authentication Method	Pasirinkę IPsec kaip Access Control , pažymėkite parinktį. Naudojamas sertifikatas atitinka numatytąją politiką.
	ID Type	Authentication Method pasirinkus Pre-Shared Key , pasirinkite ID tipą įrenginiui, kurį norite autentifikuoti.
	ID	Įveskite spausdintuvo ID, atitinkančią ID tipą. Pirmas simbolis negali būti „@“, „#“ ir „=“. Distinguished Name: Įveskite 1–255 1 baito ASCII (0x20 iki 0x7E) simbolių. Būtina įtraukti „=“. IP Address: Įveskite IPv4 arba IPv6 formatą. FQDN: Įveskite 1–255 simbolių derinį, naudodami A–Z, a–z, 0–9 ir „-“ ir tašką (.). Email Address: Įveskite 1–255 1 baito ASCII (0x20 iki 0x7E) simbolių. Būtina įtraukti „@“. Key ID: Įveskite 1–255 1 baito ASCII (0x20 iki 0x7E) simbolių.
	Pre-Shared Key	Pažymėję Pre-Shared Key kaip Authentication Method , įveskite 1–127 simbolių ilgio iš anksto bendrinamą raktą.
	Confirm Pre-Shared Key	Įveskite sukonfigūruotą raktą patvirtinimui.

Encapsulation

Pažymėję **IPsec** kaip **Access Control**, turėsite sukonfigūruoti paketų formavimo režimą.

Elementai	Nuostatos ir paaiškinimai
Transport Mode	Pažymėkite, jei spausdintuvą naudosite tame pačiame LAN. 4 ar naujesnio lygio IP paketai yra užšifruoti.
Tunnel Mode	Jeigu spausdintuvą naudojate prie interneto prijungtame tinkle, pvz., IPsec-VPN, pasirinkite šią parinktį. IP paketų antraštė ir duomenys yra užšifruoti. Remote Gateway(Tunnel Mode): Pažymėję Tunnel Mode kaip Encapsulation , įveskite 1–39 simbolių tinklų sąsajos adresą.

Security Protocol

Pasirinkę IPsec kaip Access Control, pažymėkite parinktį.

Elementai	Nuostatos ir paaiškinimai
ESP	Pasirinkite, norėdami užtikrinti autentiškumo patvirtinimo ir duomenų vientisumą bei užšifruoti duomenis.
AH	Pasirinkite, norėdami užtikrinti autentiškumo patvirtinimo ir duomenų vientisumą. Net jei draudžiama šifruoti duomenis, galite naudoti „IPsec“.

Algorithm Settings

Rekomenduojama pasirinkti **Any** visiems nustatymams arba pasirinkti kitą elementą, nei **Any**, kiekvienam nustatymui. Pasirinkus **Any** kai kuriems nustatymams, o kitiems pasirinkus kitą, nei **Any**, įrenginys gali nekomunikuoti, priklausomai nuo kito įrenginio, kurį norite autentifikuoti.

Elementai	Nuostatos ir paaiškinimai	
IKE	Encryption	Pasirinkite kodavimo algoritmą, skirtą IKE. Elementai skiriasi priklausomai nuo IKE versijos.
	Authentication	Pasirinkite autentifikavimo algoritmą, skirtą IKE.
	Key Exchange	Pasirinkite raktų mainų algoritmą, skirtą IKE. Elementai skiriasi priklausomai nuo IKE versijos.
ESP	Encryption	Pasirinkite kodavimo algoritmą, skirtą ESP. Tai prieinama, kai ESP yra pasirinkta Security Protocol .
	Authentication	Pasirinkite autentifikavimo algoritmą, skirtą ESP. Tai prieinama, kai ESP yra pasirinkta Security Protocol .
AH	Authentication	Pasirinkite kodavimo algoritmą, skirtą AH. Tai prieinama, kai AH yra pasirinkta Security Protocol .

Susijusi informacija

- ➔ „Grupės politikos konfigūravimas“ puslapyje 245
- ➔ „Local Address(Printer) ir Remote Address(Host) derinys parinktyje Group Policy“ puslapyje 250
- ➔ „Paslaugos pavadinimo grupės politikos nuorodos“ puslapyje 250

Local Address(Printer) ir Remote Address(Host) derinys parinktyje Group Policy

		Local Address(Printer) nustatymas		
		IPv4	IPv6*2	Any addresses*3
Remote Address(Host) nustatymas	IPv4*1	✓	–	✓
	IPv6*1*2	–	✓	✓
	Tuščias	✓	✓	✓

*1 . Jei **IPsec** pasirinktas parinktyje **Access Control**, negalite nustatyti prefikso ilgio.

*2 . Jei **IPsec** pasirinktas parinktyje **Access Control**, galite pasirinkti nuorodos vietos adresą (fe80::), tačiau grupės strategija bus išjungta.

*3 . Išskyrus IPv6 nuorodos vietos adresus.

Paslaugos pavadinimo grupės politikos nuorodos

Pastaba:

Nepasiekiamos paslaugos yra rodomos, bet jų negalima pasirinkti.

Paslaugos pavadinimas	Protokolo tipas	Vietinio protokolo numeris	Nuotolinio protokolo numeris	Valdomos funkcijos
Any	–	–	–	Visos paslaugos
ENPC	UDP	3289	Bet kuris prievadas	Spausdintuvo ieškojimas iš tokių programų kaip „Epson Device Admin“ ir spausdintuvo tvarkyklė
SNMP	UDP	161	Bet kuris prievadas	MIB duomenų rinkimas ir konfigūravimas iš tokių programų kaip „Epson Device Admin“ ir spausdintuvo tvarkyklė
LPR	TCP	515	Bet kuris prievadas	LPR duomenų persiuntimas
RAW (Port9100)	TCP	9100	Bet kuris prievadas	RAW duomenų persiuntimas
IPP/IPPS	TCP	631	Bet kuris prievadas	IPP / IPPS spausdinimo duomenų persiuntimas
WSD	TCP	Bet kuris prievadas	5357	WSD valdymas
WS-Discovery	UDP	3702	Bet kuris prievadas	Spausdintuvo ieškojimas iš WSD
FTP Data (Local)	TCP	20	Bet kuris prievadas	FTP serveris (FTP spausdinimo duomenų persiuntimas)
FTP Control (Local)	TCP	21	Bet kuris prievadas	FTP serveris (FTP spausdinimo valdymas)

Paslaugos pavadinimas	Protokolo tipas	Vietinio protokolo numeris	Nuotolinio protokolo numeris	Valdomos funkcijos
HTTP (Local)	TCP	80	Bet kuris prievadas	HTTP(S) serveris („Web Config“ ir WSD duomenų persiuntimas)
HTTPS (Local)	TCP	443	Bet kuris prievadas	
HTTP (Remote)	TCP	Bet kuris prievadas	80	HTTP(S) klientas (ryšys tarp „Epson Connect“, programinės aparatinės įrangos atnaujinimo ir šakninio sertifikato atnaujinimo)
HTTPS (Remote)	TCP	Bet kuris prievadas	443	

„IPsec/IP Filtering“ konfigūracijų pavyzdžiai

Tik „IPsec“ paketų gavimas

Šiame pavyzdyje konfigūruojama tik numatytoji politika.

Default Policy:

- IPsec/IP Filtering: Enable
- Access Control: IPsec
- Authentication Method: Pre-Shared Key
- Pre-Shared Key: Įveskite iki 127 ženklų.

Group Policy: Nekonfigūruokite.

Spausdinimo duomenų ir spausdintuvo nustatymų gavimas

Šiame pavyzdyje leidžiamas spausdinimo duomenų ir spausdintuvo konfigūracijos ryšys iš nurodytų paslaugų.

Default Policy:

- IPsec/IP Filtering: Enable
- Access Control: Refuse Access

Group Policy:

- Enable this Group Policy: Patikrinkite dėžutę.
- Access Control: Permit Access
- Remote Address(Host): Kliento IP adresas
- Method of Choosing Port: Service Name
- Service Name: Patikrinkite ENPC, SNMP, HTTP (Local), HTTPS (Local) ir RAW (Port9100) dėžutę.

Pastaba:

Jei nenorite gauti HTTP (Local) ir HTTPS (Local), išvalykite jų žymės langelius skiltyje **Group Policy**. Tai atlikdami, laikinai išjunkite „IPsec“ / IP filtravimą iš spausdintuvo valdymo skydelio, kad pakeistumėte spausdintuvo nustatymus.

Prieigos gavimas tik iš nurodyto IP adreso

Šiame pavyzdyje leidžiama pasiekti spausdintuvą iš nurodyto IP adreso.

Default Policy:

- IPsec/IP Filtering: Enable
- Access Control: Refuse Access

Group Policy:

- Enable this Group Policy: Patikrinkite dėžutę.
- Access Control: Permit Access
- Remote Address(Host): Administratoriaus kliento IP adresas

Pastaba:

Nepriklausomai nuo politikos konfigūracijos, klientas galės pasiekti ir konfigūruoti spausdintuvą.

„IPsec“ / IP filtravimo sertifikato konfigūravimas

Sukonfigūruokite „IPsec“ / IP filtravimo sertifikatą. Nustatę sertifikatą galite jį naudoti kaip „IPsec“ / IP filtravimą. Jei norite konfigūruoti sertifikatų išdavimo instituciją, pasirinkite **CA Certificate**.

1. Atidarykite „Web Config“, tada pasirinkite skirtuką **Network Security > IPsec/IP Filtering > Client Certificate**.
2. Importuokite sertifikatą į **Client Certificate**.

Jei jau importavote sertifikatą, kurį išdavė sertifikatų išdavimo institucija, galite nukopijuoti sertifikatą ir naudoti atlikdami „IPsec“ / IP filtravimą. Norėdami kopijuoti, pasirinkite sertifikatą iš **Copy From**, tada spustelėkite **Copy**.

Susijusi informacija

- ➔ [„Spausdintuvo operacijų konfigūravimo programa \(Web Config\)“ puslapyje 176](#)
- ➔ [„CA-signed Certificate konfigūravimas“ puslapyje 236](#)
- ➔ [„CA Certificate konfigūravimas“ puslapyje 240](#)

Spausdintuvo prijungimas prie IEEE802.1X tinklo

IEEE 802.1X tinklo sukonfigūravimas

Spausdintuvui nustatant IEEE 802.1X, galite naudoti jį tinkle, prijungtame prie „RADIUS“ serverio, LAN maršrutizatoriaus su autentifikavimo funkcija arba prieigos taško.

1. Atidarykite Web Config ir pasirinkite skirtuką **Network Security > IEEE802.1X > Basic**.
2. Įveskite kiekvieno elemento reikšmę.

Jei norite naudoti spausdintuvą „Wi-Fi“ tinkle, spustelėkite **Wi-Fi Setup** ir pasirinkite arba įveskite SSID.

Pastaba:

Nuostatas galite bendrinti eternetui ir „Wi-Fi“.

3. Spustelėkite **Next**.
Rodomas patvirtinimo pranešimas.
4. Spustelėkite **OK**.
Spausdintuvas yra atnaujintas.

Susijusi informacija

➔ „Spausdintuvo operacijų konfigūravimo programa (Web Config)” puslapyje 176

IEEE 802.1X tinklo nustatymo elementai

Elementai	Nuostatos ir paaiškinimai	
IEEE802.1X (Wired LAN)	Galite įjungti arba išjungti puslapio parametrus (IEEE802.1X > Basic), skirtus IEEE802.1X (Laidinis LAN).	
IEEE802.1X (Wi-Fi)	Rodoma IEEE802.1X (Wi-Fi) ryšio būseną.	
Connection Method	Rodomas esamo tinklo ryšio metodas.	
EAP Type	Pasirinkite autentiškumo patvirtinimo tarp spausdintuvo ir RADIUS serverio metodo parinktį.	
	EAP-TLS	Jums reikia gauti ir importuoti SI pasirašytą sertifikatą.
	PEAP-TLS	
	EAP-TTLS PEAP/MSCHAPv2	Jums reikia sukonfigūruoti slaptažodį.
User ID	Sukonfigūruokite ID, kuris bus naudojamas RADIUS serverio autentiškumui patvirtinti. Įveskite 1–128 1 baito ASCII (0x20 iki 0x7E) simbolių.	
Password	Norėdami patvirtinti spausdintuvo autentiškumą, sukonfigūruokite slaptažodį. Įveskite 1–128 1 baito ASCII (0x20 iki 0x7E) simbolių. Jei Windows serverį naudojate kaip RADIUS serverį, galite įvesti iki 127 simbolių.	
Confirm Password	Įveskite sukonfigūruotą slaptažodį patvirtinimui.	
Server ID	Galite sukonfigūruoti serverio ID, kad galėtumėte autentiškumą patvirtinti nustatytu RADIUS serveriu. Autentiškumo patvirtinimo įrenginys patikrina, ar iš RADIUS serverio atsiųsto serverio sertifikato laukelyje „subject / subjectAltName“ yra serverio ID. Įveskite 0–128 1 baito ASCII (0x20 iki 0x7E) simbolių.	
Certificate Validation	Galite nustatyti sertifikato tikrinimą nepaisant autentiškumo patvirtinimo metodo. Importuokite sertifikatą skiltyje CA Certificate .	
Anonymous Name	Pasirinkus PEAP-TLS , EAP-TTLS arba PEAP/MSCHAPv2 kaip EAP Type , vietoj PEAP autentifikavimo 1 etapo vartotojo ID galima sukonfigūruoti anonimišką pavadinimą. Įveskite 0–128 1 baito ASCII (0x20 iki 0x7E) simbolių.	
Encryption Strength	Galite pasirinkti vieną iš pateiktų toliau.	
	High	AES256 / 3DES
	Middle	AES256 / 3DES / AES128 / RC4

Susijusi informacija

➔ „IEEE 802.1X tinklo sukonfigūravimas” puslapyje 252

IEEE 802.1X sertifikato konfigūravimas

Sukonfigūruokite IEEE802.1X kliento sertifikatą. Kai jį nustatysite, galėsite naudoti **EAP-TLS** ir **PEAP-TLS** kaip IEEE 802.1X autentifikavimo būdą. Jei norite konfigūruoti sertifikatų išdavimo institucijos sertifikatą, pasirinkite **CA Certificate**.

1. Atidarykite „Web Config“, tada pasirinkite skirtuką **Network Security > IEEE802.1X > Client Certificate**.
2. Įveskite sertifikatą lauke **Client Certificate**.

Jei jau importavote sertifikatą, kurį išdavė sertifikatų išdavimo institucija, galite nukopijuoti sertifikatą ir naudoti kartu su IEEE802.1X. Norėdami kopijuoti, pasirinkite sertifikatą iš **Copy From**, tada spustelėkite **Copy**.

Susijusi informacija

➔ „Spausdintuvo operacijų konfigūravimo programa (Web Config)” puslapyje 176

➔ „CA-signed Certificate konfigūravimas” puslapyje 236

➔ „CA Certificate konfigūravimas” puslapyje 240

IEEE 802.1X tinklo būsenos tikrinimas

IEEE 802.1X būseną galite patikrinti išspausdindami tinklo būsenos lapą.

Būsenos ID	IEEE 802.1X būseną
Disable	IEEE 802.1X funkcija išjungta.
EAP Success	IEEE 802.1X autentifikavimas pavyko ir tinklo ryšys yra pasiekiamas.
Authenticating	IEEE 802.1X autentifikavimas nepavyko.
Config Error	Autentifikavimas nepavyko, nes naudotojo ID nenustatytas.
Client Certificate Error	Autentifikavimas nepavyko, nes kliento sertifikatas nebegalioja.
Timeout Error	Autentifikavimas nepavyko, nes iš RADIUS serverio ir (arba) autentifikatoriaus negautas atsakymas.
User ID Error	Autentifikavimas nepavyko, nes spausdintuvo naudotojo ID ir (arba) sertifikato protokolas yra netinkami.
Server ID Error	Autentifikavimas nepavyko, nes serverio sertifikato serverio ID ir serverio ID nesutapo.
Server Certificate Error	Autentifikavimas nepavyko, nes serverio sertifikate yra toliau nurodytų klaidų. <ul style="list-style-type: none"> <input type="checkbox"/> Serverio sertifikatas nebegalioja. <input type="checkbox"/> Serverio sertifikato grandinė nebegalioja.

Būsenos ID	IEEE 802.1X būsena
CA Certificate Error	<p>Autentifikavimas nepavyko, nes CA sertifikate yra toliau nurodytų klaidų.</p> <ul style="list-style-type: none"> <input type="checkbox"/> Nurodytas CA sertifikatas yra netinkamas. <input type="checkbox"/> Tinkamas CA sertifikatas nėra importuotas. <input type="checkbox"/> CA sertifikatas nebegalioja.
EAP Failure	<p>Autentifikavimas nepavyko, nes spausdintuvo nustatymuose yra toliau nurodytų klaidų.</p> <ul style="list-style-type: none"> <input type="checkbox"/> Jei EAP Type yra EAP-TLS arba PEAP-TLS, kliento sertifikatas yra netinkamas arba jame yra tam tikrų problemų. <input type="checkbox"/> Jei EAP Type yra EAP-TTLS arba PEAP/MSCHAPv2, naudotojo ID arba slaptažodis yra netikslus.

Susijusi informacija

➔ „Tinklo būsenos lapo spausdinimas” puslapyje 162

Papildomos saugos problemų sprendimas

Saugumo nustatymų atkūrimas

Sukūrus labai saugią aplinką, pvz. „IPsec“ / IP filtravimą arba IEEE802.1X, gali nepavykti komunikuoti su įrenginiais dėl neteisingų nustatymų arba problemų dėl įrenginio arba serverio. Tokiu atveju atkurkite saugumo nustatymus, norėdami iš naujo nustatyti įrenginio nustatymus arba norėdami leisti laikiną naudojimą.

Saugos funkcijos išjungimas naudojant valdymo skydelį

Galite išjungti „IPsec“ / IP filtravimą arba IEEE 802.1X naudodami spausdintuvo valdymo skydelį.

1. Pasirinkite **Nuostatos > Bendrosios nuostatos > Tinklo nuostatos**.
2. Pasirinkite **Išplėstinės**.
3. Pasirinkite vieną iš tolesnių elementų, kad jį išjungtumėte.
 - Pasyvinti IPsec / IP filtravimą**
 - Pasyvinti IEEE802.1X**
4. Patvirtinimo ekrane pasirinkite **Tęsti**.

Tinklo saugos funkcijų naudojimo problemos

Pamiršti iš anksto bendrinamą raktą

Iš naujo konfigūruokite iš anksto bendrinamą raktą.

Norėdami pakeisti raktą, atverkite Web Config ir pasirinkite skirtuką **Network Security > IPsec/IP Filtering > Basic > Default Policy** arba **Group Policy**.

Kai pakeičiate iš anksto bendrinamą raktą, sukonfigūruokite kompiuterių iš anksto bendrinamą raktą.

Susijusi informacija

- ➔ „Spausdintuvo operacijų konfigūravimo programa (Web Config)“ puslapyje 176
- ➔ „Užkoduota komunikacija naudojant „IPsec“ / IP filtravimą“ puslapyje 242

Nepavyko užmegzti ryšio su „IPsec“

Nurodykite algoritmą, kurio spausdintuvas arba kompiuteris nepalaiko.

Spausdintuvas palaiko šiuos algoritmus. Patikrinkite kompiuterio nustatymus.

Saugos metodai	Algoritmai
IKE kodavimo algoritmas	AES-CBC-128, AES-CBC-192, AES-CBC-256, AES-GCM-128*, AES-GCM-192*, AES-GCM-256*, 3DES
IKE autentifikavimo algoritmas	SHA-1, SHA-256, SHA-384, SHA-512, MD5
IKE raktų mainų algoritmas	DH Group1, DH Group2, DH Group5, DH Group14, DH Group15, DH Group16, DH Group17, DH Group18, DH Group19, DH Group20, DH Group21, DH Group22, DH Group23, DH Group24, DH Group25, DH Group26, DH Group27*, DH Group28*, DH Group29*, DH Group30*
ESP kodavimo algoritmas	AES-CBC-128, AES-CBC-192, AES-CBC-256, AES-GCM-128, AES-GCM-192, AES-GCM-256, 3DES
ESP autentifikavimo algoritmas	SHA-1, SHA-256, SHA-384, SHA-512, MD5
AH autentifikavimo algoritmas	SHA-1, SHA-256, SHA-384, SHA-512, MD5

* galima tik su IKEv2

Susijusi informacija

- ➔ „Užkoduota komunikacija naudojant „IPsec“ / IP filtravimą“ puslapyje 242

Staiga nepavyko užmegzti ryšio

Spausdintuvo IP adresas buvo pakeistas arba negali būti naudojamas.

Kai Group Policy vietiniam adresui užregistruotas IP adresas pakeičiamas arba negali būti naudojamas, „IPsec“ ryšys negali būti naudojamas. Naudodamiesi spausdintuvo valdymo skydeliu, išjunkite „IPsec“.

Jei DHCP pasenęs, prietaisas įjungiamas iš naujo, IPv6 adresas pasenęs arba nebuvo gautas, spausdintuvo Web Config (skirtuke **Network Security > IPsec/IP Filtering > Basic > Group Policy > Local Address(Printer)**) užregistruoto IP adreso gali nepavykti rasti.

Naudokite nekintamą IP adresą.

Kompiuterio IP adresas buvo pakeistas arba negali būti naudojamas.

Kai Group Policy nuotoliniam adresui užregistruotas IP adresas pakeičiamas arba negali būti naudojamas, „IPsec“ ryšys negali būti naudojamas.

Naudodamiesi spausdintuvo valdymo skydeliu, išjunkite „IPsec“.

Jei DHCP pasenęs, prietaisas įjungiamas iš naujo, IPv6 adresas pasenęs arba nebuvo gautas, spausdintuvo Web Config (skirtuke **Network Security > IPsec/IP Filtering > Basic > Group Policy > Remote Address(Host)**) užregistruoto IP adreso gali nepavykti rasti.

Naudokite nekintamą IP adresą.

Susijusi informacija

- ➔ [„Spausdintuvo operacijų konfigūravimo programa \(Web Config\)“ puslapyje 176](#)
- ➔ [„Užkoduota komunikacija naudojant „IPsec“ / IP filtravimą“ puslapyje 242](#)

Nepavyko sukurti saugaus IPP spausdinimo prievado

Teisingas sertifikatas nenurodytas kaip SSL / TLS ryšio serverio sertifikatas.

Jei nurodytas neteisingas sertifikatas, gali nepavykti sukurti prievado. Įsitikinkite, ar naudojate tinkamą sertifikatą.

SI sertifikatas nebuvo importuotas į kompiuterį, naudojantį spausdintuvą.

Jei SI sertifikatas nėra importuotas į kompiuterį, gali nepavykti sukurti prievado. Įsitikinkite, ar importuotas SI sertifikatas.

Susijusi informacija

- ➔ [„Spausdintuvo serverio sertifikato konfigūravimas“ puslapyje 241](#)

Negalima prisijungti sukongūravus IPsec / IP filtravimą

„IPsec“ / IP filtravimo nustatymai neteisingi.

Spausdintuvo valdymo skydelyje išjunkite „IPsec“ / IP filtravimą. Prijunkite spausdintuvą ir kompiuterį ir vėl nustatykite IPsec/IP filtravimo parametrus.

Susijusi informacija

- ➔ [„Užkoduota komunikacija naudojant „IPsec“ / IP filtravimą“ puslapyje 242](#)

Sukonfigūravus IEEE802.1X nepavyksta pasiekti spausdintuvo

Netinkamos IEEE802.1X nuostatos.

Spausdintuvo valdymo skydelyje išjunkite IEEE802.1X ir „Wi-Fi” ryšį. Sujunkite spausdintuvą ir kompiuterį, tada dar kartą sukonfigūruokite IEEE802.1X.

Susijusi informacija

➔ [„IEEE 802.1X tinklo sukonfigūravimas” puslapyje 252](#)

Skaitmeninio sertifikato naudojimo problemos

Negalima importuoti CA-signed Certificate

CA-signed Certificate ir CSR informacija nesutampa.

Jei CA-signed Certificate ir CSR neturi tos pačios informacijos, CSR importuoti negalima. Patikrinkite:

- Ar mėginate importuoti SI pasirašytą sertifikatą į įrenginį, kurio informacija skiriasi?
Patikrinkite CSR informaciją, paskui importuokite sertifikatą į įrenginį, kurio informacija yra tokia pati.
- Ar perrašėte spausdintuve įrašytą CSR, kai CSR nusiuntėte sertifikavimo institucijai?
Vėl gaukite SI pasirašytą sertifikatą, sutampantį su CSR.

CA-signed Certificate užima daugiau nei 5 KB.

Negalite importuoti CA-signed Certificate, užimančio daugiau nei 5 KB.

Sertifikato importavimo slaptažodis neteisingas.

Įveskite teisingą slaptažodį. Jei slaptažodį pamiršite, negalėsite importuoti sertifikata. Iš naujo gaukite CA-signed Certificate.

Susijusi informacija

➔ [„SI pasirašyto sertifikato importavimas” puslapyje 237](#)

Nepavyksta atnaujinti vartotojo pasirašyto sertifikato

Common Name neįvestas.

Būtina įvesti Common Name.

Common Name buvo įvesti nepalaikomi simboliai.

IPv4, IPv6, pagrindinio kompiuterio arba FQDN formatu į ASCII (0x20–0x7E) įrašykite 1–128 ženklus.

Bendrajame pavadinime yra kabelis arba tarpas.

Įvedus kabelį, ties ta vieta atskiriamas Common Name. Jei prieš ar po kabelio įvedamas tik tarpas, įvyksta klaida.

Susijusi informacija

➔ „Naudotojo pasirašyto sertifikato atnaujinimas” puslapyje 239

Nepavyko sukurti CSR

Common Name neįvestas.

Būtina įvesti Common Name.

Common Name, Organization, Organizational Unit, Locality ir State/Province buvo įvesti nepalaikomi simboliai.

IPv4, IPv6, pagrindinio kompiuterio arba FQDN formatu į ASCII (0x20–0x7E) įrašykite ženklus.

Common Name įvestas kabelis arba tarpas.

Įvedus kabelį, ties ta vieta atskiriamas Common Name. Jei prieš ar po kabelio įvedamas tik tarpas, įvyksta klaida.

Susijusi informacija

➔ „SI pasirašyto sertifikato gavimas” puslapyje 236

Rodomas įspėjimas dėl skaitmeninio sertifikato

Pranešimai	Priežastis / sprendimas
Enter a Server Certificate.	<p>Priežastis: Nepasirinkote failo, kurį norite importuoti.</p> <p>Sprendimas: Pasirinkite failą ir spustelėkite Import.</p>
CA Certificate 1 is not entered.	<p>Priežastis: Neimportuotas 1 SI sertifikatas — importuotas tik 2 SI sertifikatas.</p> <p>Sprendimas: Pirmiausia importuokite 1 SI sertifikatą.</p>
Invalid value below.	<p>Priežastis: Failo kelyje ir (arba) slaptažodyje yra nepalaikomų ženklų.</p> <p>Sprendimas: Įsitikinkite, ar elementui įvesti tinkami ženklai.</p>
Invalid date and time.	<p>Priežastis: Nebuvo nustatyta spausdintuvo data ir laikas.</p> <p>Sprendimas: Datą ir laiką nustatykite naudodami Web Config, EpsonNet Config arba spausdintuvo valdymo skydelį.</p>

Pranešimai	Priežastis / sprendimas
Invalid password.	<p>Priežastis: SI sertifikatui nustatytas slaptažodis ir įvestas slaptažodis nesutampa.</p> <p>Sprendimas: Įveskite teisingą slaptažodį.</p>
Invalid file.	<p>Priežastis: Importuojate sertifikato failą X509 formatu.</p> <p>Sprendimas: Įsitikinkite, ar pasirinkote tinkamą sertifikatą, kurį atsiuntė patikima sertifikavimo institucija.</p>
	<p>Priežastis: Importuotas per didelis failas. Failas gali būti daugiausiai 5 KB.</p> <p>Sprendimas: Jeį pasirinkote tinkamą failą, sertifikatas gali būti sugadintas arba suklastotas.</p>
	<p>Priežastis: Negalioja sertifikate įdiegta grandinė.</p> <p>Sprendimas: Norėdami gauti daugiau informacijos, žr. sertifikavimo institucijos žiniatinklio svetainę.</p>
Cannot use the Server Certificates that include more than three CA certificates.	<p>Priežastis: PKCS#12 formatu paruošto sertifikato faile yra daugiau nei 3 SI sertifikatai.</p> <p>Sprendimas: Konvertuodami iš PKCS#12 į PEM formatą, importuokite kiekvieną sertifikatą arba importuokite sertifikatą, kuriame yra iki 2 SI sertifikatų, PKCS#12 formatu.</p>
The certificate has expired. Check if the certificate is valid, or check the date and time on your printer.	<p>Priežastis: Baigė galioti SI sertifikatas.</p> <p>Sprendimas:</p> <ul style="list-style-type: none"> <input type="checkbox"/> Jei sertifikatas baigė galioti, gaukite ir importuokite naują sertifikatą. <input type="checkbox"/> Jei sertifikatas dar nebaigė galioti, įsitikinkite, ar tinkamai nustatyta spausdintuvo data ir laikas.

Pranešimai	Priežastis / sprendimas
Private key is required.	<p>Priežastis:</p> <p>Nėra su sertifikatu sujungto asmeninio rakto.</p> <p>Sprendimas:</p> <ul style="list-style-type: none"> <input type="checkbox"/> Jei sertifikatas yra PEM / DER formato ir buvo gautas iš CSR, naudojant kompiuterį, nurodykite asmeninio rakto failą. <input type="checkbox"/> Jei sertifikatas yra PKCS#12 formato ir buvo gautas iš CSR, naudojant kompiuterį, sukurkite failą, kuriame yra asmeninis raktas.
	<p>Priežastis:</p> <p>Naudodami Web Config, iš naujo importavote PEM / DER sertifikatą, kurį gavote iš CSR.</p> <p>Sprendimas:</p> <p>Jei sertifikatas yra PEM / DER formato ir buvo gautas iš CSR naudojant Web Config, jį galite importuoti tik vieną kartą.</p>
Setup failed.	<p>Priežastis:</p> <p>Nepavyko sukonfigūruoti, kadangi nutrūko ryšys tarp spausdintuvo ir kompiuterio arba dėl tam tikrų klaidų nepavyko perskaityti failo.</p> <p>Sprendimas:</p> <p>Patikrinę nurodytą failą ir ryšį, failą importuokite iš naujo.</p>

Susijusi informacija

➔ [„Apie skaitmeninį sertifikatą” puslapyje 235](#)

Atsitiktinai pašalinote SI pasirašytą sertifikatą

Nėra SI pasirašyto sertifikato atsarginio failo.

Jei turite atsarginį failą, vėl importuokite sertifikatą.

Jei sertifikatą gausite naudodami Web Config, sukurtą CSR, negalėsite vėl importuoti pašalinto sertifikato. Sukurkite CSR ir gaukite naują sertifikatą.

Susijusi informacija

➔ [„SI pasirašyto sertifikato importavimas” puslapyje 237](#)

➔ [„SI pasirašyto sertifikato šalinimas” puslapyje 238](#)

Kur ieškoti pagalbos

Techninio klientų aptarnavimo svetainė. 263

Kreipimasis į „Epson“ klientų aptarnavimo skyrių. 263

Techninio klientų aptarnavimo svetainė

Jei reikia daugiau pagalbos, apsilankykite toliau nurodytoje „Epson“ klientų aptarnavimo svetainėje. Pasirinkite savo šalį arba regioną ir pereikite į klientų aptarnavimo skyrių vietinėje „Epson“ svetainėje. Svetainėje taip pat rasit naujausias tvarkyklių versijas, DUK, vadovus ir kitą atsisiųsti siūlomą medžiagą.

<http://support.epson.net/>

<http://www.epson.eu/support> (Europoje)

Jei „Epson“ gaminys veikia netinkamai ir problemos išspręsti nepavyksta, pagalbos kreipkitės į „Epson“ klientų aptarnavimo tarnybas.

Kreipimasis į „Epson“ klientų aptarnavimo skyrių

Prieš susisiekdami su „Epson“

Jei jūsų „Epson“ gaminys veikia netinkamai ir jums nepavyksta pašalinti problemos naudojantis gaminių vadovuose pateikta trikčių šalinimo informacija, kad gautumėte pagalbos, susisiekite su „Epson“ pagalbos tarnybomis. Jei jūsų vietovėje veikianti „Epson“ pagalbos tarnyba nėra nurodyta toliau, susisiekite su prekybos atstovu, iš kurio įsigijote gaminį.

Jei pateiksite toliau nurodytą informaciją, „Epson“ pagalbos tarnyba galės jums padėti žymiai greičiau:

- Gaminio serijos numeris
(Įprastai serijos numerio etiketė yra gaminio gale.)
- Gaminio numeris
- Gaminio programinės įrangos versija
(Spustelėkite **About**, **Version Info** arba panašų gaminio programinės įrangos mygtuką.)
- Kompiuterio prekės ženklas arba modelis
- Kompiuterio operacinės sistemos pavadinimas ir versija
- Programinės įrangos programų, kurias įprastai naudojate su savo gaminiu, pavadinimai ir versijos

Pastaba:

Atsižvelgiant į gaminį, tinklo nuostatas saugoti galima gaminio atmintyje. Gaminiiui sugedus arba jį remontuojant, galite prarasti nuostatas. Net garantijos galiojimo laikotarpiu „Epson“ neatsako už duomenų praradimą, neprivalo sukurti atsarginių nuostatų kopijų arba jų atkurti. Atsargines duomenų kopijas arba įrašus rekomenduojame kurti patiems.

Pagalba naudotojams Europoje

Kaip kreiptis į „Epson“ klientų aptarnavimo skyrių, žr. visos Europos garantijos dokumente.