

WF-2840 Series

Guia de l'usuari

Contents

Quant a aquesta guia

Introducció als manuals.	7
Ús del manual per buscar informació.	7
Marques i símbols.	9
Descripcions d'aquest manual.	9
Referències dels sistemes operatius.	9

Instruccions importants

Instruccions de seguretat.	11
Instruccions de seguretat per la tinta.	11
Consells i advertències sobre la impressora.	12
Consells i advertències per instal·lar la impressora.	12
Consells i advertències per utilitzar la impressora.	12
Consells i advertències per transportar o emmagatzemar la impressora.	13
Consells i advertències per utilitzar la impressora amb una connexió sense fil.	13
Consells i advertències per utilitzar la pantalla LCD.	13
Protegir la vostra informació personal.	14

Aspectes bàsics de la impressora

Noms i funcions de les peces.	15
Guia del tauler de control.	18
Tauler de control.	18
Guia de la pantalla d'inici.	19
Introducció de caràcters.	20
Visualització d'animacions.	21

Configuració de xarxa

Tipus de connexió de xarxa.	22
Connexió Wi-Fi.	22
Connexió Wi-Fi Direct (Simple AP).	22
Connexió amb un ordinador.	23
Connexió a un dispositiu intel·ligent.	24
Connexió a un dispositiu intel·ligent a través d'un encaminador sense fil.	24
Connexió a un iPhone, iPad o iPod touch mitjançant Wi-Fi Direct.	25
Connexió a dispositius Android mitjançant Wi-Fi Direct.	28

Connexió a dispositius diferents d'iOS i Android mitjançant Wi-Fi Direct.	30
Establiment de la configuració Wi-Fi des de la impressora.	34
Configuració de Wi-Fi introduint el SSID i la contrasenya.	34
Configuració de Wi-Fi mitjançant la configuració del botó d'ordre.	35
Configuració de Wi-Fi mitjançant la configuració del codi PIN (WPS).	36
Comprovació de l'estat de connexió de xarxa.	37
Icona de xarxa.	37
Impressió d'un informe de connexió de xarxa.	37
Impressió d'un full d'estat de xarxa.	43
Substitució o incorporació de nous encaminadors sense fil.	44
Canvi del mètode de connexió a un ordinador.	44
Canvi de la configuració Wi-Fi Direct (Simple AP).	45
Desactivació del Wi-Fi des del tauler de control.	46
Desconnexió de la connexió Wi-Fi Direct (Simple AP) des del tauler de control.	47
Restabliment de la configuració de xarxa des del tauler de control.	47

Preparació de la impressora

Càrrega de papers.	48
Paper i capacitats disponibles.	48
Càrrega de paper al Alimentació posterior.	51
Càrrega de sobres i precaucions.	53
Càrrega de papers llargs.	54
Llista de tipus de paper.	54
Col·locació dels originals.	54
Originals disponibles per a l'ADF.	55
Col·locació dels originals a l'ADF.	55
Col·locació dels originals al Vidre de l'escàner.	57
Administració dels contactes.	59
Registre o edició contactes.	59
Registre o edició d'un grup de contactes.	60
Registre de contactes en un ordinador.	60
Opcions de menú de Configurac.. . . .	61
Opcions de menú de Estat subministrament.	61
Opcions de menú de Mantenim.. . . .	62
Opcions de menú de Config. impress.. . . .	63
Opcions de menú de tota la configuració de Wi-Fi/xarxa.	65
Opcions de menú de Serveis d'Epson Connect.	65

Opcions de menú de Serveis Google Cloud Print.	66
Opcions de menú de Gestor de Contactes.	66
Opcions de menú de Conf. fax.	67
Opcions de menú de Imprimeix full d'estat.	67
Opcions de menú de Imprimeix comptador.	67
Opcions de menú de Anàlisi del client.	68
Opcions de menú de Restaura configuració per defecte.	68
Opcions de menú de Actualitz. micropr.	68
Estalvi d'energia.	69
Estalvi d'energia — Tauler de control.	69

Configuració del fax

Abans d'utilitzar les funcions de fax.	70
Connexió de la impressora a una línia de telèfon.	70
Línies de telèfon compatibles.	70
Connexió de la impressora a una línia de telèfon.	71
Connexió del dispositiu de telèfon a la impressora.	72
Configurar la impressora perquè estigui a punt per enviar i rebre faxos (amb l'Aux. conf. fax).	74
Configuració de paràmetres individualment per a les funcions de fax de la impressora.	76
Configuració del Mode recepció.	76
Configuració per a la connexió amb un dispositiu mòbil extern.	78
Configuració d'opcions per a bloquejar faxos brossa.	79
Configuració per enviar i rebre faxos en un ordinador.	79
Opcions de menú de Conf. fax.	80
Comprova la connexió de fax.	80
Aux. conf. fax.	80
Conf. bàsica Menú.	81
Config. recepció Menú.	82
Config. informes Menú.	83
Conf. seguretat Menú.	84
Conf. pred. usuari Menú.	84

Impressió

Impressió des del controlador de la impressora a Windows.	85
Accés al controlador de la impressora.	85
Aspectes bàsics de la impressió.	86
Impressió a doble cara.	87
Impressió de diverses pàgines en un full.	88

Impressió i apilat en l'ordre de les pàgines (impressió en ordre invers).	89
Impressió de documents reduïts o ampliats.	89
Impressió d'una imatge ampliada en diversos fulls (creació d'un pòster).	90
Impressió amb capçalera i peu de pàgina.	96
Impressió d'un patró anticòpia.	97
Impressió de diversos fitxers alhora.	98
Impressió utilitzant la funció d'impresió de color universal.	98
Ajustament del color de la impressió.	99
Impressió per destacar línies primes.	100
Impressió clara de codis de barres.	100
Cancel·lar la impressió.	101
Opcions de menú del controlador de la impressora.	101
Impressió des del controlador de la impressora a Mac OS.	104
Aspectes bàsics d'impresió.	104
Impressió a doble cara.	105
Impressió de diverses pàgines en un full.	106
Impressió i apilat en l'ordre de les pàgines (impressió en ordre invers).	107
Impressió de documents reduïts o ampliats.	107
Ajustament del color de la impressió.	108
Cancel·lar la impressió.	109
Opcions de menú del controlador de la impressora.	109
Configuració del funcionament del controlador de la impressora del Mac OS.	111
Impressió des de dispositius intel·ligents.	111
Ús de l'Epson iPrint.	111
Ús d'Epson Print Enabler.	113
Ús d'AirPrint.	113
Cancel·lació d'un treball en curs.	114

Fotocopiar

Fotocopiar.	115
Còpia a doble cara.	116
Còpia diversos originals en un full.	116
Opcions de menú per a copiar.	116

Escaneig

Escaneig mitjançant el tauler de control.	119
Escaneig a un ordinador.	119
Escaneig mitjançant WSD.	123
Escaneig des d'un ordinador.	125
Escaneig amb Epson Scan 2.	125
Escaneig des de dispositius intel·ligents.	132

Instal·lació de l'Epson iPrint.	132
Escaneig amb Epson iPrint.	132

Enviament de faxos

Abans d'utilitzar les funcions de fax.	134
Enviament de faxos mitjançant la impressora.	134
Enviament de faxos mitjançant el tauler de control.	134
Diverses maneres d'enviar faxos.	137
Recepció de faxos a la impressora.	139
Recepció de faxos entrants.	139
Recepció de faxos mitjançant una trucada telefònica.	141
Opcions de menú per a enviament de faxos.	142
Fax.	142
Conf. escaneig.	142
Conf. env. fax.	143
Més.	143
Gestor de Contactes.	144
Enviament d'un fax des d'un ordinador.	144
Enviament de documents creats mitjançant una aplicació (Windows).	145
Enviament de documents creats mitjançant una aplicació (Mac OS).	147
Recepció de faxos en un ordinador.	149
Com desar els faxos rebuts en un ordinador.	149
Cancel·lació de la funció que desa faxos entrants a l'ordinador.	150
Comprovar si hi ha nous faxos (Windows).	150
Comprovar si hi ha nous faxos (Mac OS).	151
Ús d'altres funcions de fax.	152
Impressió manual de l'informe de fax.	152

Substitució de cartutxos de tinta i altres consumibles

Comprovació de l'estat de la tinta restant i de la unitat de manteniment.	153
Comprovació de l'estat de la tinta restant i de la caixa de manteniment: tauler de control.	153
Comprovació de l'estat de la tinta restant i de la unitat de manteniment: Windows.	153
Comprovació de l'estat de la tinta restant i de la caixa de manteniment — Mac OS X.	154
Codis dels cartutxos de tinta.	154
Precaucions en la manipulació dels cartutxos de tinta.	155
Substitució dels cartutxos de tinta.	157
Codi de la unitat de manteniment.	158

Precaucions en la manipulació de la caixa de manteniment.	158
Substitució d'una caixa de manteniment.	159
Impressió temporal amb tinta negra.	159
Impressió temporal amb tinta negra — Tauler de control.	160
Impressió temporal amb tinta negra — Windows.	160
Impressió temporal amb tinta negra: Mac OS.	161
Estalvi de tinta negra quan en queda poca (només Windows).	162

Manteniment de la impressora

Prevenició perquè no s'assequi el capçal d'impressió.	164
Comprovació i neteja del capçal d'impressió.	164
Comprovació i neteja del capçal d'impressió — Tauler de control.	164
Comprovació i neteja del capçal d'impressió - Windows.	165
Comprovació i neteja del capçal d'impressió: Mac OS.	165
Alineació del capçal d'impressió.	166
Alineació del capçal d'impressió — Tauler de control.	166
Neteja del camí del paper per taques de tinta.	166
Neteja de l'alimentador de documents.	167
Neteja del Vidre de l'escàner.	169
Neteja del film transparent.	170

Servei de xarxa i informació de programari

Aplicació per a la configuració de funcions d'impressora (Web Config).	173
Execució de Web Config en un navegador Web.	173
Execució de Web Config a Windows.	174
Execució de Web Config a Mac OS.	174
Aplicació per escanejar documents i imatges (Epson Scan 2).	175
Afegir un escàner de xarxa.	175
Aplicació per configurar les operacions d'escaneig des del tauler de control (Epson Event Manager).	176
Aplicació per escanejar des de l'ordinador (Epson ScanSmart).	176
Aplicació de configuració de funcions i enviament de fax (FAX Utility).	177
Aplicació per enviar faxos (Controlador PC-FAX).	177

Aplicació per a una impressió ràpida i senzilla des d'un ordinador (Epson Photo+).	178
Aplicació per utilitzar la impressora fàcilment des d'un dispositiu intel·ligent (Epson Smart Panel).	179
Aplicació per actualitzar programari i microprogramari (Epson Software Updater).	179
Aplicació per configurar el dispositiu en una xarxa (EpsonNet Config).	180
Instal·lació de les darreres aplicacions.	180
Afegir el controlador de la impressora (només Mac OS).	181
Actualització de les aplicacions i del microprogramari.	182
Desinstal·lació de les aplicacions.	182
Desinstal·lació d'aplicacions — Windows.	182
Desinstal·lació d'aplicacions — Mac OS.	183
Impressió mitjançant un servei de xarxa.	184

Solució de problemes

Comprovació de l'estat de la impressora.	185
Comprovació de codis d'error a la pantalla LCD	185
Comprovació de l'estat de la impressora — Windows.	186
Comprovació de l'estat de la impressora — Mac OS.	186
Comprovació de l'estat del programari.	187
Extracció del paper embossat.	187
Extracció de paper embossat del Alimentació posterior.	187
Extracció de paper embossat de la Coberta posterior.	188
Extracció de paper embossat de l'interior de la impressora.	189
Extracció de paper embossat del ADF.	191
L'alimentació de paper no funciona correctament.	192
Embús de paper.	193
El paper s'alimenta inclinat.	193
S'alimenten diversos fulls de paper són alimentats.	193
Es produeix un error de falta de paper.	193
Expulsió de paper durant la impressió.	193
L'original no s'alimenta a l'ADF.	193
Problemes d'alimentació i el tauler de control.	194
L'alimentació no s'encén.	194
L'alimentació no s'apaga.	194
L'alimentació s'apaga automàticament.	194
La pantalla LCD és negra.	195
No es pot imprimir des d'un ordinador.	195
Comprovació de la connexió (USB).	195
Comprovació de la connexió (xarxa).	195
Comprovació del programari i les dades.	196
Comprovació de l'estat de la impressora des de l'ordinador (Windows).	198
Comprovació de l'estat de la impressora des de l'ordinador (Mac OS).	199
Quan no es pot establir la configuració de xarxa.	199
No es pot connectar des de dispositius, fins i tot si no hi ha problemes a la configuració de xarxa.	199
Comprovació del SSID connectat a la impressora.	201
Comprovació del SSID de l'ordinador.	201
Les connexions sense fil LAN (Wi-Fi) es tornen inestables en utilitzar dispositius USB 3.0 en un Mac.	202
No es pot imprimir des de iPhone, iPad i iPod touch.	202
Problemes amb les impressions.	203
Les impressions estan ratllades o falta color.	203
Apareixen bandes o colors inesperats.	203
Apareixen bandes de color a intervals d'aproximadament 2.5 cm.	203
Impressions borroses, bandes verticals, o mala alineació.	204
La qualitat de la impressió és deficient.	204
El paper està tacat o ratllat.	205
El paper es taca durant la impressió a dues cares.	206
Les fotos impreses estan enganxoses.	206
Les imatges o fotografies s'imprimeixen en colors inesperats.	206
No es pot imprimir sense marges.	207
Les vores de la imatge es retallen durant la impressió sense vores.	207
La posició, la mida o els marges de la impressió són incorrectes.	207
Els caràcters impresos són incorrectes o estan distorsionats.	208
La imatge impresa apareix invertida.	208
Patrons de tipus mosaic a les impressions.	208
Apareixen colors irregulars, taques, punts o línies rectes a la imatge copiada.	208
A la imatge copiada apareixen patrons de moiré (o de tramat).	209
A la imatge copiada apareix una imatge del revers de l'original.	209
Quan copieu des de l'ADF, apareixen bandes.	209
El text o la imatge copiat des de l'ADF s'ha estret o estès.	209

No s'ha pogut solucionar el problema d'impressió.	209
Altres problemes d'impressió.	209
La impressió és massa lenta.	209
La impressió o còpia perd velocitat radicalment durant el funcionament continu.	210
No es pot cancel·lar la impressió des d'un ordinador amb Mac OS X v10.6.8.	210
No es pot iniciar l'escaneig.	210
No es pot començar a escanejar des del tauler de control.	211
Problemes amb la imatge escanejada.	211
Colors irregulars, residus, taques i altres quan s'escaneja des del vidre de l'escàner.	211
Apareixen línies rectes quan s'escaneja des de l'ADF.	212
El text o la imatge escanejat des de l'ADF s'ha estret o estès.	212
La qualitat de la imatge és dolenta.	212
Apareix el desplaçament al fons de les imatges.	212
El text es veu borrós.	213
Efecte moiré (ombres tipus teranyina).	213
No es pot escanejar l'àrea correcta del vidre de l'escàner.	213
No es pot mostrar la vista prèvia amb Miniatura.	214
El text no es reconeix correctament quan es desa en un Searchable PDF.	214
No es poden resoldre els problemes a la imatge escanejada.	215
Altres problemes d'escaneig.	215
L'escaneig és massa lent.	215
L'escaneig perd velocitat radicalment durant el funcionament continu.	216
L'escaneig s'atura en escanejar en format PDF/Multi-TIFF.	216
Problemes en enviar i rebre faxos.	216
No es poden enviar ni rebre faxos.	216
No es poden enviar faxos.	218
No es poden enviar faxos a un destinatari concret.	218
No es poden enviar faxos a una hora determinada.	218
No es poden rebre faxos.	218
Es produeix un error de memòria plena.	219
El fax enviat té una qualitat deficient.	219
Els faxos s'envien amb una mida incorrecta.	219
El fax rebut té una qualitat deficient.	220
Els faxos rebuts no s'imprimeixen.	220

Les pàgines estan en blanc o només una petita quantitat de text s'imprimeix a la segona pàgina en faxos rebuts.	220
Altres problemes del fax.	221
No es pot trucar al telèfon connectat.	221
El contestador automàtic no respon a les trucades.	221
El número de fax de l'emissor no es mostra als faxos rebuts o és incorrecte.	221
Altres problemes.	221
Petites descàrregues elèctriques en tocar la impressora.	221
Funciona fent molt de soroll.	221
La data i l'hora són incorrectes.	222
L'aplicació està bloquejada per un tallafoc (només Windows).	222

Apèndix

Especificacions tècniques.	223
Especificacions de la impressora.	223
Especificacions de l'escàner.	224
Especificacions de la interfície.	224
Especificacions del fax.	225
Llista de funcions de xarxa.	226
Especificacions de Wi-Fi.	226
Protocol de seguretat.	227
Serveis de tercers compatibles.	227
Dimensions.	227
Especificacions elèctriques.	227
Especificacions ambientals.	228
Requisits del sistema.	229
Informació sobre normatives.	229
Estàndards i aprovacions.	229
German Blue Angel.	229
Restriccions de còpia.	230
Transport i emmagatzematge de la impressora.	230
Copyright.	233
Marques comercials.	233
On obtenir ajuda.	234
Pàgina web d'assistència tècnica.	234
Contactar amb l'assistència d'Epson.	234

Quant a aquesta guia

Introducció als manuals

Els manuals següents es subministren amb la impressora Epson. A banda d'aquests manuals, consulteu els diversos tipus d'informació d'ajuda disponibles sobre la impressora o sobre les aplicacions de programari d'Epson.

Comenceu aquí (manual d'instruccions)

Proporciona informació sobre la configuració de la impressora, la instal·lació de programari, l'ús de la impressora, la resolució de problemes, etc.

Guia de l'usuari (manual digital)

Aquest manual. Proporciona informació general i instruccions sobre l'ús de la impressora, sobre la configuració de xarxa quan s'utilitza la impressora en una xarxa i sobre la resolució de problemes.

Podeu obtenir les últimes versions dels manuals anteriors amb els següents mètodes.

Manual de paper

Visita el lloc web de suport tècnic d'Epson Europa a <http://www.epson.eu/Support>, o el lloc web de suport d'Epson a tot el món <http://support.epson.net/>.

Manual digital

Inicieu EPSON Software Updater al vostre ordinador. EPSON Software Updater comprova si hi ha actualitzacions disponibles de les aplicacions de programari d'Epson i dels manuals digitals, i us permet baixar els més recents.

Informació relacionada

➔ [“Aplicació per actualitzar programari i microprogramari \(Epson Software Updater\)” a la pàgina 179](#)

Ús del manual per buscar informació

El manual en PDF us permet buscar la informació que necessiteu mitjançant paraules clau o anant directament a seccions específiques utilitzant marcadors. També podeu imprimir-ne únicament les pàgines que necessiteu. Aquesta secció explica com utilitzar un manual en PDF obert amb Adobe Reader X a l'ordinador.

Cerca per paraules clau

Feu clic a **Editar > Cerca avançada**. Introduïu la paraula clau (text) per obtenir la informació que busqueu a la finestra de cerca i, a continuació, feu clic a **Cerca**. Les coincidències es mostraran en una llista. Feu clic a una de les coincidències mostrades per saltar a la pàgina.

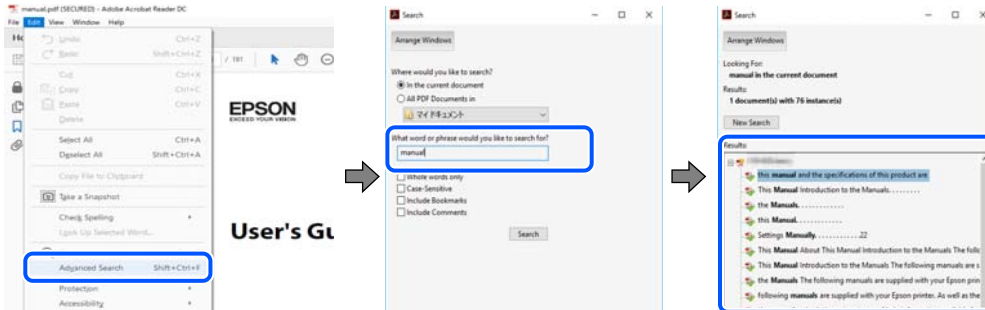

Saltar directament a marcadors

Feu clic a un títol per saltar a la pàgina. Feu clic a + o > per veure els títols de nivell inferior de la secció. Per tornar a la pàgina anterior, realitzeu l'operació següent al vostre teclat.

- ❑ Windows: Mantingueu la tecla **Alt** premuda i, a continuació, premeu ←.
- ❑ Mac OS: Mantingueu la tecla de comandament premuda i, a continuació, premeu ←.

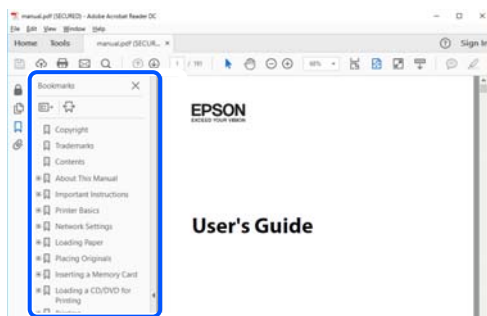

Imprimir només les pàgines que necessiteu

Podeu extreure i imprimir únicament les pàgines que necessiteu. Feu clic a **Imprimir** al menú **Fitxer** i, a continuació, especifiqueu les pàgines que voleu imprimir a **Pàgines a Pàgines a imprimir**.

- ❑ Per especificar una sèrie de pàgines, introduïu un guió entre la pàgina d'inici i la pàgina de fi.
Exemple: 20-25
- ❑ Per especificar pàgines que no es troben a la sèrie, separeu les pàgines per comes.
Exemple: 5, 10, 15

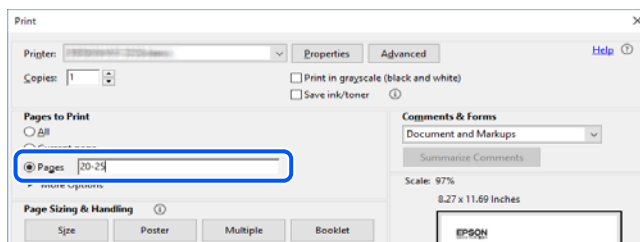

Marques i símbols



Precaució:

Instruccions que cal seguir amb cura per prevenir lesions físiques.



Important:

Instruccions que cal seguir amb cura per prevenir danys a l'equip.

Nota:

Proporciona informació complementària i de referència.

Informació relacionada

➔ Enllaços a les seccions relacionades.

Descripcions d'aquest manual

- Les captures del controlador de la impressora i de l'Epson Scan 2 (controlador de l'escàner) són del Windows 10 o del macOS Mojave. El contingut de les pantalles varia segons el model i la situació.
- Les il·lustracions que s'empren en aquest manual només són exemples. Encara que hi hagi petites diferències segons el model, el mètode d'operació és el mateix.
- Alguns elements del menú de la pantalla LCD varien segons el model i la configuració.
- Podeu llegir el codi QR mitjançant l'aplicació específica.

Referències dels sistemes operatius

Windows

En aquest manual, termes com ara "Windows 10", "Windows 8.1", "Windows 8", "Windows 7", "Windows Vista", "Windows XP", "Windows Server 2019", "Windows Server 2016", "Windows Server 2012 R2", "Windows Server 2012", "Windows Server 2008 R2", "Windows Server 2008", "Windows Server 2003 R2" i "Windows Server 2003" fan referència als següents sistemes operatius. A més, el terme "Windows" s'utilitza en referència a totes les versions.

- Sistema operatiu Microsoft® Windows® 10
- Sistema operatiu Microsoft® Windows® 8.1
- Sistema operatiu Microsoft® Windows® 8
- Sistema operatiu Microsoft® Windows® 7
- Sistema operatiu Microsoft® Windows Vista®
- Sistema operatiu Microsoft® Windows® XP
- Sistema operatiu Microsoft® Windows® XP Professional x64 Edition
- Sistema operatiu Microsoft® Windows Server® 2019
- Sistema operatiu Microsoft® Windows Server® 2016

- Sistema operatiu Microsoft® Windows Server® 2012 R2
- Sistema operatiu Microsoft® Windows Server® 2012
- Sistema operatiu Microsoft® Windows Server® 2008 R2
- Sistema operatiu Microsoft® Windows Server® 2008
- Sistema operatiu Microsoft® Windows Server® 2003 R2
- Sistema operatiu Microsoft® Windows Server® 2003

Mac OS

En aquesta guia, "Mac OS" s'utilitza en referència a Mac OS X v10.6.8 o posterior així com per a macOS 11 o posterior.

Instruccions importants

Instruccions de seguretat

Llegiu i teniu en compte aquestes instruccions per tal d'utilitzar aquesta impressora de manera segura. Conserveu aquest manual per consultar-lo en el futur. A més, cal tenir en compte totes les instruccions i advertències marcades a la impressora.

- Alguns dels símbols que s'indiquen a la impressora hi són per garantir la seguretat i l'ús correcte. Per obtenir més informació sobre el significat dels símbols, visiteu el lloc web següent.
<http://support.epson.net/symbols>
- Utilitzeu només el cable d'alimentació subministrat amb la impressora; no feu servir el cable amb cap altre equip. L'ús d'altres cables amb aquesta impressora o del cable amb altres equips pot provocar un incendi o descàrregues elèctriques.
- Assegureu-vos que el cable d'alimentació de CA compleixi els estàndards de seguretat locals aplicables.
- Mai no desmunteu, modifiqueu ni intenteu reparar el cable d'alimentació, l'endoll, la unitat d'impressió, l'escàner ni els productes opcionals, excepte quan s'expliqui específicament a la guia del producte.
- Desconnecteu la impressora i sol·liciteu que el personal tècnic qualificat se n'encarregui en els casos següents:
El cable d'alimentació o l'endoll s'han malmès; ha entrat líquid a la impressora; la impressora ha caigut o la carcassa s'ha malmès; la impressora no funciona amb normalitat o manifesta algun canvi en el rendiment. No ajasteu els controls que no estiguin coberts per les instruccions de funcionament.
- Col·loqueu la impressora a prop d'una paret on l'endoll es pugui desconnectar fàcilment.
- No col·loqueu ni deseu la impressora a l'exterior, en llocs on hi hagi massa pols, brutícia, aigua o fonts de calor, ni en llocs subjectes a sacsejades, vibracions, temperatura alta o humitat.
- No vesseu líquid damunt de la impressora ni la manipuleu amb les mans mullades.
- Manteniu la impressora, com a mínim, a 22 cm de distància dels marcapassos cardíacs. Les ones radioelèctriques de la impressora poden afectar al funcionament dels marcapassos.
- Si es malmet la pantalla LCD, contacteu amb el vostre distribuïdor. Si la solució de cristall líquid us entra en contacte amb les mans, renteu-les bé amb aigua i sabó. Si la solució de cristall líquid entra en contacte amb els ulls, renteu-los immediatament amb aigua. Si després de netejar-los bé amb aigua encara noteu cap molèstia o problemes de visió, consulteu el metge immediatament.
- Eviteu de fer servir el telèfon durant una tempesta amb llamps. Hi ha un risc remot de patir la descàrrega elèctrica d'un llamp.
- No feu servir el telèfon per informar d'una fuga de gas a prop dels fets.

Instruccions de seguretat per la tinta

- Aneu amb compte a l'hora de manipular cartutxos de tinta usats, ja que pot haver una mica de tinta al port de subministrament.
 - Si us taqueu la pell amb tinta, netegeu-vos ben bé amb aigua i sabó.
 - Si us arriba als ulls, netegeu-los immediatament amb aigua. Si després de netejar-los bé amb aigua noteu cap molèstia o els problemes de visió continuen, consulteu el metge immediatament.
 - Si us entra tinta a la boca, consulteu el metge immediatament.

- No desmunteu el cartutx de tinta ni la unitat de manteniment: hi ha perill que la tinta us taqui la pell o us entri als ulls.
- No sacsegeu els cartutxos de tinta amb massa força ni els deixeu caure. Aneu amb compte de no esclafar-los ni d'estripar-ne les etiquetes. S'hi podria filtrar tinta.
- Manteniu els cartutxos de tinta i la unitat de manteniment fora de l'abast dels nens.

Consells i advertències sobre la impressora



Llegiu aquestes instruccions i teniu-les en compte per prevenir danys a la impressora o les vostres instal·lacions. Conserveu aquest manual per consultar-lo en el futur.

Consells i advertències per instal·lar la impressora

- No bloquegeu ni tapeu les sortides d'aire i obertures de la impressora.
- Feu servir només el tipus de font d'alimentació que s'indica a l'etiqueta de la impressora.
- No utilitzeu en el mateix circuit preses de corrent que tinguin altres aparells connectats, com fotocopiadores o sistemes de ventilació que s'encenguin i s'apaguin regularment.
- Eviteu utilitzar preses de corrent controlades per interruptors de paret o per temporitzadors automàtics.
- Manteniu la impressora i tot el sistema informàtic allunyats de qualsevol font potencial d'interferències electromagnètiques, com ara altaveus o bases de telèfons sense fil.
- Els cables d'alimentació s'han de col·locar de manera que s'evitin les abrasions, els talls, el desgast i els doblaments. No col·loqueu objectes sobre els cables d'alimentació i eviteu trepitjar els cables. Aneu amb molt de compte de mantenir els cables d'alimentació rectes en els extrems i als punts on entrin i surtin del transformador.
- Si utilitzeu un cable allargador, assegureu-vos que l'amperatge total dels dispositius que s'hi connecten no sobrepassi l'amperatge del cable. A més, assegureu-vos que l'amperatge total dels dispositius engegats a la presa de la paret no superi l'amperatge de la presa de corrent.
- Si voleu fer servir el producte a Alemanya, la instal·lació de l'edifici haurà d'estar protegida amb un tallacircuits de 10 o 16 AMP, per proporcionar una protecció adequada contra curtcircuits i per protegir el producte contra sobrecàrregues.
- Quan connecteu la impressora a un ordinador o a un altre dispositiu mitjançant un cable, assegureu-vos que l'orientació dels connectors sigui la correcta. Cada connector té només una orientació correcta. Si s'insereix un connector amb l'orientació errònia, es poden produir danys als dos dispositius connectats pel cable.
- Col·loqueu la impressora sobre una superfície plana i estable més gran que la base de la impressora en totes les direccions. La impressora no funcionarà correctament si està inclinada o en angle.
- Deixeu espai a la part superior de la impressora perquè pugueu alçar totalment la coberta dels documents.
- Deixeu espai suficient a la part frontal del producte perquè el paper es pugui expulsar completament.
- Eviteu llocs on es puguin donar canvis ràpids de temperatura i humitat. A més, manteniu la impressora allunyada de la llum solar directa, de la llum forta i de fonts de calor.

Consells i advertències per utilitzar la impressora

- No inseriu objectes a les ranures de la impressora.

- No poseu la mà dins de la impressora durant la impressió.
- No toqueu el cable pla i blanc de l'interior de la impressora.
- No feu servir productes d'aerosol que continguin gasos inflamables a l'interior o al voltant de la impressora. Si ho feu, podríeu provocar un incendi.
- No mogueu el capçal d'impressió amb la mà; si ho feu, podríeu malmetre el producte.
- Aneu amb compte de no enganxar-vos els dits quan tanqueu la unitat d'escàner.
- Quan col·loqueu els originals, no premeu la superfície del vidre de l'escàner amb massa força.
- Apagueu sempre la impressora amb el botó . No desconnecteu la impressora ni l'apagueu de la font d'alimentació, fins que l'indicador  deixi de parpellejar.
- Si no feu servir la impressora durant un període de temps llarg, assegureu-vos de desconnectar el cable d'alimentació de la presa de corrent.

Consells i advertències per transportar o emmagatzemar la impressora

- Quan deseu o transporteu la impressora, no la inclineu ni la deixeu de costat o cap avall: col·loqueu-la en posició vertical. En cas contrari, la tinta es podria filtrar.
- Abans de transportar la impressora, assegureu-vos que el capçal d'impressió estigui en posició d'inici (a la dreta).

Consells i advertències per utilitzar la impressora amb una connexió sense fil

- Les ones de ràdio d'aquesta impressora poden afectar negativament el funcionament dels equips electrònics mèdics. Quan utilitzeu aquesta impressora a instal·lacions mèdiques o a prop d'equips mèdics, seguiu les indicacions del personal autoritzat que representa les instal·lacions mèdiques i seguiu totes les advertències i indicacions publicades a l'equip mèdic.
- Les ones de ràdio d'aquesta impressora poden afectar negativament el funcionament de dispositius controlats automàticament, com ara portes automàtiques o alarmes contra incendis, i podrien provocar accidents per mal funcionament. Quan utilitzeu aquesta impressora prop de dispositius controlats automàticament, seguiu totes les advertències publicades d'aquests dispositius.

Consells i advertències per utilitzar la pantalla LCD

- La pantalla LCD pot contenir alguns punts petits, brillants o foscos i, per les seves característiques, és possible que tingui una lluentor desigual. És normal i no indica que estigui danyada.
- Per netejar, utilitzeu només un drap sec i suau. No feu servir cap líquid ni productes químics.
- La coberta exterior de la pantalla LCD es pot trencar si rep un impacte fort. Contacteu amb el vostre distribuïdor si la superfície de la pantalla s'esberla o es trenca, i no la toqueu ni intenteu treure'n els fragments trencats

Protegir la vostra informació personal

Si doneu la impressora o us en desfeu, esborreu tota la informació personal emmagatzemada a la memòria de la impressora seleccionant **Configurac. > Rest. config. per defecte > Esborra totes les dades i la configuració** al tauler de control.

Aspectes bàsics de la impressora

Noms i funcions de les peces

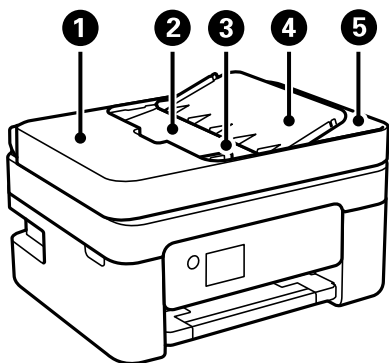

1	Coberta de l'ADF (Alimentador automàtic de documents)	S'obre per enretirar els originals embossats a l'ADF.
2	Safata d'entrada de l'ADF	Alimenta els originals automàticament.
3	Guia de vores de l'ADF	Alimenten els originals directament a la impressora. Es fan lliscar fins a la vora dels originals.
4	Compatibilitat de documents ADF	Compatible amb originals.
5	Safata de sortida de l'ADF	Recull els originals expulsats de l'ADF.

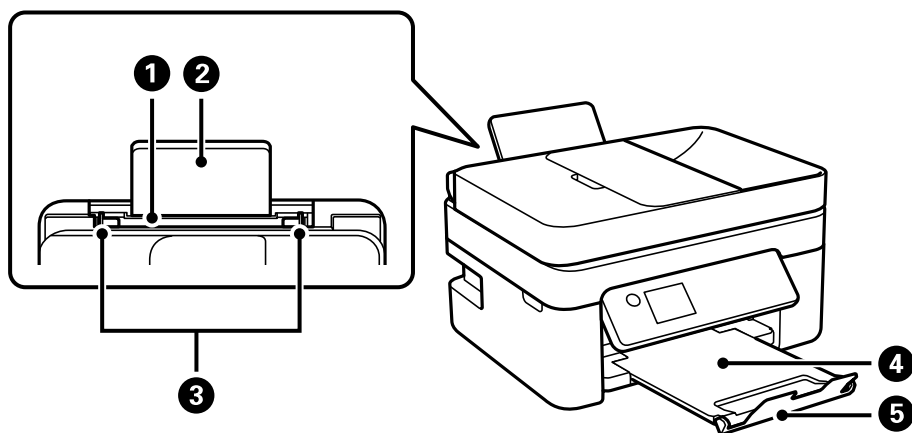

1	Alimentació posterior	Carrega el paper.
2	Suport de paper	Sosté el paper que es carrega.
3	Guia de vores	Alimenten el paper directament a la impressora. Es fan lliscar fins als costats del paper.
4	Safata de sortida	Recull el paper expulsat.

5	Topall	Impedeix que les impressions caiguin de la safata de sortida.
----------	--------	---

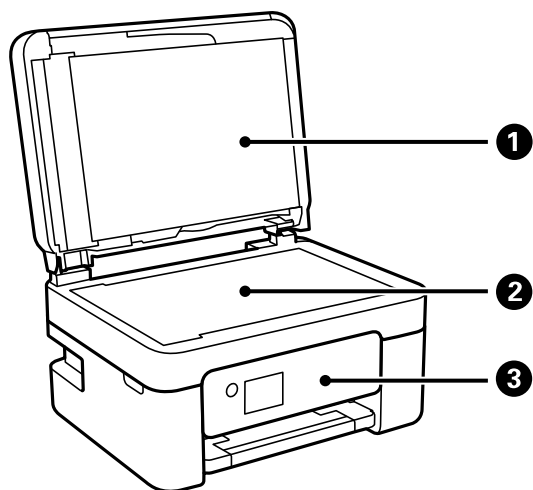

1	Coberta de documents	Bloqueja la llum exterior en escanejar.
2	Vidre de l'escàner	Col·loqueu els originals.
3	Tauler de control	Indica l'estat de la impressora i us permet ajustar la configuració d'impressió.

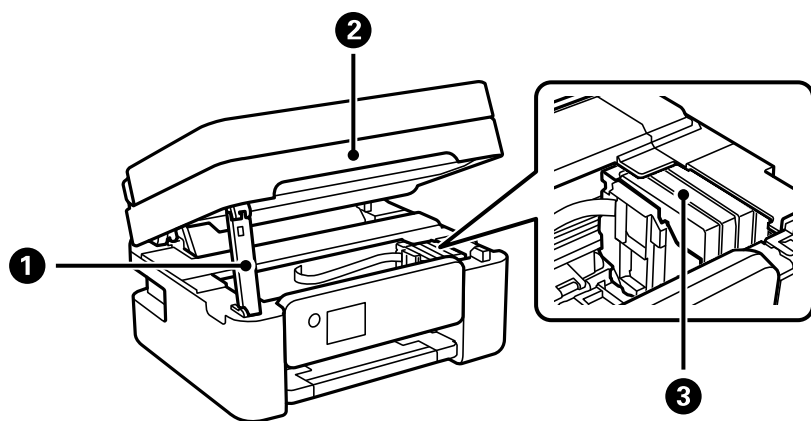

1	Compatibilitat de la unitat d'escàner	És compatible amb la unitat d'escàner.
2	Unitat d'escàner	Escaneja els originals col·locats. S'obre per substituir els cartutxos de tinta o per enretirar el paper embossat dintre de la impressora.
3	Suport del cartutx de tinta	Instal·leu els cartutxos de tinta. La tinta s'expulsa des dels injectors del capçal d'impressió.

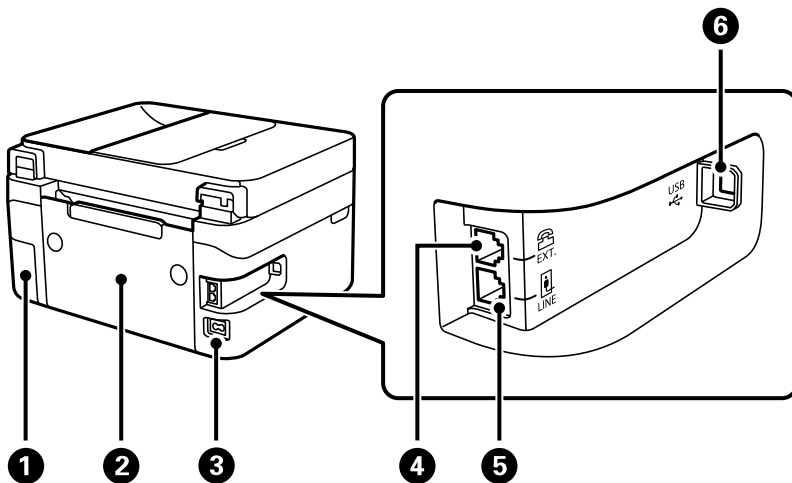

1	Tapa de la caixa de manteniment	Retireu en substituir la caixa de manteniment. La caixa de manteniment és un recipient que recull una petita quantitat de tinta addicional durant la neteja o impressió.
2	Tapa posterior	Es treu per treure el paper encallat.
3	Entrada de CA	Connecta el cable d'alimentació.
4	Port EXT.	Connecta dispositius telefònics externs.
5	Port de LÍNIA	Connecta una línia de telèfon.
6	Port USB	Connecta un cable USB per connectar amb l'ordinador.

Informació relacionada

➔ [“Tauler de control” a la pàgina 18](#)

Guia del tauler de control

Tauler de control

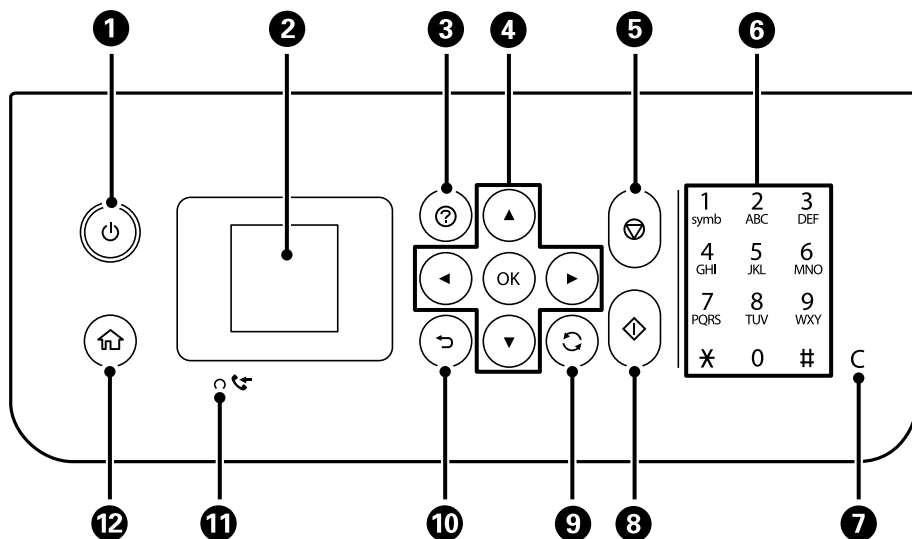

1	Encén o apaga la impressora. Desconnecteu el cable d'alimentació després de comprovar que l'indicador d'encesa estigui apagat.
2	Mostra menús i missatges. Utilitzeu els botons del tauler de control per seleccionar un menú o definir ajustos.
3	Mostra les solucions teniu problemes.
4	Utilitzeu els botons ▲ ▼ ◀ ▶ per seleccionar un menú i, a continuació, premeu el botó OK per entrar al menú seleccionat.
5	Atura l'operació actual.
6	Introdueix números, caràcters i símbols.
7	Esborra opcions numèriques com el nombre de còpies.
8	Inicia una operació com ara impressió o còpia.
9	S'aplica a diverses funcions segons la situació.
10	Torna a la pantalla anterior.
11	S'encén quan els documents rebuts que encara no s'han imprès o desat s'emmagatzemen a la memòria de la impressora.
12	Mostra la pantalla d'inici.

Guia de la pantalla d'inici



1	Es visualitzen les icones que mostren l'estat de la xarxa.	
		Indica que una xarxa sense fil (Wi-Fi) està desactivada o que la impressora està processant una connexió de xarxa sense fil.
		Indica que hi ha un problema amb la connexió a la xarxa sense fil (Wi-Fi) de la impressora, o que la impressora està cercant una connexió a una xarxa sense fil (Wi-Fi).
		Indica que la impressora està connectada a una xarxa sense fil (Wi-Fi). El nombre de barres indica la intensitat del senyal de la connexió. Com més barres hi hagi, més forta serà la connexió.
		Indica que Wi-Fi Direct (Simple AP) està activat.
		Indica que Wi-Fi Direct (Simple AP) està desactivat.
2	Quan es mostren ◀ i ▶, podeu desplaçar-vos a dreta i esquerra prement els botons ◀ o ▶.	



③	Els noms i icones de les funcions es mostren com a icones de menú. Seleccioneu una icona prement els botons ▲ ▼ ◀ ▶ i, a continuació, premeu el botó OK per entrar al menú.	
	Escaneig	Us permet escanejar un document o una fotografia.
	Còpia	Us permet copiar un document.
	Configuració Wi-Fi	Us permet configurar la impressora per utilitzar-la en una xarxa sense fil. Aquesta és una dreuera per al menú següent. Configurac. > tota la configuració de Wi-Fi/xarxa > Configuració Wi-Fi
	Fax	Us permet enviar faxos.
	Mode silenciós	Mostra la configuració Mode silenciós que us permet reduir el soroll de la impressora. Tanmateix, aquesta funció pot alentir la velocitat d'impressió. En funció de la configuració de qualitat de paper i d'impressió que hàgiu seleccionat, és possible que no hi hagi cap diferència en el nivell de soroll de la impressora. Aquesta és una dreuera per al menú següent. Configurac. > Config. impress. > Mode silenciós
	Configurac.	Us permet fer ajustos relacionats amb el manteniment, la configuració de la impressora i la configuració de la xarxa.
④	Mantenim.	Mostra els menús recomanats per millorar la qualitat de les impressions, com ara desbloquejar els injectors imprimint un patró de comprovació dels injectors i realitzant la neteja del capçals, i millorar el difuminat o les bandes de les impressions alineant el capçal d'impressió. Aquesta és una dreuera per al menú següent. Configurac. > Mantenim.
	Es mostren els botons disponibles. En aquest exemple, podeu procedir al menú seleccionat prement el botó OK.	

Introducció de caràcters

Per introduir caràcters i símbols per a la configuració de xarxa i registrar contactes des del tauler de control, utilitzeu els botons ▲, ▼, ◀ i ▶ i el teclat del programari que apareix a la pantalla LCD. Utilitzeu els botons ▲, ▼, ◀ o ▶ per seleccionar un botó de caràcter o funció al teclat i, a continuació, premeu el botó OK. Quan hàgiu acabat d'introduir caràcters, seleccioneu **OK** i, a continuació, premeu el botó OK.



Botó de funcions	Descripcions
◀ ▶	Mou el cursor cap a l'esquerra o la dreta.

Botó de funcions	Descripcions
A 1 #	Canvia el tipus de caràcter. Podeu introduir caràcters alfanumèrics o símbols. També podeu alternar-los amb el botó  .
	Introdueix un espai.
	Suprimeix un caràcter cap a l'esquerra (retrocés).
OK	Introduïu els caràcters seleccionats.

Visualització d'animacions

Podeu veure animacions de les instruccions de funcionament, com ara la càrrega de paper i l'extracció de paper encallat a la pantalla LCD.

- Toqueu el botó : mostra la pantalla d'ajuda. Seleccioneu **Procediments** i, a continuació, seleccioneu els elements que vulgueu veure.
- Seleccioneu **Mostra descrip.** a la part inferior de la pantalla d'operacions: mostra l'animació relacionada amb el context.

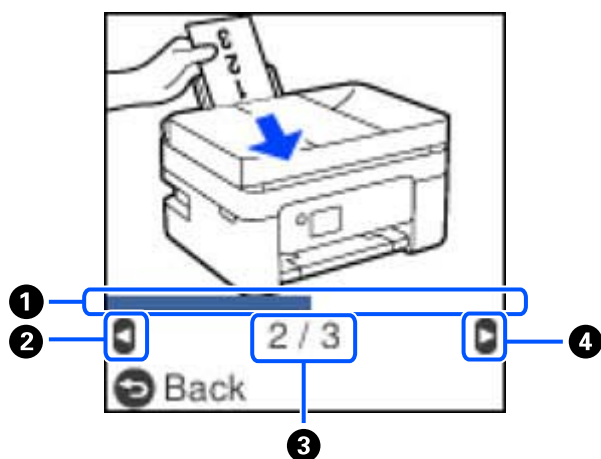

①	Indica el progrés del pas actual. L'animació es repeteix quan la barra de progrés arriba al final.
②	Premeu el botó ◀ per tornar al pas anterior.
③	Indica el nombre total de passos i el nombre del pas actual. A l'exemple anterior, es mostra el pas 2 de 3 passos.
④	Premeu el botó ▶ per anar al pas següent.

Configuració de xarxa

Tipus de connexió de xarxa

Podeu utilitzar els mètodes de connexió següents.

Connexió Wi-Fi

Connecteu la impressora i l'ordinador o dispositiu intel·ligent a l'encaminador sense fil. Aquest és el mètode de connexió típica per a les xarxes domèstiques o d'oficina, on els ordinadors estan connectats per Wi-Fi a través de l'encaminador sense fil.

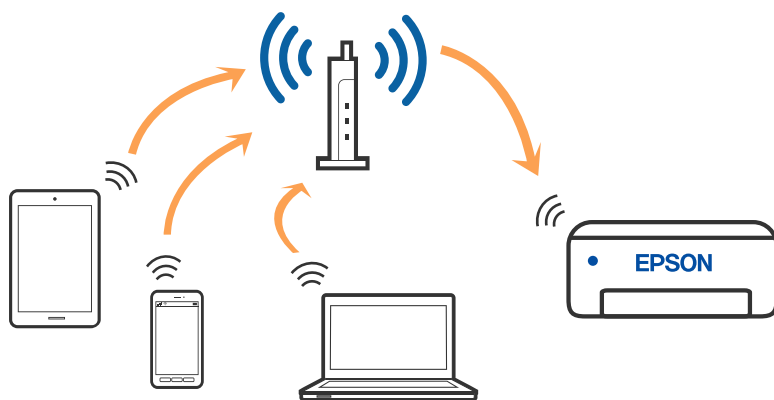

Informació relacionada

- ➔ [“Connexió amb un ordinador” a la pàgina 23](#)
- ➔ [“Connexió a un dispositiu intel·ligent a través d'un encaminador sense fil” a la pàgina 24](#)
- ➔ [“Establiment de la configuració Wi-Fi des de la impressora” a la pàgina 34](#)

Connexió Wi-Fi Direct (Simple AP)

Utilitzeu aquest mètode de connexió quan no estiguen utilitzant Wi-Fi a casa o a l'oficina, o quan vulgueu connectar la impressora i l'ordinador o dispositiu intel·ligent directament. Amb aquest mode, la impressora actua com a encaminador sense fil i es poden connectar fins els dispositius a la impressora sense haver d'utilitzar un

encaminador sense fil estàndard. No obstant això, els dispositius connectats directament a la impressora no es poden comunicar entre ells a través de la impressora.

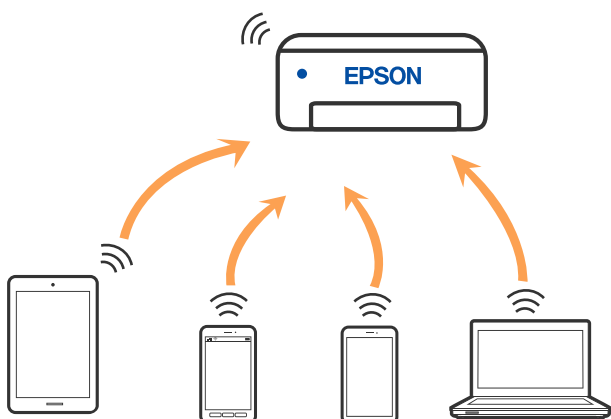

La impressora es pot connectar per Wi-Fi i connexió Wi-Fi Direct (Simple AP) al mateix temps. No obstant això, si s'inicia una connexió de xarxa en una connexió Wi-Fi Direct (Simple AP) quan la impressora està connectada per Wi-Fi, la connexió Wi-Fi es desconnecta temporalment.

Informació relacionada

- ➔ “Connexió a un iPhone, iPad o iPod touch mitjançant Wi-Fi Direct” a la pàgina 25
- ➔ “Connexió a dispositius Android mitjançant Wi-Fi Direct” a la pàgina 28
- ➔ “Connexió a dispositius diferents d'iOS i Android mitjançant Wi-Fi Direct” a la pàgina 30

Connexió amb un ordinador

Es recomana utilitzar el programa d'instal·lació per connectar la impressora a un ordinador. Podeu executar el programa d'instal·lació utilitzant un dels mètodes següents.

- Configuració des de la pàgina web

Accediu a la següent pàgina web i, a continuació, introduïu el nom del producte. Aneu a **Configuració** i comenceu la configuració.

<http://epson.sn>

- Configuració amb el disc de programari (només per als models que vénen amb un disc de programari i per als usuaris amb ordinadors Windows amb unitats de disc).

Inseriu el disc de programari a l'ordinador, i després seguïu les instruccions que apareixen en pantalla.

Selecció del mètode d'autenticació

Seguiu les instruccions que apareixen en pantalla fins que aparegui la pantalla següent i, després, seleccioneu el mètode de connexió de la impressora a l'ordinador.

Seleccioneu el tipus de connexió i feu clic a **Endavant**.

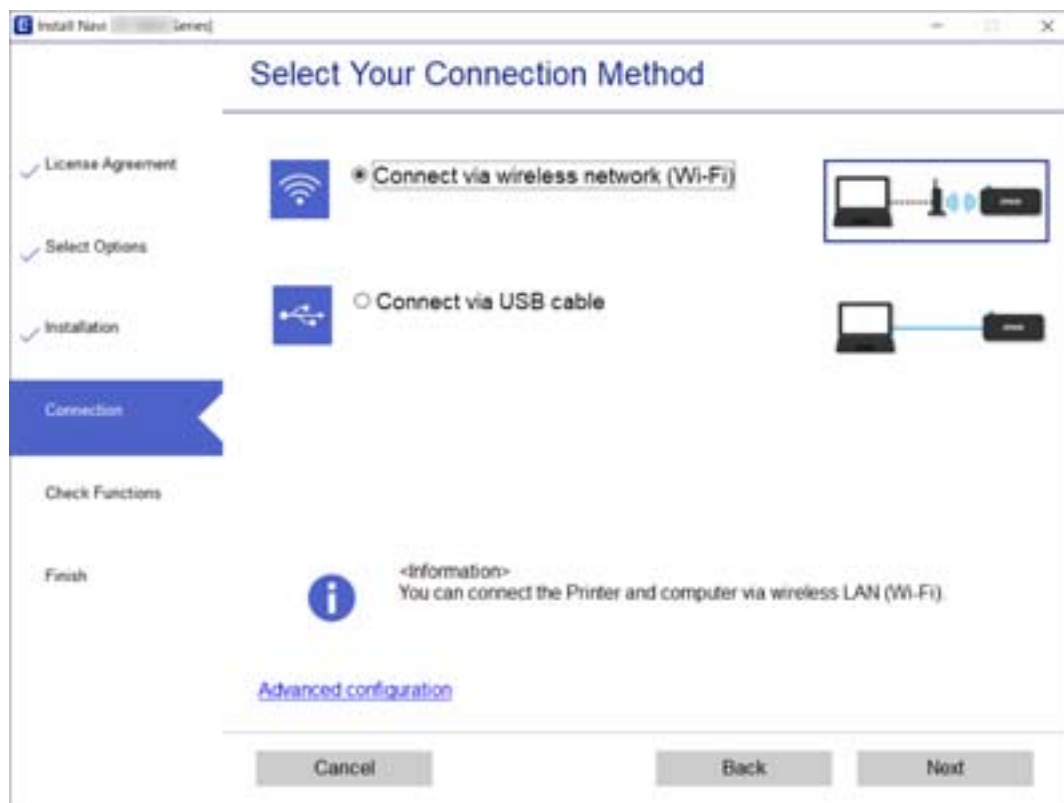

Seguiu les instruccions de la pantalla.

Connexió a un dispositiu intel·ligent

Connexió a un dispositiu intel·ligent a través d'un encaminador sense fil

Podeu utilitzar la impressora des d'un dispositiu intel·ligent quan connecteu la impressora a la mateixa xarxa Wi-Fi (SSID) que el dispositiu intel·ligent. Per utilitzar la impressora des d'un dispositiu intel·ligent, configureu la següent pàgina web. Accediu a la pàgina web des del dispositiu intel·ligent que voleu connectar a la impressora.

<http://epson.sn> > Configuració

Nota:

Si voleu connectar un ordinador i un dispositiu intel·ligent a la impressora al mateix temps, es recomana configurar-ho en primer lloc des de l'ordinador mitjançant l'instal·lador.

Informació relacionada

➔ “Impressió des de dispositius intel·ligents” a la pàgina 111

Connexió a un iPhone, iPad o iPod touch mitjançant Wi-Fi Direct

Aquest mètode us permet connectar la impressora directament a un iPhone, iPad o iPod touch sense un encaminador sense fil. Per connectar mitjançant aquest mètode calen les següents condicions. Si el vostre entorn no compleix aquestes condicions, podeu connectar-vos seleccionant **Altres dispositius OS**. Per obtenir informació sobre la connexió, consulteu l'enllaç "Informació relacionada" a continuació.

- iOS 11 o posterior
- Ús de l'aplicació estàndard de la càmera per escanejar el codi QR
- Epson iPrint versió 7.0 o posterior

Epson iPrint s'utilitza per imprimir des d'un dispositiu intel·ligent. Instal·leu Epson iPrint al dispositiu intel·ligent per endavant.

Nota:

Només heu de fer aquests ajustos per a la impressora i el dispositiu intel·ligent al qual us voleu connectar una vegada. Tret que inhabiliteu Wi-Fi Direct o restabliu la configuració de xarxa als valors predeterminats, no cal que torneu a configurar aquests paràmetres.

1. Seleccioneu **Configuració Wi-Fi** a la pantalla d'inici.

Per seleccionar un element, utilitzeu els botons ▲ ▼ ◀ ▶ i, a continuació, premeu el botó OK.

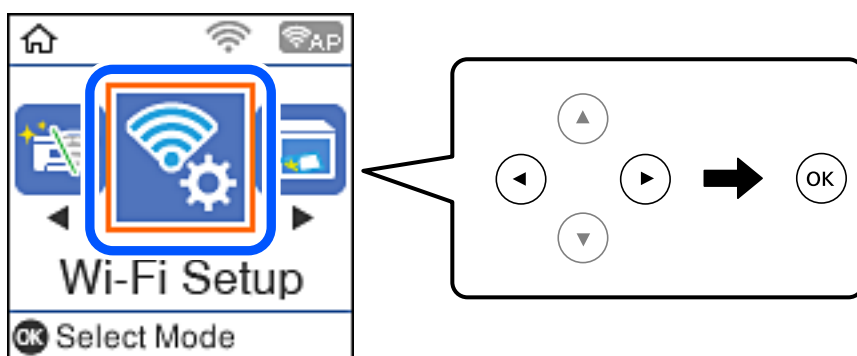

2. Seleccioneu **Wi-Fi Direct**.
3. Comproveu el missatge i, a continuació, premeu el botó OK per continuar.
4. Comproveu el missatge i, a continuació, premeu el botó OK per continuar.
5. Seleccioneu **iOS**.

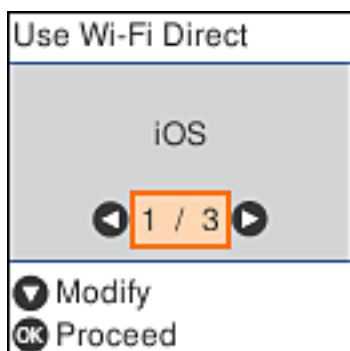

- Comproveu el missatge i, a continuació, premeu el botó OK per continuar.
El codi QR es mostra al tauler de control de la impressora.



- Al vostre iPhone, iPad o iPod touch, inicieu l'aplicació estàndard de la càmera i, a continuació, escanegeu el codi QR que es mostra al tauler de control de la impressora en el mode FOTO.



Utilitzeu l'aplicació de la càmera per a iOS 11 o posterior. No podeu connectar-vos a la impressora mitjançant l'aplicació de la càmera per a iOS 10 o versions anteriors. A més, no podeu connectar-vos mitjançant una aplicació per escanejar codis QR. Si no podeu connectar-vos, premeu el botó ◀. Per obtenir informació sobre la connexió, consulteu l'enllaç "Informació relacionada" a continuació.

- Toqueu l'avís que es mostra a la pantalla de l'iPhone, iPad o iPod touch.

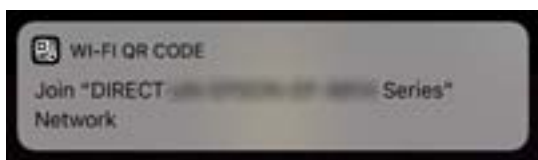

9. Toqueu **Unir-se**.

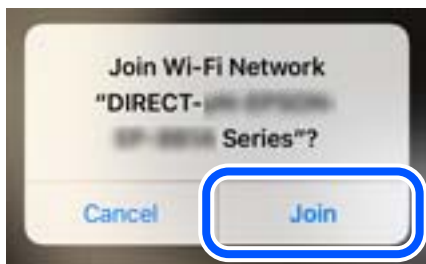

10. Al tauler de control de la impressora, premeu el botó OK.
11. A l'iPhone, iPad o iPod touch, inicieu l'aplicació de la impressora Epson.
Exemples d'aplicacions de la impressora Epson



Epson iPrint



Epson Creative
Print

12. A la pantalla de la impressora Epson, toqueu **Printer is not selected**.
13. Seleccioneu la impressora a la que us voleu connectar.



Consulteu la informació que es mostra al tauler de control de la impressora per seleccionar la impressora.

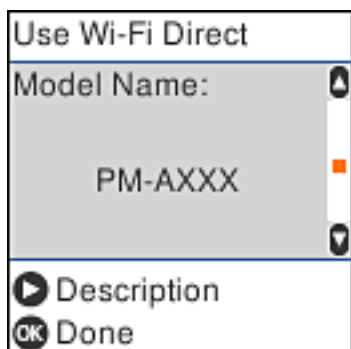

14. Al tauler de control de la impressora, premeu el botó OK.

Per als dispositius intel·ligents que abans s'havien connectat a la impressora, seleccioneu el nom de la xarxa (SSID) a la pantalla Wi-Fi del dispositiu intel·ligent per tornar-los a connectar.

Informació relacionada

- ➔ [“Connexió a dispositius diferents d'iOS i Android mitjançant Wi-Fi Direct” a la pàgina 30](#)
- ➔ [“Impressió des de dispositius intel·ligents” a la pàgina 111](#)

Connexió a dispositius Android mitjançant Wi-Fi Direct

Aquest mètode us permet connectar la impressora directament al vostre dispositiu Android sense un encaminador sense fil. Per utilitzar aquesta funció calen les següents condicions.

- Android 4.4 o posterior
- Epson iPrint versió 7.0 o posterior

Epson iPrint s'utilitza per imprimir des d'un dispositiu intel·ligent. Instal·leu Epson iPrint al dispositiu intel·ligent per endavant.

Nota:

Només heu de fer aquests ajustos per a la impressora i el dispositiu intel·ligent al qual us voleu connectar una vegada. Tret que inhabiliteu Wi-Fi Direct o restabliu la configuració de xarxa als valors predeterminats, no cal que torneu a configurar aquests paràmetres.

1. Seleccioneu **Configuració Wi-Fi** a la pantalla d'inici.

Per seleccionar un element, utilitzeu els botons ▲ ▼ ◀ ▶ i, a continuació, premeu el botó OK.

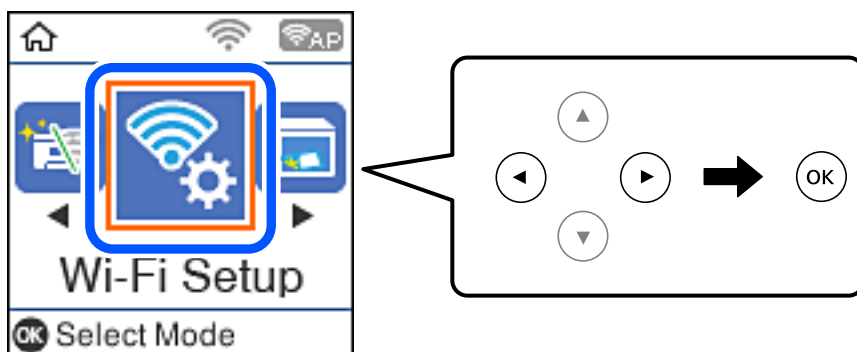

2. Seleccioneu **Wi-Fi Direct**.
3. Comproveu el missatge i, a continuació, premeu el botó D'acord per continuar.
4. Comproveu el missatge i, a continuació, premeu el botó D'acord per continuar.
5. Seleccioneu **Android**.



6. Al dispositiu intel·ligent, inicieu Epson iPrint.



7. A la pantalla d'Epson iPrint, toqueu **Printer is not selected**.
8. Seleccioneu la impressora a la que us voleu connectar.

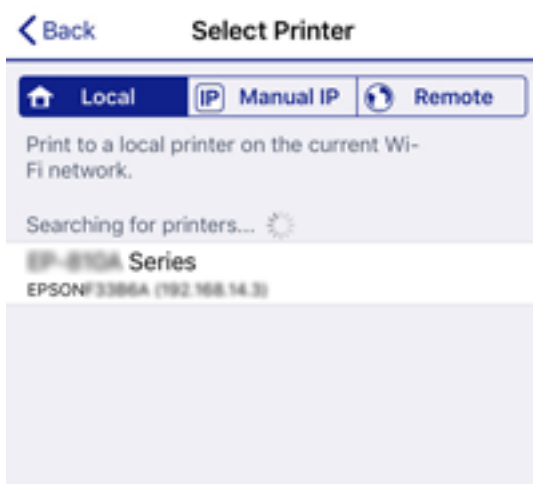

Consulteu la informació que es mostra al tauler de control de la impressora per seleccionar la impressora.

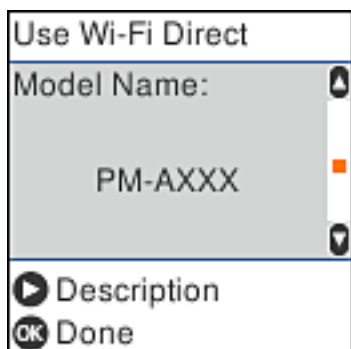

Nota:

Segons el dispositiu Android pot ser que no es mostrin les impressores. Si no es mostren les impressores, connecteu-les seleccionant **Altres dispositius OS**. Veure l'enllaç «Informació relacionada» a continuació per connectar-les.

9. Quan es mostri la pantalla d'aprovació de la connexió del dispositiu, seleccioneu **Aprova**.
10. Al tauler de control de la impressora, premeu el botó D'acord.

Per als dispositius intel·ligents que abans s'havien connectat a la impressora, seleccioneu el nom de la xarxa (SSID) a la pantalla Wi-Fi del dispositiu intel·ligent per tornar-los a connectar.

Informació relacionada

- ➔ [“Connexió a dispositius diferents d'iOS i Android mitjançant Wi-Fi Direct” a la pàgina 30](#)
- ➔ [“Impressió des de dispositius intel·ligents” a la pàgina 111](#)

Connexió a dispositius diferents d'iOS i Android mitjançant Wi-Fi Direct

Aquest mètode us permet connectar la impressora directament als dispositius intel·ligents sense encaminador sense fil.

Nota:

Només heu de fer aquests ajustos per a la impressora i el dispositiu intel·ligent al qual us voleu connectar una vegada. Tret que inhabiliteu Wi-Fi Direct o restabliu la configuració de xarxa als valors predeterminats, no cal que torneu a configurar aquests paràmetres.

1. Seleccioneu **Configuració Wi-Fi** a la pantalla d'inici.

Per seleccionar un element, utilitzeu els botons ▲▼◀▶ i, a continuació, premeu el botó OK.

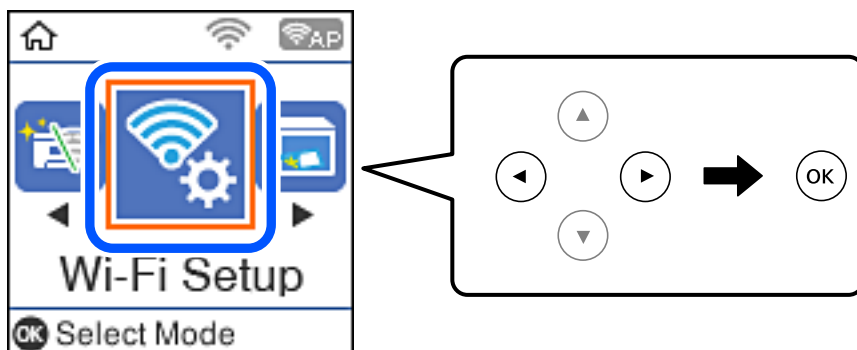

2. Seleccioneu **Wi-Fi Direct**.
3. Comproveu el missatge i, a continuació, premeu el botó OK per continuar.
4. Comproveu el missatge i, a continuació, premeu el botó OK per continuar.
5. Seleccioneu **Altres dispositius OS**.

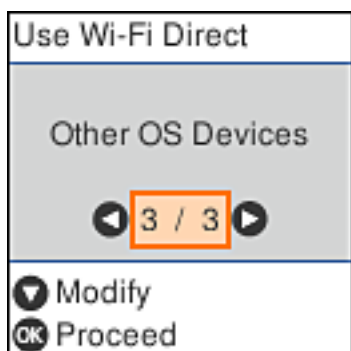

Es mostra el Nom de la xarxa i el Contrasenya del Wi-Fi Direct de la impressora.

6. A la pantalla de Wi-Fi del dispositiu intel·ligent, seleccioneu el SSID que es mostra al tauler de control de la impressora i, a continuació, introduïu la contrasenya.

La captura de pantalla és un exemple a l'iPhone.



7. Al tauler de control de la impressora, premeu el botó OK.

8. En el dispositiu intel·ligent, inicieu l'aplicació de la impressora Epson.

Exemples d'aplicacions de la impressora Epson



EPSON

Epson iPrint



EPSON

Epson Creative
Print

9. A la pantalla de la impressora Epson, toqueu **Printer is not selected.**
10. Seleccioneu la impressora a la que us voleu connectar.

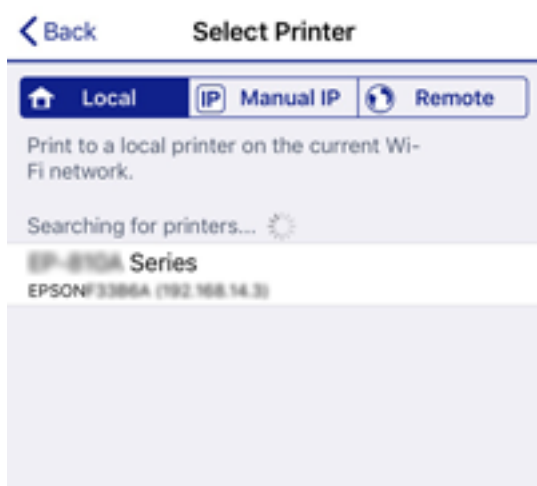

Consulteu la informació que es mostra al tauler de control de la impressora per seleccionar la impressora.

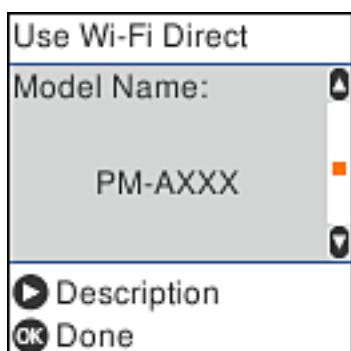

11. Al tauler de control de la impressora, premeu el botó OK.

Per als dispositius intel·ligents que abans s'havien connectat a la impressora, seleccioneu el nom de la xarxa (SSID) a la pantalla Wi-Fi del dispositiu intel·ligent per tornar-los a connectar.

Informació relacionada

➔ [“Impressió des de dispositius intel·ligents” a la pàgina 111](#)

Establiment de la configuració Wi-Fi des de la impressora

Podeu realitzar la configuració de xarxa des del tauler de control de la impressora de diverses maneres. Escolliu el mètode de connexió que coincideixi amb l'entorn i les condicions que utilitzeu.

Si coneixeu la informació de l'encaminador sense fil, com el SSID i la contrasenya, podeu realitzar la configuració manualment.

Si l'encaminador sense fil és compatible amb WPS, podeu realitzar la configuració mitjançant l'ús de configuració del botó d'ordre.

Després de connectar la impressora a la xarxa, connecteu-vos a la impressora des del dispositiu que vulgueu utilitzar (ordinador, dispositius intel·ligents, tauletes, etc.)

Informació relacionada

➔ [“Configuració de Wi-Fi introduint el SSID i la contrasenya” a la pàgina 34](#)

➔ [“Configuració de Wi-Fi mitjançant la configuració del botó d'ordre” a la pàgina 35](#)

➔ [“Configuració de Wi-Fi mitjançant la configuració del codi PIN \(WPS\)” a la pàgina 36](#)

Configuració de Wi-Fi introduint el SSID i la contrasenya

Podeu configurar una xarxa Wi-Fi introduint la informació necessària per connectar-vos a un encaminador sense fil des del tauler de control de la impressora. Per configurar-ho mitjançant aquest mètode, necessiteu el SSID i la contrasenya d'un encaminador sense fil.

Nota:

Si utilitzeu un encaminador sense fil amb la configuració predeterminada, el SSID i la contrasenya els trobareu a l'etiqueta. Si no sabeu el SSID ni la contrasenya, poseu-vos en contacte amb la persona que va configurar l'encaminador sense fil o consulteu la documentació inclosa amb l'encaminador sense fil.

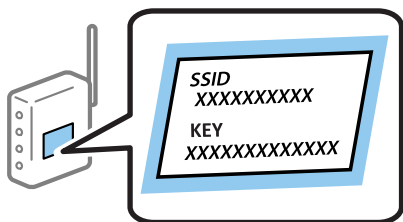

1. Seleccioneu **Configuració Wi-Fi** a la pantalla d'inici.

Per seleccionar un element, utilitzeu els botons ▲ ▼ ◀ ▶ i, a continuació, premeu el botó OK.

2. Seleccioneu **Wi-Fi (recoman.)**.

3. Premeu el botó OK per continuar.

4. Seleccioneu **Assistent de configuració de Wi-Fi**.
5. Seleccioneu el SSID de l'encaminador sense fil des del tauler de control de la impressora i, a continuació, premeu el botó OK.

Nota:

- Si el SSID al qual voleu connectar-vos no apareix al tauler de control de la impressora, premeu el botó  per actualitzar la llista. Si encara no es mostra, seleccioneu **Altres SSID** i, a continuació, introduïu el SSID directament.
- Si no sabeu el SSID, comproveu si està escrit a l'etiqueta de l'encaminador sense fil. Si utilitzeu l'encaminador sense fil amb la configuració predeterminada, utilitzeu el SSID escrit a l'etiqueta.

6. Introduïu la contrasenya.
Seleccioneu si imprimeu, o no, un informe de connexió de la xarxa després d'haver finalitzat la configuració.

Nota:

- La contrasenya distingeix minúscules i majúscules.
- Si no sabeu el nom de la xarxa (SSID), comproveu que la informació estigui escrita a l'etiqueta de l'encaminador sense fil. Si utilitzeu l'encaminador sense fil amb la configuració predeterminada, utilitzeu el SSID escrit a l'etiqueta. Si no trobeu la informació, consulteu la documentació inclosa amb l'encaminador sense fil.

7. Quan hàgiu acabat de configurar, premeu el botó .

Nota:

Si no es connecta, carregueu paper i, a continuació, premeu el botó  per imprimir un informe de connexió de la xarxa.

Informació relacionada

- ➔ [“Introducció de caràcters” a la pàgina 20](#)
- ➔ [“Comprovació de l'estat de connexió de xarxa” a la pàgina 37](#)
- ➔ [“Quan no es pot establir la configuració de xarxa” a la pàgina 199](#)

Configuració de Wi-Fi mitjançant la configuració del botó d'ordre

Podeu configurar automàticament una xarxa Wi-Fi prement un botó a l'encaminador sense fil. Si es compleixen les següents condicions, podeu configurar-la mitjançant l'ús d'aquest mètode.

- L'encaminador sense fil és compatible amb WPS (Wi-Fi Protected Setup).
- La connexió Wi-Fi actual es va establir prement un botó a l'encaminador sense fil.

1. Seleccioneu **Configuració Wi-Fi** a la pantalla d'inici.

Per seleccionar un element, utilitzeu els botons     i, a continuació, premeu el botó OK.

2. Seleccioneu **Wi-Fi (recoman.)**.
3. Premeu el botó OK per continuar.
4. Seleccioneu **Conf. Botó d'ordre (WPS)**.

- Mantingueu premut el botó [WPS] a l'encaminador sense fil fins que la llum de seguretat parpellegi.

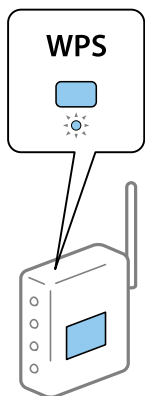

Si no sabeu on és el botó [WPS], o no hi ha botons a l'encaminador sense fil, consulteu la documentació inclosa amb l'encaminador sense fil per obtenir més informació.

- Premeu el botó OK al tauler de control de la impressora. Després, seguiu les instruccions de la pantalla.

Nota:

Si la connexió falla, reinicieu l'encaminador sense fil, moveu-lo més a prop de la impressora i torneu a provar-ho. Si tot i així no funciona, imprimeu un informe de connexió de xarxa i comproveu la solució.

Informació relacionada

- ➔ [“Comprovació de l'estat de connexió de xarxa” a la pàgina 37](#)
- ➔ [“Quan no es pot establir la configuració de xarxa” a la pàgina 199](#)

Configuració de Wi-Fi mitjançant la configuració del codi PIN (WPS)

Podeu connectar automàticament a un encaminador sense fil mitjançant l'ús d'un codi PIN. Podeu utilitzar aquest mètode per configurar si un encaminador sense fil té capacitat per a WPS (Wi-Fi Protected Setup). Utilitzeu un ordinador per introduir un codi PIN a l'encaminador sense fil.

- Selecioneu **Configuració Wi-Fi** a la pantalla d'inici.
Per seleccionar un element, utilitzeu els botons ▲ ▼ ◀▶ i, a continuació, premeu el botó OK.
- Selecioneu **Wi-Fi (recoman.)**.
- Premeu el botó OK per continuar.
- Selecioneu **Altres**.
- Selecioneu **Codi PIN (WPS)**.
- Utilitzeu l'ordinador per introduir el codi PIN (un nombre de vuit dígits) que apareix al tauler de control de la impressora cap a l'encaminador sense fil abans de dos minuts.

Nota:

Consulteu la documentació inclosa amb l'encaminador sense fil per obtenir més informació sobre com s'introdueix un codi PIN.

7. Premeu el botó OK a la impressora.

La configuració es completa quan es mostra el missatge de configuració completa.

Nota:

Si la connexió falla, reinicieu l'encaminador sense fil, moveu-lo més a prop de la impressora i torneu a provar-ho. Si tot i així no funciona, imprimeu un informe de connexió i comproveu la solució.

Informació relacionada

- ➔ [“Comprovació de l'estat de connexió de xarxa” a la pàgina 37](#)
- ➔ [“Quan no es pot establir la configuració de xarxa” a la pàgina 199](#)

Comprovació de l'estat de connexió de xarxa

Podeu comprovar l'estat de connexió de xarxa de la manera següent.

Icona de xarxa

Podeu comprovar l'estat de connexió de la xarxa i la força de l'ona de ràdio usant la icona de xarxa de la pantalla d'inici de la impressora.



Informació relacionada

- ➔ [“Guia de la pantalla d'inici” a la pàgina 19](#)

Impressió d'un informe de connexió de xarxa

Podeu imprimir un informe de connexió de xarxa per comprovar l'estat entre la impressora i l'encaminador sense fil.

1. Carregueu el paper.
2. Seleccioneu **Configurac.** a la pantalla d'inici i, a continuació, premeu el botó OK.
Per seleccionar un element, utilitzeu els botons ▲ ▼ ◀ ▶ i, a continuació, premeu el botó OK.
3. Seleccioneu **Conf.Wi-Fi/xarxa > Comprovació de connexió.**
Comença la comprovació de la connexió.

4. Premeu el botó  per imprimir l'informe de connexió de la xarxa.
Si es produeix un error,comproveu l'informe de connexió de xarxa i seguuiu les solucions impreses.

Informació relacionada

- ➔ “Missatges i solucions a l'informe de connexió de xarxa” a la pàgina 38

Missatges i solucions a l'informe de connexió de xarxa

Comproveu els missatges i els codis d'error de l'informe de connexió de xarxa i, a continuació, seguuiu les instruccions.

Check Network Connection	
Check Result	FAIL
Error code	(E-2)
<p>See the Network Status and check if the Network Name (SSID) is the SSID you want to connect. If the SSID is correct, make sure to enter the correct password and try again.</p>	
<p>If your problems persist, see your documentation for help and networking tips.</p>	
Checked Items	
Wireless Network Name (SSID) Check	FAIL
Communication Mode Check	Unchecked
Security Mode Check	Unchecked
MAC Address Filtering Check	Unchecked
Security Key/Password Check	Unchecked
IP Address Check	Unchecked
Detailed IP Setup Check	Unchecked
Network Status	
Printer Name	EPSON XXXXXX
Printer Model	XX-XXX Series
IP Address	169.254.137.8
Subnet Mask	255.255.0.0
Default Gateway	
Network Name (SSID)	EpsonNet
Security	None
Signal Strength	Poor
MAC Address	F8:D0:27:40:C0:AC

- a. Codi d'error
- b. Missatges a l'entorn de xarxa

Informació relacionada

- ➔ “E-1” a la pàgina 39
- ➔ “E-2, E-3, E-7” a la pàgina 39
- ➔ “E-5” a la pàgina 40
- ➔ “E-6” a la pàgina 40
- ➔ “E-8” a la pàgina 40

- ➔ “E-9” a la pàgina 41
- ➔ “E-10” a la pàgina 41
- ➔ “E-11” a la pàgina 41
- ➔ “E-12” a la pàgina 42
- ➔ “E-13” a la pàgina 42
- ➔ “Missatge a l'entorn de xarxa” a la pàgina 43

E-1

Solucions:

- Assegureu-vos que el vostre concentrador o els altres dispositius de xarxa estiguin encesos.
- Si voleu connectar la impressora per Wi-Fi, establiu la configuració de Wi-Fi per a la impressora altra vegada ja que està desactivada.

E-2, E-3, E-7

Solucions:

- Comproveu que l'encaminador sense fil està activat.
- Confirmeu que l'ordinador o el dispositiu està connectat correctament a l'encaminador sense fil.
- Desactiveu l'encaminador sense fil. Espereu 10 segons i enceneu-lo.
- Col·loqueu la impressora a prop de l'encaminador sense fil i traieu-ne els obstacles que hi pugui haver entremig.
- Si heu introduït l'SSID manualment, comproveu que és correcte. Podeu consultar l'SSID a l'apartat **Network Status** de l'informe de connexió de la xarxa.
- Si un encaminador sense fil té múltiples SSID, seleccioneu l'SSID que es visualitza. Si l'SSID utilitza freqüències no compatibles, la impressora no les mostra.
- Si utilitzeu la configuració de botó per establir una connexió de xarxa, comproveu que l'encaminador sense fil admet WPS. No podeu utilitzar la configuració de botó si l'encaminador sense fil no admet WPS.
- Comproveu que l'SSID només utilitza caràcters ASCII (caràcters alfanumèrics i símbols). La impressora no pot mostrar un SSID que contingui caràcters en un format diferent a ASCII.
- Abans d'establir una connexió amb l'encaminador sense fil, comproveu que coneixeu l'SSID i la contrasenya. Si feu servir la configuració predeterminada de l'encaminador sense fil, trobareu l'SSID i la contrasenya escrits a l'etiqueta de l'encaminador sense fil. Si no coneixeu l'SSID i la contrasenya, poseu-vos en contacte amb la persona que va configurar l'encaminador sense fil o consulteu la documentació inclosa amb l'encaminador sense fil.
- Si us connecteu a un SSID generat des d'un dispositiu intel·ligent de tethering, consulteu l'SSID i la contrasenya a la documentació del dispositiu intel·ligent.
- Si la Wi-Fi es desconnecta de sobte, comproveu les condicions següents. Si algunes d'aquestes condicions són aplicables, baixeu i executeu el programari del lloc web següent per restablir la configuració de la xarxa.
<http://epson.sn> > **Configuració**
 - S'ha afegit un altre dispositiu a la xarxa amb la configuració de botó.
 - La xarxa Wi-Fi s'ha configurat amb un mètode diferent de la configuració de botó.

Informació relacionada

- ➔ [“Connexió amb un ordinador” a la pàgina 23](#)
- ➔ [“Establiment de la configuració Wi-Fi des de la impressora” a la pàgina 34](#)

E-5

Solucions:

Comproveu que el tipus de seguretat de l'encaminador sense fil és un dels següents. En cas contrari, canvieu el tipus de seguretat de l'encaminador sense fil i restabliu la configuració de xarxa de la impressora.

- WEP-64 bits (40 bits)
- WEP-128 bits (104 bits)
- WPA PSK (TKIP/AES)*
- WPA2 PSK (TKIP/AES)*
- WPA (TKIP/AES)
- WPA2 (TKIP/AES)

* WPA PSK també s'anomena WPA Personal. WPA2 PSK també s'anomena WPA2 Personal.

E-6

Solucions:

- Comproveu si el filtre d'adreces MAC està desactivat. Si està activat, registreu l'adreça MAC de la impressora perquè no es filtri. Consulteu la documentació de l'encaminador sense fil per obtenir més informació. Podeu consultar l'adreça MAC de la impressora a l'apartat **Network Status** de l'informe de connexió de la xarxa.
- Si l'encaminador sense fil es fa servir mitjançant l'autenticació compartida amb seguretat WEP, comproveu que la clau d'autenticació i l'índex són correctes.
- Si el número de dispositius que es poden connectar a l'encaminador sense fil és inferior al número de dispositius de la xarxa que voleu connectar, configureu l'encaminador sense fil per augmentar el número de dispositius que es poden connectar. Consulteu la documentació de l'encaminador sense fil per configurar-lo.

Informació relacionada

- ➔ [“Connexió amb un ordinador” a la pàgina 23](#)

E-8

Solucions:

- Habiliteu el DHCP a l'encaminador sense fil si Obtenir adreça IP de la impressora s'ha establert en **Automàtic**.
- Si Obtenir adreça IP de la impressora s'ha establert en Manual, l'adreça IP establerta manualment està fora d'abast (per exemple: 0.0.0.0) i no és vàlida. Establiu una adreça IP vàlida al tauler de control de la impressora o feu servir el Web Config.

Informació relacionada

➔ [“Impressió d'un full d'estat de xarxa” a la pàgina 43](#)

E-9

Solucions:

Comproveu el següent.

- Els dispositius estan engegats.
- Podeu accedir a Internet i a altres ordinadors o dispositius que voleu connectar a la impressora.

Si la impressora i els dispositius de la xarxa segueixen sense connectar-se després de confirmar els punts anteriors, apagueu l'encaminador sense fil. Espereu 10 segons i enceneu-lo. Seguidament, baixeu i executeu l'instal·lador del lloc web següent per restablir la configuració de la xarxa.

<http://epson.sn> > **Configuració**

Informació relacionada

➔ [“Connexió amb un ordinador” a la pàgina 23](#)

E-10

Solucions:

Comproveu el següent.

- Els altres dispositius de la xarxa estan encesos.
- Les adreces de la xarxa (adreça IP, màscara de subxarxa i passarel·la predeterminada) són correctes si s'ha establert Obtenir adreça IP en Manual.

Si són incorrectes, restabliu l'adreça de la xarxa. Podeu consultar l'adreça IP, la màscara de subxarxa i passarel·la predeterminada a l'apartat **Network Status** de l'informe de connexió de la xarxa.

Si heu habilitat DHCP, canvieu Obtenir adreça IP de la impressora a **Automàtic**. Si voleu establir l'adreça IP manualment, comproveu l'adreça IP de la impressora des de l'apartat **Network Status** de l'informe de connexió de la xarxa i, seguidament, seleccioneu Manual a la pantalla de configuració de la xarxa. Establiu la màscara de subxarxa en [255.255.255.0].

Si la impressora i els dispositius de la xarxa segueixen sense connectar-se, apagueu l'encaminador sense fil. Espereu 10 segons i enceneu-lo.

Informació relacionada

➔ [“Impressió d'un full d'estat de xarxa” a la pàgina 43](#)

E-11

Solucions:

Comproveu el següent.

- L'adreça de la passarel·la predeterminada és correcta si establiu la Configuració TCP/IP de la impressora en Manual.
- El dispositiu que s'ha establert com a passarel·la predeterminada està encès.

Establiu l'adreça correcta de la passarel·la predeterminada. Podeu consultar l'adreça de la passarel·la predeterminada a l'apartat **Network Status** de l'informe de connexió de la xarxa.

Informació relacionada

➔ [“Impressió d'un full d'estat de xarxa” a la pàgina 43](#)

E-12

Solucions:

Comproveu el següent.

- Els altres dispositius de la xarxa estan encesos.
- Les adreces de la xarxa (adreça IP, màscara de subxarxa i passarel·la predeterminada) són correctes si les introduïu manualment.
- Les adreces de la xarxa d'altres dispositius (màscara de subxarxa i passarel·la predeterminada) són les mateixes.
- L'adreça IP no entra en conflicte amb altres dispositius.

Si la impressora i els dispositius de la xarxa segueixen sense connectar-se després de confirmar els punts anteriors, proveu el següent.

- Desactiveu l'encaminador sense fil. Espereu 10 segons i enceneu-lo.
- Repetiu la configuració de la xarxa amb l'instal·lador. Podeu executar-lo des del lloc web següent:
<http://epson.sn> > **Configuració**
- Un encaminador sense fil que utilitza el tipus de seguretat WEP permet el registre de diverses contrasenyes. Si registreu diverses contrasenyes, comproveu si la primera contrasenya registrada s'ha configurat a la impressora.

Informació relacionada

➔ [“Impressió d'un full d'estat de xarxa” a la pàgina 43](#)

➔ [“Connexió amb un ordinador” a la pàgina 23](#)

E-13

Solucions:

Comproveu el següent.

- Els dispositius de xarxa, com ara l'enrutador sense fil, el concentrador i l'encaminador estan encesos.
- La configuració TCP/IP dels dispositius de xarxa no s'ha establert manualment. (Si la configuració TCP/IP de la impressora s'estableix automàticament i la configuració TCP/IP d'altres dispositius de la xarxa s'estableix manualment, la xarxa de la impressora pot ser diferent de la xarxa d'altres dispositius.)

Si segueix sense funcionar després de comprovar tots els punts anteriors, proveu el següent.

- Desactiveu l'encaminador sense fil. Espereu 10 segons i enceneu-lo.

- ❑ Configureu la xarxa a l'ordinador que es troba a la mateixa xarxa que la impressora amb l'instal·lador. Podeu executar-lo des del lloc web següent:
<http://epson.sn> > **Configuració**
- ❑ Un encaminador sense fil que utilitza el tipus de seguretat WEP permet el registre de diverses contrasenyes. Si registreu diverses contrasenyes, proveu si la primera contrasenya registrada s'ha configurat a la impressora.

Informació relacionada

- ➔ “Impressió d'un full d'estat de xarxa” a la pàgina 43
- ➔ “Connexió amb un ordinador” a la pàgina 23

Missatge a l'entorn de xarxa

Missatge	Solució
The Wi-Fi environment needs to be improved. Turn the wireless router off and then turn it on. If the connection does not improve, see the documentation for the wireless router.	Després d'acostar la impressora a l'encaminador sense fil i d'eliminar qualsevol obstacle entre ells, apagueu l'encaminador sense fil. Espereu uns 10 segons i, a continuació, enceneu-lo. Si encara no es connecta, consulteu la documentació inclosa amb l'encaminador sense fil.
*No more devices can be connected. Disconnect one of the connected devices if you want to add another one.	Els dispositius informàtics i intel·ligents que es poden connectar simultàniament estan connectats íntegrament a la connexió Wi-Fi Direct (Simple AP). Per afegir un altre dispositiu informàtic o intel·ligent, desconnecteu primer un dels dispositius connectats o connecteu-lo primer a l'altra xarxa. Podeu confirmar el nombre de dispositius sense fil que es poden connectar simultàniament i el nombre de dispositius connectats comprovant el full d'estat de la xarxa o el tauler de control de la impressora.
The same SSID as Wi-Fi Direct exists in the environment. Change the Wi-Fi Direct SSID if you cannot connect a smart device to the printer.	Al tauler de control de la impressora, aneu a la pantalla de configuració de Wi-Fi Direct i seleccioneu el menú per canviar la configuració. Podeu canviar el nom de la xarxa que va després de DIRECT-XX-. Introduïu com a màxim 32 caràcters.

Impressió d'un full d'estat de xarxa

Podeu comprovar la informació detallada de xarxa imprimint-ne un.

1. Carregueu paper.
2. Seleccioneu **Configurac.** a la pantalla d'inici.
Per seleccionar un element, utilitzeu els botons ▲ ▼ ◀ ▶ i, a continuació, premeu el botó OK.
3. Seleccioneu **Conf.Wi-Fi/xarxa > Imprimeix full d'estat.**
4. Premeu el botó ◊.
S'imprimeix el full d'estat de xarxa.

Substitució o incorporació de nous encaminadors sense fil

Si es fan canvis de SSID causa de la substitució d'un encaminador sense fil o la incorporació d'un nou encaminador sense fil i s'estableix un nou entorn de xarxa, torneu a establir la configuració Wi-Fi.

Informació relacionada

➔ [“Canvi del mètode de connexió a un ordinador” a la pàgina 44](#)

Canvi del mètode de connexió a un ordinador

Utilització del programa d'instal·lació i reconfiguració d'un mètode de connexió diferent.

Configuració des de la pàgina web

Accediu a la següent pàgina web i, a continuació, introduïu el nom del producte. Aneu a **Configuració** i comenceu la configuració.

<http://epson.sn>

Configuració amb el disc de programari (només per als models que vénen amb un disc de programari i per als usuaris amb ordinadors Windows amb unitats de disc).

Inseriu el disc de programari a l'ordinador, i després seguïu les instruccions que apareixen en pantalla.

Selecció de canvi del mètode d'autenticació

Seguiu les instruccions que apareixen a la pantalla fins que es mostri la pantalla següent.

Seleccioneu **Torneu a establir la connexió Impressora (en cas d'encaminador de xarxa nou o si es canvia l'USB de la xarxa, etc.)** a la pantalla Instal·leu el programari i, a continuació, seleccioneu **Endavant**.

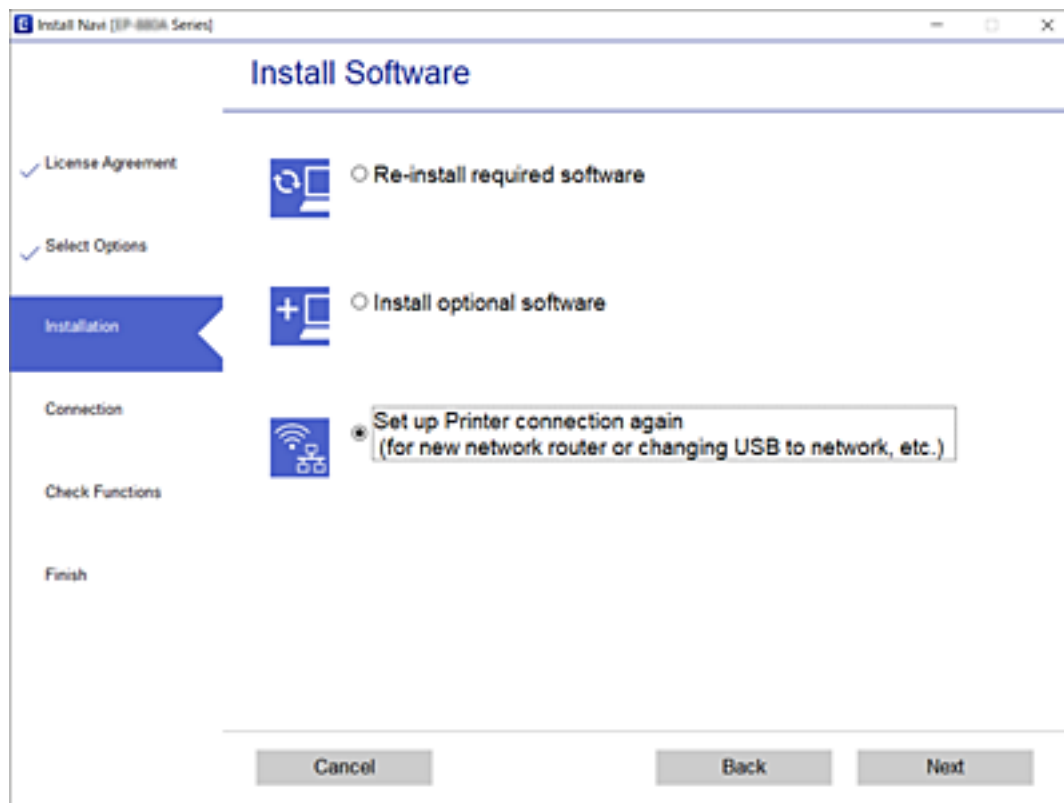

Canvi de la configuració Wi-Fi Direct (Simple AP)

Quan la connexió Wi-Fi Direct (Simple AP) està activada, podeu canviar els paràmetres de Wi-Fi Direct, com ara el nom de la xarxa i la contrasenya.

1. Seleccioneu **Configuració Wi-Fi** a la pantalla d'inici.
Per seleccionar un element, utilitzeu els botons ▲ ▼ ◀ ▶ i, a continuació, premeu el botó OK.
2. Seleccioneu **Wi-Fi Direct**.
3. Premeu el botó D'acord per continuar.
4. Premeu el botó D'acord per continuar.
5. Premeu el botó ▼ per mostrar la pantalla de configuració.
6. Seleccioneu l'element del menú que vulgueu canviar.
Podeu seleccionar els següents elements del menú.

❑ **Canvia el nom de la xarxa**

Canvieu el nom de la xarxa (SSID) de Wi-Fi Direct (Simple AP) que s'ha utilitzat per connectar-se a la impressora amb el vostre nom arbitrari. Podeu configurar el nom de la xarxa (SSID) amb els caràcters ASCII que es mostren en el teclat de pantalla al tauler de control.

Quan canvieu el nom de xarxa (SSID), tots els dispositius connectats es desconnecten. Utilitzeu el nom de la nova xarxa (SSID) si voleu tornar a connectar el dispositiu.

❑ **Canvia la contrasenya**

Canvieu la contrasenya de Wi-Fi Direct (Simple AP) per connectar-se a la impressora amb el vostre valor arbitrari. Podeu establir la contrasenya amb els caràcters ASCII que es mostren en el teclat de pantalla al tauler de control.

Quan canvieu la contrasenya, tots els dispositius connectats es desconnecten. Utilitzeu la nova contrasenya si voleu tornar a connectar el dispositiu.

❑ **Des. Wi-Fi Direct**

Inhabiliteu la configuració Wi-Fi Direct (Simple AP) de la impressora. Quan la inhabiliteu, tots els dispositius connectats a la impressora amb la connexió Wi-Fi Direct (Simple AP) es desconnectaran.

❑ **Restaura configuració per defecte**

Restabliu la configuració de Wi-Fi Direct (Simple AP) als valors predeterminats.

La informació de connexió Wi-Fi Direct (Simple AP) del dispositiu intel·ligent desada a la impressora, s'esborra.

7. Seguiu les instruccions de la pantalla.

Desactivació del Wi-Fi des del tauler de control

Quan es desactiva el Wi-Fi, la connexió Wi-Fi es desconnecta.

1. Seleccioneu **Configuració Wi-Fi** a la pantalla d'inici.

Per seleccionar un element, utilitzeu els botons ▲ ▼ ◀ ▶ i, a continuació, premeu el botó OK.

2. Seleccioneu **Wi-Fi (recoman.)**.
3. Premeu el botó OK per continuar.
4. Seleccioneu **Altres**.
5. Seleccioneu **Desactiva Wi-Fi**.
6. Comproveu el missatge i, seguidament, premeu el botó OK.

Desconnexió de la connexió Wi-Fi Direct (Simple AP) des del tauler de control

Hi ha dos mètodes disponibles per desactivar una connexió Wi-Fi Direct (Simple AP). Podeu desactivar totes les connexions mitjançant el tauler de control de la impressora o desactivar cada connexió des de l'ordinador o el dispositiu intel·ligent. En aquesta secció s'explica com desactivar totes les connexions.



Important:

Quan la connexió Wi-Fi Direct (Simple AP) està desactivada, tots els ordinadors i dispositius intel·ligents connectats a la impressora en connexió Wi-Fi Direct (Simple AP) estan desconnectats.

Nota:

Si voleu desconnectar un dispositiu específic, desconnecteu-vos del dispositiu en lloc de la impressora. Utilitzeu un dels mètodes següents per desconnectar la connexió Wi-Fi Direct (Simple AP) des del dispositiu.

- Desconnecteu la connexió Wi-Fi del nom de la xarxa de la impressora (SSID).
- Connecteu-la a un altre nom de xarxa (SSID).

1. Seleccioneu **Configuració Wi-Fi** a la pantalla d'inici.

Per seleccionar un element, utilitzeu els botons ▲ ▼ ◀▶ i, a continuació, premeu el botó OK.

2. Seleccioneu **Wi-Fi Direct**.
3. Premeu el botó D'acord per continuar.
4. Premeu el botó D'acord per continuar.
5. Premeu el botó ▼ per mostrar la pantalla de configuració.
6. Seleccioneu **Des. Wi-Fi Direct**.
7. Comproveu el missatge i, seguidament, premeu el botó D'acord.

Restabliment de la configuració de xarxa des del tauler de control

Podeu restablir tota la configuració de xarxa als ajustos predeterminats.

1. Seleccioneu **Configurac.** a la pantalla d'inici.
Per seleccionar un element, utilitzeu els botons ▲ ▼ ◀▶ i, a continuació, premeu el botó OK.
2. Seleccioneu **Rest. config. per defecte > Conf. Wi-Fi/xarxa**.
3. Comproveu el missatge i, seguidament, premeu el botó OK.

Preparació de la impressora

Càrrega de papers

Paper i capacitats disponibles

Nota:

La mida de paper que es mostra varia en funció del controlador.

Paper Epson original

Per assegurar una impressió de qualitat, Epson recomana fer servir paper Epson original.

Nota:

La disponibilitat dels papers varia segons la ubicació. Per obtenir la informació més recent sobre els papers disponibles en la vostra àrea, contacteu amb el servei d'Epson.

Paper adequat per imprimir documents

Nom del suport	Mida	Capacitat de càrrega (fulls)
Epson Bright White Ink Jet Paper	A4	Fins a la línia indicada mitjançant el símbol de triangle dins la guia de vores.

Paper adequat per imprimir documents i fotografies

Nom del suport	Mida	Capacitat de càrrega (fulls)
Epson Matte Paper-Heavyweight	A4	20
Epson Photo Quality Ink Jet Paper	A4	80

Paper adequat per imprimir fotos

Nom del suport	Mida	Capacitat de càrrega (fulls)
Epson Ultra Glossy Photo Paper	A4, 13×18 cm (5×7 in.), 10×15 cm (4×6 in.)	20*
Epson Premium Glossy Photo Paper	A4, 13×18 cm (5×7 in.), 10×15 cm (4×6 in.)	20*
Epson Premium Semigloss Photo Paper	A4, 13×18 cm (5×7 in.), 10×15 cm (4×6 in.)	20*
Epson Photo Paper Glossy	A4, 13×18 cm (5×7 in.), 10×15 cm (4×6 in.)	20*

* Carregueu els fulls d'un en un si l'alimentació de paper no funciona correctament o si a la impressió apareixen colors irregulars o taques.

Informació relacionada

- ➔ [“Paper per a impressió sense vores” a la pàgina 49](#)
- ➔ [“Paper per a impressió a dues cares” a la pàgina 50](#)

Paper disponible comercialment

Papers normals

Nom del suport	Mida	Capacitat de càrrega (fulls)
Paper normal Paper de còpia Capçalera*2	Carta, A4, B5, 16K (195 × 270 mm), A5, A6, B6	Fins a la línia indicada mitjançant el símbol de triangle dins la guia de vores.*1
	Legal, de 8,5×13 in., Legal (Índia)	1
	Definit per l'usuari (mm) de 54×86 a 215,9×1200	1

*1 Carregueu els fulls d'un en un si l'alimentació de paper no funciona correctament o si a la impressió apareixen colors irregulars o taques.

*2 Paper sobre la capçalera del qual s'imprimeix prèviament informació com ara el nom del remitent o de l'empresa. Hi ha d'haver un marge de 3 mm o més a la part superior del paper. La impressió a dues cares i la impressió sense vores no estan disponibles per al paper amb capçalera.

Sobres

Nom del suport	Mida	Capacitat de càrrega (sobres)
Sobre	Sobre núm. 10, Sobre DL, Sobre C6	10

Informació relacionada

- ➔ [“Paper per a impressió sense vores” a la pàgina 49](#)
- ➔ [“Paper per a impressió a dues cares” a la pàgina 50](#)

Paper per a impressió sense vores

Paper Epson original

- Epson Bright White Ink Jet Paper
- Epson Photo Quality Ink Jet Paper
- Epson Matte Paper-Heavyweight
- Epson Ultra Glossy Photo Paper
- Epson Premium Glossy Photo Paper

- Epson Premium Semigloss Photo Paper
- Epson Photo Paper Glossy

Paper disponible comercialment

Paper normal, paper de còpia (A4, Carta)

Paper per a impressió a dues cares

Paper Epson original

Epson Bright White Ink Jet Paper

Paper disponible comercialment

Paper normal, paper de còpia*

* Per a la impressió a dues cares automàtica, podeu utilitzar mides de paper Carta, A4, B5, 16K o definida per l'usuari (182×257 a 215,9×297 mm).

Precaucions en la manipulació del paper

- Llegiu les instruccions que se subministren amb el paper.
- Per aconseguir impressions d'alta qualitat amb el paper original Epson, utilitzeu el paper en l'entorn que s'esmenta als fulls subministrats amb el paper.
- Abans de carregar el paper, airegeu i alineu-ne les vores. No ventileu ni rebregueu el paper fotogràfic. Si ho feu, podríeu malmetre la superfície imprimible.

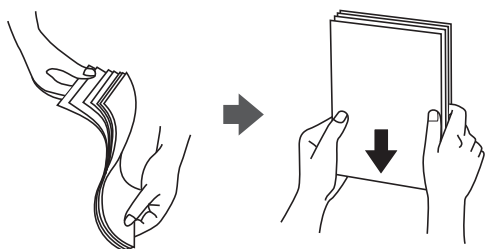

- Si el paper està rebregat, alliseu-lo o caragoleu-lo lleugerament en la direcció oposada abans de carregar-lo. Si imprimeu amb paper rebregat, podria haver-hi un embús de paper i la tinta podria tacar l'imprès.

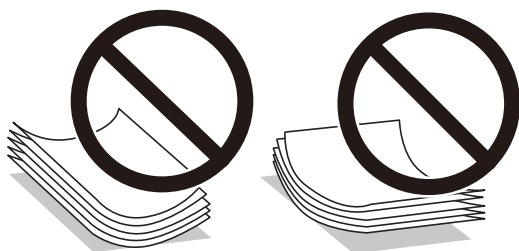

- ❑ No feu servir paper que estigui rebregat, trencat, tallat, doblegat, humit, que sigui massa gruixut o massa fi, o paper que tingui enganxats adhesius o etiquetes. Si imprimeu amb aquests tipus de paper, podria haver-hi un embús de paper i la tinta podria tacar l'imprès.
- ❑ Assegureu-vos d'utilitzar paper de gra llarg. Si no esteu segur de quin tipus de paper esteu utilitzant, consulteu el paquet de paper o contacteu amb el fabricant per confirmar les especificacions del paper.

Informació relacionada

➔ [“Especificacions de la impressora” a la pàgina 223](#)

Càrrega de paper al Alimentació posterior

1. Retireu el suport de paper.

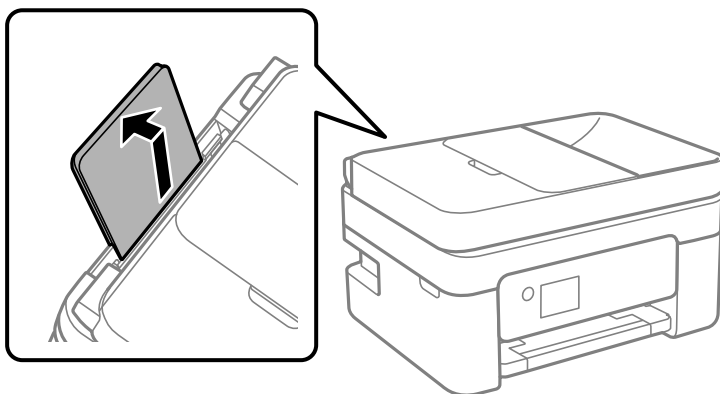

2. Feu lliscar les guies laterals.

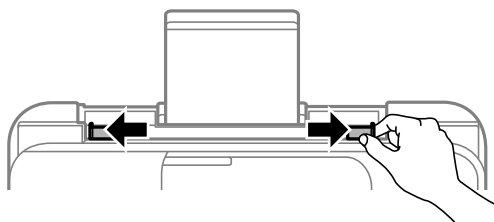

3. Carregueu paper al centre del suport de paper amb la cara a imprimir cap amunt.

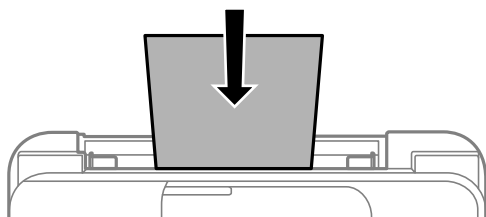

! **Important:**

- No carregueu més fulls que el nombre màxim especificat per al paper. Si utilitzeu paper normal, no el carregueu més enllà de la línia que hi ha a sota del símbol ▼ de l'interior de la guia de vores.
- Carregueu el paper primer per la vora curta. Tanmateix, si heu establert la vora llarga com l'amplada de la mida definida per l'usuari, carregueu el paper primer per la vora llarga.

Paper preperforat

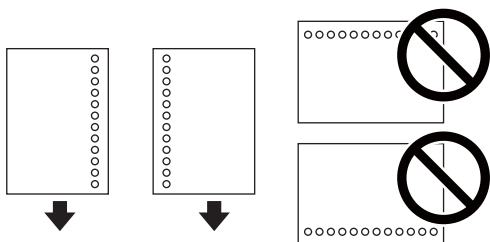

Nota:

- Carregueu un sol full de paper normal de mida definida amb orificis d'enquadernació a l'esquerra o la dreta.
- Ajusteu la posició d'impressió del fitxer per evitar que s'imprimeixi sobre els forats.
- La impressió a dues cares automàtica no està disponible per al paper preperforat.

4. Feu lliscar les guies laterals fins als costats del paper.

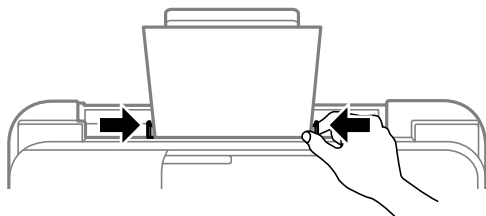

5. Al tauler de control, establiu la mida i el tipus de paper que heu carregat a l'alimentació posterior.

Per seleccionar un element, utilitzeu els botons ▲ ▼ ◀ ▶ i, a continuació, premeu el botó OK.

Nota:

- També podeu visualitzar la pantalla de configuració de mida de paper i tipus de paper seleccionant **Configurac. > Config. impress. > Config. font de paper > Configuració del paper.**
- Per al paper de capçalera, seleccioneu **Letterhead** com a tipus de paper.
- En el cas del paper de capçalera, si imprimeu en paper més petit que el que està configurat al controlador de la impressora, la impressora pot imprimir més enllà de les vores del paper, cosa que pot provocar taques de tinta a les impressions i l'acumulació de la tinta sobrant dins la impressora. Comproveu que seleccioneu la configuració de mida de paper correcta.
- La impressió a dues cares i la impressió sense vores no estan disponibles per al paper amb capçalera. És possible que la impressora funcioni a velocitat inferior.

6. Estireu de la safata de sortida.

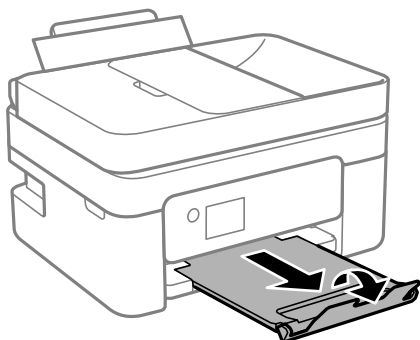

Nota:

Deseu la resta del paper al seu paquet. Si el deixeu a la impressora, el paper es pot doblegar o la qualitat de la impressió es pot deteriorar.

Informació relacionada

- ➔ [“Precaucions en la manipulació del paper” a la pàgina 50](#)
- ➔ [“Paper i capacitats disponibles” a la pàgina 48](#)
- ➔ [“Càrrega de sobres i precaucions” a la pàgina 53](#)
- ➔ [“Càrrega de papers llargs” a la pàgina 54](#)

Càrrega de sobres i precaucions

Carregueu els sobres primer amb la vora curta al centre i la llengüeta cap avall, i feu lliscar les guies laterals fins a la vora dels sobres.

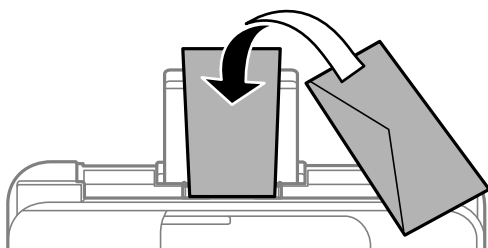

- Abans de carregar els sobres, airegeu i alineu-ne les vores. Si la pila de sobres està inflada, pressioneu cap avall per allisar-los abans de carregar-los.



- No utilitzeu sobres rebregats o doblegats. Si imprimeu amb aquests tipus de sobres, podria haver-hi un embús de paper i la tinta podria tacar l'impresor.
- No utilitzeu sobres amb superfícies adhesives a la llengüeta ni sobres amb finestreta.
- Eviteu utilitzar sobres massa fins, ja que es poden rebregar durant la impressió.

Informació relacionada

- ➔ [“Paper i capacitats disponibles” a la pàgina 48](#)
- ➔ [“Càrrega de paper al Alimentació posterior” a la pàgina 51](#)

Càrrega de papers llargs

Quan carregueu paper més llarg que la mida legal, deseu el suport del paper i, a continuació, aplaneu l'extrem davanter del paper.

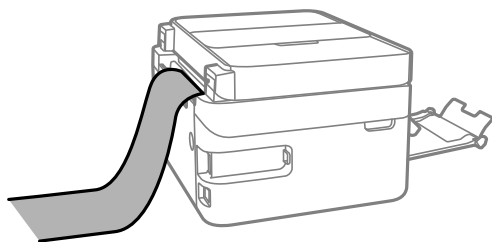

Informació relacionada

- ➔ [“Paper i capacitats disponibles” a la pàgina 48](#)
- ➔ [“Càrrega de paper al Alimentació posterior” a la pàgina 51](#)

Llista de tipus de paper

Per aconseguir uns resultats òptims d'impressió, seleccioneu el tipus de paper més adient.

Nom del suport	Tipus de suport	
	Tauler de control	Controlador de la impressora
Epson Bright White Ink Jet Paper	papers simples	Paper normal
Epson Ultra Glossy Photo Paper	Ultr Brill.	Epson Ultra Glossy
Epson Premium Glossy Photo Paper	Brillant Premium	Epson Premium Glossy
Epson Premium Semigloss Photo Paper	Semibrillant Premium	Epson Premium Semigloss
Epson Photo Paper Glossy	Brillant	Photo Paper Glossy
Epson Matte Paper-Heavyweight	Mat	Epson Matte
Epson Photo Quality Ink Jet Paper	Photo Quality Ink Jet	Epson Photo Quality Ink Jet

Col·locació dels originals

Col·loqueu els originals al vidre de l'escàner o l'ADF.

Podeu escanejar diversos originals a la vegada amb l'ADF.

Originals disponibles per a l'ADF

Mides de paper disponibles	A4, Carta, 8,5×13 in., Legal
Tipus de paper	Paper normal
Gruix del paper (pes del paper)	64 a 95 g/m ²
Capacitat de càrrega	A4, Carta: 30 fulls o 3.3 mm 8,5×13 in., Legal: 10 fulls

Encara que l'original compleixi les especificacions del suport que es pot col·locar a l'ADF, pot ser que no s'alimenti des de l'ADF o que la qualitat de l'escaneig disminueixi en funció de les propietats o les qualitats del paper.



Important:

No carregueu fotografies o il·lustracions originals de valor a l'ADF. L'alimentació per error podria arrugar o danyar l'original. Escaneeu aquests documents en el vidre de l'escàner.

Per tal que no es produeixin embussos de paper, procureu no col·locar els originals següents a l'ADF. Per a aquests tipus, utilitzeu el vidre de l'escàner.

- Originals trencats, doblegats, arrugats o malmesos
- Originals amb forats d'enquadernació
- Originals enganxats amb cinta, clips, grapes, etc.
- Originals que tenen adhesius o etiquetes enganxades
- Originals tallats de forma irregular o que no tenen els angles rectes
- Originals enquadernats
- Transparències, paper de transferència termal o paper amb recobriments de carboni pel revers

Col·locació dels originals a l'ADF

1. Alineu les vores dels originals.
2. Obriu la safata d'entrada de l'ADF.

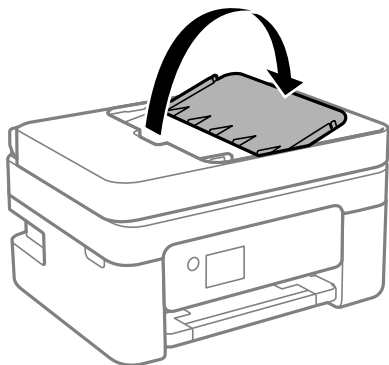

3. Feu lliscar la guia de vores de l'ADF.

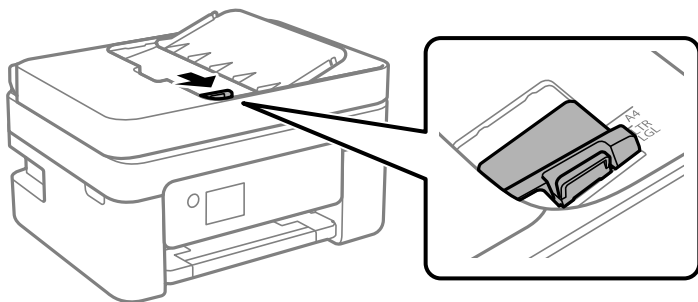

4. Primer col·loqueu els originals a l'ADF cara amunt i per la vora curta i, a continuació, feu lliscar la guia de vores de l'alimentador de documents a la vora dels originals.

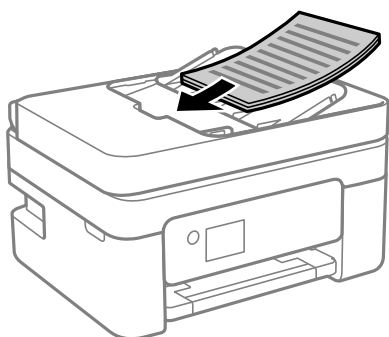

! *Important:*

- No carregueu originals per sobre de la línia indicada amb el símbol de triangle a l'ADF.*

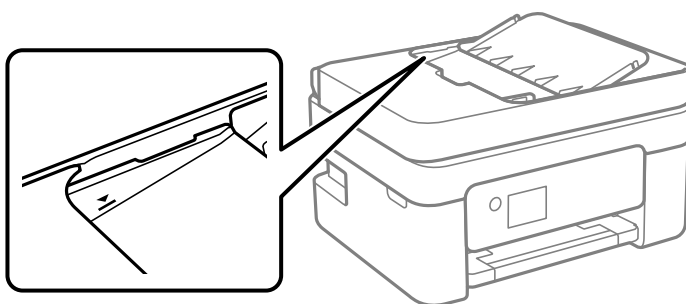

- No afegiu original quan s'estigui escanejant.*

Col·locació dels originals a l'ADF per a còpia a doble cara

Col·loqueu els originals en la direcció que es mostra a la il·lustració i, a continuació, seleccioneu la configuració de l'orientació.

- ❑ Originals verticals: seleccioneu **Vertical** al tauler de control tal com es descriu a continuació.

Div. pàg > 2 diap. > Orientació de l'original > Vertical

Col·loqueu els originals a l'ADF en la direcció de la fletxa.



- ❑ Originals apaïrats: seleccioneu **Horitzontal** al tauler de control tal com es descriu a continuació.

Div. pàg > 2 diap. > Orientació de l'original > Horitzontal

Col·loqueu els originals a l'ADF en la direcció de la fletxa.



Col·locació dels originals al Vidre de l'escàner

Precaució:

Aneu amb compte de no enganxar-vos la mà ni els dits quan obriu i tanqueu la coberta dels documents. Us podríeu fer mal.

Important:

Quan col·loqueu originals voluminosos com llibres, procureu que no entri llum de l'exterior directament al vidre de l'escàner.

1. Obriu la coberta dels documents.

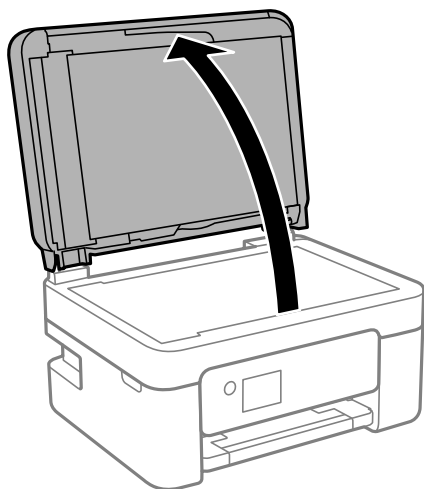

- Elimineu qualsevol brutícia o taca a la superfície del vidre de l'escàner mitjançant un drap suau, sec i net.

Nota:

Si hi ha cap residu o brutícia al vidre de l'escàner, el rang d'escaneig es pot ampliar per incloure'l, i la imatge original es pot desplaçar o reduir.

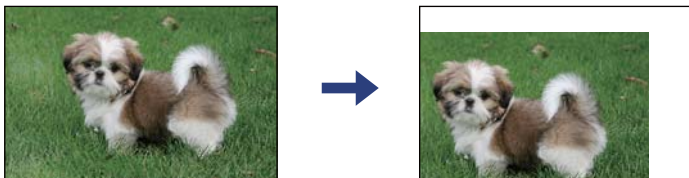

- Col·loqueu l'original cap avall i feu-lo lliscar fins a la marca de la cantonada.

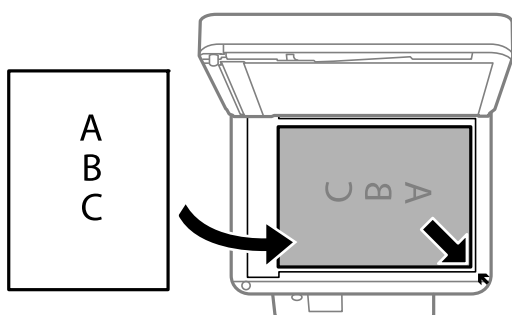

Nota:

- Un marge d'1,5 mm de les vores del vidre de l'escàner no s'escaneja.
- Si hi ha originals a l'ADF i al vidre de l'escàner, es donarà prioritat als originals de l'ADF.

- Tanqueu la coberta amb cura.



Important:

No premeu amb massa força l'vidre de l'escàner o la coberta de documents. En cas contrari, es poden malmetre.

- Traieu els originals després d'escanejar-los.

Nota:

Si deixeu els originals al vidre de l'escàner durant molt de temps, podrien quedar-se enganxats a la superfície del vidre.

Col·locació d'un document d'identitat per copiar

Col·loqueu un document d'identitat a 5 mm de la marca de la cantonada del vidre de l'escàner.

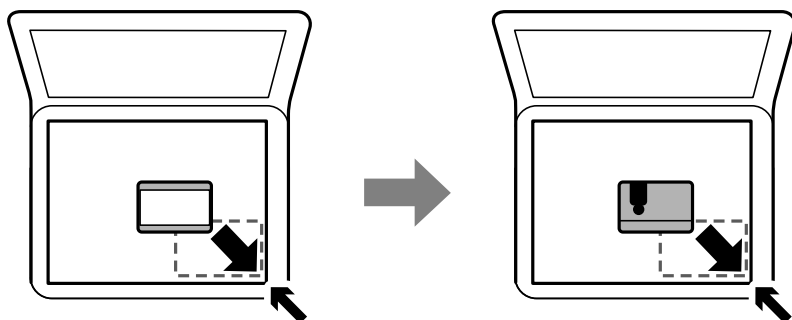

Administració dels contactes

Registrar una llista de contactes us permet introduir destinacions fàcilment. Podeu registrar fins a 100 entrades i podeu utilitzar la llista de contactes quan introduïu un número de fax.

Registre o edició contactes

1. Seleccioneu **Configurac.** a la pantalla d'inici.

Per seleccionar un element, utilitzeu els botons ▲ ▼ ◀ ▶ i, a continuació, premeu el botó OK.

2. Seleccioneu **Gestor de Contactes**.

3. Feu una de les accions següents.

Per registrar un contacte nou, seleccioneu **Af. entr.** i, a continuació, seleccioneu el número de registre.

Per editar un contacte nou, seleccioneu **Edita** i, a continuació, seleccioneu el contacte.

Per eliminar un contacte, seleccioneu **Suprimeix**, seleccioneu el contacte i, a continuació, seleccioneu **Sí**. No calen més passos.

4. Configureu els ajustos necessaris.

Nota:

Quan introduïu un número de fax, introduïu un codi d'accés extern a l'inici del número de fax si el vostre sistema de telèfon és una PBX i necessiteu el codi per obtenir una línia externa. Si heu definit el codi d'accés a l'opció de configuració **Tipus de línia**, introduïu un coixinet (#) en comptes del codi d'accés real. Per afegir una pausa (pausa de tres segons) durant el marcatge, premeu el botó ▼ o introduïu un guió (-).

5. Seleccioneu **Af. entr.** per completar el registre o l'edició.

Informació relacionada

➔ [“Introducció de caràcters” a la pàgina 20](#)

Registre o edició d'un grup de contactes

Afegir contactes a un grup us permet enviar un fax a diverses destinacions al mateix temps.

1. Seleccioneu **Configurac.** a la pantalla d'inici.
Per seleccionar un element, utilitzeu els botons ▲ ▼ ◀ ▶ i, a continuació, premeu el botó OK.
2. Seleccioneu **Gestor de Contactes**.
3. Feu una de les accions següents.
 - Per registrar un grup de contactes nou, seleccioneu **Afegeix grup** i, a continuació, seleccioneu el número de registre.
 - Per editar un grup de contactes nou, seleccioneu **Edita** i, a continuació, seleccioneu el grup.
 - Per eliminar un grup de contactes, seleccioneu **Suprimeix**, seleccioneu el grup i, a continuació, seleccioneu **Sí**. No calen més passos.
4. Introduïu o editeu el **Nom del grup** i, a continuació, seleccioneu **OK**.
5. Introduïu o editeu el **Paraula índex** i, a continuació, seleccioneu **OK**.
6. Seleccioneu els contactes que vulgueu registrar al grup.
Cada vegada que premeu el botó ►, el contacte es selecciona i es deselecciona alternativament.
Nota:
Podeu registrar fins a 99 contactes.
7. Seleccioneu **Af. entr.** per completar el registre o l'edició.

Informació relacionada

➔ [“Introducció de caràcters” a la pàgina 20](#)

Registre de contactes en un ordinador

Amb Web Config, podeu crear una llista de contactes al vostre ordinador i importar-la a la impressora.

1. Accediu a Web Config.
2. Seleccioneu **Advanced Settings** a la llista de la part superior dreta de la finestra.
3. Seleccioneu **Contacts**.
4. Seleccioneu el número que vulgueu registrar i, a continuació, feu clic a **Edit**.
5. Introduïu el **Name**, la **Index Word**, el **Fax Number** i la **Fax Speed**.
6. Feu clic a **Apply**.

Elements de configuració de destinacions

Elements	Configuració i explicació
Name	Introduïu un nom que es mostri als contactes de 30 caràcters o menys en Unicode (UTF-8). Si no ho voleu especificar, deixeu-lo en blanc.
Index Word	Introduïu les paraules per cercar amb 30 caràcters o menys en Unicode (UTF-8). Si no ho voleu especificar, deixeu-lo en blanc.
Type	Aquest element és fix com a Fax . No podeu canviar aquest ajust.
Fax Number	Introduïu entre 1 i 64 caràcters utilitzant 0-9 - * # i espai.
Fax Speed	Seleccioneu una velocitat de comunicació per a una destinació.

Registre de destinacions com a grup

1. Accediu a Web Config.
2. Seleccioneu **Advanced Settings** a la llista de la part superior dreta de la finestra.
3. Seleccioneu **Contacts**.
4. Seleccioneu el número que vulgueu registrar i, a continuació, feu clic a **Edit**.
5. Introduïu un **Name** i una **Index Word**.
6. Seleccioneu un grup a **Type**.
7. Feu clic a **Select** per a **Contact(s) for Group**.
Es mostren les destinacions disponibles.
8. Seleccioneu les destinacions que vulgueu registrar al grup i, tot seguit, feu clic a **Select**.
Nota:
Les destinacions es poden registrar a diversos grups.
9. Feu clic a **Apply**.

Opcions de menú de Configurac.



Seleccioneu **Configurac.** a la pantalla d'inici de la impressora per fer diversos ajustos.

Opcions de menú de Estat subministrament

Seleccioneu el menú del tauler de control com es descriu a continuació.



Configurac. > Estat subministrament

Nivell de tinta:

Mostra els nivells aproximats dels cartutxos de tinta. Quan es mostra , vol dir que el cartutx de tinta està gairebé buit. Quan es mostra , vol dir que el cartutx de tinta està exhaurit.

Podeu substituir els cartutxos de tinta des d'aquesta pantalla.

Capacit. restant caixa manten.:

Mostra la vida útil aproximada de la unitat de manteniment. Quan es mostra , vol dir que la unitat de manteniment està gairebé plena. Quan es mostra , vol dir que la unitat de manteniment està plena.

Opcions de menú de Mantenim.

Seleccioneu els menús del tauler de control com es descriu a continuació.

Configurac. > Mantenim.

Compr. injectors capçals impress.:

Seleccioneu aquesta funció per comprovar si els injectors del capçal d'impressió estan bloquejats. La impressora imprimeix un patró de prova dels injectors.

Neteja de capçals impress.:

Seleccioneu aquesta funció per netejar els injectors bloquejats del capçal d'impressió.

Alin. capçals impressió:

Seleccioneu aquesta funció per ajustar el capçal d'impressió per millorar la qualitat d'impressió.

Alineació vertical

Seleccioneu aquesta funció si les impressions són borroses o bé si el text i les línies no estan alineats.

Alineació horitzontal

Seleccioneu aquesta funció si apareixen bandes horitzontals en intervals regulars a les impressions.

Substitució de cartutxos de tinta:

Utilitzeu aquesta funció per reemplaçar el cartutx de tinta abans no es gastí la tinta.

Neteja de la guia de paper:

Seleccioneu aquesta funció si hi ha taques de tinta als corrons interns. La impressora extreu paper per netejar els corrons interns.

Informació relacionada

- ➔ [“Comprovació i neteja del capçal d'impressió” a la pàgina 164](#)
- ➔ [“Substitució dels cartutxos de tinta” a la pàgina 157](#)
- ➔ [“Neteja del camí del paper per taques de tinta” a la pàgina 166](#)

Opcions de menú de Config. impress.

Seleccioneu els menús del tauler de control com es descriu a continuació.

Configurac. > Config. impress.

Config. font de paper:

Configuració del paper:

Seleccioneu la mida i el tipus de paper que heu carregat a la font de paper.

Canv.aut.A4/Carta:

Seleccioneu **Engegat** per alimentar el paper des de la font de paper definida com a mida A4 quan no hi ha cap font de paper definida com a Carta, o alimenta des de la font de paper definida com a mida de carta quan no hi ha cap font de paper definida com a A4.

Avís d'error:

Seleccioneu **Engegat** per mostrar un missatge d'error quan la mida de paper seleccionat o el tipus de paper no coincideix amb el paper carregat.

Visual.aut.conf.pap.:

Seleccioneu **Engegat** per mostrar la pantalla **Configuració del paper** quan carregueu paper a la font de paper. Si desactiveu aquesta funció, no podreu imprimir des d'un iPhone, iPad o iPod touch amb AirPrint.

So:

Ajusta el volum.

Silenciar

Seleccioneu **Engegat** per silenciar tots els sons.

Mode normal

Seleccioneu el volum com ara **Pressió del botó**.

Mode silenciós

Seleccioneu el volum com ara **Pressió del botó a Mode silenciós**.

Mode silenciós:

És possible que el vostre producte no tingui aquesta funció segons la ubicació de compra.

Seleccioneu **Engegat** per reduir el soroll durant la impressió, tanmateix, això pot disminuir la velocitat d'impressió. En funció de la configuració de qualitat de paper i d'impressió que hàgiu seleccionat, és possible que no hi hagi cap diferència en el nivell de soroll de la impressora.

Temp. apagada:

El vostre producte pot tenir aquesta funció o la funció **Configuració d'apagada** depenent de la ubicació de compra.

Seleccioneu aquesta configuració per apagar la impressora automàticament quan no l'utilitzeu durant un període determinat de temps. Podeu ajustar el temps abans que s'apliqui l'administració d'energia. Qualsevol augment afectarà l'eficiència energètica del producte. Tingueu en compte el medi ambient abans de fer cap canvi.

Configuració d'apagada:

El vostre producte pot tenir aquesta funció o la funció **Temp. apagada** segons la ubicació de compra.

Apaga en cas d'inactivitat

Seleccioneu aquesta configuració per apagar la impressora automàticament si no s'utilitza durant un període determinat de temps. Qualsevol augment afectarà l'eficiència energètica del producte. Tingueu en compte el medi ambient abans de fer cap canvi.

Apaga si es desconnecta

Seleccioneu aquesta configuració per activar la impressora després de 30 minuts quan tots els ports, incloent el port LINE estiguin desconnectats. Pot ser que aquesta funció no estigui disponible segons la vostra regió.

Configuració Data/hora:

Data/hora

Introduïu la data i l'hora actuals.

Horari d'estiu

Seleccioneu l'opció d'horari d'estiu que s'apliqui a la vostra zona.

Diferència horària

Introduïu la diferència horària entre la vostra hora local i l'UTC (temps universal coordinat).

País/regió:

Seleccioneu el país o regió al qual utilitzeu la impressora. Si canvieu el país o regió, la configuració del fax torna als seus valors predeterminats i s'ha de seleccionar de nou.

Idioma/Language:

Seleccioneu l'idioma utilitzat a la pantalla LCD.

Teclat

Canvieu el disseny del teclat a la pantalla LCD.

Temp. aturada t.:

Ajusteu el període de temps per passar al mode de suspensió (mode d'estalvi d'energia) quan la impressora no ha realitzat cap operació. La pantalla LCD es torna negra quan passa el temps predefinit.

Solucionador error automàtic:

Seleccioneu l'acció que es produirà quan es produeixi un error d'impressió a doble cara o un error de memòria plena.

Engegat

Mostra un advertiment i imprimeix en mode d'una sola cara quan es produeix un error d'impressió a dues cares, o imprimeix només el que la impressora ha pogut processar fins que s'ha produït un error de memòria plena.

Apag

Es mostra un missatge d'error i cancel·la la impressió.

Temps d'assecat de la tinta:

Seleccioneu el temps d'assecat que vulgueu utilitzar quan realitzeu una impressió a doble cara. La impressora imprimeix a l'altra cara després d'imprimir a una. Si la impressió queda tacada, incrementeu l'ajust de temps.

Connexió a PC a través d'USB:

Seleccioneu **Activa** per permetre que un ordinador accedeixi a la impressora quan es connecta a través d'USB. Quan se selecciona **Desactiva**, es restringeixen les impressions i els escanejos que no s'envien a través d'una connexió de xarxa.

Informació relacionada

- ➔ [“Estalvi d'energia — Tauler de control” a la pàgina 69](#)
- ➔ [“Introducció de caràcters” a la pàgina 20](#)

Opcions de menú de tota la configuració de Wi-Fi/xarxa

Seleccioneu els menús del tauler de control com es descriu a continuació.

Configurac. > tota la configuració de Wi-Fi/xarxa

Imprimeix full d'estat:

Imprimeix un full d'estat de xarxa.

Configuració Wi-Fi:

Configureu o canvieu la configuració de xarxa sense fil. Escolliu el mètode de connexió d'entre els següents i seguiu les instruccions que apareixen al tauler de control.

- Wi-Fi (recoman.)
- Wi-Fi Direct

Comprovació de connexió:

Comprova l'estat de la connexió de xarxa i imprimeix l'informe de connexió de la xarxa. Si hi ha problemes amb la connexió, consulteu l'informe de verificació per resoldre el problema.

Informació relacionada

- ➔ [“Configuració de Wi-Fi introduint el SSID i la contrasenya” a la pàgina 34](#)
- ➔ [“Configuració de Wi-Fi mitjançant la configuració del botó d'ordre” a la pàgina 35](#)
- ➔ [“Configuració de Wi-Fi mitjançant la configuració del codi PIN \(WPS\)” a la pàgina 36](#)
- ➔ [“Connexió Wi-Fi Direct \(Simple AP\)” a la pàgina 22](#)
- ➔ [“Impressió d'un full d'estat de xarxa” a la pàgina 43](#)
- ➔ [“Comprovació de l'estat de connexió de xarxa” a la pàgina 37](#)

Opcions de menú de Serveis d'Epson Connect

Seleccioneu els menús del tauler de control com es descriu a continuació.

Configurac. > Serveis d'Epson Connect

Registra/Supr.:

Registreu o elimineu la impressora dels serveis d'Epson Connect.

Per obtenir guies d'ús, consulteu el lloc web del portal següent.

<https://www.epsonconnect.com/>

<http://www.epsonconnect.eu> (només Europa)

Suspèn/reactiva:

Seleccioneu si voleu suspendre o reactivar els serveis de Epson Connect.

Adreça de correu electrònic:

Comproveu l'adreça de correu electrònic de la impressora que està registrada als serveis d'Epson Connect.

Estat:

Comproveu si la impressora està o no registrada i connectada als serveis de Epson Connect.

Informació relacionada

➔ [“Impressió mitjançant un servei de xarxa” a la pàgina 184](#)

Opcions de menú de Serveis Google Cloud Print

Seleccioneu els menús del tauler de control tal com es descriu a continuació.

Configurac. > Serveis Google Cloud Print

Suspèn/reactiva:

Seleccioneu si voleu suspendre o reactivar els serveis de Google Cloud Print.

Treu del registre:

Cancel·leu el registre dels serveis de Google Cloud Print.

Estat:

Comproveu si la impressora està o no registrada i connectada als serveis de Google Cloud Print.

Per al registre i per obtenir guies d'ús, consulteu el lloc web del portal següent.

<https://www.epsonconnect.com/>

<http://www.epsonconnect.eu> (només Europa)

Opcions de menú de Gestor de Contactes

Seleccioneu els menús del tauler de control tal com es descriu a continuació.

Configurac. > Gestor de Contactes

Af. entr.:

Registra l'entrada que s'utilitzarà per als faxos en els contactes.

Afegeix grup:

Registra l'entrada dels faxos de grup en els contactes.

Edita:

Edita les entrades i els grups registrats en els contactes.

Suprimeix:

Esborra l'entrada dels faxos de grup en els contactes.

Imprimeix contactes:

Imprimeix la informació d'entrada i la informació de grup dels contactes de la llista.

Opcions de menú de Conf. fax

Seleccioneu el menú del tauler de control com es descriu a continuació.

Configurac. > Conf. fax

Veure informació relacionada a continuació.

Informació relacionada

➔ [“Opcions de menú de Conf. fax” a la pàgina 80](#)

Opcions de menú de Imprimeix full d'estat

Seleccioneu els menús del tauler de control com es descriu a continuació.

Configurac. > Imprimeix full d'estat

Full d'estat de configuració:

Imprimeix fulls d'informació que mostren l'estat i la configuració actuals de la impressora.

Full d'estat de subministram.:

Imprimeix fulls d'informació que mostren l'estat dels consumibles.

Full d'historial d'ús:

Imprimeix fulls d'informació que mostren l'historial d'ús de la impressora.

Opcions de menú de Imprimeix comptador

Seleccioneu els menús del tauler de control tal com es descriu a continuació.

Configurac. > Imprimeix comptador

Mostra el nombre total de còpies, les impressions en blanc i negre, i les impressions en color inclosos elements com ara el full d'estat des del moment en què es va adquirir la impressora.

Opcions de menú de Anàlisi del client

Seleccioneu els menús del tauler de control com es descriu a continuació.

Configurac. > Anàlisi del client

Seleccioneu **Aprova** per enviar informació d'ús del producte, com ara el nombre d'impressions a Seiko Epson Corporation.

Opcions de menú de Restaura configuració per defecte

Seleccioneu els menús del tauler de control tal com es descriu a continuació.

Configurac. > Restaura configuració per defecte

Restableix els menús següents als valors predeterminats.

- Conf. Wi-Fi/xarxa
- Configuració de còpies
- Conf. escaneig
- Conf. fax
- Esborra totes les dades i la configuració

Opcions de menú de Actualitz. micropr.

Seleccioneu els menús del tauler de control com es descriu a continuació.

Configurac. > Actualitz. micropr.

Actualitza:

Comprova si la darrera versió del microprogramari s'ha penjat al servidor de xarxa. Si hi ha una actualització disponible, podeu seleccionar si voleu iniciar l'actualització o no.

Versió actual:

Mostra la versió de microprogramari actual de la vostra impressora.

Notificació:

Comprova si hi ha actualitzacions de microprogramari de manera periòdica i us notifica si hi ha una actualització disponible.

Estalvi d'energia

La impressora passa al mode de suspensió o s'apaga automàticament si no es realitza cap operació durant un període determinat. Podeu ajustar el temps abans que s'apliqui l'administració d'energia. Qualsevol augment afectarà l'eficiència energètica del producte. Tingueu en compte el medi ambient abans de fer cap canvi.

En funció de la ubicació de la compra, la impressora pot tenir una funció que l'apaga automàticament si no està connectada a la xarxa durant 30 minuts.

Estalvi d'energia — Tauler de control

1. Seleccioneu **Configurac.** a la pantalla d'inici.

Per seleccionar un element, utilitzeu els botons ▲ ▼ ◀ ▶ i, a continuació, premeu el botó OK.

2. Seleccioneu **Config. impress..**

3. Feu una de les accions següents.

Nota:

*El vostre producte pot tenir la funció **Configuració d'apagada** o **Temp. apagada** en funció de la ubicació de compra.*

- Seleccioneu **Temp. aturada t.** o **Configuració d'apagada > Apaga en cas d'inactivitat** o **Apaga si es desconnecta** i, a continuació, definiu la configuració.
- Seleccioneu **Temp. aturada t.** o **Temp. apagada** i, a continuació, definiu la configuració.

Configuració del fax

Abans d'utilitzar les funcions de fax

Configureu el següent per utilitzar les funcions de fax.

- Connecteu la impressora correctament amb la línia telefònica i, si cal, amb un telèfon
- Completeu el **Aux. conf. fax** que és necessari per ajustar la configuració bàsica.

Configureu el següent segons sigui necessari.

- Contactes registre**
- Conf. pred. usuari** que defineixen els valors predeterminats per als elements del menú **Fax**
- Config. informes** per imprimir informes quan s'envien o es reben faxos

Informació relacionada

- ➔ [“Connexió de la impressora a una línia de telèfon” a la pàgina 70](#)
- ➔ [“Configurar la impressora perquè estigui a punt per enviar i rebre faxos \(amb l'Aux. conf. fax\)” a la pàgina 74](#)
- ➔ [“Configuració de paràmetres individualment per a les funcions de fax de la impressora” a la pàgina 76](#)
- ➔ [“Opcions de menú de Conf. fax” a la pàgina 80](#)
- ➔ [“Configuració de xarxa” a la pàgina 22](#)
- ➔ [“Administració dels contactes” a la pàgina 59](#)
- ➔ [“Conf. pred. usuari Menú” a la pàgina 84](#)
- ➔ [“Config. informes Menú” a la pàgina 83](#)

Connexió de la impressora a una línia de telèfon

Línies de telèfon compatibles

Podeu utilitzar la impressora amb línies de telèfon analògiques estàndard (PSTN = xarxa telefònica commutada pública) i sistemes de telèfon PBX (commutador privat).

És possible que no pugueu utilitzar la impressora amb els sistemes o línies de telèfon següents.

- Línia de telèfon VoIP, com ara DSL o servei digital de fibra òptica
- Línia de telèfon digital (ISDN)
- Alguns sistemes de telèfon PBX
- Quan adaptadors com ara adaptadors de terminal, adaptadors VoIP, separadors o un encaminador DSL estan connectats entre el connector de paret del telèfon i la impressora

Connexió de la impressora a una línia de telèfon

Connecteu la impressora a una presa de telèfon mitjançant un cable de telèfon RJ-11 (6P2C). Quan connecteu un telèfon a la impressora, utilitzeu un segon cable de telèfon RJ-11 (6P2C).

En funció de la zona, és possible que s'inclougi un cable de telèfon amb la impressora. Si és així, utilitzeu aquest cable.

És possible que hàgiu de connectar el cable de telèfon a un adaptador per al vostre país o regió.

Nota:

Retireu la tapa del port EXT. de la impressora només quan connecteu el telèfon a la impressora. No tragueu la tapa si no hi connecteu el telèfon.

En zones on hi hagi impactes de llamps freqüentment, recomanem que utilitzeu un protector de sobretensions.

Connexió a una línia de telèfon estàndard (PSTN) o PBX

Connecteu un cable de telèfon des del connector de paret del telèfon o el port PBX al port LINE que hi ha al darrere de la impressora.

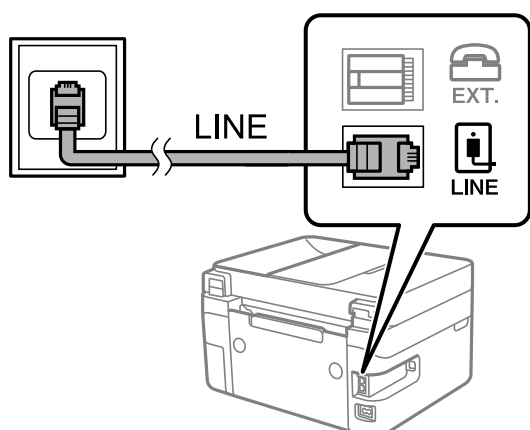

Connexió a DSL o ISDN

Connecteu un cable de telèfon des del mòdem DSL o l'adaptador del terminal ISDN al port LINE que hi ha al darrere de la impressora. Consulteu la documentació subministrades amb el mòdem o l'adaptador per obtenir més informació.

Nota:

Si el mòdem DSL no incorpora un filtre DSL, connecteu un filtre DSL independent.

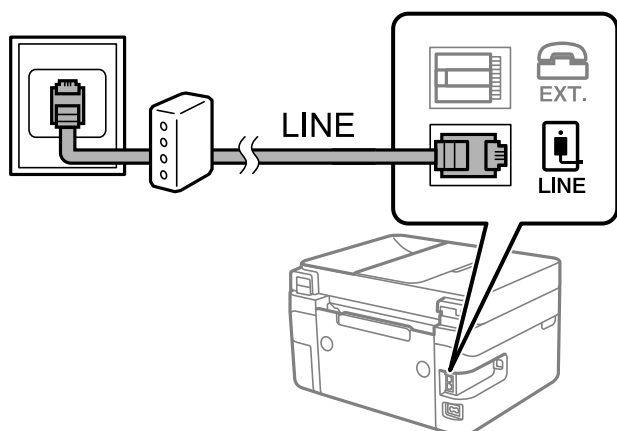

Connexió del dispositiu de telèfon a la impressora

Quan utilitzeu la impressora i el telèfon amb una única línia de telèfon, connecteu el telèfon a la impressora.

Nota:

- ❑ Si el vostre dispositiu de telèfon té funció de fax, inhabiliteu la funció de fax abans de connectar-lo. Consulteu les guies subministrades amb el dispositiu de telèfon per obtenir més informació.
- ❑ Si connecteu un contestador automàtic, comproveu que la configuració **Tons x resposta** de la impressora és superior al nombre de timbres amb què el contestador està configurat per respondre una trucada.

1. Retireu la tapa del port EXT. que hi ha al darrere de la impressora.

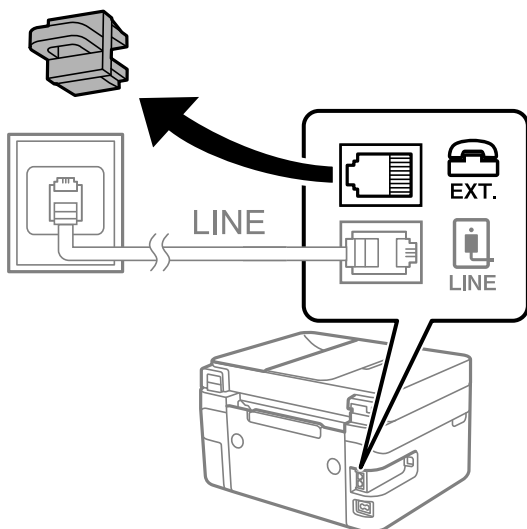

2. Connecteu el dispositiu de telèfon i el port EXT. amb un cable de telèfon.

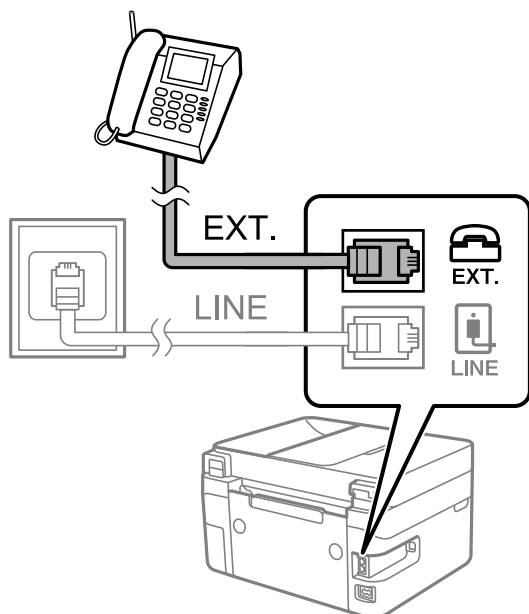

Nota:

Quan compartiu una única línia de telèfon, assegureu-vos de connectar el dispositiu de telèfon al port EXT. de la impressora. Si separeu la línia per connectar el dispositiu de telèfon i la impressora de forma independent, el telèfon i la impressora no funcionen correctament.

3. Seleccioneu **Fax** a la pantalla d'inici.

Per seleccionar un element, utilitzeu els botons ▲ ▼ ◀ ▶ i, a continuació, premeu el botó OK.

4. Agafeu l'auricular.

S'ha establert una connexió quan es mostra a la pantalla el missatge de premeu ◊ per començar a enviar o rebre un fax.



Informació relacionada

- ➔ “Configurar la impressora perquè estigui a punt per enviar i rebre faxos (amb l’Aux. conf. fax)” a la pàgina 74
- ➔ “Configuració d’un contestador automàtic” a la pàgina 78
- ➔ “Configuració per rebre faxos que funcionen només amb un telèfon connectat (Recepció remota)” a la pàgina 78
- ➔ “Configuració del Mode recepció” a la pàgina 76

Configurar la impressora perquè estigui a punt per enviar i rebre faxos (amb l'Aux. conf. fax)

Aux. conf. fax configura les funcions de fax bàsiques per tal que la impressora estigui a punt per enviar i rebre faxos.

L'assistent apareix automàticament quan la impressora s'encén per primer cop. També podeu mostrar l'assistent manualment des del tauler de control de la impressora. Si en encendre la impressora per primera vegada o canviar d'entorn de connexió es va ometre l'assistent, heu de tornar a executar-lo.

- A continuació es mostren els elements que podeu configurar amb l'assistent.
 - Capçalera (El vostre núm. tel. i Capçalera de fax)**
 - Mode recepció (Auto o Manual)**
- Els elements següents es configuren automàticament en funció de l'entorn de connexió.
 - Mode marcació (com ara To o Batec)**
 - Tipus de línia (PSTN o PBX)**
 - Det. to marc.**
 - Config. DRD**
- La resta d'elements de **Conf. bàsica** queden com estan.

Inicieu **Aux. conf. fax** per completar **Conf. bàsica** amb les instruccions en pantalla.

1. Comproveu que la impressora està connectada a la línia de telèfon.

Nota:

Com que al final de l'auxiliar s'executa una comprovació automàtica de la connexió del fax, la impressora ha d'estar connectada a la línia de telèfon abans d'iniciar l'auxiliar.

2. Seleccioneu **Configurac.** a la pantalla d'inici del tauler de control de la impressora.

Per seleccionar un element, utilitzeu els botons ▲ ▼ ◀ ▶ i, a continuació, premeu el botó OK.

3. Seleccioneu **Conf. fax > Aux. conf. fax.**

4. Comproveu el missatge a la pantalla que es mostra i, a continuació, seleccioneu **Procedeix.**

S'inicia l'auxiliar.

5. A la pantalla d'entrada de la capçalera del fax, introduïu el nom del remitent, com ara el nom de l'empresa i, a continuació, seleccioneu **OK.**

Nota:

El vostre nom de remitent i el número de fax es mostren com a capçalera en els faxos sortints.

6. A la pantalla d'entrada del número de telèfon, introduïu el vostre número de fax i, a continuació, seleccioneu **Procedeix**

7. A la pantalla **Config. DRD**, definiu la configuració següent.
- Si us heu subscrit a un servei de timbres característics de la vostra companyia de telèfon, seleccioneu **Configuració i**, a continuació, seleccioneu el patró de timbre que voleu utilitzar per als faxos entrants.
 - Si seleccioneu **Tot**, continueu al pas 8.
 - Si seleccioneu qualsevol altra configuració, **Mode recepció** s'estableix automàticament a **Auto**. Aneu al pas 10.
 - Si no necessiteu establir aquesta opció: seleccioneu **Omet i**, a continuació, aneu al pas 8.

Nota:

- El servei de timbres característics, ofert per moltes companyies telefòniques (el nom del servei varia en funció de la companyia), us permet tenir diversos números de telèfon en una línia de telèfon. A cada número, se li assigna un patró de timbre diferent. Podeu utilitzar un número per a les trucades de veu i un altre per a les trucades de fax. Seleccioneu el patró de timbre assignat a les trucades de fax a **DRD**.*
 - En funció de la regió, **Engegat** i **Apag** es mostren com les opcions de **DRD**. Seleccioneu **Engegat** per utilitzar la funció de timbre característic.*
8. A la pantalla **Conf. Mode recep.**, seleccioneu si utilitzeu el vostre dispositiu de telèfon connectat a la impressora.
- Quan estigieu connectat: seleccioneu **Sí i**, a continuació, aneu al pas següent.
 - Quan estigieu connectat: seleccioneu **No i**, a continuació, aneu al pas 10. **Mode recepció** està definit com a **Auto**.
9. A la pantalla **Conf. Mode recep.**, seleccioneu si voleu rebre faxos automàticament.
- Per rebre faxos automàticament: seleccioneu **Sí. Mode recepció** està definit com a **Auto**.
 - Per rebre faxos manualment: seleccioneu **No. Mode recepció** està definit com a **Manual**.
10. Comproveu els paràmetres que heu ajustat a la pantalla de confirmació que es mostra i, a continuació, seleccioneu **Procedeix**.

Per corregir o canviar la configuració, premeu el botó ↶.

11. A la pantalla **Comprova la connexió de fax**, seleccioneu **Inicia comprovació** per executar la comprovació de la connexió del fax, i quan la pantalla us demani que imprimeixi el resultat de la comprovació, seleccioneu **Imprimeix**.

S'imprimeix un informe del resultat de la comprovació que mostra l'estat de la connexió.

Nota:

- Si s'informa de qualsevol error, seguiu les instruccions de l'informe per solucionar-lo.*
- Si es mostra la pantalla **Selec. Tipus línia**, seleccioneu el tipus de línia.*
 - Quan connecteu la impressora a un sistema de telèfon PBX o un adaptador de terminal, seleccioneu **PBX**.
 - Quan connecteu la impressora a una línia telefònica estàndard, seleccioneu **PSTN**. Quan es mostra el missatge per desactivar la detecció del to de línia a la pantalla, premeu el botó OK. Tanmateix, si es desactiva la detecció del to de línia, pot passar que la impressora se salti el primer dígit del número de fax a l'hora de marcar-lo i envieu el fax a un número equivocad.

Informació relacionada

- ➔ [“Connexió de la impressora a una línia de telèfon” a la pàgina 71](#)
- ➔ [“Configuració del Mode recepció” a la pàgina 76](#)
- ➔ [“Configuració d'un contestador automàtic” a la pàgina 78](#)

- ➔ “Configuració per rebre faxos que funcionen només amb un telèfon connectat (Recepció remota)” a la pàgina 78
- ➔ “Conf. bàsica Menú” a la pàgina 81

Configuració de paràmetres individualment per a les funcions de fax de la impressora

Podeu configurar les funcions de fax de la impressora individualment mitjançant el tauler de control de la impressora. La configuració que es va definir amb **Aux. conf. fax** també es pot canviar. Per obtenir més informació, consulteu les descripcions del menú **Conf. fax**.

Informació relacionada

- ➔ “Opcions de menú de Conf. fax” a la pàgina 80

Configuració del Mode recepció

Hi ha dues opcions a **Mode recepció** per rebre faxos entrants. Podeu definir la configuració en el menú següent.

Configurac. > Conf. fax > Conf. bàsica > Mode recepció

Mode recepció	Ús de la línia telefònica
Manual	Principalment per telefonar, però també per enviar fax
Auto	Només per enviar fax (no es necessita cap dispositiu telefònic extern)
	Principalment per enviar fax i, de vegades, per trucar

Informació relacionada

- ➔ “Ús del mode Auto” a la pàgina 77
- ➔ “Ús del mode Manual” a la pàgina 76
- ➔ “Conf. bàsica Menú” a la pàgina 81

Ús del mode Manual

Recepció de faxos

Quan el telèfon sona, agafeu l'auricular per respondre manualment.

- Si sentiu una senyal de fax (baud):
Seleccioneu **Fax** a la pantalla d'inici de la impressora, premeu el botó # per seleccionar rebre un fax i, a continuació, seleccioneu **◇**. A continuació, pengeu l'auricular.
- Si els tons de trucada corresponen a una trucada de veu:
Podeu respondre el telèfon normalment.

Recepció de faxes només amb el telèfon connectat

Quan s'estableix **Recepció remota**, podeu rebre faxes simplement introduint el codi d'inici.

Si sona el telèfon, despengeu-lo. Si sentiu un to de fax (baud), marqueu el codi d'inici de dos dígit i, a continuació, pengeu l'auricular.

Informació relacionada

➔ [“Configuració per rebre faxes que funcionen només amb un telèfon connectat \(Recepció remota\)” a la pàgina 78](#)

Ús del mode Auto

Recepció de faxes sense un dispositiu telefònic extern

La impressora canvia automàticament per rebre faxes quan es completa el número de tons de trucada que establiu a **Tons x resposta**.

Nota:

*Us recomanem que configureu **Tons x resposta** en un nombre tan baix com sigui possible.*

Recepció de faxes amb un dispositiu telefònic extern

Una impressora amb dispositiu telefònic extern funciona de la manera següent.

- Si el vostre dispositiu telefònic és el contestador automàtic, quan el contestador respon en el nombre de tons establert a **Tons x resposta**:
 - Si el to és per a un fax, la impressora canvia automàticament per rebre faxes.
 - Si el to és per a una trucada de veu, el contestador automàtic pot rebre trucades de veu i enregistrar missatges de veu.
- Quan despengeu l'auricular dins del nombre de tons establert a **Tons x resposta**:
 - Si el to és per a un fax, podeu rebre el fax utilitzant els mateixos passos que per al **Manual**.
 - Si el to és per a una trucada de veu, podeu respondre a la trucada normalment.
- Quan la impressora canvia automàticament per rebre faxes:
 - Si el to és per a un fax, la impressora comença a rebre faxes.
 - Si el to és per a una trucada de veu, no podeu respondre a la trucada. Demaneu al contacte que us torni a trucar.

Nota:

*Definiu els ajustos de **Tons x resposta** de la impressora en un nombre més alt que el nombre de tons del contestador automàtic. Altrament, el contestador automàtic no podrà rebre trucades de veu ni enregistrar els missatges de veu. Per a més informació sobre la configuració del contestador automàtic, consulteu el manual proporcionat amb el contestador automàtic.*

Informació relacionada

- ➔ [“Configuració d'un contestador automàtic” a la pàgina 78](#)
- ➔ [“Ús del mode Manual” a la pàgina 76](#)

Configuració per a la connexió amb un dispositiu mòbil extern

Configuració d'un contestador automàtic

Per fer servir un contestador automàtic, heu de configurar-lo.

1. Seleccioneu **Configurac.** a la pantalla d'inici del tauler de control de la impressora.
Per seleccionar un element, utilitzeu els botons ▲ ▼ ◀▶ i, a continuació, premeu el botó OK.
2. Seleccioneu **Conf. fax > Conf. bàsica**.
3. Establiu **Mode recepció** a **Auto**.
4. Definiu el valor de l'opció de configuració **Tons x resposta** de la impressora en un nombre més alt que el nombre de tons del contestador automàtic.
Si **Tons x resposta** s'estableix per sota del nombre de tons del contestador automàtic, el contestador no pot rebre trucades de veu per gravar missatges. Consulteu els manuals del contestador automàtic per esbrinar com heu de configurar-lo.

L'opció de configuració **Tons x resposta** de la impressora és possible que no es mostri, depenent de la regió.

Informació relacionada

- ➔ “Ús del mode Auto” a la pàgina 77
- ➔ “Conf. bàsica Menú” a la pàgina 81

Configuració per rebre faxos que funcionen només amb un telèfon connectat (Recepció remota)

Podeu començar a rebre faxos entrants només agafant l'auricular i operant el telèfon, sense treballar amb la impressora per res.

La funció **Recepció remota** està disponible per als telèfons que admeten el marcatge per tons.

1. Seleccioneu **Configurac.** a la pantalla d'inici del tauler de control de la impressora.
Per seleccionar un element, utilitzeu els botons ▲ ▼ ◀▶ i, a continuació, premeu el botó OK.
2. Seleccioneu **Conf. fax > Conf. bàsica > Recepció remota**.
3. Seleccioneu **Engelat**.
4. Introduïu un codi de dos dígitos (podeu introduir 0 a 9, * i #) com a codi d'inici i, a continuació, premeu el botó OK per aplicar la configuració.

Informació relacionada

- ➔ “Ús del mode Manual” a la pàgina 76
- ➔ “Conf. bàsica Menú” a la pàgina 81

Configuració d'opcions per a bloquejar faxes brossa

Podeu bloquejar faxes brossa.

1. Seleccioneu **Configurac.** a la pantalla d'inici del tauler de control de la impressora.
Per seleccionar un element, utilitzeu els botons ▲ ▼ ◀ ▶ i, a continuació, premeu el botó OK.
2. Seleccioneu **Conf. fax > Conf. bàsica > Fax rebutjat**.
3. Establiu la condició per bloquejar els faxes no desitjats.
Seleccioneu **Fax rebutjat** i, a continuació, activeu les opcions següents.
 - Llista núm. rebutjats: Rebutja els faxes que estan a la Llista de números de rebuig.
 - Capç. fax en blanc: Rebutja els faxes que tenen la informació de capçalera en blanc.
 - N° no és a Contactes: Rebutja els faxes que no s'han registrat a la llista de contactes.
4. Premeu ⏪ per tornar a la pantalla **Fax rebutjat**.
5. Si utilitzeu la **Llista núm. rebutjats**, seleccioneu **Edita llista de números bloquejats** i, a continuació, editeu la llista.

Informació relacionada

➔ [“Conf. bàsica Menú” a la pàgina 81](#)

Configuració per enviar i rebre faxes en un ordinador

Per enviar i rebre faxes en un ordinador, s'ha d'instal·lar FAX Utility a l'ordinador connectat a través de la xarxa o d'un cable USB.

Configuració de l'opció Desa a l'equip per rebre faxes

Podeu rebre faxes a l'ordinador utilitzant la FAX Utility. Instal·leu la FAX Utility a l'ordinador client i configureu-la. Per a més informació, consulteu Basic Operations a l'ajuda de la FAX Utility (que apareix a la finestra principal).

L'element de configuració següent en el tauler de control de la impressora s'estableix a **SÍ**, i els faxes rebuts es poden desar a l'ordinador.

Configurac. > **Conf. fax** > **Config. recepció** > **Desa a l'equip**

Informació relacionada

➔ [“Config. recepció Menú” a la pàgina 82](#)

Configuració de l'opció Desa a l'equip per imprimir a la impressora els faxes rebuts

Podeu definir la configuració d'imprimir els faxes rebuts a la impressora així com desar-los a l'ordinador.

1. Seleccioneu **Configurac.** a la pantalla d'inici del tauler de control de la impressora.
Per seleccionar un element, utilitzeu els botons ▲ ▼ ◀▶ i, a continuació, premeu el botó OK.
2. Seleccioneu **Conf. fax > Config. recepció.**
3. Seleccioneu **Desa a l'equip > Sí i imprimeix.**

Informació relacionada

➔ [“Config. recepció Menú” a la pàgina 82](#)

Configuració de l'opció Desa a l'equip per no rebre faxos

Per establir que la impressora no desi els faxos rebuts a l'ordinador, canvieu la configuració de la impressora.

Nota:

També podeu canviar la configuració amb la FAX Utility. Tanmateix, si no hi ha cap fax que no s'hagi desat a l'ordinador, la funció no funciona.

1. Seleccioneu **Configurac.** a la pantalla d'inici del tauler de control de la impressora.
Per seleccionar un element, utilitzeu els botons ▲ ▼ ◀▶ i, a continuació, premeu el botó OK.
2. Seleccioneu **Conf. fax > Config. recepció.**
3. Seleccioneu **Desa a l'equip > No.**

Informació relacionada

➔ [“Config. recepció Menú” a la pàgina 82](#)

Opcions de menú de Conf. fax

Seleccionant **Configurac. > Conf. fax** des del tauler de control de la impressora es mostra aquest menú.

Comprova la connexió de fax

Podeu trobar el menú al tauler de control de la impressora a continuació:

Configurac. > Conf. fax > Comprova la connexió de fax

Si seleccioneu **Comprova la connexió de fax** es comprova que la impressora està connectada a la línia telefònica i preparada per a la transmissió del fax. Podeu imprimir el resultat de la comprovació en paper normal de mida A4.

Aux. conf. fax

Podeu trobar el menú al tauler de control de la impressora a continuació:

Configurac. > Conf. fax > Aux. conf. fax

Selecciónant **Aux. conf. fax** es realitza la configuració d'opcions de fax bàsiques. Seguiu les instruccions de la pantalla.

Informació relacionada

➔ “Configurar la impressora perquè estigui a punt per enviar i rebre faxos (amb l’Aux. conf. fax)” a la pàgina 74

Conf. bàsica Menú

Podeu trobar el menú al tauler de control de la impressora a continuació:

Configurac. > Conf. fax > Conf. bàsica

Element	Descripció
Velocitat de fax	Seleccioneu la velocitat de transmissió de faxos. Recomanem que seleccioneu Lenta(9.600bps) quan es produeixin errors de comunicació amb freqüència, quan envieu o rebreu un fax de l'estranger o quan utilitzeu un servei de telèfon IP (VoIP).
ECM	Automàticament corregeix els errors en la transmissió de faxos (mode de correcció d'errors), la majoria dels quals són causats per soroll a la línia de telèfon. Si aquesta opció està inhabilitada, no podeu enviar ni rebre documents en color.
Det. to marc.	Detecta un to de línia abans de començar a marcar. Si la impressora està connectada a una PBX (centraleta privada de telefonia) o a una línia de telèfon digital, és possible que la impressora no pugui començar a marcar. En aquest cas, canvieu la configuració Tipus de línia a PBX . Si no funciona, inhabiliteu aquesta funció. No obstant això, si desactiveu aquesta funció, es podria descartar el primer dígit d'un número de fax i enviar el fax a un número incorrecte.
Mode marcatge	Seleccioneu el tipus de sistema de telèfon al qual hàgiu connectat la impressora. Quan està configurat a Batec , podeu canviar temporalment el mode de marcatge de polsos a tons prement * (s'introdueix «T») mentre introduïu els números a la pantalla superior del fax. Pot ser que aquest paràmetre no es visualitzi segons la vostra regió o país.
Tipus de línia	<p>Seleccioneu el tipus de línia al qual hàgiu connectat la impressora.</p> <p>Quan utilitzeu la impressora en un entorn que utilitzi extensions i requereixi un codi d'accés extern, com ara 0 i 9, per tenir una línia externa, seleccioneu PBX i registreu el codi d'accés. Una vegada registrat el codi d'accés, introduïu # (coixinet) en lloc del codi d'accés en enviar un fax a un número de fax exterior. En un entorn que utilitzi un mòdem DSL o adaptador de terminal, també es recomana la configuració de PBX.</p> <p>No es poden enviar faxos als destinataris de Contactes per als quals s'hagi configurat un codi d'accés extern, com ara 0 o 9. Si heu afegit destinataris a Contactes mitjançant un codi d'accés extern com ara 0 o 9, establiu el codi d'accés a No usar. En cas contrari, heu de canviar el codi per # a Contactes.</p>
Capçalera	<p>Introduïu el vostre nom de remitent i el número de fax. Apareixeran com una capçalera en els faxos sortints.</p> <p><input type="checkbox"/> El vostre núm. tel.: Podeu introduir fins a 20 caràcters utilitzant 0-9 + o espai.</p> <p><input type="checkbox"/> Capçalera de fax: Podeu registrar fins a 21 noms de remitents segons sigui necessari. Podeu introduir fins a 40 caràcters per a cada nom de remitent.</p>
Mode recepció	Seleccioneu el mode de recepció. Per obtenir més informació, consulteu la informació relacionada a continuació.

Element	Descripció
DRD	Si us heu subscrit a un servei de timbres característics de la vostra companyia de telèfon, seleccioneu el patró de timbre que voleu utilitzar per als faxos entrants. El servei de timbres característics, ofert per moltes companyies telefòniques (el nom del servei varia en funció de la companyia), us permet tenir diversos números de telèfon en una línia de telèfon. A cada número, se li assigna un patró de timbre diferent. Podeu utilitzar un número per a les trucades de veu i un altre per a les trucades de fax. En funció de la regió, aquesta opció pot ser Engegat o Apag .
Tons x resposta	Seleccioneu quants tons han de sonar abans que la impressora rebi automàticament un fax.
Recepció remota	Quan contesteu un fax entrant en un telèfon connectat a la impressora, podeu començar a rebre el fax introduint el codi mitjançant el telèfon. Per ajustar o canviar el codi d'inici, establiu Recepció remota a Engegat i introduïu dos caràcters utilitzant 0–9, *, #.
Fax rebutjat	<input type="checkbox"/> Fax rebutjat: Seleccioneu les opcions per rebutjar faxos brossa. <ul style="list-style-type: none"> <input type="checkbox"/> Llista núm. rebutjats: Si el número de telèfon de l'altra part es troba a la llista de números de rebuig, establiu si voleu rebutjar els faxos entrants. <input type="checkbox"/> Capç. fax en blanc: Si el número de telèfon de l'altra part està bloquejat, establiu si voleu rebutjar la recepció de faxos. <input type="checkbox"/> N° no és a Contactes: Si el número de telèfon de l'altra part no està en els contactes, establiu si voleu rebutjar la recepció de faxos. <input type="checkbox"/> Edita llista de números bloquejats: Podeu registrar fins a 30 números de fax per rebutjar els faxos i les trucades. Introduïu fins a 20 caràcters utilitzant 0–9 + o espai.

Informació relacionada

- ➔ [“Configurar la impressora perquè estigui a punt per enviar i rebre faxos \(amb l’Aux. conf. fax\)” a la pàgina 74](#)
- ➔ [“Configuració del Mode recepció” a la pàgina 76](#)
- ➔ [“Configuració per rebre faxos que funcionen només amb un telèfon connectat \(Recepció remota\)” a la pàgina 78](#)
- ➔ [“Configuració d'opcions per a bloquejar faxos brossa” a la pàgina 79](#)

Config. recepció Menú

Podeu trobar el menú al tauler de control de la impressora a continuació:

Configurac. > **Conf. fax** > **Config. recepció**

Element	Descripció
Desa a l'equip	Desa els faxos rebuts com a fitxers PDF en un ordinador connectat a la impressora. Podeu configurar aquest paràmetre a Sí utilitzant només el FAX Utility. Instal·leu la FAX Utility a l'ordinador per endavant. Després de configurar aquest paràmetre a Sí , podeu canviar-lo a Sí i imprimeix .
Reducció automàtica	Imprimeix els faxos rebuts amb documents de mida gran reduïts per encaixar amb el paper a la font de paper. En funció de les dades rebudes, la reducció no sempre serà possible. Si inhabiliteu aquesta opció, els documents grans s'imprimiran en la seva mida original en diversos fulls, o bé és possible que s'expulsi una segona pàgina en blanc.
Conf. separar pàg.	Imprimeix els faxos rebuts amb la configuració de separació de pàgines quan la mida del document rebut és més gran que la mida del paper carregat a la impressora.

Element	Descripció
Rotació automàtica	Rota els faxos rebuts en orientació apaïxada i documents de mida A5 de manera que s'imprimeixin en el paper de mida A5. Aquesta paràmetre s'aplica quan s'estableix la mida A5 a Configurac. > Config. impress. > Config. font de paper > Configuració del paper > Mida paper . Selecciónant Apag , els faxos rebuts en mida A5, orientació apaïxada i amb la mateixa amplada que els documents A4 en orientació vertical, se suposen i s'imprimeixen com a faxos de mida A4.
Afegeix informació de recepció	Imprimeix la informació de recepció en el fax rebut, encara que el remitent no estableixi la informació de capçalera. La informació de recepció inclou la data i hora en què s'ha rebut, l'identificador del remitent i el número de pàgina (per exemple, "P1"). Si s'activa Conf. separar pàg. també s'inclou el número de separació de pàgina.
Doble cara	Imprimeix diverses pàgines de faxos rebuts a les dues cares del paper.
Hora d'inici impressió	Seleccioneu les opcions per començar a imprimir els faxos que es rebran. <input type="checkbox"/> S'han rebut totes les pàgines: la impressió comença després de rebre totes les pàgines. Per començar a imprimir des de la primera pàgina o l'última pàgina depèn de la configuració de la funció Pila d'intercalació . Vegeu l'explicació de Pila d'intercalació . <input type="checkbox"/> S'ha rebut la primera pàgina: inicia la impressió quan es rep la primera pàgina i després s'imprimeix en l'ordre que es reben les pàgines. Si la impressora no pot començar a imprimir, per exemple, si està imprimint altres treballs, la impressora començarà a imprimir les pàgines rebudes com a lot quan estigui disponible.
Pila d'intercalació	Com que la primera pàgina s'imprimeix en últim lloc (de baix a dalt), els documents impresos s'apilen amb l'ordre de pàgina correcte. Quan la impressora tingui poc espai de memòria, és possible que aquesta funció no estigui disponible.
Impr. hora suspensió	Durant el període de temps que heu especificat des de T per aturar mitjançant el T reinici que heu especificat, la impressora desa els documents rebuts a la memòria de la impressora sense imprimir-los. Aquesta funció es pot utilitzar per evitar el soroll a la nit o per evitar que es revelin documents confidencials mentre sou fora. Abans d'utilitzar aquesta funció, assegureu-vos que hi ha prou espai de memòria. Quan establiu aquest paràmetre a Apag , podeu imprimir els documents rebuts fins i tot abans del temps de reinici.
Mode silencios	Redueix el soroll que fa la impressora en imprimir faxos, però la velocitat d'impressió es pot veure reduïda.

Config. informes Menú

Podeu trobar el menú al tauler de control de la impressora a continuació:

Configurac. > Conf. fax > Config. informes

Element	Descripció
Impr. aut. reg. fax	Imprimeix el registre de faxos automàticament. Seleccioneu Engegat(Cada 30) per imprimir un registre cada cop que es completin 30 treballs de fax. Seleccioneu Engegat(Hora) per imprimir el registre a una hora especificada. No obstant això, si el nombre de treballs de fax passa de 30, el registre s'imprimeix abans de l'hora especificada.
Adjunta imatge a informe	Imprimeix un Informe de transmissió amb una imatge de la primera pàgina del document enviat. Seleccioneu Act. (imatge gran) per imprimir la part superior de la pàgina sense reduir-la. Seleccioneu Act. (imatge petita) per imprimir la pàgina sencera i la redueix perquè s'ajusti a l'informe.

Element	Descripció
Format d'informe	Selecciona un format per als informes de fax a Fax > Menú > Més > Informe de fax que no sigui Registre de protocol . Seleccioneu Detall per imprimir-lo amb els codis d'error.

Conf. seguretat Menú

Podeu trobar el menú al tauler de control de la impressora a continuació:

Configurac. > Conf. fax > Conf. seguretat

Element	Descripció
Restriccions marcació directa	<p>Si seleccioneu Engelat es desactiva la introducció manual de números de fax de destinatari i permet que l'operador pugui seleccionar destinataris només de la llista de contactes o l'historial d'enviaments.</p> <p>Si seleccioneu Introd. dues vegades cal que l'operador torni a introduir el número de fax en el cas que el número s'hagi introduït manualment.</p> <p>Si seleccioneu Apag permet l'entrada manual dels números de fax del destinatari.</p>
Confirma llista adr.	Si seleccioneu Engelat es mostra una pantalla de confirmació del destinatari abans d'iniciar la transmissió.
Copia dades esborrat automàtic	<p>Si seleccioneu Engelat automàticament s'esborren les còpies de seguretat quan s'envia o es rep un document correctament i les còpies de seguretat ja no són necessàries.</p> <p>Si seleccioneu Apag la impressora emmagatzema temporalment còpies de seguretat dels documents enviats i rebuts a la seva memòria, a fi d'estar preparat davant d'una apagada inesperada a causa d'una fallada elèctrica o un funcionament incorrecte.</p>
Esborra dades còpia de seguretat	Esborra totes les còpies de seguretat emmagatzemades temporalment a la memòria de la impressora. Executeu aquesta funció abans de donar la impressora a algú altre o tirar-la.

Conf. pred. usuari Menú

Podeu trobar el menú al tauler de control de la impressora a continuació:

Configurac. > Conf. fax > Conf. pred. usuari

La configuració establerta en aquest menú serà la configuració predeterminada en el **Fax > Menú**. Per veure'n els detalls, consulteu la informació relacionada a continuació.

Informació relacionada

- ➔ [“Conf. escaneig” a la pàgina 142](#)
- ➔ [“Conf. env. fax” a la pàgina 143](#)

Impressió

Impressió des del controlador de la impressora a Windows

Accés al controlador de la impressora

Quan accediu al controlador de la impressora des de tauler de control de l'ordinador, la configuració s'aplica a totes les aplicacions.

Accés al controlador de la impressora des del tauler de control

- Windows 10/Windows Server 2019/Windows Server 2016

Feu clic al botó Inicia i, seguidament, seleccioneu **Sistema Windows > Tauler de control > Visualitza dispositius i impressores a Maquinari i so**. Feu clic amb el botó dret a la impressora o manteniu-la premuda i seleccioneu **Preferències d'impressió**.

- Windows 8.1/Windows 8/Windows Server 2012 R2/Windows Server 2012

Seleccioneu **Escriptori > Configuració > Tauler de control > Visualitza dispositius i impressores a Maquinari i so**. Feu clic amb el botó dret a la impressora o manteniu-la premuda i seleccioneu **Preferències d'impressió**.

- Windows 7/Windows Server 2008 R2

Feu clic al botó Inicia i seleccioneu **Tauler de control > Visualitza dispositius i impressores a Maquinari i so**. A continuació, feu clic amb el botó dret a la impressora i seleccioneu **Preferències d'impressió**.

- Windows Vista/Windows Server 2008

Feu clic al botó Inicia i seleccioneu **Tauler de control > Impressores a Maquinari i so**. A continuació, feu clic amb el botó dret a la impressora i seleccioneu **Preferències d'impressió**.

- Windows XP/Windows Server 2003 R2/Windows Server 2003

Feu clic al botó Inicia i seleccioneu **Tauler de control > Impressores i altre maquinari > Impressores i faxos**. A continuació, feu clic amb el botó dret a la impressora i seleccioneu **Preferències d'impressió**.

Accés al controlador de la impressora des de la icona de la impressora a la barra de tasques

La icona de la impressora a la barra de tasques de l'escriptori és una icona d'accés directe que us permet accedir ràpidament al controlador de la impressora.

Si feu clic a la icona de la impressora i seleccioneu **Paràmetres de la impressora**, podeu accedir a la mateixa finestra de configuració de la impressora que es mostra al tauler de control. Si feu doble clic en aquesta icona, podeu comprovar l'estat de la impressora.

Nota:

*Si la icona de la impressora no apareix a la barra de tasques, accediu a la finestra del controlador d'impressora, feu clic a **Preferències de monitoratge** a la pestanya **Manteniment** i, a continuació, seleccioneu **Registreu la icona de drecera a la barra de tasques**.*

Aspectes bàsics de la impressió

Nota:

Les operacions poden ser diferents segons l'aplicació. Per obtenir més informació, consulteu l'ajuda de l'aplicació.

1. Obriu el fitxer que voleu imprimir.
Carregueu paper a la impressora si encara no s'ha carregat.
2. Feu clic a **Imprimeix** o **Configuració de pàgina** al menú **Fitxer**.
3. Seleccioneu la impressora.
4. Seleccioneu **Preferències** o **Propietats** per accedir a la finestra del controlador de la impressora.

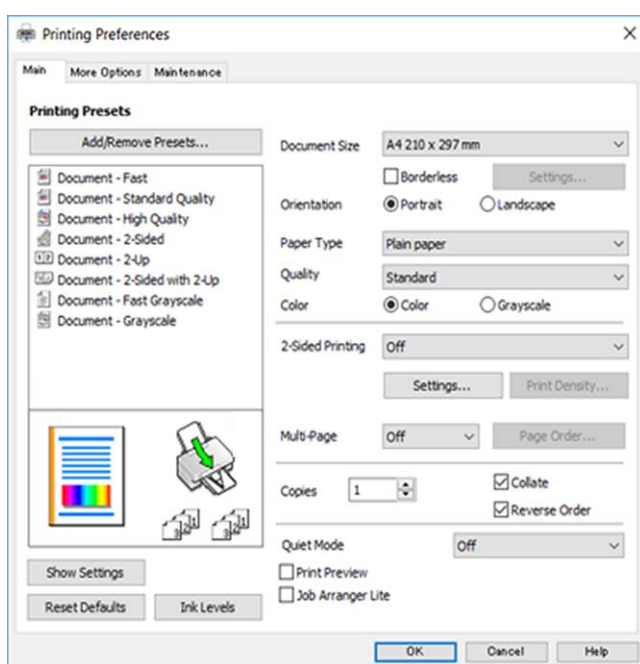

5. Canvieu la configuració segons calgui.
Consulteu les opcions del menú del controlador de la impressora per obtenir més informació.

Nota:

- També podeu consultar l'ajuda en línia per obtenir més informació sobre les opcions de configuració. Feu clic amb el botó dret sobre un element per mostrar-ne l'Ajuda.*
- Quan seleccioneu la **Previsualització d'impressió**, podeu veure una visualització prèvia del document abans d'imprimir-lo.*

6. Feu clic a **D'acord** per tancar la finestra del controlador de la impressora.
7. Feu clic a **Imprimeix**.

Nota:

Si seleccioneu **Previsualització d'impressió**, es mostra una finestra de visualització prèvia. Per canviar la configuració, feu clic a **Cancel·la** i, seguidament, repetiu el procediment des del pas 2.

Informació relacionada

- ➔ “Paper i capacitats disponibles” a la pàgina 48
- ➔ “Càrrega de paper al Alimentació posterior” a la pàgina 51
- ➔ “Pestanya Principal” a la pàgina 101

Impressió a doble cara

Podeu imprimir a les dues cares del paper. També podeu imprimir un fullet que es pot crear reordenant les pàgines i doblgant la impressió.

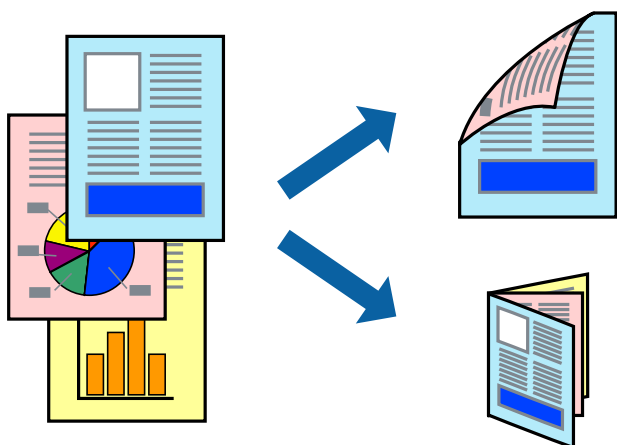

Nota:

- Aquesta opció no està disponible per a la impressió sense vores.
- Podeu utilitzar la impressió a doble cara manual i automàtica. Durant la impressió a doble cara manual, gireu el paper per imprimir a l'altra cara quan la impressora hagi acabat d'imprimir la primera cara.
- Si no feu servir paper adequat per a la impressió a doble cara, la qualitat de la impressió pot ser inferior i podria haver-hi un embús de paper.
- Segons el tipus de paper i les dades, és possible que la tinta passi a l'altra banda del paper.

Informació relacionada

- ➔ “Paper i capacitats disponibles” a la pàgina 48

Configuració d'impressió

La impressió manual a doble cara és possible si l'EPSON Status Monitor 3 està activat. Tanmateix, és possible que no estigui disponible si s'accedeix a la impressora a través d'una xarxa o si es fa servir com a impressora compartida.

Nota:

Per activar EPSON Status Monitor 3, feu clic a **Paràmetres ampliat** a la pestanya **Manteniment** i, a continuació, seleccioneu **Habilita l'EPSON Status Monitor 3**.

1. A la pestanya **Principal** del controlador de la impressora, seleccioneu ua opció a **Impressió a doble cara**.

2. Feu clic a **Paràmetres**, definiu la configuració adient i, a continuació, feu clic a **D'acord**.

Feu els ajustos de **Densitat impressió** si cal. Aquesta configuració no està disponible quan seleccioneu la impressió a doble cara manual.

Nota:

- Per imprimir un fullet plegat, seleccioneu **Fullet**.
- Quan establiu la **Densitat impressió**, podeu ajustar la densitat d'impressió en funció del tipus de document.
- El procés d'impressió pot ser lent en funció de la combinació d'opcions que s'hagi seleccionat per a **Seleccioneu tipus de document** a la finestra Ajust de la densitat d'impressió i per a **Qualitat** a la pestanya **Principal**.

3. Feu clic a **Imprimeix**.

En el cas de la impressió manual a doble cara, quan s'acaba d'imprimir la primera pàgina, a la pantalla de l'ordinador apareix una finestra emergent. Seguiu les instruccions de la pantalla.

Informació relacionada

- ➔ “Aspectes bàsics de la impressió” a la pàgina 86
- ➔ “Pestanya Principal” a la pàgina 101

Impressió de diverses pàgines en un full

Podeu imprimir dues o quatre pàgines en un sol full de paper.

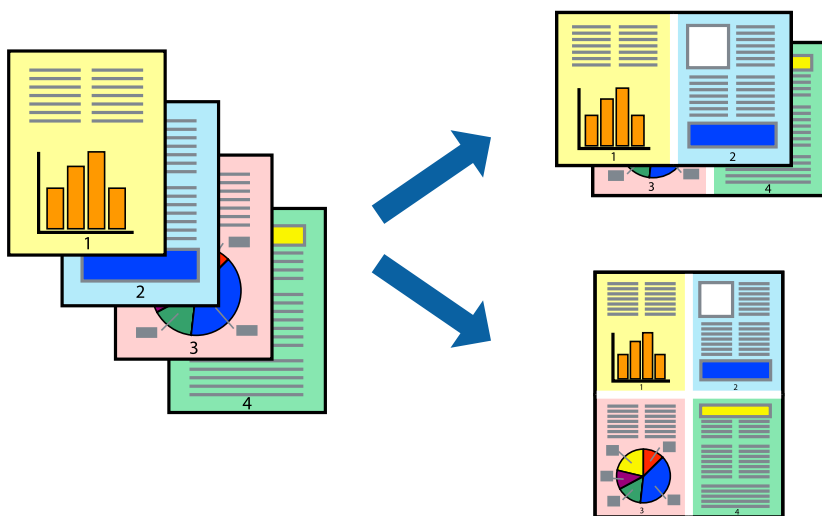

Configuració d'impressió

A la pestanya **Principal** del controlador d'impressora, seleccioneu **Dos per cara**, o **Quatre per cara** com a configuració **Diverses pàgines**.

Nota:

Aquesta opció no està disponible per a la impressió sense vores.

Informació relacionada

- ➔ “Aspectes bàsics de la impressió” a la pàgina 86

➔ “Pestanya Principal” a la pàgina 101

Impressió i apilat en l'ordre de les pàgines (impressió en ordre invers)

Podeu imprimir des de l'última pàgina, de manera que els documents s'apilin en l'ordre de les pàgines.

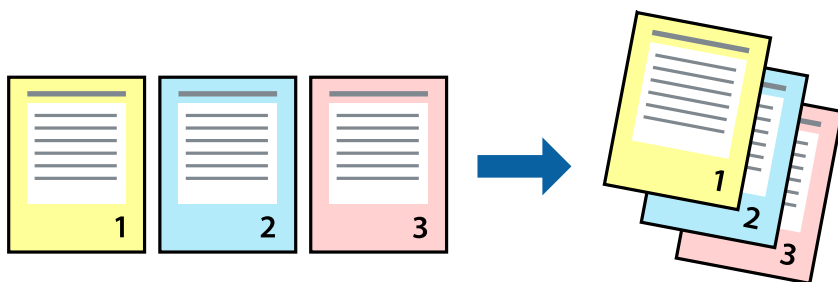

Configuració d'impressió

A la pestanya **Principal** del controlador de la impressora, seleccioneu **Ordre invers**.

Informació relacionada

- ➔ “Aspectes bàsics de la impressió” a la pàgina 86
- ➔ “Pestanya Principal” a la pàgina 101

Impressió de documents reduïts o ampliat

Podeu reduir o ampliar la mida d'un document en un percentatge concret perquè encaixi amb la mida del paper que heu carregat a la impressora.



Configuració d'impressió

A la pestanya **Més opcions** del controlador de la impressora, seleccioneu la mida del document al paràmetre **Mida del document**. Seleccioneu la mida de paper que vulgueu imprimir al paràmetre **Paper de sortida**. Seleccioneu **Redueix/Amplia document** i, a continuació, seleccioneu **Encaixa-ho a la pàgina** o **Zoom a**. Si seleccioneu **Zoom a**, introduïu un percentatge.

Seleccioneu **Centre** per imprimir les imatges al centre de la pàgina.

Nota:

Aquesta opció no està disponible per a la impressió sense vores.

Informació relacionada

- ➔ [“Aspectes bàsics de la impressió” a la pàgina 86](#)
- ➔ [“Pestanya Més opcions” a la pàgina 102](#)

Impressió d'una imatge ampliada en diversos fulls (creació d'un pòster)

Aquesta característica us permet imprimir una imatge en diversos fulls de paper. Podeu crear un pòster més gran si els enganxeu junts.

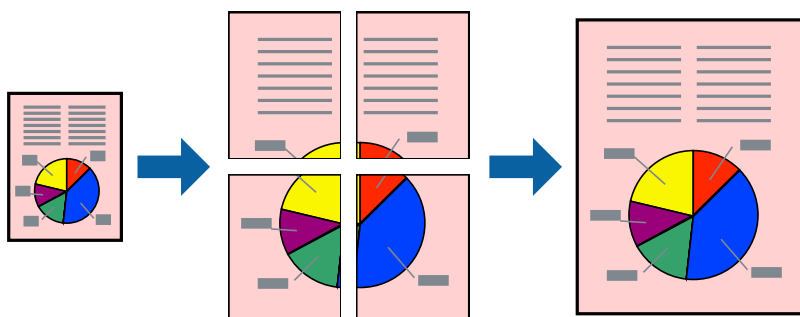

Nota:

Aquesta opció no està disponible per a la impressió sense vores.

Configuració d'impressió

A la pestanya **Principal** del controlador d'impressora, seleccioneu **Pòster 2x1**, **Pòster 2x2**, **Pòster 3x3** o **Pòster 4x4** com a configuració **Diverses pàgines**. Si feu clic a **Paràmetres**, podeu seleccionar els taulers que no vulgueu imprimir. També podeu seleccionar les opcions de guia de tall.

Informació relacionada

- ➔ [“Aspectes bàsics de la impressió” a la pàgina 86](#)
- ➔ [“Pestanya Principal” a la pàgina 101](#)

Elaboració de pòsters mitjançant Marques d'alineació de superposició

A continuació, es mostra un exemple de com confeccionar un pòster quan s'ha seleccionat **Pòster 2x2** i s'ha seleccionat **Marques d'alineació de superposició** a **Imprimeix guies de tall**.

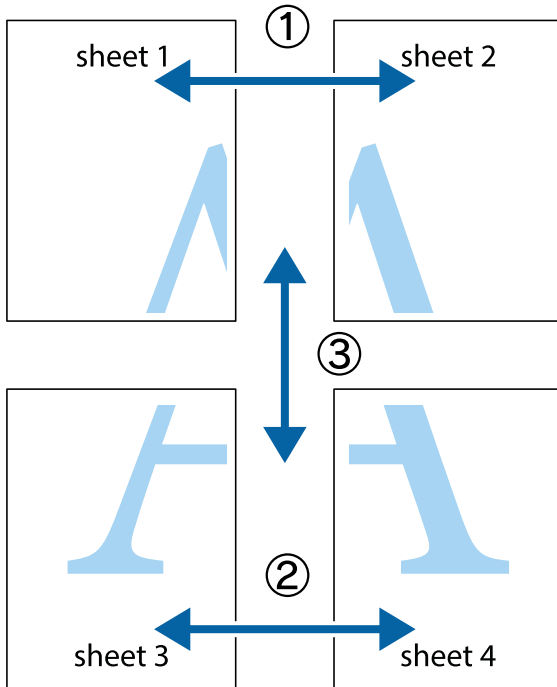

1. Prepareu el Sheet 1 i el Sheet 2. Talleu els marges del Sheet 1 per la línia vertical blava, pel mig de les creus que hi ha a la part superior i inferior.

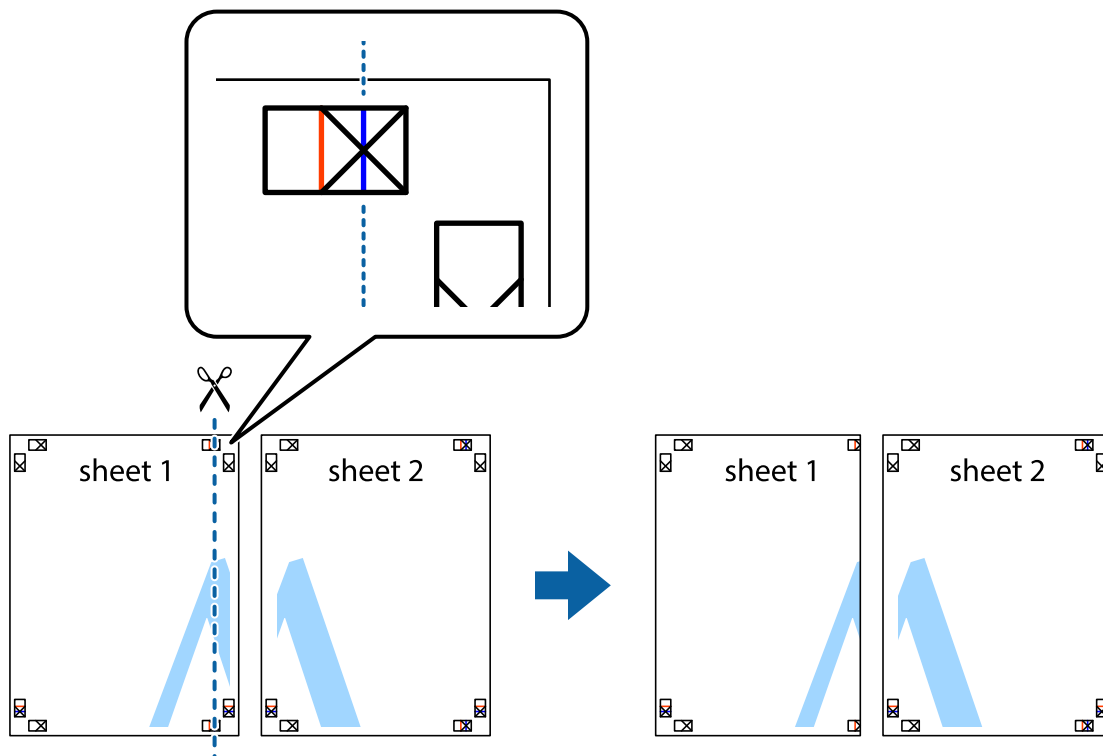

- Col·loqueu la vora del Sheet 1 sobre el Sheet 2 i alineeu les creus; després, enganxeu temporalment els dos fulls per la part del darrere.

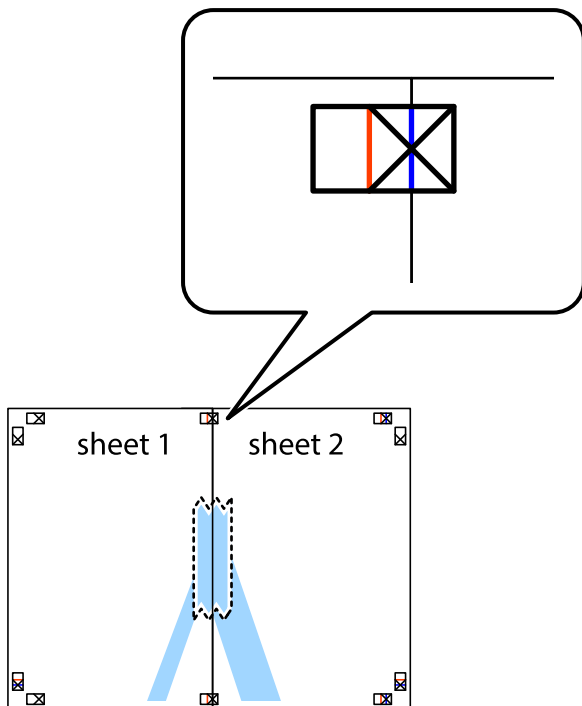

- Talleu els fulls enganxats per la línia vertical vermella, pel mig de les marques d'alineació (aquest cop, la línia cap a l'esquerra de les creus).

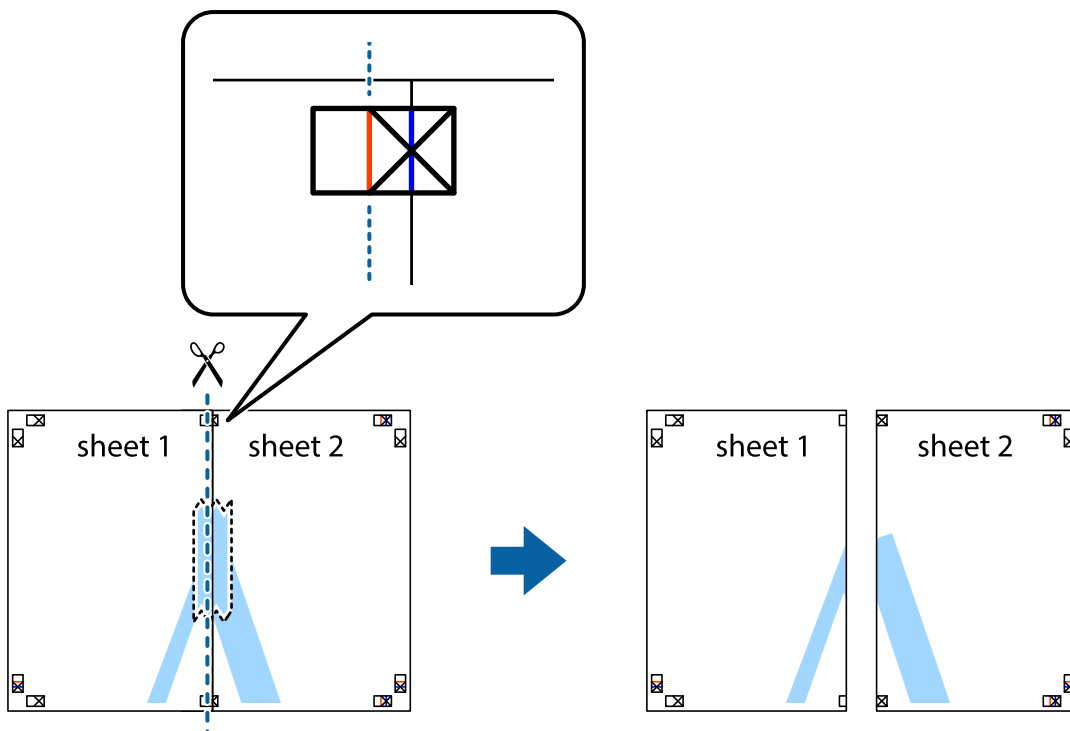

- Enganxeu els fulls per la part del darrere.

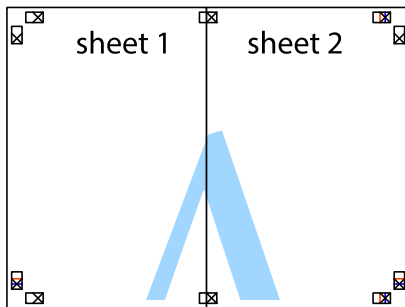

- Repetiu els passos de l'1 al 4 per enganxar plegats el Sheet 3 i el Sheet 4.
- Talleu els marges del Sheet 1 i el Sheet 2 per la línia horitzontal blava, pel mig de les creus que hi ha a la part esquerra i la dreta.

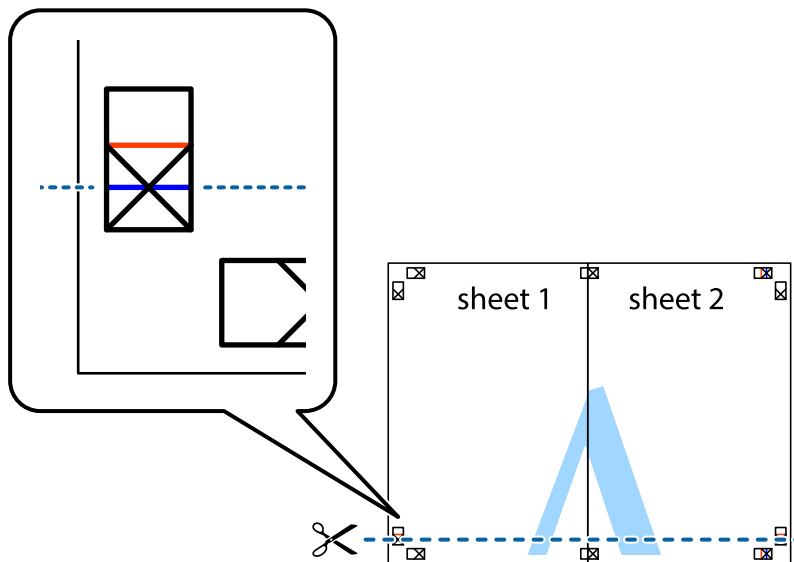

7. Col·loqueu la vora del Sheet 1 i el Sheet 2 sobre el Sheet 3 i el Sheet 4, alineeu les creus i enganxeu temporalment els fulls per la part del darrere.

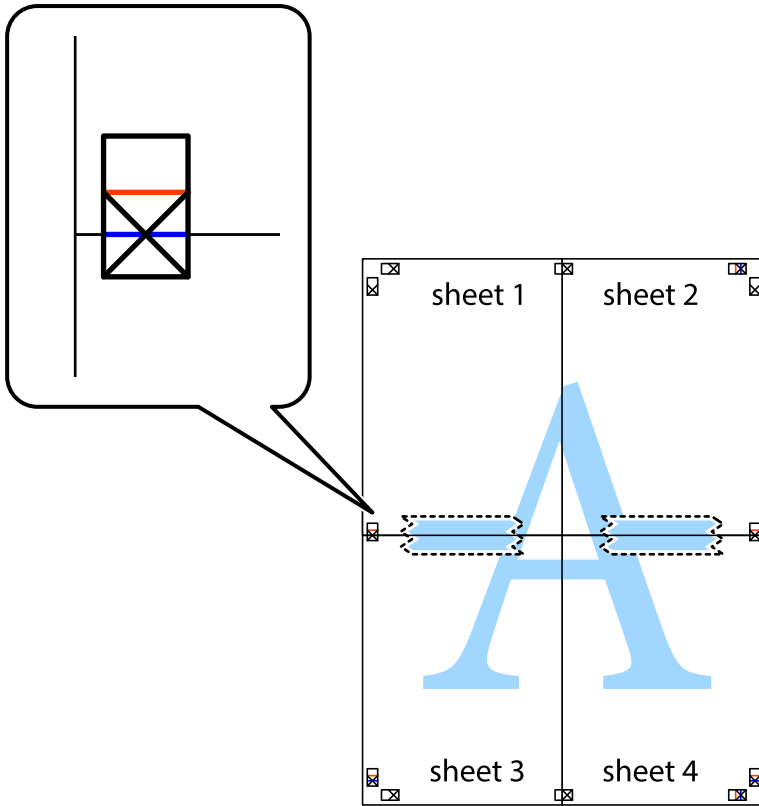

8. Talleu els fulls enganxats per la línia horitzontal vermella, pel mig de les marques d'alineació (aquest cop, la línia de damunt de les creus).

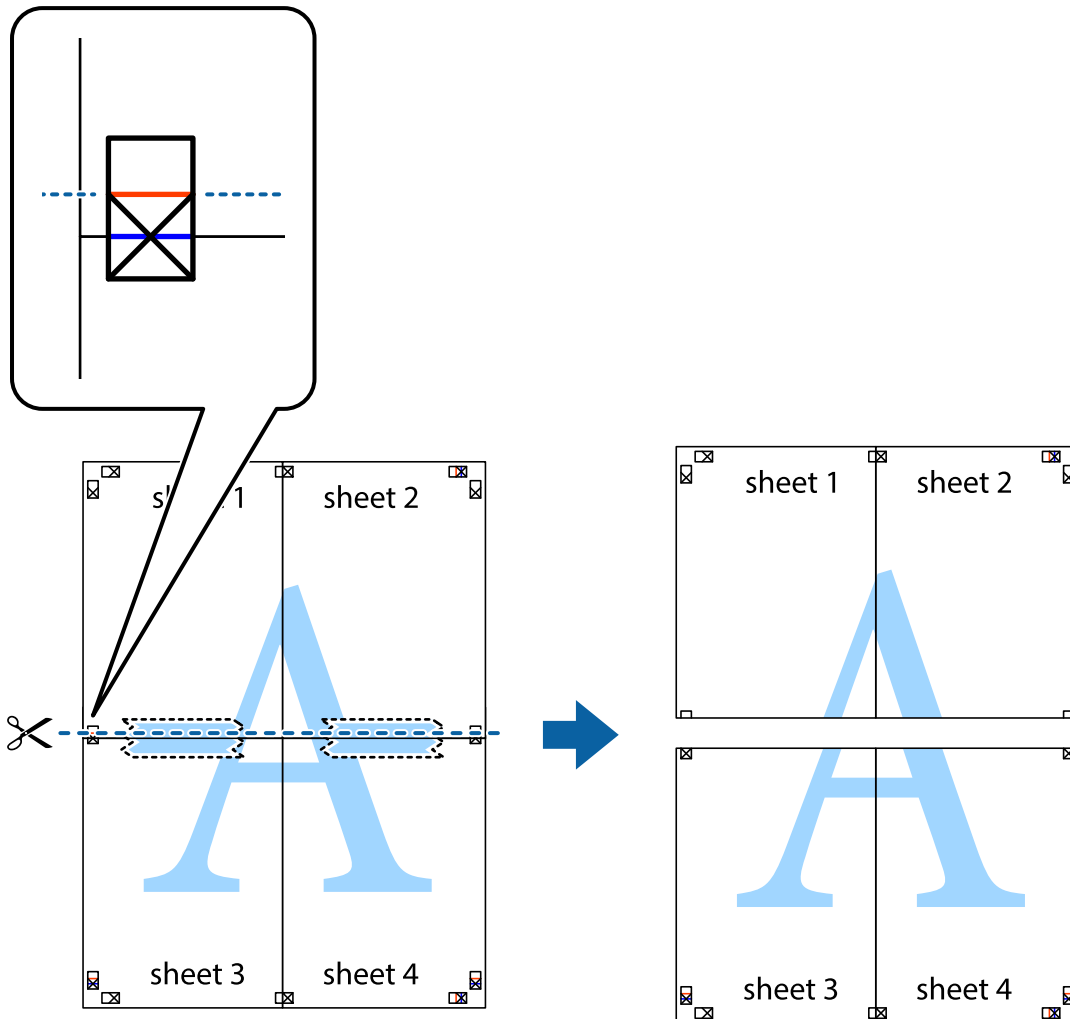

9. Enganxeu els fulls per la part del darrere.

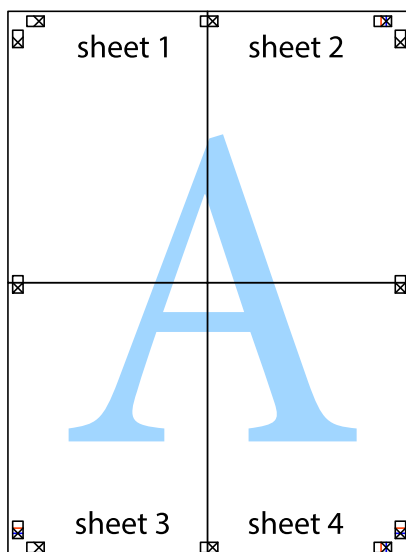

10. Talleu els marges que sobrin per la guia exterior.

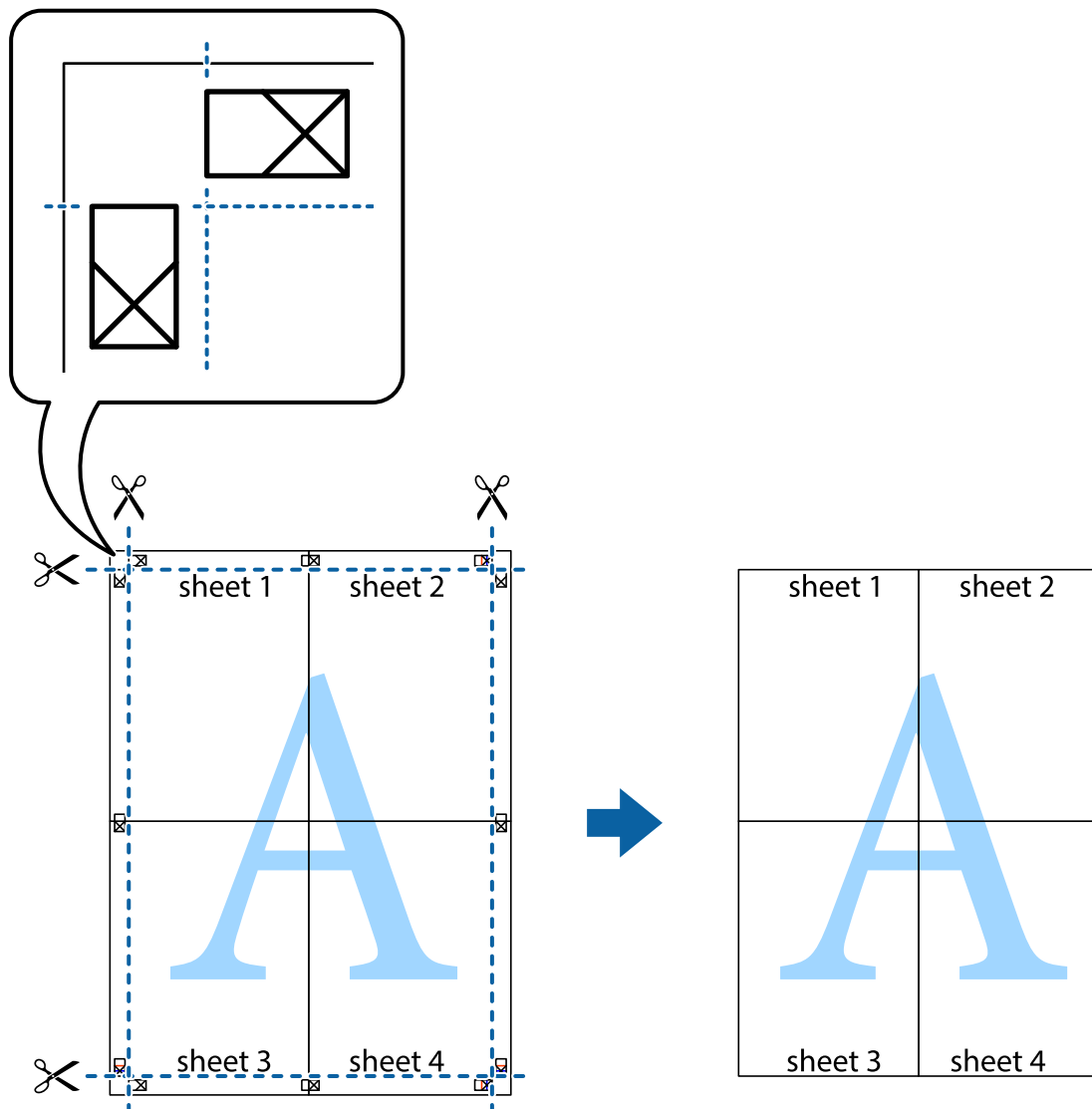

Impressió amb capçalera i peu de pàgina

Podeu imprimir informació com ara un nom d'usuari i la data d'impressió en capçaleres o peus de pàgina.

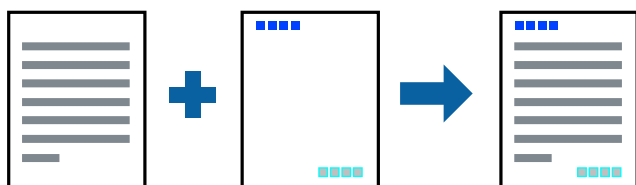

Configuració d'impressió

A la pestanya **Més opcions** del controlador de la impressora, feu clic a **Funcions de filigrana** i, a continuació, seleccioneu **Capçalera/Peu de pàgina**. Feu clic a **Paràmetres** i, a continuació, seleccioneu els elements que voleu imprimir.

Informació relacionada

- ➔ [“Aspectes bàsics de la impressió” a la pàgina 86](#)
- ➔ [“Pestanya Més opcions” a la pàgina 102](#)

Impressió d'un patró anticòpia

Podeu imprimir un patró anticòpia a les vostres impressions. En la impressió, les lletres mateixes no s'imprimeixen i tota la impressió apareix amb trames suaus. Les lletres amagades apareixen en fotocopiar per distingir de manera fàcil l'original de les còpies.



Patró anticòpia està disponible per a les condicions següents:

- Paper: paper normal i paper de còpia
- Sense vores: no seleccionat
- Qualitat: Estàndard
- Impressió automàtica a doble cara: no seleccionada
- Correcció de color: Automàtic

Nota:

També podeu afegir un patró anticòpia propi.

Configuració d'impressió

A la pestanya **Més opcions** del controlador de la impressora, feu clic a **Funcions de filigrana** i, a continuació, seleccioneu Patró anticòpia. Feu clic a **Paràmetres** per canviar detalls com ara la mida i la densitat del patró.

Informació relacionada

- ➔ [“Aspectes bàsics de la impressió” a la pàgina 86](#)
- ➔ [“Pestanya Més opcions” a la pàgina 102](#)

Impressió de diversos fitxers alhora

Organitzador de treballs Lite us permet combinar diversos fitxers creats en diferents aplicacions i imprimir-los com a un sol treball d'impressió. Podeu especificar la configuració d'impressió per a fitxers combinats, com ara el disseny multipàgines, i la impressió a doble cara.

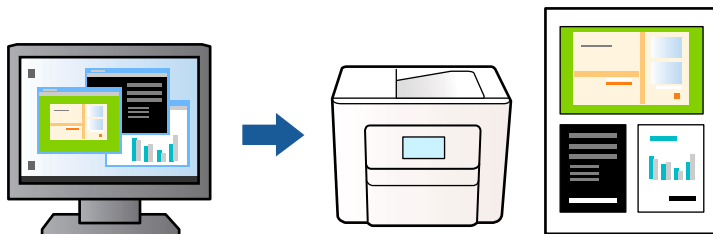

Configuració d'impressió

A la pestanya **Principal** del controlador de la impressora, seleccioneu **Organitzador de treballs Lite**. En iniciar la impressió, es mostra la finestra Organitzador de treballs Lite. Amb la finestra Organitzador de treballs Lite oberta, obriu el fitxer que vulgueu combinar amb el fitxer actual i repetiu els passos dels anteriors.

En seleccionar un treball d'impressió afegit a Projecte d'impressió a la finestra Organitzador de treballs Lite, podreu editar el disseny de la pàgina.

Feu clic a **Imprimeix** al menú **Fitxer** per començar a imprimir.

Nota:

*Si tanqueu la finestra Organitzador de treballs Lite abans d'afegir totes les dades d'impressió al Projecte d'impressió, el treball d'impressió en el qual estigueu treballant es cancel·la. Feu clic a **Desa** al menú **Fitxer** per desar el treball actual. L'extensió del fitxer desat és ".ecl".*

*Per obrir un Projecte d'impressió, feu clic a **Organitzador de treballs Lite** a la pestanya **Manteniment** del controlador de la impressora per obrir la finestra Organitzador de treballs Lite. A continuació, seleccioneu **Obre** al menú **Fitxer** per seleccionar el fitxer.*

Informació relacionada

- ➔ ["Aspectes bàsics de la impressió"](#) a la pàgina 86
- ➔ ["Pestanya Principal"](#) a la pàgina 101

Impressió utilitzant la funció d'impressió de color universal

Podeu millorar la visibilitat dels textos i les imatges de les còpies impreses.

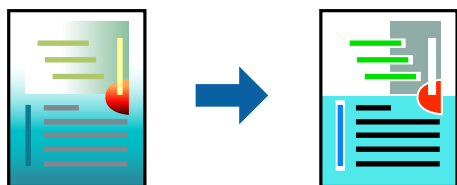

Impressió universal en color només està disponible quan s'ha seleccionat la configuració següent.

- Tipus de paper: paper normal
- Qualitat: **Estàndard** o una qualitat superior

- Color d'impressió: **Color**
- Aplicacions: Microsoft® Office 2007 o posterior
- Mida de text: 96 punts o més petit

Configuració d'impressió

A la pestanya **Més opcions** del controlador d'impressora, feu clic a **Opcions de la imatge** a la configuració **Correcció de color**. Seleccioneu una opció de la configuració **Impressió universal en color**. Feu clic a **Opcions de millora** per establir altres configuracions.

Nota:

- Alguns caràcters es poden veure alterats per patrons, com pot ser "+", que pot aparèixer com a "±".
- Els patrons específics d'aplicacions i els subratllats poden alterar el contingut imprès en utilitzar aquestes configuracions.
- La qualitat de la impressió es pot reduir en fotografies i altres imatges en utilitzar les configuracions **Impressió universal en color**.
- La impressió es duu a terme més lentament en utilitzar les configuracions **Impressió universal en color**.

Informació relacionada

- ➔ ["Aspectes bàsics de la impressió"](#) a la pàgina 86
- ➔ ["Pestanya Més opcions"](#) a la pàgina 102

Ajustament del color de la impressió

Podeu ajustar els colors que s'empren en el treball d'impressió. Aquests ajustaments no s'apliquen a les dades originals.

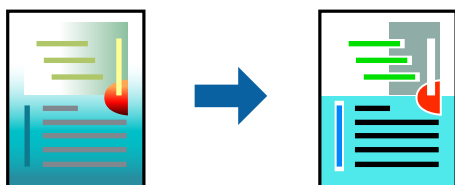

Configuració d'impressió

A la pestanya **Més opcions** del controlador d'impressora, seleccioneu **Personalitzat** com a configuració **Correcció de color**. Feu clic a **Avançada** per obrir la finestra **Correcció de color** i, a continuació, seleccioneu el mètode de correcció de color.

Nota:

- Automàtic** se selecciona com a predeterminat a la pestanya **Més opcions**. Amb aquesta configuració, els colors s'ajustaran automàticament per coincidir amb la configuració de tipus de paper i qualitat d'impressió.
- PhotoEnhance** a la finestra **Correcció de color**, ajusta el color analitzant la posició del tema. Així doncs, si heu canviat la posició del tema reduint, ampliant, retallant o girant la imatge, el color podria canviar de manera inesperada. Si se selecciona l'opció sense vores, la posició del tema també canvia i es generen canvis en el color. Si la imatge està desenfocada, el to podria ser poc natural. Si el color canvia o esdevé poc natural, imprimeu amb un altre mode que no sigui **PhotoEnhance**.

Informació relacionada

- ➔ [“Aspectes bàsics de la impressió” a la pàgina 86](#)
- ➔ [“Pestanya Més opcions” a la pàgina 102](#)

Impressió per destacar línies primes

Podeu fer més gruixudes les línies que són massa primes en imprimir.

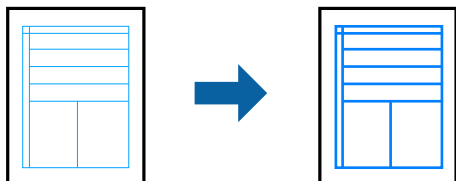

Configuració d'impressió

A la pestanya **Més opcions** del controlador d'impressora, feu clic a **Opcions de la imatge** a la configuració **Correcció de color**. Seleccioneu **Destaca les línies fines**.

Informació relacionada

- ➔ [“Aspectes bàsics de la impressió” a la pàgina 86](#)
- ➔ [“Pestanya Més opcions” a la pàgina 102](#)

Impressió clara de codis de barres

Podeu imprimir un codi de barres amb claredat i que sigui fàcil d'escanejar. Només activeu aquesta funció si el codi de barres que heu imprès no es pot escanejar.

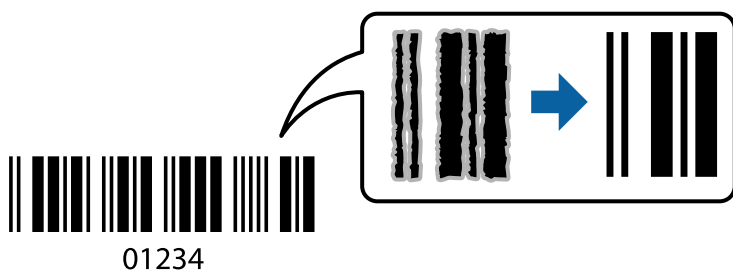

Podeu utilitzar aquesta funció en les següents condicions.

- Paper: paper normal, paper de còpia, capçalera o sobre
- Qualitat: **Estàndard**

La qualitat d'impressió es pot veure afectada en imprimir. La velocitat d'impressió es pot reduir i la densitat d'impressió pot augmentar.

Nota:

No sempre es poden millorar les imatges borroses en funció de les circumstàncies.

Configuració d'impressió

A la pestanya **Manteniment** del controlador de la impressora, feu clic a **Paràmetres ampliats** i, a continuació, seleccioneu **Mode de codi de barres**.

Informació relacionada

- ➔ [“Aspectes bàsics de la impressió” a la pàgina 86](#)
- ➔ [“Pestanya Manteniment” a la pàgina 103](#)

Cancel·lar la impressió

Podeu cancel·lar un treball d'impressió des de l'ordinador. Això no obstant, no podeu cancel·lar un treball d'impressió des de l'ordinador un cop s'ha enviat completament a la impressora. En aquest cas, cancel·leu el treball d'impressió des del tauler de control de la impressora.

Cancel·lar

A l'ordinador, feu clic dret a la impressora a **Dispositius i impressores, Impressora**, o a **Impressores i faxos**. Feu clic a **Veure les impressions en curs**, feu clic dret al treball que vulgueu cancel·lar i, a continuació, seleccioneu **Cancel·la**.

Opcions de menú del controlador de la impressora

Obriu la finestra d'impressió en una aplicació, seleccioneu la impressora i, a continuació, accediu a la finestra del controlador de la impressora.

Nota:

Els menús varien en funció de la opció que hàgiu seleccionat.

Pestanya Principal

Predefinit d'impressió	Afegeix/Suprimeix predefinit	Podeu afegir o eliminar els vostres propis predefinit per a la configuració d'impressió d'ús freqüent. A la llista, seleccioneu el predefinit que vulgueu utilitzar.
Mostra paràmetres	Mostra una llista dels elements establerts actualment a les pestanyes Principal i Més opcions .	
Restab. valors per defecte	Retorneu tots els paràmetres als valors predeterminats de fàbrica. Els valors de la pestanya Més opcions també es restableixen als seus valors predeterminats.	
Nivells de tinta	Mostra els nivells de tinta aproximats.	
Font del paper	<p>Seleccioneu la font de paper de la qual s'alimenta el paper. Seleccioneu Selecció automàtica per seleccionar automàticament la font de paper seleccionada a la configuració d'impressió al tauler de control de la impressora.</p> <p>Si la impressora té on més una font de paper, aquest element no apareixerà.</p>	
Mida del document	Seleccioneu la mida de paper en la qual voleu imprimir. Si seleccioneu Definit per l'usuari , introduïu l'amplada i alçada del paper.	

Sense vores	Amplia les dades d'impressió una mica més que la mida de paper de manera que no s'imprimeixin marges al voltant dels costats del paper. Feu clic a Paràmetres per seleccionar la quantitat d'ampliació.	
Orientació	Seleccioneu l'orientació que vulgueu utilitzar per imprimir.	
Tipus de paper	Seleccioneu el tipus de paper en el que voleu imprimir.	
Qualitat	Seleccioneu la qualitat d'impressió que vulgueu utilitzar per imprimir. Les opcions disponibles varien segons el tipus de paper que seleccioneu. Feu clic a Més paràmetres per establir altres configuracions.	
Color	Seleccioneu el color per al treball d'impressió.	
Impressió a doble cara	Permet realitzar una impressió a dues cares.	
	Paràmetres	Podeu especificar la vora d'enquadernació i els marges d'enquadernació. En imprimir documents de diverses pàgines, podeu escollir imprimir començant des de la part frontal o dorsal de la pàgina.
	Densitat impressió	Seleccioneu el tipus de document per ajustar la densitat d'impressió. Si se selecciona la densitat d'impressió adequada, podeu evitar que la tinta de les imatges travessi a la cara posterior. Seleccioneu Definit per l'usuari per ajustar manualment la densitat d'impressió.
Diverses pàgines	Permet imprimir diverses pàgines en un full o dur a terme una impressió de pòster. Feu clic a Ordre de pàgines per especificar l'ordre en el qual s'imprimiran les pàgines.	
Còpies	Establiu el nombre de còpies que vulgueu imprimir.	
	Intercala	Imprimir documents de diverses pàgines intercalats en ordre i classificats en conjunts.
	Ordre invers	Permet imprimir des de l'última pàgina perquè les pàgines s'apilin en l'ordre correcte després d'imprimir.
Mode silencios	Redueix el soroll que fa la impressora. Tanmateix, aquesta funció pot alentir la velocitat d'impressió.	
Previsualització d'impressió	Mostra una previsualització del document abans d'imprimir-lo.	
Organitzador de treballs Lite	Seleccioneu per imprimir utilitzant la funció Organitzador de treballs Lite.	

Pestanya Més opcions

Predefinit d'impressió	Afegeix/Suprimeix predefinit	Podeu afegir o eliminar els vostres propis predefinit per a la configuració d'impressió d'ús freqüent. A la llista, seleccioneu el predefinit que vulgueu utilitzar.
Mostra paràmetres	Mostra una llista dels elements establerts actualment a les pestanyes Principal i Més opcions .	
Restab. valors per defecte	Retorneu tots els paràmetres als valors predeterminats de fàbrica. Els valors de la pestanya Principal també es restableixen als seus valors predeterminats.	
Mida del document	Seleccioneu la mida del document.	
Paper de sortida	Seleccioneu la mida de paper en la qual voleu imprimir. Si el Paper de sortida és diferent a la Mida del document , se selecciona l'opció Redueix/Amplia document automàticament. No heu de seleccionar-la si imprimeu sense reduir ni ampliar la mida d'un document.	

Redueix/Amplia document	Us permet reduir o ampliar la mida d'un document.	
	Encaixa-ho a la pàgina	Us permet reduir o ampliar el document per adaptar-lo a la mida de paper seleccionada a Paper de sortida .
	Zoom a	Imprimeix amb un percentatge específic.
	Centre	Imprimeix les imatges al centre del paper.
Correcció de color	Automàtic	Ajusta el color de les imatges automàticament.
	Personalitzat	Us permet realitzar la correcció de color manual.Feu clic a Avançada per a altres ajustos.
	Opcions de la imatge	Activa les opcions de qualitat d'impressió, com ara Impressió universal en color o Resol ulls vermells.També podeu espessir les línies fines per fer-les visibles a les impressions.
Funcions de filigrana	Us permet realitzar ajustos per al patró anticòpia o les filigranes.	
Paràmetres addicionals	Gira 180°	Rota les pàgines 180 graus abans de la impressió.Aquesta funció és útil quan imprimeix en paper com ara sobres que es carreguin en una direcció fixa a la impressora.
	Alta velocitat	imprimeix quan el capçal d'impressió es mou en ambdues direccions.La velocitat d'impressió és superior, però la qualitat en pot ser inferior.
	Imatge de rèplica	Inverteix una imatge per imprimir-la com apareixeria en un mirall.

Pestanya Manteniment

Comprovació d'injectors	Imprimeix un patró de comprovació dels injectors per comprovar si els injectors del capçal d'impressió estan bloquejats.
Neteja del capçal	Neteja els injectors bloquejats del capçal d'impressió. Com que aquesta funció utilitza una mica de tinta, netegeu el capçal d'impressió només si els injectors estan obstruïts.
Organitzador de treballs Lite	Obre la finestra Organitzador de treballs Lite. Podeu desar i editar les dades.
EPSON Status Monitor 3	Obre la finestra EPSON Status Monitor 3. Aquí podeu confirmar l'estat de la impressora i dels consumibles.
Preferències de monitoratge	Us permet realitzar ajustos per als elements de la finestra EPSON Status Monitor 3.
Paràmetres ampliat	Us permet realitzar diversos ajustos. Feu clic a cada element per veure l'Ajuda per obtenir més detalls.
Cua d'impressió	Mostra els treballs en espera de ser impresos. Podeu comprovar, aturar o reprendre els treballs d'impressió.
Idioma	Canvia l'idioma que s'utilitzarà a la finestra del controlador de la impressora. Per aplicar la configuració, tanqueu el controlador d'impressora i, seguidament, torneu a obrir-lo.
Actualització de programari	Inicia EPSON Software Updater per comprovar la versió més recent de les aplicacions a Internet.
Comanda en línia	Us permet accedir al lloc on podeu comprar cartutxos de tinta d'Epson.
Servei tècnic	Us permet accedir a la pàgina web del suport tècnic d'Epson.

Impressió des del controlador de la impressora a Mac OS

Aspectes bàsics d'impressió

Nota:

Les operacions són diferents segons l'aplicació. Per obtenir més informació, consulteu l'ajuda de l'aplicació.

1. Obriu el fitxer que voleu imprimir.
Carregueu paper a la impressora si encara no s'ha carregat.
2. Seleccioneu **Imprimeix** al menú **Fitxer** o una altra ordre per accedir al diàleg d'impressió.
Si cal, feu clic a **Mostra els detalls** o a ▼ per ampliar la finestra d'impressió.
3. Seleccioneu la impressora.
4. Seleccioneu **Paràmetres d'impressió** al menú emergent.

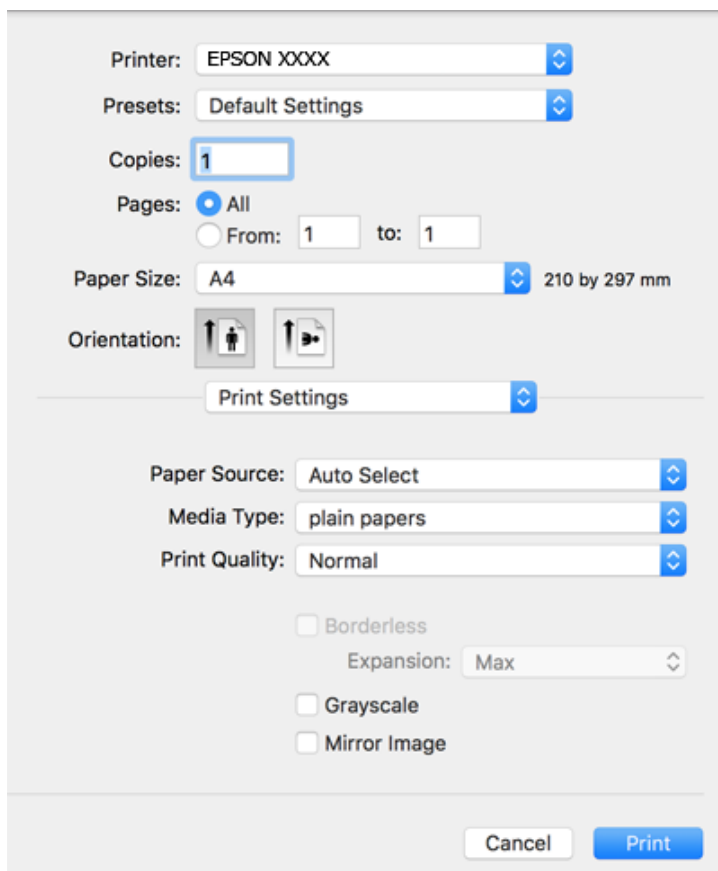

Nota:

Si el menú **Paràmetres d'impressió** no es mostra a macOS Catalina (10.15) o posterior, macOS High Sierra (10.13), macOS Sierra (10.12), OS X El Capitan (10.11), OS X Yosemite (10.10), OS X Mavericks (10.9), OS X Mountain Lion (10.8), el controlador d'impressora Epson no s'ha instal·lat correctament. Habiliteu-lo des del menú següent.

Seleccioneu **Preferències del Sistema** al menú Apple menú > **Impressores i Escàners** (o **Impressió i Escaneig, Impressió i Fax**), traieu la impressora i després torneu-la a afegir.

macOS Mojave (10.14) no pot accedir a **Paràmetres d'impressió** des d'aplicacions creades per Apple com ara TextEdit.

5. Canvieu la configuració segons calgui.
Consulteu les opcions del menú del controlador de la impressora per obtenir més informació.
6. Feu clic a **Imprimeix**.

Informació relacionada

- ➔ “Paper i capacitats disponibles” a la pàgina 48
- ➔ “Càrrega de paper al Alimentació posterior” a la pàgina 51
- ➔ “Opcions de menú de Paràmetres d'impressió” a la pàgina 110
- ➔ “Afegir el controlador de la impressora (només Mac OS)” a la pàgina 181

Impressió a doble cara

Podeu imprimir a les dues cares del paper.

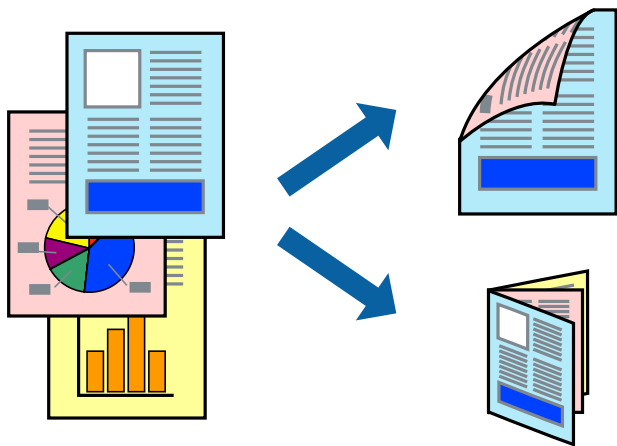

Nota:

- Aquesta opció no està disponible per a la impressió sense vores.
- Si no feu servir paper adequat per a la impressió a doble cara, la qualitat de la impressió pot ser inferior i podria haver-hi un embús de paper.
- Segons el tipus de paper i les dades, és possible que la tinta passi a l'altra banda del paper.

Informació relacionada

- ➔ “Paper i capacitats disponibles” a la pàgina 48

Configuració d'impressió

Seleccioneu **Two-sided Printing Settings** al menú emergent. Seleccioneu el mètode d'impressió a doble cara i, a continuació, configureu el **Document Type**.

Nota:

- ❑ És possible que es redueixi la velocitat d'impressió en funció del tipus de document.
- ❑ Quan s'imprimeixen fotos amb dades denses, seleccioneu **Text & Graphics** o **Text & Photos** a la configuració de **Document Type**. Si les impressions tenen taques o la tinta traspasa a l'altra cara del paper, ajusteu la **Densitat impressió** i el **Increased Ink Drying Time a Adjustments**.

Informació relacionada

- ➔ “Aspectes bàsics d'impressió” a la pàgina 104
- ➔ “Opcions de menú de Two-sided Printing Settings” a la pàgina 110

Impressió de diverses pàgines en un full

Podeu imprimir dues o quatre pàgines en un sol full de paper.

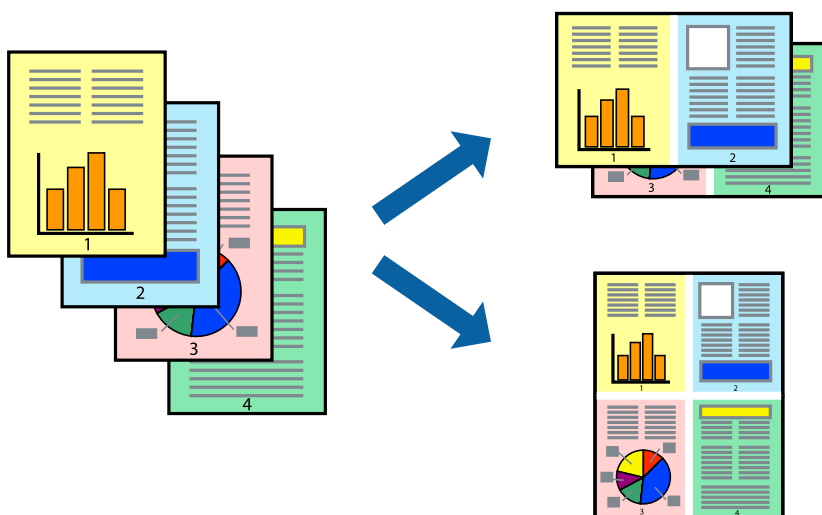

Configuració d'impressió

Seleccioneu **Disseny** al menú emergent. Definiu el nombre de pàgines a **Pàgines per full**, la **Direcció del disseny** (ordre de pàgina) i **Vora**.

Informació relacionada

- ➔ “Aspectes bàsics d'impressió” a la pàgina 104
- ➔ “Opcions de menú per al disseny” a la pàgina 109

Impressió i apilat en l'ordre de les pàgines (impressió en ordre invers)

Podeu imprimir des de l'última pàgina, de manera que els documents s'apilin en l'ordre de les pàgines.

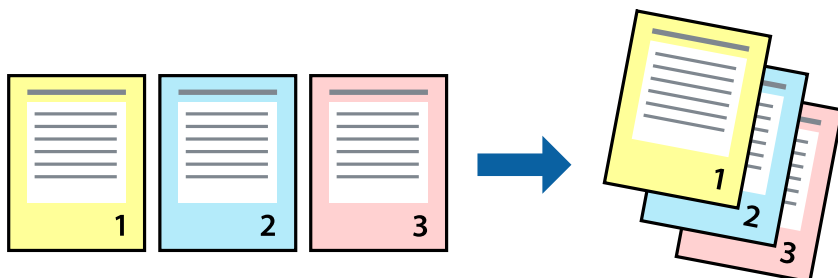

Configuració d'impressió

Seleccioneu **Manipulació del paper** al menú emergent. Seleccioneu **Invers** a la configuració de l'**Ordre de les pàgines**.

Informació relacionada

- ➔ [“Aspectes bàsics d'impressió” a la pàgina 104](#)
- ➔ [“Opcions de menú per a la manipulació del paper” a la pàgina 109](#)

Impressió de documents reduïts o ampliats

Podeu reduir o ampliar la mida d'un document en un percentatge concret perquè encaixi amb la mida del paper que heu carregat a la impressora.



Configuració d'impressió

En imprimir encaixant el document a la mida del paper, seleccioneu **Manipulació del paper** del menú emergent i, a continuació, **Escala per fer encaixar amb la mida del paper**. Seleccioneu la mida del paper que heu carregat a la impressora a **Mida del paper de destinació**. En reduir la mida del document, seleccioneu **Només reduir**.

1. En imprimir a un percentatge específic, feu servir un dels mètodes següents.
 - Seleccioneu **Imprimeix** des del menú **Fitxer** de l'aplicació. Feu clic a **Configuració de pàgina**, i, a continuació, seleccioneu la vostra impressora a **Format per a**. Seleccioneu la mida de les dades a imprimir a **Mida del paper**, introduïu un percentatge a **Escala**, i, a continuació, feu clic a **OK**.
 - Seleccioneu **Format de pàgina** des del menú **Fitxer** de l'aplicació. Seleccioneu la vostra impressora a **Format per a**. Seleccioneu la mida de les dades a imprimir a **Mida del paper**, introduïu un percentatge a **Escala**, i, a continuació, feu clic a **OK**. Seleccioneu **Imprimeix** des del menú **Fitxer**.

Nota:

Les operacions són diferents segons l'aplicació. Per obtenir més informació, consulteu l'ajuda de l'aplicació.

2. Seleccioneu la vostra impressora a **Impressora**.
3. Si cal, definiu els altres elements.
4. Feu clic a **Imprimeix**.

Informació relacionada

- ➔ [“Aspectes bàsics d'impressió” a la pàgina 104](#)
- ➔ [“Opcions de menú per a la manipulació del paper” a la pàgina 109](#)

Ajustament del color de la impressió

Podeu ajustar els colors que s'empren en el treball d'impressió. Aquests ajustaments no s'apliquen a les dades originals.

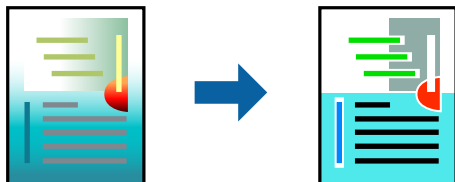

Configuració d'impressió

Seleccioneu **Correspondència de colors** al menú emergent i seleccioneu **EPSON Color Controls**. Seleccioneu **Color Options** al menú emergent i trieu una de les opcions disponibles. Feu clic a la fletxa que hi ha al costat de **Paràmetres avançats** i, a continuació, definiu una configuració més detallada.

Informació relacionada

- ➔ [“Aspectes bàsics d'impressió” a la pàgina 104](#)
- ➔ [“Opcions de menú de correspondència de colors” a la pàgina 109](#)
- ➔ [“Opcions de menú de Color Options” a la pàgina 110](#)

Cancel·lar la impressió

Podeu cancel·lar un treball d'impressió des de l'ordinador. Això no obstant, no podeu cancel·lar un treball d'impressió des de l'ordinador un cop s'ha enviat completament a la impressora. En aquest cas, cancel·leu el treball d'impressió des del tauler de control de la impressora.

Cancel·lar

Feu clic a la icona de la impressora del **Dock**. Seleccioneu el treball que vulgueu cancel·lar i, a continuació, feu una de les accions següents.

- OS X Mountain Lion o posterior

Feu clic a  al costat del mesurador de progrés.

- Mac OS X v10.6.8 a v10.7.x

Feu clic a **Suprimeix**.

Opcions de menú del controlador de la impressora

Obriu la finestra d'impressió en una aplicació, seleccioneu la impressora i, a continuació, accediu a la finestra del controlador de la impressora.

Nota:

Els menús varien en funció de la opció que hàgiu seleccionat.

Opcions de menú per al disseny

Pàgines per full	Seleccioneu el nombre de pàgines per imprimir en un full.
Direcció del disseny	Especifiqueu l'ordre en què s'imprimiran les pàgines.
Vora	Imprimeix una vora a les pàgines.
Orientació de pàgina inversa	Rota les pàgines 180 graus abans de la impressió. Seleccioneu aquest element quan imprimeix en paper com ara sobres que es carreguin en una direcció fixa a la impressora.
Gira horitzontalment	Inverteix una imatge per imprimir-la com apareixeria en un mirall.

Opcions de menú de correspondència de colors

ColorSync	Seleccioneu el mètode d'ajust de color. Aquestes opcions ajusten els colors entre la impressora i la pantalla de l'ordinador per minimitzar la diferència de color.
EPSON Color Controls	

Opcions de menú per a la manipulació del paper

Intercalar pàgines	Imprimir documents de diverses pàgines intercalats en ordre i classificats en conjunts.
Pàgines a imprimir	Seleccioneu per imprimir només les pàgines senars o parells.

Ordre de les pàgines	Seleccioneu per imprimir des del principi o des de la darrera pàgina.	
Ajust a la mida del paper	Imprimeix ajustant a la mida del paper que heu carregat.	
	Mida del paper de destinació	Seleccioneu la mida del paper en el que voleu imprimir.
	Només reduir	Seleccioneu en reduir la mida del document.

Opcions de menú de portades

Impressió de portades	Seleccioneu si voleu imprimir o no una portada. Quan vulgueu afegir una contraportada, seleccioneu Contraportada .
Tipus portades	Seleccioneu els continguts de la portada.

Opcions de menú de Paràmetres d'impressió

Paper Source	Seleccioneu la font de paper des de la qual s'alimenta el paper. Si la impressora té on més una font de paper, aquest element no apareixerà. En seleccionar Selecció automàtica se selecciona automàticament la font de paper que coincideix amb la configuració de paper de la impressora.	
Tipus de suport	Seleccioneu el tipus de paper en el qual voleu imprimir.	
Qualitat d'impressió	Seleccioneu la qualitat d'impressió que voleu utilitzar per a la impressió. Les opcions varien en funció del tipus de paper.	
Sense vores	Aquesta casella de selecció es marca quan seleccioneu una mida de paper sense vores.	
	Ampliació	En la impressió sense vores, les dades d'impressió s'amplien una mica més que la mida de paper perquè no s'imprimeixin els marges al voltant de les vores del paper. Seleccioneu la quantitat d'ampliació.
Escala de grisos	Seleccioneu si voleu imprimir en negre o ombres de gris.	
Mirror Image	Inverteix una imatge per imprimir-la com apareixeria en un mirall.	

Opcions de menú de Color Options

Paràmetres manuals	Ajust manual dels colors. A Paràmetres avançats , podeu seleccionar configuracions més específiques.
PhotoEnhance	Genera imatges més nítides i colors més vius, ja que ajusta automàticament el contrast, la saturació i la brillantor de les dades de la imatge original.
Off (No Color Adjustment)	Imprimir sense millorar ni ajustar el color de cap manera.

Opcions de menú de Two-sided Printing Settings

Two-sided Printing	Imprimeix a les dues cares del paper.
--------------------	---------------------------------------

Configuració del funcionament del controlador de la impressora del Mac OS

Accés a la finestra de configuració de funcionament del controlador de la impressora de Mac OS

Seleccioneu **Preferències del sistema** al menú Apple > **Impressores i escàners** (o **Impressió i Escaneig**, **Impressió i Fax**), i després seleccioneu la impressora. Feu clic a **Opcions i recanvis** > **Opcions** (o **Controlador**).

Configuració del funcionament del controlador de la impressora de Mac OS

- Omet pàgina en blanc: impedeix la impressió de pàgines en blanc.
- Mode silenciós: imprimeix en silenci. Tanmateix, pot ser que la velocitat d'impressió sigui inferior.
- Permet temporary black printing: imprimeix només amb tinta negra temporalment.
- High Speed Printing: imprimeix quan el capçal d'impressió es mou en ambdues direccions. La velocitat d'impressió és superior, però la qualitat en pot ser inferior.
- Imprimeix documents per arxivar: alimenta el paper de manera que sigui fàcil d'arxivar quan s'imprimeixen dades de paisatge o impressions a dues cares. La impressió de sobres no és compatible.
- Suprimeix les vores blanques: suprimeix els marges innecessaris durant la impressió sense vores.
- Warning Notifications: permet que la impressora mostri notificacions d'advertència.
- Establish bidirectional communication: normalment, s'hauria de definir en **On**. Seleccioneu **Off** quan sigui impossible obtenir la informació de la impressora perquè es comparteix amb ordinadors amb el Windows en una xarxa o per qualsevol altre motiu.

Impressió des de dispositius intel·ligents

Ús de l'Epson iPrint

L'Epson iPrint és una aplicació que us permet imprimir fotografies, documents i pàgines web des d'un dispositiu intel·ligent com ara un telèfon o una tauleta. Podeu utilitzar la impressió local des d'un dispositiu intel·ligent que estigui connectat a la mateixa xarxa sense fil que la vostra impressora, o bé utilitzar la impressió remota per imprimir des d'una ubicació remota a través d'Internet. Per utilitzar la impressió remota, registreu la impressora al servei Epson Connect.

Si inicieu Epson iPrint quan la impressora no està connectada a la xarxa, apareixerà un missatge indicant que connecteu amb la impressora. Seguiu les instruccions per completar la connexió. Consulteu l'URL que figura a continuació per a les condicions de funcionament.

<http://epson.sn>



Informació relacionada

➔ “Impressió mitjançant un servei de xarxa” a la pàgina 184

Instal·lació de l'Epson iPrint

Podeu instal·lar l'Epson iPrint al vostre dispositiu intel·ligent des de l'adreça URL o el codi QR següents.

<http://ipr.to/c>



Impressió amb l'Epson iPrint

Inicieu l'Epson iPrint des del dispositiu intel·ligent i seleccioneu l'element que voleu utilitzar des de la pantalla d'inici.

Les pantalles següents estan subjectes a canvis sense previ avís. Els continguts poden variar en funció del producte.

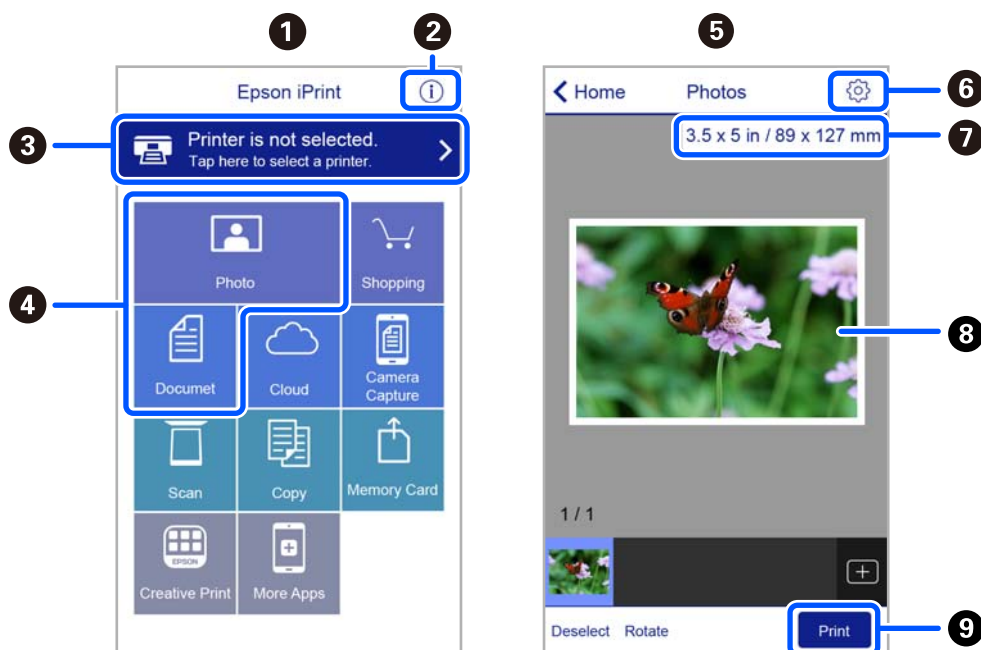

1	Pantalla d'inici que es mostra quan s'inicia l'aplicació.
2	Inclou les PMF i informació sobre com configurar la impressora.
3	Mostra la pantalla des de la qual podeu seleccionar la impressora i configurar-ne els paràmetres. Un cop hàgiu seleccionat la impressora, ja no caldrà tornar-la a seleccionar la propera vegada.
4	Seleccioneu què voleu imprimir, com ara fotografies i documents.
5	La pantalla de fotos a imprimir es mostra quan el menú de fotos està seleccionat.

6	Mostra la pantalla per configurar els paràmetres d'impressió, com ara mida i tipus del paper.
7	Seleccioneu la mida del paper. Quan es mostri com a botó, toqueu-lo per mostrar la configuració actual del paper a la impressora.
8	Mostra les fotografies i els documents que heu seleccionat.
9	Inicia la impressió.

Nota:

Per imprimir des del menú del document mitjançant dispositius iPhone, iPad i iPod touch amb iOS, inicieu Epson iPrint després de transferir el document que voleu imprimir amb la funció de compartir fitxers a iTunes.

Ús d'Epson Print Enabler

Podeu imprimir sense fil els vostres documents, correus electrònics, fotos i pàgines web des del telèfon o la tauleta Android (Android v4.4 o posterior). Amb uns quants tocs, el dispositiu Android trobarà una impressora Epson que està connectada a la mateixa xarxa sense fil.

Nota:

El procediment pot variar segons el dispositiu.

1. Carregueu paper a la impressora.
2. Configureu la impressora per a la impressió sense fil.
3. Al vostre dispositiu Android, instal·leu-hi el complement Epson Print Enabler des de Google Play.
4. Connecteu el dispositiu Android a la mateixa xarxa sense fil que la vostra impressora.
5. Aneu a **Configuració** del vostre dispositiu Android, seleccioneu **Dispositius connectats > Impressió** i, a continuació, activeu Epson Print Enabler.
6. Des d'una aplicació Android com ara Chrome, toqueu la icona del menú i imprimeu el que hi ha a la pantalla.

Nota:

Si no veieu la vostra impressora, toqueu **Totes les impressores** i seleccioneu la vostra impressora.

Informació relacionada

- ➔ [“Càrrega de paper al Alimentació posterior” a la pàgina 51](#)
- ➔ [“Connexió a un dispositiu intel·ligent” a la pàgina 24](#)

Ús d'AirPrint

AirPrint activa la impressió sense fil instantània des d'un iPhone, iPad, iPod touch, i Mac sense la necessitat d'instal·lar controladors ni descarregar programari.



Nota:

Si heu desactivat el missatges de configuració de paper al tauler de control del producte, no podeu utilitzar AirPrint. Vegeu el següent enllaç per permetre als missatges, si cal.

1. Carregueu paper al producte.
2. Configureu el producte per a la impressió sense fil. Consulteu l'enllaç següent.
<http://epson.sn>
3. Connecteu el dispositiu d'Apple a la mateixa xarxa sense fil que estigui utilitzant el vostre producte.
4. Imprimiu des del vostre dispositiu al producte.

Nota:

Per obtenir més informació, consulteu la pàgina d'AirPrint al lloc web d'Apple.

Informació relacionada

➔ [“Opcions de menú de Config. impress.” a la pàgina 63](#)

Cancel·lació d'un treball en curs

Premeu el botó  del tauler de control de la impressora per cancel·lar el treball d'impressió en curs.

Fotocopiar

Fotocopiar

1. Carregueu paper a la impressora.
2. Col·loqueu els originals.

Nota:

Quan els originals es col·loquen a l'ADF, ADF es mostra al tauler de control. Quan comenceu a copiar, els originals es copien des de l'ADF, encara que hi hagi un original sobre el vidre de l'escàner.

3. Seleccioneu **Còpia** a la pantalla d'inici.

Per seleccionar un element, utilitzeu els botons ▲ ▼ ◀ ▶ i, a continuació, premeu el botó OK.

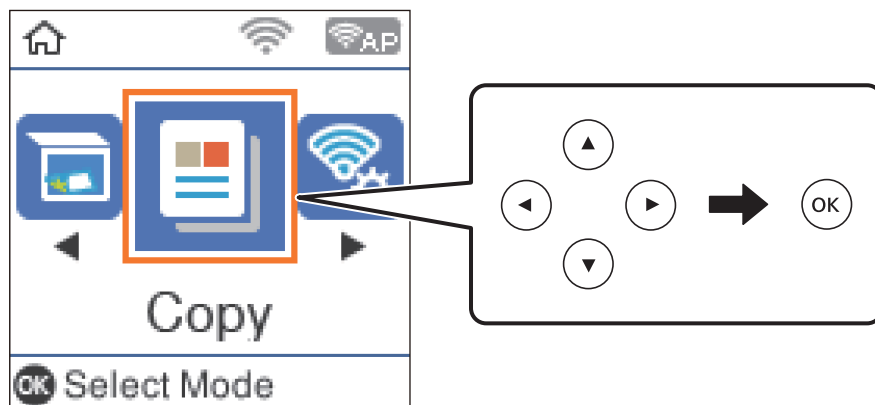

4. Establiu el nombre de còpies.
5. Seleccioneu còpia en color o monocrom.
6. Premeu el botó OK per mostrar i comprovar els paràmetres d'impressió. Per canviar els paràmetres, premeu el botó ▼, seleccioneu els elements de configuració i canvieu els paràmetres. Quan hàgiu acabat, premeu el botó OK.

Nota:

Si voleu copiar reduint o ampliant la mida d'un document amb un percentatge concret, seleccioneu qualsevol element que no sigui **Aj. aut. pàg.** com el paràmetre **Red./Ampliar**. Especifiqueu un percentatge a **Mida personalitzada**.

7. Premeu el botó ◊.

Informació relacionada

- ➔ “Càrrega de papers” a la pàgina 48
- ➔ “Col·locació dels originals” a la pàgina 54
- ➔ “Opcions de menú per a copiar” a la pàgina 116

Còpia a doble cara

1. Seleccioneu **Còpia** a la pantalla d'inici.
Per seleccionar un element, utilitzeu els botons ▲ ▼ ◀ ▶ i, a continuació, premeu el botó OK.
2. Premeu el botó OK per mostrar la configuració d'impressió i, a continuació, premeu el botó ▼.
3. Seleccioneu **1>2 cares** com a configuració **Doble cara** i, seguidament, premeu el botó OK.
4. Seleccioneu l'orientació de l'original per a la configuració **Orientació de l'original** i, seguidament, premeu el botó OK.
5. Seleccioneu l'orientació de l'enquadernat per a la configuració **Enquad.(còpia)** i, seguidament, premeu el botó OK.
6. Comproveu altres elements de configuració d'impressió i canvieu-los en cas necessari. A continuació, premeu el botó OK.
7. Premeu el botó ⬠.

Còpia diversos originals en un full

1. Seleccioneu **Còpia** a la pantalla d'inici.
Per seleccionar un element, utilitzeu els botons ▲ ▼ ◀ ▶ i, a continuació, premeu el botó OK.
2. Premeu el botó OK per mostrar la configuració d'impressió i, a continuació, premeu el botó ▼.
3. Seleccioneu **2 diap.** com a configuració **Div. pàg** i, seguidament, premeu el botó OK.
4. Seleccioneu l'ordre de la distribució per a la configuració **Ordre de disseny** i, seguidament, premeu el botó OK.
5. Seleccioneu l'orientació de l'original per a la configuració **Orientació de l'original** i, seguidament, premeu el botó OK.
6. Comproveu altres elements de configuració d'impressió i canvieu-los en cas necessari. A continuació, premeu el botó OK.
7. Premeu el botó ⬠.

Opcions de menú per a copiar

Nota:

Els menús disponibles varien en funció de la distribució que hàgiu seleccionat.

El nombre de còpies:

Introduïu el nombre de còpies.

Color:

Copia l'original en color.

B/N:

Copia l'original en blanc i negre (monocrom).

Doble cara:

- 1>1 cara

Copia una cara d'un original en una sola cara del paper.

- 1>2 cares

Copia dos originals d'una sola cara en dues cares d'un sol full de paper. Seleccioneu l'orientació de l'original i la posició de enquadrant del paper.

Densitat:

Augmenta el nivell de densitat quan els resultats de còpia són febles. Disminueix el nivell de densitat quan hi ha taques de tinta.

Conf pap:

Establiu la mida i el tipus de paper que heu carregat a la impressora.

Red./Ampliar:

Amplia o redueix els originals.

- Mida real

Còpies amb una ampliació del 100 %.

- Aj. aut. pàg.

Detecta l'àrea d'escaneig i amplia o redueix automàticament l'original per adaptar-lo a la mida de paper que hàgiu seleccionat. Quan hi ha marges blancs al voltant de l'original, els marges blancs de la marca de cantonada del vidre de l'escàner es detecten com l'àrea d'escaneig, però els marges del costat oposat poden quedar retallats.

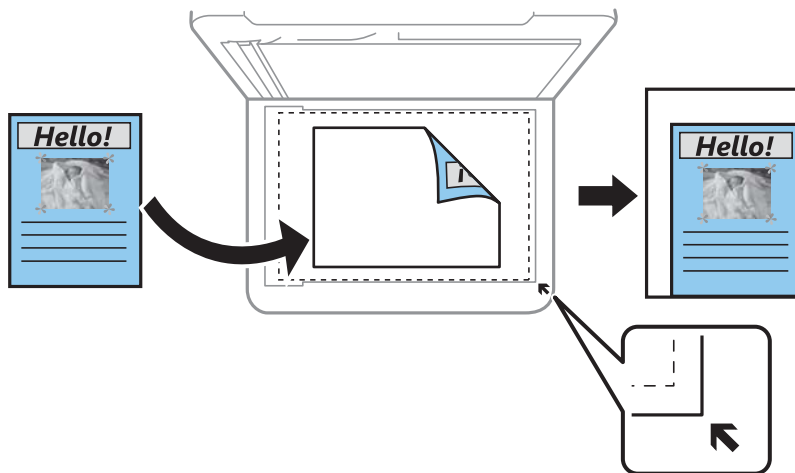

Personalitz.

Seleccioneu per especificar l'ampliació per augmentar o reduir l'original.

Mida personalitzada:

Especifica l'ampliació utilitzada per augmentar o reduir l'original en un rang del 25 a 400 %.

Mid.orig:

Seleccioneu la mida de l'original. Si copieu originals de mida no estàndard, seleccioneu la mida més propera a la de l'original.

Div. pàg:

Una pàg

Copia un original d'una cara en un sol full.

2 diap.

Copia dos originals d'una sola cara en un full amb disseny de 2 diapositives. Seleccioneu l'ordre del disseny i l'orientació de l'original.

Qualitat:

Seleccioneu la qualitat d'impressió. **Esborrany** proporciona una impressió més ràpida, però les impressions poden resultar febles. **Millor** proporciona una impressió de més qualitat, però pot ser que la velocitat d'impressió sigui més baixa.

El mode esborrany no està disponible per als usuaris d'Europa de l'est.

Còpia targ. id.:

Escaneja les dues cares d'un document d'identitat i les copia en una cara d'un paper de mida A4.

Còpia sense marge:

Copia sense marges al voltant de les vores. S'amplia la imatge un poc per eliminar les marges de les vores del paper. Seleccioneu quant voleu ampliar al paràmetre **Expansió**.

Expansió:

A la còpia sense vores s'amplia la imatge una mica per eliminar els costats dels marges del paper. Seleccioneu quant voleu ampliar la imatge.

Escaneig

Escaneig mitjançant el tauler de control

Podeu enviar imatges escanejades des del tauler de control de la impressora a les destinacions següents.

A l'equip (JPEG)/A l'equip (PDF)/A l'equip (correu electrònic)/A l'equip (personalitzat)

Podeu desar la imatge escanejada a un ordinador connectat a la impressora. Abans d'escanejar, instal·leu Epson Scan 2 i Epson Event Manager al vostre ordinador.

A WSD

Podeu desar la imatge escanejada a un ordinador connectat a la impressora, mitjançant la funció WSD. Si utilitzeu Windows 7/Windows Vista, cal que restabliu la configuració de WSD al vostre ordinador abans d'escanejar.

Informació relacionada

- ➔ “Escaneig a un ordinador” a la pàgina 119
- ➔ “Escaneig mitjançant WSD” a la pàgina 123

Escaneig a un ordinador

Nota:

Abans d'escanejar, instal·leu Epson Scan 2 i Epson Event Manager al vostre ordinador.

1. Col·loqueu els originals.
2. Seleccioneu **Escaneig** a la pantalla d'inici.

Per seleccionar un element, utilitzeu els botons ▲ ▼ ◀ ▶ i, a continuació, premeu el botó OK.

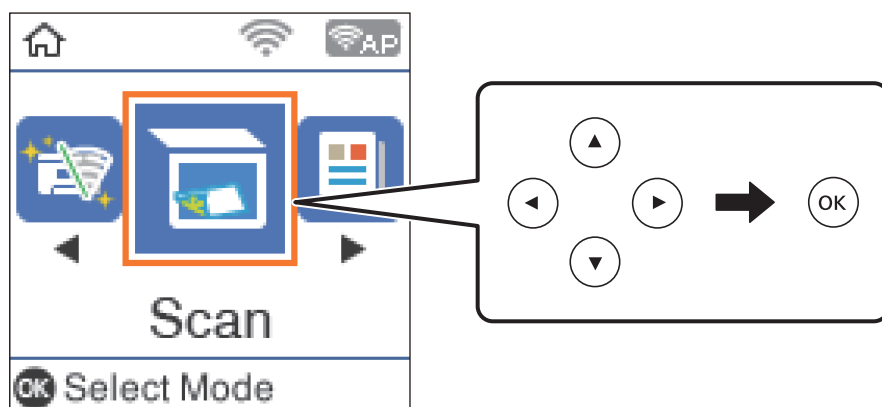

3. Seleccioneu com voleu desar la imatge escanejada a l'ordinador des dels menús següents i, a continuació, premeu el botó OK.
 - ❑ **A l'equip (JPEG)**: desa la imatge escanejada en format JPEG.

- A l'equip (PDF):** desa la imatge escanejada en format PDF.
- A l'equip (correu electrònic):** inicia el client de correu electrònic al vostre ordinador i, seguidament, s'adjunta automàticament a un correu electrònic.
- A l'equip (personalitzat):** desa la imatge escanejada utilitzant la configuració d'Epson Event Manager. Podeu canviar els paràmetres d'escaneig, com ara la mida d'escanejat, la carpeta on es des o el format per desar.

4. A la part superior de la pantalla, seleccioneu l'ordinador al qual voleu desar les imatges escanejades.

Nota:

- Podeu canviar els paràmetres d'escaneig, com ara la mida d'escanejat, la carpeta on es des o el format per desar mitjançant Epson Event Manager.*
- Quan la impressora està connectada a una xarxa, podeu seleccionar l'ordinador al qual voleu desar la imatge escanejada. Es poden visualitzar fins a 20 ordinadors al tauler de control de la impressora. Si configureu el **Network Scan Name (Alphanumeric)** a Epson Event Manager, es mostrarà al tauler de control.*

5. Premeu el botó .

Informació relacionada

- ➔ [“Col·locació dels originals” a la pàgina 54](#)

Configuració personalitzada a Epson Event Manager

Podeu establir la configuració d'escaneig per a **A l'equip (personalitzat)** a Epson Event Manager.

Consulteu l'ajuda de l'Epson Event Manager per obtenir més informació.

1. Inicieu l'Epson Event Manager.

2. Comproveu que el vostre escàner està seleccionat com a **Scanner** a la pestanya **Button Settings** de la pantalla principal.

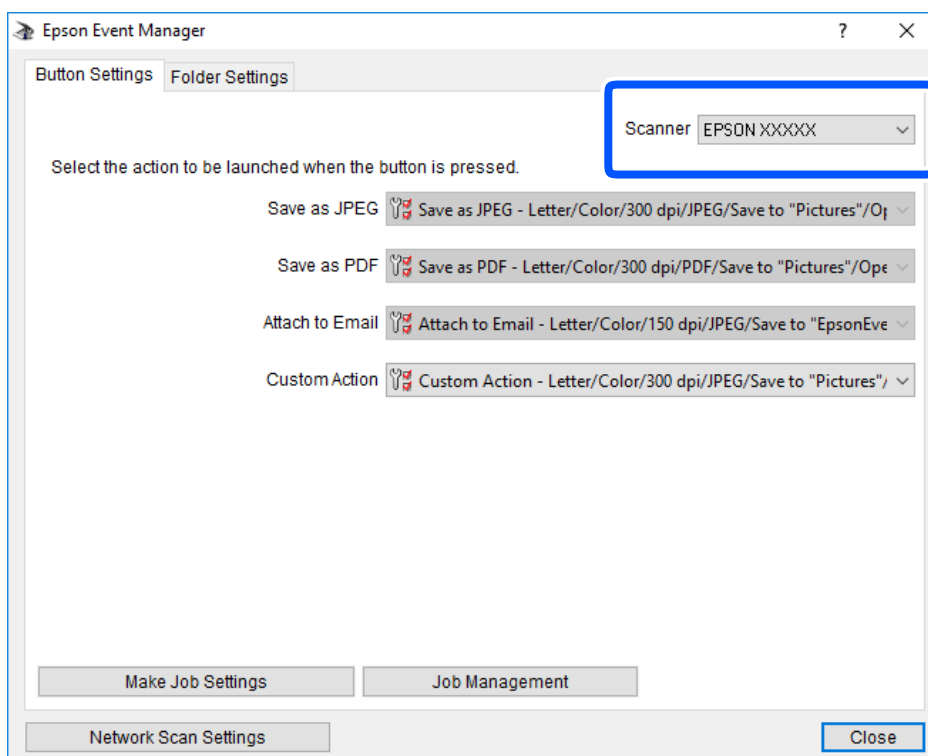

3. Feu clic a **Make Job Settings**.

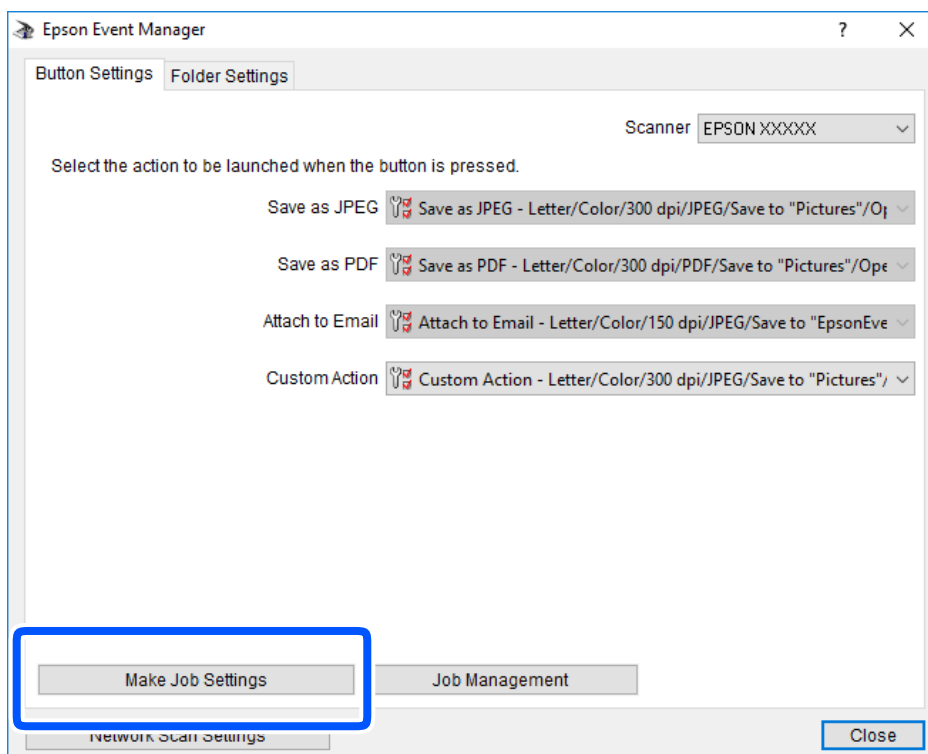

4. Establiu la configuració d'escaneig a la pantalla **Job Settings**.

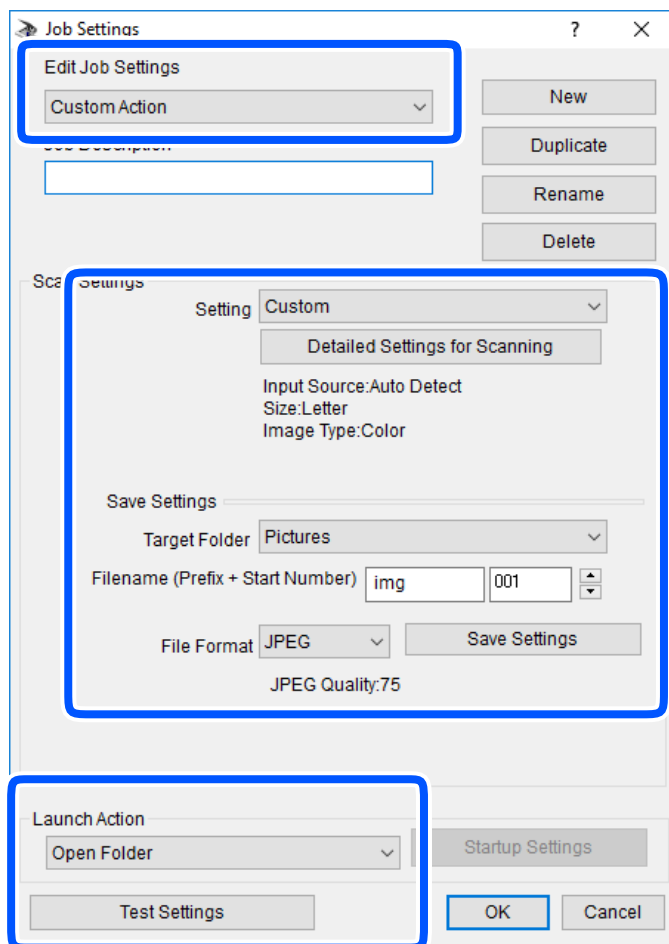

- Edit Job Settings: seleccioneu **Custom Action**.
- Setting: escanegeu utilitzant la millor configuració per al tipus d'original seleccionat. Feu clic a **Detailed Settings for Scanning** per seleccionar elements com ara la resolució o el color per desar la imatge escanejada.
- Target Folder: seleccioneu la carpeta d'emmagatzematge per a la imatge escanejada.
- Filename (Prefix + Start Number): canvieu la configuració per al nom del fitxer que voleu desar.
- File Format: seleccioneu el format per desar.
- Launch Action: seleccioneu l'acció en escanejar.
- Test Settings: inicia l'escaneig de prova utilitzant la configuració actual.

5. Feu clic a **OK** per tornar a la pantalla principal.

6. Assegureu-vos de seleccionar **Custom Action** a la llist **Custom Action**.

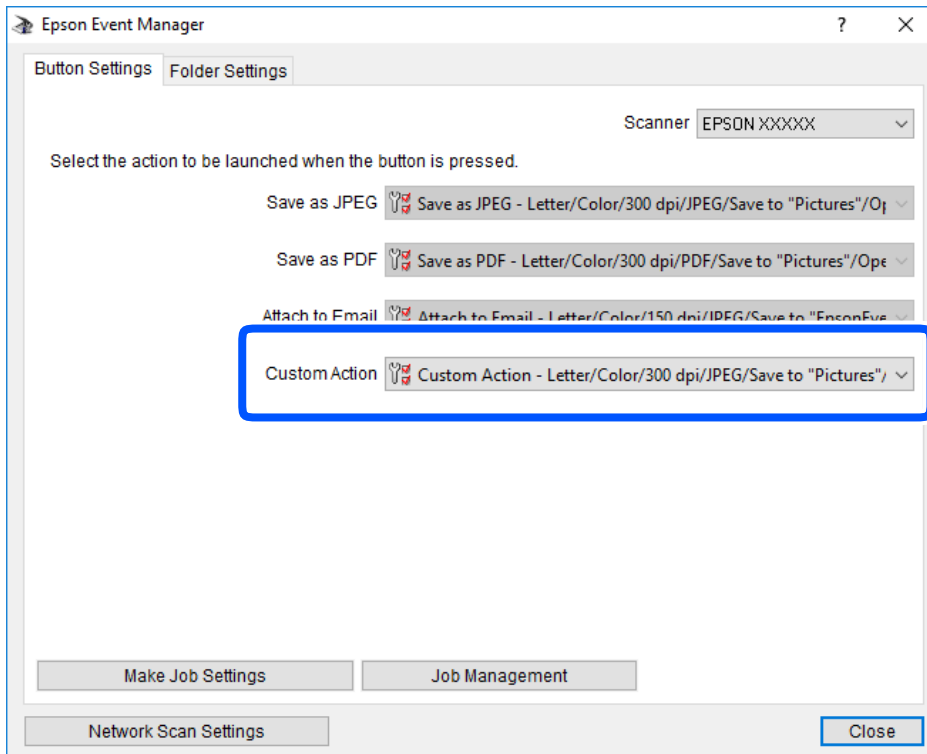

7. Feu clic a **Close** per tancar Epson Event Manager.

Escaneig mitjançant WSD

Nota:

- ❑ Aquesta funció només està disponible per als ordinadors que funcionin amb Windows 10/Windows 8.1/Windows 8/Windows 7/Windows Vista.
- ❑ Si utilitzeu Windows 7/Windows Vista, haureu de configurar prèviament l'ordinador per utilitzar aquesta funció.

1. Col·loqueu els originals.
2. Seleccioneu **Escaneig** a la pantalla d'inici.

Per seleccionar un element, utilitzeu els botons ▲ ▼ ◀ ▶ i, a continuació, premeu el botó OK.

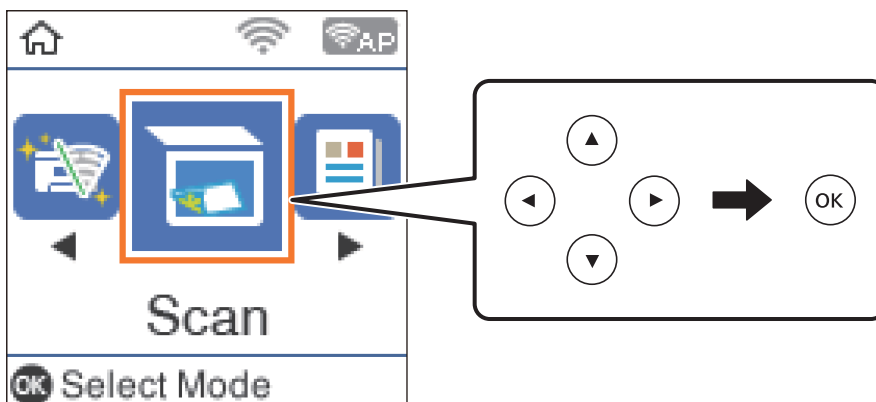

3. Seleccioneu **A WSD**.
4. Seleccioneu un ordinador.
5. Premeu el botó .

Informació relacionada

➔ [“Col·locació dels originals” a la pàgina 54](#)

Configuració d'un port WSD

En aquesta secció s'explica com configurar un port WSD per a Windows 7/Windows Vista.

Nota:

Per a Windows 10/Windows 8.1/Windows 8, el port WSD es configura automàticament.

Les condicions necessàries per configurar un port WSD són les següents.

- La impressora i l'ordinador estan connectats a la xarxa.
- El controlador d'impressora està instal·lat a l'ordinador.

1. Enceneu la impressora.
2. Feu clic a **Inici** i, a continuació, feu clic a **Xarxa** a l'ordinador.
3. Feu clic a la impressora i, a continuació, feu clic a **Instal·la**.

Feu clic a **Continua** quan es mostri la pantalla **Control de comptes d'usuari**.

Feu clic a **Desinstal·la** i torneu a començar si es mostra la pantalla **Desinstal·la**.

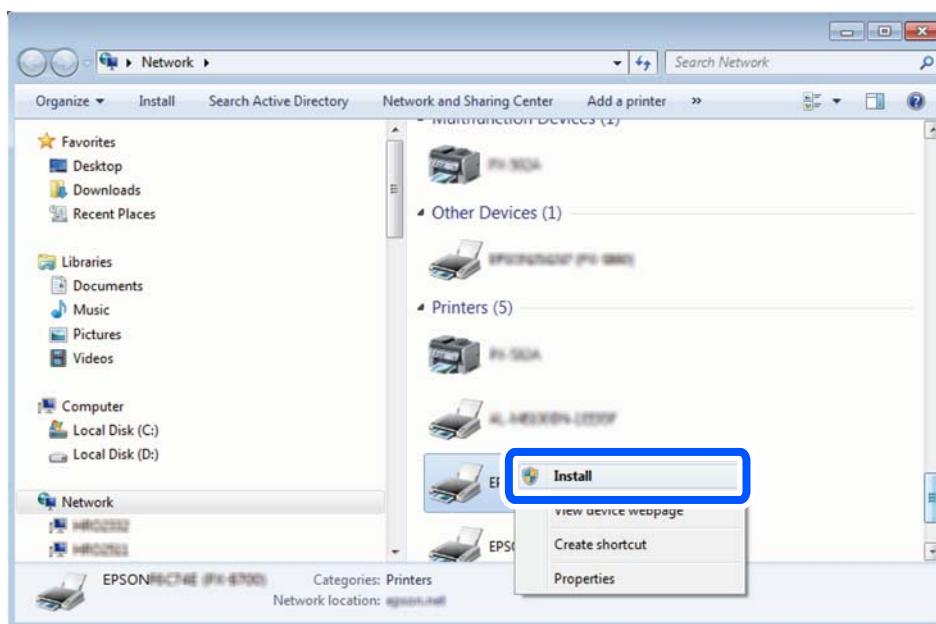

Nota:

El nom de la impressora que hàgiu establert a la xarxa i el nom del model (EPSON XXXXXX (XX-XXXX)) es mostren a la pantalla de la xarxa. Podeu comprovar el nom de la impressora establert a la xarxa des del tauler de control de la impressora o mitjançant la impressió d'un full d'estat de xarxa.

4. Feu clic a **Ja podeu utilitzar el dispositiu**.

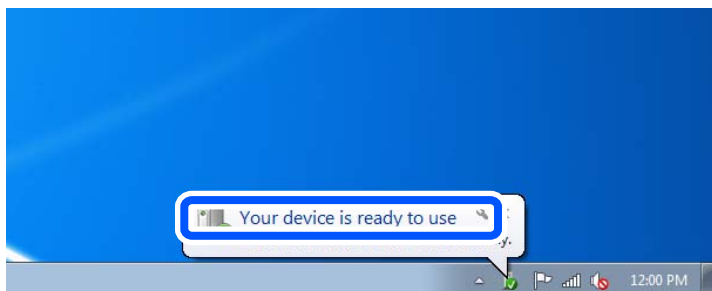

5. Comproveu el missatge i, seguidament, feu clic a **Tanca**.

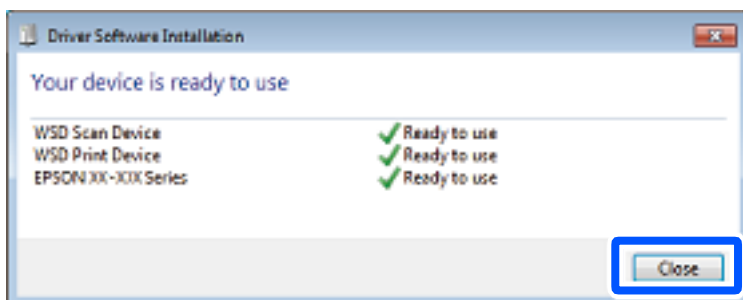

6. Obriu la pantalla **Dispositius i impressores**.

- Windows 7

Feu clic a Inici > **Tauler de control** > **Maquinari i so** (o **Maquinari**) > **Dispositius i impressores**.

- Windows Vista

Feu clic a Inici > **Tauler de control** > **Maquinari i so** > **Impressores**.

7. Comproveu que apareix una icona amb el nom de la impressora a la xarxa.

Seleccioneu el nom de la impressora quan l'utilitzeu amb WSD.

Escaneig des d'un ordinador

Escaneig amb Epson Scan 2

Podeu escanejar amb el controlador de l'escàner "Epson Scan 2". Consulteu l'ajuda d'Epson Scan 2 per obtenir una explicació de cada element de la configuració.

Escaneig de documents (Mode de document)

Mitjançant **Mode de document** a Epson Scan 2, podeu escanejar originals fent servir la configuració detallada que sigui adequada per a documents de text.

1. Col·loqueu els originals.

Nota:

Si voleu escanejar diversos originals, col·loqueu-los a l'ADF.

2. Inicieu l'Epson Scan 2.
3. Seleccioneu **Mode de document** des de la llista **Mode**.
4. Definiu la configuració següent a la pestanya **Configuració principal**.

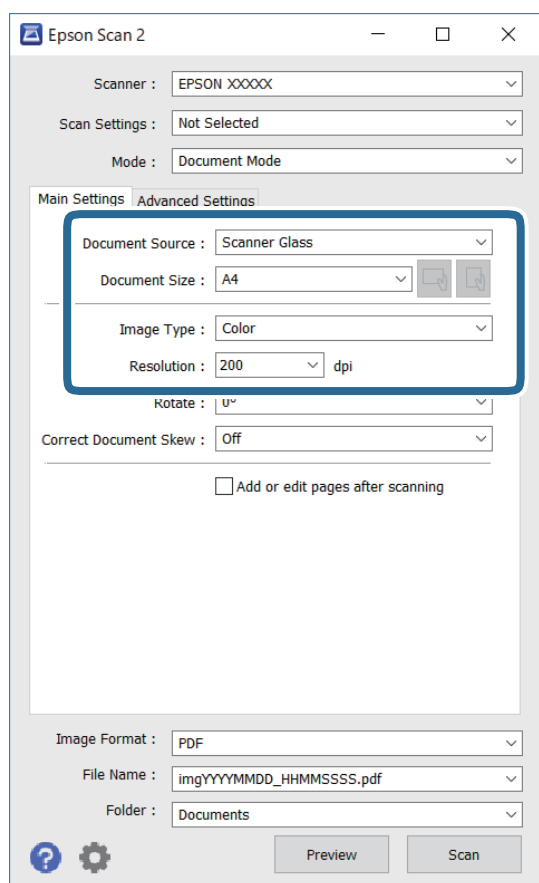

- Origen del document: seleccioneu la font on està situat l'original.
- Mida del document: seleccioneu la mida de l'original que hàgiu col·locat.

-  botons (orientació original): seleccioneu la l'orientació de l'original que hàgiu col·locat. Segons la mida de l'original, aquest element es pot establir automàticament i és possible que no pugui modificar-se.

- Tipus d'imatge: seleccioneu el color per desar la imatge escanejada.
- Resolució: seleccioneu la resolució.

5. Configureu altres ajustos d'escaneig segons sigui necessari.
- Podeu visualitzar prèviament la imatge escanejada fent clic al botó **Visualització prèvia**. S'obre la finestra de visualització prèvia i es mostra la visualització prèvia de la imatge.
Quan hàgiu fet servir la visualització prèvia amb l'ADF, s'expulsa l'original de l'ADF. Torneu a col·locar l'original expulsat.
 - A la pestanya **Paràmetres avançats** podeu definir els valors d'ajust detallats d'imatges que són adequats per a documents de text, com ara els següents.
 - Elimina el fons: elimineu el fons de l'original.
 - Millora del text: podeu fer que les lletres poc clares de l'original es vegin clares i nítides.
 - Segmentació automàtica d'àrea: podeu fer que les lletres es vegin clares i suavitzar les imatges quan es realitza l'escanejat en blanc i negre d'un document que conté imatges.
 - Millora del color: podeu millorar el color especificat de la imatge escanejada i, a continuació, desar-la en escala de grisos o en blanc i negre.
 - Brillantor: podeu ajustar la brillantor de la imatge escanejada.
 - Contrast: podeu ajustar el contrast de la imatge escanejada.
 - Gamma: podeu ajustar la gamma (brillantor del rang intermedi) de la imatge escanejada.
 - Llindar: podeu ajustar els marges per al monocrom binari (blanc i negre).
 - Desenfoca la màscara: podeu millorar i afinar els contorns de la imatge.
 - Destramat: podeu eliminar els patrons de moiré (ombres en forma de teranyina) que apareixen en escanejar documents impresos, com ara una revista.
 - Emplenament de vores: podeu eliminar l'ombra creada al voltant de la imatge escanejada.
 - Sortida d'imatge doble (només Windows): podeu escanejar una vegada i desar dues imatges alhora amb diferents configuracions de sortida.

Nota:

Els elements poden no estar disponibles en funció de la configuració que hàgiu definit.

6. Establir la configuració per desar fitxers.

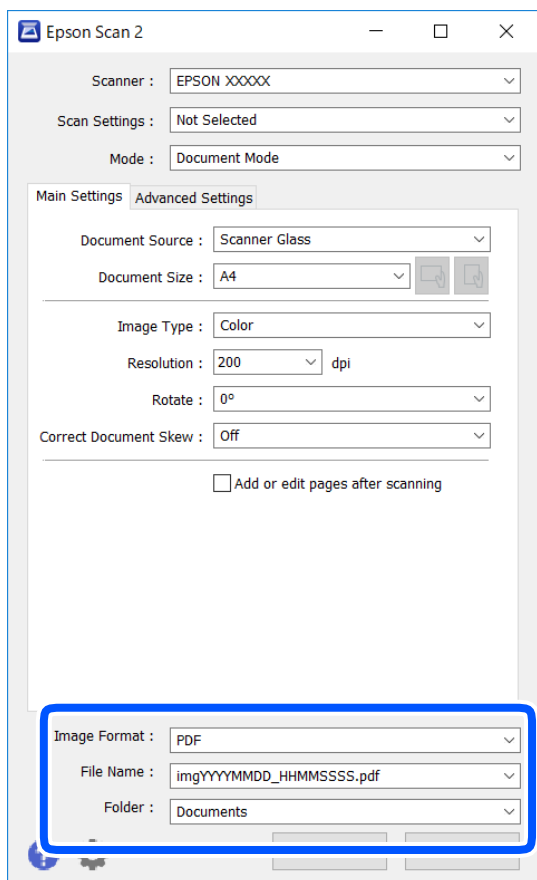

- Format de la imatge:** seleccioneu el format d'emmagatzematge de la llista. Podeu realitzar una configuració detallada per a cada format d'emmagatzematge excepte per a BITMAP i PNG. Seleccioneu **Opcions** a la llista després de seleccionar el format d'emmagatzematge.
- Nom del fitxer:** confirmeu el nom de fitxer desat que es mostra. Podeu canviar la configuració per al nom de fitxer si seleccioneu **Configuració** a la llista.
- Carpeta:** seleccioneu la carpeta d'emmagatzematge per a la imatge escanejada a la llista. Podeu seleccionar una altra carpeta o podeu crear una carpeta nova si seleccioneu **Selecciona** a la llista.

7. Feu clic a **Escaneja**.

Informació relacionada

➔ [“Col·locació dels originals” a la pàgina 54](#)

Escaneig de fotos o imatges (Mode de fotografia)

Mitjançant **Mode de fotografia** a Epson Scan 2, podeu escanejar originals amb una gran varietat de funcions d'ajust d'imatge adequades per a fotografies o imatges.

1. Col·loqueu els originals.

Podeu escanejar diversos originals alhora col·locant-los sobre el vidre de l'escàner. Comproveu que hi ha una distància de com a mínim 20 mm entre els originals.

Nota:

*No podeu utilitzar l'ADF quan escanegeu des del **Mode de fotografia**.*

2. Inicieu l'Epson Scan 2.
3. Seleccioneu **Mode de fotografia** des de la llista **Mode**.
4. Definiu la configuració següent a la pestanya **Configuració principal**.

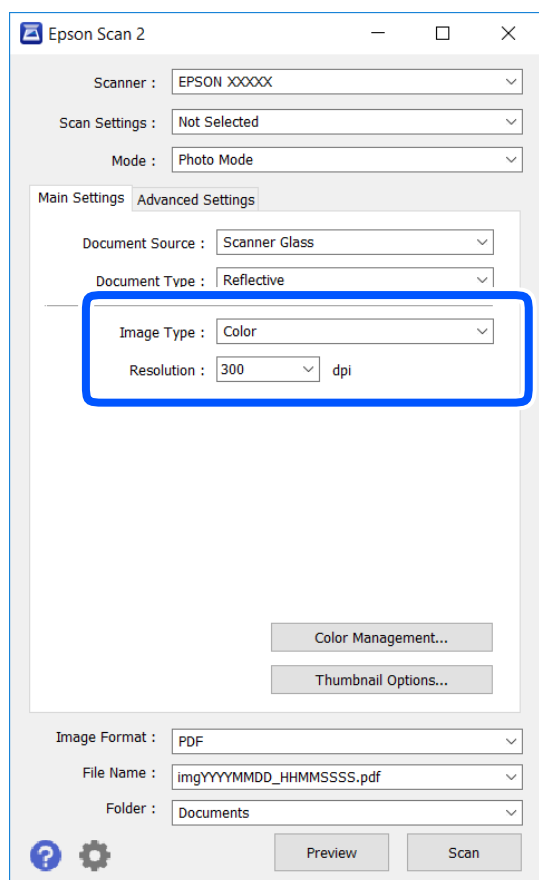

- Tipus d'imatge: seleccioneu el color per desar la imatge escanejada.
- Resolució: seleccioneu la resolució.

Nota:

*La configuració de **Origen del document** és fixa a **Vidre de l'escàner** i la configuració **Tipus de document**, a **Reflectant**. (**Reflectant** fa referència a originals que no són transparents, com per exemple papers o fotografies normals). No podeu canviar aquests ajustos.*

5. Feu clic a **Visualització prèvia**.

S'obre la finestra de visualització prèvia i es mostren les visualitzacions prèvies de la imatge com a miniatures.

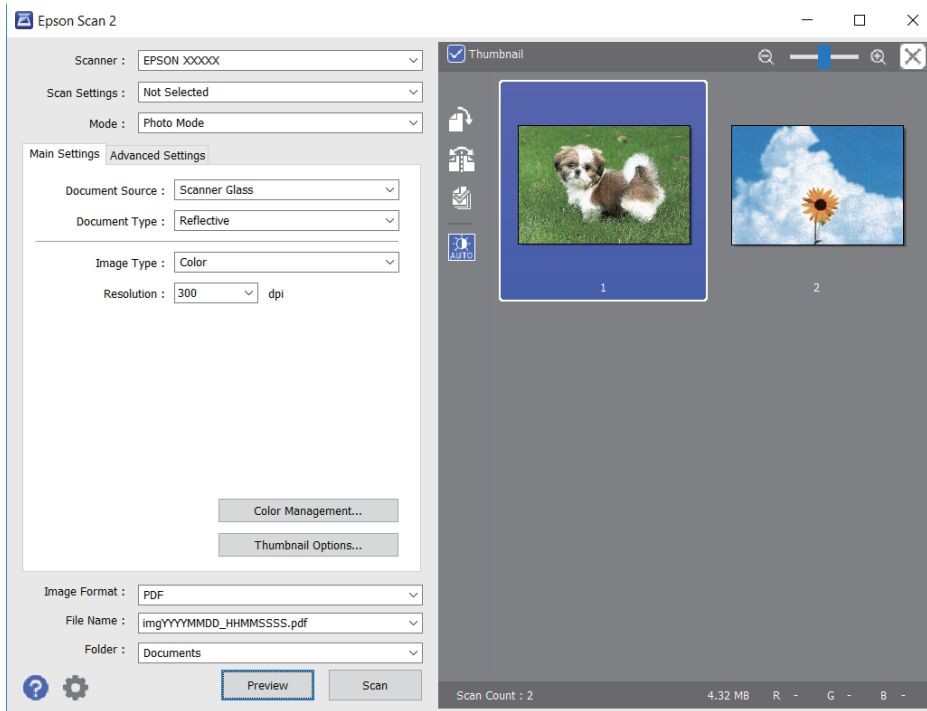

Nota:

Per visualitzar prèviament tota l'àrea escanejada, netegeu la casella **Miniatura** a la part superior de la finestra de visualització prèvia.

6. Confirmeu la visualització prèvia i definiu la configuració d'ajust d'imatge a la pestanya **Paràmetres avançats** segons sigui necessari.

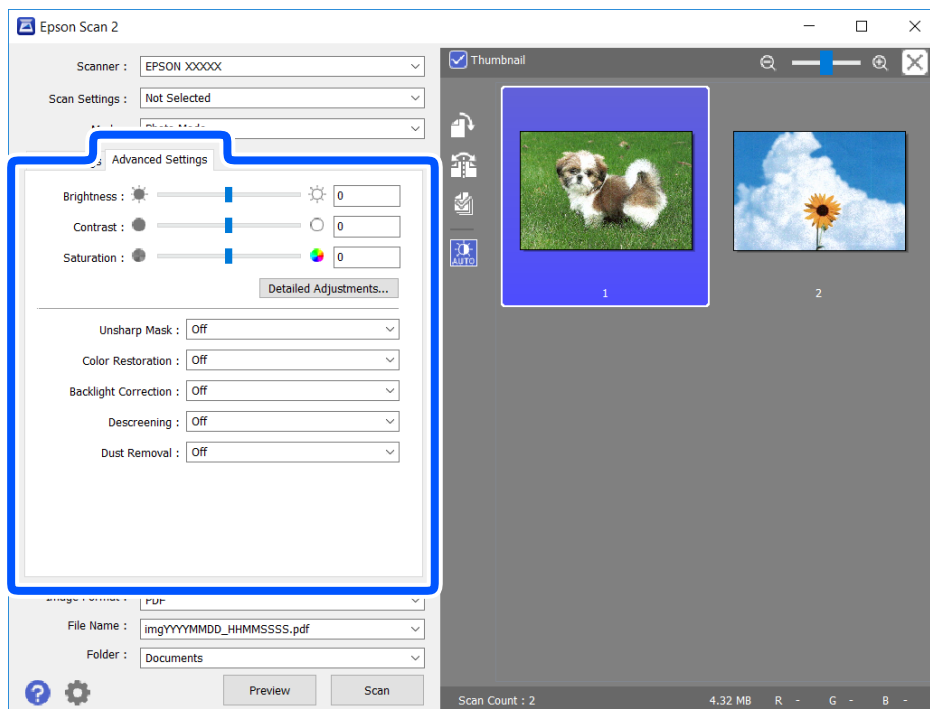

Podeu ajustar la imatge escanejada fent servir la configuració detallada que sigui adequada per a imatges o fotos, com ara la següent.

- Brillantor: podeu ajustar la brillantor de la imatge escanejada.
- Contrast: podeu ajustar el contrast de la imatge escanejada.
- Saturació: podeu ajustar la saturació (intensitat del color) de la imatge escanejada.
- Desenfoca la màscara: podeu millorar i afinar els contorns de la imatge escanejada.
- Restaurament del color: podeu corregir imatges que s'han descolorit per retornar-los els colors originals.
- Correcció clarobscur: podeu il·luminar les imatges escanejades que hagin quedat fosques per culpa de la retroil·luminació.
- Destramat: podeu eliminar els patrons de moiré (ombres en forma de teranyina) que apareixen en escanejar documents impresos, com ara una revista.
- Supressió de pols: podeu eliminar la brutícia de la imatge escanejada.

Nota:

- Els elements poden no estar disponibles en funció de la configuració que hàgiu definit.
- Segons l'original, és possible que la imatge escanejada no s'ajusti correctament.
- Quan es creen diverses miniatures, podeu ajustar la qualitat d'imatge de cadascuna. Segons els elements d'ajust, podreu ajustar la qualitat de les imatges escanejades de manera conjunta seleccionant diverses miniatures.

7. Establir la configuració per desar fitxers.

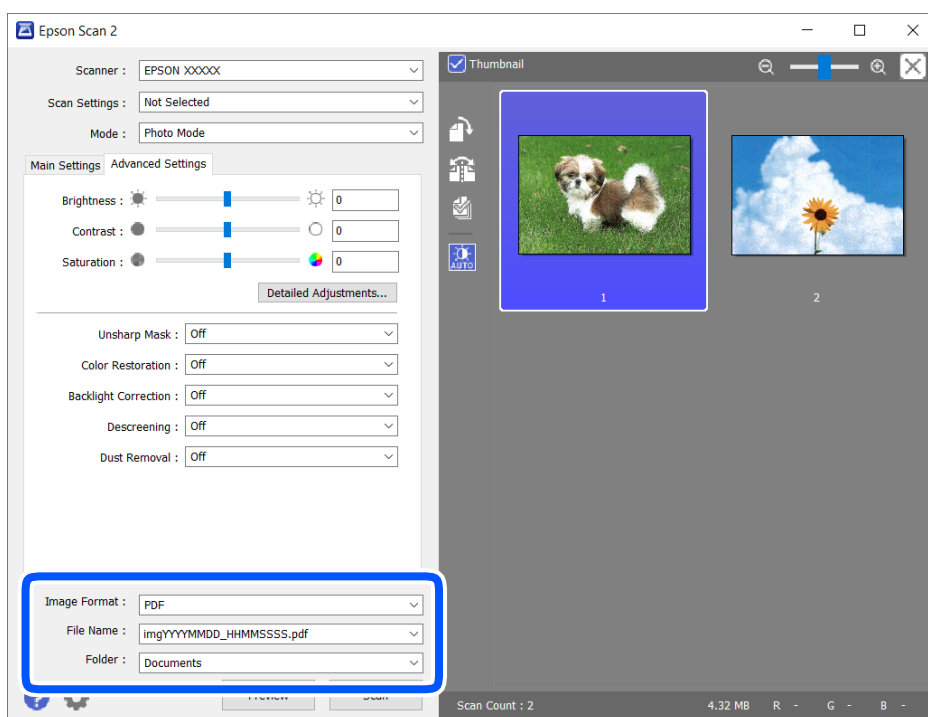

- Format de la imatge: seleccioneu el format d'emmagatzematge de la llista.

Podeu realitzar una configuració detallada per a cada format d'emmagatzematge excepte per a BITMAP i PNG. Seleccioneu **Opcions** a la llista després de seleccionar el format d'emmagatzematge.
- Nom del fitxer: confirmeu el nom de fitxer desat que es mostra.

Podeu canviar la configuració per al nom de fitxer si seleccioneu **Configuració** a la llista.

- ❑ Carpeta: seleccioneu la carpeta d'emmagatzematge per a la imatge escanejada a la llista.
Podeu seleccionar una altra carpeta o podeu crear una carpeta nova si seleccioneu **Selecciona** a la llista.

8. Feu clic a **Escaneja**.

Informació relacionada

➔ “Col·locació dels originals” a la pàgina 54

Escaneig des de dispositius intel·ligents

Epson iPrint és una aplicació que permet escanejar fotos i documents des d'un dispositiu intel·ligent, com ara un telèfon intel·ligent o tauleta, que estigui connectat a la mateixa xarxa sense fil que la impressora. Podeu desar les dades escanejades en un dispositiu intel·ligent o a serveis en el núvol, enviar-lo per correu electrònic o imprimir-lo.

Si inicieu Epson iPrint quan la impressora no està connectada a la xarxa, apareixerà un missatge indicant que connecteu amb la impressora. Seguiu les instruccions per completar la connexió. Consulteu l'URL que figura a continuació per a les condicions de funcionament.

<http://epson.sn>



Instal·lació de l'Epson iPrint

Podeu instal·lar l'Epson iPrint al vostre dispositiu intel·ligent des de l'adreça URL o el codi QR següents.

<http://ipr.to/c>



Escaneig amb Epson iPrint

Inicieu l'Epson iPrint des del dispositiu intel·ligent i seleccioneu l'element que voleu utilitzar des de la pantalla d'inici.

Les pantalles següents estan subjectes a canvis sense previ avís.

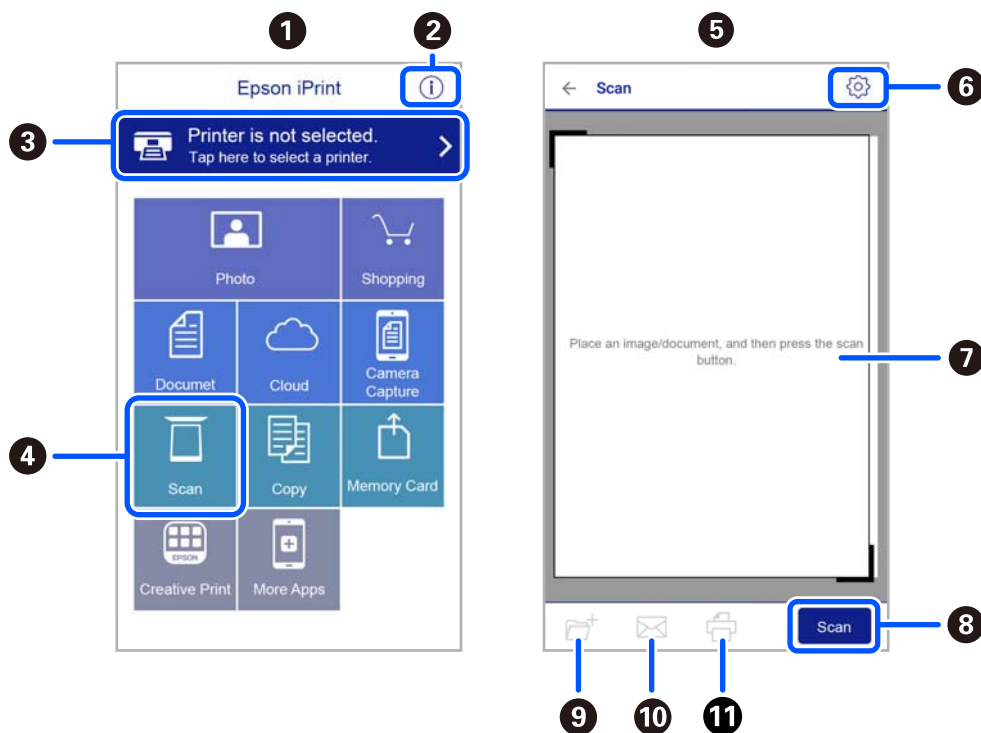

1	Pantalla d'inici que es mostra quan s'inicia l'aplicació.
2	Inclou les PMF i informació sobre com configurar la impressora.
3	Mostra la pantalla des de la qual podeu seleccionar la impressora i configurar-ne els paràmetres. Un cop hàgiu seleccionat la impressora, ja no caldrà tornar-la a seleccionar la propera vegada.
4	Mostra la pantalla d'escaneig.
5	La pantalla d'escaneig es mostra quan el menú d'escaneig està seleccionat.
6	Mostra la pantalla on es poden fer ajustos d'escaneig com ara la resolució.
7	Mostra les imatges escanejades.
8	Comença a escanejar.
9	Mostra la pantalla on podeu desar les dades escanejades a un dispositiu intel·ligent o serveis en el núvol.
10	Mostra la pantalla on podeu enviar les dades escanejades per correu electrònic.
11	Mostra la pantalla on podeu imprimir les dades escanejades.

Enviament de faxos

Abans d'utilitzar les funcions de fax

Comproveu el següent abans de començar a utilitzar les funcions de fax.

- La impressora i la línia telefònica, i (si és necessari), l'aparell telefònic estan connectats correctament
- La configuració d'opcions de fax bàsiques (Aux. conf. fax) és completa
- Altres Conf. fax necessaris s'han completat

Consulteu l'enllaç d'«Informació relacionada» a continuació per fer ajustos.

Informació relacionada

- ➔ [“Configuració del fax” a la pàgina 70](#)

Enviament de faxos mitjançant la impressora

Enviament de faxos mitjançant el tauler de control

Informació relacionada

- ➔ [“Enviament de faxos automàticament amb el tauler de control” a la pàgina 134](#)

Enviament de faxos automàticament amb el tauler de control

Podeu enviar faxos introduint els números de fax dels destinataris mitjançant el tauler de control.

1. Col·loqueu els originals.

Podeu enviar fins a 100 pàgines en una transmissió; tanmateix, en funció de la memòria restant, és possible que no pugueu enviar faxos amb menys de 100 pàgines.

2. Seleccioneu **Fax** a la pantalla d'inici.

Per seleccionar un element, utilitzeu els botons ▲ ▼ ◀ ▶ i, a continuació, premeu el botó OK.

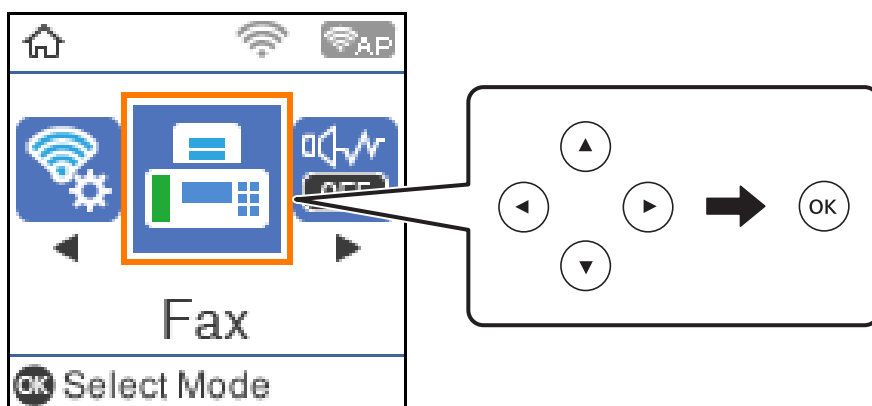

3. Especifiqueu el destinatari.

Podeu enviar el mateix fax monocrom a un màxim de 100 destinataris. Tanmateix, un fax en color només es pot enviar a un destinatari cada vegada.

- ❑ Per introduir manualment: premeu el número de fax amb els botons dels números i, a continuació, premeu el botó OK.

- Per afegir una pausa (pausa de tres segons durant el marcatge), premeu el botó ▼.

- Si heu definit un codi d'accés extern a **Tipus de línia**, introduïu "#" (coixinet) en comptes del codi d'accés extern real a l'inici del número de fax.

Nota:

Si no podeu introduir manualment un número de fax, **Restriccions marcació directa a Conf. seguretat** està establert en **Eng.**. Seleccioneu destinataris de fax de la llista de contactes o de l'històric de faxos enviats.

- ❑ Per seleccionar de la llista de contactes: premeu el botó ▲ i seleccioneu els destinataris als quals voleu enviar. Si el destinatari que voleu enviar no s'ha registrat a **Contactes**, registreu-lo des de **Gestor de Contactes**.

Fax > Menú > Gestor de Contactes

- ❑ Per seleccionar l'històric del fax enviat: premeu el botó ▼ i, a continuació, seleccioneu un destinatari.

Nota:

Per eliminar els destinataris que heu introduït, premeu el botó ▶ de la pantalla **Fax**, seleccioneu el destinatari i, a continuació, premeu el botó OK. Premeu el botó ↶ per acabar i tornar a la pantalla **Fax**.

4. Premeu el botó OK i, a continuació, seleccioneu **Conf. escaneig** o **Conf. env. fax** per definir les opcions de configuració, com ara la resolució i el mètode d'enviament, si és necessari.
5. Premeu el botó ↶ fins que torneu a la pantalla **Fax** i, a continuació, premeu el botó ◇ per enviar el fax.
6. Quan s'hagi completat l'enviament, traieu els originals.

Nota:





- ❑ Si el número de fax està ocupat o hi ha algun problema, la impressora automàticament torna a marcar després d'un minut.
- ❑ Per cancel·lar l'enviament, premeu el botó .
- ❑ Enviar un fax en color triga més temps perquè la impressora realitza l'escaneig i l'enviament al mateix temps. Mentre la impressora està enviant un fax en color, no podeu utilitzar les altres funcions.

Informació relacionada

- ➔ [“Administració dels contactes” a la pàgina 59](#)
- ➔ [“Col·locació dels originals” a la pàgina 54](#)
- ➔ [“Opcions de menú per a enviament de faxos” a la pàgina 142](#)

Enviament de faxos marcant el número des del dispositiu de telèfon extern

Podeu enviar un fax marcant el número amb el telèfon connectat quan voleu parlar per telèfon abans d'enviar un fax o quan la màquina de fax del destinatari no canvia al fax automàticament.

1. Col·loqueu els originals.
Podeu enviar fins a 100 pàgines en una transmissió.
2. Agafeu l'auricular del telèfon connectat i marqueu el número de fax del destinatari mitjançant el telèfon.
Nota:
Quan el destinatari agafi el telèfon, podreu parlar amb ell.
3. Seleccioneu **Fax** a la pantalla d'inici.
Per seleccionar un element, utilitzeu els botons     i, a continuació, premeu el botó OK.
4. Premeu el botó D'acord i, a continuació, seleccioneu **Conf. escaneig** o **Conf. env. fax** per definir les opcions de configuració, com ara la resolució i el mètode d'enviament, si és necessari.
5. Quan sentiu un to de fax, premeu el botó  i, a continuació, pengeu l'auricular.
Nota:
Quan es marca un número mitjançant el telèfon connectat, es triga més a enviar un fax perquè la impressora realitza l'escaneig i l'enviament al mateix temps. Mentre envieu un fax, no podeu utilitzar les altres funcions.
6. Quan s'hagi completat l'enviament, traieu els originals.

Informació relacionada

- ➔ [“Col·locació dels originals” a la pàgina 54](#)
- ➔ [“Conf. env. fax” a la pàgina 143](#)

Diverses maneres d'enviar faxos

Informació relacionada

- ➔ [“Enviament de moltes pàgines d'un document monocrom \(Env. directe\)” a la pàgina 137](#)
- ➔ [“Enviament de faxos en monocrom a una hora determinada del dia \(Env més tard\)” a la pàgina 137](#)
- ➔ [“Enviament de documents amb mides diferents mitjançant l'ADF \(Esc.cont. \(ADF\)\)” a la pàgina 138](#)

Enviament de moltes pàgines d'un document monocrom (Env. directe)

Quan envieu un fax monocrom, el document escanejat s'emmagatzema temporalment a la memòria de la impressora. Per tant, enviar moltes pàgines pot fer que la impressora es quedi sense memòria i deixi d'enviar el fax. Podeu evitar-ho habilitant la funció **Env. directe**, però es triga més a enviar un fax perquè la impressora realitza l'escaneig i l'enviament al mateix temps. Podeu utilitzar aquesta funció quan només hi ha un destinatari.

1. Col·loqueu els originals.
2. Seleccioneu **Fax** a la pantalla d'inici.
Per seleccionar un element, utilitzeu els botons ▲ ▼ ◀ ▶ i, a continuació, premeu el botó OK.
3. Especifiqueu el destinatari.
4. Feu clic al botó OK i, a continuació, seleccioneu **Conf. env. fax**.
5. Seleccioneu **Env. directe** i, a continuació, seleccioneu **Eng..**
També podeu configurar paràmetres com ara la resolució i el mètode d'enviament a **Conf. escaneig** o **Conf. env. fax**, si cal.
6. Premeu el botó ↩ fins que torneu a la pantalla **Fax** i, a continuació, premeu el botó ◇ per enviar el fax.
7. Quan s'hagi completat l'enviament, traieu els originals.

Informació relacionada

- ➔ [“Col·locació dels originals” a la pàgina 54](#)
- ➔ [“Enviament de faxos automàticament amb el tauler de control” a la pàgina 134](#)
- ➔ [“Conf. env. fax” a la pàgina 143](#)

Enviament de faxos en monocrom a una hora determinada del dia (Env més tard)

Podeu definir que un fax s'envii a una hora determinada. Només es poden enviar faxos monocroms quan es defineix l'hora d'enviament.

1. Col·loqueu els originals.

2. Seleccioneu **Fax** a la pantalla d'inici.

Per seleccionar un element, utilitzeu els botons ▲ ▼ ◀ ▶ i, a continuació, premeu el botó OK.

3. Especifiqueu el destinatari.

4. Definiu la configuració per enviar faxes a una hora determinada.

❶ Premeu el botó D'acord i, a continuació, seleccioneu **Conf. env. fax**.

❷ Seleccioneu **Env més tard** i, a continuació, seleccioneu **Engelat**.

❸ Introduïu l'hora que voleu enviar el fax i, a continuació, premeu el botó D'acord.

També podeu configurar paràmetres com ara la resolució i el mètode d'enviament a **Conf. escaneig** o **Conf. env. fax**, si cal.

5. Premeu el botó ↩ fins que torni a la pantalla **Fax** i, a continuació, premeu el botó ◊.

6. Quan s'hagi completat l'enviament, traieu els originals.

Nota:

*Podeu cancel·lar el fax des de la pantalla **Fax**.*

Informació relacionada

➔ [“Col·locació dels originals” a la pàgina 54](#)

➔ [“Enviament de faxes automàticament amb el tauler de control” a la pàgina 134](#)

➔ [“Conf. env. fax” a la pàgina 143](#)

Enviament de documents amb mides diferents mitjançant l'ADF (Esc.cont. (ADF))

En enviar faxes col·locant els originals un per un, o col·locant els originals per mida, podeu enviar-los com un sol document amb les mides originals.

Si col·loqueu originals amb mides diferents a l'ADF, tots els originals s'envien amb la mida més gran. Per enviar els originals amb les seves mides originals, no col·loqueu originals amb mides mixtes.

1. Col·loqueu el primer lot d'originals de la mateixa mida.

2. Seleccioneu **Fax** a la pantalla d'inici.

Per seleccionar un element, utilitzeu els botons ▲ ▼ ◀ ▶ i, a continuació, premeu el botó OK.

3. Especifiqueu el destinatari.

4. Feu clic al botó OK i, a continuació, seleccioneu **Conf. escaneig**.

5. Seleccioneu **Esc.cont. (ADF)** i, a continuació, seleccioneu **Eng.**.

També podeu configurar paràmetres com ara la resolució i el mètode d'enviament a **Conf. escaneig** o **Conf. env. fax**, si cal.

6. Premeu el botó ↶ fins que torneu a la pantalla **Fax** i, a continuació, premeu el botó ◇.
7. Quan hàgiu acabat d'escanejar els primers originals i es mostri el missatge **Enviar una altra pàgina?** al tauler de control, seleccioneu **SÍ**, carregueu els originals següents i, a continuació, premeu el botó ◇.

Nota:

Si no toqueu la impressora durant 20 segons després que se us demani que definiu els originals següents, la impressora deixa d'emmagatzemar i comença a enviar el document.

8. Quan s'hagi completat l'enviament, traieu els originals.

Informació relacionada

- ➔ [“Col·locació dels originals” a la pàgina 54](#)
- ➔ [“Enviament de faxes automàticament amb el tauler de control” a la pàgina 134](#)
- ➔ [“Conf. env. fax” a la pàgina 143](#)

Recepció de faxes a la impressora

Si la impressora està connectada a la línia telefònica i s'ha completat la configuració bàsica mitjançant l'Aux. conf. fax, podeu rebre faxes.

Hi ha dues maneres de rebre faxes.

- Recepció d'un fax d'entrada
- Recepció d'un fax mitjançant una trucada (recepció de sondeig)

Els faxes rebuts s'imprimeixen a la configuració inicial de la impressora.

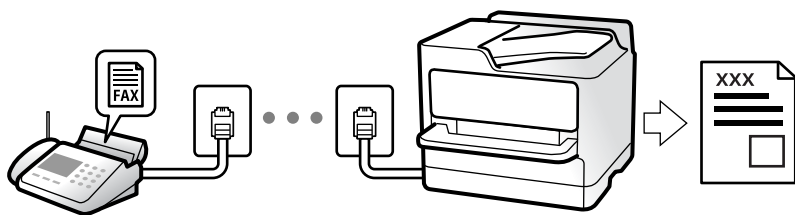

Per comprovar l'estat de configuració del fax, podeu imprimir un **Llista configuració de fax** seleccionant **Fax > Menú > Més > Informe de fax > Llista configuració de fax**.

Consulteu l'enllaç d'«Informació relacionada» a continuació per fer ajustos.

Informació relacionada

- ➔ [“Configuració de paràmetres individualment per a les funcions de fax de la impressora” a la pàgina 76](#)

Recepció de faxes entrants

Hi ha dues opcions a **Mode recepció**.

Informació relacionada

- ➔ [“Ús del mode Auto” a la pàgina 140](#)
- ➔ [“Ús del mode Manual” a la pàgina 140](#)

Ús del mode Auto

Aquest mode us permet utilitzar la línia per als usos següents.

- Utilitzar la línia només per enviar i rebre faxos (no és necessari un telèfon extern)
- Utilitzar la línia principalment per enviar i rebre faxos i, ocasionalment, per fer i rebre trucades

Com rebre faxos sense un dispositiu de telèfon extern

La impressora canvia automàticament al mode de recepció de faxos quan es completa el número de tons de trucada que establiu a **Tons x resposta**.

Com rebre faxos amb un dispositiu de telèfon extern

Una impressora amb un dispositiu de telèfon extern funciona del mode següent.

- Quan el contestador respon dintre del número de tons de trucada que heu establert a **Tons x resposta**:
 - Si els tons de trucada corresponen a un fax: la impressora canvia automàticament al mode de recepció de faxos.
 - Si els tons de trucada corresponen a una trucada de veu: el contestador pot rebre trucades de veu i enregistrar missatges de veu.
- Quan aixequiu l'auricular dintre del número de tons de trucada que heu establert a **Tons x resposta**:
 - Si els tons de trucada corresponen a un fax: podeu rebre el fax en mode **Manual**. Seleccioneu **Fax** a la pantalla d'inici de la impressora, premeu el botó # per seleccionar rebre un fax i, a continuació, premeu el botó . A continuació, pengeu l'auricular.
 - Si els tons de trucada corresponen a una trucada de veu: podeu respondre de la manera habitual.
- Quan finalitzen els tons de trucada i la impressora canvia automàticament al mode de recepció de faxos:
 - Si els tons de trucada corresponen a un fax: la impressora comença a rebre faxos.
 - Si els tons de trucada corresponen a una trucada de veu: no podeu respondre el telèfon. Demaneu a la persona que us truca que us torni a trucar.

Nota:

*El número de tons de trucada del contestador ha de ser un número més baix que els **Tons x resposta**. Altrament, el contestador automàtic no podrà rebre trucades de veu ni enregistrar els missatges de veu. Trobareu més informació sobre la configuració del contestador al manual del contestador.*

Informació relacionada

- ➔ [“Ús del mode Manual” a la pàgina 140](#)

Ús del mode Manual

Aquest mode s'utilitza principalment per fer trucades de telèfon, però també per enviar i rebre faxos.

Recepció de faxes

Quan el telèfon sona, agafeu l'auricular per respondre manualment.

- Si sentiu una senyal de fax (baud):

Seleccioneu **Fax** a la pantalla d'inici de la impressora, premeu el botó # per seleccionar rebre un fax i, a continuació, premeu el botó . A continuació, pengeu l'auricular.

- Si els tons de trucada corresponen a una trucada de veu:

Podeu respondre el telèfon normalment.

Recepció de faxes només amb el telèfon connectat

Quan s'estableix **Recepció remota**, podeu rebre faxes simplement introduint el codi d'inici.

Si sona el telèfon, despengeu-lo. Si sentiu un to de fax (baud), marqueu el codi d'inici de dos dígits i, a continuació, pengeu l'auricular.

Recepció de faxes mitjançant una trucada telefònica

Podeu rebre un fax emmagatzemat en un altre aparell de fax si marqueu el número del fax.

Informació relacionada

➔ [“Recepció de faxes mitjançant un sondeig \(Rec. sondeig\)” a la pàgina 141](#)

Recepció de faxes mitjançant un sondeig (Rec. sondeig)

Podeu rebre un fax emmagatzemat en un altre aparell de fax si marqueu el número del fax. Utilitzeu aquesta opció per rebre un document des d'un servei d'informació de fax.

Nota:

- Tanmateix, si el servei d'informació de fax té una funció de guia d'àudio que cal seguir per rebre un document, no es podrà utilitzar aquesta funció.
- Per rebre un document d'un servei d'informació de fax que utilitza una guia d'àudio, només heu de marcar el número de fax el telèfon connectat, i fer funcionar el telèfon i la impressora seguint la guia d'àudio.

1. Seleccioneu **Fax** a la pantalla d'inici.

Per seleccionar un element, utilitzeu els botons     i, a continuació, premeu el botó OK.

2. Feu clic al botó D'acord i, a continuació, seleccioneu **Més**.

3. Seleccioneu **Rec. sondeig** i, a continuació, seleccioneu **Eng..**

4. Especifiqueu el destinatari.

Nota:

Si no podeu introduir manualment un número de fax, **Restriccions marcació directa a Conf. seguretat** està establert en **Eng..** Seleccioneu destinataris de fax de la llista de contactes o de l'històric de faxes enviats.

5. Premeu el botó  per començar **Rec. sondeig**.

Informació relacionada

- ➔ [“Enviament de faxos marcant el número des del dispositiu de telèfon extern” a la pàgina 136](#)
- ➔ [“Més” a la pàgina 143](#)

Opcions de menú per a enviament de faxos

Fax

Seleccioneu els menús a **Fax** des de la pantalla d'inici al tauler de control.

Contactes	Seleccioneu un destinatari a la llista de contactes.
Recent	Seleccioneu un destinatari a l'historial de faxos enviats.
Menú	<p>Podeu seleccionar els següents menús.</p> <ul style="list-style-type: none"> <input type="checkbox"/> Conf. escaneig <input type="checkbox"/> Conf. env. fax <input type="checkbox"/> Més <input type="checkbox"/> Gestor de Contactes <p>Consulteu l'enllaç «Informació relacionada» a continuació per obtenir més informació.</p>
Envia fax	Premeu el botó  per enviar el fax.



Informació relacionada

- ➔ [“Conf. escaneig” a la pàgina 142](#)
- ➔ [“Conf. env. fax” a la pàgina 143](#)
- ➔ [“Més” a la pàgina 143](#)
- ➔ [“Gestor de Contactes” a la pàgina 144](#)

Conf. escaneig

Seleccioneu els menús del tauler de control com es descriu a continuació:

Fax > Menú > Conf. escaneig

Resolució	Seleccioneu la resolució del fax de sortida. Si seleccioneu una resolució més alta, la mida de les dades serà més gran i trigarà en enviar-se el fax.
Densitat	Establiu la densitat del fax de sortida. Premeu  per fer que la densitat sigui més fosca i premeu  per fer-la més clara.
Esc.cont. (ADF)	En enviar faxos col·locant els originals un per un, o col·locant els originals per mida, podeu enviar-los com un sol document amb les mides originals. Consulteu l'enllaç "Informació relacionada" a continuació sobre aquest tema.
Mida original (escàner)	Seleccioneu la mida i l'orientació de l'original que heu col·locat al vidre de l'escàner.

Mode color	Seleccioneu si voleu escanejar en color o en monocrom.
------------	--

Informació relacionada

➔ [“Enviament de documents amb mides diferents mitjançant l'ADF \(Esc.cont. \(ADF\)\)” a la pàgina 138](#)

Conf. env. fax

Seleccioneu els menús del tauler de control tal com es descriu a continuació:

Fax > Menú > Conf. env. fax

Env. directe	Envia un fax en blanc i negre mentre s'escanegen els originals. Com que els originals escanejats no s'emmagatzemen temporalment a la memòria de la impressora, fins i tot quan s'envia un gran volum de pàgines, podeu evitar errors d'impressora per falta de memòria. Tingueu en compte que enviar amb aquesta funció es triga més temps que si no s'utilitza aquesta funció. Consulteu l'enllaç «Informació relacionada» a continuació sobre aquest tema. No podeu utilitzar aquesta funció quan envieu un fax a diversos destinataris.
Env més tard	Envia un fax a una hora especificada. Només hi ha disponible l'opció de fax en blanc i negre quan s'utilitza aquesta opció. Consulteu l'enllaç «Informació relacionada» a continuació sobre aquest tema.
Af. inf. remit.	Seleccioneu la posició en la qual desitgeu incloure la informació de capçalera (nom del remitent i número de fax) al fax de sortida o si no voleu incloure la informació. <input type="checkbox"/> Apag: Envia un fax sense cap informació de capçalera. <input type="checkbox"/> Fora imatge: Envia un fax amb informació de capçalera al marge blanc superior del fax. Això evita que la capçalera se superposi a la imatge escanejada, però és possible que el fax rebut pel destinatari s'imprimeixi a dues fulles en funció de la mida dels originals. <input type="checkbox"/> Dins imatge: Envia un fax amb informació de capçalera aproximadament 7 mm per sota de la part superior de la imatge escanejada. La capçalera pot superposar-se a la imatge, però, el fax rebut pel destinatari no es divideix en dos documents.
Capçalera de fax	Seleccioneu la capçalera per al destinatari. Per utilitzar aquesta funció, heu de registrar diverses capçaleres per endavant.
Info add. capçalera	Seleccioneu la informació que vulgueu afegir. Podeu seleccionar un número de El vostre núm. tel. i la Llista destinació .
Informe de transmissió	Imprimeix un informe de transmissió després d'enviar el fax. Impr. err. imprimeix un informe només quan es produeix un error.

Informació relacionada

➔ [“Enviament de moltes pàgines d'un document monocrom \(Env. directe\)” a la pàgina 137](#)

➔ [“Enviament de faxos en monocrom a una hora determinada del dia \(Env més tard\)” a la pàgina 137](#)

Més

Seleccioneu els menús del tauler de control tal com es descriu a continuació:

Fax > Menú > Més

Registre de transmissió	Podeu comprovar l'historial dels treballs de fax enviats o rebuts.
Informe de fax	<input type="checkbox"/> Darrera transmissió Imprimeix un informe per a l'anterior fax que s'ha enviat o rebut per sondeig. <input type="checkbox"/> Registre de fax Imprimeix un informe de transmissió. Podeu establir que aquest informe s'imprimeixi automàticament mitjançant el menú següent. Configurac. > Conf. fax > Config. informes > Impr. aut. reg. fax <input type="checkbox"/> Llista configuració de fax Imprimeix la configuració de fax actual. <input type="checkbox"/> Registre de protocol Imprimeix un informe detallat per a l'anterior fax que s'ha enviat o rebut.
Torna impr. faxos	Podeu tornar a imprimir el fax rebut.
Rec. sondeig	Quan es configura aquesta opció a Engegat i truqueu al número de fax del remitent, podeu rebre documents des de l'aparell de fax del remitent. Consulteu l'enllaç «Informació relacionada» a continuació sobre aquest tema per obtenir més informació sobre com rebre faxos mitjançant Rec. sondeig . Quan sortiu del menú Fax, la configuració torna a Apag (predeterminat).
Conf. fax	Accedeix a Configurac. > Conf. fax .

Informació relacionada

➔ [“Recepció de faxos mitjançant un sondeig \(Rec. sondeig\)” a la pàgina 141](#)

Gestor de Contactes

Seleccioneu els menús del tauler de control tal com es descriu a continuació:

Fax > Menú > Gestor de Contactes

Accedeix a **Configurac. > Gestor de Contactes**.

Podeu afegir o editar els vostres contactes.

Informació relacionada

➔ [“Opcions de menú de Gestor de Contactes” a la pàgina 66](#)

➔ [“Administració dels contactes” a la pàgina 59](#)

Enviament d'un fax des d'un ordinador

Podeu enviar faxos des de l'ordinador mitjançant la FAX Utility i el controlador PC-FAX.

Nota:

- Comproveu si la FAX Utility i el controlador del PC-FAX està instal·lat abans d'utilitzar aquesta característica.
“Aplicació de configuració de funcions i enviament de fax (FAX Utility)” a la pàgina 177
“Aplicació per enviar faxos (Controlador PC-FAX)” a la pàgina 177
- Si la FAX Utility no està instal·lada, instal·leu la FAX Utility mitjançant EPSON Software Updater (aplicació per actualitzar el programari).

Informació relacionada

- ➔ “Aplicació per actualitzar programari i microprogramari (Epson Software Updater)” a la pàgina 179
- ➔ “Instal·lació de les darreres aplicacions” a la pàgina 180

Enviament de documents creats mitjançant una aplicació (Windows)

En seleccionar una impressora amb fax al menú **Imprimeix** en una aplicació com Microsoft Word o Excel, podeu transmetre dades directament, com ara documents, dibuixos i taules que hàgiu creat, amb una portada.

Nota:

L'explicació següent, utilitza Microsoft Word com a exemple. El funcionament real pot ser diferent segons l'aplicació que utilitzeu. Per a més informació, consulteu l'ajuda de l'aplicació.

1. Utilitzant una aplicació, creeu un document a transmetre per fax.
2. Feu clic a **Imprimeix** des del menú **Fitxer**.
Apareix la finestra de l'aplicació **Imprimeix**.
3. Seleccioneu **XXXXXX (FAX)** (on XXXXXX és el nom de la vostra impressora) a **Impressora** i, a continuació, comproveu la configuració d'enviament de faxos.
 - Especifiqueu **1** a **Nombre de còpies**. És possible que el fax no s'envii correctament si especifiqueu **2** o més.
 - Podeu enviar fins a 100 pàgines en una transmissió de fax.
4. Feu clic a **Propietats de la impressora** o **Propietats** si voleu especificar **Paper Size, Orientation, Color, Image Quality** o **Character Density**.
Per a més informació, consulteu l'ajuda del controlador del PC-FAX.
5. Feu clic a **Imprimeix**.

Nota:

En utilitzar FAX Utility per primera vegada, es mostrarà una finestra perquè registreu la vostra informació. Introduïu la informació necessària i, a continuació, feu clic a **OK**.

Es mostra la pantalla **Recipient Settings** de FAX Utility.

6. Si voleu enviar altres documents en la mateixa transmissió de fax, seleccioneu la casella **Add documents to send**.
La pantalla per afegir més documents es mostra quan feu clic a **Següent** al pas 9.
7. Seleccioneu la casella **Attach a cover sheet** si és necessari.

8. Especifiqueu un destinatari.

- Especifiqueu un destinatari (nom, número de fax, etc.) de **PC-FAX Phone Book**:

Si el destinatari està desat a l'agenda telefònica, seguiu les instruccions descrites a continuació.

- ➊ Feu clic a la pestanya **PC-FAX Phone Book**.
- ➋ Seleccioneu el destinatari de la llista i feu clic a **Add**.

- Especifiqueu un destinatari (nom, número de fax, etc.) dels contactes de la impressora:

Si el destinatari està desat als contactes de la impressora, seguiu les instruccions descrites a continuació.

- ➊ Feu clic a la pestanya **Contacts on Printer**.
- ➋ Seleccioneu contactes de la llista i feu clic a **Add** per anar a la finestra **Add to Recipient**.
- ➌ Seleccioneu els contactes de la llista mostrada i, a continuació, feu clic a **Edit**.
- ➍ Afegiu informació personal com ara **Company/Corp.** i **Title**, segons sigui necessari i, seguidament, feu clic a **OK** per tornar a la finestra **Add to Recipient**.
- ➎ Seleccioneu, segons calgui, la casella de **Register in the PC-FAX Phone Book** per desar els contactes a **PC-FAX Phone Book**.
- ➏ Feu clic a **OK**.

- Especifiqueu directament un destinatari (nom, número de fax, etc.):

Realitzeu els passos descrits a continuació.

- ➊ Feu clic a la pestanya **Manual Dial**.
- ➋ Introduïu la informació necessària.
- ➌ Feu clic a **Add**.

A més a més, si feu clic a **Save to Phone Book**, podeu desar el destinatari a la llista, dins la pestanya **PC-FAX Phone Book**.

Nota:

- Si el Tipus de línia de la vostra impressora està establert a **PBX** i el codi d'accés s'ha configurat per utilitzar # (coixinet) en lloc d'introduir el codi de prefix exacte, introduïu # (coixinet). Per a més informació, consulteu Tipus de línia a Conf. bàsica dins l'enllaç següent a informació relacionada.
- Si heu seleccionat **Enter fax number twice** a **Optional Settings** a la pantalla principal de FAX Utility, heu d'introduir el mateix número de nou quan feu clic a **Add** o a **Següent**.

El destinatari s'afegeix a la **Recipient List** que es mostra a la part superior de la finestra.

9. Feu clic a **Següent**.

- Quan hàgiu seleccionat la casella **Add documents to send**, seguiu els passos següents per afegir documents a la finestra **Document Merging**.

- ➊ Obriu un document que vulgueu afegir, i a continuació seleccioneu la mateixa impressora (nom del fax) a la finestra **Imprimeix**. El document s'afegeix a la llista **Document List to Merge**.
- ➋ Feu clic a **Previsualitzar** per comprovar els documents afegits.
- ➌ Feu clic a **Següent**.

Nota:

Els ajustos de **Image Quality** i de **Color** seleccionats per al primer document s'apliquen a la resta de documents.

- ❑ Quan hàgiu seleccionat la casella **Attach a cover sheet**, especifiqueu el contingut de la portada a la finestra **Cover Sheet Settings**.
 - ❶ Seleccioneu una portada d'entre les mostres de la llista **Cover Sheet**. Teniu en compte que no hi ha cap funció per crear una portada original o per afegir una coberta original a la llista.
 - ❷ Introduïu el **Subject** i el **Message**.
 - ❸ Feu clic a **Següent**.

Nota:

Configureu el següent segons sigui necessari a **Cover Sheet Settings**.

- ❑ Feu clic a **Cover Sheet Formatting** per canviar l'ordre dels elements a la portada. Podeu seleccionar la mida de la portada a **Paper Size**. També podeu seleccionar una portada de mida diferent del document que envieu.
- ❑ Feu clic a **Font** per canviar el tipus de lletra utilitzat per al text de la portada.
- ❑ Feu clic a **Sender Settings** per canviar la informació del remitent.
- ❑ Feu clic a **Detailed Preview** per verificar la portada amb l'assumpte i el missatge que heu introduït.

10. Comproveu el contingut a enviar i feu clic a **Send**.

Comproveu que el nom i el número de fax del destinatari són correctes abans d'iniciar la transmissió. Feu clic a **Preview** per previsualitzar la portada i el document que voleu enviar.

Una vegada iniciada la transmissió, es mostrarà una finestra on apareixerà l'estat de l'enviament.

Nota:

- ❑ Per aturar la transmissió, seleccioneu la informació i feu clic a **Cancel·la** . També podeu cancel·lar-ho mitjançant el tauler de control de la impressora.
- ❑ Si es produeix un error durant la transmissió, es mostra la finestra **Communication error**. Comproveu la informació sobre l'error i torneu a iniciar la transmissió.
- ❑ La pantalla **Fax Status Monitor** (la pantalla mencionada anteriorment on podeu comprovar l'estat de la transmissió) no es mostrarà si **Display Fax Status Monitor During Transmission** no està seleccionat a la pantalla **Optional Settings** a la pantalla principal de **FAX Utility**.

Informació relacionada

➔ [“Conf. bàsica Menú” a la pàgina 81](#)

Enviament de documents creats mitjançant una aplicació (Mac OS)

En seleccionar una impressora amb fax al menú **Impressió** en una aplicació disponible al mercat, podeu enviar dades com ara documents, dibuixos i taules que hàgiu creat.

Nota:

L'explicació següent, utilitza **Text Edit**, una aplicació Mac OS estàndard com a exemple.

1. Creeu el document que voleu enviar per fax en una aplicació.
2. Feu clic a **Imprimeix** des del menú **Fitxer**.

Es mostra la finestra de l'aplicació **Impressió**.
3. Seleccioneu la impressora (nom del fax) a **Nom**, feu clic a ▼ per mostrar la configuració detallada, comproveu la configuració d'impressió i, a continuació, feu clic a **OK**.

4. Determineu la configuració per a cada element.
 - Especifiqueu **1** a **Número de còpies**. Encara que especifiqueu **2** o més, només se n'enviarà una còpia.
 - Podeu enviar fins a 100 pàgines en una transmissió de fax.

Nota:

La mida de pàgina dels documents que envieu és la mateixa que la mida del paper que podeu enviar per fax des de la impressora.

5. Seleccioneu Fax Settings al menú emergent i, a continuació, determineu la configuració per a cada element. Consulteu l'ajuda del controlador del PC-FAX per obtenir una explicació de cada element de la configuració.

Feu clic a  a la part inferior esquerra de la finestra per obrir l'ajuda del controlador del PC-FAX.

6. Seleccioneu el menú Recipient Settings i, a continuació, especifiqueu el destinatari.

- Especifiqueu directament un destinatari (nom, número de fax, etc.):

Feu clic a l'element **Add**, introduïu la informació necessària i, a continuació, feu clic a . El destinatari s'afegeix a la Recipient List que es mostra a la part superior de la finestra.

Si heu seleccionat "Enter fax number twice" a la configuració del controlador del PC-FAX, heu d'introduir el mateix número altra vegada en fer clic a .

Si la línia de connexió del fax requereix un prefix, introduïu External Access Prefix.

Nota:

*Si el Tipus de línia de la vostra impressora està establert a **PBX** i el codi d'accés s'ha configurat per utilitzar # (coixinet) enlloc d'introduir el codi de prefix exacte, introduïu # (coixinet). Per a més informació, consulteu Tipus de línia a Conf. bàsica dins l'enllaç següent a informació relacionada.*

- Especifiqueu un destinatari (nom, número de fax, etc.) de l'agenda telefònica:

Si el destinatari està desat a l'agenda telefònica, feu clic a . Seleccioneu el destinatari de la llista i, a continuació, feu clic a **Add > OK**.

Si la línia de connexió del fax requereix un prefix, introduïu External Access Prefix.

Nota:

*Si el Tipus de línia de la vostra impressora està establert a **PBX** i el codi d'accés s'ha configurat per utilitzar # (coixinet) enlloc d'introduir el codi de prefix exacte, introduïu # (coixinet). Per a més informació, consulteu Tipus de línia a Conf. bàsica dins l'enllaç següent a informació relacionada.*

7. Comproveu la configuració del destinatari i, seguidament, feu clic a **Fax**.

Inicieu l'enviament.

Comproveu que el nom i el número de fax del destinatari són correctes abans d'iniciar la transmissió.

Nota:

- Si feu clic a la icona de la impressora a Dock, es mostra la pantalla de comprovació d'estat de la transmissió. Per aturar l'enviament, feu clic a les dades i, a continuació, feu clic a **Delete**.
- Si es produeix un error durant la transmissió, es mostra el missatge **Sending failed**. Comproveu els registres de transmissió a la pantalla **Fax Transmission Record**.
- És possible que els documents amb mides diferents barrejades no s'enviïn correctament.

Informació relacionada

➔ [“Conf. bàsica Menú” a la pàgina 81](#)

Recepció de faxes en un ordinador

Els faxes poden ser rebuts per una impressora i desat en format PDF a un ordinador connectat a una impressora. Utilitzeu la FAX Utility (aplicació) per a realitzar ajusts.

Per a més informació sobre el funcionament de la FAX Utility, consulteu Basic Operations a l'ajuda de la FAX Utility (que apareix a la finestra principal). Si la pantalla d'entrada de la contrasenya es mostra a la pantalla de l'ordinador mentre feu la configuració, introduïu la contrasenya. Poseu-vos en contacte amb l'administrador si desconeixeu la contrasenya.

Nota:

Comproveu si els controladors de la FAX Utility i de PC-FAX de la impressora estan instal·lats i si s'ha realitzat la configuració de la FAX Utility abans d'utilitzar aquesta funció.

[“Aplicació de configuració de funcions i enviament de fax \(FAX Utility\)” a la pàgina 177](#)

[“Aplicació per enviar faxes \(Controlador PC-FAX\)” a la pàgina 177](#)

Si la FAX Utility no està instal·lada, instal·leu la FAX Utility mitjançant EPSON Software Updater (aplicació per actualitzar el programari).

Important:

*Per rebre faxes a l'ordinador, el **Mode recepció** al tauler de control de la impressora cal establir-lo a **Auto**. Per a realitzar ajusts al tauler de control de la impressora, seleccioneu **Configurac.** > **Conf. fax** > **Conf. bàsica** > **Mode recepció**.*

L'ordinador que rebrà els faxes sempre hauria de ser encès. Els documents rebuts es desen a la memòria de la impressora temporalment abans de desar els documents a l'ordinador. Si apagueu l'ordinador, la memòria de la impressora podria emplenar-se, ja que no pot enviar els documents a l'ordinador.

Quan els faxes rebuts s'han desat temporalment a la memòria de la impressora, la llum  s'encén.

Per llegir els faxes rebuts, heu d'instal·lar a l'ordinador un visor de PDF, com ara Adobe Reader.

Informació relacionada

➔ [“Configuració del Mode recepció” a la pàgina 76](#)

➔ [“Aplicació per actualitzar programari i microprogramari \(Epson Software Updater\)” a la pàgina 179](#)

➔ [“Instal·lació de les darreres aplicacions” a la pàgina 180](#)

Com desar els faxes rebuts en un ordinador

Podeu configurar per desar els faxes entrants a un ordinador utilitzant la FAX Utility. Instal·leu la FAX Utility a l'ordinador abans.

Per a més informació, consulteu Basic Operations a l'ajuda de la FAX Utility (que apareix a la finestra principal). Si la pantalla d'entrada de la contrasenya es mostra a la pantalla de l'ordinador mentre feu la configuració, introduïu la contrasenya.

Nota:

Podeu rebre faxes a l'ordinador i imprimir des de la impressora al mateix temps. Consulteu l'enllaç d'«Informació relacionada» a continuació per fer ajustos.

Informació relacionada

- ➔ [“Configuració de l'opció Desa a l'equip per imprimir a la impressora els faxes rebuts” a la pàgina 79](#)
- ➔ [“Aplicació de configuració de funcions i enviament de fax \(FAX Utility\)” a la pàgina 177](#)

Cancel·lació de la funció que desa faxes entrants a l'ordinador

Podeu cancel·lar l'emmagatzematge de faxes a l'ordinador mitjançant el FAX Utility.

Per a més informació, consulteu Basic Operations a l'ajuda de la FAX Utility (que apareix a la finestra principal).

Nota:

- Si hi ha cap fax que no s'ha desat a l'ordinador, no podeu cancel·lar la funció que desa faxes a l'ordinador.*
- També podeu canviar la configuració a la impressora. Consulteu la "Informació relacionada" a continuació per canviar els ajustos.*

Informació relacionada

- ➔ [“Configuració de l'opció Desa a l'equip per no rebre faxes” a la pàgina 80](#)
- ➔ [“Aplicació de configuració de funcions i enviament de fax \(FAX Utility\)” a la pàgina 177](#)

Comprovar si hi ha nous faxes (Windows)

Configurant un ordinador per desar els faxes rebuts a la impressora, podreu comprovar l'estat de processament dels faxes rebuts i saber si hi ha o no nous faxes mitjançant la icona de fax a la barra de tasques de Windows.

Configurant un ordinador per mostrar una notificació quan arribin nous faxes, una pantalla de notificació apareixerà prop de la safata de sistema de Windows, i podreu comprovar si hi ha nous faxes.



Nota:

- Les dades sobre fax rebuts emmagatzemades a l'ordinador s'eliminaran de la memòria de la impressora.*
- Necessiteu Adobe Reader per veure els faxes rebuts perquè s'emmagatzemen com a fitxers PDF.*

Utilitzar la icona de Fax a la barra de tasques (Windows)

Podeu comprovar si hi ha nous faxes i quin és l'estat de funcionament utilitzant la icona que es mostra a la barra de tasques Windows.

1. Comproveu la icona.

- : En espera.
- : Comprovant si hi ha nous faxes.
- : La importació de nous faxes ha finalitzat.

2. Feu clic a la icona i, a continuació, feu clic a **View Receiving Fax Record**.

Es mostra la pantalla **Receiving Fax Record**.

3. Comproveu la data i el remitent en la llista i, a continuació, obriu el fitxer rebut com un fitxer PDF.

Nota:

- Els faxes rebuts es reanomenen automàticament utilitzant la nomenclatura següent.
YYYYMMDDHHMMSS_XXXXXXXXXX_NNNNN (Any/mes/dia/hora/minut/segon_número del remitent)
- També podeu obrir directament la carpeta de faxes rebuts si feu clic dret sobre la icona. Per a més informació, consulteu **Optional Settings** a l'ajuda de la FAX Utility (que apareix a la finestra principal).

Mentre la icona del fax indica que es troba en espera, podeu comprovar si hi ha nous faxes al moment seleccionant **Check new faxes now**.

Ús de la finestra de notificació (Windows)

Quan establiu que voleu que se us notifiqui quan entrin nous faxes, una finestra de notificacions apareixerà prop de la barra de tasques per a cada fax.

1. Comproveu la pantalla de notificacions que apareix a la pantalla de l'ordinador.

Nota:

La pantalla de notificació desapareix si no es duu a terme cap acció durant un període de temps determinat. Podeu canviar la configuració de les notificacions i el temps durant el que es mostren.

2. Feu clic a qualsevol lloc de la pantalla de notificacions, excepte pel botó .

Es mostra la pantalla **Receiving Fax Record**.

3. Comproveu la data i el remitent en la llista i, a continuació, obriu el fitxer rebut com un fitxer PDF.

Nota:

- Els faxes rebuts es reanomenen automàticament utilitzant la nomenclatura següent.
YYYYMMDDHHMMSS_XXXXXXXXXX_NNNNN (Any/mes/dia/hora/minut/segon_número del remitent)
- També podeu obrir directament la carpeta de faxes rebuts si feu clic dret sobre la icona. Per a més informació, consulteu **Optional Settings** a l'ajuda de la FAX Utility (que apareix a la finestra principal).

Comprovar si hi ha nous faxes (Mac OS)

Podeu comprovar si hi ha nous faxes utilitzant un dels mètodes següents. Aquesta funció només està disponible en ordinadors configurats per "Save" (save faxes on this computer).

- Obriu la carpeta de recepció de faxes (especificada a **Received Fax Output Settings**.)
- Obriu Fax Receive Monitor i feu clic a **Check new faxes now**.
- Notificació de nous faxes rebuts

Seleccioneu la **Notify me of new faxes via a dock icon** a **Fax Receive Monitor > Preferences** a la utilitat de FAX. La icona de control de recepció de faxes al Dock salta per notificar-vos que han arribat nous faxes.

Obriu la carpeta de recepció de faxes des del control de faxes rebuts (Mac OS)

Podeu obrir la carpeta de desat de l'ordinador especificada per rebre els faxes en seleccionar "Save" (save faxes on this computer).

1. Feu clic a la icona de control de recepció de faxos a Dock per obrir **Fax Receive Monitor**.
2. Seleccioneu la impressora i feu clic a **Open folder**, o doble clic al nom de la impressora.
3. Comproveu la data i el remitent en el nom de fitxer i, a continuació, obriu el fitxer PDF.

Nota:

Els faxos rebuts es reanomenen automàticament utilitzant la nomenclatura següent.

AAAAMMDDHHMMSS_XXXXXXXXXX_nnnnn (Any/mes/dia/hora/minut/segon_número del remitent)

La informació enviada pel remitent es mostra com a número de l'emissor. Pot ser que aquest número no es mostri, en funció del remitent.

Ús d'altres funcions de fax

Impressió manual de l'informe de fax

1. Seleccioneu **Fax** a la pantalla d'inici.
Per seleccionar un element, utilitzeu els botons ▲ ▼ ◀▶ i, a continuació, premeu el botó OK.
2. Premeu el botó D'acord i seleccioneu **Més**.
3. Seleccioneu **Informe de fax**.
4. Seleccioneu l'informe que vulgueu imprimir i després seguiu les instruccions que apareixen a la pantalla.

Nota:

*Podeu canviar el format de l'informe. A la pantalla d'inici, seleccioneu **Configurac.** > **Conf. fax** > **Config. informes** i, a continuació, canvieu les opcions de configuració **Adjunta imatge a informe** o **Format d'informe**.*

Informació relacionada

- ➔ [“Més” a la pàgina 143](#)
- ➔ [“Config. informes Menú” a la pàgina 83](#)

Substitució de cartutxos de tinta i altres consumibles

Comprovació de l'estat de la tinta restant i de la unitat de manteniment

Els nivells de tinta aproximats i la vida útil aproximada de la unitat de manteniment es poden comprovar al tauler de control o l'ordinador.

Nota:

Podeu continuar imprimint mentre es mostra el missatge que indica que hi ha poca tinta. Substituiu els cartutxos de tinta quan calgui.

Comprovació de l'estat de la tinta restant i de la caixa de manteniment: tauler de control

1. Seleccioneu **Configurac.** > **Estat subministrament** a la pantalla d'inici.
Per seleccionar un element, utilitzeu els botons ▲ ▼ ◀ ▶ i, a continuació, premeu el botó OK.
2. Feu una de les accions següents.
 - Per comprovar el nivell de tinta, seleccioneu **Nivell de tinta**.
 - Per mostrar la vida útil aproximada de la caixa de manteniment, seleccioneu **Capacit. restant caixa manten..**

Comprovació de l'estat de la tinta restant i de la unitat de manteniment: Windows

1. Accediu a la finestra del controlador de la impressora.
2. Feu clic a **EPSON Status Monitor 3** a la pestanya **Manteniment**.

Nota:

*Si EPSON Status Monitor 3 està desactivat, feu clic a **Paràmetres ampliats** a la pestanya **Manteniment** i seleccioneu **Habilita l'EPSON Status Monitor 3**.*

Comprovació de l'estat de la tinta restant i de la caixa de manteniment — Mac OS X

1. Inicieu la utilitat del controlador de la impressora:

- Mac OS X v10.6.x a v10.9.x

Seleccioneu **Preferències del Sistema** al menú  > **Impressores i Escàners** (o **Impressió i Escaneig, Impressió i Fax**) i després seleccioneu la impressora. Feu clic a **Opcions i recanvis > Utilitat > Obrir la Utilitat Impressora**.

- Mac OS X v10.5.8

Seleccioneu **Preferències del Sistema** al menú  > **Impressió i Fax** i seleccioneu la impressora. Feu clic a **Obrir la cua d'impressió > Utilitat**.

2. Feu clic a **EPSON Status Monitor**.

Codis dels cartutxos de tinta

A continuació teniu els codis dels cartutxos de tinta originals d'Epson.

Nota:

- Els codis dels cartutxos de tinta poden variar en funció de la ubicació. Per obtenir els codis correctes a la vostra àrea, contacteu amb el servei d'Epson.
- Encara que els cartutxos poden contenir materials reciclats, la funció i el rendiment del producte no es veuran afectats.
- Les especificacions i l'aspecte del cartutx de tinta estan subjectes a canvis sense previ avís per a fer-hi millores.

Per a Europa

Icona	BK: Black (Negre)	C: Cyan (Cian)	M: Magenta	Y: Yellow (Groc)
Starfish 	603 603XL*	603 603XL*	603 603XL*	603 603XL*

* "XL" indica un cartutx gran.

Nota:

Els usuaris d'Europa poden visitar el lloc web següent per obtenir informació sobre el rendiment dels cartutxos de tinta d'Epson.

<http://www.epson.eu/pageyield>

Epson recomana l'ús de cartutxos originals d'Epson. Epson no garanteix la qualitat ni la seguretat de tintes que no siguin autèntiques. L'ús de productes que no siguin d'Epson podria provocar danys que les garanties d'Epson no cobreixen i, sota algunes circumstàncies, podrien provocar un comportament irregular de la impressora. És possible que no es mostri la informació dels nivells de tinta de cartutxos que no siguin originals.

Informació relacionada

➔ [“Pàgina web d'assistència tècnica” a la pàgina 234](#)

Precaucions en la manipulació dels cartutxos de tinta

Llegiu les instruccions següents abans de substituir els cartutxos de tinta.

Precaucions d'emmagatzematge de la tinta

- No exposeu els cartutxos de tinta a la llum directa del sol.
- No emmagatzemeu els cartutxos de tinta a temperatures molt altes o molt baixes.
- Per obtenir els millors resultats, Epson recomana utilitzar els cartutxos de tinta abans de la data de caducitat impresa al paquet, o en els sis mesos següents a l'obertura del paquet, el que es produeixi primer.
- Per obtenir els millors resultats, guardeu els paquets de cartutxos de tinta amb la part inferior cap avall.
- Després de treure un cartutx de tinta emmagatzemat en un lloc a temperatura freda, deixeu-lo que s'escalfi a la temperatura ambiental pel cap baix tres hores abans de fer-lo servir.
- No obriu el paquet del cartutx de tinta fins que no l'hàgiu d'instal·lar. El cartutx està envasat al buit per mantenir la seva fiabilitat. Si deixeu un cartutx desempaquetat durant un llarg període de temps abans de fer-lo servir, no serà possible imprimir normalment.

Precaucions de manipulació per a la substitució de cartutxos de tinta

- Tingueu cura de no trencar els ganxos del lateral del cartutx de tinta quan el traieu del paquet.
- No agiteu els cartutxos després d'obrir el paquet, ja que es podrien vessar.
- Heu de treure la cinta groga del cartutx abans d'instal·lar-lo, en cas contrari, la qualitat d'impressió pot disminuir o és possible que no pugueu imprimir. No traieu ni trenqueu l'etiqueta del cartutx: pot causar fugues de tinta.

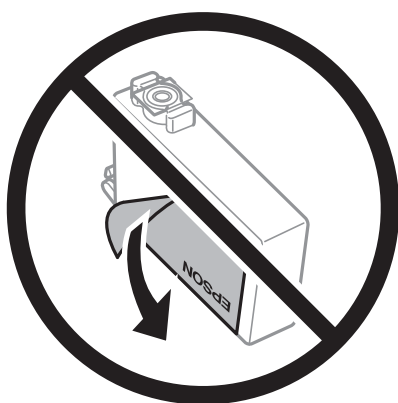

- ❑ No traieu plàstic transparent de la part inferior del cartutx; si ho feu, el cartutx podria quedar inutilitzable.

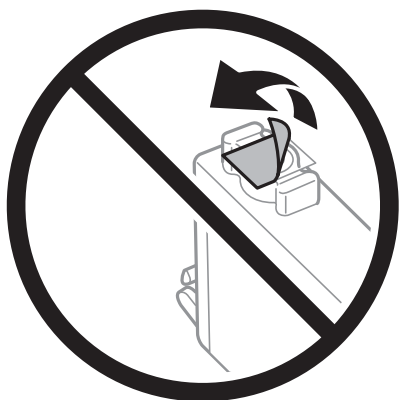

- ❑ No toqueu les seccions que es mostren a la il·lustració. Fer-ho podria afectar el funcionament i la impressió normal.

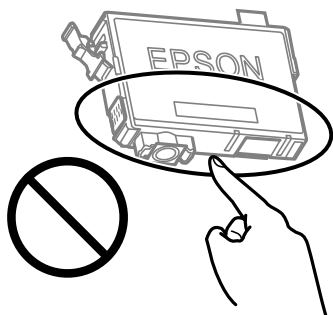

- ❑ Per poder imprimir cal instal·lar tots els cartutxos de tinta.
- ❑ No substituïu els cartutxos de tinta amb l'alimentació apagada. No mogueu el capçal d'impressió amb la mà; si ho feu, podríeu malmetre el producte.
- ❑ No apagueu la impressora durant el carregament de tinta. Si el carregament no es completa, no podreu imprimir.
- ❑ No deixeu la impressora amb els cartutxos de tinta retirats ni apagueu la impressora durant la substitució del cartutx. Si ho feu, la tinta que pugui haver als injectors del capçal d'impressió s'assecarà i no podreu imprimir.
- ❑ Si heu de retirar un cartutx de tinta temporalment, protegiu l'àrea de subministrament de tinta de la pols i la humitat. Deseu els cartutxos de tinta en el mateix entorn que la impressora, amb el port de subministrament de tinta cara avall o de costat. No emmagatzemeu els cartutxos de tinta amb el port de subministrament de tinta cara amunt. Com que el port de subministrament de la tinta té una vàlvula la finalitat de la qual és contenir l'excés de tinta, no calen cobertes ni taps.
- ❑ Els cartutxos de tinta extrets poden tenir tinta al voltant del port de subministrament; per tant, quan els traieu aneu amb compte de no tacar els voltants.
- ❑ Aquesta impressora utilitza cartutxos de tinta equipats amb un xip verd que controla la quantitat de tinta que fa servir cada cartutx. D'aquesta manera, encara que el cartutx de tinta es tregui abans que s'hagi gastat, el podeu continuar fent servir després d'haver-lo col·locat de nou a la impressora. Tanmateix, quan torneu a inserir un cartutx, és possible que es consumeixi una mica de tinta per garantir el rendiment de la impressora.
- ❑ Per garantir l'eficiència màxima de la tinta, retireu el cartutx de tinta només quan en tingueu un altre llest per substituir-lo. Els cartutxos de tinta amb un estat de tinta baixa no es poden utilitzar si es tornin a inserir.

- Per garantir que rebeu la millor qualitat d'impressió i per protegir el capçal d'impressió, quan la impressora indica que heu de canviar el cartutx, encara hi roman una quantitat de tinta de reserva. Les quantitats que s'indiquen al comprador no inclouen aquesta quantitat de reserva.
- No desmunteu ni modifiqueu el cartutx de tinta; és possible que no pugueu imprimir amb normalitat.
- No podeu fer servir els cartutxos de tinta subministrats amb la impressora per a la substitució.

Consum de tinta

- Per tal de mantenir un rendiment òptim del capçal d'impressió, es consumeix una determinada quantitat de tinta dels cartutxos durant les operacions de manteniment. També es pot consumir tinta quan substituïu els cartutxos de tinta o enceneu la impressora.
- Si esteu imprimint en monocrom o en escala de grisos, potser s'utilitzin les tintes de color en comptes de tinta negra, segons el tipus de paper o la configuració de qualitat d'impressió. Això es deu a la barreja de tintes de color que s'utilitza per crear el negre.
- La tinta dels cartutxos de tinta inclosos amb la impressora s'utilitzen parcialment durant la instal·lació inicial. Per obtenir impresos d'alta qualitat, el capçal d'impressió de la impressora haurà d'estar totalment carregat de tinta. Aquest procés, que només es realitza una vegada, consumeix tinta i, per això, aquests cartutxos imprimiran menys pàgines que els cartutxos que utilitzeu les vegades següents.
- Les quantitats que s'indiquen varien segons les imatges que imprimeu, el tipus de paper que utilitzeu, la freqüència d'impressió i les condicions ambientals, com ara la temperatura.

Substitució dels cartutxos de tinta



Precaució:

Aneu amb compte de no enganxar-vos la mà ni els dits quan obriu i tanqueu la unitat d'escàner. Us podríeu fer mal.

Feu una de les accions següents.

Per seleccionar un element, utilitzeu els botons ▲ ▼ ◀ ▶ i, a continuació, premeu el botó OK.

- Quan se us demani que substituïu els cartutxos de tinta

Comproveu quin cartutx de tinta s'ha de substituir i, a continuació, premeu el botó OK. Confirmeu el missatge i seleccioneu **Sub. ara** a la pantalla d'inici.

Seleccioneu **Mostra descrip.** i vegeu les animacions que es mostren al tauler de control per saber com substituir els cartutxos de tinta.

- En substituir els cartutxos de tinta abans que es gastin

Seleccioneu **Mantenim.** > **Substitució de cartutxos de tinta** a la pantalla d'inici.

Seleccioneu **Mostra descrip.** i vegeu les animacions que es mostren al tauler de control per saber com substituir els cartutxos de tinta.

Informació relacionada

- ➔ [“Codis dels cartutxos de tinta” a la pàgina 154](#)
- ➔ [“Precaucions en la manipulació dels cartutxos de tinta” a la pàgina 155](#)

Codi de la unitat de manteniment

Epson recomana l'ús d'una unitat de manteniment original d'Epson.

Codi de la unitat de manteniment: C9344



Important:

Una vegada instal·lada en una impressora, la unitat de manteniment no es pot utilitzar en altres impressores.

Precaucions en la manipulació de la caixa de manteniment

Llegiu les instruccions següents abans de substituir la caixa de manteniment.

- No toqueu les seccions que es mostren a la il·lustració. Si ho feu, és possible que no funcioni normalment i que us pugueu tacar de tinta.

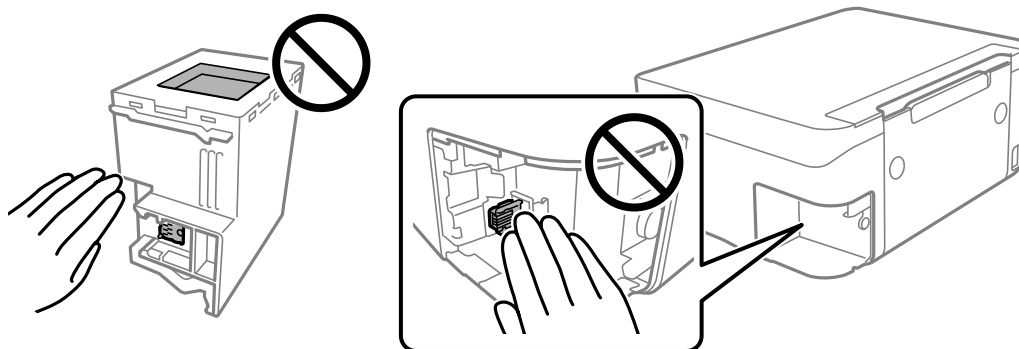

- No deixeu caure la unitat de manteniment ni sotmeteu-la a sacsejades fortes.
- No substituïu la unitat de manteniment durant la impressió, perquè la tinta es podria vessar.
- No traieu la unitat de manteniment ni la coberta excepte quan la substituïu, perquè la tinta es podria vessar.
- Si la coberta no es pot tornar a posar, és possible que la unitat de manteniment no s'hagi instal·lat correctament. Traieu la unitat de manteniment i torneu a instal·lar-la.
- No inclineu la unitat de manteniment usada fins que estigui tancada a la bossa de plàstic, perquè la tinta es podria filtrar.
- No toqueu les obertures de la unitat de manteniment, ja que us podeu tacar de tinta.
- No reutilitzeu una unitat de manteniment que es va treure i no s'ha fet servir durant molt de temps. La tinta de l'interior de la unitat s'haurà solidificat i no es pot absorbir més tinta.
- No exposeu la unitat de manteniment a la llum directa del sol.
- No emmagatzemu la unitat de manteniment a temperatures molt altes o molt baixes.

Substitució d'una caixa de manteniment

És possible que en alguns cicles d'impressió s'acumuli una petita quantitat de tinta addicional a la caixa de manteniment. Per tal de prevenir la fuga de tinta de la caixa de manteniment, la impressora s'ha dissenyat per deixar d'imprimir quan la capacitat d'absorció de la caixa de manteniment arribi al límit. El moment i la freqüència d'aquesta acció dependrà del nombre de pàgines que s'imprimeixin, de la mena de material que s'imprimeixi i de la quantitat de cicles de neteja realitzats per la impressora.

Quan apareix un missatge que us demana que substituïu la caixa de manteniment, consulteu les animacions que es mostren al tauler de control. El fet que calgui substituir la unitat no vol dir que la impressora hagi deixat de funcionar segons les seves especificacions. La garantia d'Epson no cobreix el cost d'aquesta substitució. Aquesta peça l'ha de substituir l'usuari.

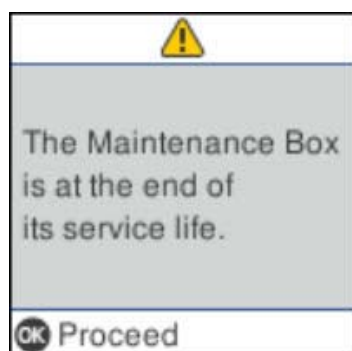

Nota:

- Quan la caixa de manteniment és plena, no es pot imprimir ni netejar el capçal d'impressió fins que no s'hagi substituït per evitar que la tinta es filtri. Malgrat tot, podeu realitzar operacions que no consumeixin tinta, com ara escanejar.
- Quan apareix la pantalla següent, l'usuari no pot substituir el component per sí mateix. Contacteu amb l'assistència d'Epson.

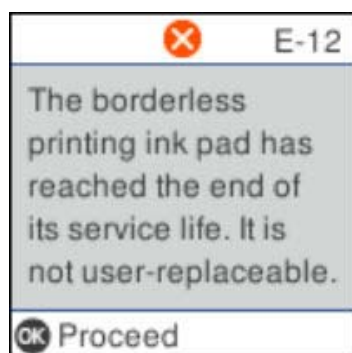

Impressió temporal amb tinta negra

Si la tinta de color s'ha exhaurit i encara hi ha tinta negra, podeu emprar els paràmetres següents per seguir imprimint una mica més solament amb tinta negra.

- Tipus de paper: papers simples, Sobre
- Color: blanc i negre o Escala de grisos
- Sense vores: no seleccionat
- EPSON Status Monitor 3: activat (quan s'imprimeix des del controlador de la impressora a Windows.)

Com que aquesta funció només està disponible durant cinc dies aproximadament, cal canviar el cartutx de tinta exhaurit al més aviat possible.

Nota:

- Si l'**EPSON Status Monitor 3** està desactivat, accediu al controlador de la impressora, feu clic a **Paràmetres ampliats** a la pestanya **Manteniment** i seleccioneu **Habilita l'EPSON Status Monitor 3**.
- El període de disponibilitat depèn de les condicions d'ús.

Impressió temporal amb tinta negra — Tauler de control

1. Si es mostra un missatge que us demana que substituïu els cartutxos de tinta, seleccioneu **Procedeix**.
Es mostra un missatge que us informa que podeu imprimir temporalment amb tinta negra.
2. Comproveu el missatge i, seguidament, seleccioneu **Procedeix**.
3. Si voleu imprimir en blanc i negre, seleccioneu **Recordar més tard**.
El treball en curs es cancel·la.
4. Ara podeu copiar els originals en paper normal en blanc i negre. Seleccioneu la funció que vulgueu utilitzar a la pantalla d'inici.

Nota:

La còpia sense vores no està disponible.

Impressió temporal amb tinta negra — Windows

Feu una de les accions següents.

- Quan es mostri la finestra següent, seleccioneu **Imprimeix en negre**.

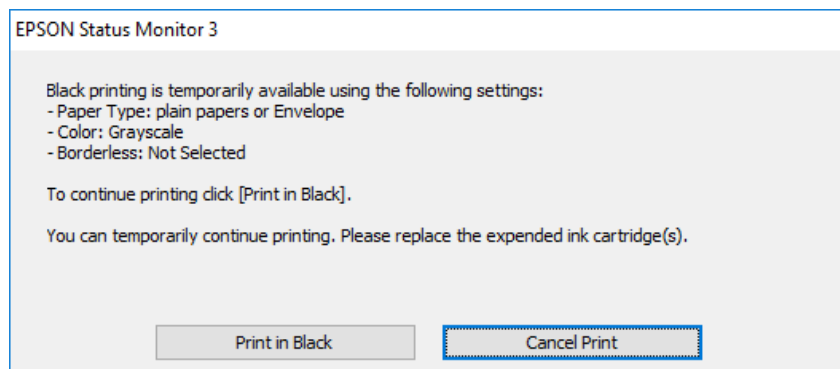

- ❑ Quan es mostri la finestra següent, cancel·leu la impressió. I a continuació, imprimeu de nou.

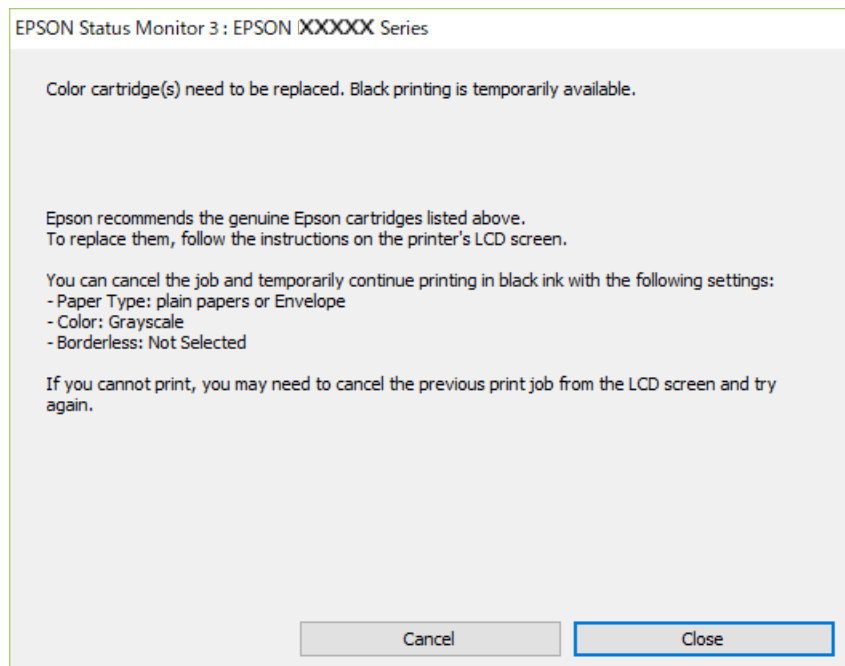

Nota:

Si la impressió no es pot cancel·lar des de l'ordinador, feu-ho des del tauler de control de la impressora.

Seguiu els passos que figuren a continuació, en tornar a imprimir.

1. Accediu a la finestra del controlador de la impressora.
2. Desmarqueu **Sense vores** a la pestanya **Principal**.
3. Seleccioneu **papers simples** o **Sobre** com a paràmetre de **Tipus de paper** a la pestanya **Principal**.
4. Seleccioneu **Escala de grisos**.
5. Definiu els altres elements a les pestanyes **Principal** i **Més opcions** com sigui necessari, i feu clic a **D'acord**.
6. Feu clic a **Imprimeix**.
7. Feu clic a **Imprimeix en negre** a la finestra que es visualitza.

Impressió temporal amb tinta negra: Mac OS

Nota:

*Per utilitzar aquesta funció a través d'una xarxa, cal connectar-se amb el **Bonjour**.*

1. Feu clic a la icona de la impressora del **Dock**.

2. Cancel·leu el treball.

Nota:

Si la impressió no es pot cancel·lar des de l'ordinador, feu-ho des del tauler de control de la impressora.

3. Seleccioneu **Preferències del Sistema** al menú  > **Impressores i Escàners** (o **Impressió i Escaneig**, **Impressió i Fax**) i després seleccioneu la impressora. Feu clic a **Opcions i recanvis** > **Opcions** (o **Controlador**).
4. Seleccioneu **On** com a configuració de l'opció **Permit temporary black printing**.
5. Accediu al diàleg d'impressió.
6. Seleccioneu **Paràmetres d'impressió** al menú emergent.
7. Seleccioneu qualsevol mida de paper excepte per a una mida sense vores com a paràmetre de **Mida del paper**.
8. Seleccioneu **papers simples** o **Sobre** com a paràmetre de **Tipus de suport**.
9. Seleccioneu **Escala de grisos**.
10. Si cal, definiu els altres elements.
11. Feu clic a **Imprimeix**.

Estalvi de tinta negra quan en queda poca (només Windows)

Quan queda poca tinta negra i encara hi ha prou tinta de color, podeu fer servir una barreja de tintes de color per crear-ne de negra. Podeu seguir imprimint mentre prepareu un cartutx de tinta negra de recanvi.

Aquesta funció només està disponible quan se selecciona la configuració següent al controlador de la impressora.

- Tipus de paper: **papers simples**
- Qualitat: **Estàndard**
- EPSON Status Monitor 3: activat

Nota:

- Si l'**EPSON Status Monitor 3** està desactivat, accediu al controlador de la impressora, feu clic a **Paràmetres ampliat** a la pestanya **Manteniment** i seleccioneu **Habilita l'EPSON Status Monitor 3**.
- El negre compost té un aspecte una mica diferent del negre pur. A més, la velocitat d'impressió és més lenta.
- També es consumeix tinta negra per tal de mantenir la qualitat del capçal d'impressió.

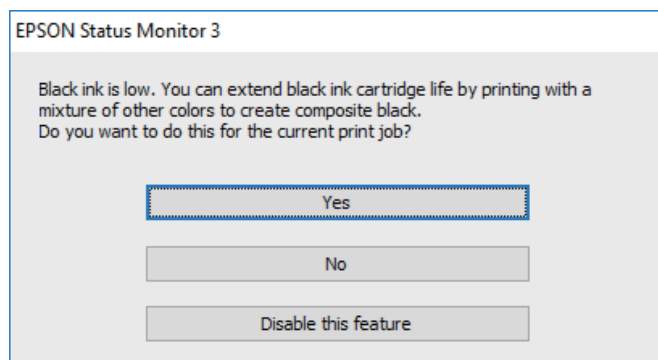

Opcions	Descripció
Sí	Seleccioneu aquesta opció per fer servir una barreja de tintes de color per crear el negre. Aquesta finestra es visualitzarà el proper cop que imprimiu un treball semblant.
No	Seleccioneu aquesta opció per utilitzar la tinta negra que encara queda. Aquesta finestra es visualitzarà el proper cop que imprimiu un treball semblant.
Inhabilita aquesta funció	Seleccioneu aquesta opció per utilitzar la tinta negra que encara queda. Aquesta finestra no es visualitzarà fins que no s'hagi substituït el cartutx de tinta negra i en torni a quedar poca, de tinta.

Manteniment de la impressora

Prevenició perquè no s'assequi el capçal d'impressió

Utilitzeu sempre el botó d'alimentació en encendre i apagar la impressora.

Comproveu que la llum d'alimentació estigui apagada abans de desconnectar el cable d'alimentació.

La tinta mateixa es pot assecar si no està coberta. De la mateixa manera que es posa un tap en una ploma o una ploma d'oli per evitar que s'assequi, assegureu-vos que el capçal d'impressió estigui tapat correctament per evitar que s'assequi la tinta.

Quan el cable d'alimentació està desconnectat o es produeix una interrupció de la potència mentre la impressora està en funcionament, el capçal d'impressió pot no estar tapat correctament. Si el capçal d'impressió queda tal com ho està, s'assecarà fent que s'obstrueixin els injectors (sortides de la tinta).

En aquests casos, torneu a encendre la impressora tan aviat com sigui possible per tancar el capçal d'impressió.

Comprovació i neteja del capçal d'impressió

Si els injectors estan bloquejats, les impressions són massa clares, hi ha bandes visibles o apareixen colors imprevistos. Si disminueix la qualitat d'impressió, utilitzeu la funció de comprovació d'injectors per veure si els injectors estan bloquejats. Si n'estan, de bloquejats, netegeu el capçal d'impressió.

Important:

- No obriu la unitat de l'escàner ni apagueu la impressora durant la neteja del capçal. Si la neteja del capçal no es completa, no podreu imprimir.*
- La neteja de capçals consumeix tinta i no ha de realitzar-se més del necessari.*
- És possible que no pugueu netejar el capçal si el nivell de tinta és baix.*
- Si la qualitat d'impressió no millora després de comprovar l'injector i netejar el capçal unes quatre vegades, espereu un mínim de sis hores sense imprimir i, a continuació, torneu a comprovar l'injector i a netejar el capçal si és necessari. Recomanem que apagueu la impressora. Si la qualitat d'impressió encara no ha millorat, contacteu amb l'assistència tècnica d'Epson.*
- Per prevenir que s'assequi el capçal d'impressió, no desendolleu la impressora quan encarta està encesa.*

Comprovació i neteja del capçal d'impressió — Tauler de control

1. Carregueu paper A4 normal a la impressora.
2. Seleccioneu **Mantenim.** a la pantalla d'inici.
Per seleccionar un element, utilitzeu els botons ▲ ▼ ◀▶ i, a continuació, premeu el botó OK.
3. Seleccioneu **Compr. injectors capçals impress..**
4. Seguiu les instruccions que apareixen a la pantalla per imprimir el patró de comprovació dels injectors.

5. Examineu el patró imprès.

- Si no veieu cap línia tallada ni falten segments com es mostra al patró "OK" següent, els injectors del capçal d'impressió no estan bloquejats. Seleccioneu **No** per tancar la funció de comprovació dels injectors. No calen més passos.
- Si hi ha línies tallades o falten segments, com es mostra al patró "NG", és possible que els injectors del capçal d'impressió estiguin bloquejats. Aneu al pas següent.

OK

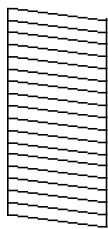

NG

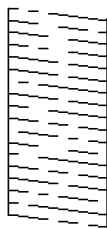

6. Seleccioneu **Sí** i seguiu les instruccions que apareixen a la pantalla per netejar el capçal d'impressió.

7. Quan la neteja hagi finalitzat, torneu a imprimir el patró de comprovació dels injectors. Repetiu la neteja i la impressió del patró fins que totes les línies s'imprimeixin completament.

Informació relacionada

➔ [“Càrrega de paper al Alimentació posterior” a la pàgina 51](#)

Comprovació i neteja del capçal d'impressió - Windows

1. Carregueu paper normal de mida A4 a la impressora.
2. Accediu a la finestra del controlador de la impressora.
3. Feu clic a **Comprovació d'injectors** a la pestanya **Manteniment**.
4. Seguiu les instruccions en pantalla.

Informació relacionada

➔ [“Càrrega de paper al Alimentació posterior” a la pàgina 51](#)

➔ [“Accés al controlador de la impressora” a la pàgina 85](#)

Comprovació i neteja del capçal d'impressió: Mac OS

1. Carregueu paper A4 normal a la impressora.
2. Seleccioneu **Preferències del Sistema** al menú  > **Impressores i Escàners** (o **Impressió i Escaneig, Impressió i Fax**) i després seleccioneu la impressora.

3. Feu clic a **Opcions i recanvis > Utilitat > Obrir la Utilitat Impressora**.
4. Feu clic a **Comprovació d'injectors**.
5. Seguiu les instruccions de la pantalla.

Informació relacionada

➔ [“Càrrega de paper al Alimentació posterior” a la pàgina 51](#)

Alineació del capçal d'impressió

Si els resultats de la impressió contenen els problemes següents, alineu el capçal d'impressió per millorar les impressions.

- Les línies verticals es veuen desalineades o les impressions es veuen borroses
- Apareixen bandes horitzontals a intervals regulars

Alineació del capçal d'impressió — Tauler de control

1. Seleccioneu **Mantenim.** a la pantalla d'inici.
Per seleccionar un element, utilitzeu els botons ▲ ▼ ◀ ▶ i, a continuació, premeu el botó OK.
2. Seleccioneu **Alin. capçals impressió**.
3. Seleccioneu el menú d'ajust si voleu ajustar i millorar les impressions segons l'estat dels resultats d'impressió.
 - Les línies verticals es veuen desalineades o les impressions es veuen borroses: seleccioneu **Alineació vertical**.
 - Apareixen bandes horitzontals a intervals regulars: seleccioneu **Alineació horitzontal**.
4. Seguiu les instruccions de la pantalla.

Informació relacionada

➔ [“Càrrega de paper al Alimentació posterior” a la pàgina 51](#)

Neteja del camí del paper per taques de tinta

Quan les impressions tenen taques de tinta o ratlles, cal netejar el corró.



Important:

No feu servir tovallons de paper per netejar l'interior de la impressora. El borrissol pot bloquejar els injectors del capçal d'impressió.

1. Carregueu paper A4 normal a la impressora.

2. Seleccioneu **Mantenim.** a la pantalla d'inici.

Per seleccionar un element, utilitzeu els botons ▲ ▼ ◀ ▶ i, a continuació, premeu el botó OK.

3. Seleccioneu **Neteja de la guia de paper.**

4. Seguiu les instruccions de la pantalla per netejar la ruta del paper.

Nota:

Repetiu el procediment fins que el paper no surti tacat amb tinta.

Informació relacionada

➔ [“Càrrega de paper al Alimentació posterior” a la pàgina 51](#)

Neteja de l'alimentador de documents

Si les imatges copiades o escanejades des de l'alimentador de documents apareixen tacades o l'alimentació d'originals a l'alimentador de documents no és correcta, cal netejar l'alimentador de documents.

! **Important:**

Mai no utilitzeu alcohol ni dissolvents per netejar la impressora. Aquest productes químics poden malmetre la impressora.

1. Obriu la coberta de l'alimentador de documents

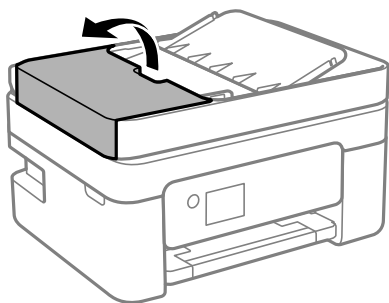

2. Utilitzeu un drap suau i humit per netejar el rodet i l'interior de l'alimentador de documents.

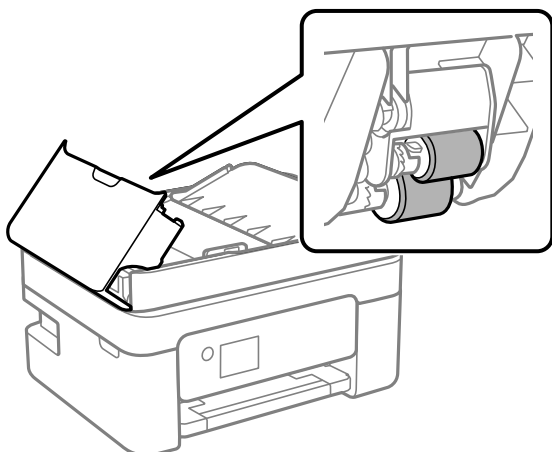

! **Important:**

Amb un drap sec es podria malmetre la superfície del rodet. Utilitzeu l'alimentador de documents quan el rodet s'hagi assecat.

3. Tanqueu la coberta de l'alimentador de documents i, a continuació, obriu la tapa de documents.

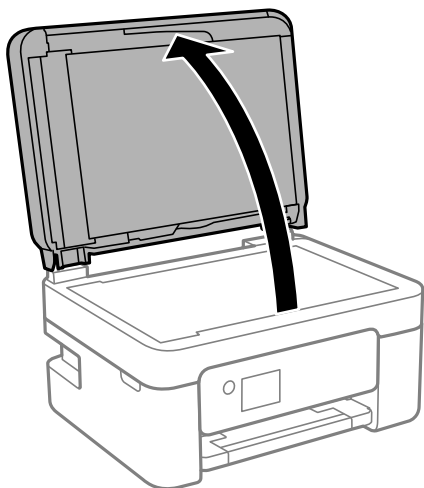

4. Netegeu la peça que es mostra a la il·lustració.

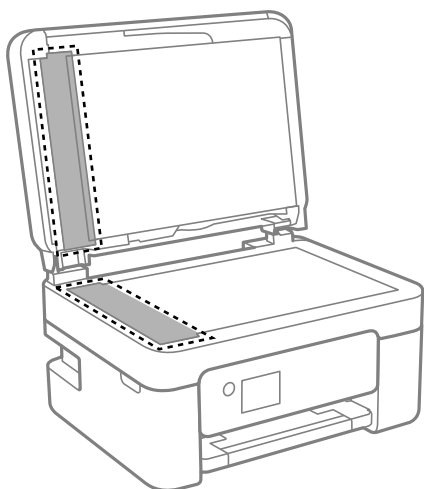

! **Important:**

- Si a la superfície del vidre hi ha taques de greix o cap altre material difícil de netejar, utilitzeu una petita quantitat de líquid per netejar vidres i un drap suau per netejar-ho. Eixugueu les restes de líquid.
- No premeu la superfície del vidre amb gaire força.
- Aneu amb compte de no ratllar ni malmetre la superfície del vidre. Una superfície malmesa pot reduir la qualitat de l'escaneig.

5. Si el problema no es pot solucionar, apagueu la impressora prement el botó , obriu la tapa de l'alimentador de documents i, a continuació, aixequu la safata d'entrada de l'alimentador.

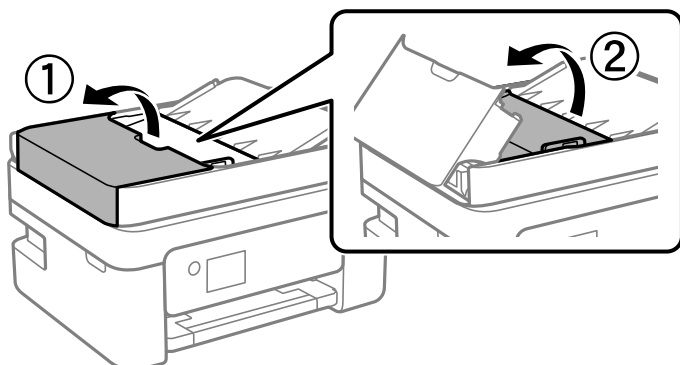

6. Netegeu la peça que es mostra a la il·lustració.

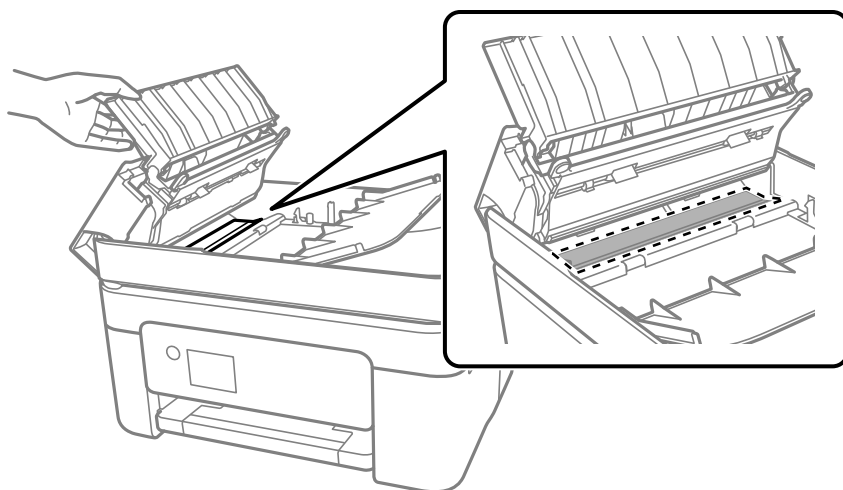

Neteja del Vidre de l'escàner

Quan les còpies o les imatges escanejades es taquen de tinta, cal netejar el vidre de l'escàner.

 **Precaució:**

Aneu amb compte de no enganxar-vos la mà ni els dits quan obriu i tanqueu la coberta dels documents. Us podríeu fer mal.

 **Important:**

Mai no utilitzeu alcohol ni dissolvents per netejar la impressora. Aquest productes químics poden malmetre la impressora.

1. Obriu la coberta dels documents.

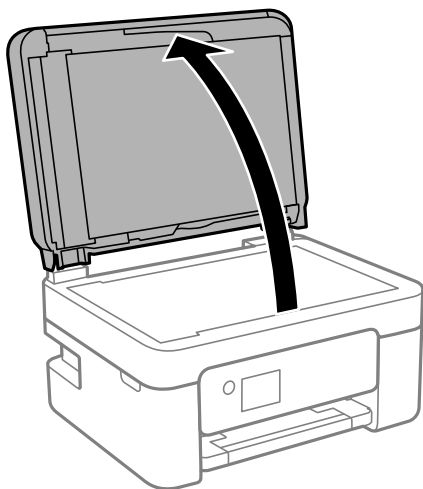

2. Utilitzeu un drap suau, sec i net per netejar la superfície del vidre de l'escàner.



Important:

- Si a la superfície del vidre hi ha taques de greix o cap altre material difícil de netejar, utilitzeu una petita quantitat de líquid per netejar vidres i un drap suau per netejar-ho. Eixugueu les restes de líquid.
- No premeu la superfície del vidre amb gaire força.
- Aneu amb compte de no ratllar ni malmetre la superfície del vidre. Una superfície malmesa pot reduir la qualitat de l'escaneig.

Neteja del film transparent

Quan la impressió no millora després d'haver alineat el capçal d'impressió o el camí de neteja del paper, el film transparent de dins de la impressora es pot tacar.

Elements necessaris:

- bastonets de cotó (diversos);
- aigua amb unes poques gotes de detergent (2 o 3 en 1/4 de got d'aigua de l'aixeta); i
- llum per comprovar les taques.



Important:

No utilitzeu cap líquid per netejar que no sigui aigua amb unes quantes gotes de detergent.

1. Apagueu la impressora prement el botó .

2. Obriu la unitat de l'escàner.

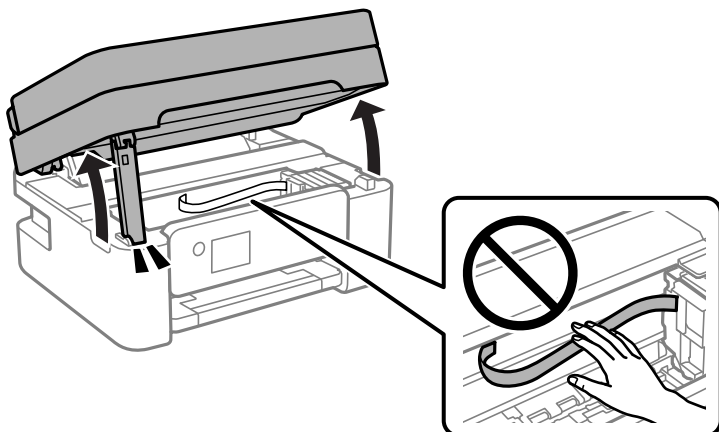

3. Comproveu si el film transparent està tacat. Les taques són més fàcils de veure si s'utilitza una llum. Si hi ha taques (com marques de dits o de greix) al film transparent (A), aneu al pas següent.

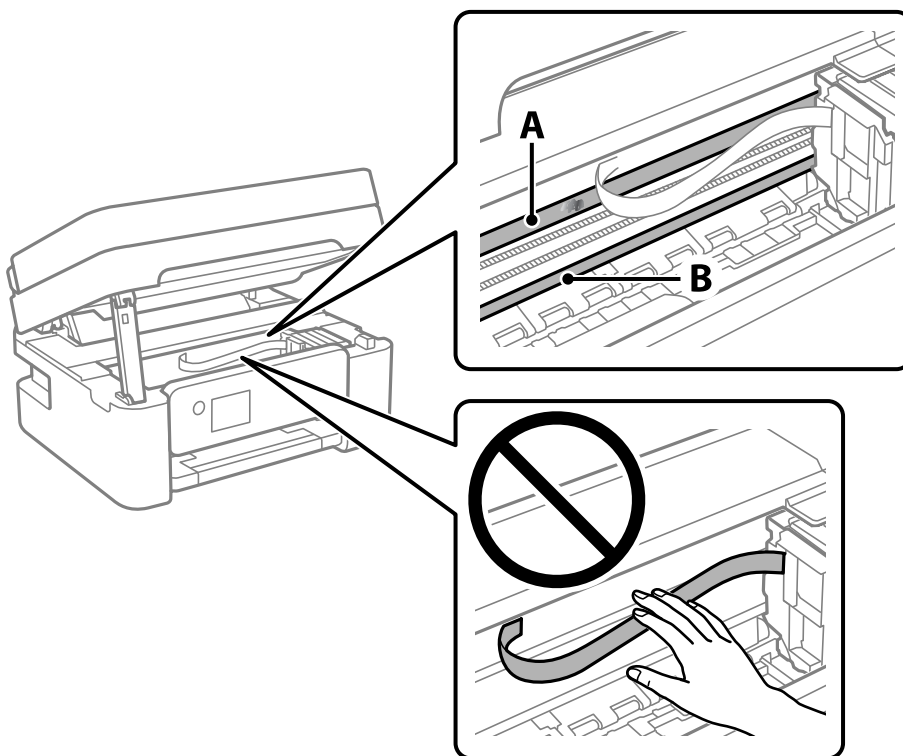

A: film transparent

B: guia

! *Important:*

Aneu amb compte de no tocar la guia (B). En cas contrari, és possible que no pugueu imprimir. No elimineu el greix de les guies, perquè és necessari per al funcionament.

- Humitegeu un bastonet de cotó amb aigua amb unes poques gotes de detergent per tal que no gotegi, i netegeu la part tacada.

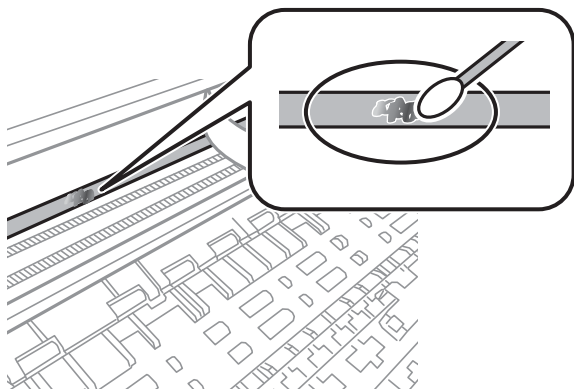

! *Important:*

Elimineu la taca amb compte. Si premeu massa fort el bastonet de cotó contra el plàstic, el ressort del plàstic es pot descol·locar i pot fer malbé la impressora.

- Utilitzeu un bastonet de cotó nou i sec per netejar el plàstic.

! *Important:*

No hi deixeu fibres.

Nota:

Per evitar que la taca s'escampi, substituir de manera freqüent el bastonet de cotó per un de nou.

- Repetiu els passos 4 i 5 fins que el plàstic ja no estigui tacat.
- Comproveu visualment que hi queden taques al plàstic.

Servei de xarxa i informació de programari

Aquest apartat presenta els serveis de xarxa i productes de programari disponibles per a la vostra impressora al lloc web d'Epson.

Aplicació per a la configuració de funcions d'impressora (Web Config)

Web Config és una aplicació que s'executa en un navegador web, com l'Internet Explorer i el Safari, en un ordinador o dispositiu intel·ligent. Podeu confirmar l'estat de la impressora o canviar la configuració de serveis de xarxa i de la impressora. Per utilitzar els Web Config, connecteu la impressora i l'ordinador o dispositiu a la mateixa xarxa.

S'admeten els següents navegadors.

Microsoft Edge, Internet Explorer 8 o posterior, Firefox*, Chrome*, Safari*

* Utilitza la darrera versió.

Nota:

Si la contrasenya d'administrador no s'ha definit en accedir a Web Config, aquesta s'ha de definir en la pàgina de configuració de la contrasenya d'administrador.

No oblideu el nom d'usuari ni la contrasenya. Si els oblideu, poseu-vos en contacte amb el servei d'atenció al client d'Epson.

Execució de Web Config en un navegador Web

1. Comproveu l'adreça IP de la impressora.
Seleccioneu **Configurac.** > **tota la configuració de Wi-Fi/xarxa** > **Comprovació de connexió** al tauler de control. Premeu el botó  o el botó OK per imprimir l'informe de connexió de la xarxa. Comproveu l'adreça IP de la impressora a l'informe de connexió de la xarxa que s'ha imprès.
2. Inicieu un navegador Web des d'un ordinador o dispositiu intel·ligent i, llavors, introduïu l'adreça IP de la impressora.

Format:

IPv4: http://adreça IP de la impressora/

IPv6: http://[adreça IP de la impressora]/

Exemples:

IPv4: http://192.168.100.201/

IPv6: http://[2001:db8::1000:1]/

Nota:

Amb el dispositiu intel·ligent, també podeu executar Web Config des de la pantalla de manteniment d'Epson iPrint.

Atès que la impressora utilitza un certificat autofirmat en accedir a HTTPS, es mostra un advertiment en el navegador en iniciar Web Config; això no indica cap problema i pot ignorar-se de forma segura.

Informació relacionada

- ➔ [“Impressió d'un informe de connexió de xarxa” a la pàgina 37](#)
- ➔ [“Ús de l'Epson iPrint” a la pàgina 111](#)

Execució de Web Config a Windows

Quan connecteu un ordinador a la impressora mitjançant WSD, seguiu els passos següents per executar Web Config.

1. Obriu la llista d'impressores a l'ordinador.
 - Windows 10
Feu clic al botó Iniciar i, seguidament, seleccioneu **Sistema Windows > Tauler de control > Visualitza dispositius i impressores a Maquinari i so.**
 - Windows 8.1/Windows 8
Seleccioneu **Escriptori > Configuració > Tauler de control > Visualitza dispositius i impressores a Maquinari i so (o Maquinari).**
 - Windows 7
Feu clic al botó Inicia i seleccioneu **Tauler de control > Visualitza dispositius i impressores a Maquinari i so.**
 - Windows Vista
Feu clic al botó Inicia i seleccioneu **Tauler de control > Impressores a Maquinari i so.**
2. Feu clic amb el botó dret a la impressora i seleccioneu **Propietats.**
3. Seleccioneu la pestanya **Serveis Web** i feu clic a l'URL.

Atès que la impressora utilitza un certificat autofirmat en accedir a HTTPS, es mostra un advertiment en el navegador en iniciar Web Config; això no indica cap problema i pot ignorar-se de forma segura.

Execució de Web Config a Mac OS

1. Seleccioneu **Preferències del sistema** al menú Apple > **Impressores i escàners** (o **Impressió i Escaneig, Impressió i Fax**), i després seleccioneu la impressora.
2. Feu clic a **Opcions i recanvis > Mostra pàgina de la impressora.**

Atès que la impressora utilitza un certificat autofirmat en accedir a HTTPS, es mostra un advertiment en el navegador en iniciar Web Config; això no indica cap problema i pot ignorar-se de forma segura.

Aplicació per escanejar documents i imatges (Epson Scan 2)

L'Epson Scan 2 és una aplicació per controlar l'escaneig. Es pot ajustar la mida, la resolució, la brillantor, el contrast i la qualitat de la imatge escanejada. Epson Scan 2 també es pot iniciar des d'una aplicació d'escaneig que compleix amb TWAIN. Per obtenir més informació, consulteu l'ajuda de l'aplicació.

Inici al Windows

Nota:

En el cas dels sistemes operatius Windows Server, assegureu-vos que hi hagi instal·lada la funció **Experiència d'escriptori**.

- Windows 10/Windows Server 2016

Feu clic al botó Inicia i, tot seguit, seleccioneu **EPSON > Epson Scan 2**.

- Windows 8.1/Windows 8/Windows Server 2012 R2/Windows Server 2012

Escriviu el nom de l'aplicació al botó d'accés Cerca i seleccioneu la icona mostrada.

- Windows 7/Windows Vista/Windows XP/Windows Server 2008 R2/Windows Server 2008/Windows Server 2003 R2/Windows Server 2003

Feu clic al botó Inicia i, a continuació, seleccioneu **Tots els programes** o **Programes > EPSON > Epson Scan 2 > Epson Scan 2**.

Inici al Mac OS

Nota:

L'Epson Scan 2 no admet la funció de canvi ràpid d'usuaris del Mac OS. Desactiveu el canvi ràpid d'usuaris.

Seleccioneu **Anar > Aplicacions > Epson Software > Epson Scan 2**.

Informació relacionada

- ➔ [“Escaneig amb Epson Scan 2” a la pàgina 125](#)
- ➔ [“Instal·lació de les darreres aplicacions” a la pàgina 180](#)

Afegir un escàner de xarxa

Abans d'utilitzar Epson Scan 2, heu d'afegir l'escàner de xarxa.

1. Inicieu el programari i, a continuació, feu clic a **Afegeix** a la pantalla **Paràmetres de l'escàner**.

Nota:

- Si **Afegeix** es torna gris, feu clic a **Habilita l'edició**.

- Si la pantalla principal de Epson Scan 2 es mostra, ja s'ha connectat a l'escàner. Si voleu connectar a una altra xarxa, seleccioneu **Escàner > Configuració** per obrir la pantalla **Paràmetres de l'escàner**.

2. Afegir un escàner de xarxa. Introduïu els següents elements i, a continuació, feu clic a **Afegeix**.

- Model:** Seleccioneu l'escàner al qual voleu connectar.
- Nom:** Introduïu el nom de l'escàner de 32 caràcters.

- Cerca xarxa:** Quan la impressora i l'escàner estan a la mateixa xarxa, es mostra la adreça IP. Si no fos així, feu clic al botó . Si la adreça IP no es mostra, feu clic a **Introdueix adreça** i, a continuació, introduïu la direcció IP directament.

3. Seleccioneu l'escàner a la pantalla **Paràmetres de l'escàner** i, a continuació, feu clic a **D'acord**.

Aplicació per configurar les operacions d'escaneig des del tauler de control (Epson Event Manager)

Epson Event Manager és una aplicació que permet gestionar l'escaneig des del tauler de control i desar les imatges en un ordinador. Podeu afegir els vostres propis ajustos com a valors predefinitos, com ara el tipus de document, la ubicació de la carpeta per desar i el format d'imatge. Per obtenir més informació, consulteu l'ajuda de l'aplicació.

Nota:

Els sistemes operatius Windows Server no són compatibles.

Inici al Windows

- Windows 10

Feu clic al botó **Inicia** i, tot seguit, seleccioneu **Epson Software > Event Manager**.

- Windows 8.1/Windows 8

Escriu el nom de l'aplicació al botó d'accés **Cerca** i seleccioneu la icona mostrada.

- Windows 7/Windows Vista/Windows XP

Feu clic al botó **Inicia** i, a continuació, seleccioneu **Tots els programes** o **Programes > Epson Software > Event Manager**.

Inici al Mac OS

Anar > Aplicacions > Epson Software > Event Manager.

Informació relacionada

➔ [“Instal·lació de les darreres aplicacions” a la pàgina 180](#)

Aplicació per escanejar des de l'ordinador (Epson ScanSmart)

Aquesta aplicació us permet escanejar documents i fotos fàcilment, i després guardar les imatges escanejades en senzills passos.

Consulteu l'ajuda d'Epson ScanSmart per obtenir informació sobre com fer servir les funcions.

Inici al Windows

- Windows 10

Feu clic al botó **Inicia** i, tot seguit, seleccioneu **Epson Software > Epson ScanSmart**.

Windows 8.1/Windows 8

Escriviu el nom de l'aplicació al botó d'accés Cerca i seleccioneu la icona mostrada.

Windows 7

Feu clic al botó d'inici i, a continuació, seleccioneu **Tots els programes** > **Epson Software** > **Epson ScanSmart**.

Inici al Mac OS

Seleccioneu **Anar** > **Aplicacions** > **Epson Software** > **Epson ScanSmart**.

Aplicació de configuració de funcions i enviament de fax (FAX Utility)

L'aplicació FAX Utility us permet configurar diverses opcions per enviar faxes des d'un ordinador. Podeu crear o editar la llista de contactes que s'utilitzarà en enviar un fax i configurar que els faxes rebuts es desin en format PDF a l'ordinador, entre d'altres. Per obtenir més informació, consulteu l'ajuda de l'aplicació.

Nota:

Els sistemes operatius Windows Server no són compatibles.

Assegureu-vos que heu instal·lat el controlador de la impressora abans d'instal·lar la FAX Utility.

Inici al Windows

Windows 10

Feu clic al botó Inicia i seleccioneu **Epson Software** > **FAX Utility**.

Windows 8.1/Windows 8

Escriviu el nom de l'aplicació al botó d'accés Cerca i seleccioneu la icona mostrada.

Windows 7/Windows Vista/Windows XP

Feu clic al botó Inicia i seleccioneu **Tots els programes** (o **Programes**) > **Epson Software** > **FAX Utility**.

Inici al Mac OS

Seleccioneu **Preferències del Sistema** al menú  > **Impressores i Escàners** (o **Impressió i Escaneig, Impressió i Fax**) i després seleccioneu la impressora (FAX). Feu clic a **Opcions i recanvis** > **Utilitat** > **Obrir la Utilitat Impressora**.

Informació relacionada

➔ [“Recepció de faxes en un ordinador” a la pàgina 149](#)

➔ [“Instal·lació de les darreres aplicacions” a la pàgina 180](#)

Aplicació per enviar faxes (Controlador PC-FAX)

El controlador PC-FAX és una aplicació que permet enviar un document creat en una altra aplicació com a fax directament des de l'ordinador. El controlador PC-FAX s'instal·la en instal·lar la Utilitat de FAX. Per obtenir més informació, consulteu l'ajuda de l'aplicació.

Nota:

- Els sistemes operatius Windows Server no són compatibles.
- El funcionament és diferent segons l'aplicació que hàgiu utilitzat per crear el document. Per obtenir més informació, consulteu l'ajuda de l'aplicació.

Accés des del Windows

A l'aplicació, feu clic a **Imprimeix** o **Configuració de la impressió** al menú **Fitxer**. Seleccioneu la impressora (FAX) i feu clic a **Preferències** o **Propietats**.

Accés des del Mac OS

A l'aplicació, feu clic a **Imprimir** des del menú **Arxiu**. Seleccioneu la impressora (FAX) com a paràmetre d'**Impressora**, i seleccioneu **Fax Settings** o **Recipient Settings** al menú emergent.

Informació relacionada

- ➔ “Enviament d'un fax des d'un ordinador” a la pàgina 144
- ➔ “Aplicació de configuració de funcions i enviament de fax (FAX Utility)” a la pàgina 177

Aplicació per a una impressió ràpida i senzilla des d'un ordinador (Epson Photo+)

Epson Photo+ és una aplicació que permet imprimir fàcilment imatges amb diversos dissenys. També fer servir una varietat de plantilles i realitzar correcció d'imatges i ajustar la posició mentre visualitzeu una vista prèvia del document. També podeu aclarir les vostres imatges afegint text i marques on vulgueu. Quan imprimeu en paper fotogràfic original Epson, el rendiment de la tinta es maximitza creant un bonic acabat amb una coloració excel·lent.

També incorpora les funcions següents. Per obtenir més informació, consulteu l'ajuda de l'aplicació. Podeu descarregar les últimes aplicacions des del lloc web d'Epson.

<http://www.epson.com>

- Impressió d'etiquetes per a discs (només models compatibles)
- Impressió de codis QR creats
- Impressió de fotografies mostrant la data i l'hora de la presa

Nota:

- Els sistemes operatius Windows Server no són compatibles.
- Per utilitzar aquesta aplicació, s'ha d'instal·lar el controlador d'aquesta impressora.

Inici al Windows

- Windows 10
Feu clic al botó d'inici, i a continuació seleccioneu **Epson Software** > **Epson Photo+**.
- Windows 8.1/Windows 8
Escriviu el nom de l'aplicació al quadre de cerca ràpida i seleccioneu la icona mostrada.
- Windows 7
Feu clic al botó d'inici i seleccioneu **Tots els programes** o **Programes** > **Epson Software** > **Epson Photo+**.

Inici al Mac OS

Seleccioneu **Anar > Aplicacions > Epson Software > Epson Photo+**.

Informació relacionada

➔ [“Instal·lació de les darreres aplicacions” a la pàgina 180](#)

Aplicació per utilitzar la impressora fàcilment des d'un dispositiu intel·ligent (Epson Smart Panel)

Epson Smart Panel és una aplicació que us permet realitzar operacions fàcilment, per exemple imprimir fotografies, copiar o escanejar des d'un dispositiu intel·ligent com ara un telèfon o una tauleta. Podeu connectar la impressora i el dispositiu intel·ligent a una xarxa sense fil, comprovar els nivells de tinta, l'estat de la impressora i cercar solucions a errors. Podeu també copiar fàcilment registrant una còpia favorita.

Cerqueu i instal·leu Epson Smart Panel a l'App Store o Google Play.



Aplicació per actualitzar programari i microprogramari (Epson Software Updater)

Epson Software Updater és una aplicació que instal·la programari nou i realitza actualitzacions de microprogramari a través d'Internet. Si voleu comprovar les actualitzacions periòdicament, podeu definir l'interval de cerca d'actualitzacions a la configuració d'actualitzacions automàtiques d'Epson Software Updater.

Nota:

Els sistemes operatius Windows Server no són compatibles.

Inici al Windows

Windows 10

Feu clic al botó **Inicia i**, tot seguit, seleccioneu **EPSON Software > Epson Software Updater**.

Windows 8.1/Windows 8

Escriviu el nom de l'aplicació al botó d'accés **Cerca i** seleccioneu la icona mostrada.

Windows 7/Windows Vista/Windows XP

Feu clic al botó **Inici i**, a continuació, seleccioneu **Tots els programes (o Programes) > EPSON Software > Epson Software Updater**.

Nota:

*Per iniciar l'Epson Software Updater, també podeu fer clic a la barra de tasques de l'escriptori i, seguidament, seleccionar **Actualització de programari**.*

Inici al Mac OS

Seleccioneu **Anar > Aplicacions > Epson Software > Epson Software Updater**.

Aplicació per configurar el dispositiu en una xarxa (EpsonNet Config)

EpsonNet Config és una aplicació que us permet definir les adreces i els protocols de la interfície de xarxa. Consulteu la guia de funcionament d'EpsonNet Config o l'ajuda de l'aplicació per obtenir més informació.

Inici al Windows

Windows 10/Windows Server 2019/Windows Server 2016

Feu clic al botó **Inicia** i, tot seguit, seleccioneu **EpsonNet > EpsonNet Config**.

Windows 8.1/Windows 8/Windows Server 2012 R2/Windows Server 2012

Escriviu el nom de l'aplicació al botó d'accés **Cerca** i seleccioneu la icona mostrada.

Windows 7/Windows Vista/Windows XP/Windows Server 2008 R2/Windows Server 2008/Windows Server 2003 R2/Windows Server 2003

Feu clic al botó **Inicia** i seleccioneu **Tots els programes** o **Programes > EpsonNet > EpsonNet Config SE > EpsonNet Config**.

Inici al Mac OS

Anar > Aplicacions > Epson Software > EpsonNet > EpsonNet Config SE > EpsonNet Config.

Instal·lació de les darreres aplicacions

Nota:

Per tornar a instal·lar una aplicació, primer cal desinstal·lar-la.

1. Assegureu-vos que l'ordinador i la impressora estiguin disponibles per comunicar-se, i que la impressora estigui connectada a Internet.

2. Inicieu l'EPSON Software Updater.
La captura de pantalla és un exemple de Windows.

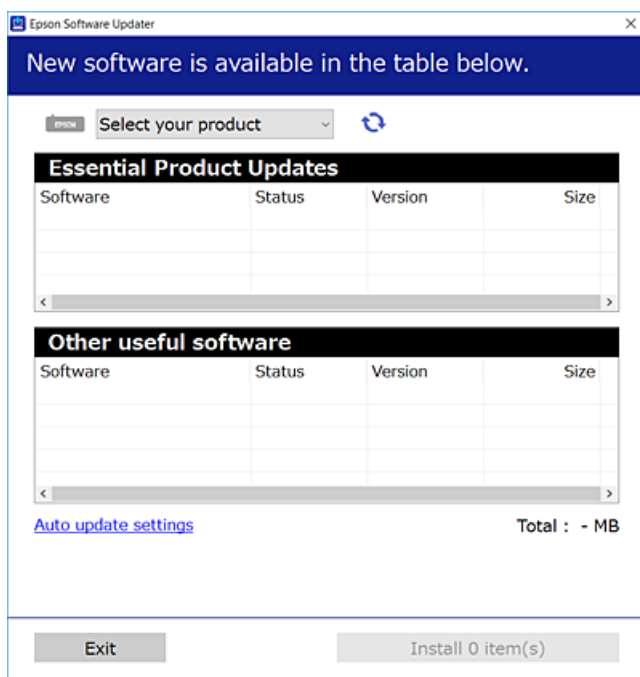

3. Per Windows, seleccioneu la impressora i feu clic a  per comprovar les últimes aplicacions disponibles.
4. Seleccioneu els elements que voleu instal·lar o actualitzar i, a continuació, feu clic al botó d'instal·lació.

 **Important:**

No apagueu ni desconnecteu la impressora fins que l'actualització s'hagi completat; en cas contrari, la impressora pot funcionar malament.

Nota:

- Podeu descarregar les últimes aplicacions des del lloc web d'Epson.

<http://www.epson.com>

- Si utilitzeu els sistemes operatius Windows Server, no podeu utilitzar el EPSON Software Updater. Descarregueu les últimes aplicacions des del lloc web d'Epson.

Informació relacionada

- ➔ “Aplicació per actualitzar programari i microprogramari (Epson Software Updater)” a la pàgina 179
- ➔ “Desinstal·lació de les aplicacions” a la pàgina 182

Afegir el controlador de la impressora (només Mac OS)

1. Seleccioneu **Preferències del Sistema** al menú Apple > **Impressores i Escàners** (o **Impressió i Escaneig, Impressió i Fax**).
2. Feu clic a +, i a continuació seleccioneu la vostra impressora a la pantalla que es mostra.

3. Seleccioneu la vostra impressora des d'**Utilitzar**.

4. Feu clic a **Afegir**.

Nota:

Si la impressora no surt a la llista, comproveu que estigui connectada correctament a l'ordinador i que estigui encesa.

Actualització de les aplicacions i del microprogramari

Pot ser que pugueu resoldre certs problemes i afegir funcions o millorar-les si actualitzeu les aplicacions i el microprogramari. Assegureu-vos que feu servir la versió més actual de les aplicacions i del microprogramari.

1. Assegureu-vos que estiguin connectats l'ordinador i la impressora, i que l'ordinador estigui connectat a Internet.
2. Inicieu l'EPSON Software Updater i actualitzeu les aplicacions o el microprogramari.



Important:

No apagueu l'ordinador ni la impressora fins que l'actualització s'hagi completat; en cas contrari, la impressora pot funcionar malament.

Nota:

Si l'aplicació que voleu actualitzar no hi és a la llista, no la podeu actualitzar amb l'EPSON Software Updater. Cerqueu les versions més actuals de les actualitzacions al lloc web local d'Epson.

<http://www.epson.com>

Desinstal·lació de les aplicacions

Inicieu la sessió a l'ordinador com a administrador. Introduïu la contrasenya d'administrador si us ho demana l'ordinador.

Desinstal·lació d'aplicacions — Windows

1. Premeu el botó  per apagar la impressora.
2. Sortiu de totes les aplicacions.
3. Obriu el **Tauler de control**:
 - Windows 10/Windows Server 2019/Windows Server 2016
Feu clic al botó d'inici i, a continuació, seleccioneu **Sistema Windows > Tauler de control**.
 - Windows 8.1/Windows 8/Windows Server 2012 R2/Windows Server 2012
Seleccioneu **Escriptori > Configuració > Tauler de control**.

- Windows 7/Windows Vista/Windows XP/Windows Server 2008 R2/Windows Server 2008/Windows Server 2003 R2/Windows Server 2003

Feu clic al botó Inicia i seleccioneu **Tauler de control**.

4. Obriu **Desinstal·la un programa** (o **Afegeix o suprimeix programes**):

- Windows 10/Windows 8.1/Windows 8/Windows 7/Windows Vista/Windows Server 2019/Windows Server 2016/Windows Server 2012 R2/Windows Server 2012/Windows Server 2008 R2/Windows Server 2008

Seleccioneu **Desinstal·la un programa** a **Programes**.

- Windows XP/Windows Server 2003 R2/Windows Server 2003

Feu clic a **Afegeix o suprimeix programes**.

5. Seleccioneu l'aplicació que vulgueu desinstal·lar.

No podeu desinstal·lar el controlador de la impressora si hi ha algun treball d'impressió. Elimineu els treballs o espereu que s'imprimeixin abans de la desinstal·lació.

6. Desinstal·leu les aplicacions:

- Windows 10/Windows 8.1/Windows 8/Windows 7/Windows Vista/Windows Server 2019/Windows Server 2016/Windows Server 2012 R2/Windows Server 2012/Windows Server 2008 R2/Windows Server 2008

Feu clic a **Desinstal·la o repara** o a **Desinstal·la**.

- Windows XP/Windows Server 2003 R2/Windows Server 2003

Feu clic a **Canvia/Suprimeix** o a **Suprimeix**.

Nota:

Si es visualitza la finestra **Control de comptes d'usuari**, feu clic a **Continua**.

7. Seguiu les instruccions de la pantalla.

Desinstal·lació d'aplicacions — Mac OS

1. Baixeu l'Uninstaller amb l'EPSON Software Updater.

Una vegada que hàgiu baixat l'Uninstaller, no cal que el torneu a baixar cada vegada que desinstal·leu l'aplicació.

2. Premeu el botó  per apagar la impressora.

3. Per desinstal·lar el controlador de la impressora o del PC-FAX, seleccioneu **Preferències del Sistema** al menú Apple > **Impressores i Escàners** (o **Impressió i Fax, Impressió i Fax**) i suprimiu la impressora de la llista.

4. Sortiu de totes les aplicacions.

5. Seleccioneu **Anar > Aplicacions > Epson Software > Uninstaller**.

6. Seleccioneu l'aplicació que vulgueu desinstal·lar i, a continuació, feu clic a **Uninstall**.



Important:

L'Uninstaller suprimeix tots els controladors de les impressores d'injecció d'Epson de l'ordinador. Si utilitzeu diverses impressores d'injecció d'Epson i només voleu suprimir uns quants controladors, primer suprimiu-los tots i després torneu a instal·lar el controlador d'impressora necessari.

Nota:

*Si l'aplicació que voleu desinstal·lar no és a la llista, no la podeu desinstal·lar amb l'Uninstaller. En aquest cas, seleccioneu **Anar > Aplicacions > Epson Software**, seleccioneu l'aplicació que voleu desinstal·lar i arrossegueu-la a la icona de la paperera.*

Informació relacionada

➔ “[Aplicació per actualitzar programari i microprogramari \(Epson Software Updater\)](#)” a la pàgina 179

Impressió mitjançant un servei de xarxa

Mitjançant el servei Epson Connect disponible a Internet, podeu imprimir des d'un telèfon intel·ligent, des d'una tauleta o des d'un portàtil en qualsevol moment i pràcticament des de qualsevol lloc. Per utilitzar aquest servei, cal que registreu l'usuari i la impressora a Epson Connect.

Les funcions disponibles a Internet són les següents.

Email Print

Quan s'envia un correu electrònic amb fitxers adjunts, com ara documents o imatges, a una adreça de correu electrònic assignada a la impressora, podeu imprimir el correu electrònic i els fitxers adjunts des de llocs remots, com ara la impressora de la vostra llar o oficina.

Epson iPrint

Aquesta aplicació és per a iOS i Android i us permet imprimir des d'un telèfon intel·ligent o tauleta. Podeu imprimir documents, imatges i llocs web enviant-los directament a una impressora de la mateixa xarxa LAN sense fil.

Remote Print Driver

Aquest és un controlador compartit compatible amb el controlador d'impressió remota. Quan s'imprimeix amb una impressora en una ubicació remota, podeu imprimir mitjançant el canvi de la impressora a la finestra d'aplicacions habituals.

Consulteu el portal web de l'Epson Connect per obtenir més informació.

<https://www.epsonconnect.com/>

<http://www.epsonconnect.eu> (només Europa)

Solució de problemes

Comprovació de l'estat de la impressora

Comprovació de codis d'error a la pantalla LCD

Es mostrarà un codi a la pantalla LCD en el cas que hi hagi un error o informació que requereixi la vostra atenció. Si es mostra un codi, seguiu les solucions següents per resoldre el problema.

Codi	Situació	Solucions
E-01	S'ha produït un error de la impressora.	Obriu la unitat d'escàner i retireu qualsevol paper o material protector de dins de la impressora. Apagueu-la i torneu a encendre-la.
E-02	S'ha produït un error de l'escàner.	Apagueu-la i torneu a encendre-la.
E-12	Cal que substituïu un coixinet de tinta d'impressió sense vores.	Poseu-vos en contacte amb un proveïdor de serveis autoritzat d'Epson per substituir el tampó d'impressió sense vores*. L'usuari no pot substituir aquesta peça. La impressió sense vores no està disponible, però la impressió amb una vora sí.
W-01	S'ha produït un embús de paper.	Traieu el paper de la impressora i premeu el botó que es mostra a la part inferior de la pantalla LCD per esborrar l'error. En alguns casos, l'heu d'apagar i tornar a encendre-la.
W-12	Els cartutxos de tinta s'han instal·lat correctament.	Premeu el cartutx de tinta cap avall amb fermesa.
W-13	No es reconeix el cartutx de tinta que es mostra a la pantalla LCD.	Substituïu el cartutx de tinta. Epson recomana l'ús de cartutxos originals d'Epson.
W-14	Un coixinet de tinta d'impressió sense vores s'acosta al final de la seva vida útil.	Poseu-vos en contacte amb un proveïdor de serveis autoritzat d'Epson per substituir el tampó d'impressió sense vores*. L'usuari no pot substituir aquesta peça. El missatge es veurà a la pantalla fins que es canviï el tampó. Premeu el botó  per continuar imprimint.
I-22	Establiu el Wi-Fi des del Conf. Botó d'ordre (WPS) .	Premeu el botó del punt d'accés. Si no hi ha cap botó al punt d'accés, obriu la finestra de configuració del punt d'accés i feu clic al botó que es mostra en el programari.
I-23	Establiu el Wi-Fi des del Codi PIN (WPS) .	Introduïu el codi PIN que es mostra a la pantalla LCD al punt d'accés o a l'ordinador abans de dos minuts.
I-31	Establiu el Wi-Fi des del Conn. aut. Wi-Fi .	Instal·leu el programari a l'ordinador i, a continuació, premeu el botó OK quan s'iniciï la configuració de Wi-Fi.
I-41	Visual.aut.conf.pap. està desactivat. No es poden utilitzar algunes funcions.	Si l'opció Visual.aut.conf.pap. està desactivada, no podeu utilitzar AirPrint.

Codi	Situació	Solucions
I-60	És possible que l'ordinador no admeti WSD (Serveis web per a dispositius).	La funció d'escaneig des d'un ordinador (WSD) només està disponible per a ordinadors amb versions en anglès de Windows 10, Windows 8.1, Windows 8, Windows 7 o Windows Vista. Assegureu-vos que la impressora estigui connectada correctament a l'ordinador.
Recovery Mode	La impressora s'ha iniciat en mode de recuperació perquè no s'ha pogut actualitzar el microprogramari.	Apliqueu els passos següents per mirar d'actualitzar el microprogramari una altra vegada. 1. Connecteu l'ordinador i la impressora amb un cable USB. (Durant el mode de recuperació no és possible actualitzar el microprogramari a través d'una connexió de xarxa.) 2. Visiteu el lloc web local d'Epson per obtenir-ne més informació.

* És possible que en alguns cicles d'impressió s'acumuli una petita quantitat de tinta addicional al tampó. Per prevenir que la tinta del tampó es filtri, la impressora s'ha dissenyat perquè s'aturi quan s'assoleix el seu límit. El moment i la freqüència d'aquesta acció dependran del nombre de pàgines que imprimeu mitjançant l'opció d'impressió sense vores. El fet que calgui substituir el tampó no vol dir que la impressora hagi deixat de funcionar segons les seves especificacions. La impressora només avisarà quan calgui substituir el tampó i aquesta acció només pot dur-la a terme un proveïdor de serveis autoritzat d'Epson. La garantia d'Epson no cobreix el cost d'aquesta substitució.

Informació relacionada

- ➔ [“Extracció del paper embossat” a la pàgina 187](#)
- ➔ [“Contactar amb l'assistència d'Epson” a la pàgina 234](#)
- ➔ [“Instal·lació de les darreres aplicacions” a la pàgina 180](#)

Comprovació de l'estat de la impressora — Windows

1. Accediu a la finestra del controlador de la impressora.
2. Feu clic a **EPSON Status Monitor 3** a la pestanya **Manteniment** i, a continuació, feu clic a **Detalls**.
Podeu comprovar l'estat de la impressora, els nivells de tinta i els estats d'error.

Nota:

Si **EPSON Status Monitor 3** està desactivat, feu clic a **Paràmetres ampliat** a la pestanya **Manteniment** i seleccioneu **Habilita l'EPSON Status Monitor 3**.

Informació relacionada

- ➔ [“Accés al controlador de la impressora” a la pàgina 85](#)

Comprovació de l'estat de la impressora — Mac OS

1. Seleccioneu **Preferències del Sistema** al menú  > **Impressores i Escàners** (o **Impressió i Escaneig, Impressió i Fax**) i després seleccioneu la impressora.
2. Feu clic a **Opcions i recanvis** > **Utilitat** > **Obrir la Utilitat Impressora**.

3. Feu clic a **EPSON Status Monitor**.

Podeu comprovar l'estat de la impressora, els nivells de tinta i els estats d'error.

Comprovació de l'estat del programari

És possible que alguns dels problemes se solucionin actualitzant el programari a la darrera versió. Per comprovar l'estat del programari, utilitzeu l'eina d'actualització de programari.

Informació relacionada

- ➔ [“Aplicació per actualitzar programari i microprogramari \(Epson Software Updater\)” a la pàgina 179](#)
- ➔ [“Instal·lació de les darreres aplicacions” a la pàgina 180](#)

Extracció del paper embossat

Comproveu l'error que es mostra al tauler de control i seguïu les instruccions per enretirar el paper embossat i els trossos de paper estripat. A continuació, elimineu l'error.



Important:

Traieu el paper embossat amb compte. La impressora es pot malmetre si el traieu amb força.

Extracció de paper embossat del Alimentació posterior

Traieu el paper embossat.

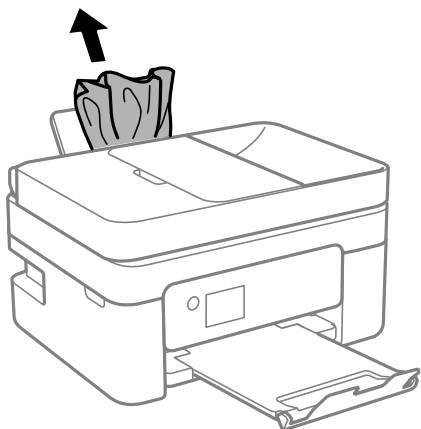

Extracció de paper embossat de la Coberta posterior

1. Traieu la coberta posterior.

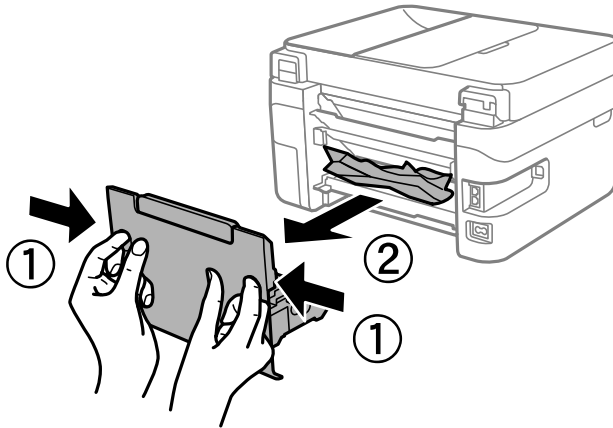

2. Traieu el paper embossat.

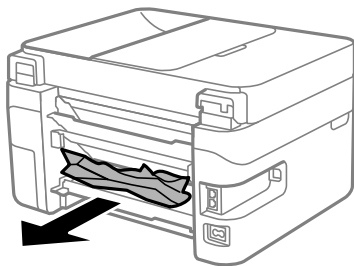

3. Extracció de paper embossat de la coberta posterior.

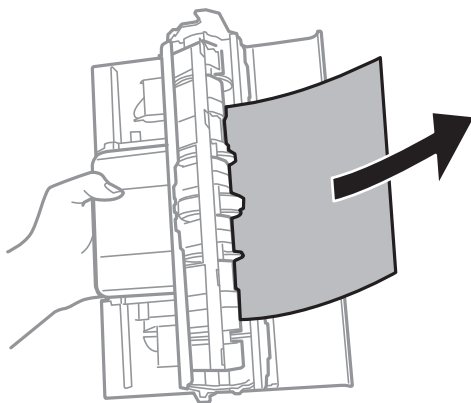

4. Carregueu la coberta posterior a la impressora.

Extracció de paper embossat de l'interior de la impressora

 **Precaució:**

- ❑ Aneu amb compte de no enganxar-vos la mà ni els dits quan obriu i tanqueu la unitat d'escàner. Us podríeu fer mal.
- ❑ Mai no toqueu els botons del tauler de control si teniu la mà a l'interior de la impressora. Si la impressora comença a funcionar, pot causar lesions. Aneu amb compte de no tocar les parts que sobresurten per prevenir lesions.

1. Obriu la unitat d'escàner amb la coberta de documents tancada.

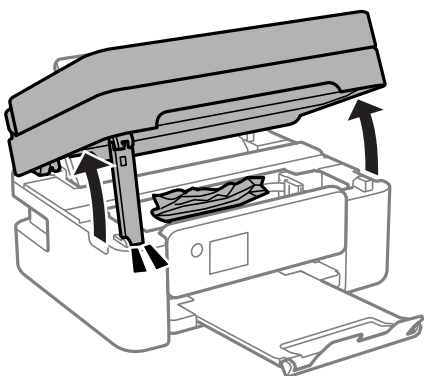

2. Traieu el paper embossat.

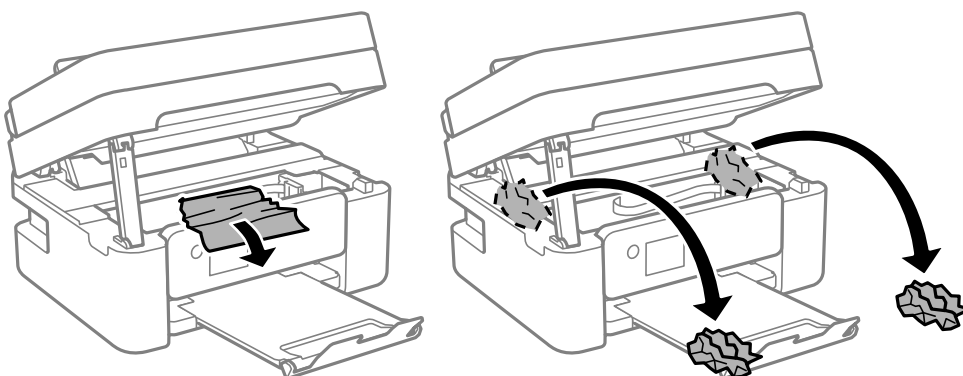

! Important:

No toqueu el cable pla i blanc ni la pel·lícula translúcida de l'interior de la impressora. Si ho feu, podríeu provocar una errada de funcionament.

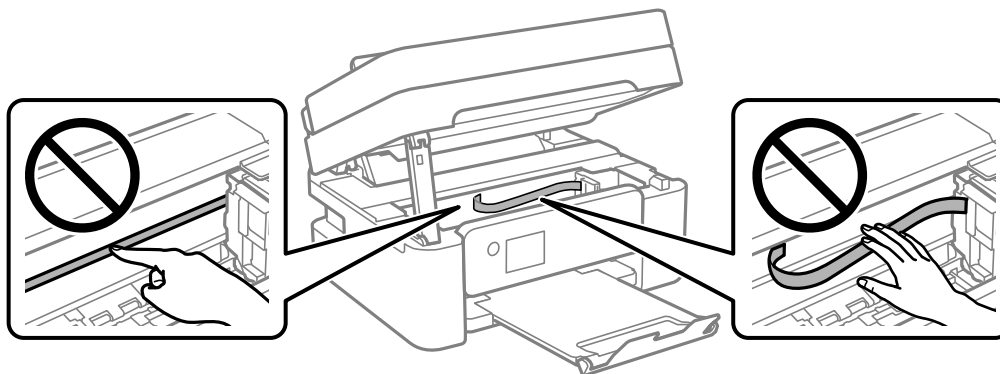

3. Tanqueu la unitat d'escàner.

Per seguretat, la unitat d'escàner es tanca en dos passos.

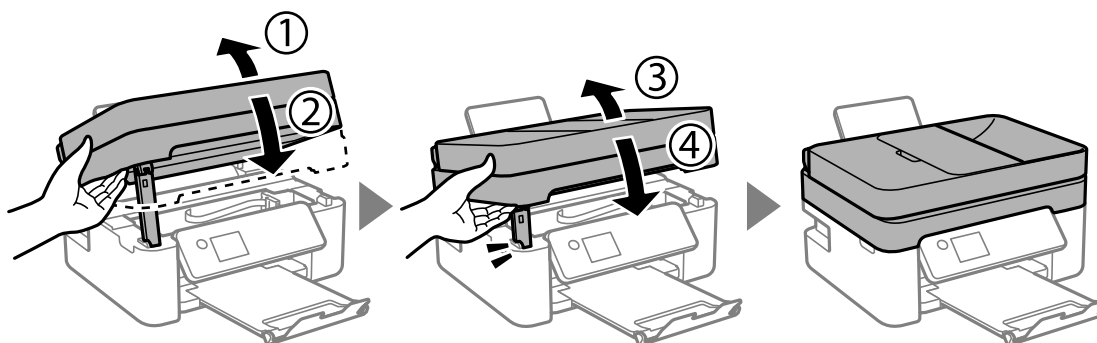

Nota:

La unitat d'escàner no es pot obrir des de la posició que es mostra aquí sota. Tanqueu-la completament abans de tornar-la a obrir.

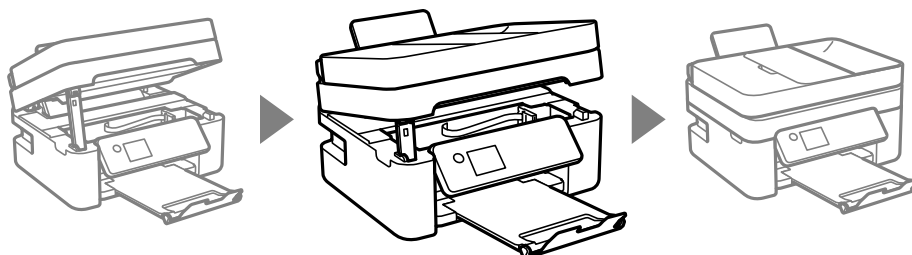

Extracció de paper embossat del ADF

1. Obriu la tapa de l'ADF.

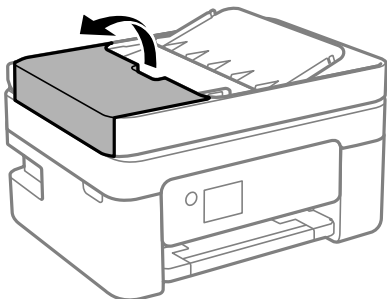

2. Traieu el paper embossat.

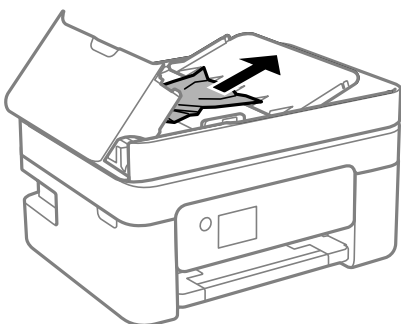

3. Aixegueu la safata d'entrada de l'ADF.

! **Important:**

Assegureu-vos d'obrir la tapa de l'ADF abans de pujar la safata d'entrada de l'ADF. En cas contrari, podria malmetre's l'ADF.

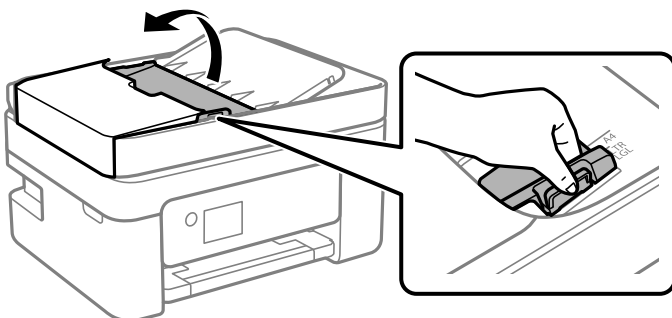

4. Traieu el paper embossat.

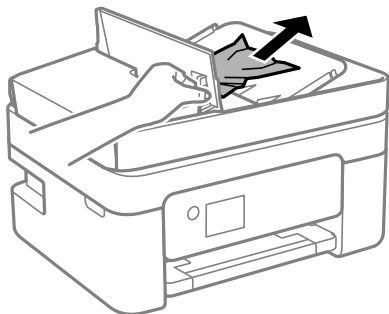

5. Baixeu la safata d'entrada de l'ADF.

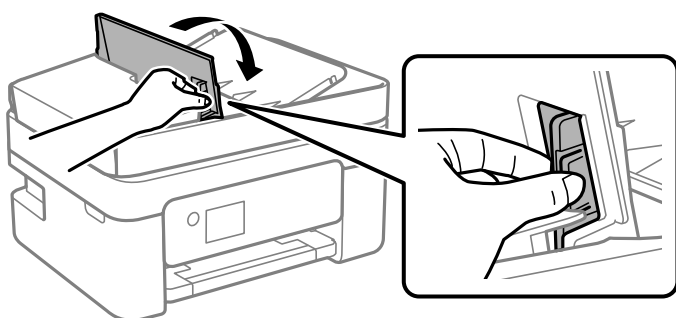

6. Tanqueu la tapa de l'ADF fins que sentiu un clic.

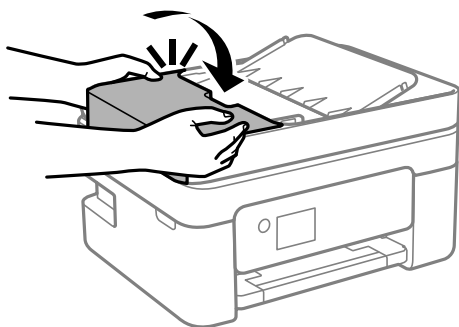

L'alimentació de paper no funciona correctament

Comproveu els següents punts, i després realitzeu les accions apropiades per a resoldre el problema.

- Col·loqueu la impressora en una superfície plana i feu-la funcionar en les condicions ambientals recomanades.
- Utilitzeu paper admès per aquesta impressora.
- Teniu en compte les precaucions en la manipulació del paper.
- No carregueu més fulls que el nombre màxim especificat per al paper. Si utilitzeu paper normal, no el carregueu per sobre de la línia indicada amb el símbol de triangle de la guia lateral.
- Assegureu-vos que la configuració de mida i de tipus de paper coincideixen amb la mida i tipus de paper reals carregat a la impressora.

Informació relacionada

- ➔ [“Especificacions ambientals” a la pàgina 228](#)
- ➔ [“Precaucions en la manipulació del paper” a la pàgina 50](#)
- ➔ [“Paper i capacitats disponibles” a la pàgina 48](#)
- ➔ [“Llista de tipus de paper” a la pàgina 54](#)

Embús de paper

- Carregueu el paper en la direcció correcta i feu lliscar les guies laterals cap als costats del paper.
- Carregueu un full de paper alhora si heu carregat diversos fulls de paper.

Informació relacionada

- ➔ [“Extracció del paper embossat” a la pàgina 187](#)
- ➔ [“Càrrega de paper al Alimentació posterior” a la pàgina 51](#)

El paper s'alimenta inclinat

Carregueu el paper en la direcció correcta i feu lliscar les guies laterals cap als costats del paper.

Informació relacionada

- ➔ [“Càrrega de paper al Alimentació posterior” a la pàgina 51](#)

S'alimenten diversos fulls de paper són alimentats

- Carregueu un full de paper cada vegada.
- Si diversos fulls de paper s'alimenten alhora durant la impressió manual a doble cara, retireu el paper que s'hagi carregat a la impressora abans de tornar a carregar paper.

Es produeix un error de falta de paper

Si es produeix un error que indica que no hi ha paper encara que n'hi hagi de carregat a l'alimentació posterior, carregueu paper al centre de l'alimentació posterior.

Expulsió de paper durant la impressió

Quan carregueu paper de capçalera (paper sobre la capçalera del qual s'ha imprès prèviament informació com ara el nom del remitent o de l'empresa), seleccioneu **Letterhead** com a la configuració del tipus de paper.

L'original no s'alimenta a l'ADF

- Utilitzeu originals admesos per l'ADF.

- Carregueu els originals en la direcció correcta i feu lliscar les guies laterals de l'ADF cap als costats del paper.
- Netegeu l'interior de l'ADF.
- No carregueu originals per sobre de la línia indicada amb el símbol de triangle a l'ADF.

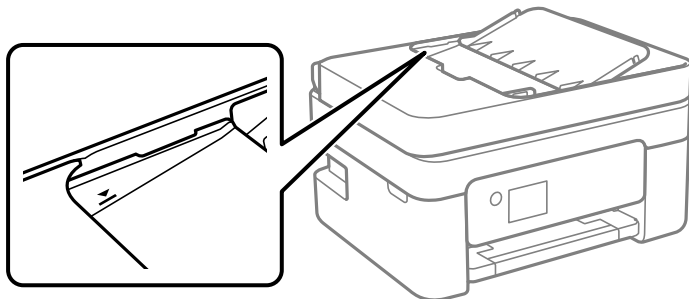

- A la pantalla de còpia, escaneig o fax, comproveu que la icona de l'ADF estigui activada. Si està apagada, torneu a posar els originals.
- Comproveu que no s'hagi col·locat un original al vidre de l'escàner.

Informació relacionada



- ➔ [“Originals disponibles per a l'ADF” a la pàgina 55](#)
- ➔ [“Col·locació dels originals a l'ADF” a la pàgina 55](#)
- ➔ [“Neteja de l'alimentador de documents” a la pàgina 167](#)

Problemes d'alimentació i el tauler de control

L'alimentació no s'encén

- Assegureu-vos que el cable d'alimentació estigui ben endollat.
- Manteniu premut el botó  una mica més de temps.

L'alimentació no s'apaga

Manteniu premut el botó  una mica més de temps. Si tampoc no podeu apagar la impressora, desendol·leu el cable. Per prevenir que s'assequi la tinta del capçal d'impressió, enceneu i apagueu la impressora prement el botó .

L'alimentació s'apaga automàticament

- Seleccioneu **Configuració d'apagada** a **Configurac.** i després desactiveu la configuració **Apaga en cas d'inactivitat** i **Apaga si es desconnecta**.
- Inhabiliteu la configuració de **Temp. apagada** a **Configurac.**

Nota:

El vostre producte pot tenir la funció **Configuració d'apagada** o **Temp. apagada** en funció de la ubicació de compra.

La pantalla LCD és negra

La impressora és en mode de repòs. Premeu qualsevol botó del tauler de control perquè la pantalla LCD recuperi l'estat anterior.

No es pot imprimir des d'un ordinador

Comprovació de la connexió (USB)

- Connecteu bé el cable USB a la impressora i a l'ordinador.
- Si feu servir un concentrador USB, proveu de connectar la impressora directament a l'ordinador.
- Si no es pot reconèixer el cable USB, canvieu el port o canvieu el cable USB.
- Si la impressora no pot imprimir amb una connexió USB, proveu el següent.

Desconnecteu el cable USB de l'ordinador. Feu clic a la icona de la impressora que apareix a l'ordinador, i després seleccioneu **Dispositiu remot**. A continuació, connecteu el cable USB a l'ordinador i proveu de fer una prova d'impressió.

Torneu a establir la connexió USB seguint els passos d'aquest manual per canviar el mètode de connexió a un ordinador. Consulteu l'enllaç d'informació relacionada a continuació per a més detalls.

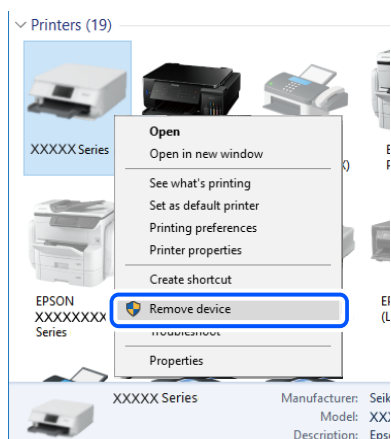

Informació relacionada

➔ [“Canvi del mètode de connexió a un ordinador” a la pàgina 44](#)

Comprovació de la connexió (xarxa)

- Si heu canviat el vostre encaminador sense fil o proveïdor, proveu de tornar a fer els ajustos de xarxa per a la impressora. Connecteu l'ordinador o dispositiu intel·ligent al mateix SSID que la impressora.

- ❑ Apagueu els dispositius que vulgueu connectar a la xarxa. Espereu uns 10 segons i, a continuació, enceneu els dispositius en l'ordre següent; l'encaminador sense fil, l'ordinador o el dispositiu intel·ligent i, després, la impressora. Moveu la impressora i l'ordinador o dispositiu intel·ligent per acostar-los a l'encaminador sense fil per facilitar la comunicació d'ones de ràdio i, a continuació, proveu de tornar a fer els ajustos de xarxa.
- ❑ Imprimiu l'informe de connexió de xarxa. Consulteu l'enllaç d'informació relacionada a continuació per a més detalls. Si l'informe mostra que la connexió de xarxa no funciona, comproveu l'informe de connexió de xarxa i seguiu les solucions impreses.
- ❑ Si l'adreça IP assignada a la impressora és 169.254.XXX.XXX, i la màscara de subxarxa és 255.255.0.0, pot ser que l'adreça IP no s'assigni correctament. Reinicieu l'encaminador sense fil o restabliu la configuració de la xarxa per a la impressora. Si no es resol el problema, consulteu la documentació de l'encaminador sense fil.
- ❑ Intenteu accedir a qualsevol pàgina web des del vostre ordinador per assegurar-vos que la configuració de xarxa de l'ordinador sigui correcta. Si no podeu accedir a qualsevol pàgina web, hi ha un problema en l'ordinador. Comproveu la connexió de xarxa de l'ordinador.

Informació relacionada

- ➔ [“Connexió amb un ordinador” a la pàgina 23](#)
- ➔ [“Impressió d'un informe de connexió de xarxa” a la pàgina 37](#)

Comprovació del programari i les dades

- ❑ Assegureu-vos que hi hagi instal·lat un controlador d'impressora original d'Epson. Si no hi ha un controlador d'impressora original d'Epson instal·lat, les funcions disponibles són limitades. Us recomanem utilitzar un controlador d'impressora original d'Epson. Vegeu l'enllaç d'informació relacionada que es mostra a continuació per obtenir-ne els detalls.
- ❑ Si imprimeu una imatge de grans dimensions de dades, l'equip pot quedar-se sense memòria. Imprimeu la imatge a una resolució més baixa o una mida més petita.

Informació relacionada

- ➔ [“Comprovació dels controladors d'impressora Epson originals” a la pàgina 196](#)
- ➔ [“Instal·lació de les darreres aplicacions” a la pàgina 180](#)

Comprovació dels controladors d'impressora Epson originals

Podeu comprovar si s'ha instal·lat un controlador d'impressora Epson original al vostre ordinador utilitzant un dels mètodes següents.

Windows

Seleccioneu **Tauler de control** > **Visualitza dispositius i impressores (Impressores, Impressores i faxos)** i, a continuació, feu el següent per obrir la finestra de propietats del servidor d'impressió.

- ❑ Windows 10/Windows 8.1/Windows 8/Windows 7/Windows Server 2016/Windows Server 2012 R2/Windows Server 2012/Windows Server 2008 R2

Feu clic a la icona de la impressora i, a continuació, feu clic a **Propietats del servidor d'impressió** a la part superior de la finestra.

- ❑ Windows Vista/Windows Server 2008

Feu clic dret a la carpeta **Impressores** i, a continuació, feu clic a **Executa com a administrador** > **Propietats del servidor**.

Windows XP/Windows Server 2003 R2/Windows Server 2003

Al menú **Fitxer**, seleccioneu **Propietats del servidor**.

Feu clic a la pestanya **Controlador**. Si el nom de la impressora apareix a la llista, hi ha un controlador d'impressora d'Epson original instal·lat al vostre ordinador.

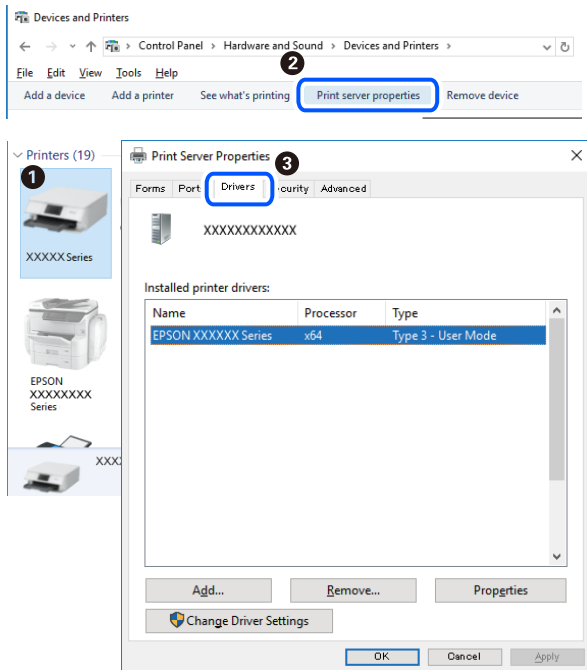

Mac OS

Seleccioneu **Preferències del Sistema** al menú  > **Impressores i Escàners** (o **Impressió i Escaneig**, **Impressió i Fax**) i després seleccioneu la impressora. Feu clic a **Opcions i recanvis** i si la pestanya **Opcions** i la pestanya **Utilitat** es mostren a la finestra, vol dir que hi ha un controlador d'impressora d'Epson original instal·lat al vostre ordinador.



Informació relacionada

➔ [“Instal·lació de les darreres aplicacions” a la pàgina 180](#)

Comprovació de l'estat de la impressora des de l'ordinador (Windows)

Feu clic a **Cua d'impressió** a la pestanya **Manteniment** del controlador de la impressora i comproveu el següent.

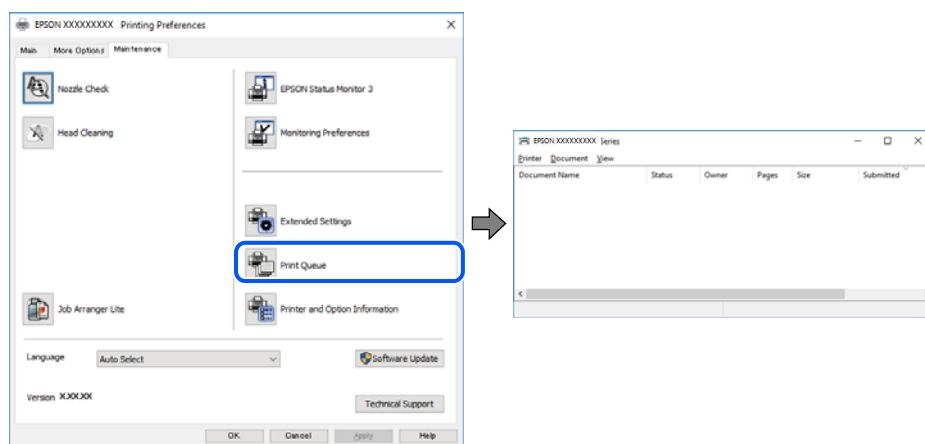

- Comproveu si hi ha treballs d'impressió aturats.

Si hi queden dades innecessàries, seleccioneu **Cancel·la tots els documents** del menú **Impressora**.

- Assegureu-vos que la impressora no estigui sense connexió o esperant.

Si la impressora està sense connexió o esperant, en el menú **Impressora** desmarqueu les opcions sense connexió o en espera.

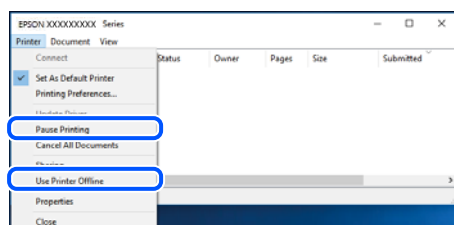

- En el menú **Impressora**, comproveu que la impressora estigui seleccionada com a predeterminada (l'element de menú ha de tenir una marca de selecció).

Si no ho està, seleccioneu-la com a impressora predeterminada. Si hi ha diverses icones al **Tauler de control > Visualitza dispositius i impressores (Impressores, Impressores i faxos)**, consulteu el següent per seleccionar la icona.

Exemple:

Connexió USB: EPSON Series XXXX

Connexió de xarxa: EPSON Series XXXX (xarxa)

Si instal·leu el controlador de la impressora diverses vegades, es poden crear còpies del controlador d'impressora. Si es creen còpies com ara "EPSON Series XXXX (còpia 1)", feu clic amb el botó dret a la icona del controlador copiat i, a continuació, feu clic a **Suprimeix dispositiu**.

- Assegureu-vos de seleccionar correctament el port de la impressora a **Propietat > Port** des del menú **Impressora** tal com es mostra a continuació.

Seleccioneu "USBXXX" com a connexió USB o "EpsonNet Print Port" com a connexió de xarxa.

Comprovació de l'estat de la impressora des de l'ordinador (Mac OS)

Assegureu-vos que l'estat de la impressora no sigui **Pausa**.

Seleccioneu **Preferències del Sistema** al menú  > **Impressores i Escàners** (o **Impressió i Escaneig, Impressió i Fax**) i després feu doble clic a la impressora. Si la impressora està en pausa, feu clic a **Reprendre** (o **Reprendre la Impressora**).

Quan no es pot establir la configuració de xarxa

- ❑ Apagueu els dispositius que vulgueu connectar a la xarxa. Espereu uns 10 segons i, a continuació, enceneu els dispositius en l'ordre següent; l'encaminador sense fil, l'ordinador o el dispositiu intel·ligent i, després, la impressora. Moveu la impressora i l'ordinador o dispositiu intel·ligent per acostar-los a l'encaminador sense fil per facilitar la comunicació d'ones de ràdio i, a continuació, proveu de tornar a fer els ajustos de xarxa.
- ❑ Seleccioneu **Configurac.** > **Conf. Wi-Fi/xarxa** > **Comprovació de connexió** i, a continuació, imprimeu l'informe de connexió de la xarxa. Si es produeix un error, comproveu l'informe de connexió de la xarxa i seguiu les solucions impreses.

Informació relacionada

- ➔ [“Impressió d'un informe de connexió de xarxa” a la pàgina 37](#)
- ➔ [“Missatges i solucions a l'informe de connexió de xarxa” a la pàgina 38](#)

No es pot connectar des de dispositius, fins i tot si no hi ha problemes a la configuració de xarxa

Si no podeu connectar amb la impressora des de l'ordinador o dispositiu intel·ligent tot i que l'informe de la connexió de xarxa no mostra cap problema, consulteu el següent.

- ❑ Si feu servir diversos encaminadors sense fil alhora, és possible que no pugueu utilitzar la impressora des de l'ordinador o dispositiu intel·ligent en funció de la configuració dels encaminadors sense fil. Connecteu l'ordinador o dispositiu intel·ligent al mateix encaminador sense fil de la impressora.

Deshabilita la funció de compartició de xarxa al dispositiu intel·ligent, en cas que estigui activada.

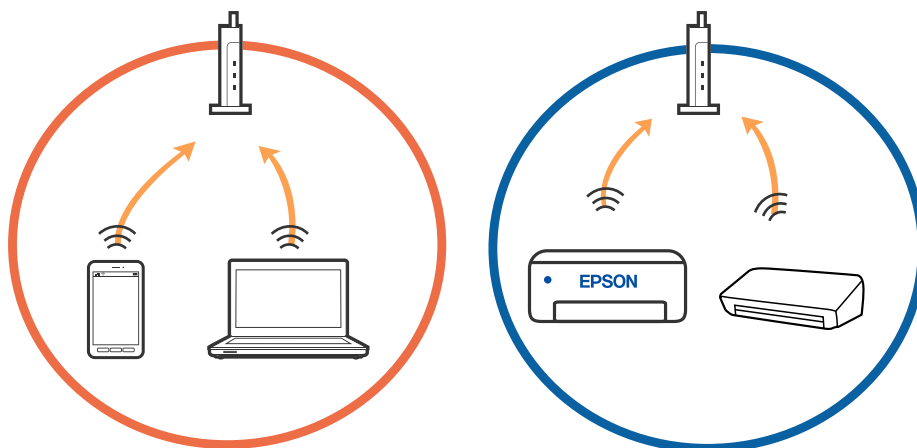

- ❑ És possible que no pugueu connectar-vos a l'encaminador sense fil si l'encaminador sense fil té diversos SSID i els dispositius estan connectats a diferents SSID al mateix encaminador sense fil. Connecteu l'ordinador o dispositiu intel·ligent al mateix SSID que la impressora.

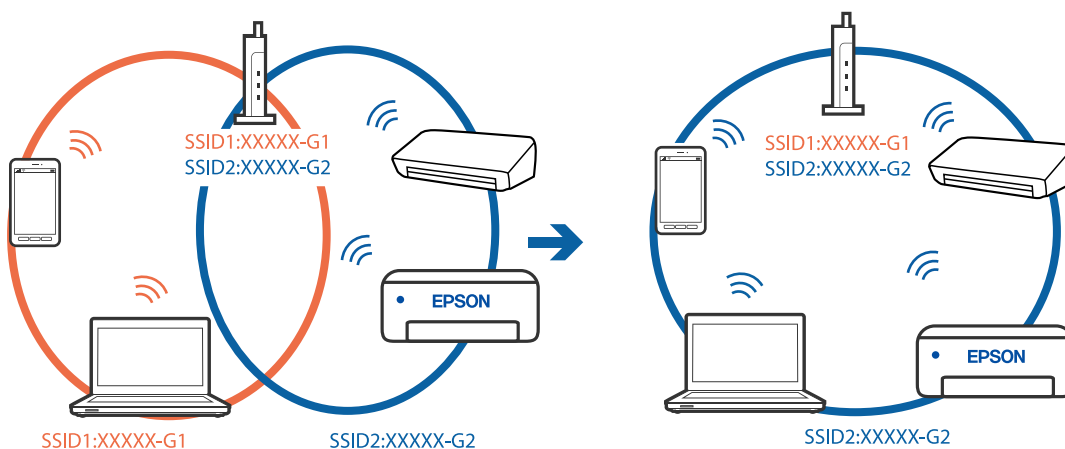

- ❑ Un encaminador sense fil que sigui compatible tant amb IEEE 802.11a com IEEE 802.11g té SSID de 2,4 GHz i 5 GHz. Si connecteu l'ordinador o dispositiu intel·ligent a un SSID de 5 GHz, no es pot connectar a la impressora ja que la impressora només és compatible amb la comunicació a través de 2,4 GHz. Connecteu l'ordinador o dispositiu intel·ligent al mateix SSID que la impressora.

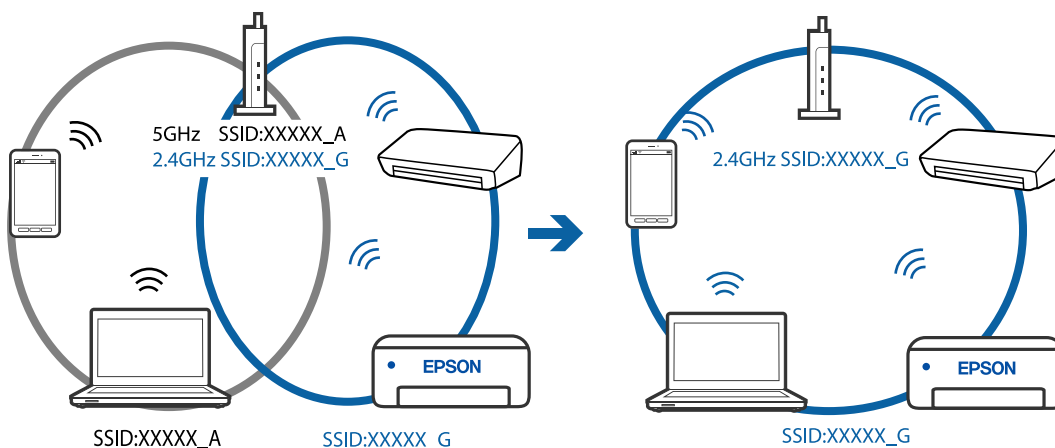

- ❑ La majoria dels encaminadors sense fil tenen una funció de separador de privadesa que bloqueja la comunicació entre els dispositius connectats. Si no podeu establir comunicació entre la impressora i l'ordinador o dispositiu intel·ligent encara que estigui connectats a la mateixa xarxa, desactiveu el separador de privadesa a l'encaminador sense fil. Consulteu la guia subministrada amb l'encaminador sense fil per obtenir més informació.

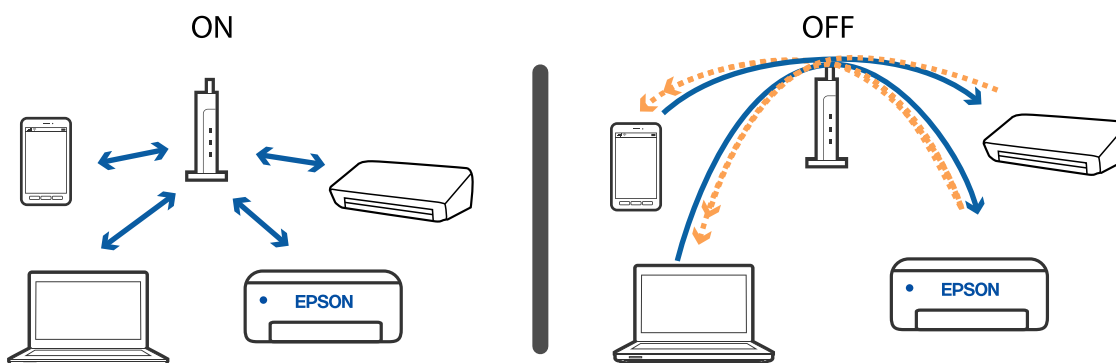

Informació relacionada

- ➔ [“Comprovació del SSID connectat a la impressora” a la pàgina 201](#)
- ➔ [“Comprovació del SSID de l'ordinador” a la pàgina 201](#)

Comprovació del SSID connectat a la impressora

Podeu comprovar el SSID imprimint un informe de connexió de xarxa, un full d'estat de la xarxa o a Web Config.

Informació relacionada

- ➔ [“Impressió d'un informe de connexió de xarxa” a la pàgina 37](#)
- ➔ [“Impressió d'un full d'estat de xarxa” a la pàgina 43](#)

Comprovació del SSID de l'ordinador

Windows

Feu clic a  a la safata de tasques de l'escriptori. Comproveu el nom del SSID connectat a la llista que es mostra.



Mac OS

Feu clic a la icona Wi-Fi a la part superior de la pantalla de l'ordinador. Es mostra una llista dels SSID i els SSID connectats s'indiquen amb una marca de verificació.



Les connexions sense fil LAN (Wi-Fi) es tornen inestables en utilitzat dispositius USB 3.0 en un Mac

Quan connecteu un dispositiu al port USB 3.0 en un mac, es poden produir interferències de radiofreqüència. Proveu el següent en cas que no pugueu realitzar una connexió sense fil LAN (Wi-Fi) o si les funcions es tornen inestables.

- Col·loqueu el dispositiu connectat al port USB 3.0 més lluny de la impressora.
- Si la impressora és compatible amb l'interval de freqüència de 5 GHz, connecteu l'SSID per a l'interval de 5 GHz.

Informació relacionada

➔ [“Especificacions de Wi-Fi” a la pàgina 226](#)

No es pot imprimir des de iPhone, iPad i iPod touch

- Connecteu l'iPhone, iPad o iPod touch a la mateixa xarxa (SSID) que la impressora.
- Activeu **Visual.aut.conf.pap.** als menús següents.
Configurac. > Config. impress. > Conf. font paper > Visual.aut.conf.pap.
- Activeu la configuració d'AirPrint a Web Config.

Informació relacionada

- ➔ [“Connexió a un dispositiu intel·ligent” a la pàgina 24](#)
- ➔ [“Aplicació per a la configuració de funcions d'impressora \(Web Config\)” a la pàgina 173](#)

Problemes amb les impressions

Les impressions estan ratllades o falta color

Si no s'ha utilitzat la impressora durant un llarg temps, els injectors del capçal d'impressió poden estar obstruïts i les gotes de tinta no es poden descarregar. Efectueu una comprovació d'injectors i netegeu el capçal d'impressió si cap dels injectors del capçal d'impressió està bloquejat.

Informació relacionada

➔ [“Comprovació i neteja del capçal d'impressió” a la pàgina 164](#)

Apareixen bandes o colors inesperats

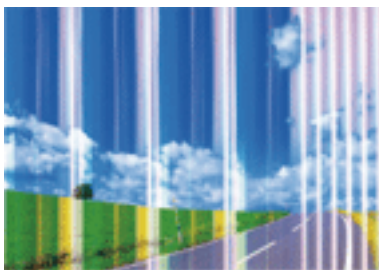

És possible que els injectors del capçal d'impressió estiguin bloquejats. Realitzeu una comprovació dels injectors per comprovar si els injectors del capçal d'impressió estan bloquejats. Netegeu el capçal d'impressió si cap dels injectors del capçal d'impressió està bloquejat.

Informació relacionada

➔ [“Comprovació i neteja del capçal d'impressió” a la pàgina 164](#)

Apareixen bandes de color a intervals d'aproximadament 2.5 cm



- Seleccioneu el paràmetre de tipus de paper adequat per al tipus de paper que hi hagi carregat a la impressora.
- Alineu el capçal d'impressió amb la funció **Alineació horitzontal**.
- Si imprimeu en paper normal, imprimeu amb una configuració d'alta qualitat.

Informació relacionada

- ➔ [“Llista de tipus de paper” a la pàgina 54](#)
- ➔ [“Alineació del capçal d'impressió” a la pàgina 166](#)

Impressions borroses, bandes verticals, o mala alineació



enthalten alle
Aufdruck. W
↓ 5008 "Regel

Alineeu el capçal d'impressió amb la funció **Alineació vertical**.

Informació relacionada

- ➔ [“Alineació del capçal d'impressió” a la pàgina 166](#)

La qualitat d'impressió no millora ni tan sols després d'alinejar el capçal d'impressió

Duran la impressió bidireccional (o d'alta velocitat), el capçal d'impressió imprimeix movent-se en ambdues direccions i les línies verticals es poden alinear malament. Si la qualitat d'impressió no millora, desactiveu l'ajust bidireccional (o d'alta velocitat). Si desactiveu aquest ajust, és possible que la impressió sigui més lenta.

Windows

Desmarqueu **Alta velocitat** a la pestanya **Més opcions** del controlador de la impressora.

Mac OS

Seleccioneu **Preferències del Sistema** al menú  > **Impressores i Escàners** (o **Impressió i Escaneig, Impressió i Fax**) i després seleccioneu la impressora. Feu clic a **Opcions i recanvis** > **Opcions** (o **Controlador**). Seleccioneu **Off** com a configuració de l'opció **High Speed Printing**.

La qualitat de la impressió és deficient

Comproveu les indicacions següents si la qualitat de la impressió és deficient degut a impressions borroses, bandes visibles, colors que falten i mala alineació a les impressions.

Comprovació de la impressora

- Efectueu una comprovació d'injectors i netegeu el capçal d'impressió si cap dels injectors del capçal d'impressió està bloquejat.
- Alineeu el capçal d'impressió.

Comprovació del paper

- Utilitzeu paper admès per aquesta impressora.
- No imprimiu si el paper és humit, està malmès o és massa antic.
- Si el paper està rebregat o el sobre està inflat, alliseu-los.
- No apileu el paper immediatament després d'haver-lo imprès.
- Les impressions han d'assecar-se abans d'arxivar-les o mostrar-les. En assecar les impressions, eviteu la llum solar directa, no feu servir un assecador ni toqueu la cara impresa del paper.
- Per imprimir imatges o fotos, Epson recomana l'ús de paper Epson original. Imprimiu a la superfície imprimible del paper Epson original.

Comprovació de la configuració de la impressora

- Seleccioneu el paràmetre de tipus de paper adequat per al tipus de paper que hi hagi carregat a la impressora.
- Imprimiu amb una configuració d'alta qualitat.

Comprovació del cartutx de tinta

- Epson recomana utilitzar el cartutx de tinta abans de la data impresa al paquet.
- Per obtenir els millors resultats, gasteu els cartutxos de tinta en els sis mesos següents d'obrir-los.
- Intenteu fer servir cartutxos originals d'Epson. Aquest producte s'ha dissenyat per ajustar colors mitjançant cartutxos originals d'Epson. L'ús de cartutxos no originals d'Epson pot reduir la qualitat de la impressió.

Informació relacionada

- ➔ [“Comprovació i neteja del capçal d'impressió” a la pàgina 164](#)
- ➔ [“Alineació del capçal d'impressió” a la pàgina 166](#)
- ➔ [“Paper i capacitats disponibles” a la pàgina 48](#)
- ➔ [“Llista de tipus de paper” a la pàgina 54](#)
- ➔ [“Precaucions en la manipulació del paper” a la pàgina 50](#)

El paper està tacat o ratllat

- Si apareixen bandes horitzontals o la part superior o inferior del paper està tacat, carregueu el paper en la direcció correcta i feu lliscar les guies laterals cap als costats del paper.

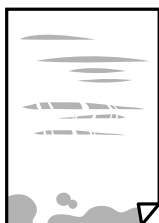

- ❑ Si apareixen bandes verticals o el paper es taca, netegeu el camí del paper.



- ❑ Col·loqueu el paper sobre una superfície plana per a comprovar si està corbat. Si és així, aplaneu-lo.
- ❑ En la impressió manual a doble cara, abans de tornar a carregar el paper assegureu-vos que la tinta s'hagi assecat del tot.

Informació relacionada

- ➔ [“Càrrega de paper al Alimentació posterior” a la pàgina 51](#)
- ➔ [“Neteja del camí del paper per taques de tinta” a la pàgina 166](#)

El paper es taca durant la impressió a dues cares

Quan s'utilitza la funció d'impressió a dues cares automàtica i la impressió de dades d'alta densitat com ara imatges i gràfics, establiu la densitat d'impressió per baixar-la i augmenteu el temps d'assecat.

Informació relacionada

- ➔ [“Opcions de menú de Config. impress.” a la pàgina 63](#)

Les fotos impreses estan enganxoses

Pot ser que hàgiu imprimit al costat equivocat del paper fotogràfic. Assegureu-vos d'estar imprimint a la cara imprimible.

Quan s'imprimeix al costat equivocat del paper fotogràfic, cal netejar la ruta del paper.

Informació relacionada

- ➔ [“Neteja del camí del paper per taques de tinta” a la pàgina 166](#)

Les imatges o fotografies s'imprimeixen en colors inesperats

En imprimir des del controlador de la impressora de Windows, la configuració d'ajust automàtic de fotos Epson s'aplica de manera predeterminada en funció del tipus de paper. Proveu de canviar la configuració.

A la pestanya **Més opcions**, seleccioneu **Personalitzat** a **Correcció de color** i, a continuació, feu clic a **Avançada**. Canvieu l'opció **Correcció de l'escena** de **Correcció automàtica** a qualsevol altra opció. Si el canvi de configuració no funciona, utilitzeu qualsevol altre mètode de correcció del color a part de **PhotoEnhance** a **Gestió de color**.

Informació relacionada

- ➔ [“Ajustament del color de la impressió” a la pàgina 99](#)

No es pot imprimir sense marges

Ajusteu la configuració sense vores als paràmetres d'impressió. Si seleccioneu un tipus de paper que no admet la impressió sense vores, no es pot seleccionar **Sense vores**. Seleccioneu un tipus de paper que admeti la impressió sense vores.

Informació relacionada

- ➔ [“Opcions de menú per a copiar” a la pàgina 116](#)
- ➔ [“Aspectes bàsics de la impressió” a la pàgina 86](#)
- ➔ [“Aspectes bàsics d'impressió” a la pàgina 104](#)

Les vores de la imatge es retallen durant la impressió sense vores

Durant la impressió sense vores, la imatge apareix lleugerament ampliada i l'àrea que sobresurt s'ha escapçat. Seleccioneu un ajust d'ampliació més petita.

Tauler de control

Canvieu la configuració d'**Expansió**.

Windows

Feu clic a **Paràmetres** al costat de la casella **Sense vores** de la pestanya **Principal** del controlador de la impressora; a continuació, canvieu la configuració.

Mac OS

Canvieu el paràmetre **Ampliació** al menú **Paràmetres d'impressió** del controlador de la impressora.

Informació relacionada

- ➔ [“Opcions de menú per a copiar” a la pàgina 116](#)

La posició, la mida o els marges de la impressió són incorrectes

- Carregueu el paper en la direcció correcta i feu lliscar les guies laterals cap als costats del paper.
- En col·locar els originals al vidre de l'escàner, alineu la cantonada de l'original amb la cantonada indicada amb un símbol al marc del vidre de l'escàner. Si les vores de la còpia estan escapçades, allunyeu l'original una mica de la cantonada.
- Quan poseu els originals a la vidre de l'escàner, netegeu el vidre de l'escàner i la coberta de documents. Si el vidre té pols o taques, l'àrea de còpia pot ampliar-se per incloure la pols o les taques, amb la qual cosa es pot copiar una posició incorrecta o les imatges poden esdevenir massa petites.
- Seleccioneu la **Mid.orig** a la configuració de còpia.
- Seleccioneu la configuració de mida de paper adequada.
- Ajusteu el marge a l'aplicació perquè quedi dintre de l'àrea imprimible.

Informació relacionada

- ➔ [“Càrrega de paper al Alimentació posterior” a la pàgina 51](#)
- ➔ [“Col·locació dels originals al Vidre de l'escàner” a la pàgina 57](#)
- ➔ [“Neteja del Vidre de l'escàner” a la pàgina 169](#)

➔ [“Àrea imprimible” a la pàgina 223](#)

Els caràcters impresos són incorrectes o estan distorsionats

- Connecteu bé el cable USB a la impressora i a l'ordinador.
- Cancel·leu qualsevol treball d'impressió aturat.
- No poseu l'ordinador manualment en el mode **Hibernació** o **Suspensió** mentre imprimeu. Es podrien imprimir pàgines de text distorsionat la propera vegada que inicieu l'ordinador.
- Si feu servir el controlador d'impressora que utilitzàveu prèviament, els caràcters impresos poden estar distorsionats. Assegureu-vos que el controlador de la impressora que utilitzeu és per a aquesta impressora. Comproveu el nom de la impressora a la part superior de la finestra del controlador d'impressora.

La imatge impresa apareix invertida

Desactiveu totes les opcions d'imatge invertida al controlador de la impressora o la aplicació.

- Windows
 - Desmarqueu **Imatge de rèplica** a la pestanya **Més opcions** del controlador de la impressora.
- Mac OS
 - Desmarqueu **Mirror Image** al menú **Paràmetres d'impressió** del diàleg d'impressió.

Patrons de tipus mosaic a les impressions

En imprimir imatges o fotos, feu servir dades d'alta resolució. Les imatges dels llocs web solen ser de resolució baixa tot i tenir bon aspecte a la pantalla, per això la qualitat de la impressió pot ser inferior.

Apareixen colors irregulars, taques, punts o línies rectes a la imatge copiada

- Netegeu la ruta del paper.
- Netegeu el vidre de l'escàner.
- Netegeu l'ADF.
- No premeu l'original ni la coberta dels documents quan col·loqueu els originals al vidre de l'escàner.
- Si el paper està tacat, baixeu la configuració de densitat de còpia.

Informació relacionada

- ➔ [“Neteja del camí del paper per taques de tinta” a la pàgina 166](#)
- ➔ [“Neteja del Vidre de l'escàner” a la pàgina 169](#)
- ➔ [“Neteja de l'alimentador de documents” a la pàgina 167](#)
- ➔ [“Opcions de menú per a copiar” a la pàgina 116](#)

A la imatge copiada apareixen patrons de moiré (o de tramat)

Canvieu el paràmetre d'ampliació o reducció, o bé, col·loqueu l'original en un angle una mica diferent.

A la imatge copiada apareix una imatge del revers de l'original

- Si l'original és prim, col·loqueu-lo al vidre de l'escàner i després poseu-hi a sobre un tros de paper negre.
- Reduïu la densitat de còpia al tauler de control.

Informació relacionada

➔ [“Opcions de menú per a copiar” a la pàgina 116](#)

Quan copieu des de l'ADF, apareixen bandes

Segons l'original, quan copieu des de l'ADF, poden aparèixer bandes.

- Copieu des del vidre de l'escàner.
- Copieu amb una configuració d'alta qualitat.

El text o la imatge copiat des de l'ADF s'ha estret o estès

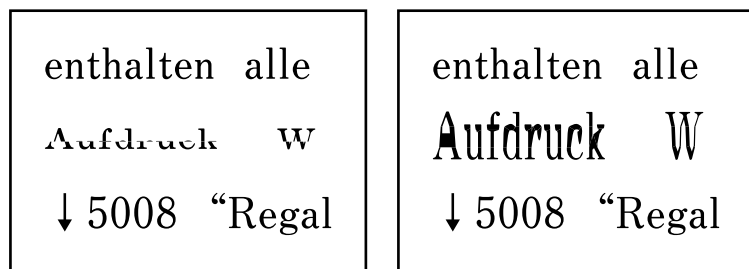

És possible que alguns originals no s'hagin escanejat correctament des de l'ADF. Col·loqueu els originals al vidre de l'escàner.



No s'ha pogut solucionar el problema d'impressió

Si heu provat totes les solucions i no heu resolt el problema, proveu de desinstal·lar el controlador de la impressora i de tornar-lo a instal·lar.

Altres problemes d'impressió

La impressió és massa lenta

- Tanqueu totes les aplicacions innecessàries.

- Baixeu l'ajust de qualitat. Imprimir amb qualitat alta alenteix la velocitat d'impressió.
- Activeu la configuració bidireccional (o d'alta velocitat). Si està activada aquesta opció, el capçal d'impressió imprimeix movent-se en ambdues direccions i la velocitat d'impressió augmenta.
 - Windows
Seleccioneu **Alta velocitat** a la pestanya **Més opcions** del controlador de la impressora.
 - Mac OS
Seleccioneu **Preferències del Sistema** al menú  > **Impressores i Escàners** (o **Impressió i Escaneig, Impressió i Fax**) i després seleccioneu la impressora. Feu clic a **Opcions i recanvis** > **Opcions** (o **Controlador**). Seleccioneu **On** com a configuració de l'opció **High Speed Printing**.
- Desactiveu el mode silenciós. Aquesta funció alenteix la velocitat d'impressió.
 - Tauler de control
Seleccioneu  a la pantalla d'inici i, a continuació, desactiveu **Mode silenciós**.
 - Windows
Seleccioneu **Desactivat** com a configuració de l'opció **Mode silenciós** a la pestanya **Principal** del controlador de la impressora.
 - Mac OS
Seleccioneu **Preferències del Sistema** al menú  > **Impressores i Escàners** (o **Impressió i Escaneig, Impressió i Fax**) i després seleccioneu la impressora. Feu clic a **Opcions i recanvis** > **Opcions** (o **Controlador**). Seleccioneu **Off** com a configuració de l'opció **Mode silenciós**.

La impressió o còpia perd velocitat radicalment durant el funcionament continu

La impressió o còpia perd velocitat per prevenir que el mecanisme de la impressora es sobrecalfi o resulti malmès. Tanmateix, podeu seguir amb l'operació. Per tornar a la velocitat normal, deixeu la impressora inactiva durant, com a mínim, 30 minuts. La velocitat no torna a la normalitat si la impressora no està encesa.

No es pot cancel·lar la impressió des d'un ordinador amb Mac OS X v10.6.8

Si voleu aturar una impressió des de l'ordinador, feu el següent ajustos.

Executeu Web Config i, seguidament, seleccioneu **Port9100** com a configuració de **Top Priority Protocol** a **AirPrint Setup**. Seleccioneu **Preferències del Sistema** al menú  > **Impressores i Escàners** (o **Impressió i Escaneig, Impressió i Fax**), traieu la impressora i després torneu-la a afegir.

No es pot iniciar l'escaneig

- Si escanegeu amb l'ADF, comproveu que la coberta dels documents i la de l'ADF estiguin tancades.
- No podeu utilitzar l'ADF quan escanegeu des del **Mode de fotografia** a Epson Scan 2.

- Connecteu bé el cable USB a la impressora i a l'ordinador. Si feu servir un concentrador USB, proveu de connectar la impressora directament a l'ordinador.
- Si escanegueu amb una resolució alta per xarxa, pot produir-se un error de comunicació. Reduïu la resolució.
- Assegureu-vos de seleccionar la impressora (l'escàner) adient a Epson Scan 2.

Comproveu si la impressora es reconeix o no quan s'utilitza Windows

Al Windows, assegureu-vos que la impressora (escàner) aparegui a **Escàner i càmera**. La impressora (escàner) s'ha de mostrar com a "EPSON XXXXX (nom de la impressora)". Si la impressora (escàner) no es mostra, desinstal·leu i torneu a instal·lar l'Epson Scan 2. Consulteu els apartats següents per accedir a **Escàner i càmera**.

Windows 10

Feu clic al botó Inicia i seleccioneu **Sistema Windows > Tauler de control** introduïu "Escàner i càmera" al botó d'accés Cerca, feu clic a **Visualitza els escàners i les càmeres** i comproveu si hi apareix la impressora.

Windows 8.1/Windows 8/Windows Server 2012 R2/Windows Server 2012

Seleccioneu **Escriptori > Configuració > Tauler de control**, escriviu "Escàner i càmera" al botó d'accés Cerca, feu clic a **Mostra l'escàner i la càmera** i comproveu si hi apareix la impressora.

Windows 7/Windows Server 2008 R2

Feu clic al botó Inicia i seleccioneu **Tauler de control**, escriviu "Escàner i càmera" al botó d'accés Cerca, feu clic a **Visualitza els escàners i les càmeres** i comproveu si hi apareix la impressora.

Windows Vista/Windows Server 2008

Feu clic al botó Inicia, seleccioneu **Tauler de control > Maquinari i so > Escàners i càmeres** i comproveu si hi apareix la impressora.

Windows XP/Windows Server 2003 R2/Windows Server 2003

Feu clic al botó Inicia, seleccioneu **Tauler de control > Impressores i altre maquinari > Escàner i càmeres** i comproveu si hi apareix la impressora.

Informació relacionada

- ➔ ["Desinstal·lació de les aplicacions" a la pàgina 182](#)
- ➔ ["Instal·lació de les darreres aplicacions" a la pàgina 180](#)

No es pot començar a escanejar des del tauler de control

- Assegureu-vos que l'Epson Scan 2 i l'Epson Event Manager s'hagin instal·lat correctament.
- Marqueu l'opció d'escaneig assignada a l'Epson Event Manager.

Problemes amb la imatge escanejada

Colors irregulars, residus, taques i altres quan s'escaneja des del vidre de l'escàner

- Netegeu el vidre de l'escàner.
- Netegeu la brutícia o els residus que puguin haver quedat enganxats a l'original.

- No feu massa força sobre l'original o la coberta de documents. Si feu massa força, poden aparèixer taques, esborralls i similars.

Informació relacionada

➔ [“Neteja del Vidre de l'escàner” a la pàgina 169](#)

Apareixen línies rectes quan s'escaneja des de l' ADF

- Netegeu l' ADF.

Si entra brutícia o residus a l' ADF poden aparèixer línies rectes a la imatge.

- Netegeu la brutícia o els residus que puguin haver quedat enganxats a l'original.

Informació relacionada

➔ [“Neteja de l'alimentador de documents” a la pàgina 167](#)

El text o la imatge escanejat des de l'ADF s'ha estret o estès

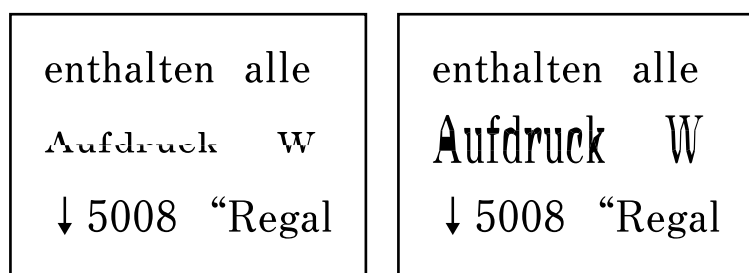

És possible que alguns originals no s'hagin escanejat correctament des de l'ADF. Col·loqueu els originals al vidre de l'escàner.

La qualitat de la imatge és dolenta

- Establiu el **Mode** a Epson Scan 2 segons l'original que vulgueu escanejar. Escanegeu amb la configuració per a documents al **Mode de document** i amb la configuració per a fotos al **Mode de fotografia**.
- A Epson Scan 2 ajusteu la imatge amb els elements de la pestanya **Paràmetres avançats** i, seguidament, escanegeu.
- Si la resolució és baixa, proveu d'incrementar la resolució i després escanejar.

Informació relacionada

➔ [“Escaneig amb Epson Scan 2” a la pàgina 125](#)

Apareix el desplaçament al fons de les imatges

Les imatges de la part del darrere de l'original es poden veure a la imatge escanejada.

- A Epson Scan 2, seleccioneu la pestanya **Paràmetres avançats** i, a continuació, ajusteu la **Brillantor**.
En funció dels ajustos de la pestanya **Configuració principal** > **Tipus d'imatge** o dels ajustos de la pestanya **Paràmetres avançats**, aquesta funció pot no estar disponible.
- A **Mode de document** d'Epson Scan 2, seleccioneu la pestanya **Paràmetres avançats** i, a continuació, **Opció d'imatge** > **Millora del text**.
- Si escanegeu des del vidre de l'escàner, col·loqueu un paper negre o una estoreta d'escriptori sobre l'original.

Informació relacionada

➔ [“Col·locació dels originals” a la pàgina 54](#)

El text es veu borrós

- A **Mode de document** d'Epson Scan 2, seleccioneu la pestanya **Paràmetres avançats** i, a continuació, **Opció d'imatge** > **Millora del text**.
- Seleccioneu **Mode de document** com a **Mode** a Epson Scan 2. Escanegeu amb els ajustos per a documents del **Mode de document**.
- Al **Mode de document** d'Epson Scan 2, si **Tipus d'imatge** de la pestanya **Configuració principal** s'estableix en **Blanc i negre**, ajusteu **Llindar** a la pestanya **Paràmetres avançats**. Quan s'augmenta el **Llindar**, s'amplia l'àrea de color negre.
- Si la resolució és baixa, proveu d'augmentar la resolució i, després, escanegeu.

Informació relacionada

➔ [“Escaneig amb Epson Scan 2” a la pàgina 125](#)

Efecte moiré (ombres tipus teranyina)

Si l'original és un document imprès, pot aparèixer l'efecte moiré (ombres tipus teranyina) a la imatge escanejada.

- A la pestanya **Paràmetres avançats** d'Epson Scan 2, seleccioneu **Destramat**.



- Canvieu la resolució i torneu a escanejar.

Informació relacionada

➔ [“Escaneig amb Epson Scan 2” a la pàgina 125](#)

No es pot escanejar l'àrea correcta del vidre de l'escàner

- Comproveu que l'original està ben col·locat en relació amb les marques d'alineació.

- Si falta la vora de la imatge escanejada, allunyeu una mica l'original de la vora del vidre de l'escàner.
- Quan col·loqueu diversos originals al vidre de l'escàner, assegureu-vos que hi ha un espai de com a mínim 20 mm (0,79 polz.) entre els originals.
- Si escanegeu des del tauler de control i seleccioneu la funció de retallar àrea d'escaneig automàticament, netegeu bé el vidre de l'escàner i la coberta de documents. Si hi ha brutícia o residus al voltant de l'original, l'interval d'escaneig s'amplia per incloure'ls.

Informació relacionada

- ➔ [“Col·locació dels originals” a la pàgina 54](#)
- ➔ [“Neteja del Vidre de l'escàner” a la pàgina 169](#)

No es pot mostrar la vista prèvia amb Miniatura

- Quan col·loqueu diversos originals al vidre de l'escàner, assegureu-vos que hi ha un espai de com a mínim 20 mm (0,79 polz.) entre els originals.
- Comproveu que l'original està ben recte.
- En funció de l'original, la vista prèvia no es pot mostrar amb **Miniatura**. En aquest cas, desmarqueu la casella **Miniatura** de la part superior de la finestra de previsualització per accedir a una visualització prèvia de tota l'àrea escanejada i, seguidament, creeu marquesines manualment.

El text no es reconeix correctament quan es desa en un Searchable PDF

- A la finestra **Opcions de format de la imatge** d'Epson Scan 2, comproveu que **Llenguatge del text** està ben ajustat a la pestanya **Text**.
- Comproveu que l'original està ben recte.
- Utilitzeu un original amb text clar. El reconeixement de text pot tenir errors amb els següents tipus d'originals.
 - Originals que s'han copiat moltes vegades
 - Originals rebuts per fax (a baixa resolució)
 - Originals amb un espaiat entre caràcters o entre línies massa petit
 - Originals amb línies de pauta o text subratllat
 - Originals amb text escrit a mà
 - Originals arrugats o rebregats
- Al **Mode de document** d'Epson Scan 2, si **Tipus d'imatge** de la pestanya **Configuració principal** s'estableix en **Blanc i negre**, ajusteu **Llindar** a la pestanya **Paràmetres avançats**. Si augmenteu el **Llindar**, el negre guanya força.
- A **Mode de document** d'Epson Scan 2, seleccioneu la pestanya **Paràmetres avançats** i, a continuació, **Opció d'imatge** > **Millora del text**.

Informació relacionada

- ➔ [“Escaneig amb Epson Scan 2” a la pàgina 125](#)

No es poden resoldre els problemes a la imatge escanejada

Si heu provat totes les solucions i no heu resolt el problema, inicialitzeu la configuració d'Epson Scan 2 amb Epson Scan 2 Utility.

Nota:

L'Epson Scan 2 Utility és una aplicació que s'inclou amb Epson Scan 2.

1. Inicieu l'Epson Scan 2 Utility.
 - Windows 10/Windows Server 2016
Feu clic al botó Inicia i, tot seguit, seleccioneu **EPSON > Epson Scan 2 Utility**.
 - Windows 8.1/Windows 8/Windows Server 2012 R2/Windows Server 2012
Escriviu el nom de l'aplicació al botó d'accés Cerca i seleccioneu la icona mostrada.
 - Windows 7/Windows Vista/Windows XP/Windows Server 2008 R2/Windows Server 2008/Windows Server 2003 R2/Windows Server 2003
Feu clic al botó Inicia i, a continuació, seleccioneu **Tots els programes o Programes > EPSON > Epson Scan 2 > Epson Scan 2 Utility**.
 - Mac OS
Seleccioneu **Anar > Aplicacions > Epson Software > Epson Scan 2 Utility**.
2. Seleccioneu la pestanya **Altres**.
3. Feu clic a **Reinicialitza**.

Nota:

Si el problema no se soluciona inicialitzant, desinstal·leu i torneu a instal·lar l'Epson Scan 2.

Informació relacionada

- ➔ [“Desinstal·lació de les aplicacions” a la pàgina 182](#)
- ➔ [“Instal·lació de les darreres aplicacions” a la pàgina 180](#)

Altres problemes d'escaneig

L'escaneig és massa lent

Reduïu la resolució.

Informació relacionada

- ➔ [“Escaneig amb Epson Scan 2” a la pàgina 125](#)

L'escaneig perd velocitat radicalment durant el funcionament continu

L'escaneig perd velocitat per prevenir que el mecanisme de la impressora es sobrecalfi o resulti malmès. Tanmateix, podeu seguir escanejant. Per tornar a la velocitat d'escaneig normal, deixeu la impressora inactiva durant, com a mínim, 30 minuts. La velocitat d'escaneig no torna a la normalitat si la impressora no està encesa.

L'escaneig s'atura en escanejar en format PDF/Multi-TIFF

- En escanejar amb l'Epson Scan 2, podeu escanejar de manera contínua fins a 999 pàgines en format PDF i fins a 200 pàgines en format Multi-TIFF.
- Es recomana escanejar en escala de grisos quan els volums siguin grans.
- Augmenteu l'espai lliure al disc dur de l'ordinador. Si no hi ha prou espai, l'escaneig pot aturar-se.
- Proveu d'escanejar a una resolució inferior. L'escaneig s'atura si la mida total de les dades arriba al límit.

Informació relacionada

- ➔ [“Escaneig amb Epson Scan 2” a la pàgina 125](#)



Problemes en enviar i rebre faxos

Informació relacionada

- ➔ [“No es poden enviar ni rebre faxos” a la pàgina 216](#)
- ➔ [“No es poden enviar faxos” a la pàgina 218](#)
- ➔ [“No es poden enviar faxos a un destinatari concret” a la pàgina 218](#)
- ➔ [“No es poden enviar faxos a una hora determinada” a la pàgina 218](#)
- ➔ [“No es poden rebre faxos” a la pàgina 218](#)
- ➔ [“El fax enviat té una qualitat deficient” a la pàgina 219](#)
- ➔ [“Els faxos s'envien amb una mida incorrecta” a la pàgina 219](#)
- ➔ [“El fax rebut té una qualitat deficient” a la pàgina 220](#)
- ➔ [“Els faxos rebuts no s'imprimeixen” a la pàgina 220](#)

No es poden enviar ni rebre faxos

- Utilitzeu **Comprova la connexió de fax** al tauler de control per executar la comprovació de connexió del fax automàtica. Proveu les solucions que s'imprimeixen a l'informe.
- Comproveu la configuració de l'opció **Tipus de línia**. Si la definiu com a **PBX** es podria resoldre el problema. Si el vostre sistema telefònic requereix un codi d'accés extern per obtenir una línia externa, registreu el codi d'accés amb la impressora i introduïu # (coixinet) al principi d'un número de fax en enviar faxos.
- Si es produeix un error de comunicació, canvieu la configuració de l'opció **Velocitat de fax** a **Lenta(9.600bps)** al tauler de control.
- Comproveu que la connexió del telèfon funcioni. Connecteu-hi un telèfon i proveu-lo. Si no podeu fer ni rebre trucades, poseu-vos en contacte amb la vostra empresa de telecomunicacions.

- Per connectar-vos a una línia telefònica DSL, heu d'utilitzar un mòdem DSL equipat amb un filtre DSL integrat o instal·lar un filtre DSL separat a la línia. Poseu-vos en contacte amb el vostre proveïdor de DSL.
- Si us connecteu amb una línia telefònica DSL, connecteu la impressora directament a una connexió de telèfon per veure si la impressora pot enviar faxos. Si això funciona, pot ser que el filtre DSL estigui provocant el problema. Poseu-vos en contacte amb el vostre proveïdor de DSL.
- Activeu l'opció **ECM** al tauler de control. No es poden enviar ni rebre faxos en color si **ECM** està desactivat.
- Per enviar o rebre faxos amb l'ordinador, assegureu-vos que la impressora estigui connectada amb un cable USB o a través d'una xarxa, i que el controlador de PC-FAX estigui instal·lat a l'ordinador. El controlador PC-FAX s'instal·la juntament amb la FAX Utility.
- Al Windows, comproveu que la impressora (fax) aparegui a **Dispositius i impressores, Impressora** o a **Impressores i altre maquinari**. La impressora (fax) es mostra com a "EPSON XXXXX (FAX)". Si la impressora (fax) no es mostra, desinstal·leu i torneu a instal·lar la FAX Utility. Consulteu els apartats següents per accedir a **Dispositius i impressores, Impressora, o Impressores i altre maquinari**.
 - Windows 10
Feu clic al botó **Iniciar** i, seguidament, seleccioneu **Sistema Windows > Tauler de control > Visualitza dispositius i impressores a Maquinari i so**.
 - Windows 8.1/Windows 8
Seleccioneu **Escriptori > Configuració > Tauler de control > Visualitza dispositius i impressores a Maquinari i so** o **Maquinari**.
 - Windows 7
Feu clic al botó **Inicia** i seleccioneu **Tauler de control > Visualitza dispositius i impressores a Maquinari i so** o a **Maquinari**.
 - Windows Vista
Feu clic al botó **Inicia** i seleccioneu **Tauler de control > Impressores a Maquinari i so**.
 - Windows XP
Feu clic al botó d'inici i seleccioneu **Configuració > Tauler de control > Impressores i altre maquinari > Impressores i faxos**.
- Al Mac OS, comproveu el següent.
 - Seleccioneu **Preferències del Sistema** al menú  > **Impressores i Escàners** (o **Impressió i Escaneig, Impressió i Fax**) i assegureu-vos que es mostri la impressora (fax). La impressora (fax) es mostra com a "FAX XXXX (USB)" o com a "FAX XXXX (IP)". Si la impressora (fax) no es mostra, feu clic a [+] i registreu-la.
 - Seleccioneu **Preferències del Sistema** al menú  > **Impressores i Escàners** (o **Impressió i Escaneig, Impressió i Fax**) i després feu doble clic a la impressora (fax). Si la impressora està en pausa, feu clic a **Reprendre** (o **Reprendre la Impressora**).

Informació relacionada

- ➔ [“Connexió de la impressora a una línia de telèfon” a la pàgina 70](#)
- ➔ [“Conf. bàsica Menú” a la pàgina 81](#)
- ➔ [“Desinstal·lació de les aplicacions” a la pàgina 182](#)
- ➔ [“Instal·lació de les darreres aplicacions” a la pàgina 180](#)

No es poden enviar faxos

- Configureu la informació d'encapçalament per als faxos sortints al tauler de control. Alguns aparells de fax rebutgen automàticament els faxos entrants que no inclouen informació d'encapçalament.
- Si heu bloquejat l'identificador de trucada, desbloquegeu-lo. Alguns telèfons o aparells de fax rebutgen automàticament les trucades anònimes.
- Demaneu al destinatari si el número de fax és correcte i si l'aparell de fax del destinatari està preparat per rebre un fax.

Informació relacionada

- ➔ [“No es poden enviar ni rebre faxos” a la pàgina 216](#)

No es poden enviar faxos a un destinatari concret

Comproveu les indicacions següents si no podeu enviar faxos a un destinatari concret a causa d'un error.

- Si l'aparell del destinatari no agafa la trucada durant 50 segons després que la impressora hagi acabat de marcar el número, la trucada finalitza amb un error. Marqueu amb un telèfon connectat i comproveu el temps que trigueu a sentir un to de fax. Si trigueu més de 50 segons, afegiu pauses després del número de fax per enviar el fax. S'introdueix un guionet com a marca de la pausa. Una pausa dura aproximadament tres segons. Si cal, afegiu diverses pauses.
- Si heu seleccionat el destinatari de la llista de contactes, comproveu que la informació registrada sigui correcta. Si la informació és correcta, seleccioneu el destinatari a **Gestor de Contactes > Edita** i, a continuació, canvieu **Mode comunicació per Lenta(9.600bps)**.

Informació relacionada

- ➔ [“Enviament de faxos marcant el número des del dispositiu de telèfon extern” a la pàgina 136](#)
- ➔ [“Administració dels contactes” a la pàgina 59](#)
- ➔ [“No es poden enviar ni rebre faxos” a la pàgina 216](#)

No es poden enviar faxos a una hora determinada

Ajusteu la data i l'hora correctes al tauler de control.

Informació relacionada

- ➔ [“Enviament de faxos en monocrom a una hora determinada del dia \(Env més tard\)” a la pàgina 137](#)
- ➔ [“Conf. bàsica Menú” a la pàgina 81](#)

No es poden rebre faxos

- Si us heu subscrit a un servei de desviament de trucades, pot ser que la impressora no pugui rebre faxos. Poseu-vos en contacte amb el proveïdor de serveis.
- Si no heu connectat un telèfon a la impressora, definiu l'opció **Mode recepció** com a **Auto** al tauler de control.

- Sota les condicions següents, la impressora es queda sense memòria i no pot rebre faxos. Consulteu la informació de solució de problemes per saber com gestionar un error de memòria plena.
 - El nombre de documents rebuts han arribat al màxim de 100.
 - La memòria de la impressora és plena (100%).
- Comproveu si el número de fax del remitent ha estat registrat a la **Llista núm. rebutjats**. Els faxos enviats des de números que s'han afegit a aquesta llista es bloquegen quan s'activa **Llista núm. rebutjats** a **Fax rebutjat**.
- Pregunteu al remitent si la informació de capçalera està configurada a la seva màquina de fax. Els faxos que no incloguin informació de capçalera es bloquegen quan s'activa **Capç. fax en blanc** a **Fax rebutjat**.
- Comproveu si el número de fax del remitent està registrat a la llista de contactes. Els faxos enviats des de números que no s'han registrat a aquesta llista es bloquegen quan s'activa **Nº no és a Contactes** a **Fax rebutjat**.

Informació relacionada

➔ [“No es poden enviar ni rebre faxos” a la pàgina 216](#)

Es produeix un error de memòria plena

- Si la impressora s'ha definit per desar els faxos rebuts en un ordinador, enceneu l'ordinador que s'hagi definit per desar-hi els faxos. Una vegada que els faxos s'hagin desat a l'ordinador, se suprimiran de la memòria de la impressora.
- Encara que la memòria sigui plena, podeu enviar un fax monocrom mitjançant la funció **Env. directe**. O bé, dividiu els originals en dues o més parts per enviar-los en diversos lots.
- Si la impressora no pot imprimir un fax rebut a causa d'un error de la impressora, com ara un embús de paper, es pot produir l'error de memòria plena. Resoleu el problema de la impressora i després poseu-vos en contacte amb l'emissor i demaneu-li que us torni a enviar el fax.

El fax enviat té una qualitat deficient

- Netegeu el vidre de l'escàner.
- Netegeu l'ADF.
- Canvieu la configuració de l'opció **Densitat** al tauler de control.
- Si no esteu segur de la funcionalitat del fax del destinatari, activeu la funció **Env. directe** o seleccioneu **Fi** com a configuració de l'opció **Resolució**.
- Activeu l'opció **ECM** al tauler de control.

Informació relacionada

➔ [“Conf. env. fax” a la pàgina 143](#)
➔ [“Neteja del Vidre de l'escàner” a la pàgina 169](#)
➔ [“Neteja de l'alimentador de documents” a la pàgina 167](#)

Els faxos s'envien amb una mida incorrecta

- En enviar un fax mitjançant el vidre de l'escàner, col·loqueu l'original correctament alineant-ne la cantonada amb la marca d'origen. Seleccioneu la mida de l'original al tauler de control.

- Netegeu el vidre de l'escàner i la coberta dels documents. Si el vidre té pols o taques, l'àrea d'escaneig pot ampliar-se per incloure la pols o les taques, amb la qual cosa es pot crear una posició incorrecta de l'escaneig o les imatges poden esdevenir massa petites.

Informació relacionada

- ➔ [“Conf. env. fax” a la pàgina 143](#)
- ➔ [“Neteja de l'alimentador de documents” a la pàgina 167](#)
- ➔ [“Neteja del Vidre de l'escàner” a la pàgina 169](#)

El fax rebut té una qualitat deficient

- Activeu l'opció ECM al tauler de control.
- Poseu-vos en contacte amb l'emissor i demaneu-li que us l'envii amb un mode de qualitat superior.
- Torneu a imprimir el fax rebut. Seleccioneu **Fax > Menú > Més > Torna impr. faxos** per tornar a imprimir el fax.

Informació relacionada

- ➔ [“Més” a la pàgina 143](#)
- ➔ [“Conf. bàsica Menú” a la pàgina 81](#)

Els faxos rebuts no s'imprimeixen

Si s'ha produït un error a la impressora, com ara un embús de paper, la impressora no pot imprimir els faxos rebuts. Comproveu la impressora.

Informació relacionada

- ➔ [“Comprovació de l'estat de la impressora” a la pàgina 185](#)
- ➔ [“Extracció del paper embossat” a la pàgina 187](#)

Les pàgines estan en blanc o només una petita quantitat de text s'imprimeix a la segona pàgina en faxos rebuts

Podeu imprimir en una pàgina mitjançant l'ús de la funció **Suprimeix les dades de la impressió en dividir a Conf. separar pàg.**

Seleccioneu **Elimina superior** o **Elimina inferior** a **Suprimeix les dades de la impressió en dividir** i, seguidament, ajusteu el **Llindar**. Augmentant el llindar s'augmenta la quantitat esborrada; un llindar més elevat proporciona una possibilitat més gran d'imprimir en una pàgina.

Informació relacionada

- ➔ [“Config. recepció Menú” a la pàgina 82](#)

Altres problemes del fax

No es pot trucar al telèfon connectat

Connecteu el telèfon al port EXT. de la impressora i despengeu l'auricular. Si no se sent cap to de línia a través de l'auricular, connecteu el cable del telèfon correctament.

El contestador automàtic no respon a les trucades

Al tauler de control, definiu la configuració de l'opció **Tons x resposta** de la impressora en un nombre més alt que el nombre de tons per al contestador automàtic.

El número de fax de l'emissor no es mostra als faxos rebuts o és incorrecte

Pot ser que l'emissor no hagi definit la informació d'encapçalament del fax o que l'hagi definida de manera incorrecta. Poseu-vos en contacte amb l'emissor.

Altres problemes

Petites descàrregues elèctriques en tocar la impressora

Si la impressora té connectats molts dispositius perifèrics, en tocar la impressora podeu patir petites descàrregues elèctriques. Instal·leu un cable de terra a l'ordinador que està connectat a la impressora.

Funciona fent molt de soroll

Si la impressora funciona fa molt de soroll, activeu el **Mode silenciós**. Si activeu aquesta funció, es pot alentir la velocitat d'impressió.

Tauler de control

Selecioneu  a la pantalla d'inici i, a continuació, activeu **Mode silenciós**.

Controlador d'impressora Windows

Activeu **Mode silenciós** a la pestanya **Principal**.

Controlador d'impressora Mac OS

Selecioneu **Preferències del Sistema** al menú  > **Impressores i Escàners** (o **Impressió i Escaneig, Impressió i Fax**) i després seleccioneu la impressora. Feu clic a **Opcions i recanvis** > **Opcions** (o **Controlador**). Seleccioneu **On** com a configuració de l'opció **Mode silenciós**.

La data i l'hora són incorrectes

Ajusteu la data i l'hora correctes al tauler de control. Si hi ha una interrupció del subministrament elèctric degut a un llamp o si fa massa temps que és apagat, el rellotge pot mostrar l'hora incorrecta.

Informació relacionada

➔ [“Opcions de menú de Config. impress.” a la pàgina 63](#)

L'aplicació està bloquejada per un tallafoc (només Windows)

Afegiu l'aplicació al programa que tingui permís del Tallafoc del Windows a la configuració de seguretat del **Tauler de control**.

Apèndix

Especificacions tècniques

Especificacions de la impressora

Col·locació de l'injector del capçal d'impressió		Injectors de tinta negra: 180 Injectors de tinta de color: 59 per a cada color
Pes del paper*	Paper normal	De 64 a 90 g/m ² (de 17 a 24 lb)
	Sobres	Sobre núm. 10, DL, C6: de 75 a 90 g/m ² (de 20 a 24 lb)

* Encara que el gruix del paper estigui dins d'aquest interval, pot ser que la impressora no alimenti el paper o la qualitat de la impressió disminueixi en funció de les propietats i la qualitat del paper.

Àrea imprimible

Àrea d'impressió per a fulls individuals

La qualitat de la impressió pot reduir-se a les àrees ombrejades degut al mecanisme de la impressora.

Impressió amb vores

	A	3.0 mm (0.12 in.)
	B	3.0 mm (0.12 in.)
	C	41.0 mm (1.61 in.)
	D	37.0 mm (1.46 in.)

Impressió sense vores

	A	44.0 mm (1.73 in.)
	B	40.0 mm (1.57 in.)

Àrea d'impressió per a sobres

La qualitat de la impressió pot reduir-se a les àrees ombrejades degut al mecanisme de la impressora.

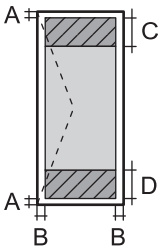
	A	3.0 mm (0.12 in.)
	B	5.0 mm (0.20 in.)
	C	18.0 mm (0.71 in.)
	D	41.0 mm (1.61 in.)

Especificacions de l'escàner

Tipus d'escàner	Pla
Dispositiu fotoelèctric	CIS
Píxels efectius	10200×14040 píxels (1200 dpi)
Mida màxima del document	216×297 mm (8.5×11.7 in.) A4, Letter
Resolució d'escaneig	1200 dpi (escàner principal) 2400 dpi (escàner secundari)
Resolució de sortida	50 a 9600 en increments d'1 ppp
Profunditat de color	<p>Color</p> <ul style="list-style-type: none"> <input type="checkbox"/> 48 bits per píxel intern (16 bits per píxel per color intern) <input type="checkbox"/> 24 bits per píxel extern (8 bits per píxel per color extern) <p>Escala de grisos</p> <ul style="list-style-type: none"> <input type="checkbox"/> 16 bits per píxel intern <input type="checkbox"/> 8 bits per píxel extern <p>Blanc i negre</p> <ul style="list-style-type: none"> <input type="checkbox"/> 16 bits per píxel intern <input type="checkbox"/> 1 bits per píxel extern
Font de llum	LED

Especificacions de la interfície

Per a ordinador	USB d'alta velocitat*
-----------------	-----------------------

* Els cables USB 3.0 no són compatibles.

Especificacions del fax

Tipus de fax	Funcionalitat de fax públic en blanc i negre i a color (ITU-T Súper grup 3)
Línies admeses	Línies telefòniques analògiques estàndard, sistemes telefònics PBX (commutador privat)
Velocitat	Màxim de 33.6 kbps
Resolució	<p>Monocroma</p> <ul style="list-style-type: none"> <input type="checkbox"/> Estàndard: 8 elements d'imatge/mm×3,85 línia/mm (203 elements d'imatge/in.×98 línies/in.) <input type="checkbox"/> Fi: 8 elements d'imatge/mm×7,7 línia/mm (203 elements d'imatge/in.×196 línies/in.) <input type="checkbox"/> Foto: 8 elements d'imatge/mm×7,7 línia/mm (203 elements d'imatge/in.×196 línies/in.) <p>Color</p> <p>200×200 ppp</p>
Memòria de pàgines	Fins a 100 pàgines (quan es reben segons el gràfic ITU-T núm. 1 en mode d'esborrany monocrom)
Repetició automàtica de trucada*	2 vegades (amb intervals d'1 minut)
Interfície	Línia de telèfon RJ-11, connexió telefònica RJ-11

* Les especificacions poden diferir segons el país o la regió.

Llista de funcions de xarxa

Funcions de xarxa i IPv4/IPv6

Funcions			Compatibles	Comentaris
Impressió de xarxa	EpsonNet Print (Windows)	IPv4	✓	-
	Standard TCP/IP (Windows)	IPv4, IPv6	✓	-
	Impressió WSD (Windows)	IPv4, IPv6	✓	Windows Vista o posterior
	Impressió Bonjour (Mac OS)	IPv4, IPv6	✓	-
	Impressió IPP (Windows, Mac OS)	IPv4, IPv6	✓	-
	Impressió UPnP	IPv4	-	Aparell d'informació
	Impressió PictBridge (Wi-Fi)	IPv4	-	Càmera digital
	Epson Connect (Impressió de correu electrònic, Impressió remota)	IPv4	✓	-
	AirPrint (iOS, Mac OS)	IPv4, IPv6	✓	iOS 5 o posterior, Mac OS X v10.7 o posterior
Escaneig en xarxa	Epson Scan 2	IPv4, IPv6	✓	-
	Event Manager	IPv4	✓	-
	Epson Connect (Escaneig al núvol)	IPv4	-	-
	AirPrint (Escaneig)	IPv4, IPv6	✓	OS X Mavericks o posterior
Fax	Envia un fax	IPv4	✓	-
	Rep un fax	IPv4	✓	-
	AirPrint (Sortida de fax)	IPv4, IPv6	✓	OS X Mountain Lion o posterior

Especificacions de Wi-Fi

Estàndards	IEEE 802.11b/g/n*1
Interval de freqüència	2,4 GHz
Potència màxima transmesa de radiofreqüència	20 dBm (EIRP)
Modes de coordinació	Infraestructura, Wi-Fi Direct (Simple AP)*2*3

Seguretat sense fil*4	WEP (64/128bit), WPA2-PSK (AES)*5
-----------------------	-----------------------------------

- *1 IEEE 802.11n només està disponible per al HT20.
- *2 No compatible amb l'IEEE 802.11b.
- *3 El mode AP únic és compatible amb una connexió Wi-Fi (infraestructura).
- *4 Wi-Fi Direct només es compatible amb WPA2-PSK (AES).
- *5 Compleix els estàndards WPA2 amb compatibilitat amb WPA/WPA2 Personal.

Protocol de seguretat

SSL/TLS	HTTPS servidor/client, IPPS
---------	-----------------------------

Serveis de tercers compatibles

AirPrint	Impressió	iOS 5 o posterior/Mac OS X v10.7.x o posterior
	Escaneig	OS X Mavericks o posterior
	Fax	OS X Mountain Lion o posterior

Dimensions

Dimensions	<p>Emmagatzematge</p> <ul style="list-style-type: none"> <input type="checkbox"/> Amplada: 375 mm (14.8 in.) <input type="checkbox"/> Profunditat: 300 mm (11.8 in.) <input type="checkbox"/> Alçada: 218 mm (8.6 in.) <p>Impressió</p> <ul style="list-style-type: none"> <input type="checkbox"/> Amplada: 375 mm (14.8 in.) <input type="checkbox"/> Profunditat: 578 mm (22.8 in.) <input type="checkbox"/> Alçada: 242 mm (9.5 in.)
Pes*	Aprox. 5.2 kg (11.5 lb)

* Sense els cartutxos de tinta ni el cable d'alimentació.

Especificacions elèctriques

Potència de la font d'alimentació	100–240 V CA	220–240 V CA
Interval de freqüència nominal	50–60 Hz	50–60 Hz
Corrent nominal	0.4–0.2 A	0.2 A

Consum d'energia (amb connexió USB)	Còpia independent: aprox. 12.0 W (ISO/IEC24712) Mode a punt: aprox. 4.6 W Mode de repòs: aprox. 0.7 W Apagada: aprox. 0.2 W	Còpia independent: aprox. 12.0 W (ISO/IEC24712) Mode a punt: aprox. 4.6 W Mode de repòs: aprox. 0.7 W Apagada: aprox. 0.3 W
-------------------------------------	--	--

Nota:

- La informació del voltatge de la impressora és a l'etiqueta.
- Els usuaris d'Europa poden consultar el lloc web següent per obtenir més informació sobre el consum elèctric.
<http://www.epson.eu/energy-consumption>

Especificacions ambientals

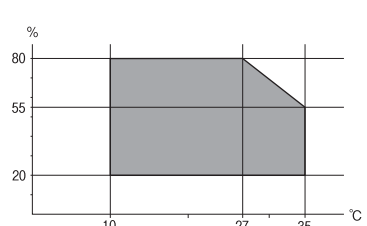
Funcionament	<p>Utilitzeu la impressora dins l'abast que es mostra al gràfic següent.</p>  <p>Temperatura: de 10 a 35 °C (de 50 a 95 °F) Humitat: del 20 al 80% d'HR (sense condensació)</p>
Emmagatzematge	<p>Temperatura: de -20 a 40 °C (de -4 a 104 °F)* Humitat: del 5 al 85% d'HR (sense condensació)</p>

* Durant un mes es pot emmagatzemar a 40 °C (104 °F).

Especificacions mediambientals per als cartutxos de tinta

Temperatura d'emmagatzematge	De -30 a 40 °C (de -22 a 104 °F)*
Temperatura de congelació	-16 °C (3.2 °F) La tinta es descongela i es pot utilitzar aproximadament després de 3 hores a 25 °C (77 °F).

* Durant un mes es pot emmagatzemar a 40 °C (104 °F).

Requisits del sistema

Windows

Windows Vista, Windows 7, Windows 8/8.1, Windows 10 o posterior (32-bit, 64-bit)

Windows XP SP3 (32-bit)

Windows XP Professional x64 Edition SP2

Windows Server 2003 (SP2) o posterior

Mac OS

Mac OS X v10.6.8 o posterior, macOS 11 o posterior

Nota:

Algunes aplicacions i funcions no són compatibles amb el Mac OS.

El sistema UNIX (UFS) per a Mac OS no és compatible.

Informació sobre normatives

Estàndards i aprovacions

Estàndards i aprovacions per al model europeu

Per a usuaris europeus

Per la present, Seiko Epson Corporation declara que el següent model d'equip de ràdio està en conformitat amb la Directiva 2014/53/EU. El text complet de la declaració de conformitat de la UE està disponible a l'adreça següent.

<http://www.epson.eu/conformity>

C624A

Per al seu ús només a Irlanda, Regne Unit, Àustria, Alemanya, Liechtenstein, Suïssa, França, Bèlgica, Luxemburg, Països Baixos, Itàlia, Portugal, Espanya, Dinamarca, Finlàndia, Noruega, Suècia, Islàndia, Croàcia, Xipre, Grècia, Eslovènia, Bulgària, Txèquia, Estònia, Hongria, Letònia, Lituània, Polònia, Romania i Eslovàquia.

Epson no es farà responsable de l'incompliment amb els requisits de protecció que resultin d'una modificació dels productes no recomanada.



German Blue Angel

Vegeu el lloc web següent per comprovar si aquesta impressora compleix o no amb els estàndards de German Blue Angel.

<http://www.epson.de/blauerengel>

Restriccions de còpia

Tingueu en compte les restriccions següents per garantir que la impressora es fa servir de manera responsable i legal.

La llei prohibeix la còpia dels elements següents:

- Bitllets de banc, monedes, títols negociables emesos pel govern, títols valors del govern i títols municipals
- Segells no utilitzats, postals prefranquejades i altres elements postals oficials que portin un franqueig vàlid
- Estampilles fiscals emeses pel govern i títols emesos segons el procediment legal

Aneu amb compte quan copieu els elements següents:

- Títols negociables privats (certificats d'accions, notes negociables, xecs, etc.), bitllets mensuals, bitllets de concessió, etc.
- Passaports, carnets de conduir, garanties d'adequació, permisos de viatge, bitllets d'aliments, tiquets, etc.

Nota:

És possible que la llei també prohibeixi la còpia d'aquests elements.

Ús responsable de materials amb copyright:

Les impressores es poden utilitzar incorrectament si es copia material amb copyright. Tret que actueu amb el consell d'un advocat, sigueu responsables i respectuosos i, abans de copiar material publicat, obteniu el permís del titular del copyright.

Transport i emmagatzematge de la impressora

Si heu de transportar la impressora per moure-la o reparar-la, seguïu els passos següents per empaquetar-la.



Precaució:

Aneu amb compte de no enganxar-vos la mà ni els dits quan obriu i tanqueu la unitat d'escàner. Us podríeu fer mal.

! *Important:*

- ❑ *Quan deseu o transporteu la impressora, no la inclineu ni la deixeu de costat o cap avall: col·loqueu-la en posició vertical. En cas contrari, la tinta es podria filtrar.*

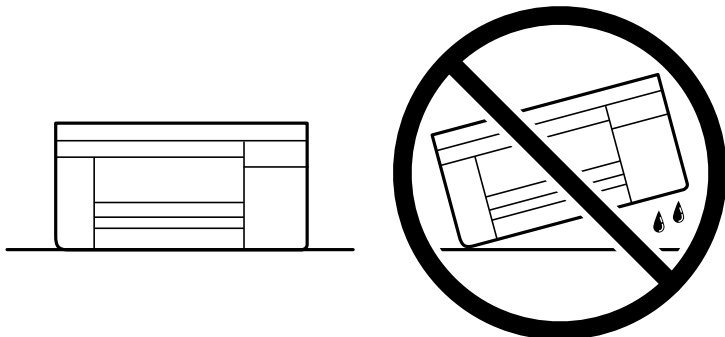

- ❑ *Deixeu els cartutxos de tinta instal·lats. Si retireu els cartutxos, el capçal d'impressió podria assecar-se i impedir que la impressora imprimeixi.*

1. Apagueu la impressora prement el botó .
2. Assegureu-vos que la llum d'encesa s'apagui i desconnecteu el cable d'alimentació.

! *Important:*

Desconnecteu el cable d'alimentació quan l'indicador d'encesa estigui apagat. Altrament, el capçal d'impressió no torna a la posició inicial fent que la tinta s'assequi i pot arribar a ser impossible imprimir.

3. Desconnecteu tots els cables, com el cable d'alimentació i el cable USB.
4. Traieu tot el paper de la impressora.
5. Assegureu-vos que no hi hagi originals a la impressora.
6. Obriu la unitat d'escàner amb la coberta de documents tancada. Assegureu el suport del cartutx de tinta a la caixa amb cinta.

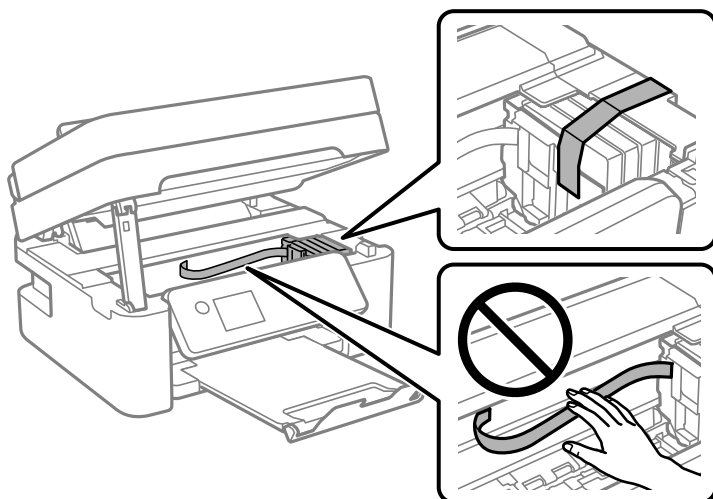

7. Tanqueu la unitat d'escàner.
Per seguretat, la unitat d'escàner es tanca en dos passos.

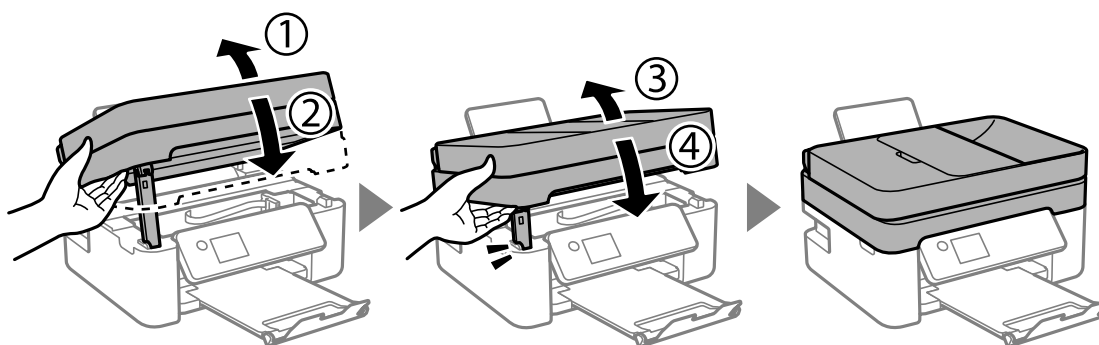

Nota:

La unitat d'escàner no es pot obrir des de la posició que es mostra aquí sota. Tanqueu-la completament abans de tornar-la a obrir.

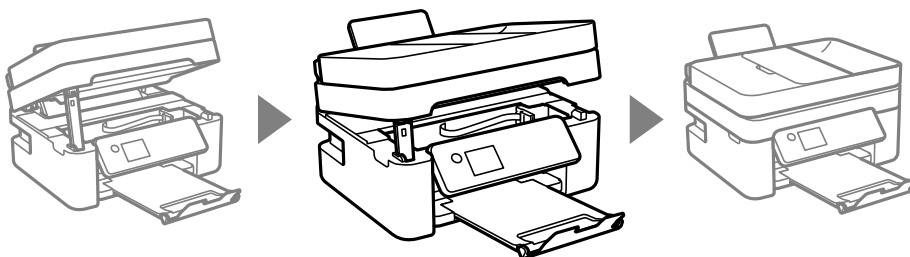

8. Prepareu-vos per empaquetar la impressora tal com es mostra a continuació.

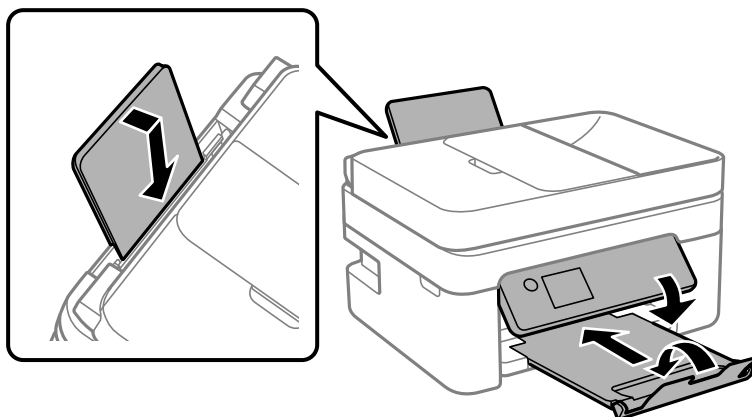

9. Empaqueu la impressora a la seva caixa amb els materials protectors.

Quan torneu a utilitzar la impressora, assegureu-vos de treure la cinta que subjecta el suport del cartutx de tinta. Si la propera vegada que imprimeu observeu una qualitat inferior a les impressions, netegeu i alineu el capçal d'impressió.

Informació relacionada

- ➔ [“Noms i funcions de les peces” a la pàgina 15](#)
- ➔ [“Comprovació i neteja del capçal d'impressió” a la pàgina 164](#)
- ➔ [“Alineació del capçal d'impressió” a la pàgina 166](#)

Copyright

No es permet de reproduir, emmagatzemar en un sistema de recuperació ni transmetre de cap forma ni per cap mitjà, ja sigui per procediments electrònics, mecànics, fotocòpia, enregistrament, o d'altres, cap part d'aquesta publicació, sense el consentiment per escrit de Seiko Epson Corporation. No s'acceptaran responsabilitats de patent en relació amb l'ús de la informació continguda. Tampoc no s'acceptaran responsabilitats per perjudicis resultants de l'ús de la informació continguda. La informació que contenen aquestes pàgines només es pot fer servir amb aquest producte d'Epson. Epson no acceptarà cap responsabilitat en relació amb l'ús d'aquesta informació amb altres productes.

Seiko Epson Corporation i les seves filials no es responsabilitzaran davant el comprador del producte, o terceres parts, de perjudicis, pèrdues, costos o despeses ocasionats al comprador o a terceres parts com a resultat d'accident, ús inadequat o abús d'aquest producte o modificacions, reparacions o alteracions no autoritzades en aquest producte, o bé (excloent-hi els EUA) el no compliment estricte de les instruccions de funcionament i manteniment de Seiko Epson Corporation.

Seiko Epson Corporation i les seves filials no es responsabilitzaran de perjudicis o problemes resultants de l'ús d'altres elements opcionals o productes consumibles que no siguin els designats com a productes originals d'Epson o productes aprovats per Epson per part de Seiko Epson Corporation.

Seiko Epson Corporation no es responsabilitzarà de perjudicis resultants d'interferències electromagnètiques que es produeixin en fer servir cables d'interfície que no siguin els designats com a productes aprovats per Epson per part de Seiko Epson Corporation.

© 2021 Seiko Epson Corporation

El contingut d'aquest manual i les especificacions d'aquest producte poden variar sense avís previ.

Marques comercials

❑ EPSON® és una marca comercial registrada i EPSON EXCEED YOUR VISION o EXCEED YOUR VISION són marques comercials de Seiko Epson Corporation.

❑ Epson Scan 2 software is based in part on the work of the Independent JPEG Group.

❑ libtiff

Copyright © 1988-1997 Sam Leffler

Copyright © 1991-1997 Silicon Graphics, Inc.

Permission to use, copy, modify, distribute, and sell this software and its documentation for any purpose is hereby granted without fee, provided that (i) the above copyright notices and this permission notice appear in all copies of the software and related documentation, and (ii) the names of Sam Leffler and Silicon Graphics may not be used in any advertising or publicity relating to the software without the specific, prior written permission of Sam Leffler and Silicon Graphics.

THE SOFTWARE IS PROVIDED "AS-IS" AND WITHOUT WARRANTY OF ANY KIND, EXPRESS, IMPLIED OR OTHERWISE, INCLUDING WITHOUT LIMITATION, ANY WARRANTY OF MERCHANTABILITY OR FITNESS FOR A PARTICULAR PURPOSE.

IN NO EVENT SHALL SAM LEFFLER OR SILICON GRAPHICS BE LIABLE FOR ANY SPECIAL, INCIDENTAL, INDIRECT OR CONSEQUENTIAL DAMAGES OF ANY KIND, OR ANY DAMAGES WHATSOEVER RESULTING FROM LOSS OF USE, DATA OR PROFITS, WHETHER OR NOT ADVISED OF THE POSSIBILITY OF DAMAGE, AND ON ANY THEORY OF LIABILITY, ARISING OUT OF OR IN CONNECTION WITH THE USE OR PERFORMANCE OF THIS SOFTWARE.

❑ QR Code is a registered trademark of DENSO WAVE INCORPORATED in Japan and other countries.

- Microsoft®, Windows®, Windows Server®, and Windows Vista® are registered trademarks of Microsoft Corporation.
- Apple, Mac, macOS, OS X, Bonjour, ColorSync, Safari, AirPrint, iPad, iPhone, iPod touch, and iTunes are trademarks of Apple Inc., registered in the U.S. and other countries.
- Use of the Works with Apple badge means that an accessory has been designed to work specifically with the technology identified in the badge and has been certified by the developer to meet Apple performance standards.
- Google Cloud Print, Chrome, Google Play, and Android are trademarks of Google LLC.
- Adobe and Reader are either registered trademarks or trademarks of Adobe in the United States and/or other countries.
- Firefox is a trademark of the Mozilla Foundation in the U.S. and other countries.
- Avís general:** els altres noms de productes utilitzats en aquesta publicació s'inclouen només amb finalitats d'identificació i poden ser marques comercials dels seus respectius propietaris. Epson renuncia a qualsevol dret d'aquestes marques.

On obtenir ajuda

Pàgina web d'assistència tècnica

Si us cal més ajuda, visiteu el lloc web de suport d'Epson que s'indica a sota. Seleccioneu el vostre país o la vostra regió, i adreceu-vos a la secció d'assistència del vostre lloc web de suport local d'Epson. En aquest lloc també hi trobareu els controladors més actuals, les preguntes freqüents i materials varis que podeu baixar.

<http://support.epson.net/>

<http://www.epson.eu/Support> (Europa)

Si el vostre producte Epson no funciona correctament i no podeu resoldre el problema, poseu-vos en contacte amb el servei d'assistència al client per obtenir ajuda.

Contactar amb l'assistència d'Epson

Abans de contactar amb Epson

Si el vostre producte Epson no funciona correctament i no podeu resoldre el problema mitjançant la informació de solució de problemes inclosa a la documentació del producte, poseu-vos en contacte amb el servei d'assistència al client per obtenir ajuda.

La següent llista d'Assistència Epson està basada en funció del país de venda. És possible que alguns productes no es venguin a la vostra ubicació actual, així que assegureu-vos de posar-se en contacte amb el suport tècnic d'Epson de l'àrea on heu comprat el vostre producte.

Si a continuació no s'enumera el servei d'assistència d'Epson corresponent a la vostra zona, poseu-vos en contacte amb el distribuïdor que us ha venut el producte.

Al servei d'assistència d'Epson us podran ajudar molt més ràpidament si els faciliteu la informació següent:

- Número de sèrie del producte

(L'etiqueta amb el número es troba habitualment a la part posterior del producte.)

- Model del producte
- Versió del programari del producte
(Feu clic a **About**, **Version Info** o en un botó semblant al programari del producte.)
- Marca i model de l'ordinador
- Nom i versió del sistema operatiu de l'ordinador
- Noms i versions de les aplicacions de programari que utilitzeu normalment amb el producte

Nota:

Segons el producte, les dades de la llista de marcació per al fax o la configuració de la xarxa es podran desar a la memòria del producte. Si el producte s'espatlla o s'ha de reparar, es podrien perdre les dades i la configuració. Fins i tot durant el període de garantia, Epson no es farà responsable de la pèrdua de dades, no farà còpies de seguretat ni recuperarà dades o opcions de configuració. Recomanem que feu les vostres còpies de seguretat o preneu notes.

Ajuda per als usuaris d'Europa

Consulteu Pan-European Warranty Document (Document de garantia paneuropea) per obtenir informació sobre com posar-vos en contacte amb el servei d'assistència d'Epson.

Ajuda per a usuaris de Taiwan

Els contactes d'informació, assistència i servei tècnic són:

World Wide Web

<http://www.epson.com.tw>

Hi ha disponible informació sobre les especificacions del producte, controladors per descarregar i preguntes sobre el producte.

Epson HelpDesk

Telèfon: +886-2-80242008

El nostre equip de HelpDesk us pot ajudar telefònicament sobre aquestes qüestions:

- Consultes de vendes i informació de productes
- Preguntes o problemes referents a l'ús dels productes
- Consultes sobre el servei de reparacions i la garantia

Centre de reparacions:

<http://www.tekcare.com.tw/branchMap.page>

TekCare Corporation és un centre de servei tècnic autoritzat per a Epson Taiwan Technology & Trading Ltd.

Ajuda per als usuaris d'Austràlia

Epson Austràlia té com a objectiu oferir un alt nivell d'atenció al client. A més de les guies del producte, s'ofereixen les fonts d'informació següents:

URL d'Internet

<http://www.epson.com.au>

Proporciona accés a les pàgines web d'Epson Austràlia. Val la pena que hi doneu un cop d'ull. Aquest lloc inclou una zona de baixada de controladors, punts de contacte d'Epson, informació sobre productes nous i servei tècnic (per correu electrònic).

Epson HelpDesk

Telèfon: 1300-361-054

Epson HelpDesk s'ofereix com a garantia final perquè els clients tinguin accés a assessorament. Els operadors de HelpDesk us ajudaran a instal·lar, configurar i utilitzar els productes Epson. L'equip de HelpDesk de prevenda proporciona documentació sobre els nous productes Epson i informa de la ubicació dels distribuïdors o proveïdors de serveis més propers. Es respon a tota mena de consultes.

Us recomanem que tingueu tota la informació pertinent a l'abast quan feu la trucada. Com més informació tingueu preparada, més de pressa us podrem ajudar a solucionar el problema. Aquesta informació inclou les guies del producte Epson, el tipus d'ordinador, el sistema operatiu, els programes d'aplicació i qualsevol altra informació que considereu oportuna.

Transport del producte

Epson recomana conversar l'empaquetatge del producte per a un futur transport.

Ajuda per als usuaris de Nova Zelanda

Epson Nova Zelanda té com a objectiu oferir un alt nivell d'atenció al client. A més de la documentació del producte, s'ofereixen les fonts d'informació següents:

URL d'Internet

<http://www.epson.co.nz>

Proporciona accés a les pàgines web d'Epson Nova Zelanda. Val la pena que hi doneu un cop d'ull. Aquest lloc inclou una zona de baixada de controladors, punts de contacte d'Epson, informació sobre productes nous i servei tècnic (per correu electrònic).

Epson HelpDesk

Telèfon: 0800 237 766

Epson HelpDesk s'ofereix com a garantia final perquè els clients tinguin accés a assessorament. Els operadors de HelpDesk us ajudaran a instal·lar, configurar i utilitzar els productes Epson. L'equip de HelpDesk de prevenda proporciona documentació sobre els nous productes Epson i informa de la ubicació dels distribuïdors o proveïdors de serveis més propers. Es respon a tota mena de consultes.

Us recomanem que tingueu tota la informació pertinent a l'abast quan feu la trucada. Com més informació tingueu preparada, més de pressa us podrem ajudar a solucionar el problema. Aquesta informació inclou la documentació del producte Epson, el tipus d'ordinador, el sistema operatiu, els programes d'aplicació i qualsevol altra informació que considereu oportuna.

Transport del producte

Epson recomana conversar l'empaquetatge del producte per a un futur transport.

Ajuda per a usuaris de Singapur

Les fonts d'informació, l'assistència i els serveis que trobareu disponibles a Epson Singapur són:

World Wide Web

<http://www.epson.com.sg>

Aquest lloc web ofereix informació sobre especificacions del producte, controladors per baixar, preguntes més freqüents (PMF), consultes de vendes i assistència tècnica mitjançant correu electrònic.

Epson HelpDesk

Telèfon gratuït: 800-120-5564

El nostre equip de HelpDesk us pot ajudar telefònicament sobre aquestes qüestions:

- Consultes de vendes i informació de productes
- Preguntes o resolució de problemes referents a l'ús dels productes
- Consultes sobre el servei de reparacions i la garantia

Ajuda per a usuaris de Tailàndia

Els contactes d'informació, assistència i servei tècnic són:

World Wide Web

<http://www.epson.co.th>

Aquest lloc web ofereix informació sobre especificacions del producte, controladors per baixar, preguntes més freqüents (PMF) i consultes per correu electrònic.

Centre de trucades Epson

Telèfon: 66-2685-9899

Correu electrònic: support@eth.epson.co.th

El nostre centre d'atenció al client us pot ajudar telefònicament sobre aquestes qüestions:

- Consultes de vendes i informació de productes
- Preguntes o problemes referents a l'ús dels productes
- Consultes sobre el servei de reparacions i la garantia

Ajuda per a usuaris de Vietnam

Els contactes d'informació, assistència i servei tècnic són:

Centre de servei tècnic d'Epson

65 Truong Dinh Street, District 1, Ho Chi Minh City, Vietnam.

Telèfon (ciutat de Ho Chi Minh): 84-8-3823-9239, 84-8-3825-6234

29 Tue Tinh, Quan Hai Ba Trung, Hanoi City, Vietnam

Telèfon (ciutat de Hanoi): 84-4-3978-4785, 84-4-3978-4775

Ajuda per als usuaris d'Indonèsia

Els contactes d'informació, assistència i servei tècnic són:

World Wide Web

<http://www.epson.co.id>

- Informació sobre especificacions del producte i controladors per baixar
- Preguntes més freqüents (PMF), consultes de vendes i preguntes per correu electrònic

Epson Hotline

Telèfon: +62-1500-766

Fax: +62-21-808-66-799

El nostre equip de Hotline us pot ajudar per telèfon o fax en aquestes qüestions:

- Consultes de vendes i informació de productes
- Assistència tècnica

Centre de servei tècnic d'Epson

Província	Nom de l'empresa	Adreça	Telèfon Correu electrònic
JAKARTA	Epson Sales and Service Jakarta (SUDIRMAN)	Wisma Keiai Lt. 1 Jl. Jenderal Sudirman Kav. 3 Jakarta Pusat - DKI JAKARTA 10220	021-5724335 ess@epson-indonesia.co.id ess.support@epson-indonesia.co.id
SERPONG	Epson Sales and Service Serpong	Ruko Melati Mas Square Blok A2 No.17 Serpong-Banten	082120090084 / 082120090085 esstag@epson-indonesia.co.id esstag.support@epson-indonesia.co.id
SEMARANG	Epson Sales and Service Semarang	Komplek Ruko Metro Plaza Block C20 Jl. MT Haryono No. 970 Semarang -JAWA TENGAH	024 8313807 / 024 8417935 esssmg@epson-indonesia.co.id esssmg.support@epson-indonesia.co.id
JAKARTA	Epson Sales and Service Jakarta (MANGGA DUA)	Ruko Mall Mangga Dua No. 48 Jl. Arteri Mangga Dua, Jakarta Utara - DKI JAKARTA	021 623 01104 jkt-technical1@epson-indonesia.co.id jkt-admin@epson-indonesia.co.id
BANDUNG	Epson Sales and Service Bandung	Jl. Cihampelas No. 48 A Bandung Jawa Barat 40116	022 420 7033 bdg-technical@epson-indonesia.co.id bdg-admin@epson-indonesia.co.id
MAKASSAR	Epson Sales and Service Makassar	Jl. Cendrawasih NO. 3A, kunjung mae, mariso, MAKASSAR - SULSEL 90125	0411- 8911071 mksr-technical@epson-indonesia.co.id mksr-admin@epson-indonesia.co.id

Província	Nom de l'empresa	Adreça	Telèfon Correu electrònic
MEDAN	Epson Service Center Medan	Jl. Bambu 2 Komplek Graha Niaga Nomor A-4, Medan - SUMUT	061- 42066090 / 42066091 mdn-technical@epson-indonesia.co.id mdn-adm@epson-indonesia.co.id
PALEMBANG	Epson Service Center Palembang	Jl. H.M Rasyid Nawawi No. 249 Kelurahan 9 Ilir Palembang Sumatera Selatan	0711 311 330 escplg.support@epson-indonesia.co.id
PEKANBARU	Epson Service Center Pekanbaru	Jl. Tuanku Tambusai No. 459 A Kel. Tangkerang barat Kec Marpoyan damai Pekanbaru - Riau 28282	0761- 8524695 pkb-technical@epson-indonesia.co.id pkb-admin@epson-indonesia.co.id
PONTIANAK	Epson Service Center Pontianak	Komp. A yani Sentra Bisnis G33, Jl. Ahmad Yani - Pontianak Kalimantan Barat	0561- 735507 / 767049 pontianak-technical@epson-indonesia.co.id pontianak-admin@epson-indonesia.co.id
SAMARINDA	Epson Service Center Samarinda	Jl. KH. Wahid Hasyim (M. Yamin) Kelurahan Sempaja Selatan Kecamatan Samarinda UTARA - SAMARINDA - KALTIM	0541 7272 904 escsmd@epson-indonesia.co.id escsmd.support@epson-indonesia.co.id
SURABAYA	Epson Sales & Service Surabaya (barat)	Jl. Haji Abdul Wahab Saimin, Ruko Villa Bukit Mas RM-11, Kec. Dukuh Pakis, Surabaya - 60225	031- 5120994 sby-technical@epson-indonesia.co.id sby-admin@epson-indonesia.co.id
YOGYAKARTA	Epson Service Center Yogyakarta	YAP Square, Block A No. 6 Jl. C Simanjutak Yogyakarta - DIY	0274 581 065 ygy-technical@epson-indonesia.co.id ygy-admin@epson-indonesia.co.id
JEMBER	Epson Service Center Jember	JL. Panglima Besar Sudirman Ruko no.1D Jember-Jawa Timur (Depan Balai Penelitian & Pengolahan Kakao)	0331- 488373 / 486468 jmr-admin@epson-indonesia.co.id jmr-technical@epson-indonesia.co.id
MANADO	EPSON SALES AND SERVICE Manado	Jl. Piere Tendean Blok D No 4 Kawasan Mega Mas Boulevard - Manado 95111	0431- 8805896 MND-ADMIN@EPSON-INDONESIA.CO.ID MND-TECHNICAL@EPSON-INDONESIA.CO.ID
CIREBON	EPSON SERVICE CENTER Cirebon	Jl. Tuparev No. 04 (Depan Hotel Apita) Cirebon, JAWA BARAT	0231- 8800846 cbn-technical@epson-indonesia.co.id
CIKARANG	EPSON SALES AND SERVICE CIKARANG	Ruko Metro Boulevard B1 Jababeka cikarang - Jawa Barat,	021- 89844301 / 29082424 ckg-admin@epson-indonesia.co.id ckg-technical@epson-indonesia.co.id
MADIUN	EPSON SERVICE CENTER MADIUN	Jl. Diponegoro No.56, MADIUN - JAWA TIMUR	0351- 4770248 mun-admin@epson-indonesia.co.id mun-technical@epson-indonesia.co.id

Província	Nom de l'empresa	Adreça	Telèfon Correu electrònic
PURWOKERTO	EPSON SALES AND SERVICE Purwokerto	Jl. Jendral Sudirman No. 4 Kranji Purwokerto - JAWA TENGAH	0281- 6512213 pwt-admin@epson-indonesia.co.id pwt-technical@epson-indonesia.co.id
BOGOR	EPSON SALES AND SERVICE Bogor	Jl.Pajajaran No 15B Kel Bantarjati Kec Bogor Utara - JAWA BARAT 16153	0251- 8310026 bgr-admin@epson-indonesia.co.id bgr-technical@epson-indonesia.co.id
SERANG	EPSON SERVICE CENTER Serang	Jl. Ahmad Yani No.45C, SERANG - BANTEN	0254- 7912503 srg-admin@epson-indonesia.co.id srg-technical@epson-indonesia.co.id
PALU	EPSON SALES AND SERVICE Palu	Jl. Juanda No. 58, Palu - Sulteng	0451- 4012 881 plw-admin@epson-indonesia.co.id plw-technical@epson-indonesia.co.id
BANJARMASIN	EPSON SERVICE CENTER BANJARMASIN	Jl. Gatot Soebroto NO. 153 BANJARMASIN - KALSEL 70235	0511- 6744135 (TEKNISI) / 3266321(ADMIN) bdj-admin@epson-indonesia.co.id bdj-technical@epson-indonesia.co.id
DENPASAR	EPSON SALES AND SERVICE Denpasar	JL. MAHENDRADATA NO. 18, DENPASAR - BALI	0361- 3446699 / 9348428 dps-admin@epson-indonesia.co.id dps-technical@epson-indonesia.co.id
JAKARTA	EPSON SALES AND SERVICE CILANDAK	CIBIS Business Park Tower 9 LT. MEZZANINE, Jalan TB Simatupang No.2, Jakarta Selatan - DKI JAKARTA 12560	021- 80866777 esscibis.support1@epson-indonesia.co.id esscibis.support2@epson-indonesia.co.id esscibis.admin@epson-indonesia.co.id esscibis.sales@epson-indonesia.co.id
SURABAYA	EPSON SALES AND SERVICE SURABAYA (GUBENG)	JL. RAYA GUBENG NO. 62, SURABAYA - JAWA TIMUR	031- 99444940 / 99446299 / 99446377 esssby@epson-indonesia.co.id esssby.support@epson-indonesia.co.id
AMBON	EPSON SERVICE CENTER AMBON	Jl. Diponegoro No.37 (Samping Bank Mandiri Syariah) Kel.Ahusen, Kec.Sirimau - Ambon 97127	-

Per a altres ciutats no enumerades aquí, truqueu al telèfon gratuït: 08071137766.

Ajuda per a usuaris de Hong Kong

Per obtenir assistència tècnica i altres serveis postvenda, podeu posar-vos en contacte amb Epson Hong Kong Limited.

Pàgina inicial d'Internet

<http://www.epson.com.hk>

Epson Hong Kong ha creat una pàgina inicial local a Internet en xinès i en anglès que proporciona la informació següent:

- Informació del producte
- Respostes a les preguntes més freqüents (PMF)
- Últimes versions dels controladors de productes Epson

Hotline de servei tècnic

També podeu posar-vos en contacte amb el nostre personal tècnic mitjançant aquests números de telèfon i fax:

Telèfon: 852-2827-8911

Fax: 852-2827-4383

Ajuda per a usuaris de Malàisia

Els contactes d'informació, assistència i servei tècnic són:

World Wide Web

<http://www.epson.com.my>

- Informació sobre especificacions del producte i controladors per baixar
- Preguntes més freqüents (PMF), consultes de vendes i preguntes per correu electrònic

Centre de trucades Epson

Telèfon: 1800-81-7349 (gratuït)

Correu electrònic: websupport@emsb.epson.com.my

- Consultes de vendes i informació de productes
- Preguntes o problemes referents a l'ús dels productes
- Consultes sobre els serveis de reparacions i la garantia

Oficina central

Telèfon: 603-56288288

Fax: 603-5628 8388/603-5621 2088

Ajuda per als usuaris de l'Índia

Els contactes d'informació, assistència i servei tècnic són:

World Wide Web

<http://www.epson.co.in>

Hi ha disponible informació sobre les especificacions del producte, controladors per descarregar i preguntes sobre el producte.

Línia d'ajuda

- Servei, informació del producte, i comanda de consumibles (Línies BSNL)

Número gratuït: 18004250011

Accessible de 9am a 6pm, de dilluns a dissabte (excepte festius)

- Servei (CDMA i usuaris mòbils)

Número gratuït: 186030001600

Accessible de 9am a 6pm, de dilluns a dissabte (excepte festius)

Ajuda per als usuaris de les Filipines

Per obtenir assistència tècnica i altres serveis postvenda, podeu posar-vos en contacte amb Epson Philippines Corporation mitjançant els números de telèfon i fax i l'adreça de correu electrònic següents:

World Wide Web

<http://www.epson.com.ph>

Aquest lloc web ofereix informació sobre especificacions del producte, controladors per baixar, preguntes més freqüents (PMF) i consultes per correu electrònic.

Atenció al client d'Epson Filipines

Telèfon gratuït: (PLDT) 1-800-1069-37766

Telèfon gratuït: (Digital) 1-800-3-0037766

Telèfon de l'àrea metropolitana de Manila: (632) 8441 9030

Lloc web: <https://www.epson.com.ph/contact>

Correu electrònic: customercare@epc.epson.com.ph

Accessible de 9am a 6pm, de dilluns a dissabte (excepte festius)

El nostre equip d'Atenció al client us pot ajudar telefònicament sobre aquestes qüestions:

- Consultes de vendes i informació de productes
- Preguntes o problemes referents a l'ús dels productes
- Consultes sobre el servei de reparacions i la garantia

Epson Philippines Corporation

Línia troncal: +632-706-2609

Fax: +632-706-2663