

WF-7310 Series

מדריך למשתמש



הדפסה

תחזוקת המדפסת

פתרון בעיות

תוכן עניינים

28.....	רשימת סוג הנייר.
29.....	טעינת נייר.
29.....	טעינת נייר מחורר.
30.....	טעינת ניירות ארוכים.

הדפסה

33.....	הדפסת מסמכים.
33.....	הדפסה ממחשב — Windows
56.....	הדפסה ממחשב — Mac OS
65.....	הדפסת מסמכים מהתקנים חכמים (iOS).
65.....	הדפסת מסמכים מהתקנים חכמים (Android).
66.....	הדפסה על מעטפות.
68.....	הדפסה על מעטפות ממחשב (Windows)
68.....	הדפסה על מעטפות ממחשב (Mac OS)
69.....	הדפסת דפי אינטרנט.
69.....	הדפסת דפי אינטרנט ממחשב.
69.....	הדפסת דפי אינטרנט מהתקנים חכמים.
70.....	הדפסה באמצעות שירות ענן.
70.....	רישום לשירות Epson Connect מלוח הבקרה.

תחזוקת המדפסת

73.....	בדוק את הססטוס של חומרים מתכלים.
73.....	שיפור איכות ההדפסה.
73.....	תיקון איכות ההדפסה.
75.....	בדיקת ראש ההדפסה וניקיון.
76.....	מניעת סתימת נחירים.
76.....	יישור ראש ההדפסה.
77.....	ניקוי נתיב הנייר ממריחות דיו.
77.....	ניקוי הסרט השקוף.
79.....	ניקוי המדפסת.
80.....	חיסכון בחשמל.
80.....	חיסכון בחשמל (לוח הבקרה).
81.....	השבתת החיבור ל-Wi-Fi.
81.....	התקנה או הסרת התקנה של אפליקציות בנפרד.
81.....	התקנת האפליקציות בנפרד.
84.....	הוספת מדפסת (עבור Mac OS בלבד).
84.....	הסרת אפליקציות.
86.....	עדכון יישומים וחומרה.
88.....	העברה ואחסון של המדפסת.

מדריך למדריך זה

6.....	הקדמה למדריכים למשתמש.
6.....	חיפוש מידע.
7.....	הדפסת רק העמודים שאתה זקוק להם.
7.....	אודות הוראות למשתמש אלה.
7.....	סימנים וסמלים.
8.....	הערות על צילומי מסך ואיורים.
8.....	אזכורים של מערכות הפעלה.
9.....	סימנים מסחריים.
9.....	זכויות יוצרים.

הוראות חשובות

12.....	הוראות בטיחות.
13.....	הוראות בטיחות לדיו.
13.....	אזהרות ועצות לגבי המדפסת.
13.....	עצות ואזהרות לגבי הגדרת המדפסת.
14.....	עצות ואזהרות לגבי השימוש במדפסת.
14.....	אזהרות ועצות לגבי שימוש במסך ה-LCD
14.....	עצות ואזהרות לשימוש במדפסת עם חיבור אלחוטי.
14.....	עצות ואזהרות לגבי שינוע או אחסון המדפסת
15.....	הגנה על המידע האישי שלך.

שמות החלקים ותפקידיהם

17.....	חזית.
18.....	בתוך.
19.....	גב.

מדריך ללוח הבקרה

21.....	לוח בקרה.
22.....	תצורת מסך הבית.
23.....	מדריך לסמל הרשת.
24.....	תצורת מסך תפריט.
24.....	הזנת תווים.
25.....	צפיה באנימציות.

טעינת נייר

27.....	אמצעי זהירות לטיפול בנייר.
28.....	אזהרות עבור נייר צילום.
28.....	הגדרות גודל נייר וסוג נייר.

פתרון בעיות

139	הגדרה מחדש של חיבור הרשת.
139	בעת החלפת הנתב האלחוטי.
140	בעת שינוי המחשב.
141	שינוי שיטת החיבור למחשב.
142	ביצוע הגדרות Wi-Fi מתוך לוח הבקרה.
	חיבור ישיר בין התקן חכם לבין מדפסת (Wi-Fi Direct)
146
146	אודות Wi-Fi Direct.
	התחברות אל iPhone, iPad או iPod touch באמצעות Wi-Fi Direct.
146
	התחברות אל התקני Android באמצעות Wi-Fi Direct.
149
	חיבור התקנים שאין להם מערכת הפעלה iOS ו-Android באמצעות Wi-Fi Direct.
151
	ניתוק חיבור Wi-Fi Direct (חיבור AP פשוט).
154
	שינוי הגדרות Wi-Fi Direct (חיבור AP פשוט) כגון ה-SSID.
154
	בדיקת מצב חיבור הרשת.
155
	בדיקת מצב חיבור הרשת מלוח הבקרה.
156
	הדפסת דוח חיבור רשת.
157
	הדפסת גליון מצב רשת.
163
	בדיקת רשת המחשב (Windows בלבד).
163

מידע על המוצר

166	מידע נייר.
166	גודל הנייר וכמויות הדפים.
171	סוגי נייר אינם זמינים.
171	מידע על מוצרים מתכלים.
171	קודים של מחסניות דיו.
172	קוד תיבת התחזוקה.
172	מידע תוכנה.
172	תוכנה להדפסה.
176	תוכנה עבור יצירת חבילה.
176	התוכנה ליצירת הגדרות או ניהול התקנים.
179	תוכנה לעדכון.
180	רשימת תפריט הגדרות.
180	הגדרות כלליות.
187	מונה הדפסות.
187	סטטוס אספקה.
187	תחזוקה.
188	שפה/Language.
188	סטטוס המדפסת/הדפסה.
189	מפרטי מוצר.
189	מפרט המדפסת.
190	מפרט ממשקים.
190	השימוש ביציאה עבור המדפסת.
191	מפרטי רשת.

92	המדפסת אינה פועלת כצפוי.
92	המדפסת אינה נדלקת או נכבית.
92	מתבצע כיבוי אוטומטי.
93	הנייר אינו מוזן כראוי.
96	לא ניתן להדפיס.
113	לא ניתן להפעיל את המדפסת כצפוי.
116	מוצגת הודעה על גבי מסך הגביש הנוזלי.
117	הנייר נתקע.
117	מניעת חסימות נייר.
118	הגיע הזמן להחליף את מחסניות הדיו.
118	אמצעי זהירות בנושא טיפול במחסניות דיו.
120	החלפה של מחסניות דיו.
	המשך להדפיס באופן זמני בלא להחליף מחסניות דיו.
120
124	הגיע הזמן להחליף את קופסת התחזוקה.
	אמצעי זהירות בזמן השימוש בתיבת התחזוקה
124
125	החלפת תיבת התחזוקה.
126	איכות ההדפסה גרועה.
	צבע חסר, פסים או צבעים בלתי צפויים מופיעים בתדפיסים.
126
	פסים צבעוניים מופיעים במרווחים קבועים של כ- 1.1 ס"מ או 3.3 ס"מ.
126
	תדפיסים מטושטשים, רצועות אנכיות או יציאה מהיישור.
127
128	מופיעים דפוסים מפוספסים.
129	התדפיס יוצא כדף ריק.
129	הנייר מרוח או שרוט.
131	התמונות המודפסות דביקות.
	התמונות או הצילומים מודפסים בצבעים לא צפויים.
131
132	לא ניתן להדפיס ללא שוליים.
	קצוות התמונה נגזרים בעת הדפסה ללא שוליים.
132
	המיקום, הגודל או השוליים של התדפיס שגויים.
133
	התווים המודפסים הם שגויים או מעורבבים
133
134	התמונה המודפסת היא הפוכה.
134	דפוסים דמויי-מוזאיקה בתדפיסים.
135	לא ניתן לפתור את הבעיה.
135	לא ניתן לפתור בעיות הדפסה.

הוספה או החלפה של המחשב או ההתקנים

138	התחברות למדפסת שהיתה מחוברת לרשת.
138	השימוש במדפסת רשת מתוך מחשב שני.
139	השימוש במדפסת רשת מתוך התקן חכם.

194	שירותי צד שלישי נתמכים
194	מידות
195	מפרטים חשמליים
195	מפרט סביבתי
196	מיקום ומרחב ההתקנה
197	דרישות המערכת
197	מידע רגולטורי
197	תקנים ואישורים
198	מגבלות על העתקה

מידע מנהל

201	חיבור המדפסת לרשת
201	לפני ביצוע חיבור רשת
203	התחברות אל הרשת מלוח הבקרה
205	הגדרות השימוש במדפסת
205	השימוש בפונקציות הדפסה
212	הגדרת AirPrint
	ביצוע הגדרות תפעול בסיסיות עבור המדפסת
212	
214	בעיות בעת ביצוע הגדרות
216	ניהול המדפסת
216	הנהגת תכונות אבטחת מוצר
217	הגדרות מנהל מערכת
221	השבתת הממשק החיצוני
222	ניטור מדפסת מרוחקת
222	גיבוי ההגדרות
224	הגדרות אבטחה מתקדמות
224	הגדרות אבטחה ומניעת סכנות
224	שליטה בשימוש בפרוטוקולים
229	שימוש באישור דיגיטלי
234	תקשורת SSL/TLS עם המדפסת
235	פתירת בעיות עבור אבטחה מתקדמת

היכן מקבלים עזרה

241	אתר אינטרנט לתמיכה טכנית
241	יצירת קשר עם התמיכה של Epson
241	לפני יצירת קשר עם Epson
241	עזרה למשתמשים באירופה
241	עזרה למשתמשים בטאיוואן

מדריך למדריך זה

6.הקדמה למדריכים למשתמש.

6.חיפוש מידע.

7.הדפסת רק העמודים שאתה זקוק להם.

7.אודות הוראות למשתמש אלה.

9.סימנים מסחריים.

9.זכויות יוצרים.

הקדמה למדריכים למשתמש

המדריכים הבאים מצורפים למדפסת Epson. בנוסף למדריכים, בדוק את הסוגים השונים של מידע עזרה שניתן למצוא במדפסת עצמו או באפליקציות תוכנה של Epson.

☐ הוראות בטיחות חשובות (מדריך מודפס)

מספק הוראות להבטחת שימוש בטוח במדפסת.

☐ התחל כאן (מדריך מודפס)

מספק מידע על הגדרת המדפסת והתקנת התוכנה.

☐ מדריך למשתמש (מדריך דיגיטלי)

מדריך זה. מדריך זה זמין כ-PDF ובאינטרנט. מספק מידע כללי והוראות ביחס לשימוש במדפסת, להגדרות הרשת המתאימות לשימוש במדפסת ברשת, ולפתרון בעיות.

ניתן להשיג את הגרסאות העדכניות של המדריכים הנ"ל בדרכים הבאות.

☐ מדריך מודפס

בקר באתר התמיכה של Epson אירופה בכתובת <http://www.epson.eu/support>, באתר התמיכה העולמי של Epson בכתובת <http://support.epson.net/>

☐ מדריך דיגיטלי

על מנת להציג את המדריך באינטרנט, בקר באתר הבא, הזן את שם המוצר ואז עבור אל תמיכה.

<http://epson.sn>

חיפוש מידע

מדריך ה-PDF מאפשר לך לחפש את המידע שאתה מבקש באמצעות מילת מפתח, או לקפוץ ישירות לסעיפים ספציפיים באמצעות הסימניו. סעיף זה מסביר כיצד להשתמש במדריך ה-PDF שנפתח ב-Adobe Acrobat Reader DC במחשב שלך.

חיפוש על פי מילת מפתח

לחץ ערוך < חיפוש מתקדם. הזן את מילת המפתח (כיתוב) עבור המידע שברצונך למצוא בחלון החיפוש, ואז לחץ חיפוש. הערכים המתאימים מוצגים כרשימה. לחץ על אחד הערכים שהוצגו כדי לעבור לאותו עמוד.

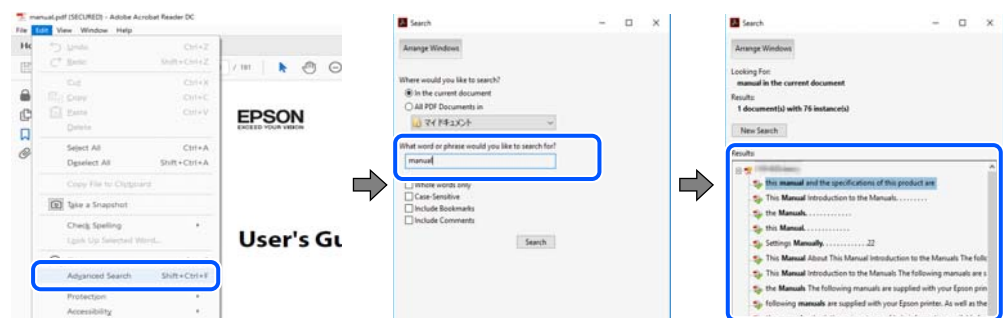

קפיצה ישירה אל הסימניו

לחץ על כותרת כדי לקפוץ לאותו עמוד. לחץ + או < כדי לצפות בכותרים ברמה יותר נמוכה באותו סעיף. כדי לשוב לעמוד הקודם, בצע את הפעולה הבאה במקלדת.

☐ Windows: לחץ והחזק **Alt**, ואז לחץ ←.

☐ Mac OS: לחץ והחזק את מקש **command**, ואז לחץ ←.

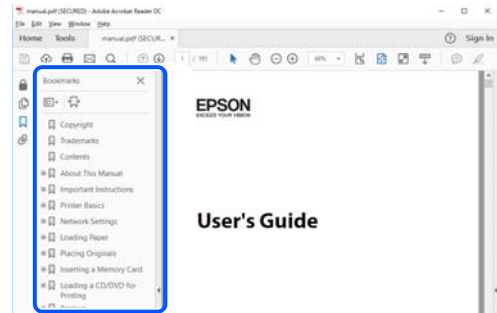

הדפסת רק העמודים שאתה זקוק להם

תוכל גם לשלוף ולהדפיס רק את העמודים שאתה זקוק להם. לחץ הדפס בתפריט קובץ, ואז ציין את העמודים שברצונך להדפיס בעמודים בתוך עמודים להדפסה.

☐ כדי לציין סדרה של עמודים, הזן מקף בין עמוד ההתחלה לעמוד הסיום.

דוגמה: 20-25

☐ כדי לציין עמודים שאינם מסודרים בסידרה, חלק את העמודים בפסיקים.

דוגמה: 5, 10, 15

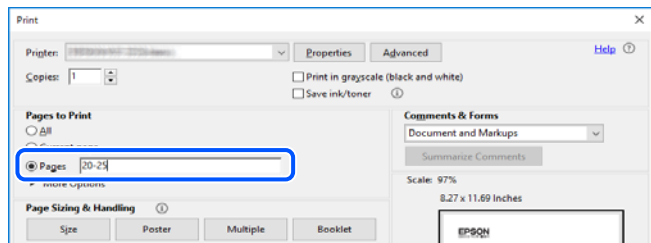

אודות הוראות למשתמש אלה

סעיף זה מסביר את המשמעות של סימנים וסמלים, הערות על תיאורים, ומידע על הפניות מערכת ההפעלה המשמשות במדריך זה.

סימנים וסמלים

זהירות! ⚠

הוראות שיש לציית להן בזהירות כדי למנוע פגיעה גופנית.

חשוב: 

הוראות שיש לציית להן כדי למנוע נזק לציוד שלך.

לתשומת לבך:
מספק מידע משלים ומידע התייחסות.

מידע קשור
← קישורים לסעיפים קרובים.

הערות על צילומי מסך ואיורים

- צילומי מסך של מנהל התקן המדפסת לקוחים מ-Windows 10 או מ-macOS High Sierra. התוכן המוצג על המסך משתנה, תלוי בדגם ובמצב.
- האיורים המשמשים במדריך זה הם להמחשה בלבד. אמנם יכולים להיות הבדלים קלים בתפעול, תלוי בדגם, אולם שיטת התפעול היא אותה השיטה.
- פריטי תפריט מסוימים במסך ה-LCD משתנים, תלוי בדגם ובהגדרות.
- תוכל לקרוא את קוד הקודר באמצעות אפליקציה ייעודית.
- פריטי ההגדרה במסך Web Config שונים בהתאם לדגם ולסביבת ההגדרה.

אזכורים של מערכות הפעלה

Windows

במדריך זה, מונחים כמו "Windows 10", "Windows 8.1", "Windows 8", "Windows 7", "Windows Vista", "Windows XP", "Windows Server 2019", "Windows Server 2016", "Windows Server 2012 R2", "Windows Server 2012", "Windows Server 2008 R2", "Windows Server 2008", ו-"Windows Server 2003 R2" מתייחסים אל מערכות ההפעלה הבאות. כמו כן, המונח Windows משמש לציון כל הגרסאות.

- מערכת ההפעלה Microsoft® Windows® 10
- מערכת ההפעלה Microsoft® Windows® 8.1
- מערכת ההפעלה Microsoft® Windows® 8
- מערכת ההפעלה Microsoft® Windows® 7
- מערכת ההפעלה Microsoft® Windows Vista®
- מערכת ההפעלה Microsoft® Windows® XP
- מערכת ההפעלה Microsoft® Windows® XP Professional x64 Edition
- מערכת ההפעלה Microsoft® Windows Server® 2019
- מערכת ההפעלה Microsoft® Windows Server® 2016
- מערכת ההפעלה Microsoft® Windows Server® 2012 R2

- ☐ מערכת ההפעלה Microsoft® Windows Server® 2012
- ☐ מערכת ההפעלה Microsoft® Windows Server® 2008 R2
- ☐ מערכת ההפעלה Microsoft® Windows Server® 2008
- ☐ מערכת ההפעלה Microsoft® Windows Server® 2003 R2
- ☐ מערכת ההפעלה Microsoft® Windows Server® 2003

Mac OS

במדריך זה, "Mac OS" משמש כדי להתייחס אל Mac OS X v10.6.8 או גרסה מאוחרת יותר, ואף macOS 11 או גרסה מאוחרת יותר.

סימנים מסחריים

- ☐ EPSON® הוא סימן מסחרי רשום והביטויים EXCEED או EPSON EXCEED YOUR VISION הם סימנים מסחריים של Seiko Epson Corporation.
- ☐ QR Code is a registered trademark of DENSO WAVE INCORPORATED in Japan and other countries.
- ☐ Microsoft®, Windows®, Windows Server®, and Windows Vista® are registered trademarks of Microsoft Corporation.
- ☐ Apple, Mac, macOS, OS X, Bonjour, ColorSync, Safari, AirPrint, iPad, iPhone, iPod touch, iTunes, and iBeacon are trademarks of Apple Inc., registered in the U.S. and other countries.
- ☐ Use of the Works with Apple badge means that an accessory has been designed to work specifically with the technology identified in the badge and has been certified by the developer to meet Apple performance standards.
- ☐ Chrome, Google Play, and Android are trademarks of Google LLC.
- ☐ Adobe, Acrobat, and Reader are either registered trademarks or trademarks of Adobe in the United States and/or other countries.
- ☐ Firefox is a trademark of the Mozilla Foundation in the U.S. and other countries.
- ☐ Mopria® and the Mopria® Logo are registered and/or unregistered trademarks and service marks of Mopria Alliance, Inc. in the United States and other countries. Unauthorized use is strictly prohibited.
- ☐ הערה כללית: שמות מוצרים אחרים הנזכרים כאן נועדו לשם זיהוי בלבד וייתכן שהם יהיו סימנים מסחריים של בעליהם. Epson מתנערת מכל זכות בסימנים אלה.

זכויות יוצרים

אין לשכפל, לאחסן במערכת אחזור, או לשדר פרסום זה בכל צורה שהיא או בכל אמצעי שהוא, בין אלקטרוני, בין מכני, בין בצילום, הקלטה או כל דרך אחרת, בלא הסמכה בכתב מראש של חברת Seiko Epson. אין הנחה של

חבות פטנט כלשהי ביחס לשימוש במידה הכלול כאן. אף אין הנחה של חבות כלשהי בגין נזקים שמקורם בשימוש במידע הכלול כאן. המידע הכלול כאן נועד אך ורק לשימוש עם מוצר Epson זה. Epson אינה אחראית לשימוש כלשהו במידע זה ביחס למוצרים אחרים.

חברת Seiko Epson והחברות המסונפות לה לא תישאנה בכל חבות כלפי רוכש מוצר זה או צד שלישי כלשהו בגין נזקים, אובדן, עלויות או הוצאות שנגרמו לרוכש או לצד שלישי כלשהו כתוצאה מתאונה, שימוש שגוי, או שימוש לרעה במוצר זה או ביצוע שינויים בלתי מורשים, תיקונים או שינויים אחרים במוצר זה, או (לא כולל ארה"ב) אי הקפדה על ציות להוראות התפעול והתחזוקה של חברת Seiko Epson.

חברת Seiko Epson והחברות המסונפות לה לא תישאנה בכל חבות בגין נזקים או בעיות שמקורם בשימוש באפשרות כלשהי או במוצרי צריכה אחרים כלשהם פרט לאלו שהוגדרו כמוצרי Epson מקוריים או מוצרי Epson מאושרים על ידי חברת Seiko Epson.

חברת Seiko Epson לא תישא בכל חבות בגין נזק שמקורו בהפרעות אלקטרומגנטיות המתרחשות כתוצאה מהשימוש בכבלי ממשק כלשהם מחוץ לאלא שהוגדרו כמוצרי Epson מאושרים על ידי חברת Seiko Epson.

© Seiko Epson Corporation 2021

תוכן מדריך זה ומפרטי מוצר זה נתונים לשינויים ללא הודעה מראש.

הוראות חשובות

12. הוראות בטיחות.

13. אזהרות ועצות לגבי המדפסת.

15. הגנה על המידע האישי שלך.

הוראות בטיחות

קרא את ההוראות להלן ומלא אותן כדי להבטיח שהשימוש במדפסת זאת יהיה בטיחותי. הקפד לשמור את המדריך לעיון בעתיד. כמו כן, הקפד למלא את כל ההוראות והאזהרות המסומנות על גבי המדפסת.

❑ חלק מהסמלים שמוצגים במדפסת נועדו להבטיח בטיחות ושימוש נאות במדפסת. בקר באתר האינטרנט שלהלן כדי ללמוד על משמעות הסמלים.

<http://support.epson.net/symbols>

❑ השתמש אך ורק בכבל החשמל שסופק עם המדפסת ואל תשתמש בכבל זה עם כל ציוד אחר. שימוש בכבלים אחרים עם המדפסת הזאת או שימוש בכבל החשמל שסופק עם ציוד אחר יכול לגרום לשרפה או למכת חשמל.

❑ ודא שכבל החשמל שלך עומד בתקני הבטיחות הנהוגים במדינת ישראל.

❑ לעולם אל תפרק, אל תשנה ואל תנסה לתקן את כבל החשמל, את התקע, את המדפסת או את הציוד האופציונלי בעצמך, אלא אם פעולות אלה מוסברות ספציפית במדריכים של המדפסת.

❑ נתק את המדפסת והפנה לתיקון אצל טכנאי תיקונים מוסמכים בתנאים להלן:

כבל החשמל או התקע ניזוק; נוזלים נכנסו למדפסת; המדפסת נפלה או בית המדפסת ניזוק; המדפסת אינה פועלת כרגיל או מפגינה שינוי ניכר בביצועים. אל תכוונן פקדים שאינם מתוארים בהוראות ההפעלה.

❑ הצב את המדפסת קרוב לשקע חשמל שממנו אפשר לנתק את התקע בקלות.

❑ את המדפסת אסור להציב או לאחסן בחוץ או במקומות שבהם יש הרבה לכלוך, אבק, מים ומקורות חום או במקומות החשופים למכות, לרטט, לטמפרטורה גבוהה או ללחות גבוהה.

❑ הקפד לא לשפוך נוזלים על המדפסת ולא לטפל בה בידיים רטובות.

❑ הקפד על מרחק של 22 סנטימטרים בין המדפסת לבין קוצבי לב. גלי רדיו מהמדפסת עלולים להשפיע השפעה שלילית על פעולתם של קוצבי לב.

❑ אם מסך ה-LCD ניזוק, צור קשר עם הספק שלך. אם תמיסת הגבישים הנוזליים מגיעה אל ידיך שטוף אותם ביסודיות במים ובסבון. אם תמיסת הגבישים הנוזליים מגיעה אל עיניך שטוף אותם מיד במים רבים ובסבון. אם לאחר השטיפה היסודית יש עדיין אי נוחות או בעיות בראיה, פנה מיידית לרופא.

❑ המדפסת כבדה ואסור להרימה או לשאת אותה בידי פחות משני אנשים. כאשר מרימים את המדפסת על שני אנשים לתפוס את העמדות הנכונות כפי שרואים להלן.

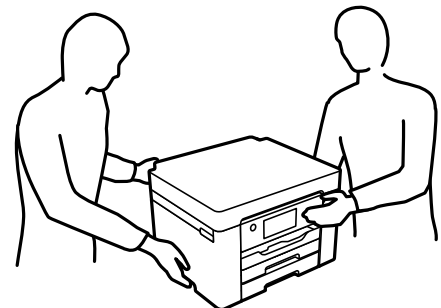

הוראות בטיחות לדיו

- היזהר בעת הטיפול במחסניות דיו משומשות כיוון שעלולה להיות דיו סביב פתח אספקת הדיו.
- אם דיו מגיעה אל ידיך שטוף אותן ביסודיות במים ובסבון.
- אם דיו מגיעה אל עיניך שטוף אותן מיד במים רבים ובסבון. אם לאחר השטיפה היסודית יש עדיין אי נוחות או בעיות בראיה, פנה מיידית לרופא.
- אם די מגיעה לפיך, פנה לרופא תכף ומיד.
- אל תפרק את מחסנית הדיו ואת תיבת התחזוקה; אחרת הדיו עלולה להגיע לעיניך או לעורך.
- אל תנער את מחסניות הדיו חזק מדי ואל תפיל אותן. כמו כן, הקפד לא ללחוץ עליהן ולא לקרוע את התוויות שלהן. אם תעשה זאת אתה עלול לגרום לדליפת דיו.
- שמור את מחסניות הדיו ואת תיבת התחזוקה הרחק מהישג ידם של ילדים.

אזהרות ועצות לגבי המדפסת

קרא את ההוראות הללו ומלא אותן כדי למנוע נזק למדפסת או לרכושך. הקפד לשמור את המדריך לעיון בעתיד.

עצות ואזהרות לגבי הגדרת המדפסת



- אסור לחסום את פתחי האוורור והפתחים האחרים במדפסת ואסור לכסות אותם.
- השתמש אך ורק במקור חשמל מהסוג המצוין בתווית המדפסת.
- הימנע משימוש בשקעים הנמצאים באותו מעגל אם מכונות צילום מסמכים או עם מערכות בקרת אוויר הנדלקות ונכבות לעתים סדירות.
- הימנע משקעים המבוקרים בידי מתגי קיר או בידי קוצבי זמן אוטומטיים.
- הרחק את כל מערכת המחשבים ממקורות פוטנציאליים של הפרעות אלקטרומגנטיות כגון רמקולים או יחידות בסיס של טלפונים אלחוטיים.
- יש להניח כבלי חשמל כך שלא ישתפשו, ייחתכו, יקוצצו, יתקפלו ויתפתלו. אל תניח חפצים על כבלי החשמל ואל תאפשר לדרוך עליהם או לדרוס אותם. הקפד במיוחד על כך שכבלי החשמל יהיו ישרים בקצוות ובנקודות שבהן הם נכנסים לשנאי ויוצאים ממנו.
- אם אתה משתמש בחוט מאריך עם המדפסת, ודא שדירוג האמפרים הכולל של ההתקנים המחוברים לחוט המאריך אינו עולה על דירוג האמפרים של החוט המאריך. כמו כן, ודא שדירוג האמפרים הכולל של כל ההתקנים המחוברים לשקע החשמל אינו עולה על דירוג האמפרים של השקע.
- אם מתכננים להשתמש במדפסת בגרמניה, ההתקנה בבניין חייבת בהגנה של מפסק 10 או 16 אמפר כדי לתת הגנה מספקת מקצר חשמלי ומעומס יתר.
- כשמחברים את המדפסת למחשב או להתקן אחר בעל כבל יש לוודא שכיוון המחברים נכון. לכל מחבר יש רק כיוון נכון אחד. הכנסת מחבר בכיוון לא נכון עלולה לפגוע בשני ההתקנים המחוברים בכבל.
- הצב את המדפסת משטח שטוח ויציב הנמשך בכל הכיוונים מעבר לבסיס המדפסת. המדפסת לא תפעל כהלכה אם היא מוטה בזווית.

- השאר מקום מעל למדפסת כך שתוכל להרים לגמרי את מכסה המדפסת.
- השאר מספיק מקום מול המדפסת כדי לאפשר לנייר לצאת במלואו.
- הימנע ממקומות החשופים לשינויים מהירים בטמפרטורה ובלחות. כמו כן, הרחק את המדפסת מאור שמש ישיר, מאור חזק וממקורות חום.

מידע קשור

← "מיקום ומרחב ההתקנה" בעמוד 196

עצות ואזהרות לגבי השימוש במדפסת

- אסור להכניס חפצים דרך חריצים במדפסת.
- אל תכניס את ידך לתוך המדפסת בשעת הדפסה.
- אל תיגע בכבל הלבן והשטוח שבתוך המדפסת.
- אל תשתמש בתרסיסים המכילים גזים דליקים בתוך המדפסת או מסביבה. אם תעשה זאת אתה עלול לגרום לשרפה.
- אל תזיז את ראש ההדפסה ביד; אחרת יתכן שתפגע במדפסת.
- כבה תמיד את המדפסת באמצעות הלחצן . אל תנתק את המדפסת ואל תכבה אותה בשקע החשמל עד שהנורה  מפסיקה להבהב.
- אם אינך עומד להשתמש במדפסת במשך זמן רב, ודא שניתקת את כבל החשמל משקע החשמל.

אזהרות ועצות לגבי שימוש במסך ה-LCD

- מסך ה-LCD יכול להכיל כמה נקודות קטנות בהירות או כהות ובגלל תכונותיו יתכן שהבהירות שלו לא תהיה אחידה. תופעות אלה הן תופעות רגילות ואין פירושו שהמסך ניזוק בכל דרך שהיא.
- לניקוי המסך יש להשתמש אך ורק בסמרטוט יבש. אסור להשתמש בנוזלים או בחומרי ניקוי כימיים.
- הכיסוי החיצוני של המסך עלול להישבר אם הוא מקבל מכה חזקה. אם שטח המסך נסדק או נשבר יש ליצור קשר עם הספק ולא לגעת בשברים או לנסות לסלקם.

עצות ואזהרות לשימוש במדפסת עם חיבור אלחוטי

- גלי רדיו הנפלטים ממדפסת זאת יכולות להשפיע לרעה על פעולתו של ציוד רפואי אלקטרוני ולגרום לתקלה אצלו. בעת שימוש במדפסת זאת בתוך מתקנים רפואיים או בקרבת ציוד רפואי יש למלא את הוראות אנשי הצוות המוסמכים המייצגים את המתקנים הרפואיים, ולמלא את כל ההוראות והאזהרות המופיעות על גבי הציוד הרפואי.
- גלי רדיו הנפלטים ממדפסת זאת עלולים להשפיע לרעה על פעולתם של התקנים מבוקרים אוטומטית כגון דלתות אוטומטיות או אזעקות שריפה ויכולים לגרום לתאונות בגלל המתרחשות בגלל תקלות. בעת שימוש במדפסת זאת בקרבת התקנים בבקרה אוטומטית יש למלא את כל ההוראות והאזהרות המופיעות על גבי התקנים אלה.

עצות ואזהרות לגבי שינוע או אחסון המדפסת

בעת אחסון המדפסת או העברתה, הימנע מלהטות אותה, מלהציב אותה במאונך או מלהפוך אותה; אחרת הדיו עלולה לדלוף.

לפני העברת המדפסת יש לוודא שראש ההדפסה נמצא במצב הבית (בקצה הימני ביותר).

הגנה על המידע האישי שלך

כאשר נותנים את המדפסת למישהו אחר או מסלקים אותה לאשפה יש למחוק את כל המידע האישי שבזיכרון המדפסת באמצעות בחירת הגדרות < הגדרות כלליות < ניהול מערכת < שחזור הגדרות ברירת מחדל < כל ההגדרות בלוח הבקרה.

שמות החלקים ותפקידיהם

17.....חזית.

18.....בתוך.

19.....גב.

חזית

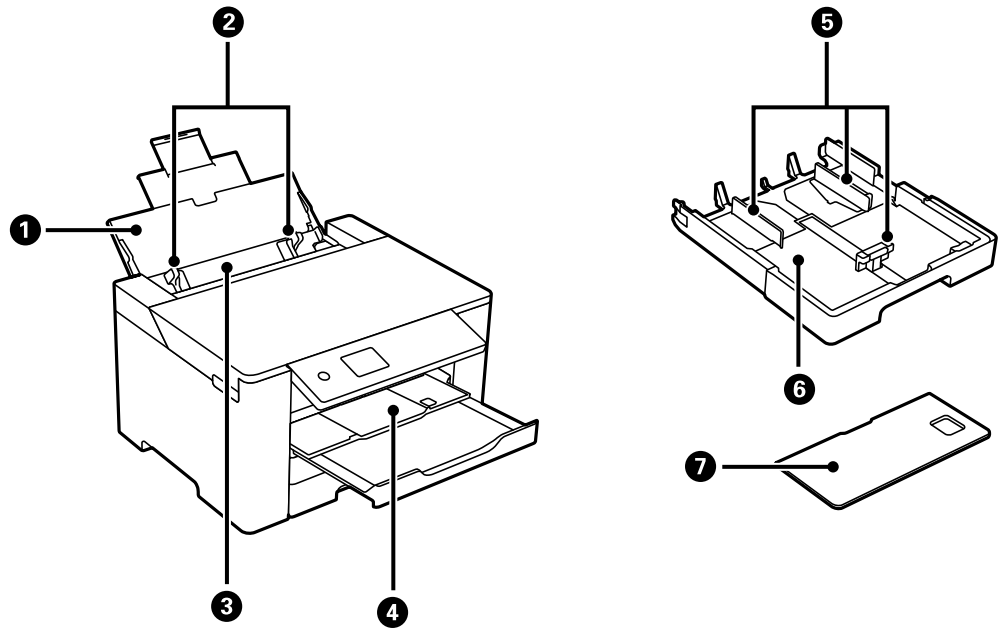

תומך בנייר המוטען.	תמיכת נייר	1
הזנת הנייר ישר אל תוך המדפסת. החלק לאורך קצוות דף הנייר.	מיישר צדדים	2
טוענת את כל סוגי הנייר שהמדפסת תומכת בהם.	מגש נייר	3
החזקת דפי הנייר שיוצאים. כאשר אתה מתחיל להדפיס, מגש זה נפלט כדי להתאים באופן אוטומטי לגודל הנייר. כדי לאחסן את המגש, דחוף אותו ידנית או בחר בלוח הבקרה.	מגש פלט	4
הזנת הנייר ישר אל תוך המדפסת. החלק לאורך קצוות דף הנייר.	מיישר צדדים	5
הכנסת דף.	מחסנית נייר	6
מונע חדירה של חומר זר לתוך מחסנית הנייר. ניתן לחבר מכסה זה על מחסנית נייר 1 21-. חבר אותו כדי לכסות מחסנית נייר שהוארכה על מנת לטעון נייר שגודלו עולה על גודל A4. כאשר אתה טוען נייר בלא להאריך את מחסנית הנייר, ביכולתך לצרף את המכסה לכל אחת מהמחסניות.	מכסה מחסנית נייר	7

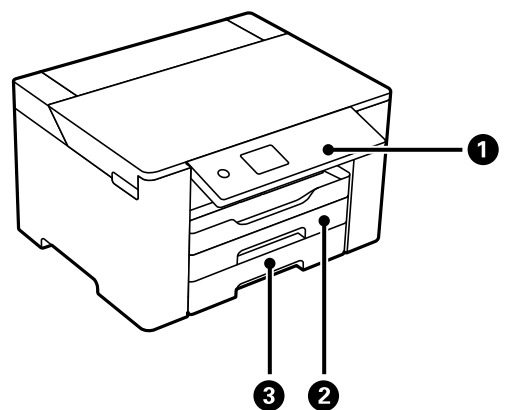

מאפשר לך לבצע הגדרות ופעולות במדפסת. מציג גם את מצב המדפסת.	לוח בקרה	1
הכנסת דף.	מחסנית נייר 1	2
	מחסנית נייר 2	3

בתוך

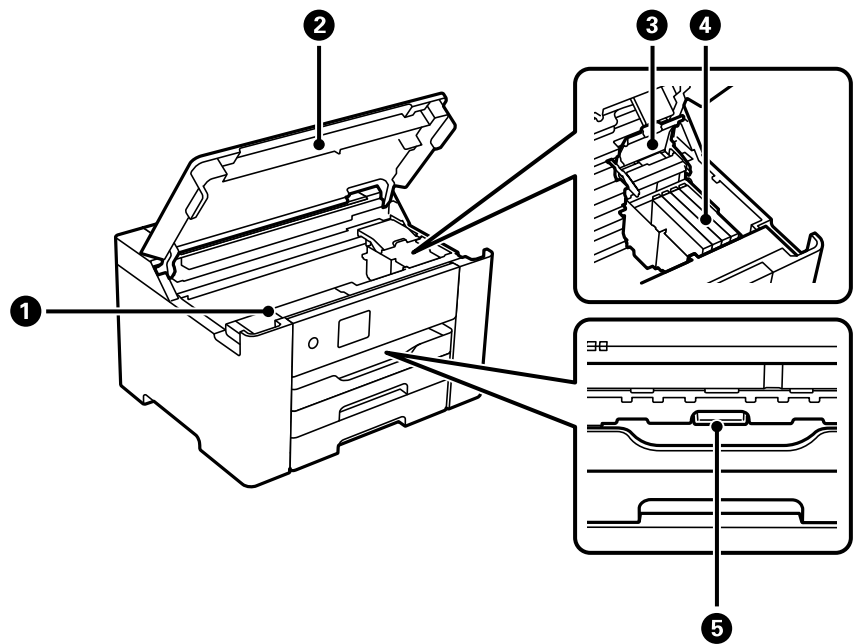

פתח בעת החלפת קופסת התחזוקה. קופסת התחזוקה היא מיכל שאוסף כמות קטנה מאוד של דיו עודף במהלך הניקוי או ההדפסה.	מכסה קופסת התחזוקה	1
אם רוצים להוציא דפים שתקועים במדפסת יש לפתוח אותה. השאר מכסה זה סגור בעת שהמדפסת אינה בשימוש על מנת למנוע כניסה של חומרים זרים לתוך המדפסת.	מכסה המדפסת	2
פתח בעת החלפת מחסניות דיו.	מכסה מחסנית דיו	3
התקנה של מחסניות הדיו. הדיו מוזרק מפיות ראש ההדפסה שלמטה.	מחזיק מחסניות הדיו	4
פתח כדי להסיר נייר חסום.	מכסה פנימי	5

גב

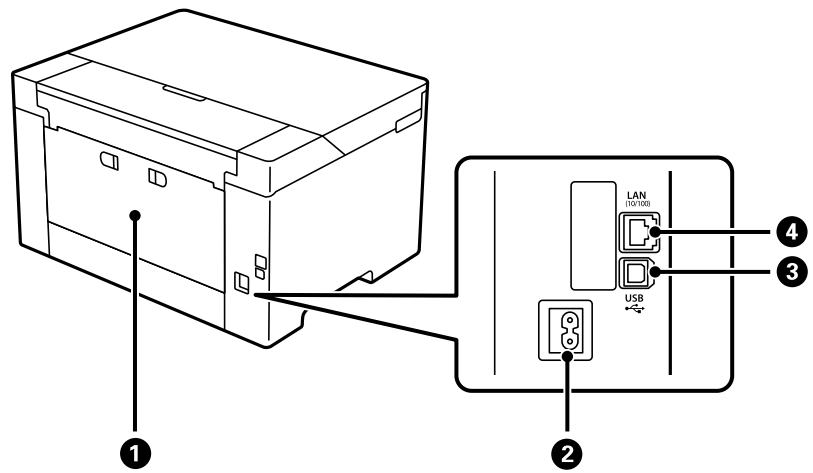

הוצא כדי להסיר נייר תקוע.	מכסה אחורי	1
חיבור כבל החשמל.	כניסת ז"ח	2
חיבור כבל USB כדי לחבר את המוצר למחשב.	יציאת USB	3
מחברת כבל LAN.	יציאת LAN	4

מדריך ללוח הבקרה

- 21.....לוח בקרה.
- 22.....תצורת מסך הבית.
- 24.....תצורת מסך תפריט.
- 24.....הזנת תווים.
- 25.....צפיה באנימציות.



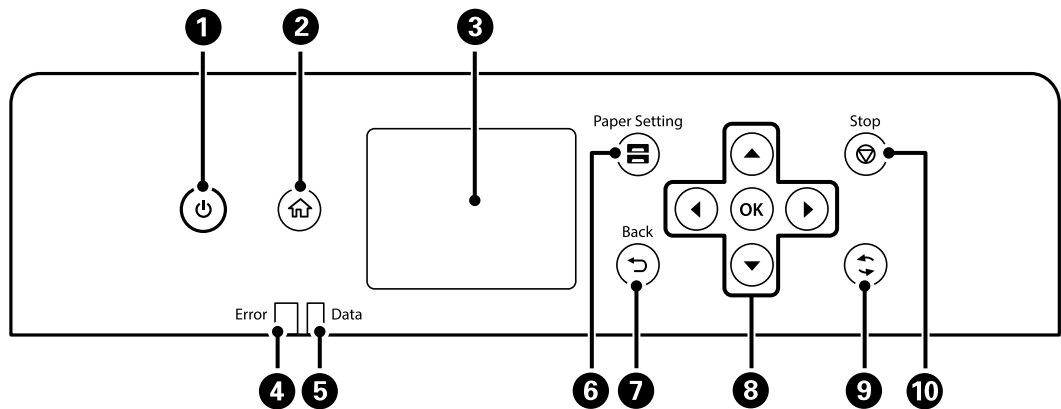

לוח בקרה

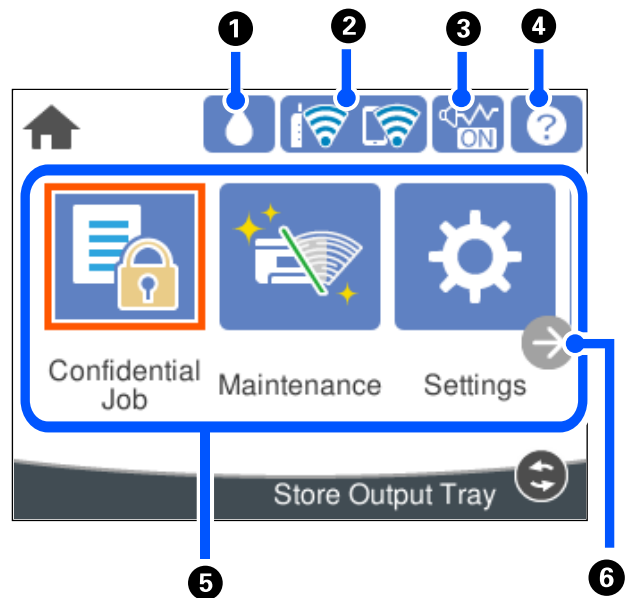

<p>מכבה את המדפסת או מדליק אותה. נתק את כבל החשמל מהשקע רק כשמחווין ההפעלה כבה.</p>	<p>1</p>
<p>מציג את מסך הבית.</p>	<p>2</p>
<p>מציג תפריטים והודעות.</p>	<p>3</p>
<p>מהבהבת או נדלקת כאשר מתרחשת שגיאה.</p>	<p>4</p>
<p>מהבהבת כאשר המדפסת מעבדת נתונים. היא נדלקת כשיש עבודות בתור.</p>	<p>5</p>
<p>הצגת המסך הגדרת הנייר. תוכל לבחור את הגדרות גודל הנייר וסוג הנייר עבור כל מקור הנייר.</p>	<p>6</p>
<p>חוזר אל המסך הקודם.</p>	<p>7</p>
<p>הזז את המיקוד באמצעות הלחצנים ◀▶▲▼ כדי לבחור את הפריטים, ואז לחץ על לחצן OK כדי לאשר את הבחירה שלך או להפעיל את התכונה הנבחרת.</p>	<p>8</p>
<p>חל על מגוון של פונקציות, בהתאם למצב.</p>	<p>9</p>
<p>מפסיק את הפעולה הנוכחית.</p>	<p>10</p>

תצורת מסך הבית



<p>באפשרותך לבדוק את מפלסי הדיו המקורבים ואת אורך חיי השירות המקורבים של תיבת התחזוקה.</p>		<p>1</p>
<p>מציגה את מצב חיבור הרשת. לפרטים נוספים עיין במידע שלהלן. "מדריך לסמל הרשת" בעמוד 23</p>		<p>2</p>
<p>מציין ש-מצב שקט הוגדר עבור המדפסת. כאשר תכונה זו מאופשרת, הרעש שמשמיעות פעולות המדפסת מופחת, אך אפשר שמחירות ההדפסה תואט. עם זאת, אפשר שהרעשים לא יצטמצמו משום שהדבר תלוי בסוג הנייר הנבחר ובאיכות ההדפסה. בחר כדי לשנות את ההגדרות. תוכל לבצע הגדרה זו גם מתוך תפריט הגדרות. הגדרות < הגדרות כלליות < הגדרות מדפסת < מצב שקט</p>		<p>3</p>
<p>מציג את מסך עזרה. תוכל לצפות בהוראות התפעול או בפתרונות לבעיות.</p>		<p>4</p>



<p>5 מציג כל תפריט.</p> <p><input type="checkbox"/> עבודה סודית</p> <p>מאפשר לך להדפיס עבודה המוגנת בידי סיסמה שנשלחה ממנהל ההתקן של המדפסת.</p> <p><input type="checkbox"/> תחזוקה</p> <p>מציג את התפריטים המומלצים לשיפור איכות התדפיסים שלך כגון פתיחת סתימות בנחירים באמצעות הדפסת דפוס בדיקת נחירים וביצוע ניקוי ראש, ושיפור הטשטוש או הפסים בתדפיסים שלך באמצעות יישור ראש ההדפסה. תוכל לבצע הגדרות אלו גם מתוך תפריט הגדרות.</p> <p>הגדרות < תחזוקה</p> <p><input type="checkbox"/> הגדרות</p> <p>מאפשר לך לבצע הגדרות הקשורות לתחזוקה, הגדרות מדפסת ופעולות.</p> <p><input type="checkbox"/> Wi-Fi</p> <p>מציג תפריטים המאפשרים להגדיר את המדפסת לשימוש ברשת אלחוטית. תוכל לבצע הגדרה זו גם מתוך תפריט הגדרות.</p> <p>הגדרות < הגדרות כלליות < הגדרות רשת < הגדרת Wi-Fi</p>		5
<p>גולל את המסך ימינה.</p>	<p>→</p>	6

מדריך לסמל הרשת

<p>המדפסת אינה מחוברת לרשת קווית (Ethernet) או שהגדרה עבור רשת כזאת בוטלה.</p>	
<p>המדפסת מחוברת לרשת קווית (Ethernet).</p>	
<p>המדפסת אינה מחוברת לרשת אלחוטית (Wi-Fi).</p>	
<p>המדפסת מחפשת SSID, כתובת ה-IP אינה מוגדרת, או שקיימת בעיה עם רשת אלחוטית (Wi-Fi).</p>	
<p>המדפסת מחוברת לרשת אלחוטית (Wi-Fi). מספר הפסים מציין את עוצמת השידור של החיבור. ככל שיש יותר פסים כך החיבור חזק יותר.</p>	
<p>המדפסת אינה מחוברת לרשת אלחוטית (Wi-Fi) במצב Wi-Fi Direct (חיבור AP פשוט).</p>	
<p>המדפסת מחוברת לרשת אלחוטית (Wi-Fi) במצב Wi-Fi Direct (חיבור AP פשוט).</p>	

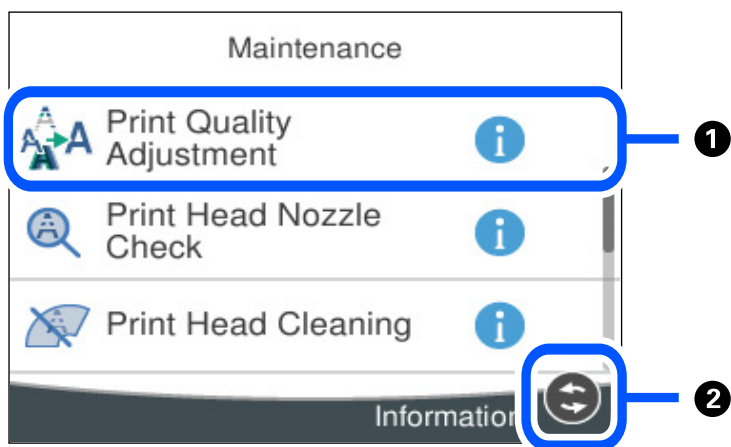
תצורת מסך תפריט



1	כשהסמל  מופיע, אפשר ללחוץ על  כדי לראות מידע נוסף.
2	הכפתורים הזמינים מוצגים.

הזנת תווים

ניתן להזין תווים וסמלים באמצעות המקלדת המוצגת על גבי המסך כשמגדירים הגדרות רשת וכן הלאה.

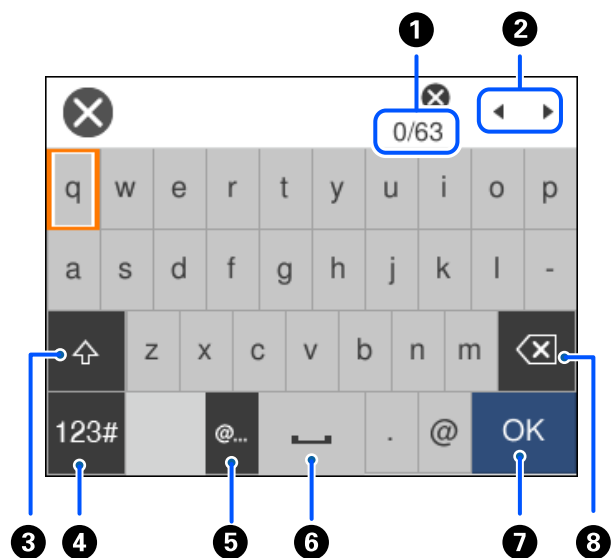

1	מצביע על ספירת התווים.
2	מזיז את הסמן למיקום הזנה.
3	מעבר בין אותיות רישיות וקטנות באנגלית.

4	משנה את סוג התו. ABC: אלפבית #123: מספרים וסמלים
5	מזין כתובות תחום דוא"ל בהם נעשה שימוש נפוץ או כתובות URL, פשוט באמצעות בחירת הפריט.
6	מזין רווח.
7	מזין תו.
8	מוחק תו משמאל. מוחק תו מימין כאשר הסמן נמצא בתחילת השורה ואין תווים מצד שמאל.

צפיה באנימציות

- תוכל לצפות במסך הגביש הנוזלי באנימציות של הוראות הפעלה כמו טעינת נייר או סילוק נייר חסום.
- בחר את : מציגה את מסך העזרה. בחר מדריך ובחר את הפריטים בהם ברצונך לצפות.
- בחר מדריך בתחתית מסך התפעול כדי להציג אנימציה המתאימה להקשר.

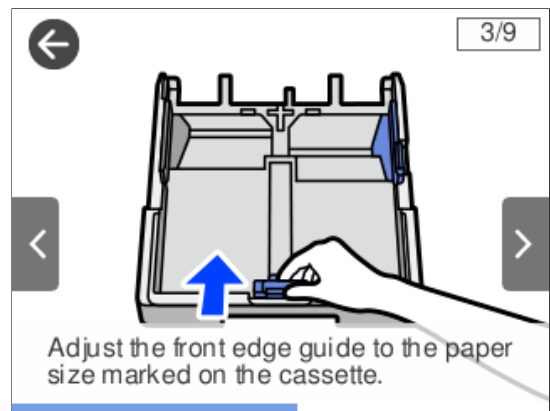

טעינת נייר

- 27.....אמצעי זהירות לטיפול בנייר.
- 28.....הגדרות גודל נייר וסוג נייר.
- 29.....טעינת נייר.

אמצעי זהירות לטיפול בנייר

□ קרא את דפי ההוראות שסופקו עם הנייר.

□ על מנת להבטיח תדפיסים באיכות גבוהה על נייר מקורי של Epson, יש להשתמש בנייר בסביבה המתוארת בגליונות שסופקו עם הנייר.

□ לפני הטעינת הנייר במדפסת יש לאוורר את הנייר (לקחת חבילת דפים, להחזיקה ביד אחת ולהעביר את האגודל של היד השנייה על פני קצוות הדפים בצד השני כך שהדפים ייפרדו זה מזה) וליישר את הקצוות. נייר לתצלומים אסור לאוורר ואסור לסלסל. פעולות אלה יכולות להזיק לצד הניתן להדפסה.

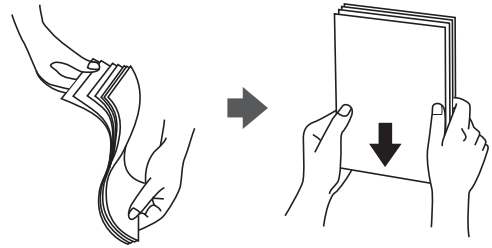

□ אם הנייר מסולסל יש לשטחו או לסלסל אותו מעט בכיוון הנגדי לפני הטעינה. הדפסה על נייר מסולסל עלולה לגרום לתקיעת נייר ולמריחות על התדפיס.

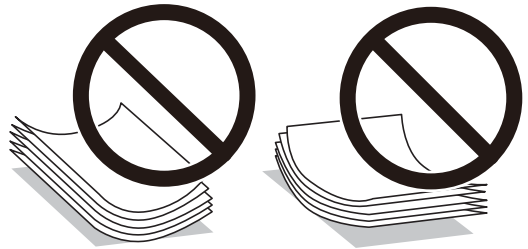

□ בעיות הזנת נייר עשויות להתרחש לעיתים תדירות בהדפסה ידנית דו-צדדית כאשר מדפיסים על צד אחד של נייר מודפס מראש. צמצם את מספר הגליונות לכדי מחצית או פחות, או טען גליון נייר אחד בכל פעם אם חסימת הנייר נמשכת.

□ ודא שאתה משתמש בנייר עם סיבים לאורך. אם אינך בטוח מהו סוג הנייר שבו אתה משתמש, בדוק את המידע שעל חבילת הנייר או פנה ליצרן כדי לוודא מהו מפרט הנייר.

□ אוורר את המעטפות ויישר את הקצוות לפני טעינתן למדפסת. אם המעטפות בערימה מלאות אוויר יש ללחוץ עליהן כדי לשטח אותן לפני הטעינה.



מידע קשור

← "סוגי נייר אינם זמינים" בעמוד 171

אזהרות עבור נייר צילום

בעת הדפסה על נייר צילום מבריק, זמן ייבוש הדיו יוארך באופן משמעותי. זמני הייבוש תלויים בלחות, בטמפרטורה ובתנאים אחרים. אל תיגע בצד המודפסת עד שהדיו התייבש לחלוטין. גם לחות ושמנים מעורר עלולים להשפיע על איכות ההדפסה. אפילו אחרי הייבוש, הימנע מלשפשף או לשרוט את פני השטח של הנייר המודפס.

הגדרות גודל נייר וסוג נייר

אם תרשום את גודל הנייר וסוג הנייר במסך המוצג כאשר אתה מכניס את מחסנית הנייר, המדפסת מודיעה לך מתי יש הבדל בין המידע הרשום שלבין הגדרות ההדפסה. פונקציה זו מונעת ממך לבזבז נייר ודיו משום שהיא מוודאת שאתה לא מדפיס על גודל הנייר הלא נכון או בצבע הלא נכון כתוצאה משימוש בהגדרות שאינן תואמת לסוג הנייר.

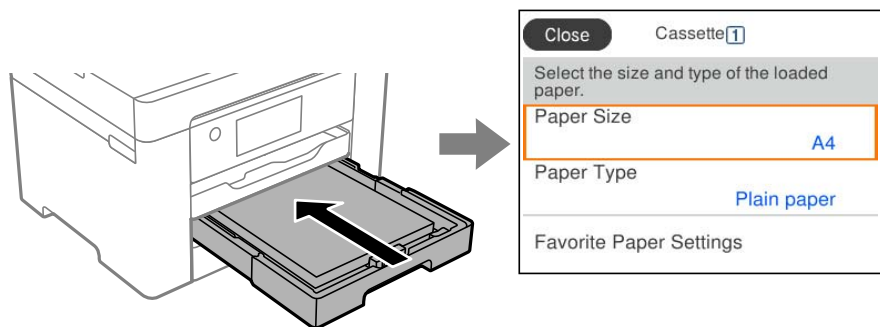

אם נמצא הבדל בין גודל הנייר וסוג הנייר המוצגים לבין הנייר שנטען, בחר את הפריט שברצונך לשנות. אם ההגדרות תואמת לנייר שהוטען, סגור את המסך.

לתשומת לבך:

תוכל גם להציג את מסך גודל הנייר ואת הגדרות סוג הנייר באמצעות לחיצה על לחצן  בלוח הבקרה.

רשימת סוג הנייר

כדי ליהנות מתוצאות ההדפסה הטובות ביותר יש לבחור סוג נייר בהתאם למדיה שבה משתמשים.

סוג המדיה		שם המדיה
מנהל ההתקן של המדפסת	לוח בקרה	
דף רגיל	דף רגיל	Epson Business Paper Epson Bright White Ink Jet Paper Epson Bright White Paper
Epson Ultra Glossy	מבריק במיוחד	Epson Ultra Glossy Photo Paper
Epson Premium Glossy	איכותי מבריק	Epson Premium Glossy Photo Paper

שם המדיה		סוג המדיה
מנהל ההתקן של המדפסת	לוח בקרה	
Epson Premium Semigloss	איכותי חצי מבריק	Epson Premium Semigloss Photo Paper
Photo Paper Glossy	מבריק	Epson Photo Paper Glossy
Epson Matte	מאט	Epson Matte Paper-Heavyweight
Epson Photo Quality Ink Jet	Photo Quality Ink Jet	Epson Photo Quality Ink Jet Paper Epson Double-sided Photo Quality Ink Jet Paper

טעינת נייר

תוכל לטעון נייר או מעטפות באמצעות עיון בהנפשות המוצגות במסך הגביש הנוזלי של המדפסת. בחר (?), ואז בחר מדריך < הכנס נייר.

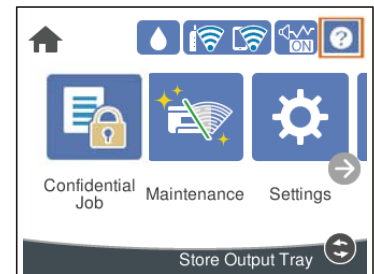

בחר את סוג ומקור הנייר שבהם אתה רוצה להשתמש כדי להציג את ההנפשות. כדי להפסיק את האנימציה יש לסגור את המסך.

טעינת נייר מחורר

טען גליון יחיד של נייר מנוקב מראש לתוך מגש הנייר.

גודל נייר: A3, B4, A4, B5, A5, A6, קווארטו, Legal

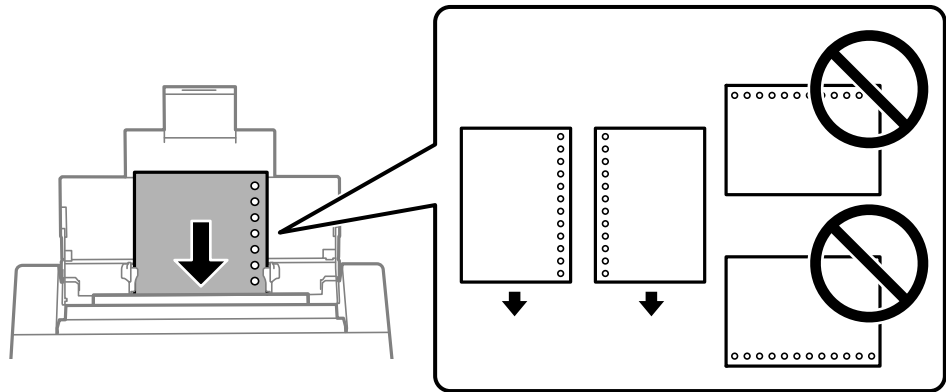

התאם את מיקום ההדפסה של הקובץ כדי לא להדפיס על החורים.

אי אפשר להדפיס הדפסה דו-צדדית על נייר מחורר.

טעינת ניירות ארוכים

מגש נייר

טען נייר ארוך לתוך מגש הנייר בכך שתניח לקצה המוביל של הנייר לגלוש. בחר מותאם אישית כהגדרת גודל הנייר.

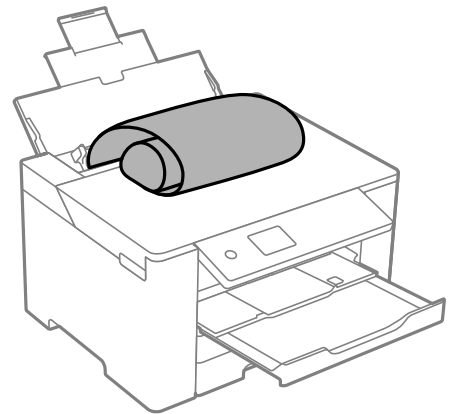

ודא שקצה הנייר חתוך בתשעים מעלות. חתך אלכסוני עלול לגרום לבעיות בהזנת הנייר.

לא ניתן להחזיק נייר ארוך במגש הפלט. הכן קופסה על מנת לוודא שלא ייפול נייר לריצפה.

אל תיגע בנייר המוזן או הנפלט. הדבר עלול לפצוע את ידך או לגרום לירידה באיכות ההדפסה.

☐ מחסנית נייר

הארך את מחסנית הנייר כדי לטעון נייר ארוך. בחר מותאם אישית כהגדרת גודל הנייר.

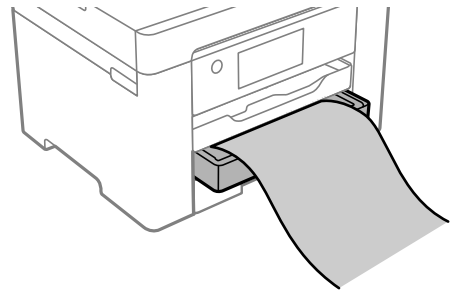

☐ ודא שקצה הנייר חתוך בתשעים מעלות. חתך אלכסוני עלול לגרום לבעיות בהזנת הנייר.

☐ אל תיגע בנייר המוזן או הנפלט. הדבר עלול לפצוע את ידך או לגרום לירידה באיכות ההדפסה.

הדפסה

- 33.....הדפסת מסמכים.
- 68.....הדפסה על מעטפות.
- 69.....הדפסת דפי אינטרנט.
- 70.....הדפסה באמצעות שירות ענן.

הדפסת מסמכים

הדפסה ממחשב — Windows

אם אין באפשרותך לשנות הגדרות מסוימות במנהל ההתקן של המדפסת, יתכן שהמנהל הגביל אותן. צור קשר עם מנהל המדפסת שלך לקבלת סיוע.

הדפסה באמצעות הגדרות קלות



לתשומת לבך: הפעולות יכולות להשתנות, תלוי ביישום. לקבלת מידע נוסף, עיין בעזרה של היישום.

1. טען נייר לתוך המדפסת.
"טעינת נייר" בעמוד 29
2. פתח את הקובץ שברצונך להדפיס.
3. בחר הדפס או הגדרות הדפסה מתוך התפריט קובץ.
4. בחר את המדפסת שלך.
5. בחר העדפות או מאפיינים כדי לגשת אל חלון מנהל ההתקן של המדפסת.

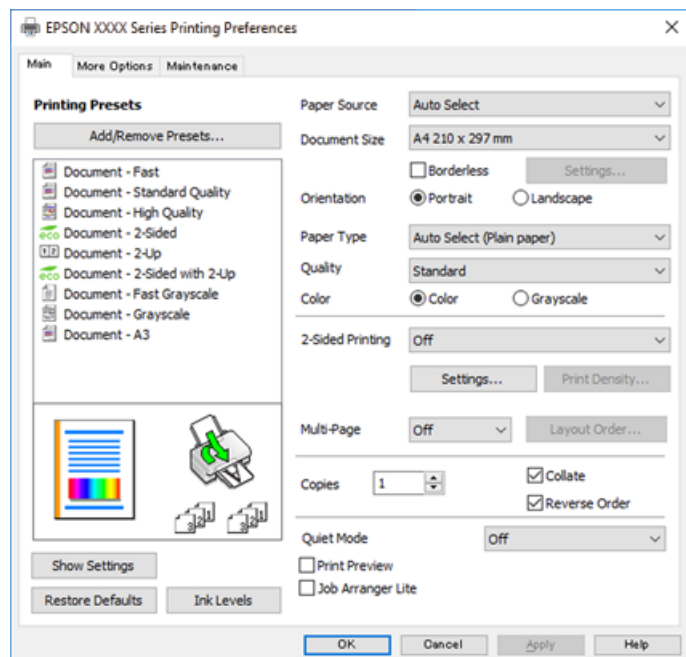

6. שנה את ההגדרות בהתאם לצורך.

לפרטים, עיין באפשרויות התפריט עבור מנהל התקן המדפסת.

לתשומת לבך:

☐ להסבר על פריטי ההגדרות תוכל גם לעיין בעזרה המקוונת. לחיצת עכבר ימנית על פריט מציגה את עזרה.

☐ כאשר אתה בוחר תצוגה לפני ההדפסה, ביכולתך לצפות בתצוגה מקדימה של המסמך שלך לפני הדפסתו.

7. לחץ OK כדי לסגור את חלון מנהל ההתקן של המדפסת.

8. לחץ על הדפס.

לתשומת לבך:

☐ כאשר אתה בוחר תצוגה לפני ההדפסה, מוצג חלון של תצוגה מקדימה. כדי לשנות את ההגדרות, לחץ ביטול, ואז חזור על הנוהל החל משלב 2.

☐ אם ברצונך לבטל את ההדפסה, לחץ לחיצה ימנית על המדפסת שלך בתוך התקנים ומדפסות, מדפסות, או בתוך מדפסות ופקסים. לחץ ראה מה נמצא בהדפסה, לחץ לחיצה ימנית על העבודה שברצונך לבטל, ואז בחר ביטול. אולם, אין באפשרותך לבטל אי אפשר לבטל עבודת הדפסה מהמחשב ברגע שהיא נשלחה למדפסת בשלמותה. במקרה זה, בטל את עבודה ההדפסה באמצעות לוח הבקרה של המדפסת.

מידע קשור

← "גודל הנייר וכמויות הדפים" בעמוד 166

← "רשימת סוג הנייר" בעמוד 28

← "אפשרויות תפריט עבור מנהל התקן המדפסת" בעמוד 34

אפשרויות תפריט עבור מנהל התקן המדפסת

פתח את חלון ההדפסה באפליקציה, בחר את המדפסת ואז גש לחלון מנהל התקן המדפסת.

לתשומת לבך:

התפריטים עשויים להשתנות בהתאם לאפשרות שבחרת.

לשונית ראשי

מצבי הדפסה קבועים מראש:

הוסף/הסר מצבים קבועים מראש:

תוכל להוסיף או להסיר הגדרות קבועות מראש משלך עבור הגדרות הדפסה בהן אתה משתמש לעיתים תדירות. בחר מתוך הרשימה את ההגדרה הקבועה מראש בה ברצונך להשתמש.

מקור נייר:

בחר את מקור הנייר שממנו מוזן הנייר. בחר בחירה אוטומטית כדי לבחור באופן אוטומטי את מקור הנייר הנבחר בהגדרות ההדפסה במדפסת.

גודל המסמך:

בחר את גודל הנייר עליו תרצה להדפיס. אם תבחר מוגדר אישית, הזן את רוחב וגובה הנייר, ואז רשום את הגודל.

ללא שוליים:

מגדיל את נתוני ההדפסה מעט יותר מגודל הדף כך שלא מודפסים שוליים סביב קצוות הדף. לחץ על הגדרות כדי לבחור את מידת ההגדלה.

כיוון:

בחר את כיוון ההדפסה.

סוג דף:

בחר את סוג הנייר עליו ברצונך להדפיס.

איכות:

בחר את איכות ההדפסה בה תרצה לבצע את ההדפסה. הגדרות זמינות תלויות בסוג הנייר שתבחר. בחירה באפשרות גבוהה גורמת להדפסה באיכות גבוהה יותר אך ההדפסה עלולה להיות אטית יותר.

צבע:

בחר אם להדפיס בצבע או בשחור לבן.

הדפסה דו-צדדית:

מאפשר לך לבצע הדפסה דו-צדדית.

:Settings

תוכל לציין את הצד המיועד לכריכה ואת שולי הכריכה. בעת הדפסה של מסמכים מרובי-עמודים, תוכל לבחור להדפיס החל מצידו הקדמי או מצידו האחורי של העמוד.

צפיפות הדפסה:

בחר את סוג המסמך על מנת להתאים את צפיפות ההדפסה. אם נבחרת צפיפות ההדפסה המתאימה, תוכל למנוע מתמונות לחלחל אל הצד הנגדי. בחר מוגדר אישית כדי לכוון באופן ידני את צפיפות ההדפסה.

ריבוי עמודים:

מאפשר לך להדפיס מספר עמודים על גליון אחד או לבצע הדפסה של פוסטר. לחץ סדר פריסה כדי לציין את הסדר שבו יודפסו הדפים.

:Copies

הגדר את מספר העותקים שברצונך להדפיס.

איסוף:

מדפיס מסמכים רבי-עמודים תוכך איסוף בסדר הנכון ומיונם לסטים נפרדים.

סדר הפוך:

מאפשר לך להדפיס מהעמוד האחרון כך שהעמודים ייערמו בסדר הנכון אחרי הדפסתם.

מצב שקט:

מצמצם את הרעש שמשמיע המדפסת. עם זאת, הפעלת תכונה זו עשויה להאט את מהירות המדפסת.

תצוגה לפני ההדפסה:

מציג תצוגה מקדימה של המסמך שלך לפני הדפסתו.

Job Arranger Lite

Job Arranger Lite מאפשר לשלב כמה קבצים שנוצרו בידי יישומים שונים ואז להדפיסם כעבודת הדפסה אחת.

הצג הגדרות/הסתר הגדרות:

מציגה רשימה של פריטים מוגדרים בלשוניות ראשי ו-אפשרויות נוספות. תוכל להציג או להסתיר את מסך רשימת ההגרות הנוכחי.

שחזר ברירות מחדל:

מחזירה את כל ההגדרות לערכי ברירת המחדל שקבע היצרן. גם ההגדרות בלשונית אפשרויות נוספות תוחזרנה לערכי ברירת המחדל שלהן.

רמות דיו:

מציג את רמת הדיו המקורבת.

לשונית אפשרויות נוספות

מצבי הדפסה קבועים מראש:

הוסף/הסר מצבים קבועים מראש:

תוכל להוסיף או להסיר הגדרות קבועות מראש משלך עבור הגדרות הדפסה בהן אתה משתמש לעיתים תדירות. בחר מתוך הרשימה את ההגדרה הקבועה מראש בה ברצונך להשתמש.

גודל המסמך:

בחר את גודל הנייר עליו תרצה להדפיס.

הנייר שיוצא:

בחר את גודל הנייר עליו תרצה להדפיס. אם גודל המסמך שונה מ-הנייר שיוצא, תיבחר האפשרות הקטן/הגדל מסמך באופן אוטומטי. אין צורך לבחור אפשרות זו בעת הדפסה בלא להקטין או להגדיל את גודל המסמך.

הקטן/הגדל מסמך:

מאפשרת לך להקטין או להגדיל את גודלו של מסמך.

התאם לעמוד:

מקטינה או מגדילה באופן אוטומטי את המסמך כך שיתאים לגודל הנייר שנבחר ב-הנייר שיוצא.

הגדל ל-:

הדפסה עם אחוז סציפי.

מרכז:

הדפסת תמונות במרכז הנייר.

תיקון צבעים:

אוטומטי:

מתאימה הגוון של תמונות באופן אוטומטי.

מותאם אישית:

מאפשרת לך לבצע תיקון צבע ידני. לחיצה על מתקדם פותחת את מסך תיקון צבעים שבו תוכל לבחור שיטה מפורטת של תיקון צבע. מאפשרת שלך להגדיר את השיטה עבור הדפסה בצבע אוניברסלי ולהדגיש טקסט וקווים דקים בעת לחיצה על אפשרויות תמונה. אפשר גם להפעיל את ההגדרה החלקת קצוות ואת ההגדרה תיקון עיניים אדומות.

תכונות סימני מים:

מאפשרת לך לבצע הגדרות לדפוסים נגד-העתקה, סימני מים או כותרות עליונות ותחתונות.

הוסף/מחק:

מאפשרת לך להוסיף או להסיר דפוסים אנטי-העתקה או סימני מים כלשהם שבהם ברצונך להשתמש.

הגדרות:

מאפשרת לך להגדיר שיטת הדפסה עבור דפוסים נגד-העתקה או סימני מים.

כותרת עליונה/תחתונה:

באפשרותך להדפיס מידע כגון שם משתמש ותאריך הדפסה בתור כותרות עליונות או תחתונות. תוכל אז להגדיר צבע, גופן, גודל או סגנון.

עבודה חסויה:

הגן על מסמכים חסויים באמצעות סיסמה בעת הדפסה. אם תשתמש בתכונה זו, נתוני הדפסה מאוחסנים במדפסת וניתן להדפיסם רק אחרי שהזונה סיסמה באמצעות לוח הבקרה של המדפסת. בחר **Settings** כדי לשנות את ההגדרות.

הגדרות נוספות:

סובב ב-180°:

מסובבת את העמודים 180 מעלות לפני הדפסתם. בחר פריט זה כאשר אתה מדפיס על נייר כמו מעטפות המוטענות בכיוון קבוע בתוך המדפסת.

הדפסה דו-כיוונית:

הדפסה כשראש ההדפסה זו בשני הכיוונים. ההדפסה מהירה יותר אך האיכות נמוכה יותר.

תמונת מראה:

הופכת את התמונה כך שהיא מודפסת כפי שהיתה מופיעה בראי.

הצג הגדרות/הסתר הגדרות:

מציגה רשימה של פריטים מוגדרים בלשוניות ראשי ו-אפשרויות נוספות. תוכל להציג או להסתיר את מסך רשימת ההגדרות הנוכחי.

שחזר ברירות מחדל:

מחזירה את כל ההגדרות לערכי ברירת המחדל שקבע היצרן. גם ההגדרות בלשונית ראשי תוחזרנה לערכי ברירת המחדל שלהן.

לשונית תחזוקה

בדיקת זרוביית ראש הדפסה:

מדפיסה דפוס בדיקת נחיר במטרה לבדוק אם יש סתימה בנחירי ראש ההדפסה.

ניקוי ראש הדפסה:

מנקה את הנחירים הסתומים בראש ההדפסה. יש לנקות את ראש ההדפסה רק אם יש כמה נחירים סתומים, משום שתכונה זו משתמשת בכמות מסוימת של דיו. הדפס דפוס בדיקת נחירים ואז בחר ניקוי.

Job Arranger Lite:

פותחת את חלון Job Arranger Lite. כאן תוכל לפתוח נתונים ששמרת קודם לכן ולערוך אותם.

EPSON Status Monitor 3:

פותחת את חלון EPSON Status Monitor 3. כאן תוכל לוודא את מצב המדפסת והחומרים המתכלים.

העדפות מעקב:

מאפשרת לך לבצע הגדרות לשל פריטים בחלון EPSON Status Monitor 3.

הגדרות מורחבות:

מאפשרת לך לבצע מקוון הגדרות. לפרטים נוספים, לחץ לחיצה ימנית על כל פריט כדי לצפות ב- עזרה.

תור הדפסה:

מציגה את העבודות הממתינות להדפסה. תוכל לבדוק, לעצור או להפעיל מחדש עבודות הדפסה.

פרטי מדפסת ואפשרויות:

מציגה את מספר גליונות הנייר שהוזנו לתוך המדפסת.

שפה:

משנה את השפה בה יעשה שימוש בחלון מנהל התקן המדפסת. כדי ליישם את ההגדרות, סגור את מנהל התקן המדפסת, ואז פתח אותו שוב.

עדכון תוכנה:

מפעיל את EPSON Software Updater כדי לבדוק את המהדורות העדכניות ביותר של האפליקציות באינטרנט.

הזמנה באינטרנט:

מאפשרת לך גישה לאתר שבו תוכל לרכוש מחסניות דיו של Epson.

תמיכה טכנית:

אם המדריך מותקן במחשב, המדריך יוצג. אם המדריך לא מותקן, תוכל להתחבר אל אתר האינטרנט של Epson כדי לבדוק את המדריך ואת התמיכה הטכנית הזמינה.

הוסף הגדרות הדפסה שנקבעו מראש עבור הדפסה קלה

אם תיצור הגדרות קבועות מראש להדפסה אצל מנהל ההתקן של המדפסת תוכל להדפיס בקלות באמצעות בחירה בהגדרות הקבועות מראש המופיעות ברשימה.

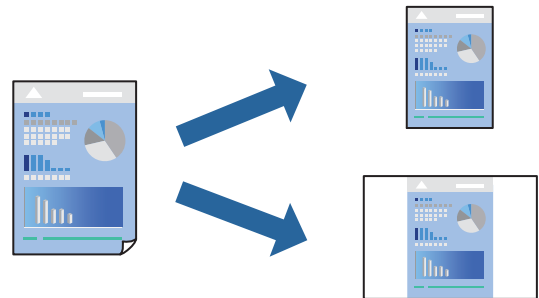

1. במנהל ההתקן של המדפסת בלשונית ראשי או אפשרויות נוספות הגדר כל פריט (כגון, גודל המסמך ו- סוג דף).

2. לחץ הוסף/הסר מצבים קבועים מראש בתוך מצבי הדפסה קבועים מראש.

3. הזן שם ובמידת הצורך, הזן הערה.

4. לחץ על שמור.

לתשומת לבך:

כדי למחוק הגדרה קבועה מראש שנוספה, לחץ על הוסף/הסר מצבים קבועים מראש, בחר בשם ההגדרה הקבועה מראש שברצונך למחוק מהרשימה ואז מחק אותה.

"לשונית ראשי" בעמוד 34

"לשונית אפשרויות נוספות" בעמוד 36

5. לחץ על הדפס.

בפעם הבאה שאתה רוצה להדפיס עם אותן הגדרות, בחר את שם ההגדרה הרשום מתוך מצבי הדפסה קבועים מראש, ולחץ OK.

מידע קשור

← "טעינת נייר" בעמוד 29

← "הדפסה באמצעות הגדרות קלות" בעמוד 33

הדפסה דו-צדדית

ניתן להשתמש באחת מהשיטות הבאות כדי להדפיס על שני צידי הנייר.

הדפסה דו-צדדית אוטומטית

□ הדפסה דו-צדדית ידנית

כשהמדפסת מסיימת להדפיס את הצד הראון, הפוך את הנייר כדי להדפיס על הצד השני.

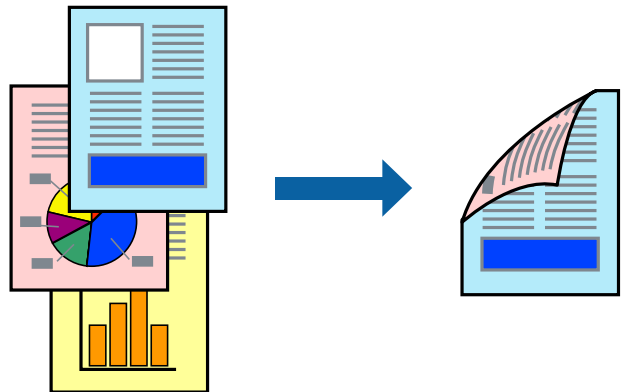

לתשומת לבך:

□ תכונה זאת אינה זמינה בשביל הדפסה ללא גבולות.

□ אם אינך משתמש בנייר המתאים להדפסה דו-צדדית, איכות ההדפסה עלולה להיות ירודה והנייר עלול להיתקע.

"נייר עבור הדפסה דו-צדדית" בעמוד 170

□ דיו עלולה להיספג מבעד לנייר ולהגיע אל צדו השני.

□ לא תוכל לבצע הדפסה דו-צדדית ידנית אם לא תאפשר את *EPSON Status Monitor 3*. אם

EPSON Status Monitor 3 מושבת, גש אל חלון מנהל ההתקן של המדפסת, לחץ על הגדרות מורחבות בלשונית תחזוקה ולאחר מכן בחר הפעל את *EPSON Status Monitor 3*.

□ עם זאת, יתכן שהיא לא תהיה זמינה כאשר ניגשים למדפסת באמצעות רשת או כשמשתמשים בה כמדפסת משותפת.

1. בלשונית ראשי של מנהל ההתקן של המדפסת, בחר את השיטה של הדפסה דו-צדדית.

2. לחץ על הגדרות, בצע את ההגדרות המתאימות ולאחר מכן לחץ על אישור.

3. לחץ על צפיפות הדפסה, קבע את ההגדרות המתאימות ולאחר מכן לחץ על אישור.

בעת הגדרת צפיפות הדפסה, נין לשנות את צפיפות ההדפסה בהתאם לסוג המסמך.

לתשומת לבך:

□ הגדרה זו אינה זמינה כאשר בוחרים הדפסה ידנית דו-צדדית.

□ ההדפסה עשויה להיות איטית, בהתאם לשילוב האפשרויות שבחרת בהגדרת צפיפות הדפסה בחלון בחר סוג מסמך ובהגדרה איכות בכרטיסייה ראשי.

4. הגדר את הפריטים האחרים בכרטיסיות ראשי ו-אפשרויות נוספות לפי הצורך, ולאחר מכן לחץ על אישור.

"לשונית ראשי" בעמוד 34

"לשונית אפשרויות נוספות" בעמוד 36

5. לחץ על הדפס.

כשמדפיסים הדפסה דו-צדדית ידנית, כשהמדפסת מסיימת להדפיס את הצד הראשון, יוצג חלון מוקפץ במחשב. פעל בהתאם להוראות המוצגות על המסך.

מידע קשור

- ← "גודל הנייר וכמויות הדפים" בעמוד 166
- ← "טעינת נייר" בעמוד 29
- ← "הדפסה באמצעות הגדרות קלות" בעמוד 33

הדפסת חוברת

תוכל גם להדפיס חוברת שאפשר ליצור אותה באמצעות סידור העמודים מחדש וקיפול התדפיס.

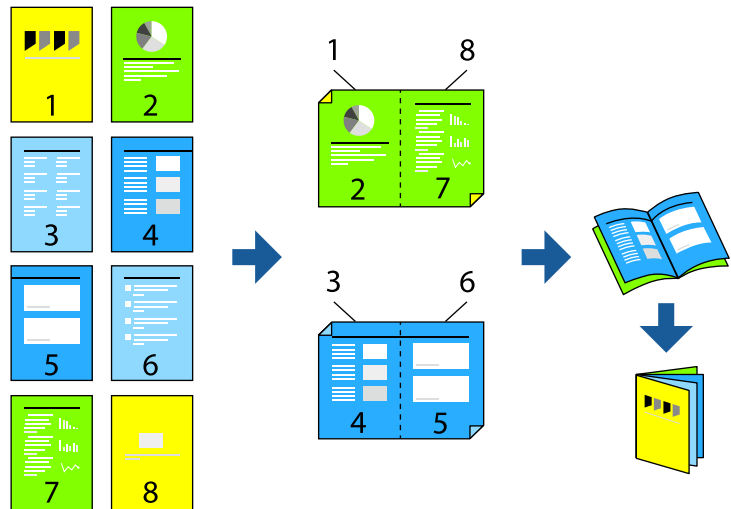

לתשומת לבך:

- תכונה זאת אינה זמינה בשביל הדפסה ללא גבולות.
 - אם אינך משתמש בנייר המתאים להדפסה דו-צדדית, איכות ההדפסה עלולה להיות ירודה והנייר עלול להיתקע.
"נייר עבור הדפסה דו-צדדית" בעמוד 170
 - דיו עלולה להיספג מבעד לנייר ולהגיע אל צדו השני.
 - לא תוכל לבצע הדפסה דו-צדדית ידנית אם לא תאפשר את *EPSON Status Monitor 3*. אם *EPSON Status Monitor 3* מושבת, גש אל חלון מנהל ההתקן של המדפסת, לחץ על הגדרות מורחבות בלשונית תחזוקה ולאחר מכן בחר הפעל את *EPSON Status Monitor 3*.
 - עם זאת, יתכן שהיא לא תהיה זמינה כאשר ניגשים למדפסת באמצעות רשת או כשמשתמשים בה כמדפסת משותפת.
1. בכרטיסיית ראשי של מנהל ההתקן של המדפסת, בחר את סוג הכריכה לאורך בה אתה רוצה להשתמש מתוך הדפסה דו-צדדית.
 2. לחץ הגדרות, בחר חוברת, ואז בחר כריכה באמצע או כריכה בצד.
 - כריכה באמצע: השתמש בשיטה זו בעת הדפסת מספר קטן של עמודים שניתן לערום אותם ולקפל אותם בקלות לשניים.
 - כריכה בצד: השתמש בשיטה זו בעת הדפסה גליון אחת (ארבעה עמודים) בכל פעם, תוך קיפול כל גליון לשניים, ואחר שילוב כל הגליונות יחד בכרך אחד.
 3. לחץ על OK.

4. בעת הדפסת נתונים שיש בהם צילומים ותמונות רבות, לחץ צפיפות הדפסה, ואז בצע את ההגדרות המתאימות, ואז לחץ אישור.

בעת הגדרת צפיפות הדפסה, נין לשנות את צפיפות ההדפסה בהתאם לסוג המסמך.

לתשומת לבך:

ההדפסה עשויה להיות איטית, בהתאם לשילוב האפשרויות שבחרת בהגדרה בחר סוג מסמך בחלון התאמת צפיפות ההדפסה ובהגדרה איכות בכרטיסייה ראשי.

5. הגדר את הפריטים האחרים בכרטיסיות ראשי ו-אפשרויות נוספות לפי הצורך, ולאחר מכן לחץ על אישור.

6. לחץ על הדפס.

מידע קשור

← "גודל הנייר וכמויות הדפים" בעמוד 166

← "טעינת נייר" בעמוד 29

← "הדפסה באמצעות הגדרות קלות" בעמוד 33

הדפסת כמה עמודים על גיליון אחד

באפשרותך להדפיס שני עמודים של נתונים על גיליון נייר אחד.

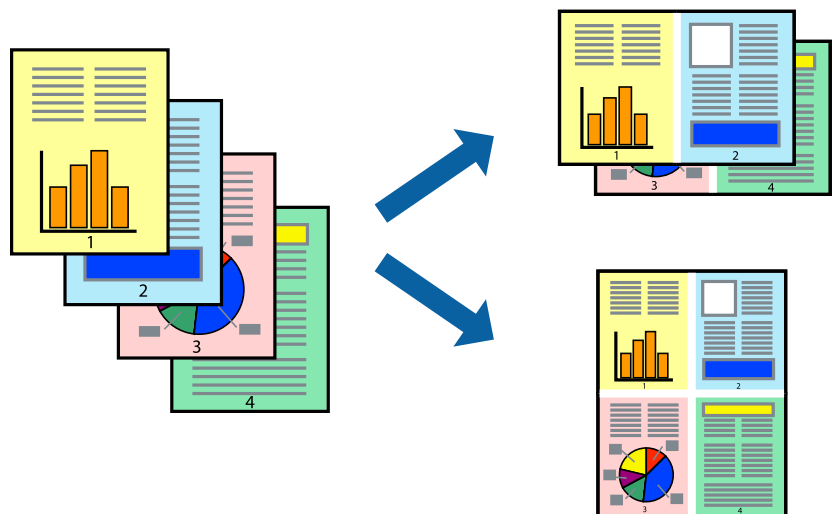

לתשומת לבך:

תכונה זאת אינה זמינה בשביל הדפסה ללא גבולות.

1. בלשונית מנהל ההתקן של המדפסת ראשי, בחר 2-up, 4-up, 6 עמודים בדף, 8-up, 9 עמודים בדף, או 16 עמודים בדף בתור הגדרת ריבוי עמודים.

2. לחץ על סדר פריסה, קבע את ההגדרות המתאימות ולאחר מכן לחץ על אישור.

3. הגדר את הפריטים האחרים בכרטיסיות ראשי ו-אפשרויות נוספות לפי הצורך, ולאחר מכן לחץ על אישור.

"לשונית ראשי" בעמוד 34

"לשונית אפשרויות נוספות" בעמוד 36

4. לחץ על הדפס.

מידע קשור

← "טעינת נייר" בעמוד 29

← "הדפסה באמצעות הגדרות קלות" בעמוד 33

הדפסה כך שהתדפיס יתאים לגודל הנייר

בחר את גודל הנייר שהטענת במדפסת בתור הגדרת גודל נייר היעד.



לתשומת לבך:

תכונה זאת אינה זמינה בשביל הדפסה ללא גבולות.

1. בצע את ההגדרות הבאות בלשונית מנהל ההתקן של המדפסת אפשרויות נוספות.

גודל המסמך: בחר את גודל הנייר שהגדרת בהגדרות האפליקציה.

הנייר שיוצא: בחר את גודל הדף שהכנסת למדפסת.

התאם לעמוד נבחרת באופן אוטומטי.

לתשומת לבך:

לחץ מרכז כדי להדפיס את התמונה המוקטנת באמצע הנייר.

2. הגדר את הפריטים האחרים בכרטיסיות ראשי ו-אפשרויות נוספות לפי הצורך, ולאחר מכן לחץ על אישור.

"לשונית ראשי" בעמוד 34

"לשונית אפשרויות נוספות" בעמוד 36

3. לחץ על הדפס.

מידע קשור

← "טעינת נייר" בעמוד 29

← "הדפסה באמצעות הגדרות קלות" בעמוד 33

הדפסת מסמך שהוקטן או הוגדל בכל רמת הגדלה

באפשרותך להקטין מסמך או להגדילו באחוזים ספציפיים.



1. בלשונית מנהל ההתקן של המדפסת, אפשרויות נוספות, בחר את גודל המסמך מהגדרת גודל המסמך.
2. בחר את גודל הנייר שעליו ברצונך להדפיס מהגדרת הנייר שיוצא.
3. בחר הקטן/הגדל מסמך, הגדל ל-, ואז הזן אחוז.
4. הגדר את הפריטים האחרים בכרטיסיות ראשי ו-אפשרויות נוספות לפי הצורך, ולאחר מכן לחץ על אישור.
 - "לשונית ראשי" בעמוד 34
 - "לשונית אפשרויות נוספות" בעמוד 36
5. לחץ על הדפס.

מידע קשור

- ← "טעינת נייר" בעמוד 29
- ← "הדפסה באמצעות הגדרות קלות" בעמוד 33

הדפסת תמונה אחת על גבי דפים רבים על מנת להגדילה (ובכך ליצור פוסטר)

תכונה זו מאפשרת להדפיס תמונה אחת על מספר דפים. כך ניתן ליצור פוסטר גדול באמצעות הדבקתם זה אל זה.

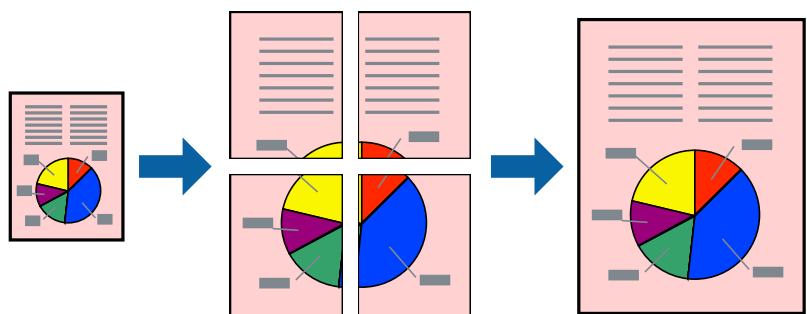

לתשומת לבך:

תכונה זאת אינה זמינה בשביל הדפסה ללא גבולות.

1. בלשונית מנהל ההתקן של המדפסת ראשי, בחר **2x1 Poster**, **2x2 Poster**, פוסטר 3x3, או פוסטר 4x4 כהגדרת ריבוי עמודים.
2. לחץ על הגדרות, קבע את ההגדרות המתאימות ולאחר מכן לחץ על אישור.
לתשומת לבך:
הדפס שולי חיתוך מאפשר לך להדפיס מדריך חיתוך.
3. הגדר את הפריטים האחרים בכרטיסיות ראשי ו-אפשרויות נוספות לפי הצורך, ולאחר מכן לחץ על אישור.
"לשונית ראשי" בעמוד 34
"לשונית אפשרויות נוספות" בעמוד 36
4. לחץ על הדפס.

מידע קשור

- ← "טעינת נייר" בעמוד 29
- ← "הדפסה באמצעות הגדרות קלות" בעמוד 33

הדפסת פוסטרים תוך שימוש בסימוני יישור חופפים

הנה דוגמה לאופן שבו אפשר להכין פוסטר כאשר בוחרים פוסטר 2x2 ובוחרים סימוני יישור חופפים ב-הדפס שולי חיתוך.

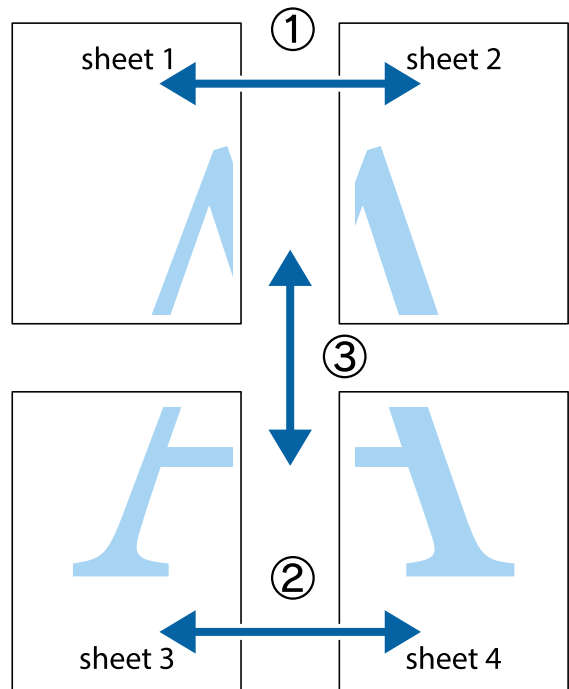

1. הכן את Sheet 1 ואת Sheet 2. גזור את השוליים של Sheet 1 לאורך הקו הכחול האנכי דרך המרכז של סימני הצלב העליונים והתחתונים.

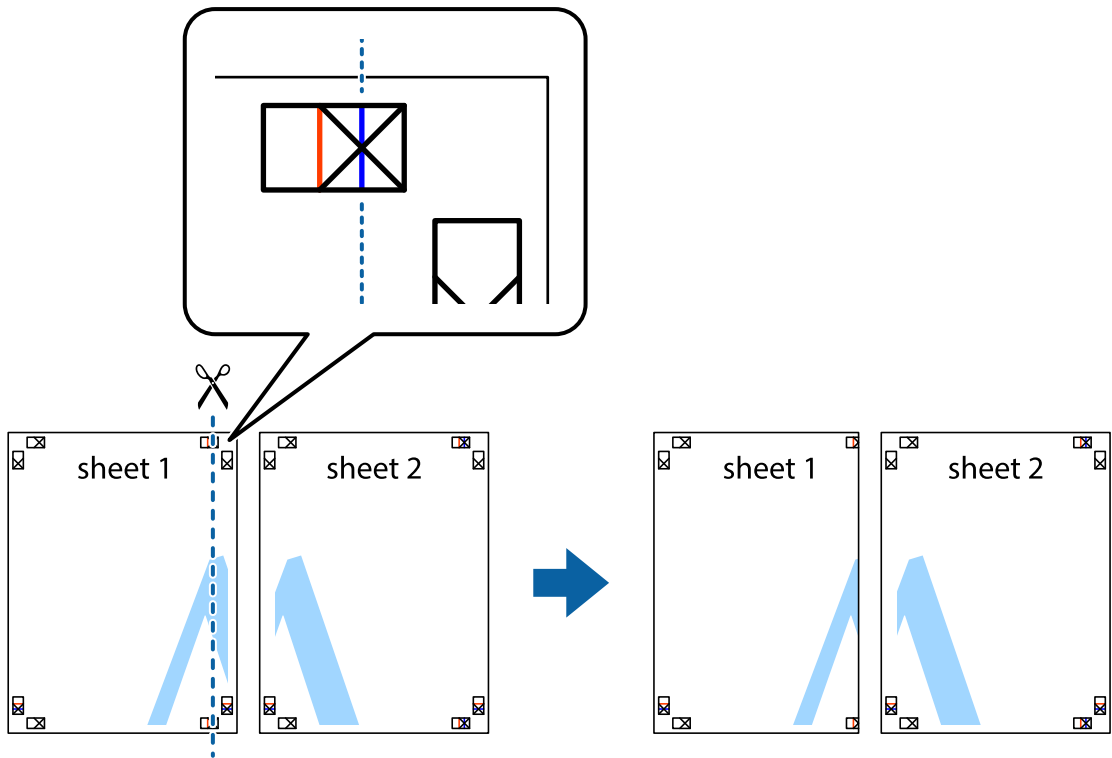

2. הנח את הקצה של Sheet 1 בקצה העליון של Sheet 2 ויישר את סימני הצלב; לאחר מכן הדבק בסרט הדבקה את שני הגיליונות יחד מהצד האחורי, הדבקה זמנית.

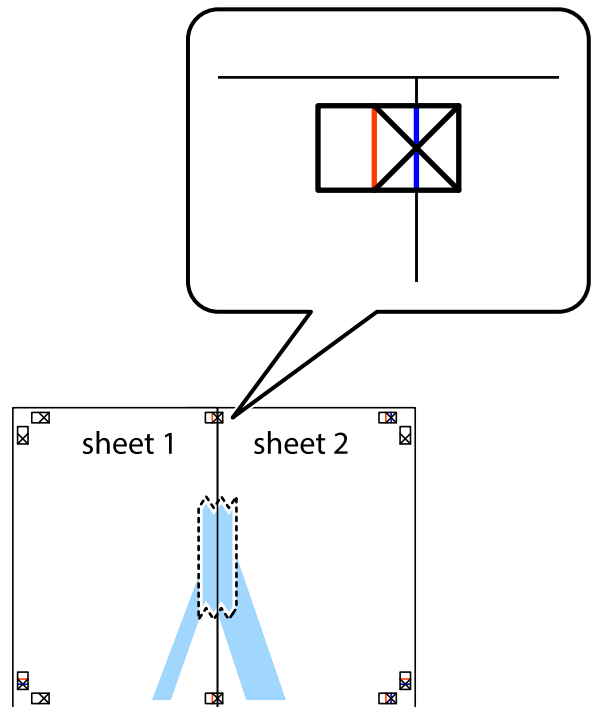

3. גזור את שני הגיליונות המודבקים לשניים לאורך הקו האדום האנכי דרך סמני היישור (הפעם, הקו לשמאל סימני הצלב).

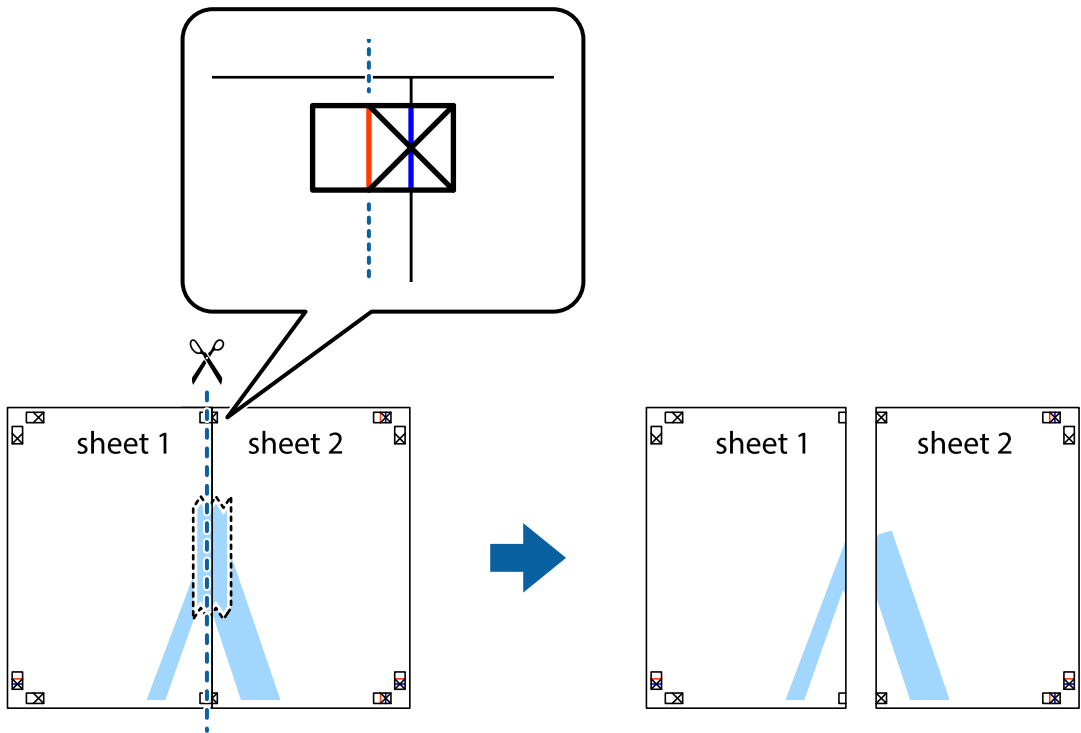

4. הדבק בסרט הדבקה את שני הגיליונות יחד מהצד האחורי.

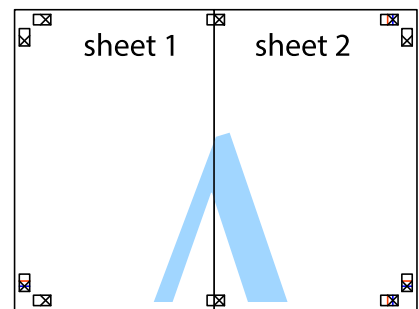

5. חזור על שלבים 1 עד 4 כדי להדביק יחד בסרט הדבקה את Sheet 3 ואת Sheet 4.

6. גזור את השוליים של Sheet 1 ושל Sheet 2 לאורך הקו הכחול האופקי דרך המרכז של סימני הצלב השמאליים והימניים.

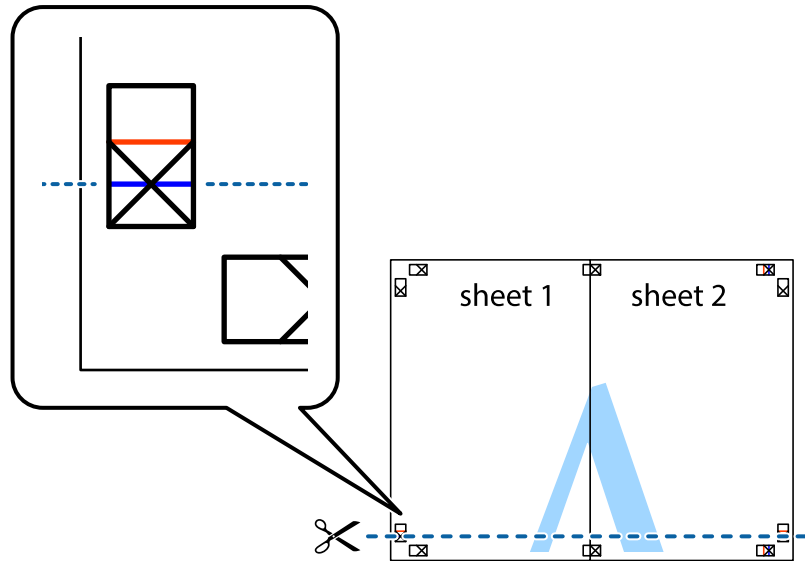

7. הנח את הקצה של Sheet 1 ושל Sheet 2 על גבי Sheet 3 ו-Sheet 4, יישר את סימני הצלב ולאחר מכן הדבק בסרט הדבקה את שני הגיליונות יחד מהצד האחורי, הדבקה זמנית.

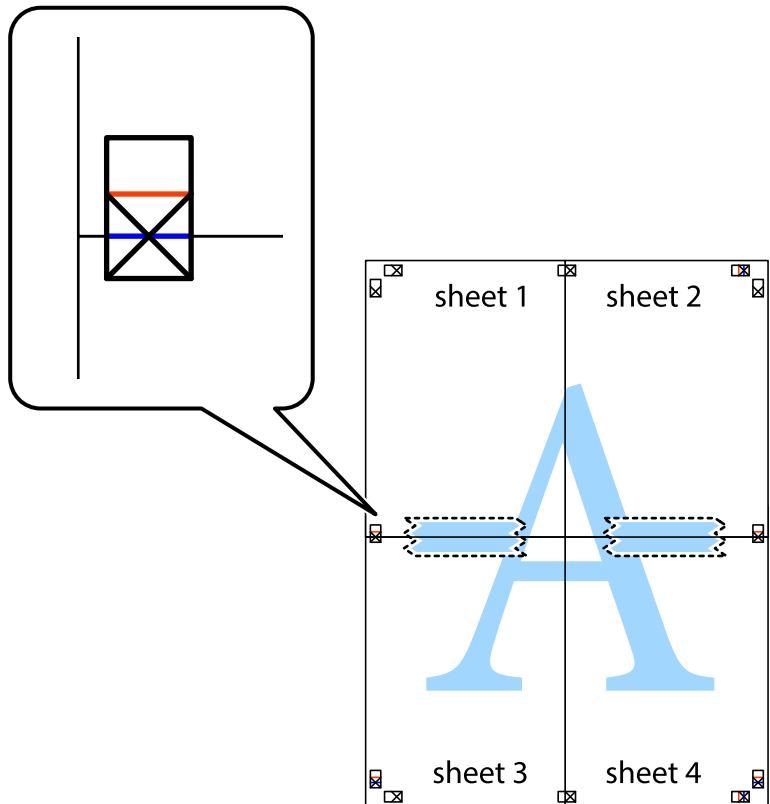

8. גזור את שני הגיליונות המודבקים לשניים לאורך הקו האדום האופקי דרך סמני היישור (הפעם, הקו מעל לסימני הצלב).

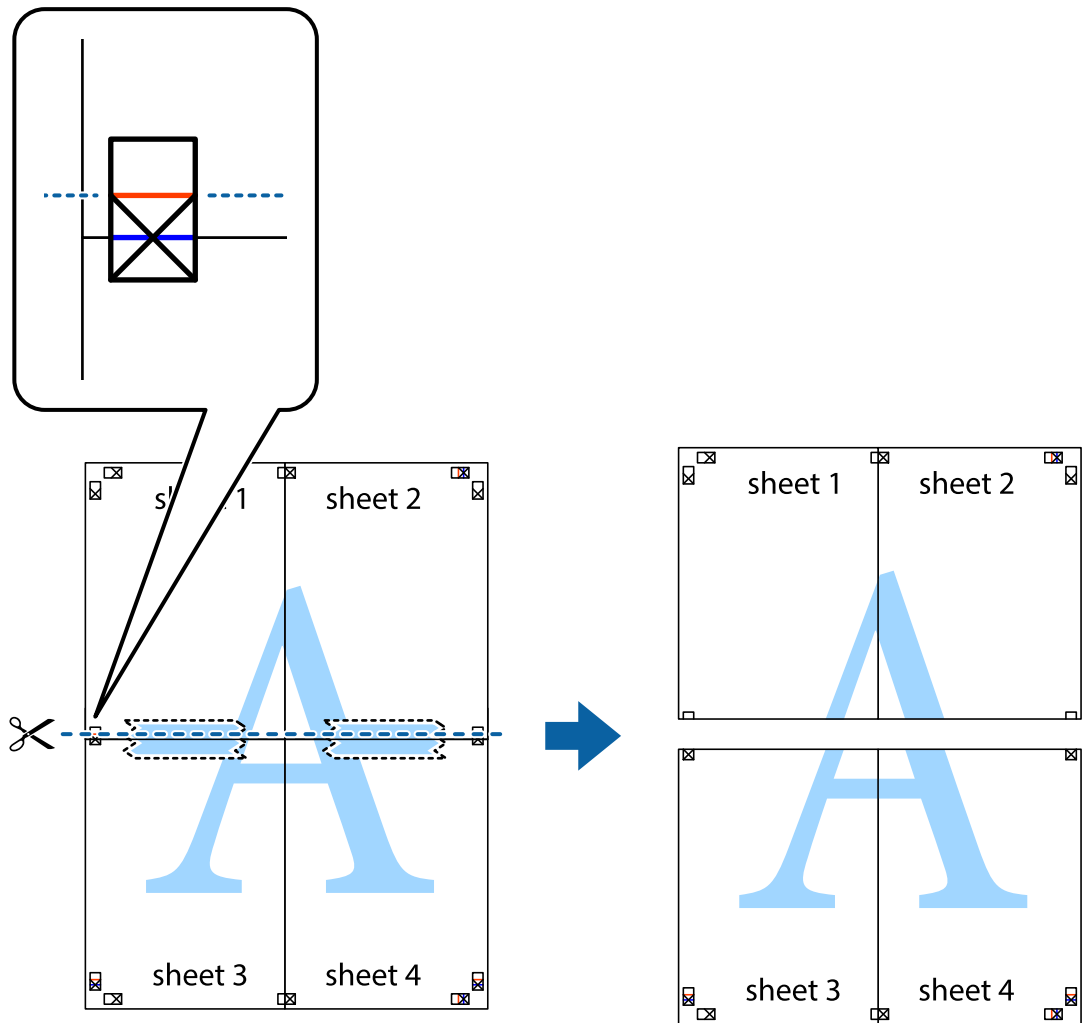

9. הדבק בסרט הדבקה את שני הגיליונות יחד מהצד האחורי.

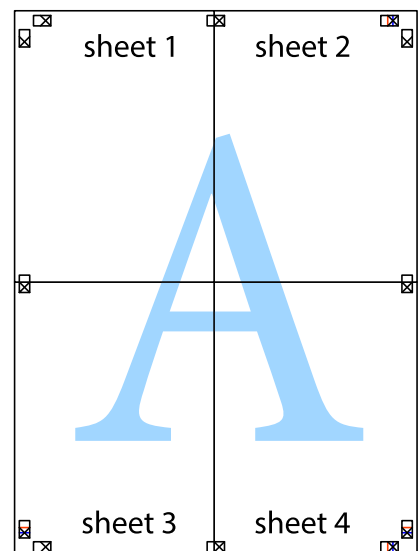

10. גזור את השוליים שנשארו לאורך המוליך החיצוני.

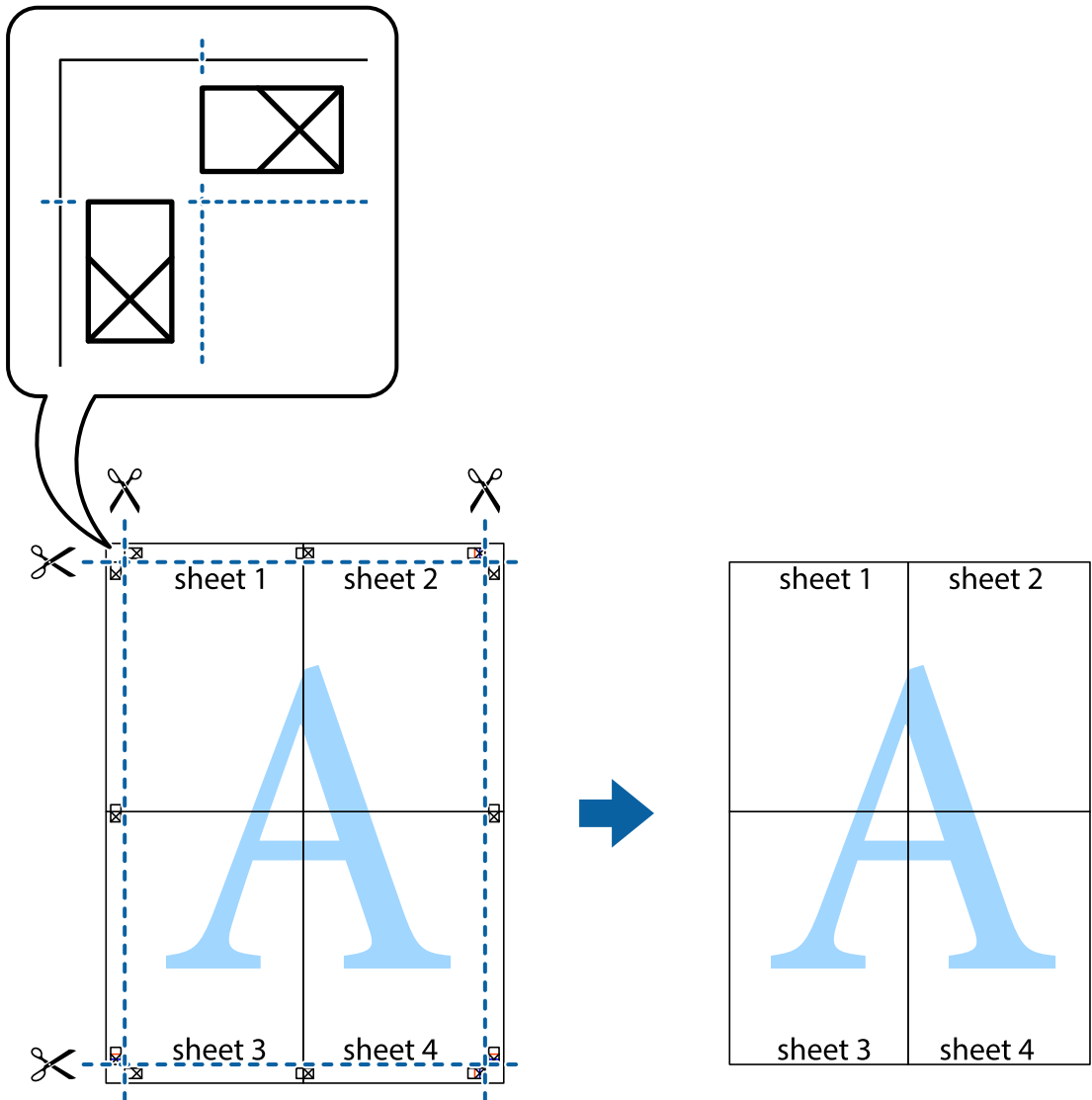

הדפסה עם כותרת עליונה וכותרת תחתונה

באפשרותך להדפיס מידע כגון שם משתמש ותאריך הדפסה בתור כותרות עליונות או תחתונות.

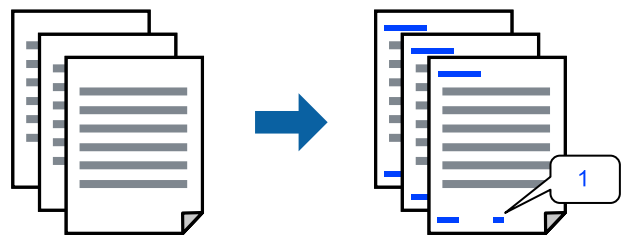

1. בלשונית אפשרויות נוספות של מנהל התקן המדפסת לחץ תכונות סימני מים, ואז בחר כותרת עליונה/תחתונה.

2. הגדרות ואז בחר את הפריטים שברצונך להדפיס.

לתשומת לבך:

כדי לציין את מספר העמוד הראשון, בחר את מספר העמוד מתוך המקום שבו אתה רוצה להדפיס בראש העמוד או בתחתית העמוד, ואז בחר את המספר ב-מספר העמוד הראשון.

אם אתה רוצה להדפיס טקסט בכותרת העמוד או בתחתית העמוד, בחר את המיקום שבו ברצונך להדפיס ואז בחר טקסט. הזן את הטקסט שברצונך להדפיס בשדה קלט הטקסט.

3. הגדר את הפריטים האחרים בכרטיסיות ראשי ו-אפשרויות נוספות לפי הצורך, ולאחר מכן לחץ על אישור.

"לשונית ראשי" בעמוד 34

"לשונית אפשרויות נוספות" בעמוד 36

4. לחץ על הדפס.

מידע קשור

← "טעינת נייר" בעמוד 29

← "הדפסה באמצעות הגדרות קלות" בעמוד 33

הדפסת סימן מים

באפשרותך להדפיס סימן מים כגון "חסוי" או דפוס נגד-העתקה על-גבי התדפיסים שלך. אם תבצע הדפסה עם דפוס נגד-העתקה, יופיעו האותיות הסמויות בעת ביצוע העתקה על מנת להבדיל בין מסמך המקור לבין העותקים.



הדפס למניעת העתקה זמין בתנאים הבאים:

סוג נייר: נייר רגיל, נייר העתקה, נייר חברה, נייר ממוחזר, צבע, מודפס מראש, נייר רגיל באיכות גבוהה או נייר עבה

ללא שוליים: לא נבחר

איכות: רגיל

הדפסה דו-צדדית: כבוי, ידנית (כריכה בצד הארוך), או ידנית (כריכה בצד הקצר)

תיקון צבעים: אוטומטי

נייר עם סיבים לרוחב: לא נבחרה

לתשומת לבך:

תוכל גם להוסיף סימן מים או דפוס נגד-העתקה משלך.

1. בלשונית אפשרויות נוספות של מנהל התקן המדפסת לחץ תכונות סימני מים, ואז בחר הדפס למניעת העתקה או סימן מים.

2. לחץ על הגדרות כדי לשנות פרטים כגון גודל, צפיפות או מיקום הדפוס או הסימן.
3. הגדר את הפריטים האחרים בכרטיסיות ראשי ו-אפשרויות נוספות לפי הצורך, ולאחר מכן לחץ על אישור.
 - "לשונית ראשי" בעמוד 34
 - "לשונית אפשרויות נוספות" בעמוד 36
4. לחץ על הדפס.

מידע קשור

- ← "טעינת נייר" בעמוד 29
- ← "הדפסה באמצעות הגדרות קלות" בעמוד 33

הדפסת קבצים מוגני-סיסמה

תוכל להגדיר סיסמה עבור עבודת הדפסה כך שהיא תתחיל להדפיס רק אחרי הזנת הסיסמה בלוח הבקרה של המדפסת.

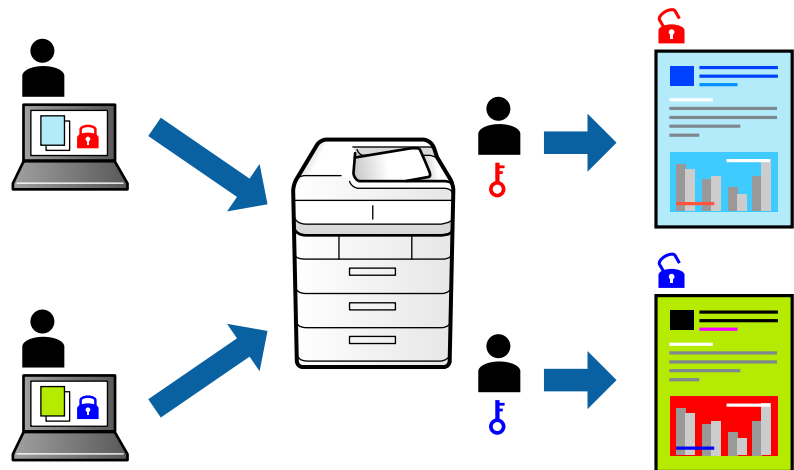

1. בלשונית מנהל התקן המדפסת אפשרויות נוספות בחר את עבודה חסויה, ואז הזן סיסמה.
2. הגדר את הפריטים האחרים בכרטיסיות ראשי ו-אפשרויות נוספות לפי הצורך, ולאחר מכן לחץ על אישור.
 - "לשונית ראשי" בעמוד 34
 - "לשונית אפשרויות נוספות" בעמוד 36
3. לחץ על הדפס.
4. כדי להדפיס את העבודה, בחר עבודה סודית במסך הבית בלוח הבקרה של המדפסת. בחר בעבודה שברצונך להדפיס ולאחר מכן הזן את הסיסמה.

מידע קשור

- ← "טעינת נייר" בעמוד 29
- ← "הדפסה באמצעות הגדרות קלות" בעמוד 33

הדפסת קבצים מרובים יחד

Job Arranger Lite מאפשר לשלב כמה קבצים שנוצרו בידי יישומים שונים ואז להדפיסם כעבודת הדפסה אחת. באפשרותך לקבוע את הגדרות ההדפסה לקבצים משולבים, כגון פריסה מרובת עמודים והדפסה דו-צדדית.

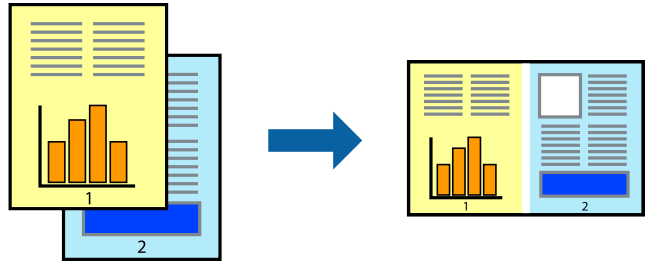

1. בחר **Job Arranger Lite** בלשונית ראשי של מנהל ההתקן של המדפסת.

"לשונית ראשי" בעמוד 34

2. לחץ על הדפס.

כאשר אתה מתחיל להדפיס, מוצג חלון **Job Arranger Lite**.

3. כאשר החלון **Job Arranger Lite** פתוח, פתח את הקובץ שברצונך לשלב עם הקובץ הנוכחי וחזור על השלבים הנ"ל.

4. כאשר אתה בוחר משימת הדפסה שנוספה אל פרויקט הדפסה **Lite** בחלון **Job Arranger Lite** תוכל לערוך את פריסת העמוד.

5. לחץ הדפס מתוך תפריט קובץ כדי להתחיל להדפיס.

לתשומת לבך:

אם תסגור את חלון **Job Arranger Lite** לפני שתוסיף את כל נתוני ההדפסה אל פרויקט הדפסה תבוטל עבודת ההדפסה עליה אתה עובד כרגע. לחץ שמור מתוך תפריט קובץ כדי לשמור את העבודה הנוכחית. הסיומת של הקבצים השמורים היא "ecl".

כדי לפתוח פרויקט הדפסה, לחץ **Job Arranger Lite** בלשונית תחזוקה של מנהל התקן המדפסת, על מנת לפתוח את חלון **Job Arranger Lite**. כעת בחר פתח מהתפריט קובץ כדי לבחור את הקובץ.

מידע קשור

← "טעינת נייר" בעמוד 29

← "הדפסה באמצעות הגדרות קלות" בעמוד 33

הדפסה תוך שימוש בתכונת Color Universal Print

תוכל לשפר את המראה של כיתובים ותמונות בתדפיסים.

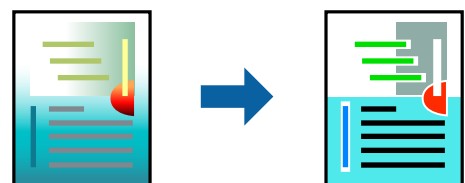

הדפסה בצבע אוניברסלי תכונה זו זמינה כאשר בוחרים בהגדרות הבאות.

- סוג הנייר: נייר רגיל, נייר העתקה, נייר מכתבים, נייר ממוחזר, נייר צבעוני, נייר מודפס מראש, נייר רגיל בעל איכות גבוהה
- איכות: רגיל או איכות גבוהה יותר
- צבע הדפסה: צבע
- אפליקציות: Microsoft® Office 2007 או מאוחר יותר
- גודל כיתוב: 96 נקודות או קטן יותר

1. בלשונית אפשרויות נוספות של מנהל התקן המדפסת, לחץ אפשרויות תמונה בהגדרת תיקון צבעים.
2. בחר אפשרות מתוך הגדרת הדפסה בצבע אוניברסלי.
3. אפשרויות שיפור כדי לבצע הגדרות נוספות.
4. הגדר את הפריטים האחרים בכרטיסיות ראשי ו-אפשרויות נוספות לפי הצורך, ולאחר מכן לחץ על אישור.
"לשונית ראשי" בעמוד 34
"לשונית אפשרויות נוספות" בעמוד 36
5. לחץ על הדפס.
לתשומת לבך:
 דפוסים עלולים לשנות תווים מסוימים, כגון "+" הנראה כמו "±".
 דפוסים ספציפיים לאפליקציה וקווים תחתונים עלולים לשנות את התוכן המודפס תוך שימוש בהגדרות אלה.
 איכות ההדפסה עלולה לרדת בצילומים ותמונות אחרות כאשר משתמשים בהגדרות הדפסה בצבע אוניברסלי.
 ההדפסה איטית יותר כאשר משתמשים בהגדרות הדפסה בצבע אוניברסלי.

מידע קשור

- ← "טעינת נייר" בעמוד 29
- ← "הדפסה באמצעות הגדרות קלות" בעמוד 33

התאמת צבע התדפיס

באפשרותך להתאים את הצבעים המשמשים בעבודת ההדפסה. התאמות אלה אינן חלות על הנתונים המקוריים.

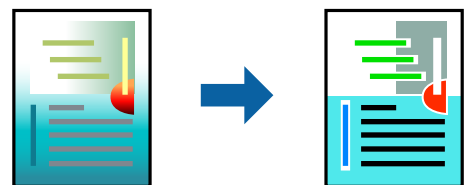

שיפור תמונה מפיך תמונות חדות יותר וצבעים חיים יותר באמצעות התאמת אוטומטית של הניגודיות, הרוייה והבהירות של נתוני התמונה המקוריים.

לתשומת לבך:

שיפור תמונה מתאים את הצבע באמצעות ניתוח מיקומו של האובייקט. משום כך אם שינית את מיקום האובייקט באמצעות הקטנה, הגדלה, חיתוך או סיבוב התמונה, יתכן שהצבע ישתנה באופן לא צפוי. בחירה בהגדרה של הדפסה ללא גבולות משנה את מיקום האובייקט וגורמת לשינויי צבעים. אם התמונה אינה ממוקדת, יתכן שהגוון יהיה לא טבעי. אם הצבע משתנה או נעשה לא טבעי, הדפס במצב אחר כלשהו, שאינו שיפור תמונה.

1. בלשונית אפשרויות נוספות במנהל ההתקן של המדפסת, בחר את שיטת תיקון הצבע מתוך ההגדרה תיקון צבעים.

אוטומטי: הגדרה זו מתאימה את הגוון באופן אוטומטי לסוג הנייר ולהגדרות של איכות ההדפסה.

מותאם אישית: לחץ מתקדם, תוכל לבצע הגדרות משלך.

2. הגדר את הפריטים האחרים בכרטיסיות ראשי ו-אפשרויות נוספות לפי הצורך, ולאחר מכן לחץ על אישור.

"לשונית ראשי" בעמוד 34

"לשונית אפשרויות נוספות" בעמוד 36

3- לחץ על הדפס.

מידע קשור

← "טעינת נייר" בעמוד 29

← "הדפסה באמצעות הגדרות קלות" בעמוד 33

הדפסה שמדגישה קווים דקים

תוכל לעבות קווים דקים שהם שקיים מכדי להדפיס.

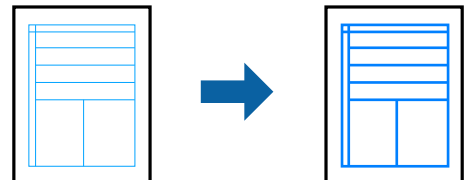

1. בלשונית אפשרויות נוספות של מנהל התקן המדפסת, לחץ אפשרויות תמונה בהגדרת תיקון צבעים.

2. בחר הדגש קווים דקים.

3. הגדר את הפריטים האחרים בכרטיסיות ראשי ו-אפשרויות נוספות לפי הצורך, ולאחר מכן לחץ על אישור.

"לשונית ראשי" בעמוד 34

"לשונית אפשרויות נוספות" בעמוד 36

4- לחץ על הדפס.

מידע קשור

← "טעינת נייר" בעמוד 29

← "הדפסה באמצעות הגדרות קלות" בעמוד 33

הדפסת ברקודים ברורים

תוכל להדפיס ברקוד ברור ובכך להקל על סריקתו. יש לאפשר תכונה זו רק אם לא ניתן לסרוק את הברקוד שהדפסת.

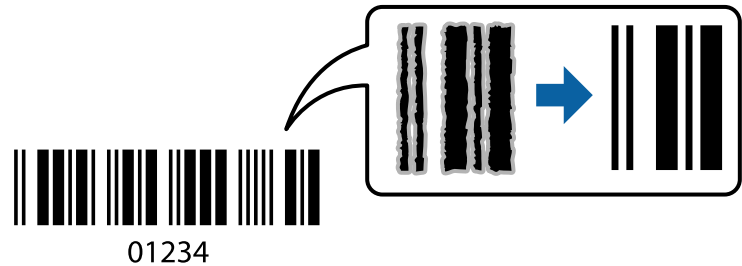

תוכל להשתמש בתכונה זו בתנאים הבאים.

סוג נייר: נייר רגיל, נייר מכתבים, נייר ממוחזר, צבוע, מודפסת מראש, נייר רגיל באיכות גבוהה, נייר עבה, הזרקת דיו איכות צילום של Epson Matte, Epson או מעטפה

איכות: רגיל

1. בלשונית תחזוקה של מנהל התקן המדפסת לחץ הגדרות מורחבות, ואז בחר מצב ברקוד.
2. הגדר את הפריטים האחרים בכרטיסיות ראשי ו-אפשרויות נוספות לפי הצורך, ולאחר מכן לחץ על אישור.
 - "לשונית ראשי" בעמוד 34
 - "לשונית אפשרויות נוספות" בעמוד 36
3. לחץ על הדפס.
 - לתשומת לבך:
 - בהתאם לנסיבות, אפשר שלא תמיד ניתן יהיה לצמצם את הטשטוש.

מידע קשור

← "טעינת נייר" בעמוד 29

← "הדפסה באמצעות הגדרות קלות" בעמוד 33

הדפסה ממחשב — Mac OS

הדפסה באמצעות הגדרות קלות



לתשומת לבך:

הפעולות ומציג עשויות להשתנות בהתאם ליישום. לקבלת מידע נוסף, עיין בעזרה של האפליקציה.

1. טען נייר לתוך המדפסת.
"טעינת נייר" בעמוד 29
2. פתח את הקובץ שברצונך להדפיס.
3. בחר באפשרות הדפס בתפריט קובץ או בכל פקודה אחרת שתעביר אותך לתיבת הדו-שיח הדפסה. במידת הצורך, לחץ על הצג פרטים או על ▼ כדי להרחיב את חלון ההדפסה.
4. בחר את המדפסת שלך.
5. בחר באפשרות הגדרות הדפסה בתפריט שנפתח.

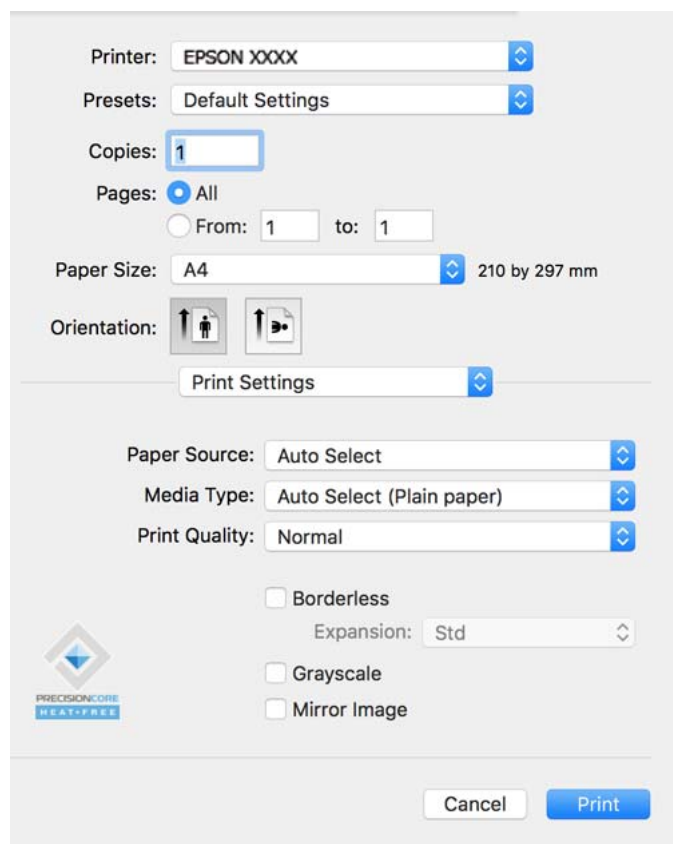

לתשומת לבך:

אם תפריט הגדרות הדפסה אינו מוצג ב-*macOS Catalina* (10.15), או גירסה מאוחרת יותר, *macOS High Sierra* (10.13), *macOS Sierra* (10.12), *OS X El Capitan* (10.11), *OS X Yosemite* (10.10), *OS X Mavericks* (10.9), *OS X Mountain Lion* (10.8), מנהל ההתקן של מדפסת Epson לא הותקן בצורה נכונה. אפשר אותו מתוך התפריט הבא.

בחר ב- העדפות מערכת מתוך תפריט Apple < מדפסות וסורקים (או הדפסה וסריקה, הדפסה וסריקה), ולאחר מכן הוסיף שוב את המדפסת. כדי להוסיף מדפסת עיין בהוראות הבאות.

"הוספת מדפסת (עבור Mac OS בלבד)" בעמוד 84

macOS Mojave (10.14) אינו יכול לגשת אל הגדרות הדפסה באפליקציות מתוצרת Apple כגון *TextEdit*.

6. שנה את ההגדרות בהתאם לצורך.

לפרטים, עיין באפשרויות התפריט עבור מנהל התקן המדפסת.

7. לחץ על הדפס.

לתשומת לבך:

אם אתה רוצה לבטל הדפסה, לחץ במחשב שלך על סמל המדפסת ב-עגן. בחר את העבודה שאתה רוצה לבטל, ואז בצע אחת מהפעולות הבאות. אולם, אין באפשרותך לבטל אי אפשר לבטל עבודת הדפסה מהמחשב ברגע שהיא נשלחה למדפסת בשלמותה. במקרה זה, בטל את עבודה ההדפסה באמצעות לוח הבקרה של המדפסת.

□ (10.8 OS X Mountain Lion) או מאוחרת יותר

לחץ על ✕ לצד מד ההתקדמות.

□ Mac OS X v10.6.8 עד v10.7.x

לחץ על מחק.

מידע קשור

← "גודל הנייר וכמויות הדפים" בעמוד 166

← "רשימת סוג הנייר" בעמוד 28

← "אפשרויות תפריט עבור הגדרות הדפסה" בעמוד 59

אפשרויות תפריט עבור מנהל התקן המדפסת

פתח את חלון ההדפסה באפליקציה, בחר את המדפסת ואז גש לחלון מנהל התקן המדפסת.

לתשומת לבך:

התפריטים עשויים להשתנות בהתאם לאפשרות שבחרת.

אפשרויות תפריט לפריסה

עמודים לגיליון:

בחר את מספר העמודים שיודפסו על כל גיליון.

כיוון הפריסה:

ציין את הסדר שבו העמודים מודפסים.

גבול:

מדפיס גבול סביב העמודים.

הפוך כיוון עמוד:

מסובבת את העמודים 180 מעלות לפני הדפסתם. בחר פריט זה כאשר אתה מדפיס על נייר כמו מעטפות המוטענות בכיוון קבוע בתוך המדפסת.

הפוך אופקית:

הופכת תמונה כדי להדפיסה כפי שהיתה נראית בראי.

אפשרויות תפריט עבור התאמת צבעים

EPSON Color Controls/ColorSync:

בחר את השיטה להתאמת הצבע. אפשרויות אלה מתאימות את הצבעים בין המדפסת לבין תצוגת המחשב על מנת למזער את הבדלי הצבע.

אפשרויות תפריט עבור טיפול בנייר

אסוף עמודים:

מדפיס מסמכים רבי-עמודים תוכך איסוף בסדר הנכון ומיונם לסטים נפרדים.

עמודים להדפסה:

בחר להדפיס רק עמודים זוגיים או אי-זוגיים.

סדר עמודים:

בחר להדפיס מהעמוד הראשון או מהעמוד האחרון.

שנה קנה מידה כדי להתאים לגודל הנייר:

מדפיס באופן מתאים לגודל הנייר שהטענת.

גודל הנייר של היעד:

בחר את גודל הנייר המיועד להדפסה.

הקטנה בלבד:

בחר זאת כאשר אתה רוצה לצמצם את הגודל רק אם נתוני ההדפסה גדולים מדי עבור גודל הנייר שנטען לתוך המדפסת.

אפשרויות תפריט עבור עמוד השער

הדפס עמוד שער:

בחר אם להדפיס עמוד שער או לא. כאשר אתה רוצה להוסיף עמוד אחורי, בחר אחרי המסמך.

סוג עמוד השער:

בחר את תוכן העמוד השער.

אפשרויות תפריט עבור הגדרות הדפסה

מקור נייר:

בחר את מקור הנייר שממנו מוזן הנייר. בחר בחירה אוטומטית כדי לבחור באופן אוטומטי את מקור הנייר הנבחר בהגדרות ההדפסה במדפסת.

סוג מדיה:

בחר את סוג הנייר עליו ברצונך להדפיס.

Print Quality:

בחר את איכות ההדפסה בה תרצה לבצע את ההדפסה. האפשרויות משתנות בהתאם לסוג הנייר.

ללא שוליים:

תיבת סימון זו נבחרת כאשר אתה בוחר גודל נייר ללא שוליים.

בהדפסה ללא שוליים הנתונים שמודפסים מוגדלים מעט יותר מגודל הדף כך שלא מודפסים שוליים סביב קצוות הדף.

הרחבה: בחר את כמות ההגדלה.

גווני אפור:

בחר כאשר ברצונך להדפיס בשחור או בגווני אפור.

תמונת מראה:

הופכת את התמונה כך שהיא מודפסת כפי שהיתה מופיעה בראי.

אפשרויות תפריט עבור אפשרויות צבע

הגדרות ידניות:

משנה את הצבע באופן ידני. בהגדרות מתקדמות, תוכל לבחור הגדרות מפורטות.

שיפור תמונה:

מפיק תמונות חדות יותר וצבעים חיים יותר באמצעות התאמה אוטומטית של הניגודיות, הרוייה והבהירות של נתוני התמונה המקוריים.

כבוי (אין התאמת צבעים):

הדפסה בלא לשפר או לשנות את הצבע בשום דרך.

אפשרויות תפריט עבור הגדרות הדפסה דו-צדדית

הדפסה דו-צדדית:

מדפיסה משני צידי הדף.

הוסף הגדרות הדפסה שנקבעו מראש עבור הדפסה קלה

אם תיצור הגדרות קבועות מראש להדפסה אצל מנהל ההתקן של המדפסת תוכל להדפיס בקלות באמצעות בחירה בהגדרות הקבועות מראש המופיעות ברשימה.

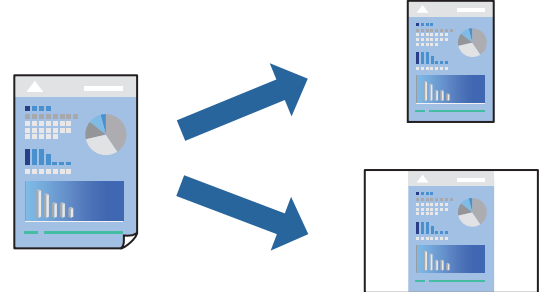

1. הגדר כל פריט כגון הגדרות הדפסה ופריסה (גודל דף, סוג מדיה, וכן הלאה).

2. לחץ הגדרות קבועות מראש כדי לשמור את ההגדרות הנוכחיות כהגדרה קבועה מראש.

3. לחץ OK.

לתשומת לבך:

כדי למחוק הגדרה קבועה מראש שנוספה, לחץ על הגדרות קבועות מראש < הצג הגדרות קבועות מראש, בחר בשם ההגדרה הקבועה מראש שברצונך למחוק מהרשימה ואז מחק אותה.

4. לחץ על הדפס.

בפעם הבאה שאתה רוצה להדפיס עם אותן הגדרות, בחר את שם ההגדרה הרשום מתוך ההגדרות הקבועות מראש.

מידע קשור

← "טעינת נייר" בעמוד 29

← "הדפסה באמצעות הגדרות קלות" בעמוד 56

הדפסה דו-צדדית

תוכל להדפיס משני צידי הנייר.

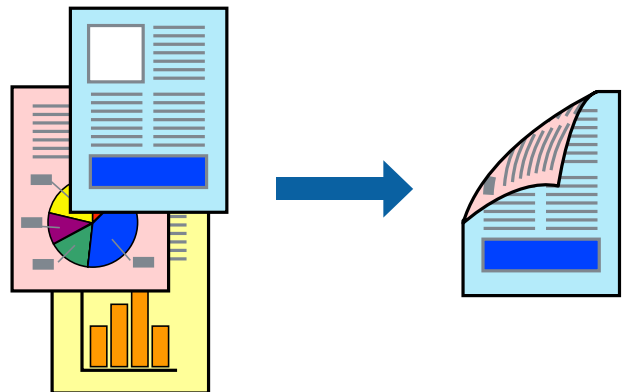

לתשומת לבך:

- תכונה זאת אינה זמינה בשביל הדפסה ללא גבולות.
- אם אינך משתמש בנייר המתאים להדפסה דו-צדדית, איכות ההדפסה עלולה להיות ירודה והנייר עלול להיתקע.
"נייר עבור הדפסה דו-צדדית" בעמוד 170
- דיו עלולה להיספג מבעד לנייר ולהגיע אל צדו השני.

1. בחר באפשרות הגדרות הדפסה דו-צדדית בתפריט שנפתח.
2. בחר את סוג הכריכה בתוך הדפסה דו-צדדית.
3. בחר את סוג מסמך המקור בתוך סוג מסמך.

לתשומת לבך:

- ההדפסה עשויה להיות איית, בהתאם להגדרה סוג מסמך.

אם אתה מדפיס מסמכים עם נתונים צפופים כגון תמונות או תרשימים, בחר באפשרות טקסט ותמונות או טקסט וגרפיקה עבור ההגדרה סוג מסמך. אם ההדפסה בצד השני נמרחת או מטפטפת, שנה את צפיפות ההדפסה ומשך ייבוש הדיו באמצעות לחיצה על החץ שליד התאמות.

4. הגדר את הפריטים האחרים לפי הצורך.

5. לחץ על הדפס.

מידע קשור

- ← "גודל הנייר וכמויות הדפים" בעמוד 166
- ← "טעינת נייר" בעמוד 29
- ← "הדפסה באמצעות הגדרות קלות" בעמוד 56

הדפסת כמה עמודים על גיליון אחד

באפשרותך להדפיס שני עמודים של נתונים על גיליון נייר אחד.

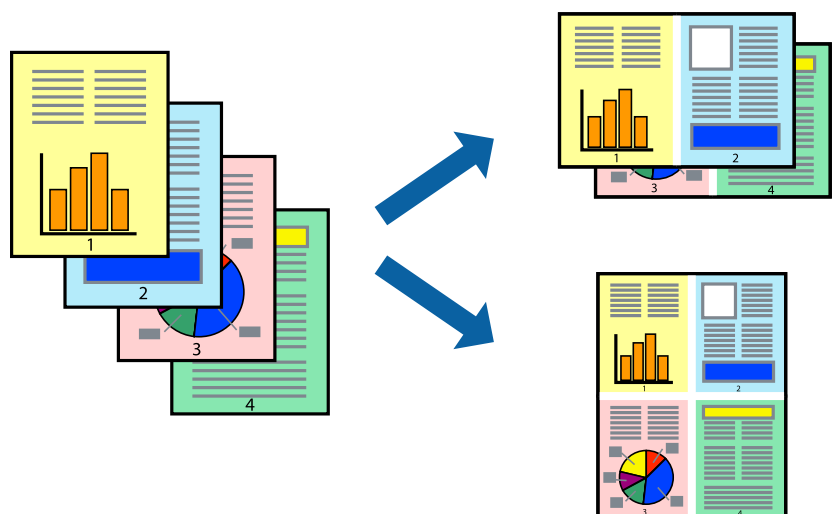

1. בחר ב פריסה מהתפריט המוקפץ.
2. הגדר את מספר העמודים ב מספר עמודים בכל גיליון, את כיוון הפריסה (סדר העמודים) ואת גבול. "אפשרויות תפריט לפריסה" בעמוד 58
3. הגדר את הפריטים האחרים לפי הצורך.
4. לחץ על הדפס.

הדפסה כך שהתדפיס יתאים לגודל הנייר

בחר את גודל הנייר שהטענת במדפסת בתור הגדרת גודל נייר היעד.



1. בחר את גודל הנייר שהגדרת ביישום בתור הגדרת גודל דף.
2. בחר בטיפול בנייר מהתפריט המוקפץ.
3. בחר ב-שנה את קנה המידה כך שיתאים לגודל הנייר.
4. בחר את גודל הנייר שהטענת במדפסת בתור הגדרת גודל נייר היעד.
5. הגדר את הפריטים האחרים לפי הצורך.
6. לחץ על הדפס.

מידע קשור

- ← "טעינת נייר" בעמוד 29
- ← "הדפסה באמצעות הגדרות קלות" בעמוד 56

הדפסת מסמך שהוקטן או הוגדל בכל רמת הגדלה

באפשרותך להקטין מסמך או להגדילו באחוזים ספציפיים.



לתשומת לבך:

הפעולות עשויות להשתנות בהתאם ליישום. לקבלת מידע נוסף, עיין בעזרה של האפליקציה.

1. בצע אחת מהפעולות הבאות.

בחר הדפס מתוך התפריט קובץ באפליקציה. לחץ על הגדרות עמוד, ואז בחר את המדפסת שלך ב עצב עבור. בחר את גודל הנתונים שיש להדפיס מתוך גודל הנייר, הזן אחוז ב-שנה קנה מידה, ואז לחץ על אישור.

בחר הגדרת עמוד מתוך התפריט קובץ באפליקציה. בחר את המדפסת עצב עבור. בחר את גודל הנתונים שיש להדפיס מתוך גודל הנייר, הזן אחוז ב-שנה קנה מידה, ואז לחץ על אישור. בחר הדפס מתוך התפריט קובץ.

2. בחר את המדפסת שלך במדפסת.

3. הגדר את הפריטים האחרים לפי הצורך.

4. לחץ על הדפס.

מידע קשור

← "טעינת נייר" בעמוד 29

← "הדפסה באמצעות הגדרות קלות" בעמוד 56

התאמת צבע התדפיס

באפשרותך להתאים את הצבעים המשמשים בעבודת ההדפסה. התאמות אלה אינן חלות על הנתונים המקוריים.

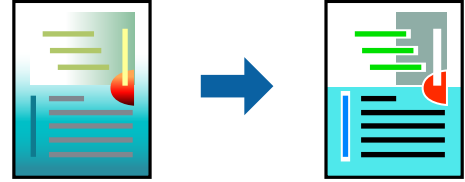

שיפור תמונה מפיק תמונות חדות יותר וצבעים חיים יותר באמצעות התאמה אוטומטית של הניגודיות, הרווייה והבהירות של נתוני התמונה המקוריים.

לתשומת לבך:

שיפור תמונה מתאים את הצבע באמצעות ניתוח מיקומו של האובייקט. משום כך אם שינית את מיקום האובייקט באמצעות הקטנה, הגדלה, חיתוך או סיבוב התמונה, יתכן שהצבע ישתנה באופן לא צפוי. בחירה בהגדרה של הדפסה ללא גבולות משנה את מיקום האובייקט וגורמת לשינוי צבעים. אם התמונה אינה ממוקדת, יתכן שהגוון יהיה לא טבעי. אם הצבע משתנה או נעשה לא טבעי, הדפס במצב אחר כלשהו, שאינו שיפור תמונה.

1. בחר ב- התאמת צבעים מהתפריט המוקפץ ולאחר מכן בחר **EPSON Color Controls**.

2. בחר ב- אפשרויות צבע מהתפריט המוקפץ ולאחר מכן בחר באחת האפשרויות הזמינות.

3. לחץ על החץ לצד הגדרות מתקדמות וקבע את ההגדרות המתאימות.

4. הגדר את הפריטים האחרים לפי הצורך.

5. לחץ על הדפס.

מידע קשור

← "טעינת נייר" בעמוד 29

← "הדפסה באמצעות הגדרות קלות" בעמוד 56

הדפסת מסמכים מהתקנים חכמים (iOS)

תוכל להדפיס מסמכים מתוך התקן חכם כגון טלפון חכם או טבלט.

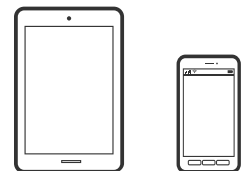

הדפסת מסמכים באמצעות Epson Smart Panel

לתשומת לבך:

הפעולות יכולות להשתנות בהתאם להתקן.

1. הגדר את המדפסת שלך עבור הדפסה אלחוטית.

2. אם Epson Smart Panel אינו מותקן, התקן אותו.
"אפליקציה עבור הפעלה קלה של המדפסת מתוך התקן חכם (Epson Smart Panel)" בעמוד 175
3. חבר את ההתקן החכם שלך אל הנתב האלחוטי.
4. התחל את Epson Smart Panel.
5. בחר בתפריט הדפסת המסמכים במסך הבית.
6. בחר את המסמך שברצונך להדפיס.
7. התחל להדפיס.

הדפסת מסמכים באמצעות AirPrint

AirPrint מאפשר הדפסה אלחוטית מיידית מ-iPhone, iPad, iPod touch ו-Mac בלא שיהיה צורך להתקין מנהלי התקנים או להוריד תוכנה.



לתשומת לבך:

אם הפכת את הודעות תצורת הנייר ללא זמינות בלוח הבקרה של המדפסת שלך, לא תוכל להשתמש ב-AirPrint. ראה הקישור להלן כדי להפוך את ההודעות לזמינות אם יש בכך צורך.

1. הגדר את המדפסת שלך עבור הדפסה אלחוטית. היעזר בקישור שלהלן.
<http://epson.sn>
2. חבר את מכשיר Apple שברשותך לאותה רשת אלחוטית שבה משתמשת המדפסת שלך.
3. הדפס מההתקן שלך אל המדפסת שלך.
לתשומת לבך:
לקבלת פרטים, עיין בדף AirPrint באתר האינטרנט של Apple.

מידע קשור

← "לא ניתן להדפיס למרות שנוצר חיבור (iOS)" בעמוד 111

הדפסת מסמכים מהתקנים חכמים (Android)

תוכל להדפיס מסמכים מתוך התקן חכם כגון טלפון חכם או טבלט.

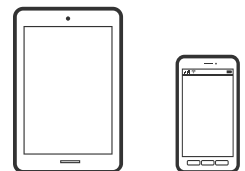

הדפסת מסמכים באמצעות Epson Smart Panel

לתשומת לבך:
הפעולות יכולות להשתנות בהתאם להתקן.

1. הגדר את המדפסת שלך עבור הדפסה אלחוטית.
2. אם Epson Smart Panel אינו מותקן, התקן אותו.
"אפליקציה עבור הפעלה קלה של המדפסת מתוך התקן חכם (Epson Smart Panel)" בעמוד 175
3. חבר את ההתקן החכם שלך אל הנתב האלחוטי.
4. התחל את Epson Smart Panel.
5. בחר בתפריט הדפסת המסמכים במסך הבית.
6. בחר את המסמך שברצונך להדפיס.
7. התחל להדפיס.

הדפסת מסמכים תוך שימוש במאפשר ההדפסה של Epson

תוכל להדפיס באופן אלחוטי את המסמכים, הדוא"ל הצילומים ועמודי האינטרנט שלך ישירות מתוך טלפון או טבלט Android שברשותך (Android גרסה 4.4 או מאוחרת ממנה). באמצעות כמה הקשות, יגלה התקן ה-Android שברשותך מדפסת Epson שמחוברת לאותה רשת אלחוטית.

לתשומת לבך:
הפעולות יכולות להשתנות בהתאם להתקן.

1. הגדר את המדפסת שלך עבור הדפסה אלחוטית.
2. בהתקן ה-Android שלך, התקן את תוסף מאפשר ההדפסה של Epson מ-Google Play.
3. חבר את התקן ה-Android שלך לאותה רשת אלחוטית שהמדפסת שלך משתמשת בה.
4. גש אל הגדרות בהתקן ה-Android שלך, בחר הדפסה, ואז אפשר את מאפשר ההדפסה של Epson.
5. מתוך אפליקציית Android כמו Chrome, הקש על סמל התפריט והדפס את מה שנמצא על המסך.
לתשומת לבך:
אם אינך רואה את המדפסת שלך, הקש כל המדפסות ובחר את המדפסת שלך.

הדפסה באמצעות Mopria Print Service

Mopria Print Service מאפשרת הדפסה אלחוטית מידית מתוך טלפונים חכמים או טבלטים עם מערכת הפעלה .Android



1. התקן את Mopria Print Service מתוך Google Play.
2. טען נייר לתוך המדפסת.
3. הגדר את המדפסת שלך עבור הדפסה אלחוטית. היעזר בקישור שלהלן.
<http://epson.sn>
4. חבר את מכשיר Android שברשותך לאותה רשת אלחוטית שבה משתמשת המדפסת שלך.
5. הדפס מההתקן שלך אל המדפסת שלך.
לתשומת לבך:
לפרטים נוספים, גש אל אתר האינטרנט של Mopria ב-<https://mopria.org>.

מידע קשור

← "טעינת נייר" בעמוד 29

הדפסה על מעטפות

הדפסה על מעטפות ממחשב (Windows)

1. טען מעטפות לתוך המדפסת.
"טעינת נייר" בעמוד 29
2. פתח את הקובץ שברצונך להדפיס.
3. עבור לחלון של מנהל ההתקן של המדפסת.
4. בחר את גודל המעטפה מתוך גודל המסמך בלשונית ראשי, ואז בחר מעטפה מתוך סוג דף.
5. הגדר את הפריטים האחרים בכרטיסיות ראשי ו-אפשרויות נוספות לפי הצורך, ולאחר מכן לחץ על אישור.
6. לחץ על הדפס.

הדפסה על מעטפות ממחשב (Mac OS)

1. טען מעטפות לתוך המדפסת.
"טעינת נייר" בעמוד 29
2. פתח את הקובץ שברצונך להדפיס.
3. בחר באפשרות הדפס בתפריט קובץ או בכל פקודה אחרת שתעביר אותך לתיבת הדו-שיח הדפסה.
4. בחר בגודל בתוך הגדרת גודל דף.
5. בחר באפשרות הגדרות הדפסה בתפריט שנפתח.
6. בחר מעטפה בתור הגדרת סוג מדיה.
7. הגדר את הפריטים האחרים לפי הצורך.
8. לחץ על הדפס.

הדפסת דפי אינטרנט

הדפסת דפי אינטרנט ממחשב

Epson Photo+ מאפשר לך להציג דפי אינטרנט, לחתוך את האזור שצוין, ואז לערוך ולהדפיס אותם. לקבלת מידע נוסף, עיין בעזרה של האפליקציה.

הדפסת דפי אינטרנט מהתקנים חכמים

לתשומת לבך:
הפעולות יכולות להשתנות בהתאם להתקן.

1. הגדר את המדפסת שלך עבור הדפסה אלחוטית.
2. אם Epson Smart Panel אינו מותקן, התקן אותו.
"אפליקציה עבור הפעלה קלה של המדפסת מתוך התקן חכם (Epson Smart Panel)" בעמוד 175
3. חבר את ההתקן החכם שלך לאותה רשת אלחוטית כמו המדפסת שלך.
4. פתח את דף האינטרנט שאתה רוצה להפדיס באפליקציית דפדפן האינטרנט שלך.
5. הקש שתף מהתפריט של אפליקציית דפדפן האינטרנט.
6. בחר Smart Panel.
7. הקש הדפס.

הדפסה באמצעות שירות ענן

באמצעות שירות Epson Connect העומד לרשותך באינטרנט באפשרותך להדפיס מהטלפון החכם שלך, ממחשב הלוח שלך או מהמחשב הנייד בכל מקום ובכל שעה. כדי להשתמש בשירות זה, עליך לרשום את המשתמש ואת המדפסת בשירות Epson Connect.

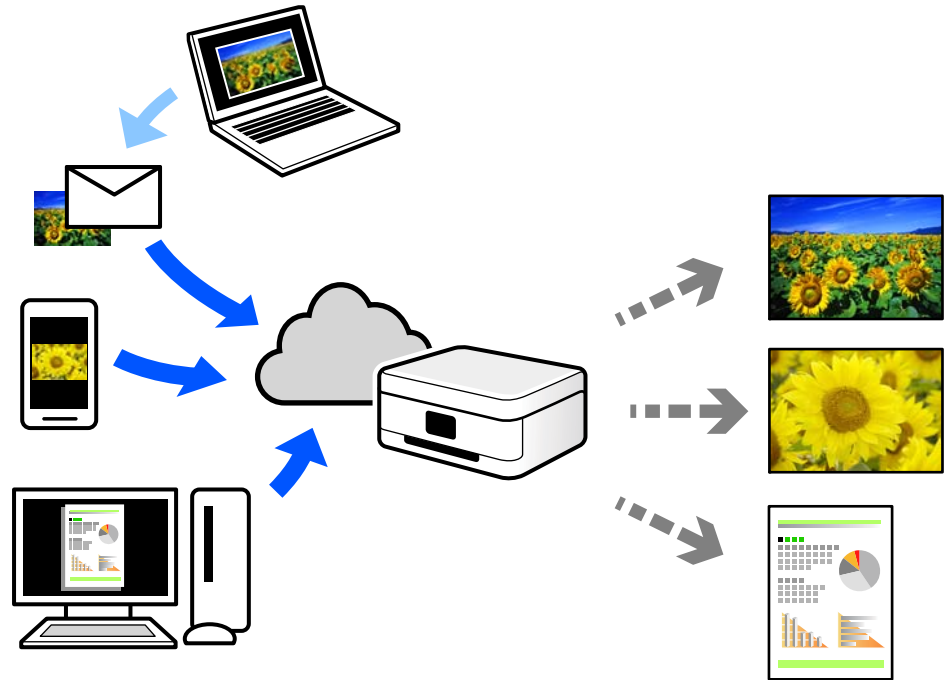

התכונות הזמינות באינטרנט הן כלהלן.

Email Print

כאשר אתה שולח דוא"ל עם צרופות כגון מסמכים או תמונות אל כתובת דוא"ל שהוקצתה למדפסת, ביכולתך להדפיס את הדוא"ל והצרופות מאתרים מרוחקים כמו ביתך או מדפסת במשרד.

Epson iPrint

אפליקציה זו מיועדת למערכות הפעלה iOS ו-Android, ומאפשרת לך להדפיס או לסרוק מטלפון חכם או טבלט. תוכל להדפיס מסמכים, תמונות ואתרי אינטרנט באמצעות שליחתם ישירות למדפסת המחוברת לאותו LAN אלחוטי.

Remote Print Driver

זהו מנהל התקן משותף שיש לא תמיכה במנהל ההתקן להדפסה מרחוק. כאשר אתה מדפיס באמצעות מדפסת הנמצאת באתר מרוחק, תוכל להדפיס באמצעות שינוי המדפסת בבחלון האפליקציות הרגילות.

עיינ בפורטל האינטרנט של Epson Connect לפרטים על הדרך להגדיר או להדפיס.

<https://www.epsonconnect.com/>

<http://www.epsonconnect.eu> (אירופה בלבד)

רישום לשירות Epson Connect מלוח הבקרה

פעל בהתאם לשלבים הבאים כדי לרשום את המדפסת.

1. בחר הגדרות בלוח הבקרה.
2. בחר הגדרות כלליות < הגדרות שירות רשת < שירותי Epson Connect בטל רישום כדי להדפיס את דף הרישום.
3. פעל בהתאם להוראות בדף הרישום כדי לרשום את המדפסת.

תחזוקת המדפסת

73.....בדוק את הססטוס של חומרים מתכלים.

73.....שיפור איכות ההדפסה.

79.....ניקוי המדפסת.

80.....חיסכון בחשמל.

81.....התקנה או הסרת התקנה של אפליקציות בנפרד.

88.....העברה ואחסון של המדפסת.

בדוק את הסטטוס של חומרים מתכלים

באפשרותך לבדוק את מפלסי הדיו, בקירוב, ואת אורך חיי השירות, בקירוב, של קופסת התחזוקה מלוח הבקרה של המדפסת. בחר ב-  במסך הבית.

לתשומת לבך:

□ באפשרותך גם לבדוק את מפלסי הדיו, בקירוב, ואת אורך חיי השירות המשוער של תיבת התחזוקה מתוך מנטר הסטטוס במנהל ההתקן של המדפסת.

Windows □

לחץ על EPSON Status Monitor 3 בכרטיסייה תחזוקה.

אם EPSON Status Monitor 3 אינו זמין, היכנס אל מנהל ההתקן של המדפסת, לחץ על הגדרות מורחבות בכרטיסייה תחזוקה, ולאחר מכן בחר הפעל את EPSON Status Monitor 3.

Mac OS □

התפריט Apple < העדפות מערכת < מדפסות וסורקים (או הדפסה וסריקה, הדפסה ופקס) < Epson(XXXX) < אפשרויות וחומרים < כלי עזר < פתיחת כלי עזר למדפסת < EPSON Status Monitor

□ תוכל להמשיך להדפיס בזמן שהודעת מפלס הדיו הנמוך מוצגת. החלף את מחסניות הדיו בעת הצורך.

מידע קשור

← "הגיע הזמן להחליף את מחסניות הדיו" בעמוד 118

← "הגיע הזמן להחליף את קופסת התחזוקה" בעמוד 124

שיפור איכות ההדפסה

תיקון איכות ההדפסה

אם שמת לב לקווים אנכיים שיצאו מהיישור, תמונות מטושטשות, או פסים אופקיים, תקן את איכות ההדפסה.

1. בחר תחזוקה בלוח הבקרה של המדפסת.

כדי לבחור פריט, השתמש בלחצנים , ואז לחץ על לחצן OK.

2. בחר התאמת איכות ההדפסה.

3. פעל לפי ההוראות שמופיעות על המסך כדי לטעון נייר ולהדפיס את תבנית בדיקת החריצים.

4. בדוק את תבנית ההדפסה.

□ אם רואים בתבנית קווים שבורים או קטעים חסרים, כפי שמוצג בתבנית "NG", אפשר שנחירי ראש ההדפסה סתומים. בחר  כדי לנקות את ראש ההדפסה.

אם אינך רואה קווים שבורים או קטעים חסרים כמו בדפוס "OK" הבא, הנחירים אינם סתומים. בחר כדי לעבור להתאמה הבאה.

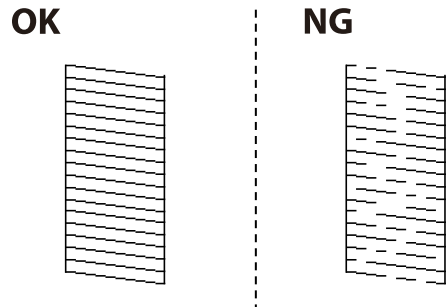

5. פעל לפי ההוראות המוצגות על גבי המסך כדי להדפיס את הדפוסים עבור יישור ראש ההדפסה, ולאחר מכן יישר את ראש ההדפסה.

דפוס זה מאפשר לך לבצע את היישור אם התדפיסים שלך נראים מטושטשים. מצא את המספר של הדפוס המלא ביותר ובחר אותו.

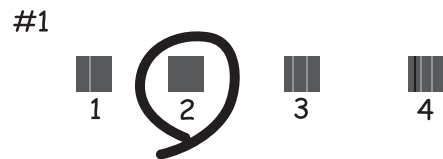

דפוס זה מאפשר לך לבצע את היישור אם קווי סרגל אנכיים מופיעים בתדפיסים שלך בצורה עקומה. מצא ובחר את מספר הדפוס הכולל את הקו האנכי הכי פחות עקום.

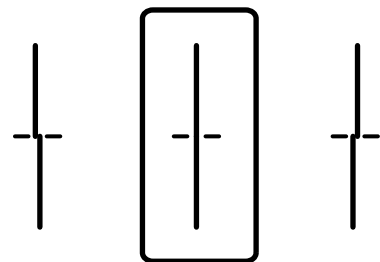

דפוס זה מאפשר לך לבצע יישור אם אתה רואה פסים אופקיים במרווחים סדירים. מצא ובחר את המספר של התבנית הכי פחות מופרדת והכי חופפת.

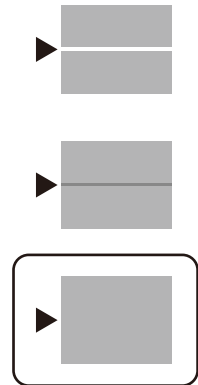

בדיקת ראש ההדפסה וניקויו

אם הנחירים סתומים התדפיסים נעשים דהויים, יש רצועות נראות לעין או שמופיעים צבעים לא צפויים. אם הנחירים סתומים מאוד, יודפס דף ריק. כשאיכות ההדפסה יורדת, השתמש תחילה בתכונת בדיקת הנחירים ובדוק אם הנחירים סתומים. אם הנחירים סתומים נקה את ראש ההדפסה.

חשוב!

- בשעת ניקוי הראש אסור לפתוח את מכסה המדפסת ואסור לכבות את המדפסת. אם ניקוי הראש לא הושלם יתכן שלא תוכל להדפיס.
- ניקוי הראש צורך דיו ולכן אין לבצע אותו יותר מהדרוש.
- אם כמות הדיו נמוכה ייתכן שלא תוכל לנקות את ראש ההדפסה.
- אם איכות ההדפסה לא השתפרה לאחר החזרה על בדיקת הנחירים ועל ניקוי הראש כ-3 פעמים, המתן לפחות 12 שעות ללא הדפסה ולאחר מכן בדוק שוב את הנחירים ונקה את ראש ההדפסה אם יש בכך צורך. אנו ממליצים לכבות את המדפסת באמצעות לחיצה על הלחצן . אם איכות ההדפסה עדיין לא השתפרה, צור קשר עם התמיכה של Epson.
- כדי למנוע מראש ההדפסה להתייבש, אל תנתק את המדפסת כשהיא דולקת.

1. בחר תחזוקה בלוח הבקרה של המדפסת.

כדי לבחור פריט, השתמש בלחצנים ואז לחץ על לחצן OK.

2. בחר בדיקת פיית ראש ההדפסה.

3. פעל לפי ההוראות שמופיעות על המסך כדי לטעון נייר ולהדפיס את תבנית בדיקת החריצים.

4. בדוק את תבנית ההדפסה.

אם רואים בתבנית קווים שבורים או קטעים חסרים, כפי שמוצג בתבנית "NG", אפשר שנחירי ראש ההדפסה סתומים. עבור לשלב הבא.

אם אינך רואה קווים שבורים או קטעים חסרים כמו בדפוס "אישור" הבא, הנחירים אינם סתומים. אין צורך לנקות את ראש ההדפסה. בחר כדי לצאת.

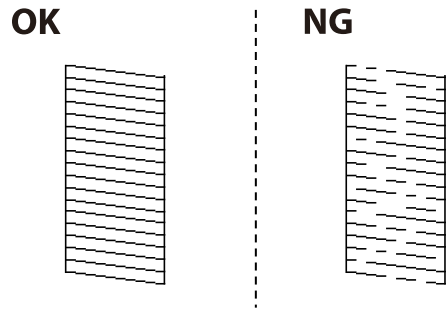

5. בחר .

6. פעל לפי ההוראות שמופיעות על המסך לניקוי ראש ההדפסה.

7. לאחר השלמת הניקוי, פעל בהתאם להוראות המוצגות על המסך כדי להדפיס שוב את תבנית בדיקת הנחיר. חזור על הניקוי ועל הדפסת התבנית עד שכל הקווים יודפסו בשלמותם.

לתשומת לבך: תוכל גם לבדוק ולנקות את ראש ההדפסה ממנהל ההתקן של המדפסת.

Windows

לחץ על בדיקת זרבובית ראש הדפסה בכרטיסייה תחזוקה.

Mac OS

התפריט Apple < העדפות מערכת < מדפסות וסורקים (או הדפסה וסריקה, הדפסה ופקס) < Epson(XXXX) < אפשרויות וחומרים < כלי עזר < פתיחת כלי עזר למדפסת < בדיקת זרבובית ראש הדפסה

מניעת סתימת נחירים

השתמש תמיד בלחצן ההפעלה בעת כיבוי והדלקת המדפסת.

בדוק שנורית ההפעלה כבויה לפני שתנתק את כבל החשמל.

הדיו עצמו עלול להתייבש אם אין הוא מכוסה. בדיוק כמו הנחת מכסה על עט נובע או עט שמן כדי למנוע התייבשות שלה, ודא שראש ההדפסה מכוסה כראוי כדי למנוע את התייבשות הדיו.

אחרי ניתוק כבל החשמל או במקרה של הפסקת חשמל במהלך פעולת המדפסת, אפשר שראש ההדפסה לא יכוסה כראוי. אם משאירים את ראש ההדפסה כמות שהוא, הוא יתייבש ויגרום לנחירים (יציאות הדיו) להתייבש.

במקרים אלה, הדלק את המדפסת וכבה אותה שוב, במהירות האפשרית על מנת לכסות את ראש ההדפסה.

יישור ראש ההדפסה

אם רואים שקווים אנכיים אינם מיושרים כהלכה או אם רואים תמונות מטושטשות יש ליישר את ראש ההדפסה.

1. בחר תחזוקה בלוח הבקרה של המדפסת.

כדי לבחור פריט, השתמש בלחצנים , ואז לחץ על לחצן OK.

2. בחר יישור ראש הדפסה.
3. בחר אחד מתפריטי היישור.
 - יישור שורה: בחר בתכונה זו אם ההדפסות מטושטשות או הקווים לאורך נראים לא ישרים.
 - יישור אופקי: בחר באפשרות זו אם אתה רואה פסים מרווחים לרוחב במרווחים קבועים.
4. פעל לפי ההוראות שמופיעות על המסך כדי לטעון נייר ולהדפיס את דפוס היישור.

ניקוי נתיב הנייר ממריחות דיו

כאשר התדפיסים מרווחים או שרוטים, נקה את הגלגלת בפנים.

חשוב!

אין להשתמש בנייר טישו לניקוי בתוך המדפסת. נחירי ראש ההדפסה עלולים להיסתם מסיבי בד.

1. בחר תחזוקה בלוח הבקרה של המדפסת.
2. בחר ניקוי מיישר הנייר.
3. בדוק את מקור הנייר, טען נייר רגיל במקור הנייר שבחרת, ואז פעל בהתאם להוראות שעל המסך כדי לנקות את נתיב הנייר.

"טעינת נייר" בעמוד 29

לתשומת לבך:
חזור על התהליך עד שהנייר לא יוכתם בדיו. אם יש עדיין מריחות או שריטות בהדפסות, נקה את מקורות הנייר האחרים.

ניקוי הסרט השקוף

- כאשר התדפיס אינו משתפר אחרי יישור ראש ההדפסה או ניקוי נתיב הנייר, אפשר שהסרט השקוף בתוך המדפסת מוכתם.
- הפריטים הדרושים:
- (מספר) מטושי צמר גפן
 - מים עם כמה טיפות של חומר ניקוי (2 או 3 טיפות של חומר ניקוי בתוך 1/4 כוס של מי ברז)
 - תאורה המאפשרת לבדוק את הכתמים

חשוב!

אין להשתמש בנוזל ניקוי אחר מחוץ למים עם כמה טיפות של חומר ניקוי.

1. כבה את המדפסת באמצעות לחיצה על הלחצן .

2. פתח את מכסה המדפסת.

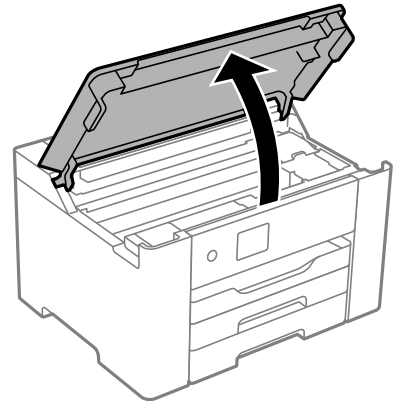

3. בדוק אם הסרט השקוף מוכתם. קל יותר לראות את הכתמים באור. אם קיימים כתמים (כגון, סימני טביעות אצבעות או שמן) על הסרט השקוף (A), עבור לשלב הבא.

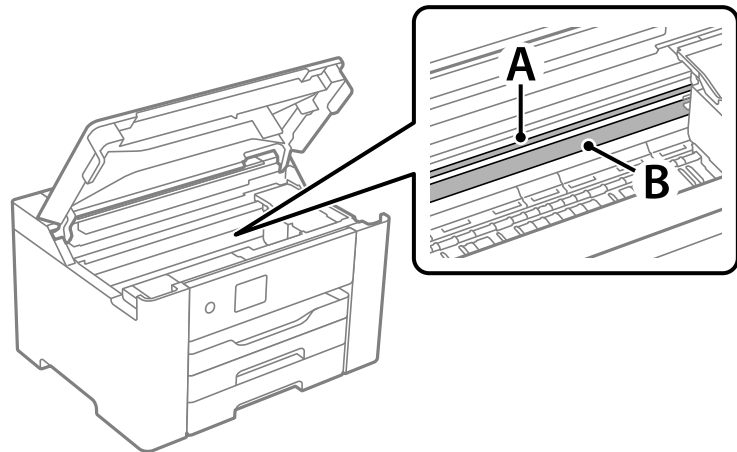

A: הסרט השקוף

B: מסילה

חשוב!

יש להיזהר לא לגעת במסילה (B). אחרת, אפשר שלא תוכל להדפיס. אל תנגב את השמן מהמסילה, משום שהוא חיוני לפעולות.

4. לחלח את מטוש צמר הגפן במים עם מספר טיפות של חומר ניקוי באופן שהמטוש לא יטפטף מים, ואז העבר אותו על החלק המוכתם.

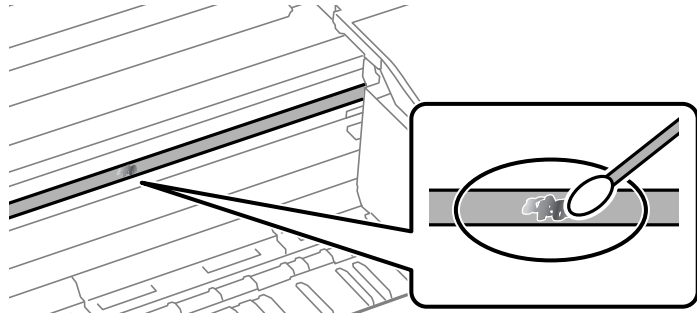

חשוב!

נגב בעדינות את הכתם. אם תלחץ את מטוש צמר הגפן חזק מדי כנגד הסרט, עלולים קפיצי הסרט לצאת ממקום וייגרם נזק למדפסת.

5. יש להשתמש במטוש צמר גפן חדש ויבש כדי לנגב את הסרט.

חשוב!

אל תשאיר סיבים כלשהם על הסרט.

לתשומת לבך:

כדי למנוע מהכתם להתפשט, החלף לעיתים קרובות את מטוש צמר הגפן במטוש חדש.

6. חזור על שלבים 4 ו-5 עד שייעלמו הכתמים מהסרט.

7. בדוק חזותית שאין כתמים על הסרט.

ניקוי המדפסת

אם הרכיבים והמארז מלוכלכים או מאובקים, כבה את המדפסת ונקה אותם באמצעות מטלית רכה ונקיה שלוחלחה במים. אם לא תוכל להסיר את הלכלוך, נסה להוסיף כמות קטנה של חומר ניקוי קל למטלית לחה.

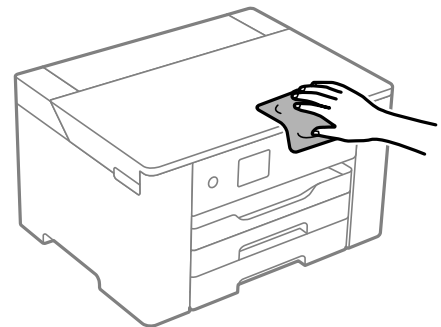

חשוב!

- ❑ היזהר שלא ייכנסו מים לתוך מנגנון המדפסת או כל רכיב חשמלי. אחרת, עלול להיגרם נזק למדפסת.
- ❑ לעולם אל תשתמש באלכוהול או במדלל צבע כדי לנקות את הרכיבים והמארז. חומרים כימיים אלה עלולים להזיק להם.
- ❑ אל תיגע בחלקים המוצגים באיור שלהלן. אם תעשה זאת אתה עלול לגרום לתקלה.

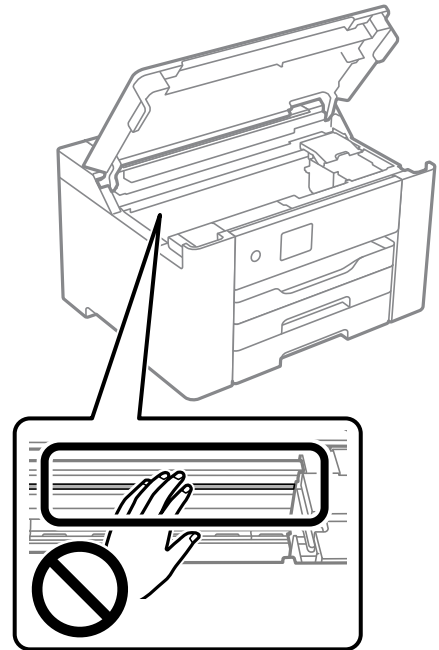

חיסכון בחשמל

המדפסת נכנסת למצב שינה או נכבית אוטומטית אם לא עושים שום פעולה בתוך משך זמן מוגדר. ניתן לכוונן את משך הזמן לפני שהגדרת ניהול צריכת החשמל תופעל. כל הגדלה תשפיע על היעילות האנרגטית של המוצר. יש להתחשב בסביבה לפני שמבצעים שינויים.

בהתאם למיקום שבו רכשת אותה, ייתכן שלמדפסת תהיה תכונה שמכבה אותה אוטומטית אחרי 30 דקות אם היא לא תהיה מחוברת לרשת.

חיסכון בחשמל (לוח הבקרה)

1. בחר ב-הגדרות במסך הבית.
כדי לבחור פריט, השתמש בלחצנים ▲ ▼ ◀ ▶, ואז לחץ על לחצן OK.
2. בחר הגדרות כלליות < הגדרות בסיסיות.
3. בצע אחת מהפעולות הבאות.
לתשומת לבך:
ייתכן שבמוצר שברשותך כלולה התכונה הגדרות כיבוי או טיימר כיבוי, בהתאם למיקום הרכישה.

- בחר באפשרות טיימר שינה או הגדרות כיבוי < הכיבוי אינו פעיל או הכיבוי מנותק וערוך את ההגדרות.
- בחר באפשרות טיימר שינה או טיימר כיבוי וערוך את ההגדרות.

השבתת החיבור ל-Wi-Fi

אם התחברת לרשת Wi-Fi (אינטרנט אלחוטי) אבל אין לך צורך בכך יותר, למשל בגלל שינוי מצב החיבור, אפשר להשבית את החיבור ל-Wi-Fi.

התנתקות מרשתות Wi-Fi לא נחוצות מאפשרת גם להפחית את העומס על המערכת ואת צריכת החשמל.

1. בחר ב-Wi-Fi במסך הבית.

כדי לבחור פריט, השתמש בלחצנים ▲ ▼ ◀ ▶, ואז לחץ על לחצן OK.

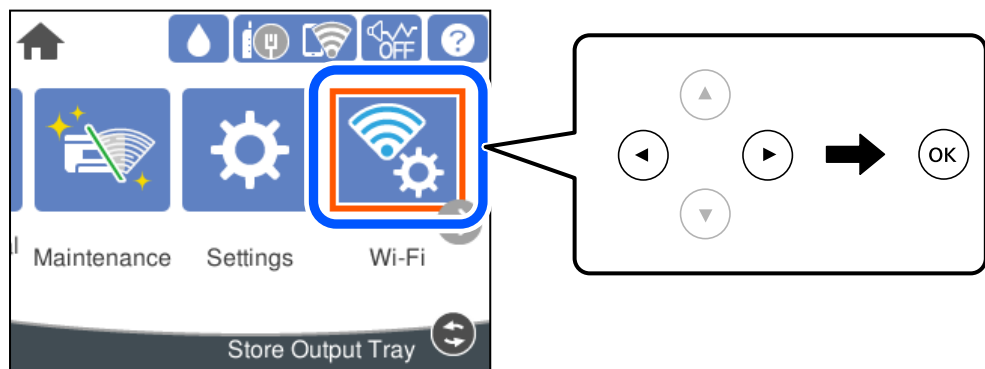

2. בחר ראوتر.

3. לחץ על לחצן "OK".

אם חיבור הרשת כבר הוגדר, יוצגו פרטי החיבור. בחר שנה לחיבור Wi-Fi. או שינוי ההגדרות כדי לשנות את ההגדרות.

4. בחר אחרים.

5. בחר השבת Wi-Fi.

בדוק את ההודעה ושנה את ההגדרות בהתאם.

התקנה או הסרת התקנה של אפליקציות בנפרד

חבר את המחשב לרשת והתקן את הגרסה העדכנית של כל היישומים מהאתר. היכנס למחשב שלך כמנהל. הזן את סיסמת המנהל אם המחשב מנחה לעשות זאת.

התקנת האפליקציות בנפרד

לתשומת לבך:

כאשר מתקינים יישום כלשהו מחדש יש להסירו קודם.

1. ודא שהמחשב והמדפסת זמינים לתקשורת, ושהמדפסת מחוברת לאינטרנט.

2. התחל את EPSON Software Updater.
צילום המסך הוא דוגמה במערכת הפעלה Windows.

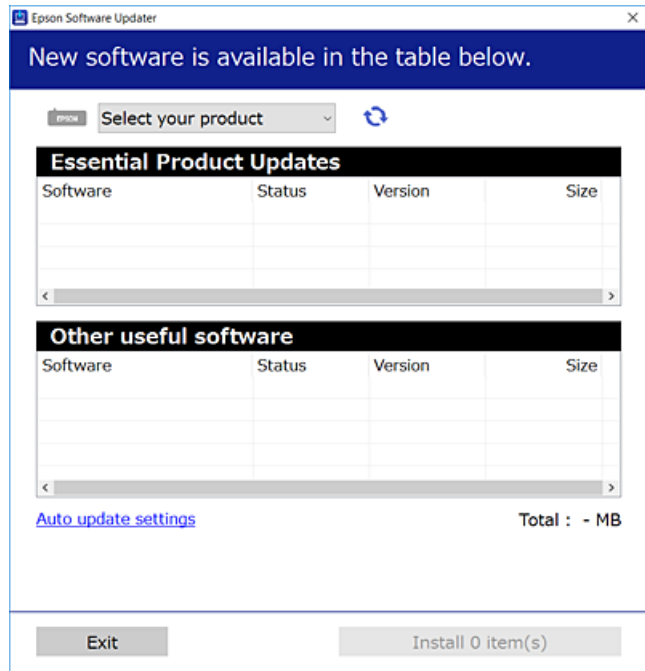

3. עבור Windows, בחר את המדפסת שלך ואז לחץ כדי לבדוק את האפליקציות העדכניות הזמינות.

4. בחר את הפריטים שברצונך להתקין או לעדכן, ולאחר מכן לחץ על לחצן ההתקנה.

חשוב!

אל תכבה ואל תנתק את המדפסת מהחשמל לפני השלמת העדכון. הדבר עלול לגרום לתקלה במדפסת.

לתשומת לבך:

תוכל להוריד את האפליקציות העדכניות ביותר מאתר האינטרנט של Epson.

<http://www.epson.com>

אם אתה משתמש במערכות הפעלה Windows Server לא תוכל להשתמש ב-Epson Software Updater. הורד את האפליקציות העדכניות ביותר מאתר האינטרנט של Epson.

מידע קשור

← "אפליקציה לעדכון תוכנה וקושחה (Epson Software Updater)" בעמוד 179

← "הסרת אפליקציות" בעמוד 84

בדיקה אם מותקן מנהל התקן מדפסת Epson — מערכת הפעלה Windows

תוכל לבדוק אם מנהל התקן מדפסת מקורי של Epson מותקן במחשב שלך באמצעות אחת מהשיטות הבאות.

בחר לוח בקרה < צפה בהתקנים ומדפסות (מדפסות, מדפסות ופקסים), ואז בצע את הפעולות הבאות כדי לפתוח את הלוח תכונות שרת ההדפסה.

Windows 10/Windows 8.1/Windows 8/Windows 7/Windows Server 2019/Windows Server 2016/Windows Server 2012 R2/Windows Server 2012/Windows Server 2008 R2

לחץ על סמל המדפסת, ואז לחץ תכונות שרת הדפסה בראש החלון.

Windows Vista/Windows Server 2008

לחץ לחיצה ימנית על תיקיית מדפסות ואז לחץ על הפעל כמנהל < תכונות שרת.

Windows XP/Windows Server 2003 R2/Windows Server 2003

מתוך תפריט קובץ בחר תכונות שרת.

לחץ על לשונית מנהל התקן. אם שם המדפסת שלך מוצג ברשימה, זהו סימן שמותקן מנהל התקן מדפסת Epson מקורי במחשב שלך.

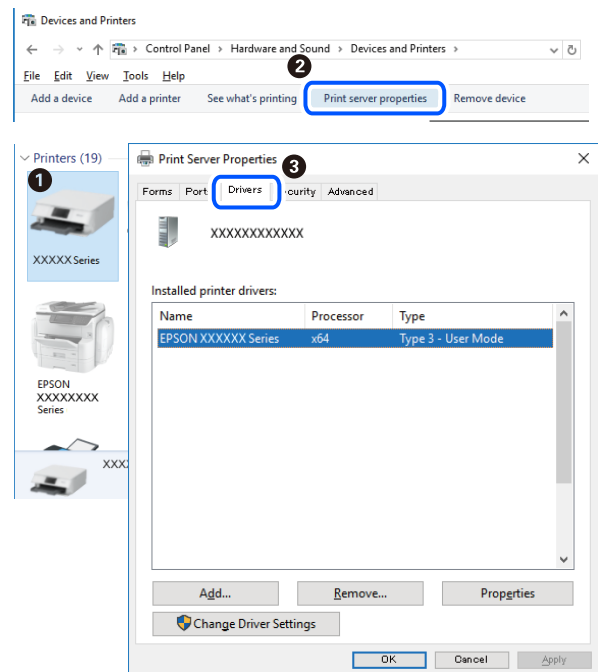

מידע קשור

← "התקנת האפליקציות בנפרד" בעמוד 81

בדיקה אם מותקן מנהל התקן מדפסת מקורי של Mac OS — Epson

תוכל לבדוק אם מנהל התקן מדפסת מקורי של Epson מותקן במחשב שלך באמצעות אחת מהשיטות הבאות.

בחר באפשרות העדפות המערכת מתוך תפריט Apple < מדפסות וסורקים (או הדפסה וסריקה, הדפסה ופקס), ולאחר מכן בחר את המדפסת. לחץ אפשרויות וחומרים מתכלים, ואם מוצגות לשוניות האפשרויות ולשונית תוכנת עזר בחלון, הרי שמנהל התקן מדפסת מקורי של Epson מותקן במחשב שלך.

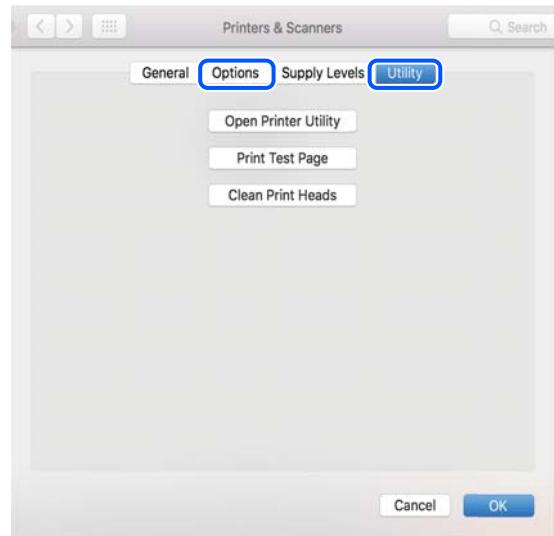

מידע קשור

← "התקנת האפליקציות בנפרד" בעמוד 81

הוספת מדפסת (עבור Mac OS בלבד)

1. בחר העדפות מערכת מתוך התפריט Apple < מדפסות וסורקים (או הדפסה וסריקה, הדפסה ופקס).
 2. לחץ +, ואז בחר הוסף מדפסת אחרת או סורק אחר.
 3. בחר את המדפסת שלך, ואז בחר את המדפסת שלך מתוך השימוש.
 4. לחץ הוסף.
- לתשומת לבך:
אם המדפסת שלך אינה רשומה, ודא שהיא מחוברת בצורה נכונה למחשב ושהמדפסת דלוקה.

הסרת אפליקציות

היכנס למחשב שלך כמנהל. הזן את סיסמת המנהל אם המחשב מנחה אותך לעשות זאת.

הסרת יישומים — Windows

1. לחץ על הכפתור  כדי לכבות את המדפסת.
2. צא מכל היישומים הרצים.

3. פתח את לוח הבקרה:

Windows 10/Windows Server 2019/Windows Server 2016

לחץ על לחצן 'התחל' ואז בחר מערכת Windows < לוח בקרה.

Windows 8.1/Windows 8/Windows Server 2012 R2/Windows Server 2012

בחר שולחן עבודה < הגדרות < לוח בקרה.

Windows 7/Windows Vista/Windows XP/Windows Server 2008 R2/Windows Server 2008/Windows Server 2003 R2/Windows Server 2003

לחץ על לחצן 'התחל' ובחר לוח הבקרה.

4. פתח את הסר התקנת תכנית (או הוספה או הסרה של תוכניות):

Windows 10/Windows 8.1/Windows 8/Windows 7/Windows Vista/Windows Server 2019/Windows Server 2016/Windows Server 2012 R2/Windows Server 2012/Windows Server 2008 R2/Windows Server 2008

בחר הסר התקנת תכנית בתוכניות.

Windows XP/Windows Server 2003 R2/Windows Server 2003

לחץ על הוספה או הסרה של תוכניות.

5. בחר את היישום שברצונך להסיר.

לא תוכל להסיר את התקנת מנהל התקן המדפסת אם קיימות עבודות הדפסה. מחק או המתן להדפסת העבודות לפני הסרת ההתקנה.

6. הסר את היישומים:

Windows 10/Windows 8.1/Windows 8/Windows 7/Windows Vista/Windows Server 2019/Windows Server 2016/Windows Server 2012 R2/Windows Server 2012/Windows Server 2008 R2/Windows Server 2008

לחץ על הסר התקנה/שנה או על הסר התקנה.

Windows XP/Windows Server 2003 R2/Windows Server 2003

לחץ על הסר התקנה/שנה או על הסר.

לתשומת לבך:

אם מופיע חלון בקרת חשבון משתמש לחץ על המשך.

7. פעל בהתאם להוראות המוצגות על המסך.

הסרת יישומים — Mac OS

1. הורד את Uninstaller באמצעות EPSON Software Updater.

לאחר הורדת ה-Uninstaller אין צורך להוריד אותו שוב בכל פעם שבו מסירים את היישום.

2. לחץ על הכפתור  כדי לכבות את המדפסת.

3. כדי להסיר את מנהל ההתקן של המדפסת, בחר העדפות מערכת מהתפריט Apple < מדפסות וסורקים (או הדפס וסרוק, הדפסה ופקס), ואחר כך הסר את המדפסת מרשימת המדפסות הזמינות.
4. צא מכל היישומים הרצים.
5. בחר באפשרות עבור אל < יישומים < Epson Software < Uninstaller.
6. בחר את היישום שברצונך להסיר ואחר כך לחץ על Uninstall.

חשוב:

Uninstaller מסיר מהמחשב את כל מנהלי ההתקנים של מדפסות הזרקת דיו של Epson. אם יש כמה מדפסות הזרקת דיו של Epson בשימוש וברצונך למחוק מנהלי התקנים מסוימים בלבד, מחק קודם את כולם ואז התקן שוב את מנהל ההתקן הנחוץ של המדפסת.

לתשומת לבך:

אם אינך יכול למצוא ברשימת היישומים את היישום שברצונך להסיר אינך יכול להסיר תוך שימוש ב-Uninstaller. במצב זה, בחר עבור אל < יישומים < Epson Software, בחר ביישום שברצונך להסיר ואחר כך גרור אותו אל סמל האשפה.

מידע קשור

← "אפליקציה לעדכון תוכנה וקושחה (Epson Software Updater) בעמוד 179"

עדכון יישומים וחומרה

יתכן שתוכל לפתור בעיות מסוימות ולשפר פונקציות או להוסיפן בעזרת עדכון היישומים והקושחה. ודא שאתה משתמש בגרסה העדכנית של היישומים ושל הקושחה.

1. ודא שהמחשב והמדפסת מחוברים ושהמחשב מחובר לאינטרנט.
2. הפעל את EPSON Software Updater ועדכן את היישומים או את הקושחה.

חשוב:

אל תכבה את מחשב או את המדפסת ואל תנתק אותו לפני השלמת העדכון; אחרת, עלולה להתרחש במדפסת תקלה.

לתשומת לבך:

אם אינך יכול למצוא ברשימה את היישום שברצונך לעדכן אינך יכול לעדכן תוך שימוש ב-EPSON Software Updater. בדוק מהן הגרסאות העדכניות של היישומים באתר האינטרנט הישראלי של Epson.

<http://www.epson.com>

מידע קשור

← "אפליקציה לעדכון תוכנה וקושחה (Epson Software Updater) בעמוד 179"

עדכון קושחת המדפסת באמצעות לוח הבקרה

אם ניתן לחבר את המדפסת לאינטרנט, תוכל לעדכן את קושחת המדפסת באמצעות לוח הבקרה. אפשר גם להגדיר למדפסת לבדוק באופן סדיר אם קיימים עדכוני קושח ולהודיע לך במידה ויש עדכונים זמינים מסוג זה.

1. בחר ב-הגדרות במסך הבית.

כדי לבחור פריט, השתמש בלחצנים ▲ ▼ ◀ ▶, ואז לחץ על לחצן OK.

2. בחר הגדרות כלליות < ניהול מערכת < עדכון קושחה < עדכן.

לתשומת לבך:

בחר התראה < On כדי להגדיר למדפסת לבדוק באופן סדיר אם קיימים עדכוני קושחה זמינים.

3. בדוק את ההודעה המוצגת על גבי המסך, והקש התחל לחפש כדי להתחיל לחפש עדכונים זמינים.

4. אם מוצגת הודעה על גבי מסך ה-LCD, המודיעה לך שקיים עדכון קושחה זמין, פעל בהתאם להוראות שעל גבי המסך כדי להתחיל את העדכון.

חשוב!

אל תכבה את המדפסת ואל תנתק אותו לפני השלמת העדכון; אחרת, עלולה להתרחש במדפסת תקלה.

אם עדכון הקושחה לא הושלם או שלא הצליח, המדפסת אינה נדלקת באופן רגיל ומוצג "Recovery Mode" על גבי מסך ה-LCD, בפעם הבאה שמפעילים את המדפסת. במצב זה, עליך לעדכן שוב את הקושחה באמצעות מחשב. חבר את המדפסת למחשב באמצעות כבל USB. לא תוכל לעדכן את הקושחה באמצעות חיבור רשת כל זמן שההודעה "Recovery Mode" מוצגת במדפסת. במחשב, גש לאתר Epson המקומי שלך, והורד משם את הקושחה העדכנית ביותר עבור המדפסת. לשלבים הבאים, עיין בהוראות המוצגות באתר האינטרנט.

עדכון קושחה באמצעות Web Config

כאשר המדפסת יכולה להתחבר לאינטרנט, תוכל לעדכן את הקושחה מתוך Web Config.

1. גש אל Web Config, ובחר את הלשונית **Firmware Update < Device Management**.

2. לחץ **Start**, ואז פעל בהתאם להוראות המוצגות על המסך.

אימות הקושחה מתחיל, והמידע על הקושחה מוצג אם קיימת קושחה מעודכנת.

לתשומת לבך:

תוכל גם לעדכן את הקושחה באמצעות **Epson Device Admin**. תוכל לאשר חזותית את מידע הקושחה ברשימת ההתקנים. הדבר שימושי כאשר אתה רוצה לעדכן את הקושחה של התקנים רבים. לפרטים נוספים, עיין במדריך **Epson Device Admin** או בעזרה.

מידע קשור

◀ "אפליקציה עבור הגדרת תצורת פעולות מדפסת (Web Config)" בעמוד 176

עדכון קושחה בלא להתחבר לאינטרנט

תוכל להוריד את הקושחה של ההתקן מאתר האינטרנט של Epson במחשב, ואז לחבר את ההתקן ואת המחשב באמצעות כבל USB על מנת לעדכן את הקושחה. אם לא תוכל לעדכן באמצעות הרשת, נסה שיטה זו.

1. גש לאתר האינטרנט של Epson והורד את הקושחה.
2. חבר את המחשב המכיל את הקושחה שהורדת אל המדפסת באמצעות כבל USB.
3. לחץ לחיצה כפולה על קובץ ה-.exe שהורדת.
Epson Firmware Updater מתחיל לפעול.
4. פעל בהתאם להוראות המוצגות על המסך.

העברה ואחסון של המדפסת

כאשר צריך להעביר את המדפסת למקום אחר או להזיז אותה כאשר מעבירים אותה או שולחים אותה למעבדה לתיקון, פעל בהתאם לשלבים הבאים כדי לארוז את המדפסת.

1. כבה את המדפסת באמצעות לחיצה על הלחצן .
2. ודא שמחוון ההפעלה כבה ונתק את כבל החשמל.

חשוב:

נתק את כבל החשמל מהשקע רק כשמחוון ההפעלה כבה. אחרת ראש ההדפסה לא יחזור למיקומו המקורי, הדיו עלול להתייבש וייתכן שלא תוכל להדפיס.

3. נתק את כל הכבלים מהמדפסת, כגון כבל החשמל וכבל USB.
4. אם המדפסת תומכת בהתקני אחסון חיצוניים, ודא שהם אינם מחוברים.
5. הוצא את כל הדפים מהמדפסת.
6. פתח את מכסה המדפסת. אבטח את מחזיק מחסניות הדיו למארז בעזרת סרט הדבקה.

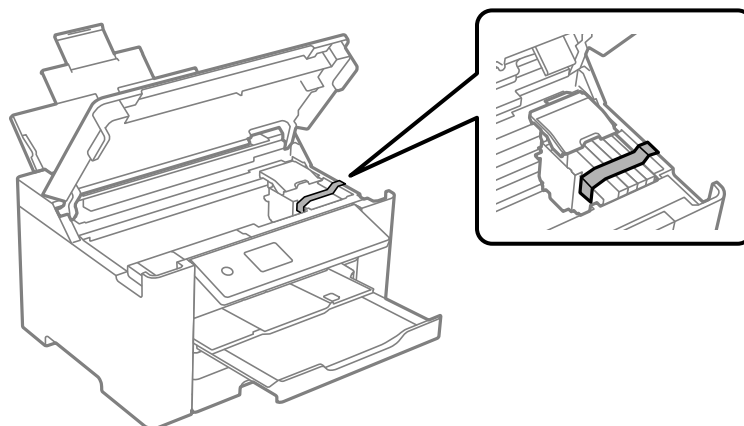

7. סגור את מכסה המדפסת.

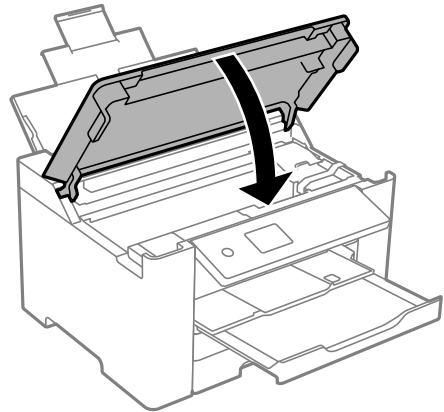

8. הכן את המדפסת לאריזה כפי שמוצג בהמשך.

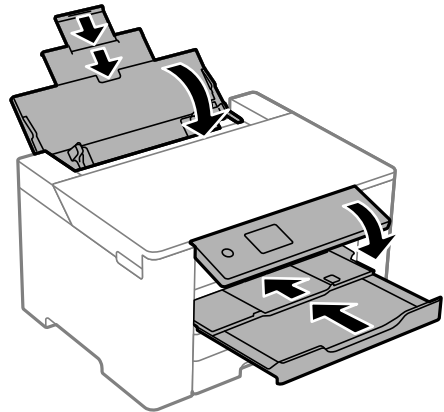

9. ארוז את המדפסת בקופסה והשתמש בחומרי המגן.

זהירות: 

- כשנושאים את המדפסת יש להרים אותה רק במקום יציב. הרמת המדפסת במקום לא יציב עלולה לגרום לפציעה.
- מכיוון שהמדפסת כבדה, כשמוציאים אותה מהאריזה או נושאים אותה יש להיעזר באדם נוסף ולא להרים אותה לבד.
- כשמרימים את המדפסת יש להחזיק אותה במקומות הבאים. אם מחזיקים את המדפסת במקומות אחרים כשמרימים אותה, היא עלולה ליפול או שהאצבעות עלולות להימחץ כשמניחים אותה.

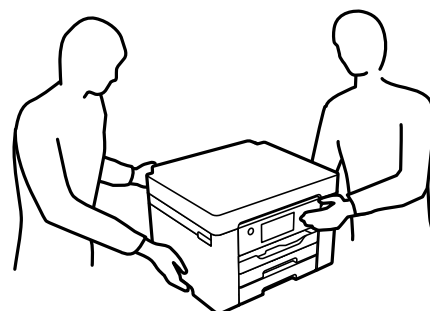

כשנושאים את המדפסת אין להטות אותה יותר מ-10° מעלות אחרת היא עלולה ליפול.

חשוב: 

- בעת אחסון המדפסת או העברתה, הימנע מלהטות אותה, מלהציב אותה במאונך או מלהפוך אותה; אחרת הדיו עלולה לדלוף.
- השאר את מחסניות הדיו מותקנות במדפסת. סילוק המחסניות יכול לייבש את ראש ההדפסה ועלול למנוע מהמדפסת להדפיס.

בפעם הבאה שתשתמש במדפסת, הקפד להסיר את סרט ההדבקה שמאבטח את מחזיק מחסניות הדיו. בפעם הבאה שתשתמש במדפסת, אם איכות ההדפסה פחתה, נקה ויישר את ראש ההדפסה.

מידע קשור

- ← "בדיקת ראש ההדפסה וניקויו" בעמוד 75
- ← "יישור ראש ההדפסה" בעמוד 76

פתרון בעיות

92. המדפסת אינה פועלת כצפוי.
116. מוצגת הודעה על גבי מסך הגביש הנוזלי.
117. הנייר נתקע.
118. הגיע הזמן להחליף את מחסניות הדיו.
124. הגיע הזמן להחליף את קופסת התחזוקה.
126. איכות ההדפסה גרועה.
135. לא ניתן לפתור את הבעיה.

המדפסת אינה פועלת כצפוי

המדפסת אינה נדלקת או נכבית

המדפסת לא נדלקת
ניתן לשקול את הסיבות הבאות.

■ כבל החשמל אינו מחובר כראוי לשקע החשמל.

פתרונות

ודא שכבל החשמל מחובר כהלכה.

■ לא לחצת על לחצן  מספיק זמן.



פתרונות

החזק את הלחצן  לחוץ זמן ארוך קצת יותר.

המדפסת לא נכבית

■ לא לחצת על לחצן  מספיק זמן.

פתרונות

החזק את הלחצן  לחוץ זמן ארוך קצת יותר. אם עדיין אינך מצליח לכבות את המדפסת, נתק את כבל החשמל מהחשמל. כדי למנוע מראש ההדפסה להתייבש לחלוטין, הדלק את המדפסת שוב וכבה אותה באמצעות לחיצה על הלחצן .

מתבצע כיבוי אוטומטי

■ תכונת הגדרות כיבוי או טיימר כיבוי אופשרה.

פתרונות

בחר באפשרות הגדרות < הגדרות כלליות < הגדרות בסיסיות < הגדרות כיבוי והשבת את ההגדרה הכיבוי אינו פעיל ואת ההגדרה הכיבוי מנותק.

בחר באפשרות הגדרות < הגדרות כלליות < הגדרות בסיסיות ואז השבת את ההגדרה טיימר כיבוי.

לתשומת לבך:

ייתכן שבמוצר שברשותך כלולה התכונה הגדרות כיבוי או טיימר כיבוי, בהתאם למיקום הרכישה.

הנייר אינו מוזן כראוי

הדפים לא מוזנים
ניתן לשקול את הסיבות הבאות.

■ מיקום ההתקנה אינו הולם.

פתרונות

הנח את המדפסת על משטח שטוח והפעל אותה בתנאי הסביבה המומלצים.

← "מפרט סביבתי" בעמוד 195

■ נעשה שימוש בנייר ללא תמיכה.

פתרונות

השתמש בנייר הנתמך בידי מדפסת זאת.

← "גודל הנייר וכמויות הדפים" בעמוד 166

← "סוגי נייר אינם זמינים" בעמוד 171

■ הטיפול בנייר אינו מתאים.

פתרונות

מלא את ההוראות בנושא אמצעי זהירות לטיפול בנייר.

← "אמצעי זהירות לטיפול בנייר" בעמוד 27

■ יותר מדי גליונות הוטענו לתוך המדפסת.

פתרונות

אל תכניס יותר דפים מהכמות המרבית של דפים שניתן.

← "גודל הנייר וכמויות הדפים" בעמוד 166

■ הגדרות הנייר במדפסת שגויות.

פתרונות

ודא שגודל הנייר וסוג הנייר תואמים לגודל ולסוג הנייר שהכנסת בפועל למדפסת.

← "הגדרות גודל נייר וסוג נייר" בעמוד 28

הנייר מוזן עקום
ניתן לשקול את הסיבות הבאות.

■ מיקום ההתקנה אינו הולם.

פתרונות

הנח את המדפסת על משטח שטוח והפעל אותה בתנאי הסביבה המומלצים.

← "מפרט סביבתי" בעמוד 195

■ נעשה שימוש בנייר ללא תמיכה.

פתרונות

השתמש בנייר הנתמך בידי מדפסת זאת.

← "גודל הנייר וכמויות הדפים" בעמוד 166

← "סוגי נייר אינם זמינים" בעמוד 171

■ הטיפול בנייר אינו מתאים.

פתרונות

מלא את ההוראות בנושא אמצעי זהירות לטיפול בנייר.

← "אמצעי זהירות לטיפול בנייר" בעמוד 27

■ הנייר נטען באופן שגוי.

פתרונות

טען נייר בכיוון הנכון והחלק את מוליך הקצוות כנגד קצוות הנייר.

← "טעינת נייר" בעמוד 29

■ יותר מדי גליונות הוטענו לתוך המדפסת.

פתרונות

אל תכניס יותר דפים מהכמות המרבית של דפים שניתן.

← "גודל הנייר וכמויות הדפים" בעמוד 166

■ הגדרות הנייר במדפסת שגויות.

פתרונות

ודא שגודל הנייר וסוג הנייר תואמים לגודל ולסוג הנייר שהכנסת בפועל למדפסת.

← "הגדרות גודל נייר וסוג נייר" בעמוד 28

כמה דפי נייר מוזנים ביחד

ניתן לשקול את הסיבות הבאות.

מיקום ההתקנה אינו הולם.

פתרונות

הנח את המדפסת על משטח שטוח והפעל אותה בתנאי הסביבה המומלצים.

← "מפרט סביבתי" בעמוד 195

נעשה שימוש בנייר ללא תמיכה.

פתרונות

השתמש בנייר הנתמך בידי מדפסת זאת.

← "גודל הנייר וכמויות הדפים" בעמוד 166

← "סוגי נייר אינם זמינים" בעמוד 171

הטיפול בנייר אינו מתאים.

פתרונות

מלא את ההוראות בנושא אמצעי זהירות לטיפול בנייר.

← "אמצעי זהירות לטיפול בנייר" בעמוד 27

הנייר לח.

פתרונות

טען נייר חדש.

חשמל סטטי גורם לגליונות נייר להידבק אחד לשני.

פתרונות

פרוס את הנייר לפני הטעינה. אם הנייר עדיין לא מוזן, טען גליון אחד של נייר בכל פעם.

יותר מדי גליונות הוטענו לתוך המדפסת.

פתרונות

אל תכניס יותר דפים מהכמות המרבית של דפים שניתן.

← "גודל הנייר וכמויות הדפים" בעמוד 166

הגדרות הנייר במדפסת שגויות.

פתרונות

ודא שגודל הנייר וסוג הנייר תואמים לגודל ולסוג הנייר שהכנסת בפועל למדפסת.

← "הגדרות גודל נייר וסוג נייר" בעמוד 28

גליונות רבים של הזנת נייר באותה עת במהלך הפסה ידנית דו-צדדית.

פתרונות

הסר כל נייר שהוטען לתוך מקור הנייר לפני שתטען מחדש את הנייר.

לא ניתן להדפיס

לא ניתן להדפיס מתוך Windows

ודא שהמחשב והמדפסת מחוברים בצורה נכונה. הסיבה לבעיה ופתרונה שונות אם הם מחוברים או לא.

בדיקת מצב החיבור

השתמש ב-Epson Printer Connection Checker כדי לבחור את מצב החיבור עבור המחשב והמדפסת. אפשר שיהיה ביכולתך לפתור את הבעיה בהתאם לתוצאות של הבדיקה.

1. לחץ לחיצה כפולה על סמל **Epson Printer Connection Checker** בשולחן העבודה.

Epson Printer Connection Checker מתחיל לפעול.

אם אין סמל על שולחן העבודה, פעל בהתאם לשיטות שלהלן כדי להפעיל את **Epson Printer Connection Checker**.

Windows 10

לחץ על הלחצן 'התחל', ואז בחר **Epson Software < Epson Printer Connection Checker**.

Windows 8.1/Windows 8

הזן את שם היישום בצ'ארם החיפוש ולאחר מכן בחר בסמל המוצג.

Windows 7

לחץ על לחצן התחל, ולאחר מכן בחר כל התוכניות < **Epson Software < Epson Printer Connection Checker**.

2. כדי לבדוק, פעל בהתאם להוראות המוצגות על המסך.

לתשומת לבך:

אם שם המדפסת אינו מוצג, התקן מנהל התקן הדפסה מקורי של **Epson**.

"בדיקה אם מותקן מנהל התקן מדפסת **Epson** — מערכת הפעלה **Windows**" בעמוד 82

כאשר זיהית את הבעיה, פעל בהתאם לפתרון המוצג על המסך.

כאשר אין ביכולתך לפתור את הבעיה, בדוק את הפרטים הבאים בהתאם למצבך.

המדפסת אינה מזוהה בחיבור רשת

"לא ניתן להתחבר לרשת" בעמוד 97

המדפסת אינה מזוהה בחיבור USB

"המדפסת אינה מצליחה להתחבר באמצעות (USB) בעמוד 99 (Windows)

□ המדפסת מזוהה, אך ההדפסה אינה מתבצעת.
 "לא ניתן להדפיס למרות שנוצר חיבור (Windows)" בעמוד 100

לא ניתן להתחבר לרשת
 הבעיה יכולה להיות אחת מהבעיות הבאות.

■ משהו השתבש בהתקני הרשת עבור חיבור Wi-Fi.

פתרונות

כבה את ההתקנים שאתה רוצה לחבר אל הרשת. המתן כ-10 שניות, ולאחר מכן הדלק את ההתקנים בסדר הבא: נתב אלחוטי, מחשב או התקן חכם, ואז את המדפסת. קרב את המדפסת והמחשב או ההתקן החכם אל הנתב האלחוטי כדי לסייע לתקשורת גלי הרדיו, ואז נסה לבצע שוב את הגדרות הרשת.

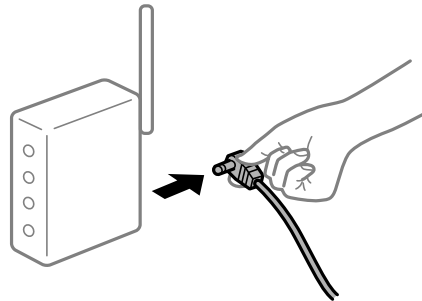

■ התקנים לא יכולים לקבל אותות מהנתב האלחוטי משום שהם מרוחקים מדי אלו מאלו.

פתרונות

אחרי הזזת המחשב או ההתקן החכם והמדפסת קרוב יותר אל הנתב האלחוטי, כבה את הנתב האלחוטי, וחזור והדלק אותו.

■ כאשר משנים את הנתב האלחוטי, ההגדרות אינן תואמות את הנתב החדש.

פתרונות

בצע שוב את הגדרות החיבור כך שהן תואמות את הנתב האלחוטי החדש.

← "בעת החלפת הנתב האלחוטי" בעמוד 139

■ ה-SSIDים המחוברים מהמחשב או מההתקן החכם והמחשב שונים.

פתרונות

כאשר אתה משתמש בנתבים אלחוטיים מרובים בעת ובעונה אחת או שיש לנתב האלחוטי SSIDים מרובים והתקנים שמחוברים ל-SSIDים שונים, אין ביכולתך להתחבר אל הנתב האלחוטי.

חבר את המחשב או את ההתקן החכם לאותו SSID של המדפסת.

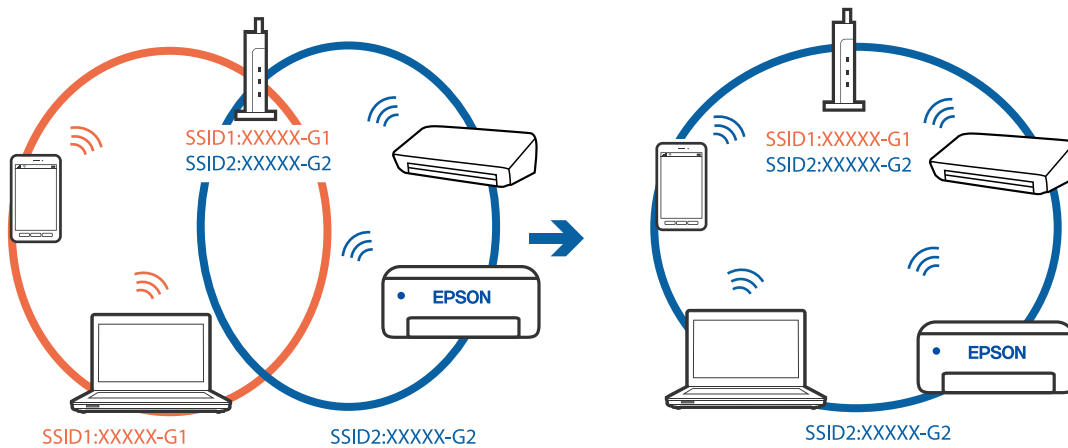

מפריד פרטיות זמין בנתב האלחוטי.

פתרונות

למרבת הנתבים האלחוטיים יש תכונת מפריד פרטיות החוסם את התקשורת בין ההתקנים מחוברים. אם אין ביכולתך ליצור תקשורת בין מדפסת ומחשב או התקן החכם אף על פי שהם מחוברים לאותה הרשת, השבת את מפריד הפרטיות בנתב האלחוטי. לפרטים נוספים, עיין במדריך שסופק עם הנתב האלחוטי.

כתובת ה-IP הוקצתה באופן שגוי.

פתרונות

אם כתובת ה-IP שהוקצתה למדפסת היא XXX.XXX.169.254, ומסכת תת-הרשת היא 255.255.0.0, אפשר שכתובת ה-IP לא הוקצתה נכונה.

בחר הגדרות < הגדרות כלליות < הגדרות רשת < מתקדם בלוח הבקרה של המדפסת, ואז בדוק את כתובת ה-IP ואת מסכת תת-הרשת שהוקצו למדפסת.

אתחל שוב את הנתב האלחוטי או אפס את הגדרות הרשת עבור המדפסת.

← "הגדרה מחדש של חיבור הרשת" בעמוד 139

קיימת בעיה בהגדרות הרשת במחשב.

פתרונות

נסה לגשת לכל אתר אינטרנט מהמחשב כדי לוודא שהגדרות הרשת של המחשב נכונות. אם אינך יכול לגשת לשום אתר אינטרנט, הרי שיש בעיה במחשב.

בדוק את חיבור הרשת של המחשב. לפרטים, עיין בתיעוד שסופק עם המחשב.

המדפסת מחוברת באמצעות Ethernet תוך שימוש בהתקנים שתומכים ב-IEEE 802.3az (חיבור Ethernet בעל יעילות אנרגטית).

פתרונות

כאשר אתה מחבר את המדפסת באמצעות Ethernet תוך שימוש בהתקנים התומכים ב-IEEE 802.3az (חיבור Ethernet בעל יעילות אנרגטית), אפשר שהבעיות הבאות תופענה בהתאם לרכות או לנתב שבו אתה משתמש.

❑ החיבור מאבד את היציבות שלו, המדפסת מתחברת ומתנתקת שוב ושוב.

❑ לא ניתן להתחבר למדפסת.

❑ מהירות התקשורת מואטת.

פעל בהתאם לצעדים הבאים כדי להשבית את IEEE 802.3az עבור המדפסת, ואז חבר.

1. הסר את כבל ה-Ethernet המוחבר למחשב ולמדפסת.

2. כאשר ה-IEEE 802.3az עבור המחשב מאופשר, השבת אותו. לפרטים, עיין בתיעוד שסופק עם המחשב.

3. חבר את המחשב והמדפסת ישירות באמצעות כבל Ethernet.

4. במדפסת, הדפס דו"ח חיבור רשת.

"הדפסת דוח חיבור רשת" בעמוד 157

5. בדוק את כתובת ה-IP של המדפסת בדו"ח חיבור הרשת.

6. במחשב, גש אל Web Config.

הפעל דפדפן אינטרנט ולאחר מכן הזן את כתובת ה-IP של המדפסת.

"הפעלת Web Config בדפדפן אינטרנט" בעמוד 177

7. בחר בלשונית Network < Wired LAN.

8. בחר OFF עבור IEEE 802.3az.

9. לחץ על Next.

10. לחץ על OK.

11. הסר את כבל ה-Ethernet המוחבר למחשב ולמדפסת.

12. אם השבתת את IEEE 802.3az עבור המחשב בצעד 2, אפשר אותו.

13. חבר את כבלי ה-Ethernet שהסרת בצעד 1 אל המחשב ואל המדפסת.

אם הבעיה עדיין נמשכת, אפשר שהתקנים אחרים חוץ מהמדפסת גורמים את הבעיה.

המדפסת אינה מצליחה להתחבר באמצעות USB (Windows)

ניתן לשקול את הסיבות הבאות.

■ כבל ה-USB אינו מחובר בצורה נכונה לשקע החשמל.

פתרונות

חבר את כבל ה-USB היטב אל המדפסת ואל המחשב.

קיימת בעיה עם רכזת USB.

פתרונות

אם אתה משתמש ברכזת USB נסה לחבר את המדפסת ישירות אל המחשב.

קיימת בעיה בכבל ה-USB או בכניסת ה-USB.

פתרונות

אם לא ניתן לזהות את כבל ה-USB, שנה את הכניסה או שנה את כבל ה-USB.

לא ניתן להדפיס למרות שנוצר חיבור (Windows)

ניתן לשקול את הסיבות הבאות.

קיימת בעיה עם התוכנה או הנתונים.

פתרונות

□ ודא שמנהל התקן מדפסת מקורי של Epson מותקן (EPSON XXXXX). אם לא הותקן מנהל התקן מדפסת מקורי של Epson, הפונקציות הזמינות מוגבלות. אנו ממליצים להשתמש במנהל התקן מדפסת מקורי של Epson.

□ אם אתה מדפיס נתונים בכמות גדולה זיכרון המחשב עלול לאזול. הדפס את התמונה ברזולוציה נמוכה יותר או במידות קטנות יותר.

□ אם ניסית את כל הפתרונות ולא פתרת את הבעיה נסה להסיר את מנהל ההתקן של המדפסת ולהתקינו מחדש.

□ אפשר שיהיה ביכולתך לפתור את הבעיה באמצעות עדכון התוכנה לגרסה העדכנית ביותר שלה. כדי לבדוק את מצב התוכנה, יש להשתמש בכלי עדכון התוכנה.

← "בדיקה אם מותקן מנהל התקן מדפסת Epson — מערכת הפעלה Windows" בעמוד 82

← "בדיקה אם מותקן מנהל התקן מדפסת מקורי של Epson — Mac OS" בעמוד 83

← "התקנה או הסרת התקנה של אפליקציות בנפרד" בעמוד 81

← "עדכון יישומים וחומרה" בעמוד 86

קיימת בעיה עם הסטטוס של המדפסת.

פתרונות

לחץ **EPSON Status Monitor 3** במנהל ההתקן של המדפסת, בלשונית תחזוקה ואז בדוק את מצב המדפסת. אם **EPSON Status Monitor 3** אינו זמין, היכנס אל מנהל ההתקן של המדפסת, לחץ על הגדרות מורחבות בכרטיסייה תחזוקה, ולאחר מכן בחר הפעל את **EPSON Status Monitor 3**.

יש עדיין עבודה הממתינה להדפסה.

פתרונות

לחץ על תור הדפסה בלשונית תחזוקה של מנהל ההתקן של המדפסת. אם נשארו נתונים מיותר, בחר בטל את כל המסמכים מתוך תפריט המדפסת.

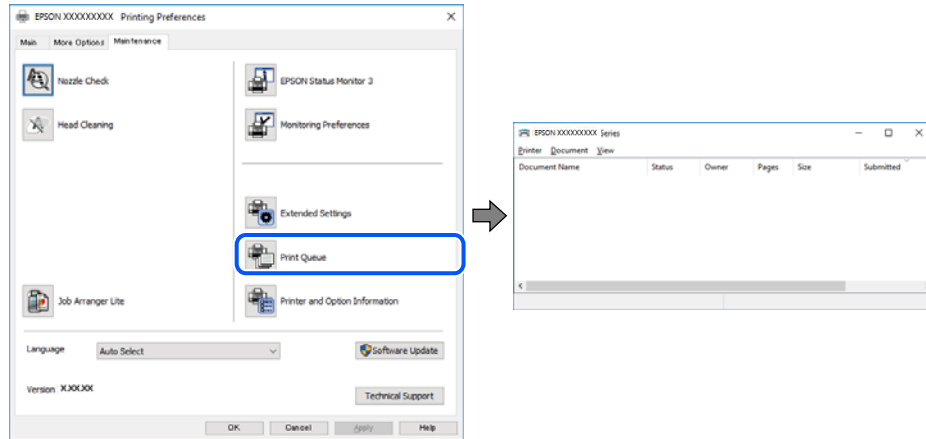

המדפסת ממתינה או שאינה מקוונת.

פתרונות

לחץ על תור הדפסה בלשונית תחזוקה של מנהל ההתקן של המדפסת. אם המדפסת לא מקוונת או אם היא ממתינה, נקה את ההגדרה הרלוונטית למצבה (לא מקוונת או ממתינה) מהתפריט מדפסת.

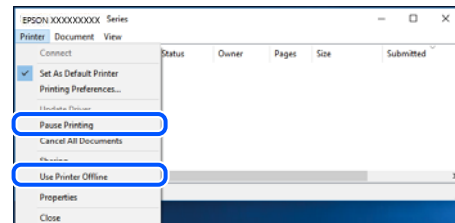

המדפסת לא נבחרה כמדפסת ברירת המחדל.

פתרונות

לחץ לחיצה ימנית על סמל המדפסת בלוח הבקרה < צפה בהתקנים ובמדפסות (או מדפסות, מדפסות ופקסים) ולחץ על הגדר כמדפסת ברירת מחדל.

לתשומת לבך:

אם קיימים סמלי מדפסת רבים, עיין בפרטים הבאים כדי לבחור את המדפסת הנכונה.

(דוגמה)

חיבור USB: מדפסות מסדרת EPSON XXXX Series

חיבור רשת: מדפסות מסדרת EPSON XXXX Series

אם תתקין את מנהל ההתקן של המדפסת פעמים רבות, אפשר שתיצור בכך עותקים של מנהל התקן המדפסת. אם נוצרים עותקים כגון, "EPSON XXXX Series (copy 1)" יש ללחוץ לחיצה ימנית על סמן מנהל ההתקן שהועתק ואז ללחוץ הסר התקן.

יציאת המדפסת לא הוגדרה בצורה נכונה.

פתרונות

לחץ על תור הדפסה בלשונית תחזוקה של מנהל ההתקן של המדפסת.
ודא שיציאת המדפסת הוגדרה בצורה נכונה ב תכונה < יציאה מתפריט המדפסת.
חיבור USB: USBXXX, חיבור רשת: EpsonNet Print Port

לפתע אין המדפסת מסוגלת להדפיס באמצעות חיבור רשת
הבעיה יכולה להיות אחת מהבעיות הבאות.

סביבת הרשת השתנתה.

פתרונות

אחרי שינוי סביבת הרשת, כגון הנתב האלחוטי או הספק שלך, נסה ליצור שוב הגדרות רשת עבור המדפסת.
חבר את המחשב או את ההתקן החכם לאותו SSID של המדפסת.
← "הגדרה מחדש של חיבור הרשת" בעמוד 139

משהו השתבש בהתקני הרשת עבור חיבור Wi-Fi.

פתרונות

כבה את ההתקנים שאתה רוצה לחבר אל הרשת. המתן כ-10 שניות, ולאחר מכן הדלק את ההתקנים בסדר הבא: נתב אלחוטי, מחשב או התקן חכם, ואז את המדפסת. קרב את המדפסת והמחשב או ההתקן החכם אל הנתב האלחוטי כדי לסייע לתקשורת גלי הרדיו, ואז נסה לבצע שוב את הגדרות הרשת.

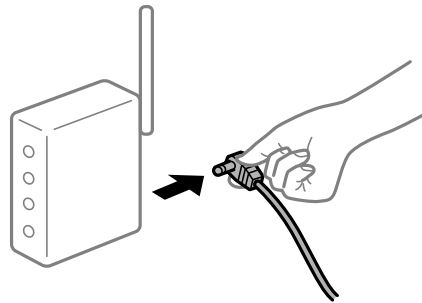

המדפסת אינה מחוברת לרשת.

פתרונות

בחר הגדרות < הגדרות כלליות < הגדרות רשת < בדיקת חיבור, ואז הדפס דו"ח חיבור רשת. אם הדו"ח מראה שחיבור הרשת נכשל, בדוק את דו"ח חיבור הרשת ופעל בהתאם לפתרונות המודפסים בו.

קיימת בעיה בהגדרות הרשת במחשב.

פתרונות

נסה לגשת לכל אתר אינטרנט מהמחשב כדי לוודא שהגדרות הרשת של המחשב נכונות. אם אינך יכול לגשת לשום אתר אינטרנט, הרי שיש בעיה במחשב.

בדוק את חיבור הרשת של המחשב. לפרטים, עיין בתיעוד שסופק עם המחשב.

יש עדיין עבודה הממתינה להדפסה.

פתרונות

לחץ על תור הדפסה בלשונית תחזוקה של מנהל ההתקן של המדפסת. אם נשארו נתונים מיותר, בחר בטל את כל המסמכים מתוך תפריט המדפסת.

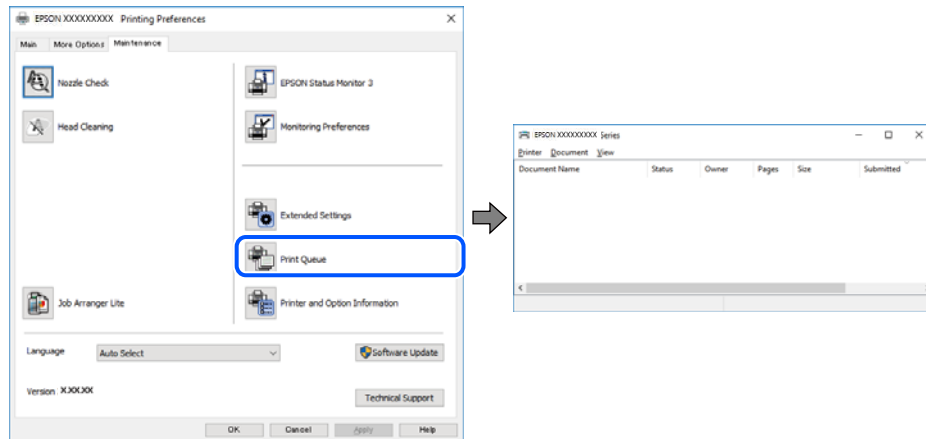

המדפסת ממתינה או שאינה מקוונת.

פתרונות

לחץ על תור הדפסה בלשונית תחזוקה של מנהל ההתקן של המדפסת. אם המדפסת לא מקוונת או אם היא ממתינה, נקה את ההגדרה הרלוונטית למצבה (לא מקוונת או ממתינה) מהתפריט מדפסת.

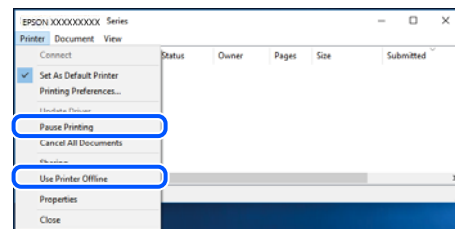

המדפסת לא נבחרה כמדפסת ברירת המחדל.

פתרונות

לחץ לחיצה ימנית על סמל המדפסת בלוח הבקרה < צפה בהתקנים ובמדפסות (או מדפסות, מדפסות ופקסים) ולחץ על הגדר כמדפסת ברירת מחדל. לתשומת לבך: אם קיימים סמלי מדפסת רבים, עיין בפרטים הבאים כדי לבחור את המדפסת הנכונה.

דוגמה)

חיבור USB: מדפסות מסדרת EPSON XXXX Series

חיבור רשת: מדפסות מסדרת EPSON XXXX Series

אם תתקין את מנהל ההתקן של המדפסת פעמים רבות, אפשר שתיצור בכך עותקים של מנהל התקן המדפסת. אם נוצרים עותקים כגון, "EPSON XXXX Series (copy 1)" יש ללחוץ לחיצה ימנית על סמן מנהל ההתקן שהועתק ואז ללחוץ הסר התקן.

■ יציאת המדפסת לא הוגדרה בצורה נכונה.

פתרונות

לחץ על תור הדפסה בלשונית תחזוקה של מנהל ההתקן של המדפסת.
 ודא שיציאת המדפסת הוגדרה בצורה נכונה ב תכונה < יציאה מתפריט המדפסת.
 חיבור USB:USBXXX, חיבור רשת: EpsonNet Print Port

לא ניתן להדפיס מתוך Mac OS

ודא שהמחשב והמדפסת מחוברים בצורה נכונה.
 הסיבה לבעיה ופתרונה שונות אם הם מחוברים או לא.

בדיקת מצב החיבור

השתמש ב-EPSON Status Monitor כדי לבחור את מצב החיבור עבור המחשב והמדפסת.

1. בחר באפשרות העדפות המערכת מתוך תפריט Apple < מדפסות וסורקים (או הדפסה וסריקה, הדפסה ופקס), ולאחר מכן בחר את המדפסת.
2. לחץ על אפשרויות וציוד < שירות < פתח שירות מדפסת.
3. לחץ על EPSON Status Monitor.

כאשר מוצגים מפלסי הדיו הנותרים, זהו סימן לכך שהחיבור נוצר בהצלחה בין המחשב לבין המדפסת. בדוק את הדברים הבאים אם החיבור לא נוצר.

המדפסת אינה מזוהה בחיבור רשת

"לא ניתן להתחבר לרשת" בעמוד 104

המדפסת אינה מזוהה בחיבור USB

"המדפסת אינה מצליחה להתחבר באמצעות USB" (Mac OS) בעמוד 107

בדוק את הדברים הבאים אם החיבור נוצר.

המדפסת מזוהה, אך ההדפסה אינה מתבצעת.

"לא ניתן להדפיס למרות שנוצר חיבור (Mac OS)" בעמוד 108

לא ניתן להתחבר לרשת

הבעיה יכולה להיות אחת מהבעיות הבאות.

משהו השתבש בהתקני הרשת עבור חיבור Wi-Fi.

פתרונות

כבה את ההתקנים שאתה רוצה לחבר אל הרשת. המתן כ-10 שניות, ולאחר מכן הדלק את ההתקנים בסדר הבא: נתב אלחוטי, מחשב או התקן חכם, ואז את המדפסת. קרב את המדפסת והמחשב או ההתקן החכם אל הנתב האלחוטי כדי לסייע לתקשורת גלי הרדיו, ואז נסה לבצע שוב את הגדרות הרשת.

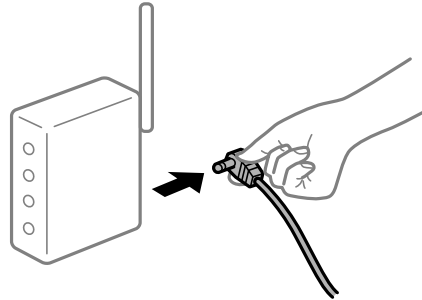

התקנים לא יכולים לקבל אותות מהנתב האלחוטי משום שהם מרוחקים מדי אלו מאלו.

פתרונות

אחרי הזזת המחשב או ההתקן החכם והמדפסת קרוב יותר אל הנתב האלחוטי, כבה את הנתב האלחוטי, וחזור והדלק אותו.

כאשר משנים את הנתב האלחוטי, ההגדרות אינן תואמות את הנתב החדש.

פתרונות

בצע שוב את הגדרות החיבור כך שהן תואמות את הנתב האלחוטי החדש.

← "בעת החלפת הנתב האלחוטי" בעמוד 139

ה-SSIDים המחוברים מהמחשב או מההתקן החכם והמחשב שונים.

פתרונות

כאשר אתה משתמש בנתבים אלחוטיים מרובים בעת ובעונה אחת או שיש לנתב האלחוטי SSIDים מרובים והתקנים שמחוברים ל-SSIDים שונים, אין ביכולתך להתחבר אל הנתב האלחוטי.

חבר את המחשב או את ההתקן החכם לאותו SSID של המדפסת.

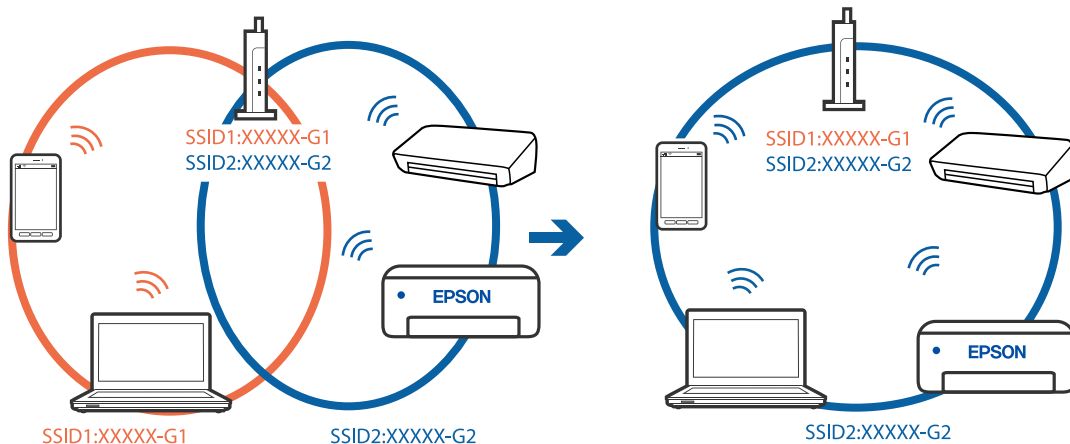

מפריד פרטיות זמין בנתב האלחוטי.

פתרונות

למרבית הנתבים האלחוטיים יש תכונת מפריד פרטיות החוסם את התקשורת בין ההתקנים מחוברים. אם אין ביכולתך ליצור תקשורת בין מדפסת ומחשב או התקן החכם אף על פי שהם מחוברים לאותה הרשת, השבת את מפריד הפרטיות בנתב האלחוטי. לפרטים נוספים, עיין במדריך שסופק עם הנתב האלחוטי.

כתובת ה-IP הוקצתה באופן שגוי.

פתרונות

אם כתובת ה-IP שהוקצתה למדפסת היא 169.254.XXX.XXX, ומסכת תת-הרשת היא 255.255.0.0, אפשר שכתובת ה-IP לא הוקצתה נכונה.

בחר הגדרות < הגדרות כלליות < הגדרות רשת < מתקדם בלוח הבקרה של המדפסת, ואז בדוק את כתובת ה-IP ואת מסכת תת-הרשת שהוקצו למדפסת.

אתחל שוב את הנתב האלחוטי או אפס את הגדרות הרשת עבור המדפסת.

← "הגדרה מחדש של חיבור הרשת" בעמוד 139

קיימת בעיה בהגדרות הרשת במחשב.

פתרונות

נסה לגשת לכל אתר אינטרנט מהמחשב כדי לוודא שהגדרות הרשת של המחשב נכונות. אם אינך יכול לגשת לשום אתר אינטרנט, הרי שיש בעיה במחשב.

בדוק את חיבור הרשת של המחשב. לפרטים, עיין בתיעוד שסופק עם המחשב.

ההתקן המחובר אל יציאת USB 3.0 גורם להפרעות תדר רדיו.

פתרונות

כאשר אתה המחבר התקן אל יציאת USB 3.0 ב-Mac, אפשר שתתרחש הפרעת תדר-רדיו. נסה את הפעולות הבאות במידה ואין ביכולתך להתחבר אל LAN אלחוטי (Wi-Fi) או אם הפעולות מאבדות את יציבותן.

הרחק מהמחשב את ההתקן המחובר ליציאת USB 3.0.

התחבר אל ה-SSID עבור הטווח של 5 GHz.

עיין בפרטים הבאים כדי לחבר את המדפסת אל ה-SSID.

← "ביצוע הגדרות Wi-Fi באמצעות הזנת ה-SSID והסיסמה" בעמוד 143

המדפסת מחוברת באמצעות Ethernet תוך שימוש בהתקנים שתומכים ב-IEEE 802.3az (חיבור Ethernet בעל יעילות אנרגטית).

פתרונות

כאשר אתה מחבר את המדפסת באמצעות Ethernet תוך שימוש בהתקנים התומכים ב-IEEE 802.3az (חיבור Ethernet בעל יעילות אנרגטית), אפשר שהבעיות הבאות תופענה בהתאם לרכזת או לנתב שבו אתה משתמש.

החיבור מאבד את היציבות שלו, המדפסת מתחברת ומתנתקת שוב ושוב.

❑ לא ניתן להתחבר למדפסת.

❑ מהירות התקשורת מואטת.

פעל בהתאם לצעדים הבאים כדי להשבית את IEEE 802.3az עבור המדפסת, ואז חבר.

1. הסר את כבל ה-Ethernet המוחבר למחשב ולמדפסת.
2. כאשר ה-IEEE 802.3az עבור המחשב מאופשר, השבת אותו. לפרטים, עיין בתיעוד שסופק עם המחשב.
3. חבר את המחשב והמדפסת ישירות באמצעות כבל Ethernet.
4. במדפסת, הדפס דו"ח חיבור רשת. ["הדפסת דוח חיבור רשת" בעמוד 157](#)
5. בדוק את כתובת ה-IP של המדפסת בדו"ח חיבור הרשת.
6. במחשב, גש אל Web Config. הפעל דפדפן אינטרנט ולאחר מכן הזן את כתובת ה-IP של המדפסת. ["הפעלת Web Config בדפדפן אינטרנט" בעמוד 177](#)
7. בחר בלשונית **Wired LAN < Network**.
8. בחר **OFF** עבור IEEE 802.3az.
9. לחץ על **Next**.
10. לחץ על **OK**.
11. הסר את כבל ה-Ethernet המוחבר למחשב ולמדפסת.
12. אם השבתת את IEEE 802.3az עבור המחשב בצעד 2, אפשר אותו.
13. חבר את כבלי ה-Ethernet שהסרת בצעד 1 אל המחשב ואל המדפסת. אם הבעיה עדיין נמשכת, אפשר שהתקנים אחרים חוץ מהמדפסת גורמים את הבעיה.

המדפסת אינה מצליחה להתחבר באמצעות (USB (Mac OS ניתן לשקול את הסיבות הבאות.

■ כבל ה-USB אינו מחובר בצורה נכונה לשקע החשמל.

פתרונות

חבר את כבל ה-USB היטב אל המדפסת ואל המחשב.

קיימת בעיה עם רכזת USB.

פתרונות

אם אתה משתמש ברכזת USB נסה לחבר את המדפסת ישירות אל המחשב.

קיימת בעיה בכבל ה-USB או בכניסת ה-USB.

פתרונות

אם לא ניתן לזהות את כבל ה-USB, שנה את הכניסה או שנה את כבל ה-USB.

לא ניתן להדפיס למרות שנוצר חיבור (Mac OS)

ניתן לשקול את הסיבות הבאות.

קיימת בעיה עם התוכנה או הנתונים.

פתרונות

□ ודא שמנהל התקן מדפסת מקורי של Epson מותקן (EPSON XXXXX). אם לא הותקן מנהל התקן מדפסת מקורי של Epson, הפונקציות הזמינות מוגבלות. אנו ממליצים להשתמש במנהל התקן מדפסת מקורי של Epson.

□ אם אתה מדפיס נתונים בכמות גדולה זיכרון המחשב עלול לאזול. הדפס את התמונה ברזולוציה נמוכה יותר או במידות קטנות יותר.

□ אם ניסית את כל הפתרונות ולא פתרת את הבעיה נסה להסיר את מנהל ההתקן של המדפסת ולהתקינו מחדש.

□ אפשר שיהיה ביכולתך לפתור את הבעיה באמצעות עדכון התוכנה לגרסה העדכנית ביותר שלה. כדי לבדוק את מצב התוכנה, יש להשתמש בכלי עדכון התוכנה.

← "בדיקה אם מותקן מנהל התקן מדפסת Epson — מערכת הפעלה Windows" בעמוד 82

← "בדיקה אם מותקן מנהל התקן מדפסת מקורי של Epson — Mac OS" בעמוד 83

← "התקנה או הסרת התקנה של אפליקציות בנפרד" בעמוד 81

← "עדכון יישומים וחומרה" בעמוד 86

קיימת בעיה בסטטוס של המדפסת.

פתרונות

ודא שמצב המדפסת אינו השהיה.

בחר באפשרויות העדפות המערכת מתוך תפריט Apple < מדפסות וסורקים (או הדפסה וסריקה, הדפסה ופקס), ולאחר מכן לחץ לחיצה כפולה על המדפסת. אם המדפסת בהשהיה, לחץ על חדש פעולה.

אופשרו במדפסת הגבלות אל מאפיין המשתמש.

פתרונות

אפשר שהמדפסת לא תדפיס כאשר אופשרה תכונת הגבלת משתמשים. פנה למנהל המדפסת שלך.

לפתע אין המדפסת מסוגלת להדפיס באמצעות חיבור רשת הבעיה יכולה להיות אחת מהבעיות הבאות.

■ סביבת הרשת השתנתה.

פתרונות

אחרי שינוי סביבת הרשת, כגון הנתב האלחוטי או הספק שלך, נסה ליצור שוב הגדרות רשת עבור המדפסת.

חבר את המחשב או את ההתקן החכם לאותו SSID של המדפסת.

← "הגדרה מחדש של חיבור הרשת" בעמוד 139

■ משהו השתבש בהתקני הרשת עבור חיבור Wi-Fi.

פתרונות

כבה את ההתקנים שאתה רוצה לחבר אל הרשת. המתן כ-10 שניות, ולאחר מכן הדלק את ההתקנים בסדר הבא: נתב אלחוטי, מחשב או התקן חכם, ואז את המדפסת. קרב את המדפסת והמחשב או ההתקן החכם אל הנתב האלחוטי כדי לסייע לתקשורת גלי הרדיו, ואז נסה לבצע שוב את הגדרות הרשת.

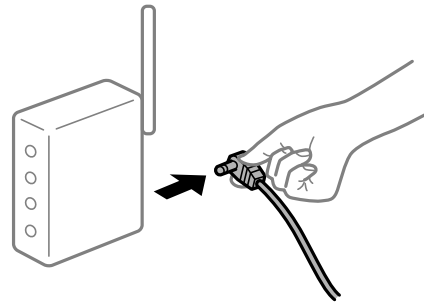

■ המדפסת אינה מחוברת לרשת.

פתרונות

בחר הגדרות < הגדרות כלליות < הגדרות רשת < בדיקת חיבור, ואז הדפס דו"ח חיבור רשת. אם הדו"ח מראה שחיבור הרשת נכשל, בדוק את דו"ח חיבור הרשת ופעל בהתאם לפתרונות המודפסים בו.

■ קיימת בעיה בהגדרות הרשת במחשב.

פתרונות

נסה לגשת לכל אתר אינטרנט מהמחשב כדי לוודא שהגדרות הרשת של המחשב נכונות. אם אינך יכול לגשת לשום אתר אינטרנט, הרי שיש בעיה במחשב.

בדוק את חיבור הרשת של המחשב. לפרטים, עיין בתיעוד שסופק עם המחשב.

לא ניתן להדפיס מתוך התקן חכם

ודא שההתקן החכם והמדפסת מחוברים בצורה נכונה. הסיבה לבעיה ופתרונה שונות אם הם מחוברים או לא.

בדוק את החיבור עם המכשיר החכם

השתמש ב-Epson Smart Panel כדי לבדוק את החיבור בין המכשיר החכם לבין המדפסת. פתח את Epson Smart Panel. אין ביכולתך לחבר את המדפסת, הקש [+] בראש המסך כדי לאפס. אם אינך משתמש ב-Epson Smart Panel, עיין בקישור שלהלן.

<http://epson.sn>

לא ניתן להתחבר לרשת

הבעיה יכולה להיות אחת מהבעיות הבאות.

■ משהו השתבש בהתקני הרשת עבור חיבור Wi-Fi.

פתרונות

כבה את ההתקנים שאתה רוצה לחבר אל הרשת. המתן כ-10 שניות, ולאחר מכן הדלק את ההתקנים בסדר הבא: נתב אלחוטי, מחשב או התקן חכם, ואז את המדפסת. קרב את המדפסת והמחשב או ההתקן החכם אל הנתב האלחוטי כדי לסייע לתקשורת גלי הרדיו, ואז נסה לבצע שוב את הגדרות הרשת.

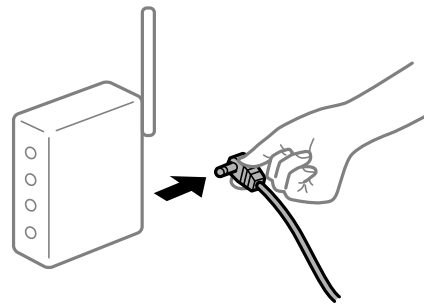

■ התקנים לא יכולים לקבל אותות מהנתב האלחוטי משום שהם מרוחקים מדי אלו מאלו.

פתרונות

אחרי הזזת המחשב או ההתקן החכם והמדפסת קרוב יותר אל הנתב האלחוטי, כבה את הנתב האלחוטי, וחזור והדלק אותו.

■ כאשר משנים את הנתב האלחוטי, ההגדרות אינן תואמות את הנתב החדש.

פתרונות

בצע שוב את הגדרות החיבור כך שהן תואמות את הנתב האלחוטי החדש.

← "בעת החלפת הנתב האלחוטי" בעמוד 139

■ ה-SSIDים המחוברים מהמחשב או מההתקן החכם והמחשב שונים.

פתרונות

כאשר אתה משתמש בנתבים אלחוטיים מרובים בעת ובעונה אחת או שיש לנתב האלחוטי SSIDים מרובים והתקנים שמחוברים ל-SSIDים שונים, אין ביכולתך להתחבר אל הנתב האלחוטי.

חבר את המחשב או את ההתקן החכם לאותו SSID של המדפסת.

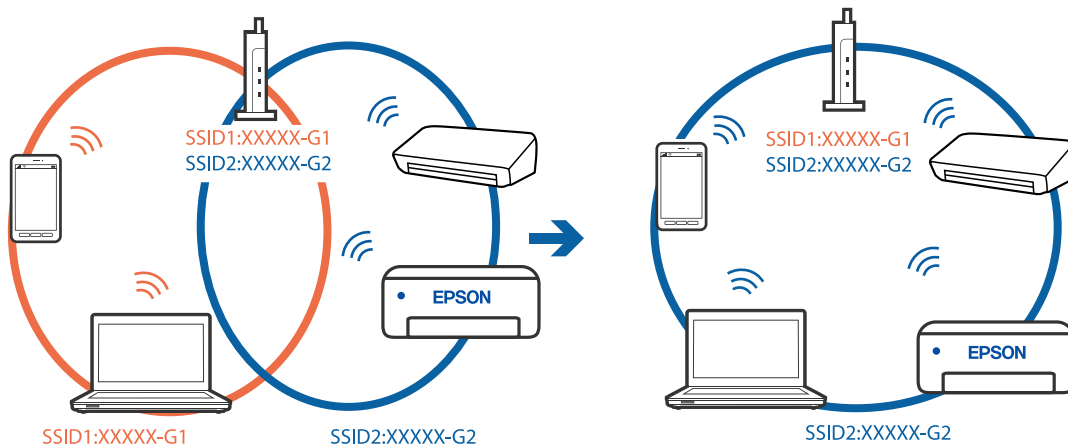

מפריד פרטיות זמין בנתב האלחוטי.

פתרונות

למרבת הנתבים האלחוטיים יש תכונת מפריד פרטיות החוסם את התקשורת בין ההתקנים מחוברים. אם אין ביכולתך ליצור תקשורת בין מדפסת ומחשב או התקן החכם אף על פי שהם מחוברים לאותה הרשת, השבת את מפריד הפרטיות בנתב האלחוטי. לפרטים נוספים, עיין במדריך שסופק עם הנתב האלחוטי.

כתובת ה-IP הוקצתה באופן שגוי.

פתרונות

אם כתובת ה-IP שהוקצתה למדפסת היא XXX.XXX.169.254, ומסכת תת-הרשת היא 255.255.0.0, אפשר שכתובת ה-IP לא הוקצתה נכונה.

בחר הגדרות < הגדרות כלליות < הגדרות רשת < מתקדם בלוח הבקרה של המדפסת, ואז בדוק את כתובת ה-IP ואת מסכת תת-הרשת שהוקצו למדפסת.

אתחל שוב את הנתב האלחוטי או אפס את הגדרות הרשת עבור המדפסת.

← "הגדרה מחדש של חיבור הרשת" בעמוד 139

קיימת בעיה בהגדרות הרשת בהתקן החכם.

פתרונות

נסה לגשת לכל אתר אינטרנט מההתקן החכם שלך כדי לוודא שהגדרות הרשת של ההתקן החכם שלך נכונות. אם אינך יכול לגשת לשום אתר אינטרנט, הרי שיש בעיה בהתקן החכם.

בדוק את חיבור הרשת של המחשב. לפרטים עיין בתיעוד שהתקבל עם ההתקן החכם.

לא ניתן להדפיס למרות שנוצר חיבור (iOS)

ניתן לשקול את הסיבות הבאות.

■ תצוגה אוטומטית של הגדרת נייר מושבתת.

פתרונות

אפשר תצוגה אוטומטית של הגדרת נייר בתפריט הבא.

הגדרות < הגדרות כלליות < הגדרות מדפסת < הגדרות מקור דפים < תצוגה אוטומטית של הגדרת נייר

■ AirPrint אינה זמינה.

פתרונות

הפוך את ההגדרה AirPrint לזמינה ב-Web Config.

← "אפליקציה עבור הגדרת תצורת פעולות מדפסת (Web Config)" בעמוד 176

לפתע אין המדפסת מסוגלת להדפיס באמצעות חיבור רשת

הבעיה יכולה להיות אחת מהבעיות הבאות.

■ סביבת הרשת השתנתה.

פתרונות

אחרי שינוי סביבת הרשת, כגון הנתב האלחוטי או הספק שלך, נסה ליצור שוב הגדרות רשת עבור המדפסת.

חבר את המחשב או את ההתקן החכם לאותו SSID של המדפסת.

← "הגדרה מחדש של חיבור הרשת" בעמוד 139

■ משהו השתבש בהתקני הרשת עבור חיבור Wi-Fi.

פתרונות

כבה את ההתקנים שאתה רוצה לחבר אל הרשת. המתן כ-10 שניות, ולאחר מכן הדלק את ההתקנים בסדר הבא: נתב אלחוטי, מחשב או התקן חכם, ואז את המדפסת. קרב את המדפסת והמחשב או ההתקן החכם אל הנתב האלחוטי כדי לסייע לתקשורת גלי הרדיו, ואז נסה לבצע שוב את הגדרות הרשת.

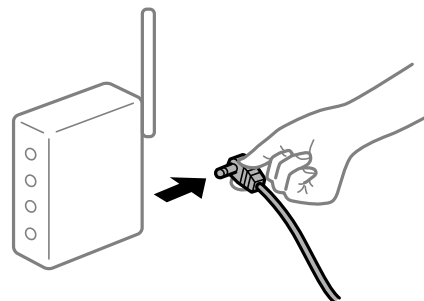

■ המדפסת אינה מחוברת לרשת.

פתרונות

בחר הגדרות < הגדרות כלליות < הגדרות רשת < בדיקת חיבור, ואז הדפס דו"ח חיבור רשת. אם הדו"ח מראה שחיבור הרשת נכשל, בדוק את דו"ח חיבור הרשת ופעל בהתאם לפתרונות המודפסים בו.

קיימת בעיה בהגדרות הרשת בהתקן החכם.

פתרונות

נסה לגשת לכל אתר אינטרנט מההתקן החכם שלך כדי לוודא שהגדרות הרשת של ההתקן החכם שלך נכונות. אם אינך יכול לגשת לשום אתר אינטרנט, הרי שיש בעיה בהתקן החכם. בדוק את חיבור הרשת של המחשב. לפרטים עיין בתיעוד שהתקבל עם ההתקן החכם.

לא ניתן להפעיל את המדפסת כצפוי

הפעולות איטיות

ההדפסה איטית מדי

ניתן לשקול את הסיבות הבאות.

יש אפליקציות מיותרות פועלות.

פתרונות

סגור כל אפליקציה מיותרת במחשב או בהתקן החכם שלך.

איכות ההדפסה הוגדרה כגבוהה.

פתרונות

הקטן את איכות ההדפסה.

הדפסה דו-צדדית מושבתת.

פתרונות

הפוך את ההגדרה הדו-כיוונית (או הגדרת המהירות הגבוהה) לזמינה. כאשר הגדרה זאת הופכת לזמינה ראש ההדפסה מדפיס כשהוא נע בשני הכיוונים ומהירות ההדפסה גודלת.

Windows

בחר הדפסה דו-כיוונית בכרטיסייה אפשרויות נוספות של מנהל ההתקן של המדפסת.

Mac OS

בחר העדפות מערכת מתוך התפריט Apple < מדפסות וסורקים (או הדפסה וסריקה, הדפסה ופקס), ואז בחר את המדפסת. לחץ על אפשרויות וציוד < אפשרויות (או מנהל התקן). בחר באפשרות מופעל עבור ההגדרה הדפסה דו-כיוונית.

מצב שקט מאופשר.

פתרונות

השבת את מצב שקט. מהירות ההדפסה מאיטה כאשר המדפסת פועלת במצב מצב שקט.

❑ לוח בקרה

בחר  במסך הבית, ואז בחר Off.

❑ Windows

בחר באפשרות כבוי עבור ההגדרה מצב שקט בכרטיסייה ראשי של מנהל ההתקן של המדפסת.

❑ Mac OS

בחר באפשרות העדפות המערכת מתוך תפריט Apple < מדפסות וסורקים (או הדפסה וסריקה, הדפסה ופקס), ולאחר מכן בחר את המדפסת. לחץ על אפשרויות וציוד < אפשרויות (או מנהל התקן). בחר באפשרות כבוי עבור ההגדרה מצב שקט.

ההדפסה מאטה במידה ניכרת במהלך הדפסה רציפה

■ הפונקציה שמונעת ממנגנון המדפסת נזק והתחממות יתר פועלת.

פתרונות

תוכל להמשיך להדפיס. כדי לחזור למהירות הדפסה רגילה יש להשאיר את המדפסת במצב סרק למשך 30 דקות לפחות. מהירות ההדפסה אינה חוזרת למהירות רגילה אם אספקת החשמל מכובה.

מסך הגביש הנוזלי מחשיך

■ המדפסת נמצאת במצב שינה.

פתרונות

לחץ על לחצן כלשהו בלוח הבקרה כדי להחזיר את מסך ה-LCD למצבו הקודם.

לא ניתן לפעול מלוח הבקרה

■ אם אופשרה תכונת הגבלת המשתמשים, דרושים זהות משתמש וסיסמה כדי להדפיס.

פתרונות

אם אינך יודע מה הסיסמה, פנה אל מנהל המדפסת שלך.

רעשי הפעולה חזקים

■ מצב שקט מושבת במחשב.

פתרונות

אם המדפסת מרעישה מדי הפעל את מצב שקט. הפעלת תכונה זו עשויה להאט את מהירות המדפסת.

❑ לוח בקרה

בחר  במסך הבית, ואז בחר פועל.

Windows

בחר מופעל כ-מצב שקט בלשונית הראשית של מנהל ההתקן של המדפסת ראשי.

Mac OS

בחר באפשרות העדפות המערכת מתוך תפריט Apple < מדפסות וסורקים (או הדפסה וסריקה, הדפסה ופקס), ולאחר מכן בחר את המדפסת. לחץ על אפשרויות וציוד < אפשרויות (או מנהל התקן). בחר באפשרות מופעל עבור ההגדרה מצב שקט.

התאריך והשעה אינם נכונים

ארעה שגיאה באספקת החשמל.

פתרונות

לאחר כשל באספקת החשמל הנגרם בגלל מכת ברק או לאחר שמשאירים את אספקת החשמל כבויה לזמן רב, יתכן שהשעון יראה את השעה השגויה. הגדר את התאריך ואת השעה בצורה נכונה הגדרות < הגדרות כלליות < הגדרות בסיסיות < הגדרות תאריך/שעה בלוח הבקרה.

יש לעדכן את אישור הבסיס

תוקף אישור הבסיס פג.

פתרונות

הפעל את Web Config, ואז עדכן את אישור הבסיס.

לא ניתן לבטל הדפסה ממחשב עם מערכת הפעלה Mac OS X v10.6.8

קיימת בעיה בהפעלת AirPrint שלך.

פתרונות

הפעל את Web Config, ואז בחר את Port9100 כהגדרת הפרוטוקול בעל הקדימות הגבוהה ביותר בהגדרת AirPrint. בחר ב- העדפות מערכת מתוך תפריט Apple < מדפסות וסורקים (או הדפסה וסריקה, הדפסה וסריקה), ולאחר מכן הוסף שוב את המדפסת.

← "אפליקציה עבור הגדרת תצורת פעולות מדפסת (Web Config)" בעמוד 176

שכחת את הסיסמה

אתה זקוק לעזרה מעובדי שירות.

פתרונות

אם שכחת את סיסמת המנהל, פנה לתמיכה של Epson.

מוצגת הודעה על גבי מסך הגביש הנוזלי

אם מופיעה הודעת שגיאה על גבי מסך הגביש הנוזלי, מלא את ההוראות על גבי המסך או השתמש בפתרונות להלן כדי להתגבר על הבעיה.

פתרונות	הודעות שגיאה
סלק כל נייר או חומר מגן במדפסת. אם הודעת השגיאה עדיין מוצגת, פנה לתמיכה של Epson.	שגיאת מדפסת כבה שוב את המדפסת. למידע נוסף, עיין במסמכים הנלווים.
טען נייר ואז הכנס את מחסנית הנייר פנימה עד הסוף.	יש נייר בתוך XX.
כדי להבטיח קבלת איכות הדפסה מעולה וכדי לעזור לשמור על ראש ההדפסה, יש רזרבה משתנה של דיו הנשארת במחסנית לשם הבטיחות כאשר המדפסת מציינת שיש להחליף את המחסנית. כאשר הנך מתבקש לעשות זאת, החלף את המחסנית.	צריך להחליף את מחסנית דיו.
צור קשר עם Epson או אם ספק שירות מורשה של Epson כדי להחליף את כרית הדיו* להדפסה ללא שוליים. המשתמש אינו יכול לתת שירות לחלק זה.	לוח הדיו להדפסה ללא גבולות של המדפסת מתקרב לסוף תוחלת חיי השירות שלו. זה לא חלק שהמשתמש יכול להחליף בעצמו. פנה לתמיכה של Epson.
צור קשר עם Epson או אם ספק שירות מורשה של Epson כדי להחליף את כרית הדיו* להדפסה ללא שוליים. המשתמש אינו יכול לתת שירות לחלק זה.	לוח הדיו להדפסה ללא גבולות של המדפסת הגיע לסוף תוחלת חיי השירות שלו. זה לא חלק שהמשתמש יכול להחליף בעצמו. פנה לתמיכה של Epson.
אם תצוגה אוטומטית של הגדרת נייר הושבתה אי אפשר להשתמש ב-AirPrint.	ההגדרה תצוגה אוטומטית של הגדרת נייר מוגדרת למצב כבוי. ייתכן שחלק מהתכונות לא יהיו זמינות. למידע נוסף, עיין במסמכים הנלווים.
הזן את כתובת ה-IP הנכונה או את שער ברירת המחדל הנכון. צור קשר עם האדם שהגדיר את הרשת כדי לקבל סיוע.	השילוב בין כתובת ה-IP למסכת רשת המשנה לא חוקי. למידע נוסף, עיין במסמכים הנלווים.
הפעל את Web Config, ואז עדכן את אישור הבסיס.	עדכן את אישור הבסיס כדי להשתמש בשירותי הענן.
ודא שיציאת המדפסת נבחרה בצורה נכונה ב תכונה < יציאה מתפריט ה מדפסת כדלהלן. בחר "USBXXX" עבור חיבור USB, או "EpsonNet Print Port" עבור חיבור רשת.	בדוק אם הגדרות היציאה של המדפסת (למשל כתובת IP) או תוכנת ההדפסה במחשב נכונים.
המדפסת נכנסה למצב שחזור כיוון שעדכון הקושחה נכשל. בצע את השלבים הבאים כדי לנסות שוב לעדכן את הקושחה. 1. חבר את המחשב למדפסת באמצעות כבל USB. (בזמן מצב שחזור אי אפשר לעדכן את הקושחה באמצעות חיבור לרשת). 2. להוראות נוספות בקר באתר המקומי של Epson.	Recovery Mode Update Firmware

* במחזורי הדפסה מסוימים, ייתכן שכמות קטנה של דיו עודף תיאסף בכרית הדיו להדפסה ללא שוליים. כדי למנוע דליפה מכרית הדיו, המוצר מעוצב כך שיפסיק להדפיס ללא שוליים כאשר כרית הדיו מגיעה לקצה גבול יכולת הספיגה שלה. מספר העמודים שמדפיסים תוך שימוש באפשרות ההדפסה ללא גבולות קובע מתי הדבר יידרש ובאיזה תדירות. הצורך להחליף את כרית הדיו, אין פירושו הוא שהמדפסת הפסיקה לפעול בהתאם למפרט שלה. המדפסת תודיע לך כאשר יש להחליף את כרית הדיו ואת הפעולה הזאת יכול לעשות רק איש שירות מוסמך של Epson. אחריות Epson אינה כוללת את עלות ההחלפה הזאת.

הנייר נתקע

בדוק מהי השגיאה המופיעה על גבי לוח הבקרה ומלא את ההוראות כדי לסלק את הנייר התקוע, כולל פיסות נייר קרועות. מסך הגביש הנוזלי מציג אנימציה המראה לך כיצד להסיר נייר חסום. בשלב הבא, בחר אישור כדי לנקות את השגיאה.

זהירות!

לעולם אל תיגע בלחצנים שעל גבי לוח הבקרה כאשר ידך בתוך המדפסת. אם המדפסת מתחילה לפעול היא יכולה לגרום לפציעה. היזהר לא לגעת בחלקים הבולטים, כדי להימנע מפציעה.

חשוב!

סלק בזהירות את הנייר התקוע. הסרת הנייר בחוזק רב מדי יכולה לגרום לנזק למדפסת.

מניעת חסימות נייר

בדוק את הדברים הבאים אם חסימות נייר מתרחשות לעיתים קרובות.

הנח את המדפסת על משטח שטוח והפעל אותה בתנאי הסביבה המומלצים.

"מפרט סביבתי" בעמוד 195

השתמש בנייר הנתמך בידי מדפסת זאת.

"גודל הנייר וכמויות הדפים" בעמוד 166

מלא את ההוראות בנושא אמצעי זהירות לטיפול בנייר.

"אמצעי זהירות לטיפול בנייר" בעמוד 27

טען נייר בכיוון הנכון והחלק את מוליך הקצוות כנגד קצוות הנייר.

"טעינת נייר" בעמוד 29

אל תטען יותר דפים מהכמות המרבית של דפים שהוגדרה עבור הנייר.

אם הכנסת כמה דפים הכנס דף נייר אחר בכל פעם.

ודא שגודל הנייר וסוג הנייר תואמים לגודל ולסוג הנייר שהכנסת בפועל למדפסת.

"רשימת סוג הנייר" בעמוד 28

הגיע הזמן להחליף את מחסניות הדיו

אמצעי זהירות בנושא טיפול במחסניות דיו

לפני החלפת מחסניות דיו קרא את ההוראות להלן.

אחסון אמצעי אזהרה עבור דיו

שמור את מחסניות הדיו מחוץ לאור שמש ישיר.

אל תאחסן את מחסניות הדיו בטמפרטורות גבוהות או קפואות.

כדי להשיג את התוצאות הטובות ביותר, Epson ממליצה להשתמש במחסניות דיו לפני תאריך 'עדיף להשתמש עד' המודפס על האריזה, או בתוך ששה חודשים מיום פתיחת האריזה, המוקדם ביניהם.

לקבלת תוצאות מיטביות יש לאחסן את האריזות של מחסניות הדיו כשהתחתית שלהן פונה למטה.

לאחר שמביאים מחסנית דיו מאחסון במקרר יש לאפשר לה להתחמם בטמפרטורת החדר למשך שלוש שעות לפחות לפני השימוש בה.

אסור לפתוח את אריזת מחסנית הדיו בטרם מוכנים להתקין אותה במדפסת. המחסנית ארוזה בריק כדי לשמור על אמינותה. אם משאירים את המחסנית מחוץ לאריזה לזמן ממושך לפני השימוש בה יתכן שלא יהיה אפשר להדפיס.

אמצעי זהירות בעת החלפת מחסניות דיו

היזהר לא לשבור את הווים בצד הפנימי של מחסנית הדיו בעת ההוצאה מהאריזה.

אל תנער את המחסניות לאחר פתיחת האריזה כיוון שהן עלולות לדלוף.

חובה להסיר את הסרט הצהוב מהמחסנית לפני התקנתה; אחרת איכות ההדפסה עלולה לרדת או יתכן שלא תוכל להדפיס. אל תסיר את התווית שעל המחסנית ואל תקרע אותה כיוון שהדבר יכול לגרום לדליפה.



❑ אל תסיר את החותם השקוף מתחתית המחסנית, אחרת יתכן שהמחסנית תהפוך לבלתי שמישה.

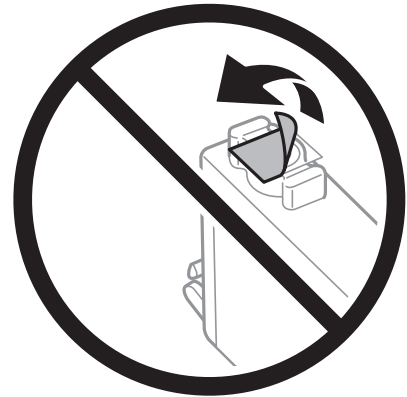

❑ אל תיגע בשטחים המופיעים באיור. אם תעשה זאת יתכן שהדבר ימנע הדפסה ופעולה רגילה.



❑ התקן את כל מחסניות הדיו; אחרת לא תוכל להדפיס.

❑ אל תחליף מחסניות דיו ללא אספקת חשמל. אל תזיז את ראש ההדפסה ביד; אחרת יתכן שתפגע במדפסת.

❑ אל תכבה את המדפסת בשעה שהיא טוענת דיו. אם טעינת הדיו לא הושלמה יתכן שלא תוכל להדפיס.

❑ אל תשאיר את המדפסת ללא מחסניות דיו או אל תכבה את המדפסת במהלך החלפת מחסנית דיו. אחרת, הדיו הנותר בנחירי ראש ההדפסה יתייבש ואפשר שלא יהיה ביכולתך להדפיס.

❑ אם יש צורך להסיר את מחסנית הדיו באופן זמני יש לוודא ששטח אספקת הדיו מוגן מלכלוך ומאבק. אחסן את מחסנית הדיו באותה הסביבה כמו של המדפסת, כשפתח אספקת הדיו פונה למטה או הצידה. אל תאחסן מחסניות דיו עם פתח אספקת הדיו פונה למעלה. כיוון שיציאת אספקת הדיו מכילה שסתום לשליטה בשחרור הדיו אין צורך להשתמש במכסים או פקקים משלך.

❑ מחסניות דיו שמסירים אותן יכולות להימרח בדיו סביב פתח אספקת הדיו ולכן יש להקפיד לא למרוח דיו על השטח הסובב אותן בעת ההסרה.

- מדפסת זאת משתמשת במחסניות דיו המצוידות בשבב ירוק המשגיח על מידע כגון כמות הדיו הנותרת בכל מחסנית. פירושו של דבר הוא שאפילו אם מסירים את המחסנית מהמדפסת לפני שהיא מנוצלת לגמרי עדיין אפשר להשתמש במחסנית אחרי שמכניסים אותה חזרה למדפסת. אולם כאשר מכניסים מחסנית חזרה יתכן שתהיה צריכת דיו מסוימת כדי להבטיח את ביצועי המדפסת.
- לקבלת יעילות דיו מרבית יש להסיר מחסנית דיו רק כאשר מוכנים להחליף אותה. מחסניות דיו שמצב הדיו שלהן נמוך, יתכן שלא יתאפשר להשתמש בהן כשמכניסים אותן מחדש.
- כדי להבטיח קבלת איכות הדפסה מעולה וכדי לעזור לשמור על ראש ההדפסה יש רזרבה משתנה של דיו הנשארת במחסנית לשם הבטיחות כאשר המדפסת מציינת שיש להחליף את המחסנית. התפוקה המצוינת אינה כוללת את הרזרבה הזו.
- אסור לפרק את מחסנית הדיו או לשפץ אותה אחרת יתכן שלא תוכל להדפיס כרגיל.
- אי אפשר להשתמש במחסניות שצורפו למדפסת לשם ההחלפה.

צריכת דיו

- על מנת לשמור שביצועי ראש ההדפסה יהיו מיטביים, המדפסת צורכת כמות דיו מסוימת מכל המחסניות בשעת פעולת תחזוקה. אפשר גם שהמדפסת תצרוך דיו בעת החלפת מחסנית דיו או כאשר מדליקים אותה.
- כאשר מדפיסים בשחור-לבן או בגווני אפור אפשר להשתמש בדיו צבעוני במקום בשחור, תלוי בהגדרות סוג הנייר או בהגדרות איכות ההדפסה. הסיבה לכך היא שלשם יצירת הצבע השחור משתמשים בתערובת של דיו צבעוני.
- הדיו במחסניות הדיו שסופקו עם המדפסת נצרכת חלקית במהלך ההקמה הראשונית של המדפסת. כדי לשמור על הדפסות איכותיות ראש ההדפסה שבמדפסת ייטען בדיו במלואו. תהליך חד-פעמי זה צורך כמות מסוימת של דיו ולכן יתכן שהמחסניות הללו ידפיסו פחות עמודים בהשוואה למחסניות דיו אחרות.
- התפוקות שצוינו יכולות להשתנות, תלוי בתמונות שמדפיסים, בסוג הנייר שמשמשים בו, בתדירות ההדפסות ובתנאי סביבה כגון טמפרטורה.

החלפה של מחסניות דיו

- כאשר מוצגת הודעה המבקשת ממך להחליף את מחסניות הדיו, בחר מדריך ואז צפה באנימציות המוצגות בלוח הבקרה כדי ללמוד כיצד להחליף את מחסניות הדיו.
- אם אתה צריך להחליף את מחסניות הדיו לפני שהן התרוקנו, בחר את הגדרות < תחזוקה < החלפת מחסניות דיו בלוח הבקרה של המדפסת, ואז פעל בהתאם להוראות המוצגות על גבי המסך. לפרטים, בחר מדריך.

מידע קשור

- ← "קודים של מחסניות דיו" בעמוד 171
- ← "אמצעי זהירות בנושא טיפול במחסניות דיו" בעמוד 118

המשך להדפיס באופן זמני בלא להחליף מחסניות דיו

הדפסה זמנית עם דיו שחור

- כאשר מפלס הדיו צבעוני נמוך ועדיין נותר דיו שחור, באפשרותך להשתמש בהגדרות הבאות כדי להמשיך בהדפסה למש זמן קצר באמצעות הדיו השחור בלבד.

סוג דף: דף רגיל, Letterhead, Preprinted, Recycled, צבע, נייר רגיל באיכות גבוהה, דף עבה, מעטפה

צבע: שחור-לבן או גווני אפור

ללא שוליים: לא נבחר

EPSON Status Monitor 3: מאופשרת (בעת הדפסה מתוך מנהל התקן המדפסת ב-Windows).

מכיוון שתכונה זו זמינה רק למשך כחמישה ימים, יש להחליף את מחסנית הדיו המרוקנת בהקדם האפשרי. לתשומת לבך:

אם לא מאפשרים את EPSON Status Monitor 3, היכנס אל מנהל ההתקן של המדפסת, לחץ על הגדרות מורחבות בכרטיסייה תחזוקה ולאחר מכן בחר הפעל את EPSON Status Monitor 3.

משך הזמן הזמין תלוי בתנאי השימוש.

המשך להדפיס באופן זמני עם דיו שחר בלבד (לוח הבקרה)

1. כאשר מוצגת הודעה המבקשת ממך להחליף את מחסניות הדיו, בחר המשך. מוצגת הודעה האומרת לך שתוכל להדפיס זמנית עם דיו שחור.

2. בדוק את ההודעה, ואז בחר המשך.

3. אם ברצונך להדפיס בשחור-לבן, בחר לא, הזכר לי מאוחר יותר. העבודה הנמצאת בביצוע בוטלה.

4. עכשיו תוכל להעתיק מסמכי מקור שהתקבלו על נייר רגיל בשחור-לבן. בחר את התכונה שבה אתה רוצה מתוך מסך הבית.

לתשומת לבך:

העתקה ללא גבולות אינה זמינה.

המשך להדפיס באופן זמני עם דיו שחר בלבד (Windows)

בצע אחת מהפעולות הבאות.

כשמוצג החלון הבא, בחר הדפס בשחור.

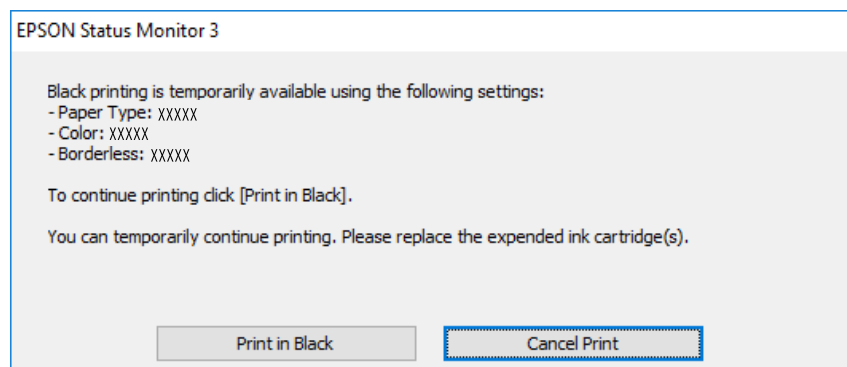

□ כשמופיע החלון הבא, בטל את ההדפסה. ולאחר מכן, שוב הדפסה.

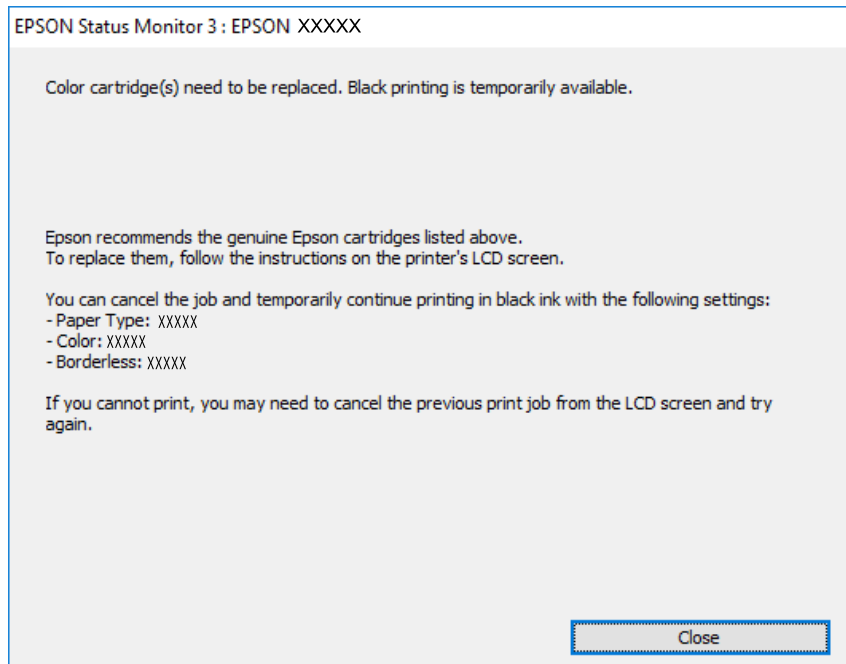

לתשומת לבך:

אם אינך יכול לבטל הדפסה דרך המחשב, בטל אותה דרך לוח הבקרה של המדפסת.

פעל על פי השלבים הבאים כאשר תדפיס שוב.

1. עבור לחלון של מנהל ההתקן של המדפסת.
2. נקה את האפשרות ללא שוליים בכרטיסייה ראשי.
3. בחר סוג דף התומך ב-הדפס בשחור.
4. בחר גווני אפור.
5. הגדר את הפריטים האחרים בכרטיסיות ראשי ו-אפשרויות נוספות לפי הצורך, ולאחר מכן לחץ על אישור.
6. לחץ על הדפס.
7. לחץ על הדפס בשחור בחלון שמופיע.

המשך להדפיס באופן זמני עם דיו שחר בלבד (Mac OS)

לתשומת לבך:

כדי להשתמש בתכונה זו דרך רשת, התחבר באמצעות Bonjour.

1. לחץ על סמל המדפסת ב-עגן.

2. בטל את העבודה.
לתשומת לבך:
אם אינך יכול לבטל הדפסה דרך המחשב, בטל אותה דרך לוח הבקרה של המדפסת.
3. בחר העדפות מערכת מתוך התפריט Apple < מדפסות וסורקים (או הדפסה וסריקה, הדפסה ופקס), ואז בחר את המדפסת. לחץ על אפשרויות וציוד < אפשרויות (או מנהל התקן).
4. בחר באפשרות מופעל עבור ההגדרה הדפס זמנית בשחור.
5. עבור לתיבת הדו-שיח להדפסה.
6. בחר באפשרות הגדרות הדפסה בתפריט שנפתח.
7. בחר כל גודל נייר שהוא למעט גודל ללא שוליים, עבור ההגדרה גודל דף.
8. בחר סוג נייר התומך ב-הדפס זמנית בשחור כהגדרת סוג מדיה.
9. בחר גווני אפור.
10. הגדר את הפריטים האחרים לפי הצורך.
11. לחץ על הדפס.

המשך להדפיס כדי לשמר דיו שחור (עבור Windows בלבד)

כאשר מפלס הדיו השחורה הוא נמוך ונשארה מספיק דיו צבעונית תוכל להשתמש בתערובת של דיו בצבעים שונים כדי להדפיס צבע שחור. באפשרותך להמשיך להדפיס תוך כדי הכנת מחסנית דיו שחורה להחלפה.

תכונה זו זמינה רק אם בוחרים את ההגדרות להלן במנהל ההדפסה.

סוג דף: דף רגיל, Preprinted, Letterhead, צבע, Recycled, נייר רגיל באיכות גבוהה, דף עבה

איכות: רגיל

EPSON Status Monitor 3: זמין

לתשומת לבך:

אם לא מאפשרים את *EPSON Status Monitor 3*, היכנס אל מנהל ההתקן של המדפסת, לחץ על הגדרות מורחבות בכרטיסייה תחזוקה ולאחר מכן בחר הפעל את *EPSON Status Monitor 3*.

שחור מורכב נראה שונה במקצת משחור טהור. זאת ועוד, המדפסת מדפיסה לאט יותר.

המדפסת משתמשת עדיין בדיו שחור כדי לשמור על איכות ראש ההדפסה.

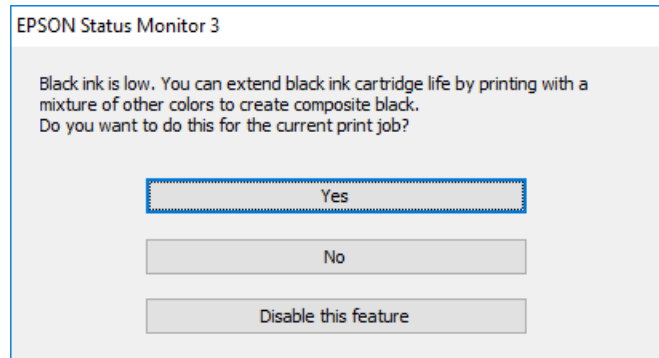

אפשרויות	תיאור
כן	בחר להשתמש בתערובת של דיו צבעונית לשם יצירת הצבע השחור. חלון זה מוצג בפעם הבאה שמדפיסים עבודה דומה.
לא	בחר להמשיך להשתמש בשארית הדיו השחורה. חלון זה מוצג בפעם הבאה שמדפיסים עבודה דומה.
השבת תכונה זו	בחר להמשיך להשתמש בשארית הדיו השחורה. החלון הזה אינו מוצג עד שמחליפים את מחסנית הדיו השחורה והמפלס שלה נעשה נמוך שוב.

הגיע הזמן להחליף את קופסת התחזוקה

אמצעי זהירות בזמן השימוש בתיבת התחזוקה

קרא את ההוראות הבאות לפני החלפת תיבת התחזוקה.

אסור לגעת בשבב הירוק בצדה של תיבת התחזוקה. אם תעשה זאת יתכן שהדבר ימנע הדפסה ופעולה רגילה.

אסור להחליף את תיבת התחזוקה בשעת ההדפסה; אחרת הדיו עלולה לדלוף.

אסור להסיר את קופסת התחזוקה או פתח את המכסה שלה פרט למקרה שבו מחליפים את קופסת התחזוקה; אחרת הדיו עלולה לדלוף.

אסור להשתמש שימוש חוזר בתיבת תחזוקה שהוסרה מהמדפסת ונשארה בנפרד לזמן ממושך. הדיו בתוך התיבה התקשתה ואי אפשר לספוג עוד דיו.

אסור להטות את תיבת התחזוקה המשומשת לפני שאוטמים אותה בשקית; אחרת הדיו עלולה לדלוף.

אל תאחסן את תיבת התחזוקה בטמפרטורות גבוהות או קפואות.

שמור את תיבת התחזוקה הרחק מאור שמש ישיר.

- אל תפיל את תיבת התחזוקה ושמור עליה מפני זעזועים חזקים.
- אל תיגע בפתחים שבתיבת התחזוקה משום שאתה עלול להתלכלך בדיו.

החלפת תיבת התחזוקה

במחזורי הדפסה מסוימים יתכן שכמות קטנה של דיו עודפת תיאסף בתיבת התחזוקה. כדי למנוע דליפה מתיבת התחזוקה, המדפסת מעוצבת כך שתפסיק להדפיס כאשר תיבת התחזוקה מגיעה לקצה גבול יכולת הספיגה שלה. הצורך בכך, והתדירות, משתנים בהתאם למספר הדפים שמודפסים, סוג החומר שמודפס ומספר מחזורי הניקוי שהמדפסת מבצעת.

כאשר מוצגת הודעה המבקשת ממך להחליף את תיבת התחזוקה, עיין באנימציות המוצגות בלוח הבקרה. הצורך להחליף את תיבת התחזוקה, אין פירושו הוא שהמדפסת הפסיקה לפעול בהתאם למפרט שלה. אחריות Epson אינה כוללת את עלות ההחלפה הזאת. התיבה היא חלק שהמשתמש יכול לתת לו שירות.

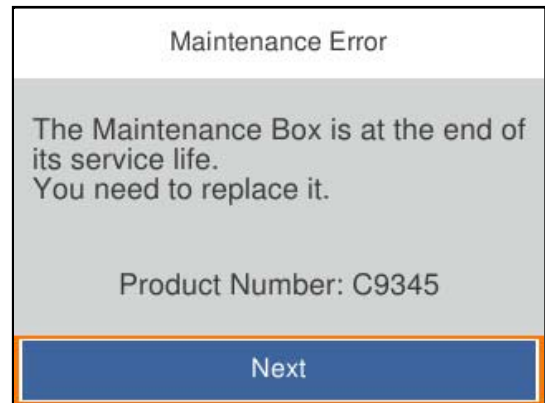

לתשומת לבך:

- כאשר היא מלאה, לא ניתן להדפיס ולנקות את ראש ההדפסה עד שמחליפים את קופסת התחזוקה כדי למנוע דליפת דיו.

- כאשר מוצג המסך הבא, משתמשים לא יכולים להחליף את החלק. פנה לתמיכה של Epson.

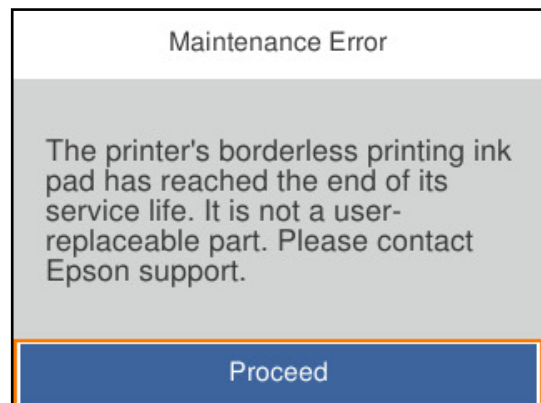

מידע קשור

- ← "קוד תיבת התחזוקה" בעמוד 172
- ← "אמצעי זהירות בזמן השימוש בתיבת התחזוקה" בעמוד 124

איכות ההדפסה גרועה

צבע חסר, פסים או צבעים בלתי צפויים מופיעים בתדפיסים

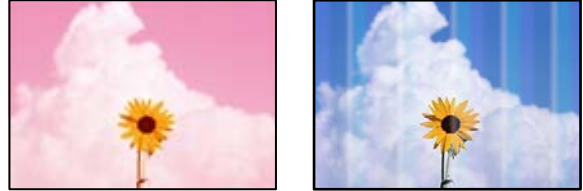

■ יתכן שנחירי ראש ההדפסה סתומים.

פתרונות

יש להשתמש בתכונה התאמת איכות ההדפסה. אם לא השתמשת במדפסת הרבה זמן, ייתכן שפיות ראש ההדפסה סתומות ולא יוציאו את הדיו.

← "תיקון איכות ההדפסה" בעמוד 73

פסים צבעוניים מופיעים במרווחים קבועים של כ- 1.1 ס"מ או 3.3 ס"מ



ניתן לשקול את הסיבות הבאות.

■ הגדרת סוג הנייר אינה תואמת את הנייר שהוטען.

פתרונות

בחר בהגדרת סוג הנייר המתאימה לסוג הנייר המוטען במדפסת.

← "רשימת סוג הנייר" בעמוד 28

■ איכות ההדפסה הוגדרה כנמוכה.

פתרונות

בעת הדפסה על נייר רגיל, הדפס באמצעות הגדרת איכות גבוהה יותר.

Windows

בחר גבוה מתוך איכות בלשונית ראשי של מנהל התקן המדפסת.

Mac OS

בחר מדויק בתור **Print Quality** מתוך תפריט הדו-שיח של ההדפסה הגדרות הדפסה.

מיקום ראש ההדפסה יצא מהיישור.

פתרונות

יישר את ראש ההדפסה באמצעות התכונה התאמת איכות ההדפסה.

← "תיקון איכות ההדפסה" בעמוד 73

תדפיסים מטושטשים, רצועות אנכיות או יציאה מהיישור



enthalten alle
Aufdruck. W
↓ 5008 "Regel

ניתן לשקול את הסיבות הבאות.

מיקום ראש ההדפסה יצא מהיישור.

פתרונות

יישר את ראש ההדפסה באמצעות התכונה התאמת איכות ההדפסה.

← "תיקון איכות ההדפסה" בעמוד 73

הגדרת ההדפסה הדו-צדדית אופשרה.

פתרונות

אם איכות ההדפסה אינה משתפרת אחרי יישור ראש ההדפסה, השבת את ההגדרה הדו-צדדית.

בזמן הדפסה דו-כיוונית (או במהירות גבוהה) ראש ההדפסה מדפיס כשהוא נע בשני הכיוונים וקווים אנכיים עשויים להיות לא ישרים. השבתת הגדרה זו עשויה להאט את מהירות ההדפסה אך לשפר את איכות ההדפסה.

Windows

הסר את הסימון מהאפשרות הדפסה דו-כיוונית בכרטיסייה אפשרויות נוספות של מנהל ההתקן של המדפסת.

Mac OS

בחר העדפות מערכת מתוך התפריט Apple < מדפסות וסורקים (או הדפסה וסריקה, הדפסה ופקס), ואז בחר את המדפסת. לחץ על אפשרויות וציוד < אפשרויות (או מנהל התקן). בחר באפשרות כבוי עבור ההגדרה הדפסה דו-כיוונית.

מופיעים דפוסים מפוספסים



■ הגדרת ההדפסה הדו-צדדית אופשרה.

פתרונות

בעת הדפסה על נייר רגיל, השבת את ההגדרה הדו-צדדית.

בזמן הדפסה דו-כיוונית (או במהירות גבוהה) ראש ההדפסה מדפיס כשהוא נע בשני הכיוונים וקווים אנכיים עשויים להיות לא ישרים. השבתת הגדרה זו עשויה להאט את מהירות ההדפסה אך לשפר את איכות ההדפסה.

Windows □

הסר את הסימון מהאפשרות הדפסה דו-כיוונית בכרטיסייה אפשרויות נוספות של מנהל ההתקן של המדפסת.

Mac OS □

בחר העדפות מערכת מתוך התפריט Apple < מדפסות וסורקים (או הדפסה וסריקה, הדפסה ופקס), ואז בחר את המדפסת. לחץ על אפשרויות וציוד < אפשרויות (או מנהל התקן). בחר באפשרות כבוי עבור ההגדרה הדפסה דו-כיוונית.

■ איכות ההדפסה הוגדרה כנמוכה.

פתרונות

בעת הדפסה על נייר צילום, הדפס באמצעות הגדרת איכות גבוהה יותר.

Windows □

בחר גבוה מתוך איכות בלשונית ראשי של מנהל התקן המדפסת.

Mac OS □

בחר מדויק בתור **Print Quality** מתוך תפריט הדו-שיח של ההדפסה הגדרות המדפסת.

■ יתכן שנחירי ראש ההדפסה סתומים.

פתרונות

יש להשתמש בתכונה התאמת איכות ההדפסה. אם לא השתמשת במדפסת הרבה זמן, ייתכן שפיות ראש ההדפסה סתומות ולא יוציאו את הדיו.

← "תיקון איכות ההדפסה" בעמוד 73

התדפיס יוצא כדף ריק

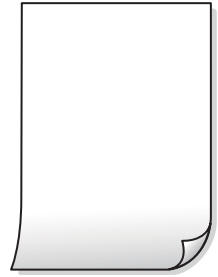

■ יתכן שנחירי ראש ההדפסה סתומים.

פתרונות

יש להשתמש בתכונה התאמת איכות ההדפסה. אם לא השתמשת במדפסת הרבה זמן, ייתכן שפיות ראש ההדפסה סתומות ולא יוציאו את הדיו.

← "תיקון איכות ההדפסה" בעמוד 73

■ הגדרות ההדפסה וגודל הנייר שהוטען לתוך המדפסת שונים.

פתרונות

שנה את הגדרות ההדפסה בהתאם לגודל הנייר שהוטען לתוך מחסנית הנייר. תואמת את הגדרות ההדפסה.

■ ריבוי גליונות נייר מוזנים לתוך המדפסת באותה עת.

פתרונות

עיין בדברים הבאים כדי למנוע הזנת ריבוי גליונות נייר לתוך המדפסת באותה עת.

← "כמה דפי נייר מוזנים ביחד" בעמוד 94

הנייר מרוח או שרוט



ניתן לשקול את הסיבות הבאות.

■ הנייר נטען באופן שגוי.

פתרונות

כאשר מופיעות רצועות אופקיות (ניצבות לכיוון ההדפסה) או שיש מריחה בראש או בתחתית הנייר, טען נייר בכיוון הנכון והחלק את מוליכי הקצוות עד לקצוות הנייר.

← "טעינת נייר" בעמוד 29

נתיב נייר מרוח.

פתרונות

כאשר מופיעות רצועות אנכיות (אופקיות לכיוון ההדפסה), או שהנייר מרוח, יש לנקות את נתיב הנייר.

← "ניקוי נתיב הנייר ממריחות דיו" בעמוד 77

הנייר מעוקל.

פתרונות

הנח את הנייר על גבי משטח שטוח על מנת לוודא שהוא לא מתעקל. אם הוא אינו ישר, יישר אותו.

ראש ההדפסה משפשף את פני השטח של הנייר.

פתרונות

כאשר מדפיסים על נייר עבה, ראש ההדפסה קרוב לשטח ההדפסה ועלול לשפשף את הנייר. במקר כזה, יש לאפשר את הגדרת הפחותת השפשוף. אם תאפשר הגדר זו, אפשר שאיכות ההדפסה תרד או שההדפסה תאט.

לוח בקרה

בחר הגדרות < הגדרות כלליות < הגדרות מדפסת, ואז אפשר את נייר עבה.

Windows

לחץ על הגדרות מורחבות בכרטיסייה תחזוקה במנהל ההתקן של המדפסת, ולאחר מכן בחר את נייר ומעטפות עבים.

אם הנייר עדיין שרוט למרות שבחרת בהגדרה נייר ומעטפות עבים, בחר בהגדרה נייר עם סיבים לרוחב בחלון הגדרות מורחבות במנהל ההתקן של המדפסת.

Mac OS

בחר העדפות מערכת מתוך התפריט Apple < מדפסות וסורקים (או הדפסה וסריקה, הדפסה ופקס), ואז בחר את המדפסת. לחץ על אפשרויות וציוד < אפשרויות (או מנהל התקן). בחר באפשרות מופעל עבור ההגדרה נייר ומעטפות עבים.

גב הנייר הודפס לפני שהצד שכבר הודפס התייבש.

פתרונות

בשעת הדפסה ידנית על שני צדי הגיליון יש לוודא שהדיו יבשה לגמרי לפני הטענת הנייר מחדש.

בעת השימוש בהדפסה דו-צדדית אוטומטית, צפיפות ההדפסה גבוהה מדי וזמן הייבוש קצר מדי.

פתרונות

אם משתמשים בתכונה 'הדפסה דו-צדדית אוטומטית' ומדפיסים מסמך עם נתונים בצפיפות גבוהה, כמו תמונות וגרפים, צריך להקטין את צפיפות ההדפסה ולהאריך את משך הייבוש.

← "הדפסה דו-צדדית" בעמוד 39

← "הדפסה דו-צדדית" בעמוד 61

התמונות המודפסות דביקות



■ ההדפסה בוצעה בצד הלא נכון של נייר הצילום.

פתרונות

ודא שאתה מדפיס על הצד המיועד להדפסה. אחרי שמדפיסים בצד הלא נכון של נייר צילום, יש לנקות את נתיב הנייר.

← "ניקוי נתיב הנייר ממריחות דיו" בעמוד 77

התמונות או הצילומים מודפסים בצבעים לא צפויים



ניתן לשקול את הסיבות הבאות.

■ יתכן שנחירי ראש ההדפסה סתומים.

פתרונות

יש להשתמש בתכונה התאמת איכות ההדפסה. אם לא השתמשת במדפסת הרבה זמן, ייתכן שפיות ראש ההדפסה סתומות ולא יוציאו את הדיו.

← "תיקון איכות ההדפסה" בעמוד 73

■ תיקון צבע יושם.

פתרונות

כאשר מדפיסים ממנהל התקן ההדפסה של מערכת הפעלה Windows מיושמת הגדרת תיקון הצילומים האוטומטי של Epson כברירת מחדל, בהתאם לסוג הנייר. כדי לשנות הגדרה זו.

בלשונית אפשרויות נוספות בחר את מותאם אישית בתוך תיקון צבעים, ואז לחץ על מתקדם. שנה את ההגדרה תיקון סצנה מההגדרה אוטומטי לאחת האפשרויות האחרות. אם לא הצלחת לשנות את ההגדרה, עליך להשתמש בשיטה אחרת כלשהי לתיקון צבע מחוץ לשיטה של שיפור תמונה בתוך ניהול צבעים.

← "התאמת צבע התדפיס" בעמוד 54

לא ניתן להדפיס ללא שוליים



■ האפשרות 'ללא גבולות' לא הוגדרה בהגדרות ההדפסה.

פתרונות

הגדר 'ללא שוליים' בהגדרות המדפסת. אם תבחר סוג נייר שאינו תומך בהדפסה ללא שוליים, לא תוכל לבחור את האפשרות ללא שוליים. בחר סוג נייר שתומך בהדפסה ללא שוליים.

Windows

בחר ללא שוליים בכרטיסייה ראשי של מנהל ההתקן של המדפסת.

Mac OS

בחר גודל נייר ללא גבולות מתוך גודל דף.

← "נייר עבור הדפסה ללא שוליים" בעמוד 169

קצוות התמונה נגזרים בעת הדפסה ללא שוליים



■ השטח הבולט נגזר משום שהתמונה מוגדלת מעט.

פתרונות

בחר הגדרת הגדלה קטנה יותר.

Windows

לחץ הגדרות לצד תיבת הסימון ללא שוליים בלשונית מנהל ההתקן של המדפסת ראשי ולאחר מכן שנה את ההגדרות.

Mac OS

שנה את הגדרת הרחבה מהתפריט הגדרות הדפסה של דיאלוג ההדפסה.

יש עבודה הממתינה להדפסה.

פתרונות

בטל כל עבודת הדפסה הנמצאת בהשגיה.

המחשב הועבר באופן ידני למצב תרדמה או למצב שינה במהלך הדפסה.

פתרונות

בשעת ההדפסה אל תכניס את המחשב למצב תרדמה או למצב שינה. בפעם הבאה שתדליק את המחשב יתכן שיודפסו עמודים של טקסט מעורבב.

אתה משתמש במנהל התקן המדפסת עבור מדפסת אחרת.

פתרונות

ודא שמנהל ההתקן של המדפסת בו אתה משתמש, מתאים למדפסת זו. בדוק את שם המדפסת בראש חלון מנהל ההתקן של המדפסת.

התמונה המודפסת היא הפוכה

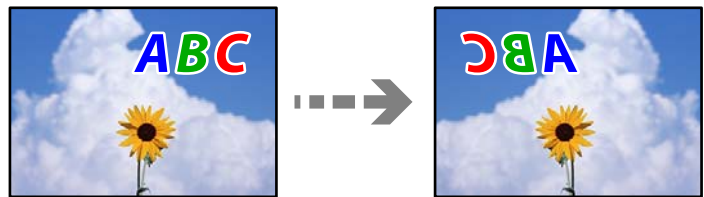

התמונה הוגדרה בהגדרות ההדפסה כך שהיא תתהפך אופקית.

פתרונות

נקה הגדרות של תמונת ראי במנהל ההתקן של המדפסת או ביישום.

Windows

הסר את הסימון מהאפשרות תמונת מראה בכרטיסייה אפשרויות נוספות של מנהל ההתקן של המדפסת.

Mac OS

נקה תמונת מראה מהתפריט הגדרות הדפסה של דיאלוג ההדפסה.

דפוסים דמויי-מוזאיקה בתדפיסים



הודפסו תמונות או תצלומים עם רזולוציה נמוכה.

פתרונות

בהדפסת תמונות או תצלומים הדפסה תוך שימוש בנתוני רזולוציה גבוהה. תמונות באתרי אינטרנט הן לעתים קרובות ברזולוציה נמוכה אף על פי שהן נראות טוב מספיק בתצוגה ולכן איכות ההדפסה עלולה לרדת.

לא ניתן לפתור את הבעיה

אם אין ביכולתך לפתור את הבעיה אחרי שניסית את כל הפתרונות, צור קשר עם התמיכה של Epson.
אם אין ביכולתך לפתור בעיות הדפסה, עיין במידע הקשור שלהלן.

מידע קשור

← "לא ניתן לפתור בעיות הדפסה" בעמוד 135

לא ניתן לפתור בעיות הדפסה

נסה את הבעיות הבאות החל מלמעלה עד שתפתור את הבעיה.

ודא התאמה בין סוג הנייר שהוטען במדפסת לבין סוג הנייר שהוגדר במדפסת והגדרות סוג הנייר במנהל ההתקן של המדפסת.

"הגדרות גודל נייר וסוג נייר" בעמוד 28

השתמש בהגדרת איכות בלוח גבוהה יותר בלוח הבקרה או במנהל ההתקן של המדפסת.

התקן מחדש את מחסניות הדיו שכבר הותקנו במדפסת.

התקנה מחדש של מחסניות הדיו עשויה לפתוח סתימות בנחירי ראש ההדפסה ולאפשר לדיו לזרום בצורה חלקה.

עם זאת, כתוצאה מהעובדה שיש צריכת דיו כאשר חוזרים ומתקינים את מחסנית הדיו, אפשר שתוצג הודעה המבקשת ממך להחליף את מחסנית הדיו בהתאם לכמות הדיו הנותרת.

"הגיע הזמן להחליף את מחסניות הדיו" בעמוד 118

ישר את ראש ההדפסה.

"יישור ראש ההדפסה" בעמוד 76

הפעל בדיקת נחיר כדי לבדוק אם יש סתימה בנחירי ראש ההדפסה.

אם קיימים מקטעים חסרים בתבנית בדיקת הנחירים, אפשר שהנחירים סתומים. חזור לחליפין על ניקוי הראשון ובדיקת הנחירים 3 פעמים ובדוק אם הסתימה נפתחה.

שים לב שניקוי ראש ההדפסה משתמש בכמות מסוימת של דיו.

"בדיקת ראש ההדפסה וניקויו" בעמוד 75

כבה את המדפסת, המתן לפחות 12 שעות ואז בדוק אם הסתימה נפתחה.

אם הבעיה היא סתימה, אפשר שהשארית המדפסת למשך זמן מה ללא פעילות עשויה לפתור את הבעיה. תוכל לבדוק את הפריטים הבאים בזמן שהמדפסת מכובה.

- בדוק שאתה משתמש במחסניות דיו מקוריות של Epson. נסה להשתמש במחסניות דיו מקוריות של Epson. מוצר זה מיועד להתאים צבעים על סמך שימוש במחסניות דיו מקוריות של Epson. השימוש במחסניות דיו שאינן מקוריות יכול לגרום לירידה באיכות ההדפסה.
["קודים של מחסניות דיו" בעמוד 171](#)
- בדוק אם הסרט השקוף מוכתם. אם מופיעות מריחות על הסרט השקוף, נגב את המריחה בעדינות.
["ניקוי הסרט השקוף" בעמוד 77](#)
- ודא שלא נשארו פיסות נייר בתוך המדפסת. כאשר אתה מסיר את הנייר, אל תיגע בסרט השקוף ביד או בנייר.
- בדוק את הנייר.
 - בדוק אם הנייר מעוקל או שהטעינו אותו כשהצד המיועד להדפסה פונה בכיוון הלא נכון.
["אמצעי זהירות לטיפול בנייר" בעמוד 27](#)
["גודל הנייר וכמויות הדפים" בעמוד 166](#)
["סוגי נייר אינם זמינים" בעמוד 171](#)
- ודא שאינך משתמש במחסנית דיו ישנה. כדי להשיג את התוצאות הטובות ביותר, Epson ממליצה להשתמש במחסניות דיו לפני תאריך 'עדיף להשתמש עד' המודפס על האריזה, או בתוך ששה חודשים מיום פתיחת האריזה, המוקדם ביניהם. אם אינך יכול לפתור את הבעיה באמצעות בדיקת הפתרונות הנ"ל, אפשר שיהיה עליך לבקש תיקונים. פנה לתמיכה של Epson.

מידע קשור

← ["לפני יצירת קשר עם Epson" בעמוד 241](#)

← ["יצירת קשר עם התמיכה של Epson" בעמוד 241](#)

הוספה או החלפה של המחשב או ההתקנים

- 138..... התחברות למדפסת שהיתה מחוברת לרשת.
- 139..... הגדרה מחדש של חיבור הרשת.
- 146..... חיבור ישיר בין התקן חכם לבין מדפסת (Wi-Fi Direct).
- 155..... בדיקת מצב חיבור הרשת.

התחברות למדפסת שהיתה מחוברת לרשת

כאשר המדפסת כבר חוברה לרשת, תוכל לחבר מחשב או התקן חכם למדפסת דרך הרשת.

השימוש במדפסת רשת מתוך מחשב שני

אנו ממליצים להשתמש בתוכנת ההתקנה כדי לחבר את המדפסת למחשב. תוכל להפעיל את תוכנת ההתקנה באמצעות אחת מהשיטות הבאות.

הגדרה מתוך אתר האינטרנט

גש לאתר האינטרנט שלהלן, ואז הזן את שם המוצר. גש אל התקנה, והתחל לבצע את ההגדרה.

<http://epson.sn>

הגדרה באמצעות דיסק תוכנה (רק עבור דגמים שהגיעו עם דיסק תוכנה ומשתמשים שמחשבים ה-Windows שלהם מצוידים בכונני דיסקים).

הכנס למחשב את דיסק התוכנה, ולאחר פעל על פי ההנחיות שבמסך.

בחירת המדפסת

פעל בהתאם להוראות המוצגות על גבי המסך עד שיוצג המסך הבא, בחר את שם המדפסת שברצונך להתחבר אליה, ואז לחץ הבא.

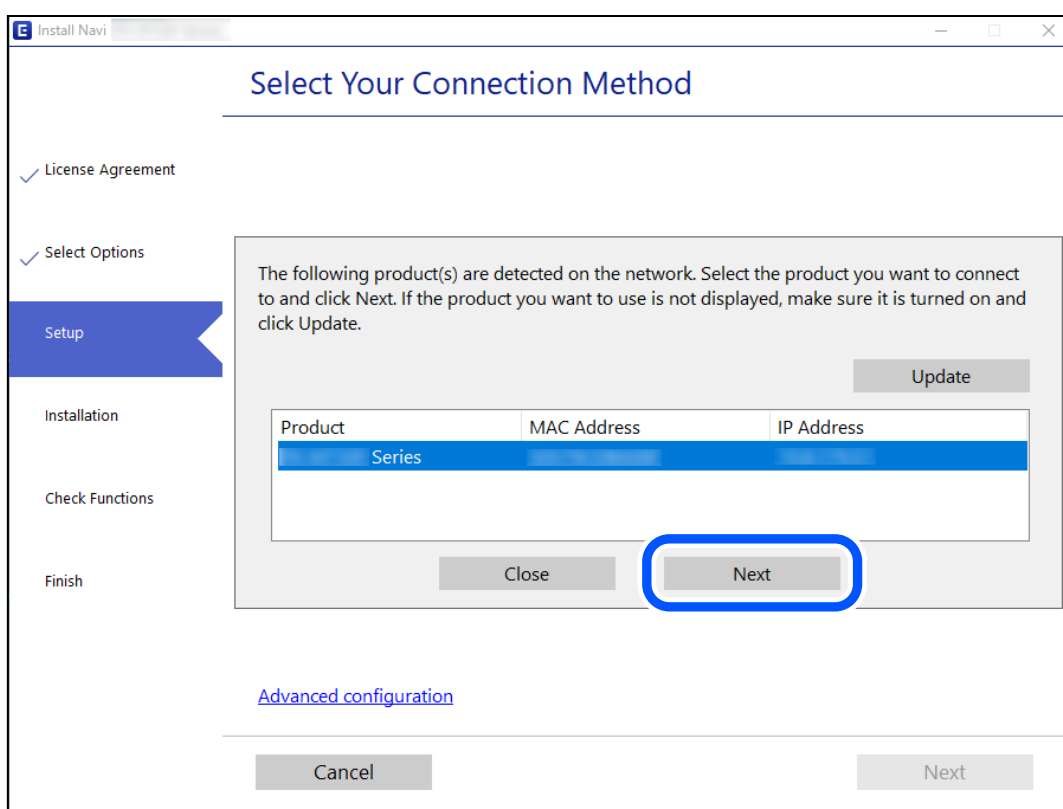

פעל בהתאם להוראות המוצגות על המסך.

השימוש במדפסת רשת מתוך התקן חכם

תוכל לחבר התקן חכם למדפסת באמצעות אחת מהשיטות הבאות.

התחברות דרך נתב אלחוטי

חבר את ההתקן החכם לאותה רשת Wi-Fi (אותו SSID) שאליה מחוברת המדפסת. לפרטים נוספים עיין במידע שלהלן.

"ביצוע הגדרות עבור התחברות להתקן חכם" בעמוד 140

התחברות באמצעות Wi-Fi Direct

חבר את ההתקן החכם אל המדפסת בואפן ישיר ללא נתב אלחוטי. לפרטים נוספים עיין במידע שלהלן.

"חיבור ישיר בין התקן חכם לבין מדפסת (Wi-Fi Direct)" בעמוד 146

הגדרה מחדש של חיבור הרשת

סעיף זה מסביר כיצד לבצע את הגדרות חיבור הרשת ולשנות את שיטת החיבור כאשר מחליפים את הנתב האלחוטי או את המחשב.

בעת החלפת הנתב האלחוטי

כאשר אתה מחליף את הנתב האלחוטי, בצע הגדרות עבור החיבור בין המחשב לבין ההתקן החכם והמדפסת. עליך לבצע הגדרות אלה אם אתה משנה את ספק שירותי האינטרנט שלך וכן הלאה.

ביצוע הגדרות עבור התחברות למחשב

אנו ממליצים להשתמש בתוכנת ההתקנה כדי לחבר את המדפסת למחשב. תוכל להפעיל את תוכנת ההתקנה באמצעות אחת מהשיטות הבאות.

הגדרה מתוך אתר האינטרנט

גש לאתר האינטרנט שלהלן, ואז הזן את שם המוצר. גש אל התקנה, והתחל לבצע את ההגדרה.

<http://epson.sn>

הגדרה באמצעות דיסק תוכנה (רק עבור דגמים שהגיעו עם דיסק תוכנה ומשתמשים שמחשבים ה-Windows שלהם מצוידים בכונני דיסקים).

הכנס למחשב את דיסק התוכנה, ולאחר פעל על פי ההנחיות שבמסך.

בחירת שיטות החיבור

פעל לפי ההוראות שעל-גבי המסך עד שיוצג המסך הבא.

בחר שנה את שיטת החיבור עבור מדפסת (לראוטר חדש ברשת או להחלפה מ-USB לרשת וכו) במסך בחר את הפעולה הרצויה ואז לחץ על הבא.

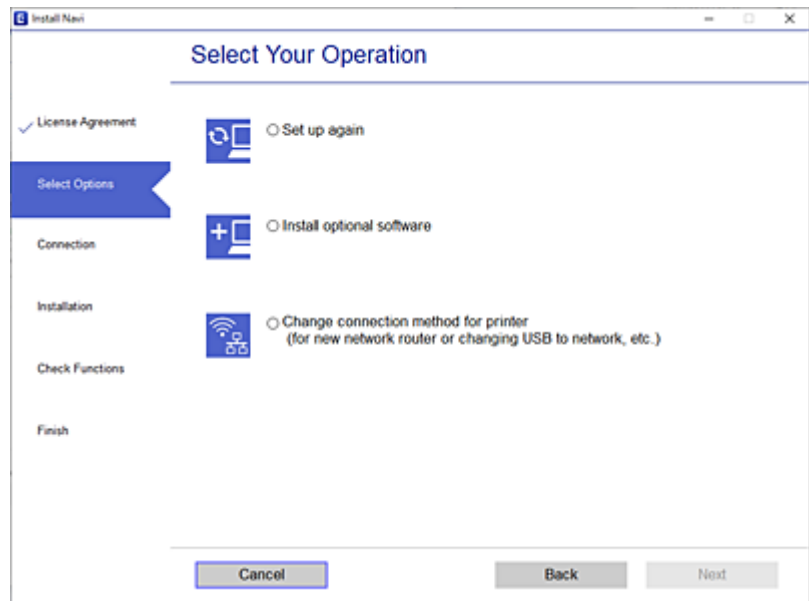

פעל בהתאם להוראות המוצגות על המסך.
אם לא תוכל להתחבר, עיין בפרטים הבאים כדי לנסות לפתור את הבעיה.

☐ Windows: "לא ניתן להתחבר לרשת" בעמוד 97

☐ Mac OS: "לא ניתן להתחבר לרשת" בעמוד 104

ביצוע הגדרות עבור התחברות להתקן חכם

תוכל להשתמש במדפסת מהתקן חכם כאשר אתה מחבר את המדפסת לאותה רשת Wi-Fi (רשת SSID) כמו ההתקן החכם. כדי להשתמש במדפסת מהתקן חכם, בצע את ההגדרות מאתר האינטרנט הבא. גישה לאתר האינטרנט מההתקן החכם שברצונך לחבר למדפסת.

<http://epson.sn> < התקנה

בעת שינוי המחשב

בעת שינוי המחשב, בצע הגדרות חיבור בין המחשב לבין המדפסת.

ביצוע הגדרות עבור התחברות למחשב

אנו ממליצים להשתמש בתוכנת ההתקנה כדי לחבר את המדפסת למחשב. תוכל להפעיל את תוכנת ההתקנה באמצעות אחת מהשיטות הבאות.

☐ הגדרה מתוך אתר האינטרנט

גש לאתר האינטרנט שלהלן, ואז הזן את שם המוצר. גש אל התקנה, והתחל לבצע את ההגדרה.

<http://epson.sn>

□ הגדרה באמצעות דיסק תוכנה (רק עבור דגמים שהגיעו עם דיסק תוכנה ומשתמשים שמחשבים ה-Windows שלהם מצוידים בכונני דיסקים).
הכנס למחשב את דיסק התוכנה, ולאחר פעל על פי ההנחיות שבמסך.
פעל בהתאם להוראות המוצגות על המסך.

שינוי שיטת החיבור למחשב

סעיף זה מסביר כיצד לשנות את שיטת החיבור כאשר המחשב והמדפסת חוברו.

שינוי חיבור הרשת מ-Ethernet ל-Wi-Fi

שנה את חיבור ה-Ethernet לחיבור Wi-Fi מלוח הבקרה של המדפסת. שיטת שינוי החיבור זהה במהותה לזו של הגדרות חיבור ה-Wi-Fi.

מידע קשור

← "ביצוע הגדרות Wi-Fi מתוך לוח הבקרה" בעמוד 142

שינוי חיבור הרשת מ-Wi-Fi ל-Ethernet

פעל על פי הצעדים הבאים כדי לשנות את החיבור מ-Wi-Fi ל-Ethernet.

1. בחר ב-הגדרות במסך הבית.
כדי לבחור פריט, השתמש בלחצנים ▲ ▼ ◀ ▶, ואז לחץ על לחצן OK.
2. בחר הגדרות כלליות < הגדרות רשת < הגדרת רשת קווית.
3. פעל בהתאם להוראות המוצגות על המסך.

מעבר מחיבור USB לחיבור רשת

שימוש בתוכנת ההתקנה כדי להגדיר מחדש שיטות חיבור שונה.

□ הגדרה מתוך אתר האינטרנט

גש לאתר האינטרנט שלהלן, ואז הזן את שם המוצר. גש אל התקנה, והתחל לבצע את ההגדרה.

<http://epson.sn>

□ הגדרה באמצעות דיסק תוכנה (רק עבור דגמים שהגיעו עם דיסק תוכנה ומשתמשים שמחשבים ה-Windows שלהם מצוידים בכונני דיסקים).
הכנס למחשב את דיסק התוכנה, ולאחר פעל על פי ההנחיות שבמסך.

בחירת שינוי שיטות החיבור

פעל לפי ההוראות שעל-גבי המסך עד שיוצג המסך הבא.

בחר את חיבור הרשת שבו ברצונך להשתמש, חיבור באמצעות רשת אלחוטית (Wi-Fi) או התחברות באמצעות רשת קווית (אתרנט), ואז לחץ הבא.

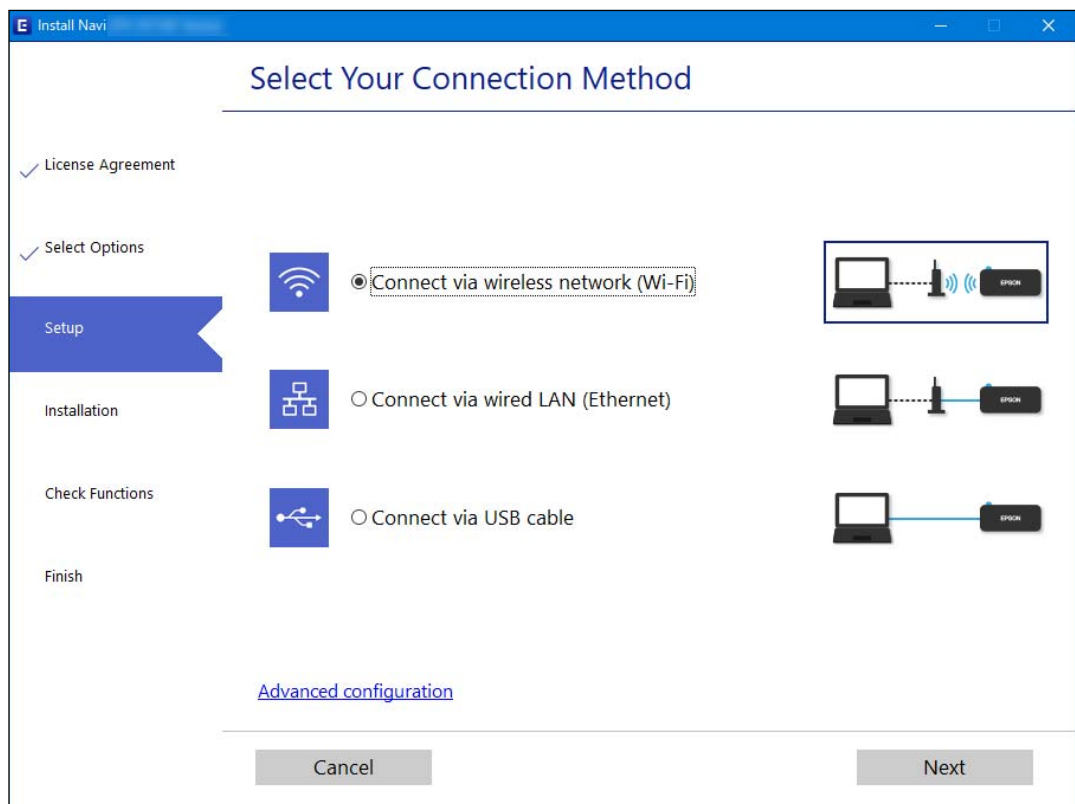

לתשומת לבך:
שיטת החיבור המוצגת משתנה בהתאם לדגם.
פעל בהתאם להוראות המוצגות על המסך.

ביצוע הגדרות Wi-Fi מתוך לוח הבקרה

תוכל להגדיר הגדרות רשת מלוח הבקרה של המדפסת במספר דרכים. בחר את שיטת החיבור המתאימה לסביבה ולתנאים שלך.

אם ידוע לך המידע על הנתב האלחוטי, כגון SSID וסיסמה, תוכל לבצע את ההגדרות באופן ידני.
אם הנתב האלחוטי תומך ב-WPS, תוכל לבצע את ההגדרות באמצעות ההגדרה בלחיצת כפתור.
אחרי חיבור המדפסת אל הרשת, חבר את המדפסת מההתקן בו ברצונך להשתמש (מחשב, התקן חכם, טבלט וכן הלאה).

מידע קשור

- ← "ביצוע הגדרות Wi-Fi באמצעות הזנת ה-SSID והסיסמה" בעמוד 143
- ← "ביצוע הגדרות Wi-Fi באמצעות התקנת לחצן (WPS)" בעמוד 144
- ← "ביצוע הגדרות Wi-Fi באמצעות הגדרת קוד (WPS) PIN" בעמוד 145

ביצוע הגדרות Wi-Fi באמצעות הזנת ה-SSID והסיסמה

תוכל להגדיר רשת Wi-Fi באמצעות הזנת המידע הדרוש כדי להתחבר לנתב אלחוטי מתוך לוח הבקרה של המדפסת. על מנת לבצע את ההגדרה בשיטה זו, תהיה זקוק ל-SSID ולסיסמה של נתב אלחוטי.

לתשומת לבך:

אם אתה משתמש בנתב אלחוטי עם הגדרות ברירת המחדל שלו, ה-SSID והסיסמה מופיעות על התווית. אם אינך יודע את ה-SSID ואת הסיסמה, צור קשר עם האדם שהתקין את הנתב האלחוטי, או עיין בתיעוד שנלווה לנתב האלחוטי.

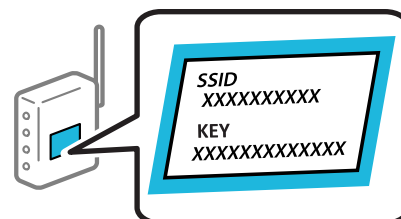

1. בחר ב-Wi-Fi במסך הבית.

כדי לבחור פריט, השתמש בלחצנים ▲ ▼ ◀ ▶, ואז לחץ על לחצן OK.

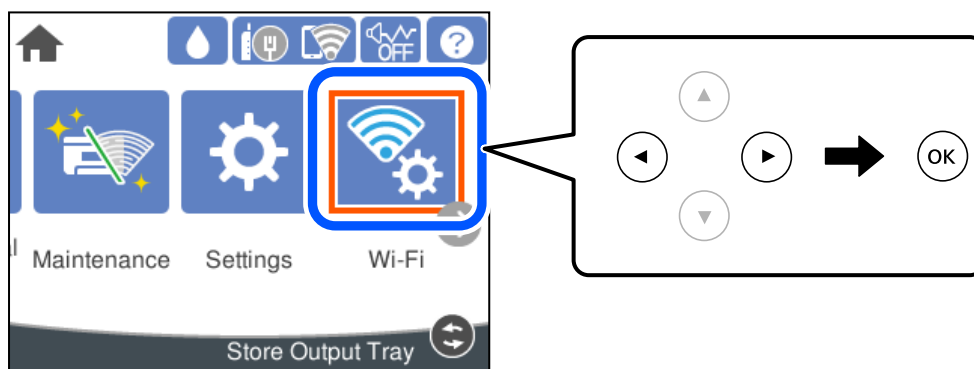

2. בחר ראوتر.

3. לחץ על לחצן "OK".

אם חיבור הרשת כבר הוגדר, יוצגו פרטי החיבור. בחר שנה לחיבור Wi-Fi. או שינוי ההגדרות כדי לשנות את ההגדרות.

4. בחר אשף הגדרת רשת אלחוטית.

5. פעל בהתאם להוראות המוצגות על גבי המסך כדי לבחור את ה-SSID, להזין את הסיסמה עבור הנתב האלחוטי, ולהתחיל את ההגדרה.

אם ברצונך לבדוק את מצב חיבור הרשת עבור המדפסת אחרי השלמת ההגדרה, עיין בקישור המידע הקשור להלן עבור פרטים.

לתשומת לבך:

□ אם אינך יודע את ה-SSID, בדוק אם הוא כתוב על תווית הנתב האלחוטי. אם אתה משתמש בנתב האלחוטי עם הגדרות ברירת המחדל שלו, השתמש ב-SSID המופיע על התווית. אם אין ביכולתך למצוא מידע כלשהו, עיין בתיעוד שסופק עם הנתב האלחוטי.

□ הסיסמה רגישה לאותיות קטנות וגדולות באנגלית.

□ אם אינך יודע את הסיסמה, בדוק אם המידע כתוב על תווית הנתב האלחוטי. אפשר שהסיסמה שמופיעה על התווית מצויינת בשם "Network Key", "Wireless Password", וכן הלאה. אם אתה משתמש בנתב האלחוטי עם הגדרות ברירת המחדל שלו, השתמש בסיסמה המופיעה על התווית.

מידע קשור

← "הזנת תווים" בעמוד 24

← "בדיקת מצב חיבור הרשת" בעמוד 155

ביצוע הגדרות Wi-Fi באמצעות התקנת לחצן (WPS)

תוכל להתקין רשת Wi-Fi באופן אוטומטי בלחיצת כפתור בנתב האלחוטי. אם יתמלאו התנאים הבאים, תוכל להתקין את ה-Wi-Fi באמצעות שיטה זו.

□ הנתב האלחוטי תואם (WPS (Wi-Fi Protected Setup).

□ חיבור ה-Wi-Fi הנוכחי בוצע באמצעות לחיצת כפתור בנתב האלחוטי.

לתשומת לבך:

אם אינך מצליח למצוא את הכפתור או שאתה מבצע את ההתקנה באמצעות תוכנה, עיין בתיעוד שסופק עם הנתב האלחוטי.

1. בחר ב-Wi-Fi במסך הבית.

כדי לבחור פריט, השתמש בלחצנים ▲ ▼ ◀ ▶, ואז לחץ על לחצן OK.

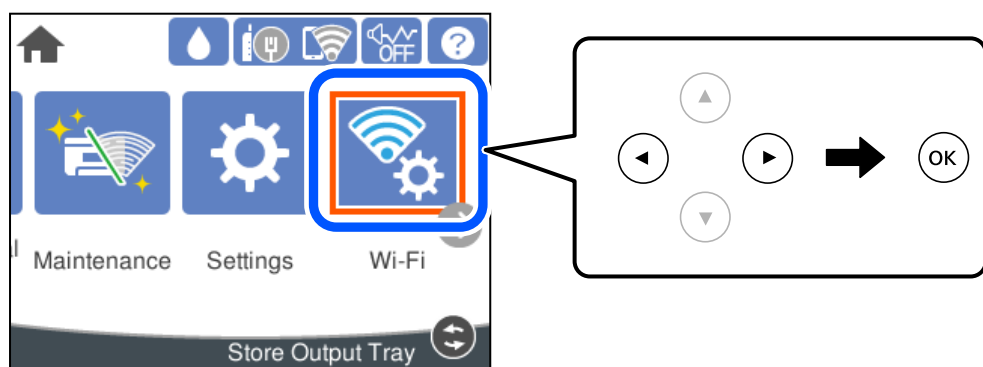

2. בחר ראوتر.

3. לחץ על לחצן OK.

אם חיבור הרשת כבר הוגדר, יוצגו פרטי החיבור. בחר שנה לחיבור Wi-Fi. או שינוי ההגדרות כדי לשנות את ההגדרות.

4. בחר הגדרת לחצן (WPS).

5. פעל בהתאם להוראות המוצגות על המסך.

אם ברצונך לבדוק את מצב חיבור הרשת עבור המדפסת אחרי השלמת ההגדרה, עיין בקישור המידע הקשור להלן עבור פרטים.

לתשומת לבך:

אם החיבור נכשל, הפעל את הנתב האלחוטי מחדש, קרב אותו למדפסת ונסה שוב. אם החיבור עדיין לא פועל, הדפס דוח חיבור רשת ובדוק את הפיתרון.

מידע קשור

← "בדיקת מצב חיבור הרשת" בעמוד 155

ביצוע הגדרות Wi-Fi באמצעות הגדרת קוד PIN (WPS)

תוכל להתחבר באופן אוטומטי לנתב אלחוטי באמצעות קוד PIN. תוכל להשתמש בשיטה זו כדי לבצע את ההתקנה אם נתב אלחוטי תומך ב-WPS (הגדרה מוגנת Wi-Fi). יש להשתמש במחשב כדי להזין קוד PIN לתוך הנתב האלחוטי.

1. בחר ב-Wi-Fi במסך הבית.

כדי לבחור פריט, השתמש בלחצנים ▲ ▼ ◀ ▶, ואז לחץ על לחצן OK.

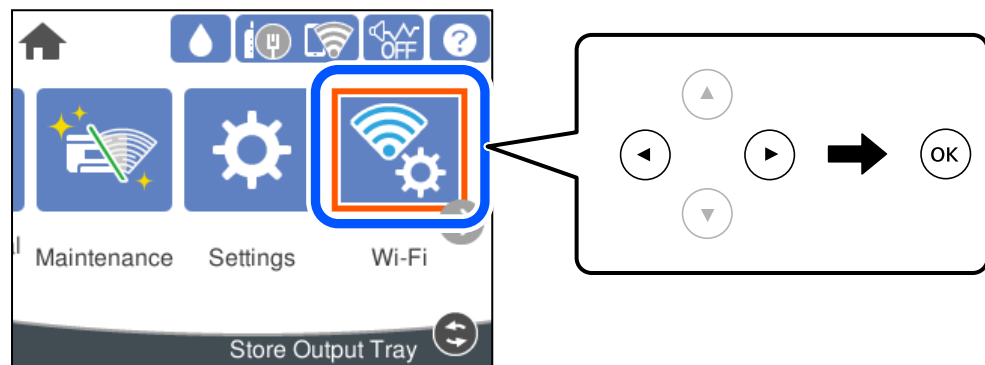

2. בחר ראوتر.

3. לחץ על לחצן "OK".

אם חיבור הרשת כבר הוגדר, יוצגו פרטי החיבור. בחר שנה לחיבור Wi-Fi. או שינוי ההגדרות כדי לשנות את ההגדרות.

4. בחר אחרים < הגדרת קוד PIN (WPS)

5. פעל בהתאם להוראות המוצגות על המסך.

אם ברצונך לבדוק את מצב חיבור הרשת עבור המדפסת אחרי השלמת ההגדרה, עיין בקישור המידע הקשור להלן עבור פרטים.

לתשומת לבך:

עיין בתיעוד הנלווה לנתב האלחוטי שלך לפרטים על הזנת קוד PIN.

מידע קשור

← "בדיקת מצב חיבור הרשת" בעמוד 155

חיבור ישיר בין התקן חכם לבין מדפסת (Wi-Fi Direct)

Wi-Fi Direct (חיבור AP פשוט) מאפשר לך לחבר התקן חכם ישירות למדפסת ללא נתב אלחוטי והדפס מתוך ההתקן החכם.

אודות Wi-Fi Direct

השתמש בשיטת החיבור הזאת כשאינך משתמש ב-Wi-Fi בבית או במשרד או כשאתה רוצה לחבר את המדפסת ואת המחשב או ההתקן החכם ישירות. במצב זה המדפסת מתפקדת כנתב אלחוטי ותוכל לחבר את ההתקנים למדפסת בלא צורך בנתב אלחוטי סטנדרטי. עם זאת, התקנים המחוברים ישירות למדפסת אינם יכולים לתקשר זה עם זה דרך המדפסת.

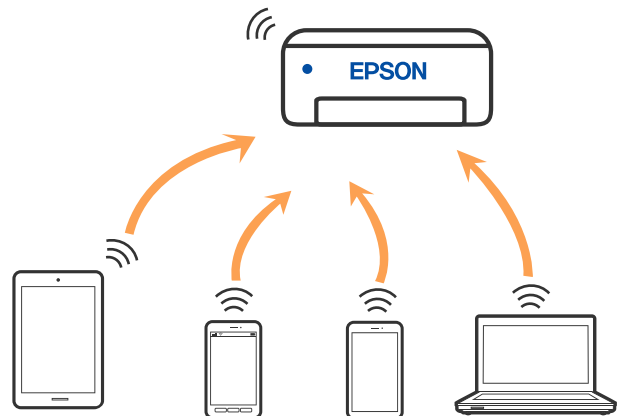

אפשר לחבר את המדפסת בעת ובעונה אחת באמצעות Wi-Fi או Ethernet, ובאמצעות חיבור Wi-Fi Direct (חיבור AP פשוט). עם זאת, אם מתחילים חיבור רשת בשיטת חיבור Wi-Fi Direct (חיבור AP פשוט) כאשר המדפסת כבר מחוברת באמצעות Wi-Fi, ינותק חיבור ה-Wi-Fi באופן זמני.

התחברות אל iPhone, iPad או iPod touch באמצעות Wi-Fi Direct

שיטה זאת מאפשרת לחבר את המדפסת ישירות אל iPhone, iPad או iPod touch ללא שימוש בנתב אלחוטי. התנאים הבאים חייבים להתמלא כדי לעשות שימוש בפונקציה זו. אם הסביבה שלך אינה ממלאת תנאים אלה, תוכל להתחבר באמצעות בחירת מכשירים אחרים. לפרטים על התחברות, עיין בקישור מידע הרלוונטי שלהלן.

☐ iOS 11 ואילך

☐ שימוש באפליקציית מצלמה סטנדרטית על מנת לסרוק את הקודר

□ אפליקציית הדפסה של Epson עבור iOS.
דוגמאות של אפליקציות הדפסה של Epson



Epson iPrint



Epson Smart Panel

התקן מראש את אפליקציית ההדפסה של Epson בהתקן החכם.

לתשומת לבך:

עליך לבצע רק פעם אחת את ההגדרות עבור המדפסת וההתקן החכם שברצונך לחבר. אם לא תשבית את *Wi-Fi Direct* או תשחזר את ההגדרות הרשת למצב ברירת המחדל שלהם, לא תצטרך לבצע הגדרות אלה שוב.

1. בחר ב-Wi-Fi במסך הבית.

כדי לבחור פריט, השתמש בלחצנים ▲▼▶◀, ואז לחץ על לחצן OK.

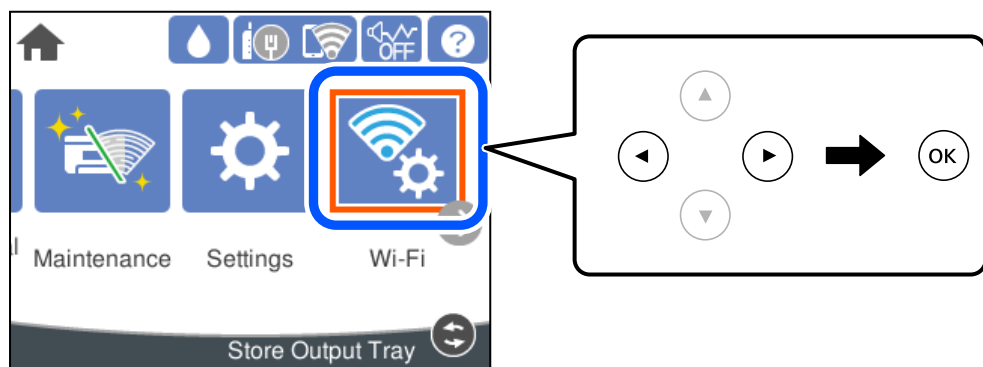

2. בחר *Wi-Fi Direct*.

3. לחץ על לחצן "OK".

4. בחר *iOS*.

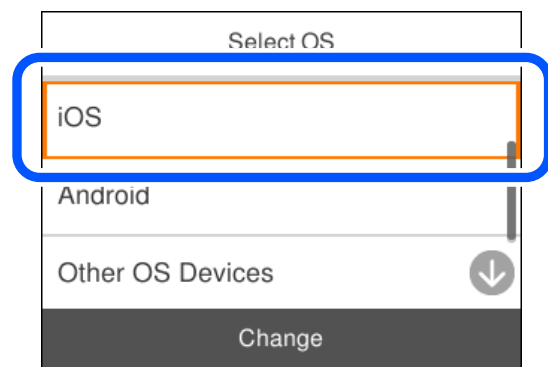

הקודר מוצג בלוח הבקרה של המדפסת.

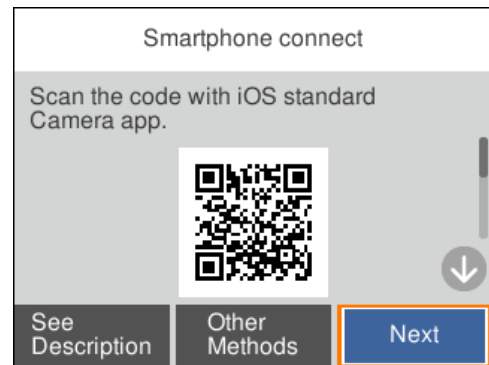

5. ב-iPhone, iPad או iPod touch, שלך, הפעל את האפליקציה הסטנדרטית של הצילום וסרוק את הקודר המוצג בלוח הבקרה של המדפסת.



יש להשתמש באפליקצית מצלמה המיועדת למערכת הפעלה iOS 11 ואילך. לא תוכל להתחבר למדפסת באמצעות אפליקציית מצלמה המיועדת לגרסת iOS 10 או מוקדמת יותר. כמו כן, לא תוכל להתחבר באמצעות אפליקציה לסריקת קודרים. אם לא ניתן להתחבר, בחר אמצעי אחר בלוח הבקרה של המדפסת. לפרטים על התחברות, עיין בקישור מידע הרלוונטי שלהלן.

6. הקש על ההודעה המוצגת על גבי מסך ה-iPhone, iPad או iPod touch.

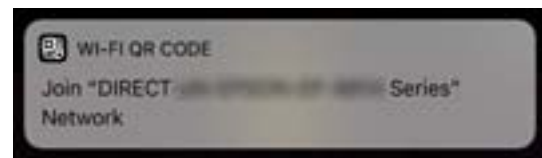

7. הקש הצטרף.

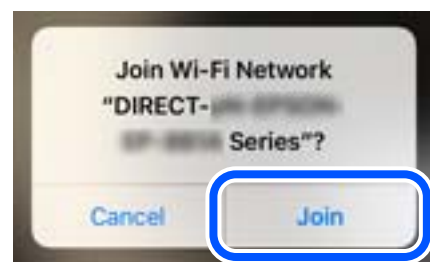

8. בלוח הבקרה של המדפסת, בחר הבא.

9. ב-iPhone, iPad או iPod touch, הפעל את אפליקציית ההדפסה של Epson.

10. במסך אפליקציית הדפסה של Epson הקש **Printer is not selected**.
ב-Epson Smart Panel, המכשיר החכם מתחבר באופן אוטומטי למדפסת בעת ההפעלה.

11. בחר את המדפסת שאליה ברצונך להתחבר.
כדי לבחור מדפסת, עיין במידע המוצג בלוח הבקרה של המדפסת.

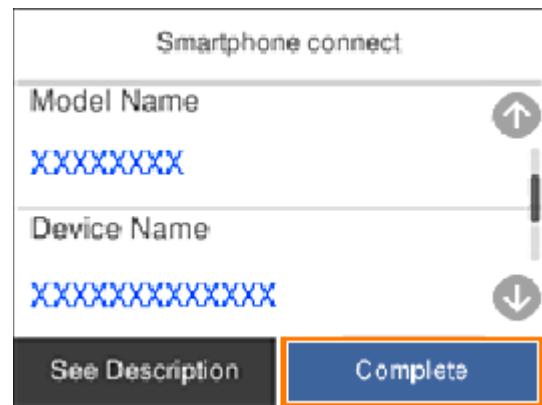

12. בלוח הבקרה של המדפסת, בחר סיום.

עבור התקנים חכמים שכבר היו מחוברים למדפסת בעבר, בחר את שם הרשת (SSID) במסך ה-Wi-Fi של ההתקן החכם על מנת לחזור ולחברם.

מידע קשור

← "חיבור התקנים שאין להם מערכת הפעלה iOS ו-Android באמצעות Wi-Fi Direct" בעמוד 151

התחברות אל התקני Android באמצעות Wi-Fi Direct

שיטה זאת מאפשרת לחבר את המדפסת ישירות אל התקן Android ללא נתב אלחוטי. התנאים הבאים חייבים להתמלא כדי לעשות שימוש בפונקציה זו.

Android 5.0 ואילך □

□ אפליקציית הדפסה של Epson עבור Android.
דוגמאות של אפליקציות הדפסה של Epson



Epson iPrint



Epson Smart Panel

התקן מראש את אפליקציית ההדפסה של Epson בהתקן החכם.

לתשומת לבך:

עליך לבצע רק פעם אחת את ההגדרות עבור המדפסת וההתקן החכם שברצונך לחבר. אם לא תשבית את *Wi-Fi Direct* או תשחזר את ההגדרות הרשת למצב ברירת המחדל שלהם, לא תצטרך לבצע הגדרות אלה שוב.

1. בחר ב-Wi-Fi במסך הבית.

כדי לבחור פריט, השתמש בלחצנים ▲▼▶◀, ואז לחץ על לחצן OK.

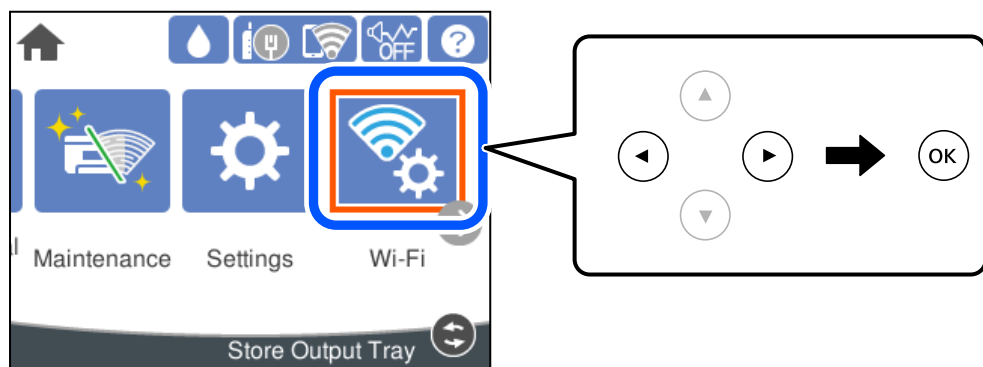

2. בחר **Wi-Fi Direct**.

3. לחץ על לחצן "OK".

4. בחר **Android**.

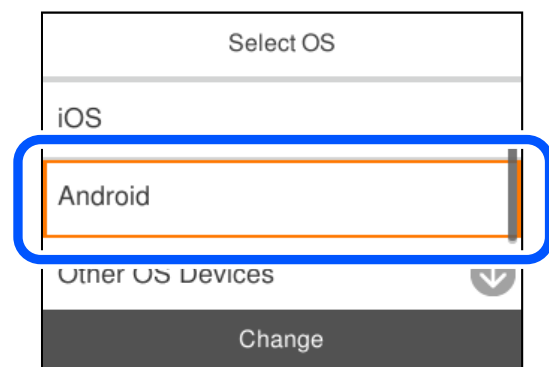

5. בהתקן החכם, הפעל את אפליקציית ההדפסה של Epson.

6. במסך אפליקציית הדפסה של Epson הקש **Printer is not selected.** ב-Epson Smart Panel, המכשיר החכם מתחבר באופן אוטומטי למדפסת בעת ההפעלה.

7. בחר את המדפסת שאליה ברצונך להתחבר.
כדי לבחור מדפסת, עיין במידע המוצג בלוח הבקרה של המדפסת.



לתשומת לבך:
בהתאם להתקן ה-Android, אפשר שמדפסות לא תוצגנה. אם לא מוצגות מדפסות, התחבר באמצעות בחירת מכשירים אחרים. להתחברות, עיין בקישור המידע הרלוונטי שלהלן.

8. כאשר יוצג מסך אישור חיבור ההתקן, בחר **אשר**.

9. בלוח הבקרה של המדפסת, בחר **סיום**.
עבור התקנים חכמים שכבר היו מחוברים למדפסת בעבר, בחר את שם הרשת (SSID) במסך ה-Wi-Fi של ההתקן החכם על מנת לחזור ולחברם.

מידע קשור

← "חיבור התקנים שאין להם מערכת הפעלה iOS ו-Android באמצעות Wi-Fi Direct" בעמוד 151

חיבור התקנים שאין להם מערכת הפעלה iOS ו-Android באמצעות Wi-Fi Direct

שיטה זאת מאפשרת לחבר את המדפסת ישירות עם התקנים חכמים, ללא שימוש בנתב אלחוטי.

לתשומת לבך:

עליך לבצע רק פעם אחת את ההגדרות עבור המדפסת וההתקן החכם שברצונך לחבר. אם לא תשבית את *Wi-Fi Direct* או תשחזר את הגדרות הרשת למצב ברירת המחדל שלהם, לא תצטרך לבצע הגדרות אלה שוב.

1. בחר Wi-Fi במסך הבית.

כדי לבחור פריט, השתמש בלחצנים ▲▼▶◀, ואז לחץ על לחצן OK.

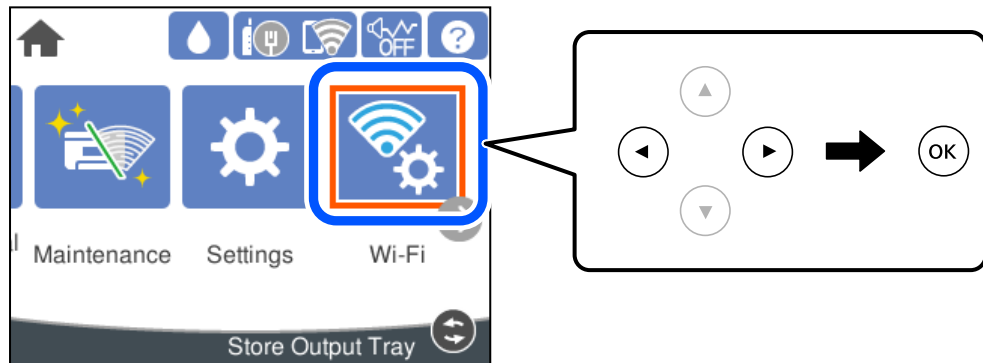

2. בחר Wi-Fi Direct.

3. לחץ על לחצן "OK".

4. בחר מכשירים אחרים.

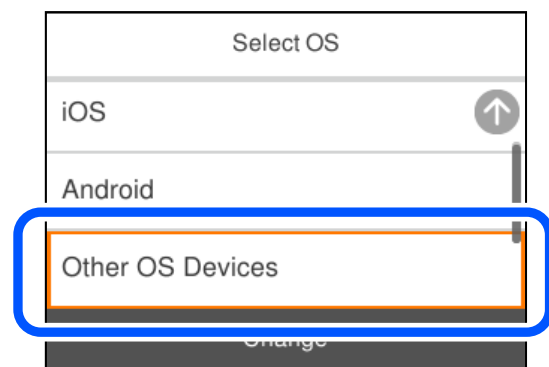

יצגו שם הרשת (SSID) ו- סיסמה עבור Wi-Fi Direct עבור המדפסת.

5. במסך ה-Wi-Fi של ההתקן החכם, בחר את ה-SSID המוצג בלוח הבקרה של המדפסת ואז הזן את הסיסמה.

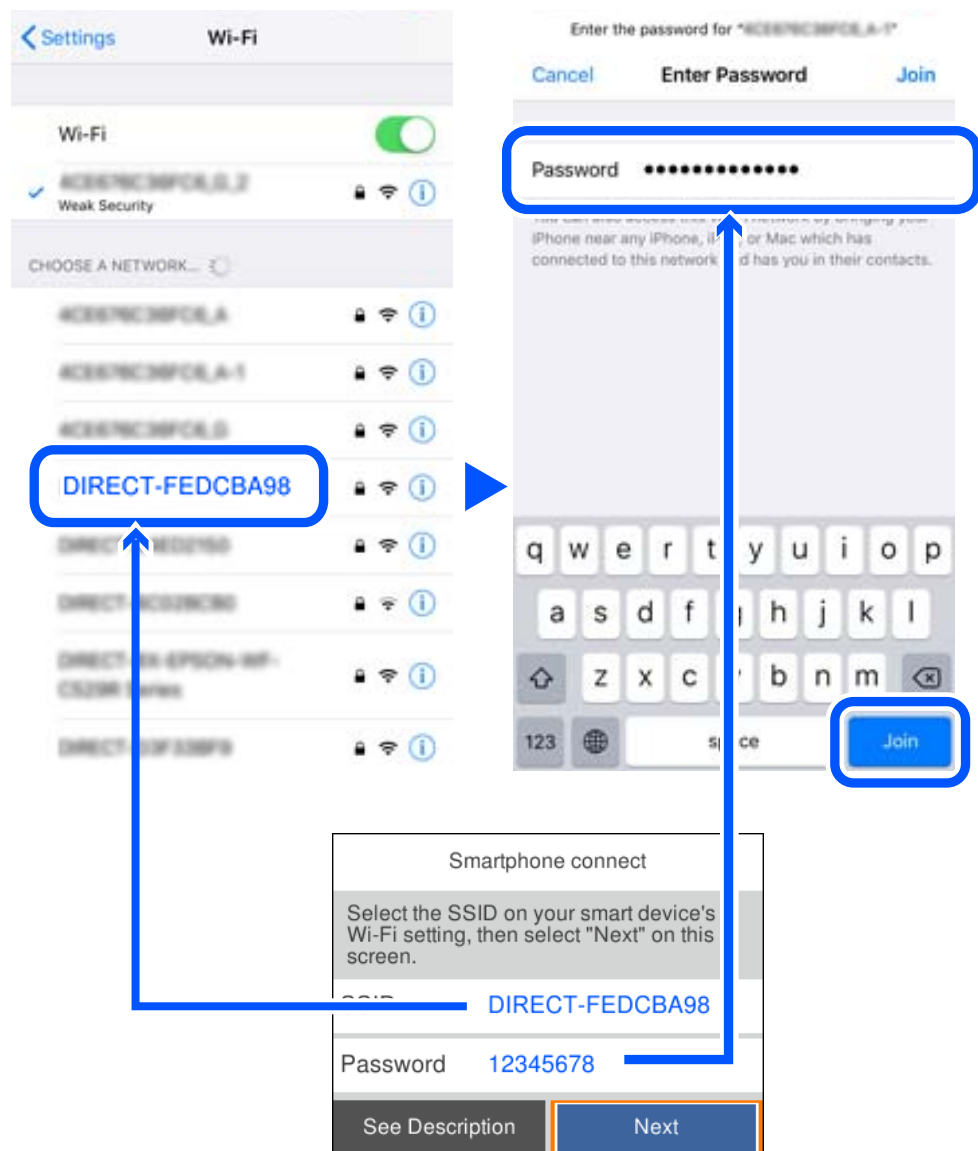

6. בלוח הבקרה של המדפסת, בחר הבא.

7. במסך אפליקציית ההדפסה עבור המכשיר החכם, בחר את המדפסת שאליה אתה רוצה להתחבר. כדי לבחור מדפסת, עיין במידע המוצג בלוח הבקרה של המדפסת.

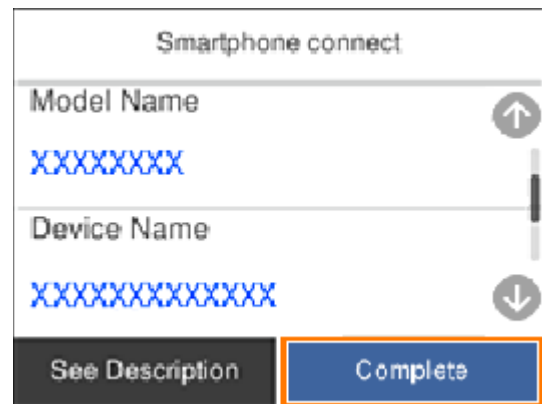

8. בלוח הבקרה של המדפסת, בחר סיום.

עבור התקנים חכמים שכבר היו מחוברים למדפסת בעבר, בחר את שם הרשת (SSID) במסך ה-Wi-Fi של ההתקן החכם על מנת לחזור ולחברם.

ניתוק חיבור Wi-Fi Direct (חיבור AP פשוט)

יש שתי שיטות זמינות להשבת חיבור Wi-Fi Direct (חיבור AP פשוט); תוכל להשבית את כל החיבורים באמצעות לוח הבקרה של המדפסת, או להשבית כל חיבור מהמחשב או מההתקן החכם. כאשר אתה רוצה להשבית את כל הקישורים, עיין להלן בקישור המידע הקשור.

חשוב!

כאשר חיבור *Wi-Fi Direct* (חיבור AP פשוט) מושבת, כל המחשבים וההתקנים החכמים המחוברים למדפסת בחיבור *Wi-Fi Direct* (חיבור AP פשוט) מנותקים.

לתשומת לבך:

אם ברצונך לנתק התקן מסוים, נתק באמצעות ממשק הבקרה של המכשיר עצמו ולא מלוח הבקרה של המדפסת. השתמש באחת השיטות הבאות כדי לנתק את חיבור *Wi-Fi Direct* (חיבור AP פשוט) מתוך ההתקן.

נתק את חיבור ה-Wi-Fi אל שם הרשת של המדפסת (SSID).

התחבר לשם רשת אחרת (SSID).

מידע קשור

← "שינוי הגדרות *Wi-Fi Direct* (חיבור AP פשוט) כגון ה-SSID" בעמוד 154

שינוי הגדרות *Wi-Fi Direct* (חיבור AP פשוט) כגון ה-SSID

כאשר אופשר חיבור *Wi-Fi Direct* (חיבור AP פשוט), תוכל לשנות את ההגדרות מתוך *Wi-Fi Direct* < התחל הגדרה < שנה, ואז יוצגו פריטי התפריט הבאים.

שינוי שם הרשת

שנה את שם הרשת של Wi-Fi Direct (חיבור AP פשוט) (SSID) עבור חיבור המדפסת לשם שרירותי כלשהו. תוכל להגדיר את שם הרשת (SSID) בתווי ASCII המוצגים במקלדת התוכנה בלוח הבקרה. תוכל להזין עד 22 תווים.

בעת שינוי שם הרשת (SSID), מנותקים כל ההתקנים המחוברים. השתמש בשם הרשת החדש (SSID) אם ברצונך לחבר מחדש את ההתקן.

שינוי הסיסמה

שנה את סיסמת Wi-Fi Direct (חיבור AP פשוט) עבור חיבור המדפסת לערך שרירותי כלשהו. תוכל להגדיר את הסיסמה בתווי ASCII המוצגים במקלדת התוכנה בלוח הבקרה. תוכל להזין 8 עד 22 תווים.

בעת שינוי סיסמה, מנותקים כל ההתקנים המחוברים. השתמש בסיסמה החדשה אם ברצונך לחבר מחדש את ההתקן.

שינוי טווח התדרים

שנה את תחום התדרים של Wi-Fi Direct המשמשים לשם חיבור המדפסת. תוכל לבחור 2.4 GHz או 5 GHz.

בעת שינוי טווח התדרים מנותקים כל ההתקנים המחוברים. חבר מחדש את ההתקן.

שים לב שלא תוכל להתחבר מחדש מהתקנים שאינם תומכים בטווח התדרים של 5 GHz כאשר תעבור ל-5 GHz.

יתכן שההגדרה לא תוצג, תלוי באזור.

השבתת Wi-Fi Direct

השבת את הגדרות Wi-Fi Direct (חיבור AP פשוט) עבור המדפסת. בעת ההשבתה, כל ההתקנים המחוברים למדפסת באמצעות חיבור Wi-Fi Direct (חיבור AP פשוט) ינותקו.

שחזור הגדרות ברירת מחדל

שחזור כל הגדרות Wi-Fi Direct (חיבור AP פשוט) לערכי ברירת המחדל שלהם.

יימחק המידע על חיבור Wi-Fi Direct (חיבור AP פשוט) של ההתקן החכם שנשמר במדפסת.

להשומת לבך:

תוכל גם להגדיר מתוך לשונית *Wi-Fi Direct < Network* בתוך *Web Config* עבור ההגדרות הבאות.

איפשוור או השבתה של *Wi-Fi Direct* (חיבור AP פשוט)

שינוי שם הרשת (SSID)

שינוי סיסמה

שינוי טווח התדרים

יתכן שההגדרה לא תוצג, תלוי באזור.

שחזור הגדרות *Wi-Fi Direct* (חיבור AP פשוט)

בדיקת מצב חיבור הרשת

תוכל לבדוק את מצב חיבור הרשת בדרך הבאה.

מידע קשור

← "בדיקת מצב חיבור הרשת מלוח הבקרה" בעמוד 156

← "הדפסת דוח חיבור רשת" בעמוד 157

בדיקת מצב חיבור הרשת מלוח הבקרה

תוכל לבדוק את מצב החיבור של הרשת באמצעות סמל הרשת או מידע הרשת בלוח הבקרה של המדפסת.

בדיקת מצב חיבור הרשת באמצעות סמל הרשת

תוכל לבדוק את מצב החיבור של הרשת ואת עוצמת גל הרדיו באמצעות סמל הרשת במסך הבית של המדפסת.



מידע קשור

← "מדריך לסמל הרשת" בעמוד 23

הצגת מידע מפורט על הרשת מתוך לוח הבקרה

כשהמדפסת שלך מחוברת לרשת, אתה יכול לצפות במידע נוסף הקשור לרשת באמצעות בחירת תפריטי הרשת שברצונך לבדוק.

1. בחר ב-הגדרות במסך הבית.

2. בחר הגדרות כלליות < הגדרות רשת < סטטוס הרשת.

3. כדי לבדוק את המידע, לחץ על התפריטים שאתה רוצה לבדוק.

סטטוס רשת Wi-Fi/קווית

מציג את המידע על הרשת (שם ההתקן, החיבור, עוצמת האות, וכן הלאה) עבור חיבורי Ethernet או Wi-Fi.

מצב Wi-Fi Direct

מציג אם Wi-Fi Direct מאופשר או מושבת ואת סיסמת SSID, וכן הלאה, עבור חיבורי Wi-Fi Direct.

הדפס גיליון סטטוס

מדפיס גיליון מצב רשת. המידע עבור Ethernet, Wi-Fi, Wi-Fi Direct, וכן הלאה, מודפס על שני עמודים או יותר.

הדפסת דוח חיבור רשת

תוכל להדפיס דו"ח חיבור רשת כדי לבדוק את המצב בין המדפסת לבין הנתב האלחוטי.

1. בחר ב-הגדרות במסך הבית.
כדי לבחור פריט, השתמש בלחצנים ▲ ▼ ◀ ▶, ואז לחץ על לחצן OK.
2. בחר הגדרות כלליות < הגדרות רשת < בדיקת חיבור.
בדיקת החיבור מתחילה.
3. בחר הדפסת דוח בדיקה.
4. הדפס את דו"ח חיבור הרשת.
אם מתרחשת שגיאה, בדוק את דוח חיבור הרשת, ולאחר מכן בצע את הפתרונות המודפסים.

מידע קשור

← "הודעות ופתרונות בדוח חיבור הרשת" בעמוד 157

הודעות ופתרונות בדוח חיבור הרשת

בדוק את ההודעות ואת קודי השגיאות בדוח חיבור הרשת, ולאחר מכן בצע את הפתרונות.

Check Network Connection	
Check Result	FAIL
Error code	(E-2)
<p>See the Network Status and check if the Network Name (SSID) is the SSID you want to connect. If the SSID is correct, make sure to enter the correct password and try again.</p>	
<p>If your problems persist, see your documentation for help and networking tips.</p>	
Checked Items	
Wireless Network Name (SSID) Check	FAIL
Communication Mode Check	Unchecked
Security Mode Check	Unchecked
MAC Address Filtering Check	Unchecked
Security Key/Password Check	Unchecked
IP Address Check	Unchecked
Detailed IP Setup Check	Unchecked
Network Status	
Printer Name	EPSON XXXXXX
Printer Model	XX-XXX Series
IP Address	169.254.137.8
Subnet Mask	255.255.0.0
Default Gateway	
Network Name (SSID)	EpsonNet
Security	None
Signal Strength	Poor
MAC Address	F8:D0:27:40:C0:AC

א. קוד שגיאה

ב. הודעות בסביבת הרשת

מידע קשור

- ← "E-1" בעמוד 158
- ← "E-2", "E-3", "E-7" בעמוד 158
- ← "E-5" בעמוד 159
- ← "E-6" בעמוד 159
- ← "E-8" בעמוד 160
- ← "E-9" בעמוד 160
- ← "E-10" בעמוד 160
- ← "E-11" בעמוד 161
- ← "E-12" בעמוד 161
- ← "E-13" בעמוד 162
- ← "הודעה בסביבת הרשת" בעמוד 162

E-1

פתרונות:

- ודא שכבל Ethernet מחובר היטב למדפסת שלך ואל הרכזת שלך או התקני רשת אחרים.
- ודא שהרכזת או התקני רשת אחרים מופעלים.
- אם ברצונך לחבר את המדפסת באמצעות Wi-Fi, בצע שוב את הגדרות ה-Wi-Fi עבור המדפסת משום שהיא מושבתת.

E-2, E-3, E-7

פתרונות:

- ודא שהראוטר האלחוטי דולק.
- ודא שהמחשב או המכשיר מחוברים נכון לראוטר האלחוטי.
- כבה את הראוטר האלחוטי. המתן כ-10 שניות והדלק אותו מחדש.
- קרב את המדפסת לראוטר האלחוטי ואם יש ביניהם חפצים שעלולים לחסום את התקשורת הזו אותם.
- אם הזנת את שם הרשת (SSID) ידנית בדוק שהוא נכון. בדוק את ה-SSID בחלק Network Status בדוח חיבור הרשת.
- אם לראוטר האלחוטי יש כמה SSID, בחר את ה-SSID המוצג. אם ה-SSID משתמש בתדר לא תקין, המדפסת לא תציג אותו.
- אם אתה משתמש בלחצן כדי ליצור חיבור לרשת, ודא שהראוטר האלחוטי תומך ב-WPS. אי אפשר להשתמש בלחצן הזה אם הראוטר לא תומך ב-WPS.
- ודא שה-SSID מכיל רק תווי ASCII (אותיות וסמלים). המדפסת לא יכולה להציג את ה-SSID אם הוא מכיל תווים שאינם תווי ASCII.

□ ודא שאתה יודע את ה-SSID והסיסמה לפני החיבור לראוטר האלחוטי. אם אתה משתמש בהגדרות ברירת המחדל של הראוטר האלחוטי, השתמש ב-SSID ובסיסמה שרשומים במדבקה שעל הראוטר. אם אינך יודע את ה-SSID והסיסמה, פנה למי שהתקין את הראוטר האלחוטי או עיין במסמכים שצורפו אליו.

□ אם תרצה להתחבר לרשת שנוצרה באמצעות פונקציית שיתוף החיבור במכשיר חכם, בדוק את ה-SSID והסיסמה במסמכים שצורפו למכשיר.

□ אם החיבור לרשת Wi-Fi מתנתק בפתאומיות בדוק את הדברים הבאים. אם אחד מהמצבים האלה קרה, אפש את הגדרות הרשת על ידי הורדת התוכנה מהאתר הבא והפעלתה.

<http://epson.sn> < התקנה

□ מכשיר חכם נוסף חובר לרשת באמצעות הלחצן.

□ רשת ה-Wi-Fi הוגדרה באמצעות שיטה אחרת שאינה לחצן התחברות.

מידע קשור

← "ביצוע הגדרות עבור התחברות למחשב" בעמוד 140

← "ביצוע הגדרות Wi-Fi מתוך לוח הבקרה" בעמוד 142

E-5

פתרונות:

ודא שסוג האבטחה של הנתב האלחוטי מוגדר כאחד הסוגים להלן. אם הוא אינו מוגדר כך, שנה את סוג האבטחה בנתב האלחוטי, ולאחר מכן אפש את הגדרות הרשת של המדפסת.

□ (40 WEP-64 ביט)

□ (104 WEP-128 ביט)

□ (WPA PSK (TKIP/AES)*

□ (WPA₂ PSK (TKIP/AES)*

□ (WPA (TKIP/AES

□ (WPA₂ (TKIP/AES

□ WPA₃-SAE (AES)

* WPA PSK ידוע גם כ-WPA Personal. WPA₂ PSK ידוע גם כ-WPA₂ Personal.

E-6

פתרונות:

□ בדוק אם הסינון של כתובות MAC מושבת. אם הוא מופעל, שמור את כתובת ה-MAC של המדפסת כדי שהיא לא תסונן. למידע נוסף, עיין במסמכים הנלווים של הראוטר האלחוטי. תוכל למצוא את כתובת ה-MAC של המדפסת בקטע **Network Status** בדוח החיבור לרשת.

□ אם הראוטר האלחוטי משתמש במנגנון אימות משותף עם אבטחת WEP, ודא שמפתח האימות והאינדקס נכונים.

□ אם מספר המכשירים שניתן לחבר לראוטר האלחוטי קטן ממספר המכשירים שאתה רוצה לחבר לרשת, שנה את ההגדרות של הראוטר האלחוטי כדי להגדיל את מספר המכשירים שניתן לחבר. למידע נוסף על ההגדרות, עיין במסמכים הנלווים של הראוטר האלחוטי.

מידע קשור

← "ביצוע הגדרות עבור התחברות למחשב" בעמוד 140

E-8

פתרונות:

□ אפשר את DHCP בנתב האלחוטי אם האפשרות 'השג כתובת IP' של המדפסת הוגדרה כאוטומטית.

□ אם הגדרת 'השג כתובת IP' של המדפסת הוגדרה כידנית, תהיה כתובת ה-IP שתגדיר ידנית בלתי חוקים כתוצאה מיציאה מהטווח (למשל: 0.0.0.0). הגדר כתובת IP מתוך לוח הבקרה של המדפסת.

מידע קשור

← "הגדרות רשת" בעמוד 183

E-9

פתרונות:

בדוק את הדברים הבאים.

□ ההתקנים דולקים.

□ ניתן לגשת לאינטרנט ולמחשבים או התקני רשת אחרים באותה הרשת מההתקנים שברצונך לחבר למדפסת.

אם בדקת את הדברים האלה והמדפסת עדיין לא מתחברת לרשת כבה את הראוטר האלחוטי. המתן כ-10 שניות והדלק אותו מחדש. אפס את הגדרות הרשת על ידי הורדת תוכנת ההתקנה מהאתר הבא והפעלתה.

<http://epson.sn> < התקנה

מידע קשור

← "ביצוע הגדרות עבור התחברות למחשב" בעמוד 140

E-10

פתרונות:

בדוק את הדברים להלן.

□ התקנים אחרים ברשת פועלים.

□ כתובות רשת (כתובת IP, מסיכת רשת משנה, שער ברירת מחדל) הן נכונות אם הגדרת את אפשרות השגת כתובת ה-IP של המדפסת כידנית.

אפס את כתובת הרשת אם היא אינה נכונה. תוכל לבדוק את כתובת ה-IP, מסיכת רשת המשנה, ושער ברירת מחדל בחלק ה-**Network Status** שבדו"ח חיבור הרשת.

מידע קשור

← "הגדרות רשת" בעמוד 183

E-11

פתרונות:

בדוק את הדברים הבאים.

□ כתובת שער ברירת המחדל נכונה, אם הגדרת את "הגדרת TCP/IP" במדפסת לאפשרות "ידנית".

□ ההתקן שמוגדר כשער ברירת המחדל דולק.

הגדר כתובת נכונה לשער ברירת המחדל. תוכל למצוא את כתובת שער ברירת המחדל בקטע **Network Status** בדוח החיבור לרשת.

מידע קשור

← "הגדרות רשת" בעמוד 183

E-12

פתרונות:

בדוק את הדברים הבאים.

□ התקנים אחרים ברשת דולקים.

□ כתובות הרשת (כתובת IP, מסכת רשת משנה ושער ברירת המחדל) נכונים, במידה והזנת אותם ידנית.

□ כתובות הרשת של שאר ההתקנים (מסכת רשת משנה ושער ברירת המחדל) זהות.

□ כתובת ה-IP לא מתנגשת עם התקנים אחרים.

אם בדקת את הדברים האלה והמדפסת עדיין לא מתחברת לרשת נסה את הפתרון הבא.

□ כבה את הראוטר האלחוטי. המתן כ-10 שניות והדלק אותו מחדש.

□ הגדר מחדש את הגדרות הרשת באמצעות תוכנת ההתקנה. אפשר להוריד ולהפעיל אותה מהאתר הבא.

<http://epson.sn> < התקנה

□ ניתן לשמור מספר סיסמאות בראוטר אלחוטי שמשמש באבטחת WEP. אם שמרת מספר סיסמאות, בדוק אם הסיסמה הראשונה ששמורה מוגדרת במדפסת.

מידע קשור

← "הגדרות רשת" בעמוד 183

← "ביצוע הגדרות עבור התחברות למחשב" בעמוד 140

E-13

פתרונות:

בדוק את הדברים הבאים.

- התקני הרשת, כגון הראוטר האלחוטי, הרכוז והראוטר, דולקים.
- הפונקציה "הגדרת TCP/IP" בהתקני הרשת לא הוגדרה ידנית. (אם הפונקציה "הגדרת TCP/IP" במדפסת הוגדרה אוטומטית בעוד שהפונקציה "הגדרת TCP/IP" של התקני רשת אחרים הוגדרה ידנית, ייתכן שהרשת של המדפסת שונה מזו של ההתקנים האחרים.)
- אם בדקת את כל הדברים הנ"ל והבעיה נמשכת, נסה את הדברים הבאים.
- כבה את הראוטר האלחוטי. המתן כ-10 שניות והדלק אותו מחדש.
- הגדר את הגדרות הרשת במחשב שמחובר לאותה רשת כמו המדפסת באמצעות תוכנת ההתקנה. אפשר להוריד ולהפעיל אותה מהאתר הבא.
<http://epson.sn> < התקנה
- ניתן לשמור מספר סיסמאות בראוטר אלחוטי שמשמש באבטחת WEP. אם שמרת מספר סיסמאות, בדוק אם הסיסמה הראשונה ששמורה מוגדרת במדפסת.

מידע קשור

← "הגדרות רשת" בעמוד 183

← "ביצוע הגדרות עבור התחברות למחשב" בעמוד 140

הודעה בסביבת הרשת

הודעה	פתרון
The Wi-Fi environment needs to be improved. Turn the wireless router off and then turn it on. If the connection does not improve, see the documentation for the wireless router.	אחרי שתקרב את המדפסת לנתב האלחוטי ותסלק מכשולים ביניהם, כבה את הנתב האלחוטי. המתן בערך 10 שניות, ואז הדלק אותה. אם עדיין לא נוצר חיבור, עיין בתיעוד שסופק עם הנתב האלחוטי.
*No more devices can be connected. Disconnect one of the connected devices if you want to add another one.	מחשב והתקנים חכמים שניתן לחברם בו-זמנית מחוברים באופן מלא בחיבור Wi-Fi Direct (חיבור AP פשוט). כדי להוסיף מחשב או התקן חכם נוסף, נתק קודם את אחד ההתקנים המחוברים או חבר אותו תחילה לרשת האחרת. תוכל לאשר את מספר ההתקנים האלחוטיים שניתן לחבר בו-זמנית ואת מספר ההתקנים המחוברים באמצעות בדיקת גליון מצב הרשת או לוח הבקרה של המדפסת.
The same SSID as Wi-Fi Direct exists in the environment. Change the Wi-Fi Direct SSID if you cannot connect a smart device to the printer.	בלוח הבקרה של המדפסת, גש אל מסך הגדרת Wi-Fi Direct ובחר את התפריט כדי לשנות את ההגדרה. תוכל לשנות את שם הרשת אחרי-DIRECT-XX. הזן בתוך 22 תווים.

הדפסת גליון מצב רשת

תוכל לבדוק את מידע הרשת המפורט באמצעות הדפסתו.

1. בחר ב-הגדרות במסך הבית.
כדי לבחור פריט, השתמש בלחצנים ▲ ▼ ◀ ▶, ואז לחץ על לחצן OK.
2. בחר הגדרות כלליות < הגדרות רשת < סטטוס הרשת.
3. בחר הדפס גליון סטטוס.
4. בדוק את המסר, ואז הדפס את גליון מצב הרשת.

בדיקת רשת המחשב (Windows בלבד)

באמצעות השימוש בשורת הפקודה, בדוק את סטטוס החיבור של המחשב ואת נתיב החיבור אל המדפסת. הדבר יוביל אותך לפתרון הבעיות.

□ פקודת ipconfig

הצג את סטטוס החיבור של ממשק הרשת הנמצא כרגע בשימוש של המחשב.

באמצעות השוואת מידע ההגדרות עם התקשורת בפועל, תוכל לבדוק אם החיבור תקין. במקרה שקיימים שרתי DHCP רבים באותה רשת, תוכל לגלות את הכתובת שהוקצתה למחשב בפועל, את שרת ה-DNS שבוצעה אליו הפניה, וכו'.

□ תבנית: ipconfig /all

□ דוגמאות:

```
Administrator: Command Prompt
c:\>ipconfig /all
Windows IP Configuration

Host Name . . . . . : WIN2012R2
Primary Dns Suffix . . . . . : pubs.net
Mode Type . . . . . : Hybrid
IP Routing Enabled. . . . . : No
WINS Proxy Enabled. . . . . : No
DNS Suffix Search List. . . . . : pubs.net

Ethernet adapter Ethernet:

Connection-specific DNS Suffix . . :
Description . . . . . : Gigabit Network Connection
Physical Address. . . . . : xx-xx-xx-xx-xx-xx
DHCP Enabled. . . . . : No
Autoconfiguration Enabled . . . . : Yes
Link-local IPv6 Address . . . . . : fe80::38fb:7546:18a8:d20e%14(Preferred)
IPv4 Address. . . . . : 192.168.111.10(Preferred)
Subnet Mask . . . . . : 255.255.255.0
Default Gateway . . . . . : 192.168.111.1
DHCPv6 IAD . . . . . : 283142549
DHCPv6 Client DUID. . . . . : 00-01-00-01-20-40-2F-45-00-1D-73-6A-44-08
DNS Servers . . . . . : 192.168.111.2
NetBIOS over Tcpip. . . . . : Enabled

Tunnel adapter isatap.{00000000-ABCD-EFGH-IJK-LMNOPQRSTUUV}>:

Media State . . . . . : Media disconnected
Connection-specific DNS Suffix . . :
Description . . . . . : Microsoft ISATAP Adapter #2
Physical Address. . . . . : 00-00-00-00-00-00-E0
DHCP Enabled. . . . . : No
Autoconfiguration Enabled . . . . : Yes

c:\>_
```

□ פקודת pathping

תוכל לרוד את רשימת הנתבים העוברים דרך מארח היעד ואת הניתוב של התקשורת.

□ תבנית: pathping xxx.xxx.xxx.xxx

□ דוגמאות: pathping 192.0.2.222

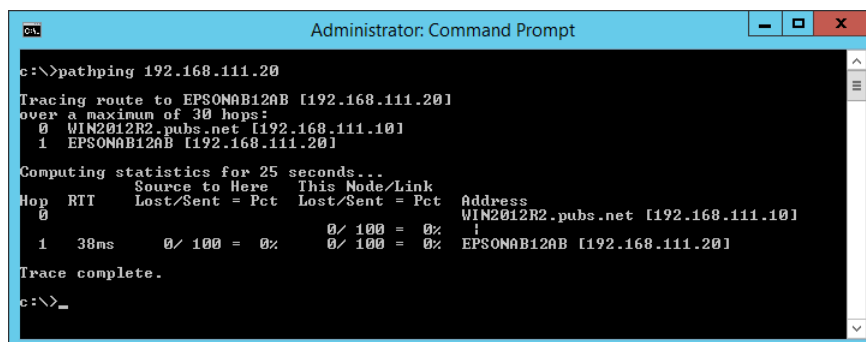

```
Administrator: Command Prompt
c:\>pathping 192.168.111.20
Tracing route to EPSONAB12AB [192.168.111.20]
over a maximum of 30 hops:
  0  WIN2012R2.pubs.net [192.168.111.10]
  1  EPSONAB12AB [192.168.111.20]

Computing statistics for 25 seconds...
Hop  RTT      Source to Here  This Node/Link  Address
  0           0/ 100 = 0%    0/ 100 = 0%    1
  1   38ms    0/ 100 = 0%    0/ 100 = 0%    EPSONAB12AB [192.168.111.20]

Trace complete.
c:\>_
```

מידע על המוצר

166	מידע נייר
171	מידע על מוצרים מתכלים
172	מידע תוכנה
180	רשימת תפריט הגדרות
189	מפרטי מוצר
197	מידע רגולטורי

מידע נייר

גודל הנייר וכמויות הדפים

נייר מקורי של Epson

Epson ממליצה להשתמש בנייר מקורי של Epson כדי ליהנות מתוצאות הדפסה איכותיות. לתשומת לבך:

□ זמינות הנייר משתנה ממיקום למיקום. למידע עדכני על זמינות הנייר באזורך, פנה לתמיכה של Epson.

□ עיין במידע שלהלן ביחס לסוגי הנייר הזמינים עבור הדפסה ללא שוליים והדפסה דו-צדדית.

"נייר עבור הדפסה ללא שוליים" בעמוד 169

"נייר עבור הדפסה דו-צדדית" בעמוד 170



נייר מתאים להדפסת מסמכים

קיבולת טעינה (דפים)			גודל	שם המדיה
מגש נייר	מחסנית נייר 2	מחסנית נייר 1		
1		250	A4	Epson Business Paper
1		250	A3	Epson Bright White Paper
1		250	A4	Epson Bright White Ink Jet Paper



נייר מתאים להדפסת מסמכים וצילומים

קיבולת טעינה (דפים)			גודל	שם המדיה
מגש נייר	מחסנית נייר 2	מחסנית נייר 1		
1	-	-	+A3	Epson Photo Quality Ink Jet Paper
1	-	100	A4, A3	
1	-	1	A4	Epson Double-sided Photo Quality Ink Jet Paper
1	-	-	+A3	Epson Matte Paper-Heavyweight
1	-	50	A4, A3, 20x25 ס"מ (8x10 אינץ')	



קיבולת טעינה (דפים)			גודל	שם המדיה
מגש נייר	מחסנית נייר 2	מחסנית נייר 1		
1	-	50	A4, 13x18 ס"מ (5x7 אינץ'), 10x15 ס"מ (4x6 אינץ'), 20x25 ס"מ (8x10 אינץ')	Epson Ultra Glossy Photo Paper
1	-	-	+A3	Epson Premium Glossy Photo Paper
1	-	50	A4, A3, 13x18 ס"מ (5x7 אינץ'), 10x15 ס"מ (4x6 אינץ'), 20x25 ס"מ (8x10 אינץ') רחב 16:9 (4x7.11 אינץ')	
1	-	-	+A3	Epson Premium Semigloss Photo Paper
1	-	50	A4, A3, 13x18 ס"מ (5x7 אינץ'), 10x15 ס"מ (4x6 אינץ')	
1	-	-	+A3	Epson Photo Paper Glossy
1	-	50	A4, A3, 13x18 ס"מ (5x7 אינץ'), 10x15 ס"מ (4x6 אינץ')	

מידע קשור

← "אזהרות עבור נייר צילום" בעמוד 28

נייר זמין מסחרית

לתשומת לבך:

עייין במידע שלהלן ביחס לסוגי הנייר הזמינים עבור הדפסה ללא שוליים והדפסה דו-צדדית.

"נייר עבור הדפסה ללא שוליים" בעמוד 169

"נייר עבור הדפסה דו-צדדית" בעמוד 170

ניירות רגילים

נייר רגיל, כולל נייר צילום, נייר שהדפיסו עליו*, נייר מכתבים, נייר צבעוני, נייר ממוחזר ונייר רגיל באיכות גבוהה.

קיבולת טעינה (דפים)			גודל
מגש נייר	מחסנית נייר 2	מחסנית נייר 1	
1	-	-	+A3
1	-	250	,Letter ,Legal ,B4 ,A3 ,Executive ,A4 אינץ', 8.5×13 16K ,B5 (195×270 מ"מ), 8K Indian- (270×390 מ"מ), Legal
1	-	250	B6 ,A6 ,A5
-	-	250	התאמה אישית (מ"מ) 89 עד 297×127 עד 431.8
-	-	1	התאמה אישית (מ"מ) 89 עד 297×431.9 עד 1200
-	250	-	התאמה אישית (מ"מ) 182 עד 297×257 עד 431.8
-	1	-	התאמה אישית (מ"מ) 182 עד 297×431.9 עד 1200
1	-	-	התאמה אישית (מ"מ) 64 עד 329×127 עד 483
1	-	-	התאמה אישית (מ"מ) 64 עד 329×483.1 עד 1200

* נייר שעליו מודפסים מראש טפסים שונים כמו תלושים או ניירות ערך.

ניירות עבים

קיבולת טעינה (דפים)			גודל
מגש נייר	מחסנית נייר 2	מחסנית נייר 1	
1	-	-	+A3
1	-	50	,Letter ,Legal ,B4 ,A3 ,Executive ,A4 אינץ', 8.5×13 16K ,B6 ,A6 ,A5 ,B5 (195×270 מ"מ), 8K Indian- (270×390 מ"מ), Legal

קיבולת טעינה (דפים)			גודל
מגש נייר	מחסנית נייר 2	מחסנית נייר 1	
–	–	50	התאמה אישית (מ"מ) 89 עד 297×127 עד 431.8
–	–	1	התאמה אישית (מ"מ) 89 עד 297×431.9 עד 1200
1	–	–	התאמה אישית (מ"מ) 64 עד 329×127 עד 483
1	–	–	התאמה אישית (מ"מ) 64 עד 329×483.1 עד 1200

מעטפה

קיבולת טעינה (מעטפות)			גודל
מגש נייר	מחסנית נייר 2	מחסנית נייר 1	
1	–	10	מעטפה #10, מעטפה DL, מעטפה C4, מעטפה C6

נייר עבור הדפסה ללא שוליים

נייר מקורי של Epson

^{1*}Epson Business Paper □

^{1*}Epson Bright White Paper □

^{1*}Epson Bright White Ink Jet Paper □

^{2*}Epson Photo Quality Ink Jet Paper □

Epson Double-sided Photo Quality Ink Jet Paper □

^{2*}Epson Matte Paper-Heavyweight □

Epson Ultra Glossy Photo Paper □

^{2*}Epson Premium Glossy Photo Paper □

^{2*}Epson Premium Semigloss Photo Paper □

^{2*}Epson Photo Paper Glossy □

^{1*} אלה עלולים לשפשף את ראש ההדפסה ולגרום למריחה של התדפיסים.

^{2*} אין תמיכה בהדפסה חסרת שוליים בגודל נייר A3+.

מידע קשור

← "גודל הנייר וכמויות הדפים" בעמוד 166

נייר זמין מסחרית

☐ נייר רגיל, נייר צילום, נייר שהדפיסו עליו, נייר מכתבים, נייר צבעוני, נייר ממוחזר ונייר רגיל באיכות גבוהה (A3, Letter, Legal, A4)*

☐ נייר עבה (A3, Legal, Letter, A4)*

* אלה עלולים לשפשף את ראש ההדפסה ולגרום למריחה של התדפיסים.

מידע קשור

← "גודל הנייר וכמויות הדפים" בעמוד 166

נייר עבור הדפסה דו-צדדית

נייר מקורי של Epson

☐ Epson Business Paper

☐ Epson Bright White Paper

☐ Epson Bright White Ink Jet Paper

☐ Epson Double-sided Photo Quality Ink Jet Paper

מידע קשור

← "גודל הנייר וכמויות הדפים" בעמוד 166

נייר זמין מסחרית

☐ נייר רגיל, נייר העתקה, נייר מודפסת מראש, נייר מכתבים, נייר צבעוני, נייר ממוחזר, נייר רגיל באיכות גבוהה*

☐ נייר עבה*

* אין תמיכה בהדפסה דו-צדדית עבור גודל נייר A3+.

להדפסה אוטומטית דו-צדדית עם גדלי נייר שהוגדרו בידי המשתמש, תוכל להשתמש בגדלי נייר 182 עד 297×257 עד 431.8 מ"מ.

מידע קשור

← "גודל הנייר וכמויות הדפים" בעמוד 166

סוגי נייר אינם זמינים

אל תשתמש בניירות הבאים. שימוש בנייר מסוגים אלה עלול לגרום לתקיעת נייר ולמריחות על התדפיס.

ניירות גליים

ניירות קרועים או חתוכים

ניירות מקופלים

ניירות לחים

ניירות עבים מדי או דקים מדי

ניירות שיש להם מדבקות

אל תשתמש במעטפות הבאות. שימוש במעטפות מסוגים אלה עלול לגרום לחסימות נייר ולמריחות על התדפיס.

מעטפות מעוקלות או מקופלות

מעטפות בעלות משטחים דביקים על פני הדשים או מעטפות בעלות חלונות

מעטפות דקות מדי

הן עלולות להתעקל במהלך ההדפסה.

מידע על מוצרים מתכלים

קודים של מחסניות דיו

להלן הקודים של מחסניות דיו מקוריות של Epson.

לתשומת לבך:

קודי מחסנית הדיו עשויים להשתנות בהתאם למיקום. צור קשר עם התמיכה של Epson כדי לקבל את הקודים הנכונים באזור שלך.

אמנם יתכן שהמחסניות מכילות חומרים ממוחזרים אולם עובדה זאת אינה משפיעה על תפקוד המדפסת ועל ביצועיה.

המפרט והמראה של מחסנית הדיו יכולים להשתנות ללא הודעה מראש, לשם שיפור.

עבור אירופה

סמל	Black :BK (שחור)	Cyan :C (ציאן)	Magenta :M (מגנטה)	Yellow :Y (צהוב)
מזוודה	405 *405XL *405XXL	405 *405XL	405 *405XL	405 *405XL
				

* "XL" ו-"XXL" מציינים מחסניות גדולות.

לתשומת לבך:

אם אתה משתמש במוצר באירופה, בקר באתר האינטרנט הבא למידע על תפוקות מחסניות הדיו של Epson.

<http://www.epson.eu/pageyield>

עבור אסיה

Black :BK (שחור)	Cyan :C (ציאן)	Magenta :M (מגנטה)	Yellow :Y (צהוב)
05N	05N	05N	05N

חברת Epson ממליצה להשתמש במחסניות דיו מקוריות של Epson. Epson אינה יכולה להבטיח את איכותה של דיו שאינה מקורית או את אמינותה. השימוש בדיו שאינה מקורית יכול לגרום לנזק שאינו כלול באחריות של Epson ובנסיבות מסוימות עלול לגרום למדפסת להתנהג בחוסר יציבות. בשימוש בדיו שאינה מקורית יתכן שלא יוצג מידע על מפלסי הדיו.

קוד תיבת התחזוקה

חברת Epson ממליצה להשתמש בתיבת תחזוקה מקורית של Epson.

קוד תיבת התחזוקה: C9345

 חשוב:

מרגע שהותקנה תיבת התחזוקה במדפסת, לא ניתן להשתמש בה עם מדפסות אחרות.

מידע תוכנה

סעיף זה מציג את שירותי הרשת ומוצרי התוכנה שזמינים עבור המדפסת שלך באתר של Epson או בדיסק התוכנה המצורף.

תוכנה להדפסה

אפליקציה להדפסה ממחשב (Windows מנהל התקן מדפסת)

מנהל ההתקן של המדפסת שולט במדפסת בעזרת פקודות שניתנות מיישום מחשב. כאשר מגדירים הגדרות במנהל ההתקן של המדפסת מקבלים את תוצאות ההדפסה הטובות ביותר. באפשרותך גם לבדוק את מצב המדפסת או לשמור שתהיה במצב תפעול תקין תוך שימוש בשירות מנהל ההתקן שלה.

לתשומת לבך:

באפשרותך לשנות את שפת מנהל ההתקן של המדפסת. בחר את השפה שברצונך להשתמש בה מההגדרה שפה על הלשונית תחזוקה.

גישה אל מנהל ההתקן של המדפסת מיישומים

כדי להגדיר הגדרות החלות רק על היישום שבשימושך, יש להיכנס אל מנהל ההתקן מהיישום הזה.

בחר הדפס או הגדרות הדפסה מתוך התפריט קובץ. בחר במדפסת שלך ואז הקלק על העדפות או על מאפיינים. **לתשומת לבך:** הפעולות עשויות להשתנות בהתאם ליישום. לקבלת מידע נוסף, עיין בעזרה של האפליקציה.

גישה אל מנהל ההתקן של המדפסת מלוח הבקרה כדי להגדיר את כל ההגדרות החלות על כל היישומים יש לגשת אל מנהל ההתקן מלוח הבקרה.

Windows 10/Windows Server 2019/Windows Server 2016

לחץ על לחצן 'התחל' ואז בחר מערכת < Windows לוח הבקרה < הצג התקנים ומדפסות תחת חומרה וקול. לחץ לחיצה ימנית, או לחיצה שמאלית ממושכת, על המדפסת, ובחר באפשרות העדפות הדפסה.

Windows 8.1/Windows 8/Windows Server 2012 R2/Windows Server 2012

בחר שולחן עבודה < הגדרות < לוח הבקרה < הצג התקנים ומדפסות תחת חומרה וקול. לחץ לחיצה ימנית, או לחיצה שמאלית ממושכת, על המדפסת, ובחר באפשרות העדפות הדפסה.

Windows 7/Windows Server 2008 R2

לחץ על לחצן 'התחל' ובחר לוח הבקרה < הצג התקנים ומדפסות תחת חומרה וקול. לחץ באמצעות לחצן העכבר הימני על המדפסת שלך ובחר העדפות הדפסה.

Windows Vista/Windows Server 2008

לחץ על לחצן 'התחל' ובחר לוח הבקרה < מדפסות תחת חומרה וקול. לחץ באמצעות לחצן העכבר הימני על המדפסת שלך ובחר העדפות הדפסה.

Windows XP/Windows Server 2003 R2/Windows Server 2003

לחץ על לחצן 'התחל' ובחר לוח הבקרה < מדפסות ורכיבי חומרה אחרים < מדפסות ופקסים. לחץ באמצעות לחצן העכבר הימני על המדפסת שלך ובחר העדפות הדפסה.

גישה למנהל ההתקן של המדפסת מסמל המדפסת בשורת המשימות

סמל המדפסת בשורת המשימות של שולחן העבודה הוא סמל קיצור דרך המאפשר לגשת במהירות למנהל ההתקן של המדפסת.

אם מקליקים על סמל המדפסת ובוחרים ב-הגדרות מדפסת אפשר לגשת לאותו חלון הגדרות מדפסת המוצג מלוח הבקרה. לחיצה כפולה על סמל זה מאפשרת לבדוק את מצב המדפסת.

לתשומת לבך:

אם סמל המדפסת אינו מוצג בשורת המשימות, היכנס אל חלון מנהל ההתקן של המדפסת, לחץ על העדפות מעקב על הלשונית תחזוקה ולאחר מכן בחר ב-הוסף את סמל קיצור הדרך לשורת המשימות.

הפעלת תוכנית השירות

עבור לחלון של מנהל ההתקן של המדפסת. לחץ על הכרטיסייה תחזוקה.

מידע קשור

← "אפשרויות תפריט עבור מנהל התקן המדפסת" בעמוד 34

אפליקציה להדפסה ממחשב (Mac OS מנהל התקן מדפסת)

מנהל ההתקן של המדפסת שולט במדפסת בעזרת פקודות שניתנות מיישום מחשב. כאשר מגדירים הגדרות במנהל ההתקן של המדפסת מקבלים את תוצאות ההדפסה הטובות ביותר. באפשרותך גם לבדוק את מצב המדפסת או לשמור שתהיה במצב תפעול תקין תוך שימוש בשירות מנהל ההתקן שלה.

גישה אל מנהל ההתקן של המדפסת מיישומים

לחץ על הגדרת עמוד או על הדפס בתפריט קובץ של היישום. במידת הצורך, לחץ על הצג פרטים או על ▼ כדי להרחיב את חלון ההדפסה.

לתשומת לבך:

בהתאם לאפליקציה שבה אתה משתמש, ייתכן שהאפשרות הגדרת עמוד לא תופיע בתפריט קובץ והפעולות להצגת מסך ההדפסה יהיו שונות. לפרטים עיין בעזרה של האפליקציה.

הפעלת תוכנית השירות

בחר באפשרות העדפות המערכת מתוך תפריט Apple < מדפסות וסורקים (או הדפסה וסריקה, הדפסה ופקס), ולאחר מכן בחר את המדפסת. לחץ על אפשרויות וציוד < שירות < פתח שירות מדפסת.

מידע קשור

← "אפשרויות תפריט עבור מנהל התקן המדפסת" בעמוד 58

מדריך למנהל התקן של Mac OS

Epson Printer Utility

באפשרותך להפעיל תכונת תחזוקה כגון בדיקת נחירים וניקוי ראש הדפסה ובאמצעות הפעלת **EPSON Status Monitor** באפשרותך לבדוק את מצב המדפסת ולבדוק מידע שגיאות.

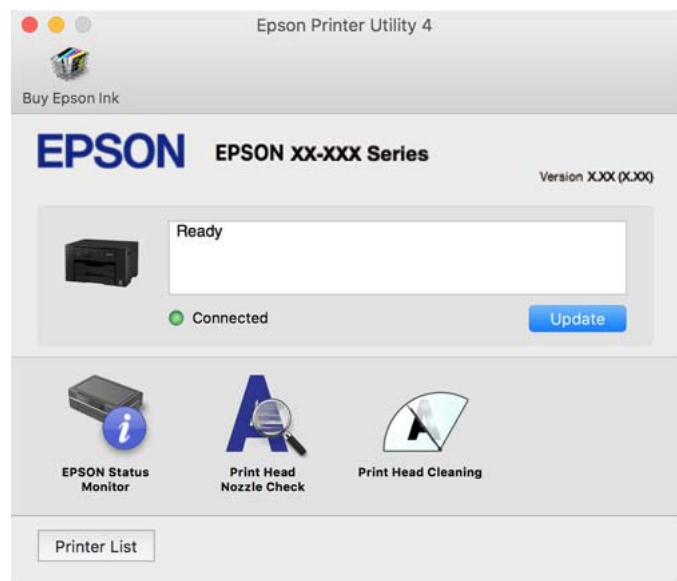

אפליקציה להדפסה מהירה ומשעשעת ממחשב (+Epson Photo)

+Epson Photo היא אפליקציה המאפשרת להדפיס בקלות תמונות במגוון פריסות שונות. תוכל גם לבצע תיקון תמונה ולשנות את התנוחה בעת צפיה בתצוגה מקדימה של המסמך שלך. תוכל גם להבהיר את התמונות שלך באמצעות הוספת טקסט וחותרמות בכל מקום שתרצה. הדפסה על נייר צילום מקורי של Epson, משפרת באופן מיטבי את ביצועי הדיו ויוצרת גימור יפה בעל איכות צבע מעולה. לקבלת מידע נוסף, עיין בעזרה של היישום.

לתשומת לבך:

☐ מערכות הפעלה Windows Server אינן נתמכות.

☐ יש להתקין את מנהל ההתקן עבור מדפסת זו על מנת להשתמש באפליקציה זו.

הפעלה ב-Windows

Windows 10 ☐

לחץ על לחצן התחל ואז בחר **Epson Software < Epson Photo+**.

Windows 8.1/Windows 8 ☐

הזן את שם היישום בצ'ארם החיפוש ולאחר מכן בחר בסמל המוצג.

Windows 7/Windows Vista/Windows XP ☐

לחץ על לחצן התחל ובחר כל התכניות או תוכניות < **Epson Software < Epson Photo+**.

הפעלה ב-Mac OS

בחר באפשרות עבור אל < יישומים < **Epson Software < Epson Photo+**.

מידע קשור

← "התקנת האפליקציות בנפרד" בעמוד 81

אפליקציה עבור הפעלה קלה של המדפסת מתוך התקן חכם (Epson Smart Panel)

Epson Smart Panel היא אפליקציה המאפשרת לך לבצע בקלות פעולות מדפסת, כולל הדפסה ממכשיר חכם כמו טלפון חכם או טבלט. תוכל לחבר את המדפסת אל המכשיר החכם באמצעות רשת אלחוטית, בדוק את רמות הדיו ואת הסטטוס של המדפסת, ואם התרחשה שגיאה בדוק אם קיימים עבודה פתרונית.

חפש והתקן Epson Smart Panel מתוך App Store או Google Play.



אפליקציה עבור הדפסה בקלות מתוך התקן חכם (Epson iPrint)

Epson iPrint הוא יישום שמאפשר להדפיס תמונות, מסמכים ודפי אינטרנט ממכשירים חכמים כמו סמארטפון או טאבלט. ניתן להשתמש בו להדפסה מקומית, כדי להדפיס ממכשיר חכם שמחובר לאותה רשת אלחוטית כמו המדפסת, או להדפסה מרחוק, כדי להדפיס דרך האינטרנט ממקום אחר. כדי להשתמש בהדפסה מרחוק עליך לרשום את המדפסת לשירות Epson Connect.



התקנת Epson iPrint

ניתן להתקין את Epson iPrint במכשיר החכם באמצעות הזנת כתובת האינטרנט או סריקת קוד QR.

<http://ipr.to/c>



אפליקציה להדפסה בקלות מתוך אפליקציית Android (מאפשר ההדפסה של Epson)

מאפשר ההדפסה של Epson הוא אפליקציה המאפשרת לך להדפיס באופן אלחוטי את המסמכים, הדוא"ל הצילומים ועמודי האינטרנט שלך ישירות מתוך טלפון או טבלט Andorid (גרסת 4.4 Android או מאוחרת ממנה). באמצעות כמה הקשות, יגלה התקן ה-Android שברשותך מדפסת Epson שמחוברת לאותה רשת אלחוטית.

חפש והתקן את מאפשר ההדפסה של Epson מ-Google Play.

תוכנה עבור יצירת חבילה

Application for Creating Driver Packages (EpsonNet SetupManager)

EpsonNet SetupManager היא תוכנה ליצירת חבילה עבור התקנת מדפסת פשוטה, כגון התקנת מנהל התקן המדפסת, התקנת EPSON Status Monitor ויצירת יציאת מדפסת. תוכנה זו מאפשרת למנהל ליצור חבילות תוכנה ייחודיות ולהפיץ אותן בין קבוצות.

למידע נוסף, בקר באתר האינטרנט של Epson באזורך.

<http://www.epson.com>

התוכנה ליצירת הגדרות או ניהול התקנים

אפליקציה עבור הגדרת תצורת פעולות מדפסת (Web Config)

Web Config הוא יישום הפועל בדפדפן אינטרנט כגון Internet Explorer ו-Safari, במחשב או בהתקן חכם. באפשרותך לאשר את מצב המדפסת או לשנות את הגדרות שירותי הרשת ואת הגדרות המדפסת. כדי להשתמש ב-Web Config, חבר את המדפסת ואת המחשב או את ההתקן לאותה הרשת.

הדפדפנים להלן נתמכים.

Microsoft Edge, Internet Explorer 8 ואילך, *Firefox, *Chrome, *Safari

* השתמש בגרסה העדכנית ביותר.

לתשומת לבך: אם סיסמת המנהל לא הוגדרה בעת הגישה אל Web Config, יש להגדיר את הסיסמה בדף הגדרת סיסמת המנהל. אל תשכח את שם המשתמש והסיסמה. אם תשכח אותם, יהיה עליך ליצור קשר עם תמיכת השירות של Epson.

הפעלת Web Config בדפדפן אינטרנט

1. בדוק את כתובת ה-IP של המדפסת.
בחר את סמל הרשת במסך הבית של המדפסת, ואז בחר את שיטות החיבור הפעיל כדי לאשר את כתובת ה-IP של המדפסת.
לתשומת לבך: תוכל לבדוק גם את כתובת ה-IP באמצעות הדפסת דו"ח חיבור רשת.
2. הפעל דפדפן אינטרנט ממחשב או מהתקן חכם ולאחר מכן הזן את כתובת ה-IP של המדפסת.
תבנית:
IPv4: http://:כתובת ה-IP של המדפסת/
IPv6: http://: [כתובת ה-IP של המדפסת]
דוגמאות:
IPv4: http://:192.168.100.201/
IPv6: http://: [1000:1::db8:2001]
לתשומת לבך: באמצעות ההתקן החכם, תוכל גם להפעיל את Web Config מתוך מסך המידע על המוצר ב-Epson Smart Panel.
מאחר והמדפסת משתמשת בתעודה עם חתימה עצמית בעת גישה ל-HTTPS, מוצגת אזהרה בדפדפן כאשר אתה מפעיל את Web Config; אין בכך כדי להצביע על בעיה וניתן להתעלם מכך בבטחה.

מידע קשור

- ← "אפליקציה עבור הפעלה קלה של המדפסת מתוך התקן חכם (Epson Smart Panel)" בעמוד 175
- ← "הדפסת דוח חיבור רשת" בעמוד 157

הפעלת Web Config ב-Windows

בעת חיבור של מחשב למדפסת באמצעות WSD, בצע את הפעולות שלהלן להפעלת Web Config.

1. פתח את רשימת המדפסות במחשב.

Windows 10

לחץ על לחצן 'התחל' ואז בחר מערכת < Windows לוח הבקרה < הצג התקנים ומדפסות תחת חומרה וקול.

Windows 8.1/Windows 8

בחר שולחן עבודה < הגדרות < לוח בקרה < הצג התקנים ומדפסות ב חומרה וקול (או חומרה).

Windows 7

לחץ על לחצן 'התחל' ובחר לוח הבקרה < הצג התקנים ומדפסות תחת חומרה וקול.

Windows Vista □

לחץ על לחצן 'התחל' ובחר לוח הבקרה < מדפסות תחת חומרה וקול.

2. לחץ באמצעות לחצן העכבר הימני על המדפסת שלך ובחר מאפיינים.

3. בחר בלשונית שירותי אינטרנט ולחץ על ה-URL.

מאחר והמדפסת משתמשת בתעודה עם חתימה עצמית בעת גישה ל-HTTPS, מוצגת אזהרה בדפדפן כאשר אתה מפעיל את Web Config; אין בכך כדי להצביע על בעיה וניתן להתעלם מכך בבטחה.

הפעלת Web Config ב-Mac OS

1. בחר באפשרות העדפות המערכת מתוך תפריט Apple < מדפסות וסורקים (או הדפסה וסריקה, הדפסה ופקס), ולאחר מכן בחר את המדפסת.

2. לחץ על אפשרויות וציוד < הראה דף אינטרנט של מדפסת.

מאחר והמדפסת משתמשת בתעודה עם חתימה עצמית בעת גישה ל-HTTPS, מוצגת אזהרה בדפדפן כאשר אתה מפעיל את Web Config; אין בכך כדי להצביע על בעיה וניתן להתעלם מכך בבטחה.

אפליקציה להגדרת התקן ברשת (EpsonNet Config)

EpsonNet Config הוא יישום המאפשר להגדיר את כתובות ממשק הרשת ואת הפרוטוקולים שלה. לפרטים נוספים, עיין במדריך התפעול עבור EpsonNet Config או בעזרה של האפליקציה.

הפעלה ב-Windows

Windows 10/Windows Server 2019/Windows Server 2016 □

לחץ על הלחצן 'התחל', ואז בחר EpsonNet < EpsonNet Config.

Windows 8.1/Windows 8/Windows Server 2012 R2/Windows Server 2012 □

הזן את שם היישום בצ'ארם החיפוש ולאחר מכן בחר בסמל המוצג.

Windows 7/Windows Vista/Windows XP/Windows Server 2008 R2/Windows □

Server 2008/Windows Server 2003 R2/Windows Server 2003

לחץ על לחצן התחל ובחר כל התכניות או תוכניות < EpsonNet < EpsonNet Config SE < EpsonNet < EpsonNet Config.

הפעלה ב-Mac OS

עבור אל < אפליקציות < Epson Software < EpsonNet < EpsonNet Config SE < EpsonNet < EpsonNet Config.

מידע קשור

← "התקנת האפליקציות בנפרד" בעמוד 81

תוכנה לניהול התקנים ברשת (Epson Device Admin)

Epson Device Admin היא אפליקציית תוכנה רב-תכליתית שמנהלת את ההתקן ברשת. זמינות הפונקציות הבאות.

נטר או נהל עד ל-2000 מדפסות על פני המקטע

בצע דוח מפורט כגון עבור סטטוס המוצר המתכלה או המוצר

עדכן את הקושחה של המוצר

הכנס את ההתקן לרשת

החל את ההגדרות המאוחדות על התקנים מרובים.

תוכל להוריד את Epson Device Admin מאתר התמיכה של Epson. למידע נוסף, עיין בתיעוד או בעזרה של Epson Device Admin.

תוכנה לעדכון

אפליקציה לעדכון תוכנה וקושחה (Epson Software Updater)

Epson Software Updater היא אפליקציה המתקינה תוכנה חדשה, ומעדכנת קושחה באמצעות האינטרנט. אם ברצונך לבדוק באופן סדיר אם יש מידע על עדכונים, תוכל להגדיר מרווח זמן לבדיקת עדכונים בהגדרות העדכון האוטומטיות של Epson Software Updater.

לתשומת לבך:

מערכות הפעלה Windows Server אינן נתמכות.

הפעלה ב-Windows

Windows 10

לחץ על לחצן התחל, ואז בחר **Epson Software Updater < EPSON Software**.

Windows 8.1/Windows 8

הזן את שם היישום בצ'ארם החיפוש ולאחר מכן בחר בסמל המוצג.

Windows 7/Windows Vista/Windows XP

לחץ על לחצן התחל ובחר כל התכניות או תוכניות **Epson Software < EPSON Software < Updater**.

לתשומת לבך:

באפשרותך להפעיל את *Epson Software Updater* בלחיצה על סמל המדפסת בשורת המשימות שבשולחן העבודה ולאחריה בחירה באפשרות עדכון תוכנה.

הפעלה ב-Mac OS

בחר באפשרות עבור אל < יישומים < **Epson Software Updater < Epson Software**.

מידע קשור

← "התקנת האפליקציות בנפרד" בעמוד 81

רשימת תפריט הגדרות

בחר הגדרות במסך הבית של המדפסת כדי לבצע הגדרות שונות.

הגדרות כלליות

בחר את התפריטים בלוח הבקרה כמתואר להלן.

הגדרות < הגדרות כלליות

הגדרות בסיסיות

בחר את התפריטים בלוח הבקרה כמתואר להלן.

הגדרות < הגדרות כלליות < הגדרות בסיסיות

לא תוכל לשנות הגדרות שהמנהל שלך נעל אותן.

בהירות מסך:

כיוון הבהירות של מסך הגביש הנוזלי.

טיימר שינה:

כוון את משך הזמן הדרוש כדי להיכנס למצב שינה (מצב חסכון באנרגיה) כאשר המדפסת לא בצעה שום פעולה. מסך הגביש הנוזלי יוחשך כאשר חולף משך הזמן שהוגדר.

טיימר כיבוי:

ייתכן שתכונה זו, או התכונה הגדרות כיבוי, כלולה במוצר שברשותך, בהתאם למיקום הרכישה. בחר הגדרה זו כדי לכבות את המדפסת באופן אוטומטי כאשר אין היא נמצאת בשימוש במשך פרק זמן מוגדר. ניתן לכוונן את משך הזמן לפני שהגדרת ניהול צריכת החשמל תופעל. כל הגדלה תשפיע על יעילות האנרגיה של המוצר. יש להתחשב בסביבה לפני שמבצעים שינויים.

הגדרות כיבוי:

ייתכן שתכונה זו, או התכונה טיימר כיבוי, כלולה במוצר שברשותך, בהתאם למיקום הרכישה.

הכיבוי אינו פעיל

בחר הגדרה זו כדי לכבות את המדפסת באופן אוטומטי כאשר אין היא נמצאת בשימוש במשך פרק זמן מוגדר. כל הגדלה תשפיע על יעילות האנרגיה של המוצר. יש להתחשב בסביבה לפני שמבצעים שינויים.

הכיבוי מנותק

בחר הגדרה זו כדי לכבות את המדפסת לאחר 30 דקות כאשר כל היציאות, כולל יציאת ה-USB מנותקות. אפשר שתכונה זו לא תהיה זמינה, בהתאם לאזורך.

הגדרות תאריך/שעה:

תאריך/שעה

הזן את התאריך ואת השעה כפי שהם כעת.

שעות קיץ

בחר את הגדרת שעות הקיץ החלה באזור שלך.

הפרשי שעות

הזן את הפרש השעות בין השעות המקומי שלך לבין UTC (Coordinated Universal Time זמן אוניברסלי מתואם).

שפה/Language:

בחר את השפה המוצגת במסך הגביש הנוזלי.

טפט:

שנה את צבע הרקע של מסך הבית.

זמן קצוב לפעולה:

בחר **On** כדי לחזור למסך הראשוני כאשר לא בוצעו שום פעולות במשך הזמן שצוין.

מקלדת:

שנה את המתאר של המקלדת במסך הגביש הנוזלי.

מידע קשור

← "חיסכון בחשמל" בעמוד 80

← "הזנת תווים" בעמוד 24

הגדרות מדפסת

בחר את התפריטים בלוח הבקרה כמתואר להלן.
הגדרות < הגדרות כלליות < הגדרות מדפסת

לא תוכל לשנות הגדרות שהמנהל שלך נעל אותן.

הגדרות מקור דפים:

הגדרת הנייר:

בחר בגודל הנייר ובסוג הנייר שטענת במקור הנייר. תוכל לבצע הגדרות נייר מועדף בגודל נייר וסוג נייר.

מעבר אוטומטי בין A4/Letter:

בחר **On** על מנת להזין את הנייר ממקור הנייר שהוגדר כגודל A4 כשאינן מקור נייר שמוגדר לגודל קווארטו או כדי להזין את הנייר ממקור הנייר שהוגדר כגודל קווארטו כשאינן מקור נייר שמוגדר כ-A4.

בחירת הגדרות אוטומטיות:

כשנגמר נייר, הנייר בדרך כלל מוזן ממקור נייר עם אותן הגדרות נייר של עבודות ההדפסה. אפשר לבחור את מקור הנייר שייבחר אוטומטית לכל אחת מהפעולות. אי אפשר להעביר את כל ההגדרות למצב מושבת.

ההגדרה הזו מושבתת כשבוחרים מקור נייר ספציפי בהגדרות הנייר של עבודות ההדפסה. ייתכן שהנייר לא יוזמן אוטומטית. הדבר תלוי בהגדרת סוג הנייר שנבחרה בכרטיסייה ראשי במדפסת.

הודעת שגיאה:

בחר **On** כדי להציג הודעת שגיאה כאשר גודל הנייר או סוג הנייר שנבחרו אינם תואמים את הנייר שהוטען.

תצוגה אוטומטית של הגדרת נייר:

בחר **On** כדי להציג את מסך הגדרת הנייר בעת טעינת נייר לתוך מקור הנייר. אם תשבית תכונה זו, לא תוכל להדפיס מתוך iPhone, iPad או iPod touch באמצעות AirPrint.

הגדרות הדפסה אוניברסליות:

הגדרות הדפסה אלה חלות כשמדפיסים באמצעות התקן חיצוני ללא שימוש במנהל ההתקן של המדפסת.

עדיפות חריץ מזין נייר:

בחר **On** כדי להעניק קדימות הדפסה לנייר שהוטען בחריץ הזנת הנייר.

יישור למעלה:

כיוון השוליים העליונים של הנייר.

יישור עזב:

כיוון השוליים השמאליים של הנייר.

יישור למעלה מאחור:

כיוון השוליים העליונים של גב העמוד כשמדפיסים בהדפסה דו-צדדית.

יישור שמאל מאחור:

כיוון השוליים השמאליים של גב העמוד כשמדפיסים בהדפסה דו-צדדית.

בדוק את רוחב הנייר:

בחר **On** כדי לבדוק את רוחב הנייר לפני ביצוע הדפסה. הגדרה זו מונעת הדפסה מעבר לגבולות הנייר כשהגדרת גודל הדף שגויה, אך אפשר שהדבר יגרום להאטת מהירות ההדפסה.

דלג על עמודים ריקים:

דלג אוטומטית על דפים ריקים בנתוני ההדפסה.

ביטול הודעת שגיאה:

בחר פעולה לביצוע בעת שגיאה בהדפסה דו-צדדית או שגיאת 'הזיכרון מלא'.

On

מציג אזהרה ומדפיס במצב חד-צדדי בעת התרחשות שגיאה במהלך הדפסה דו-צדדית, או מדפיס רק את מה שהמדפסת הצליחה לעבד בעת התרחשות שגיאת "זיכרון מלא".

Off

המדפסת מציגה הודעת שגיאה ומבטלת את ההדפסה.

נייר עבה:

בחר פועל כדי למנוע מריחת דיו על התדפיסים שלך, אולם, הפעלת אפשרות זו עלולה להאט את מהירות ההדפסה.

מצב שקט:

בחר On על מנת לצמצם את הרעש במהלך ההדפסה, אך פעולה זו עשויה להוריד את מהירות ההדפסה. יתכן שלא יהיה הבדל במידת הרעש של המדפסת, תלוי בסוג הנייר ובהגדרות איכות ההדפסה שבחרת.

זמן ייבוש הדיו:

בחר את זמן ייבוש הדיו בו תרצה להשתמש בעת ביצוע הדפסה דו-צדדית. המדפסת מדפיסה בצד השני של הדף אחרי הדפסתו של הצד הראשון. אם התדפיס מרוח, הארך את הגדרת משך הזמן.

הארכה אוטומטית של מגש הפלט:

בחר פועל כדי להאריך באופן אוטומטי את תמיכת פלט הנייר בעת הדפסת נייר.

חיבור מחשב באמצעות USB:

בחר הפעל על מנת לאפשר למחשב לגשת למדפסת כאשר היא מחוברת באמצעות USB. כאשר בוחרים נטרל תוגבל הדפסה שאינה נשלחת באמצעות חיבור רשת.

מידע קשור

← "טעינת נייר" בעמוד 29

הגדרות רשת

בחר את התפריטים בלוח הבקרה כמתואר להלן.

הגדרות < הגדרות כלליות < הגדרות רשת

הגדרת Wi-Fi:

הגדר או שנה את הגדרות הרשת האלחוטית. בחר את שיטת הקישור מתוך האפשרויות הבאות ולאחר מכן פעל בהתאם להוראות המוצגות בלוח הבקרה.

ראוטר:

אשף הגדרת רשת אלחוטית

הגדרת לחצן (WPS)

אחרים

הגדרת קוד (WPS) PIN

התחבר אוטומטית אל Wi-Fi

השבת Wi-Fi

באפשרותך לפתור בעיות רשת באמצעות הפיכת הגדרות Wi-Fi ללא זמינות או קביעתן שנית. בחר  < ראוטר < שינוי ההגדרות < אחרים < השבת < Wi-Fi התחל הגדרה.

Wi-Fi Direct:

iOS

Android

מכשירים אחרים

שנה

שינוי שם הרשת

שינוי הסיסמה

שינוי טווח התדרים

אפשר שהגדרת מספר זה לא תוצג, בהתאם לאזור.

השבתת Wi-Fi Direct

שחזור הגדרות ברירת מחדל

הגדרת רשת קווית:

הגדר או שנה חיבור רשת המשתמש בכבל LAN ונתב. כאשר משתמשים בחיבור זה, קישורי Wi-Fi מושבתים.

סטטוס הרשת:

הצגה או הדפסה של ההגדרות הנוכחיות של הרשת.

סטטוס רשת Wi-Fi/קווית

מציג את המידע על הרשת (שם ההתקן, החיבור, עוצמת האות, וכן האלה) עבור חיבורי Ethernet או Wi-Fi.

מצב Wi-Fi Direct

הצגה אם ההגדרה Wi-Fi Direct פועלת או מושבתת ואת SSID, את הסיסמה ופרטים נוספים לחיבורי Wi-Fi Direct.

הדפס גיליון סטטוס

מדפיס גיליון מצב רשת. הפרטים לחיבורי אתרנט, Wi-Fi ו-Wi-Fi Direct מודפס על שני עמודים או יותר.

בדיקת חיבור:

בודקת את חיבור הרשת הנוכחית ומדפיסה דו"ח. אם יש בעיות כלשהן בחיבור ניתן לעיין בדו"ח כדי לנסות לפתור את הבעיה.

מתקדם:

בצע את ההגדרות המפורטות הבאות.

שם המכשיר

TCP/IP

שרת פרוקסי

כתובת IPv6

מהירות קישור ודו-צדדי

ניתוב מ-HTTP ל-HTTPS

מידע קשור

- ← "ביצוע הגדרות Wi-Fi באמצעות הזנת ה-SSID והסיסמה" בעמוד 143
- ← "ביצוע הגדרות Wi-Fi באמצעות התקנת לחצן (WPS)" בעמוד 144
- ← "ביצוע הגדרות Wi-Fi באמצעות הגדרת קוד (PIN (WPS)" בעמוד 145
- ← "חיבור ישיר בין התקן חכם לבין מדפסת (Wi-Fi Direct)" בעמוד 146
- ← "הדפסת דוח חיבור רשת" בעמוד 157
- ← "בדיקת מצב חיבור הרשת" בעמוד 155

הגדרות שירות רשת

בחר את התפריטים בלוח הבקרה כמתואר להלן.
הגדרות < הגדרות כלליות < הגדרות שירות רשת

לא תוכל לשנות הגדרות שהמנהל שלך נעל אותן.

שירותי Epson Connect:

הצגה אם המדפסת רשומה ומחוברת אל Epson Connect.
תוכל להירשם לשירות באמצעות בחירת שמור ופעולה בהתאם להוראות.
אחרי שנרשמת, תוכל לשנות את ההגדרות הבאות.

השהה/המשך

בטל רישום

לפרטים נוספים, עיין באתר האינטרנט הבא.

<https://www.epsonconnect.com/>

<http://www.epsonconnect.eu> (אירופה בלבד)

מידע קשור

← "הדפסה באמצעות שירות ענן" בעמוד 70

ניהול מערכת

באמצעות תפריט זה, תוכל לשמור על המוצר כמנהל המערכת. הוא מאפשר לך להגביל את תכונות המוצר למשתמשים אינדיבידואליים כדי להתאים לסגנון העבודה או המשרד שלך.

בחר את התפריטים בלוח הבקרה כמתואר להלן.

הגדרות < הגדרות כלליות < ניהול מערכת

הגדרות אבטחה:

תוכל לבצע את הגדרות האבטחה הבאות.

מחיקת כל העבודות בזיכרון:

מחק את כל העבודות המאוחסנות בזכרון הפנימי.

הגדרות מנהל מערכת:

סיסמת מנהל

הגדר, שנה או אפס סיסמת מנהל.

הגדרת נעילה

בחר אם לנעול את לוח הבקרה באמצעות הסיסמה הרשומה בתוך סיסמת מנהל או לא.

הצפנה באמצעות סיסמה:

בחר **On** כדי להצפין את הסיסמה שלך. אם תכבה את המדפסת באמצעות תהליך האתחול, אפשר שייגרם נזק לנתונים והגדרות המדפסת יוחזרו אל ברירות המחדל. במקרה כזה, יהיה עליך להגדיר מחדש את מידע הסיסמה.

סקרי לקוחות:

בחר **אשר** כדי לספק מדיע על השימוש במוצר כגון מספר התדפיסים ל-Seiko Epson Corporation.

שחזור הגדרות ברירת מחדל:

אפס את ההגדרות בתפריטים הבאים חזרה לערכי ברירת המחדל שלהם.

הגדרות רשת

הכל חוץ מהגדרות הרשת

כל ההגדרות

עדכון קושחה:

תוכל לקבל מידע על קושחה כגון הגרסה הנוכחית והמידע על עדכונים זמינים.

עדכן:

בודק אם הגירסה המעודכנת ביותר של הקושחה הועלתה לשרת הרשת. אם יש עדכון זמין, תוכל לבחור אם להתחיל בביצוע העדכון או לא.

התראה:

בחר **On** כדי לקבל הודעה אם יש עדכון קושחה זמין.

מונה הדפסות

בחר את התפריטים בלוח הבקרה כמתואר להלן.

הגדרות < מונה הדפסות



מציג את מספרם הכולל של התדפיסים, התדפיסים בשחור לבן ותדפיסי הצבע, כולל פריטים כגון דף הסטטוס, שהודפסו מאז שרכשת את המדפסת.

סטטוס אספקה

בחר את התפריטים בלוח הבקרה כמתואר להלן.

הגדרות < סטטוס אספקה

מציגה את הרמה המשוערת של הדיו וחיי השירות של תיבת התחזוקה.

כאשר  מוצג, מפלס הדיו נמוך או שתיבת התחזוקה כמעט מלאה. כאשר מוצג הסימן , יש להחליף את הפריט משום שהדיו נגמר או שקופסת התחזוקה מלאה.

מידע קשור

← "החלפה של מחסניות דיו" בעמוד 120

תחזוקה

בחר את התפריטים בלוח הבקרה כמתואר להלן.

הגדרות < תחזוקה

התאמת איכות ההדפסה:

בחר תכונה זו במידה וקיימות בעיות כלשהן עם התדפיסים שלך. תוכל לבדוק אם קיימים נחירים סתומים ולנקות את ראש ההדפסה במידת הצורך, ולאחר מכן לשנות כמה פרמטרים כדי לשפר את איכות ההדפסה.

בדיקת פיית ראש ההדפסה:

בחר תכונה זו כדי לבדוק אם יש סתימה בנחירי ראש ההדפסה. המדפסת מדפיסה דפוס בדיקת נחירים.

ניקוי ראש ההדפסה:

בחר תכונה זו כדי לנקות נחירים סתומים בראש ההדפסה.

יישור ראש הדפסה:

בחר תכונה זו כדי לכוון את ראש ההדפסה על מנת לשפר את איכות ההדפסה.

יישור שורה

בחר תכונה זו כדי ליישר קווים אנכיים.

יישור אופקי

בחר תכונה זו אם מופיעים פסים אופקיים במרווחים סדירים בתדפיסים שלך.

החלפת מחסניות דיו:

השתמש בתכונה זאת כדי להחליף את מחסנית הדיו לפני שהדיו אוזלת.

ניקוי מיישר הנייר:

בחר תכונה זו אם קיימים כתמי דיו על גבי הגלילים הפנימיים. המדפסת מזינה נייר כדי לנקות את הגלילים הפנימיים.

שלוף את הנייר:

בחר תכונה הזו אם עדיין קיימות חתיכות נייר קרועות בתוך המדפסת, גם אחרי שהוצאת נייר חסום. המדפסת מגדילה את הרווח בין ראש ההדפסה לבין פני השטח של הנייר כדי להסיר בקלות פיסות הקרועות.

מידע קשור

← "בדיקת ראש ההדפסה וניקויו" בעמוד 75

← "החלפה של מחסניות דיו" בעמוד 120

← "ניקוי נתיב הנייר ממריחות דיו" בעמוד 77

שפה/Language

בחר את התפריטים בלוח הבקרה כמתואר להלן.

הגדרות < שפה/Language

בחר את השפה המוצגת במסך הגביש הנוזלי.

סטטוס המדפסת/ הדפסה

בחר את התפריטים בלוח הבקרה כמתואר להלן.

הגדרות < סטטוס המדפסת/ הדפסה

גיליון סטטוס ההדפסה:

גיליון סטטוס תצורה:

הדפס דפי מידע עם ההגדרות וסטטוס המדפסת כפי שהם כעת.

גיליון סטטוס החומרים:

הדפס גליונות מידע עם סטטוס החומרים המתכלים.

גיליון היסטוריית שימוש:

הדפס דפי מידע המציגים את ההסטוריה של השימוש במדפסת.

רשת:

הצגה של ההגדרות הנוכחיות של הרשת. תוכל גם להדפיס דף סטטוס.

מפרטי מוצר

מפרט המדפסת

מיקום נחירי ראש ההדפסה	נחירי דיו שחורה: 800 נחירי דיו צבעונית: 256 לכל צבע
משקל הנייר*	נייר רגיל
	נייר עבה
מעטפות	64 עד 90 גרם 91 עד 256 גרם מעטפה #10, DL, C6, C4: 75 עד 100 גרם

* גם כאשר עובי הנייר נמצא בתוך טווח זה, אפשר שהנייר לא יוזן לתוך המדפסת או שאיכות ההדפסה תהיה ירודה, בהתאם לתכונות או איכות הנייר.

שטח בר הדפסה

האזור המיועד להדפסה עבור גליונות בודדים

איכות ההדפסה יכולה לרדת בשטחים המוצללים בגלל מנגנון המדפסת.

הדפסה עם שוליים

3.0 מ"מ (0.12 אינץ')	A	
3.0 מ"מ (0.12 אינץ')	B	
48.0 מ"מ (1.89 אינץ')	C	
49.0 מ"מ (1.93 אינץ')	D	

הדפסה ללא שוליים

51.0 מ"מ (2.01 אינץ')	A	
52.0 מ"מ (2.05 אינץ')	B	

האזור הניתן להדפסה במעטפות

איכות ההדפסה יכולה לרדת בשטחים המוצללים בגלל מנגנון המדפסת.

3.0 מ"מ (0.12 אינץ')	A	
3.0 מ"מ (0.12 אינץ')	B	
48.0 מ"מ (1.89 אינץ')	C	
49.0 מ"מ (1.93 אינץ')	D	

מפרט ממשקים

למחשב	*Hi-Speed USB
-------	---------------

* אין תמיכה בכבלי USB 3.0.

השימוש ביציאה עבור המדפסת

המדפסת משתמשת ביציאה הבאה. מנהל הרשת אמור להתיר את זמינותן של יציאות אלה בהתאם לצורך.

מספר יציאה	פרוטוקול	יעד (שרת)	שימוש	שולח (לקוח)
443	HTTPS	שרת Epson Connect	כאשר משתמשים ב-Epson Connect	מדפסת
5222	XMPP			
5357	WSD (TCP)	מחשב לקוח	WSD בקרה	
3289	ENPC (UDP)	מדפסת	גלה את המדפסת מתוך אפליקציה כגון EpsonNet Config, ומנהל התקן מדפסת.	מחשב לקוח
161	SNMP (UDP)	מדפסת	אסוף והגדר את מידע ה-MIB מתוך אפליקציה כמו EpsonNet Config ומנהל התקן מדפסת.	
515	LPR (TCP)	מדפסת	העברת נתוני LPR	
9100	RAW (יציאה) (TCP) (9100)	מדפסת	העברת נתוני RAW	
631	IPP/IPPS (TCP)	מדפסת	העברת נתוני AirPrint (הדפסת/IPP) (IPPS)	
3702	WS-Discovery (UDP)	מדפסת	חיפוש מדפסת WSD	

מפרטי רשת

מפרט Wi-Fi

עיין בטבלה הבאה עבור מפרטי ה-Wi-Fi.

טבלה A	מדינות או אזורים פרט לאלו הרשומים להלן
טבלה B	סין קוריאה

טבלה A

תקנים	IEEE 802.11b/g/n ¹
תחום תדרים	2.4 GHz
ערוצים	1/2/3/4/5/6/7/8/9/10/11/12/13
אופני תיאום	תשתית, Wi-Fi Direct (חיבור AP פשוט) ^{2*3}
פרוטוקולי אבטחה ^{4*}	WPA3-SAE (AES), WPA2-PSK (AES) ^{5*} , WEP (64/128bit)

- 1* זמין רק עבור HT20.
- 2* לא נתמך עבור תקן IEEE 802.11b.
- 3* ניתן להשתמש בתשתית ובמצבי Wi-Fi Direct או בחיבור Ethernet בעת ובעונה אחת.
- 4* Wi-Fi Direct תומך ב-WPA2-PSK (AES) בלבד.
- 5* תואם לתקן ההצפנה WPA2 עם תמיכה בהצפנת WPA/WPA2 אישית.

טבלה B

תקנים		ac/ ^{1*} IEEE 802.11a/b/g/n	
תחומי תדרים		IEEE 802.11b/g/n: 2.4 GHz, IEEE 802.11a/n/ac: 5 GHz	
ערוצים	Wi-Fi	2.4 GHz	2 ² /13 [*] 1/2/3/4/5/6/7/8/9/10/11/12
		5 GHz ^{3*}	(W52 (36/40/44/48), (W53 (52/56/60/64) W56 (100/104/108/112/116/120/124/128/132/136/140/ (144), (W58 (149/153/157/161/165
		Wi-Fi Direct	2.4 GHz
		5 GHz ^{3*}	(W52 (36/40/44/48) (W58 (149/153/157/161/165
מצבי חיבור	תשתית, Wi-Fi Direct (חיבור AP פשוט) 4*, 5*		
פרוטוקולי אבטחה ^{6*}	WPA3-SAE (AES), WPA2-PSK (AES) ^{7*} , WEP (64/128bit)		

- 1* זמין רק עבור HT20.
- 2* לא זמין בטאיוואן.
- 3* הזמינות של ערוצים אלה והשימוש במוצר מחוץ לבית על גבי ערוצים אלה, משתנים על פי מיקום. למידע נוסף, עיין באתר האינטרנט הבא.

<http://support.epson.net/wifi5ghz/>

- 4* לא נתמך עבור תקן IEEE 802.11b.
- 5* ניתן להשתמש בתשתית ובמצבי Wi-Fi Direct או בחיבור Ethernet בעת ובעונה אחת.
- 6* Wi-Fi Direct תומך רק ב-WPA2-PSK (AES).
- 7* תואם לתקן ההצפנה WPA2 עם תמיכה בהצפנת WPA/WPA2 אישית.

מפרט Ethernet

תקנים	IEEE802.3i (10BASE-T) ^{1*} IEEE802.3u (100BASE-TX) IEEE802.3az (Energy Efficient Ethernet) ^{2*}
אופן תקשורת	10Mbps Half ,10Mbps Full duplex ,Auto 100Mbps Half ,100Mbps Full duplex ,duplex duplex
מחבר	RJ-45

1* השתמש בכבל (STP (Shielded twisted pair מקבוצה 5e ומעלה כדי למנוע סכנת הפרעות רדיו.

2* ההתקן המחובר חייב לציית לתקני IEEE802.3az.

פונקציות רשת ו- IPv4/IPv6

הערות	נתמכות	פונקציות		
-	✓	IPv4	EpsonNet Print (Windows	הדפסת רשת
-	✓	IPv6 ,IPv4	Standard TCP/IP (Windows	
Windows Vista ואילך	✓	IPv6 ,IPv4	הדפסת WSD (Windows	
-	✓	IPv6 ,IPv4	הדפסת MacBonjour (OS	
-	✓	IPv6 ,IPv4	הדפסת WindowsIPP , (Mac OS	
מצלמה דיגיטלית	-	IPv4	PictBridge הדפסת (Wi-Fi)	
-	✓	IPv4	Epson Connect (הדפסת דוא"ל, הדפסה מרחוק)	
iOS 5 ומעלה, Mac OS X v10.7 ומעלה	✓	IPv6 ,IPv4	Mac , (iOSAirPrint (OS	

הערות	נתמכות	פונקציות		
-	-	IPv6 ,IPv4	Epson Scan 2	סריקת רשת
-	-	IPv4	Epson ScanSmart	
-	-	IPv4	Event Manager	
-	-	IPv4	Epson Connect (סריקה לענן)	
-	-	IPv6 ,IPv4	AirPrint (סריקה)	
-	-	IPv4	שלח פקס	פקס
-	-	IPv4	קבל פקס	
-	-	IPv6 ,IPv4	AirPrint (פקס יוצא)	

פרוטוקול אבטחה

IPPS ,HTTPS Server/Client	SSL/TLS
(SSL/TLS ,SMTPS (STARTTLS	
SNMPv3	

שירותי צד שלישי נתמכים

iOS 5 ומעלה/ Mac OS X v10.7.x ומעלה	AirPrint
-------------------------------------	----------

מידות

מידות	אחסון
	<input type="checkbox"/> רוחב: 515 מ"מ (20.3 אינצ'ים) <input type="checkbox"/> עומק: 400 מ"מ (15.7 אינצ'ים) <input type="checkbox"/> גובה: 298 מ"מ (11.7 אינצ'ים)
	הדפסה <input type="checkbox"/> רוחב: 515 מ"מ (20.3 אינצ'ים) <input type="checkbox"/> עומק: 887 מ"מ (34.9 אינצ'ים) <input type="checkbox"/> גובה: 447 מ"מ (17.6 אינצ'ים)

משקל*	בערך 13.5 ק"ג (29.8 ליברות)
-------	-----------------------------

* ללא מחסניות הדיו וכבל החשמל.

מפרטים חשמליים

דירוג אספקת החשמל	ז"ח 100-240 וולט	ז"ח 100-120 וולט	ז"ח 220-240 וולט
תחום תדרים נקוב	50-60 Hz	50-60 Hz	50-60 Hz
זרם נקוב	0.6 עד 0.4 A	0.6A	A 0.3
צריכת חשמל (עם חיבור USB)	הדפסה: בערך 26.0 W (ISO/IEC24712) מצב הכן: בערך 6.3 W מצב שינה: בערך 0.8 W כבויה: בערך 0.2 W	הדפסה: בערך 26.0 W (ISO/IEC24712) מצב הכן: בערך 6.3 W מצב שינה: בערך 0.8 W כבויה: בערך 0.2 W	הדפסה: בערך 26.0 W (ISO/IEC24712) מצב הכן: בערך 6.3 W מצב שינה: בערך 0.8 W כבויה: בערך 0.2 W

לתשומת לבך:

☐ לפרטים על המתח החשמלי של המדפסת ראה התווית שעליה.

☐ פרטים על צריכת חשמל עבור משתמשים אירופיים, ראה האתר להלן.

<http://www.epson.eu/energy-consumption>

מפרט סביבתי

הפעלה	<p>השתמש במדפסת בתוך התחום המופיע בגרף להלן.</p> <p>טמפרטורה: 10 עד 35°C (50 עד 95°F) לחות: 20 עד 80% RH (ללא עיבוי)</p>
אחסון	<p>טמפרטורה אחרי טעינת דיו ראשונית: -15 עד 40°C (5 עד 104°F)* טמפרטורה לפני טעינת דיו ראשונית: -20 עד 40°C (-4 עד 104°F)* לחות: 5 עד 85% RH (ללא עיבוי)</p>

* באפשרותך לאחסן עד חודש אחד ב- 40°C (104°F).

מפרט סביבתי למחסניות דיו

טמפרטורת אחסון	-30 עד 40°C (עד 104°F)*
טמפרטורת קפיאה	3.2 (F°) -16 (C°) הדיו מפשירה ואפשר להשתמש בה לאחר 3 כשעתיים ב-77 (F°) 25 (C°).

* באפשרותך לאחסן עד חודש אחד ב-104 (F°) 40 (C°).

מיקום ומרחב ההתקנה

בטוח מספיק כדי להתקין ולהפעיל את המדפסת בצורה נכונה.

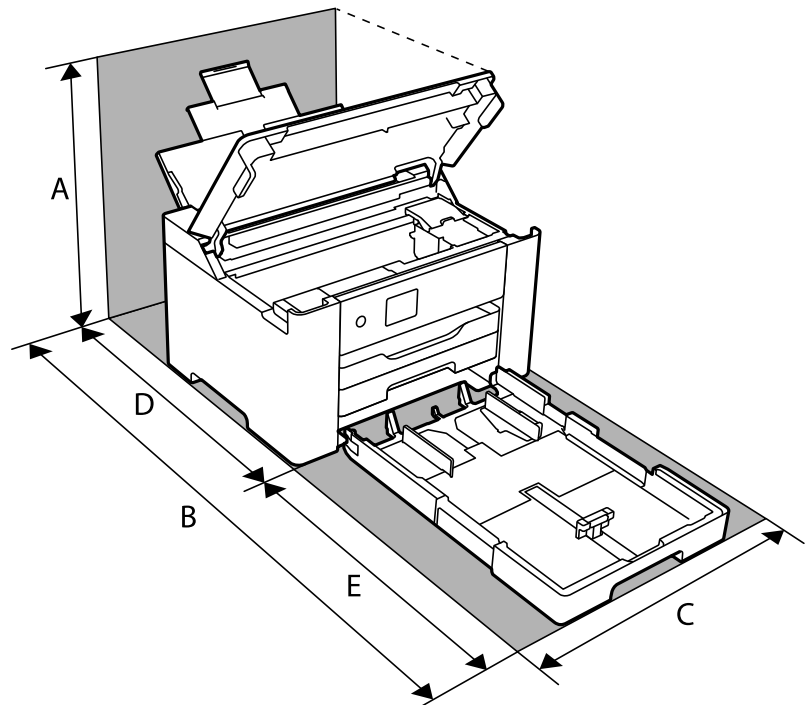

A	529.6 מ"מ
B	1118.5 מ"מ
C	515 מ"מ
D	601.7 מ"מ
E	516.8 מ"מ

ראה "הוראות אבטחה" במדריך זה כדי לאשר את התנאים הסביבתיים.

מידע קשור

← "עצות ואזהרות לגבי הגדרת המדפסת" בעמוד 13

דרישות המערכת

Windows

Windows Vista, Windows 7, Windows 8/8.1, Windows 10 או מתקדמת יותר (32-סיביות),
64-סיביות)
Windows XP SP3 (32-סיביות)
Windows XP Professional x64 Edition SP2
Windows Server 2003 (SP2) ואילך

Mac OS

Mac OS X v10.6.8 ומעלה, macOS 11 ומעלה

לתשומת לבך:

ייתכן שמערכת ההפעלה Mac OS אינה תומכת בתכונות וביישומים מסוימים.

מערכת הקבצים של UNIX (UFS) עבור Mac OS אינה נתמכת.

מידע רגולטורי

תקנים ואישורים

תקנים ואישורים לדגם אמריקאי

UL60950-1 CAN/CSA-C22.2 No.60950-1	בטיחות
FCC Part 15 Subpart B Class B CAN ICES-3 (B)/NMB-3 (B)	EMC

ציוד זה מכיל את מודול האלחוט הבא.

יצרן: Seiko Epson Corporation

סוג: J26H005

מוצר זה תואם לסעיף 15 בחוקי ה-FCC ו-RSS-210 בחוקי ה-IC. Epson לא תישא באחריות בגין אי עמידה בדרישות ההגנה כתוצאה משינוי שבוצע במוצר ולא הומלץ על ידה. הפעלתו כפופה לשני התנאים הבאים: (1) מכשיר זה לא יגרום להפרעה מזיקה; וכן (2) על מכשיר זה לקבל כל הפרעה שתיקלט, לרבות הפרעה שעלולה לגרום להפעלה בלתי רצויה שלו.

כדי למנוע הפרעה בקליטת רדיו בשירות המורשה, יש להשתמש במכשיר אך ורק בתוך מבנה מקורה והרחק מחלונות, כך שתשמר הגנה מרבית. יש לקבל רישיון נפרד עבור כל ציוד (או אנטנת השידור שלו) שמותקן בחוץ.

הציוד תואם להגבלות החשיפה לקרינה של ה-FCC/IC כפי שהן מוגדרות לסביבה בלתי מבוקרת ועונה על הנחיות החשיפה לגלי רדיו של ה-FCC בנספח C של OET65 ושל RSS-102 בכללי החשיפה לגלי רדיו של ה-IC. יש

להתקין את הציוד ולהשתמש בו כך שהרדיאטור נמצא במרחק של 20 ס"מ לפחות מגוף האדם (לא כולל הגפיים: ידיים, פרקי כפות הידיים, רגליים וקרסוליים).

תקנים ואישורים לדגם אירופי

עבור משתמשים באירופה

חברת Seiko Epson Corporation מצהירה בזאת שדגם ציוד הרדיו שלהלן תואם להוראה 2014/53/EU. הטקסט המלא של הוראת התאימות של ה-EU זמין באתר האינטרנט שלהלן.

<http://www.epson.eu/conformity>

B692B

לשימוש במדינות אלה בלבד: אירלנד, בריטניה, אוסטריה, גרמניה, ליכטנשטיין, שווייץ, צרפת, בלגיה, לוקסמבורג, הולנד, איטליה, פורטוגל, ספרד, דנמרק, פינלנד, נורווגיה, שוודיה, איסלנד, קרואטיה, קפריסין, יוון, סלובניה, מלטה, בולגריה, צ'כיה, אסטוניה, הונגריה, לטביה, ליטא, פולין, רומניה וסלובקיה.

Epson אינה יכולה לקבל על עצמה אחריות לכל כשל בעמידה בדרישות ההגנה הנגרמות משינוי של המוצרים שלא הומלץ עליו.

תדר	עוצמת תדר רדיו מרבית משודרת
MHz 2483.5–2400	(dBm (EIRP 20



מגבלות על העתקה

הקפד לפעול לפי המגבלות להלן כדי להבטיח שימוש אחראי וחוקי במדפסת. העתקת הפריטים להלן אסורה על פי חוק:

שטרות כסף, מטבעות, ניירות ערך סחירים בהנפקת הממשלה, אגרות חוב ממשלתיות ואגרות חוב עירוניות

בולים לא משומשים, גלויות מבוילות ופריטי דואר רשמי אחרים הנושאים דמי משלוח תקפים

בולי הכנסה בהנפקת הממשלה וניירות ערך שהונפקו לפי הליך חוקי.

נקוט זהירות בעת הדפסת הפריטים האלה:

ניירות ערך סחירים פרטיים (תעודות מניות, שטרות, המחאות וכדומה), כרטיסים חודשיים לתחבורה ציבורית, כרטיסים בהנחה וכדומה.

דרכונים, רישיונות נהיגה, תעודות כשירות, היתרי מעבר בדרכים, בולי מזון, כרטיסים וכדומה.

לתשומת לבך:

יתכן שהעתקת פריטים אלה גם אסורה על פי חוק.

שימוש אחראי בחומרים שיש עליהם זכויות יוצרים:

אפשר להשתמש במדפסות לרעה בכך שמעתיקים חומרים שיש עליהם זכויות יוצרים. אלא אם פועלים לפי ייעוץ מעורך דין ובידיעתו, יש לנהוג באחראיות ובכבוד באמצעות השגת רשותו של המחזיק בזכויות היוצרים לפני העתקת כל חומר שיצא לאור.

מידע מנהל

201	חיבור המדפסת לרשת.....
205	הגדרות השימוש במדפסת.....
216	ניהול המדפסת.....
224	הגדרות אבטחה מתקדמות.....

חיבור המדפסת לרשת

תוכל לחבר את המדפסת לרשת במספר דרכים.

חבר באמצעות שימוש בהגדרות מתקדמות בלוח הבקרה.

חבר באמצעות שימוש במתקין באתר האינטרנט או בדיסק התוכנה.

סעיף זה מסביר את נוהל חיבור המדפסת לרשת באמצעות לוח הבקרה של המדפסת.

לפני ביצוע חיבור רשת

על מנת להתחבר לרשת, בדוק מראש את שיטת החיבור ואת מידע ההגדרות עבור החיבור.

איסוף מידע על הגדרת החיבור

הכן את מידע ההגדרות הדרוש כדי להתחבר. בדוק מראש את המידע הבא.

מחלקות	פריטים	הערה
שיטת חיבור התקן	<input type="checkbox"/> Ethernet <input type="checkbox"/> Wi-Fi	החלט כיצד לחבר את המדפסת לרשת. עבור LAN קווי, יש להתחבר למתג של ה-LAN. עבור Wi-Fi, ההתחברות היא לרשת (SSID) של נקודת הגישה.
מידע על חיבור LAN	<input type="checkbox"/> כתובת IP <input type="checkbox"/> מסכת רשת משנה <input type="checkbox"/> שער ברירת מחדל	החלט מהי כתובת ה-IP שיש להקצות למדפסת. כאשר מקצים כתובת IP באופן סטטי, דרושים כל הערכים. כאשר אתה מקצה את כתובת ה-IP באופן דינמי תוך שימוש בפונקציית ה-DHCP, מידע זה אינו דרוש משום שהוא נקבע באופן אוטומטי.
מידע על חיבור Wi-Fi	<input type="checkbox"/> SSID <input type="checkbox"/> סיסמה	אלה הם ה-SSID (שם הרשת) והסיסמה של נקודת הגישה שאליה מתחברת המדפסת. אם הוגדר סינון עבור כתובת ה-MAC, רשום את כתובת ה-MAC של המדפסת מראש כדי לרשום את המדפסת. עיין בפריטים הבאים כדי לקרוא על התקנים שיש עבורם תמיכה. "מפרט Wi-Fi" בעמוד 191
מידע על שרת DNS	<input type="checkbox"/> כתובת IP עבור ה-DNS הראשי <input type="checkbox"/> כתובת IP עבור ה-DNS המשני	אלה דרושים כאשר מציינים שרתי DNS. ה-DNS המשני מוגדר כאשר יש למערכת תצורה יתירה וקיים שרת DNS משני. אם הארגון שלך קטן ואינך מגדיר את שרת ה-DNS, הגדר את כתובת ה-IP של הנתב.

מחלקות	פריטים	הערה
מידע על שרת Proxy	<input type="checkbox"/> שם שרת Proxy	הגדר זאת כאשר סביבת הרשת שלך משתמשת בשרת proxy כדי לגשת לאינטרנט מהאינטרנט-נט, ואתה משתמש בפונקציה המאפשרת למדפסת לגשת ישירות אל האינטרנט. עבור הפונקציות, הבאות, המדפסת מתחברת ישירות לאינטרנט. <input type="checkbox"/> שירותי Epson Connect <input type="checkbox"/> שירותי ענן של חברות אחרות <input type="checkbox"/> עדכון קושחה
מידע מספר יציאה	<input type="checkbox"/> מספר יציאה לשחרור	בדוק את מספר היציאה הנמצאת בשימוש המדפסת והמחשב, ואז שחרר במידת הצורך את היציאה שחסמה חומת האש. עיין בפרטים הבאים כדי למצוא את מספר היציאה המשמש את המדפסת. "השימוש ביציאה עבור המדפסת" בעמוד 190

הקצאת כתובת IP

ניתן להקצות את הסוגים הבאים של כתובות IP.

כתובת IP סטטית:

הקצה באופן ידני למדפסת (המארכת) את כתובת ה-IP שנקבעה מראש.

יש להגדיר באופן ידני את המידע הדרוש כדי להתחבר לרשת (מסכת תת-רשת, שער ברירת המחדל, שרת ה-DNS, וכן הלאה).

כתובת ה-IP אינה משתנה אפילו כאשר מכבים את ההתקן. לכן אפשרות זו שימושית כאשר רוצים לנהל התקנים בסביבה שבה לא ניתן לשנות את כתובת ה-IP או כאשר רוצים לנהל התקנים תוך שימוש בכתובת ה-IP. אנאו ממליצים על הגדרות עבור המדפסת, השרת וכו', שאליהם ניגשים מחשבים רבים.

הקצאה אוטומטיית באמצעות פונקציית ה-DHCP (כתובת IP דינמית):

הקצה את כתוב ה-IP באופן אוטומטי למדפסת (מארכת) באמצעות השימוש בפונקציית ה-DHCP של שרת או נתב ה-DHCP.

המידע הדרוש לשם התחברות אל הרשת (מסכת תת-רשת, שער ברירת המחדל, שרת ה-DNS, וכן הלאה) מוגדר באופן אוטומטי, ולכן תוכל לחבר את ההתקן בקלות אל הרשת.

אם ההתקן או הנתב מכובים, או בהתאם להגדרות שרת ה-DHCP, אפשר שכתובת ה-IP תשתנה בעת התחברות מחדש.

אנו ממליצים לנהל התקנים מחוץ לכתובת ה-IP וליצור תקשורת עם פרוטוקולים שיכולים לעקוב אחר כתובת ה-IP.

לתשומת לבך:

כאשר משתמשים בפונקציית שמירת הכתובת של ה-DHCP, ניתן להקצות את אותה כתובת IP להתקנים בכל עת.

שרת DNS ושרת פרוקסי

לשרת ה-DNS יש שם מארח, שם תחום של כתובת הדוא"ל וכו', בהקשר של מידע על כתובת ה-IP. התקשורת אינה אפשרית אם הצד השני תואר בשם מארח, שם תחום, וכו', כאשר המחשב או המדפסת מבצעת תקשורת IP.

מתשאל את שרת ה-DNS כדי לקבל מידע ומשיג את כתובת ה-IP של הצד האחר. תהליך זה נקרא רזולוציה. לכן, התקנים, כגון מחשבים ומדפסות מסוגלים לתקשר באמצעות כתובת ה-IP. רזולוציית השם דרושה כדי שהמדפסת תוכל לתקשר באמצעות פונקציית הדוא"ל או פונקציית החיבור לאינטרנט. כאשר אתה משתמש בפונקציות אלה, בצע את הגדרות שרת ה-DNS. כאשר אתה מקצה למדפסת כתובת IP באמצעות פונקציית ה-DHCP של שרת או נתב ה-DHCP היא מוגדרת באופן אוטומטי.

שרת הפרוקסי ממוקם בשער שבין הרשת לבין האינטרנט, והוא מתקשר עם המחשב, המדפסת והאינטרנט (השרת הנגדי) מטעם כל אחד מהם. השרת הנגדי מתקשר רק עם שרת הפרוקסי. לכן, לא ניתן לקרוא מידע על המדפסת, כגון כתובת ה-IP ומספר היציאה, ולכן ניתן לצפות לאבטחה מוגברת. כאשר אתה מתחבר אל האינטרנט במאצעות שרת פרוקסי, הגדר את שרת הפרוקסי במדפסת.

התחברות אל הרשת מלוח הבקרה

חבר את המדפסת אל הרשת באמצעות לוח הבקרה של המדפסת.

הקצאת כתובת ה-IP

הגדרת הפריטים הבסיסיים כמו כתובת המארח מסכת רשת משנה, שער ברירת מחדל. סעיף זה מסביר את הנוהל להגדרת כתובת IP סטטית.

1. הפעל את המדפסת.

2. בחר הגדרות במסך הבית בלוח הבקרה של המדפסת.

3. בחר הגדרות כלליות < הגדרות רשת < מתקדם < TCP/IP.

4. בחר ידני עבור קבל כתובת ה-IP.

כאשר אתה מגדיר את כתובת ה-IP באופן אוטומטי באמצעות פונקציית ה-DHCP של הנתב, בחר אוטומטי במקרה זה, גם ה- כתובת IP, ה-מסכת רשת משנה, וה- שער ברירת מחדל בשלבים 5 עד 6 יוגדרו באופן אוטומטי, לכן עבור ישירות לשלב 7.

5. הזן את כתובת ה-IP.

המיקוד עובר למקטע הקדמי או למקטע האחורי כשהם מופרדים על ידי נקודה, אם תבחר ◀ ו-▶.

אשר את הערך המשתקף במסך הקודם.

6. הגדר את מסכת רשת משנה ואת שער ברירת מחדל.

אשר את הערך המשתקף במסך הקודם.

חשוב: 

אם השילוב של כתובת IP של, מסכת רשת משנה ושל שער ברירת מחדל אינו נכון, יהיה התחל הגדרה בלתי פעיל ולא תוכל להמשיך בביצוע ההגדרות. ודא שאין שגיאה בהזנת הנתונים.

7. הזן את כתובת ה-IP של שרת ה-DNS הראשי.
אשר את הערך המשתקף במסך הקודם.

לתשומת לבך:

כאשר אתה בוחר אוטומטי עבור הגדרות הקצאת כתובת ה-IP, ביכולתך לבחור את הגדרות שרת ה-DNS מתוך ידני או אוטומטי. אם אין ביכולתך להשיג את כתובת שרת ה-DNS באופן אוטומטי, בחר ידני והזן באופן ישיר את כתובת שרת ה-DNS. לאחר מכן, הזן ישירות את כתובת שרת ה-DNS המשני. אם בחרת אוטומטי, עבור אל שלב 9.

8. הזן את כתובת ה-IP של שרת ה-DNS המשני.
אשר את הערך המשתקף במסך הקודם.

9. בחר התחל הגדרה.

הגדרת שרת ה-Proxy

הגדר את שרת ה-proxy אם שני הפרטים הבאים נכונים.

שרת ה-proxy מיועד לחיבור אינטרנט.

בעת שימוש בפונקציה שבה מדפסת מתחברת ישירות לאינטרנט כגון שירות Epson Connect או שירותים אחרי של החברה בענן.

1. בחר ב-הגדרות במסך הבית.
בעת ביצוע הגדרות אחרי הגדרת כתובת ה-IP, מוצג מסך מתקדם. עבור לשלב 3.
2. בחר הגדרות כלליות < הגדרות רשת < מתקדם.
3. בחר שרת פרוקסי.
4. בחר שימוש עבור הגדרות שרת פרוקסי.
5. הזן את הכתובת עבור שרת ה-proxy על פי תבנית IPv4 או FQDN.
אשר את הערך המשתקף במסך הקודם.
6. הזן את מספר היציאה של שרת ה-proxy.
אשר את הערך המשתקף במסך הקודם.
7. בחר התחל הגדרה.

התחברות אל LAN

חבר את המדפסת אל הרשת באמצעות Ethernet או Wi-Fi.

התחברות אל Ethernet

חבר את המדפסת לרשת באמצעות שימוש בכבל Ethernet, ובדוק את החיבור.

1. חבר את המדפסת והרכזת (מתג LAN) באמצעות כבל Ethernet.
 2. בחר ב-הגדרות במסך הבית.
 3. בחר הגדרות כלליות < הגדרות רשת < בדיקת חיבור. מוצגת תוצאת אבחון החיבור. אשר שהחיבור נכון.
 4. בחר הבנתי כדי לסיים.
- כאשר אתה בוחר הדפסת דוח בדיקה, ביכולתך להדפיס את תוצאת האבחון. כדי להדפיסו, פעל בהתאם להוראות המוצגות על המסך.

מידע קשור

← "שינוי חיבור הרשת מ-Wi-Fi ל-Ethernet" בעמוד 141

חיבור אל LAN אלחוטי (Wi-Fi)

תוכל לחבר את המדפסת אל ה-LAN האלחוטי (Wi-Fi) במספר דרכים. בחר את שיטות החיבור המתאימה לסביבה ולתנאים שלך.

אם ידוע לך המידע על הנתב האלחוטי, כגון SSID וסיסמה, תוכל לבצע את ההגדרות באופן ידני.

אם הנתב האלחוטי תומך ב-WPS, תוכל לבצע את ההגדרות באמצעות ההגדרה בלחיצת כפתור.

אחרי חיבור המדפסת אל הרשת, חבר את המדפסת מההתקן בו ברצונך להשתמש (מחשב, התקן חכם, טבלט וכן הלאה).

מידע קשור

- ← "ביצוע הגדרות Wi-Fi באמצעות הזנת ה-SSID והסיסמה" בעמוד 143
- ← "ביצוע הגדרות Wi-Fi באמצעות התקנת לחצן (WPS)" בעמוד 144
- ← "ביצוע הגדרות Wi-Fi באמצעות הגדרת קוד (PIN) (WPS)" בעמוד 145

הגדרות השימוש במדפסת

השימוש בפונקציות הדפסה

אפשר את השימוש בפונקציית הדפסה באמצעות הרשת.

על מנת להשתמש במדפסת ברשת, עליך להגדיר את היציאה עבור חיבור הרשת הן במחשב והן בחיבור הרשת של המדפסת.

סוגי חיבור מדפסת

שתי השיטות הבאות זמינות עבור חיבור הרשת של המדפסת.

חיבור עמית לעמית (הדפסה ישירה)

חיבור שרת/לקוח (שיתוף מדפסת באמצעות שרת Windows)

הגדרות חיבור עמית לעמית

זהו החיבור המחבר ישירות בין המדפסת ברשת לבין המחשב. רק דגם בעל כושר-רשת ניתן לחיבור.

שיטת החיבור:

חבר את המדפסת ישירות לרשת באמצעות רכזת או נקודת גישה.

מנהל ההתקן של המדפסת:

התקן את מנהל ההתקן של המדפסת בכל מחשב לקוח.

בעת השימוש ב-EpsonNet SetupManager, תוכל לספק את חבילת מנהל ההתקן שכוללת את הגדרות המדפסת.

מאפיינים:

עבודת ההדפסה מתחילה מייד משום שעבודת העבודה נשלחת אל המדפסת ישירות.

תוכל להדפיס כל זמן שהמדפסת פועלת.

הגדרות חיבור שרת/לקוח

זהו החיבור המשותף למחשב השרת ולמדפסת. כדי לאסור חיבור שאינו עובר דרך מחשב השרת, תוכל לשפר את האבטחה.

בעת השימוש ב-USB, ניתן לשתף גם מדפסת ללא פונקציית רשת.

שיטת החיבור:

חבר את המדפסת לרשת באמצעות מתג LAN או נקודת גישה.

תוכל גם לחבר את המדפסת לשרת באופן ישיר באמצעות כבל USB.

מנהל ההתקן של המדפסת:

התקן את מנהל ההתקן של המדפסת בשרת Windows בהתאם למערכת ההפעלה של מחשבי הלקוח.

באמצעות גיעשה לשרת Windows וקישור המדפסת, מותקן מנהל ההתקן של המדפסת במחשב הלקוח וניתן להשתמש בו.

מאפיינים:

נהל את המדפסת ואת מנהל ההתקן של המדפסת באצווה.

בהתאם למפרט השרת, אפשר שיידרש זמן להתחיל את עבודת ההדפסה משום שכל עבודות ההדפסה עוברות דרך שרת ההדפסה.

לא תוכל להדפיס כאשר שרת Windows מכובה.

הגדרות הדפסה עבור חיבור עמית לעמית

עבור חיבור עמית לעמית (הדפסה ישירה), יש יחס של אחד-לאחד עבור מחשב הלקוח. מנהל התקן המדפסת חייב להיות מותקן בכל מחשב לקוח.

הגדרות הדפסה עבור חיבור שרת/לקוח

אפשר להדפיס מהמדפסת המחוברת כחיבור שרת/לקוח. עבור חיבור שרת/לקוח, הגדר תחילה את שרת ההדפסה, ואז שתף את המדפסת ברשת. כאשר אתה משתמש בכבל USB על מנת להתחבר לשרת, הגדר גם תחילה את שרת ההדפסה, ואז שתף את המדפסת ברשת.

הגדרת יציאת הרשת

צור את תור המדפסת עבור הדפסה ברשת בשרת ההדפסה באמצעות TCP/IP סטנדרטי, ואז הגדר את יציאת הרשת.

מערכת ההפעלה בדוגמה זו היא Windows 2012 R2.

1. פתח את מסך ההתקנים והמדפסות.
שולחן העבודה < הגדרות < לוח הבקרה < חומרה וקול או חומרה < התקנים ומדפסות.
2. הוסף מדפסת.
לחץ הוסף מדפסת, ואז בחר המדפסת שאני צריך אינה ברשימה.
3. הוסף מדפסת מקומית.
בחר הוסף מדפסת מקומית או מדפסת רשת עם הגדרות ידניות, ואז לחץ הבא.
4. בחר צור יציאה חדשה, בחר יציאת TCP/IP תקנית כסוג היציאה, ואז לחץ על הבא.

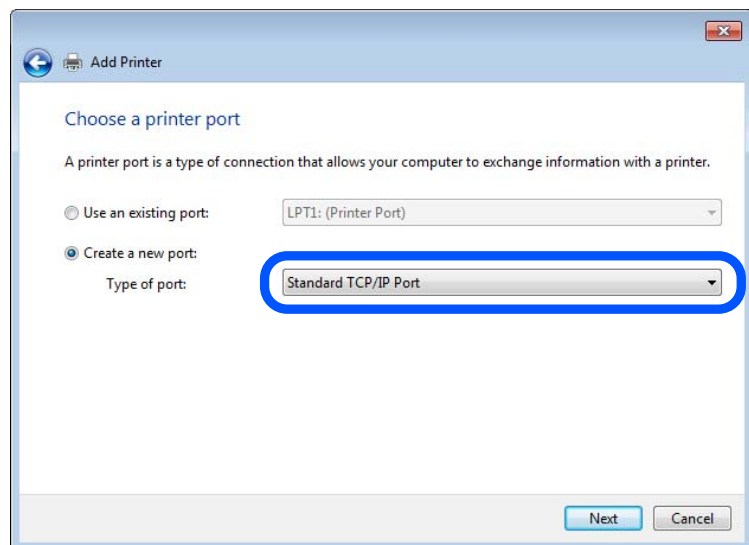

5. הזן את כתובת ה-IP של המדפסת או את שם המדפסת בשם מארח או כתובת IP או שם מדפסת או כתובת IP, ואז לחץ הבא.

לדוגמה:

□ שם המדפסת: EPSONA1A2B3C

□ כתובת IP: 192.0.2.111

אל תשנה את שם היציאה.

לחץ המשך כאשר יוצג מסך בקרת חשבון משתמש.

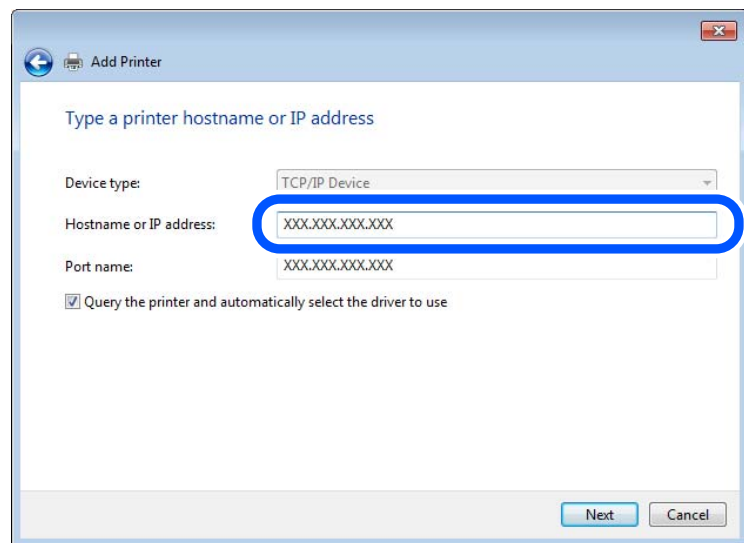

לתשומת לבך:

אם תציין את שם המדפסת ברשת שבה הרזולוציה של השם זמינה, כתובת ה-IP תימצא גם אם ה-DHCP שינה את כתובת ה-IP של מדפסת. תוכל לאשר את שם המדפסת מתוך מסך מצב הרשת בלוח הבקרה של המדפסת או באמצעות הדפסת גיליון מצב רשת.

6. הגדרת מנהל ההתקן של המדפסת.

□ אם מנהל ההתקן של המדפסת כבר הותקן:

בחר יצרן ומדפסות. לחץ על הבא.

7. פעל בהתאם להוראות המוצגות על המסך.

כאשר משתמשים במדפסת במסגרת חיבור שרת/לקוח (שיתוף מדפסת באמצעות שרת Windows), יש לבצע את הגדרות השיתוף שלהלן.

Windows — בדיקת תצורת היציאה

בדוק אם הוגדרה היציאה הנכונה עבור תור ההדפסה.

1. פתח את מסך ההתקנים והמדפסות.

שולחן העבודה < הגדרות < לוח הבקרה < חומרה וקול או חומרה < התקנים ומדפסות.

2. פתח את מסך תכונות המדפסת.
לחץ לחיצה ימנית על סמל המדפסת, ואז לחץ על תכונות מדפסת.
3. לחץ על לשונית יציאות, בחר יציאת TCP/IP תקנית, ואז לחץ על הגדרת תצורת יציאה.
4. בדוק את תצורת היציאה.

עבור RAW

ודא שבחרת Raw בפרוטוקול, ואז לחץ אישור.

עבור LPR

ודא שבחרת LPR בפרוטוקול. הזן "PASSTHRU" בשם התור בהגדרות LPR. בחר אופשרה ספירת ביתים LPR, ואז לחץ אישור.

שיתוף המדפסת (Windows בלבד)

כאשר משתמשים במדפסת במסגרת חיבור שרת/לקוח (שיתוף מדפסת באמצעות שרת Windows), הגדר את שיתוף המדפסת מתוך שרת ההדפסה.

1. בחר לוח בקרה < צפה בהתקנים ומדפסות בשרת ההדפסה.
2. לחץ לחיצה ימנית על סמל המדפסת (תור ההדפסה) עמה ברצונך ליצור שיתוף, ואז בחר הגדרות מדפסת < לשונית שיתוף.
3. בחר שתף מדפסת זו, ואז היכנס אל שתף שם.
עבור Windows Server 2012, לחץ על שינוי הגדרות שיתוף ולאחר מכן שנה את תצורת ההגדרות.

התקנת מנהלי התקן נוספים (Windows בלבד)

אם גרסאות Windows עבור השרת והלקוחות שונות, מומלץ להתקין מנהלי התקן נוספים בשרת ההדפסה.

1. בחר לוח בקרה < צפה בהתקנים ומדפסות בשרת ההדפסה.
2. לחץ לחיצה ימנית על סמל המדפסת אותה תרצה לשתף עם הלקוחות, ואז לחץ הגדרות מדפסת < לשונית שיתוף.
3. לחץ על מנהלי התקן נוספים.
עבור Windows Server 2012, לחץ Change Sharing Options ואז הגדר את תצורת ההגדרות.
4. בחר גרסאות של Windows עבור לקוחות, ואז לחץ על אישור.
5. בחר את קובץ המידע עבור מנהל ההתקן של המדפסת (inf.*) ואז התקן את מנהל ההתקן.

שימוש במדפסת המשותפת — Windows

על מנהל המערכת ליידע את הלקוחות בנוגע לשם המחשב שהוקצה לשרת ההדפסה וכיצד להוסיף אותו למחשבים שלהם. אם מנהל/י התקן נוסף/ים עדיין לא הוגדרו, יידע את הלקוחות כיצד להשתמש בהתקנים ומדפסות כדי להוסיף את המדפסת המשותפת.

אם הוגדרו מנהל/י התקן נוסף/ים בשרת ההדפסה, פעל בהתאם להוראות הבאות:

1. בחר בשם שהוקצה לשרת ההדפסה בסייר **Windows**.
2. לחץ לחיצה כפולה על המדפסת בה תרצה להשתמש.

הגדרות בסיסיות להדפסה

הגדר את הגדרות ההדפסה, כגון גודל נייר או שגיאת הדפסה.

הגדרת מקור הנייר

הגדר את גודל וסוג הנייר שיש לטעון בכל מקור נייר.

1. גש אל **Web Config**, ובחר את הלשונית **Print < Paper Source Settings**.
2. הגדר כל פריט.
הפריטים המוצגים עשויים להשתנות על פי המצב.

שם מקור הנייר

הצג את שם מקור הנייר, כגון **paper tray**, **Cassette 1**.

Paper Size

בחר את גודל הנייר שאתה רוצה להגדיר מהתפריט הנפתח.

Unit

בחר את היחידה מתוך הגודל המוגדר על ידי המשתמש. תוכל לבחור אפשרות זו כאשר **User defined** נבחרה ב-**Paper Size**.

Width

בחר את האורך האופקי מתוך הגודל המוגדר על ידי המשתמש. הטווח שתוכל להזין כאן תלוי במקור הנייר כפי שזה מצוין לצד **Width**. אם תבחר ב-**mm** ב-**Unit**, תוכל להזין עד למקום עשרוני אחד. אם תבחר ב-**inch** ב-**Unit**, תוכל להזין עד שני מקומות עשרוניים.

Height

בחר את האורך האנכי מתוך הגודל המוגדר על ידי המשתמש. הטווח שתוכל להזין כאן תלוי במקור הנייר כפי שזה מצוין לצד **Height**. אם תבחר ב-**mm** ב-**Unit**, תוכל להזין עד למקום עשרוני אחד. אם תבחר ב-**inch** ב-**Unit**, תוכל להזין עד שני מקומות עשרוניים.

Paper Type

בחר את סוג הנייר שאתה רוצה להגדיר מהתפריט הנפתח.

3. בדוק את ההגדרות ולאחר מכן לחץ על **OK**.

שגיאות הגדרה

הגדר את שגיאת התצוגה עבור ההתקן.

1. גש אל Web Config ובחר את הלשונית **Print < Error Settings**.

2. הגדר כל פריט.

Paper Size Notice

הגדר אם להציג שגיאה בלוח הבקרה כאשר גודל הנייר של מקור נייר ספציפי שונה מזה של גודל הנייר של נתוני הדפוס.

Paper Type Notice

הגדר אם להציג שגיאה בלוח הבקרה כאשר סוג הנייר של מקור נייר ספציפי שונה מזה של סוג הנייר של נתוני הדפוס.

Auto Error Solver

הגדר אם לבטל באופן אוטומטי את השגיאה במידה ואין פעולה בלוח הבקרה למשך 5 דקות אחרי הצגת השגיאה.

3. בדוק את ההגדרות ולאחר מכן לחץ על **OK**.

הגדרת הדפסה אוניברסלית

הגדר מתי אתה מדפיס מהקתנים חיצוניים בלא להשתמש במנהל ההתקן של המדפסת. כמה פריטים אינם מוצגים בהתאם לשפת ההדפסה של המדפסת.

1. גש אל Web Config ובחר את הלשונית **Print < Universal Print Settings**.

2. הגדר כל פריט.

3. בדוק את ההגדרות ולאחר מכן לחץ על **OK**.

Basic

פריטים	הסבר
Top Offset(-30.0-30.0mm)	מגדיר את המיקום האנכי של הנייר שבו מתחילה ההדפסה.
Left Offset(-30.0-30.0mm)	מגדיר את המיקום האופקי של הנייר שבו מתחילה ההדפסה.
Top Offset in Back(-30.0-30.0mm)	מגדיר את המיקום האנכי של הנייר שעליו מתחילה ההדפסה של הצד האחורי של הנייר בעת הדפסה דו-צדדית.
Left Offset in Back(-30.0-30.0mm)	מגדיר את המיקום האופקי של הנייר שעליו מתחילה ההדפסה של הצד האחורי של הנייר בעת הדפסה דו-צדדית.
Check Paper Width	הגדר אם לבדוק את רוחב הנייר בעת הדפסה.
Skip Blank Page	אם קיים דף ריק באזור ההדפסה, הגדר לא להדפיס דף ריק.

הגדרת AirPrint

הגדר בעת השימוש בהדפסה של AirPrint.

גש אל Web Config, ובחר את הלשונית **AirPrint Setup < Network**.

פריטים	הסבר
Bonjour Service Name	הזן את שם שירות Bonjour בין 1 לבין 41 תווי ASCII (דהיינו, 0x20-0x7E).
Bonjour Location	הזן מידע מיקום כגון מיקום המדפסת בתוך 127 בתים או פחות ב-Unicode ((UTF-8).
Geolocation Latitude and Longitude (WGS84)	הזן את מידע המיקום של המדפסת. ערך זה הוא אופציונלי. הזן את הערכים באמצעות הנתון WGS-84, המפריד בין קווי אורך לבין קווי רוחב באמצעות פסיק. תוכל להזין 90- עד 90+ ערך קו הרוחב, ו-180 עד 180+ עבור ערך קו האורך. תוכל להזין ערך קטן מערך עשירי עד המקום השישי אחרי הנקודה ותוכל להשמיט את ה-"+".
Top Priority Protocol	בחר פרוטוקול בעל קדימות עליונה מתוך IPP ו-יציאה 9100.
Wide-Area Bonjour	הגדר אם להשתמש ב-Bonjour על פני שטח רחב. אם תשתמש בו, יש לרשום את המדפסות בשרת ה-DNS כדי שניתן יהיה לחפש את המדפסת על פני המקטע.
iBeacon Transmission	בחר אם לאפשר או להשבית את פונקציית שידור iBeacon. כאשר היא מאופשרת, תוכל לחפש את המדפסת מהתקנים מאופשרי iBeacon.
Require PIN Code when using IPP printing	בחר אם לדרוש קוד PIN בעת הדפסת IPP או לא. אם תבחר Yes, עבודת הדפסת IPP ללא קודי PIN לא נשמרות במדפסת.
Enable AirPrint	IPP, Bonjour, AirPrint אופשרו, ו-IPP נקבע רק עם תקשורת מאובטחת.

ביצוע הגדרות תפעול בסיסיות עבור המדפסת

הגדרת לוח הבקרה

הגדרה עבור לוח הבקרה של המדפסת. תוכל להגדיר באופן הבא.

1. גש אל Web Config, ובחר את הלשונית **Control Panel < Device Management**.

2. הגדר את הפריטים הבאים בהתאם לצורך.

Language

בחר את השפה המוצגת בלוח הבקרה.

Panel Lock

אם תבחר ON, סיסמת המנהל דרושה כאשר מבצעים פעולה שמחייבת את סמכות המנהל. אם לא מגדירים סיסמת מנהל, נעילת הלוח מושבתת.

Operation Timeout

אם תבחר ON, כאשר אתה נכנס כמשתמש בקרת הגישה או כמנהל, תוצא אוטומטית מהמערכת ותועבר אל המסך הראשוני אם לא תהיה פעילות במשך פרק זמן נתון. תוכל להגדיר בין 10 שניות לבין 240 דקות בשניות.

לתשומת לבך:
תוכל גם לבצע את ההגדרה מלוח הבקרה של המדפסת.

Language: הגדרות < הגדרות כלליות < הגדרות בסיסיות < שפה/Language

Panel Lock: הגדרות < הגדרות כלליות < ניהול מערכת < הגדרות אבטחה < הגדרות מנהל מערכת < הגדרת נעילה

Operation Timeout: הגדרות < הגדרות כלליות < הגדרות בסיסיות < זמן קצוב לפעולה (תוכל לציין דלוק או מכובה).

3. לחץ על OK.

חסכון בחשמל במהלך תקופות של חוסר פעילות

תוכל להגדיר את הזמן עד שהמערכת עוברת למצב של חסכון בחשמל או מכבה את עצמה כאשר לא מפעילים את לוח הבקרה של המדפסת במשך זמן מה. הגדר את הזמן בהתאם לסביבת השימוש שלך.

1. גש אל Web Config, ובחר את הלשונית Power Saving < Device Management.

2. הגדר את הפריטים הבאים בהתאם לצורך.

Sleep Timer

הזן את הזמן עד למעבר למצב חסכון בחשמל בעת חוסר פעילות.

לתשומת לבך:
תוכל גם לבצע את ההגדרה מלוח הבקרה של המדפסת.
הגדרות < הגדרות כלליות < הגדרות בסיסיות < טיימר שינה

Power Off If Inactive או Power Off Timer

בחר זמן עד לכיבוי אוטומטי של המדפסת אחרי זמן נתון של חוסר פעילות.

לתשומת לבך:
תוכל גם לבצע את ההגדרה מלוח הבקרה של המדפסת.
הגדרות < הגדרות כלליות < הגדרות בסיסיות < טיימר כיבוי או הגדרות כיבוי

Power Off If Disconnected

בחר הגדרה זו כדי לכבות את המדפסת באופן אוטומטי לאחר 30 דקות כאשר כל היציאות, כולל היציאה USB, מנותקות.

אפשר שתכונה זו לא תהיה זמינה, בהתאם לאזורך.

לתשומת לבך:
תוכל גם לבצע את ההגדרה מלוח הבקרה של המדפסת.

הגדרות < הגדרות כלליות < הגדרות בסיסיות < הגדרות כיבוי < הכיבוי מנותק

3. לחץ על OK.

סנכרון התאריך והשעה עם שרת השעון

בעת סינכרון עם שרת השעון (שרת NTP) תוכל לסנכרן את שעת המדפסת ואת המחשב ברשת. ניתן להפעיל שרת שעה בתוך הארגון או לפרסם אותו באינטרנט. כאשר משתמשים באישור CA או באימות Kerberos, ניתן למנוע בעיות הקשורות לזמן באמצעות סנכרון עם שרת השעון.

1. גש אל Web Config ובחר את הלשונית **Date and Time < Device Management < Time Server**.

2. בחר Use עבור Use Time Server.

3. הזן את כתובת שרת השעון עבור Time Server Address.

תוכל להשתמש בתבנית IPv4, IPv6 או FQDN. הזן 252 תווים או פחות. אם לא תציין זאת, השאר את המקום ריק.

4. הזן Update Interval (min).

תוכל להגדיר עד 10, 080 דקות על פי דקה.

5. לחץ על OK.

לתשומת לבך:

תוכל לאשר את סטטוס החיבור עם שרת השעון ב-Time Server Status.

בעיות בעת ביצוע הגדרות

רמזים לפתרון בעיות

בדיקת הודעת השגיאה

כאשר מופיעה תקלה, בדוק תחילה אם קיימות הודעות כלשהן בלוח הבקרה של המדפסת או במסך של מנהל ההתקן. אם הגדרת את האפשרות של קבלת הודעות דוא"ל כאשר מתרחשים אירועים, תוכל ללמוד באופן מיידי על המצב.

דו"ח חיבור רשת

אבחן את הרשת ואת מצב המדפסת, ואז הדפס את התוצאה. תוכל למצוא את השגיאה שאובחנה מצד המדפסת.

בדיקת מצב התקשורת

בדוק את מצב התקשורת של מחשב השרת או מחשב הלקוח באמצעות פקודה כמו ping או ipconfig.

בדיקת חיבור

כדי לבדוק את החיבור בין המדפסת לבין שרת הדוא"ל, בצע את בדיקת החיבור מהמדפסת. כמו כן, בדוק את החיבור ממחשב הלקוח אל השרת על מנת לבדוק את מצב התקשורת.

□ אתחול ההגדרות

אם לא נראה שקיימת בעיה במצב ההגדרות והתקשורת, אפשר שניתן יהיה לפתור את הבעיות באמצעות השבתה או אתחול של הגדרות הרשת של המדפסת, ולאחר מכן ביצוע חוזר של ההגדרות.

לא ניתן לגשת אל Web Config

כתובת ה-IP לא הוקצתה למדפסת.

לא ניתן להקצות כתובת IP למדפסת. הגדר את התצורה של כתובת ה-IP תוך שימוש בלוח הבקרה של המדפסת. תוכל לאשר את הגדרת המידע הנוכחית באמצעות גליון סטטוס רשת או מלוח הבקרה של המדפסת.

דפדפן האינטרנט אינו תומך בעוצמת ההצפנה עבור SSL/TLS.

ל-SSL/TLS יש Encryption Strength. תוכל לפתוח את Web Config באמצעות דפדפן אינטרנט שתומך בהצפנות בצובר כפי שמצוין להלן. ודא שאתה משתמש בדפדפן שיש עבורו תמיכה.

□ 80 סיביות: AES256/AES128/3DES

□ 112 סיביות: AES256/AES128/3DES

□ 128 סיביות: AES256/AES128

□ 192 סיביות: AES256

□ 256 סיביות: AES256

פג התוקף של CA-signed Certificate.

אם קיימת בעיה עם תאריך התפוגה של האישור, תוצג ההודעה "תוקף האישור פג" בעת התחברות עם Web Config (https עם תקשורת SSL/TLS). אם ההודעה מופיעה לפני תאריך תפוגת התוקף, ודא שתצורת תאריך המדפסת הוגדרה בצורה נכונה.

השם המשותף של האישור והמדפסת לא תואמים.

אם השם המשותף האישור והמדפסת אינם תואמים, ההודעה "שם אישור האבטחה אינו תואם..." מוצגת בעת גישה אל Web Config תוך שימוש בתקשורת SSL/TLS (תקשורת https). דבר זה קורה משום שכתובת ה-IP הבאות אינן תואמות.

□ כתובת ה-IP של המדפסת שהוזנה לתוך שם משותף עבור יצירת Self-signed Certificate או CSR

□ כתובת ה-IP הוזנה לתוך דפדפן אינטרנט בעת הפעלת Web Config

עבור Self-signed Certificate, עדכן את האישור.

עבור CA-signed Certificate, קח את האישור שוב עבור המדפסת.

הגדרת שרת ה-proxy של הכתובת המקומית לא הוגדרה בדפדפן האינטרנט.

כאשר המדפסת מוגדרת לשימוש עם שרת proxy, יש להגדיר את תצורת דפדפן האינטרנט כך שהוא לא יתחבר אל הכתובת המקומית באמצעות שרת ה-proxy.

Windows:

בחר לוח בקרה < רשת ואינטרנט < אפשרויות אינטרנט < חיבורים < הגדרות < LAN שרת Proxy, ואז הגדר את התצורה לא להשתמש בשרת ה-proxy עבור LAN (כתובות מקומיות).

Mac OS:

בחר העדפות מערכת < רשת < מתקדם < שרתי Proxy, ואז רשום את הכתובת המקומית עבור עקוף הגדרות proxy עבור מארחים ותחומים אלה.

דוגמה:

192.168.1.*: כתובת מקומית XXX.192.168.1, מסכת תת-רשת 255.255.255.0
 192.168.*.*: כתובת מקומית XXX.XXX.192.168, מסכת תת-רשת 255.255.0.0

ניהול המדפסת

הנהגת תכונות אבטחת מוצר

סעיף זה מנהיג את פונקציית האבטחה של התקני Epson.

שם תכונה	סוג תכונה	מה להגדיר	מה למנוע
הגדרה עבור ססמת המנהל	נועלת את הגדרות המערכת, כגון הגדרת חיבור עבור רשת או USB.	מנהל מגדיר סיסמה עבור ההתקן. תוכל להגדיר או לשנות הן מתוך Web Config הן מתוך לוח הבקרה של המדפסת.	מנע קריאה בלתי חוקית והחלפה של המידע השמור בהתקן כגון מזהה, סיסמה, הגדרות רשת וכן הלאה. כמו כן, צמצם מגוון רחב של סיכוני אבטחה כגון דליפה של מידע עבור סביבת הרשת או מדיניות האבטחה.
הגדרה עבור בקרת גישה	אם תיכנס עם חשבון משתמש רשום מראש, יותר לך להשתמש במדפסת. מגינה מפני גישה בלתי חוקית מצד כל מערכת פריט למערכת האימות בעת השימוש בה.	רשום כל חשבון משתמש. תוכל לרשום עד 10 חשבונות משתמשים.	ניתן לצמצם את הסיכון של דליפה וצפייה בלתי מורשית בנתונים באמצעות צמצום מספר הפונקציות למינימום בהתאם לתכנים העסקיים ולתפקיד המשתמש.
הגדרה עבור ממשק חיצוני	שולטת בממשק שמתחבר אל ההתקן.	אפשר או השבת חיבור USB עם המחשב.	חיבור USB למחשב: מונע שימוש בלתי מורשה בהתקן באמצעות איסור ההדפסה ללא מעבר דרך הרשת.

מידע קשור

- ← "אפליקציה עבור הגדרת תצורת פעולות מדפסת (Web Config)" בעמוד 176
- ← "הגדרת התצורה של סיסמת המנהל" בעמוד 217
- ← "השבת הממשק החיצוני" בעמוד 221

הגדרות מנהל מערכת

הגדרת התצורה של סיסמת המנהל

כאשר אתה מגדיר את סיסמת המנהל ביכולתך למנוע ממשתמשים לשנות את הגדרות ניהול המערכת. תוכל להגדיר את סיסמת המנהל מתוך Web Config, לוח הבקרה של המדפסת, או Epson Device Admin. בעת השימוש ב-Epson Device Admin, עיין במדריך Epson Device Admin או בעזרה.

מידע קשור

- ← "אפליקציה עבור הגדרת תצורת פעולות מדפסת (Web Config) בעמוד 176
- ← "תוכנה לניהול התקנים ברשת (Epson Device Admin) בעמוד 179

הגדרת תצורת סיסמת המנהל מתוך לוח הבקרה

תוכל להגדיר את סיסמת המנהל מלוח הבקרה של המדפסת.

1. בחר הגדרות בלוח הבקרה של המדפסת.
2. בחר הגדרות כלליות < ניהול מערכת < הגדרות אבטחה < הגדרות מנהל מערכת.
3. בחר סיסמת מנהל < שמור.
4. הזן את הסיסמה החדשה.
5. הזן את הסיסמה שוב.

לתשומת לבך:

תוכל לשנות או למחוק את סיסמת המנהל כאשר תבחר שנה או שחזור הגדרות ברירת מחדל במסך סיסמת מנהל ותזין את סיסמת המנהל.

הגדרת תצורת סיסמת המנהל מתוך מחשב

תוכל להגדיר סיסמת מנהל באמצעות Web Config.

1. גש אל Web Config, ובחר את הלשונית **Product Security < Change Administrator Password**.
2. הזן סיסמה עבור **New Password** ו-**Confirm New Password**. הזן את שם המשתמש, במידת הצורך.
אם אתה רוצה לשנות את הסיסמה לסיסמה חדשה, הזן סיסמה נוכחית.
3. בחר **OK**.
לתשומת לבך:
 כדי להגדיר או לשנות את פריטי התפריט הנעול, לחץ **Administrator Login**, ואז הזן את סיסמת המנהל.
 כדי למחוק את סיסמת המנהל, לחץ על הלשונית **Product Security < Delete Administrator Password**, ואז הזן את סיסמת המנהל.

מידע קשור

← "אפליקציה עבור הגדרת תצורת פעולות מדפסת (Web Config)" בעמוד 176

שליטה בפעולת הלוח

אם תגדיר את סיסמת המנהל ותאפשר את הגדרת נעילה, תוכל לנעול את הפריטים הקשורים להגדרות מערכת המדפסת כך שמשתמשים לא יוכלו לשנותם.

איפשור הגדרת נעילה

אפשר את הגדרת נעילה עבור המדפסת כאשר הוגדרה סיסמה. הגדר תחילה סיסמת מנהל.

איפשור הגדרת נעילה מלוח הבקרה

1. בחר הגדרות בלוח הבקרה של המדפסת.
 2. בחר הגדרות כלליות < ניהול מערכת < הגדרות אבטחה < הגדרות מנהל מערכת.
 3. בחר את **On** ב-הגדרת נעילה.
- בחר הגדרות < הגדרות כלליות < הגדרות רשת, ואז בדוק שנדרשת סיסמה.

השימוש ב-הגדרת נעילה מתוך מחשב

1. גש אל Web Config ולחץ על **Administrator Login**.
2. הזן את שם המשתמש והסיסמה, ואז לחץ **OK**.
3. בחר בלשונית **Control Panel < Device Management**.
4. ב-**Panel Lock**, בחר **ON**.
5. לחץ על **OK**.
6. בחר את הגדרות < הגדרות כלליות < הגדרות רשת בלוח הבקרה של המדפסת, ואז ודא שיש צורך בסיסמה.

מידע קשור

← "אפליקציה עבור הגדרת תצורת פעולות מדפסת (Web Config)" בעמוד 176

פריטי הגדרת נעילה עבור תפריט הגדרות כלליות

זוהי רשימה של פריטי הגדרת נעילה בתוך הגדרות < הגדרות כלליות בלוח הבקרה.

Panel Lock	תפריט הגדרות כלליות	
-	הגדרות בסיסיות	
-	בהירות מסך	
✓	טיימר שינה	
✓	טיימר כיבוי או הגדרות כיבוי	
✓	הגדרות תאריך/שעה	
✓	שפה/Language	
✓	טפט	
✓	זמן קצוב לפעולה	
-	מקלדת	

Panel Lock	תפריט הגדרות כלליות	
-	הגדרות מדפסת	
-	הגדרות מקור דפים	
✓	הגדרות הדפסה אוניברסליות	
✓	ביטול הודעת שגיאה	
✓	נייר עבה	
✓	מצב שקט	
-	זמן ייבוש הדיו	
-	הארכה אוטומטית של מגש הפלט	
✓	חיבור מחשב באמצעות USB	

Panel Lock	תפריט הגדרות כלליות	
✓	הגדרות רשת	

Panel Lock	תפריט הגדרות כלליות	
✓	הגדרת Wi-Fi	
✓	הגדרת רשת קווית	
✓	סטטוס הרשת	
1*✓	סטטוס רשת Wi-Fi/קווית	
1*✓	מצב Wi-Fi Direct	
1*✓	הדפס גיליון סטטוס	
2*✓	בדיקת חיבור	
✓	מתקדם	

Panel Lock	תפריט הגדרות כלליות	
✓	הגדרות שירות רשת	
✓	שירותי Epson Connect	

Panel Lock	תפריט הגדרות כלליות	
✓	ניהול מערכת	
✓	הגדרות אבטחה	
✓	מחיקת כל העבודות בזיכרון	
✓	הגדרות מנהל מערכת	
✓	הצפנה באמצעות סיסמה	
✓	סקרי לקוחות	
✓	שחזור הגדרות ברירת מחדל	
✓	עדכון קושחה	

✓ = מיועד לנעילה.

- = אין לנעול.

1* : למרות שניתן לנעול את הפריטים ברמה העליונה באמצעות נעילת מנהל, עדיין תוכל לגשת אליהם מאותו תפריט שם של הגדרות < סטטוס המדפסת/ הדפסה < רשת.



2* : למרות שניתן לנעול את הפריטים ברמה העליונה באמצעות נעילת מנהל, עדיין תוכל לגשת אליהם מהבית < מה קורה אם אי אפשר להתחבר לרשת.

כניסה אל המדפסת כמנהל

אם הוגדרה סיסמת מנהל עבור המדפסת, יהיה עליך להיכנס כמנהל כדי להפעיל את פריטי התפריט הנעולים ב- Web Config.

הזן את הסיסמה כדי להפעיל את פריטי התפריט הנעולים בלוח הבקרה.

כניסה אל המדפסת מתוך מחשב

כאשר אתה נכנס אל Web Config בתור מנהל, ביכולתך להפעיל פריטים שהוגדרו ב-הגדרת נעילה.

1. הזן את כתובת ה-IP של המדפסת לתוך דפדפן כדי להפעיל את Web Config.

2. לחץ על **Administrator Login**.

3. הזן את שם המשתמש ואת סיסמת הנמהל ב- **User Name** ו- **Current password**.

4. לחץ על **OK**.

הפריטים הנעולים ו- **Administrator Logout** מוצגים בעת אימותם.

לחץ **Administrator Logout** כדי לצאת.

לתשומת לבך:

כאשר אתה בוחר **ON** עבור הלשונית **Operation Timeout < Control Panel < Device Management**, המערכת מוציאה אותך באופן אוטומטי כעבור פרק זמן ספציפי שבו אין פעילות בלוח הבקרה.

מידע קשור

← "אפליקציה עבור הגדרת תצורת פעולות מדפסת (Web Config) בעמוד 176"

השבתת הממשק החיצוני

תוכל להשבית את הממשק שבו משתמשים כדי לחבר את ההתקן למדפסת. בצע את הגדרות ההגבלה כדי להגביל הדפסה מכל מקור אחר פרט לרשת.

לתשומת לבך:

ביכולתך להגדיר את הגדרות ההגבלה גם בלוח הבקרה של המדפסת.

☐ חיבור מחשב באמצעות USB: הגדרות < הגדרות כלליות < הגדרות מדפסת < חיבור מחשב באמצעות USB

1. גש אל Web Config ובחר את לשונית **External Interface < Product Security**.

2. בחר **Disable** עבור הפונקציות שברצונך להגדיר.

בחר **Enable** כאשר אתה רוצה לבטל את השליטה.

חיבור מחשב באמצעות USB

תוכל להגביל את השימוש בחיבור USB מהמחשב. אם ברצונך להגבילו, בחר **Disable**.

3. לחץ על **OK**.

4. ודא שלא ניתן להשתמש ביציאה המושבתת.

חיבור מחשב באמצעות USB

אם מנהל ההתקן הותקן במחשב

חבר את המדפסת למחשב עם כבל USB ואז אשר שהמדפסת אינה מדפיסה.

אם מנהל ההתקן לא הותקן במחשב

:Windows

פתח את מנהל ההתקן ושמור אותו, חבר את המדפסת למחשב באמצעות כבל USB, ואז אשר שתכולת תצוגת מנהל ההתקן נשארת ללא שינוי.

:Mac OS

חבר את המדפסת למחשב באמצעות כבל USB ואז אשר שהמדפסת אינה רשומה אם ברצונך להוסיף את המדפסת מתוך מדפסות וסורקים.

מידע קשור

← "אפליקציה עבור הגדרת תצורת פעולות מדפסת (Web Config)" בעמוד 176

ניטור מדפסת מרוחקת

בדיקת מידע עבור מדפסת מרוחקת

תוכל לבדוק את המידע הבא על המדפסת הפועלת מתוך Status באמצעות Web Config.

Product Status

בדוק את הסטטוס, את שירות הענן, את מספר המוצר, את כתובת ה-MAC וכו'.

Network Status

בדוק את המידע על סטטוס חיבור הרשת, כתובת IP, שרת DNS וכו'.

Usage Status

בדוק את היום הראשון של הדפסות, עמודים מודפסים, ספרית הדפסה עבור כל שפה, וכו'.

Hardware Status

בדוק את הסטטוס של כל פונקציה של המדפסת.

מידע קשור

← "אפליקציה עבור הגדרת תצורת פעולות מדפסת (Web Config)" בעמוד 176

גיבוי ההגדרות

תוכל לייבא את ערך ההגדרות שהוגדר מ- Web Config אל הקובץ. תוכל להשתמש בו כדי לגבות ערכי הגדרה, החלפת המדפסת וכו'.

לא ניתן לערוך את הקובץ שיוצא משום שהוא מיוצא כקובץ בינארי.

יצא את ההגדרות

יצא את ההגדרה עבור המדפסת.

1. גש אל Web Config, ואז בחר את לשונית **Device Management < Export < Export and Import Setting Value**.

2. בחר את ההגדרות שברצונך לייצא.

בחר את ההגדרות שברצונך לייצא. אם בחרת בקטגוריית אב, גם קטגוריות משנה ייבחרו. עם זאת, אי אפשר לבחור קטגוריות משנה הגורמות לשגיאות עקב יצירת כפילות בתוך אותה הרשת (למשל כתובת IP וכן הלאה).

3. הזן סיסמה כדי להצפין את הקובץ שיוצא.

אתה זקוק לסיסמה כדי ליבא את הקובץ. השאר זאת ריק אם אין ברצונך להצפין את הקובץ.

4. לחץ על **Export**.

חשוב: 

אם ברצונך לייצא את הגדרות הרשת של המדפסת, למשל שם ההתקן וכתובת ה-IPv6 שלה, בחר **Enable to select the individual settings of device** ובחר עוד פריטים. השתמש אך ורק בערכים שנבחרו בשביל המדפסת המחליפה.

מידע קשור

← "אפליקציה עבור הגדרת תצורת פעולות מדפסת (Web Config)" בעמוד 176

יבא את ההגדרות

יבא את קובץ Web Config שיוצא אל המדפסת.

חשוב: 

בעת ייבוא ערכים הכוללים מידע פרטי כגון שם מדפסת או כתובת IP, יש לוודא שאותה כתובת IP אינה קיימת באותה רשת.

1. גש אל Web Config, ואז בחר את לשונית **Device Management < Import < Export and Import Setting Value**.

2. בחר את הקובץ שיוצא, ואז הזמן את הסיסמה המוצפנת.

3. לחץ על **Next**.

4. בחר את ההגדרות שברצונך לייבא, ואז לחץ על **Next**.

5. לחץ על **OK**.

ההגדרות מוחלות על המדפסת.

מידע קשור

← "אפליקציה עבור הגדרת תצורת פעולות מדפסת (Web Config) בעמוד 176

הגדרות אבטחה מתקדמות

סעיף זה מסביר תכונות אבטחה מתקדמות.

הגדרות אבטחה ומניעת סכנות

כאשר המדפסת מחוברת לרשת, ניתן לגשת אליה ממיקום מרוחק. בנוסף לכך, אנשים רבים יכולים לשתף מדפסת, והדבר מסייע לשפר את היעילות התפעולית ואת הנוחיות. עם זאת, אפשרויות אלה מגבירות סיכונים כמו גישה בלתי חוקית, שימוש בלתי חוקי וטיפול בנתונים שלא כדיון. אם אתה משתמש במדפסת בסביבה שבה ביכולתך לגשת לאינטרנט, הסיכונים גדלים אפילו יותר.

עבור מדפסות שאינן מוגנות בפני גישה מבחוץ, אפשר יהיה לקרוא מהאינטרנט את יומני עבודת ההדפסה המאוחסנים במדפסת.

על מנת למנוע סיכון זה, מצוידות מדפסות Epson במגוון של טכנולוגיות אבטחה.

הגדר את המדפסת בהתאם לצורך על פי התנאים הסביבתיים שנבנו עם המידע הסביבתי של הלקוח.

שם	סוג תכונה	מה להגדיר	מה למנוע
בקרת פרוטוקול	שולטת בפרוטוקולים ובשירות המיועדים לשימוש עבור תקשורת בין מדפסות ומחשבים, ומאפשרת ומשביתה תכונות.	פרוטוקול או שירות שמוחלים על תכונות יורשו או יאסרו בנפרד.	צמצום סיכוני האבטחה שעלולים להתרחש כתוצאה משימוש בלתי מכוון באמצעות מניעת השימוש של משתמשים בפונקציות שאין בהן צורך.
תקשורת SSL/TLS	תכולת התקשורת מוצפנת עם תקשורת SSL/TLS בעת גישה לשרת Epson באינטרנט מהמדפסת, כגון תקשורת עם המחשב באמצעות דפדפן אינטרנט תוך שימוש ב-Epson Connect, ועדכון קושחה.	השג תעודת בחתימת CA, ואז ייבא אותה אל המדפסת.	ניקוי זיהוי של המדפסת על ידי התעודה בחתימת CA מונעת התחזות וגישה בלתי מורשית. בנוסף לכך, תוכן תקשורת SSL/TLS מוגן אף הוא, ויש בכך כדי למנוע דליפות של תכני נתוני הדפסה ומידע הגדרות.

מידע קשור

← "שליטה בשימוש בפרוטוקולים" בעמוד 224

← "תקשורת SSL/TLS עם המדפסת" בעמוד 234

שליטה בשימוש בפרוטוקולים

תוכל להדפיס באמצעות מגוון של נתיבים ופרוטוקולים.

תוכל להפחית סיכוני אבטחה בלתי מכוונים באמצעות הגבלת ההדפסה מנתיבים ספציפיים או באמצעות בקרת הפונקציות הזמינות.

בקרת פרוטוקולים

קבע את תצורת הגדרות הפרוטוקולים.

1. גש אל Web Config ואז בחר את לשונית Protocol < Network Security.
 2. הגדר כל פריט.
 3. לחץ על Next.
 4. לחץ על OK.
- ההגדרות יחולו על המדפסת.

מידע קשור

- ← "אפליקציה עבור הגדרת תצורת פעולות מדפסת (Web Config)" בעמוד 176
- ← "פרוטוקולים שתוכל לאפשר או להשבית" בעמוד 225
- ← "פריטי הגדרות פרוטוקול" בעמוד 226

פרוטוקולים שתוכל לאפשר או להשבית

פרוטוקול	תיאור
Bonjour Settings	תוכל לציין אם להשתמש ב-BonjourBonjour. משמש כדי לחפש התקנים, להדפיס וכן הלאה.
SLP Settings	תוכל לאפשר או להשבית את הפונקציה SLPSLP. משמשת לשם סריקת דחיפה וחיפוש רשת ב-EpsonNet Config.
WSD Settings	תוכל לאפשר או להשבית את הפונקציה WSD. כאשר היא מאופשרת, תוכל להוסיף התקני WSD ולהדפיס מתוך היציאה WSD.
LLTD Settings	תוכל לאפשר או להשבית את הפונקציה LLTD. כאשר היא מאופשרת, היא מוצגת במפת רשת Windows.
LLMNR Settings	תוכל לאפשר או להשבית את הפונקציה LLMNR. כאשר היא מאופשרת, תוכל להשתמש ברזולוציית השם ללא NetBIOS גם אם לא תוכל להשתמש ב-DNS.
LPR Settings	תוכל לציין אם לאפשר הדפסת LPR או לא. כאשר היא מאופשרת, תוכל להדפיס מתוך היציאה LPR.
RAW(Port9100) Settings	תוכל לציין אם לאפשר הדפסה ביציאת RAW (יציאה 9100) או לא. כאשר היא מאופשרת, תוכל להדפיס מתוך היציאה RAW (יציאה 9100).
IPP Settings	תוכל לציין אם לאפשר הדפסה מתוך IPP או לא. כאשר היא מאופשרת, תוכל להדפיס דרך האינטרנט.
SNMPv1/v2c Settings	תוכל לציין אם לאפשר SNMPv1/v2c או לא. אפשרות זו משמשת כדי להגדיר ניטור של התקנים, וכן הלאה.

פרוטוקול	תיאור
SNMPv3 Settings	תוכל לציין אם לאפשר SNMPv3 או לא. אפשרות זו משמשת כדי להגדיר התקנים מוצפנים, ניטור, וכן הלאה.

מידע קשור

← "בקרת פרוטוקולים" בעמוד 225

← "פריטי הגדרות פרוטוקול" בעמוד 226

פריטי הגדרות פרוטוקול

Bonjour Settings

פריטים	ערך ותיאור ההגדרה
Use Bonjour	בחר זאת כדי לחפש או להשתמש בהתקנים באמצעות Bonjour.
Bonjour Name	מציג את שם Bonjour.
Bonjour Service Name	מציג את שם שירות Bonjour.
Location	מציג את שם מיקום Bonjour.
Top Priority Protocol	בחר את הפרוטוקול בעל הקדימות הגבוהה ביותר עבור הדפסת Bonjour.

SLP Settings

פריטים	ערך ותיאור ההגדרה
Enable SLP	בחר זאת כדי לאפשר את הפונקציה SLP. זה משמש למשל בחיפוש רשת ב-EpsonNet Config.

WSD Settings

פריטים	ערך ותיאור ההגדרה
Enable WSD	בחר זאת כדי לאפשר הוספת התקנים באמצעות WSD, והדפס מתוך יציאת WSD.
Printing Timeout (sec)	הזן את ערך פסק הזמן של התקשורת עבור הדפסת WSD בין 3 לבין 3600 שניות.
Device Name	מציג את שם התקן WSD.
Location	מציג את שם מיקום WSD.

LLTD Settings

פריטים	ערך ותיאור ההגדרה
Enable LLTD	בחר זאת כדי לאפשר את LLTD. המדפסת מוצגת במפת רשת Windows.
Device Name	מציג את שם התקן LLTD.

LLMNR Settings

פריטים	ערך ותיאור ההגדרה
Enable LLMNR	בחר זאת כדי לאפשר את LLMNR. תוכל להשתמש ברזולוציית השם ללא NetBIOS גם אם לא תוכל להשתמש ב-DNS.

LPR Settings

פריטים	ערך ותיאור ההגדרה
Allow LPR Port Printing	בחר לאפשר הדפסה מיציאת ה-LPR.
Printing Timeout (sec)	הזן את ערך פסק הזמן עבור הדפסת LPR בין 0 לבין 3600 שניות. אם אינך רוצה פסק זמן, הזן 0.

RAW(Port9100) Settings

פריטים	ערך ותיאור ההגדרה
Allow RAW(Port9100) Printing	בחר לאפשר הדפסה מיציאת RAW (יציאה 9100).
Printing Timeout (sec)	הזן את ערך פסק הזמן עבור הדפסת RAW (יציאה 9100) בין 0 לבין 3600 שניות. אם אינך רוצה פסק זמן, הזן 0.

IPP Settings

פריטים	ערך ותיאור ההגדרה
Enable IPP	בחר כדי לאפשר תקשורת IPP. מוצגות רק מדפסות התומכות ב-IPP.
Allow Non-secure Communication	בחר Allowed כדי לאפשר למדפסת ליצור תקשורת ללא אמצעי אבטחה כלשהם (IPP).
Communication Timeout (sec)	הזן את ערך פסק הזמן עבור הדפסת IPP בין 0 לבין 3600 שניות.
Require PIN Code when using IPP printing	בחר אם לדרוש קוד PIN בעת הדפסת IPP או לא. אם תבחר Yes , עבודת הדפסת IPP ללא קודי PIN לא נשמרות במדפסת.

פריטים	ערך ותיאור ההגדרה
URL (רשת)	מציגה את כתובות ה-URL של ה-IPP (כתובות http ו-https) כאשר המדפסת מחוברת אל הרשת. כתובת ה-URL היא ערך משולב של כתובת ה-IP של המדפסת, כתובת היציאה ושם מדפסת ה-IPP.
URL (Wi-Fi Direct)	מציגה את כתובות ה-URL של ה-IPP (כתובות http ו-https) כאשר המדפסת באמצעות Wi-Fi Direct. כתובת ה-URL היא ערך משולב של כתובת ה-IP של המדפסת, כתובת היציאה ושם מדפסת ה-IPP.
Printer Name	מציגה את שם מדפסת ה-IPP.
Location	מציג את מיקום ה-IPP.

SNMPv1/v2c Settings

פריטים	ערך ותיאור ההגדרה
Enable SNMPv1/v2c	בחר כדי לאפשר SNMPv1/v2c.
Access Authority	הגדר את סמכות הגישה כאשר SNMPv1/v2c מאופשרת. בחר Read Only או Read/Write .
Community Name (Read Only)	הזן 0 עד 32 תווי ASCII (עד 0x7E).
Community Name (Read/Write)	הזן 0 עד 32 תווי ASCII (עד 0x7E).

SNMPv3 Settings

פריטים	ערך ותיאור ההגדרה
Enable SNMPv3	SNMPv3 מאופשר כאשר המשבצת מסומנת.
User Name	הזן בין 1 לבין 32 תווי תוך שימוש בתווי 1-בית.
Authentication Settings	
Algorithm	בחר אלגוריתם אימות עבור SNMPv3.
Password	הזן סיסמת אימות עבור SNMPv3. הזן בין 8 לבין 32 תווי ב-ASCII (0x20-0x7E). אם לא תציין זאת, השאר את המקום ריק.
Confirm Password	הזן את הסיסמה שהגדרת כדי לקבל אימות.
Encryption Settings	

פריטים	ערך ותיאור ההגדרה
Algorithm	בחר אלגוריתם הצפנה עבור SNMPv3.
Password	הזן סיסמת הצפנה עבור SNMPv3. הזן בין 8 לבין 32 תווים ב- ASCII (0x20-0x7E). אם לא תציין זאת, השאר את המקום ריק.
Confirm Password	הזן את הסיסמה שהגדרת כדי לקבל אימות.
Context Name	הזן 32 תווים או פחות בפורמט Unicode (קידוד UTF-8). אם לא תציין זאת, השאר את המקום ריק. מספר התווים שניתן להזין משתנה בהתאם לשפה.

מידע קשור

← "בקרת פרוטוקולים" בעמוד 225

← "פרוטוקולים שתוכל לאפשר או להשבית" בעמוד 225

שימוש באישור דיגיטלי

על אודות הסמכה דיגיטלית

CA-signed Certificate

זהו אישור בחתימת CA (רשות האישורים). תוכל להשיג אותו בפניה אל רשות האישורים. אישור זה מאשר את הקיום של המדפסת והוא משמש בתקשורת SSL/TLS כדי שתוכל לוודא את בטיחות נתוני התקשורת.

אישור CA

זהו אישור הנמצא בשרשרת של CA-signed Certificate, הנקרא גם אישור הביניים של CA. הוא משמש את דפדפן האינטרנט כדי לאמת נתיב האישור של המדפסת בעת הגישה לשרת של הצד השני או Web Config.

עבור אישור CA, הגדר מתי לאמת את נתיב אישור השרת שיש אליו גישה מהמדפסת. עבור המדפסת, הגדר לאשר את הנתיב של CA-signed Certificate עבור חיבור SSL/TLS.

תוכל להשיג את אישור CA של המדפסת מרשות האישורים שבה הונפק אישור ה-CA.

תוכל להשיג את אישור ה-CA המשמש כדי לאמת את השרת של הצד השני מרשות האישורים שהנפיקה את CA-signed Certificate של השרת האחר.

Self-signed Certificate

זהו אישור שהמדפסת חותמת ומנפיקה בעצמה. הוא גם נקרא אישור השורש. בגלל שהמנפיק מאשר את עצמו, הוא לא אמין ולא יכול למנוע התחזות.

\השתמש בה בעת ביצוע הגדרות אבטחה וביצוע תקשורת SSL/TLS פשוטה ללא CA-signed Certificate.

אם תשתמש באישור זה עבור תקשורת SSL/TLS אפשר שתוצג אתראת אבטחה בדפדפן אינטרנט משום שהאישור לא רשום בדפדפן אינטרנט. תוכל להשתמש ב-Self-signed Certificate עבור תקשורת SSL/TLS בלבד.

מידע קשור

- ← "הגדרת התצורה של CA-signed Certificate" בעמוד 230
- ← "עדכון אישור בחתימה עצמית" בעמוד 233

הגדרת התצורה של CA-signed Certificate

השגת אישור החתום בידי רשות אישורים

כדי להשיג אישור החתום בידי רשות אישורים יש ליצור CSR (בקשת חתימה על אישור) ולשלוח אותה אל רשות האישורים. תוכל ליצור CSR באמצעות Web Config ומחשב. פעל על פי ההוראות ליצירת CSR והשגת אישור חתום בידי רשות אישורים באמצעות Web Config. בעת יצירת CSR תוך שימוש ב-Web Config, האישור הוא תבנית PEM/DER.

1. גש אל Web Config ואז בחר את לשונית **Certificate < SSL/TLS < Network Security**.

2. לחץ על **Generate** של CSR.
דף יצירת CSR ייפתח.

3. הזן ערך עבור כל פריט.

לתשומת לבך:
אורך המפתח הזמין והקיצורים ישתנה בהתאם לרשות האישורים. צור בקשה בהתאם לכללים של כל רשות אישורים.

4. לחץ על **OK**.

מוצגת הודעת סיום.

5. בחר בלשונית **Certificate < SSL/TLS < Network Security**.

6. לחץ על אחד מלחצני ההורדה של CSR בהתאם לתבנית המצוינת בידי כל אחת מרשות האישורים להורדת CSR למחשב.

חשוב!

אל תייצר CSR שוב. אם תעשה זאת, ייתכן שלא תוכל לייבא אישור מונפק מסוג **CA-signed Certificate**.

7. שלח את ה-CSR לרשות אישורים וקבל **CA-signed Certificate**.
פעל על פי הכללים של כל רשות אישורים בנוגע לשיטת שליחה וטופס.

8. שמור את האישור המונפק מסוג **CA-signed Certificate** במחשב שמחובר למדפסת.
השגת אישור מסוג **CA-signed Certificate** תושלם לאחר שתשמור את האישור ביעדו.

מידע קשור

- ← "אפליקציה עבור הגדרת תצורת פעולות מדפסת (Web Config)" בעמוד 176

פריטי הגדרות CSR

הגדרות והסבר	פריטים
בחר אורך מפתח עבור CSR.	Key Length
תוכל להזין בין 1 לבין 128 תווים. אם זוהי כתובת IP, עליה להיות כתובת IP סטטית. תוכל להזין 1 עד 5 כתובות IPv4, כתובות IPv6, שמות מארח, FQDNים באמצעות הפרדתם בפסיקים. האלמנט הראשון נשמר בשם המשותף, והאלמנטים האחרים נשמרים בשדה הכינוי עבור נושא האישור. דוגמה: כתובת ה-IP של המדפסת: 192.0.2.123, שם המדפסת: EPSONA1B2C3 Common Name EPSONA1B2C3, EPSONA1B2C3.local, 192.0.2.123	Common Name
תוכל להזין בין 0 לבין 64 תווים ב-ASCII (0x20-0x7E). תוכל לחלק שמות נבדלים בפסיקים.	/Organization /Locality /Organizational Unit State/Province
הזן קוד מדינה במספר דו-ספרתי שצוין ב-ISO-3166.	Country
תוכל להזין את כתובת הדוא"ל של השולח עבור הגדרות שרת הדוא"ל. הזן את אותה כתובת דוא"ל כמו זו של Sender's Email Address עבור הלשונית Network < Basic < Email Server	Sender's Email Address

מידע קשור

← "השגת אישור החתום בידי רשות אישורים" בעמוד 230

ייבוא אישור החתום בידי רשות אישורים

חשוב: !

ודא שהתאריך והשעה במדפסת מוגדרים כהלכה.

אם אתה מקבל אישור באמצעות CSR הנוצר מ-Web Config, תוכל לייבא את האישור פעם אחת.

1. גש אל Web Config ואז בחר את לשונית Certificate < SSL/TLS < Network Security.

2. לחץ על Import

יוצג לך דף ייבוא אישור.

3. הזן ערך עבור כל פריט.

ההגדרות הנדרשות משתנות לפי המקום שבו יצרת את ה-CSR ותבנית הקובץ של האישור. הזן ערכים לפריטים הנדרשים בהתאם למידע להלן.

- אישור של תבנית PEM/DER שהתקבל מ-Web Config
- Private Key: אל תגדיר משום שהמדפסת מכילה מפתח פרטי.
- Password: אל תגדיר.
- CA Certificate 2/CA Certificate 1: אופציונלי
- אישור בתבנית PEM/DER שהתקבל ממחשב
- Private Key: עליך להגדיר.
- Password: אל תגדיר.
- CA Certificate 2/CA Certificate 1: אופציונלי
- אישור בתבנית PKCS#12 שהתקבל ממחשב
- Private Key: אל תגדיר.
- Password: אופציונלי
- CA Certificate 2/CA Certificate 1: אל תגדיר.

4. לחץ על OK.

מוצגת הודעת סיום.

לתשומת לבך:

לחץ על Confirm כדי לאמת את נתוני האישור.

מידע קשור

← "אפליקציה עבור הגדרת תצורת פעולות מדפסת (Web Config)" בעמוד 176

אישור בחתימת CA ייבוא פריטי הגדרה

הגדרות והסבר	פריטים
בחר את התבנית של האישור.	Server Certificate
אם השגת אישור בתבנית PEM/DER באמצעות CSR שנוצר ממחשב, ציין קובץ מפתח פרטי התואם לאישור.	Private Key
אם תבנית הקובץ היא (PKCS#12) Certificate with Private Key, הזן את הסיסמה להצפנת המפתח הפרטי שהוגדר כאשר השגת את האישור.	Password
אם תבנית האישור שלך היא (PEM/DER) Certificate, יבא אישור של רשות האישורים המנפיקה CA-signed Certificate המשמש כאישור שרת. ציין קובץ במידת הצורך.	CA Certificate 1
אם תבנית האישור שלך היא (PEM/DER) Certificate, יבא אישור של רשות האישורים המנפיקה CA Certificate 1. ציין קובץ במידת הצורך.	CA Certificate 2

מידע קשור

← "ייבוא אישור החתום בידי רשות אישורים" בעמוד 231

מחיקת אישור החתום בידי רשות אישורים

תוכל למחוק אישור מיובא לאחר שתוקף האישור יפוג או אם כבר אין צורך בחיבור מוצפן.

חשוב: 

אם אתה מקבל אישור באמצעות CSR הנוצר מ-Web Config, אינך צריך לייבא את האישור שוב. במקרה כזה, צור CSR וקבל את האישור שוב.

1. גש להגדרת תצורת הרשת ואז בחר את לשונית **Certificate < SSL/TLS < Network Security**.
2. לחץ על **Delete**.
3. אשר שברצונך למחוק את האישור בהודעה המוצגת לפניך.

מידע קשור

← "אפליקציה עבור הגדרת תצורת פעולות מדפסת (Web Config)" בעמוד 176

עדכון אישור בחתימה עצמית

כתוצאה מכך שהמדפסת מנפיקה את **Self-signed Certificate**, תוכל לעדכן אותו כאשר תוקפו יפוג או כאשר ישתנה התוכן המתואר בו.

1. גש אל **Web Config** ובחר את **Certificate < SSL/TLS < Network Security**.
2. לחץ על **Update**.
3. הזן **Common Name**.
 תוכל להזין עד 5 כתובות IPv4, כתובות IPv6, שמות מארח, FQDNים בין 1 לבין 28 תווים ולהפריד אותם בפסיקים. הפרמטר הראשון נשמר בשם המשותף, והאחרים נשמרים בשדה הכינוי עבור הנושא של האישור.
 דוגמה:
 כתובת ה-IP של המדפסת: 192.0.2.123, שם המדפסת: EPSONA1B2C3
 שם משותף: EPSONA1B2C3.local, 192.0.2.123
4. ציין תקופת תוקף עבור האישור.
5. לחץ על **Next**.
 מוצגת הודעת אישור.
6. לחץ על **OK**.
 המדפסת עודכנה.

לתשומת לבך:

תוכל לבדוק את המידע על האישור בלשונית *Certificate < SSL/TLS < Network Security* ולחץ *Self-signed Certificate Confirm*.

מידע קשור

← "אפליקציה עבור הגדרת תצורת פעולות מדפסת (Web Config) בעמוד 176"

תקשורת SSL/TLS עם המדפסת

כאשר אישור השרת מוגדר באמצעות תקשורת SSL/TLS (שכבת שקעים מאובטחים/בטחון שכבת העברה) אל המדפסת, תוכל להצפין את נתיב התקשורת בין מחשבים. עשה זאת אם ברצונך למנוע גישה בלתי מורשית.

הגדרת התצורה של ההגדרות הבסיסיות של SSL/TLS

אם המדפסת תומכת בתכונת שרת HTTPS, תוכל להשתמש בתקשורת SSL/TLS כדי להצפין את התקשורות. תוכל להגדיר את התצורה ולנהל את המדפסת באמצעות Web Config תוך אבטחת האבטחה. הגדר את התצורה של חוזק ההצפנה ותכונת הניתוב מחדש.

1. גש אל *Web Config* ובחר את הלשונית *Basic < SSL/TLS < Network Security*.

2. ברך ערך עבור כל פריט.

Encryption Strength

בחר את רמת חוזק ההצפנה.

Redirect HTTP to HTTPS

נתב מחדש אל HTTPS כאשר מתבצעת גישה אל HTTP.

3. לחץ על *Next*.

מוצגת הודעת אישור.

4. לחץ על *OK*.

המדפסת עודכנה.

מידע קשור

← "אפליקציה עבור הגדרת תצורת פעולות מדפסת (Web Config) בעמוד 176"

הגדרת התצורה של אישור שרת עבור המדפסת

1. גש אל *Web Config* ובחר את הלשונית *Certificate < SSL/TLS < Network Security*.

2. ציין אישור לשימוש ב-*Server Certificate*.

Self-signed Certificate

אישור בחתימה עצמית הופק על ידי המדפסת. אם לא תשיג תעודה בחתימת CA, בחר זאת.

CA-signed Certificate □

אם תשיג ותייבא מראש תעודה בחתימת CA, תוכל לציין זאת.

3. לחץ על Next.

מוצגת הודעת אישור.

4. לחץ על OK.

המדפסת עודכנה.

מידע קשור

← "אפליקציה עבור הגדרת תצורת פעולות מדפסת (Web Config)" בעמוד 176

← "הגדרת התצורה של CA-signed Certificate" בעמוד 230

← "עדכון אישור בחתימה עצמית" בעמוד 233

פתירת בעיות עבור אבטחה מתקדמת

בעיות בשימוש בתכונות אבטחת רשת

לא ניתן ליצור יציאת הדפסת IPP מאובטחת

האישור הנכון לא צוין כאישור השרת עבור תקשורת SSL/TLS.

אם האישור המצוין אינו הנכון, ייתכן שיצירת היציאה תיכשל. וודא שהנך משתמש באישור הנכון.

אישור ה-CA לא יובא למחשב עם הגישה למדפסת.

אם אישור ה-CA לא יובא אל המחשב, ייתכן שיצירת היציאה תיכשל. וודא כי אישור ה-CA יובא למחשב.

מידע קשור

← "הגדרת התצורה של אישור שרת עבור המדפסת" בעמוד 234

בעיות במהלך השימוש באישור דיגיטלי

לא ניתן לייבא CA-signed Certificate

אין התאמה בין CA-signed Certificate לבין המידע ב-CSR.

אם המידע ב-CA-signed Certificate וב-CSR אינו זהה, לא ניתן לייבא את ה-CSR. בדוק את הדברים להלן:

□ האם אתה מנסה לייבא אישור להתקן שאין לו אותם הנתונים?

בדוק את המידע של ה-CSR ולאחר מכן ייבא את האישור להתקן שיש לו אותם הנתונים.

□ האם דרסת את הנתונים השמורים ב-CSR השמור למדפסת לאחר שליחת ה-CSR לרשות מאשרת? השג שנית את האישור החתום בידי רשות אישורים עם ה-CSR.

CA-signed Certificate גדול מ-5 KB.

לא תוכל לייבא CA-signed Certificate שגודלו עולה על 5 KB.

הסיסמה לייבוא האישור שגויה.

הזן את הסיסמה הנכונה. אם שכחת את הסיסמה, לא תוכל לייבא את האישור. השג מחדש את CA-signed Certificate.

מידע קשור

← "ייבוא אישור החתום בידי רשות אישורים" בעמוד 231

לא ניתן לעדכן אישור בחתימה עצמית

לא הוזן ה-Common Name.

יש להזין Common Name.

הוזנו תווים שאין עבורם תמיכה לתוך ה-Common Name.

הזן בין 1 עד 128 תווים תואמי IPv4, IPv6, שם המחשב המארח או בפורמט FQDN ב-ASCII (ox20--ox7E).

נכללו פסיק או רווח בשם המשותף.

אם הוזן פסיק, ה-Common Name יהיה מחולק בנקודה זו. אם הוזן רק רווח לפני או אחרי פסיק, הדבר יגרום לשגיאה.

מידע קשור

← "עדכון אישור בחתימה עצמית" בעמוד 233

לא ניתן ליצור CSR

לא הוזן ה-Common Name.

יש להזין Common Name.

הוזנו תווים שאין עבורם תמיכה לתוך Common Name, Organization, Organizational Unit, Locality, ו-State/Province.

הזן תווים תואמי IPv4, IPv6, שם המחשב המארח או בפורמט FQDN ב-ASCII (ox20-ox7E).

נכללו פסיק או רווח בתוך Common Name.

אם הוזן פסיק, ה-Common Name יהיה מחולק בנקודה זו. אם הוזן רק רווח לפני או אחרי פסיק, הדבר יגרום לשגיאה.

מידע קשור

← "השגת אישור החתום בידי רשות אישורים" בעמוד 230

הודעות אזהרה הקשורות לאישור דיגיטלי

הודעות	סיבה/מה לעשות
Enter a Server Certificate.	<p>סיבה: לא בחרת קובץ לייבוא. מה לעשות: בחר קובץ ולאחר מכן לחץ על Import.</p>
CA Certificate 1 is not entered.	<p>סיבה: אישור של רשות אישורים 1 לא הוזן אלא רק אישור של רשות אישורים 2. מה לעשות: תחילה עליך לייבא את אישור של רשות אישורים 1.</p>
Invalid value below.	<p>סיבה: נתיב הקובץ והסיסמה מכילים תווים שאינם נתמכים. מה לעשות: וודא שהתווים הוזנו כהלכה עבור הפריט.</p>
Invalid date and time.	<p>סיבה: לא הוגדרו תאריך ושעה עבור המדפסת. מה לעשות: הגדר את התאריך ואת השעה באמצעות Web Config, EpsonNet Config או לוח הבקרה של המדפסת.</p>
Invalid password.	<p>סיבה: הסיסמה שהוגדרה לאישור רשות האישורים והסיסמה שהוזנה אינן תואמות. מה לעשות: הזן את הסיסמה הנכונה.</p>

סיבה/מה לעשות	הודעות
<p>סיבה: אינך מייבא את הקובץ בתבנית X509. מה לעשות: וודא שאתה בוחר באישור הנכון שנשלח בידי רשות מאשרת מהימנה.</p>	<p>Invalid file.</p>
<p>סיבה: הקובץ שייבא גודל מדי. גודל הקובץ המקסימלי הנו 5 KB. מה לעשות: אם בחרת בקובץ הנכון, ייתכן שהאישור פגום או מזויף.</p>	
<p>סיבה: השרשרת הכלולה באישור אינה תקינה. מה לעשות: למידע נוסף אודות האישור, בקר באתר הרשות המאשרת.</p>	
<p>סיבה: קובץ האישור בתבנית PKCS#12 מכיל יותר מ-3 אישורי רשות אישורים. מה לעשות: ייבא כל אישור תוך המרה מתבנית PKCS#12 לתבנית PEM, או ייבא את קובץ האישור בתבנית PKCS#12 שמכיל עד 2 אישורי רשות אישורים.</p>	<p>Cannot use the Server Certificates that include more than three CA certificates.</p>
<p>סיבה: האישור אינו בתוקף. מה לעשות: <input type="checkbox"/> אם האישור פג תוקף, השג וייבא את האישור החדש. <input type="checkbox"/> אם האישור אינו פג תוקף, ודא שהשעה והתאריך מוגדרים כהלכה במדפסת.</p>	<p>The certificate has expired. Check if the certificate is valid, or check the date and time on your printer.</p>

הודעות	סיבה/מה לעשות
Private key is required.	<p>סיבה: אין מפתח פרטי המוצמד לאישור. מה לעשות:</p> <p><input type="checkbox"/> אם האישור הוא בתבנית PEM/DER והוא הושג מ-CSR באמצעות מחשב, ציין את קובץ המפתח הפרטי.</p> <p><input type="checkbox"/> אם האישור הוא בתבנית PKCS#12 והוא הושג מ-CSR באמצעות מחשב, צור קובץ שיכיל את המפתח הפרטי.</p>
	<p>סיבה: יבאת מחדש את אישור ה-PEM/DER שהושג מ-CSR באמצעות Web Config. מה לעשות:</p> <p>אם האישור הוא בתבנית PEM/DER והוא הושג מ-CSR באמצעות Web Config, תוכל לייבא אותו רק פעם אחת.</p>
Setup failed.	<p>סיבה: לא ניתן לסיים את קביעת התצורה משום שהתקשורת בין המדפסת למחשב נכשלה או שלא ניתן לקרוא את הקובץ בגלל שגיאות. מה לעשות: לאחר בדיקת הקובץ שצוין והתקשורת, ייבא שוב את הקובץ.</p>

מידע קשור

← "על אודות הסמכה דיגיטלית" בעמוד 229

מחק אישור החתום על-ידי ר"מ בטעות

אין קובץ גיבוי עבור האישור החתום בידי CA.

אם יש לך קובץ גיבוי, ייבא את האישור שוב.

אם אתה מקבל אישור באמצעות CSR הנוצר מ-Web Config, אינך צריך לייבא את האישור שוב. צור CSR וקבל אישור חדש.

מידע קשור

← "ייבוא אישור החתום בידי רשות אישורים" בעמוד 231

← "מחיקת אישור החתום בידי רשות אישורים" בעמוד 233

היכן מקבלים עזרה

241.....אתר אינטרנט לתמיכה טכנית.

241.....יצירת קשר עם התמיכה של Epson.

אתר אינטרנט לתמיכה טכנית

אם אתה זקוק לעוד עזרה, בקר באתר התמיכה של Epson בכתובת להלן. בחר את המדינה או את האזור שלך ועבור אל הדף באתר של Epson העוסק בתמיכה. מנהלי ההתקנים העדכניים, הוראות למשתמש או חומר אחר להורדה — כולם זמינים אף הם באתר זה.

<http://support.epson.net/>

<http://www.epson.eu/Support> (אירופה)

אם מוצר Epson שברשותך אינו פועל כהלכה ואינך יכול לפתור את הבעיה צור קשר עם שירותי התמיכה של Epson לקבלת סיוע.

יצירת קשר עם התמיכה של Epson

לפני יצירת קשר עם Epson

אם מוצר Epson שברשותך אינו פועל כהלכה ואינך יכול לפתור את הבעיה באמצעות שימוש במידע פתרון הבעיות בהוראות למשתמש של המוצרים שלך, צור קשר עם שירותי התמיכה של Epson לקבלת סיוע. אם התמיכה של Epson לאזור שלך אינה מופיעה ברשימה להלן, צור קשר עם הספק במקום שבו קנית את המוצר שלך.

אנשי התמיכה של Epson יוכלו לעזור לך במהירות רבה הרבה יותר אם תתן להם את המידע להלן:

המספר הסידורי של המוצר

(תווית המספר הסידורי של המוצר נמצאת בדרך כלל בעורף המוצר.)

דגם המוצר

גרסת התוכנה של המוצר

(לחץ על **About**, **Version Info**, או לחצן דומה הנמצא בתכנת המוצר.)

מותג המחשב שלך והדגם שלו

שם מערכת ההפעלה של המחשב שלך והגרסה שלה

שמות וגרסאות של יישומי התכנה המשמשים אותך בדרך כלל עם המוצר

לתשומת לבך:

בהתאם למוצר שברשותך, אפשר שהגדרות הרשת יאוחסנו בזכרון המוצר. אפשר שההגדרות יאבדו, כתוצאה מתקלה במוצר או תיקון של המוצר. Epson לא תהיה אחראית על אבדן נתונים כלשהם ועל גיבוי או שחזור הגדרות גם במהלך תקופת האחריות. מומלץ לגבות את הנתונים בעצמך או לנהל רשימות שלהם.

עזרה למשתמשים באירופה

למידע על דרכי יצירת קשר עם התמיכה של Epson עיין ב-Pan-European Warranty Document.

עזרה למשתמשים בטאיוואן

אלה אנשי הקשר עבור מידע, תמיכה ושירותים:

אינטרנט

<http://www.epson.com.tw>

מידע על מפרטי מוצרים, מנהל התקנים להורדה ושאלות לגבי מוצרים עומדים לרשות המשתמשים.

מוקד התמיכה של Epson

טלפון: +886-2-80242008

צוות התמיכה שלנו יכול לעזור לך בנושאים הבאים דרך הטלפון:

שאלות בנושא מכירות ומידע על מוצרים.

שאלות או בעיות בקשר לשימוש במוצרים.

שאלות בנושא שירות תיקונים ואחריות.

מרכז שירותי תיקונים:

<http://www.tekcare.com.tw/branchMap.page>

תאגיד TekCare הוא מרכז שירות מורשה של Epson Taiwan Technology & Trading Ltd.