

WF-7310 Series

Посібник користувача

Друкування

Обслуговування принтера

Вирішення проблем

Зміст

Інструкція до цього посібника

Вступ до посібників.	6
Пошук інформації.	6
Друк лише необхідних сторінок.	7
Про посібник з експлуатації.	7
Знаки та символи.	7
Зауваження щодо знімків екрану або ілюстрацій.	8
Позначення операційної системи.	8
Торгові марки.	9
Авторські права.	9

Важливі інструкції

Вказівки з безпеки.	12
Інструкції з безпеки чорнила.	13
Вказівки та попередження відносно принтера.	13
Вказівки та попередження щодо налаштування принтера.	13
Вказівки та застереження щодо використання принтера.	14
Вказівки та попередження щодо використання РК-екрану.	14
Вказівки та попередження щодо використання принтеру з бездротовим з'єднанням.	15
Вказівки та попередження щодо транспортування або зберігання принтера.	15
Захист особистої інформації.	15

Назви деталей та їх функції

Передній бік.	17
Усередині.	18
Задній бік.	19

Посібник до панелі керування

Панель керування.	21
Конфігурація головного екрана.	22
Посібник із піктограми мережі.	23
Конфігурація екрана меню.	24
Введення символів.	24
Перегляд анімацій.	25

Завантаження паперу

Застереження щодо використання паперу.	27
Запобіжні заходи щодо використання фотопаперу.	28
Налаштування формату та типу паперу.	28
Перелік типів паперу.	28
Завантаження паперу.	29
Завантаження перфорованого паперу.	29
Завантаження довгого паперу.	30

Друкування

Друк документів.	32
Друк із комп'ютера — Windows.	32
Друк із комп'ютера — Mac OS.	58
Друк документів зі смарт-пристроїв (iOS).	67
Друк документів зі смарт-пристроїв (Android).	69
Друкування на конвертах.	70
Друк на конвертах із комп'ютера (Windows).	70
Друк на конвертах із комп'ютера (Mac OS).	71
Друк веб-сторінок.	71
Друк веб-сторінок із комп'ютера.	71
Друк веб-сторінок зі смарт-пристроїв.	71
Друк за допомогою хмарної служби.	72
Реєстрація у службі Epson Connect Service з панелі керування.	73

Обслуговування принтера

Перевірка стану витратних матеріалів.	75
Покращення якості друку.	75
Налаштування якості друку.	75
Перевірка та очищення друкувальної головки.	77
Профілактика засмічування сопел.	78
Вирівнювання друкувальної голівки.	78
Очищення шляху проходження паперу в разі розтирання чорнил.	79
Очищення прозорої плівки.	79
Очищення принтера.	81
Заощадження енергії.	82
Заощадження енергії (панель керування).	82
Вимкнення вашого підключення Wi-Fi.	83
Установлення та видалення програм окремо.	83
Установлення програм окремо.	84

Додавання принтера (тільки для Mac OS).	86
Видалення застосунків.	86
Оновлення застосунків та мікропрограмного забезпечення.	88
Транспортування та зберігання принтера.	90

Вирішення проблем

Принтер не працює, як очікується.	94
Принтер не вмикається або не вимикається.	94
Автоматичне вимкнення живлення.	94
Неправильна подача паперу.	95
Не вдається друкувати.	98
Не вдається працювати з принтером, як очікується.	115
На РК-екрані відображаються повідомлення.	118
Папір зминається.	119
Профілактика зминання паперу.	119
Надійшов час замінити чорнильні картриджі.	120
Застереження щодо користування картриджами.	120
Заміна чорнильних картриджів.	122
Тимчасове продовження друку без заміни чорнильних картриджів.	123
Надійшов час замінити коробку для обслуговування.	126
Застереження щодо користування коробкою для обслуговування.	126
Заміна контейнера для відпрацьованого чорнила.	127
Низька якість друку.	128
На роздрукованих матеріалах відсутні кольори, вертикальні смуги або з'явилися неочікувані кольори.	128
Кольорові смуги, що друкуються з інтервалом приблизно 1.1 см або 3.3 см.	129
Розмиті роздруківки, вертикальні смуги або неоднорідність ліній.	129
З'являються смугасті візерунки.	130
Роздрукований матеріал виходить як чистий аркуш.	131
Папір подряпаний або потертий.	132
Надруковані фотографії липкі.	133
Зображення та фотографії друкуються у неправильних кольорах.	133
Не вдається надрукувати без полів.	134
Краї зображення обтинаються під час друку без полів.	135
Положення, розмір або краї роздруківки неправильні.	135

Надруковані символи неправильні або спотворені.	136
Надруковане зображення перевернуте.	136
Подібний до мозаїки шаблон на роздруківках.	137
Неможливо усунути проблему.	137
Не вдається вирішити проблеми з друком.	137

Додавання або заміна комп'ютера або пристроїв

Підключення до принтера, підключеного до мережі.	140
Використання мережевого принтера з другого комп'ютера.	140
Використання мережевого принтера зі смарт-пристрою.	141
Повторне налаштування підключення до мережі.	141
У разі заміни безпроводного маршрутизатора.	141
У разі заміни комп'ютера.	142
Змінення способу підключення до комп'ютера.	143
Виконання налаштувань Wi-Fi з панелі керування.	144
Підключення смарт-пристрою до принтера напряму (Wi-Fi Direct).	148
Про функцію Wi-Fi Direct.	148
Підключення до iPhone, iPad або iPod touch за допомогою Wi-Fi Direct.	148
Підключення до пристроїв на Android за допомогою Wi-Fi Direct.	151
Підключення до пристроїв із ОС, відмінних від iOS і Android, за допомогою Wi-Fi Direct.	153
Відключення Wi-Fi Direct (простий режим AP).	156
Змінення параметрів Wi-Fi Direct (простий режим AP), як-от SSID.	156
Перевірка стану підключення до мережі.	157
Перевірка стану підключення до мережі з панелі керування.	158
Друк звіту про мережеве з'єднання.	159
Друк аркуша стану мережі.	165
Перевірка мережі комп'ютера (тільки для Windows).	165
Відомості про продукт	
Інформація про папір.	168
Доступний папір та ресурс завантаження.	168

Недоступні типи паперу.	172
Інформація про витратні матеріали.	173
Коди чорнильних картриджів.	173
Код контейнера для відпрацьованого чорнила.	174
Інформація про програмне забезпечення.	174
Програмне забезпечення для друку.	174
Програмне забезпечення для створення пакетів.	178
Програмне забезпечення для виконання налаштувань або керування пристроями.	178
Програмне забезпечення для оновлення.	181
Список меню налаштувань.	181
Загальні налаштування.	181
Лічильник друку.	188
Стан поставки.	188
Обслугов.	189
Мова/Language.	190
Стан принтеру/Друк.	190
Технічні характеристики виробу.	190
Технічні характеристики принтера.	190
Характеристики інтерфейсу.	191
Використання порту принтера.	192
Технічні характеристики мережі.	192
Підтримка сторонніх послуг.	195
Розміри.	195
Характеристики живлення.	195
Технічні характеристики навколишнього середовища.	196
Місце для встановлення та розташування.	197
Системні вимоги.	197
Нормативна інформація.	198
Стандарти й схвалення.	198
Обмеження на копіювання.	199

Інформація про адміністратора

Підключення принтера до мережі.	202
До початку встановлення мережевого з'єднання.	202
Підключення до мережі з панелі керування.	204
Налаштування для використання принтера.	206
Використання функцій друку.	206
Настройка AirPrint.	213
Виконання базових налаштувань принтера.	214
Проблеми при налаштуванні.	216
Керування принтером.	217
Огляд функцій безпеки продукту.	217
Налаштування адміністратора.	218
Вимикання зовнішнього інтерфейсу.	223

Моніторинг віддаленого принтера.	224
Резервне копіювання налаштувань.	224
Розширені налаштування безпеки.	225
Налаштування захисту та запобігання небезпеці.	225
Керування протоколами використання.	226
Використання цифрового сертифіката.	230
Зв'язок SSL/TLS із принтером.	235
Вирішення проблем розширеного захисту.	236

Джерела довідкової інформації

Веб-сайт технічної підтримки.	242
Звернення у відділ підтримки компанії Epson.	242
Перш ніж звертатися до Epson.	242
Підтримка користувачів у Європі.	242
Підтримка користувачів у Тайвані.	243

Інструкція до цього посібника

Вступ до посібників.	6
Пошук інформації.	6
Друк лише необхідних сторінок.	7
Про посібник з експлуатації.	7
Торгові марки.	9
Авторські права.	9

Вступ до посібників

У комплекті з принтером Epson постачаються перелічені нижче посібники. Окрім посібників, існують різні види консультативної інформації, що є доступною на самому принтері або з програм Epson.

❑ Важливі правила техніки безпеки (паперовий посібник)

Тут надаються вказівки, що допомагають безпечно користуватися цим принтером.

❑ Встановлення (паперовий посібник)

Містить інформацію про налаштування принтера і встановлення програмного забезпечення.

❑ Посібник користувача (цифровий посібник)

Цей посібник. Цей посібник доступний у PDF- і веб-версіях. Надає загальну інформацію та інструкції про використання принтера, про мережеві налаштування у разі використання принтера через мережу, а також про вирішення проблем.

Отримати найновіші версії вказаних вище посібників можна кількома способами.

❑ Паперовий посібник

Перейдіть на веб-сайт служби підтримки Epson Europe за адресою <http://www.epson.eu/support>, або на веб-сайт світової служби підтримки Epson за посиланням <http://support.epson.net/>.

❑ Цифровий посібник

Для перегляду онлайн-посібника перейдіть на відповідний веб-сайт, введіть ім'я продукту, а потім відкрийте розділ **Підтримка**.

<http://epson.sn>

Пошук інформації

У посібнику PDF можна шукати потрібну інформацію за ключовим словом або переходячи до певних розділів безпосередньо за допомогою закладок. У цьому розділі пояснюється, як використовувати посібник у форматі PDF, відкритий у програмі Adobe Acrobat Reader DC на комп'ютері.

Пошук за ключовим словом

Клацніть меню **Редагування > Розширений пошук**. Введіть ключове слово (текст), яке потрібно знайти, у вікні пошуку, а тоді натисніть кнопку **Пошук**. Знайдені варіанти відображаються у списку. Клацніть один з відображених варіантів, щоб перейти на цю сторінку.

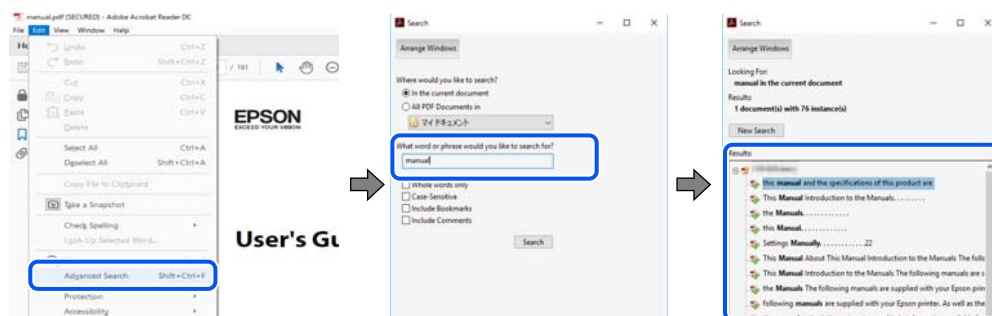

Перехід безпосередньо із закладок

Клацніть назву, щоб перейти на потрібну сторінку. Клацніть «+» або «>» для перегляду назв підрозділів у цьому розділі. Щоб повернутися на попередню сторінку, виконайте зазначену нижче дію за допомогою клавіатури.

- ❑ Windows: утримуючи клавішу **Alt**, натисніть клавішу ←.
- ❑ OS Mac OS: утримуючи клавішу **Command**, натисніть клавішу ←.



Друк лише необхідних сторінок

Можна витягнути та надрукувати тільки необхідні сторінки. Клацніть пункт **Друк** у меню **Файл**, а тоді вкажіть сторінки, які необхідно надрукувати, в параметрі **Сторінки** на вкладці **Сторінки для друку**.

- ❑ Щоб указати серію сторінок, введіть дефіс між початковою та кінцевою сторінками.
Приклад: 20-25
- ❑ Щоб указати сторінки, яких немає в серії, відокремте сторінки комами.
Приклад: 5, 10, 15

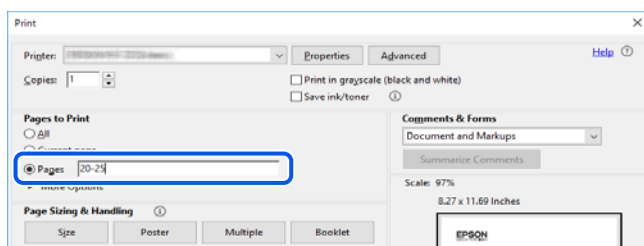

Про посібник з експлуатації

У цьому розділі пояснюється значення позначень і символів, приміток щодо описів і довідкова інформація про операційні системи, що використовується у цьому посібнику.

Знаки та символи



Застереження.

Інструкції, яких необхідно ретельно дотримуватися, щоб уникнути тілесних ушкоджень.



Важливо

Інструкції, яких треба дотримуватись, щоб уникнути пошкоджень устаткування.

Примітка.

У цьому документі наведена додаткова інформація та довідкові відомості.

Пов'язані відомості

➔ Посилання на відповідні розділи.

Зауваження щодо знімків екрану або ілюстрацій

- Знімки екранів драйвера принтера наведено з Windows 10 або macOS High Sierra. Зміст, що відображається на екранах, може різнитись в залежності від моделі та ситуації.
- Малюнки, використані в цьому посібнику, наведені тільки для прикладу. Хоча в залежності від моделі можуть спостерігатися певні відмінності, спосіб експлуатації буде той самий.
- Деякі пункти меню на ПК-екрані відрізняються в залежності від моделі й налаштувань.
- QR-код можна зчитувати за допомогою спеціальної програми.
- Елементи налаштування на екрані Web Config залежать від моделі та середовища налаштування.

Позначення операційної системи

Windows

У цьому посібнику терміни «Windows 10», «Windows 8.1», «Windows 8», «Windows 7», «Windows Vista», «Windows XP», «Windows Server 2019», «Windows Server 2016», «Windows Server 2012 R2», «Windows Server 2012», «Windows Server 2008 R2», «Windows Server 2008», «Windows Server 2003 R2» і «Windows Server 2003» позначають наведені нижче операційні системи. Крім того термін «Windows» використовується для позначення всіх версій.

- Операційні система Microsoft® Windows® 10
- Операційні система Microsoft® Windows® 8.1
- Операційні система Microsoft® Windows® 8
- Операційні система Microsoft® Windows® 7
- Операційні система Microsoft® Windows Vista®
- Операційні система Microsoft® Windows® XP
- Операційні система Microsoft® Windows® XP Professional x64 Edition
- Операційні система Microsoft® Windows Server® 2019
- Операційні система Microsoft® Windows Server® 2016
- Операційні система Microsoft® Windows Server® 2012 R2
- Операційні система Microsoft® Windows Server® 2012
- Операційні система Microsoft® Windows Server® 2008 R2
- Операційні система Microsoft® Windows Server® 2008

- ❑ Операційні система Microsoft® Windows Server® 2003 R2
- ❑ Операційні система Microsoft® Windows Server® 2003

Mac OS

У цьому посібнику «Mac OS» значить Mac OS X v10.6.8 або новішої версії, а також macOS 11 або новішої версії.

Торгові марки

- ❑ EPSON® — зареєстрований товарний знак, а EPSON EXCEED YOUR VISION або EXCEED YOUR VISION — товарні знаки корпорації Seiko Epson.
- ❑ QR Code is a registered trademark of DENSO WAVE INCORPORATED in Japan and other countries.
- ❑ Microsoft®, Windows®, Windows Server®, and Windows Vista® are registered trademarks of Microsoft Corporation.
- ❑ Apple, Mac, macOS, OS X, Bonjour, ColorSync, Safari, AirPrint, iPad, iPhone, iPod touch, iTunes, and iBeacon are trademarks of Apple Inc., registered in the U.S. and other countries.
- ❑ Use of the Works with Apple badge means that an accessory has been designed to work specifically with the technology identified in the badge and has been certified by the developer to meet Apple performance standards.
- ❑ Chrome, Google Play, and Android are trademarks of Google LLC.
- ❑ Adobe, Acrobat, and Reader are either registered trademarks or trademarks of Adobe in the United States and/or other countries.
- ❑ Firefox is a trademark of the Mozilla Foundation in the U.S. and other countries.
- ❑ Mopria® and the Mopria® Logo are registered and/or unregistered trademarks and service marks of Mopria Alliance, Inc. in the United States and other countries. Unauthorized use is strictly prohibited.
- ❑ Загальне попередження: інші назви продуктів, використані тут, призначені лише для ідентифікації та можуть бути товарними знаками відповідних власників. Компанія Epson відмовляється від жодного та всіх прав на ці торгові марки.

Авторські права

Без попереднього письмового дозволу корпорації Seiko Epson жодну частину цього документа не можна відтворювати, зберігати в пошуковій системі або передавати в будь-якому вигляді й будь-якими засобами: електронними, механічними, фотографічними, шляхом відеозапису або іншим способом. Використання інформації, яка тут міститься, не пов'язане з жодними патентними зобов'язаннями. Крім того, не передбачається жодної відповідальності за шкоду, завдану в результаті використання цієї інформації. Інформація, що міститься в цьому документі, призначена виключно для використання з цим виробом Epson. Epson не несе відповідальності за будь-яке використання цієї інформації стосовно інших продуктів.

Ні корпорація Seiko Epson, ні її філіали не несуть відповідальності за шкоду, збитки, витрати або видатки покупця цього продукту або третіх сторін, завдані в результаті аварій, неправильного використання цього продукту або зловживання ним, його несанкціонованих модифікацій, виправлень або змін, або (за винятком США) недотримання інструкцій з експлуатації і технічного обслуговування, розроблених корпорацією Seiko Epson.

Ані корпорація Seiko Epson, ані її філіали не несуть відповідальності за будь-яку шкоду або проблеми, що виникнуть у результаті використання будь-яких параметрів або будь-яких витратних продуктів, відмінних

від тих, які призначені корпорацією Seiko Epson як Original Epson Products оригінальні продукти Epson або продукти, затверджені корпорацією Epson.

Корпорація Seiko Epson не несе відповідальності за будь-які збитки в результаті електромагнітних втручань, які трапляються через використання будь-яких інтерфейсних кабелів, відмінних від тих, які призначені корпорацією Seiko Epson як продукти, затверджені корпорацією Epson.

© 2021 Seiko Epson Corporation

Зміст цієї інструкції та характеристики цього продукту можуть бути змінені без попереднього повідомлення.

Важливі інструкції

Вказівки з безпеки.	12
Вказівки та попередження відносно принтера.	13
Захист особистої інформації.	15

Вказівки з безпеки

Прочитайте й дотримуйтеся цих вказівок, щоб безпечно користуватися принтером. Збережіть цей посібник для довідки. Крім того, обов'язково дотримуйтеся всіх попереджень та вказівок, позначених на принтері.

- ❑ Деякі нанесені на принтер символи використовуються для безпеки та належного використання принтера. Значення символів див. на веб-сайті.
<http://support.epson.net/symbols>
- ❑ Необхідно використовувати шнур живлення, що постачається в комплекті з принтером, та не використовувати його для іншого обладнання. Використання інших шнурів з цим принтером або використання шнура живлення, що постачається в комплекті з цим принтером, для іншого обладнання може призвести до пожежі або ураження електричним струмом.
- ❑ Переконайтеся, що шнур живлення змінного струму відповідає місцевим стандартам безпеки.
- ❑ Ніколи самостійно не розбирайте, не вносьте жодних змін і не намагайтеся відремонтувати шнур живлення, штепсель, принтер або додаткові пристрої за винятком випадків, описаних у посібниках з експлуатації принтера.
- ❑ У разі виникнення описаних нижче проблем, відключіть прилад від електричної мережі та зверніться за допомогою до кваліфікованих спеціалістів:
Пошкодження шнура живлення або штепселя; потрапляння рідини у принтер; падіння принтеру або пошкодження корпусу; неналежна робота принтера або суттєва зміна його експлуатаційних характеристик. Не користуйтеся засобами керування, що не описані в інструкції з експлуатації.
- ❑ Принтер слід розташувати біля розетки, щоб його було легко відключити від електричної мережі.
- ❑ Не слід розміщувати або зберігати принтер надворі, поблизу бруду, пилу або води, біля джерел опалення, у місцях, що піддаються струсам або вібрації, а також у місцях з високою температурою або вологістю.
- ❑ Слід бути обережним, щоб не пролити рідину на принтер та не торкатись принтера мокрими руками.
- ❑ Принтер слід використовувати на відстані щонайменше 22 см від кардіостимуляторів. Радіохвилі, що випромінює принтер, можуть негативно впливати на роботу кардіостимуляторів.
- ❑ Зверніться до дилера, якщо РК-екран пошкоджено. Якщо розчин рідких кристалів потрапив на руки, слід ретельно вимити їх водою з милом. Якщо розчин рідких кристалів потрапив в очі, слід негайно промити їх водою. Якщо після ретельного промивання неприємні відчуття залишаються, або погіршився зір, слід негайно звернутись до лікаря.
- ❑ Принтер є важким приладом, тому, щоб його підняти та перенести, необхідно не менше двох осіб. Для того, щоб підняти принтер особи, які його піднімають, повинні прийняти відповідне положення, як показано на малюнку нижче.

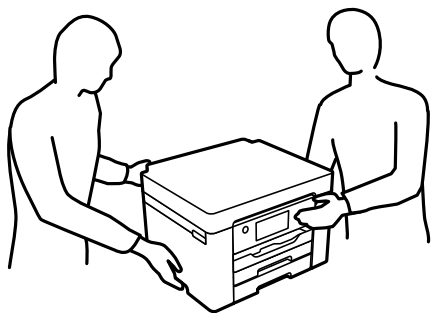

Інструкції з безпеки чорнила

- Обережно поведіться із використаними картриджами, тому що біля сопла подачі може залишитися чорнило.
 - У разі потрапляння чорнила на шкіру ретельно змийте його водою з милом.
 - У разі потрапляння чорнила в очі негайно змийте його водою. Якщо після ретельного промивання залишаються неприємні відчуття або погіршується зір, негайно зверніться до лікаря.
 - Якщо чорнило потрапило до рота, негайно зверніться до лікаря.
- Не розбирайте картридж із чорнилом та контейнер для відпрацьованого чорнила, інакше чорнило може потрапити вам в очі або на шкіру.
- Не струшуйте картриджі з чорнилом надто сильно і не кидайте їх. Також обережно поведіться з картриджами, не стискайте їх і не відривайте ярликів. Такі дії можуть призвести до витікання чорнила.
- Зберігайте чорнильні картриджі та контейнер для відпрацьованого чорнила в недоступному для дітей місці.

Вказівки та попередження відносно принтера

Щоб уникнути пошкоджень принтера та майна, слід уважно прочитати дані інструкції та дотримуватись їх. Дане керівництво слід зберігати для подальшого використання.

Вказівки та попередження щодо налаштування принтера



- Не перекривайте та не закривайте вентиляційні та інші отвори в принтері.
- Використовуйте джерело живлення лише того типу, що вказаний на маркуванні принтеру.
- Уникайте використання розеток тієї самої мережі, до якої підключено фотокопіювальні пристрої або кондиціонери, що постійно вмикаються та вимикаються.
- Слід уникати використання розеток, керованих настінними вимикачами або автоматичними таймерами.
- Слід тримати комп'ютерну систему на безпечній відстані від можливих джерел випромінювання електромагнітних полів, таких як динаміки або бази бездротових телефонів.
- Шнури живлення слід розташовувати так, щоб уникати їх стирання, порізів, зношування, стискання й утворення вузлів. Не слід ставити предмети на шнур живлення, згинати або наступати на нього. З особливою обережністю необхідно слідкувати за тим, щоб усі шнури живлення були прямими на кінцях і в точках входу в трансформатор та виходу з нього.
- Якщо для підключення принтеру використовується подовжувач, слід переконатись, що загальний номінальний струм пристроїв, увімкнутих у цей подовжувач, не перевищує номінальні характеристики подовжувача. Також слід переконатись, що загальний номінальний струм пристроїв, увімкнутих у розетку, не перевищує номінальні характеристики розетки.
- Якщо планується використовувати принтер у Німеччині, мережа живлення у приміщенні повинна бути захищена автоматичним вимикачем на 10 А або 16 А в якості запобіжного заходу на випадок короткого замикання або надмірного струму.

- Під час підключення принтеру до комп'ютера або іншого пристрою за допомогою кабелю, слід дотримуватись правильної орієнтації роз'ємів. Кожен роз'єм має лише одну правильну орієнтацію. Неправильне підключення роз'єму може призвести до пошкодження обох пристроїв, підключених до кабелю.
- Принтер слід встановлювати на рівну стійку поверхню, розміри якої перевищують габарити принтеру. Принтер не буде працювати нормально, якщо він встановлений на похилій поверхні.
- Слід забезпечити достатньо місця зверху над принтером, щоб кришка принтера повністю відкривалася.
- Перед принтером має бути достатньо місця, щоб аркуші могли вільно виходити після друку.
- Слід уникати місць зі швидкими змінами температури та вологості. Не слід піддавати принтер впливу прямого сонячного проміння, потужних джерел світла або тепла.

Пов'язані відомості

- ➔ [«Місце для встановлення та розташування» на сторінці 197](#)

Вказівки та застереження щодо використання принтера

- Не слід встромляти сторонні предмети в отвори принтеру.
- Не слід встромляти руки всередину принтеру під час друкування.
- Не слід торкатись плаского білого кабелю всередині принтеру.
- Не слід застосовувати всередині принтеру або поряд із ним аерозолі, що містять легкозаймисті гази. Це може призвести до виникнення пожежі.
- Не переміщуйте друкувальну головку руками, оскільки так можна пошкодити принтер.
- Обов'язково вимикайте принтер за допомогою кнопки . Не витягайте штепсель шнура живлення принтера з розетки та не вимикайте живлення розетки доти, доки індикатори  не перестануть блимати.
- Якщо планується тривала перерва у використанні принтеру, слід відключити його шнур живлення від розетки електричної мережі.

Вказівки та попередження щодо використання РК-екрану

- РК-екран може мати кілька світлих чи темних плям – та у зв'язку з цим, нерівномірну яскравість. Це є нормальним та не вказує на пошкодження екрану.
- Для чищення слід використовувати суху, м'яку тканину. Не слід використовувати рідкі або хімічні миючі засоби.
- У разі сильного удару зовнішня поверхня РК-екрана може зламатися. Зверніться до свого дилера, якщо поверхня екрана надбита чи тріснута, і не торкайтеся і не намагайтеся самостійно витягнути уламки.

Вказівки та попередження щодо використання принтера з бездротовим з'єднанням

- ❑ Радіохвилі принтера можуть негативно вплинути на роботу медичного електронного обладнання та викликати його несправність. У разі використання принтера в медичних закладах або поблизу медичного обладнання, дотримуйтеся вказівок кваліфікованих працівників медичного закладу, а також усіх застережень та вказівок на медичному обладнанні.
- ❑ Радіохвилі з цього принтера можуть негативно вплинути на роботу пристроїв автоматичного керування, наприклад на автоматичні двері чи аварійну пожежну систему, що може призвести до нещасних випадків через несправність їхньої роботи. У разі використання принтера поблизу пристроїв з автоматичним керуванням дотримуйтеся вказівок на цих пристроях.

Вказівки та попередження щодо транспортування або зберігання принтера

- ❑ Під час зберігання або транспортування принтера не нахиляйте, не ставте вертикально та не перевертайте його, інакше чорнила можуть витекти з картриджів.
- ❑ Перед транспортуванням принтера слід обов'язково переконатись, що друкувальна головка знаходиться у вихідному положенні (крайне праворуч).

Захист особистої інформації

У випадку передачі принтера іншій особі або в разі його утилізації слід стерти всю особисту інформацію, що зберігається в пам'яті принтера, вибравши на панелі керування **Налаш.** > **Загальні налаштування** > **Сист. адміністрування** > **Віднов. налашт. за зам.** > **Всі налаштування**.

Назви деталей та їх функції

Передній бік. 17

Усередині.18

Задній бік. 19

Передній бік

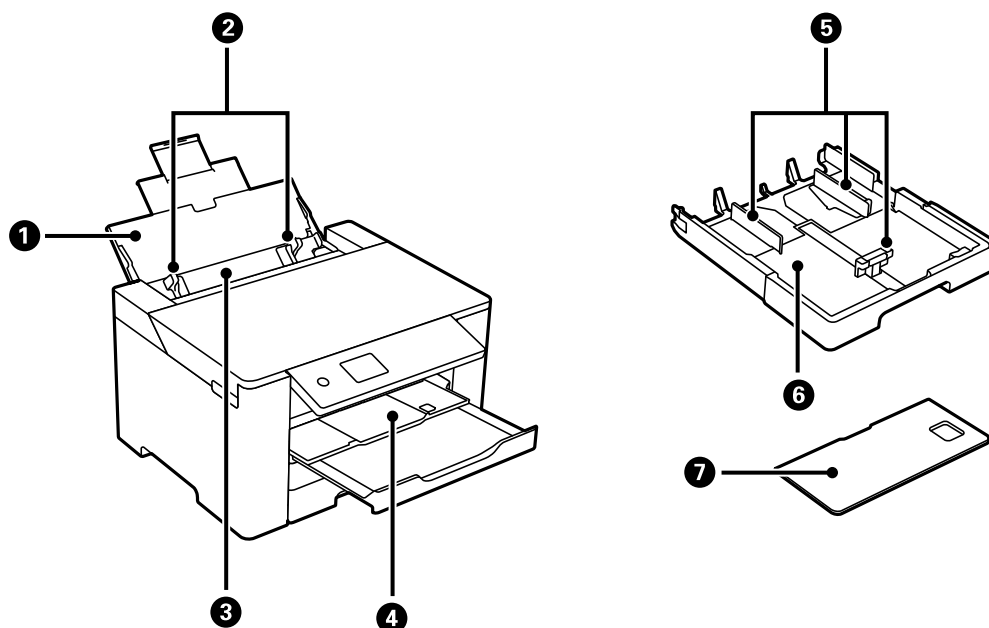

❶	Пюлітр	Утримує папір, що вставляється у принтер.
❷	Бічна напрямна	Подає папір безпосередньо у принтер. Пересувається до країв паперу.
❸	Лоток для паперу	Завантаження усіх типів паперу, підтримуваних принтером.
❹	Вихідний лоток	Утримує папір, що виходить. Після початку друку, цей лоток відкривається по розміру паперу автоматично. Щоб закрити лоток, штовхніть його вручну або виберіть  на панелі керування.
❺	Бічна напрямна	Подає папір безпосередньо у принтер. Пересувається до країв паперу.
❻	Касета для паперу	Завантажує папір.

7	Кришка касети для паперу	Запобігає потраплянню у касету для паперу сторонніх предметів. Цю кришку можна приєднати до касет для паперу 1 і 2. Приєднайте кришку, щоб закрити касету для паперу, якщо її розширено для завантаження паперу більшого розміру, ніж A4. У разі завантаження паперу без розширення касети для паперу, кришку можна приєднати до будь-якої з касет.
---	--------------------------	---

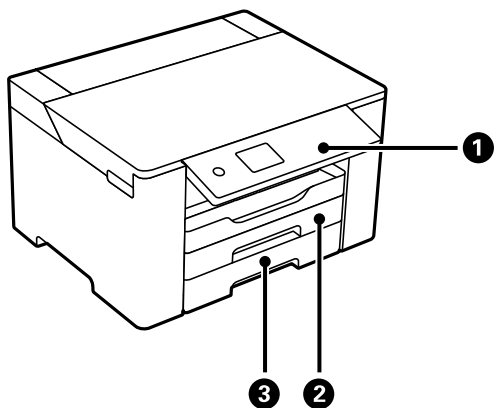

1	Панель керування	Дає змогу виконувати налаштування та операції на принтері. Також показує стан принтера.
2	Касета для паперу 1	Завантажує папір.
3	Касета для паперу 2	

Усередині

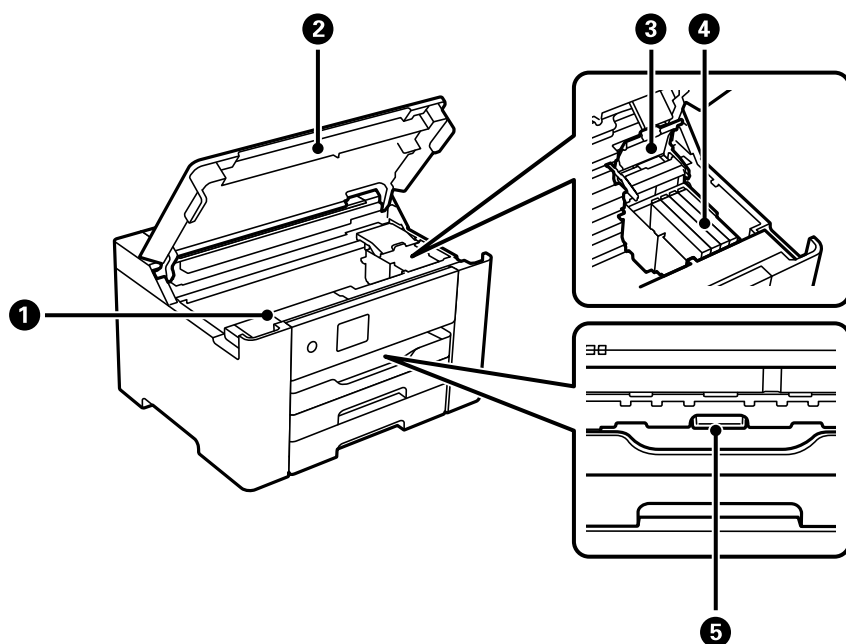

❶	Кришка коробки для обслуговування	Для заміни коробки для обслуговування відкрийте кришку. Контейнер для відпрацьованого чорнила — це контейнер, що збирає дуже малу кількість надлишкового чорнила під час очищення або друку.
❷	Кришка принтера	Відкривайте, коли потрібно вилучити папір, затиснутий всередині принтера. Не відкривайте цю кришку, якщо принтер не використовується, щоб запобігти потраплянню у принтер сторонніх речовин.
❸	Кришка чорнильного картриджа	Відкрийте під час заміни чорнильних картриджів.
❹	Тримач чорнильного картриджа	Установіть чорнильні картриджі. Чорнило подається через сопла друкувальної головки, що розташовані знизу.
❺	Внутрішня кришка	Відкрийте її, щоб видалити зім'ятий папір.

Задній бік

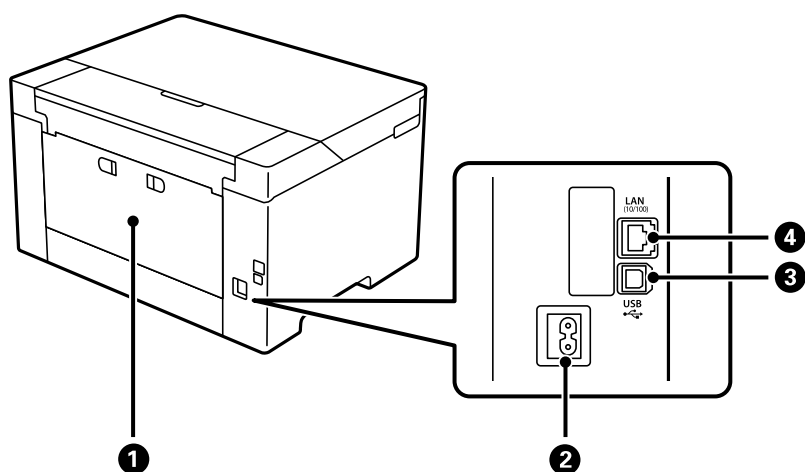

❶	Задня кришка	Зніміть під час видалення затиснутого паперу.
❷	Вхідний роз'єм змінного струму	Для підключення шнура живлення.
❸	Порт USB	Використовується для підключення до комп'ютера через кабель USB.
❹	Порт локальної мережі	Для підключення кабелю локальної мережі.

Посібник до панелі керування

Панель керування.	21
Конфігурація головного екрана.	22
Конфігурація екрана меню.	24
Введення символів.	24
Перегляд анімацій.	25



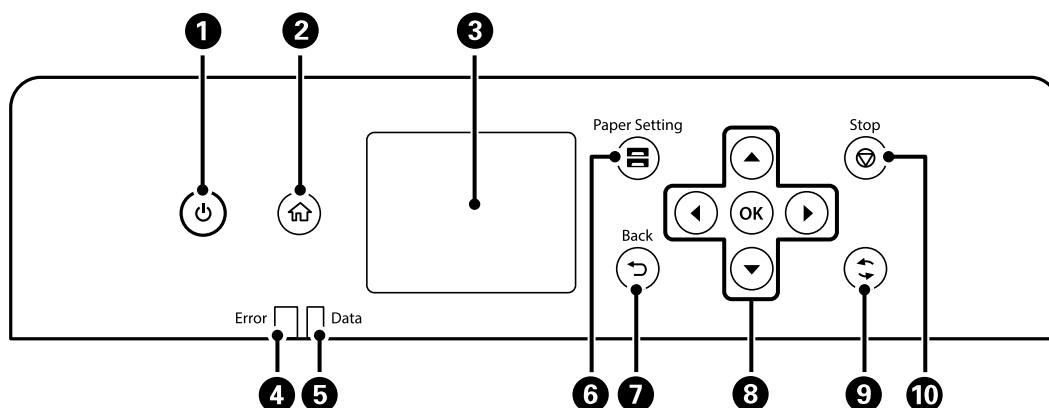

Панель керування

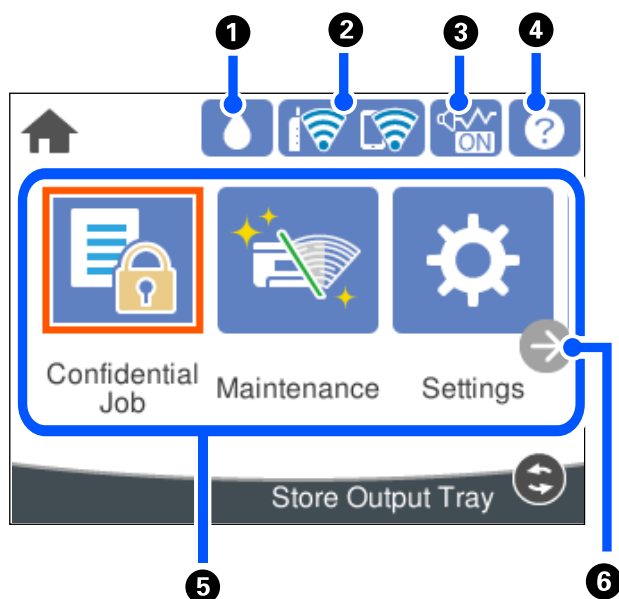

1	Увімкнення або вимкнення принтера. Вимкніть кабель живлення після того, як згасне індикатор живлення.
2	Відображає головний екран.
3	Відображає меню та повідомлення.
4	Спалахує або вмикається у разі виникнення помилки.
5	Блимає під час обробки принтером даних. Він вмикається, коли у черзі є завдання.
6	Відображає екран Параметри паперу. Ви можете вибрати розмір паперу та тип паперу для кожного джерела паперу.
7	Повертається до попереднього екрану.
8	Перемістіть фокус за допомогою кнопок ◀▶▶▼, щоб вибрати елементи, після чого натисніть кнопку ОК, щоб підтвердити вибір або виконати вибрану функцію.
9	Застосовується до різних функцій в залежності від ситуації.
10	Зупиняє поточну операцію.







Конфігурація головного екрана



1		Можна перевірити приблизний рівень чорнил та орієнтовний строк служби коробки для обслуговування.
2		Відображення стану підключення до мережі. Докладнішу інформацію див. нижче. «Посібник із піктограми мережі» на сторінці 23
3		Показує, що для принтера встановлено режим Реж. без пов-нь . Якщо цю функцію ввімкнено, шум від роботи принтера зменшиться, але швидкість друку може знизитися. Однак шум не можна зменшити в певних випадках залежно від вибраного типу паперу та якості друку. Виберіть, щоб змінити налаштування. Цей параметр можна також налаштувати в меню Налаш.. Налаш. > Загальні налаштування > Налаштування принтера > Реж. без пов-нь
4		Відображає екран Допомога. Можна переглянути вказівки з користування або способи вирішення проблем.



<p>5</p>	<p>Відображає кожне меню.</p> <ul style="list-style-type: none"> <input type="checkbox"/> Конфіденц. завд. Дозволяє друкувати завдання, захищені паролем, надіслані з драйвера принтера. <input type="checkbox"/> Обслугов. Відображення меню, за допомогою яких рекомендовано покращити якість друку, наприклад, очищення сопел шляхом друку шаблону перевірки сопел і очищення головки, а також покращення розмивання або накладання кольорів на роздруківках шляхом вирівнювання друкувальної головки. Ці параметри можна також налаштувати в меню Налаш. <input type="checkbox"/> Налаш. Дає змогу виконувати налаштування, пов'язані з обслуговуванням, налаштуваннями принтера та операціями. <input type="checkbox"/> Wi-Fi Відображає меню, які дають змогу налаштувати принтер для використання через бездротову мережу. Цей параметр можна також налаштувати в меню Налаш. <p>Налаш. > Обслугов.</p> <p>Налаш. > Загальні налаштування > Налаштування мережі > Настр. Wi-Fi</p>
<p>6</p>	<p> Переміщує екран праворуч.</p>

Посібник із піктограми мережі

	<p>Принтер не підключено до провідної мережі (Ethernet) або не налаштовано для використання в цій мережі.</p>
	<p>Принтер підключено до провідної мережі (Ethernet).</p>
	<p>Принтер не підключено до безпроводової мережі (Wi-Fi).</p>
	<p>Принтер шукає ідентифікатор SSID, не має встановленої IP-адреси або має проблеми із безпроводовою мережею (Wi-Fi).</p>
	<p>Принтер підключено до безпроводної мережі (Wi-Fi). Кількість стовпчиків позначає силу сигналу з'єднання. Що більше стовпчиків, то краще з'єднання.</p>
	<p>Принтер не підключено до безпроводової мережі (Wi-Fi) в режимі Wi-Fi Direct (простий режим AP).</p>
	<p>Принтер підключено до безпроводової мережі (Wi-Fi) в режимі Wi-Fi Direct (простий режим AP).</p>

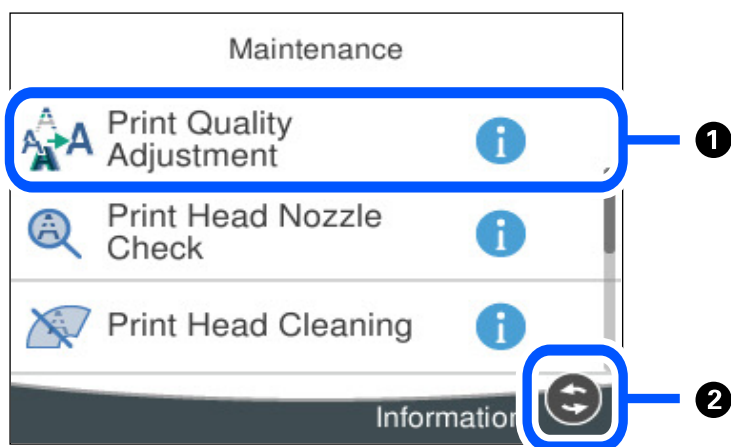
Конфігурація екрана меню



1	Після відображення  ви можете переглядати додаткову інформацію, натиснувши кнопку  .
2	Відображаються доступні кнопки.

Введення символів

Під час виконання мережевих налаштувань тощо вводити символи можна за допомогою екранної клавіатури.

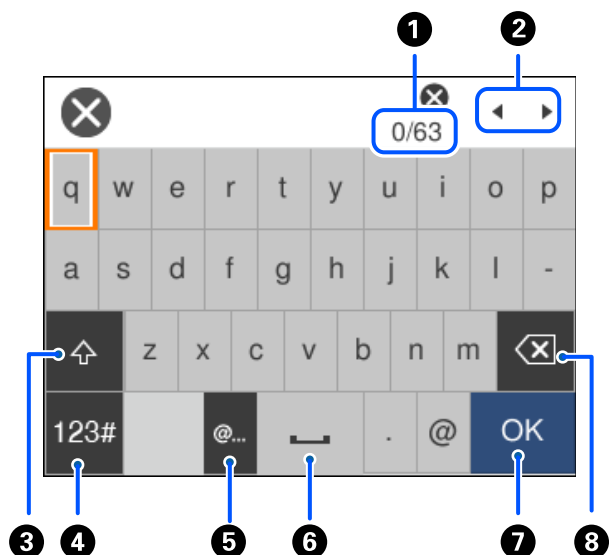

1	Відображення кількості символів.
2	Переміщення курсора в положення введення даних.
3	Перемикання між верхнім і нижнім регістром.

4	Перемикання типу символів. ABC: Алфавіт 123#: Цифри та символи
5	Введення часто використовуваних доменних адрес або URL-адрес електронної пошти шляхом вибору елемента.
6	Введення пробілу.
7	Введення символу.
8	Видалення символу зліва. Видалення символу праворуч, коли курсор знаходиться на початку лінії, і немає жодних символів ліворуч.

Перегляд анімацій

На РК-екрані можна переглядати анімації з інструкціями з експлуатації, наприклад завантаження паперу або видалення зім'ятого паперу.

- Виберіть : відображення екрана довідки. Виберіть розділ **Як** і виберіть елементи, які необхідно переглянути.
- У нижній частині робочого екрана виберіть розділ **Як**. Відобразиться анімація із сенсорним контекстом.

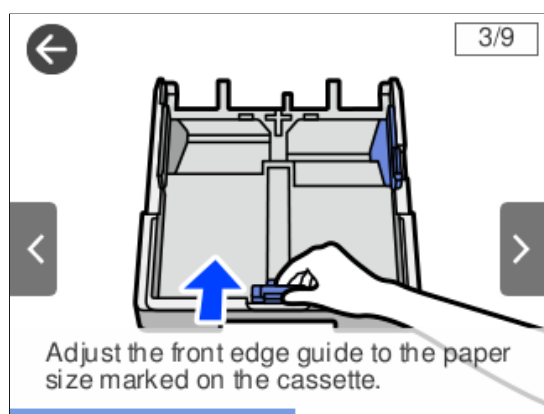

Завантаження паперу

Застереження щодо використання паперу.	27
Налаштування формату та типу паперу.	28
Завантаження паперу.	29

Застереження щодо використання паперу

- ❑ Прочитайте аркуші з інструкціями, що постачаються з папером.
- ❑ Щоб отримати роздруківки високої якості на оригінальному папері Epson папір слід використовувати в умовах середовища, вказаних на листках, що постачаються з папером.
- ❑ Розвійте, а тоді вирівняйте краї паперу, перш ніж завантажити. Не потрібно обмахувати чи скручувати фотопapіp. Це може призвести до пошкодження лицьової сторони.

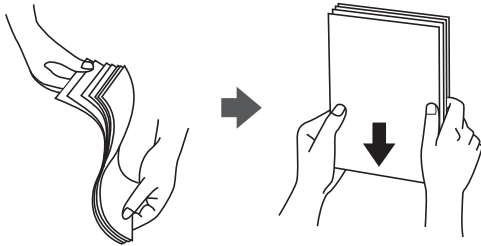

- ❑ Якщо папір закрутився, розпрямте його або злегка скрутіть у зворотному напрямку перш ніж завантажувати. Друк на закрученому папері може призвести до зминання паперу або змазування роздруківок.



- ❑ Проблеми з подачею паперу можуть часто виникати в разі двостороннього друку під час друку з одного боку паперу, на якому вже є друк. Якщо зминання паперу й далі триває, зменште кількість аркушів щонайменше вдвічі або завантажуйте по одному аркушу паперу.
- ❑ Переконайтеся, що ви використовуєте папір із повздовжніми волокнами. Якщо ви не впевнені у тому, який тип паперу використовується, перевірте упаковку паперу або зв'яжіться із виробником для підтвердження характеристик паперу.
- ❑ Розвійте, а тоді вирівняйте краї конвертів, перш ніж завантажити. Коли пачка конвертів обвіється повітрям, натисніть на них, що випрямити перед завантаженням.



Пов'язані відомості

- ➔ [«Недоступні типи паперу» на сторінці 172](#)

Запобіжні заходи щодо використання фотопаперу

При друці на глянсовому фотопапері час висихання чорнила значно збільшується. Час сушіння залежить від вологості повітря, температури та інших умов. Не торкайтесь друкованої сторони, поки чорнило повністю не висохне. Волога й жири, які містяться на шкірі, також можуть погіршити якість друку. Навіть після висихання уникайте витирання й дряпання поверхні друкованого паперу.

Налаштування формату та типу паперу

Якщо зареєструвати формат і тип паперу на екрані, що відображається, коли ви вставляєте касету для паперу, принтер повідомить, якщо зареєстрована інформація відрізняється від налаштувань принтера. Таким чином вдасться уникнути марнування паперу та чорнила, якщо ви переконаєтеся, що не друкуєте на папері неправильного формату та неправильним кольором через використання налаштувань, що не відповідають типу паперу.

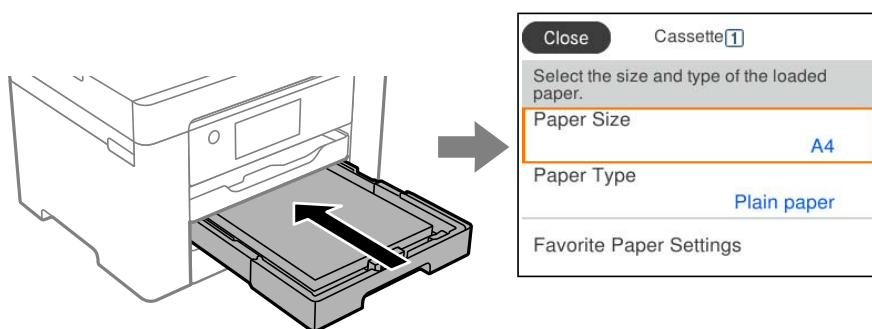

Якщо відображені формат і тип паперу відрізняються від завантаженого, виберіть цей елемент, щоб змінити його. Якщо налаштування відповідають завантаженому паперу, закрийте екран.

Примітка.

Ви також можете відобразити екран налаштування розміру та типу паперу, натиснувши кнопку  на панелі керування.

Перелік типів паперу

Для отримання оптимальних результатів друку слід обрати такий тип паперу, що буде йому відповідати.

Назва носія	Тип носія	
	Панель керування	Драйвер принтера
Epson Business Paper Epson Bright White Ink Jet Paper Epson Bright White Paper	Простий папір	Простий папір
Epson Ultra Glossy Photo Paper	Ultra Glossy	Epson Ultra Glossy
Epson Premium Glossy Photo Paper	Premium Glossy	Epson Premium Glossy
Epson Premium Semigloss Photo Paper	Premium Semigloss	Epson Premium Semigloss

Назва носія	Тип носія	
	Панель керування	Драйвер принтера
Epson Photo Paper Glossy	Glossy	Photo Paper Glossy
Epson Matte Paper-Heavyweight	Matte	Epson Matte
Epson Photo Quality Ink Jet Paper Epson Double-sided Photo Quality Ink Jet Paper	Photo Quality Ink Jet	Epson Photo Quality Ink Jet

Завантаження паперу

Завантажувати папір або конверти можна, керуючись анімаціями, що відображаються на РК-екрані принтера.

Виберіть , після чого виберіть **Як > Завантажувати папір**.



Виберіть тип паперу та джерело паперу, які потрібно використовувати, щоб відобразити анімації.

Якщо ви хочете зупинити перегляд анімації, закрийте екран.

Завантаження перфорованого паперу

Завантажте один аркуш перфорованого паперу в лоток для паперу.

Розмір паперу: A3, B4, A4, B5, A5, A6, Letter, Legal

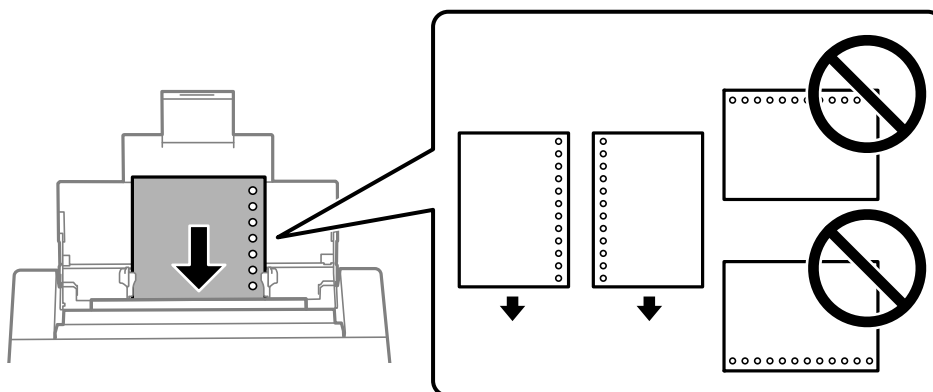

Відрегулюйте позицію друку у вашому файлі з метою уникнення друку поверх отворів.

- Функція автоматичного двостороннього друку не доступна для попередньо перфорованого паперу.

Завантаження довгого паперу

- Лоток для паперу

Довгий папір слід завантажувати у лоток для паперу, закрутивши передній край паперу. Виберіть параметр розміру паперу **Визн. користув..**

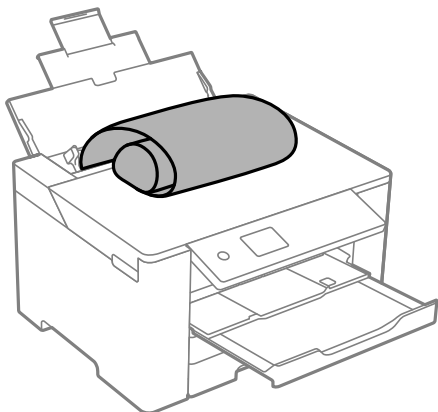

- Переконайтесь, що кінець паперу обрізаний перпендикулярно. Діагональний відріз може спричинити проблеми з подачею паперу.
 - Довгий папір не можна вставляти у зовнішній лоток. Для уникнення падіння паперу на підлогу підготуйте коробку або інше.
 - Не торкайтесь паперу в процесі друку. Це може пошкодити вам руку або погіршити якість друку.
- Касета для паперу
- Щоб завантажити довгий папір, розсуньте касету для паперу. Виберіть параметр розміру паперу **Визн. користув..**

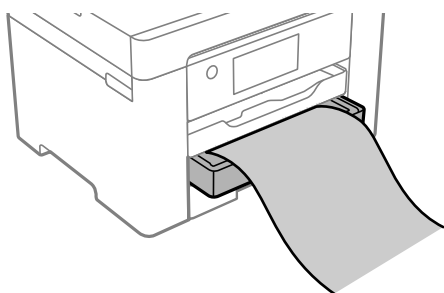

- Переконайтесь, що кінець паперу обрізаний перпендикулярно. Діагональний відріз може спричинити проблеми з подачею паперу.
- Не торкайтесь паперу в процесі друку. Це може пошкодити вам руку або погіршити якість друку.

Друкування

Друк документів.	32
Друкування на конвертах.	70
Друк веб-сторінок.	71
Друк за допомогою хмарної служби.	72

Друк документів

Друк із комп'ютера — Windows

Якщо ви не можете змінити певні налаштування драйвера принтера, то це означає, що доступ до них міг бути обмежений адміністратором. Зверніться до адміністратора принтера за допомогою.

Друк за допомогою легких налаштувань

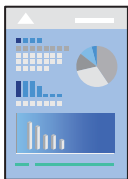

Примітка.

Дії можуть відрізнятися в залежності від програми. Докладнішу інформацію див. в електронній довідці програми.

1. Завантажте папір у принтер.
[«Завантаження паперу» на сторінці 29](#)
2. Відкрийте файл, який потрібно надрукувати.
3. Виберіть **Друк** або **Параметри друку** з меню **Файл**.
4. Виберіть свій принтер.

5. Виберіть **Обране** або **Властивості**, щоб отримати доступ до вікна драйвера принтера.

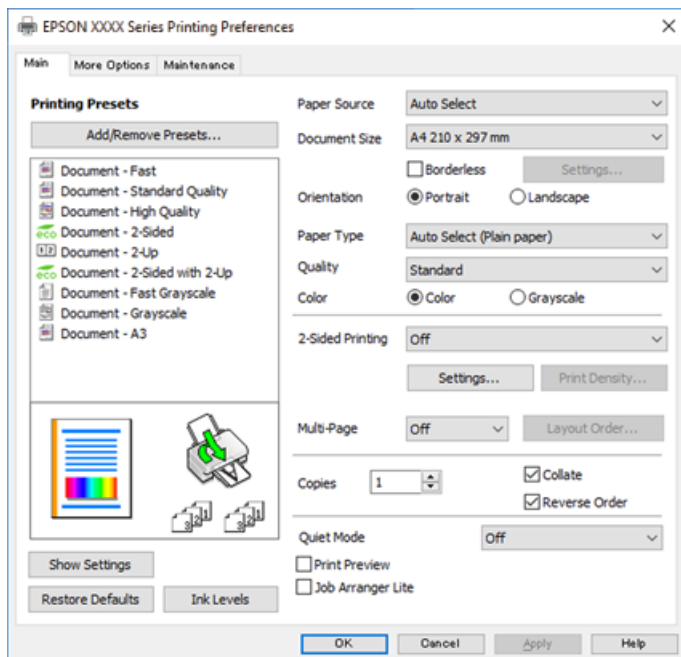

6. Змініть налаштування відповідно до потреби.

Для детальнішої інформації див. опції меню для драйвера принтера.

Примітка.

- Для докладнішої інформації щодо елементів налаштувань можна переглянути електронну довідку. Якщо клацнути правою кнопкою миші елемент, відобразиться **Довідка**.
- Вибравши **Перегляд**, ви зможете переглянути документ перед друком.

7. Клацніть **ОК**, щоб закрити вікно драйвера принтера.

8. Клацніть **Друк**.

Примітка.

- Коли вибрати **Перегляд**, відображається вікно попереднього перегляду. Щоб змінити налаштування, натисніть **Скасувати**, а тоді повторіть процедуру із кроку 2.
- Якщо друк потрібно скасувати, клацніть на комп'ютері правою кнопкою миші свій принтер у меню **Пристрої та принтери, Принтер** або **Принтери і факси**. Клацніть **Перегляд поточного друку**, клацніть правою кнопкою миші завдання друку, яке потрібно скасувати, а тоді виберіть **Скасувати**. Однак не можна скасувати завдання друку з комп'ютера після того, як його було повністю надіслано на принтер. У такому разі завдання на друк можна скасувати на панелі керування принтера.

Пов'язані відомості

- ➔ [«Доступний папір та ресурс завантаження» на сторінці 168](#)
- ➔ [«Перелік типів паперу» на сторінці 28](#)
- ➔ [«Опції меню для драйвера принтера» на сторінці 33](#)

Опції меню для драйвера принтера

Відкрийте вікно друку у програмі, виберіть принтер, а тоді відкрийте вікно драйвера принтера.

Примітка.

Меню відрізняються залежно від вибраного параметра.

Вкладка Головне

Попередні налаштування друку:

Додати/Видалити попередні налаштування:

Можна додати або видалити власні попередні налаштування, які вносилися для параметрів друку, що часто використовувалися. Виберіть зі списку попередні налаштування для використання.

Джерело паперу:

Виберіть джерело подачі паперу. Виберіть **Автовибір**, щоб джерело подачі паперу, вибраного в налаштуваннях друку на принтері, вибиралось автоматично.

Розмір документа:

Виберіть розмір паперу, на якому потрібно друкувати. Якщо вибрано **Визначений користувачем**, введіть ширину та висоту паперу та зареєструйте розмір.

Без полів:

Під час друку роздруковані дані трохи виходять за межі розміру паперу, так що довкола країв паперу поля не друкуються. Клацніть **Налаштування**, щоб вибрати масштаб збільшення.

Орієнтація:

Виберіть орієнтацію, яку потрібно використати під час друку.

Тип паперу:

Виберіть тип паперу для друку.

Якість:

Виберіть якість паперу, яку ви бажаєте використовувати для друку. Доступні налаштування залежать від типу вибраного паперу. Вибір опції **Висока** забезпечує вищу якість друку, однак швидкість друку може бути нижчою.

Кольоровий:

Виберіть чорно-білий або кольоровий друк.

Двосторонній друк:

Можливість виконувати двосторонній друк.

Налаштування:

Можна вказати край та поля для скріплення. Під час друку багатосторінкових документів, можна виконувати друк, починаючи від переднього або заднього боку сторінки.

Щільність друку:

Виберіть тип документа, щоб відрегулювати щільність друку. Якщо вибрано належну щільність друку, можна запобігти проступанню зображень на протилежну сторону. Виберіть **Визначений користувачем**, щоб відрегулювати щільність друку вручну.

Багато стор.:

Можливість друкувати кілька сторінок на одному аркуші або виконати друк плакату. Клацніть **Поряд. макету**, щоб вказати порядок друку сторінок.

Копії:

Установіть кількість копій для друку.

Підбір:

Друк багатосторінкових документів, сортованих за порядком та в комплекти.

Зворотній порядок:

Можливість друкувати з останньої сторінки, у результаті чого після друку сторінки буде складено у правильному порядку.

Реж. без пов-нь:

Зниження рівня шуму від принтера. Однак увімкнення цієї функції може знизити швидкість друку.

Перегляд:

Відображення попереднього перегляду документа перед друком.

Спрощений організатор завдань:

Job Arranger Lite дозволяє поєднати декілька файлів, створених різними програмами та роздрукувати їх в якості єдиного завдання для друку.

Показати настройки/Сховати настройки:

Відображення списку елементів, що встановлені у вкладках **Головне** та **Додаткові настройки**. Поточний екран зі списком налаштувань можна відобразити або приховати.

Відновлення до заводських значень:

Поверніть усі налаштування до їх стандартних заводських значень. Налаштування у меню **Додаткові настройки** також будуть скинуті до стандартних.

Рівень чорнила:

Відображення приблизного рівня чорнил.

Вкладка Додаткові настройки

Попередні настройки друку:

Додати/Видалити попередні настройки:

Можна додати або видалити власні попередні налаштування, які вносилися для параметрів друку, що часто використовувалися. Виберіть зі списку попереднє налаштування для використання.

Розмір документа:

Виберіть розмір паперу, на якому потрібно друкувати.

Вихідний папір:

Виберіть розмір паперу, на якому потрібно друкувати. Якщо значення **Розмір документа** відрізняється від значення **Вихідний папір**, параметр **Зменшити/Збільшити документ** вибирається автоматично. Немає потреби вибирати його під час друку без зменшення або збільшення розміру документа.

Зменшити/Збільшити документ:

Дає змогу зменшити або збільшити розмір документа.

За розміром сторінки:

Автоматично зменшуйте або збільшуйте документ, щоб він відповідав розміру паперу, вибраному в **Вихідний папір**.

Масштаб:

Друк із певним відсотком.

У центрі:

Друкує зображення в центрі аркуша.

Корекція кольорів:

Автоматичне:

Автоматично регулює відтінки зображення.

Індивідуальні настройки:

Дає змогу вручну відрегулювати колір. Після натискання **Додатково** відкриється екран Корекція кольорів, на якому можна вибрати докладний спосіб корекції кольорів. Дає змогу налаштувати спосіб Універсальний кольоровий друк та виділяти текст і тонкі лінії, якщо клацнути **Параметри зображення**. Також можна активувати Згладжування кутів і Усун. ефект черв.оч..

Функції водяного знаку:

Дає змогу внести налаштування для шаблонів захисту від копіювання, водяних знаків і колонтитулів.

Дод./ Видал:

Дає змогу додавати або видаляти шаблони захисту від копіювання або водяні знаки, які потрібно використовувати.

Настройки:

Дає змогу налаштувати спосіб друку шаблонів захисту від копіювання та водяних знаків.

Колонтитул:

Ви можете віддрукувати у колонтитулах таку інформацію, як ім'я користувача та дата друку. Після цього можна налаштувати колір, шрифт, розмір або стиль.

Конфіденційне завдання:

Захищає паролем конфіденційні документи під час друку. У разі використання цієї функції, дані друку зберігаються у принтері і можуть бути надруковані лише після введення паролю на панелі керування принтера. Натисніть **Налаштування**, щоб змінити налаштування.

Додаткові налаштування:

Повернути на 180°:

Поворот сторінок на 180 градусів перед друком. Вибирайте цей параметр під час друку на такому папері, як конверти, які завантажуються у принтер у фіксованому напрямку.

Двонапрямний друк:

Принтер друкує під час руху друкувальної голівки в обох напрямках. Швидкість друку є високою, але якість може погіршитись.

Дзеркальне зображення:

Перевертає зображення так, щоб воно мало вигляд дзеркального відображення.

Показати налаштування/Сховати налаштування:

Відображення списку елементів, що встановлені у вкладках **Головне** та **Додаткові налаштування**. Поточний екран зі списком налаштувань можна відобразити або приховати.

Відновлення до заводських значень:

Поверніть усі налаштування до їх стандартних заводських значень. Налаштування у меню **Головне** також будуть скинуті до стандартних.

Вкладка Сервіс

Перев. соп. др. гол.:

Друк шаблону перевірки сопел, щоб побачити, чи не засмічені сопла друкувальної голівки.

Очищ. друк. голівки:

Прочищення засмічених сопел друкувальної голівки. Оскільки ця функція споживає чорнило, використовуйте її, тільки якщо сопла забруднено. Надрукуйте шаблон перевірки сопел, після чого виберіть **Прочистити**.

Спрощений організатор завдань:

Відкриває вікно Спрощений організатор завдань. Тут можна відкрити та редагувати попередньо збережені дані.

EPSON Status Monitor 3:

Відкриває вікно EPSON Status Monitor 3. Тут можна перевірити стан принтера та витратних матеріалів.

Контрольовані параметри:

Дає змогу налаштувати параметри у вікні EPSON Status Monitor 3.

Розширені параметри:

Дає змогу налаштувати цілу низку параметрів. Клацніть на кожному елементі правою кнопкою миші, щоб переглянути докладнішу інформацію в меню Довідка.

Черга друку:

Відображає завдання, що очікують на друк. Можна перевірити, призупинити або відновити друк завдань.

Інформація про принтер та опції:

Відображає кількість аркушів паперу, що подаються у принтер.

Мова:

Змінює мову, що використовується у вікні драйвера принтера. Щоб застосувати налаштування, закрийте драйвер принтера, а тоді ще раз відкрийте його.

Оновлення програмного забезпечення:

Запускає EPSON Software Updater для перевірки останніх версій програм в Інтернеті.

Замовлення онлайн:

Дає змогу відкрити сайт, з якого можна придбати чорнильні картриджі Epson.

Технічна підтримка:

Якщо посібник завантажено на комп'ютер, його буде відображено. Якщо його не встановлено, можна підключитися до веб-сторінки Epson, щоб переглянути посібник і доступну технічну підтримку.

Додавання попередніх налаштувань задля полегшення друку

Якщо ви створюєте власні готові попередні налаштування друку, що часто використовуються, на драйвері принтера, ви можете друкувати з легкістю, обираючи попередньо налаштовані параметри зі списку.

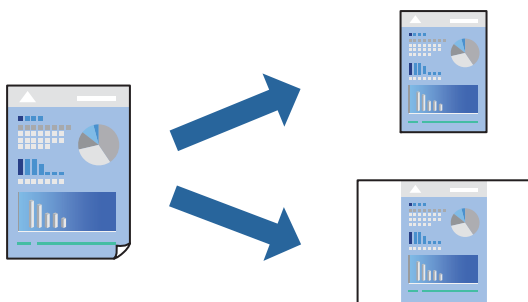

1. На вкладці **Головне** або **Додаткові настройки** драйвера принтера налаштуйте кожен елемент (наприклад, **Розмір документа** і **Тип паперу**).
2. Клацніть **Додати/Видалити попередні настройки** у **Попередні настройки друку**.
3. Введіть **Назва** і, за потреби, введіть коментар.

4. Клацніть **Зберегти**.

Примітка.

Щоб видалити додані попередні налаштування, клацніть **Додати/Видалити попередні настройки**, виберіть назву налаштувань, які потрібно видалити зі списку, та видаліть їх.

[«Вкладка Головне» на сторінці 34](#)

[«Вкладка Додаткові настройки» на сторінці 35](#)

5. Клацніть **Друк**.

Наступного разу за потреби друкувати з тими самими налаштуваннями, виберіть із **Попередні настройки друку** зареєстроване ім'я налаштування, після чого клацніть **ОК**.

Пов'язані відомості

➔ [«Завантаження паперу» на сторінці 29](#)

➔ [«Друк за допомогою легких налаштувань» на сторінці 32](#)

Двосторонній друк

Можна використовувати один із вказаних нижче способів друку на обох сторонах паперу.

Автоматичний двосторонній друк

Двосторонній друк вручну

Після того, як принтер завершить друк першої сторони, переверніть папір, щоб друкувати на іншій стороні.

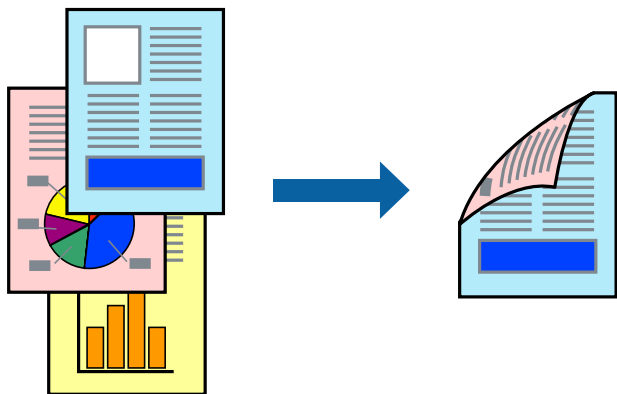

Примітка.

Для друку з обрізаними краями ця функція недоступна.

Якщо використовується папір, не призначений для двостороннього друку, може погіршитися якість друку і виникнути змінання паперу.

[«Папір для двостороннього друку» на сторінці 172](#)

У залежності від паперу й даних друку, чорнило може просочуватися на іншу сторону паперу.

Якщо **EPSON Status Monitor 3** не увімкнено, виконати двосторонній друк вручну не вдасться. Якщо параметр **EPSON Status Monitor 3** відключено, відкрийте вікно драйвера принтера, клацніть **Розширені параметри** на вкладці **Сервіс**, а потім виберіть **Увімкнути EPSON Status Monitor 3**.

Проте, він може бути недоступний, якщо доступ до принтера відбувається через мережу або якщо він використовується як спільний принтер.

1. На вкладці **Головне** драйвера принтера спосіб **Двосторонній друк**.
2. Натисніть **Налаштування**, виконайте необхідні налаштування та натисніть **ОК**.
3. Натисніть **Щільність друку**, виконайте необхідні налаштування та натисніть **ОК**.

Під час налаштування **Щільність друку** можна відрегулювати щільність друку відповідно до типу документа.

Примітка.

- Якщо вибрано двосторонній друк, це налаштування недоступно.
- Друкування може здійснюватись повільно в залежності від комбінації параметрів, обраних для **Щільність друку** у вікні **Виберіть «Тип документа»** та для **Якість** на вкладці **Головне**.

4. Налаштуйте інші елементи в розділі **Головне** та вкладках **Додаткові настройки**, якщо необхідно, та клацніть **ОК**.

[«Вкладка Головне» на сторінці 34](#)

[«Вкладка Додаткові настройки» на сторінці 35](#)

5. Клацніть **Друк**.

У випадку двостороннього друку після завершення друкування з одної сторони, на комп'ютері відобразиться спливаюче вікно. Дотримуйтеся вказівок на екрані.

Пов'язані відомості

- ➔ [«Доступний папір та ресурс завантаження» на сторінці 168](#)
- ➔ [«Завантаження паперу» на сторінці 29](#)
- ➔ [«Друк за допомогою легких налаштувань» на сторінці 32](#)

Друк буклета

Також існує можливість роздрукувати буклет, який можна створити, змінивши порядок сторінок і склавши роздрукований матеріал вдвое.

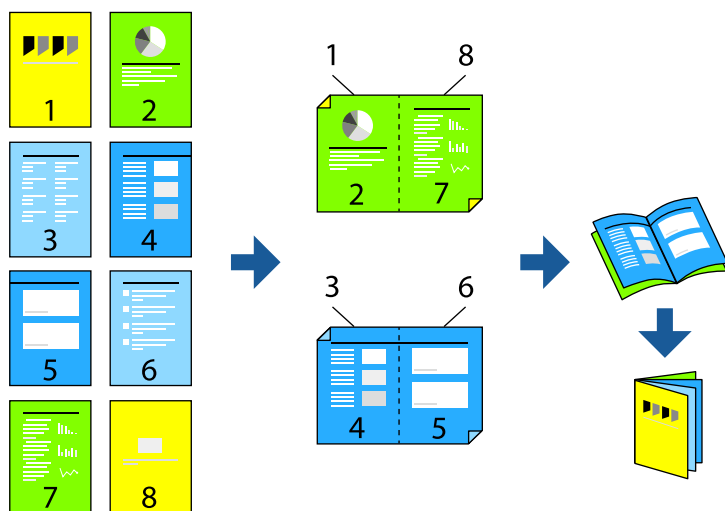

Примітка.

- Для друку з обрізаними краями дана функція недоступна.
- Якщо використовується папір, не призначений для двостороннього друку, може погіршитися якість друку і виникнути змінання паперу.
[«Папір для двостороннього друку» на сторінці 172](#)
- У залежності від паперу й даних друку, чорнило може просочуватися на іншу сторону паперу.
- Якщо **EPSON Status Monitor 3** не увімкнено, виконати двосторонній друк вручну не вдасться. Якщо параметр **EPSON Status Monitor 3** відключено, відкрийте вікно драйвера принтера, клацніть **Розширені параметри** на вкладці **Сервіс**, а потім виберіть **Увімкнути EPSON Status Monitor 3**.
- Проте, він може бути недоступний, якщо доступ до принтера відбувається через мережу або якщо він використовується як спільний принтер.

1. На вкладці **Головне** драйвера принтера виберіть потрібний тип зшивання по довгому краю у **Двосторонній друк**.
2. Клацніть **Параметри**, виберіть **Буклет**, після чого виберіть **Переплетення посередині** або **Переплетення збоку**.
 - Переплетення посередині: використовуйте цей спосіб у разі друку невеликої кількості сторінок, які можна скласти та легко зігнути навпіл.
 - Переплетення збоку. Використовуйте цей спосіб у разі друку одного аркуша (чотири сторінки) одночасно, згинаючи кожен навпіл, після чого складаючи їх усіх в один том.

3. Клацніть **ОК**.

4. У разі друку даних, що мають багато фотографій і зображень, клацніть **Щільність друку**, після чого виконайте відповідні налаштування та клацніть **ОК**.

Під час налаштування **Щільність друку** можна відрегулювати щільність друку відповідно до типу документа.

Примітка.

Друкування може здійснюватись повільно в залежності від комбінації параметрів, обраних для **Виберіть «Тип документа»** у вікні **Регулювання щільності друку** та для **Якість** на вкладці **Головне**.

5. Налаштуйте інші елементи в розділі **Головне** та вкладках **Додаткові настройки**, якщо необхідно, та клацніть **ОК**.

6. Клацніть **Друк**.

Пов'язані відомості

- ➔ [«Доступний папір та ресурс завантаження» на сторінці 168](#)
- ➔ [«Завантаження паперу» на сторінці 29](#)
- ➔ [«Друк за допомогою легких налаштувань» на сторінці 32](#)

Друкування декількох сторінок на одному аркуші

На одному аркуші паперу можна друкувати декілька сторінки даних.

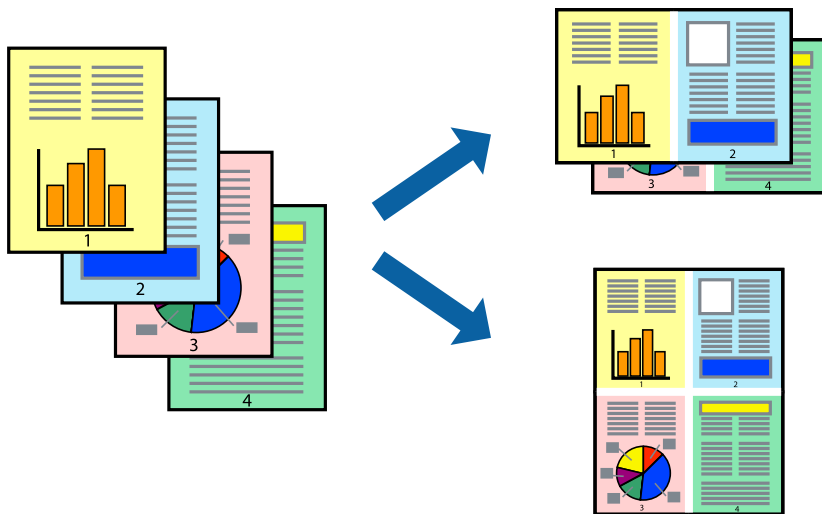

Примітка.

Для друку з обрізаними краями дана функція недоступна.

1. На вкладці **Головне** драйвера виберіть **2-вгору, 4-вгору, 6 на сторінці, 8-вгору, 9 на сторінці** або **16 на сторінці** як значення параметра **Багато стор..**
2. Натисніть **Поряд, макету**, виконайте необхідні налаштування та натисніть **ОК**.
3. Налаштуйте інші елементи в розділі **Головне** та вкладках **Додаткові настройки**, якщо необхідно, та клацніть **ОК**.
[«Вкладка Головне» на сторінці 34](#)
[«Вкладка Додаткові настройки» на сторінці 35](#)
4. Клацніть **Друк**.

Пов'язані відомості

- ➔ [«Завантаження паперу» на сторінці 29](#)
- ➔ [«Друк за допомогою легких налаштувань» на сторінці 32](#)

Друк відповідно до розміру паперу

Виберіть розмір паперу, який було завантажено у принтер в якості налаштування «Обраний розмір паперу».



Примітка.

Для друку з обрізаними краями дана функція недоступна.

1. На вкладці **Додаткові настройки** драйвера принтера виконайте такі налаштування.

- Розмір документа: Виберіть формат паперу, який встановлено у програмі.
- Вихідний папір: Оберіть розмір паперу, який було завантажено у принтер.

За розміром сторінки вибирається автоматично.

Примітка.

Клацніть **У центрі**, щоб надрукувати зменшене зображення посередині паперу.

2. Налаштуйте інші елементи в розділі **Головне** та вкладках **Додаткові настройки**, якщо необхідно, та клацніть **ОК**.

[«Вкладка Головне» на сторінці 34](#)

[«Вкладка Додаткові настройки» на сторінці 35](#)

3. Клацніть **Друк**.

Пов'язані відомості

- ➔ [«Завантаження паперу» на сторінці 29](#)
- ➔ [«Друк за допомогою легких налаштувань» на сторінці 32](#)

Друк зменшеного або збільшеного документу за будь-якого масштабу

Ви можете зменшувати або збільшувати розмір документу на певний відсоток.



1. На вкладці **Додаткові настройки** драйвера у налаштуванні **Розмір документа** виберіть формат документа.
2. У налаштуванні **Вихідний папір** виберіть формат паперу, на якому потрібно друкувати.
3. Виберіть **Зменшити/Збільшити документ, Масштаб**, а потім введіть значення відсотку.
4. Налаштуйте інші елементи в розділі **Головне** та вкладках **Додаткові настройки**, якщо необхідно, та клацніть **ОК**.
[«Вкладка Головне» на сторінці 34](#)
[«Вкладка Додаткові настройки» на сторінці 35](#)
5. Клацніть **Друк**.

Пов'язані відомості

- ➔ [«Завантаження паперу» на сторінці 29](#)
- ➔ [«Друк за допомогою легких налаштувань» на сторінці 32](#)

Друк одного зображення на кількох аркушах для його збільшення (створення плаката)

Ця функція дає змогу друкувати одне зображення на кількох аркушах. Тоді ви зможете створити більший плакат, з'єднавши ці аркуші.

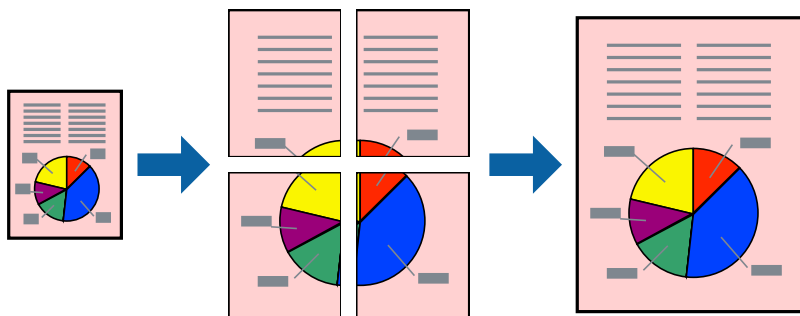

Примітка.

Для друку з обрізаними краями дана функція недоступна.

1. На вкладці драйвера принтера **Головне** виберіть **2x1 Poster**, **2x2 Poster**, **Плакат 3x3** або **Плакат 4x4** як налаштування **Багато стор.**.
2. Натисніть **Налаштування**, виконайте необхідні налаштування та натисніть **ОК**.

Примітка.

Друк направляючих дозволяє надрукувати напрямну обтинання.

3. Налаштуйте інші елементи в розділі **Головне** та вкладках **Додаткові налаштування**, якщо необхідно, та клацніть **ОК**.

[«Вкладка Головне» на сторінці 34](#)

[«Вкладка Додаткові налаштування» на сторінці 35](#)

4. Клацніть **Друк**.

Пов'язані відомості

- ➔ [«Завантаження паперу» на сторінці 29](#)
- ➔ [«Друк за допомогою легких налаштувань» на сторінці 32](#)

Виготовлення плакатів за допомогою позначок накладання вирівнювання

Нижче наведено приклад, як надрукувати плакат, якщо вибрано параметр **Плакат 2x2**, а також **Мітки перекривання і вирівнювання** у пункті **Друк направляючих**.

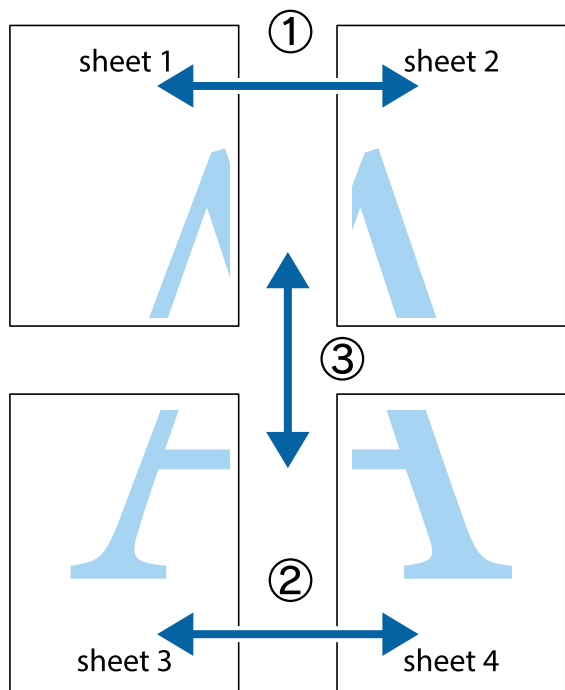

1. Підготуйте Sheet 1 і Sheet 2. Відріжте поля Sheet 1 вздовж блакитної вертикальної лінії, яка з'єднує центри верхньої й нижньої позначок у вигляді хрестика.

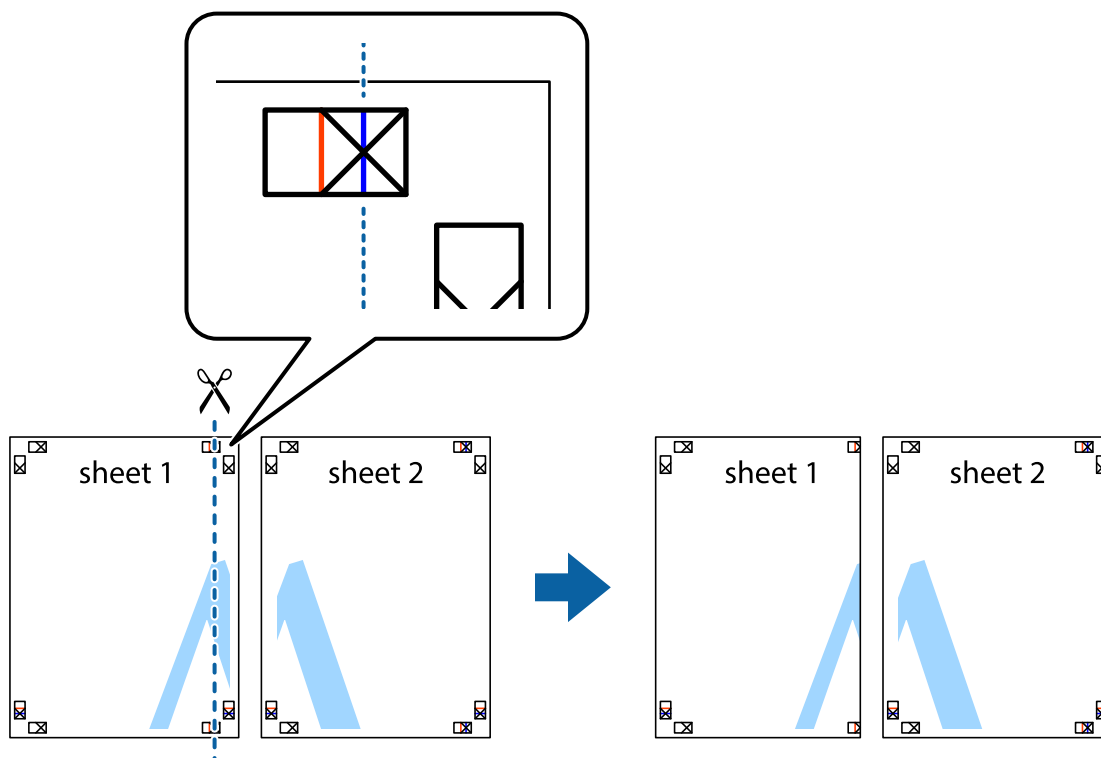

2. Розмістіть край Sheet 1 на верху краю Sheet 2 та поєднайте позначки у вигляді хрестика, після чого тимчасово скріпіть ці два аркуша зі зворотної сторони.

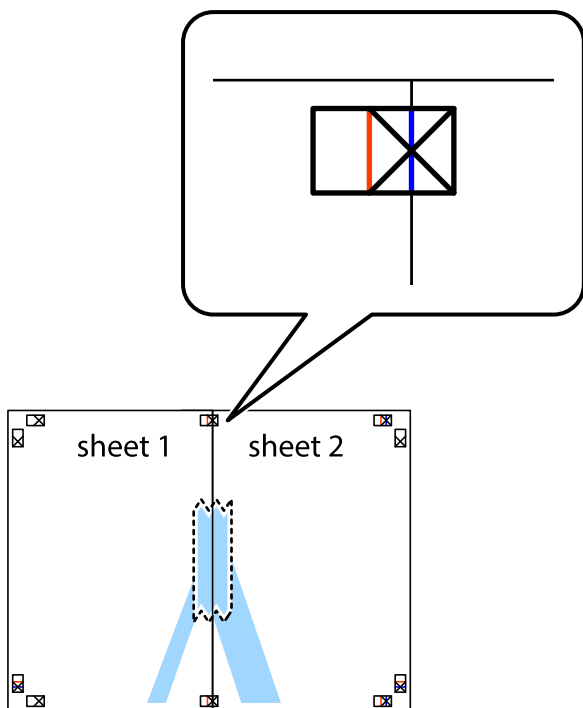

3. Розріжте скріплені аркуші на дві частини вздовж вертикальної червоної лінії, що проходить через позначки для вирівнювання (цього разу, по лівому краю позначок у вигляді хрестика).

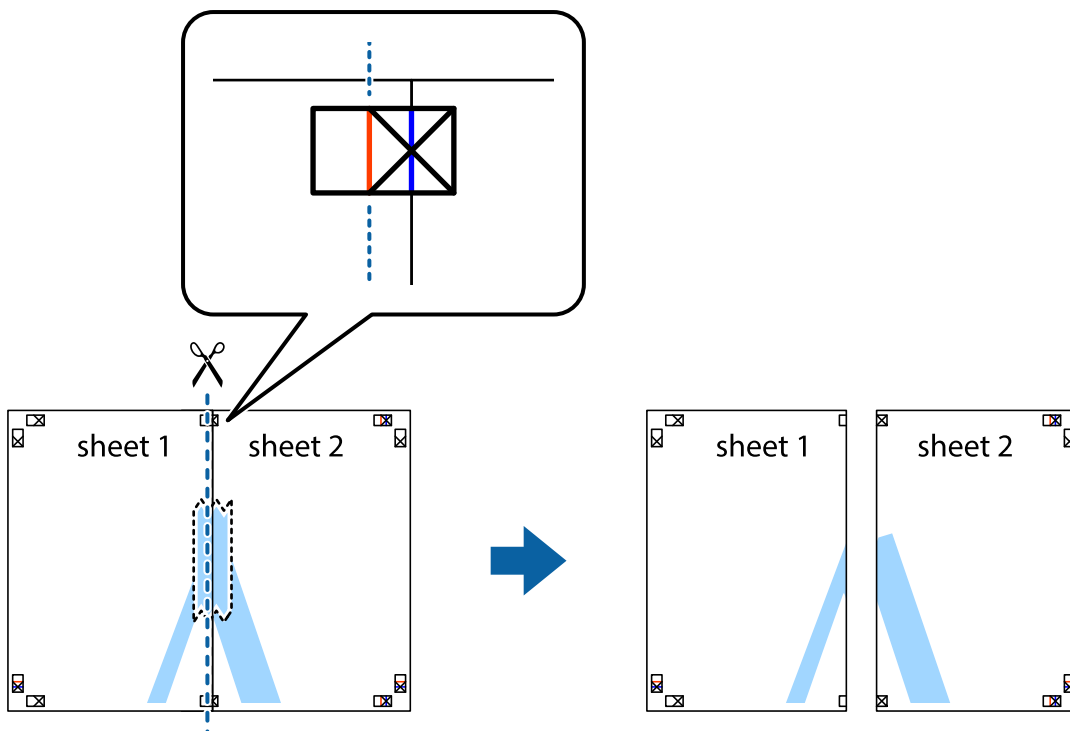

- Скріпіть ці два аркуша зі зворотної сторони.

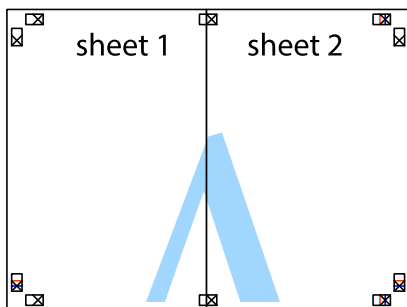

- Повторіть дії 1-4, щоб скріпити Sheet 3 і Sheet 4.
- Відріжте поля Sheet 1 та Sheet 2 вздовж блакитної горизонтальної лінії, що з'єднує центри лівої та правої сторін позначок у вигляді хрестика.

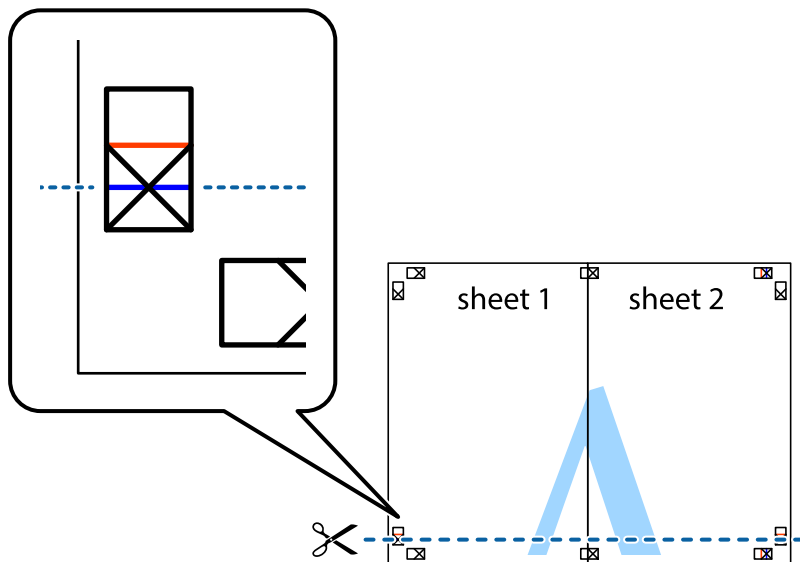

7. Розмістіть край Sheet 1 і Sheet 2 на верху Sheet 3 і Sheet 4 та вирівняйте позначки у вигляді хрестика, а потім тимчасово скріпіть аркуші зі зворотної сторони.

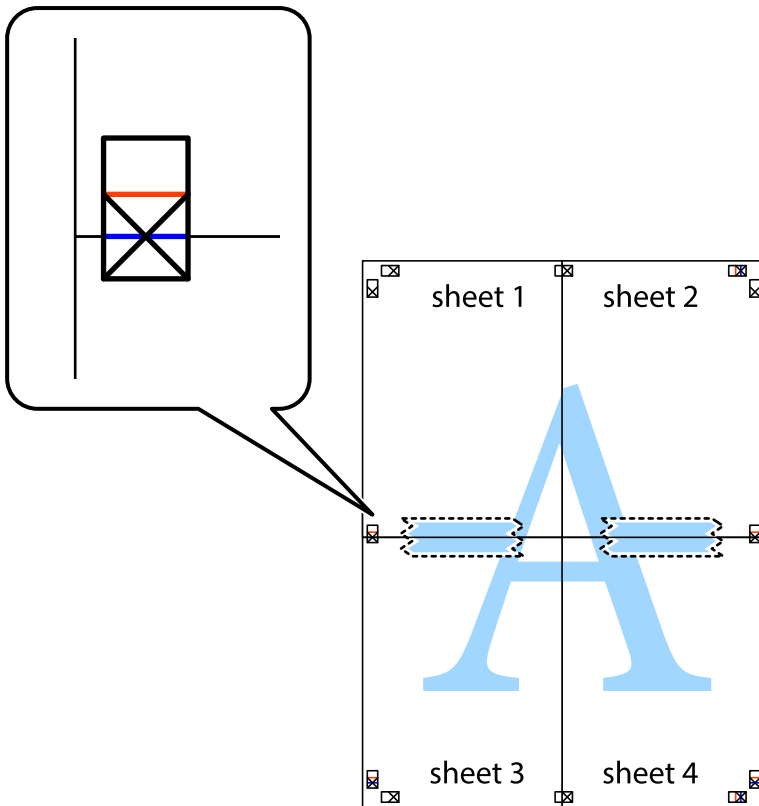

8. Розріжте скріплені аркуші на дві частини вздовж горизонтальної червоної лінії, що проходить через позначки для вирівнювання (цього разу лінія над позначками у вигляді хрестика).

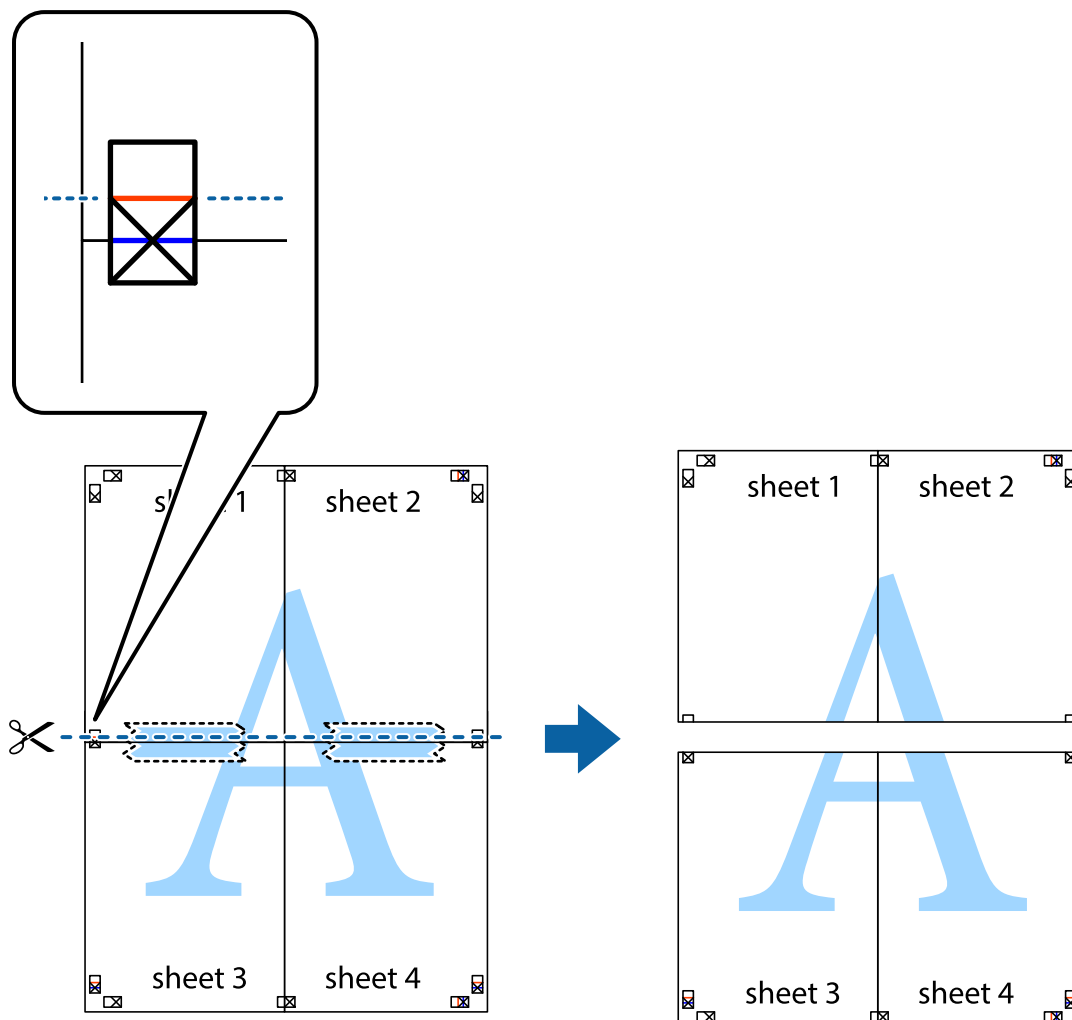

9. Скріпіть ці два аркуші зі зворотної сторони.

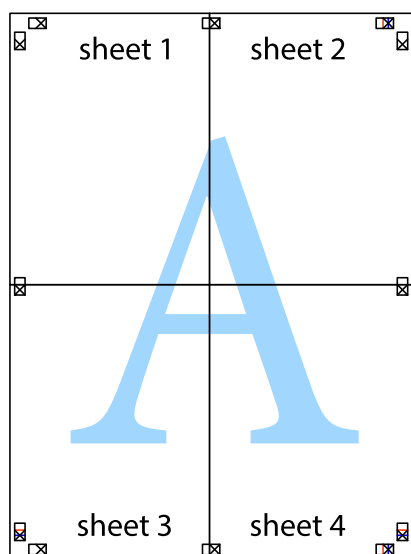

10. Відріжте решту країв вздовж зовнішньої напрямної.

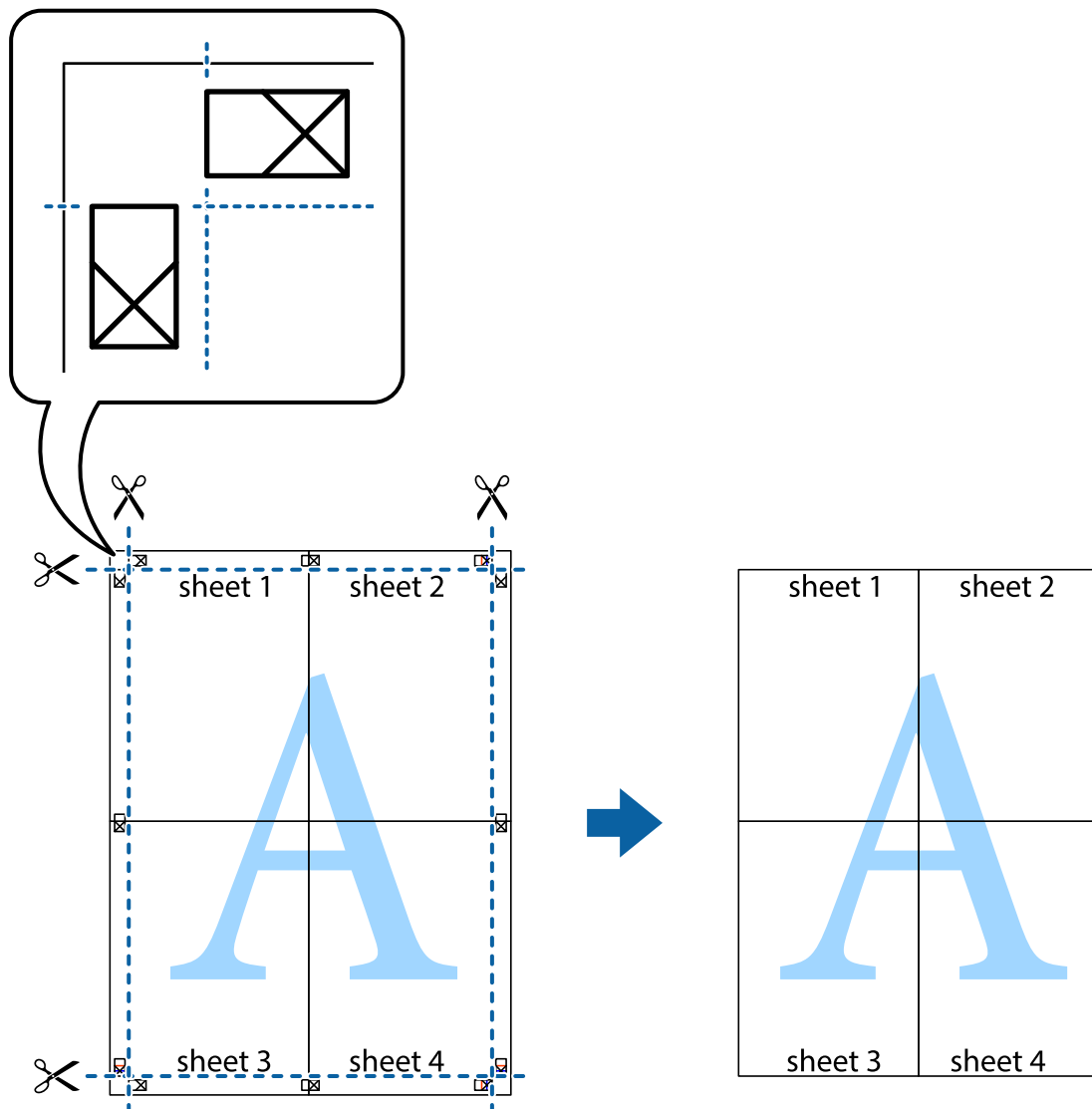

Друк з верхніми та нижніми колонтитулами

Ви можете віддрукувати у колонтитулах таку інформацію, як ім'я користувача та дата друку.

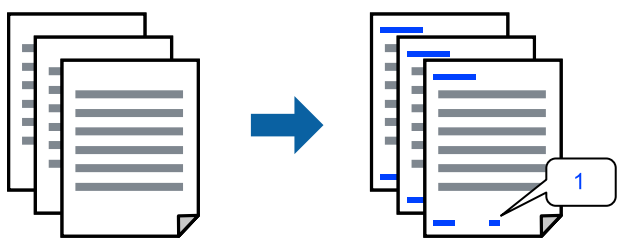

1. На вкладці **Додаткові настройки** драйвера принтера клацніть **Функції водяного знаку** і виберіть **Колонтитул**.

2. **Настройки**, після чого виберіть елементи, які потрібно надрукувати.

Примітка.

- Щоб указати номер першої сторінки, виберіть **Номер сторінки** з позиції, з якої потрібно надрукувати верхній і нижній колонтитули, після чого виберіть номер у **Початковий номер**.
- Якщо потрібно надрукувати текст у верхньому або нижньому колонтитулі, виберіть позицію друку, після чого виберіть **Текст**. Введіть текст, який потрібно надрукувати в полі вводу тексту.

3. Налаштуйте інші елементи в розділі **Головне** та вкладках **Додаткові настройки**, якщо необхідно, та клацніть **ОК**.

[«Вкладка Головне» на сторінці 34](#)

[«Вкладка Додаткові настройки» на сторінці 35](#)

4. Клацніть **Друк**.

Пов'язані відомості

- ➔ [«Завантаження паперу» на сторінці 29](#)
- ➔ [«Друк за допомогою легких налаштувань» на сторінці 32](#)

Друк водяного знаку

На документах можна друкувати водяні знаки, такі як «Конфіденційно» або шаблон захисту від копіювання. У разі друку із шаблону проти копіювання, на фотокопії з'являтимуться приховані літери, які відрізнятимуть копію від оригіналу.



Захист від копіювання доступний за таких умов:

- Тип паперу: Звичайний папір, копіювальний папір, фірмові бланки, вторинний, попередньо віддрукований, високоякісний звичайний і цупкий папір
- Без полів: Не вибрано
- Якість: Стандартний
- Двосторонній друк: Викл., Вручну (переплетення по довгому краю) або Вручну (переплетення по короткому краю)
- Корекція кольорів: Автоматичне
- Папір з попер. розт. волокон: Не вибрано

Примітка.

Ви також можете додати власний водяний знак або шаблон захисту від копіювання.

1. На вкладці **Додаткові настройки** драйвера принтера клацніть елемент **Функції водяного знаку**, а тоді виберіть **Захист від копіювання** або **Водяний знак**.

2. Клацніть меню **Налаштування**, щоб змінити відомості, зокрема розмір, щільність або положення шаблону або знака.
3. Налаштуйте інші елементи в розділі **Головне** та вкладках **Додаткові налаштування**, якщо необхідно, та клацніть **ОК**.
[«Вкладка Головне» на сторінці 34](#)
[«Вкладка Додаткові налаштування» на сторінці 35](#)
4. Клацніть **Друк**.

Пов'язані відомості

- ➔ [«Завантаження паперу» на сторінці 29](#)
- ➔ [«Друк за допомогою легких налаштувань» на сторінці 32](#)

Друк файлів, захищених паролем

Ви можете встановити пароль для завдання друку, після чого друк почнеться тільки після введення пароля на панелі керування принтера.

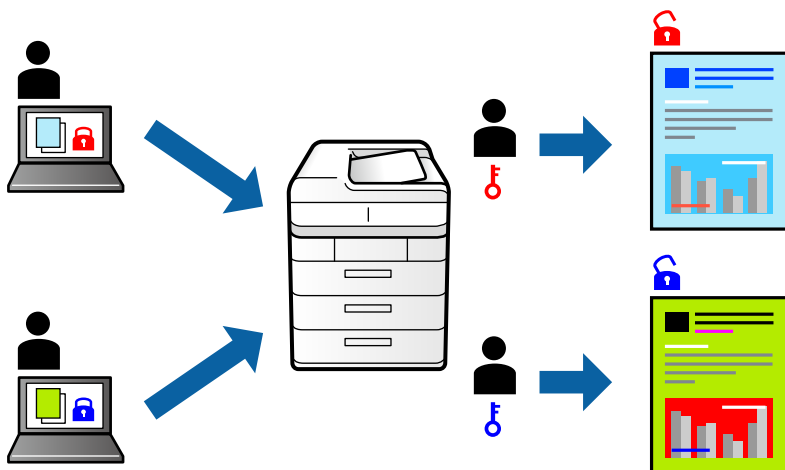

1. На вкладці **Додаткові налаштування** драйвера принтера виберіть **Конфіденційне завдання**, а тоді введіть пароль.
2. Налаштуйте інші елементи в розділі **Головне** та вкладках **Додаткові налаштування**, якщо необхідно, та клацніть **ОК**.
[«Вкладка Головне» на сторінці 34](#)
[«Вкладка Додаткові налаштування» на сторінці 35](#)
3. Клацніть **Друк**.
4. Щоб надрукувати завдання, виберіть елемент **Конфіденц. завд.** на головному екрані панелі керування принтера. Виберіть завдання для друку та введіть пароль.

Пов'язані відомості

- ➔ «Завантаження паперу» на сторінці 29
- ➔ «Друк за допомогою легких налаштувань» на сторінці 32

Друк кількох файлів разом

Спрощений організатор завдань дозволяє поєднати декілька файлів, створених різними програмами, і роздрукувати їх в якості єдиного завдання для друку. Можна вказати налаштування друку для комбінованих файлів, зокрема макет кількох сторінок і двосторонній друк.

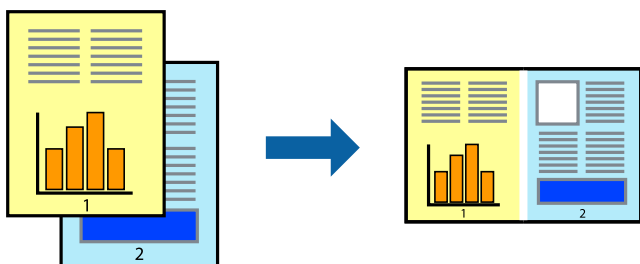

1. На вкладці **Головне** драйвера принтера виберіть елемент **Спрощений організатор завдань**.
«Вкладка Головне» на сторінці 34
2. Клацніть **Друк**.
На початку друку відобразиться вікно Спрощений організатор завдань.
3. Не закриваючи вікно Спрощений організатор завдань, відкрийте файл, який потрібно поєднати з поточним файлом, та повторіть зазначені вище кроки.
4. У разі вибору завдання друку, доданого до Друк проекту Lite у вікні Спрощений організатор завдань можна редагувати макет сторінки.
5. Клацніть пункт **Друк** у меню **Файл**, щоб почати друк.

Примітка.

Якщо закрити вікно Спрощений організатор завдань, перш ніж усі дані друку будуть додані до Друк проекту, поточне завдання друку буде скасовано. Клацніть пункт **Зберегти** у меню **Файл**, щоб зберегти поточне завдання. Розширенням збережених файлів є «esl».

Щоб відкрити *Print Project*, клацніть елемент **Спрощений організатор завдань** на вкладці **Сервіс** драйвера принтера, щоб відкрити вікно *Job Arranger Lite*. Далі виберіть **Відкрити** в меню **Файл**, щоб вибрати файл.

Пов'язані відомості

- ➔ «Завантаження паперу» на сторінці 29
- ➔ «Друк за допомогою легких налаштувань» на сторінці 32

Друк за допомогою функції Color Universal Print

Можна покращити вигляд текстів та зображень на роздруківках.

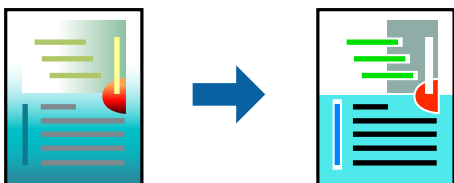

Функція Універсальний кольоровий друк доступна, тільки якщо вибрано вказані нижче параметри.

- Тип паперу: Звичайний папір, папір для копіювання, фірмовий бланк, вторинний папір, кольоровий папір, попередньо віддрукований папір, високоякісний звичайний папір
- Якість: **Стандартний** або вищої якості
- Колі друку: **Кольоровий**
- Програми: Microsoft® Office 2007 або новішої версії
- Розмір тексту: до 96 пт

1. На вкладці **Додаткові настройки** драйвера принтера натисніть пункт **Параметри зображення** в параметрі **Корекція кольорів**.
2. Виберіть значення в параметрі **Універсальний кольоровий друк**.
3. **Параметри покращення**, щоб виконати додаткові налаштування.
4. Налаштуйте інші елементи в розділі **Головне** та вкладках **Додаткові настройки**, якщо необхідно, та клацніть **ОК**.

[«Вкладка Головне» на сторінці 34](#)

[«Вкладка Додаткові настройки» на сторінці 35](#)

5. Клацніть **Друк**.

Примітка.

- Певні символи можуть мати змінений шаблон, наприклад символ «+» може відображатися як «±».
- Шаблони, характерні для програми, і символи підкреслювання можуть змінювати вміст, надрукований з цими налаштуваннями.
- Якість друку фотографій та інших зображень може знизитися в разі використання налаштувань Універсальний кольоровий друк.
- Швидкість друку зменшується в разі використання налаштувань Універсальний кольоровий друк.

Пов'язані відомості

- ➔ [«Завантаження паперу» на сторінці 29](#)
- ➔ [«Друк за допомогою легких налаштувань» на сторінці 32](#)

Налаштування кольору друку

Можна налаштувати кольори, що використовуються для завдання друку. Ці налаштування не застосовуються до початкових даних.

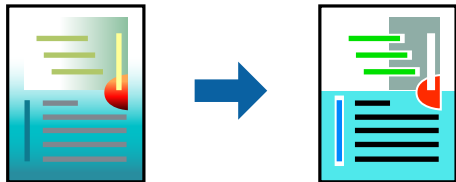

PhotoEnhance дозволяє отримати чіткіші зображення з яскравішими кольорами завдяки автоматичному налаштуванню контрастності, насиченості та яскравості початкових даних зображення.

Примітка.

PhotoEnhance налаштовує колір, аналізуючи розташування об'єкту. Тому, якщо змінити розташування об'єкту шляхом зменшення, збільшення, кадрування або повороту зображення, колір може несподівано змінитися. Вибір налаштувань без полів також змінює розташування об'єкту, що в свою чергу призводить до зміни кольору. Якщо зображення нечітке, відтінки можуть виглядати неприродно. У випадку, якщо колір змінився чи став неприродним, слід обрати друк в режимі, іншому ніж **PhotoEnhance**.

1. На вкладці **Додаткові настройки** драйвера принтера виберіть спосіб корекції кольорів у налаштуванні **Корекція кольорів**.
 - Автоматичне: за допомогою цього параметра відтінок буде автоматично відкориговано відповідно до типу паперу та налаштувань якості друку.
 - Індивідуальні настройки: клацніть **Додатково**, якщо потрібно створити власні налаштування.
2. Налаштуйте інші елементи в розділі **Головне** та вкладках **Додаткові настройки**, якщо необхідно, та клацніть **ОК**.
 - [«Вкладка Головне» на сторінці 34](#)
 - [«Вкладка Додаткові настройки» на сторінці 35](#)
3. Клацніть **Друк**.

Пов'язані відомості

- ➔ [«Завантаження паперу» на сторінці 29](#)
- ➔ [«Друк за допомогою легких налаштувань» на сторінці 32](#)

Друк з підсиленням тонких ліній

Тонкі лінії, які занадто тонкі для друку, можна зробити товстішими.

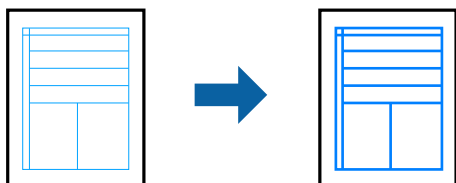

1. На вкладці **Додаткові настройки** драйвера принтера натисніть пункт **Параметри зображення** в параметрі **Корекція кольорів**.
2. Виберіть **Посилювати тонкі лінії**.
3. Налаштуйте інші елементи в розділі **Головне** та вкладках **Додаткові настройки**, якщо необхідно, та клацніть **ОК**.
[«Вкладка Головне» на сторінці 34](#)
[«Вкладка Додаткові настройки» на сторінці 35](#)
4. Клацніть **Друк**.

Пов'язані відомості

- ➔ [«Завантаження паперу» на сторінці 29](#)
- ➔ [«Друк за допомогою легких налаштувань» на сторінці 32](#)

Друк чітких штрих-кодів

Ви можете надрукувати чіткий штрих-код, який буде легко сканувати. Цю функцію слід вмикати, тільки якщо надрукований штрих-код не вдається відсканувати.

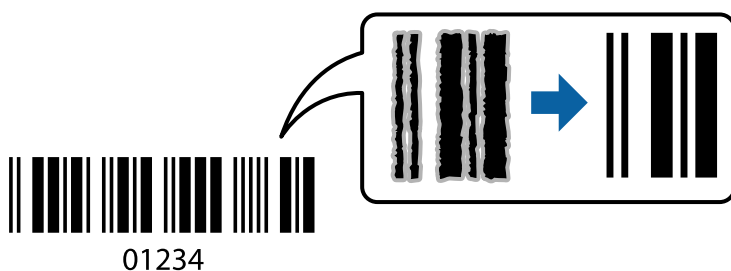

Цю функцію можна використовувати за наведених далі умов.

Тип паперу: звичайний папір, фірмові бланки, папір із вторинної сировини, кольоровий папір, попередньо віддрукований папір, високоякісний звичайний папір, цупкий папір, папір Epson для високоякісного фотодруку на струменевому принтері, Epson матовий або конверт

Якість: **Стандартний**

1. На вкладці **Сервіс** драйвера принтера клацніть **Розширені параметри** і виберіть **Режим штрих-кода**.
2. Налаштуйте інші елементи в розділі **Головне** та вкладках **Додаткові настройки**, якщо необхідно, та клацніть **ОК**.
[«Вкладка Головне» на сторінці 34](#)
[«Вкладка Додаткові настройки» на сторінці 35](#)
3. Клацніть **Друк**.

Примітка.

Зменшення розміття можливе не завжди та залежить від обставин.

Пов'язані відомості

- ➔ [«Завантаження паперу» на сторінці 29](#)
- ➔ [«Друк за допомогою легких налаштувань» на сторінці 32](#)

Друк із комп'ютера — Mac OS

Друк за допомогою легких налаштувань

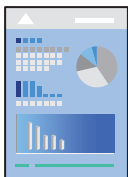

Примітка.

Дії та вигляд екрана можуть відрізнятися, залежно від програми. Докладнішу інформацію див. в електронній довідці програми.

1. Завантажте папір у принтер.
[«Завантаження паперу» на сторінці 29](#)
2. Відкрийте файл, який потрібно надрукувати.
3. Виберіть пункт **Друк** у меню **Файл** чи іншу команду, щоб відкрити діалогове вікно друку.
Щоб розширити вікно друку, натисніть **Показати деталі** або ▼.
4. Виберіть свій принтер.

5. У спливаючому меню виберіть **Налаштування друку**.

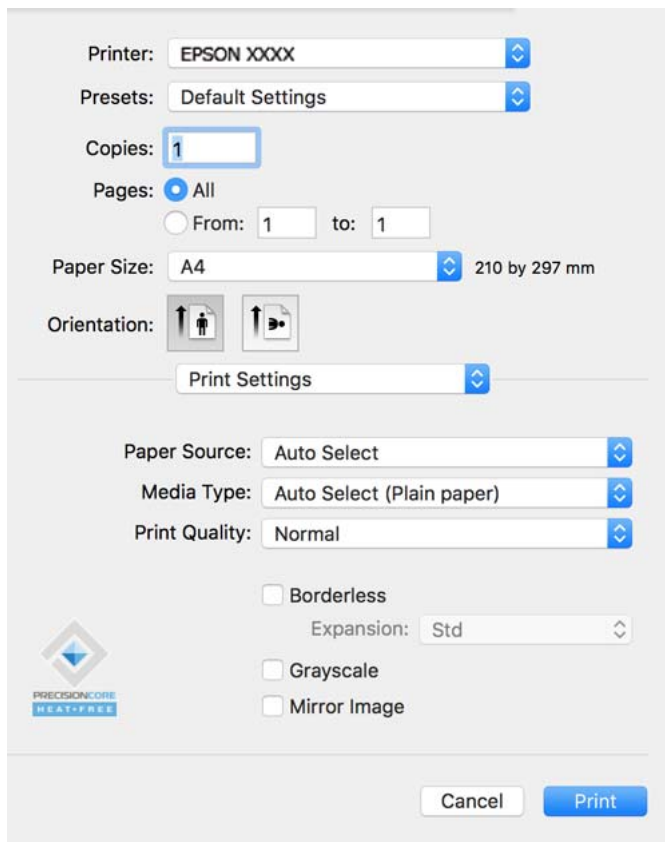

Примітка.

Якщо меню **Налаштування друку** не відображається на macOS Catalina (10.15) або пізнішої версії, macOS High Sierra (10.13), macOS Sierra (10.12), OS X El Capitan (10.11), OS X Yosemite (10.10), OS X Mavericks (10.9), OS X Mountain Lion (10.8), це означає, що драйвер принтера Epson встановлено неправильно. Увімкніть його з наведеного нижче меню.

Виберіть пункт **Системні параметри** у меню Apple > **Принтери та сканери** (або **Друк і сканування**, **Друк і факс**), видаліть принтер і знову додайте його. Щоб додати принтер, див. інструкції нижче.

[«Додавання принтера \(тільки для Mac OS\)» на сторінці 86](#)

macOS Mojave (10.14) не вдається отримати доступ до **Налаштування друку** у програмах, створених компанією Apple, як-от TextEdit.

6. Змініть налаштування відповідно до потреби.

Для детальнішої інформації див. опції меню для драйвера принтера.

7. Клацніть **Друк**.

Примітка.

Якщо друк потрібно скасувати, клацніть на комп'ютері піктограму принтера в **Пристикувати**. Виберіть завдання, яке потрібно скасувати, і виконайте одну із зазначених нижче дій. Однак не можна скасувати завдання друку з комп'ютера після того, як його було повністю надіслано на принтер. У такому разі завдання на друк можна скасувати на панелі керування принтера.

- OS X Mountain Lion (10.8) або новішої версії

Клацніть  поряд із індикатором перебігу.

- Mac OS X v10.6.8 до v10.7.x

Натисніть **Видалити**.

Пов'язані відомості

- ➔ [«Доступний папір та ресурс завантаження»](#) на сторінці 168
- ➔ [«Перелік типів паперу»](#) на сторінці 28
- ➔ [«Опції меню для Настройки друку»](#) на сторінці 61

Опції меню для драйвера принтера

Відкрийте вікно друку у програмі, виберіть принтер, а тоді відкрийте вікно драйвера принтера.

Примітка.

Меню відрізняються залежно від вибраного пункту.

Параметри макета в меню

Сторінок на аркуш:

Виберіть кількість сторінок для друку на одному аркуші.

Напрямок макета:

Вкажіть порядок, у якому друкуватимуться сторінки.

Границі:

Друк границь навколо сторінок.

Зворотня орієнтація сторінки:

Поворот сторінок на 180 градусів перед друком. Вибирайте цей параметр під час друку на такому папері, як конверти, які завантажуються у принтер у фіксованому напрямку.

Горизонтальне обертання:

Дзеркальне обертання друкованого зображення.

Опції меню для узгодження кольорів

ColorSync/EPSON Color Controls:

Виберіть метод коригування кольору. Ці параметри коригують кольори на принтері та комп'ютері, щоб звести до мінімуму різницю в кольорах.

Опції меню для роботи з папером

Групувати сторінки:

Друк багатосторінкових документів, сортованих за порядком та в комплекти.

Сторінки для друку:

Виберіть тільки парні або непарні сторінки для друку.

Порядок сторінок:

Виберіть друк з першої або з останньої сторінки.

Масштаб відповідно до розміру паперу:

Друк виконується відповідно до розміру завантаженого паперу.

Цільовий розмір паперу:

Виберіть розмір паперу для друку.

Тільки зі зменшенням масштабу:

Виберіть цей параметр, якщо потрібно зменшити розмір, тільки якщо дані друку занадто великі для розміру паперу, завантаженого в принтер.

Опції меню для сторінки обкладинки

Друк сторінки обкладинки:

Виберіть, чи потрібно друкувати сторінку обкладинки. Якщо потрібно додати зворотну обкладинку, виберіть **Після документа**.

Тип сторінки обкладинки:

Виберіть вміст сторінки обкладинки.

Опції меню для Настройки друку

Джерело паперу:

Виберіть джерело подачі паперу. Виберіть **Автовибір**, щоб джерело подачі паперу, вибраного в налаштуваннях друку на принтері, вибиралось автоматично.

Тип носія:

Виберіть тип паперу для друку.

Якість друку:

Виберіть якість паперу, яку ви бажаєте використовувати для друку. Параметри відрізняються залежно від типу паперу.

Без полів:

Цей прапорець встановлюється, коли вибрано формат паперу «Без полів».

Під час друку без полів роздруковані дані трохи виходять за межі розміру паперу, а довкола країв паперу не друкуються поля.

Розширити: виберіть відсоток збільшення.

Відтінки сірого:

Виберіть, якщо потрібен чорно-білий друк або друк у відтінках сірого.

Дзеркальне зображення:

Перевертає зображення так, щоб воно мало вигляд дзеркального відображення.

Опції меню для Параметри кольору

Ручні налаштування:

Регулює колір вручну. У розділі **Розширені налаштування** можна вибрати докладні налаштування.

PhotoEnhance:

Дозволяє отримати чіткіші зображення з яскравішими кольорами завдяки автоматичному налаштуванню контрастності, насиченості та яскравості початкових даних зображення.

Вимк. (Без налаштування кольору):

Друк без будь-якого підсилення або регулювання кольорів.

Опції меню для Параметри двостороннього друку

Двосторонній друк:

Друк на обох сторонах паперу.

Додавання попередніх налаштувань задля полегшення друку

Якщо ви створюєте власні готові попередні налаштування друку, що часто використовуються, на драйвері принтера, ви можете друкувати з легкістю, обираючи попередньо налаштовані параметри зі списку.

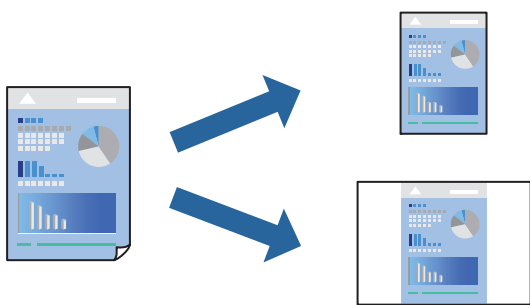

1. Налаштуйте кожен елемент як-от **Налаштування друку** і **Макет (Розмір паперу, Тип носія тощо)**.
2. Клацніть **Попередні налаштування**, щоб зберегти поточні налаштування як попередні.
3. Клацніть **ОК**.

Примітка.

Щоб видалити додані попередні налаштування, клацніть **Попередні налаштування > Показувати попередні налаштування**, виберіть назву налаштувань, які потрібно видалити зі списку, та видаліть їх.

4. Клацніть **Друк**.

Наступного разу за потреби друкувати з тими самими налаштуваннями, виберіть у **Попередні налаштування** зареєстроване ім'я попереднього налаштування.

Пов'язані відомості

- ➔ [«Завантаження паперу» на сторінці 29](#)
- ➔ [«Друк за допомогою легких налаштувань» на сторінці 58](#)

Двосторонній друк

Ви можете друкувати на обох сторонах паперу.

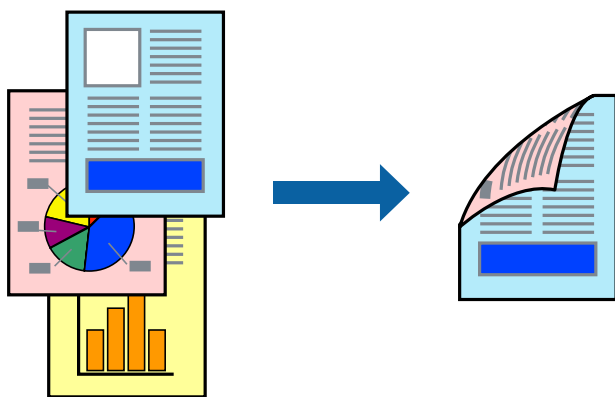

Примітка.

- Для друку з обрізаними краями дана функція недоступна.
- Якщо використовується папір, не призначений для двостороннього друку, може погіршитися якість друку і виникнути змінання паперу.
[«Папір для двостороннього друку» на сторінці 172](#)
- У залежності від паперу й даних друку, чорнило може просочуватися на іншу сторону паперу.

1. У спливаючому меню виберіть **Параметри двостороннього друку**.
2. Виберіть сторону скріплення в **Двосторонній друк**.
3. Виберіть тип оригіналу в **Тип документа**.

Примітка.

- Друк може відбуватись повільніше в залежності від налаштування **Тип документа**.
 - У разі друкування документів великої щільності, наприклад, фотознімків чи діаграм, оберіть **Текст і фото** або **Текст і графіка** в якості налаштування **Тип документа**. У випадку виникнення затертих місць або проступання чорнила на іншу сторону відрегулюйте щільність друку та час висушування чорнил, натиснувши на стрілці біля **Регулювання**.
4. За необхідності виконайте інші налаштування.
 5. Клацніть **Друк**.

Пов'язані відомості

- ➔ «Доступний папір та ресурс завантаження» на сторінці 168
- ➔ «Завантаження паперу» на сторінці 29
- ➔ «Друк за допомогою легких налаштувань» на сторінці 58

Друкування декількох сторінок на одному аркуші

На одному аркуші паперу можна друкувати декілька сторінки даних.

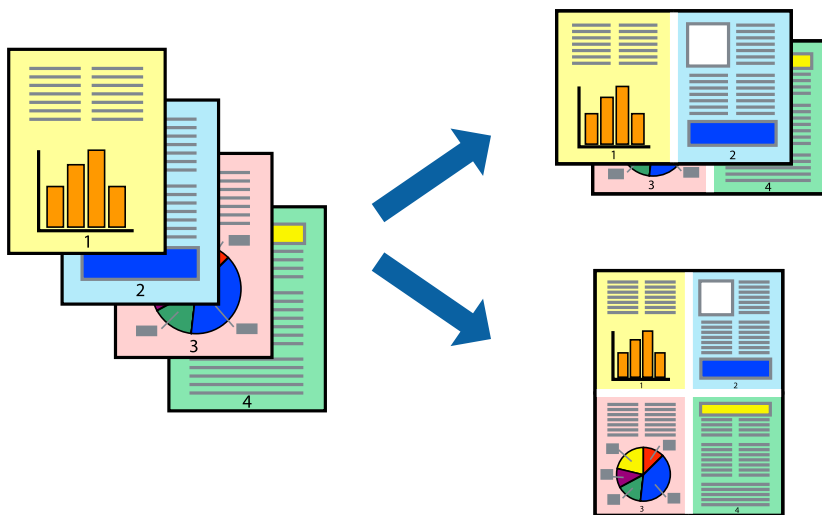

1. Виберіть у спливаючому меню значення параметра **Макет**.
2. Встановіть кількість сторінок за допомогою параметрів **Сторінок на аркуші**, **Напрямок макету** (порядок сторінок) та **Границі**.
[«Параметри макета в меню» на сторінці 60](#)
3. За необхідності виконайте інші налаштування.
4. Клацніть **Друк**.

Друк відповідно до розміру паперу

Виберіть розмір паперу, який було завантажено у принтер в якості налаштування «Обраний розмір паперу».



1. Виберіть розмір паперу, який встановлено у програмі в якості налаштування **Розмір паперу**.
2. Виберіть у спливаючому меню значення **Робота з папером**.
3. Виберіть пункт **Масштаб відповідно до розміру паперу**.
4. Виберіть розмір паперу, який було завантажено у принтер в якості налаштування **Обраний розмір паперу**.
5. За необхідності виконайте інші налаштування.
6. Клацніть **Друк**.

Пов'язані відомості

- ➔ [«Завантаження паперу» на сторінці 29](#)
- ➔ [«Друк за допомогою легких налаштувань» на сторінці 58](#)

Друк зменшеного або збільшеного документу за будь-якого масштабу

Ви можете зменшувати або збільшувати розмір документу на певний відсоток.



Примітка.

Дії відрізняються залежно від програми. Докладнішу інформацію див. в електронній довідці програми.

1. Виконайте одну з перелічених нижче дій.
 - Виберіть **Друк** з меню **Файл** програми. Клацніть **Параметри сторінки**, а потім виберіть свій принтер у меню **Формат для**. Виберіть розмір даних для друку в меню **Формати паперу**, введіть відсоток у меню **Масштаб** і клацніть **ОК**.
 - Виберіть **Параметри сторінки** з меню **Файл** програми. Виберіть свій принтер у меню **Формат для**. Виберіть розмір даних для друку в меню **Формати паперу**, введіть відсоток у меню **Масштаб** і клацніть **ОК**. Оберіть **Друк** з меню **Файл**.
2. Виберіть свій принтер у меню **Принтер**.
3. За необхідності виконайте інші налаштування.
4. Клацніть **Друк**.

Пов'язані відомості

- ➔ «Завантаження паперу» на сторінці 29
- ➔ «Друк за допомогою легких налаштувань» на сторінці 58

Налаштування кольору друку

Можна налаштувати кольори, що використовуються для завдання друку. Ці налаштування не застосовуються до початкових даних.

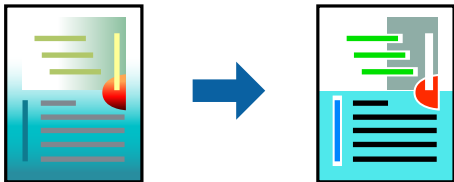

PhotoEnhance дозволяє отримати чіткіші зображення з яскравішими кольорами завдяки автоматичному налаштуванню контрастності, насиченості та яскравості початкових даних зображення.

Примітка.

PhotoEnhance налаштовує колір, аналізуючи розташування об'єкту. Тому, якщо змінити розташування об'єкту шляхом зменшення, збільшення, кадрування або повороту зображення, колір може несподівано змінитися. Вибір налаштувань без полів також змінює розташування об'єкту, що в свою чергу призводить до зміни кольору. Якщо зображення нечітке, відтінки можуть виглядати неприродно. У випадку, якщо колір змінився чи став неприродним, слід обрати друк в режимі, іншому ніж **PhotoEnhance**.

1. Виберіть пункт **Узгодження кольорів** зі спливного меню та виберіть пункт **EPSON Color Controls**.
2. Виберіть пункт **Параметри кольору** зі спливного меню та один із доступних варіантів.
3. Натисніть стрілку біля **Розширені налаштування** та виконайте відповідні налаштування.
4. За необхідності виконайте інші налаштування.
5. Клацніть **Друк**.

Пов'язані відомості

- ➔ [«Завантаження паперу» на сторінці 29](#)
- ➔ [«Друк за допомогою легких налаштувань» на сторінці 58](#)

Друк документів зі смарт-пристроїв (iOS)

Ви можете друкувати документи зі смарт-пристрою, як-от, смартфона або планшета.

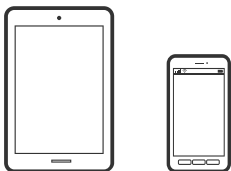

Друк документів за допомогою Epson Smart Panel

Примітка.

Дії можуть відрізнятися, залежно від пристрою.

1. Налаштуйте принтер на безпроводний друк.
2. Якщо Epson Smart Panel не встановлено, установіть її.
[«Програма для легкої роботи принтера зі смарт-пристрою \(Epson Smart Panel\)» на сторінці 177](#)
3. Підключіть смарт-пристрій до безпроводного маршрутизатора.
4. Запустіть Epson Smart Panel.
5. Виберіть на головному екрані меню друку документів.
6. Виберіть документ, який потрібно надрукувати.
7. Почніть друк.

Друк документів за допомогою AirPrint

AirPrint дає змогу виконувати миттєвий безпроводний друк з iPhone, iPad, iPod touch і Mac без потреби встановлювати драйвери або завантажувати програмне забезпечення.



Примітка.

Якщо на панелі керування вашого принтера вимкнено повідомлення про конфігурацію паперу, ви не зможете використовувати AirPrint. Щоб увімкнути повідомлення в разі необхідності, див. посилання нижче.

1. Налаштуйте принтер на безпроводний друк. Див. посилання нижче.
<http://epson.sn>
2. Підключіть пристрій Apple до тієї самої бездротової мережі, що й принтер.
3. Виконайте друк з пристрою на принтер.

Примітка.

Для детальнішої інформації див. сторінку AirPrint на веб-сайті Apple.

Пов'язані відомості

➔ «Друк не вдається навіть при встановленому підключенні (iOS)» на сторінці 114

Друк документів зі смарт-пристроїв (Android)

Ви можете друкувати документи зі смарт-пристрою, як-от, смартфона або планшета.

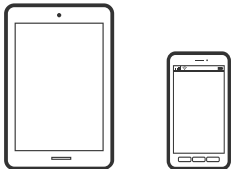

Друк документів за допомогою Epson Smart Panel

Примітка.

Дії можуть відрізнятися, залежно від пристрою.

1. Налаштуйте принтер на безпроводний друк.
2. Якщо Epson Smart Panel не встановлено, установіть її.
[«Програма для легкої роботи принтера зі смарт-пристрою \(Epson Smart Panel\)»](#) на сторінці 177
3. Підключіть смарт-пристрій до безпроводного маршрутизатора.
4. Запустіть Epson Smart Panel.
5. Виберіть на головному екрані меню друку документів.
6. Виберіть документ, який потрібно надрукувати.
7. Почніть друк.

Друк документів за допомогою Epson Print Enabler

Ви можете друкувати через безпроводне підключення документи, повідомлення електронної пошти, фотографії та веб-сторінки безпосереднього з телефону Android або планшета (Android v4.4 або новішої версії). За кілька торкань ваш пристрій на Android віднайде принтер Epson, який підключено до тієї ж безпроводної мережі.

Примітка.

Дії можуть відрізнятися, залежно від пристрою.

1. Налаштуйте принтер на безпроводний друк.
2. На пристрої Android встановіть компонент plug-in Epson Print Enabler із Google Play.
3. Підключіть пристрій Android до тієї ж безпроводної мережі, що й принтер.
4. Перейдіть до **Налаштувань** на пристрої Android, виберіть **Друк** та увімкніть Epson Print Enabler.

- У програмі Android, наприклад, Chrome, торкніться піктограми меню та роздрукуйте вміст екрана.

Примітка.

Якщо принтер відсутній, торкніться **Усі принтери** та виберіть ваш принтер.

Друк за допомогою Mopria Print Service

Mopria Print Service дає змогу виконувати миттєвий безпроводовий друк зі смартфонів і планшетів Android.



- Установіть Mopria Print Service із Google Play.
- Завантажте папір у принтер.
- Налаштуйте принтер на безпроводний друк. Див. посилання нижче.
<http://epson.sn>
- Підключіть пристрій Android до тієї самої безпроводової мережі, що й принтер.
- Виконайте друк з пристрою на принтер.

Примітка.

Докладніше див. веб-сайт Mopria за адресою: <https://mopria.org>.

Пов'язані відомості

- ➔ [«Завантаження паперу» на сторінці 29](#)

Друкування на конвертах

Друк на конвертах із комп'ютера (Windows)

- Завантажте конверти у принтер.
[«Завантаження паперу» на сторінці 29](#)
- Відкрийте файл, який потрібно надрукувати.
- Відкрийте вікно драйвера принтера.
- Виберіть розмір конверта з **Розмір документа** на вкладці **Головне**, після чого виберіть **Конверти з Тип паперу**.

5. Налаштуйте інші елементи в розділі **Головне** та вкладках **Додаткові настройки**, якщо необхідно, та клацніть **ОК**.
6. Клацніть **Друк**.

Друк на конвертах із комп'ютера (Mac OS)

1. Завантажте конверти у принтер.
[«Завантаження паперу» на сторінці 29](#)
2. Відкрийте файл, який потрібно надрукувати.
3. Виберіть пункт **Друк** у меню **Файл** чи іншу команду, щоб відкрити діалогове вікно друку.
4. Виберіть формат як значення параметра **Розмір паперу**.
5. У спливаючому меню виберіть **Настройки друку**.
6. Виберіть **Конверт** як значення параметра **Тип носія**.
7. За необхідності виконайте інші налаштування.
8. Клацніть **Друк**.

Друк веб-сторінок

Друк веб-сторінок із комп'ютера

Epson Photo+ дає змогу відображати веб-сторінки, обрізати вказані ділянки, після чого редагувати та друкувати їх. Докладнішу інформацію див. в електронній довідці програми.

Друк веб-сторінок зі смарт-пристроїв

Примітка.

Дії можуть відрізнятися, залежно від пристрою.

1. Налаштуйте принтер на безпроводний друк.
2. Якщо Epson Smart Panel не встановлено, установіть її.
[«Програма для легкої роботи принтера зі смарт-пристроєм \(Epson Smart Panel\)» на сторінці 177](#)
3. Підключіть смарт-пристрій до тієї ж безпроводної мережі, що й принтер.
4. Відкрийте веб-сторінку, яку потрібно надрукувати, у веб-браузері.

5. Торкніться пункту **Поділитися** у меню веб-браузера.
6. Виберіть **Smart Panel**.
7. Торкніться елемента **Друк**.

Друк за допомогою хмарної служби

Використовуючи доступну через Інтернет службу Epson Connect, ви можете друкувати зі смартфона, планшета або ноутбука в будь-який час та практично в будь-якому місці. Для використання цієї служби потрібно зареєструвати користувача та принтер в Epson Connect.

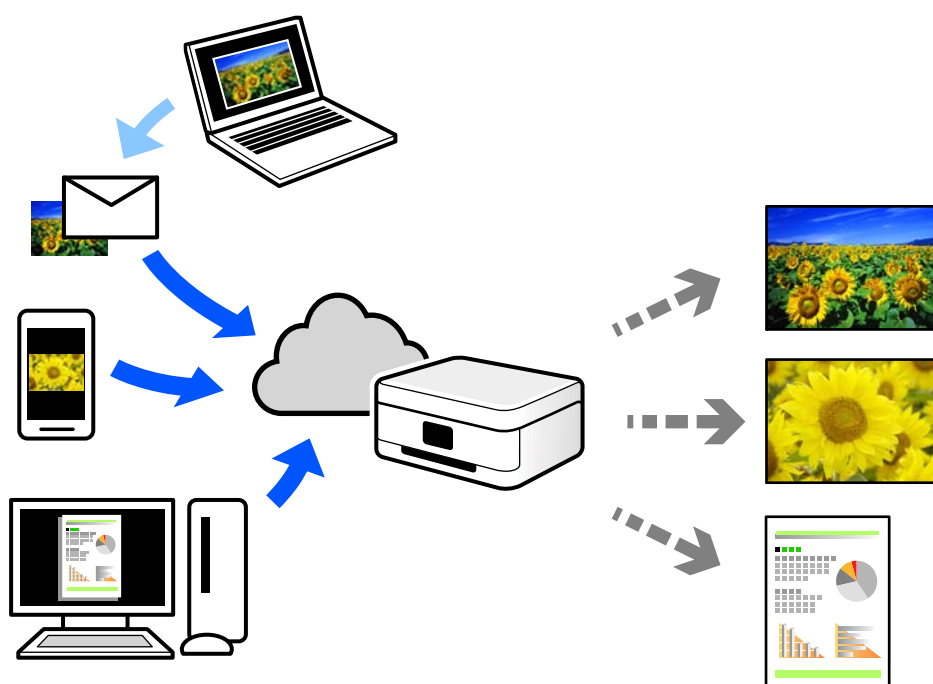

Через Інтернет доступні перелічені нижче функції.

Email Print

Коли ви надсилаєте електронне повідомлення з вкладенням, наприклад, із документом чи зображенням, на електронну адресу, що призначена принтеру, можна друкувати це повідомлення та вкладення віддалено на домашньому чи офісному принтері.

Epson iPrint

Ця програма призначена для iOS та Android і дає змогу друкувати або сканувати зі смартфона або планшета. Можна друкувати документи, зображення та веб-сайти, надсилаючи їх просто на принтер у тій самій локальній бездротовій мережі.

Remote Print Driver

Це спільний диск, який підтримується драйвером віддаленого друку. У разі друку за допомогою принтера у віддаленому розташуванні, можна друкувати, змінюючи принтер у звичайному програмному вікні.

Докладніше про налаштування та друк див. на веб-порталі Epson Connect.

<https://www.epsonconnect.com/>

<http://www.epsonconnect.eu> (тільки для Європи)

Реєстрація у службі Epson Connect Service з панелі керування

Щоб зареєструвати принтер, виконайте наведені нижче кроки.

1. Виберіть на панелі керування **Налаш..**
2. Виберіть **Загальні налаштування > Налаштування веб-служби > Послуги Epson Connect > Не зареєструвати**, щоб роздрукувати аркуш реєстрації.
3. Щоб зареєструвати принтер, дотримуйтеся вказівок на аркуші реєстрації.

Обслуговування принтера

Перевірка стану витратних матеріалів.	75
Покращення якості друку.	75
Очищення принтера.	81
Заощадження енергії.	82
Установлення та видалення програм окремо.	83
Транспортування та зберігання принтера.	90

Перевірка стану витратних матеріалів

Перевірити приблизний рівень чорнил та орієнтовний строк служби коробки для обслуговування можна з панелі керування принтера. Виберіть  на головному екрані.

Примітка.

Перевірити приблизний рівень чорнила та експлуатаційний ресурс контейнера для відпрацьованого чорнила можна також на моніторі стану драйвера принтера.

Windows

Клацніть **EPSON Status Monitor 3** на вкладці **Сервіс**.

Якщо параметр **EPSON Status Monitor 3** відключено, клацніть **Розширені параметри** на вкладці **Сервіс**, а потім виберіть **Увімкнути EPSON Status Monitor 3**.

Mac OS

Меню Apple > **Переваги системи** > **Принтери і сканери** (або **Друк і сканування**, **Друк і факс**) > Epson(XXXX) > **Опції і приладдя** > **Утиліта** > **Відкрити утиліту принтера** > **EPSON Status Monitor**

Ви можете продовжити друк, коли відображається повідомлення про низький рівень чорнил. Замініть чорнильні картриджі у разі потреби.

Пов'язані відомості

➔ [«Надійшов час замінити чорнильні картриджі» на сторінці 120](#)



➔ [«Надійшов час замінити коробку для обслуговування» на сторінці 126](#)

Покращення якості друку

Налаштування якості друку

Якщо ви помітили зміщені вертикальні лінії, розмитість зображення або горизонтальні смуги, налаштуйте якість друку.

1. На панелі керування принтера виберіть **Обслугов..**

Щоб вибрати елемент налаштування, натисніть кнопки    , а тоді натисніть кнопку **ОК**.

2. Виберіть **Налаштування якості друку**.

3. Щоб завантажити папір і надрукувати шаблон перевірки сопел, виконуйте інструкції, що відображаються на екрані.

4. Огляньте надрукований шаблон.

Якщо в ньому є перервані рядки або відсутні сегменти, як показано на шаблоні «NG», можливо, сопла друкувальної головки засмічено. Для очищення друкувальної головки виберіть .

- Якщо перерваних рядків або відсутніх сегментів не помітно, як показано на зазначеному нижче шаблоні «ОК», це означає, що сопла не засмічено. Для переходу до наступного налаштування виберіть .

ОК

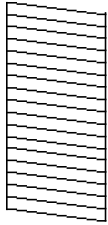

NG

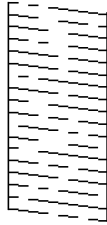

5. Дотримуючись інструкцій, що відображаються на екрані, надрукуйте шаблони для вирівнювання друкувальної головки, а тоді вирівняйте друкувальну головку.

- Цей шаблон дає змогу виконати вирівнювання, якщо надруковане зображення виглядає розмитим. Знайдіть шаблон, де найменше пропусків, та виберіть його номер.

#1



1



2



3



4

- Цей шаблон дає змогу виконати вирівнювання, якщо лінії вертикальної лінійки зміщено. Знайдіть і виберіть номер шаблону, який містить найменше нерівних вертикальних ліній.

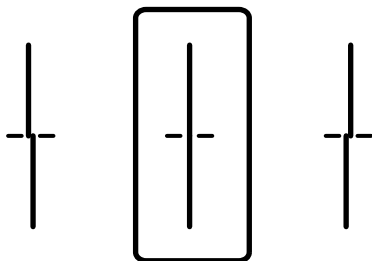

- Цей шаблон дає змогу виконати вирівнювання, якщо помітні горизонтальні смуги на однаковій відстані.

Знайдіть і виберіть номер шаблону з найменшими розривами і накладеннями.

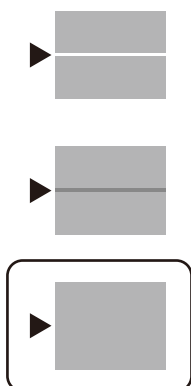





Перевірка та очищення друкувальної головки

Якщо сопла забруднені, друк стає тьмяним, із помітними проміжками, або з'являються неочікувані кольори. Якщо сопла сильно забруднено, буде роздруковано чистий аркуш. У разі погіршення якості друку спочатку використайте функцію перевірки сопел, щоб перевірити, чи сопла не забиті. Якщо сопла забруднено, очистіть друкувальну головку.

Важливо

- Не відкривайте кришку принтера і не вимикайте принтер під час очищення друкувальної головки. Якщо очищення головки пройшло не повністю, друк може бути неможливим.
- Процедура очищення головки споживає чорнило і не повинна виконуватися частіше, ніж необхідно.
- Якщо рівень чорнил низький, провести очищення друкувальної головки буде неможливо.
- Якщо якість друку не поліпилася після 3 процедур перевірки сопел та очищення головки, почекайте щонайменше 12 годин і за потреби повторно виконайте перевірку сопел та очищення головки.
Рекомендуємо вимкнути принтер, натиснувши кнопку . Якщо якість друку не поліпилася, зверніться у службу підтримки компанії Epson.
- Щоб запобігти висиханню друкувальної головки, не вимикайте принтер з розетки, доки увімкнене живлення.

- На панелі керування принтера виберіть **Обслугов..**
Щоб вибрати елемент налаштування, натисніть кнопки    , а тоді натисніть кнопку ОК.
- Виберіть **Перев. соп. др. гол..**
- Щоб завантажити папір і надрукувати шаблон перевірки сопел, виконуйте інструкції, що відображаються на екрані.
- Огляньте надрукований шаблон.
 - Якщо в ньому є перервані рядки або відсутні сегменти, як показано на шаблоні «NG», можливо, сопла друкувальної головки засмічено. Перейдіть до наступного кроку.

- Якщо перерваних рядків або відсутніх сегментів не помітно, як показано на зазначеному нижче шаблоні «ОК», це означає, що сопла не засмічено. Очищення друкувальної голівки не потрібно. Для виходу виберіть .

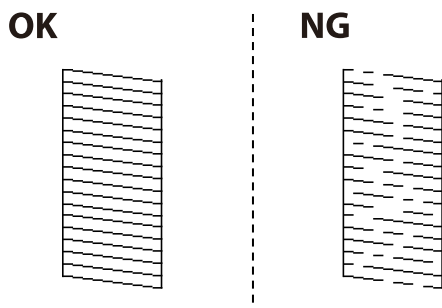

5. Виберіть .
6. Виконуйте екранні підказки, щоб очистити голівку принтера.
7. По завершенні очищення повторно надрукуйте шаблон перевірки сопел, виконуючи вказівки на екрані. Виконуйте очищення і друк шаблону, поки всі лінії не будуть надруковані повністю.

Примітка.

Перевірити та очистити друкувальну голівку можна також із драйвера принтера.

- Windows

Клацніть **Перев. соп. др. гол.** на вкладці **Сервіс**.

- Mac OS

Меню Apple > **Переваги системи** > **Принтери і сканери** (або **Друк і сканування, Друк і факс**) > Epson(XXXX) > **Опції і приладдя** > **Утиліта** > **Відкрити утиліту принтера** > **Перев. соп. др. гол.**

Профілактика засмічування сопел

Для ввімкнення або вимкнення принтера використовуйте тільки кнопку живлення.

Перш ніж виймати кабель живлення, переконайтеся, що індикатор живлення вимкнено.

Чорнило може засихати, якщо його не накрито. Так само як закривання ковпачком чорнильної або масляної ручки запобігає її засиханню, так і друкувальна голівка повинна бути належним чином закрита кришкою, що запобігає засиханню чорнила.

Якщо кабель живлення вийняти з розетки або в разі перебоїв із живленням під час роботи принтера, закривання друкувальної голівки кришкою може відбутися неналежно. Якщо друкувальну голівку залишити в такому стані, вона засохне, що спричинить забиття сопел (отворів виходу чорнила).

У таких випадках ввімкніть та вимкніть принтер якомога скоріше, щоб закривання друкувальної голівки кришкою відбулося належним чином.

Вирівнювання друкувальної голівки

Якщо ви помітили неоднорідність вертикальних ліній або розмиті зображення, вирівняйте друкувальну голівку.

1. На панелі керування принтера виберіть **Обслугов..**
Щоб вибрати елемент налаштування, натисніть кнопки ▲ ▼ ◀ ▶, а тоді натисніть кнопку ОК.
2. Виберіть **Калібрування головки.**
3. Виберіть одне з меню вирівнювання.
 - Направ лін вирів.: виберіть цю функцію, якщо роздруковані матеріали розмиті, а лінії вертикальної лінійки зміщено.
 - Горизонт. калібрув.: виберіть цю функцію, якщо на однаковій відстані з'являються горизонтальні смуги.
4. Щоб завантажити папір і надрукувати шаблон вирівнювання, виконуйте інструкції, що відображаються на екрані.

Очищення шляху проходження паперу в разі розтирання чорнил

Якщо роздрукований матеріал все ще забруднений і затертий, очистіть барабан всередині.



Важливо

Не використовуйте пігментний папір для очищення принтера всередині. Ворсинки можуть забити сопла друкувальної голівки.

1. На панелі керування принтера виберіть **Обслугов..**
2. Виберіть **Очищ. направл. пап..**
3. Виберіть джерело паперу, завантажте звичайний папір формату у вибране джерело паперу, після чого очистьте шлях проходження паперу, виконуючи вказівки на екрані.

[«Завантаження паперу» на сторінці 29](#)

Примітка.

Повторюйте процедуру, доки на папері більше не будуть залишатися чорнильні плями. Якщо роздрукований матеріал все ще забруднений і затертий, очистіть інші джерела паперу.

Очищення прозорої плівки

Якщо, після вирівнювання друкувальної головки або очищення шляху проходження паперу, якість роздрукованих матеріалів не покращилась, можливо, проблема полягає в забрудненні прозорої плівки всередині.

Необхідні засоби:

- Ватні тампони (кілька)
- Вода, в якій розчинено кілька крапель мийного засобу (2–3 краплі мийного засобу на 1/4 чашку води)
- Джерело світла для перевірки забруднення

! **Важливо**

Не використовуйте інші рідини для очищення, крім води з кількома краплями мийного засобу.

1. Вимкніть принтер, натиснувши кнопку .
2. Відкрийте кришку принтера.

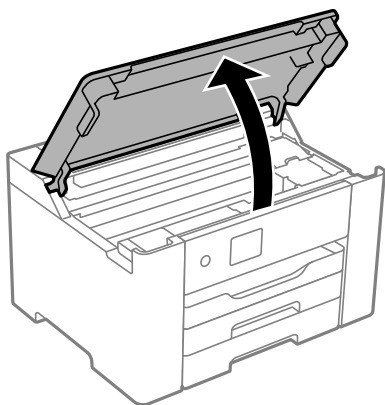

3. Перевірте, чи не забруднено прозору плівку. Забруднення легше помітити, використовуючи світло. Якщо на прозорій плівці (A) є забруднення (наприклад, відбитки пальців або жирні плями), переходьте до наступного кроку.

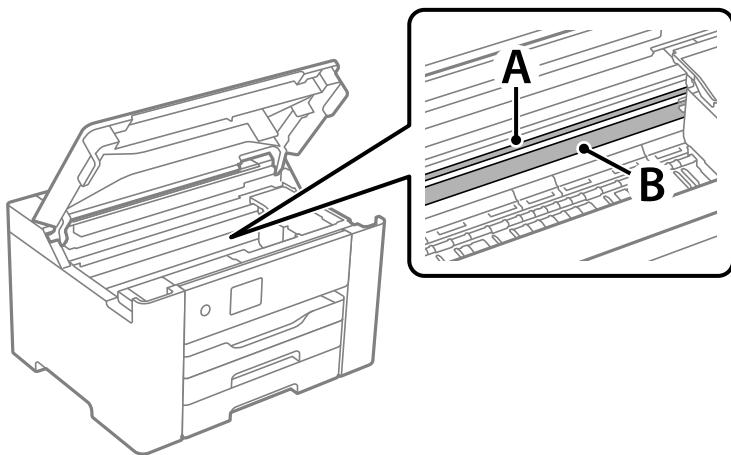

A: прозора плівка

B: рейка

! **Важливо**

Будьте обережні, щоб не торкатися рейки (B). Інакше, функцію друку може бути пошкоджено. Не витирайте змазку на рейці — вона необхідна для роботи.

4. Змочіть ватний тампон водою, в яку додано кілька крапель мийного засобу, так, щоб з нього не капала вода, і протріть забруднену частину.

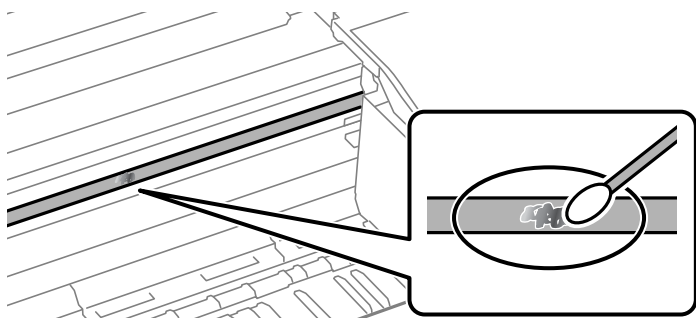

! *Важливо*

Витирайте бруд обережно. Якщо натиснути ватним тампоном на плівку занадто сильно, можна змістити пружини плівки та пошкодити принтер.

5. Витріть плівку сухим ватним тампоном.

! *Важливо*

Не залишайте на плівці волокон.

Примітка.

Щоб уникнути розмазування бруду, часто замінюйте ватний тампон на новий.

6. Повторіть кроки 4 та 5, доки плівку не буде повністю очищено від бруду.
7. Перевірте візуально, чи плівку не забруднено.

Очищення принтера

Якщо компоненти та корпус покриті брудом і пилом, вимкніть принтер і очистьте їх м'якою чистою та вологою ганчіркою. Якщо бруд видалити не вдається, спробуйте додати до вологої ганчірки невелику кількість слабого мийного засобу.

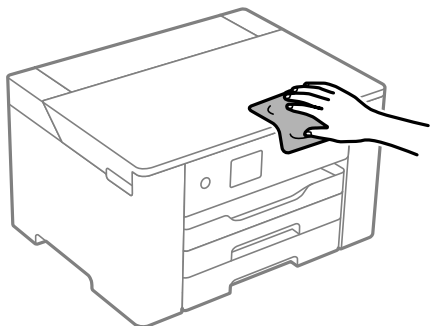

! **Важливо**

- ❑ Уважайте, щоб вода не потрапила на механізм принтера або електричні компоненти. Інакше, це може пошкодити принтер.
- ❑ Забороняється для очищення компонентів і корпусу використовувати спирт або розчинник для фарби. Ці хімічні речовини можуть їх пошкодити.
- ❑ Не торкайтеся деталей, показаних на ілюстрації внизу. Це може призвести до несправної роботи принтера.

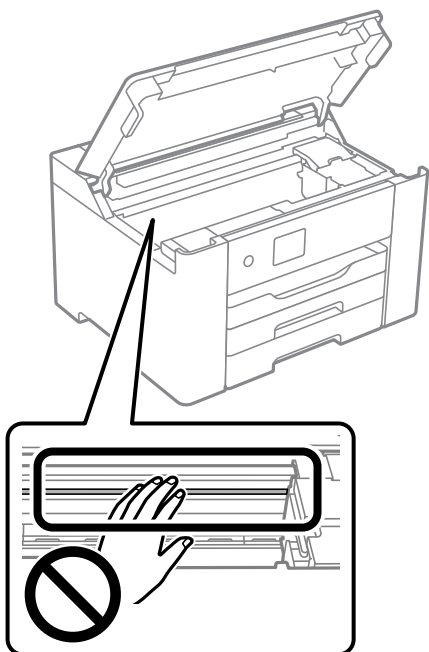

Заощадження енергії

Принтер переходить у режим сну або автоматично вимикається, якщо за встановлений період він не виконує жодних дій. Можна встановити період часу до початку застосування функції енергозбереження. Будь-яке збільшення матиме вплив на енергоефективність пристрою. Прийміть до уваги конфігурацію системи, перш ніж вносити будь-які зміни.

Залежно від місця покупки принтер може мати функцію автоматичного вимкнення через 30 хв. після від'єднання від мережі.

Заощадження енергії (панель керування)

1. Виберіть **Налаш.** на головному екрані.

Щоб вибрати елемент налаштування, натисніть кнопки ▲ ▼ ◀ ▶, а тоді натисніть кнопку ОК.

2. Виберіть **Загальні налаштування > Основні налашт..**

3. Виконайте одну з перелічених нижче дій.

Примітка.

Продукт може мати цю функцію **Налашт. вимк. живл** або **Вимкнути таймер**, залежно від місця здійснення покупки.

- Виберіть **Тайм. очікув.** або **Налашт. вимк. живл > Вимик. живл., якщо пристрій неакт.** або **Вимик. живл., якщо пристрій відключ** і виконайте налаштування.
- Виберіть **Тайм. очікув.** або **Вимкнути таймер** та виконайте налаштування.

Вимкнення вашого підключення Wi-Fi

Якщо ви користуєтесь Wi-Fi (бездротовою локальною мережею), але вона вам більше не потрібна через зміну режиму підключення і т. п., можна вимкнути ваше підключення Wi-Fi.

Прибравши непотрібні сигнали Wi-Fi, ви також можете зменшити навантаження на живлення в режимі очікування.

1. Виберіть **Wi-Fi** на головному екрані.

Щоб вибрати елемент налаштування, натисніть кнопки ▲ ▼ ◀ ▶, а тоді натисніть кнопку OK.

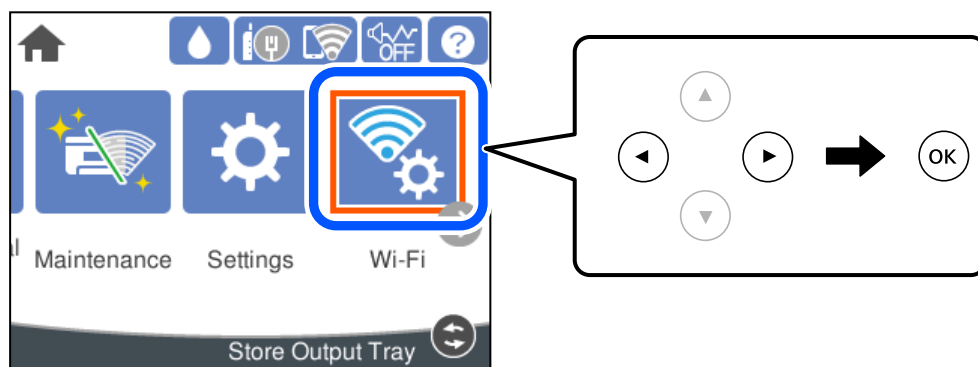

2. Виберіть **Роутер**.

3. Натисніть кнопку OK.

Якщо мережеве з'єднання вже налаштовано, відобразяться докладні відомості про з'єднання. Виберіть **Змінити на підключення Wi-Fi.** або **Змінити налаштування**, щоб змінити налаштування.

4. Виберіть **Інші**.

5. Виберіть **Вимкнути Wi-Fi**.

Перегляньте повідомлення та виконайте відповідні налаштування.

Установлення та видалення програм окремо

Підключіть комп'ютер до мережі та встановіть останню версію програм з веб-сайту. Увійдіть на комп'ютер під обліковим записом адміністратора. Введіть пароль адміністратора, якщо комп'ютер запропонує це зробити.

Установлення програм окремо

Примітка.

Під час повторного встановлення програми, потрібно спочатку видалити її.

1. Переконайтесь, що із принтером та комп'ютером встановлено зв'язок, і що комп'ютер підключено до Інтернету.
2. Запустіть EPSON Software Updater.

Знімок екрану — це приклад на ОС Windows.

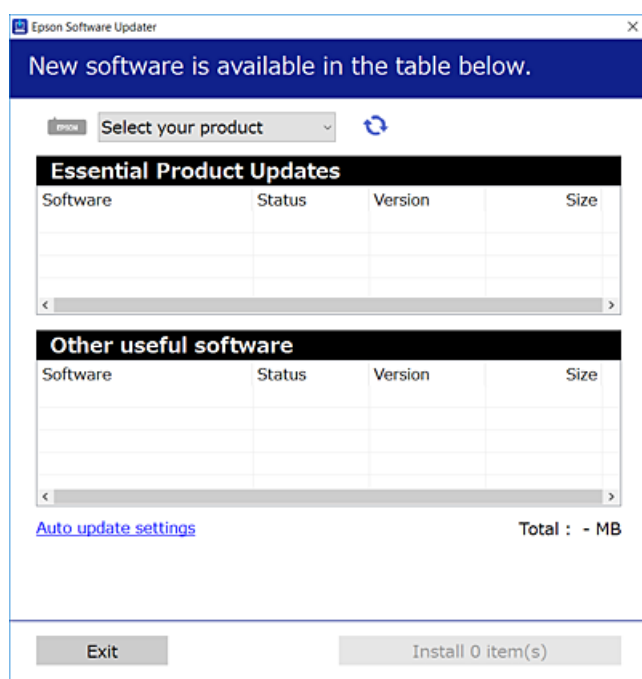

3. Для ОС Windows: виберіть ваш принтер та клацніть , щоб перевірити наявність найновіших доступних оновлень.
4. Виберіть елементи, які потрібно інстальювати або оновити та натисніть кнопку «Інстальювати».



Важливо

Не вимикайте і не витягуйте з розетки штепсель принтера, доки не завершиться оновлення. Інакше принтер може вийти з ладу.

Примітка.

- ❑ Найновіші програми можна завантажити з веб-сайту Epson.
<http://www.epson.com>
- ❑ Якщо ви використовуєте операційні системи Windows Server, ви не зможете використовувати Epson Software Updater. Завантажте найновіші програми з веб-сайту Epson.

Пов'язані відомості

➔ «Програма для оновлення програмного забезпечення та мікропрограми (Epson Software Updater)» на сторінці 181

➔ «Видалення застосунків» на сторінці 86

Перевірка, що встановлено оригінальний драйвер принтера Epson — Windows

За допомогою вказаного нижче методу можна перевірити, чи на комп'ютері встановлено оригінальний драйвер принтера Epson.

Виберіть **Панель керування > Пристрої та принтери (Принтери, Принтери і факси)**, а тоді виконайте вказані нижче дії, щоб відкрити вікно властивостей сервера друку.

- Windows Windows 10/Windows 8.1/Windows 8/Windows 7/Windows Server 2019/Windows Server 2016/Windows Server 2012 R2/Windows Server 2012/Windows Server 2008 R2

Клацніть піктограму принтера, після чого вгорі вікна виберіть **Властивості сервера друку**.

- Windows Vista/Windows Server 2008

Клацніть правою клавішею миші на піктограмі **Принтери**, а тоді виберіть **Запуск із правами адміністратора > Властивості сервера**.

- Windows XP/Windows Server 2003 R2/Windows Server 2003

У меню **Файл** виберіть **Властивості сервера**.

Клацніть вкладку **Драйвер**. Якщо у списку відображається ім'я вашого принтера, то на вашому комп'ютері встановлено оригінальний драйвер Epson.

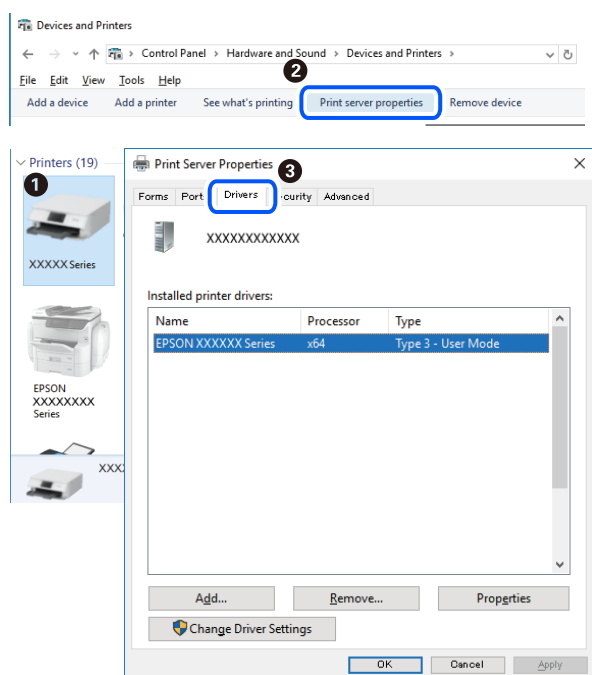

Пов'язані відомості

➔ «Установлення програм окремо» на сторінці 84

Переконайтеся, що встановлено оригінальний драйвер принтера Epson — Mac OS

За допомогою вказаного нижче методу можна перевірити, чи на комп'ютері встановлено оригінальний драйвер принтера Epson.

Виберіть пункт **Параметри системи** з меню Apple > **Принтери та сканери** (або **Друк і сканування**, **Друк і факс**), після чого виберіть принтер. Натисніть **Параметри та забезпечення**, і якщо у вікні відобразяться вкладки **Опції** та **Утиліта**, то на вашому комп'ютері встановлено оригінальний драйвер Epson.



Пов'язані відомості

➔ [«Установлення програм окремо» на сторінці 84](#)

Додавання принтера (тільки для Mac OS)

1. Виберіть **Системні налаштування** із меню Apple > **Принтери і сканери** (або **Друк і сканування**, **Друк і факс**).
2. Клацніть на +, після цього оберіть **Додати інший принтер або сканер**.
3. Виберіть свій принтер, після чого виберіть свій принтер з меню **Використовувати**.
4. Клацніть **Додати**.

Примітка.

Якщо вашого принтера немає у списку, переконайтеся, що він під'єднаний до комп'ютера, і що комп'ютер увімкнений.

Видалення застосунків

Увійдіть на комп'ютер під обліковим записом адміністратора. Введіть пароль адміністратора, якщо комп'ютер запропонує це зробити.

Видалення програм — Windows

1. Натисніть кнопку , щоб вимкнути принтер.
2. Закрийте усі запущені програми.
3. Відкрийте **Панель керування**:
 - Windows 10/Windows Server 2019/Windows Server 2016
Натисніть кнопку «Пуск» і виберіть **Система Windows > Панель керування**.
 - Windows 8.1/Windows 8/Windows Server 2012 R2/Windows Server 2012
Оберіть **Робочий стіл > Налаштування > Панелі керування**.
 - Windows 7/Windows Vista/Windows XP/Windows Server 2008 R2/Windows Server 2008/Windows Server 2003 R2/Windows Server 2003
Натисніть кнопку «Пуск» і виберіть **Панель керування**.
4. Відкрийте **Видалити програму** (або **Додати чи видалити програми**):
 - Windows 10/Windows 8.1/Windows 8/Windows 7/Windows Vista/Windows Server 2019/Windows Server 2016/Windows Server 2012 R2/Windows Server 2012/Windows Server 2008 R2/Windows Server 2008
Оберіть **Видалити програму** в меню **Програми**.
 - Windows XP/Windows Server 2003 R2/Windows Server 2003
Клацніть **Додати або видалити програми**.
5. Оберіть застосунок, який необхідно видалити.

Не можна видалити драйвер принтера, якщо є будь-які завдання друку. Перед видаленням драйвера принтера видаліть завдання або зачекайте, доки їх буде надруковано.
6. Видаліть застосунки:
 - Windows 10/Windows 8.1/Windows 8/Windows 7/Windows Vista/Windows Server 2019/Windows Server 2016/Windows Server 2012 R2/Windows Server 2012/Windows Server 2008 R2/Windows Server 2008
Клацніть **Видалити/змінити** або **Видалити**.
 - Windows XP/Windows Server 2003 R2/Windows Server 2003
Клацніть **Змінити/видалити** або **Видалити**.

Примітка.
Якщо відображається вікно *Служба захисту користувачів*, натисніть кнопку **Продовжити**.
7. Дотримуйтеся вказівок на екрані.

Видалення програм — Mac OS

1. Завантажте Uninstaller, використовуючи EPSON Software Updater.

Після завантаження Uninstaller немає потреби завантажувати його щоразу, коли ви видаляєте застосунок.
2. Натисніть кнопку , щоб вимкнути принтер.

- Щоб видалити драйвер принтера, виберіть **Системні параметри** з меню Apple > **Принтери і сканери** (або **Друк і сканування, Друк і факс**), а тоді видаліть принтер зі списку увімкнених принтерів.
- Закрийте усі запущені програми.
- Оберіть **Перейти > Програми > Epson Software > Uninstaller**.
- Оберіть застосунок, який необхідно видалити, та клацніть **Uninstall**.



Важливо

Застосунок *Uninstaller* видаляє всі драйвери струминних принтерів компанії Epson на комп'ютері. Якщо ви використовуєте кілька струминних принтерів Epson, але хочете видалити тільки деякі драйвери, видаліть усі драйвери, а потім встановіть ті, які вам необхідні, заново.

Примітка.

Якщо ви не можете знайти у списку застосунків, який треба видалити, ви не зможете видалити його, використовуючи *Uninstaller*. У такому випадку оберіть **Перейти > Програми > Epson Software**, оберіть застосунок, який треба видалити, і перетягніть його на значок кошика.

Пов'язані відомості

➔ «Програма для оновлення програмного забезпечення та мікропрограми (Epson Software Updater)» на сторінці 181

Оновлення застосунків та мікропрограмного забезпечення

Ви зможете очистити певні помилки, оновити або додати певні функції шляхом оновлення додатків та мікропрограмного забезпечення. Переконайтесь, що використовуєте найновішу версію застосунків та мікропрограмного забезпечення.

- Переконайтесь, що принтер та комп'ютер підключені, і що комп'ютер підключено до Інтернету.
- Запустіть EPSON Software Updater та оновіть застосунки та мікропрограмне забезпечення.



Важливо

Не вимикайте комп'ютер і не витягуйте з розетки кабель живлення принтера, доки не завершиться оновлення. Інакше роботу принтера може бути порушено.

Примітка.

Якщо ви не можете знайти у списку застосунків, який треба оновити, ви не зможете оновити його, використовуючи EPSON Software Updater. Нові версії застосунків можна знайти на локальному веб-сайті компанії Epson.

<http://www.epson.com>

Пов'язані відомості

➔ «Програма для оновлення програмного забезпечення та мікропрограми (Epson Software Updater)» на сторінці 181

Оновлення мікропрограми принтера з панелі керування

Якщо принтер може підключатися до мережі Інтернет, можна оновити його мікропрограму з панелі керування. Ви можете також налаштувати принтер, щоб він систематично перевіряв наявність оновлень та сповіщав вас, якщо оновлення стають доступні.

1. Виберіть **Налаш.** на головному екрані.

Щоб вибрати елемент налаштування, натисніть кнопки ▲ ▼ ◀ ▶, а тоді натисніть кнопку ОК.

2. Виберіть **Загальні налаштування > Сист. адміністрування > Оновлення мікропрограмного забезпечення > Оновити.**

Примітка.

Виберіть **Повідомлення > Ув.**, щоб налаштувати принтер на систематичну перевірку оновлень для мікропрограм.

3. Перегляньте повідомлення на екрані та почніть пошук доступних оновлень.
4. Якщо на РК-екрані відобразиться повідомлення з інформацією про доступне оновлення мікропрограми, дотримуйтеся вказівок на екрані, щоб запустити оновлення.



Важливо

- ❑ Не вимикайте і не витягуйте з розетки штепсель принтера, доки не завершиться оновлення. Інакше принтер може вийти з ладу.
- ❑ Якщо оновлення мікропрограм не завершилося або відбулося невдало, принтер не запуститься у звичному режимі, а на РК-екрані при наступному увімкненні принтера з'явиться повідомлення *Recovery Mode*. У такому разі доведеться оновлювати програму ще раз за допомогою комп'ютера. Підключіть принтер до комп'ютера за допомогою кабелю USB. Доки відображається *Recovery Mode*, ви не зможете оновити мікропрограму через мережу. На комп'ютері відкрийте місцевий веб-сайт Epson, а тоді завантажте останню версію мікропрограми принтера. Подальші кроки див. в інструкціях на веб-сайті.

Оновлення мікропрограми за допомогою Web Config

Якщо принтер можна підключити до мережі Інтернет, ви можете оновити мікропрограму з Web Config.

1. Відкрийте Web Config і виберіть вкладку **Керування пристроєм > Оновлення мікропрограми.**
2. Клацніть **Пуск**, а тоді виконайте вказівки на екрані.

Почнеться підтвердження мікропрограми, і, якщо є оновлена версія мікропрограми, то інформація про неї з'явиться на екрані.

Примітка.

Мікропрограму можна також оновити за допомогою *Epson Device Admin*. Ви можете візуально ознайомитися з інформацією про мікропрограму у списку пристроїв. Це стане у пригоді в разі необхідності оновити мікропрограми кількох пристроїв. Докладнішу інформацію див. у посібнику *Epson Device Admin*.

Пов'язані відомості

➔ «Програма для налаштування операцій принтера (Web Config)» на сторінці 178

Оновлення мікропрограми без підключення до Інтернету

Можна завантажити програмне забезпечення із веб-сайту Epson на комп'ютер, а тоді підключити пристрій до комп'ютера через кабель USB, щоб оновити мікропрограму. Якщо не вдається оновити через мережу, спробуйте вказаний нижче спосіб.

1. Відкрийте веб-сайт Epson і завантажте мікропрограму.
2. Підключіть комп'ютер, на який завантажено мікропрограму, до принтера за допомогою кабелю USB.
3. Двічі клацніть завантажений файл .exe.
Запуститься Epson Firmware Updater.
4. Дотримуйтеся вказівок на екрані.

Транспортування та зберігання принтера

Якщо принтер потрібно зберігати або транспортувати під час переїзду або з метою ремонту, дотримуйтеся вказівок нижче, щоб упакувати його.

1. Вимкніть принтер, натиснувши кнопку .
2. Переконайтеся, що індикатор живлення не світить, а тоді витягніть кабель живлення з розетки.



Важливо

Вимкніть кабель живлення після того, як згасне індикатор живлення. Інакше друкувальна головка не повернеться у вихідне положення, що спричинить висихання чорнил, після чого друк може бути неможливим.

3. Від'єднайте всі кабелі, зокрема кабель живлення та кабель USB.
4. Якщо принтер підтримує зовнішні пристрої пам'яті, перевірте, чи вони не підключені.
5. Витягніть весь папір із принтера.

6. Відкрийте кришку принтера. Прикріпіть чорнильний картридж до корпусу за допомогою клейкої стрічки.

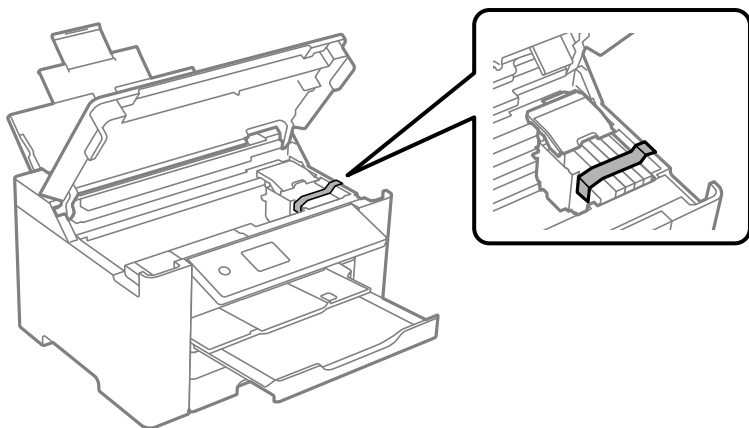

7. Закрийте кришку принтера.

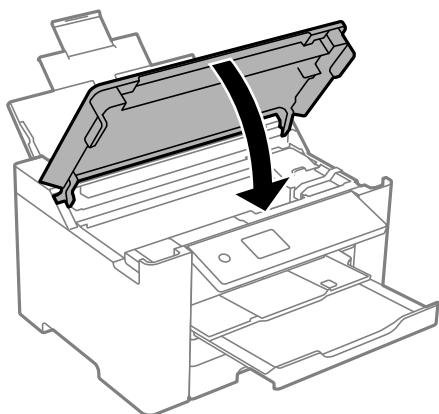

8. Підготуйте принтера до упакування, як це показано нижче.

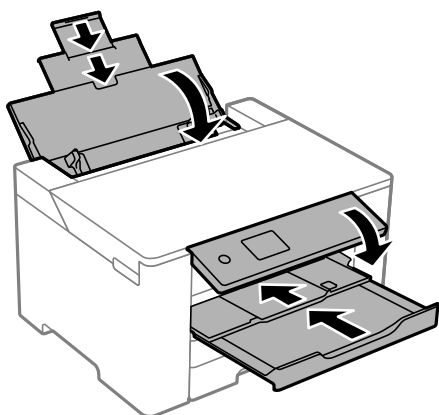

9. Використовуючи захисний матеріал, упакуйте принтер у коробку.

 **Застереження.**

- Піднімаючи принтер при перенесенні, займіть стійке положення. Піднімання принтера у нестійкому положенні може призвести до травмування.
- Оскільки принтер важкий, під час розпакування або транспортування його повинні носити дві або більше осіб.
- При підйомі принтера розмістіть руки, як показано нижче. Якщо ви піднімаєте принтер в іншому положенні, принтер може впасти, або ви можете прищемити пальці при розміщенні принтера.

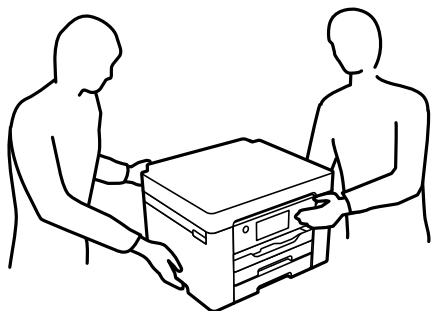

- При перенесенні принтера не нахилийте його більш ніж на 10 градусів, інакше він може впасти.

 **Важливо**

- Під час зберігання або транспортування принтера не нахилийте, не ставте вертикально та не перевертайте його, інакше чорнила можуть витекти з картриджів.
- Залиште картриджі у принтері. Якщо вийняти картриджі, це може призвести до пересихання друкувальної голівки та унеможливлення друкування.

У разі повторного використання принтера, не забудьте зняти стрічку, що фіксує тримач картриджа. Якщо під час наступного друку якість погіршилася, очистьте та вирівняйте друкувальну голівку.

Пов'язані відомості

- ➔ [«Перевірка та очищення друкувальної голівки» на сторінці 77](#)
- ➔ [«Вирівнювання друкувальної голівки» на сторінці 78](#)

Вирішення проблем

Принтер не працює, як очікується.	94
На РК-екрані відображаються повідомлення.	118
Папір зминається.	119
Надійшов час замінити чорнильні картриджі.	120
Надійшов час замінити коробку для обслуговування.	126
Низька якість друку.	128
Неможливо усунути проблему.	137

Принтер не працює, як очікується

Принтер не вмикається або не вимикається

Живлення не вмикається

Можна розглянути такі причини.

■ Шнур живлення вставлено в електричну розетку неправильно.

Solutions

Переконайтеся у надійності підключення шнуру живлення.

■ Кнопку було натиснено недостатньо довго.



Solutions

Натисніть і утримуйте кнопку  протягом довшого періоду часу.

Живлення не вимикається

■ Кнопку було натиснено недостатньо довго.

Solutions

Натисніть і утримуйте кнопку  протягом довшого періоду часу. Якщо принтер не вдалось відключити від подачі живлення, витягніть шнур живлення з розетки. Щоб запобігти висушуванню друкувальної голівки принтера, ввімкніть, а потім вимкніть принтер, натиснувши кнопку .

Автоматичне вимкнення живлення

■ Функцію Налашт. вимк. живл або Вимкнути таймер не ввімкнено.

Solutions

- Виберіть пункт **Налашт.** > **Загальні налаштування** > **Основні налашт.** > **Налашт. вимк. живл**, а потім вимкніть параметри **Вимк. живл.**, якщо пристрій неакт. та **Вимик. живл.**, якщо пристрій відключ.
- Виберіть пункт **Налашт.** > **Загальні налаштування** > **Основні налашт.**, після чого вимкніть параметр **Вимкнути таймер**.

Примітка.

Продукт може мати цю функцію **Налашт. вимк. живл** або **Вимкнути таймер**, залежно від місця здійснення покупки.

Неправильна подача паперу

Папір не подається

Можна розглянути такі причини.

■ Неправильне місце встановлення.

Solutions

Поставте принтер на рівну поверхню та користуйтеся ним у відповідному середовищі.

➔ [«Технічні характеристики навколишнього середовища» на сторінці 196](#)

■ Використовується невідтримуваний тип паперу.

Solutions

Використовуйте папір, який підтримує принтер.

➔ [«Доступний папір та ресурс завантаження» на сторінці 168](#)

➔ [«Недоступні типи паперу» на сторінці 172](#)

■ Робота з папером ведеться неналежним чином.

Solutions

Дотримуйтеся застережень по роботі з папером.

➔ [«Застереження щодо використання паперу» на сторінці 27](#)

■ У принтер завантажено забагато аркушів.

Solutions

Не перевищуйте максимальну дозволена кількість аркушів паперу, вказану для даного типу паперу.

➔ [«Доступний папір та ресурс завантаження» на сторінці 168](#)

■ Налаштування паперу на принтері неправильні.

Solutions

Переконайтеся, що налаштування формату та типу паперу відповідають фактичному формату та типу паперу, який завантажено у принтер.

➔ [«Налаштування формату та типу паперу» на сторінці 28](#)

Папір подається під кутом

Можна розглянути такі причини.

■ **Неправильне місце встановлення.**

Solutions

Поставте принтер на рівну поверхню та користуйтеся ним у відповідному середовищі.

➔ [«Технічні характеристики навколишнього середовища» на сторінці 196](#)

■ **Використовується непідтримуваний тип паперу.**

Solutions

Використовуйте папір, який підтримує принтер.

➔ [«Доступний папір та ресурс завантаження» на сторінці 168](#)

➔ [«Недоступні типи паперу» на сторінці 172](#)

■ **Робота з папером ведеться неналежним чином.**

Solutions

Дотримуйтеся застережень по роботі з папером.

➔ [«Застереження щодо використання паперу» на сторінці 27](#)

■ **Папір завантажено неправильно.**

Solutions

Завантажте папір у правильному напрямку, а потім пересуньте напрямку країв до краю паперу.

➔ [«Завантаження паперу» на сторінці 29](#)

■ **У принтер завантажено забагато аркушів.**

Solutions

Не перевищуйте максимальну дозовану кількість аркушів паперу, вказану для даного типу паперу.

➔ [«Доступний папір та ресурс завантаження» на сторінці 168](#)

■ **Налаштування паперу на принтері неправильні.**

Solutions

Переконайтеся, що налаштування формату та типу паперу відповідають фактичному формату та типу паперу, який завантажено у принтер.

➔ [«Налаштування формату та типу паперу» на сторінці 28](#)

Кілька аркушів паперу подаються одночасно

Можна розглянути такі причини.

■ Неправильне місце встановлення.

Solutions

Поставте принтер на рівну поверхню та користуйтеся ним у відповідному середовищі.

➔ [«Технічні характеристики навколишнього середовища» на сторінці 196](#)

■ Використовується непідтримуваний тип паперу.

Solutions

Використовуйте папір, який підтримує принтер.

➔ [«Доступний папір та ресурс завантаження» на сторінці 168](#)

➔ [«Недоступні типи паперу» на сторінці 172](#)

■ Робота з папером ведеться неналежним чином.

Solutions

Дотримуйтеся застережень по роботі з папером.

➔ [«Застереження щодо використання паперу» на сторінці 27](#)

■ Папір мокрий або вологий.

Solutions

Завантажте новий папір.

■ Через статичну електрику аркуші паперу прилипають одне до одного.

Solutions

Розвійте папір перед завантаженням. Якщо папір і далі не подається, завантажуйте по одному аркушу.

■ У принтер завантажено забагато аркушів.

Solutions

Не перевищуйте максимальну дозволена кількість аркушів паперу, вказану для даного типу паперу.

➔ [«Доступний папір та ресурс завантаження» на сторінці 168](#)

■ Налаштування паперу на принтері неправильні.

Solutions

Переконайтеся, що налаштування формату та типу паперу відповідають фактичному формату та типу паперу, який завантажено у принтер.

➔ [«Налаштування формату та типу паперу» на сторінці 28](#)

■ Під час ручного двостороннього друку подається відразу кілька аркушів паперу.

Solutions

Вийміть увесь папір, завантажений у джерело паперу, перш ніж знову його завантажити.

Не вдається друкувати

Не вдається здійснити друк із Windows

Перевірте, що принтер підключено до комп'ютера належним чином.

Причина та вирішення проблеми залежить від того, чи принтер підключено, чи ні.

Перевірка стану підключення

Для перевірки стану підключення комп'ютера та принтера скористайтеся Epson Printer Connection Checker. Можливо, вам вдасться вирішити проблему, залежно від результатів перевірки.

1. Двічі клацніть на робочому столі піктограму **Epson Printer Connection Checker**.

Запуститься Epson Printer Connection Checker.

Якщо на робочому столі нема піктограми, щоб запустити Epson Printer Connection Checker, скористайтеся нижченаведеним способом.

- Windows 10

Натисніть кнопку «Пуск», а тоді виберіть **Epson Software > Epson Printer Connection Checker**.

- Windows 8.1/Windows 8

Введіть назву програми у пошуковому елементі та виберіть відображену піктограму.

- Windows 7

Клацніть кнопку «Пуск», а тоді виберіть **Усі програми > Epson Software > Epson Printer Connection Checker**.

2. Виконайте перевірку, дотримуючись вказівок, що відображаються на екрані.

Примітка.

Якщо ім'я принтера не відображено, встановіть оригінальний драйвер принтера Epson.

[«Перевірка, що встановлено оригінальний драйвер принтера Epson — Windows» на сторінці 85](#)

Коли проблему знайдено, скористайтеся рішенням, відображеним на екрані.

Якщо проблему вирішити не вдається, виконайте перевірку згідно з наведеною нижче інформацією, залежно від ситуації.

- Принтер не розпізнається по мережевому підключенню

[«Не вдається підключитися до мережі» на сторінці 98](#)

- Принтер не розпізнається по USB-підключенню

[«Не вдається підключити принтер через USB \(Windows\)» на сторінці 101](#)

- Принтер розпізнається, але друк виконати не вдається.

[«Друк не вдається навіть при встановленому підключенні \(Windows\)» на сторінці 102](#)

Не вдається підключитися до мережі

Проблема може виникнути через наведені нижче причини.

Виникли неполадки в роботі мережевих пристроїв при підключенні до Wi-Fi.

Solutions

Вимкніть пристрої, які потрібно підключити до мережі. Зачекайте 10 секунд, а тоді увімкніть пристрої у такій послідовності: бездротовий маршрутизатор, комп'ютер або смарт-пристрій, а тоді принтер. Перемістіть принтер та комп'ютер або смарт-пристрій ближче до бездротового маршрутизатора, щоб полегшити радіокомунікацію, а тоді спробуйте ще раз внести мережеві налаштування.

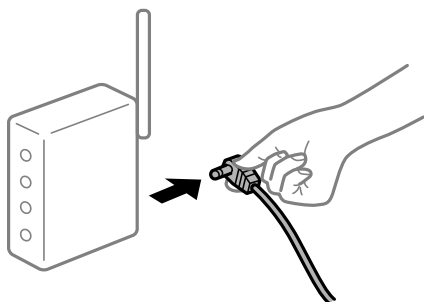

Пристрої не отримують сигнал від безпроводного маршрутизатора через велику відстань між ними.

Solutions

Перемістивши комп'ютер або смарт-пристрій ближче до безпроводного маршрутизатора, вимкніть безпроводний маршрутизатор, після чого знову увімкніть його.

У разі заміни безпроводного маршрутизатора, налаштування не відповідають нового маршрутизатору.

Solutions

Виконайте налаштування підключення знову, щоб вони відповідали новому безпроводному маршрутизатору.

➔ [«У разі заміни безпроводного маршрутизатора» на сторінці 141](#)

SSID, підключені з комп'ютера або смарт-пристрою та комп'ютера, різні.

Solutions

Якщо одночасно використовується кілька безпроводних маршрутизаторів, або якщо безпроводний маршрутизатор має кілька SSID, і пристрої підключено до різних SSID, вам не вдасться підключитися до безпроводного маршрутизатора.

Підключіть комп'ютер або смарт-пристрій до того самого SSID, що й принтер.

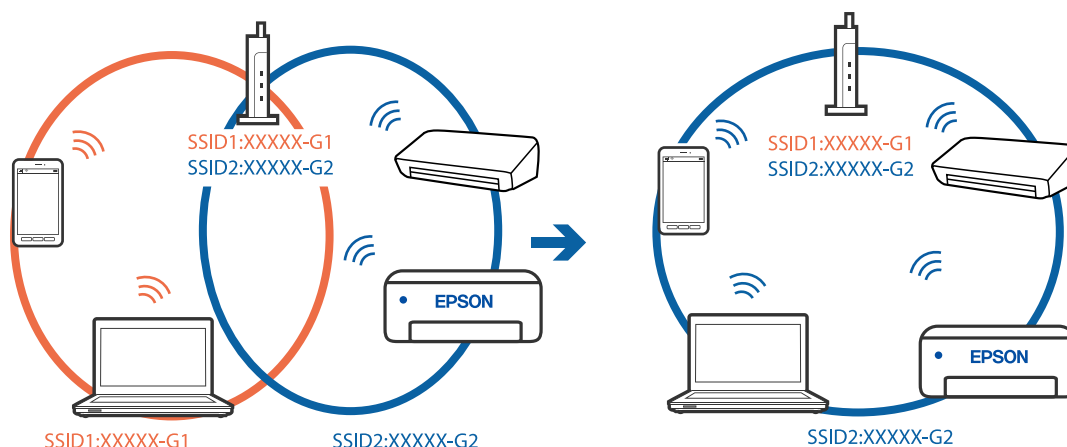

На безпроводному маршрутизаторі доступна функція розмежування даних.

Solutions

Більшість бездротових маршрутизаторів мають функцію розмежування даних, яка блокує з'єднання між підключеними пристроями. Якщо не вдається встановити з'єднання між принтером і комп'ютером або смарт-пристроєм, навіть якщо вони підключені до однієї мережі, вимкніть на бездротовому маршрутизаторі функцію розмежування даних. Для отримання детальнішої інформації див. посібник, який постачається разом із бездротовим маршрутизатором.

IP-адресу призначено неправильно.

Solutions

Якщо IP-адреса, призначена принтеру, — 169.254.XXX.XXX, а маска підмережі — 255.255.0.0, можливо IP-адресу призначено неправильно.

Виберіть на панелі керування принтера **Налаш.** > **Загальні налаштування** > **Налаштування мережі** > **Розширений**, після чого перевірте IP-адресу та маску підмережі, призначені принтеру.

Перезапустіть бездротовий маршрутизатор або переналаштуйте мережу для принтера.

➔ [«Повторне налаштування підключення до мережі» на сторінці 141](#)

Виникла проблема з налаштуваннями мережі на комп'ютері.

Solutions

Спробуйте відкрити будь-який веб-сайт із комп'ютера, щоб упевнитися, що налаштування мережі на комп'ютері правильні. Якщо жоден веб-сайт відкрити не вдається, проблема може бути на комп'ютері.

Перевірте мережеве з'єднання комп'ютера. Для детальнішої інформації див. документацію, що у комплекті з комп'ютером.

Принтер підключено через Ethernet за допомогою пристроїв, що підтримують IEEE 802.3az (технологія Ethernet з режимом енергозбереження).

Solutions

Під час підключення принтера до мережі Ethernet за допомогою пристроїв, що підтримують стандарт IEEE 802.3az (технологія Ethernet з режимом енергозбереження), залежно від використання концентратора або маршрутизатора можуть виникати перелічені далі проблеми.

- Підключення стає нестабільним, принтер підключається та відключається знову й знову.
- Неможливо підключитися до принтера.
- Швидкість зв'язку стає повільною.

Виконайте наведені нижче дії, щоб вимкнути стандарт IEEE 802.3az для принтера, а потім підключайте його.

1. Відключіть кабель Ethernet, підключений до комп'ютера та принтера.
2. Якщо стандарт IEEE 802.3az для комп'ютера увімкнено, вимкніть його.
Для детальнішої інформації див. документацію, що у комплекті з комп'ютером.
3. Під'єднайте принтер до комп'ютера за допомогою кабелю Ethernet.
4. Надрукуйте на принтері звіт про мережеве підключення.
[«Друк звіту про мережеве з'єднання» на сторінці 159](#)
5. Перевірте IP-адресу принтера у повідомленні про підключення мережі.
6. Відкрийте на комп'ютері Web Config.
Відкрийте веб-браузер і введіть IP-адресу принтера.
[«Запуск функції Web Config у веб-браузері» на сторінці 178](#)
7. Виберіть вкладку **Мережа > Дротова LAN**.
8. Виберіть **Вимкнути** для **IEEE 802.3az**.
9. Клацніть **Далі**.
10. Клацніть **ОК**.
11. Відключіть кабель Ethernet, підключений до комп'ютера та принтера.
12. Якщо на кроці 2 для комп'ютера був відключений стандарт IEEE 802.3az, увімкніть його.
13. Підключіть кабелі Ethernet до комп'ютера та принтера, які були відключені на кроці 1.
Якщо проблема все ще існує, її можуть спричинити інші пристрої, а не принтер.

Не вдається підключити принтер через USB (Windows)

Можна розглянути такі причини.

■ USB-кабель не підключено до електричної розетки належним чином.

Solutions

Надійно під'єднайте USB-кабель до принтера та комп'ютера.

■ Виникла проблема з USB-концентратором.

Solutions

Якщо використовується USB-концентратор, спробуйте підключити принтер безпосередньо до комп'ютера.

■ Виникла проблема з USB-кабелем або портом USB.

Solutions

Якщо USB-кабель не розпізнається, змініть порт або поміняйте USB-кабель.

Друк не вдається навіть при встановленому підключенні (Windows)

Можна розглянути такі причини.

■ Виникла проблема з програмним забезпеченням або даними.

Solutions

- Переконайтеся, що встановлено оригінальний драйвер принтера Epson (EPSON XXXXX). Якщо оригінальний драйвер принтера Epson не встановлено, доступні функції буде обмежено. Рекомендуємо використовувати оригінальний драйвер принтера Epson.
 - Якщо ви друкуєте зображення великого обсягу, комп'ютер може мати недостатню пам'яті. Друкуйте зображення з меншою роздільною здатністю або меншого розміру.
 - Якщо ви спробували всі рішення та проблему вирішити не вдалося, спробуйте видалити та повторно встановити драйвер принтера.
 - Ви зможете усунути проблему, оновивши програмне забезпечення до найновішої версії. Щоб перевірити стан програмного забезпечення використовуйте засіб для оновлення програмного забезпечення.
- ➔ [«Перевірка, що встановлено оригінальний драйвер принтера Epson — Windows» на сторінці 85](#)
 - ➔ [«Переконайтеся, що встановлено оригінальний драйвер принтера Epson — Mac OS» на сторінці 86](#)
 - ➔ [«Установлення та видалення програм окремо» на сторінці 83](#)
 - ➔ [«Оновлення застосунків та мікропрограмного забезпечення» на сторінці 88](#)

■ Виникла проблема зі станом принтера.

Solutions

Клацніть елемент **EPSON Status Monitor 3** на вкладці драйвера принтера **Сервіс** та перевірте стан принтера. Якщо параметр **EPSON Status Monitor 3** відключено, клацніть **Розширені параметри** на вкладці **Сервіс**, а потім виберіть **Увімкнути EPSON Status Monitor 3**.

Досі є завдання, що очікує на друк.

Solutions

Клацніть **Черга друку** на вкладці драйвера принтера **Сервіс**. Якщо залишилися непотрібні дані, виберіть **Очистити чергу друку** з меню **Принтер**.

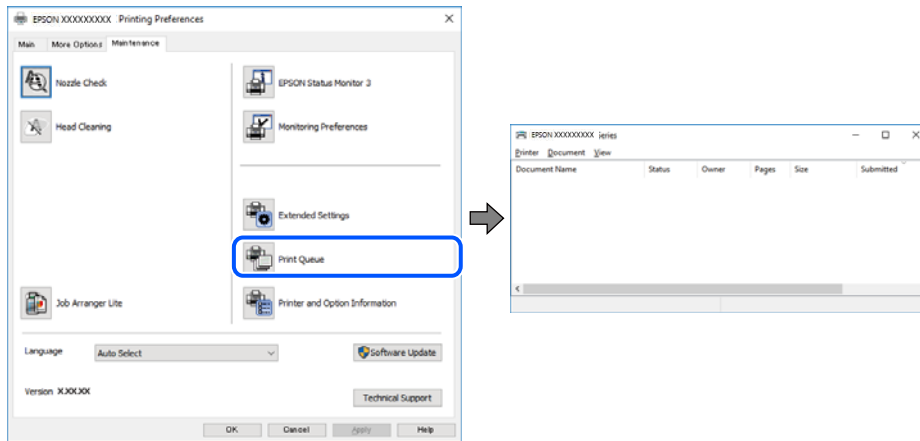

Принтер у режимі очікування або в автономному режимі.

Solutions

Клацніть **Черга друку** на вкладці драйвера принтера **Сервіс**.

Якщо принтер знаходиться в автономному режимі чи в режимі очікування, очистіть налаштування автономного режиму чи режиму очікування в меню **Принтер**.

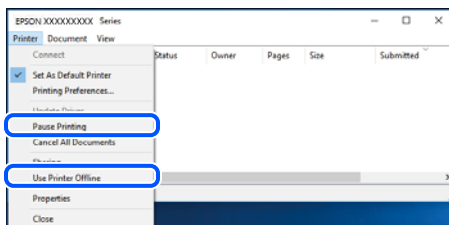

Принтер не вибрано як принтер за замовчуванням.

Solutions

Клацніть правою кнопкою миші на **Панель керування > Переглянути принтери та пристрої** (або **Принтери, Принтери та факси**), після чого клацніть **Установити принтером за замовчуванням**.

Примітка.

Якщо є кілька піктограм принтерів, див. нижче, щоб вибрати правильний принтер.

Приклад)

USB-підключення: EPSON серії XXXX

Мережне підключення: EPSON серії XXXX (мережа)

Якщо ви інсталиювали драйвер принтера кілька разів, можливо, було створено копії драйвера принтера. Якщо створено копії, наприклад «EPSON XXXX Series (копія 1)», клацніть правою кнопкою миші на піктограму копії драйвера, після чого клацніть **Видалити пристрій**.

Порт принтера налаштовано неправильно.

Solutions

Клацніть **Черга друку** на вкладці драйвера принтера **Сервіс**.

Переконайтеся, що порт принтера налаштовано правильно, як показано у пункті **Властивості > Порт** у меню **Принтер**.

Підключення USB: **USBXXX**, Підключення до мережі: **EpsonNet Print Port**

Принтер несподівано перестав друкувати через мережу

Проблема може виникнути через наведені нижче причини.

Змінилося середовище мережі.

Solutions

Якщо ви змінили середовище мережі, наприклад, безпроводний маршрутизатор або оператора послуг, спробуйте ще раз виконати налаштування мережі.

Підключіть комп'ютер або смарт-пристрій до того самого SSID, що й принтер.

➔ [«Повторне налаштування підключення до мережі» на сторінці 141](#)

Виникли неполадки в роботі мережевих пристроїв при підключенні до Wi-Fi.

Solutions

Вимкніть пристрої, які потрібно підключити до мережі. Зачекайте 10 секунд, а тоді увімкніть пристрої у такій послідовності: бездротовий маршрутизатор, комп'ютер або смарт-пристрій, а тоді принтер. Перемістіть принтер та комп'ютер або смарт-пристрій ближче до бездротового маршрутизатора, щоб полегшити радіокомунікацію, а тоді спробуйте ще раз внести мережеві налаштування.

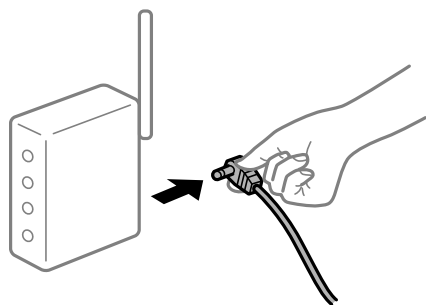

Принтер не підключено до мережі.

Solutions

Виберіть **Налаш. > Загальні налаштування > Налаштування мережі > Перевірка підключення до мережі**, а тоді надрукуйте звіт мережевого з'єднання. Якщо у звіті вказано, що з'єднання немає, перечитайте цей звіт, а тоді дотримуйтеся запропонованих рішень.

Виникла проблема з налаштуваннями мережі на комп'ютері.

Solutions

Спробуйте відкрити будь-який веб-сайт із комп'ютера, щоб упевнитися, що налаштування мережі на комп'ютері правильні. Якщо жоден веб-сайт відкрити не вдається, проблема може бути на комп'ютері.

Перевірте мережеве з'єднання комп'ютера. Для детальнішої інформації див. документацію, що у комплекті з комп'ютером.

Досі є завдання, що очікує на друк.

Solutions

Клацніть **Черга друку** на вкладці драйвера принтера **Сервіс**. Якщо залишилися непотрібні дані, виберіть **Очистити чергу друку** з меню **Принтер**.

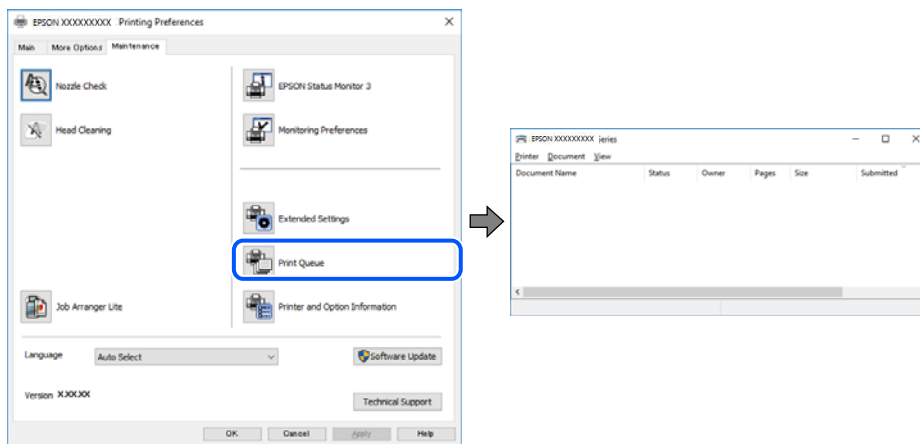

Принтер у режимі очікування або в автономному режимі.

Solutions

Клацніть **Черга друку** на вкладці драйвера принтера **Сервіс**.

Якщо принтер знаходиться в автономному режимі чи в режимі очікування, очистіть налаштування автономного режиму чи режиму очікування в меню **Принтер**.

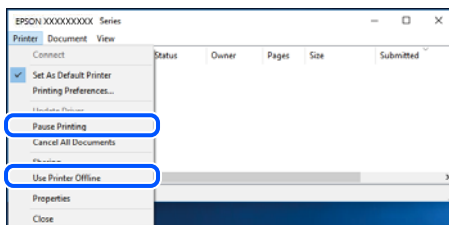

Принтер не вибрано як принтер за замовчуванням.

Solutions

Клацніть правою кнопкою миші на **Панель керування > Переглянути принтери та пристрої** (або **Принтери, Принтери та факси**), після чого клацніть **Установити принтером за замовчуванням**.

Примітка.

Якщо є кілька піктограм принтерів, див. нижче, щоб вибрати правильний принтер.

Приклад)

USB-підключення: EPSON серії XXXX

Мережне підключення: EPSON серії XXXX (мережа)

Якщо ви інсталивали драйвер принтера кілька разів, можливо, було створено копії драйвера принтера. Якщо створено копії, наприклад «EPSON XXXX Series (копія 1)», клацніть правою кнопкою миші на піктограму копії драйвера, після чого клацніть **Видалити пристрій**.

■ Порт принтера налаштовано неправильно.

Solutions

Клацніть **Черга друку** на вкладці драйвера принтера **Сервіс**.

Переконайтеся, що порт принтера налаштовано правильно, як показано у пункті **Властивості** > **Порт** у меню **Принтер**.

Підключення USB: **USBXXX**, Підключення до мережі: **EpsonNet Print Port**

Не вдається здійснити друк із Mac OS

Перевірте, що принтер підключено до комп'ютера належним чином.

Причина та вирішення проблеми залежить від того, чи принтер підключено, чи ні.

Перевірка стану підключення

Для перевірки стану підключення комп'ютера та принтера скористайтеся EPSON Status Monitor.

1. Виберіть пункт **Параметри системи** з меню Apple > **Принтери та сканери** (або **Друк і сканування, Друк і факс**), після чого виберіть принтер.
2. Клацніть **Параметри та матеріали** > **Утиліта** > **Відкрити утиліту принтера**.
3. Клацніть **EPSON Status Monitor**.

Відображення рівнів залишку чорнил свідчить про те, що підключення між комп'ютером і принтером успішно встановлено.

Якщо підключення не встановлено, виконайте перевірку згідно з наведеною нижче інформацією.

- Принтер не розпізнається по мережевому підключенню
«Не вдається підключитися до мережі» на сторінці 106
- Принтер не розпізнається по USB-підключенню
«Не вдається підключити принтер через USB (Mac OS)» на сторінці 110

Якщо підключення встановлено, виконайте перевірку згідно з наведеною нижче інформацією.

- Принтер розпізнається, але друк виконати не вдається.
«Друк не вдається навіть при встановленому підключенні (Mac OS)» на сторінці 110

Не вдається підключитися до мережі

Проблема може виникнути через наведені нижче причини.

Виникли неполадки в роботі мережевих пристроїв при підключенні до Wi-Fi.

Solutions

Вимкніть пристрої, які потрібно підключити до мережі. Зачекайте 10 секунд, а тоді увімкніть пристрої у такій послідовності: бездротовий маршрутизатор, комп'ютер або смарт-пристрій, а тоді принтер. Перемістіть принтер та комп'ютер або смарт-пристрій ближче до бездротового маршрутизатора, щоб полегшити радіокомунікацію, а тоді спробуйте ще раз внести мережеві налаштування.

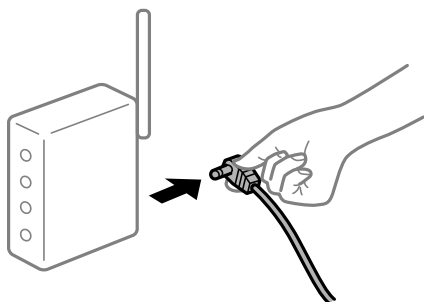

Пристрої не отримують сигнал від безпроводного маршрутизатора через велику відстань між ними.

Solutions

Перемістивши комп'ютер або смарт-пристрій ближче до безпроводного маршрутизатора, вимкніть безпроводний маршрутизатор, після чого знову увімкніть його.

У разі заміни безпроводного маршрутизатора, налаштування не відповідають нового маршрутизатору.

Solutions

Виконайте налаштування підключення знову, щоб вони відповідали новому безпроводному маршрутизатору.

➔ [«У разі заміни безпроводного маршрутизатора» на сторінці 141](#)

SSID, підключені з комп'ютера або смарт-пристрою та комп'ютера, різні.

Solutions

Якщо одночасно використовується кілька безпроводних маршрутизаторів, або якщо безпроводний маршрутизатор має кілька SSID, і пристрої підключено до різних SSID, вам не вдасться підключитися до безпроводного маршрутизатора.

Підключіть комп'ютер або смарт-пристрій до того самого SSID, що й принтер.

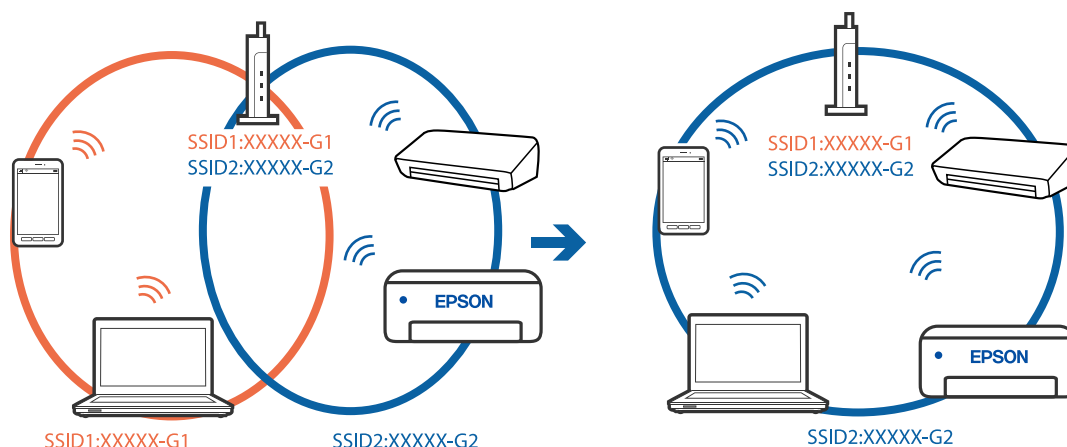

На безпроводному маршрутизаторі доступна функція розмежування даних.

Solutions

Більшість бездротових маршрутизаторів мають функцію розмежування даних, яка блокує з'єднання між підключеними пристроями. Якщо не вдається встановити з'єднання між принтером і комп'ютером або смарт-пристроєм, навіть якщо вони підключені до однієї мережі, вимкніть на бездротовому маршрутизаторі функцію розмежування даних. Для отримання детальнішої інформації див. посібник, який постачається разом із бездротовим маршрутизатором.

IP-адресу призначено неправильно.

Solutions

Якщо IP-адреса, призначена принтеру, — 169.254.XXX.XXX, а маска підмережі — 255.255.0.0, можливо IP-адресу призначено неправильно.

Виберіть на панелі керування принтера **Налаш.** > **Загальні налаштування** > **Налаштування мережі** > **Розширений**, після чого перевірте IP-адресу та маску підмережі, призначені принтеру.

Перезапустіть бездротовий маршрутизатор або переналаштуйте мережу для принтера.

➔ [«Повторне налаштування підключення до мережі» на сторінці 141](#)

Виникла проблема з налаштуваннями мережі на комп'ютері.

Solutions

Спробуйте відкрити будь-який веб-сайт із комп'ютера, щоб упевнитися, що налаштування мережі на комп'ютері правильні. Якщо жоден веб-сайт відкрити не вдається, проблема може бути на комп'ютері.

Перевірте мережеве з'єднання комп'ютера. Для детальнішої інформації див. документацію, що у комплекті з комп'ютером.

Пристрій, підключений до порту USB 3.0 спричиняє радіочастотні завади.

Solutions

У разі підключення пристрою до порту USB 3.0 на Mac, можуть з'явитися радіочастотні завади. Якщо здійснити підключення до безпроводної локальної мережі (Wi-Fi) не вдається, або якщо робота пристроїв нестабільна, спробуйте виконати наведені нижче дії.

- Розмістіть пристрій, підключений до порту USB 3.0, далі від комп'ютера.
- Підключіться до SSID, призначеного для частоти 5 ГГц.

Щоб підключити принтер до SSID, див. нижче.

➔ [«Налаштування Wi-Fi шляхом введення SSID і пароля» на сторінці 145](#)

Принтер підключено через Ethernet за допомогою пристроїв, що підтримують IEEE 802.3az (технологія Ethernet з режимом енергозбереження).

Solutions

Під час підключення принтера до мережі Ethernet за допомогою пристроїв, що підтримують стандарт IEEE 802.3az (технологія Ethernet з режимом енергозбереження), залежно від використання концентратора або маршрутизатора можуть виникати перелічені далі проблеми.

- Підключення стає нестабільним, принтер підключається та відключається знову й знову.
- Неможливо підключитися до принтера.
- Швидкість зв'язку стає повільною.

Виконайте наведені нижче дії, щоб вимкнути стандарт IEEE 802.3az для принтера, а потім підключайте його.

1. Відключіть кабель Ethernet, підключений до комп'ютера та принтера.
2. Якщо стандарт IEEE 802.3az для комп'ютера увімкнено, вимкніть його.
Для детальнішої інформації див. документацію, що у комплекті з комп'ютером.
3. Під'єднайте принтер до комп'ютера за допомогою кабелю Ethernet.
4. Надрукуйте на принтері звіт про мережеве підключення.
[«Друк звіту про мережеве з'єднання» на сторінці 159](#)
5. Перевірте IP-адресу принтера у повідомленні про підключення мережі.
6. Відкрийте на комп'ютері Web Config.
Відкрийте веб-браузер і введіть IP-адресу принтера.
[«Запуск функції Web Config у веб-браузері» на сторінці 178](#)
7. Виберіть вкладку **Мережа** > **Дротова LAN**.
8. Виберіть **Вимкнути** для **IEEE 802.3az**.
9. Клацніть **Далі**.
10. Клацніть **ОК**.
11. Відключіть кабель Ethernet, підключений до комп'ютера та принтера.
12. Якщо на кроці 2 для комп'ютера був відключений стандарт IEEE 802.3az, увімкніть його.

13. Підключіть кабелі Ethernet до комп'ютера та принтера, які були відключені на кроці 1.

Якщо проблема все ще існує, її можуть спричинити інші пристрої, а не принтер.

Не вдається підключити принтер через USB (Mac OS)

Можна розглянути такі причини.

■ USB-кабель не підключено до електричної розетки належним чином.

Solutions

Надійно під'єднайте USB-кабель до принтера та комп'ютера.

■ Виникла проблема з USB-концентратором.

Solutions

Якщо використовується USB-концентратор, спробуйте підключити принтер безпосередньо до комп'ютера.

■ Виникла проблема з USB-кабелем або портом USB.

Solutions

Якщо USB-кабель не розпізнається, змініть порт або поміняйте USB-кабель.

Друк не вдається навіть при встановленому підключенні (Mac OS)

Можна розглянути такі причини.

■ Виникла проблема з програмним забезпеченням або даними.

Solutions

- Переконайтеся, що встановлено оригінальний драйвер принтера Epson (EPSON XXXXX). Якщо оригінальний драйвер принтера Epson не встановлено, доступні функції буде обмежено. Рекомендуємо використовувати оригінальний драйвер принтера Epson.
 - Якщо ви друкуєте зображення великого обсягу, комп'ютер може мати недостатню пам'яті. Друкуйте зображення з меншою роздільною здатністю або меншого розміру.
 - Якщо ви спробували всі рішення та проблему вирішити не вдалося, спробуйте видалити та повторно встановити драйвер принтера.
 - Ви зможете усунути проблему, оновивши програмне забезпечення до найновішої версії. Щоб перевірити стан програмного забезпечення використовуйте засіб для оновлення програмного забезпечення.
- ➔ [«Перевірка, що встановлено оригінальний драйвер принтера Epson — Windows» на сторінці 85](#)
 - ➔ [«Переконайтеся, що встановлено оригінальний драйвер принтера Epson — Mac OS» на сторінці 86](#)
 - ➔ [«Установлення та видалення програм окремо» на сторінці 83](#)
 - ➔ [«Оновлення застосунків та мікропрограмного забезпечення» на сторінці 88](#)

Виникла проблема зі станом принтера.

Solutions

Переконайтесь, що статус принтера не **Пауза**.

Виберіть **Параметри системи** з меню **Apple > Принтери та сканери** (або **Друк і сканування, Друк і факс**), а потім двічі клацніть принтер. Якщо роботу принтера призупинено, натисніть **Відновити роботу**.

Увімкнено обмеження функцій користувача для принтера.

Solutions

Принтер може не друкувати, якщо активовано функцію обмеження користувача. Зверніться до адміністратора принтера.

Принтер несподівано перестав друкувати через мережу

Проблема може виникнути через наведені нижче причини.

Змінилося середовище мережі.

Solutions

Якщо ви змінили середовище мережі, наприклад, безпроводний маршрутизатор або оператора послуг, спробуйте ще раз виконати налаштування мережі.

Підключіть комп'ютер або смарт-пристрій до того самого SSID, що й принтер.

➔ [«Повторне налаштування підключення до мережі» на сторінці 141](#)

Виникли неполадки в роботі мережевих пристроїв при підключенні до Wi-Fi.

Solutions

Вимкніть пристрої, які потрібно підключити до мережі. Зачекайте 10 секунд, а тоді увімкніть пристрої у такій послідовності: бездротовий маршрутизатор, комп'ютер або смарт-пристрій, а тоді принтер. Перемістіть принтер та комп'ютер або смарт-пристрій ближче до бездротового маршрутизатора, щоб полегшити радіокомунікацію, а тоді спробуйте ще раз внести мережеві налаштування.

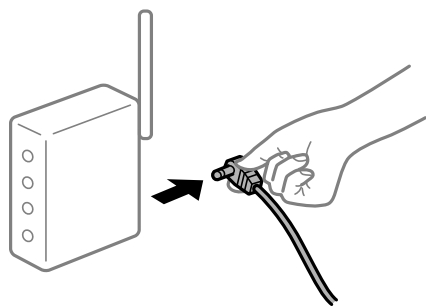

Принтер не підключено до мережі.

Solutions

Виберіть **Налаш. > Загальні налаштування > Налаштування мережі > Перевірка підключення до мережі**, а тоді надрукуйте звіт мережевого з'єднання. Якщо у звіті вказано, що з'єднання немає, перечитайте цей звіт, а тоді дотримуйтеся запропонованих рішень.

Виникла проблема з налаштуваннями мережі на комп'ютері.

Solutions

Спробуйте відкрити будь-який веб-сайт із комп'ютера, щоб упевнитися, що налаштування мережі на комп'ютері правильні. Якщо жоден веб-сайт відкрити не вдається, проблема може бути на комп'ютері.

Перевірте мережеве з'єднання комп'ютера. Для детальнішої інформації див. документацію, що у комплекті з комп'ютером.

Не вдається здійснити друк зі смарт-пристрою

Перевірте, що принтер підключено до смарт-пристрою належним чином.

Причина та вирішення проблеми залежить від того, чи принтер підключено, чи ні.

Перевірте з'єднання зі смарт-пристроєм

Для перевірки стану підключення смарт-пристрою та принтера скористайтеся програмою Epson Smart Panel.

Відкрийте Epson Smart Panel. Якщо підключення до принтера встановити не вдається, скиньте налаштування, торкнувшись [+] вгорі екрана.

Якщо ви не використовуєте програму Epson Smart Panel, див. посилання вниз.

<http://epson.sn>

Не вдається підключитися до мережі

Проблема може виникнути через наведені нижче причини.

Виникли неполадки в роботі мережевих пристроїв при підключенні до Wi-Fi.

Solutions

Вимкніть пристрої, які потрібно підключити до мережі. Зачекайте 10 секунд, а тоді увімкніть пристрої у такій послідовності: бездротовий маршрутизатор, комп'ютер або смарт-пристрій, а тоді принтер. Перемістіть принтер та комп'ютер або смарт-пристрій ближче до бездротового маршрутизатора, щоб полегшити радіокомунікацію, а тоді спробуйте ще раз внести мережеві налаштування.

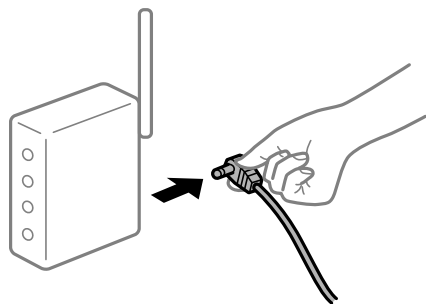

Пристрої не отримують сигнал від безпроводного маршрутизатора через велику відстань між ними.

Solutions

Перемістивши комп'ютер або смарт-пристрій ближче до безпроводного маршрутизатора, вимкніть безпроводний маршрутизатор, після чого знову ввімкніть його.

У разі заміни безпроводного маршрутизатора, налаштування не відповідають нового маршрутизатору.

Solutions

Виконайте налаштування підключення знову, щоб вони відповідали новому безпроводному маршрутизатору.

➔ [«У разі заміни безпроводного маршрутизатора» на сторінці 141](#)

SSID, підключені з комп'ютера або смарт-пристрою та комп'ютера, різні.

Solutions

Якщо одночасно використовується кілька безпроводних маршрутизаторів, або якщо безпроводний маршрутизатор має кілька SSID, і пристрої підключено до різних SSID, вам не вдасться підключитися до безпроводного маршрутизатора.

Підключіть комп'ютер або смарт-пристрій до того самого SSID, що й принтер.

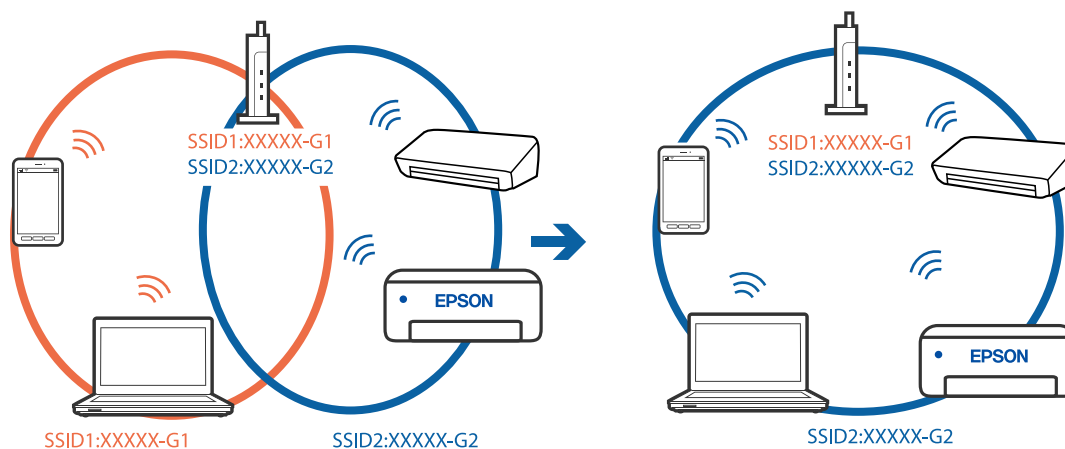

На безпроводному маршрутизаторі доступна функція розмежування даних.

Solutions

Більшість бездротових маршрутизаторів мають функцію розмежування даних, яка блокує з'єднання між підключеними пристроями. Якщо не вдається встановити з'єднання між принтером і комп'ютером або смарт-пристроєм, навіть якщо вони підключені до однієї мережі, вимкніть на бездротовому маршрутизаторі функцію розмежування даних. Для отримання детальнішої інформації див. посібник, який постачається разом із бездротовим маршрутизатором.

IP-адресу призначено неправильно.

Solutions

Якщо IP-адреса, призначена принтеру, — 169.254.XXX.XXX, а маска підмережі — 255.255.0.0, можливо IP-адресу призначено неправильно.

Виберіть на панелі керування принтера **Налаш.** > **Загальні налаштування** > **Налаштування мережі** > **Розширений**, після чого перевірте IP-адресу та маску підмережі, призначені принтеру.

Перезапустіть бездротовий маршрутизатор або переналаштуйте мережу для принтера.

➔ [«Повторне налаштування підключення до мережі» на сторінці 141](#)

■ Виникла проблема з налаштуваннями мережі на смарт-пристрої.

Solutions

Спробуйте відкрити будь-який веб-сайт зі смарт-пристрою, щоб упевнитися, що налаштування мережі на смарт-пристрої правильні. Якщо жоден веб-сайт відкрити не вдається, проблема може бути на смарт-пристрої.

Перевірте мережеве з'єднання комп'ютера. Щоб отримати докладнішу інформацію, див. документацію, що постачалася з вашим смарт-пристроєм.

Друк не вдається навіть при встановленому підключенні (iOS)

Можна розглянути такі причини.

■ Автовідображення Налашт. паперу вимкнено.

Solutions

Введіть **Автовідображення Налашт. паперу** у вказаному нижче меню.

Налаш. > **Загальні налаштування** > **Налаштування принтера** > **Налашт. джер. паперу** > **Автовідображення Налашт. паперу**

■ AirPrint вимкнено.

Solutions

Увімкніть налаштування AirPrint у меню Web Config.

➔ [«Програма для налаштування операцій принтера \(Web Config\)» на сторінці 178](#)

Принтер несподівано перестав друкувати через мережу

Проблема може виникнути через наведені нижче причини.

■ Змінилося середовище мережі.

Solutions

Якщо ви змінили середовище мережі, наприклад, безпроводний маршрутизатор або оператора послуг, спробуйте ще раз виконати налаштування мережі.

Підключіть комп'ютер або смарт-пристрій до того самого SSID, що й принтер.

➔ [«Повторне налаштування підключення до мережі» на сторінці 141](#)

■ Виникли неполадки в роботі мережевих пристроїв при підключенні до Wi-Fi.

Solutions

Вимкніть пристрої, які потрібно підключити до мережі. Зачекайте 10 секунд, а тоді увімкніть пристрої у такій послідовності: бездротовий маршрутизатор, комп'ютер або смарт-пристрій, а

тоді принтер. Перемістіть принтер та комп'ютер або смарт-пристрій ближче до бездротового маршрутизатора, щоб полегшити радіокомунікацію, а тоді спробуйте ще раз внести мережеві налаштування.

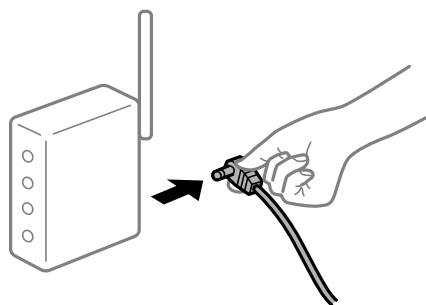

■ Принтер не підключено до мережі.

Solutions

Виберіть **Налаш.** > **Загальні налаштування** > **Налаштування мережі** > **Перевірка підключення до мережі**, а тоді надрукуйте звіт мережевого з'єднання. Якщо у звіті вказано, що з'єднання немає, перечитайте цей звіт, а тоді дотримуйтеся запропонованих рішень.

■ Виникла проблема з налаштуваннями мережі на смарт-пристрої.

Solutions

Спробуйте відкрити будь-який веб-сайт зі смарт-пристрою, щоб упевнитися, що налаштування мережі на смарт-пристрої правильні. Якщо жоден веб-сайт відкрити не вдається, проблема може бути на смарт-пристрої.

Перевірте мережеве з'єднання комп'ютера. Щоб отримати докладнішу інформацію, див. документацію, що постачалася з вашим смарт-пристроєм.

Не вдається працювати з принтером, як очікується

Операції здійснюються повільно

Друк надто повільний

Можна розглянути такі причини.

■ Запущено непотрібні програми.

Solutions

Закрийте усі непотрібні програми на комп'ютері або смарт-пристрої.

■ Вибрано занадто високу якість друку.

Solutions

Зменште налаштування якості друку.

Двонаправлений друк вимкнено.

Solutions

Увімкніть двонаправлені (або високошвидкісні) налаштування. Після активації налаштування друкувальна голівка буде друкувати, рухаючись в обох напрямках, а швидкість друку збільшиться.

Windows

Виберіть **Двонаправний друк** у вкладці драйвера принтера **Додаткові настройки**.

Mac OS

Виберіть пункт **Параметри системи** з меню Apple > **Принтери та сканери** (або **Друк і сканування, Друк і факс**), після чого виберіть принтер. Натисніть **Параметри та забезпечення** > **Додаткові параметри** (або **Драйвер**). Виберіть значення **Увімк.** для параметра **Двонаправний друк**.

Увімкнено Реж. без пов-нь.

Solutions

Вимкніть **Реж. без пов-нь**. Коли принтер працює у режимі **Реж. без пов-нь**, швидкість друку сповільнюється.

Панель керування

Виберіть на головному екрані , після чого виберіть **Вимк.**

Windows

Виберіть **Викл. як налаштування Реж. без пов-нь** на вкладці драйвера принтера **Головне**.

Mac OS

Виберіть пункт **Параметри системи** з меню Apple > **Принтери та сканери** (або **Друк і сканування, Друк і факс**), після чого виберіть принтер. Натисніть **Параметри та забезпечення** > **Додаткові параметри** (або **Драйвер**). Виберіть значення **Вимк.** для параметра **Реж. без пов-нь**.

Друк значно сповільнюється у разі тривалого друку

Функція, що запобігає перегріванню та пошкодженню механізму принтера під час роботи.

Solutions

Ви можете продовжити друк. Щоб повернутися до нормальної швидкості друку, залиште принтер без роботи щонайменше на 30 хвилин. Принтер не повернеться до нормальної швидкості, якщо просто вимкнути живлення.

РК-екран стає темним

Принтер знаходиться у режимі сну.

Solutions

Натисніть будь-яку кнопку, щоб повернути РК-екран у попередній стан.

Не вдається виконати друк з панелі керування

Якщо увімкнено функцію обмеження користувачів, то для здійснення друку необхідно ввести ID користувача і пароль.

Solutions

Якщо ви не знаєте пароль, зв'яжіться із адміністратором принтера.

Гучні звукові сигнали

На принтері вимкнено **Реж. без пов-нь**.

Solutions

Якщо звукові сигнали занадто гучні, увімкніть **Реж. без пов-нь**. Ця функція сповільнить швидкість друку.

- Панель керування

Виберіть на головному екрані , після чого виберіть **Увім..**

- Windows

Виберіть значення **Вкл.** для параметра **Реж. без пов-нь** на вкладці драйвера принтера **Головне**.

- Mac OS

Виберіть пункт **Параметри системи** з меню Apple > **Принтери та сканери** (або **Друк і сканування**, **Друк і факс**), після чого виберіть принтер. Натисніть **Параметри та забезпечення** > **Додаткові параметри** (або **Драйвер**). Виберіть значення **Увімк.** для параметра **Реж. без пов-нь**.

Неправильні дата та час

Виникла помилка з живленням.

Solutions

Годинник може показувати неправильний час після мережевого збою, викликаного ударом блискавки або, якщо живлення залишили відключеним протягом тривалого часу. Правильно налаштуйте дату й час у **Налаш.** > **Загальні налаштування** > **Основні налашт.** > **Налаштув. дати/часу** на панелі керування.

Необхідно оновити кореневий сертифікат

Сплив термін дії кореневого сертифіката.

Solutions

Запустіть Web Config, а тоді поновіть кореневий сертифікат.

Не вдається скасувати друк на комп'ютері під керуванням ОС Mac OS X v10.6.8

Виникла проблема з налаштуваннями AirPrint.

Solutions

Запустіть Web Config, тоді виберіть **Port9100** як параметр пункту **Протокол найвищого пріоритету** в меню **Параметри AirPrint**. Виберіть пункт **Системні параметри** у меню **Apple > Принтери та сканери** (або **Друк і сканування, Друк і факс**), видаліть принтер і знову додайте його.

➔ [«Програма для налаштування операцій принтера \(Web Config\)» на сторінці 178](#)

Забули ваш пароль

Вам потрібна допомога персоналу з обслуговування.

Solutions

Якщо забули пароль адміністратора, зверніться в службу підтримки компанії Epson.

На РК-екрані відображаються повідомлення

Якщо на РК-екрані відображається повідомлення про помилку, дотримуйтесь вказівок, що відображаються на екрані, або підказок, наведених нижче, для усунення помилок.

Повідомлення про помилки	Способи усунення
Збій принтера Ще раз увімкніть принтер. Подробиці див. у документації.	Видаліть будь-який папір або захисний матеріал із принтера. Якщо все ще відображається повідомлення про помилку, зв'яжіться зі службою підтримки Epson.
У XX закінчився папір.	Завантажте папір і до кінця вставте касету для паперу.
Замініть Чорнильний картридж.	Коли принтер видає запит на заміну картриджа, в картриджі ще залишається певна кількість чорнила; цей запас повинен забезпечити високу якість друку до заміни та захистити друкувальну голівку. Замініть картридж після отримання відповідного повідомлення.
Термін експлуатації друкувальної чорнильної подушки без рамок наближається до кінця. Не підлягає самостійній заміні. Зверніться в службу підтримки Epson.	Щоб замінити чорнильну подушку для друку без полів, зверніться у службу підтримки компанії Epson або до авторизованого постачальника послуг Epson*. Це деталь, яка не обслуговується користувачем. Виберіть ОК щоб відновити друк.
Термін експлуатації друкувальної чорнильної подушки без рамок закінчився. Не підлягає самостійній заміні. Зверніться в службу підтримки Epson.	Щоб замінити чорнильну подушку для друку без полів, зверніться у службу підтримки компанії Epson або до авторизованого постачальника послуг Epson*. Це деталь, яка не обслуговується користувачем. Друк без полів недоступний, але друк за полями залишається доступним.
Автовідображення Налашт. паперу вимкнути. Деякі функції можуть бути недоступні. Докладніше в документації.	Якщо функцію Автовідображення Налашт. паперу вимкнено, використовувати AirPrint неможливо.

Повідомлення про помилки	Способи усунення
Комбінація IP-адреси та маски підмережі неправильна. Див. подробиці в документації.	Уведіть правильну IP-адресу або стандартний шлюз. Зверніться по допомогу до особи, яка налаштовувала мережу.
Поновіть кореневий сертифікат, щоб користуватися послугами хмари.	Запустіть Web Config, а тоді поновіть кореневий сертифікат.
Перевірте, чи налаштування порту Принтер (такі як IP-адреса) або драйвер принтера правильні в комп'ютері.	Переконайтесь, що вибрано правильний порт у пункті Властивості > Порт у меню Принтер , як зазначено нижче. Виберіть «USBXXX» для USB-підключення або «EpsonNet Print Port» для мережевого підключення.
Recovery Mode Update Firmware	Принтер запущено в режимі відновлення під час збою оновлення мікропрограмного забезпечення. Щоб спробувати оновити мікропрограмне забезпечення ще раз, виконайте наступні дії. 1. З'єднайте комп'ютер та принтер за допомогою кабелю USB. (Під час режиму відновлення ви не зможете оновити мікропрограмне забезпечення засобами мережі.) 2. Додаткові інструкції див. на місцевому веб-сайті Epson.

* У деяких циклах друку невеликий обсяг надлишкового чорнила потрапляє на чорнильну подушку для друку без полів. Для запобігання витіканню чорнила з подушки принтер налаштовано припиняти друк без полів у разі переповнення подушечки. Частота заміни подушечки залежить від кількості сторінок, що друкуються у режимі безмежного друку. Потреба у заміні подушечки не означає, що принтер припинив виконувати свої функції. Принтер повідомить, коли необхідно замінити подушечку. Цю операцію зможе виконати лише авторизований постачальник послуг Epson. Гарантія від компанії Epson не поширюється на вартість такої заміни.

Папір зминається

Перевірте помилку, що відображається на панелі керування та дотримуйтеся вказівок, щоб видалити зім'ятий папір та будь-які відірвані шматки. На РК-екрані відтворюється анімація, яка показує, як видалити зім'ятий папір. Далі виберіть **ОК**, щоб очистити помилку.



Застереження.

Ніколи не торкайтеся кнопок на панелі керування, доки ваші руки всередині принтера. Якщо принтер почне друкувати, це може призвести до травм. Будьте обережні, щоб не торкнутися частин, які випирають, та уникнути травм.



Важливо

Обережно витягніть зім'ятий папір. Різке видалення паперу може пошкодити принтер.

Профілактика зминання паперу

Якщо зминання паперу стається часто, здійсніть перевірку згідно з наведеною нижче інформацією.

Поставте принтер на рівну поверхню та користуйтеся ним у відповідному середовищі.

[«Технічні характеристики навколишнього середовища» на сторінці 196](#)

- Використовуйте папір, який підтримує принтер.
[«Доступний папір та ресурс завантаження» на сторінці 168](#)
- Дотримуйтеся застережень по роботі з папером.
[«Застереження щодо використання паперу» на сторінці 27](#)
- Завантажте папір у правильному напрямку, а потім пересуньте напрямну країв до краю паперу.
[«Завантаження паперу» на сторінці 29](#)
- Не перевищуйте максимальну дозволена кількість аркушів паперу, вказану для даного типу паперу.
- Завантажуйте по одному аркушу, якщо у принтер було завантажено декілька аркушів паперу.
- Переконайтеся, що налаштування формату та типу паперу відповідають фактичному формату та типу паперу, який завантажено у принтер.
[«Перелік типів паперу» на сторінці 28](#)

Надійшов час замінити чорнильні картриджі

Застереження щодо користування картриджами

Перш ніж замінювати чорнильні картриджі, ознайомтеся з інструкціями нижче.

Застереження під час зберігання чорнил

- Не піддавайте чорнильні картриджі впливу прямого сонячного проміння.
- Не зберігайте чорнильні картриджі при дуже високих або дуже низьких температурах.
- Для досягнення найкращого результату, компанія Epson рекомендує повністю використати картриджі до дати закінчення терміну експлуатації, надрукованої на упаковці, або протягом шести місяців від моменту відкриття упаковки, залежно від того, що наступить раніше.
- Щоб отримати найкращі результати, зберігайте чорнильні картриджі дном донизу.
- Перед використанням картриджа, принесеного з холодного місця зберігання, дозвольте йому зігрітися за кімнатної температури протягом принаймні трьох годин.
- Не відкривайте упаковку з картриджем, доки не будете готові одразу встановити його на принтер. Картридж знаходиться у вакуумній упаковці, для кращого збереження. Якщо залишити картридж розпакованим на тривалий час, то, можливо, він вже не буде нормально друкувати.

Застереження під час заміни чорнильних картриджів

- Обережно поводьтеся з картриджем, щоб не зламати бокові гачки, коли витягуєте картридж з упаковки.
- Не струшуйте картриджі після відкриття упаковки, оскільки воно можуть потекти.

- ❑ Потрібно зняти жовту плівку з картриджа перш ніж встановлювати його. Інакше погіршиться якість друку або ви не зможете друкувати взагалі. Не знімайте і не рвіть етикетку на картриджі, оскільки це може призвести до протікання.

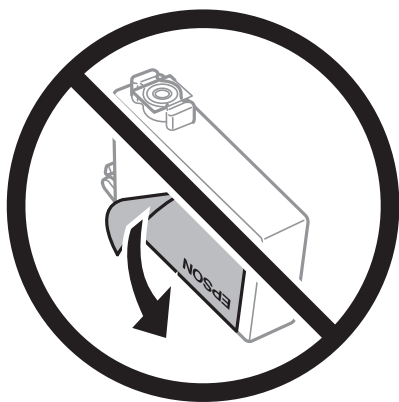

- ❑ Не знімайте прозорий ущільнювач на дні картриджа. Інакше його неможливо буде використовувати.

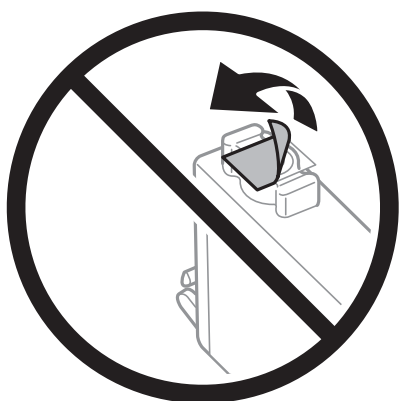

- ❑ Не торкайтеся ділянок, вказаних на малюнку. Це може призвести до відхилення принтера від нормальної роботи і нормального друку.



- ❑ Для виконання друку встановіть чорнильні картриджі.

- ❑ Не здійснюйте заміну картриджів, коли живлення принтера вимкнено. Не переміщуйте друкувальну голівку руками, оскільки так можна пошкодити принтер.
- ❑ Не вимикайте принтер під час заряджання. Якщо заряджання принтера пройшло не повністю, друк може бути неможливим.
- ❑ Не залишайте принтер із вийнятими чорнильними картриджами та не вимикайте принтер під час заміни картриджів. Інакше чорнило, що залишилося на соплах друкувальної голівки, висохне та друк може бути неможливим.
- ❑ Якщо потрібно тимчасово видалити чорнильний картридж, подбайте про захист ділянки подачі чорнил від пилу та бруду. Зберігайте чорнильний картридж у тому самому середовищі, що й принтер, розмістивши порт подачі чорнил повернутим донизу або вбік. Не зберігайте картриджі, повернувши портом подачі чорнил догори. Оскільки порт подачі чорнил оснащений клапаном, створеним для стримання витікання залишків чорнил, немає потреби додавати власні кришки чи пробки.
- ❑ На використаних картриджах біля отворів подачі може залишатися чорнило, тому, виймаючи картриджі, будьте обережні, щоб нічого не забруднити.
- ❑ Цей принтер використовує чорнильні картриджі, оснащені зеленим чіпом, який контролює таку інформацію як кількість залишкового чорнила в кожному картриджі. Це означає, що навіть якщо картридж буде видалено з принтера ще до його закінчення, ви все ще зможете використовувати його, повторно вставивши назад у принтер. Однак після повторного вставляння картриджа принтер використає певну кількість чорнил, щоб забезпечити нормальну роботу.
- ❑ Для максимальної ефективності використання чорнил, видаляйте чорнильний картридж тільки тоді, коли будете готові замінити його. Чорнильні картриджі з низьким рівнем чорнил не можуть використовуватися після повторного встановлення.
- ❑ Щоб досягти найвищої якості друку та захистити друкувальну голівку, після запиту індикатора картриджа на його заміну в картриджі залишається певна кількість чорнила. Продуктивність зазначена без цього резерву.
- ❑ Не розбирайте й не реконструйте чорнильний картридж, бо це може вплинути на подальший нормальний друк.
- ❑ Картриджі, що постачалися з принтером, не можна використовувати у якості замінних картриджів.

Споживання чорнил

- ❑ Для забезпечення ефективної роботи друкувальної голівки з усіх картриджів під час обслуговування використовується певна кількість чорнил. Чорнило може також споживатися при заміні чорнильних картриджів або вмиканні принтера.
- ❑ Під час друку в монохромному режимі або в режимі відтінків сірого кольорові чорнила можуть використовуватись замість чорного чорнила залежно від типу паперу або налаштувань якості друку. Це можливо тому, що суміш кольорових чорнил використовується для створення чорного кольору.
- ❑ Чорнила у картриджах, встановлених у принтері на момент його продажу, частково використовуються під час початкового налаштування. Для того, щоб досягти високої якості роздруківок, друкувальна голівка повністю наповнюється чорнилом. На цей однократний процес витрачається певна кількість чорнил, а тому картриджі можуть надрукувати менше сторінок порівняно з наступними картриджами.
- ❑ Витрати чорнила залежать від зображень, які ви роздруковуєте, типу паперу, частоти використання та умов довкілля, наприклад, температури.

Заміна чорнильних картриджів

Якщо з'явилося повідомлення з підказкою замінити чорнильні картриджі, виберіть розділ **Як** та перегляньте анімації, які відтворюються на панелі керування, щоб дізнатися, як замінити їх.

Якщо потрібно замінити чорнильні картриджі до їхнього закінчення, натисніть **Налаш.** > **Обслугов.** > **Заміна картриджу** на головному екрані, а тоді дотримуйтеся вказівок на екрані. Натисніть **Як** для детальнішої інформації.

Пов'язані відомості

- ➔ [«Коди чорнильних картриджів» на сторінці 173](#)
- ➔ [«Застереження щодо користування картриджами» на сторінці 120](#)

Тимчасове продовження друку без заміни чорнильних картриджів

Тимчасовий друк з використанням чорного чорнила

Коли кольорове чорнило закінчилося, а чорне ще залишилося, можна скористатися вказаними нижче налаштуваннями, щоб тимчасово продовжити друк тільки з чорним чорнилом.

- Тип паперу: Простий папір, Preprinted, Letterhead, Кольоровий, Recycled, Високоякісний звичайний папір, Щільний папір, Конверти
- Колір: ЧБ або Відтінки сірого
- Без полів: не вибрано
- EPSON Status Monitor 3: увімкнено (в разі друку з драйвера принтера у Windows.)

Оскільки цю функцію можна використовувати лише протягом приблизно п'яти днів, слід замінити порожній чорнильний картридж якнайшвидше.

Примітка.

- Якщо параметр **EPSON Status Monitor 3** відключено, відкрийте драйвер принтера, клацніть **Розширені параметри** на вкладці **Сервіс**, а потім виберіть **Увімкнути EPSON Status Monitor 3**.
- Період часу доступності даної функції змінюється в залежності від умов використання.

Тимчасово продовжуйте друк тільки чорним чорнилом (панель керування)

1. Коли з'являється повідомлення, що пропонує замінити чорнильні картриджі, виберіть **Продовж..**. Відображається повідомлення, яке вказує на те, що ви можете тимчасово друкувати чорним чорнилом.
2. Перевірте повідомлення та виберіть **Продовж..**.
3. Якщо потрібно друкувати в чорно-білому режимі, виберіть **Ні, нагадати пізніше**. Поточне завдання скасовується.
4. Тепер ви можете копіювати оригінали на звичайному папері в чорно-білому режимі. Виберіть на головному екрані функцію для використання.

Примітка.

Друк без полів недоступний.

Тимчасово продовжуйте друк тільки з чорним чорнилом (Windows)

Виконайте одну з перелічених нижче дій.

- Коли буде відображено вікно, наведене нижче, виберіть **Друк чорним кольором**.

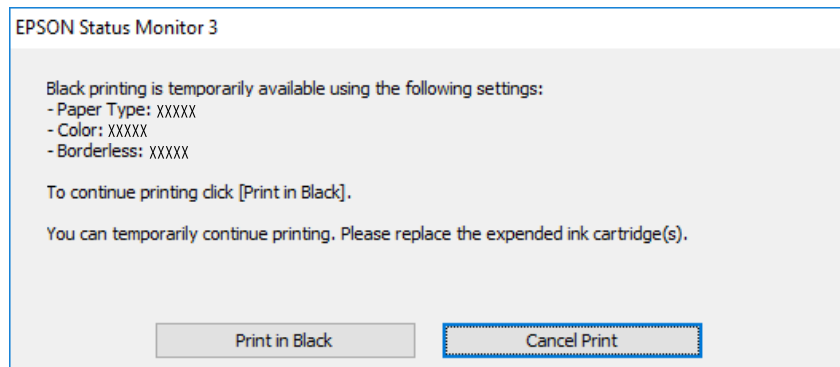

- Коли з'явиться таке вікно, скасуйте друк. Після чого, виконайте друк знову.

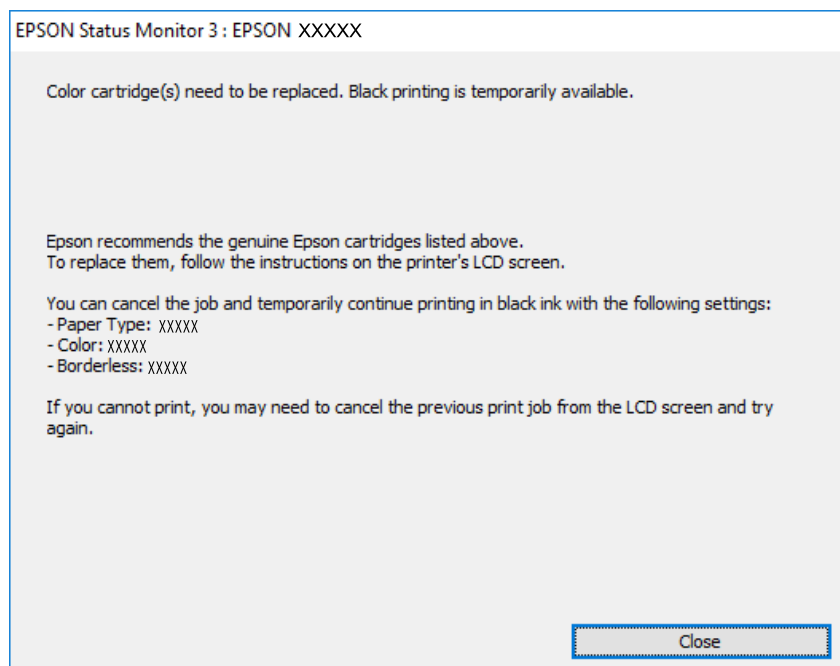

Примітка.

Якщо скасувати друк з комп'ютера не вдається, скасуйте його з панелі керування принтера.

Щоб виконати друк знову, виконайте наведені нижче кроки.

1. Відкрийте вікно драйвера принтера.
2. Скасуйте параметр **Без полів** у вкладці **Головне**.
3. Виберіть **Тип паперу**, що підтримує **Друк чорним кольором**.
4. Виберіть **Відтінки сірого**.

5. Налаштуйте інші елементи в розділі **Головне** та вкладках **Додаткові настройки**, якщо необхідно, та клацніть **ОК**.
6. Клацніть **Друк**.
7. Клацніть **Друк чорним кольором** у вікні, що з'явилося.

Тимчасово продовжуйте друк тільки з чорним чорнилом (Mac OS)

Примітка.

Щоб використовувати цю функцію, підключіться до **Вопіююг**.

1. Натисніть на піктограму принтера в **Пристикувати**.

2. Скасуйте завдання.

Примітка.

Якщо скасувати друк з комп'ютера не вдається, скасуйте його з панелі керування принтера.

3. Виберіть пункт **Параметри системи** з меню Apple > **Принтери та сканери** (або **Друк і сканування, Друк і факс**), після чого виберіть принтер. Натисніть **Параметри та забезпечення** > **Додаткові параметри** (або **Драйвер**).
4. Виберіть значення **Увімк.** для параметра **Дозв. тимч. друк чор. кол.**.
5. Відкрийте діалогове вікно друку.
6. У спливаючому меню виберіть **Настройки друку**.
7. Як параметр для **Розмір паперу** виберіть будь-який розмір паперу, окрім розміру для друку без полів.
8. Виберіть тип паперу, що підтримує **Дозв. тимч. друк чор. кол.** у якості параметра **Тип носія**.
9. Виберіть **Відтінки сірого**.
10. За необхідності виконайте інші налаштування.
11. Клацніть **Друк**.

Продовження друку з метою заощадження чорного чорнила (тільки для Windows)

Коли чорне чорнило закінчується, а кольорового чорнила ще залишилося достатньо, можете використовувати суміш кольорових чорнил, щоб створити чорні. Можете продовжувати друк, доки готуєте запасний картридж для заміни.

Дана функція доступна лише, коли ви обираєте наступні налаштування драйверу принтера.

- Тип паперу: Простий папір, Preprinted, Letterhead, Кольоровий, Recycled, Високоякісний звичайний папір, Щільний папір
- Якість: Стандартний

- EPSON Status Monitor 3: увімкнено

Примітка.

- Якщо параметр **EPSON Status Monitor 3** відключено, відкрийте драйвер принтера, клацніть **Розширені параметри** на вкладці **Сервіс**, а потім виберіть **Увімкнути EPSON Status Monitor 3**.
- Змішаний чорний колір чорнил децю відрізняється від чисто чорного. Крім того, зменшується швидкість друкувальної головки.
- Щоб підтримати якість друкувальної головки, споживається також чорне чорнило.

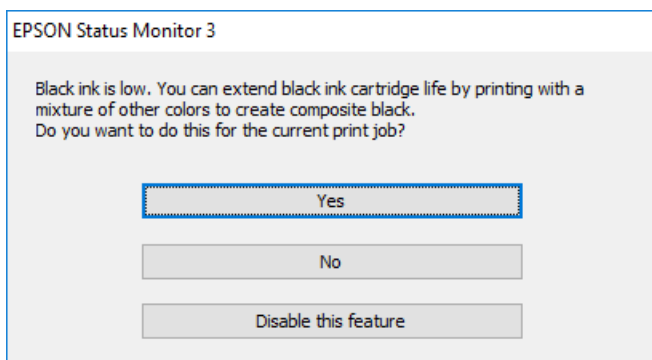

Опції	Опис
Так	Виберіть, щоб використовувати суміш кольорових чорнил для створення чорного. Це вікно відобразиться наступного разу, коли друкуватиметься подібне завдання.
Ні	Виберіть, щоб продовжувати використання решти чорних чорнил. Це вікно відобразиться наступного разу, коли друкуватиметься подібне завдання.
Відключити цю функцію	Виберіть, щоб продовжувати використання решти чорних чорнил. Це вікно не відображається, доки ви не заміните картридж із чорним чорнилом і він знову не закінчиться.

Надійшов час замінити коробку для обслуговування

Застереження щодо користування коробкою для обслуговування

Перш ніж замінювати коробку для обслуговування, ознайомтеся з інструкціями нижче.

- Не торкайтеся мікросхеми зеленого кольору збоку контейнера для відпрацьованого чорнила. Це може призвести до відхилення принтера від нормальної роботи і нормального друку.
- Не замінюйте контейнер для відпрацьованого чорнила під час друку, бо це може спричинити витікання чорнила.
- Не витягуйте коробку для обслуговування та не відкривайте його кришку, окрім випадків заміни. Інакше чорнило може протікати.

- Не користуйтеся контейнерами для відпрацьованого чорнила, які були давно вийняті з принтера і зберігалися довгий час. Чорнила усередині контейнера застигнуть, і контейнер більше не буде поглинати чорнила.
- Не нахилийте контейнер для відпрацьованого чорнила, поки він не буде запакований у пластиковий пакет, бо це може спричинити витікання чорнила.
- Не зберігайте контейнер для відпрацьованих чорнил при дуже високих або дуже низьких температурах.
- Не піддавайте контейнери для відпрацьованого чорнила впливу прямого сонячного проміння.
- Уникайте падіння контейнера для відпрацьованого чорнила та не піддавайте його сильним ударам.
- Не торкайтеся отворів на контейнері для відпрацьованого чорнила, щоб не замаститися чорнилом.

Заміна контейнера для відпрацьованого чорнила

Під час деяких циклів друку в контейнері для відпрацьованого чорнила може збиратись дуже невелика кількість надлишкових чорнил. Принтер розроблено таким чином, щоб зупинити друк, коли поглинальна здатність контейнера для відпрацьованого чорнила досягає своєї межі, щоб запобігти витіку чорнила з контейнера. Потреба в зупинці та частота зупинок різняться в залежності від кількості сторінок друку, типу матеріалу, який друкується, і кількості циклів очищення, що виконує принтер.

Якщо з'явилось повідомлення з підказкою замінити контейнер для відпрацьованого чорнила, див. інструкції в анімаціях, що відтворюються на панелі керування. Потреба у заміні контейнера не означає, що принтер припинив виконувати свої функції. Гарантія від компанії Epson не поширюється на вартість такої заміни. Це деталь, яка обслуговується користувачем.

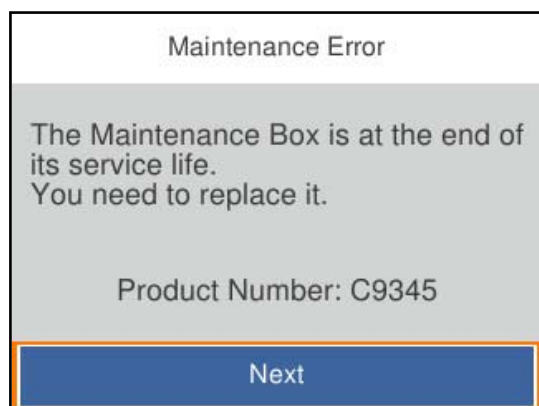

Примітка.

- ❑ Задля уникнення протікання чорнил, після її заповнення здійснювати друк і очищення друкувальної головки буде неможливо, доки її не буде замінено.
- ❑ Якщо відображено наведений нижче екран, деталь не може бути заміненою користувачем. Зверніться у відділ підтримки компанії Epson.

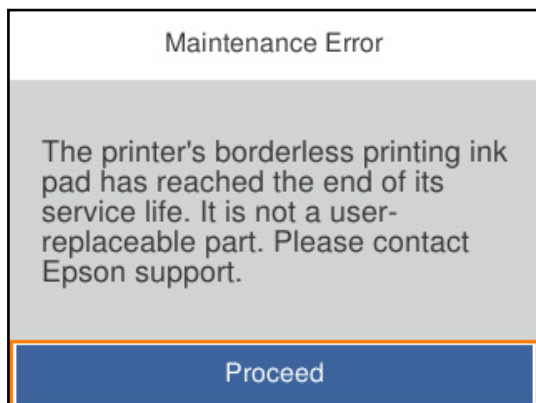

Пов'язані відомості

- ➔ [«Код контейнера для відпрацьованого чорнила» на сторінці 174](#)
- ➔ [«Застереження щодо користування коробкою для обслуговування» на сторінці 126](#)

Низька якість друку

На роздрукованих матеріалах відсутні кольори, вертикальні смуги або з'явилися неочікувані кольори

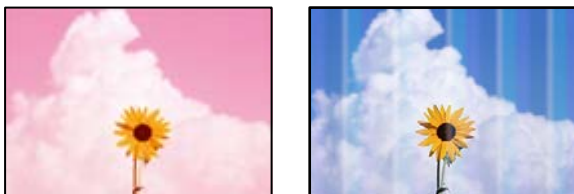

■ **Сопла друкувальної голівки забруднено.**

Solutions

Використовуйте функцію **Налаштування якості друку**. Якщо ви тривалий час не користувалися принтером, сопла друкувальної голівки можуть бути забиті, тому через них не проходять краплі чорнил.

- ➔ [«Налаштування якості друку» на сторінці 75](#)

Кольорові смуги, що друкуються з інтервалом приблизно 1.1 см або 3.3 см



Можна розглянути такі причини.

■ Налаштування типу паперу не відповідає завантаженому паперу.

Solutions

Виберіть налаштування типу паперу, що відповідають типу паперу, завантаженому в принтер.

➔ [«Перелік типів паперу» на сторінці 28](#)

■ Вибрано занадто низьку якість друку.

Solutions

Під час друку на звичайному папері використовуйте налаштування підвищеної якості друку.

Windows

Виберіть **Висока** із **Якість** на вкладці **Головне** драйвера принтера.

Mac OS

Виберіть значення **Висока** для параметра **Якість друку** з меню діалогу друку **Налаштування друку**.

■ Положення друкувальний головки за межами вирівнювання.

Solutions

Відрегулюйте друкувальну голівку за допомогою функції **Налаштування якості друку**.

➔ [«Налаштування якості друку» на сторінці 75](#)

Розмиті роздруківки, вертикальні смуги або неоднорідність ліній



enthalten alle
Aufdruck. W
↓ 5008 "Regel

Можна розглянути такі причини.

■ Положення друкувальний головки за межами вирівнювання.

Solutions

Відрегулюйте друкувальну голівку за допомогою функції **Налаштування якості друку**.

➔ [«Налаштування якості друку»](#) на сторінці 75

■ Параметр двонапрявленого друку увімкнено.

Solutions

Якщо якість друку не покращується, навіть після вирівнювання друкувальної головки, вимкніть параметр двонапрявленого друку.

Під час двонапрявленого друку (або високошвидкісного), друкувальна головка буде друкувати, рухаючись в обох напрямках, і вертикальні лінії можуть не збігатися. Вимкнення цієї функції може призвести до сповільнення друку, але покращення якості друку.

Windows

Скасуйте вибір **Двонапрямний друк** на вкладці **Додаткові настройки** драйвера принтера.

Mac OS

Виберіть пункт **Параметри системи** з меню Apple > **Принтери та сканери** (або **Друк і сканування, Друк і факс**), після чого виберіть принтер. Натисніть **Параметри та забезпечення** > **Додаткові параметри** (або **Драйвер**). Виберіть значення **Вимк.** для параметра **Двонапрямний друк**.

З'являються смугасті візерунки



■ Параметр двонапрявленого друку увімкнено.

Solutions

У разі друку на звичайному папері, вимкніть налаштування двонапрявленого друку.

Під час двонапрявленого друку (або високошвидкісного), друкувальна головка буде друкувати, рухаючись в обох напрямках, і вертикальні лінії можуть не збігатися. Вимкнення цієї функції може призвести до сповільнення друку, але покращення якості друку.

Windows

Скасуйте вибір **Двонапрямний друк** на вкладці **Додаткові настройки** драйвера принтера.

Mac OS

Виберіть пункт **Параметри системи** з меню Apple > **Принтери та сканери** (або **Друк і сканування, Друк і факс**), після чого виберіть принтер. Натисніть **Параметри та забезпечення** > **Додаткові параметри** (або **Драйвер**). Виберіть значення **Вимк.** для параметра **Двонапрямний друк**.

■ Вибрано занадто низьку якість друку.

Solutions

Під час друку на фотопапері використовуйте налаштування підвищеної якості друку.

Windows

Виберіть **Висока** із **Якість** на вкладці **Головне** драйвера принтера.

Mac OS

Виберіть значення **Висока** для параметра **Якість друку** з меню діалогу друку **Налаштування друку**.

■ Сопла друкувальної голівки забруднено.

Solutions

Використовуйте функцію **Налаштування якості друку**. Якщо ви тривалий час не користувалися принтером, сопла друкувальної голівки можуть бути забиті, тому через них не проходять краплі чорнил.

➔ [«Налаштування якості друку» на сторінці 75](#)

Роздрукований матеріал виходить як чистий аркуш

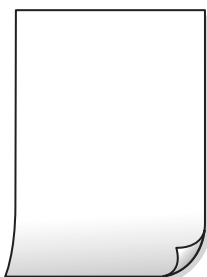

■ Сопла друкувальної голівки забруднено.

Solutions

Використовуйте функцію **Налаштування якості друку**. Якщо ви тривалий час не користувалися принтером, сопла друкувальної голівки можуть бути забиті, тому через них не проходять краплі чорнил.

➔ [«Налаштування якості друку» на сторінці 75](#)

■ Параметри друку та формат паперу, завантаженого у принтер, відрізняються.

Solutions

Змініть параметри друку відповідно до формату паперу, завантаженого в касету для паперу. Завантажте касету для паперу, що відповідає параметрам друку.

■ У принтер подаються кілька аркушів паперу одночасно.

Solutions

Щоб запобігти подачі у принтер кількох аркушів паперу одночасно, див. наведену нижче інформацію.

➔ [«Кілька аркушів паперу подаються одночасно» на сторінці 96](#)

Папір подряпаний або потертий



Можна розглянути такі причини.

■ Папір завантажено неправильно.

Solutions

Коли з'являються горизонтальні смуги (перпендикулярні до напрямку друку) або якщо папір подряпано вгорі чи внизу, завантажте папір у правильному напрямку та посуньте бічні напрямні до країв паперу.

➔ [«Завантаження паперу» на сторінці 29](#)

■ Шлях проходження паперу замащено.

Solutions

Якщо з'являються вертикальні смуги (горизонтальні до напрямку друку) або папір замащено, очистіть шлях проходження паперу.

➔ [«Очищення шляху проходження паперу в разі розтирання чорнил» на сторінці 79](#)

■ Папір скручено.

Solutions

Покладіть папір на рівну поверхню, щоб побачити, чи він не закручений. Якщо так, випряміть його.

■ Друкувальна голівка третяся об поверхню паперу.

Solutions

Під час друку на товстому папері друкувальні голівка перебуває близько до поверхні друку, тому папір може затертися. У такому разі увімкніть параметр зменшення затирання. Якщо ви увімкнете цей параметр, якість друку може погіршитися або швидкість друку може зменшитися.

Панель керування

Виберіть **Налаш.** > **Загальні налаштування** > **Налаштування принтера**, після чого увімкніть **Щільний папір**.

Windows

Клацніть **Розширені параметри** на вкладці драйвера принтера **Сервіс** та виберіть **Щільний папір і конверти**.

Якщо зображення на папері все ще розмивається після обрання налаштування **Щільний папір і конверти**, оберіть **Папір з попер. розт. волокон** у вікні драйвера принтера **Розширені параметри**.

❑ Mac OS

Виберіть пункт **Параметри системи** з меню Apple > **Принтери та сканери** (або **Друк і сканування, Друк і факс**), після чого виберіть принтер. Натисніть **Параметри та забезпечення** > **Додаткові параметри** (або **Драйвер**). Виберіть значення **Увімк.** для параметра **Щільний папір і конверти**.

Друк на задній стороні паперу було здійснено до того, як висохла вже надрукована сторона.

Solutions

Під час двостороннього друку вручну, перевірте, чи повністю висохло чорнило перш ніж повторно завантажувати папір.

Під час автоматичного двостороннього друку щільність друку занадто висока, а час висихання занадто короткий.

Solutions

У разі використання функції автоматичного двостороннього друку і друку даних високої щільності, наприклад, зображень чи графіків, налаштуйте щільність друку на нижчі значення, а час висихання на вищі.

➔ [«Двосторонній друк» на сторінці 39](#)

➔ [«Двосторонній друк» на сторінці 63](#)

Надруковані фотографії липкі



Друк було здійснено на неправильному боці фотопаперу.

Solutions

Переконайтесь, що ви друкуєте на стороні, призначеній для друку. У разі друку на неправильній стороні фотопаперу потрібно почистити паперовий тракт.

➔ [«Очищення шляху проходження паперу в разі розтирання чорнил» на сторінці 79](#)

Зображення та фотографії друкуються у неправильних кольорах



Можна розглянути такі причини.

■ Сопла друкувальної голівки забруднено.

Solutions

Використовуйте функцію **Налаштування якості друку**. Якщо ви тривалий час не користувалися принтером, сопла друкувальної голівки можуть бути забиті, тому через них не проходять краплі чорнил.

➔ [«Налаштування якості друку» на сторінці 75](#)

■ Було застосовано корекцію кольорів.

Solutions

Під час друку з драйвера принтера у Windows за замовчуванням застосовується параметр автоматичного налаштування фотографії Epson у залежності від типу паперу. Спробуйте змінити налаштування.

У вкладці **Додаткові настройки** виберіть **Індивідуальні настройки у Корекція кольорів**, а тоді клацніть **Додатково**. Змініть налаштування **Корегування сцени** в **Автоматично** на будь-який інший параметр. Якщо зміна налаштування не допомагає, використовуйте будь-який спосіб корекції кольору, окрім **PhotoEnhance** у **Керування кольором**.

➔ [«Налаштування кольору друку» на сторінці 56](#)

Не вдається надрукувати без полів



■ Параметр друку без полів не увімкнено в налаштуваннях друку.

Solutions

Виконайте налаштування друку без полів у параметрах друку. Якщо встановлено тип паперу, який не підтримує друк без полів, вибрати **Без полів** буде неможливо. Виберіть тип паперу, що підтримує друк без полів.

Windows

Виберіть **Без полів** у вкладці драйвера принтера **Головне**.

Mac OS

Виберіть формат паперу для друку без полів у **Розмір паперу**.

➔ [«Папір для друку без полів» на сторінці 171](#)

Краї зображення обтинаються під час друку без полів



Через те, що зображення дещо збільшується, ділянки, що виходять за рамки, обтинаються.

Solutions

Виберіть менший параметр збільшення.

Windows

Клацніть **Налаштування** поряд з полем **Без полів** на вкладці драйвера принтера **Головне**, а тоді змініть налаштування.

Mac OS

Змініть параметр **Розширити** у меню діалогового вікна принтера **Налаштування друку**.

Положення, розмір або краї роздруковки неправильні



Можна розглянути такі причини.

Папір завантажено неправильно.

Solutions

Завантажте папір у правильному напрямку, а потім пересуньте напрямну країв до краю паперу.

➔ [«Завантаження паперу» на сторінці 29](#)

Параметр формату паперу вибрано неправильно.

Solutions

Виберіть відповідний параметр розміру паперу.

Параметр полів у програмі знаходиться за межами області друку.

Solutions

Налаштуйте поля у програмі так, щоб вони потрапляли в межі ділянки друку.

➔ [«Площа друку» на сторінці 191](#)

Надруковані символи неправильні або спотворені

<B L·-斥慧二 ZA 銖· 2 蒞· -サ-8Q/7
 8 \$ NB · B7kBCT· · · ;JEEPP' J2; · 1
 M
 ?
 o b æ A ' H c i G — T o e o ' o o ; c õ % ! “ A ; é € o ` r o
 õ õ i c r ^ j a L o + % + u) ” * m ä · Ñ - h f û h ä S Å o % w o æ c
 r y o y o z 1 1 , Ü @ I o — c E ä s — æ Ü o e w Ü z x i e } O ' e — c
 o Ñ Æ e “ Ñ = o p e ” ! ? ã } c “ æ u ž ; ž ä a » ' (Ü Ê — o ò £ ö

Можна розглянути такі причини.

■ USB-кабель підключено неправильно.

Solutions

Надійно під'єднайте USB-кабель до принтера та комп'ютера.

■ Є завдання, що очікує на друк.

Solutions

Скасуйте будь-які призупинені завдання на друк.

■ Комп'ютер переведено вручну в Режим глибокого сну або Режим сну під час друку.

Solutions

Не переводьте комп'ютер у **Режим глибокого сну** або **Режим сну** під час друку. Сторінки спотвореного тексту можуть бути віддруковані після наступного увімкнення комп'ютера.

■ Ви використовуєте драйвер принтера для іншого принтера.

Solutions

Переконайтесь, що драйвер принтера, що використовується, призначено для цього принтера. Перевірте назву принтера вгорі вікна драйвера принтера.

Надруковане зображення перевернуто

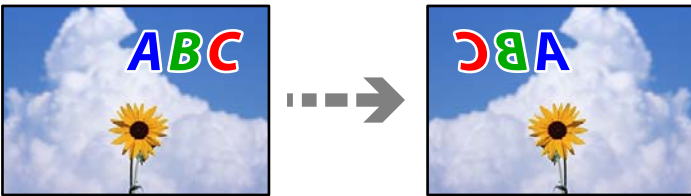

■ У налаштування друку для зображення вибрано параметр «обернути горизонтально».

Solutions

Очистіть будь-яке налаштування дзеркального зображення в драйвері принтера або в програмі.

- Windows

Скасуйте вибір **Дзеркальне зображення** на вкладці **Додаткові настройки** драйвера принтера.

- Mac OS

Очистіть **Дзеркальне зображення** в діалоговому вікні друку, у меню **Налаштування друку**.

Подібний до мозаїки шаблон на роздруківках



■ Зображення та фотографії надруковано з низькою роздільною здатністю.

Solutions

Під час друку зображень або фотографій, друкуйте дані високої роздільної здатності. Зображення з веб-сайтів зазвичай мають низьку роздільну здатність, хоча на екрані вони можуть виглядати нормально, а тому і якість друку буде гірше.

Неможливо усунути проблему

Якщо усунути проблему за допомогою всіх перелічених вище рішень не вдається, зверніться до служби підтримки Epson.

Якщо неможливо усунути проблему з друком, див. наступну інформацію.

Пов'язані відомості

➔ [«Не вдається вирішити проблеми з друком» на сторінці 137](#)

Не вдається вирішити проблеми з друком

Розглядайте наведені нижче проблеми за порядком, починаючи зверху, доки не вирішите проблему.

- Перевірте, що тип паперу, завантаженого у принтер, і тип паперу, налаштований у принтері, відповідає налаштуванням типу паперу у драйвері принтера.

[«Налаштування формату та типу паперу» на сторінці 28](#)

- Використовуйте налаштування вищої якості на панелі керування або у драйвері принтера.

- Повторно встановіть чорнильні картриджі, уже встановлені у принтері.

Повторне встановлення чорнильних картриджів може очистити забиття сопел друкувальної головки та забезпечити безперешкодну подачу чорнил.

Проте, оскільки під час повторного встановлення чорнильного картриджа споживається чорнило, може з'явитися повідомлення з проханням замінити чорнильний картридж, залежно від рівня залишку чорнил.

[«Надійшов час замінити чорнильні картриджі» на сторінці 120](#)

- Вирівняйте друкувальну головку.

[«Вирівнювання друкувальної голівки» на сторінці 78](#)

- ❑ Виконайте перевірку сопел, щоб побачити, чи не засмічено сопла друкувальної головки.
Якщо на шаблоні перевірки сопел є відсутні сегменти, це може свідчити про засмічення сопел.
Повторіть процедуру очищення головки по черзі 3 три рази та перевірте, чи проблему засмічення головки вирішено.
Зауважте, що процедура очищення головки споживає певну кількість чорнила.
[«Перевірка та очищення друкувальної головки» на сторінці 77](#)
- ❑ Вимкніть принтер, почекайте щонайменше 12 годин, після чого перевірте, чи проблему засмічення головки вирішено.
Якщо проблема в засміченні головки, то перебування принтера у стані без друку може вирішити проблему.
Поки принтер вимкнено, можна перевірити наведені нижче пункти.
- ❑ Перевірте, що ви використовуєте оригінальні чорнильні картриджі Epson.
Користуйтеся оригінальними чорнильними картриджами Epson. Цей виріб створений із можливістю налаштування кольорів на основі використовуваних оригінальних чорнильних картриджів Epson.
Використання чорнильних картриджів сторонніх виробників може призвести до зниження якості друку.
[«Коди чорнильних картриджів» на сторінці 173](#)
- ❑ Перевірте, чи не забруднено прозору плівку.
Якщо прозору плівку замащено, акуратно витріть її.
[«Очищення прозорої плівки» на сторінці 79](#)
- ❑ Перевірте, що всередині принтера немає шматків паперу.
Під час видалення паперу не торкайтеся прозорої плівки руками або папером.
- ❑ Перевірте папір.
Перевірте, що папір не скручено і не завантажено лицьовою стороною не в тому напрямку.
[«Застереження щодо використання паперу» на сторінці 27](#)
[«Доступний папір та ресурс завантаження» на сторінці 168](#)
[«Недоступні типи паперу» на сторінці 172](#)
- ❑ Переконайтеся, що ви не використовуєте старий чорнильний картридж.
Для досягнення найкращого результату, компанія Epson рекомендує повністю використати картриджі до дати закінчення терміну експлуатації, надрукованої на упаковці, або протягом шести місяців від моменту відкриття упаковки, залежно від того, що наступить раніше.

Якщо за допомогою вищенаведених рішень проблему усунути не вдалося, можливо, потрібно звернутися у ремонтну майстерню. Зверніться у відділ підтримки компанії Epson.

Пов'язані відомості

- ➔ [«Перш ніж звертатися до Epson» на сторінці 242](#)
- ➔ [«Звернення у відділ підтримки компанії Epson» на сторінці 242](#)

Додавання або заміна комп'ютера або пристроїв

Підключення до принтера, підключеного до мережі.	140
Повторне налаштування підключення до мережі.	141
Підключення смарт-пристрою до принтера напряму (Wi-Fi Direct).	148
Перевірка стану підключення до мережі.	157

Підключення до принтера, підключеного до мережі

Якщо принтер вже підключено до мережі, здійснити підключення комп'ютера або смарт-пристрою до принтера можна по мережі.

Використання мережевого принтера з другого комп'ютера

Для підключення принтера до комп'ютера ми рекомендуємо використовувати програму встановлення. Запустити програму встановлення можна одним із зазначених нижче способів.

Установлення через веб-сайт

Увійдіть на вказаний нижче веб-сайт, а тоді вкажіть номер пристрою. Перейдіть до **Установка** та почніть установку.

<http://epson.sn>

Установлення за допомогою диска із програмним забезпеченням (тільки для моделей, що постачаються в комплекті з диском із програмним забезпеченням і користувачів, чий комп'ютер під керуванням ОС Windows оснащено дисководом).

Вставте диск із програмним забезпеченням у комп'ютер, а тоді дотримуйтеся вказівок на екрані.

Вибір принтера

Виконуйте вказівки на екрані, доки не з'явиться наведений нижче екран, виберіть ім'я принтера, до якого потрібно підключитися, після чого клацніть **Далі**.

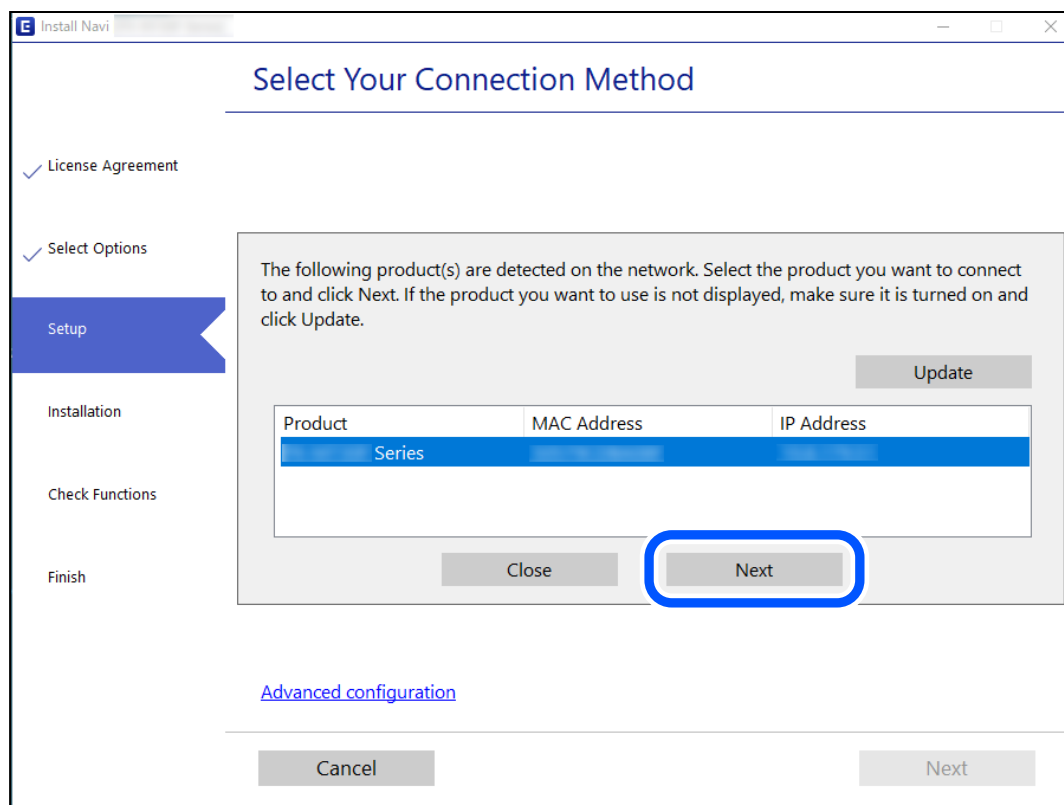

Дотримуйтеся вказівок на екрані.

Використання мережевого принтера зі смарт-пристрою

Ви можете підключити смарт-пристрій до принтера одним з кількох способів, зазначених нижче.

Підключення по безпроводному маршрутизатору

Підключіть смарт-пристрій до тієї самої мережі Wi-Fi (SSID), що й принтер.

Докладнішу інформацію див. нижче.

[«Налаштування підключення до смарт-пристрою» на сторінці 142](#)

Підключення за допомогою Wi-Fi Direct

Підключіть смарт-пристрій безпосередньо до принтера без безпроводного маршрутизатора.

Докладнішу інформацію див. нижче.

[«Підключення смарт-пристрою до принтера напряму \(Wi-Fi Direct\)» на сторінці 148](#)

Повторне налаштування підключення до мережі

У цьому розділі пояснюється, як налаштувати підключення до мережі та змінити спосіб підключення в разі заміни безпроводного маршрутизатора або комп'ютера.

У разі заміни безпроводного маршрутизатора

У разі заміни безпроводного маршрутизатора, виконайте налаштування підключення між комп'ютером або смарт-пристроєм і принтером.

Ці налаштування потрібно виконати в разі зміни Інтернет-провайдера тощо.

Налаштування підключення до комп'ютера

Для підключення принтера до комп'ютера ми рекомендуємо використовувати програму встановлення. Запустити програму встановлення можна одним із зазначених нижче способів.

Установлення через веб-сайт

Увійдіть на вказаний нижче веб-сайт, а тоді вкажіть номер пристрою. Перейдіть до **Установка** та почніть установку.

<http://epson.sn>

Установлення за допомогою диска із програмним забезпеченням (тільки для моделей, що постачаються в комплекті з диском із програмним забезпеченням і користувачів, чиї комп'ютери під керуванням ОС Windows оснащено дисковими).

Вставте диск із програмним забезпеченням у комп'ютер, а тоді дотримуйтеся вказівок на екрані.

Вибір способу підключення

Дотримуйтеся вказівок на екрані, доки не відобразиться зазначений нижче екран.

Виберіть пункт **Змініть метод підключення для продукту принтер** (для нового мережевого або для зміни USB на мережу тощо) на екрані Виберіть операцію, а тоді натисніть кнопку Далі.

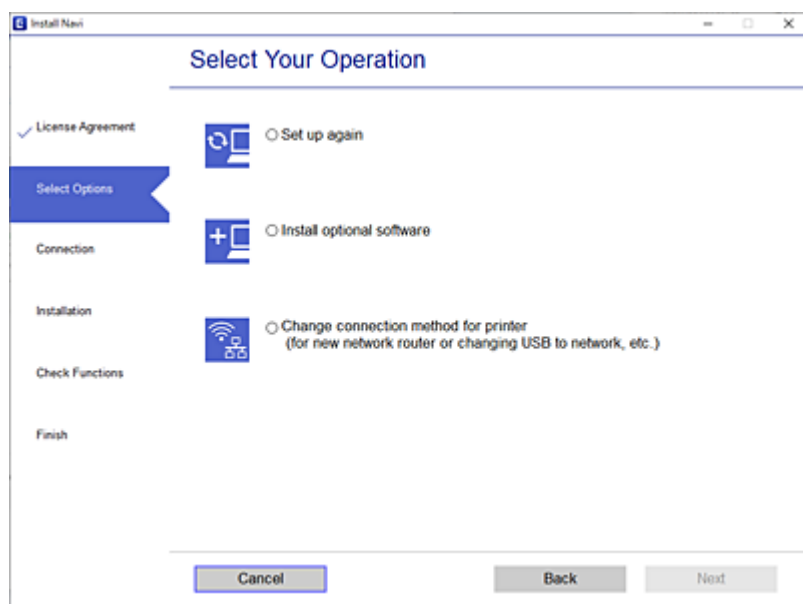

Дотримуйтеся вказівок на екрані.

Якщо підключитися не вдається, див. нижче, щоб спробувати вирішити проблему.

- Windows: «Не вдається підключитися до мережі» на сторінці 98
- Mac OS: «Не вдається підключитися до мережі» на сторінці 106

Налаштування підключення до смарт-пристрою

Якщо підключити принтер до тієї самої мережі Wi-Fi (SSID), що й смарт-пристрій, можна користуватися принтером просто зі смарт-пристрою. Щоб використовувати принтер зі смарт-пристрою, потрібно здійснити налаштування через вказаний нижче веб-сайт. Відкрийте цей веб-сайт зі свого смарт-пристрою, який потрібно підключити до принтера.

<http://epson.sn> > Установка

У разі заміни комп'ютера

У разі заміни комп'ютера, виконайте налаштування підключення між комп'ютером і принтером.

Налаштування підключення до комп'ютера

Для підключення принтера до комп'ютера ми рекомендуємо використовувати програму встановлення. Запустити програму встановлення можна одним із зазначених нижче способів.

- Установлення через веб-сайт

Увійдіть на вказаний нижче веб-сайт, а тоді вкажіть номер пристрою. Перейдіть до **Установка** та почніть встановлення.

<http://epson.sn>

- Установлення за допомогою диска із програмним забезпеченням (тільки для моделей, що постачаються в комплекті з диском із програмним забезпеченням і користувачів, чії комп'ютери під керуванням ОС Windows оснащено дисководами).

Вставте диск із програмним забезпеченням у комп'ютер, а тоді дотримуйтеся вказівок на екрані.

Дотримуйтеся вказівок на екрані.

Змінення способу підключення до комп'ютера

У цьому розділі пояснюється, як змінити спосіб підключення, коли підключення між комп'ютером і принтером встановлено.

Змінення способу підключення до мережі із Ethernet на Wi-Fi

Змініть Ethernet-підключення на Wi-Fi-підключення з панелі керування принтера. Спосіб змінення підключення здебільшого такий самий, як налаштування підключення до Wi-Fi.

Пов'язані відомості

➔ «Виконання налаштувань Wi-Fi з панелі керування» на сторінці 144

Змінення способу підключення до мережі із Wi-Fi на Ethernet

Щоб змінити Wi-Fi-підключення на Ethernet-підключення, виконайте наведені нижче кроки.

1. Виберіть **Налаш.** на головному екрані.

Щоб вибрати елемент налаштування, натисніть кнопки ▲ ▼ ◀ ▶, а тоді натисніть кнопку ОК.

2. Виберіть **Загальні налаштування > Налаштування мережі > Налаштування дротової LAN.**
3. Дотримуйтеся вказівок на екрані.

Змінення підключення з USB на мережеве підключення

Запустіть програму інсталяції та повторно встановіть принтер за допомогою іншого способу підключення.

- Установлення через веб-сайт

Увійдіть на вказаний нижче веб-сайт, а тоді вкажіть номер пристрою. Перейдіть до **Установка** та почніть установку.

<http://epson.sn>

- Установлення за допомогою диска із програмним забезпеченням (тільки для моделей, що постачаються в комплекті з диском із програмним забезпеченням і користувачів, чії комп'ютери під керуванням ОС Windows оснащено дисководами).

Вставте диск із програмним забезпеченням у комп'ютер, а тоді дотримуйтеся вказівок на екрані.

Вибір зміни способу підключення

Дотримуйтеся вказівок на екрані, доки не відобразиться зазначений нижче екран.

Виберіть підключення до мережі, яке потрібно використовувати, **Підключити через бездротову мережу (Wi-Fi)** або **Підключення через дротову мережу LAN (Ethernet)**, після чого клацніть **Далі**.

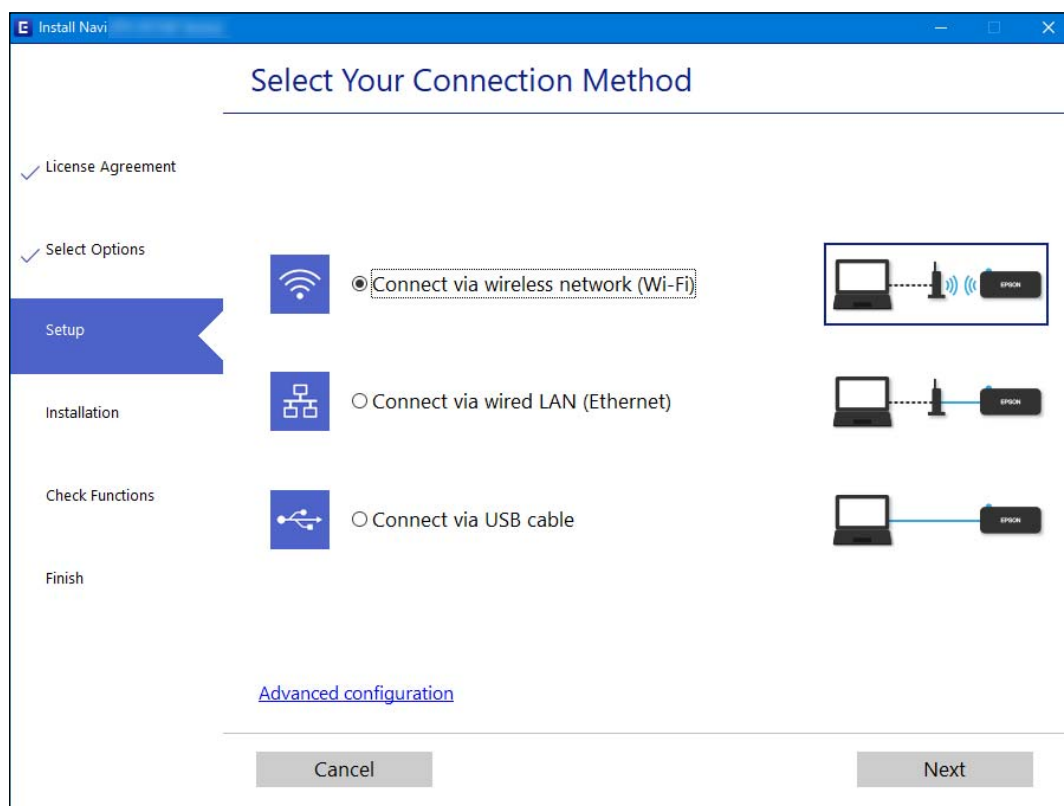

Примітка.

Відображений спосіб підключення залежить від моделі.

Дотримуйтеся вказівок на екрані.

Виконання налаштувань Wi-Fi з панелі керування

Виконати налаштування мережі з панелі керування принтера можна кількома способами. Виберіть спосіб підключення, який відповідає середовищу та умовам використання.

Якщо вам відома інформація, що стосується безпроводного маршрутизатора, наприклад SSID і пароль, ви можете виконати налаштування вручну.

Якщо безпроводний маршрутизатор підтримує WPS, можна виконати налаштування шляхом налаштування кнопки запуску.

Після підключення принтера до мережі підключіться до принтера з пристрою, який необхідно використати (комп'ютер, смарт-пристрій, планшет тощо).

Пов'язані відомості

- ➔ «Налаштування Wi-Fi шляхом введення SSID і пароля» на сторінці 145
- ➔ «Налаштування Wi-Fi за допомогою кнопки (WPS)» на сторінці 146
- ➔ «Налаштування Wi-Fi шляхом встановлення PIN-коду (WPS)» на сторінці 147

Налаштування Wi-Fi шляхом введення SSID і пароля

Налаштувати Wi-Fi-мережу можна за допомогою введення інформації, необхідної для підключення до безпроводного маршрутизатора з панелі керування принтера. Щоб налаштувати цей спосіб, вам потрібно мати SSID і пароль для безпроводного маршрутизатора.

Примітка.

Якщо використовується безпроводний маршрутизатор зі стандартними налаштуваннями, SSID і пароль вказано на етикетці. Якщо ви не знаєте SSID і пароль, зверніться до особи, яка встановлювала безпроводний маршрутизатор, або див. документацію до безпроводного маршрутизатора.

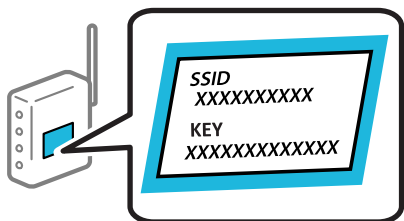

1. Виберіть **Wi-Fi** на головному екрані.

Щоб вибрати елемент налаштування, натисніть кнопки ▲ ▼ ◀ ▶, а тоді натисніть кнопку ОК.

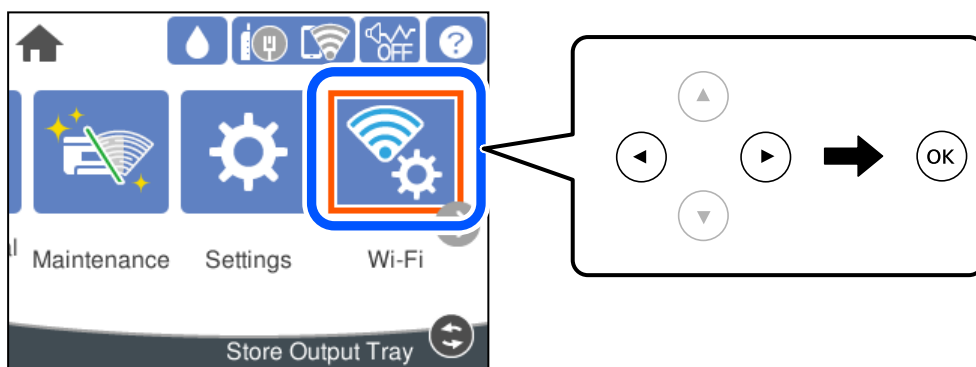

2. Виберіть **Роутер**.

3. Натисніть кнопку ОК.

Якщо мережеве з'єднання вже налаштовано, відобразяться докладні відомості про з'єднання. Виберіть **Змінити на підключення Wi-Fi**, або **Змінити налаштування**, щоб змінити налаштування.

4. Виберіть **Майстер налаштування Wi-Fi**.

5. Щоб вибрати SSID, виконуйте вказівки на екрані, введіть пароль безпроводного маршрутизатора, і почніть налаштування.

Якщо потрібно перевірити стан підключення принтера до мережі після завершення налаштування, див. докладніше, перейшовши за відповідним посиланням нижче.

Примітка.

- ❑ Якщо SSID невідомо, перевірте, чи не вказано його на етикетці на безпроводному маршрутизаторі. Якщо використовується безпроводний маршрутизатор зі стандартними налаштуваннями, використовуйте SSID, який вказано на етикетці. Якщо жодної інформації знайти не вдається, див. документацію до безпроводного маршрутизатора.
- ❑ Пароль чутливий до регістру літер.
- ❑ Якщо пароль невідомо, перевірте, чи не вказано його на етикетці на безпроводному маршрутизаторі. На етикетці може бути вказано «Network Key», «Wireless Password» тощо. Якщо використовується безпроводний маршрутизатор зі стандартними налаштуваннями, використовуйте пароль, що вказаний на етикетці.

Пов'язані відомості

- ➔ «Введення символів» на сторінці 24
- ➔ «Перевірка стану підключення до мережі» на сторінці 157

Налаштування Wi-Fi за допомогою кнопки (WPS)

Налаштувати мережу Wi-Fi можна автоматично, натиснувши кнопку на безпроводному маршрутизаторі. Цей спосіб можна використовувати в разі відповідності переліченим нижче умовам.

- ❑ Безпроводний маршрутизатор сумісний з WPS (Wi-Fi Protected Setup).
- ❑ Поточне підключення до Wi-Fi було здійснено через натискання кнопки на безпроводному маршрутизаторі.

Примітка.

Якщо кнопку не вдалося знайти або підключення відбулося через програмне забезпечення, див. документацію до маршрутизатора.

1. Виберіть **Wi-Fi** на головному екрані.

Щоб вибрати елемент налаштування, натисніть кнопки ▲ ▼ ◀ ▶, а тоді натисніть кнопку ОК.

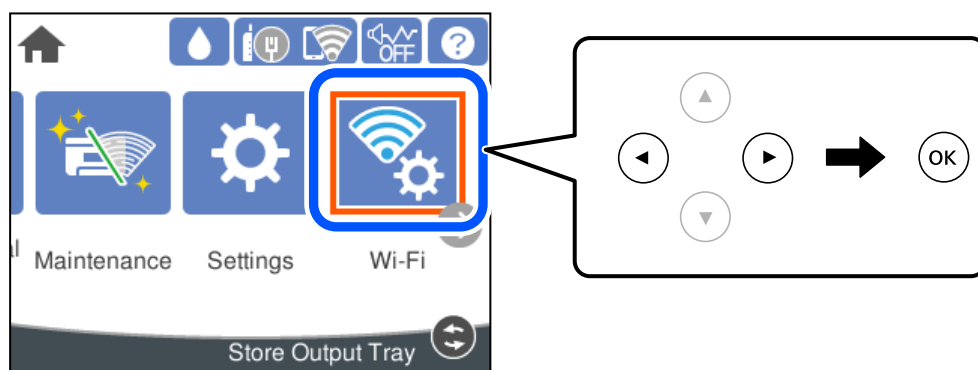

2. Виберіть **Роутер**.

3. Натисніть кнопку ОК.

Якщо мережеве з'єднання вже налаштовано, відобразяться докладні відомості про з'єднання. Виберіть **Змінити на підключення Wi-Fi**. або **Змінити налаштування**, щоб змінити налаштування.

4. Виберіть **Налашт. кнопки(WPS)**.

5. Дотримуйтеся вказівок на екрані.

Якщо потрібно перевірити стан підключення принтера до мережі після завершення налаштування, див. докладніше, перейшовши за відповідним посиланням нижче.

Примітка.

Якщо з'єднання встановити не вдалося, перезавантажить безпроводний маршрутизатор, перемістіть його ближче до принтера, а тоді повторіть спробу. Якщо це не допомагає, надрукуйте звіт про мережеве з'єднання та перевірте рішення.

Пов'язані відомості

- ➔ «Перевірка стану підключення до мережі» на сторінці 157

Налаштування Wi-Fi шляхом встановлення PIN-коду (WPS)

Ви можете автоматично підключитися до безпроводного маршрутизатора за допомогою PIN-коду. Можна використовувати цей спосіб, якщо безпроводний маршрутизатор обладнано функцією WPS (безпечне налаштування Wi-Fi). За допомогою комп'ютера введіть PIN-код у безпроводний маршрутизатор.

1. Виберіть **Wi-Fi** на головному екрані.

Щоб вибрати елемент налаштування, натисніть кнопки ▲ ▼ ◀ ▶, а тоді натисніть кнопку ОК.

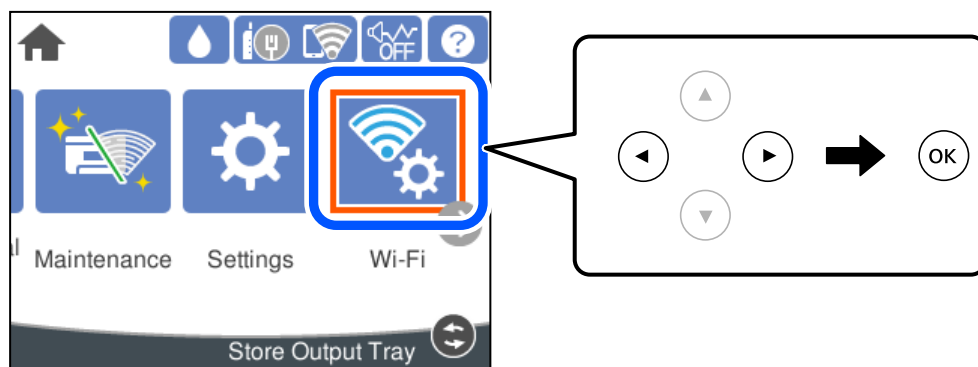

2. Виберіть **Роутер**.

3. Натисніть кнопку ОК.

Якщо мережеве з'єднання вже налаштовано, відобразяться докладні відомості про з'єднання. Виберіть **Змінити на підключення Wi-Fi**, або **Змінити налаштування**, щоб змінити налаштування.

4. Виберіть **Інші > Настр. PIN-коду (WPS)**

5. Дотримуйтеся вказівок на екрані.

Якщо потрібно перевірити стан підключення принтера до мережі після завершення налаштування, див. докладніше, перейшовши за відповідним посиланням нижче.

Примітка.

Детальнішу інформацію про введення PIN-коду див. у документації до безпроводного маршрутизатора.

Пов'язані відомості

➔ «Перевірка стану підключення до мережі» на сторінці 157

Підключення смарт-пристрою до принтера напряму (Wi-Fi Direct)

Wi-Fi Direct (простий режим AP) дає змогу підключити смарт-пристрій до принтера напряму без безпроводного маршрутизатора та здійснювати друк зі смарт-пристрою.

Про функцію Wi-Fi Direct

Використовуйте цей спосіб підключення, коли ви не користуєтеся Wi-Fi удома або в офісі, або якщо вам потрібно підключити до принтера комп'ютер або смарт-пристрій напряму. У цьому режимі принтер діятиме як бездротовий маршрутизатор, і ви зможете підключити до чотирьох пристроїв до принтера без потреби використовувати стандартний бездротовий маршрутизатор. Однак пристрої напряму підключені до принтера не можуть підключатися один до одного через принтер.

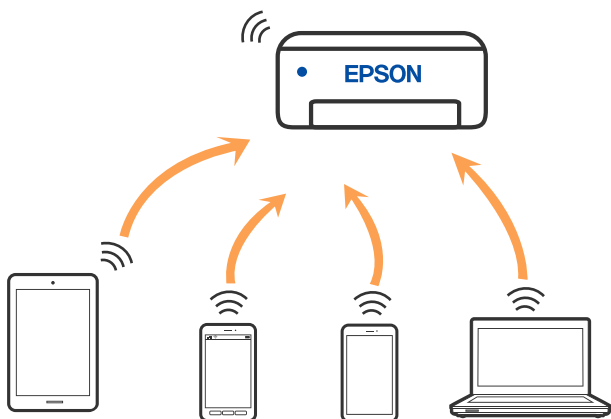

Принтер може одночасно підключатися через Wi-Fi або Ethernet та Wi-Fi Direct (простий режим AP). Однак якщо ви запустите мережеве підключення під час з'єднання у Wi-Fi Direct (простий режим AP), коли принтер підключений до Wi-Fi, з'єднання Wi-Fi тимчасово припиниться.

Підключення до iPhone, iPad або iPod touch за допомогою Wi-Fi Direct

Цей спосіб дає змогу підключити принтер напряму до iPhone, iPad або iPod touch без безпроводного маршрутизатора. Цю функцію можна використовувати за наведених нижче умов. Якщо ваше середовище не відповідає цим умовам, підключення можна здійснити, вибравши параметр **Пристрої з іншими ОС**. Щоб отримати докладніші відомості про підключення, див. посилання нижче.

- iOS 11 або новішої версії
- Використання програми стандартної камери для сканування QR-коду

- ❑ Програма для друку Epson для iOS.

Приклади програм для друку Epson



Epson iPrint



Epson Smart Panel

Установіть програму для друку Epson на смарт-пристрої заздалегідь.

Примітка.

Налаштування принтера та смарт-пристрою, які потрібно підключити, необхідно провести тільки один раз. Якщо функцію Wi-Fi Direct не буде відключено або налаштування мережі не буде відновлено до значень за замовчуванням, здійснювати ці налаштування повторно не потрібно.

1. Виберіть **Wi-Fi** на головному екрані.

Щоб вибрати елемент налаштування, натисніть кнопки ▲ ▼ ◀ ▶, а тоді натисніть кнопку ОК.

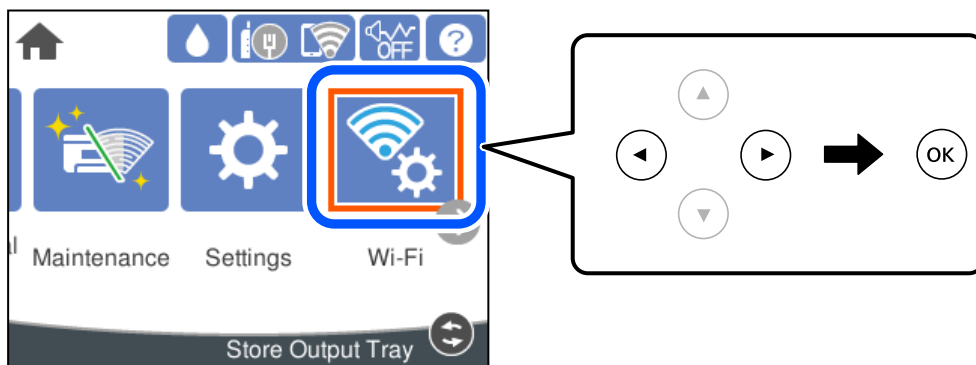

2. Виберіть **Wi-Fi Direct**.
3. Натисніть кнопку ОК.
4. Виберіть **iOS**.

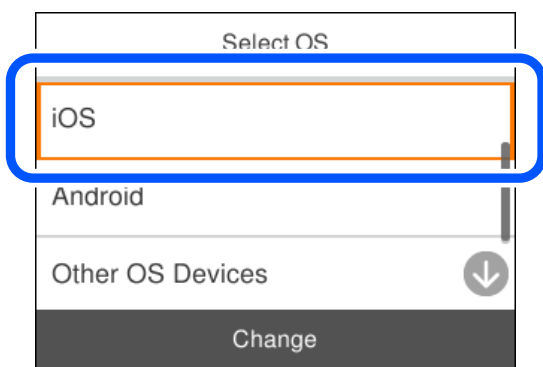

QR-код буде відображено на панелі керування принтера.

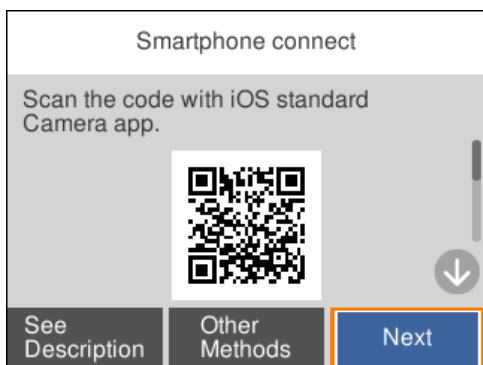

5. На iPhone, iPad або iPod touch запустіть стандартну програму «Камера», після чого скануйте QR-код, відображений на панелі керування принтера у режимі PHOTO.

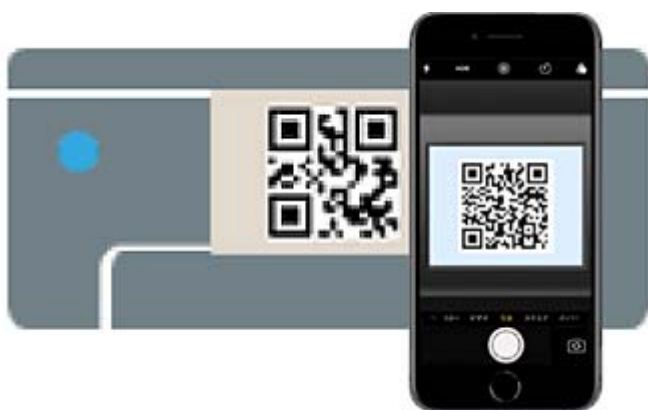

Використовуйте програму «Камера» для iOS 11 або новішої версії. Підключити принтер за допомогою програми «Камера» для iOS 10 або старішої версії не вдасться. Крім того, ви не зможете підключитися, якщо використовуватимете іншу програму для сканування QR-коду. Якщо підключитися не вдається, виберіть **Інші методи** на панелі керування принтера. Щоб отримати докладніші відомості про підключення, див. посилання нижче.

6. Торкніться сповіщення на екрані iPhone, iPad або iPod touch.

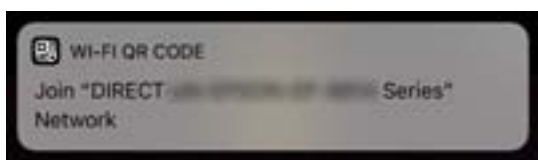

7. Торкніться **Приєднати**.

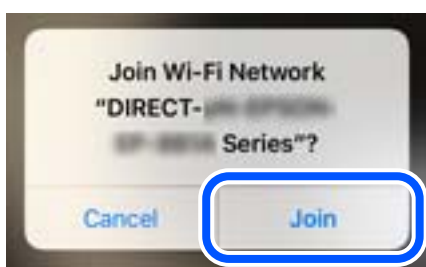

8. На панелі керування принтера виберіть **Да..**
9. На iPhone, iPad або iPod touch, запустіть програму для друку Epson.
10. На екрані програми для друку Epson торкніться **Printer is not selected..**
На панелі Epson Smart Panel, смарт-пристрій автоматично підключається до принтера під час запуску.
11. Виберіть принтер, до якого потрібно підключитися.
Перегляньте інформацію, відображену на панелі керування принтера, щоб вибрати потрібний принтер.



12. На панелі керування принтера виберіть **Заверш..**
Для смарт-пристроїв, які було підключено до принтера раніше, виберіть мережеве ім'я (SSID) на Wi-Fi-екрані смарт-пристрою, щоб підключити його знову.

Пов'язані відомості

➔ [«Підключення до пристроїв із ОС, відмінних від iOS і Android, за допомогою Wi-Fi Direct» на сторінці 153](#)

Підключення до пристроїв на Android за допомогою Wi-Fi Direct

Цей спосіб дає змогу підключити принтер напряму до пристрою на Android без безпроводного маршрутизатора. Цю функцію можна використовувати за наведених нижче умов.

- Android 5.0 або новішої версії

- Програма для друку Epson для Android.

Приклади програм для друку Epson



Epson iPrint



Epson Smart Panel

Установіть програму для друку Epson на смарт-пристрої заздалегідь.

Примітка.

Налаштування принтера та смарт-пристрою, які потрібно підключити, необхідно провести тільки один раз. Якщо функцію Wi-Fi Direct не буде відключено або налаштування мережі не буде відновлено до значень за замовчуванням, здійснювати ці налаштування повторно не потрібно.

1. Виберіть **Wi-Fi** на головному екрані.

Щоб вибрати елемент налаштування, натисніть кнопки ▲ ▼ ◀ ▶, а тоді натисніть кнопку ОК.

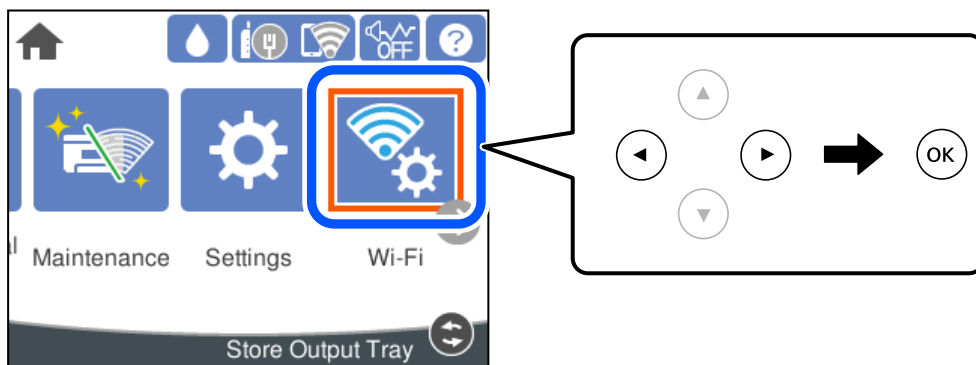

2. Виберіть **Wi-Fi Direct**.

3. Натисніть кнопку ОК.

4. Виберіть **Android**.

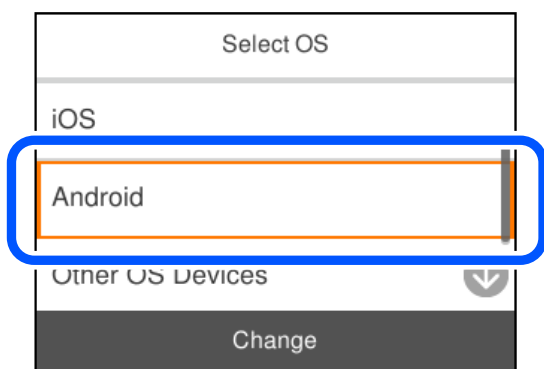

- Запустіть програму для друку Epson на смарт-пристрої.
- На екрані програми для друку Epson торкніться **Printer is not selected**.
На панелі Epson Smart Panel, смарт-пристрій автоматично підключається до принтера під час запуску.
- Виберіть принтер, до якого потрібно підключитися.
Перегляньте інформацію, відображену на панелі керування принтера, щоб вибрати потрібний принтер.



Примітка.

Залежно від пристрою на ОС Android принтери можуть не відобразитися. Якщо принтери не відображаються, здійсніть підключення, вибравши **Пристрої з іншими ОС**. Щоб отримати докладніші відомості щодо підключення, див. посилання нижче.

- Коли на пристрої з'явиться екран підтвердження підключення, виберіть **Затвердити**.
- На панелі керування принтера виберіть **Заверш..**

Для смарт-пристроїв, які було підключено до принтера раніше, виберіть мережеве ім'я (SSID) на Wi-Fi-екрані смарт-пристрою, щоб підключити його знову.

Пов'язані відомості

➔ [«Підключення до пристроїв із ОС, відмінних від iOS і Android, за допомогою Wi-Fi Direct»](#) на сторінці 153

Підключення до пристроїв із ОС, відмінних від iOS і Android, за допомогою Wi-Fi Direct

Цей спосіб дає змогу підключити принтер напряму до смарт-пристроїв без безпроводного маршрутизатора.

Примітка.

Налаштування принтера та смарт-пристрою, які потрібно підключити, необхідно провести тільки один раз. Якщо функцію Wi-Fi Direct не буде відключено або налаштування мережі не буде відновлено до значень за замовчуванням, здійснювати ці налаштування повторно не потрібно.

1. На головному екрані виберіть **Wi-Fi**.

Щоб вибрати елемент налаштування, натисніть кнопки ▲ ▼ ◀ ▶, а тоді натисніть кнопку ОК.

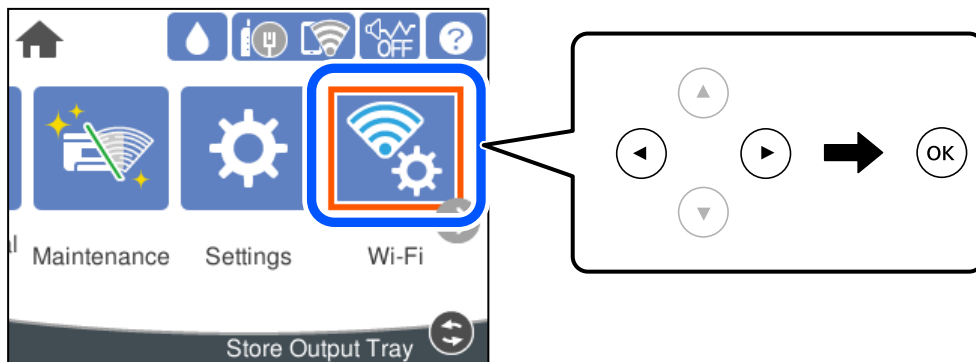

2. Виберіть **Wi-Fi Direct**.
3. Натисніть кнопку ОК.
4. Виберіть **Пристрої з іншими ОС**.

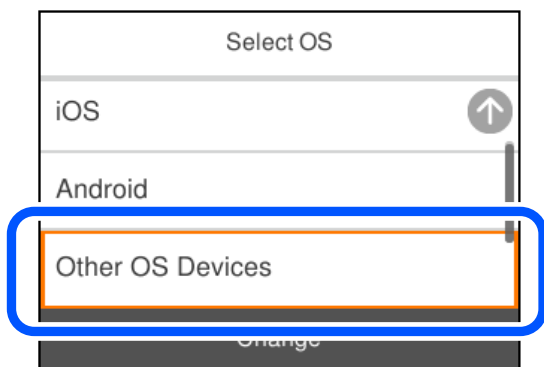

Буде відображено Назва мережі (SSID) і Пароль до Wi-Fi Direct для принтера.

5. На екрані Wi-Fi смарт-пристрою виберіть меню SSID, що відображено на панелі керування принтера, і введіть пароль.

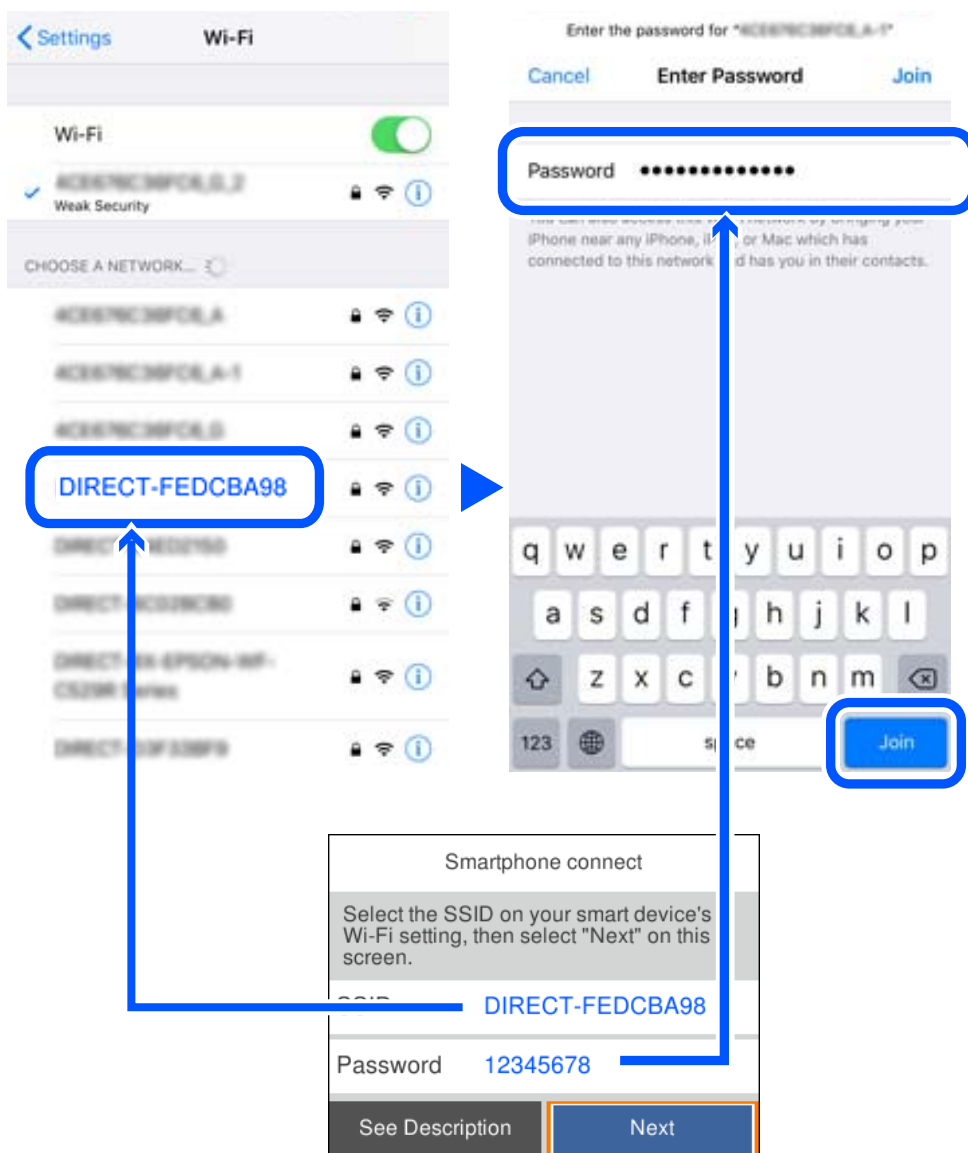

6. На панелі керування принтера виберіть Да..

7. На екрані додатку для друку виберіть принтер, до якого потрібно підключити мобільний пристрій. Перегляньте інформацію, відображену на панелі керування принтера, щоб вибрати потрібний принтер.

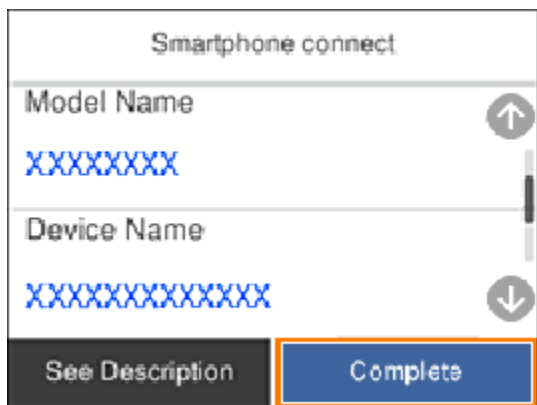

8. На панелі керування принтера виберіть **Заверш..**

Для смарт-пристроїв, які було підключено до принтера раніше, виберіть мережеве ім'я (SSID) на Wi-Fi-екрані смарт-пристрою, щоб підключити його знову.

Відключення Wi-Fi Direct (простий режим AP)

Є два способи, доступні для відключення Wi-Fi Direct (простий режим AP); всі з'єднання можна відключити за допомогою панелі керування принтером або на комп'ютері чи смарт-пристрої. Якщо потрібно вимкнути всі підключення, див. докладніше за посиланням нижче.



Важливо

Якщо вимкнути з'єднання Wi-Fi Direct (простий режим AP), усі комп'ютери та смарт-пристрої, підключені до принтера через Wi-Fi Direct (простий режим AP), буде відключено.

Примітка.

Якщо потрібно відключити тільки один пристрій, виконайте відключення з пристрою, а не з принтера. Використовуйте один із наведених нижче способів відключення Wi-Fi Direct (простий режим AP) на пристрої.

- Від'єднайте Wi-Fi-з'єднання від мережевого імені принтера (SSID).
- Підключення до іншої мережі (SSID).

Пов'язані відомості

➔ [«Змінення параметрів Wi-Fi Direct \(простий режим AP\), як-от SSID» на сторінці 156](#)

Змінення параметрів Wi-Fi Direct (простий режим AP), як-от SSID

Якщо увімкнено підключення Wi-Fi Direct (простий режим AP), змінити налаштування можна на вкладці **Wi-Fi > Wi-Fi Direct > Установки запуску > Змінити**, після чого буде відображено наведені нижче елементи.

Змінити назву мережі

Зміна мережевого імені (SSID) Wi-Fi Direct (простий режим AP), яке використовується для підключення до принтера, на довільне ім'я. Ви можете змінити мережеве ім'я (SSID) за допомогою символів ASCII, відображених на програмній клавіатурі на панелі керування. Можна ввести до 22 символів.

Під час зміни мережевого імені (SSID), усі підключені пристрої буде відключено. Використовуйте нове мережеве ім'я (SSID), якщо потрібно підключити пристрій повторно.

Змінити пароль

Зміна пароля Wi-Fi Direct (простий режим AP) для підключення до принтера на довільне ім'я. Ви можете змінити пароль за допомогою символів ASCII, відображених на програмній клавіатурі на панелі керування. Можна ввести від 8 до 22 символів.

Під час зміни пароля, усі підключені пристрої буде відключено. Використовуйте новий пароль, якщо потрібно підключити пристрій повторно.

Змінити діапазон частоти

Змініть діапазон частоти Wi-Fi Direct, яка використовується для підключення до принтера. Можна вибрати 2,4 ГГц або 5 ГГц.

Під час зміни діапазону частоти, усі підключені пристрої буде відключено. Підключіть пристрій знову.

Зауважте, що із пристроїв, які не підтримують діапазон частот у 5 ГГц, повторне підключення буде неможливим, якщо частоту змінено на 5 ГГц.

В залежності від регіону дані налаштування можуть не відображатися.

Вимкнути Wi-Fi Direct

Вимкнення налаштувань Wi-Fi Direct (простий режим AP) на принтері. Після його вимикання, усі пристрої, підключені до принтера за допомогою підключення Wi-Fi Direct (простий режим AP), буде відключено.

Віднов. налашт. за зам.

Відновлення всіх налаштувань Wi-Fi Direct (простий режим AP) до значень за замовчуванням.

Інформацію про підключення Wi-Fi Direct (простий режим AP) смарт-пристрою, збережену на принтері, буде видалено.

Примітка.

Наведені нижче налаштування можна також виконати на вкладці **Мережа > Wi-Fi Direct** на *Web Config*.

- Увімкнення або вимкнення Wi-Fi Direct (простий режим AP)
- Зміна мережевого імені (SSID)
- Зміна пароля
- Змінення діапазону частоти
В залежності від регіону дані налаштування можуть не відображатися.
- Відновлення налаштувань Wi-Fi Direct (простий режим AP)

Перевірка стану підключення до мережі

Можна перевірити стан підключення до мережі зазначеним способом.

Пов'язані відомості

- ➔ «Перевірка стану підключення до мережі з панелі керування» на сторінці 158
- ➔ «Друк звіту про мережеве з'єднання» на сторінці 159

Перевірка стану підключення до мережі з панелі керування

Ви можете перевірити стан підключення до мережі за допомогою піктограми мережі або інформації про мережу на панелі керування принтера.

Перевірка стану підключення до мережі за допомогою піктограми мережі

Можна перевірити стан мережі та силу радіохвилі за допомогою піктограми мережі на головному екрані принтера.



Пов'язані відомості

- ➔ «Посібник із піктограми мережі» на сторінці 23

Відображення докладних відомостей про мережу з панелі керування

Коли принтер підключено до мережі, можна також переглянути іншу інформацію про мережу, вибравши відповідне меню мережі, яку потрібно перевірити.

1. Виберіть **Налаш.** на головному екрані.
2. Виберіть **Загальні налаштування > Налаштування мережі > Стан мережі.**
3. Щоб перевірити інформацію, виберіть меню, які потрібно перевірити.
 - Стан підкл. до LAN/Wi-Fi
Відображається інформація про мережу (назва пристрою, відомості про з'єднання, сила сигналу тощо) для з'єднання Ethernet або Wi-Fi.
 - Стан Wi-Fi Direct
Відображається інформація про те, чи ввімкнено або вимкнено Wi-Fi Direct, про SSID, пароль тощо для з'єднання Wi-Fi Direct.
 - звіт про стан
Друк аркуша стану мережі. Інформація про з'єднання Ethernet, Wi-Fi, Wi-Fi Direct тощо друкується на двох або більше сторінках.

Друк звіту про мережеве з'єднання

Можна надрукувати звіт про мережеве з'єднання, щоб перевірити стан підключення між принтером і бездротовим маршрутизатором.

1. Виберіть **Налаш.** на головному екрані.

Щоб вибрати елемент налаштування, натисніть кнопки ▲ ▼ ◀▶, а тоді натисніть кнопку ОК.

2. Виберіть **Загальні налаштування > Налаштування мережі > Перевірка підключення до мережі.**

Розпочнеться автоматичне з'єднання.

3. Виберіть **Друкувати звіт про перевірку.**

4. Надрукуйте звіт про мережеве з'єднання.

Якщо сталася помилка, перевірте звіт про мережеве підключення, а тоді дотримуйтеся надрукованих рекомендацій.

Пов'язані відомості

➔ [«Повідомлення та рішення у звіті мережевого з'єднання» на сторінці 160](#)

Повідомлення та рішення у звіті мережевого з'єднання

Перевірте повідомлення та коди помилок у звіті мережевого з'єднання, а тоді спробуйте скористатися запропонованими нижче рішеннями.

The screenshot shows a network connection status report. At the top, it says 'Check Network Connection' and 'Check Result FAIL'. Below this, the 'Error code' is '(E-2)'. A blue box labeled 'b' highlights the following text: 'See the Network Status and check if the Network Name (SSID) is the SSID you want to connect. If the SSID is correct, make sure to enter the correct password and try again.' Below this, it says 'If your problems persist, see your documentation for help and networking tips.' The 'Checked Items' section lists several checks, with 'Wireless Network Name (SSID) Check' failing. The 'Network Status' section provides details about the printer and network configuration.

Checked Items	
Wireless Network Name (SSID) Check	FAIL
Communication Mode Check	Unchecked
Security Mode Check	Unchecked
MAC Address Filtering Check	Unchecked
Security Key/Password Check	Unchecked
IP Address Check	Unchecked
Detailed IP Setup Check	Unchecked

Network Status	
Printer Name	EPSON XXXXXX
Printer Model	XX-XXX Series
IP Address	169.254.137.8
Subnet Mask	255.255.0.0
Default Gateway	
Network Name (SSID)	EpsonNet
Security	None
Signal Strength	Poor
MAC Address	F8:D0:27:40:C0:AC

а. Код помилки

б. Повідомлення про середовище мережі

Пов'язані відомості

- ➔ «E-1» на сторінці 161
- ➔ «E-2, E-3, E-7» на сторінці 161
- ➔ «E-5» на сторінці 162
- ➔ «E-6» на сторінці 162
- ➔ «E-8» на сторінці 162
- ➔ «E-9» на сторінці 163
- ➔ «E-10» на сторінці 163
- ➔ «E-11» на сторінці 163
- ➔ «E-12» на сторінці 164
- ➔ «E-13» на сторінці 164
- ➔ «Повідомлення про середовище мережі» на сторінці 165

Е-1

Способи усунення:

- Перевірте, чи кабель Ethernet надійно підключено до принтера та концентратора або інших мережевих пристроїв.
- Переконайтеся, що концентратор або інші мережеві пристрої увімкнено.
- Якщо принтер потрібно підключити через Wi-Fi, виконайте налаштування Wi-Fi для принтера ще раз, оскільки Wi-Fi відключено.

Е-2, Е-3, Е-7

Вирішення:

- Переконайтеся, що бездротовий маршрутизатор увімкнено.
- Переконайтеся, що комп'ютер або пристрій правильно підключено до бездротового маршрутизатора.
- Вимкніть бездротовий маршрутизатор. Зачекайте приблизно 10 секунд, а потім увімкніть його.
- Розмістіть принтер ближче до бездротового маршрутизатора та приберіть перешкоди між ними.
- Якщо ви ввели SSID вручну, перевірте його правильність. Перевірте SSID у розділі **Статус мережі** звіту про підключення до мережі.
- Якщо бездротовий маршрутизатор має кілька ідентифікаторів SSID, виберіть SSID, який відображається. Коли SSID використовує несумісну частоту, принтер не відображає їх.
- Якщо ви встановлюєте мережеве підключення за допомогою налаштування кнопки, переконайтеся, що бездротовий маршрутизатор підтримує WPS. Ви не зможете використовувати налаштування кнопки, якщо ваш бездротовий маршрутизатор не підтримує WPS.
- Переконайтеся, що ваш SSID використовує лише символи коду ASCII (буквено-цифрові символи). Принтер не може відобразити SSID, який не містить символів ASCII.
- Перш ніж підключитися до бездротового маршрутизатора, переконайтеся, що ви знаєте свій SSID та пароль. Якщо для бездротового маршрутизатора встановлено параметри за умовчанням, використовуйте SSID та пароль, вказані на етикетці. Якщо ви не знаєте SSID і пароль, зверніться до особи, що налаштовувала бездротовий маршрутизатор або перегляньте документацію, що входить у комплект бездротового маршрутизатора.
- Якщо ви підключаєтеся до SSID, згенерованого за допомогою тетерингу інтелектуального пристрою, перевірте SSID і пароль в документації, що входить у комплект інтелектуального пристрою.
- Якщо Wi-Fi-зв'язок раптово зник, перевірте нижче описане. Якщо будь-яка з цих умов застосовується, скиньте налаштування мережі, завантаживши та запустивши програмне забезпечення з цього веб-сайту:
<http://epson.sn> > Установка
 - До мережі підключено ще один інтелектуальний пристрій за допомогою налаштування кнопки.
 - Мережу Wi-Fi було налаштовано будь-яким іншим способом, окрім налаштування кнопки.

Пов'язані відомості

- ➔ «Налаштування підключення до комп'ютера» на сторінці 142
- ➔ «Виконання налаштувань Wi-Fi з панелі керування» на сторінці 144

Е-5

Способи усунення:

Переконайтеся, що тип захисту безпроводного маршрутизатора має одне із вказаних нижче значень. Якщо ні, то потрібно змінити тип захисту на безпроводному маршрутизаторі, а тоді скинути мережеві налаштування принтера.

- WEP-64 біт (40 біти)
- WEP-128 біт (104 біти)
- WPA PSK (TKIP/AES)*
- WPA2 PSK (TKIP/AES)*
- WPA (TKIP/AES)
- WPA2 (TKIP/AES)
- WPA3-SAE (AES)

* WPA PSK також може називатися WPA Personal. WPA2 PSK також може називатися WPA2 Personal.

Е-6

Вирішення:

- Перевірте, чи MAC-адресу вимкнено. Якщо її вимкнено, зареєструйте MAC-адресу принтера, щоб під час пошуку її не було пропущено. Деталі див. у документації, що входить у комплект бездротового маршрутизатора. Перевірити MAC-адресу принтера можна у розділі **Статус мережі** звіту про підключення до мережі.
- Якщо бездротовий маршрутизатор використовує спільну автентифікацію за допомогою безпеки WEP, переконайтеся, що ключ авторизації та індекс правильні.
- Якщо кількість під'єднаних пристроїв у бездротовому маршрутизаторі менша, ніж кількість мережевих пристроїв, які потрібно підключити, змініть налаштування бездротового маршрутизатора, збільшивши кількість під'єднаних пристроїв. Щоб налаштувати, див. деталі в документації, що входить у комплект бездротового маршрутизатора.

Пов'язані відомості

➔ [«Налаштування підключення до комп'ютера» на сторінці 142](#)

Е-8

Способи усунення:

- Увімкніть DHCP на безпроводному маршрутизаторі, якщо параметр «Отримувати IP-адресу» на принтері має значення Auto.
- Якщо параметр «Отримувати IP-адресу» на принтері має значення «Вручну», то вказана вами вручну IP-адреса буде є недійсною через те, що вона виходить за межі діапазону (наприклад, 0.0.0.0). Укажіть дійсну IP-адресу на панелі керування принтера.

Пов'язані відомості

➔ [«Налаштування мережі» на сторінці 185](#)

Е-9

Вирішення:

Перевірте таке:

- чи пристрої увімкнено.
- Ви можете отримати доступ до інтернету або інших комп'ютерів чи мережевих пристроїв із однієї мережі з пристроїв, які ви хочете підключити до принтера.

Якщо після цього принтер та мережеві пристрої все ще не підключено, вимкніть бездротовий маршрутизатор. Зачекайте приблизно 10 секунд, а потім увімкніть його. Потім скиньте налаштування мережі, завантаживши та запустивши файл встановлення з цього веб-сайту:

<http://epson.sn> > Установка

Пов'язані відомості

➔ [«Налаштування підключення до комп'ютера» на сторінці 142](#)

Е-10

Способи усунення:

Перевірте подану нижче інформацію.

- Інші пристрої мережі увімкнені.
- Мережеві адреси (IP-адреса, маска підмережі та стандартний шлюз) правильні, якщо у вас параметр принтера «Отримувати IP-адресу» має значення «Вручну».

Скиньте мережеву адресу ще раз, якщо вона неправильна. Можете дізнатися IP-адресу, маску підмережі або стандартний шлюз у частині **Статус мережі** звіту мережевого з'єднання.

Пов'язані відомості

➔ [«Налаштування мережі» на сторінці 185](#)

Е-11

Вирішення:

Перевірте таке:

- чи правильна адреса шлюзу за умовчанням під час встановлення для параметра «Налаштування TCP/IP» значення "Вручну".
- чи пристрій, що встановлено як шлюз за промовчанням, увімкнено.

Встановіть правильну адресу шлюзу за промовчанням. Перевірити адресу шлюзу за умовчанням можна в розділі **Статус мережі** звіту про підключення до мережі.

Пов'язані відомості

➔ «Налаштування мережі» на сторінці 185

Е-12

Вирішення:

Перевірте таке:

- чи увімкнено інші пристрої, що підключено до мережі.
- чи правильні адреси (IP-адреса, маска підмережі та шлюз за промовчанням) під час введення вручну.
- що адреси мереж інших пристроїв (маска підмережі та шлюз за промовчанням) ідентичні.
- що IP-адреса сумісна з іншими пристроями.

Якщо принтер і мережеві пристрої все ще не підключено, вимкніть бездротовий маршрутизатор.

- Вимкніть бездротовий маршрутизатор. Зачекайте приблизно 10 секунд, а потім увімкніть його.
- Виконайте мережеві налаштування знову за допомогою файлу встановлення. Ви можете запустити його з цього веб-сайту:

<http://epson.sn> > Установка

- Для бездротового маршрутизатора з типом безпеки WEP можна зареєструвати кілька паролів. У разі реєстрації кількох паролів переконайтеся в тому, що перший зареєстрований пароль встановлено на принтері.

Пов'язані відомості

➔ «Налаштування мережі» на сторінці 185

➔ «Налаштування підключення до комп'ютера» на сторінці 142

Е-13

Вирішення:

Перевірте таке:

- чи мережеві пристрої, наприклад, бездротовий маршрутизатор, концентратор і маршрутизатор, увімкнено.
- чи параметр TCP/IP не було встановлено вручну. (Якщо параметр TCP/IP було встановлено автоматично, а параметр TCP/IP для інших пристроїв — вручну, мережі, до яких підключено принтер й інші пристрої, можуть відрізнитися.)

Якщо після цього не вдасться підключити пристрій до мережі, виконайте наведені нижче дії.

- Вимкніть бездротовий маршрутизатор. Зачекайте приблизно 10 секунд, а потім увімкніть його.
- Налаштуйте на комп'ютері ту ж мережу, що й на принтері, за допомогою програми встановлення. Ви можете запустити його з цього веб-сайту:

<http://epson.sn> > Установка

- Для бездротового маршрутизатора з типом безпеки WEP можна зареєструвати кілька паролів. У разі реєстрації кількох паролів переконайтеся в тому, що перший зареєстрований пароль встановлено на принтері.

Пов'язані відомості

- ➔ «Налаштування мережі» на сторінці 185
- ➔ «Налаштування підключення до комп'ютера» на сторінці 142

Повідомлення про середовище мережі

Повідомлення	Спосіб вирішення
Слід покращити середовище Wi-Fi. Вимкніть бездротовий маршрутизатор і знову ввімкніть його. Якщо з'єднання не покращиться, див. документацію до бездротового маршрутизатора.	Перемістивши принтер ближче до бездротового маршрутизатора та прибравши будь-які перешкоди між ними, вимкніть бездротовий маршрутизатор. Почекайте приблизно 10 секунд і ввімкніть її знову. Якщо і після цього ван не вдасться підключити принтер, ознайомтеся з документацією до бездротового маршрутизатора.
*Неможл. підкл. більше пристр. Вимк. один з них, якщо бажаєте додати новий.	Комп'ютер та смарт-пристрої, які можуть бути підключені одночасно, повністю підключені в режимі Wi-Fi Direct (простий режим AP). Щоб додати інший комп'ютер або смарт-пристрій, спочатку відключіть один із підключених пристроїв або перепідключіть його до іншої мережі. Про кількість бездротових пристроїв, які можна підключити одночасно, та кількість підключених пристроїв можна дізнатися, переглянувши аркуш стану мережі або панель керування принтера.
У середовищі існує SSID такий як Wi-Fi Direct. Якщо не вдається підключити розумний пристрій до принтера, змініть Wi-Fi Direct SSID.	На панелі керування принтера перейдіть до екрана Wi-Fi Direct Setup і виберіть меню для зміни налаштувань. Після DIRECT-XX- можна змінити ім'я мережі. Введіть не більше 22 символів.

Друк аркуша стану мережі

Можна перевірити детальну інформацію, надруквавши її.

1. Виберіть **Налаш.** на головному екрані.
Щоб вибрати елемент налаштування, натисніть кнопки ▲ ▼ ◀ ▶, а тоді натисніть кнопку ОК.
2. Виберіть **Загальні налаштування > Налаштування мережі > Стан мережі.**
3. Виберіть **звіт про стан.**
4. Перевірте повідомлення та надрукуйте аркуш стану мережі.

Перевірка мережі комп'ютера (тільки для Windows)

За допомогою командного рядка перевірте стан підключення комп'ютера та шлях підключення до принтера. Так ви зможете вирішити проблему.

❑ команда ipconfig

Відкрийте стан підключення мережевого інтерфейсу, який наразі використовується комп'ютером. Порівнявши інформацію про налаштування з дійсним станом зв'язку, можна перевірити, чи підключення правильне. Якщо в одній мережі є кілька серверів DHCP, ви зможете дізнатися дійсну адресу, призначену комп'ютеру, DNS-сервер, до якого здійснюється звертання, тощо.

❑ Формат: ipconfig /all

❑ Приклади:

```

Administrator: Command Prompt
c:\>ipconfig /all
Windows IP Configuration

Host Name . . . . . : WIN2012R2
Primary Dns Suffix . . . . . : pubs.net
Node Type . . . . . : Hybrid
IP Routing Enabled. . . . . : No
WINS Proxy Enabled. . . . . : No
DNS Suffix Search List. . . . . : pubs.net

Ethernet adapter Ethernet:

Connection-specific DNS Suffix . . : 
Description . . . . . : Gigabit Network Connection
Physical Address. . . . . : XX-XX-XX-XX-XX-XX
Dhcp Enabled. . . . . : No
Autoconfiguration Enabled . . . . : Yes
Link-local IPv6 Address . . . . . : fe80::38fb:7546:18a8:d20e%14(Preferred)
IPv4 Address. . . . . : 192.168.111.10(Preferred)
Subnet Mask . . . . . : 255.255.255.0
Default Gateway . . . . . : 192.168.111.1
Dhcpv6 IAID . . . . . : 283142549
Dhcpv6 Client DUID. . . . . : 00-01-00-01-20-40-2F-45-00-1D-73-6A-44-08
DNS Servers . . . . . : 192.168.111.2
NetBIOS over Tcpip. . . . . : Enabled

Tunnel adapter isatap.{00000000-ABCD-EFGH-IJKL-MNOPQRSTUUV}>:

Media State . . . . . : Media disconnected
Connection-specific DNS Suffix . . : 
Description . . . . . : Microsoft ISATAP Adapter #2
Physical Address. . . . . : 00-00-00-00-00-00-E0
Dhcp Enabled. . . . . : No
Autoconfiguration Enabled . . . . : Yes

c:\>_
    
```

❑ команда pathping

Ви можете підтвердити список маршрутизаторів, які проходять через кінцевий хост, і маршрутизацію зв'язку.

❑ Формат: pathping xxx.xxx.xxx.xxx

❑ Приклади: pathping 192.0.2.222

```

Administrator: Command Prompt
c:\>pathping 192.168.111.20
Tracing route to EPSONAB12AB [192.168.111.20]
over a maximum of 30 hops:
 0  WIN2012R2.pubs.net [192.168.111.10]
 1  EPSONAB12AB [192.168.111.20]

Computing statistics for 25 seconds..
Hop  RTT      Source to Here   This Node/Link   Address
 0      RTT      Lost/Sent = Pct  Lost/Sent = Pct  Address
 0      0/ 100 = 0%     0/ 100 = 0%     WIN2012R2.pubs.net [192.168.111.10]
 1  38ms    0/ 100 = 0%     0/ 100 = 0%     EPSONAB12AB [192.168.111.20]

Trace complete.

c:\>_
    
```

Відомості про продукт

Інформація про папір.	168
Інформація про витратні матеріали.	173
Інформація про програмне забезпечення.	174
Список меню налаштувань.	181
Технічні характеристики виробу.	190
Нормативна інформація.	198

Інформація про папір

Доступний папір та ресурс завантаження

Оригінальний папір Epson

Компанія Epson рекомендує використовувати оригінальний папір Epson, щоб досягти найвищої якості друку.

Примітка.

- Наявність цих налаштувань залежить від країни. Щоб отримати оновлену інформацію про папір, доступний в вашому регіоні, зверніться в службу підтримки компанії Epson.
- Див. наведену нижче інформацію щодо типів паперу для друку без полів або двостороннього друку.
 - «Папір для друку без полів» на сторінці 171
 - «Папір для двостороннього друку» на сторінці 172

Папір, що підходить для друку документів

Назва носія	Формат	Місткість (аркушів)		
		Касета для паперу 1	Касета для паперу 2	Лоток для паперу
Epson Business Paper	A4	250		1
Epson Bright White Paper	A3	250		1
Epson Bright White Ink Jet Paper	A4	250		1

Папір, що підходить для друку документів і фотографій

Назва носія	Формат	Місткість (аркушів)		
		Касета для паперу 1	Касета для паперу 2	Лоток для паперу
Epson Photo Quality Ink Jet Paper	A3+	-	-	1
	A3, A4	100	-	1
Epson Double-sided Photo Quality Ink Jet Paper	A4	1	-	1
Epson Matte Paper-Heavyweight	A3+	-	-	1
	A3, A4, 20×25 см (8×10 дюйм.)	50	-	1

Папір, що підходить для друку фотографій

Назва носія	Формат	Місткість (аркушів)		
		Касета для паперу 1	Касета для паперу 2	Лоток для паперу
Epson Ultra Glossy Photo Paper	A4, 13×18 см (5×7 дюйм.), 10×15 см (4×6 дюйм.), 20×25 см (8×10 дюйм.)	50	-	1
Epson Premium Glossy Photo Paper	A3+	-	-	1
	A3, A4, 13×18 см (5×7 дюйм.), 10×15 см (4×6 дюйм.), 20×25 см (8×10 дюйм.), ширина 16:9 (4×7,11 дюйм.)	50	-	1
Epson Premium Semigloss Photo Paper	A3+	-	-	1
	A3, A4, 13×18 см (5×7 дюйм.), 10×15 см (4×6 дюйм.)	50	-	1
Epson Photo Paper Glossy	A3+	-	-	1
	A3, A4, 13×18 см (5×7 дюйм.), 10×15 см (4×6 дюйм.)	50	-	1

Пов'язані відомості

➔ [«Запобіжні заходи щодо використання фотопаперу» на сторінці 28](#)

Папір, наявний у продажу

Примітка.

Див. наведено нижче інформацію щодо типів паперу для друку без полів або двостороннього друку.

[«Папір для друку без полів» на сторінці 171](#)

[«Папір для двостороннього друку» на сторінці 172](#)

Звичайний папір

Звичайний папір включає до себе папір для копіювання, попередньо віддрукований папір*, фірмовий бланк, кольоровий папір, папір із вторинної сировини та високоякісний звичайний папір.

Формат	Місткість (аркушів)		
	Касета для паперу 1	Касета для паперу 2	Лоток для паперу
A3+	-	-	1
A3, B4, Legal, Letter, 8,5×13 дюйм., A4, Executive, B5, 16K (195×270 мм), 8K (270×390 мм), Indian-Legal	250		1

Формат	Місткість (аркушів)		
	Касета для паперу 1	Касета для паперу 2	Лоток для паперу
A5, A6, B6	250	–	1
Заданий користувачем (мм) 89–297×127–431,8	250	–	–
Заданий користувачем (мм) 89–297×431,9–1200	1	–	–
Заданий користувачем (мм) 182–297×257–431,8	–	250	–
Заданий користувачем (мм) 182–297×431,9–1200	–	1	–
Заданий користувачем (мм) 64–329×127–483	–	–	1
Заданий користувачем (мм) 64–329×483,1–1200	–	–	1

* Папір на якому попередньо віддруковано різні форми, як-от квитанції або цінні папери.

Цупкий папір

Формат	Місткість (аркушів)		
	Касета для паперу 1	Касета для паперу 2	Лоток для паперу
A3+	–	–	1
A3, B4, Legal, Letter, 8,5×13 дюйм., A4, Executive, B5, A5, A6, B6, 16K (195×270 мм), 8K (270×390 мм), Indian-Legal	50	–	1
Заданий користувачем (мм) 89–297×127–431,8	50	–	–
Заданий користувачем (мм) 89–297×431,9–1200	1	–	–
Заданий користувачем (мм) 64–329×127–483	–	–	1
Заданий користувачем (мм) 64–329×483,1–1200	–	–	1

Конверт

Формат	Місткість (конвертів)		
	Касета для паперу 1	Касета для паперу 2	Лоток для паперу
Конверт #10, Конверт DL, Конверт C6, Конверт C4	10	–	1

Папір для друку без полів

Оригінальний папір Epson

- Epson Business Paper^{*1}
- Epson Bright White Paper^{*1}
- Epson Bright White Ink Jet Paper^{*1}
- Epson Photo Quality Ink Jet Paper^{*2}
- Epson Double-sided Photo Quality Ink Jet Paper
- Epson Matte Paper-Heavyweight^{*2}
- Epson Ultra Glossy Photo Paper
- Epson Premium Glossy Photo Paper^{*2}
- Epson Premium Semigloss Photo Paper^{*2}
- Epson Photo Paper Glossy^{*2}

*1 Можуть тертися о друкувальну головку, викликаючи розмазування на матеріалах друку.

*2 Папір формату A3+ не підтримується в режимі друку без полів.

Пов'язані відомості

➔ [«Доступний папір та ресурс завантаження» на сторінці 168](#)

Папір, наявний у продажу

- Звичайний папір, папір для копіювання, попередньо віддрукований папір, фірмовий бланк, кольоровий папір, вторинний папір, високоякісний звичайний папір (A3, Legal, Letter, A4)^{*}
- Цупкий папір (A3, Legal, Letter, A4)^{*}

* Можуть тертися о друкувальну головку, викликаючи розмазування на матеріалах друку.

Пов'язані відомості

➔ [«Доступний папір та ресурс завантаження» на сторінці 168](#)

Папір для двостороннього друку

Оригінальний папір Epson

- Epson Business Paper
- Epson Bright White Paper
- Epson Bright White Ink Jet Paper
- Epson Double-sided Photo Quality Ink Jet Paper

Пов'язані відомості

➔ [«Доступний папір та ресурс завантаження» на сторінці 168](#)

Папір, наявний у продажу

- Звичайний папір, папір для копіювання, попередньо віддрукований папір, фірмовий бланк, кольоровий папір, вторинний папір, високоякісний звичайний папір*
- Цупкий папір*

* Папір формату А3+ не підтримується для двостороннього друку.

Для автоматичного двостороннього друку на папері формату, заданого користувачем, можна використовувати формати паперу 182 – 297×257 – 431,8 мм.

Пов'язані відомості

➔ [«Доступний папір та ресурс завантаження» на сторінці 168](#)

Недоступні типи паперу

Не використовуйте зазначені нижче типи паперу. Використання такого паперу може призвести до зминання або змазування роздруківок.

- Хвилястий папір
- Розірваний або порізаний папір
- Зігнутий папір
- Вологий папір
- Затовстий або затонкий папір
- Папір з наклейками

Не використовуйте зазначені нижче конверти. Використання такого типу конвертів може призвести до зминання або змазування роздрукованих матеріалів.

- Скручені або зігнуті конверти
- Конверти із клейкою поверхнею клапана або конверти з віконцем
- Затонкі конверти

Вони можуть скручуватися під час друку.

Інформація про витратні матеріали

Коды чорнильних картриджів

Нижче наведено коды оригінальних чорнильних картриджів Epson.

Примітка.

- Коды чорнильних картриджів можуть відрізнятися в залежності від регіону. Щоб отримати правильні коды для вашого регіону, зверніться до служби підтримки компанії Epson.
- Хоча до складу чорнильних картриджів можуть входити матеріали повторного використання, це не впливає на якість і продуктивність роботи принтера.
- Технічні характеристики та зовнішній вигляд чорнильних картриджів можуть змінюватися без попередження про покращення.

Для Європи

Піктограма	ВК: Black (Чорний)	С: Cyan (Блакитний)	М: Magenta (Малиновий)	Y: Yellow (Жовтий)
Валіза 	405 405XL* 405XXL*	405 405XL*	405 405XL*	405 405XL*

* «XL» та «XXL» позначають великі картриджі.

Примітка.

Для європейських користувачів: щоб дізнатися про ресурс чорнильних картриджів Epson, перейдіть за вказаною нижче веб-адресою.

<http://www.epson.eu/pageyield>

Для Азії

ВК: Black (Чорний)	С: Cyan (Блакитний)	М: Magenta (Малиновий)	Y: Yellow (Жовтий)
05N	05N	05N	05N

Компанія Epson рекомендує використовувати лише оригінальні чорнильні картриджі. Компанія Epson не гарантує якості та надійності друку у випадку використання неоригінальних чорнил. Використання неоригінальних чорнил може призвести до пошкоджень, які не покриваються гарантією Epson, а в деяких випадках — до виникнення помилок під час роботи принтера. Інформація про рівень неоригінальних чорнил може не відображатися.

Код контейнера для відпрацьованого чорнила

Рекомендується використовувати лише оригінальні контейнери для відпрацьованого чорнила марки Epson.

Код контейнера для відпрацьованого чорнила: C9345



Важливо

Після встановлення контейнера для відпрацьованих чорнил у принтер контейнер не можна використовувати з іншими принтерами.

Інформація про програмне забезпечення

У цьому розділі описано мережеві служби та програмні продукти, що доступні для вашого принтера на веб-сайті Epson або на диску з програмним забезпеченням, що входить у комплект.

Програмне забезпечення для друку

Програма для друку з комп'ютера (Windows)

Драйвер принтера керує принтером відповідно до команд із інших програм. Внесення налаштувань у драйвері принтера дозволяє досягнути найкращих результатів друку. Ви також можете перевіряти статус принтера або підтримувати його в найкращому робочому стані за допомогою утиліти драйвера принтера.

Примітка.

Можна змінити мову драйвера принтера. У налаштуваннях **Мова** на вкладці **Сервіс** виберіть потрібну мову.

Доступ до драйвера принтера з програм

Щоб внести налаштування, які стосуватимуться тільки цієї програми, увійдіть просто з цієї програми.

Виберіть **Друк** або **Параметри друку** з меню **Файл**. Виберіть принтер та клацніть **Параметри** або **Властивості**.

Примітка.

Дії можуть відрізнятися в залежності від програми. Докладнішу інформацію див. в електронній довідці програми.

Доступ до драйвера принтера з панелі керування

Для налаштування параметрів, які будуть застосовуватися до всіх програм, отримайте доступ з панелі керування.

Windows 10/Windows Server 2019/Windows Server 2016

Натисніть кнопку «Пуск» та виберіть **Система Windows > Панель керування > Переглянути принтери та пристрої** у меню **Устаткування та звук**. Правою кнопкою миші клацніть на принтері або натисніть та утримуйте її та виберіть **Налаштування друку**.

Windows 8.1/Windows 8/Windows Server 2012 R2/Windows Server 2012

Виберіть **Робочий стіл > Налаштування > Панель керування > Переглянути принтери та пристрої** у меню **Устаткування та звук**. Правою кнопкою миші клацніть на принтері або натисніть та утримуйте її та виберіть **Налаштування друку**.

Windows 7/Windows Server 2008 R2

Натисніть кнопку «Пуск» та виберіть **Панель керування > Переглянути принтери та пристрої у меню Устаткування та звук**. Потім, клацнувши праву кнопку миші, виберіть **Налаштування друку**.

Windows Vista/Windows Server 2008

Натисніть кнопку «Пуск» та виберіть **Панель керування > Принтери** у меню **Устаткування та звук**. Потім, клацнувши праву кнопку миші, виберіть **Налаштування друку**.

Windows XP/Windows Server 2003 R2/Windows Server 2003

Натисніть кнопку «Пуск» та виберіть **Панель керування > Принтери та інше устаткування > Принтери та факси**. Потім, клацнувши праву кнопку миші, виберіть **Налаштування друку**.

Доступ до драйвера принтера через піктограму принтера на панелі завдань

Піктограма принтера на панелі завдань робочого стола — це ярлик, який дозволяє швидко відкрити драйвер принтера.

Якщо натиснути на піктограму принтера і вибрати **Параметри принтера**, можна відкрити те саме вікно з налаштуваннями принтера, що вказане на панелі керування. Двічі клацнувши на цій піктограмі, можна перевірити стан принтера.

Примітка.

Якщо драйвер принтера не відображається на панелі завдань, увійдіть у вікно драйвера принтера, натисніть **Контрольовані параметри** у вкладці **Сервіс**, а тоді виберіть **Зареєструйте значок ярлика на панелі задач**.

Запуск утиліти

Відкрийте вікно драйвера принтера. Клацніть на вкладку **Сервіс**.

Пов'язані відомості

➔ [«Опції меню для драйвера принтера» на сторінці 33](#)

Програма для друку з комп'ютера (Mac OS)

Драйвер принтера керує принтером відповідно до команд із інших програм. Внесення налаштувань у драйвері принтера дозволяє досягнути найкращих результатів друку. Ви також можете перевіряти статус принтера або підтримувати його в найкращому робочому стані за допомогою утиліти драйвера принтера.

Доступ до драйвера принтера з програм

Клацніть **Параметри сторінки** або **Друк** у меню **Файл** вашої програми. Щоб розширити вікно друку, натисніть **Показати деталі** (або ▼).

Примітка.

У залежності від програми, що використовується, пункт **Параметри сторінки** може не відобразитися у меню **Файл**, тому дії, що приводять до відкриття екрана друку, можуть відрізнятися. Докладніше див. довідку програми.

Запуск утиліти

Виберіть пункт **Параметри системи** з меню **Apple > Принтери та сканери** (або **Друк і сканування, Друк і факс**), після чого виберіть принтер. Клацніть **Параметри та матеріали > Утиліта > Відкрити утиліту принтера**.

Пов'язані відомості

➔ «Опції меню для драйвера принтера» на сторінці 60

Посібник до драйвера принтера для Mac OS

Epson Printer Utility

Можна запустити функцію обслуговування, наприклад, перевірку сопел або очищення друкувальної головки, а увімкнувши програму **EPSON Status Monitor**, ви зможете перевірити стан принтера та інформацію про помилки.

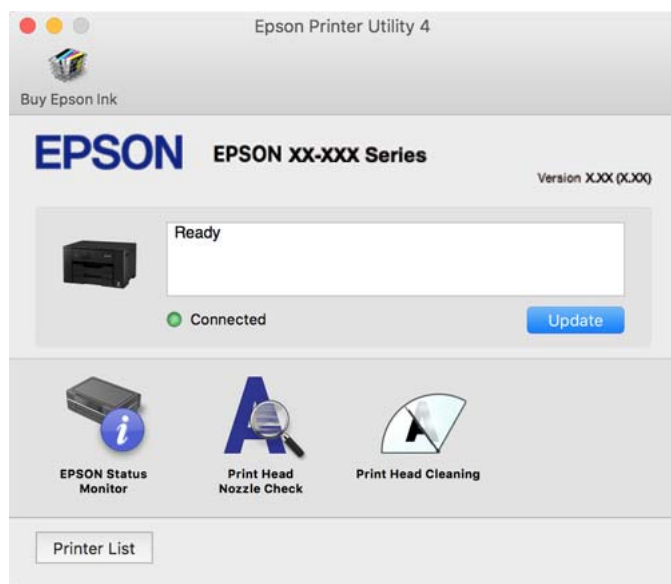

Програма для швидкого та легкого друку з комп'ютера (Epson Photo+)

Epson Photo+ — це програма, яка дає змогу легко друкувати фотографії з різними макетами. Можна виконати корекцію зображення та налаштувати позицію, переглядаючи попередній документ. Прикрасити зображення можна додаванням тексту і штампів, де ви забажаєте. Під час друку на оригінальному фотопапері Epson продуктивність чорнила максимально збільшується, створюючи прекрасну обробку з відмінним забарвленням.

Докладнішу інформацію див. в електронній довідці програми.

Примітка.

- Операційні системи Windows Server не підтримуються.
- Щоб використовувати цю програму, потрібно встановити драйвер принтера.

Початок роботи у Windows

- Windows 10

Натисніть кнопку «Пуск» і виберіть **Epson Software > Epson Photo+**.

- Windows 8.1/Windows 8

Введіть назву програми у пошуковому елементі та виберіть відображену піктограму.

- Windows 7/Windows Vista/Windows XP

Натисніть кнопку «Пуск» і виберіть **Усі програми** або **Програми > Epson Software > Epson Photo+**.

Початок роботи у Mac OS

Виберіть **Перейти** > **Програми** > **Epson Software** > **Epson Photo+**.

Пов'язані відомості

➔ «Установлення програм окремо» на сторінці 84

Програма для легкої роботи принтера зі смарт-пристроєм (Epson Smart Panel)

Epson Smart Panel — це програма, яка дозволяє легко виконувати операції на принтері, зокрема друкувати з таких смарт-пристроїв, як смартфони і планшети. Ви можете підключати принтер і смарт-пристрій через бездротову мережу, перевіряти рівень чорнил і стан принтера, а також знаходити рішення в разі помилок.

Знайдіть і встановіть Epson Smart Panel з App Store або Google Play.



Програма для легкого друку зі смарт-пристроєм (Epson iPrint)

Epson iPrint — це програма, яка дозволяє роздруковувати фото, документи та веб-сторінки з інтелектуальних пристроїв, таких як смартфони чи планшети. Можна використовувати або локальний друк, тобто друк зі смарт-пристроєм, підключеного до тієї самої бездротової мережі, що й принтер, або віддалений друк, тобто друк з віддаленої точки через Інтернет. Щоб користуватися функцією віддаленого друку, зареєструйте принтер у службі Epson Connect.



Встановлення Epson iPrint

Можна встановити програму Epson iPrint на інтелектуальний пристрій, перейшовши за вказаною URL-адресою або використавши QR-код.

<http://ipr.to/c>



Програма для легкого друку з програм на Android (Epson Print Enabler)

Epson Print Enabler — це програма, яка дає змогу здійснювати безпроводний друк документів, повідомлень електронної пошти, фотографій і веб-сторінок безпосередньо зі смартфона або планшета на Android (Android v4.4 або новішої версії). За кілька торкань ваш пристрій на Android віднайде принтер Epson, який підключено до тієї ж безпроводної мережі.

Знайти і встановити Epson Print Enabler можна на Google Play.

Програмне забезпечення для створення пакетів

Application for Creating Driver Packages (EpsonNet SetupManager)

EpsonNet SetupManager є програмним забезпеченням зі створення пакету для простого встановлення принтера, як-от драйвера принтера, встановлення EPSON Status Monitor та створення порту принтера. Це програмне забезпечення дає змогу створювати пакети унікального програмного забезпечення та розподіляти його поміж групами.

Докладніше див. ваш регіональний веб-сайт Epson.

<http://www.epson.com>

Програмне забезпечення для виконання налаштувань або керування пристроями

Програма для налаштування операцій принтера (Web Config)

Web Config — це програма, яка працює у веб-браузері, такому як Internet Explorer та Safari, встановленому на комп'ютері чи смарт-пристрої. Можна підтвердити стан пристрою або змінити мережеву службу та налаштування принтера. Щоб використовувати Web Config, підключіть принтер і комп'ютер чи пристрій до однієї бездротової мережі.

Підтримуються вказані нижче веб-переглядачі.

Microsoft Edge, Internet Explorer 8 або новішої версії, Firefox*, Chrome*, Safari*

* Використовуйте найновішу версію.

Примітка.

Якщо при доступі до Web Config виявляється, що пароль адміністратор не налаштовано, його необхідно налаштувати на сторінці налаштування пароля адміністратора.

Не забудьте ім'я користувача та пароль. Інакше вам прийде́ться звертатися до служби підтримки Epson.

Запуск функції Web Config у веб-браузері

1. Перевірте IP-адресу принтера.

Виберіть піктограму мережі на головному екрані принтера, після чого виберіть активний спосіб підключення, щоб підтвердити IP-адресу принтера.

Примітка.

Також IP-адресу можна перевірити, надрукувавши звіт про мережеве з'єднання.

2. Запустіть веб-браузер із комп'ютера або смарт-пристрою та введіть IP-адресу принтера.

Формат:

IPv4: `http://IP-адреса принтера/`

IPv6: `http://[IP-адреса принтера]/`

Приклади:

IPv4: `http://192.168.100.201/`

IPv6: `http://[2001:db8::1000:1]/`

Примітка.

Під час використання смарт-пристрою можна також запустити функцію *Web Config* на екрані інформації про продукт програми *Epson Smart Panel*.

Оскільки у принтері під час доступу до HTTPS використовується цифровий сертифікат із власним підписом, під час запуску *Web Config* у браузері з'являється повідомлення; повідомлення не свідчить про проблему, тому його можна сміливо ігнорувати.

Пов'язані відомості

- ➔ [«Програма для легкої роботи принтера зі смарт-пристрою \(Epson Smart Panel\)» на сторінці 177](#)
- ➔ [«Друк звіту про мережеве з'єднання» на сторінці 159](#)

Запуск Web Config у Windows

Під час підключення комп'ютера до принтера за допомогою WSD, дотримуйтеся перелічених нижче вказівок щоб запустити *Web Config*.

1. Відкрийте список принтерів на комп'ютері.

Windows 10

Натисніть кнопку «Пуск» та виберіть **Система Windows > Панель керування > Переглянути принтери та пристрої** у меню **Устаткування та звук**.

Windows 8.1/Windows 8

Виберіть **Робочий стіл > Налаштування > Панель керування > Переглянути принтери та пристрої** у меню **Устаткування та звук** (або **Устаткування**).

Windows 7

Натисніть кнопку «Пуск» та виберіть **Панель керування > Переглянути принтери та пристрої** у меню **Устаткування та звук**.

Windows Vista

Натисніть кнопку «Пуск» та виберіть **Панель керування > Принтери** у меню **Устаткування та звук**.

2. Правою кнопкою миші клацніть на принтері та виберіть **Властивості**.

3. Виберіть вкладку **Веб-служба** і натисніть URL-адресу.

Оскільки у принтері під час доступу до HTTPS використовується цифровий сертифікат із власним підписом, під час запуску *Web Config* у браузері з'являється повідомлення; повідомлення не свідчить про проблему, тому його можна сміливо ігнорувати.

Запуск Web Config у Mac OS

1. Виберіть пункт **Параметри системи** з меню Apple > **Принтери та сканери** (або **Друк і сканування, Друк і факс**), після чого виберіть принтер.
2. Клацніть **Параметри та забезпечення** > **Показати веб-сторінку принтера**.
Оскільки у принтері під час доступу до HTTPS використовується цифровий сертифікат із власним підписом, під час запуску Web Config у браузері з'являється повідомлення; повідомлення не свідчить про проблему, тому його можна сміливо ігнорувати.

Програма для налаштування пристрою в мережі (EpsonNet Config)

EpsonNet Config — це програма, що дозволяє встановити адреси мережних інтерфейсів та протоколів. Див. подробиці в посібнику з використання EpsonNet Config або довідці програми.

Початок роботи у Windows

- Windows 10/Windows Server 2019/Windows Server 2016
Натисніть кнопку «Пуск», а тоді виберіть **EpsonNet** > **EpsonNet Config**.
- Windows 8.1/Windows 8/Windows Server 2012 R2/Windows Server 2012
Введіть назву програми у пошуковому елементі та виберіть відображену піктограму.
- Windows 7/Windows Vista/Windows XP/Windows Server 2008 R2/Windows Server 2008/Windows Server 2003 R2/Windows Server 2003
Натисніть кнопку «Пуск», оберіть **Всі програми** (або **Програми**) > **EpsonNet** > **EpsonNet Config SE** > **EpsonNet Config**.

Початок роботи у Mac OS

Перейти > Програми > Epson Software > EpsonNet > EpsonNet Config SE > EpsonNet Config.

Пов'язані відомості

➔ [«Установлення програм окремо» на сторінці 84](#)

Програмне забезпечення для керування пристроями в мережі (Epson Device Admin)

Epson Device Admin — багатофункціональна програма для керування пристроєм у мережі.

Доступні такі функції.

- Моніторинг і керування до 2000 принтерів у сегментів
- Складання докладного звіту, як-от про стан витратних матеріалів або стан продукту
- Оновлення мікропрограми продукту
- Упровадження пристрою в мережу
- Застосування уніфікованих налаштувань у кількох пристроях.

Epson Device Admin можна завантажити з веб-сайту підтримки Epson. Докладніше див. документацію або довідку Epson Device Admin.

Програмне забезпечення для оновлення

Програма для оновлення програмного забезпечення та мікропрограми (Epson Software Updater)

Epson Software Updater — це програма, що встановлює нове програмне забезпечення та оновлює мікропрограму по Інтернету. Якщо інформацію про оновлення потрібно перевіряти регулярно, можна налаштувати інтервал перевірки оновлень у налаштуваннях автоматичного оновлення Epson Software Updater.

Примітка.

Операційні системи Windows Server не підтримуються.

Початок роботи у Windows

Windows 10

Натисніть кнопку «Пуск», а тоді виберіть **EPSON Software > Epson Software Updater**.

Windows 8.1/Windows 8

Введіть назву програми у пошуковому елементі та виберіть відображену піктограму.

Windows 7/Windows Vista/Windows XP

Натисніть кнопку «Пуск», після чого виберіть **Усі програми** або **Програми > EPSON Software > Epson Software Updater**.

Примітка.

Можете також запуснути Epson Software Updater, натиснувши піктограму принтера на панелі завдань, а тоді вибравши **Оновлення програмного забезпечення**.

Початок роботи у Mac OS

Виберіть **Перейти > Програми > Epson Software > Epson Software Updater**.

Пов'язані відомості

➔ [«Установлення програм окремо» на сторінці 84](#)

Список меню налаштувань

Виберіть **Налаш.** на головному екрані принтера для виконання різних налаштувань.

Загальні налаштування

Виберіть меню на панелі керування, як це описано нижче.

Налаш. > Загальні налаштування

Основні налашт.

Виберіть меню на панелі керування, як це описано нижче.

Налаш. > Загальні налаштування > Основні налашт.

Заблоковані адміністратором налаштування змінити неможливо.

Яскр. РК-дис.:

Відрегулюйте яскравість РК-екрану.

Тайм. очікув.:

Налаштування періоду часу, після завершення якого принтер переходить в режим сну (режим економії енергії), якщо він не виконував жодних операцій. По завершенню заданого періоду часу РК-екран вимикається.

Вимкнути таймер:

Ваш продукт може мати цю функцію або функцію **Налашт. вимк. живл.**, залежно від місця здійснення покупки.

Виберіть це налаштування для автоматичного вимкнення принтера, коли він не використовується протягом вказаного проміжку часу. Можна встановити період часу до початку застосування функції енергозбереження. Будь-яке збільшення матиме вплив на енергоефективність принтера. Прийміть до уваги конфігурацію системи, перш ніж вносити будь-які зміни.

Налашт. вимк. живл.:

Ваш продукт може мати цю функцію або функцію **Вимкнути таймер**, залежно від місця здійснення покупки.

- Вимк. живл., якщо пристрій неакт.

Виберіть це налаштування для автоматичного вимкнення принтера, якщо він не використовується протягом вказаного проміжку часу. Будь-яке збільшення матиме вплив на енергоефективність принтера. Прийміть до уваги конфігурацію системи, перш ніж вносити будь-які зміни.

- Вимк. живл., якщо пристрій відключ

Виберіть це налаштування, щоб принтер вимикався через 30 хвилин після відключення всіх портів, у тому числі порту USB. Залежно від регіону ця функція може бути недоступною.

Налаштув. дати/часу:

- Дата/час

Введіть поточну дату та час.

- Літній час

Оберіть налаштування літнього часу для вашої місцевості.

- Різниця в часі

Введіть різницю у часі між місцевим часом та часом UTC (всесвітній координований час).

Мова/Language:

Виберіть мову, що використовуватиметься на РК-екрані.

Фон:

Змінення фонового кольору головного екрана.

Пауза в роботі:

Виберіть, **Ув.** щоб повернутися до початкового екрану, коли жодні операції не проводилися протягом зазначеного часу.

Клавіатура:

Змінення розкладки клавіатури на РК-екрані.

Пов'язані відомості

➔ [«Заощадження енергії» на сторінці 82](#)

➔ [«Введення символів» на сторінці 24](#)

Налаштування принтера

Виберіть меню на панелі керування, як це описано нижче.

Налаш. > Загальні налаштування > Налаштування принтера

Заблоковані адміністратором налаштування змінити неможливо.

Налашт. джер. паперу:

Параметри паперу:

Оберіть розмір паперу та тип паперу, який ви завантажили у джерело паперу. Ви можете створити **Обрані параметри паперу** для формату та типу паперу.

A4/Автопер. на Letter:

Виберіть **Ув.** для подачі паперу з джерела паперу, встановленого як формат A4, за відсутності джерела паперу, встановленого як формат Letter, або подача із джерела паперу, встановленого як формат Letter, за відсутності джерела паперу, встановленого як формат A4.

Налашт. автовибору:

Якщо папір закінчиться, він автоматично подаватиметься з джерела паперу з такими самими параметрами паперу, що й для цих завдань друку. Можна встановити автоматичний вибір для кожного джерела паперу. Не можна вимкнути всі джерела паперу.

Цей параметр вимкнено, якщо в налаштуваннях паперу вибрано конкретне джерело паперу для завдань друку. Залежно від налаштувань типу паперу на вкладці **Головне** папір може не подаватися автоматично.

Повідомл. про помилку:

Виберіть значення **Ув.**, щоб відображалось повідомлення про помилку, якщо вибраний розмір або тип паперу не відповідає завантаженому паперу.

Автовідображення Налашт. паперу:

Виберіть **Ув.** для відображення екрана **Параметри паперу** під час завантаження паперу у джерело паперу. Якщо цю функцію вимкнути, ви не зможете друкувати із пристроїв iPhone, iPad або iPod touch за допомогою AirPrint.

Універс. налашт. друку:

Ці налаштування друку використовуються під час виконання друку із зовнішніх пристроїв без використання драйвера принтера.

Пріоритет гніздо подачі паперу:

Виберіть значення **Ув.**, щоб установити пріоритет друку для паперу, завантаженого у проріз для подачі паперу.

Виступ вгору:

Відрегулюйте верхнє поле аркушу.

Виступ ліворуч:

Відрегулюйте ліве поле аркушу.

Вист. вгор. у «Назад»:

Відрегулюйте верхнє поле зворотної сторони аркуша під час двостороннього друку.

Виступ лів. у «Назад»:

Відрегулюйте ліве поле зворотної сторони аркуша під час двостороннього друку.

Перевір. шир. паперу:

Виберіть значення **Ув.**, щоб перевірити ширину паперу перед друком. Це дозволяє запобігти друкуванню тексту за межами країв паперу, якщо налаштування розміру паперу неправильні, однак це може знизити швидкість друку.

Пропуск. пусті стор.:

Автоматичний пропуск порожніх сторінок під час друку.

Автовиправл. помилок:

Оберіть дію, яка буде виконуватися у разі появи помилки двостороннього друку або помилки переповнення пам'яті.

Ув.

Відображається попередження та виконується односторонній друк в разі появи помилки двостороннього друку або виконується тільки друк даних, які принтер зміг обробити до появи помилки переповнення пам'яті.

Вим.

Відображається повідомлення про помилку та друк скасовується.

Щільний папір:

Виберіть значення **Увім.**, щоб запобігти змазуванню чорнила на роздруківках, однак це може знизити швидкість друку.

Реж. без пов-нь:

Виберіть значення **Ув.**, щоб зменшити шум під час друку, однак це може знизити швидкість друку. У залежності від вибраних типу паперу та налаштувань якості друку ви можете не відчувати жодної різниці у рівні шуму принтера.

Час висихання чорнил:

Виберіть час висушування чорнила, який використовуватиметься під час двостороннього друку. Принтер надрукує іншу сторону після друку першої. Якщо роздруковка розмазана, збільшіть значення часу.

Авто розшир. вихід. лотка:

Виберіть **Увім.** щоб витягати пюпітр для вихідного паперу під час друку на папері.

Підкл. ПК по USB:

Виберіть **Увімкнути**, щоб дозволити комп'ютеру отримувати доступ до принтера, який підключено через USB. Якщо вибрано **Вимкнути**, друк, що не надсилається через мережу, обмежується.

Пов'язані відомості

➔ [«Завантаження паперу» на сторінці 29](#)

Налаштування мережі

Виберіть меню на панелі керування, як це описано нижче.

Налаш. > **Загальні налаштування** > **Налаштування мережі**

Настр. Wi-Fi:

Встановлення або зміна налаштувань безпроводової мережі. Виберіть один із зазначених нижче способів підключення, після чого виконайте вказівки на панелі керування.

Роутер:

- Майстер налаштування Wi-Fi
- Налашт. кнопки (WPS)
- Інші

Настр. PIN-коду (WPS)

Автопідключення Wi-Fi

Вимкнути Wi-Fi

Вирішити проблему можна, вимкнувши налаштування Wi-Fi або повторно

виконавши налаштування Wi-Fi. Виберіть  > **Роутер** > **Змінити налаштування** > **Інші** > **Вимкнути Wi-Fi** > **Запуск налаштув..**

Wi-Fi Direct:

- iOS
- Android
- Пристрої з іншими ОС

Змінити

Змінити назву мережі

Змінити пароль

Змінити діапазон частоти

Залежно від відправника цей параметр може не відображатися.

Вимкнути Wi-Fi Direct

Віднов. налашт. за зам.

Налаштування дротової LAN:

Установлення або зміна мережевого з'єднання, для якого використовується кабель локальної мережі та маршрутизатор. Під час використання цього типу з'єднання Wi-Fi-з'єднання залишаються вимкненими.

Стан мережі:

Відображення або друк поточних налаштувань мережі.

Стан підкл. до LAN/Wi-Fi

Відображається інформація про мережу (назва пристрою, відомості про з'єднання, сила сигналу тощо) для з'єднання Ethernet або Wi-Fi.

Стан Wi-Fi Direct

Відображається інформація про те, чи ввімкнено або вимкнено Wi-Fi Direct, про SSID, пароль тощо для з'єднання Wi-Fi Direct.

звіт про стан

Друк аркуша стану мережі. Інформація про з'єднання Ethernet, Wi-Fi, Wi-Fi Direct тощо друкується на двох або більше сторінках.

Перевірка підключення до мережі:

Перевірка поточного мережевого з'єднання та друк звіту. Якщо виникли певні проблеми із мережевими з'єднаннями, див. звіт для вирішення цих проблем.

Розширений:

Виконайте зазначені нижче детальні налаштування.

Назва пристрою

TCP/IP

Проксі-сервер

IPv6-адреса

Швидкість лінії і двобічний зв'язок

Переадресувати HTTP на HTTPS

Пов'язані відомості

➔ [«Налаштування Wi-Fi шляхом введення SSID і пароля» на сторінці 145](#)

➔ [«Налаштування Wi-Fi за допомогою кнопки \(WPS\)» на сторінці 146](#)

➔ [«Налаштування Wi-Fi шляхом встановлення PIN-коду \(WPS\)» на сторінці 147](#)

➔ [«Підключення смарт-пристрою до принтера напряму \(Wi-Fi Direct\)» на сторінці 148](#)

- ➔ «Друк звіту про мережеве з'єднання» на сторінці 159
- ➔ «Перевірка стану підключення до мережі» на сторінці 157

Налаштування веб-служби

Виберіть меню на панелі керування, як це описано нижче.

Налаш. > Загальні налаштування > Налаштування веб-служби

Заблоковані адміністратором налаштування змінити неможливо.

Послуги Epson Connect:

Відображення наявності підключення і реєстрації принтера у службі Epson Connect.

Службу можна зареєструвати, вибравши елемент **Зареєструвати** та дотримуючись інструкцій.

Після реєстрації можна змінювати зазначені нижче налаштування.

- Призупинити/відновити
- Не зареєструвати

Докладнішу інформацію див. на зазначеному нижче веб-сайті.

<https://www.epsonconnect.com/>

<http://www.epsonconnect.eu> (Тільки для Європи)

Пов'язані відомості

- ➔ «Друк за допомогою хмарної служби» на сторінці 72

Сист. адміністрування

За допомогою цього меню, можна підтримувати продукт як системний адміністратор. Це також дає змогу обмежувати функції продукту для окремих користувачів, що дає змогу краще підлаштуватися до робочих або офісних умов.

Виберіть меню на панелі керування, як це описано нижче.

Налаш. > Загальні налаштування > Сист. адміністрування

Налаштування безпеки:

Можна внести вказані нижче налаштування безпеки.

Видаліть усі завд. з внутр. пам.:

Видаліть усі завдання, збережені у внутрішній пам'яті.

Налаштув. адміністратора:

- Пароль адміністратора
Встановіть, змініть або очистіть пароль адміністратора.

Налаштування блокування

Виберіть, чи блокувати панель керування паролем, зареєстрованим у **Пароль адміністратора**.

Шифрування пароля:

Виберіть **Ув.**, щоб зашифрувати пароль. У разі вимикання живлення в процесі перезавантаження дані може бути пошкоджено, а налаштування принтера відновлено до значень за замовчуванням. У такому разі, знову налаштуйте інформацію про паролі.

Вивчення клієнтських вимог:

Виберіть **Підтвердити**, щоб надати інформацію про користування виробом, як-от кількість роздрукованих матеріалів, компанії Seiko Epson Corporation.

Віднов. налашт. за зам.:

Скидає налаштування до значень за замовчуванням у вказаних нижче меню.

- Налаштування мережі
- Всі, за винятком Налаштувань Мережі
- Усі параметри

Оновлення мікропрограмного забезпечення:

Можна отримати інформацію про мікропрограмне забезпечення, наприклад, про поточну версію та доступні оновлення.

Оновити:

Перевірте, чи було завантажено останню версію мікропрограми на мережний сервер. Якщо оновлення доступне, можна вказати, чи потрібно запустити оновлення.

Повідомлення:

Виберіть **Ув.**, щоб отримувати сповіщення за наявності оновлення мікропрограми.

Лічильник друку

Виберіть меню на панелі керування, як це описано нижче.

Налаш. > Лічильник друку



Відобразиться загальна кількість надрукованих копій, кількість чорно-білих і кольорових роздруківок, зокрема такі елементи як аркуш стану, починаючи з часу придбання принтера.

Стан поставки

Виберіть меню на панелі керування, як це описано нижче.

Налаш. > Стан поставки

Відобразиться приблизний рівень чорнила та експлуатаційний ресурс коробки для обслуговування.

Коли відображається , це означає, що рівень чорнила добігає кінця або контейнер для відпрацьованого чорнила майже заповнено. Коли відображається позначка , це означає, що необхідно замінити елемент, оскільки чорнило закінчилося або коробку для обслуговування заповнено.

Пов'язані відомості

➔ [«Заміна чорнильних картриджів» на сторінці 122](#)

Обслугов.

Виберіть меню на панелі керування, як це описано нижче.

Налаш. > Обслугов.

Налаштування якості друку:

Виберіть цю функцію, якщо є будь-які проблеми з надрукованими документами. Можна перевірити сопла на засмічення та в разі необхідності виконати очищення друкувальної головки, а тоді налаштувати деякі параметри, щоб покращити якість друку.

Перев. соп. др. гол.:

Виберіть цю функцію, щоб перевірити, чи не засмічені сопла друкувальної головки. Принтер надрукує шаблон перевірки сопел.

Очищ. друк. голівки:

Виберіть цю функцію, щоб виконати очищення сопел друкувальної головки.

Калібрування головки:

Виберіть цю функцію для регулювання друкувальної головки з метою покращення якості друку.

Направ лін вирів.

Виберіть цю функцію, щоб вирівняти вертикальні лінії.

Горизонт. калібрув.

Виберіть цю функцію, якщо на роздрукованих матеріалах через однакові проміжки помітні горизонтальні смуги.

Заміна картриджу:

Використовуйте цю функцію, щоб замінити чорнильний картридж, поки не закінчилося чорнило.

Очищ. направл. пап.:

Виберіть цю функцію, якщо на внутрішніх роликах є плями чорнил. Принтер подаватиме папір, щоб очистити внутрішні ролики.

Видалення паперу:

Виберіть цю функцію, якщо всередині принтера залишилися частки паперу навіть після видалення затиснутого паперу. Принтер збільшить простір між друкувальною головкою та поверхнею паперу, щоб полегшити видалення відірваних шматків.

Пов'язані відомості

- ➔ «Перевірка та очищення друкувальної головки» на сторінці 77
- ➔ «Заміна чорнильних картриджів» на сторінці 122
- ➔ «Очищення шляху проходження паперу в разі розтирання чорнил» на сторінці 79

Мова/Language

Виберіть меню на панелі керування, як це описано нижче.

Налаш. > Мова/Language

Виберіть мову, що використовуватиметься на РК-екрані.

Стан принтеру/Друк

Виберіть меню на панелі керування, як це описано нижче.

Налаш. > Стан принтеру/Друк

Друк.аркуш стат:

Конфігурація аркуша стану:

Друк інформаційних листків, на яких будуть відображені стан і налаштування принтера.

Надати аркуш стану:

Друк інформаційних листків, на яких буде показано стан витратних матеріалів.

Використання формуляра:

Друк інформаційних листків, на яких буде показано історію використання принтера.

Мережа:

Відображення поточних налаштувань мережі. Також можна роздрукувати аркуш стану.

Технічні характеристики виробу

Технічні характеристики принтера

Розташування сопла друкувальної голівки	Сопла для чорних чорнил: 800 Сопла для кольорових чорнил: 256 для кожного кольору	
Вага паперу*	Звичайний папір	Від 64 до 90 г/м ²
	Щільний папір	Від 91 до 256 г/м ²
	Конверти	Конверт № 10, DL, C6, C4: від 75 до 100 г/м ²

* Навіть якщо товщина паперу перебуває в межах цього діапазону, папір може не подаватися у принтер або може знизитися якість друку залежно від властивостей або якості паперу.

Площа друку

Площа друку для окремих аркушів

Якість друку може погіршитися на затінених ділянках у зв'язку з механізмом друку.

Друк із полями

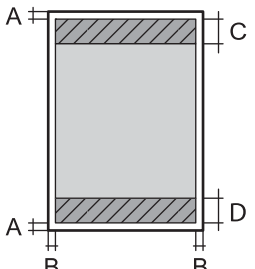
	A	3.0 мм (0.12 дюйма)
	B	3.0 мм (0.12 дюйма)
	C	48.0 мм (1.89 дюйма)
	D	49.0 мм (1.93 дюйма)

Друк без полів

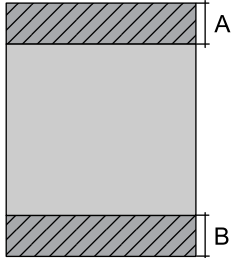
	A	51.0 мм (2.01 дюйма)
	B	52.0 мм (2.05 дюйма)

Площа друку для конвертів

Якість друку може погіршитися на затінених ділянках у зв'язку з механізмом друку.

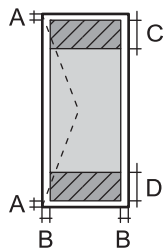
	A	3.0 мм (0.12 дюйма)
	B	3.0 мм (0.12 дюйма)
	C	48.0 мм (1.89 дюйма)
	D	49.0 мм (1.93 дюйма)

Характеристики інтерфейсу

Для комп'ютера	Високошвидкісний USB-порт*
----------------	----------------------------

* Кабелі USB 3.0 не підтримуються.

Використання порту принтера

Принтер використовує такий порт. За потреби адміністратора необхідно налаштувати дозвіл на використання цих портів.

Відправник (клієнт)	Використання	Місце призначення (сервер)	Протокол	Номер порту
Принтер	У разі використання Epson Connect	Сервер Epson Connect	HTTPS	443
			XMPP	5222
	Керування WSD	Клієнтський комп'ютер	WSD (TCP)	5357
Клієнтський комп'ютер	Пошук принтера із програми, наприклад, EpsonNet Config і драйвера принтера.	Принтер	ENPC (UDP)	3289
	Збирання та налаштування інформації MIB із програми, наприклад, EpsonNet Config і драйвера принтера.	Принтер	SNMP (UDP)	161
	Пересилання даних LPR	Принтер	LPR (TCP)	515
	Пересилання даних RAW	Принтер	RAW (порт 9100) (TCP)	9100
	Пересилання даних AirPrint (друк IPP/IPPS)	Принтер	IPP/IPPS (TCP)	631
	Пошук WSD-принтера	Принтер	Виявлення WS (UDP)	3702

Технічні характеристики мережі

Технічні характеристики Wi-Fi

Див. технічні характеристики Wi-Fi у таблиці внизу.

Країни або регіони, крім зазначених нижче	Таблиця А
Китай Тайвань	Таблиця В

Таблиця А

Стандарти	IEEE 802.11b/g/n*1
Діапазон частот	2,4 ГГц
Канали	1/2/3/4/5/6/7/8/9/10/11/12/13

Режими координації	Інфраструктура, Wi-Fi Direct (простий режим AP) ^{*2*3}
Протоколи безпеки ^{*4}	WEP (64/128bit), WPA2-PSK (AES) ^{*5} , WPA3-SAE (AES)

*1 Стандарт доступний тільки для NT20.

*2 Не підтримується для IEEE 802.11b.

*3 Інфраструктуру та режими Wi-Fi Direct або Ethernet-підключення можна використовувати одночасно.

*4 Wi-Fi Direct підтримує тільки WPA2-PSK (AES).

*5 Сумісний з протоколом WPA2, підтримка протоколів WPA/WPA2 Personal.

Таблиця В

Стандарти	IEEE 802.11a/b/g/n ^{*1} /ac		
Діапазони частот	IEEE 802.11b/g/n: 2,4 ГГц, IEEE 802.11a/n/ac: 5 ГГц		
Канали	Wi-Fi	2,4 ГГц	1/2/3/4/5/6/7/8/9/10/11/12 ^{*2} /13 ^{*2}
		5 ГГц ^{*3}	W52 (36/40/44/48), W53 (52/56/60/64), W56 (100/104/108/112/116/120/124/128/132/136/140/144), W58 (149/153/157/161/165)
	Wi-Fi Direct	2,4 ГГц	1/2/3/4/5/6/7/8/9/10/11/12 ^{*2} /13 ^{*2}
		5 ГГц ^{*3}	W52 (36/40/44/48) W58 (149/153/157/161/165)
Режими підключення	Інфраструктура, Wi-Fi Direct (простий режим AP) ^{*4} , *5		
Протоколи безпеки ^{*6}	WEP (64/128bit), WPA2-PSK (AES) ^{*7} , WPA3-SAE (AES)		

*1 Стандарт доступний тільки для NT20.

*2 Не доступно в Тайвані.

*3 Доступність цих каналів і використання продуктів на відкритому повітрі по цих каналах залежить від місця розташування. Докладніше див. на веб-сайті нижче.

<http://support.epson.net/wifi5ghz/>

*4 Не підтримується для IEEE 802.11b.

*5 Інфраструктуру та режими Wi-Fi Direct або Ethernet-підключення можна використовувати одночасно.

*6 Wi-Fi Direct підтримує тільки WPA2-PSK (AES).

*7 Сумісний з протоколом WPA2, підтримка протоколів WPA/WPA2 Personal.

Технічні характеристики Ethernet

Стандарти	IEEE802.3i (10BASE-T) ^{*1} IEEE802.3u (100BASE-TX) IEEE802.3az (Energy Efficient Ethernet) ^{*2}
-----------	---

Режим зв'язку	Автоматичний, 10 Мбіт/с повний дуплекс, 10 Мбіт/с напівдуплекс, 100Mbps/с повний дуплекс, 100 Мбіт/с напівдуплекс
Роз'єм	RJ-45

*1 Щоб уникнути ризику втручання радіохвиль використовуйте кабель STP (екранована вита пара) категорії вище 5е.

*2 Підключений пристрій повинен відповідати стандартам IEEE802.3az.

Функції мережі та IPv4/IPv6

Функції			Підтримувані	Примітки
Мережевий друк	EpsonNet Print (Windows)	IPv4	✓	-
	Standard TCP/IP (Windows)	IPv4, IPv6	✓	-
	Друк WSD (Windows)	IPv4, IPv6	✓	Windows Vista або новішої версії
	Друк Bonjour (Mac OS)	IPv4, IPv6	✓	-
	Друк IPP (Windows, Mac OS)	IPv4, IPv6	✓	-
	Друк PictBridge (Wi-Fi)	IPv4	-	Цифрова камера
	Epson Connect (друк повідомлень електронної пошти, дистанційний друк)	IPv4	✓	-
	AirPrint (iOS, Mac OS)	IPv4, IPv6	✓	iOS 5 або новішої версії, Mac OS X v10.7 або новішої версії
Мережеве сканування	Epson Scan 2	IPv4, IPv6	-	-
	Epson ScanSmart	IPv4	-	-
	Event Manager	IPv4	-	-
	Epson Connect (Сканувати у хмару)	IPv4	-	-
	AirPrint (Сканування)	IPv4, IPv6	-	-
Факс	Надсилання факсу	IPv4	-	-
	Отримання факсу	IPv4	-	-
	AirPrint (Faxout)	IPv4, IPv6	-	-

Протокол захисту

SSL/TLS	HTTPS Сервер/Клієнт, IPPS
SMTPS (STARTTLS, SSL/TLS)	

SNMPv3

Підтримка сторонніх послуг

AirPrint	iOS 5 або новішої версії/Mac OS X v10.7.x або новішої версії
----------	--

Розміри

Розміри	<p>Зберігання</p> <ul style="list-style-type: none"> <input type="checkbox"/> Ширина: 515 мм (20.3 дюйма) <input type="checkbox"/> Глибина: 400 мм (15.7 дюйма) <input type="checkbox"/> Висота: 298 мм (11.7 дюйма) <p>Друк</p> <ul style="list-style-type: none"> <input type="checkbox"/> Ширина: 515 мм (20.3 дюйма) <input type="checkbox"/> Глибина: 887 мм (34.9 дюйма) <input type="checkbox"/> Висота: 447 мм (17.6 дюйма)
Вага*	Приблизно 13.5 кг (29.8 фунтів)

* Без чорнильних картриджів та кабелю живлення.

Характеристики живлення

Характеристики блока живлення	100–240 В змінного струму	100–120 В змінного струму	220–240 В змінного струму
Діапазон номінальної частоти	50–60 Гц	50–60 Гц	50–60 Гц
Номінальний струм	0.6–0.4 А	0.6 А	0.3 А
Споживання електроенергії (із USB-підключенням)	<p>Друк: приблизно 26.0 Вт (ISO/IEC24712)</p> <p>Режим готовності: приблизно 6.3 Вт</p> <p>Режим сну: приблизно 0.8 Вт</p> <p>Живлення вимкнено: приблизно 0.2 Вт</p>	<p>Друк: приблизно 26.0 Вт (ISO/IEC24712)</p> <p>Режим готовності: приблизно 6.3 Вт</p> <p>Режим сну: приблизно 0.8 Вт</p> <p>Живлення вимкнено: приблизно 0.2 Вт</p>	<p>Друк: приблизно 26.0 Вт (ISO/IEC24712)</p> <p>Режим готовності: приблизно 6.3 Вт</p> <p>Режим сну: приблизно 0.8 Вт</p> <p>Живлення вимкнено: приблизно 0.2 Вт</p>

Примітка.

- Щоб дізнатися напругу, див. етикетку на принтері.
- Для користувачів із Європи — див. подробиці щодо енергоспоживання на веб-сайті.

<http://www.epson.eu/energy-consumption>

Технічні характеристики навколишнього середовища

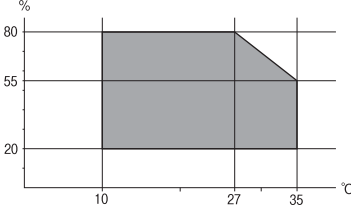
<p>Експлуатація</p>	<p>Використовуйте принтер в межах діапазону, що вказаний на графіку нижче.</p>  <p>Температура: 10 до 35°C (50 до 95°F) Відносна вологість: від 20 до 80% (без конденсації)</p>
<p>Зберігання</p>	<p>Температура після першого заправлення чорнилом: від -15 до 40°C (від 5 до 104°F)* Температура перед першим заправленням чорнилом: від -20 до 40°C (від -4 до 104°F)* Відносна вологість: від 5 до 85% (без конденсації)</p>

* Протягом одного місяця можна зберігати за температури 40°C (104°F).

Умови експлуатації чорнильних картриджів

<p>Температура зберігання</p>	<p>-30 до 40 °C (-22 до 104 °F)*</p>
<p>Температура замерзання</p>	<p>-16 °C (3.2 °F) Чорнило тане і може використовуватися, пробувши у приміщенні при температурі 25 °C (77 °F) близько 3 годин.</p>

* Протягом одного місяця можна зберігати за температури 40 °C (104 °F).

Місце для встановлення та розташування

Виділіть достатньо місця для правильного встановлення та експлуатації принтера.

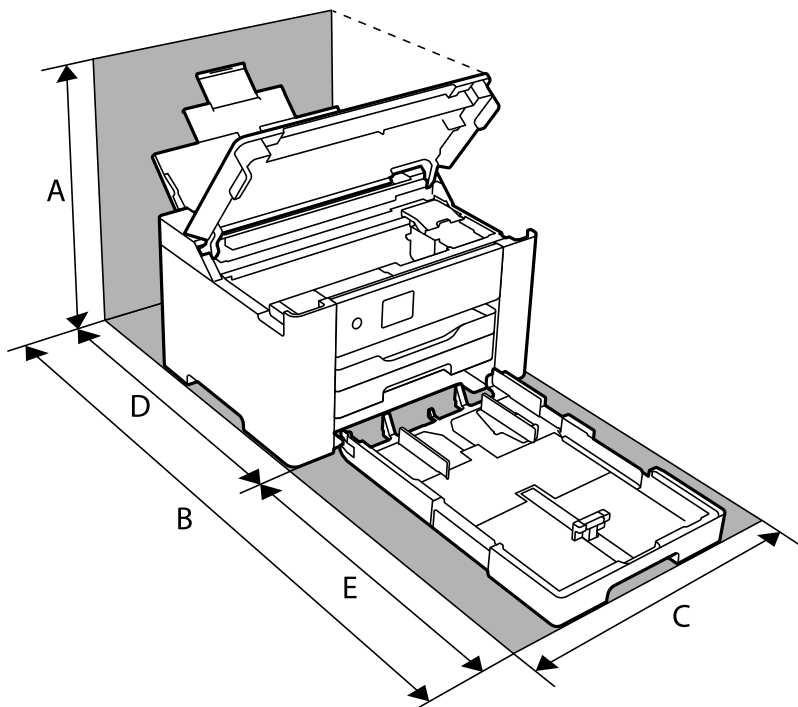

A	529.6 мм
B	1118.5 мм
C	515 мм
D	601.7 мм
E	516.8 мм

Щоб перевірити екологічні умови див. «Вказівки з безпеки» у цьому посібнику.

Пов'язані відомості

➔ [«Вказівки та попередження щодо налаштування принтера» на сторінці 13](#)

Системні вимоги

Windows

Windows Vista, Windows 7, Windows 8/8.1, Windows 10 або новішої версії (32-розрядна, 64-розрядна)

Windows XP SP3 (32-розрядна)

Windows XP Professional x64 Edition SP2

Windows Server 2003 (SP2) або новішої версії

Mac OS

Mac OS X v10.6.8 або новішої версії, macOS 11 або новішої версії

Примітка.

- Mac OS можуть не підтримувати певні програми або функції.*
- Файлова система UNIX (UFS) для Mac OS не підтримується.*

Нормативна інформація

Стандарти й схвалення

Стандарти та сертифікати для моделі в США

Безпека	UL60950-1 CAN/CSA-C22.2 No.60950-1
EMC	FCC Part 15 Subpart B Class B CAN ICES-3 (B)/NMB-3 (B)

Це обладнання містить наступний модуль бездротового зв'язку.

Виробник: Seiko Epson Corporation

Тип: J26H005

Даний пристрій відповідає частині 15 Правил Федеральної комісії США щодо засобів зв'язку і розділу RSS-210 Промислових норм Канади. Компанія Epson не несе відповідальності за порушення правил безпеки внаслідок внесення несанкціонованих змін до даного виробу. Експлуатація можлива при виконанні двох умов: (1) цей пристрій не може створювати шкідливих перешкод; (2) пристрій має приймати будь-які отримувані перешкоди, зокрема ті, що можуть призвести до небажаного функціонування.

Щоб запобігти перешкодженню радіоприйому у службах, які мають на це дозвіл, цей пристрій має використовуватися у приміщенні подалі від вікон, для забезпечення максимального укриття. На експлуатацію пристрою (або його антени) поза приміщенням необхідно отримати дозвіл.

Це обладнання відповідає рівням радіаційного опромінення FCC/IC, встановленим для неконтрольованих середовищ, та відповідає радіочастотам FCC Додатку С «Рекомендацій з опромінення» (OET65) та радіочастотам RSS-102 «Правил опромінення» IC. Це обладнання повинно встановлюватися і працювати так, щоб випромінювач знаходився на відстані щонайменше 7,9 дюйма (20 см) від тіла людини (не враховуючи кінцівок: рук і ніг).

Стандарти та сертифікати для моделі у Європі

Заява для користувачів у ЄС

Цим повідомленням Seiko Epson Corporation заявляє, що вказана нижче модель радіообладнання відповідає Директиві 2014/53/EU. Повний текст декларації про відповідність ЄС доступний на вказаному нижче веб-сайті.

<http://www.epson.eu/conformity>

B692B

Лише для використання у країнах: Ірландія, Великобританія, Австрія, Німеччина, Ліхтенштейн, Швейцарія, Франція, Бельгія, Люксембург, Нідерланди, Італія, Португалія, Іспанія, Данія, Фінляндія, Норвегія, Швеція, Ісландія, Хорватія, Кіпр, Греція, Словенія, Мальта, Болгарія, Чехія, Естонія, Угорщина, Латвія, Литва, Польща, Румунія та Словаччина.

Корпорація Epson не несе відповідальності за порушення правил безпеки внаслідок внесення несанкціонованих змін до продукції.

Частота	Максимальна потужність радіочастоти, що передається
2400 – 2483,5 МГц	20 dBm (EIRP)



Для користувачів в Україні

Спрощена декларація відповідності для Принтер

СПРОЩЕНА ДЕКЛАРАЦІЯ

про відповідність

Спрощена декларація про відповідність, зазначена в пункті 29 Технічного регламенту радіообладнання, повинна бути представлена таким чином:

справжнім “СЕЙКО ЕПСОН КОРПОРЕЙШН” заявляє, що Принтер відповідає Технічному регламенту радіообладнання;

повний текст декларації про відповідність доступний на веб-сайті за такою адресою:

<http://epson.ua/conformity>

Обмеження на копіювання

Дотримуйтесь наступних обмежень для забезпечення відповідального та законного використання принтера.

Копіювання перелічених нижче документів заборонено законом:

- банкноти, гроші, видані урядом ринкові цінні папери, урядові облігації та цінні папери, видані муніципалітетом
- непогашені поштові марки, поштові листівки з непогашеними марками та інші офіційні поштові документи, які можна надіслати поштою
- Видані урядом гербові марки та законно видані цінні папери

Будьте обережними під час копіювання наступних документів:

- Приватні ринкові цінні папери (сертифікати акцій, соло-векселі, які можна передавати, чеки тощо), місячні проїзні документи, пільгові квитки тощо.
- Паспорти, водійські права, сертифікати відповідності, перепустки, продовольчі талони, квитки тощо.

Примітка.

Копіювання цих документів може бути заборонене законом.

Відповідальне використання матеріалів, захищених авторськими правами:

Копіювання за допомогою принтерів матеріалів, захищених авторськими правами, є неприпустимим і може розцінюватися, як зловживання. Виявляйте відповідальність і пошану, отримуючи дозвіл на копіювання опублікованих матеріалів у власника авторських прав, або дійте за порадою досвідченого юриста.

Інформація про адміністратора

Підключення принтера до мережі.	202
Налаштування для використання принтера.	206
Керування принтером.	217
Розширені налаштування безпеки.	225

Підключення принтера до мережі

Підключити принтер до мережі можна в кілька способів.

- Підключити за допомогою додаткових налаштувань на панелі керування.
- Підключити за допомогою інсталлятора на веб-сайті або на диску з програмним забезпеченням.

У цьому розділі пояснено процедуру підключення принтера до мережі за допомогою панелі керування принтера.

До початку встановлення мережевого з'єднання

Щоб підключитись до мережі, перевірте заздалегідь спосіб з'єднання та дані налаштування з'єднання.

Збір інформації про налаштування підключення

Підготуйте необхідну інформацію про налаштування підключення. Заздалегідь перевірте зазначену нижче інформацію.

Підрозділи	Налаштування	Примітка
Спосіб підключення пристрою	<input type="checkbox"/> Ethernet <input type="checkbox"/> Wi-Fi	Виберіть спосіб підключення принтера до мережі. Для провідних локальних мереж, підключення до комутатора локальної мережі. Для Wi-Fi, підключення до мережі (SSID) точки доступу.
Інформація про підключення до локальної мережі	<input type="checkbox"/> IP-адреса <input type="checkbox"/> Маска підмережі <input type="checkbox"/> Стандартний шлюз	Виберіть IP-адресу для призначення принтеру. У разі статичного призначення IP-адреси, необхідно ввести всі значення. У разі динамічного призначення IP-адреси за допомогою функції DHCP, ця інформація непотрібна, адже вона налаштовується автоматично.
Інформація про Wi-Fi-підключення	<input type="checkbox"/> SSID <input type="checkbox"/> Пароль	Це — SSID (ім'я мережі) та пароль точки доступу, до якої підключається принтер. Якщо налаштовано фільтрування за MAC-адресами, зареєструйте MAC-адресу принтера заздалегідь, щоб зареєструвати принтер. Нижче наведено підтримувані стандарти. «Технічні характеристики Wi-Fi» на сторінці 192
Інформація про DNS-сервер	<input type="checkbox"/> IP-адреса для основного DNS-сервера <input type="checkbox"/> IP-адреса для додаткового DNS-сервера	Ці дані необхідні для визначення DNS-серверів. Додатковий DNS налаштовується, якщо система має резервну конфігурацію та додатковий DNS-сервер доступний. Якщо ви працюєте в невеликій організації та не налаштовуєте DNS-сервер, налаштуйте IP-адресу маршрутизатора.

Підрозділи	Налаштування	Примітка
Інформація про проксі-сервер	<input type="checkbox"/> Ім'я проксі-сервера	Налаштовується, якщо мережеве оточення для підключення до мережі Інтернет з мережі Інтранет використовує проксі-сервер, і ви використовуєте функцію прямого підключення принтера до мережі Інтернет. Щоб працювали зазначені нижче функції, принтер повинен мати пряме підключення до мережі Інтернет. <input type="checkbox"/> Служби Epson Connect Services <input type="checkbox"/> Хмарні служби інших компаній <input type="checkbox"/> Оновлення мікропрограми
Інформація про номер порту	<input type="checkbox"/> Звільнення номера порту	Перевірте номер порту, який використовує принтер і комп'ютер, після чого, за потреби, звільніть порт, заблокований брандмауером. Щодо номера порту, який використовує принтер, див. нижче. «Використання порту принтера» на сторінці 192

Призначення IP-адреси

Нижче наведено типи призначення IP-адреси.

Статична IP-адреса:

Призначте заздалегідь вибрану IP-адресу принтеру (хосту) вручну.

Інформацію, необхідну для підключення до мережі (маску підмережі, основний шлюз, DNS тощо), потрібно ввести вручну.

IP-адреса не змінюється, навіть якщо пристрій вимкнено. Це корисно, коли потрібно керувати пристроями у середовищі, де не можна змінювати IP-адресу, або потрібно керувати пристроями за допомогою IP-адреси. Рекомендуємо використовувати для принтера, сервера тощо ті налаштування, до яких матимуть доступ багато комп'ютерів.

Автоматичне призначення за допомогою функції DHCP (динамічна IP-адреса):

Призначте IP-адресу принтеру (хосту) автоматично за допомогою функції DHCP сервера DHCP або маршрутизатора.

Інформація, необхідна для підключення до мережі (маску підмережі, основний шлюз, DNS тощо) налаштовується автоматично, що полегшує підключення пристрою до мережі.

Якщо пристрій або маршрутизатор вимкнено, або залежно від налаштувань сервера DHCP, IP-адреса може змінюватися при повторному підключенні.

Рекомендуємо керувати пристроями у відмінний від IP-адреси спосіб та здійснювати зв'язок за протоколами, що можуть використовувати IP-адреси.

Примітка.

У разі використання функції резервування IP-адреси сервера DHCP можна призначити одну IP-адресу пристроям у будь-який час.

Сервер DNS та проксі-сервер

Сервер DNS має ім'я хосту, ім'я домена адреси електронної пошти тощо разом з інформацією про IP-адресу.

Можна встановити зв'язок, якщо інша сторона описана іменем хосту, іменем домену тощо, коли комп'ютер або принтер виконує IP-з'єднання.

Запитує сервер DNS цю інформацію та отримує IP-адресу іншої сторони. Цей процес називається ідентифікація імені.

Тому такі пристрої як комп'ютери та принтери можуть підключатись за допомогою IP-адреси.

Ідентифікація імені необхідна для того, щоб принтер підключився за допомогою функції електронної пошти або функції інтернет-підключення.

Необхідно виконати налаштування сервера DNS, якщо ви використовуєте ці функції.

Якщо ви призначаєте IP-адресу принтера за допомогою функції DHCP сервера DHCP чи маршрутизатора, то вона встановлюється автоматично.

Проксі-сервер розміщується на шлюзі між мережею та інтернетом та підключається до комп'ютера, принтера та інтернету (протилежний сервер) від імені кожного з них. Протилежний сервер підключається тільки до проксі-сервера. Тому така інформація про принтер, як IP-адреса та номер порту, не зчитується, оскільки очікується підвищений захист.

Під час підключення до інтернету через проксі-сервер налаштуйте проксі-сервер на принтері.

Підключення до мережі з панелі керування

Підключіть принтер до мережі за допомогою панелі керування принтера.

Призначення IP-адреси

Налаштуйте основні елементи, як-от адресу хоста, Маска підмережі, Шлюз за замовчанням.

У цьому розділі пояснюється процедура налаштування статичної IP-адреси.

1. Увімкніть принтер.
2. Виберіть елемент **Налаш.** на головному екрані панелі керування.
3. Виберіть **Загальні налаштування > Налаштування мережі > Розширений > TCP/IP.**
4. Виберіть **Вручну** для **Отримати IP-адресу.**

Якщо потрібно, щоб IP-адреса налаштовувалася автоматично за допомогою функції DHCP маршрутизатора, виберіть **Авто**. У такому разі **IP-адреса**, **Маска підмережі** і **Шлюз за замовчанням** на кроках 5–6 також налаштовуватимуться автоматично, тому перейдіть до кроку 7.

5. Введіть IP-адресу.

Фокус зміститься до переднього сегмента або заднього сегмента, розділених крапками, якщо вибрати



Підтвердьте значення, відображене на попередньому екрані.

6. Налаштуйте Маска підмережі і Шлюз за замовчанням.

Підтвердьте значення, відображене на попередньому екрані.



Важливо

*Якщо комбінація адреси IP-адреса, Маска підмережі і Шлюз за замовчанням є неправильною, параметр **Запуск налаштув.** буде неактивним і продовжити налаштування не вдасться. Переконайтеся, що у введених даних немає помилки.*

7. Введіть IP-адресу основного DNS-сервера.

Підтвердьте значення, відображене на попередньому екрані.

Примітка.

*Якщо вибрано **Авто** для налаштувань призначення IP-адреси, ви можете вибрати налаштування DNS-сервера з **Вручну** або **Авто**. Якщо адресу DNS-сервера отримати автоматично не вдається, виберіть **Вручну** і введіть адресу DNS-сервера. Після цього введіть адресу додаткового DNS-сервера вручну. Якщо вибрано **Авто**, перейдіть до кроку 9.*

8. Введіть IP-адресу додаткового DNS-сервера.

Підтвердьте значення, відображене на попередньому екрані.

9. Виберіть **Запуск налаштув.**.

Налаштування проксі-сервера

Налаштовувати проксі-сервер необхідно за виконання двох нижченаведених умов.

- Проксі-сервер використовується для підключення до мережі Інтернет.
- У разі використання функції, при якій принтер підключається до мережі Інтернет безпосередньо, наприклад служби Epson Connect або хмарних служб іншої компанії.

1. Виберіть **Налаш.** на головному екрані.

Після виконання налаштувань після налаштування IP-адреси, відображається екран **Розширений**.
Перейдіть до кроку 3.

2. Виберіть **Загальні налаштування > Налаштування мережі > Розширений**.

3. Виберіть **Проксі-сервер**.

4. Виберіть **Кори.** для **Налашт. проксі-серв.**.

5. Введіть адресу проксі-сервера у форматі IPv4 або FQDN.

Підтвердьте значення, відображене на попередньому екрані.

6. Введіть номер порту проксі-сервера.

Підтвердьте значення, відображене на попередньому екрані.

7. Виберіть **Запуск налаштув.**.

Підключення до локальної мережі

Підключіть принтер до мережі через Ethernet або Wi-Fi.

Підключення до Ethernet

Підключіть принтер до мережі за допомогою кабелю Ethernet та перевірте підключення.

1. З'єднайте принтер з концентратором (комутатором локальної мережі) за допомогою кабелю Ethernet.
2. Виберіть **Налаш.** на головному екрані.
3. Виберіть **Загальні налаштування > Налаштування мережі > Перевірка підключення до мережі.**
Буде відображено результат діагностики підключення. Підтвердьте, що підключення правильне.
4. Виберіть **Зрозуміло** для завершення.
Якщо вибрати **Друкувати звіт про перевірку**, можна роздрукувати результат діагностики. Щоб роздрукувати його, дотримуйтеся вказівок на екрані.

Пов'язані відомості

➔ [«Змінення способу підключення до мережі із Wi-Fi на Ethernet» на сторінці 143](#)

Підключення до безпроводної локальної мережі (Wi-Fi)

Підключити принтер до безпроводної локальної мережі (Wi-Fi) можна в кілька способів. Виберіть спосіб підключення, який відповідає середовищу та умовам використання.

Якщо вам відома інформація, що стосується безпроводного маршрутизатора, наприклад SSID і пароль, ви можете виконати налаштування вручну.

Якщо безпроводний маршрутизатор підтримує WPS, можна виконати налаштування шляхом налаштування кнопки запуску.

Після підключення принтера до мережі підключіться до принтера з пристрою, який необхідно використати (комп'ютер, смарт-пристрій, планшет тощо).

Пов'язані відомості

- ➔ [«Налаштування Wi-Fi шляхом введення SSID і пароля» на сторінці 145](#)
- ➔ [«Налаштування Wi-Fi за допомогою кнопки \(WPS\)» на сторінці 146](#)
- ➔ [«Налаштування Wi-Fi шляхом встановлення PIN-коду \(WPS\)» на сторінці 147](#)

Налаштування для використання принтера

Використання функцій друку

Увімкніть для використання функції по мережі.

Щоб використовувати принтер у мережі, необхідно налаштувати порт мережевого зв'язку на комп'ютері, а також мережеве підключення принтера.

Типи мережевого підключення

Доступно такі два способи мережевого підключення принтера.

- Однорангове підключення (прямий друк)
- Підключення типу сервер-клієнт (спільний доступ до принтера за допомогою сервера Windows)

Налаштування підключення однорангової мережі

Це підключення призначено для підключення принтера в мережі безпосередньо до комп'ютера. Підключити можна тільки моделі із функцією роботи в мережі.

Спосіб підключення:

Підключіть принтер безпосередньо до мережі через концентратор або точку доступу.

Драйвер принтера:

Установіть драйвер принтера на кожному клієнтському комп'ютері.

У разі використання EpsonNet SetupManager, можна надати пакет драйвера, що включає налаштування принтера.

Функції:

- Завдання друку розпочнеться негайно, адже воно надсилається на принтер безпосередньо.
- Друк можна здійснювати протягом усього часу роботи принтера.

Налаштування підключення сервера/клієнта

Серверний комп'ютер надає спільний доступ до цього підключення принтеру. Щоб заборонити підключення, не виконуючи жодних дій на серверному комп'ютері, можна підвищити рівень безпеки.

У разі використання USB можна також надавати спільний доступ до принтера, що не має мережевих функцій.

Спосіб підключення:

Підключіть принтер до мережі через концентратор або точку доступу локальної мережі.

Принтер також можна підключити до сервера безпосередньо за допомогою USB-кабелю.

Драйвер принтера:

Установіть драйвер принтера на сервері Windows, залежно від ОС клієнтських комп'ютерів.

Після доступу до сервера Windows та налаштування зв'язку з принтером драйвер принтера встановлюється на клієнтському комп'ютері, і принтер можна використовувати.

Функції:

- Пакетне керування принтером і драйвером принтера.

- Залежно від специфікацій сервера, до початку виконання завдання друку може пройти певний час, адже через сервер друку проходять всі завдання друку.
- Ви не зможете виконувати друку, якщо сервер Windows вимкнено.

Налаштування друку для однорангового підключення

У разі однорангового підключення (прямий друк) між принтером і клієнтським комп'ютером налаштовано одноранговий зв'язок.

На кожному клієнтському комп'ютері необхідно встановити драйвер принтера.

Налаштування друку для Сервера/Клієнтського з'єднання

Увімкніть друк з принтера, який підключений як серверне/клієнтське з'єднання.

Для серверного/клієнтського з'єднання спершу налаштуйте сервер принтера, а потім діліться принтером у мережі.

При використанні USB-кабеля для підключення до сервера, також спершу налаштуйте сервер принтера, а потім діліться принтером у мережі.

Налаштування мережевих портів

Створіть чергу для мережевого друку на сервері друку, використовуючи стандарт TCP/IP, а потім налаштуйте мережевий порт.

Цей приклад наведено для користувачів Windows 2012 R2.

1. Відкрийте вікно пристроїв та принтерів.
Робочий стіл > Налаштування > Панель керування > Устаткування та звук або Устаткування > Пристрої та принтери.
2. Додайте принтер.
Клацніть **Додати принтер**, а тоді виберіть **Потрібного принтера немає у списку**.
3. Додайте локальний принтер.
Виберіть **Додати локальний або мережевий принтер вручну**, а тоді натисніть **Далі**.

4. Виберіть **Створити новий порт**, тоді для параметра «Тип порту» виберіть **Стандартний порт TCP/IP**, а потім натисніть **Далі**.

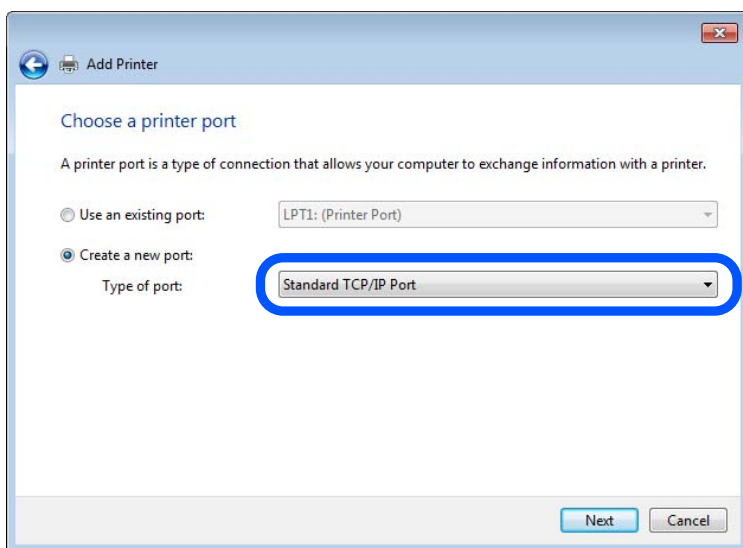

5. Уведіть IP-адресу принтера або ім'я принтера у поле **Ім'я або IP-адреса принтера** або **Ім'я принтера** або **IP-адреса**, а тоді клацніть **Далі**.

Приклад:

Ім'я принтера: EPSONA1A2B3C

IP-адреса: 192.0.2.111

Не змінюйте **Ім'я порту**.

Натисніть **Продовжити**, коли відобразиться вікно **Керування обліковими записами користувачів**.

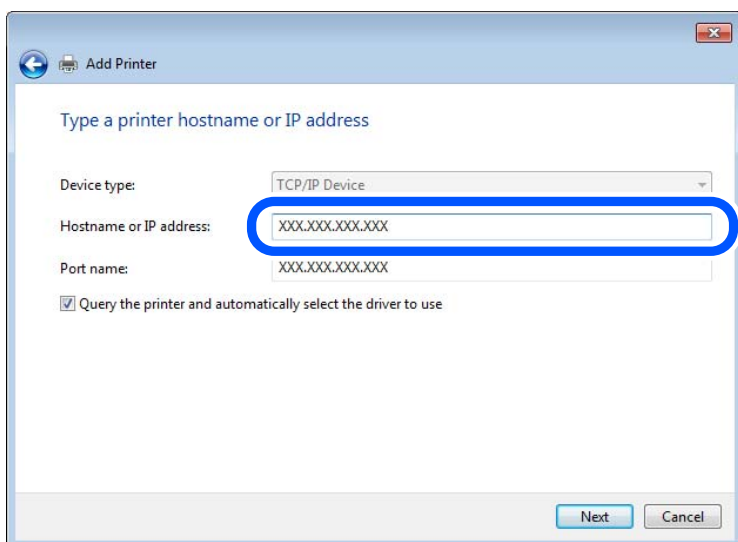

Примітка.

Якщо вказати ім'я принтера у мережі, де доступна роздільна здатність імені, IP-адреса відстежується навіть якщо IP-адреса принтера була змінена DHCP. Можна підтвердити ім'я принтера у вікні стану мережі на панелі керування принтера або в аркуші стану мережі.

6. Встановіть драйвер принтера.
 - Якщо драйвер принтера вже встановлено, перейдіть до вказаних нижче кроків:
Виберіть **Виробник** та **Принтери**. Клацніть **Далі**.

7. Дотримуйтеся вказівок на екрані.

Під час використання принтера з підключенням сервер/клієнт (спільне використання принтера за допомогою сервера Windows) внесіть далі налаштування спільного використання.

Перевірка конфігурації порту — Windows

Перевірте, чи для черги друку вказано правильний порт.

1. Відкрийте вікно пристроїв та принтерів.
Робочий стіл > Налаштування > Панель керування > Устаткування та звук або Устаткування > Пристрої та принтери.
2. Відкрийте екран властивостей принтера.
Клацніть правою клавішею миші на піктограмі принтера, а тоді натисніть **Властивості принтера**.
3. Натисніть вкладку **Порти**, виберіть **Стандартний порт TCP/IP**, а тоді клацніть **Налаштувати порт**.
4. Перевірте конфігурацію порту.
 - Для RAW
Перевірте, чи вибрано **Raw** у розділі **Протокол**, а тоді клацніть **ОК**.
 - Для LPR
Перевірте, чи вибрано **LPR** у розділі **Протокол**. Уведіть «PASSTHRU» у поле **Ім'я черги** у вікні **Параметри LPR**. Виберіть **Увімкнуто лічильник байтів LPR**, а тоді клацніть **ОК**.

Спільне використання принтера (тільки для Windows)

Під час використання принтера з підключенням сервер/клієнт (спільне використання принтера за допомогою сервера Windows) внесіть налаштування спільного використання із сервера друку.

1. Виберіть **Панель керування > Переглянути принтери та пристрої** на сервері друку.
2. Правою кнопкою клацніть піктограму принтера (черги друку), до якого бажаєте налаштувати спільний доступ, а потім клацніть **Властивості принтера > вкладка Спільний доступ**.
3. Виберіть **Спільний доступ до цього принтера** та відкрийте **Ім'я спільного ресурсу**.
Для Windows Server 2012 клацніть **Змінити параметри спільного доступу**, а потім налаштуйте необхідні параметри.

Інсталяція додаткових драйверів (тільки для Windows)

Якщо версії Windows для сервера та у клієнта відрізняються, рекомендується встановлювати додаткові драйвери для серверів друку.

1. Виберіть **Панель керування > Переглянути принтери та пристрої** на сервері друку.
2. Правою кнопкою клацніть піктограму принтера, до якого бажаєте налаштувати спільний доступ для клієнтів, а потім клацніть **Властивості принтера > вкладка Спільний доступ**.
3. Клацніть **Додаткові драйвери**.
Для Windows Server 2012 клацніть Change Sharing Options, а потім налаштуйте необхідні параметри.
4. Виберіть версії Windows для клієнтів і клацніть ОК.
5. Виберіть файл відомостей про принтер для драйвера принтера (*.inf), а тоді встановіть драйвер.

Користування спільним принтером – Windows

Адміністратор має повідомити клієнтам ім'я комп'ютера, призначене на сервері друку, а також надати інструкції, як додати його на свій комп'ютер. Якщо додаткові драйвери ще не налаштовано, поясніть клієнтам, як додати спільний принтер за допомогою меню **Пристрої та принтери**.

Якщо додаткові драйвери вже налаштовані на сервері друку, виконайте такі дії:

1. Виберіть ім'я, призначене серверу друку, у **Провіднику Windows**.
2. Двічі клацніть принтер, який буде використовуватись.

Базові налаштування для друку

Встановлення налаштувань друку, таких як розмір паперу чи помилка друку.

Налаштування джерела паперу

Налаштуйте розмір і тип паперу, який потрібно завантажити в кожне джерело паперу.

1. Відкрийте Web Config і виберіть вкладку **Друк > Налашт. джер. паперу**.
2. Налаштуйте кожен елемент.
Елементи, що відображаються, залежать від ситуації.
 - Назва джерела паперу**
Відображення назви джерела паперу, як-от **лоток для паперу, Касета 1**.
 - Розмір паперу**
Виберіть розмір паперу, який потрібно вказати, з розкритого меню.
 - Одиниця**
Виберіть одиницю розміру, визначеного користувачем. Його можна вибрати, коли вибрано **Визначений користувачем на Розмір паперу**.

Ширина

Укажіть довжину по горизонталі розміру, визначеного користувачем.

Діапазон значень, які можна ввести тут, залежить від джерела паперу, який вказано на боці **Ширина**.

Якщо вибрати **мм** в **Одиниця**, то можна ввести до одної десяткової позиції після коми.

Якщо вибрати **дюйми** в **Одиниця**, то можна ввести до двох десяткових позицій після коми.

Висота

Укажіть довжину по вертикалі розміру, визначеного користувачем.

Діапазон значень, які можна ввести тут, залежить від джерела паперу, який вказано на боці **Висота**.

Якщо вибрати **мм** в **Одиниця**, то можна ввести до одної десяткової позиції після коми.

Якщо вибрати **дюйми** в **Одиниця**, то можна ввести до двох десяткових позицій після коми.

Тип паперу

Виберіть тип паперу, який потрібно вказати, з розкритого меню.

3. Перевірте налаштування, після чого клацніть **ОК**.

Налаштування помилок

Налаштування відображення помилок для пристрою.

1. Відкрийте Web Config і виберіть вкладку **Друк > Налаштування помилок**.

2. Налаштуйте кожен елемент.

Прим. щодо розм. пап.

Виберіть, чи відображати помилку на панелі керування, якщо розмір паперу визначеного джерела паперу відрізняється від розміру паперу даних друку.

Прим. щодо типу пап.

Виберіть, чи відображати помилку на панелі керування, якщо тип паперу визначеного джерела паперу відрізняється від типу паперу даних друку.

Автовиправл. помилок

Виберіть, чи скасовувати помилку автоматично, якщо на панелі керування після відображення помилки протягом 5 секунд не відбувається жодних операцій.

3. Перевірте налаштування, після чого клацніть **ОК**.

Налаштування універсального друку

Налаштовується в разі використання зовнішніх пристроїв без використання драйвера принтера.

Деякі елементи не відображаються, залежно від мови друку принтера.

1. Відкрийте Web Config і виберіть вкладку **Друк > Універс. налашт. друку**.

2. Налаштуйте кожен елемент.

3. Перевірте налаштування, після чого клацніть **ОК**.

Основні

Налаштування	Пояснення
Виступ вгору(-30.0-30.0мм)	Встановлює вертикальне розташування паперу, з якого починається друк.
Виступ ліворуч(-30.0-30.0мм)	Встановлює горизонтальне розташування паперу, з якого починається друк.
Вист. вгор. у «Назад»(-30.0-30.0мм)	Встановлює вертикальне розташування паперу, з якого починається друк зворотньої частини паперу під час двостороннього друку.
Виступ лів. у «Назад»(-30.0-30.0мм)	Встановлює горизонтальне розташування паперу, з якого починається друк зворотньої частини паперу під час двостороннього друку.
Перевір. шир. паперу	Встановіть чи перевіряти ширину паперу під час друку.
Пропуск. пусті стор.	Якщо є порожня сторінка у даних друку, встановіть не роздруковувати порожню сторінку.

Налаштування AirPrint

Налаштовується в разі використання друку AirPrint.

Відкрийте Web Config і виберіть вкладку **Мережа > Налаштування AirPrint**.

Елементи	Пояснення
Службове ім'я Bonjour	Введіть ім'я служби Bonjour від 1 до 41 символів стандарту ASCII (0x20 – 0x7E).
Розташування Bonjour	Введіть інформацію про розташування, як-от місце розміщення принтера в межах не більше 127 байтів у кодуванні Юнікод (UTF-8).
Розміщення Широта і довгота (WGS84)	Введіть інформацію про розташування принтера. Це значення необов'язкове. Введіть значення, використовуючи дані WGS-84, у яких широта відділяється від довготи комою. Значення широти можна ввести в межах від -90 до +90, а довготи — від -180 до +180. Можна вводити менше шести десяткових позицій після коми, а також не вказувати знак «+».
Пріоритетний протокол	Виберіть протокол із найвищим пріоритетом з IPP та порт 9100.
Wide-Area Bonjour	Виберіть, чи потрібно використовувати Wide-Area Bonjour. Якщо так, то, щоб мати можливість здійснювати пошук принтера по сегменту, принтери необхідно зареєструвати на DNS-сервері.
Передача iBeacon	Виберіть, увімкнути чи вимкнути функцію передавання iBeacon. Якщо її увімкнути, ви зможете виконувати пошук принтера з пристроїв, на яких увімкнено iBeacon.
Під час друку IPP, потрібен PIN-код	Виберіть, чи вимагати PIN-код в разі використання IPP-друку. Якщо вибрати Так , завдання IPP-друку без PIN-кодів не зберігатимуться на принтері.
Увімк. AirPrint	IPP, Bonjour, AirPrint увімкнено, а IPP встановлюється тільки в разі безпечного зв'язку.

Виконання базових налаштувань принтера

Налаштування панелі керування

Виконайте налаштування панелі керування принтера. Налаштування можна виконати, як зазначено нижче.

1. Відкрийте Web Config і виберіть вкладку **Керування пристроєм > Контрольна панель**.
2. За необхідності виконайте налаштування, зазначені нижче.
 - Мова
Виберіть мову, яку відображено на панелі керування.
 - Блокування панелі
Якщо вибрати **Увімкнути**, то для виконання операції, що вимагає повноважень адміністратора, необхідно буде вводити пароль адміністратора. Якщо пароль адміністратора не налаштовано, блокування панелі буде вимкнено.
 - Перерва операції
Якщо вибрати **Увімкнути**, то через певний час неактивності після входу в якості користувача з правами доступу або адміністратора вихід та перехід на початковий екран здійснюватиметься автоматично.
Можна вибрати значення в діапазоні від 10 секунд до 240 хвилин.

Примітка.

Налаштування можна також виконати з панелі керування принтера.

- Мова: **Налаш.** > **Загальні налаштування** > **Основні налашт.** > **Мова/Language**
 - Блокування панелі: **Налаш.** > **Загальні налаштування** > **Сист. адміністрування** > **Налаштування безпеки** > **Налаштув. адміністратора** > **Налаштування блокування**
 - Перерва операції: **Налаш.** > **Загальні налаштування** > **Основні налашт.** > **Пауза в роботі** (Можна вказати Увімк. або Вимк.)
3. Клацніть **ОК**.

Налаштування енергозбереження в неактивному стані

Ви можете налаштувати час переходу в режим енергозбереження або вимкнення живлення, якщо панель керування принтера не використовується протягом певного часу. Налаштуйте час, залежно від середовища використання.

1. Відкрийте Web Config і виберіть вкладку **Керування пристроєм > Енергозбереження**.
2. За необхідності виконайте налаштування, зазначені нижче.
 - Таймер сну
Введіть час переходу в режим енергозбереження в неактивному стані.

Примітка.

Налаштування можна також виконати з панелі керування принтера.

Налаш. > **Загальні налаштування** > **Основні налашт.** > **Тайм. очікув.**

- Таймер відключення або Вимикати живл., якщо неактивний

Виберіть час автоматичного вимикання принтера після перебування в неактивному стані протягом указанного часу.

Примітка.

Налаштування можна також виконати з панелі керування принтера.

Налаш. > **Загальні налаштування** > **Основні налашт.** > **Вимкнути таймер** або **Налашт. вимк. живл**

- Вимикати живл., якщо відключено

Виберіть це налаштування, щоб принтер автоматично вимикався через 30 хвилин після відключення всіх портів, у тому числі порту USB.

Залежно від регіону ця функція може бути недоступною.

Примітка.

Налаштування можна також виконати з панелі керування принтера.

Налаш. > **Загальні налаштування** > **Основні налашт.** > **Налашт. вимк. живл** > **Вимик. живл., якщо пристрій відключ**

3. Клацніть **ОК**.

Синхронізація дати й часу з сервером часу

У разі потреби виконати синхронізацію з сервером часу (NTP-сервером), можна синхронізувати час принтера та комп'ютера в мережі. Сервер часу може працювати в межах організації або публікуватися в Інтернеті.

У разі проведення автентифікації за допомогою сертифіката ЦС, проблеми, пов'язані з часом можна попередити, виконавши синхронізацію з сервером часу.

1. Відкрийте Web Config і виберіть вкладку **Керування пристроєм** > **Дата і час** > **Сервер часу**.

2. Виберіть **Викор.** для **Застосувати Сервер часу**.

3. Введіть адресу сервера часу у поле **Сервер часу Адреса**.

Можна використовувати формат IPv4, IPv6 або FQDN. Введіть не більше 252 символів. Якщо дані вводити непотрібно, лишіть поле пустим.

4. Введіть **Оновити інтервал (хв)**.

Можна вказати до 10 080 хвилин по хвиликах.

5. Клацніть **ОК**.

Примітка.

Стан підключення до сервера часу можна підтвердити по **Сервер часу Статус**.

Проблеми при налаштуванні

Поради щодо вирішення проблем

Перевірка повідомлення про помилку

Коли виникає помилка, спочатку перевірте чи є якісь повідомлення на панелі керування принтера або екрані драйвера. Якщо у вас встановлено сповіщення електронною поштою у разі виникнення помилки, ви можете відразу дізнатись про стан.

Звіт про мережеве з'єднання

Діагностуйте мережу та стан принтера, а тоді роздрукуйте результати.

Можна знайти діагностовану помилку з боку принтера.

Перевірка стану підключення

Перевірте стан підключення сервера комп'ютера або клієнтського комп'ютера за допомогою таких команд, як `ping` та `ipconfig`.

Перевірка підключення

Щоб перевірити з'єднання між принтером та поштовим сервером, виконайте перевірку підключення з принтера. Також перевірте підключення з клієнтського комп'ютера до сервера, щоб перевірити стан підключення.

Ініціалізація налаштувань

Якщо з боку налаштувань та стану підключення не виявлено помилок, проблему можна вирішити, відключивши або ініціалізувавши налаштування мережі принтера, після чого встановити їх знову.

Не вдається відкрити Web Config

Принтеру не призначено IP-адресу.

Принтеру не вдається призначити дійсну IP-адресу. Налаштуйте IP-адресу за допомогою панелі керування принтера. Інформацію про поточні налаштування можна підтвердити за допомогою аркуша стану мережі або з панелі керування принтера.

Веб-браузер не підтримує стійкість шифрування для SSL/TLS.

SSL/TLS має стійкість шифрування. Ви можете відкрити Web Config за допомогою веб-браузера, який підтримує групове шифрування, як показано нижче. Переконайтеся, що ви використовуєте підтримуваний браузер.

80 бит: AES256/AES128/3DES

112 бит: AES256/AES128/3DES

128 бит: AES256/AES128

192 бит: AES256

256 бит: AES256

Термін дії CA-підписаний Сертифікат минув.

Якщо виникла проблема з датою спливання терміну дії сертифіката, при підключенні до Web Config за допомогою зв'язку SSL/TLS (https) буде відображено повідомлення «Термін дії сертифікату минув». Якщо це повідомлення з'являється до дати спливання терміну дії, переконайтеся, що дату на принтері налаштовано правильно.

Спільне ім'я сертифіката та принтера не збігається.

Якщо спільне ім'я сертифіката та принтера не збігається, при спробі доступу до Web Config за допомогою зв'язку SSL/TLS (https) буде відображено повідомлення «Ім'я сертифіката безпеки не відповідає...». Це стається через те, що нижченаведені IP-адреси не збігаються.

- IP-адреса принтера, введена до спільного імені для створення Сертифікат із власним підписом або CSR
- IP-адреса, введена у веб-браузер при запуску Web Config

Якщо це Сертифікат із власним підписом, оновіть сертифікат.

Якщо це СА-підписаний Сертифікат, знову візьміть сертифікат принтера.

Для веб-браузера не налаштовано параметр проксі-сервера локальної адреси.

Якщо принтер налаштовано на використання проксі-сервера, налаштуйте веб-браузер так, щоб він не підключався до локальної адреси через проксі-сервер.

- Windows:

Виберіть **Панель керування > Мережа й Інтернет > Властивості браузера > Підключення > Налаштування локальної мережі > Проксі-сервер**, після чого налаштуйте на невикористання проксі-сервера для локальної мережі (локальних адрес).

- Mac OS:

Виберіть **Системні параметри > Мережа > Додатково > Проксі**, після чого зареєструйте локальну адресу для **Не використовувати налаштування проксі для таких хостів і доменів**.

Приклад:

192.168.1.*: Локальна адреса 192.168.1.XXX, маска підмережі 255.255.255.0

192.168.*.*: Локальна адреса 192.168.XXX.XXX, маска підмережі 255.255.0.0

Керування принтером

Огляд функцій безпеки продукту

У цьому розділі оглянуто функції безпеки пристроїв Epson.

Назва функції	Тип функції	Що налаштовувати	Чому запобігає
Налаштування для пароля адміністратора	Блокування системних налаштувань, як-от налаштування підключення до мережі або USB.	Адміністратор налаштовує пароль до пристрою. Налаштувати або змінити пароль адміністратора можна як із Web Config, так і з панелі керування принтера.	Запобігання неправомірному зчитуванню та зміні інформації, що зберігається на пристрої, як-от ідентифікатора, пароля, налаштувань мережі тощо. Також зниження широкого діапазону ризиків безпеки, як-от витік інформації щодо мережевого середовища або політики безпеки.

Назва функції	Тип функції	Що налаштовувати	Чому запобігає
Налаштування контролю доступу	Якщо увійти за допомогою облікового запису користувача, зареєстрованого заздалегідь, буде дозволено використання принтера. Захист від неправомірного доступу з будь-яких систем, окрім системи автентифікації під час її використання.	Реєстрація будь-якого облікового запису користувача. Можна зареєструвати до 10 контактів.	Ризик витоку та несанкціонованого перегляду даних можна знизити, звівши до мінімуму кількість функцій згідно з бізнес-вмістом та ролі користувача.
Налаштування зовнішнього інтерфейсу	Керування інтерфейсом, через який здійснюється підключення до пристрою.	Увімкнення або вимкнення USB-підключення до комп'ютера.	<input type="checkbox"/> USB-підключення до комп'ютера: Запобігання несанкціонованому використанню пристрою шляхом заборони друку не через мережу.

Пов'язані відомості

- ➔ [«Програма для налаштування операцій принтера \(Web Config\)» на сторінці 178](#)
- ➔ [«Налаштування пароля адміністратора» на сторінці 218](#)
- ➔ [«Вимикання зовнішнього інтерфейсу» на сторінці 223](#)

Налаштування адміністратора

Налаштування пароля адміністратора

Налаштувавши пароль адміністратора, ви можете заборонити користувачам змінювати налаштування керування системою. Налаштувати пароль адміністратора можна за допомогою Web Config, панелі керування принтера або Epson Device Admin. У разі використання Epson Device Admin, див. посібник або довідку Epson Device Admin.

Пов'язані відомості

- ➔ [«Програма для налаштування операцій принтера \(Web Config\)» на сторінці 178](#)
- ➔ [«Програмне забезпечення для керування пристроями в мережі \(Epson Device Admin\)» на сторінці 180](#)

Налаштування пароля адміністратора з панелі керування

Налаштувати пароль адміністратора можна з панелі керування принтера.

1. На панелі керування виберіть **Налаш..**
2. Виберіть **Загальні налаштування > Сист. адміністрування > Налаштування безпеки > Налаштув. адміністратора.**
3. Виберіть **Пароль адміністратора > Зареєструвати.**

4. Введіть новий пароль.
5. Введіть пароль повторно.

Примітка.

Змінити або видалити пароль адміністратора можна, вибравши **Змінити** або **Віднов. налашт. за зам.** на екрані **Пароль адміністратора**, і ввівши пароль адміністратора.

Налаштування пароля адміністратора з комп'ютера

Налаштувати пароль адміністратора можна за допомогою Web Config.

1. Відкрийте Web Config і виберіть вкладку **Безпека продукту > Змінити Пароль адміністратора**.
2. Введіть пароль у полі **Новий пароль** і **Підтвердіть новий пароль**. За необхідності введіть ім'я користувача.
Якщо потрібно змінити пароль на новий, введіть поточний пароль.

3. Виберіть **ОК**.

Примітка.

- Щоб налаштувати або змінити заблоковані елементи меню, клацніть **Вхід в систему адміністратора**, після чого введіть пароль адміністратора.
- Щоб видалити пароль адміністратора, клацніть вкладку **Безпека продукту > Видалити Пароль адміністратора**, після чого введіть пароль адміністратора.

Пов'язані відомості

➔ [«Програма для налаштування операцій принтера \(Web Config\)» на сторінці 178](#)

Керування роботою панелі

Якщо встановлено пароль адміністратора та увімкнено Налаштування блокування, можна заблокувати елементи, що пов'язані з налаштуваннями системи принтера, щоб користувачі не могли їх змінити.

Увімкнення Налаштування блокування

Увімкніть Налаштування блокування для принтера, де встановлено пароль.

Спочатку вкажіть пароль адміністратора.

Увімкнення Налаштування блокування з панелі керування

1. На панелі керування виберіть **Налаш..**
2. Виберіть **Загальні налаштування > Сист. адміністрування > Налаштування безпеки > Налаштув. адміністратора**.
3. Виберіть **Ув.** на **Налаштування блокування**.

Виберіть **Налаш.** > **Загальні налаштування** > **Налаштування мережі**, після чого перевірте, що вимагається пароль.

Увімкнення Налаштування блокування з комп'ютера

1. Відкрийте Web Config, після чого клацніть **Вхід в систему адміністратора**.
2. Уведіть ім'я користувача та пароль, після чого натисніть **ОК**.
3. Виберіть вкладку **Керування пристроєм** > **Контрольна панель**.
4. На **Блокування панелі** виберіть **Увімкнути**.
5. Клацніть **ОК**.
6. Виберіть **Налаш.** > **Загальні налаштування** > **Налаштування мережі** на панелі керування принтера, після чого перевірте, що вимагається пароль.

Пов'язані відомості

➔ [«Програма для налаштування операцій принтера \(Web Config\)» на сторінці 178](#)

Елементи Налаштування блокування меню **Загальні налаштування**

Нижче наведено список елементів Налаштування блокування у **Налаш.** > **Загальні налаштування** на панелі керування.

Меню Загальні налаштування		Блокування панелі
Основні налашт.		-
	Яскр. РК-дис.	-
	Тайм. очікув.	✓
	Вимкнути таймер або Налашт. вимк. живл	✓
	Налаштув. дати/часу	✓
	Мова/Language	✓
	Фон	✓
	Пауза в роботі	✓
	Клавіатура	-

Меню Загальні налаштування	Блокування панелі
Налаштування принтера	-

Меню Загальні налаштування		Блокування панелі
	Налашт. джер. паперу	-
	Універс. налашт. друку	✓
	Автовиправл. помилок	✓
	Щільний папір	✓
	Реж. без пов-нь	✓
	Час висихання чорнил	-
	Авто розшир.вихід. лотка	-
	Підкл. ПК по USB	✓

Меню Загальні налаштування		Блокування панелі
Налаштування мережі		✓
	Настр. Wi-Fi	✓
	Налаштування дротової LAN	✓
	Стан мережі	✓
	Стан підкл. до LAN/Wi-Fi	✓ ^{*1}
	Стан Wi-Fi Direct	✓ ^{*1}
	звіт про стан	✓ ^{*1}
	Перевірка підключення до мережі	✓ ^{*2}
	Розширений	✓

Меню Загальні налаштування		Блокування панелі
Налаштування веб-служби		✓
	Послуги Epson Connect	✓

Меню Загальні налаштування		Блокування панелі
Сист. адміністрування		✓

Меню Загальні налаштування		Блокування панелі
	Налаштування безпеки	✓
	Видалить усі завд. з внутр. пам.	✓
	Налаштув. адміністратора	✓
	Шифрування пароля	✓
	Вивчення клієнтських вимог	✓
	Віднов. налашт. за зам.	✓
	Оновлення мікропрограмного забезпечення	✓

✓ = Заблокувати.

- = Непотрібно блокувати.

*1 : Хоча елементи на верхньому рівні можна заблокувати блокуванням адміністратора, ви однаково зможете їх відкрити з меню з такою самою назвою **Налаш. > Стан принтеру/Друк > Мережа**.

*2 : Хоча елементи на верхньому рівні можна заблокувати блокуванням адміністратора, ви все одно зможете їх відкрити

з меню «Головне» >  >  > **Якщо неможливо підключитися до мережі.**

Вхід до принтера у ролі адміністратора

Якщо на принтері встановлено пароль адміністратора, потрібно увійти як адміністратор для роботи із заблокованими елементами керування в меню Web Config.

Уведіть пароль для роботи із заблокованими елементами меню на панелі керування.

Вхід у принтер з комп'ютера

У разі входу у Web Config в якості адміністратора, можна користуватися елементами, налаштованими у Налаштування блокування.

1. Уведіть IP-адресу принтера у веб-браузер, щоб запустити Web Config.
2. Клацніть **Вхід в систему адміністратора**.
3. Введіть ім'я користувача та пароль адміністратора в **Ім'я користувача і Поточний пароль**.
4. Клацніть **ОК**.

Заблоковані елементи та **Вихід із системи адміністратора** буде відображено після автентифікації.

Щоб вийти, клацніть **Вихід із системи адміністратора**.

Примітка.

Якщо вибрати значення **Увімкнути** для вкладки **Керування пристроєм > Контрольна панель > Перерва операції**, ви виходитиме автоматично в разі відсутності активності на панелі керування протягом певного часу.

Пов'язані відомості

➔ [«Програма для налаштування операцій принтера \(Web Config\)» на сторінці 178](#)

Вимикання зовнішнього інтерфейсу

Зовнішній інтерфейс, який використовується для підключення пристрою до принтера, можна вимкнути. Виконайте обмежувальні налаштування, щоб друк можна було здійснювати лише через мережу.

Примітка.

Виконати обмежувальні налаштування можна також на панелі керування принтера.

❑ Підкл. ПК по USB: *Налаш.* > *Загальні налаштування* > *Налаштування принтера* > *Підкл. ПК по USB*

1. Відкрийте Web Config і виберіть вкладку **Безпека продукту** > **Зовнішній інтерфейс**.

2. Виберіть **Вимкн.** на функціях, які потрібно налаштувати.

Виберіть **Увимкн.**, якщо керування потрібно скасувати.

Підкл. ПК по USB

Ви можете обмежити використання USB-підключення з комп'ютера. Якщо його потрібно обмежити, виберіть **Вимкн.**

3. Клацніть **ОК**.

4. Перевірте, що вимкнений порт не можна використовувати.

Підкл. ПК по USB

Якщо на комп'ютері було встановлено драйвер принтера

Підключіть принтер до комп'ютера за допомогою USB-кабелю, після чого переконайтеся, що принтер не друкує.

Якщо на комп'ютері не було встановлено драйвер принтера

Windows:

Відкрийте диспетчер пристроїв і лишіть його відкритим, підключіть принтер до комп'ютера за допомогою USB-кабелю, після чого переконайтеся, що у вмісті вікна диспетчера пристроїв не відбулося жодних змін.

Mac OS:

Підключіть принтер до комп'ютера за допомогою USB-кабелю, після чого переконайтеся, що принтер відсутній у списку у разі додавання його у **Принтери та сканери**.

Пов'язані відомості

➔ [«Програма для налаштування операцій принтера \(Web Config\)» на сторінці 178](#)

Моніторинг віддаленого принтера

Перевірка інформації віддаленого принтера

Ви можете перевірити зазначену нижче інформацію про робочий принтер із Статус за допомогою Web Config.

Стан продукту

Перевірте стан, хмарну службу, номер продукту, MAC-адресу тощо.

Стан мережі

Перевірте інформацію стану підключення до мережі, IP-адресу, сервер DNS тощо.

Статус використання

Перевірте перший день друку, надруковані сторінки, лічильник друку для кожної мови тощо.

Статус обладнання

Перевірте стан кожної функції принтера.

Пов'язані відомості

➔ [«Програма для налаштування операцій принтера \(Web Config\)» на сторінці 178](#)

Резервне копіювання налаштувань

Можна експортувати значення налаштування, встановлене з Web Config до файлу. Його можна використати для резервного копіювання значень налаштувань, заміни принтера і т.д.

Експортований файл не можна редагувати, оскільки він експортований як бінарний файл.

Експортування налаштувань

Екпортуйте налаштування для принтера.

1. Відкрийте Web Config, а тоді виберіть вкладку **Керування пристроєм > Експортувати та імпортувати значення налаштування > Експорт**.
2. Виберіть налаштування, які слід експортувати.
Виберіть налаштування, які потрібно експортувати. Якщо ви вибрали основну категорію, то підкатегорії також будуть вибрані. Слід мати на увазі, що не можна вибирати підкатегорії, якщо вони дублюються в межах однієї мережі (наприклад, IP-адреси і т.д.).
3. Введіть пароль для кодування експортованого файлу.
Для імпортування файлу потрібен пароль. Залиште це поле порожнім, якщо не бажаєте кодувати файл.

4. Клацніть **Експорт**.



Важливо

Якщо потрібно експортувати мережеві налаштування пристрою, наприклад ім'я пристрою та адресу IPv6, виберіть **Увімкніть вибір індивідуальних налаштувань пристрою** та виберіть інші елементи. Використовуйте тільки вибрані значення для змінного принтера.

Пов'язані відомості

➔ [«Програма для налаштування операцій принтера \(Web Config\)» на сторінці 178](#)

Імпортування налаштувань

Імпортуйте експортований файл Web Config на принтер.



Важливо

При імпортуванні значень, що включають окремі відомості, як-от ім'я принтера або IP-адресу, переконайтеся, що в цій мережі немає такої самої IP-адреси.

1. Відкрийте Web Config, після чого виберіть вкладку **Керування пристроєм > Експортувати та імпортувати значення налаштування > Імпорт**.
2. Виберіть експортований файл, після чого введіть зашифрований пароль.
3. Клацніть **Далі**.
4. Виберіть налаштування, який потрібно імпортувати, після чого клацніть **Далі**.
5. Клацніть **ОК**.

Налаштування застосовуються до принтера.

Пов'язані відомості

➔ [«Програма для налаштування операцій принтера \(Web Config\)» на сторінці 178](#)

Розширені налаштування безпеки

У цьому розділі пояснено розширені параметри безпеки.

Налаштування захисту та запобігання небезпеці

Якщо принтер підключено до мережі, ви можете отримати до нього доступ із іншого місця. Крім того, спільний доступ до принтера можуть мати багато людей, що сприяє ефективності та зручності роботи. Але в такому разі підвищуються ризики, як-от неправомірний доступ, неправомірне використання та підробка даних. Якщо принтер використовується в середовищі, у якому є доступ до мережі Інтернет, ризики підвищуються ще більше.

Якщо принтер не має захисту на доступ із зовні, є можливість прочитати журнали завдань друку, що зберігаються на принтері, з мережі Інтернет.

Задля уникнення цієї небезпеки у принтери Epson впроваджено цілу низку технологій захисту.

Налаштуйте принтер належним чином відповідно до умов навколишнього середовища, які було створено на основі інформації про навколишнє середовище користувача.

Назва	Тип функції	Як налаштувати	Чому запобігає
Керування протоколом	Керування протоколами та службами, що використовуються для зв'язку між принтерами та комп'ютерами, а також увімкнення та вимкнення функцій.	Протокол або служба, що застосовуються окремо до функцій, дозволених або заборонених.	Зниження ризиків захисту, що можуть виникнути через ненавмисне використання, шляхом заборони користувачам користуватися непотрібними для них функціями.
Зв'язок SSL/TLS	Вміст зв'язку шифрується за допомогою зв'язку SSL/TLS при підключенні до сервера Epson у мережі Інтернет із принтера, наприклад, зв'язок із комп'ютером через веб-браузер за допомогою Epson Connect і оновлення мікропрограми.	Отримайте сертифікат, підписаний ЦС, та імпортуйте його у принтер.	Проходження ідентифікації принтера за допомогою сертифіката, підписаного ЦС, запобігає уособленню та несанкціонованому доступу. Крім того, вміст зв'язку SSL/TLS захищено, а також він унеможлиблює витік вмісту даних друку та інформації про налаштування.

Пов'язані відомості

- ➔ [«Керування протоколами використання» на сторінці 226](#)
- ➔ [«Зв'язок SSL/TLS із принтером» на сторінці 235](#)

Керування протоколами використання

Можна виконувати друк із використанням цілої низки шляхів та протоколів.

Можна знизити непередбачувані ризики для безпеки, обмеживши друк із певних шляхів або керуючи доступними функціями.

Керування протоколами

Змініть конфігурацію налаштувань протоколу.

1. Відкрийте Web Config, а тоді виберіть вкладку **Мережева безпека > Протокол**.
2. Налаштуйте конфігурацію кожного елемента.
3. Клацніть **Далі**.
4. Клацніть **ОК**.

Ці налаштування будуть застосовані до принтера.

Пов'язані відомості

- ➔ [«Програма для налаштування операцій принтера \(Web Config\)» на сторінці 178](#)
- ➔ [«Протоколи, які можна увімкнути або вимкнути» на сторінці 227](#)
- ➔ [«Елементи налаштування протоколу» на сторінці 227](#)

Протоколи, які можна увімкнути або вимкнути

Протокол	Опис
Налаштування Bonjour	Можна вказати, чи потрібно використовувати Bonjour. Bonjour використовується для пристроїв, друку тощо.
Налаштування SLP	Можна увімкнути або вимкнути функцію SLP. SLP використовується для push-сканування та мережевого пошуку в EpsonNet Config.
Налаштування WSD	Можна увімкнути або вимкнути функцію WSD. Якщо функцію увімкнено, можна додати пристрої WSD і виконувати друк із порту WSD.
Налаштування LLTD	Можна увімкнути або вимкнути функцію LLTD. Якщо функцію увімкнено, її буде відображено на карті мережі Windows.
Налаштування LLMNR	Можна увімкнути або вимкнути функцію LLMNR. Якщо функцію увімкнено, можна використовувати розпізнавання імен без NetBIOS, навіть якщо не вдається використовувати DNS.
Налаштування LPR	Можна дозволити або заборонити друк LPR. Якщо функцію увімкнено, можна виконувати друк із порту LPR.
Налаштування RAW(Порт9100)	Можна дозволити або заборонити друк із порту RAW (порт 9100). Якщо функцію увімкнено, можна виконувати друк із порту RAW (порт 9100).
Налаштування IPP	Можна дозволити або заборонити друк із IPP. Якщо функцію увімкнено, можна виконувати друк через Інтернет.
Налаштування SNMPv1/v2c	Можна дозволити або заборонити SNMPv1/v2c. Це використовується для налаштування пристроїв, моніторингу тощо.
Налаштування SNMPv3	Можна дозволити або заборонити SNMPv3. Це використовується для налаштування зашифрованих пристроїв, моніторингу тощо.

Пов'язані відомості

- ➔ [«Керування протоколами» на сторінці 226](#)
- ➔ [«Елементи налаштування протоколу» на сторінці 227](#)

Елементи налаштування протоколу

Налаштування Bonjour

Елементи	Значення налаштування та опис
Застосувати Bonjour	Виберіть, щоб виконати пошук або скористатися пристроями через Bonjour.
Ім'я Bonjour	Відображення імені Bonjour.

Елементи	Значення налаштування та опис
Службове ім'я Bonjour	Відображення імені служби Bonjour.
Місце	Відображення імені розташування Bonjour.
Пріоритетний протокол	Виберіть протокол найвищого пріоритету для друку Bonjour.

Налаштування SLP

Елементи	Значення налаштування та опис
Увімкнути SLP	Виберіть, щоб увімкнути функцію SLP. Вона використовується як пошук по мережі в EpsonNet Config.

Налаштування WSD

Елементи	Значення налаштування та опис
Увімкнути WSD	Виберіть, щоб увімкнути додавання пристроїв, що використовують WSD, і друкувати з порту WSD.
Перерва друку (сек)	Введіть значення часу очікування для друку WSD від 3 до 3600 секунд.
Ім'я пристрою	Введіть ім'я пристрою WSD.
Місце	Відображення імені розташування WSD.

Налаштування LLTD

Елементи	Значення налаштування та опис
Увімкнути LLTD	Виберіть, щоб увімкнути LLTD. Принтер буде відображено на карті мережі Windows.
Ім'я пристрою	Введіть ім'я пристрою LLTD.

Налаштування LLMNR

Елементи	Значення налаштування та опис
Увімкнути LLMNR	Виберіть, щоб увімкнути LLMNR. Розпізнавання імен можна використовувати без NetBIOS, навіть якщо використовувати DNS не вдається.

Налаштування LPR

Елементи	Значення налаштування та опис
Дозволити LPR Порт Друкування	Виберіть, що дозволити друк із порту LPR.
Перерва друку (сек)	Введіть значення часу очікування для друку LPR від 0 до 3600 секунд. Якщо час очікування непотрібний, введіть 0.

Налаштування RAW(Порт9100)

Елементи	Значення налаштування та опис
Дозволити RAW(Порт9100) Друкування	Виберіть друк із порту RAW (порт 9100).
Перерва друку (сек)	Введіть значення часу очікування для друку RAW (порт 9100) від 0 до 3600 секунд. Якщо час очікування непотрібний, введіть 0.

Налаштування IPP

Елементи	Значення налаштування та опис
Увімкнути IPP	Виберіть, щоб увімкнути зв'язок IPP. Будуть відображені тільки принтери, що підтримують IPP.
Дозволити незахищений зв'язок	Виберіть Дозволено , щоб дозволити принтеру здійснювати зв'язок без жодних заходів безпеки (IPP).
Перерва зв'язку (сек)	Введіть значення часу очікування для друку IPP від 0 до 3600 секунд.
Під час друку IPP, потрібен PIN-код	Виберіть, чи вимагати PIN-код під час використання друку IPP. Якщо вибрати Так , завдання друку IPP без PIN-кодів не будуть зберігатися на принтері.
URL (Мережа)	Відображення URL-адрес IPP (http та https), якщо принтер підключено до мережі. URL-адреса — це комбіноване значення IP-адреси принтера, номера порту та імені IPP принтера.
URL (Wi-Fi Direct)	Відображення URL-адрес IPP (http та https), якщо принтер підключено за допомогою Wi-Fi Direct. URL-адреса — це комбіноване значення IP-адреси принтера, номера порту та імені IPP принтера.
Ім'я принтера	Відображення імені IPP принтера.
Місце	Відображення розташування IPP.

Налаштування SNMPv1/v2c

Елементи	Значення налаштування та опис
Увімкнути SNMPv1/v2c	Виберіть, щоб увімкнути SNMPv1/v2c.
Дозвіл доступу	Якщо SNMPv1/v2c увімкнено, укажіть повноваження доступу. Виберіть Тільки чит. або Читання/Запис .
Ім'я спільноти (тільки для читання)	Введіть від 0 до 32 символів ASCII (0x20 – 0x7E).
Ім'я спільноти (читання/запис)	Введіть від 0 до 32 символів ASCII (0x20 – 0x7E).

Налаштування SNMPv3

Елементи	Значення налаштування та опис
Увімкнути SNMPv3	SNMPv3 увімкнено, якщо встановлено прапорцець.

Елементи		Значення налаштування та опис
Ім'я користувача		Введіть від 1 до 32 символів, використовуючи однобайтні символи.
Налаштування автентифікації		
	Алгоритм	Виберіть алгоритм автентифікації SNMPv3.
	Пароль	Введіть пароль для автентифікації SNMPv3. Введіть від 8 до 32 символів у кодуванні ASCII (0x20 – 0x7E). Якщо дані вводити непотрібно, лишіть поле пустим.
	Пароль підтвердження	Для підтвердження введіть пароль, який ви налаштували.
Налаштування кодування		
	Алгоритм	Виберіть алгоритм шифрування SNMPv3.
	Пароль	Введіть пароль шифрування SNMPv3. Введіть від 8 до 32 символів у кодуванні ASCII (0x20 – 0x7E). Якщо дані вводити непотрібно, лишіть поле пустим.
	Пароль підтвердження	Для підтвердження введіть пароль, який ви налаштували.
Контекстне ім'я		Введіть до 32 символів у кодуванні Юнікод (UTF-8). Якщо дані вводити непотрібно, лишіть поле пустим. Кількість символів, які можна ввести залежить від мови.

Пов'язані відомості

- ➔ [«Керування протоколами» на сторінці 226](#)
- ➔ [«Протоколи, які можна увімкнути або вимкнути» на сторінці 227](#)

Використання цифрового сертифіката

Про цифрову сертифікацію

❑ CA-підписаний Сертифікат

Це — сертифікат, підписаний ЦС (центром сертифікації). Його можна отримати, якщо звернутися до центру сертифікації. Сертифікат засвідчує, що принтер використовує зв'язок SSL/TLS, а тому можна гарантувати безпеку передачі даних.

❑ Сертифікат ЦС

Це — сертифікат, що знаходиться в ланцюгу CA-підписаний Сертифікат, що також називається проміжним сертифікатом ЦС. Він використовується веб-браузером для перевірки шляху сертифіката принтера при підключенні до сервера іншої сторони або до Web Config.

Налаштуйте для сертифіката ЦС, коли потрібно перевіряти шлях серверного сертифіката при підключенні з принтера. Щодо принтера, налаштуйте підтвердження шляху CA-підписаний Сертифікат для підключення SSL/TLS.

Сертифікат ЦС принтера можна отримати в центрі сертифікації, у якому видається сертифікат ЦС.

Крім того, ви можете отримати сертифікат ЦС, який використовуватиметься для перевірки сервера іншої сторони, у центрі сертифікації, який видав CA-підписаний Сертифікат сервера іншої сторони.

❑ Сертифікат із власним підписом

Цей сертифікат принтер підписує та видає сам. Він також називається кореневим сертифікатом. Бо той, хто видає сертифікат, засвідчує сам себе — це ненадійно і не запобігає уособленню.

Використовується при виконанні налаштувань безпеки та здійсненні простого зв'язку SSL/TLS без CA-підписаний Сертифікат.

Якщо ви використовуєте цей сертифікат для зв'язку SSL/TLS, у веб-браузері може з'явитися оповіщення про небезпеку, адже сертифікат не зареєстровано у веб-браузері. Сертифікат із власним підписом можна використовувати тільки для зв'язку SSL/TLS.

Пов'язані відомості

- ➔ [«Налаштування CA-підписаний Сертифікат» на сторінці 231](#)
- ➔ [«Оновлення сертифіката із власним підписом» на сторінці 234](#)

Налаштування CA-підписаний Сертифікат

Отримання сертифіката, підписаного ЦС

Щоб отримати сертифікат, підписаний ЦС, створіть ЗПС (запит на підписання сертифіката) і надішліть його до Центру сертифікації. Можна створити ЗПС за допомогою налаштувань Web Config та комп'ютера.

Виконайте наведені нижче дії, щоб створити ЗПС і отримати сертифікат, підписаний ЦС, за допомогою Web Config. У разі створення ЗПС за допомогою Web Config сертифікат матиме формат PEM/DER.

1. Відкрийте Web Config, а тоді виберіть вкладку **Мережева безпека > SSL/TLS > Сертифікат**.

2. Клацніть **Створити у CSR**.

Відкриється сторінка створення ЗПС.

3. Введіть значення для кожного елемента.

Примітка.

Доступні довжина ключа та скорочення залежать від Центру сертифікації. Створіть запит відповідно до правил Центру сертифікації.

4. Клацніть **ОК**.

Відобразиться повідомлення про завершення.

5. Оберіть вкладку **Мережева безпека > SSL/TLS > Сертифікат**.

6. У **CSR** клацніть одну з кнопок завантаження, щоб завантажити на комп'ютер ЗПС формату, зазначеного Центром сертифікації.



Важливо

Не потрібно ще раз генерувати ЗПС. Якщо ви це зробите, ви не зможете імпортувати виданий CA-підписаний Сертифікат.

7. Надішліть ЗПС до Центру сертифікації та отримайте сертифікат CA-підписаний Сертифікат.

Дотримуйтеся правил щодо методу та форми надсилання запиту, встановлених Центром сертифікації.

8. Збережіть виданий СА-підписаний Сертифікат на комп'ютері, підключеному до принтера.
Процес отримання СА-підписаний Сертифікат завершено, коли сертифікат збережено до папки призначення.

Пов'язані відомості

➔ [«Програма для налаштування операцій принтера \(Web Config\)» на сторінці 178](#)

Елементи налаштування CSR

Елементи	Налаштування та пояснення
Довжина ключа	Виберіть довжину ключа CSR.
Загальна назва	Можна ввести від 1 до 128 символів. Якщо це IP-адреса, вона повинна бути статична. Можна ввести від 1 до 5 адрес IPv4, адрес IPv6, імен хостів, FQDN, розділяючи їх комами. Перший елемент зберігаються у спільне ім'я, а інші елементи зберігаються у полі псевдоніма об'єкта сертифіката. Приклад: IP-адреса принтера: 192.0.2.123, ім'я принтера: EPSONA1B2C3 Загальна назва: EPSONA1B2C3,EPSONA1B2C3.local,192.0.2.123
Організація/ Організаційна одиниця/ Місце розташування/ Країна/ Область	Можна ввести від 0 до 64 символів стандарту ASCII (0x20 – 0x7E). Окремі імена можна розділяти комами.
Країна	Введіть код країни у формі числа з двох цифр, як зазначено в ISO-3166.
Ел. адреса відправника	Можна ввести адресу електронної пошти відправника для налаштування поштового сервера. Введіть ту саму адресу електронної пошти, що й Ел. адреса відправника , для вкладки Мережа > Сервер ел. пошти > Основні .

Пов'язані відомості

➔ [«Отримання сертифіката, підписаного ЦС» на сторінці 231](#)

Імпортування сертифіката, підписаного ЦС

 **Важливо**

- Переконайтеся, що дата й час принтера встановлені правильно.
- У разі отримання сертифіката за ЗПС, створеним через Web Config, імпортувати сертифікат можна один раз.

1. Відкрийте Web Config, а тоді виберіть вкладку **Мережева безпека > SSL/TLS > Сертифікат**.
2. Натисніть **Імпорт**
Відкриється сторінка імпорту сертифіката.

3. Введіть значення для кожного елемента.

Залежно від того, де створювався ЗПС та який формат файлу сертифіката, необхідні налаштування можуть різнитися. Введіть необхідні значення параметрів, дотримуючись наведених нижче умов.

- Сертифікат у форматі PEM/DER, отриманий з Web Config
 - Особистий ключ:** не слід налаштовувати, тому що принтер має закритий ключ.
 - Пароль:** не налаштовувати.
 - Сертифікат CA 1/Сертифікат CA 2:** необов'язково
- Сертифікат у форматі PEM/DER, отриманий з комп'ютера
 - Особистий ключ:** необхідно встановити.
 - Пароль:** не налаштовувати.
 - Сертифікат CA 1/Сертифікат CA 2:** необов'язково
- Сертифікат у форматі PKCS#12, отриманий з комп'ютера
 - Особистий ключ:** не налаштовувати.
 - Пароль:** необов'язково
 - Сертифікат CA 1/Сертифікат CA 2:** не налаштовувати.

4. Клацніть ОК.

Відобразиться повідомлення про завершення.

Примітка.

Натисніть **Підтвердити**, щоб перевірити інформацію сертифіката.

Пов'язані відомості

➔ [«Програма для налаштування операцій принтера \(Web Config\)» на сторінці 178](#)

Елементи налаштування імпорту сертифіката, підписаного ЦС

Елементи	Налаштування та пояснення
Сервер сертифікату	Виберіть формат сертифіката.
Особистий ключ	Якщо ви отримали сертифікат формату PEM/DER за допомогою CSR, створеного з комп'ютера, укажіть файл ключа, що відповідає сертифікату.
Пароль	Якщо формат файлу — Сертифікат з Особистим ключем (PKCS#12) , введіть пароль шифрування приватного ключа, налаштованого при отриманні сертифіката.
Сертифікат CA 1	Якщо формат вашого сертифіката — Сертифікат (PEM/DER) , імпортуйте сертифіката центру сертифікації, що видає CA-підписаний Сертифікат, які використовуються як серверні сертифікати. Укажіть потрібний файл.
Сертифікат CA 2	Якщо формат вашого сертифіката — Сертифікат (PEM/DER) , імпортуйте сертифіката центру сертифікації, що видає Сертифікат CA 1. Укажіть потрібний файл.

Пов'язані відомості

➔ [«Імпортування сертифіката, підписаного ЦС» на сторінці 232](#)

Видалення сертифіката, підписаного ЦС

Імпортований сертифікат можна видалити, якщо строк його дії завершився або якщо шифрування з'єднання більше не потрібне.



Важливо

У разі отримання сертифіката за ЗПС, створеним через Web Config, імпортувати видалений сертифікат ще раз буде неможливо. У цьому випадку створіть ЗПС і отримайте сертифікат знову.

1. Відкрийте Web Config, а тоді виберіть вкладку **Мережева безпека > SSL/TLS > Сертифікат**.
2. Клацніть **Видалити**.
3. Підтвердіть, що ви справді бажаєте видалити сертифікат, указаний у повідомленні.

Пов'язані відомості

➔ [«Програма для налаштування операцій принтера \(Web Config\)» на сторінці 178](#)

Оновлення сертифіката із власним підписом

Оскільки Сертифікат із власним підписом видається принтером, його можна оновити, коли його термін дії закінчився, або коли опис буде змінено.

1. Відкрийте Web Config і виберіть вкладку **Мережева безпека tab > SSL/TLS > Сертифікат**.
2. Клацніть **Оновлення**.
3. Введіть **Загальна назва**.

Ви можете ввести до 5 адрес IPv4, IPv6-адрес, імена хостів, FQDN від 1 до 128 символів і розділити їх комами. Перший параметр зберігається до загальної назви, а інші зберігаються у полі псевдоніма для об'єкта сертифіката.

Приклад:

IP-адреса принтера: 192.0.2.123, Назва принтера: EPSONA1B2C3

Загальна назва: EPSONA1B2C3,EPSONA1B2C3.local,192.0.2.123

4. Укажіть термін дії сертифіката.
5. Клацніть **Далі**.
Відобразиться повідомлення про підтвердження.
6. Клацніть **ОК**.
Принтер буде оновлено.

Примітка.

Ви можете перевірити інформацію про сертифікат із *Мережева безпека > SSL/TLS > Сертифікат > Сертифікат із власним підписом* та натиснути на кнопку *Підтвердити*.

Пов'язані відомості

➔ [«Програма для налаштування операцій принтера \(Web Config\)» на сторінці 178](#)

Зв'язок SSL/TLS із принтером

Коли сертифікат сервера встановлено за допомогою зв'язку SSL/TLS (протокол захищених сокетів/ протокол безпеки на транспортному рівні), шлях з'єднання між двома комп'ютерами можна шифрувати. Зробіть це, якщо ви бажаєте запобігти віддаленому та неавторизованому доступу.

Виконання базових налаштувань SSL/TLS

Якщо принтер підтримує функцію сервера HTTPS, ви можете використовувати зв'язок SSL/TLS для шифрування комунікацій. Налаштувати принтер і керувати ним можна за допомогою Web Config, водночас дбаючи про безпеку.

Налаштуйте стійкість шифрування та функцію перенаправлення.

1. Відкрийте Web Config і виберіть вкладку **Мережева безпека > SSL/TLS > Основні**.
2. Виберіть значення для кожного елемента.
 - Стойкість шифрування**
Виберіть рівень стійкості шифрування.
 - Переадресувати HTTP на HTTPS**
Виконайте перенаправлення на HTTPS, якщо здійснено підключення до HTTP.
3. Клацніть **Далі**.
Буде відображено підтвердження.
4. Клацніть **ОК**.
Принтер оновлено.

Пов'язані відомості

➔ [«Програма для налаштування операцій принтера \(Web Config\)» на сторінці 178](#)

Налаштування сертифіката сервера для принтера

1. Відкрийте Web Config і виберіть вкладку **Мережева безпека > SSL/TLS > Сертифікат**.

2. Укажіть сертифікат, який потрібно використовувати в **Сервер сертифікату**.
 - Сертифікат із власним підписом
Принтером було створено сертифікат із власним підписом. Якщо ви не отримуватимете сертифікат, підписаний ЦС, виберіть його.
 - СА-підписаний Сертифікат
Якщо ви отримуватимете і імпортуватимете сертифікат ЦС заздалегідь, вибрати його.
3. Клацніть **Далі**.
Буде відображено підтвердження.
4. Клацніть **ОК**.
Принтер оновлено.

Пов'язані відомості

- ➔ [«Програма для налаштування операцій принтера \(Web Config\)» на сторінці 178](#)
- ➔ [«Налаштування СА-підписаний Сертифікат» на сторінці 231](#)
- ➔ [«Оновлення сертифіката із власним підписом» на сторінці 234](#)

Вирішення проблем розширеного захисту

Проблеми з використанням функцій безпеки мережі

Не вдається створити порт принтера з безпечним протоколом IPP

Не вказано правильний сертифікат як сертифікат сервера для з'єднання SSL/TLS.

Якщо вказано невірний сертифікат, створення порту може не вдатися. Переконайтеся, що використовується правильний сертифікат.

Сертифікат ЦС не імпортовано на комп'ютер, що отримує доступ до принтера.

Якщо сертифікат ЦС не імпортовано на такий комп'ютер, створення порту може не вдатися. Переконайтеся, що сертифікат ЦС імпортовано.

Пов'язані відомості

- ➔ [«Налаштування сертифіката сервера для принтера» на сторінці 235](#)

Проблеми з використанням цифрового сертифіката

Не вдається імпортувати СА-підписаний Сертифікат

СА-підписаний Сертифікат та дані в ЗПС не збігаються.

Якщо СА-підписаний Сертифікат та ЗПС містять різні дані, ЗПС неможливо імпортувати. Перевірте наступне:

- Можливо, ви намагаєтесь імпортувати сертифікат на пристрій, дані якого відрізняються?
Перевірте дані, зазначені у ЗПС, а потім імпортуйте сертифікат на пристрій з тими самими даними.
- Можливо, ЗПС, збережений на принтері, було перезаписано після відправлення ЗПС до ЦС?
Використайте ЗПС для отримання нового сертифіката, підписаного ЦС.

Розмір СА-підписаний Сертифікат більше 5 КБ.

Неможливо імпортувати СА-підписаний Сертифікат, розмір якого перевищує 5 КБ.

Невірний пароль для імпортування сертифіката.

Уведіть правильний пароль. Неможливо імпортувати сертифікат без пароля. Повторно отримайте СА-підписаний Сертифікат.

Пов'язані відомості

➔ [«Імпортування сертифіката, підписаного ЦС» на сторінці 232](#)

Не вдається оновити сертифікат із власним підписом

Не введено Загальна назва.

Загальна назва має бути введено.

Символи, що не підтримуються, введені у Загальна назва.

Введіть від 1 до 128 символів формату IPv4, IPv6, FQDN або імені хосту в кодуванні ASCII (0x20–0x7E).

Загальна назва містить кому чи пробіл.

Кома розділяє Загальна назва на частини. Якщо перед комою або після неї є пробіл, виникне помилка.

Пов'язані відомості

➔ [«Оновлення сертифіката із власним підписом» на сторінці 234](#)

Не вдається створити ЗПС

Не введено Загальна назва.

Загальна назва має бути введено.

Символи, що не підтримуються, введені до Загальна назва, Організація, Організаційна одиниця, Місце розташування, та Країна/Область.

Введіть символи формату IPv4, IPv6, FQDN кодування ASCII (0x20–0x7E) або імені хосту.

Міститься кома чи пробіл у Загальна назва.

Кома розділяє Загальна назва на частини. Якщо перед комою або після неї є пробіл, виникне помилка.

Пов'язані відомості

➔ [«Отримання сертифіката, підписаного ЦС» на сторінці 231](#)

Дії в разі появи попередження стосовно цифрового сертифіката

Повідомлення	Причини/Дії
Введіть Сертифікат сервера.	<p>Причина: Не вибрано файл для імпорту.</p> <p>Дія: Виберіть файл і натисніть Імпорт.</p>
Сертифікат CA 1 не введено.	<p>Причина: 1-ий сертифікат ЦС не введено, введено лише 2-ий сертифікат ЦС.</p> <p>Дія: Спочатку імпортуйте 1-ий сертифікат ЦС.</p>
Наведене нижче значення недійсне.	<p>Причина: Шлях до файлу та/або пароль містить непідтримувані символи.</p> <p>Дія: Переконайтесь, що введено правильні символи.</p>
Недійсні дата і час.	<p>Причина: Дата й час принтера не встановлені.</p> <p>Дія: Установіть дату й час за допомогою налаштувань Web Config, EpsonNet Config або панель керування принтера.</p>
Недійсний пароль.	<p>Причина: Пароль, встановлений для сертифіката ЦС, і введений пароль відрізняються.</p> <p>Дія: Введіть правильний пароль.</p>

Повідомлення	Причини/Дії
Недійсний файл.	<p>Причина: Файл імпортується не у форматі X509.</p> <p>Дія: Переконайтеся, що обираєте правильний сертифікат, надісланий довіреним Центром сертифікації.</p>
	<p>Причина: Імпортований файл має завеликий розмір. Максимальний розмір файлу — 5 КБ.</p> <p>Дія: Якщо вибрано правильний файл, сертифікат може бути пошкодженим або сфабрикованим.</p>
	<p>Причина: Ланцюжок, що міститься в сертифікаті, недійсний.</p> <p>Дія: Щоб отримати більше інформації про сертифікат, завітайте на веб-сайт Центру сертифікації.</p>
Неможливо застосувати Сертифікати сервера які містять більше трьох Сертифікатів СА.	<p>Причина: Файл сертифіката формату PKCS#12 містить більше 3 сертифікатів ЦС.</p> <p>Дія: Імпортуйте кожний сертифікат через конвертацію формату PKCS#12 у формат PEM або імпортуйте файл сертифіката у форматі PKCS#12, що містить до 2 сертифікатів ЦС.</p>
Термін дії сертифікату закінчився. Перевірте, чи сертифікат дійсний, або перевірте дату і час вашого принтера.	<p>Причина: Сертифікат застарілий.</p> <p>Дія:</p> <ul style="list-style-type: none"> <input type="checkbox"/> Якщо сертифікат застарілий, отримайте та імпортуйте новий сертифікат. <input type="checkbox"/> Якщо строк дії сертифіката насправді не вичерпано, перевірте, чи правильно встановлені дата й час принтера.
Потрібний Особистий ключ.	<p>Причина: Сертифікат не має парного закритого ключа.</p> <p>Дія:</p> <ul style="list-style-type: none"> <input type="checkbox"/> Якщо сертифікат має формат PEM/DER, а отримано його через подання ЗПС із комп'ютера, укажіть файл закритого ключа. <input type="checkbox"/> Якщо сертифікат має формат PKCS#12, а отримано його через подання ЗПС із комп'ютера, створіть файл, що містить закритий ключ.
	<p>Причина: Сертифікат формату PEM/DER, отриманий через подання ЗПС із налаштувань Web Config, повторно імпортовано.</p> <p>Дія: Якщо сертифікат має формат PEM/DER, а отримано його через подання ЗПС із налаштувань Web Config, імпортувати його можна лише раз.</p>

Повідомлення	Причини/Дії
Не вдалося настроїти.	Причина: Налаштування не може буди завершено через помилку зв'язку між принтером і комп'ютером або помилки читання файлу. Дія: Після перевірки файлу та зв'язку спробуйте здійснити імпорт ще раз.

Пов'язані відомості

➔ [«Про цифрову сертифікацію» на сторінці 230](#)

Сертифікат, підписаний ЦС, було помилково видалено

Нема резервного файлу для сертифіката, підписаного ЦС.

Якщо у вас є резервний файл, імпортуйте сертифікат іще раз.

У разі отримання сертифіката за ЗПС, створеним через Web Config, імпортувати видалений сертифікат ще раз буде неможливо. Створіть ЗПС та отримайте новий сертифікат.

Пов'язані відомості

➔ [«Імпортування сертифіката, підписаного ЦС» на сторінці 232](#)

➔ [«Видалення сертифіката, підписаного ЦС» на сторінці 234](#)

Джерела довідкової інформації

Веб-сайт технічної підтримки. 242

Звернення у відділ підтримки компанії Epson. 242

Веб-сайт технічної підтримки

Якщо вам необхідна додаткова інформація, дивіться веб-сайт технічної підтримки компанії Epson. Оберіть свою країну чи регіон, або перейдіть у відділ підтримки на локальному веб-сайті компанії Epson. На сайті доступна інформація про останні драйвери, FAQ, посібники або інші файли для завантаження.

<http://support.epson.net/>

<http://www.epson.eu/Support> (Європа)

Якщо виріб компанії Epson не працює належним чином, і вирішити проблему не вдається, зверніться за допомогою у службу підтримки компанії Epson.

Звернення у відділ підтримки компанії Epson

Перш ніж звертатися до Epson

Якщо пристрій Epson несправний і ви не можете вирішити проблему самостійно за допомогою інформації про усунення несправностей, поданої у посібниках до пристрою, зверніться по допомогу до служби обслуговування клієнтів Epson. Якщо у поданому нижче списку немає служби підтримки у вашій місцевості Epson, зверніться до дилера, у якого ви придбали цей пристрій.

Служба обслуговування клієнтів Epson зможе значно швидше надати допомогу, якщо отримає від вас перелічену нижче інформацію.

- Серійний номер продукту
(Етикетка із серійним номером зазвичай розміщена на задній частині пристрою.)
- Модель пристрою
- Версія програмного забезпечення
(Натисніть кнопку **About**, **Version Info** або схожу кнопку у вікні програми.)
- Виробника та модель вашого комп'ютера
- Назву та версію операційної системи вашого комп'ютера
- Назви та версії програм, які ви найчастіше використовуєте для роботи з пристроєм.

Примітка.

У деяких пристроях налаштування мережі можуть зберігатися в пам'яті пристрою. Ці налаштування можуть бути втрачені внаслідок поломки пристрою або під час його ремонту. Компанія Epson не несе відповідальності за втрату будь-яких даних, а також не зобов'язана виконувати резервне копіювання чи відновлення налаштувань навіть під час гарантійного строку. Компанія Epson рекомендує користувачам самостійно робити резервні копії або нотатки.

Підтримка користувачів у Європі

Контактні дані відділу підтримки компанії Epson див. у документі Pan-European Warranty Document (Загальноєвропейська гарантія).

Підтримка користувачів у Тайвані

За підтримкою й послугами можна звертатися:

Глобальний веб-сайт

<http://www.epson.com.tw>

Тут можна знайти інформацію про технічні характеристики продуктів, драйвери для завантаження, а також замовити продукти.

Довідковий стіл компанії Epson

Телефон: +886-2-80242008

Персонал довідкового столу по телефону допоможе вирішити такі питання:

- Зробити замовлення продуктів і отримати інформацію про них
- Отримати відповіді на запитання про використання продуктів або проблеми, які виникають
- Замовити послуги, пов'язані з ремонтом і гарантійним обслуговуванням

Ремонтний сервісний центр:

<http://www.tekcare.com.tw/branchMap.page>

Корпорація TekCare — це авторизований сервісний центр Epson Taiwan Technology & Trading Ltd.