

# XP-5150 Series **Käyttöopas**

# Sisältö

## Tietoa tästä oppaasta

Johdanto käyttöoppaisiin. . . . .	6
Tietojen hakeminen käyttöoppaasta. . . . .	6
Merkit ja symbolit. . . . .	8
Tässä käyttöoppaassa käytetyt kuvaukset. . . . .	8
Viittaukset käyttöjärjestelmiin. . . . .	8

## Tärkeitä ohjeita

Turvallinen käyttö. . . . .	9
Musteen turvallisuusohjeet. . . . .	9
Tulostinta koskevia turvallisuusohjeita ja varoituksia. . . . .	10
Tulostimen käyttöönottoa ja käyttöä koskevat ohjeet ja varoitukset. . . . .	10
Langattoman yhteyden välityksellä tapahtuvaa tulostimen käyttöä koskevia neuvoja ja varoituksia. . . . .	11
Muistikortin käyttöä koskevia neuvoja ja varoituksia. . . . .	11
Nestekidenäytön käyttöä koskevia neuvoja ja varoituksia. . . . .	11
Henkilökohtaisten tietojen suojaaminen. . . . .	11

## Tulostimen perustiedot

Osien nimet ja toiminnot. . . . .	12
Ohjauspaneeli. . . . .	14
Näytön peruskokoonpano. . . . .	14
Nestekidenäytöllä näkyvät kuvakkeet. . . . .	15
Perustoiminnot. . . . .	16
Merkkien syöttäminen. . . . .	17
Animaatioiden katselu. . . . .	18

## Verkkoasetukset

Verkkoyhteystyytit. . . . .	20
Wi-Fi-yhteys. . . . .	20
Wi-Fi Direct (Simple AP) -yhteys. . . . .	20
Yhteyden luominen tietokoneeseen. . . . .	21
Älylaitteeseen liittäminen. . . . .	22
Wi-Fi-asetusten määrittäminen tulostimesta. . . . .	22
Wi-Fi-asetusten tekeminen syöttämällä SSID ja salasana. . . . .	23
Wi-Fi-asetusten määrittäminen painikeasetuksella (WPS). . . . .	24

Wi-Fi-asetusten määrittäminen PIN-koodin avulla (WPS). . . . .	26
Wi-Fi Direct (Simple AP) -yhteysasetusten määrittäminen. . . . .	27
Verkon lisäasetusten tekeminen. . . . .	28
Verkkoyhteyden tilan tarkistus. . . . .	29
Verkkokuvake. . . . .	29
Verkon yksityiskohtaisten tietojen tarkastaminen ohjauspaneelistä. . . . .	29
Verkkoyhteysraportin tulostus. . . . .	30
Verkon tila -arkin tulostus. . . . .	36
Langattomien reititinten lisääminen tai vaihtaminen. . . . .	36
Tietokonetta koskevan yhteystavan muuttaminen. . . . .	37
Wi-Fi-tilan poistaminen käytöstä ohjauspaneelistä. . . . .	37
Wi-Fi Direct (Yksinkertainen AP) -yhteyden katkaiseminen ohjauspaneelistä. . . . .	38
Verkkoasetusten palauttaminen ohjauspaneelistä. . . . .	39

## Tulostimen valmistelu

Paperin lisääminen. . . . .	40
Käytössä oleva paperi ja kapasiteetti. . . . .	40
Paperin lisääminen Paperikasetti -aukkoon. . . . .	42
Kirjekuorien lisäämiseen liittyvät varotoimenpiteet. . . . .	45
Paperityyppiluettelo. . . . .	46
Alkuperäiskappaleiden asettaminen. . . . .	46
Alkuperäiskappaleiden asettaminen Valotustasolle. . . . .	46
Muistikortin asettaminen. . . . .	49
Tuetut muistikortit. . . . .	49
Muistikortin asettaminen ja irrottaminen. . . . .	49
Muistikortin käyttö tietokoneesta. . . . .	50
Valikkovalinnat Asetukset -toiminnolle. . . . .	51
Valikon Toimituksen tila. . . . .	51
Valikkovalinnat Perusasetukset -toiminnolle. . . . .	51
Valikkovalinnat Tulostinasetukset -toiminnolle. . . . .	52
Valikkovalinnat Verkkoasetukset -toiminnolle. . . . .	53
Valikon Web-palveluasetukset. . . . .	54
Valikon Tiedost. Jakam.. . . . .	55
Valikon Ohjetoiminnot. . . . .	55
Valikkovalinnat Laiteohjelmistopäivitys -toiminnolle. . . . .	55
Valikkovalinnat Palauta oletusasetukset -toiminnolle. . . . .	55
Energiansäästö. . . . .	56

Energiansäästö (ohjauspaneeli). . . . . 56

## **Tulostaminen**

Tulostaminen tulostinohjaimen kautta (Windows). . . . .	57
Tulostinohjaimen käyttäminen. . . . .	57
Tulostuksen perustiedot. . . . .	57
Kaksipuolinen tulostus. . . . .	59
Useiden sivujen tulostaminen yhdelle arkille. . . . .	60
Tulostaminen ja pinoaminen sivujärjestyksessä (tulostaminen käänteisessä järjestyksessä). . . . .	61
Suurennetun tai pienennetyn asiakirjan tulostaminen. . . . .	61
Kuvan suurentaminen ja tulostaminen usealle arkille (julistetulostus). . . . .	62
Ylä- ja alatunnisteen tulostaminen. . . . .	68
Kopioinnin estävän kuvion lisääminen tulosteisiin. . . . .	69
Useiden tiedostojen tulostaminen yhdessä. . . . .	70
Tulostaminen Color Universal Print -toimintoa käyttäen. . . . .	70
Tulostustyön värien säätö. . . . .	71
Ohuiden viivojen vahvistaminen tulostettaessa. . . . .	72
Helppolukuisten viivakoodien tulostaminen. . . . .	72
Tulostamisen peruuttaminen. . . . .	73
Valikon tulostinohjainasetukset. . . . .	73
Tulostaminen tulostinohjaimen kautta (Mac OS). . . . .	75
Tulostuksen perustiedot. . . . .	75
Kaksipuolinen tulostus. . . . .	77
Useiden sivujen tulostaminen yhdelle arkille. . . . .	78
Tulostaminen ja pinoaminen sivujärjestyksessä (tulostaminen käänteisessä järjestyksessä). . . . .	78
Suurennetun tai pienennetyn asiakirjan tulostaminen. . . . .	79
Tulostustyön värien säätö. . . . .	80
Tulostamisen peruuttaminen. . . . .	80
Valikon tulostinohjainasetukset. . . . .	80
Mac OS -tulostinohjaimen asetusten määrittäminen. . . . .	82
Ohjauspaneelin <b>Tulosta valokuvia</b> -valikosta tulostaminen. . . . .	83
Valokuvien tulostuksen perustoiminnot. . . . .	83
Erilaisten asettelujen tulostus. . . . .	87
Passikuvien tulostus. . . . .	88
Valokuvien tulostaminen mallin avulla. . . . .	89
Valikkovalinnat ohjauspaneelista tulostamiseen. . . . .	91
Ohjauspaneelin <b>Erilaisia tulosteita</b> -valikosta tulostaminen. . . . .	93
Aikataulun tulostus. . . . .	93
Viivoitetun paperin tulostaminen. . . . .	94

Oman kirjoituspaperin tulostus. . . . .	95
Kirjekuorien tulostaminen. . . . .	96
Oman viestikortin tulostaminen. . . . .	97
Tulostaminen älylaitteilta. . . . .	99
Käyttäen Epson iPrint-ominaisuutta. . . . .	99
Epson Print Enabler -työkalun käyttö. . . . .	100
AirPrint-toiminnon käyttö. . . . .	101
Käynnissä olevan tulostustyön peruuttaminen. . . . .	101

## **Kopiointi**

Kopioinnin perusteet. . . . .	102
Kaksipuolinen kopiointi. . . . .	103
Usean asiakirjan kopiointi yhdelle arkille. . . . .	103
Erilaisia kopiointitapoja. . . . .	103
Valokuvien kopiointi. . . . .	103
Kopioiminen erilaisissa asetteluissa. . . . .	105
Valikon kopiointia koskevat perusvalinnat. . . . .	106
Kopioinnin lisäasetukset. . . . .	106

## **Skannaus**

Skannaus ohjauspaneelista. . . . .	108
Skannaus muistikortille. . . . .	108
Skannaus tietokoneelle (Event Manager). . . . .	110
Skannaus pilveen. . . . .	114
Skannaus tietokoneelle (WSD). . . . .	116
Skannaus tietokoneelta. . . . .	118
Skannaaminen Epson Scan 2 -ohjelmistolla. . . . .	118
Skannaaminen älylaitteilta. . . . .	125
Epson iPrint -sovelluksen asentaminen. . . . .	125
Skannaaminen Epson iPrint -ohjelmistolla. . . . .	125

## **Mustekasettien ja muiden kuluvien osien vaihtaminen**

Jäljellä olevan mustemäärän ja huoltolaatikon tilan tarkistus. . . . .	127
Jäljellä olevan mustemäärän ja huoltolaatikon tilan tarkistus — ohjauspaneeli. . . . .	127
Jäljellä olevan mustemäärän ja huoltolaatikon tilan tarkistus - Windows. . . . .	127
Jäljellä olevan mustemäärän ja huoltolaatikon tilan tarkistus — Mac OS. . . . .	127
Mustekasettien koodit. . . . .	128
Mustekasetin käsittelyohjeet. . . . .	128
Mustekasettien vaihtaminen. . . . .	131
Huoltolaatikon koodi. . . . .	131
Hukkavärisäiliön käsittelyohjeet. . . . .	131

Huoltolaatikon vaihtaminen. . . . .	132
Väliaikainen tulostaminen mustalla musteella. . . . .	132
Tilapäinen tulostaminen mustalla musteella ohjauspaneelista. . . . .	133
Väliaikainen tulostaminen mustalla musteella — Windows. . . . .	134
Väliaikainen tulostaminen mustalla musteella — Mac OS. . . . .	135
Mustan musteen säästäminen, kun musta muste on vähissä (vain Windows). . . . .	136

## **Tulostimen kunnossapito**

Tulostuspään tarkistaminen ja puhdistaminen. . . . .	137
Tulostuspään tarkistaminen ja puhdistaminen (ohjauspaneeli). . . . .	137
Tulostuspään tarkistaminen ja puhdistaminen: Windows. . . . .	138
Tulostuspään tarkistaminen ja puhdistaminen (Mac OS). . . . .	138
Tulostuspään kohdistaminen. . . . .	138
Tulostuspään kohdistaminen — Ohjauspaneeli. . . . .	138
Paperipolun puhdistaminen. . . . .	140
Paperipolun puhdistaminen mustetahroista. . . . .	140
Paperipolun puhdistaminen paperinsyöttöongelmista. . . . .	141
Valotustaso-alustan puhdistaminen. . . . .	142
Läpikuultavan kalvon puhdistaminen. . . . .	143

## **Verkkopalvelu- ja ohjelmistotiedot**

Tulostusasetusten määrittäminen (Web Config). . . . .	146
Verkkomäärittelyn suorittaminen verkkoselaimessa. . . . .	146
Web Config -määrittästyökalun käyttäminen Windows-käyttöjärjestelmässä. . . . .	147
Web Config -määrittästyökalun käyttäminen Mac OS-käyttöjärjestelmässä. . . . .	147
Asiakirjojen ja kuvien skannaaminen sovelluksen avulla (Epson Scan 2). . . . .	147
Skannerin lisääminen verkkoon. . . . .	148
Sovellus skannaustoimintojen määrittämiseen ohjauspaneelista (Epson Event Manager). . . . .	148
Sovellus tietokoneelta skannaamista varten (Epson ScanSmart). . . . .	149
Sovellus nopeaan ja hauskaan tietokoneelta tulostamiseen (Epson Photo+). . . . .	149
Sovellus tulostimeen helppoon käyttöön älylaitteelta (Epson Smart Panel). . . . .	150
Kuvien skannaus- ja siirtosovellus (Easy Photo Scan). . . . .	150

Ohjelmiston ja laiteohjelmiston päivityssovellus (Epson Software Updater). . . . .	151
Sovellus laitteen määrittämiseen verkossa (EpsonNet Config). . . . .	151
Uusimpien sovellusten asentaminen. . . . .	152
Tulostimen lisääminen (vain Mac OS). . . . .	153
Tulostimen laiteohjelmiston päivitys ohjauspaneelista. . . . .	153
Sovellusten asennusten poistaminen. . . . .	154
Sovellusten asennusten poistaminen — Windows. . . . .	154
Sovellusten asennusten poistaminen — Mac OS . . . . .	155
Tulostaminen verkkopalvelun kautta. . . . .	155

## **Ongelmien ratkaiseminen**

Tulostimen tilan tarkistaminen. . . . .	157
Näytössä näkyvät viestit. . . . .	157
Tulostimen tilan tarkistaminen — Windows. . . . .	158
Tulostimen tilan tarkistaminen — Mac OS. . . . .	158
Ohjelmiston tilan tarkistaminen. . . . .	159
Paperitukoksen irrottaminen. . . . .	159
Paperinsyötön ongelmat. . . . .	159
Paperitukokset. . . . .	160
Paperinsyöttö menee vinoon. . . . .	160
Useita paperiarkkeja on syötetty samanaikaisesti. . . . .	160
Paperi poistetaan tulostamisen aikana. . . . .	160
Virta- ja ohjauspaneeliongelmat. . . . .	160
Virran kytkeminen ei onnistu. . . . .	160
Virran sammuttaminen ei onnistu. . . . .	160
Virta kytkeytyy pois päältä automaattisesti. . . . .	161
Nestekidenäyttö tummenee. . . . .	161
Tietokoneelta tulostaminen ei onnistu. . . . .	161
Yhteyden tarkistaminen (USB). . . . .	161
Yhteyden tarkistaminen (verkko). . . . .	161
Ohjelmiston ja tietojen tarkistus. . . . .	162
Tulostimen tilan tarkistaminen tietokoneelta (Windows). . . . .	164
Tulostimen tilan tarkistaminen tietokoneelta (Mac OS). . . . .	164
Verkkoasetusten määrittäminen ei onnistu. . . . .	165
Laitteista ei voi muodostaa yhteyttä, vaikka verkkoasetukset ovat kunnossa. . . . .	165
Tulostimeen liitetyn SSID-tunnuksen tarkistaminen. . . . .	167
Tietokoneen SSID-tunnuksen tarkistaminen. . . . .	167
Tulostus ei onnistu iPhone- tai iPad-laitteesta. . . . .	168
Tulosteisiin liittyvät ongelmat. . . . .	168

Tulosteessa on naarmuja tai siitä puuttuu väriä. . . . .	168
Tulosteissa on raitoja tai odottamattomia värejä . . . . .	169
Värillisiä raitoja tulee esiin noin 3.3 cm:n välein . . . . .	169
Sumeat tulosteet, pystyraidat tai väärä kohdistus. . . . .	170
Huono tulostuslaatu. . . . .	170
Paperissa on mustetahroja tai naarmuja. . . . .	171
Paperi tahriintuu automaattisen kaksipuolisen tulostuksen aikana. . . . .	172
Tulostetut valokuvat ovat tahmeita. . . . .	173
Kuvat tai valokuvat tulostetaan odottamattomissa väreissä. . . . .	173
Tulostus ilman marginaaleja ei onnistu. . . . .	173
Kuvan reunat rajataan reunattomassa tulostuksessa. . . . .	173
Tulosteen asento, koko tai marginaalit ovat väärät. . . . .	174
Tulostetut merkit ovat väriä tai vääristyneitä. . . . .	174
Tulostettu kuva on käänteinen. . . . .	174
Mosaiikkityyppiset kuviot tulosteissa. . . . .	175
Kopioidussa kuvassa on epätasaiset värit, tahroja, pilkkuja tai suoria viivoja. . . . .	175
Kopioidussa kuvassa näkyy moiré-kuvioita. . . . .	175
Kopioidussa kuvassa näkyy alkuperäisen asiakirjan kääntöpuolen kuva. . . . .	175
Tulostusongelmaa ei saatu ratkaistua. . . . .	175
Muita tulostusongelmia. . . . .	176
Tulostus on liian hidasta. . . . .	176
Tulostus hidastuu huomattavasti jatkuvan tulostuksen aikana. . . . .	176
Tulostuksen peruutus tietokoneessa, jossa on Mac OS X v10.6.8, ei onnistu. . . . .	176
Skannaus ei käynnisty. . . . .	177
Skannatussa kuvassa esiintyviä ongelmia. . . . .	177
Epätasaisia värejä, likaa, läikkiä, jne. tulee näkyviin valotustasolta skannattaessa. . . . .	177
Epätasainen kuvanlaatu. . . . .	178
Kuvien taustalla näkyy poikkeamia. . . . .	178
Sumea teksti. . . . .	178
Skannatussa kuvassa näkyy moiré-kuvioita (verkkomaisia varjoja). . . . .	179
Oikean alueen skannaaminen ei onnistu skannerin lasilta. . . . .	179
Tekstiä ei tunnisteta oikein, kun tallennusmuoto on Haettava PDF. . . . .	179
Skannatun kuvan ongelmien ratkaiseminen ei onnistu. . . . .	180
Muita skannausongelmia. . . . .	181
Skannaus on liian hidasta. . . . .	181
Skannaus pysähtyy skannattaessa PDF- tai Multi-TIFF-tiedostomuotoon. . . . .	181

Muut ongelmat. . . . .	181
Heikko sähköisku tulostinta kosketettaessa. . . . .	181
Toimintaäänit ovat voimakkaita. . . . .	181
Tietojen tallennus muistitikulle ei onnistu. . . . .	182
Palomuuuri estää sovelluksen (vain Windows). . . . .	182
”!” näkyy valokuvien valintanäytössä. . . . .	182

## **Liite**

Tekniset tiedot. . . . .	183
Tulostimen ominaisuudet. . . . .	183
Skannerin ominaisuudet. . . . .	184
Käyttöliittymän ominaisuudet. . . . .	184
Verkkotoimintojen luettelo. . . . .	185
Wi-Fi-yhteyden tekniset tiedot. . . . .	185
Tietoturvaprotokolla. . . . .	186
Tuetut kolmansien osapuolten palvelut. . . . .	186
Ulkoisen tallennuslaitteen tiedot. . . . .	186
Mitat. . . . .	187
Sähkötekniset ominaisuudet. . . . .	187
Ympäristöä koskevat tekniset tiedot. . . . .	188
Järjestelmävaatimukset. . . . .	189
Säädöksiä koskevat tiedot. . . . .	189
Standardit ja hyväksynnät. . . . .	189
Kopiointirajoitukset. . . . .	189
Tulostimen kuljettaminen. . . . .	190
Tekijänoikeus. . . . .	192
Tavaramerkit. . . . .	192
Asiakastukipalvelut. . . . .	193
Teknisen tuen verkkosivusto. . . . .	193
Yhteydenotto Epsonin tukeen. . . . .	194

# Tietoa tästä oppaasta

---

## Johdanto käyttöoppaisiin

Seuraavat käyttöoppaat kuuluvat Epson-tulostimen toimitukseen. Yllä olevien käyttöoppaiden lisäksi ohjeita on saatavana myös itse tulostimesta tai Epsonin ohjelmistosovelluksista.

Tärkeitä turvallisuusohjeita (painettu käyttöopas)

Tästä oppaassa on ohjeet tulostimen turvalliseen käyttöön.

Aloita tästä (painettu käyttöopas)

Antaa tiedot tulostimen asetuksista, ohjelmiston asentamisesta, tulostimen käytöstä ja vastaavista toiminnoista.

Käyttöopas (digitaalinen käyttöopas)

Tämä käyttöopas. Antaa yleistä tietoa ja ohjeita tulostimen käytöstä, verkon asetuksista tilanteissa, joissa tulostinta käytetään verkon välityksellä, sekä vianmäärityksestä.

Saat yllä mainittujen käyttöoppaiden uusimmat versiot seuraavilla tavoilla.

Käyttöoppaan paperiversio

Siirry Epsonin Euroopan tukisivustolle osoitteessa <http://www.epson.eu/Support> tai Epsonin maailmanlaajuiselle tukisivustolle osoitteessa <http://support.epson.net/>.

Käyttöoppaan digitaaliversio

Käynnistä EPSON Software Updater tietokoneessasi. EPSON Software Updater -sovelluksella tarkistetaan Epsonin ohjelmistosovellusten ja digitaalimuodossa olevien käyttöoppaiden saatavana olevat versiot ja ladataan uusimmat.

### Liittyvät tiedot

➔ ”Ohjelmiston ja laiteohjelmiston päivitysovellus (Epson Software Updater)” sivulla 151

---

## Tietojen hakeminen käyttöoppaasta

PDF-muodossa oleva käyttöopas mahdollistaa tietojen hakemisen avainsanalla sekä siirtymisen suoraan oppaan eri kohtiin kirjanmerkkien avulla. Voit myös tulostaa oppaasta vain tarvitsemasi sivut. Tässä osassa kerrotaan, miten voit käyttää käyttöopasta tietokoneella Adobe Reader X -sovelluksessa.

## Haku avainsanalla

Valitse **Muokkaa** > **Tarkka haku**. Kirjoita avainsana (hakusana) hakuikkunaan ja valitse sitten **Hae**. Hakutulokset tulevat näkyviin luettelona. Voit siirtyä haluamallesi sivulle valitsemalla hakutuloksen.

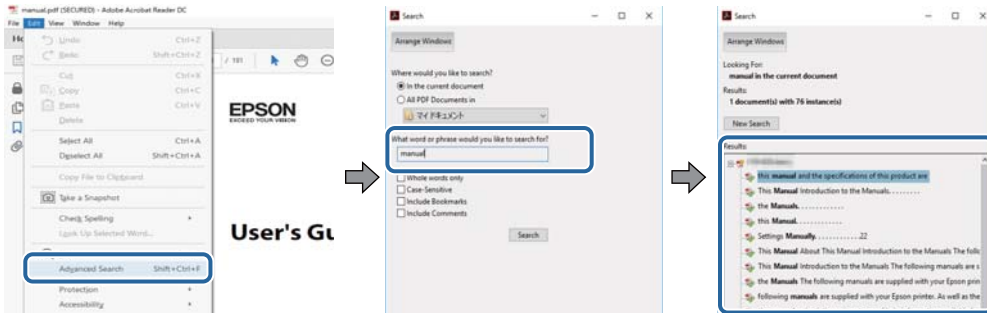

## Siirtyminen oppaan kohtiin kirjanmerkkien avulla

Voit siirtyä haluamallesi sivulle napsauttamalla otsikkoa. Jos haluat avata alemman tason otsikot, valitse + tai >. Voit palata edelliselle sivulle seuraavilla näppäinkomennoilla.

- Windows: pidä **Alt**-näppäin painettuna ja paina <.
- Mac OS: pidä komentonäppäin painettuna ja paina <.

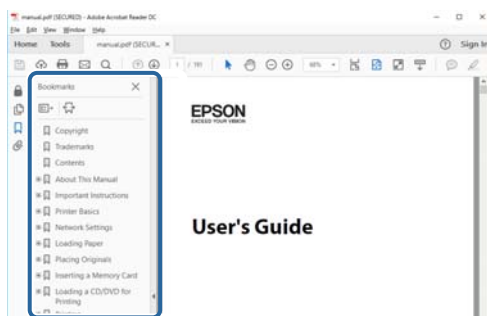

## Vain tarvittavien sivujen tulostaminen

Voit tulostaa oppaasta vain tarvitsemasi sivut. Valitse **Tiedosto** -valikossa **Tulosta** ja määritä tulostettavat sivut **Tulostettavat sivut** -kohdan **Sivut** -valintaan.

- Voit määrittää sivualueen kirjoittamalla alueen aloitussivun ja päättymissivun väliviivalla erotettuna.  
Esimerkki: 20-25
- Jos haluat tulostaa yksittäisiä sivuja, erota sivunumerot pilkuilla.  
Esimerkki: 5, 10, 15

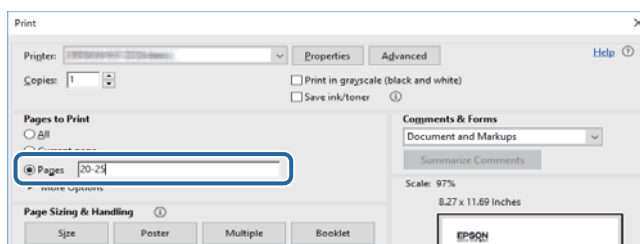

## Merkit ja symbolit



### **Vaara:**

Tarjoaa ohjeita, joita on noudatettava huolellisesti henkilövahinkojen välttämiseksi.



### **Tärkeää:**

Tarjoaa ohjeita, joita on noudatettava laitevahinkojen välttämiseksi.

### **Huomautus:**

Tarjoaa täydentäviä tietoja ja viitetietoja.

### **Liittyvät tiedot**

➔ Linkit aiheeseen liittyviin osioihin.

---

## Tässä käyttöoppaassa käytetyt kuvaukset

- Tulostinajurin ja Epson Scan 2in (skanneriajurin) näyttöjen näyttöruutukuvat ovat Windows 10- tai macOS High Sierra -käyttöjärjestelmistä. Näytöllä näkyvät tiedot vaihtelevat laitemallin ja käyttötilanteen mukaan.
- Käyttöoppaassa käytetyt kuvat ovat vain esimerkkejä. Vaikka mallien välillä voi olla pieniä eroja, toimintaperiaatteet ovat samat.
- Jotkin LCD-näytön valikon osista vaihtelevat mallista ja asetuksista riippuen.

---

## Viittaukset käyttöjärjestelmiin

### **Windows**

Tässä käyttöoppaassa termeillä ”Windows 10”, ”Windows 8.1”, ”Windows 8”, ”Windows 7”, ”Windows Vista”, ”Windows XP” viitataan seuraaviin käyttöjärjestelmiin. Tämän lisäksi Windows tarkoittaa kaikkia Windows-versioita.

- Microsoft® Windows® 10
- Microsoft® Windows® 8.1
- Microsoft® Windows® 8
- Microsoft® Windows® 7
- Microsoft® Windows Vista®
- Microsoft® Windows® XP
- Microsoft® Windows® XP Professional x64 Edition

### **Mac OS**

Tässä käyttöoppaassa termillä Mac OS viitataan seuraaviin käyttöjärjestelmiin: Mac OS X v10.6.8 tai uudempi sekä macOS 11 tai uudempi.



# Tärkeitä ohjeita

## Turvallinen käyttö

---

Varmista tulostimen turvallinen käyttö noudattamalla seuraavia ohjeita. Säilytä tämä käyttöopas myöhempiä käyttöä varten. Muista lisäksi noudattaa kaikkia tulostimeen merkittyjä varoituksia ja ohjeita.

- Eräiden tulostimessa käytettyjen symbolien tarkoitus on varmistaa tulostimen turvallinen ja oikea käyttö. Siirry seuraavalle web-sivustolle lukeaksesi lisää symbolien merkityksestä.  
<http://support.epson.net/symbols>
- Käytä vain tulostimen mukana toimitettua virtajohtoa. Älä käytä virtajohtoa muissa laitteissa. Muiden virtajohtojen käyttäminen tulostimessa tai tulostimen mukana toimitetun virtajohdon käyttäminen muissa laitteissa voi aiheuttaa tulipalon tai sähköiskun vaaran.
- Varmista, että virtajohto on paikallisten turvallisuussäädösten mukainen.
- Älä pura, muuta tai yritä korjata virtajohtoa, pistoketta, tulostinyksikköä, skanneriyksikköä tai sen lisävarustetta itse muutoin kuin tulostimen ohjeissa mainituin tavoin.
- Irrota tulostin sähköverkosta ja vie se ammattitaitoiseen huoltoon seuraavissa tilanteissa:  
Verkkojohto tai -pistoke on vahingoittunut, tulostimeen on päässyt nestettä, tulostin on pudonnut tai sen kotelo on vahingoittunut, tulostin ei toimi normaalisti tai sen toiminta on muuttunut huomattavasti. Muuta ainoastaan käyttöohjeissa mainittuja säätöjä.
- Sijoita tulostin lähelle pistorasiaa niin, että sen verkkopistoke on helppo irrottaa.
- Älä pidä tai säilytä tulostinta ulkotiloissa, likaisten tai pölyisten paikkojen, veden, lämmönlähteiden tai sellaisten paikkojen läheisyydessä, joissa se voi altistua iskuille, tärinälle, korkeille lämpötiloille tai kosteudelle.
- Älä kaada tai läikytä nestettä tulostimen päälle äläkä käsittele tulostinta märin käsin.
- Pidä tulostin vähintään 22 cm:n etäisyydellä sydämentahdistimista. Tulostimen lähettämät radioaallot voivat vaikuttaa haitallisesti sydämentahdistinten toimintaan.
- Jos nestekidenäyttö on vaurioitunut, ota yhteyttä jälleenmyyjään. Jos nestekidenäytön nestettä roiskuu käsiin, pese kädet huolellisesti vedellä ja saippualla. Jos nestekidenäytön nestettä joutuu silmiin, huuhtelee silmät välittömästi vedellä. Jos huolellisen huuhtelun jälkeen silmissä on ärsytystä tai näköhäiriöitä, mene välittömästi lääkäriin.

## Musteen turvallisuusohjeet



- Käsittele käytettyjä mustekasetteja varoen, sillä musteensyöttöaukon ympärillä voi olla mustetta.
  - Jos mustetta pääsee iholle, muste on pestävä perusteellisesti pois vedellä ja saippualla.
  - Jos mustetta joutuu silmiin, huuhtelee ne välittömästi vedellä. Jos huolellisen huuhtelun jälkeen silmissä on ärsytystä tai näköhäiriöitä, mene välittömästi lääkäriin.
  - Jos mustetta joutuu suuhun, ota viipymättä yhteys lääkäriin.
- Älä hajota mustekasettia ja huoltolaatikkaa, sillä muuten mustetta saattaa joutua silmiin tai iholle.
- Älä ravista mustekasetteja liian voimakkaasti äläkä pudota niitä. Älä myöskään purista mustekasetteja tai irrota niiden tarroja. Tämä saattaa aiheuttaa mustevuodon.
- Pidä mustekasetit ja huoltolaatikko poissa lasten ulottuvilta.

## Tulostinta koskevia turvallisuusohjeita ja varoituksia

Lue ohjeet ja noudata niitä, jotta tulostin tai muu omaisuutesi ei vahingoitu. Säilytä tämä opas myöhempää käyttöä varten.

### Tulostimen käyttöönottoa ja käyttöä koskevat ohjeet ja varoitukset

- Älä tuki tai peitä tulostimessa olevia aukkoja.
- Käytä vain tulostimen tyyppikilven mukaista virtalähdettä.
- Vältä sellaisissa virtapiireissä olevia pistorasioita, joihin on jo kytketty kopiokoneita tai jatkuvasti käynnistyviä ja sammuvia laitteita, esimerkiksi ilmastointilaitteita.
- Vältä pistorasioita, jotka on varustettu seinäkatkaisimella tai automaattiajastimella.
- Pidä koko tietokonejärjestelmä riittävän etäällä mahdollisista sähkömagneettisten häiriöiden lähteistä, kuten kaiuttimista ja langattomien puhelinten pöytäyksiköistä.
- Aseta virtajohto niin, että se on suojassa hankautumiselta, teräviltä kulmilta ja taittumiselta. Älä sijoita esineitä virtajohdon päälle ja siirrä virtajohto syrjään kulkureitiltä. Huolehdi siitä, että virtajohto on suorassa kummastakin päästään ja verkkolaitteen kiinnityskohdasta.
- Jos kytket tulostimen sähköverkkoon jatkojohdon kautta, varmista, ettei jatkojohtoon kytkettyjen laitteiden yhteenlaskettu ampeeriarvo ylitä johdolle määritettyä ampeeriarvoa. Varmista myös, ettei kaikkien samaan pistorasiaan kytkettyjen laitteiden yhteenlaskettu ampeerimäärä ylitä pistorasialle määritettyä ampeeriarvoa.
- Jos käytät tulostinta Saksassa, talokytkentä tulee suojata 10 tai 16 ampeerin virrankatkaisijalla, joka suojaa tulostinta oikosuluilta ja ylivirtapiikeiltä.
- Kun liität tulostimen tietokoneeseen tai muuhun laitteeseen kaapelilla, varmista liitinten suunta. Kukin liitin voidaan liittää ainoastaan yhdellä tavalla. Liittimen kytkeminen väärin voi vahingoittaa molempia kaapelilla liitettäviä laitteita.
- Sijoita tulostin tasaiselle, tukevalle alustalle, joka on joka suuntaan tulostinta leveämpi. Tulostin ei toimi oikein, jos se on kallellaan.
- Vältä tulostimen säilytyksen tai kuljetuksen aikana kallistamasta tulostinta tai kääntämästä sitä pystyasentoon tai ylösalaisin, sillä muuten siitä voi vuotaa mustetta.
- Varmista, että tulostimen yläpuolella on tarpeeksi tilaa, jotta asiakirjaksasi voidaan nostaa kokonaan ylös.
- Jätä tulostimen eteen tarpeeksi tilaa, jotta tulosteet mahtuvat tulemaan kokonaan ulos.
- Vältä paikkoja, joissa lämpötila ja kosteus vaihtelevat nopeasti. Älä altista tulostinta suoralle auringonvalolle, muulle voimakkaalle valolle tai lämmönlähteille.
- Älä työnnä mitään esineitä tulostimen sisään sen aukoista.
- Älä työnnä kättäsi tulostimen sisään tulostuksen aikana.
- Älä kosketa tulostimen sisällä olevaa valkoista lattakaapelia.
- Älä suihkuta tulostimen sisälle tai tulostimen lähellä aerosoleja, jotka sisältävät syttyviä kaasuja. Tällöin voi syttyä tulipalo.
- Älä siirrä tulostuspäätä käsin, sillä se saattaa vahingoittaa tulostinta.
- Varo skanneriyksikköä sulkiessasi, että sormet eivät jää väliin.
- Älä paina valotustasoa liian kovaa asettaessasi sille alkuperäiskappaletta.

- Katkaise tulostimesta virta aina painamalla -painiketta. Älä irrota tulostinta pistorasiasta tai katkaise virtaa, ennen kuin merkkivalo  lakkaa vilkkumasta.
- Varmista ennen tulostimen kuljettamista, että tulostuspää on perusasennossa (äärioikealla) ja mustekasetit ovat oikein paikoillaan.
- Jos tulostin on pitkään käyttämättömänä, irrota virtajohto pistorasiasta.

## Langattoman yhteyden välityksellä tapahtuvaa tulostimen käyttöä koskevia neuvoja ja varoituksia

- Tämän tulostimen synnyttämät radioaallot voivat heikentää lääkinnällisten sähkölaitteiden toimintaa ja aiheuttaa niiden toimintahäiriöitä. Kun tätä tulostinta käytetään lääkintätiloissa tai lääkintälaitteiden läheisyydessä, noudata valtuutetun lääkintähenkilökunnan neuvoja ja ota huomioon kaikki lääkintälaitteeseen kiinnitetyt varoitukset ja ohjeet.
- Tämän tulostimen synnyttämät radioaallot voivat heikentää automaattisesti ohjattujen laitteiden, kuten automaattiovien tai palohälytinten toimintaa, mikä voi johtaa toimintahäiriöiden aiheuttamiin onnettomuuksiin. Kun käytät tätä tulostinta automaattisesti ohjattujen laitteiden lähellä, noudata kaikkia näihin laitteisiin kiinnitettyjä varoituksia ja ohjeita.

## Muistikortin käyttöä koskevia neuvoja ja varoituksia

- Älä irrota muistikorttia tai sammuta tulostinta, kun muistikortin merkkivalo vilkkuu.
- Muistikorttien käyttötavat vaihtelevat korttityypin mukaan. Katso lisätietoja muistikortin mukana tulleesta oppaasta.
- Käytä vain tulostimen kanssa yhteensopivia muistikortteja.

## Nestekidenäytön käyttöä koskevia neuvoja ja varoituksia

- Nestekidenäytössä saattaa olla muutama pieni kirkas tai tumma piste, ja sen ominaisuuksien takia näytön kirkkaus voi olla epätasainen. Tämä on normaalia eikä tarkoita, että näyttö olisi viallinen.
- Käytä näytön puhdistamiseen ainoastaan kuivaa ja pehmeää liinaa. Älä käytä nestemäisiä tai kemiallisia puhdistusaineita.
- LCD-näytön ulkokuori voi rikkoontua, jos siihen kohdistuu kovia iskuja. Jos näytön pintaan tulee säröjä tai halkeamia, ota yhteyttä jälleenmyyjään. Älä kosketa tai yritä poistaa siruja.

---

## Henkilökohtaisten tietojen suojaaminen

Jos luovutat tulostimen jollekulle tai hävität sen, tyhjennä kaikki laitteen muistiin tallennetut henkilökohtaiset tiedot valitsemalla ohjauspaneelissa **Asetukset** > **Palauta oletusasetukset** > **Kaikki asetukset**.

# Tulostimen perustiedot

## Osien nimet ja toiminnot

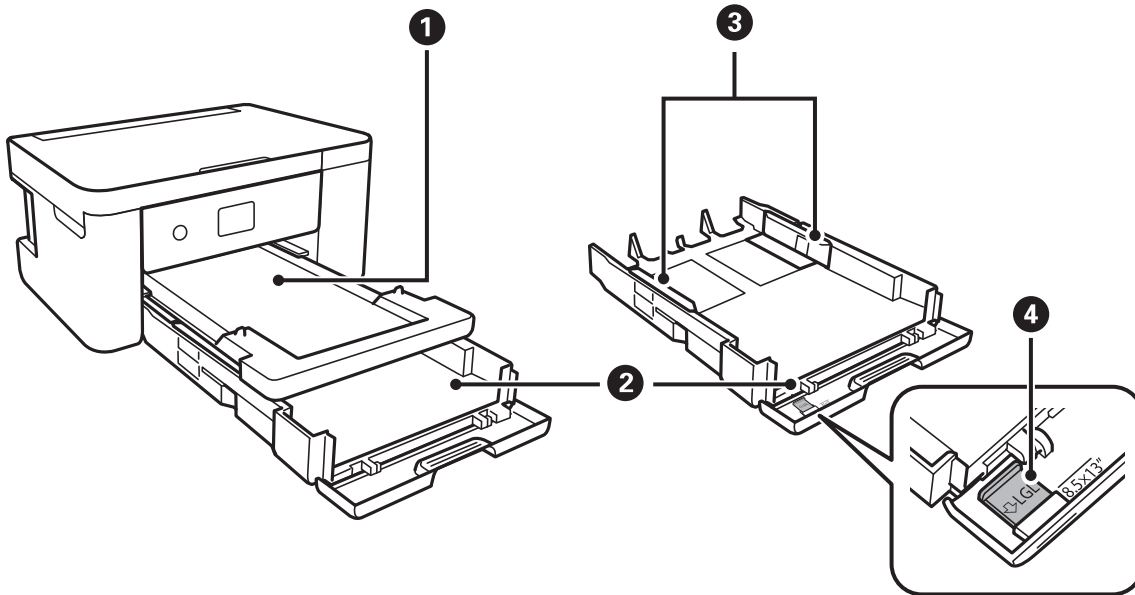

1	Luovutustaso	Kannattelee laitteesta tullutta paperia.
2	Paperikasetti	Lisää paperia.
3	Reunaohjaimet	Syöttää paperin suoraan tulostimeen. Liu'uta ohjaimet paperin reunoihin.
4	Legal-paperiohjain	Liu'uta ohjain ulos, kun lisäät Legal-kokoista paperia.

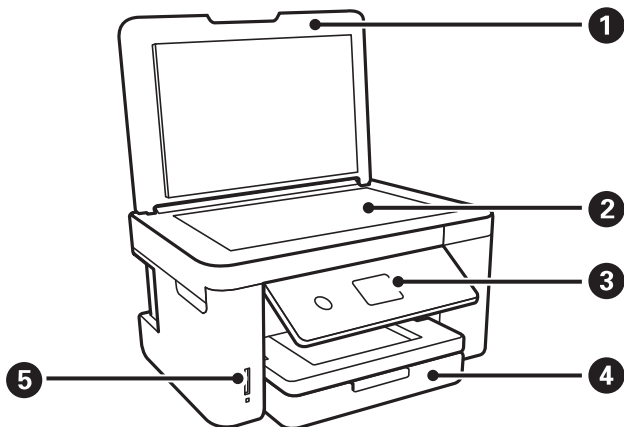

1	Asiakirjakansi	Estää ulkoisen valon pääsyn laitteeseen skannauksen aikana.
2	Valotustaso	Aseta alkuperäiset asiakirjat laitteeseen.
3	Ohjauspaneeli	Osoittaa tulostimen tilan ja mahdollistaa tulostusasetusten määrittämisen.

4	Etukansi	Lisää paperia paperikasetti-alustalle.
5	Muistikorttipaikka	Aseta muistikortti.

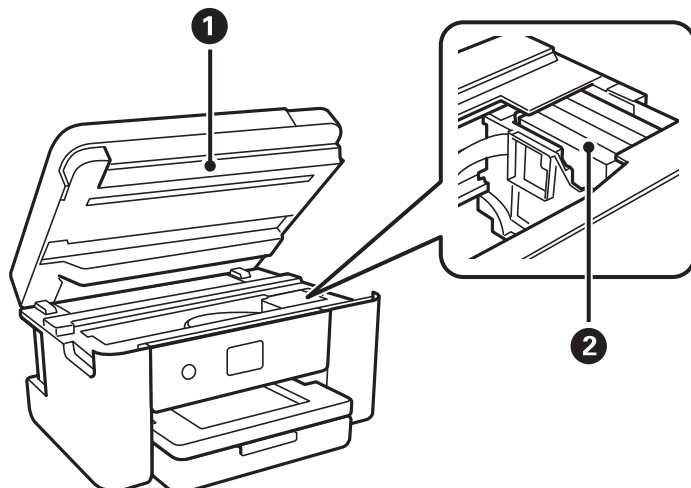

1	Skanneriyksikkö	Skannaa yksikköön lisätyt alkuperäiskappaleet. Avaa etukansi silloin, kun vaihdat mustekasetteja tai irrotat tulostimen sisälle jumiutunutta paperia. Tämä yksikkö on tavallisesti pidettävä suljettuna.
2	Mustekasetin pidin	Asenna mustekasetit. Muste tulee kasetin alapinnalla olevista tulostuspäistä.

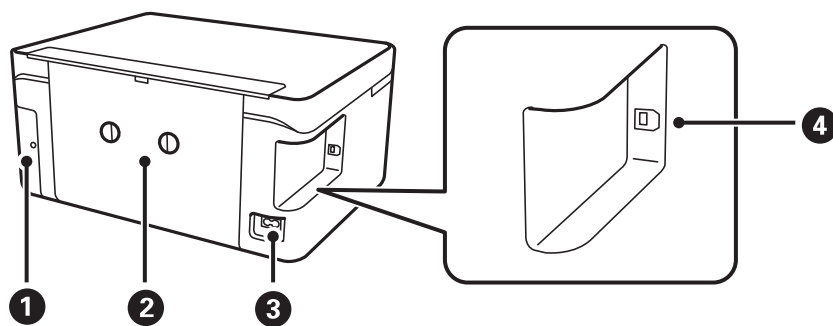

1	Huoltolaatikon kansi	Avaa, kun vaihdat huoltolaatikon. Huoltolaatikko on säiliö, joka kerää puhdistuksen tai tulostuksen aikana hyvin pieniä määriä ylijäävää mustetta.
2	Takakansi	Avaa, kun irrotat juuttunutta paperia.
3	Virtajohdon liitäntä	Virtajohdon liittämiseen.
4	USB-portti	Käytetään tietokoneen liittämiseen USB-kaapelilla.

## Ohjauspaneeli

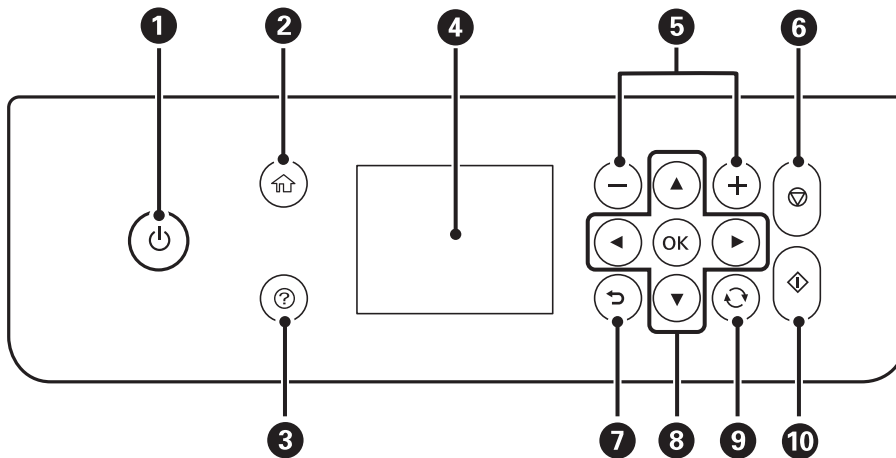

1	Kytkee tulostimeen virran ja katkaisee sen. Irrota virtajohto, kun olet tarkistanut, että virtavallo on sammunut.
2	Näyttää aloitusnäytön (Home).
3	Näyttää ratkaisut, kun kohtaat ongelman.
4	Näyttää valikot ja viestit. Valitse valikko tai asetus ohjauspaneelin painikkeilla.
5	Valitsee tulostettavan sivumäärän.
6	Pysäyttää nykyisen toiminnon.
7	Palauttaa edelliseen näyttöön.
8	Valitse haluamasi kohde ▲-, ▼-, ◀- ja ▶-painikkeilla ja avaa valittuna oleva valikko tai asetus painamalla OK-painiketta.
9	Koskee tilanteesta riippuen useita eri toimintoja.
10	Käynnistää toiminnon, kuten tulostuksen tai kopioinnin.



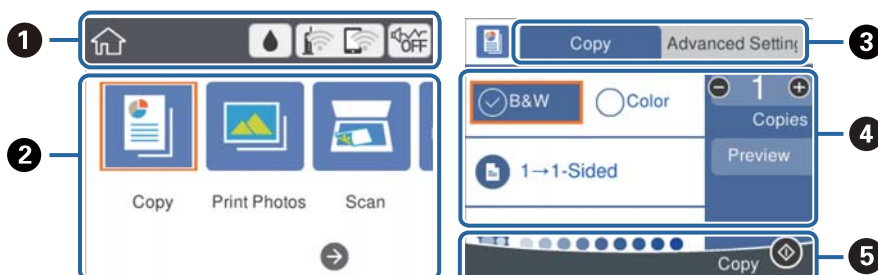







## Näytön peruskokoonpano



①	Osoittaa tulostimen kohteita, jotka on asetettu kuvakkeiksi. Tarkista nykyiset asetukset valitsemalla kuvake tai käytä asetusvalikkoja. Tämä toimintopalkki näytetään vain aloitusnäytössä.
②	Näyttää kunkin tilan.
③	Vaihda välilehteä.
④	Osoittaa asetuskohteet. Määritä asetukset tai muuta niitä valitsemalla haluttu asetus. Valittavissa olevat kohteet vaihtelevat tilasta riippuen. Harmaat kohteet eivät ole käytettävissä. Tarkista, miksi kohde ei ole käytettävissä, valitsemalla haluttu kohde.
⑤	Käytettävissä olevat painikkeet tulevat näkyviin.

## Nestekidenäytöllä näkyvät kuvakkeet

Seuraavat kuvakkeet näkyvät näytössä sen mukaan, missä tilassa tulostin on.

	Tuo näkyviin <b>Toimituksen tila</b> -näytön. Voit tarkistaa likimääräiset mustetasot ja huoltolaatikon arvioidun käyttöiän.
	Osoittaa verkkoyhteyden tilan. Voit tarkistaa nykyiset asetukset ja muuttaa asetuksia valitsemalla kuvakkeen. Tämä on pikakuvake seuraavan valikon käyttöön. <b>Asetukset &gt; Verkoasetukset &gt; Wi-Fi-asetus</b>
	Tulostinta ei ole kytketty langattomaan (Wi-Fi-)verkkoon.
	Tulostin etsii SSID-tunnusta tai määrittämätöntä IP-osoitetta tai sillä on ongelmia langattomaan (Wi-Fi-)verkkoon liittyen.
	Tulostin on kytketty langattomaan (Wi-Fi-)verkkoon. Palkkien määrä osoittaa yhteyden signaalin voimakkuuden. Mitä enemmän palkkeja on, sitä parempi on yhteys.
	Tulostinta ei ole kytketty langattomaan (Wi-Fi-)verkkoon Wi-Fi Direct (Simple AP) -tilassa.
	Tulostin on kytketty langattomaan (Wi-Fi-)verkkoon Wi-Fi Direct (Simple AP) -tilassa.
 	Osoittaa, onko tulostimeen asetettu <b>Hiljainen tila</b> . Kun tämä toiminto on käytössä, tulostustoimintojen äänet ovat hiljaisempia, mutta myös tulostusnopeus voi laskea. Ääniä ei ehkä voi hiljentää tiettyjen paperityyppien ja tulostuslaatuvalintojen kohdalla.
	Osoittaa, että saatavilla on lisätietoja. Tuo viesti näkyviin valitsemalla kuvake.
	Osoittaa kohteisiin liittyvää ongelmaa. Voit katsoa miten ongelma ratkaistaan valitsemalla kuvakkeen.

## Perustoiminnot

Voit valita kohteen ▲-, ▼-, ◀- ja ▶-painikkeilla ja vahvistaa valinnan tai käynnistää valittuna olevan toiminnon painamalla OK-painiketta.

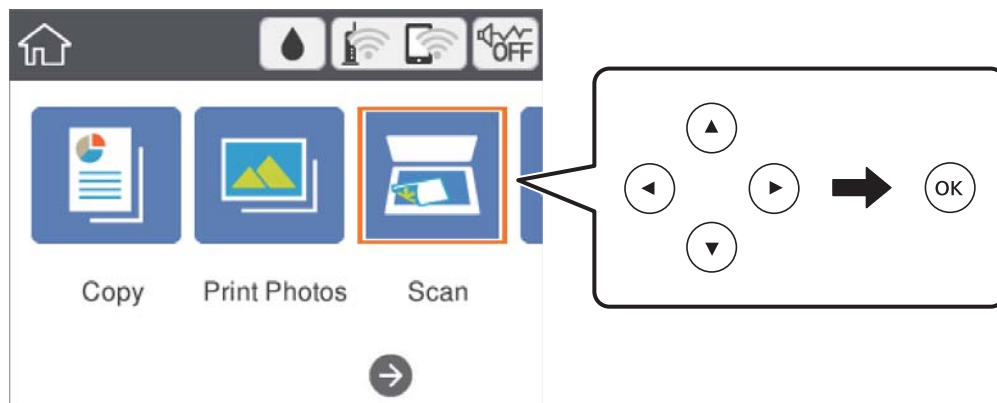

Valitse asetukset ▲-, ▼-, ◀- ja ▶-painikkeilla ja valitse toiminto käyttöön tai pois käytöstä valitsemalla OK.

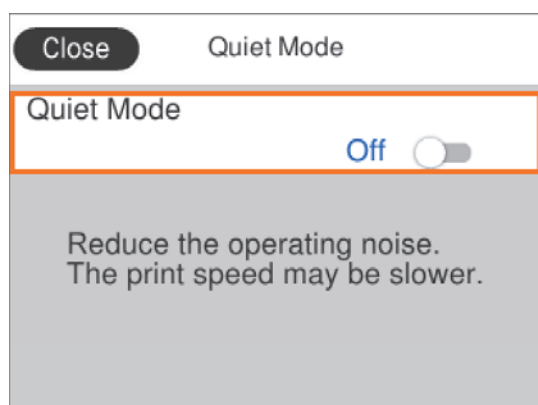

Valitse syöttökenttä ▲-, ▼-, ◀- ja ▶-painikkeilla, avaa näppäimistö painamalla OK-painiketta ja kirjoita arvo, nimi tai osoite.

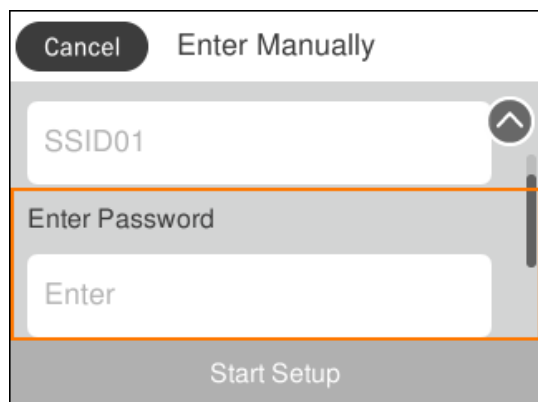



## Merkkien syöttäminen

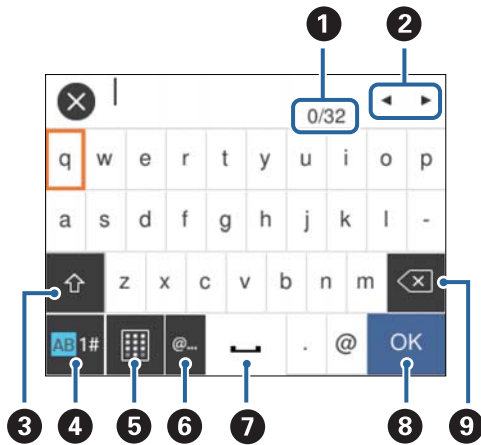

### Näyttönäppäimistö

Voit syöttää merkkejä ja symboleja näytössä näkyvällä näppäimistöllä, kun määrität verkkoasetuksia.



#### Huomautus:

Käytettävissä olevat kuvakkeet vaihteleva asetusten mukaan.

1	Osoittaa merkkimäärää.
2	Siirtää kohdistimen syöttösijaintiin.
3	Vaihtaa isojen ja pienten kirjainten sekä numeroiden ja symbolien välillä. Voit myös vaihtaa merkkien välillä painamalla  -painiketta.
4	Vaihtaa merkkityyppiä. Voit syöttää aakkos- ja numeromerkkejä ja symboleja. Voit myös vaihtaa merkkien välillä painamalla  -painiketta.
5	Muuttaa näppäimistön asettelua.
6	Syöttää usein käytettyjä sähköpostiosoitteiden toimialuenimiä tai URL-osoitteita, kun kohde valitaan.
7	Lisää välilyönnin.
8	Syöttää merkin.
9	Poistaa merkin vasemmalle.

### Näytössä näkyvä numeronäppäimistö

Voit syöttää numeroita näytössä näkyvällä näppäimistöllä esimerkiksi kopiomäärää syötettäessä.

Näytössä näkyvä numeronäppäimistö helpottaa suurten määrien syöttämistä. Pienet määrät voidaan syöttää myös +/-painikkeilla.

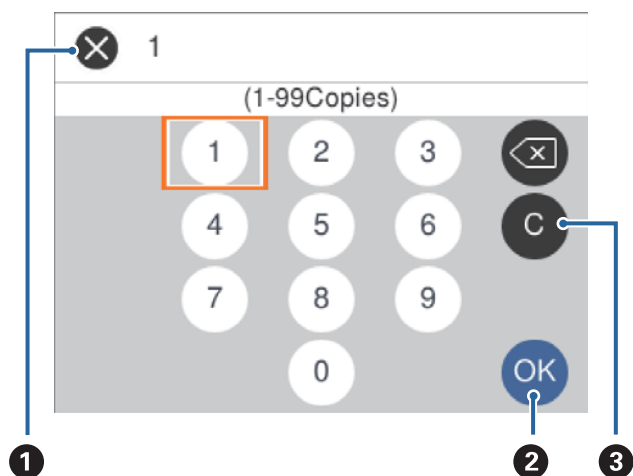

1	Peruuttaa syötön ja sulkee näytössä näkyvän näppäimistön.
2	Vahvistaa syötetyn määrän ja sulkee näytössä näkyvän näppäimistön.
3	Tyhjentää syötetyn numeron.

## Animaatioiden katselu

Voit katsella nestekidenäytöltä käyttöohjeanimaatioita esimerkiksi paperin lisäämisestä ja jumittuneen paperin poistamisesta.

- Paina -painiketta. Ohjenäyttö tulee näkyviin. Valitse **Kuinka** ja valitse kohteet, joita haluat katsella.
- Valitse toimintönäytön alareunasta **Kuinka**. Aiheeseen liittyvä animaatio tulee näkyviin.

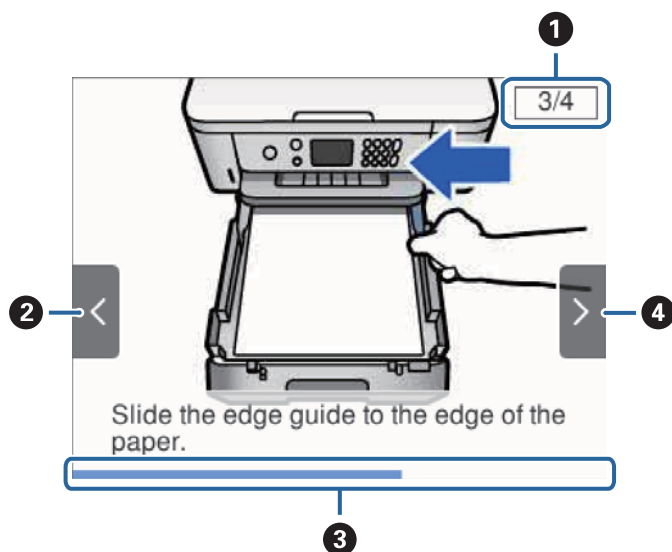

①	Osoittaa vaiheiden kokonaismäärän ja tämän hetkisen vaiheen numeron. Yllä olevassa esimerkissä näytetään vaihe 3/4.
②	Palaa edelliseen vaiheeseen painamalla ◀-painiketta.
③	Osoittaa edistyksesi nykyisessä vaiheessa. Animaatio toistetaan uudelleen, kun tilanneilmaisimien on kulkenut loppuun saakka.
④	Siirry seuraavaan vaiheeseen painamalla ▶-painiketta.

# Verkkoasetukset

## Verkkoyhteytyypit

Voit käyttää seuraavia yhteysoja.

### Wi-Fi-yhteys

Liitä tulostin ja tietokone tai älylaite tukiasemaan. Tätä yhteysojaa käytetään tyypillisesti koti- ja toimistoverkoissa, joissa tietokoneet on liitetty tukiasemaan Wi-Fi-yhteyden kautta.

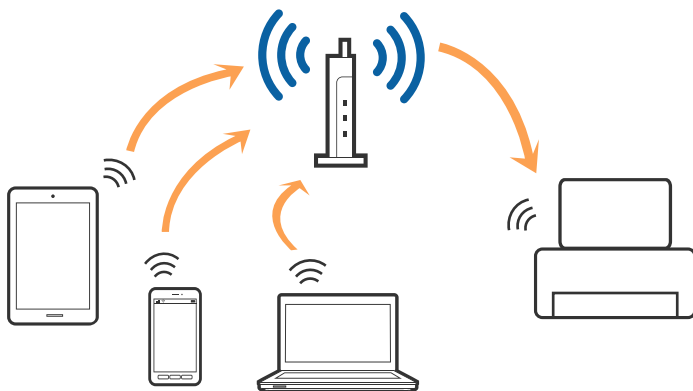

#### Liittyvät tiedot

- ➔ ”Yhteyden luominen tietokoneeseen” sivulla 21
- ➔ ”Älylaitteeseen liittäminen” sivulla 22
- ➔ ”Wi-Fi-asetusten määrittäminen tulostimesta” sivulla 22

### Wi-Fi Direct (Simple AP) -yhteys

Käytä tätä yhteysojennetelmää, kun Wi-Fi ei ole käytössä kotona tai toimistossa tai kun haluat liittää tulostimen ja tietokoneen tai älylaitteen suoraan. Tässä tilassa tulostin toimii tukiasemana. Voit kytkeä tulostimeen enintään neljä laitetta käyttämättä tavallista tukiasemaa. Tulostimeen suoraan liitetyt älylaitteet eivät voi kuitenkaan kommunikoida keskenään tulostimen kautta.

### Huomautus:

Wi-Fi Direct (Simple AP) -yhteystapa on tarkoitettu korvaamaan Ad Hoc -tila.

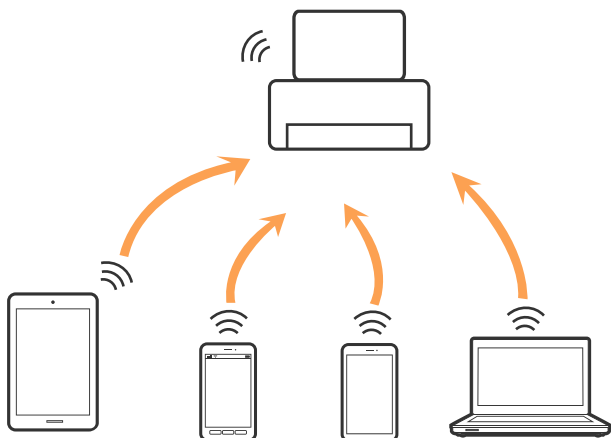

Tulostin voidaan liittää samanaikaisesti Wi-Fi- ja Wi-Fi Direct (Simple AP) -yhteydellä. Jos käynnistät verkkoyhteyden Wi-Fi Direct (Simple AP) -tilassa, kun tulostin on liitetty Wi-Fi-yhteydellä, Wi-Fi-yhteys katkaistaan väliaikaisesti.

### Liittyvät tiedot

➔ ”Wi-Fi Direct (Simple AP) -yhteysasetusten määrittäminen” sivulla 27

---

## Yhteyden luominen tietokoneeseen

Suosittellemme luomaan tulostimen ja tietokoneen välisen yhteyden asennusohjelman avulla. Voit suorittaa asennusohjelman jollakin seuraavista tavoista.

- Määrittäminen verkkosivustolta

Siirry seuraavalle verkkosivustolle ja anna tuotteen nimi. Siirry kohtaan **Asetus** ja aloita määrittäminen.

<http://epson.sn>

- Määrittäminen ohjelmistolevyn avulla (vain mallit, joiden mukana tulee ohjelmistolevy, ja käyttäjät, joiden tietokoneessa on levyasema)

Aseta ohjelmistolevy tietokoneeseen ja noudata sitten näytön ohjeita.

### Yhteystavan valitseminen

Toimi näyttöön tulevien ohjeiden mukaan, kunnes näet seuraavan näytön. Valitse sitten tulostimen ja tietokoneen välinen yhteystapa.

Valitse yhteystyyppi ja valitse **Seuraava**.

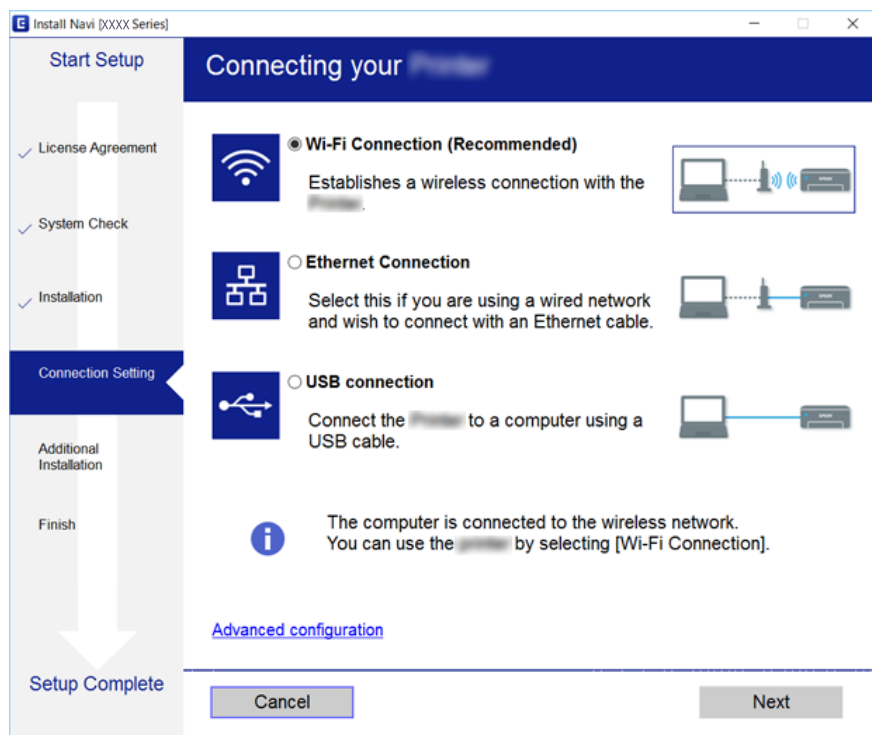

Seuraa näytössä näkyviä ohjeita.

## Älylaitteeseen liittäminen

Voit käyttää tulostinta älylaitteesta, kun liität sen samaan Wi-Fi-verkkoon (SSID) älylaitteen kanssa. Jotta voit käyttää tulostinta älylaitteesta, määritä asetukset seuraavalla verkkosivustolla. Siirry verkkosivustolle sillä älylaitteella, jonka haluat liittää tulostimeen.

<http://epson.sn> > **Asetus**

### **Huomautus:**

*Jos haluat kytkeä tietokoneen ja älylaitteen tulostimeen samanaikaisesti, suosittelemme yhdistämään tietokoneen ensin asennusohjelman kautta.*

## Wi-Fi-asetusten määrittäminen tulostimesta

Verkkoasetukset voidaan määrittää tulostimen ohjauspaneelista usealla eri tavalla. Valitse käyttöympäristösi ja -olosuhteitasi vastaava yhteystapa.

Jos sinulla on langattoman reitittimen tiedot, kuten SSID ja salasana, voit määrittää asetukset manuaalisesti.

Jos langaton reititin tukee WPS-määritystoimintoa, voit määrittää asetukset WPS-painikkeen avulla.

Kun tulostin on liitetty verkkoon, liitä se laitteeseen, josta haluat tulostaa (tietokone, älylaite, taulutietokone tms.).

Jos haluat määrittää staattisen IP-osoitteen, käytä verkon lisäasetuksia.

### Liittyvät tiedot

- ➔ ”Wi-Fi-asetusten tekeminen syöttämällä SSID ja salasana” sivulla 23
- ➔ ”Wi-Fi-asetusten määrittäminen painikeasetuksella (WPS)” sivulla 24
- ➔ ”Wi-Fi-asetusten määrittäminen PIN-koodin avulla (WPS)” sivulla 26
- ➔ ”Wi-Fi Direct (Simple AP) -yhteysasetusten määrittäminen” sivulla 27
- ➔ ”Verkon lisäasetusten tekeminen” sivulla 28

## Wi-Fi-asetusten tekeminen syöttämällä SSID ja salasana

Voit määrittää Wi-Fi-verkon syöttämällä tarpeelliset tiedot muodostaaksesi yhteyden langattomaan reitittimeen tulostimen ohjauspaneelista. Jos haluat tehdä asetukset tälle tavalle, tarvitset langattoman reitittimen SSID:n ja salasanan.

### Huomautus:

Jos käytät langatonta reititintä sen oletusasetuksilla, käytä tarraan painettua SSID:ta ja salasanaa. Jos et löydä SSID:tä ja salasanaa, katso langattoman reitittimen kanssa toimitettuja tietoja.

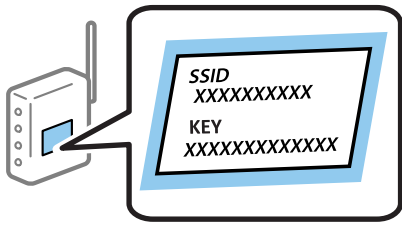

1. Valitse aloitusnäytöltä .

Valitse kohde tarkentamalla siihen ▲▼◀▶ -painikkeiden avulla ja paina sitten OK-painiketta.

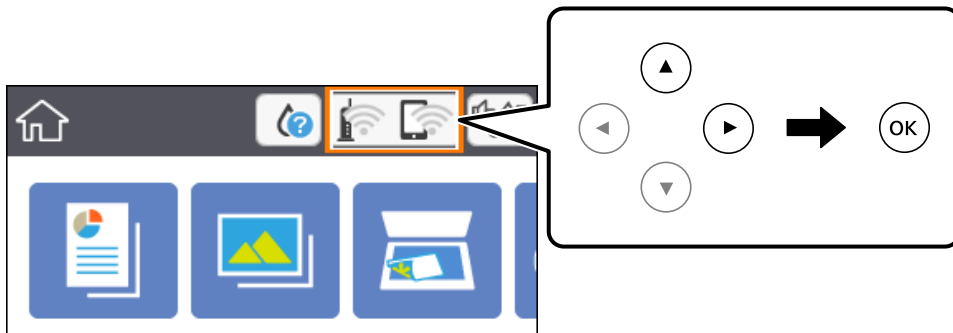

2. Valitse **Wi-Fi (Suositeltu)**.
3. Paina OK-painiketta.  
Jos verkkoyhteys on jo määritetty, yhteyden tiedot tulevat näkyviin. Muuta asetukset valitsemalla **Muuta asetuksia**.
4. Valitse **Wi-Fi-yht. ohjattu asennustoiminto**.

5. Valitse langattoman reitittimen SSID.

**Huomautus:**

- Jos SSID-tunnus, johon haluat muodostaa yhteyden, ei näy tulostimen ohjauspaneelissa, päivitä luettelo painamalla  -painiketta. Jos tunnus ei näy vielääkään, paina **+**-painiketta ja syötä SSID-tunnus manuaalisesti.
- Jos et tiedä verkon nimeä (SSID), tarkista, onko se painettu tukiaseman tarraan. Jos käytät langatonta reititintä sen oletusasetuksilla, käytä tarraan painettua SSID:tä. Jos et löydä tietoja, katso langattoman reitittimen kanssa toimitettuja tietoja.

6. Paina OK-painiketta ja kirjoita sitten salasana.

**Huomautus:**

- Salasana on kirjainkoon erotteleva.
- Jos et tiedä salasanaa, tarkista, onko se painettu langattoman reitittimen tarraan. Tarrassa salasana voi olla kirjoitettuna ”Network Key”, ”Wireless Password”, jne. Jos käytät langatonta reititintä oletusasetuksilla, käytä tarraan painettua salasanaa.

7. Kun olet valmis, valitse **OK**.

8. Tarkista asetukset ja valitse sitten **Käynnistä asetukset**.

9. Lopeta valitsemalla **Vahvista**.

**Huomautus:**

Jos yhteyden muodostaminen epäonnistuu, lisää A4-kokoista tavallista paperia ja tulosta yhteysraportti valitsemalla **Tulosta tarkistusraportti**.

10. Paina  -painiketta.

### Liittyvät tiedot

- ➔ [”Perustoiminnot” sivulla 16](#)
- ➔ [”Merkkien syöttäminen” sivulla 17](#)
- ➔ [”Verkkoyhteyden tilan tarkistus” sivulla 29](#)
- ➔ [”Verkkoasetusten määrittäminen ei onnistu” sivulla 165](#)

## Wi-Fi-asetusten määrittäminen painikeasetuksella (WPS)

Voit määrittää Wi-Fi-verkon automaattisesti painamalla langattoman reitittimen painiketta. Jos seuraavat ehdot täyttyvät, voit tehdä asetukset tällä menetelmällä.

- Langaton reititin on yhteensopiva WPS (Wi-Fi-suojattu asetukset) -toiminnon kanssa.
- Nykyinen Wi-Fi-yhteys muodostettiin painamalla langattoman reitittimen painiketta.



1. Valitse aloitusnäytöltä .

Valitse kohde tarkentamalla siihen ▲▼◀▶ -painikkeiden avulla ja paina sitten OK-painiketta.

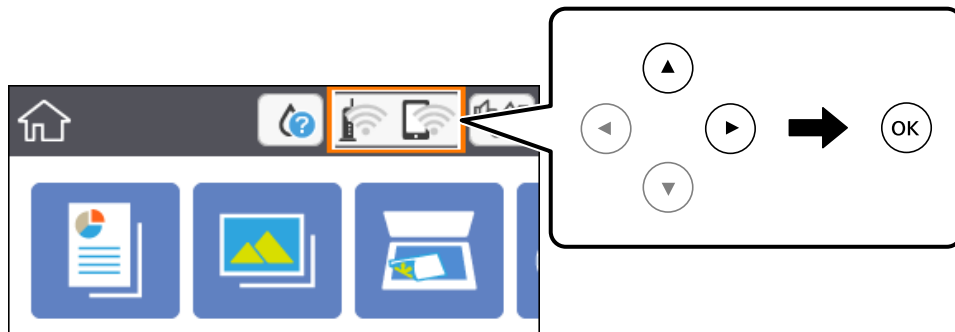

2. Valitse **Wi-Fi (Suositeltu)**.
3. Paina OK-näppäintä.  
Jos verkkoyhteys on jo määritetty, yhteyden tiedot tulevat näkyviin. Muuta asetukset valitsemalla **Muuta asetuksia**.
4. Valitse **Painikeasetus (WPS)**.
5. Pidä tukiaseman [WPS]-painiketta painettuna, kunnes suojausvalo vilkkuu.

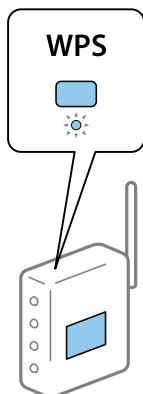

Jos et tiedä, missä WPS-painike sijaitsee, tai jos langattomassa reitittimessä ei ole painikkeita, katso lisätietoja langattoman reitittimen mukana tulleista asiakirjoista.

6. Paina tulostimen OK-painiketta.
7. Sulje näyttö.  
Näyttö sulkeutuu määritetyn ajan kuluttua automaattisesti.

**Huomautus:**

*Jos yhteys epäonnistuu, käynnistä langaton reititin uudelleen, siirrä se lähemmäksi tulostinta ja yritä uudelleen. Jos se ei edelleenkään toimi, tulosta verkkoyhteysraportti ja tarkista ratkaisu.*

8. Paina  -painiketta.

## Liittyvät tiedot

- ➔ ”Perustoiminnot” sivulla 16
- ➔ ”Verkkoyhteyden tilan tarkistus” sivulla 29
- ➔ ”Verkkoasetusten määrittäminen ei onnistu” sivulla 165

## Wi-Fi-asetusten määrittäminen PIN-koodin avulla (WPS)

Voit muodostaa yhteyden tukiasemaan automaattisesti PIN-koodin avulla. Voit käyttää tätä tapaa määrittämiseen, jos langaton reititin tukee WPS (Wi-Fi suojattu asetus) -menetelmää. Syötä PIN-koodi langattomaan reitittimeen tietokoneen avulla.

1. Valitse aloitusnäyttöä .

Valitse kohde tarkentamalla siihen ▲▼◀▶ -painikkeiden avulla ja paina sitten OK-painiketta.

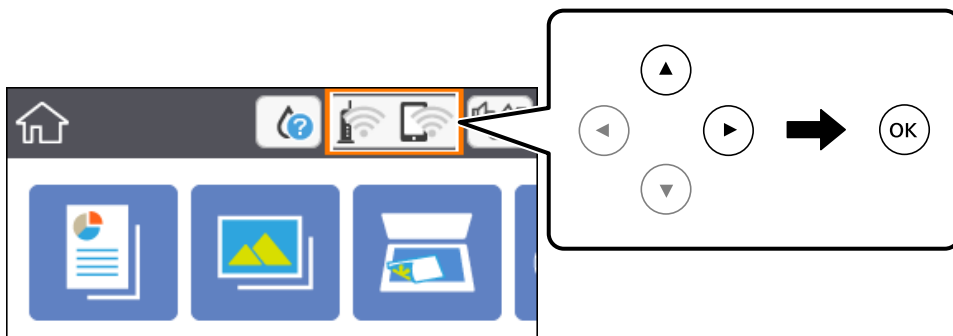

2. Valitse **Wi-Fi (Suositeltu)**.
3. Paina OK-painiketta.  
Jos verkkoyhteys on jo määritetty, yhteyden tiedot tulevat näkyviin. Muuta asetukset valitsemalla **Muuta asetuksia**.
4. Valitse **Muut > PIN-koodias. (WPS)**.
5. Syötä tulostimen ohjauspaneelissa näkyvä PIN-koodi (kahdeksanmerkkinen luku) tietokoneen avulla langattomaan reitittimeen kahden minuutin sisällä.  
**Huomautus:**  
*Katso lisätietoja PIN-koodin syöttämisestä langattoman reitittimen mukana tulevista asiakirjoista.*
6. Paina tulostimen OK-painiketta.
7. Sulje näyttö.  
Näyttö sulkeutuu määritetyn ajan kuluttua automaattisesti.  
**Huomautus:**  
*Jos yhteys epäonnistuu, käynnistä langaton reititin uudelleen, siirrä se lähemmäksi tulostinta ja yritä uudelleen. Jos se ei edelleenkään toimi, tulosta yhteysraportti ja tarkista ratkaisu.*
8. Paina -painiketta.

## Liittyvät tiedot

- ➔ ”Perustoiminnot” sivulla 16
- ➔ ”Verkkoyhteyden tilan tarkistus” sivulla 29
- ➔ ”Verkkoasetusten määrittäminen ei onnistu” sivulla 165

## Wi-Fi Direct (Simple AP) -yhteysasetusten määrittäminen

Tällä menetelmällä voit liittää tulostimen suoraan laitteisiin ilman langatonta reititintä. Tulostin toimii langattomana reitittimenä.

1. Valitse aloitusnäytöltä .

Valitse kohde tarkentamalla siihen ▲▼◀▶ -painikkeiden avulla ja paina sitten OK-painiketta.

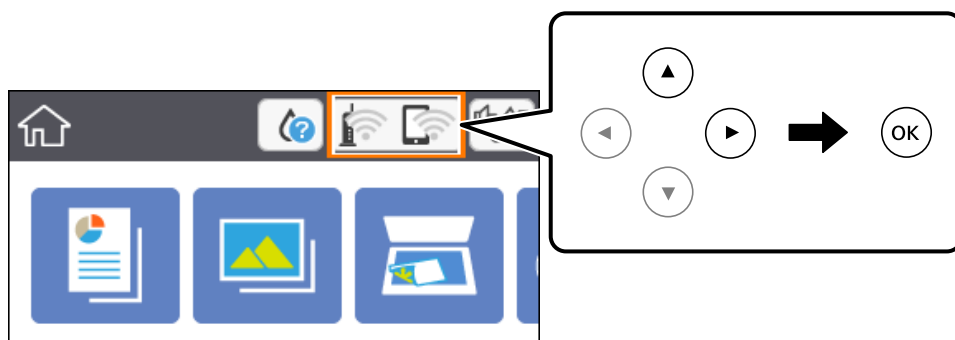

2. Valitse **Wi-Fi Direct**.
3. Paina OK-painiketta.  
Jos olet määrittänyt Wi-Fi Direct (Simple AP) -asetukset, yhteyden tiedot näkyvät näytössä. Siirry vaiheeseen 5.
4. Aloita asetusten määrittäminen painamalla OK-painiketta.
5. Tarkista tulostimen ohjauspaneelissa näkyvä SSID ja salasana.  
Luo yhteys valitsemalla tietokoneen verkkoyhteyden näytöltä tai älylaitteen Wi-Fi-näytöltä SSID-tunnus, joka näytetään tulostimen ohjauspaneelissa.
6. Syötä tietokoneeseen tai älylaitteeseen tulostimen ohjauspaneelissa näkyvä salasana.  
**Huomautus:**  
*Kun otat Wi-Fi Direct -toiminnon käyttöön, se pysyy käytössä, kunnes palautat oletusverkon asetukset ja poistat Wi-Fi Direct -toiminnon pois käytöstä.*
7. Kun yhteys on muodostettu, valitse tulostimen ohjauspaneelista **Vahvista**.
8. Paina -painiketta.

### Liittyvät tiedot

- ➔ ”Perustoiminnot” sivulla 16
- ➔ ”Verkkoyhteyden tilan tarkistus” sivulla 29
- ➔ ”Verkkoasetusten määrittäminen ei onnistu” sivulla 165

## Verkon lisäasetusten tekeminen

Voit muuttaa verkkolaitteen nimen, TCP/IP-asetukset, välityspalvelimen jne. Tarkista verkkoympäristösi ennen muutosten tekemistä.

1. Valitse aloitusnäytöltä **Asetukset**.  
Valitse kohde tarkentamalla siihen ▲ ▼ ◀ ▶ -painikkeiden avulla ja paina sitten OK-painiketta.
2. Valitse **Verkkoasetukset > Lisäasetukset**.
3. Valitse jokin valikon kohta ja sen asetukset ja valitse tai määritä asetusarvot.
4. Valitse **Käynnistä aset.**

### Liittyvät tiedot

- ➔ ”Perustoiminnot” sivulla 16
- ➔ ”Verkon lisäasetusten asetuskohteet” sivulla 28

## Verkon lisäasetusten asetuskohteet

Valitse jokin valikon kohta ja sen asetukset ja valitse tai määritä asetusarvot.

#### Laitenimi

Voit syöttää seuraavia merkkejä.

- Merkkirajoitus: 2–15 (syötettävä vähintään 2 merkkiä)
- Käytettävissä olevat merkit: A–Z, a–z, 0–9, -.
- Merkit, joita ei voi käyttää ylhäällä: 0–9, -.
- Merkit, joita ei voi käyttää alhaalla: -

#### TCP/IP

##### Automaattinen

Valitse, kun käytät langatonta reititintä kotona tai sallit IP-osoitteen automaattisen hankinnan DHCP:n avulla.

##### Man.

Valitse, kun et halua tulostimen IP-osoitteen vaihtamista. Anna kohteiden IP-osoite, Aliverk. peite ja Olet.yhd.käyt. osoitteet ja määritä DNS-palvelin-asetukset verkkoympäristösi mukaisesti.

Jos valitset IP-osoitteen määrittämisasetukseksi **Auto**, voit valita DNS-palvelinasetukseksi **Man.** tai **Auto**. Jos DNS-palvelimen osoitetta ei voi hakea automaattisesti, valitse **Man.** ja määritä ensisijainen ja toissijainen DNS-palvelin manuaalisesti.

Välityspalvelin

Älä käytä

Valitse, kun käytät tulostinta kotiverkkoympäristössä.

Käytä

Valitse, kun käytät välityspalvelinta verkkoympäristössäsi ja haluat asettaa sen tulostimeen. Syötä välityspalvelimen osoite ja portin numero.

---

## Verkkoyhteyden tilan tarkistus

Voit tarkistaa verkkoyhteyden tilan seuraavasti.

### Verkkokuvake

Voit tarkistaa verkkoyhteyden tilan ja radioaallon voimakkuuden käyttämällä tulostimen aloitusnäytön verkkokuvaketta.

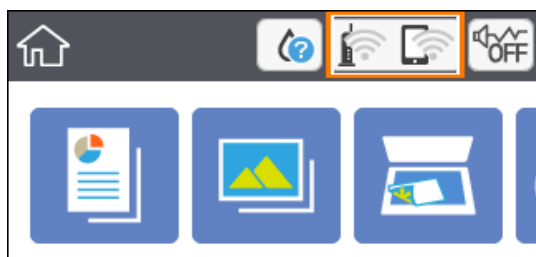

#### Liittyvät tiedot

➔ ”Nestekidenäytöllä näkyvät kuvakkeet” sivulla 15

## Verkon yksityiskohtaisten tietojen tarkastaminen ohjauspaneelistä

Kun tulostimesi on liitetty verkkoon, voit näyttää myös muita verkkoon liittyviä tietoja valitsemalla verkkovalikot, jotka haluat tarkistaa.

1. Valitse aloitusnäytöltä **Asetukset**.

Valitse kohde tarkentamalla siihen ▲ ▼ ◀ ▶ -painikkeiden avulla ja paina sitten OK-painiketta.

2. Valitse **Verkkoasetukset > Verkon tila**.

3. Kun haluat tarkistaa tiedot, valitse valikot, jotka haluat tarkistaa.

Wi-Fi-tila

Näyttää verkon tiedot (laitteen nimi, yhteys, signaalin voimakkuus, IP-osoitteen haku jne.) Wi-Fi-yhteyksille.

Wi-Fi Direct -tila

Näyttää, onko Wi-Fi Direct (Simple AP) käytössä Wi-Fi Direct (Simple AP) -yhteyksille.

tila-arkki

Tulostaa verkon tila-arkin. Wi-Fi-, Wi-Fi Direct (Simple AP)- yms. tiedot tulostetaan vähintään kahdelle sivulle.

## Verkkoyhteysraportin tulostus

Voit tarkistaa tulostimen ja langattoman reitittimen välisen tilan tulostamalla verkkoyhteysraportin.

1. Lataa paperit.
2. Valitse aloitusnäytöltä **Asetukset**.  
Valitse kohde tarkentamalla siihen ▲ ▼ ◀ ▶ -painikkeiden avulla ja paina sitten OK-painiketta.
3. Valitse **Verkkoasetukset > Verkkoyhteyden tarkistus**.  
Yhteyden tarkistus alkaa.
4. Valitse **Tulosta tarkistusraportti**.
5. Tulosta verkkoyhteysraportti noudattamalla tulostimen näytön ohjeita.  
Jos on tapahtunut virhe, tarkista verkkoyhteysraportti ja noudata sitten tulostettuja ratkaisuja.
6. Paina OK-painiketta.

### Liittyvät tiedot

➔ ["Viestit ja ratkaisut verkkoyhteysraportissa" sivulla 31](#)

## Viestit ja ratkaisut verkkoysteysraportissa

Tarkista verkkoysteysraportin viestit ja virhekoodit ja toimi sitten ratkaisujen mukaisesti.

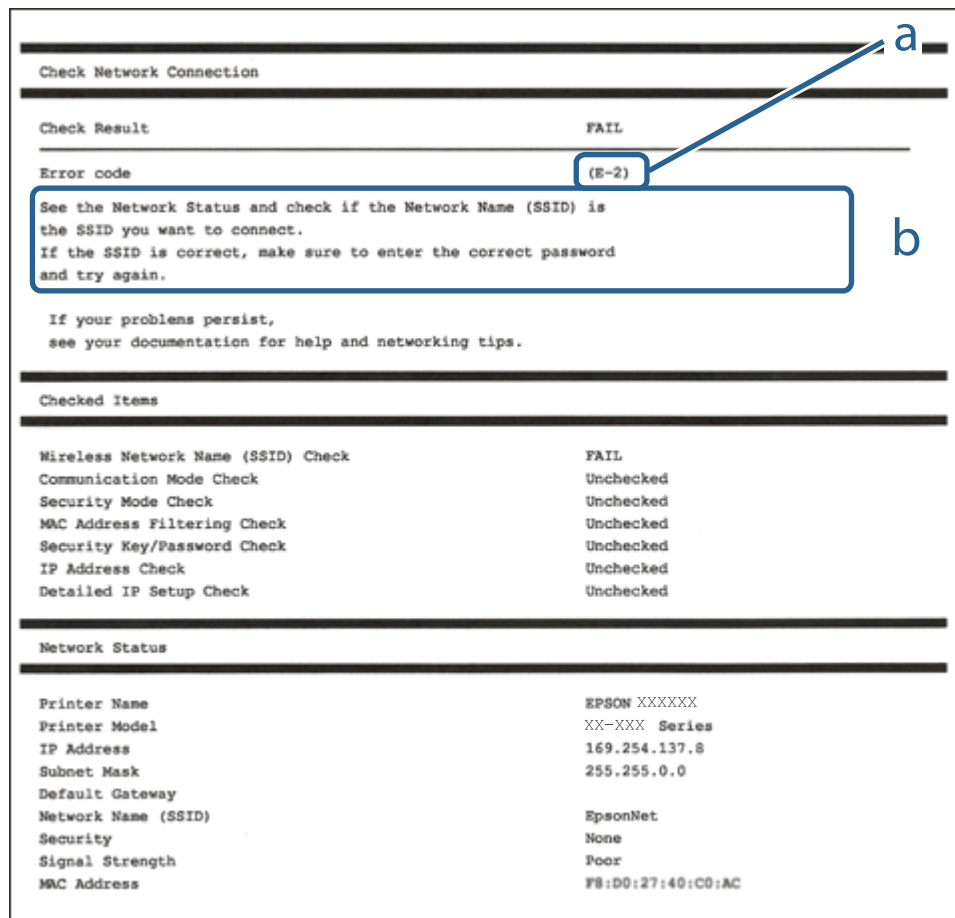

a. Virhekoodi

b. Viestit verkkoympäristössä

### Liittyvät tiedot

- ➔ ”E-2, E-3, E-7” sivulla 32
- ➔ ”E-5” sivulla 33
- ➔ ”E-6” sivulla 33
- ➔ ”E-8” sivulla 33
- ➔ ”E-9” sivulla 34
- ➔ ”E-10” sivulla 34
- ➔ ”E-11” sivulla 34
- ➔ ”E-12” sivulla 35
- ➔ ”E-13” sivulla 35
- ➔ ”Viestit verkkoympäristössä” sivulla 36

## E-1

### Ratkaisut:

- Varmista, että keskitin tai muu verkkolaite on kytketty päälle.
- Jos haluat yhdistää tulostimen Wi-Fi-verkkoon, suorita tulostimen Wi-Fi-asetukset uudelleen, koska se on pois käytöstä.

## E-2, E-3, E-7

### Ratkaisut:

- Varmista, että langaton reititin on kytketty päälle.
- Varmista, että tietokone tai laite on liitetty oikein langattomaan reitittimeen.
- Kytke langaton reititin pois päältä. Odota noin 10 sekuntia ja kytke se sitten päälle.
- Sijoita tulostin lähemmäs langatonta reititintä ja poista mahdolliset esteet niiden välistä.
- Jos olet syöttänyt SSID:n manuaalisesti, tarkista onko se oikein. Tarkista SSID verkkoyhteysraportin **Verkon tila** -osasta.
- Jos langattomalla reitittimellä on seita SSID-nimiä, valitse näkyvissä oleva SSID. Kun SSID käyttää yhteensopimatonta taajuutta, tulostin ei näytä niitä.
- Jos käytät painikeasetusta verkkoyhteyden muodostamiseen, varmista, että langaton reititin tukee WPS:ää. Et voi käyttää painikeasetusta, jos langaton reititin ei tue WPS:ää.
- Varmista, että SSID:ssä käytetään vain ASCII-merkkejä (aakkosnumeerisia merkkejä ja symboleita). Tulostin ei voi näyttää SSID:tä, joka sisältää muita kuin ASCII-merkkejä.
- Varmista, että tiedät SSID-nimen ja salasanan ennen kuin muodostat yhteyden langattomaan reitittimeen. Jos käytät langatonta reititintä sen oletusasetuksilla, SSID ja salasana näkyvät langattoman reitittimen tarrassa. Jolle tiedä SSID:tä ja salasanaa, ota yhteys henkilöön, joka asensi langattoman reitittimen, tai katso ne langattoman reitittimen toimitukseen kuuluvista asiakirjoista.
- Jos olet yhdistämässä SSID-nimeen, joka on luotu älylaitteen jakamistoiminnolla, tarkista SSID ja salasana älylaitteen asiakirjoista.
- Jos Wi-Fi-yhteys katkeaa yllättäen, tarkista seuraavat. Jos mikä tahansa näistä seikoista soveltuu, nollaa verkkoasetukset lataamalla ja suorittamalla ohjelmisto seuraavalta web-sivustolta.  
<http://epson.sn> > **Asetus**
  - Toinen älylaite lisättiin verkkoon painikeasetuksella.
  - Wi-Fi-verkko asetettiin jollakin muulla menetelmällä kuin painikeasetus.

### Liittyvät tiedot

- ➔ ”Yhteyden luominen tietokoneeseen” sivulla 21
- ➔ ”Wi-Fi-asetusten määrittäminen tulostimesta” sivulla 22



## E-5

### Ratkaisut:

Varmista, että langattoman reitittimen suojaustyyppi on asetettu jokin seuraavista. Jos ei ole, muuta langattoman reitittimen suojaustyyppi ja nollaa sitten tulostimen verkkoasetukset.

- WEP-64-bittinen (40-bittinen)
- WEP-128-bittinen (104-bittinen)
- WPA PSK (TKIP/AES)\*
- WPA2 PSK (TKIP/AES)\*
- WPA (TKIP/AES)
- WPA2 (TKIP/AES)

\* WPA PSK tunnetaan myös nimellä WPA Personal. WPA2 PSK:sta käytetään myös nimitystä WPA2 Personal.

## E-6

### Ratkaisut:

- Tarkista, onko MAC-osoitteen suodatus otettu pois käytöstä. Jos se on käytössä, rekisteröi tulostimen MAC-osoite niin, ettei se ole suodatettu. Katso lisätietoja langattoman reitittimen toimitukseen kuuluvista asiakirjoista. Voit tarkistaa tulostimen MAC-osoitteen verkkoyhteysraportin **Verkon tila** -osasta.
- Jos langaton reititin käyttää jaettua suojausta WEP-suojauksella, varmista, että suojausavain ja indeksi ovat oikein.
- Jos yhdistettävissä olevien laitteiden määrä langattomassa reitittimessä pienempi kuin yhdistettävien verkkolaitteiden määrä, tee asetukset langattomassa reitittimessä lisätäksesi yhdistettävissä olevien laitteiden määrää. Katso lisätietoja langattoman reitittimen toimitukseen kuuluvista asiakirjoista asetusten tekemiseksi.

### Liittyvät tiedot

- ➔ ["Verkon lisäasetusten asetuskohteet" sivulla 28](#)
- ➔ ["Verkon tila -arkin tulostus" sivulla 36](#)

## E-8

### Ratkaisut:

- Ota DHCP käyttöön langattomassa reitittimessä, jos tulostimen Hae IP-osoite -asetukseksi on valittu Automaattinen.
- Jos tulostimen Hae IP-osoite -asetukseksi on valittu manuaalinen, manuaalisesti asettamasi IP-osoite on pois alueelta (esimerkiksi: 0.0.0.0) ja siksi virheellinen. Aseta oikea IP-osoite tulostimen ohjauspaneelissa.

### Liittyvät tiedot

- ➔ ["Verkon lisäasetusten asetuskohteet" sivulla 28](#)

## E-9

### Ratkaisut:

Tarkista seuraava.

- Laitteet on kytketty päälle.
- Voit käyttää internetiä ja muita tietokoneita tai verkkolaitteita samassa verkossa laitteista, jotka haluat yhdistää tulostimeen.

Jos yhteyden muodostaminen tulostimeen ja verkkolaitteisiin vahvistettuasi yllä mainitun ei vielä onnistu, kytke langaton reititin pois päältä. Odota noin 10 sekuntia ja kytke se sitten päälle. Nollaa sitten verkkoasetukset lataamalla ja suorittamalla ohjelmisto seuraavalta web-sivustolta.

<http://epson.sn> > **Asetus**

### Liittyvät tiedot

➔ ”Yhteyden luominen tietokoneeseen” sivulla 21

## E-10

### Ratkaisut:

Tarkista seuraava.

- Muut verkossa olevat laitteet on kytketty päälle.
- Verkko-osoitteet (IP-osoite, aliverkon peite ja oletusyhdyskäytävä) ovat oikein, jos olet asettanut tulostimen Hae IP-osoite -valinnan Manuaalinen-tilaan.

Nollaa verkko-osoite, jos ne ovat vääriä. Voit tarkistaa IP-osoitteen, aliverkon peitteen ja oletusyhdyskäytävän verkkoyhteysraportin **Verkon tila** -osasta.

Jos DHCP on käytössä, muuta tulostimen Hae IP-osoiteasetus **Automaattinen**-tilaan. Jos haluat asettaa IP-osoitteen manuaalisesti, tarkista tulostimen IP-osoite verkkoyhteysraportin **Verkon tila** -osasta ja valitse sitten verkkoasetukset-näytöstä Manuaalinen. Aseta aliverkon peitoksi [255.255.255.0].

Jos yhteyden muodostaminen tulostimeen ja verkkolaitteisiin ei vielä onnistu, kytke langaton reititin pois päältä. Odota noin 10 sekuntia ja kytke se sitten päälle.

### Liittyvät tiedot

- ➔ ”Verkon lisäasetusten asetuskohteet” sivulla 28
- ➔ ”Verkon tila -arkin tulostus” sivulla 36

## E-11

### Ratkaisut:

Tarkista seuraava.

- Oletusyhdyskäytäväosoite on oikein, jos asetat tulostimen TCP/IP -asetusvalinnan Manuaalinen-tilaan.
- Laite, joka on asetettu oletusyhdyskäytäväksi, on kytketty päälle.

Aseta oikea oletusyhdyskäytävän osoite. Voit tarkistaa oletusyhdyskäytäväosoitteen verkkoyhteysraportin **Verkon tila** -osasta.

### Liittyvät tiedot

- ➔ ”Verkon lisäasetusten asetuskohteet” sivulla 28
- ➔ ”Verkon tila -arkin tulostus” sivulla 36

## E-12

### Ratkaisut:

Tarkista seuraava.

- Muut verkossa olevat laitteet on kytketty päälle.
- Verkko-osoitteet (IP-osoite, aliverkon peite ja oletusyhdyskäytävä) ovat oikein, jos syötät ne manuaalisesti.
- Muiden laitteiden verkko-osoitteet (aliverkon peite ja oletusyhdyskäytävä) ovat samat.
- IP-osoite ei ole ristiriidassa muiden laitteiden kanssa.

Jos yhteyden muodostaminen tulostimeen ja verkkolaitteisiin vahvistettuasi yllä mainitun ei vielääkään onnistu, kokeile seuraavaa.

- Kytke langaton reititin pois päältä. Odota noin 10 sekuntia ja kytke se sitten päälle.
- Tee verkkoasetukset uudelleen asennusohjelmaa käyttämällä. Voit suorittaa sen seuraavalta web-sivustolta.  
<http://epson.sn> > **Asetus**
- Voit rekisteröidä useita salasanoja langattomalle reitittimelle, joka käyttää WEP-suojaustyyppiä. Jos useita salasanoja on rekisteröity, tarkista onko ensimmäinen rekisteröity salanasana asetettu tulostimessa.

### Liittyvät tiedot

- ➔ ”Verkon lisäasetusten asetuskohteet” sivulla 28
- ➔ ”Yhteyden luominen tietokoneeseen” sivulla 21

## E-13

### Ratkaisut:

Tarkista seuraava.

- Verkkolaitteet, kuten langaton reititin, keskitin ja reititin on kytketty päälle.
- TCP/IP-asetusta verkkolaitteille ei ole asetettu manuaalisesti. (Jos tulostimen TCP/IP-asetus on asetettu automaattisesti, kun TCP/IP-asetus on suoritettu manuaalisesti muille verkkolaitteille, tulostimen verkko voi olla eri kuin muiden laitteiden verkko.)

Jos se ei vielääkään toimi edellä mainittujen tarkistusten jälkeen, kokeile seuraavaa.

- Kytke langaton reititin pois päältä. Odota noin 10 sekuntia ja kytke se sitten päälle.
- Tee verkkoasetukset tietokoneella, joka on samassa verkossa kuin tulostin, käyttämällä asennusohjelmaa. Voit suorittaa sen seuraavalta web-sivustolta.  
<http://epson.sn> > **Asetus**

- Voit rekisteröidä useita salasanoja langattomalle reitittimelle, joka käyttää WEP-suojaustyyppiä. Jos useita salasanoja on rekisteröity, tarkista onko ensimmäinen rekisteröity salanasana asetettu tulostimessa.

### Liittyvät tiedot

- ➔ ”Verkon lisäasetusten asetuskohteet” sivulla 28
- ➔ ”Yhteyden luominen tietokoneeseen” sivulla 21

## Viestit verkko-ympäristössä

Viesti	Ratkaisu
*Useita verkko-nimiä (SSID), jotka vastaavat syöttämäsi verkko-nimeä (SSID) on löydetty. Vahvista verkko-nimi (SSID).	Sama SSID voidaan asettaa useille tukiasemille. Tarkista tukiasemien asetukset tai muuta SSID-tunnusta.
Wi-Fi-ympäristöä on parannettava. Kytke langaton reititin pois päältä ja sitten takaisin päälle. Jos yhteys ei parane, katso ohjeet langattoman reitittimen asiakirjoista.	Kun olet siirtänyt tulostimen lähemmäksi tukiasemaa ja poistanut kaikki esteet niiden väliltä, sammuta tukiasema. Odota noin 10 sekuntia ja käynnistä se. Jos yhteyttä ei voida vielä muodostaa, katso tukiaseman mukana toimitetut asiakirjat.
*Laitteita ei voi liittää enempää. Irrota jokin liitetty laite, jos haluat liittää uuden.	Tietokone ja älylaitteet, jotka voidaan liittää samanaikaisesti, liitetään kaikki Wi-Fi Direct (yksinkertainen AP) -yhteyteen. Lisätksesi uuden tietokoneen tai älylaitteen, poista ensin jokin liitetty laite. Voit tarkistaa samanaikaisesti liitettävissä olevien langattomien laitteiden lukumäärän ja liitettyjen laitteiden lukumäärän verkko-tila-arkista tai tulostimen ohjauspaneelista.

## Verkon tila -arkin tulostus

Tulosta tarkastellaksesi verkko-tietoja.

1. Lisää paperit.
2. Valitse **Asetukset**.  
Valitse kohde tarkentamalla siihen ▲ ▼ ◀ ▶ -painikkeiden avulla ja paina sitten OK-painiketta.
3. Valitse **Verkkoasetukset > Verkon tila**.
4. Valitse **tila-arkki**.
5. Lue viesti ja tulosta verkko-tilasivu.
6. Paina OK-painiketta.

## Langattomien reitittimien lisääminen tai vaihtaminen

Jos SSID-tunnus vaihtuu langattoman reitittimen vaihdon vuoksi tai jos verkkoon lisätään uusi tukiasema ja muodostetaan uusi verkko-ympäristö, nollaa Wi-Fi-asetukset.

## Liittyvät tiedot

➔ ”Tietokonetta koskevan yhteystavan muuttaminen” sivulla 37

---

# Tietokonetta koskevan yhteystavan muuttaminen

Asennusohjelman käyttö ja uudelleenmäärittäminen toisen yhteystavan avulla.

Määrittäminen verkkosivustolta

Siirry seuraavalle verkkosivustolle ja anna tuotteen nimi. Siirry kohtaan **Asetus** ja aloita määrittäminen.

<http://epson.sn>

Määrittäminen ohjelmistolevyn avulla (vain mallit, joiden mukana tulee ohjelmistolevy, ja käyttäjät, joiden tietokoneessa on levyasema)

Aseta ohjelmistolevy tietokoneeseen ja noudata sitten näytön ohjeita.

## Yhteystavan muutoksen valitseminen

Noudata näytön ohjeita, kunnes näkyviin tulee seuraava näyttö.

Valitse **Vaihda tai aseta yhteysmenetelmä uudelleen** näytöstä. Valitse ohjelmiston asennus ja valitse sitten **Seuraava**.

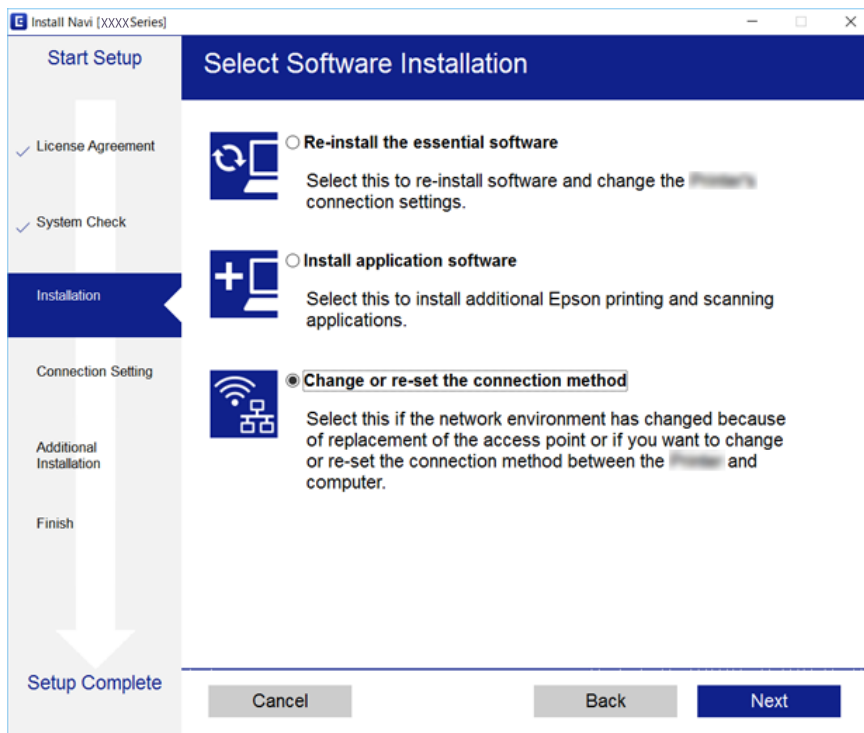

---

# Wi-Fi-tilan poistaminen käytöstä ohjauspaneelistä

Kun Wi-Fi on poistettu käytöstä, Wi-Fi-yhteys on katkaistu.

1. Valitse aloitusnäytöllä .

Valitse kohde tarkentamalla siihen ▲▼◀▶ -painikkeiden avulla ja paina sitten OK-painiketta.

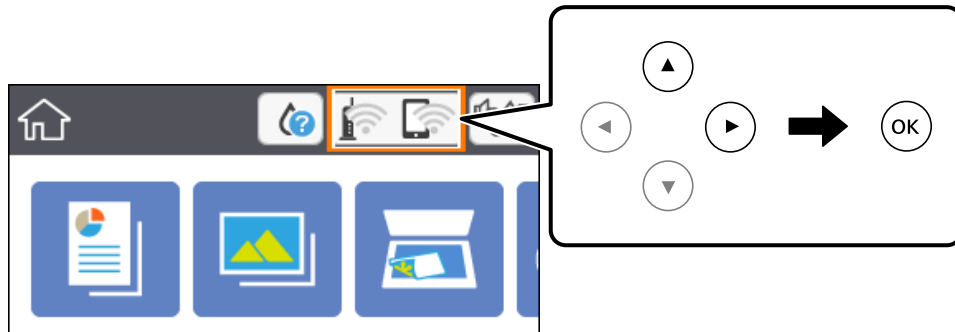

2. Valitse **Wi-Fi (Suositeltu)**.  
Näytössä näytetään verkon tila.
3. Valitse **Muuta asetuksia**.
4. Valitse **Muut > Ota Wi-Fi pois k..**
5. Lue viesti ja aloita määrittäminen.
6. Kun valmistumisviesti tulee näkyviin, sulje näyttö.  
Näyttö sulkeutuu automaattisesti määritetyn ajan kuluttua.
7. Paina -painiketta.

---

## Wi-Fi Direct (Yksinkertainen AP) -yhteyden katkaiseminen ohjauspaneelistä

**Huomautus:**

*Kun Wi-Fi Direct (Simple AP) -yhteys poistetaan käytöstä, kaikkien tulostimeen Wi-Fi Direct (Simple AP) -yhteydellä liitettyjen tietokoneiden ja älylaitteiden yhteys katkeaa. Jos haluat katkaista tietyn laitteen yhteyden, katkaise se laitteesta tulostimen sijaan.*

1. Valitse aloitusnäytöllä .

Valitse kohde tarkentamalla siihen ▲▼◀▶ -painikkeiden avulla ja paina sitten OK-painiketta.

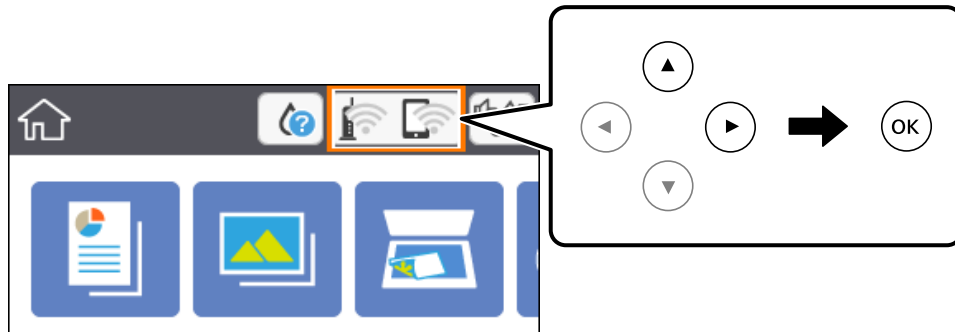

2. Valitse **Wi-Fi Direct**.  
Näytössä annetaan Wi-Fi Direct -tiedot.
3. Valitse **Muuta asetuksia**.
4. Valitse **Poista Wi-Fi Direct käytöstä**.
5. Paina OK-painiketta.
6. Kun valmistumisviesti tulee näkyviin, sulje näyttö.  
Näyttö sulkeutuu automaattisesti määritetyn ajan kuluttua.
7. Paina -painiketta.

---

## Verkkoasetusten palauttaminen ohjauspaneelistä

Voit palauttaa kaikki verkkoasetukset oletusasetuksiin.

1. Valitse aloitusnäytöstä **Asetukset**.  
Valitse kohde tarkentamalla siihen ▲▼◀▶ -painikkeiden avulla ja paina sitten OK-painiketta.
2. Valitse **Palauta oletusasetukset > Verkkoasetukset**.
3. Tarkista viesti ja valitse sitten **Kyllä**.
4. Kun valmistumisviesti tulee näkyviin, sulje näyttö.  
Näyttö sulkeutuu automaattisesti määritetyn ajan kuluttua.

### Liittyvät tiedot

➔ ”Perustoiminnot” sivulla 16

# Tulostimen valmistelu

## Paperin lisääminen

### Käytössä oleva paperi ja kapasiteetti

Korkealaatuisten tulosteiden aikaansaamiseksi Epson suosittelee käyttämään aitoa Epson-paperia.

#### Aito Epson-paperi

Tulostusmateriaalin nimi	Koko	Syöttökapasiteetti (arkit)	Kaksipuolinen tulostus	Reunaton tulostus
Epson Bright White Ink Jet Paper	A4	120	Auto, Manuaalinen* <sup>1</sup>	✓
Epson Ultra Glossy Photo Paper	A4, 13×18 cm (5×7 tuumaa), 10×15 cm (4×6 tuumaa)	20* <sup>2</sup>	-	✓
Epson Premium Glossy Photo Paper	A4, 13×18 cm (5×7 tuumaa), 16:9 laaja koko (102×181 mm), 10×15 cm (4×6 tuumaa)	20* <sup>2</sup>	-	✓
Epson Premium Semigloss Photo Paper	A4, 10×15 cm (4×6 tuumaa)	20* <sup>2</sup>	-	✓
Epson Photo Paper Glossy	A4, 13×18 cm (5×7 tuumaa), 10×15 cm (4×6 tuumaa)	20* <sup>2</sup>	-	✓
Epson Matte Paper-Heavyweight	A4	20	-	✓
Epson Double-Sided Matte Paper	A4	1	Manuaalinen	✓
Epson Photo Quality Ink Jet Paper	A4	100	-	✓

\*1 Voit lisätä enintään 30 arkkiä paperia, joissa toiselle puolelle on jo tulostettu.

\*2 Lisää yksi arkki kerrallaan, jos paperin syöttämisessä on ongelmia tai jos tulosteen värit ovat epätasaiset tai jos siinä on mustetahroja.

#### Huomautus:

- Paperien saatavuus vaihtelee paikasta riippuen. Saat ajantasaiset tiedot alueellasi saatavilla olevista papereista ottamalla yhteyttä Epsonin tukipalveluun.
- Kun tulostat aidolle Epson-paperille käyttäjän määrittämällä koolla, vain **Normaali-** tai **Normaali-** tulostuslaatuasetukset ovat käytettävissä. Vaikka joillakin tulostinohjaimilla on mahdollista valita parempi tulostuslaatu, tulosteet tulostetaan käyttäen asetusta **Normaali** tai **Normaali**.



## Kaupallisesti käytettävissä oleva paperi

Tulostusmateriaalin nimi	Koko	Syöttökapasiteetti (arkit ja kirjekuoret)	Kaksipuolinen tulostus	Reunaton tulostus
Tavallinen paperi	Letter, A4	150	Auto, Manuaalinen*2	✓
Kopiopaperi	B5, 16K (195×270 mm) A5, A6, B6 Legal, 8,5×13 tuumaa Käyttäjän määrittämä*1 (mm) 89×127 – 182×257 215,9×297–1200 Käyttäjän määrittämä*1 (mm) 182×257 – 215,9×297	150	Auto, Manuaalinen*2	-
Kirjelomake*3		150	Manuaalinen*2	-
		1	Manuaalinen	-
		1	Manuaalinen	-
		1	Auto, Manuaalinen	-
Kirjekuori	Kirjekuori #10, kirjekuori DL, kirjekuori C6	10	-	-

\*1 Vain tulostus tietokoneesta tai älylaitteesta on käytettävissä.

\*2 Voit lisätä enintään 30 arkkiä paperia, joissa toiselle puolelle on jo tulostettu.

\*3 Paperi, johon esimerkiksi lähettäjän nimi tai yhtiön nimi on esitulostettu otsikkoon. Paperin yllä on oltava 3 mm marginaali. Kaksipuolinen ja reunukseton tulostus eivät ole käytössä kirjepaperille.

## Paperin käsittelyä koskevat ohjeet

Lue paperin mukana toimitettu ohje.

Levitä paperit viuhkaksi ja suorista ne ennen paperin lisäämistä. Älä levitä tai rullaa valokuvapaperia. Se saattaisi vahingoittaa tulostuspuolta.

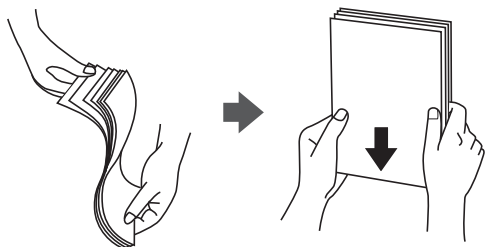

- ❑ Jos paperi on rullaantunut, suorista se tai rullaa sitä varovaisesti toiseen suuntaan ennen lisäämistä. Rullaantuneen paperin käyttäminen voi aiheuttaa paperitukoksia ja mustetahroja tulosteeseen.

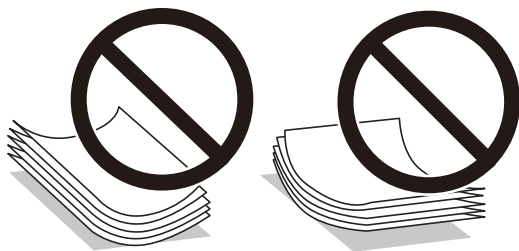

- ❑ Älä käytä paperia, joka aaltoilee, on repeytyntä, kosteaa, liian paksua tai liian ohutta, jota on leikely tai taiteltu tai johon on liimattu tarroja. Tällaisten paperien käyttäminen voi aiheuttaa paperitukoksia ja mustetahroja tulosteeseen.
- ❑ Varmista, että käytät pitkäkuituista paperia. Jos et ole varma, minkä tyyppistä paperia käytät, tarkista asia paperin pakkauksesta tai valmistajalta.

### Liittyvät tiedot

- ➔ [”Tulostimen ominaisuudet” sivulla 183](#)

## Paperin lisääminen Paperikasetti -aukkoon

1. Avaa etukansi, kunnes se naksahtaa.

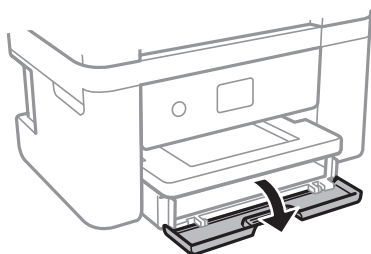

2. Tarkista, ettei tulostin ole toiminnassa, ja liu'uta paperikasetti ulos.

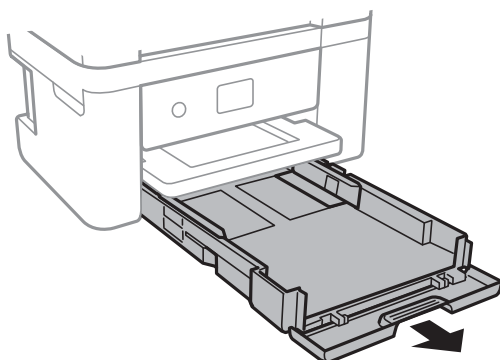



**Tärkeää:**

*Osa paperikasetti ei voi irrottaa.*

3. Liu'uta reunaohjaimet kauimmaiseen asentoonsa.

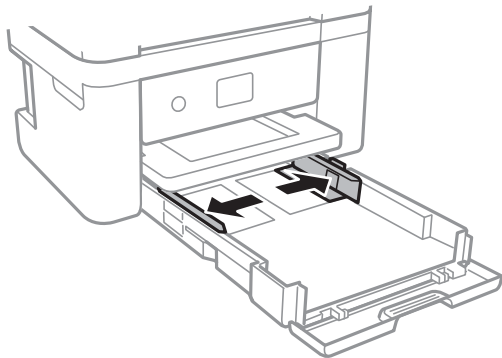

4. Lisää paperia tulostuspuoli alaspäin, kunnes paperi osuu kohteen paperikasetti takareunaan.

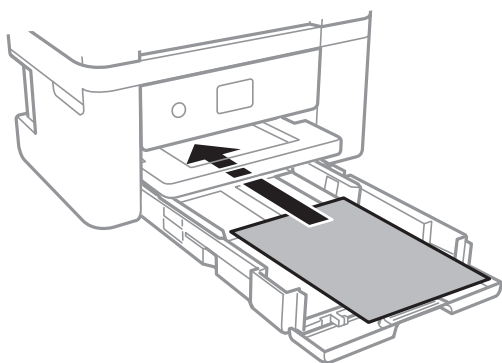

**Tärkeää:**

*Älä lisää enempää kuin maksimimäärä kutakin paperityyppiä.*

- 8,5×13 tuumaa

Lisää paperia viivaan saakka.

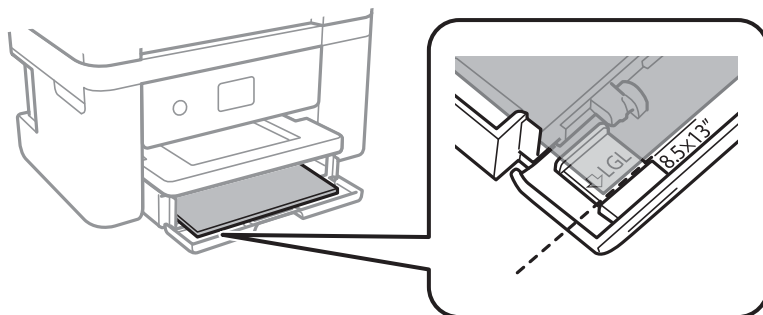

Legal

Vedä Legal-paperiohjain ulos ja lisää paperia viivaan saakka.

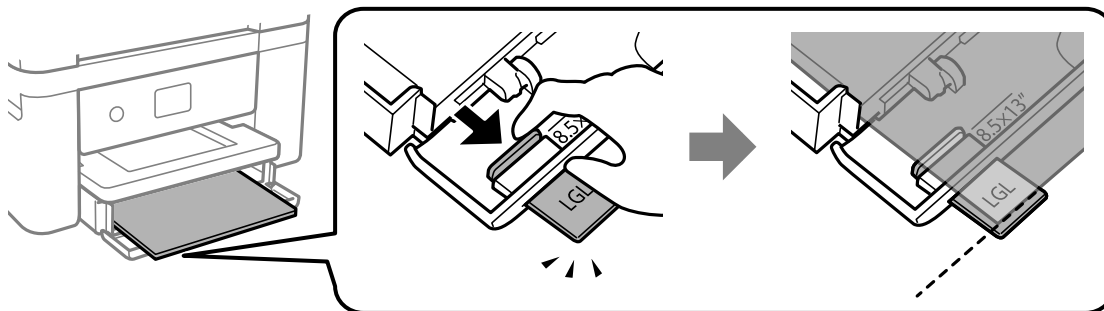

5. Liu'uta reunaohjaimet asiakirjan reunoja vasten.

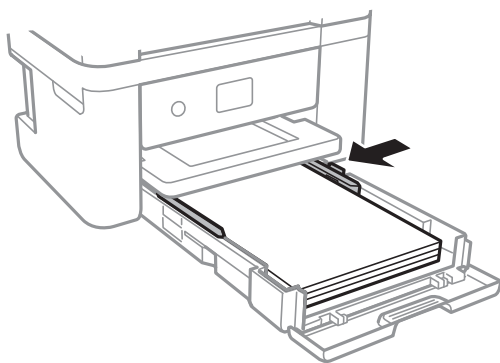

6. Työnnä paperikasetti varovasti sisään.
7. Valitse ohjauspaneelista paperikasetti-aukkoon lisäämäsi paperin koko- ja tyyppiasetukset. Jos haluttua paperikokoa ei ole valittavana, valitse **Käyttäjän määrittämä**.

Valitse kohde tarkentamalla siihen ▲ ▼ ◀ ▶ -painikkeiden avulla ja paina sitten OK-painiketta.

**Huomautus:**

- Saat paperikoon ja paperityypin asetuksen näytölle valitsemalla **Asetukset > Tulostinasetukset > Paperilähdeasetus > Paperiasetus**.
- Valitse kirjepaperiksi **Kirjelomake**.
- Jos tulostat kirjepaperia tulostaessasi paperille, joka on pienempi kuin tulostinajurin asetus, tulostin voi tulostaa paperin reunojen ulkopuolelle, joka voi johtaa mustetahroihin tulosteissa ja liialliseen musteen kerääntymiseen tulostimen sisälle. Varmista, että valitset oikean paperikoon asetuksen.
- Kaksipuolinen ja reunukseton tulostus eivät ole käytössä kirjepaperille. Myös tulostusnopeus saattaa kuitenkin hidastua.

8. Liu'uta tul.lokero ulos.

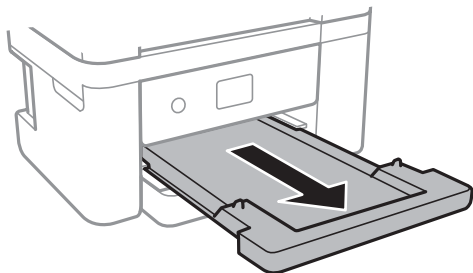

### Liittyvät tiedot

- ➔ ”Paperin käsittelyä koskevat ohjeet” sivulla 41
- ➔ ”Käytössä oleva paperi ja kapasiteetti” sivulla 40
- ➔ ”Paperityypiluettelo” sivulla 46
- ➔ ”Kirjekuorien lisäämiseen liittyvät varotoimenpiteet” sivulla 45

## Kirjekuorien lisäämiseen liittyvät varotoimenpiteet

Lisää kirjekuoret läppä ylöspäin ja liu'uta reunaohjaimet kirjekuorten reunoihin.

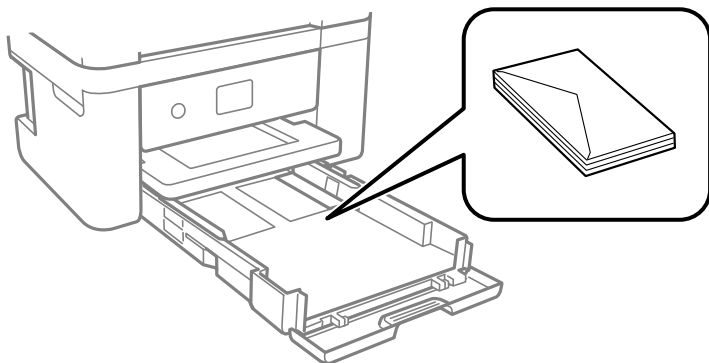

- Levitä kirjekuoret viuhkaksi ja suorista ne ennen paperin lisäämistä. Jos kirjekuoret ovat täynnä ilmaa, litistä ne pöytää vasten ennen lisäämistä.



- Älä käytä kirjekuoria, jotka ovat rullaantuneet tai joita on taiteltu. Tällaisten kirjekuorten käyttäminen voi aiheuttaa paperitukoksia ja mustetahroja tulosteeseen.
- Älä käytä ikkunallisia tai liimaläpän sisältäviä kirjekuoria.
- Vältä liian ohuiden kirjekuorien käyttämistä, sillä ne saattavat rullaantua tulostuksen aikana.

## Liittyvät tiedot

- ➔ ”Käytössä oleva paperi ja kapasiteetti” sivulla 40
- ➔ ”Paperin lisääminen Paperikasetti -aukkoon” sivulla 42

## Paperityyppiluettelo

Saadaksesi parhaan tulostuslaadun valitse käyttämäsi paperia vastaava paperityyppi.

Tulostusmateriaalin nimi	Tulostusmateriaali	
	Ohjauspaneeli	Tulostinohjain
Epson Bright White Ink Jet Paper	tavalliset paperit	Tavalliset paperit
Epson Ultra Glossy Photo Paper	Ultra Glossy	Epson Ultra Glossy
Epson Premium Glossy Photo Paper	Premium Glossy	Epson Premium Glossy
Epson Premium Semigloss Photo Paper	Premium Semigloss	Epson Premium Semigloss
Epson Photo Paper Glossy	Glossy	Photo Paper Glossy
Epson Matte Paper-Heavyweight Epson Double-Sided Matte Paper Epson Photo Quality Ink Jet Paper	Matte	Epson Matte

## Alkuperäiskappaleiden asettaminen

### Alkuperäiskappaleiden asettaminen Valotustasolle



**Tärkeää:**

Asettaessasi paksuja alkuperäiskappaleita, kuten kirjoja, estä ulkopuolelta tulevaa valoa paistamasta suoraan valotustasolle.

1. Avaa asiakirjakansi.

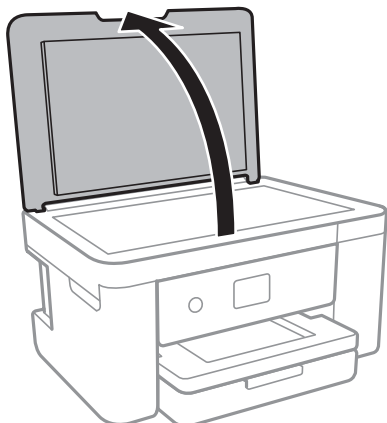

2. valotustason pitää olla pölytön ja puhtas.
3. Aseta alkuperäinen tulostuspuoli alaspäin kulmamerkkiin asti.

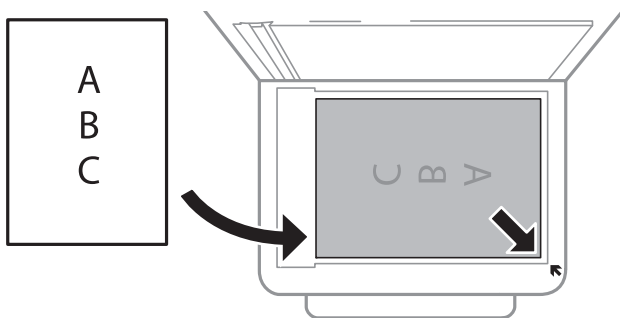

**Huomautus:**

Noin 1,5 mm:n alue osan valotustaso alareunasta reunasta ja oikeasta reunasta jää skannaamatta.

4. Sulje kansi varovasti.



**Tärkeää:**

Älä paina valotustasoa tai asiakirjakantta liian voimakkaasti. Muussa tapauksessa ne voivat vahingoittua.

5. Poista alkuperäisasiakirjat laitteesta skannaamisen jälkeen.

**Huomautus:**

Jos alkuperäisasiakirja jätetään valotustasolle pitkäksi aikaa, se saattaa tarttua lasiin.

## Erilaisten alkuperäiskappaleiden lisääminen

### Valokuvien kopiointi

Voit kopioida useita valokuvia erikseen mutta samanaikaisesti. Valokuvien on oltava suurempia kuin 30×40 mm. Aseta valokuva 5 mm:n etäisyydelle kohteessa valotustaso olevasta kulmamerkistä ja jätä valokuvien välille 5 mm rako. Voit asettaa erikokoisia valokuvia samanaikaisesti.

Koko enintään: 10×15 cm (4×6 tuumaa)

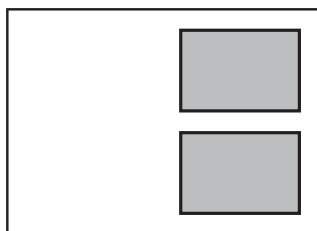

### Henkilökortin asettaminen kopiointia varten

Aseta henkilökortti 5 mm päähän kohteen valotustaso kulmamerkinästä.

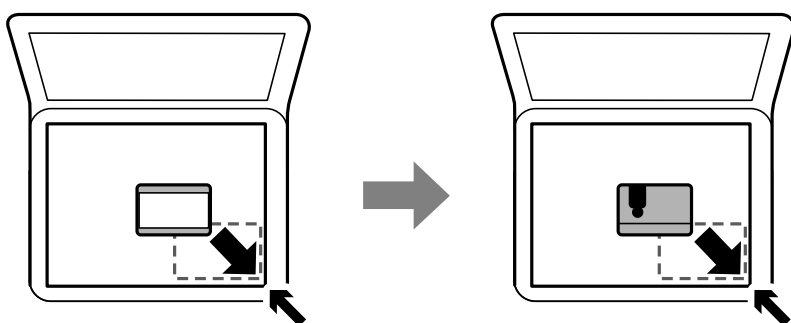

### Useiden valokuvien skannaaminen samanaikaisesti

Voit skannata useita kuvia samanaikaisesti ja tallentaa kunkin kuvan valitsemalla tilaksi **Valokuvatila** kohteessa Epson Scan 2. Aseta valokuvat 4,5 mm päähän valotustaso -alustan vaaka- ja pystyreunoista ja vähintään 20 mm etäisyydelle toisistaan. Valokuvien koon on oltava suurempi kuin 15×15 mm.

#### Huomautus:

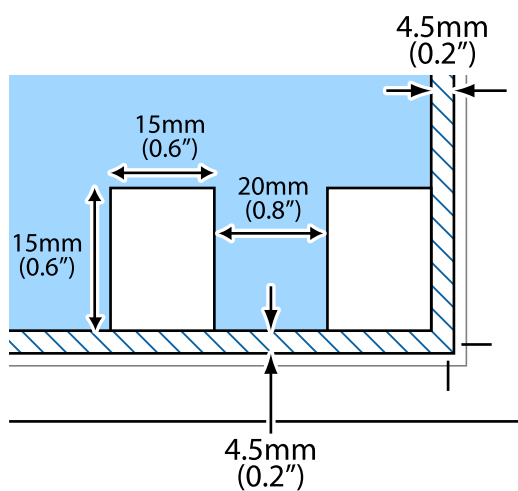

Valitse esikatseluikkunan yläoassa oleva **Pikkukuva** -valintaruutu.



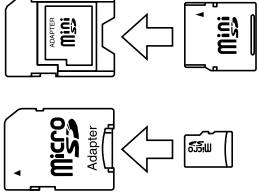

## Muistikortin asettaminen

### Tuetut muistikortit

	miniSD* miniSDHC* microSD* microSDHC* microSDXC*
	SD SDHC SDXC

\* Kiinnitä sovitin muistikorttipaikkaan. Muuten kortti voi jäädä jumiin.

### Muistikortin asettaminen ja irrottaminen

1. Aseta muistikortti tulostimeen.

Tulostin aloittaa tietojen lukemisen ja merkkivalo vilkkuu. Kun lukeminen on valmis, merkkivalo lopettaa vilkkumisen ja jää päälle.



**Tärkeää:**

Aseta muistikortti suoraan tulostimeen.

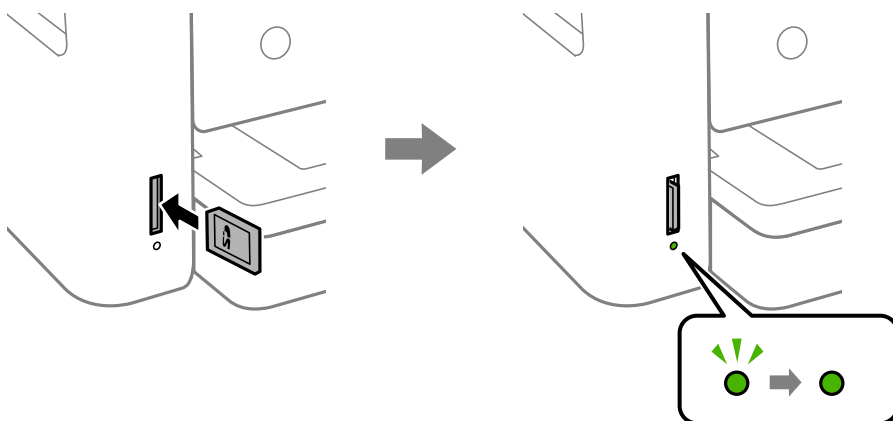

2. Kun olet lopettanut muistikortin käytön, varmista, että merkkivalo ei vilku, ja irrota kortti painamalla sitä eteenpäin.

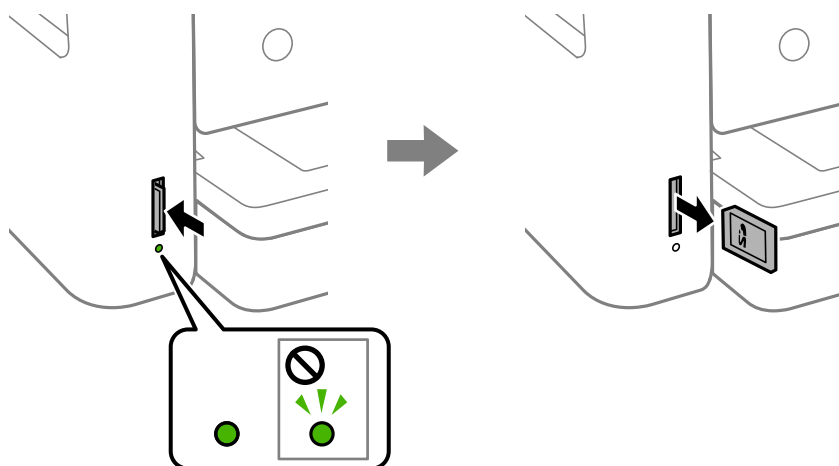

**Tärkeää:**

*Jos poistat muistikortin, kun merkkivalo vilkkuu, muistikortilla olevat tiedot on ehkä kadotettu.*

**Huomautus:**

*Jos käytät muistikorttia tietokoneesta, sinun on käytettävä tietokonetta ottaaksesi siirrettävän laitteen turvallisesti pois käytöstä.*

**Liittyvät tiedot**

➔ [”Ulkoisen tallennuslaitteen tiedot”](#) sivulla 186

## Muistikortin käyttö tietokoneesta

Voit kirjoittaa tietoja ulkoiseen tallennuslaitteeseen, kuten muistikorttiin, joka on asetettu tulostimeen tietokoneesta, tai lukea siitä tietoja.



**Tärkeää:**

- Aseta muistikortti sen jälkeen, kun olet poistanut kirjoitussuojauksen.
- Jos muistikorttiin tallennetaan kuva tietokoneesta, kuvaa ja valokuvien määrää ei päivitetä nestekidenäytössä. Poista ja aseta muistikortti uudelleen.
- Kun tulostimeen asetettu ulkoinen laite on USB-laitteen ja verkon kautta yhdistettyjen tietokoneiden yhteisessä käytössä, kirjoitusoikeus annetaan ainoastaan tietokoneille, jotka on yhdistetty tulostimessa sinun valitsemalla tavalla. Kun haluat kirjoittaa ulkoiseen tallennuslaitteeseen, siirry kohtaan **Asetukset** ohjauspaneelissa ja valitse **Tiedost. Jakam.** ja yhteysmenetelmä.

**Windows**

Valitse ulkoinen tallennuslaite kohdassa **Tietokone** tai **Oma tietokone**. Ulkoisella tallennuslaitteella olevat tiedot näytetään.

**Huomautus:**

Jos liität tulostimen verkkoon ilman ohjelmistolevyä tai Web Installer-sovellusta, määritä muistikorttipaikka tai USB-portti verkkoasemaksi. Avaa **Suorita** ja syötä tulostimen nimi \\XXXXX tai tulostimen IP-osoite \\XXX.XXX.XXX.XXX suorittaaksesi **Avaa**. Napsauta näkyvissä olevaa laitekuvaketta hiiren kakkospainikkeella verkon määrittämiseksi. Verkkoasema tulee näkyviin kohdassa **Tietokone** tai **Oma tietokone**.

**Mac OS**

Valitse vastaava laitekuvake. Ulkoisella tallennuslaitteella olevat tiedot näytetään.

**Huomautus:**

- Poistaaksesi ulkoisen tallennuslaitteen, vedä ja pudota laitekuvake roskakorikuvakkeelle. Muuten jaetun aseman tietoja ei ehkä näytetä oikein, kun toinen ulkoinen tallennuslaite otetaan käyttöön.
- Käyttääksesi ulkoista tallennuslaitetta verkossa, valitse **Go > Connect to Server** työpöydän valikosta. Syötä tulostimen nimi `cifs://XXXXX` tai `smb://XXXXX` (jossa "XXXXX" on tulostimen nimi) kohdassa **Palvelinosoite** ja napsauta sitten **Yhdistä**.

**Liittyvät tiedot**

➔ ["Mistikortin käyttöä koskevia neuvoja ja varoituksia" sivulla 11](#)

---

## Valikkovalinnat Asetukset -toiminnolle

Määritä erilaisia asetuksia valitsemalla tulostimen aloitusnäytöltä **Asetukset**.

### Valikon Toimituksen tila

Valitse valikko ohjauspaneelissa alla kuvatulla tavalla.

**Asetukset > Toimituksen tila**

Näyttää musteen likimääräisen tason ja huoltolaatikon käyttöiän.

Jos näytössä näkyy huutomerkki (!), muste on vähissä tai huoltolaatikko on lähes täynnä. Jos näytössä näkyy X-kuvake, muste on lopussa tai huoltolaatikko on täynnä. Mustekasetti tai huoltolaatikko on vaihdettava.

Tässä näytössä voit vaihtaa mustekasetteja tai tulostaa toimitustilan tiedot.

### Valikkovalinnat Perusasetukset -toiminnolle

Valitse valikot ohjauspaneelissa alla kuvatulla tavalla.

**Asetukset > Perusasetukset**

LCD-kirkkaus:

Säädä nestekidenäytön kirkkautta.

Virrankatk.ajast.:

Tuotteessasi voi olla käytettävissä tämä ominaisuus tai **Vir.katk.aset.** -ominaisuus ostosijainnin mukaan.

Valitse tämä asetus, jos haluat sammuttaa tulostimen automaattisesti, kun sitä ei ole käytetty tiettyä ajanjaksona. Voit määrittää ennen laitteen sammuttamista odotettavan ajan pituuden. Viiveen pidentäminen vaikuttaa laitteen energiatehokkuuteen. Ota ympäristönäkökohdat huomioon ennen muutosten tekemistä.

#### Vir.katk.aset.:

Tuotteessasi voi olla käytettävissä tämä ominaisuus tai **Virrankatk.ajast.** -ominaisuus ostosijainnin mukaan.

##### Virtakatkaisu, jos toimeton

Valitse tämä asetus, jos haluat sammuttaa tulostimen automaattisesti, kun sitä ei ole käytetty tiettyä ajanjaksona. Viiveen pidentäminen vaikuttaa laitteen energiatehokkuuteen. Ota ympäristönäkökohdat huomioon ennen muutosten tekemistä.

##### Virtakasisu, jos irrotettu

Valitse tämä asetus, jos haluat sammuttaa tulostimen 30 minuutin kuluttua siitä, kun kaikkien verkkoporttien, mukaan lukien LINE-portti, yhteydet on katkaistu. Tämä ominaisuus ei ole saatavilla kaikilla alueilla.

#### Uniajastin:

Säädä ajanjaksoa, jonka jälkeen tulostin siirtyy lepotilaan (virransäästötilaan), jos mitään toimintoja ei ole suoritettu. Nestekidenäyttö pimenee, kun asetettu aika on kulunut loppuun.

#### Kieli/Language:

Valitse nestekidenäytön kieli.

#### Tyhj. kaik. aset.:

Palauttaa **Perusasetukset** oletusasetuksiin.

#### Liittyvät tiedot

➔ ”Energiansäästö (ohjauspaneeli)” sivulla 56

➔ ”Merkkien syöttäminen” sivulla 17

## Valikkovalinnat Tulostinasetukset -toiminnolle

Valitse valikot ohjauspaneelissa alla kuvatulla tavalla.

### Asetukset > Tulostinasetukset

#### Paperilähdeasetus:

##### Paperiasetus:

Valitse lisäämäsi paperin koko ja tyyppi paperilähteessä. Voit määrittää paperikoon ja -tyypin suosikkiasetuksesi kohdassa **Suos.pap.aset.**. Voit palata viimeisimpiin määrittämiisi asetuksiin valitsemalla .

##### Paperimäärittäminen:

Valitse **Pääl.** kohdasta **Asetukset > Tulostinasetukset > Paperilähdeasetus > Paperiasetus**, kun paperi lisätään paperilähteeseen, jos haluat näyttää paperiasetusnäytön automaattisesti. Jos

tämä ominaisuus poistetaan käytöstä, tulostaminen iPhone- tai iPad-laitteesta AirPrint-ominaisuuden avulla ei ole mahdollista

#### Hiljainen tila:

Valitse **Pääl.**, jos haluat vähentää tulostuksen aikaista melua. Huomaa, että tämä voi hidastaa tulostusta. Valitsemiesi paperityypin ja tulostuslaadun asetusten mukaan tulostimen melutasossa ei ole ehkä mitään eroa.

#### Musteen kuivumisaika:

Valitse musteen kuivumisaika, jota haluat käyttää kaksipuolisessa tulostuksessa. Tulostin tulostaa toisen puolen ensimmäisen puolen tulostamisen jälkeen. Jos tulosteessa on tahroja, pidennä kuivumisajan asetusta.

#### 2-suunt.:

Valitse **Päällä**, kun haluat muuttaa tulostussuuntaa: tulostaa, kun tulostuspää siirtyy vasemmalle ja oikealle. Jos tulosteen pysty- tai vaakasuuntaiset viivoitukset näyttävät sumeilta tai väärin kohdistetuilta, tämän ominaisuuden poistaminen käytöstä voi pienentää tulostusnopeutta. Jos näin tehdään, tulostusnopeus voi kuitenkin pienentyä.

#### PC-yhteys USB:n kautta:

Valitse **Ota käyttöön**, jotta tietokone voisi käyttää tulostinta USB-yhteyden kautta. Kun valittuna on **Pois käytöstä**, muun kuin verkkoyhteyden kautta lähetettyjä tulostus- ja skannaustöitä rajoitetaan.

#### Tyhj. kaik. aset.

Palauttaa **Tulostinasetukset** oletusasetuksiin.

## Valikkovalinnat Verkkoasetukset -toiminnolle

Valitse valikot ohjauspaneelissa alla kuvatulla tavalla.

### Asetukset > Verkkoasetukset

#### Wi-Fi-asetus:

Määritä langattoman verkon asetukset tai muuta niitä. Valitse yhteystapa seuraavista vaihtoehdoista ja noudata ohjauspaneelin ohjeita.

Wi-Fi (Suositeltu):

Wi-Fi Direct

#### Verkon tila:

Näyttää nykyiset verkkoyhteydet.

Wi-Fi-tila

Wi-Fi Direct -tila

tila-arkki

#### Verkkoyhteyden tarkistus:

Tarkistaa nykyisen verkkoyhteyden ja tulostaa raportin. Jos yhteydessä on ongelmia, yritä ratkaista ongelma raportin avulla.

#### Lisäasetukset:

Määritä seuraavat yksityiskohtaiset asetukset.

- Laitenimi
- TCP/IP
- Välityspalvelin

#### Liittyvät tiedot

- ➔ ”Wi-Fi-asetusten tekeminen syöttämällä SSID ja salasana” sivulla 23
- ➔ ”Wi-Fi-asetusten määrittäminen painikeasetuksella (WPS)” sivulla 24
- ➔ ”Wi-Fi-asetusten määrittäminen PIN-koodin avulla (WPS)” sivulla 26
- ➔ ”Wi-Fi Direct (Simple AP) -yhteysasetusten määrittäminen” sivulla 27
- ➔ ”Verkon tila -arkin tulostus” sivulla 36
- ➔ ”Verkkoyhteyden tilan tarkistus” sivulla 29
- ➔ ”Verkon lisäasetusten tekeminen” sivulla 28

## Valikon Web-palveluasetukset

Valitse valikot ohjauspaneelissa alla kuvatulla tavalla.

### Asetukset > Web-palveluasetukset

#### Epson Connect -palvelut:

Näyttää, onko tulostin rekisteröity ja yhdistetty Epson Connect -palveluun. Voit rekisteröityä palveluun valitsemalla **Rekisteröi** ja noudattamalla ohjeita. Kun rekisteröinti on suoritettu, voit muuttaa seuraavia asetuksia.

- Keskeytä/Jatka
- Poista rekisteröinti

Lisätietoja on saatavana seuraavassa verkkosivustossa.

<https://www.epsonconnect.com/>

<http://www.epsonconnect.eu> (vain Eurooppa)

#### Google-pilvitulostuspalvelut:

Näyttää, onko tulostin rekisteröity ja yhdistetty Google Cloud Print -palveluun. Kun rekisteröinti on suoritettu, voit muuttaa seuraavia asetuksia.

- Ota käyttöön/Poista käytöstä
- Poista rekisteröinti

Jos haluat lisätietoja Google Cloud Print -palveluista, katso seuraava verkkosivusto.

<https://www.epsonconnect.com/>

<http://www.epsonconnect.eu> (vain Eurooppa)

#### Liittyvät tiedot

- ➔ ”Tulostaminen verkkopalvelun kautta” sivulla 155

## Valikon Tiedost. Jakam.

Valitse valikot ohjauspaneelissa alla kuvatulla tavalla.

### Asetukset > Tiedost. Jakam.

Valitse tulostimen ja tietokoneen välinen yhteysmenetelmä, jolla tietokone saa kirjoitusoikeuden tulostimeen asetetulle muistilaitteelle. Luku- ja kirjoitusoikeus annetaan tietokoneelle, jolla on prioriteettiyhteys. Muille tietokoneille annetaan vain lukuoikeus.

## Valikon Ohjetoiminnot

Valitse valikot ohjauspaneelissa alla kuvatulla tavalla.

### Asetukset > Ohjetoiminnot

Paperiristiriita:

Näyttää varoituksen, jos tulostustyön paperiasetukset (tulostusasetukset) eivät sovi tulostimen paperiasetuksiin, jotka tehtiin, kun paperia lisättiin. Tämä asetus estää väärän tulostuksen. Paperiasetuksen näyttöä ei kuitenkaan esitetä, kun **Paperimääritys** on poistettu käytöstä seuraavissa valikoissa.

### Asetukset > Tulostinasetukset > Paperilähdeasetus

## Valikkovalinnat Laiteohjelmistopäivitys -toiminnolle

Valitse valikot ohjauspaneelissa alla kuvatulla tavalla.

### Asetukset > Laiteohjelmistopäivitys

Päivitys:

Tarkista, onko verkkopalvelimeen ladattu laiteohjelmiston viimeisintä versiota. Jos päivitys on saatavana, voit valita, käynnistetäänkö päivitys vai ei.

Ilmoitus:

Vastaanota ilmoituksia laiteohjelmiston saavilla olevista päivityksistä valitsemalla **Pääl.**

## Valikkovalinnat Palauta oletusasetukset -toiminnolle

Valitse valikot ohjauspaneelissa alla kuvatulla tavalla.

### Asetukset > Palauta oletusasetukset

Verkkoasetukset:

Palauttaa verkkoasetukset oletusasetuksiin.

Kaikki paitsi Verkkoasetukset:

Palauttaa kaikki asetukset paitsi verkkoasetuksia oletusasetuksiin.

Kaikki asetukset:

Palauttaa kaikki asetukset oletusasetuksiin.

---

## Energiansäästö

Tulostin siirtyy lepotilaan tai sammuu automaattisesti, jos tulostimessa ei suoriteta toimintoja tietyn ajan kuluessa. Voit määrittää ennen laitteen sammuttamista odotettavan ajan pituuden. Viiveen pidentäminen vaikuttaa laitteen energiatehokkuuteen. Ota ympäristönäkökohdat huomioon ennen muutosten tekemistä.

Tulostimessa voi joillakin alueilla olla ominaisuus, joka kytkee laitteen automaattisesti pois päältä, jos verkkoyhteys on poissa käytöstä yli 30 minuuttia.

### Energiansäästö (ohjauspaneeli)

1. Valitse aloitusnäytöstä **Asetukset**.

Valitse kohde tarkentamalla siihen ▲ ▼ ◀ ▶ -painikkeiden avulla ja paina sitten OK-painiketta.

2. Valitse **Perusasetukset**.

3. Tee jokin seuraavista.

- Valitse **Uniajastin** tai **Vir.katk.aset.** > **Virtakatkaisu, jos toimeton** tai **Virtakasisu, jos irrotettu** ja tee sitten asetukset.
- Valitse **Uniajastin** tai **Virrankatk.ajast.** ja tee asetukset.

**Huomautus:**

Tuotteessasi voi olla käytettävissä **Vir.katk.aset.** tai **Virrankatk.ajast.** -ominaisuus ostopaikan mukaan.



# Tulostaminen

## Tulostaminen tulostinohjaimen kautta (Windows)

### Tulostinohjaimen käyttäminen

Jos tulostinohjaimen asetuksia muutetaan tietokoneen ohjauspaneelista, asetukset muuttuvat kaikissa sovelluksissa.

#### Tulostinohjaimen käyttäminen ohjauspaneelista

##### Windows 10

Napsauta aloituspainiketta ja valitse sitten **Windows-järjestelmä > Ohjauspaneeli > Näytä laitteet ja tulostimet** kohdassa **Laitteisto ja äänet**. Napsauta tulostinta hiiren kakkospainikkeella tai pidä se painettuna ja valitse sitten **Tulostusmääritykset**.

##### Windows 8.1/Windows 8

Valitse **Työpöytä > Asetukset > Ohjauspaneeli > Näytä laitteet ja tulostimet** kohdassa **Laitteisto ja äänet**. Napsauta tulostinta hiiren kakkospainikkeella tai pidä se painettuna ja valitse sitten **Tulostusmääritykset**.

##### Windows 7

Napsauta aloituspainiketta ja valitse sitten **Ohjauspaneeli > Näytä laitteet ja tulostimet** kohdasta **Laitteisto ja äänet**. Napsauta tulostinta hiiren kakkospainikkeella ja valitse **Tulostusmääritykset**.

##### Windows Vista

Napsauta aloituspainiketta ja valitse sitten **Ohjauspaneeli > Tulostimet** kohdasta **Laitteisto ja äänet**. Napsauta tulostinta hiiren kakkospainikkeella ja valitse **Tulostusmääritykset**.

##### Windows XP

Napsauta aloituspainiketta ja valitse **Ohjauspaneeli > Tulostimet ja muut laitteet** kohdasta **Tulostimet ja faksit**. Napsauta tulostinta hiiren kakkospainikkeella ja valitse **Tulostusmääritykset**.

#### Tulostinohjaimen käyttö tehtäväpalkin tulostinkuvakkeesta

Tulostimen kuvake tehtäväpalkissa on pikakuvake, jonka avulla pääset nopeasti tulostinohjaimeen.

Jos napsautat tulostimen kuvaketta ja valitset **Tulostinasetukset**, pääset samaan tulostinasetusten ikkunaan kuin ohjauspaneelista. Jos kaksoisnapsautat tätä kuvaketta, voit tarkistaa tulostimen tilan.

##### **Huomautus:**

Jos tulostimen kuvaketta ei näy tehtäväpalkissa, siirry tulostinohjaimen ikkunaan, napsauta **Huolto**-välilehdellä **Tilanvalvonta-asetukset** ja valitse sitten **Rekisteröi pikakuvake tehtäväpalkkiin**.

## Tulostuksen perustiedot

##### **Huomautus:**

Toiminnot saattavat vaihdella sovelluksen mukaan. Katso lisätietoja sovelluksen ohjeista.

1. Avaa tulostettava tiedosto.

Jos tulostimessa ei ole vielä paperia, lisää tulostimeen paperia.

2. Valitse **Tiedosto**-valikosta **Tulosta** tai **Sivun asetukset**.
3. Valitse käytössä oleva tulostin.
4. Avaa tulostinohjaimen ikkuna valitsemalla **Asetukset** tai **Ominaisuudet**.

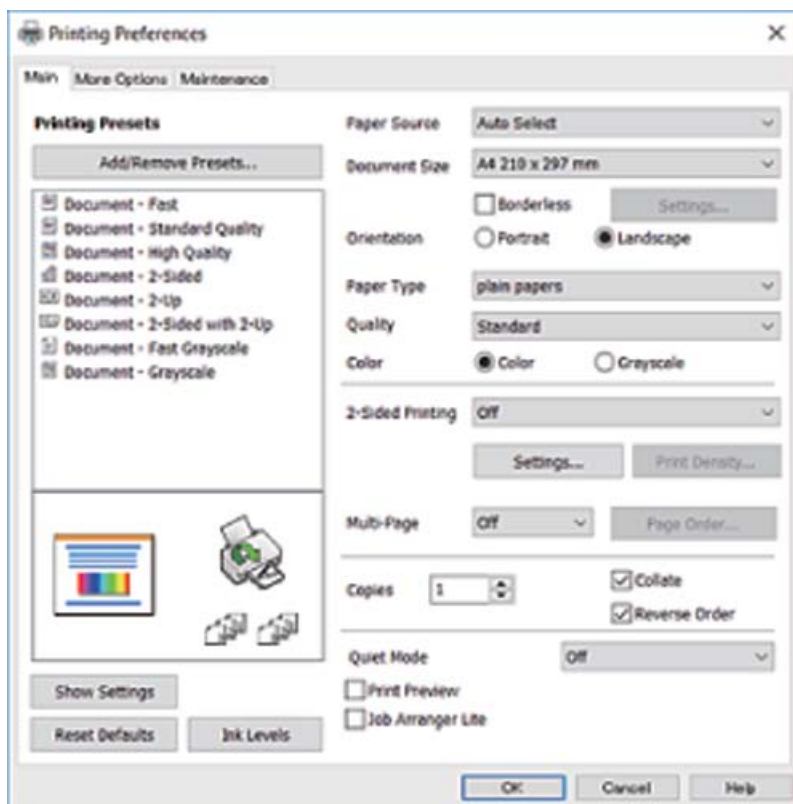

5. Muuta asetuksia tarpeen mukaan.  
Katso lisätietoja tulostinohjaimen valikkojen valinnoista.

**Huomautus:**

- Voit myös käyttää eri asetusten käytönaikaista ohjetta. Voit avata **Ohje**-toiminnon napsauttamalla valintaa hiiren kakkospainikkeella.
- Voit avata tulostettavan asiakirjan esikatselun valitsemalla **Esikatselu**.

6. Sulje tulostinohjaimen ikkuna valitsemalla **OK**.

7. Valitse **Tulosta**.

**Huomautus:**

Voit avata esikatseluikkunan valitsemalla **Esikatselu**. Jos haluat muuttaa asetuksia, valitse **Peruuta** ja toista vaiheet aloittaen kohdasta 2.

**Liittyvät tiedot**

- ➔ ”Käytössä oleva paperi ja kapasiteetti” sivulla 40
- ➔ ”Paperin lisääminen Paperikasetti -aukkoon” sivulla 42
- ➔ ”Paperityyppiluettelo” sivulla 46
- ➔ ”Yleiset-välilehti” sivulla 73

## Kaksipuolinen tulostus

Voit tulostaa paperin molemmille puolille. Voit tulostaa myös vihkon, joka kootaan taitetuista tulosteista.

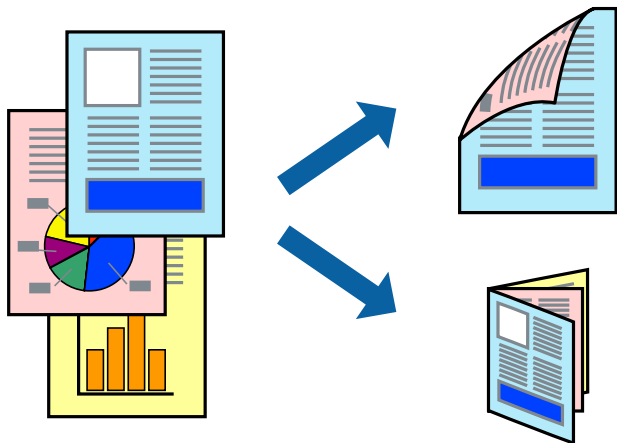

### Huomautus:

- Tämä toiminto ei ole käytettävissä reunuksettomassa tulostuksessa.
- Voit käyttää automaattista tai manuaalista kaksipuolista tulostusta. Jos käytät manuaalista kaksipuolista tulostusta, käännä paperi ympäri, kun tulostin on tulostanut ensimmäisen puolen.
- Jos et käytä kaksipuoliseen tulostukseen sopivaa paperia, tulostuslaatu voi heikentyä ja paperi voi juuttua laitteeseen.
- Muste voi imeytyä paperin toiselle puolelle paperista ja tulostetuista tiedoista riippuen.

### Liittyvät tiedot

➔ ”Käytössä oleva paperi ja kapasiteetti” sivulla 40

## Tulostusasetukset

Manuaalinen kaksipuolinen tulostus on käytettävissä, kun EPSON Status Monitor 3 on käytössä. Toiminto ei kuitenkaan ole välttämättä käytettävissä, jos tulostinta käytetään verkon kautta tai jaettuna tulostimena.

### Huomautus:

Voit ottaa EPSON Status Monitor 3 -toiminnon käyttöön valitsemalla **Huolto**-välilehdellä **Laajennusasetukset** ja valitsemalla sitten **Ota käyttöön EPSON Status Monitor 3**.

1. Valitse haluamasi asetus tulostinohjaimen **Yleiset**-välilehden **Kaksipuolinen tulostus**-kohdasta.
2. Valitse **Asetukset**, määritä haluamasi asetukset ja valitse **OK**.

Tarvittaessa muuta **Tulostuksen tummuus**-asetusta. Tämä asetus ei ole käytettävissä, jos manuaalinen kaksipuolinen tulostus on valittuna.

### Huomautus:

- Jos haluat tulostaa taitetun lehtisen, valitse **Lehtinen**.
- Tulostuksen tummuus**-asetuksella voit säätää tulostustummuutta asiakirjatyyppin mukaan.
- Tulostus saattaa olla hidasta **Valitse Asiakirjatyyppi** -ikkunassa valitun Tulostuksen tummuuden säätö -asetuksen ja **Tulostuslaatu**-välilehdeltä valitun **Yleiset**-asetuksen vuoksi.

3. Valitse **Tulosta**.

Jos käytössä on kaksipuolinen manuaalinen tulostus, tietokoneen näytölle ilmestyy ponnahdusikkuna, kun paperiarkin ensimmäinen puoli on tulostettu. Seuraa näytössä näkyviä ohjeita.

**Liittyvät tiedot**

➔ ”Tulostuksen perustiedot” sivulla 57

➔ ”Yleiset-välilehti” sivulla 73

## Useiden sivujen tulostaminen yhdelle arkille

Yhdelle paperiarkille voi tulostaa kaksi tai neljä sivua.

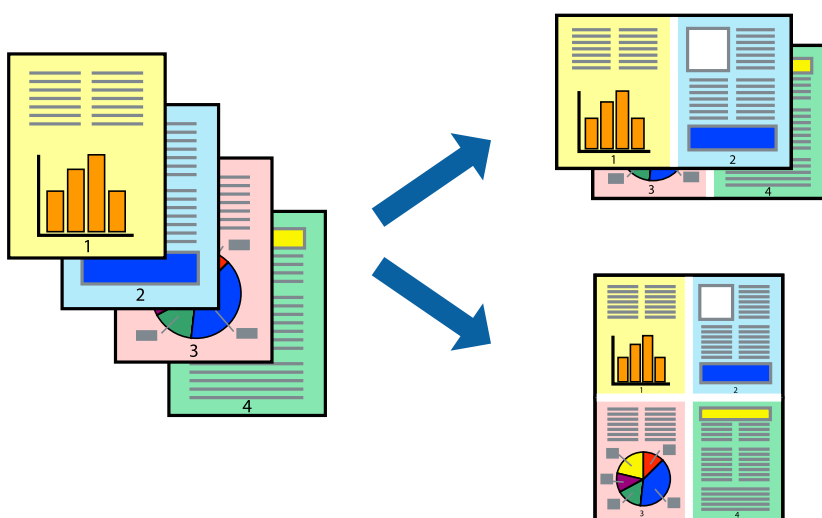

## Tulostusasetukset

Valitse tulostinohjaimen **Yleiset**-välilehdellä **Monisivuinen**-asetukseksi **2 sivua arkille** tai **4 sivua arkille**.

**Huomautus:**

*Tämän toiminnon kanssa ei voi käyttää reunuksetonta tulostusta.*

**Liittyvät tiedot**

➔ ”Tulostuksen perustiedot” sivulla 57

➔ ”Yleiset-välilehti” sivulla 73

## Tulostaminen ja pinoaminen sivujärjestyksessä (tulostaminen käänteisessä järjestyksessä)

Voit tulostaa viimeiseltä sivulta alkaen siten, että asiakirjat pinoutuvat sivujärjestyksessä.

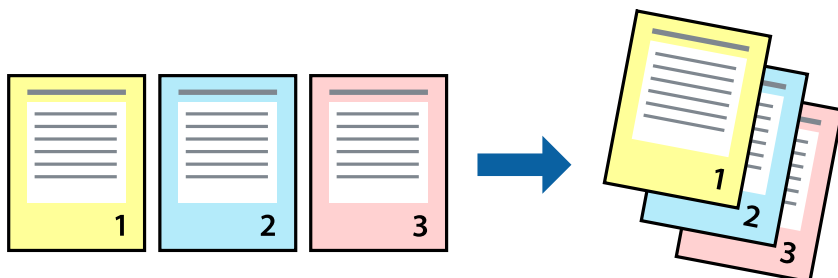

### Tulostusasetukset

Valitse tulostinohjaimen **Yleiset**-välilehdeltä **Käänteinen**.

#### Liittyvät tiedot

- ➔ ”Tulostuksen perustiedot” sivulla 57
- ➔ ”Yleiset-välilehti” sivulla 73

## Suurennetun tai pienennetyn asiakirjan tulostaminen

Voit pienentää tai suurentaa asiakirjaa halutulla prosenttiarvolla tai sovittaa sen tulostimessa käytössä olevaan paperikokoon.



### Tulostusasetukset

Valitse asiakirjan koko **Asiakirjan koko** -asetuksella tulostinohjaimen **Lisää asetuksia**-välilehdellä. Valitse tulostuksessa käytettävä paperikoko kohdassa **Tulostepaperi**. Valitse **Suurena/Pienennä asiakirjaa** ja sitten **Sovita sivulle** tai **Zoomaus**. Valitse **Zoomaus** ja anna prosenttiarvo.

Voit myös tulostaa kuvat sivujen keskelle valitsemalla **Keskikohta**.

**Huomautus:**

Tämä toiminto ei ole käytettävissä reunuksettomassa tulostuksessa.

**Liittyvät tiedot**

- ➔ ”Tulostuksen perustiedot” sivulla 57
- ➔ ”Lisää asetuksia-välilehti” sivulla 74

## Kuvan suurentaminen ja tulostaminen usealle arkille (julistetulostus)

Tämä ominaisuus mahdollistaa kuvan tulostamisen useille yhteen liitettäville arkeille. Voit koota kuvista julisteen teippaamalla kuvat yhteen.

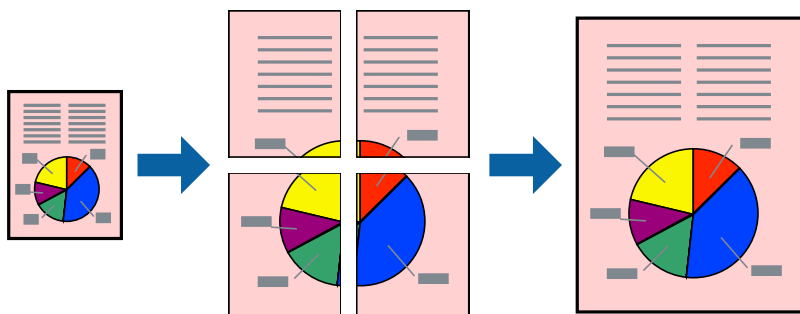

**Huomautus:**

Tämän toiminnon kanssa ei voi käyttää reunuksetonta tulostusta.

## Tulostusasetukset

Valitse tulostinohjaimen **Yleiset**-välilehdeltä **Monisivuinen**-asetukseksi **2x1-juliste**, **2x2-juliste**, **3x3-juliste** tai **4x4-juliste**. Jos valitset **Asetukset**, voit valita osat, joita et halua tulostaa. Voit myös määrittää leikkausohjeasetukset.

**Liittyvät tiedot**

- ➔ ”Tulostuksen perustiedot” sivulla 57
- ➔ ”Yleiset-välilehti” sivulla 73

## Limittäiset kohdistusmerkit -toiminnon käyttäminen julisteissa

Seuraavassa on esimerkki siitä, miten juliste tuotetaan, kun **2x2-juliste** on valittuna ja **Limittäiset kohdistusmerkit** on valittuna kohdassa **Tulosta leikkausviivat**.

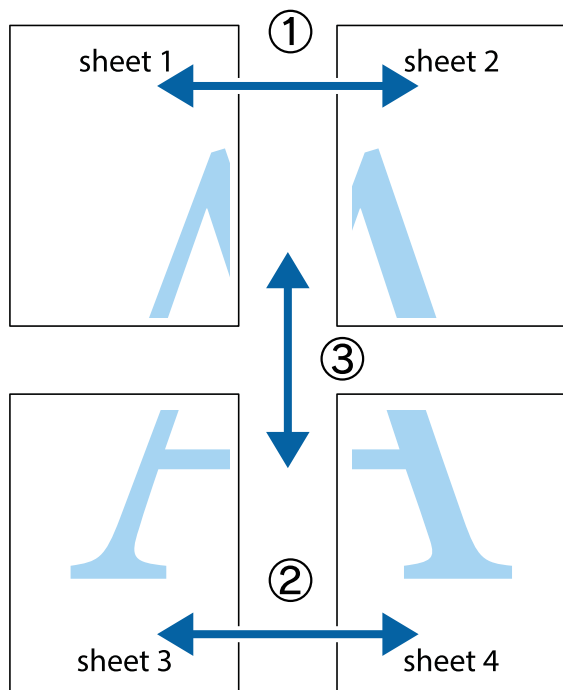

1. Valmistelee Sheet 1 ja Sheet 2. Leikkaa Sheet 1 marginaalit pois pystysuoraa sinistä viivaa myöten ylä- ja aleikkausmerkkien keskeltä.

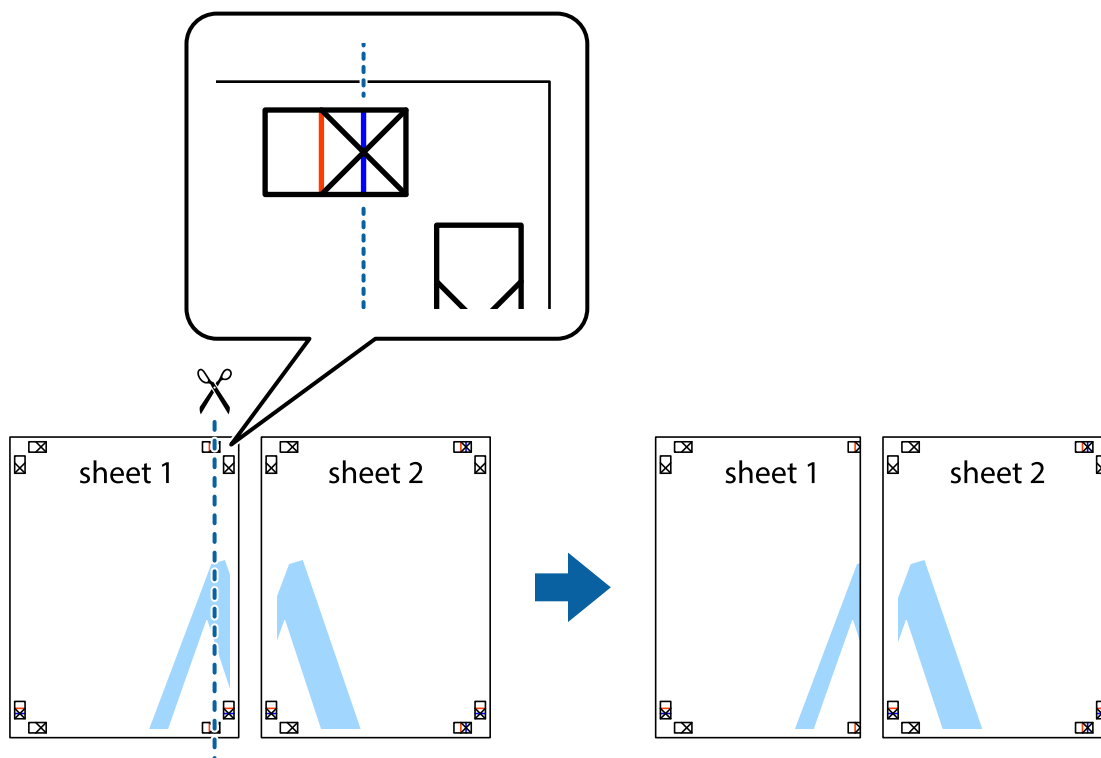

2. Aseta Sheet 1 reuna Sheet 2 päälle, kohdista leikkausmerkit ja liitä väliaikaisesti kaksi arkkia takaa yhteen teipillä.

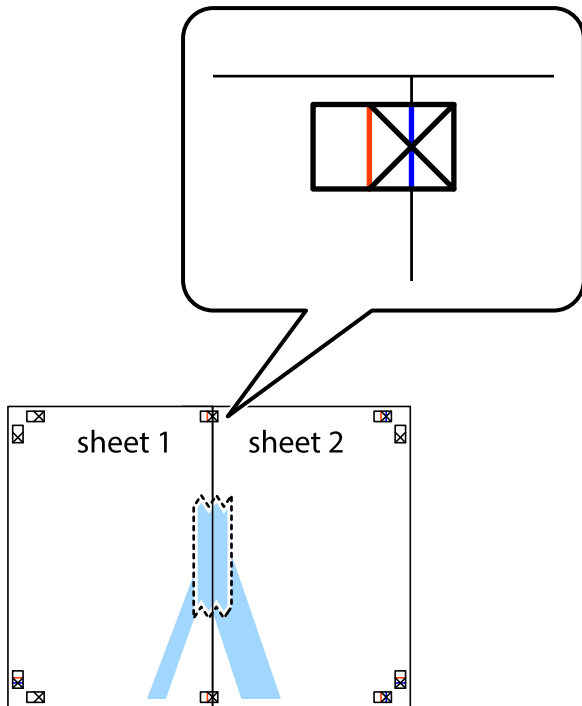

3. Leikkaa teipatut arkit kahtia pystysuoraa punaista viivaa myöten kohdistusmerkkien halki (tällä kertaa kyseessä on leikkausmerkkien vasemmalla puolella oleva viiva).

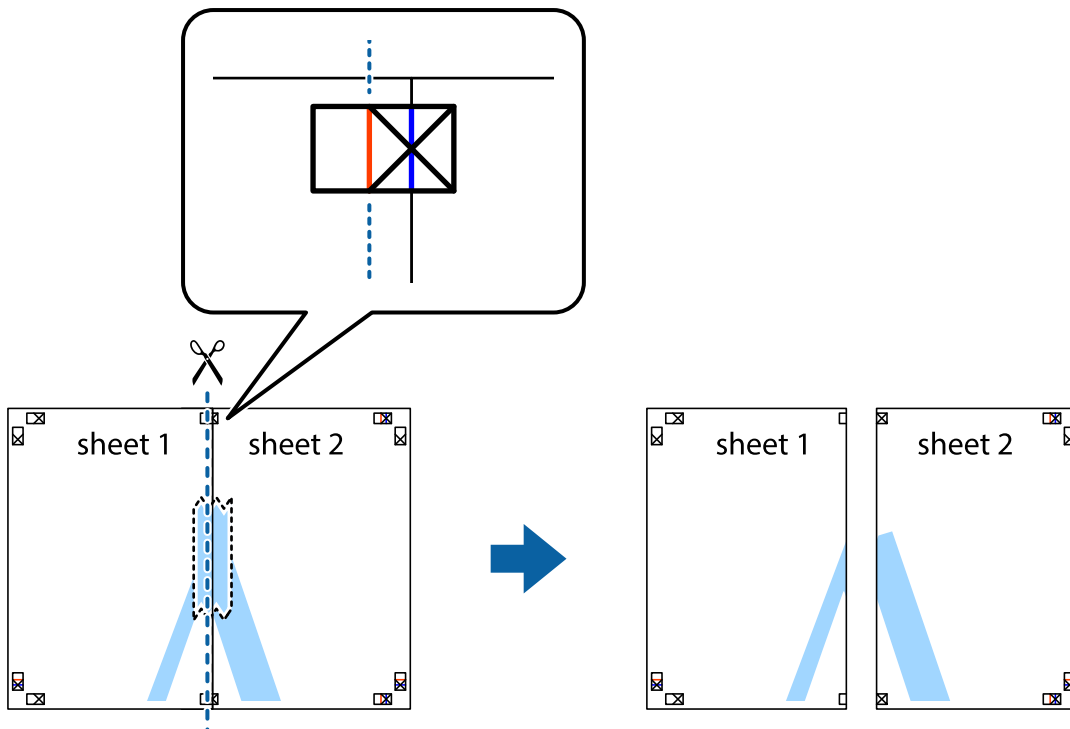



4. Kiinnitä arkit takaa yhteen teipillä.

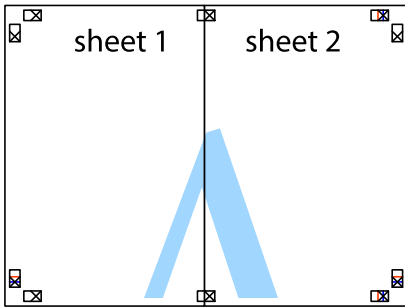

5. Toista vaiheet 1–4 ja teippaa Sheet 3 ja Sheet 4 yhteen.

6. Leikkaa Sheet 1 ja Sheet 2 marginaalit pois vaakasuoraa sinistä viivaa myöten vasemman ja oikean puolen leikkausmerkkien keskeltä.

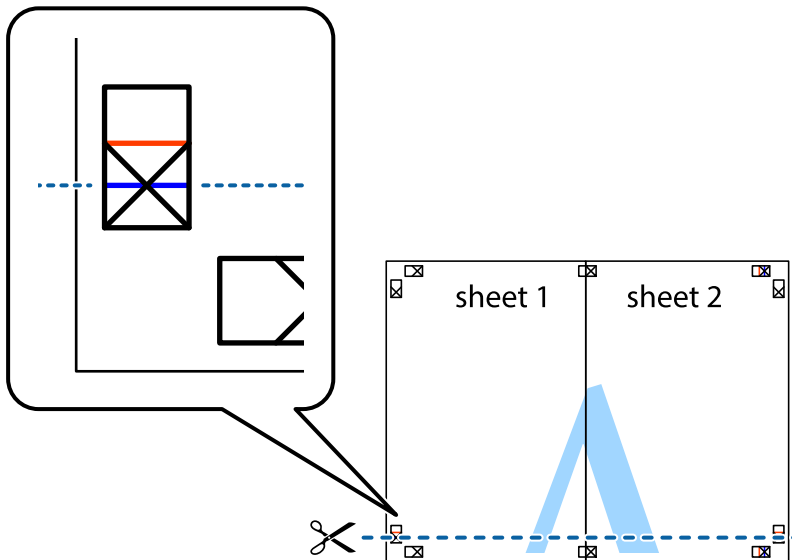

7. Aseta reunat Sheet 1 ja Sheet 2 Sheet 3 ja Sheet 4 päälle ja kohdista leikkausmerkit. Liitä paperit sitten väliaikaisesti takaa yhteen teipillä.

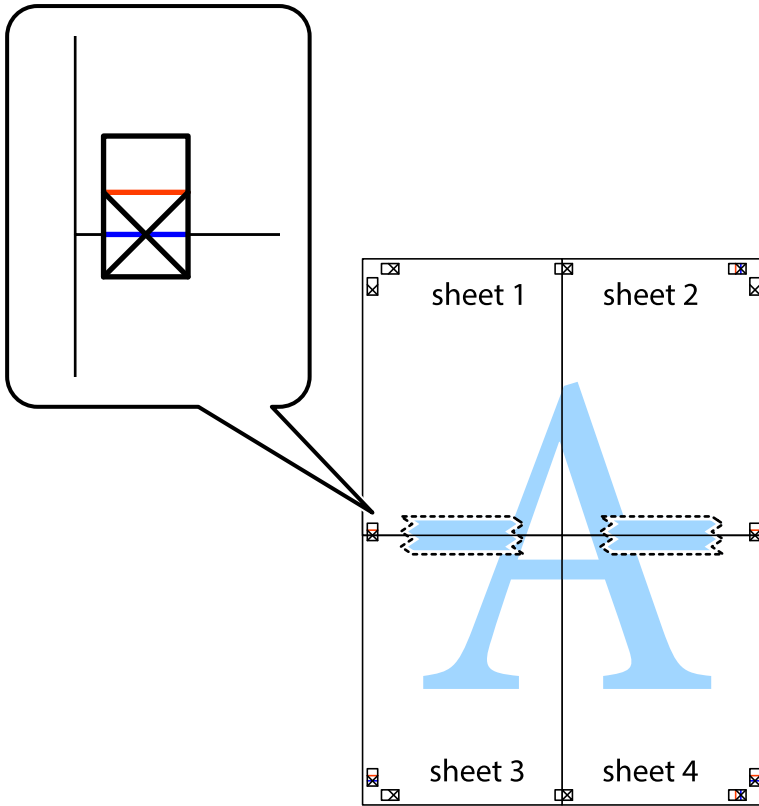

8. Leikkaa teipatut arkit kahtia vaakasuoraan punaista viivaa myöten kohdistusmerkkien halki (tällä kertaa kyseessä on leikkausmerkkien yläpuolella oleva viiva).

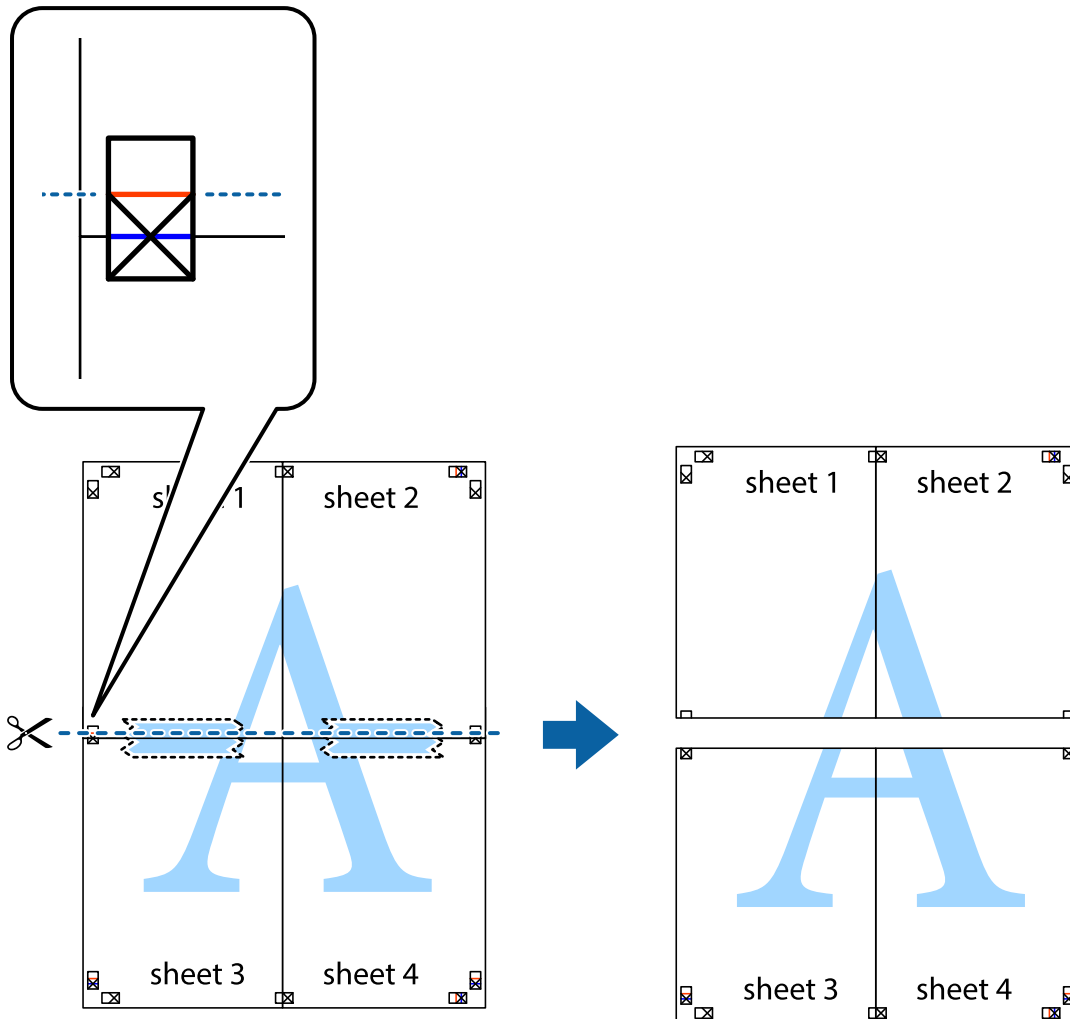

9. Kiinnitä arkit takaa yhteen teipillä.

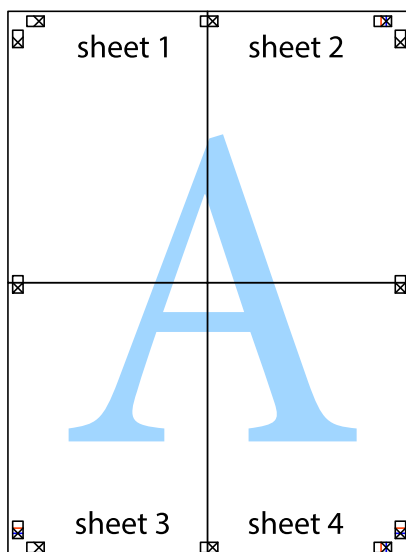

10. Leikkaa jäljellä olevat marginaalit pois ulomman ohjaimen mukaisesti.

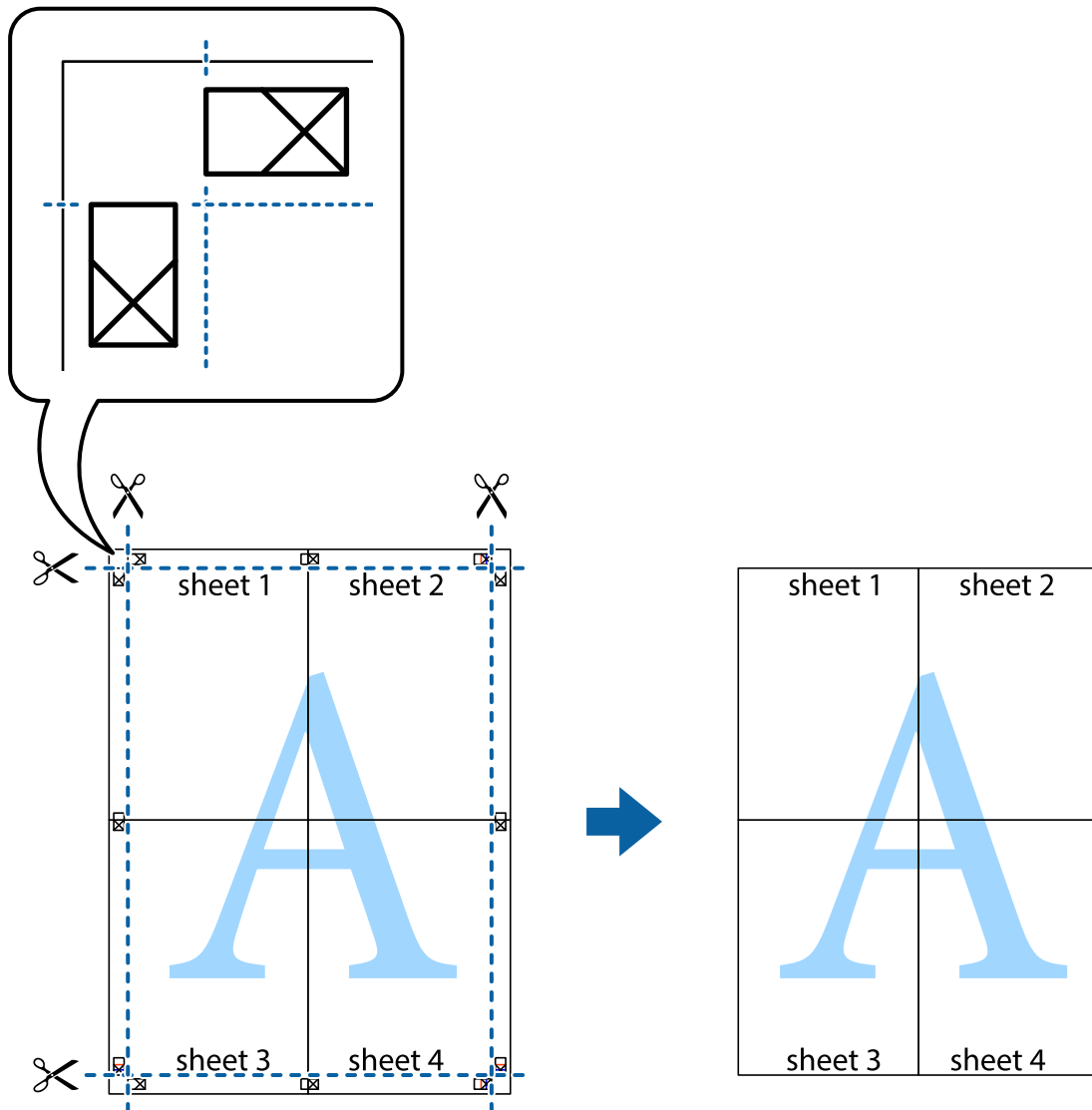

## Ylä- ja alatunnisteen tulostaminen

Voit määrittää ylä- ja alatunnisteeseen haluamasi tiedot, kuten käyttäjätunnuksen ja tulostuspäivämäärän.

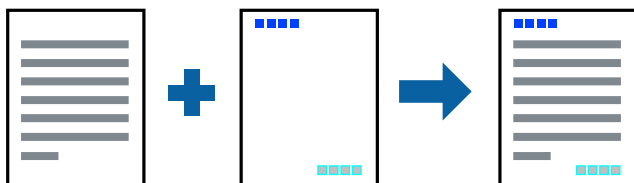

## Tulostusasetukset

Valitse tulostinohjaimen **Lisää asetuksia**-välilehti, valitse **Vesileiman ominaisuudet** ja valitse sitten **Ylä- ja alatunniste**. Valitse **Asetukset** ja valitse sitten osat, jotka haluat tulostaa.

### Liittyvät tiedot

- ➔ ”Tulostuksen perustiedot” sivulla 57
- ➔ ”Lisää asetuksia-välilehti” sivulla 74

## Kopioinnin estävän kuvion lisääminen tulosteisiin

Voit lisätä tulosteisiin luvattoman kopioinnin estävän kuvion. Kun tulostat, kuvion kirjaimia ei tulosteta ja koko tulosteeseen lisätään vaalea värisävy. Piilokirjaimet tulevat näkyviin, jos tulostettu asiakirja valokopioidaan. Kopiot on tällöin helppo erottaa alkuperäisistä asiakirjoista.



Kopioinnin eston kuvio on käytettävissä seuraavin edellytyksin:

- Paperi: tavallinen paperi, kopiopaperi
- Reunukseton tulostus: ei valittuna
- Tulostuslaatu: Normaali
- Automaattinen kaksipuolinen tulostus: ei valittuna
- Värinkorjaus: Automaattinen

### **Huomautus:**

Voit myös lisätä oman kopioinnin estävän kuvion.

## Tulostusasetukset

Valitse tulostinohjaimen **Lisää asetuksia**-välilehti, valitse **Vesileiman ominaisuudet** ja valitse sitten Kopioinnin eston kuvio. Valitse **Asetukset**, jos haluat muuttaa kuvion asetuksia, kuten kokoa tai tummuutta.

### Liittyvät tiedot

- ➔ ”Tulostuksen perustiedot” sivulla 57
- ➔ ”Lisää asetuksia-välilehti” sivulla 74

## Useiden tiedostojen tulostaminen yhdessä

Töiden järjestäjä kevyt mahdollistaa eri sovelluksilla luotujen tiedostojen yhdistämisen ja tulostamisen yhtenä tulostustyönä. Voit määritellä yhdistelmä tiedostoille haluamasi tulostusasetukset, kuten monisivuasettelun ja kaksipuolisen tulostuksen.

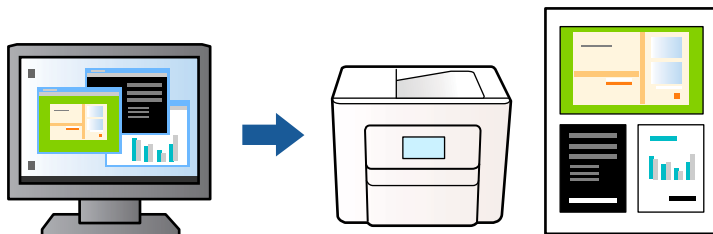

### Tulostusasetukset

Valitse tulostinohjaimen **Yleiset**-välilehdeltä **Töiden järjestäjä kevyt**. Kun aloitat tulostuksen, Töiden järjestäjä kevyt tulee näkyviin. Kun Töiden järjestäjä kevyt -ikkuna on tullut näkyviin, avaa tiedosto, jonka haluat yhdistää nykyiseen tiedostoon, ja toista sitten edelliset vaiheet.

Voit muokata sivun asetelua valitsemalla kohteeseen Tulostusprojekti lisätyn tulostustyön Töiden järjestäjä kevyt -ikkunassa.

Aloita tulostaminen valitsemalla **Tiedosto**-valikosta **Tulosta**.

#### **Huomautus:**

*Jos suljet Töiden järjestäjä kevyt -ikkunan ennen kaikkien tulostettavien tietojen lisäämistä kohteeseen Tulostusprojekti, käsiteltävänä oleva tulostustyö peruutetaan. Tallenna työ valitsemalla **Tiedosto**-valikosta **Tallenna**. Tallennettujen tiedostojen päätte on ".ecl".*

Voit avata kohteen Tulostusprojekti avaamalla Töiden järjestäjä kevyt -ikkunan. Valitse tulostinohjaimen **Huolto**-välilehdeltä **Töiden järjestäjä kevyt**. Valitse sitten tiedosto valitsemalla **Avaa**-valikosta **Tiedosto**.

#### Liittyvät tiedot

- ➔ ["Tulostuksen perustiedot" sivulla 57](#)
- ➔ ["Yleiset-välilehti" sivulla 73](#)

## Tulostaminen Color Universal Print -toimintoa käyttäen

Voit parantaa tekstien ja kuvien selkeyttä tulosteissa.

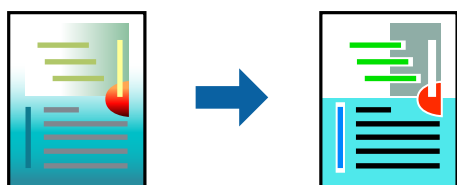

Color Universal Print on käytettävissä vain, kun seuraavat asetukset ovat valittuina.

- Paperityyppi: tavallinen paperi
- Tulostuslaatu: **Normaali** tai suurempi
- Tulostusväri: **Väri**

- Sovellus: Microsoft® Office 2007 tai uudempi
- Tekstin koko: 96 pistettä tai pienempi

## Tulostusasetukset

Valitse tulostinohjaimen **Lisää asetuksia**-välilehden **Värinkorjaus**-asetuksesta **Kuvan asetukset**. Valitse haluamasi asetus **Color Universal Print** -kohdassa. Määritä tarvittavat lisäasetukset **Parannusvalinnat**-kohdassa.

### Huomautus:

- Jotkin merkit saattavat toiminnon vaikutuksesta muuttua. Esimerkiksi + voi näyttää merkiltä ±.*
- Myös sovelluskohtaiset kuviot ja alleviivaukset voivat näillä asetuksilla tulostettaessa muuttua.*
- Valokuvien ja muiden kuvien tulostuslaatu voi Color Universal Print -asetusten käytön seurauksena heikentyä.*
- Tulostus on hitaampaa, kun Color Universal Print -asetukset ovat käytössä.*

### Liittyvät tiedot

- ➔ ”Tulostuksen perustiedot” sivulla 57
- ➔ ”Lisää asetuksia-välilehti” sivulla 74

## Tulostustyön värien säätö

Voit säätää tulostustyön väriasetuksia. Muutokset eivät tallennu alkuperäiseen skannattuun kuvaan.

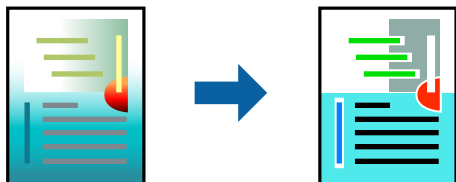

## Tulostusasetukset

Valitse tulostinohjaimen **Lisää asetuksia**-välilehdellä **Värinkorjaus** -asetukseksi **Mukautettu**. Napsauta **Lisätoiminnot** avataksesi **Värinkorjaus** -ikkunan ja valitse sitten värikorjausmenetelmä.

### Huomautus:

- Automaattinen** on oletusarvoisesti valittuna **Lisää asetuksia** -välilehdellä. Automaattiasetuksella värit säädetään automaattisesti paperityypin ja tulostuslaatuasetusten mukaan.
- Värinkorjaus** -ikkunan **PhotoEnhance**-valinta säätää väriä analysoimalla kohteen paikkaa kuvassa. Jos olet muuttanut kohteen paikkaa kuvassa suurentamalla, pienentämällä, rajaamalla tai kiertämällä kuvaa, väri saattaa muuttua yllättäen. Myös reunukseton tulostus -asetus muuttaa kohteen paikkaa kuvassa, minkä vuoksi väri voi muuttua. Jos kuva ei ole tarkka, sävy saattaa olla luonnonoton. Jos väri muuttuu tai ei enää näytä luonnolliselta, vaihda tulostustilaksi jokin muu kuin **PhotoEnhance**.

### Liittyvät tiedot

- ➔ ”Tulostuksen perustiedot” sivulla 57
- ➔ ”Lisää asetuksia-välilehti” sivulla 74

## Ohuiden viivojen vahvistaminen tulostettaessa

Voit vahvistaa viivoja, jotka ovat liian ohuita tulostuakseen oikein.

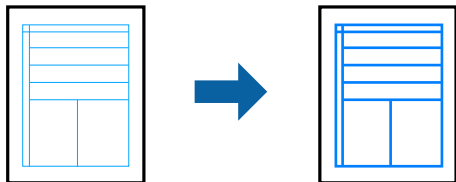

### Tulostusasetukset

Valitse tulostinohjaimessa **Lisää asetuksia** > **Värinkorjaus** > **Kuvan asetukset**. Valitse **Korosta ohuita viivoja**.

#### Liittyvät tiedot

- ➔ ”Tulostuksen perustiedot” sivulla 57
- ➔ ”Lisää asetuksia-välilehti” sivulla 74

## Helppolukuisten viivakoodien tulostaminen

Voit tulostaa viivakoodin helppolukuisena, jotta se olisi helpompi skannata. Ota tämä ominaisuus käyttöön vain, jos tulostamaasi viivakoodia ei ole voitu skannata.

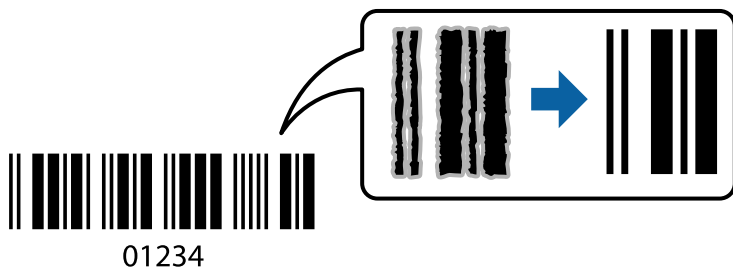

Voit käyttää tätä ominaisuutta seuraavissa olosuhteissa.

- Paperi: tavallinen paperi, kopiopaperi tai kirjekuori
- Tulostuslaatu: **Normaali**, **Tavallinen kirkas**

Tulostuslaatua voidaan muuttaa tulostuksen aikana. Tulostus voi hidastua tai tulostustummuus lisääntyä.

#### **Huomautus:**

*Epätarkkuuden poistaminen ei ehkä ole aina mahdollista olosuhteista riippuen.*

### Tulostusasetukset

Valitse tulostinohjaimen **Huolto**-välilehti, valitse **Laajennusasetukset** ja valitse sitten **Viivakooditila**.

#### Liittyvät tiedot

- ➔ ”Tulostuksen perustiedot” sivulla 57



➔ ”Huolto -välilehti” sivulla 75

## Tulostamisen peruuttaminen

Voit peruuttaa tulostustyön tietokoneella. Tulostustyötä ei kuitenkaan voi peruuttaa enää sen jälkeen, kun se on lähetetty tulostimeen kokonaan. Peruuta tällöin tulostustyö tulostimen ohjauspaneelista.

### Peruuttaminen

Valitse tietokoneella **Laitteet ja tulostimet**, **Tulostin** tai **Tulostimet ja faksit** ja napsauta tulostinta hiiren kakkospainikkeella. Valitse **Näytä, mitä tulostetaan parhaillaan**, napsauta peruutettavaa työtä hiiren kakkospainikkeella ja valitse sitten **Cancel**.

## Valikon tulostinohjainasetukset

Avaa tulostusikkuna sovelluksessa, josta haluat tulostaa, valitse tulostin ja avaa tulostinohjainikkuna.

#### **Huomautus:**

*Valikkojen sisältö voi vaihdella valittuna olevien asetusten mukaan.*

### Yleiset-välilehti

Tulostuksen esiasetukset	Lisää/poista esiasetukset	Voit tallentaa usein käytettyjä tulostusasetuksia esiasetuksiksi ja poistaa tallennettuja esiasetuksia. Valitse käytettävä esiasetus luettelosta.
Näytä asetukset	Tuo näkyviin luettelon <b>Yleiset-</b> ja <b>Lisää asetuksia-</b> välilehdillä valittuna olevista asetuksista.	
Palauta oletusarvot	Palauttaa kaikki asetukset oletusarvoihin. Myös <b>Lisää asetuksia-</b> välilehden asetukset palautetaan oletusarvoihin.	
Mustetasot	Näyttää arvioidut mustetasot.	
Paperilähde	Valitse paperilähde, josta paperia otetaan. Valitse <b>Automaattinen valinta</b> , jos haluat valita ohjauspaneelista valittuja tulostusasetuksia vastaavan paperilähteen automaattisesti. Jos tulostimessa on vain yksi paperilähde, tämä valinta ei tule näkyviin.	
Asiakirjan koko	Valitse paperikoko, jolle haluat tulostaa. Jos valitset <b>Käyttäjän määrittämä</b> , syötä paperin leveys ja korkeus.	
Reunukseton	Suurentaa sisältöä hieman paperikokoa suuremmaksi, jotta paperin reunoille ei tulostu marginaaleja. Valitse suurenusmäärä napsauttamalla <b>Asetukset</b> .	
Suunta	Valitse tulostustyön suunta.	
Paperityyppi	Valitse tulostuspaperin tyyppi.	
Tulostuslaatu	Valitse käytettävä tulostuslaatu. Käytettävissä olevat asetukset riippuvat valittuna olevasta paperityypistä. Määritä tarvittavat lisäasetukset <b>Lisäasetuksia-</b> kohdassa.	
Väri	Valitse tulostustyön väriasetus.	

Kaksipuolinen tulostus	Mahdollistaa kaksipuolisen tulostuksen.	
	Asetukset	Voit määrittää sidontareunan ja sidontamarginaalit. Monisivuisia asiakirjoja tulostettaessa voit valita, aloitetaanko tulostus sivun etu- vai takapuolelta.
	Tulostuksen tummuus	Säädä tummuus valitsemalla asiakirjatyypin. Voit estää kuvien vuotamisen paperin läpi valitsemalla sopivan tummuusasetuksen. Voit määrittää tulostustummuuden manuaalisesti valitsemalla <b>Käyttäjän määrittämä</b> .
Monisivuinen	Mahdollistaa useiden sivujen tulostamisen yhdelle arkille tai julistetulostuksen. Voit määrittää sivujen tulostusjärjestyksen valitsemalla <b>Sivujärjestys</b> .	
Kopiot	Määritä tulostettavien kopioiden lukumäärä.	
	Lajittele	Tulostaa monisivuiset asiakirjat koottuina järjestykseen ja lajiteltuina.
	Käänteinen	Mahdollistaa tulostamisen viimeiseltä sivulta aloittaen niin että sivut pinoutuvat oikeaan järjestykseen tulostuksen jälkeen.
Hiljainen tila	Vähentää tulostimen aiheuttamaa melua. Tämän ottaminen käyttöön voi myös hidastaa tulostusnopeutta.	
Esikatselu	Näyttää esikatselukuvan asiakirjasta ennen tulostamista.	
Töiden järjestäjä kevyt	Valitse tämä, jos haluat käyttää tulostuksessa Töiden järjestäjä kevyt -toimintoa.	

## Lisää asetuksia-välilehti

Tulostuksen esiasetukset	Lisää/poista esiasetukset	Voit tallentaa usein käytettyjä tulostusasetuksia esiasetuksiksi ja poistaa tallennettuja esiasetuksia. Valitse käytettävä esiasetus luettelosta.
Näytä asetukset	Tuo näkyviin luettelon <b>Yleiset</b> - ja <b>Lisää asetuksia</b> -välilehdillä valittuna olevista asetuksista.	
Palauta oletusarvot	Palauttaa kaikki asetukset oletusarvoihin. Myös <b>Yleiset</b> -välilehden asetukset palautetaan oletusarvoihin.	
Asiakirjan koko	Valitse asiakirjan koko.	
Tulostepaperi	Valitse paperikoko, jolle haluat tulostaa. Jos <b>Tulostepaperi</b> on eri kuin <b>Asiakirjan koko</b> , <b>Suurena/Pienennä asiakirjaa</b> valitaan automaattisesti. Asetusta ei tarvitse valita, jos tulostettavaa asiakirjaa ei suurennetä tai pienennetä.	
Suurena/Pienennä asiakirjaa	Mahdollistaa asiakirjan koon pienentämisen tai suurentamisen.	
	Sovita sivulle	Pienentää tai suurentaa asiakirjan automaattisesti siten, että se sopii <b>Tulostepaperi</b> -kohdassa valittuun paperikokoon.
	Zoomaus	Tulostaa määritetyllä suurennus- tai pienennysprosentilla.
	Keskikohta	Tulostaa kuvat sivujen keskelle.
Värinkorjaus	Automaattinen	Säätää kuvien värit automaattisesti.
	Mukautettu	Mahdollistaa manuaalisen värinkorjauksen. Voit avata lisäasetukset valitsemalla <b>Lisätoiminnot</b> .
	Kuvan asetukset	Otaa käyttöön tulostuslaatuun vaikuttavia asetuksia, kuten Color Universal Print ja Korjaa punasilmä. Voit myös vahvistaa ohuita viivoja, jotta ne näkyvät paremmin tulosteissa.

Vesileiman ominaisuudet	Mahdollistaa kopiointisuoja- tai vesileimakuvioiden tulostamisen.	
Lisäasetukset	Käännä 180°	Kääntää sivua 180 astetta ennen tulostusta.Toiminto on hyödyllinen, jos tulostat esimerkiksi kirjekuorille, jotka syötetään tulostimeen määrättyssä suunnassa.
	Nopea tulostus	Tulostuspäät liikkuvat molempiin suuntiin tulostuksen aikana.Tulostus on aiempaa nopeampaa, mutta laatu saattaa samalla heikentyä.
	Peilikuva	Muuttaa kuvan peilikuvaksi.

## Huolto -välilehti

Suutintesti	Tulostaa suutintentestauskuvion, jolla voidaan tarkistaa, ovatko tulostuspään suuttimet tukkeutuneet.
Tulostuspäiden puhdistus	Puhdistaa tulostuspäiden tukkeutuneet suuttimet. Koska toiminto kuluttaa jonkin verran mustetta, käytä tulostuspään puhdistusta vain, jos suuttimet ovat tukkeutuneet.
Töiden järjestäjä kevyt	Avaa Töiden järjestäjä kevyt -ikkunan. Voit tallentaa ja muokata tietoja.
EPSON Status Monitor 3	Avaa EPSON Status Monitor 3 -ikkunan. Tässä ikkunassa voit tarkistaa tulostimen ja kulutustarvikkeiden tilanteen.
Tilanvalvonta-asetukset	Mahdollistaa EPSON Status Monitor 3 -ikkunan kohteiden asetusten muokkaamisen.
Laajennusasetukset	Mahdollistaa useiden eri asetusten määrittämisen. Voit tarkastella eri kohteisiin liittyviä ohjeita (Ohje) napsauttamalla valintoja hiiren kakkospainikkeella.
Tulostusjono	Näyttää tulostusta odottavat työt. Voit tarkistaa tulostustyöt, keskeyttää tulostuksen ja jatkaa tulostamista.
Kieli	Vaihtaa tulostinohjainikkunassa käytetyn kielen. Asetukset tulevat voimaan, kun suljet tulostinohjaimen ja avaat sen uudelleen.
Ohjelmistopäivitys	Käynnistää EPSON Software Updater -apuohjelman ja tarkistaa sovellusten uusimmat versiot verkosta.
Online-tilaus	Avaa sivuston, josta voit ostaa Epson-mustekasetteja.
Tekninen tuki	Avaa Epsonin teknisen tukisivuston.

## Tulostaminen tulostinohjaimen kautta (Mac OS)

### Tulostuksen perustiedot

**Huomautus:**

Toiminnot vaihtelevat sovelluksesta riippuen. Katso lisätietoja sovelluksen ohjeista.

1. Avaa tulostettava tiedosto.

Jos tulostimessa ei ole vielä paperia, lisää tulostimeen paperia.

2. Avaa tulostusikkuna valitsemalla **Tiedosto**-valikosta **Tulosta**.  
Tarvittaessa laajenna tulostusikkuna valitsemalla **Näytä yksityiskohdat** tai ▼.
3. Valitse käytössä oleva tulostin.
4. Valitse ponnahdusvalikosta **Tulostusasetukset**.

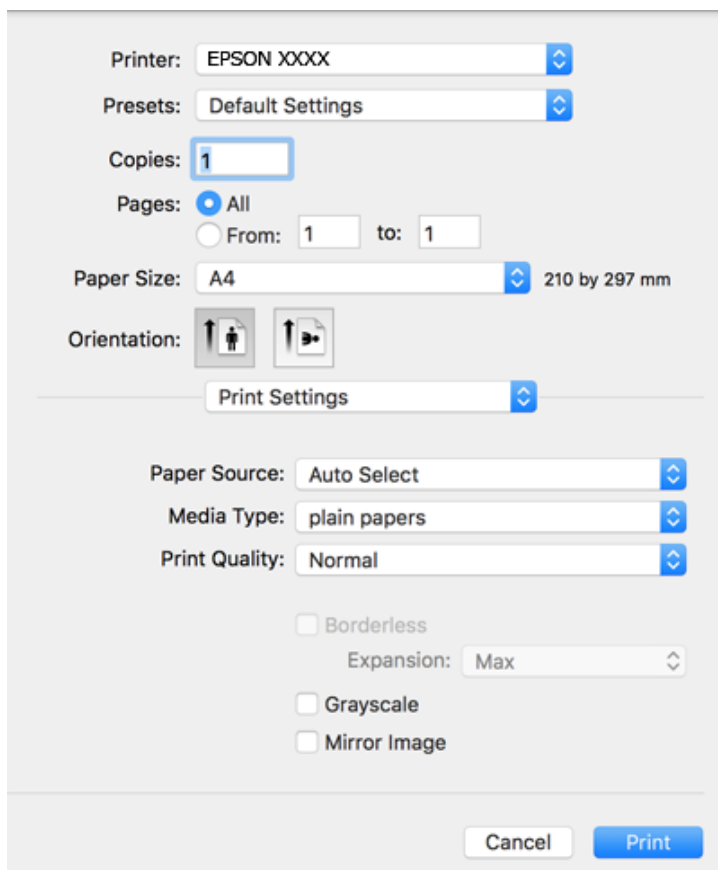

**Huomautus:**

Jos **Tulostusasetukset** -valikko ei näy macOS Catalina-käyttöjärjestelmässä (versio 10.15) tai sitä uudemmassa macOS-versiossa tai macOS High Sierra (versio 10.13)-, macOS Sierra (10.12)-, OS X El Capitan (versio 10.11)-, OS X Yosemite (versio 10.10)-, OS X Mavericks (versio 10.9)- tai OS X Mountain Lion (versio 10.8) -käyttöjärjestelmässä, Epson-tulostinohjainta ei ole asennettu oikein. Ota se käyttöön seuraavasta valikosta.

Valitse **Järjestelmäasetukset** Apple -valikon kohdasta > **Tulostimet ja skannerit** (tai **Tulosta ja skanna**, **Tulosta ja faksaa**), poista tulostin ja lisää se sitten uudelleen.

macOS Mojave (10.14) ei näytä **Tulostusasetukset** -valikkoa Applen sovelluksissa, kuten TextEditissä.

5. Muuta asetuksia tarpeen mukaan.  
Katso lisätietoja tulostinohjaimen valikkojen valinnoista.
6. Valitse **Tulosta**.

**Liittyvät tiedot**

➔ ”Käytössä oleva paperi ja kapasiteetti” sivulla 40

- ➔ ”Paperin lisääminen Paperikasetti -aukkoon” sivulla 42
- ➔ ”Paperityyppiluettelo” sivulla 46
- ➔ ”Valikkovalinnat Tulostusasetukset -toiminnolle” sivulla 81
- ➔ ”Tulostimen lisääminen (vain Mac OS)” sivulla 153

## Kaksipuolinen tulostus

Voit tulostaa paperin molemmille puolille.

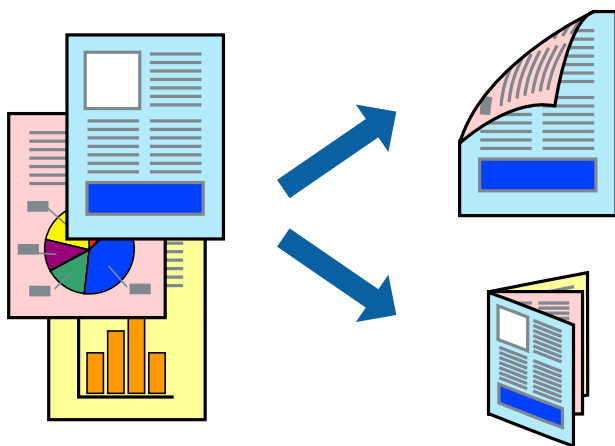

### Huomautus:

- Tämän toiminnon kanssa ei voi käyttää reunuksetonta tulostusta.
- Jos et käytä kaksipuoliseen tulostukseen sopivaa paperia, tulostuslaatu voi heikentyä ja paperi voi juuttua laitteeseen.
- Paperista ja tulostetuista tiedoista riippuen muste voi myös vuotaa läpi paperin toiselle puolelle.

### Liittyvät tiedot

- ➔ ”Käytössä oleva paperi ja kapasiteetti” sivulla 40

## Tulostusasetukset

Valitse ponnahdusvalikosta **Kaksipuolis. tulostuks. asetuks.** Valitse kaksipuolisessa tulostuksessa käytettävä tulostustapa ja määritä sitten **Asiakirjatyypin**-asetukset.

### Huomautus:

- Tulostusnopeus voi asiakirjatyypistä riippuen olla tavallista hitaampi.
- Jos tulostat tummia alueita sisältäviä valokuvia, valitse **Asiakirjatyypin**-asetukseksi **Teksti ja grafiikka** tai **Teksti ja valokuvat**. Jos tulostetuissa sivuissa on tahroja tai jos muste vuotaa arkin toiselle puolelle, säädä **Säädöt**-kohdan **Tulostuksen tummuus**- ja **Nopeampi musteen kuiv.aika** -asetuksia.

### Liittyvät tiedot

- ➔ ”Tulostuksen perustiedot” sivulla 75
- ➔ ”Valikkovalinnat Kaksipuolis. tulostuks. asetuks. -toiminnolle” sivulla 82

## Useiden sivujen tulostaminen yhdelle arkille

Yhdelle paperiarkille voi tulostaa kaksi tai neljä sivua.

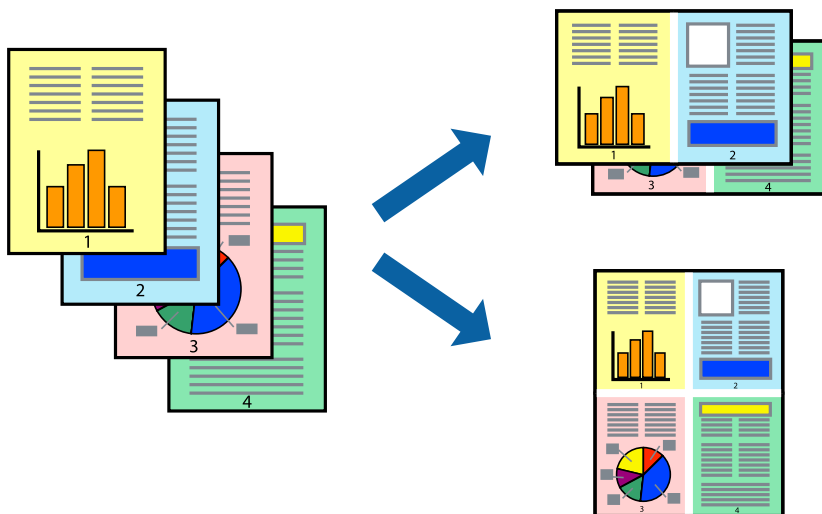

### Tulostusasetukset

Valitse ponnahdusvalikosta **Asettelu**. Aseta sivujen määrä **Sivua arkille** -kohdassa ja määritä lisäksi **Asemointi** (sivujärjestys) ja **Reuna**.

#### Liittyvät tiedot

- ➔ ”Tulostuksen perustiedot” sivulla 75
- ➔ ”Asetteluvalikon valinnat” sivulla 81

## Tulostaminen ja pinoaminen sivujärjestyksessä (tulostaminen käänteisessä järjestyksessä)

Voit tulostaa viimeiseltä sivulta alkaen siten, että asiakirjat pinoutuvat sivujärjestyksessä.

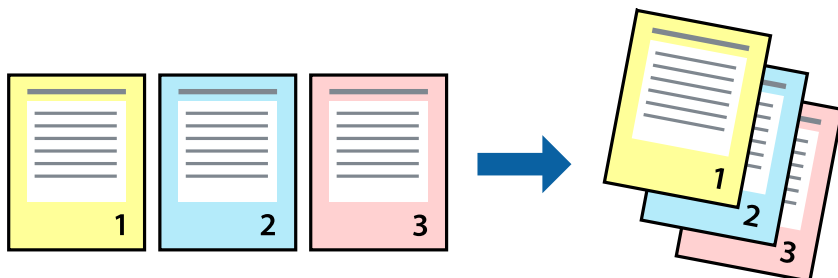

### Tulostusasetukset

Valitse ponnahdusvalikosta **Paperin käsittely**. Select **Sivujen järjestys** -asetukseksi **Käänteinen**.

## Liittyvät tiedot

- ➔ ”Tulostuksen perustiedot” sivulla 75
- ➔ ”Valikon paperinkäsittelyasetukset” sivulla 81

## Suurennetun tai pienennetyn asiakirjan tulostaminen

Voit pienentää tai suurentaa asiakirjaa halutulla prosenttiarvolla tai sovittaa sen tulostimessa käytössä olevaan paperikokoon.



## Tulostusasetukset

Jos haluat sovittaa tulostuksen paperin kokoon, valitse ponnahdusvalikosta **Paperin käsittely** ja valitse sitten **Sovita paperikokoon**. Valitse tulostimessa käytössä oleva paperikoko **Kohdepaperin koko** -kohdassa. Jos haluat pienentää asiakirjan kokoa, valitse **Vain pienennys**.

1. Jos haluat käyttää prosenttiarvolla määritettyä suurenusta tai pienennystä, tee jokin seuraavista.
  - Valitse sovelluksen **Tiedosto**-valikosta **Tulosta**. Valitse **Sivun asetukset** ja valitse käytössä oleva tulostin **Muotoile kohteelle** -kohdasta. Valitse tulostettavien tietojen koko **Paperikoko**-kohdassa, anna suurennus- tai pienennysprosentti **Skaalaus**-kohdassa ja valitse sitten **OK**.
  - Valitse sovelluksen **Tiedosto**-valikosta **Sivun asetukset**. Valitse käytössä oleva tulostin **Muotoile kohteelle** -kohdassa. Valitse tulostettavien tietojen koko **Paperikoko**-kohdassa, anna suurennus- tai pienennysprosentti **Skaalaus**-kohdassa ja valitse sitten **OK**. Valitse **Tiedosto**-valikosta **Tulosta**.

### **Huomautus:**

*Toiminnot vaihtelevat sovelluksesta riippuen. Katso lisätietoja sovelluksen ohjeista.*

2. Valitse käytössä oleva tulostin **Tulostin**-kohdassa.
3. Määritä muut tarvittavat asetukset.
4. Valitse **Tulosta**.

## Liittyvät tiedot

- ➔ ”Tulostuksen perustiedot” sivulla 75

➔ ”Valikon paperinkäsittelyasetukset” sivulla 81

## Tulostustyön värien säätö

Voit säätää tulostustyön väriasetuksia. Muutokset eivät tallennu alkuperäiseen skannattuun kuvaan.

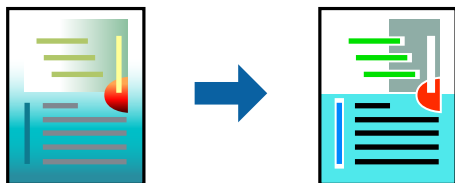

## Tulostusasetukset

Valitse ponnahdusvalikosta **Värien täsmäytys** ja valitse sitten **EPSON Väriinsäädöt**. Valitse ponnahdusvalikosta **Värien asetukset** ja valitse sitten jokin käytettävissä olevista vaihtoehdoista. Napsauta nuolta **Lisäasetukset**-kohdan vieressä ja määritä tarkat asetukset.

### Liittyvät tiedot

- ➔ ”Tulostuksen perustiedot” sivulla 75
- ➔ ”Valikon väritäsmäytysasetukset” sivulla 81
- ➔ ”Valikon Värien asetukset -asetukset” sivulla 82

## Tulostamisen peruuttaminen

Voit peruuttaa tulostustyön tietokoneella. Tulostustyötä ei kuitenkaan voi peruuttaa enää sen jälkeen, kun se on lähetetty tulostimeen kokonaan. Peruuta tällöin tulostustyö tulostimen ohjauspaneelista.

## Peruuttaminen

Napsauta tulostimen kuvaketta **Dockissa**. Valitse työ, jonka haluat peruuttaa, ja valitse sitten jokin seuraavista.

- OS X Mountain Lion tai uudempi

Valitse edistymispalkin vierestä .

- Mac OS X v10.6.8–v10.7.x

Valitse **Poista**.

## Valikon tulostinohjainasetukset

Avaa tulostusikkuna sovelluksessa, josta haluat tulostaa, valitse tulostin ja avaa tulostinohjainikkuna.

### Huomautus:

Valikkojen sisältö voi vaihdella valittuna olevien asetusten mukaan.



## Asetteluvalikon valinnat

Sivua arkille	Valitse montako sivua yhdelle arkille tulostetaan.
Asettelusuenta	Valitse sivujen tulostusjärjestys.
Reuna	Tulostaa reunan sivujen ympärille.
Käänteinen suunta	Kääntää sivua 180 astetta ennen tulostusta. Valitse tämä asetus, jos tulostat esimerkiksi kirjekuorille, jotka syötetään tulostimeen määrättyssä suunnassa.
Käännä vaakasuunnassa	Muuttaa kuvan peilikuvaksi.

## Valikon väritäsmäytysasetukset

ColorSync	Valitse väritäsmäytysmenetelmä. Väritäsmäytyksen avulla pyritään minimoimaan tulostimen ja tietokoneen näytön välinen värisävyero.
EPSON Värintäsmäytys	

## Valikon paperinkäsittelyasetukset

Sivujen lajittelu	Tulostaa monisivuiset asiakirjat järjestykseen koottuina ja sarjoihin lajiteltuina.	
Tulostettavat sivut	Tämän valinnan avulla voit tulostaa ainoastaan parilliset tai parittomat sivunumerot.	
Sivujen järjestys	Tämän valinnan avulla voit tulostaa sivut alkaen ensimmäisestä tai viimeisestä sivusta.	
Sovita paperikokoon	Sovittaa sisällön sopimaan laitteeseen lisätyn paperin kokoon.	
	Kohdepaperikoko	Valitsee tulostuksessa käytettävän paperikoon.
	Vain pienennys	Valitse tämä toiminto, jos haluat pienentää asiakirjan kokoa.

## Valikon kansisivuasetukset

Kansisivun tulostus	Valitse, tulostetaanko kansisivu. Jos haluat lisätä takakansisivun, valitse <b>Asiakirjan jälkeen</b> .
Kansisivun tyyppi	Valitse kansisivun sisältö.

## Valikkovalinnat Tulostusasetukset -toiminnolle

Paperilähde	Valitse paperilähde, josta paperia otetaan. Jos tulostimessa on vain yksi paperilähde, tämä valinta ei tule näkyviin. Jos valitset <b>Automaattinen valinta</b> , tulostin valitsee automaattisesti paperiasetusta vastaavan paperilähteen.
Tulostusmateriaali	Valitse tulostuspaperin tyyppi.
Tulostuslaatu	Valitse käytettävä tulostuslaatu. Käytettävissä olevat valinnat vaihtelevat paperityypin mukaan.

Reunukseton	Tämä valintaruutu on valittuna, jos paperikooksi on valittu reunaton paperikoko.	
	Laajennus	Reunattomassa tulostuksessa tulostettavat tiedot suurennetaan hiukan paperikokoa suuremmiksi, jotta paperin reunoille ei tulostu marginaaleja. Valitse suurennuksen määrä.
Harmaasävy	Valitse tämä, jos haluat tulostaa mustavalko- tai harmaasävytulosteen.	
Peilikuva	Muuttaa kuvan peilikuvaksi.	

## Valikon Värien asetukset -asetukset

Manuaaliasetukset	Värien manuaalinen säätö. Voit määrittää tarkat asetukset kohdassa <b>Lisäasetukset</b> .
PhotoEnhance	Tuottaa terävämpiä kuvia ja eloisampia värejä säätämällä kuvan kontrastia, värikylläisyyttä ja kirkkautta automaattisesti.
Ei käytössä (Ei värien säätöä)	Tulostaa parantamatta tai muuttamatta värejä millään tavalla.

## Valikkovalinnat Kaksipuolis. tulostuks. asetuks. -toiminnolle

Kaksipuol. tulostus	Tulostaa paperin molemmille puolille.
---------------------	---------------------------------------

## Mac OS -tulostinohjaimen asetusten määrittäminen

### Mac OS -tulostinohjaimen asetusikkunan käyttäminen

Valitse **Järjestelmäasetukset** Apple-valikon kohdasta > **Tulostimet ja skannerit** (tai **Tulosta ja skannaa, Tulosta ja faksaa**) ja valitse sitten tulostin. Valitse **Valinnat ja tarvikkeet** > **Asetukset** (tai **Ohjain**).

### Mac OS -tulostinohjaimen asetukset

- Ohita tyhjä sivu: tyhjiä sivuja ei tulosteta.
- Hiljainen tila: hiljainen tulostus. Tulostusnopeus saattaa kuitenkin hidastua.
- Salli väliaikainen tulostus mustana: tulostaa väliaikaisesti vain mustalla musteella.
- Nopea tulostus: tulostuspäät liikkuvat molempiin suuntiin tulostuksen aikana. Tulostus on aiempaa nopeampaa, mutta laatu saattaa samalla heikentyä.
- Tulosta asiakirjat arkistointiin: syöttää paperin siten, että se on helppo arkistoida, kun tulostus tapahtuu vaakatasossa tai kahdelle puolelle. Kirjekuoritulostusta ei tueta.
- Valkoisten reunusten poisto: tarpeettomat marginaalit poistetaan reunuksettoman tulostuksen aikana.
- Varoitushuomautukset: sallii tulostinohjaimen näyttää varoitusilmoituksia.
- Luo kaksisuuntainen yhteys: tämän asetuksen tulee yleensä olla **Käytössä**. Valitse **Ei käytössä**, jos tulostimen tietojen haku ei onnistu, koska tulostin on jaettu verkossa Windows-tietokoneiden kanssa tai jostain muusta syystä.

## Ohjauspaneelin Tulosta valokuvia -valikosta tulostaminen

Voit tulostaa dataa muistikortilta.

### Valokuvien tulostuksen perustoiminnot

1. Lisää tulostimeen paperia.
2. Aseta muistikortti tulostimen muistikorttipaikkaan.
3. Kun näyttöön tulee viesti, joka kertoo, että valokuvien lataus on valmis, paina OK-painiketta.
4. Valitse ohjauspaneelista **Tulosta valokuvia**.

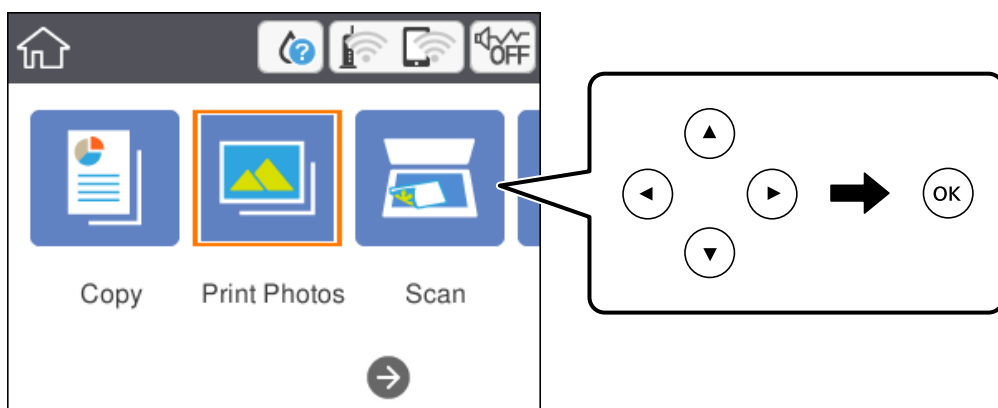

Valitse kohde tarkentamalla siihen ▲▼◀▶ -painikkeiden avulla ja paina sitten OK-painiketta.

5. Valitse **Tulosta**.
6. Valitse valokuvan valintanäytöltä tulostettava kuva.

#### **Huomautus:**

Valitse näytön oikeasta yläreunasta  näyttääksesi kohteen **Valitse valokuva -valikko**. Jos määrität päivämäärän toiminnon **Selaa** avulla, vain valitun päivämäärän valokuvat näytetään.

7. Aseta tulosteiden määrä painikkeilla - tai +.

Kun tulostat useamman kuin yhden valokuvan, voit näyttää valokuvan käyttämällä ◀- tai ▶-painiketta ja tämän jälkeen voit asettaa tulosteiden määrän.

8. Määritä paperi- ja tulostusasetukset valitsemalla **Tul.asetuk..**
9. Paina ▶ -painiketta.

10. Muokkaa valokuvia tarvittaessa painamalla -painiketta.

11. Liu'uta luovutustaso ulos.

12. Kirjoita kopiomäärä ja paina sitten -painiketta.

13. Vahvista, että tulostus on valmis, ja valitse sitten **Sulje**.

Jos havaitset tulostuslaadussa ongelmia, kuten viivoja, outoja värejä tai epäselviä kuvia, näytä ratkaisut valitsemalla **Vianetsintä**.

### Liittyvät tiedot

- ➔ ”Paperin lisääminen Paperikasetti -aukkoon” sivulla 42
- ➔ ”Paperityyppiluettelo” sivulla 46
- ➔ ”Muistikortin asettaminen” sivulla 49
- ➔ ”Valokuvien valintanäytön opas (Ruutunäkymä)” sivulla 84
- ➔ ”Valokuvien valintanäytön opas (Yksit.näkymä)” sivulla 85
- ➔ ”Valokuvien valitsemisen valikkovalinnat” sivulla 91
- ➔ ”Valikkovalinnat paperi- ja tulostusasetuksille” sivulla 91
- ➔ ”Esikatselunäytön opas” sivulla 86
- ➔ ”Valokuvien muokkausnäytön opas” sivulla 87
- ➔ ”Valokuvien muokkaamisen valikkovalinnat” sivulla 92

## Valokuvien valintanäytön opas (Ruutunäkymä)

Voit valita valokuvia pikkukuvanäytöstä. Tämä on käytännöllistä, kun haluat valita vain muutaman kuvan suuresta määrästä kuvia.

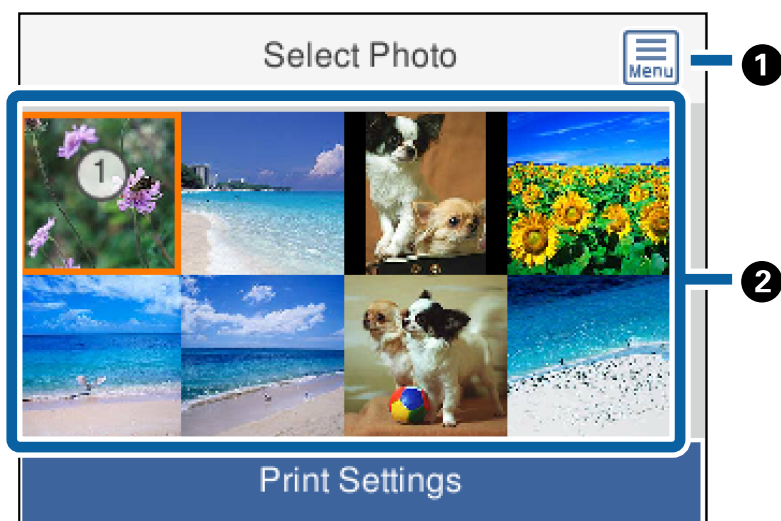

❶	Näyttää kohteen <b>Valitse valokuva -valikko</b> , jossa voit valita kuvia helposti.
❷	Siirrä kohdistin valokuvaan ja valitse se painamalla sitten OK-painiketta. Valituissa valokuvissa näytetään tulosteiden lukumäärä.

## Valokuvien valintanäytön opas (Yksit.näkymä)

Tässä näytössä voit tarkastella suurennettuja kuvia yksitellen. Katso edellinen tai seuraava valokuva painamalla ◀ tai ▶ -painiketta. Jos haluat näyttää valokuvan ilman kuvakkeita, paina ↻ -painiketta. Voit palauttaa kuvakkeet painamalla tätä painiketta uudelleen.

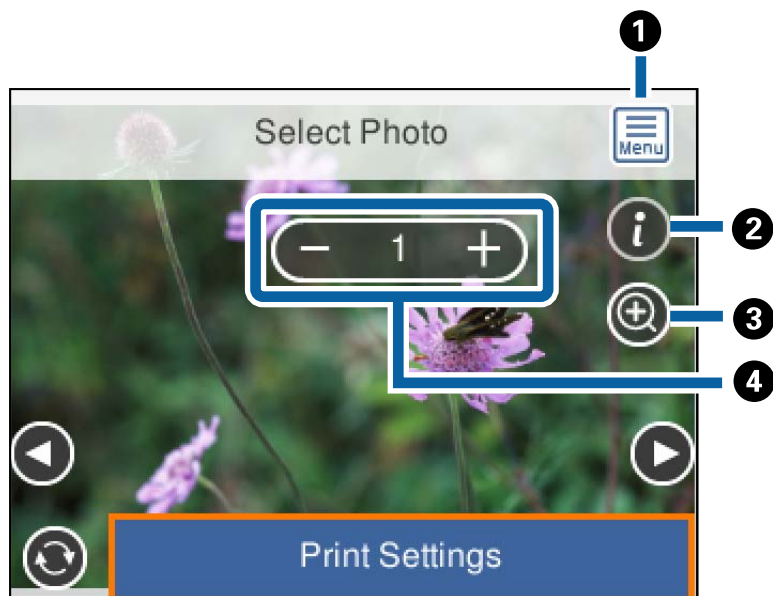

1	Näyttää kohteen <b>Valitse valokuva -valikko</b> , jossa voit valita kuvia helposti.
2	Näyttää Exif-tiedot, kuten kuvauspäivän ja suljinnopeuden.
3	Suurentaa kuvan. Suurennä valokuva painamalla + -painiketta ja näytä osa, jonka haluat tarkastaa painamalla painikkeita ▲▼◀▶. Palaa alkuperäiseen näkymään painamalla OK-painiketta. Kuvan suurentaminen tässä näytössä ei muuta tulostettavaa kohdetta.
4	Aseta tulosteiden määrä painamalla painiketta - tai +.

### Liittyvät tiedot

➔ ["Valokuvien valitsemisen valikkovalinnat" sivulla 91](#)

## Esikatselunäytön opas

Katso edellinen tai seuraava valokuva painamalla ◀- tai ▶-painiketta. Näytä valokuvan muokkausnäyttö, jossa voit leikata valokuvaa tai käyttää värikorjauksia, painamalla 🔄-painiketta.

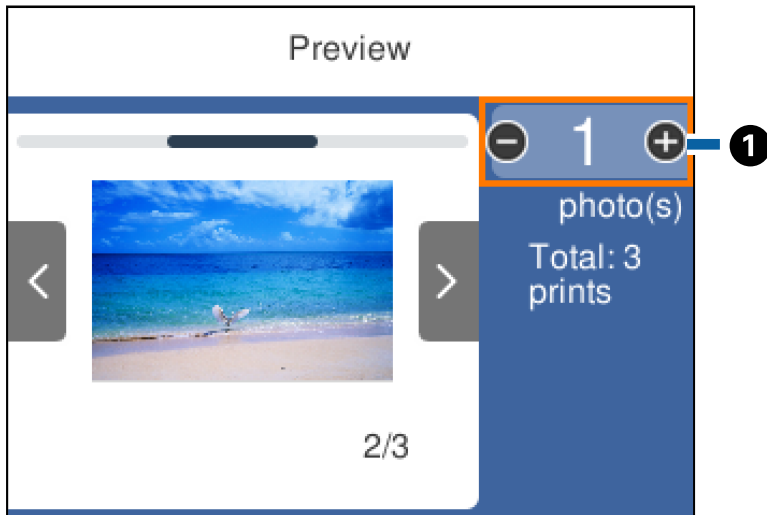

1

Aseta kopioiden määrä painamalla painiketta - tai +. Voit asettaa kopioiden määrän myös käyttämällä näytön numeronäppäimistöä. Siirrä kohdistus arvoon ja näytä numeronäppäimistö painamalla sitten OK-painiketta.

Jos arvo ei muutu, kopioiden lukumäärää ei voida asettaa tällä näytöllä.

### Liittyvät tiedot

➔ ["Valokuvien muokkausnäytön opas" sivulla 87](#)

## Valokuvien muokkausnäytön opas

Voit leikata tai kääntää valokuvaa tai korjata sen värejä. Vaihda **Korjaus Pois**- ja **Korjaus Päällä** -tilan välillä käyttämällä  -painiketta. Kun valittuna on **Korjaus Päällä**, **Muok.**-näytöllä säädetty värinkorjaus tulee näkyviin näytölle. Kun valittuna on **Korjaus Pois**, värinkorjausta ei näytetä, mutta sitä käytetään tulosteeseen.

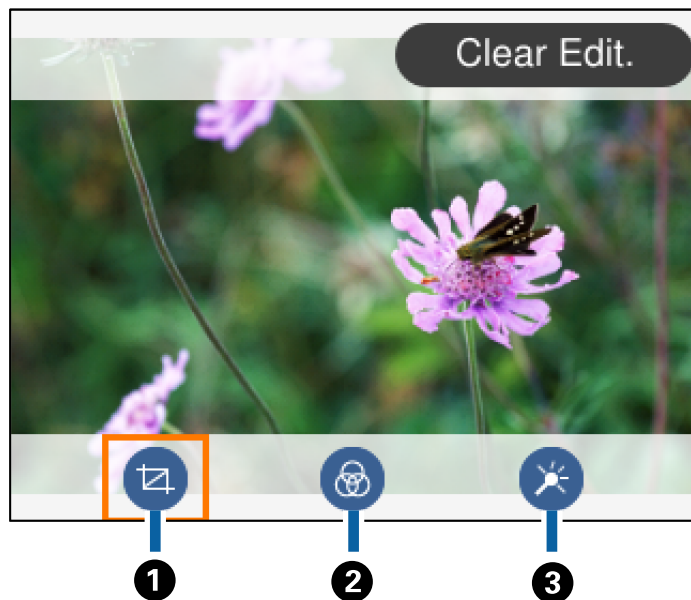

1	Säätää leikkausaluetta. Voit siirtää kehyksen leikattavalle alueelle painikkeilla ▲▼◀▶ tai muuttaa kehyksen kokoa painikkeilla - ja +. Voit myös kiertää kehystä  -painikkeella.
2	Tulostaa seepiana tai mustavalkoisena.
3	Korjaa värejä. Voit valita tiettyjen kohteiden korjauksen tason käyttämällä painikkeita + ja -.

### Liittyvät tiedot

➔ ["Valokuvien muokkaamisen valikkovalinnat" sivulla 92](#)

## Erilaisten asettelujen tulostus

Voit tulostaa muistilaitteellasi olevia valokuvia erilaisissa aseteluisissa, kuten 2-up ja 4-up. Valokuvat asetellaan automaattisesti.



1. Lisää tulostimeen paperia.
2. Aseta muistikortti tulostimen muistikorttipaikkaan.
3. Kun näyttöön tulee viesti, joka kertoo, että valokuvien lataus on valmis, paina OK-painiketta.
4. Valitse ohjauspaneelista **Tulosta valokuvia**.  
Valitse kohde tarkentamalla siihen ▲▼◀▶ -painikkeiden avulla ja paina sitten OK-painiketta.
5. Valitse **Asettelutul.**
6. Valitse asettelu.
7. Määritä paperi- ja tulostusasetukset.
8. Paina ▶ -painiketta.
9. Valitse valokuvan valintanäytöltä tulostettava kuva.
10. Valitse **Esikats. ja Tulosta**.
11. Muokkaa valokuvia tarvittaessa painamalla  -painiketta.
12. Kirjoita kopiomäärä ja paina sitten ◊ -painiketta.

### **Liittyvät tiedot**

- ➔ [”Paperin lisääminen Paperikasetti -aukkoon” sivulla 42](#)
- ➔ [”Paperityyppiluettelo” sivulla 46](#)
- ➔ [”Mistikortin asettaminen” sivulla 49](#)
- ➔ [”Valikkovalinnat paperi- ja tulostusasetuksille” sivulla 91](#)
- ➔ [”Valokuvien valintanäytön opas \(Ruutunäkymä\)” sivulla 84](#)
- ➔ [”Valokuvien valintanäytön opas \(Yksit.näkymä\)” sivulla 85](#)
- ➔ [”Valokuvien valitsemisen valikkovalinnat” sivulla 91](#)
- ➔ [”Esikatselunäytön opas” sivulla 86](#)
- ➔ [”Valokuvien muokkausnäytön opas” sivulla 87](#)
- ➔ [”Valokuvien muokkaamisen valikkovalinnat” sivulla 92](#)

## **Passikuvien tulostus**

Voit tulostaa passikuvia muistilaitteen tietoja käyttäen. 10×15 cm (4×6 tuumaa) kokoiselle valokuvapaperille tulostetaan kaksi kopiota yhtä kuvaa kahdessa eri koossa: 50,8×50,8 mm ja 45,0×35,0 mm.

1. Lisää tulostimeen paperia.
2. Aseta muistikortti tulostimen muistikorttipaikkaan.



3. Kun näyttöön tulee viesti, joka kertoo, että valokuvien lataus on valmis, paina OK-painiketta.
4. Valitse ohjauspaneelistä **Tulosta valokuvia**.  
Valitse kohde tarkentamalla siihen ▲ ▼ ◀ ▶ -painikkeiden avulla ja paina sitten OK-painiketta.
5. Valitse **Tulosta valokuvatunnus**.
6. Valitse valokuvan valintanäytöltä tulostettava kuva.
7. Määritä paperi- ja tulostusasetukset valitsemalla **Tul.asetuk..**
8. Paina ▶ -painiketta ja vahvista sitten asetukset.
9. Muokkaa valokuvia tarvittaessa painamalla  -painiketta.
10. Kirjoita kopiomäärä ja paina sitten ◊ -painiketta.

### Liittyvät tiedot



- ➔ ”Paperin lisääminen Paperikasetti -aukkoon” sivulla 42
- ➔ ”Paperityyppiluettelo” sivulla 46
- ➔ ”Muistikortin asettaminen” sivulla 49
- ➔ ”Valokuvien valintanäytön opas (Ruutunäkymä)” sivulla 84
- ➔ ”Valokuvien valintanäytön opas (Yksit.näkymä)” sivulla 85
- ➔ ”Valokuvien valitsemisen valikkovalinnat” sivulla 91
- ➔ ”Valikkovalinnat paperi- ja tulostusasetuksille” sivulla 91
- ➔ ”Esikatselunäytön opas” sivulla 86
- ➔ ”Valokuvien muokkausnäytön opas” sivulla 87
- ➔ ”Valokuvien muokkaamisen valikkovalinnat” sivulla 92

## Valokuvien tulostaminen mallin avulla

Voit tulostaa muistikortillasi olevia valokuvia erilaisissa asetteluissa, kuten 2-up, 4-up ja ylempi puolikas. Voit valita, mihin kuvat sijoitetaan.

1. Lisää tulostimeen paperia.
2. Aseta muistikortti tulostimen muistikorttipaikkaan.
3. Kun näyttöön tulee viesti, joka kertoo, että valokuvien lataus on valmis, paina OK-painiketta.
4. Valitse ohjauspaneelistä **Tulosta valokuvia**.  
Valitse kohde tarkentamalla siihen ▲ ▼ ◀ ▶ -painikkeiden avulla ja paina sitten OK-painiketta.
5. Valitse **Tulosta mallilla**.

6. Valitse asettelu.
7. Määritä tulostusasetukset.
8. Paina ► -painiketta.
9. Tee jokin seuraavista.
  - Kun valitset yksittäisen kuvan asettelun vaiheessa 5: valitse kuvan valintanäytöstä yksi kuva, valitse **Esikats. ja Tulosta** ja siirry vaiheeseen 15.
  - Kun valitset useamman kuvan asettelun vaiheessa 5 ja kuvat sijoitetaan automaattisesti: valitse **Auto asettelu**, valitse kuvat kuvien valintanäytöstä, valitse **Esikats. ja Tulosta** ja siirry vaiheeseen 15.
  - Kun valitset useamman kuvan asettelun ja kuvat sijoitetaan manuaalisesti: siirry vaiheeseen 10. **20 vierekkäin**-asettelua ei tueta, kun kuvat sijoitetaan manuaalisesti.
10. Valitse .
11. Valitse valokuvan valintanäytöltä tulostettava kuva ja valitse sitten **Aseta tämä valokuva**.
12. Tarkista viesti ja valitse sitten **Vahvista**.
13. Jos haluat muokata valokuvaa, valitse kuva ja valitse sitten **Muokkaa valokuvia**.

**Huomautus:**  
*Kun muokkaus on valmis, valitse **Valmis palataksesi Sijoita valokuvat** -näyttöön.*
14. Toista vaiheita 10–13, kunnes kaikki kuvat on sijoitettu, ja valitse sitten  -painiketta.
15. Muokkaa valokuvia tarvittaessa painamalla  -painiketta.
16. Kirjoita kopiomäärä ja paina sitten  -painiketta.

### Liittyvät tiedot

- ➔ ”Paperin lisääminen Paperikasetti -aukkoon” sivulla 42
- ➔ ”Paperityyppiluettelo” sivulla 46
- ➔ ”Muistikortin asettaminen” sivulla 49
- ➔ ”Valikkovalinnat paperi- ja tulostusasetuksille” sivulla 91
- ➔ ”Valokuvien valintanäytön opas (Yksit.näkymä)” sivulla 85
- ➔ ”Esikatselunäytön opas” sivulla 86
- ➔ ”Valokuvien muokkausnäytön opas” sivulla 87
- ➔ ”Valokuvien muokkaamisen valikkovalinnat” sivulla 92

## Valikkovalinnat ohjauspaneelistä tulostamiseen

### Valokuvien valitsemisen valikkovalinnat

Selaa:

Näyttää muistilaitteella olevat kuvat lajiteltuina tiettyjen ehtojen mukaan. Käytettävissä olevat valinnat riippuvat käytetyistä ominaisuuksista.

Peruuta selaaminen:

Peruuttaa kuvien lajittelun ja näyttää kaikki valokuvat.

vv:

Valitse näytettävien kuvien vuosi.

vvvv/kk:

Valitse näytettävien kuvien vuosi ja kuukausi.

vvvv/kk/pp:

Valitse näytettävien kuvien vuosi, kuukausi ja päivämäärä.

Näyttöjärjestys:

Muuttaa valokuvien järjestystä nousevaan tai laskevaan järjestykseen.

Valitse kaikki valokuvat:

Valitsee kaikki valokuvat ja asettaa tulosteiden määrän.

Poista valinta kaikista valokuvista:

Palauttaa kaikkien valokuvien tulostemäärän arvoon 0 (nollaan).

Valitse ryhmä:

Valitse tämä valikko toisen ryhmän valitsemiseksi.

### Valikkovalinnat paperi- ja tulostusasetuksille

Paperikoko:

Valitse asetettu paperikoko.

Paperityyppi:

Valitse asetettu paperityyppi.

Paperikasetti:

Näyttää paperikasetin.

Reuna-asetus

Reunaton:

Tulostaa ilman reunoja ympäröiviä marginaaleja. Kuvaa suurennetaan hiukan niin, että paperin reunoilla olevat reunukset poistuvat.

Reunallinen:

Tulostaa reunoja ympäröivillä valkoisilla marginaaleilla.

Laajennus:

Reunattomassa tulostuksessa paperin reunoista poistetaan reunukset suurentamalla kuvaa hieman.

Valitse, kuinka paljon kuvaa suurennetaan.

Sov. kuv.:

Jos kuvatietojen kuvasuhde ja paperikoko poikkeavat toisistaan, kuva suurennetaan tai pienennetään automaattisesti siten, että lyhyet sivut sopivat paperin lyhyisiin sivuihin. Kuvan pitkä sivu rajataan, jos se ulottuu paperin pitkän sivun ulkopuolelle. Tämä ominaisuus ei ehkä toimi panoraamakuvilla.

Pvm:

Valitse valokuviiin tulostettavan päivämäärän muoto valokuville, jotka sisältävät kuvien kuvauspäivämäärän tai tallennuspäivämäärän. Päivämäärää ei tulosteta kaikissa asetteluissa.

Tyhj. kaik. aset.:

Palauttaa paperi- ja tulostusasetukset oletusasetuksiin.

## Valokuvien muokkaamisen valikkovalinnat



(Rajaa):

Leikkaa osan kuvasta. Voit siirtää, suurentaa tai pienentää leikkausaluetta.



(Suodatin):

Tulostaa seepiana tai mustavalkoisena.



(Säädöt):

Otaa värinkorjauksen käyttöön **Paranna-** tai **Korj. punasilm** -ominaisuudella.

Paranna:

Valitse yksi kuvan säädön vaihtoehdoista. **Auto**, **Ihmiset**, **Vaaka** tai **Yönäkymä** tuottaa terävämpiä kuvia ja eloisampia värejä säätämällä automaattisesti alkuperäisten kuvatietojen kontrastia, värikylläisyyttä ja kirkkautta.

Auto:

Tulostin tunnistaa kuvan sisällön ja automaattisesti parantaa kuvaa tunnistetun sisällön mukaisesti.

Ihmiset:

Suosittelaaan ihmisiä esittäville kuville.

Vaaka:

Suosittelaaan maisemakuville.

Yönäkymä:

Suosittelaaan öisiä kohteita esittäville kuville.

Parannus pois:

Kytkee pois **Paranna**-ominaisuuden.

#### Korj. punasilm:

Korjaa valokuvien punasilmäisyyden. Korjaus ei kohdistu alkuperäiseen, ainoastaan tulosteisiin. Kuvan tyylistä riippuen myös muita kuvan osia saatetaan korjata (silmien lisäksi).

#### Kirkkaus:

Säätää kuvan kirkkautta.

#### Kontrasti:

Säätää kirkkauden ja tummuuden välistä eroa.

#### Terävyys:

Parantaa kuvan ääriviivoja tai tekee ne epätarkemmiksi.

#### Värikyll.:

Säätää kuvan eloisuutta.

---

## Ohjauspaneelin Erilaisia tulosteita -valikosta tulostaminen

### Aikataulun tulostus

Kuukausittain tai Viikoittain aikataulu voidaan tulostaa helposti.



1. Lisää tulostimeen paperia.
2. Valitse ohjauspaneelistä **Erilaisia tulosteita**.  
Valitse kohde tarkentamalla siihen ▲ ▼ ◀ ▶ -painikkeiden avulla ja paina sitten OK-painiketta.
3. Valitse **Aikataulu**.
4. Valitse aikataulun tyyppi.
5. Suorita paperin asetukset ja paina sitten ▶-painiketta.
6. Kun valitset **Kuukausittain**, aseta päivämäärä ja valitse sitten **Valmis**.
7. Kirjoita kopiomäärä ja paina sitten ◊-painiketta.

### Liittyvät tiedot

- ➔ ”Paperin lisääminen Paperikasetti -aukkoon” sivulla 42
- ➔ ”Paperityyppiluettelo” sivulla 46
- ➔ ”Valikkovalinnat paperi- ja tulostusasetuksille” sivulla 91
- ➔ ”Esikatselunäytön opas” sivulla 86

## Viivoitetun paperin tulostaminen

Voit tulostaa tietyn tyyppisiä viivoitettuja papereita, kaaviopapereita tai nuottipapereita ja luoda oman muistikirjasi tai irtolehtikansiosi.



1. Lisää tulostimeen paperia.
2. Valitse ohjauspaneelista **Erilaisia tulosteita**.  
Valitse kohde tarkentamalla siihen ▲ ▼ ◀ ▶ -painikkeiden avulla ja paina sitten OK-painiketta.
3. Valitse **Viivoitettu paperi**.
4. Valitse viivatyyppi.
5. Määritä paperiasetukset.
6. Paina ▶-painiketta.
7. Kirjoita kopiomäärä ja paina sitten ◊-painiketta.

### Liittyvät tiedot

- ➔ ”Paperin lisääminen Paperikasetti -aukkoon” sivulla 42
- ➔ ”Paperityyppiluettelo” sivulla 46
- ➔ ”Valikkovalinnat paperi- ja tulostusasetuksille” sivulla 91
- ➔ ”Esikatselunäytön opas” sivulla 86

## Oman kirjoituspaperin tulostus

Voit tulostaa omia kirjoituspapereita helposti ja asettaa niihin taustakuvaksi kuvan muistikortilta. Valokuva on tulostettu vaaleana, joten sen päälle voi helposti kirjoittaa.



1. Lisää tulostimeen paperia.
2. Aseta muistikortti tulostimen muistikorttipaikkaan.
3. Kun näyttöön tulee viesti, joka kertoo, että valokuvien lataus on valmis, paina OK-painiketta.
4. Valitse ohjauspaneelista **Erilaisia tulosteita**.  
Valitse kohde tarkentamalla siihen ▲▼◀▶ -painikkeiden avulla ja paina sitten OK-painiketta.
5. Valitse **Kirjoituspaperi**.
6. Valitse kirjoituspaperin tyyppi.
7. Suorita paperin asetukset ja paina sitten ►-painiketta.
8. Valitse valokuvan valintanäytöltä tulostettava kuva.
9. Valitse **Käytä tätä valokuvaa**.
10. Paina ↻-painiketta, jos haluat tulostaa vaakasuunnassa.
11. Kirjoita kopiomäärä ja paina sitten ◇-painiketta.

### Liittyvät tiedot

- ➔ ”Paperin lisääminen Paperikasetti -aukkoon” sivulla 42
- ➔ ”Paperityyppiluettelo” sivulla 46
- ➔ ”Mistikortin asettaminen” sivulla 49
- ➔ ”Valikkovalinnat paperi- ja tulostusasetuksille” sivulla 91
- ➔ ”Valokuvien valintanäytön opas (Yksit.näkymä)” sivulla 85
- ➔ ”Esikatselunäytön opas” sivulla 86
- ➔ ”Valokuvien muokkausnäytön opas” sivulla 87
- ➔ ”Valokuvien muokkaamisen valikkovalinnat” sivulla 92

## Kirjekuorien tulostaminen

Voit tulostaa tietyn tyyppisiä kirjekuoria.

Tulosta ensin kirjekuoren kuvio A4-kokoiselle paperille, ja luo sitten kirjekuori taittamalla se.

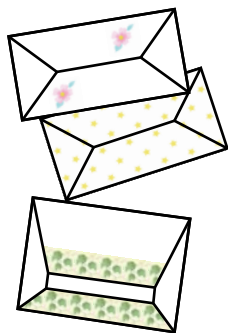

1. Lisää tulostimeen A4-kokoista paperia.
2. Valitse ohjauspaneelistä **Erilaisia tulosteita**.  
Valitse kohde tarkentamalla siihen ▲ ▼ ◀ ▶ -painikkeiden avulla ja paina sitten OK-painiketta.
3. Valitse **Origami**.
4. Valitse **Origami envelope**.
5. Valitse kirjekuoren koko.
6. Valitse kirjekuoren muotoilu.
7. Valitse kirjekuoren asettelu.
8. Valitse, tulostetaanko taittoviivat.
9. Kirjoita kopiomäärä ja paina sitten ◊-painiketta.

### Liittyvät tiedot

- ➔ ”Paperin lisääminen Paperikasetti -aukkoon” sivulla 42
- ➔ ”Paperityyppiluettelo” sivulla 46
- ➔ ”Valikkovalinnat paperi- ja tulostusasetuksille” sivulla 91
- ➔ ”Esikatselunäytön opas” sivulla 86

## Kirjekuorten taittaminen

Kun olet tulostanut kirjekuoren kuvion, tulosta ohjearkki, jossa näytetään, kuinka kirjekuori taitetaan. Aseta sitten ohjearkki kuvion päälle ja taita ne yhdessä.

1. Valitse **Origami envelope** **Origami**-valikosta.



2. Valitse kirjekuoren koko, jonka valitsit kirjekuorikuvioiden tulostukseen.
3. Aseta A4-kokoista tavallista paperia tulostimeen, ja paina sitten OK-painiketta.
4. Kirjoita kopiomäärä ja paina sitten -painiketta.  
Seuraava ohjearkki tulostetaan.

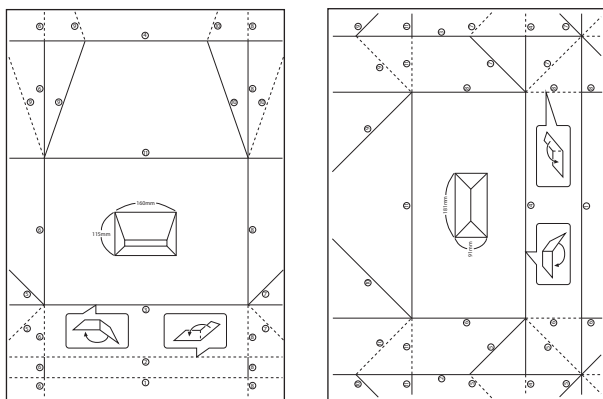

5. Aseta ohjearkki kirjekuorikuvioiden päälle ja taita ne sitten yhdessä ohjearkin ohjeiden mukaisesti.
6. Kun olet valmis, irrota ne toisistaan ja poista ohjearkki. Taita sitten vain kirjekuorikuvioiden taitteiden mukaisesti.

### Liittyvät tiedot

- ➔ [”Paperin lisääminen Paperikasetti -aukkoon” sivulla 42](#)
- ➔ [”Paperityyppiluettelo” sivulla 46](#)
- ➔ [”Valikkovalinnat paperi- ja tulostusasetuksille” sivulla 91](#)
- ➔ [”Esikatselunäytön opas” sivulla 86](#)

## Oman viestikortin tulostaminen

Voit tulostaa omia viestikortteja helposti muistikortilla olevia kuvia käyttämällä.



1. Lisää tulostimeen paperia.
2. Aseta muistikortti tulostimen muistikorttipaikkaan.
3. Kun näyttöön tulee viesti, joka kertoo, että valokuvien lataus on valmis, paina OK-painiketta.

4. Valitse ohjauspaneelistä **Erilaisia tulosteita**.  
Valitse kohde tarkentamalla siihen ▲ ▼ ◀ ▶ -painikkeiden avulla ja paina sitten OK-painiketta.
5. Valitse **Viestikortti**.
6. Valitse laite, jolta kuvia ladataan, määritä kuva- ja viiva-asetukset ja valitse sitten **Valmis**.
7. Tee jokin seuraavista.
  - Kun **Mallitaide** valitaan **Valitse sijainti** -asetukseksi: valitse kuva.
  - Kun **Muistilaite** valitaan **Valitse sijainti** -asetukseksi: valitse kuva ja valitse sitten **Käytä tätä valokuvaa**.
  - Kun **Älä käytä kuvaa** valitaan **Valitse sijainti** -asetukseksi: siirry seuraavaan vaiheeseen.
8. Määritä paperiasetukset.
9. Paina ▶ -painiketta.
10. Valitse asettelu.
11. Muokkaa valokuvaa tarvittavalla tavalla painamalla ↻ -painiketta.
12. Kirjoita kopiomäärä ja paina sitten ◊ -painiketta.

### Liittyvät tiedot

- ➔ ["Paperin lisääminen Paperikasetti -aukkoon" sivulla 42](#)
- ➔ ["Paperityyppiluettelo" sivulla 46](#)
- ➔ ["Muistikortin asettaminen" sivulla 49](#)
- ➔ ["Omien viestikorttien tulostamisen valikkovalinnat" sivulla 98](#)
- ➔ ["Valikkovalinnat paperi- ja tulostusasetuksille" sivulla 91](#)
- ➔ ["Esikatselunäytön opas" sivulla 86](#)
- ➔ ["Valokuvien muokkausnäytön opas" sivulla 87](#)
- ➔ ["Valokuvien muokkaamisen valikkovalinnat" sivulla 92](#)

## Omien viestikorttien tulostamisen valikkovalinnat

### Valitse sijainti:

Kun tulostat kuvaa viestikortille, valitse, haluatko käyttää tulostimeen tallennettua kuvaa vai valokuvaa muistilaitteesta. Jos et halua tulostaa yhtään kuvaa, valitse **Älä käytä kuvaa**.

### Kuvan sijainti:

Valitse, mihin haluat sijoittaa kuvan viestikortilla.

### Viivatyyppi:

Valitse viestikorttiin tulostettava viivatyyppi.

Viivaväri:

Valitse viestikorttiin tulostettava viivaväri.

---

## Tulostaminen älylaitteilta

### Käyttäen Epson iPrint-ominaisuutta

Epson iPrint on sovellus, jolla voit tulostaa valokuvia, asiakirjoja ja verkkosivuja älylaitteista, kuten älypuhelimesta tai tabletista. Voit käyttää paikallista tulostusta, jolloin tulostat tulostimesi kanssa samassa langattomassa verkkoyhteydessä olevasta älylaitteesta, tai etätulostusta, jolloin tulostat etäsijainnista internet-yhteydellä. Etätulostuksen käyttö edellyttää tulostimen rekisteröintiä Epson Connect -palveluun.



#### Liittyvät tiedot

➔ ”Tulostaminen verkkopalvelun kautta” sivulla 155

### Epson iPrint -sovelluksen asentaminen

Voit asentaa Epson iPrint -ominaisuuden älylaitteellesi seuraavasta URL-osoitteesta tai QR-koodista.

<http://ipr.to/c>



### Tulostaminen Epson iPrint-sovelluksella

Käynnistä Epson iPrint älylaitteella ja valitse käytettävä kohde aloitusnäytöltä.

Seuraaviin näyttöihin voidaan tehdä muutoksia ilman ilmoitusta. Sisältö voi vaihdella tuotteesta riippuen.

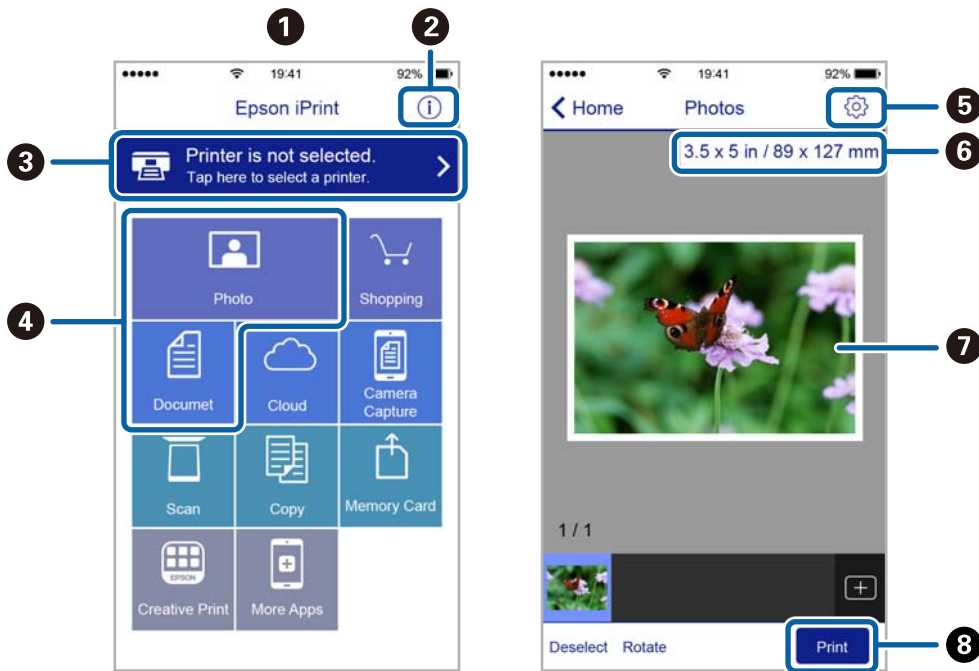

1	Aloitussnäyttö näkyy sovelluksen käynnistyessä.
2	Näyttää tiedot tulostimen määrittämisestä ja usein kysytyt kysymykset.
3	Näyttää näytön, jossa voit valita tulostimen ja määrittää tulostimen asetukset. Kun olet valinnut tulostimen kerran, sitä ei tarvitse valita uudelleen seuraavalla kerralla.
4	Valitse, mitä haluat tulostaa: valokuvia, asiakirjoja tms.
5	Näyttää näytön, jolla voit määrittää tulostusasetukset, kuten paperikoon ja paperityypin.
6	Näyttää paperikoon. Kun tämä näytetään painikkeena, tuo esiin paperiasetukset, jotka tulostimeen on asetettu tällä hetkellä.
7	Näyttää valitut valokuvat ja asiakirjat.
8	Käynnistää tulostuksen.

**Huomautus:**

Kun haluat tulostaa asiakirjavalikosta iPhone-, iPad- ja iPod touch -laitteilla, joiden käyttöjärjestelmänä on iOS, käynnistä Epson iPrint sen jälkeen, kun olet siirtänyt tulostettavan asiakirjan käyttämällä iTunes-palvelun tiedostojen jakamistoimintoa.

## Epson Print Enabler -työkalun käyttö

Voit tulostaa asiakirjasi, sähköpostisi ja verkkosivusi langattomasti suoraan Android-puhelimestasi tai -tabletistasi (Android v4.4 tai uudempi). Android-laitteesi tunnistaa muutamalla napautuksella Epson-tulostimen, joka on liitetty samaan langattomaan verkkoon.

1. Lisää tulostimeen paperia.
2. Määritä tulostimesi langatonta tulostusta varten.

3. Asenna Android-laitteellesi Epson Print Enabler -laajennus Google Playsta.
4. Yhdistä Android-laite samaan langattomaan verkkoon kuin tulostimesi.
5. Siirry kohtaan **Asetukset** Android-laitteessasi, valitse **Tulostus** ja ota Epson Print Enabler käyttöön.
6. Jos olet Android-sovelluksessa, esimerkiksi Chrome-selaimessa, napauta valikkokuvaketta ja tulosta näytön sisältö.

**Huomautus:**

Jos tulostintasi ei näytetä, napauta **Kaikki tulostimet** ja valitse tulostimesi.

**Liittyvät tiedot**

- ➔ ”Paperin lisääminen Paperikasetti -aukkoon” sivulla 42
- ➔ ”Älylaitteeseen liittäminen” sivulla 22

## AirPrint-toiminnon käyttö

AirPrint mahdollistaa välittömän langattoman tulostuksen iPhonesta, iPadista, iPod touchista ja Macistä ilman ohjainten asennusta tai ohjelmiston lataamista.



**Huomautus:**

Jos olet poistanut käytöstä paperin määrittämissä tuotteiden ohjauspaneelista, et voi käyttää AirPrint-toimintoa. Ota viestit käyttöön tarvittaessa alla olevan linkin tietojen mukaisesti.

1. Lisää paperia tuotteeseesi.
2. Määritä tuotteesi langattomalle tulostukselle. Katso alla olevaa linkkiä.  
<http://epson.sn>
3. Yhdistä Apple-laite samaan langattomaan verkkoon, jota tuotteesi käyttää.
4. Tulosta laitteeltasi tulostimelle.

**Huomautus:**

Katso lisätietoja Applen verkkosivuston AirPrint-sivulta.

**Liittyvät tiedot**

- ➔ ”Valikkovalinnat Tulostinasetukset -toiminnolle” sivulla 52

---

## Käynnissä olevan tulostustyön peruuttaminen

Peruuta käynnissä oleva tulostustyö painamalla -painiketta tulostimen ohjauspaneelissa.

# Kopiointi

## Kopioinnin perusteet

Tässä osiossa annetaan ohjeet tavalliseen kopiointiin.

1. Aseta alkuperäiskappaleet.
2. Valitse aloitusnäytöstä **Kopioi**.

Valitse kohde tarkentamalla siihen ▲▼◀▶ -painikkeiden avulla ja paina sitten OK-painiketta.

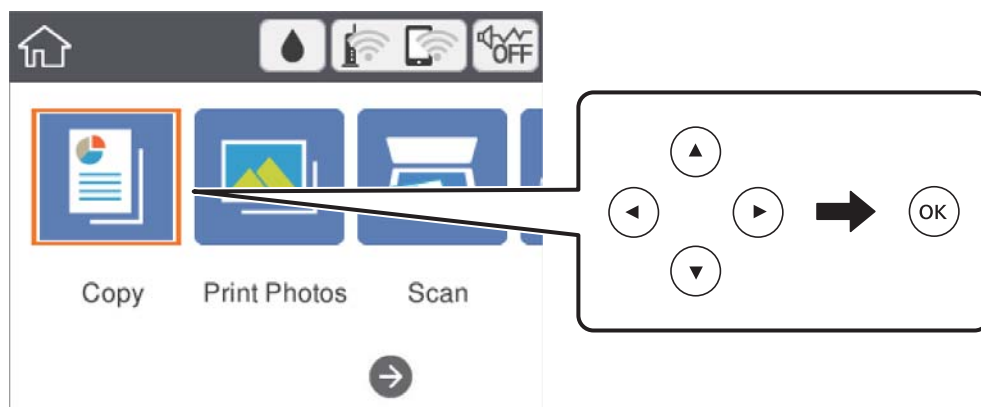

3. Tarkista **Kopioi**-välilehden asetukset.

Muuta asetuksia valitsemalla muutettava asetus.

**Huomautus:**

- ❑ Valitsemalla **Lisäasetukset** voit määrittää erilaisia asetuksia, kuten **Asettelu** ja **Laatu**.
- ❑ Jos haluamaasi asetusyhdistelmää ei ole saatavilla, näytössä näkyy . Tarkista tiedot valitsemalla asetus ja muuta asetusta.

4. Anna kopioiden lukumäärä.
5. Paina -painiketta.

### Liittyvät tiedot

- ➔ ”Alkuperäiskappaleiden asettaminen” sivulla 46
- ➔ ”Valikon kopiointia koskevat perusvalinnat” sivulla 106
- ➔ ”Kopioinnin lisäasetukset” sivulla 106
- ➔ ”Näytön peruskokoonpano” sivulla 14

## Kaksipuolinen kopiointi

Voit kopioida useita alkuperäisiä asiakirjoja arkin molemmille puolille.

1. Valitse aloitusnäytöstä **Kopioi**.

Valitse kohde tarkentamalla siihen ▲ ▼ ◀ ▶ -painikkeiden avulla ja paina sitten OK-painiketta.

2. Valitse **Kopioi**-välilehti, valitse  ja valitse sitten **1>2-puolinen**.

Voit myös määrittää alkuperäisen asiakirjan suunnan sekä kopion sidontareunan.

3. Paina -painiketta.

### Liittyvät tiedot

➔ ”Kopioinnin perusteet” sivulla 102

---

## Usean asiakirjan kopiointi yhdelle arkille

Voit kopioida kaksi asiakirjaa yhdelle arkille.

1. Valitse aloitusnäytöltä **Kopioi**.

Valitse kohde tarkentamalla siihen ▲ ▼ ◀ ▶ -painikkeiden avulla ja paina sitten OK-painiketta.

2. Valitse **Lisäasetukset** > **Asettelu** ja valitse sitten **2. vier.**

Voit myös määrittää alkuperäisten asiakirjojen suunnan ja koon.

3. Valitse **Kopioi**-välilehti ja paina sitten -painiketta.

### Liittyvät tiedot

➔ ”Kopioinnin perusteet” sivulla 102

---

## Erilaisia kopiointitapoja

### Valokuvien kopiointi

Voit kopioida useampia valokuvia yhdellä kertaa. Voit myös palauttaa haalistuneiden valokuvien värit.

Pienin mahdollinen alkuperäisen koko, joka voidaan kopioida, on 30×40 mm.

#### **Huomautus:**

*Kuvan ympärillä olevaa valkoista aluetta ei ehkä tunnisteta.*

1. Lisää tulostimeen paperia.

2. Valitse aloitusnäytöstä **Erilaisia tulosteita**.

Valitse kohde tarkentamalla siihen ▲ ▼ ◀ ▶ -painikkeiden avulla ja paina sitten OK-painiketta.

3. Valitse **Erilaisia kopioita > Kopioi/Palauta valokuvat**.

4. Muuta tulostusasetuksia tarpeen mukaan ja paina sitten ▶.

5. Aseta valokuvat osaan valotustaso ja valitse sitten **Aloita skannaus**.

Valokuvat skannataan ja esitetään näytössä.

6. Paina  -painiketta, jos haluat tehdä asetuksia, kuten valokuväsäätöjä.

**Huomautus:**

*Jos haluat tulostaa suurentamalla valokuvan osan, valitse **Rajaus/Zoomaus** ja määritä asetukset. Liu'uta tulostusalueen kehystä käyttämällä painikkeita ▲, ▼, ◀ tai ▶, ja muuta sitten kehysten kokoa painikkeella - tai +.*

7. Valitse kopiomäärä tarpeen mukaan ja paina sitten ◊-painiketta.

## Valikkovalinnat valokuvien kopiointin paperi- ja tulostusasetuksille

### Palauta väri

Palauttaa haalistuneiden valokuvien värin.

### Paperikoko

Valitse asetettu paperikoko.

### Paperityyppi

Valitse asetettu paperityyppi.

### Paperikasetti

Merkitse paperilähde, jota haluat käyttää.

### Reuna-asetus

- Reunaton

Kopioi ilman reunoja ympäröiviä marginaaleja. Kuvaa suurennetaan hiukan niin, että paperin reunoilla olevat marginaalit poistuvat. Valitse Laajennus -asetuksella, kuinka paljon kuvaa suurennetaan.

- Reunallinen

Kopioi reunoja ympäröivillä marginaaleilla.

### Tyhj. kaik. aset.:

Palauttaa kopiointiasetukset oletusasetuksiksi.



## Valikkovalinnat valokuvien kopiointin säädöille

### Valokuvasäädöt

**Valokuvanparannus**-toiminnon valinta tuottaa terävämpiä kuvia ja eloisampia värejä säätämällä automaattisesti alkuperäisten kuvatietojen kontrastia, värikylläisyyttä ja kirkkautta.

### Suodatin

Kopioi mustavalkoisena.

### Rajaus/Zoomaus

Suurentaa kopioitavan kuvan osan.

### Tyhj. muok.

Tyhjentää kuvan muokkauksen.

## Koppioiminen erilaisissa asetteluissa

Voit kopioida helposti valitsemalla tarkoitukseesi, kuten henkilökortin molempien puoltien kopiointiin A4-kokoiselle paperille tai kirjan kahden rinnakkaisen sivun kopiointiin yhdelle arkille, sopivan valikon.

1. Lisää tulostimeen paperia.
2. Valitse ohjauspaneelista **Erilaisia tulosteita**.  
Valitse kohde tarkentamalla siihen ▲ ▼ ◀ ▶ -painikkeiden avulla ja paina sitten OK-painiketta.
3. Valitse **Erilaisia kopioita** ja valitse sitten kopiointivalikko.
  - ID-kortti  
Skannaa henkilökortin molemmat puolet ja kopioi ne yhden A4-kokoisen paperin samalle puolelle.
  - Kirjan kopiointi  
Kopioi kaksi tai useampi A4-kokoista rinnakkaista kirjan sivua yhdelle arkille.
  - Reunaton kopio  
Kopioi ilman reunoja ympäröiviä marginaaleja. Kuvaa suurennetaan hiukan niin, että paperin reunoilla olevat marginaalit poistuvat.
4. Aseta alkuperäiskappaleet.  
Kun valitset kohdan **Kirjan kopiointi**, aseta alkuperäiskappaleen ensimmäinen sivu näytössä esitettyjen ohjeiden mukaan ja paina sitten OK.
5. Määritä **Kopioi**-välilehden asetukset.  
Käytettävissä olevat kohteet vaihtelevat kopiointivalikon mukaan.
6. Määritä kaikki kohteet tarvittaessa **Lisäasetukset** -välilehdessä.
7. Valitse **Kopioi** -välilehti ja aseta kopioiden lukumäärä.

8. Paina -painiketta.

**Huomautus:**

*Kun valitset kohdan **Esikats.**, voit tarkastella skannattua kuvaa.*

9. Jos kyseessä on **ID-kortti** tai **Kirjan kopiointi**, aseta loput alkuperäiskappaleet näyttöön tulevien ohjeiden mukaan ja valitse sitten **Aloita skannaus**.

---

## Valikon kopiointia koskevat perusvalinnat

**Huomautus:**

*Kaikki ominaisuudet eivät muista määrittämistäsi asetuksista riippuen ehkä ole käytettävissä.*

Mustav.:

Kopioi alkuperäisen mustavalkoisena (yksivärisenä).

Väri:

Kopioi alkuperäisen värillisenä.



(2-puol.):

Valitse kaksipuolinen asettelu.

- 1>1-puolinen

Kopioi alkuperäisen yhden puolen paperin yhdelle puolelle.

- 1>2-puolinen

Kopioi kaksi yksipuolista alkuperäistä yksittäisen arkin molemmille puolille. Valitse alkuperäiskappaleen suunta ja paperin sidontakohta.



(Tummuus):

Lisää tummuutta, jos kopiot ovat haaleita. Vähennä tummuutta, jos kopioissa on mustetahroja.

Esikats.

Näyttää skannatun kuvan, josta kopiointituloksia voi esikatsella.

---

## Kopioinnin lisäasetukset

**Huomautus:**

*Kaikki ominaisuudet eivät muista määrittämistäsi asetuksista riippuen ehkä ole käytettävissä.*

Zoomi:

Määrittää suurennuksen tai pienennyksen prosenttiarvon. Jos haluat pienentää tai suurentaa kopiota tietyn prosenttimäärän verran, valitse arvo ja syötä prosenttiluku väliltä 25–400 %.

- Todellinen koko

Kopioi 100 %:n suurennuksella.

- A4->A5 ja muut

Suurentaa tai pienentää alkuperäisen sopimaan tiettyyn paperikokoon.

- Aut. sivul.sov.

Tunnistaa skannausalueen ja suurentaa tai pienentää alkuperäisen sopimaan valittuun paperikokoon. Kun alkuperäisessä on valkoiset marginaalit, valkoiset marginaalit valotustason kulmamerkistä tunnistetaan skannausalueeksi, mutta vastakkaisella puolella olevat marginaalit rajataan ehkä pois.

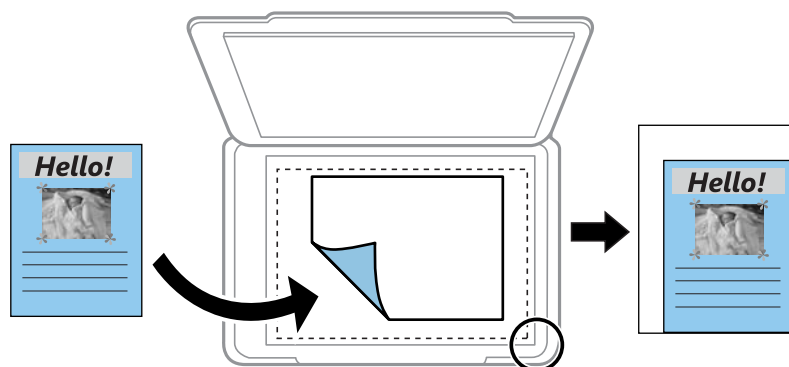

#### Paperikoko:

Valitse asetettu paperikoko.

#### Paperityyppi:

Valitse asetettu paperityyppi.

#### Paperikasetti:

Merkitse paperilähde, jota haluat käyttää.

#### Asettelu:

- 1 sivu

Kopioi yksipuolisen alkuperäiskappaleen yhdelle arkille.

- 2. vier.

Kopioi kaksi yksipuolista alkuperäistä yhdelle arkille 2-up-asettelussa. Valitse alkuperäiskappaleen suunta ja koko.

#### Laatu:

Valitse tulostuslaatu. **Paras** tuottaa laadukkaamman tulostusjäljen, mutta tulostaminen voi olla hitaampaa.

#### Tyhj. kaik. aset.:

Palauttaa kopiointiasetukset oletusasetuksiksi.

# Skannaus

---

## Skannaus ohjauspaneelista

Voit lähettää skannatun kuvan seuraaviin kohteisiin tulostimen ohjauspaneelin toiminnoilla.

### Muistilaite

Voit tallentaa skannatun kuvan muistikortille. Asetuksia ei tarvitse määrittää ennen skannaamista.

### Tietokone

Voit tallentaa skannatun kuvan tulostimeen liitettyyn tietokoneeseen. Ennen skannausta asenna Epson Scan 2 ja Epson Event Manager tietokoneellesi.

### Pilvi

Skannattuja kuvia voi lähettää pilvipalveluihin. Määritä Epson Connect -asetukset ennen skannaamista.

### Tietokone (WSD)

Voit tallentaa skannatun kuvan tulostimeen liitettyyn tietokoneeseen WSD-toiminnolla. Jos käytössä on Windows 7/Windows Vista, tietokoneeseen on määritettävä WSD-asetukset ennen skannaamista.

### Liittyvät tiedot

- ➔ [”Skannaus muistikortille” sivulla 108](#)
- ➔ [”Skannaus tietokoneelle \(Event Manager\)” sivulla 110](#)
- ➔ [”Skannaus pilveen” sivulla 114](#)
- ➔ [”Skannaus tietokoneelle \(WSD\)” sivulla 116](#)

## Skannaus muistikortille

Voit tallentaa skannatun kuvan muistikortille.

1. Aseta muistikortti tulostimeen.
2. Aseta alkuperäiset asiakirjat laitteeseen.

3. Valitse aloitusnäytöltä **Hae**.

Valitse kohde tarkentamalla siihen ▲▼◀▶-painikkeiden avulla ja paina sitten OK-painiketta.

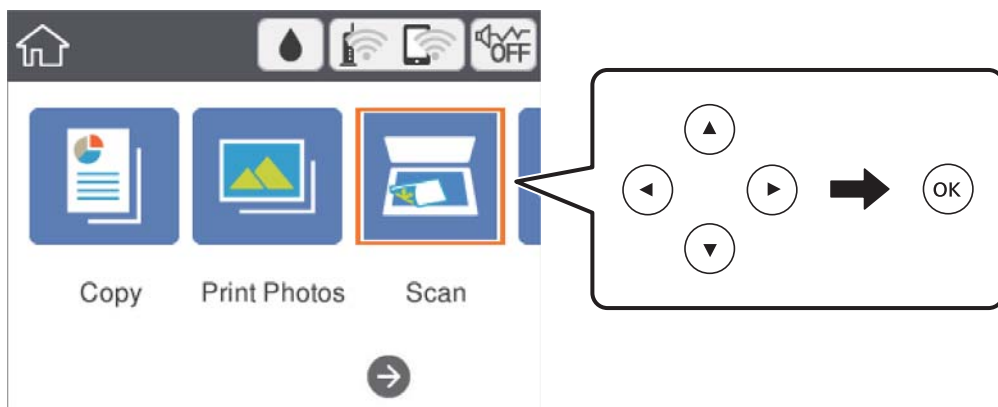

4. Valitse **Muistilaite**.
5. Määritä **Hae**-välilehdellä kohtia kuten tallennusmuoto.
6. Valitse **Lisäasetukset**, tarkista asetukset ja muuta niitä tarpeen mukaan.
7. Valitse **Hae**-välilehti ja paina sitten ◊-painiketta.

## Skannausvalikon valinnat muistikortille skannaamista varten

Mustav./Väri:

Valitse, skannaatko värillisenä vai mustavalkoisena.

JPEG/PDF:

Valitse tiedostomuoto, jossa skannattu kuva tallennetaan.



(Laatu):

- Asiakirjatyyppi

Valitse alkuperäiskappaleen tyyppi.

- Resoluutio

Valitse skannaustarkkuus.

## Lisäasetukset muistikortille skannaamista varten

Skannausasetukset:

- Skannausalue

Valitse skannauskoko. Voit poistaa valkoisen alueen tekstin tai kuvan ympäriltä skannattaessa valitsemalla **Autom. raja**. Jos haluat skannata suurimmalla mahdollisella kohteen valotustaso alueella, valitse **Maks.alue**.

- Alkuperäinen suuntaus

Valitse alkuperäiskappaleen suunta.

Kontrasti:

Valitse skannatun kuvan kontrasti.

Tyhj. kaik. aset.:

Palauttaa skannausasetukset oletusasetuksiin.

## Skannaus tietokoneelle (Event Manager)

### **Huomautus:**

Ennen skannausta asenna Epson Scan 2 ja Epson Event Manager tietokoneeseen.

1. Aseta alkuperäiskappaleet.
2. Valitse aloitusnäytöstä **Hae**.

Valitse kohde tarkentamalla siihen ▲▼◀▶-painikkeiden avulla ja paina sitten OK-painiketta.

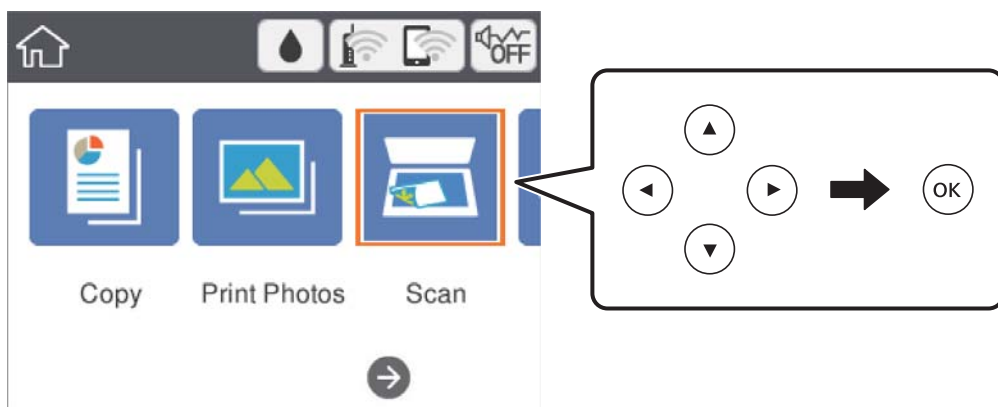

3. Valitse **Tietokone**.
4. Valitse tietokone, johon skannatut kuvat tallennetaan, valitsemalla **+**.

### **Huomautus:**

Kun tulostin on kytketty verkkoon, voit valita tietokoneen, johon haluat tallentaa skannatun kuvan. Voit näyttää enintään 20 tietokonetta tulostimen ohjauspaneelissa. Jos asetat **Verkkoskannauksen nimi (aakkosnumeerinen)** Epson Event Manager -apuohjelmassa, se näytetään ohjauspaneelissa.

5. Valitse skannatun kuvan tallennustapa valitsemalla **+**.
  - Tallenna JPEG:nä: Tallentaa skannatun kuvan JPEG-muodossa.
  - Tallenna PDF: Tallentaa skannatun kuvan PDF-muodossa.
  - Liitä sähköpostiin: Käynnistää sähköpostiohjelman tietokoneessa ja liittää sen sitten automaattisesti sähköpostiin.
  - Noudata mukaut. asetusta: Tallentaa skannatun kuvan Epson Event Manager -ohjelman asetuksilla. Voit muuttaa skannausasetuksia kuten skannauskokoa, tallennuskansiota ja tallennusmuotoa.

6. Paina -painiketta.

### Liittyvät tiedot

➔ ”[Alkuperäiskappaleiden asettaminen](#)” sivulla 46

## Mukautettujen asetusten määrittäminen Epson Event Manager -ohjelmassa

Voit asettaa valinnan **Noudata mukaut. asetusta** skannausasetukset Epson Event Manager -ohjelmassa.

Katso lisätietoja kohdasta Epson Event Manager.

1. Käynnistä Epson Event Manager.
2. Varmista, että päänäytön **Painikeasetukset** -välilehden kohdan **Skanneri** valinta on käyttämäsi skanneri.

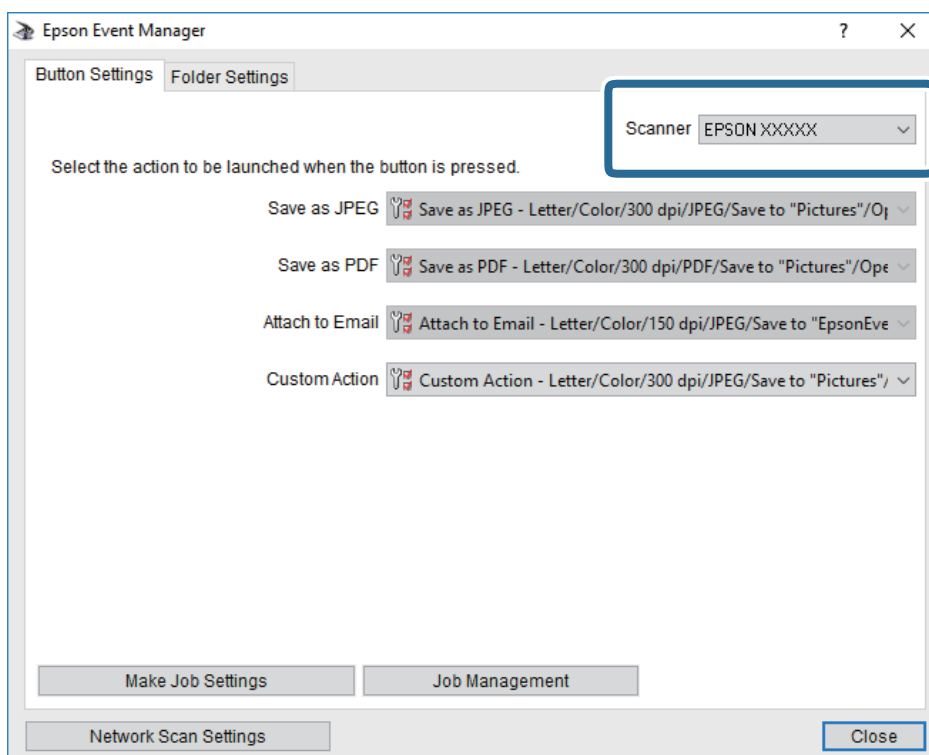

3. Valitse Tee työasetukset.

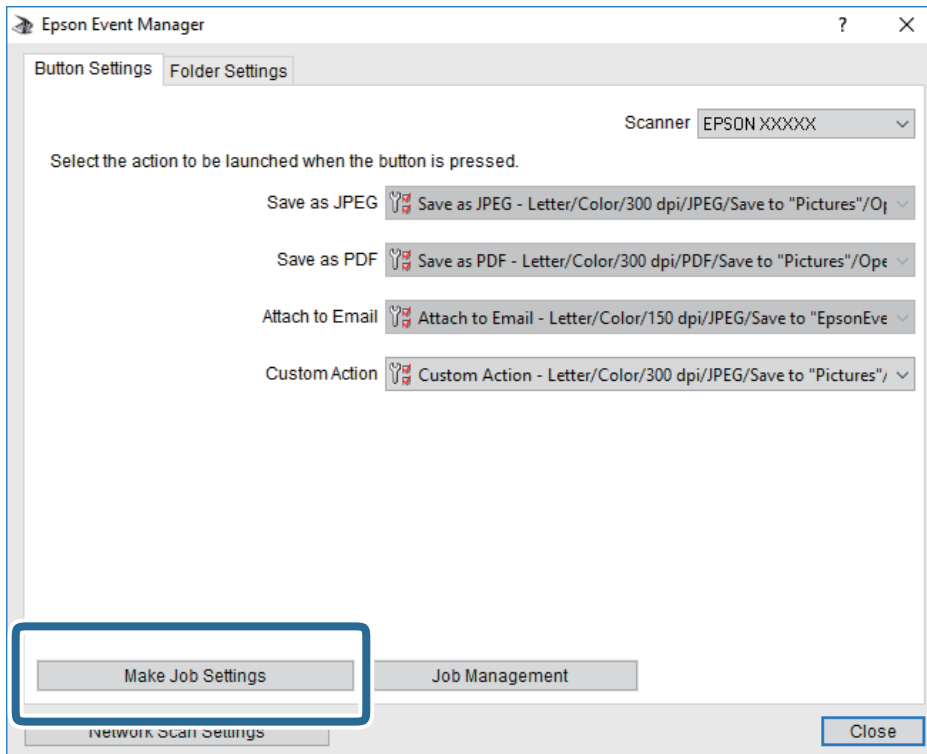



4. Määritä skannausasetukset **Työasetukset** -näytössä.

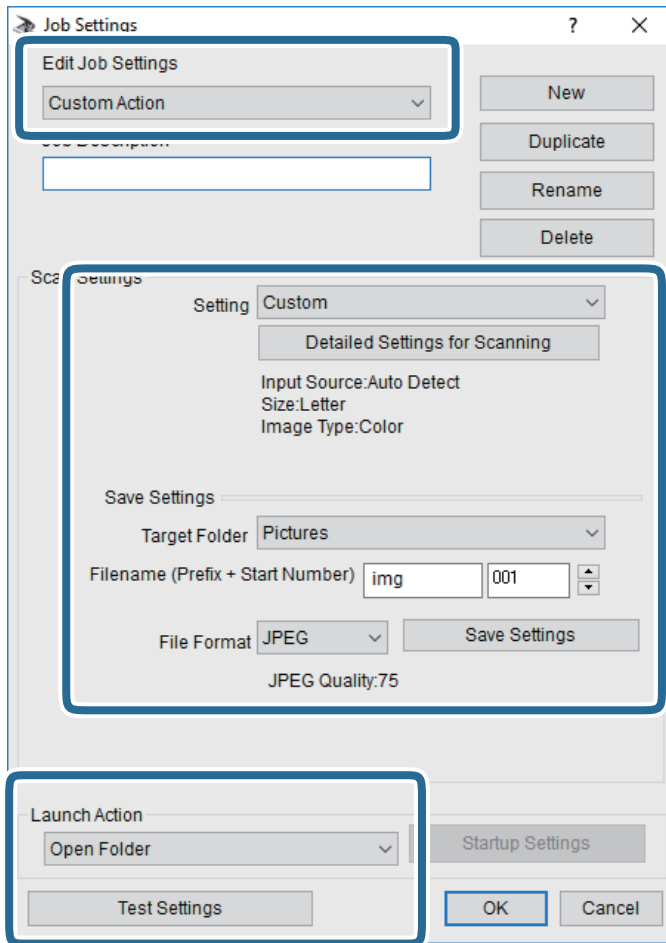

- Muokkaa työasetuksia: Valitse **Mukautettu toiminta**.
- Asetus: Skannaaja parhailla asetuksilla valitun tyyppiselle alkuperäiskappaleelle. Määritä asetukset kuten skannatun kuvan tallentamiseen käytettävä resoluutio tai väri napsauttamalla **Yksityiskohtaiset skannausasetukset**.
- Kohdekansio: Valitse tallennuskansio skannatulle kuvalle.
- Tiedostonimi (etuliite + aloitusnumero): Muuta tallennettavan tiedostonimen asetuksia.
- Tiedostomuoto: Valitse tallennusmuoto.
- Käynnistä toiminta: Valitse toiminto skannatessa.
- Testiasetukset: Käynnistää testiskannauksen nykyisillä asetuksilla.

5. Palaa päänäyttöön napsauttamalla **OK**.

6. Varmista, että **Mukautettu toiminta** on valittu **Mukautettu toiminta** -luettelosta.

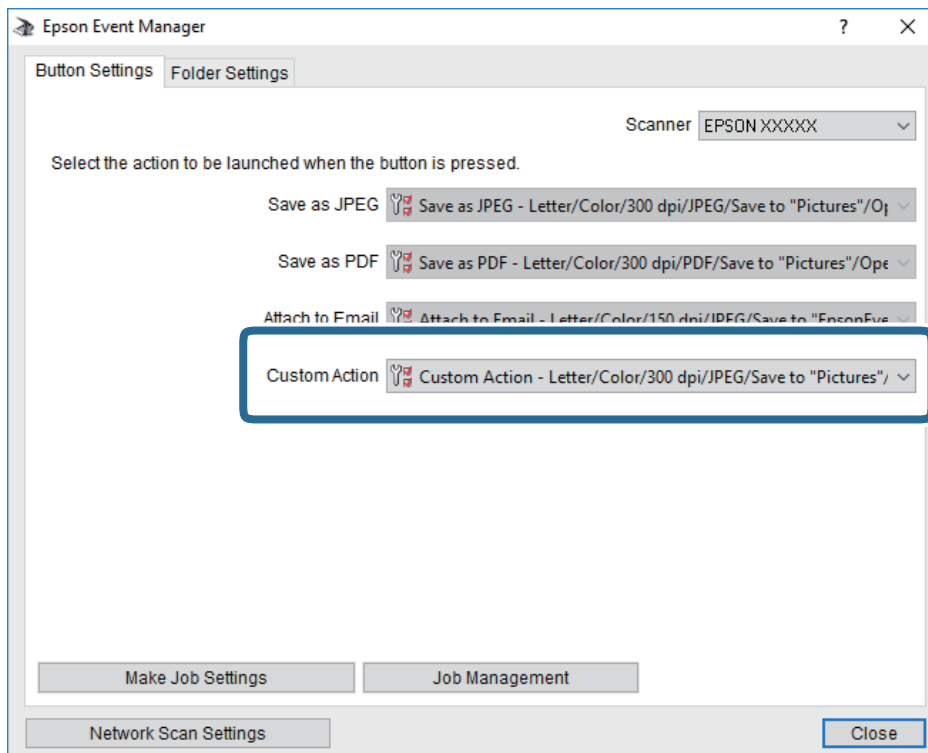

7. Sulje Epson Event Manager napsauttamalla **Sulje**.

## Skannaus pilveen

Skannattuja kuvia voi lähettää pilvipalveluihin. Tee asetukset käyttämällä Epson Connect -yhteyttä ennen tämän ominaisuuden käyttöä. Katso lisätietoja seuraavan Epson Connect -portaalin verkkosivustolta.

<https://www.epsonconnect.com/>

<http://www.epsonconnect.eu> (vain Eurooppa)

1. Varmista, että olet tehnyt asetukset käyttämällä Epson Connect -yhteyttä.
2. Aseta alkuperäiskappaleet.

3. Valitse aloitusnäytöstä **Hae**.

Valitse kohde tarkentamalla siihen ▲▼◀▶-painikkeiden avulla ja paina sitten OK-painiketta.

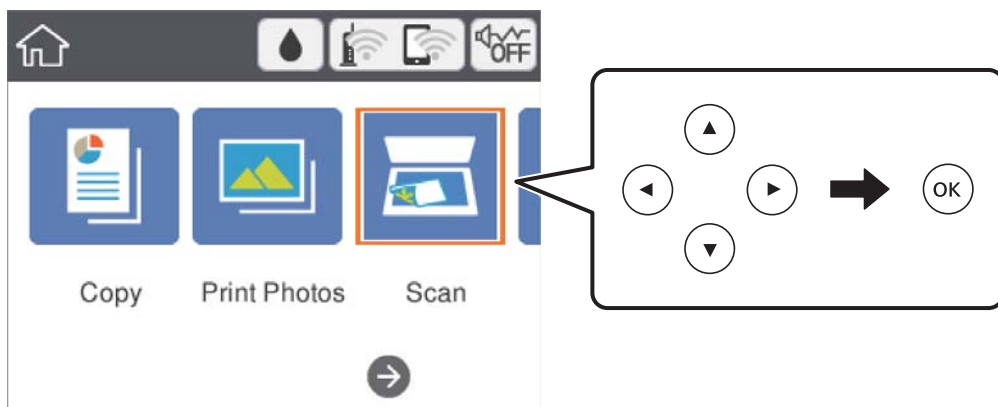

4. Valitse **Pilvi**.
5. Valitse näytön yläreunasta **+** ja valitse kohde.
6. Määritä **Hae**-välilehdellä kohtia kuten tallennusmuoto.
7. Valitse **Lisäasetukset**, tarkista asetukset ja muuta niitä tarpeen mukaan.
8. Valitse **Hae**-välilehti ja paina sitten **◇**-painiketta.

#### Liittyvät tiedot

➔ ["Alkuperäiskappaleiden asettaminen" sivulla 46](#)

### Valikon perusvalinnat pilveen skannaamista varten

Mustav./Väri:

Valitse, skannaatko värillisenä vai mustavalkoisena.

JPEG/PDF:

Valitse tiedostomuoto, jossa skannattu kuva tallennetaan.

### Valikon lisävalinnat pilveen skannaamista varten

Asiakirjatyyppi:

Valitse alkuperäiskappaleen tyyppi.

### Skannausasetukset:

Skannausalue:

Valitse skannauskoko. Voit poistaa valkoisen alueen tekstin tai kuvan ympäriltä skannattaessa valitsemalla **Autom. raja**. Jos haluat skannata suurimmalla mahdollisella kohteiden valotustasolla, valitse **Maks. alue**.

Alkuperäinen suuntaus:

Valitse alkuperäiskappaleen suunta.

### Kontrasti:

Valitse skannatun kuvan kontrasti.

### Tyhj. kaik. aset.:

Palauttaa skannausasetukset oletusasetuksiin.

## Skannaus tietokoneelle (WSD)

### Huomautus:

- Tämä ominaisuus on käytössä vain tietokoneissa, joissa on Windows 10/Windows 8.1/Windows 8/Windows 7/Windows Vista.
- Jos käytössä on Windows 7/Windows Vista, tietokoneeseen on tehtävä asetukset etukäteen tämän toiminnon käyttämiseksi.

1. Aseta alkuperäiskappaleet.

2. Valitse aloitusnäytöstä **Hae**.

Valitse kohde tarkentamalla siihen ▲▼◀▶-painikkeiden avulla ja paina sitten OK-painiketta.

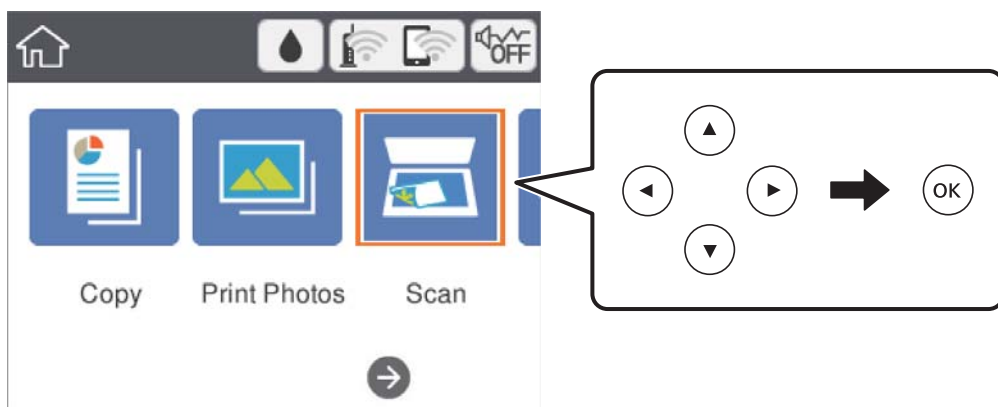

3. Valitse **Tietokone (WSD)**.

4. Valitse tietokone.

5. Paina -painiketta.

## WSD-portin määrittäminen

Tässä osassa näytetään, miten WSD-portti määritetään Windows 7/Windows Vista -käyttöjärjestelmälle.

### **Huomautus:**

*Kun käytössä on Windows 10/Windows 8.1/Windows 8, WSD-portti on määritetty automaattisesti.*

Seuraava on välttämätöntä WSD-portin määrittämiselle.

- Tulostin ja tietokone on liitetty verkkoon.
- Tietokoneeseen on asennettu tulostinohjain.

1. Kytke tulostimeen virta päälle.
2. Napsauta käynnistä, ja napsauta sitten **Verkko** tietokoneessa.
3. Napsauta hiiren kakkospainikkeella tulostinta, ja napsauta sitten **Asenna**.  
Napsauta **Jatka**, kun **Käyttäjätilien valvonta** -näyttö tulee esiin.  
Napsauta **Poista asennus** ja käynnistä uudelleen, jos **Poista asennus** -näyttö tulee esiin.

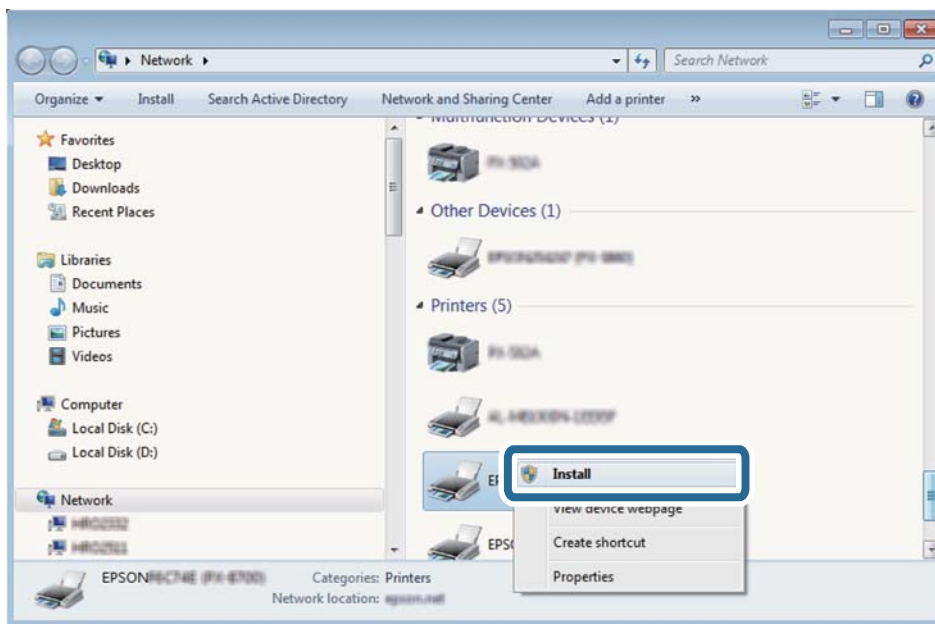

### **Huomautus:**

*Tulostimen nimi, jonka olet määrittänyt, ja mallinimi (EPSON XXXXXX (XX-XXXX)) näytetään verkkonäytössä. Voit tarkistaa tulostimen nimen verkossa tulostimen ohjauspaneelista tai tulostamalla verkon tila -arkin.*

4. Napsauta **Laite on käyttövalmis**.

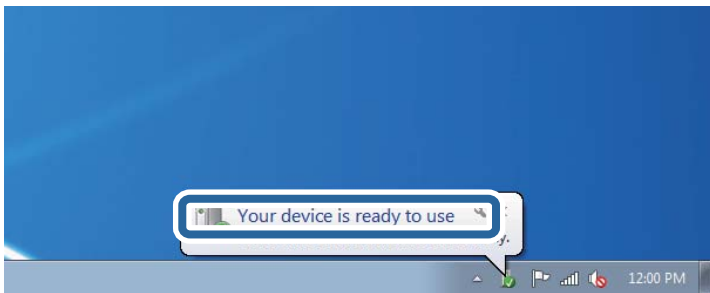

5. Tarkista viesti ja valitse sitten **Sulje**.

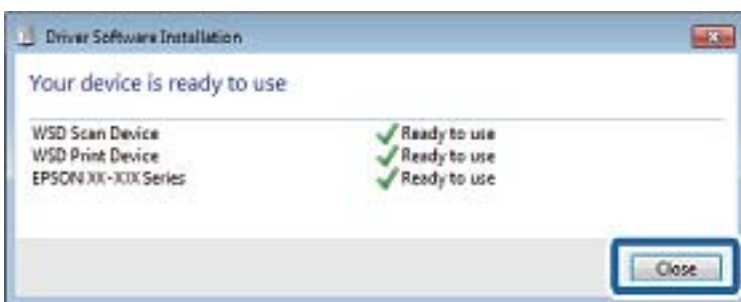

6. Avaa **Laitteet ja tulostimet** -näyttö.

- Windows 7

Napsauta Käynnistä > **Ohjauspaneeli** > **Laitteisto ja äänet** (tai **Laitteisto**) > **Laitteet ja tulostimet**.

- Windows Vista

Napsauta käynnistä > **Ohjauspaneeli** > **Laitteisto ja äänet** > **Tulostimet**.

7. Tarkista, että kuvake, jossa on tulostimen nimi verkossa, on näkyvissä.

Valitse tulostimen nimi, kun käytössä on WSD.

---

## Skannaus tietokoneelta

### Skannaaminen Epson Scan 2 -ohjelmistolla

Voit skannata skanneriajuriilla "Epson Scan 2". Eri asetusten selitykset ovat Epson Scan 2 -ohjeissa.

#### Liittyvät tiedot

➔ "Alkuperäiskappaleiden asettaminen" sivulla 46

➔ "Asiakirjojen ja kuvien skannaaminen sovelluksen avulla (Epson Scan 2)" sivulla 147

## Asiakirjojen skannaaminen (Asiakirjatila)

Kun käytät **Asiakirjatila** -tilaa kohteessa Epson Scan 2, voit skannata alkuperäiskappaleita tekstiasiakirjoille sopivilla yksityiskohtaisilla asetuksilla.

1. Aseta alkuperäiset asiakirjat laitteeseen.
2. Käynnistä Epson Scan 2.
3. Valitse **Asiakirjatila Tila**-luettelosta.
4. Määritä **Pääasetukset**-välilehdellä seuraavat asetukset.

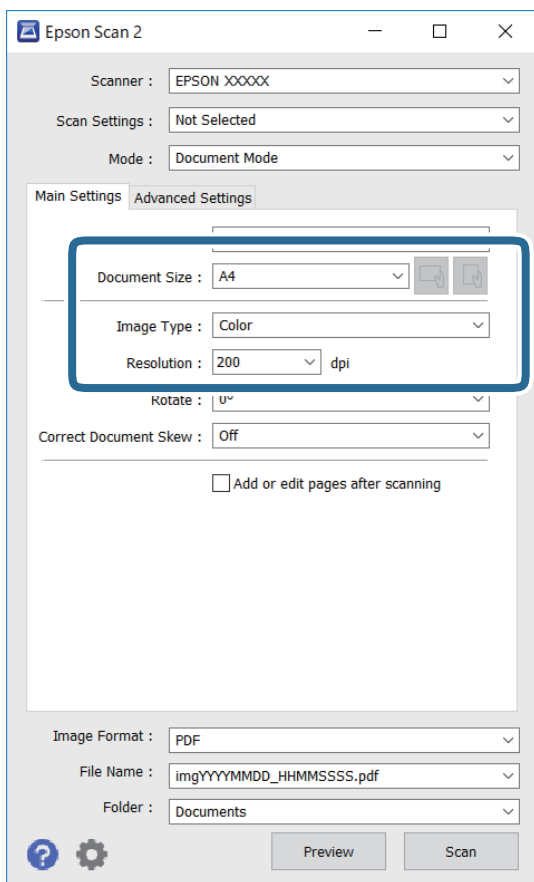

- Asiakirjan koko: valitse alkuperäisen asiakirjan koko.



- (Alkuperäiskappaleen suunta) -painikkeet: Valitse asettamasi alkuperäiskappaleen suunta. Tämä kohta saatetaan määrittää automaattisesti tai sitä ei ehkä voida muuttaa alkuperäiskappaleen koosta riippuen.
- Kuvatyyppi: valitse väriasetus skannatun kuvan tallentamista varten.
- Tarkkuus: valitse tarkkuus.

**Huomautus:**

- Asiakirjalähde** -asetus on asetettu valintaan **Valotustaso**. Tätä asetusta ei voi muuttaa.
- Jos valitset asetukseksi **Lisää/muokkaa sivuja skan. jälk.**, voit skannata muita alkuperäiskappaleita ensimmäisen alkuperäiskappaleen skannauksen jälkeen. Lisäksi, kun valitset **Kuvatiedoston muoto**-asetukseksi PDF tai Multi-TIFF, voit tallentaa skannatut kuvat yhdeksi tiedostoksi.

5. Määritä tarvittaessa muita skannausasetuksia.

- Voit esikatsella skannattua kuvaa valitsemalla **Esikatselu**. Kuvan esikatseluikkuna tulee näkyviin.
- Lisäasetukset** -välilehdessä voit määrittää yksityiskohtaisia tekstiasiakirjoille sopivia kuvansäätöasetuksia, kuten seuraavia.
  - Poista tausta: alkuperäisten asiakirjojen taustavärin poisto.
  - Tekstintarkennustekniikka: voit selkeyttää ja terävöittää alkuperäisen asiakirjan sumeita kirjaimia.
  - Autom. alueen jako: voit selkeyttää kirjaimia ja kuvia, jos skannaat kuvia sisältävän asiakirjan mustavalkoisena.
  - Väriparannus: voit parannella skannatun kuvan määritettyä väriä ja tallentaa sen harmaasävyisenä tai mustavalkoisena kuvana.
  - Kirkkaus: voit säätää skannatun kuvan kirkkautta.
  - Kontrasti: voit säätää skannatun kuvan kontrastia.
  - Gamma: voit säätää skannatun kuvan gammaa (välialueen kirkkautta).
  - Kynnys: voit säätää yksiväribinaarin (mustavalko) reunaa.
  - Epätarkka maski: voit parantaa ja terävöittää kuvan ääri viivoja.
  - Rasteripisteiden poisto: voit poistaa moiré-kuvioita (verkkomaisia varjoja), joita esiintyy painettuja papereita, kuten lehtiä, skannattaessa.
  - Reunan täyttö: voit poistaa skannatun kuvan ympärille muodostuneen varjon.
  - Kaksoistallennus (vain Windows): voit skannata ja tallentaa kaksi eri lähtöasetuksilla määritettyä kuvaa samanaikaisesti.

**Huomautus:**

*Kaikki ominaisuudet eivät muista määrittämistäsi asetuksista riippuen ehkä ole käytettävissä.*



6. Määritä tallennusasetukset.

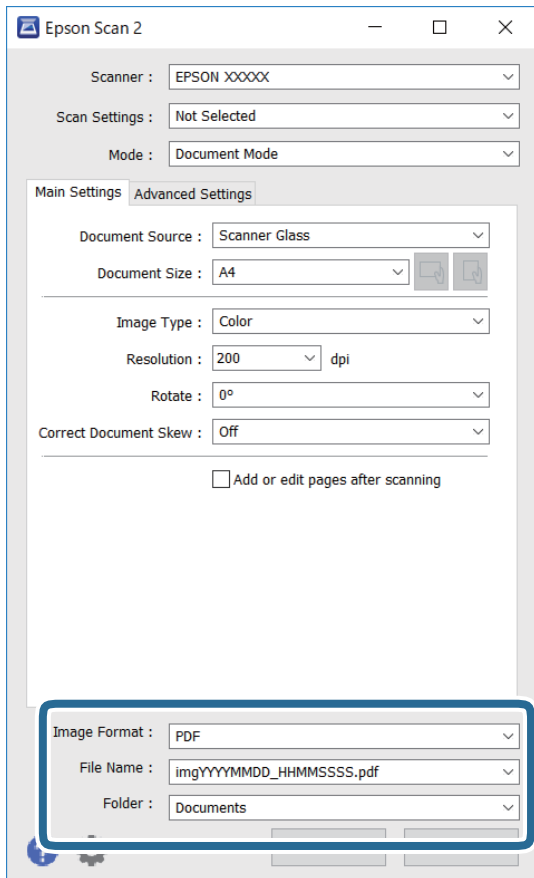

- Kuvatiedoston muoto: valitse luettelosta tallennusmuoto.

Voit myös määrittää tallennusformaattia koskevat lisäasetukset (ei koske bittikartta- ja PNG-tiedostoja).  
Valitse luettelosta **Asetukset**, kun olet valinnut tallennusmuodon.

- Tiedostonimi: vahvista tiedoston tallennusnimi.

Voit muuttaa tiedostonimiasetuksia valitsemalla luettelosta **Asetukset**.

- Kansio: valitse skannatun kuvan tallennuskansio luettelosta.

Voit valita toisen kansion tai luoda uuden kansion valitsemalla luettelosta **Valitse**.

7. Valitse **Skannaa**.

## Valokuvien tai kuvien skannaaminen (Valokuvatila)

Käyttämällä tilaa **Valokuvatila** kohteessa Epson Scan 2 voit skannata alkuperäiskappaleita useiden valokuville ja kuville tarkoitettujen säätöominaisuuksien avulla.

1. Aseta alkuperäiset asiakirjat laitteeseen.

Kun asetat skannerin lasille useita alkuperäiskappaleita, voit skannata ne kaikki samanaikaisesti. Varmista, että alkuperäiskappaleiden välillä on vähintään 20 mm rako.

2. Käynnistä Epson Scan 2.

3. Valitse **Valokuvatila Tila**-luettelosta.
4. Määritä **Pääasetukset**-välilehdellä seuraavat asetukset.

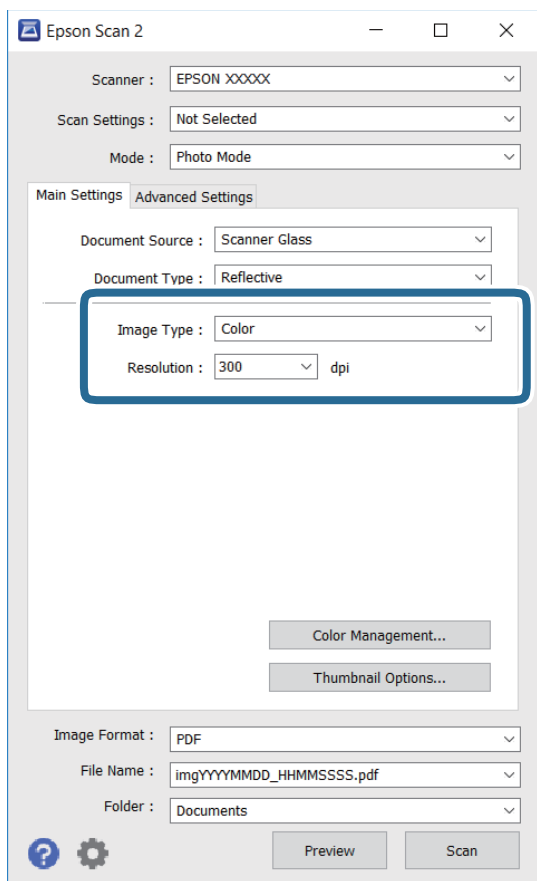

- Kuvatyyppi: valitse väriasetus skannatun kuvan tallentamista varten.
- Tarkkuus: valitse tarkkuus.

**Huomautus:**

*Asiakirjalähde* -asetus on asetettu valintaan **Valotustaso**, ja *Asiakirjatyyppi* -asetus valintaan **Valoa heijastava**. (**Valoa heijastava** viittaa läpinäkymättömiin alkuperäiskappaleisiin, kuten tavalliseen paperiin tai valokuviin.) Näitä asetuksia ei voi muuttaa.

5. Valitse **Esikatselu**.

Esikatseluikkuna avautuu ja kuvat näytetään pikkukuvina.

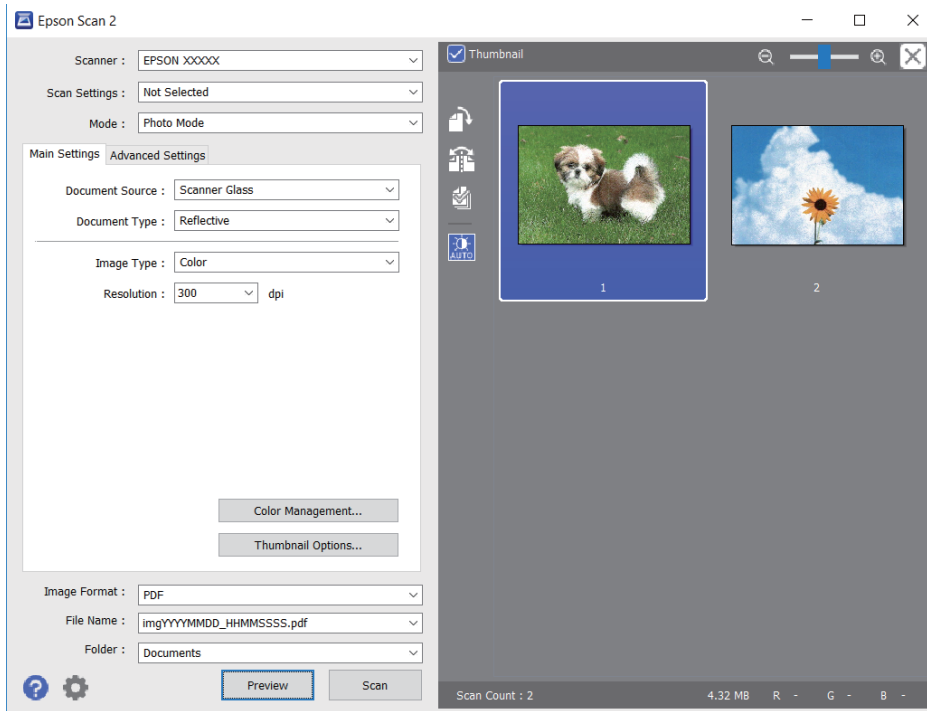

**Huomautus:**

Jos haluat esikatsella skannattua aluetta kokonaisuudessaan, poista **Pikkukuva** -valintaruudun valinta esikatseluikkunan yläosassa.

6. Vahvista esikatselu ja määritä kuvan säätöasetukset tarvittaessa **Lisäasetukset** -välilehdessä.

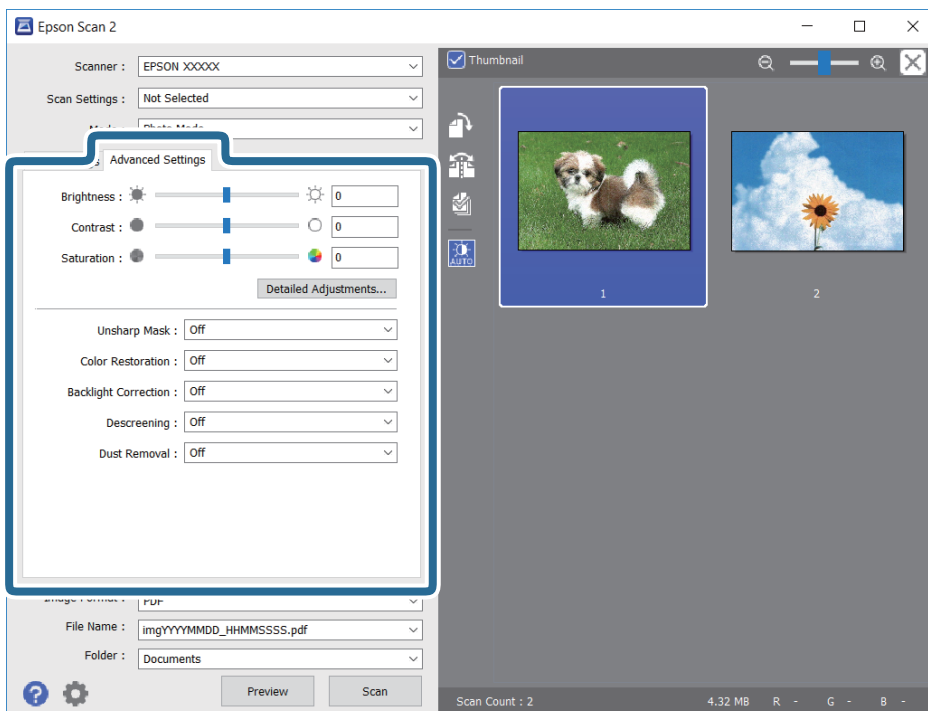

Voit säätää skannattua kuvaa yksityiskohtaisten valokuville ja kuville tarkoitettujen asetusten, kuten seuraavien asetusten, avulla.

- Kirkkaus: voit säätää skannatun kuvan kirkkautta.
- Kontrasti: voit säätää skannatun kuvan kontrastia.
- Värikylläisyys: voit säätää skannatun kuvan kylläisyyttä (värien heleyttä).
- Epätarkka maski: voit parannella ja terävöittää skannatun kuvan ääri viivoja.
- Väriin palautus: voit korjata haalistuneita kuvia ja palauttaa niihin alkuperäisen värin.
- Takavalon korjaus: voit kirkastaa skannattuja kuvia, joista on tullut tummia taustavalon vuoksi.
- Rasteripisteiden poisto: voit poistaa moiré-kuvioita (verkkomaisia varjoja), joita esiintyy painettuja papereita, kuten lehtiä, skannattaessa.
- Pölyn poisto: voit poistaa skannatusta kuvasta pölyn.

**Huomautus:**

- Kaikki ominaisuudet eivät muista määrittämistäsi asetuksista riippuen ehkä ole käytettävissä.*
- Skannatun kuvan säädöt eivät ehkä ole oikeat alkuperäiskappaleesta riippuen.*
- Kun luotuja pikkukuvia on useita, voit säätää kunkin pikkukuvan kuvanlaatua. Voit säätökohteista riippuen säätää useampien skannattujen kuvien laatua valitsemalla useita pikkukuvia.*

7. Määritä tallennusasetukset.

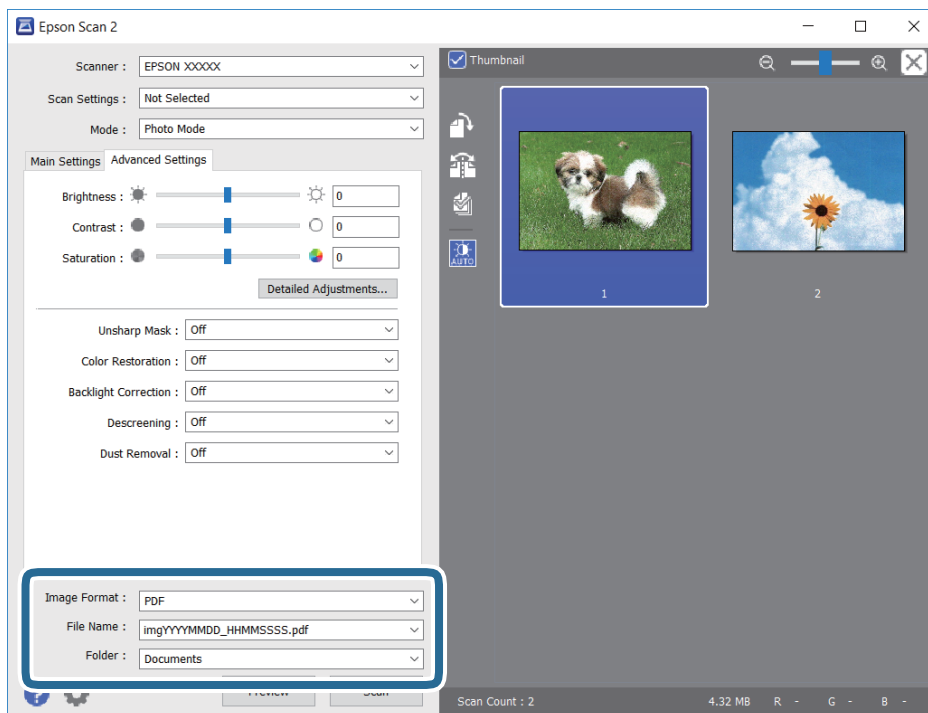

- Kuvatiedoston muoto: valitse luettelosta tallennusmuoto.  
Voit myös määrittää tallennusformaattia koskevat lisäasetukset (ei koske bittikartta- ja PNG-tiedostoja). Valitse luettelosta **Asetukset**, kun olet valinnut tallennusmuodon.
- Tiedostonimi: vahvista tiedoston tallennusnimi.  
Voit muuttaa tiedostonimiasetuksia valitsemalla luettelosta **Asetukset**.

- Kansio: valitse skannatun kuvan tallennuskansio luettelosta.

Voit valita toisen kansion tai luoda uuden kansion valitsemalla luettelosta **Valitse**.

8. Valitse **Skannaa**.

---

## Skannaaminen älylaitteilta

Epson iPrint -sovelluksen avulla voi skannata valokuvia ja asiakirjoja älylaitteesta, kuten älypuhelimesta tai taulutietokoneesta, joka on liitetty samaan langattomaan verkkoon kuin tulostin. Voit tallentaa skannatut tiedot älylaitteelle tai pilvipalveluun, lähettää ne sähköpostitse tai tulostaa ne.



### Epson iPrint -sovelluksen asentaminen

Voit asentaa Epson iPrint -ominaisuuden älylaitteellesi seuraavasta URL-osoitteesta tai QR-koodista.

<http://ipr.to/c>



### Skannaaminen Epson iPrint -ohjelmistolla

Käynnistä Epson iPrint älylaitteella ja valitse käytettävä kohde aloitusnäytöltä.

Seuraaviin näyttöihin voidaan tehdä muutoksia ilman ilmoitusta.



1	Aloitusnäyttö näkyy sovelluksen käynnistyessä.
2	Näyttää tiedot tulostimen määrittämisestä ja usein kysytyt kysymykset.
3	Näyttää näytön, jossa voit valita tulostimen ja määrittää tulostimen asetukset. Kun olet valinnut tulostimen kerran, sitä ei tarvitse valita uudelleen seuraavalla kerralla.
4	Näyttää skannausnäytön.
5	Näyttää näytön, jossa voit muuttaa skannausasetuksia, kuten resoluutiota.
6	Näyttää skannatut kuvat.
7	Käynnistää skannauksen.
8	Näyttää näytön, jolla voit tallentaa skannatut tiedot älylaitteelle tai pilvipalveluun.
9	Näyttää näytön, jolla voit lähettää skannatut tiedot sähköpostitse.
10	Näyttää näytön, jolla voit tulostaa skannatut tiedot.

# Mustekasettien ja muiden kuluvien osien vaihtaminen

## Jäljellä olevan mustemäärän ja huoltolaatikon tilan tarkistus

Arvioidut mustetasot ja huoltolaatikon arvioidun käyttöiän voi tarkistaa ohjauspaneelista tai tietokoneelta.

### Jäljellä olevan mustemäärän ja huoltolaatikon tilan tarkistus — ohjauspaneeli

Valitse aloitusnäytöltä .

### Jäljellä olevan mustemäärän ja huoltolaatikon tilan tarkistus - Windows

1. Avaa tulostinohjaimen ikkuna.
2. Valitse **EPSON Status Monitor 3 Huolto**-välilehdeltä.

**Huomautus:**

Jos *EPSON Status Monitor 3* ei ole käytössä, valitse *Laajennusasetukset* -välilehdeltä **Huolto** ja sen jälkeen **Ota käyttöön EPSON Status Monitor 3**.

#### Liittyvät tiedot

➔ [”Tulostinohjaimen käyttäminen” sivulla 57](#)

### Jäljellä olevan mustemäärän ja huoltolaatikon tilan tarkistus — Mac OS

1. Valitse **Järjestelmäasetukset** valikosta  > **Tulostimet ja skannerit** (tai **Tulosta ja skanna**, **Tulosta ja faksaa**) ja valitse sitten tulostin.
2. Valitse **Valinnat ja tarvikkeet** > **Työkalu** > **Avaa tulostintyökalu**.
3. Valitse **EPSON Status Monitor**.

## Mustekasettien koodit

Epson suosittelee vain aitojen Epson-mustekasettien käyttämistä. Epson ei voi taata muun kuin aidon musteen laatua tai luotettavuutta. Muun kuin aidon musteen käyttö voi aiheuttaa vaurioita, joita Epsonin takuut eivät kata, ja joissakin tapauksissa se voi aiheuttaa tulostimen arvaamatonta toimintaa. Muun kuin aidon musteen tasoa koskevia tietoja ei välttämättä näytetä.

Seuraavassa on annettu alkuperäisten Epson-mustekasettien koodit.

### Huomautus:

- Kaikki mustekasetit eivät ole saatavissa kaikilla alueilla.
- Mustekasettien koodit voivat vaihdella alueen mukaan. Saat alueesi oikeat koodit ottamalla yhteyttä Epsonin tukipalveluun.

### Eurooppa

Kuvake	BK: Black (Musta)	C: Cyan (Syaani)	M: Magenta	Y: Yellow (Keltainen)
Kiikarit 	502 502XL*	502 502XL*	502 502XL*	502 502XL*

\* "XL" tarkoittaa suurta värikasettia.

Tietoa Epson-mustepatruunoiden tulostusmääristä on saatavilla seuraavalta verkkosivustolta.

<http://www.epson.eu/pageyield>

### Liittyvät tiedot

➔ ”Teknisen tuen verkkosivusto” sivulla 193

## Mustekasetin käsittelyohjeet

Lue seuraavat ohjeet ennen mustekasettien vaihtamista.

### Musteen säilytyksen varotoimet

- Pidä mustekasetit poissa suorasta auringonvalosta.
- Älä säilytä mustekasetteja korkeassa lämpötilassa tai pakkasessa.
- Epson suosittelee käyttämään parhaat tulokset saavuttaaksesi mustekasetit ennen pakkaukseen merkittyä parasta ennen -päivämäärää, tai kuuden kuukauden kuluessa pakkauksen avaamisesta, riippuen siitä, kumpi tapahtuu aiemmin.
- Parhaan lopputuloksen takaamiseksi säilytä mustekasettien pakkaukset pohja alaspäin.
- Jos tuot mustekasetin kylmästä ympäristöstä lämpimään, anna sen lämmetä huoneenlämmössä vähintään kolme tuntia ennen käyttöä.



- ❑ Älä avaa mustekasetin pakkausta ennen kuin olet valmis asentamaan kasetin tulostimeen. Kasetti on pakattu tulostuslaadun takaamiseksi tyhjiöön. Jos mustekasetti on pakkauksen ulkopuolella pitkään, normaali tulostaminen voi käydä mahdottomaksi.

#### **Mustekasetin vaihtokäsittelyn varotoimet**

- ❑ Poista mustekasetti pakkauksestaan varovaisesti ja huolehdi, että kasetin sivulla olevat koukut eivät rikkoudu.
- ❑ Älä ravista mustekasettia pakkauksen avaamisen jälkeen, sillä kasetti saattaa vuotaa.
- ❑ Kasetista on poistettava keltainen teippi ennen sen asentamista. Muussa tapauksessa tulostuslaatu voi heikentyä tai tulostaminen voi olla mahdotonta. Älä poista tai revi kasetissa olevaa etikettiä; se voi saada kasetin vuotamaan.

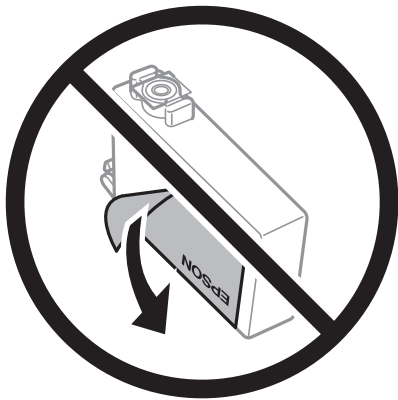

- ❑ Älä poista kasetin pohjassa olevaa läpikuultavaa sinettiä; muutoin kasetista voi tulla käyttökelvoton.

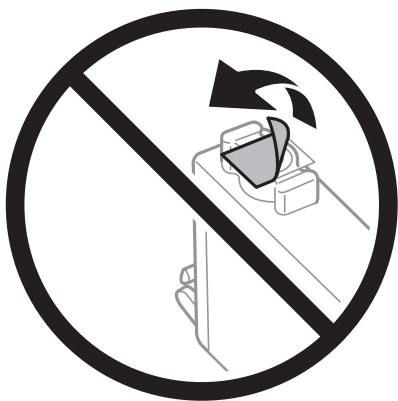

- ❑ Älä koske kuvassa näytettyihin alueisiin. Tämä saattaa estää kasetin normaalin toiminnan ja tulostuksen.

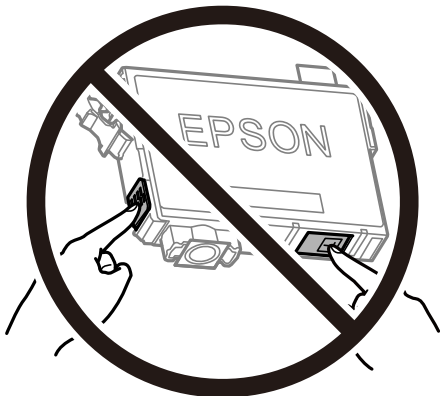

- ❑ Asenna kaikki mustekasetit; muussa tapauksessa et voi tulostaa.
- ❑ Älä vaihda mustekasettia laitteen virran ollessa päällä. Älä siirrä tulostuspäätä käsin, sillä se saattaa vahingoittaa tulostinta.
- ❑ Älä sammuta tulostinta musteen lataamisen aikana. Jos mustetta ei ladata kokonaan, tulostaminen voi olla mahdotonta.
- ❑ Älä säilytä tulostinta ilman mustekasetteja. Älä katkaise tulostimen virtaa kesken mustekasetin vaihtamisen. Muutoin tulostuspään suuttimissa jäljellä oleva muste kuivuu ja estää tulostamisen.
- ❑ Jos mustekasetti joudutaan poistamaan väliaikaisesti, musteensyöttöalue on suojattava lialta ja pölyltä. Säilytä mustekasetti samassa tilassa tulostimen kanssa siten, että musteaukko osoittaa alas tai sivulle päin. Älä säilytä mustekasettia siten, että musteaukko osoittaa ylös päin. Musteaukossa on venttiili, joka estää musteen valumisen, joten sitä ei ole tarpeen peittää tai tukkia.
- ❑ Irrotetuissa mustekaseteissa voi olla mustetta musteensyöttöaukon ympärillä, joten ole varovainen ettet levitä mustetta ympäröivälle alueelle mustekasetteja irrottaessasi.
- ❑ Tämä tulostin käyttää mustekasetteja, joissa on kunkin kasetin jäljellä olevaa mustemäärää ja muita tietoja tarkkaileva vihreä siru. Tämä tarkoittaa myös, että vaikka kasetti poistetaan tulostimesta ennen musteen loppumista, sitä voidaan myöhemmin käyttää uudelleen, kun se on asennettu takaisin tulostimeen. Mustekasetin uudelleenasettamisen yhteydessä saatetaan kuitenkin kuluttaa jonkin verran mustetta tulostimen suorituskyvyn takaamiseksi.
- ❑ Musteen käyttötehon maksimoimiseksi poista mustekasetti vasta, kun olet valmis vaihtamaan sen. Mustekasetit, joissa on vain vähän mustetta, ei välttämättä voi käyttää uudelleenasettamisen jälkeen.
- ❑ Jotta tulostuslaatu olisi aina paras mahdollinen ja tulostuspäät pysyisivät hyvässä kunnossa, mustekasetissa on vielä hieman mustetta jäljellä, kun tulostin ilmoittaa, että mustekasetti pitäisi vaihtaa. Tämä ylijäämä ei sisälly ilmoitettuihin riittäisyyksiin.
- ❑ Älä pura tai muokkaa mustekasetteja. Muutoin et välttämättä voi tulostaa normaalisti.
- ❑ Tulostimen mukana toimitettuja kasetteja ei voi käyttää vaihtokasetteina.

### **Musteen kulutus**

- ❑ Tulostuspään ihanteellisen suorituskyvyn ylläpitämiseksi kaikista kaseteista käytetään jonkin verran mustetta huoltotoimien aikana. Mustetta voi kulua myös, kun vaihdat mustekasetin tai kun tulostin käynnistetään.
- ❑ Kun tulostetaan mustavalkoisena tai harmaasävyisenä, mustan musteen sijasta voidaan käyttää muita värejä paperityyppi- tai tulostuslaatuasetusten mukaan. Tämä johtuu siitä, että musta sekoitetaan eri värimusteista.

- Tulostimen mukana toimitettujen mustekasettien mustetta käytetään osittain alkuasennuksessa. Korkealaatuisten tulosteiden tuottamiseksi tulostimen tulostuspää on täynnä mustetta. Tämä kertatoimenpide kuluttaa jonkin verran mustetta, ja siksi nämä mustekasetit saattavat tulostaa vähemmän sivuja kuin seuraavaksi asennettavat mustekasetit.
- Ilmoitetut musteiden kestot vaihtelevat tulostettavien kuvien, paperityypin, tulostusmäärän ja ympäristöolojen, kuten lämpötilan, mukaan.

## Mustekasettien vaihtaminen

Kun näyttöön tulee viesti, jossa kehoitetaan vaihtamaan mustekasetit, opettele kasettien vaihto valitsemalla **Kuinka** ja katselemalla ohjauspaneelissa näytettävät animaatiot.

Jos mustekasetit täytyy vaihtaa ennen kuin muste on kulunut loppuun, valitse aloitusnäytöltä **Kunnossapito > Mustepatruunoiden vaihto** ja noudata sitten näytön ohjeita. Lisätietoa saat valitsemalla **Kuinka**.



### **Vaara:**

*Varo skanneriyksikköä avatessasi ja sulkiessasi, että sormet eivät jää väliin. Tämä saattaa aiheuttaa loukkaantumisen.*

### **Huomautus:**

*Voit jatkaa tulostamista, vaikka tulostin osoittaa, että muste on vähissä. Valmistelemme kuitenkin uudet mustekasetit mahdollisimman nopeasti.*

### **Liittyvät tiedot**

- ➔ ”Mustekasettien koodit” sivulla 128
- ➔ ”Mustekasetin käsittelyohjeet” sivulla 128

## Huoltolaatikon koodi

Epson suosittelee vain aidon Epson-huoltolaatikon käyttämistä.

Huoltolaatikon koodi: T04D1



### **Tärkeää:**

*Huoltolaatikkoa ei voi käyttää muissa tulostimissa sen jälkeen, kun se on asennettu yhteen tulostimeen.*

## Hukkavärisäiliön käsittelyohjeet

Lue seuraavat ohjeet ennen hukkavärisäiliön vaihtamista.

- Älä kosketa huoltolaatikon sivussa olevaa vihreää IC-sirua. Tämä saattaa estää kasetin normaalin toiminnan ja tulostuksen.
- Älä pudota huoltolaatikkoa tai altista sitä voimakkaille iskuille.
- Älä vaihda huoltolaatikkoa tulostuksen aikana, sillä muuten seurauksena voi olla mustevuoto.

- Älä poista huoltolaatikkaa ja sen kantaa muulloin kun huoltolaatikkaa vaihdettaessa, sillä muuten mustetta voi päästä vuotamaan.
- Jos kannen asentaminen takaisin ei onnistu, huoltolaatikko ei ehkä ole oikein asennettu. Poista huoltolaatikko ja asenna sen uudelleen.
- Älä kallista käytettyä huoltolaatikkaa, ennen kuin se on suljettu muovipussiin, sillä muuten siitä voi vuotaa mustetta.
- Sotkeutumisen välttämiseksi älä kosketa huoltolaatikon aukkoja.
- Älä käytä tuotteesta poistettua huoltolaatikkaa, joka on ollut pitkään käyttämättömänä. Laatikon sisällä oleva muste on kovettunut, minkä vuoksi mustetta ei voida enää imeä.
- Pidä huoltolaatikko poissa suorasta auringonvalosta.
- Älä säilytä huoltolaatikkaa korkeassa lämpötilassa tai pakkasessa.

---

## Huoltolaatikon vaihtaminen

Joissakin tulostusjaksoissa huoltolaatikkoon saattaa kertyä hyvin pieni määrä ylimääräistä mustetta. Huoltolaatikon mustevuotojen ehkäisemiseksi tulostin on suunniteltu lopettamaan tulostus, kun huoltolaatikon imukapasiteetin raja on saavutettu. Vaihtamistarve ja vaihtamisväli vaihtelevat seuraavien seikkojen mukaan: laitteella tulostettujen sivujen tyyppi, käytetyt tulostusmateriaalit ja tulostimen suorittamat puhdistuskerrat.

Kun näyttöön tulee viesti, jossa kehoitetaan vaihtamaan huoltolaatikko, katso ohjauspaneelissa näytettävät animaatiot. Laatikon vaihtotarve ei tarkoita, että tulostin ei toimi enää oikein. Epson-takuu ei kata mustetyynyn vaihtokustannuksia. Käyttäjä voi vaihtaa osaa.

### **Huomautus:**

*Kun huoltolaatikko on täynnä, et voi tulostaa, ennen kuin laatikko on vaihdettu mustevuotojen ehkäisemiseksi. Muut kuin tulostusominaisuudet ovat kuitenkin käytössä.*

### **Liittyvät tiedot**

- ➔ [”Huoltolaatikon koodi” sivulla 131](#)
- ➔ [”Hukkavärisäiliön käsittelyohjeet” sivulla 131](#)

---

## Väliaikainen tulostaminen mustalla musteella

Kun värillinen muste on lopussa ja mustaa mustetta on vielä jäljellä, voit määrittää seuraavat asetukset ja jatkaa tulostamista vähän aikaa pelkällä mustalla musteella.

- Paperityyppi: tavalliset paperit, Kirjekuori
- Väri: mustavalkoinen tai Harmaasävy
- Reunaton tulostus: ei valittuna
- EPSON Status Monitor 3: käytössä (tulostettaessa tulostinohjaimella Windows-järjestelmässä.)

Tämä ominaisuus on käytettävissä vain noin viisi päivää, joten vaihda mustekasetti mahdollisimman pian.

### **Huomautus:**

- Jos **EPSON Status Monitor 3** ei ole käytössä, avaa tulostinohjain valitsemalla **Laajennusasetukset Huolto** -välilehdeltä, ja valitse sitten **Ota käyttöön EPSON Status Monitor 3**.
- Tämän toiminnon käytettävyys määräytyy käyttöolosuhteiden mukaan.

## Tilapäinen tulostaminen mustalla musteella ohjauspaneelista

1. Jos näytössä näkyy viesti, jossa kehoitetaan vaihtamaan mustekasetit, valitse **Jatka**.  
Näkyviin tulee viesti, jossa ilmoitetaan, että voit tulostaa tilapäisesti mustalla musteella.
2. Tarkista viesti ja valitse sitten **Jatka**.
3. Jos haluat tulostaa mustavalkoisena, valitse **Ei, muistuta myöhemmin**.  
Meneillään oleva työ peruutetaan.
4. Voit nyt kopioida asiakirjoja mustavalkoisina tavalliselle paperille. Valitse aloitusnäytöstä toiminto, jota haluat käyttää.

**Huomautus:**

*Reunaton kopiointi ei ole käytettävissä.*

## Väliaikainen tulostaminen mustalla musteella — Windows

1. Jos seuraava ikkuna tulee näytölle, peruuta tulostaminen.

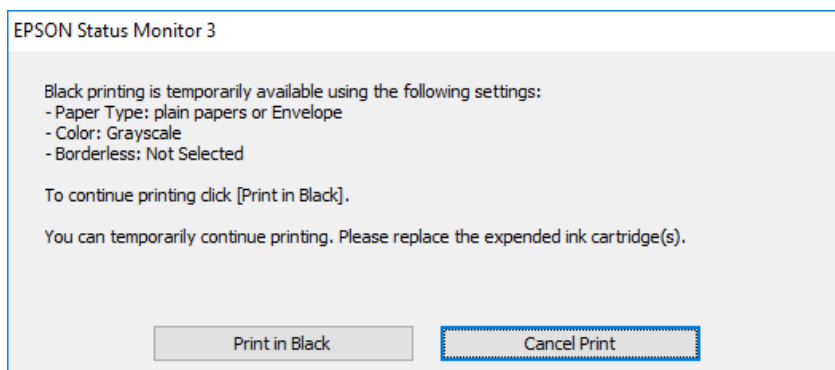
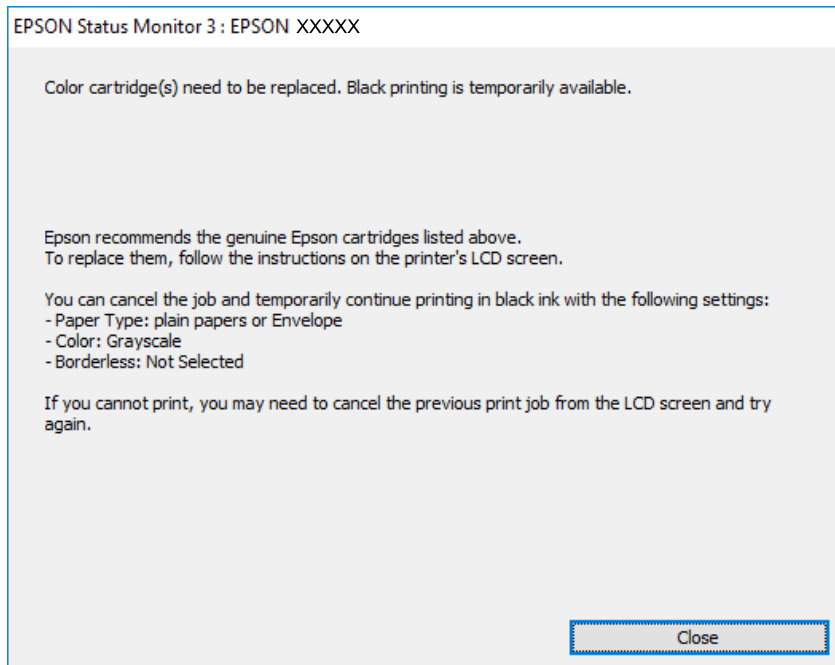

**Huomautus:**

*Jos et pysty peruuttamaan tulostusta tietokoneesta, peruuta käyttämällä tulostimen ohjauspaneelia.*

2. Avaa tulostinohjaimen ikkuna.
3. Tyhjennä **Reunukseton Yleiset**-välilehdeltä.
4. Valitse **tavalliset paperit** tai **Kirjekuori Paperityyppi** -asetukseksi **Yleiset**-välilehdellä.
5. Valitse **Harmaasävy**.
6. Määritä tarvittaessa muita asetuksia **Yleiset**- ja **Lisää asetuksia** -välilehdillä ja valitse sen jälkeen **OK**.
7. Valitse **Tulosta**.

8. Napsauta **Tulosta mustana** näytetyssä ikkunassa.

#### **Liittyvät tiedot**

- ➔ ”Peruuttaminen” sivulla 73
- ➔ ”Paperin lisääminen Paperikasetti -aukkoon” sivulla 42
- ➔ ”Tulostuksen perustiedot” sivulla 57

## **Väliaikainen tulostaminen mustalla musteella — Mac OS**

#### **Huomautus:**

Voit käyttää tätä ominaisuutta verkon kautta kytkeytymällä **Bonjour**-ohjelmaan.

1. Osoita tulostimen kuvaketta **Dockissa**.

2. Peruuta työ.

#### **Huomautus:**

*Jos et pysty peruuttamaan tulostusta tietokoneesta, peruuta käyttämällä tulostimen ohjauspaneelia.*

3. Valitse **Järjestelmäasetukset** valikosta  > **Tulostimet ja skannerit** (tai **Tulosta ja skannaa**, **Tulosta ja faksaa**) ja valitse sitten tulostin. Osoita **Valinnat ja tarvikkeet** > **Asetukset** (tai **Ajuri**).
4. Valitse **Käytössä**-asetukseksi **Salli väliaikainen tulostus mustana**.
5. Avaa tulostusvalintaikkuna.
6. Valitse ponnahdusvalikosta **Tulostusasetukset**.
7. Valitse mikä tahansa paperikoko paitsi reunaton koko **Paperikoko**-asetukseksi.
8. Valitse **tavalliset paperit** tai **Kirjekuori Tulostusmateriaali**-asetukseksi.
9. Valitse **Harmaasävy**.
10. Aseta muut kohteet tarvittaessa.
11. Valitse **Tulosta**.

#### **Liittyvät tiedot**

- ➔ ”Tulostamisen peruuttaminen” sivulla 73
- ➔ ”Paperin lisääminen Paperikasetti -aukkoon” sivulla 42
- ➔ ”Tulostuksen perustiedot” sivulla 75

## Mustan musteen säästäminen, kun musta muste on vähissä (vain Windows)

Jos musta muste on vähissä mutta värimustetta on jäljellä riittävästi, voit luoda mustaa mustetta värimusteita sekoittamalla. Voit jatkaa tulostusta, kun valmistelet mustan vaihtokasetin.

Tämä toiminto on käytössä vain silloin, kun tulostinohjaimesta valitaan seuraavat asetukset.

- Paperityyppi: **tavalliset paperit**
- Tulostuslaatu: **Normaali**
- EPSON Status Monitor 3: Käytössä

### Huomautus:

- Jos **EPSON Status Monitor 3** ei ole käytössä, avaa tulostinohjain ja valitse **Huolto**-välilehdeltä **Laajennusasetukset**. Valitse sen jälkeen **Ota käyttöön EPSON Status Monitor 3**.
- Värimusteista yhdistelty musta muste näyttää hieman erilaiselta kuin tavallinen musta muste. Tämän lisäksi tulostusnopeus hidastuu.
- Myös mustaa mustetta käytetään tulostuspään tulostuslaadun ylläpitämiseen.

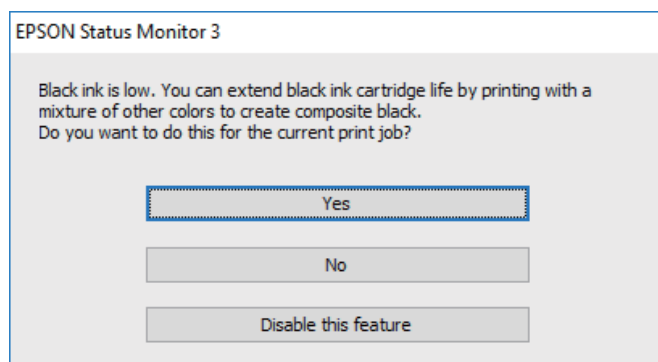

Asetukset	Kuvaus
Kyllä	Valitse tämä, jos haluat luoda mustaa mustetta sekoittamalla värimusteita. Tämä ikkuna tulee näkyviin, kun seuraavan kerran tulostat samanlaisen työn.
Ei	Valitse tämä, jos haluat jatkaa jäljellä olevan mustan musteen käyttöä. Tämä ikkuna tulee näkyviin, kun seuraavan kerran tulostat samanlaisen työn.
Kytke tämä toiminto pois päältä	Valitse tämä, jos haluat jatkaa jäljellä olevan mustan musteen käyttöä. Tämä ikkuna ei tule näkyviin, ennen kuin musta mustekasetti on vaihdettu ja muste on jälleen vähissä.



# Tulostimen kunnossapito

## Tulostuspään tarkistaminen ja puhdistaminen

Jos suuttimet ovat tukossa, tulosteista tulee haaleita tai niissä esiintyy raitoja tai odottamattomia värejä. Kun tulostuslaatu on heikentynyt, suorita suutintesti ja tarkista, ovatko suuttimet tukossa. Jos suuttimet ovat tukossa, puhdista tulostuspää.



### Tärkeää:

- Älä avaa skanneriyksikköä äläkä sammuta tulostinta tulostuspään puhdistuksen aikana. Jos tulostuspään puhdistusta ei tehdä loppuun saakka, tulostaminen voi estyä kokonaan.
- Pään puhdistaminen kuluttaa mustetta ja sitä ei tule suorittaa useammin, kuin on tarpeen.
- Kun muste on vähissä, et pysty ehkä puhdistamaan tulostuspäätä.
- Jos tulostuslaatu ei ole parantunut, kun suutin on tarkistettu ja pää puhdistettu noin neljä kertaa, odota vähintään kuusi tuntia tulostamatta ja suorita sitten suuttimen tarkistus uudelleen, minkä jälkeen pää on vielä puhdistettava tarvittaessa. On suositeltavaa kytkeä tulostin pois päältä. Jos tulostuslaatu ei edelleenkään parantunut, ota yhteys Epson-tukeen.
- Jotta estetään tulostuspään kuivuminen, älä irrota tulostinta, kun virta on päällä.

## Tulostuspään tarkistaminen ja puhdistaminen (ohjauspaneeli)

1. Lisää tulostimeen tavallista A4-paperia.
2. Valitse aloitusnäytöstä **Kunnossapito**.  
Valitse kohde tarkentamalla siihen ▲ ▼ ◀ ▶ -painikkeiden avulla ja paina sitten OK-painiketta.
3. Valitse **Tul.pään suutintarkistus**.
4. Noudata näytölle tulevia ohjeita suuttimen testikuvion tulostamiseksi.
5. Tarkista tulostettua kuviota. Jos niissä on katkonaisia viivoja tai segmenttejä puuttuu, kuten NG-kuviossa, tulostuspään suuttimet ovat ehkä tukossa. Siirry seuraavaan vaiheeseen. Jos et näe katkenneita viivoja tai puuttuvia kohtia kuten seuraavassa OK-kuviossa, suuttimet eivät ole tukossa. Sulje suutintestiominaisuus valitsemalla .

**OK**

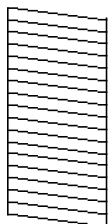

**NG**

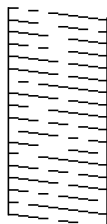

6. Valitse  ja puhdista tulostuspää noudattamalla näytön ohjeita.
7. Kun puhdistus on tehty, tulosta testikuvio uudelleen. Toista puhdistus ja kuvio, kunnes kaikki viivat on kokonaan tulostettu.

#### Liittyvät tiedot

- ➔ ”Paperin lisääminen Paperikasetti -aukkoon” sivulla 42

## Tulostuspään tarkistaminen ja puhdistaminen: Windows

1. Lisää tulostimeen A4-paperia.
2. Avaa tulostinohjaimen ikkuna.
3. Valitse **Huolto**-välilehdeltä **Suutintesti**.
4. Noudata näytön ohjeita.

#### Liittyvät tiedot

- ➔ ”Paperin lisääminen Paperikasetti -aukkoon” sivulla 42
- ➔ ”Tulostinohjaimen käyttäminen” sivulla 57

## Tulostuspään tarkistaminen ja puhdistaminen (Mac OS)

1. Lisää tulostimeen tavallista A4-paperia.
2. Valitse **Järjestelmäasetukset**-valikosta  > **Tulostimet ja skannerit** (tai **Tulosta ja skannaa**, **Tulosta ja faksaa**) ja valitse sitten tulostin.
3. Valitse **Valinnat ja tarvikkeet** > **Työkalu** > **Avaa tulostintyökalu**.
4. Valitse **Suutintesti**.
5. Seuraa näytössä näkyviä ohjeita.

---

## Tulostuspään kohdistaminen

Jos vaakaviivat ovat vinossa tai jos kuvat ovat sumeita, kohdista tulostuspää.

## Tulostuspään kohdistaminen — Ohjauspaneeli

1. Lisää tulostimeen tavallista, A4-kokoista paperia.

2. Valitse aloitusnäytöltä **Kunnossapito**.  
Valitse kohde tarkentamalla siihen ▲ ▼ ◀ ▶ -painikkeiden avulla ja paina sitten OK-painiketta.
3. Valitse **Tulostuspään kohdistus**.
4. Jos pystysuorat viivat näyttävät väärin kohdistetuilta tai tulostus on sumea, siirry vaiheeseen 5. Jos näet vaakasuoria, säännöllisin välein olevia raitoja, siirry vaiheeseen 11.
5. Valitse **Peruskohdistus**, ja seuraa näyttöön tulevia ohjeita kohdistuskuvion tulostamiseksi.
6. Kohdista tulostuspää näyttöön tulevien ohjeiden mukaisesti.  
Etsi kuvio, jonka pystyviivat ovat vähiten väärin kohdistettuja, ja syötä sen numero.

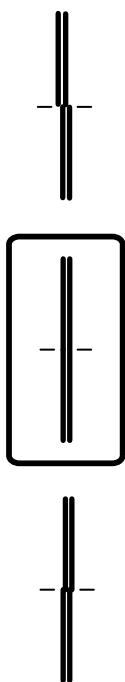

7. Valitse **Pystykohdistus**, ja tulosta sitten kohdistuskuvio.
8. Etsi ja valitse kunkin ryhmän yhtenäisimmän testikuvion numero.

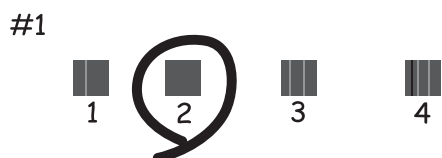

9. Valitse **Viivoituskohdistus**, ja tulosta sitten kohdistuskuvio.

10. Etsi kuvio, jonka pystyviivat ovat vähiten väärin kohdistettuja, ja syötä sen numero.

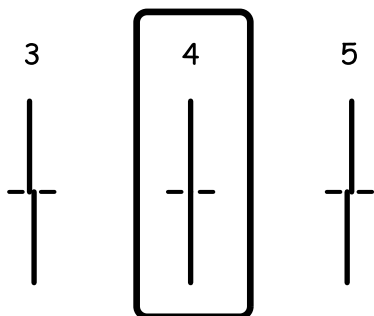

Kohdistus on valmis.

11. Valitse **Vaakakohdistus**, ja seuraa näyttöön tulevia ohjeita kohdistuskuvion tulostamiseksi.
12. Kohdista tulostuspää näyttöön tulevien ohjeiden mukaisesti.  
Etsi ja valitse vähiten erottuneen ja päällekkäisen kuvion numero.



#### Liittyvät tiedot

➔ ["Paperin lisääminen Paperikasetti -aukkoon" sivulla 42](#)

---

## Paperipolun puhdistaminen

Jos tulosteissa on mustetahroja tai jos paperin syöttämisessä on ongelmia, puhdista sisällä oleva rulla.



#### **Tärkeää:**

Älä käytä pyyhkepaperia tulostimen sisäpuolen puhdistamiseen. Paperipyyhkeen nukka saattaa tukkia tulostuspään suuttimet.

## Paperipolun puhdistaminen mustetahroista

Jos tulosteet ovat edelleen tahriintuneita tai naarmuuntuneita, puhdista sisällä oleva rulla.

**!** **Tärkeää:**

Älä käytä pyyhkepaperia tulostimen sisäpuolen puhdistamiseen. Paperipyyhkeen nukka saattaa tukkia tulostuspään suuttimet.

1. Lisää tulostimeen tyhjää A4-paperia.
2. Valitse aloitusnäytöstä **Kunnossapito**.  
Valitse kohde tarkentamalla siihen ▲ ▼ ◀ ▶ -painikkeiden avulla ja paina sitten OK-painiketta.
3. Valitse **Paperiohjaimen puhdistus**.
4. Noudata näytön ohjeita ja puhdista paperipolku.

**Huomautus:**

Toista tätä toimenpidettä, kunnes paperissa ei ole väritahroja.

**Liittyvät tiedot**

➔ ”Paperin lisääminen Paperikasetti -aukkoon” sivulla 42

## Paperipolun puhdistaminen paperinsyöttöongelmista

Kun paperia ei ole syötetty oikein paperikasetti -syötöstä, puhdista sisällä oleva rulla.

1. Sammuta tulostin painamalla  -painiketta.
2. Kytke virtajohto irti ja irrota se.
3. Kytke USB-kaapeli irti ja irrota sitten muistikortti.
4. Vedä paperikasetti ulos.

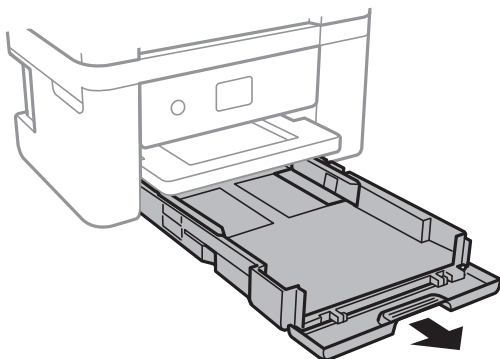

5. Aseta tulostin siten, että ohjauspaneelin -painike on ylhäällä.

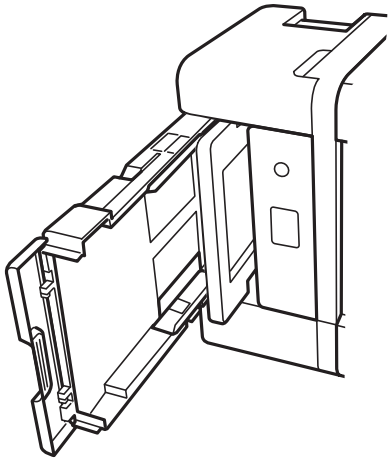

**Vaara:**

*Varo tulostinta asettaessasi, että kätesi tai sormesi eivät jää väliin. Tämä saattaa aiheuttaa loukkaantumisen.*

6. Kostuta liina vedellä, väännä se kuivaksi ja pyyhi kela liinalla samalla, kun pyörität kelaä.

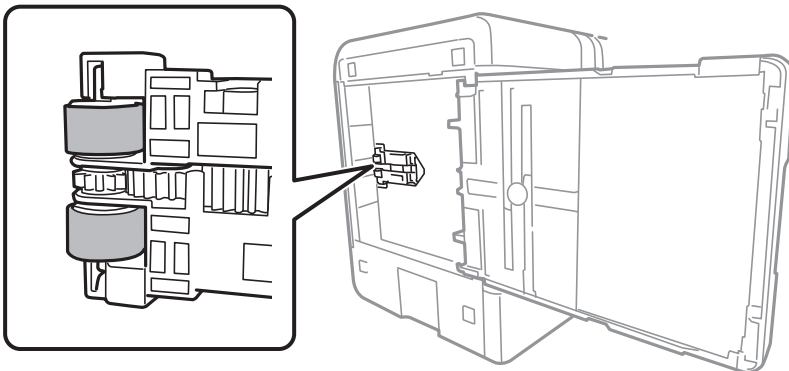

7. Palauta tulostin normaaliin asentoonsa ja aseta paperikasetti paikalleen.



**Tärkeää:**

*Älä jätä tulostinta pystyasentoon pitkäksi aikaa.*

8. Liitä virtajohto.

---

## Valotustaso-alustan puhdistaminen

Jos kopiot tai skannatut kuvat ovat tahriintuneita, puhdista valotustaso.

**!** **Tärkeää:**

Älä käytä koskaan alkoholia tai liuottimia tulostimen puhdistamiseen. Nämä kemikaalit voivat vaurioittaa tulostinta.

1. Avaa asiakirjakansi.

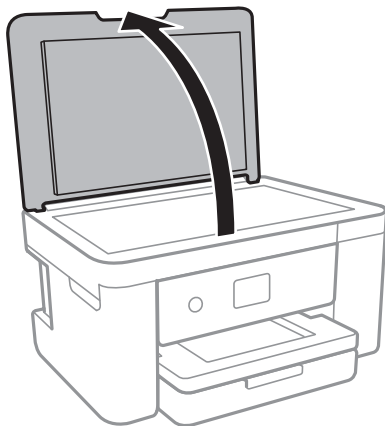

2. Puhdista valotustaso kuivalla, pehmeällä ja puhtaalla liinalla.

**!** **Tärkeää:**

- Jos lasissa on rasvatahroja tai muuta vaikeasti irrotettavaa likaa, poista ne käyttämällä pehmeää liinaa ja hieman ikkunanpuhdistusainetta. Pyyhi lasi kuivaksi.
- Älä paina lasipintaa liian kovaa.
- Toimi varoen, jotta lasin pinta ei naarmuunnu tai vahingoitu. Vahingoittunut lasitaso heikentää skannaustulosta.

## Lämpikuultavan kalvon puhdistaminen

Jos tulostuslaatu ei parane tulostuspään puhdistuksen tai paperipolun puhdistamisella, tulostimen sisällä oleva lämpikuultava kalvo on voinut likaantua.

Tarvittavat välineet:

- useita vanupuikkoja
- vettä jossa on muutama pisara puhdistusainetta (2–3 pisaraa puhdistusainetta 1/4 kupilliseen vettä)
- valo tahrojen havaitsemista helpottamaan

**!** **Tärkeää:**

Älä käytä muuta puhdistusnestettä kuin vesi-pesuaineliuosta.

1. Sammuta tulostin painamalla -painiketta.

2. Avaa skanneriyksikkö.

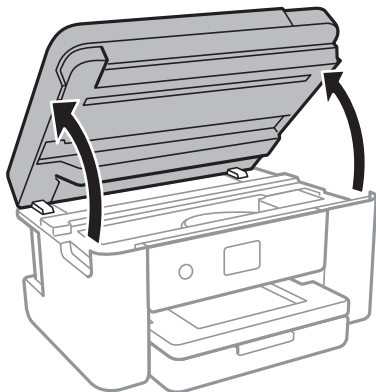

3. Tarkista, onko lämpikuultava kalvo tahrautunut. Tahrat on helppo havaita valon avulla. Jos lämpikuultavassa kalvossa (A) on tahroja, kuten sormenjälkiä tai rasvaa, siirry seuraavaan vaiheeseen.

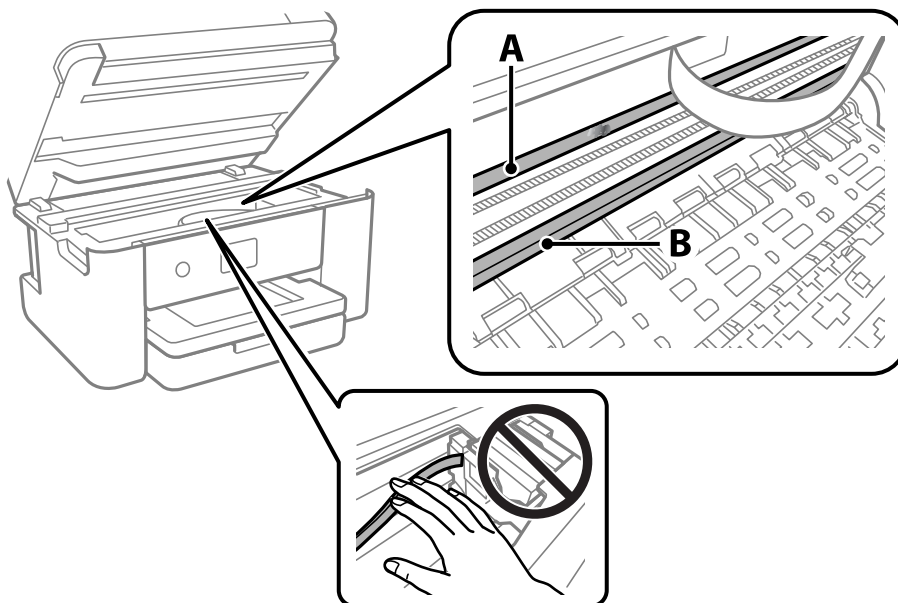

A: Lämpikuultava kalvo

B: Kisko

**!** **Tärkeää:**

Varo koskettamasta kiskoa (B). Muussa tapauksessa laitteella ei ehkä enää pysty tulostamaan. Älä pyyhi rasvaa pois kiskosta, koska rasva on välttämätöntä laitteen toimimista varten.



4. Kostuta vanupuikkoa vesi-pesuaineliuoksessa sen verran, ettei puikosta tipu vettä, ja pyyhi likaantunut osa puhtaaksi.

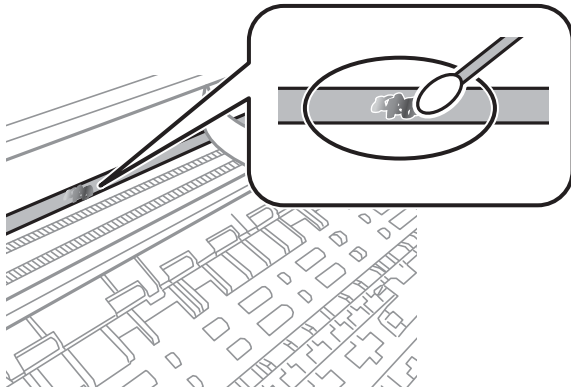

**!** **Tärkeää:**

*Pyyhi tahrta pois varovasti. Jos painat kalvoa vanupuikolla liian voimakkaasti, kalvon jouset voivat siirtyä paikoiltaan ja tulostin voi vahingoittua.*

5. Pyyhi kalvo kuivalla vanupuikolla.

**!** **Tärkeää:**

*Varo, ettei kalvolle jää kuituja.*

**Huomautus:**

*Estä tahran leviäminen vaihtamalla vanupuikkoa riittävän usein.*

6. Toista vaiheita 4–5, kunnes kalvossa ei ole enää tahroja.
7. Tarkista silmämääräisesti, ettei kalvossa ole tahroja.

# Verkkopalvelu- ja ohjelmistotiedot

Tässä osassa esitellään verkkopalvelut ja ohjelmistotuotteet, jotka ovat saatavana tulostimellesi Epson-verkkosivustolta.

---

## Tulostusasetusten määrittäminen (Web Config)

Web Config on sovellus, joka toimii tietokoneen tai älylaitteen verkkoselaimessa, kuten Internet Explorer tai Safari. Voit tarkistaa sovelluksella tulostimen tilan tai muuttaa verkkopalvelujen tai tulostimen asetuksia. Voit käyttää Web Config -sovellusta, jos tulostin ja tietokone tai laite ovat samassa verkossa.

Seuraavat selaimet ovat tuettuja.

Microsoft Edge, Internet Explorer 8 tai uudempi, Firefox\*, Chrome\*, Safari\*

\* Käytä uusinta versiota.

### **Huomautus:**

*Jos järjestelmänvalvojan salasanaa ei ole määritetty Web Config -työkalua avattaessa, se on määritettävä järjestelmänvalvojan salasanan asetussivulla.*

*Älä unohda käyttäjänimeä ja salasanaa. Jos unohdat ne, sinun on otettava yhteyttä Epson-huoltotukeen.*

## Verkkomäärityksen suorittaminen verkkoselaimessa

1. Tarkista tulostimen IP-osoite.

Valitse tulostimen aloitusnäytössä oleva verkkokuvake ja vahvista sitten tulostimen IP-osoite valitsemalla aktiivinen yhteystapa.

### **Huomautus:**

*Voit tarkistaa IP-osoitteen myös tulostamalla verkkoyhteysraportin.*

2. Käynnistä verkkoselain tietokoneella tai älylaitteella ja anna tulostimen IP-osoite.

Muoto:

IPv4: `http://tulostimen IP-osoite/`

IPv6: `http://[tulostimen IP-osoite]/`

Esimerkkejä:

IPv4: `http://192.168.100.201/`

IPv6: `http://[2001:db8::1000:1]/`

### **Huomautus:**

*Älylaitetta käyttäessäsi voit suorittaa Web Configin myös Epson iPrint -sovelluksen ylläpito näytöllä.*

Koska tulostin käyttää HTTPS-sivustoilla Self signed -sertifikaattia, selain näyttää varoituksen käynnistäessäsi Web Config -työkalun; tämä ei merkitse ongelmaa ja sen ohittaminen on turvallista.

### **Liittyvät tiedot**

➔ ["Verkkoyhteysraportin tulostus" sivulla 30](#)

➔ ”Käyttäen Epson iPrint-ominaisuutta” sivulla 99

## Web Config -määrittästyökalun käyttäminen Windows-käyttöjärjestelmässä

Jos yhdistät tietokoneen tulostimeen WSD-toiminnolla, voit avaa Web Config -ohjelman seuraavasti.

1. Avaa tietokoneen tulostinluettelo.

Windows 10

Napsauta aloituspainiketta ja valitse sitten **Windows-järjestelmä > Ohjauspaneeli > Näytä laitteet ja tulostimet** kohdassa **Laitteisto ja äänet**.

Windows 8.1/Windows 8

Valitse **Työpöytä > Asetukset > Ohjauspaneeli > Näytä laitteet ja tulostimet** kohdasta **Laitteisto ja äänet** (tai **Laitteisto**).

Windows 7

Napsauta aloituspainiketta ja valitse sitten **Ohjauspaneeli > Näytä laitteet ja tulostimet** kohdasta **Laitteisto ja äänet**.

Windows Vista

Napsauta aloituspainiketta ja valitse sitten **Ohjauspaneeli > Tulostimet** kohdasta **Laitteisto ja äänet**.

2. Napsauta tulostinta hiiren kakkospainikkeella ja valitse **Ominaisuudet**.

3. Valitse **Verkkopalvelu**-välilehti ja napsauta URL-osoitetta.

Koska tulostin käyttää HTTPS-sivustoilla Self signed -sertifikaattia, selain näyttää varoituksen käynnistäessäsi Web Config -työkalun; tämä ei merkitse ongelmaa ja sen ohittaminen on turvallista.

## Web Config -määrittästyökalun käyttäminen Mac OS-käyttöjärjestelmässä

1. Valitse **Järjestelmäasetukset** Apple-valikon kohdasta > **Tulostimet ja skannerit** (tai **Tulosta ja skannaa, Tulosta ja faksaa**) ja valitse sitten tulostin.

2. Valitse **Valinnat ja tarvikkeet > Näytä tulostimen verkkosivu**.

Koska tulostin käyttää HTTPS-sivustoilla Self signed -sertifikaattia, selain näyttää varoituksen käynnistäessäsi Web Config -työkalun; tämä ei merkitse ongelmaa ja sen ohittaminen on turvallista.

---

## Asiakirjojen ja kuvien skannaaminen sovelluksen avulla (Epson Scan 2)

Epson Scan 2 on sovellus, jolla hallitaan skannausta. Voit säätää skannattavan kuvan kokoa, tarkkuutta, kirkkautta, kontrastia ja laatua. Epson Scan 2 voidaan käynnistää myös TWAIN-yhteensopivasta skannaussovelluksesta. Katso lisätietoja sovelluksen ohjeista.

### Käytön aloittaminen Windows-käyttöjärjestelmässä

- Windows 10

Napsauta Käynnistä-painiketta ja valitse sitten **EPSON > Epson Scan 2**.

- Windows 8.1/Windows 8

Kirjoita sovelluksen nimi hakuruutuun ja valitse sitten esiin tuleva kuvake.

- Windows 7/Windows Vista/Windows XP

Napsauta käynnistyspainiketta ja valitse **Kaikki ohjelmat** tai **Ohjelmat > EPSON > Epson Scan 2 > Epson Scan 2**.

### Käytön aloittaminen Mac OS-käyttöjärjestelmässä

#### **Huomautus:**

*Epson Scan 2 ei tue Mac OS -käyttöjärjestelmän nopeaa käyttäjänvaihtotoimintoa. Poista nopea käyttäjänvaihto käytöstä.*

Valitse **Siirry > Sovellukset > Epson Software > Epson Scan 2**.

### Liittyvät tiedot

➔ ”Skannaaminen Epson Scan 2 -ohjelmistolla” sivulla 118

➔ ”Uusimpien sovellusten asentaminen” sivulla 152

## Skannerin lisääminen verkkoon

Verkkoskanneri on määritettävä ennen Epson Scan 2 -ohjelmiston käyttämistä.

1. Käynnistä ohjelmisto ja valitse **Skanneriasetukset** -näytössä **Lisää**.

#### **Huomautus:**

Jos **Lisää** ei ole aktiivisena, valitse **Ota muokkaus käyttöön**.

Jos näkyviin tulee Epson Scan 2 -sovelluksen päänäyttö, sovellus on jo yhdistetty skanneriin. Jos haluat muodostaa yhteyden toiseen verkkoon, avaa **Skanneriasetukset** -näyttö valitsemalla **Skanneri > Asetukset**.

2. Verkkoskannerin lisääminen. Määritä seuraavat tiedot ja valitse **Lisää**.

**Malli:** valitse käytettävän skannerin malli.

**Nimi:** kirjoita skannerin nimi (enintään 32 merkkiä).

**Hae verkkoa:** IP-osoite tulee näkyviin, mikäli tietokone ja skanneri ovat samassa verkossa. Jos IP-osoitetta ei näy, napsauta  -painiketta. Jos IP-osoitetta ei näy vielä, valitse **Syötä osoite** ja kirjoita IP-osoite.

3. Valitse skanneri **Skanneriasetukset** -näytössä ja valitse **OK**.

---

## Sovellus skannaustoimintojen määrittämiseen ohjauspaneelista (Epson Event Manager)

Epson Event Manager on sovellus, jonka avulla voit hallita skannaamista ohjauspaneelin kautta ja tallentaa kuvat tietokoneelle. Voit lisätä esiasetuksiin omat asetukset, kuten asiakirjatyyppin, tallennuskansion sijainnin ja kuvamuodon. Katso lisätietoja sovelluksen ohjeista.

### Käytön aloittaminen Windows-käyttöjärjestelmässä

Windows 10

Napsauta Käynnistä-painiketta ja valitse sitten **Epson Software > Event Manager**.

Windows 8.1/Windows 8

Kirjoita sovelluksen nimi hakuruutuun ja valitse sitten esiin tuleva kuvake.

Windows 7/Windows Vista/Windows XP

Napsauta käynnistyspainiketta ja valitse **Kaikki ohjelmat** tai **Ohjelmat > Epson Software > Event Manager**.

### Käytön aloittaminen Mac OS-käyttöjärjestelmässä

Siirry > Sovellukset > Epson Software > Event Manager.

### Liittyvät tiedot

➔ [”Uusimpien sovellusten asentaminen” sivulla 152](#)

---

## Sovellus tietokoneelta skannaamista varten (Epson ScanSmart)

Tämän sovelluksen avulla voit skannata asiakirjoja ja valokuvia helposti sekä tallentaa skannatut kuvat yksinkertaisesti.

Katso ohjeet toiminnon käyttämiseen Epson ScanSmart -sovelluksen ohjeesta.

### Käytön aloittaminen Windows-käyttöjärjestelmässä

Windows 10

Napsauta aloituspainiketta ja valitse sitten **Epson Software > Epson ScanSmart**.

Windows 8.1/Windows 8

Kirjoita sovelluksen nimi hakuruutuun ja napsauta sitten näkyviin tulevaa kuvaketta.

Windows 7

Napsauta käynnistyspainiketta ja valitse sitten **Kaikki sovellukset > Epson Software > Epson ScanSmart**.

### Käytön aloittaminen Mac OS-käyttöjärjestelmässä

Valitse **Siirry > Sovellukset > Epson Software > Epson ScanSmart**.

---

## Sovellus nopeaan ja hauskaan tietokoneelta tulostamiseen (Epson Photo+)

Epson Photo+ on sovellus, jonka avulla voit tulostaa helposti kuvia eri asetteluilla. Voit käyttää erilaisia mallipohjia, korjata kuvaa ja säätää kuvan paikkaa asiakirjan esikatselussa. Voit myös piristää kuviasi lisäämällä tekstiä ja leimoja makusi mukaan. Muste tuottaa parhaan tulostuslaadun aidolle Epson-valokuvapaperille. Aitoa Epson-valokuvapaperia käytettäessä lopputulos on kaunis ja värit toistuvat upeasti.

Se mahdollistaa myös seuraavat ominaisuudet. Katso lisätietoja sovelluksen ohjeista. Voit ladata uusimmat sovellukset Epsonin verkkosivustosta.

<http://www.epson.com>

- Levyjen etikettien tulostus (vain tuetut mallit)
- QR-koodien tulostaminen
- Kuvauspäivämäärän ja -kellonajan lisääminen valokuvatulosteisiin

**Huomautus:**

*Tämän sovelluksen käyttö edellyttää tulostinohjaimen asentamista.*

### **Käytön aloittaminen Windows-käyttöjärjestelmässä**

- Windows 10  
Napsauta aloituspainiketta ja valitse sitten **Epson Software > Epson Photo+**.
- Windows 8.1/Windows 8  
Kirjoita sovelluksen nimi hakuruutuun ja napsauta sitten näkyviin tulevaa kuvaketta.
- Windows 7  
Napsauta aloituspainiketta ja valitse **Kaikki ohjelmat tai Ohjelmat > Epson Software > Epson Photo+**.

### **Käytön aloittaminen Mac OS-käyttöjärjestelmässä**

Valitse **Siirry > Sovellukset > Epson Software > Epson Photo+**.

### **Liittyvät tiedot**

➔ ”Uusimpien sovellusten asentaminen” sivulla 152

---

## **Sovellus tulostimeen helppoon käyttöön älylaitteelta (Epson Smart Panel)**

Epson Smart Panel on sovellus, jolla voit suorittaa helposti tulostintoimintoja, mukaan lukien tulostus, kopiointi tai skannaus älylaitteelta, kuten älypuhelimesta tai tabletista. Voit yhdistää tulostimen ja älylaitteen langattomalla verkolla ja tarkistaa mustetasot, tulostimen tilan ja tarkistaa ratkaisuja, mikäli ilmenee virhe. Voit myös kopioida helposti rekisteröimällä kopiosuosikin.

Etsi ja asenna Epson Smart Panel App Store - tai Google Play -kaupasta.



---

## **Kuvien skannaus- ja siirtosovellus (Easy Photo Scan)**

Easy Photo Scan -sovelluksen avulla voi skannata valokuvia ja lähettää skannatun kuvan kätevästi tietokoneeseen tai pilvipalveluun. Voit myös säätää skannattua kuvaa vaivattomasti. Katso lisätietoja sovelluksen ohjeista.

**Huomautus:**

Tämän sovelluksen käyttö edellyttää, että Epson Scan 2 on asennettu.

**Käytön aloittaminen Windows-käyttöjärjestelmässä**

Windows 10

Napsauta käynnistyspainiketta ja valitse **Epson-ohjelmisto > Helppo valokuvien skannaus**.

Windows 8.1/Windows 8

Kirjoita sovelluksen nimi hakuruutuun ja valitse sitten esiin tuleva kuvake.

Windows 7/Windows Vista/Windows XP

Napsauta käynnistyspainiketta ja valitse **Kaikki ohjelmat** tai **Ohjelmat > Epson Software > Easy Photo Scan**.

**Käytön aloittaminen Mac OS-käyttöjärjestelmässä**

Valitse **Siirry > Sovellukset > Epson Software > Easy Photo Scan**.

---

## Ohjelmiston ja laiteohjelmiston päivitysovellus (Epson Software Updater)

Epson Software Updater on sovellus, joka asentaa uuden ohjelmiston ja päivittää laiteohjelmiston internetin kautta. Jos haluat hakea päivitystietoja säännöllisesti, voit määrittää hakujen aikavälin Epson Software Updaterin automaattista päivitystä koskeissa asetuksissa.

**Käytön aloittaminen Windows-käyttöjärjestelmässä**

Windows 10

Napsauta aloituspainiketta ja valitse sitten **EPSON Software > Epson Software Updater**.

Windows 8.1/Windows 8

Kirjoita sovelluksen nimi hakuruutuun ja napsauta sitten näkyviin tulevaa kuvaketta.

Windows 7/Windows Vista/Windows XP

Napsauta käynnistyspainiketta ja valitse sitten **Kaikki ohjelmat** (tai **Ohjelmat**) > **EPSON Software > Epson Software Updater**.

**Huomautus:**

Voit myös käynnistää Epson Software Updater -ohjelman napsauttamalla tulostimen kuvaketta työpöydän tehtäväpalkissa ja valitsemalla sitten **Ohjelmistopäivitys**.

**Käytön aloittaminen Mac OS-käyttöjärjestelmässä**

Valitse **Siirry > Sovellukset > Epson Software > Epson Software Updater**.

---

## Sovellus laitteen määrittämiseen verkossa (EpsonNet Config)

EpsonNet Config on sovellus, jonka avulla voidaan asettaa verkkoliitäntäosoitteet ja protokollat. Katso lisätietoja EpsonNet Config -käyttöoppaasta tai sovelluksen ohjeesta.

### Käytön aloittaminen Windows-käyttöjärjestelmässä

Windows 10

Napsauta aloituspainiketta ja valitse sitten **EpsonNet > EpsonNet Config**.

Windows 8.1/Windows 8

Kirjoita sovelluksen nimi hakuruutuun ja napsauta sitten näkyviin tulevaa kuvaketta.

Windows 7/Windows Vista/Windows XP

Napsauta aloituspainiketta ja valitse **Kaikki ohjelmat** tai **Ohjelmat > EpsonNet > EpsonNet Config SE > EpsonNet Config**.

### Käytön aloittaminen Mac OS-käyttöjärjestelmässä

**Siirry > Sovellukset > Epson Software > EpsonNet > EpsonNet Config SE > EpsonNet Config**.

---

## Uusimpien sovellusten asentaminen

#### **Huomautus:**

*Jos asennat sovelluksen uudelleen, sinun on ensin poistettava sen asennus.*

1. Varmista, että tulostimen ja tietokoneen välinen tietoliikenne toimii ja että tulostimesta on Internet-yhteys.
2. Käynnistä EPSON Software Updater.

Esimerkkikuva on Windows-järjestelmästä.

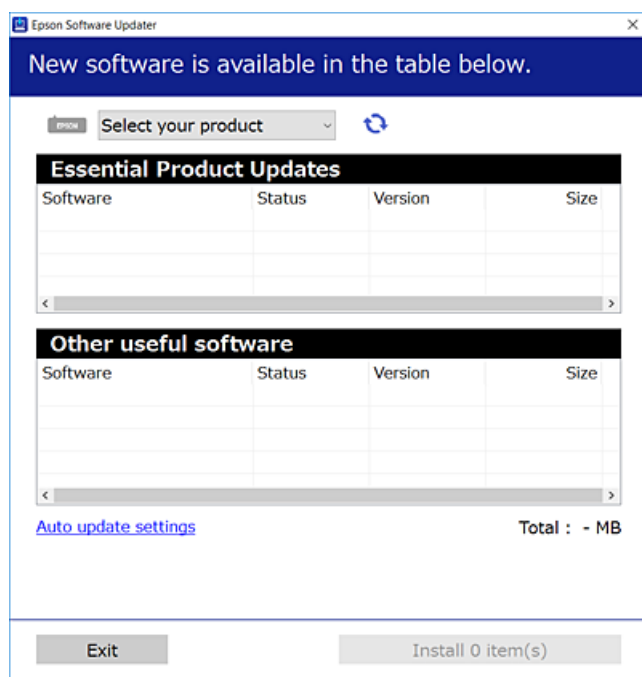

3. Jos käytössä on Windows-järjestelmä, valitse tulostin ja tarkista uusimmat sovellukset valitsemalla .



4. Valitse sovellukset, jotka haluat asentaa tai joiden asennuksen haluat poistaa, ja napsauta asennuspainiketta.



**Tärkeää:**

Älä sammuta tai irrota tulostinta, ennen kuin päivitys on valmis; muuten tulostimeen voi tulla häiriö.

**Huomautus:**

- Voit ladata uusimmat sovellukset Epsonin verkkosivustosta.

<http://www.epson.com>

### Liittyvät tiedot

- ➔ ”Ohjelmiston ja laiteohjelmiston päivitysovellus (Epson Software Updater)” sivulla 151
- ➔ ”Sovellusten asennusten poistaminen” sivulla 154

---

## Tulostimen lisääminen (vain Mac OS)

1. Valitse Apple-valikosta **Järjestelmäasetukset** ja valitse sitten **Tulostimet ja skannerit** (tai **Tulosta ja skannaa** tai **Tulosta ja faksaa**).
2. Napsauta +, ja valitse sitten tulostimesi näkyviin tulevasta näytöstä.
3. Valitse tulostimesi kohdassa **Käytä**.
4. Napsauta **Lisää**.

**Huomautus:**

Jos tulostin ei ole luettelossa, tarkista, että se on asennettu tietokoneeseen oikein ja että se on päällä.

---

## Tulostimen laiteohjelmiston päivitys ohjauspaneelistä

Jos tulostin on kytketty internetiin, voit päivittää tulostimen laiteohjelmiston ohjauspaneelistä. Voit määrittää tulostimen siten, että se tarkistaa päivitysten saatavuuden säännöllisesti ja ilmoittaa, jos niitä on käytettävissä.

1. Valitse aloitusnäytöltä **Asetukset**.

Valitse kohde tarkentamalla siihen ▲ ▼ ◀ ▶ -painikkeiden avulla ja paina sitten OK-painiketta.

2. Valitse **Laiteohjelmistopäivitys > Päivitys**.

**Huomautus:**

Määritä tulostin tarkistamaan saatavana olevat laiteohjelmistopäivitykset säännöllisesti ottamalla **Ilmoitus-toiminto** käyttöön.

3. Lue näytössä näkyvä viesti ja aloita päivitysten tarkistaminen valitsemalla **Aloita tarkistus**.

4. Jos nestekidenäytössä on viesti, joka ilmoittaa laiteohjelmistopäivityksen olevan saatavana, käynnistä päivitys näytön ohjeiden mukaisesti.



**Tärkeää:**

- Älä sammuta tai irrota tulostinta, ennen kuin päivitys on valmis; muuten tulostimeen voi tulla häiriö.
- Jos laiteohjelmiston päivitystä ei suoriteta loppuun tai se epäonnistuu, tulostin ei käynnisty normaalisti ja nestekidenäytössä on "Recovery Mode", kun tulostin kytketään päälle seuraavan kerran. Tässä tilanteessa laiteohjelmisto on päivitettävä uudelleen tietokoneen avulla. Yhdistä tulostin tietokoneeseen USB-kaapelilla. Kun tulostimessa näkyy "Recovery Mode", et voi päivittää laiteohjelmistoa verkkoyhteyden välityksellä. Siirry tietokoneella paikalliselle Epson-sivustolle ja lataa viimeisin tulostimen laiteohjelmisto. Katso seuraavat vaiheet verkkosivustolta.

---

## Sovellusten asennusten poistaminen

Kirjaudu tietokoneelle pääkäyttäjänä. Anna pyydettyä järjestelmänvalvojan salasana.

### Sovellusten asennusten poistaminen — Windows

1. Sammuta tulostin painamalla -painiketta.
2. Sulje kaikki käynnissä olevat sovellukset.
3. Avaa **Ohjauspaneeli**:
  - Windows 10  
Napsauta aloituspainiketta ja valitse **Windows-järjestelmä > Ohjauspaneeli**.
  - Windows 8.1/Windows 8  
Valitse **Työpöytä > Asetukset > Ohjauspaneeli**.
  - Windows 7/Windows Vista/Windows XP  
Napsauta aloituspainiketta ja valitse **Ohjauspaneeli**.
4. Avaa **Poista ohjelman asennus** (tai **Lisää tai poista sovellus**):
  - Windows 10/Windows 8.1/Windows 8/Windows 7/Windows Vista  
Valitse **Ohjelmat**-kohdasta **Poista ohjelma**.
  - Windows XP  
Valitse **Lisää tai poista sovellus**.
5. Valitse sovellus, jonka haluat poistaa.  
Tulostinohjainta ei voi poistaa, jos järjestelmässä on meneillään tulostustöitä. Poista työt tai odota että ne ovat tulostuneet ennen asennuksen poistamista.
6. Sovellusten poistaminen:
  - Windows 10/Windows 8.1/Windows 8/Windows 7/Windows Vista  
Valitse **Poista tai muuta** tai **Poista asennus**.

- Windows XP

Valitse **Muuta tai poista** tai **Poista**.

**Huomautus:**

*Jos Käyttäjätilien valvonta -ikkuna on näkyvässä, valitse **Jatka**.*

7. Seuraa näytössä näkyviä ohjeita.

## Sovellusten asennusten poistaminen — Mac OS

1. Lataa Uninstaller EPSON Software Updater -toiminnolla.  
Kun Uninstaller on ladattu, sitä ei tarvitse ladata uudelleen aina, kun haluat poistaa sovelluksen.
2. Sammuta tulostin painamalla  -painiketta.
3. Jos haluat poistaa tulostinohjaimen asennuksen, valitse **Järjestelmäasetukset** Apple-valikon kohdasta > **Tulostimet ja skannerit** (tai **Tulosta ja skannaa**, **Tulosta ja faksaa**) ja poista sitten tulostin käytössä olevien tulostinten luettelosta.
4. Sulje kaikki käynnissä olevat sovellukset.
5. Valitse **Siirry** > **Sovellukset** > **Epson Software** > **Uninstaller**.
6. Valitse poistettava sovellus ja valitse sitten **Poista asennus**.



**Tärkeää:**

*Uninstaller poistaa tietokoneelta kaikki Epson-mustesuihkutulostimet. Jos käytössä on useampia Epson-mustesuihkutulostimia ja haluat poistaa vain osan niistä, poista ensin kaikki ja asenna sitten tarvittavat laiteohjaimet uudelleen.*

**Huomautus:**

*Jos poistettavaa sovellusta ei löydy sovellusluettelosta, Uninstaller ei pysty poistamaan asennusta. Valitse tällöin **Siirry** > **Sovellukset** > **Epson Software**. Valitse sitten poistettava sovellus ja vedä se roskakoriin.*

### Liittyvät tiedot

- ➔ ”Ohjelmiston ja laiteohjelmiston päivitysovellus (Epson Software Updater)” sivulla 151

---

## Tulostaminen verkkopalvelun kautta

Epson Connect -palvelun käyttö internetissä mahdollistaa tulostuksen älypuhelimesta, tabletista tai kannettavasta tietokoneesta milloin ja missä tahansa. Jos haluat käyttää tätä palvelua, käyttäjä ja tulostin on rekisteröitävä Epson Connect -palveluun.

Internetissä käytettävissä olevat toiminnot ovat seuraavat.

- Email Print

Voit tulostaa sähköpostin liitetiedostoja, kuten asiakirjoja ja kuvia, esimerkiksi kotona tai työpaikalla olevaan etätulostimeen lähettämällä sähköpostiviestin tulostimelle määritettyyn sähköpostiosoitteeseen.

Epson iPrint

Sovellus on saatavana iOS- ja Android-laitteisiin, ja se mahdollistaa tulostamisen ja skannaamisen suoraan älypuhelimesta tai tablettitietokoneesta. Voit tulostaa asiakirjoja, kuvia ja verkkosivuja lähettämällä ne samaan langattomaan verkkoon liitettyyn tulostimeen.

Scan to Cloud

Sovellus mahdollistaa myös skannatun tiedoston lähettämisen toiseen tulostimeen tulostettavaksi. Voit myös ladata skannatun tiedoston pilvipalveluun.

Remote Print Driver

Ohjain on Remote Print Driver -toiminnon tukema jaettu ohjain. Voit tulostaa etätulostimeen valitsemalla tulostimen tavalliseen tapaan sovelluksen tulostusikkunasta.

Lisätietoja on saatavana Epson Connect -verkkosivustosta.

<https://www.epsonconnect.com/>

<http://www.epsonconnect.eu> (vain Eurooppa)

# Ongelmien ratkaiseminen

## Tulostimen tilan tarkistaminen

### Näytössä näkyvät viestit

Jos nestekidenäytöllä näkyy virheilmoitus, ratkaise ongelma noudattamalla näytöllä olevia tai alla olevia ohjeita.

Virheilmoitus	Ratkaisu
Tulostinvirhe Käynnistä tulostin uudelleen. Katso asiakirjoista lisätietoja.	Irrota paperit ja suojamateriaalit tulostimesta. Jos virheviesti näkyy edelleen, ota yhteys Epson-tukeen.
Paperi lopussa kohteesta XX.	Lisää paperi ja työnnä paperikasetti kokonaan sisään.
Mustekasetti on vaihdettava.	Jotta tulostuslaatu olisi aina paras mahdollinen ja tulostuspäät pysyisivät hyvässä kunnossa, mustekasetissa on vielä hieman mustetta jäljellä, kun tulostin ilmoittaa, että mustekasetti pitäisi vaihtaa. Vaihda kasetti pyydettäessä.
Tulostimen reunaton tulostus -mustetyyny lähenee käyttöikänsä loppua. Se ei ole käyttäjän vaihdettavissa oleva osa. Ota yhteyttä Epson-tukeen.	Ota yhteys Epsoniin tai valtuutettuun Epson-palveluntarjoajaan reunattoman tulostuksen mustetyynyn vaihtamiseksi*. Käyttäjä ei voi vaihtaa osaa. Viesti näkyy, kunnes mustetyyny vaihdetaan.  Jatka tulostusta valitsemalla <b>Vahvista</b> .
Tulostimen reunaton tulostus -mustetyyny on saavuttanut käyttöikänsä lopun. Se ei ole käyttäjän vaihdettavissa oleva osa. Ota yhteyttä Epson-tukeen.	Ota yhteys Epsoniin tai valtuutettuun Epson-palveluntarjoajaan reunattoman tulostuksen mustetyynyn vaihtamiseksi*. Käyttäjä ei voi vaihtaa osaa.  Tällöin muut toiminnot kuin tulostaminen, esim. skannaus, ovat edelleen käytettävissä.
Paperimääritys on asetettu Pois päältä. Jotkut ominaisuudet, kuten paperikoko- ja -tyyppiasetukset eivät ehkä ole käytettävissä. Katso asiakirjoista lisätietoja.	Jos <b>Paperimääritys</b> ei ole käytössä, et voi käyttää AirPrint-toimintoa.
IP-osoitteen ja aliverkon peitteen yhdistelmä ei kelpaa. Katso lisätietoja asiakirjoista.	Määritä oikea IP-osoite tai oletusyhdyskäytävä. Apua saat ottamalla yhteyttä verkon asentajaan.
Päivitä päävarmenne pilvipalveluiden käyttämiseksi.	Suorita Web Config, ja päivitä sitten päävarmenne.
Tarkista, ovatko Tulostimen porttiasetukset (kuten IP-osoite) tai tulostin oikein tietokoneessa.	Varmista, että tulostinportti on valittu oikein kohdassa <b>Ominaisuus &gt; Portti Tulostin</b> -valikosta.  Valitse USB-yhteydelle <b>USBXXX</b> tai verkkoyhteydelle <b>EpsonNet Print Port</b> .
Tarkista ovatko porttiasetukset tai tulostimen ohjain oikein tietokoneella. Katso lisätietoja asiakirjoista.	

Virheilmoitus	Ratkaisu
Recovery Mode	<p>Tulostin käynnistyi palautustilassa, koska laiteohjelmiston päivitys epäonnistui. Yritä päivittää laiteohjelmisto uudelleen noudattamalla seuraavia ohjeita.</p> <ol style="list-style-type: none"> <li>1. Yhdistä tulostin tietokoneeseen USB-kaapelilla. (Jos palautustila on käytössä, laiteohjelmistoa ei voi käynnistää verkkoyhteyden välityksellä.)</li> <li>2. Etsi lisäohjeita oman alueesi Epson-verkkosivustosta.</li> </ol>

\* Joissakin tulostustöissä hyvin pieni määrä ylijäämämustetta saattaa imeytyä mustetyynyyn. Mustetyynyssä olevan musteen vuotamisen estämiseksi laite on suunniteltu lopettamaan tulostus, kun mustetyynyn musteraja on saavutettu. Mustetyynyn vaihtoväli vaihtelee reunattomalla tulostustoiminnolla tulostettavien sivujen määrän mukaan. Mustetyynyn vaihtotarve ei tarkoita, että tulostin ei toimi enää oikein. Tulostin ilmoittaa, kun mustetyyny on vaihdettava. Vaihdon voi suorittaa ainoastaan valtuutettu Epson-palveluntarjoaja. Epson-takuu ei kata mustetyynyn vaihtokustannuksia.

### Liittyvät tiedot

- ➔ ”Yhteydenotto Epsonin tukeen” sivulla 194
- ➔ ”Uusimpien sovellusten asentaminen” sivulla 152
- ➔ ”Tulostimen laiteohjelmiston päivitys ohjauspaneelistä” sivulla 153

## Tulostimen tilan tarkistaminen — Windows

1. Avaa tulostinohjaimen ikkuna.
2. Napsauta **EPSON Status Monitor 3 Huolto**-välilehdellä ja valitse **Tiedot**.  
Voit tarkistaa tulostimen tilan, mustetasot ja virheiden tilan.

#### **Huomautus:**

*Jos EPSON Status Monitor 3 ei ole käytössä, valitse **Laajennusasetukset** -välilehdeltä **Huolto** ja sen jälkeen **Ota käyttöön EPSON Status Monitor 3**.*

### Liittyvät tiedot

- ➔ ”Tulostinohjaimen käyttäminen” sivulla 57

## Tulostimen tilan tarkistaminen — Mac OS

1. Valitse **Järjestelmäasetukset** valikosta  > **Tulostimet ja skannerit** (tai **Tulosta ja skannaa**, **Tulosta ja faksaa**) ja valitse sitten tulostin.
2. Valitse **Valinnat ja tarvikkeet** > **Työkalu** > **Avaa tulostintyökalu**.
3. Valitse **EPSON Status Monitor**.  
Voit tarkistaa tulostimen tilan, mustetasot ja virheiden tilan.

## Ohjelmiston tilan tarkistaminen

Jotkin ongelmat saattavat ratketa, kun ohjelmisto päivitetään uusimpaan versioon. Voit tarkistaa ohjelmiston tilan ohjelmistopäivitystyökalun avulla.

### Liittyvät tiedot

- ➔ ”Ohjelmiston ja laiteohjelmiston päivityssovellus (Epson Software Updater)” sivulla 151
- ➔ ”Yhteydenotto Epsonin tukeen” sivulla 194

## Paperitukoksen irrottaminen

Paikanna ja poista paperitukos, mukaan lukien repeytynyt paperi tulostimen ohjauspaneelin ohjeiden mukaisesti. Nestekidenäytössä näytetään animaatio, joka näyttää, miten paperitukos poistetaan.



### **Vaara:**

Älä koskaan koske ohjauspaneelin painikkeita, jos kätesi on tulostimen sisällä. Jos tulostin käynnistyy, se voi aiheuttaa vamman. Vamman välttämiseksi älä koske laitteen ulokkeisiin.



### **Tärkeää:**

Poista juuttunut paperi varovasti. Paperin riuhtominen voi vahingoittaa tulostinta.

## Paperinsyötön ongelmat

Tarkista seuraavat kohdat ja suorita asianmukaiset toimenpiteet ongelman ratkaisemiseksi.

- Varmista, että tulostin on tasaisella alustalla ja että käyttötilassa vallitsevat suosituksia vastaavat olosuhteet.
- Varmista, että tulostin tukee käytettyä paperityyppiä.
- Noudata paperin käsittelyä koskevia ohjeita.
- Älä lisää enempää kuin maksimimäärä kutakin paperityyppiä.
- Varmista, että paperikoko ja paperityyppi vastaavat tulostimeen lisättyä todellista paperikokoa ja paperityyppiä.
- Puhdista tulostimen sisällä oleva tela.

### Liittyvät tiedot

- ➔ ”Ympäristöä koskevat tekniset tiedot” sivulla 188
- ➔ ”Paperin käsittelyä koskevat ohjeet” sivulla 41
- ➔ ”Käytössä oleva paperi ja kapasiteetti” sivulla 40
- ➔ ”Paperityyppiluettelo” sivulla 46

## Paperitukokset

Lisää paperi oikein päin ja liu'uta reunaohjaimet paperin reunoja vasten.

### Liittyvät tiedot

- ➔ ”Paperitukoksen irrottaminen” sivulla 159
- ➔ ”Paperin lisääminen Paperikasetti -aukkoon” sivulla 42

## Paperinsyöttö menee vinoon

Lisää paperi oikein päin ja liu'uta reunaohjaimet paperin reunoja vasten.

### Liittyvät tiedot

- ➔ ”Paperin lisääminen Paperikasetti -aukkoon” sivulla 42

## Useita paperiarkkeja on syötetty samanaikaisesti

Kun manuaalisen kaksipuolisen tulostuksen aikana syötetään useita arkkeja kerralla, poista kaikki tulostimeen lisätyt paperit, ennen kuin lisäät uutta paperia.

## Paperi poistetaan tulostamisen aikana

Kun lisäät kirjepaperia (paperi, johon tiedot, kuten lähettäjän nimi ja yhtiön nimi, on esitulostettu otsikkoon), valitse **Kirjelomake** paperin tyypin asetukseksi.



---

## Virta- ja ohjauspaneeliongelmat

### Virran kytkeminen ei onnistu

- Varmista, että virtajohto on kytketty oikein.
- Paina -painiketta hieman pidempään.

### Virran sammuttaminen ei onnistu

Paina -painiketta hieman pidempään. Jos tulostimen sammuttaminen ei vielä onnistu, irrota virtajohto pistorasiasta. Estä tulostuspään kuivuminen käynnistämällä tulostin uudelleen ja sammuttamalla se sitten -painikkeesta.



## Virta kytkeytyy pois päältä automaattisesti

- Valitse **Asetukset > Perusasetukset > Vir.katk.aset.** ja ota sitten **Virtakatkaisu, jos toimeton** ja **Virtakasisu, jos irrotettu** -asetukset pois käytöstä.
- Valitse **Asetukset > Perusasetukset** ja ota sitten **Virrankatk.ajast.** -asetus pois käytöstä.

### Huomautus:

Tuotteessasi voi olla käytettävissä **Vir.katk.aset.** tai **Virrankatk.ajast.** -ominaisuus ostopaikan mukaan.

## Nestekidenäyttö tummenee

Tulostin on lepotilassa. Palauta nestekidenäyttö aiempaa tilaansa painamalla mitä tahansa ohjauspaneelin painiketta.

---

## Tietokoneelta tulostaminen ei onnistu

### Yhteyden tarkistaminen (USB)

- Kytke USB-kaapeli kunnolla tulostimeen ja tietokoneeseen.
- Jos käytössäsi on USB-keskitin, yritä yhdistää tulostin suoraan tietokoneeseen.
- Jos USB-kaapelia ei tunnisteta, vaihda portti tai USB-kaapeli.
- Jos tulostin ei voi tulostaa USB-yhteyden avulla, kokeile seuraavia toimia.

Kytke USB-kaapeli irti tietokoneesta. Napsauta tietokoneessa näytettyä tulostinkuvaketta hiiren kakkospainikkeella ja valitse **Poista laite**. Liitä USB-kaapeli tietokoneeseen ja suorita testitulostus.

Luo USB-yhteys uudelleen noudattamalla tämän oppaan ohjeita tietokoneen yhteystavan muuttamisesta. Lisätietoa on alla olevassa linkissä.

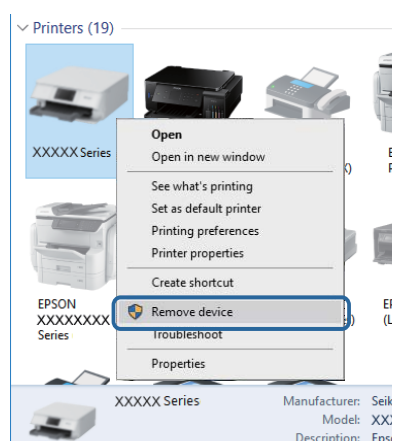

### Yhteyden tarkastaminen (verkko)

- Jos olet vaihtanut tukiasemaa tai palveluntarjoajaa, yritä määrittää tulostimen verkkoasetukset uudelleen. Yhdistä tietokone tai älylaite samaan SSID-tunnukseen tulostimen kanssa.

- Sammuta laitteet, jotka haluat liittää verkkoon. Odota noin 10 sekuntia ja käynnistä laitteet sitten seuraavassa järjestyksessä: tukiasema, tietokone tai älylaite ja viimeiseksi tulostin. Siirrä tulostin ja tietokone tai älylaite lähemmäksi tukiasemaa radioaaltoedonsiirron helpottamiseksi ja yritä määrittää verkkoasetukset uudelleen.
- Tulosta verkkoyhteysraportti. Katso lisätietolinkki alla. Mikäli raportti osoittaa, että verkkoyhteys epäonnistui, tarkista verkkoyhteysraportti ja noudata sitten tulostettuja ratkaisuja.
- Jos tulostimen IP-osoite on 169.254.XXX.XXX ja aliverkon peite on 255.255.0.0, IP-osoitteen määrittäminen ei ehkä ole onnistunut oikein. Käynnistä tukiasema uudelleen tai nollaa tulostimen verkkoasetukset. Jos ongelma ei ratkea, katso lisätietoja tukiaseman käyttöohjeista.
- Vieraile tietokoneellasi millä tahansa verkkosivustolla varmistaaksesi, että tietokoneesi verkkoasetukset on määritetty oikein. Mikäli et voi käyttää mitään verkkosivustoa, ongelma on tietokoneessasi. Tarkista tietokoneen verkkoyhteys.

### Liittyvät tiedot

- ➔ [”Yhteyden luominen tietokoneeseen” sivulla 21](#)

## Ohjelmiston ja tietojen tarkistus

- Varmista, että asennettuna on aito Epson-tulostinohjain. Jos aitoa Epson-tulostinohjainta ei ole asennettu, käytettävissä on rajallinen määrä toimintoja. Suosittelemme aidon Epson-tulostinohjaimen käyttöä. Lisätietoa on alla olevassa linkissä.
- Jos yrität tulostaa suurikokoista kuvaa, tietokoneen muisti voi ehkä loppua. Tulosta kuva pienemmällä resoluutiolla tai pienemmässä koossa.

### Liittyvät tiedot

- ➔ [”Epson-tulostinohjaimen aitouden tarkistaminen” sivulla 162](#)
- ➔ [”Uusimpien sovellusten asentaminen” sivulla 152](#)

## Epson-tulostinohjaimen aitouden tarkistaminen

Voit tarkistaa, onko tietokoneellesi asennettu aito Epson-tulostinohjain, jollakin seuraavista tavoista.

### Windows

Valitse **Ohjauspaneeli > Näytä laitteet ja tulostimet (Tulostimet, Tulostimet ja faksit)** ja avaa sitten Tulostuspalvelimen ominaisuudet -ikkuna seuraavasti.

- Windows 10/Windows 8.1/Windows 8/Windows 7  
Napsauta tulostinkuvaketta ja valitse sitten ikkunan yläreunasta **Tulostuspalvelimen ominaisuudet**.
- Windows Vista  
Napsauta hiiren kakkospainikkeella **Tulostimet**-kansiota ja valitse sitten **Suorita järjestelmänvalvojana > Palvelimen ominaisuudet**.
- Windows XP  
Valitse **Tiedosto**-valikosta **Palvelimen ominaisuudet**.

Napsauta **Ohjain**-välilehteä. Jos tulostimesi nimi näytetään luettelossa, tietokoneellesi on asennettu aito Epson-tulostinohjain.

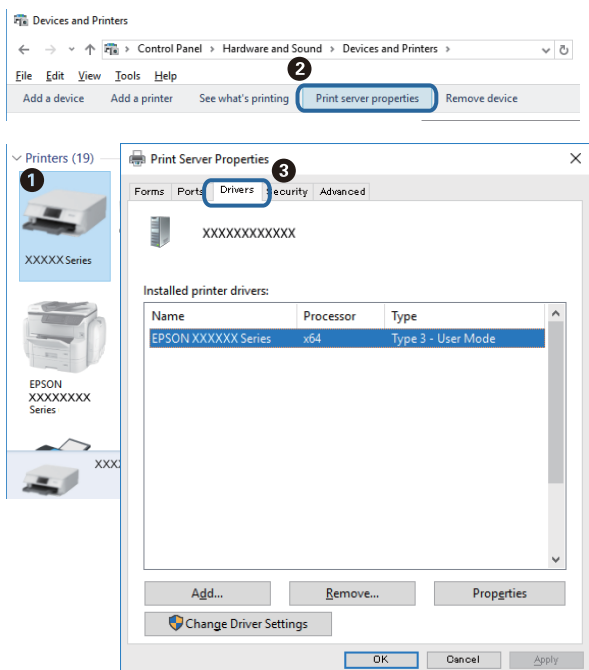

## Mac OS

Valitse -valikosta **Järjestelmäasetukset** > **Tulostimet ja skannerit** (tai **Tulosta ja skanna** tai **Tulosta ja faksaa**) ja valitse sitten käytössä oleva tulostin. Valitse **Valinnat ja tarvikkeet**: jos ikkunassa näytetään **Valinnat**-välilehti ja **Apuohjelma**-välilehti, tietokoneellesi on asennettu aito Epson-tulostinohjain.



## Liittyvät tiedot

➔ [”Uusimpien sovellusten asentaminen”](#) sivulla 152

## Tulostimen tilan tarkistaminen tietokoneelta (Windows)

Valitse **Tulostusjono** tulostinohjaimen **Huolto**-välilehdestä ja tarkista seuraavat kohteet.

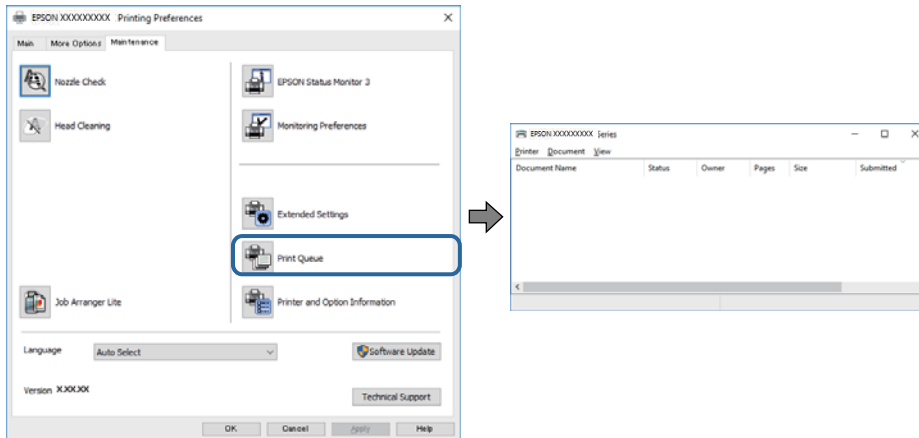

- Tarkista, onko tulostimessa keskeytyneitä tulostustöitä.  
Jos laitteeseen jää tarpeettomia tietoja, valitse **Tulostin**-valikosta **Peruuta kaikki tiedostot**.
- Varmista, että tulostin ei ole offline- tai odotustilassa.  
Jos tulostin on offline- tai odotustilassa, poista offline- tai odotusasetus käytöstä **Tulostin**-valikon kautta.

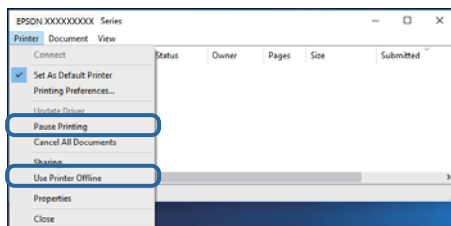

- Tarkista, että tulostin on valittu oletustulostimeksi **Tulostin**-valikosta (valikkokohteessa tulee näkyä valintamerkki).  
Jos tulostinta ei ole määritetty oletusarvoiseksi tulostimeksi, määritä se siksi. Jos **Ohjauspaneeli > Näytä laitteet ja tulostimet (Tulostimet, Tulostimet ja faksit)** -kohdassa on useita kuvakkeita, valitse kuvake seuraavan ohjeen perusteella.  
Esimerkki)  
USB-yhteys: EPSON XXXX Series  
Verkkoyhteys: EPSON XXXX Series (verkko)  
Jos asennat tulostinohjaimen useita kertoja, tulostinohjaimesta voi syntyä useita kopioita. Jos kopioita (esimerkiksi "EPSON XXXX Series (kopio 1)") syntyy, napsauta kopioitunutta tulostinkuvaketta hiiren kakkospainikkeella ja valitse sitten **Poista laite**.
- Varmista, että tulostinportti on valittu oikein kohdassa **Ominaisuus > Portti Tulostin**-valikosta seuraavasti.  
Valitse **USBXXX** USB-yhteydelle tai **EpsonNet Print Port** verkkoyhteydelle.

## Tulostimen tilan tarkistaminen tietokoneelta (Mac OS)

Tarkista, että tulostimen tilana ei ole **Keskeytä**.

Valitse **Järjestelmäasetukset** valikosta  > **Tulostimet & skannerit** (tai **Tulosta ja skannaa, Tulosta ja faksaa**) ja valitse sitten tulostin kaksoisnapsautuksella. Jos tulostin on pysäytetty, valitse **Jatka** (tai **Jatka tulostusta**).

## Verkkoasetusten määrittäminen ei onnistu

- Sammuta laitteet, jotka haluat liittää verkkoon. Odota noin 10 sekuntia ja käynnistä laitteet sitten seuraavassa järjestyksessä: tukiasema, tietokone tai älylaite ja viimeiseksi tulostin. Siirrä tulostin ja tietokone tai älylaite lähemmäksi tukiasemaa radioaaltoedonnsiirron helpottamiseksi ja yritä määrittää verkkoasetukset uudelleen.
- Valitse **Asetukset > Verkkoasetukset > Verkkoyhteyden tarkistus** ja tulosta sitten verkkoyhteyksraportti. Jos on tapahtunut virhe, tarkista verkkoyhteyksraportti ja noudata sitten tulostettuja ratkaisuja.

### Liittyvät tiedot

- ➔ ”[Verkkoyhteyksraportin tulostus](#)” sivulla 30
- ➔ ”[Viestit ja ratkaisut verkkoyhteyksraportissa](#)” sivulla 31

## Laitteista ei voi muodostaa yhteyttä, vaikka verkkoasetukset ovat kunnossa

Jos et voi muodostaa yhteyttä tietokoneesta tai älylaitteesta tulostimeen, vaikka verkkoyhteyksraportissa ei ilmoiteta ongelmista, tutustu seuraaviin ohjeisiin.

- Jos käytät samanaikaisesti montaa eri tukiasemaa, et ehkä voi käyttää tulostinta tietokoneesta tai älylaitteesta tukiasemien asetuksista riippuen. Yhdistä tietokone tai älylaite samaan tukiasemaan tulostimen kanssa.

Poista älylaitteen yhteyden jakaminen käytöstä, jos se on käytössä.

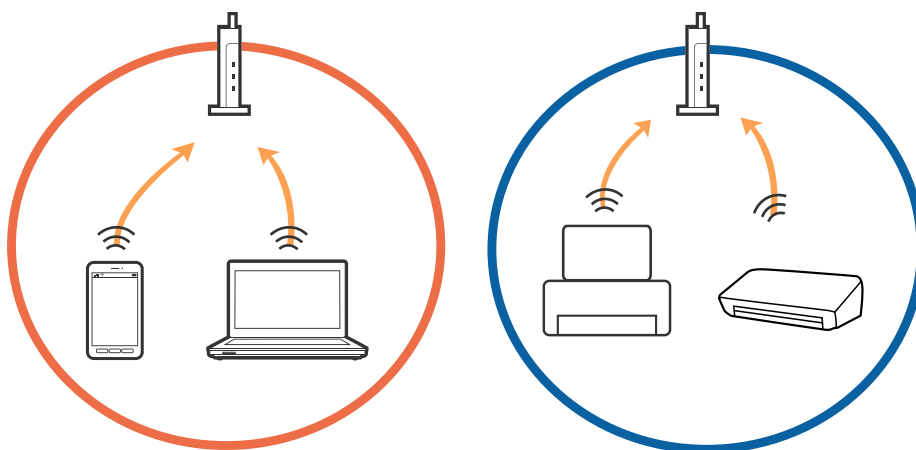

- ❑ Et ehkä voi muodostaa yhteyttä tukiasemaan, jos tukiasemalla on monta eri SSID-tunnusta ja laitteet on yhdistetty saman tukiaseman eri SSID-tunnuksiin. Yhdistä tietokone tai älylaite samaan SSID-tunnukseen tulostimen kanssa.

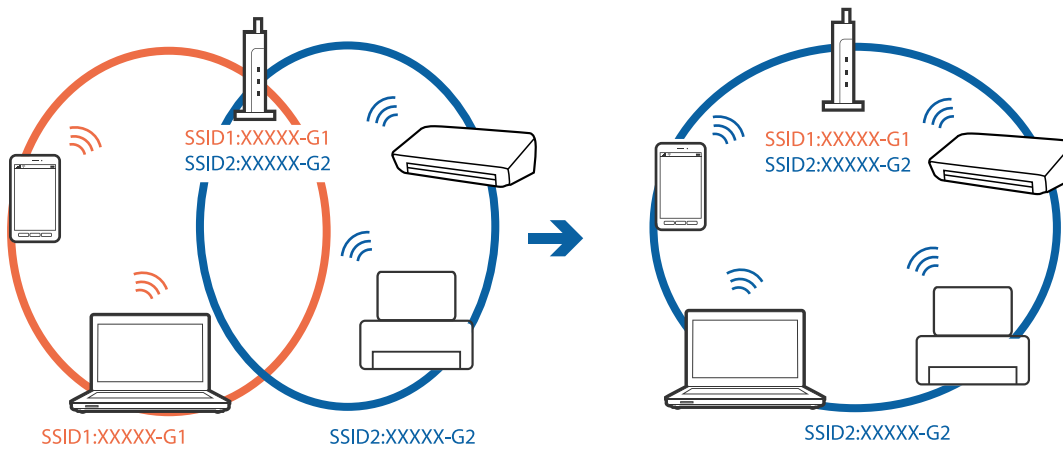

- ❑ Tukiasemissa, jotka ovat IEEE802.11a- ja IEEE802.11g-yhteensopivia, on 2,4 ja 5 GHz:n SSID-tunnukset. Jos yhdistät tietokoneen tai älylaitteen 5 GHz:n SSID-tunnukseen, et pysty muodostamaan yhteyttä tulostimeen, koska tulostin tukee vain 2,4 GHz:n taajuutta. Yhdistä tietokone tai älylaite samaan SSID-tunnukseen tulostimen kanssa.

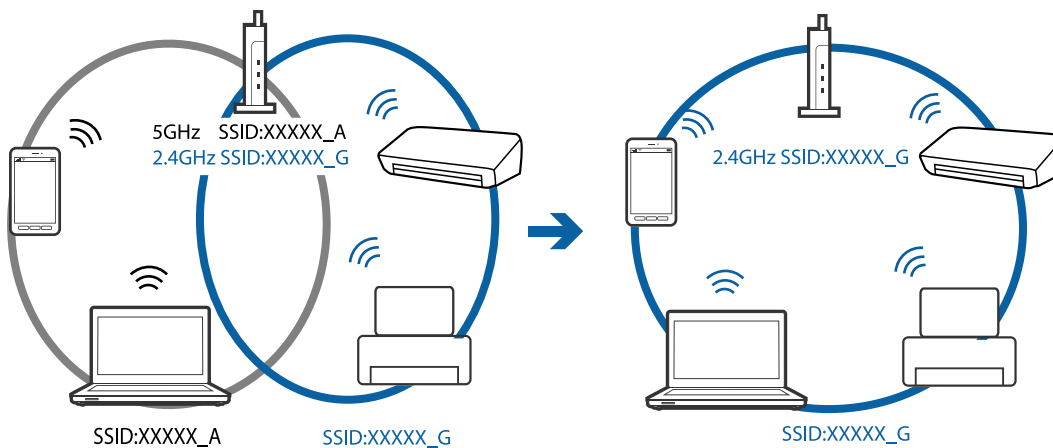

- ❑ Useimmissa tukiasemissa on tietosuojaerotin ominaisuus, joka estää tietoliikenteen yhdistettyjen laitteiden välillä. Jos tulostin ja tietokone tai älylaite eivät voi viestiä keskenään, vaikka ne ovat yhteydessä samaan verkkoon, poista tietosuojaerotin käytöstä tukiasemassa. Katso lisätietoja tukiasemasi käyttöoppaasta.

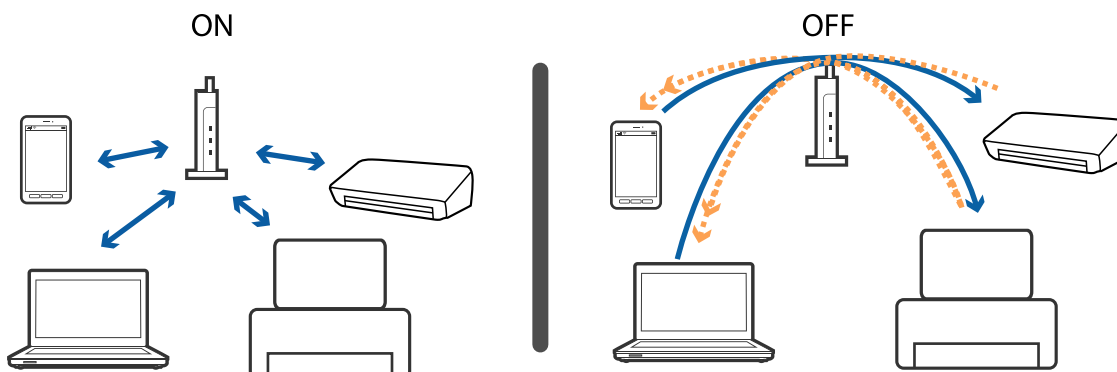

## Liittyvät tiedot

➔ ”Tulostimeen liitetyn SSID-tunnuksen tarkistaminen” sivulla 167

## Tulostimeen liitetyn SSID-tunnuksen tarkistaminen

Valitse **Asetukset** > **Verkkoasetukset** > **Verkon tila**. Voit tarkistaa kohteiden Wi-Fi ja Wi-Fi Direct (Simple AP) SSID-tunnuksen kyseisistä valikoista.

## Tietokoneen SSID-tunnuksen tarkistaminen

### Windows

Napsauta työpöydän tehtäväpalkista . Tarkista yhdistetyn SSID-tunnuksen nimi näytetystä luettelosta.



## Mac OS

Napsauta tietokoneen näytön yläreunassa olevaa Wi-Fi-kuvaketta. Näyttöön tulee luettelo SSID-tunnuksista: yhdistetty SSID on merkitty valintamerkillä.



---

## Tulostus ei onnistu iPhone- tai iPad-laitteesta

- Liitä iPhone tai iPad samaan verkkoon (SSID) tulostimen kanssa.
- Ota **Paperimääritys** käyttöön seuraavissa valikoissa.  
Asetukset > Tulostinasetukset > Paperilähdeasetus > Paperimääritys
- Ota käyttöön AirPrint-asetus Web Config -ohjelmassa.

### Liittyvät tiedot

- ➔ [”Älylaitteeseen liittäminen”](#) sivulla 22
- ➔ [”Tulostusasetusten määrittäminen \(Web Config\)”](#) sivulla 146

---

## Tulosteisiin liittyvät ongelmat

### Tulosteessa on naarmuja tai siitä puuttuu väriä

Jollet ole käyttänyt tulostinta pitkään aikaan, tulostuspään suuttimet ovat voineet tukkeutua eikä mustepisarot pääse purkautumaan. Tarkista suuttimet ja puhdista tulostuspää, jos tulostuspään suuttimet ovat tukossa.

### Liittyvät tiedot

- ➔ [”Tulostuspään tarkistaminen ja puhdistaminen”](#) sivulla 137



## Tulosteissa on raitoja tai odottamattomia värejä

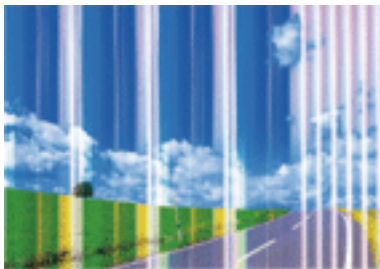

Tulostuspään suuttimet saattavat olla tukossa. Tarkista, ovatko tulostuspään suuttimet tukossa suorittamalla suutintesti. Puhdista tulostuspää, jos jokin tulostuspään suuttimista on tukossa.

### Liittyvät tiedot

➔ [”Tulostuspään tarkistaminen ja puhdistaminen” sivulla 137](#)

## Värillisiä raitoja tulee esiin noin 3.3 cm:n välein



- Valitse asianmukainen paperityypin asetus tulostimeen ladatun paperityypin mukaan.
- Kohdista tulostuspää käyttämällä **Vaakakohdistus** -ominaisuutta.
- Tulostettaessa tavalliselle paperille, tulosta käyttämällä korkeampaa laatuasetusta.

### Liittyvät tiedot

➔ [”Paperityyppiluettelo” sivulla 46](#)

➔ [”Tulostuspään kohdistaminen” sivulla 138](#)

## Sumeat tulosteet, pystyraidat tai väärä kohdistus



entnaiten aite  
Aufdruck. W  
5008 "Regel

Kohdistusta tulostuspäätä käyttämällä **Pystykohdistus** -ominaisuutta.

### Liittyvät tiedot

➔ ”Tulostuspäätä kohdistaminen” sivulla 138

## Tulostuslaatu ei parane tulostuspäätä kohdistuksesta huolimatta

Kaksisuuntaisen (tai nopean) tulostuksen aikana tulostuspäätä tulostaa liikkumalla molempiin suuntiin ja pystyviivat ovat ehkä väärin kohdistettuja. Jos tulostuslaatu ei parane, poista käytöstä kaksisuuntainen (tai nopea) asetetus. Tämän asetuksen poistaminen käytöstä voi hidastaa tulostusnopeutta.

#### Ohjauspaneeli

Poista **2-suunt.** käytöstä kohdassa **Asetukset > Tulostinasetukset**.

#### Windows

Tyhjennä **Nopea tulostus** -kohta tulostinohjaimen **Lisää asetuksia** -välilehdeltä.

#### Mac OS

Valitse  -valikosta **Järjestelmäasetukset > Tulostimet ja skannerit** (tai **Tulosta ja skanna** tai **Tulosta ja faksaa**) ja valitse sitten käytössä oleva tulostin. Valitse **Valinnat ja tarvikkeet > Asetukset** (tai **Ajuri**). Valitse **Ei käytössä** -asetukseksi **Nopea tulostus**.

## Huono tulostuslaatu

Jos tulostuslaatu on huono ja tuloste on sumea, siinä on raitoja, siitä puuttuu värejä tai värit ovat haaleita tai tuloste on väärin kohdistettu, käy läpi seuraavat ohjeet.

### Tulostimen tarkistaminen

Tarkista suuttimet ja puhdista tulostuspäätä, jos tulostuspäätä suuttimet ovat tukossa.

Kohdistusta tulostuspäätä.

### Paperin tarkistaminen

Varmista, että tulostin tukee käytettyä paperityyppiä.

Älä tulosta kostealle, vahingoittuneelle tai liian vanhalle paperille.

Jos paperi on rullautunut tai jos kirjekuori on täynnä ilmaa, litistä se.

Älä pinota papereita heti tulostamisen jälkeen.

- Anna tulosteiden kuivua kokonaan ennen arkistointia tai käyttämistä. Älä aseta tulosteita suoraan auringonvaloon, älä käytä kuivaajaa, äläkä kosketa paperin tulostettua puolta.
- Kuvien ja valokuvien tulostamiseen Epson suosittelee käyttämään alkuperäistä Epson-paperia tavallisen paperin sijaan. Tulosta alkuperäisen Epson-paperin tulostuspuolelle.

### Tulostusasetusten tarkistaminen

- Valitse tulostimeen lisättyä paperityyppiä vastaava paperityyppiasetus.
- Tulosta käyttäen korkeampaa tulostuslaatuasetusta.

### Mustekasetin tarkistaminen

- Epson suosittelee käyttämään mustekasetin ennen pakkaukseen painettua päivämäärää.
- Parhaan tuloksen takaamiseksi käytä mustekasetit kuuden kuukauden kuluessa pakkauksen avaamisesta.
- Käytä alkuperäisiä Epson-mustekasetteja. Tämä tuote on suunniteltu säätämään värejä aitojen Epson-mustekasettien käytön perusteella. Muiden kuin aitojen mustekasettien käyttäminen saattaa heikentää tulostuslaatua.

### Liittyvät tiedot

- ➔ [”Tulostuspään tarkistaminen ja puhdistaminen” sivulla 137](#)
- ➔ [”Tulostuspään kohdistaminen” sivulla 138](#)
- ➔ [”Käytössä oleva paperi ja kapasiteetti” sivulla 40](#)
- ➔ [”Paperityyppiluettelo” sivulla 46](#)
- ➔ [”Paperin käsittelyä koskevat ohjeet” sivulla 41](#)

## Paperissa on mustetahroja tai naarmuja

- Kun tulosteessa näkyy vaakaviivoja tai paperin ala- tai yläreuna on tahriintunut, aseta paperi oikeaan suuntaan ja siirrä reunaohjaimet paperin reunoihin.

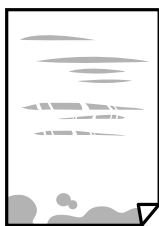

- Kun tulosteessa on pystyviivoja ja paperi on tahriintunut, puhdista paperin polku.



- ❑ Jos ongelma ei ratkea paperipolun puhdistamisella, kuvassa näkyvä osa tulostimen sisällä on likaantunut. Sammuta tulostin ja pyyhi muste pois vanupuikolla.

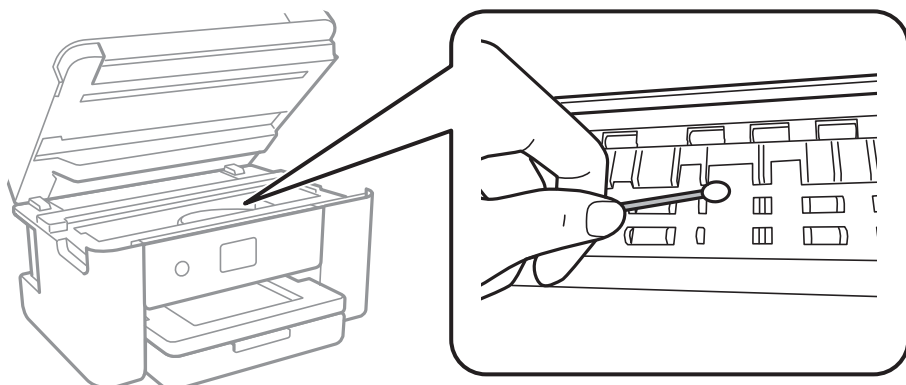

Älä kosketa tulostimen sisällä olevaa valkoista lattakaapelia ja läpikuultavaa kalvoa. Tämä saattaa aiheuttaa toimintahäiriön.

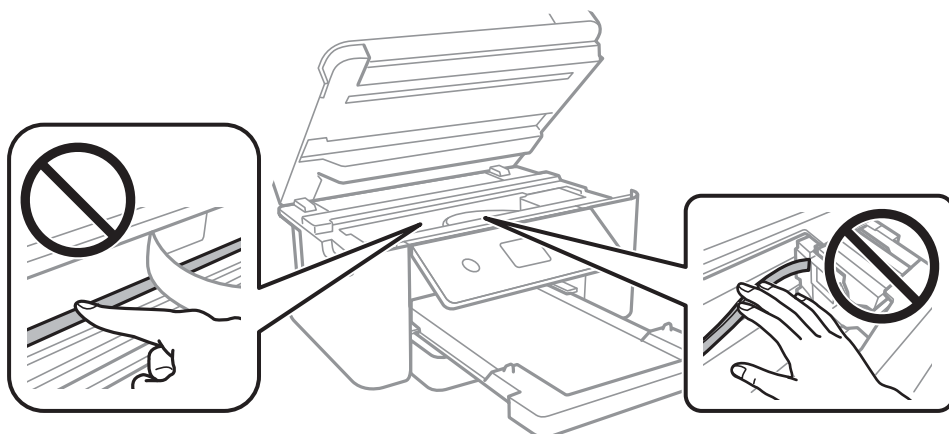

- ❑ Aseta paperi tasaiselle pinnalle ja tarkista, onko se käpristynyt. Jos näin on, suorista paperi.
- ❑ Varmista manuaalisen kaksipuolisen tulostuksen aikana, että muste on ehtinyt kuivua, ennen kuin lisää paperin uudelleen.

#### Liittyvät tiedot

- ➔ [”Paperin lisääminen Paperikasetti -aukkoon” sivulla 42](#)
- ➔ [”Paperipolun puhdistaminen mustetahroista” sivulla 140](#)

## Paperi tahriintuu automaattisen kaksipuolisen tulostuksen aikana

Kun käytetään automaattisen kaksipuolisen tulostuksen toimintoa ja tulostetaan korkeatähteyksisiä tietoja, kuten kuvia ja kaavioita, aseta tulostustummuus pienemmäksi ja kuivumisaika pidemmäksi.

#### Liittyvät tiedot

- ➔ [”Valikkovalinnat Tulostinasetukset -toiminnolle” sivulla 52](#)

## Tulostetut valokuvat ovat tahmeita

Tulostat mahdollisesti valokuvapaperin väärälle puolelle. Varmista, että tulostat tulostuskelpoiselle puolelle.

Jos olet tulostanut valokuvapaperin väärälle puolelle, puhdista paperipolku.

### Liittyvät tiedot

➔ ”Paperipolun puhdistaminen mustetahroista” sivulla 140

## Kuvat tai valokuvat tulostetaan odottamattomissa väreissä

Tulostaessasi ohjauspaneelista tai Windows-tulostinohjaimesta, Epsonin automaattinen valokuvansäätöasetus on oletuksena käytössä paperityypin mukaan. Koeta muuttaa asetusta.

### Ohjauspaneeli

Vaihda **Paranna** -asetus kohdassa **Auto** mihin tahansa muuhun valintaan. Jos asetuksen vaihtaminen ei onnistu, valitse **Parannus pois** kohdan **Paranna** asetukseksi.

### Windows -tulostinohjain

Valitse **Lisää asetuksia** -välilehdestä **Mukautettu** kohteessa **Värinkorjaus** ja valitse **Lisätoiminnot**. Vaihda **Näkymän korjaus** -asetus kohdassa **Automaattinen korjaus** mihin tahansa muuhun valintaan. Jos asetuksen muuttaminen ei toimi, käytä värinkorjausmenetelmänä mitä tahansa muuta kuin **PhotoEnhance**-ominaisuutta kohteessa **Värien hallinta**.

### Liittyvät tiedot

➔ ”Tulostustyön värien säätö” sivulla 71

## Tulostus ilman marginaaleja ei onnistu

Tee reunaton asetustulostusasetuksissa. Jos valitset paperityypin, joka ei tue reunatonta tulostusta, et voi valita **Reunukseton**. Valitse paperityyppi, joka tukee reunatonta tulostusta.

### Liittyvät tiedot

➔ ”Kopioinnin lisäasetukset” sivulla 106

➔ ”Tulostuksen perustiedot” sivulla 57

➔ ”Tulostuksen perustiedot” sivulla 75

## Kuvan reunat rajataan reunattomassa tulostuksessa

Reunattomassa tulostuksessa kuvaa suurennetaan hiukan ja ylimenevä alue leikkautuu pois. Valitse pienempi suurennusasetus.

### Ohjauspaneeli

Muuta **Laajennus**-asetusta.

### Windows

Napsauta **Asetukset Reunukseton**-kohdan vieressä tulostinohjaimen **Yleiset**-välilehdellä ja muuta sitten asetuksia.

Mac OS

Muuta **Laajennus**-asetusta tulostusvalintaikkunan **Tulostusasetukset**-valikosta.

**Liittyvät tiedot**

➔ [”Kopioinnin lisäasetukset” sivulla 106](#)

## Tulosteen asento, koko tai marginaalit ovat väärät

- Lisää paperi oikein päin ja liu'uta reunaohjaimet paperin reunoja vasten.
- Kun asetat alkuperäiset valotustasolle, kohdista alkuperäisen kulma valotustasolla olevaan merkkiin. Jos kopion reunat leikkautuvat, siirrä alkuperäistä asiakirjaa hieman kauemmas kulmasta.
- Kun asetat alkuperäiset valotustasolle, puhdista valotustaso ja asiakirjakansi. Jos valotuslasilla on pölyä tai tahroja, kopiointialue saattaa laajentua kattamaan myös pölyn ja tahrat, jolloin tuloksena saadaan väärä kopiointiasento tai pienet kuvat.
- Valitse kopioasetuksissa asianmukainen **Asiakirjan koko**.
- Valitse sopiva paperikokoasetus.
- Muuta marginaaliasetuksia sovelluksessa siten, että ne sopivat tulostusalueelle.

**Liittyvät tiedot**

- ➔ [”Paperin lisääminen Paperikasetti -aukkoon” sivulla 42](#)
- ➔ [”Alkuperäiskappaleiden asettaminen Valotustasolle” sivulla 46](#)
- ➔ [”Valotustaso-alustan puhdistaminen” sivulla 142](#)
- ➔ [”Tulostusalue” sivulla 183](#)

## Tulostetut merkit ovat väärinä tai vääristyneinä

- Kytke USB-kaapeli kunnolla tulostimeen ja tietokoneeseen.
- Peruuta kaikki keskeytyneet tulostustyöt.
- Älä laita tietokonetta manuaalisesti **Horrostitilaan** tai **Lepotilaan** tulostuksen aikana. Sivut saattavat tulostua teksti vääristyneenä seuraavan kerran, kun käynnistät tietokoneen.
- Jos käytät samaa tulostinohjainta kuin aiemmin, tulostetut merkit saattavat olla vääristyneitä. Varmista, että käyttämäsi tulostinohjain on tarkoitettu tälle tulostimelle. Tarkista tulostimen nimi tulostinohjainikkunan yläreunasta.

## Tulostettu kuva on käänteinen

Tyhjennä tulostinohjaimen tai sovelluksen mahdolliset peilikuva-asetukset.

Windows

Tyhjennä tulostinohjaimen **Peilikuva** -valikosta **Lisää asetuksia** -valinta.

Mac OS

Tyhjennä tulostusvalintaikkunan **Peilikuva**-valikosta **Tulostusasetukset**-valinta.

## Mosaiikkityyppiset kuviot tulosteissa

Kun tulostat kuvia tai valokuvia, käytä korkean resoluution tietoja. Verkkosivustoilla käytettyjen kuvien resoluutio on usein pieni, joten vaikka ne saattavat näyttää hyviltä näytöllä, tulostuslaatu voi kuitenkin olla huono.

## Kopioidussa kuvassa on epätasaiset värit, tahroja, pilkkuja tai suoria viivoja

- Puhdista paperipolku.
- Puhdista valotustaso.
- Kun asetat alkuperäiskappaleet valotustasolle, älä paina alkuperäiskappaleita tai asiakirjakantta liian kovaa.
- Jos paperi on tahriintunut, laske kopion tummuusasetusta.

### Liittyvät tiedot

- ➔ [”Paperipolun puhdistaminen mustetahroista” sivulla 140](#)
- ➔ [”Valotustaso-alustan puhdistaminen” sivulla 142](#)
- ➔ [”Valikon kopiointia koskevat perusvalinnat” sivulla 106](#)

## Kopioidussa kuvassa näkyy moiré-kuvioita

Muuta pienennys- ja suurennusasetuksen arvoa tai käytä toista alkuperäistä asiakirjaa hieman eri kulmassa.

### Liittyvät tiedot

- ➔ [”Valikon kopiointia koskevat perusvalinnat” sivulla 106](#)

## Kopioidussa kuvassa näkyy alkuperäisen asiakirjan kääntöpuolen kuva

- Jos alkuperäinen asiakirja on ohut, aseta se valotustasolle ja aseta sitten sen päälle musta paperi.
- Vähennä kopioiden tummuutta ohjauspaneelista.

### Liittyvät tiedot

- ➔ [”Valikon kopiointia koskevat perusvalinnat” sivulla 106](#)

## Tulostusongelmaa ei saatu ratkaistua

Jos olet kokeillut kaikkia ratkaisuja mutta ongelma ei ole ratkennut, kokeile poistaa tulostinohjaimen asennus ja asentaa sitten ohjain uudelleen.

### Liittyvät tiedot



- ➔ [”Sovellusten asennusten poistaminen” sivulla 154](#)

➔ ”Uusimpien sovellusten asentaminen” sivulla 152

---

## Muita tulostusongelmia

### Tulostus on liian hidasta

- Sulje tarpeettomat sovellukset.
- Pienennä laatuasetusta. Korkealaatuinen tulostaminen hidastaa tulostusnopeutta.
- Ota kaksisuuntainen (tai nopea) asetus käyttöön. Kun tämä asetus on käytössä, tulostuspää tulostaa liikkumalla molempiin suuntiin ja tulostusnopeus paranee.
  - Ohjauspaneeli  
Valitse aloitusnäytöstä **Asetukset > Tulostinasetukset > 2-suunt.** ja ota toiminto käyttöön.
  - Windows  
Valitse **Nopea tulostus** tulostinohjaimen **Lisää asetuksia** -välilehdeltä.
  - Mac OS  
Valitse **Järjestelmäasetukset**-valikosta  > **Tulostimet ja skannerit** (tai **Tulosta ja skannaa, Tulosta ja faksaa**) ja valitse sitten tulostin. Osoita **Valinnat ja tarvikkeet > Asetukset** (tai **Ajuri**). Valitse **Käytössä**-asetukseksi **Nopea tulostus**.
- Poista hiljainen tila käytöstä. Tämä toiminto hidastaa tulostusnopeutta.
  - Ohjauspaneeli  
Valitse aloitusnäytöstä  ja poista **Hiljainen tila** käytöstä.
  - Windows  
Valitse **Ei käytössä Hiljainen tila** -asetukseksi tulostinohjaimen **Yleiset**-välilehdeltä.
  - Mac OS  
Valitse **Järjestelmäasetukset**-valikosta  > **Tulostimet ja skannerit** (tai **Tulosta ja skannaa, Tulosta ja faksaa**) ja valitse sitten tulostin. Osoita **Valinnat ja tarvikkeet > Asetukset** (tai **Ajuri**). Valitse **Ei käytössä**-asetukseksi **Hiljainen tila**.

### Tulostus hidastuu huomattavasti jatkuvan tulostuksen aikana

Tulostus hidastuu, jotta tulostin ei ylikuumene ja vahingoitu tulostuksen aikana. Voit kuitenkin jatkaa tulostamista. Jos haluat palata normaaliin tulostusnopeuteen, jätä tulostin käyttämättömäksi vähintään 30 minuutiksi. Tulostusnopeus ei palaa automaattisesti normaaliksi, jos laite on sammutettuna

### Tulostuksen peruutus tietokoneessa, jossa on Mac OS X v10.6.8, ei onnistu

Jos haluat lopettaa tulostuksen tietokoneestasi, tee seuraavat asetukset.



Suorita Web Config ja valitse sitten **Port9100 Korkean prioriteetin protokolla** -asetukseksi **AirPrint-asetus** -asetuksissa. Valitse **Järjestelmäasetukset**  -valikosta > **Tulostimet & skanneri** (tai **Tulosta & skanna**, **Tulosta & faksaa**), poista tulostin ja lisää se uudelleen.

---

## Skannaus ei käynnisty

- Kytke USB-kaapeli kunnolla tulostimeen ja tietokoneeseen. Jos käytössäsi on USB-keskitin, yritä yhdistää tulostin suoraan tietokoneeseen.
- Jos skannaat korkealla resoluutiolla verkon kautta, seurauksena voi olla yhteysvirhe. Vähennä kuvatarkkuutta.
- Varmista, että kohteesta Epson Scan 2 on valittu oikea tulostin (skanneri).

### Tarkista, tunnistetaanko tulostinta, kun käytössä on Windows

Windows: tarkista, että tulostin (skanneri) näkyy kohdassa **Skanneri ja kamera**. Tulostimen (skannerin) tulee näkyä nimellä "EPSON XXXXX (tulostimen nimi)". Jos tulostinta (skanneria) ei näy, poista Epson Scan 2 ja asenna se sitten uudelleen. Jos haluat käynnistää **Skanneri ja kamera** -toiminnon, lue seuraava.

- Windows 10  
Napsauta käynnistyspainiketta hiiren kakkospainikkeella ja pidä sitä painettuna, valitse **Ohjauspaneeli** ja kirjoita hakuruutuun "Skanneri ja kamera". Valitse sitten **Näytä skannerit ja kamerat** ja tarkista, onko tulostin näkyvässä.
- Windows 8.1/Windows 8  
Valitse **Työpöytä** > **Asetukset** > **Ohjauspaneeli**. Kirjoita hakuruutuun Skanneri ja kamera, valitse **Näytä skannerit ja kamerat** ja tarkista, onko tulostin näkyvässä.
- Windows 7  
Napsauta käynnistyspainiketta ja valitse **Ohjauspaneeli**. Kirjoita hakuruutuun Skanneri ja kamera, valitse **Näytä skannerit ja kamerat** ja tarkista, onko tulostin näkyvässä.
- Windows Vista  
Napsauta käynnistyspainiketta ja valitse **Ohjauspaneeli** > **Laitteisto ja äänet** > **Skannerit ja kamerat**. Tarkista sitten, onko tulostin näkyvässä.
- Windows XP  
Napsauta käynnistyspainiketta ja valitse **Ohjauspaneeli** > **Tulostimet ja muut laitteet** > **Skannerit ja kamerat**. Tarkista sitten, onko tulostin näkyvässä.

### Liittyvät tiedot

- ➔ ["Sovellusten asennusten poistaminen" sivulla 154](#)
- ➔ ["Uusimpien sovellusten asentaminen" sivulla 152](#)

---

## Skannatussa kuvassa esiintyviä ongelmia

### Epätasaisia värejä, likaa, läikkiä, jne. tulee näkyviin valotustasolta skannattaessa

- Puhdista valotustaso.

- Poista alkuperäiseen tarttuneet roskat tai lika.
- Älä paina alkuperäistä tai asiakirjakantta liian voimakkaasti. Jos painat liian voimakkaasti, voi ilmetä sumentumista, tahroja ja läikkiä.

#### Liittyvät tiedot

- ➔ ”Valotustaso-alustan puhdistaminen” sivulla 142

## Epätasainen kuvanlaatu

- Aseta **Tila** kohteessa Epson Scan 2 sen alkuperäiskappaleen mukaan, jonka haluat skannata. Skannaa käyttämällä tilan **Asiakirjatila** asiakirja-asetuksia ja tilan **Valokuvatila** valokuva-asetuksia.
- Säädä kuvaa kohteessa Epson Scan 2 välilehden **Lisäasetukset** toimintojen avulla ja suorita skannaus.
- Jos resoluutio on alhainen, kasvata resoluutiota ja suorita sitten skannaus.

#### Liittyvät tiedot

- ➔ ”Skannaaminen Epson Scan 2 -ohjelmistolla” sivulla 118

## Kuvien taustalla näkyy poikkeamia

Skannatussa kuvassa voi näkyä alkuperäiskappaleen takapuolella olevia kuvia.

- Kun olet kohteessa Epson Scan 2, valitse **Lisäasetukset** -välilehti ja säädä sitten kohdetta **Kirkkaus**. Tämä ominaisuus ei ehkä ole käytettävissä **Pääasetukset** -välilehden kohdasta > **Kuvatyyppi** tai **Lisäasetukset** -välilehden muista asetuksista riippuen.
- Kun olet tilassa **Asiakirjatila** kohteessa Epson Scan 2, valitse **Lisäasetukset** -välilehti ja sitten **Kuvavaihtoehto** > **Tekstintarkennustekniikka**.
- Kun skannaat skannerin lasilta, aseta alkuperäiskappaleen päälle musta paperi tai kirjoitusalue.

#### Liittyvät tiedot

- ➔ ”Skannaaminen Epson Scan 2 -ohjelmistolla” sivulla 118
- ➔ ”Alkuperäiskappaleiden asettaminen” sivulla 46

## Sumea teksti

- Kun olet tilassa **Asiakirjatila** kohteessa Epson Scan 2, valitse **Lisäasetukset** -välilehti ja sitten **Kuvavaihtoehto** > **Tekstintarkennustekniikka**.
- Valitse **Asiakirjatila** kohdasta **Tila** kohteessa Epson Scan 2. Käytä asiakirjoja skannatessasi kohdan **Asiakirjatila** asetuksia.
- Kun olet tilassa **Asiakirjatila** kohteessa Epson Scan 2 ja **Kuvatyyppi** välilehdessä **Pääasetukset** on asetettu arvoon **Mustavalkoinen**, säädä **Kynnys**-arvoa välilehdessä **Lisäasetukset**. **Kynnys**-arvon suurentaminen kasvattaa mustan värin aluetta.
- Jos tarkkuus on liian pieni, lisää tarkkuutta ja yritä skannata uudelleen.

### Liittyvät tiedot

➔ [”Skannaaminen Epson Scan 2 -ohjelmistolla” sivulla 118](#)

## Skannatussa kuvassa näkyy moiré-kuvioita (verkkomaisia varjoja)

Jos alkuperäinen on painettu asiakirja, skannatussa kuvassa voi näkyä moiré-kuvioita (verkkomaisia varjoja).

Valitse **Lisäasetukset** -välilehdellä Epson Scan 2 -kohdassa **Rasteripisteiden poisto**.



Muuta resoluutiota ja skannaa sitten uudelleen.

### Liittyvät tiedot

➔ [”Skannaaminen Epson Scan 2 -ohjelmistolla” sivulla 118](#)

## Oikean alueen skannaaminen ei onnistu skannerin lasilta

Varmista, että alkuperäiskappale on asetettu paikalleen oikein tasausmerkkien mukaisesti.

Jos skannatun kuvan reuna puuttuu, siirrä alkuperäiskappaletta hieman pois päin skannerin lasin reunasta.

Kun asetat skannerin lasille useita alkuperäiskappaleita, varmista, että kappaleet ovat vähintään 20 mm (0,79 tuuman) päässä toisistaan.

Kun skannaat ohjauspaneelista automaattisen skannausalueen rajaustoiminnon avulla, poista skannerin lasilta ja asiakirjakannesta kaikki mahdolliset roskat ja lika. Jos alkuperäiskappaleen ympärillä on roskaa tai likaa, ne sisällytetään skannausalueeseen.

### Liittyvät tiedot

➔ [”Alkuperäiskappaleiden asettaminen” sivulla 46](#)

➔ [”Valotustaso-alustan puhdistaminen” sivulla 142](#)

## Tekstiä ei tunnisteta oikein, kun tallennusmuoto on Haettava PDF

Kun olet **Kuvatiedoston muotoasetukset** -ikkunassa kohdassa Epson Scan 2, tarkista, että **Tekstikieli** välilehdessä **Teksti** on määritetty oikein.

Tarkista, että alkuperäiskappale on suorassa.

- Käytä alkuperäiskappaletta, jonka teksti on selkeää. Tekstintunnistus voi kärsiä seuraavien alkuperäiskappaleiden ollessa kyseessä.
  - Useita kertoja kopioidut alkuperäiskappaleet
  - Faksitse vastaanotetut alkuperäiskappaleet (pienet tarkkuudet)
  - Alkuperäiskappaleet, joiden merkkien välistys tai riviväli on liian pieni
  - Alkuperäiskappaleet, joissa on apuviivoja tai alleviivauksia
  - Käsien kirjoitettua tekstiä sisältävät alkuperäiskappaleet
  - Rypistyneet tai taitetut alkuperäiskappaleet
- Kun olet tilassa **Asiakirjatila** kohteessa Epson Scan 2 ja **Kuvatyyppi** välilehdessä **Pääasetukset** on asetettu arvoon **Mustavalkoinen**, säädä **Kynnys**-arvoa välilehdessä **Lisäasetukset**. **Kynnys**-arvon suurentaminen tekee mustasta väristä vahvemman.
- Kun olet tilassa **Asiakirjatila** kohteessa Epson Scan 2, valitse **Lisäasetukset** -välilehti ja sitten **Kuvavaihtoehto** > **Tekstintarkennustekniikka**.

### Liittyvät tiedot

➔ [”Skannaaminen Epson Scan 2 -ohjelmistolla” sivulla 118](#)

## Skannatun kuvan ongelmien ratkaiseminen ei onnistu

Jos olet kokeillut kaikkia ratkaisuja, mutta ongelma ei ole ratkennut, nollaa Epson Scan 2 -sovelluksen asetukset Epson Scan 2 Utility -apuohjelmalla.

### **Huomautus:**

*Epson Scan 2 Utility toimitetaan yhdessä Epson Scan 2 -ohjelman kanssa.*

1. Käynnistä Epson Scan 2 Utility.
  - Windows 10  
Napsauta käynnistyspainiketta ja valitse sitten **EPSON** > **Epson Scan 2 Utility**.
  - Windows 8.1/Windows 8  
Kirjoita sovelluksen nimi hakuruutuun ja valitse sitten näkyviin tuleva kuvake.
  - Windows 7/Windows Vista/Windows XP  
Napsauta käynnistyspainiketta ja valitse sitten **Kaikki ohjelmat** tai **Ohjelmat** > **EPSON** > **Epson Scan 2** > **Epson Scan 2 Utility**.
  - Mac OS  
Valitse **Siirry** > **Sovellukset** > **Epson Software** > **Epson Scan 2 Utility**.
2. Valitse **Muu**-välilehti.
3. Valitse **Palauta**.

### **Huomautus:**

*Jos asetusten nollaaminen ei ratkaise ongelmaa, poista Epson Scan 2 -sovellus ja asenna sovellus uudelleen.*

### Liittyvät tiedot

➔ [”Sovellusten asennusten poistaminen” sivulla 154](#)

➔ ”Uusimpien sovellusten asentaminen” sivulla 152

---

## Muita skannausongelmia

### Skannaus on liian hidasta

Vähennä kuvatarkkuutta.

#### Liittyvät tiedot

➔ ”Skannaaminen Epson Scan 2 -ohjelmistolla” sivulla 118

### Skannaus pysähtyy skannattaessa PDF- tai Multi-TIFF-tiedostomuotoon

- Kun skannaat Epson Scan 2-sovelluksella, voit skannata jatkuvasti enintään 999 sivua PDF-tiedostomuotoon ja enintään 200 sivua Multi-TIFF-tiedostomuotoon.
- Suuria määriä skannattaessa on suositeltavaa skannata harmaasävyinä.
- Tee tietokoneen kovalevyille enemmän vapaata tilaa. Skannaus voi pysähtyä, jos vapaata tilaa ei ole tarpeeksi.
- Yritä skannata pienemmällä resoluutiolla. Skannaus pysähtyy, jos datan kokonaiskoon enimmäismäärä täyttyy.

#### Liittyvät tiedot

➔ ”Skannaaminen Epson Scan 2 -ohjelmistolla” sivulla 118

---

## Muut ongelmat

### Heikko sähköisku tulostinta kosketettaessa

Jos tietokoneeseen on yhdistetty useita oheislaitteita, saatat tulostinta koskettaessasi saada heikon sähköiskun. Asenna tulostimeen yhdistettyyn tietokoneeseen maadoitusjohto.

### Toimintaäännet ovat voimakkaita

Jos toimintojen äännet ovat liian voimakkaita, ota käyttöön **Hiljainen tila**. Tämän ominaisuuden ottaminen käyttöön voi hidastaa tulostusnopeutta.

- Ohjauspaneeli

Valitse aloitusnäytöstä  ja ota sitten käyttöön **Hiljainen tila**.

- Windows -tulostinohjain

Ota käyttöön **Hiljainen tila** Yleiset-välilehdellä.

Mac OS -tulostinohjain

Valitse -valikosta **Järjestelmäasetukset > Tulostimet ja skannerit** (tai **Tulosta ja skanna** tai **Tulosta ja faksaa**) ja valitse sitten käytössä oleva tulostin. Valitse **Valinnat ja tarvikkeet > Asetukset** (tai **Ajuri**). Valitse **Käytössä**-asetukseksi **Hiljainen tila**.

## **Tietojen tallennus muistitikulle ei onnistu**

- Tarkista, ettei muistitikku ole kirjoitussuojattu.
- Tarkista, että muistitikulla on riittävästi muistitilaa. Jos muisti on vähissä, tietoja ei voi tallentaa.

## **Palomuri estää sovelluksen (vain Windows)**

Lisää sovellus Windowsin palomuurin sallittuihin sovelluksiin **Ohjauspaneelin**-turva-asetuksissa.

## **"!" näkyy valokuvien valintanäytössä**

Nestekidenäytössä näkyy "!", kun tuote ei tue kuvatiedostoa.

# Liite

## Tekniset tiedot

### Tulostimen ominaisuudet

Tulostuspään suuttimen sijainti		Mustan musteen suuttimet: 400 Värimusteen suuttimet: 128/kukin väri
Paperin paino*	Tavallinen paperi	64–90 g/m <sup>2</sup> (17–24 naulaa)
	Kirjekuoret	Kirjekuori #10, DL, C6: 75–90 g/m <sup>2</sup> (20–24 naulaa)

\* Vaikka paperin paksuus olisi sallittujen arvojen rajoissa, paperi ei välttämättä syöty laitteeseen oikein tai tulostusjäljen laatu voi olla heikko paperin laadun tai muiden ominaisuuksien vuoksi.

### Tulostusalue

#### *Yksittäisten arkkien tulostusalue*

Tulostuslaatu voi olla heikompi varjostetuilla alueilla tulostimen toimintaperiaatteen vuoksi.

#### Tulostaminen reunuksilla

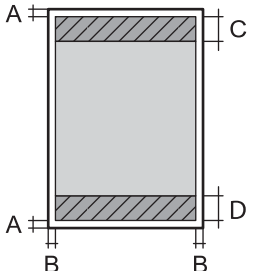
	A	3.0 mm (0.12 tuumaa)
	B	3.0 mm (0.12 tuumaa)
	C	41.0 mm (1.61 tuumaa)
	D	37.0 mm (1.46 tuumaa)

#### Reunaton tulostus

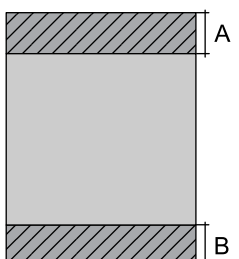
	A	44.0 mm (1.73 tuumaa)
	B	40.0 mm (1.57 tuumaa)

### Kirjekuorien tulostettava alue

Tulostuslaatu voi olla heikompi varjostetuilla alueilla tulostimen toimintaperiaatteen vuoksi.

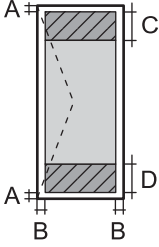
	A	3.0 mm (0.12 tuumaa)
	B	5.0 mm (0.20 tuumaa)
	C	18.0 mm (0.70 tuumaa)
	D	41.0 mm (1.61 tuumaa)

### Skannerin ominaisuudet

Skannerin tyyppi	Tasoskanneri
Valosähköinen laite	CIS
Teholliset pikselit	10200×14040 pikseliä tarkkuudella (1200 dpi)
Suurin asiakirjan koko	216×297 mm (8.5×11.7 tuumaa) A4, Letter
Skannaustarkkuus	1200 dpi (pääskannaus) 2400 dpi (alaskannaus)
Tulostuksen tarkkuus	50–9600 dpi 1 dpi:n välein
Värisyvyys	Väri <input type="checkbox"/> 48 bittiä/pikseli sisäinen (16 bittiä/pikseli/väri sisäinen) <input type="checkbox"/> 24 bittiä/pikseli ulkoinen (8 bittiä/pikseli/väri ulkoinen) Harmaansävyt <input type="checkbox"/> 16 bittiä/pikseli sisäinen <input type="checkbox"/> 8 bittiä/pikseli ulkoinen Mustavalko <input type="checkbox"/> 16 bittiä/pikseli sisäinen <input type="checkbox"/> 1 bittiä/pikseli ulkoinen
Valonlähde	LED

### Käyttöliittymän ominaisuudet

Tietokoneelle	Hi-Speed USB*
---------------	---------------

\* USB 3.0 -kaapeleita ei tueta.



## Verkkotoimintojen luettelo

### Verkkotoiminnot ja IPv4/IPv6

Toiminnot			Tuettu	Huomautukset
Verkkotulostus	EpsonNet Print (Windows)	IPv4	✓	-
	Standard TCP/IP (Windows)	IPv4, IPv6	✓	-
	WSD-tulostus (Windows)	IPv4, IPv6	✓	Windows Vista tai uudempi
	Bonjour-tulostus (Mac OS)	IPv4, IPv6	✓	-
	IPP-tulostus (Windows, Mac OS)	IPv4, IPv6	✓	-
	UPnP-tulostus	IPv4	-	Tietolaite
	PictBridge-tulostus (Wi-Fi)	IPv4	-	Digitaalikamera
	Epson Connect (sähköpostitulostus, etätulostus)	IPv4	✓	-
	AirPrint (iOS, Mac OS)	IPv4, IPv6	✓	iOS 5 tai uudempi, Mac OS X v10.7 tai uudempi
Verkkoskannaus	Epson Scan 2	IPv4, IPv6	✓	-
	Event Manager	IPv4	✓	-
	Epson Connect (skannaus pilveen)	IPv4	✓	-
	AirPrint (skannaus)	IPv4, IPv6	✓	OS X Mavericks tai uudempi
Faksi	Faksin lähettäminen	IPv4	-	-
	Faksin vastaanotto	IPv4	-	-
	AirPrint (lähtevä faksi)	IPv4, IPv6	-	-

## Wi-Fi-yhteyden tekniset tiedot

Standardit	IEEE802.11b/g/n <sup>*1, *2</sup>
Taajuusalue	2,4 GHz
Siirretyn radiotaajuustehon enimmäismäärä	19.8 dBm (EIRP)
Koordinaatiotilat	Infrastruktuuri, Wi-Fi Direct (Simple AP) <sup>*3</sup>
Langattoman lähiverkon tietoturva	WEP (64/128bit), WPA2-PSK (AES) <sup>*4</sup>

- \*1 Vastaa joko standardia IEEE 802.11b/g/n tai IEEE 802.11b/g ostopaikan mukaan.
- \*2 IEEE802.11n on saatavilla vain HT20:lle.
- \*3 Ei IEEE 802.11b -tukea.
- \*4 Noudattaa WPA2-standardia, tukee WPA/WPA2 Personal -salausta.

## Tietoturvaprotokolla

SSL/TLS	HTTPS Server/Client, IPPS
---------	---------------------------

## Tuetut kolmansien osapuolten palvelut

AirPrint	Tulostus	iOS 5 tai uudempi/Mac OS X v10.7.x tai uudempi
	Skannaus	OS X Mavericks tai uudempi

## Ulkoisen tallennuslaitteen tiedot

### Tuettujen muistikorttien tiedot

Yhteensopivat muistikortit	Enimmäiskapasiteetit
miniSD*	2 Gt
miniSDHC*	32 Gt
microSD*	2 Gt
microSDHC*	32 Gt
microSDXC*	64 Gt
SD	2 Gt
SDHC	32 Gt
SDXC	64 Gt

\* Kiinnitä sovitin muistikorttipaikkaan. Muuten kortti voi jäädä jumiin.

### Tuetut datamääritykset

Tiedostomuoto	JPEG (*.JPG) ja Exif-vakioversio 2.31, yhteensopiva DCF* <sup>1</sup> versiota 1.0 tai 2.0* <sup>2</sup> käyttävien digitaalikameroiden ottamien kuvien kanssa
---------------	--

Kuvakoko	Vaaka: 80–10200 pikseliä Pysty: 80–10200 pikseliä
Tiedoston koko	Alle 2 gigatavua
Tiedostojen enimmäismäärä	9990*3

\*1 Kameran tiedostojärjestelmä (Design Rule for Camera File System).

\*2 Valokuvatietoja, jotka on tallennettu digitaalikameran sisäiseen muistiin, ei tueta.

\*3 Kerralla voidaan näyttää jopa 999 tiedostoa. (Jos tiedostoja on yli 999, tiedostot näytetään ryhmissä.)

**Huomautus:**

Nestekidenäytölle ilmestyy ”!” kun tulostin ei tunnista kuvatiedostoa. Tässä tapauksessa valkoiset osiot tulostetaan, jos valitset usean kuvan asettelun.

## Mitat

Mitat	<p>Säilytys</p> <ul style="list-style-type: none"> <li><input type="checkbox"/> Leveys: 375 mm (14.8 tuumaa)</li> <li><input type="checkbox"/> Syvyys: 347 mm (13.7 tuumaa)</li> <li><input type="checkbox"/> Korkeus: 187 mm (7.4 tuumaa)</li> </ul> <p>Tulostus</p> <ul style="list-style-type: none"> <li><input type="checkbox"/> Leveys: 375 mm (14.8 tuumaa)</li> <li><input type="checkbox"/> Syvyys: 503 mm (19.8 tuumaa)</li> <li><input type="checkbox"/> Korkeus: 187 mm (7.4 tuumaa)</li> </ul>
Paino*	Noin 5.5 kg (12.1 naulaa)

\* Ilman mustekasetteja ja virtajohtoa.

## Sähkötekniset ominaisuudet

Virtalähteen nimellisarvo	AC 100–240 V	AC 220–240 V
Nimellistaajuusalue	50–60 Hz	50–60 Hz
Nimellisvirta	0.4–0.2 A	0.2 A
Virrankulutus (USB-liitännällä)	<p>Itsenäinen kopiointi: noin 12.0 W (ISO/IEC24712)</p> <p>Valmiustila: noin 5.3 W</p> <p>Lepotila: noin 0.7 W</p> <p>Virta kytkettynä pois päältä: noin 0.2 W</p>	<p>Itsenäinen kopiointi: noin 12.0 W (ISO/IEC24712)</p> <p>Valmiustila: noin 5.3 W</p> <p>Lepotila: noin 0.7 W</p> <p>Virta kytkettynä pois päältä: noin 0.3 W</p>

**Huomautus:**

- Tarkista jännite tulostimessa olevista merkinnöistä.
- Eurooppalaiset käyttäjät: lisätietoja virrankulutuksesta on saatavana seuraavalta verkkosivustolta.  
<http://www.epson.eu/energy-consumption>

## Ympäristöä koskevat tekniset tiedot

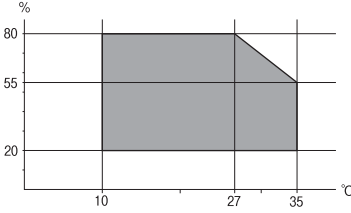
<p>Käytön aikana</p>	<p>Käytä tulostinta seuraavassa kaaviossa esitetyissä olosuhteissa.</p>  <p>Lämpötila: 10–35 °C (50–95 °F) Suhteellinen kosteus: 20–80 % RH (ilman tiivistymistä)</p>
<p>Säilytys</p>	<p>Lämpötila alustavan musteen lisäyksen jälkeen: -15–40 °C (5–104 °F)* Lämpötila ennen alustavaa musteen lisäystä: -20–40 °C (-4–104 °F)* Suhteellinen kosteus: 5–85 % RH (ilman tiivistymistä)</p>

\* Varastoitavissa yhden kuukauden ajan lämpötilassa 40 °C (104 °F).

## Mustekasettien käyttötiedot

<p>Varastointilämpötila</p>	<p>-30–40 °C (-22–104 °F)*</p>
<p>Jäätymislämpötila</p>	<p>-16 °C (3.2 °F) Muste sulaa ja on käytettävissä noin 3 tunnin 25 °C:n (77 °F) lämpötilassa säilytyksen jälkeen.</p>

\* Varastoitavissa yhden kuukauden ajan lämpötilassa 40 °C (104 °F).

## Mustekasettien käyttötiedot

<p>Varastointilämpötila</p>	<p>-30–40 °C (-22–104 °F)*</p>
<p>Jäätymislämpötila</p>	<p>-16 °C (3.2 °F) Muste sulaa ja on käytettävissä noin 3 tunnin 25 °C:n (77 °F) lämpötilassa säilytyksen jälkeen.</p>

\* Varastoitavissa yhden kuukauden ajan lämpötilassa 40 °C (104 °F).

## Järjestelmävaatimukset

Windows

Windows Vista, Windows 7, Windows 8/8.1, Windows 10 tai uudempi (32- tai 64-bittinen)

Windows XP SP3 (32-bittinen)

Windows XP Professional x64 Edition SP2

Mac OS

Mac OS X v10.6.8 tai uudempi, macOS 11 tai uudempi

**Huomautus:**

Mac OS -käyttöjärjestelmä ei välttämättä tue joitakin sovelluksia ja ominaisuuksia.

Mac OS -käyttöjärjestelmän UNIX-tiedostojärjestelmä (UFS) ei ole tuettu.

---

## Säädöksiä koskevat tiedot

### Standardit ja hyväksynät

#### Standardit ja hyväksynät Euroopan mallille

Eurooppalaiset käyttäjät

Seiko Epson Corporation ilmoittaa täten, että seuraava radiolaitemalli noudattaa direktiiviä 2014/53/EU. EU:n vaatimustenmukaisuusvakuutus on saatavilla kokonaisuudessaan Internetissä seuraavassa osoitteessa.

<http://www.epson.eu/conformity>

C635A

Käytettäväksi vain seuraavissa maissa: Irlanti, Yhdistynyt kuningaskunta, Itävalta, Saksa, Liechtenstein, Sveitsi, Ranska, Belgia, Luxemburg, Alankomaat, Italia, Portugali, Espanja, Tanska, Suomi, Norja, Ruotsi, Islanti, Kroatia, Kypros, Kreikka, Slovenia, Malta, Bulgaria, Tšekki, Viro, Unkari, Latvia, Liettua, Puola, Romania ja Slovakia.

Epson ei vastaa suojausvaatimusten täyttämisen epäonnistumisesta, jos siihen on syynä muu kuin tuotteen suositeltu muuntaminen.



### Kopiointirajoitukset

Noudata seuraavia rajoituksia ja varmista, että käytät tuotetta vastuullisesti ja laillisesti.

Seuraavien kohteiden kopioiminen on lainvastaista:

setelirahat, kolikot, valtion liikkeelle laskemat arvopaperit, valtion joukkovelkakirjalainat ja kunnalliset arvopaperit

käyttämättömät postimerkit, esileimatut postikortit ja muut viralliset postilaitoksen leimaamat tuotteet

valtion liikkeelle laskemat veromerkit ja laillisesti liikkeelle lasketut arvopaperit

Seuraavien kohteiden kopioinnissa tulee noudattaa varovaisuutta:

- yksityisten liikelaitosten liikkeelle laskemat arvopaperit (mm. osaketodistukset, siirrettävät velkakirjat, sekrit), kuukausikortit, alennusliput jne.
- passit, ajokortit, lääkärintodistukset, ajoluvat, elintarvikekortit, pääsyliput jne.

**Huomautus:**

*Näiden asiakirjojen kopioiminen saattaa myös olla lainvastaista.*

Tekijänoikeuksin suojatun materiaalin asianmukainen käyttö:

Tulostimien avulla on mahdollista kopioida tekijänoikeuksin suojattua materiaalia lainvastaisesti. Mikäli kyse ei ole lakiasiantuntijan hyväksymästä käyttötarkoituksesta, varmista materiaalin kopiointiin mahdollisesti liittyvät rajoitukset ennen julkaistun materiaalin kopiointia.

---

## Tulostimen kuljettaminen

Kun kuljetat tulostinta muuton tai korjauksessa käyttämisen vuoksi, pakkaa tulostin seuraavia ohjeita noudattaen.



**Vaara:**

*Varo skanneriyksikköä avatessasi ja sulkiessasi, että sormet eivät jää väliin. Tämä saattaa aiheuttaa loukkaantumisen.*



**Tärkeää:**

- Vältä tulostimen säilytyksen tai kuljetuksen aikana kallistamasta tulostinta tai kääntämästä sitä pystyasentoon tai ylösalaisin, sillä muuten siitä voi vuotaa mustetta.
- Jätä mustekasetit paikoilleen. Mustekasettien poistaminen voi aiheuttaa tulostuspään kuivumisen, mikä puolestaan voi häiritä tulostimen toimintaa.

1. Sammuta tulostin painamalla -painiketta.
2. Varmista, että virtavallo sammuu, ja irrota sitten virtajohto.



**Tärkeää:**

*Irrota virtajohto, kun virtavallo on sammunut. Muuten tulostuspää ei palaa alkuasentoon, minkä seurauksena muste kuivuu eikä tulostus ehkä onnistu.*

3. Irrota kaikki kaapelit, kuten virtajohto ja USB-kaapeli.
4. Varmista, ettei sisällä ole muistikorttia.
5. Poista tulostimesta kaikki paperit.
6. Varmista, että tulostimessa ei ole alkuperäiskappaleita.

7. Avaa skanneriyksikkö ja pidä asiakirjankansi suljettuna. Kiinnitä mustekasetin pidin koteloon teipillä.

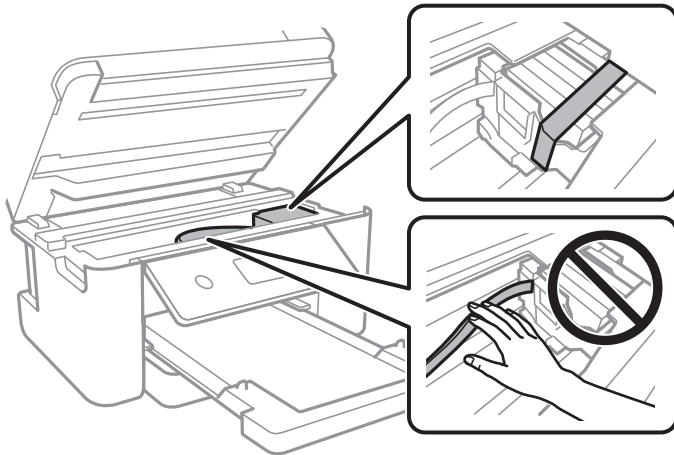

8. Sulje skanneriyksikkö.

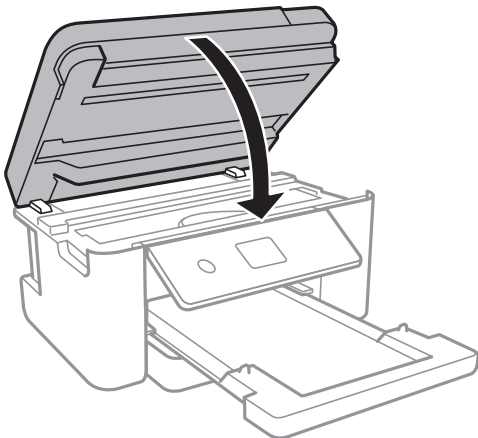

9. Valmista tulostin pakattavaksi alla esitetyllä tavalla.

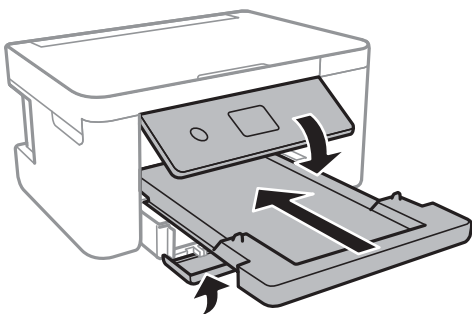

10. Pakkaa tulostin omaan laatikkoonsa käyttäen suojamateriaaleja.

Kun otat tulostimen uudelleen käyttöön, muista poistaa teippi, jolla kiinnitit mustekasetin pitimen. Jos tulostuslaatu on seuraavalla tulostuskerralla heikko, puhdista ja kohdista tulostuspää.

### **Liittyvät tiedot**

➔ ”Osien nimet ja toiminnot” sivulla 12

- ➔ ”Tulostuspään tarkistaminen ja puhdistaminen” sivulla 137
- ➔ ”Tulostuspään kohdistaminen” sivulla 138

---

## Tekijänoikeus

Mitään tämän julkaisun osaa ei saa toisintaa, tallentaa tietojenhakujärjestelmään tai siirtää missään muodossa tai millään tavoin, elektronisesti, mekaanisesti, valokopioimalla, nauhoittamalla tai muuten ilman Seiko Epson Corporationin etukäteen antamaa kirjallista suostumusta. Julkaisija ei vastaa julkaisun sisältämien tietojen käytöstä. Julkaisija ei myöskään vastaa julkaisun sisältämien tietojen käytön seurauksista. Tässä oppaassa annettuja tietoja on tarkoitus käyttää vain tämän Epson-laitteen yhteydessä. Epson ei vastaa vahingoista, jotka aiheutuvat näiden tietojen soveltamisesta muihin tulostimiin.

Seiko Epson Corporation tai sen tytäryhtiöt eivät ole vastuussa tämän tuotteen hankkijalle tai kolmansille osapuolille mahdollisesti aiheutuvista vahingoista, menetyksistä, kustannuksista tai kuluista, jotka aiheutuvat onnettomuudesta, tämän tuotteen väärinkäytöstä tai siihen tehdyistä luvattomista muunnoksista, korjauksista tai muutoksista tai (Yhdysvaltoja lukuun ottamatta) siitä, että Seiko Epson Corporationin antamia käyttö- ja huolto-ohjeita ei noudateta tarkoin.

Seiko Epson Corporation ja sen tytäryhtiöt eivät ole vastuussa vahingoista tai vaikeuksista, jotka aiheutuvat muiden lisävarusteiden tai tarvikkeiden kuin Seiko Epson Corporationin ilmoittamien alkuperäisten Epson-tuotteiden tai Epson-hyväksynnän saaneiden tuotteiden käytöstä.

Seiko Epson Corporation ei vastaa sähkömagneettisista häiriöistä johtuvista vahingoista, mikäli niihin on syytä muiden kuin Seiko Epson Corporationin Epson-hyväksynnän saaneiden liitântäkaapeleiden käyttö.

© 2021 Seiko Epson Corporation

Tämän oppaan sisältö ja tämän tuotteen tekniset tiedot saattavat muuttua ilman erillistä ilmoitusta.

---

## Tavaramerkit

- EPSON® on rekisteröity tavaramerkki, ja EPSON EXCEED YOUR VISION tai EXCEED YOUR VISION on Seiko Epson Corporationin tavaramerkki.
- PRINT Image Matching™ ja PRINT Image Matching -logo ovat Seiko Epson Corporationin tavaramerkkejä. Copyright © 2001 Seiko Epson Corporation. Kaikki oikeudet pidätetään.
- Epson Scan 2 software is based in part on the work of the Independent JPEG Group.



libtiff

Copyright © 1988-1997 Sam Leffler

Copyright © 1991-1997 Silicon Graphics, Inc.

Permission to use, copy, modify, distribute, and sell this software and its documentation for any purpose is hereby granted without fee, provided that (i) the above copyright notices and this permission notice appear in all copies of the software and related documentation, and (ii) the names of Sam Leffler and Silicon Graphics may not be used in any advertising or publicity relating to the software without the specific, prior written permission of Sam Leffler and Silicon Graphics.

THE SOFTWARE IS PROVIDED "AS-IS" AND WITHOUT WARRANTY OF ANY KIND, EXPRESS, IMPLIED OR OTHERWISE, INCLUDING WITHOUT LIMITATION, ANY WARRANTY OF MERCHANTABILITY OR FITNESS FOR A PARTICULAR PURPOSE.

IN NO EVENT SHALL SAM LEFFLER OR SILICON GRAPHICS BE LIABLE FOR ANY SPECIAL, INCIDENTAL, INDIRECT OR CONSEQUENTIAL DAMAGES OF ANY KIND, OR ANY DAMAGES WHATSOEVER RESULTING FROM LOSS OF USE, DATA OR PROFITS, WHETHER OR NOT ADVISED OF THE POSSIBILITY OF DAMAGE, AND ON ANY THEORY OF LIABILITY, ARISING OUT OF OR IN CONNECTION WITH THE USE OR PERFORMANCE OF THIS SOFTWARE.

SDXC Logo is a trademark of SD-3C, LLC.



QR Code is a registered trademark of DENSO WAVE INCORPORATED in Japan and other countries.

Intel® is a registered trademark of Intel Corporation.

Microsoft®, Windows®, and Windows Vista® are registered trademarks of Microsoft Corporation.

Apple, Mac, macOS, OS X, Bonjour, ColorSync, Safari, AirPrint, iPad, iPhone, iPod touch, and iTunes are trademarks of Apple Inc., registered in the U.S. and other countries.

Use of the Works with Apple badge means that an accessory has been designed to work specifically with the technology identified in the badge and has been certified by the developer to meet Apple performance standards.

Google Cloud Print, Chrome, Google Play, and Android are trademarks of Google LLC.

Adobe and Reader are either registered trademarks or trademarks of Adobe in the United States and/or other countries.

Yleinen ilmoitus: Muut julkaisussa käytetyt tuotenimet on mainittu vain tunnistamistarkoituksessa, ja ne saattavat olla vastaavien omistajiensa tavaramerkkejä. Epson ei vaadi itselleen mitään oikeuksia näihin tuotenimiin.

---

## Asiakastukipalvelut

### Teknisen tuen verkkosivusto

Jos tarvitset lisätukea, siirry alla näkyvälle Epson-tukisivustolle. Valitse maasi tai alueesi ja siirry paikallisen Epson-verkkosivuston tukiosioon. Sivustolla on saatavilla myös uusimmat ohjaimet, usein kysytyt kysymykset, oppaat ja muut ladattavissa olevat kohteet.

<http://support.epson.net/>

<http://www.epson.eu/Support> (Eurooppa)

Jos Epson-tuotteesi ei toimi kunnolla eikä ongelman ratkaiseminen onnistu, pyydä tukea Epson-tukipalveluista.

## Yhteydenotto Epsonin tukeen

### Ennen yhteyden ottamista Epsoniin

Jos Epson-tuotteesi ei toimi oikein, eikä ongelmaa voida ratkaista tuotteen mukana toimitettujen vianmääritysoppaiden avulla, ota yhteys Epsonin tukeen lisätietojen saamiseksi.

Seuraava Epsonin tukipalveluiden luettelo perustuu myyntimaahan. Kaikkia tuotteita ei välttämättä myydä nykyisessä asuinpaikassasi, joten ota yhteys ostoalueen Epson-tukeen.

Jos alueesi Epson-tukea ei ole seuraavassa luettelossa, ota yhteys jälleenmyyjään, jolta ostit laitteen.

Epsonin tuki pystyy ratkaisemaan ongelmiasi nopeammin, jos annat seuraavat tiedot:

- Tuotteen sarjanumero  
(Sarjanumerotarra on yleensä tuotteen takana.)
- Tuotteen malli
- Tuotteen ohjelmistoversio  
(Napsauta **About**, **Version Info** tai vastaavaa painiketta tuoteohjelmistosta.)
- Tietokoneen merkki ja malli
- Tietokoneen käyttöjärjestelmän nimi ja versio
- Laitteen yhteydessä yleensä käytettävien ohjelmien nimet ja versiot

#### **Huomautus:**

*Tuotteesta riippuen verkkoasetukset on saatettu tallentaa tuotteen muistiin. Asetukset saattavat kadota tuotteen rikkoutumisen tai korjauksen seurauksena. Epson ei ota vastuuta tietojen menetyksistä tai varmuuskopioinnista eikä asetusten palauttamisesta edes takuun voimassaoloaikana. Suosittelemme omien varmuuskopioiden ottamista tai muistiinpanojen tekoa.*

## Eurooppa

Lisätietoja yhteyden ottamisesta Epson-tukeen on Euroopan takuuasiakirjassa.

## Taiwan

Yhteystiedot lisätietoja, tukea ja huoltoa varten ovat:

### Verkkosivusto

<http://www.epson.com.tw>

Sivusto sisältää tuotteiden tekniset tiedot, ladattavia ohjaimia sekä tuotteita koskevan kyselypalvelun.

### Epson-tuotetuki

Puhelin: +886-2-80242008

Tuotetuen tiimimme voi auttaa sinua puhelimitse seuraavissa kysymyksissä:

- Myyntitiedustelut ja tuotetiedot
- Tuotteen käyttöä koskevat kysymykset ja ongelmat
- Korjauspalvelua ja takuuta koskevat kyselyt

### **Korjauspalvelukeskus:**

<http://www.tekcare.com.tw/branchMap.page>

TekCare corporation on Epson Taiwan Technology & Trading Ltd:n valtuutettu huoltokeskus.

## **Australia**

Epson Australia haluaa tarjota sinulle korkeatasoisen asiakastuen. Tuoteoppaiden lisäksi tarjoamme seuraavat lähteet lisätietojen saamiseksi:

### **Internet-osoite**

<http://www.epson.com.au>

Siirry Epson Australian verkkosivustoon. Sinun kannattaa vierailla sivustolla aika ajoin! Sivustolla on ohjaimien latausalue, Epsonin yhteystiedot, uudet tuotetiedot ja tekninen tuki (sähköposti).

### **Epson-tuotetuki**

Puhelin: 1300-361-054

Epson-tuotetuki varmistaa viime kädessä, että asiakkaamme saavat ohjeita. Tuotetuen henkilöstö auttaa Epson-tuotteen asennuksessa, määrittämisessä ja käytössä. Myynnin tuotetuen henkilöstö voi lähettää materiaalia uusista Epson-tuotteista ja neuvoa lähimmän jälleenmyyjän tai huollon sijainnin. Tuotetuessa vastataan monentyyppisiin kysymyksiin.

Kehotamme ottamaan esiin kaikki tarvittavat tiedot ennen soittoa. Mitä enemmän tietoa on valmiina, sitä nopeammin voimme ratkaista ongelman. Tarvittavia tietoja ovat Epson-tuotteesi oppaat, tietokoneesi tyyppi, käyttöjärjestelmä, sovellusohjelmat ja muut tiedot, joita arvelet tarvittavan.

### **Tuotteiden kuljetus**

Epson suosittelee tuotteen pakkauksen säilyttämistä tulevaa kuljetusta varten.

## **Ohjeet käyttäjille Uudessa Seelannissa**

Epson Uusi Seelanti haluaa tarjota sinulle korkealuokkaista asiakaspalvelua. Tuotedokumentaation lisäksi tietoja löytyy seuraavista lähteistä:

### **Internet-osoite**

<http://www.epson.co.nz>

Siirry Epson Uuden Seelannin verkkosivuille. Sinun kannattaa vierailla sivustolla aika ajoin! Sivustolla on ohjaimien latausalue, Epsonin yhteystiedot, uudet tuotetiedot ja tekninen tuki (sähköposti).

### **Epson-tuotetuki**

Puhelin: 0800 237 766

Epson-tuotetuki on varmistamassa, että asiakkaamme saavat ohjeita. Tuotetuen henkilöstö auttaa Epson-tuotteen asennuksessa, määrittelyssä ja käytössä. Myynnin tuotetuen henkilöstö voi lähettää materiaalia uusista Epson-tuotteista ja neuvoa lähimmän jälleenmyyjän tai huollon sijainnin. Tuotetuessa vastataan monentyyppisiin kysymyksiin.

Kehotamme ottamaan esiin kaikki tarvittavat tiedot ennen soittoa. Mitä enemmän tietoa on valmiina, sitä nopeammin voimme ratkaista ongelman. Näitä tietoja ovat Epsonin tuotedokumentaatio, tietokoneen tyyppi, käyttöjärjestelmä, sovellusohjelmat ja muut mielestäsi oleelliset tiedot.

### **Tuotteen kuljetus**

Epson suosittelee tuotteen pakkauksen säilyttämistä tulevaa kuljetusta varten.

## **Singapore**

Epson Singaporen yhteystiedot lisätietoja, tukea ja huoltoa varten ovat:

### **Verkkosivusto**

<http://www.epson.com.sg>

Sivusto sisältää tuotteiden tekniset tiedot, ladattavia ohjaimia, usein kysytyt kysymykset (FAQ), myyntitiedustelu-palvelun sekä teknisen tuen sähköpostitse.

### **Epson-tuotetuki**

Maksuton numero: 800-120-5564

Tuotetuen tiimimme voi auttaa puhelimitse seuraavissa kysymyksissä:

- Myyntitiedustelut ja tuotetiedot
- Tuotteen käyttöä koskevat kysymykset ja ongelmien vianmääritys
- Korjauspalvelua ja takuuta koskevat kyselyt

## **Thaimaa**

Yhteystiedot lisätietoja, tukea ja huoltoa varten ovat:

### **Verkkosivusto**

<http://www.epson.co.th>

Sivusto sisältää tuotteiden tekniset tiedot, ladattavia ohjaimia, usein kysytyt kysymykset (FAQ) ja sähköpostiyhteyden.

### **Epsonin puhelinpalvelukeskus**

Puhelin: 66-2685-9899

Sähköposti: [support@eth.epson.co.th](mailto:support@eth.epson.co.th)

Puhelinpalvelutiimimme auttaa puhelimitse seuraavissa kysymyksissä:

- Myyntitiedustelut ja tuotetiedot
- Tuotteen käyttöä koskevat kysymykset ja ongelmat
- Korjauspalvelua ja takuuta koskevat kyselyt

## Vietnam

Yhteystiedot lisätietoja, tukea ja huoltoa varten ovat:

### Epson-palvelukeskus

65 Truong Dinh Street, District 1, Ho Chi Minh City, Vietnam.

Puhelin (Ho Chi Minh City): 84-8-3823-9239, 84-8-3825-6234

29 Tue Tinh, Quan Hai Ba Trung, Hanoi City, Vietnam

Puhelin (Hanoi City): 84-4-3978-4785, 84-4-3978-4775

## Indonesia

Yhteystiedot lisätietoja, tukea ja huoltoa varten ovat:

### Verkkosivusto

<http://www.epson.co.id>

- Tuotteiden tekniset tiedot, ladattavat ohjaimet
- Usein kysytyt kysymykset (FAQ), myyntitiedustelut, kysymykset sähköpostitse

### Epson Hotline

Puhelin: +62-1500-766

Faksi: +62-21-808-66-799

Hotline-tiimimme auttaa puhelimitse tai faksilla seuraavissa kysymyksissä:

- Myyntitiedustelut ja tuotetiedot
- Tekninen tuki

### Epson-palvelukeskus

Provinsi	Yrityksen nimi	Osoite	Puhelin Sähköposti
JAKARTA	Epson Sales and Service Jakarta (SUDIRMAN)	Wisma Keiai Lt. 1 Jl. Jenderal Sudirman Kav. 3 Jakarta Pusat - DKI JAKARTA 10220	021-5724335 ess@epson-indonesia.co.id ess.support@epson-indonesia.co.id
SERPONG	Epson Sales and Service Serpong	Ruko Melati Mas Square Blok A2 No.17 Serpong-Banten	082120090084 / 082120090085 esstag@epson-indonesia.co.id esstag.support@epson-indonesia.co.id
SEMARANG	Epson Sales and Service Semarang	Komplek Ruko Metro Plaza Block C20 Jl. MT Haryono No. 970 Semarang -JAWA TENGAH	024 8313807 / 024 8417935 esssmg@epson-indonesia.co.id esssmg.support@epson-indonesia.co.id

Provinsi	Yrityksen nimi	Osoite	Puhelin Sähköposti
JAKARTA	Epson Sales and Service Jakarta (MANGGA DUA)	Ruko Mall Mangga Dua No. 48 Jl. Arteri Mangga Dua, Jakarta Utara - DKI JAKARTA	021 623 01104 jkt-technical1@epson-indonesia.co.id jkt-admin@epson-indonesia.co.id
BANDUNG	Epson Sales and Service Bandung	Jl. Cihampelas No. 48 A Bandung Jawa Barat 40116	022 420 7033 bdg-technical@epson-indonesia.co.id bdg-admin@epson-indonesia.co.id
MAKASSAR	Epson Sales and Service Makassar	Jl. Cendrawasih NO. 3A, kunjung mae, mariso, MAKASSAR - SULSEL 90125	0411- 8911071 mksr-technical@epson-indonesia.co.id mksr-admin@epson-indonesia.co.id
MEDAN	Epson Service Center Medan	Jl. Bambu 2 Komplek Graha Niaga Nomor A-4, Medan - SUMUT	061- 42066090 / 42066091 mdn-technical@epson-indonesia.co.id mdn-adm@epson-indonesia.co.id
PALEMBANG	Epson Service Center Palembang	Jl. H.M Rasyid Nawawi No. 249 Kelurahan 9 Ilir Palembang Sumatera Selatan	0711 311 330 escplg.support@epson-indonesia.co.id
PEKANBARU	Epson Service Center Pekanbaru	Jl. Tuanku Tambusai No. 459 A Kel. Tangkerang barat Kec Marpoyan damai Pekanbaru - Riau 28282	0761- 8524695 pkb-technical@epson-indonesia.co.id pkb-admin@epson-indonesia.co.id
PONTIANAK	Epson Service Center Pontianak	Komp. A yani Sentra Bisnis G33, Jl. Ahmad Yani - Pontianak Kalimantan Barat	0561- 735507 / 767049 pontianak-technical@epson-indonesia.co.id pontianak-admin@epson-indonesia.co.id
SAMARINDA	Epson Service Center Samarinda	Jl. KH. Wahid Hasyim (M. Yamin) Kelurahan Sempaja Selatan Kecamatan Samarinda UTARA - SAMARINDA - KALTIM	0541 7272 904 escsmd@epson-indonesia.co.id escsmd.support@epson-indonesia.co.id
SURABAYA	Epson Sales & Service Surabaya (barat)	Jl. Haji Abdul Wahab Saimin, Ruko Villa Bukit Mas RM-11, Kec. Dukuh Pakis, Surabaya - 60225	031- 5120994 sby-technical@epson-indonesia.co.id sby-admin@epson-indonesia.co.id
YOGYAKARTA	Epson Service Center Yogyakarta	YAP Square, Block A No. 6 Jl. C Simanjutak Yogyakarta - DIY	0274 581 065 ygy-technical@epson-indonesia.co.id ygy-admin@epson-indonesia.co.id
JEMBER	Epson Service Center Jember	JL. Panglima Besar Sudirman Ruko no.1D Jember-Jawa Timur (Depan Balai Penelitian & Pengolahan Kakao)	0331- 488373 / 486468 jmr-admin@epson-indonesia.co.id jmr-technical@epson-indonesia.co.id

Provinsi	Yrityksen nimi	Osoite	Puhelin Sähköposti
MANADO	EPSON SALES AND SERVICE Manado	Jl. Piere Tendean Blok D No 4 Kawasan Mega Mas Boulevard - Manado 95111	0431- 8805896 MND-ADMIN@EPSON-INDONESIA.CO.ID MND-TECHNICAL@EPSON-INDONESIA.CO.ID
CIREBON	EPSON SERVICE CENTER Cirebon	Jl. Tuparev No. 04 ( Depan Hotel Apita ) Cirebon, JAWA BARAT	0231- 8800846 cbn-technical@epson-indonesia.co.id
CIKARANG	EPSON SALES AND SERVICE CIKARANG	Ruko Metro Boulevard B1 Jababeka cikarang - Jawa Barat,	021- 89844301 / 29082424 ckg-admin@epson-indonesia.co.id ckg-technical@epson-indonesia.co.id
MADIUN	EPSON SERVICE CENTER MADIUN	Jl. Diponegoro No.56, MADIUN - JAWA TIMUR	0351- 4770248 mun-admin@epson-indonesia.co.id mun-technical@epson-indonesia.co.id
PURWOKERTO	EPSON SALES AND SERVICE Purwokerto	Jl. Jendral Sudirman No. 4 Kranji Purwokerto - JAWA TENGAH	0281- 6512213 pwt-admin@epson-indonesia.co.id pwt-technical@epson-indonesia.co.id
BOGOR	EPSON SALES AND SERVICE Bogor	Jl.Pajajaran No 15B Kel Bantarjati Kec Bogor Utara - JAWA BARAT 16153	0251- 8310026 bgr-admin@epson-indonesia.co.id bgr-technical@epson-indonesia.co.id
SERANG	EPSON SERVICE CENTER Serang	Jl. Ahmad Yani No.45C, SERANG - BANTEN	0254- 7912503 srg-admin@epson-indonesia.co.id srg-technical@epson-indonesia.co.id
PALU	EPSON SALES AND SERVICE Palu	Jl. Juanda No. 58, Palu - Sulteng	0451- 4012 881 plw-admin@epson-indonesia.co.id plw-technical@epson-indonesia.co.id
BANJARMASIN	EPSON SERVICE CENTER BANJARMASIN	Jl. Gatot Soebroto NO. 153 BANJARMASIN - KALSEL 70235	0511- 6744135 (TEKNISI) / 3266321(ADMIN) bdj-admin@epson-indonesia.co.id bdj-technical@epson-indonesia.co.id
DENPASAR	EPSON SALES AND SERVICE Denpasar	JL. MAHENDRADATA NO. 18, DENPASAR - BALI	0361- 3446699 / 9348428 dps-admin@epson-indonesia.co.id dps-technical@epson-indonesia.co.id
JAKARTA	EPSON SALES AND SERVICE CILANDAK	CIBIS Business Park Tower 9 LT. MEZZANINE, Jalan TB Simatupang No.2, Jakarta Selatan - DKI JAKARTA 12560	021- 80866777 esscibis.support1@epson-indonesia.co.id esscibis.support2@epson-indonesia.co.id esscibis.admin@epson-indonesia.co.id esscibis.sales@epson-indonesia.co.id

Provinssi	Yrityksen nimi	Osoite	Puhelin Sähköposti
SURABAYA	EPSON SALES AND SERVICE SURABAYA (GUBENG)	JL. RAYA GUBENG NO. 62, SURABAYA - JAWA TIMUR	031- 99444940 / 99446299 / 99446377 esssby@epson-indonesia.co.id esssby.support@epson-indonesia.co.id
AMBON	EPSON SERVICE CENTER AMBON	Jl. Diponegoro No.37 (Samping Bank Mandiri Syariah) Kel.Ahusen, Kec.Sirimau - Ambon 97127	-

Jos kaupunkia ei ole annettu tässä, soita Hotline-palveluun: 08071137766.

## Hongkong

Käyttäjät voivat ottaa yhteyttä Epson Hong Kong Limitediin halutessaan teknistä tukea ja muita myynnin jälkeisiä palveluja.

### Kotisivu verkossa

<http://www.epson.com.hk>

Epson Hong Kong on luonut paikallisen, kiinan- ja englanninkielisen kotisivun tarjotakseen käyttäjille seuraavia tietoja:

- Tuotetiedot
- Vastaukset usein kysytyihin kysymyksiin (FAQ)
- Epson-tuotteiden ohjainten uusimmat versiot

### Teknisen tuen Hotline

Voit ottaa yhteyttä teknisiin tukihenkilöihin myös seuraavien puhelin- ja faksinumeroiden välityksellä:

Puhelin: 852-2827-8911

Faksi: 852-2827-4383

## Malesia

Yhteystiedot lisätietoja, tukea ja huoltoa varten ovat:

### Verkkosivusto

<http://www.epson.com.my>

- Tuotteiden tekniset tiedot, ladattavat ohjaimet
- Usein kysytyt kysymykset (FAQ), myyntitiedustelut, kysymykset sähköpostitse

### Epsonin puhelinpalvelukeskus

Puhelin: 1800-81-7349 (Maksuton)

Sähköposti: [websupport@emsb.epson.com.my](mailto:websupport@emsb.epson.com.my)

- Myyntitiedustelut ja tuotetiedot



- Tuotteen käyttöä koskevat kysymykset ja ongelmat
- Korjauspalveluita ja takuuta koskevat kyselyt

### **Pääkonttori**

Puhelin: 603-56288288

Faksi: 603-5628 8388/603-5621 2088

## **Intia**

Yhteystiedot lisätietoja, tukea ja huoltoa varten ovat:

### **Verkkosivusto**

<http://www.epson.co.in>

Sivusto sisältää tuotteiden tekniset tiedot, ladattavia ohjaimia sekä tuotteita koskevan kyselypalvelun.

### **Helpline**

- Huolto, tuotetiedot ja kulutustarvikkeiden tilaaminen (BSNL-linjat)

Maksuton numero: 18004250011

Avoinna 9.00 - 18.00, maanantai - lauantai (paitsi yleiset pyhäpäivät)

- Huolto (CDMA- ja mobiilikäyttäjät)

Maksuton numero: 186030001600

Avoinna 9.00 - 18.00, maanantai - lauantai (paitsi yleiset pyhäpäivät)

## **Filippiinit**

Halutessaan teknistä tukea ja/tai muita myynnin jälkeisiä palveluja käyttäjät voivat ottaa yhteyttä Epson Philippines Corporationiin alla mainittujen puhelin- ja faksinumeroiden sekä sähköpostiosoitteen välityksellä:

### **Verkkosivusto**

<http://www.epson.com.ph>

Sivusto sisältää tuotteiden tekniset tiedot, ladattavia ohjaimia, usein kysytyt kysymykset (FAQ) ja mahdollisuuden lähettää kyselyitä sähköpostitse.

### **Epson Philippines -asiakaspalvelu**

Maksuton numero: (PLDT) 1-800-1069-37766

Maksuton numero: (digitaalinen) 1-800-3-0037766

Metro-Manila: (632) 8441 9030

Verkkosivusto: <https://www.epson.com.ph/contact>

Sähköposti: [customercare@epc.epson.com.ph](mailto:customercare@epc.epson.com.ph)

Avoinna 9.00 - 18.00, maanantai - lauantai (paitsi yleiset pyhäpäivät)

Asiakaspalvelutiimimme auttaa puhelimitse seuraavissa kysymyksissä:

- Myyntitiedustelut ja tuotetiedot

- Tuotteen käyttöä koskevat kysymykset ja ongelmat
- Korjauspalvelua ja takuuta koskevat kyselyt

**Epson Philippines Corporation**

Päälinja: +632-706-2609

Faksi: +632-706-2663