

Priručnik za uporabu

Multimedia Projector

EB-992F	EB-W51
EB-982W	EB-X51
EB-972	EB-E10
EB-118	EB-FH06
EB-W49	EB-W06
EB-X49	EB-X06
EB-E20	EB-E01
EB-FH52	EB-X500
EB-W52	EB-E500

Oznake u Priručniku	7	Priključivanje na video izvore	30
Korištenje priručnika za traženje informacija	8	Priključivanje na HDMI video izvor	31
Traženje uporabom ključne riječi	8	Priključivanje u kompozitni video izvor	31
Učitavanje izravno pomoću knjižnih oznaka	8	Priključivanje na vanjske USB uređaje	32
Ispisivanje samo stranica koju trebate	8	Projekcija USB uređaja	32
Dobivanje najnovije verzije dokumenata	9	Povezivanje na USB uređaj	32
Popis funkcija	10	Odspajanje USB uređaja	33
Uvod u projektor	15	Priključivanje na kameru za dokumente	33
Značajke projektor	16	Povezivanje s vanjskim uređajima	33
Brzo i jednostavno postavljanje	16	Povezivanje s VGA monitorom	33
Jednostavna bežična projekcija	16	Spajanje s vanjskim zvučnicima	34
Dijelovi i funkcije projektor	18	Spajanje mikrofona	34
Dijelovi projektor - prednji dio	18	Stavite baterije u daljinski upravljač	36
Dijelovi projektor - stražnji dio	19	Rad daljinskog upravljača	37
Dijelovi projektor - baza	20	Otvaranje poklopca objektiva	38
Dijelovi projektor - upravljačka ploča	21	Korištenje osnovnih funkcija projektor	39
Dijelovi projektor - daljinski upravljač	22	Uključivanje projektor	40
Postavljanje projektor	24	Početni zaslon	41
Položaj i mjesto projektor	25	Isključivanje projektor	43
Postavljanje projektor i mogućnosti za instalaciju	26	Postavljanje datuma i vremena	44
Udaljenost zaslona	27	Odabir jezika za izbornike projektor	46
Priključci projektor	28	Načini projekcije	47
Priključivanje na računalo	28	Promjena načina projekcije pomoću daljinskog upravljača	47
Priključivanje na računalo za VGA video i zvuk	28	Promjena načina projekcije pomoću izbornika	47
Priključivanje na računalo za USB video i zvuk	29	Prikazuje testni uzorak	49
Priključivanje na računalo za HDMI video i zvuk	30	Podošavanje visine slike	50
		Oblik slike	51
		Auto V-geometrija	51
		Ispravljanje oblika slike pomoću klizača za horizontalnu geometriju	51

Ispravljanje oblika slike pomoću gumba za geometriju	52	Smanjivanje slika	76
Ispravljanje oblika slike pomoću funkcije Quick Corner.....	53	Spremanje slike korisničkog logotipa	77
Promjena veličine slike pomoću regulatora zumiranja	55	Spremanje korisničkog uzorka	79
Izoštavanje slike pomoću regulatora fokusa	56	Ispravljanje razlike u boji za vrijeme projiciranja s više	
Biranje izvora slike	57	projektoru	80
Format slike	59	Namještanje ID-a projektoru	80
Promjena formata slike	59	Odabir projektoru kojime želite upravljati.....	80
Dostupni formati slike	59	Prilagođavanje kvalitete prikaza više projektoru.....	81
Izgled projicirane slike sa svakim formatom zaslona	60	Sigurnosne značajke projektoru	83
Podešavanje kvalitete slike (način rada u boji)	62	Vrste sigurnosnih lozinki.....	83
Promjena načina rada u boji	62	Određivanje lozinke.....	83
Dostupni načini rada u boji	62	Odabir vrsta sigurnosnih lozinke	84
Postavljanje funkcije Auto Iris	62	Unos lozinke za korištenje projektoru	85
Upravljanje glasnoćom pomoću gumba za glasnoću	64	Zaključavanje gumba projektoru	85
		Otključavanje gumba projektoru.....	86
		Montaža sigurnosnog užeta.....	86
Prilagodba značajki projektoru	65	Korištenje projektoru na mreži	88
Projiciranje dviju slika istodobno	66	Projekcija preko kabela mreže	89
Nepodržane kombinacije izvora ulaznog signala za projiciranje s podijeljenim		Spajanje na žičnu mrežu.....	89
zaslonom.....	68	Odabir postavki kabela mreže.....	89
Ograničenja u vezi projiciranja na podijeljenom zaslonu.....	68	Projiciranje putem bežične mreže.....	92
Projiciranje prezentacije pomoću značajke PC Free	69	Instaliranje modula bežične LAN mreže	92
Podržane vrste PC Free datoteka	69	Ručni odabir postavki bežične mreže.....	93
Mjere opreza za projekciju pomoću značajke PC Free	69	Odabir postavki bežične mreže u sustavu Windows.....	95
Pokretanje PC Free dijaprojekcije	70	Odabir postavki bežične mreže na Mac računalu.....	96
Pokretanje PC Free filmske prezentacije	71	Postavljanje sigurnosti bežične mreže	96
Opcije prikaza značajke PC Free	72	Podržani klijentski i CA certifikati	98
Privremeno isključivanje slike i zvuka	74	Korištenje QR koda za povezivanje mobilnog uređaja.....	98
Privremeno zaustavljanje reprodukcije video zapisa	75	Korištenje USB ključa za povezivanje na Windows računalo.....	99
Povećanje / smanjenje slika (E-Zoom)	76		
Povećavanje slika.....	76		

Projiciranje putem bežične mreže s mobilnog uređaja (Screen Mirroring).....	100
Odabir postavki za Screen Mirroring	100
Povezivanje koristeći značajku Screen Mirroring pomoću funkcije Miracast	102
Povezivanje pomoću značajke Screen Mirroring u sustavu Windows 10	102
Povezivanje pomoću značajke Screen Mirroring u sustavu Windows 8.1	103
Sigurni HTTP.....	105
Uvoz certifikata web poslužitelja korištenjem izbornika	105
Podržani certifikati web poslužitelja.....	106
Nadzor i upravljanje projektorom	107
Epson Projector Management	108
Upravljanje umreženim projektorom pomoću web preglednika	109
Mogućnosti internetske web kontrole	110
Registracija digitalnih certifikata s web preglednika	113
Postavljanje upozorenja e-poštom putem mreže projektor... ..	114
Poruke upozorenja e-poštom putem mreže projektor.....	115
Postavljane nadzora pomoću softvera SNMP	116
Korištenje naredbi ESC/VP21	117
Popis naredbi ESC/VP21	117
Raspored kabela	117
Podrška za PLink	119
Podrška za Crestron Connected	120
Postavljanje podrške softvera Crestron Connected	120
Upravljanje umreženim projektorom pomoću softvera Crestron Connected	120
Radni prozor softvera Crestron Connected.....	122
Prozor softvera Crestron Connected Tools	123
Podešavanje rasporeda događaja projektor.....	124

Podešavanje postavki izbornika	127
Korištenje izbornika projektor.....	128
Korištenje zaslonske tipkovnice.....	129
Dostupan tekst uz korištenje zaslonske tipkovnice.....	129
Postavke kvalitete slike - izbornik Slika	130
Postavke ulaznog signala - izbornik Signal	131
Postavke značajki projektor - izbornik Postavke	132
Postavke projektor - izbornik Prošireno	134
Mrežne postavke projektor - izbornik Mreža	137
Izbornik Mreža - postavke za Screen Mirroring	138
Izbornik Mreža - Osnovni izbornik.....	139
Izbornik Mreža - izbornik Bežični LAN.....	140
Izbornik Mreža - izbornik Kabelski LAN	143
Izbornik Mreža - izbornik Obavijesti	144
Izbornik Mreža - izbornik Ostalo	145
Izbornik Mreža - izbornik Poništi.....	146
Postavke projektor - izbornik ECO	147
Prikaz podataka o projektoru - izbornik Info	149
Izbornik Info - izbornik Podaci o projektoru.....	149
Popis šifri ID-a događaja.....	150
Opcije za poništavanje projektor - izbornik Poništi.....	152
Kopiranje postavki izbornika među projektorima (skupno podešavanje)	153
Prijenos postavki s USB memorijskog pogona.....	153
Prijenos postavki s računala.....	154
Obavijest o pogrešci za vrijeme skupnog podešavanja.....	155

Održavanje projektor

156

Održavanje projektor 157

Čišćenje objektiv 158

Čišćenje kućišta projektor 159

Održavanje zračnog filtra i otvora 160

Čišćenje zračnog filtra i otvora 160

Zamjena zračnog filtra 160

Održavanje lampe projektor 163

Zamjena lampe 163

Poništavanje brojača radnih sati lampe 166

Rješavanje problema

167

Problemi s projekcijom 168

Stanje pokazivača projektor 169

Korištenje zaslona za pomoć u vezi projektor 172

Rješavanje problema sa slikom i zvukom 173

Rješenja kada nema slike 173

Rješenja za nepravilnu sliku projiciranu pomoću funkcije USB Display 173

Rješenja za slučaj pojavljivanja poruke "Nema signala" 174

Prikazivanje s prijenosnog računala 174

Prikazivanje s Mac prijenosnog računala 174

Rješenja za slučaj pojavljivanja poruke "Nije podržano" 175

Rješenja u slučaju samo djelomičnog prikaza slike 175

Rješenja za sliku koja nije pravokutna 175

Rješenja za sliku sa smetnjama ili bijelim šumom 176

Rješenja za neizoštrenu ili zamagljenu sliku 176

Rješenja za neodgovarajuću svjetlinu slike ili boje 177

Rješenja za probleme sa zvukom 177

Rješenja za slučaj kada nazivi slikovnih datoteka nisu pravilno prikazani u značajci PC Free 178

Rješavanje problema u radu projektor ili daljinskog upravljača 179

Rješenja za probleme s uključivanjem ili isključivanjem projektor 179

Rješenja za probleme s daljinskom upravljačem 179

Rješenja za probleme sa lozinkom 180

Rješenje Kad se pojavi poruka "Baterija za mjerenje točnog vremena je gotovo prazna" 180

Rješavanje problema s mrežom 181

Rješenja kad ne uspije bežična provjera autentičnosti 181

Rješenja za slučaj da ne možete pristupiti projektoru putem interneta 181

Rješenja u slučaju da se ne primaju poruke upozorenje e-poštom putem mreže 181

Rješenja kad slika sadrži smetnje tijekom mrežne projekcije 182

Rješenja kad se ne možete povezati koristeći Screen Mirroring 182

Rješenja kad slika ili zvuk sadrže smetnje tijekom Screen Mirroring povezivanja 182

Dodaci

184

Dodatna oprema i zamjenski dijelovi 185

Zaslone 185

Kabeli 185

Nosači 185

Za bežičnu vezu 185

Vanjski uređaji 185

Zamjenski dijelovi 186

Veličina zaslona i udaljenost za projekciju 187

Podržane razlučivosti zaslona monitora 193

Tehnički podaci projektor 195

Tehnički podaci priključaka 198

Vanjske dimenzije 200



Zahtjevi sustava za USB Display.....	204
Popis simbola o sigurnosti i upute.....	205
Rječnik.....	207
Obavijesti.....	209
Indication of the manufacturer and the importer in accordance with requirements of EU directive.....	209
Ograničenje uporabe.....	209
Vrste operativnih sustava.....	209
Trgovački znakovi	210
Obavijest o pravima na softver.....	210
Pripisivanje autorskog prava	210

Oznake u Priručniku





Simboli o sigurnosti

Projektor i njegovi priručnici koriste grafičke simbole i naljepnice koji označavaju sadržaj koji vam govori kako na siguran način koristiti projektor.

Pročitajte i pažljivo slijedite upute označene tim simbolima i naljepnicama kako biste izbjegli tjelesne ozljede i oštećenja imovine.

 Upozorenje	Ovaj simbol označava informaciju koja u slučaju nepridržavanja može dovesti do tjelesne ozljede ili čak smrti.
 Oprez	Ovaj simbol upućuje na informaciju koja, ako se zanemari, može rezultirati ozljedom ili materijalnom štetom zbog nepravilne uporabe.

Oznake općih obavijesti

Pozor	Ova naljepnica označava postupke koji mogu završiti oštećenjem ili ozljedama ako se ne poduzmu potrebne mjere.
	Ova naljepnica označava dodatne informacije koje je korisno znati.
[Naziv gumba]	Označava naziv gumba na daljinskom upravljaču ili projektoru. Primjer: gumb [Esc]
Naziv izbornika/postavke	Označava nazive izbornika projektoru i postavki. Primjer: Odaberite izbornik Slika  Slika - Napredno
	Ova naljepnica označava veze sa srodnim stranicama.
	Ova naljepnica označava trenutnu razinu izbornika projektoru.

» Srodne poveznice

- "Korištenje priručnika za traženje informacija" [str.8](#)
- "Dobivanje najnovije verzije dokumenata" [str.9](#)

Priručnik u PDF formatu omogućava traženje informacija uporabom ključnih riječi ili izravno učitavanje određenih poglavlja uporabom knjižnih oznaka. Isto tako možete ispisivati samo one stranice koje trebate. Ovo poglavlje opisuje kako koristiti priručnik u PDF formatu koji ćete otvoriti programom Adobe Reader X na svojem računalu.

► Srodne poveznice

- "Traženje uporabom ključne riječi" [str.8](#)
- "Učitavanje izravno pomoću knjižnih oznaka" [str.8](#)
- "Ispisivanje samo stranica koju trebate" [str.8](#)

Traženje uporabom ključne riječi

Kliknite **Uredi > Napredno traženje**. Unesite ključnu riječ (tekst) za informaciju koju želite pronaći u prozoru za traženje i zatim kliknite **Pretraži**. Popis prikazuje sve pogotke. Kliknite jedan od prikazanih pogodaka za učitavanje te stranice.

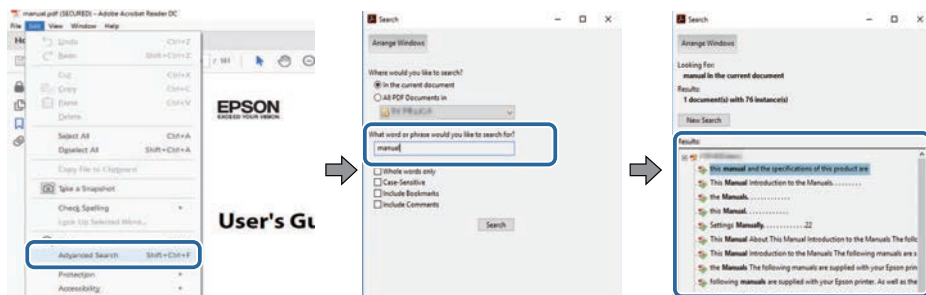

Učitavanje izravno pomoću knjižnih oznaka

Kliknite na naslov za učitavanje te stranice. Kliknite **+** ili **>** za pregled niže razine naslova u tom poglavlju. Za povrat na prethodnu stranicu na tipkovnici izvršite sljedeću radnju.

- Windows: držite pritisnutom tipku **Alt** i zatim pritisnite **←**.

- Mac OS: držite pritisnutim tipku za naredbu i zatim pritisnite **←**.

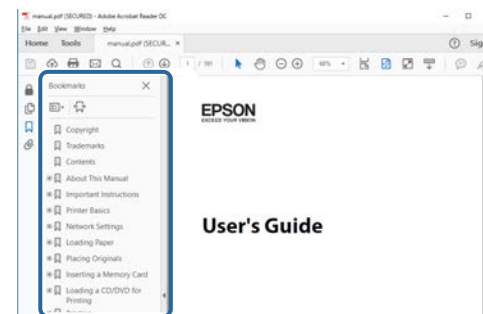

Ispisivanje samo stranica koju trebate

Možete odvojiti i ispisati samo stranice koje trebate. Kliknite **Ispis** u izborniku **Datoteka** i zatim navedite stranice koje želite ispisati u polju **Stranice za ispis**.

- Za navođenje niza stranica, između početne i završne stranice unesite crticu. Primjer: 20-25
- Za navođenje stranica koje nisu u nizu, odvojite stranice zarezom. Primjer: 5, 10, 15

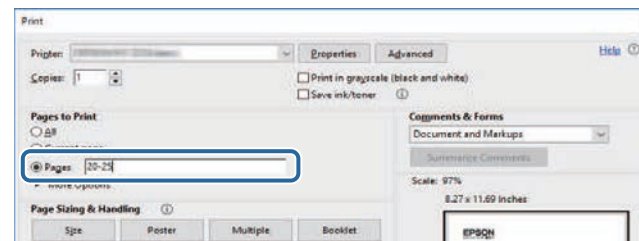

Najnovije verzije priručnika i tehničkih podataka možete dobiti na Epson eb stranici.

Posjetite epson.sn i unesite naziv projektora.

Popis funkcija

EB-992F/EB-982W/EB-W49/EB-FH52/EB-W52/EB-W51/EB-FH06/EB-W06

Sljedeća tablica navodi funkcije koje podržava svaki pojedini model projektora. Podržane funkcije označene su znakom „✓“.

	EB-992F	EB-982W	EB-W49	EB-FH52	EB-W52	EB-W51	EB-FH06	EB-W06
Razlučivost	Full HD	WXGA	WXGA	Full HD	WXGA	WXGA	Full HD	WXGA
	1920×1080	1280×800	1280×800	1920×1080	1280×800	1280×800	1920×1080	1280×800
Kabelski LAN	✓	✓	✓	-	-	-	-	-
Bežični LAN (ugrađeni)	✓	-	-	✓	✓	-	-	-
Bežični LAN (dodatni)	-	✓	✓	-	-	✓	✓	✓
Sigurnost: WPA2-PSK, WPA3-PSK, WPA2/WPA3-PSK	✓	✓	✓	✓	✓	✓	✓	✓
Sigurnost: WPA3-EAP, WPA2/WPA3-EAP	✓	-	-	✓	-	-	-	-
Screen Mirroring	✓	-	-	✓	-	-	-	-
HDMI1/HDMI2 priključci	✓	✓	✓	✓	-	-	✓	-
HDMI priključak	-	-	-	-	✓	✓	-	✓
Computer1/Computer2 priključci	✓	✓	✓	-	-	-	-	-
Computer priključak	-	-	-	✓	✓	✓	✓	✓
Video priključak	✓	✓	✓	✓	✓	✓	✓	✓
USB-A priključak	✓	✓	✓	✓	✓	✓	✓	✓
USB-B priključak	✓	✓	✓	✓	✓	✓	✓	✓
L-Audio-R priključci	✓	✓	✓	✓	✓	✓	✓	✓
Audio 1/Audio 2 priključci	✓	✓	✓	-	-	-	-	-
Mic priključak	✓	✓	-	-	-	-	-	-
Monitor Out priključak	✓	✓	✓	-	-	-	-	-
Audio Out priključak	✓	✓	✓	-	-	-	-	-
RS-232C priključak	✓	✓	✓	-	-	-	-	-

	EB-992F	EB-982W	EB-W49	EB-FH52	EB-W52	EB-W51	EB-FH06	EB-W06
Poklopac objektiva	✓	✓	✓	✓	✓	✓	✓	✓
Klizač za horizontalno podešavanje geometrije slike	✓	✓	✓	✓	✓	✓	✓	✓
Regulator zuma	✓	✓	✓	✓	✓	✓	✓	✓
Kamera za dokumente (dodatno)	✓	✓	✓	✓	✓	✓	✓	✓
Zvučni signal (Uključivanje / isključivanje)	✓	✓	✓	✓	✓	✓	✓	✓
Postavka Datum i vrijeme	✓	-	-	✓	-	-	-	-
Raspored postavki	✓	-	-	✓	-	-	-	-
Auto V-geometrija	✓	✓	✓	✓	✓	✓	✓	✓
PC Free	✓	✓	✓	✓	✓	✓	✓	✓
Potrošnja energije (3 razine)	✓	✓	✓	-	-	-	-	-
Potrošnja energije (2 razine)	-	-	-	✓	✓	✓	✓	✓
Skupna postava (USB memorijski pogon)	✓	✓	✓	✓	✓	✓	✓	✓
Skupna postava (USB kabel)	✓	✓	✓	✓	✓	✓	✓	✓
Zašt. koris. logo.	✓	✓	✓	✓	✓	✓	✓	✓
Mrežna zaštita	✓	✓	✓	✓	✓	✓	✓	✓
Zaštita rasporeda	✓	-	-	✓	-	-	-	-
Zaštita Screen Mirroring	✓	-	-	✓	-	-	-	-
Epson iProjection	✓	✓	✓	✓	✓	✓	✓	✓
Epson Projector Management	✓	✓	✓	✓	✓	✓	✓	✓
Epson Web Control	✓	✓	✓	✓	✓	✓	✓	✓
Obavijest o pošti	✓	✓	✓	✓	✓	✓	✓	✓
SNMP	✓	✓	✓	✓	✓	✓	✓	✓
Sigurni HTTP (HTTPS)	✓	-	-	✓	-	-	-	-
ESC/VP21 naredbe	✓	✓	✓	✓	✓	✓	✓	✓
PJLink	✓	✓	✓	-	-	-	-	-
Crestron Connected	✓	✓	✓	-	-	-	-	-

EB-972/EB-118/EB-X49/EB-E20/EB-X51/EB-E10/EB-X06/EB-E01/EB-X500/EB-E500

Sljedeća tablica navodi funkcije koje podržava svaki pojedini model projektor. Podržane funkcije označene su znakom „✓“.

	EB-972	EB-118	EB-X49	EB-E20	EB-X51	EB-E10	EB-X06	EB-E01	EB-X500	EB-E500
Razlučivost	XGA	XGA	XGA	XGA	XGA	XGA	XGA	XGA	XGA	XGA
	1024×768	1024×768	1024×768	1024×768	1024×768	1024×768	1024×768	1024×768	1024×768	1024×768
Kabelski LAN	✓	✓	✓	-	-	-	-	-	-	-
Bežični LAN (ugrađeni)	-	-	-	-	-	-	-	-	-	-
Bežični LAN (dodatni)	✓	✓	✓	-	✓	-	✓	-	✓	-
Sigurnost: WPA2-PSK, WPA3-PSK, WPA2/WPA3-PSK	✓	✓	✓	✓	✓	✓	✓	✓	✓	✓
Sigurnost: WPA3-EAP, WPA2/WPA3-EAP	-	-	-	-	-	-	-	-	-	-
Screen Mirroring	-	-	-	-	-	-	-	-	-	-
HDMI1/HDMI2 priključci	✓	✓	-	-	-	-	-	-	-	-
HDMI priključak	-	-	✓	✓	✓	✓	✓	✓	✓	✓
Computer1/Computer2 priključci	✓	✓	✓	✓	-	-	-	-	-	-
Computer priključak	-	-	-	-	✓	✓	✓	✓	✓	✓
Video priključak	✓	✓	✓	✓	✓	-	✓	-	✓	-
USB-A priključak	✓	✓	✓	-	✓	-	✓	-	✓	-
USB-B priključak	✓	✓	✓	✓	✓	✓	✓	✓	✓	✓
L-Audio-R priključci	✓	✓	✓	✓	✓	-	✓	-	✓	-
Audio 1/Audio 2 priključci	✓	✓	✓	✓	-	-	-	-	-	-
Mic priključak	✓	✓	-	-	-	-	-	-	-	-
Monitor Out priključak	✓	✓	✓	✓	-	-	-	-	-	-
Audio Out priključak	✓	✓	✓	✓	-	-	-	-	-	-
RS-232C priključak	✓	✓	✓	✓	-	-	-	-	-	-
Poklopac objektiva	✓	✓	✓	✓	✓	-	✓	-	✓	-

	EB-972	EB-118	EB-X49	EB-E20	EB-X51	EB-E10	EB-X06	EB-E01	EB-X500	EB-E500
Klizač za horizontalno podešavanje geometrije slike	✓	✓	✓	✓	✓	-	✓	-	✓	-
Regulator zuma	✓	✓	✓	-	✓	-	✓	-	✓	-
Kamera za dokumente (dodatno)	✓	✓	✓	-	✓	-	✓	-	✓	-
Zvučni signal (Uključivanje / isključivanje)	✓	✓	✓	-	✓	-	✓	-	✓	-
Postavka Datum i vrijeme	-	-	-	-	-	-	-	-	-	-
Raspored postavki	-	-	-	-	-	-	-	-	-	-
Auto V-geometrija	✓	✓	✓	-	✓	-	✓	-	✓	-
PC Free	✓	✓	✓	-	✓	-	✓	-	✓	-
Potrošnja energije (3 razine)	✓	✓	-	-	-	-	-	-	-	-
Potrošnja energije (2 razine)	-	-	✓	✓	✓	✓	✓	✓	✓	✓
Skupna postava (USB memorijski pogon)	✓	✓	✓	-	✓	-	✓	-	✓	-
Skupna postava (USB kabel)	✓	✓	✓	✓	✓	✓	✓	✓	✓	✓
Zašt. koris. logo.	✓	✓	✓	✓	✓	✓	✓	✓	✓	✓
Mrežna zaštita	✓	✓	✓	-	✓	-	✓	-	✓	-
Zaštita rasporeda	-	-	-	-	-	-	-	-	-	-
Zaštita Screen Mirroring	-	-	-	-	-	-	-	-	-	-
Epson iProjection	✓	✓	✓	-	✓	-	✓	-	✓	-
Epson Projector Management	✓	✓	✓	-	✓	-	✓	-	✓	-
Epson Web Control	✓	✓	✓	-	✓	-	✓	-	✓	-
Obavijest o pošti	✓	✓	✓	-	✓	-	✓	-	✓	-
SNMP	✓	✓	✓	-	✓	-	✓	-	✓	-
Sigurni HTTP (HTTPS)	-	-	-	-	-	-	-	-	-	-
ESC/VP21 naredbe	✓	✓	✓	-	✓	-	✓	-	✓	-
PJLink	✓	✓	✓	-	-	-	-	-	-	-

	EB-972	EB-118	EB-X49	EB-E20	EB-X51	EB-E10	EB-X06	EB-E01	EB-X500	EB-E500
Crestron Connected	✓	✓	✓	-	-	-	-	-	-	-

Uvod u projektor

Pogledajte sljedeće odjeljke kako biste saznali više o značajkama projektor i nazivima dijelova.

► **Srodne poveznice**

- "Značajke projektor" [str.16](#)
- "Dijelovi i funkcije projektor" [str.18](#)

Ovaj projektor opremljen je posebnim značajkama. Više pojedinosti potražite u sljedećim odjeljcima.

» Srodne poveznice

- "Brzo i jednostavno postavljanje" [str.16](#)
- "Jednostavna bežična projekcija" [str.16](#)

Brzo i jednostavno postavljanje

- Izr. napajanje uklj. funkcija za uključivanje projektor čim ga ukopčate.
- Značajka Autom. uključivanje za uključivanje projektor kada projektor otkrije signal slike s priključka koji odredite kao izvor za **Autom. uključivanje**.
- Funkcija Početni zaslon omogućuje jednostavan odabir ulaznog izvora slike i korisne funkcije.
- Automatsko okomito ispravljanje geometrije uvijek se prikazuje kao pravokutni zaslon (Auto V-geometrija).
- Regulator horizontalne geometrije omogućava brzo ispravljanje horizontalnog izobličenja na projiciranoj slici.

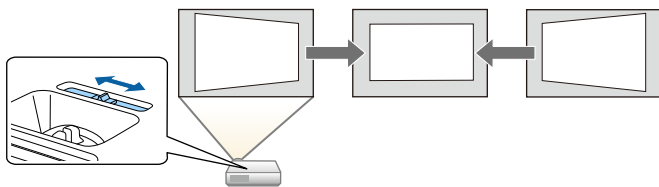

» Srodne poveznice

- "Auto V-geometrija" [str.51](#)
- "Postavke projektor - izbornik Prošireno" [str.134](#)
- "Popis funkcija" [str.10](#)
- "Uključivanje projektor" [str.40](#)
- "Ispravljanje oblika slike pomoću klizača za horizontalnu geometriju" [str.51](#)

Jednostavna bežična projekcija

- Screen Mirroring za povezivanje projektor i mobilnog uređaja bežičnim putem pomoću tehnologije Miracast.



- Epson iProjection (Windows/Mac) za projiciranje do četiri slike istovremeno dijeljenjem projiciranog zaslona. Projicirati možete slike s računala na mreži, pametnih telefona ili tablet uređaja. Pojedinosti potražite u *Vodiču za upotrebu softvera Epson iProjection (Windows/Mac)*.

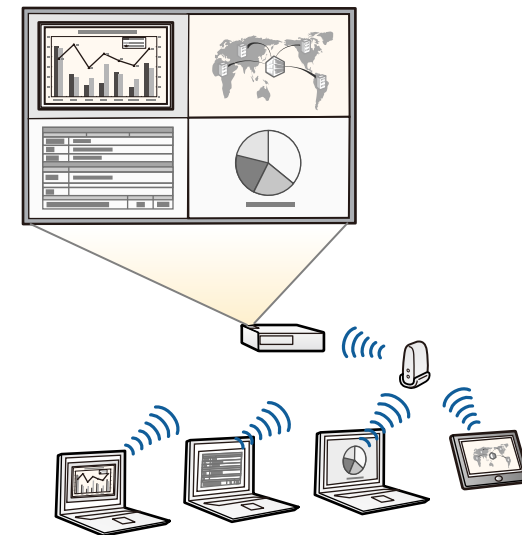



- Najnoviju inačicu potrebnog softvera možete preuzeti sa sljedećeg web-mjesta:
<http://www.epson.com/>

- Epson iProjection (iOS/Android) za povezivanje projektor i mobilnog uređaja bežičnim putem pomoću aplikacije dostupne u trgovini App Store ili Google Play.



Korisnik je odgovoran za sve troškove koji nastanu prilikom komunikacije s trgovinom App Store ili Google Play.

- Epson iProjection (Chromebook) za povezivanje projektor i Chromebook uređaja bežičnim putem pomoću aplikacije dostupne u internetskoj trgovini Chrome.



Korisnik je odgovoran za sve troškove koji nastanu prilikom komunikacije s internetskom trgovinom Chrome.

» Srodne poveznice

- "Popis funkcija" [str.10](#)
- "Korištenje projektor na mreži" [str.88](#)

U sljedećim odjeljcima objašnjeni su dijelovi projektor i njihove funkcije.

Sve značajke u ovom vodiču objašnjenje su pomoću ilustracija modela EB-992F osim ako nije drugačije navedeno.

» Srodne poveznice

- "Dijelovi projektor - prednji dio" [str.18](#)
- "Dijelovi projektor - stražnji dio" [str.19](#)
- "Dijelovi projektor - baza" [str.20](#)
- "Dijelovi projektor - upravljačka ploča" [str.21](#)
- "Dijelovi projektor - daljinski upravljač" [str.22](#)
- "Popis funkcija" [str.10](#)

Dijelovi projektor - prednji dio

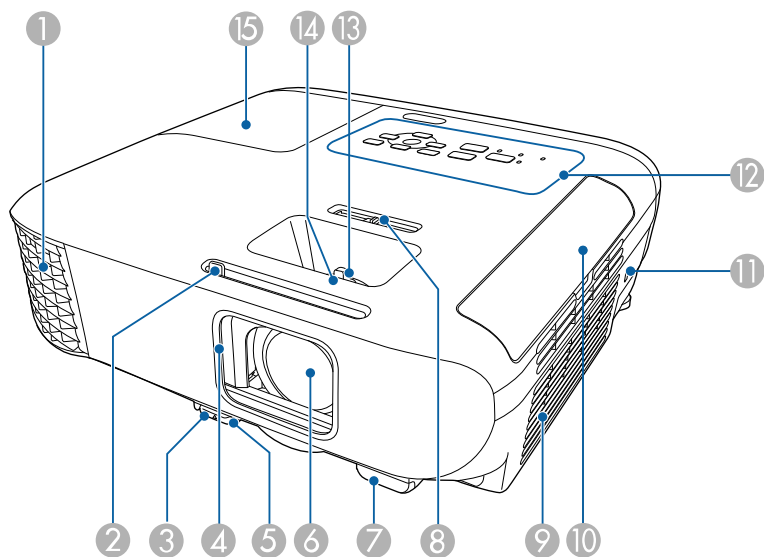

Naziv	Funkcija
1 Zračni odvod	Zračni odvodi služe za unutarnje hlađenje projektor.

Naziv	Funkcija	
	<p>⚠ Upozorenje</p> <p>Nemojte gledati u otvore za ventilaciju. Ako lampa eksplodira, iz nje mogu izbiti plinovi i ona se može raspasti na sitne komadiće stakla koji mogu nanijeti ozljede. Ako se komadići slomljenog stakla udahnu, ili uđu u oči ili u usta, ili ako dođe do nekih sličnih negativnih posljedica, odmah zatražite liječničku pomoć.</p> <p>⚠ Oprez</p> <p>Tijekom projiciranja ne stavljate lice ili ruke blizu zračnog odvoda, kao ni predmete koje bi toplina mogla deformirati ili oštetiti u blizini odvoda. Vrući zrak iz zračnog odvoda može izazvati opekline, deformacije ili nezgode.</p>	
2	Pomična ručica A/V bez tona	Kližite gumb da biste otvorili ili zatvorili poklopac leće.
3	Ručica za oslobađanje nožice	Pritisnite ručicu za oslobađanje nožice za izvlačenje ili uvlačenje prednje podesive nožice.
4	Poklopac objektiv	Zatvorite kada ne koristite projektor radi zaštite objektiv. Njegovim zatvaranjem tijekom projekcije možete sakriti i sliku i zvuk.
5	Podesiva prednja nožica	Kod postavljanja projektor na površini kao što je stol, izvucite nožicu radi podešavanja položaja slike.
6	Objektiv	Slike se projiciraju s ovog mjesta.
7	Prijamnik daljinskog upravljača	Prima signale s daljinskog upravljača.
8	Kližač za horizontalno podešavanje geometrije slike	Ispravlja vodoravno izobličenje projicirane slike.
9	Otvor za usis zraka (zračni filter)	Usisava zrak za unutarnje hlađenje projektor.

Naziv	Funkcija
10 Poklopac zračnog filtra	Otvorite za pristup do filtra zraka.
11 Sigurnosni utor	Sigurnosni utor kompatibilan je sa sigurnosnim sustavom Microsaver Security System koji proizvodi tvrtka Kensington.
12 Upravljačka ploča	Upravljanje projektorom.
13 Regulator zuma	Namještanje veličine slike.
14 Regulator fokusa	Namještanje fokusa slike. Oblik ovisi o modelu projektor.
15 Poklopac lampe	Otvorite radi pristupa do lampe projektor.

» Srodne poveznice

- "Stanje pokazivača projektor" [str.169](#)
- "Popis funkcija" [str.10](#)
- "Promjena veličine slike pomoću regulatora zumiranja" [str.55](#)
- "Izoštavanje slike pomoću regulatora fokusa" [str.56](#)
- "Ispravljanje oblika slike pomoću klizača za horizontalnu geometriju" [str.51](#)

Dijelovi projektor - stražnji dio

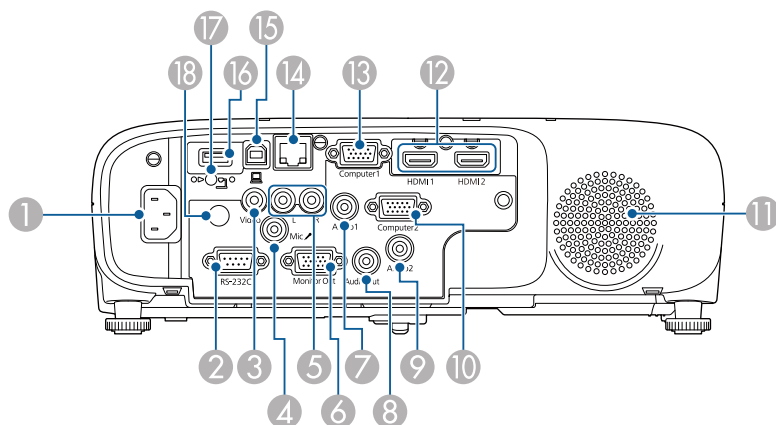

EB-E01/EB-E500

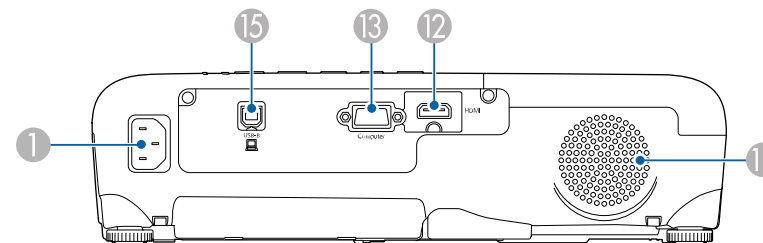

Naziv	Funkcija
1 Priključak za napajanje	Priključivanje kabela za napajanje na projektor.
2 RS-232C priključak	Za priključivanje RS-232C kabela za upravljanje projektorom s računala. (Obično ne morate koristiti ovaj priključak.)
3 Video priključak	Primanje signala kompozitnog videa iz video izvora.
4 Mic priključak	Ulaz zvuka s mikrofona.
5 L-Audio-R priključci	Ulaz zvuka s opreme priključene na priključak Video.
6 Monitor Out priključak	Izlaz analognog RGB signala s priključka Computer1 na vanjski monitor. Ne možete slati signale poslane s drugih priključaka.
7 Audio 1 priključak	Ulaz zvuka s opreme priključene na priključak Computer1.
8 Audio Out priključak	Služi za slanje zvuka iz trenutnog ulaznog izvora ili priključka Mic na vanjski zvučnik.
9 Audio 2 priključak	Ulaz zvuka s opreme priključene na priključak Computer2.
10 Computer2 priključak	Ulazni signali slike s računala.
11 Zvučnik	Omogućuje reprodukciju zvuka.
12 HDMI1, HDMI2 priključci HDMI priključak	Primanje videosignala s HDMI-kompatibilne video opreme i računala. Ovaj projektor je kompatibilan sa sustavom HDCP.

Naziv	Funkcija
13 Computer priključak Computer1 priključak	Ulazni signali slike s računala.
14 LAN priključak	Za priključivanje LAN kabela zbog povezivanja s mrežom.
15 USB-B priključak	Priključite USB kabel na računalo za projiciranje slika s računala.
16 USB-A priključak	Priključivanje USB memorijskog uređaja ili digitalnog fotoaparata i projiciranje filmova ili slika uz pomoć PC Free. Za priključivanje dodatne kamere za dokumente. Za povezivanje modula za bežični LAN.
17 Vijak za pričvršćenje modula za bežični LAN	Pričvršćenje poklopca modula za bežični LAN.
18 Prijamnik daljinskog upravljača	Prima signale s daljinskog upravljača.

» Srodne poveznice

- "Popis funkcija" [str.10](#)

Dijelovi projektor - baza

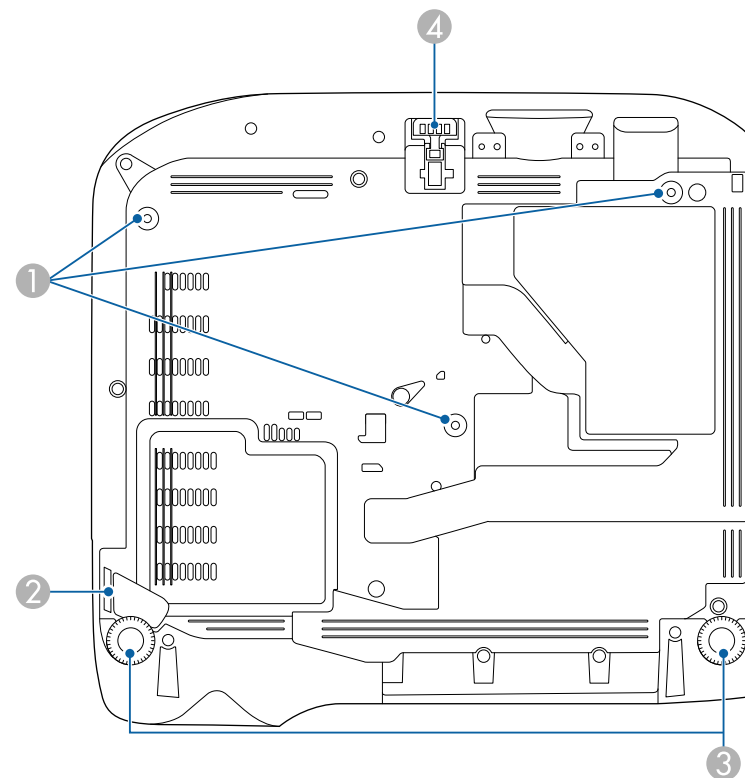

Naziv	Funkcija
1 Mjesta za pričvršćenje na stropni nosač (tri mjesta)	Pričvrstite dodatni stropni nosač ovdje kada se projektor treba učvrstiti za strop.
2 Mjesto postavljanja sigurnosnog užeta	Provincite sigurnosno uže (dostupno u prodaji) i učvrstite ga. Ovdje također možete priključiti dodatni sigurnosni kabel kako biste spriječili pad projektor sa stropa ili zida.

Naziv	Funkcija
3 Stražnje nožice	Prilikom postavljanja projektor na površinu kao što je stol, okrećite radi izvlačenja i uvlačenja te namještanja vodoravnog nagiba.
4 Podesiva prednja nožica	Kod postavljanja projektor na površini kao što je stol, izvucite nožicu radi podešavanja položaja slike.

» Srodne poveznice

- "Montaža sigurnosnog užeta" [str.86](#)

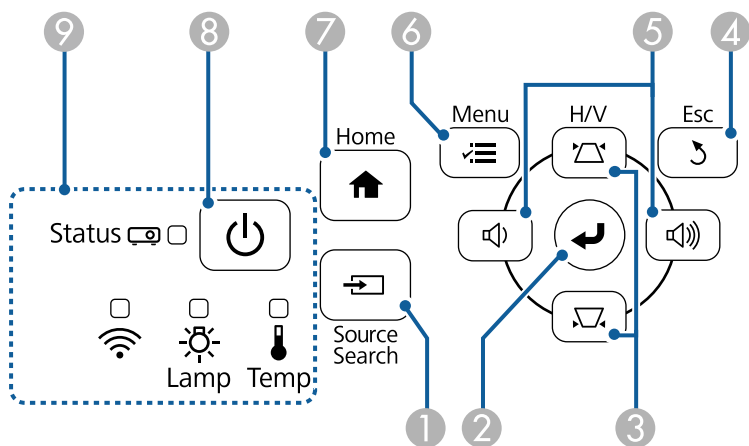

Dijelovi projektor - upravljačka ploča

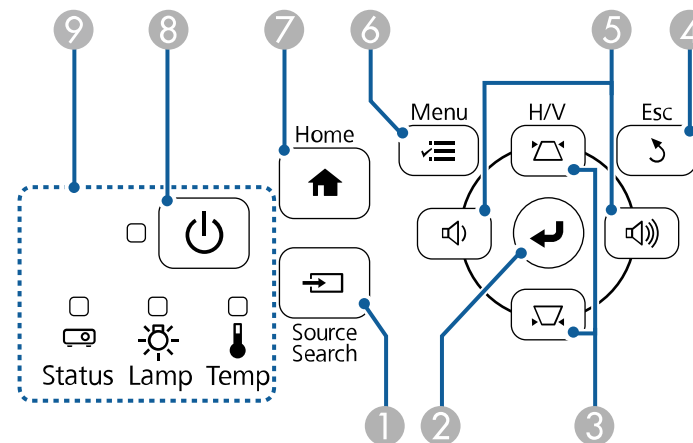

EB-E20/EB-E10/EB-E01/EB-E500



Naziv	Funkcija
1 Gumb [Source Search]	Prebacuje na sljedeći ulazni izvor.
2 Gumb [Enter] [↵]	Potvrđuje trenutni odabir i pomiče se na sljedeću razinu dok istodobno prikazuje izbornik projektor ili pomoć. Optimizira Praćenje , Sinkronizacija i Položaj u izborniku Signal na projektoru, dok istodobno projicira analogni RGB signal iz priključka Computer.
3 Gumbi za podešavanje geometrije slike i gumbi sa strelicama	Prikazuje zaslon Geometrija slike koji omogućuje ispravljanje izobličenja slike. Služi za izbor stavki izbornika dok prikazuje izbornik projektor ili pomoć.
4 Gumb [Esc]	Zaustavljanje aktivne funkcije. Vraća se na prethodnu razinu izbornika dok prikazuje izbornik projektor.



Naziv	Funkcija	
5	Gumbi za glasnoću i gumbi sa strelicama  : smanjuje glasnoću.  : povećava glasnoću. Ispravlja izobličenje geometrije u vodoravnom smjeru dok je prikazan zaslon Geometrija slike. Služi za izbor stavki izbornika dok prikazuje izbornik projektor ili pomoć.	
6	Gumb [Menu]	Prikazuje i zatvara izbornik projektor.
7	Gumb [Home]	Prikazuje i zatvara početni zaslon.
8	Gumb za uključivanje/isključivanje [Power]	Uključivanje i isključivanje projektor.
9	Pokazivači	Označava status projektor.

» Srodne poveznice

- "Postavke ulaznog signala - izbornik Signal" [str.131](#)
- "Početni zaslon" [str.41](#)
- "Stanje pokazivača projektor" [str.169](#)
- "Ispravljanje oblika slike pomoću gumba za geometriju" [str.52](#)

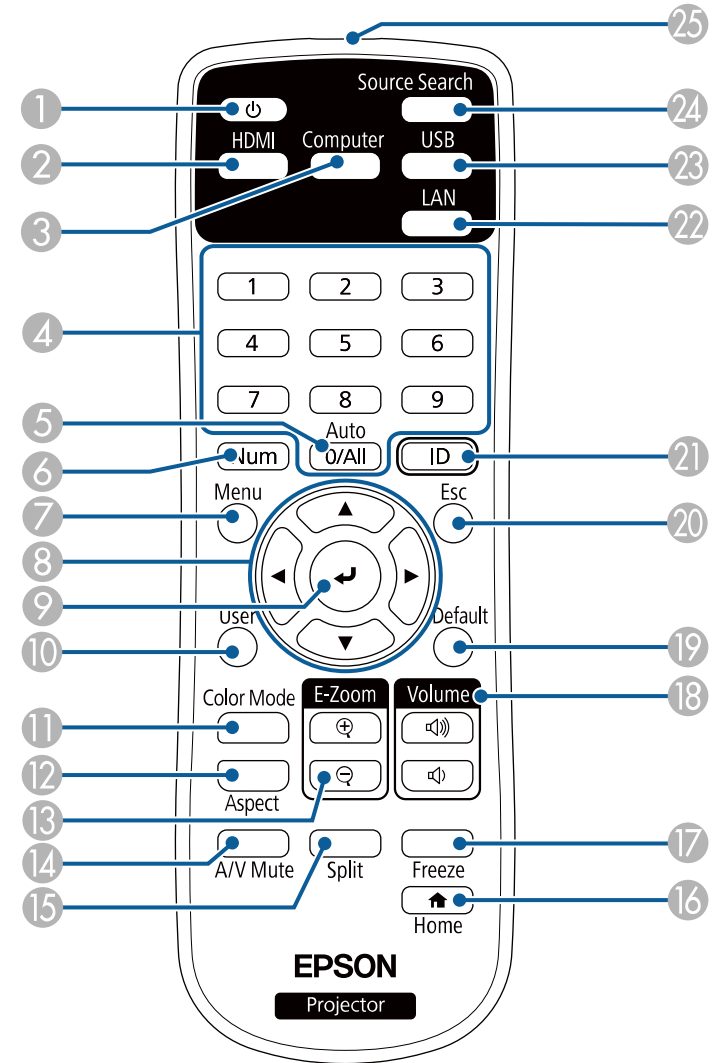
Dijelovi projektor - daljinski upravljač



Naziv	Funkcija
1 Gumb za uključivanje/isključivanje []	Uključivanje i isključivanje projektor.
2 Gumb [HDMI]	Služi za prebacivanje izvora slike između HDMI priključaka.
3 Gumb [Computer]	Izmjenjuje ulazni izvor između priključaka Computer.
4 Gumbi s brojevima	Služe za unos brojeva u izborniku projektor dok je pritisnut gumb [Num].
5 Gumb [Auto]	Optimizira Praćenje, Sinkronizacija i Položaj u izborniku Signal na projektoru, dok istodobno projicira analogni RGB signal iz priključaka Computer.
6 Gumb [Num]	Držite pritisnutim ovaj gumb za unos brojeva pomoću numeričkih gumba.
7 Gumb [Menu]	Prikazuje i zatvara izbornik projektor.
8 Gumbi sa strelicama	Služi za izbor stavki izbornika dok prikazuje izbornik projektor.
9 Gumb [Enter] []	Potvrđuje trenutni odabir i pomiče se na sljedeću razinu dok istodobno prikazuje izbornik projektor.
10 Gumb [User]	Izvodi postavke dodijeljene u postavci Korisnički gumb u izborniku projektor Postavke .
11 Gumb [Color Mode]	Mijenja način rada u boji.
12 Gumb [Aspect]	Mijenja format zaslona.
13 Gumbi [E-Zoom] +/-	Mijenja veličinu projicirane slike.
14 Gumb [A/V Mute]	Privremeno uključivanje i isključivanje video signala i zvuk.
15 Gumb [Split]	Istodobno projicira dvije slike iz različitih izvora slika tako da razdijeli projicirani zaslon.
16 Gumb [Home]	Prikazuje i zatvara početni zaslon.
17 Gumb [Freeze]	Pauzira ili nastavlja prikaz slika.

Naziv	Funkcija
18 Gumbi za povećavanje/smanjivanje glasnoće [Volume]	Namještanje glasnoće zvučnika.
19 Gumb [Default]	Vraća odabranu postavku na zadanu vrijednost.
20 Gumb [Esc]	Zaustavljanje aktivne funkcije. Vraća se na prethodnu razinu izbornika dok prikazuje izbornik projektor.
21 Gumb [ID]	Držite ovaj gumb pritisnutim i pritisnite numeričke gumb za odabir ID-a projektor kojim želite upravljati pomoću daljinskog upravljača.
22 Gumb [LAN]	Prebacuje izvor slike između uređaja povezanih s mrežom.
23 Gumb [USB]	Služi za prebacivanje izvora slike između priključaka USB Display i USB-A.
24 Gumb [Source Search]	Prebacuje na sljedeći ulazni izvor.
25 Područje emitiranja svjetla daljinskog upravljača	Slanje signala daljinskog upravljača.

► Srodne poveznice

- "Format slike" [str.59](#)
- "Podešavanje kvalitete slike (način rada u boji)" [str.62](#)
- "Postavke ulaznog signala - izbornik Signal" [str.131](#)
- "Postavke projektor - izbornik Prošireno" [str.134](#)
- "Početni zaslon" [str.41](#)
- "Projiciranje dviju slika istodobno" [str.66](#)
- "Priključivanje na računalo za USB video i zvuk" [str.29](#)
- "Projiciranje prezentacije pomoću značajke PC Free" [str.69](#)
- "Korištenje projektor na mreži" [str.88](#)

Postavljanje projektora

Slijedite upute u ovim odjeljcima za postavljanje vašeg projektora.

► Srodne poveznice

- "Položaj i mjesto projektora" [str.25](#)
- "Priklučci projektora" [str.28](#)
- "Stavite baterije u daljinski upravljač" [str.36](#)
- "Rad daljinskog upravljača" [str.37](#)
- "Otvaranje poklopca objektiva" [str.38](#)

Za projiciranje slike projektor možete postaviti na gotovo bilo koju ravnu površinu.

Projektor možete instalirati i na stropni nosač ako ga želite koristiti na fiksnoj lokaciji. Za ovješeneje projektor na strop potreban je dodatni stropni nosač.

Vodite računa o sljedećem prilikom odabira lokacije za projektor:

- Postavite projektor na čvrstu, ravnu površinu ili ga ugradite pomoću kompatibilnog nosača.

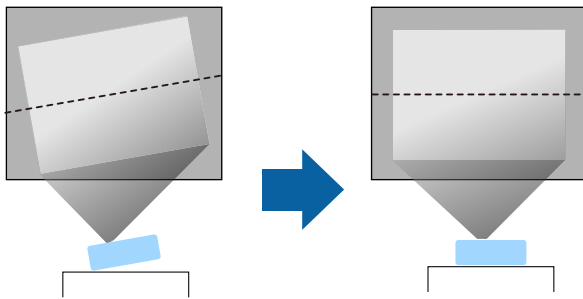

- Ostavite dovoljno prostora oko i ispod projektor radi ventilacije i nemojte ga stavljati na ili pored predmeta koji mogu blokirati zračne otvore.
- Postavite projektor tako da je pod pravim kutom okrenut prema projekcijskom zaslonu, a nikako ne pod kutom.

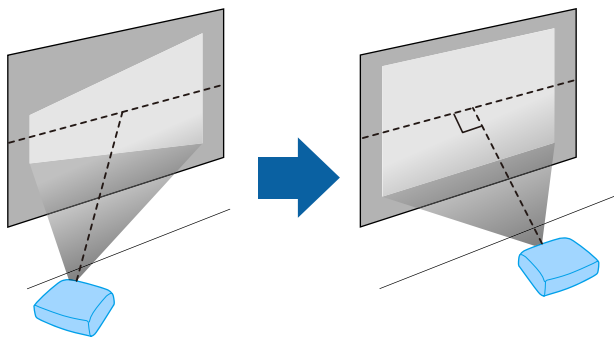

Ako ne možete projektor postaviti pod pravim kutom prema zaslonu, ispravite izobličenje geometrije slike pomoću kontrola projektor. Za najbolju kvalitetu slika preporučujemo prilagođavanje položaja ugradnje projektor kako bi se postigla pravilna veličina i oblik slike.

⚠ Upozorenje

- Koristite stropni nosač ako želite učvrstiti projektor za strop. Ako projektor ne ugradite na pravila način, on može pasti i uzrokovati oštećenja ili ozljede.
- Nemojte koristiti ljepila na mjestima za pričvršćenje na stropni nosač kako se vijci ne bi otpustili i nemojte nanositi maziva, ulje i slične tvari na projektor jer kućište projektor može napuknuti i projektor može ispasti iz stropnog nosača. To bi moglo prouzročiti teške ozljede osoba ispod visećeg nosača i oštetiti projektor.
- Neispravno postavljanje stropnog nosača i projektor može prouzročiti pad projektor. Nakon instalacije namjenskog Epsonovog nosača za vaš projektor, provjerite jeste li ga učvrstili u svim točkama za fiksiranje na stropni nosač projektor. Uz to pričvrstite projektor i nosače upotrebom kabela koji je dovoljne nosivosti za njihovu težinu.
- Ne ugrađujte projektor na mjesta podložna visokoj količini prašine ili vlage ili na mjestima gdje ima dima ili pare. U suprotnom to bi moglo prouzročiti požar ili strujni udar. U suprotnom je moguće pogoršanje kvalitete ili oštećenje kućišta projektor što može prouzročiti pad projektor s nosača.

Primjeri okoline koja može prouzročiti pad projektor zbog narušavanja kvalitete / oštećivanja

- Mjesta s puno dima ili uljnih čestica u zraku poput tvornica ili kuhinja
- Mjesta koja sadrže hlapljiva otapala ili kemikalije, kao što su tvornice ili laboratoriji
- Mjesta na kojima projektor može biti izložen deterdžentima ili kemijskim tvarima poput tvornica ili kuhinja
- Mjesta na kojim se često koriste ulja arome, kao što su sobe za opuštanje
- U blizini uređaja koji proizvode prekomjernu količinu dima ili izbacuju čestice ulja ili pjenu u zrak

⚠ Upozorenje

- Ne prekrivajte otvor za usis zraka ili izlaz zraka na projektoru. Ako su otvori pokriveni, može doći do porasta unutarnje temperature što može uzrokovati požar.
- Projektor ne koristite niti ga ne pohranjujte na mjestima gdje ima prašine ili prljavštine. U suprotnom je moguće pogoršanje projicirane slike ili se zračni filtar može začeptiti što može prouzročiti kvar ili požar.
- Projektor ne postavljajte na nestabilnu površinu ili na mjesto koje ne podnosi specificiranu težinu projektora. U suprotnom, projektor bi se mogao preokrenuti i pasti i prouzročiti nezgodu i ozljede.
- Pri postavljanju projektora na visoko mjesto, osigurajte ga od pada žicama zbog sigurnosti u hitnim slučajevima kao što su potresi; osim toga, tako sprječavate pojavu nezgoda. Ako ga ne postavite ispravno, mogao bi pasti i prouzročiti nesreću ili ozljede.
- Nemojte postavljati na mjesta na kojima mogu nastati oštećenja zbog soli ili na mjesta izložena korozivnim plinovima, kao što je sumporni plin iz vrućih izvora. U protivnom, korozija može prouzročiti pad projektora. Također može prouzročiti kvar projektora.

⚠ Pozor

- Projektor ne koristite ako je okrenut na bočnu stranu. To može dovesti do kvara projektora.
- Ako projektor koristite na nadmorskim visinama većim od 1.500 m, postavku **Način velike visine** postavite na **Uključeno** u izborniku projektora kako biste osigurali pravilnu regulaciju unutarnje temperature projektora.
☛ **Prošireno > Radnja > Način velike visine**
- Projektor ne postavljajte na vlažna i prašnja mjesta niti na mjesta gdje ima dima koji potječe od vatre ili duhana.

» Srodne poveznice

- "Postavljanje projektora i mogućnosti za instalaciju" [str.26](#)
- "Udaljenost zaslona" [str.27](#)
- "Oblik slike" [str.51](#)
- "Postavke projektora - izbornik Prošireno" [str.134](#)

Postavljanje projektora i mogućnosti za instalaciju

Projektor možete postaviti ili instalirati na sljedeće načine:

Prednja/stražnja

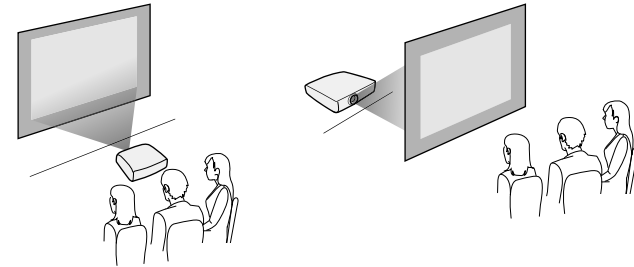

Prednja strana na stropu/stražnja strana na stropu

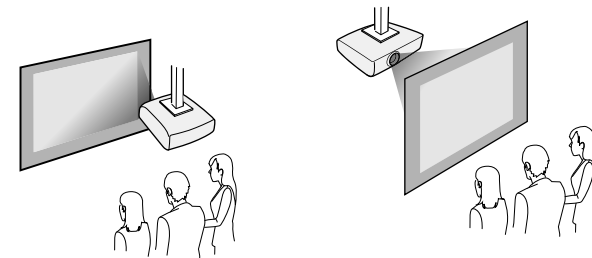

Odaberite mogućnost **Projekcija** u izborniku **Prošireno** koja odgovara korištenom načinu postavljanja.

» Srodne poveznice

- "Načini projekcije" [str.47](#)

Udaljenost zaslona

Udaljenost od zaslona na koju ćete postaviti projektor određuje približnu veličinu slike. Veličina slike povećava se što je projektor udaljeniji od zaslona, ali ovisi i o faktoru povećanja, formatu slike i ostalim postavkama.

Pogledajte Dodaci radi pojedinosti o tome koliko daleko morate postaviti projektor od zaslona na temelju veličine projicirane slike.



Prilikom ispravljanja izobličenja geometrije slike, vaša slika će biti nešto manja.

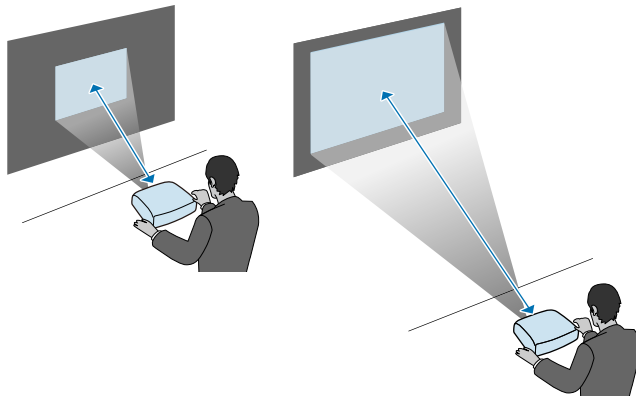

» Srodne poveznice

- "Veličina zaslona i udaljenost za projekciju" [str.187](#)

Pogledajte te sekcije za priključivanje projektor na različite projekcijske izvore.

Pozor

Provjerite oblik i usmjerenje priključaka na bilo kojem kabelu kojeg namjeravate priključiti. Nemojte gurati konektor u priključak ako ne odgovara oblikom. Možete oštetiti uređaj i projektor ili može doći do kvara.



U *Kratke upute* pronaći ćete popis kabela isporučenih uz vaš projektor. Kupite dodatne ili komercijalno dostupne kabele kada je to potrebno.

» Srodne poveznice

- "Priključivanje na računalo" [str.28](#)
- "Priključivanje na video izvore" [str.30](#)
- "Priključivanje na vanjske USB uređaje" [str.32](#)
- "Priključivanje na kameru za dokumente" [str.33](#)
- "Povezivanje s vanjskim uređajima" [str.33](#)

Priključivanje na računalo

Slijedite upute u ovim odjeljcima za priključivanje računala na projektor.

» Srodne poveznice

- "Priključivanje na računalo za VGA video i zvuk" [str.28](#)
- "Priključivanje na računalo za USB video i zvuk" [str.29](#)
- "Priključivanje na računalo za HDMI video i zvuk" [str.30](#)

Priključivanje na računalo za VGA video i zvuk

Projektor možete priključiti na računalo pomoću VGA računalnog kabela.

Zvuk možete reproducirati putem sustava zvučnika projektor tako da priključite audio kabel sa 3,5 mm stereo mini konektorom koji je dostupan u slobodnoj prodaji.



- Ako želite priključiti računalo koje nema VGA video priključak, nabavite adapter koji omogućava spajanje u VGA video priključak projektor.
- U izborniku projektor **Prošireno** možete postaviti i priključak korišten za audio ulaz.
 - **Prošireno** > **A/V postavke** > **Postavke zvuka** > **Audio izlaz**
- Pobrinite se da audio kabel ima naljepnicu "Bez otpora".

1 Priključite VGA računalni kabel u priključak monitora računala.

2 Drugi kraj priključite u priključak Computer na projektoru.

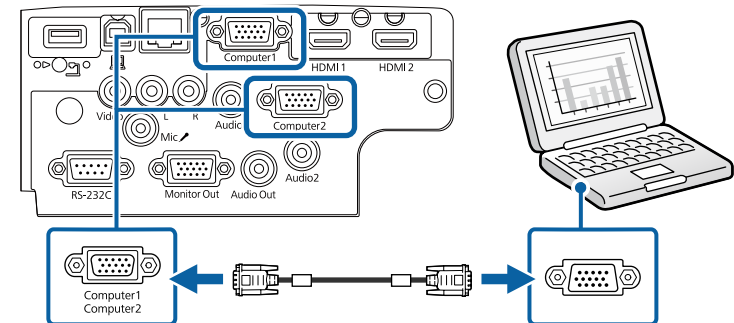

3 Stegnite vijke na VGA priključku.

4 Priključite audio kabel u utičnicu za slušalice ili utičnicu za izlaz zvuka na prijenosnom računalo ili u priključak za zvučnike ili izlaz zvuka na stolnom računalo.

- 5** Drugi kraj priključite u priključak Audio koji odgovara priključku Computer koji koristite.

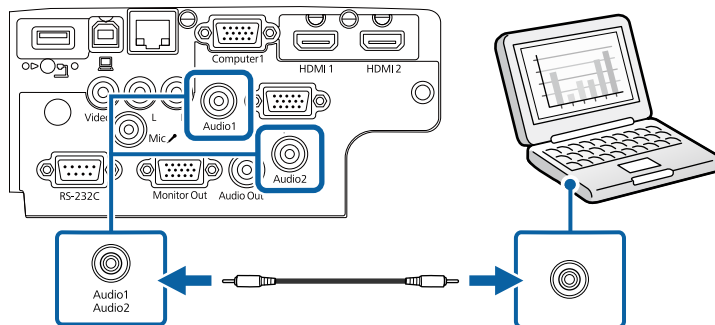

» **Srodne poveznice**

- "Postavke projektor - izbornik Prošireno" [str.134](#)
- "Popis funkcija" [str.10](#)

Priključivanje na računalo za USB video i zvuk

Ako vaše računalo zadovoljava zahtjeve sustava, možete slati video i audio signal na projektor putem USB priključka na računalo. Ta se funkcija naziva USB Display. Spojite projektor s računalom pomoću USB kabela.



- Ako koristite USB konzentator, veza možda neće ispravno raditi. Priključite USB kabel izravno na projektor.

- 1** Priključite kabel u USB-B priključak na projektoru.

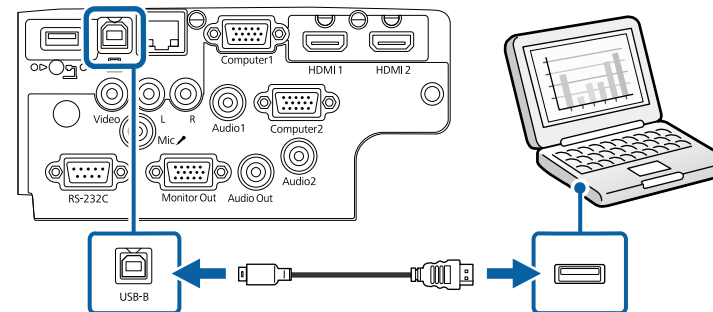

- 2** Drugi kraj priključite u bilo koji slobodan USB priključak na računalo.

- 3** Uključite projektor i računalo.

- 4** Za instalaciju softvera Epson USB Display učinite nešto od sljedećeg:



Ovaj softver morate instalirati samo prilikom prvog povezivanja projektor i računala.

- Windows: Odaberite **Pokreni EMP_UDSE.EXE** u prikazanom dijaloškom okviru kako biste instalirali softver Epson USB Display.
- Mac: Mapa za instalaciju softvera Epson USB Display prikazuje se na vašem zaslonu. Odaberite **USB Display Installer** i slijedite upute na zaslonu za instalaciju softvera Epson USB Display. Ako se mapa USB Display **Setup** ne prikaže automatski, dvaput kliknite **EPSON_PJ_UD > USB Display Installer**.

- 5** Pratite sve upute na zaslonu.

Nemojte odvojiti USB kabel ili isključiti napajanje projektor dok se projiciraju slike s projektor.

Projektor prikazuje sliku s radne površine računala i šalje zvuk ako ga prezentacija sadrži.



- Ako projektor ne projicira slike, učinite nešto od sljedećeg:
 - Windows: Kliknite **Svi programi > EPSON Projector > Epson USB Display > Epson USB Display Ver.x.xx.**
 - Mac: Dvapat kliknite ikonu **USB Display** u mapi **Aplikacija**.
- Nakon završetka projekcije, učinite nešto od sljedećeg:
 - Windows: Odvajanje USB kabela. Ne trebate koristiti **Sigurno uklanjanje hardvera**.
 - Mac: Odaberite **Disconnect** na izborniku s ikonama **USB Display** na traci s izbornicima ili **Dock** i zatim odvojite USB kabel.

» Srodne poveznice

- "Zahtjevi sustava za USB Display" [str.204](#)
- "Popis funkcija" [str.10](#)

Priključivanje na računalo za HDMI video i zvuk

Ako je računalo opremljeno HDMI priključkom, moći ćete ga priključiti u projektor putem HDMI kabela i tako sa projiciranom slikom poslati i zvuk s računala.



Ako želite priključiti Mac koji nema HDMI priključak, nabavite prilagodnik koji omogućava spajanje u HDMI priključak projektor. Obratite se tvrtki Apple u vezi raznih mogućnosti za adapter. Starija Mac računala (2009. i prije) ne podržavaju slanje zvuka putem HDMI priključka.

1

Priključite HDMI kabel u HDMI izlazni priključak računala.

2

Drugi kraj priključite u HDMI priključak projektor.

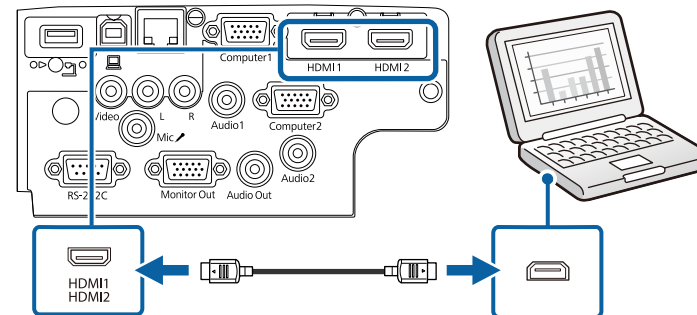

Ako ne čujete dobro zvuk putem HDMI veze, priključite jedan kraj audio kabela sa 3,5 mm stereo mini konektorom dostupnim u slobodnoj prodaji u Audio priključak projektor, a drugi kraj u priključak za izlaz zvuka na računalo. Odaberite priključak za audio ulaz na koji ste spojeni u izborniku projektor **Prošireno**.

- **Prošireno > A/V postavke > Postavke zvuka > HDMI audioizlaz**
- **Prošireno > A/V postavke > Postavke zvuka > HDMI1 audioizlaz**
- **Prošireno > A/V postavke > Postavke zvuka > HDMI2 audioizlaz**

» Srodne poveznice

- "Postavke projektor - izbornik Prošireno" [str.134](#)
- "Popis funkcija" [str.10](#)

Priključivanje na video izvore

Slijedite upute u ovim odjeljcima za priključivanje video uređaja na projektor.



- Ako priključak na priključenom uređaju ima neobičan oblik, koristite kabel isporučen uz uređaj ili dodatni kabel za spajanje s projektorom.
- Kabeli se razlikuju ovisno o izlaznom signalu priključenog video uređaja.
- Neki video uređaji mogu imati više različitih vrsta izlaznih signala. Provjerite korisnički priručnik isporučen s video uređajima kako biste utvrdili vrstu izlaznih signala tih uređaja.

» Srodne poveznice

- "Priključivanje na HDMI video izvor" [str.31](#)
- "Priključivanje u kompozitni video izvor" [str.31](#)

Priključivanje na HDMI video izvor

Ako je vaš video izvor ima HDMI priključak, moći ćete ga priključiti u projektor putem HDMI kabela i s projiciranom slikom poslati zvuk s izvora slike.

Pozor

Ne uključujte video izvor prije nego ga povežete s projektorom. Time možete oštetiti projektor.

1 Priključite HDMI kabel u HDMI izlazni priključak na video izvoru.

2 Drugi kraj priključite u HDMI priključak projektor.

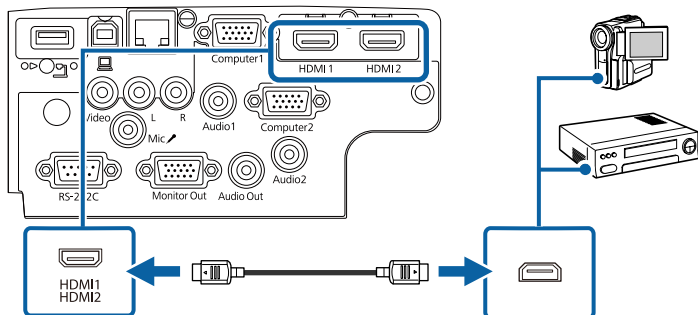

Ako ne čujete dobro zvuk putem HDMI veze, priključite jedan kraj audio kabela s 3,5 mm stereo mini priključkom dostupnim u slobodnoj prodaji u Audio priključak projektor, a drugi kraj u priključak za izlaz zvuka na video izvoru. Odaberite priključak za audio ulaz na koji ste spojeni u izborniku projektor **Prošireno**.

- ☛ **Prošireno** > A/V postavke > Postavke zvuka > HDMI audioizlaz
- ☛ **Prošireno** > A/V postavke > Postavke zvuka > HDMI1 audioizlaz
- ☛ **Prošireno** > A/V postavke > Postavke zvuka > HDMI2 audioizlaz

» Srodne poveznice

- "Postavke projektor - izbornik Prošireno" [str.134](#)
- "Popis funkcija" [str.10](#)

Priključivanje u kompozitni video izvor

Ako vaš video izvor ima kompozitni video priključak, moći ćete ga priključiti u projektor koristeći RCA video kabel ili A/V kabel.

Zvuk možete reproducirati putem sustava zvučnika projektor tako da priključite RCA audio kabel koji je dostupan u slobodnoj prodaji.



Pobrinite se da audio kabel ima naljepnicu "Bez otpora".

1 Priključite kabel sa žutim priključkom u žuti video izlazni priključak na video izvoru.

2 Drugi kraj priključite u Video priključak na projektoru.

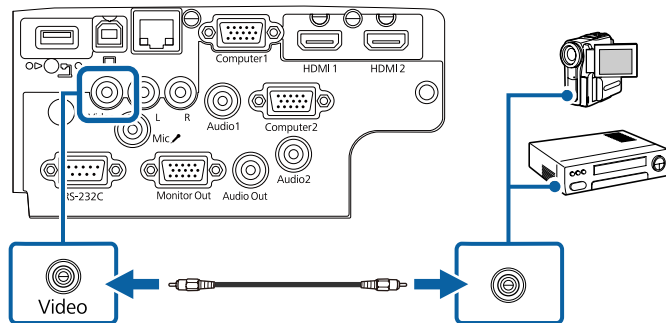

3 Priključite audio kabel u priključke za izlaz zvuka na video izvoru.

4 Drugi kraj spojite u priključke projektor L-Audio-R.

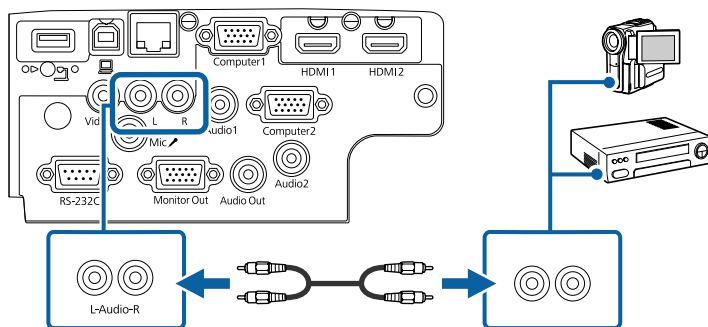

» **Srodne poveznice**

- "Popis funkcija" [str.10](#)

» **Srodne poveznice**

- "Projekcija USB uređaja" [str.32](#)
- "Povezivanje na USB uređaj" [str.32](#)
- "Odspajanje USB uređaja" [str.33](#)

Projekcija USB uređaja

Slike i drugi sadržaj možete projicirati bez korištenja računala ili video uređaja tako da priključite neki od tih uređaja na projektor:

- USB memorijski pogon
- Digitalna kamera ili pametni telefon
- USB tvrdi disk



- Digitalne kamere i pametni telefoni moraju biti priključeni u USB, a ne TWAIN-kompatibilni uređaji i moraju biti kompatibilni sa uređajima iz klase USB masovne pohrane.
- USB tvrdi diskovi moraju zadovoljavati sljedeće zahtjeve:
 - Mora biti kompatibilan s klasom USB masovne pohrane (nisu podržani svi uređaji iz klase USB masovne pohrane)
 - Formatirano u FAT16/32
 - Mora se napajati iz vlastitog izvora AC napajanja (tvrdi diskovi koji se napajaju iz sabirnice ne preporučuju se)
 - Izbjegavajte korištenje tvrdih diskova s više particija

Dijaprojeksije možete izvoditi uz pomoć slikovnih datoteka koje se nalaze na USB uređaju.

» **Srodne poveznice**

- "Popis funkcija" [str.10](#)
- "Projeciranje prezentacije pomoću značajke PC Free" [str.69](#)

Povezivanje na USB uređaj

Svoj USB uređaj možete spojiti u priključak projektor USB-A i koristiti ga za projiciranje slika i drugog sadržaja.

Priključivanje na vanjske USB uređaje

Slijedite upute u ovim odjeljcima za priključivanje vanjskih USB uređaja na projektor.

- 1** Ako je USB uređaj isporučen s adapterom napajanja, uključite ga u električnu utičnicu.
- 2** Priključite USB kabel ili USB memorijski pogon u priključak projektor USB-A kako je prikazano.

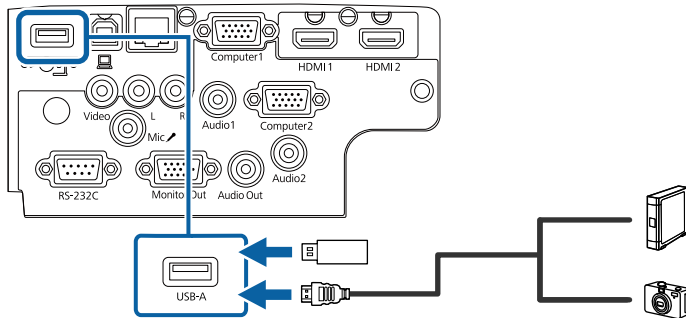

Pozor

- Koristite isporučeni USB kabel ili onaj koji je predviđen za upotrebu s uređajem.
- Nemojte priključivati USB razvodnik ili USB kabel dulji od 3 metra, jer uređaj neće pravilno raditi.

- 3** Po potrebi, drugi kraj priključite na uređaj.

- » **Srodne poveznice**
- "Popis funkcija" [str.10](#)

Odspajanje USB uređaja

Kada završite s prezentacijom pomoću USB uređaja, odvojite uređaj od projektor.

- 1** Po potrebi isključite i odvojite uređaj.
- 2** Odvojite USB uređaj od projektor.

Priključivanje na kameru za dokumente

Kameru za dokumente možete priključiti na projektor kako biste projicirali slike koje vidite na kameri.

Način priključivanja ovisi o modelu Epson kamere za dokumente. Pojediniosti potražite u priručniku kamere za dokumente.

- » **Srodne poveznice**
- "Popis funkcija" [str.10](#)

Povezivanje s vanjskim uređajima

U ovim odjeljcima pronaći ćete upute za spajanje vanjskih uređaja s projektorom; slijedite ih.

- » **Srodne poveznice**
- "Povezivanje s VGA monitorom" [str.33](#)
 - "Spajanje s vanjskim zvučnicima" [str.34](#)
 - "Spajanje mikrofona" [str.34](#)

Povezivanje s VGA monitorom

Ako ste projektor spojili u priključak Computer na računalu, u projektor ćete moći spojiti i vanjski monitor. Tako ćete moći gledati prezentaciju na vanjskom monitoru čak i ako projicirana slika nije vidljiva.



- Ako želite prikazivati slike na vanjskom monitoru dok je projektor isključen, odaberite **Uvijek** kao postavku za **A/V izlaz** u izborniku **Prošireno** projektor.
- **Prošireno > A/V postavke > A/V izlaz**
- Monitori s brzinom osvježavanja manjom od 60 Hz neće moći pravilno prikazivati slike.

- 1** Provjerite je li vaše računalu spojeno u priključak projektor Computer.



- Ako na računalu postoje dva priključka, koristite priključak Computer1.
- Samo se analogni RGB signali s priključka Computer1 mogu prenositi na vanjski monitor. Ne možete slati signale poslane s drugih priključaka.

2 Spojite kabel vanjskog monitora u priključak projektor Monitor Out.

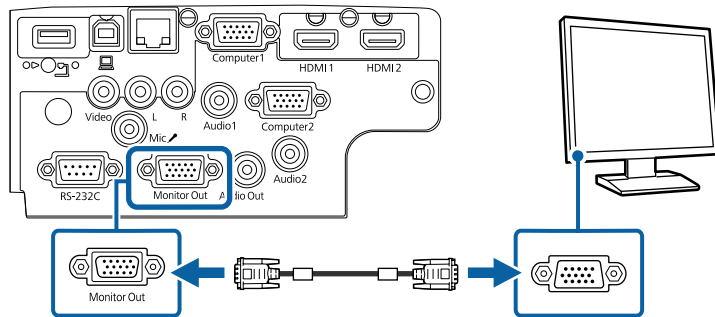

» Srodne poveznice

- "Postavke projektor - izbornik Prošireno" [str.134](#)
- "Popis funkcija" [str.10](#)

Spajanje s vanjskim zvučnicima

Za poboljšanje zvuka prezentacije projektor možete priključiti u zvučnike s vlastitim napajanjem. Glasnoćom upravljate koristeći daljinski upravljač projektor.



- Ako želite reproducirati zvuk na vanjskim zvučnicima dok je projektor isključen, odaberite **Uvijek** kao postavku za **A/V izlaz** u izborniku **Prošireno** projektor.
- **Prošireno > A/V postavke > A/V izlaz**
- Projektor možete priključiti i u pojačalo sa zvučnicima.
- Sustav ugrađenih zvučnika projektor se onemogućava nakon priključivanja vanjskih zvučnika.

- 1 Provjerite jesu li računalo i video izvor na odgovarajući način priključeni u projektor putem audio i video kabela.
- 2 Pronađite odgovarajući kabel za priključivanje vanjskih zvučnika, recimo, stereo kabel s razdjelnom mini utičnicom ili drugu vrstu kabela ili adaptera.
- 3 Prema potrebi priključite jedan kraj kabela u vanjske zvučnike.
- 4 Priključite kraj stereo mini utičnice kabela u priključak projektor Audio Out.

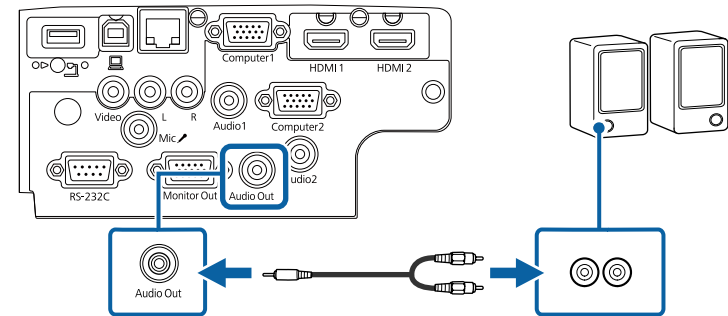

» Srodne poveznice

- "Postavke projektor - izbornik Prošireno" [str.134](#)
- "Popis funkcija" [str.10](#)

Spajanje mikrofona

Možete spojiti mikrofona u priključak projektor Mic ako želite zvučnu podršku tijekom prezentacije.



- Utično napajanje nije podržano.
- Ako želite reproducirati zvuk s mikrofona dok je projektor isključen, odaberite **Uvijek** kao postavku za **A/V izlaz** u izborniku projektor **Prošireno** kako bi mikrofoni uvijek bio uključen.
 - ☛ **Prošireno > A/V postavke > A/V izlaz**
- Ako se zvuk mikrofona ne može jasno čuti ili ako je preglasan i proizvodi pucketanje, podesite **Ulaz.jač.zvuka mik.**
 - ☛ **Postavke > Ulaz.jač.zvuka mik.**

1 Priključite kabel mikrofona u priključak projektor Mic.

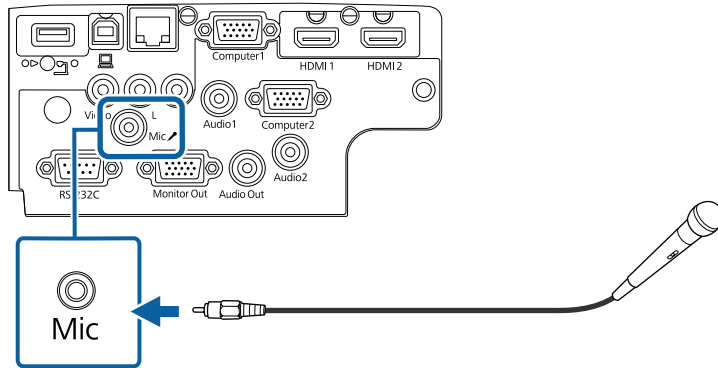

2 Ako je potrebno, uključite mikrofoni.

» Srodne poveznice

- "Postavke projektor - izbornik Prošireno" [str.134](#)
- "Postavke značajki projektor - izbornik Postavke" [str.132](#)
- "Popis funkcija" [str.10](#)

Daljinski upravljač koristi dvije AA baterije koje se isporučuju s projektorom.

Pozor

Svakako pročitajte *Sigurnosne upute* prije rukovanja s baterijama.

- 1 Skinite poklopac baterije kako je prikazano.

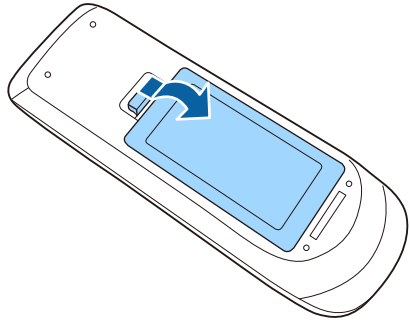

- 2 Izvadite stare baterije ako su u upravljaču.



Iskorištene baterije zbrinite sukladno lokalnim propisima.

- 3 Umetnite bateriju sa stranama + i - usmjerenim kako je prikazano.

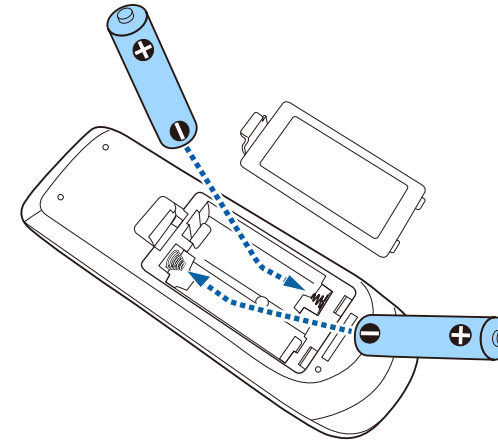

⚠ Upozorenje

Pri stavljanju baterija pripazite na oznake (+) i (-) u odjeljku za baterije kako biste ih stavili na propisani način. Ako baterije ne koristite na ispravan način, one mogu eksplodirati ili procuriti, što može dovesti do požara, ozljeda ili oštećenja uređaja.

- 4 Vratite poklopac baterije i pritisakajte ga dok ne sjedne na mjesto.

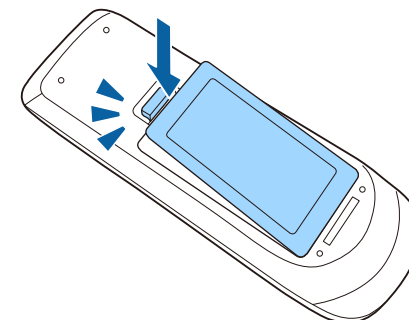

Daljinski upravljač omogućava upravljanje projektorom s gotovo bilo kojeg mjesta u prostoriji.

Pazite da daljinski upravljač usmjerite prema prijemnicima projektoru unutar udaljenosti i pod kutovima koji su ovdje navedeni.

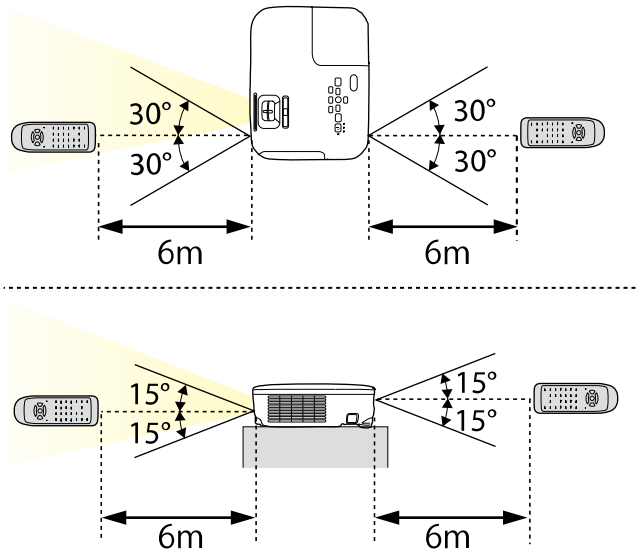

EB-E20/EB-E10/EB-E01/EB-E500

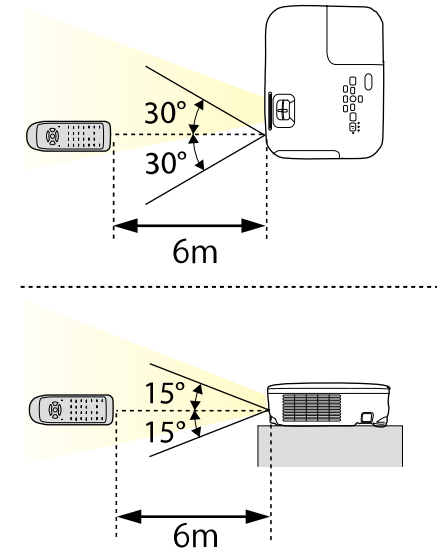

Nemojte koristiti daljinski upravljač u uvjetima sa jarkim fluorescentnim svjetlom ili izravnim sunčevim svjetlom, inače projektor neće reagirati na naredbe. Ako daljinski upravljač nećete koristiti duže vrijeme, izvadite baterije.

- 1** Ako želite otvoriti poklopac objektiva, pomičite ručicu A/V bez tona dok ne klikne.

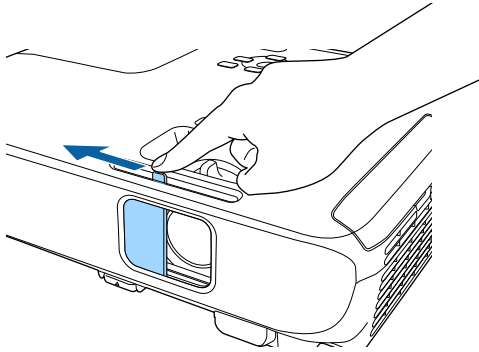

- 2** Ako želite pokriti objektiv ili privremeno isključiti projiciranu sliku i zvuk, zatvorite poklopac objektiva.



Napajanje projektora automatski se isključuje 30 minuta nakon omogućavanja značajke A/V Mute. Možete onemogućiti tu funkciju.

☛ ECO > Vrijeme pokl. leće

» Srodne poveznice

- "Popis funkcija" [str.10](#)

Korištenje osnovnih funkcija projektora

Slijedite upute u ovim odjeljcima za uporabu osnovnih značajki projektora.

► Srodne poveznice

- "Uključivanje projektora" [str.40](#)
- "Isključivanje projektora" [str.43](#)
- "Postavljanje datuma i vremena" [str.44](#)
- "Odabir jezika za izbornike projektora" [str.46](#)
- "Načini projekcije" [str.47](#)
- "Prikazuje testni uzorak" [str.49](#)
- "Podešavanje visine slike" [str.50](#)
- "Oblik slike" [str.51](#)
- "Promjena veličine slike pomoću regulatora zumiranja" [str.55](#)
- "Izoštavanje slike pomoću regulatora fokusa" [str.56](#)
- "Biranje izvora slike" [str.57](#)
- "Format slike" [str.59](#)
- "Podešavanje kvalitete slike (način rada u boji)" [str.62](#)
- "Upravljanje glasnoćom pomoću gumba za glasnoću" [str.64](#)

Uključite računalo ili video uređaj koji želite koristiti nakon uključivanja projektor.

- 1** Priključite kabel napajanja u priključak za električno napajanje projektor te u električnu utičnicu.

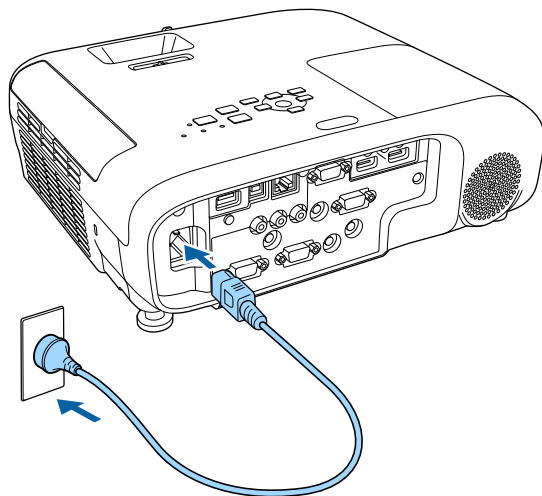

Pokazivač napajanja projektor će zasvijetliti plavo. To znači da projektor dobija napajanje, ali još nije uključen (nalazi se u načinu rada za mirovanje).

- 2** Pritisnite gumb za uključivanje na upravljačkoj ploči ili daljinskom upravljaču da uključite projektor.

Projektor će ispuštiti zvučni signal, a pokazivač stanja će treptati plavo dok se projektor zagrijava. Kada se projektor zagrije, pokazivač stanja će prestati treptati i počeo će neprekidno svijetliti plavo.

- 3** Otvorite poklopac objektiva projektor.

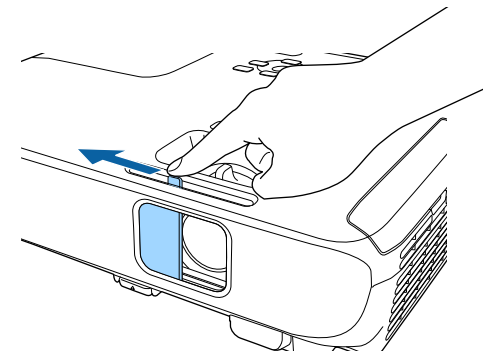

Isprobajte sljedeće ako ne vidite projiciranu sliku.

- Provjerite je li poklopac objektiva do kraja otvoren.
- Uključite priključeno računalo ili video uređaj.
- Promijenite izlaz zaslona s računala, ako koristite prijenosno računalo.
- Stavite DVD ili drugi video medij i pritisnite gumb za reprodukciju (ako je potrebno).
- Pritisnite gumb [Source Search] na upravljačkoj ploči ili daljinskom upravljaču kako bi se otkrio izvor.
- Pritisnite gumb za željeni video izvor na daljinskom upravljaču.
- Ako je se prikazuje početni zaslon, odaberite izvor s kojeg želite projicirati.

⚠ Upozorenje

- Nikada nemojte gledati u objektiv projektor kada je uključena lampa. Tako možete oštetiti oči, a posebna opasnost prijeti djeci.
- Kad projektor uključujete s udaljenosti pomoću daljinskog upravljača, uvjerite se da nitko ne gleda u objektiv.
- Tijekom projekcije nemojte zaklanjati izlaz svjetlosti iz projektor knjigom ili drugim predmetima. Ako se izlaz svjetlosti iz projektor zakloni, područje u kojemu svjetlost izlazi postat će vruće što može prouzročiti taljenje, gorenje ili izbijanje požara. Također, objektiv se može zagrijati zbog reflektirane svjetlosti što može dovesti do neispravnog rada projektor. Za zaustavljanje projekcije koristite funkciju A/V bez tona ili isključite projektor.
- Za izvor svjetla za projektor upotrijebljena je visokotlačna živina žarulja. Ako se lampa izloži vibracijama, udarcima ili se predugo koristi, ona može puknuti ili se neće moći uključiti. Ako lampa eksplodira, iz nje mogu izbiti plinovi i ona se može raspasti na sitne komadiće stakla koji mogu nanijeti ozljede. Svakako se držite uputa u nastavku.
 - Nemojte rastavljati ili oštetiti lampu ili ju izlagati udarcima.
 - Nemojte približavati lice projektoru dok je u uporabi.
- Poseban pozor mora se posvetiti kad je projektor postavljen na strop, jer može doći do padanja malih komadića stakla kad se poklopac lampe ukloni. Kod čišćenja projektor ili zamjene lampe budite iznimno pažljivi da vam takvi komadići stakla ne dospiju u oči ili usta.

Ako se lampa rasprsne, odmah provjetrite prostoriju i zatražite pomoć liječnika ako je ikoji dio razbijenog stakla udahnut ili je dospio u oči i usta.



- Kada se postavka **Izr. napajanje uklj.** postavi na **Uključeno** u izborniku projektor **Prošireno**, projektor će se uključiti čim ga priključite u izvor napajanja. Zapamtite da se projektor automatski uključuje i u slučajevima kao što je povratak napajanja nakon nestanka električne energije.
 - ☛ **Prošireno > Radnja > Izr. napajanje uklj.**
- Ako ste za postavku **Autom. uključivanje** odabrali određeni priključak u izborniku projektor **Prošireno**, projektor će se uključiti čim prepozna signal ili priključivanje kabela u taj priključak.
 - ☛ **Prošireno > Radnja > Autom. uključivanje**

» Srodne poveznice

- "Početni zaslon" [str.41](#)
- "Postavke projektor - izbornik Prošireno" [str.134](#)
- "Popis funkcija" [str.10](#)

Početni zaslon

Funkcija Početni zaslon omogućuje jednostavan odabir izvora slike i pristup korisnim funkcijama. Početni zaslon možete prikazati pritiskom na gumb [Home] na upravljačkoj ploči ili daljinskom upravljaču. Početni zaslon prikazuje se i kada nema primljenog signala pri uključivanju projektor.

Koristeći gumb sa strelicama na upravljačkoj ploči ili daljinskom upravljaču odaberite stavku izbornika pa pritisnite [Enter].

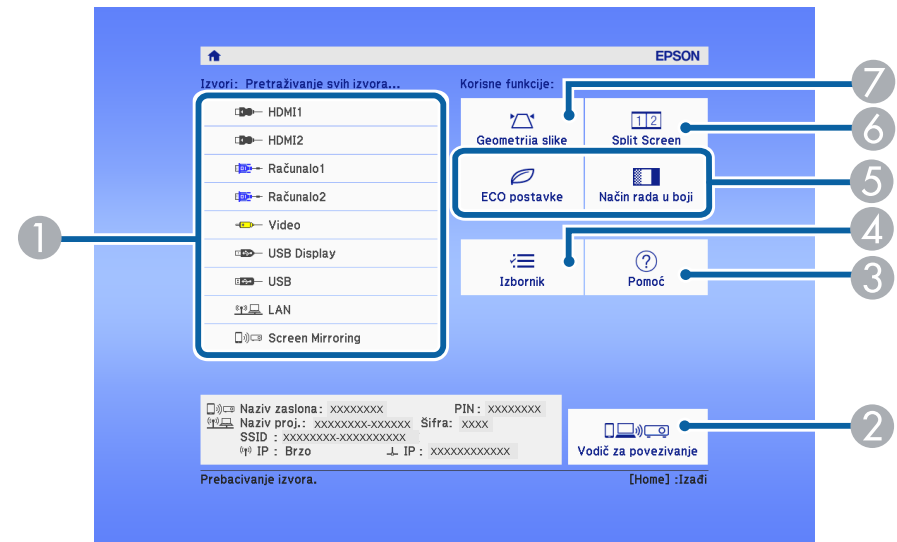

- 1 Odabir izvora koji želite projicirati.
- 2 Prikazuje Vodič za povezivanje. Načine bežičnog povezivanja birajte sukladno uređajima koje koristite, primjerice pametni telefoni i računala.

- 3 Prikazuje se zaslon Pomoć.
- 4 Prikazuje se izbornik projektor.
- 5 Izvodi mogućnosti izbornika dodijeljene u **Početni zaslon** u izborniku projektor **Prošireno**.
- 6 Istodobno projicira dvije slike iz različitih izvora slika tako da razdijeli projicirani zaslon.
- 7 Ispravlja oblik slike koja je nepravilni pravokutnik.



Početni zaslon će nestati nakon 10 minuta neaktivnosti.

» Srodne poveznice

- "Oblik slike" [str.51](#)
- "Postavke projektor - izbornik Prošireno" [str.134](#)
- "Popis funkcija" [str.10](#)
- "Korištenje izbornika projektor" [str.128](#)
- "Korištenje zaslona za pomoć u vezi projektor" [str.172](#)
- "Projiciranje dviju slika istodobno" [str.66](#)

Isključite projektor nakon upotrebe.



- Isključite ovaj proizvod kada se ne koristi radi produženja radnog vijeka projektor. Radni vijek lampe ovisi o odabranom modelu, uvjetima u okolini i učestalosti korištenja. Svjetlina se smanjuje s vremenom.
- S obzirom da projektor podržava značajku izravnog isključivanja, može se izravno isključiti koristeći prekidač.

» Srodne poveznice

- "Popis funkcija" [str.10](#)

- 1** Pritisnite gumb za uključivanje na upravljačkoj ploči ili na daljinskom upravljaču.

Projektor će prikazati zaslon za potvrdu isključivanja.

Isključiti?

Da : Pritisnite gumb 
Ne : Pritisnite bilo koji drugi gumb

- 2** Ponovno pritisnite gumb za uključivanje. (Ako želite da ostane uključen, pritisnite bilo koji drugi gumb.)

Projicirana slika nestaje, projektor će se dvaput oglasiti zvučnim signalom i pokazivač stanja će se isključiti.



Epsonova tehnologija za brzo isključivanje uklanja potrebu razdoblja za hlađenje pa projektor možete odmah zapakirati za transport.

- 3** Prije transporta ili skladištenja projektor provjerite svijetli li pokazivač napajanja plavo (ali da ne trepće) i da je pokazivač stanja isključen, a zatim odvojite kabel napajanja.

- 4** Zatvorite poklopac objektiva projektor.

Možete postaviti datum i vrijeme za projektor.

- 1 Uključite projektor.
- 2 Pritisnite gumb [Menu] na upravljačkoj ploči ili na daljinskom upravljaču.
- 3 Odaberite izbornik **Prošireno** pa pritisnite [Enter].
- 4 Odaberite postavku **Radnja** i pritisnite [Enter].
- 5 Odaberite postavku **Datum i vrijeme** i pritisnite [Enter].

Prikazat će se ovaj zaslon:

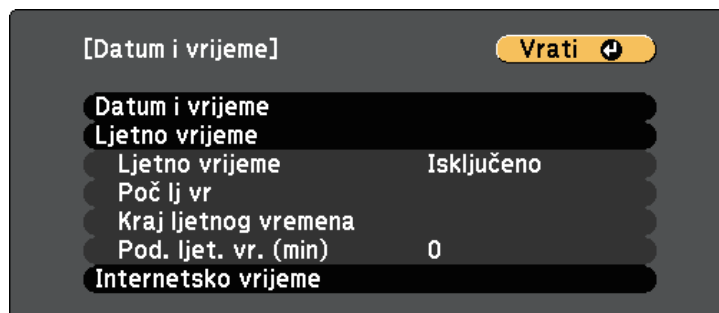

- 6 Odaberite postavku **Datum i vrijeme** i pritisnite [Enter].

Prikazat će se ovaj zaslon:

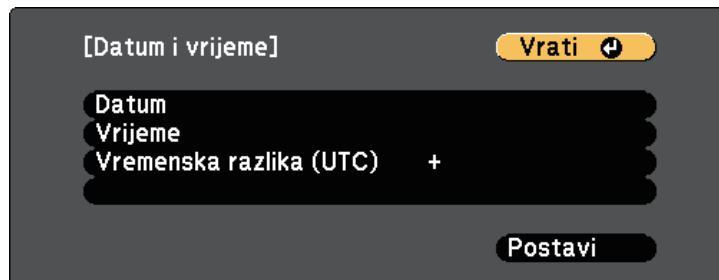

- 7 Odaberite **Datum**, pritisnite [Enter] i pomoću prikazane tipkovnice unesite današnji datum.
- 8 Odaberite **Vrijeme**, pritisnite [Enter] i pomoću prikazane tipkovnice unesite trenutno vrijeme.
- 9 Odaberite **Vremenska razlika (UTC)**, pritisnite [Enter] i postavite vremensku razliku između Koordiniranog svjetskog vremena.
- 10 Nakon dovršetka odaberite **Postavi** i pritisnite [Enter].
- 11 Ako želite aktivirati ljetno računanje vremena, odaberite postavku **Ljetno vrijeme** pa pritisnite [Enter]. Zatim odaberite postavke.

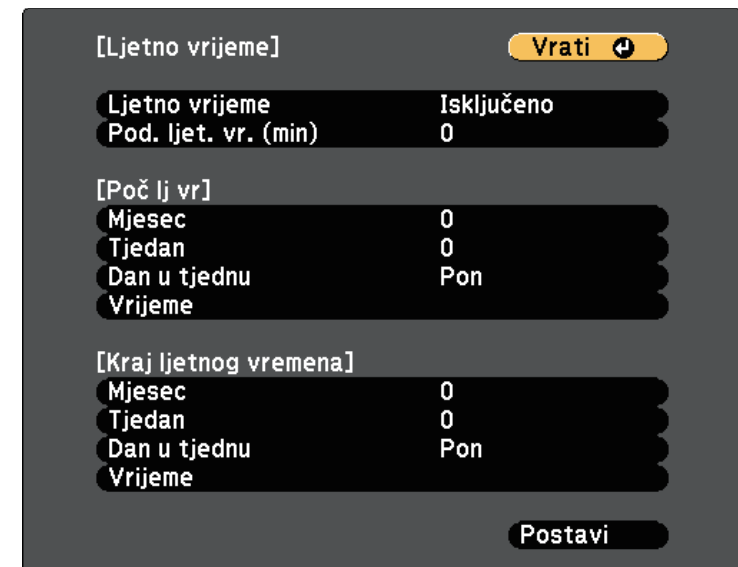

- 12 Nakon dovršetka odaberite **Postavi** i pritisnite [Enter].

- 13** Za automatsko ažuriranje vremena putem poslužitelja za internetsko vrijeme, odaberite postavku **Internetsko vrijeme** i pritisnite [Enter]. Zatim odaberite postavke.

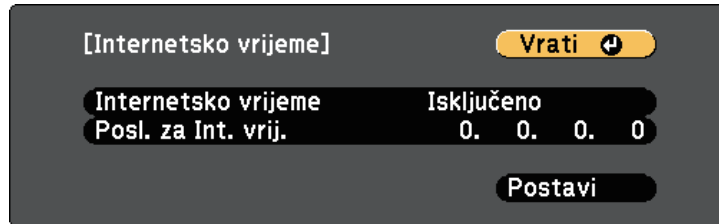

- 14** Nakon dovršetka odaberite **Postavi** i pritisnite [Enter].

- 15** Pritisnite [Menu] ili [Esc] za izlaz iz izbornika.

» Srodne poveznice

- "Popis funkcija" [str.10](#)

Ako izbornike projektora i poruke želite pregledavati na drugom jeziku, možete promijeniti postavku **Jezik**.

- 1** Uključite projektor.
- 2** Pritisnite gumb [Menu] na upravljačkoj ploči ili na daljinskom upravljaču.
- 3** Odaberite izbornik **Prošireno** pa pritisnite [Enter].



- 4** Odaberite postavku **Jezik** pa pritisnite [Enter].
- 5** Odaberite jezik koji želite koristiti pa pritisnite [Enter].
- 6** Pritisnite [Menu] ili [Esc] za izlaz iz izbornika.

Ovisno o tome kako se postavili projektor, možda ćete morati promijeniti način projekcije kako bi se vaše slike mogle pravilno projicirati.

- **Prednja** vam omogućava projiciranje sa stola ispred zaslona.
- **Prednja/strop** izokreće sliku od vrha prema dnu radi izokrenute projekcije sa stropa ili zidnog nosača.
- **Stražnja** horizontalno izokreće sliku radi projekcije s mjesta iza prozirnog zaslona.
- **Stražnja/strop** izokreće sliku od vrha prema dnu i horizontalno radi projekcije sa stropa ili zidnog nosača i iza prozirnog zaslona.

» Srodne poveznice

- "Promjena načina projekcije pomoću daljinskog upravljača" [str.47](#)
- "Promjena načina projekcije pomoću izbornika" [str.47](#)
- "Postavljanje projektora i mogućnosti za instalaciju" [str.26](#)

Promjena načina projekcije pomoću daljinskog upravljača

Način projekcije možete promijeniti kako biste izokrenuli sliku od vrha prema dnu.

- 1 Uključite projektor i prikažite sliku.
- 2 Pet sekundi držite pritisnutim gumb [A/V Mute] na daljinskom upravljaču.

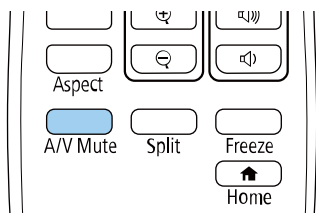

Slika će nakratko nestati i ponovno se pojaviti izokrenuta od vrha prema dnu.

- 3 Ako želite vratiti projekciju na izvorni način, ponovno pet sekundi zadržite gumb [A/V Mute].

Promjena načina projekcije pomoću izbornika

Način projekcije možete promijeniti kako biste izokrenuli sliku od vrha prema dnu i/ili slijeva nadesno koristeći izbornike projektora.

- 1 Uključite projektor i prikažite sliku.
- 2 Pritisnite gumb [Menu] na upravljačkoj ploči ili na daljinskom upravljaču.
- 3 Odaberite izbornik **Prošireno** pa pritisnite [Enter].



- 4 Odaberite **Projekcija** i pritisnite [Enter].

- 5** Odaberite način projekcije pa pritisnite [Enter].

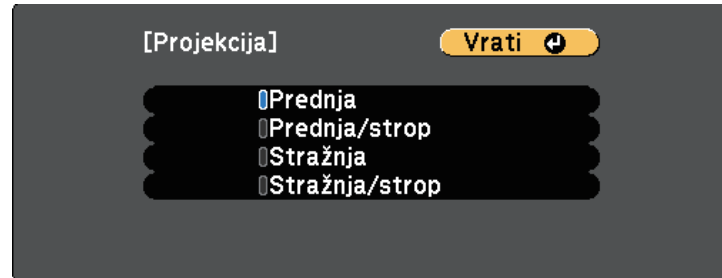

- 6** Pritisnite [Menu] ili [Esc] za izlaz iz izbornika.

Možete prikazati testni uzorak za podešavanje projicirane slike bez spajanja računala ili video uređaja.



Za postavljanje stavki izbornika koje nije moguće postaviti dok se prikazuje testni uzorak ili za fino podešavanje projicirane slike, projicirajte sliku s povezanog uređaja.

- 1** Uključite projektor.
- 2** Pritisnite gumb [Menu] na upravljačkoj ploči ili na daljinskom upravljaču.
- 3** Odaberite izbornik **Postavke** pa pritisnite [Enter].

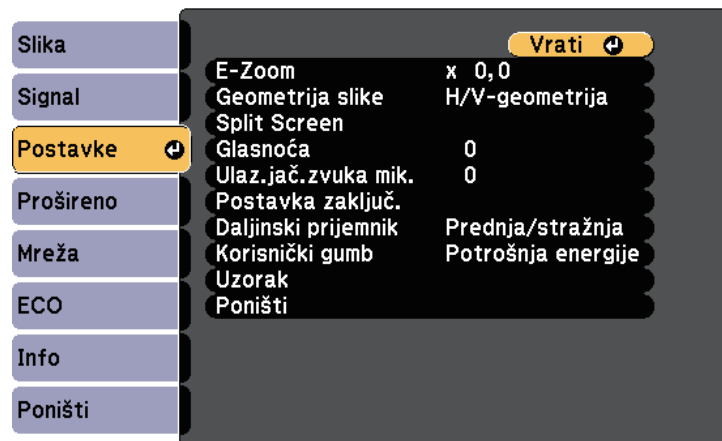

- 4** Odaberite **Uzorak** > **Testni uzorak** i pritisnite [Enter].
Prikazuje se testni uzorak.
- 5** Podesite sliku prema potrebi.
- 6** Pritisnite [Esc] za uklanjanje testnog uzorka.

Ako projicirate sa stola ili druge ravne površine, a slika je previsoka ili preniska, možete prilagoditi visinu slike koristeći podesive nožice projektor.

Što je kut nagiba veći, teže je izoštriti sliku. Postavite projektor tako da ga je potrebno nagibati samo za mali kut.

- 1** Uključite projektor i prikažite sliku.
- 2** Prilikom podešavanja prednje nožice, povucite ručicu za oslobađanje nožice i podignite prednju stranu projektor.

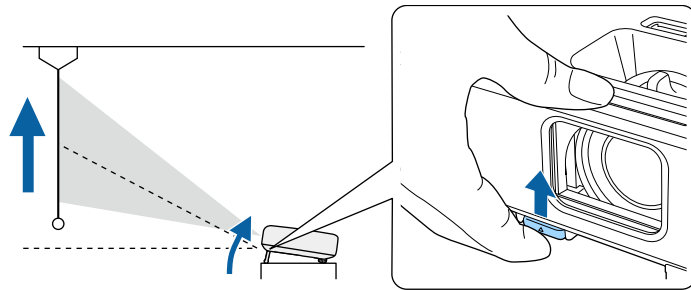

Nožica će se produljiti izvan projektor.

Položaj možete podesiti do otklona od približno 12 stupnjeva.

- 3** Oslobodite ručicu da fiksirate nožicu.

- 4** Ako je slika nagnuta, prilagodite visinu stražnjih nožica njihovih zaokretanjem.

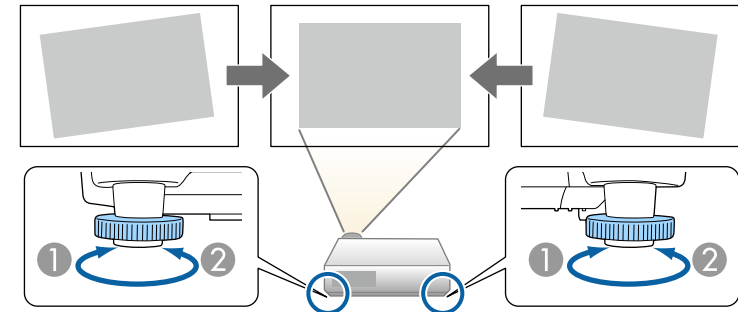

- 1** Izvlačenje stražnje nožice
- 2** Uvlačenje stražnje nožice

Ako projicirana slika ima oblik neravnomjernog pravokutnika, prilagodite njen oblik.

» Srodne poveznice

- "Oblik slike" [str.51](#)

Ravnomjernu, pravokutnu sliku ćete projicirati tako da projektor postavite izravno ispred središta zaslona i držite ga ravnim. Ako projektor postavite pod kutom u odnosu na zaslon ili ga nagnete gore, dolje ili u stranu, morat ćete ispraviti oblik slike.

Nakon ispravljanja, slika će biti nešto manja.

Za najbolju kvalitetu slika preporučujemo prilagođavanje položaja ugradnje projektoru kako bi se postigla pravilna veličina i oblik slike.

» Srodne poveznice

- "Auto V-geometrija" [str.51](#)
- "Ispravljanje oblika slike pomoću klizača za horizontalnu geometriju" [str.51](#)
- "Ispravljanje oblika slike pomoću gumba za geometriju" [str.52](#)
- "Ispravljanje oblika slike pomoću funkcije Quick Corner" [str.53](#)

Auto V-geometrija

Ako se projektor pomakne ili nagne, **Auto V-geometrija** će automatski ispraviti sva vertikalna izobličenja geometrije slike.

Auto V-geometrija može ispraviti izobličenje projicirane slike u sljedećim uvjetima:

- Kut projekcije iznosi oko 30° gore ili dolje
- Postavka **Projekcija** je postavljena na **Prednja** na izborniku projektoru **Prošireno**



- Ako ne želite koristiti funkciju **Auto V-geometrija**, postavite **Auto V-geometrija** na **Isključeno** u izborniku projektoru.
 ➤ **Postavke > Geometrija slike > H/V-geometrija > Auto V-geometrija**

» Srodne poveznice

- "Načini projekcije" [str.47](#)
- "Postavke projektoru - izbornik Prošireno" [str.134](#)
- "Postavke značajki projektoru - izbornik Postavke" [str.132](#)
- "Popis funkcija" [str.10](#)

Ispravljanje oblika slike pomoću klizača za horizontalnu geometriju

Klizač za horizontalno podešavanje geometrije slike možete koristiti za ispravljanje oblika slike koja je nejednak horizontalni pravokutnik, recimo, kada projektor stavite pored područja projekcije. (Dostupno samo za modele koji imaju klizač za horizontalno podešavanje geometrije slike.)

Ispravljanja su uočljiva kad je kut projekcije otprilike 30° udesno ili ulijevo.

- 1 Uključite projektor i prikažite sliku.
- 2 Podešavajte klizač sve dok slika ne postane pravokutna.

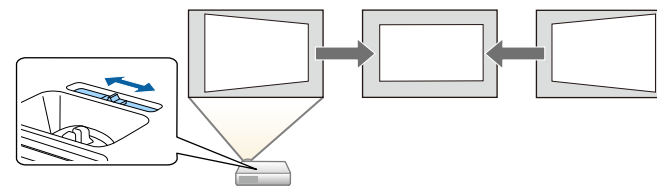

Nakon ispravljanja, slika će biti nešto manja.



- Kada koristite klizač za horizontalno podešavanje geometrije slike, postavite **H-Keystone regulator** na **Uključeno** u izborniku **Postavke** projektoru.
 ➤ **Postavke > Geometrija slike > H/V-geometrija > H-Keystone regulator**
- Također možete ispravljati oblik slike u horizontalnom smjeru na izborniku projektoru **Postavke**.
 ➤ **Postavke > Geometrija slike > H/V-geometrija**

» Srodne poveznice

- "Postavke značajki projektoru - izbornik Postavke" [str.132](#)
- "Popis funkcija" [str.10](#)

Ispravljanje oblika slike pomoću gumba za geometriju

Gumbe na projektoru za ispravljanje geometrije možete koristiti ako želite ispraviti oblik slike koji je neravnomjerno pravokutan.

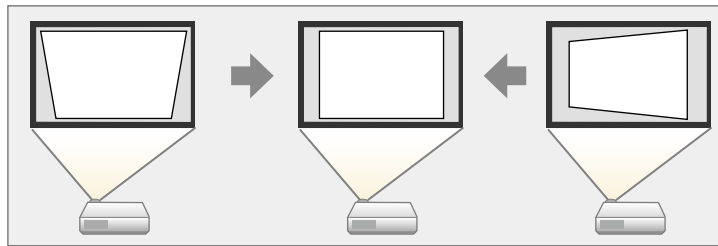

Gumbe za geometriju možete koristiti za ispravljanje slika do 30° udesno, ulijevo, gore ili dolje.

- 1** Uključite projektor i prikažite sliku.
- 2** Pritisnite jedan od gumba za podešavanje geometrije na upravljačkoj ploči kako bi se prikazao zaslon Geometrija slike za podešavanje.

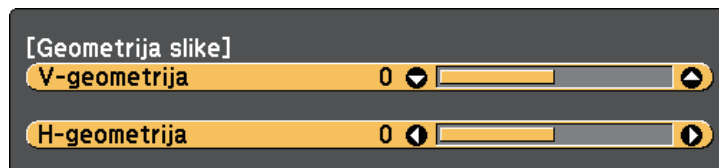

- 3** Pritisnite gumb za geometriju za prilagođavanje oblika slike.

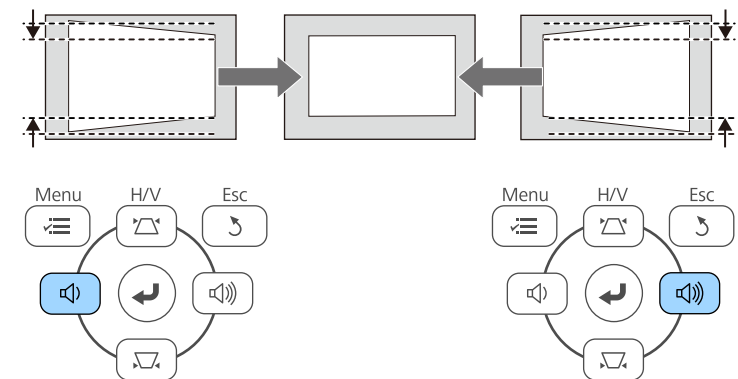
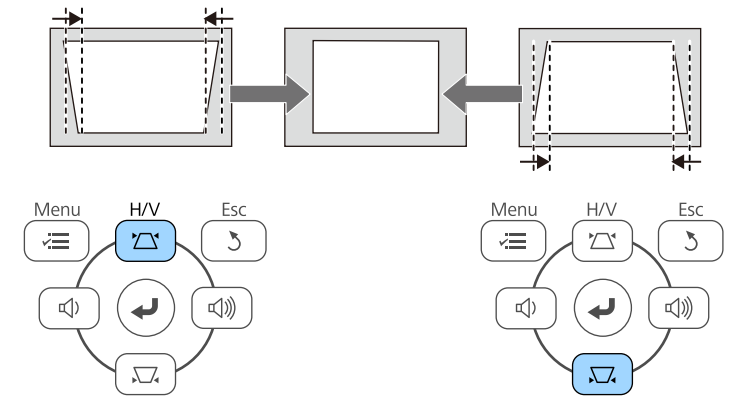

- Ako je projektor instaliran izvan vašeg dosega, također je moguće ispraviti oblik slike koristeći daljinski upravljač.
 ➤ **Postavke > Geometrija slike > H/V-geometrija**

» Srodne poveznice

- "Postavke značajki projektora - izbornik Postavke" [str.132](#)

Ispravljanje oblika slike pomoću funkcije Quick Corner

Koristeći postavku **Quick Corner** projektor možete ispraviti oblik i veličinu slike koja je neravnomjerno pravokutna.

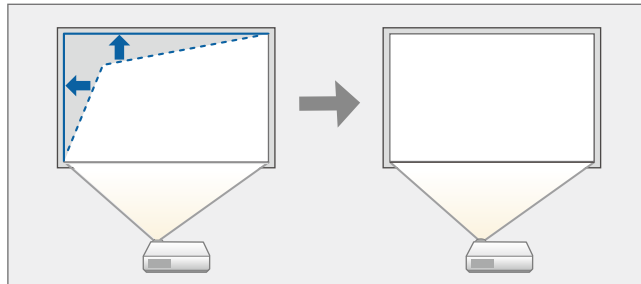

- 1** Uključite projektor i prikažite sliku.
- 2** Pritisnite gumb [Menu] na upravljačkoj ploči ili na daljinskom upravljaču.
- 3** Odaberite izbornik **Postavke** pa pritisnite [Enter].

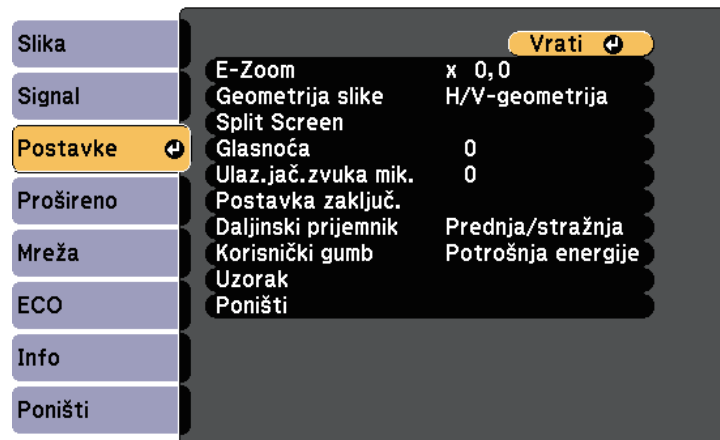

- 4** Odaberite **Geometrija slike** pa pritisnite [Enter].
- 5** Odaberite **Quick Corner** pa pritisnite [Enter]. Ponovno pritisnite [Enter] ako je to potrebno.

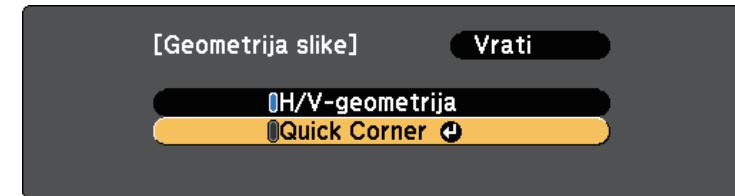

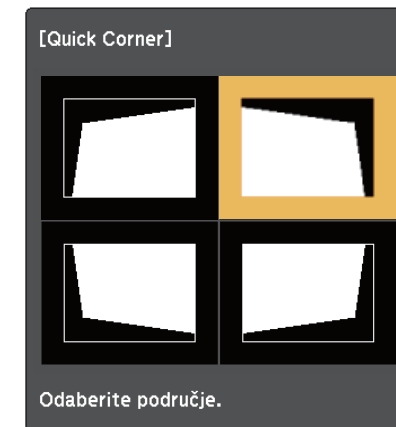

Prikazat će se zaslon za odabir područja.

- 6** Koristite gumb sa strelicama za odabir kuta slike koji želite prilagoditi. Zatim pritisnite [Enter].



- 7** Koristite gumb za strelicama za podešavanje oblika slike prema potrebi. Za povratak na zaslon za odabir područja, pritisnite [Enter].

 Ako vidite ovaj zaslon, ne možete dodatno podešavati oblik u smjeru označenom sivim trokutom.



Daljnje podešavanje nije moguće.

Ako želite resetirati ispravljanja funkcije Quick Corner, otprilike dvije sekunde držite pritisnutim [Esc] kada je prikazan zaslon za podešavanje funkcije Quick Corner pa odaberite **Poništi Quick Corner**. Odaberite **Preb. na H/V-geometrija** da promijenite način ispravljanja oblika slike na H/V-geometrija.

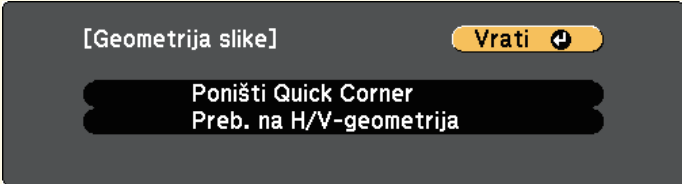

geometrije slike na upravljačkoj ploči, prikazat će se zaslon za odabir područja.

» Srodne poveznice

- "Postavke značajki projektora - izbornik Postavke" [str.132](#)

8 Prema potrebi ponovite korake 6 i 7 za podešavanje preostalih kutova.

9 Kada završite, pritisnite [Esc].

Postavka **Geometrija slike** je sada postavljena na **Quick Corner** na izborniku projektora **Postavke**. Sljedeći put kad pritisnete gumb za podešavanje

Možete promijeniti veličinu slike koristeći regulator zumiranja na projektoru.
(Dostupno samo za modele koji imaju regulator zuma.)

- 1** Uključite projektor i prikažite sliku.
- 2** Zaokretanjem regulatora zumiranja povećat ćete ili smanjiti sliku.

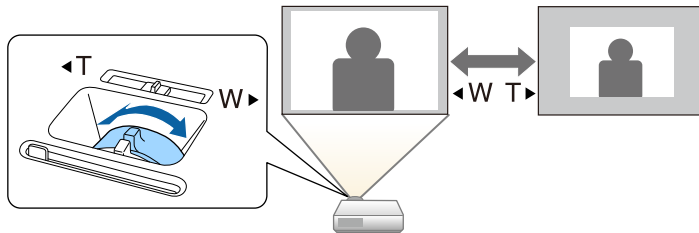

» Srodne poveznice

- "Popis funkcija" [str.10](#)

Fokus možete ispraviti pomoću regulatora fokusa.

- 1** Uključite projektor i prikažite sliku.
- 2** Rotirajte regulator fokusa radi namještanja fokusa.

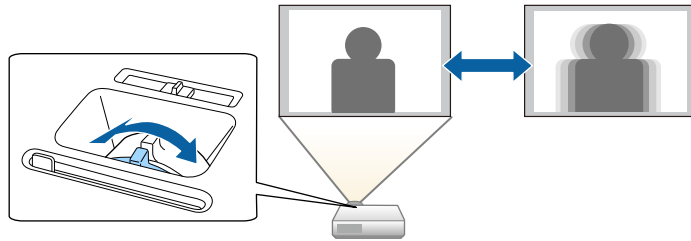

Ako se na projektor priključi više izvora slike, kao što su računalo i DVD player, možete prelaziti s jednog izvora slike na drugi.

Dostupni izvori se mogu razlikovati prema modelu

- 1** Pobrinite se da bude uključen priključeni izvor slike kojeg želite koristiti.
- 2** Za izvore video slike stavite DVD ili drugi video medij pa pritisnite tipku za reprodukciju.
- 3** Učinite nešto od sljedećeg:
 - Pritisnite gumb [Source Search] na upravljačkoj ploči ili daljinskom upravljaču dok se ne prikaže slika sa željenog izvora.

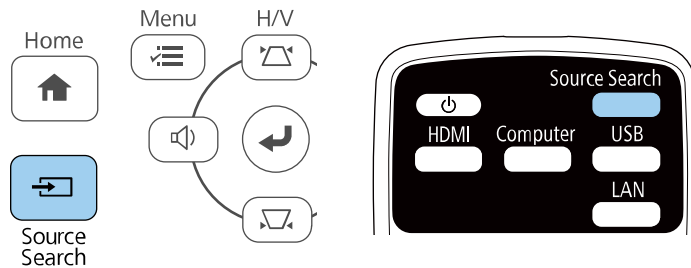

Ovaj zaslon se prikazuje ako nema otkrivenog signala slike. Provjerite kabelske spojeve između projektor i izvora slike.

[Pretraživanje izvora]	Status signala
HDMI1	Isključeno
HDMI2	Isključeno
Računalo1	Isključeno
Računalo2	Isključeno
Video	Isključeno
USB Display	Isključeno
USB	Isključeno
LAN	Isključeno
Screen Mirroring	Isključeno

· Dodavanje signala slike.
· Pritisnite ◀▶ kako biste odabrali izvor.

- Pritisnite gumb za željeni izvor na daljinskom upravljaču. Ako postoji više od jednog priključka za taj izvor, ponovno pritisnite gumb za pomicanje kroz izvore.
- Pritisnite gumb [Home] na upravljačkoj ploči ili na daljinskom upravljaču.

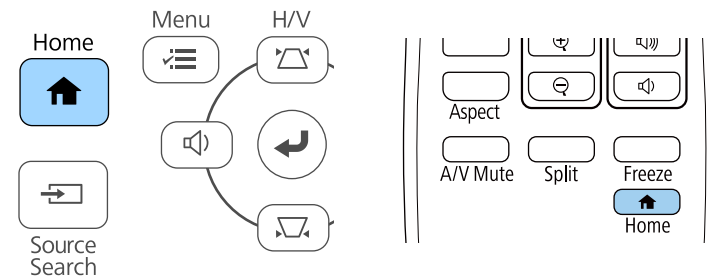

Nakon toga na prikazanom zaslonu odaberite izvor koji želite koristiti.

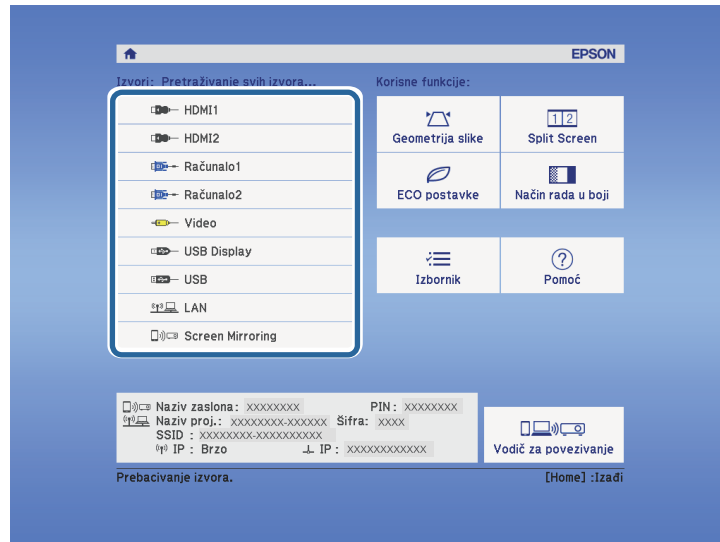

► Srodne poveznice

- "Popis funkcija" [str.10](#)

Projektor može prikazivati slike u različitim omjerima širine i visine koji se nazivaju formatima. Obično ulazni signal s vašeg video izvora određuje format slike. Međutim, nekim slikama možete promijeniti format tako da odgovara zaslonu.

Ako uvijek želite koristiti specifični format zaslona za određeni izvor video ulaza, možete ga odabrati pomoću izbornika **Signal** projektor.

» Srodne poveznice

- "Promjena formata slike" [str.59](#)
- "Dostupni formati slike" [str.59](#)
- "Izgled projicirane slike sa svakim formatom zaslona" [str.60](#)
- "Postavke ulaznog signala - izbornik Signal" [str.131](#)

Promjena formata slike

Možete promijeniti format prikazane slike.

- 1 Uključite projektor i prijdite na izvor slike koji želite koristiti.
- 2 Pritisnite gumb [Aspect] na daljinskom upravljaču.

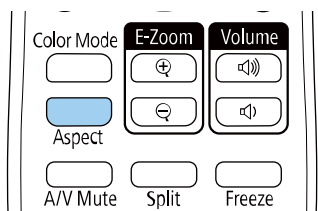

Oblik i veličina prikazane slike se mijenja, a na zaslonu se kratko pojavljuje naziv formata zaslona.

- 3 Za pomicanje kroz dostupne formate za ulazni signal, više puta pritisnite gumb [Aspect].



Za prikaz slika bez crnih traka, postavite **Razlučivost** na **Široko** ili **Normalno** u izborniku **Signal** projektor, u skladu s razlučivosti računala.

» Srodne poveznice

- "Postavke ulaznog signala - izbornik Signal" [str.131](#)

Dostupni formati slike

Možete odabrati sljedeće formate slike, ovisno o ulaznom signalu s vašeg izvora slike.



- Dostupna postavka formata zaslona ovisi o ulaznom signalu.
- Primijetite kako upotrebom funkcije projektor za format zaslona u svrhu smanjivanja, povećavanja ili dijeljenja projicirane slike za komercijalne potrebe ili javni prikaz možete prekršiti prava vlasnika te slike na temelju zakona o autorskim pravima.

Za projektore razlučivosti Full HD (1920 × 1080) ili WXGA (1280 × 800)

Način određivanja formata zaslona	Opis
Auto	Automatski postavlja format slike ovisno o ulaznom signalu i postavki Razlučivost .
Normalno	Prikazuje slike na cijelom projekcijskom području i zadržava format slike.
16:9 *	Pretvara format slike u 16:9.
Puno	Prikazuje slike na punoj veličini projekcijskog područja, ali ne zadržava format slike.
Zumiranje	Prikazuje slike po cijeloj širini cijelog projekcijskog područja i zadržava format slike.
Izvorno	Prikazuje slike kakve jesu (format slike i razlučivost se zadržavaju).

* Dostupno samo za projektore razlučivosti WXGA (1280 × 800).

Za projektore s razlučivošću XGA (1024 × 768)

Način određivanja formata zaslona	Opis
Auto	Automatski postavlja format slike ovisno o ulaznom signalu i postavki Razlučivost .
Normalno	Prikazuje slike na cijelom projekcijskom području i zadržava format slike.
4:3	Pretvara format slike u 4:3.
16:9	Pretvara format slike u 16:9.

» Srodne poveznice

- "Popis funkcija" [str.10](#)

Izgled projicirane slike sa svakim formatom zaslona

Crne trake i obrezane slike mogu se projicirati u određenim formatima, ovisno o formatu i razlučivosti ulaznog signala. Pogledajte sljedeću tablicu za potvrđivanje položaja crnih traka i obrezanih slika.



Slika za **Izvorno** ovisi o ulaznom signalu.

Za projektore razlučivosti Full HD (1920 × 1080) ili WXGA (1280 × 800)

Način određivanja formata zaslona	Format zaslona za ulazne signale		
	16:10	16:9	4:3
Normalno			
Auto			

Način određivanja formata zaslona	Format zaslona za ulazne signale		
	16:10	16:9	4:3
16:9 *			
Puno			
Zumiranje			
Izvorno			

* Dostupno samo za projektore razlučivosti WXGA (1280 × 800).

Za projektore s razlučivošću XGA (1024 × 768)

Način određivanja formata zaslona	Format zaslona za ulazne signale		
	16:10	16:9	4:3
Normalno			
Auto			
4:3			
16:9			

» Srodne poveznice

- "Popis funkcija" [str.10](#)

Projektor ima različite načine rada u boji koji omogućavaju optimalnu svjetlinu, kontrast i boju u raznim uvjetima gledanja i za razne vrste slika. Možete odabrati način predviđen za vašu sliku i okolinu, a možete i eksperimentirati s raspoloživim načinima.

» Srodne poveznice

- "Promjena načina rada u boji" [str.62](#)
- "Dostupni načini rada u boji" [str.62](#)
- "Postavljanje funkcije Auto Iris" [str.62](#)

Promjena načina rada u boji

Način rada u boji projektoru možete promijeniti pomoću daljinskog upravljača kojim ćete optimizirati sliku prema uvjetima u okolini.

- 1 Uključite projektor i prijedite na izvor slike koji želite koristiti.
- 2 Pritisnite gumb [Color Mode] na daljinskom upravljaču da promijenite Način rada u boji.

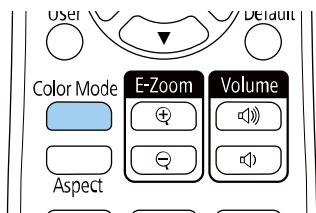

Naziv za Način rada u boji kratko se pojavljuje na zaslonu i promijenit će se izgled slike.

- 3 Za pomicanje kroz sve dostupne načine rada u boji za ulazni signal više puta pritisnite gumb [Color Mode].



Postavku **Način rada u boji** možete postaviti i na izborniku projektoru **Slika**.

» Srodne poveznice

- "Postavke kvalitete slike - izbornik Slika" [str.130](#)

Dostupni načini rada u boji

Projektor možete postaviti tako da koristi te načine rada u boji, ovisno o ulaznom izvoru koji koristite:

Način rada u boji	Opis
Dinamično	Ovo je najsvjetliji način rada. Najbolje za razvrstavanje svjetline po prioritetu.
Prezentacija	Najbolje za projiciranje jarkih slika.
Kino	Najbolje za uživanje u sadržajima kao što su filmovi.
sRGB	Najbolje za vjernu reprodukciju boja na izvornoj slici.
Crna podloga	Najbolje za projiciranje slika izravno na zelenoj ploči.

Postavljanje funkcije Auto Iris

Možete uključiti funkciju **Auto Iris** koja služi za automatsku optimizaciju slike prema svjetlini sadržaja.

Ova postavka je dostupna za načine rada u boji **Dinamično** ili **Kino**.

- 1 Uključite projektor i prijedite na izvor slike koji želite koristiti.
- 2 Pritisnite gumb [Menu] na upravljačkoj ploči ili na daljinskom upravljaču.

3 Odaberite izbornik **Slika** pa pritisnite [Enter].



4 Odaberite **Auto Iris** pa pritisnite [Enter].

5 Odaberite jednu od sljedećih mogućnosti pa pritisnite [Enter]:

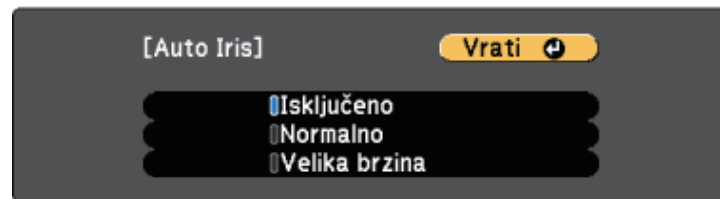

- **Normalno** za standardno podešavanje svjetline.
- **Velika brzina** za podešavanje svjetline odmah nakon promjene prizora.

6 Pritisnite [Menu] ili [Esc] za izlaz iz izbornika.

Gumbi za reguliranje glasnoće upravljaju sustavom unutarnjih zvučnika projektor.

Možete upravljati i glasnoćom svih vanjskih zvučnika priključenih u projektor.

Glasnoću podešavajte odvojeno za svaki priključeni ulazni izvor.

- 1** Uključite projektor i pokrenite prezentaciju.
- 2** Za smanjivanje ili povećavanje glasnoće, pritisnite gumbе [Volume] na upravljačkoj ploči ili daljinskom upravljaču.

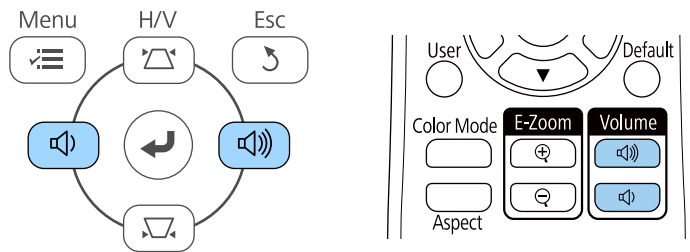

Na zaslonu će se prikazati mjerač glasnoće.

- 3** Za postavljanje glasnoće ulaznog izvora na određenu razinu, odaberite **Glasnoća** na izborniku projektor **Postavke**.

⚠ Oprez

Nemojte pokretati prezentaciju uz visoko postavljenu glasnoću. Iznenađni glasni zvukovi mogu oštetiti sluh.

Uvijek smanjite glasnoću prije isključivanja, tako da je možete postupno povećavati nakon sljedećeg uključivanja.

» Srodne poveznice

- "Postavke značajki projektor - izbornik Postavke" [str.132](#)

Prilagodba značajki projektora

Slijedite upute u ovim odjeljcima za uporabu podesivih značajki projektora.

► Srodne poveznice

- "Projiciranje dviju slika istodobno" [str.66](#)
- "Projiciranje prezentacije pomoću značajke PC Free" [str.69](#)
- "Privremeno isključivanje slike i zvuka" [str.74](#)
- "Privremeno zaustavljanje reprodukcije video zapisa" [str.75](#)
- "Povećanje / smanjenje slika (E-Zoom)" [str.76](#)
- "Spremanje slike korisničkog logotipa" [str.77](#)
- "Spremanje korisničkog uzorka" [str.79](#)
- "Ispravljanje razlike u boji za vrijeme projiciranja s više projektora" [str.80](#)
- "Sigurnosne značajke projektora" [str.83](#)

Značajku podijeljenog zaslona možete koristiti za istodobno projiciranje dviju slika iz različitih izvora slike. Značajkom podijeljenog zaslona upravlja se pomoću daljinskog upravljača ili izbornika projektor.

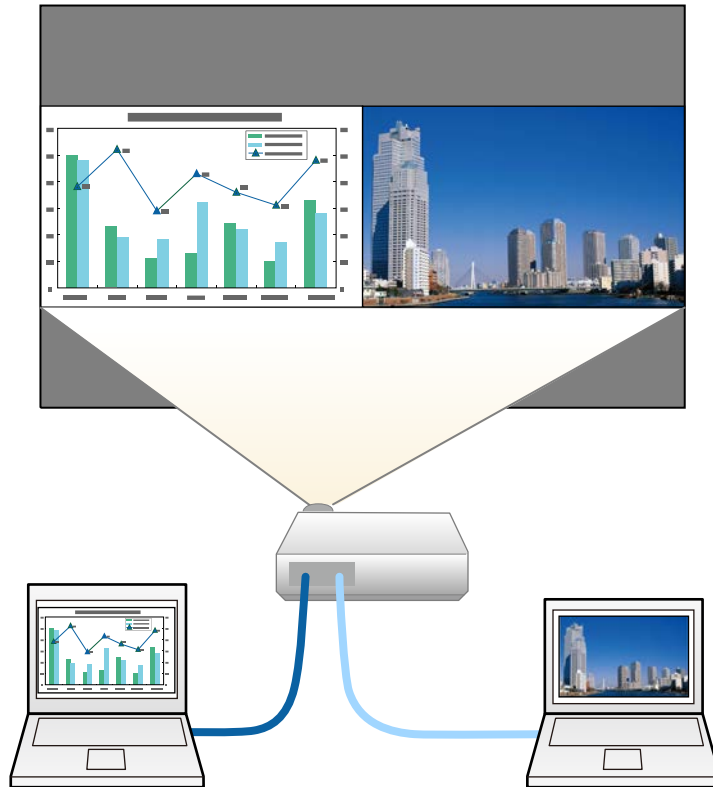

- Dok koristite značajku podijeljenog zaslona, ostale značajke projektor neće biti dostupne, a neke postavke će se automatski primijeniti na obje slike.

1 Pritisnite gumb [Split] na daljinskom upravljaču.

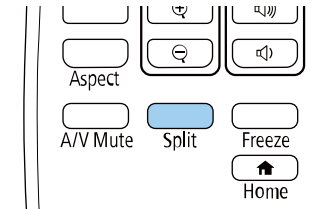

Trenutno odabrani ulazni izvor pomiče se na lijevu stranu zaslona.



Iste funkcije možete izvršiti iz funkcije **Split Screen** na izborniku projektor **Postavke**.

2 Pritisnite gumb [Menu].

Prikazat će se ovaj zaslon:

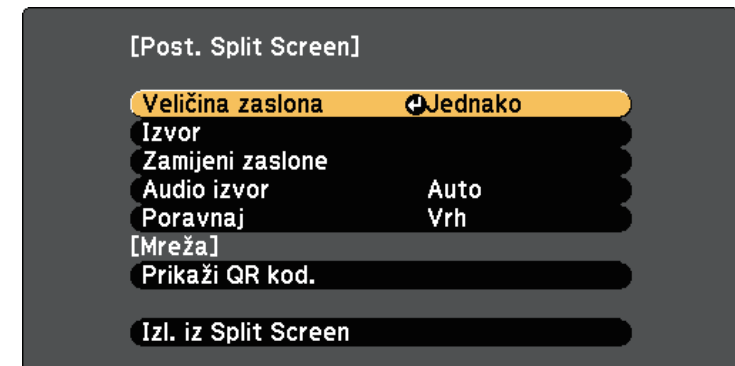

- 3** Ako želite odabrati ulazni izvor za drugu sliku, odaberite postavku **Izvor**, pritisnite [Enter], odaberite ulazni izvor, odaberite **Izvrši** pa pritisnite [Enter].



- Možete birati samo ulazne izvore koji se mogu kombinirati.
- Za vrijeme korištenja funkcije podijeljenog zaslona, zaslon **Izvor** će se prikazati kada promijenite ulazni izvor s daljinskog upravljača.

- 4** Za prijelaz između slika, odaberite **Zamijeni zaslone** pa pritisnite [Enter].

Projicirane slike na lijevom i desnom zaslonu zamjenjuju mjesta.



- 5** Ako želite povećati jednu sliku dok smanjujete drugu, odaberite **Veličina zaslona**, pritisnite [Enter], odaberite veličinu i pritisnite [Enter]. Za izlaz iz izbornika pritisnite [Menu].



Ako ste odabrali **Jednako**, slike možda neće biti prikazane u istoj veličini, što ovisi o ulaznim video signalima.

- 6** Za odabir zvuka, odaberite **Audio izvor**, pritisnite [Enter], odaberite mogućnost zvuka i pritisnite [Enter]. Za izlaz iz izbornika pritisnite [Menu].



Odaberite **Auto** kako biste čuli zvuk s najvećeg zaslona ili lijevog zaslona.

- 7** Za poravnavanje projiciranih slika, odaberite **Poravnaj**, pritisnite [Enter], odaberite postavku pa ponovno pritisnite [Enter]. Za izlaz iz izbornika pritisnite [Menu].

- 8** Za izlaz iz funkcije podijeljenog zaslona, pritisnite [Split] ili [Esc].

» Srodne poveznice

- "Nepodržane kombinacije izvora ulaznog signala za projiciranje s podijeljenim zaslonom" [str.68](#)
- "Ograničenja u vezi projiciranja na podijeljenom zaslonu" [str.68](#)
- "Popis funkcija" [str.10](#)

Nepodržane kombinacije izvora ulaznog signala za projiciranje s podijeljenim zaslonom

Sljedeće kombinacije ulaznih izvora ne mogu se projicirati na podijeljenom zaslonu.

- Računalo1 i Računalo2
- Računalo1/Računalo2 i Video
- HDMI1/HDMI2 i Screen Mirroring
- HDMI1 i HDMI2
- USB Display i USB/LAN
- USB i LAN

» Srodne poveznice

- "Popis funkcija" [str.10](#)

Ograničenja u vezi projiciranja na podijeljenom zaslonu

Ograničenja u radu

Tijekom projiciranja na podijeljenom zaslonu nije moguće izvođenje sljedećih radnji.

- Podešavanje izbornika projektora
- E-Zoom
- Promjena formata zaslona (format zaslona bit će postavljen na **Normalno**)
- Radnje uz pomoć gumba [User] na daljinskom upravljaču
- Auto Iris

Ograničenja u vezi slika

- Ako ste prilagodili postavke kao što su **Svjetlina**, **Kontrast**, **Zasićenje boje**, **Nijansa** i **Oštrina** u izborniku projektora **Slika**, te promjene moći će se primijeniti samo na lijevu sliku. Zadane prilagodbe primjenjuju se na sliku s desne strane. Prilagodbe koje utječu na cijelu projiciranu sliku, kao što su

Način rada u boji i **Temperatura boje**, primjenjuju se na lijevu i na desnu sliku.

- Čak i ako izmijenite postavke **Smanjenje buke** i **Uklanj. isprepl.** u izborniku projektora **Slika**, postavka **Smanjenje buke** će se postaviti na 0, a postavka **Uklanj. isprepl.** na **Isključeno** za sliku na desnoj strani.

☛ **Slika > Poboljšanje slike > Smanjenje buke**

☛ **Slika > Poboljšanje slike > Uklanj. isprepl.**

- Čak i ako postavite **Pozadina zaslona** na **Logotip** na izborniku **Prošireno** projektora, plavi zaslon će se prikazati ako nema ulaznog signala slike.

» Srodne poveznice

- "Format slike" [str.59](#)
- "Podešavanje kvalitete slike (način rada u boji)" [str.62](#)
- "Postavke značajki projektora - izbornik Postavke" [str.132](#)
- "Postavke projektora - izbornik Prošireno" [str.134](#)
- "Postavke kvalitete slike - izbornik Slika" [str.130](#)
- "Povećanje / smanjenje slika (E-Zoom)" [str.76](#)
- "Postavljanje funkcije Auto Iris" [str.62](#)

PC Free značajku projektor možete koristiti uvijek kada je priključen USB uređaj koji sadrži kompatibilne prezentacijske datoteke. To omogućava brzo i jednostavno prikazivanje prezentacije i upravljanje njome pomoću daljinskog upravljača projektor.

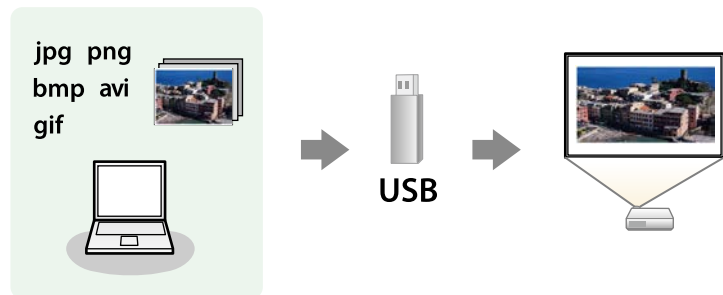

» Srodne poveznice

- "Podržane vrste PC Free datoteka" [str.69](#)
- "Mjere opreza za projekciju pomoću značajke PC Free" [str.69](#)
- "Pokretanje PC Free dijaprojekcije" [str.70](#)
- "Pokretanje PC Free filmske prezentacije" [str.71](#)
- "Opcije prikaza značajke PC Free" [str.72](#)
- "Popis funkcija" [str.10](#)

Podržane vrste PC Free datoteka

Te vrste datoteka možete projicirati uz pomoć PC Free značajke projektor.



- Za najbolje rezultate stavite datoteke na medij koji je formatiran u sustavu FAT16/32.
- Ako imate poteškoća s projiciranjem medija formatiranih za sustave koji ne koriste Windows datoteke, pokušajte formatirati medij za sustav Windows.

Sadržaj datoteka	Vrsta datoteka (nastavak)	Pojedinosti
Slika	.jpg	Provjerite da datoteka nije: <ul style="list-style-type: none"> • u CMYK formatu • u progresivnom formatu • jako komprimirana • u razlučivosti većoj od 8192 × 8192
	.bmp	Provjerite da datoteka nije: <ul style="list-style-type: none"> • u razlučivosti većoj od 1280 × 800
	.gif	Provjerite da datoteka nije: <ul style="list-style-type: none"> • u razlučivosti većoj od 1280 × 800 • animirana • Isprepletano
	.png	Provjerite da datoteka nije: <ul style="list-style-type: none"> • u razlučivosti većoj od 1280 × 800 * • Isprepletano
Film	.avi (JPEG s pokretima)	Podržava samo AVI 1.0. Provjerite da datoteka nije: <ul style="list-style-type: none"> • spremljena s audio kodekom koji nije PCM ili ADPCM • u razlučivosti većoj od 1280 × 720 • Veće od 2 GB

* Kad koristite projektor Full HD razlučivosti moći ćete projicirati datoteku maksimalne razlučivosti 1920 × 1080.

Mjere opreza za projekciju pomoću značajke PC Free

Ne zaboravite na sljedeće mjere opreza prilikom korištenja značajki PC Free.

- USB mrežni adapter ne možete koristiti za značajke PC Free.

- Nemojte odspajati USB uređaj za pohranu za vrijeme pristupanja, u protivnom značajka PC Free možda neće raditi ispravno.
- Na određenim USB uređajima za pohranu sa značajkama PC Free nećete moći koristiti sigurnosne značajke.
- Prilikom priključivanja USB uređaja s kojim je isporučen AC adapter, priključite AC adapter u električnu utičnicu kada koristite uređaj s projektorom.
- Neki USB čitači kartica koji su dostupni u slobodnoj prodaji neće biti kompatibilni s projektorom.
- Projektor odjednom može prepoznati do 5 kartica umetnutih u priključeni čitač kartica.
- Ne možete ispravljati izobličenje geometrije slike za vrijeme projiciranja u PC Free, stoga ispravite oblik slike prije pokretanja prezentacije.
- Kada projicirate u PC Free, možete koristiti sljedeće funkcije.
 - Zamrzni
 - A/V bez tona
 - E-Zoom
- » **Srodne poveznice**
 - "Privremeno zaustavljanje reprodukcije video zapisa" [str.75](#)
 - "Privremeno isključivanje slike i zvuka" [str.74](#)
 - "Povećanje / smanjenje slika (E-Zoom)" [str.76](#)

Pokretanje PC Free dijaprojeksijske prezentacije

Nakon priključivanja USB uređaja na projektor, možete prijeći na USB ulazni izvor i pokrenuti dijaprojeksijsku prezentaciju.



- Ako želite dodati posebne efekte ili promijeniti opcije rada značajke PC Free, označite **Opcija** na dnu zaslona i pritisnite [Enter].

1 Pritisnite gumb [USB] na daljinskom upravljaču.

Prikazat će se zaslon s popisom datoteka PC Free.



- Ako se prikaže zaslon Odaberi pogon, gumbima sa strelicama odaberite pogon pa pritisnite [Enter].
- Za prikaz slika na drugom USB pogonu, označite **Odaberi pogon** u gornjem dijelu zaslona s popisom datoteka i pritisnite [Enter].

2 Za traženje datoteka učinite nešto od sljedećeg:

- Ako želite prikazati datoteke u podmapu na uređaju, koristeći gumb sa strelicama označite mapu i pritisnite [Enter].
- Za pomicanje unatrag za jednu razinu na uređaju označite **Naz. na vrh** pa pritisnite [Enter].

3 Učinite nešto od sljedećeg:

- Za prikaz pojedinačne slike, gumbima sa strelicama označite sliku pa pritisnite [Enter]. (Pritisnite gumb [Esc] za povratak na zaslon s popisom datoteka.)
- Za prikaz dijaprojeksijske prezentacije svih slika u mapu, gumbima sa strelicama označite opciju **Dijaproj.** u dnu zaslona pa pritisnite [Enter].



- Ako želite promijeniti vrijeme promjene slike, označite **Opcija**, na dnu zaslona i pritisnite [Enter].
- Ako je naziv datoteke duži od područja za prikaz ili sadrži nepodržane simbole, naziv se može skratiti ili promijeniti samo na prikazu zaslona.

4 Koristite sljedeće naredbe za upravljanje prikazom tijekom projekcije:

- Za zaokretanje prikazane slike koristite gumb sa strelicom gore i dolje.

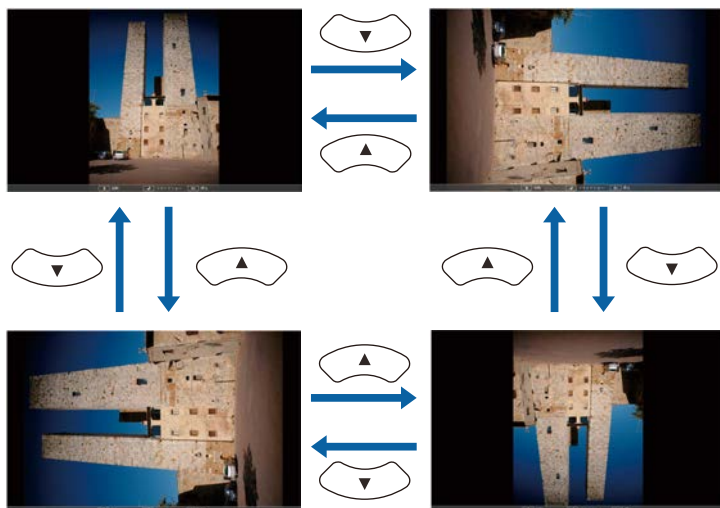

- Za pomicanje na sljedeću ili prethodnu sliku koristite gumb sa strelicom ulijevo ili udesno.

5 Ako želite zaustaviti prikaz, slijedite upute na zaslonu ili pritisnite gumb [Esc].

Vratit ćete se na zaslon s popisom datoteka.

6 Prema potrebi isključite USB uređaj pa odvojite uređaj iz projektor.

» Srodne poveznice

- "Opcije prikaza značajke PC Free" [str.72](#)
- "Povezivanje na USB uređaj" [str.32](#)

Pokretanje PC Free filmske prezentacije

Nakon priključivanja USB uređaja na projektor, možete prijeći na USB ulazni izvor i pokrenuti vaš film.



- Ako želite promijeniti opcije rada značajke PC Free, označite **Opcija** na dnu zaslona i pritisnite [Enter].

1 Pritisnite gumb [USB] na daljinskom upravljaču. Prikazat će se zaslon s popisom datoteka PC Free.



- Ako se prikaže zaslon **Odaberi pogon**, gumbima sa strelicama odaberite pogon pa pritisnite [Enter].
- Za prikaz filmskih datoteka na drugom USB pogonu, označite **Odaberi pogon** u gornjem dijelu zaslona s popisom datoteka i pritisnite [Enter].

- 2** Za traženje datoteka učinite nešto od sljedećeg:
- Ako želite prikazati datoteke u podmapu na uređaju, koristeći gumb sa strelicama označite mapu i pritisnite [Enter].
 - Za pomicanje unatrag za jednu razinu na uređaju označite **Naz. na vrh** pa pritisnite [Enter].

- 3** Za reprodukciju filma, gumbima sa strelicama označite datoteku pa pritisnite [Enter].



- Ako je naziv datoteke duži od područja za prikaz ili sadrži nepodržane simbole, naziv se može skratiti ili promijeniti samo na prikazu zaslona.
- Ako u nizu želite reproducirati sve filmove u mapi, odaberite opciju **Dijaproj.** u dnu zaslona.

- 4** Za zaustavljanje reprodukcije filma, pritisnite gumb [Esc], označite **Izađi** pa pritisnite [Enter].

Vratit ćete se na zaslon s popisom datoteka.

- 5** Prema potrebi isključite USB uređaj pa odvojite uređaj iz projektor.

» **Srodne poveznice**

- "Opcije prikaza značajke PC Free" [str.72](#)
- "Povezivanje na USB uređaj" [str.32](#)

Opcije prikaza značajke PC Free

Možete odabrati sljedeće opcije prikaza kada koristite značajku PC Free. Za pristup ovom zaslonu označite **Opcija** u dnu zaslona s popisom datoteka PC Free, a zatim pritisnite [Enter].



Postavka	Opcije	Opis
Redoslijed prikazivanja	Red. naziva	Prikazuje datoteke prema redoslijedu naziva
	Red. datuma	Prikazuje datoteke prema redoslijedu datuma
Redoslijed sortiranja	Uzlazno	Sortira datoteke od prve prema posljednjoj
	Silazno	Sortira datoteke od posljednje prema prvoj
Neprekidna reprodukcija	Uključeno	Kontinuirano prikazuje dijaprojekciju
	Isključeno	Jednom prikazuje dijaprojekciju

Postavka	Opcije	Opis
Vrijeme promjene zaslona	Ne	Ne prikazuje sljedeću datoteku automatski
	1 sekunda do 60 sekundi	Prikazuje datoteke za odabrano vrijeme i automatski prelazi na sljedeću datoteku; slike u velikoj razlučivosti prebacivat će se sporije
Efekt	Ne	Nema efekta
	Brisanje	Prijelazi između slika pomoću efekta brisanja
	Razgradi	Prijelazi između slika pomoću efekta razgradnje
	Nasumično	Prijelazi između slika pomoću raznih nasumičnih efekata

Projiciranu sliku i zvuk možete privremeno isključiti ako želite preusmjeriti pažnju gledatelja tijekom prezentacije. Međutim, svi zvukovi i video slike nastavit će s radom pa nećete moći nastaviti projekciju s mjesta na kojoj ste zaustavili.

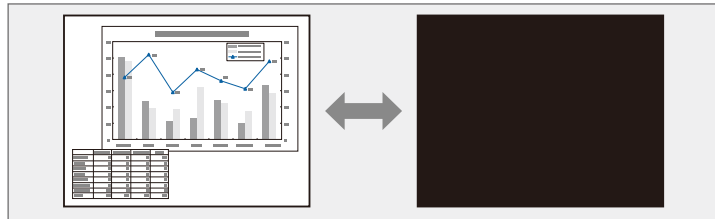

Ako želite prikazati sliku kao što je logotip tvrtke ili sliku nakon pritiska gumba [A/V Mute], odaberite zaslon prikazan u postavci **A/V bez tona** u izborniku **Prošireno** projektor.

☛ **Prošireno > Zaslon > A/V bez tona**

- 1** Pritisnite gumb [A/V Mute] na daljinskom upravljaču za privremeno zaustavljanje projekcije i utišavanje svih zvukova.

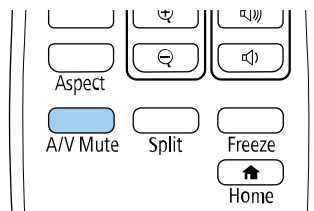

- 2** Ako želite ponovno uključiti sliku i zvuk, ponovno pritisnite [A/V Mute].



- Projekciju možete zaustaviti i koristeći pomičnu ručicu A/V bez tona na projektoru.
- Napajanje projektor automatski se isključuje 30 minuta nakon omogućavanja značajke A/V Mute. Možete onemogućiti tu funkciju.
☛ **ECO > Tajmer A/V utišav.**
- Lampa i dalje radi tijekom značajke A/V bez tona, zbog čega se nastavlja brojati vrijeme rada lampe.

» Srodne poveznice

- "Postavke projektor - izbornik Prošireno" [str.134](#)
- "Postavke projektor - izbornik ECO" [str.147](#)

Možete privremeno zaustaviti reprodukciju video zapisa ili računalnu prezentaciju i zadržati trenutnu sliku na zaslonu. Međutim, svi zvukovi i video slike nastavit će s radom pa nećete moći nastaviti projekciju s mjesta na kojoj ste je zaustavili.

- 1** Pritisnite gumb [Freeze] na daljinskom upravljaču da zaustavite reprodukciju video zapisa.

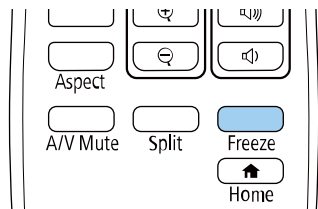

- 2** Za nastavak reprodukcije video zapisa u tijeku ponovno pritisnite [Freeze].

Projiciranu sliku možete povećati ili smanjiti pomoću gumba [E-Zoom] na daljinskom upravljaču.

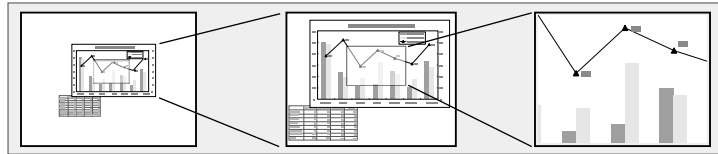

» Srodne poveznice

- "Povećavanje slika" [str.76](#)
- "Smanjivanje slika" [str.76](#)

Povećavanje slika

- 1** Pritisnite gumb [E-Zoom] + na daljinskom upravljaču.

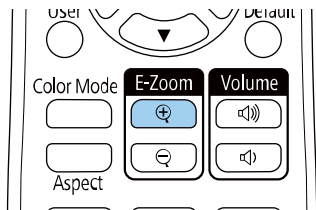

Projicirana slika povećava se od sredine slike. Slika se može povećati od jedan do četiri puta u 25 koraka.

- 2** Koristite sljedeće gumbе na daljinskom upravljaču za podešavanje zumirane slike:

- Više puta pritisnite gumb [E-Zoom] + za povećavanje slike.
- Za panoramsko pomicanje po zumiranoj slici koristite gumbе sa strelicama.
- Ako želite odzumirati sliku, pritisnite gumb [E-Zoom] -.

- Za povratak na izvornu veličinu slike pritisnite gumb [Default].



Prilikom projiciranja s Epson kamerom za dokumente sliku je moguće povećati do osam puta u 57 koraka pomoću gumba [E-Zoom] + na kameri za dokumente.

Smanjivanje slika

- 1** Pritisnite gumb [E-Zoom] - na daljinskom upravljaču.

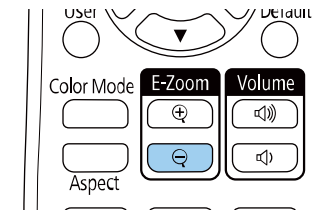

Projicirana slika je smanjena. Slika se u koracima može smanjivati između 100% i 50% njezine veličine.

- 2** Koristite sljedeće gumbе na daljinskom upravljaču za podešavanje smanjene slike:

- Više puta pritisnite gumb [E-Zoom] - za smanjivanje projicirane slike.
- Za pomicanje smanjene slike po području projiciranja koristite gumbе sa strelicama.
- Za povećavanje slike pritisnite gumb [E-Zoom] +.
- Za povratak na izvornu veličinu slike pritisnite gumb [Default].



Prilikom projiciranja s Epson kamerom za dokumente sliku možete smanjiti pomoću gumba [E-Zoom] - na kameri za dokumente.

Sliku možete spremati na projektor i prikazati je nakon svakog njegova uključivanja. Sliku možete prikazati i ako projektor ne dobiva ulazni signal. Ova slika naziva se zaslon s korisničkim logotipom.

Kao korisnički logotip možete odabrati fotografiju, grafički prikaz ili logotip tvrtke, što je korisno tijekom prepoznavanja vlasnika projektoru u funkcijama onemogućavanja krađe. Možete onemogućiti promjene u korisničkom logotipu postavljanjem zaštitne lozinke.



- Ako je **Zašt. koris. logo.** u izborniku **Zaštita lozinkom** postavljena na **Uključeno**, postavite je na **Isključeno** prije pohrane korisničkog logotipa.
- Kada kopirate postavke izbornika s jednog na drugi projektor koristeći značajku skupnog podešavanja, kopirat će se i korisnički logotip. Ne registrirajte podatke za koje ne želite da se dijele kao korisnički logotip između više projektoru.
- Ne možete spremati sadržaj koji je zaštićen putem HDCP.

1 Prikažite sliku koju želite projicirati kao korisnički logotip.

2 Pritisnite gumb [Menu], odaberite izbornik **Prošireno** i pritisnite [Enter].



3 Odaberite **Korisnički logotip** > **Početak podešavanja** pa pritisnite [Enter].

Prikazat će se upit o tome želite li prikazanu sliku koristiti kao korisnički logotip.



Podešavanja kao što su Geometrija slike, E-Zoom ili Dimenzija privremeno se otkazuju ako odaberete **Korisnički logotip**.

4 Odaberite **Da** pa pritisnite [Enter].

5 Provjerite prikazanu sliku i odaberite **Da** za njezinu pohranu kao korisničkog logotipa.

Korisnički logotip će biti prepisan i prikazat će se poruka o dovršetku.

6 Pritisnite [Esc] za zatvaranje zaslona poruke.

7 Odaberite izbornik **Prošireno** pa pritisnite [Enter].

8 Odaberite **Zaslon** pa pritisnite [Enter].

9 Odaberite kada želite da se prikaže zaslon Korisnički logotip:

- Ako želite da se prikazuje uvijek kada nema ulaznog signala, odaberite **Pozadina zaslona** i postavite je u **Logotip**.
 - ☛ **Prošireno** > **Izmjena** > **Pozadina zaslona**
- Ako želite da se prikazuje nakon svakog uključivanja projektoru, odaberite **Zaslon pokretanja** i postavite ga u **Uključeno**.
 - ☛ **Prošireno** > **Zaslon** > **Zaslon pokretanja**
- Ako želite da se prikazuje svaki put kad pritisnete gumb [A/V Mute], odaberite **A/V bez tona** i postavite na **Logotip**.
 - ☛ **Prošireno** > **Zaslon** > **A/V bez tona**

Za sprječavanje promjene postavki Korisnički logotip bez unosa lozinke, postavite postavku **Zašt. koris. logo.** na **Uključeno** u izborniku **Zaštita lozinkom** i postavite lozinku.

» Srodne poveznice

- "Privremeno isključivanje slike i zvuka" [str.74](#)
- "Odabir vrsta sigurnosnih lozinke" [str.84](#)

Postoje četiri vrste uzoraka koji su unaprijed registrirani na ovaj projektor, poput pravilnih linija ili uzoraka mreže. Te uzorke možete projicirati radi pomoći pri prezentaciji pomoću postavke **Prikaz uzorka**.

Također možete spremiti sliku koja se trenutno projicira kao Korisnički uzorak.



Nakon spremanja Korisnički uzorak, uzorak se ne može vratiti na tvorničke postavke.

1 Projicirajte sliku koju želite spremiti kao Korisnički uzorak, a zatim pritisnite gumb [Menu] na upravljačkoj ploči ili daljinskom upravljaču.

2 Odaberite izbornik **Postavke** pa pritisnite [Enter].

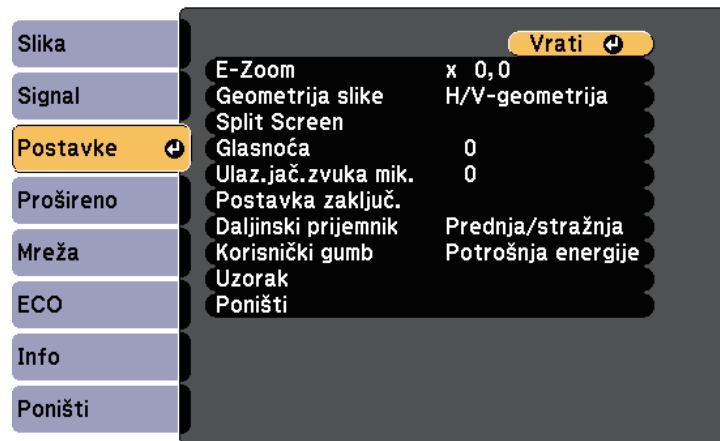

3 Odaberite **Uzorak** > **Korisnički uzorak** i pritisnite [Enter].

Prikazat će se upit o tome želite li prikazanu sliku koristiti kao Korisnički uzorak.



- Podešavanja kao što su Geometrija slike, E-Zoom ili Dimenzija privremeno se otkazuju ako odaberete **Korisnički uzorak**.
- Nije moguće pohraniti digitalne slike zaštićene HDCP tehnologijom kao Korisnički uzorak.

4 Odaberite **Da** pa pritisnite [Enter].
Prikazat će se upit o tome želite li sliku spremiti kao Korisnički uzorak.

5 Odaberite **Da** pa pritisnite [Enter].
Pojavit će se poruka o dovršenju.

Kada povežete više projektora za projiciranje slika, možete ispraviti svjetlinu i nijansu boje za sliku svakog projektora tako da boje slika sa svakog projektora budu vrlo slične.

Možete odrediti jedinstveni ID za svaki projektor kako biste ih mogli zasebno koristiti pomoću daljinskog upravljača, a zatim ispraviti svjetlinu i boju za svaki projektor.



- U nekim slučajevima svjetlina i ton boje možda neće biti sasvim usklađeni čak ni nakon ispravljanja.
- Ako razlike u svjetlini i nijansi boje s vremenom postaju izraženije, ponovite postavljanje.

» Srodne poveznice

- "Namještanje ID-a projektora" [str.80](#)
- "Odabir projektora kojime želite upravljati" [str.80](#)
- "Prilagođavanje kvalitete prikaza više projektora" [str.81](#)

Namještanje ID-a projektora

Ako daljinskim upravljačem želite upravljati s više projektora, odredite svakom projektoru jedinstveni ID.

- 1** Pritisnite gumb [Menu], odaberite izbornik **Prošireno** i pritisnite [Enter].
- 2** Odaberite **ID projektora** pa pritisnite [Enter].

- 3** Gumbima sa strelicama odaberite identifikacijski broj koji želite koristiti za projektor. Zatim pritisnite [Enter].

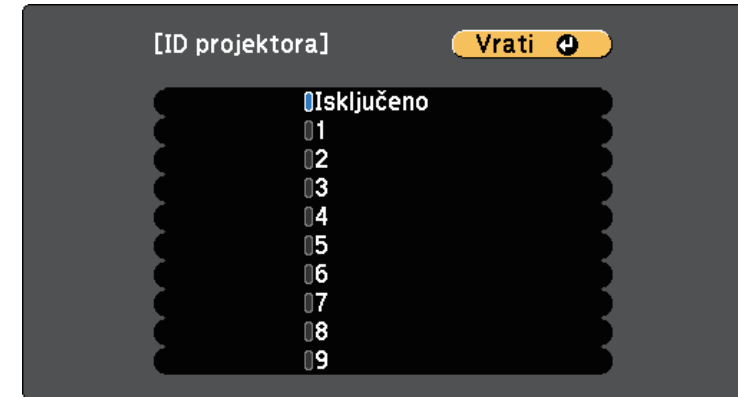

- 4** Pritisnite [Menu] ili [Esc] za izlaz iz izbornika.
- 5** Ponovite ove korake za sve ostale projektore kojima želite upravljati pomoću jednog daljinskog upravljača.

Odabir projektora kojime želite upravljati

Nakon određivanja ID-a projektora, odaberite ID za projektor kojime želite upravljati pomoću daljinskog upravljača.

- 1** Usmjerite daljinski upravljač u željeni projektor i pritisnite gumb [ID].

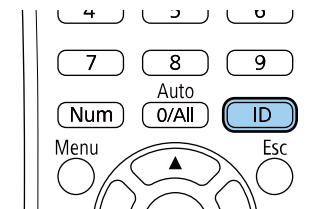

Na projiciranom zaslonu će se prikazati trenutni ID projektor. On će nestati nakon otprilike tri sekunde.



- 2** Držeći pritisnutim gumb [ID], pritisnite bročani gumb koji odgovara ID-u projektor kojim želite upravljati.

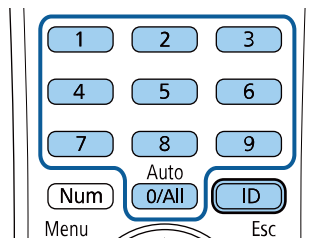

Projektor kojim želite upravljati je odabran.



- Ako pomoću daljinskog upravljača odaberete [0/All] moći ćete upravljati svim projektorima neovisno o postavci za **ID projektor**.
- Kad postavku **ID projektor** postavite na **Isključeno**, projektorom ćete moći upravljati pomoću daljinskog upravljača s ID-om kojeg ste odabrali pomoću daljinskog upravljača.
- Postavka ID projektor spremljena je u daljinski upravljač. Čak i nakon uklanjanja baterija daljinskog upravljača radi zamjene ili slično, postavka ID projektor ostat će pohranjena. No ako su baterije uklonjene iz daljinskog upravljača na dulje vrijeme, ID se vraća na zadanu vrijednost (0/All).
- Ako istodobno koristite više daljinskih upravljača možda nećete moći upravljati projektorima kako ste zamislili zbog međudjelovanja infracrvenog zračenja.

Prilagođavanje kvalitete prikaza više projektor

Možete prilagoditi kvalitetu prikaza više projektor koji će projicirati jedan pored drugog.

- 1** Uključite sve projektore na kojima želite prilagođavati kvalitetu prikaza.
- 2** Postavite ID brojeve na svakom projektoru.
- 3** Pobrinite se da svi projektori koriste istu postavku za Način rada u boji.
- 4** Odaberite ID daljinskog upravljača za prvi projektor.

- 5** Pritisnite gumb [Menu], odaberite izbornik **Slika** pa pritisnite [Enter].



- 6** Prema potrebi odaberite postavke.
- 7** Odaberite ID daljinskog upravljača tako da on odgovara projektoru, zatim po potrebi ponovno namjestite postavke u izborniku Slika tako da one odgovaraju prikazu projektor.

Projektor možete osigurati od krađe ili neželjene upotrebe korištenjem sljedećih sigurnosnih značajki:

- Sigurnosna lozinka onemogućava korištenje projektor osobama koje je ne znaju, a onemogućava i promjene u početnom zaslonu i drugim postavkama.
Ona djeluje kao zaštita od krađe, jer se ukradeni projektor ne može koristiti, a možete ograničiti tko može koristiti projektor.
 - Sigurnosno zaključavanje gumba blokira korištenje projektor pomoću gumba na upravljačkoj ploči.
Funkcija je korisna na izložbama i sajmovima kada želite deaktivirati sve gumbе tijekom projekcije, ili u školi kada želite ograničiti uporabu gumba.
 - Sigurnosno uže fizički pričvršćuje projektor na svom mjestu.
- **Srodne poveznice**
- "Vrste sigurnosnih lozinki" [str.83](#)
 - "Zaključavanje gumba projektor" [str.85](#)
 - "Montaža sigurnosnog užeta" [str.86](#)

Vrste sigurnosnih lozinki

Možete postaviti sljedeće vrste sigurnosnih lozinki koristeći jednu zajedničku lozinku:

- Lozinka **Zaštita pri uklj.** svima onemogućava korištenje projektor bez prethodnog unosa lozinke. Kod ukopčavanja kabela za napajanje i prvog uključivanja projektor potrebno je unijeti točnu lozinku. Ovo vrijedi i za **Izr. napajanje uklj.** i **Autom. uključivanje.**
- Lozinka **Zašt. koris. logo.** svima onemogućava promjenu korisničkog zaslona kojeg projektor prikazuje prilikom uključivanja, kada nema ulaznog signala ili ako koristite značajku A/V bez tona. Korisnički zaslon obeshrabruje kradljivce tako što prepoznaje vlasnika projektor.
- Lozinka **Mrežna zaštita** svima onemogućava promjenu postavki projektor **Mreža.**
- Lozinka za značajku **Zaštita rasporeda** sprječava promjenu postavki rasporeda projektor.

- Lozinka za **Screen Mirroring** - **zašt.** onemogućava promjenu postavki projektor za Screen Mirroring.

► Srodne poveznice

- "Određivanje lozinke" [str.83](#)
- "Odabir vrsta sigurnosnih lozinki" [str.84](#)
- "Unos lozinke za korištenje projektor" [str.85](#)
- "Popis funkcija" [str.10](#)

Određivanje lozinke

Za korištenje sigurnosne lozinke morate odrediti lozinku.



Zadana postavka je "0000". Promijenite je u vlastitu lozinku.

1

Držite pritisnutim gumb [Freeze] na daljinskom upravljaču u trajanju otprilike pet sekundi.

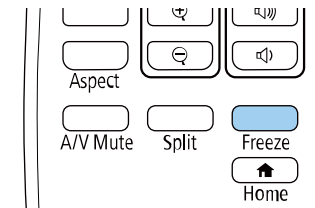

Prikazat će se izbornik postavki Zaštita lozinkom.



Ako je Zaštita lozinkom već aktivirana, unesite točnu lozinku da bi se prikazao izbornik postavki Zaštita lozinkom.

- 2** Odaberite **Lozinka** pa pritisnite [Enter].

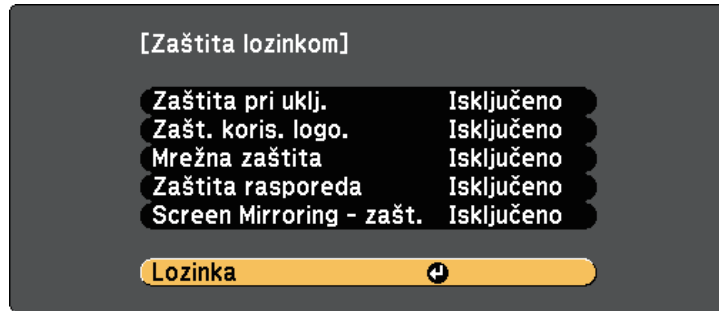

Prikazat će se upit "Promijeniti lozinku?".

- 3** Odaberite **Da** pa pritisnite [Enter].

 Ako odaberete **Ne**, ponovno će se prikazati izbornik postavki Zaštita lozinkom.

- 4** Držite pritisnutim gumb [Num] na daljinskom upravljaču i koristeći numeričke gumb, odredite četveroznamenkastu lozinku.

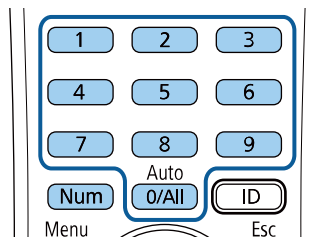

Lozinka se prikazuje u obliku **** kako je unosite. Nakon unosa četvrte znamenke, prikazat će se upit za potvrdom.

- 5** Ponovno unesite lozinku.

Prikazat će se poruka "Lozinka je prihvaćena". Upišete li neispravnu lozinku, prikazuje se poruka sa zahtjevom da ponovno upišete lozinku.

- 6** Pritisnite [Esc] za povratak u izbornik.

- 7** Zabilježite lozinku i čuvajte je na sigurnom mjestu.

Odabir vrsta sigurnosnih lozinki

Nakon određivanja lozinke, prikazat će se ovaj izbornik koji vam omogućava odabir vrsta sigurnosnih lozinki koje želite koristiti.

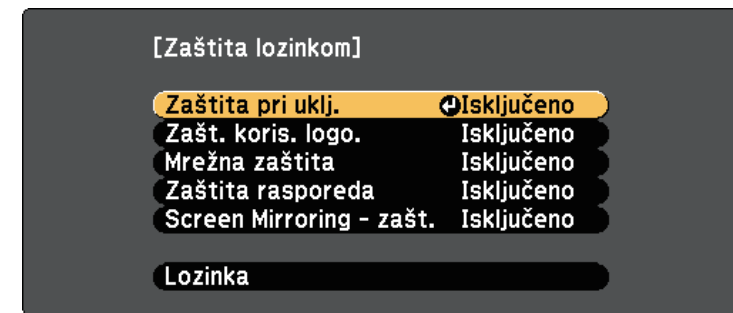

Ako ne vidite ovaj izbornik, pet sekundi zadržite gumb [Freeze] na daljinskom upravljaču do pojavljivanja izbornika.

- Za sprječavanje neovlaštene uporabe projektor, odaberite **Uključeno** kao postavku **Zaštita pri uklj.**
- Za sprječavanje promjena na zaslonu Korisnički logotip ili povezanim postavkama prikaza, odaberite **Uključeno** kao postavku **Zašt. koris. logo.**
- Za sprječavanje promjena mrežnih postavki, odaberite **Uključeno** kao postavku **Mrežna zaštita.**
- Za sprječavanje promjena postavki rasporeda projektor, odaberite **Uključeno** kao postavku **Zaštita rasporeda.**
- Za sprječavanje promjena u postavkama funkcije Screen Mirroring projektor, odaberite **Uključeno** kao vrijednost postavke **Screen Mirroring - zašt.**

Na projektor možete zalijepiti naljepnicu o zaštićenosti uređaja lozinkom, što može poslužiti kao dodatna zaštita od krađe.



Držite daljinski upravljač na sigurnom mjestu; ako ga izgubite, nećete moći unijeti lozinku.

Unos lozinke za korištenje projektor

Kada se prikaže zaslon za upis lozinke, unesite točnu lozinku.

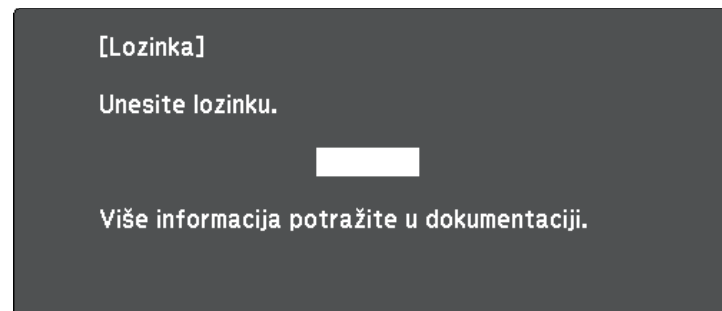

- 1 Držite pritisnutim gumb [Num] na daljinskom upravljaču dok unosite lozinku pomoću numeričkih gumba.

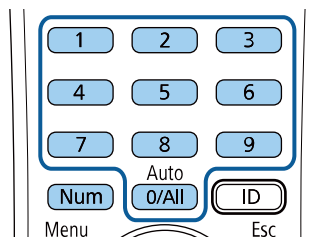

Zatvorit će se zaslon za upis lozinke.

- 2 Ako je lozinka netočna, prikazat će se odgovarajuća poruka i upit da pokušate ponovno. Za nastavak unesite točnu lozinku.

Pozor

- Upišete li triput zaredom netočnu lozinku, otprilike 5 minuta se prikazuje poruka "Rad projektor će biti zaključan.", a zatim projektor prelazi u način na čekanju. Ako se to dogodi, izvucite kabel iz strujne utičnice, ponovno ga priključite i ponovno uključite projektor. Projektor ponovno prikazuje zaslon za upis lozinke kako biste mogli upisati ispravnu lozinku.
- Ako zaboravite lozinku, zabilježite broj "**Kod zahtjeva: xxxxx**" koji se prikazuje na zaslonu i obratite se u Epson radi pomoći.
- Ako nastavite ponavljati gore navedeni postupak i 30 puta zaredom unesete pogrešnu lozinku, prikazat će se poruka "Rad projektor će biti zaključan. Kontaktirajte Epson kao što je opisano u dokumentaciji. Prikazano je ", a projektor neće više prihvaćati upisivanje lozinke. Obratite se u Epson za pomoć.

Zaključavanje gumba projektor

Možete zaključati gumb na upravljačkoj ploči ako svima želite onemogućiti korištenje projektor. Projektorom se i dalje može upravljati pomoću daljinskog upravljača.

- 1 Pritisnite gumb [Menu] na upravljačkoj ploči ili na daljinskom upravljaču.

- 2** Odaberite izbornik **Postavke** pa pritisnite [Enter].

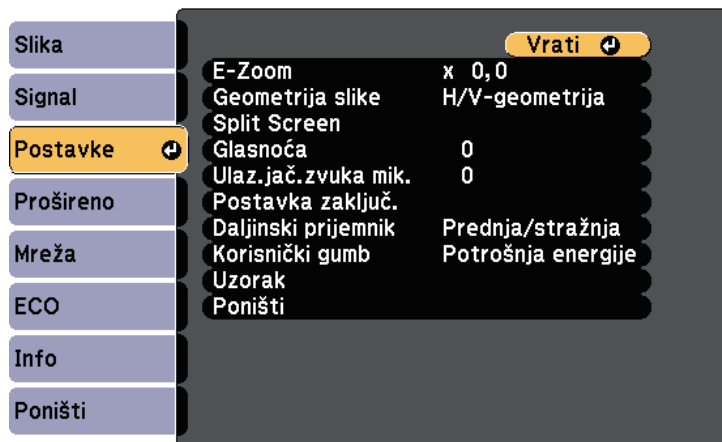

- 3** Odaberite **Postavka zaključ. > Zaključ. upr. ploče** pa pritisnite [Enter].

- 4** Odaberite jednu od ovih vrsta zaključavanja pa pritisnite [Enter]:

- Za zaključavanje svih gumba projektor odaberite **Potpuno zaklj.**
- Za zaključavanje svih gumba osim gumba za uključivanje odaberite **Djelom. zaklj.**

Prikazat će se upit za potvrdu.

- 5** Odaberite **Da** pa pritisnite [Enter].

Postavka **Zaključ. upr. ploče** se primjenjuje.

» Srodne poveznice

- "Otključavanje gumba projektor" [str.86](#)

Otključavanje gumba projektor

Ako su gumbi projektor zaključani, učinite nešto od sljedećeg da ih otključate.

- Držite pritisnutim gumb [Enter] na upravljačkoj ploči u trajanju od sedam sekundi. Prikazat će se poruka, a upravljačka ploča će se otključati.
- Odaberite **Isključeno** za postavku **Zaključ. upr. ploče** na izborniku projektor **Postavke**.

☛ **Postavke > Postavka zaključ. > Zaključ. upr. ploče**

» Srodne poveznice

- "Postavke značajki projektor - izbornik Postavke" [str.132](#)

Montaža sigurnosnog užeta

Na projektor možete montirati sigurnosno uže za onemogućavanje krađe.

- Koristite sigurnosni utor na projektoru za priključivanje zaštitnog sustava Microsaver tvrtke Kensington.



Za više informacija o zaštitnom sustavu Microsaver Security System posjetite internetsku stranicu Kensingtona.

<https://www.kensington.com/>

- Za pričvršćenje žičanog užeta i njegovo učvršćivanje za nosač u prostoriji ili teški namještaj koristite mjesto za postavljanje sigurnosnog užeta na projektoru.

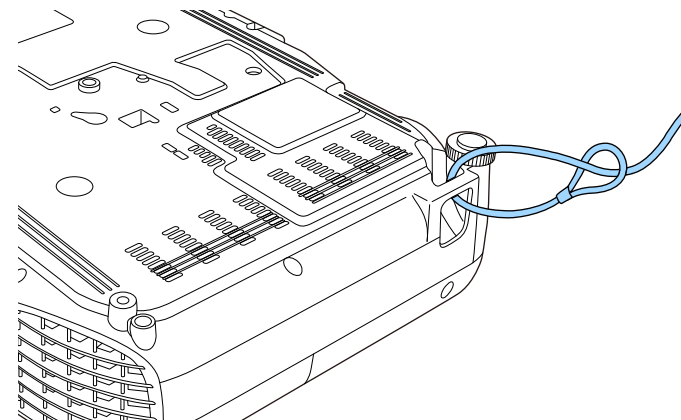



Možete koristiti bravu za zaštitu od krađe dostupnu u slobodnoj prodaji. Upute o zaključavanju pročitajte u dokumentaciji sigurnosne brave.

Korištenje projektora na mreži

Slijedite upute u ovim odjeljcima za postavljanje projektora prije korištenja na mreži.

► Srodne poveznice

- "Projekcija preko kableske mreže" [str.89](#)
- "Projiciranje putem bežične mreže" [str.92](#)
- "Projiciranje putem bežične mreže s mobilnog uređaja (Screen Mirroring)" [str.100](#)
- "Sigurni HTTP" [str.105](#)

Slike na projektor možete poslati preko kablanske mreže. Za to morate povezati projektor s mrežom, a zatim postaviti projektor i računalo za mrežnu projekciju.

Nakon povezivanja i postavljanja projektor prema ovim uputama, preuzmite i instalirajte Epson iProjection (Windows/Mac) s internetske stranice.

epson.sn/

Softver Epson iProjection služi za pripremu računala za mrežnu projekciju. On preko mreže projicira računalne zaslone korisnika i tako omogućava održavanje interaktivnih sastanaka. Upute potražite u *Vodiču za upotrebu softvera Epson iProjection (Windows/Mac)*.

» Srodne poveznice

- "Spajanje na žičnu mrežu" [str.89](#)
- "Odabir postavki kablanske mreže" [str.89](#)
- "Popis funkcija" [str.10](#)

Spajanje na žičnu mrežu

Ako projektor želite spojiti na žičnu lokalnu mrežu (LAN) koristite 100Base-TX ili 10Base-T mrežni kabel. Kako bi prijenos podataka bio pravilan, koristite oklopljeni kabel 5. kategorije ili bolji.

- 1** Jedan kraj mrežnog kabela priključite u mrežni koncentrator, sklopku ili usmjerivač.

- 2** Drugi kraj kabela spojite u priključak projektor LAN.

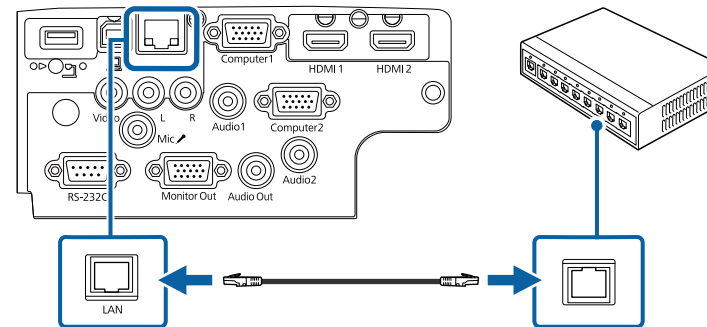

» Srodne poveznice

- "Popis funkcija" [str.10](#)

Odabir postavki kablanske mreže

S računala u mreži ćete moći projicirati ako ste odabrali mrežne postavke na projektoru.



Najprije priključite projektor u kablasku mrežu putem LAN priključka.

- 1** Pritisnite gumb [Menu], odaberite izbornik **Mreža** i pritisnite [Enter].



- 2** Odaberite **Mrežna konfiguracija** pa pritisnite [Enter].

- 3** Odaberite izbornik **Osnove** pa pritisnite [Enter].

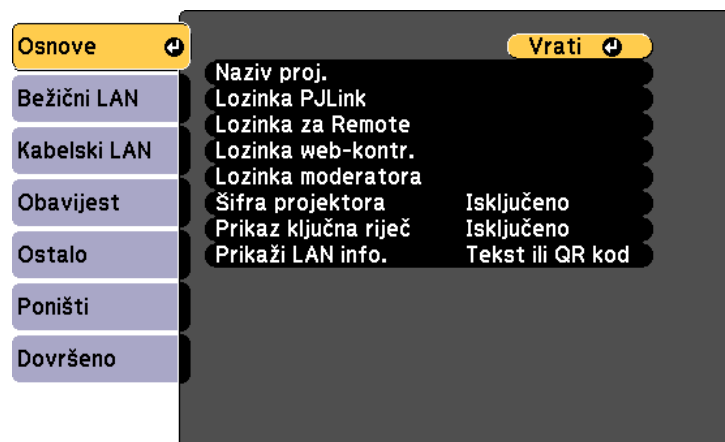

- 4** Prema potrebi odaberite osnovne opcije.

- **Naziv proj.** omogućava unos naziva sastavljenog od najviše 16 alfanumeričkih znakova radi identifikacije projektora na mreži.
- **Lozinka PjLink** omogućava unos lozinke sastavljene od najviše 32 alfanumerička znaka radi upotrebe PjLink protokola za upravljanje projektorom.
- **Lozinka za Remote** omogućava unos lozinke sastavljene od najviše 8 alfanumeričkih znakova za pristup projektoru putem opcije Osnovna kontrola. (Korisničko ime je EPSONREMOTE; zadana lozinka je guest.)
- **Lozinka web-kontr.** omogućava unos lozinke sastavljene od najviše 8 alfanumeričkih znakova radi pristupa projektoru preko Interneta. (Korisničko ime je EPSONWEB; zadana lozinka je admin.)
- **Lozinka moderatora** služi za unos četveroznamenaste lozinke za pristup projektoru kao moderator pomoću softvera Epson iProjection. (Nema zadane lozinke.)
- **Šifra projektora** omogućava uključivanje sigurnosne lozinke radi onemogućavanja pristupa projektoru osobama koje nisu u prostoriji gdje je uređaj. Unesite prikazanu, nasumično odabranu šifru s računala koristeći softver Epson iProjection kako biste pristupili projektoru i podijelili trenutni zaslon.
- **Prikaz ključna riječ** omogućuje da odaberete hoće li šifra projektora biti prikazana na projiciranoj slici prilikom pristupa pomoću softvera Epson iProjection.
- **Prikaži LAN info.** služi za postavljanje formata prikaza za podatke o mreži projektora.



Zaslonsku koristite za unos brojeva i znakova. Koristeći gumb sa strelicama na daljinskom upravljaču, označite znakove i pritisnite [Enter] za njihov odabir.

5 Odaberite izbornik **Kablanski LAN** pa pritisnite [Enter].

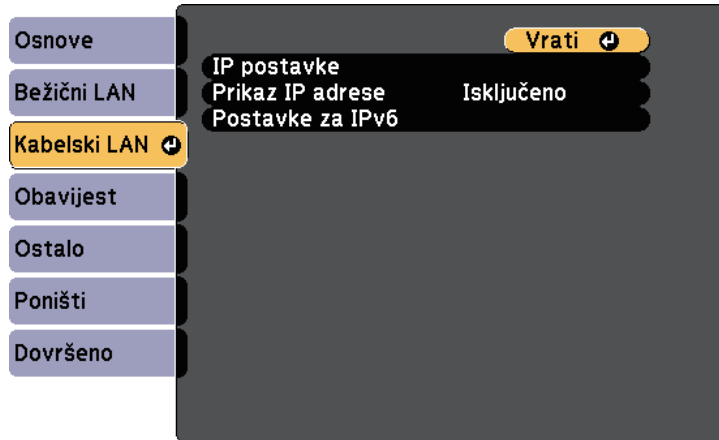

6 Prema potrebi unesite postavke IP adrese za vašu mrežu.

- Ako vaša mreža automatski dodjeljuje adrese, odaberite **IP postavke** za postavljanje postavke **DHCP** na **Uključeno**.
- Ako je potrebno ručno postaviti adrese, odaberite **IP postavke** za postavljanje postavke **DHCP** na **Isključeno** i zatim prema potrebi unesite postavke **IP adresa**, **Maska pod mreže** i **Adresa pristupnika** za projektor.
- Ako želite povezati projektor s mrežom putem protokola IPv6, odaberite **Postavke za IPv6** i namjestite postavku **IPv6** na **Uključeno**, a zatim prema potrebi namjestite postavke **Auto konfiguracija** i **Koristi privrem. adresu**.



Ako želite označiti željene brojeve s prikazane tipkovnice, koristite gumb strelica na daljinskom upravljaču. Za odabir označenog broja, pritisnite [Enter].

7 Ako želite onemogućiti prikaz IP adrese na zaslonu pripravnosti za LAN i početnom zaslonu, postavku **Prikaz IP adrese** namjestite na **Isključeno**.

8 Kada završite s odabirom postavki, odaberite **Dovršeno** i pratite upute na zaslonu za spremanje postavki i izlaz iz izbornika.

9 Pritisnite gumb [LAN] na daljinskom upravljaču. Postavke kablanske mreže dovršene su kada se na zaslonu pripravnosti za LAN prikaže ispravna IP adresa.

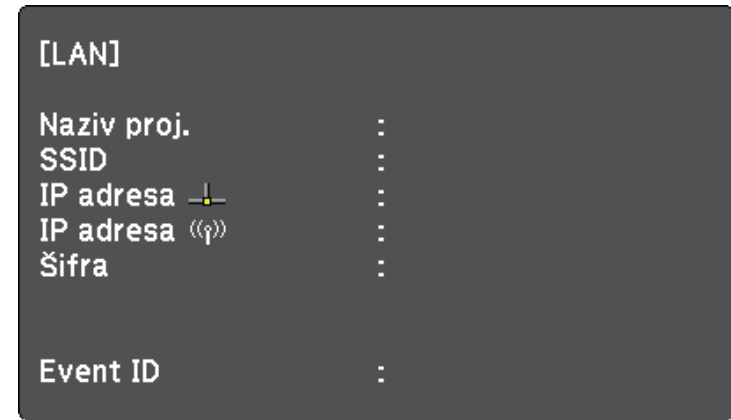

Slike na projektor možete poslati preko bežične mreže.

- Za to je potrebno instalirati Epson 802.11b/g/n modul za bežičnu mrežu, a zatim pripremiti projektor i računalo za bežičnu projekciju.
- Neki modeli imaju ugrađeni modul za bežični LAN. Ne trebate instalirati modul za bežični LAN Epson 802.11b/g/n.

Projektor možete povezati s bežičnom mrežom tako da konfigurirate vezu ručno pomoću izbornika projektora **Mreža**.

Nakon instalacije modula za bežični LAN i postavljanja projektora, preuzmite i instalirajte potreban mrežni softver. Za postavljanje i upravljanje bežičnom projekcijom koristite sljedeći softver i dokumentaciju.

- Softver Epson iProjection (Windows/Mac) omogućava održavanje interaktivnih sastanaka zbog mogućnosti projiciranja računalnih zaslona korisnika putem mreže. Upute potražite u *Vodiču za upotrebu softvera Epson iProjection (Windows/Mac)*.
- Aplikacija Epson iProjection (iOS/Android) omogućava projiciranje s iOS i Android uređaja.
Program Epson iProjection možete preuzeti iz trgovine App Store ili Google Play. Korisnik je odgovoran za sve troškove koji nastanu prilikom komunikacije s trgovinom App Store ili Google Play.
- Aplikacija Epson iProjection (Chromebook) omogućuje projiciranje s Chromebook uređaja.
Epson iProjection možete preuzeti iz internetske trgovine Chrome. Korisnik je odgovoran za sve troškove koji nastanu prilikom komunikacije s internetskom trgovinom Chrome.

» Srodne poveznice

- "Instaliranje modula bežične LAN mreže" [str.92](#)
- "Ručni odabir postavki bežične mreže" [str.93](#)
- "Odabir postavki bežične mreže u sustavu Windows" [str.95](#)
- "Odabir postavki bežične mreže na Mac računalo" [str.96](#)
- "Postavljanje sigurnosti bežične mreže" [str.96](#)
- "Korištenje QR koda za povezivanje mobilnog uređaja" [str.98](#)
- "Korištenje USB ključa za povezivanje na Windows računalo" [str.99](#)
- "Popis funkcija" [str.10](#)

Instaliranje modula bežične LAN mreže

Ako projektor želite koristiti putem bežične mreže, instalirajte Epson 802.11b/g/n modul za bežični LAN. Nemojte instalirati neku drugu vrstu modula bežične LAN mreže.

Pozor

Nikada nemojte vaditi modul ako njegov pokazatelj svijetli plavo ili trepće ili ako projicirate bežičnim putem. Tako možete oštetiti modul ili izgubiti podatke.

- 1** Vijak koji pričvršćuje poklopac za modul bežične LAN mreže odvijte križnim odvijačem.

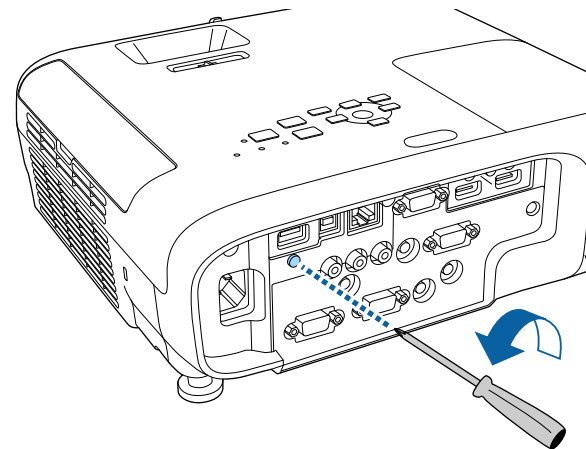

- 2** Spojite modul za bežični LAN mreže na USB-A priključak.

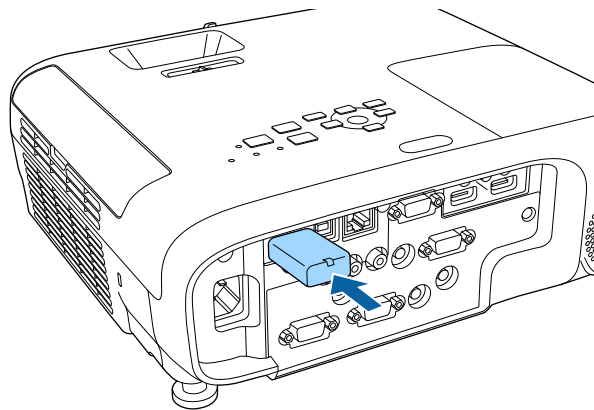

- 3** Pričvrstite poklopac modula bežične LAN mreže i stegnite ga vijkom.

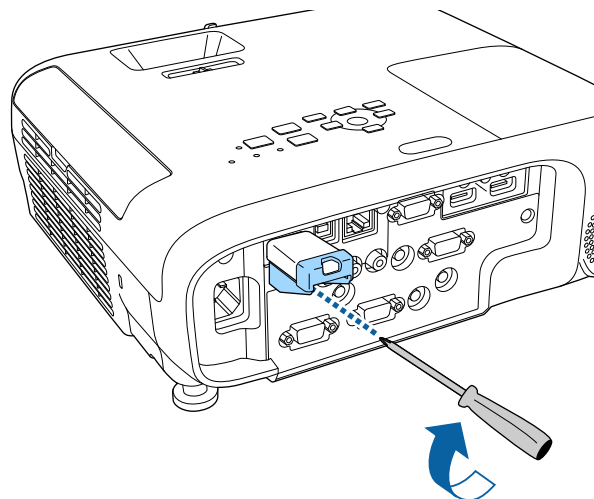

Ručni odabir postavki bežične mreže

Prije projiciranja s bežične mreže trebate odabrati mrežne postavke za projektor.

- 1** Pritisnite gumb [Menu], odaberite izbornik **Mreža** i pritisnite [Enter].



- 2** Odaberite **Uključeno** kao postavku za **Napaj. bežične mreže**.

- 3** Odaberite **Mrežna konfiguracija** pa pritisnite [Enter].

» Srodne poveznice

- "Popis funkcija" [str.10](#)

- 4** Odaberite izbornik **Osnove** pa pritisnite [Enter].

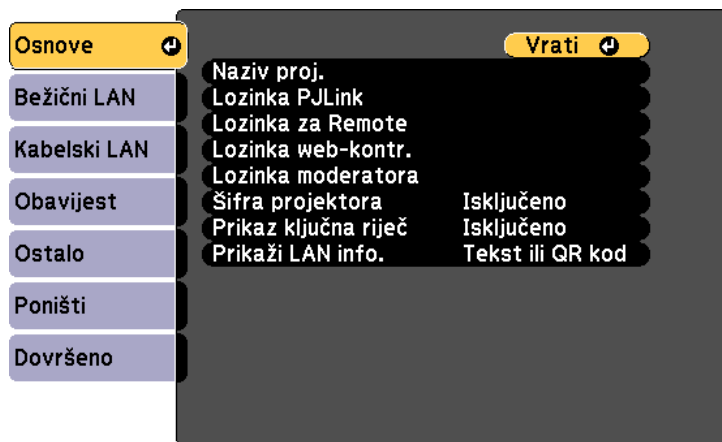

- 5** Prema potrebi odaberite osnovne opcije.

- **Naziv proj.** omogućava unos naziva sastavljenog od najviše 16 alfanumeričkih znakova radi identifikacije projektor na mreži.
- **Lozinka PjLink** omogućava unos lozinke sastavljene od najviše 32 alfanumerička znaka radi upotrebe PjLink protokola za upravljanje projektorom.
- **Lozinka za Remote** omogućava unos lozinke sastavljene od najviše 8 alfanumeričkih znakova za pristup projektoru putem opcije Osnovna kontrola. (Korisničko ime je **EPSONREMOTE**; zadana lozinka je **guest**.)
- **Lozinka web-kontr.** omogućava unos lozinke sastavljene od najviše 8 alfanumeričkih znakova radi pristupa projektoru preko Interneta. (Korisničko ime je **EPSONWEB**; zadana lozinka je **admin**.)
- **Lozinka moderatora** služi za unos četveroznamenkaste lozinke za pristup projektoru kao moderator pomoću softvera Epson iProjection. (Nema zadane lozinke.)
- **Šifra projektor** omogućava uključivanje sigurnosne lozinke radi onemogućavanja pristupa projektoru osobama koje nisu u prostoriji gdje je uređaj. Unesite prikazanu, nasumično odabranu šifru s

računala koristeći softver Epson iProjection kako biste pristupili projektoru i podijelili trenutni zaslom.

- **Prikaz ključna riječ** omogućuje da odaberete hoće li šifra projektor biti prikazana na projiciranoj slici prilikom pristupa pomoću softvera Epson iProjection.
- **Prikaži LAN info.** služi za postavljanje formata prikaza za podatke o mreži projektor.



Zaslonsku koristite za unos brojeva i znakova. Koristeći gumbe sa strelicama na daljinskom upravljaču, označite znakove i pritisnite [Enter] za njihov odabir.

- 6** Odaberite izbornik **Bežični LAN** pa pritisnite [Enter].

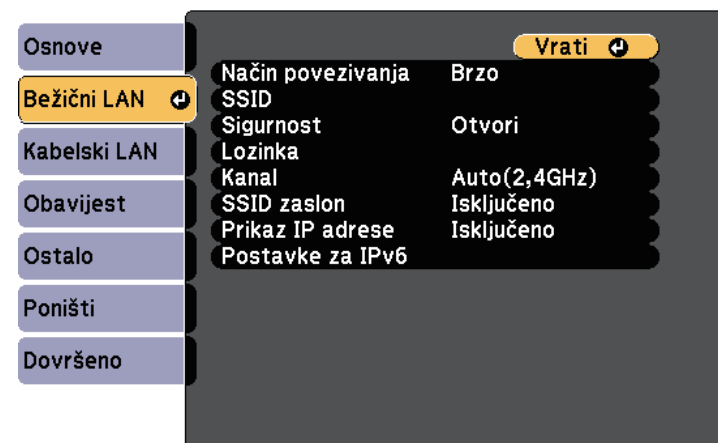

- 7** Odaberite postavku **Način povezivanja**.

- **Brzo** omogućava izravno povezivanje s više pametnih telefona, tableta ili računala putem bežične komunikacije.
- **Napredno** omogućava povezivanje s pametnih telefona, tableta ili računala putem pristupne točke bežične mreže.

8 Ako ste odabrali način povezivanja **Napredno**, odaberite **Traži pristupnu točku** kako biste odabrali pristupnu točku s kojom se želite povezati.



Ako želite ručno dodijeliti SSID, odaberite **SSID** i unesite ga ručno.

9 Za način povezivanja **Napredno**, IP postavke za vašu mrežu dodijelite prema potrebi.

- Ako vaša mreža automatski dodjeljuje adrese, odaberite **IP postavke** za postavljanje postavke **DHCP** na **Uključeno**.
- Ako je potrebno ručno postaviti adrese, odaberite **IP postavke** za postavljanje postavke **DHCP** na **Isključeno** i zatim prema potrebi unesite postavke **IP adresa**, **Maska podmreže** i **Adresa pristupnika** za projektor.
- Ako želite povezati projektor s mrežom putem protokola IPv6, odaberite **Postavke za IPv6** i namjestite postavku **IPv6** na **Uključeno**, a zatim prema potrebi namjestite postavke **Auto. konfiguracija** i **Koristi privrem. adresu**.

10 Ako želite onemogućiti prikaz SSID i IP adrese na zaslonu pripravnosti za LAN i početnom zaslonu, postavku **SSID zaslon** ili postavku **Prikaz IP adrese** namjestite na **Isključeno**.

11 Kada završite s odabirom postavki, odaberite **Dovršeno** i pratite upute na zaslonu za spremanje postavki i izlaz iz izbornika.

12 Pritisnite gumb [LAN] na daljinskom upravljaču.

Postavke bežične mreže su namještene kada na zaslonu čekanja za LAN vidite točnu IP adresu.

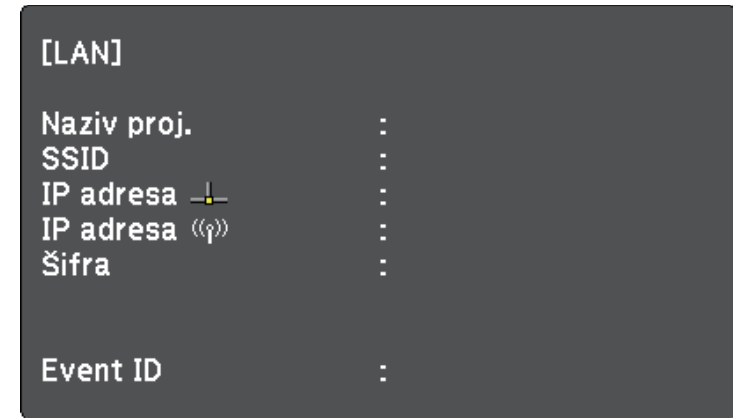

Nakon završetka namještanja postavki bežične veze za projektor, odaberite bežičnu mrežu na računalu. Zatim pokrenite mrežni softver za slanje slika na projektor putem bežične mreže.

Odabir postavki bežične mreže u sustavu Windows

Prije povezivanja s projektorom, odaberite odgovarajuću bežičnu mrežu na računalu.

- 1** Za pristup uslužnom softveru za bežičnu mrežu dvaput kliknite ikonu mreže u programskoj traci sustava Windows.
- 2** Kod povezivanja u Napredno načinu povezivanja, odaberite naziv mreže (SSID) mreže na koju se projektor povezuje.
- 3** Kliknite **Spoji**.

Odabir postavki bežične mreže na Mac računalu

Prije povezivanja s projektorom, odaberite odgovarajuću bežičnu mrežu na Mac računalu.

- 1** Kliknite na ikonu Wi-Fi u traci izbornika u vrhu zaslona.
- 2** Prilikom povezivanja u Napredno načinu povezivanja, provjerite je li Wi-Fi uključen i odaberite naziv mreže (SSID) mreže na koju se projektor povezuje.

Postavljanje sigurnosti bežične mreže

Možete postaviti sigurnost za projektor koji će se koristiti na bežičnoj mreži. Postavite jednu od sljedećih sigurnosnih opcija tako da odgovaraju postavkama korištenima na vašoj mreži:

- WPA2-PSK sigurnost
- WPA3-PSK sigurnost *
- WPA2/WPA3-PSK sigurnost *
- WPA3-EAP sigurnost *
- WPA2/WPA3-EAP sigurnost *

* Dostupno samo za način povezivanja Napredno.



Upute za unos točnih informacija zatražite od mrežnog administratora.

- 1** Ako želite postaviti WPA3-EAP ili WPA2/WPA3-EAP sigurnost, provjerite je li datoteka digitalnog certifikata kompatibilna s registracijom projektora i postavljena izravno na USB memoriju.
- 2** Pritisnite gumb [Menu], odaberite izbornik **Mreža** i pritisnite [Enter].
- 3** Odaberite **Mrežna konfiguracija** pa pritisnite [Enter].

- 4** Odaberite izbornik **Bežični LAN** pa pritisnite [Enter].



- 5** Odaberite postavku **Sigurnost** i pritisnite [Enter].



- 6** Odaberite sigurnosne postavke tako da odgovaraju postavkama vaše mreže.

- 7** Učinite nešto od sljedećeg ovisno o odabranoj sigurnosti.
- **WPA3-PSK** ili **WPA2/WPA3-PSK**: odaberite **Lozinka**, pritisnite [Enter] i unesite lozinku od najmanje 8 i najviše 63 znakova. Za unos više od 32 znaka koristite web preglednik. Zatim idite na korak 16.
 - **WPA3-EAP** ili **WPA2/WPA3-EAP**: Odaberite **Podešavanje EAP** i pritisnite [Enter].

- 8** Protokol za provjeru autentičnosti namjestite kao vrijednost postavke **EAP vrsta**.

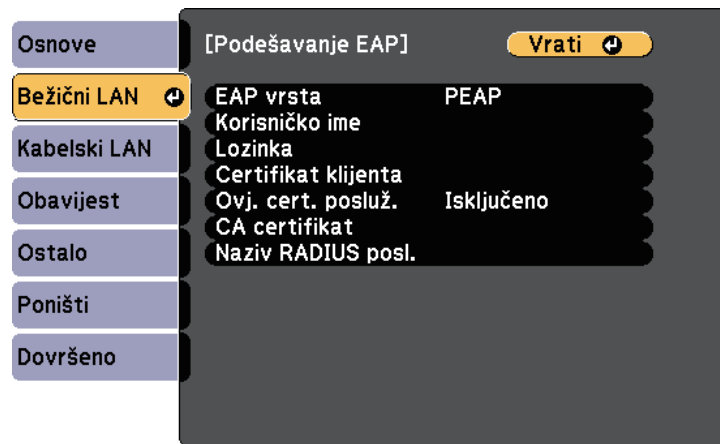

- 9** Kod uvoza certifikata odaberite vrstu certifikata i pritisnite [Enter].
- **Certifikat klijenta** za vrstu **PEAP-TLS** ili **EAP-TLS**
 - **CA certifikat** za sve EAP vrste

 Možete i registrirati digitalne certifikate iz internetskog preglednika. Međutim, registrirati je moguće samo jednom, u suprotnom se certifikat neće pravilno instalirati.

- 10** Odaberite **Registriraj** i pritisnite [Enter].

- 11** Slijedite upute na zaslону za priključivanje USB uređaja za pohranu u USB-A priključak projektoru.

- 12** Pritisnite [Enter] za prikaz popisa certifikata.

- 13** Odaberite certifikat za uvoz na prikazanom popisu. Prikazat će se poruka da unesete lozinku za certifikat.

- 14** Unesite lozinku i pritisnite [Enter]. Certifikat će se uvesti i prikazat će se poruka o dovršetku.

- 15** Ako je potrebno, odaberite svoje EAP postavke.
- **Korisničko ime** omogućava unos korisničkog imena sastavljenog od najviše 64 alfanumerička znaka. Za unos više od 32 znaka koristite web preglednik. Pri uvozu klijentskog certifikata, naziv na koji je izdan certifikat automatski je postavljen.
 - **Lozinka** omogućava unos lozinku uporabom 64 alfanumeričkih znakova za provjeru autentičnosti prilikom korištenja **PEAP** ili **EAP-FAST** vrste. Za unos više od 32 znakova koristite web preglednik.
 - **Ovj. cert. posluž.** omogućuje hoće li se certifikat poslužitelja ovjeriti kada je postavljen CA certifikat.
 - **Naziv RADIUS posl.** omogućuje unos naziva poslužitelja za ovjeru.

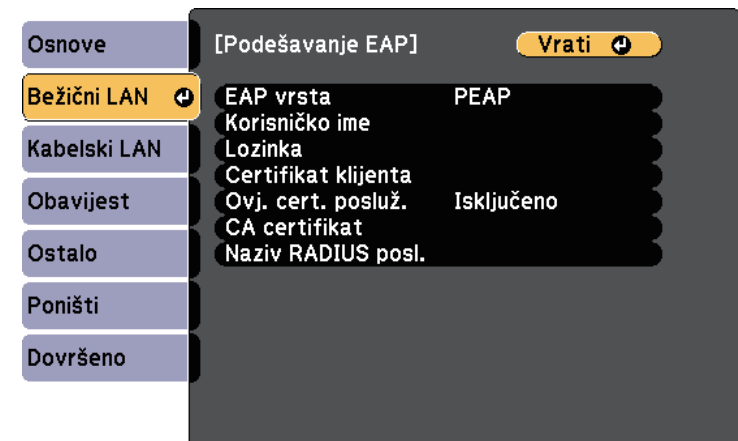

16 Kada završite s namještanjem postavki, odaberite **Dovršeno** i pratite upute na zaslonu za spremanje postavki i zatvaranje izbornika.

» **Srodne poveznice**

- "Podržani klijentski i CA certifikati" [str.98](#)
- "Izbornik Mreža - izbornik Bežični LAN" [str.140](#)

Podržani klijentski i CA certifikati

Možete registrirati ove vrste digitalnih certifikata.

Klijentski certifikat (PEAP-TLS/EAP-TLS)

Specifikacija	Opis
Format	PKCS#12
Nastavak	PFX, P12
Šifriranje	RSA
Raspršivanje	MD5/SHA-1/SHA-256/SHA-384/SHA-512
Duljina ključa	512/1024/2048/4096 bita
Lozinka *	Do 64 alfanumerička znaka; obvezna

CA certifikat (PEAP/PEAP-TLS/EAP-TLS/EAP-FAST)

Specifikacija	Opis
Format	X509v3
Nastavak	DER/CER/PEM
Šifriranje	RSA
Raspršivanje	MD5/SHA-1/SHA-256/SHA-384/SHA-512
Duljina ključa	512/1024/2048/4096 bita
Kodiranje	BASE64/Binary

* Možete postaviti lozinku koristeći do 64 alfanumerička znaka. Međutim, morate koristiti web preglednik za unos više od 32 znaka.

Korištenje QR koda za povezivanje mobilnog uređaja

Kada odaberete postavke bežične mreže za projektor, moći ćete prikazati QR kod na zaslonu i koristiti ga za povezivanje mobilnog uređaja pomoću aplikacije Epson iProjection (iOS/Android).



- Na uređaj instalirajte najnoviju verziju programa Epson iProjection.
- Program Epson iProjection možete besplatno preuzeti putem trgovine App Store ili Google Play. Korisnik je odgovoran za sve troškove koji nastanu prilikom komunikacije s trgovinom App Store ili Google Play.
- Pri korištenju Epson iProjection u Brzom načinu povezivanja preporučujemo postavljanje sigurnosnih postavki.

1

Pritisnite gumb [LAN] na daljinskom upravljaču.

Na projiciranoj slici prikazat će se QR kod.



- Ako ne vidite QR kod, namjestite postavku **Prikaži LAN info.** na **Tekst ili QR kod** u izborniku projektora **Mreža**.
☛ **Mreža > Mrežna konfiguracija > Osnove > Prikaži LAN info.**
- Za sakrivanje QR koda pritisnite gumb [Esc].
- Kad je QR kod skriven, pritisnite gumb [Enter] za prikaz koda.

2

Pokrenite Epson iProjection na mobilnom uređaju.

3

Očitajte projicirani QR kod koristeći Epson iProjection kako bi se on povezo s projektorom.



Kako bi očitavanje QR koda bilo ispravno, okrenite se izravno prema zaslonu i dovoljno blizu tako da projicirani kod stane u vodilicu čitača QR koda na mobilnom uređaju. Ako ste predaleko od zaslona, kod se možda neće moći očitati.

Kada se uspostavi veza, odaberite izbornik **Contents** na i zatim odaberite datoteku koju želite projicirati.

Korištenje USB ključa za povezivanje na Windows računalo

Možete postaviti USB memorijski pogon kao USB ključ za brzo povezivanje projektora na računalo koje podržava bežični LAN. Nakon što kreirate USB mrežni adapter možete brzo projicirati slike s mrežnog projektora.

- 1 Postavite USB mrežni adapter koristeći softver Epson iProjection (Windows/Mac).



Upute potražite u *Vodiču za upotrebu softvera Epson iProjection (Windows/Mac)*.

- 2 Provjerite je li modul za bežični LAN instaliran ili ugrađen u projektor.

- 3 Uključite projektor.

- 4 Pritisnite gumb [LAN] na daljinskom upravljaču.

Prikazat će se zaslon pripravnosti za LAN. Provjerite jesu li prikazani SSID i IP adresa.

- 5 Učinite nešto od sljedećeg da priključite USB ključ:

- Priključite USB ključ u USB-A priključak na projektoru. (Modeli s ugrađenim modulom bežične LAN mreže.)
- Uklonite modul bežične LAN mreže iz projektora i umetnite USB ključ u isti priključak koji ste koristili za modul bežične LAN mreže. (Modeli s ugrađenim dodatnim modulom bežične LAN mreže.)

Vidjet ćete projiciranu poruku da je dovršeno ažuriranje podataka o mreži.

- 6 Uklonite USB ključ.

Ako projektor treba modul za bežični LAN, ponovno umetnite modul za bežični LAN u projektor. (Modeli s ugrađenim dodatnim modulom bežične LAN mreže.)

- 7 Priključite USB ključ u USB priključak na računalo.

- 8 Slijedite upute na zaslonu za instalaciju potrebne aplikacije.



- Ako se prikaže poruka Windows vatrozida, kliknite **Da** kako biste onemogućili vatrozid.
- Potrebne su vam administratorske ovlasti da biste instalirali softver.
- Ako se instalacija ne pokrene automatski, dvaput kliknite **MPPLaunch.exe** na USB ključu.

Nakon nekoliko minuta, projektor će prikazati sliku s računala.

- 9 Nakon završetka bežičnog projiciranja odaberite opciju **Sigurno uklanjanje hardvera** u programskoj traci Windows, a zatim uklonite USB ključ iz računala.



Možda ćete morati ponovno pokrenuti računalo da bi se reaktivirana bežična LAN veza.

Možete slati sliku na projektor s mobilnih uređaja poput prijenosnih računala, pametnih telefona i tableta koristeći tehnologiju Miracast.

Ako uređaj podržava Miracast, nećete morati instalirati dodatni softver. Kod korištenja Windows računala pobrinite se da je dostupan potrební prilagodnik za Miracast vezu.

Ne zaboravite na sljedeća ograničenja pri korištenju značajki Screen Mirroring.

- Ne može se reproducirati isprepletena slika.
 - Ne može se reproducirati višekanalni zvuk putem 3ch (kanala 3).
 - Ne mogu se projicirati slike razlučivosti veće od 1920 × 1080 i brzine slika iznad 30 sl/s.
 - Ne može se reproducirati 3D video.
 - Ovisno o uređaju, možda nećete moći pregledavati sadržaj sa zaštićenim autorskim pravima putem Miracast veze.
 - Ne mijenjajte Post. za Screen Mirroring projektora tijekom Screen Mirroring projiciranja. U suprotnom može doći do prekida veze s projektorom i ponovno povezivanje može potrajati određeno vrijeme.
- ☛ **Mreža > Post. za Screen Mirroring**
- Tijekom Screen Mirroring projiciranja ne gasite projektor izravno koristeći prekidač.



Mobilni uređaji s instaliranim Android ili Windows 8.1 ili novijim sustavom uglavnom podržavaju Miracast. Podrška za Miracast razlikuje se ovisno o mobilnom uređaju. Pojednosti potražite u priručniku mobilnih uređaja.

» Srodne poveznice

- "Odabir postavki za Screen Mirroring" [str.100](#)
- "Povezivanje koristeći značajku Screen Mirroring pomoću funkcije Miracast" [str.102](#)
- "Popis funkcija" [str.10](#)

Odabir postavki za Screen Mirroring

Ako želite projicirati slike s mobilnog uređaja, morat ćete odabrati postavke za Screen Mirroring za projektor.



Ako želite postaviti lozinku za **Screen Mirroring - zašt.** najprije isključite lozinku za **Screen Mirroring - zašt.**

- 1 Pritisnite gumb [Menu], odaberite izbornik **Mreža** i pritisnite [Enter].



2 Odaberite **Uključeno** kao postavku za Screen Mirroring.



3 Odaberite **Post. za Screen Mirroring** pa pritisnite [Enter].



4 Namjestite da je postavka **Naziv zaslona** obavezna.



5 Odaberite postavku **Način rada**.

- Način rada **Osnovni** omogućava povezivanje s osnovnim mogućnostima.
- Način rada **Prošireni** omogućava povezivanje s naprednim mogućnostima.

6 Odaberite da postavka **Osnovni** bude obavezna.

- **Sust. bež. LAN-a** vam omogućava odabir vrste sustava bežičnog LAN-a s kojim se projektor povezuje.
- **Prilagodi rad** omogućava podešavanje brzine/kvalitete značajke Screen Mirroring. Ako želite poboljšati kvalitetu, odaberite mali broj, a ako želite povećati brzinu, odaberite veliki broj.
- **Način povezivanja** omogućava odabir vrste sigurnosti. Dostupno samo za način rada **Osnovni**.

7 Za način rada **Prošireni** odaberite postavku **Prošireni**.

- **Način zrcaljenja** omogućava odabir vrste sastanka. Odaberite **Uz prekid** za povezivanje na drugi mobilni uređaj tijekom Screen Mirroring projiciranja ili **Bez prekida** za povezivanje na samo jedan uređaj.
- **Kanal** omogućava odabir bežičnog kanala koji koristi Screen Mirroring.

- 8** Namjestite postavku za **Zaslon** neophodnom.
 - **Obavijest o PIN-u** omogućava prikazivanje PIN koda na projiciranoj slici tijekom projiciranja ulaznih izvora koji nisu Screen Mirroring.
 - **Prikaz naziva uređ.** omogućava prikazivanje naziv novopovezanog uređaja na projiciranoj slici tijekom projiciranja ulaznih izvora koji nisu Screen Mirroring.
- 9** Kada završite s odabirom postavki, odaberite **Postavi** i pratite upute na zaslonu za spremanje postavki i izlaz iz izbornika.
- 10** Pritisnite gumb [Home] na daljinskom upravljaču. Postavke su dovršene kad se prikaže Naziv zaslona na početnom zaslonu.

Povezivanje koristeći značajku Screen Mirroring pomoću funkcije Miracast

Ako mobilni uređaj kao što je pametni telefon podržava Miracast, možete ga bežično povezati na projektor i projicirati slike. Zvuk možete reproducirati putem sustava zvučnika projektoru povezivanjem koristeći značajku Screen Mirroring.

- 1** Prema potrebi odaberite **Post. za Screen Mirroring** na projektoru.
- 2** Pritisnite gumb [LAN] na daljinskom upravljaču za prijelaz na izvor za Screen Mirroring.
Prikazuje se zaslon načina na čekanju za Screen Mirroring.
- 3** Na mobilnom uređaju koristite funkciju Miracast za pretraživanje projektoru.
Prikazuje se popis dostupnih uređaja.
- 4** S popisa odaberite Naziv zaslona projektoru.

- 5** Ako se na mobilnom uređaju prikaže zaslon za unos PIN-a, unesite PIN prikazan na zaslonu načina na čekanju za Screen Mirroring ili u donjem desnom kutu projicirane slike.
Projektor će prikazati sliku s mobilnog uređaja.



Uspostavljanje veze moglo bi potrajati određeno vrijeme. Za vrijeme povezivanja, ne odvajajte kabel napajanja projektoru. To može dovesti do zamrzavanja uređaja ili neispravnog rada.
Ovisno o mobilnom uređaju, možda ćete morati izbrisati uređaj tijekom povezivanja. Slijedite upute na zaslonu uređaja.

» Srodne poveznice

- "Povezivanje pomoću značajke Screen Mirroring u sustavu Windows 10" [str.102](#)
- "Povezivanje pomoću značajke Screen Mirroring u sustavu Windows 8.1" [str.103](#)

Povezivanje pomoću značajke Screen Mirroring u sustavu Windows 10

Možete postaviti računalo za bežičnu projekciju i reproducirati zvuk putem sustava zvučnika projektoru povezivanjem koristeći značajku Screen Mirroring.

- 1** Prema potrebi odaberite **Post. za Screen Mirroring** na projektoru.
- 2** Pritisnite gumb [LAN] na daljinskom upravljaču za prijelaz na izvor za Screen Mirroring.
Prikazuje se zaslon načina na čekanju za Screen Mirroring.

- 3** Prikazat će se zaslom **Akcijski centar**, a zatim odaberite **Poveži se**.

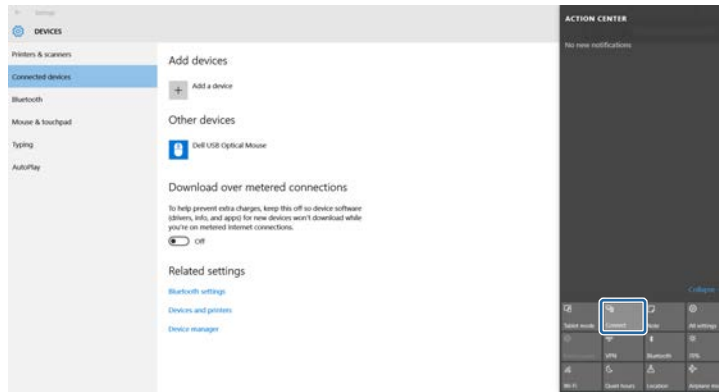

Prikazuje se popis dostupnih uređaja.

- 4** S popisa odaberite Naziv zaslona projektor.

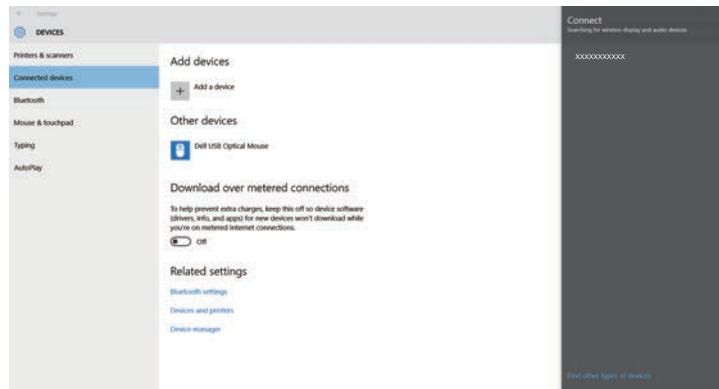

- 5** Ako se prikaže zaslom za unos PIN-a na računalu, unesite PIN prikazan na zaslonu načina na čekanju za Screen Mirroring ili u donjem desnom kutu projicirane slike.

Projektor će prikazati sliku s računala.



Uspostavljanje veze moglo bi potrajati određeno vrijeme. Za vrijeme povezivanja, ne odvajajte kabel napajanja projektor. To može dovesti do zamrzavanja uređaja ili neispravnog rada.

Povezivanje pomoću značajke Screen Mirroring u sustavu Windows 8.1

Računalo možete postaviti za bežičnu projekciju pomoću Gumbići u sustavu Windows 8.1. Zvuk možete reproducirati putem sustava zvučnika projektor povezivanjem koristeći značajku Screen Mirroring.

- 1** Prema potrebi odaberite **Post. za Screen Mirroring** na projektoru.
- 2** Pritisnite gumb [LAN] na daljinskom upravljaču za prijelaz na izvor za Screen Mirroring.
Prikazuje se zaslom načina na čekanju za Screen Mirroring.
- 3** Na računalu odaberite **Uređaji** iz Gumbići i odaberite **Projekt.**



4 Odaberite Dodavanje bežičnog zaslona.

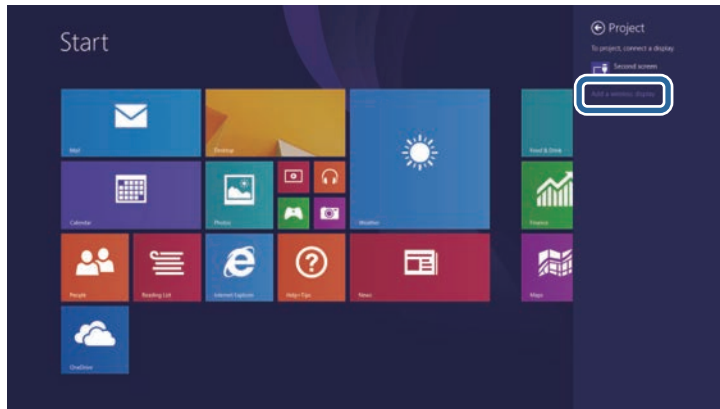

Prikazuje se popis dostupnih uređaja.

5 S popisa odaberite Naziv zaslona projektora.

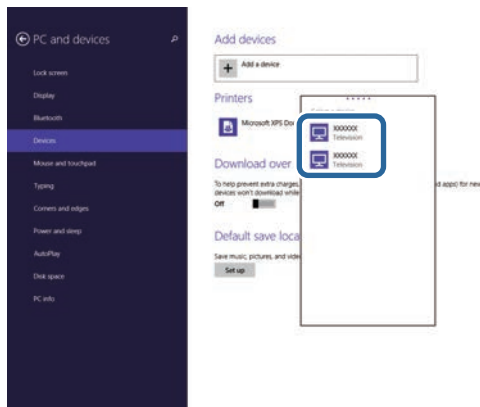

6 Ako se prikaže zaslon za unos PIN-a na računalu, unesite PIN prikazan na zaslonu načina na čekanju za Screen Mirroring ili u donjem desnom kutu projicirane slike.

Projektor će prikazati sliku s računala.



Uspostavljanje veze moglo bi potrajati određeno vrijeme. Za vrijeme povezivanja, ne odvajajte kabel napajanja projektora. To može dovesti do zamrzavanja uređaja ili neispravnog rada.

Možete koristiti HTTPS protokol za povećanje sigurnosti između projektor i web-preglednika koji s njim komunicira. Za to je potrebno stvoriti certifikat poslužitelja, instalirati ga na projektor i uključiti postavku **Sigurni HTTP** na izbornicima projektor za ovjeru pouzdanosti web-preglednika.

☛ **Mreža > Mrežna konfiguracija > Ostalo > Sigurni HTTP**

Čak i ako ne instalirate certifikat poslužitelja projektor će automatski stvoriti certifikat s vlastitim potpisom i omogućiti komunikaciju. Međutim, budući da taj certifikat vlastitog potpisa ne može potvrditi pouzdanost s web preglednika, pojavljuje se upozorenje o pouzdanosti poslužitelja kada se projektoru pristupi s web preglednika. Ovo upozorenje ne sprječava komunikaciju.

» Srodne poveznice

- "Uvoz certifikata web poslužitelja korištenjem izbornika" [str.105](#)
- "Popis funkcija" [str.10](#)

Uvoz certifikata web poslužitelja korištenjem izbornika

Možete stvoriti vlastiti certifikat web poslužitelja i uvesti ga koristeći izbornike projektor i USB memorijski pogon.



Možete i registrirati digitalne certifikate iz internetskog preglednika. Međutim, registrirati je moguće samo jednom, u suprotnom se certifikat neće pravilno instalirati.

- 1 Provjerite je li datoteka vašeg digitalnog certifikata kompatibilna s registracijom projekta i je li postavljena izravno na USB uređaj za pohranu.
- 2 Pritisnite gumb [Menu], odaberite izbornik **Mreža** i pritisnite [Enter].
- 3 Odaberite **Mrežna konfiguracija** pa pritisnite [Enter].

- 4 Odaberite izbornik **Ostalo** pa pritisnite [Enter].

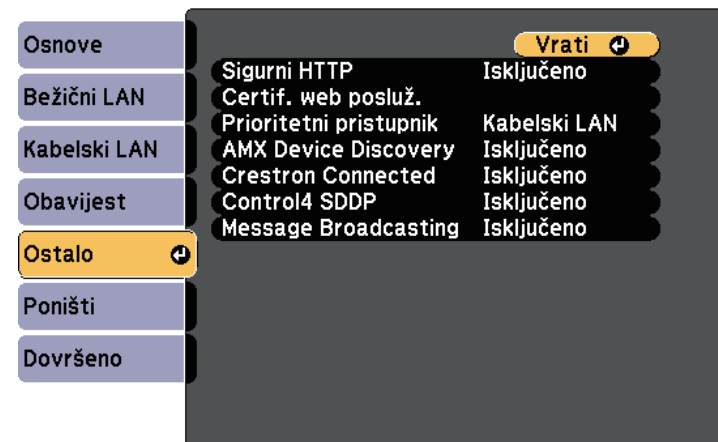

- 5 Namjestite postavku **Sigurni HTTP** na **Uključeno**.
- 6 Odaberite **Certif. web posluž.** pa pritisnite [Enter].
- 7 Odaberite **Registriraj** i pritisnite [Enter].
- 8 Slijedite upute na zaslonu za priključivanje USB uređaja za pohranu u USB-A priključak projektor.
- 9 Pritisnite [Enter] za prikaz popisa certifikata.
- 10 Odaberite certifikat za uvoz na prikazanom popisu. Prikazat će se poruka da unesete lozinku za certifikat.
- 11 Unesite lozinku i pritisnite [Enter]. Certifikat će se uvesti i prikazat će se poruka o dovršetku.

» Srodne poveznice

- "Podržani certifikati web poslužitelja" [str.106](#)

Podržani certifikati web poslužitelja

Možete registrirati ove vrste digitalnih certifikata.

Certifikat web poslužitelja (Sigurni HTTP)

Specifikacija	Opis
Format	PKCS#12
Nastavak	PEM, P12
Šifriranje	RSA
Raspršivanje	MD5/SHA-1/SHA-256/SHA-384/SHA-512
Duljina ključa	512/1024/2048/4096 bita
Uobičajeni naziv	Ime mrežnog poslužitelja
Organizacija	Nije obavezno.
Lozinka *	Do 64 alfanumerička znaka; obvezna

* Možete postaviti lozinku koristeći do 64 alfanumerička znaka. Međutim, morate koristiti web preglednik za unos više od 32 znaka.

Nadzor i upravljanje projektorom

Slijedite upute u ovim odjeljcima za nadzor i upravljanje projektorom preko mreže.

» Srodne poveznice

- "Epson Projector Management" [str.108](#)
- "Upravljanje umreženim projektorom pomoću web preglednika" [str.109](#)
- "Registracija digitalnih certifikata s web preglednika" [str.113](#)
- "Postavljanje upozorenja e-poštom putem mreže projektora" [str.114](#)
- "Postavljane nadzora pomoću softvera SNMP" [str.116](#)
- "Korištenje naredbi ESC/VP21" [str.117](#)
- "Podrška za PJLink" [str.119](#)
- "Podrška za Crestron Connected" [str.120](#)
- "Podešavanje rasporeda događaja projektora" [str.124](#)

Softver Epson Projector Management (samo za Windows) služi za nadzor i upravljanje projektorom preko mreže. Upute ćete pronaći u *Vodiču za upotrebu softvera Epson Projector Management*.

Softver Epson Projector Management preuzmite sa sljedeće internetske stranice.

epson.sn/

► **Srodne poveznice**

- "Popis funkcija" [str.10](#)

Nakon povezivanja projektor s mrežom možete namjestiti njegove postavke i upravljati projekcijom pomoću kompatibilnog web preglednika. To vam omogućava udaljeni pristup projektoru.



- Provjerite jesu li računalo i projektor spojeni na mrežu. Kod projiciranja slika pomoću bežičnog LAN-a, spojite se u načinu povezivanja **Napredno**.
- Možete koristiti sljedeće internetske preglednike.
 - Internet Explorer 11 i noviji (Windows)
 - Microsoft Edge (Windows)
 - Safari (Mac, iOS)
 - Chrome (Android)
- Pri korištenju internetskog preglednika, nemojte se povezivati putem proxy poslužitelja. Pomoću web preglednika ne možete namjestiti sve postavke u izborniku projektor niti upravljati svim funkcijama projektor.
- Ako **Način na čekanju** postavite na **Komunik. uklj.** možete koristiti web preglednik za odabir postavki i upravljanje projekcijom čak i ako je projektor u načinu na čekanju (kad je napajanje isključeno).
 - ☛ **ECO > Način na čekanju > Način na čekanju**

- 1** Provjerite je li projektor uključen.
- 2** Provjerite je li vaše računalo ili uređaj povezano s istom mrežom kao projektor.
- 3** Pokrenite internetski preglednik na računalo ili uređaju.
- 4** Uđite na zaslon Epson Web Control tako da unesete IP adresu projektor u adresnu traku u pregledniku. Kod unošenja IPv6 adrese, zagradite adresu s [i].

Prikazat će se zaslon Epson Web Control.

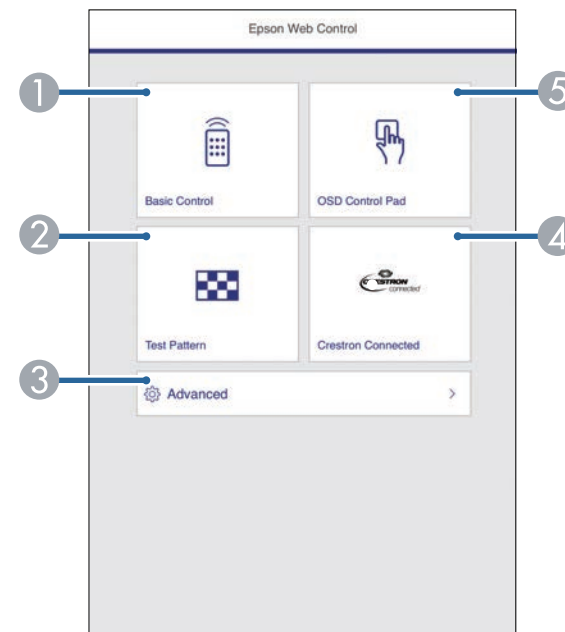

- 1** Daljinsko upravljanje projektorom.
 - 2** Prikaz uzorka za provjeru.
 - 3** Postavlja detaljne postavke projektor.
 - 4** Otvara prozor za korištenje Crestron Connected. Dostupno samo kad postavite Crestron Connected sustav.
 - 5** Upravljanje postavkama izbornika projektor prstom ili mišem.
- 5** Odaberite opciju koja odgovara funkciji projektor kojom želite upravljati.



- Možda ćete se morati prijaviti radi pristupa nekim od opcija na zaslonu Epson Web Control. Ako se prikaže prozor za prijavu, unesite korisničko ime i lozinku.
- Prilikom pristupa mogućnosti **Osnovna kontrola** korisničko ime je **EPSONREMOTE**, a zadana lozinka je **guest**.
- Prilikom pristupa ostalim mogućnostima korisničko ime je **EPSONWEB**, a zadana lozinka je **admin**.
- Lozinku možete promijeniti u **Lozinka web-kontr.** u sklopu izbornika **Mreža**.
 - ☛ **Mreža > Mrežna konfiguracija > Osnove > Lozinka web-kontr.**
- Iz **Napredno** je moguće odabrati samo sljedeće postavke.
 - Lozinka zaslona (do 16 alfanumeričkih znakova)
 - Postavke za IPv6 (ručno)
 - HTTP priključak (broj priključka koristi se za web kontrole osim za 80 [zadano], 843, 3620, 3621, 3625, 3629, 4352, 4649, 5357, 10000, 10001, 41794)

» Srodne poveznice

- "Mogućnosti internetske web kontrole" [str.110](#)
- "Postavke projektora - izbornik ECO" [str.147](#)
- "Izbornik Mreža - Osnovni izbornik" [str.139](#)
- "Popis funkcija" [str.10](#)

Mogućnosti internetske web kontrole

Osnovno upravljanje



- Ako se prikaže prozor za prijavu, unesite korisničko ime i lozinku. (Korisničko ime je **EPSONREMOTE**, a zadana lozinka je **guest**.)
- Lozinku možete promijeniti u **Lozinka za Remote** u izborniku **Mreža**.
 - ☛ **Mreža > Mrežna konfiguracija > Osnove > Lozinka za Remote**

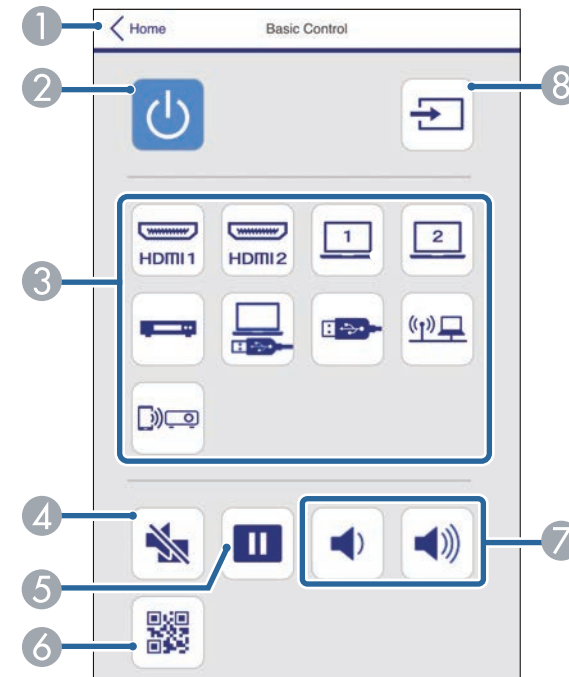

- 1 Vraća na zaslon Epson Web Control.
- 2 Uključivanje i isključivanje projektora.
- 3 Odabire ulazni izvor.

- ④ Privremeno uključivanje i isključivanje video signala i zvuk.
- ⑤ Pauzira ili nastavlja prikaz slika.
- ⑥ Prikazuje QR kod.
- ⑦ Namještanje glasnoće zvučnika.
- ⑧ Traženje izvora.

OSD upravljačka ploča

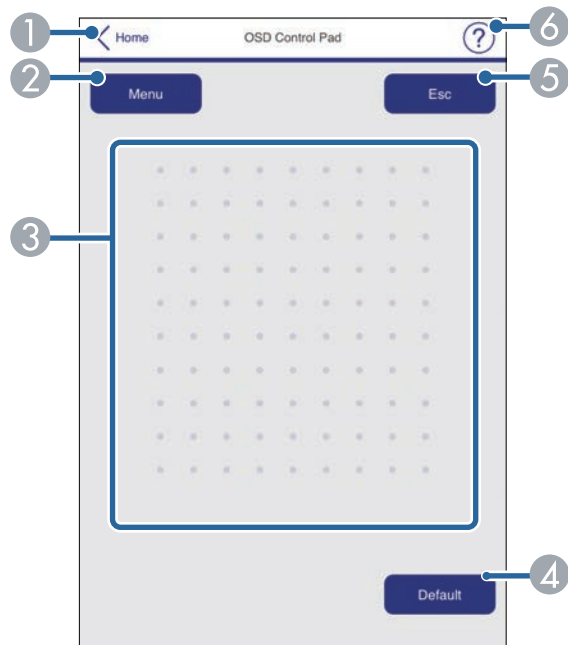

- ① Vraća na zaslon Epson Web Control.
- ② Prikazuje se izbornik postavki projektor.
- ③ Izbornicima se krećite pomoću prsta ili miša.
- ④ Vraća odabranu postavku na zadanu vrijednost.
- ⑤ Vraća na prethodni izbornik.

- ⑥ Prikazuje teme pomoći.

Testni uzorak



- ① Vraća na zaslon Epson Web Control.
- ② Prikazuje dostupne testne uzorke; odaberite za projiciranje testnog uzorka.
- ③ Isključuje prikaz testnog uzorka.

Napredno



Ako je postavljen zadani **Lozinka web-kontr.** prije otvaranja zaslona Napredno pojavit će se zahtjev za promjenu lozinke. Slijedite upute na zaslonu za promjenu lozinke.

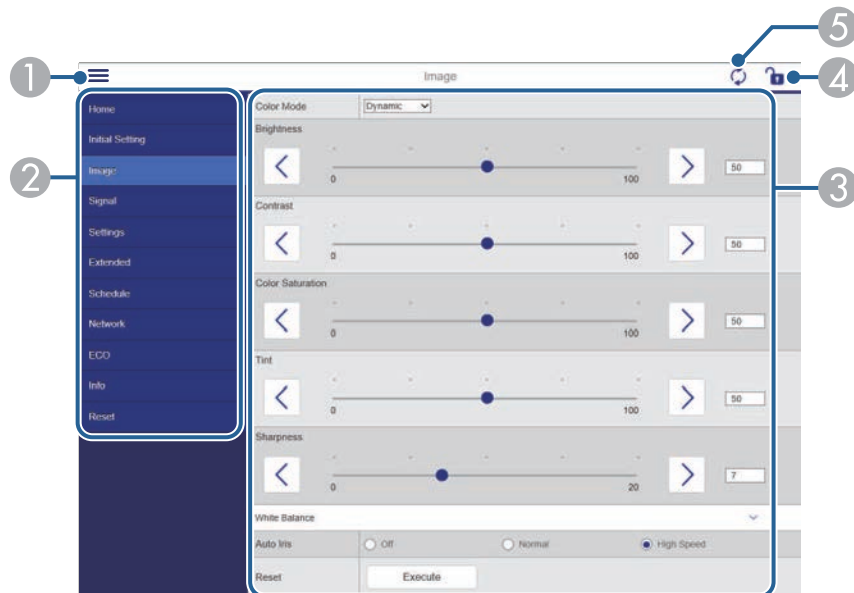

- 1 Otvara izbornike.
- 2 Prikazuje naziv izbornika koji ste odabrali.
- 3 Navodi postavke projektor.
- 4 Zaključava / otključava postavke projektor.
- 5 Ažurira postavke projektor.



Pomoću aplikacije Epson Web Control nije moguće mijenjati sljedeće postavke.

- Korisnički gumb
- Korisnički logotip
- Postavka HDMI EQ
- Jezik
- Poništi vrijeme lampe

» Srodne poveznice

- "Popis funkcija" [str.10](#)

Na projektoru možete registrirati digitalne certifikate što pruža zaštitu vaših prezentacijskih datoteke.



Također možete registrirati digitalne certifikate u izborniku **Mreža** projektor. Međutim, registrirati je moguće samo jednom, u suprotnom se certifikat neće pravilno instalirati.

☛ **Mreža > Mrežna konfiguracija > Bežični LAN > Podešavanje EAP > Certifikat klijenta**

☛ **Mreža > Mrežna konfiguracija > Bežični LAN > Podešavanje EAP > CA certifikat**

☛ **Mreža > Mrežna konfiguracija > Ostalo > Certifikat web poslužitelja**

- 1** Pobrinite se da je datoteka digitalnog certifikata kompatibilna s registracijom projektor.
- 2** Provjerite je li projektor uključen.
- 3** Pokrenite web preglednik na računalu ili uređaju povezanim s mrežom.
- 4** Uđite na zaslon Epson Web Control tako da unesete IP adresu projektor u adresnu traku u pregledniku.
Prikazat će se zaslon Epson Web Control.
- 5** Odaberite **Napredno**.



- Možda ćete se trebati prijaviti da bi se prikazao zaslon **Napredno**. Ako se prikaže zaslon za prijavu, unesite korisničko ime i lozinku. (Korisničko ime je **EPSONWEB**, a zadana lozinka je **admin**.)
- Lozinku možete promijeniti u **Lozinka web-kontr.** u sklopu izbornika **Mreža**.
☛ **Mreža > Mrežna konfiguracija > Osnove > Lozinka web-kontr.**

- 6** U izborniku **Mreža** odaberite **Certifikat**.

- 7** Odaberite datoteku certifikata koju želite registrirati.
- 8** Unesite lozinku u okvir **Lozinka** i kliknite **Postavi**.
- 9** Nakon što registrirate certifikat, kliknite **Primijeni** kako biste dovršili promjene i završili registraciju.

» Srodne poveznice

- "Popis funkcija" [str.10](#)

Projektor možete namjestiti za slanje poruke upozorenja e-poštom preko mreže ako postoji problem s njime.

Ako ste postavku **Način na čekanju** namjestili na **Komunik. uklj.**, moći ćete primati upozorenja za e-poštu čak i ako je projektor u načinu rada na čekanju (kad je napajanje isključeno).

☛ ECO > Način na čekanju > Način na čekanju

- 1 Pritisnite gumb [Menu], odaberite izbornik **Mreža** i pritisnite [Enter].
- 2 Odaberite **Mrežna konfiguracija** pa pritisnite [Enter].
- 3 Odaberite izbornik **Obavijest** pa pritisnite [Enter].

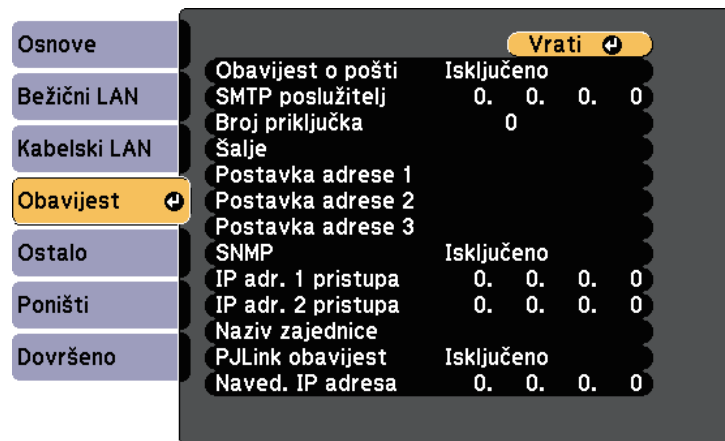

- 4 Postavite postavku **Obavijest o pošti** na **Uključeno**.
- 5 Unesite IP adresu za opciju **SMTP poslužitelj**.



Ne koristite "127.x.x.x" (gdje je x bilo koji broj od 0 do 255) za **SMTP poslužitelj**.

- 6 Za **Broj priključka** SMTP poslužitelja odaberite broj između 0 i 65535 (zadani je 25).
- 7 Odaberite vrstu **Provjera autentičnosti** SMTP poslužitelja.
- 8 Unesite **Korisničko ime** za SMTP poslužitelj.
- 9 Unesite postavku **Lozinka** za provjeru autentičnosti SMTP poslužitelja.
- 10 Unos adrese e-pošte koja se prikazuje kao pošiljatelj u **Šalje**.
- 11 Odaberite polje za adresu, unesite adresu e-pošte i odaberite upozorenja koja želite primati. Ponovite za najviše tri adrese.



Vaša adresa e-pošte može se sastojati od najviše 64 alfanumerička znaka. Za unos više od 32 znaka koristite web preglednik.

- 12 Kada završite s odabirom postavki, odaberite **Dovršeno** i pratite upute na zaslonu za spremanje postavki i izlaz iz izbornika.



Ako se projektor isključi zbog kritičnog kvara, nećete primati upozorenje putem e-pošte.

» Srodne poveznice

- "Poruke upozorenja e-poštom putem mreže projektor" [str.115](#)
- "Postavke projektor - izbornik ECO" [str.147](#)
- "Popis funkcija" [str.10](#)

Poruke upozorenja e-poštom putem mreže projektora

Kada se pojavi problem s projektorom na mreži, a odabrali ste primanje upozorenja putem e-pošte, primit ćete poruku e-pošte sa sljedećim informacijama:

- Adresa e-pošte postavljena u **Šalje** predstavlja pošiljatelja pošte
- **Epson Projector** u retku predmeta
- Naziv projektora na kojemu je nastao problem
- IP adresa zahvaćenog projektora
- Detaljni podaci o problemu

Mrežni administratori mogu instalirati softver SNMP (Simple Network Management Protocol) na mrežna računala radi nadziranja projektora. Ako mreža koristi ovaj softver, moći ćete postaviti projektor za SNMP nadzor.

- 1** Pritisnite gumb [Menu], odaberite izbornik **Mreža** i pritisnite [Enter].
- 2** Odaberite **Mrežna konfiguracija** pa pritisnite [Enter].
- 3** Odaberite izbornik **Obavijest** pa pritisnite [Enter].

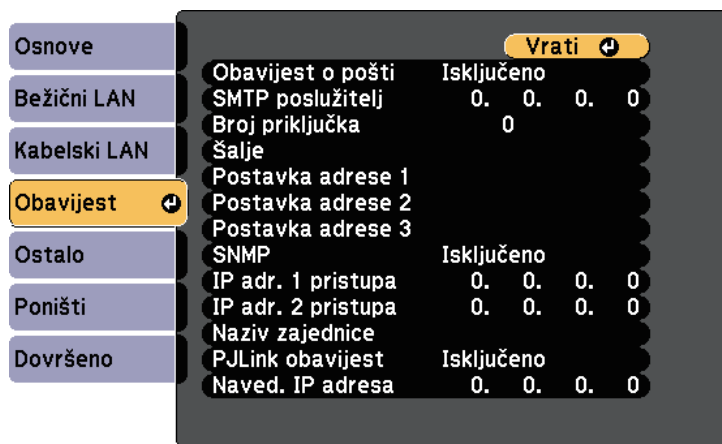

- 4** Postavite postavku **SNMP** na **Uključeno**.
- 5** Unesite najviše dvije IP adrese za primanje SNMP obavijesti, koristeći brojeve 0 do 255 u svakom polju za adresu.



Ne koristite sljedeće adrese: 224.0.0.0 do 255.255.255.255 (gdje je x bilo koji broj od 0 do 255). Ovaj projektor podržava verziju 1 SNMP agenta (SNMPv1).

- 6** Unesite SNMP **Naziv zajednice** sastavljen od najviše 32 alfanumerička znaka.

- 7** Kada završite s odabirom postavki, odaberite **Dovršeno** i pratite upute na zaslону za spremanje postavki i izlaz iz izbornika.

» Srodne poveznice

- "Popis funkcija" [str.10](#)

Projektorom možete upravljati s vanjskog uređaja koristeći ESC/VP21.

► Srodne poveznice

- "Popis naredbi ESC/VP21" [str.117](#)
- "Raspored kabela" [str.117](#)
- "Popis funkcija" [str.10](#)

Popis naredbi ESC/VP21

Kada se u projektor pošalje naredba za uključivanje, projektor se uključi i prijeđe u stanje zagrijavanja. Nakon uključivanja projektora, vraća se dvotočka ":" (3 Ah).

Ako se zada neka naredba, projektor je izvršava, vraća signal ":" i prihvaća sljedeću naredbu.

Ako se naredba koja se obrađuje prekine zbog nekog problema, šalje se poruka o pogrešci i vraća se signal ":".

Dostupne su sljedeće naredbe.

Stavka	Naredba
Uključivanje/isključivanje	Uključeno
	Isključeno
	PWR ON
	PWR OFF

Stavka	Naredba		
Odabir signala	Computer1	Auto	SOURCE 1F
		RGB	SOURCE 11
	Computer2	Auto	SOURCE 2F
		RGB	SOURCE 21
	HDMI1		SOURCE 30
	HDMI2		SOURCE A0
	Video		SOURCE 41
	USB Display		SOURCE 51
	USB		SOURCE 52
	LAN		SOURCE 53
Screen Mirroring		SOURCE 56	
A/V bez tona uključeno/isključeno	Uključeno		MUTE ON
	Isključeno		MUTE OFF

Na kraj svake naredbe dodajte šifru oznake kraja retka (CR) (0Dh) i pošaljite je.

Za više pojedinosti obratite se u Epson.

Raspored kabela

Serijski priključak

- Vrsta priključka: D-Sub 9-polni (muški)
- Naziv ulaznog priključka projektora: RS-232C
- Vrsta kabela: križni (null modem) kabel

Na sljedećoj ilustraciji, strana projektora je prikazana na lijevoj strani, a strana računala na desnoj strani:

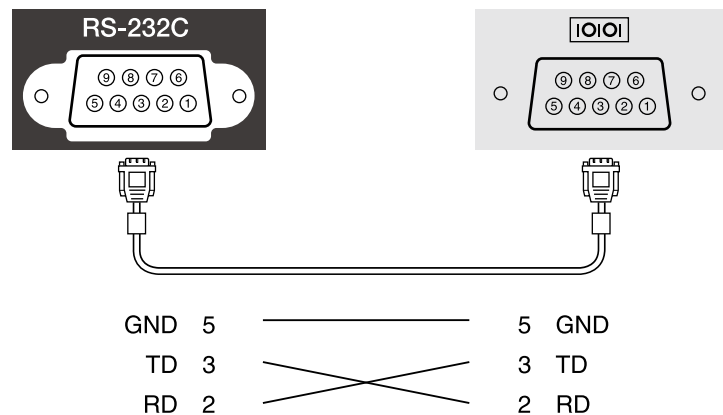

Naziv signala	Funkcija
GND	Uzemljenje signala
TD	Slanje podataka
RD	Primanje podataka

Protokol za komunikaciju

- Zadana brzina prijenosa u baudima: 9600 bps
- Duljina podataka: 8 bit
- Paritet: Nema
- Završni bit: 1 bit
- Kontrola toka: Nema

PLink je JBMIA (Japan Business Machine and Information System Industries Association - Japanska udruga industrije poslovnih strojeva i informacijske tehnologije) utvrdila kao protokol za upravljanje mrežnim projektorima u sklopu njihovih napora za standardizacijom protokola za upravljanje projektorima.

Projektor je sukladan standardu PLink Class2 kojeg je utvrdila JBMIA.

Broj ulaza koji se koristi za funkciju pretraživanja PLink je 4352 (UDP).

Prije nego koristite PLink, namjestite mrežne postavke.

On zadovoljava sve naredbe osim sljedećih, koje je su definirane protokolom PLink Class2, a sporazum je potvrđen provjerom prilagodljivosti standarda PLink.

<http://plink.jbmia.or.jp/english/>

- Nekompatibilne naredbe

Funkcija		PLink naredba
Postavke utišavanja	Isključenje slike je postavljeno	AVMT 11
	Utišavanje zvuka postavljeno	AVMT 21

- Ulazni priključci i odgovarajući broj ulaznog izvora

Naziv ulaznog priključka	Broj ulaznog priključka
Računalo1	11
Computer2	12
Video	21
HDMI	32
HDMI1	32
HDMI2	33
USB	41
LAN	52
USB Display	53

Naziv ulaznog priključka	Broj ulaznog priključka
Screen Mirroring	57

- Za "Upit o podacima o nazivu proizvođača" prikazan je naziv proizvođača **EPSON**
- Naziv modela prikazan za "Upit za unos naziva proizvoda"
 - EPSON 992F
 - EPSON 982W
 - EPSON 972
 - EPSON 118
 - EPSON W49
 - EPSON X49

► Srodne poveznice

- "Popis funkcija" [str.10](#)
- "Korištenje projektor na mreži" [str.88](#)

Ako koristite sustav za mrežni nadzor i upravljanje Crestron Connected, moći ćete pripremiti projektor za korištenje na tom sustavu. Crestron Connected omogućava upravljanje i nadzor nad projektorom pomoću internetskog preglednika.



- Tijekom korištenja Crestron Connected nije moguće koristiti značajku Message Broadcasting za Epson Projector Management.
- Ako ste postavku **Način na čekanju** namjestili na **Komunik. uklj.**, moći ćete upravljati projektorom čak i ako je on u načinu rada na čekanju (kad je napajanje isključeno).
 🖱️ **ECO > Način na čekanju > Način na čekanju**

Dodatne informacije o softveru Crestron Connected pronaći ćete na internetskoj stranici tvrtke Crestron.

<https://www.crestron.com/products/line/crestron-connected>

Za praćenje uređaja u sustavu koristite Crestron RoomView Express ili Crestron Fusion tvrtke Crestron. Možete komunicirati sa službom za pomoć i slati poruke u slučaju hitnosti. Pojediniosti ćete pronaći na sljedećoj internetskoj stranici.

<http://www.crestron.com/getroomview>

U ovom priručniku opisano je kako se izvode radnje na računalu pomoću internetskog preglednika.

» Srodne poveznice

- "Postavljanje podrške softvera Crestron Connected" [str.120](#)
- "Upravljanje umreženim projektorom pomoću softvera Crestron Connected" [str.120](#)
- "Postavke projektora - izbornik ECO" [str.147](#)
- "Popis funkcija" [str.10](#)

Postavljanje podrške softvera Crestron Connected

Ako projektor želite postaviti za nadzor i upravljanje pomoću sustava Crestron Connected, povežite računalo i projektor s mrežom. Ako ih povezujete bežično, projektor postavite koristeći način povezivanja s mrežom Napredno.

- 1 Pritisnite gumb [Menu], odaberite izbornik **Mreža** i pritisnite [Enter].
- 2 Odaberite **Mrežna konfiguracija** pa pritisnite [Enter].
- 3 Odaberite izbornik **Ostalo** pa pritisnite [Enter].

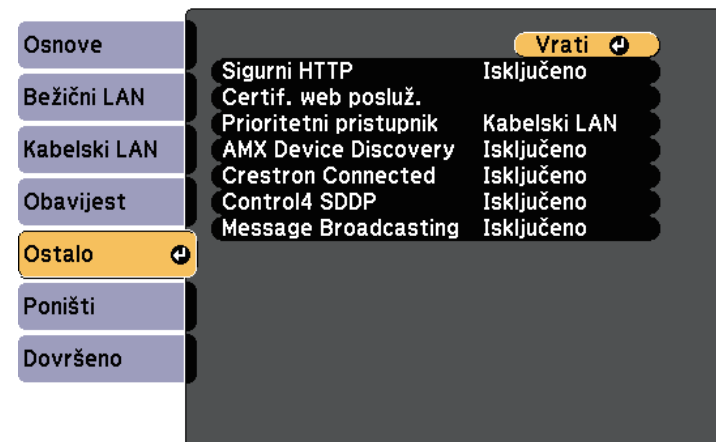

- 4 Postavku **Crestron Connected** namjestite na **Uključeno** kako biste omogućili otkrivanje projektora.
- 5 Kada završite s odabirom postavki, odaberite **Dovršeno** i pratite upute na zaslону za spremanje postavki i zatvaranje izbornika.
- 6 Postavku ćete omogućiti tako da projektor isključite pa ponovno uključite.

Upravljanje umreženim projektorom pomoću softvera Crestron Connected

Kada ste pripremili projektor za korištenje softvera Crestron Connected moći ćete upravljati i nadzirati projekciju pomoću kompatibilnog internetskog preglednika.

- 1** Pokrenite web preglednik na računalu povezanom s mrežom.
- 2** Upišite IP adresu projektora u adresnu traku preglednika pa pritisnite tipku **Enter** na računalu.
Prikazat će se zaslon Epson Web Control.

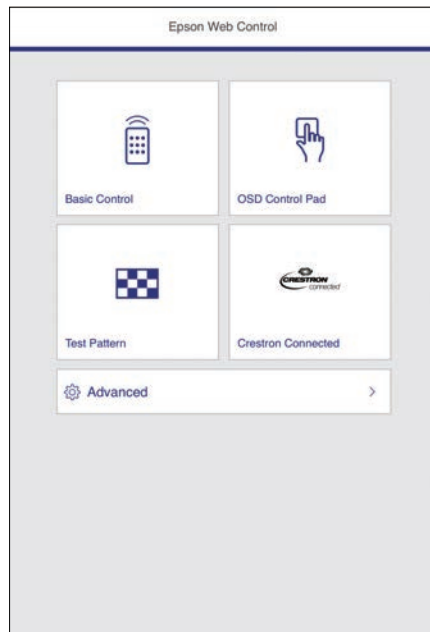

- 3** Odaberite **Crestron Connected**.

Prikazat će se ovaj zaslon:



- 4** U okviru **Sources List** odaberite ulazni izvor kojim želite upravljati. Kroz dostupne izvore pomičete se koristeći strelice gore i dolje u okviru.
- 5** Za daljinsko upravljanje projekcije, kliknite gumb na zaslonu koji odgovaraju gumbima daljinskog upravljača projektora. Možete se kretati kroz opcije gumba na dnu zaslona.



Ti gumbi na zaslonu ne podudaraju se s gumbima daljinskog upravljača projektora:

- **OK** se ponaša kao gumb [Enter]
- **Menu** prikazuje izbornik projektora

- 6** Za prikaz informacija o projektoru, kliknite karticu **Info**.
- 7** Ako želite promijeniti projektor, Crestron upravljanje i postavke lozinke, kliknite karticu **Tools**, odaberite postavke na prikazanom zaslonu pa kliknite **Send**.

8 Po završetku odabira postavki kliknite **Exit** za izlaz iz programa.

» **Srodne poveznice**

- "Radni prozor softvera Crestron Connected" [str.122](#)
- "Prozor softvera Crestron Connected Tools" [str.123](#)

Radni prozor softvera Crestron Connected

Postavke u radnom prozoru omogućavaju upravljanje projektorom i podešavanje projiciranje slike.



1	Power	Uključivanje i isključivanje projektor.
	Vol-/Vol+	Namještanje glasnoće.
	A/V Mute	Uključivanje i isključivanje slike i zvuka.
2	Prebacuje na sliku s odabranog ulaznog izvora. Za prikaz ulaznih izvora koji nisu prikazani u Sources List , kliknite (a) ili (b) za pomicanje gore ili dolje. Trenutni izvor ulaznog video signala prikazan je u plavoj boji. Ako je potrebno, možete promijeniti nazive izvora.	

3	Freeze	Slike su pauzirane ili otpuštene.
	Contrast	Prilagođavanje razlike između zatamnjenih i osvijetljenih dijelova slike.
	Brightness	Prilagođavanje svjetline slike.
	Color	Namještanje zasićenja boje na slikama.
	Sharpness	Namještanje oštrote slike.
	Zoom	Povećavanje ili smanjivanje slike bez promjene veličine projekcije. Kliknite gumbe sa strelicama za promjenu položaja povećane slike.
4	Gumbi sa strelicama	Izvođe iste radnje kao gumbi sa strelicama na daljinskom upravljaču.
	OK	Izvođe iste radnje kao tipka [Enter] na daljinskom upravljaču.
	Menu	Prikazuje i zatvara izbornik projektor.
	Auto	Optimizira Praćenje , Sinkronizacija i Položaj u izborniku Signal za vrijeme projiciranja analognog RGB signala putem priključka Computer1 ili Computer2.
	Search	Promjena sljedećeg ulaznog izvora koji šalje sliku.
	Esc	Provođenje iste radnje kao i s gumbom [Esc] na daljinskom upravljaču.
5	Tools	Promjena postavki na trenutno priključenom projektoru.
	Info	Prikaz podataka na trenutno priključenom projektoru.
	Help	Prikazuje prozor Služba za pomoć. Koristi se za slanje i primanje poruka od administratora pomoću softvera Crestron RoomView Express.

Prozor softvera Crestron Connected Tools

Postavke u prozoru Tools omogućavaju prilagodbu raznih funkcija za postavljanje projektor.

1 Namjestite postavke za Crestron središnje kontrolere.

2	Projector Name	Unesite naziv kojim ćete trenutno povezani projektor razlikovati od drugih projektor na mreži. (do 16 alfanumerički znakova)
	Location	Unesite naziv lokacije za instalaciju za projektor koji je trenutno povezan s mrežom. (do 32 alfanumerička znaka i simbola)
	Assigned To	Unesite korisničko ime za projektor. (do 32 alfanumerička znaka i simbola)
	DHCP	Odaberite korištenje DHCP-a: Nećete moći unijeti IP adresu ako je DHCP omogućen.
	IP Address	Unesite IP adresu za dodjelu trenutno spojenom projektoru.
	Subnet Mask	Unesite masku podmreže za trenutno povezani projektor.
	Default Gateway	Unesite adresu pristupnika za trenutno spojeni projektor.
	Send	Kliknite za potvrdu promjena napravljenih na projektoru.
3	Enabled (Admin Password)	Odaberite ako želite da se traži lozinka za otvaranje prozora Tools.
	New Password	Unesite novu lozinku pri promjeni lozinke radi otvaranja prozora Tools. (do 26 alfanumerička znaka)
	Confirm	Unesite istu lozinku koju ste unijeli u New Password . Ako lozinke nisu iste, prikazuje se pogreška.
	Send	Kliknite za potvrdu promjena napravljenih u Admin Password .
4	Enabled (User Password)	Odaberite ako želite da se traži lozinka za otvaranje radnog prozora na računalu.
	New Password	Unesite novu lozinku pri promjeni lozinke radi otvaranja radnog prozora. (do 26 alfanumerička znaka)
	Confirm	Unesite istu lozinku koju ste unijeli u New Password . Ako lozinke nisu iste, prikazuje se pogreška.
	Send	Kliknite za potvrdu promjena napravljenih u User Password .

Možete odrediti termin do 30 događaja koji će se automatski pojaviti na projektoru, kao što je njegovo uključivanje i isključivanje ili promjena ulaznog izvora. Projektor će izvršiti odabrane događaje na zadani datum i vrijeme u postavljenom rasporedu.

Upozorenje

Ne stavljajte zapaljive predmete ispred objektiva. Ako odredite termin za automatsko uključivanje projektora, zapaljivi predmeti ispred objektiva mogu se zapaliti.



- Ako želite postaviti lozinku za značajku **Zaštita rasporeda**, najprije isključite lozinku za značajku **Zaštita rasporeda**.

1 Datum i vrijeme ćete postaviti u izborniku **Datum i vrijeme**.

☛ **Prošireno > Radnja > Datum i vrijeme**

2 Pritisnite gumb [Menu], odaberite izbornik **Prošireno** i pritisnite [Enter].

3 Odaberite **Raspored postavki** pa pritisnite [Enter].

4 Odaberite **Raspored** pa pritisnite [Enter].

5 Odaberite **Dodaj novi** pa pritisnite [Enter].

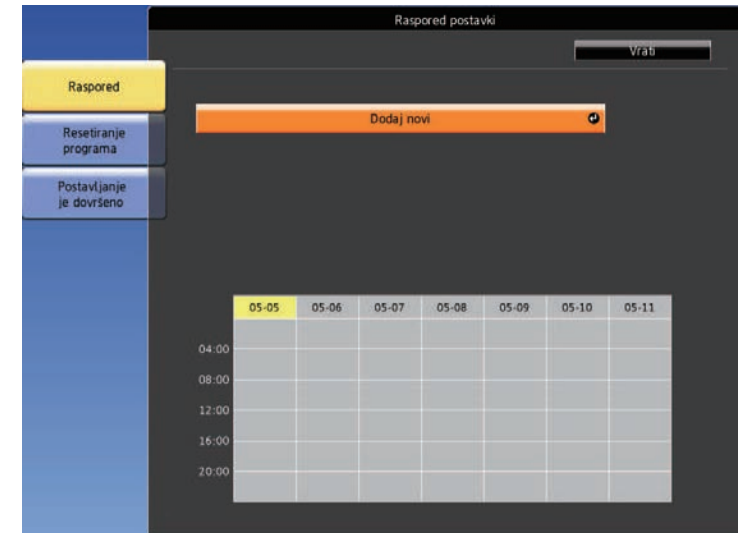

6 Odaberite pojediniosti o događaju koji želite izvršiti.

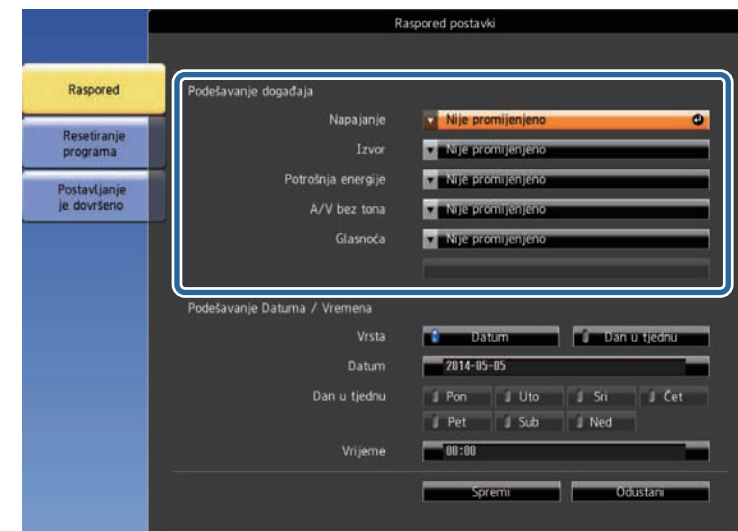

7 Odaberite datum i vrijeme kada želite da se pojavi događaj.



8 Odaberite **Spremi** pa pritisnite [Enter].

Planirani događaji prikazat će se na zaslonu s ikonama koje označavaju stanje događaja.



- ① : važeći raspored
- : uobičajeni raspored
- : neispravan raspored
- ② Trenutno odabrani datum (označen žutom bojom)
- ③ : jednokratni raspored
- : uobičajeni raspored
- : raspored načina na čekanju (uključivanje i isključivanje komunikacije tijekom načina na čekanju)
- : neispravan raspored

9 Za uređivanje planiranog događaja odaberite raspored i pritisnite [Esc].

- 10** Odaberite opciju iz prikazanog izbornika.
- **Uključeno** ili **Isključeno** služi za omogućavanje i onemogućavanje odabranog događaja.
 - **Urediti** služi za promjenu pojedinosti o događaju ili datuma i vremena.
 - **Izbriši** služi za uklanjanje planiranog događaja s popisa.

- 11** Odaberite **Dovršeno**, a zatim odaberite **Da**.

Za brisanje svih planiranih događaja, odaberite **Resetiranje rasporeda**.

» **Srodne poveznice**

- "Popis funkcija" [str.10](#)
- "Postavljanje datuma i vremena" [str.44](#)
- "Određivanje lozinke" [str.83](#)

Podešavanje postavki izbornika

Slijedite upute u ovim odjeljcima za pristup sustav izbornika projektor i mijenjanje postavki projektor.

» Srodne poveznice

- "Korištenje izbornika projektor" [str.128](#)
- "Korištenje zaslonske tipkovnice" [str.129](#)
- "Postavke kvalitete slike - izbornik Slika" [str.130](#)
- "Postavke ulaznog signala - izbornik Signal" [str.131](#)
- "Postavke značajki projektor - izbornik Postavke" [str.132](#)
- "Postavke projektor - izbornik Prošireno" [str.134](#)
- "Mrežne postavke projektor - izbornik Mreža" [str.137](#)
- "Postavke projektor - izbornik ECO" [str.147](#)
- "Prikaz podataka o projektoru - izbornik Info" [str.149](#)
- "Opcije za poništavanje projektor - izbornik Poništi" [str.152](#)
- "Kopiranje postavki izbornika među projektorima (skupno podešavanje)" [str.153](#)

Izbornike projektora možete koristiti za podešavanje postavki koje upravljaju načinom rada projektora. Projektor prikazuje izbornike na zaslonu.

- 1** Pritisnite gumb [Menu] na upravljačkoj ploči ili na daljinskom upravljaču.

Prikazat će se zaslon izbornika koji prikazuje postavke izbornika **Slika**.



- 2** Gumbima sa strelicama gore i dolje pomičite se kroz izbornike navedene na lijevoj strani. Postavke za svaki izbornik prikazane su na desnoj strani.



Dostupnost postavki ovisi o trenutnom ulaznom izvoru.

- 3** Za promjenu postavki u prikazanom izborniku pritisnite [Enter].
- 4** Koristite gumb sa strelicama gore i dolje za pomicanje kroz postavke.
- 5** Promijenite postavke koristeći gumb u dnu zaslona izbornika.

- 6** Za vraćanje svih postavki izbornika u zadane vrijednosti odaberite **Poništi**.

- 7** Kada završite s mijenjanjem postavki u izborniku, pritisnite [Esc].

- 8** Pritisnite [Menu] ili [Esc] za izlaz iz izbornika.

Zaslonsku tipkovnicu možete koristiti za unos brojeva i znakova.

- 1 Koristite gumbе sa strelicama na upravljačkoj ploči ili daljinskom upravljaču kako biste označili broj ili znak koji želite unijeti, a zatim pritisnite [Enter].

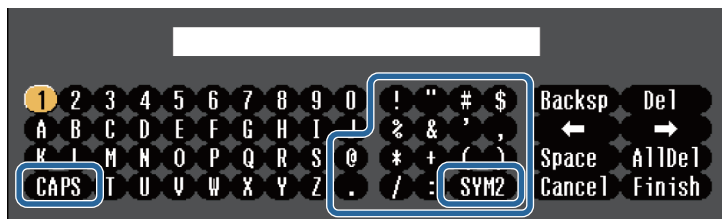

Korištenjem tipke **CAPS** mijenjaju se veliki i mali znakovi. Korištenjem tipke **SYM1/2** mijenjaju se simboli obuhvaćeni okvirom.

- 2 Nakon unosa teksta odaberite **Finish** na tipkovnici za potvrdu unosa. Odaberite **Cancel** za odbacivanje unesenog teksta.



Možete odabrati postavke projektora i upravljati projekcijom preko mreže koristeći web preglednik s računala.

Neki simboli ne mogu se unositi pomoću zaslonske tipkovnice. Koristite web preglednik za unos teksta.

» Srodne poveznice

- "Dostupan tekst uz korištenje zaslonske tipkovnice" [str.129](#)
- "Upravljanje umreženim projektorom pomoću web preglednika" [str.109](#)

Vrsta teksta	Pojedinosti
Brojevi	0123456789
Abeceda	ABCDEFGHIJKLMNOPQRSTUVWXYZ Z abcdefghijklmnopqrstuvwxyz
Simboli	!"#\$%&'()*+,-./:;<=>?@[\] ^_`{ }~

Dostupan tekst uz korištenje zaslonske tipkovnice

Možete upisati sljedeći tekst kada koristite zaslonsku tipkovnicu.

Postavke u izborniku **Slika** služe za podešavanje kvalitete slike za ulazni izvor koji trenutno koristite. Dostupnost postavki ovisi o trenutnom odabranom ulaznom izvoru.



Ako želite promijeniti postavke ulaznog izvora, pobrinite se da izvor bude priključen pa ga odaberite.

Postavka	Opcije	Opis
Način rada u boji	Pogledajte popis dostupnih načina rada u boji	Služi za podešavanje jasnoće boja na slici za razne vrste slika i okruženja.
Svjetlina	Dostupne su različite razine	Posvjetljuje ili potamnjuje cijelu sliku.
Kontrast	Dostupne su različite razine	Podešava razlike između svijetlih i tamnih područja na slici.
Zasićenje boje	Dostupne su različite razine	Podešava intenzitet boja na slici.
Nijansa	Dostupne su različite razine	Podešava ravnotežu odnosa zelene do purpurne nijanse na slici.
Oštrina	Dostupne su različite razine	Podešava oštrinu ili mekoću pojedinosti na slici.

Postavka	Opcije	Opis
Nijansa bijele boje		Služi za podešavanje ukupne nijanse slike.
	Temperatura boje	Temperatura boje: za postavljanje temperature boje sukladno odabranom načinu rada u boji. Više vrijednosti će slici dati plavu nijansu, a niže crvenu.
	Prilagođeno	Prilagođeno: podešava pojedinačne R (crvena), G (zelena) i B (plava) komponente pomaka i pojačanja.
Poboljšanje slike		Za podešavanje opažene razlučivosti slike:
	Smanjenje buke	Smanjenje buke: smanjuje podrhtavanje na analognim slikama.
	Uklanj. isprepl. (za ulaz signala s preplitanjem (480i/576i/1080i))	Uklanj. isprepl.: postavlja hoće li se pretvarati isprepleteni u progresivni signal za određene vrste video slike. <ul style="list-style-type: none"> • Isključeno: za video slike u brzom pokretu. • Video: za većinu video slika. • Film/auto: za filmove, računalnu grafiku i animacije.
Auto Iris	Isključeno Normalno Velika brzina	Podešava se projicirana luminencija u skladu sa svjetlinom slike. Dostupno ako ste Način rada u boji namjestili na Dinamično ili Kino .
Poništi	—	Poništava sve vrijednosti postavki u izborniku Slika za odabrani način rada u boji na njihove zadane vrijednosti.



- Postavka **Svjetlina** ne utječe na svjetlinu lampe. Za promjenu načina svjetline lampe koristite postavku **Potrošnja energije** u izborniku projektora **ECO**.

» Srodne poveznice

- "Dostupni načini rada u boji" [str.62](#)

Projektor obično automatski otkriva i optimizira postavke ulaznog signala. Ako želite prilagoditi postavke, koristite izbornik **Signal**. Dostupnost postavki ovisi o trenutnom odabranom ulaznom izvoru.



Zadane vrijednosti postavki **Praćenje**, **Sinkronizacija** i **Položaj** možete vratiti koristeći gumb [Auto] na daljinskom upravljaču.

Ako želite promijeniti postavke ulaznog izvora, pobrinite se da izvor bude priključen pa ga odaberite.

Postavka	Opcije	Opis
Razlučivost	Auto Široko Normalno	Postavlja razlučivost ulaznog signala ako nije automatski otkriven pomoću opcije Auto .
Dimenzija	Pregledajte popis dostupnih formata slike.	Postavlja format slike (omjer širine i visine) za odabrani ulazni izvor.
Praćenje	Dostupne su različite razine	Podešava signal za uklanjanje vertikalnih pruga u računalnoj slici.
Sinkronizacija	Dostupne su različite razine	Podešava signal za uklanjanje nejasnoća i treperenja u računalnoj slici.

Postavka	Opcije	Opis
Položaj	—	Podešava položaj slike na zaslonu.
Autom. postavljanje	Uključeno Isključeno	Automatski optimizira kvalitetu računalne slike (kada je Uključeno).
Veće područje sken.	Auto Isključeno 4% 8%	Izborom postotka ili automatski mijenja omjer projicirane slike kako bi rubovi bili vidljivi.
Napredno	Raspon videa	Raspon videa: postavlja video raspon kako bi odgovarao postavci uređaja priključenog na HDMI priključak.
	Videosignal	Videosignal: određuje vrstu signala iz ulaznih izvora priključenih na Video priključke. Ako se pojave smetnje ili ako nema prikazane slike kada je postavljen Auto odaberite odgovarajući signal za priključenu opremu.
Poništi	—	Poništava sve podešene vrijednosti u izborniku Signal i vraća ih na zadane postavke.

» Srodne poveznice

- "Dostupni formati slike" [str.59](#)

Opcije u izborniku **Postavke** omogućavaju prilagodbu raznih značajki projektora.

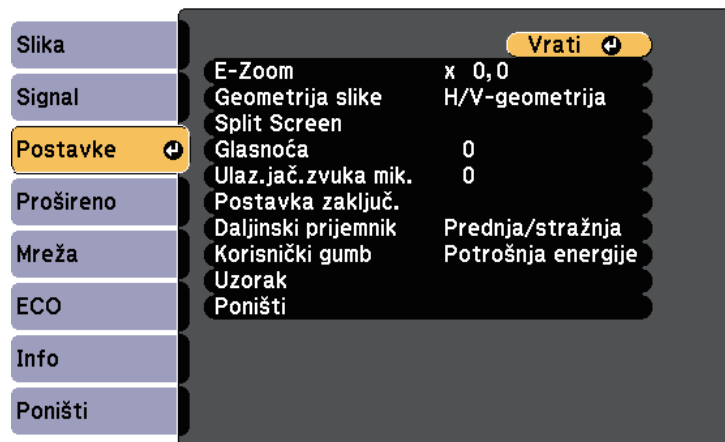

Postavka	Opcije	Opis
Split Screen	Veličina zaslona Izvor Zamijeni zaslone Audio izvor Poravnaj Prikaži QR kod. Izl. iz Split Screen	Vodoravno dijeli područje pregleda i prikazuje dvije slike jednu pored druge (pritisnite [Esc] radi obustave podijeljenog prikaza zaslona).
Glasnoća	Dostupne su različite razine	Podešava glasnoću sustava zvučnika projektora. Osim toga, možete prilagoditi glasnoću vanjskih zvučnika. Vrijednosti postavljanja memorirane za svaki izvor.
Ulaz.jač.zvuka mik.	Dostupne su različite razine	Podešavanje razine ulaza s mikrofona. Ako pojačate Ulaz.jač.zvuka mik. , glasnoća drugog priključenog uređaja će se smanjiti; a ako ulaznu jačinu mikrofona smanjite, glasnoća drugog priključenog uređaja će se povećati. (Dostupno samo za modele koji imaju Mic priključak.)
Postavka zaključ.	Zaključ. upr. ploče	Upravlja zaključavanjem gumba projektora radi njegova osiguranja: Potpuno zaklj.: zaključava sve gumbe. Djelom. zaklj.: zaključava sve gumbe osim gumba za uključivanje. Isključeno: gumbi se ne zaključavaju.
Daljinski prijemnik	Prednja/stražnja Prednja Stražnja Isključeno	Ograničava prijem signala s daljinskog upravljača na odabranom prijemniku; Isključeno isključuje sve prijemnike. (Mogućnosti se razlikuju ovisno o broju prijamnik daljinskog upravljača na projektoru.)

Postavka	Opcije	Opis
E-Zoom	Dostupne su različite razine	Podešava veličinu projicirane slike.
Geometrija slike		Podešava oblik slike u pravokutni (horizontalni i vertikalni).
	H/V-geometrija	H/V-geometrija: za ručno ispravljanje vodoravne i okomite strane. Auto V-geometrija: uključuje ili isključuje automatsko ispravljanje. (Dostupno samo za modele koji podržavaju funkciju Auto V-geometrija.) H-Keystone regulator: uključuje ili isključuje H-Keystone regulator. (Dostupno samo za modele koji imaju klizač za horizontalno podešavanje geometrije slike.)
	Quick Corner	Quick Corner: odaberite za ispravljanje oblika slike i poravnanja pomoću zaslonskog izbornika.

Postavka	Opcije	Opis
Korisnički gumb	Potrošnja energije Info Uklanj. isprepl. Testni uzorak Razlučivost Ulaz.jač.zvuka mik. Prikaz uzorka Prikaži QR kod.	Dodjeljuje stavku izbornika gumbu [User] na daljinskom upravljaču radi pristupa jednim dodirom. Ulaz.jač.zvuka mik. je dostupno samo za modele koji imaju Mic priključak. Prikaži QR kod je dostupno samo za modele koji podržavaju projiciranje putem mreže.
Uzorak		Služi za odabir raznih mogućnosti prikaza uzorka. <div style="border: 1px solid black; padding: 5px; background-color: #fff9c4;"> <p>Pozor Ako uzorak ostane prikazan dulje vrijeme, na projiciranim slikama može se vidjeti rezidualna slika.</p> </div>
	Prikaz uzorka	Prikaz uzorka: omogućava prikaz odabrane vrste uzorka na zaslonu radi pomoći pri prezentaciji.
	Tip uzorka	Tip uzorka: odaberite uzorak od 1 do 4 ili Korisnički uzorak . Uzorci od 1 do 4 su uzorci unaprijed registrirani u projektoru, kao što su poravnate crte ili uzorci mreže.
	Korisnički uzorak	Korisnički uzorak: za snimanje projiciranog zaslona i spremanje u obliku uzorka za prikaz.
	Testni uzorak	Testni uzorak: prikazuje testni uzorak koji pomaže u izoštravanju i zumiranju slike i ispravljanju njezina oblika (pritisnite gumb [Esc] ako želite odbaciti prikaz uzorka).

Postavka	Opcije	Opis
Poništi	—	Poništava sve postavke u izborniku Postavke i vraća ih na zadane vrijednosti, osim sljedećih: <ul style="list-style-type: none"> • E-Zoom • Korisnički gumb

» Srodne poveznice

- "Popis funkcija" [str.10](#)

Postavke u izborniku **Prošireno** omogućavaju prilagodbu raznih značajki za podešavanje projektor.



Postavka	Opcije	Opis
Početni zaslon		Služi za odabir mogućnosti prikaza na početnom zaslonu projektor:
	Aut. prik. poč. zasl.	Aut. prik. poč. zasl.: odaberite hoće li se automatski prikazati početni zaslon ako pri uključivanju projektor nema ulaznog signala.
	Prilagod. funkcija 1 Prilagod. funkcija 2	Prilagod. funkcija 1/Prilagod. funkcija 2: za postavljanje funkcija i prikaza kao prilagođenog početnog zaslona.
Zaslon		Služi za odabir raznih opcija prikaza:
	Poruke	Poruke: postavite na Uključeno da se na projiciranoj slici prikazuju poruke kao što je naziv ulaznog izvora, naziv načina rada u boji, format slike, poruka o izostanku signala ili upozorenje o visokoj temperaturi. Postavite na Isključeno ako ne želite prikazati poruke.

Postavka	Opcije	Opis
	Pozadina zaslona	Pozadina zaslona: postavlja boju zaslona ili logotip koji će se prikazivati kada nema primljenog signala.
	Zaslon pokretanja	Zaslon pokretanja: postavite na Uključeno za prikaz logotipa pri pokretanju projektor.
	A/V bez tona	A/V bez tona: za postavljanje boje zaslona ili logotipa koji će se prikazivati kada je uključena značajka A/V bez tona.
Korisnički logotip	—	Stvara zaslon koji projektor prikazuje radi vlastite identifikacije i poboljšanja sigurnosti.
Projekcija	Prednja Prednja/strop Stražnja Stražnja/strop	Određuje način na koji je projektor okrenut prema zaslonu kako bi slika bila pravilno usmjerena.
Radnja		Služi za odabir raznih opcija rada:
	Izr. napajanje uklj.	Izr. napajanje uklj.: omogućava uključivanje projektor njegovim ukopčavanjem bez pritiska gumba za uključivanje.
	Način velike visine	Način velike visine: regulira radnu temperaturu projektor na nadmorskim visinama iznad 1500 m.
	Aut. traženje izvora	Aut. traženje izvora: namjestite na Uključeno za automatsko prepoznavanje ulaznog signala i projiciranje slika kada nema ulaznog signala.

Postavka	Opcije	Opis
	Autom. uključivanje	<p>Autom. uključivanje: odaberite izvor slike s kojeg želite automatski pokrenuti projekciju. Kada projektor otkrije ulazni signal s odabranog izvora slike, on će automatski projicirati u načinu čekanja.</p> <p>Za ovu značajku dostupni su sljedeći izvori slike:</p> <ul style="list-style-type: none"> • HDMI1 • HDMI • Računalo1 • Računalo • USB Display
	Postavka HDMI EQ	<p>Postavka HDMI EQ: Prilagođavanje razine ulaznog signala HDMI ulaza ovisno o uređajima spojenim na HDMI priključak. Ako na slici ima puno smetnji ili ako se pojavi problem, primjerice slika se ne projicira, promijenite postavku.</p> <p>Ako se ne prikazuju nikakve slike uz pomoć uređaja za prijenosa medija veličine palca, odaberite 1.</p>
	Napredno	<p>Mjesto spr. dnevnika: postavlja lokaciju na koju će se spremati datoteke pogreški i dnevnika rada. (Dostupno samo za modele koji imaju USB-A priključak.)</p> <p>Raspon skup. postave: odaberite Sve za kopiranje svih postavki izbornika projektor uporabom značajke skupnog podešavanja. Odaberite Ograničeno ako ne želite kopirati sljedeće postavke:</p> <ul style="list-style-type: none"> • Postavke Zaštita lozinkom • Postavke izbornika Mreža

Postavka	Opcije	Opis
	Datum i vrijeme	<p>Datum i vrijeme: podešava postavke vremena i datuma u sustavu projektor.</p> <p>(Dostupno samo za modele koji podržavaju funkciju Raspored.)</p> <ul style="list-style-type: none"> • Ljetno računanje vremena: namjestite na Uključeno za aktiviranje ljetnog računanja vremena. • Internetsko vrijeme: namjestite na Uključeno za automatsko ažuriranje vremena putem poslužitelja za internetsko vrijeme.
A/V postavke		Služi za odabir postavki audio i video izlaza:
	A/V izlaz	A/V izlaz: postavite na Uvijek ako želite da se zvuk i slike šalju na vanjske uređaje kada je projektor u načinu na čekanju.
	Postavke zvuka	<p>Audio izlaz: odabire priključak ulaza zvuka prilikom projiciranja slika s bilo kojeg osim HDMI priključaka. (Dostupno samo za modele koji imaju više priključaka za audio ulaz.)</p> <p>HDMI audioizlaz/HDMI1 audioizlaz/HDMI2 audioizlaz: za odabir ulaznog priključka za zvuk pri projiciranju slika s HDMI priključaka. (Mogućnosti se razlikuju ovisno o broju HDMI priključaka na projektoru.)</p>
ID projektor	Isključeno 1 do 9	Služi za dodjeljivanje ID-a projektoru prilikom korištenja više projektor.
Raspored postavki	Do izbornika Raspored postavki	Planira događaje projektor tako da se pojavljuju automatski na odabrane datume i u odabrana vremena. (Dostupno samo za modele koji podržavaju funkciju Raspored .)
Jezik	Dostupni su razni jezici	Odaberite jezik za izbornik projektor i prikazat će se poruka.

Postavka	Opcije	Opis
Poništi	—	<p>Poništava sve postavke u izborniku Prošireno i vraća ih na zadane vrijednosti osim sljedećih:</p> <ul style="list-style-type: none"> • Korisnički logotip • Projekcija • Način velike visine • Aut. traženje izvora • Postavka HDMI EQ • Datum i vrijeme • A/V izlaz • ID projektor • Raspored postavki • Jezik



Ako **Zašt. koris. logo.** postavite na **Uključeno** na zaslonu **Zaštita lozinkom** nećete moći mijenjati postavke u svezi prikaza korisničkog logotipa (postavka **Pozadina zaslona**, **Zaslon pokretanja**, **A/V bez tona** u sklopu postavke **Zaslon**). Prvo postavite **Zašt. koris. logo.** u **Isključeno**.

» Srodne poveznice

- "Popis funkcija" [str.10](#)
- "Odabir vrsta sigurnosnih lozinki" [str.84](#)

Postavke u izborniku **Mreža** omogućavaju pregled podataka o mreži i postavljanje projektora za upravljanje putem mreže.

Ovaj izbornik je dostupan samo za modele koji podržavaju projiciranje putem mreže.

Ako postavku **Mrežna zaštita** postavite na **Uključeno** na zaslonu **Zaštita lozinkom** nećete moći mijenjati mrežne postavke. Najprije postavite **Mrežna zaštita** u **Isključeno**.



Postavka	Opcije	Opis
Napaj. bežične mreže	Uključeno Isključeno	Konfigurira postavke bežične LAN mreže. Odaberite Uključeno ako slike želite projicirati putem bežičnog LAN-a. Ako ne želite povezati projektor putem bežične mreže, isključite ga kako biste spriječili neovlašteno korištenje.
Mrežni pod. - Bežični LAN	Način povezivanja Sust. bež. LAN-a Doseg antene Naziv proj. SSID DHCP IP adresa Maska podmreže Adresa pristupnika MAC adresa Šifra regije IPv6	Prikazuje stanje i pojedinosti o bežičnoj mreži. (Dostupno samo za modele koji podržavaju projiciranje putem bežičnog LAN-a.) Dostupno ako ste Napaj. bežične mreže namjestili na Uključeno . Sljedeće postavke se prikazuju kada odaberete mogućnost IPv6 . <ul style="list-style-type: none"> • IPv6 adresa (ručno) <ul style="list-style-type: none"> • IPv6 adresa • Duljina prefiksa • Adresa pristupnika • IPv6 adresa (automat.) <ul style="list-style-type: none"> • Privremena adresa • Lok adr na raz. veze • Samostalna adresa • Nesamostalna adresa

Postavka	Opcije	Opis
Screen Mirroring *	Uključeno Isključeno	Konfigurira postavke za Screen Mirroring. Odaberite Uključeno za projiciranje sa značajkama Screen Mirroring.
Pod. za Screen Mirroring *	Naziv zaslona MAC adresa Šifra regije Kanal Povezani uređaji	Prikazuje status i pojedinosti za Screen Mirroring. Dostupno ako ste Screen Mirroring namjestili na Uključeno .
Post. za Screen Mirroring *	Za izbornik Post. za Screen Mirroring	Konfigurira postavke za Screen Mirroring.

Postavka	Opcije	Opis
Mrežni pod. - Kabel. LAN	Naziv proj. DHCP IP adresa Maska podmreže Adresa pristupnika MAC adresa IPv6 adresa (ručno) IPv6 adresa (automat.)	Prikazuje stanje i pojedinosti o žičanoj mreži. (Dostupno samo za modele koji podržavaju projiciranje putem kablenskog LAN-a.) Sljedeće postavke prikazuju se ako ste odabrali mogućnost IPv6 adresa (ručno) ili IPv6 adresa (automat.) . <ul style="list-style-type: none"> • IPv6 adresa (ručno) <ul style="list-style-type: none"> • IPv6 adresa • Duljina prefiksa • Adresa pristupnika • IPv6 adresa (automat.) <ul style="list-style-type: none"> • Privremena adresa • Lok adr na raz. veze • Samostalna adresa • Nesamostalna adresa
Prikaži QR kod.	—	Prikazuje QR kod za povezivanje s iOS ili Android uređajima pomoću aplikacije Epson iProjection.
Mrežna konfiguracija	Za dodatne izbornike mreže	Služi za konfiguraciju mrežnih postavki.

- "Izbornik Mreža - izbornik Poništi" [str.146](#)
- "Popis funkcija" [str.10](#)
- "Odabir vrsta sigurnosnih lozinki" [str.84](#)

Izbornik Mreža - postavke za Screen Mirroring

Postavkama u izborniku **Post. za Screen Mirroring** odaberite vrijednosti za Screen Mirroring.

☛ **Mreža > Post. za Screen Mirroring**

Ovaj izbornik je dostupan samo za modele koji podržavaju Screen Mirroring.



* Dostupno samo za modele koji podržavaju Screen Mirroring.



Nakon povezivanja projektora s mrežom možete namjestiti njegove postavke i upravljati projekcijom pomoću kompatibilnog web preglednika. Ovo omogućava udaljeni pristup projektoru.

» Srodne poveznice

- "Izbornik Mreža - postavke za Screen Mirroring" [str.138](#)
- "Izbornik Mreža - Osnovni izbornik" [str.139](#)
- "Izbornik Mreža - izbornik Bežični LAN" [str.140](#)
- "Izbornik Mreža - izbornik Kablenski LAN" [str.143](#)
- "Izbornik Mreža - izbornik Obavijesti" [str.144](#)
- "Izbornik Mreža - izbornik Ostalo" [str.145](#)

Postavka	Opcije	Opis
Naziv zaslona	Do 32 alfanumerička znaka	Unesite naziv za identifikaciju projektora kada ga koristite pomoću značajke Screen Mirroring.
Način rada	Osnovni Prošireni	Odaberite Prošireni za povezivanje s naprednim mogućnostima.

Postavka	Opcije	Opis
Osnovni	Sust. bež. LAN-a	Postavlja način komunikacije između projektora i mobilnog uređaja. Raspoložive su sljedeće: <ul style="list-style-type: none"> • 802.11a/g/n/ac (Wi-Fi 5) • 802.11a/g/n (Wi-Fi 4) • 802.11g/n (Wi-Fi 4) Dostupnost metoda razlikuje se ovisno o državi i regiji.
	Prilagodi rad	Podešava brzinu/kvalitetu Screen Mirroring. Kad želite povećati kvalitetu slike odaberite malen broj. Kad želite povećati brzinu obrade odaberite velik broj.
	Način povezivanja	Prilikom bežičnog povezivanja na mrežu odaberite vrstu sigurnosti. Odaberite PIN kako biste povećali sigurnost veze. Ako mobilni uređaj podržava samo PBC vezu odaberite PIN/PBC . Dostupno ako ste namjestili Način rada na Osnovni .
Prošireno		Dostupno ako ste namjestili Način rada na Prošireni .
	Način zrcaljenja	Bira vrstu sastanka. <ul style="list-style-type: none"> • Uz prekid: dopušta povezivanje na drugi mobilni uređaj tijekom projekcije sa Screen Mirroring. • Bez prekida: dopušta povezivanje na samo jedan uređaj.
	Kanal	Bira bežični kanal koji koristi Screen Mirroring.
Zaslon	Obavijest o PIN-u	Postavite na Uključeno za prikaz PIN-a od osam znamenki koji je projiciran na slici kad ulazni izvor projiciranja nije Screen Mirroring.

Postavka	Opcije	Opis
	Prikaz naziva uređ.	Postavite na Uključeno za prikaz naziva novog spojenog uređaja na projiciranoj slici pri projekciji ulaznih izvora koji nisu Screen Mirroring.
Poništi	—	Poništava sve postavke u izborniku Post. za Screen Mirroring i vraća ih na zadane vrijednosti.

» Srodne poveznice

- "Popis funkcija" [str.10](#)

Izbornik Mreža - Osnovni izbornik

Postavke u izborniku **Osnove** omogućavaju odabir osnovnih mrežnih postavki.

☛ **Mreža > Mrežna konfiguracija > Osnove**

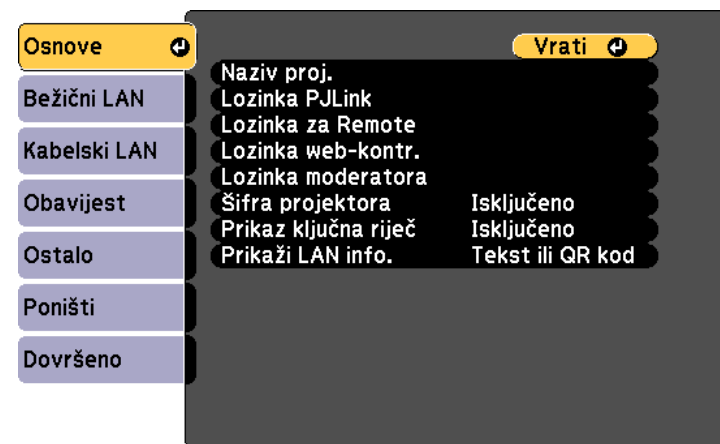

Postavka	Opcije	Opis
Naziv proj.	Do 16 alfanumeričkih znakova (ne koristite " * + , / ; < = > ? [\] ` razmake)	Unesite naziv za identifikaciju projektor putem mreže.
Lozinka PjLink	Do 32 alfanumerička znaka	Unesite lozinku za korištenje PjLink protokola za upravljanje projektorom.
Lozinka za Remote	Do 8 alfanumeričkih znakova (ne koristite * : razmake)	Unesite lozinku za pristup projektoru koristeći Osnovna kontrola. (Korisničko ime je EPSONREMOTE ; zadana lozinka je guest .)
Lozinka web-kontr.	Do 8 alfanumeričkih znakova (ne koristite * : razmake)	Unesite lozinku za pristup projektoru putem interneta. (Korisničko ime je EPSONWEB ; zadana lozinka je admin .)
Lozinka moderatora	Četveroznamenast i broj	Unesite lozinku za pristup projektoru kao moderator pomoću softvera Epson iProjection. (Nema zadane lozinke.)
Šifra projektor	Uključeno Isključeno	Postavite na Uključeno kako biste aktivirali sigurnosnu lozinku koja će onemogućiti pristup projektoru od strane osoba koje nisu u prostoriji gdje je projektor. Unesite prikazanu, nasumično odabranu šifru s računala koristeći softver Epson iProjection kako biste pristupili projektoru i podijelili trenutni zaslon.
Prikaz ključna riječ	Uključeno Isključeno	Namjestite na Uključeno kako bi se, prilikom pristupa projektoru pomoću softvera Epson iProjection, prikazala ključna riječ projektor na projiciranoj slici. Dostupno ako ste postavku Šifra projektor namjestili na Uključeno .

Postavka	Opcije	Opis
Prikaži LAN info.	Tekst ili QR kod Tekst	Podesite format prikaza projektor za podatke o mreži projektor. Jednostavnim očitavanjem QR koda pomoću Epson iProjection, mobilni uređaj možete povezati s projektorom preko mreže. Zadana vrijednost je Tekst ili QR kod .

» Srodne poveznice

- "Popis funkcija" [str.10](#)

Izbornik Mreža - izbornik Bežični LAN

Postavke u izborniku **Bežični LAN** omogućavaju odabir postavki za kabelski LAN.

☛ Mreža > Mrežna konfiguracija > Bežični LAN

Ovaj izbornik je dostupan samo za modele koji podržavaju projiciranje putem bežičnog LAN-a.

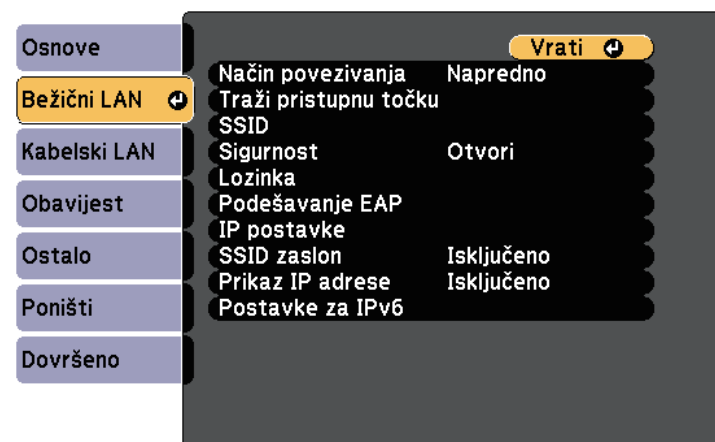

Postavka	Opcije	Opis
Način povezivanja		Odaberite vrstu bežične veze:
	Brzo	Brzo: omogućava izravno povezivanje s više pametnih telefona, tableta ili računala putem bežične komunikacije. Ako odaberete Brzo način povezivanja, projektor će se ponašati kao lako pristupna točka. (Preporučamo da ograničite broj uređaja na šest ili manje kako biste mogli održavati kvalitetu projekcije.)
	Napredno	Napredno: omogućava povezivanje s više pametnih telefona, tableta ili računala putem pristupne točke bežične mreže.
Traži pristupnu točku	Pregled pretraž.	Traži dostupne pristupne točke bežične mreže u načinu povezivanja Napredno. Ovisno o postavkama pristupnih točki, one možda neće biti prikazane na popisu.
SSID	Do 32 alfanumerička znaka	Postavlja SSID (naziv mreže) sustava bežične LAN mreže s kojim je se projektor povezuje.
Sigurnost		Služi za odabir vrste sigurnosti korištene u bežičnoj mreži. Pri namještanju postavki za sigurnost, slijedite upute administratora mrežnog sustava s kojim se želite povezati.
	Otvori	Sigurnost nije postavljena.
	WPA2-PSK	Komunikacija se vrši korištenjem WPA2 sigurnosti. Koristi AES vrstu šifriranja. Prilikom uspostavljanja veze između računala i projektora, unesite vrijednost postavljenu za lozinku.
	WPA3-PSK	Komunikacija se vrši korištenjem WPA3 sigurnosti. Koristi AES vrstu šifriranja. Prilikom uspostavljanja veze između računala i projektora, unesite vrijednost postavljenu za lozinku.

Postavka	Opcije	Opis
	WPA2/WPA3-PSK	Povezuje u WPA2/WPA3 osobnom načinu. Vrsta šifriranja se bira automatski u skladu s postavkama pristupne točke. Postavite lozinku istu kao za pristupnu točku.
	WPA3-EAP	Povezuje u WPA3 poslovnom načinu. Vrsta šifriranja se bira automatski u skladu s postavkama pristupne točke.
	WPA2/WPA3-EAP	Povezuje u WPA2/WPA3 poslovnom načinu. Vrsta šifriranja se bira automatski u skladu s postavkama pristupne točke.
Lozinka	Razne lozinke od 8 do 32 znaka (prilikom unosa s internetskog preglednika: različite lozinke od 8 do 63 znaka)	Za WPA2-PSK , WPA3-PSK i WPA2/WPA3-PSK sigurnost odabire zajedničku lozinku korištenu na mreži. Ako je unesena lozinka i pritisnut gumb [Enter] vrijednost će biti postavljena i prikazana u obliku zvjezdice (*). Preporučujemo povremenu promjenu lozinke radi sigurnosti. Ako su mrežne postavke inicijalizirane, vraća se na početnu lozinku.
Podešavanje EAP		Namjestite postavke za EAP za WPA3-EAP i WPA2/WPA3-EAP sigurnost.

Postavka	Opcije	Opis
	EAP vrsta	<p>EAP vrsta: odabir protokola za autentifikaciju.</p> <ul style="list-style-type: none"> • PEAP: protokol za autentifikaciju ima široku primjenu u operacijskom sustavu Windows Server. • PEAP-TLS: protokol za autentifikaciju koristi se u operacijskom sustavu Windows Server. Odaberite ako koristite certifikat klijenta. • EAP-TLS: protokol za autentifikaciju ima široku primjenu prilikom korištenja certifikata klijenta. • EAP-FAST: odaberite ako koristite ove protokole za provjeru autentičnosti.
	Korisničko ime	<p>Korisničko ime: unesite do 64 alfanumerička znaka. Možete unijeti do 32 alfanumerička znaka u izbornik projektora. Za unos više od 32 znaka koristite web preglednik. Naziv domene unosi se umetanjem ispred korisničkog imena i razdvajanjem obrnutom kosom crtom (domena\korisničko ime).</p> <p>Pri uvozu klijentskog certifikata, naziv na koji je izdan certifikat automatski je postavljen.</p>
	Lozinka	<p>Lozinka: unesite lozinku duljine do 64 alfanumerička znaka za provjeru autentičnosti kad je značajka EAP vrsta postavljena na PEAP ili EAP-FAST. Možete unijeti do 32 alfanumerička znaka u izbornik projektora. Za unos više od 32 znaka koristite web preglednik. Kada unesete lozinku i odaberete Postavi lozinka će se prikazati u obliku zvjezdica (*).</p>
	Certifikat klijenta	<p>Certifikat klijenta: uvoz certifikata klijenta. kad je EAP vrsta postavljena na PEAP-TLS ili EAP-TLS.</p>

Postavka	Opcije	Opis
	Ovj. cert. posluž.	<p>Ovj. cert. posluž.: postavite na Uključeno za provjeru certifikata poslužitelja kada je postavljen CA certifikat.</p>
	CA certifikat	<p>CA certifikat: uvoz CA certifikata.</p>
	Naziv RADIUS posl.	<p>Naziv RADIUS posl.: unesite ime poslužitelja koji želite provjeriti. Možete unijeti do 64 alfanumerička znaka. Za unos više od 32 znaka koristite web preglednik.</p>
Kanal	Dostupni su različiti kanali	<p>U načinu povezivanja Brzo, služi za odabir frekvencijskog pojasa (kanala) kojeg koristi bežična LAN mreža.</p>
IP postavke	DHCP IP adresa Maska podmreže Adresa pristupnika	<p>DHCP: postavite na Uključeno ako mreža automatski dodjeljuje adrese; postavite na Isključeno za ručni unos sljedećih vrijednosti za mrežu: IP adresa, Maska podmreže i Adresa pristupnika koristeći brojeve 0 do 255 u svakom polju za adresu.</p> <p>Ne koristite sljedeće adrese: 0.0.0.0, 127.x.x.x, 192.0.2.x ili 224.0.0.0 do 255.255.255.255 (gdje je x broj od 0 do 255) za IP adresu, 255.255.255.255 ili 0.0.0.0 do 254.255.255.255 za masku podmreže i 0.0.0.0, 127.x.x.x ili 224.0.0.0 do 255.255.255.255 za adresu pristupnika.</p>
SSID zaslon	Uključeno Isključeno	<p>Odaberite hoće li se prikazivati SSID na zaslonu mreže na čekanju i na početnom zaslonu.</p>
Prikaz IP adrese	Uključeno Isključeno	<p>Odaberite hoće li se prikazivati IP adresa na zaslonu mreže na čekanju i na početnom zaslonu.</p>
Postavke za IPv6		<p>Odaberite Postavke za IPv6 ako želite povezati projektor s mrežom koristeći IPv6:</p>

Postavka	Opcije	Opis
	IPv6	IPv6: namjestite na Uključeno ako želite povezati projektor s mrežom koristeći IPv6. IPv6 podržava nadzor i upravljanje projektorom putem mreže koristeći Epson Web Control i funkciju PjLink.
	Auto. konfiguracija	Auto. konfiguracija: namjestite na Uključeno za automatsko dodjeljivanje adresa u skladu s Router Advertisement.
	Koristi privrem. adresu	Koristi privrem. adresu: namjestite na Uključeno ako želite koristiti privremenu IPv6 adresu.

» Srodne poveznice

- "Popis funkcija" [str.10](#)

Izbornik Mreža - izbornik Kabelski LAN

Postavke u izborniku **Kabelski LAN** omogućavaju odabir postavki za kabelski LAN.

☛ **Mreža > Mrežna konfiguracija > Kabelski LAN**

Ovaj izbornik je dostupan samo za modele koji podržavaju projiciranje putem kabelskog LAN-a.

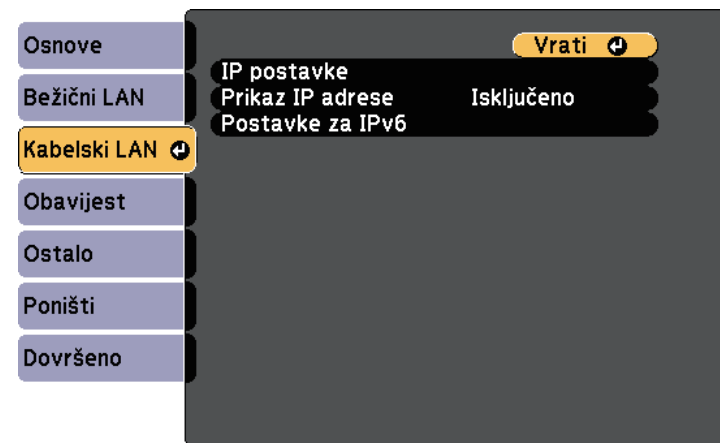

Postavka	Opcije	Opis
IP postavke	DHCP IP adresa Maska podmreže Adresa pristupnika	DHCP: postavite na Uključeno ako mreža automatski dodjeljuje adrese; postavite na Isključeno za ručni unos sljedećih vrijednosti za mrežu: IP adresa , Maska podmreže i Adresa pristupnika koristeći brojeve 0 do 255 u svakom polju za adresu. Ne koristite sljedeće adrese: 0.0.0.0, 127.x.x.x, 192.0.2.x ili 224.0.0.0 do 255.255.255.255 (gdje je x broj od 0 do 255) za IP adresu, 255.255.255.255 ili 0.0.0.0 do 254.255.255.255 za masku podmreže i 0.0.0.0, 127.x.x.x ili 224.0.0.0 do 255.255.255.255 za adresu pristupnika.
Prikaz IP adrese	Uključeno Isključeno	Odaberite hoće li se prikazivati IP adresa na zaslonu mreže na čekanju.

Postavka	Opcije	Opis
Postavke za IPv6		Odaberite Postavke za IPv6 ako želite povezati projektor s mrežom koristeći IPv6:
	IPv6	IPv6: namjestite na Uključeno ako želite povezati projektor s mrežom koristeći IPv6. IPv6 podržava nadzor i upravljanje projektorom putem mreže koristeći Epson Web Control i funkciju PLink.
	Auto. konfiguracija	Auto. konfiguracija: namjestite na Uključeno za automatsko dodjeljivanje adresa u skladu s Router Advertisement.
	Koristi privrem. adresu	Koristi privrem. adresu: namjestite na Uključeno ako želite koristiti privremenu IPv6 adresu.

» Srodne poveznice

- "Popis funkcija" [str.10](#)

Izbornik Mreža - izbornik Obavijesti

Postavke u izborniku **Obavijest** omogućavaju primanje obavijesti putem e-pošte ako se na projektoru pojavi problem ili upozorenje.

☛ Mreža > Mrežna konfiguracija > Obavijest

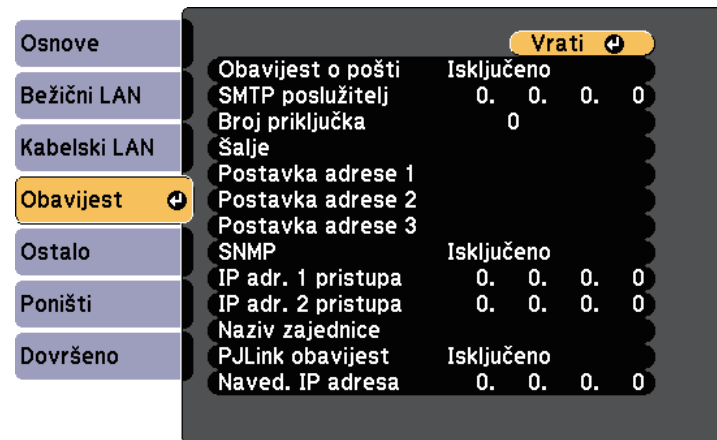

Postavka	Opcije	Opis
Obavijest o pošti	Uključeno Isključeno	Postavite na Uključeno za slanje poruke e-pošte na unaprijed postavljene adrese kada se na projektoru pojavi problem ili upozorenje.
SMTP poslužitelj	IP adresa	Unesite IP adresu za SMTP poslužitelj projektora koristeći brojeve 0 do 255 u svakom polju za adresu. Ne koristite sljedeće adrese: 127.x.x.x, 192.0.2.x i 224.0.0.0 do 255.255.255.255 (gdje x predstavlja broj od 0 do 255).
Broj priključka	0 do 65535 (zadana vrijednost je 25)	Odaberite broj za broj priključka SMTP poslužitelja.

Postavka	Opcije	Opis
Šalje	Do 32 alfanumerička znaka	Unesite adresu e-pošte pošiljatelja.
Postavka adrese 1 Postavka adrese 2 Postavka adrese 3	Do 64 alfanumerička znaka iz internetskog preglednika (ne koristite " () , : ; < > [\] razmake)	Unesite adresu e-pošte i odaberite upozorenja koja želite primati. Ponovite za najviše tri adrese.
SNMP	Uključeno Isključeno	Postavite na Uključeno za nadzor projektora pomoću SNMP-a. Za nadzor projektora trebate instalirati program za upravljanje SNMP-om na računalo. SNMP-om treba upravljati administrator mreže.
IP adr. 1 pristupa IP adr. 2 pristupa	IP adresa	Unesite najviše dvije IP adrese za primanje SNMP obavijesti, koristeći brojeve 0 do 255 u svakom polju za adresu. Ne koristite sljedeće adrese: 127.x.x.x ili 224.0.0.0 do 255.255.255.255 (gdje je x bilo koji broj od 0 do 255).
Naziv zajednice	Do 32 alfanumerička znaka (ne koristite razmak ili simbole osim @)	Postavite naziv zajednice za SNMP.
PJLink obavijest	Uključeno Isključeno	Omogućava i onemogućava funkciju PJLink obavijest. Dostupno samo za modele koji podržavaju projiciranje putem kablenskog LAN-a.

Postavka	Opcije	Opis
Naved. IP adresa	IP adresa	Unesite IP adresu za primanje radnog statusa projektora kada je omogućena funkcija PJLink obavijest. Unesite adrese koristeći brojeve 0 do 255 u svako adresno polje. Ne koristite sljedeće adrese: 127.x.x.x ili 224.0.0.0 do 255.255.255.255 (gdje je x bilo koji broj od 0 do 255). Dostupno samo za modele koji podržavaju projiciranje putem kablenskog LAN-a.

» Srodne poveznice

- "Popis funkcija" [str.10](#)

Izbornik Mreža - izbornik Ostalo

Postavke u izborniku **Ostalo** omogućavaju odabir osnovnih mrežnih postavki.

☛ **Mreža > Mrežna konfiguracija > Ostalo**

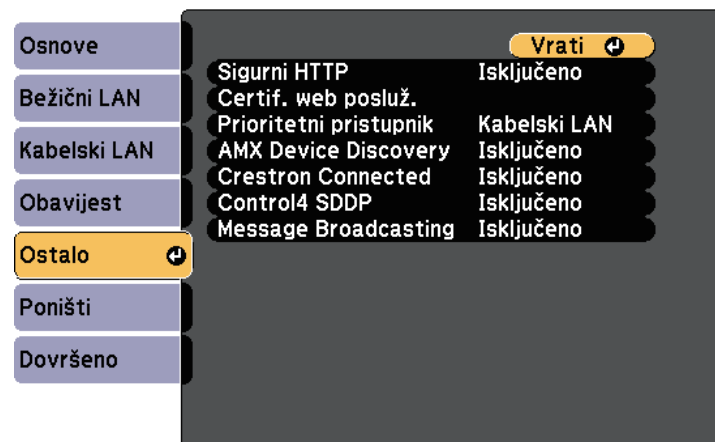

Postavka	Opcije	Opis
Sigurni HTTP	Uključeno Isključeno	Komunikacija između projektora i računala u web kontroli je šifrirana čime se povećava sigurnost. Ako se sigurnost postavlja s web kontrolom preporučuje se namještanje na Uključeno .
Certif. web posluž.	—	Za uvoz certifikata web poslužitelja za sigurni HTTP.
Prioritetni pristupnik *	Kabelski LAN Bežični LAN	Možete postaviti prioritetni pristupnik.
AMX Device Discovery *	Uključeno Isključeno	Postavite na Uključeno ako želite projektoru omogućiti da ga otkrije funkcija AMX Device Discovery.
Crestron Connected *	Uključeno Isključeno	Postavite na Uključeno samo prilikom nadzora ili upravljanja projektorom putem mreže pomoću sustava Crestron Connected. Omogućavanje Crestron Connected onemogućava značajku Epson Message Broadcasting u softveru Epson Projector Management.
Control4 SDDP *	Uključeno Isključeno	Namjestite na Uključeno kako biste omogućili pribavljanje podataka pomoću protokola Control4 Simple Device Discovery Protocol (SDDP).
Message Broadcasting	Uključeno Isključeno	Postavite na Uključeno za prijem poruka koje šalje softver Epson Projector Management. Pojednosti ćete pronaći u <i>Vodiču za upotrebu softvera Epson Projector Management</i> . Dostupno samo ako je Crestron Connected postavljeno na Isključeno .

* Dostupno samo za modele koji podržavaju projiciranje putem kablenskog LAN-a.

» Srodne poveznice

- "Podrška za Crestron Connected" [str.120](#)

- "Popis funkcija" [str.10](#)

Izbornik Mreža - izbornik Poništi

Postavke u izborniku **Poništi** omogućavaju poništavanje svih mrežnih postavki.

☛ **Mreža > Mrežna konfiguracija > Poništi**

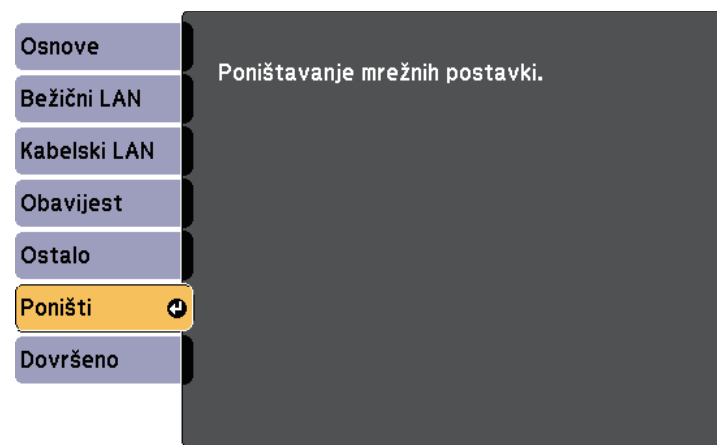

Postavka	Opcije	Opis
Poništavanje mrežnih postavki.	Da Ne	Odaberite Da za poništavanje svih mrežnih postavki.

Postavke u izborniku **ECO** omogućavaju prilagodbu funkcija projektor za uštedu energije.

Ako odaberete postavku za uštedu energije, pored stavke u izborniku prikazat će se ikona lista.

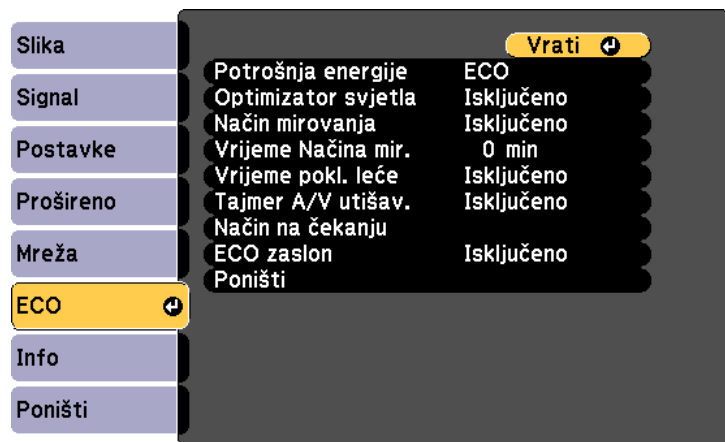

Postavka	Opcije	Opis
Potrošnja energije	Visoko Srednje ECO	<p>Odabir svjetline žarulje projektor. Postavke nećete moći odabrati kada projektor koristite na velikoj nadmorskoj visini ili na lokacijama izloženima visokoj temperaturi.</p> <p>Odaberite ECO radi smanjivanja svjetline lampe i buke ventilatora, štednju energije i produljenje radnog vijeka lampe.</p> <p>Mogućnosti se razlikuju prema modelu projektor.</p>

Postavka	Opcije	Opis
Optimizator svjetla	Uključeno Isključeno	<p>Kada je podešeno na Uključeno, svjetlina lampe se podešava prema projiciranoj slici. Time se pomaže u smanjenju potrošnje električne energije smanjenjem svjetline lampe sukladno projiciranom prizoru.</p> <p>Postavka je pohranjena za svaki način rada u boji.</p> <p>Ova stavka je omogućena ako:</p> <ul style="list-style-type: none"> • Je značajka Potrošnja energije postavljena na Visoko ili Srednje. • Je značajka Auto Iris postavljena na Isključeno. <p> Slika > Auto Iris</p>
Način mirovanja	Uključeno Isključeno	Automatski isključuje projektor nakon razdoblja neaktivnosti (kad je Uključeno).
Vrijeme Načina mir.	1 do 30 minuta	Postavlja interval za način mirovanja.
Vrijeme pokl. leće	Uključeno Isključeno	Automatski isključuje projektor nakon 30 minuta ako je zatvoren poklopac objektiva (kad je Uključeno).
Tajmer A/V utišav.	Uključeno Isključeno	Automatski isključuje projektor nakon 30 minuta ako je postavka A/V bez tona omogućena (kad je Uključeno).
Način na čekanju *		Dostupno kada podesite A/V izlaz na Pri projekciji .

Postavka	Opcije	Opis
	Način na čekanju	<p>Komunik. uklj. označava da se projektor može nadzirati preko mreže kada se on nalazi u načinu na čekanju. Omogućite ovu postavku ako želite dozvoliti sljedeće radnje projektora kada je on u načinu na čekanju:</p> <ul style="list-style-type: none"> Nadziranje i upravljanje projektorom preko mreže <p>Komunik. uklj. odabrana je automatski kad je A/V izlaz postavljeno na Uvijek.</p> <p>☛ Prošireno > A/V postavke > A/V izlaz</p>
	Priključak	<p>Odabir ulaza za korištenje Kabelski LAN ili Bežični LAN dok je postavka Način na čekanju postavljena na Komunik. uklj.</p>
Način na čekanju **	Komunik. uklj. Komunik. isklj.	<p>Komunik. uklj. označava da se projektor može nadzirati preko mreže kada se on nalazi u načinu na čekanju. Omogućite ovu postavku ako želite dozvoliti sljedeće radnje projektora kada je on u načinu na čekanju:</p> <ul style="list-style-type: none"> Nadziranje i upravljanje projektorom preko mreže <p>Komunik. uklj. odabrana je automatski kad je A/V izlaz postavljeno na Uvijek.</p> <p>☛ Prošireno > A/V postavke > A/V izlaz</p>
ECO zaslon	Uključeno Isključeno	<p>Prikazuje ikonu lista u donjem lijevom uglu projiciranog zaslona koja označava stanje uštede energije kada se promijeni svjetlina lampe (kada je Uključeno).</p>
Poništi	—	<p>Poništava sve postavke u izborniku ECO i vraća ih na zadane vrijednosti, osim Način na čekanju.</p>

* Dostupno samo za modele koji podržavaju projiciranje upotrebom kablenskog LAN-a i bežičnog LAN-a.

** Dostupno samo za modele koji podržavaju projiciranje putem bežičnog LAN-a.



- Ako omogućite postavku **Vrijeme Načina mir.**, lampa će se nakratko isključiti prije isteka vremena i isključivanja projektora.
- Ako su omogućene postavke **Vrijeme pokl. leće** ili **Tajmer A/V utišav.**, lampa će trošiti manje energije kada je zatvoren poklopac objektiva ili ako je aktivirana postavka **A/V bez tona**.

» Srodne poveznice

- "Postavke projektora - izbornik Prošireno" [str.134](#)
- "Popis funkcija" [str.10](#)

Podatke o projektoru i inačici možete prikazati pregledom izbornika **Info**. Međutim, ne možete mijenjati postavke u tom izborniku.



Stavka s podacima	Opis
Podaci o projektoru	Prikazuje podatke o projektoru.
Inačica	Prikazuje se verzija firmvera projektor.
Upozorenje temp.	Prikazuje različita upozorenja o visokoj temperaturi.
Povijest uklj/isklj	Prikazuje prethodna uključivanja i isključivanja projektor. (Dostupno samo za modele koji podržavaju funkciju Raspored.)

» Srodne poveznice

- "Izbornik Info - izbornik Podaci o projektoru" [str.149](#)
- "Popis funkcija" [str.10](#)

Izbornik Info - izbornik Podaci o projektoru

Podatke o projektoru i ulaznim izvorima možete prikazati pregledom izbornika **Podaci o projektoru** u izborniku projektor **Info**.

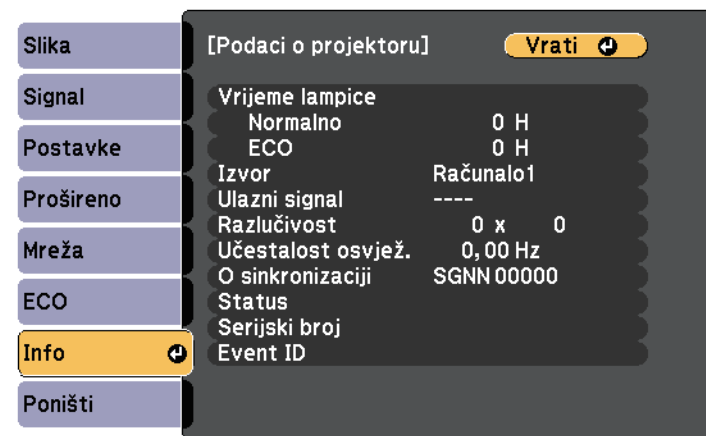

Dostupnost postavki ovisi o trenutnom ulaznom izvoru.

Brojač radnih sati lampe neće registrirati ništa sati dok lampu ne koristite barem 10 sati.

Stavka s podacima	Opis
Vrijeme lampice	Prikazuje broj sati korištenja (H) lampe u svakom od načina Potrošnja energije ; ako su podaci prikazani žutom bojom, to znači da uskoro morate nabaviti originalnu Epsonovu zamjensku lampu.  ECO > Potrošnja energije
Izvor	Prikazuje naziv priključka u koji je priključen trenutni ulazni izvor.
Ulazni signal	Prikazuje postavku ulaznog signala za trenutni ulazni izvor.
Razlučivost	Prikazuje razlučivost trenutnog ulaznog izvora.

Stavka s podacima	Opis
Učestalost osvjež.	Prikazuje brzinu osvježavanja trenutnog ulaznog izvora.
O sinkronizaciji	Prikazuje podatke koji će biti potrebni tehničaru servisa.
Status	Prikazuje podatke o problemima s projektorom koji će biti potrebni tehničaru servisa.
Serijski broj	Prikazuje serijski broj projektor.
Event ID	Prikazuje ID događaja koji odgovara određenom problemu s mrežom; pogledajte popis šifri ID-a događaja. (Dostupno samo za modele koji podržavaju projiciranje putem mreže.)

» Srodne poveznice

- "Popis šifri ID-a događaja" [str.150](#)
- "Popis funkcija" [str.10](#)

Popis šifri ID-a događaja

Ako opcija **Event ID** u izborniku **Podaci o projektoru** prikazuje brojevu šifru, pregledajte popis sa šiframa ID-a događaja i potražite rješenje za problem s projektorom koji je povezan s odgovarajućom šifrom.

Ako ne možete riješiti problem, kontaktirajte Epson mrežnog administratora za tehničku pomoć.

Event ID	Uzrok i rješenje
0432 0435	Mrežni softver se nije pokrenuo. Isključite i ponovno uključite projektor.
0433	Ne mogu se prikazati prenesene slike. Ponovno pokrenite mrežni softver.
0434 0481 0482 0485	Nestabilna mrežna komunikacija. Provjerite stanje mrežne komunikacije, pričekajte nekoliko trenutaka i pokušajte se ponovno povezati s mrežom.

Event ID	Uzrok i rješenje
0483 04FE	Mrežni softver neočekivano je prestao s radom. Provjerite stanje mrežne komunikacije, a zatim isključite pa uključite projektor.
0484	Komunikacija s računalom je prekinuta. Ponovno pokrenite mrežni softver.
0479 04FF	Pojavila se pogreška u sustavu projektor. Isključite i ponovno uključite projektor.
0891	Nije moguće pronaći pristupnu točku koja ima isti SSID. Postavite računalo, pristupnu točku i projektor na isti SSID.
0892	WPA/WPA2/WPA3 vrsta provjere vjerodostojnosti se ne podudara. Provjerite jesu li sigurnosne postavke za bežičnu mrežu ispravne.
0893	Vrsta TKIP/AES šifriranja se ne podudara. Provjerite jesu li sigurnosne postavke za bežičnu mrežu ispravne.
0894	Prekinuta je komunikacija s neovlaštenom pristupnom točkom. Obratite se mrežnom administratoru.
0895	Komunikacija s priključenim uređajem je prekinuta. Provjerite status veze uređaja.
0898	Neuspjeh pribavljanja DHCP-a. Provjerite radi li DHCP poslužitelj ispravno. Ako ne koristite DHCP, postavite postavku DHCP na Isključeno u izborniku Mreža projektor. 🖱️ Mreža > Mrežna konfiguracija > Bežični LAN > IP postavke > DHCP 🖱️ Mreža > Mrežna konfiguracija > Kabelski LAN > IP postavke > DHCP
0899	Ostale komunikacijske pogreške.
089A	Vrsta EAP autentifikacije ne podudara se s mrežom. Provjerite sigurnosne postavke za bežični LAN i pravilno instalirajte sigurnosni certifikat.
089B	EAP provjera autentičnosti poslužitelja nije uspjela. Provjerite sigurnosne postavke za bežični LAN i pravilno instalirajte sigurnosni certifikat.
089C	Provjera autentičnosti EAP klijenta nije uspjela. Provjerite sigurnosne postavke za bežični LAN i pravilno instalirajte sigurnosni certifikat.

Event ID	Uzrok i rješenje
089D	Razmjena ključa nije uspjela. Provjerite sigurnosne postavke za bežični LAN i pravilno instalirajte sigurnosni certifikat.

» Srodne poveznice

- "Popis funkcija" [str.10](#)

Većinu postavki projektor možete poništiti na njihove zadane vrijednosti odabirom izbornika **Poništi**.

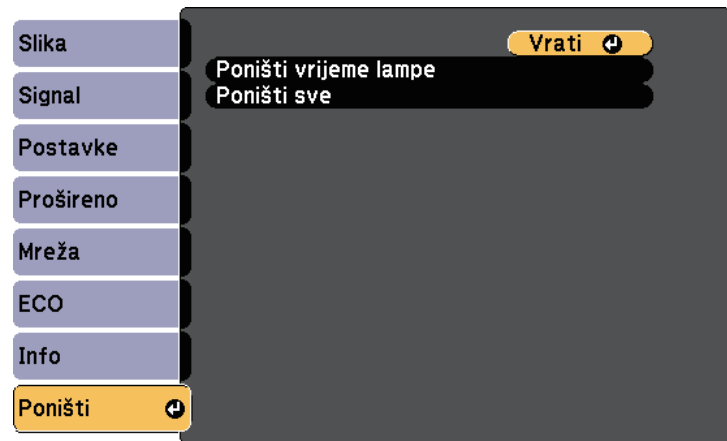

- Vrijeme lampice
- Lozinka

* Dostupno je samo ako je postavka **Zašt. koris. logo.** postavljena na **Uključeno** u izborniku za podešavanje **Zaštita lozinkom.**

Postavka	Opcije	Opis
Poništi vrijeme lampe	—	Nakon zamjene lampe, vratite brojač radnih sati lampe na nulu.
Poništi sve	—	Poništava većinu postavki projektor i vraća ih na zadane vrijednosti.

Sljedeće postavke ne mogu se poništiti pomoću opcije **Poništi sve**:

- E-Zoom
- Korisnički logotip
- Pozadina zaslona *
- Zaslون pokretanja *
- A/V bez tona *
- Raspored postavki
- Jezik
- Datum i vrijeme
- Stavke izbornika Mreža

Nakon odabira postavki izbornika za jedan projektor, na sljedeće načine ćete moći kopirati postavke na druge projektore, uz uvjet da su istog modela.

- pomoću USB memorijskog pogona (Dostupno samo za modele koji imaju USB-A priključak.)
- povezivanjem računala i projektoru putem USB kabela
- pomoću softvera Epson Projector Management (Dostupno samo za modele koji imaju LAN priključak.)

Postavke izbornika kao što su sljedeće se ne kopiraju na drugi projektor.

- Postavke izbornika **Mreža** (osim izbornika **Obavijest** i izbornika **Ostalo**)
- Postavke **Vrijeme lampice** i **Status** u izborniku **Podaci o projektoru**



- Provedite skupno podešavanje prije podešavanja postavki slike, kao što je ispravljanje geometrije slike. S obzirom da se vrijednosti za podešavanje slike također kopiraju na drugi projektor, postavke namještene prije izvođenja skupnog podešavanja bit će prebrisane, a projicirani zaslon koji ste prilagodili mogao bi se promijeniti.
- Prilikom kopiranja postavki izbornika s jednog na drugi projektor, kopirat će se i korisnički logotip. Ne registrirajte podatke za koje ne želite da se dijele kao korisnički logotip između više projektoru.
- Postavku **Raspon skup. postave** svakako postavite na **Ograničeno** ako ne želite kopirati sljedeće postavke:
 - Postavke **Zaštita lozinkom**
 - Postavke izbornika **Mreža** (osim izbornika **Obavijest** i izbornika **Ostalo**)

☛ Prošireno > Radnja > Napredno > Raspon skup. postave

Oprez

Epson ne snosi odgovornost za kvarove tijekom skupnog podešavanja i troškove popravka zbog nestanka napajanja, komunikacijskih grešaka i drugih problema koji mogu uzrokovati te kvarove.

» Srodne poveznice

- "Prijenos postavki s USB memorijskog pogona" [str.153](#)
- "Prijenos postavki s računala" [str.154](#)
- "Popis funkcija" [str.10](#)

Prijenos postavki s USB memorijskog pogona

Postavke izbornika možete kopirati s jednog na drugi projektor istog modela koristeći USB memorijski pogon.



USB memorijski pogon mora koristiti FAT format i ne smije imati ugrađenu bilo kakvu sigurnosnu funkciju. Izbrišite sve datoteke na pogonu prije njegovog korištenja za skupno podešavanje ili se postavke neće pravilno spremi.

- 1** Odvojite kabel za napajanje s projektoru i provjerite jesu li svi indikatori na projektoru isključeni.
- 2** Priključite prazan USB memorijski pogon izravno u priključak USB-A na projektoru.
- 3** Držite pritisnutim gumb [Esc] na daljinskom upravljaču ili upravljačkoj ploči i priključite kabel napajanja u projektor.
- 4** Kad se svi pokazivači projektoru uključe, otpustite gumb [Esc]. Indikatori će početi treptati, a datoteka skupnog podešavanja će se upisati na USB memorijski pogon. Nakon završetka upisivanja, projektor će se isključiti.

Oprez

Za vrijeme upisivanja datoteke, ne odspajajte kabel napajanja ili USB memorijski pogon s projektoru. Ako se kabel napajanja ili USB izbrisivi pogon odspojen, projektor se možda neće moći propisno pokrenuti.

- 5** Uklonite USB memorijski pogon.



Naziv datoteke skupnog podešavanja je PJCONFDATA.bin. Ako trebate promijeniti naziv datoteke, dodajte tekst nakon PJCONFDATA.bin koji se sastoji samo od alfanumeričkih znakova. Ako promijenite dio naziva datoteke koji sadrži PJCONFDATA projektor možda neće moći ispravno prepoznati datoteku.

- 6** Odvojite kabel napajanja s projektor na koji želite kopirati postavke i provjerite jesu li isključeni svi indikatori projektor.
- 7** Priključite USB memorijski pogon koji sadrži spremljenu datoteku za skupno podešavanje u priključak USB-A na projektoru.
- 8** Držite pritisnutim gumb [Menu] na daljinskom upravljaču ili upravljačkoj ploči i priključite kabel napajanja u projektor.
- 9** Kad se svi indikatori projektor uključe, pustite gumb [Menu].
Kad svi indikatori počnu treptati, to znači da se postavke upravo zapisuju. Nakon završetka upisivanja, projektor će se isključiti.

Oprez

Za vrijeme upisivanja datoteke, ne odspajajte kabel napajanja ili USB memorijski pogon s projektor. Ako se kabel napajanja ili USB izbrisivi pogon odspojen, projektor se možda neće moći propisno pokrenuti.

- 10** Uklonite USB memorijski pogon.

Prijenos postavki s računala

Postavke izbornika možete kopirati s jednog na drugi projektor istog modela tako da računalo i projektor povežete pomoću USB kabela.



Ovaj način skupnog podešavanja možete koristiti sa sljedećim verzijama operativnih sustava:

- Windows 7 ili noviji
- OS X 10.11.x i noviji

- 1** Odvojite kabel za napajanje s projektor i provjerite jesu li svi indikatori na projektoru isključeni.
- 2** Priključite USB kabel u USB priključak na računalo i u priključak USB-B na projektoru.
- 3** Držite pritisnutim gumb [Esc] na daljinskom upravljaču ili upravljačkoj ploči i priključite kabel napajanja u projektor.
- 4** Kad se svi pokazivači projektor uključe, otpustite gumb [Esc].
Računalo će projektor prepoznati kao uklonjivi disk.
- 5** Otvorite ikonu uklonjivog diska ili mapu i spremite datoteku skupnog podešavanja na računalo.



Naziv datoteke skupnog podešavanja je PJCONFDATA.bin. Ako trebate promijeniti naziv datoteke, dodajte tekst nakon PJCONFDATA.bin koji se sastoji samo od alfanumeričkih znakova. Ako promijenite dio naziva datoteke koji sadrži PJCONFDATA projektor možda neće moći ispravno prepoznati datoteku.

- 6** Izbacite USB uređaj (Windows) ili povucite ikonu uklonjivog diska u smeće (Mac).
- 7** Odvojite USB kabel.
Projektor će se isključiti.
- 8** Odvojite kabel napajanja s projektor na koji želite kopirati postavke i provjerite jesu li isključeni svi indikatori projektor.

- 9** Priključite USB kabel u USB priključak na računalo i u priključak USB-B na projektoru.
- 10** Držite pritisnutim gumb [Menu] na daljinskom upravljaču ili upravljačkoj ploči i priključite kabel napajanja u projektor.
- 11** Kad se svi indikatori projektor uključe, pustite gumb [Menu].
Računalo će projektor prepoznati kao uklonjivi disk.
- 12** Kopirajte datoteku skupnog podešavanja (PJCONFDATA.bin) koju ste spremili na svoje računalo u mapu najviše razine na uklonjivom disku.



Na uklonjivi disk ne kopirajte niti jednu drugu datoteku niti mapu osim datoteke skupnog podešavanja.

- 13** Izbacite USB uređaj (Windows) ili povucite ikonu uklonjivog diska u smeće (Mac).
- 14** Odvojite USB kabel.
Kad svi indikatori počnu treptati, to znači da se postavke upravo zapisuju. Nakon završetka upisivanja, projektor će se isključiti.

Oprez

Za vrijeme zapisivanja ne odvajajte kabel za napajanje s projektor. Ako se kabel napajanja odspoji, projektor se možda neće moći pokrenuti.

» Srodne poveznice

- "Obavijest o pogrešci za vrijeme skupnog podešavanja" [str.155](#)

Obavijest o pogrešci za vrijeme skupnog podešavanja

Pokazivači projektor obavještavaju vas ako se pojavi greška za vrijeme skupnog podešavanja. Provjerite stanje pokazivača projektor i slijedite upute navedene u sljedećoj tablici.

Status indikacije	Problem i rješenja
<ul style="list-style-type: none"> • Lampa: narančasto - trepće brzo • Temp: narančasto - trepće brzo 	<p>Možda je datoteka skupnog kopiranja neispravna ili nije moguće ispravno povezati USB memorijski pogon, odnosno USB kabel.</p> <p>Odvojite USB memorijski pogon ili USB kabel, odvojite i zatim ponovno spojite kabel za napajanje projektor i zatim pokušajte ponovno.</p>
<ul style="list-style-type: none"> • Napajanje: plavo - trepće brzo • Status: plavo - trepće brzo • Lampa: narančasto - trepće brzo • Temp: narančasto - trepće brzo 	<p>Možda zapisivanje postavki nije uspjelo i možda je nastala pogreška u firmveru projektor.</p> <p>Prestanite koristiti projektor, izvadite utikač iz električne utičnice. Obratite se u Epson za pomoć.</p>

» Srodne poveznice

- "Stanje pokazivača projektor" [str.169](#)

Održavanje projektor

Slijedite upute u ovim odjeljcima za održavanje projektor.

► Srodne poveznice

- "Održavanje projektor" [str.157](#)
- "Čišćenje objektiva" [str.158](#)
- "Čišćenje kućišta projektor" [str.159](#)
- "Održavanje zračnog filtra i otvora" [str.160](#)
- "Održavanje lampe projektor" [str.163](#)

Povremeno je potrebno očistiti objektiv projektor te zračni filtar i otvore za zrak kako bi se spriječilo pregrijavanje projektor zbog onemogućene ventilacije.

Jedini dijelovi koje trebate mijenjati su lampa, zračni filtar i baterije daljinskog upravljača. Ako je potrebno zamijeniti bilo koji drugi dio, obratite se u Epson ili ovlaštenom Epson serviseru.

Upozorenje

Prije čišćenja bilo kojeg dijela, isključite projektor i odvojite kabel napajanja. Nikada ne podižite poklopce na projektoru, osim ako se to izričito traži u ovom priručniku. Opasan električni napon u projektoru može uzrokovati teške ozljede.

Povremeno očistite objektiv projektora ili uvijek kada na površini primijetite prašinu ili prljavštinu.

- Ako želite ukloniti prašinu ili prljavštinu, pažljivo prebrišite objektiv čistim i suhim papirom za čišćenje leća objektiva.
- Ako je objektiv prašnjav ispušite puhalom, a zatim prebrišite objektiv.

Upozorenje

- Prije čišćenja objektiva, isključite projektor i odvojite strujni kabel.
- Za ispuhivanje prašine ne koristite raspršivače sa zapaljivim plinom kao što su zračni ispuhivači. Velika toplina koju stvara projektor može prouzročiti požar.

Pozor

- Ne brišite objektiv odmah nakon isključivanja projektora. Tako možete oštetiti objektiv.
- Za čišćenje objektiva ne koristite grube materijale i ne izlažite ga udarcima jer se može oštetiti.

Prije čišćenja kućišta, isključite projektor i odvojite kabel napajanja.

- Koristite meku, suhu krpnu bez niti za uklanjanje prašine.
- Koristite meku krpnu navlaženu blagom otopinom sapuna u vodi za uklanjanje tvrdokorne prljavštine. Nemojte raspršivati tekućine izravno po projektoru.

Pozor

Za čišćenje projektor ne koristite vosak, alkohol, benzin, razrjeđivač za boje i druge kemikalije. One mogu oštetiti kućište. Ne koristite komprimirani zrak jer plinovi mogu ostaviti zapaljive ostatke.

Za održavanje projektoru važno je redovito održavanje filtra. Očistite filter kada se prikaže poruka s obavijesti da je temperatura u projektoru visoka. Preporučujemo čišćenje ovih dijelova barem svakih 10.000 sati* ili 6.000 sati*. Čistite ih češće ako projektor koristite u okruženju s mnogo prašine.

* Pogledajte „Tehnički podaci projektoru“ u Dodatku za razdoblja održavanja filtra prema modelu.

Pozor

Ako ne provodite redovito održavanje, vaš Epson projektor će vas obavijestiti kada je temperatura u njegovoj unutrašnjosti visoka. Nemojte čekati da se pojavi to upozorenje da biste održavali filter projektoru, jer dugotrajna izloženost visokoj temperaturi može skratiti radni vijek projektoru ili lampe.

» Srodne poveznice

- "Čišćenje zračnog filtra i otvora" [str.160](#)
- "Zamjena zračnog filtra" [str.160](#)
- "Popis funkcija" [str.10](#)

Čišćenje zračnog filtra i otvora

Očistite zračni filter ili otvore projektoru ako su prašnjavi ili ako se prikaže poruka koja vam govori da ih trebate očistiti.

- 1** Isključite projektor i odvojite kabel napajanja.

- 2** Pažljivo uklonite prašinu koristeći mali usisivač predviđen za računala ili vrlo mekanu četku (kao što je kist za bojanje).

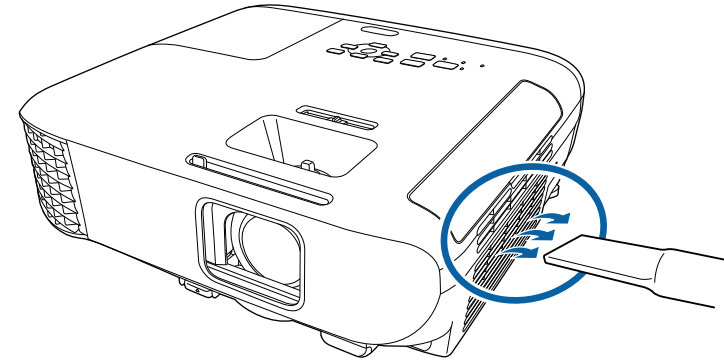

Zračni filter možete izvaditi, što omogućava da očistite obje njegove strane. Ne uranjajte zračni filter u vodu i ne čistite ga bilo kakvim deterdžentima ili otapalima.

Pozor

Ne koristite komprimirani zrak. Plinovi mogu ostaviti zapaljive ostatke ili utjerati prašinu i sitne materijala u optičke dijelove projektoru ili druga osjetljiva područja.

- 3** Ako je teško ukloniti prašinu ili je zračni filter oštećen, zamijenite zračni filter.

Zamjena zračnog filtra

Zračni filter morate zamijeniti u sljedećim situacijama:

- Nakon čišćenja zračnog filtra prikazuje se poruka treba li ga očistiti ili zamijeniti.
- Zračni filter je poderan ili oštećen.

Zračni filtar možete zamijeniti kada je projektor pričvršćen za strop ili postavljen na stol.

- 1** Isključite projektor i odvojite kabel napajanja.
- 2** Otvorite poklopac zračnog filtra.

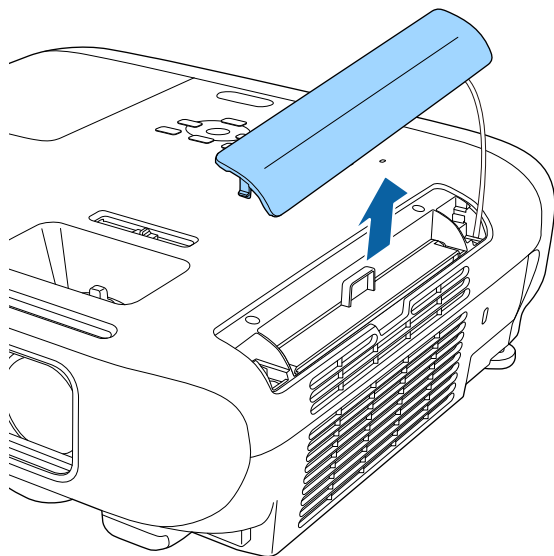

- 3** Izvucite zračni filtar iz projektora.

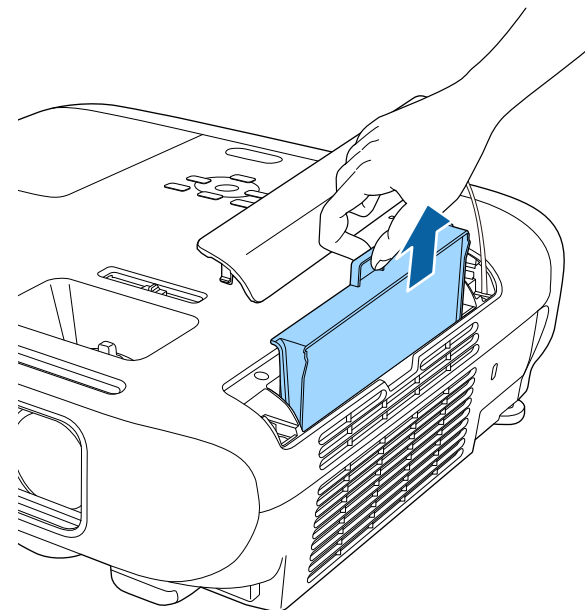

Iskorištene zračne filtre zbrinite sukladno lokalnim propisima.

- Okvir filtra: ABS
- Filtar: poliuretanska pjena

- 4** Novi zračni filtar stavite u projektor kao što je prikazano na slici i lagano ga gurajte dok ne sjedne na mjesto.

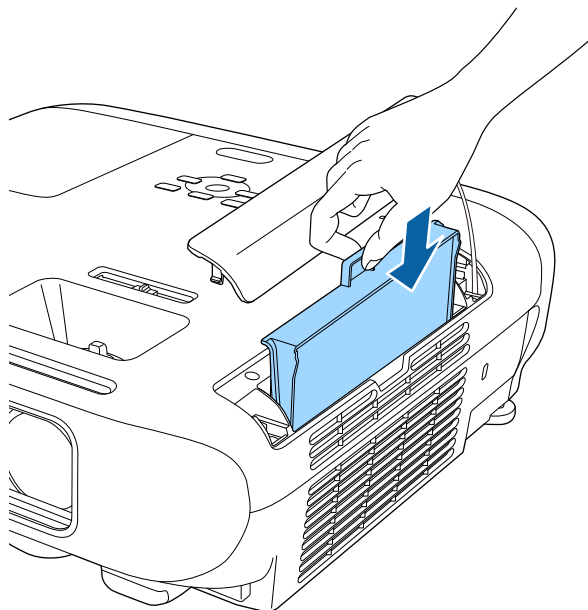

- 5** Zatvorite poklopac zračnog filtra.

» **Srodne poveznice**

- "Zamjenski dijelovi" [str.186](#)

Projektor prati broj sati korištenja lampe i prikazuje taj podatak u sustavu izbornika projektor.

Zamijenite lampu čim prije ako se dogodi nešto od sljedećeg:

- Projicirana slika postala je tamnija ili se smanjila njena kvaliteta
- Nakon uključivanja projektor prikazuje se poruka koja vam govori da trebate zamijeniti lampu (poruka se prikazuje 100 sati prije očekivanog kraja radnog vijeka lampe i prikazuje se 30 sekundi)

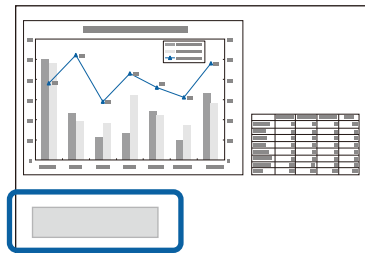

- Indikator napajanja projektor trepće plavo, a njegova lampa pokazivača trepće narančasto.

Pozor

- Nastavite li koristiti lampu nakon što istekne razdoblje zamjene, povećava se opasnost od prsnuća lampe. Kada se prikaže poruka o zamjeni lampe, što prije zamijenite lampu, čak i ako još uvijek radi.
- Nemojte uzastopno isključivati i odmah potom uključivati projektor. Učestalo uključivanje i isključivanje može skratiti vijek trajanja lampe.
- Ovisno o obilježjima i načinu uporabe lampe, lampa može potamniti ili prestati s radom prije nego što se prikaže poruka o zamjeni lampe. Uvijek imajte pri ruci jedinicu lampe za slučaj potrebe.
- Preporučujemo korištenje originalnih Epson zamjenskih lampi. Uporaba lampi koje nisu originalne može utjecati na kvalitetu i sigurnost projiciranja. Jamstvo tvrtke EPSON ne obuhvaća štete ili kvarove uzrokovane uporabom lampi koje nisu originalne EPSON lampe.

» Srodne poveznice

- "Zamjena lampe" [str.163](#)
- "Poništavanje brojača radnih sati lampe" [str.166](#)

- "Tehnički podaci projektor" [str.195](#)
- "Stanje pokazivača projektor" [str.169](#)

Zamjena lampe

Lampu možete zamijeniti kada se projektor nalazi na stolu ili kada je pričvršćen na strop.

⚠ Upozorenje

- Pričekajte da se lampa prije zamjene sasvim ohladi kako biste izbjegli ozljede.
- Nikada ne rastavljajte i ne radite preinake na lampi. Ako ugradite i koristite preinačenu ili prethodno rastavljenu lampu, ona može uzrokovati požar, strujni udar ili druga oštećenja i ozljede.

- 1** Isključite projektor i odvojite kabel napajanja.
- 2** Pričekajte barem jedan sat da se lampa projektor ohladi.
- 3** Koristeći odvijač isporučene sa zamjenskom lampom, olabavite vijak koji učvršćuje poklopac lampe.

Upozorenje

Prilikom zamjene lampe, postoji mogućnost da je ona slomljena. Pri zamjeni lampe u projektoru ovješenoj na strop, uvijek pretpostavite da je lampa prsnula i stanite pored poklopca lampe, a ne ispod njega. Oprezno skinite poklopac lampe. Budite pažljivi prilikom skidanja poklopca lampe jer krhotine stakla mogu ispasti i prouzročiti ozljede. Ako krhotine stakla dospiju u vaše oči ili usta, odmah se obratite liječniku.

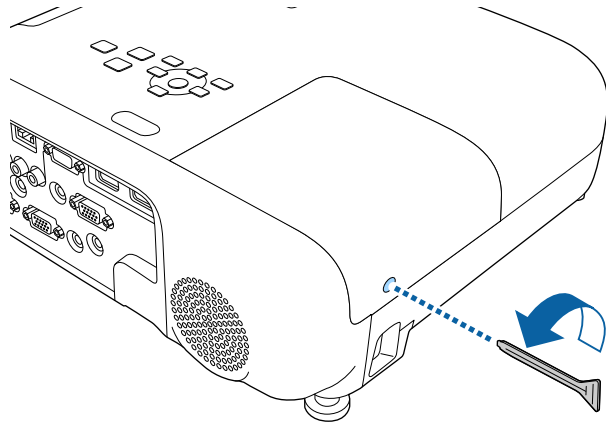

- 4** Izvucite poklopac lampe van i podignite ga.

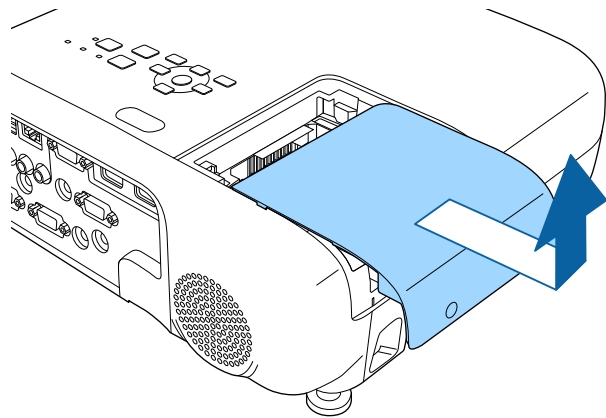

- 5** Otpustite vijke kojima je lampa pričvršćena za projektor. Vijci ne izlaze potpuno van.

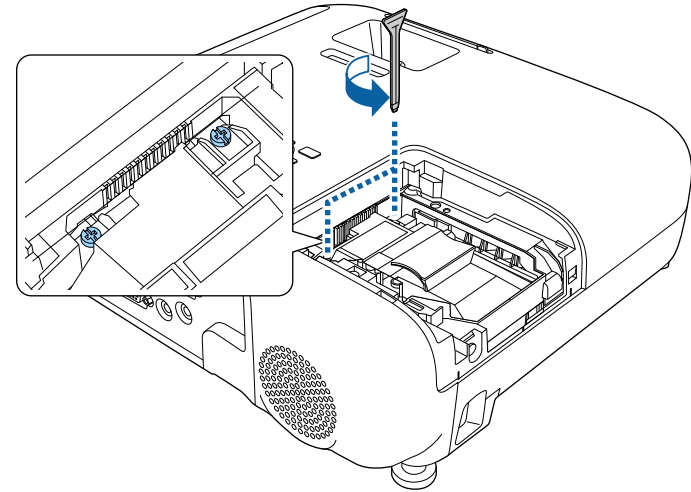

- 6** Uхватite podignuti dio lampe i izvadite ju.

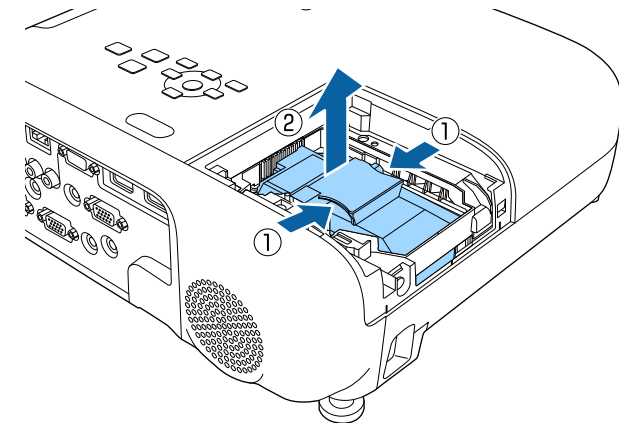



- Ako primijetite da je lampa napukla prilikom uklanjanja, obratite se u Epson radi pomoći.
- Lampa u ovom proizvodu sadrži živu (Hg). Proučite lokalne zakone i propise u vezi zbrinjavanja i recikliranja. Ne bacajte u smeće.

- 7** Pažljivo stavite novu lampu u projektor. Ako ne sjeda lagano, provjerite je li okrenuta u pravom smjeru.

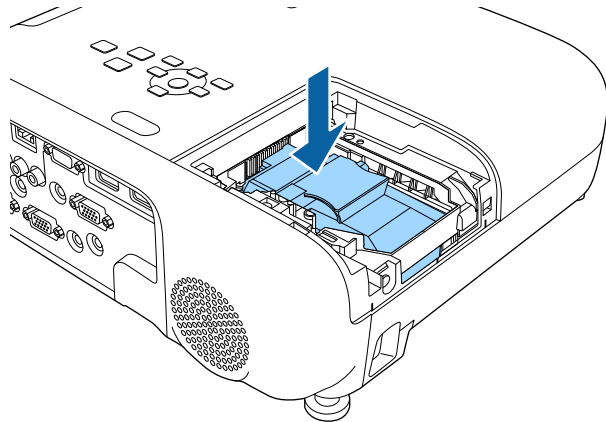

Pozor

Ne dodirujte staklene površine na sklopu lampe kako biste izbjegli preuranjeni kvar lampe.

- 8** Čvrstu gurnite lampu i stegnite vijke za njezino učvršćenje.

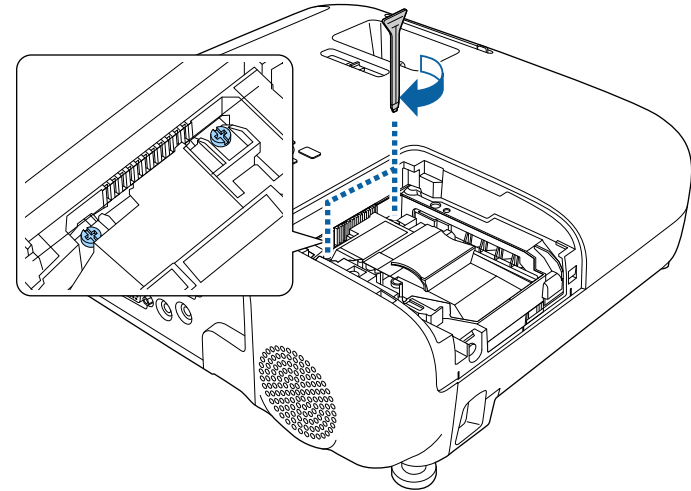

- 9** Vratite poklopac lampe i stegnite vijke za njegovo učvršćenje.

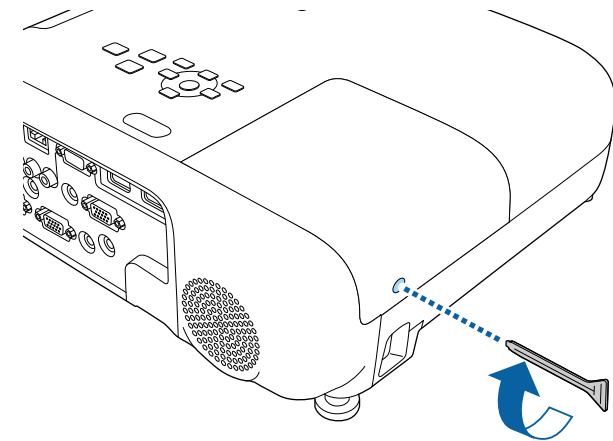



- Pazite da poklopac lampe bude učvršćen, inače se lampa neće uključiti.
- Pri vraćanju poklopca lampe nemojte koristiti prejaku silu i pazite da ga ne izobličite.

Poništite brojač radnih sati lampe na nulu kako biste mogli pratiti korištenje nove lampe.

» Srodne poveznice

- "Zamjenski dijelovi" [str.186](#)

Poništavanje brojača radnih sati lampe

Morate poništiti brojač radnih sati lampe nakon njene zamjene kako bi se obrisale poruke o zamjeni lampe i kako biste mogli na ispravan način pratiti njezino korištenje.



Nemojte poništiti brojač radnih sati lampe ako je niste zamijenili, a kako biste izbjegli netočne podatke o korištenju lampe.

- 1** Uključite projektor.
- 2** Pritisnite gumb [Menu], odaberite izbornik **Poništi** i pritisnite [Enter].

- 3** Odaberite **Poništi vrijeme lampe** pa pritisnite [Enter].

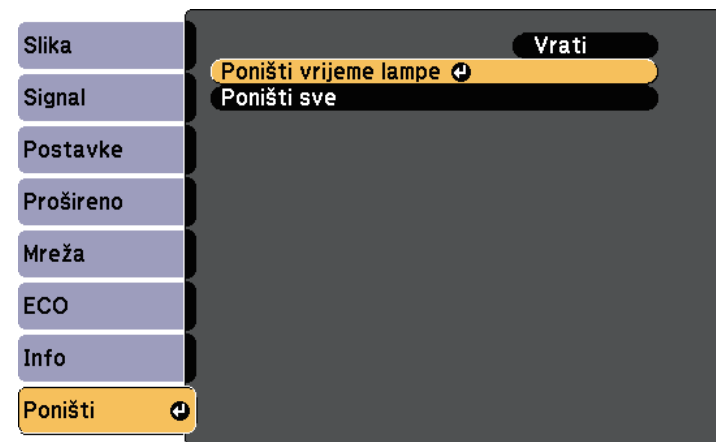

Prikazat će se upit želite li poništiti sate korištenja lampe.

- 4** Odaberite **Da** pa pritisnite [Enter].
- 5** Pritisnite [Menu] ili [Esc] za izlaz iz izbornika.

Rješavanje problema

Ako imate problema pri korištenju projektora, potražite rješenja u sljedećim odjeljcima.

► Srodne poveznice

- "Problemi s projekcijom" [str.168](#)
- "Stanje pokazivača projektora" [str.169](#)
- "Korištenje zaslona za pomoć u vezi projektora" [str.172](#)
- "Rješavanje problema sa slikom i zvukom" [str.173](#)
- "Rješavanje problema u radu projektora ili daljinskog upravljača" [str.179](#)
- "Rješavanje problema s mrežom" [str.181](#)

Ako projektor ne radi ispravno, isključite ga, odvojite pa ponovno spojite i uključite.

Ako se na taj način ne riješi problem, provjerite sljedeće:

- Pokazivači na projektoru mogu javljati problem.
- Sustav projektor za pomoć može prikazivati informacije o uobičajenim problemima.
- Rješenja u ovom priručniku mogu pomoći da riješite mnoge probleme.

Ako nijedno od ovih rješenja ne pomogne, obratite se tvrtki Epson i zatražite tehničku podršku.

Pokazivači na projektoru označavaju stanje projektor i javljaju vam kada se pojavi određeni problem. Provjerite stanje i boju pokazivača i zatim u sljedećoj tablici potražite rješenje.



- Ako pokazivači prikazuju uzorak koji nije naveden u gornjoj tablici, isključite projektor, odvojite ga i kontaktirajte Epson za pomoć.

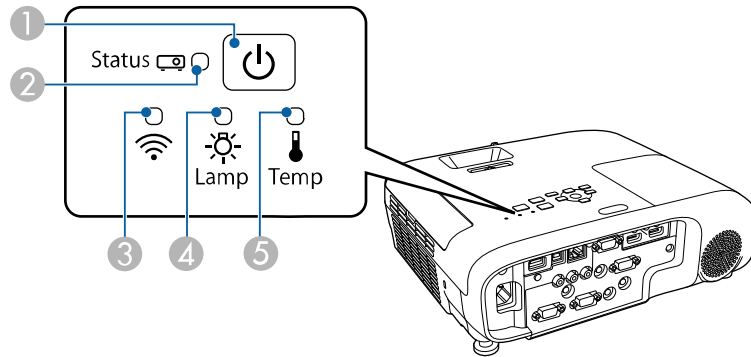

EB-E20/EB-E10/EB-E01/EB-E500

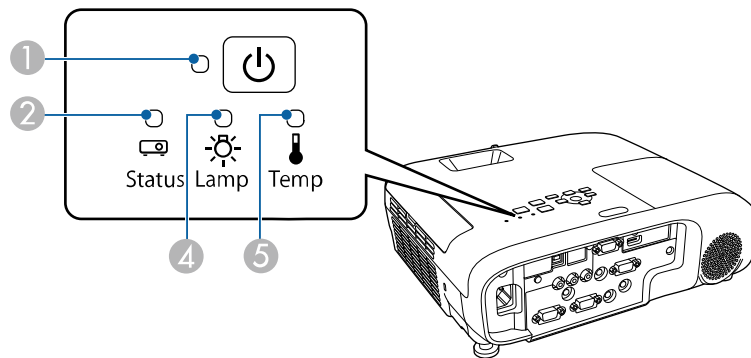



- 1 Pokazivač napajanja
- 2 Pokazivač statusa

- 3 Indikator bežičnog LAN-a
- 4 Pokazivač lampe
- 5 Pokazivač Temp (temperatura)

Status projektor

Pokazivač i stanje	Problem i rješenja
Napajanje: svijetli plavo Stanje: svijetli plavo Lampa: isključeno Temp: isključeno	Normalan rad.
Napajanje: svijetli plavo Stanje: trepće plavo Lampa: isključeno Temp: isključeno	Zagrijavanje, isključivanje ili hlađenje. Tijekom zagrijavanja pričekajte otprilike 30 sekundi kako bi se prikazala slika. Za vrijeme zagrijavanja, isključivanja i hlađenja onemogućeni su svi gumbi.
Napajanje: svijetli plavo Stanje: isključeno Lampa: isključeno Temp: isključeno	Način na čekanju, način mirovanja ili nadzor. Kada pritisnete gumb za uključivanje, projekcija će započeti.
Napajanje: trepće plavo Stanje: isključeno Lampa: isključeno Temp: isključeno	Pripremanje za praćenje i sve funkcije su isključene.
Napajanje: trepće plavo Stanje: stanje pokazivača se mijenja Lampa: stanje pokazivača se mijenja Temp: trepće narančasto	Projektor je prevruć. <ul style="list-style-type: none"> Provjerite jesu li zračni otvori i zračni filter začepljeni prašinom ili zapriječeni obližnjim predmetima. Očistite ili zamijenite filter zraka. Pobrinite se da temperatura u okolini nije previsoka.

Pokazivač i stanje	Problem i rješenja
Napajanje: isključeno Stanje: trepće plavo Lampa: isključeno Temp: svijetli narančasto	<p>Projektor se pregrijao i isključio. Ostavite ga isključenog 5 minuta da se ohladi.</p> <ul style="list-style-type: none"> • Provjerite jesu li zračni otvori i zračni filtar začepljeni prašinom ili zapriječeni obližnjim predmetima. • Pobrinite se da temperatura u okolini nije previsoka. • Očistite ili zamijenite filtar zraka. • Ako projektor koristite na velikoj nadmorskoj visini, postavite postavku Način velike visine na Uključeno u izborniku projektora.  Prošireno > Radnja > Način velike visine • Ako problem ne nestane, odvojite projektor i obratite se u Epson za pomoć.
Napajanje: isključeno Stanje: trepće plavo Lampa: svijetli narančasto Temp: isključeno	<p>Postoji problem s lampom.</p> <ul style="list-style-type: none"> • Provjerite je li lampa pregorjela, razbijena ili nepravilno ugrađena. Prema potrebi ponovno namjestite ili zamijenite lampu. • Očistite zračni filtar. • Ako projektor koristite na velikoj nadmorskoj visini, postavite postavku Način velike visine na Uključeno u izborniku projektora.  Prošireno > Radnja > Način velike visine • Ako problem ne nestane, odvojite projektor i obratite se u Epson za pomoć. <p>Postoji problem s poklopcem lampe.</p> <ul style="list-style-type: none"> • Provjerite jesu li lampa i njen poklopac ispravno instalirani. Ukoliko lampa i njen poklopac nisu ispravno instalirani, lampa se neće moći upaliti.
Napajanje: trepće plavo Stanje: stanje pokazivača se mijenja Lampa: trepće narančasto Temp: stanje pokazivača se mijenja	Zamijenite lampu čim prije da izbjegnute oštećenje. Nemojte nastaviti s korištenjem projektora.

Pokazivač i stanje	Problem i rješenja
Napajanje: isključeno Stanje: trepće plavo Lampa: isključeno Temp: trepće narančasto	<p>Postoji problem s ventilatorom ili senzorom.</p> <p>Isključite projektor, odvojite ga i kontaktirajte Epson za pomoć.</p>
Napajanje: isključeno Stanje: trepće plavo Lampa: trepće narančasto Temp: isključeno	<p>Unutarnja greška projektora.</p> <p>Isključite projektor, odvojite ga i kontaktirajte Epson za pomoć.</p>
Napajanje: isključeno Stanje: trepće plavo Lampa: trepće narančasto Temp: trepće narančasto	Greška funkcije Auto Iris. Isključite projektor, odvojite ga i kontaktirajte Epson za pomoć.
Napajanje: isključeno Stanje: trepće plavo Lampa: svijetli narančasto Temp: svijetli narančasto	Greška u napajanju (Ballast). Isključite projektor, odvojite ga i kontaktirajte Epson za pomoć.

Status za bežični LAN

Status indikatora bežičnog LAN-a	Problem i rješenja
Svijetli plavo	Bežični LAN je dostupan.
Trepće plavo (brzo)	Povezivanje s uređajem.
Trepće plavo (sporo)	Došlo je do pogreške. Isključite pisac i ponovno ga pokrenite.
Isključeno	Bežični LAN nije dostupan. Provjerite jesu li postavke za bežični LAN ispravne.

» Srodne poveznice

- "Popis funkcija" [str.10](#)
- "Čišćenje zračnog filtra i otvora" [str.160](#)
- "Zamjena zračnog filtra" [str.160](#)

- "Zamjena lampe" [str.163](#)

Koristeći sustav za pomoć, možete pregledavati informacije za pomoć u rješavanju čestih problema.

- 1** Uključite projektor.
- 2** Pritisnite gumb [Home] na upravljačkoj ploči ili na daljinskom upravljaču.

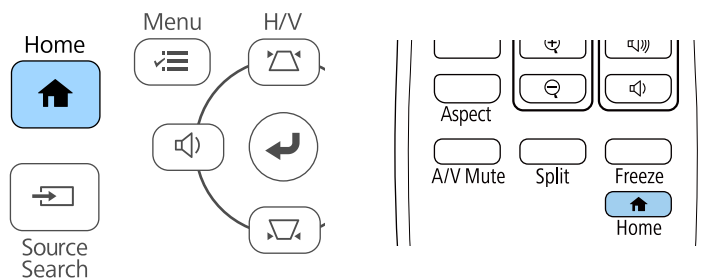

- 3** Odaberite **Pomoć** na Početni zaslon.

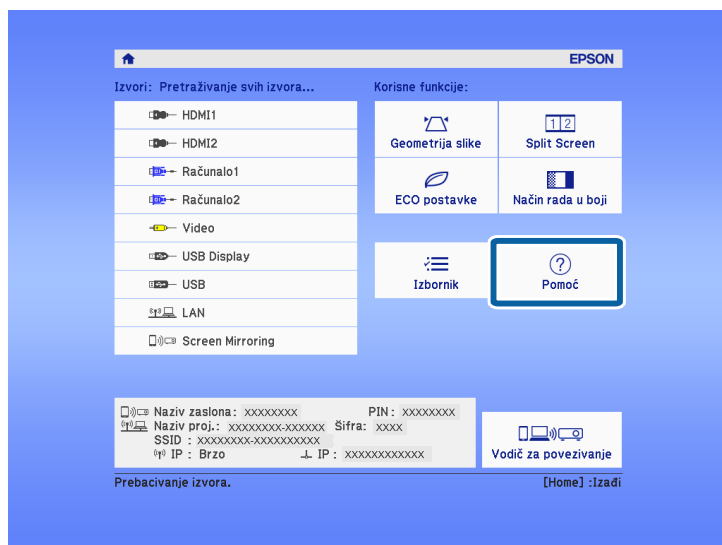

Prikazuje se zaslon Pomoć.

- 4** Koristeći gumbе sa strelicama gore i dolje, označite problem koji želite riješiti.

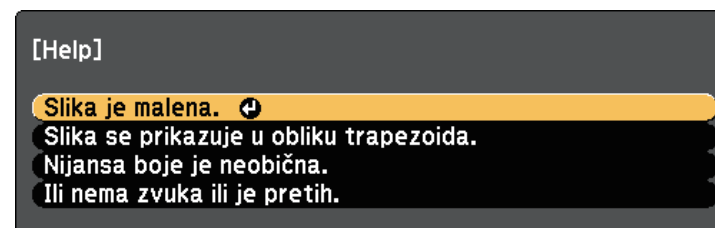

- 5** Pritisnite [Enter] za pregled rješenja.
- 6** Nakon završetka, izvedite jednu od sljedećih radnji.
 - Ako želite odabrati sljedeći problem koji želite riješiti, pritisnite [Esc].
 - Za izlaz iz sustava pomoći pritisnite [Menu].

Ako imate problema s projiciranom slikom ili zvukom, potražite rješenja u sljedećim odjeljcima.

► Srodne poveznice

- "Rješenja kada nema slike" [str.173](#)
- "Rješenja za nepravilnu sliku projiciranu pomoću funkcije USB Display" [str.173](#)
- "Rješenja za slučaj pojavljivanja poruke "Nema signala"" [str.174](#)
- "Rješenja za slučaj pojavljivanja poruke "Nije podržano"" [str.175](#)
- "Rješenja u slučaju samo djelomičnog prikaza slike" [str.175](#)
- "Rješenja za sliku koja nije pravokutna" [str.175](#)
- "Rješenja za sliku sa smetnjama ili bijelim šumom" [str.176](#)
- "Rješenja za neizoštreenu ili zamagljenu sliku" [str.176](#)
- "Rješenja za neodgovarajuću svjetlinu slike ili boje" [str.177](#)
- "Rješenja za probleme sa zvukom" [str.177](#)
- "Rješenja za slučaj kada nazivi slikovnih datoteka nisu pravilno prikazani u značajci PC Free" [str.178](#)

Rješenja kada nema slike

Ako nema prikazane slike, probajte sa sljedećim rješenjima:

- Provjerite je li do kraja otvoren poklopac objektiva.
- Pritisnite gumb [A/V Mute] na daljinskom upravljaču da vidite je li slika privremeno isključena.
- Pobrinite se da svi potrebni kabeli budu priključeni na siguran način te da je uključeno napajanje za projektor i priključene video izvore.
- Pritisnite gumb za uključivanje projektoru kako biste ga probudili iz načina na čekanju ili načina mirovanja. Također, provjerite je li priključeno računalo u načinu mirovanja i je li prikazan prazan čuvar zaslona.
- Ako projektor ne reagira na pritisak gumba na upravljačkoj ploči, oni su možda zaključani radi sigurnosti. Otključajte gumbe u postavci **Zaključ. upr. ploče** uključite projektor pomoću daljinskog upravljača.
 - ☛ **Postavke > Postavka zaključ. > Zaključ. upr. ploče**
- Podesite postavku **Svjetlina** u izborniku **Slika** projektoru.

- Postavite **Visoko** ili **Srednje** kao postavku za **Potrošnja energije**.
 - ☛ **ECO > Potrošnja energije**
- Provjerite postavku **Zaslon** u izborniku projektoru **Prošireno** kako biste se uvjerali da je opcija **Poruke** postavljena na **Uključeno**.
- Projektor možda neće moći projicirati video zapise zaštićene autorskim pravima koje reproducirate na računalo. Dodatne pojedinosti potražite u priručniku isporučenom uz računalo.
- Za slike projicirane pomoću programa Windows Media Center, smanjite veličinu zaslona iz načina cijelog zaslona.
- Za slike projicirane iz aplikacija uz pomoć funkcije Windows DirectX, isključite funkcije DirectX.

► Srodne poveznice

- "Postavke ulaznog signala - izbornik Signal" [str.131](#)
- "Postavke kvalitete slike - izbornik Slika" [str.130](#)
- "Postavke projektoru - izbornik ECO" [str.147](#)
- "Postavke projektoru - izbornik Prošireno" [str.134](#)
- "Otključavanje gumba projektoru" [str.86](#)

Rješenja za nepravilnu sliku projiciranu pomoću funkcije USB Display

Ako uz pomoć funkcije USB Display nema prikazane slike ili je slika prikazana nepravilno, probajte sa sljedećim rješenjima:

- Pritisnite gumb [USB] na daljinskom upravljaču.
- Odvojite USB kabel, a zatim ga ponovno priključite.
- Uvjerite se da je na ispravan način instaliran softver Epson USB Display. Softver se možda neće automatski instalirati, što ovisi vašem OS-u i postavkama računala. Preuzmite najnoviji softver sa sljedeće internetske stranice i instalirajte ga.
epson.sn/
- Za Mac odaberite ikonu **USB Display** u mapi **Dock**. Ako se ikona ne prikazuje u **Dock**, dvaput kliknite **USB Display** u mapi **Applications**.

Ako odaberete **Izlaz** iz izbornika ikona **USB Display** u okviru značajke **Dock**, USB Display se ne pokreće automatski kada priključite USB kabel.

- Ako pokazivač miša treperi, odaberite **Učinite pokrete pokazivača miša glađim** u programu **Epson USB Display postavke** na računalu.
- Isključite postavku **Premjesti slojeviti prozor** u programu **Epson USB Display postavke** na računalu.
- Za slike projicirane pomoću programa Windows Media Center, smanjite veličinu zaslona iz načina cijelog zaslona.
- Za slike projicirane iz aplikacija uz pomoć funkcije Windows DirectX, isključite funkcije DirectX.

» Srodne poveznice

- "Priključivanje na računalo za USB video i zvuk" [str.29](#)

Rješenja za slučaj pojavljivanja poruke "Nema signala"

Ako se prikaže poruka "Nema signala", probajte sa sljedećim rješenjima:

- Pritisnite gumb [Source Search] i pričekajte nekoliko sekundi da se prikaže slika.
- Uključite priključeno računalo ili video izvor i pritisnite gumb za reprodukciju za početak prezentacije, ako je to potrebno.
- Provjerite jeste li čvrsto priključili sve kabele potrebne za projekciju.
- Ako projicirate s prijenosnog računala, provjerite je li ono postavljeno za prikaz na vanjskom monitoru.
- Ako je potrebno, isključite projektor i priključeno računalo ili video izvor, a zatim ih ponovno uključite.
- Ako projicirate s HDMI izvora, zamijenite HDMI kabel kraćim.

» Srodne poveznice

- "Prikazivanje s prijenosnog računala" [str.174](#)
- "Prikazivanje s Mac prijenosnog računala" [str.174](#)

Prikazivanje s prijenosnog računala

Ako se prilikom projiciranja s prijenosnog računala prikaže poruka "Nema signala", morat ćete prijenosno računalo postaviti za prikaz na vanjskom monitoru.

- 1** Držite pritisnutom tipku **Fn** na prijenosnom računalu i pritisnite tipku s naljepnicom ikone monitora ili **CRT/LCD**. Pričekajte nekoliko sekundi kako bi se slika pojavila.
- 2** Za prikaz na monitoru prijenosnog računala i projektoru ponovno pritisnite iste tipke.
- 3** Ako prijenosno računalo i projektor ne prikazuju istu sliku, pregledajte uslužni program sustava Windows **Zaslon** kako biste se uvjerali da je omogućen priključak vanjskog monitora te da je onemogućen prošireni način stolnog računala.
- 4** Ako je potrebno, pregledajte postavke video kartice i postavite opciju za višestruki prikaz u **Kloniraj** ili **Zrcalo**.

Prikazivanje s Mac prijenosnog računala

Ako se prilikom projiciranja s Mac prijenosnog računala prikaže poruka "Nema signala", morat ćete postaviti prijenosno računalo za zrcaljeni prikaz. (Pojednosti potražite u priručniku prijenosnog računala.)

- 1** Otvorite uslužni program **System Preferences** i odaberite **Displays**.
- 2** Ako je potrebno, odaberite opciju **Display** ili **Color LCD**.
- 3** Kliknite karticu **Arrange** ili **Arrangement**.
- 4** Odaberite **Mirror Displays**.

Rješenja za slučaj pojavljivanja poruke "Nije podržano"

Ako se prikaže poruka "Nije podržano.", probajte sa sljedećim rješenjima:

- Provjerite je li u izborniku projektor **Signal** odabran ispravan ulazni signal.
- Pobrinite se da razlučivost računalnog zaslona ne prekoračuje ograničenja za razlučivost i frekvenciju projektor. Ako je potrebno, odaberite drugu razlučivost zaslona za vaše računalo.

» Srodne poveznice

- "Postavke ulaznog signala - izbornik Signal" [str.131](#)
- "Podržane razlučivosti zaslona monitora" [str.193](#)

Rješenja u slučaju samo djelomičnog prikaza slike

Ako je slika prikazana samo djelomično, probajte sa sljedećim rješenjima:

- Ako projicirate s računala s pomoću VGA kabela za računalo, pritisnite gumb [Auto] na daljinskom upravljaču radi optimiziranja signala slike.
- Pokušajte podesiti položaj slike pomoću postavke **Položaj** u izborniku projektor **Signal**.
- Pritisnite gumb [Aspect] na daljinskom upravljaču kako biste odabrali drugi format slike.
- Promijenite postavku **Razlučivost** u izborniku projektor **Signal** tako da odgovara signalu priključene opreme.
- Ako ste povećali ili smanjili sliku koristeći gumbe [E-Zoom], pritisnite gumb [Default] radi vraćanja izvorne veličine slike.
- Provjerite postavke računalnog zaslona pa onemogućite dvostruki zaslon i postavite razlučivost unutar ograničenja projektor.
- Pregledajte razlučivost dodijeljenu prezentacijskim datotekama i provjerite jesu li one prilagođene za neku drugu razlučivost.
- Svakako odaberite ispravan način projekcije. Ovo možete odabrati koristeći postavku **Projekcija** u izborniku **Prošireno** projektor.

» Srodne poveznice

- "Postavke ulaznog signala - izbornik Signal" [str.131](#)
- "Postavke projektor - izbornik Prošireno" [str.134](#)
- "Podržane razlučivosti zaslona monitora" [str.193](#)

Rješenja za sliku koja nije pravokutna

Ako projicirana slika nije ravnomjerno pravokutna, probajte sa sljedećim rješenjima:

- Postavite projektor izravno ispred sredine zaslona, tako da je prema njemu izravno okrenut, ako je to moguće.
- Postavite **Auto V-geometrija** na **Uključeno** u sklopu izbornika projektor **Postavke**. Projektor automatski ispravlja sliku svaki put kada ga pomaknete.
☛ **Postavke > Geometrija slike > H/V-geometrija > Auto V-geometrija**
- Postavite **H-Keystone regulator** na **Uključeno** u sklopu izbornika projektor **Postavke**. Zatim podešavajte klizač za horizontalnu geometriju slike sve dok slika ne postane pravokutna.
☛ **Postavke > Geometrija slike > H/V-geometrija > H-Keystone regulator**
- Pritišćite gumbe za geometriju slike na projektoru kako biste podesili oblik slike.
- Prilagodite postavku Quick Corner za ispravljanje oblika slike.
☛ **Postavke > Geometrija slike > Quick Corner**

» Srodne poveznice

- "Auto V-geometrija" [str.51](#)
- "Ispravljanje oblika slike pomoću gumba za geometriju" [str.52](#)
- "Ispravljanje oblika slike pomoću funkcije Quick Corner" [str.53](#)
- "Ispravljanje oblika slike pomoću klizača za horizontalnu geometriju" [str.51](#)

Rješenja za sliku sa smetnjama ili bijelim šumom

Ako projicirana slika sadrži elektroničke smetnje (šum) ili bijeli šum, probajte sa sljedećim rješenjima:

- Provjerite kabele koji povezuju računalo ili video izvor s projektorom. Oni:
 - Mora biti odvojeni od kabela napajanja kako bi se onemogućile smetnje
 - Moraju biti sigurno učvršćeni na oba kraja
 - Ne smiju biti priključeni u produžni kabel
- Provjerite postavke u izborniku projektor **Signal** kako biste se uvjerali da su one prilagođene video izvoru.
- Ako su dostupne za vaš video izvor, prilagodite postavke **Uklanjanje isprepl.** i **Smanjenje buke** na izborniku projektor **Slika**.
 - ☛ **Slika > Poboljšanje slike > Smanjenje buke**
 - ☛ **Slika > Poboljšanje slike > Uklanjanje isprepl.**
- Namjestite **Auto** za postavku **Razlučivost** u izborniku projektor **Signal**.
- Odaberite razlučivost video slike na računalu i brzinu osvježavanja koji će biti kompatibilni s projektorom.
- Ako projicirate s računala s pomoću VGA kabela za računalo, pritisnite gumb [Auto] na daljinskom upravljaču da biste automatski prilagodili postavke za **Praćenje** i **Sinkronizacija**. Ako se slike ne prilagode na odgovarajući način, ručno namjestite postavke **Praćenje** i **Sinkronizacija** u izborniku projektor **Signal**.
- Ako se oblik slike prilagodili koristeći naredbe projektor, smanjite postavku **Oštrina** u izborniku projektor **Slika** kako biste poboljšali kvalitetu slike.
- Ako ste priključili produžni kabel napajanja, pokušajte projicirati bez njega kako biste provjerili je li on bio uzrok smetnji u signalu.
- Ako koristite funkciju USB Display, isključite postavku **Premjesti slojeviti prozor** u programu **Epson USB Display postavke** na računalu.

» Srodne poveznice

- "Postavke ulaznog signala - izbornik Signal" [str.131](#)
- "Postavke kvalitete slike - izbornik Slika" [str.130](#)
- "Podržane razlučivosti zaslona monitora" [str.193](#)

Rješenja za neizoštrenu ili zamagljenu sliku

Ako je projicirana slika neizoštrena ili zamagljena, probajte sa sljedećim rješenjima:

- Prilagodite fokus slike.
- Postavite projektor dovoljno blizu zaslona.
- Postavite projektor tako da kut podešavanja geometrije slike nije toliko širok da izobličuje sliku.
- Očistite objektiv projektor.



Pričajte da se projektor zagrije ne temperaturu prostorije prije početka korištenja kako biste izbjegli kondenzaciju na objektivu nakon premještanja projektor iz hladne okoline.

- Namjestite postavku **Oštrina** u izborniku projektor **Slika** da poboljšate kvalitetu slike.
- Ako projicirate s računala s pomoću VGA kabela za računalo, pritisnite gumb [Auto] na daljinskom upravljaču da biste automatski prilagodili praćenje i sinkronizaciju. Ako ne nestanu trake ili ukupna zamagljenost, na zaslonu prikažite sliku s jednolikim uzorkom i ručno namjestite postavke **Praćenje** i **Sinkronizacija** u izborniku projektor **Signal**.
- Ako projicirate s računala, koristite slabiju razlučivost ili odaberite razlučivost koja odgovara izvornoj razlučivosti projektor.

» Srodne poveznice

- "Auto V-geometrija" [str.51](#)
- "Postavke ulaznog signala - izbornik Signal" [str.131](#)
- "Postavke kvalitete slike - izbornik Slika" [str.130](#)
- "Podržane razlučivosti zaslona monitora" [str.193](#)
- "Izoštavanje slike pomoću regulatora fokusa" [str.56](#)
- "Čišćenje objektiva" [str.158](#)

Rješenja za neodgovarajuću svjetlinu slike ili boje

Ako je projicirana slika previše tamna ili svijetla ili su boje neodgovarajuće, probajte sa sljedećim rješenjima:

- Koristeći gumb [Color Mode] na daljinskom upravljaču isprobajte različite načine rada u boji za sliku i okolinu.
- Provjerite postavke video izvora.
- Prilagodite raspoložive postavke za trenutni ulazni izvor u izborniku projektor **Slika**, kao što su **Svjetlina**, **Kontrast**, **Nijansa** i **Zasićenje boje**.
- Provjerite jeste li odabrali ispravnu postavku za **Videosignal** ili **Raspon videa** u izborniku projektor **Signal**, ako su te postavke raspoložive za vaš izvor slike.

☛ **Signal > Napredno > Videosignal**

☛ **Signal > Napredno > Raspon videa**

- Pazite da čvrsto priključite sve kabele u projektor i video uređaj. Ako se priključili dugačke kabele, zamijenite ih kraćima.
- Ako koristite **ECO** način rada za značajku **Potrošnja energije**, pokušajte odabrati **Visoko** za veliku potrošnju ili **Srednje**.

☛ **ECO > Potrošnja energije**



Na velikim nadmorskim visinama ili područjima s visokom temperaturom, slika može biti tamnija ili nećete moći prilagoditi postavku **Potrošnja energije**.

- Postavite projektor dovoljno blizu zaslону.
- Ako se slika progresivno potamnjuje, to znači da uskoro morate zamijeniti lampu projektor.

» Srodne poveznice

- "Podešavanje kvalitete slike (način rada u boji)" [str.62](#)
- "Postavke ulaznog signala - izbornik Signal" [str.131](#)
- "Postavke kvalitete slike - izbornik Slika" [str.130](#)
- "Postavke projektor - izbornik ECO" [str.147](#)

Rješenja za probleme sa zvukom

Ako nema zvuka ili je glasnoća premala ili prevelika, probajte sa sljedećim rješenjima:

- Prilagodite postavke za glasnoću projektor.
- Pritisnite gumb [A/V Mute] na daljinskom upravljaču da biste nastavili s reprodukcijom video slike i zvuka ako je privremeno bila zaustavljena.
- Provjerite je li uključen glasnoća na računalu ili videoizvoru i je li izlaz zvuka postavljen za odgovarajući izvor.
- Provjerite spojeve audio kabela između projektor i video izvora.
- Provjerite imaju li svi priključeni audio kabele naljepnicu "Nema otpora".
- Ako koristite funkciju USB Display, uključite postavku **Preusmjeri zvuk iz projektor** u programu **Epson USB Display postavke** na računalu.
- Odaberite odgovarajući audio ulaz u postavci **A/V postavke** u izborniku projektor **Prošireno**.
- Ako želite koristiti priključeni audio izvor kada je projektor isključen, namjestite opciju **Način na čekanju** na **Komunik. uklj.** i provjerite jesu li **A/V postavke** pravilno namještene u izborniku projektor **Prošireno**.
☛ **ECO > Način na čekanju > Način na čekanju**
- Provjerite postavku **Ulaz.jač.zvuka mik.** u izborniku **Postavke** projektor. Ako je postavka previsoka, zvuk drugih povezanih uređaja biti će preslab.
- Ako iz HDMI izvora ne izlazi zvuk, postavite priključeni uređaj u PCM izlaz.
- Kada projektor HDMI kabelom priključujete na Mac računalo, provjerite podržava li Mac zvuk putem HDMI priključka. Ako ne podržava, morat ćete priključiti audio kabel.
- Ako je glasnoća na računalu postavljena na najveću, a na projektoru na najmanju glasnoću, može se javiti neuravnoteženost zvuka. Pojačajte glasnoću računala i smanjite glasnoću projektor. (Kada koristite Epson iProjection (Windows/Mac) ili USB Display.)

» Srodne poveznice

- "Priključci projektor" [str.28](#)
- "Postavke značajki projektor - izbornik Postavke" [str.132](#)

- "Postavke projektora - izbornik Prošireno" [str.134](#)
- "Postavke projektora - izbornik ECO" [str.147](#)
- "Upravljanje glasnoćom pomoću gumba za glasnoću" [str.64](#)

Rješenja za slučaj kada nazivi slikovnih datoteka nisu pravilno prikazani u značajci PC Free

Ako je naziv datoteke duži od područja za prikaz ili sadrži nepodržane simbole, naziv se može skratiti ili promijeniti u PC Free. Skratite ili promijenite naziv datoteke.

Ako imate problema u radu projektora ili daljinskog upravljača, potražite rješenja u sljedećim odjeljcima.

» Srodne poveznice

- "Rješenja za probleme s uključivanjem ili isključivanjem projektora" [str.179](#)
- "Rješenja za probleme s daljinskom upravljačem" [str.179](#)
- "Rješenja za probleme sa lozinkom" [str.180](#)
- "Rješenje Kad se pojavi poruka "Baterija za mjerenje točnog vremena je gotovo prazna"" [str.180](#)

Rješenja za probleme s uključivanjem ili isključivanjem projektora

Ako se projektor ne uključi nakon pritiska gumba za uključivanje ili se on neočekivano isključi, probajte sa sljedećim rješenjima:

- Provjerite je li kabel napajanja sigurno priključen u projektor i u ispravnu električnu utičnicu.
- Ako se pomoću gumba za uključivanje na daljinskom upravljaču projektor ne uključuje, provjerite baterije i provjerite je li dostupan barem jedan daljinski prijemnik u postavci **Daljinski prijemnik** u izborniku projektora **Postavke**.
- Gumbi projektora možda su zaključani iz sigurnosnih razloga. Otključajte gumbe u postavci **Zaključ. upr. ploče** uključite projektor pomoću daljinskog upravljača.
 - ☛ **Postavke > Postavka zaključ. > Zaključ. upr. ploče**
- Ako se lampa projektora neočekivano isključi, možda je nakon razdoblja neaktivnosti aktiviran način mirovanja. Izvršite bilo koju radnju da se probudi projektor. Ako želite isključiti način mirovanja, odaberite **Isključeno** za postavku **Način mirovanja** u izborniku projektora **ECO**.
- Ako se lampa projektora neočekivano isključi, tajmer A/V utišavanja će biti aktiviran. Ako želite isključiti tajmer A/V utišavanja, odaberite **Isključeno** za postavku **Tajmer A/V utišav.** u izborniku projektora **ECO**.
- Ako se lampa projektora neočekivano isključi, možda je aktivirano vrijeme poklopca objektiva. Ako želite isključiti vrijeme poklopca objektiva,

odaberite **Isključeno** za postavku **Vrijeme pokl. leće** u izborniku projektora **ECO**.

- Ako se lampa projektora isključi, a pokazivač stanja trepće sok pokazivač temperature svijetli, projektor se pregrijao i isključio.
- Ventilatori za hlađenje mogu raditi u načinu rada na čekanju, ovisno o postavkama projektora. Također, kada se projektor pokrene iz stanja mirovanja, ventilatori mogu proizvesti neočekivanu buku. To nije znak kvara.
- Kabel napajanja možda je neispravan. Odspojite kabel i kontaktirajte Epson za pomoć.

» Srodne poveznice

- "Postavke projektora - izbornik ECO" [str.147](#)
- "Stanje pokazivača projektora" [str.169](#)
- "Postavke značajki projektora - izbornik Postavke" [str.132](#)
- "Otključavanje gumba projektora" [str.86](#)

Rješenja za probleme s daljinskom upravljačem

Ako projektor ne reagira na naredbe daljinskog upravljača, probajte sa sljedećim rješenjima:

- Provjerite jesu li baterije umetnute na pravilan način u daljinski upravljač i jesu li pune. Ako je potrebno, zamijenite baterije.
- Daljinski upravljač svakako koristite unutar kuta za prijam i unutar dometa projektora.
- Uvjerite se kako se projektor ne zagrijava niti ne isključuje.
- Provjerite je li neki gumb na daljinskom upravljaču zaglavljen, zbog čega bi mogao pokrenuti način mirovanja. Oslobodite gumb i aktivirajte daljinski upravljač.
- Jaka fluorescentna rasvjeta, izravna sunčeva svjetlost ili signali infracrvenih uređaja možda ometaju rad daljinskih prijemnika projektora. Zatamnite svjetla ili odmaknite projektor od sunčeve svjetlosti ili opreme koja uzrokuje smetnje.

- Pobrinite se da je dostupan barem jedan daljinski prijemnik u postavci **Daljinski prijemnik** u sklopu izbornika **Postavke** na projektoru.
- Ako je onemogućena postavka **Daljinski prijemnik**, zadržite gumb [Menu] na daljinskom upravljaču na barem 15 sekundi kako biste poništili tu postavku u njenu zadanu vrijednosti.
- Ako ste radi upravljanja s više projektoru putem daljinskog upravljača projektoru dodijelili ID broj, morat ćete provjeriti ili promijeniti ID.
- Pritisnite gumb 0 (ništica) na daljinskom upravljaču dok držite pritisnutim gumb [ID]. Ako na daljinskom upravljaču odaberete 0, moći ćete upravljati svim projektorima neovisno o postavci za ID projektoru.
- Ako izgubite daljinski upravljač, naručite novi od tvrtke Epson.

» Srodne poveznice

- "Rad daljinskog upravljača" [str.37](#)
- "Postavke značajki projektoru - izbornik Postavke" [str.132](#)
- "Odabir projektoru kojime želite upravljati" [str.80](#)
- "Stavite baterije u daljinski upravljač" [str.36](#)

- Zadana lozinka: **guest**
- Ako izgubite daljinski upravljač, nećete moći upisati lozinku. Naručite novi od tvrtke Epson.

Rješenje Kad se pojavi poruka "Baterija za mjerenje točnog vremena je gotovo prazna"

Ako se prikaže poruka "Baterija za mjerenje točnog vremena je gotovo prazna.", kontaktirajte Epson za pomoć.

Rješenja za probleme sa lozinkom

Ako ne možete upisati ili zapamtiti lozinku, probajte sa sljedećim rješenjima:

- Možda ste uključili zaštitu lozinkom, a da prije toga niste postavili lozinku. Pokušajte upisati **0000** pomoću daljinskog upravljača.
- Ako ste previše puta unijeli netočnu lozinku, a prikazala se poruka koja prikazuje kod zahtjeva, zapišite kod i obratite se u Epson za pomoć. Navedite kod zahtjeva i dokaz o vlasništvu i dobit ćete pomoć za otključavanje projektoru.
- Ako postavite lozinku za Epson Web Control i zaboravite korisnički ID ili lozinku, pokušajte unijeti sljedeće:
 - Korisnički ID: **EPSONWEB**
 - Zadana lozinka: **admin**
- Ako postavite lozinku za Remote (u Epson Web Control) i zaboravite korisnički ID ili lozinku, pokušajte unijeti sljedeće:
 - Korisnički ID: **EPSONREMOTE**

Ako imate problema pri korištenju projektora preko mreže, potražite rješenja u sljedećim odjeljcima.

» Srodne poveznice

- "Rješenja kad ne uspije bežična provjera autentičnosti" [str.181](#)
- "Rješenja za slučaj da ne možete pristupiti projektoru putem interneta" [str.181](#)
- "Rješenja u slučaju da se ne primaju poruke upozorenje e-poštom putem mreže" [str.181](#)
- "Rješenja kad slika sadrži smetnje tijekom mrežne projekcije" [str.182](#)
- "Rješenja kad se ne možete povezati koristeći Screen Mirroring" [str.182](#)
- "Rješenja kad slika ili zvuk sadrže smetnje tijekom Screen Mirroring povezivanja" [str.182](#)

Rješenja kad ne uspije bežična provjera autentičnosti

Ako imate problema s provjerom autentičnosti, isprobajte sljedeća rješenja:

- Ako su bežične postavke ispravne ali provjera autentičnosti ne uspijeva možda trebate ažurirati postavke za **Datum i vrijeme**.
☛ **Prošireno > Radnja > Datum i vrijeme**
- Provjerite postavke za **Sigurnost** u izborniku **Mreža** projektora.
☛ **Mreža > Mrežna konfiguracija > Bežični LAN**
- Ako je sigurnost pristupne točke WPA3-EAP, promijenite postavku pristupne točke na WPA2/WPA3-EAP.

» Srodne poveznice

- "Postavke projektora - izbornik Prošireno" [str.134](#)
- "Izbornik Mreža - izbornik Bežični LAN" [str.140](#)

Rješenja za slučaj da ne možete pristupiti projektoru putem interneta

Ako niste u mogućnosti pristupiti projektoru putem web preglednika, provjerite koristite li točan ID i lozinku.

- Kao korisnički ID unesite **EPSONWEB**. (Ne možete promijeniti korisnički ID.)
- Kao lozinku unesite lozinku zadanu u izborniku **Mreža** projektora. Zadana lozinka je **admin**.
- Pobrinite se da imate pristup mreži s kojom je povezan projektor.
- Ako je vaš web preglednik podešen za spajanje putem proxy poslužitelja, zaslon **Epson Web Control** se ne može prikazati. Postavite postavke za povezivanje bez korištenja proxy poslužitelja.
- Ako postavite **Način na čekanju** na **Komunik. uklj.** u izborniku projektora u načinu na čekanju, provjerite je li mrežni uređaj uključen. Nakon uključivanja mrežnog uređaja, uključite projektor.
☛ **ECO > Način na čekanju > Način na čekanju**



Korisnički ID i lozinka osjetljivi su na velika i mala slova.

» Srodne poveznice

- "Izbornik Mreža - Osnovni izbornik" [str.139](#)

Rješenja u slučaju da se ne primaju poruke upozorenje e-poštom putem mreže

Ako putem mreže ne primete e-poštu s upozorenjem u vezi problema s projektorom, probajte sa sljedećim rješenjima:

- Pobrinite se da je projektor uključen i pravilno povezan s mrežom. (Ako se projektor isključi zbog greške, e-pošta se neće isporučiti.)
- Namjestite postavke za upozorenja o projektoru putem e-pošte na ispravan način u izborniku projektora **Obavijest** ili u mrežnom softveru.
- Namjestite postavku **Način na čekanju** na **Komunik. uklj.** kako bi mrežni softver mogao nadzirati projektor u načinu na čekanju.
☛ **ECO > Način na čekanju > Način na čekanju**
- Promijenite postavke za **Priključak** u skladu s okruženjem mreže.
☛ **ECO > Način na čekanju > Priključak**

» Srodne poveznice

- "Izbornik Mreža - izbornik Obavijesti" [str.144](#)
- "Postavke projektor - izbornik ECO" [str.147](#)

Rješenja kad slika sadrži smetnje tijekom mrežne projekcije

Ako projicirana slika sadrži smetnje tijekom mrežne projekcije, probajte sa sljedećim rješenjima:

- Provjerite postoje li prepreke između pristupne točke, računala, mobilnog uređaja i projektor i promijenite njihov položaj kako biste poboljšali komunikaciju.
- Pobrinite se da pristupna točka, računalo, mobilni uređaj i projektor nisu previše udaljeni. Pomaknite ih bliže i ponovno pokušajte s povezivanjem.
- Provjerite da nema smetnji s dugih uređaja poput Bluetooth uređaja ili mikrovalne pećnice. Udaljite uređaji koji stvara smetnje ili proširite širinu pojasa bežične mreže.
- Smanjite broj povezanih uređaja ako brzina veze padne.

Rješenja kad se ne možete povezati koristeći Screen Mirroring

Ako se ne možete povezati na projektor koristeći Screen Mirroring, probajte sljedeća rješenja:

- Provjerite postavke projektor.
 - Odaberite **Uključeno** kao postavku za **Screen Mirroring** u izborniku **Mreža** projektor.
 - Promijenite **Naziv zaslona** tako da ne uključuje "-" u izborniku postavki Post. za Screen Mirroring projektor, ili se možda neće ispravno prikazati na mobilnom uređaju.
 - ☛ **Mreža > Post. za Screen Mirroring > Naziv zaslona**

- Odaberite **Isključeno** kao postavku za **Screen Mirroring** u izborniku **Mreža** projektor i ponovno odaberite **Uključeno**.
- Promijenite postavku **Način rada** i ponovno se povežite.
 - ☛ **Mreža > Post. za Screen Mirroring > Način rada**
- Pobrinite se da nema drugih uređaja povezanih na projektor s postavkom **Bez prekida**.
 - ☛ **Mreža > Post. za Screen Mirroring > Prošireno > Način zrcaljenja**
- Promijenite postavke za **Kanal** u skladu s okruženjem bežične LAN mreže.
 - ☛ **Mreža > Post. za Screen Mirroring > Prošireno > Kanal**
- Provjerite postavke mobilnog uređaja.
 - Pobrinite se da su postavke na mobilnom uređaju ispravne.
 - Kod ponovnog povezivanja neposredno nakon odvajanja, bit će potrebno neko vrijeme da se postavi veza. Ponovno se povežite nakon nekog vremena.
 - Ponovno pokrenite mobilni uređaj.
 - Kad ste se povezali koristeći Screen Mirroring, informacije o vezi projektor mogu se zabilježiti na mobilnom uređaju. Međutim, možda nećete moći ponovno povezati na projektor uz zabilježene informacije. Odaberite projektor s popisa dostupnih uređaja.

» Srodne poveznice

- "Mrežne postavke projektor - izbornik Mreža" [str.137](#)
- "Izbornik Mreža - postavke za Screen Mirroring" [str.138](#)

Rješenja kad slika ili zvuk sadrže smetnje tijekom Screen Mirroring povezivanja

Ako projicirana slika ili zvuk sadrže smetnje tijekom povezivanja koristeći Screen Mirroring, isprobajte sljedeća rješenja:

- Izbjegavajte blokiranje Wi-Fi antene mobilnog uređaja.
- Ako istovremeno koristite vezu Screen Mirroring i internetsku vezu, slika se može zamrznuti ili sadržavati šum. Prekinite internetsku vezu za proširenje opsega bežične mreže i poboljšanje brzine veze mobilnog uređaja.

- Pobrinite se da sadržaji projekcije zadovoljavaju zahtjeve za Screen Mirroring.
- Ovisno o postavkama mobilnog uređaja, veza se može izgubiti kad uređaj uđe u način rada s uštedom energije. Provjerite postavke za uštedu energije na mobilnom uređaju.
- Upravljački program za bežičnu funkciju ili firmver na mobilnom uređaju ažurirajte na najnoviju verziju.

► **Srodne poveznice**

- "Projiciranje putem bežične mreže s mobilnog uređaja (Screen Mirroring)"
[str.100](#)

Dodaci

Tehničke podatke i važne napomene o projektoru ćete pronaći u sljedećim odjeljcima.

► Srodne poveznice

- "Dodatna oprema i zamjenski dijelovi" [str.185](#)
- "Veličina zaslona i udaljenost za projekciju" [str.187](#)
- "Podržane razlučivosti zaslona monitora" [str.193](#)
- "Tehnički podaci projektora" [str.195](#)
- "Vanjske dimenzije" [str.200](#)
- "Zahtjevi sustava za USB Display" [str.204](#)
- "Popis simbola o sigurnosti i upute" [str.205](#)
- "Rječnik" [str.207](#)
- "Obavijesti" [str.209](#)

Dostupna je sljedeća dodatna oprema i zamjenski dijelovi. Molimo da ove proizvode nabavljate ako i kada zatrebaju.

Navedeni popis dodatne opreme i zamjenskih dijelova vrijedi od: srpnja 2021.

Podaci o dodatnoj opremi mogu se mijenjati bez najave, a dostupnost može ovisiti o državi nabave.

► Srodne poveznice

- "Zasloni" [str.185](#)
- "Kabeli" [str.185](#)
- "Nosачi" [str.185](#)
- "Za bežičnu vezu" [str.185](#)
- "Vanjski uređaji" [str.185](#)
- "Zamjenski dijelovi" [str.186](#)

Zasloni

Prijenosni zaslon od 80 inča ELPSC24

Prijenosni zasloni za namotavanje. (Format zaslona 16:10)

Prijenosni zaslon od 50 inča ELPSC32

Kompaktan zaslon jednostavan je za nošenje. (Format zaslona 4:3)

80-inčni mobilni zaslon X-Type ELPSC21

Prijenosni zasloni vrste X (format zaslona 16:9)

Višestruki zaslon ELPSC26

Prijenosni višestruki zaslon.

Kabeli

Računalni kabel ELPKC02 (1,8 m - za mini D-sub 15-polni/mini D-Sub 15-polni)

Računalni kabel ELPKC09 (3 m - za mini D-sub 15-polni/mini D-Sub 15-polni)

Računalni kabel ELPKC10 (20 m - za mini D-sub 15-polni/mini D-Sub 15-polni)

Koristite pri spajanju na priključak Computer.

Nosači

Stropni nosač ELPMB23

Služi za montažu projektora na strop.

Komplet sigurnosnih kabela ELPWR01

Koristite prilikom priključivanja projektora na nosač za ugradnju radi sprječavanja pada projektora.

Stropna cijev (450 mm) ELPPFP13

Stropna cijev (700 mm) ELPPFP14

Služi za montažu projektora na visoki strop.



Potrebna je posebna stručnost za ovješnje projektora sa stropa. Obratite se u Epson za pomoć.

Za bežičnu vezu

Modul bežične mreže LAN ELPAP11

Ovime možete projicirati prikaze s računala putem bežične veze. (Frekvencijski opseg: 2,4 GHz / 5 GHz)

Vanjski uređaji

Kamera za dokumente ELPDC21/ELPDC13/ELPDC07

Koristi se za projiciranje slika kao što su knjige, OHP dokumenti ili slajdovi.

Meka torba za nošenje ELPKS69

(EB-W52/EB-W51/EB-X51/EB-E10/EB-FH06/EB-W06/EB-X06/EB-E01/EB-X500/EB-E500)

Služi za nošenje projektora u ruci.

Meka torba za nošenje ELPKS70

(EB-992F/EB-982W/EB-972/EB-118/EB-W49/EB-X49/EB-E20/EB-FH52)

Služi za nošenje projektora u ruci.

Zamjenski dijelovi

Jedinica lampe ELPLP97

Služi kao zamjena za rabljene lampe.

Zračni filter ELPAF54 (EB-992F/EB-982W/EB-972/EB-FH52)

Služi kao zamjena za rabljene zračne filtre.

Zračni filter ELPAF32

(EB-118/EB-W49/EB-X49/EB-E20/EB-W52/EB-W51/EB-X51/EB-E10/EB-FH06/EB-W06/EB-X06/EB-E01/EB-X500/EB-E500)

Služi kao zamjena za rabljene zračne filtre.

Koristite sljedeću tablicu kako biste odredili koliko daleko morate postaviti projektor od zaslona na temelju veličine projicirane slike.

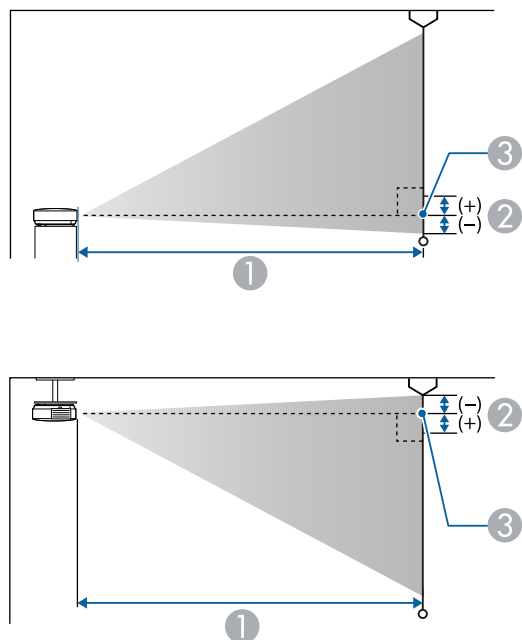

- ① Daljina projekcije (cm)
- ② Udaljenost od sredine objektivna do osnovice zaslona (ili vrha zaslona, ako je učvršćen za strop) (cm)
- ③ Sredina objektivna

EB-E20/EB-E10/EB-E01/EB-E500

Veličina zaslona 4:3		①	②
		Minimalna (Široki) do maksimalna (Tele)	
30"	61 × 46	87 - 118	-5
50"	102 × 76	146 - 198	-8

Veličina zaslona 4:3		①	②
		Minimalna (Široki) do maksimalna (Tele)	
60"	122 × 91	176 - 238	-10
70"	142 × 107	205 - 278	-12
80"	163 × 122	235 - 318	-14
100"	203 × 152	294 - 398	-17
150"	305 × 229	442 - 598	-25
200"	406 × 305	590 - 797	-34
300"	610 × 457	886	-51
350"	711 × 533	1034	-59

Veličina zaslona 16:9		①	②
		Minimalna (Široki) do maksimalna (Tele)	
28"	62 × 35	88 - 120	1
30"	66 × 37	95 - 129	1
50"	111 × 62	159 - 216	1
60"	133 × 75	192 - 259	1
70"	155 × 87	224 - 303	2
80"	177 × 100	256 - 346	2
100"	221 × 125	321 - 433	2
150"	332 × 187	482 - 651	3
200"	443 × 249	643 - 869	5
300"	664 × 374	966	7
320"	708 × 398	1030	7

Veličina zaslona 16:10		①	②
		Minimalna (Široki) do maksimalna (Tele)	
29"	62 × 39	89 - 121	-1
30"	65 × 40	92 - 125	-1
50"	108 × 67	155 - 210	-2
60"	129 × 81	186 - 252	-3
70"	151 × 94	218 - 295	-3
80"	172 × 108	249 - 337	-4
100"	215 × 135	312 - 422	-4
150"	323 × 202	469 - 633	-7
200"	431 × 269	626 - 845	-9
300"	646 × 404	939	-13
330"	711 × 444	1034	-15

Veličina zaslona 16:9		①	②
		Minimalna (Široki) do maksimalna (Tele)	
28"	62 × 35	90 - 109	1
30"	66 × 37	97 - 117	1
40"	89 × 50	130 - 156	1
50"	111 × 62	163 - 196	1
60"	133 × 75	196 - 236	1
80"	177 × 100	263 - 316	2
100"	221 × 125	329 - 396	2
150"	332 × 187	495 - 595	3
200"	443 × 249	661 - 794	5
250"	553 × 311	827 - 994	6
275"	609 × 342	910 - 1093	6

EB-118/EB-X49/EB-X51/EB-X06/EB-X500

Veličina zaslona 4:3		①	②
		Minimalna (Široki) do maksimalna (Tele)	
30"	61 × 46	89 - 107	-5
40"	81 × 61	119 - 143	-7
50"	102 × 76	150 - 180	-8
60"	122 × 91	180 - 217	-10
80"	163 × 122	241 - 290	-14
100"	203 × 152	302 - 363	-17
150"	305 × 229	454 - 546	-25
200"	406 × 305	607 - 729	-34
250"	508 × 381	759 - 912	-42
300"	610 × 457	912 - 1095	-51

Veličina zaslona 16:10		①	②
		Minimalna (Široki) do maksimalna (Tele)	
29"	62 × 39	91 - 110	-1
30"	65 × 40	94 - 113	-1
40"	86 × 54	126 - 152	-2
50"	108 × 67	159 - 191	-2
60"	129 × 81	191 - 230	-3
80"	172 × 108	256 - 307	-4
100"	215 × 135	320 - 385	-4
150"	323 × 202	482 - 579	-7
200"	431 × 269	643 - 773	-9
250"	538 × 337	805 - 967	-11
280"	603 × 377	902 - 1083	-13

EB-W49/EB-W52/EB-W51/EB-W06

Veličina zaslona 16:10		①	②
		Minimalna (Široki) do maksimalna (Tele)	
33"	71 × 44	91 - 110	-4
35"	75 × 47	97 - 117	-4
40"	86 × 54	111 - 134	-5
50"	108 × 67	139 - 168	-6
60"	129 × 81	168 - 202	-7
80"	172 × 108	225 - 270	-10
100"	215 × 135	281 - 338	-12
150"	323 × 202	424 - 509	-18
200"	431 × 269	566 - 680	-24
320"	689 × 431	907 - 1089	-39

Veličina zaslona 4:3		①	②
		Minimalna (Široki) do maksimalna (Tele)	
29"	59 × 44	90 - 109	-4
30"	61 × 46	94 - 113	-4
40"	81 × 61	126 - 152	-5
50"	102 × 76	158 - 190	-7
60"	122 × 91	190 - 229	-8
70"	142 × 107	222 - 267	-10
80"	163 × 122	255 - 306	-11
100"	203 × 152	319 - 383	-14
150"	305 × 229	480 - 577	-20
200"	406 × 305	641 - 770	-27
280"	569 × 427	898 - 1079	-38

Veličina zaslona 16:9		①	②
		Minimalna (Široki) do maksimalna (Tele)	
32"	71 × 40	91 - 109	-2
35"	77 × 44	99 - 120	-2
40"	89 × 50	114 - 137	-2
50"	111 × 62	143 - 172	-3
60"	133 × 75	172 - 208	-3
70"	155 × 87	202 - 243	-4
80"	177 × 100	231 - 278	-4
100"	221 × 125	289 - 348	-5
150"	332 × 187	435 - 523	-8
200"	443 × 249	582 - 699	-11
310"	686 × 386	903 - 1084	-17

EB-FH06

Veličina zaslona 16:9		①	②
		Minimalna (Široki) do maksimalna (Tele)	
34"	75 × 42	91 - 109	-3
40"	89 × 50	107 - 129	-3
50"	111 × 62	135 - 162	-4
60"	133 × 75	162 - 195	-5
80"	177 × 100	217 - 261	-7
100"	221 × 125	272 - 327	-8
150"	332 × 187	410 - 492	-12
200"	443 × 249	547 - 658	-16
250"	553 × 311	685 - 823	-20
332"	735 × 413	911 - 1094	-27

Veličina zaslona 4:3		①	②
		Minimalna (Široki) do maksimalna (Tele)	
28"	57 × 43	91 - 110	-3
30"	61 × 46	98 - 118	-3
40"	81 × 61	132 - 159	-4
50"	102 × 76	165 - 199	-5
60"	122 × 91	199 - 240	-6
80"	163 × 122	266 - 320	-8
100"	203 × 152	334 - 401	-10
150"	305 × 229	502 - 603	-15
200"	406 × 305	671 - 806	-20
250"	508 × 381	839 - 1008	-25

Veličina zaslona 16:10		①	②
		Minimalna (Široki) do maksimalna (Tele)	
40"	86 × 54	116 - 140	-4
50"	108 × 67	146 - 176	-4
60"	129 × 81	175 - 211	-5
70"	151 × 94	205 - 247	-6
80"	172 × 108	235 - 283	-7
100"	215 × 135	294 - 354	-9
150"	323 × 202	443 - 533	-13
200"	431 × 269	592 - 711	-18
250"	538 × 337	741 - 890	-22
280"	603 × 377	830 - 997	-25

EB-972

Veličina zaslona 4:3		①	②
		Minimalna (Široki) do maksimalna (Tele)	
27"	55 × 41	85 - 140	-2
40"	81 × 61	128 - 208	-3
50"	102 × 76	160 - 261	-4
60"	122 × 91	193 - 314	-4
80"	163 × 122	258 - 420	-6
100"	203 × 152	323 - 525	-7
150"	305 × 229	486 - 789	-11
200"	406 × 305	649 - 1054	-15
250"	508 × 381	812 - 1318	-19
262"	532 × 399	852 - 1381	-20

Veličina zaslona 16:9		①	②
		Minimalna (Široki) do maksimalna (Tele)	
25"	55 × 31	86 - 141	3
30"	66 × 37	104 - 170	4
40"	89 × 50	139 - 227	5
50"	111 × 62	175 - 285	6
60"	133 × 75	210 - 342	8
80"	177 × 100	281 - 458	10
100"	221 × 125	352 - 573	13
120"	266 × 149	424 - 688	15
150"	332 × 187	530 - 860	19
200"	443 × 249	708 - 1148	25
241"	534 × 300	853 - 1384	30

Veličina zaslona 16:10		①	②
		Minimalna (Široki) do maksimalna (Tele)	
25"	54 × 34	84 - 137	1
30"	65 × 40	101 - 165	2
40"	86 × 54	135 - 221	2
50"	108 × 67	170 - 277	3
60"	129 × 81	205 - 333	3
80"	172 × 108	274 - 445	4
100"	215 × 135	343 - 557	6
120"	258 × 162	412 - 669	7
150"	323 × 202	516 - 837	8
200"	431 × 269	689 - 1117	11
247"	532 × 333	851 - 1380	14

Veličina zaslona 4:3		①	②
		Minimalna (Široki) do maksimalna (Tele)	
26"	53 × 40	86 - 142	-1
30"	61 × 46	100 - 164	-1
40"	81 × 61	134 - 219	-2
50"	102 × 76	169 - 275	-2
60"	122 × 91	203 - 331	-2
70"	142 × 107	237 - 386	-3
80"	163 × 122	271 - 442	-3
100"	203 × 152	340 - 553	-4
150"	305 × 229	511 - 831	-6
200"	406 × 305	682 - 1108	-8
240"	488 × 366	820 - 1330	-9

EB-982W

Veličina zaslona 16:10		①	②
		Minimalna (Široki) do maksimalna (Tele)	
29"	62 × 39	85 - 140	-1
35"	75 × 47	103 - 169	-1
40"	86 × 54	118 - 193	-1
50"	108 × 67	149 - 243	-2
60"	129 × 81	179 - 292	-2
80"	172 × 108	239 - 390	-3
100"	215 × 135	300 - 488	-3
150"	323 × 202	451 - 733	-5
200"	431 × 269	603 - 979	-7
280"	603 × 377	845 - 1371	-9

Veličina zaslona 16:9		①	②
		Minimalna (Široki) do maksimalna (Tele)	
29"	64 × 36	87 - 143	1
35"	77 × 44	106 - 174	1
40"	89 × 50	122 - 199	1
50"	111 × 62	153 - 249	2
60"	133 × 75	184 - 300	2
70"	155 × 87	215 - 350	2
80"	177 × 100	246 - 401	3
100"	221 × 125	308 - 502	3
150"	332 × 187	464 - 754	5
200"	443 × 249	619 - 1006	7
270"	598 × 336	837 - 1359	9

EB-992F/EB-FH52

Veličina zaslona 16:9		①	②
		Minimalna (Široki) do maksimalna (Tele)	
30"	66 × 37	87 - 142	0
40"	89 × 50	116 - 190	0
50"	111 × 62	146 - 238	0
60"	133 × 75	176 - 286	0
80"	177 × 100	235 - 382	0
100"	221 × 125	295 - 478	0
150"	332 × 187	443 - 719	0
200"	443 × 249	591 - 959	1
250"	553 × 311	740 - 1200	1
300"	664 × 374	888 - 1441	1

Veličina zaslona 16:10		①	②
		Minimalna (Široki) do maksimalna (Tele)	
28"	60 × 38	87 - 143	0
30"	65 × 40	94 - 153	0
40"	86 × 54	126 - 205	0
60"	129 × 81	190 - 309	0
80"	172 × 108	254 - 413	0
100"	215 × 135	319 - 517	0
120"	258 × 162	383 - 621	0
150"	323 × 202	479 - 777	1
200"	431 × 269	640 - 1037	1
250"	538 × 337	800 - 1297	1
277"	597 × 373	887 - 1438	1

Veličina zaslona 4:3		①	②
		Minimalna (Široki) do maksimalna (Tele)	
25"	51 × 38	88 - 145	0
30"	61 × 46	107 - 174	0
40"	81 × 61	143 - 233	0
60"	122 × 91	216 - 351	0
80"	163 × 122	288 - 468	0
100"	203 × 152	361 - 586	0
120"	244 × 183	434 - 704	0
150"	305 × 229	543 - 880	1
200"	406 × 305	724 - 1175	1
220"	447 × 335	797 - 1293	1
245"	498 × 373	888 - 1440	1

Sljedeća tablica sadrži kompatibilne brzine osvježavanja i razlučivosti za svaki kompatibilni format prikaza video slike.

Računalni signali (analogni RGB)

Signal	Učestalost osvježavanja (Hz)	Razlučivost (točke)
VGA	60/72/75/85	640 × 480
SVGA	60/72/75/85	800 × 600
XGA	60/70/75/85	1024 × 768
WXGA	60	1280 × 768
	60	1366 × 768
	60/75/85	1280 × 800
WXGA+	60/75/85	1440 × 900
WXGA++	60	1600 × 900
SXGA	70/75/85	1152 × 864
	60/75/85	1280 × 960
	60/75/85	1280 × 1024
SXGA+	60/75	1400 × 1050
WSXGA+ *	60	1680 × 1050
UXGA	60	1600 × 1200
1920 × 1080 **	50/60	1920 × 1080

* Dostupno samo za projektore razlučivosti Full HD (1.920 × 1.080) ili WXGA (1.280 × 800) i kompatibilno samo kad je odabrano **Široko** kao postavka za **Razlučivost** u izborniku projektora **Signal**.

** Dostupno samo za projektore razlučivosti Full HD (1.920 × 1.080).

Čak i ako se primaju neki drugi signali osim gore navedenih, slika će se vjerojatno reproducirati. Međutim, možda neće biti podržane sve funkcije.

Kompozitni video

Signal	Učestalost osvježavanja (Hz)	Razlučivost (točke)
TV (NTSC)	60	720 × 480
TV (SECAM)	50	720 × 576
TV (PAL)	50/60	720 × 576

Ulazni signali HDMI priključka

Signal	Učestalost osvježavanja (Hz)	Razlučivost (točke)
VGA	60	640 × 480
SVGA	60	800 × 600
XGA	60	1024 × 768
WXGA	60	1280 × 800
	60	1366 × 768
WXGA+	60	1440 × 900
WXGA++	60	1600 × 900
SXGA	60	1280 × 960
	60	1280 × 1024
SXGA+	60	1400 × 1050
WSXGA+ *	60	1680 × 1050
UXGA	60	1600 × 1200
1920 × 1080	50/60	1920 × 1080
WUXGA (Reduced Blanking) **	60	1920 × 1200
SDTV (480i/480p)	59,94	720 × 480
SDTV (576i/576p)	50	720 × 576
HDTV (720p)	50/59,94/60	1280 × 720
HDTV (1080i)	50/59,94/60	1920 × 1080
HDTV (1080p)	23,98/24/29,97/30/50/59,94/60	1920 × 1080

* Dostupno samo za projektore razlučivosti Full HD (1.920 × 1.080) ili WXGA (1.280 × 800).

** Dostupno samo za projektore razlučivosti Full HD (1.920 × 1.080).

EB-972/EB-118/EB-X49/EB-E20/EB-X51/EB-E10/EB-X06/EB-E01/EB-X500/EB-E500

Naziv proizvoda	EB-972/EB-118/EB-X49/EB-E20/EB-X51/EB-E10/EB-X06/EB-E01/EB-X500/EB-E500
Dimenzije	EB-972 309 (Š) × 90 (V) × 282 (D) mm (bez podignutog dijela) EB-118/EB-X49/EB-E20 302 (Š) × 87 (V) × 249 (D) mm (bez podignutog dijela) EB-X51/EB-E10/EB-X06/EB-E01/EB-X500/EB-E500 302 (Š) × 77 (V) × 234 (D) mm (bez podignutog dijela)
Veličina LCD zaslona	0,55"
Način prikazivanja	Polisilicijski TFT aktivni matricni prikaz
Razlučivost	786.432 piksela XGA (1.024 (Š) × 768 (V) točaka) × 3
Namještanje fokusa	Ručno
Namještanje zumiranja	EB-972 1 do 1,6 (Optički zum) EB-118/EB-X49/EB-X51/EB-X06/EB-X500 1 do 1,2 (Optički zum) EB-E20/EB-E10/EB-E01/EB-E500 1 do 1,35 (Digitalni zum)
Lampa	EB-972 UHE lampa, 230 W, br. modela: ELPLP97 EB-118/EB-X49/EB-E20/EB-X51/EB-E10/EB-X06/EB-E01/EB-X500/EB-E500 UHE lampa, 210 W, br. modela: ELPLP97

Radni vijek lampe	EB-972 Način rada s velikom potrošnjom energije: do 6.500 sati Način rada sa srednjom potrošnjom energije: do 10.000 sati Način rada s ECO potrošnjom energije: do 17.000 sati EB-118 Način rada s velikom potrošnjom energije: do 8.000 sati Način rada sa srednjom potrošnjom energije: do 10.000 sati Način rada s ECO potrošnjom energije: do 17.000 sati EB-X49/EB-E20/EB-X51/EB-E10/EB-X06/EB-E01/EB-X500/EB-E500 Način rada s velikom potrošnjom energije: do 6.000 sati Način rada s ECO potrošnjom energije: do 12.000 sati
Ciklus održavanja zračnog filtra	EB-972 10.000 sati EB-118/EB-X49/EB-E20/EB-X51/EB-E10/EB-X06/EB-E01/EB-X500/EB-E500 6.000 sati
Maks. snaga zvuka	EB-972/EB-118 16 W EB-X49/EB-E20 5 W EB-X51/EB-E10/EB-X06/EB-E01/EB-X500/EB-E500 2 W
Zvučnik	1
El. napajanje	100-240 V AC±10% 50/60 Hz 3,5 - 1,6 A
Potrošnja energije (područje od 100 do 120 V)	Tijekom rada: 345 W
Potrošnja energije (područje od 220 do 240 V)	Tijekom rada: 327 W
Potrošnja u mirovanju	Komunikacija uključena: 2,0 W Komunikacija isključena: 0,3 W

Radna nadmorska visina	Visina od 0 do 3.048 m
Radna temperatura *	Visina od 0 do 2.286 m: +5 do +40°C (bez kondenzacije) Visina od 2.287 do 3.048 m: +5 do +35°C (vlažnost od 20 do 80%, bez kondenzacije)
Skladišna temperatura	-10 do +60 °C (vlažnost od 10 do 90%, bez kondenzacije)
Masa	EB-972: Oko 3,1 kg EB-118: Oko 2,8 kg EB-X49/EB-E20: Oko 2,7 kg EB-X51/EB-X06/EB-X500: Oko 2,5 kg EB-E10/EB-E01/EB-E500: Oko 2,4 kg

* Svjetlina lampe automatski se prigušuje ako temperatura okolina postane previsoka. (Približno 35°C na visinama od 0 do 2.286 m i približno 30°C na visinama od 2.287 do 3.048 m; to se može razlikovati ovisno o okolini.)

EB-982W/EB-W49/EB-W52/EB-W51/EB-W06

Naziv proizvoda	EB-982W/EB-W49/EB-W52/EB-W51/EB-W06
Dimenzije	EB-982W 309 (Š) × 90 (V) × 282 (D) mm (bez podignutog dijela) EB-W49 302 (Š) × 87 (V) × 249 (D) mm (bez podignutog dijela) EB-W52 302 (Š) × 87 (V) × 234 (D) mm (bez podignutog dijela) EB-W51/EB-W06 302 (Š) × 77 (V) × 234 (D) mm (bez podignutog dijela)
Veličina LCD zaslona	0,59"
Način prikazivanja	Polisilicijski TFT aktivni matricni prikaz

Razlučivost	1.024.000 piksela WXGA (1.280 (Š) × 800 (V) točaka) × 3
Namještanje fokusa	Ručno
Namještanje zumiranja	EB-982W 1 do 1,6 (Optički zum) EB-W49/EB-W52/EB-W51/EB-W06 1 do 1,2 (Optički zum)
Lampa	EB-982W UHE lampa, 230 W, br. modela: ELPLP97 EB-W49/EB-W52/EB-W51/EB-W06 UHE lampa, 210 W, br. modela: ELPLP97
Radni vijek lampe	EB-982W Način rada s velikom potrošnjom energije: do 6.500 sati Način rada sa srednjom potrošnjom energije: do 10.000 sati Način rada s ECO potrošnjom energije: do 17.000 sati EB-W49 Način rada s velikom potrošnjom energije: do 8.000 sati Način rada sa srednjom potrošnjom energije: do 10.000 sati Način rada s ECO potrošnjom energije: do 17.000 sati EB-W52/EB-W51/EB-W06 Način rada s velikom potrošnjom energije: do 6.000 sati Način rada s ECO potrošnjom energije: do 12.000 sati
Ciklus održavanja zračnog filtra	EB-982W 10.000 sati EB-W49/EB-W52/EB-W51/EB-W06 6.000 sati
Maks. snaga zvuka	EB-982W 16 W EB-W49 5 W EB-W52/EB-W51/EB-W06 2 W
Zvučnik	1

El. napajanje	100-240 V AC±10% 50/60 Hz 3,5 - 1,6 A
Potrošnja energije (područje od 100 do 120 V)	Tijekom rada: 345 W
Potrošnja energije (područje od 220 do 240 V)	Tijekom rada: 327 W
Potrošnja u mirovanju	Komunikacija uključena: 2,0 W Komunikacija isključena: 0,3 W
Radna nadmorska visina	Visina od 0 do 3.048 m
Radna temperatura *	Visina od 0 do 2.286 m: +5 do +40°C (bez kondenzacije) Visina od 2.287 do 3.048 m: +5 do +35°C (vlažnost od 20 do 80%, bez kondenzacije)
Skladišna temperatura	-10 do +60 °C (vlažnost od 10 do 90%, bez kondenzacije)
Masa	EB-982W: Oko 3,1 kg EB-W52: Oko 2,6 kg EB-W49: Oko 2,7 kg EB-W51/EB-W06: Oko 2,5 kg

* Svjetlina lampe automatski se prigušuje ako temperatura okolina postane previsoka. (Približno 35°C na visinama od 0 do 2.286 m i približno 30°C na visinama od 2.287 do 3.048 m; to se može razlikovati ovisno o okolini.)

EB-992F/EB-FH52/EB-FH06

Naziv proizvoda	EB-992F/EB-FH52/EB-FH06
-----------------	-------------------------

Dimenzije	EB-992F/EB-FH52 309 (Š) × 90 (V) × 282 (D) mm (bez podignutog dijela) EB-FH06 302 (Š) × 87 (V) × 249 (D) mm (bez podignutog dijela)
Veličina LCD zaslona	0,61"
Način prikazivanja	Polisilicijski TFT aktivni matični prikaz
Razlučivost	2.073.600 piksela Full HD (1.920 (Š) × 1.080 (V) točaka) × 3
Namještanje fokusa	Ručno
Namještanje zumiranja	EB-992F/EB-FH52 1 do 1,6 (Optički zum) EB-FH06 1 do 1,2 (Optički zum)
Lampa	EB-992F/EB-FH52 UHE lampa, 230 W, br. modela: ELPLP97 EB-FH06 UHE lampa, 210 W, br. modela: ELPLP97
Radni vijek lampe	EB-992F Način rada s velikom potrošnjom energije: do 6.500 sati Način rada sa srednjom potrošnjom energije: do 10.000 sati Način rada s ECO potrošnjom energije: do 17.000 sati EB-FH52 Način rada s velikom potrošnjom energije: do 5.500 sati Način rada s ECO potrošnjom energije: do 12.000 sati EB-FH06 Način rada s velikom potrošnjom energije: do 6.000 sati Način rada s ECO potrošnjom energije: do 12.000 sati
Ciklus održavanja zračnog filtra	EB-992F/EB-FH52 10.000 sati EB-FH06 6.000 sati

Maks. snaga zvuka	EB-992F/EB-FH52 16 W EB-FH06 2 W
Zvučnik	1
El. napajanje	100-240 V AC±10% 50/60 Hz 3,5 - 1,6 A
Potrošnja energije (područje od 100 do 120 V)	Tijekom rada: 345 W
Potrošnja energije (područje od 220 do 240 V)	Tijekom rada: 327 W
Potrošnja u mirovanju	Komunikacija uključena: 2,0 W Komunikacija isključena: 0,3 W
Radna nadmorska visina	Visina od 0 do 3.048 m
Radna temperatura *	Visina od 0 do 2.286 m: +5 do +40°C (bez kondenzacije) Visina od 2.287 do 3.048 m: +5 do +35°C (vlažnost od 20 do 80%, bez kondenzacije)
Skladišna temperatura	-10 do +60 °C (vlažnost od 10 do 90%, bez kondenzacije)
Masa	EB-992F/EB-FH52: Oko 3,1 kg EB-FH06: Oko 2,7 kg

* Svjetlina lampe automatski se prigušuje ako temperatura okolina postane previsoka. (Približno 35°C na visinama od 0 do 2.286 m i približno 30°C na visinama od 2.287 do 3.048 m; to se može razlikovati ovisno o okolini.)

Kut nagiba

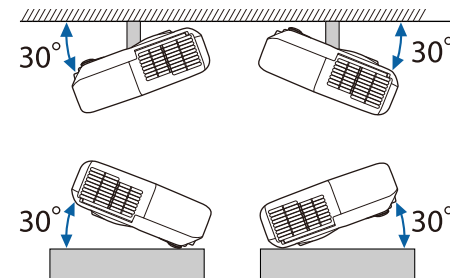

Koristite li projektor pod kutom nagiba većim od 30°, mogao bi se oštetiti i prouzročiti nezgodu.

► Srodne poveznice

- "Tehnički podaci priključaka" [str.198](#)

Tehnički podaci priključaka

Pogledajte popis funkcija za pojedinosti o priključcima na vašem projektoru.

Computer priključak	Mini D-Sub15-polni (ženski)
Computer1 priključak	Mini D-Sub15-polni (ženski)
Computer2 priključak	Mini D-Sub15-polni (ženski)
Monitor Out priključak	Mini D-Sub15-polni (ženski)
Video priključak	RCA utičnica
Audio 1 priključak	Stereo mini konektor
Audio 2 priključak	Stereo mini konektor
L-Audio-R priključci	2 RCA utičnice (L-D)
Mic priključak	Stereo mini konektor
Audio Out priključak	Stereo mini konektor
HDMI priključak	HDMI (zvuk podržava samo PCM)

HDMI1 priključak	HDMI (zvuk podržava samo PCM)
HDMI2 priključak	HDMI (zvuk podržava samo PCM)
USB-A priključak	USB priključak (Type A)
USB-B priključak	USB priključak (vrsta B)
LAN priključak	RJ-45
RS-232C priključak	Mini D-Sub 9-polni (muški)



- Priključci USB-A i USB-B podržavaju USB 2.0. Međutim, nije zajamčeno kako će USB priključci raditi sa svim uređajima koji podržavaju USB.
- USB-B priključak ne podržava USB 1.1.

» Srodne poveznice

- "Popis funkcija" [str.10](#)

EB-W51/EB-X51/EB-E10/EB-W06/EB-X06/EB-E01/EB-X500/EB-E500

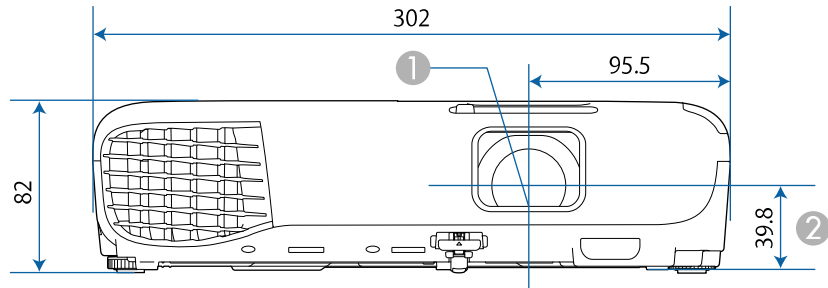

EB-118/EB-W49/EB-X49/EB-E20/EB-W52/EB-FH06

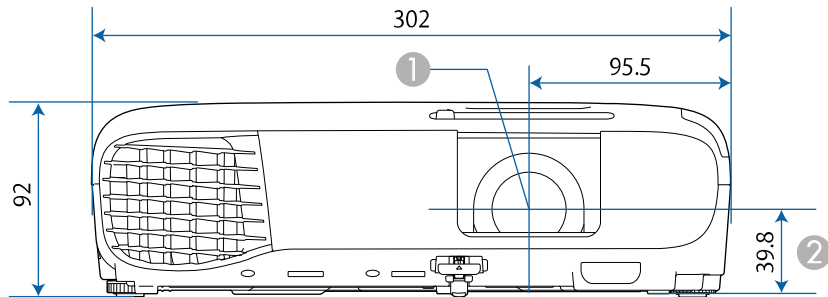

EB-992F/EB-982W/EB-972/EB-FH52

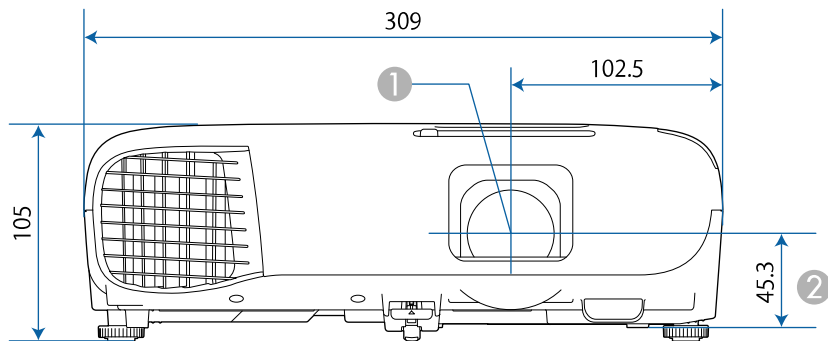

- ① Sredina objektivna
- ② Udaljenost od sredine objektivna do mjesta ugradnje visećeg nosača

EB-W51/EB-X51/EB-E10/EB-W06/EB-X06/EB-E01/EB-X500/EB-E500

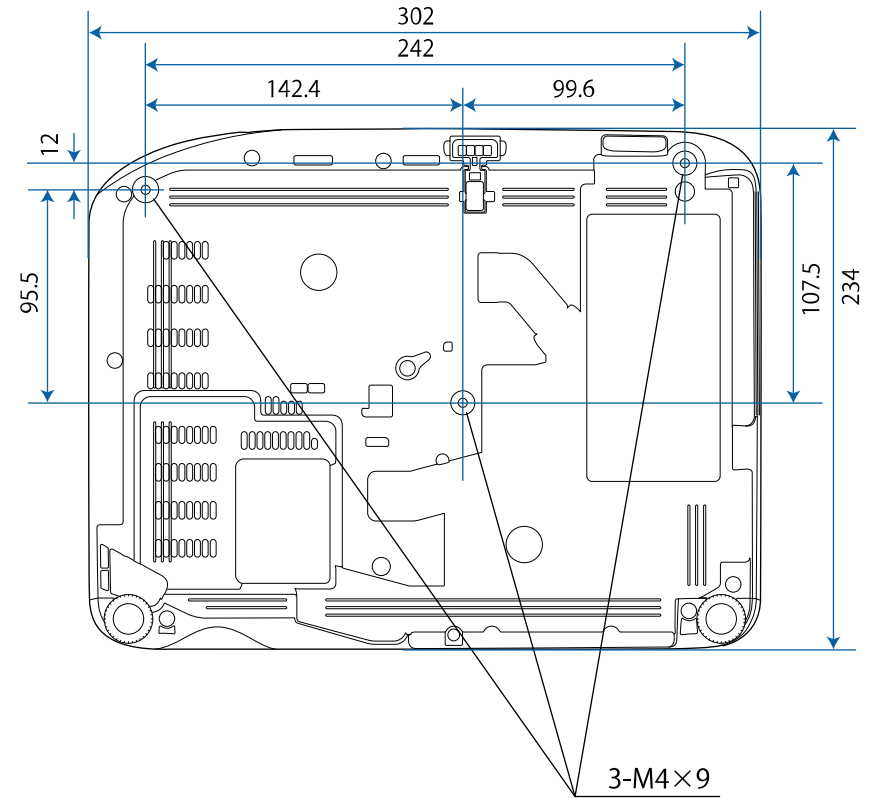

EB-W52

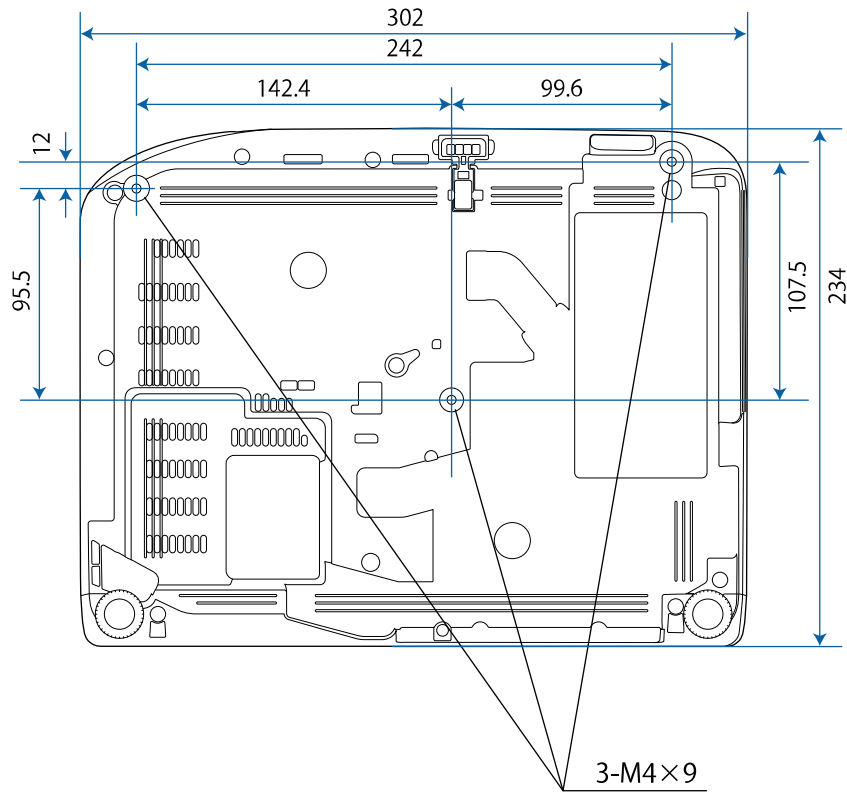

EB-FH06

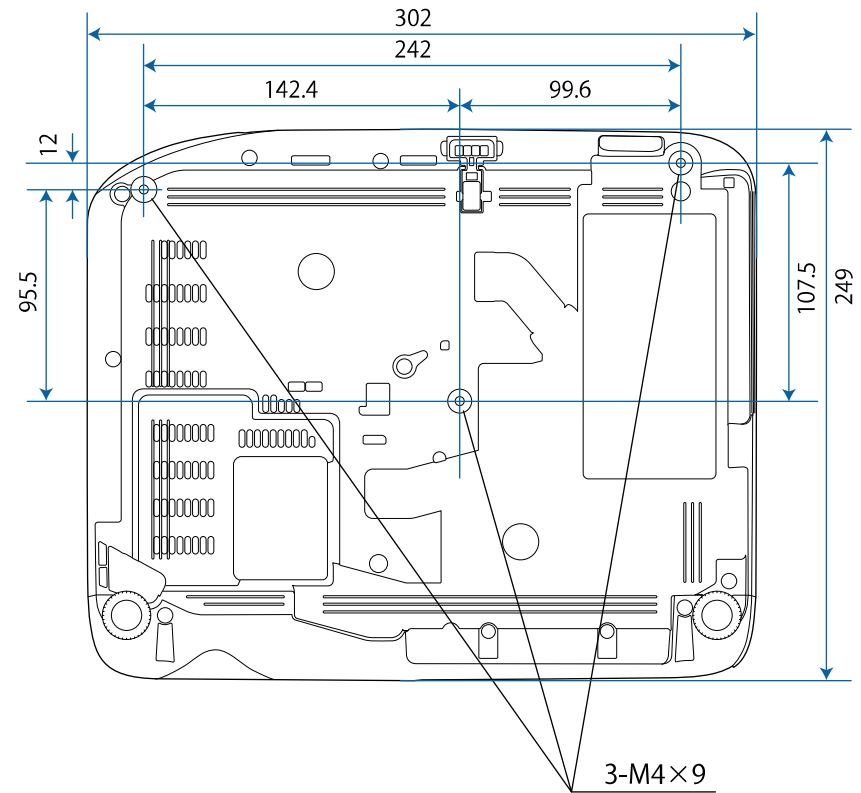

EB-W49/EB-X49/EB-E20

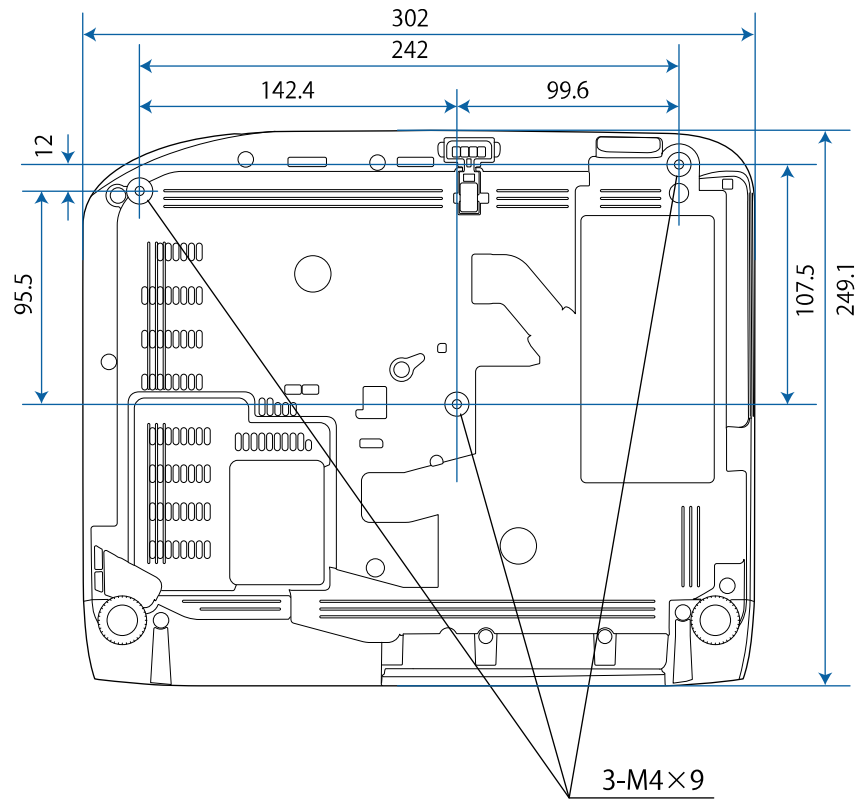

EB-118

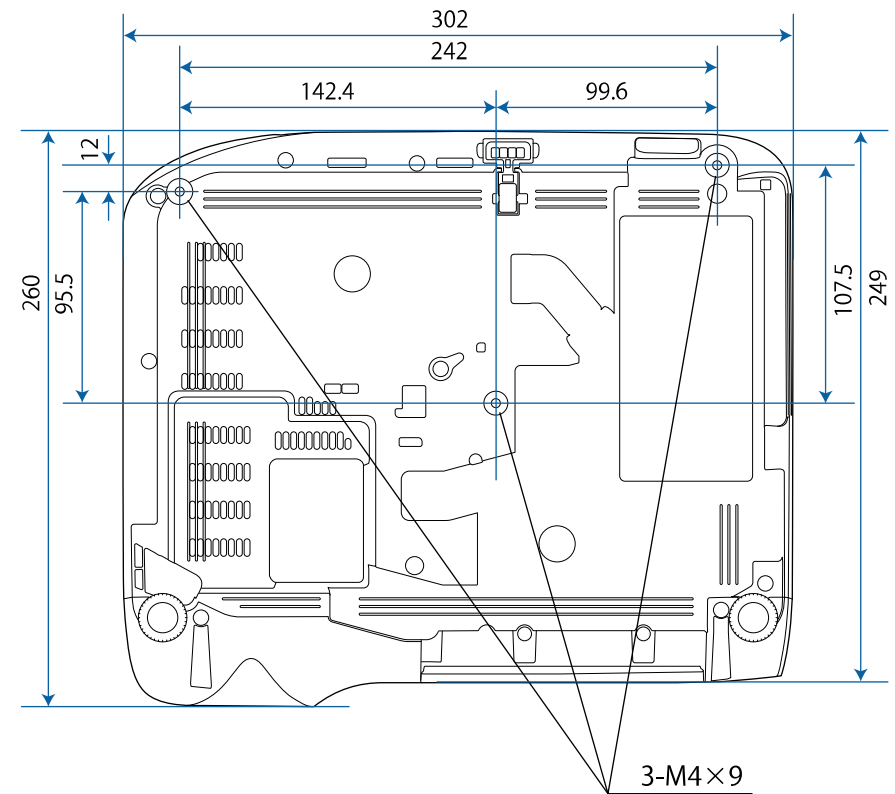

EB-992F/EB-982W/EB-972/EB-FH52

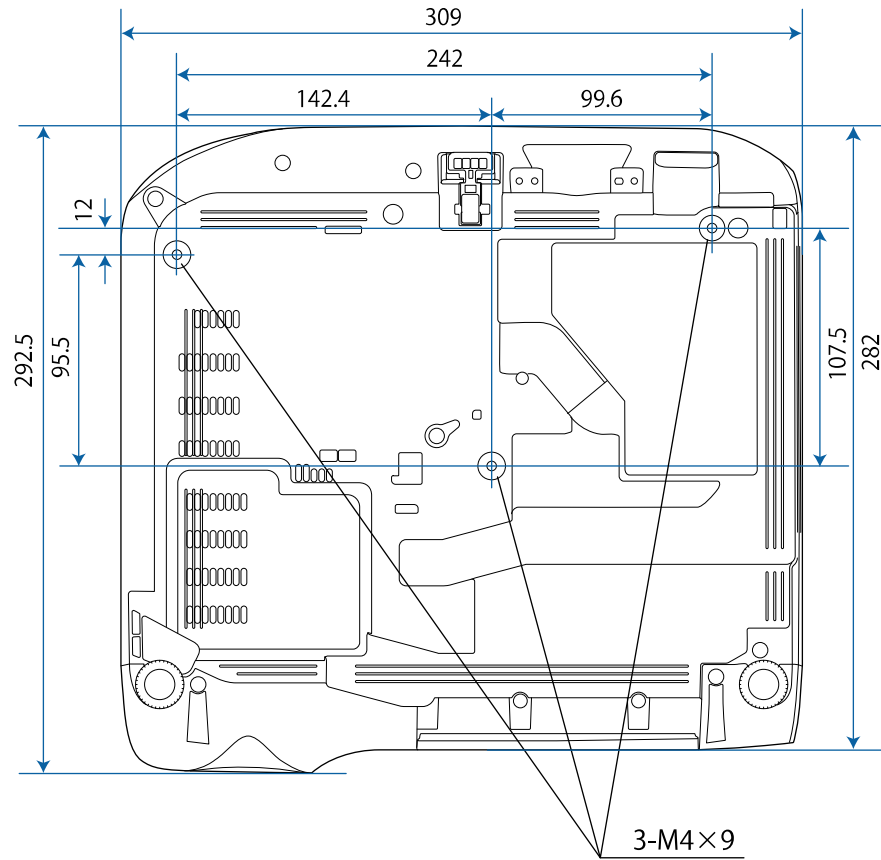







Jedinice na ovim ilustracijama su mm.









Ako želite koristiti softver projektora Epson USB Display, računalo mora zadovoljavati sljedeće zahtjeve sustava.

Zahtjev	Windows	Mac
Operativni sustav	Windows 7 <ul style="list-style-type: none"> • Ultimate (32-bitni i 64-bitni) • Enterprise (32-bitni i 64-bitni) • Professional (32-bitni i 64-bitni) • Home Premium (32-bitni i 64-bitni) • Home Basic (32-bitni) • Program za pokretanje (32-bitni) 	OS X <ul style="list-style-type: none"> • 10.8.x (64-bitni) • 10.9.x (64-bitni) • 10.10.x (64-bitni) • 10.11.x (64-bitni)
	Windows 8,1 <ul style="list-style-type: none"> • Windows 8.1 (32-bitni i 64-bitni) • Windows 8.1 Pro (32-bitni i 64-bitni) • Windows 8,1 Enterprise (32-bitni i 64-bitni) 	macOS <ul style="list-style-type: none"> • 10.12.x (64-bitni) • 10.13.x (64-bitni) • 10.14.x (64-bitni)
	Windows 10 <ul style="list-style-type: none"> • Windows 10 Home (32-bitni i 64-bitni) • Windows 10 Pro (32-bitni i 64-bitni) • Windows 10 Enterprise (32-bitni i 64-bitni) 	
Procesor	Intel Core2Duo ili brži (Preporuča se Intel Core i3 ili brži)	Intel Core2Duo ili brži (Preporuča se Intel Core i5 ili brži)
Memorija	2 GB ili više (preporučuje se 4 GB ili više)	
Prostor na tvrdom disku	20 MB ili više	







Zahtjev	Windows	Mac
Zaslon	Razlučivost između 640 × 480 i 1920 × 1200 16-bitna boja ili bolja	

U sljedećoj tablici navedeno je značenje sigurnosnih simbola koji su naznačeni na opremi.

Br.	Simbolički znak	Potvrđeni standardi	Opis
1		IEC60417 No. 5007	"UKLJUČENO" (napajanje) Označava priključak na električnu mrežu.
2		IEC60417 No. 5008	"ISKLJUČENO" (napajanje) Označava odvojenost od električne mreže.
3		IEC60417 No. 5009	Čekanje Ako želite prepoznati sklopku ili njen položaj pomoću uvida u koji dio opreme je uključen, a radi stavljanja u stanje čekanja.
4		ISO7000 No. 0434B, IEC3864-B3.1	Oprez Za označavanje općeg opreza pri korištenju proizvoda.
5		IEC60417 No. 5041	Oprez, vruća površina Označava da je predmet s ovom oznakom vruć i ne smije se dirati bez mjera opreza.
6		IEC60417 No. 6042 ISO3864-B3.6	Oprez, opasnost od električnog udara Označava opremu koja može dovesti do električnog udara.
7		IEC60417 No. 5957	Samo za upotrebu u zatvorenom prostoru Označava električnu opremu predviđenu prvenstveno za upotrebu u zatvorenom.

Br.	Simbolički znak	Potvrđeni standardi	Opis
8		IEC60417 No. 5926	Polaritet priključka za istosmjerno napajanje Označava pozitivne i negativne priključke (polaritet) na dijelu opreme do koje se dovodi istosmjerno napajanje.
9		—	Isto kao br. 8.
10		IEC60417 No. 5001B	Baterija, općenito Oprema koja se napaja pomoću baterije. Označava uređaj, primjerice, poklopac baterijskog odjeljka ili priključke.
11		IEC60417 No. 5002	Položaj ćelije Za prepoznavanje samog držača baterije i za prepoznavanje položaja ćelije/ćelija unutar držača baterije.
12		—	Isto kao br. 11.
13		IEC60417 No. 5019	Zaštitno uzemljenje Označava priključak predviđen za spajanje u vanjski vodič za zaštitu od električnog udara u slučaju kvara ili priključak elektrode zaštitnog uzemljenja.
14		IEC60417 No. 5017	Uzemljenje Označava priključak uzemljenja (masa) u slučajevima u kojima nije izričito propisana upotreba simbola br. 13.
15		IEC60417 No. 5032	Izmjenična struja Na nazivnoj pločici označava da je oprema prikladna samo za izmjeničnu struju; označava odgovarajuće priključke.

Br.	Simbolički znak	Potvrđeni standardi	Opis
16		IEC60417 No. 5031	Istosmjerna struja Na nazivnoj pločici označava da je oprema prikladna samo za istosmjernu struju; označava odgovarajuće priključke.
17		IEC60417 No. 5172	Oprema klase II Označava da oprema zadovoljava sigurnosne zahtjeve za opremu klase II prema normi IEC 61140.
18		ISO 3864	Opće zabrana Označava zabranjene radnje i postupke.
19		ISO 3864	Zabrana dodira Označava mogućnost ozljeđivanja u slučaju dodirivanja određenog dijela opreme.
20		—	Nikada nemojte gledati u objektiv uključenog projektor.
21		—	Označeni predmet ne smije se stavljati na projektor.
22		ISO3864 IEC60825-1	Oprez, lasersko zračenje Označava da se u opremi nalazi dio s laserski zračenjem.
23		ISO 3864	Zabrana rasklapanja Označava opasnost od ozljede, primjerice, električnog udara, u slučaju rastavljanja opreme.
24		IEC60417 No. 5266	Čekanje, djelomično čekanje Označava da je dio opreme u spremnom stanju.

Br.	Simbolički znak	Potvrđeni standardi	Opis
25		ISO3864 IEC60417 No. 5057	Oprezni, pokretni dijelovi Označava da morate biti podalje od pokretnih dijelova, sukladno standardima zaštite.
26		IEC60417 No. 6056	Pažnja (Pokretne lopatice ventilatora) Za svaki slučaj stojite dalje od pokretnih lopatica ventilatora.
27		IEC60417 No. 6043	Oprez (Oštri kutovi) Označava oštre kutove koje ne biste smjeli dirati.
28		—	Označava zabranu gledanja leća objektivna tijekom projiciranja.
29		ISO7010 Br. W027 ISO 3864	Upozorenje, optičko zračenje (poput UV, vidljivog zračenja, infracrvenog) Pazite kako biste spriječili ozljede očiju i kože u blizini optičkog zračenja.
30		IEC60417 No. 5109	Nije za upotrebu u stambenim područjima. Označava električnu opremu koja nije prikladna za upotrebu u stambenim područjima.

U ovom odjeljku ukratko su objašnjeni nepoznati pojmovi koji nisu objašnjeni u priručniku. Pojediniosti o njima možete pročitati u drugim publikacijama.

AMX Device Discovery	AMX Device Discovery je tehnologija koju je razvila tvrtka AMX radi korištenja upravljačkih sustava tvrtke AMX u svrhu jednostavnog korištenja pripadajućih uređaja. Epson je implementirao ovaj protokol i na raspolaganje stavio postavke za omogućavanje ovog protokola (ON). Pojediniosti pogledajte na web stranici tvrtke AMX. URL http://www.amx.com/
Format zaslona	Omjer duljine i širine slike. Zaslone s vodoravnim:okomitim omjerom 16:9, poput HDTV zaslona, poznati su kao širokokutni zaslone. SDTV i uobičajeni računalni zaslone imaju format zaslona od 4:3.
Kompozitni video	Način kojim se kombinira video signal u komponentu svjetline i komponentu boje za prijenos putem jednog kabela.
Kontrast	Relativna svjetlina svijetlih i tamnih dijelova slike može se povećati i smanjiti kako bi tekst i grafika bili istaknuti ili djelovali mekše. Namještanje ovog svojstva slike naziva se namještanje kontrasta.
DHCP	Skraćeno od Dynamic Host Configuration Protocol, ovaj protokol automatski dodjeljuje IP adresu uređaju povezanom na mrežu.
Full HD	Standard veličine zaslona s razlučivošću od 1.280 (vodoravnih) x 1.080 (okomitih) točaka.
Adresa pristupnika	Poslužitelj (usmjerivač) za komuniciranje na mreži (podmreži) podijeljenoj prema maski podmreže.

HDCP	HDCP je kratica od High-bandwidth Digital Content Protection. Tehnologija služi za sprječavanje nezakonitog kopiranja i zaštitu autorskih prava šifriranjem digitalnih signala koji se šalju putem priključaka DVI i HDMI. Budući da HDMI priključak na ovom projektoru podržava HDCP, on može projicirati digitalne slike zaštićene tehnologijom HDCP. No, projektor možda neće moći projicirati slike zaštićene aktualiziranim ili izmijenjenim inačicama sustava šifriranja HDCP.
HDMI	Kratica od High Definition Multimedia Interface. HDMI je standard namijenjen digitalnim potrošačkim elektroničkim uređajima i računalima. Ovo je standard za digitalni prijenos HD slika i višekanalnih audio signala. Budući da digitalni signal nije sabijen, može se prenijeti slika najveće moguće kvalitete. Uz to postoji mogućnost šifriranja digitalnog signala.
HDTV	Kratica od High-Definition Television koja se odnosi na sustave visoke definicije koji ispunjavaju sljedeće uvjete: <ul style="list-style-type: none"> • Vertikalna razlučivost 720p ili 1080i ili veća (p = Progresivno, i = Isprepleteno) • Format zaslona 16:9
Isprepleteno	Prijenos informacija potrebnih za stvaranja jednog zaslona slanjem svakog drugog retka, počevši od vrha slike i nastavljajući prema dnu. Veća je vjerojatnost za treperenje slika jer se jedan okvir prikazuje u svakom dugom retku.
IP adresa	Broj koji identificira računalo povezano na mrežu.
Progresivno	Projicira informacije za stvaranje jednog po jednog zaslona, prikazujući sliku za jedan okvir. Iako je broj skeniranih redaka isti, količina treperenja na slikama se smanjuje jer se obim informacija udvostručio u usporedbi s isprepletenim sustavom.

Učestalost osvjež.	Element zaslona za emitiranje svjetlosti održava isto osvjetljenje i boju u vrlo kratkom razdoblju. Zbog toga se slika mora više puta skenirati u jednoj sekundi kako bi se osvježio element za emitiranje svjetlosti. Broj osvježavanja u sekundi naziva se učestalost osvježavanja i izražava se u hercima (Hz).
SDTV	Kratica od Standard Definition Television koja se odnosi na standardne televizijske sustave koji ne ispunjavaju uvjete za HDTV televiziju visoke definicije.
SNMP	Kratica za Simple Network Management Protocol, protokol za nadzor i upravljanje uređajima poput usmjernika i računalima povezanim na TCP/IP mrežu.
sRGB	Međunarodni standard za intervale boja koji je stvoren kako bi boje koje reproduciraju videouređaji lako mogli obraditi računalni operacijski sustavi i internet. Ako priključeni izvor ima način rada sRGB, namjestite projektor i priključeni izvor signala na sRGB.
SSID	SSID je podatak za identifikaciju za povezivanje na drugi uređaj na bežičnoj mreži. Bežična komunikacija je moguća samo sa uređajima sa istim SSID brojem.
Maska podmreže	Brojčana vrijednost koja definira broj bita korištenih za mrežnu adresu na osnovu IP adrese u podijeljenoj mreži (podmreži).
SVGA	Standard veličine zaslona s razlučivošću od 800 (vodoravnih) x 600 (okomitih) točaka.
SXGA	Standard veličine zaslona s razlučivošću od 1.280 (vodoravnih) x 1.024 (okomitih) točaka.
Sinkronizacija	Signali iz računala imaju specifičnu frekvenciju. Ako frekvencija projektora nije usklađena s tom frekvencijom, nastala slika neće biti dobre kvalitete. Postupak usklađivanja faza tih signala (relativnog položaja bregova i dolova) naziva se sinkronizacija. Ako se signali ne sinkroniziraju, nastaju treperenje, zamućenje i vodoravne smetnje.

Praćenje	Signali iz računala imaju specifičnu frekvenciju. Ako frekvencija projektora nije usklađena s tom frekvencijom, nastala slika neće biti dobre kvalitete. Postupak usklađivanja frekvencije tih signala (broja bregova) naziva se praćenje. Bez ispravnog praćenja na signalu bi se pojavile široke okomite pruge.
IP adr. pristupa	IP adresa određivanja računala koja se koristi za obavijesti o greškama u SNMP protokolu.
VGA	Standard veličine zaslona s razlučivošću od 640 (vodoravnih) x 480 (okomitih) točaka.
XGA	Standard veličine zaslona s razlučivošću od 1.024 (vodoravnih) x 768 (okomitih) točaka.
WXGA	Standard veličine zaslona s razlučivošću od 1.280 (vodoravnih) x 800 (okomitih) točaka.
WUXGA	Standard veličine zaslona s razlučivošću od 1.920 (vodoravnih) x 1.200 (okomitih) točaka.

U sljedećim odjeljcima nalaze se važne obavijesti o vašem projektoru.

► Srodne poveznice

- "Indication of the manufacturer and the importer in accordance with requirements of EU directive" [str.209](#)
- "Ograničenje uporabe" [str.209](#)
- "Vrste operativnih sustava" [str.209](#)
- "Trgovački znakovi" [str.210](#)
- "Obavijest o pravima na softver" [str.210](#)
- "Pripisivanje autorskog prava" [str.210](#)

Indication of the manufacturer and the importer in accordance with requirements of EU directive

Manufacturer: SEIKO EPSON CORPORATION
 Address: 3-5, Owa 3-chome, Suwa-shi, Nagano-ken 392-8502 Japan
 Telephone: 81-266-52-3131
<http://www.epson.com/>

Importer: EPSON EUROPE B.V.
 Address: Atlas Arena, Asia Building, Hoogoorddreef 5,1101 BA Amsterdam
 Zuidoost
 The Netherlands
 Telephone: 31-20-314-5000
<http://www.epson.eu/>

Ograničenje uporabe

Ako se ovaj proizvod koristi u svrhe koje zahtijevaju veliku pouzdanost ili sigurnost, poput transportnih uređaja vezanih uz zrakoplovstvo, željeznicu, brodski promet, automobilsku industriju itd.; uređaja za sprečavanje nesreća; raznih sigurnosnih uređaja itd.; ili funkcionalnih/preciznih uređaja itd., proizvod trebate koristiti samo uz osiguranje pomoćnih i redundantnih sustava

radi održavanja sigurnosti i pouzdanosti sustava. Od vas se traži procjena o prikladnosti proizvoda nakon punog razmatranja, zbog toga što ovaj proizvod nije predviđen za upotrebu u primjene koje zahtijevaju vrlo visoku pouzdanost/sigurnost, kao što je svemirska oprema, osnovna komunikacijska oprema, oprema za upravljanje nuklearnom energijom ili medicinska oprema za pružanje izravne medicinske skrbi itd.

Vrste operativnih sustava

- Operacijski sustav Microsoft® Windows Vista®
- Operacijski sustav Microsoft® Windows® 7
- Operacijski sustav Microsoft® Windows® 8
- Operacijski sustav Microsoft® Windows® 8.1
- Operativni sustav Microsoft® Windows® 10

U ovom priručniku operacijski sustavi navedeni gore nazivaju se "Windows Vista", "Windows 7", "Windows 8", "Windows 8.1", i "Windows 10". Osim toga, kolektivni naziv "Windows" odnosi se na sve te sustave.

- OS X 10.7.x
- OS X 10.8.x
- OS X 10.9.x
- OS X 10.10.x
- OS X 10.11.x
- macOS 10.12.x
- macOS 10.13.x
- macOS 10.14.x

U ovom vodiču gore navedeni operacijski sustavi nazivaju se „OS X 10.7.x“, „OS X 10.8.x“, „OS X 10.9.x“, „OS X 10.10.x“, „OS X 10.11.x“, „macOS 10.12.x“, „macOS 10.13.x“ i „macOS 10.14.x“. Osim toga, skupni naziv „Mac“ koristi se za sve te sustave.

Trgovački znakovi

EPSON je registrirani trgovački znak, EXCEED YOUR VISION, ELPLP i njihovi logotipi su registrirani trgovački znakovi ili trgovački znakovi tvrtke Seiko Epson Corporation.

Mac, OS X i macOS su zaštitni znakovi tvrtke Apple Inc.

Microsoft, Windows, Windows Vista i logotip Windows su zaštitni znakovi ili registrirani zaštitni znakovi tvrtke Microsoft Corporation u Sjedinjenim Američkim Državama i/ili drugim zemljama.

Wi-Fi[®], WPA2[™], WPA3[™] i Miracast[®] su zaštitni znakovi Wi-Fi Alliance[®].

App Store je znak usluge tvrtke Apple Inc.

Chrome, Chromebook i Google Play su trgovački znakovi tvrtke Google LLC.

HDMI, HDMI logotip i High-Definition Multimedia Interface su trgovački znakovi ili registrirani trgovački znakovi tvrtke HDMI Licensing Administrator, Inc. 

"QR Code" je registrirani trgovački znak tvrtke DENSO WAVE INCORPORATED.

PJLink je trgovački znak čija je registracija u tijeku ili je već registriran u Japanu, Sjedinjenim Američkim Državama i drugim državama i regijama.

Crestron[®], Crestron Connected[®], Crestron Fusion[®], Crestron Control[®] i Crestron RoomView[®] su registrirani zaštitni znakovi tvrtke Crestron Electronics, Inc.

Intel[®] je registrirani trgovački znak tvrtke Intel Corporation u SAD-u i/ili drugim zemljama.

Ostali nazivi proizvoda u ovom izdanju služe samo za identifikaciju i mogu biti zaštitni znakovi njihovih vlasnika. Epson se odriče svih prava na te znakove.

drugi način, bez prethodna pisanog odobrenja tvrtke Seiko Epson Corporation. Ne preuzimamo patentnu odgovornost za uporabu informacija u ovoj publikaciji. Također ne preuzimamo bilo kakvu odgovornost za oštećenja koja nastanu uslijed uporabe informacije iz ove publikacije.

Tvrtka Seiko Epson Corporation ni njezini zastupnici neće biti odgovorni kupcu ovog proizvoda ili trećim stranama za oštećenja, gubitke, troškove ili naknade koje izazove kupac ili treće strane uslijed nesreće, pogrešne uporabe ili zlorabe ovog proizvoda ili neovlaštenih izmjena, popravaka ili promjena na proizvodu, ili (osim za SAD) nepoštivanja uputa za rad i održavanje koje je izdala tvrtka Seiko Epson Corporation.

Tvrtka Seiko Epson Corporation neće biti odgovorna za bilo kakva oštećenja ili poteškoće nastale zbog uporabe dodatne opreme ili potrošnog pribora koji nisu označeni kao originalni Epsonovi proizvodi (Original Epson Product) ili odobreni Epsonovi proizvodi (Epson Approved Product) tvrtke Seiko Epson Corporation.

Sadržaj ovog priručnika može se mijenjati i ažurirati bez prethodne najave.

Crteži u priručniku mogu odstupati od stvarnog izgleda projektora.

Pripisivanje autorskog prava

Ove informacije mogu se promijeniti bez obavijesti.

© 2022 Seiko Epson Corporation

2022.3 414186701HR

Obavijest o pravima na softver

Sva prava pridržana. Ni jedan dio ove publikacije ne smije se umnožavati, spremati na sustav pohrane ni prenositi u bilo kojem obliku i na bilo koji način, bilo elektronički, mehanički, fotokopiranjem, snimanjem ili na neki