

Používateľská príručka

Multimedia Projector

EB-992F	EB-W51
EB-982W	EB-X51
EB-972	EB-E10
EB-118	EB-FH06
EB-W49	EB-W06
EB-X49	EB-X06
EB-E20	EB-E01
EB-FH52	EB-X500
EB-W52	EB-E500

Poznámky použité v tejto príručke	7		
Používanie príručky na vyhľadávanie informácií	8		
Vyhľadávanie podľa kľúčového slova	8		
Preskočenie priamo zo záložiek	8		
Tlač len tých strán, ktoré potrebujete	8		
Získanie najnovšej verzie dokumentov	9		
Zoznam funkcií	10		
Úvod k projektoru	15		
Funkcie Projektora	16		
Rýchle a jednoduché nastavenie	16		
Ľahké bezdrôtové premietanie	16		
Súčasti a funkcie projektora	18		
Súčasti projektora - Predná strana	18		
Súčasti projektora - Zadná strana	19		
Súčasti projektora - podstavec	20		
Súčasti projektora - Ovládací panel	21		
Súčasti projektora - Diaľkový ovládač	22		
Nastavenie projektora	24		
Umiestnenie projektora	25		
Možnosti nastavenia a inštalácie projektora	26		
Vzdialenosť premietania	26		
Pripojenia projektora	28		
Pripojenie k počítaču	28		
Pripojenie k počítaču pre VGA Video a Audio	28		
Pripojenie k počítaču pre USB Video a Audio	29		
Pripojenie k počítaču pre HDMI Video a Audio	30		
Pripojenie k zdrojom obrazu	30		
Pripojenie k zdroju videa HDMI	31		
Pripojenie k zdroju komponentného videa	31		
Pripojenie k externým zariadeniam USB	32		
Premietanie zo zariadenia USB	32		
Pripojenie k zariadeniu USB	32		
Odpojenie zariadenia USB	33		
Pripojenie ku kamere na dokumenty	33		
Pripojenie k externým zariadeniam	33		
Pripojenie k VGA monitoru	33		
Pripojenie externých reproduktorov	34		
Pripojenie mikrofónu	34		
Vkladanie batérií do diaľkového ovládača	36		
Obsluha diaľkového ovládača	37		
Otváranie krytu objektivu	38		
Používanie základných funkcií projektora	39		
Zapnutie projektora	40		
Domovská obrazovka	41		
Vypnutie projektora	43		
Nastavenie dátumu a času	44		
Voľba jazyka pre ponuky projektora	46		
Režimy premietania	47		
Zmena režimu premietania pomocou diaľkového ovládania	47		
Zmena režimu premietania v ponukách	47		
Zobrazenie testovacej vzorky	49		
Úprava výšky obrazu	50		
Tvar obrazu	51		
Aut. lich. kor. - V	51		
Oprava tvaru obrazu pomocou posúvača Horizontal Keystone	51		

Oprava tvaru obrazu pomocou tlačidiel Keystone.....	52
Oprava tvaru obrazu pomocou funkcie Quick Corner.....	53
Zmena veľkosti obrazu pomocou ovládača priblíženia	55
Zaostrenie obrazu pomocou ovládača zaostrovania	56
Výber zdroja obrazu	57
Pomer strán obrazu	59
Zmena pomeru strán obrazu.....	59
Dostupné pomery strán obrazu.....	59
Vzhľad obrazu premietaného pomocou režimu Každý pomer strán	60
Úprava výkonu (Farebný režim)	62
Zmena farebného režimu.....	62
Dostupné farebné režimy.....	62
Nastavenie Automatickej clony	62
Ovládanie hlasitosti pomocou tlačidiel Volume	64
Nastavenie funkcií projektora	65
Premietanie dvoch obrazov súčasne	66
Nepodporované kombinácie vstupného zdroja na premietanie na rozdelenej obrazovke	68
Obmedzenia premietania na rozdelenú premietaciu plochu	68
Premietanie prezentácie pomocou funkcie PC Free	69
Podporované typy súborov PC Free	69
Bezpečnostné opatrenia pri premietaní v režime PC Free	69
Spúšťa sa aplikácia PC Slide Show	70
Spúšťa sa aplikácia PC Movie Presentation	71
Možnosti zobrazovania v režime PC Free	73
Dočasné vypnutie obrazu a zvuku	74
Dočasné zastavenie spusteného videa	75
Približovanie/zmenšovanie obrazov (E-Zoom)	76
Približovanie obrazov.....	76

Zmenšovanie obrazov	76
Uloženie užívateľského loga	77
Ukladanie používateľského vzoru	79
Oprava rozdielu farieb počas premietania z viacerých projektorov	80
Nastavenie ID projektora.....	80
Výber projektora, ktorý chcete ovládať	80
Prispôsobenie kvality zobrazenia, keď je zoradených viac projektorov.....	81
Bezpečnostné funkcie projektora	83
Typy zabezpečenia heslom	83
Nastavenie hesla	83
Výber typov zabezpečenia heslom.....	84
Zadanie hesla na používanie projektora	85
Uzamknutie tlačidiel na projektore	85
Odomknutie tlačidiel na projektore	86
Inštalácia bezpečnostného lanka	86
Používanie projektora v sieti	88
Premietanie prostredníctvom káblovej siete.....	89
Pripojenie ku káblovej sieti.....	89
Výber nastavení káblovej siete.....	89
Premietanie prostredníctvom bezdrôtovej siete.....	92
Inštalácia modulu bezdrôtovej siete LAN	92
Ručný výber nastavení bezdrôtovej siete	93
Výber nastavení bezdrôtovej siete v operačnom systéme Windows.....	95
Výber nastavení bezdrôtovej siete v operačnom systéme Mac	96
Nastavenie zabezpečenia bezdrôtovej siete.....	96
Podporované certifikáty klienta a CA	98
Používanie kódu QR na pripojenie mobilného zariadenia.....	98
Používanie kľúča USB na pripojenie počítača s operačným systémom Windows	99

Ochrana bezdrôtovej siete z mobilného zariadenia (Screen Mirroring).....	101
Výber nastavení Screen Mirroring	101
Pripojenie pomocou Screen Mirroring s funkciou Miracast	103
Pripojenie pomocou funkcie Screen Mirroring v operačnom systéme Windows 10.....	103
Pripojenie pomocou funkcie Screen Mirroring v operačnom systéme Windows 8.1	104
Zabezpečený HTTP	106
Importovanie certifikátu webového servera pomocou ponúk	106
Podporované certifikáty webového servera.....	107
Monitorovanie a ovládanie projektora	108
Epson Projector Management	109
Ovládanie projektora pripojeného k sieti pomocou internetového prehliadača	110
Možnosti ovládania webu	111
Registrácia digitálnych certifikátov z webového prehliadača ..	114
Nastavenie projektora na príjem upozornení prostredníctvom e-mailu cez sieť.....	115
Nastavenie projektora na hlásenie upozornení prostredníctvom e-mailu.....	116
Nastavenie monitorovania pomocou SNMP	117
Používanie príkazov ESC/VP21	118
Zoznam príkazov ESC/VP21	118
Schémy zapojenia káblov	118
Podpora PJLink	120
Podpora aplikácie Crestron Connected	121
Nastavenie podpory aplikácie Crestron Connected.....	121
Ovládanie projektora pripojeného k sieti pomocou aplikácie Crestron Connected	121
Okno prevádzky aplikácie Crestron Connected	123

Okno s nástrojmi aplikácie Crestron Connected.....	124
Nastavenie plánu udalostí projektora	125
Úprava nastavení v ponuke	128
Používanie ponúk v projektore	129
Používanie zobrazenej klávesnice	130
Text dostupný pomocou zobrazenej klávesnice	130
Nastavenia kvality obrazu - Ponuka Obraz	131
Nastavenie vstupného signálu - Ponuka Signál	133
Nastavenie funkcií projektora - Ponuka Nastavenia	134
Nastavenia projektora - Ponuka Rozšírené	136
Nastavenia siete projektora - Ponuka Sieť.....	139
Ponuka Sieť - Nastav. Screen Mirroring	140
Ponuka Sieť - Ponuka Základné.....	141
Ponuka Sieť - Ponuka Bezdrôtová sieť LAN	142
Ponuka Sieť - Ponuka Pevne zapojená sieť LAN	145
Ponuka Sieť - Ponuka Oznámenia	146
Ponuka Sieť - Ponuka Ostatné	147
Ponuka Sieť - Ponuka Vynulovať.....	148
Nastavenia projektora - Ponuka ECO.....	149
Zobrazenie informácií o projektore - Ponuka Informácie	151
Ponuka Informácie - Ponuka Informácie o projektore.....	151
Event ID.....	152
Možnosti vynulovania projektora - Ponuka Vynulovať	154
Kopírovanie nastavení z ponuky medzi projektormi (Dávková inštalácia).....	155
Prenos nastavení z kľúča USB.....	155
Prenos nastavení z počítača	156
Oznámenie chyby dávkového nastavenia.....	157

Údržba projektora 158

Údržba projektora..... 159

Čistenie objektívu 160

Čistenie skrinky projektora..... 161

Údržba vzduchového filtra a vetracích otvorov 162

Čistenie vzduchového filtra a vetracích otvorov 162

Výmena vzduchového filtra 162

Údržba lampy v projektore..... 165

Výmena lampy 165

Vynulovanie počítadla prevádzkových hodín lampy 168

Riešenie problémov 169

Problémy pri premietaní 170

Svetelné indikátory stavu projektora 171

Používanie zobrazení systému Pomocník v projektore 174

Riešenie problémov s obrazom alebo zvukom..... 175

Riešenia, keď nie je nezobrazený žiadny obraz..... 175

Riešenia, keď je obraz nesprávny pri používaní funkcie USB Display 175

Riešenia, keď je zobrazená správa „Nie je signál“ 176

Zobrazovanie z prenosného počítača..... 176

Zobrazovanie z prenosného počítača Mac 176

Riešenia, keď je zobrazená správa „Nepodporuje sa“ 177

Riešenia, keď je zobrazený iba čiastočný obraz 177

Riešenia, keď obraz nie je obdĺžnikový..... 177

Riešenia, keď sa na obraze vyskytuje šum alebo statický obrázok 178

Riešenia, keď je obraz nejasný alebo rozmazaný 178

Riešenia, keď je nesprávne nastavený jas a farby obrazu 179

Riešenia problémov so zvukom 179

Riešenia, keď sa v režime PC Free názvy obrazových súborov nezobrazujú správne..... 180

Riešenie problémov s ovládaním projektora alebo diaľkovým ovládaním 181

Riešenia problémov s napájaním alebo vypínaním projektora 181

Riešenia problémov s diaľkovým ovládaním..... 181

Riešenia problémov s heslom 182

Riešenie, keď je zobrazená správa „Batéria, ktorá ukladá nastavenia hodín, je takmer vybitá“ 182

Riešenie problémov so sieťou 183

Riešenia pri zlyhaní bezdrôtového overenia 183

Riešenia, keď do projektora nemožno vstupovať pomocou internetového prehliadača 183

Riešenia, keď nemožno prijímať upozornenia prostredníctvom e-mailu..... 183

Riešenia, keď obraz obsahuje elektronické rušenie alebo šum pri premietaní cez sieť..... 184

Riešenia, keď sa nemôžete pripojiť pomocou Screen Mirroring..... 184

Riešenia, keď obraz alebo zvuk obsahuje statický obraz pri pripojení pomocou Screen Mirroring..... 184

Dodatky 186

Voliteľné príslušenstvo a náhradné diely..... 187

Premietacie plátna..... 187

Káble 187

Držiaky..... 187

Pre bezdrôtové pripojenie..... 187

Externé zariadenia 188

Náhradné diely..... 188

Veľkosť premietacieho plátna a približná vzdialenosť premietania 189

Podporované rozlíšenia displeja monitora 195

Technické parametre projektora..... 197

Technické parametre konektorov..... 200



Vonkajšie rozmery	202
Požiadavky na systém USB Display.....	206
Zoznam bezpečnostných symbolov a pokynov.....	207
Glosár	209
Poznámky	211
Indication of the manufacturer and the importer in accordance with requirements of EU directive.....	211
Obmedzenie používania	211
Požiadavky na operačný systém	211
Ochranné známky.....	212
Poznámka týkajúca sa autorských práv.....	212
Prisúdenie autorského práva.....	212

Poznámky použité v tejto príručke





Bezpečnostné symboly

Na projektore a v jeho manuáloch sa používajú grafické symboly a štítky, ktorých obsah vás usmerní pri bezpečnom používaní tohto projektora.

Prečítajte si a dôkladne dodržujte pokyny, ktoré sú týmito symbolmi a štítkami vyznačené, aby nedošlo k zraneniu osôb alebo ku škode na majetku.

 Výstraha	Tento symbol označuje informáciu, ktorá by v prípade jej ignorovania mohla viesť k zraneniu alebo až úmrtiu.
 Upozornenie	Tento symbol označuje informáciu, ktorá by v prípade jej ignorovania mohla viesť k zraneniu alebo fyzickému poškodeniu z dôvodu nesprávnej manipulácie.

Poznámky obsahujúce všeobecné informácie

 Pozor	Tento štítok označuje postupy, ktoré môžu viesť ku škode alebo poraneniu, ak nebude používateľ dostatočne opatrný.
	Tento štítok uvádza doplnkové informácie, ktoré môže byť užitočné vedieť.
[Názov tlačidla]	Označuje názov tlačidiel na diaľkovom ovládači alebo projektore. Príklad: tlačidlo [Esc]
Názov ponuky/nastavenia	Označuje názvy ponuky a nastavenia projektora. Príklad: Vyberte ponuku Obraz  Obraz > Rozšírené
	Tento štítok označuje odkazy na súvisiace stránky.
	Tento štítok označuje úroveň aktuálnej ponuky projektora.

» Súvisiace odkazy

- "Používanie príručky na vyhľadávanie informácií" [str.8](#)
- "Získanie najnovšej verzie dokumentov" [str.9](#)

Príručka vo formáte PDF umožňuje vyhľadávanie informácií, ktoré vyhľadávate, podľa kľúčového slova alebo umožňuje preskočiť priamo na konkrétne sekcie prostredníctvom záložiek. Môžete tiež tlačiť len strany, ktoré potrebujete. Táto časť vysvetľuje, ako používať príručku vo formáte PDF, ktorá bola otvorená v programe Adobe Reader X v počítači.

► Súvisiace odkazy

- "Vyhľadávanie podľa kľúčového slova" [str.8](#)
- "Preskočenie priamo zo záložiek" [str.8](#)
- "Tlač len tých strán, ktoré potrebujete" [str.8](#)

- Mac OS: podržte stlačený kláves Command a potom stlačte ←.

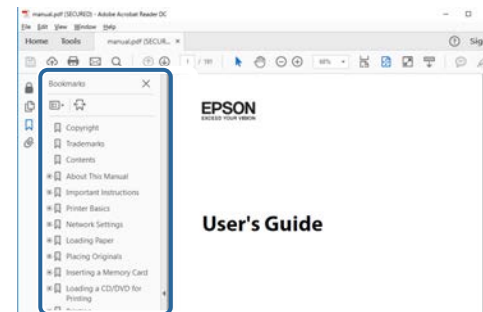

Vyhľadávanie podľa kľúčového slova

Kliknite na položky **Upraviť > Rozšírené vyhľadávanie**. Do vyhľadávacieho okna zadajte kľúčové slovo (text) pre informáciu, ktorú chcete nájsť a potom kliknite na možnosť **Vyhľadať**. Výsledky sa zobrazia ako zoznam. Kliknutím na jeden zo zobrazených výsledkov preskočíte na príslušnú stranu.

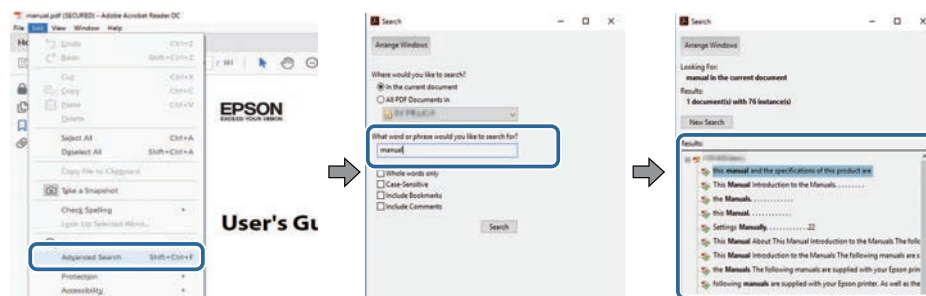

Tlač len tých strán, ktoré potrebujete

Môžete extrahovať a tlačiť len strany, ktoré potrebujete. Kliknite na položku **Tlačiť** v ponuke **Súbor** a potom zadajte strany, ktoré chcete tlačiť v položke **Strany na tlač**.

- Ak chcete zadať rad strán, zadajte medzi úvodnou a koncovou stranou pomlčku.
Príklad: 20-25
- Ak chcete zadať strany, ktoré nie sú v rade, oddelte ich čiarkami.
Príklad: 5, 10, 15

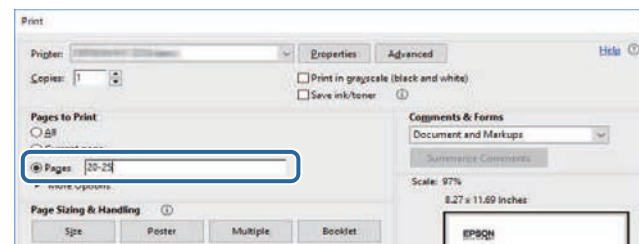

Preskočenie priamo zo záložiek

Kliknutím na nadpis preskočíte na príslušnú stranu. Kliknite na + alebo >, ak chcete zobrazíť nadpisy nižšej úrovne v danej časti. Ak sa chcete vrátiť na predchádzajúcu stranu, vykonajte na klávesnici nasledujúcu operáciu.

- Windows: podržte stlačené **Alt** a potom stlačte ←.

Najnovšiu verziu príručiek a technických údajov môžete získať na webovej stránke spoločnosti Epson.

Navštívte epson.sn a zadajte názov projektora.

Zoznam funkcií

EB-992F/EB-982W/EB-W49/EB-FH52/EB-W52/EB-W51/EB-FH06/EB-W06

Nasledujúca tabuľka uvádza funkcie, ktoré podporuje každý model projektoru. Podporované funkcie sú označené značkou „✓“.

	EB-992F	EB-982W	EB-W49	EB-FH52	EB-W52	EB-W51	EB-FH06	EB-W06
Rozlíšenie	Full HD	WXGA	WXGA	Full HD	WXGA	WXGA	Full HD	WXGA
	1920×1080	1280×800	1280×800	1920×1080	1280×800	1280×800	1920×1080	1280×800
Drôtová sieť LAN	✓	✓	✓	-	-	-	-	-
Bezdrôtová sieť LAN (vstavaná)	✓	-	-	✓	✓	-	-	-
Bezdrôtová sieť LAN (voliteľná)	-	✓	✓	-	-	✓	✓	✓
Bezpečnosť: WPA2-PSK, WPA3-PSK, WPA2/WPA3-PSK	✓	✓	✓	✓	✓	✓	✓	✓
Bezpečnosť: WPA3-EAP, WPA2/WPA3-EAP	✓	-	-	✓	-	-	-	-
Screen Mirroring	✓	-	-	✓	-	-	-	-
Porty HDMI1/HDMI2	✓	✓	✓	✓	-	-	✓	-
Port HDMI	-	-	-	-	✓	✓	-	✓
Porty Computer1/Computer2	✓	✓	✓	-	-	-	-	-
Port Computer	-	-	-	✓	✓	✓	✓	✓
Port Video	✓	✓	✓	✓	✓	✓	✓	✓
Port USB-A	✓	✓	✓	✓	✓	✓	✓	✓
Port USB-B	✓	✓	✓	✓	✓	✓	✓	✓
Porty L-Audio-R	✓	✓	✓	✓	✓	✓	✓	✓
Porty Audio 1/Audio 2	✓	✓	✓	-	-	-	-	-
Port Mic	✓	✓	-	-	-	-	-	-
Monitor Out port	✓	✓	✓	-	-	-	-	-
Port Audio Out	✓	✓	✓	-	-	-	-	-
Port RS-232C	✓	✓	✓	-	-	-	-	-

	EB-992F	EB-982W	EB-W49	EB-FH52	EB-W52	EB-W51	EB-FH06	EB-W06
Kryt objektívu	✓	✓	✓	✓	✓	✓	✓	✓
Posúvač nastavenia horizontálneho skreslenia	✓	✓	✓	✓	✓	✓	✓	✓
Ovládač priblíženia	✓	✓	✓	✓	✓	✓	✓	✓
Kamera na dokumenty (voliteľná)	✓	✓	✓	✓	✓	✓	✓	✓
Zvukový signál (Zapnutie/Vypnutie)	✓	✓	✓	✓	✓	✓	✓	✓
Nastavenie Dátum a Čas	✓	-	-	✓	-	-	-	-
Nastavenia plánov	✓	-	-	✓	-	-	-	-
Aut. lich. kor. - V	✓	✓	✓	✓	✓	✓	✓	✓
PC Free	✓	✓	✓	✓	✓	✓	✓	✓
Príkón (3 úrovne)	✓	✓	✓	-	-	-	-	-
Príkón (2 úrovne)	-	-	-	✓	✓	✓	✓	✓
Hromadné nastavenie (USB kľúč)	✓	✓	✓	✓	✓	✓	✓	✓
Hromadné nastavenie (USB kábel)	✓	✓	✓	✓	✓	✓	✓	✓
Ochrana užív. loga	✓	✓	✓	✓	✓	✓	✓	✓
Ochrana siete	✓	✓	✓	✓	✓	✓	✓	✓
Ochrana Plánu	✓	-	-	✓	-	-	-	-
Ochrana funkcie Screen Mirroring	✓	-	-	✓	-	-	-	-
Epson iProjection	✓	✓	✓	✓	✓	✓	✓	✓
Epson Projector Management	✓	✓	✓	✓	✓	✓	✓	✓
Epson Web Control	✓	✓	✓	✓	✓	✓	✓	✓
Mailová notifikácia	✓	✓	✓	✓	✓	✓	✓	✓
SNMP	✓	✓	✓	✓	✓	✓	✓	✓
Zabezpečený HTTP (HTTPS)	✓	-	-	✓	-	-	-	-
Príkazy ESC/VP21	✓	✓	✓	✓	✓	✓	✓	✓
PJLink	✓	✓	✓	-	-	-	-	-
Crestron Connected	✓	✓	✓	-	-	-	-	-

EB-972/EB-118/EB-X49/EB-E20/EB-X51/EB-E10/EB-X06/EB-E01/EB-X500/EB-E500

Nasledujúca tabuľka uvádza funkcie, ktoré podporuje každý model projektoru. Podporované funkcie sú označené značkou „√“.

	EB-972	EB-118	EB-X49	EB-E20	EB-X51	EB-E10	EB-X06	EB-E01	EB-X500	EB-E500
Rozlíšenie	XGA	XGA	XGA	XGA	XGA	XGA	XGA	XGA	XGA	XGA
	1024×768	1024×768	1024×768	1024×768	1024×768	1024×768	1024×768	1024×768	1024×768	1024×768
Drôtová sieť LAN	√	√	√	-	-	-	-	-	-	-
Bezdrôtová sieť LAN (vstavaná)	-	-	-	-	-	-	-	-	-	-
Bezdrôtová sieť LAN (voliteľná)	√	√	√	-	√	-	√	-	√	-
Bezpečnosť: WPA2-PSK, WPA3-PSK, WPA2/WPA3-PSK	√	√	√	√	√	√	√	√	√	√
Bezpečnosť: WPA3-EAP, WPA2/WPA3-EAP	-	-	-	-	-	-	-	-	-	-
Screen Mirroring	-	-	-	-	-	-	-	-	-	-
Porty HDMI1/HDMI2	√	√	-	-	-	-	-	-	-	-
Port HDMI	-	-	√	√	√	√	√	√	√	√
Porty Computer1/Computer2	√	√	√	√	-	-	-	-	-	-
Port Computer	-	-	-	-	√	√	√	√	√	√
Port Video	√	√	√	√	√	-	√	-	√	-
Port USB-A	√	√	√	-	√	-	√	-	√	-
Port USB-B	√	√	√	√	√	√	√	√	√	√
Porty L-Audio-R	√	√	√	√	√	-	√	-	√	-
Porty Audio 1/Audio 2	√	√	√	√	-	-	-	-	-	-
Port Mic	√	√	-	-	-	-	-	-	-	-
Monitor Out port	√	√	√	√	-	-	-	-	-	-
Port Audio Out	√	√	√	√	-	-	-	-	-	-
Port RS-232C	√	√	√	√	-	-	-	-	-	-

	EB-972	EB-118	EB-X49	EB-E20	EB-X51	EB-E10	EB-X06	EB-E01	EB-X500	EB-E500
Kryt objektívu	✓	✓	✓	✓	✓	-	✓	-	✓	-
Posúvač nastavenia horizontálneho skreslenia	✓	✓	✓	✓	✓	-	✓	-	✓	-
Ovládač priblíženia	✓	✓	✓	-	✓	-	✓	-	✓	-
Kamera na dokumenty (voliteľná)	✓	✓	✓	-	✓	-	✓	-	✓	-
Zvukový signál (Zapnutie/Vypnutie)	✓	✓	✓	-	✓	-	✓	-	✓	-
Nastavenie Dátum a Čas	-	-	-	-	-	-	-	-	-	-
Nastavenia plánov	-	-	-	-	-	-	-	-	-	-
Aut. lich. kor. - V	✓	✓	✓	-	✓	-	✓	-	✓	-
PC Free	✓	✓	✓	-	✓	-	✓	-	✓	-
Príkion (3 úrovne)	✓	✓	-	-	-	-	-	-	-	-
Príkion (2 úrovne)	-	-	✓	✓	✓	✓	✓	✓	✓	✓
Hromadné nastavenie (USB kľúč)	✓	✓	✓	-	✓	-	✓	-	✓	-
Hromadné nastavenie (USB kábel)	✓	✓	✓	✓	✓	✓	✓	✓	✓	✓
Ochrana užív. loga	✓	✓	✓	✓	✓	✓	✓	✓	✓	✓
Ochrana siete	✓	✓	✓	-	✓	-	✓	-	✓	-
Ochrana Plánu	-	-	-	-	-	-	-	-	-	-
Ochrana funkcie Screen Mirroring	-	-	-	-	-	-	-	-	-	-
Epson iProjection	✓	✓	✓	-	✓	-	✓	-	✓	-
Epson Projector Management	✓	✓	✓	-	✓	-	✓	-	✓	-
Epson Web Control	✓	✓	✓	-	✓	-	✓	-	✓	-
Mailová notifikácia	✓	✓	✓	-	✓	-	✓	-	✓	-
SNMP	✓	✓	✓	-	✓	-	✓	-	✓	-

	EB-972	EB-118	EB-X49	EB-E20	EB-X51	EB-E10	EB-X06	EB-E01	EB-X500	EB-E500
Zabezpečený HTTP (HTTPS)	-	-	-	-	-	-	-	-	-	-
Príkazy ESC/VP21	✓	✓	✓	-	✓	-	✓	-	✓	-
PJLink	✓	✓	✓	-	-	-	-	-	-	-
Crestron Connected	✓	✓	✓	-	-	-	-	-	-	-

Úvod k projektoru

Viac informácií o funkciách vášho projektoru a názvy súčastí nájdete v týchto častiach.

► Súvisiace odkazy

- "Funkcie Projektora" [str.16](#)
- "Súčasti a funkcie projektoru" [str.18](#)

Tento projektor sa dodáva s týmito špeciálnymi funkciami. Ďalšie podrobnosti si pozrite v nasledujúcich častiach.

» Súvisiace odkazy

- "Rýchle a jednoduché nastavenie" [str.16](#)
- "Ľahké bezdrôtové premietanie" [str.16](#)

Rýchle a jednoduché nastavenie

- Funkcia Priame zapnutie slúži na zapnutie projektoru po zapojení do elektrickej zásuvky.
- Funkcia Automatické zapnutie slúži na zapnutie projektoru po zistení obrazového portu, ktorý ste určili ako zdroj **Automatické zapnutie**.
- Domovská obrazovka umožňuje jednoduchý výber zdroja vstupu a užitočných funkcií.
- Automatická vertikálna korekcia lichobežníkového skreslenia obrazu vždy zobrazí obdĺžnikovú obrazovku (Aut. lich. kor. - V).
- Funkcia Nastavenie lichobežníkového skreslenia umožňuje rýchlo opraviť vodorovné skreslenie premietaného obrazu.

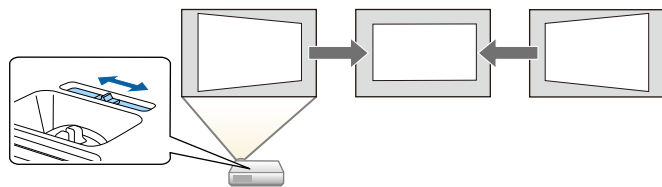

» Súvisiace odkazy

- "Aut. lich. kor. - V" [str.51](#)
- "Nastavenia projektoru - Ponuka Rozšírené" [str.136](#)
- "Zoznam funkcií" [str.10](#)
- "Zapnutie projektoru" [str.40](#)
- "Oprava tvaru obrazu pomocou posúvača Horizontal Keystone" [str.51](#)

Ľahké bezdrôtové premietanie

- Aplikácia Screen Mirroring slúži na bezdrôtové pripojenie projektoru a mobilného zariadenia pomocou technológie Miracast.



- Aplikácia Epson iProjection (Windows/Mac) umožňuje premietiť až štyri obrazy naraz rozdelením premietacej plochy. Obrazy môžete premietiť z počítača v sieti alebo zo smartfónov alebo tabletov. Podrobnosti nájdete v *Návode na používanie programu Epson iProjection (Windows/Mac)*.

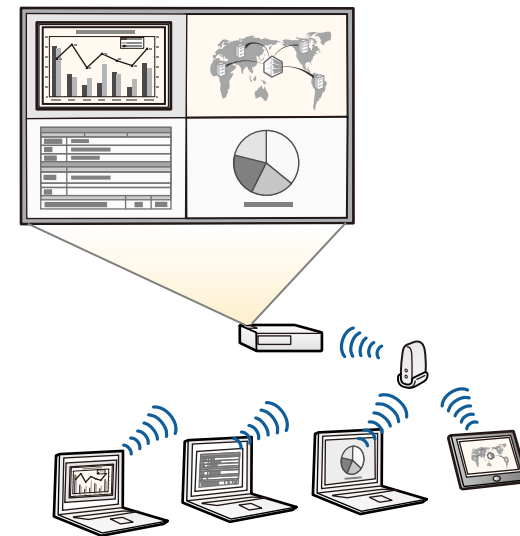



- Potrebný softvér a návody na použitie si môžete prevziať z nasledujúcej webovej stránky:
<http://www.epson.com/>

- Aplikácia Epson iProjection (iOS/Android) umožňuje bezdrôtovo pripojiť projektor a mobilné zariadenie pomocou aplikácie, ktorá je k dispozícii na lokalite App Store alebo Google Play.



Zákazník znáša všetky poplatky, ktoré mu vzniknú pri komunikovaní s App Store alebo Google Play.

- Aplikácia Epson iProjection (Chromebook) umožňuje bezdrôtovo pripojiť projektor a zariadenie Chromebook pomocou aplikácie, ktorá je k dispozícii v Internetovom obchode Chrome.



Zákazník znáša všetky poplatky, ktoré mu vzniknú pri komunikovaní s Internetovým obchodom Chrome.

► Súvisiace odkazy

- "Zoznam funkcií" [str.10](#)
- "Používanie projektora v sieti" [str.88](#)

Nasledujúce časti popisujú súčasti projektoru a ich funkcie.

V tomto návode budú všetky funkcie vysvetlené pomocou obrázkov EB-992F, ak nebude uvedené inak.

► **Súvisiace odkazy**

- "Súčasti projektoru - Predná strana" [str.18](#)
- "Súčasti projektoru - Zadná strana" [str.19](#)
- "Súčasti projektoru - podstavec" [str.20](#)
- "Súčasti projektoru - Ovládací panel" [str.21](#)
- "Súčasti projektoru - Diaľkový ovládač" [str.22](#)
- "Zoznam funkcií" [str.10](#)

Súčasti projektoru - Predná strana

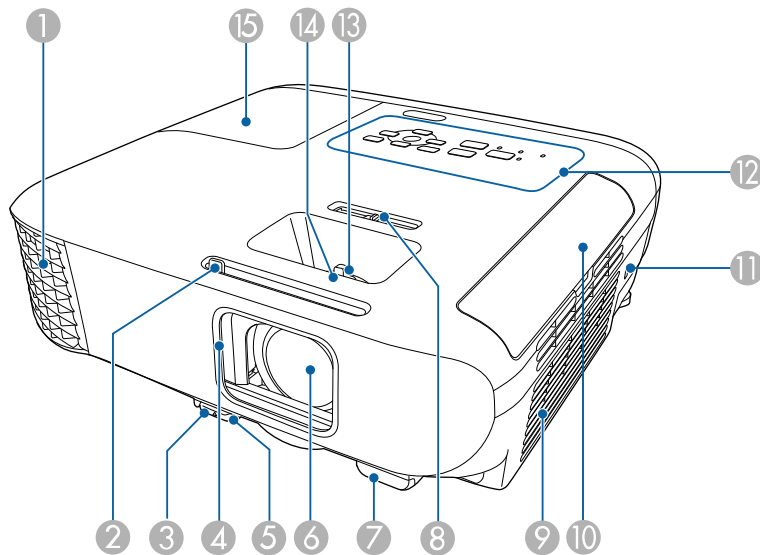

Názov	Funkcia
1 Výstupný otvor vetrania	Výstupný otvor kvôli vzduchu, ktorý sa používa na vnútorné chladenie projektoru.

Názov	Funkcia
	<p>⚠ Výstraha</p> <p>Nepozerajte sa do vetracích otvorov. Pri výbuchu lampy môžu uniknúť plyny a môžu sa rozletieť malé úlomky skla, ktoré môžu spôsobiť zranenie. Pri vdýchnutí úlomkov skla alebo v prípade, že sa vám dostali do očí alebo úst, vyhľadajte lekársku pomoc.</p> <p>⚠ Upozornenie</p> <p>Počas projekcie sa nepribližujte tvárou ani rukami k vetraciemu otvoru a neumiestňujte do blízkosti výstupného otvoru vetrania predmety, ktoré by sa mohli deformovať alebo poškodiť teplom. Horúci vzduch z výstupného otvoru vetrania môže spôsobiť popáleniny, deformácie alebo nehody.</p>
2 Posuvný ovládač Stlmiť A/V	Posúvaním gombíka otvárate a zatvárate kryt objektívu.
3 Páčka na nastavenie nožičky	Stlačte páčku na nastavenie nožičky, ak chcete vytiahnuť alebo zasunúť prednú nastaviteľnú nožičku.
4 Kryt objektívu	Keď sa projektor nepoužíva, chráňte objektív zatvorením krytu. Zatvorením krytu počas premietania môžete skryť obraz a stlmiť zvuk.
5 Predná nastaviteľná nožička	Keď projektor inštalujete na plochu, ako je napríklad stôl, vytiahnite nožičku a nastavte polohu obrazu.
6 Objektív	Obrázky sú premietané cez objektív.
7 Diaľkový prijímač	Prijíma signály z diaľkového ovládača.
8 Posúvač nastavenia horizontálneho skreslenia	Opravi horizontálne skreslenie premietaného obrazu.
9 Vetrací vstupný otvor (vzduchový filter)	Privádza vzduch, ktorým sa projektor chladí zvnútra.

Názov	Funkcia
10 Kryt vzduchového filtra	Otvor pre prístup ku vzduchovému filtru.
11 Bezpečnostná zásuvka	Bezpečnostná zásuvka je kompatibilná s bezpečnostným systémom Microsaver vyrábaným spoločnosťou Kensington.
12 Ovládací panel	Slúži na ovládanie projektoru.
13 Ovládač priblíženia	Upravuje veľkosť obrazu.
14 Ovládač zaostrovania	Upravuje zaostrenie obrazu. Tvar sa líši v závislosti od modelu projektoru.
15 Kryt lampy	Otvor pre prístup k lampe projektoru.

► Súvisiace odkazy

- "Svetelné indikátory stavu projektoru" [str.171](#)
- "Zoznam funkcií" [str.10](#)
- "Zmena veľkosti obrazu pomocou ovládača priblíženia" [str.55](#)
- "Zaostrenie obrazu pomocou ovládača zaostrovania" [str.56](#)
- "Oprava tvaru obrazu pomocou posúvača Horizontal Keystone" [str.51](#)

Súčasti projektoru - Zadná strana

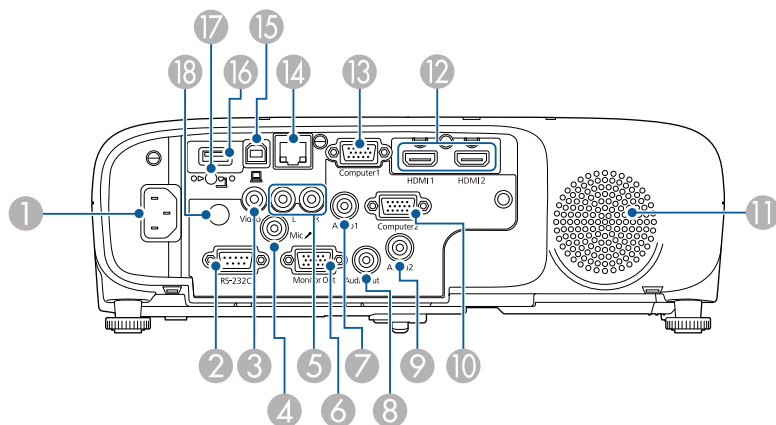

EB-E01/EB-E500

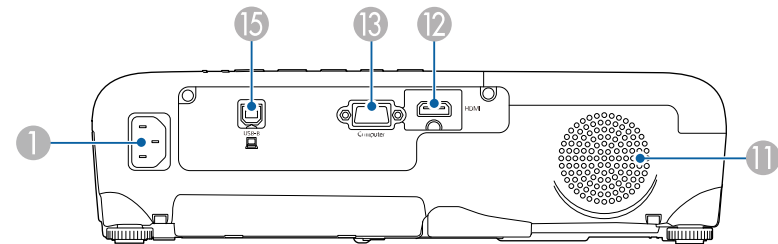

Názov	Funkcia
1 Konektor napájania	Slúži na pripojenie napájacieho kábla k projektoru.
2 Port RS-232C	Slúži na pripojenie kábla RS-232C na ovládanie projektoru z počítača. (Tento port zvyčajne nemusíte používať.)
3 Port Video	Prijíma vstup pre kompozitné video signály zo zdrojov videa.
4 Port Mic	Prijíma zvuk z mikrofónu.
5 Porty L-Audio-R	Prijíma zvuk zo zariadenia pripojeného do portu Video.
6 Monitor Out port	Vysiela výstupné analógové RGB signály z portu Computer1 do externého monitora. Nemožno vysielat signály prijaté z iných portov.
7 Vstupný port Audio 1	Prijíma zvuk zo zariadenia pripojeného na port Computer1.
8 Port Audio Out	Vysiela zvuk z aktuálne pripojeného vstupného zdroja alebo portu Mic do externého reproduktora.
9 Vstupný port Audio 2	Prijíma zvuk zo zariadenia pripojeného na port Computer2.
10 Port Computer2	Vysiela vstup obrazových signálov z počítača.
11 Reproduktor	Výstup zvuku.
12 Porty HDMI1, HDMI2 Port HDMI	Prijíma video signály z videozariadení a počítačov, ktoré sú kompatibilné so štandardom HDMI. Tento projektor je kompatibilný so štandardom HDCP.

Názov	Funkcia
13 Port Computer Port Computer1	Vysiela vstup obrazových signálov z počítača.
14 Port LAN	Slúži na pripojenie k počítačovej sieti pomocou kábla LAN.
15 Port USB-B	Slúži na pripojenie kábla USB k počítaču na premietanie obrazov z počítača.
16 Port USB-A	Slúži na pripojenie pamäťového zariadenia USB alebo digitálneho fotoaparátu a premietanie filmov alebo obrázkov formou PC Free. Slúži na pripojenie voliteľnej kamery na dokumenty. Slúži na pripojenie modulu bezdrôtovej siete LAN.
17 Skrutka na upevnenie modulu bezdrôtovej siete LAN	Upevňuje kryt modulu bezdrôtovej siete LAN.
18 Diaľkový prijímač	Prijíma signály z diaľkového ovládača.

» Súvisiace odkazy

- "Zoznam funkcií" [str.10](#)

Súčasti projektoru - podstavec

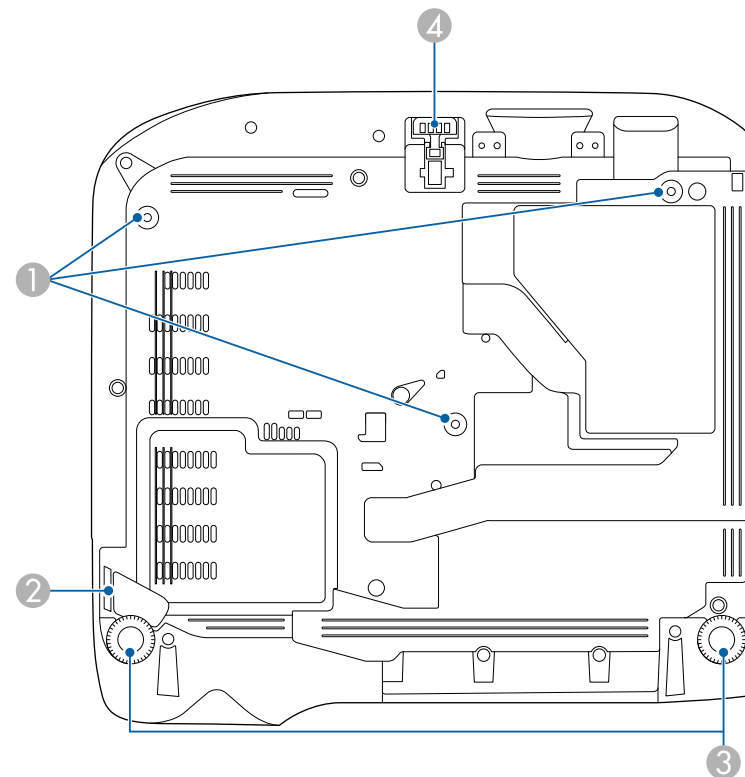

Názov	Funkcia
1 Upevňovacie body pri montáži na strop (tri body)	Ak chcete projektor zavesiť na strop, použite voliteľnú konzolu pre montáž na strop.
2 Upevňovací bod bezpečnostného lanka	Tadiaľto prevlečte komerčne dostupný lankový zámok a uzamknite ho na mieste. Môžete tiež pripevniť voliteľný bezpečnostný drôt, aby ste zabránili pádu projektoru zo stropu alebo steny.

Názov	Funkcia
3 Zadné nožičky	Keď projektor inštalujete na plochu, ako je napríklad stôl, otáčaním ich vysúvajte alebo zasúvajte a nastavujte tak horizontálny náklon.
4 Predná nastaviteľná nožička	Keď projektor inštalujete na plochu, ako je napríklad stôl, vytiahnite nožičku a nastavte polohu obrazu.

» Súvisiace odkazy

- "Inštalácia bezpečnostného lanka" [str.86](#)

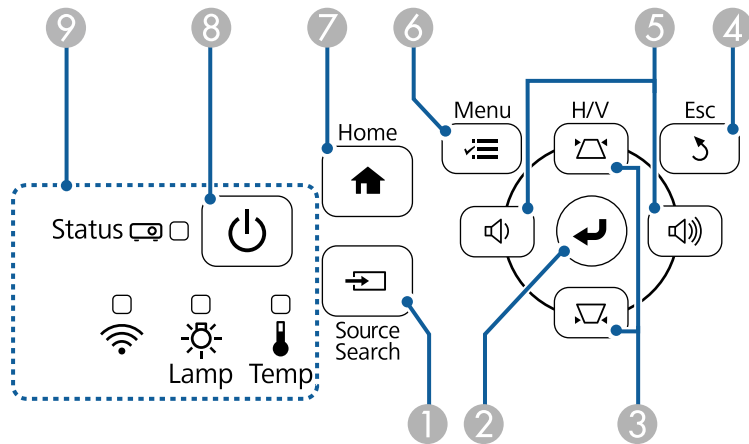

Súčasti projektoru - Ovládací panel

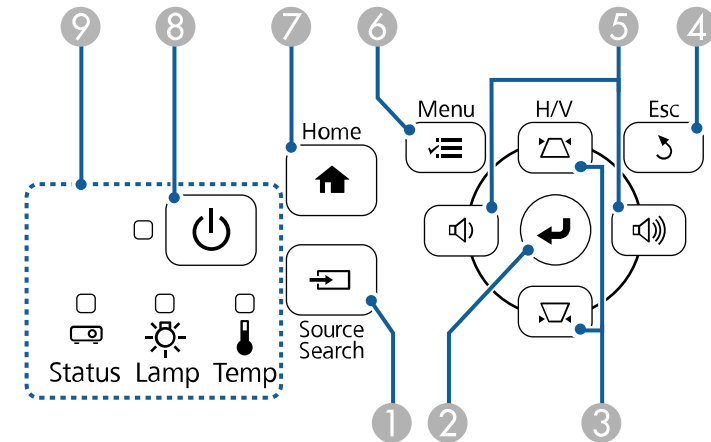

EB-E20/EB-E10/EB-E01/EB-E500



Názov	Funkcia
1 Tlačidlo [Source Search]	Prepína na ďalší vstupný zdroj.
2 Tlačidlo [Enter] [↵]	Pri zobrazovaní ponuky alebo súboru Pomocník projektoru zadáva aktuálny výber a presúva na ďalšiu úroveň. Pri premietaní analógového signálu RGB z portu Computer optimalizuje možnosti Sledovanie , Synchronizácia a Pozícia v ponuke projektoru Signál .
3 Tlačidlá na korekciu lichobežníkového skreslenia a tlačidlá so šípkami	Zobrazí obrazovku Lichobež. korekcia, na ktorej môžete vykonať lichobežníkovú korekciu. Pri zobrazení ponuky alebo súboru Pomocník v projektore slúži na výber položiek z ponuky.
4 Tlačidlo [Esc]	Zastaví aktuálnu funkciu. Pri zobrazení ponuky projektoru presúva späť na predchádzajúcu úroveň.



Názov	Funkcia
5 Tlačidlá na nastavenie hlasitosti a tlačidlá so šípkami	 : Znižuje hlasitosť.  : Zvyšuje hlasitosť. Opraví lichobežníkové skreslenie vo vodorovnom a zvislom smere po zobrazení obrazovky Lichobežníková korekcia. Pri zobrazení ponuky alebo súboru Pomocník v projektore slúži na výber položiek z ponuky.
6 Tlačidlo [Menu]	Zobrazuje a zatvára ponuku projektoru.
7 Tlačidlo [Home]	Zobrazuje a zatvára Domovskú obrazovku.
8 Tlačidlo Power (Napájanie) [⏻]	Zapína a vypína napájanie projektoru.
9 Indikátory	Signalizuje stav projektoru.

» Súvisiace odkazy

- "Nastavenie vstupného signálu - Ponuka Signál" [str.133](#)
- "Domovská obrazovka" [str.41](#)
- "Svetelné indikátory stavu projektoru" [str.171](#)
- "Oprava tvaru obrazu pomocou tlačidiel Keystone" [str.52](#)

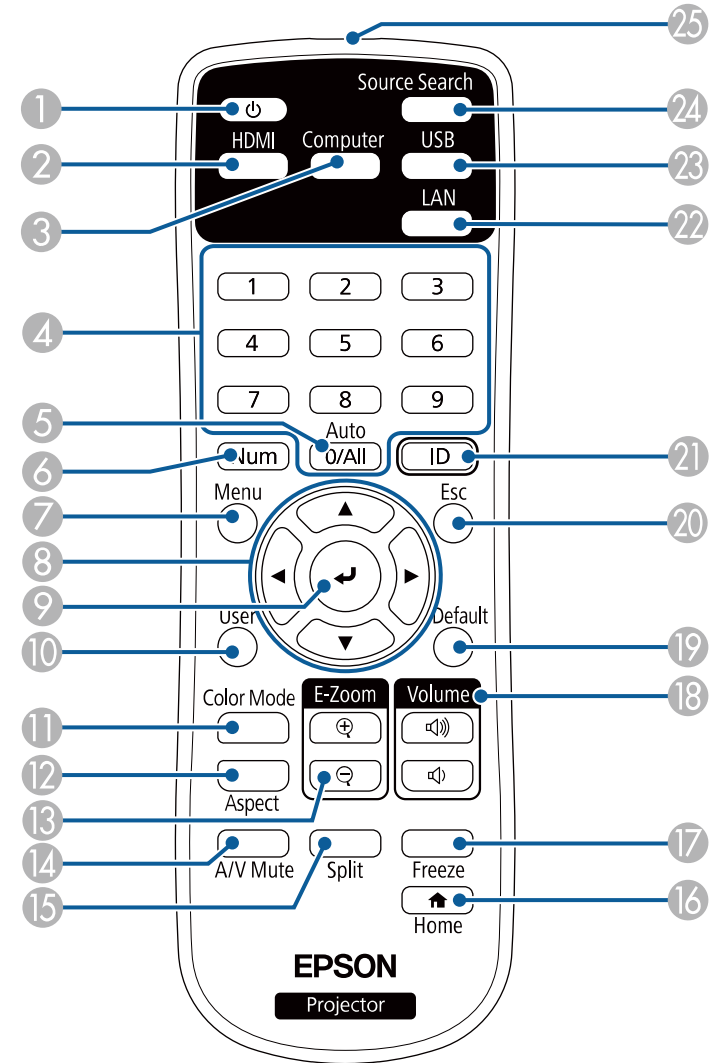
Súčasti projektoru - Dialkový ovládač



Názov	Funkcia
1 Tlačidlo Power (Napájanie) []	Zapína a vypína napájanie projektoru.
2 Tlačidlo [HDMI]	Prepína zdroj obrazu medzi portami HDMI.
3 Tlačidlo [Computer]	Zdroj obrazu prepína do portov Computer.
4 Číselné tlačidlá	Pri podržaní tlačidla [Num] zadáva čísla v ponuke projektoru.
5 Tlačidlo [Auto]	Pri premietaní analógového signálu RGB z portov Computer optimalizuje možnosti Sledovanie , Synchronizácia a Pozícia v ponuke projektoru Signál .
6 Tlačidlo [Num]	Podržaním tohto tlačidla zadajte čísla pomocou číslícových tlačidiel.
7 Tlačidlo [Menu]	Zobrazuje a zatvára ponuku projektoru.
8 Tlačidlá so šípkami	Pri zobrazení ponuky v projektore slúžia na výber položiek z ponuky.
9 Tlačidlo [Enter] []	Pri zobrazovaní ponuky projektoru zadáva aktuálny výber a presúva na ďalšiu úroveň.
10 [User] tlačidlo	V nastavení Užívateľské tlačidlo v ponuke projektoru Nastavenia vykonáva nastavenia, ktoré sú priradené k tomuto tlačidlu.
11 Tlačidlo [Color Mode]	Slúži na zmenu farebného režimu.
12 Tlačidlo [Aspect]	Slúži na zmenu režimu pomeru strán.
13 Tlačidlá [E-Zoom] +/-	Slúži na zmenu veľkosti premietaného obrazu.
14 Tlačidlo [A/V Mute]	Dočasne zapína alebo vypína video a zvuk.
15 Tlačidlo [Split]	Rozdelením premietacej plochy premieta súčasne dva obrazy z rôznych zdrojov obrazov.
16 Tlačidlo [Home]	Zobrazuje a zatvára Domovskú obrazovku.
17 Tlačidlo [Freeze]	Obrazy pozastavuje alebo obnovuje.
18 Tlačidlá [Volume] zvýšenie/zníženie	Nastavujú hlasitosť reproduktora.

Názov	Funkcia
19 Tlačidlo [Default]	Slúži na vrátenie vybratého nastavenia na predvolenú hodnotu.
20 Tlačidlo [Esc]	Zastaví aktuálnu funkciu. Pri zobrazení ponuky projektoru presúva späť na predchádzajúcu úroveň.
21 Tlačidlo [ID]	Ak chcete vybrať identifikačné číslo projektoru, ktorý chcete ovládať pomocou diaľkového ovládania, podržte stlačené toto tlačidlo a stlačte číselné tlačidlá.
22 Tlačidlo [LAN]	Prepína zdroj obrazu medzi zariadeniami, ktoré sú pripojené k sieti.
23 Tlačidlo [USB]	Prepína zdroj obrazu medzi portami USB Display a USB-A.
24 Tlačidlo [Source Search]	Prepína na ďalší vstupný zdroj.
25 Oblasť diaľkového ovládača vysielajúca svetlo	Vysiela signály diaľkového ovládania.

» Súvisiace odkazy

- "Pomer strán obrazu" [str.59](#)
- "Úprava výkonu (Farebný režim)" [str.62](#)
- "Nastavenie vstupného signálu - Ponuka Signál" [str.133](#)
- "Nastavenia projektoru - Ponuka Rozšírené" [str.136](#)
- "Domovská obrazovka" [str.41](#)
- "Premietanie dvoch obrazov súčasne" [str.66](#)
- "Pripojenie k počítaču pre USB Video a Audio" [str.29](#)
- "Premietanie prezentácie pomocou funkcie PC Free" [str.69](#)
- "Používanie projektoru v sieti" [str.88](#)

Nastavenie projektora

Pri nastavovaní projektora postupujte podľa pokynov v nasledujúcich častiach.

► Súvisiace odkazy

- "Umiestnenie projektora" [str.25](#)
- "Pripojenia projektora" [str.28](#)
- "Vkladanie batérií do diaľkového ovládača" [str.36](#)
- "Obsluha diaľkového ovládača" [str.37](#)
- "Otváranie krytu objektívu" [str.38](#)

Ak chcete premietiť obraz, projektor môžete umiestniť takmer na každú rovnú plochu.

Ak chcete projektor používať na pevnom mieste, môžete ho tiež zavesiť zo stropu. Keď chcete zavesiť projektor zo stropu, budete potrebovať voliteľný držiak na strop.

Pri výbere miesta pre projektor dodržiavajte nasledujúce body:

- Projektor umiestnite na stabilný, rovný povrch alebo ho nainštalujte pomocou kompatibilného držiaka.

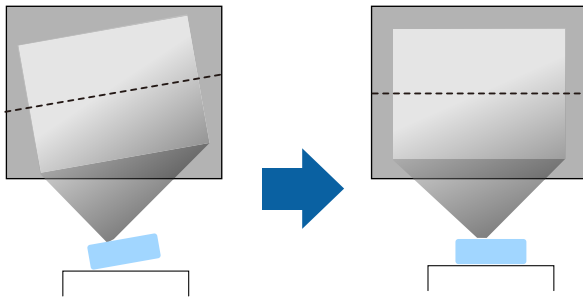

- Okolo a pod projektorom nechajte dostatok priestoru na vetranie a nekladte ho na alebo vedľa čokoľvek, čo by mohlo blokovать vetracie otvory.
- Umiestnite projektor tak, aby smeroval priamo k obrazovke, nie pod uhlom.

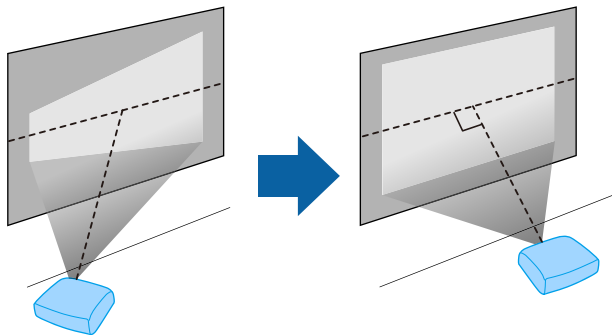

Ak projektor nemôžete nainštalovať tak, aby smeroval priamo na premietaciu plochu, vykonajte korekciu akéhokoľvek vyplývajúceho lichobežníkového skreslenia pomocou ovládacích prvkov projektora. Ak chcete dosiahnuť najlepšiu kvalitu obrazu, odporúčame nastaviť polohu inštalácie projektora, aby ste dosiahli správnu veľkosť a tvar obrazu.

⚠ Výstraha

- Keď chcete projektor zavesiť zo stropu, musíte namontovať držiak pre montáž na strop. Ak projektor nesprávne nainštalujete, mohol by spadnúť a spôsobiť škodu alebo zranenie.
- Pri montáži na strop nepoužívajte lepidlá na upevňovacie body, aby ste predišli uvoľneniu skrutiek, alebo ak na projektor použijete mazivá, oleje atď., skrinka projektora môže prasknúť a spôsobiť spadnutie projektora zo stropného uchytienia. V takomto prípade môže projektor spôsobiť vážne zranenie osobe, ktorá by sa nachádzala pod stropným uchytiením a mohlo by dôjsť k poškodeniu projektora.
- Bez inštalácie stropného držiaka a projektora môže dôjsť k pádu projektora. Po nainštalovaní špecifického držiaka Epson, ktorý ponesie projektor, sa uistite, že ste ho pripevnili ku všetkým upevňovacím bodom pri montáži na strop. Projektor a držiaky zaistite aj pomocou drôtu, ktorý je dostatočne pevný, aby udržal ich hmotnosť.
- Neinštalujte projektor na miesto vystavené veľkému množstvu prachu alebo vlhkosti ani na miesto vystavené dymu alebo pare. V opačnom prípade by mohlo dôjsť k požiaru alebo úrazu elektrickým prúdom. Vonkajší kryt projektora by sa tiež mohol znehodnotiť a poškodiť, čo by mohlo spôsobiť pád projektora z držiaka.

Príklady prostredí, ktoré by mohli spôsobiť pád projektora v dôsledku znehodnotenia vonkajšieho krytu

- Miesta vystavené nadmernému množstvu dymu alebo častíc oleja vo vzduchu, ako sú továrne alebo kuchyne
- Miesta obsahujúce prchavé rozpúšťadlá alebo chemikálie, ako sú továrne alebo laboratória
- Miesta, kde by mohol byť projektor vystavený čistiacim prostriedkom alebo chemikáliám, ako sú továrne alebo kuchyne
- Miesta, v ktorých sa často používajú aromatické oleje, ako napríklad relaxačné miestnosti
- V blízkosti zariadení, ktoré náhodne produkujú nadmerný dym, častice oleja vo vzduchu alebo penu

⚠ Výstraha

- Nezakrývajte nasávacie alebo výstupné vetracie otvory projektora. Ak zakryjete ktorýkoľvek z vetracích otvorov, môže sa zvýšiť vnútorná teplota a spôsobiť požiar.
- Nepoužívajte ani neskladujte projektor na miestach, kde by bol vystavený prachu alebo špine. Inak môže dôjsť k zníženiu kvality premietaného obrazu alebo k upchatiu vzduchového filtra, čo môže mať za následok poruchu alebo požiar.
- Projektor neinštalujte na nestabilnú plochu ani na miesto, ktoré nespĺňa špecifikácie nosnosti projektora. V opačnom prípade môže spadnúť alebo sa prevrhnuť s následkom úrazu alebo poranenia.
- Pri inštalácii vo vysokej polohe, vykonajte opatrenia na zabránenie pádu pomocou drôtov a zaistíte bezpečnosť a prevenciu pred úrazmi v núdzových prípadoch, ako je zemetrasenie. V prípade nesprávnej inštalácie môže dôjsť k spadnutiu a k nehode alebo zraneniu.
- Neinštalujte na miesta, kde by mohlo dôjsť k poškodeniu soľou ani na miesta, ktoré sú vystavené korozívnemu plynu, ako je napríklad sírový plyn z horúcich prameňov. V opačnom prípade môže korózia spôsobiť pád projektora. Môže to tiež spôsobiť nesprávne fungovanie projektora.

Pozor

- Nepoužívajte projektor v polohe na boku. Projektor by mohol nesprávne fungovať.
- Ak používate projektor v nadmorských výškach nad 1 500 m, v ponuke projektora nastavte **Režim vysok. pomeru** na **Zapnuté**, aby bola zabezpečená správna regulácia vnútornej teploty projektora.
☛ **Rozšírené > Operácia > Režim vysok. pomeru**
- Projektor neumiestňujte na miesta s vysokou vlhkosťou a prašnosťou ani na miesta s výskytom dymu z ohňa alebo tabaku.

» Súvisiace odkazy

- "Možnosti nastavenia a inštalácie projektora" [str.26](#)
- "Vzdialenosť premietania" [str.26](#)
- "Tvar obrazu" [str.51](#)
- "Nastavenia projektora - Ponuka Rozšírené" [str.136](#)

Možnosti nastavenia a inštalácie projektora

Projektor môžete nastaviť alebo nainštalovať nasledujúcimi spôsobmi:

Predná časť/Zadná časť

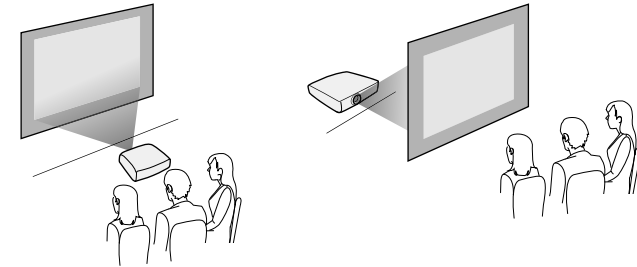

Spredu/Zo stropu alebo Zozadu/Zo stropu

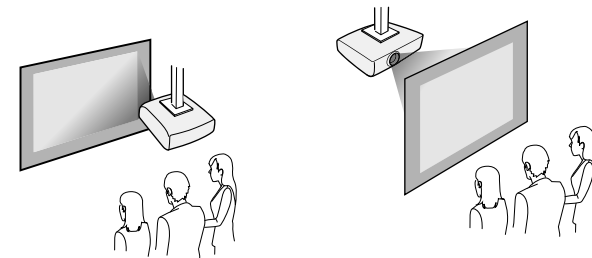

Uistite sa, že ste v ponuke projektora **Rozšírené** vybrali správnu možnosť **Premietanie** podľa použitého spôsobu inštalácie.

» Súvisiace odkazy

- "Režimy premietania" [str.47](#)

Vzdialenosť premietania

Vzdialenosť, v ktorej projektor umiestnite od premietacej plochy, určuje približnú veľkosť obrazu. Veľkosť obrazu sa zvyšuje, čím ďalej je projektor od

premietacej plochy, ale môže sa líšiť v závislosti od faktoru priblíženia, pomeru strán a ďalších nastavení.

Podrobnosti o vzdialenostiach umiestnenia projektora od premietacej plochy v závislosti od veľkosti premietaného obrazu si pozrite v prílohe.



Pri korekcii lichobežníkového skreslenia bude obraz trochu menší.

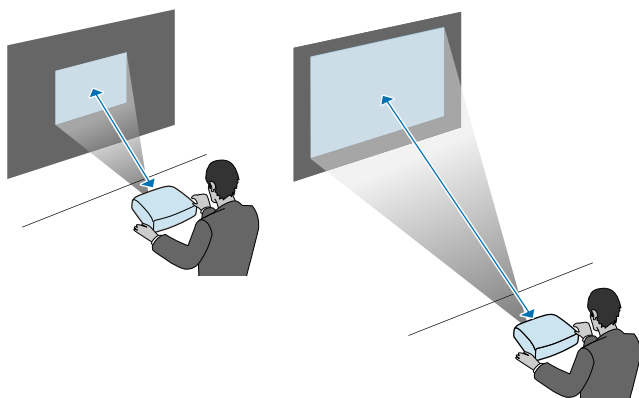

► Súvisiace odkazy

- "Veľkosť premietacieho plátna a približná vzdialenosť premietania" [str.189](#)

Pozrite si tieto časti ohľadne pripojenia projektora k rôznym zdrojom premietania.

Pozor

Na každom kábli, ktorý chcete pripojiť, skontrolujte tvar a orientáciu konektorov. Ak konektor nepasuje do portu, nasilu ho nezapájajte. Môže dôjsť k poškodeniu zariadenia alebo projektora alebo by nemuseli správne fungovať.



Zoznam káblov dodaných spolu s projektorom si pozrite v dokumente *Stručná príručka*. Ak je to potrebné, zakúpte si komerčne dostupné káble.

» Súvisiace odkazy

- "Pripojenie k počítaču" [str.28](#)
- "Pripojenie k zdrojom obrazu" [str.30](#)
- "Pripojenie k externým zariadeniam USB" [str.32](#)
- "Pripojenie ku kamere na dokumenty" [str.33](#)
- "Pripojenie k externým zariadeniam" [str.33](#)

Pripojenie k počítaču

Pri pripájaní počítača k projektoru postupujte podľa pokynov v nasledujúcich častiach.

» Súvisiace odkazy

- "Pripojenie k počítaču pre VGA Video a Audio" [str.28](#)
- "Pripojenie k počítaču pre USB Video a Audio" [str.29](#)
- "Pripojenie k počítaču pre HDMI Video a Audio" [str.30](#)

Pripojenie k počítaču pre VGA Video a Audio

Projektor môžete pripojiť k počítaču pomocou kábla VGA dodaného s počítačom.

Zvuk môžete prehrávať prostredníctvom systému reproduktorov projektora zapojením komerčne dostupného zvukového kábla do 3,5 mm stereo mini konektora.



- Ak chcete pripojiť počítač, ktorý nemá video port VGA, budete potrebovať adaptér, ktorý umožňuje zapojenie do video portu VGA v projektore.
- Port, ktorý sa používa pre zvukový vstup, môžete nastaviť aj v ponuke projektora **Rozšírené**.
☛ Rozšírené > Nastavenia A/V > Nastavenia zvuku > Audio výstup
- Uistite sa, že zvukový kábel má označenie „No resistance“ (Bezodporový).

- 1** Počítačový kábel VGA zapojte do portu Monitor v počítači.
- 2** Druhý koniec kábla zapojte do portu Computer v projektore.

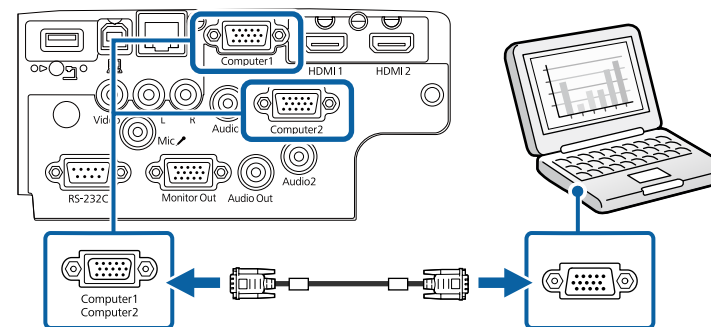

- 3** Na konektore VGA utiahnite skrutky.
- 4** Zvukový kábel zapojte do konektora pre slúchadlá alebo výstup zvuku v prenosnom počítači alebo do konektora pre reproduktor alebo výstup zvuku v stolnom počítači.

- 5** Druhý koniec kábla zapojte do portu Audio, ktorý zodpovedá vami používanému portu Computer.

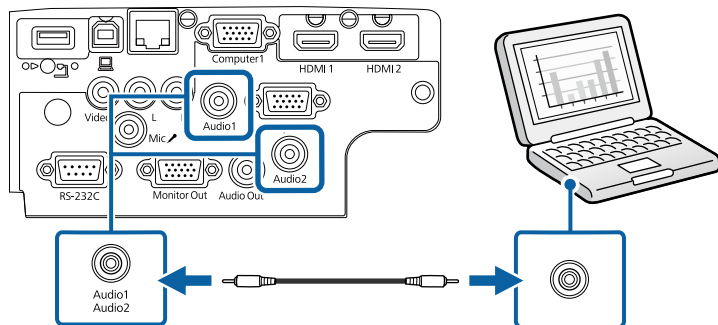

» **Súvisiace odkazy**

- "Nastavenia projektora - Ponuka Rozšírené" [str.136](#)
- "Zoznam funkcií" [str.10](#)

Pripojenie k počítaču pre USB Video a Audio

Ak váš počítač spĺňa požiadavky na systém, výstup obrazu a zvuku môžete poslať do projektora cez port USB v počítači. Táto funkcia sa nazýva USB Display. Projektor pripojte k počítaču pomocou kábla USB.



- Ak používate USB rozbočovač, spojenie nemusí fungovať správne. Kábel USB pripojte priamo k projektoru.

- 1** Kábel zapojte do portu USB-B v projekte.

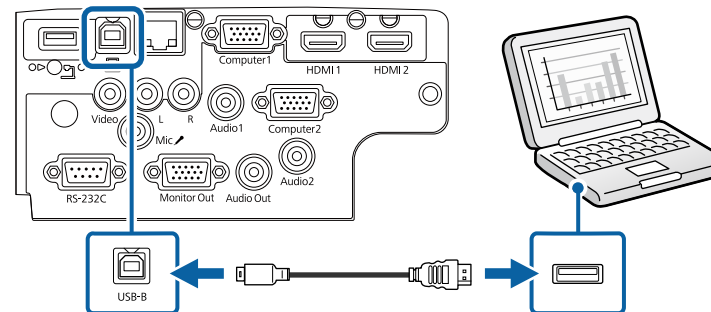

- 2** Druhý koniec kábla zapojte do ľubovoľného dostupného portu USB v počítači.
- 3** Zapnite projektor a počítač.
- 4** Ak chcete nainštalovať softvér Epson USB Display, vykonajte jeden z nasledujúcich krokov:



Tento softvér musíte nainštalovať pri prvom pripojení projektora k počítaču.

- Windows: Vyberte možnosť **Spustiť EMP_UDSE.EXE** v dialógovom okne, ktoré sa zobrazilo na inštaláciu softvéru Epson USB Display.
 - Mac: Na obrazovke je zobrazený inštalčný priečinok Epson USB Display. Vyberte položku **USB Display Installer** a softvér Epson USB Display nainštalujte podľa pokynov na obrazovke. Ak sa priečinok funkcie USB Display **Setup** nezobrazí automaticky, dvakrát kliknite na položku **EPSON_PJ_UD > USB Display Installer**.
- 5** Postupujte podľa pokynov na obrazovke.
Počas premietania obrazov neodpájajte kábel USB ani nevypínajte napájanie projektora.

Projektor zobrazí obraz z pracovnej plochy počítača spolu so zvukovým výstupom, ak vaša prezentácia obsahuje zvuk.



- Ak projektor nezobrazuje žiadne obrazy, vykonajte jeden z nasledovných krokov:
- Windows: Kliknite na položky **Všetky programy > EPSON Projector > Epson USB Display > Epson USB Display Ver.x.xx.**
- Mac: Dvakrát kliknite na ikonu **USB Display** v priečinku **Aplikácia.**
- Po skončení premietania vykonajte jeden z nasledovných krokov:
 - Windows: Odpojte kábel USB. Nie je potrebné spustiť možnosť **Hardvér možno bezpečne odstrániť.**
 - Mac: Na ponukovom riadku vyberte možnosť **Odpojiť** z ponuky ikon **USB Display** alebo možnosť **Dokovať** a potom odpojte kábel USB.

» Súvisiace odkazy

- "Požiadavky na systém USB Display" [str.206](#)
- "Zoznam funkcií" [str.10](#)

Pripojenie k počítaču pre HDMI Video a Audio

Ak je váš počítač vybavený portom HDMI, môžete ho k projektoru pripojiť pomocou kábla HDMI a zvuk z počítača môžete odosielať spolu s premietaným obrazom.



Ak chcete pripojiť počítač s operačným systémom Mac, ktorý nemá port HDMI, budete potrebovať adaptér, ktorý umožňuje zapojenie do portu HDMI v projektore. Ak máte záujem o možnosti kompatibilného adaptéra, obráťte sa na spoločnosť Apple. Staršie počítače s operačným systémom Mac (2009 a staršie) nemusia podporovať prenos zvuku cez port HDMI.

1 Kábel HDMI zapojte do výstupného portu HDMI v počítači.

2 Druhý koniec kábla zapojte do portu HDMI v projektore.

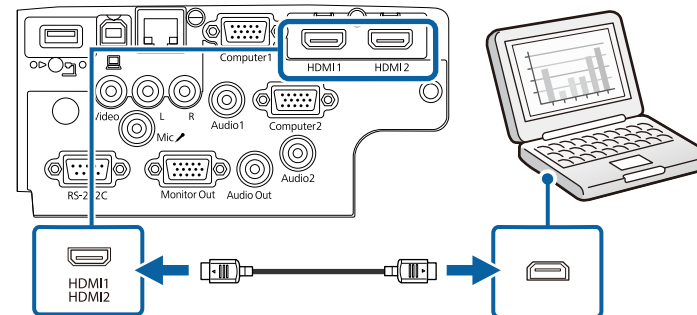

Ak pri pripojení cez HDMI nepočuť zvuk, jeden koniec komerčne dostupného zvukového kábla pre 3,5 mm stereo miniatúrny konektor zapojte do portu Audio v projektore a druhý koniec kábla zapojte do výstupného portu AUDIO OUT v počítači. V ponuke projektora **Rozšírené** vyberte port audio vstupu, ku ktorému ste sa pripojili.

- ☛ **Rozšírené > Nastavenia A/V > Nastavenia zvuku > HDMI audio výstup**
- ☛ **Rozšírené > Nastavenia A/V > Nastavenia zvuku > HDMI1 audio výstup**
- ☛ **Rozšírené > Nastavenia A/V > Nastavenia zvuku > HDMI2 audio výstup**

» Súvisiace odkazy

- "Nastavenia projektora - Ponuka Rozšírené" [str.136](#)
- "Zoznam funkcií" [str.10](#)

Pripojenie k zdrojom obrazu

Pri pripájaní videozariadení k projektoru postupujte podľa pokynov v nasledujúcich častiach.



- Ak má pripájaný zdroj port nezvyčajného tvaru, na pripojenie projektora použite kábel dodaný spolu so zariadením alebo voliteľný kábel.
- Jednotlivé káble sa odlišujú v závislosti od výstupného signálu z pripojeného video zariadenia.
- Niektoré typy video zariadení dokážu generovať rôzne typy signálov. Prečítajte si používateľskú príručku dodávanú s video zariadením, v ktorej nájdete informácie o signáloch, ktoré je možné vyslať.

» Súvisiace odkazy

- "Pripojenie k zdroju videa HDMI" [str.31](#)
- "Pripojenie k zdroju komponentného videa" [str.31](#)

Pripojenie k zdroju videa HDMI

Ak je váš zdroj videa vybavený portom HDMI, môžete ho k projektoru pripojiť pomocou kábla HDMI a zvuk odosielať zo zdroja videa spolu s premietaným obrazom.

Pozor

Zdroj videa nezapínajte pred jeho pripojením k projektoru. Mohlo by dôjsť k poškodeniu projektora.

- 1** Kábel HDMI zapojte do výstupného portu HDMI v zdroji videa.
- 2** Druhý koniec kábla zapojte do portu HDMI v projektoze.

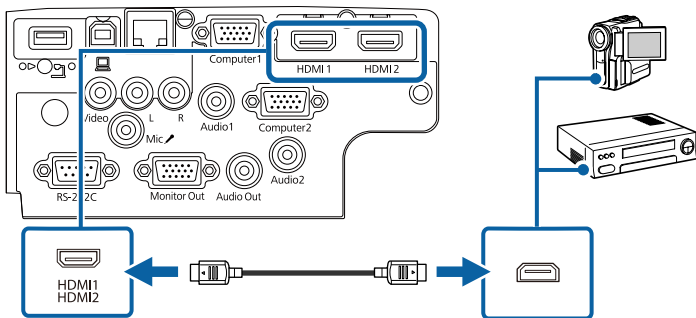

Ak pri pripojení cez HDMI nepočúťte zvuk, jeden koniec komerčne dostupného zvukového kábla pre 3,5 mm stereo miniatúrny konektor zapojte do portu Audio v projektoze a druhý koniec kábla zapojte do výstupného portu AUDIO OUT v zdroji videa. V ponuke projektora **Rozšírené** vyberte port audio vstupu, ku ktorému ste sa pripojili.

☛ **Rozšírené** > **Nastavenia A/V** > **Nastavenia zvuku** > **HDMI audio výstup**

☛ **Rozšírené** > **Nastavenia A/V** > **Nastavenia zvuku** > **HDMI1 audio výstup**

☛ **Rozšírené** > **Nastavenia A/V** > **Nastavenia zvuku** > **HDMI2 audio výstup**

» Súvisiace odkazy

- "Nastavenia projektora - Ponuka Rozšírené" [str.136](#)
- "Zoznam funkcií" [str.10](#)

Pripojenie k zdroju komponentného videa

Ak je váš zdroj videa vybavený portom pre kompozitné video, môžete ho pripojiť k projektoze pomocou video kábla RCA alebo kábla A/V.

Zvuk môžete prehrávať prostredníctvom systému reproduktorov projektora zapojením komerčne dostupného zvukového kábla RCA.



Uistite sa, že zvukový kábel má označenie „No resistance“ (Bezodporový).

- 1** Kábel so žltým konektorom zapojte v zdroji videa do žltého výstupného portu videa.

- 2** Druhý koniec kábla zapojte do portu Video v projektore.

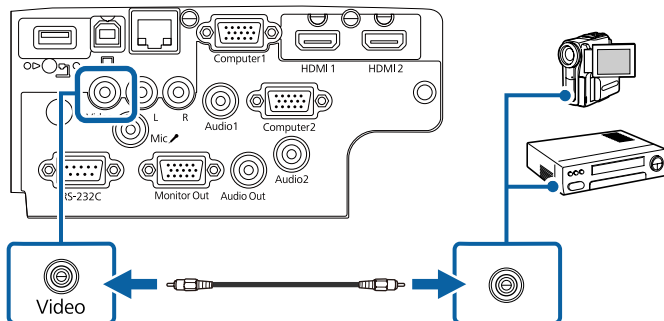

- 3** Zvukový kábel zapojte do portov Audio Out v zdroji videa.

- 4** Druhý koniec kábla zapojte do portov L-Audio-R v projektore.

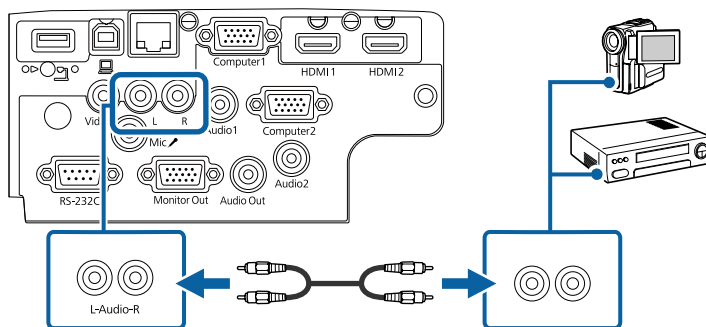

» **Súvisiace odkazy**

- "Zoznam funkcií" [str.10](#)

» **Súvisiace odkazy**

- "Premietanie zo zariadenia USB" [str.32](#)
- "Pripojenie k zariadeniu USB" [str.32](#)
- "Odpojenie zariadenia USB" [str.33](#)

Premietanie zo zariadenia USB

Obrazy a ďalší obsah môžete premietiť bez použitia počítača alebo videozariadení pripojením niektorého z nasledovných zariadení k projektoru:

- USB kľúč
- digitálny fotoaparát alebo smartfón
- pevný disk USB



- Digitálne fotoaparáty alebo smartfóny musia byť zapojené do zariadení USB a nie do zariadení kompatibilných s TWAIN a musia vyhovovať triede USB Mass Storage Class.
- Pevné disky USB musia spĺňať tieto požiadavky:
 - Musia vyhovovať triede USB Mass Storage Class (pre triedu USB Mass Storage Class nie sú podporované všetky zariadenia)
 - Formátované vo FAT16/32
 - Musia mať vlastné napájanie z vlastného zdroja striedavého napätia (neodporúčajú sa pevné disky napájané zo zbernice)
 - Vyhnite sa používaniu pevných diskov s viacerými segmentmi

Prezentácie môžete premietiť v pripojenom zariadení USB zo súborov s obrázkami.

» **Súvisiace odkazy**

- "Zoznam funkcií" [str.10](#)
- "Premietanie prezentácie pomocou funkcie PC Free" [str.69](#)

Pripojenie k zariadeniu USB

Zariadenie USB nemôžete zapojiť do portu USB-A v projektore a používať ho na premietanie obrazov a ďalšieho obsahu.

Pripojenie k externým zariadeniam USB

Pri pripájaní externých zariadení USB k projektoru postupujte podľa pokynov v nasledujúcich častiach.

- 1** Ak je k zariadeniu USB dodaný napájací adaptér, zariadenie zapojte do elektrickej zásuvky.
- 2** Kábel USB alebo kľúč USB zapojte do portu USB-A v projektore, ako je to znázornené na obrázku.

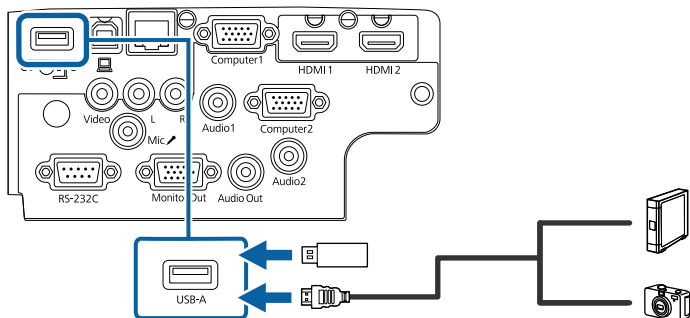

Pozor

- Použite kábel USB dodaný spolu s týmto zariadením alebo kábel určený pre použitie s týmto zariadením.
- Nepripájajte rozbočovač USB ani kábel USB dlhší ako 3 m, pretože zariadenie nemusí správne fungovať.

- 3** Ak je to nutné, druhý koniec kábla zapojte do svojho zariadenia.

» Súvisiace odkazy

- "Zoznam funkcií" [str.10](#)

Odpojenie zariadenia USB

Zariadenie USB odpojte od projektoru po skončení prezentácie s pripojeným zariadením USB.

- 1** Zariadenie vypnite a, ak je to nutné, odpojte z elektrickej zásuvky.
- 2** Zariadenie USB odpojte od projektoru.

Pripojenie ku kamere na dokumenty

Ak si chcete prezerať obrázky zobrazené pomocou fotoaparátu, k projektoru môžete pripojiť kameru na dokumenty.

Spôsob pripojenia sa líši v závislosti od modelu kamery Epson na dokumenty. Podrobnosti týkajúce sa kamery na dokumenty si pozrite v priloženej príručke.

» Súvisiace odkazy

- "Zoznam funkcií" [str.10](#)

Pripojenie k externým zariadeniam

Pri pripájaní externých zariadení k projektoru postupujte podľa pokynov v nasledujúcich častiach.

» Súvisiace odkazy

- "Pripojenie k VGA monitoru" [str.33](#)
- "Pripojenie externých reproduktorov" [str.34](#)
- "Pripojenie mikrofónu" [str.34](#)

Pripojenie k VGA monitoru

Ak ste projektor pripojili k počítaču pomocou portu Computer, k projektoru môžete pripojiť aj externý monitor. Ak nevidno premietaný obraz, prezentáciu budete môcť sledovať na externom monitore.



- Ak chcete pri vypnutom projektore odosielať obrázky do externého monitora, vyberte možnosť **Vždy** ako nastavenie pre **Výstup A/V** v ponuke projektoru **Rozšírené**.
 ● **Rozšírené** > **Nastavenia A/V** > **Výstup A/V**
- Obrázky sa nemusia správne zobrazovať na monitoroch, ktoré používajú obnovovací kmitočet nižší ako 60 Hz.

- 1** Uistite sa, že počítač je pripojený do portu Computer v projektore.



- Ak sú k dispozícii dva porty Computer, musíte použiť port Computer1.
- Len analógové signály RGB z portu Computer1 sa môžu odosielať do externého monitora. Nemožno vysielat signály prijaté z iných portov.

2 Kábel externého monitora zapojte do portu Monitor Out v projekte.

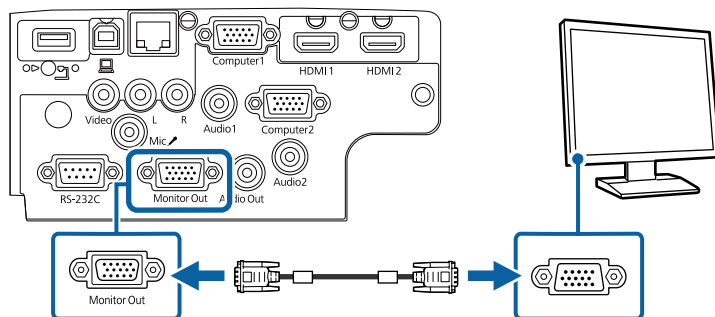

» Súvisiace odkazy

- "Nastavenia projektoru - Ponuka Rozšírené" [str.136](#)
- "Zoznam funkcií" [str.10](#)

Pripojenie externých reproduktorov

Ak chcete zlepšiť zvuk prezentácie, k projektoru môžete pripojiť externé reproduktory s vlastným napájaním. Hlasitosť môžete ovládať diaľkovým ovládačom projektoru.



- Ak chcete pri vypnutom projekte prehrávať zvuk z externých reproduktorov, vyberte možnosť **Vždy** ako nastavenie pre **Výstup A/V** v ponuke projektoru **Rozšírené**.
 ☛ **Rozšírené** > **Nastavenia A/V** > **Výstup A/V**
- Projektor môžete pripojiť aj k zosilňovaču s reproduktormi.
- Keď pripojíte externé reproduktory, v projekte sa vypne systém vstavaných reproduktorov.

- 1 Uistite sa, že k projektoru je podľa potreby pripojený počítač alebo zdroj videa pomocou káblov video a audio.
- 2 Určite príslušný kábel na pripojenie externých reproduktorov, ako napríklad kábel na pripojenie z miniatúrneho konektora do konektora s kolíkmi, alebo iný typ kábla alebo adaptéra.
- 3 Jeden koniec kábla zapojte podľa potreby do externých reproduktorov.
- 4 Koniec kábla zapojeného do miniatúrneho stereo konektora zapojte do portu Audio Out v projekte.

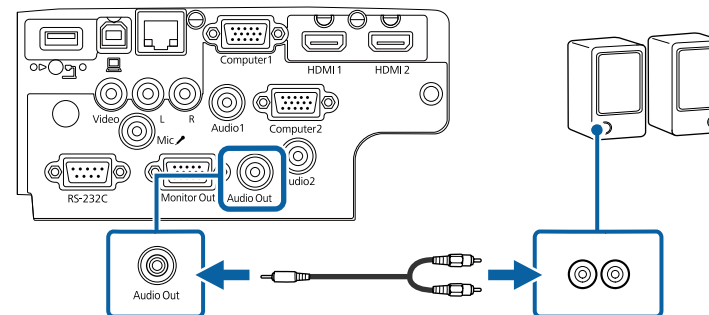

» Súvisiace odkazy

- "Nastavenia projektoru - Ponuka Rozšírené" [str.136](#)
- "Zoznam funkcií" [str.10](#)

Pripojenie mikrofónu

Do portu Mic v projekte môžete pripojiť mikrofón, ak potrebujete počas prezentácií aj zvukovú podporu.



- Režim napájania priamo zo zariadenia nie je podporovaný.
- Ak chcete pri vypnutom projektore prehrávať zvuk z mikrofónu, vyberte možnosť **Vždy** ako nastavenie pre **Výstup A/V** v ponuke projektoru **Rozšírené**.
 - ☛ **Rozšírené** > **Nastavenia A/V** > **Výstup A/V**
- Ak nie je zvuk z mikrofónu dostatočne dobre počuť, je príliš hlasitý alebo praská, upravte nastavenie položky **Hlasit. vstupu mik.**
 - ☛ **Nastavenia** > **Hlasit. vstupu mik.**

1 Kábel mikrofónu zapojte do portu Mic v projektore.

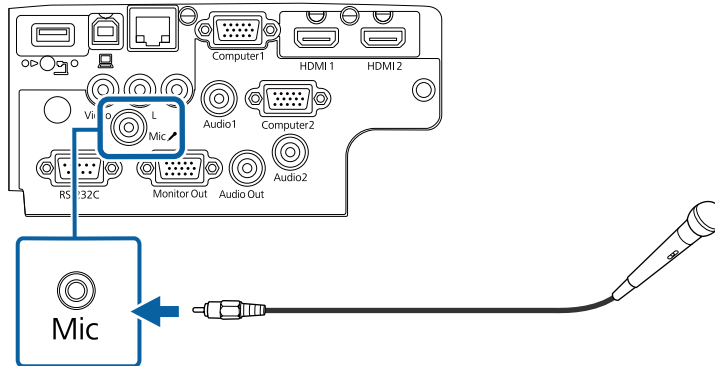

2 Ak je to potrebné, zapnite mikrofón.

» Súvisiace odkazy

- "Nastavenia projektoru - Ponuka Rozšírené" [str.136](#)
- "Nastavenie funkcií projektoru - Ponuka Nastavenia" [str.134](#)
- "Zoznam funkcií" [str.10](#)

V diaľkovom ovládači sa používajú dve batérie veľkosti AA, ktoré tvoria súčasť balenia projektora.

Pozor

Pred manipuláciou s batériami si prečítajte *Bezpečnostné pokyny*.

- 1 Otvorte kryt batérie, ako je znázornené na obrázku.

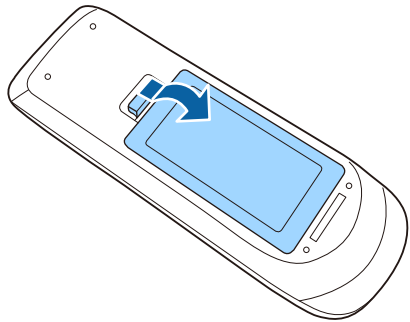

- 2 Ak je to potrebné, vyberte staré batérie.



Použité batérie zlikvidujte v súlade s miestnymi predpismi.

- 3 Batérie vložte tak, aby póly + a - boli vo vyznačenom smere.

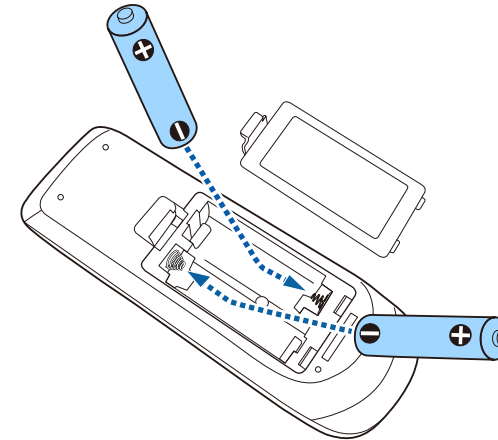

⚠ Výstraha

Aby ste sa uistili, že batérie sú vložené správnym spôsobom, skontrolujte polohy značiek (+) a (-) vo vnútri držiaka na batérie. Ak batérie nepoužívate správne, mohli by vybuchnúť alebo vytiecť a spôsobiť požiar, poranenie alebo poškodenie výrobku.

- 4 Zatvorte kryt batérií a zatlačte ho smerom nadol, kým nezapadne na miesto.

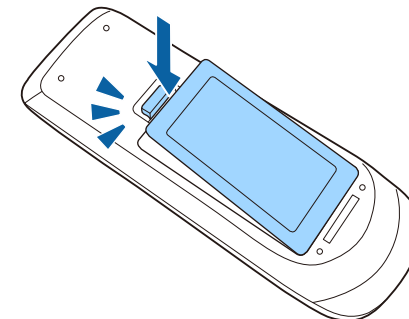

Diaľkové ovládanie umožňuje obsluhovať projektor takmer odkiaľkoľvek v miestnosti.

Diaľkový ovládač musíte namieriť na senzory v projektore vo vzdialenosti a uhloch, ktoré sa tu uvádzajú.

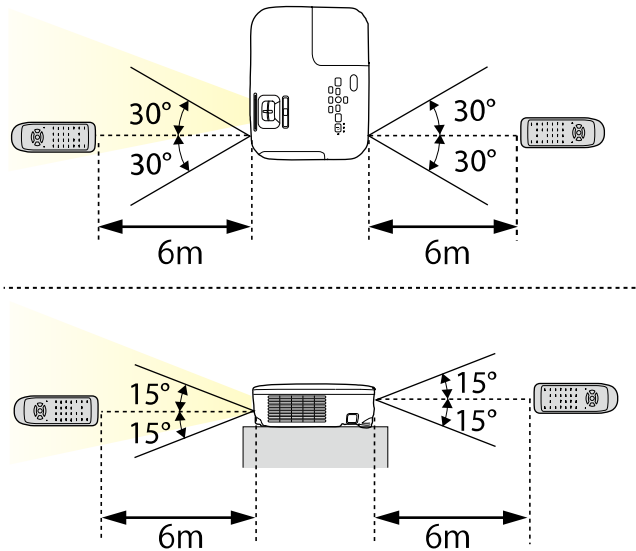

EB-E20/EB-E10/EB-E01/EB-E500

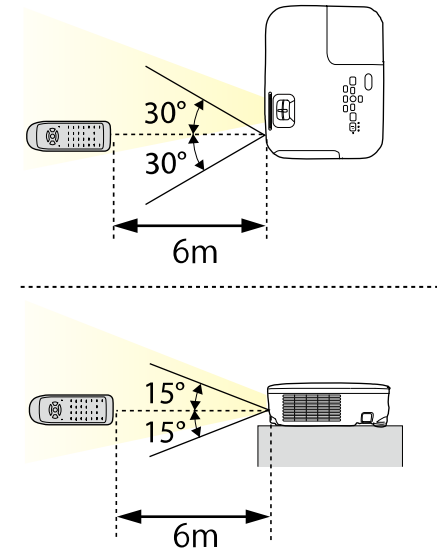

Diaľkové ovládanie nepoužívajte v podmienkach s jasnými žiarivkami alebo na priamom slnečnom svetle, pretože projektor by nereagoval na príkazy. Ak diaľkový ovládač nebudete dlhšiu dobu používať, vyberte z neho batérie.

- 1** Ak chcete otvoriť kryt objektívu projektoru, posúvač Stlmiť A/V posuňte do polohy, kým nezacvakne.

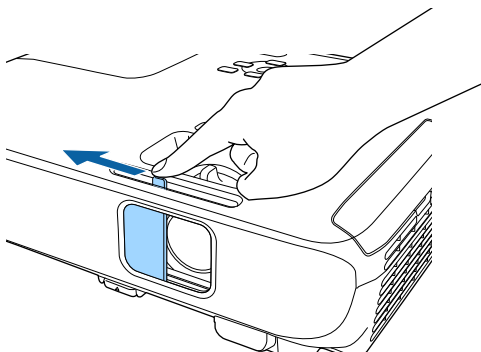

- 2** Ak chcete objektív zakryť alebo premietaný obraz a zvuk dočasne vypnúť, zatvorte kryt objektívu.



Napájanie projektoru sa po stlmení hlasitosti A/V automaticky vypne za 30 minút. Túto funkciu môžete vypnúť.

☛ ECO > Časovač krytu šošov.

» Súvisiace odkazy

- "Zoznam funkcií" [str.10](#)

Používanie základných funkcií projektora

Pri používaní základných funkcií projektora postupujte podľa pokynov v nasledujúcich častiach.

► Súvisiace odkazy

- "Zapnutie projektora" [str.40](#)
- "Vypnutie projektora" [str.43](#)
- "Nastavenie dátumu a času" [str.44](#)
- "Voľba jazyka pre ponuky projektora" [str.46](#)
- "Režimy premietania" [str.47](#)
- "Zobrazenie testovacej vzorky" [str.49](#)
- "Úprava výšky obrazu" [str.50](#)
- "Tvar obrazu" [str.51](#)
- "Zmena veľkosti obrazu pomocou ovládača priblíženia" [str.55](#)
- "Zaostrenie obrazu pomocou ovládača zaostrovania" [str.56](#)
- "Výber zdroja obrazu" [str.57](#)
- "Pomer strán obrazu" [str.59](#)
- "Úprava výkonu (Farebný režim)" [str.62](#)
- "Ovládanie hlasitosti pomocou tlačidiel Volume" [str.64](#)

Zapnite počítač alebo videozariadenie, ktoré chcete používať po zapnutí projektoru.

- 1** Napájací kábel zapojte do konektora napájania v projektore a do elektrickej zásuvky.

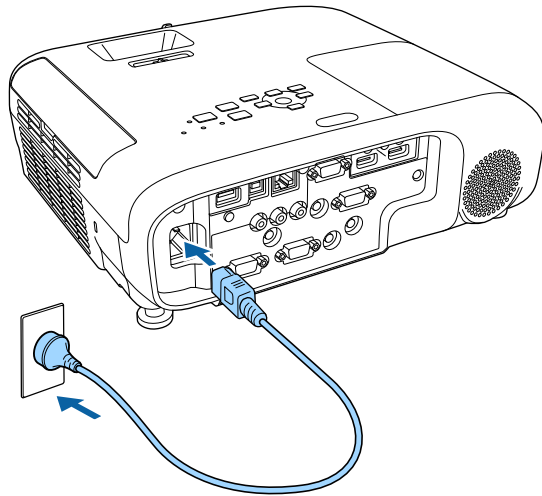

Rozsvieti sa modrý svetelný indikátor napájania na projektore. Indikuje, že projektor je napájaný, ale ešte nie je zapnutý (je v pohotovostnom režime).

- 2** Projektor zapnite stlačením tlačidla Power na ovládacom paneli alebo na diaľkovom ovládači.

Projektor vydá zvukový signál a počas zahrievania bude blikať modrý svetelný indikátor stavu. Keď je projektor zohriaty, svetelný indikátor stavu prestane blikať a bude trvalo svietiť.

- 3** Otvorte kryt objektívu projektoru.

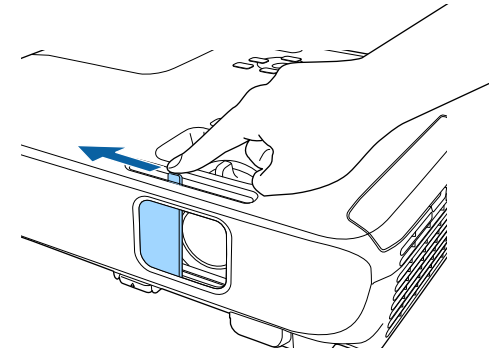

Ak nevidíte premietaný obraz, skúste vykonať nasledujúce kroky.

- Skontrolujte, či je kryt objektívu úplne otvorený.
- Zapnite pripojený počítač alebo videozariadenie.
- Keď používate prenosný počítač, zmeňte výstup obrazovky z počítača.
- Vložte disk DVD alebo iný obrazový nosič a stlačte tlačidlo Prehrať (v prípade potreby).
- Ak chcete zistiť zdroj, stlačte tlačidlo [Source Search] na diaľkovom ovládači alebo ovládacom paneli.
- Na diaľkovom ovládači stlačte tlačidlo pre požadovaný zdroj videa.
- Ak je zobrazená domovská obrazovka, vyberte zdroj, z ktorého chcete premietiť.

⚠ Výstraha

- Keď je lampa zapnutá, nepozerajte do objektívu projektoru. Mohlo by dôjsť k poškodeniu vášho zraku, čo je obzvlášť nebezpečné pre deti.
 - Pri zapnutí projektoru na diaľku pomocou diaľkového ovládania sa uistite, že do objektívu sa nikto nepozera.
 - Počas premietania neblokujte svetlo z projektoru knihou ani inými predmetmi. Ak je svetlo z projektoru blokové, oblasť, na ktorú svetlo dopadá, sa zohreje a môže spôsobiť roztavenie, popálenie alebo požiar. Odrazené svetlo môže tiež zohriať objektív a spôsobiť nesprávne fungovanie projektoru. Ak chcete prestať premietiť, zapnite funkciu Stlmiť A/V alebo projektor vypnite.
 - V projektore sa ako zdroj svetla používa ortuťová lampa s vysokým vnútorným tlakom. Ak na lampu pôsobia vibrácie alebo nárazy, alebo ak sa používa príliš dlho, môže prasknúť alebo sa nemusí zapnúť. Pri výbuchu lampy môžu uniknúť plyny a môžu sa rozletieť malé úlomky skla, ktoré môžu spôsobiť zranenie. Dodržiavajte nižšie uvedené pokyny.
 - Lampu nerozoberajte, nepoškodzuje ani ju nevystavujte nárazom.
 - Počas premietania sa nepribližujte tvárou k projektoru.
 - Keď je projektor namontovaný na strope, dávajte pri odnímaní krytu lampy pozor, pretože z neho môžu vypadnúť malé úlomky skla. Pri čistení projektoru alebo pri výmene lampy dávajte pozor, aby sa vám do očí nedostali tieto malé úlomky skla.
- Ak lampa praskne, priestor okamžite vyvetrajte a ak ste náhodou vdýchli úlomky skla alebo sa vám dostali do očí alebo do úst, vyhľadajte lekársku pomoc.



- Keď je v ponuke projektoru **Rozšírené** možnosť **Priame zapnutie** nastavená na **Zapnuté**, projektor sa zapne po zapojení napájacieho kábla do elektrickej zásuvky. Projektor sa automaticky zapne napríklad pri obnovení po výpadku elektrického prúdu.
 - ☛ **Rozšírené** > **Operácia** > **Priame zapnutie**
- Ak v ponuke **Rozšírené** v projektore vyberiete príslušný port ako nastavenie **Automatické zapnutie**, projektor sa zapne po zistení signálu alebo zapojení kábla do tohto portu.
 - ☛ **Rozšírené** > **Operácia** > **Automatické zapnutie**

» Súvisiace odkazy

- "Domovská obrazovka" [str.41](#)
- "Nastavenia projektoru - Ponuka Rozšírené" [str.136](#)

- "Zoznam funkcií" [str.10](#)

Domovská obrazovka

Domovská obrazovka umožňuje jednoduchý výber zdroja obrazu a prístup k užitočným funkciám. Domovskú obrazovku môžete zobraziť stlačením tlačidla [Home] na ovládacom paneli alebo diaľkovom ovládači. Domovská obrazovka sa zobrazí aj vtedy, keď zapnete projektor a nevstupuje žiadny signál.

Ak chcete v ponuke vybrať položku, stlačte na ovládacom paneli alebo na diaľkovom ovládači tlačidlá so šípkami a potom stlačte tlačidlo [Enter].

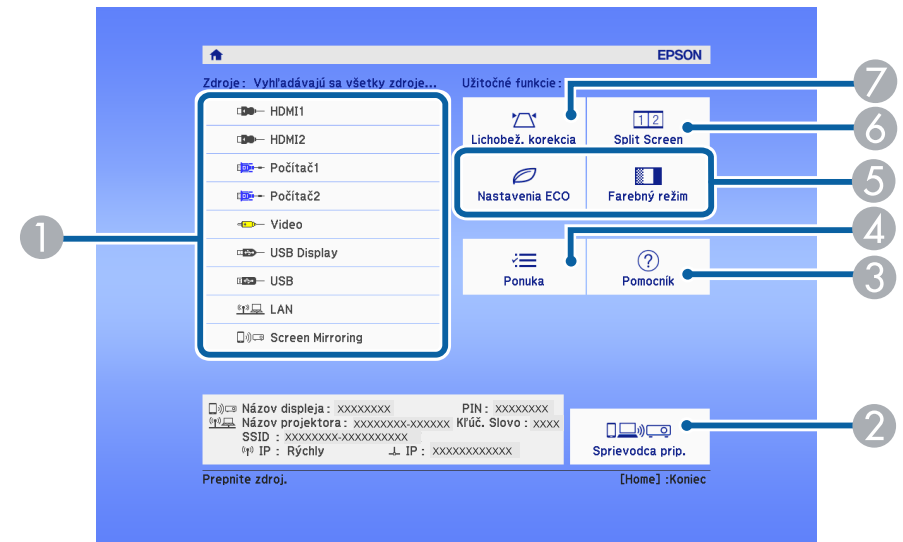

- 1 Vyberie zdroj, ktorý chcete premietiť.
- 2 Zobrazí Sprievodca prip. Môžete vybrať spôsoby bezdrôtového pripojenia podľa zariadení, ktoré používate, ako napríklad smartfóny alebo počítače.
- 3 Zobrazuje obrazovku Pomocník.
- 4 Zobrazuje ponuky projektoru.

- 5 Vykonaáva možnosti ponuky, ktoré sú priradené k **Domovská obrazovka** z ponuky **Rozšírené** v projektore.
- 6 Rozdelením premietacej plochy premieta súčasne dva obrazy z rôznych zdrojov obrazov.
- 7 Opravuje obraz v tvare nerovnomerného obdĺžnika.



Domovská obrazovka sa zobrazí po 10 minútach nečinnosti.

» Súvisiace odkazy

- "Tvar obrazu" [str.51](#)
- "Nastavenia projektora - Ponuka Rozšírené" [str.136](#)
- "Zoznam funkcií" [str.10](#)
- "Používanie ponúk v projektore" [str.129](#)
- "Používanie zobrazení systému Pomocník v projektore" [str.174](#)
- "Premietanie dvoch obrazov súčasne" [str.66](#)

Projektor po skončení používania vypnite.



- Keď sa projektor nepoužíva, vypnite ho, aby sa predĺžila jeho životnosť. Životnosť lampy sa líši v závislosti od zvoleného režimu, podmienkach prostredia a používania. Jas sa časom znižuje.
- Vzhľadom k tomu, že tento projektor podporuje funkciu priameho vypnutia, vypnúť ho možno priamo pomocou vypínača.

- 1** Stlačte tlačidlo Power na ovládacom paneli alebo diaľkovom ovládači. Projektor zobrazí obrazovku potvrdenia vypnutia.

Vypnuté?

Áno: Stlačte tlačidlo 
Nie : Stlačte akékoľvek iné tlačidlo

- 2** Znovu stlačte tlačidlo napájania. (Ak ho chcete nechať zapnutý, stlačte iné tlačidlo.)
Premietaný obraz zmizne, projektor pípne dvakrát a svetelný indikátor stavu prestane svietiť.



Keď sa používa technológia Instant Off od spoločnosti Epson, k dispozícii nie je žiadna doba chladenia, preto projektor môžete ihneď zabalit' pre účely prepravy.

- 3** Ak chcete projektor prepravovať alebo uskladniť, uistite sa, že modrý svetelný indikátor napájania a svetelný indikátor stavu svietia (ale neblinkajú) a potom odpojte napájací kábel.

- 4** Zatvorte kryt objektívu projektora.

» Súvisiace odkazy

- "Zoznam funkcií" [str.10](#)

Pre projektor môžete nastaviť dátum a čas.

- 1** Zapnite projektor.
- 2** Stlačte tlačidlo [Menu] na ovládacom paneli alebo diaľkovom ovládači.
- 3** Vyberte ponuku **Rozšírené** a stlačte tlačidlo [Enter].
- 4** Vyberte nastavenie **Operácia** a stlačte tlačidlo [Enter].
- 5** Vyberte nastavenie **Dátum a Čas** a stlačte tlačidlo [Enter].
Zobrazí sa nasledovná obrazovka:

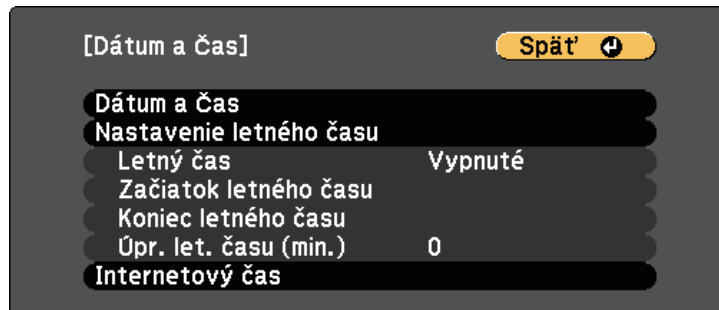

- 6** Vyberte nastavenie **Dátum a Čas** a stlačte tlačidlo [Enter].
Zobrazí sa nasledovná obrazovka:

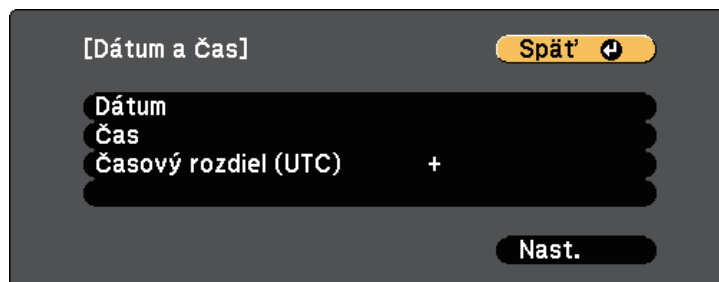

- 7** Vyberte položku **Dátum**, stlačte tlačidlo [Enter] a pomocou zobrazenej klávesnice zadajte dnešný dátum.
- 8** Vyberte položku **Čas**, stlačte tlačidlo [Enter] a pomocou zobrazenej klávesnice zadajte aktuálny čas.
- 9** Vyberte položku **Časový rozdiel (UTC)**, stlačte tlačidlo [Enter] a z Koordinovaného svetového času nastavte časový rozdiel.
- 10** Po skončení vyberte možnosť **Nastaviť** a stlačte tlačidlo [Enter].
- 11** Ak chcete aktivovať letný čas, vyberte nastavenie **Letný čas** a stlačte tlačidlo [Enter]. Potom vyberte nastavenia.

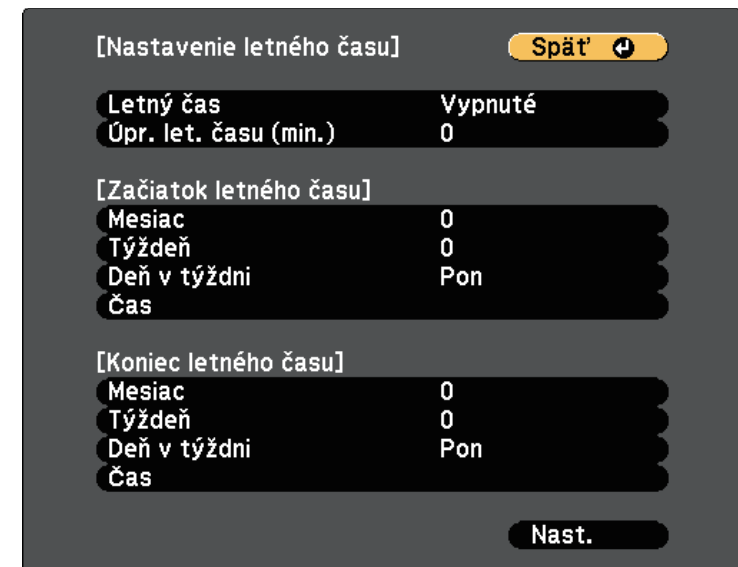

- 12** Po skončení vyberte možnosť **Nastaviť** a stlačte tlačidlo [Enter].

- 13** Ak chcete čas aktualizovať automaticky pomocou časového servera na internete, vyberte nastavenie **Internetový čas** a stlačte tlačidlo [Enter]. Potom vyberte nastavenia.

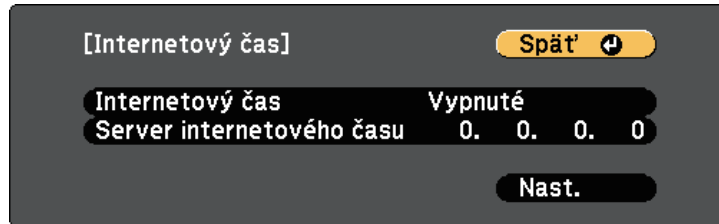

- 14** Po skončení vyberte možnosť **Nastaviť** a stlačte tlačidlo [Enter].

- 15** Ponuky zatvorte stlačením tlačidla [Menu] alebo [Esc].

» Súvisiace odkazy

- "Zoznam funkcií" [str.10](#)

Ak chcete v projektore zobraziť ponuky a správy v inom jazyku, môžete zmeniť nastavenie možnosti **Jazyk**.

- 1** Zapnite projektor.
- 2** Stlačte tlačidlo [Menu] na ovládacom paneli alebo diaľkovom ovládači.
- 3** Vyberte ponuku **Rozšírené** a stlačte tlačidlo [Enter].



- 4** Vyberte nastavenie **Jazyk** a stlačte tlačidlo [Enter].
- 5** Vyberte jazyk, ktorý chcete používať, a stlačte tlačidlo [Enter].
- 6** Ponuky zatvorte stlačením tlačidla [Menu] alebo [Esc].

Režim premietania budete musieť zmeniť v závislosti od umiestnenia projektoru, aby sa obrazy premietali správne.

- Nastavenie **Predná strana** umožňuje premietiť zo stola pred premietacou plochou.
- Nastavenie **P. str./H. hran.** obraz otočí hornou stranou dolu, aby ho bolo možné premietiť zo stropu alebo pri namontovaní na stenu.
- Nastavenie **Zadná časť** obraz otočí vodorovne, aby ho bolo možné premietiť zozadu na priesvitnú premietaciu plochu.
- Nastavenie **Z. str./H. hran.** obraz otočí hornou stranou dolu a vodorovne, aby ho bolo možné premietiť zo stropu, držiaka na stene a zozadu na priesvitnú premietaciu plochu.

» Súvisiace odkazy

- "Zmena režimu premietania pomocou diaľkového ovládania" [str.47](#)
- "Zmena režimu premietania v ponukách" [str.47](#)
- "Možnosti nastavenia a inštalácie projektoru" [str.26](#)

Zmena režimu premietania pomocou diaľkového ovládania

Ak chcete obraz otočiť hornou stranou dolu, môžete zmeniť režim premietania.

- 1 Zapnite projektor a zobrazte obraz.
- 2 Na diaľkovom ovládači stlačte a podržte tlačidlo [A/V Mute] po dobu 5 sekúnd.

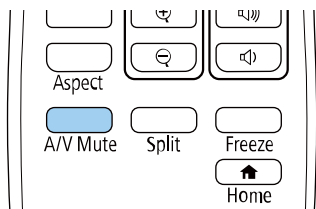

Obraz chvíľu zmizne a znovu sa objaví obrátený hornou stranou dolu.

- 3 Ak chcete premietanie prepnúť späť do pôvodného režimu, znovu stlačte a podržte tlačidlo [A/V Mute] po dobu 5 sekúnd.

Zmena režimu premietania v ponukách

Režim premietania môžete v ponukách projektoru zmeniť tak, aby sa obraz otočil hornou stranou dolu alebo zľava doprava.

- 1 Zapnite projektor a zobrazte obraz.
- 2 Stlačte tlačidlo [Menu] na ovládacom paneli alebo diaľkovom ovládači.
- 3 Vyberte ponuku **Rozšírené** a stlačte tlačidlo [Enter].



- 4 Vyberte možnosť **Premietanie** a stlačte tlačidlo [Enter].

- 5** Vyberte režim premietania a stlačte tlačidlo [Enter].

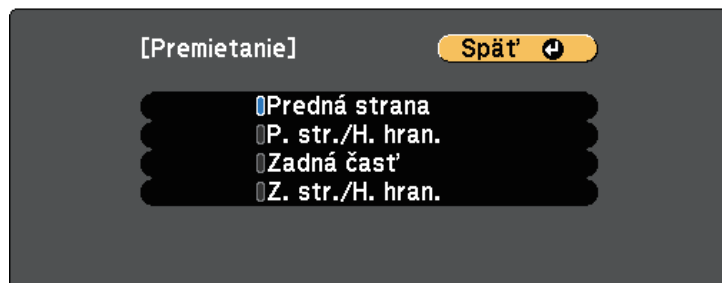

- 6** Ponuky zatvorte stlačením tlačidla [Menu] alebo [Esc].

Môžete zobraziť testovaciu vzorku, aby ste upravili premietaný obraz bez pripájania počítača alebo video zariadenia.



Ak chcete nastaviť položky ponuky, ktoré sa nedajú nastaviť počas zobrazovania testovacej vzorky alebo jemne vyladiť premietaný obraz, premietnite obraz z pripojeného zariadenia.

- 1** Zapnite projektor.
- 2** Stlačte tlačidlo [Menu] na ovládacom paneli alebo diaľkovom ovládači.
- 3** Vyberte ponuku **Nastavenia** a stlačte tlačidlo [Enter].

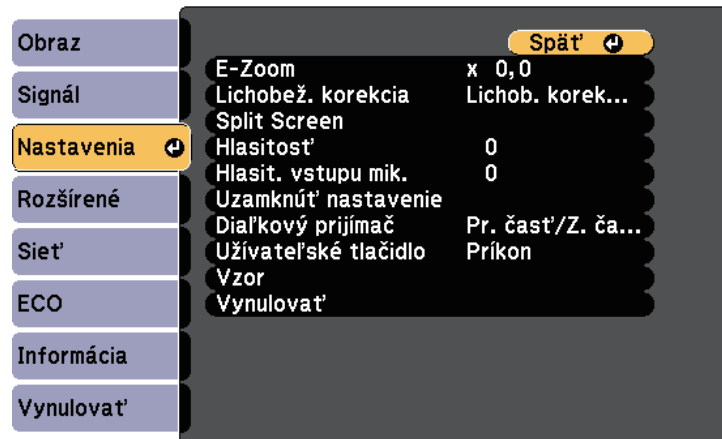

- 4** Vyberte možnosť **Vzor > Testovacia vzorka** a stlačte [Enter].
Zobrazí sa testovacia vzorka.
- 5** Upravte obraz podľa potreby.
- 6** Testovaciu vzorku zmažete stlačením tlačidla [Esc].

Ak premietate zo stola alebo inej rovnej plochy a obraz je príliš vysoký alebo príliš nízky, výšku obrazu môžete upraviť pomocou nastaviteľných nožičiek projektoru.

Čím väčší je uhol náklonu, tým ťažšie sa zaostruje obraz. Projektor umiestnite tak, aby ho bolo potrebné nakloniť v malom uhle.

- 1** Zapnite projektor a zobrazte obraz.
- 2** Ak chcete nastaviť prednú nožičku, potiahnite páčku na nastavenie nožičky a zdvihnite prednú časť projektoru.

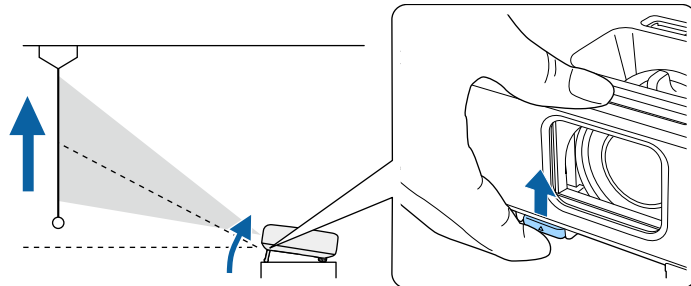

Nožička sa vytiahne z projektoru.

Polohu môžete nastaviť až do približne 12 stupňov.

- 3** Uvoľnite páčku a nožičku zaistite.

- 4** Ak je obraz naklonený, výšku upravte otáčaním zadných nožičiek.

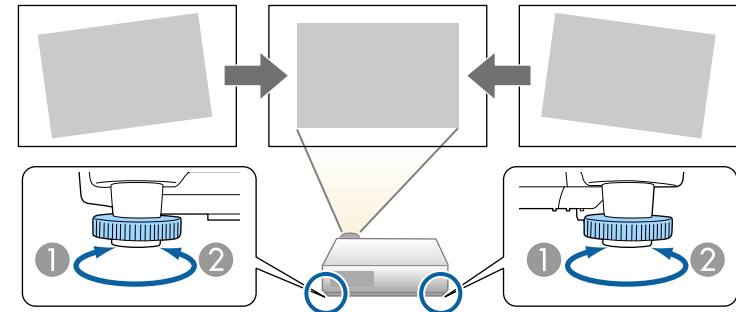

- 1** Vytiahnite zadnú nožičku
- 2** Zasuňte zadnú nožičku

Ak je premietaný obraz nerovnomerne obdĺžnikový, musíte upraviť tvar obrazu.

» Súvisiace odkazy

- "Tvar obrazu" [str.51](#)

Rovnostranný alebo obdĺžnikový obraz môžete premietiť tak, že projektor umiestnite priamo pred stred premietacej plochy vo vyrovnanej polohe. Ak projektor umiestnite šikmo k premietacej ploche alebo ho nakloníte hore alebo dolu alebo nabok, budete musieť upraviť tvar obrazu.

Obraz je po oprave o niečo menší.

Ak chcete dosiahnuť najlepšiu kvalitu obrazu, odporúčame nastaviť polohu inštalácie projektoru, aby ste dosiahli správnu veľkosť a tvar obrazu.

» Súvisiace odkazy

- "Aut. lich. kor. - V" [str.51](#)
- "Oprava tvaru obrazu pomocou posúvača Horizontal Keystone" [str.51](#)
- "Oprava tvaru obrazu pomocou tlačidiel Keystone" [str.52](#)
- "Oprava tvaru obrazu pomocou funkcie Quick Corner" [str.53](#)

Aut. lich. kor. - V

Ak je projektor presunutý alebo naklonený, funkcia **Aut. lich. kor. - V** automaticky opravuje akékoľvek zvislé lichobežníkové skreslenie.

Funkcia **Aut. lich. kor. - V** umožňuje opraviť skreslenie premietaného obrazu v týchto podmienkach:

- Uhol premietania je približne 30° nahor alebo nadol
- Nastavenie **Premietanie** je nastavené na **Predná strana** v ponuke projektoru **Rozšírené**



- Ak nechcete používať funkciu **Aut. lich. kor. - V**, funkciu **Aut. lich. kor. - V** nastavte na **Vypnuté** v ponuke projektoru.
 ☛ **Nastavenia > Lichobež. korekcia > Lichob. korek. - H/V > Aut. lich. kor. - V**

» Súvisiace odkazy

- "Režimy premietania" [str.47](#)
- "Nastavenia projektoru - Ponuka Rozšírené" [str.136](#)
- "Nastavenie funkcií projektoru - Ponuka Nastavenia" [str.134](#)
- "Zoznam funkcií" [str.10](#)

Oprava tvaru obrazu pomocou posúvača Horizontal Keystone

Pomocou posúvača horizontálnej lichobežníkovej korekcie môžete opraviť horizontálne nerovnomerný obdĺžnikový obraz, keď je projektor umiestnený na strane premietacej plochy. (Dostupné len pre modely vybavené posúvačom nastavenia horizontálneho skreslenia.)

Efektívne opravy môžete vykonávať v uhle premietania približne 30° doprava alebo doľava.

- 1** Zapnite projektor a zobrazte obraz.
- 2** Posúvačom pohybujte, až kým obraz nebude rovnomerný obdĺžnik.

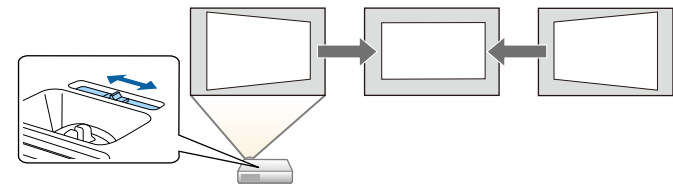

Obraz je po oprave o niečo menší.



- Ak používate posúvač horizontálnej lichobežníkovej korekcie, možnosť **Nastavenie lichob. H** nastavte na **Zapnuté** v ponuke **Nastavenia** v projektore.
 ☛ **Nastavenia > Lichobež. korekcia > Lichob. korek. - H/V > Nastavenie lichob. H**
- V ponuke projektoru **Nastavenia** môžete opraviť tvar obrazu aj v horizontálnom smere.
 ☛ **Nastavenia > Lichobež. korekcia > Lichob. korek. - H/V**

» Súvisiace odkazy

- "Nastavenie funkcií projektoru - Ponuka Nastavenia" [str.134](#)
- "Zoznam funkcií" [str.10](#)

Oprava tvaru obrazu pomocou tlačidiel Keystone

Pomocou tlačidiel na korekciu lichobežníkového skreslenia v projektore môžete opraviť obraz, ktorý má nerovnomerný obdĺžnikový tvar.

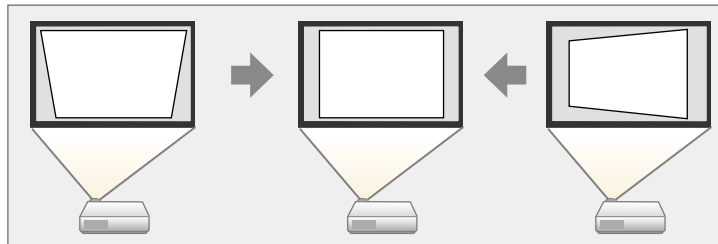

Pomocou tlačidiel na korekciu lichobežníkového skreslenia môžete upraviť obrazy až do 30° vpravo, vľavo, hore alebo dole.

- 1** Zapnite projektor a zobrazte obraz.
- 2** Ak chcete zobrazíť obrazovku úpravy Lichobež. korekcia, na ovládacom paneli stlačte jedno z tlačidiel na korekciu lichobežníkového skreslenia.

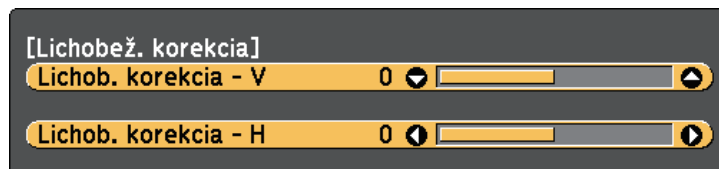

- 3** Ak chcete upraviť tvar obrazu, stlačte tlačidlo Keystone.

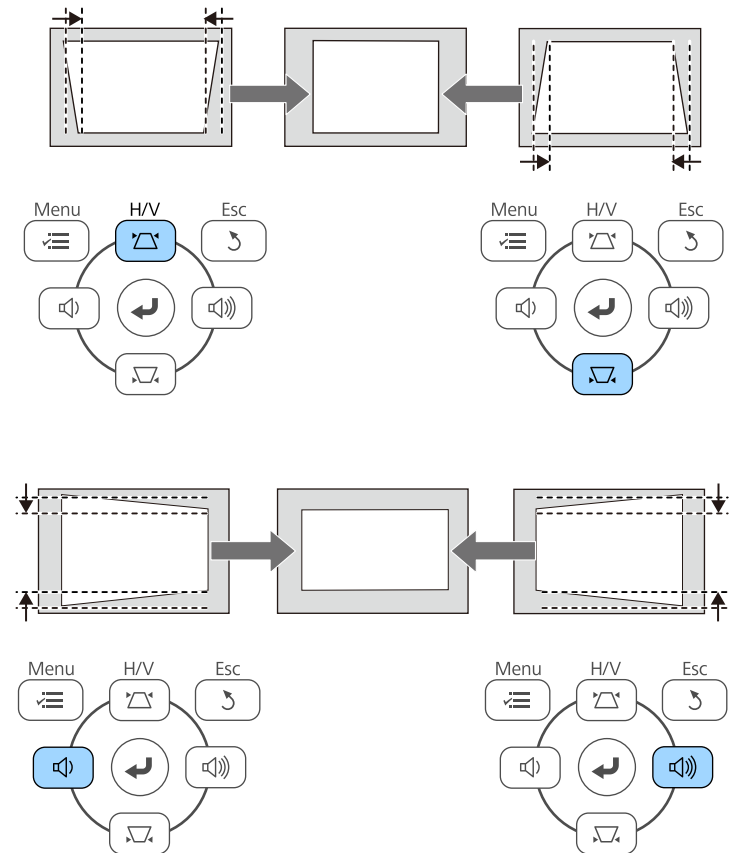

- Ak je projektor nainštalovaný mimo vášho dosahu, tvar obrazu môžete tiež opraviť pomocou diaľkového ovládača.
 🖱️ **Nastavenia > Lichobež. korekcia > Lichob. korek. - H/V**

» Súvisiace odkazy

- "Nastavenie funkcií projektora - Ponuka Nastavenia" [str.134](#)

Oprava tvaru obrazu pomocou funkcie Quick Corner

Pomocou nastavenia **Quick Corner** môžete opraviť tvar a veľkosť obrazu, ktorý má nerovnomerný obdĺžnikový tvar.

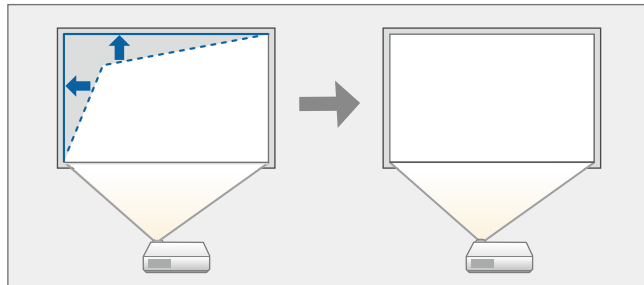

- 1** Zapnite projektor a zobrazte obraz.
- 2** Stlačte tlačidlo [Menu] na ovládacom paneli alebo diaľkovom ovládači.
- 3** Vyberte ponuku **Nastavenia** a stlačte tlačidlo [Enter].



- 4** Vyberte možnosť **Lichobež. korekcia** a stlačte tlačidlo [Enter].

- 5** Vyberte možnosť **Quick Corner** a stlačte tlačidlo [Enter]. V prípade potreby potom znovu stlačte [Enter].

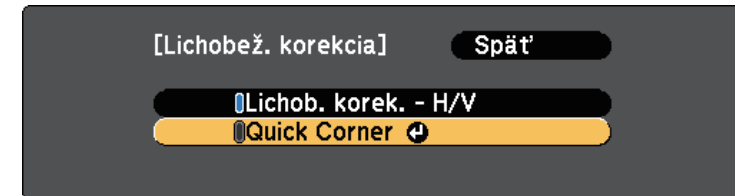

Zobrazí sa obrazovka na výber oblasti.

- 6** Pomocou tlačidiel so šípkami vyberte roh obrazu, ktorý chcete upraviť. Potom stlačte tlačidlo [Enter].

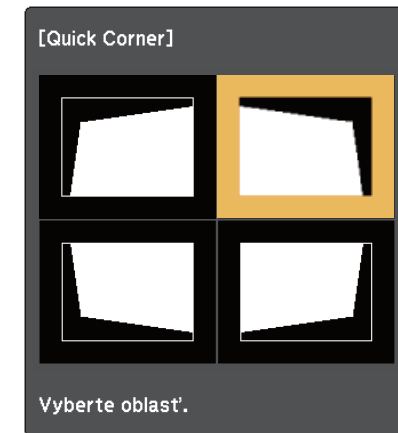

- 7** Ak chcete upraviť tvar obrazu, podľa potreby stlačte tlačidlá so šípkami. Ak sa chcete vrátiť na obrazovku na výber oblasti, stlačte tlačidlo [Enter].



- Ak uvidíte túto obrazovku, tvar nemôžete ďalej upravovať v smere, ktorý je označený šedým trojuholníkom.

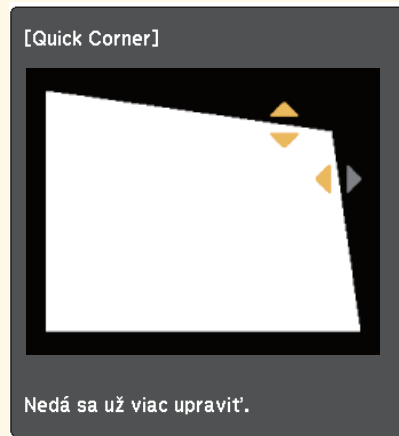

- Ak chcete vynulovať opravy vykonané pomocou funkcie Quick Corner, stlačte a podržte tlačidlo [Esc] po dobu asi 2 sekúnd, keď je zobrazená obrazovka nastavenia Quick Corner, a potom zvolte možnosť **Vynul. Quick Corner**. Ak chcete zmeniť spôsob opravy tvaru obrazu na Lichob. korek. - H/V, vyberte možnosť **Prep. na Lichob. korek. - H/V**.

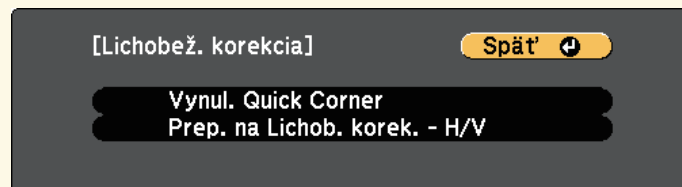

Nastavenie **Lichobež. korekcia** je teraz nastavené na **Quick Corner** v ponuke projektora **Nastavenia**. Keď na ovládacom paneli nabudúce stlačíte tlačidlá na opravu lichobežníkového skreslenia, zobrazí sa obrazovka na nastavenie oblasti.

» Súvisiace odkazy

- "Nastavenie funkcií projektora - Ponuka Nastavenia" [str.134](#)

8 Podľa potreby zopakujte kroky č. 6 a 7, kým nenastavíte zostávajúce rohy.

9 Po skončení stlačte tlačidlo [Esc].

Veľkosť obrazu môžete zmeniť pomocou ovládača priblíženia projektoru.
(Dostupné iba pre modely vybavené ovládačom priblíženia.)

- 1** Zapnite projektor a zobrazte obraz.
- 2** Ak chcete obraz zväčšiť alebo zmenšiť, otáčajte ovládač priblíženia.

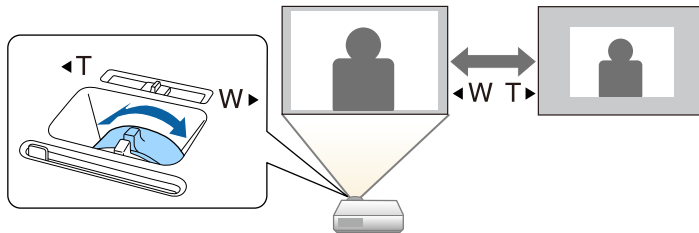

» Súvisiace odkazy

- "Zoznam funkcií" [str.10](#)

Zaostrenie môžete korigovať pomocou ovládača zaostrovania.

- 1** Zapnite projektor a zobrazte obraz.
- 2** Otočením ovládača zaostrovania nastavte zaostrenie.

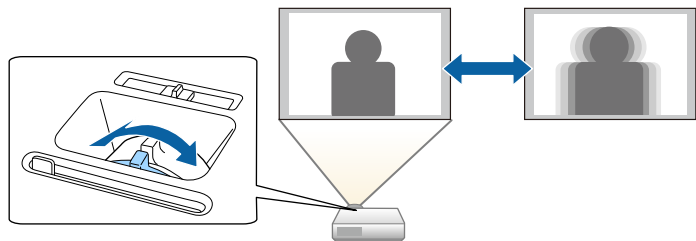

Keď je k projektoru pripojených viac zdrojov obrazu, ako napríklad počítač a DVD prehrávač, môžete prepínať z jedného zdroja obrazu do druhého zdroja obrazu.

Dostupné zdroje sa líšia v závislosti od modelu projektoru.

- 1** Uistite sa, že je zapnutý zdroj obrazu, ktorý chcete použiť.
- 2** V prípade zdrojov obrazu videa vložte disk DVD alebo iný nosič videa a stlačte tlačidlo Play (Prehrať).
- 3** Vykonať jeden z nasledovných krokov:
 - Na diaľkovom ovládači alebo na ovládacom paneli stlačte tlačidlo [Source Search] a podržte, kým nevidíte obraz z požadovaného zdroja.

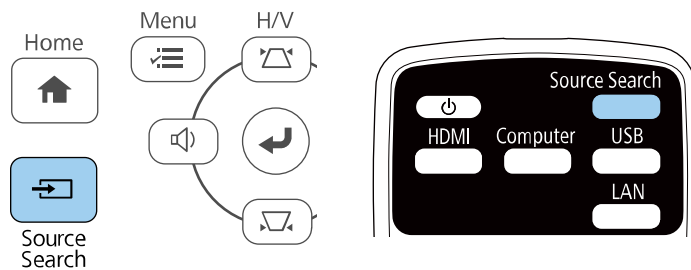

Táto obrazovka sa zobrazí, keď nie je zistený žiadny signál obrazu. Skontrolujte zapojenia káblov medzi projektorom a zdrojom obrazu.

[Vyhľadávanie zdroja]	
	Stav signálu
HDMI1	Vypnuté
HDMI2	Vypnuté
Počítač1	Vypnuté
Počítač2	Vypnuté
Video	Vypnuté
USB Display	Vypnuté
USB	Vypnuté
LAN	Vypnuté
Screen Mirroring	Vypnuté

· Zadajte obrazový signál.
· Stlačte ◀▶ pre výber zdroja.

- Na diaľkovom ovládači stlačte tlačidlo pre požadovaný zdroj. Ak pre tento zdroj existuje viac portov a chcete prehľadávať zdroje, znovu stlačte toto tlačidlo.
- Na ovládacom paneli alebo diaľkovom ovládači stlačte tlačidlo [Home].

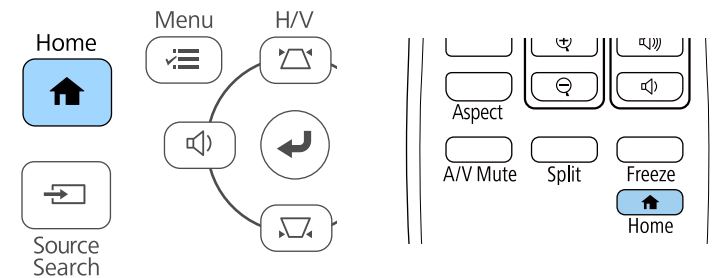

Potom na zobrazenej obrazovke vyberte zdroj, ktorý chcete použiť.



► Súvisiace odkazy

- "Zoznam funkcií" [str.10](#)

Projektor môže zobrazovať obrazy v rôznych pomeroch šírky k výške, tzv. pomery strán. Vstupný signál zo zdroja videa zvyčajne určuje pomer strán obrazu. Na vytvorenie obrázkov však musíte zmeniť pomer strán, aby sa prispôbili obrazovke.

Ak chcete pre niektorý vstupný zdroj obrazu vždy používať príslušný pomer strán, môžete ho vybrať v ponuke projektora **Signál**.

» Súvisiace odkazy

- "Zmena pomeru strán obrazu" [str.59](#)
- "Dostupné pomery strán obrazu" [str.59](#)
- "Vzhľad obrazu premietaného pomocou režimu Každý pomer strán" [str.60](#)
- "Nastavenie vstupného signálu - Ponuka Signál" [str.133](#)

Zmena pomeru strán obrazu

Pomer strán zobrazeného obrazu môžete zmeniť.

- 1 Zapnite projektor a prepnite na zdroj obrazu, ktorý chcete použiť.
- 2 Na diaľkovom ovládači stlačte tlačidlo [Aspect].

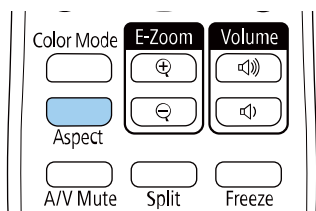

Tvar a veľkosť zobrazovaného obrazu sa zmení a na obrazovke sa krátko zobrazí názov pomeru strán obrazu.

- 3 Ak chcete prehliadať dostupné pomery strán pre vstupný signál, opakovane stláčajte tlačidlo [Aspect].



Ak chcete obrazy zobrazovať bez čiernych pruhov, v ponuke projektora **Signál** nastavte položku **Rozlíšenie** na **Široký** alebo **Normálne** podľa rozlíšenia v počítači.

» Súvisiace odkazy

- "Nastavenie vstupného signálu - Ponuka Signál" [str.133](#)

Dostupné pomery strán obrazu

Nasledujúce pomery strán obrazu môžete vybrať v závislosti od vstupného signálu zo zdroja obrazu.



- Dostupné nastavenie pomeru strán obrazu sa líši v závislosti od vstupného signálu.
- Upozorňujeme, že používanie funkcie pomeru strán projektora na zmenšenie, zväčšenie alebo rozdelenie premietaného obrazu na komerčné účely alebo verejnú projekciu môže porušovať práva majiteľa autorských práv daného obrazu.

Pre projektory s rozlíšením Full HD (1 920 × 1 080) alebo WXGA (1 280 × 800)

Režim pomeru strán	Popis
Automaticky	Automaticky nastaví pomer strán v závislosti od vstupného signálu a nastavenia položky Rozlíšenie .
Normálne	Obrazy zobrazuje na celú premietaciu plochu a zachováva pomer strán obrazu.
16:9 *	Pomer strán obrazu mení na 16:9.
Úplne	Obrazy zobrazuje na celú premietaciu plochu, ale nezachováva pomer strán.
Priblíženie	Obrazy zobrazuje na celú šírku premietacej plochy a zachováva pomer strán obrazu.
Natívny	Obrazy zobrazuje tak, ako sú (pomer strán a rozlíšenie sú zachované).

* K dispozícii iba pre projektory s rozlíšením WXGA (1 280 × 800).

Pre projektory s rozlíšením XGA (1 024 × 768)

Režim pomeru strán	Popis
Automaticky	Automaticky nastaví pomer strán v závislosti od vstupného signálu a nastavenia položky Rozlíšenie .
Normálne	Obrazy zobrazuje na celú premietaciu plochu a zachováva pomer strán obrazu.
4:3	Pomer strán obrazu mení na 4:3.
16:9	Pomer strán obrazu mení na 16:9.

► Súvisiace odkazy

- "Zoznam funkcií" [str.10](#)

Vzhľad obrazu premietaného pomocou režimu Každý pomer strán

Pri niektorých pomeroch strán sa môžu premietiť čierne pruhy a orezané obrazy v závislosti od pomeru strán a rozlíšenia vstupného signálu. Ak chcete potvrdiť polohu čiernych pruhov a orezaných obrazov, pozrite si nasledujúcu tabuľku.



Obraz pre **Natívny** sa líši v závislosti od vstupného signálu.

Pre projektory s rozlíšením Full HD (1 920 × 1 080) alebo WXGA (1 280 × 800)

Režim pomeru strán	Pomer strán pre vstupné signály		
	16:10	16:9	4:3
Normálne Automaticky			
16:9 *			
Úplne			
Priblíženie			
Natívny			

* K dispozícii iba pre projektory s rozlíšením WXGA (1 280 × 800).

Pre projektory s rozlíšením XGA (1 024 × 768)

Režim pomeru strán	Pomer strán pre vstupné signály		
	16:10	16:9	4:3
Normálne Automaticky			
4:3			

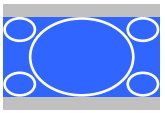
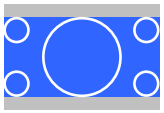
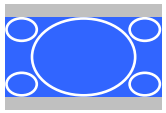
Režim pomeru strán	Pomer strán pre vstupné signály		
	16:10	16:9	4:3
16:9			

» **Súvisiace odkazy**

- "Zoznam funkcií" [str.10](#)

Projektor ponúka rôzne farebné režimy na zabezpečenie optimálneho jasú, kontrastu a farieb pre rôzne prostredia zobrazovania a typy obrazov. Vybrať môžete režim, ktorý je navrhnutý tak, aby zodpovedal vášmu obrazu a prostrediu alebo môžete experimentovať s dostupnými režimami.

» Súvisiace odkazy

- "Zmena farebného režimu" [str.62](#)
- "Dostupné farebné režimy" [str.62](#)
- "Nastavenie Automatickej clony" [str.62](#)

Zmena farebného režimu

Ak chcete optimalizovať obraz pre prostredie zobrazovania, pomocou diaľkového ovládača môžete zmeniť Farebný režim projektora.

- 1 Zapnite projektor a prepnite na zdroj obrazu, ktorý chcete použiť.
- 2 Stlačením tlačidla [Color Mode] na diaľkovom ovládači zmeníte Farebný režim.

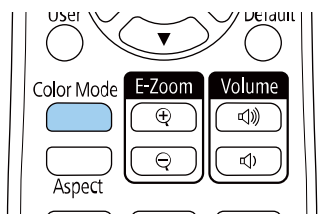

Na obrazovke sa na krátku dobu zobrazí názov Farebný režim a potom sa zmení vzhľad obrazu.

- 3 Ak chcete prehľadávať dostupné farebné režimy pre vstupný signál, opakovane stlačajte tlačidlo [Color Mode].



Nastavenie **Farebný režim** môžete tiež nastaviť v ponuke projektora **Obraz**.

» Súvisiace odkazy

- "Nastavenia kvality obrazu - Ponuka Obraz" [str.131](#)

Dostupné farebné režimy

Projektor môžete nastaviť na používanie týchto farebných režimov v závislosti od vstupného zdroja, ktorý používate:

Farebný režim	Popis
Dynamické	To je najjasnejší režim. Najlepší na uprednostnenie jasú.
Prezentácia	Najlepší na premietanie živých obrazov.
Kino	Najlepší na zážitok z obsahu, akým sú napríklad filmy.
sRGB	Najlepší na vernú reprodukciu farieb zdrojového obrazu.
Čierna tabuľa	Najlepší na premietanie obrazov priamo na zelenú tabuľu.

Nastavenie Automatickej clony

Ak chcete automaticky optimalizovať obraz podľa jasú a obsahu, môžete zapnúť nastavenie **Automat. šošovka**.

Toto nastavenie je k dispozícii pre režimy farieb **Dynamické** alebo **Kino**.

- 1 Zapnite projektor a prepnite na zdroj obrazu, ktorý chcete použiť.
- 2 Stlačte tlačidlo [Menu] na ovládacom paneli alebo diaľkovom ovládači.

3 Vyberte ponuku **Obraz** a stlačte tlačidlo [Enter].



4 Vyberte možnosť **Automat. šošovka** a stlačte tlačidlo [Enter].

5 Vyberte jednu z nasledovných možností a stlačte tlačidlo [Enter]:

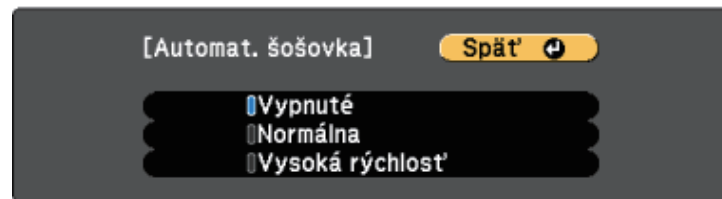

- **Normálne** pre štandardné nastavenie jasu.
- **Vysoká rýchlosť** na nastavenie jasu po zmene scény.

6 Ponuky zatvorte stlačením tlačidla [Menu] alebo [Esc].

Tlačidlá hlasitosti ovládajú vnútorný systém reproduktorov v projektore.

Môžete tiež ovládať hlasitosť všetkých externých reproduktorov, ktoré sú pripojené k projektoru.

Hlasitosť musíte jednotlivo nastaviť pre každý pripojený vstupný zdroj.

- 1** Zapnite projektor a spustte prezentáciu.
- 2** Ak chcete hlasitosť znížiť alebo zvýšiť, na ovládacom paneli alebo na diaľkovom ovládači stlačte tlačidlá [Volume], ako je znázornené na obrázku.

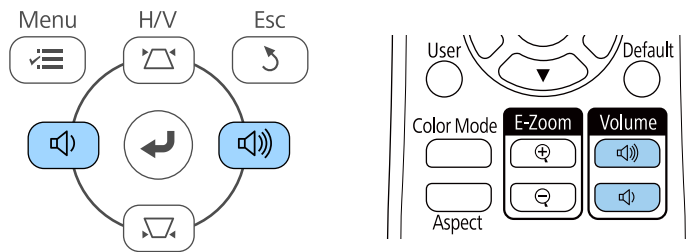

Na premietacej ploche sa zobrazí stupnica hlasitosti.

- 3** Ak chcete pre vstupný zdroj nastaviť hlasitosť na príslušnú úroveň, v ponuke projektoru **Nastavenia** vyberte položku **Hlasitosť**.

⚠ Upozornenie

Prezentáciu nespúšťajte s nastavením vysokej hlasitosti. Náhle hlasné zvuky môžu spôsobiť stratu sluchu.

Pred vypnutím vždy znížte hlasitosť, tak aby ste mohli zapnúť a potom postupne zvyšujete hlasitosť.

» Súvisiace odkazy

- "Nastavenie funkcií projektoru - Ponuka Nastavenia" [str.134](#)

Nastavenie funkcií projektora

Pri nastavovaní funkcií projektora postupujte podľa pokynov v nasledujúcich častiach.

► Súvisiace odkazy

- "Premietanie dvoch obrazov súčasne" [str.66](#)
- "Premietanie prezentácie pomocou funkcie PC Free" [str.69](#)
- "Dočasné vypnutie obrazu a zvuku" [str.74](#)
- "Dočasné zastavenie spusteného videa" [str.75](#)
- "Približovanie/zmenšovanie obrazov (E-Zoom)" [str.76](#)
- "Uloženie užívateľského loga" [str.77](#)
- "Ukladanie používateľského vzoru" [str.79](#)
- "Oprava rozdielu farieb počas premietania z viacerých projektorov" [str.80](#)
- "Bezpečnostné funkcie projektora" [str.83](#)

Ak chcete z rôznych zdrojov obrazu premietiť dva obrazy súčasne, môžete použiť funkciu Rozdeliť premietaciu plochu. Funkciu Rozdeliť premietaciu plochu môžete zapnúť pomocou diaľkového ovládača alebo v ponuke projektora.

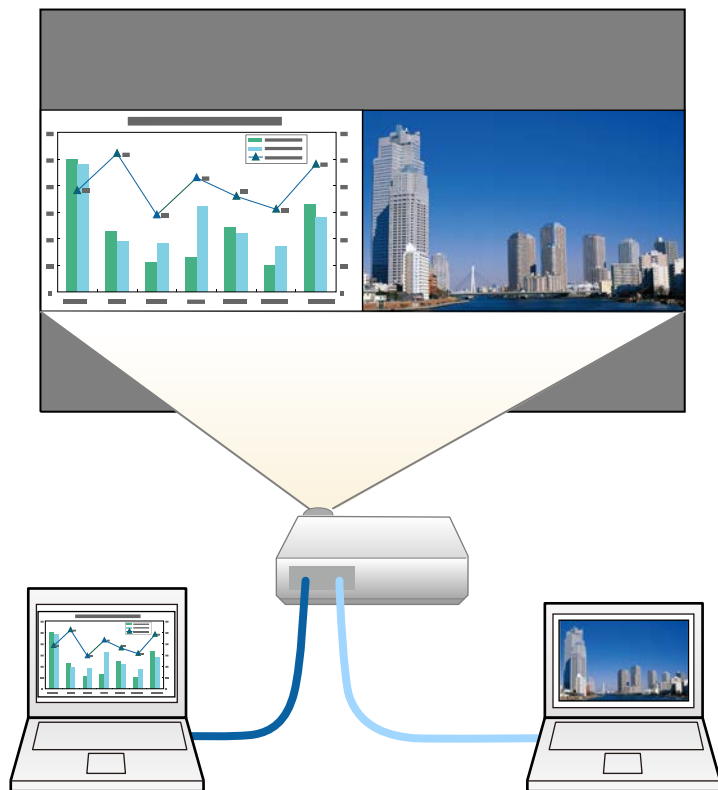

- Pri používaní funkcie Rozdeliť premietaciu plochu nemusia byť k dispozícii ďalšie funkcie projektora a na obidvoch obrazoch môžu byť automaticky používané niektoré nastavenia.

1 Na diaľkovom ovládači stlačte tlačidlo [Split].

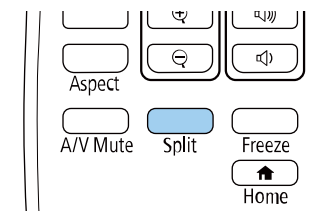

Aktuálne zvolený vstupný zdroj sa premietajú na ľavú časť premietacej plochy.



Rovnaké operácie môžete vykonávať z možnosti **Split Screen** v ponuke projektora **Nastavenia**.

2 Stlačte tlačidlo [Menu].

Zobrazí sa nasledovná obrazovka:



- 3** Ak chcete vybrať zdroj ďalšieho obrazu, vyberte nastavenie **Zdroj**, stlačte tlačidlo [Enter], vyberte vstupný zdroj, zvolte možnosť **Vykonať**, a potom stlačte tlačidlo [Enter].

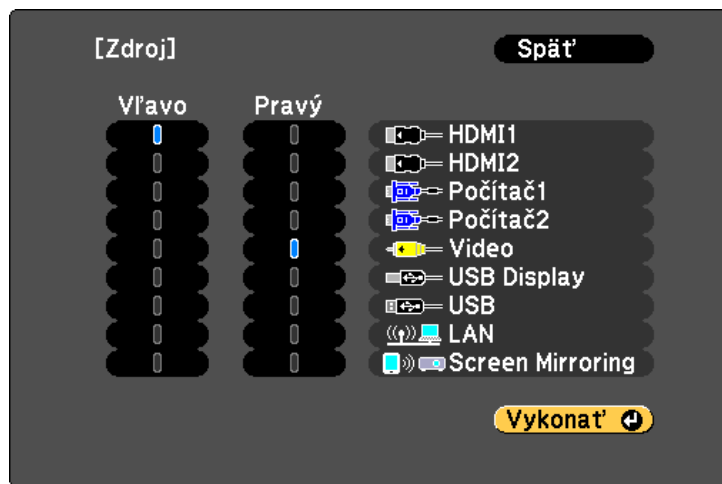

- Vybrať môžete iba tie vstupné zdroje, ktoré môžu byť spojené.
- Pri používaní funkcie Rozdeliť premietaciu plochu sa **Zdroj** obrazovka zobrazí po zmene vstupného zdroja z diaľkového ovládača.

- 4** Ak chcete prepínať obrazy, vyberte položku **Vymeniť obrazovky** a stlačte tlačidlo [Enter].

Premietané obrazy na ľavej a pravej časti obrazovky sa vymenia.



- 5** Ak chcete zväčšiť jeden obraz pri súčasnom zmenšení druhého obrazu, vyberte položku **Veľkosť obrazovky**, stlačte tlačidlo [Enter], zvolte veľkosť a stlačte tlačidlo [Enter]. Ak chcete ponuku ukončiť, stlačte tlačidlo [Menu].

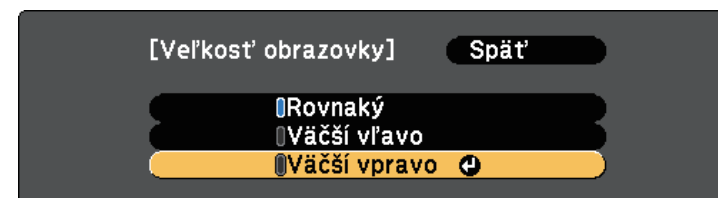

Obrazy sa nemusia v závislosti od vstupného signálu zobrazovať v rovnakej veľkosti, aj keď vyberiete možnosť **Rovnaký**.

- 6** Ak chcete vybrať zvuk, vyberte možnosť **Zdroj zvuku**, stlačte tlačidlo [Enter], zvolte možnosť Zvuk a stlačte tlačidlo [Enter]. Ak chcete ponuku ukončiť, stlačte tlačidlo [Menu].



Ak chcete zvuk počuť z najväčšej časti premietacej plochy alebo z ľavej časti premietacej plochy, vyberte možnosť **Automaticky**.

- 7** Ak chcete zarovnať premietané obrazy, vyberte **Zarovnať**, stlačte [Enter], vyberte nastavenie a znova stlačte [Enter]. Ak chcete ponuku ukončiť, stlačte tlačidlo [Menu].

- 8** Funkciu Rozdeliť obrazovku ukončíte stlačením tlačidla [Split] alebo [Esc].

» Súvisiace odkazy

- "Nepodporované kombinácie vstupného zdroja na premietanie na rozdelenej obrazovke" [str.68](#)
- "Obmedzenia premietania na rozdelenú premietaciu plochu" [str.68](#)
- "Zoznam funkcií" [str.10](#)

Nepodporované kombinácie vstupného zdroja na premietanie na rozdelenej obrazovke

Tieto kombinácie vstupného zdroja nemožno premietiť na rozdelenú premietaciu plochu.

- Počítač1 a Počítač2
- Počítač1/Počítač2 a Video
- HDMI1/HDMI2 a Screen Mirroring
- HDMI1 a HDMI2
- USB Display a USB/LAN
- USB a LAN

» Súvisiace odkazy

- "Zoznam funkcií" [str.10](#)

Obmedzenia premietania na rozdelenú premietaciu plochu

Prevádzkové obmedzenia

Nasledujúce operácie nie je možné vykonať počas premietania na rozdelenej obrazovke.

- Nastavenie ponuky projektora
- E-Zoom
- Prepnutie režimu pomeru strán (režim pomeru strán sa nastaví na **Normálne**.)
- Operácie využívajúce [User] tlačidlo na diaľkovom ovládaní
- Automat. šošovka

Obmedzenia obrazu

- Ak vykonáte úpravy, ako napríklad **Jas**, **Kontrast**, **Sýtosť farieb**, **Odtieň** a **Ostroť** v ponuke **Obraz** v projektore, môžete ich použiť iba na obraze vľavo. Na obraze vpravo sú použité predvolené úpravy. Úpravy, ktoré

vplývajú na celý premietaný obraz, ako napríklad **Farebný režim** a **Farebná teplota**, sú použité pre ľavý aj pravý obraz.

- Aj v prípade, že položky **Redukcia šumu** a **Zrušenie prekladania** upravíte v ponuke **Obraz** v projektore, pre obraz vpravo je položka **Redukcia šumu** nastavená na 0 a položka **Zrušenie prekladania** je nastavená na **Vypnuté**.
 - ☛ **Obraz > Vylepšenie obrazu > Redukcia šumu**
 - ☛ **Obraz > Vylepšenie obrazu > Zrušenie prekladania**
- Modrá premietacia plocha bude zobrazená vtedy, keď nevstupuje žiadny obrazový signál aj vtedy, keď v ponuke projektora **Rozšírené** nastavíte položku **Pozadie displeja** na **Logo**.

» Súvisiace odkazy

- "Pomer strán obrazu" [str.59](#)
- "Úprava výkonu (Farebný režim)" [str.62](#)
- "Nastavenie funkcií projektora - Ponuka Nastavenia" [str.134](#)
- "Nastavenia projektora - Ponuka Rozšírené" [str.136](#)
- "Nastavenia kvality obrazu - Ponuka Obraz" [str.131](#)
- "Približovanie/zmenšovanie obrazov (E-Zoom)" [str.76](#)
- "Nastavenie Automatickej clony" [str.62](#)

Funkciu PC Free môžete používať vždy, keď pripojíte zariadenia USB, ktoré obsahuje kompatibilné súbory prezentácie. Táto funkcia umožňuje rýchlo a ľahko zobraziť prezentáciu a ovládať ju pomocou diaľkového ovládania projektoru.

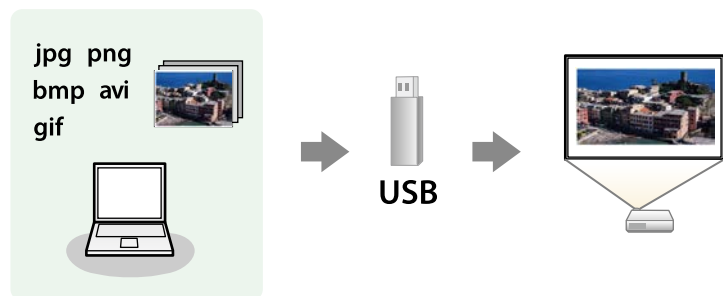

» Súvisiace odkazy

- "Podporované typy súborov PC Free" [str.69](#)
- "Bezpečnostné opatrenia pri premietaní v režime PC Free" [str.69](#)
- "Spúšťa sa aplikácia PC Slide Show" [str.70](#)
- "Spúšťa sa aplikácia PC Movie Presentation" [str.71](#)
- "Možnosti zobrazovania v režime PC Free" [str.73](#)
- "Zoznam funkcií" [str.10](#)

Podporované typy súborov PC Free

Tieto typy súborov môžete premietiť pomocou funkcie PC Free v projektore.



- Ak chcete dosiahnuť najlepšie výsledky, súbory nahrajte na nosič, ktorý je formátovaný vo FAT16/32.
- Ak máte problémy s premietaním z nosičov, ktoré nie sú naformátované pre súbory systémov Windows, nosič skúste naformátovať pre operačný systém Windows.

Obsah súboru	Typ súboru (prípona)	Podrobnosti
Obraz	.jpg	Uistite sa, že súbor: <ul style="list-style-type: none"> • nie je formát CMYK • nie je formát Progresívne • nie je skomprimovaný • nemá rozlíšenie viac ako 8192 x 8192
	.bmp	Uistite sa, že súbor: <ul style="list-style-type: none"> • nemá rozlíšenie viac ako 1280 x 800
	.gif	Uistite sa, že súbor: <ul style="list-style-type: none"> • nemá rozlíšenie viac ako 1280 x 800 • nie je animovaný • Prekladaný
	.png	Uistite sa, že súbor: <ul style="list-style-type: none"> • Nemá rozlíšenie viac ako 1280 x 800 * • Prekladaný
Film	.avi (Motion JPEG)	Podporuje iba AVI 1.0. Uistite sa, že súbor: <ul style="list-style-type: none"> • nie je uložený pomocou iného zvukového kodeku ako PCM alebo ADPCM • nemá rozlíšenie viac ako 1280 x 720 • Viac ako 2 GB

* Ak budete používať projektor s rozlíšením Full HD, budete môcť premietiť súbor s maximálnym rozlíšením 1920 × 1080.

Bezpečnostné opatrenia pri premietaní v režime PC Free

Pri používaní režimu PC Free dodržiavajte nasledovné bezpečnostné opatrenia.

- Pre funkcie režimu PC Free nemožno použiť kľúč USB.
 - Pamäťové zariadenie USB neodpájajte, pokiaľ sa používa; v opačnom prípade režim PC Free nebude správne fungovať.
 - V režime PC Free nemožno používať bezpečnostné prvky na niektorých pamäťových zariadeniach USB.
 - Pri pripájaní zariadenia USB, ktoré je vybavené sieťovým adaptérom, zapojte sieťový adaptér do elektrickej zásuvky, keď toto zariadenie používate s projektorom.
 - Niektoré komerčne dostupné čítačky kariet USB však nemusia byť kompatibilné s projektorom.
 - Projektor dokáže naraz rozpoznať až 5 kariet vložených naraz do pripojenej čítačky kariet.
 - Lichobežníkové skreslenie nemožno opraviť, ak premietate v režime PC Free, preto pred začatím prezentácie opravte tvar obrazu.
 - Pri premietaní v režime PC Free môžete použiť nasledovné funkcie.
 - Zmrazenie obrazu
 - Stlmiť A/V
 - E-Zoom
- » **Súvisiace odkazy**
- "Dočasné zastavenie spusteného videa" [str.75](#)
 - "Dočasné vypnutie obrazu a zvuku" [str.74](#)
 - "Približovanie/zmenšovanie obrazov (E-Zoom)" [str.76](#)

Spúšťa sa aplikácia PC Slide Show

Po pripojení zariadenia USB k projektoru môžete prepnúť na vstupný zdroj USB a spustiť prezentáciu.



- Možnosti premietania v režime PC Free môžete zmeniť alebo pridať špeciálne efekty tak, že v spodnej časti premietacej plochy zvýrazníte položku **Možnosti** a stlačíte tlačidlo [Enter].

1 Na diaľkovom ovládači stlačte tlačidlo [USB].

Zobrazí sa obrazovka so zoznamom súborov PC Free.



- Ak je zobrazená obrazovka Zvoľte mechaniku, pomocou tlačidiel so šípkami vyberte ovládač a potom stlačte tlačidlo [Enter].
- Ak chcete zobraziť obrázky na druhom kľúči USB, zvýrazníte položku **Zvoľte mechaniku** v hornej časti obrazovky so zoznamom súborov a stlačte [Enter].

- 2** Ak chcete vyhľadávať súbory, vykonajte jeden z nasledujúcich krokov:
- Ak potrebujete zobraziť súbory, ktoré sú na vašom zariadení uložené v podložke, pomocou tlačidiel so šípkami zvýrazníte príslušnú zložku a stlačte tlačidlo [Enter].
 - Ak chcete vo vašom zariadení prejsť späť o úroveň zložky, vyberte možnosť **Späť nahor** a stlačte tlačidlo [Enter].
- 3** Vykonajte jeden z nasledovných krokov:
- Ak chcete zobraziť jednotlivé obrázky, pomocou tlačidiel so šípkami zvýrazníte príslušný obraz a stlačte tlačidlo [Enter]. (Ak sa chcete vrátiť späť na obrazovku so zoznamom súborov, stlačte tlačidlo [Esc].)

- Ak chcete zobraziť prezentáciu všetkých obrazov v zložke, pomocou tlačidiel so šípkami zvýraznite možnosť **Prezentác.** v spodnej časti obrazovky a potom stlačte tlačidlo [Enter].



- Prepínací čas obrazu môžete zmeniť tak, že zvýrazníte položku **Možnosti** v spodnej časti premietacej plochy a stlačíte tlačidlo [Enter].
- Ak sú niektoré názvy súborov dlhšie ako oblasť zobrazenia alebo obsahujú nepodporované znaky, tieto názvy súborov možno skrátiť alebo zmeniť len vtedy, keď sú zobrazené na obrazovke.

4 Zobrazenie ovládate počas premietania pomocou nasledovných príkazov:

- Zobrazený obraz môžete otáčať pomocou tlačidiel so šípkami hore alebo dole.

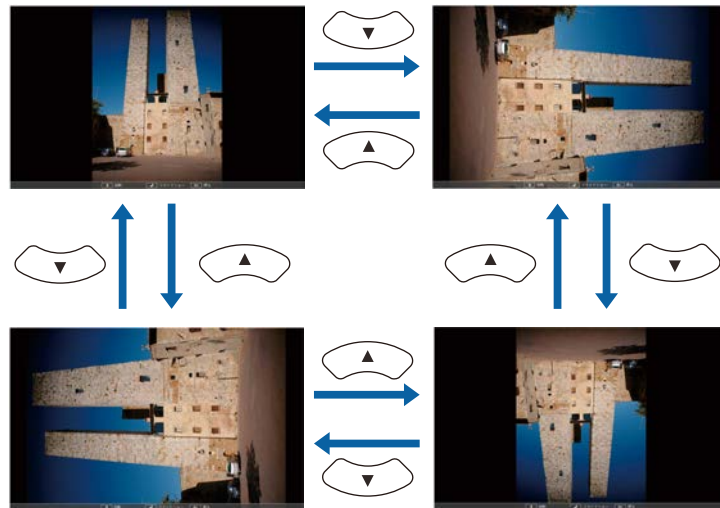

- Na ďalší alebo predchádzajúci obraz sa môžete presúvať pomocou tlačidiel so šípkami vľavo alebo vpravo.

5 Ak chcete zobrazenie zastaviť, postupujte podľa pokynov na obrazovke alebo stlačte tlačidlo [Esc].

Vráťte sa na obrazovku so zoznamom súborov.

6 V prípade potreby vypnite zariadenie USB a potom ho odpojte od projektora.

» Súvisiace odkazy

- "Možnosti zobrazovania v režime PC Free" [str.73](#)
- "Pripojenie k zariadeniu USB" [str.32](#)

Spúšťa sa aplikácia PC Movie Presentation

Po pripojení zariadenia USB k projektoru môžete prepnúť na vstupný zdroj USB a spustiť prezentáciu filmu.



- Možnosti obsluhy v režime PC Free môžete zmeniť tak, že v spodnej časti premietacej plochy zvýrazníte položku **Možnosti** a stlačíte tlačidlo [Enter].

1 Na diaľkovom ovládači stlačte tlačidlo [USB].

Zobrazí sa obrazovka so zoznamom súborov PC Free.



- Ak je zobrazená obrazovka Zvoľte mechaniku, pomocou tlačidiel so šípkami vyberte ovládač a potom stlačte tlačidlo [Enter].
- Ak chcete zobraziť filmové súbory na druhom kľúči USB, zvýraznite položku **Zvoľte mechaniku** v hornej časti obrazovky so zoznamom súborov a stlačte [Enter].

- 2** Ak chcete vyhľadávať súbory, vykonajte jeden z nasledujúcich krokov:
 - Ak potrebujete zobraziť súbory, ktoré sú na vašom zariadení uložené v podzložke, pomocou tlačidiel so šípkami zvýraznite príslušnú zložku a stlačte tlačidlo [Enter].
 - Ak chcete vo vašom zariadení prejsť späť o úroveň zložky, vyberte možnosť **Späť nahor** a stlačte tlačidlo [Enter].
- 3** Ak chcete prehrať film, pomocou tlačidiel so šípkami zvýraznite príslušný súbor a stlačte tlačidlo [Enter].



- Ak sú niektoré názvy súborov dlhšie ako oblasť zobrazenia alebo obsahujú nepodporované znaky, tieto názvy súborov možno skrátiť alebo zmeniť len vtedy, keď sú zobrazené na obrazovke.
- Ak chcete prehrať všetky filmy v priečinku v poradí, v dolnej časti obrazovky vyberte položku **Prezentác.**

- 4** Ak chcete zastaviť prehrávanie filmu, stlačte tlačidlo [Esc], zvýraznite možnosť **Koniec** a stlačte tlačidlo [Enter].
Vráťte sa na obrazovku so zoznamom súborov.
- 5** V prípade potreby vypnite zariadenie USB a potom ho odpojte od projektora.

» Súvisiace odkazy

- "Možnosti zobrazovania v režime PC Free" [str.73](#)
- "Pripojenie k zariadeniu USB" [str.32](#)

Možnosti zobrazovania v režime PC Free

Tieto možnosti zobrazovania môžete vybrať pri používaní režimu PC Free. Pre prístup na túto obrazovku zvýraznite položku **Možnosti** v dolnej časti obrazovky so zoznamom súborov PC Free a stlačte tlačidlo [Enter].



Nastavenie	Možnosti	Popis
Efekt	Nie	Bez efektu
	Vymazať	Prechody medzi obrazmi pomocou efektu Vymazať
	Rozpustiť	Prechody medzi obrazmi pomocou efektu Rozpustiť
	Náhodne	Prechody medzi obrazmi pomocou rôznych náhodných efektov

Nastavenie	Možnosti	Popis
Poradie zobrazenia	Podľa náz.	Súbory zobrazuje podľa názvu
	Podľa dát.	Súbory zobrazuje podľa dátumu
Spôsob zoradenia	Vzostupne	Súbory zoradí v poradí od prvého po posledný
	Zostupne	Súbory zoradí v poradí od posledného po prvý
Prehrať plynulo	Zapnuté	Prezentáciu zobrazuje plynulo
	Vypnuté	Prezentáciu zobrazí raz
Prepínací čas obrazovky	Nie	Ďalší súbor nezobrazuje automaticky
	1 až 60 sekúnd	Súbory zobrazí na vybranú dobu a automaticky prepne na ďalší súbor; obrazy vo vysokom rozlíšení sa môžu prepínať o niečo pomalšie

Ak chcete pozornosť publika počas prezentácie upriamiť na niečo iné, premietaný obraz a zvuk môžete dočasne vypnúť. Každá akcia zvuku alebo videa beží ďalej, ale premietanie nemôžete obnoviť od miesta, kde ste ho zastavili.

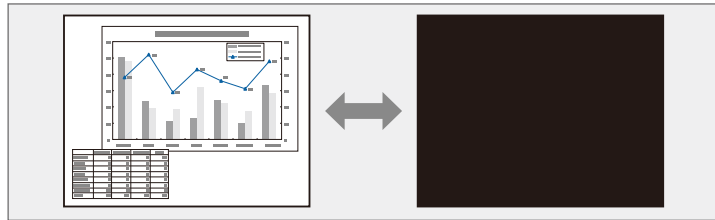

Ak chcete zobraziť obraz, ako napríklad firemné logo alebo obraz pri súčasnom stlačení tlačidla [A/V Mute], z ponuky projektora **Rozšírené** môžete vybrať obrazovku, ktorá je zobrazená v nastavení **Stlmiť A/V**.

☛ **Rozšírené > Zobrazenie > Stlmiť A/V**

- 1** Stlačte tlačidlo [A/V Mute] na diaľkovom ovládači, ak chcete dočasne zastaviť premietanie a stlmiť zvuk.

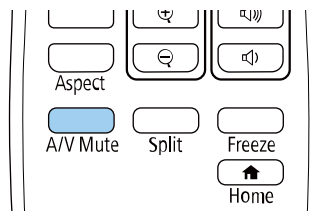

- 2** Ak chcete obraz a zvuk zapnúť, znovu stlačte tlačidlo [A/V Mute].



- Premietanie môžete tiež ukončiť pomocou posúvača Stlmiť A/V na projektore.
- Napájanie projektora sa po stlmení hlasitosti A/V automaticky vypne za 30 minút. Túto funkciu môžete vypnúť.
☛ **ECO > Časovač stlmenia A/V**
- Lampa počas režimu Stlmiť A/V stále svieti, takže sa naďalej počítajú hodiny lampy.

» Súvisiace odkazy

- "Nastavenia projektora - Ponuka Rozšírené" [str.136](#)
- "Nastavenia projektora - Ponuka ECO" [str.149](#)

Spustené video alebo počítačovú prezentáciu môžete dočasne zastaviť a na obrazovke udržiavať aktuálny obraz. Každá akcia zvuku alebo videa beží ďalej, ale premietanie nemôžete obnoviť od miesta, kde ste ho zastavili.

- 1** Ak chcete zastaviť spustené video, na diaľkovom ovládači stlačte tlačidlo [Freeze].

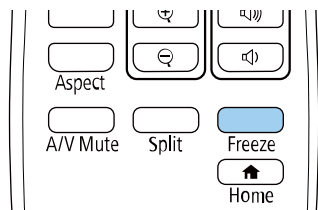

- 2** Ak chcete obnoviť akciu videa, znovu stlačte tlačidlo [Freeze].

Môžete približovať alebo zmenšovať premietaný obraz pomocou tlačidla [E-Zoom] na diaľkovom ovládači.

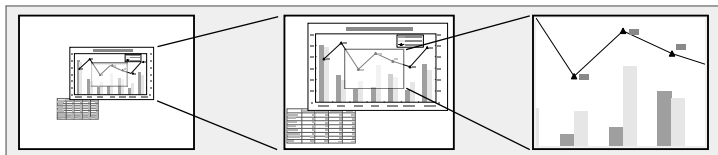

» Súvisiace odkazy

- "Približovanie obrazov" [str.76](#)
- "Zmenšovanie obrazov" [str.76](#)

Približovanie obrazov

- 1 Stlačte tlačidlo [E-Zoom] + na diaľkovom ovládači.

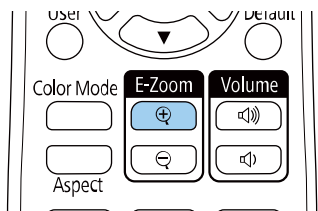

Premietaný obraz sa zväčšuje zaostrovaním okolo stredu obrazu. Obraz môžete zväčšiť o jeden až štyrikrát v 25 prírastkových krokoch.

- 2 Zväčšený obraz upravte pomocou nasledovných tlačidiel na diaľkovom ovládači:

- Ak chcete zväčšiť obraz, opakovane stlačte tlačidlo [E-Zoom] +.
- Zväčšené obrazu môžete po pracovnej ploche posúvať pomocou tlačidiel so šípkami.
- Obraz môžete zmenšiť pomocou tlačidla [E-Zoom] -.

- Ak chcete obraz vrátiť na pôvodnú veľkosť, stlačte tlačidlo [Default].



Pri premietaní obrazov z kamery na dokumenty Epson môžete obraz zväčšiť jeden až osemkrát v 57 prírastkových krokoch pomocou tlačidla [E-Zoom] + na kamere na dokumenty.

Zmenšovanie obrazov

- 1 Stlačte tlačidlo [E-Zoom] - na diaľkovom ovládači.

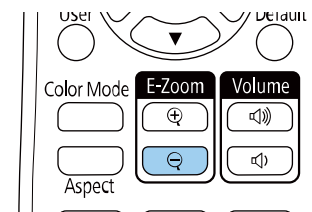

Premietaný obraz sa zmenší. Obraz môžete zmenšiť o 100% až 50% v prírastkových krokoch.

- 2 Zmenšený obraz upravte pomocou nasledovných tlačidiel na diaľkovom ovládači:

- Ak chcete premietaný obraz zmenšiť, opakovane stlačte tlačidlo [E-Zoom] -.
- Ak chcete posúvať zmenšený obraz v premietacej oblasti, použite tlačidlá so šípkami.
- Obraz môžete zväčšiť pomocou tlačidla [E-Zoom] +.
- Ak chcete obraz vrátiť na pôvodnú veľkosť, stlačte tlačidlo [Default].



Pri premietaní obrazu z kamery na dokumenty Epson môžete obraz zmenšiť aj pomocou tlačidla [E-Zoom] - na kamere na dokumenty.

Obraz môžete v projektore uložiť a kedykoľvek ho zobraziť pri zapnutí projektora. Môžete tiež zobraziť obraz, keď projektor neprijíma vstupný signál. Tento obraz sa nazýva Obrazovka s užívateľským logom.

Pre užívateľské logo si môžete vybrať fotografiu, grafiku alebo firemné logo na uľahčenie identifikácie majiteľa projektora s cieľom zabrániť jeho odcudzeniu. Zmenám užívateľského loga môžete zabrániť tak, že nastavíte ochranu heslom.



- Ak je nastavenie položky **Ochrana užív. loga** v ponuke nastavenia **Ochrana heslom** nastavená na **Zapnuté**, nastavte ju pred uložením užívateľského loga na **Vypnuté**.
- Pri kopírovaní ponuky Nastavenia z jedného projektora do druhého pomocou funkcie dávkovej inštalácie sa skopíruje aj užívateľské logo. Neregistrujte si informácie, ako napríklad užívateľské logo, ktoré nechcete zdieľať medzi viacerými projektormi.
- Nemôžete uložiť obsah, ktorý je chránený s HDCP.

1 Zobrazte obraz, ktorý chcete premietiť ako užívateľské logo.

2 Stlačte tlačidlo [Menu], vyberte ponuku **Rozšírené** a potom stlačte tlačidlo [Enter].



3 Vyberte možnosť **Užívateľské logo** > **Spustiť nastavenie** a stlačte [Enter].

Zobrazí sa výzva s otázkou, či chcete použiť zobrazený obrázok ako logo používateľa.



Nastavenia, ako napríklad Lichobež. korekcia, E-Zoom alebo Pomer strán budú dočasne zrušené, keď vyberiete možnosť **Užívateľské logo**.

4 Vyberte možnosť **Áno** a stlačte tlačidlo [Enter].

5 Skontrolujte zobrazený obraz a potom vyberte **Áno**, ak ho chcete uložiť ako užívateľské logo.

Užívateľské logo je prepísané a zobrazí sa správa o ukončení.

6 Obrazovku so správou ukončíte stlačením tlačidla [Esc].

7 Vyberte ponuku **Rozšírené** a stlačte tlačidlo [Enter].

8 Vyberte možnosť **Zobrazenie** a stlačte tlačidlo [Enter].

9 Ak chcete zobraziť obrazovku Užívateľské logo, vyberte nasledovné možnosti:

- Ak chcete zobraziť vždy, keď nie je žiadny vstupný signál, vyberte položku **Pozadie displeja** a nastavte ju na **Logo**.
 ➤ **Rozšírené** > **Zobrazenie** > **Pozadie displeja**
- Ak chcete zobraziť vždy, keď zapnete projektor, vyberte položku **Obraz. pri spustení** a nastavte ju na **Zapnuté**.
 ➤ **Rozšírené** > **Zobrazenie** > **Obraz. pri spustení**
- Ak chcete zobraziť vždy, keď stlačíte tlačidlo [A/V Mute], vyberte režim **Stlmiť A/V** a nastavte ho na **Logo**.
 ➤ **Rozšírené** > **Zobrazenie** > **Stlmiť A/V**

Ak chcete zabrániť, aby ktokoľvek zmenil nastavenia položky Užívateľské logo bez zadania hesla, nastavte nastavenie **Ochrana užív. loga** na **Zapnuté** v ponuke **Ochrana heslom** a nastavte heslo.

» **Súvisiace odkazy**

- "Dočasné vypnutie obrazu a zvuku" [str.74](#)
- "Výber typov zabezpečenia heslom" [str.84](#)

Existujú štyri typy vzorov, ktoré sú v projektore vopred zaregistrované, ako napríklad papier s línkami a mriežkový vzor. Tieto vzory môžete premietiť ako pomôcku pri prezentáciách pomocou nastavení **Zobrazenie vzoru**.

Obraz, ktorý momentálne premietate, môžete uložiť ako Použ. Vzor.



Po uložení možnosti Použ. Vzor nemožno vzor vrátiť späť na továrenské nastavenia.

1 Premietnite obraz, ktorý chcete uložiť ako Použ. Vzor, a potom stlačte tlačidlo [Menu].

2 Vyberte ponuku **Nastavenia** a stlačte tlačidlo [Enter].

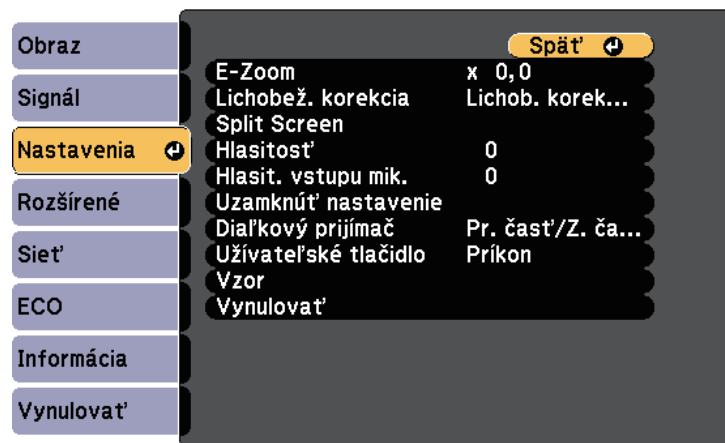

3 Vyberte možnosť **Vzor > Použ. Vzor** a stlačte [Enter].

Zobrazí sa výzva s otázkou, či chcete použiť zobrazený obrázok ako Použ. Vzor.



- Nastavenia, ako napríklad Lichobež. korekcia, E-Zoom alebo Pomer strán, budú dočasne zrušené, keď vyberiete možnosť **Použ. Vzor**.
- Digitálne obrazy chránené technológiou HDCP nemôžete uložiť ako Použ. Vzor.

4 Vyberte možnosť **Áno** a stlačte tlačidlo [Enter].
Zobrazí sa výzva s otázkou, či chcete tento obraz uložiť ako Použ. Vzor.

5 Vyberte možnosť **Áno** a stlačte tlačidlo [Enter].
Zobrazí sa správa o ukončení.

Keď je na premietanie obrazov zoradených viac projektorov, môžete opraviť jas a farebný tón obrazu jednotlivých projektorov pomocou nastavenia farieb viacerých obrazoviek tak, aby boli farby obrazov pre jednotlivé projektory rovnaké.

Pre každý projektor nastavte jedinečné identifikačné číslo, aby ich bolo možné obsluhovať samostatne pomocou diaľkového ovládania, a potom pre každý projektor opravte jas a farby.



- V niektorých prípadoch nemusí byť jas a farebný tón úplne zhodný ani po oprave.
- Ak sa rozdiely jasů a farebného tónu v priebehu času viac zväzrazia, znova vykonajte nastavenie.

» Súvisiace odkazy

- "Nastavenie ID projektora" [str.80](#)
- "Výber projektora, ktorý chcete ovládať" [str.80](#)
- "Prispôsobenie kvality zobrazenia, keď je zoradených viac projektorov" [str.81](#)

Nastavenie ID projektora

Ak chcete pomocou diaľkového ovládača ovládať viac projektorov, priradte ku každému projektoru jedinečné identifikačné číslo.

- 1** Stlačte tlačidlo [Menu], vyberte ponuku **Rozšírené** a potom stlačte tlačidlo [Enter].
- 2** Vyberte možnosť **ID projektora** a stlačte tlačidlo [Enter].

- 3** Identifikačné číslo, ktoré chcete priradiť k projektoru, zadajte pomocou tlačidiel so šípkami. Potom stlačte tlačidlo [Enter].

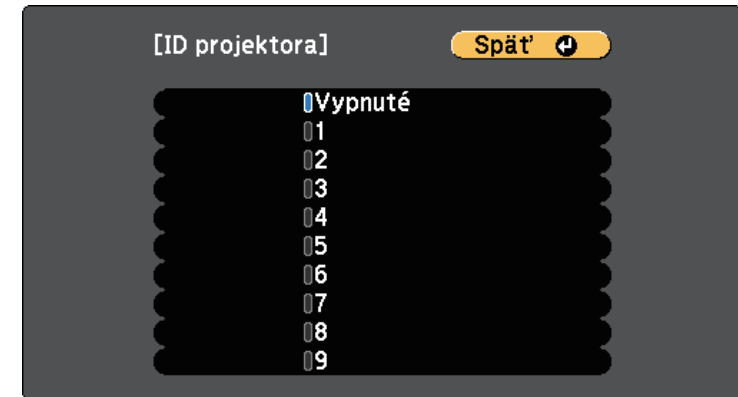

- 4** Ponuky zatvorte stlačením tlačidla [Menu] alebo [Esc].
- 5** Tieto kroky zopakujte pre všetky ostatné projektory, ktoré chcete ovládať z jedného diaľkového ovládača.

Výber projektora, ktorý chcete ovládať

Po nastavení identifikačného čísla projektora vyberte identifikačné číslo pre ten projektor, ktorý chcete ovládať pomocou diaľkového ovládača.

- 1** Diaľkový ovládač nasmerujte na cieľový projektor a stlačte tlačidlo [ID].

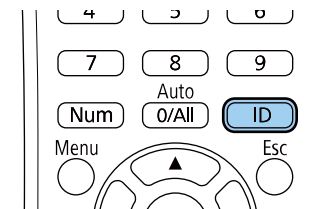

Na premietanej ploche je zobrazené identifikačné číslo aktuálneho projektoru. Zmizne asi po 3 sekundách.



- 2** Držte stlačené tlačidlo [ID] a stlačte číselné tlačidlo zhodné s identifikátorom projektoru, ktorý chcete ovládať.

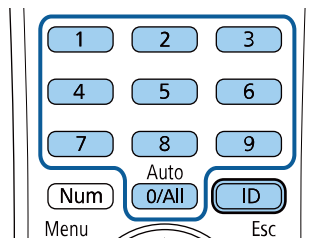

Projektor, ktorý chcete ovládať, je vybraný.



- Ak diaľkovým ovládačom zvolíte hodnotu [0/All], môžete ovládať všetky projektory bez ohľadu na nastavenie **ID projektoru**.
- Ak nastavenie **ID projektoru** nastavíte na **Vypnuté**, projektor môžete ovládať pomocou diaľkového ovládača pomocou ľubovoľného identifikačného čísla, ktoré zvolíte pomocou diaľkového ovládača.
- Nastavenie ID projektoru je uložené v diaľkovom ovládaní. Dokonca aj keď sa batérie diaľkového ovládania vyberú, aby sa vymenili a tak ďalej, uložené nastavenie ID zostane ponechané. Ak sa však batérie nechajú vybrať z diaľkového ovládania po dlhšiu dobu, ID sa vráti na svoje predvolené nastavenie (0/All).
- Pri používaní viacerých diaľkových ovládačov súčasne možno nebudete môcť ovládať projektory tak, ako to bolo zamýšľané v dôsledku infračerveného rušenia.

Prispôsobenie kvality zobrazenia, keď je zoradených viac projektorov

Kvalitu zobrazenia viacerých projektorov, ktoré premietajú vedľa seba, môžete prispôbiť.

- 1** Zapnite všetky projektory, pre ktoré chcete prispôbiť kvalitu zobrazenia.
- 2** Na každom projektore nastavte identifikačné číslo.
- 3** Uistite sa, že všetky projektory používajú rovnaké nastavenie Farebný režim.
- 4** Ak chcete prispôbiť prvý projektor, vyberte identifikačné číslo diaľkového ovládača.

- 5** Stlačte tlačidlo [Menu], vyberte ponuku **Obraz** a stlačte tlačidlo [Enter].



- 6** Podľa potreby vyberte nastavenia.
- 7** Vyberte identifikačné číslo diaľkového ovládača, ktoré chcete prispôsobiť k ďalšiemu projektoru, a potom podľa potreby znova vykonajte nastavenia v ponuke Obraz, aby ste prispôbili zobrazenia z projektorov.

Nastavením nasledovných bezpečnostných funkcií môžete projektor zabezpečiť proti krádeži alebo na zabránenie nežiaducejmu použitiu:

- Zabezpečenie heslom zabráni ľuďom, ktorí nepoznajú heslo, používať projektor a vykonať zmeny obrazovky pri pustení a ďalších nastavení. Táto funkcia slúži ako ochrana proti krádeži, pretože odcudzený projektor nemožno používať, a jeho používanie môžete obmedziť na určitých ľudí.
- Tlačidlo Lock Security (Zámok zabezpečenia) slúži na zablokovanie prevádzky projektora pomocou tlačidiel na ovládacom paneli. Táto možnosť je užitočná v prípade, že chcete počas premietania deaktivovať všetky tlačidlá, prípadne v školách, kde je potrebné obmedziť používanie tlačidiel.
- Bezpečnostné lanko slúži na fyzické upevnenie projektora v mieste.

► Súvisiace odkazy

- "Typy zabezpečenia heslom" [str.83](#)
- "Uzamknutie tlačidiel na projektore" [str.85](#)
- "Inštalácia bezpečnostného lanka" [str.86](#)

Typy zabezpečenia heslom

Pomocou jedného zdieľaného hesla môžete nastaviť nasledujúce typy zabezpečenia heslom:

- Heslo **Ochrana zapnutia** zabraňuje, aby nikto nemohol používať projektor bez predchádzajúceho zadania hesla. Pri prvom zapojení napájacieho kábla do elektrickej zásuvky a zapnutí projektora musíte zadať správne heslo. Toto heslo sa tiež používa pre funkcie **Priame zapnutie** a **Automatické zapnutie**.
- Heslo **Ochrana užív. loga** zabraňuje, aby nikto nemohol zmeniť zobrazenú vlastnú premietaciu plochu, ktorú projektor zobrazuje po zapnutí, ak nie je vstupný signál, alebo pri používaní funkcie Stlmiť A/V. Vlastná premietacia plocha odrádza od krádeže tým, že identifikuje majiteľa projektora.
- Heslo položky **Ochrana siete** zabraňuje, aby niekto mohol zmeniť nastavenia **Sieť** v projektore.
- Heslo **Ochrana Plánu** zabraňuje, aby niekto mohol zmeniť nastavenia plánu projektora.

- Heslo položky **Ochrana Screen Mirroring** zabraňuje, aby niekto mohol zmeniť Nastav. Screen Mirroring projektora.

► Súvisiace odkazy

- "Nastavenie hesla" [str.83](#)
- "Výber typov zabezpečenia heslom" [str.84](#)
- "Zadanie hesla na používanie projektora" [str.85](#)
- "Zoznam funkcií" [str.10](#)

Nastavenie hesla

Ak chcete použiť zabezpečenie heslom, musíte nastaviť heslo.



Predvolené nastavenie pre heslo je „0000“. Zmeňte ho na svoje požadované heslo.

1

Na diaľkovom ovládači stlačte a podržte tlačidlo [Freeze] po dobu 5 sekúnd.

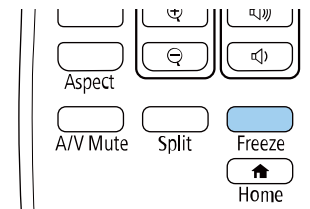

Zobrazí sa ponuka nastavenia Ochrana heslom.



Ak je Ochrana heslom už aktivovaná, na zobrazenie ponuky nastavenia Ochrana heslom musíte zadať správne heslo.

2 Vyberte možnosť **Heslo** a stlačte tlačidlo [Enter].

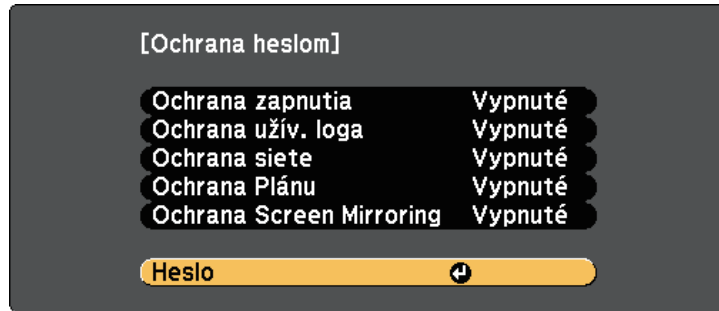

Zobrazí sa výzva s otázkou "Chcete zmeniť heslo?".

3 Vyberte možnosť **Áno** a stlačte tlačidlo [Enter].

 Ak zvolíte **Nie**, znovu sa zobrazí ponuka nastavenia Ochrana heslom.

4 Ak chcete nastaviť štvormiestne heslo, na diaľkovom ovládači stlačte a podržte tlačidlo [Num] a heslo zadajte pomocou číselných tlačidiel.

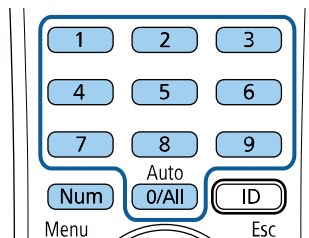

Pri zadávaní sa heslo zobrazí ako ****. Po zadaní štvrtého čísla sa zobrazí výzva na potvrdenie.

5 Heslo zadajte znovu.

Zobrazí sa hlásenie "Heslo prijaté". Ak zadáte heslo nesprávne, zobrazí sa hlásenie s výzvou na opätovné zadanie hesla.

6 Stlačte tlačidlo [Esc] pre návrat do ponuky.

7 Poznačte si heslo a uschovajte ho na bezpečnom mieste.

Výber typov zabezpečenia heslom

Po nastavení hesla sa zobrazí táto ponuka, ktorá vám umožní vybrať typ zabezpečenia heslom, ktorý chcete použiť.

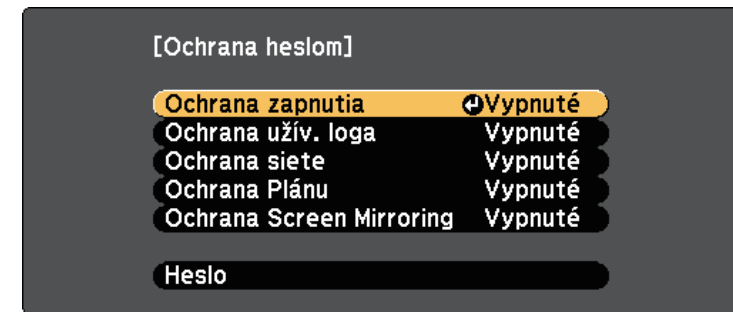

Ak sa táto ponuka nezobrazí, na diaľkovom ovládači stlačte a podržte tlačidlo [Freeze] po dobu 5 sekúnd, kým sa ponuka nezobrazí.

- Ak chcete zabrániť neoprávnenému používaniu projektora, možnosť **Zapnuté** zvolte ako nastavenie **Ochrana zapnutia**.
- Ak chcete zabrániť vykonaniu zmien na obrazovke Užívateľské logo alebo v príslušných nastaveniach zobrazenia, možnosť **Zapnuté** zvolte ako nastavenie **Ochrana užív. loga**.
- Ak chcete zabrániť vykonaniu zmien v nastaveniach siete, možnosť **Zapnuté** zvolte ako nastavenie **Ochrana siete**.
- Ak chcete zabrániť vykonaniu zmien v nastaveniach plánu v projektore, možnosť **Zapnuté** zvolte ako nastavenie položky **Ochrana Plánu**.

- Ak chcete zabrániť vykonaniu zmien v nastaveniach Screen Mirroring projektora, zvolte možnosť **Zapnuté** ako nastavenie položky **Ochrana Screen Mirroring**.

Na projektor môžete nalepiť nálepku Chránené heslom, ako ďalšie odradenie proti krádeži.



Dialkový ovládač uchovajte na bezpečnom mieste; ak ho stratíte, nebudete môcť zadať heslo.

Zadanie hesla na používanie projektora

Keď sa zobrazí obrazovka s heslom, zadajte správne heslo.

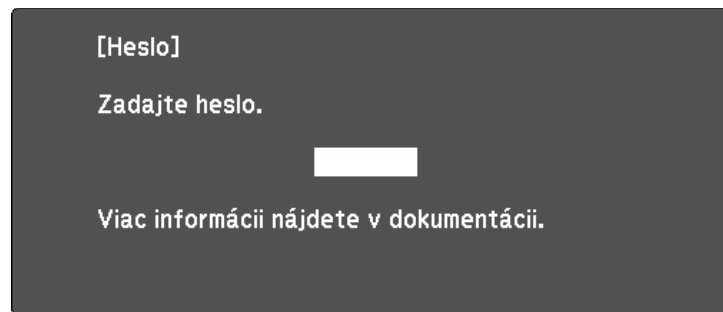

- 1 Keď zadávate heslo pomocou číselných tlačidiel, na diaľkovom ovládači stlačte a podržte tlačidlo [Num].

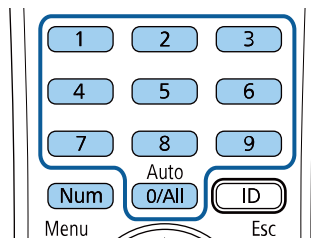

Obrazovka s heslom sa zatvorí.

- 2 Ak je heslo chybné, zobrazí sa hlásenie s výzvou skúsiť to znova. Zadajte správne heslo a pokračujte.

Pozor

- Ak zadáte trikrát za sebou nesprávne heslo, na dobu približne piatich minút sa zobrazí hlásenie "Operácia projektora bude zamknutá." a projektor sa prepne do pohotovostného režimu. Ak k tomu dôjde, odpojte napájací kábel z elektrickej zásuvky, znova ho zapojte a zapnite projektor. Projektor znova zobrazí výzvu na zadanie hesla, aby ste mohli zadať správne heslo.
- Ak ste zabudli heslo, poznačte si „**Požadovaný kód**: číslo xxxxx“, ktoré sa zobrazí na obrazovke, a obráťte sa na servisné stredisko spoločnosti Epson.
- Ak zopakujete vyššie uvedený postup a nesprávne heslo zadáte 30-krát za sebou, zobrazí sa hlásenie "Operácia projektora bude zamknutá. Zobrazí sa hlásenie Kontaktujte spoločnosť Epson, ako je popísané v dokumentácii" a projektor neprijme žiadne ďalšie zadanie hesla. Obráťte sa na servisné stredisko spoločnosti Epson.

Uzamknutie tlačidiel na projektore

Aby nikto nemohol používať projektor, tlačidlá na ovládacom paneli môžete zamknúť. Projektor možno aj naďalej ovládať pomocou diaľkového ovládania.

- 1 Stlačte tlačidlo [Menu] na ovládacom paneli alebo diaľkovom ovládači.

2 Vyberte ponuku **Nastavenia** a stlačte tlačidlo [Enter].

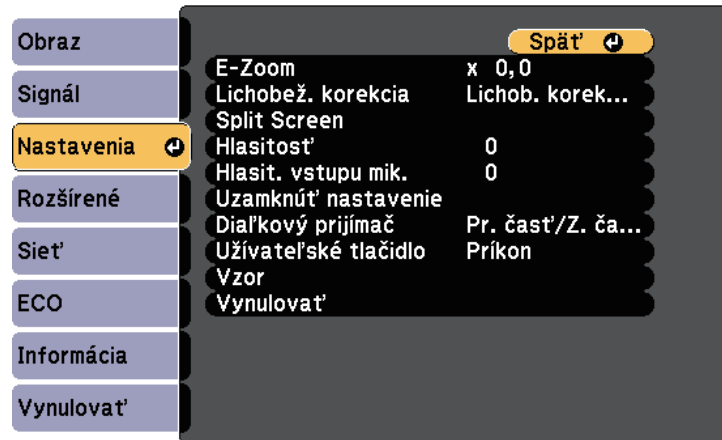

3 Vyberte možnosť **Uzamknúť nastavenie > Uzamk. ovl. panela** a stlačte tlačidlo [Enter].

4 Vyberte jeden z typov zamknutia a stlačte tlačidlo [Enter]:

- Ak chcete zamknúť všetky tlačidlá na projektore, vyberte možnosť **Úplné uzamknutie**.
- Ak chcete zamknúť všetky tlačidlá okrem tlačidla Power, vyberte možnosť **Čiastočné uzamknutie**.

Zobrazí sa výzva na potvrdenie.

5 Vyberte možnosť **Áno** a stlačte tlačidlo [Enter].

Prejaví sa nastavenie **Uzamk. ovl. panela**.

» Súvisiace odkazy

- "Odomknutie tlačidiel na projektore" [str.86](#)

Odomknutie tlačidiel na projektore

Ak sú tlačidlá na projektore zamknuté, na ich odomknutie vykonajte jeden z nasledujúcich krokov.

- Na ovládacom paneli projektora stlačte a podržte tlačidlo [Enter] po dobu 7 sekúnd. Zobrazí sa hlásenie a zámok sa zruší.
- Možnosť **Vypnuté** vyberte ako nastavenie **Uzamk. ovl. panela** v ponuke projektora **Nastavenia**.

☛ **Nastavenia > Uzamknúť nastavenie > Uzamk. ovl. panela**

» Súvisiace odkazy

- "Nastavenie funkcií projektora - Ponuka Nastavenia" [str.134](#)

Inštalácia bezpečnostného lanka

Na zabránenie krádeži môžete na projektor nainštalovať bezpečnostné lanko.

- Systém Kensington Microsaver Security zapojte do bezpečnostného portu v projektore.



Viac informácií o bezpečnostnom systéme Microsaver Security nájdete na webovej stránke spoločnosti Kensington.

<https://www.kensington.com/>

- Lanko prevlečte cez upevňovací bod pre bezpečnostné lanko v projektore a upevnite ho k príchytke v miestnosti alebo o ťažký nábytok.

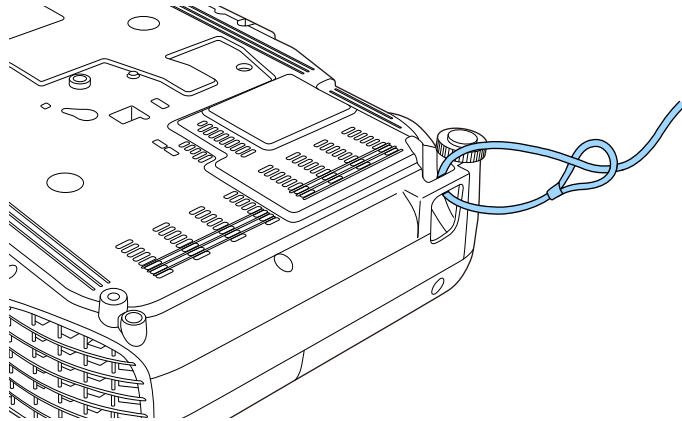

Použite bežne dostupné lanko na ochranu proti krádeži. Prečítajte si pokyny na uzamknutie v dokumentácii dodávanej s káblovým zámkom.

Používanie projektora v sieti

Pri nastavovaní projektora na používanie v sieti postupujte podľa pokynov v nasledujúcich častiach.

► Súvisiace odkazy

- "Premietanie prostredníctvom káblovej siete" [str.89](#)
- "Premietanie prostredníctvom bezdrôtovej siete" [str.92](#)
- "Ochrana bezdrôtovej siete z mobilného zariadenia (Screen Mirroring)" [str.101](#)
- "Zabezpečený HTTP" [str.106](#)

Obrazy môžete posilať do projektora prostredníctvom káblovej siete. Ak tak chcete urobiť, zapojte projektor do svojej siete a potom nastavte projektor aj počítač na sieťové premietanie.

Po pripojení a nastavení projektora podľa popisu v tomto dokumente si stiahnite a nainštalujte softvér Epson iProjection (Windows/Mac) z nasledujúcej webovej stránky.

epson.sn/

Softvér Epson iProjection nastaví počítač pre sieťové premietanie. Tento softvér umožňuje vykonávať interaktívne stretnutia prostredníctvom premietania obrazoviek počítačov používateľov cez sieť. Pokyny nájdete v *Návode na používanie programu Epson iProjection (Windows/Mac)*.

» Súvisiace odkazy

- "Pripojenie ku káblovej sieti" [str.89](#)
- "Výber nastavení káblovej siete" [str.89](#)
- "Zoznam funkcií" [str.10](#)

Pripojenie ku káblovej sieti

Na pripojenie projektora k miestnej káblovej sieti (LAN) použijete sieťový kábel 100Base-TX alebo 10Base-T. Na zabezpečenie správneho prenosu údajov použijete tienový kábel kategórie 5 alebo lepšie.

- 1** Jeden koniec sieťového kábla zapojte do rozbočovača, prepínača alebo smerovača.

- 2** Druhý koniec kábla zapojte do portu LAN v projektore.

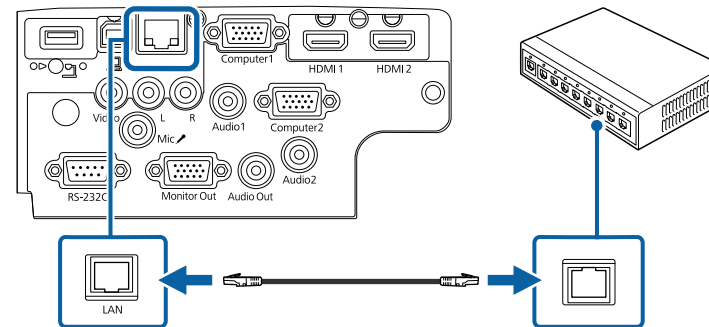

» Súvisiace odkazy

- "Zoznam funkcií" [str.10](#)

Výber nastavení káblovej siete

Skôr než budete môcť premietiť z počítačov vo vašej sieti, musíte zvoliť nastavenia siete v projektore.



Projektor už musí byť pripojený ku káblovej sieti cez port LAN.

- 1** Stlačte tlačidlo [Menu], vyberte ponuku **Sieť** a potom stlačte tlačidlo [Enter].



- 2** Vyberte možnosť **Konfigurácia siete** a stlačte tlačidlo [Enter].

- 3** Vyberte ponuku **Základné** a stlačte tlačidlo [Enter].

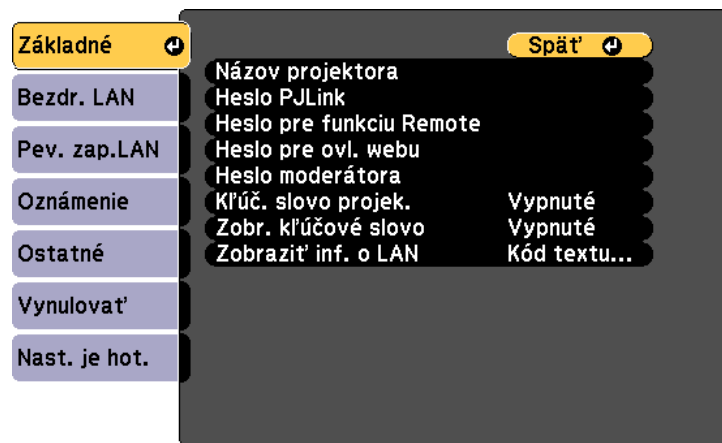

- 4** Podľa potreby zvolte základné možnosti.

- Nastavenie **Názov projektora** umožňuje zadať až 16 alfanumerických znakov dlhý názov na identifikovanie projektora cez sieť.
- Nastavenie **Heslo PjLink** umožňuje zadať až 32 alfanumerických znakov dlhé heslo, ak chcete protokol PjLink používať na ovládanie projektora.
- Nastavenie **Heslo pre funkciu Remote** umožňuje zadať až 8 alfanumerických znakov dlhé heslo pre prístup k projektoru pomocou funkcie Základné ovládanie. (Užívateľské meno je **EPSONREMOTE**; predvolené heslo je **guest**.)
- Nastavenie **Heslo pre ovl. webu** umožňuje zadať až 8 alfanumerických znakov dlhé heslo pre prístup k projektoru cez sieť. (Užívateľské meno je **EPSONWEB**; predvolené heslo je **admin**.)
- **Heslo moderátora** umožňuje zadať štvormiestne heslo pre prístup k projektoru ako moderátor pomocou aplikácie Epson iProjection. (Žiadne heslo nie je nastavené ako predvolené.)
- Nastavenie **Kľúčové slovo projektora** umožňuje zapnúť bezpečnostné heslo, aby nikto mimo miestnosti s projektormom nemal k nemu prístup. Ak chcete vstupovať do projektora a zdieľať aktuálnu obrazovku, musíte zadať v počítači náhodne vybrané zobrazené kľúčové slovo pomocou aplikácie Epson iProjection.
- **Zobr. kľúčové slovo** umožňuje vybrať, či sa má pri vstupovaní do projektora pomocou aplikácie Epson iProjection na premietanom obraze zobrazit' kľúčové slovo projektora.
- **Zobrazit' inf. o LAN:** Umožňuje nastaviť formát zobrazenia informácií o sieti projektora.



Zobrazenú klávesnicu použite na zadávanie čísel a znakov. Znaký zvýraznite pomocou tlačidiel so šípkami na diaľkovom ovládači a vyberte ich stlačením tlačidla [Enter].

- 5** Vyberte ponuku **Pev. zap.LAN** a stlačte tlačidlo [Enter].

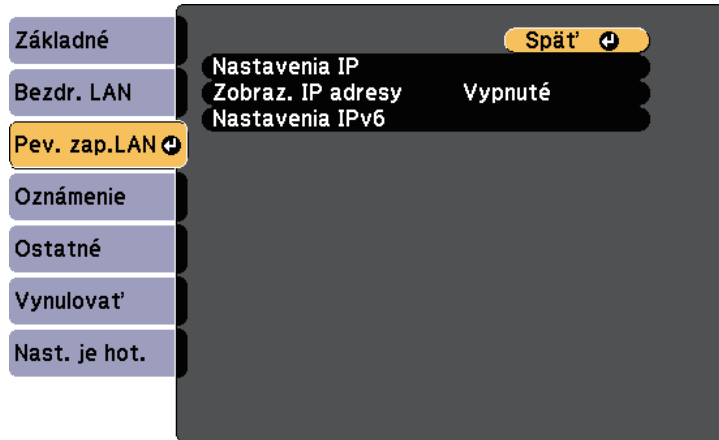

- 6** Nastavenia IP pre vašu sieť priradíte podľa potreby.

- Ak vaša sieť automaticky priraduje adresy, zvolte možnosť **Nastavenie IP** a položku **DHCP** nastavte na **Zapnuté**.
- Ak musíte tieto adresy nastaviť ručne, zvolte možnosť **Nastavenia IP** a položku **DHCP** nastavte na **Vypnuté** a podľa potreby zadajte položky projektora **IP adresa**, **Maska podsiete** a **Adresa brány**.
- Ak chcete pripojiť projektor k sieti pomocou IPv6, vyberte **Nastavenia IPv6**, kde nastavíte možnosť **IPv6** na **Zapnuté**, a potom nastavte položky **Autom. konfigurácia** a **Použiť dočasnú adresu** podľa potreby.



Ak chcete zvýrazniť niektoré čísla zo zobrazeného kľúčového slova, na diaľkovom ovládači stlačte tlačidlá so šípkou. Ak chcete vybrať zvýraznené číslo, stlačte tlačidlo [Enter].

- 7** Ak chcete zabrániť, aby bola na obrazovke pohotovostného režimu v sieti LAN a domovskej obrazovke zobrazená IP adresa, nastavte možnosť **Zobrazenie IP adresy** na **Vypnuté**.

- 8** Po dokončení výberu nastavení vyberte možnosť **Nast. je hot.**, nastavenia uložte podľa pokynov na obrazovke a ponuky ukončíte.

- 9** Na diaľkovom ovládači stlačte tlačidlo [LAN].
Nastavenia káblovej siete sú dokončené, keď je na pohotovostnej obrazovke siete LAN zobrazená správna adresa IP.

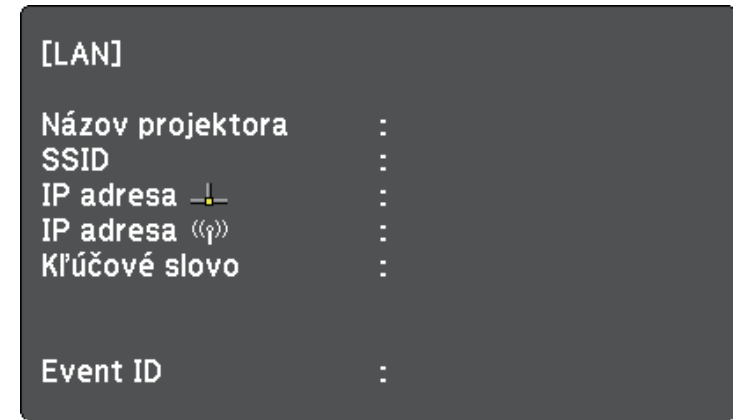

Obrazy môžete posielat do projektora prostredníctvom bezdrôtovej siete.

- Za týmto účelom musíte nainštalovať bezdrôtový modul LAN Epson 802.11b/g/n, a potom projektor a počítač nastaviť na bezdrôtové premietanie.
- V niektorých modeloch sú vstavané moduly bezdrôtovej siete LAN. Modul bezdrôtovej siete LAN Epson 802.11b/g/n nemusíte nainštalovať.

Projektor môžete pripojiť k bezdrôtovej sieti ručným nakonfigurovaním pripojenia pomocou ponúk položky **Sieť** v projektore.

Po nainštalovaní modulu bezdrôtovej siete LAN a nastavení projektora stiahnite a nainštalujte potrebný sieťový softvér. Na nastavenie a ovládanie bezdrôtového premietania použite nasledujúci softvér a dokumentáciu.

- Softvér Epson iProjection (Windows/Mac) umožňuje vykonávať interaktívne stretnutia prostredníctvom premietania obrazoviek počítačov používateľov cez sieť. Pokyny nájdete v *Návode na používanie programu Epson iProjection (Windows/Mac)*.
- Aplikácia Epson iProjection (iOS/Android) umožňuje premietanie zo zariadení iOS alebo Android.
Aplikáciu Epson iProjection si môžete stiahnuť z App Store alebo zo služby Google Play. Zákazník znáša všetky poplatky, ktoré mu vzniknú pri komunikovaní s App Store alebo Google Play.
- Aplikácia Epson iProjection (Chromebook) umožňuje premietanie zo zariadení Chromebook.
Aplikáciu Epson iProjection si môžete prevziať z Internetového obchodu Chrome. Zákazník znáša všetky poplatky, ktoré mu vzniknú pri komunikovaní s Internetovým obchodom Chrome.

► Súvisiace odkazy

- "Inštalácia modulu bezdrôtovej siete LAN" [str.92](#)
- "Ručný výber nastavení bezdrôtovej siete" [str.93](#)
- "Výber nastavení bezdrôtovej siete v operačnom systéme Windows" [str.95](#)
- "Výber nastavení bezdrôtovej siete v operačnom systéme Mac" [str.96](#)
- "Nastavenie zabezpečenie bezdrôtovej siete" [str.96](#)
- "Používanie kódu QR na pripojenie mobilného zariadenia" [str.98](#)
- "Používanie kľúča USB na pripojenie počítača s operačným systémom Windows" [str.99](#)
- "Zoznam funkcií" [str.10](#)

Inštalácia modulu bezdrôtovej siete LAN

Ak chcete používať projektor v bezdrôtovej sieti, nainštalujte modul bezdrôtovej siete LAN Epson 802.11b/g/n. Neinštalujte iný typ bezdrôtového modulu siete LAN.

Pozor

Tento modul neodpájajte, keď svieti alebo bliká modrý svetelný indikátor alebo pri premietaní bezdrôtovo. Mohlo by dôjsť k poškodeniu modulu alebo k strate dát.

- 1** Pomocou krížového skrutkovača odskrutkujte skrutku, ktorá upevňuje kryt modulu bezdrôtovej LAN.

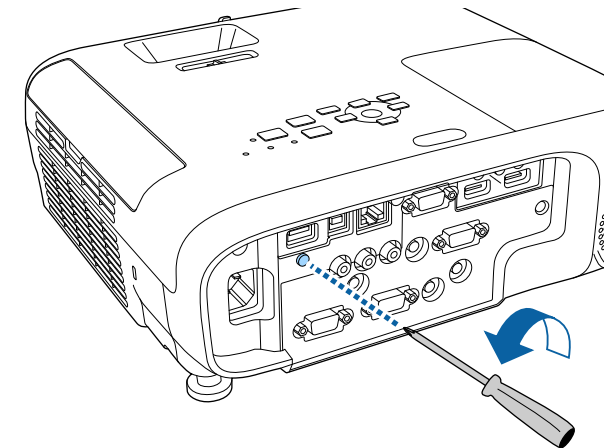

- 2** Modul bezdrôtovej LAN zapojte do portu USB-A.

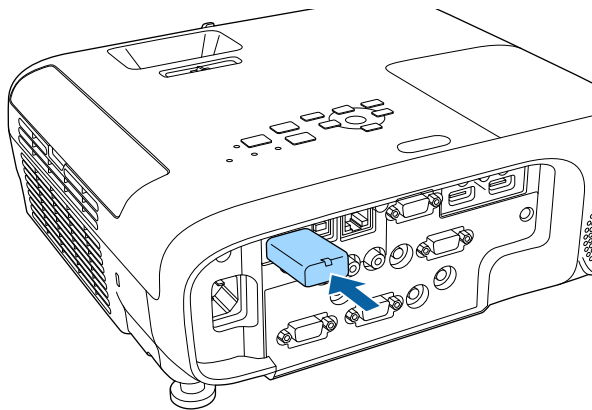

- 3** Na modul bezdrôtovej LAN založte kryt a zaistite ho na mieste pomocou skrutky.

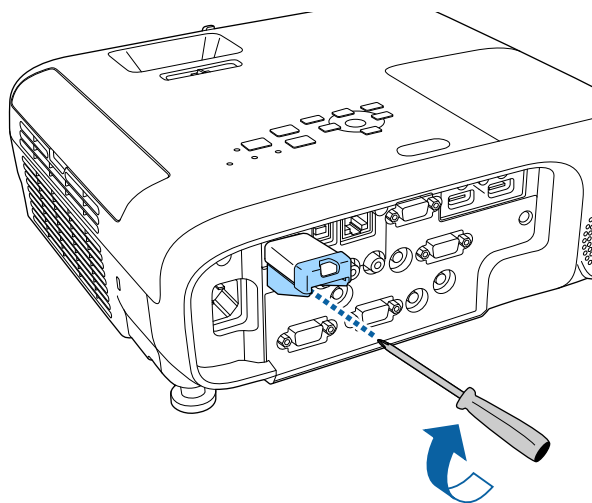

Ručný výber nastavení bezdrôtovej siete

Skôr, než budete môcť premietat' prostredníctvom bezdrôtovej siete, musíte zvoliť nastavenia siete v projektore.

- 1** Stlačte tlačidlo [Menu], vyberte ponuku **Sieť** a potom stlačte tlačidlo [Enter].

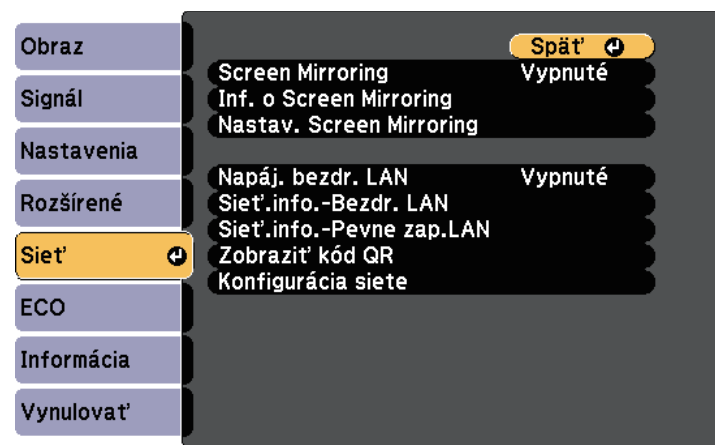

- 2** Možnosť **Zapnuté** vyberte ako nastavenie **Napáj. bezdr. LAN**.

- 3** Vyberte možnosť **Konfigurácia siete** a stlačte tlačidlo [Enter].

» Súvisiace odkazy

- "Zoznam funkcií" [str.10](#)

- 4** Vyberte ponuku **Základné** a stlačte tlačidlo [Enter].

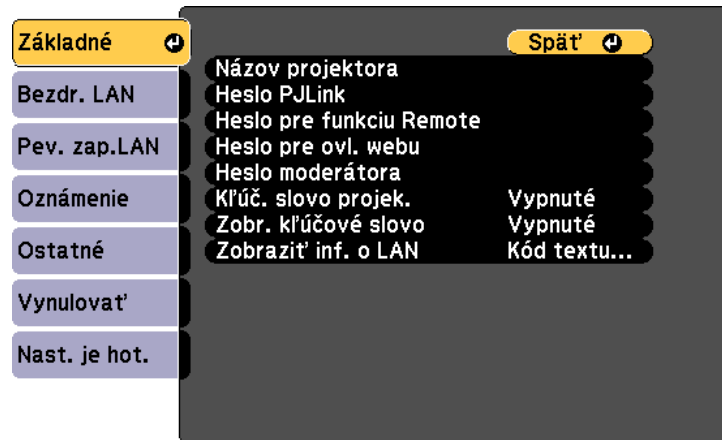

- 5** Podľa potreby zvolte základné možnosti.

- Nastavenie **Názov projektora** umožňuje zadať až 16 alfanumerických znakov dlhý názov na identifikovanie projektora cez sieť.
- Nastavenie **Heslo PJLink** umožňuje zadať až 32 alfanumerických znakov dlhé heslo, ak chcete protokol PJLink používať na ovládanie projektora.
- Nastavenie **Heslo pre funkciu Remote** umožňuje zadať až 8 alfanumerických znakov dlhé heslo pre prístup k projektoru pomocou funkcie Základné ovládanie. (Užívateľské meno je **EPSONREMOTE**; predvolené heslo je **guest**.)
- Nastavenie **Heslo pre ovl. webu** umožňuje zadať až 8 alfanumerických znakov dlhé heslo pre prístup k projektoru cez sieť. (Užívateľské meno je **EPSONWEB**; predvolené heslo je **admin**.)
- Heslo moderátora** umožňuje zadať štvormiestne heslo pre prístup k projektoru ako moderátor pomocou aplikácie Epson iProjection. (Žiadne heslo nie je nastavené ako predvolené.)
- Nastavenie **Kľúčové slovo projektora** umožňuje zapnúť bezpečnostné heslo, aby nikto mimo miestnosti s projektorom nemal k nemu prístup. Ak chcete vstupovať do projektora a zdieľať aktuálnu

obrazovku, musíte zadať v počítači náhodne vybrané zobrazené kľúčové slovo pomocou aplikácie Epson iProjection.

- Zobr. kľúčové slovo** umožňuje vybrať, či sa má pri vstupovaní do projektora pomocou aplikácie Epson iProjection na premietanom obraze zobraziť kľúčové slovo projektora.
- Zobrazit' inf. o LAN:** Umožňuje nastaviť formát zobrazenia informácií o sieti projektora.



Zobrazenú klávesnicu použite na zadávanie čísel a znakov. Znaký zvýraznite pomocou tlačidiel so šípkami na diaľkovom ovládači a vyberte ich stlačením tlačidla [Enter].

- 6** Vyberte ponuku **Bezdrôtová sieť LAN** a stlačte tlačidlo [Enter].



- 7** Vyberte nastavenie **Režim pripojenia**.

- Rýchly** umožňuje pripojenie k viacerým smartfónom, tabletom alebo počítačom priamo pomocou bezdrôtovej komunikácie.
- Rozšírený** umožňuje pripojenie k smartfónom, tabletom alebo počítačom cez prístupový bod bezdrôtovej siete.

- 8** Ak ste vybrali režim pripojenia **Rozšírený**, vyberte možnosť **Vyhľadať prístupový bod**, ak chcete vybrať prístupový bod, ku ktorému sa chcete pripojiť.



Ak identifikátor SSID musíte priradiť ručne, vyberte **SSID**, ak chcete získať prístup k identifikátoru SSID.

- 9** V prípade režimu pripojenia **Rozšírené** priradíte k sieti podľa potreby nastavenia IP.
- Ak vaša sieť automaticky priraduje adresy, zvolte možnosť **Nastavenie IP** a položku **DHCP** nastavte na **Zapnuté**.
 - Ak musíte tieto adresy nastaviť ručne, zvolte možnosť **Nastavenia IP** a položku **DHCP** nastavte na **Vypnuté** a podľa potreby zadajte položky projektora **IP adresa**, **Maska podsiete** a **Adresa brány**.
 - Ak chcete pripojiť projektor k sieti pomocou IPv6, vyberte **Nastavenia IPv6**, kde nastavíte možnosť **IPv6** na **Zapnuté**, a potom nastavte položky **Autom. konfigurácia** a **Použiť dočasnú adresu** podľa potreby.
- 10** Ak chcete zabrániť, aby bol na obrazovke pohotovostného režimu a domovskej obrazovke zobrazený identifikátor SSID alebo IP adresa, nastavte nastavenie **SSID Displej** alebo **Zobrazenie IP adresy** na **Vypnuté**.
- 11** Po dokončení výberu nastavení vyberte možnosť **Nast. je hot.**, nastavenia uložte podľa pokynov na obrazovke a ponuky ukončíte.
- 12** Na diaľkovom ovládači stlačte tlačidlo [LAN].

Nastavenia bezdrôtovej siete sú dokončené, keď je na pohotovostnej obrazovke siete LAN zobrazená správna adresa IP.

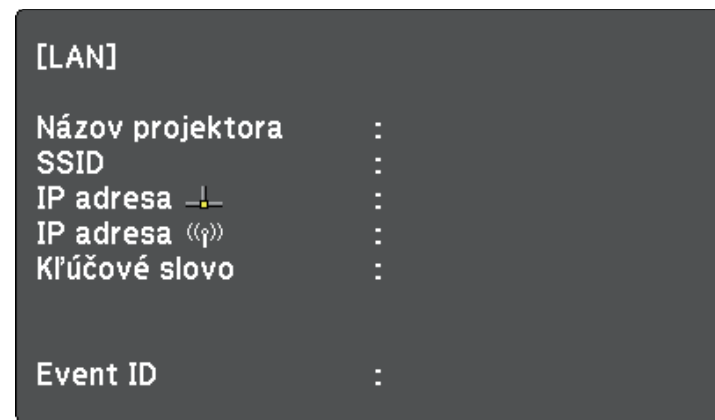

Po dokončení nastavení bezdrôtového pripojenia projektora musíte v počítači vybrať bezdrôtovú sieť. Potom spustíte sieťový softvér na odoslanie obrázkov do projektora cez bezdrôtovú sieť.

Výber nastavení bezdrôtovej siete v operačnom systéme Windows

Pred pripojením k projektoru vyberte v počítači správnu bezdrôtovú sieť.

- 1** Ak chcete vstúpiť do doplnku k softvéru vašej bezdrôtovej siete, na paneli úloh v systéme Windows kliknite na ikonu siete.
- 2** Pri pripájaní v režime pripojenia Rozšírené vyberte názov siete (SSID), ku ktorej je projektor pripojený.
- 3** Kliknite na možnosť **Pripojiť**.

Výber nastavení bezdrôtovej siete v operačnom systéme Mac

Pred pripojením k projektoru vyberte v systéme Mac správnu bezdrôtovú sieť.

- 1 Kliknite na ikonu Wi-Fi na paneli úloh v hornej časti obrazovky.
- 2 Pri pripájaní v režime pripojenia Rozšírené sa uistite, že Wi-Fi je zapnuté, a vyberte názov siete (SSID), ku ktorej je projektor pripojený.

Nastavenie zabezpečenie bezdrôtovej siete

Zabezpečenie projektora môžete nastaviť na jeho prevádzkovanie v bezdrôtovej sieti. Jednu z nasledujúcich možností zabezpečenia nastavte tak, aby zodpovedala nastaveniam, ktoré sú používané vo vašej sieti:

- Zabezpečenie WPA2-PSK
- Zabezpečenie WPA3-PSK *
- Zabezpečenie WPA2/WPA3-PSK *
- Zabezpečenie WPA3-EAP *
- Zabezpečenie WPA2/WPA3-EAP *

* Dostupné len pre Rozšírený režim pripojenia.



Pokyny na zadanie správnych informácií si vyžiadajte od vášho správcu siete.

- 1 Ak chcete nastaviť zabezpečenie WPA3-EAP alebo WPA2/WPA3-EAP, váš súbor s digitálnym certifikátom musí byť kompatibilný s registráciou projektora a umiestnený priamo na pamäťovom zariadení USB.
- 2 Stlačte tlačidlo [Menu], vyberte ponuku **Sieť** a potom stlačte tlačidlo [Enter].

- 3 Vyberte možnosť **Konfigurácia siete** a stlačte tlačidlo [Enter].

- 4 Vyberte ponuku **Bezdrôtová sieť LAN** a stlačte tlačidlo [Enter].



- 5 Vyberte nastavenie **Bezpečnosť** a stlačte tlačidlo [Enter].



- 6 Vyberte také nastavenia zabezpečenia, aby zodpovedali nastaveniam siete.

- 7** Podľa vybraného zabezpečenia vykonajte nasledujúce kroky.
- **WPA3-PSK** alebo **WPA2/WPA3-PSK**: vyberte možnosť **Prístupová fráza**, stlačte tlačidlo [Enter] a zadajte prístupovú frázu v dĺžke 8 až 63 znakov. Ak chcete zadať viac ako 32 znakov, použite webový prehliadač. Potom prejdite na krok 16.
 - **WPA3-EAP** alebo **WPA2/WPA3-EAP**: vyberte položku **Nastavenie EAP** a stlačte tlačidlo [Enter].

- 8** Ako nastavenie **Typ EAP** vyberte protokol na overenie.

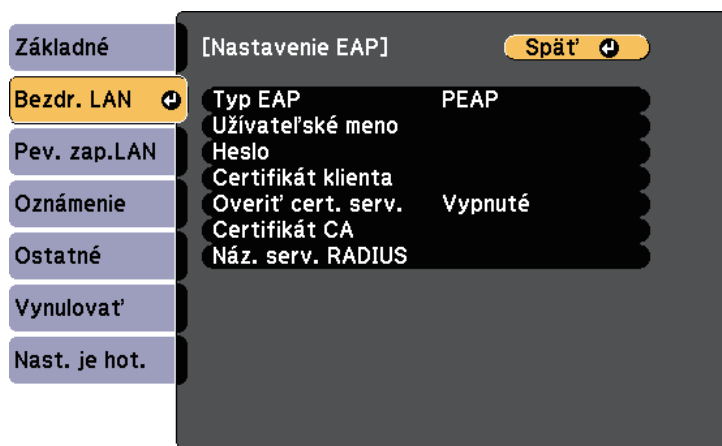

- 9** Ak chcete importovať svoj certifikát, vyberte typ certifikátu a stlačte [Enter].
- **Certifikát klienta** pre **PEAP-TLS** alebo typ **EAP-TLS**
 - **Certifikát CA** pre všetky typy EAP



Môžete tiež zaregistrovať digitálne certifikáty z webového prehliadača. Uistite sa však, že sa zaregistrujete len raz, pretože inak by sa certifikát nemusel správne nainštalovať.

- 10** Vyberte možnosť **Registrácia** a stlačte tlačidlo [Enter].

- 11** Pamäťové zariadenie USB zapojte do portu USB-A v projektore podľa pokynov na obrazovke.

- 12** Stlačením tlačidla [Enter] zobrazíte zoznam certifikátov.

- 13** Pomocou zobrazeného zoznamu vyberte certifikát na import. Zobrazí sa správa s výzvou na zadanie hesla pre certifikát.

- 14** Zadajte heslo a stlačte tlačidlo [Enter]. Certifikát sa naimportuje a zobrazí sa správa o ukončení.

- 15** Podľa potreby vyberte svoje nastavenia EAP.
- **Užívateľské meno** umožňuje zadanie mena používateľa pomocou maximálne 64 alfanumerických znakov. Ak chcete zadať viac ako 32 znakov, použite webový prehliadač. Pri importovaní certifikátu klienta je automaticky nastavený názov, ktorý bol pre tento certifikát vydaný.
 - **Heslo** umožňuje zadanie hesla pomocou maximálne 64 alfanumerických znakov na overovanie pri používaní typu **PEAP** alebo **EAP-FAST**. Ak chcete zadať viac ako 32 znakov, použite webový prehliadač.
 - **Overiť cert. serv.** umožňuje vybrať, či sa má overiť certifikát servera pri nastavenom certifikáte CA.

- **Náz. serv. RADIUS** umožňuje zadať názov servera na overenie.

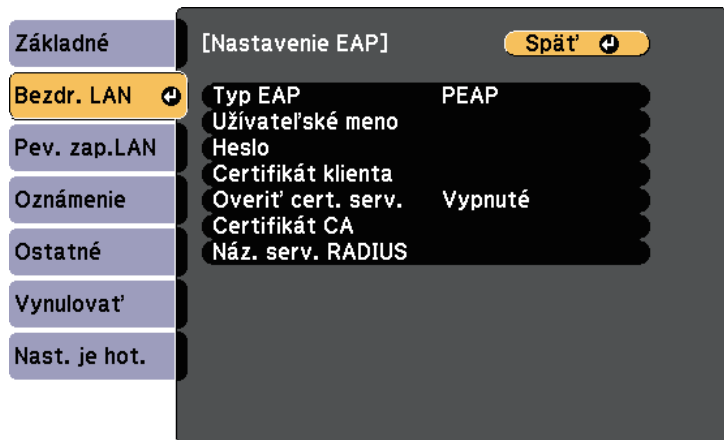

Špecifikácia	Popis
Heslo *	Maximálne 64 alfanumerických znakov, povinné

Certifikát CA (PEAP/PEAP-TLS/EAP-TLS/EAP-FAST)

Špecifikácia	Popis
Formát	X509v3
Prípona	DER/CER/PEM
Šifrovanie	RSA
Haše	MD5/SHA-1/SHA-256/SHA-384/SHA-512
Dĺžka kľúča	512/1024/2048/4096 bitov
Kódovanie	BASE64/Binary

* Heslo môžete zostaviť až zo 64 alfanumerických znakov. Avšak viac ako 32 znakov musíte zadať pomocou webového prehliadača.

16 Po dokončení nastavovaní vyberte možnosť **Nast. je hot.**, nastavenia uložte podľa pokynov na obrazovke a ponuky ukončíte.

» Súvisiace odkazy

- "Podporované certifikáty klienta a CA" [str.98](#)
- "Ponuka Sieť - Ponuka Bezdrôtová sieť LAN" [str.142](#)

Podporované certifikáty klienta a CA

Tieto typy digitálnych certifikátov si môžete zaregistrovať.

Certifikát klienta (PEAP-TLS/EAP-TLS)

Špecifikácia	Popis
Formát	PKCS#12
Prípona	PFX, P12
Šifrovanie	RSA
Haše	MD5/SHA-1/SHA-256/SHA-384/SHA-512
Dĺžka kľúča	512/1024/2048/4096 bitov

Používanie kódu QR na pripojenie mobilného zariadenia

Kód QR môžete po vybratí nastavení bezdrôtovej siete pre projektor zobraziť na obrazovke a pomocou neho môžete pripojiť mobilné zariadenie s nainštalovanou aplikáciou Epson iProjection (iOS/Android).



- Vo svojom zariadení musíte mať nainštalovanú najnovšiu verziu aplikácie Epson iProjection.
- Aplikáciu Epson iProjection si môžete zadarmo stiahnuť z App Store alebo zo služby Google Play. Zákazník znáša všetky poplatky, ktoré mu vzniknú pri komunikovaní s App Store alebo Google Play.
- Pri používaní aplikácie Epson iProjection v režime pripojenia Rýchly odporúčame nastaviť zabezpečenie.

- 1 Na diaľkovom ovládači stlačte tlačidlo [LAN].
Na premietacej ploche sa zobrazí kód QR.



- Ak nevidíte kód QR, nastavte v ponuke projektoru **Sieť** možnosť **Zobraziť inf. o LAN** na **Kód textu a QR**.
☛ **Sieť** > **Konfigurácia siete** > **Základné** > **Zobraziť inf. o LAN**
- Ak chcete kód QR skryť, stlačte [Esc].
- Keď je kód QR skrytý, zobrazíte ho stlačením [Enter].

- 2 Vo svojom mobilnom zariadení spustíte aplikáciu Epson iProjection.

- 3 Ak ho chcete pripojiť k projektoru, nasnímajte zobrazený kód QR pomocou aplikácie Epson iProjection.



Aby sa kód QR správne nasnímal, postavte sa k premietaciu plátnu dostatočne kolmo a blízko tak, aby sa zobrazený kód nachádzal vo vodiacom rámečku čítačky kódu QR v mobilnom zariadení. Ak ste od premietacieho plátna príliš ďaleko, kód nemusí byť nasnímaný.

Po vytvorení pripojenia vyberte ponuku **Contents** z  a potom vyberte súbor, ktorý chcete premietiť.

Používanie kľúča USB na pripojenie počítača s operačným systémom Windows

Jednotku USB flash môžete nastaviť ako kľúč USB, ak chcete projektor rýchle pripojiť s podporou bezdrôtovej siete LAN k počítaču s operačným systémom Windows. Po vytvorení kľúča USB môžete rýchlo premietiť obrázky zo sieťového projektoru.

- 1 Nastavte kľúč USB pomocou softvéru Epson iProjection (Windows/Mac).



Pokyny nájdete v *Návode na používanie programu Epson iProjection (Windows/Mac)*.

- 2 V projektore musí byť nainštalovaný alebo vstavaný modul bezdrôtovej siete LAN.

- 3 Zapnite projektor.

- 4 Na diaľkovom ovládači stlačte tlačidlo [LAN].
Zobrazená je pohotovostná obrazovka siete LAN. Skontrolujte, či sú zobrazené identifikátor SSID a IP adresa.

- 5 Ak chcete pripojiť kľúč USB, vykonajte nasledujúce kroky.

- USB kľúč zapojte do portu USB-A v projektore. (Modely so vstavaným modulom bezdrôtovej siete LAN.)
- Z projektoru odstráňte modul bezdrôtovej siete LAN a kľúč USB vložte do portu, v ktorom bol zapojený modul bezdrôtovej siete LAN. (Modely s nainštalovaným voliteľným modulom bezdrôtovej siete LAN.)

Uvidíte premietanú správu, že informácie o aktualizácii siete sú kompletné.

- 6 USB kľúč vyberte.

Ak váš projektor potrebuje modul bezdrôtovej siete LAN, vložte ho do projektoru. (Modely s nainštalovaným voliteľným modulom bezdrôtovej siete LAN.)

- 7 USB kľúč zapojte do portu USB v počítači.

- 8 Pri inštalácii potrebnej aplikácie postupujte podľa pokynov na obrazovke.



- Ak sa zobrazí Windows Firewall, bránu Firewall zablokujte kliknutím na tlačidlo **Áno**.
- Na inštalovanie softvéru potrebujete oprávnenie správcu.
- Ak sa nenainštaluje automaticky, dvakrát kliknite na položku **MPPLaunch.exe** na kľúči USB.

Projektor po niekoľkých minútach zobrazí obraz z počítača.

9

Po dokončení bezdrôtového premietania vyberte na paneli úloh operačného systému Windows možnosť **Hardvér možno bezpečne odstrániť** a potom vyberte kľúč USB z počítača.



Ak chcete znovu aktivovať bezdrôtové pripojenie k sieti LAN, musíte reštartovať počítač.

Pomocou technológie Miracast môžete obrazy odosielať do projektora z mobilných zariadení, ako sú napríklad prenosné počítače, smartfóny a tablety.

Ak vaše zariadenie podporuje technológiu Miracast, nemusíte inštalovať žiadny dodatočný softvér. Ak používate počítač s operačným systémom Windows, na pripojenie Miracast musí byť k dispozícii potrebný adaptér.

Pri používaní funkcií Screen Mirroring sa vyskytnú nasledovné obmedzenia.

- Prekladaný obraz nemôžete prehrávať.
- Cez 3 kanály (kanál č. 3) nemožno prehrávať viackanálový zvuk.
- Nemôžete premietiť obrazy s rozlíšením viac ako 1 920 × 1 080 a obnovovacou frekvenciou viac ako 30 snímok za sekundu.
- Nemôžete prehrávať 3D video.
- V závislosti od vášho zariadenia nebudete môcť s pripojením Miracast prehrávať obsahy s ochranou autorských práv.
- Počas premietania pomocou Screen Mirroring nemeňte Nastav. Screen Mirroring v projektore. Mohlo by dôjsť k odpojeniu projektora a jeho opätovné pripojenie by trvalo nejaký čas.
 - ☛ **Sieť > Nastav. Screen Mirroring**
- Počas premietania pomocou Screen Mirroring projektor nevypínajte priamo pomocou vypínača.



Mobilné zariadenia s nainštalovaným systémom Android alebo Windows 8.1 podporujú najmä funkcie Miracast. Podpora pre funkciu Miracast sa líši v závislosti od mobilného zariadenia. Podrobnosti si pozrite v príručke dodanej k mobilnému zariadeniu.

» Súvisiace odkazy

- "Výber nastavení Screen Mirroring" [str.101](#)
- "Pripojenie pomocou Screen Mirroring s funkciou Miracast" [str.103](#)
- "Zoznam funkcií" [str.10](#)

Výber nastavení Screen Mirroring

Ak chcete obrazy premietiť z mobilného zariadenia, musíte vybrať nastavenia Screen Mirroring.



Ak nastavíte heslo **Ochrana Screen Mirroring**, najskôr vypnite heslo **Ochrana Screen Mirroring**.

- 1 Stlačte tlačidlo [Menu], vyberte ponuku **Sieť** a potom stlačte tlačidlo [Enter].

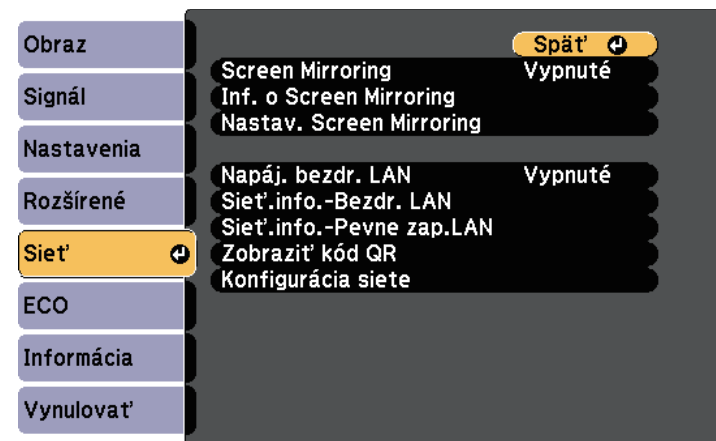

2 Možnosť **Zapnuté** vyberte ako nastavenie **Screen Mirroring**.

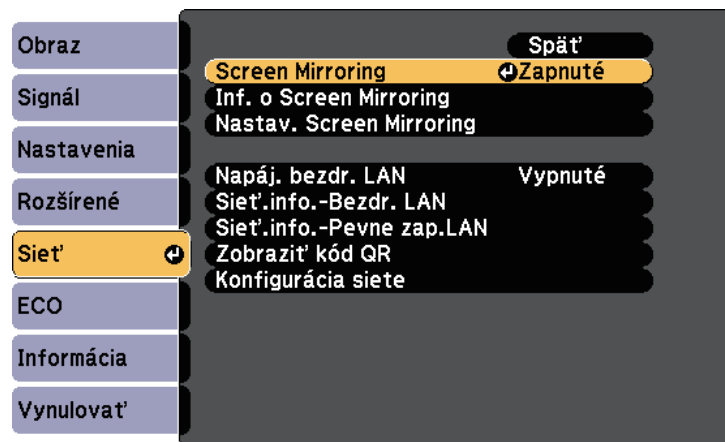

3 Vyberte možnosť **Nastav. Screen Mirroring** a stlačte tlačidlo [Enter].



4 Nastavenie **Názov displeja** nastavte podľa potreby.

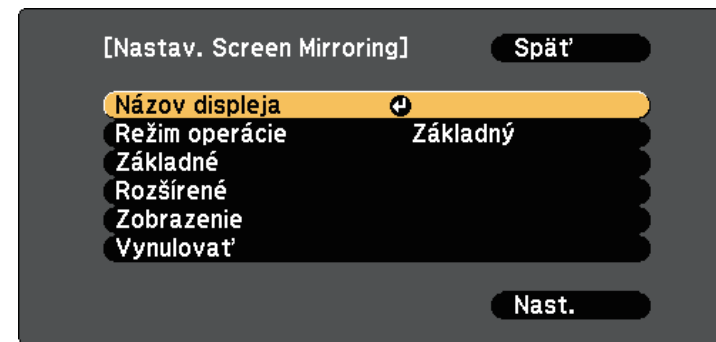

5 Vyberte nastavenie **Režim operácie**.

- Možnosť **Základné** umožňuje pripojenie so základnými možnosťami.
- Možnosť **Rozšírené** umožňuje pripojenie s rozšírenými možnosťami.

6 Podľa potreby zvolte možnosť **Základné**.

- **System bezdr. LAN** umožňuje vybrať typ bezdrôtového systému LAN, ku ktorému sa projektor pripája.
- Funkcia **Úprava výkonu** umožňuje nastaviť rýchlosť a kvalitu zrkadlenia obrazovky. Ak chcete zlepšiť kvalitu, zvolte malé číslo, ak chcete zvýšiť rýchlosť, zvolte veľké číslo.
- **Režim pripojenia** umožňuje vybrať typ zabezpečenia. K dispozícii je iba pre režim operácie **Základné**.

7 Pre režim operácie **Rozšírené** vyberte nastavenie **Rozšírené**.

- **Režim stretnutia** umožňuje vybrať typ stretnutia. Ak sa chcete počas premietania s funkciou Screen Mirroring pripojiť k ďalšiemu mobilnému zariadeniu, vyberte položku **Prerušiteľné**, alebo ak chcete pripojiť výlučne jedno zariadenie, vyberte položku **Neporušiteľné**.
- **Kanál** umožňuje vybrať bezdrôtový kanál, ktorý používa funkcia Screen Mirroring.

- 8** Podľa potreby zvolte možnosť **Zobrazenie**.
 - Funkcia **Upozor. na PIN kód** umožňuje zobraziť kód PIN na premietanom obraze pri premietaní iných vstupných zdrojov než Screen Mirroring.
 - Ak chcete zobraziť názov novo pripojeného zariadenia na premietanom obraze pri premietaní iných vstupných zdrojov, ako Screen Mirroring, nastavte na **Oznam názvu zar.**
- 9** Po dokončení výberu nastavenia vyberte položku **Nastaviť** a postupujte podľa pokynov na obrazovke. Ponuky ukončíte stlačením tlačidla Exit.
- 10** Na diaľkovom ovládaní stlačte tlačidlo [Home]. Nastavenia sú ukončené, keď je na domovskej obrazovke zobrazený Názov displeja.

Pripojenie pomocou Screen Mirroring s funkciou Miracast

Ak vaše mobilné zariadenie, napríklad smartfón, podporuje funkciu Miracast, môžete ho pripojiť k projektoru bezdrôtovo a premietat' obrazy. Zvuk môžete prehrávať pomocou reproduktorového systému projektoru pripojením pomocou Screen Mirroring.

- 1** Podľa potreby vyberte v projektore položku **Nastav. Screen Mirroring**.
- 2** Ak chcete prepnúť na zdroj Screen Mirroring, na diaľkovom ovládači stlačte tlačidlo [LAN].

Zobrazí sa obrazovka pohotovostného režimu Screen Mirroring.
- 3** Pomocou funkcie Miracast v mobilnom zariadení môžete vyhľadať projektor.

Zobrazí sa zoznam dostupných zariadení.
- 4** Zo zoznamu vyberte Názov displeja projektoru.

- 5** Keď sa na mobilnom zariadení zobrazí obrazovka na zadanie kódu PIN, zadajte kód PIN, ktorý je zobrazený na obrazovke pohotovostného režimu Screen Mirroring, alebo v spodnej pravej časti premietaného obrazu.

Projektor zobrazuje obraz z mobilného zariadenia.



Vytvorenie spojenia môže chvíľu trvať. Počas pripájania neodpájajte napájací kábel projektoru. Mohlo by dôjsť k zablokovaniu zariadenia alebo poruche.

V závislosti od mobilného zariadenia možno budete musieť pri pripájaní odstrániť zariadenie. Postupujte podľa pokynov na obrazovke zariadenia.

» Súvisiace odkazy

- "Pripojenie pomocou funkcie Screen Mirroring v operačnom systéme Windows 10" [str.103](#)
- "Pripojenie pomocou funkcie Screen Mirroring v operačnom systéme Windows 8.1" [str.104](#)

Pripojenie pomocou funkcie Screen Mirroring v operačnom systéme Windows 10

Svoj počítač môžete nastaviť na bezdrôtové premietania a zvuk prehrávajte pomocou reproduktorového systému projektoru pripojením pomocou funkcie Screen Mirroring.

- 1** Podľa potreby vyberte v projektore položku **Nastav. Screen Mirroring**.
- 2** Ak chcete prepnúť na zdroj Screen Mirroring, na diaľkovom ovládači stlačte tlačidlo [LAN].

Zobrazí sa obrazovka pohotovostného režimu Screen Mirroring.

- 3** Zobrazte položku **Centrum akcií** a potom vyberte možnosť **Pripojiť**.

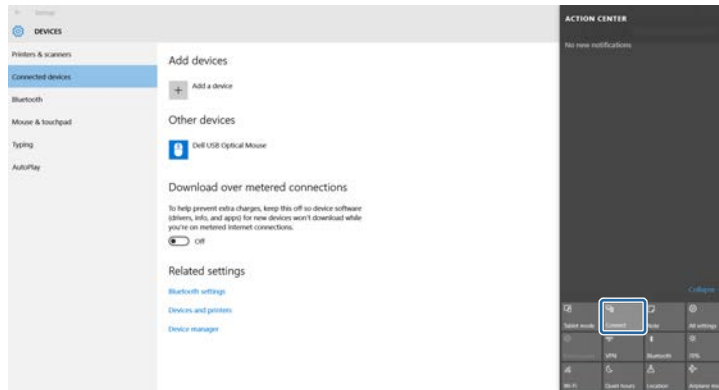

Zobrazí sa zoznam dostupných zariadení.

- 4** Zo zoznamu vyberte **Názov displeja projektora**.

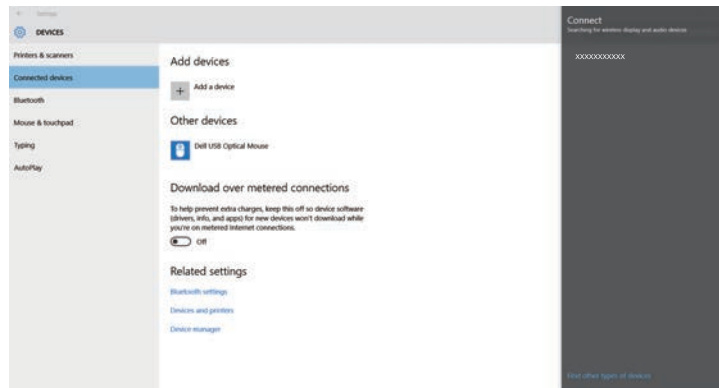

- 5** Ak sa v počítači zobrazí obrazovka na zadanie kódu PIN, zadajte kód PIN, ktorý je zobrazený na obrazovke pohotovostného režimu Screen Mirroring, alebo v pravej spodnej časti premietaného obrazu.

Projektor zobrazuje obraz z počítača.



Vytvorenie spojenia môže chvíľu trvať. Počas pripájania neodpájajte napájací kábel projektora. Mohlo by dôjsť k zablokovaniu zariadenia alebo poruche.

Pripojenie pomocou funkcie Screen Mirroring v operačnom systéme Windows 8.1

Počítač môžete v operačnom systéme Windows 8.1 nastaviť na bezdrôtové premietanie na paneli úloh Charms. Zvuk môžete prehrávať pomocou reproduktorového systému projektora pripojením pomocou Screen Mirroring.

- 1** Podľa potreby vyberte v projektore položku **Nastav. Screen Mirroring**.
- 2** Ak chcete prepnúť na zdroj Screen Mirroring, na diaľkovom ovládači stlačte tlačidlo [LAN].
Zobrazí sa obrazovka pohotovostného režimu Screen Mirroring.
- 3** V počítači vyberte položku **Zariadenia** na paneli úloh Charms a potom vyberte **Projektor**.

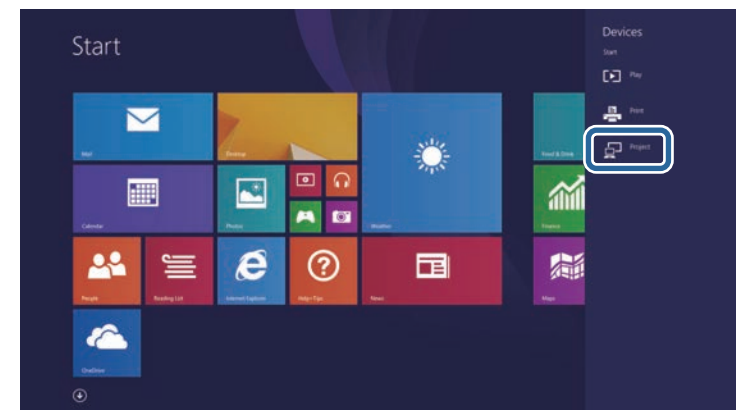

- 4** Zvoľte položku **Pridať bezdrôtový displej**.

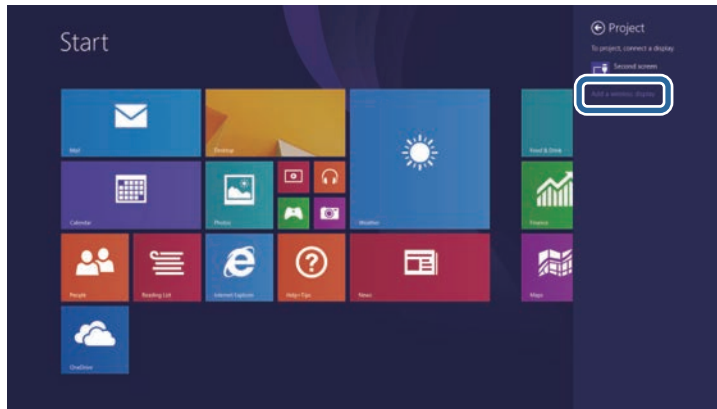

Vytvorenie spojenia môže chvíľu trvať. Počas pripájania neodpájajte napájací kábel projektora. Mohlo by dôjsť k zablokovaniu zariadenia alebo poruche.

Zobrazí sa zoznam dostupných zariadení.

- 5** Zo zoznamu vyberte **Názov displeja projektora**.

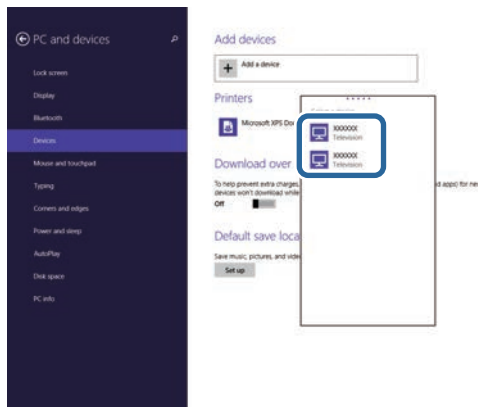

- 6** Ak sa v počítači zobrazí obrazovka na zadanie kódu PIN, zadajte kód PIN, ktorý je zobrazený na obrazovke pohotovostného režimu Screen Mirroring, alebo v pravej spodnej časti premietaného obrazu.

Projektor zobrazuje obraz z počítača.

Na zvýšenie bezpečnosti pri komunikovaní projektora s internetovým prehliadačom môžete použiť protokol HTTPS. Za týmto účelom vytvorte certifikát servera, nainštalujte ho do projektora a nastavenie **Zabezpečený HTTP** zapnite v ponukách projektora s cieľom overiť spoľahlivosť z internetového prehliadača.

☛ Sieť > Konfigurácia siete > Ostatné > Zabezpečený HTTP

Aj keď nenainštalujete certifikát servera, projektor automaticky vytvorí certifikát s vlastným podpisom a umožní komunikáciu. Keďže tento certifikát s vlastným podpisom nedokáže overiť spoľahlivosť z internetového prehliadača, pri pokuse o prístup k projektoru z webového prehliadača sa vytvorí upozornenie o spoľahlivosti servera. Táto výstraha nebráni v komunikácii.

» Súvisiace odkazy

- "Importovanie certifikátu webového servera pomocou ponúk" [str.106](#)
- "Zoznam funkcií" [str.10](#)

Importovanie certifikátu webového servera pomocou ponúk

Pomocou ponúk v projektore a kľúča USB môžete vytvoriť certifikát webového servera a importovať ho.



Môžete tiež zaregistrovať digitálne certifikáty z webového prehliadača. Uistite sa však, že sa zaregistrujete len raz, pretože inak by sa certifikát nemusel správne nainštalovať.

- 1 Uistite sa, že súbor s vašim digitálnym certifikátom je kompatibilný s registráciou projektora a že je priamo umiestnený na úložnom zariadení USB.
- 2 Stlačte tlačidlo [Menu], vyberte ponuku **Sieť** a potom stlačte tlačidlo [Enter].
- 3 Vyberte možnosť **Konfigurácia siete** a stlačte tlačidlo [Enter].

- 4 Vyberte ponuku **Ostatné** a stlačte tlačidlo [Enter].

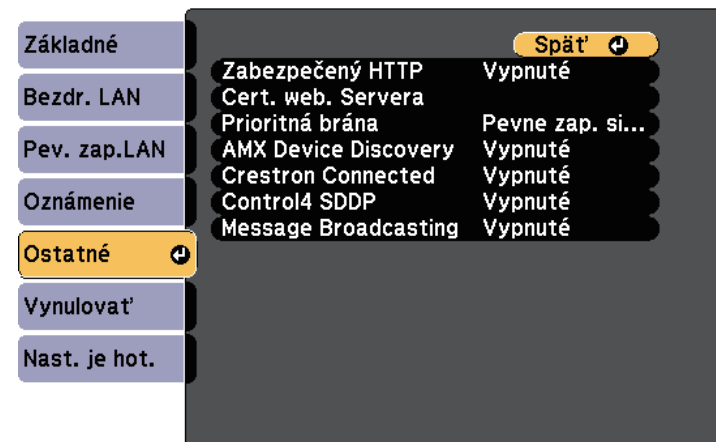

- 5 Nastavenie **Zabezpečený HTTP** nastavte na **Zapnuté**.
- 6 Vyberte položku **Cert. web. Servera** a stlačte tlačidlo [Enter].
- 7 Vyberte možnosť **Registrácia** a stlačte tlačidlo [Enter].
- 8 Pamäťové zariadenie USB zapojte do portu USB-A v projektore podľa pokynov na obrazovke.
- 9 Stlačením tlačidla [Enter] zobrazíte zoznam certifikátov.
- 10 Pomocou zobrazeného zoznamu vyberte certifikát na import. Zobrazí sa správa s výzvou na zadanie hesla pre certifikát.
- 11 Zadajte heslo a stlačte tlačidlo [Enter]. Certifikát sa naimportuje a zobrazí sa správa o ukončení.

» Súvisiace odkazy

- "Podporované certifikáty webového servera" [str.107](#)

Podporované certifikáty webového servera

Tieto typy digitálnych certifikátov si môžete zaregistrovať.

Certifikát webového servera (Zabezpečený HTTP)

Špecifikácia	Popis
Formát	PKCS#12
Prípona	PEM, P12
Šifrovanie	RSA
Haše	MD5/SHA-1/SHA-256/SHA-384/SHA-512
Dĺžka kľúča	512/1024/2048/4096 bitov
Spoločný názov	Názov sieťového hostiteľa
Organizácia	Voliteľné
Heslo *	Maximálne 64 alfanumerických znakov, povinné

* Heslo môžete zostaviť až zo 64 alfanumerických znakov. Avšak viac ako 32 znakov musíte zadať pomocou webového prehliadača.

Monitorovanie a ovládanie projektora

Pri monitorovaní a ovládaní projektora cez sieť postupujte podľa pokynov v nasledujúcich častiach.

► Súvisiace odkazy

- "Epson Projector Management" [str.109](#)
- "Ovládanie projektora pripojeného k sieti pomocou internetového prehliadača" [str.110](#)
- "Registrácia digitálnych certifikátov z webového prehliadača" [str.114](#)
- "Nastavenie projektora na príjem upozornení prostredníctvom e-mailu cez sieť" [str.115](#)
- "Nastavenie monitorovania pomocou SNMP" [str.117](#)
- "Používanie príkazov ESC/VP21" [str.118](#)
- "Podpora PLink" [str.120](#)
- "Podpora aplikácie Crestron Connected" [str.121](#)
- "Nastavenie plánu udalostí projektora" [str.125](#)

Softvér Epson Projector Management (iba operačný systém Windows) umožňuje monitorovať a ovládať projektor cez sieť. Pokyny nájdete v *Návode na používanie programu Epson Projector Management*.

Aplikáciu Epson Projector Management si môžete prevziať z nasledujúcej webovej stránky.

epson.sn/

► **Súvisiace odkazy**

- "Zoznam funkcií" [str.10](#)

Po pripojení projektora k sieti môžete vybrať nastavenia projektora a premietanie ovládať pomocou kompatibilného internetového prehliadača. Umožní vám prístup k projektoru na diaľku.



- Uistite sa, že počítač a projektor sú zapojené do siete. Pri premietaní obrazov cez bezdrôtovú sieť LAN použijete režim pripojenia **Rozšírené**.
- Môžete používať nasledujúce webové prehliadače.
 - Internet Explorer 11 alebo novší (Windows)
 - Microsoft Edge (Windows)
 - Safari (Mac, iOS)
 - Chrome (Android)
- Počas používania webového prehliadača sa nepripájajte pomocou servera proxy. Pomocou internetového prehliadača nemôžete zvoliť všetky nastavenia v ponuke projektora alebo ovládať všetky jeho funkcie.
- Ak položku **Pohotovostný režim** nastavíte na **Komunikácia zap.**, pomocou internetového prehliadača môžete vybrať nastavenia a premietanie ovládať aj vtedy, keď je projektor v pohotovostnom režime (pri vypnutom napájaní).
 - ☛ **ECO > Pohotovostný režim > Pohotovostný režim**

- 1** Uistite sa, že projektor je zapnutý.
- 2** Uistite sa, že je počítač alebo zariadenie pripojené k rovnakej sieti ako projektor.
- 3** Spustíte webový prehliadač v počítači alebo zariadení.
- 4** Zadaním IP adresy projektora políčka prehliadača s adresou prejdite na obrazovku Epson Web Control. Adresu IPv6 pri jej zadávaní vložte medzi [a].

Zobrazí sa obrazovka Epson Web Control.

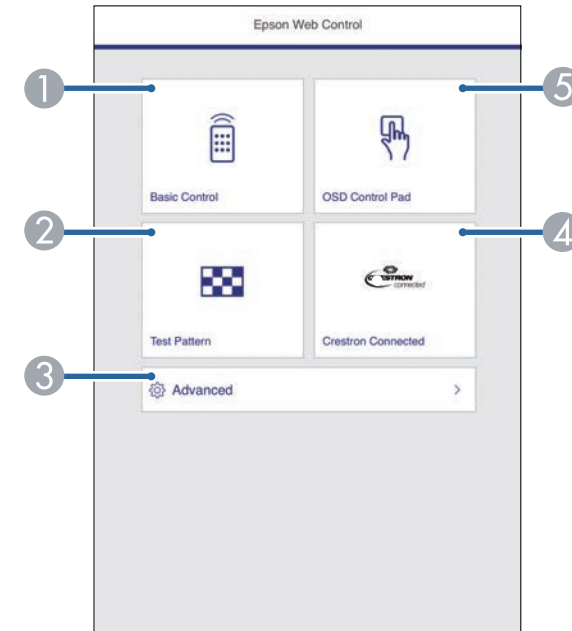

- 1** Slúži na diaľkové ovládanie projektora.
 - 2** Zobrazuje skúšobný vzor.
 - 3** Nastavuje podrobné nastavenia projektora.
 - 4** Otvára okno prevádzky Crestron Connected. Dostupné len pri nastavení systému Crestron Connected.
 - 5** Ovláda nastavenia ponuky projektora prstom alebo myšou.
- 5** Vyberte možnosť zodpovedajúcu funkcii projektora, ktorú chcete ovládať.



- Možno sa budete musieť prihlásiť, aby ste získali prístup k niektorým možnostiam na obrazovke Epson Web Control. Keď je zobrazené okienko na prihlásenie, zadajte svoje užívateľské meno a heslo.
- Pri otvorení možnosti **Základné ovládanie** je meno používateľa **EPSONREMOTE** a predvolené heslo je **guest**.
- Pri otvorení ostatných možností je meno používateľa **EPSONWEB** a predvolené heslo je **admin**.
- Heslo môžete zmeniť z ponuky **Heslo pre ovl. webu** v ponuke projektora **Sieť**.
 ● **Sieť > Konfigurácia siete > Základné > Heslo pre ovl. webu**
- V položke **Rozšírené** môžete vybrať len nasledujúce nastavenia.
 - Heslo pre monitor (až 16 alfanumerických znakov)
 - Nastavenia IPv6 (manuálne)
 - Port HTTP (číslo portu, ktorý sa používa na ovládanie webu, okrem 80 (predvolené), 843, 3620, 3621, 3625, 3629, 4352, 4649, 5357, 10000, 10001, 41794)

» Súvisiace odkazy

- "Možnosti ovládania webu" [str.111](#)
- "Nastavenia projektora - Ponuka ECO" [str.149](#)
- "Ponuka Sieť - Ponuka Základné" [str.141](#)
- "Zoznam funkcií" [str.10](#)

Možnosti ovládania webu

Základné ovládanie



- Keď je zobrazené okienko na prihlásenie, zadajte svoje užívateľské meno a heslo. (Predvolené užívateľské meno je **EPSONREMOTE** a predvolené heslo je **guest**.)
- Heslo môžete zmeniť v ponuke **Heslo pre funkciu Remote** v ponuke projektora **Sieť**.
 ● **Sieť > Konfigurácia siete > Základné > Heslo pre funkciu Remote**

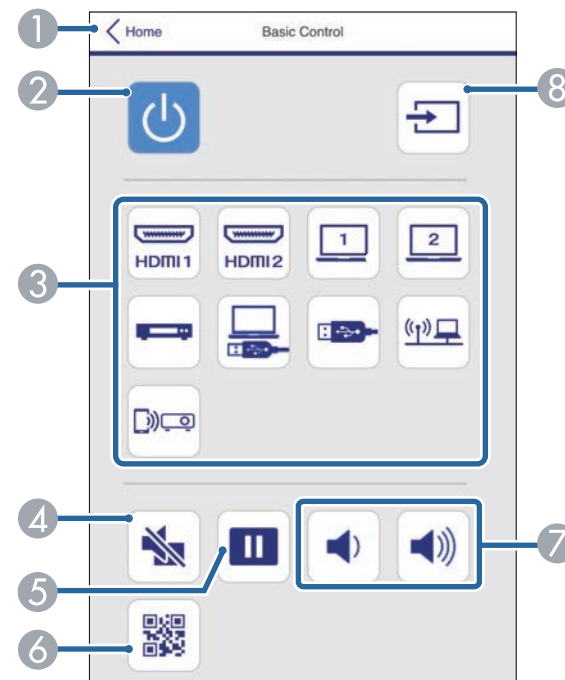

- 1 Vráti sa na obrazovku Epson Web Control.
- 2 Zapína a vypína napájanie projektora.

- ③ Slúži na výber vstupného zdroja.
- ④ Dočasne zapína alebo vypína video a zvuk.
- ⑤ Obrazy pozastavuje alebo obnovuje.
- ⑥ Zobrazuje kód QR.
- ⑦ Nastavujú hlasitosť reproduktora.
- ⑧ Slúži na vyhľadávanie zdrojov.

Plocha na ovládanie OSD

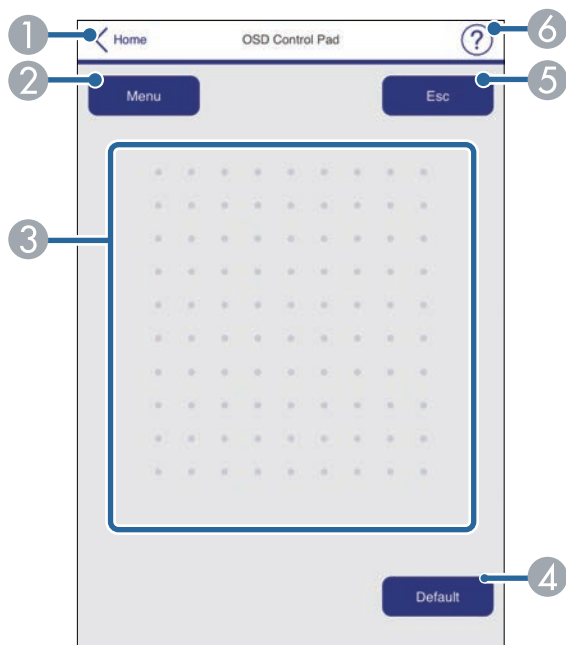

- ① Vráti sa na obrazovku Epson Web Control.
- ② Zobrazuje ponuky nastavení projektora.
- ③ Na prechádzanie cez ponuky použite prst alebo myš.
- ④ Slúži na vynulovanie vybratého nastavenia na predvolenú hodnotu.

- ⑤ Vráti na predchádzajúcu stranu.
- ⑥ Zobrazuje témy nápovede.

Testovacia vzorka

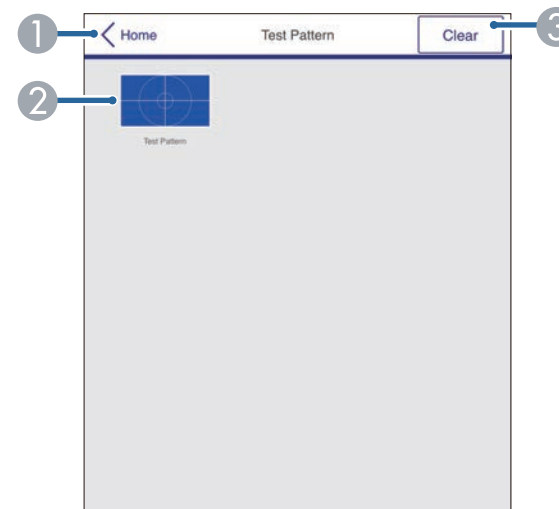

- ① Vráti sa na obrazovku Epson Web Control.
- ② Zobrazuje dostupné testovacie vzorky, vyberte, ak chcete premietat testovaciu vzorku.
- ③ Vypína zobrazenie vzoru.

Rozšírené



Ak je nastavené predvolené **Heslo pre ovl. webu**, pred zobrazením obrazovky Rozšírené sa zobrazí výzva na zmenu hesla. Na zmenu hesla postupujte podľa pokynov na obrazovke.

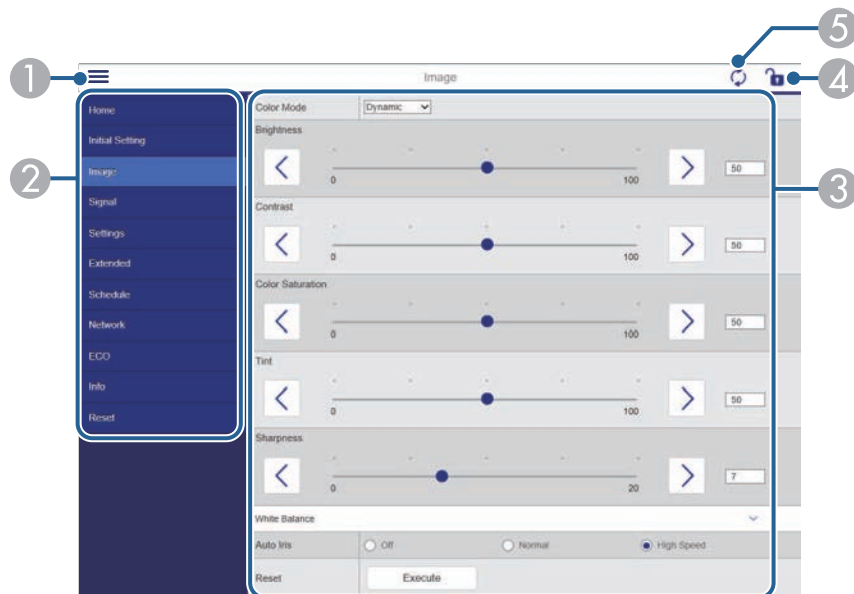

- 1 Otvorí ponuky.
- 2 Zobrazuje názov ponuky, ktorú ste vybrali.
- 3 Určuje nastavenia projektora.
- 4 Uzamknúť/odmknúť nastavenia projektora.
- 5 Aktualizuje nastavenia projektora.



Nasledujúce nastavenia nemôžete zmeniť pomocou aplikácie Epson Web Control.

- Užívateľské tlačidlo
- Užívateľské logo
- Nast. HDMI EQ
- Jazyk
- Vynulovať hodiny lampy

» Súvisiace odkazy

- "Zoznam funkcií" [str.10](#)

V projektore si môžete zaregistrovať digitálne certifikáty na zaistenie bezpečnosti pre súbory prezentácie.



Digitálne certifikáty si môžete tiež zaregistrovať v ponuke projektora **Sieť**. Uistite sa však, že sa zaregistrujete len raz, pretože inak by sa certifikát nemusel správne nainštalovať.

☛ **Sieť > Konfigurácia siete > Bezdrôtová sieť LAN > Nastavenie EAP > Certifikát klienta**

☛ **Sieť > Konfigurácia siete > Bezdrôtová sieť LAN > Nastavenie EAP > Certifikát CA**

☛ **Sieť > Konfigurácia siete > Ostatné > Certifikát webového servera**

- 1** Uistite sa, že váš súbor s digitálnym certifikátom je kompatibilný s registráciou projektora.
- 2** Uistite sa, že projektor je zapnutý.
- 3** Internetový prehliadač spustíte v počítači alebo zariadení, ktoré je pripojené k sieti.
- 4** Zadaním IP adresy projektora políčka prehliadača s adresou prejdite na obrazovku Epson Web Control.
Zobrazí sa obrazovka Epson Web Control.
- 5** Vyberte možnosť **Rozšírené**.



- Pred zobrazením obrazovky na Rozšírené sa musíte prihlásiť. Keď sa zobrazí prihlasovacia obrazovka, zadajte svoje užívateľské meno a heslo. (Predvolené užívateľské meno je **EPSONWEB** a predvolené heslo je **admin**.)
- Heslo môžete zmeniť z ponuky **Heslo pre ovl. webu** v ponuke projektora **Sieť**.
☛ **Sieť > Konfigurácia siete > Základné > Heslo pre ovl. webu**

- 6** V ponuke **Sieť** vyberte možnosť **Certifikát**.
- 7** Vyberte súbor s certifikátom, ktorý chcete zaregistrovať.
- 8** Zadajte heslo do poľa **Heslo** a potom kliknite na **Nastaviť**.
- 9** Po zaregistrovaní certifikátu kliknutím na položku **Použiť** dokončíte zmeny a vykonajte registráciu.

» Súvisiace odkazy

- "Zoznam funkcií" [str.10](#)

Projektor môžete nastaviť na príjem upozornení prostredníctvom e-mailu cez sieť v prípade výskytu problému s projektorom.

Ak nastavenie **Pohotovostný režim** nastavíte na **Komunikácia zap.**, upozornenia na e-mail budete môcť prijímať aj vtedy, keď bude projektor v pohotovostnom režime (keď bude vypnutý).

☛ ECO > Pohotovostný režim > Pohotovostný režim

- 1 Stlačte tlačidlo [Menu], vyberte ponuku **Sieť** a potom stlačte tlačidlo [Enter].
- 2 Vyberte možnosť **Konfigurácia siete** a stlačte tlačidlo [Enter].
- 3 Vyberte ponuku **Oznámenie** a stlačte tlačidlo [Enter].

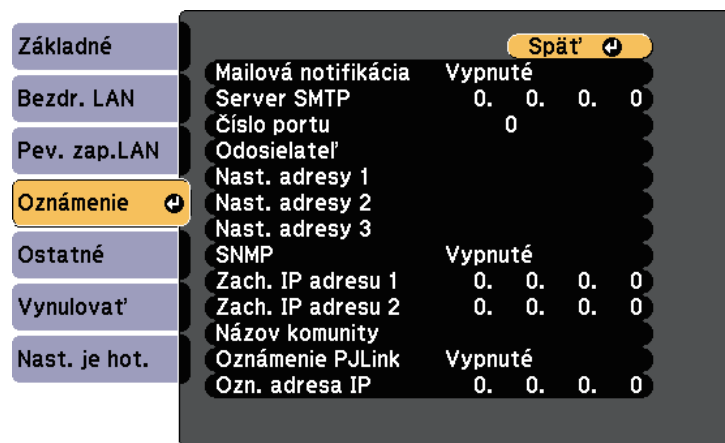

- 4 Nastavenie **Mailová notifikácia** nastavte na **Zapnuté**.
- 5 Pre možnosť **Server SMTP** zadajte adresu IP.



Pre **Server SMTP** nepoužívajte „127.x.x.x“ (kde x je číslo od 0 do 255).

- 6 Zvoľte číslo pre **Číslo portu** servera SMTP od 0 do 65535 (predvolené číslo je 25).
- 7 Vyberte typ **Overenia** servera SMTP.
- 8 Zadajte **Meno používateľa** pre server SMTP.
- 9 Zadajte **Heslo** na overenie servera SMTP.
- 10 Zadajte e-mailovú adresu, ktorá sa bude zobrazovať ako odosielateľ v možnosti **Odosielateľ**.
- 11 Zvoľte políčko **Address (Adresa)**, zadajte e-mailovú adresu a potom vyberte upozornenia, ktoré chcete prijímať. Zopakujte pre max. tri adresy.



Vaša e-mailová adresa môže byť až 64 alfanumerických znakov dlhá. Ak chcete zadať viac ako 32 znakov, použite webový prehliadač.

- 12 Po dokončení výberu nastavení vyberte možnosť **Nast. je hot.**, nastavenia uložte podľa pokynov na obrazovke a ponuky ukončíte.



Ak kritický problém spôsobí vypnutie projektora, nemôžete prijímať upozornenia prostredníctvom e-mailu.

» Súvisiace odkazy

- "Nastavenie projektora na hlásenie upozornení prostredníctvom e-mailu" [str.116](#)
- "Nastavenia projektora - Ponuka ECO" [str.149](#)
- "Zoznam funkcií" [str.10](#)

Nastavenie projektora na hlásenie upozornení prostredníctvom e-mailu

Keď nastane problém s projektorom, ktorý je pripojený k sieti a vybrali ste možnosť Prijímať upozornenia prostredníctvom e-mailov, prijmete e-mail obsahujúci nasledujúce informácie:

- E-mailová adresa nastavená v položke **Odosielateľ** ako odosielateľ pošty
- **Epson Projector** v riadku Predmet
- Názov projektora, v ktorom došlo k problému
- Adresa IP projektora, v ktorom došlo k problému
- Podrobné informácie o probléme

Správcovia siete môžu na monitorovanie projektorov nainštalovať v počítačoch pripojených k sieti softvér SNMP (Simple Network Management Protocol). Ak vaša sieť používa tento softvér, projektor môžete nastaviť na monitorovanie SNMP.

- 1 Stlačte tlačidlo [Menu], vyberte ponuku **Sieť** a potom stlačte tlačidlo [Enter].
- 2 Vyberte možnosť **Konfigurácia siete** a stlačte tlačidlo [Enter].
- 3 Vyberte ponuku **Oznámenie** a stlačte tlačidlo [Enter].

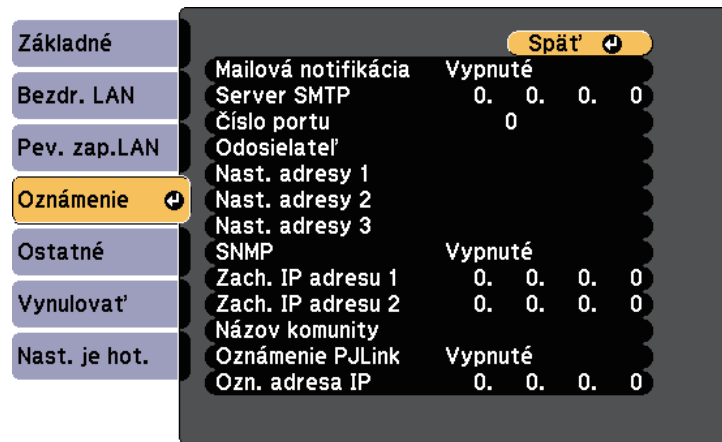

- 4 Nastavenie **SNMP** nastavte na **Zapnuté**.
- 5 Ak chcete prijímať upozornenia na SNMP, zadajte až dve adresy IP a do každého poľa adresy vpište číselné hodnoty od 0 do 255.



Nepoužívajte tieto adresy: 224.0.0.0 až 255.255.255.255 (kde x je číslo od 0 do 255). Tento projektor podporuje agenta SNMP verzie 1 (SNMPv1).

- 6 Zadajte **Názov komunity** SNMP maximálne 32 alfanumerických znakov.
- 7 Po dokončení výberu nastavení vyberte možnosť **Nast. je hot.**, nastavenia uložte podľa pokynov na obrazovke a ponuky ukončíte.

» Súvisiace odkazy

- "Zoznam funkcií" [str.10](#)

Príkazmi ESC/VP21 môžete ovládať projektor z externého zariadenia.

► Súvisiace odkazy

- "Zoznam príkazov ESC/VP21" [str.118](#)
- "Schémy zapojenia káblov" [str.118](#)
- "Zoznam funkcií" [str.10](#)

Zoznam príkazov ESC/VP21

Ak je do projektora odoslaný príkaz na zapnutie, projektor sa zapne a prejde do režimu zahrievania. Pri zapnutí napájania projektora sa zobrazí dvojbodka „:“ (3 Ah).

Keď je príkazom vstup, projektor vykoná príkaz, vráti dvojbodku „:“ a prijme ďalší príkaz.

Ak bude spracovanie príkazu prerušené abnormálne, zobrazí sa chybové hlásenie a dvojbodka „:“.

Dostupné sú nasledovné príkazy.

Položka		Príkaz
Zapnutie a vypnutie	Zapnuté	PWR ON
	Vypnuté	PWR OFF

Položka			Príkaz
Výber signálu	Počítač1	Auto	SOURCE 1F
		RGB	SOURCE 11
	Počítač2	Auto	SOURCE 2F
		RGB	SOURCE 21
	HDMI1		SOURCE 30
	HDMI2		SOURCE A0
	Video		SOURCE 41
	USB Display		SOURCE 51
	USB		SOURCE 52
	LAN		SOURCE 53
Screen Mirroring		SOURCE 56	
Zapnuté/Vypnuté stlmenie A/V	Zapnuté		MUTE ON
	Vypnuté		MUTE OFF

Na koniec každého príkazu pridajte kód Carriage Return (CR) (Koniec riadku) (0Dh) a odošlite.

Ak potrebujete ďalšie podrobnosti, obráťte sa na spoločnosť Epson.

Schémy zapojenia káblov

Sériové pripojenie

- Tvar konektora: D-Sub 9-kolíkový (zástrčka)
- Názov vstupného portu projektora: RS-232C
- Typ kábla: Krížený kábel (nulový modem)

Na nasledujúcom obrázku je strana s projektorom zobrazená na ľavej strane a strana s počítačom je na pravej strane:

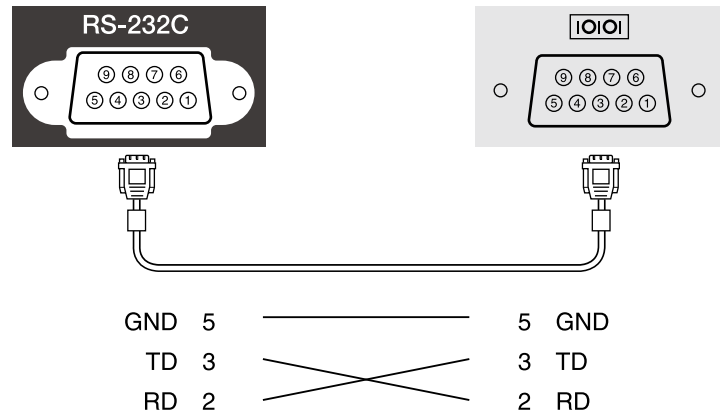

Názov signálu	Funkcia
GND	Uzemnenie signálového vodiča
TD	Prenos dát
RD	Prijem dát

Komunikačný protokol

- Predvolené nastavenie rýchlosti v baudoch: 9600 b/s
- Dátová dĺžka: 8 bitov
- Parita: Žiadna
- Stop bit: 1 bit
- Kontrola toku: Žiadna

Norma PLink bola vypracovaná asociáciou JBMIA (Japan Business Machine and Information System Industries Association) ako štandardný protokol na ovládanie sieťovo kompatibilných projektorov v rámci ich úsilia normalizovať protokoly ovládania projektorov.

Projektor je v zhode s normou PLink Class2 ustanovenou asociáciou JBMIA.

Číslo portu používaného na funkciu vyhľadávania PLink je 4352 (UDP).

Pred použitím funkcie PLink musíte vykonať sieťové nastavenia.

Je v zhode so všetkými príkazmi okrem nasledujúcich príkazov stanovených normou PLink Class2 a zhoda bola potvrdená pomocou normy na overenie adaptability normy PLink.

<http://pjlink.jbmia.or.jp/english/>

- Nekompatibilné príkazy

Funkcia		Príkaz PLink
Nastavenia stlmenia	Súbor stlmenia obrazu	AVMT 11
	Súbor stlmenia zvuku	AVMT 21

- Vstupné porty a číslo zodpovedajúceho vstupného zdroja

Názov vstupného portu	Číslo vstupného zdroja
Computer1	11
Computer2	12
Video	21
HDMI	32
HDMI1	32
HDMI2	33
USB	41
LAN	52
USB Display	53
Screen Mirroring	57

- Názov výrobcu zobrazený pre "Informatívnu otázku názvu výrobcu"
EPSON

- Názov modelu zobrazený pre "Informatívnu otázku názvu výrobku"

- EPSON 992F
- EPSON 982W
- EPSON 972
- EPSON 118
- EPSON W49
- EPSON X49

► Súvisiace odkazy

- "Zoznam funkcií" [str.10](#)
- "Používanie projektoru v sieti" [str.88](#)

Ak aplikáciu Crestron Connected používate na sledovanie siete a pre riadiaci systém, projektor môžete nastaviť na používanie v systéme. Aplikácia Crestron Connected umožňuje ovládať a sledovať projektor pomocou webového prehliadača.



- Pri používaní aplikácie Crestron Connected nemôžete použiť funkciu Message Broadcasting v aplikácii Epson Projector Management.
- Ak nastavenie **Pohotovostný režim** nastavíte na **Komunikácia zap.**, budete môcť ovládať projektor, aj keď bude v pohotovostnom režime (keď bude vypnutý).
☛ ECO > Pohotovostný režim > Pohotovostný režim

Ďalšie informácie o aplikácii Crestron Connected nájdete na webovej stránke Crestron.

<https://www.crestron.com/products/line/crestron-connected>

Zariadenia v systéme môžete sledovať pomocou systému Crestron RoomView Express alebo Crestron Fusion od spoločnosti Crestron. Môžete komunikovať s technickou podporou a odosielať naliehavé správy. Podrobnosti nájdete na nasledujúcej webovej adrese.

<http://www.crestron.com/getroomview>

Táto príručka poskytuje návod na vykonávanie operácií použitím webového prehliadača.

» Súvisiace odkazy

- "Nastavenie podpory aplikácie Crestron Connected" [str.121](#)
- "Ovládanie projektora pripojeného k sieti pomocou aplikácie Crestron Connected" [str.121](#)
- "Nastavenia projektora - Ponuka ECO" [str.149](#)
- "Zoznam funkcií" [str.10](#)

Nastavenie podpory aplikácie Crestron Connected

Ak chcete monitor nastaviť na monitorovanie a ovládanie pomocou systému Crestron Connected, musia byť projektor a počítač pripojené k sieti. Ak sa pripájate bezdrôtovo, projektor nastavte pomocou režimu preporenia k sieti Rozšírené.

- 1** Stlačte tlačidlo [Menu], vyberte ponuku **Sieť** a potom stlačte tlačidlo [Enter].
- 2** Vyberte možnosť **Konfigurácia siete** a stlačte tlačidlo [Enter].
- 3** Vyberte ponuku **Ostatné** a stlačte tlačidlo [Enter].

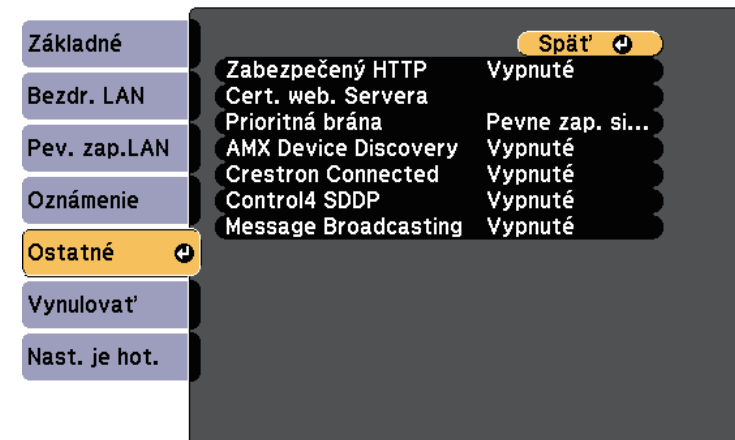

- 4** Ak chcete umožniť zistenie projektora, nastavte položku **Crestron Connected** na **Zapnuté**.
- 5** Po dokončení výberu nastavení vyberte možnosť **Nast. je hot.**, nastavenia uložte podľa pokynov na obrazovke a ukončíte ponuky.
- 6** Ak chcete povoliť nastavenie, projektor vypnite a potom znovu zapnite.

Ovládanie projektora pripojeného k sieti pomocou aplikácie Crestron Connected

Po nastavení projektora na používanie aplikácie Crestron Connected môžete na ovládanie a sledovanie premietania použiť kompatibilný webový prehliadač.

- 1 Internetový prehliadač spustíte v počítači, ktorý je pripojený k sieti.
- 2 Do políčka s adresou zadajte IP adresu projektora a stlačte tlačidlo **Enter**.

Zobrazí sa obrazovka Epson Web Control.

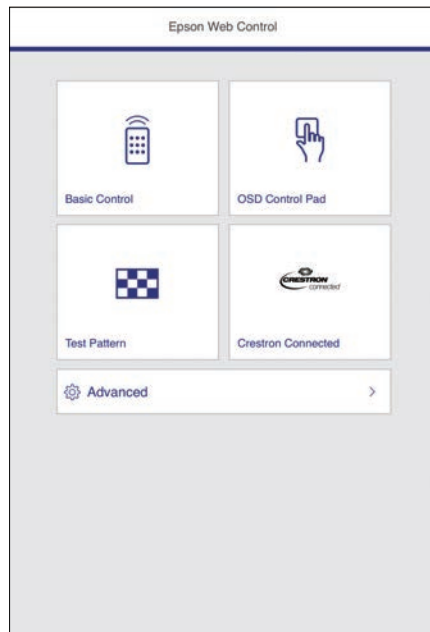

- 3 Vyberte možnosť **Crestron Connected**.

Zobrazí sa nasledovná obrazovka:



- 4 Vyberte zdroj vstupu, ktorý chcete ovládať v okne **Sources List**. V tomto okne sa môžete v dostupných zdrojoch posúvať pomocou tlačidiel so šípkami hore a dolu.
- 5 Ak chcete premietanie ovládať diaľkovo, kliknite na tlačidlo na obrazovke, ktoré zodpovedá tlačidlám na diaľkovom ovládači projektora. V spodnej časti obrazovky sa môžete posúvať v možnostiach tlačidla.



Tieto tlačidlá na obrazovke nemusia priamo zodpovedať tlačidlám na diaľkovom ovládači projektora:

- **OK** funguje ako tlačidlo [Enter]
- **Menu** zobrazuje ponuku projektora

- 6 Ak chcete zobraziť informácie o projekte, kliknite na kartu **Info**.

7 Ak chcete zmeniť nastavenia projektoru, Crestron Control a heslo, kliknite na kartu **Tools**, na zobrazenej obrazovke vyberte nastavenia a potom kliknite na **Send**.

8 Po dokončení výberu nastavení ukončíte program kliknutím na **Exit**.

» **Súvisiace odkazy**

- "Okno prevádzky aplikácie Crestron Connected" [str.123](#)
- "Okno s nástrojmi aplikácie Crestron Connected" [str.124](#)

Okno prevádzky aplikácie Crestron Connected

Pomocou nastavení v okne prevádzky môžete ovládať projektor a nastavovať premietaný obraz.



1	Power	Zapína a vypína napájanie projektoru.
	Vol-/Vol+	Nastavenie hlasitosti.
	A/V Mute	Zapína a vypína video a zvuk.

2	Prepne na obraz zo zvoleného vstupného zdroja. Ak chcete zobraziť vstupné zdroje, ktoré sa nezobrazujú na Sources List , kliknutím na položku (a) alebo (b) sa presuniete nahor alebo nadol. Aktuálny vstupný zdroj videosignálu je zobrazený modrou farbou. Ak je to potrebné, môžete zmeniť názov zdroja.	
3	Freeze	Obrazy sú pozastavené alebo uvoľnené.
	Contrast	Slúži na úpravu rozdielu medzi svetlými a tmavými oblasťami obrazov.
	Brightness	Upravuje jas obrazu.
	Color	Upravuje sýtosť farieb obrazov.
	Sharpness	Upravuje ostrosť obrazu.
4	Zoom	Zväčšuje alebo znižuje obraz bez zmeny projekčnej veľkosti. Stlačením tlačidiel so šípkami sa posunie pozícia zväčšeného obrazu.
	Tlačidlá so šípkami	Má rovnakú funkciu ako tlačidlá so šípkami na diaľkovom ovládači.
	OK	Má rovnakú funkciu ako tlačidlo [Enter] na diaľkovom ovládači.
	Menu	Zobrazuje a zatvára ponuku projektoru.
	Auto	Pri premietaní analógového signálu RGB z portu Computer1 alebo Computer2 optimalizuje možnosti Sledovanie, Synchronizácia a Pozícia v ponuke projektoru Signál .
	Search	Slúži na prepnutie do ďalšieho zdroja, ktorý odosiela obraz.
5	Esc	Má rovnakú funkciu ako tlačidlo [Esc] na diaľkovom ovládači.
	Tools	Zmení nastavenia aktuálne pripojeného projektoru.
	Info	Zobrazí informácie o aktuálne pripojenom projektore.
	Help	Zobrazí okno technickej podpory. Slúži na posielanie a príjem správ od správcu cez systém Crestron RoomView Express.

Okno s nástrojmi aplikácie Crestron Connected

Nastavenia v okne Tools umožňujú prispôbiť rôzne funkcie nastavenia projektora.

1 Nastavte centrálné ovládače Crestron.

2	Projector Name	Zadajte názov kvôli odlišeniu aktuálne pripojeného projektora od ostatných projektorov v sieti (maximálne 16 alfanumerických znakov).
	Location	Zadajte názov umiestnenia projektora aktuálne pripojeného do siete (maximálne 32 alfanumerických znakov a symbolov).
	Assigned To	Zadajte názov projektora (maximálne 32 alfanumerických znakov a symbolov).
	DHCP	Vyberte túto možnosť, ak chcete používať DHCP. Ak je zapnuté DHCP, nie je možné zadať adresu IP.
	IP Address	Zadajte adresu IP, ktorú chcete priradiť aktuálne pripojenému projektoru.
	Subnet Mask	Zadajte masku podsiete aktuálne pripojeného projektora.
	Default Gateway	Zadajte adresu brány aktuálne pripojeného projektora.
3	Send	Kliknutím na toto tlačidlo potvrdíte zmeny v nastaveniach Projector.
	Enabled (Admin Password)	Vyberte túto možnosť, ak chcete, aby sa na otvorenie okna Tools požadovalo heslo.
	New Password	Pri zmene hesla na otvorenie okna Tools zadajte nové heslo (maximálne 26 alfanumerických znakov).
	Confirm	Zadajte to isté heslo, ktoré ste zadali do poľa New Password . Ak sa heslá nezhodujú, zobrazí sa chybové hlásenie.
4	Send	Kliknutím na toto tlačidlo potvrdíte zmeny v nastaveniach Admin Password .
	Enabled (User Password)	Ak chcete, aby bolo otvorenie okna prevádzky v počítači podmienené heslom, vyberte túto možnosť.
	New Password	Pri zmene hesla na otvorenie okna prevádzky zadajte nové heslo (maximálne 26 alfanumerických znakov).
	Confirm	Zadajte to isté heslo, ktoré ste zadali do poľa New Password . Ak sa heslá nezhodujú, zobrazí sa chybové hlásenie.
Send	Kliknutím na toto tlačidlo potvrdíte zmeny v nastaveniach User Password .	

Naprogramovať môžete až 30 udalostí, ku ktorým automaticky dôjde v projektore, ako napríklad zapnutie alebo vypnutie projektora alebo prepnutie vstupného zdroja. Projektor vykonáva vybrané udalosti v určenom dátume a čase, ktoré ste v pláne nastavili.

⚠ Výstraha

Horľavé predmety neumiestňujte pred šošovku. Ak projektor naplánujete na automatické zapnutie, mohlo by dôjsť k zapáleniu horľavých predmetov pred objektívom.



- Ak nastavíte heslo **Ochrana Plánu**, najskôr vypnite heslo **Ochrana Plánu**.

- 1 Dátum a čas nastavte v ponuke **Dátum a Čas**.
 ➔ **Rozšírené > Operácia > Dátum a Čas**
- 2 Stlačte tlačidlo [Menu], vyberte ponuku **Rozšírené** a potom stlačte tlačidlo [Enter].
- 3 Vyberte možnosť **Nastavenia plánov** a stlačte tlačidlo [Enter].
- 4 Vyberte možnosť **Plán** a stlačte tlačidlo [Enter].

- 5 Vyberte možnosť **Pridať nový** a stlačte tlačidlo [Enter].

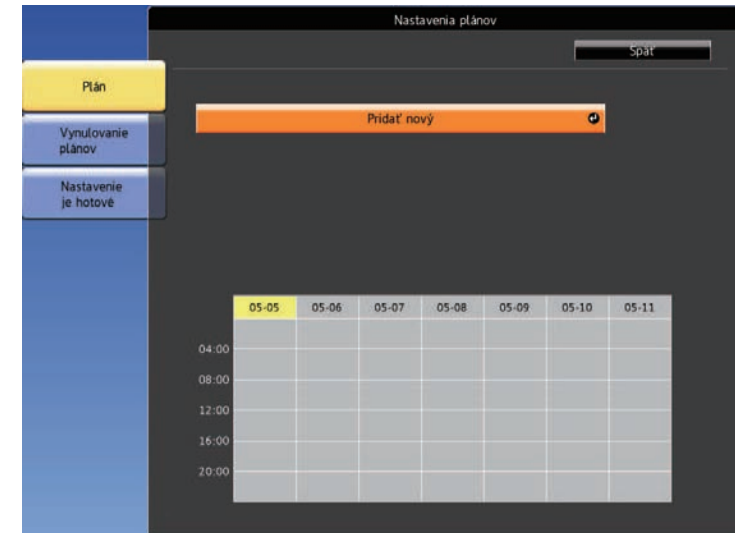

- 6 Vyberte podrobnosti o udalosti, ktorú chcete vykonať.

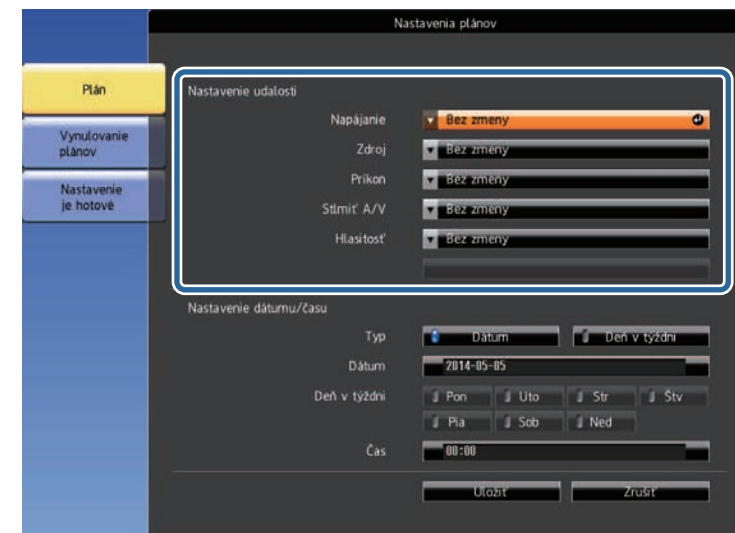

7 Vyberte dátum a čas, v ktorom chcete, aby udalosť nastala.



8 Vyberte možnosť **Uložiť** a stlačte tlačidlo [Enter].

Naplánované udalosti sú zobrazené na obrazovke s ikonami označujúcimi stav udalosti.



- ① : platný plán
- : pravidelný plán
- : neplatný plán
- ② Aktuálne vybraný dátum (zvýraznený žltou farbou)
- ③ : jednorazový plán
- : pravidelný plán
- : pohotovostný plán (komunikáciu zapne alebo vypne v pohotovostnom režime)
- : neplatný plán

9 Ak chcete upraviť naplánovanú udalosť, vyberte možnosť Plán a stlačte tlačidlo [Esc].

- 10** Zo zobrazenej ponuky vyberte niektorú z nasledovných možností.
- Možnosť **Zapnuté** alebo **Vypnuté** umožňuje povoliť alebo zakázať vybranú udalosť.
 - Možnosť **Upraviť** umožňuje zmeniť podrobnosti o udalosti alebo dátum a čas.
 - Možnosť **Zmazať** umožňuje odstrániť naplánovanú udalosť zo zoznamu.

- 11** Vyberte možnosť **Nast. je hot.** a potom stlačte tlačidlo **Áno**.

Ak chcete vymazať všetky naplánované udalosti, vyberte možnosť **Vynulovanie plánov**.

» **Súvisiace odkazy**

- "Zoznam funkcií" [str.10](#)
- "Nastavenie dátumu a času" [str.44](#)
- "Nastavenie hesla" [str.83](#)

Úprava nastavení v ponuke

Ak chcete získať prístup k systému ponúk projektora a zmeniť nastavenia projektora, postupujte podľa pokynov v nasledujúcich častiach.

» Súvisiace odkazy

- "Používanie ponúk v projektore" [str.129](#)
- "Používanie zobrazenej klávesnice" [str.130](#)
- "Nastavenia kvality obrazu - Ponuka Obraz" [str.131](#)
- "Nastavenie vstupného signálu - Ponuka Signál" [str.133](#)
- "Nastavenie funkcií projektora - Ponuka Nastavenia" [str.134](#)
- "Nastavenia projektora - Ponuka Rozšírené" [str.136](#)
- "Nastavenia siete projektora - Ponuka Sieť" [str.139](#)
- "Nastavenia projektora - Ponuka ECO" [str.149](#)
- "Zobrazenie informácií o projektore - Ponuka Informácie" [str.151](#)
- "Možnosti vynulovania projektora - Ponuka Vynulovať" [str.154](#)
- "Kopírovanie nastavení z ponuky medzi projektormi (Dávková inštalácia)" [str.155](#)

Pomocou ponúk v projektore môžete upravovať nastavenia, ktoré určujú fungovanie vášho projektora. Projektor zobrazuje ponuky na premietacej ploche.

- 1 Stlačte tlačidlo [Menu] na ovládacom paneli alebo diaľkovom ovládači. Zobrazí sa obrazovka s ponukou zobrazujúcou nastavenia v ponuke **Obraz**.



- 2 Pomocou tlačidiel so šípkami hore alebo dolu môžete posúvať hore a dolu v ponukách na ľavej strane. Na pravej strane sú zobrazené nastavenia pre každú ponuku.



Dostupné nastavenia závisia od aktuálneho vstupného zdroja.

- 3 Ak chcete zmeniť nastavenia v zobrazenej ponuke, stlačte tlačidlo [Enter].
- 4 Pomocou tlačidiel so šípkami hore alebo dolu môžete posúvať v nastaveniach hore a dolu.

- 5 Nastavenia zmeňte pomocou tlačidiel, ktoré sú uvedené na spodnej strane obrazoviek s ponukou.
- 6 Ak chcete vrátiť všetky nastavenia na ich predvolené hodnoty, vyberte možnosť **Vynulovať**.
- 7 Po dokončení zmien v nastaveniach v ponuke stlačte tlačidlo [Esc].
- 8 Ponuky zatvorte stlačením tlačidla [Menu] alebo [Esc].

Zobrazenú klávesnicu možno používať na zadávanie čísel a znakov.

- 1 Pomocou tlačidiel so šípkami na ovládacom paneli alebo diaľkovom ovládači môžete zvýrazniť číslo alebo znak, ktorý chcete zadať, a potom stlačte tlačidlo [Enter].

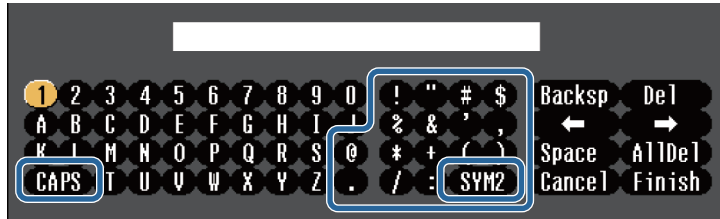

 Znaký môžete prepínať medzi veľkými a malými pri každom výbere klávesu **CAPS**. Symboly v ráme môžete zmeniť pomocou klávesu **SYM1/2**.

- 2 Ak chcete po zadaní textu potvrdiť zadané hodnoty, na klávesnici stlačte kláves **Finish**. Ak chcete zrušiť písanie textu, vyberte možnosť **Cancel**.

 Nastavenia projektora a ovládanie premietania cez sieť môžete zvoliť pomocou internetového prehliadača v počítači. Pomocou zobrazenej klávesnice nemožno zadať niektoré symboly. Text zadávajúce pomocou internetového prehliadača.

» **Súvisiace odkazy**

- "Text dostupný pomocou zobrazenej klávesnice" [str.130](#)
- "Ovládanie projektora pripojeného k sieti pomocou internetového prehliadača" [str.110](#)

Text dostupný pomocou zobrazenej klávesnice

Pomocou zobrazenej klávesnice môžete zadať nasledujúci text.

Typ textu	Podrobnosti
Čísla	0123456789
Abeceda	ABCDEFGHIJKLMNOPQRSTUVWXYZ abcdefghijklmnopqrstuvwxyz
Symboly	!"#\$%&'()*+,-./:;<=>?@[\] ^_`{ }~

Nastavenia v ponuke **Obraz** umožňujú nastaviť kvalitu obrazu pre vstupný zdroj, ktorý práve používate. Dostupné nastavenia závisia od práve vybraného vstupného zdroja.



Ak chcete zmeniť nastavenia pre vstupný zdroj, uistite sa, že tento zdroj je pripojený a vyberte tento zdroj.

Nastavenie	Možnosti	Popis
Farebný režim	Pozrite si zoznam dostupných farebných režimov	Slúži na nastavenie živosti farieb obrazu pre rôzne typy obrazov a prostredí.
Jas	K dispozícii sú rôzne úrovne	Slúži na zosvetlenie alebo stmavenie celého obrazu.
Kontrast	K dispozícii sú rôzne úrovne	Nastavuje rozdiel medzi svetlými a tmavými časťami obrazu.
Sýtosť farieb	K dispozícii sú rôzne úrovne	Slúži na nastavenie intenzity farieb obrazu.
Odtieň	K dispozícii sú rôzne úrovne	Slúži na úpravu rovnováhy tónov na obraze od zeleného po fialový.
Ostrosť	K dispozícii sú rôzne úrovne	Slúži na nastavenie ostrosti alebo jemnosti detailov na obraze.

Nastavenie	Možnosti	Popis
Vyváženie bielej		Slúži na úpravu celkového odtieňa obrazu.
	Farebná teplota	Farebná teplota: Nastavuje farebnú teplotu podľa farebného režimu, ktorý ste vybrali. Vyššie hodnoty sfarbia obraz na modro a nižšie hodnoty ho sfarbia na červeno.
	Vlastné	Vlastné: upraví jednotlivé zložky R (červená), G (zelená) a B (modrá) kompenzácie a prírastku.
Vylepšenie obrazu		Slúži na úpravu rozpoznávaného rozlíšenia obrazu:
	Redukcia šumu	Redukcia šumu: redukuje blikanie analógových obrazov.
	Zrušenie prekladania (pre vstup prekladaného signálu [480i/576i/1080i])	Zrušenie prekladania: Nastavuje možnosť, či sa signály pre niektoré typy obrazov videa majú alebo nemajú zmeniť z prekladaných na progresívne. <ul style="list-style-type: none"> • Vypnuté: Pre rýchlo sa pohybujúce obrazy videa. • Video: Ideálne pre bežné obrazy videa. • Film/Automaticky: Pre filmy, počítačovú grafiku a animácie.
Automat. šošovka	Vypnuté Normálne Vysoká rýchlosť	Nastaví premietanú svietivosť na základe jasov obrazu. K dispozícii je vtedy, keď je farebný režim nastavený na Dynamické alebo Kino .
Vynulovať	—	Všetky hodnoty nastavenia v ponuke Obraz obnoví na predvolené nastavenia.



- Nastavenie položky **Jas** nemá vplyv na jas lampy. Ak chcete zmeniť režim jasov lampy, vyberte nastavenie položky **Príkon** v ponuke projektora **ECO**.

» Súvisiace odkazy

- "Dostupné farebné režimy" [str.62](#)

Za normálnych okolností projektor automaticky zistí a optimalizuje nastavenia vstupného signálu. Ak potrebujete upraviť nastavenia, môžete použiť ponuku **Signál**. Dostupné nastavenia závisia od práve vybraného vstupného zdroja.



Predvolené nastavenia položiek **Sledovanie**, **Synchronizácia** a **Pozícia** môžete obnoviť pomocou tlačidla [Auto] na diaľkovom ovládači.

Ak chcete zmeniť nastavenia pre vstupný zdroj, uistite sa, že tento zdroj je pripojený a vyberte tento zdroj.

Nastavenie	Možnosti	Popis
Rozlíšenie	Automaticky Široký Normálne	Nastaví rozlíšenie vstupného signálu, pokiaľ nie je zistený automaticky pomocou možnosti Automaticky .
Pomer	Pozrite si zoznam dostupných pomerov strán.	Pre vybraný zdroj vstupného signálu nastaví pomer strán (pomer šírky k výške).
Sledovanie	K dispozícii sú rôzne úrovne	Na obrazoch z počítača nastaví signál na odstránenie zvislých pruhov.
Synchronizácia	K dispozícii sú rôzne úrovne	Na obrazoch z počítača nastaví signál na odstránenie neostrosti a blikania.

Nastavenie	Možnosti	Popis
Pozícia	—	Slúži na nastavenie umiestnenia obrazu na premietacej ploche.
Automat. nastavenie	Zapnuté Vypnuté	Automaticky optimalizuje kvalitu obraz z počítača (keď je Zapnutý).
Preskenovanie	Automaticky Vypnuté 4% 8%	Pomer strán premietaného obrazu zmení tak, aby okraje boli viditeľné pomocou podielu v percentách alebo automaticky.
Rozšírené	Video rozsah	Video rozsah: nastaví rozsah videa tak, aby zodpovedal nastaveniu zariadenia, ktoré je zapojené do portu HDMI.
	Video signál	Video signál: určuje typ signálu zo vstupných zdrojov, ktoré sú zapojené do Video portov. Ak sa pri nastavení na hodnotu Automaticky objaví rušenie alebo nie je žiadny obraz, vyberte príslušný signál v závislosti od pripojeného zariadenia.
Vynulovať	—	Obnovuje všetky hodnoty nastavení v ponuke Signál na predvolené nastavenia.

» Súvisiace odkazy

- "Dostupné pomery strán obrazu" [str.59](#)

Možnosti v ponuke **Nastavenia** umožňujú prispôbiť rôzne funkcie projektora.

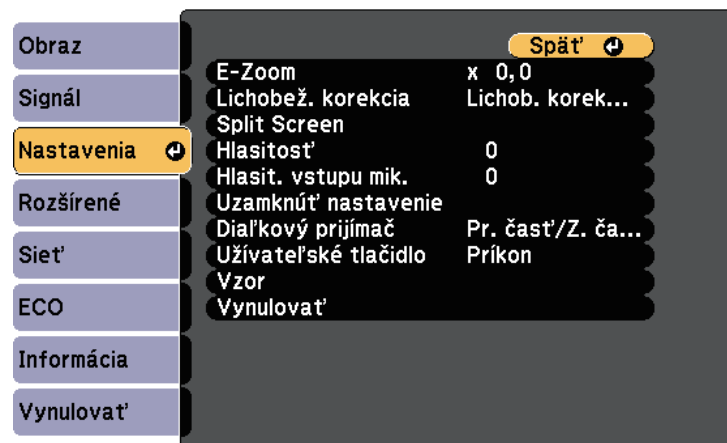

Nastavenie	Možnosti	Popis
E-Zoom	K dispozícii sú rôzne úrovne	Upraví veľkosť premietaného obrazu.
Lichobež. korekcia		Tvar obrazu nastaví na obdĺžnikový (horizontálne aj vertikálne).
	Lichob. korek. - H/V	Lichob. korek. - H/V: vyberte túto možnosť, ak chcete manuálne opraviť vodorovnú aj zvislú stranu. Aut. lich. kor. - V: slúži na zapnutie alebo vypnutie automatickej korekcie. (Dostupné len pre modely, ktoré podporujú funkciu Aut. lich. kor. - V.) Nastavenie lichob. H: slúži na zapnutie alebo vypnutie funkcie Nastavenie lichob. H. (Dostupné len pre modely vybavené posúvačom nastavenia horizontálneho skreslenia.)

Nastavenie	Možnosti	Popis
	Quick Corner	Quick Corner: vyberte túto možnosť, ak chcete opraviť tvar obrazu a zarovnať pomocou zobrazenie na premietacej ploche.
Split Screen	Veľkosť obrazovky Zdroj Vymeniť obrazovky Zdroj zvuku Zarovnať Zobraziť kód QR Ukončiť Split Screen	Oblasť zobrazenia rozdelí vodorovne a dva obrazy zobrazí vedľa seba (rozdelenie zobrazenia na premietacej ploche zrušte stlačením tlačidla [Esc]).
Hlasitosť	K dispozícii sú rôzne úrovne	Nastaví hlasitosť systému reproduktorov v projektore. Môžete tiež upraviť hlasitosť externých reproduktorov. Nastavené hodnoty sa ukladajú pre každý zdroj.
Hlasit. vstupu mik.	K dispozícii sú rôzne úrovne	Slúži na úpravu úrovne vstupu mikrofónu. Keď je zosilnená Hlasit. vstupu mik. , hlasitosť ďalšieho pripojeného zariadenia je zoslabená; keď je zoslabená, hlasitosť ďalšieho pripojeného zariadenia je zosilnená. (Dostupné len pre modely, ktoré majú port Mic.)
Uzamknúť nastavenie	Uzamk. ovl. panela	Ovláda zamknutie tlačidiel na projektore na jeho zabezpečenie: Úplné uzamknutie: Zamkne všetky tlačidlá. Čiastočné uzamknutie: Zamkne všetky tlačidlá okrem tlačidla Power. Vypnuté: Žiadne tlačidlá nie sú zamknuté.

Nastavenie	Možnosti	Popis
Dialkový prijímač	Pr. časť/Z. časť Predná strana Zadná časť Vypnuté	Obmedzuje príjem signálov diaľkového ovládania podľa vybraného prijímača; tlačidlo Vypnuté vypne všetky prijímače. Možnosti sa líšia v závislosti od počtu diaľkových prijímačov, ktorými je projektor vybavený.
Užívateľské tlačidlo	Príkion Informácia Zrušenie prekladania Testovacia vzorka Rozlíšenie Hlasit. vstupu mik. Zobrazenie vzoru Zobrazíť kód QR	K tlačidlu na diaľkovom ovládači [User] priradí položku z ponuky pre prístup jedným dotykem. Možnosť Hlasit. vstupu mik. je dostupná len pre modely, ktoré majú port Mic. Možnosť Zobrazíť kód QR je k dispozícii len pre modely, ktoré podporujú sieťové premietanie.
Vzor		Vyberá rôzne možnosti zobrazenia vzorov. <div style="border: 1px solid black; padding: 5px; background-color: #fff9c4;"> Pozor Ak sa vzor zobrazuje dlhý čas, na premietanom obraze možno vidieť reziduálny obraz. </div>
	Zobrazenie vzoru	Zobrazenie vzoru: umožňuje zobrazíť vybraný typ vzoru na obrazovke na pomoc pri prezentácii.
	Typ vzoru	Typ vzoru: môžete vybrať vzor č. 1 až 4 alebo Použ. Vzor . Vzory 1 až 4 zobrazujú vopred registrované vzory v projektore, ako napríklad vzory čiar riadkov alebo mriežkové vzory.
	Použ. Vzor	Použ. Vzor: zachytí premietanú obrazovku a ukladá ju ako vzor na zobrazenie.

Nastavenie	Možnosti	Popis
	Testovacia vzorka	Testovacia vzorka: Zobrazí testovaciu vzorku na pomoc pri zaostrovaní a približovaní obrazu a pri oprave jeho tvaru (ak chcete zrušiť zobrazenie testovacej vzorky, stlačte tlačidlo [Esc]).
Vynulovať	—	Všetky hodnoty nastavení v ponuke Nastavenia vynuluje na predvolené nastavenia, okrem nasledujúcich možností: <ul style="list-style-type: none"> • E-Zoom • Užívateľské tlačidlo

» Súvisiace odkazy

- "Zoznam funkcií" [str.10](#)

Nastavenia v okne **Rozšírené** umožňujú prispôbiť rôzne funkcie nastavenia projektora.



Nastavenie	Možnosti	Popis
Domovská obrazovka		Umožňuje vybrať možnosti zobrazenia domovskej obrazovky:
	Aut. zob. dom. obraz.	Aut. zob. dom. obraz.: Vyberte túto možnosť, ak chcete, aby sa domovská obrazovka zobrazila alebo nezobrazila automaticky, keď pri zapnutí projektora nie je žiadny vstupný signál.
	Vlastná funkcia 1 Vlastná funkcia 2	Vlastná funkcia 1/Vlastná funkcia 2: Vyberte túto možnosť, ak chcete nastaviť funkcie a zobraziť ako prispôbenú domovskú obrazovku.
Zobrazenie		Vyberá rôzne možnosti zobrazenia:

Nastavenie	Možnosti	Popis
	Správy	Správy: Nastavte túto možnosť na Zapnuté , ak chcete na premietanom obraze zobrazovať správy, ako napríklad názov vstupného zdroja, názov režimu farieb, pomer strán, správy o žiadnom signále alebo upozornenie na vysokú teplotu. Ak nechcete zobrazovať správy, nastavte na Vypnuté .
	Pozadie displeja	Pozadie displeja: Pre displej nastaví farby obrazovky alebo loga, keď nie je prijímaný žiadny signál.
	Obraz. pri spustení	Obraz. pri spustení: Nastavte na Zapnutý , aby sa pri spustení premietania zobrazilo užívateľské logo.
	Stlmiť A/V	Stlmiť A/V: Nastavuje farby zobrazenej obrazovky alebo loga, ak je zapnuté stlmenie A/V.
Užívateľské logo	—	Vytvorí obrazovku, ktorú projektor zobrazuje na svoju identifikáciu a zvýšenie bezpečnosti.
Premietanie	Predná strana P. str./H. hran. Zadná časť Z. str./H. hran.	Vyberie spôsob, akým je projektor nasmerovaný na správnu orientáciu obrazu.
Operácia		Vyberá rôzne možnosti prevádzky:
	Priame zapnutie	Priame zapnutie: Umožňuje zapnúť projektor jeho zapojením bez stlačenia tlačidla napájania.
	Režim vysok. pomeru	Režim vysok. pomeru: Reguluje prevádzkovú teplotu projektora v nadmorských výškach nad 1 500m.
	Vyhľadať zdroj zvuku	Vyhľadať zdroj zvuku: ak chcete automaticky vyhľadať vstupný signál a premietiť obrazy v prípade, že neexistuje žiadny vstupný signál, nastavte na možnosť Zapnuté .

Nastavenie	Možnosti	Popis
	Automatické zapnutie	<p>Automatické zapnutie: Vyberte zdroj obrazu, z ktorého chcete automaticky spustiť premietanie. Keď projektor zistí vstupný signál z vybraného zdroja obrazu, v pohotovostnom režime premieta automaticky.</p> <p>Pre túto funkciu sú k dispozícii nasledujúce zdroje obrazu:</p> <ul style="list-style-type: none"> • HDMI1 • HDMI • Počítač1 • Počítač • USB Display
	Nast. HDMI EQ	<p>Nast. HDMI EQ: úroveň vstupného signálu HDMI nastavte v závislosti od zariadení, ktoré sú zapojené do portu HDMI. Ak je na obraze veľa rušenia alebo ak žiadny obraz nie je premietaný, zmeňte nastavenie.</p> <p>Ak pomocou miniatúrnych zariadení na prenos mediálnych údajov nie sú zobrazené žiadne obrazy, vyberte 1.</p>
	Rozšírené	<p>Miesto uložiť denníka: slúži na nastavenie umiestnenia, do ktorého sa ukladajú súbory protokolov chýb a operácií. (Dostupné len pre modely, ktoré majú port USB-A.)</p> <p>Rozsah hrom. nast.: vyberte Všetko, ak chcete kopírovať všetky nastavenia ponuky projektora pomocou funkcie hromadného nastavenia. Ak nechcete kopírovať nasledujúce nastavenia, vyberte možnosť Obmedzený:</p> <ul style="list-style-type: none"> • Nastavenia Ochrana heslom • Nastavenia ponuky Sieť

Nastavenie	Možnosti	Popis
	Dátum a Čas	<p>Dátum a Čas: Upravuje nastavenia času a dátumu v systéme projektora. (Dostupné len pre modely, ktoré podporujú funkciu Plán.)</p> <ul style="list-style-type: none"> • Letný čas: Nastavte túto možnosť na Zapnuté, ak chcete aktivovať letný čas. • Internetový čas: Nastavte túto možnosť na Zapnuté, ak chcete, aby sa čas automaticky aktualizoval prostredníctvom servera internetového času.
Nastavenia A/V		Volia rôzne nastavenia výstupu zvuku a videa:
	Výstup A/V	Výstup A/V: nastavte na Vždy , ak chcete odosielať zvuk a obrazy do externých zariadení, keď je projektor v pohotovostnom režime.
	Nastavenia zvuku	<p>Audio výstup: Pri premietaní obrazov z ľubovoľného portu okrem portov HDMI vyberá port pre výstup zvuku. (Dostupné len pre modely s viacerými vstupnými zvukovými portmi.)</p> <p>HDMI audio výstup/HDMI1 audio výstup/HDMI2 audio výstup: slúži na výber portu pre vstup zvuku pri premietaní obrazov z portov HDMI. (Možnosti sa líšia v závislosti od počtu portov HDMI na projektore.)</p>
ID projektora	Vypnuté 1 až 9	Pri používaní viacerých projektorov priradí k projektoru identifikačné číslo.
Nastavenia plánov	Prístup do ponuky Nastavenia plánov	Udalosti projektora naplánuje tak, aby sa udiali automaticky vo vybraných dňoch a časoch. (Dostupné len pre modely, ktoré podporujú funkciu Plán .)
Jazyk	K dispozícii sú rôzne jazyky	Vyberte jazyk pre ponuku projektora a zobrazované správy.

Nastavenie	Možnosti	Popis
Vynulovať	—	<p>Všetky hodnoty nastavení v ponuke Rozšírené vynuluje na predvolené nastavenia, okrem nasledujúcich možností:</p> <ul style="list-style-type: none"> • Užívateľské logo • Premietanie • Režim vysok. pomeru • Vyhľadať zdroj zvuku • Nast. HDMI EQ • Dátum a Čas • Výstup A/V • ID projektora • Nastavenia plánov • Jazyk



Keď položku **Ochrana užív. loga** nastavíte na **Zapnuté** na obrazovke **Ochrana heslom**, nebudete môcť zmeniť nastavenia týkajúce sa zobrazenia užívateľského loga (**Pozadie displeja**, **Obraz. pri spustení**, **Stlmič A/V** v nastavení **Zobrazenie**). Položku **Ochrana užív. loga** najskôr nastavte na **Vypnuté**.

» Súvisiace odkazy

- "Zoznam funkcií" [str.10](#)
- "Výber typov zabezpečenia heslom" [str.84](#)

Nastavenia v ponuke **Siet'** umožňujú zobraziť informácie o sieti a nastaviť projektor na ovládanie cez sieť.

Táto ponuka je k dispozícii len pre modely, ktoré podporujú sieťové premietanie.

Keď položku **Ochrana siete** nastavíte na **Zapnuté** na obrazovke **Ochrana heslom**, nemôžete zmeniť nastavenia siete. Položku **Ochrana siete** najskôr nastavte na **Vypnuté**.

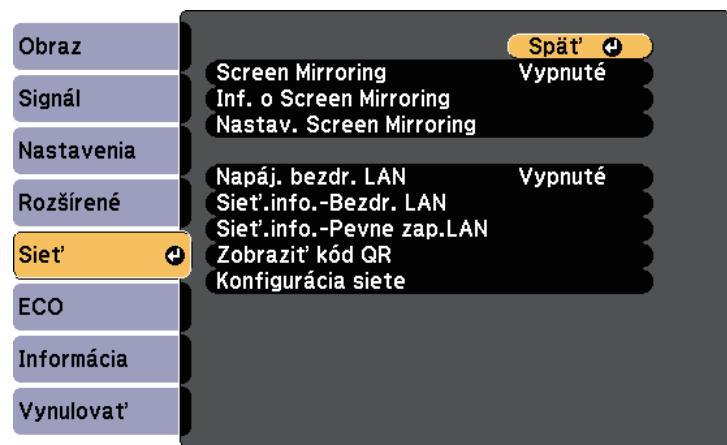

Nastavenie	Možnosti	Popis
Screen Mirroring *	Zapnuté Vypnuté	Konfiguruje nastavenia funkcie Screen Mirroring. Ak chcete premietat' s funkciami Screen Mirroring, vyberte možnosť Zapnuté .
Inf. o Screen Mirroring *	Názov displeja MAC adresa Kód regiónu Kanál Pripojené zariadenia	Zobrazuje stav a podrobnosti o Screen Mirroring. K dispozícii je vtedy, keď ste položku Screen Mirroring nastavili na Zapnuté .

Nastavenie	Možnosti	Popis
Nastav. Screen Mirroring *	Prístup do ponuky Nastav. Screen Mirroring	Konfiguruje nastavenia funkcie Screen Mirroring.
Napáj. bezdr. LAN	Zapnuté Vypnuté	Služi na konfiguráciu nastavení bezdrôtovej siete LAN. Ak chcete obrazy premietat' prostredníctvom bezdrôtovej siete LAN, vyberte možnosť Zapnuté . Ak sa nechcete pripojiť pomocou bezdrôtovej siete LAN, vypnite ju, aby ste ostatným zabránili v neoprávnenom prístupe.
Siet'.info.-Bezdr. LAN	Režim pripojenia Systém bezdr. LAN Úroveň antény Názov projektora SSID DHCP IP adresa Maska podsiete Adresa brány MAC adresa Kód regiónu IPv6	Zobrazuje stav a podrobnosti o bezdrôtovej sieti. (Dostupné len pre modely, ktoré podporujú premietanie cez bezdrôtovú sieť LAN.) K dispozícii je vtedy, keď ste položku Napáj. bezdr. LAN nastavili na Zapnuté . Nasledujúce nastavenia sa zobrazia, keď vyberiete možnosť IPv6 . <ul style="list-style-type: none"> • Adresa IPv6 (ručná) <ul style="list-style-type: none"> • Adresa IPv6 • Dĺžka predpony • Adresa brány • Adresa IPv6 (autom.) <ul style="list-style-type: none"> • Dočasná adresa • Adresa lok. prepoj. • Bezstavov. adresa • Stavová adresa

Nastavenie	Možnosti	Popis
Sieť.info.-Pevne zap.LAN	Názov projektora DHCP IP adresa Maska podsiete Adresa brány MAC adresa Adresa IPv6 (ručná) Adresa IPv6 (autom.)	Zobrazuje stav a podrobnosti o pevnej sieti. (Dostupné len pre modely, ktoré podporujú premietanie cez drôtovú sieť LAN.) Nasledujúce nastavenia sa zobrazia, keď vyberiete možnosť Adresa IPv6 (ručná) alebo Adresa IPv6 (autom.) . <ul style="list-style-type: none"> • Adresa IPv6 (ručná) <ul style="list-style-type: none"> • Adresa IPv6 • Dĺžka predpony • Adresa brány • Adresa IPv6 (autom.) <ul style="list-style-type: none"> • Dočasná adresa • Adresa lok. prepoj. • Bezstavov. adresa • Stavová adresa
Zobraziť kód QR	—	Zobrazuje kód QR na pripojenie zariadení iOS alebo Android pomocou aplikácie Epson iProjection.
Konfigurácia siete	Prístup do ďalších ponúk Siet'	Konfiguruje nastavenia vašej siete.

- "Ponuka Siet' - Ponuka Vynulovať" [str.148](#)
- "Zoznam funkcií" [str.10](#)
- "Výber typov zabezpečenia heslom" [str.84](#)

Ponuka Siet' - Nastav. Screen Mirroring

Nastavenia v ponuke **Nastav. Screen Mirroring** umožňujú vybrať nastavenia funkcie Screen Mirroring.

☛ **Siet' > Nastav. Screen Mirroring**

Táto ponuka je k dispozícii len pre modely, ktoré podporujú funkciu Screen Mirroring.



* Dostupné len pre modely, ktoré podporujú funkciu Screen Mirroring.



Po pripojení projektora k sieti môžete vybrať nastavenia projektora a premietanie ovládať pomocou kompatibilného internetového prehliadača. Umožní vám vzdialený prístup k projektoru.

» Súvisiace odkazy

- "Ponuka Siet' - Nastav. Screen Mirroring" [str.140](#)
- "Ponuka Siet' - Ponuka Základné" [str.141](#)
- "Ponuka Siet' - Ponuka Bezdrôtová sieť LAN" [str.142](#)
- "Ponuka Siet' - Ponuka Pevne zapojená sieť LAN" [str.145](#)
- "Ponuka Siet' - Ponuka Oznámenia" [str.146](#)
- "Ponuka Siet' - Ponuka Ostatné" [str.147](#)

Nastavenie	Možnosti	Popis
Názov displeja	Maximálne 32 alfanumerických znakov	Zadajte názov, ktorý identifikuje projektor pri jeho vyhľadávaní pomocou funkcie Screen Mirroring.
Režim operácie	Základný Rozšírené	Ak sa chcete pripojiť s možnosťami Rozšírené, vyberte položku Rozšírené .

Nastavenie	Možnosti	Popis
Základné	Systém bezdr. LAN	Nastaví spôsob komunikácie medzi projektorom a mobilným zariadením. Môžete vybrať nasledujúce spôsoby: <ul style="list-style-type: none"> • 802.11a/g/n/ac (Wi-Fi 5) • 802.11a/g/n (Wi-Fi 4) • 802.11g/n (Wi-Fi 4) Dostupné spôsoby sa líšia v závislosti od krajín a regiónov.
	Úprava výkonu	Upravuje rýchlosť a kvalitu zrkadlenia obrazovky. Ak chcete zlepšiť kvalitu obrazu, vyberte malé číslo. Ak chcete zvýšiť rýchlosť spracovania, vyberte veľké číslo.
	Režim pripojenia	Slúži na výber typu zabezpečenia, keď sa k sieti pripájate bezdrôtovo. Ak chcete zlepšiť zabezpečenie pripojenia, vyberte položku PIN . Ak vaše mobilné zariadenie podporuje iba pripojenie PBC, vyberte položku PIN/PBC . K dispozícii bude vtedy, keď nastavíte položku Režim operácie na Základné .
Rozšírené		K dispozícii bude vtedy, keď nastavíte položku Režim operácie na Rozšírené .
	Režim stretnutia	Vyberá typ stretnutia. <ul style="list-style-type: none"> • Prerušiteľné: Počas premietania pomocou funkcie Screen Mirroring umožňuje pripojiť sa k ďalšiemu mobilnému zariadeniu. • Neprerušiteľné: Umožňuje pripojiť sa výlučne k jednému zariadeniu.
	Kanál	Nastavuje bezdrôtový kanál, ktorý používa funkcia Screen Mirroring.
Zobrazenie	Upozor. na PIN kód	Ak chcete zobraziť osemmiestny kód PIN na premietanom obraze pri premietaní iných vstupných zdrojov, ako Screen Mirroring, nastavíte na Zapnuté .

Nastavenie	Možnosti	Popis
	Oznam názvu zar.	Ak chcete zobraziť názov novo pripojeného zariadenia na premietanom obraze pri premietaní iných vstupných zdrojov, ako Screen Mirroring, nastavte na Zapnuté .
Vynulovať	—	Všetky hodnoty nastavenia v ponuke Nastav. Screen Mirroring obnoví na predvolené nastavenia.

» Súvisiace odkazy

- "Zoznam funkcií" [str.10](#)

Ponuka Siet' - Ponuka Základné

Nastavenia v ponuke **Základné** umožňujú vybrať základné nastavenia siete.

☛ **Siet' > Konfigurácia siete > Základné**

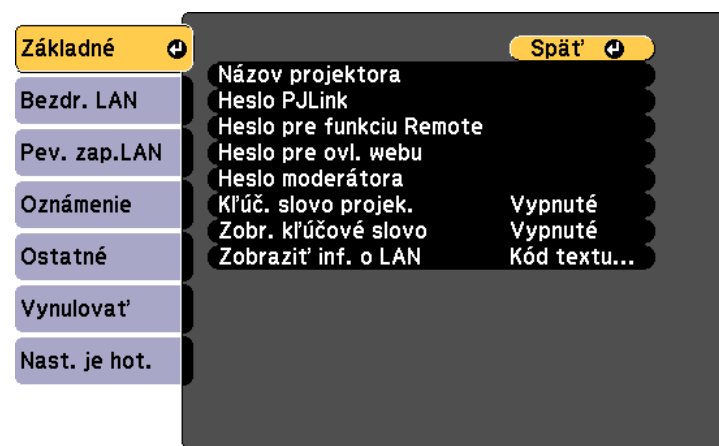

Nastavenie	Možnosti	Popis
Názov projektora	Maximálne 16 alfanumerických znakov (nepoužívajte znaky " * + , / : ; < = > ? [\] ` a medzery)	Zadajte názov pre identifikáciu projektora cez sieť.
Heslo PjLink	Maximálne 32 alfanumerických znakov	Ak chcete používať protokol PjLink na ovládanie projektora, zadajte heslo.
Heslo pre funkciu Remote	Maximálne 8 alfanumerických znakov (nepoužívajte znaky * : a medzery)	Ak chcete získať prístup k projektoru pomocou Základného ovládania, zadajte heslo. (Používateľské meno je EPSONREMOTE ; predvolené heslo je guest .)
Heslo pre ovl. webu	Maximálne 8 alfanumerických znakov (nepoužívajte znaky * : a medzery)	Ak chcete vstupovať do projektora cez sieť, zadajte heslo. (Používateľské meno je EPSONWEB ; predvolené heslo je admin .)
Heslo moderátora	Štvormiestne číslo	Ak chcete vstupovať do projektora pomocou aplikácie Epson iProjection ako moderátor, zadajte heslo. (Žiadne heslo nie je nastavené ako predvolené.)
Kľúč. slovo projek.	Zapnuté Vypnuté	Ak chcete, aby pomocou ochrany heslom nikto mimo miestnosti s projektorom nemal k nemu prístup, vyberte možnosť Zapnuté . Ak chcete vstupovať do projektora a zdieľať aktuálnu obrazovku, musíte zadať v počítači náhodne vybrané zobrazené kľúčové slovo pomocou aplikácie Epson iProjection.
Zobr. kľúčové slovo	Zapnuté Vypnuté	Ak chcete počas prístupu k projektoru pomocou aplikácie Epson iProjection na premietanom obraze zobraziť kľúčové slovo projektora, nastavte túto položku na Zapnuté . Dostupné pri nastavení položky Kľúčové slovo projektora na Zapnuté .

Nastavenie	Možnosti	Popis
Zobraziť inf. o LAN	Kód textu a QR Text	Nastavte formát zobrazenia pre informácie o sieti projektora. Mobilné zariadenie môžete pripojiť k projektoru cez sieť tak, že kód QR jednoducho nasnímate pomocou aplikácie Epson iProjection. Predvolená hodnota je Kód textu a QR .

» Súvisiace odkazy

- "Zoznam funkcií" [str.10](#)

Ponuka Sieť - Ponuka Bezdrôtová sieť LAN

Nastavenia v ponuke **Bezdrôtová sieť LAN** umožňujú vybrať nastavenia pre bezdrôtovú sieť LAN.

☛ Sieť > Konfigurácia siete > Bezdr. LAN

Táto ponuka je k dispozícii len pre modely, ktoré podporujú premietanie cez bezdrôtovú sieť LAN.

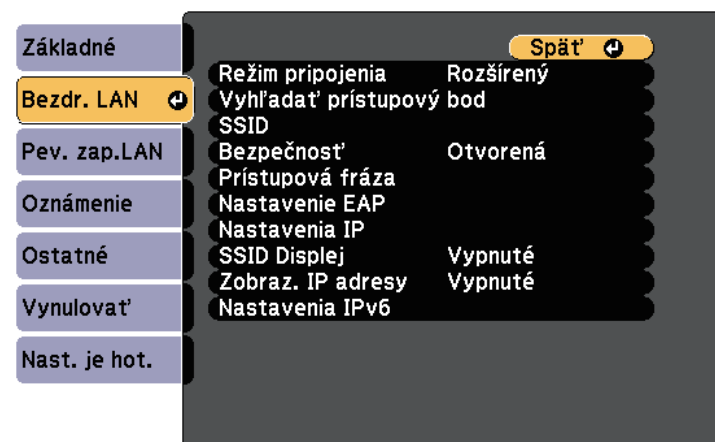

Nastavenie	Možnosti	Popis
Režim pripojenia		Vyberte typ bezdrôtového pripojenia:
	Rýchly	Rýchly: umožňuje pripojenie k viacerým smartfónom, tabletom alebo počítačom priamo pomocou bezdrôtovej komunikácie. Keď vyberiete režim pripojenia Rýchly, projektor sa bude chovať ako jednoduchý prístupový bod. (Odporúčame obmedzenie počtu zariadení na šesť alebo menej, aby sa zachoval premietací výkon.)
	Rozšírené	Rozšírené: Umožňuje pripojiť sa k viacerým smartfónom, tabletom alebo počítačom cez prístupový bod bezdrôtovej siete.
Vyhľadať prístupový bod	Ak chcete vyhľadať zobrazenie	Vyhľadajte dostupné siete prístupových bodov v ponuke pripojenia Rozšírené. V závislosti od nastavení prístupového bodu sa tieto body nemusia zobrazovať v zozname.
SSID	Maximálne 32 alfanumerických znakov	Nastaví SSID (názov siete) bezdrôtového systému LAN, ku ktorému sa projektor pripája.
Bezpečnosť		Vyberie typ zabezpečenia používaný v bezdrôtovej sieti. Pri nastavení zabezpečenia postupujte podľa pokynov správcu siete, ku ktorej sa chcete pripojiť.
	Otvorená	Zabezpečenie nie je nastavené.
	WPA2-PSK	Komunikácia sa vykonáva pomocou zabezpečenia WPA2. Na šifrovanie využíva metódu AES. Pri pripájaní počítača k projektoru zadajte hodnotu nastavenú v prístupovej fráze.

Nastavenie	Možnosti	Popis
	WPA3-PSK	Komunikácia sa vykonáva pomocou zabezpečenia WPA3. Na šifrovanie využíva metódu AES. Pri pripájaní počítača k projektoru zadajte hodnotu nastavenú v prístupovej fráze.
	WPA2/WPA3-PSK	Slúži na pripojenie v osobnom režime WPA2/WPA3. Metóda šifrovania je vybraná automaticky podľa nastavení prístupového bodu. Nastavte prístupovú frázu, ktorá je rovnaká pre prístupový bod.
	WPA3-EAP	Slúži na pripojenie v podnikovom režime WPA3. Metóda šifrovania je vybraná automaticky podľa nastavení prístupového bodu.
	WPA2/WPA3-EAP	Slúži na pripojenie v podnikovom režime WPA2/WPA3. Metóda šifrovania je vybraná automaticky podľa nastavení prístupového bodu.
Prístupová fráza	Rôzne prístupové frázy od 8 do 32 znakov (pri zadávaní z webového prehliadača: rôzne prístupové frázy obsahujúce 8 až 63 znakov)	Pre zabezpečenia WPA2-PSK , WPA3-PSK a WPA2/WPA3-PSK vyberie vopred zdieľanú prístupovú frázu, ktorá sa používa v sieti. Po zadaní prístupovej frázy a stlačení tlačidla [Enter] je hodnota nastavená a zobrazí sa ako hviezdička (*). Z bezpečnostných dôvodov odporúčame pravidelne meniť prístupovú frázu. Pri inicializácii sieťových nastavení príde k návratu na počiatočnú prístupovú frázu.
Nastavenie EAP		Nastavenia EAP nastavte pre zabezpečenie WPA3-EAP a WPA2/WPA3-EAP .

Nastavenie	Možnosti	Popis
	Typ EAP	<p>Typ EAP: vyberá protokol na overenie.</p> <ul style="list-style-type: none"> • PEAP: Overovací protokol bežne používaný na serveri Windows. • PEAP-TLS: Overovací protokol používaný na serveri Windows. Túto možnosť vyberte pri používaní certifikátu klienta. • EAP-TLS: overovací protokol bežne používaný pri certifikáte klienta. • EAP-FAST: vyberte túto možnosť, ak používate tieto overovacie protokoly.
	Užívateľské meno	<p>Užívateľské meno: zadajte maximálne 64 alfanumerických znakov. V ponuke projektora môžete zadať maximálne 32 alfanumerických znakov. Ak chcete zadať viac ako 32 znakov, použite webový prehliadač. Názov domény môžete zadať jej pridaním pred užívateľské meno a oddeliť ju opačnou lomkou (doména\u005Cužívateľské meno).</p> <p>Pri importovaní certifikátu klienta je automaticky nastavený názov, ktorý bol pre tento certifikát vydaný.</p>
	Heslo	<p>Heslo: zadajte heslo obsahujúce maximálne 64 alfanumerických znakov na overenie pri nastavení možnosti Typ EAP na PEAP alebo EAP-FAST. V ponuke projektora môžete zadať maximálne 32 alfanumerických znakov. Ak chcete zadať viac ako 32 znakov, použite webový prehliadač. Keď ste zadali heslo a vybrali možnosť Nastaviť, heslo sa zobrazí vo forme hviezdíčiek (*).</p>
	Certifikát klienta	<p>Certifikát klienta: slúži na import certifikátu klienta pri nastavení možnosti Typ EAP na PEAP-TLS alebo EAP-TLS.</p>

Nastavenie	Možnosti	Popis
	Overiť cert. serv.	<p>Overiť cert. serv.: nastavte na Zapnuté, ak chcete overiť certifikát servera pri nastavenom certifikáte CA.</p>
	Certifikát CA	<p>Certifikát CA: slúži na import certifikátu CA.</p>
	Náz. serv. RADIUS	<p>Náz. serv. RADIUS: zadajte názov servera, ktorý chcete overiť. Môžete zadať až 64 alfanumerických znakov. Ak chcete zadať viac ako 32 znakov, použite webový prehliadač.</p>
Kanál	Dostupné sú rôzne kanály	<p>V režime pripojenia Rýchly vyberá frekvenčné pásmo (kanál), ktoré používa bezdrôtová sieť LAN.</p>
Nastavenia IP	DHCP IP adresa Maska podsiete Adresa brány	<p>DHCP: ak vaša sieť priradzuje adresy automaticky, nastavte na Zapnuté; nastavte na Vypnuté, ak chcete do každého poľa adresy ručne zadať číselnú hodnotu od 0 do 255 pre položky siete ako IP adresa, Maska podsiete a Adresa brány.</p> <p>Pre adresu IP nepoužívajte tieto adresy: 0.0.0.0, 127.x.x.x, 192.0.2.x alebo 224.0.0.0 až 255.255.255.255 (kde x je číslo od 0 do 255), pre masku podsiete nepoužívajte tieto adresy: 255.255.255.255 alebo 0.0.0.0 až 254.255.255.255 a pre adresu brány nepoužívajte adresy: 0.0.0.0, 127.x.x.x alebo 224.0.0.0 až 255.255.255.255.</p>
SSID Displej	Zapnuté Vypnuté	<p>Vyberte, či chcete na pohotovostnej obrazovke a domovskej obrazovke zobrazíť identifikátor SSID.</p>
Zobrazenie IP adresy	Zapnuté Vypnuté	<p>Vyberte, či chcete na pohotovostnej obrazovke siete a domovskej obrazovke zobrazíť adresu IP.</p>
Nastavenia IPv6		<p>Vyberte Nastavenia IPv6, ak chcete pripojiť projektor k sieti pomocou IPv6:</p>

Nastavenie	Možnosti	Popis
	IPv6	IPv6: nastavte na Zapnuté , ak chcete pripojiť projektor k sieti pomocou IPv6. IPv6 má podporu na monitorovanie a ovládanie projektora cez sieť pomocou Epson Web Control a PjLink.
	Autom. konfigurácia	Autom. konfigurácia: Ak chcete adresy priradiť automaticky podľa oznámenia smerovača, nastavte túto položku na Zapnuté .
	Použiť dočasnú adresu	Použiť dočasnú adresu: Ak chcete použiť dočasnú adresu IPv6, nastavte túto položku na Zapnuté .

» Súvisiace odkazy

- "Zoznam funkcií" [str.10](#)

Ponuka Siet' - Ponuka Pevne zapojená sieť LAN

Nastavenia v ponuke **Pevne zap. sieť LAN** umožňujú vybrať pevne zapojenú sieť LAN.

☛ **Sieť > Konfigurácia siete > Pev. zap.LAN**

Táto ponuka je k dispozícii len pre modely, ktoré podporujú premietanie cez drôtovú sieť LAN.

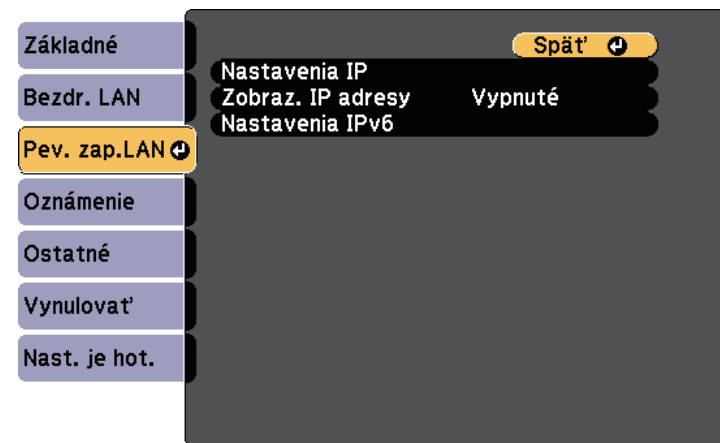

Nastavenie	Možnosti	Popis
Nastavenia IP	DHCP IP adresa Maska podsiete Adresa brány	DHCP: ak vaša sieť priradzuje adresy automaticky, nastavte na Zapnuté ; nastavte na Vypnuté , ak chcete do každého poľa adresy ručne zadať číselnú hodnotu od 0 do 255 pre položky siete ako IP adresa , Maska podsiete a Adresa brány . Pre adresu IP nepoužívajte tieto adresy: 0.0.0.0, 127.x.x.x, 192.0.2.x alebo 224.0.0.0 až 255.255.255.255 (kde x je číslo od 0 do 255), pre masku podsiete nepoužívajte tieto adresy: 255.255.255.255 alebo 0.0.0.0 až 254.255.255.255 a pre adresu brány nepoužívajte adresy: 0.0.0.0, 127.x.x.x alebo 224.0.0.0 až 255.255.255.255.
Zobrazenie IP adresy	Zapnuté Vypnuté	Vyberte, či chcete na pohotovostnej obrazovke siete zobraziť IP adresu.

Nastavenie	Možnosti	Popis
Nastavenia IPv6		Vyberte Nastavenia IPv6, ak chcete pripojiť projektor k sieti pomocou IPv6:
	IPv6	IPv6: nastavte na Zapnuté , ak chcete pripojiť projektor k sieti pomocou IPv6. IPv6 má podporu na monitorovanie a ovládanie projektora cez sieť pomocou Epson Web Control a PjLink.
	Autom. konfigurácia	Autom. konfigurácia: Ak chcete adresy priradovať automaticky podľa oznámenia smerovača, nastavte túto položku na Zapnuté .
	Použiť dočasnú adresu	Použiť dočasnú adresu: Ak chcete použiť dočasnú adresu IPv6, nastavte túto položku na Zapnuté .

» Súvisiace odkazy

- "Zoznam funkcií" [str.10](#)

Ponuka Siet' - Ponuka Oznámenia

Nastavenia v ponuke **Oznámenie** umožňujú prijímať upozornenia v prípade výskytu problému alebo výstrahy v projektore prostredníctvom e-mailu.

☛ Siet' > Konfigurácia siete > Oznámenie

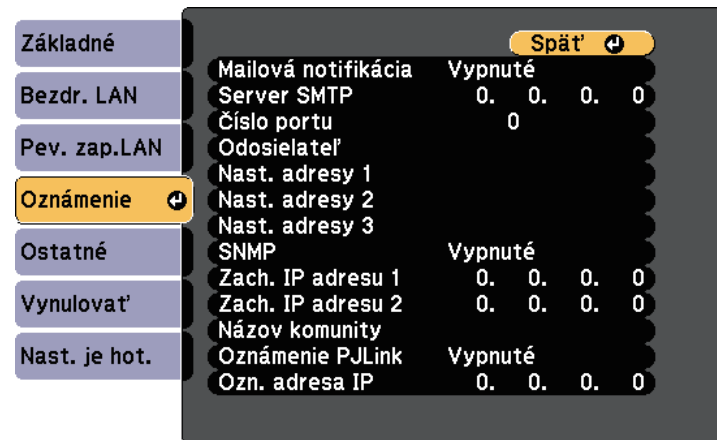

Nastavenie	Možnosti	Popis
Mailová notifikácia	Zapnuté Vypnuté	Nastavte na hodnotu Zapnuté , ak chcete poslať e-mail na vopred nastavené adresy v prípade problémov alebo upozornení týkajúcich sa projektora.
Server SMTP	IP adresa	Pre server SMTP zadajte do každého poľa adresy adresu IP s číselnou hodnotou od 0 do 255. Nepoužívajte tieto adresy: 127.x.x.x, 192.0.2.x alebo 224.0.0.0 až 255.255.255.255 (kde x je číslo od 0 do 255).
Číslo portu	0 až 65535 (predvolená číselná hodnota je 25)	Pre číslo portu servera SMTP vyberte príslušnú číselnú hodnotu.

Nastavenie	Možnosti	Popis
Odosielať	Maximálne 32 alfanumerických znakov	Zadajte e-mailovú adresu odosielača.
Nast. adresy 1 Nast. adresy 2 Nast. adresy 3	Maximálne 64 alfanumerických znakov z webového prehliadača (nepoužívajte znaky " () , ; < > [\] a medzery)	Zvoľte e-mailovú adresu a potom vyberte upozornenia, ktoré chcete prijímať. Zopakujte pre max. tri adresy.
SNMP	Zapnuté Vypnuté	Nastavte na Zapnuté , ak chcete monitorovať projektor cez protokol SNMP. Ak monitorovať projektor, musíte do počítača nainštalovať správocský program SNMP. SNMP musí spravovať správca siete.
Zach. IP adresu 1 Zach. IP adresu 2	IP adresa	Ak chcete prijímať upozornenia na SNMP, zadajte až dve adresy IP a do každého poľa adresy vpište číselné hodnoty od 0 do 255. Nepoužívajte tieto adresy: 127.x.x.x alebo 224.0.0.0 až 255.255.255.255 (kde x je číslo od 0 do 255).
Názov komunity	Maximálne 32 alfanumerických znakov (nepoužívajte medzery ani žiadne symboly, okrem @)	Nastavte názov komunity SNMP.
Oznámenie PjLink	Zapnuté Vypnuté	Zapína alebo vypína funkciu Oznámenie PjLink. Dostupné len pre modely, ktoré podporujú premietanie cez drôtovú sieť LAN.

Nastavenie	Možnosti	Popis
Ozn. adresa IP	IP adresa	Zadajte IP adresu na prijímanie prevádzkového stavu projektora, keď je zapnutá funkcia Oznámenie PjLink. Zadávajte adresy pomocou čísel 0 až 255 pre každé pole adresy. Nepoužívajte tieto adresy: 127.x.x.x alebo 224.0.0.0 až 255.255.255.255 (kde x je číslo od 0 do 255). Dostupné len pre modely, ktoré podporujú premietanie cez drôtovú sieť LAN.

» Súvisiace odkazy

- "Zoznam funkcií" [str.10](#)

Ponuka Siet' - Ponuka Ostatné

Nastavenia v ponuke **Ostatné** umožňujú vyberať iné nastavenia siete.

☛ **Siet' > Konfigurácia siete > Ostatné**

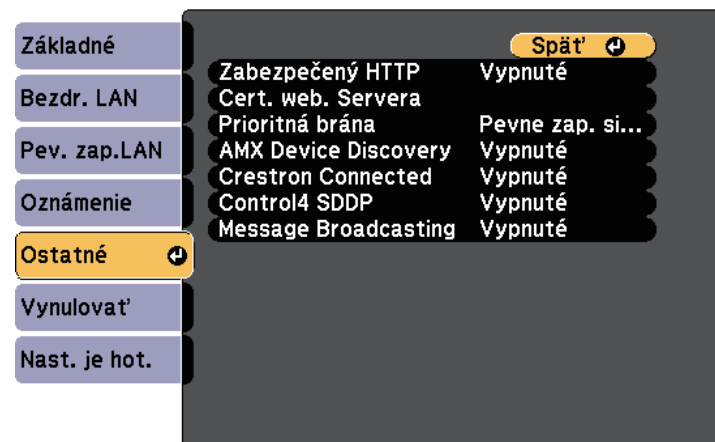

Nastavenie	Možnosti	Popis
Zabezpečený HTTP	Zapnuté Vypnuté	Na zvýšenie bezpečnosti je komunikácia medzi projektorom a počítačom pri ovládaní webu šifrovaná. Pri nastavovaní bezpečnosti pri ovládaní webu sa odporúča ju nastaviť na možnosť Zapnuté .
Cert. web. Servera.	—	Importuje certifikát webového servera pre zabezpečený HTTP.
Prioritná brána *	Pevne zap. sieť LAN Bezdrôtová sieť LAN	Môžete nastaviť prioritnú bránu.
AMX Device Discovery *	Zapnuté Vypnuté	Ak chcete, aby projektor mohol byť nájdený pomocou funkcie AMX Device Discovery, nastavte túto funkciu na Zapnuté .
Crestron Connected *	Zapnuté Vypnuté	Nastavte na hodnotu Zapnuté , iba ak monitorujete alebo ovládate projektor cez sieť pomocou systému Crestron Connected. Aktivovaním funkcie Crestron Connected dôjde k zablokovaniu funkcie Epson Message Broadcasting v softvéri Epson Projector Management.
Control4 SDDP *	Zapnuté Vypnuté	Ak chcete získať informácie o zariadení pomocou Control4 Simple Device Discovery Protocol (SDDP), nastavte túto možnosť na Zapnuté .
Message Broadcasting	Zapnuté Vypnuté	Nastavte na Zapnuté , ak chcete prijímať správy doručované aplikáciou Epson Projector Management. Podrobnosti nájdete v <i>Návode na používanie programu Epson Projector Management</i> . Dostupné len pri nastavení položky Crestron Connected na Vypnuté .

* Dostupné len pre modely, ktoré podporujú premietanie cez drôtovú sieť LAN.

► Súvisiace odkazy

- "Podpora aplikácie Crestron Connected" [str.121](#)
- "Zoznam funkcií" [str.10](#)

Ponuka Siet' - Ponuka Vynulovať

Nastavenia v ponuke **Vynulovať** umožňujú vynulovať všetky nastavenia siete.

☛ **Sieť > Konfigurácia siete > Vynulovať**

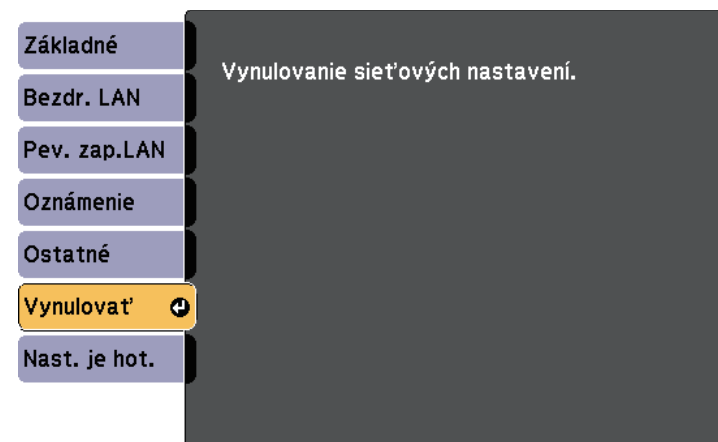

Nastavenie	Možnosti	Popis
Vynulovanie sieťových nastavení.	Áno Nie	Ak chcete vynulovať všetky sieťové nastavenia, vyberte možnosť Áno .

Nastavenia v ponuke **ECO** umožňujú prispôbiť funkcie projektora pre úsporu energie.

Keď vyberiete nastavenie pre úsporu energie, vedľa položky ponuky bude zobrazená ikona listu.

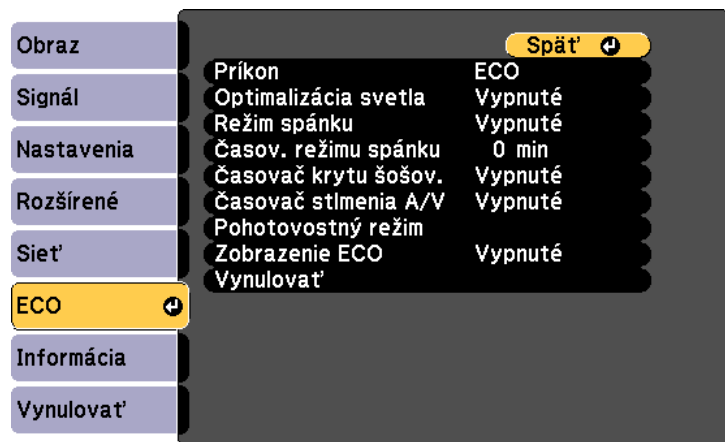

Nastavenie	Možnosti	Popis
Príkon	Vysoký Stredný ECO	<p>Vyberá režim jasů lampy projektora. Tieto nastavenia nemôžete vyberať, keď projektor používate vo veľkých nadmorských výškach alebo na miestach s vysokými teplotami.</p> <p>Vyberte ECO, ak chcete znížiť jas lampy a hluk ventilátora, šetriť energiu a predĺžiť životnosť lampy.</p> <p>Možnosti sa líšia v závislosti od modelu projektora.</p>

Nastavenie	Možnosti	Popis
Optimalizácia svetla	Zapnuté Vypnuté	<p>Keď je nastavené na Zapnuté, jas lampy sa nastaví podľa premietaného obrazu. Zníženie jasů lampy podľa premietanej scény pomáha znížiť množstvo spotrebovanej elektriny.</p> <p>Nastavená hodnota sa uloží pre každý farebný režim.</p> <p>Tuto položka je zapnutá, keď:</p> <ul style="list-style-type: none"> • položka Príkon je nastavená na Vysoký alebo Stredný. • položka Automat. šošovka je nastavená na Vypnuté. <p>Obraz > Automat. šošovka</p>
Režim spánku	Zapnuté Vypnuté	Projektor automaticky vypne po uplynutí nastaveného intervalu nečinnosti (ak je nastavené na Zapnuté).
Časov. režimu spánku	1 až 30 minút	Nastaví interval pre režim spánku.
Časovač krytu šošov.	Zapnuté Vypnuté	Keď je kryt objektívu zatvorený, automaticky vypne projektor po 30 minútach (ak je nastavené na Zapnuté).
Časovač stlmenia A/V	Zapnuté Vypnuté	Ak je aktivovaná funkcia Stlmiť A/V , napájanie projektora sa automaticky vypne za 30 minút (ak je nastavené na Zapnuté).
Pohotovostný režim *		Je k dispozícii pri nastavení položky Výstup A/V na možnosť Počas projekcie .

Nastavenie	Možnosti	Popis
	Pohotovostný režim	<p>Komunikácia zap. znamená, že projektor je možné monitorovať cez sieť, kedy je v pohotovostnom režime. Toto nastavenie povoľte, ak chcete, aby sa vykonávali nasledujúce operácie, keď je projektor v pohotovostnom režime:</p> <ul style="list-style-type: none"> • Monitorovanie a ovládanie projektora po sieti <p>Funkcia Komunikácia zap. je automaticky vybraná pri nastavení Výstup A/V na Vždy.</p> <p>☛ Rozšírené > Nastavenia A/V > Výstup A/V</p>
	Port	<p>Slúži na výber portu na použitie z Bezdr. LAN alebo Pev. zap.LAN, keď je položka Pohotovostný režim nastavená na možnosť Komunikácia zap.</p>
Pohotovostný režim **	Komunikácia zap. Komunikácia vyp.	<p>Komunikácia zap. znamená, že projektor je možné monitorovať cez sieť, kedy je v pohotovostnom režime. Toto nastavenie povoľte, ak chcete, aby sa vykonávali nasledujúce operácie, keď je projektor v pohotovostnom režime:</p> <ul style="list-style-type: none"> • Monitorovanie a ovládanie projektora po sieti <p>Funkcia Komunikácia zap. je automaticky vybraná pri nastavení Výstup A/V na Vždy.</p> <p>☛ Rozšírené > Nastavenia A/V > Výstup A/V</p>
Zobrazenie ECO	Zapnuté Vypnuté	<p>V ľavom dolnom rohu premietaného obrazu zobrazuje ikonu listu, ktorá indikuje stav úsporného režimu pri zmene jasu lampy (ak je nastavené na Zapnuté).</p>
Vynulovať	—	<p>Všetky hodnoty nastavení v ponuke ECO vynuluje na predvolené nastavenia, okrem možnosti Pohotovostný režim.</p>

* Dostupné iba pre modely, ktoré podporujú premietanie cez káblovú sieť LAN a bezdrôtovú sieť LAN.

** Dostupné iba pre modely, ktoré podporujú premietanie cez bezdrôtovú sieť LAN.



- Keď je zapnuté nastavenie **Časov. režimu spánku**, pred dosiahnutím limitu časovača sa lampa na krátky čas stlmí a projektor sa vypne.
- Keď sú zapnuté nastavenia **Časovač krytu šošov.** alebo **Časovač stlmenia A/V**, lampa spotrebúva menej energie, ako keď je kryt šošovky zatvorený alebo zapnutá funkcia **Stlmiť A/V**.

» Súvisiace odkazy

- "Nastavenia projektora - Ponuka Rozšírené" [str.136](#)
- "Zoznam funkcií" [str.10](#)

Informácie o projektore a jeho verzii môžete zobraziť tak, že zobrazíte ponuku **Informácia**. V tejto ponuke však nemôžete meniť žiadne nastavenia.



Ponuka Informácie - Ponuka Informácie o projektore

Informácie o projektore a vstupných zdrojoch môžete zobraziť tak, že v ponuke **Inf. o projektore** zobrazíte ponuku projektora **Informácia**.

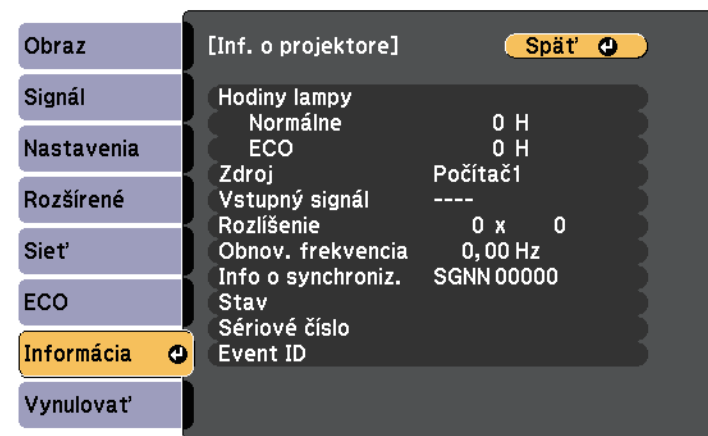

Položka informácií	Popis
Inf. o projektore	Zobrazuje informácie o projektore.
Verzia	Zobrazuje verziu firmvéru projektora.
Inf. o var. o tepl.	Zobrazuje rôzne výstrahy o vysokej teplote.
História Zap./Vyp.	Zobrazuje históriu zapnutí a vypnutí projektora. (Dostupné len pre modely, ktoré podporujú funkciu Plán.)

» Súvisiace odkazy

- "Ponuka Informácie - Ponuka Informácie o projektore" [str.151](#)
- "Zoznam funkcií" [str.10](#)



Dostupné nastavenia závisia od aktuálneho vstupného zdroja.

Časovač prevádzkových hodín lampy neviduje žiadne hodiny, pokiaľ lampu nebudete používať po dobu najmenej 10 hodín.

Položka informácií	Popis
Hodiny lampy	Zobrazuje počet hodín (H), počas ktorých sa lampa používa v každom režime Príkon , ak sa informácia zobrazuje žltou, čoskoro zakúpte originálnu náhradnú lampu Epson. ECO > Príkon
Zdroj	Zobrazuje názov portu, do ktorého je pripojený aktuálny vstupný zdroj.
Vstupný signál	Zobrazuje nastavenie vstupného signálu aktuálneho vstupného zdroja.
Rozlíšenie	Zobrazuje rozlíšenie aktuálneho vstupného zdroja.

Položka informácií	Popis
Obnov. frekvencia	Zobrazuje obnovovaciu frekvenciu aktuálneho vstupného zdroja.
Info o synchroniz.	Zobrazuje informácie, ktoré môže potrebovať servisný technik.
Stav	Zobrazuje informácie o problémoch projektora, ktoré môže potrebovať servisný technik.
Sériové číslo	Zobrazí sa sériové číslo projektora.
Event ID	Zobrazuje Event ID, ktoré zodpovedá konkrétnemu problému siete; pozri zoznam kódov Event ID. (Dostupné len pre modely, ktoré podporujú sieťové premietanie.)

» Súvisiace odkazy

- "Event ID" [str.152](#)
- "Zoznam funkcií" [str.10](#)

Event ID

Ak možnosť **Event ID** v ponuke **Inf. o projektore** zobrazí číselný kód, v zozname číselných kódov udalostí vyberte riešenie problému projektora, ktoré je s týmto kódom spojené.

Ak problém nemôžete odstrániť, obráťte sa na správcu siete alebo na oddelenie technickej podpory spoločnosti Epson.

Event ID	Príčina a riešenie
0432 0435	Sieťový softvér sa nespustil. Vypnite projektor a potom ho znova zapnite.
0433	Prenesené obrazy nemožno zobrazit. Reštartujte sieťový softvér.
0434 0481 0482 0485	Nestabilná sieťová komunikácia. Skontrolujte stav sieťovej komunikácie, počkajte niekoľko minút a skúste sa znova pripojiť k sieti.

Event ID	Príčina a riešenie
0483 04FE	Sieťový softvér nečakane skončil. Skontrolujte stav sieťovej komunikácie a potom projektor vypnite a znova zapnite.
0484	Komunikácia s počítačom bola prerušená. Reštartujte sieťový softvér.
0479 04FF	Došlo k systémovej chybe projektora. Vypnite projektor a potom ho znova zapnite.
0891	Nie je možné nájsť prístupový bod so zhodným identifikátorom SSID. Počítač, prístupový bod a projektor nastavte na zhodný identifikátor SSID.
0892	Nezhoduje sa typ overovania WPA/WPA2/WPA3. Uistite sa, že bezpečnostné nastavenia bezdrôtovej siete sú správne.
0893	Typ šifrovania TKIP/AES sa nezhoduje. Uistite sa, že bezpečnostné nastavenia bezdrôtovej siete sú správne.
0894	Komunikácia s neoprávneným prístupovým bodom bola prerušená. Obráťte sa na správcu siete.
0895	Komunikácia s pripojeným zariadením bola odpojená. Skontrolujte stav pripojenia zariadenia.
0898	Získanie informácií DHCP bolo neúspešné. Uistite sa, že server DHCP správne funguje. Ak nepoužívate DHCP, v ponuke projektora Sieť nastavte položku DHCP na Vypnuté . ☛ Sieť > Konfigurácia siete > Bezdrôtová sieť LAN > Nastavenia IP > DHCP ☛ Sieť > Konfigurácia siete > Pevne zap. sieť LAN > Nastavenia IP > DHCP
0899	Iné chyby komunikácie.
089A	Typ autentifikácie EAP nezodpovedá sieti. Skontrolujte nastavenia zabezpečenia bezdrôtovej siete LAN a uistite sa, že certifikát zabezpečenia je správne nainštalovaný.
089B	Overenie servera EAP zlyhalo. Skontrolujte nastavenia zabezpečenia bezdrôtovej siete LAN a uistite sa, že certifikát zabezpečenia je správne nainštalovaný.
089C	Overenie účastníka EAP zlyhalo. Skontrolujte nastavenia zabezpečenia bezdrôtovej siete LAN a uistite sa, že certifikát zabezpečenia je správne nainštalovaný.

Event ID	Príčina a riešenie
089D	Výmena kľúča zlyhala. Skontrolujte nastavenia zabezpečenia bezdrôtovej siete LAN a uistite sa, že certifikát zabezpečenia je správne nainštalovaný.

» Súvisiace odkazy

- "Zoznam funkcií" [str.10](#)

Pomocou ponuky **Vynulovať** môžete obnoviť väčšinu nastavení projektora na predvolené hodnoty.

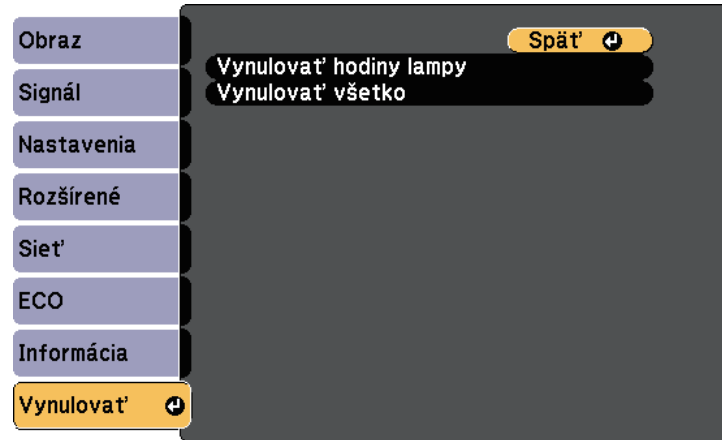

- Položky ponuky Sieť
- Hodiny lampy
- Heslo

* Len pri nastavení položky **Ochrana užív. loga** v ponuke nastavenia **Ochrana heslom** na **Zapnuté**.

Nastavenie	Možnosti	Popis
Vynulovať hodiny lampy	—	Po výmene lampy vynulujte časovač prevádzkových hodín lampy projektora.
Vynulovať všetko	—	Väčšinu nastavení projektora vynuluje na ich predvolené hodnoty.

Nasledujúce nastavenia nemožno vynulovať pomocou možnosti **Vynulovať všetko**:

- E-Zoom
- Užívateľské logo
- Pozadie displeja *
- Obraz. pri spustení *
- Stlmiť A/V *
- Nastavenia plánov
- Jazyk
- Dátum a Čas

Keď je v projektore vybraná ponuka Nastavenia pre jeden projektor, nastavenia môžete do ďalších projektorov rovnakého modelu skopírovať nasledujúcimi spôsobmi:

- pomocou kľúča USB (Dostupné len pre modely, ktoré majú port USB-A.)
- prepojením počítača a projektoru pomocou kábla USB
- pomocou aplikácie Epson Projector Management (Dostupné len pre modely, ktoré majú port LAN.)

Nastavenia z ponuky, ako napríklad nasledujúce nastavenia, sa neskopírujú do druhého projektoru.

- Nastavenia ponuky **Sieť** (okrem ponúk **Oznámenie** a **Ostatné**)
- **Hodiny lampy** a **Stav** z ponuky **Inf. o projektore**



- Pred úpravou nastavení obrazu, ako napríklad skreslenie lichobežníkovej korekcie, vykonajte hromadnú inštaláciu. Vzhľadom na to, že do ďalšieho projektoru sú tiež skopírované hodnoty nastavenia obrazu, nastavenia, ktoré ste vykonali pred dávkovým nastavením, budú prepísané a premietnutá obrazovka, ktorú ste nastavili, sa môže zmeniť.
 - Pri skopírovaní nastavení z ponuky z jedného projektoru do druhého bude tiež skopírované logo. Neregistrujte si informácie, ako napríklad užívateľské logo, ktoré nechcete zdieľať medzi viacerými projektormi.
 - Uistite sa, že je **Rozsah hrom. nast.** nastavený na **Obmedzený**, ak nechcete kopírovať nasledujúce nastavenia:
 - Nastavenia **Ochrana heslom**
 - Nastavenia ponuky **Sieť** (okrem ponúk **Oznámenie** a **Ostatné**)
- ☛ **Rozšírené > Operácia > Rozšírené > Rozsah hrom. nast.**

Upozornenie

Spoločnosť Epson nenesie žiadnu zodpovednosť za poruchy pri dávkovom nastavení a s tým spojenými nákladmi na opravy v dôsledku výpadku napájania, porúch komunikácie alebo iných problémov, ktoré môžu spôsobiť takéto poruchy.

» Súvisiace odkazy

- "Prenos nastavení z kľúča USB" [str.155](#)

- "Prenos nastavení z počítača" [str.156](#)
- "Zoznam funkcií" [str.10](#)

Prenos nastavení z kľúča USB

Z USB kľúča môžete skopírovať nastavenia z ponuky z jedného projektoru do druhého projektoru rovnakého modelu.



USB kľúč musí používať formát FAT a nesmie obsahovať žiadnu bezpečnostnú funkciu. Pred použitím USB kľúča pre dávkovú inštaláciu vymažte z neho všetky súbory, pretože nastavenia nemusia byť správne uložené.

- 1** Napájací kábel odpojte od projektoru a skontrolujte, či na projektore zhasli všetky svetelné indikátory.
- 2** Prázdny kľúč USB zapojte priamo do portu USB-A v projektore.
- 3** Stlačte a podržte tlačidlo [Esc] na diaľkovom ovládači alebo na ovládacom paneli a zapojte napájací kábel do projektoru.
- 4** Keď na projektore svietia všetky svetelné indikátory, uvoľnite tlačidlo [Esc].

Svetelné indikátory začnú blikať a súbor dávkového nastavenia je zapísaný na USB kľúč. Po skončení zápisu sa projektor vypne.

Upozornenie

Počas zapisovania súboru neodpájajte napájací kábel ani USB kľúč z projektoru. Keď je napájací kábel alebo USB kľúč odpojený, projektor sa nemusí spustiť správne.

- 5** Vyberte USB kľúč.



Názov súboru pre súbor dávkového nastavenia PJCONFDATA.bin. Ak musíte zmeniť názov súboru, za PJCONFDATA pridajte text zložený iba z alfanumerických znakov. Ak v názve súboru zmeníte časť PJCONFDATA, projektor nebude môcť správne rozpoznať súbor.



Túto metódu dávkového nastavenia môžete použiť v týchto verziách operačných systémov:

- Windows 7 a novší
- OS X 10.11.x a novší

- 6** Napájací kábel odpojte od projektora, do ktorého chcete skopírovať nastavenia, a skontrolujte, či zhasli všetky svetelné indikátory na projektore.
- 7** Do portu USB-A v projektore zapojte kľúč USB, na ktorom je uložený súbor dávkového nastavenia.
- 8** Stlačte a podržte tlačidlo [Menu] na diaľkovom ovládači alebo na ovládacom paneli a zapojte napájací kábel do projektora.
- 9** Keď na projektore svietia všetky svetelné indikátory, uvoľnite tlačidlo [Menu].
Keď začnú blikať všetky svetelné indikátory, prebieha zápis nastavení. Po skončení zápisu sa projektor vypne.

Upozornenie

Počas zapisovania súboru neodpájajte napájací kábel ani USB kľúč z projektora. Keď je napájací kábel alebo USB kľúč odpojený, projektor sa nemusí spustiť správne.

- 10** Vyberte USB kľúč.

Prenos nastavení z počítača

Nastavenia z ponuky môžete skopírovať z jedného projektora do druhého projektora rovnakého modelu tak, že počítač pripojíte k projektoru pomocou kábla USB.

- 1** Napájací kábel odpojte od projektora a skontrolujte, či na projektore zhasli všetky svetelné indikátory.
- 2** Kábel USB zapojte do portu USB v počítači a do portu USB-B v projektore.
- 3** Stlačte a podržte tlačidlo [Esc] na diaľkovom ovládači alebo na ovládacom paneli a zapojte napájací kábel do projektora.
- 4** Keď na projektore svietia všetky svetelné indikátory, uvoľnite tlačidlo [Esc].
Počítač rozpozná projektor ako vymeniteľný disk.
- 5** Otvorte ikonu vymeniteľného disku alebo priečinkov a uložte inštaláčny dávkový súbor do počítača.



Názov súboru pre súbor dávkového nastavenia PJCONFDATA.bin. Ak musíte zmeniť názov súboru, za PJCONFDATA pridajte text zložený iba z alfanumerických znakov. Ak v názve súboru zmeníte časť PJCONFDATA, projektor nebude môcť správne rozpoznať súbor.

- 6** Kľúč USB vyberte (operačný systém Windows) alebo ikonu vymeniteľného disku presuňte do koša (Mac).
- 7** Odpojte kábel USB.
Projektor sa vypne.
- 8** Napájací kábel odpojte od projektora, do ktorého chcete skopírovať nastavenia, a skontrolujte, či zhasli všetky svetelné indikátory na projektore.

- 9** Kábel USB zapojte do portu USB v počítači a do portu USB-B v projektore.
- 10** Stlačte a podržte tlačidlo [Menu] na diaľkovom ovládači alebo na ovládacom paneli a zapojte napájací kábel do projektora.
- 11** Keď na projektore svietia všetky svetelné indikátory, uvoľnite tlačidlo [Menu].
Počítač rozpozná projektor ako vymeniteľný disk.
- 12** Súbor dávkového nastavenia (PJCONFDATA.bin), ktorý ste uložili do počítača, skopírujte do priečinku najvyššej úrovne na výmennom disku.



Na výmenný disk nekopírujte žiadne súbory ani priečinky, okrem súboru dávkového nastavenia.

- 13** Klúč USB vyberte (operačný systém Windows) alebo ikonu vymeniteľného disku presuňte do koša (Mac).
- 14** Odpojte kábel USB.
Keď začnú blikať všetky svetelné indikátory, prebieha zápis nastavení. Po skončení zápisu sa projektor vypne.



Upozornenie

Počas zápisu súboru dávkového nastavenia neodpájajte napájací kábel od projektora. Keď je napájací kábel odpojený, projektor sa nemusí správne spustiť.

» Súvisiace odkazy

- "Oznámenie chyby dávkového nastavenia" [str.157](#)

Oznámenie chyby dávkového nastavenia

Indikátory na projektore vás upozornia, ak počas dávkového nastavenia dôjde k chybe. Skontrolujte stav indikátorov na projektore a postupujte podľa pokynov uvedených v tejto tabuľke na tejto strane.

Stav indikátora	Problém a riešenia
<ul style="list-style-type: none"> • Lampa: Oranžový - rýchle bliká • Teplota: Oranžový - rýchle bliká 	<p>Súbor dávkového nastavenia môže byť poškodený alebo pamäťové zariadenie USB a kábel USB sú nesprávne pripojené.</p> <p>Odpojte pamäťové zariadenie USB a kábel USB, napájací kábel odpojte a znova zapojte do projektora a skúste znovu.</p>
<ul style="list-style-type: none"> • Napájanie: Modrý - rýchle bliká • Stav: Modrý - rýchle bliká • Lampa: Oranžový - rýchle bliká • Teplota: Oranžový - rýchle bliká 	<p>Mohlo dôjsť k zlyhaniu zápisu alebo vo firmvéri projektora došlo k chybe.</p> <p>Projektor prestaňte používať a zástrčku napájacieho kábla odpojte od elektrickej zásuvky. Obráťte sa na servisné stredisko spoločnosti Epson.</p>

» Súvisiace odkazy

- "Svetelné indikátory stavu projektora" [str.171](#)

Údržba projektora

Pri údržbe projektora postupujte podľa pokynov v nasledujúcich častiach.

► Súvisiace odkazy

- "Údržba projektora" [str.159](#)
- "Čistenie objektívu" [str.160](#)
- "Čistenie skrinky projektora" [str.161](#)
- "Údržba vzduchového filtra a vetracích otvorov" [str.162](#)
- "Údržba lampy v projektore" [str.165](#)

Musíte pravidelne čistiť objektív projektoru a aby sa zabránilo prehriatiu projektoru kvôli zablokovanému vetraniu, musíte čistiť vzduchový filter a vetracie otvory.

Jediné časti, ktoré môžete vymeniť, sú lampa, vzduchový filter a batérie v diaľkovom ovládači. Ak je potrebné vymeniť akékoľvek iné diely, obráťte sa na spoločnosť Epson alebo autorizovaný servis spoločnosti Epson.

Výstraha

Projektor vypnite a odpojte napájací kábel pred čistením akejkoľvek jeho časti. Na projektore nikdy neotvárajte žiadny kryt s výnimkou prípadov, ktoré sú výslovne uvedené v tejto príručke. Nebezpečné elektrické napätie v projektore môže spôsobiť vážne zranenie.

Objektív projektora pravidelne čistite alebo vždy, keď si na povrchu všimnete prach alebo šmuhy.

- Prach alebo šmuhy odstráňte tak, že objektív zľahka utriete čistým a suchým papierom na čistenie objektívov.
- Ak je objektív zaprášený, odfúknite prach pomocou dúchadla a potom objektív utrite.

Výstraha

- Pred čistením objektívu vypnite projektor a odpojte napájací kábel.
- Na odfúknutie prachu nepoužívajte žiadne horľavé spreje, ako napríklad vzduchové rozprašovače. Vysoká teplota projektora môže spôsobiť požiar.

Pozor

- Objektív neutierajte hneď po vypnutí projektora. Mohlo by dôjsť k poškodeniu objektívu.
- Na čistenie objektívu nepoužívajte akékoľvek drsné materiály a objektív nevystavujte nárazom, v opačnom prípade by mohlo dôjsť k jeho poškodeniu.

Pred čistením skrinky projektoru vypnite projektor a odpojte napájací kábel.

- Na odstránenie prachu a nečistôt použite mäkkú, suchú handričku, ktorá nepúšťa vlákna.
- Na odstránenie zaschnutých nečistôt použite mäkkú handričku navlhčenú v mydlovej vode. Na projektor nestriekajte priamo žiadnu kvapalinu.

Pozor

Na čistenie skrinky projektoru nepoužívajte vosk, lieh, benzín, riedidlo alebo iné chemické látky. Mohli by poškodiť skrinku. Nepoužívajte nádoby so stlačeným vzduchom, pretože plyny môžu zanechávať horľavé zvyšky.

Pravidelná údržba filtra je dôležitá na udržiavanie projektora. Keď sa zobrazí hlásenie, že teplota vo vnútri projektora dosiahla vysokú úroveň, vyčistite vzduchový filter. Tieto diely sa odporúča čistiť po viac ako 10 000* alebo 6 000* hodinách prevádzky. Ak projektor používate v prostredí so zvýšenou prašnosťou, čistenie vykonávajte častejšie.

* Pozrite si časť „Technické parametre projektora“ v prílohe pre obdobie údržby vzduchového filtra podľa modelu.

Pozor

Ak sa nevykonáva pravidelná údržba, projektor Epson vás upozorní, že teplota vo vnútri projektora dosiahla vysokú úroveň. Nečakajte, až sa zobrazí toto upozornenie na vyčistenie filtra v projektore, pretože dlhodobé vystavenie vysokým teplotám môže znížiť životnosť vášho projektora alebo lampy.

» Súvisiace odkazy

- "Čistenie vzduchového filtra a vetracích otvorov" [str.162](#)
- "Výmena vzduchového filtra" [str.162](#)
- "Zoznam funkcií" [str.10](#)

Čistenie vzduchového filtra a vetracích otvorov

Vzduchový filter alebo vetracie otvory na projektore vyčistite, keď sú zaprášené, alebo keď sa zobrazí upozornenie na ich vyčistenie.

- 1** Vypnite projektor a odpojte napájací kábel.

- 2** Prach zľahka odstráňte pomocou malého vysávača na počítače alebo veľmi mäkkou kefkou (napríklad štetec).

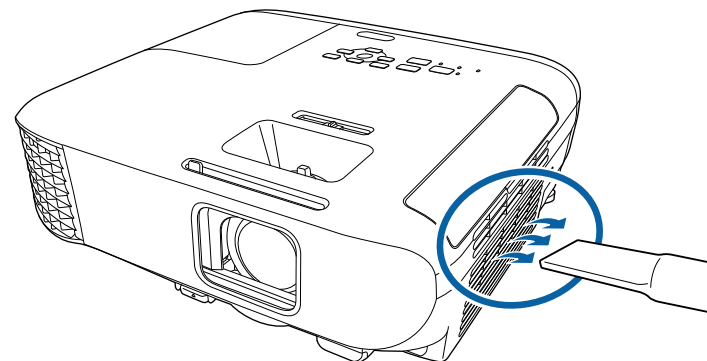

Vzduchový filter môžete vybrať, aby ste mohli vyčistiť obidve strany. Vzduchový filter neoplachujte vo vode a na jeho čistenie nepoužívajte ani žiadne čistiace prostriedky alebo rozpúšťadlá.

Pozor

Nepoužívajte nádoby so stlačeným vzduchom. Plyny môžu zanechať horľavé zvyšky alebo prach a nečistoty zafúkať do optiky projektora alebo iných citlivých častí.

- 3** Ak sa prach ťažko odstraňuje alebo vzduchový filter je poškodený, vymeňte ho.

Výmena vzduchového filtra

Vzduchový filter musíte vymeniť v nasledujúcich situáciách:

- Po skončení čistenia vzduchového filtra sa zobrazí hlásenie, ktoré vás upozorňuje, že filter je potrebné vyčistiť alebo vymeniť.
- Vzduchový filter je roztrhnutý alebo poškodený.

Vzduchový filter môžete vymeniť, keď je projektor namontovaný na strope alebo umiestnený na stole.

1 Vypnite projektor a odpojte napájací kábel.

2 Otvorte kryt vzduchového filtra.

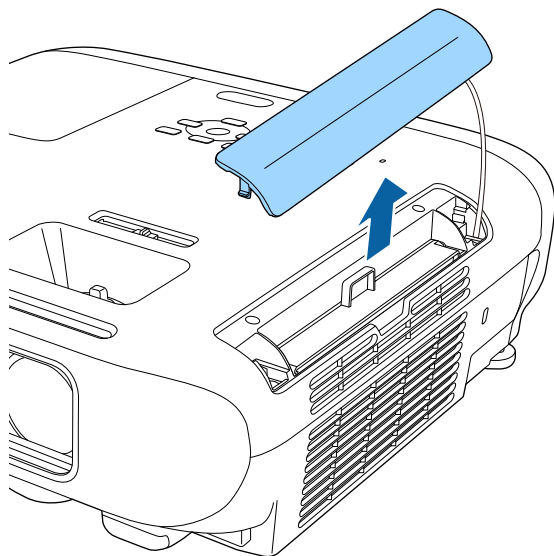

3 Vzduchový filter vyťahnite z projektoru.

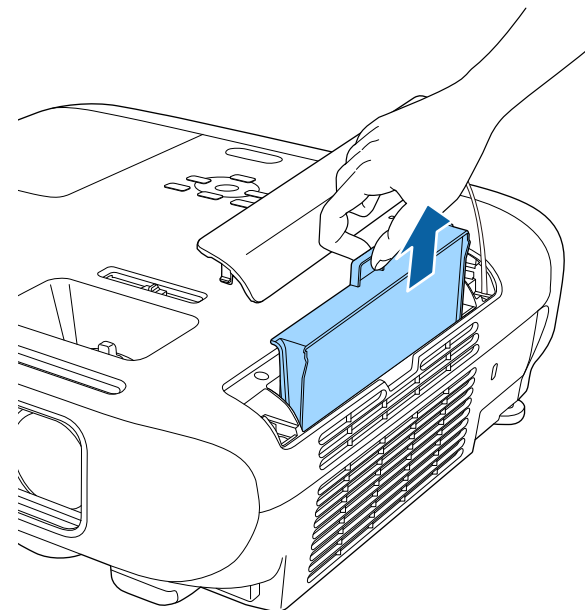

Použité vzduchové filtre zlikvidujte v súlade s miestnymi predpismi.

- Rám filtra: ABS
- Filter: Polyuretánová pena

- 4** Nový vzduchový filter vložte do projektoru podľa obrázku a jemne zatlačte, až kým nezapadne na svoje miesto.

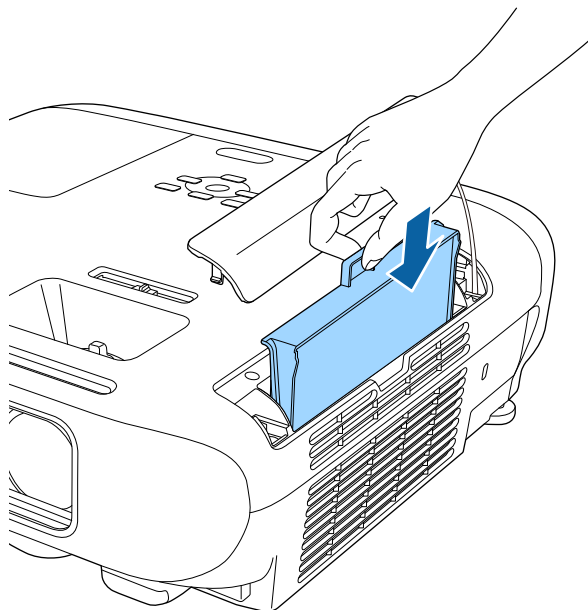

- 5** Zatvorte kryt vzduchového filtra.

» **Súvisiace odkazy**

- "Náhradné diely" [str.188](#)

Projektor monitoruje počet prevádzkových hodín lampy a túto informáciu zobrazí v sústave ponúk projektora.

Keď dôjde k nasledujúcej situácii, lampu vymeňte čo najskôr:

- Premietaný obraz tmavne alebo klesá jeho kvalita
- Po zapnutí projektora sa zobrazí hlásenie, ktoré vás upozorňuje na výmenu lampy (toto hlásenie sa zobrazí 100 hodín pred predpokladaným koncom jej životnosti a zobrazuje sa na 30 sekúnd)



- Bliká modrý svetelný indikátor napájania a oranžový svetelný indikátor lampy.

Pozor

- Ak budete lampu používať aj po uplynutí intervalu výmeny, zvyšuje sa riziko explózie lampy. Keď sa objaví hlásenie o nutnosti výmeny lampy, vymeňte lampu za novú čo najskôr, hoci stále ešte funguje.
- Napájanie opakovane nevypínajte a hneď nezapínajte. Časté zapínanie a vypínanie môže skrátiť prevádzkovú životnosť lampy.
- V závislosti od vlastností lampy a spôsobu používania môže lampka stmavnúť alebo prestať fungovať ešte pred zobrazením výzvy na výmenu lampy. Odporúčame, aby ste pre tieto prípady mali vždy poruke náhradnú lampu.
- Odporúčame používať originálne náhradné lampy od spoločnosti Epson. Používanie neoriginálnych lúčok môže ovplyvniť kvalitu a bezpečnosť premietania. Záruka spoločnosti Epson sa nevzťahuje na žiadnu škodu alebo poruchu spôsobenú použitím neoriginálnych lúčok.

» Súvisiace odkazy

- "Výmena lampy" [str.165](#)
- "Vynulovanie počítadla prevádzkových hodín lampy" [str.168](#)

- "Technické parametre projektora" [str.197](#)
- "Svetelné indikátory stavu projektora" [str.171](#)

Výmena lampy

Lampu môžete tiež vymeniť, keď je projektor položený na stole alebo pripevnený k stropu.

⚠ Výstraha

- Pred výmenou nechajte lampu úplne vychladnúť, aby nedošlo k zraneniu.
- Lampu nikdy nerozoberajte ani sa ju nesnažte upraviť. Ak do projektora vložíte upravenú alebo rozobratú lampu a pokúsite sa ju použiť, môže nastať požiar, úraz elektrickým prúdom alebo nehoda.

- 1** Vypnite projektor a odpojte napájací kábel.
- 2** Lampu projektora nechajte vychladnúť po dobu aspoň jednej hodiny.
- 3** Skrutku zaisťujúcu kryt lampy uvoľnite pomocou skrutkovača dodaného spolu s náhradnou lampou.

Výstraha

Pri výmene lampy môže dôjsť k jej rozbitiu. Ak vymieňate lampu projektora v stropnom uchytení, vždy predpokladajte, že lampka je rozbitá a stojte vedľa krytu lampy, a nie pod ním. Opatrne odnímate kryt lampy. Pri odstraňovaní krytu lampy dávajte pozor, pretože by z nej mohli vypadnúť úlomky skla a spôsobiť poranenie. Ak sa vám do očí alebo do úst dostanú úlomky skla, okamžite vyhľadajte vášho lekára.

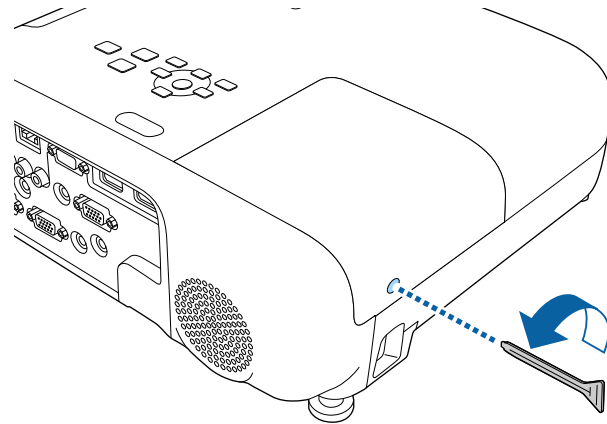

4 Kryt lampy vysuňte von a odklopte.

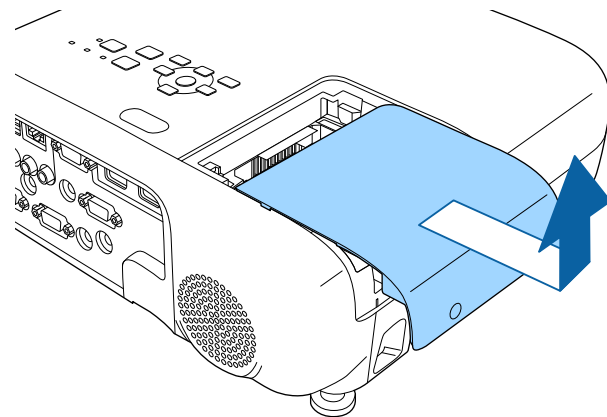

5 Uvoľnite skrutky upevňujúce lampu k projektoru. Skrutky nevyskrutkúvajte úplne von.

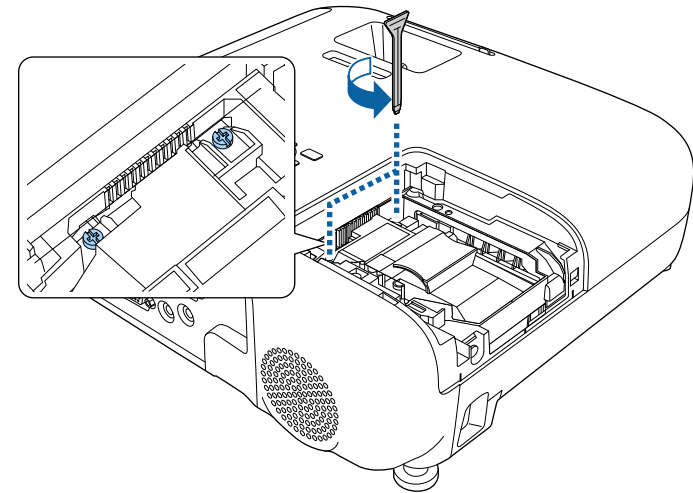

6 Uchopte vystupujúcu časť starej lampy a vyberte ju.

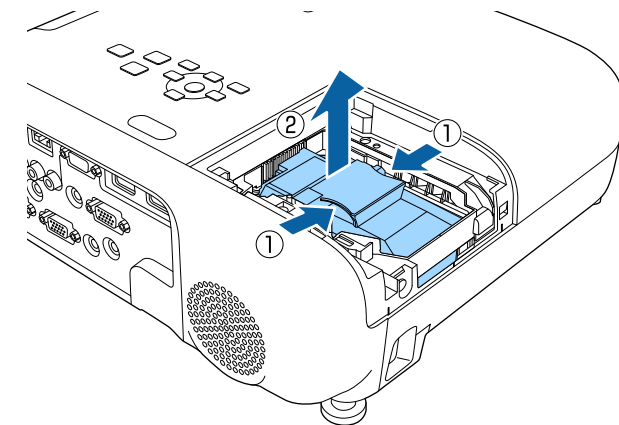



- Ak pri vyberaní lampy zistíte, že lampa je prasknutá, obráťte na technickú pomoc spoločnosti Epson.
- Lampy v tomto výrobku obsahujú ortuť (Hg). Overte si miestne zákony a predpisy týkajúce sa likvidácie alebo recyklácie. Neodhadzujte do odpadkového koša.

- 7** Novú lampu opatrne vložte do projektora. Ak sa nedá ľahko nasadiť, skontrolujte, či je správne orientovaná.

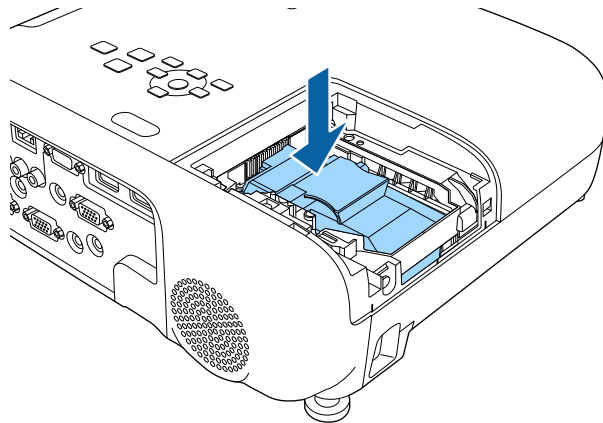

Pozor

Nedotýkajte sa skla na zostave lampy, aby sa zabránilo jej predčasnému zlyhaniu.

- 8** Lampu pevne zatlačte a zaistite ju utiahnutím skrutiek.

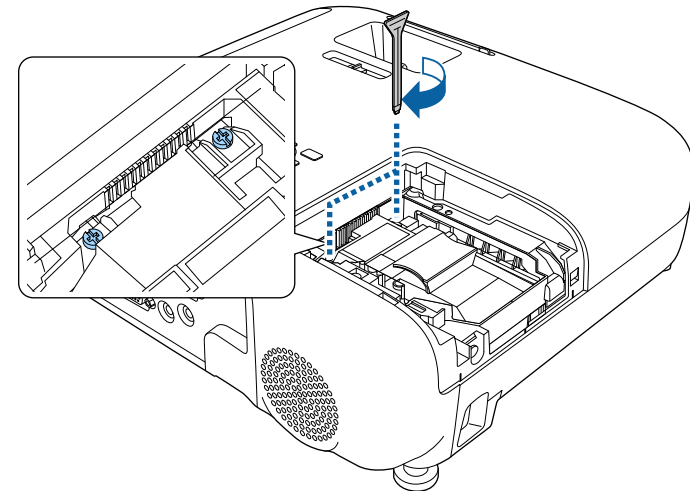

- 9** Na lampu založte kryt a zaistite ho utiahnutím skrutky.

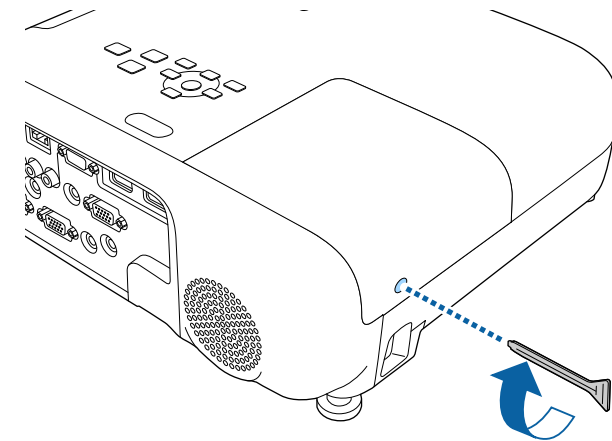



- Uistite sa, že kryt lampy je správne namontovaný, pretože v opačnom prípade sa lampa nezapne.
- Pri výmene krytu lampy netlačte naň príliš silno a skontrolujte, či nie je zdeformovaný.

Počítadlo prevádzkových hodín lampy vynulujte a monitorujte dobu používania novej lampy.

» Súvisiace odkazy

- "Náhradné diely" [str.188](#)

Vynulovanie počítadla prevádzkových hodín lampy

Ak chcete vymazať hlásenie upozorňujúce na výmenu lampy a správne monitorovať prevádzkové hodiny, po výmene lampy v projektore musíte vynulovať počítadlo prevádzkových hodín.



Ak ste lampu nevymenili, počítadlo prevádzkových hodín lampy nevynulujte, aby sa zabránilo nepresným informáciám o dobe používania lampy.

- 1** Zapnite projektor.
- 2** Stlačte tlačidlo [Menu], vyberte ponuku **Vynulovať** a potom stlačte tlačidlo [Enter].

- 3** Vyberte ponuku **Vynulovať hodiny lampy** a stlačte tlačidlo [Enter].

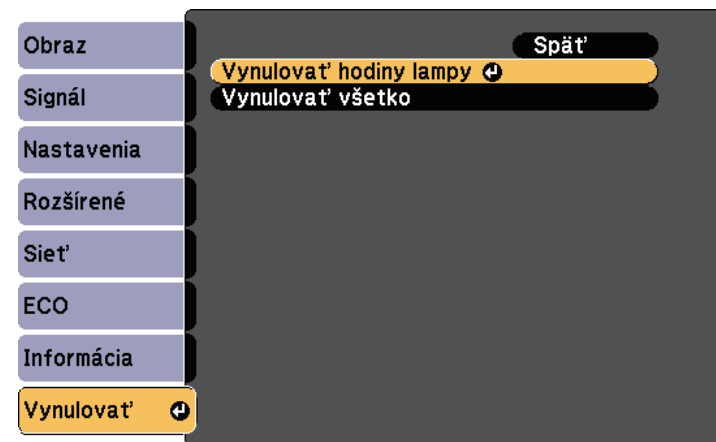

Zobrazí sa výzva s otázkou, či chcete vynulovať prevádzkové hodiny lampy.

- 4** Vyberte možnosť **Áno** a stlačte tlačidlo [Enter].
- 5** Ponuky zatvorte stlačením tlačidla [Menu] alebo [Esc].

Riešenie problémov

Ak máte nejaké problémy s používaním projektora, pozrite si ich riešenie v týchto častiach.

► Súvisiace odkazy

- "Problémy pri premietaní" [str.170](#)
- "Svetelné indikátory stavu projektora" [str.171](#)
- "Používanie zobrazení systému Pomocník v projektore" [str.174](#)
- "Riešenie problémov s obrazom alebo zvukom" [str.175](#)
- "Riešenie problémov s ovládaním projektora alebo diaľkovým ovládaním" [str.181](#)
- "Riešenie problémov so sieťou" [str.183](#)

Ak projektor nefunguje správne, vypnite ho, odpojte od elektrickej zásuvky a potom ho znova zapojte a zapnite.

Ak to nevyrieši problém, skontrolujte nasledovné:

- Svetelné indikátory na projektore môžu indikovať problém.
- Systém Pomocník v projektore zobrazuje informácie o bežných problémoch.
- Riešenia v tejto príručke vám môžu pomôcť vyriešiť veľa problémov.

Ak žiadne z týchto riešení nepomôže, obráťte sa na technickú podporu spoločnosti Epson.

Svetelné indikátory na projektore indikujú stav projektoru a upozornia vás na výskyt problému. Skontrolujte stav a farbu svetelných indikátorov a potom si riešenie vyhľadajte v tejto tabuľke.



- Ak svetelné indikátory svietia spôsobom, ktorý nie je uvedený v dolnej tabuľke, projektor vypnite, odpojte od elektrickej zásuvky a obráťte sa na technickú pomoc spoločnosti Epson.

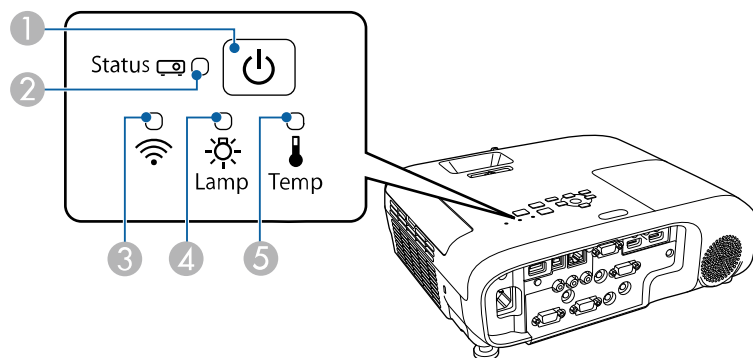

EB-E20/EB-E10/EB-E01/EB-E500

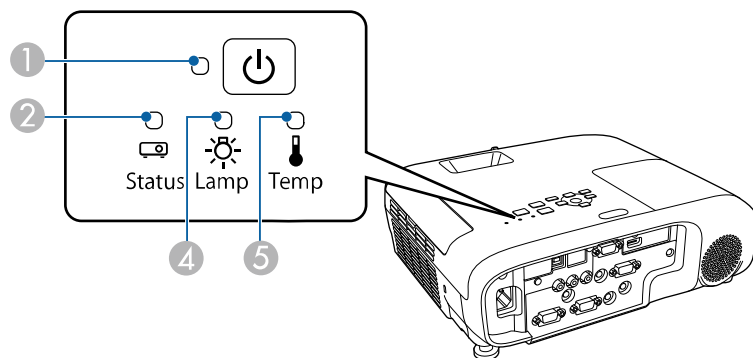



- 1 Svetelný indikátor napájania
- 2 Svetelný indikátor stavu

- 3 Indikátor bezdrôtovej siete LAN
- 4 Svetelný indikátor lampy
- 5 Svetelný indikátor teploty

Stav projektoru

Svetelný indikátor a stav	Problém a riešenia
Napájanie: Svieti modrý Stav: Svieti modrý Lampa: Nesvieti Teplota: Nesvieti	Normálna prevádzka.
Napájanie: Svieti modrý Stav: Bliká modrý Lampa: nesvieti Teplota: nesvieti	Zahrieva sa, vypína sa alebo sa chladí. Pri zahrievaní počkajte asi 30 sekúnd, kým sa zobrazí obraz. Počas zahrievania, vypínania a chladenia sú zablokované všetky tlačidlá.
Napájanie: svieti modrý Stav: Nesvieti Lampa: Nesvieti Teplota: Nesvieti	Pohotovostný režim, režim spánku alebo monitorovanie. Premietanie sa spustí stlačením tlačidla napájania.
Napájanie: Bliká modrý Stav: Nesvieti Lampa: Nesvieti Teplota: Nesvieti	Príprava na monitorovanie a všetky funkcie sú vypnuté.
Napájanie: Bliká modrý Stav: Stav svetelného indikátora sa mení Lampa: Stav svetelného indikátora sa mení Teplota: Bliká oranžový	Projektor je príliš horúci. <ul style="list-style-type: none"> • Uistite sa, že vetracie otvory a vzduchový filter nie sú upchané prachom alebo ich nezakrývajú blízke objekty. • Vyčistite alebo vymeňte vzduchový filter. • Uistite sa, že okolitá teplota nie je príliš vysoká.

Svetelný indikátor a stav	Problém a riešenia
Napájanie: Nesvieti Stav: Bliká modrý Lampa: Nesvieti Teplota: Svetí oranžový	Projektor je prehriaty a vypol sa. Nechajte ho na päť minút vypnutý, aby vychladol. <ul style="list-style-type: none"> Uistite sa, že vetracie otvory a vzduchový filter nie sú upchané prachom alebo ich nezakrývajú blízke objekty. Uistite sa, že okolitá teplota nie je príliš vysoká. Vyčistite alebo vymeňte vzduchový filter. Keď projektor prevádzkujete vo veľkých nadmorských výškach, v ponuke projektora nastavte možnosť Režim vysok. pomeru na Zapnuté.  Rozšírené > Operácia > Režim vysok. pomeru Ak problém pretrváva, odpojte projektor a obráťte sa na technickú pomoc spoločnosti Epson.
Napájanie: Nesvieti Stav: Bliká modrý Lampa: Svetí oranžový Teplota: Nesvieti	Vyskytol sa problém s lampou. <ul style="list-style-type: none"> Skontrolujte, či lampa vyhorela, či nie je rozbitá alebo nesprávne nainštalovaná. Podľa potreby lampu znovu nasadte alebo vymeňte. Vyčistite vzduchový filter. Keď projektor prevádzkujete vo veľkých nadmorských výškach, v ponuke projektora nastavte možnosť Režim vysok. pomeru na Zapnuté.  Rozšírené > Operácia > Režim vysok. pomeru Ak problém pretrváva, odpojte projektor a obráťte sa na technickú pomoc spoločnosti Epson. Vyskytol sa problém s krytom lampy. <ul style="list-style-type: none"> Skontrolujte, či sú lampa a kryt lampy pevne nainštalované. Lampa sa nezapne, ak lampa a kryt lampy nie sú nainštalované správne.
Napájanie: Bliká modrý Stav: Stav svetelného indikátora sa mení Lampa: Bliká oranžový Teplota: Stav svetelného indikátora sa mení	Čoskoro vymeňte lampu, aby nedošlo ku škode. Projektor prestaňte používať.

Svetelný indikátor a stav	Problém a riešenia
Napájanie: Nesvieti Stav: Bliká modrý Lampa: Nesvieti Teplota: Bliká oranžový	Porucha ventilátora alebo senzora. Projektor vypnite, odpojte od elektrickej zásuvky a obráťte sa na technickú pomoc spoločnosti Epson.
Napájanie: Nesvieti Stav: Bliká modrý Lampa: Bliká oranžový Teplota: Nesvieti	Vnútoraná chyba projektora. Projektor vypnite, odpojte od elektrickej zásuvky a obráťte sa na technickú pomoc spoločnosti Epson.
Napájanie: Nesvieti Stav: Bliká modrý Lampa: Bliká oranžový Teplota: Bliká oranžový	Chyba automatickej clony Projektor vypnite, odpojte od elektrickej zásuvky a obráťte sa na technickú pomoc spoločnosti Epson.
Napájanie: Nesvieti Stav: Bliká modrý Lampa: Svetí oranžový Teplota: Svetí oranžový	Porucha napájania (zaťaženie). Projektor vypnite, odpojte od elektrickej zásuvky a obráťte sa na technickú pomoc spoločnosti Epson.

Stav bezdrôtovej siete LAN

Svetelný indikátor stavu bezdrôtovej siete LAN	Problém a riešenia
Svieti modrý	Bezdrôtová sieť LAN je k dispozícii.
(Rýchle) bliká modrý svetelný indikátor	Pripojenie k zariadeniu.
(Pomaly) bliká modrý svetelný indikátor	Došlo k chybe. Projektor vypnite a reštartujte.
Vypnuté	Bezdrôtová sieť LAN nie je k dispozícii. Uistite sa, že nastavenia bezdrôtovej siete LAN sú správne.

» Súvisiace odkazy

- "Zoznam funkcií" [str.10](#)
- "Čistenie vzduchového filtra a vetracích otvorov" [str.162](#)

- "Výměna vzduchového filtra" [str.162](#)
- "Výměna lampy" [str.165](#)

V systéme Pomocník v projektore si môžete zobraziť informácie, ktoré vám pomôžu vyriešiť bežné problémy.

- 1** Zapnite projektor.
- 2** Na ovládacom paneli alebo diaľkovom ovládači stlačte tlačidlo [Home].

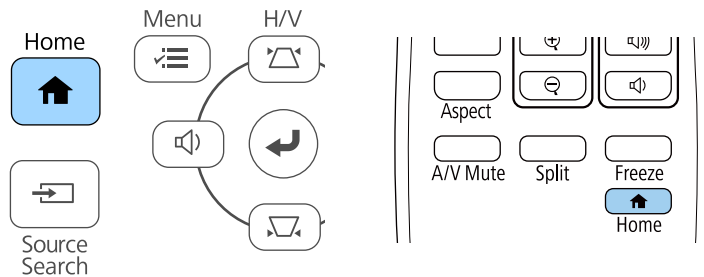

- 3** Systém **Pomocník** vyberte na Domovskej obrazovke.

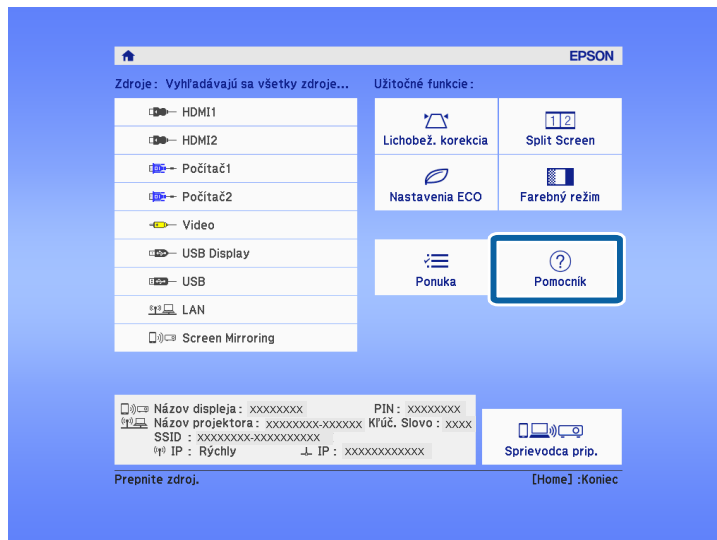

Zobrazí sa ponuka Pomocník.

- 4** Pomocou tlačidiel so šípkami hore a dole zvýrazníte problém, ktorý chcete riešiť.

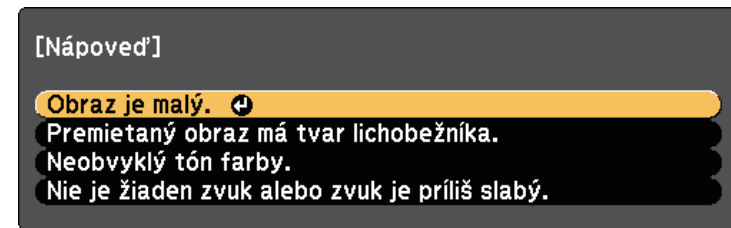

- 5** Riešenia zobrazte stlačením tlačidla [Enter].
- 6** Po skončení vykonajte jeden z nasledujúcich krokov.
 - Ak chcete vybrať iný problém na vyriešenie, stlačte tlačidlo [Esc].
 - Ak chcete ukončiť systém Pomocník, stlačte tlačidlo [Menu].

Ak máte nejaké problémy s premietanými obrazmi alebo zvukom, vyhľadajte si riešenie v týchto častiach.

► Súvisiace odkazy

- "Riešenia, keď nie je nezobrazený žiadny obraz" [str.175](#)
- "Riešenia, keď je obraz nesprávny pri používaní funkcie USB Display" [str.175](#)
- "Riešenia, keď je zobrazená správa „Nie je signál“" [str.176](#)
- "Riešenia, keď je zobrazená správa „Nepodporuje sa“" [str.177](#)
- "Riešenia, keď je zobrazený iba čiastočný obraz" [str.177](#)
- "Riešenia, keď obraz nie je obdĺžnikový" [str.177](#)
- "Riešenia, keď sa na obraze vyskytuje šum alebo statický obrázok" [str.178](#)
- "Riešenia, keď je obraz nejasný alebo rozmazaný" [str.178](#)
- "Riešenia, keď je nesprávne nastavený jas a farby obrazu" [str.179](#)
- "Riešenia problémov so zvukom" [str.179](#)
- "Riešenia, keď sa v režime PC Free názvy obrazových súborov nezobrazujú správne" [str.180](#)

Riešenia, keď nie je nezobrazený žiadny obraz

Ak nie je zobrazený žiadny obraz, skúste nasledujúce riešenia:

- Uistite sa, že kryt objektívu je úplne otvorený.
- Ak chcete zistiť, či bol obraz dočasne vypnutý, na diaľkovom ovládači stlačte tlačidlo [A/V Mute].
- Uistite sa, že všetky potrebné káble sú správne zapojené a že je zapnuté napájanie projektoru a pripojených zdrojov videa.
- Ak chcete projektor zapnúť z pohotovostného režimu alebo režimu spánku, stlačte tlačidlo napájania projektoru. Tiež skontrolujte, či je pripojený počítač v režime spánku alebo či zobrazuje prázdny šetrič obrazovky.
- Ak projektor nereaguje na stlačenie tlačidiel na ovládacom paneli, tieto tlačidlá môžu byť zamknuté z bezpečnostných dôvodov. Tlačidlá odomknite v nastavení **Uzamk. ovl. panela** alebo projektor zapnite pomocou diaľkového ovládača.
 - ☛ **Nastavenia > Uzamknúť nastavenie > Uzamk. ovl. panela**
- Upravte nastavenie položky **Jas** v ponuke projektoru **Obraz**.

- Položku **Vysoký** alebo **Stredný** vyberte ako nastavenie položky **Príkon**.
 - ☛ **ECO > Príkon**
- Skontrolujte nastavenie **Zobrazenie** v ponuke projektora **Rozšírené**, aby ste sa uistili, že položka **Správy** je nastavená na **Zapnuté**.
- Projektor nemusí premietiť videá chránené autorským právom, ktoré prehrávate v počítači. Viac informácií nájdete v príručke dodanej k počítaču.
- V prípade obrazov, ktoré sú premietané pomocou aplikácie Windows Media Center, znížte veľkosť obrazovky z režimu celej obrazovky.
- V prípade obrazov, ktoré sú premietané pomocou aplikácie Windows DirectX, vypnite funkcie DirectX.

► Súvisiace odkazy

- "Nastavenie vstupného signálu - Ponuka Signál" [str.133](#)
- "Nastavenia kvality obrazu - Ponuka Obraz" [str.131](#)
- "Nastavenia projektoru - Ponuka ECO" [str.149](#)
- "Nastavenia projektoru - Ponuka Rozšírené" [str.136](#)
- "Odomknutie tlačidiel na projektore" [str.86](#)

Riešenia, keď je obraz nesprávny pri používaní funkcie USB Display

Ak sa pomocou funkcie USB Display nezobrazí žiadny obraz alebo v prípade, že sa obraz zobrazí nesprávne, vyskúšajte nasledovné riešenia:

- Na diaľkovom ovládači stlačte tlačidlo [USB].
- Odpojte kábel USB a znova ho zapojte.
- Skontrolujte, či je softvér Epson USB Display správne nainštalovaný. V závislosti od vášho operačného systému alebo nastavení počítača sa softvér nemusí nainštalovať automaticky. Stiahnite si najnovšiu verziu softvéru z nasledujúcej stránky a nainštalujte ho.
epson.sn/
- V systéme Mac kliknite na ikonu **USB Display** v ponuke **Dokovať**. Ak sa na **Doku** nezobrazí ikona USB Display, dvakrát kliknite na položku **USB Display** v priečinku **Aplikácie**.

Ak v ponuke panela **USB Display** vyberiete položku **Ukončiť v Doku**, USB Display sa nespustí automaticky po pripojení kábla USB.

- Ak bliká kurzor myši, v programe **Nastavenia programu Epson USB Display** vo vašom počítači vyberte možnosť **Zvýšte plynulosť pohybu ukazovateľa myši**.
- V programe **Nastavenia programu Epson USB Display** vo vašom počítači vypnite nastavenie **Prenos vrstvého okna**.
- V prípade obrazov, ktoré sú premietané pomocou aplikácie Windows Media Center, znížte veľkosť obrazovky z režimu celej obrazovky.
- V prípade obrazov, ktoré sú premietané pomocou aplikácie Windows DirectX, vypnite funkcie DirectX.

» Súvisiace odkazy

- "Pripojenie k počítaču pre USB Video a Audio" [str.29](#)

Riešenia, keď je zobrazená správa „Nie je signál“

Ak sa zobrazí správa "Nie je signál", skúste nasledujúce riešenia:

- Stlačte tlačidlo [Source Search] a počkajte niekoľko sekúnd, kým sa zobrazí obraz.
- Ak je to nutné, zapnite pripojený počítač alebo zdroj videa a prezentáciu spustíte stlačením tlačidla Play.
- Skontrolujte, či sú káble potrebné na premietanie správne zapojené.
- Ak premietate z prenosného počítača, skontrolujte, či je nastavený na zobrazenie na externom monitore.
- Ak je to nutné, projektor, pripojený počítač alebo zdroj videa vypnite a potom ho znova zapnite.
- Ak premietate zo zdroja HDMI, kábel HDMI vymeňte za kratší kábel.

» Súvisiace odkazy

- "Zobrazovanie z prenosného počítača" [str.176](#)
- "Zobrazovanie z prenosného počítača Mac" [str.176](#)

Zobrazovanie z prenosného počítača

Ak je pri premietaní z prenosného počítača zobrazená správa "Nie je signál", prenosný počítač musíte nastaviť na zobrazenie na externom monitore.

- 1** Na prenosnom počítači stlačte a podržte tlačidlo **Fn** a potom stlačte tlačidlo označené ikonou monitora alebo **CRT/LCD**. Počkajte niekoľko sekúnd, kým sa zobrazí obraz.
- 2** Ak chcete na monitore prenosného počítača zobrazovať pomocou projektora, znova skúste stlačiť rovnaké klávesy.
- 3** Ak pomocou prenosného počítača alebo projektora nie je zobrazený rovnaký obraz, skontrolujte doplnok Windows **Zobrazenie**, aby ste sa uistili, že port v externom monitore je zapnutý a režim rozšírenej pracovnej plochy je vypnutý.
- 4** Ak je to nutné, skontrolujte nastavenia videokarty a nastavte možnosť viacnásobné zobrazenie na **Klonovať** alebo **Zrkadliť**.

Zobrazovanie z prenosného počítača Mac

Ak je pri premietaní z prenosného počítača Mac zobrazená správa "Nie je signál", prenosný počítač musíte nastaviť na zrkadlové zobrazenie. (Podrobnosti si pozrite v príručke dodanej k prenosnému počítaču.)

- 1** Otvorte doplnok **Preferencie systému** a vyberte možnosť **Displeje**.
- 2** Ak je to nutné, vyberte možnosť **Zobrazenie** alebo **Farby LCD monitora**.
- 3** Kliknite na kartu **Usporiadať** alebo **Usporiadanie**.
- 4** Vyberte možnosť **Zrkadlové displeje**.

Riešenia, keď je zobrazená správa „Nepodporuje sa“

Ak sa zobrazí správa "Nepodporuje sa", skúste nasledujúce riešenia:

- Uistite sa, že v ponuke projektora **Signál** je vybraný správny vstupný signál.
- Uistite sa, že rozlíšenie displeja počítača neprekračuje limity rozlíšenia a frekvencie projektoru. Ak je to nutné, vyberte pre počítač iné rozlíšenie displeja.

» Súvisiace odkazy

- "Nastavenie vstupného signálu - Ponuka Signál" [str.133](#)
- "Podporované rozlíšenia displeja monitora" [str.195](#)

Riešenia, keď je zobrazený iba čiastočný obraz

Ak je z počítača zobrazený iba čiastočný obraz, skúste nasledujúce riešenia:

- Ak premietate z počítača pomocou počítačového kábla VGA, stlačením tlačidla [Auto] na diaľkovom ovládači optimalizujete obrazový signál.
- Skúste upraviť polohu obrazu pomocou nastavenia **Pozícia** v ponuke projektoru **Signál**.
- Ak chcete vybrať iný pomer strán obrazu, na diaľkovom ovládači stlačte tlačidlo [Aspect].
- Položku **Rozlíšenie** nastavte v ponuke projektoru **Signál** podľa signálu pre pripojené zariadenie.
- Ak ste pomocou tlačidiel [E-Zoom] obraz zväčšili alebo zmenšili, vráťte sa na pôvodnú veľkosť obrazu stlačením tlačidla [Default].
- Ak chcete vypnúť nastavenia duálneho zobrazenia a rozlíšenie nastaviť v rámci limitov projektoru, skontrolujte, nastavenia zobrazovania v počítači.
- Ak chcete zistiť, či je rozlíšenie vytvorené pre iné rozlíšenie, skontrolujte rozlíšenie priradené k súboru prezentácie.
- Uistite sa, že ste zvolili správny režim premietania. Môžete ho vybrať pomocou nastavenia **Premietanie** v ponuke projektoru **Rozšírené**.

» Súvisiace odkazy

- "Nastavenie vstupného signálu - Ponuka Signál" [str.133](#)

- "Nastavenia projektoru - Ponuka Rozšírené" [str.136](#)
- "Podporované rozlíšenia displeja monitora" [str.195](#)

Riešenia, keď obraz nie je obdĺžnikový

Ak premietaný obraz nie je pravidelný obdĺžnik, vyskúšajte nasledovné riešenia:

- Projektor umiestnite priamo pred stred premietacej plochy tak, aby sa premietal kolmo na ňu.
- V ponuke projektoru **Nastavenia** nastavte možnosť **Aut. lich. kor. - V** na **Zapnuté**. Projektor pri každom posunutí automaticky opraví obraz.
☛ **Nastavenia > Lichobež. korekcia > Lichob. korek. - H/V > Aut. lich. kor. - V**
- V ponuke projektoru **Nastavenia** nastavte možnosť **Nastavenie lichob. H** na **Zapnuté**. Potom pohybujte posúvačom nastavenia horizontálneho skreslenia, kým obraz nebude rovnomerne obdĺžnikový.
☛ **Nastavenia > Lichobež. korekcia > Lichob. korek. - H/V > Nastavenie lichob. H**
- Tvar obrazu upravíte stláčaním tlačidiel na korekciu lichobežníkového skreslenia na projektore.
- Ak chcete opraviť tvar obrazu, upravte nastavenie Quick Corner.
☛ **Nastavenia > Lichobež. korekcia > Quick Corner**

» Súvisiace odkazy

- "Aut. lich. kor. - V" [str.51](#)
- "Oprava tvaru obrazu pomocou tlačidiel Keystone" [str.52](#)
- "Oprava tvaru obrazu pomocou funkcie Quick Corner" [str.53](#)
- "Oprava tvaru obrazu pomocou posúvača Horizontal Keystone" [str.51](#)

Riešenia, keď sa na obraze vyskytuje šum alebo statický obrázok

Ak premietaný obraz obsahuje elektronické rušenie (šum) alebo statický obraz, vyskúšajte nasledovné riešenia:

- Skontrolujte káble, pomocou ktorých je k projektoru pripojený počítač alebo zdroj videa. Mali by byť:
 - oddelené od napájacieho kábla, aby sa zabránilo rušeniu;
 - riadne zapojené na obidvoch koncoch;
 - nezapojené k predlžovaciemu káblu.
- Skontrolujte nastavenia v ponuke projektora **Signál**, aby ste sa uistili, že zodpovedajú zdroju videa.
- V ponuke projektora **Obraz** upravte nastavenia **Zrušenie prekladania** a **Redukcia šumu**, ak sú pre váš zdroj videa k dispozícii.
 - ☛ **Obraz > Vylepšenie obrazu > Redukcia šumu**
 - ☛ **Obraz > Vylepšenie obrazu > Zrušenie prekladania**
- Možnosť **Automaticky** vyberte ako nastavenie **Rozlíšenie** v ponuke projektora **Signál**.
- V počítači vyberte rozlíšenie obrazu a obnovovaciu frekvenciu, ktoré sú kompatibilné s projektorom.
- Ak premietate z počítača pomocou počítačového kábla VGA, na diaľkovom ovládači stlačte tlačidlo [Auto] a nastavenia **Sledovanie** a **Synchronizácia** sa automaticky upravia. Ak sú obrazy nesprávne nastavené, ručne upravte nastavenia **Sledovanie** a **Synchronizácia** v ponuke projektora **Signál**.
- Ak ste tvar obrazu upravili pomocou ovládacích prvkov projektora a chcete zlepšiť kvalitu obrazu, skúste znížiť nastavenie **Ostroť** v ponuke projektora **Obraz**.
- Ak ste zapojili predlžovací napájací kábel, premietajte skúste bez neho, aby ste zistili, či spôsobil rušenie signálu.
- Ak používate funkciu USB Display, v počítači vypnite nastavenie **Prenos vrstvého okna** v programe **Nastavenia programu Epson USB Display**.

► Súvisiace odkazy

- "Nastavenie vstupného signálu - Ponuka Signál" [str.133](#)

- "Nastavenia kvality obrazu - Ponuka Obraz" [str.131](#)
- "Podporované rozlíšenia displeja monitora" [str.195](#)

Riešenia, keď je obraz nejasný alebo rozmazaný

Ak je premietaný obraz nejasný alebo rozmazaný, vyskúšajte nasledovné riešenia:

- Upravuje zaostrenie obrazu.
- Projektor umiestnite dostatočne blízko k premietacej ploche.
- Projektor umiestnite tak, aby uhol korekcie lichobežníkového skreslenia nebol príliš široký a nespôsoboval deformáciu obrazu.
- Vyčistite objektív projektora.



Aby sa po prinesení projektora z chladného prostredia zabránilo kondenzácii na objektíve, pred použitím ho nechajte zahriať na izbovú teplotu.

- Ak chcete zlepšiť kvalitu obrazu, upravte nastavenia **Ostroť** v ponuke projektora **Obraz**.
- Ak premietate z počítača pomocou počítačového kábla VGA, na diaľkovom ovládači stlačte tlačidlo [Auto] a nastavenia **Sledovanie** a **Synchronizácia** sa automaticky upravia. Ak zostávajú akékoľvek pásy alebo celkové rozmazanie obrazu, na obrazovke zobrazte jednotne vzorovaný obraz a ručne upravte nastavenia položiek **Sledovanie** a **Synchronizácia** v ponuke **Signál** v projektore.
- Ak premietanie z počítača, použite nižšie rozlíšenie alebo vyberte rozlíšenie, ktoré zodpovedá prirodzenému rozlíšeniu projektora.

► Súvisiace odkazy

- "Aut. lich. kor. - V" [str.51](#)
- "Nastavenie vstupného signálu - Ponuka Signál" [str.133](#)
- "Nastavenia kvality obrazu - Ponuka Obraz" [str.131](#)
- "Podporované rozlíšenia displeja monitora" [str.195](#)
- "Zaostrenie obrazu pomocou ovládača zaostrovaní" [str.56](#)
- "Čistenie objektívu" [str.160](#)

Riešenia, keď je nesprávne nastavený jas a farby obrazu

Ak je premietaný obraz príliš tmavý alebo svetlý alebo farby sú nesprávne, vyskúšajte nasledovné riešenia:

- Ak chcete pre obraz vyskúšať rôzne farebné režimy a prostredie, na diaľkovom ovládači stlačte tlačidlo [Color Mode].
- Skontrolujte nastavenie zdroja videa.
- Pre aktuálny vstupný zdroj upravte v ponuke projektora **Obraz** dostupné nastavenia, ako napríklad **Jas**, **Kontrast**, **Odtieň** a **Sýtosť farieb**.
- Uistite sa, že ste vybrali správne nastavenie **Video signál** alebo **Video rozsah** v ponuke projektora **Signál**, ak je k dispozícii pre zdroj obrazu.
 - ☛ **Signál > Rozšírené > Video signál**
 - ☛ **Signál > Rozšírené > Video rozsah**
- Uistite sa, že všetky káble sú správne zapojené do projektoru a videozariadenia. Ak ste zapojili dlhé káble, skúste zapojiť kratšie káble.
- Ak používate možnosť **ECO** ako **Príkon**, skúste vybrať možnosť **Vysoký** alebo **Stredný**.
 - ☛ **ECO > Príkon**



Obraz môže byť tmavší vo vysokých nadmorských výškach alebo na miestach vystavených vysokým teplotám a nastavenie **Príkon** nebude možné upraviť.

- Projektor umiestnite dostatočne blízko k premietacej ploche.
- Ak obraz postupne tmavne, budete musieť čoskoro vymeniť lampu projektoru.

» Súvisiace odkazy

- "Úprava výkonu (Farebný režim)" [str.62](#)
- "Nastavenie vstupného signálu - Ponuka Signál" [str.133](#)
- "Nastavenia kvality obrazu - Ponuka Obraz" [str.131](#)
- "Nastavenia projektoru - Ponuka ECO" [str.149](#)

Riešenia problémov so zvukom

Ak nie je žiadny zvuk, alebo ak je hlasitosť príliš nízka alebo vysoká, vyskúšajte nasledovné riešenia:

- Upravte nastavenia hlasitosti projektoru.
- Na diaľkovom ovládači stlačte tlačidlo [A/V Mute], ak chcete obnoviť dočasne zastavený obraz a zvuk.
- Skontrolujte svoj počítač alebo zdroj videa a uistite sa, že je zapnutá hlasitosť a zvukový výstup je nastavený pre správny zdroj.
- Skontrolujte zapojenia zvukových káblov medzi projektorom a zdrojom videa.
- Uistite sa, že všetky zapojené zvukové káble majú označenie „Bezodporový“.
- Ak používate funkciu USB Display, v počítači zapnite nastavenie **Výstup audia z projektoru** v programe **Nastavenia programu Epson USB Display**.
- Vyberte správny zvukový stup v položke **Nastavenia A/V** v ponuke projektoru **Rozšírené**.
- Ak chcete používať pripojený zdroj zvuku, keď je projektor vypnutý, nastavte možnosť **Pohotovostný režim** na **Komunikácia zap.** a uistite sa, že možnosť **Nastavenia A/V** je správne nastavená v ponuke projektoru **Rozšírené**.
 - ☛ **ECO > Pohotovostný režim > Pohotovostný režim**
- Skontrolujte nastavenie **Hlasit. vstupu mik.** v ponuke projektoru **Nastavenia**. Ak je nastavená príliš vysoká úroveň, zvuk z ďalších pripojených zariadení bude príliš slabý.
- Ak zo zdroja HDMI nepočuť zvuk, pripojené zariadenie nastavte na výstup PCM.
- Pri pripájaní projektoru k počítaču s operačným systémom Mac pomocou kábla HDMI sa uistite, že počítač s operačným systémom Mac podporuje výstup zvuku cez port HDMI. Ak nie, musíte zapojiť zvukový kábel.
- Ak je hlasitosť pre počítač nastavená na minimum a v projektore je nastavená na maximum, môže dôjsť k zmiešaniu šumu. Hlasitosť počítača zvýšte a hlasitosť projektoru stlňte. (Pri používaní aplikácie Epson iProjection (Windows/Mac) alebo USB Display.)

» Súvisiace odkazy

- "Pripojenia projektora" [str.28](#)
- "Nastavenie funkcií projektora - Ponuka Nastavenia" [str.134](#)
- "Nastavenia projektora - Ponuka Rozšírené" [str.136](#)
- "Nastavenia projektora - Ponuka ECO" [str.149](#)
- "Ovládanie hlasitosti pomocou tlačidiel Volume" [str.64](#)

Riešenia, keď sa v režime PC Free názvy obrazových súborov nezobrazujú správne

Ak sú niektoré názvy súborov dlhšie ako oblasť zobrazenia alebo obsahujú nepodporované znaky, tieto názvy súborov možno skrátiť alebo zmeniť v režime PC Free. Skráťte alebo zmeňte názov súboru.

Ak máte problémy s ovládaním projektora alebo diaľkovým ovládaním, vyhľadajte si riešenie v týchto častiach.

» Súvisiace odkazy

- "Riešenia problémov s napájaním alebo vypínaním projektora" [str.181](#)
- "Riešenia problémov s diaľkovým ovládaním" [str.181](#)
- "Riešenia problémov s heslom" [str.182](#)
- "Riešenie, keď je zobrazená správa „Batéria, ktorá ukladá nastavenia hodín, je takmer vybitá“" [str.182](#)

Riešenia problémov s napájaním alebo vypínaním projektora

Ak sa projektor nezapne po stlačení tlačidla napájania alebo sa nečakane vypne, vyskúšajte nasledovné riešenia:

- Uistite sa, že napájací kábel je pevne zapojený do projektora a do funkčnej elektrickej zásuvky.
- Ak sa projektor nezapne po stlačení tlačidla Power na diaľkovom ovládači, skontrolujte jeho batérie a uistite sa, že v nastavení **Diaľkový prijímač** v ponuke projektora **Nastavenia** je k dispozícii aspoň jeden prijímač diaľkového ovládania.
- Tlačidlá na projektore môžu z bezpečnostných dôvodov zamknuté. Tlačidlá odomknite v nastavení **Uzamk. ovl. panela** alebo projektor zapnite pomocou diaľkového ovládača.
 - ☛ **Nastavenia > Uzamknúť nastavenie > Uzamk. ovl. panela**
- Ak lampa projektora nečakane zhasne, po určitej dobe nečinnosti sa mohla prepnúť do režimu spánku. Projektor spustíte vykonaním akejkoľvek operácie. Vypnite režim spánku, vyberte možnosť **Vypnuté** ako nastavenie **Režim spánku** v ponuke projektora **ECO**.
- Ak lampa projektora nečakane zhasne, môže byť zapnutý časovač stlmenia A/V. Ak chcete vypnúť časovač stlmenia A/V, vyberte nastavenie **Vypnuté** ako **Časovač stlmenia A/V** v ponuke projektora **ECO**.
- Ak lampa projektora nečakane zhasne, môže byť zapnutý časovač krytu objektívu. Ak chcete vypnúť časovač krytu objektívu, vyberte nastavenie **Vypnuté** ako **Časovač krytu šošov.** v ponuke projektora **ECO**.

- Ak lampa projektora zhasne a svietia svetelné indikátory napájania a teploty, projektor je prehriaty a vypol sa.
- Chladiace ventilátory môžu byť v chode v stave pohotovosti v závislosti od nastavení projektora. Ventilátory môžu vytvárať nečakaný hluk aj v prípade, že projektor sa prebudí zo stavu pohotovosti. Toto neznamená poruchu.
- Napájací kábel môže byť poškodený. Odpojte napájací kábel a obráťte sa na servisné stredisko spoločnosti Epson.

» Súvisiace odkazy

- "Nastavenia projektora - Ponuka ECO" [str.149](#)
- "Svetelné indikátory stavu projektora" [str.171](#)
- "Nastavenie funkcií projektora - Ponuka Nastavenia" [str.134](#)
- "Odomknutie tlačidiel na projektore" [str.86](#)

Riešenia problémov s diaľkovým ovládaním

Ak projektor nereaguje na príkazy z diaľkového ovládača, vyskúšajte nasledovné riešenia:

- Skontrolujte, či sú v diaľkovom ovládači správne vložené batérie a či nie sú slabé. Ak je to potrebné, vymeňte batérie.
- Diaľkový ovládač musíte obsluhovať v rámci uhla príjmu a v dosahu projektora.
- Uistite sa, že projektor sa nezohrieva alebo nevypína.
- Skontrolujte, či tlačidlo na diaľkovom ovládači nie je zaseknuté a neaktivuje režim spánku. Uvoľnite tlačidlo, aby sa spustil diaľkový ovládač.
- Silné žiarivkové osvetlenie, priame slnečné žiarenie alebo infračervené signály zo zariadenia môžu rušiť diaľkové senzory projektora. Stlňte svetlá alebo projektor presuňte ďalej z priameho slnečného žiarenia alebo od rušiacieho zariadenia.
- V nastavení **Diaľkový prijímač** v ponuke **Nastavenia** v projektore musí byť k dispozícii minimálne jeden z diaľkových prijímačov.
- Ak je zablokované nastavenie **Diaľkový prijímač** a chcete ho resetovať na predvolenú hodnotu, na diaľkovom ovládači stlačte a podržte tlačidlo [Menu] po dobu približne 15 sekúnd.

- Ak ste k projektoru priradili identifikačné číslo na ovládanie viacerých projektorov z diaľkového ovládača, budete musieť skontrolovať alebo zmeniť nastavenie tohto identifikačného čísla.
- Stlačte tlačidlo 0 (nula) na diaľkovom ovládači a zároveň podržte stlačené tlačidlo [ID]. Výberom hodnoty 0 na diaľkovom ovládači môžete ovládať všetky projektory bez ohľadu na nastavenie ID projektoru.
- Ak diaľkový ovládač stratíte, v spoločnosti Epson si môžete objednať ďalší diaľkový ovládač.

» Súvisiace odkazy

- "Obsluha diaľkového ovládača" [str.37](#)
- "Nastavenie funkcií projektoru - Ponuka Nastavenia" [str.134](#)
- "Výber projektoru, ktorý chcete ovládať" [str.80](#)
- "Vkládanie batérií do diaľkového ovládača" [str.36](#)

- Ak stratíte diaľkový ovládač, nemôžete zadať heslo. Objednajte si nový od spoločnosti Epson.

Riešenie, keď je zobrazená správa „Batéria, ktorá ukladá nastavenia hodín, je takmer vybitá“

Ak sa zobrazí správa "Batéria hodín je takmer vybitá", obráťte sa na technickú pomoc spoločnosti Epson.

Riešenia problémov s heslom

Ak nie je možné zadávať alebo si zapamätať heslo, vyskúšajte nasledovné riešenia:

- Možno ste zapli ochranu heslom bez predchádzajúceho nastavenia hesla. Pomocou diaľkového ovládača skúste zadať heslo **0000**.
- Ak ste veľa krát zadali nesprávne heslo a zobrazí sa správa s kódom požiadavky, poznačte si tento kód a obráťte sa na technickú podporu spoločnosti Epson. Pre pomoc pri odomknutí projektoru uveďte kód požiadavky a doklad o vlastníctve.
- Ak nastavíte Heslo pre ovl. webu Epson a zabudli ste ID používateľa alebo heslo, skúste zadať nasledujúce:
 - ID používateľa: **EPSONWEB**
 - Predvolené heslo: **admin**
- Ak nastavíte Heslo pre funkciu Remote (v Epson Web Control) a zabudli ste ID používateľa alebo heslo, skúste zadať nasledujúce:
 - ID používateľa: **EPSONREMOTE**
 - Predvolené heslo: **guest**

Ak máte nejaké problémy s ovládaním projektora cez sieť, pozrite si ich riešenia v týchto častiach.

» Súvisiace odkazy

- "Riešenia pri zlyhaní bezdrôtového overenia" [str.183](#)
- "Riešenia, keď do projektora nemožno vstupovať pomocou internetového prehliadača" [str.183](#)
- "Riešenia, keď nemožno prijímať upozornenia prostredníctvom e-mailu" [str.183](#)
- "Riešenia, keď obraz obsahuje elektronické rušenie alebo šum pri premietaní cez sieť" [str.184](#)
- "Riešenia, keď sa nemôžete pripojiť pomocou Screen Mirroring" [str.184](#)
- "Riešenia, keď obraz alebo zvuk obsahuje statický obraz pri pripojení pomocou Screen Mirroring" [str.184](#)

Riešenia pri zlyhaní bezdrôtového overenia

Ak máte problém s overením, skúste nasledujúce riešenia:

- Ak sú bezdrôtové nastavenia správne ale overenie zlyhá, budete musieť aktualizovať nastavenia položky **Dátum a Čas**.
☛ **Rozšírené > Operácia > Dátum a Čas**
- Skontrolujte nastavenia položky **Bezpečnosť** v ponuke projektora **Sieť**.
☛ **Sieť > Konfigurácia siete > Bezdr. LAN**
- Ak je prístupu zabezpečenie prístupového bodu WPA3-EAP, zmeňte nastavenie prístupového bodu na WPA2/WPA3-EAP.

» Súvisiace odkazy

- "Nastavenia projektora - Ponuka Rozšírené" [str.136](#)
- "Ponuka Sieť - Ponuka Bezdrôtová sieť LAN" [str.142](#)

Riešenia, keď do projektora nemožno vstupovať pomocou internetového prehliadača

Ak nemáte prístup k projektoru pomocou internetového prehliadača, uistite sa, že používate správne identifikačné číslo a heslo.

- Zadajte kód **EPSONWEB** ako ID používateľa. (Používateľské identifikačné číslo sa nedá zmeniť.)
- Zadajte heslo nastavené v ponuke projektora **Sieť**. Predvolené heslo je **admin**.
- Uistite sa, že pri zapnutom projektore máte prístup k poč. sieti.
- Ak je váš internetový prehliadač nastavený na pripojenie cez server proxy, obrazovku **Epson Web Control** nemožno zobrazíť. Nastavte pripojenie bez použitia servera proxy.
- Ak v pohotovostnom režime nastavíte možnosť **Pohotovostný režim** na **Komunikácia zap.** v ponuke projektora, uistite sa, že je sieťové zariadenie zapnuté. Po zapnutí sieťového zariadenia zapnite projektor.
☛ **ECO > Pohotovostný režim > Pohotovostný režim**



Používateľské identifikačné číslo rozlišuje malé a veľké písmená.

» Súvisiace odkazy

- "Ponuka Sieť - Ponuka Základné" [str.141](#)

Riešenia, keď nemožno prijímať upozornenia prostredníctvom e-mailu

Ak neprijímate e-maily s upozornením na problémy s prístupom k projektoru cez sieť, vyskúšajte nasledovné riešenia:

- Uistite sa, že je projektor je zapnutý a správne pripojený k sieti. (Ak sa projektor vypne v dôsledku chyby, e-mail nemusí byť doručený.)
- Uistite sa, že nastavenia pre upozornenia e-mailom ste správne nastavili v ponuke projektora **Oznámenie** alebo v sieťovom softvéri.

- Nastavenia pre **Pohotovostný režim** nastavte na **Komunikácia zap.**, aby mohol sieťový softvér monitorovať projektor v pohotovostnom režime.
 - ☛ **ECO > Pohotovostný režim > Pohotovostný režim**
 - Nastavenie **Port** zmeňte podľa konkrétneho sieťového prostredia.
 - ☛ **ECO > Pohotovostný režim > Port**
- » **Súvisiace odkazy**
- "Ponuka Sieť - Ponuka Oznámenia" [str.146](#)
 - "Nastavenia projektora - Ponuka ECO" [str.149](#)

Riešenia, keď obraz obsahuje elektronické rušenie alebo šum pri premietaní cez sieť

Ak premietaný obraz obsahuje pri premietaní statický obraz, vyskúšajte nasledovné riešenia:

- Skontrolujte, či sa medzi prístupovým bodom, počítačom, mobilným zariadením a projektorom nenachádzajú nejaké prekážky a na zlepšenie komunikácie zmeňte ich polohu.
- Uistite sa, či prístupový bod, počítač, mobilné zariadenie a projektor nie sú príliš ďaleko od seba. Priblížte ich k sebe a skúste znova pripojiť.
- Skontrolujte možné rušenie z ostatných zariadení, ako sú napríklad zariadenia Bluetooth alebo mikrovlnná rúra. Rušiacie zariadenie premiestnite ďalej alebo rozšírte bezdrôtové pásmo.
- Ak klesá rýchlosť pripojenia, znížte počet pripojených zariadení.

Riešenia, keď sa nemôžete pripojiť pomocou Screen Mirroring

Keď sa nemôžete pripojiť k projektoru pomocou Screen Mirroring, skúste nasledovné riešenia:

- Skontrolujte nastavenia projektora.

- Možnosť **Zapnuté** vyberte ako nastavenie **Screen Mirroring** v ponuke projektora **Sieť**.
 - Položku **Názov displeja** vyberte bez znaku "-" v ponuke projektora **Nastav. Screen Mirroring**, pretože v mobilnom zariadení nemusí byť zobrazený správne.
 - ☛ **Sieť > Nastav. Screen Mirroring > Názov displeja**
 - Možnosť **Vypnuté** vyberte ako nastavenie funkcie **Screen Mirroring** v ponuke projektora **Sieť** a potom znova vyberte možnosť **Zapnuté**.
 - Zmeňte položku **Režim operácie** a znova sa pripojte.
 - ☛ **Sieť > Nastav. Screen Mirroring > Režim operácie**
 - Uistite sa, že k projektoru nie sú pripojené ďalšie zariadenia s nastaveniami **Nepretrúšiteľné**.
 - ☛ **Sieť > Nastav. Screen Mirroring > Rozšírené > Režim stretnutia**
 - Nastavenie **Kanál** zmeňte podľa prostredia bezdrôtovej siete LAN.
 - ☛ **Sieť > Nastav. Screen Mirroring > Rozšírené > Kanál**
- Skontrolujte nastavenia mobilného zariadenia.
- Uistite sa, že na mobilnom zariadení sú správne nastavenia.
 - Pri opätovnom pripájaní okamžite po odpojení môže trvať nejakú dobu, kým sa nadviaže spojenie. Chvíľu počkajte a potom znova pripojte.
 - Reštartujte mobilné zariadenie.
 - Po pripojení pomocou Screen Mirroring môžu byť informácie o pripojení projektora zaznamenané v mobilnom zariadení. Pomocou zaznamenaných informácií sa však nebudete môcť znova pripojiť k projektoru. Zvoľte projektor zo zoznamu dostupných zariadení.
- » **Súvisiace odkazy**
- "Nastavenia siete projektora - Ponuka Sieť" [str.139](#)
 - "Ponuka Sieť - Nastav. Screen Mirroring" [str.140](#)

Riešenia, keď obraz alebo zvuk obsahuje statický obraz pri pripojení pomocou Screen Mirroring

Ak premietaný obraz obsahuje statický obraz pri pripájaní pomocou Screen Mirroring, vyskúšajte nasledovné riešenia:

- Snažte sa nezakryť anténu Wi-Fi na mobilnom zariadení.

- Ak používate súčasne pripojenie pomocou Screen Mirroring a internetové pripojenie, obraz sa môže zastaviť alebo obsahovať šum. Odpojte internetové pripojenie, aby sa rozšírilo bezdrôtové pásmo, a zvýšte rýchlosť pripojenia mobilného zariadenia.
 - Uistite sa, že premietaný obsah spĺňa požiadavky funkcie Screen Mirroring.
 - Pripojenie sa môže prerušiť, keď sa zariadenie prepne do úsporného režimu v závislosti od nastavení mobilného zariadenia. Na mobilnom zariadení skontrolujte nastavenia úsporného režimu.
 - V mobilnom zariadení aktualizujte bezdrôtový ovládač alebo firmvér na najnovšiu verziu.
- » **Súvisiace odkazy**
- "Ochrana bezdrôtovej siete z mobilného zariadenia (Screen Mirroring)"
[str.101](#)

Dodatky

V týchto častiach nájdete technické parametre a dôležité upozornenia týkajúce sa projektora.

► Súvisiace odkazy

- "Voliteľné príslušenstvo a náhradné diely" [str.187](#)
- "Veľkosť premietacieho plátna a približná vzdialenosť premietania" [str.189](#)
- "Podporované rozlíšenia displeja monitora" [str.195](#)
- "Technické parametre projektora" [str.197](#)
- "Vonkajšie rozmery" [str.202](#)
- "Požiadavky na systém USB Display" [str.206](#)
- "Zoznam bezpečnostných symbolov a pokynov" [str.207](#)
- "Glosár" [str.209](#)
- "Poznámky" [str.211](#)

Dostupné je nasledovné voliteľné príslušenstvo a náhradné diely. Tieto výrobky dokupujte podľa potreby.

Nasledujúci zoznam voliteľného príslušenstva a náhradných dielov je aktuálny k mesiacu: júl 2021.

Podrobnosti o príslušenstve môžu byť bez upozornenia zmenené a dostupnosť sa môže líšiť v závislosti od krajiny zakúpenia.

► Súvisiace odkazy

- "Premietacie plátna" [str.187](#)
- "Káble" [str.187](#)
- "Držiaky" [str.187](#)
- "Pre bezdrôtové pripojenie" [str.187](#)
- "Externé zariadenia" [str.188](#)
- "Náhradné diely" [str.188](#)

Premietacie plátna

80" prenosné plátno ELPSC24

Prenosné rolovacie plátna. (pomer strán obrazu 16:10)

50" prenosné plátno ELPSC32

Kompaktné plátno, ktoré možno ľahko prenášať. (pomer strán 4:3)

80" mobilné plátno typu X ELPSC21

Prenosné plátna typu X. (pomer strán obrazu 16:9)

Plátno s viacerými pomermi strán ELPSC26

Prenosné plátno s viacerými pomermi strán.

Káble

Počítačový kábel ELPKC02 (1,8 m – pre mini D-Sub 15-kolíkovaný/mini D-Sub 15-kolíkovaný)

Počítačový kábel ELPKC09 (3 m – pre mini D-Sub 15-kolíkovaný/mini D-Sub 15-kolíkovaný)

Počítačový kábel ELPKC10 (20 m – pre mini D-Sub 15-kolíkovaný/mini D-Sub 15-kolíkovaný)

Použite pri pripojení k portu v Computer.

Držiaky

Stropný držiak ELPMB23

Slúži na montáž projektora na strop.

Súprava bezpečnostných drôtov ELPWR01

Použite pri pripojení projektora k inštalačnému držiaku, aby sa zabránilo pádu projektora.

Stropná rúrka (450 mm) ELPFP13

Stropná rúrka (700 mm) ELPFP14

Slúži na montáž projektora na vysoký strop.



Upevňovanie projektora na strop vyžaduje špeciálne odborné znalosti. Obráťte sa na servisné stredisko spoločnosti Epson.

Pre bezdrôtové pripojenie

Modul bezdrôtovej siete LAN ELPAP11

Tento modul použite na premietanie obrazov z počítača prostredníctvom bezdrôtovej komunikácie. (Frekvenčné pásmo: 2,4 GHz/5 GHz)

Externé zariadenia

Kamera na dokumenty ELPDC21/ELPDC13/ELPDC07

Používa sa pri premietaní obrazov, ako sú napríklad knihy, dokumenty (OHP) pre spätné projektory alebo fólie.

Mäkké puzdro na prenášanie ELPKS69

(EB-W52/EB-W51/EB-X51/EB-E10/EB-FH06/EB-W06/EB-X06/EB-E01/EB-X500/EB-E500)

Pomocou tohto puzdra prenášajte projektor v ruke.

Mäkké puzdro na prenášanie ELPKS70

(EB-992F/EB-982W/EB-972/EB-118/EB-W49/EB-X49/EB-E20/EB-FH52)

Pomocou tohto puzdra prenášajte projektor v ruke.

Náhradné diely

Jednotka lampy ELPLP97

Použite ako náhradu za použité lampy.

Vzduchový filter ELPAF54 (EB-992F/EB-982W/EB-972/EB-FH52)

Použite ako náhradu za použité vzduchové filtre.

Vzduchový filter ELPAF32

(EB-118/EB-W49/EB-X49/EB-E20/EB-W52/EB-W51/EB-X51/EB-E10/EB-FH06/EB-W06/EB-X06/EB-E01/EB-X500/EB-E500)

Použite ako náhradu za použité vzduchové filtre.

Na približné určenie, ako ďaleko umiestniť projektor od premietacej plochy v závislosti od veľkosti premietaného obrazu, použite túto tabuľku.

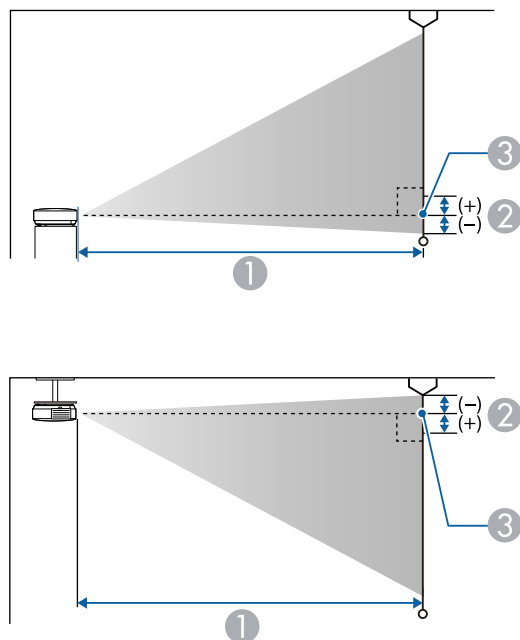

- ① Premietacia vzdialenosť (cm)
- ② Vzdialenosť od stredu objektívu k spodnej časti premietacej plochy (alebo k hornej časti premietacej plochy, ak je zavesený zo stropu) (cm)
- ③ Stred objektívu

EB-E20/EB-E10/EB-E01/EB-E500

Velkosť obrazovky 4:3		①	②
		Minimálna (Široký) až maximálna (Tele)	
30"	61 × 46	87 - 118	-5
50"	102 × 76	146 - 198	-8

Velkosť obrazovky 4:3		①	②
		Minimálna (Široký) až maximálna (Tele)	
60"	122 × 91	176 - 238	-10
70"	142 × 107	205 - 278	-12
80"	163 × 122	235 - 318	-14
100"	203 × 152	294 - 398	-17
150"	305 × 229	442 - 598	-25
200"	406 × 305	590 - 797	-34
300"	610 × 457	886	-51
350"	711 × 533	1034	-59

Velkosť obrazovky 16:9		①	②
		Minimálna (Široký) až maximálna (Tele)	
28"	62 × 35	88 - 120	1
30"	66 × 37	95 - 129	1
50"	111 × 62	159 - 216	1
60"	133 × 75	192 - 259	1
70"	155 × 87	224 - 303	2
80"	177 × 100	256 - 346	2
100"	221 × 125	321 - 433	2
150"	332 × 187	482 - 651	3
200"	443 × 249	643 - 869	5
300"	664 × 374	966	7
320"	708 × 398	1030	7

Velkosť obrazovky 16:10		①	②
		Minimálna (Široký) až maximálna (Tele)	
29"	62 × 39	89 - 121	-1
30"	65 × 40	92 - 125	-1
50"	108 × 67	155 - 210	-2
60"	129 × 81	186 - 252	-3
70"	151 × 94	218 - 295	-3
80"	172 × 108	249 - 337	-4
100"	215 × 135	312 - 422	-4
150"	323 × 202	469 - 633	-7
200"	431 × 269	626 - 845	-9
300"	646 × 404	939	-13
330"	711 × 444	1034	-15

Velkosť obrazovky 16:9		①	②
		Minimálna (Široký) až maximálna (Tele)	
28"	62 × 35	90 - 109	1
30"	66 × 37	97 - 117	1
40"	89 × 50	130 - 156	1
50"	111 × 62	163 - 196	1
60"	133 × 75	196 - 236	1
80"	177 × 100	263 - 316	2
100"	221 × 125	329 - 396	2
150"	332 × 187	495 - 595	3
200"	443 × 249	661 - 794	5
250"	553 × 311	827 - 994	6
275"	609 × 342	910 - 1093	6

EB-118/EB-X49/EB-X51/EB-X06/EB-X500

Velkosť obrazovky 4:3		①	②
		Minimálna (Široký) až maximálna (Tele)	
30"	61 × 46	89 - 107	-5
40"	81 × 61	119 - 143	-7
50"	102 × 76	150 - 180	-8
60"	122 × 91	180 - 217	-10
80"	163 × 122	241 - 290	-14
100"	203 × 152	302 - 363	-17
150"	305 × 229	454 - 546	-25
200"	406 × 305	607 - 729	-34
250"	508 × 381	759 - 912	-42
300"	610 × 457	912 - 1095	-51

Velkosť obrazovky 16:10		①	②
		Minimálna (Široký) až maximálna (Tele)	
29"	62 × 39	91 - 110	-1
30"	65 × 40	94 - 113	-1
40"	86 × 54	126 - 152	-2
50"	108 × 67	159 - 191	-2
60"	129 × 81	191 - 230	-3
80"	172 × 108	256 - 307	-4
100"	215 × 135	320 - 385	-4
150"	323 × 202	482 - 579	-7
200"	431 × 269	643 - 773	-9
250"	538 × 337	805 - 967	-11
280"	603 × 377	902 - 1083	-13

EB-W49/EB-W52/EB-W51/EB-W06

Velkosť obrazovky 16:10		①	②
		Minimálna (široký) až maximálna (Tele)	
33"	71 × 44	91 - 110	-4
35"	75 × 47	97 - 117	-4
40"	86 × 54	111 - 134	-5
50"	108 × 67	139 - 168	-6
60"	129 × 81	168 - 202	-7
80"	172 × 108	225 - 270	-10
100"	215 × 135	281 - 338	-12
150"	323 × 202	424 - 509	-18
200"	431 × 269	566 - 680	-24
320"	689 × 431	907 - 1089	-39

Velkosť obrazovky 16:9		①	②
		Minimálna (široký) až maximálna (Tele)	
32"	71 × 40	91 - 109	-2
35"	77 × 44	99 - 120	-2
40"	89 × 50	114 - 137	-2
50"	111 × 62	143 - 172	-3
60"	133 × 75	172 - 208	-3
70"	155 × 87	202 - 243	-4
80"	177 × 100	231 - 278	-4
100"	221 × 125	289 - 348	-5
150"	332 × 187	435 - 523	-8
200"	443 × 249	582 - 699	-11
310"	686 × 386	903 - 1084	-17

Velkosť obrazovky 4:3		①	②
		Minimálna (široký) až maximálna (Tele)	
29"	59 × 44	90 - 109	-4
30"	61 × 46	94 - 113	-4
40"	81 × 61	126 - 152	-5
50"	102 × 76	158 - 190	-7
60"	122 × 91	190 - 229	-8
70"	142 × 107	222 - 267	-10
80"	163 × 122	255 - 306	-11
100"	203 × 152	319 - 383	-14
150"	305 × 229	480 - 577	-20
200"	406 × 305	641 - 770	-27
280"	569 × 427	898 - 1079	-38

EB-FH06

Velkosť obrazovky 16:9		①	②
		Minimálna (široký) až maximálna (Tele)	
34"	75 × 42	91 - 109	-3
40"	89 × 50	107 - 129	-3
50"	111 × 62	135 - 162	-4
60"	133 × 75	162 - 195	-5
80"	177 × 100	217 - 261	-7
100"	221 × 125	272 - 327	-8
150"	332 × 187	410 - 492	-12
200"	443 × 249	547 - 658	-16
250"	553 × 311	685 - 823	-20
332"	735 × 413	911 - 1094	-27

Velkosť obrazovky 4:3		①	②
		Minimálna (Široký) až maximálna (Tele)	
28"	57 × 43	91 - 110	-3
30"	61 × 46	98 - 118	-3
40"	81 × 61	132 - 159	-4
50"	102 × 76	165 - 199	-5
60"	122 × 91	199 - 240	-6
80"	163 × 122	266 - 320	-8
100"	203 × 152	334 - 401	-10
150"	305 × 229	502 - 603	-15
200"	406 × 305	671 - 806	-20
250"	508 × 381	839 - 1008	-25

Velkosť obrazovky 16:10		①	②
		Minimálna (Široký) až maximálna (Tele)	
40"	86 × 54	116 - 140	-4
50"	108 × 67	146 - 176	-4
60"	129 × 81	175 - 211	-5
70"	151 × 94	205 - 247	-6
80"	172 × 108	235 - 283	-7
100"	215 × 135	294 - 354	-9
150"	323 × 202	443 - 533	-13
200"	431 × 269	592 - 711	-18
250"	538 × 337	741 - 890	-22
280"	603 × 377	830 - 997	-25

EB-972

Velkosť obrazovky 4:3		①	②
		Minimálna (široký) až maximálna (Tele)	
27"	55 × 41	85 - 140	-2
40"	81 × 61	128 - 208	-3
50"	102 × 76	160 - 261	-4
60"	122 × 91	193 - 314	-4
80"	163 × 122	258 - 420	-6
100"	203 × 152	323 - 525	-7
150"	305 × 229	486 - 789	-11
200"	406 × 305	649 - 1054	-15
250"	508 × 381	812 - 1318	-19
262"	532 × 399	852 - 1381	-20

Velkosť obrazovky 16:9		①	②
		Minimálna (široký) až maximálna (Tele)	
25"	55 × 31	86 - 141	3
30"	66 × 37	104 - 170	4
40"	89 × 50	139 - 227	5
50"	111 × 62	175 - 285	6
60"	133 × 75	210 - 342	8
80"	177 × 100	281 - 458	10
100"	221 × 125	352 - 573	13
120"	266 × 149	424 - 688	15
150"	332 × 187	530 - 860	19
200"	443 × 249	708 - 1148	25
241"	534 × 300	853 - 1384	30

Velkosť obrazovky 16:10		①	②
		Minimálna (Široký) až maximálna (Tele)	
25"	54 × 34	84 - 137	1
30"	65 × 40	101 - 165	2
40"	86 × 54	135 - 221	2
50"	108 × 67	170 - 277	3
60"	129 × 81	205 - 333	3
80"	172 × 108	274 - 445	4
100"	215 × 135	343 - 557	6
120"	258 × 162	412 - 669	7
150"	323 × 202	516 - 837	8
200"	431 × 269	689 - 1117	11
247"	532 × 333	851 - 1380	14

Velkosť obrazovky 4:3		①	②
		Minimálna (Široký) až maximálna (Tele)	
26"	53 × 40	86 - 142	-1
30"	61 × 46	100 - 164	-1
40"	81 × 61	134 - 219	-2
50"	102 × 76	169 - 275	-2
60"	122 × 91	203 - 331	-2
70"	142 × 107	237 - 386	-3
80"	163 × 122	271 - 442	-3
100"	203 × 152	340 - 553	-4
150"	305 × 229	511 - 831	-6
200"	406 × 305	682 - 1108	-8
240"	488 × 366	820 - 1330	-9

EB-982W

Velkosť obrazovky 16:10		①	②
		Minimálna (Široký) až maximálna (Tele)	
29"	62 × 39	85 - 140	-1
35"	75 × 47	103 - 169	-1
40"	86 × 54	118 - 193	-1
50"	108 × 67	149 - 243	-2
60"	129 × 81	179 - 292	-2
80"	172 × 108	239 - 390	-3
100"	215 × 135	300 - 488	-3
150"	323 × 202	451 - 733	-5
200"	431 × 269	603 - 979	-7
280"	603 × 377	845 - 1371	-9

Velkosť obrazovky 16:9		①	②
		Minimálna (Široký) až maximálna (Tele)	
29"	64 × 36	87 - 143	1
35"	77 × 44	106 - 174	1
40"	89 × 50	122 - 199	1
50"	111 × 62	153 - 249	2
60"	133 × 75	184 - 300	2
70"	155 × 87	215 - 350	2
80"	177 × 100	246 - 401	3
100"	221 × 125	308 - 502	3
150"	332 × 187	464 - 754	5
200"	443 × 249	619 - 1006	7
270"	598 × 336	837 - 1359	9

EB-992F/EB-FH52

Velkosť obrazovky 16:9		①	②
		Minimálna (Široký) až maximálna (Tele)	
30"	66 × 37	87 - 142	0
40"	89 × 50	116 - 190	0
50"	111 × 62	146 - 238	0
60"	133 × 75	176 - 286	0
80"	177 × 100	235 - 382	0
100"	221 × 125	295 - 478	0
150"	332 × 187	443 - 719	0
200"	443 × 249	591 - 959	1
250"	553 × 311	740 - 1200	1
300"	664 × 374	888 - 1441	1

Velkosť obrazovky 16:10		①	②
		Minimálna (Široký) až maximálna (Tele)	
28"	60 × 38	87 - 143	0
30"	65 × 40	94 - 153	0
40"	86 × 54	126 - 205	0
60"	129 × 81	190 - 309	0
80"	172 × 108	254 - 413	0
100"	215 × 135	319 - 517	0
120"	258 × 162	383 - 621	0
150"	323 × 202	479 - 777	1
200"	431 × 269	640 - 1037	1
250"	538 × 337	800 - 1297	1
277"	597 × 373	887 - 1438	1

Velkosť obrazovky 4:3		①	②
		Minimálna (Široký) až maximálna (Tele)	
25"	51 × 38	88 - 145	0
30"	61 × 46	107 - 174	0
40"	81 × 61	143 - 233	0
60"	122 × 91	216 - 351	0
80"	163 × 122	288 - 468	0
100"	203 × 152	361 - 586	0
120"	244 × 183	434 - 704	0
150"	305 × 229	543 - 880	1
200"	406 × 305	724 - 1175	1
220"	447 × 335	797 - 1293	1
245"	498 × 373	888 - 1440	1

V týchto tabulkách sa uvádzajú hodnoty kompatibilnej obnovovacej frekvencie a rozlíšenia pre jednotlivé kompatibilné formáty zobrazenia videa.

Počítačové signály (analogový RGB)

Signál	Obnovovacia frekvencia (Hz)	Rozlíšenie (body)
VGA	60/72/75/85	640 × 480
SVGA	60/72/75/85	800 × 600
XGA	60/70/75/85	1024 × 768
WXGA	60	1280 × 768
	60	1366 × 768
	60/75/85	1280 × 800
WXGA+	60/75/85	1440 × 900
WXGA++	60	1600 × 900
SXGA	70/75/85	1152 × 864
	60/75/85	1280 × 960
	60/75/85	1280 × 1024
SXGA+	60/75	1400 × 1050
WSXGA+ *	60	1680 × 1050
UXGA	60	1600 × 1200
1920 × 1080 **	50/60	1920 × 1080

* K dispozícii len pre projektory s rozlíšením Full HD (1 920 × 1 080) alebo WXGA (1 280 × 800) a kompatibilné je iba vtedy, keď je položka **Široké** vybraná ako nastavenie položky **Rozlíšenie** v ponuke projektora **Signál**.

** K dispozícii len pre projektory s rozlíšením Full HD (1 920 × 1 080).

Aj keď sú na vstupe iné signály než vyššie uvedené, obraz bude pravdepodobne možné premietnuť. Nemusia však byť podporované všetky funkcie.

Kompozitné video

Signál	Obnovovacia frekvencia (Hz)	Rozlíšenie (body)
TV (NTSC)	60	720 × 480
TV (SECAM)	50	720 × 576
TV (PAL)	50/60	720 × 576

Port pre vstupné signály HDMI

Signál	Obnovovacia frekvencia (Hz)	Rozlíšenie (body)
VGA	60	640 × 480
SVGA	60	800 × 600
XGA	60	1024 × 768
WXGA	60	1280 × 800
	60	1366 × 768
WXGA+	60	1440 × 900
WXGA++	60	1600 × 900
SXGA	60	1280 × 960
	60	1280 × 1024
SXGA+	60	1400 × 1050
WSXGA+ *	60	1680 × 1050
UXGA	60	1600 × 1200
1920 × 1080	50/60	1920 × 1080
WUXGA (Reduced Blanking) **	60	1920 × 1200
SDTV (480i/480p)	59,94	720 × 480
SDTV (576i/576p)	50	720 × 576
HDTV (720p)	50/59,94/60	1280 × 720
HDTV (1080i)	50/59,94/60	1920 × 1080
HDTV (1080p)	23,98/24/29,97/30/50/59,94/60	1920 × 1080

* K dispozícii len pre projektory s rozlíšením Full HD (1 920 × 1 080) alebo WXGA (1 280 × 800).

** K dispozícii len pre projektory s rozlíšením Full HD (1 920 × 1 080).

EB-972/EB-118/EB-X49/EB-E20/EB-X51/EB-E10/EB-X06/EB-E01/EB-X500/EB-E500

Názov produktu	EB-972/EB-118/EB-X49/EB-E20/EB-X51/EB-E10/EB-X06/EB-E01/EB-X500/EB-E500
Rozmery	EB-972 309 (š) × 90 (v) × 282 (h) mm (bez vyvýšenej časti) EB-118/EB-X49/EB-E20 302 (š) × 87 (v) × 249 (h) mm (bez vyvýšenej časti) EB-X51/EB-E10/EB-X06/EB-E01/EB-X500/EB-E500 302 (š) × 77 (v) × 234 (h) mm (bez vyvýšenej časti)
Veľkosť panela LCD	0,55"
Spôsob zobrazenia	Polysilikónová aktívna matica TFT
Rozlíšenie	786 432 pixelov XGA (1 024 (š) × 768 (v) bodov) × 3
Úprava zaostrenia	Ručne
Nastavenie priblíženia	EB-972 1 až 1,6 (Optické priblíženie) EB-118/EB-X49/EB-X51/EB-X06/EB-X500 1 až 1,2 (Optické priblíženie) EB-E20/EB-E10/EB-E01/EB-E500 1 až 1,35 (Digitálne zväčšenie)
Lampa	EB-972 Lampa UHE, 230 W, číslo modelu: ELPLP97 EB-118/EB-X49/EB-E20/EB-X51/EB-E10/EB-X06/EB-E01/EB-X500/EB-E500 Lampa UHE, 210 W, číslo modelu: ELPLP97

Životnosť lampy	EB-972 Režim s vysokým príkonom: až 6 500 hodín Režim so stredným príkonom: až 10 000 hodín Režim s príkonom ECO: až 17 000 hodín EB-118 Režim s vysokým príkonom: až 8 000 hodín Režim so stredným príkonom: až 10 000 hodín Režim s príkonom ECO: až 17 000 hodín EB-X49/EB-E20/EB-X51/EB-E10/EB-X06/EB-E01/EB-X500/EB-E500 Režim s vysokým príkonom: až 6 000 hodín Režim s príkonom ECO: až 12 000 hodín
Cyklus údržby vzduchového filtra	EB-972 10 000 hodín EB-118/EB-X49/EB-E20/EB-X51/EB-E10/EB-X06/EB-E01/EB-X500/EB-E500 6 000 hodín
Max. zvukový výstup	EB-972/EB-118 16 W EB-X49/EB-E20 5 W EB-X51/EB-E10/EB-X06/EB-E01/EB-X500/EB-E500 2 W
Reproduktor	1
Napájanie	100 až 240 V str. prúd ±10%, 50/60 Hz, 3,5 až 1,6 A
Príkon (pre oblasť s 100 až 120 V)	Prevádzkový: 345 W
Príkon (pre oblasť s 220 až 240 V)	Prevádzkový: 327 W
Príkon v pohotovostnom režime	Komunikácia zap.: 2,0 W Komunikácia vyp.: 0,3 W
Prevádzková nadmorská výška	Nadmorská výška 0 až 3 048 m

Prevádzková teplota *	Nadmorská výška 0 až 2 286 m: +5 až +40°C (bez kondenzácie) Nadmorská výška 2 287 až 3 048 m: +5 až +35°C (vlhkosť 20 až 80 %, bez kondenzácie)
Skladovacia teplota	-10 až +60°C (vlhkosť 10 až 90%, bez kondenzácie)
Hmotnosť	EB-972: Pribl. 3,1 kg EB-118: Pribl. 2,8 kg EB-X49/EB-E20: Pribl. 2,7 kg EB-X51/EB-X06/EB-X500: Pribl. 2,5 kg EB-E10/EB-E01/EB-E500: Pribl. 2,4 kg

* Jas lampy sa automaticky stlmí, ak sa okolitá teplota príliš zvýši. (Približne 35 ° C v nadmorskej výške 0 až 2 286 m a približne 30 ° C v nadmorskej výške 2 287 až 3 048 m; toto sa však môže líšiť v závislosti od okolitého prostredia.)

EB-982W/EB-W49/EB-W52/EB-W51/EB-W06

Názov produktu	EB-982W/EB-W49/EB-W52/EB-W51/EB-W06
Rozmery	EB-982W 309 (š) × 90 (v) × 282 (h) mm (bez vyvýšenej časti) EB-W49 302 (š) × 87 (v) × 249 (h) mm (bez vyvýšenej časti) EB-W52 302 (š) × 87 (v) × 234 (h) mm (bez vyvýšenej časti) EB-W51/EB-W06 302 (š) × 77 (v) × 234 (h) mm (bez vyvýšenej časti)
Veľkosť panela LCD	0,59"
Spôsob zobrazenia	Polysilikónová aktívna matica TFT

Rozlíšenie	1 024 000 pixelov WXGA (1 280 (š) × 800 (v) bodov) × 3
Úprava zaostrenia	Ručne
Nastavenie priblíženia	EB-982W 1 až 1,6 (Optické priblíženie) EB-W49/EB-W52/EB-W51/EB-W06 1 až 1,2 (Optické priblíženie)
Lampa	EB-982W Lampa UHE, 230 W, číslo modelu: ELPLP97 EB-W49/EB-W52/EB-W51/EB-W06 Lampa UHE, 210 W, číslo modelu: ELPLP97
Životnosť lampy	EB-982W Režim s vysokým príkonom: až 6 500 hodín Režim so stredným príkonom: až 10 000 hodín Režim s príkonom ECO: až 17 000 hodín EB-W49 Režim s vysokým príkonom: až 8 000 hodín Režim so stredným príkonom: až 10 000 hodín Režim s príkonom ECO: až 17 000 hodín EB-W52/EB-W51/EB-W06 Režim s vysokým príkonom: až 6 000 hodín Režim s príkonom ECO: až 12 000 hodín
Cyklus údržby vzduchového filtra	EB-982W 10 000 hodín EB-W49/EB-W52/EB-W51/EB-W06 6 000 hodín
Max. zvukový výstup	EB-982W 16 W EB-W49 5 W EB-W52/EB-W51/EB-W06 2 W
Reproduktor	1

Napájanie	100 až 240 V str. prúd $\pm 10\%$, 50/60 Hz, 3,5 až 1,6 A
Príkon (pre oblasť s 100 až 120 V)	Prevádzkový: 345 W
Príkon (pre oblasť s 220 až 240 V)	Prevádzkový: 327 W
Príkon v pohotovostnom režime	Komunikácia zap.: 2,0 W Komunikácia vyp.: 0,3 W
Prevádzková nadmorská výška	Nadmorská výška 0 až 3 048 m
Prevádzková teplota *	Nadmorská výška 0 až 2 286 m: +5 až +40°C (bez kondenzácie) Nadmorská výška 2 287 až 3 048 m: +5 až +35°C (vlhkosť 20 až 80 %, bez kondenzácie)
Skladovacia teplota	-10 až +60°C (vlhkosť 10 až 90%, bez kondenzácie)
Hmotnosť	EB-982W: Pribl. 3,1 kg EB-W52: Pribl. 2,6 kg EB-W49: Pribl. 2,7 kg EB-W51/EB-W06: Pribl. 2,5 kg

* Jas lampy sa automaticky stlmí, ak sa okolitá teplota príliš zvýši. (Približne 35 ° C v nadmorskej výške 0 až 2 286 m a približne 30 ° C v nadmorskej výške 2 287 až 3 048 m; toto sa však môže líšiť v závislosti od okolitého prostredia.)

EB-992F/EB-FH52/EB-FH06

Názov produktu	EB-992F/EB-FH52/EB-FH06
Rozmery	EB-992F/EB-FH52 309 (š) × 90 (v) × 282 (h) mm (bez vyvýšenej časti) EB-FH06 302 (š) × 87 (v) × 249 (h) mm (bez vyvýšenej časti)

Veľkosť panela LCD	0,61"
Spôsob zobrazenia	Polysilikónová aktívna matica TFT
Rozlíšenie	2 073 600 pixelov Full HD (1 920 (š) × 1 080 (v) bodov) × 3
Úprava zaostrenia	Ručne
Nastavenie priblíženia	EB-992F/EB-FH52 1 až 1,6 (Optické priblíženie) EB-FH06 1 až 1,2 (Optické priblíženie)
Lampa	EB-992F/EB-FH52 Lampa UHE, 230 W, číslo modelu: ELPLP97 EB-FH06 Lampa UHE, 210 W, číslo modelu: ELPLP97
Životnosť lampy	EB-992F Režim s vysokým príkonom: až 6 500 hodín Režim so stredným príkonom: až 10 000 hodín Režim s príkonom ECO: až 17 000 hodín EB-FH52 Režim s vysokým príkonom: až 5 500 hodín Režim s príkonom ECO: až 12 000 hodín EB-FH06 Režim s vysokým príkonom: až 6 000 hodín Režim s príkonom ECO: až 12 000 hodín
Cyklus údržby vzduchového filtra	EB-992F/EB-FH52 10 000 hodín EB-FH06 6 000 hodín
Max. zvukový výstup	EB-992F/EB-FH52 16 W EB-FH06 2 W
Reproduktor	1

Napájanie	100 až 240 V str. prúd ±10%, 50/60 Hz, 3,5 až 1,6 A
Príkon (pre oblasť s 100 až 120 V)	Prevádzkový: 345 W
Príkon (pre oblasť s 220 až 240 V)	Prevádzkový: 327 W
Príkon v pohotovostnom režime	Komunikácia zap.: 2,0 W Komunikácia vyp.: 0,3 W
Prevádzková nadmorská výška	Nadmorská výška 0 až 3 048 m
Prevádzková teplota *	Nadmorská výška 0 až 2 286 m: +5 až +40°C (bez kondenzácie) Nadmorská výška 2 287 až 3 048 m: +5 až +35°C (vlhkosť 20 až 80 %, bez kondenzácie)
Skladovacia teplota	-10 až +60°C (vlhkosť 10 až 90%, bez kondenzácie)
Hmotnosť	EB-992F/EB-FH52: Pribl. 3,1 kg EB-FH06: Pribl. 2,7 kg

* Jas lampy sa automaticky stlmí, ak sa okolitá teplota príliš zvýši. (Približne 35 ° C v nadmorskej výške 0 až 2 286 m a približne 30 ° C v nadmorskej výške 2 287 až 3 048 m; toto sa však môže líšiť v závislosti od okolitého prostredia.)

Uhol sklonu

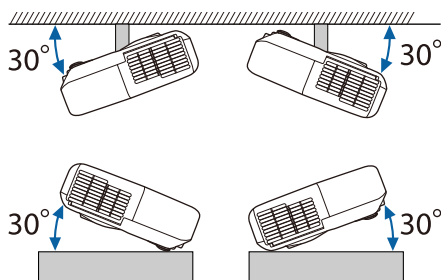

Ak použijete projektor naklonený do uhla viac ako 30°, mohlo by dôjsť k poškodeniu a nehode.

► Súvisiace odkazy

- "Technické parametre konektorov" [str.200](#)

Technické parametre konektorov

Podrobnosti o portoch na projektore nájdete v Zozname funkcií.

Port Computer	Mini D-Sub 15-kolíkový (zásuvka)
Port Computer1	Mini D-Sub 15-kolíkový (zásuvka)
Port Computer2	Mini D-Sub 15-kolíkový (zásuvka)
Monitor Out port	Mini D-Sub 15-kolíkový (zásuvka)
Port Video	Konektor RCA
Port Audio 1	Stereo minikolíkový konektor
Port Audio 2	Stereo minikolíkový konektor
Porty L-Audio-R	Konektor RCA × 2 (L-R)
Port Mic	Stereo minikolíkový konektor
Port Audio Out	Stereo minikolíkový konektor
Port HDMI	HDMI (zvuk je podporovaný len štandardom PCM)
Port HDMI1	HDMI (zvuk je podporovaný len štandardom PCM)
Port HDMI2	HDMI (zvuk je podporovaný len štandardom PCM)
Port USB-A	Konektor USB (Typ A)
Port USB-B	Konektor USB (Typ B)
Port LAN	RJ-45
Port RS-232C	Mini D-Sub 9-kolíkový (zástrčka)



- Porty USB-A a USB-B podporujú USB 2.0. Pri portoch USB sa však nezaručuje funkčnosť všetkých zariadení, ktoré podporujú rozhranie USB.
- Port USB-B nepodporuje USB 1.1.

» Súvisiace odkazy

- "Zoznam funkcií" [str.10](#)

EB-W51/EB-X51/EB-E10/EB-W06/EB-X06/EB-E01/EB-X500/EB-E500

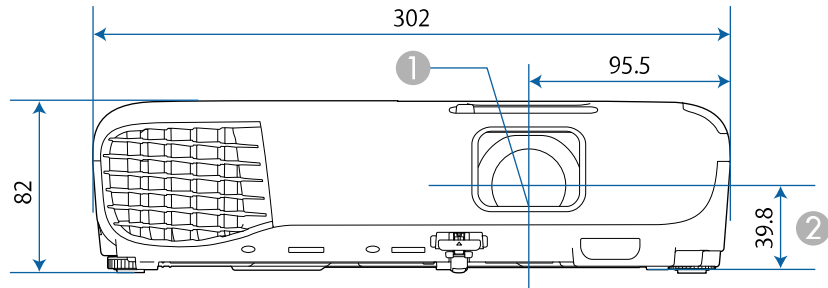

EB-118/EB-W49/EB-X49/EB-E20/EB-W52/EB-FH06

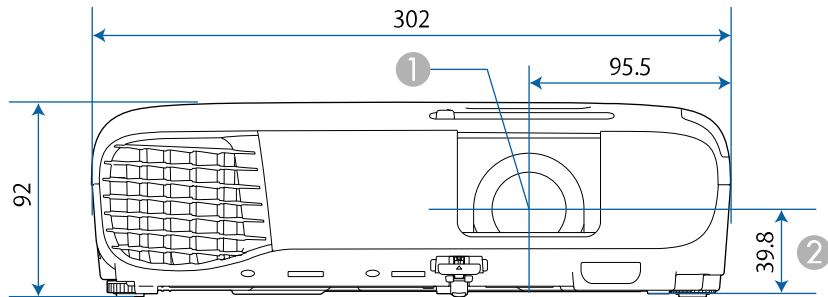

EB-992F/EB-982W/EB-972/EB-FH52

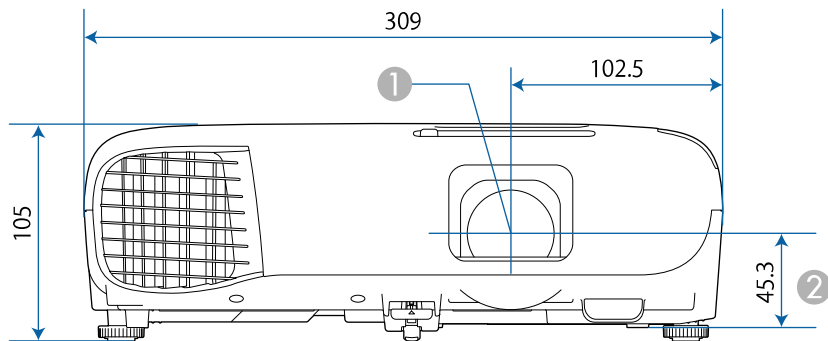

- ① Stred objektívu
- ② Vzdialenosť od stredu objektívu po upevňovací bod závesnej konzoly

EB-W51/EB-X51/EB-E10/EB-W06/EB-X06/EB-E01/EB-X500/EB-E500

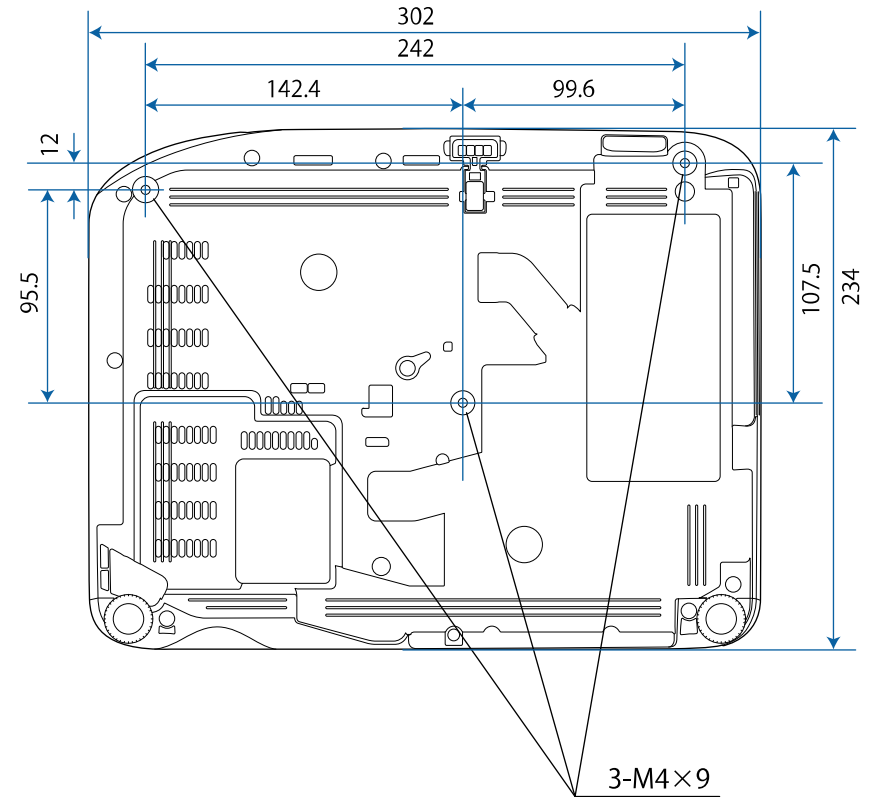

EB-W52

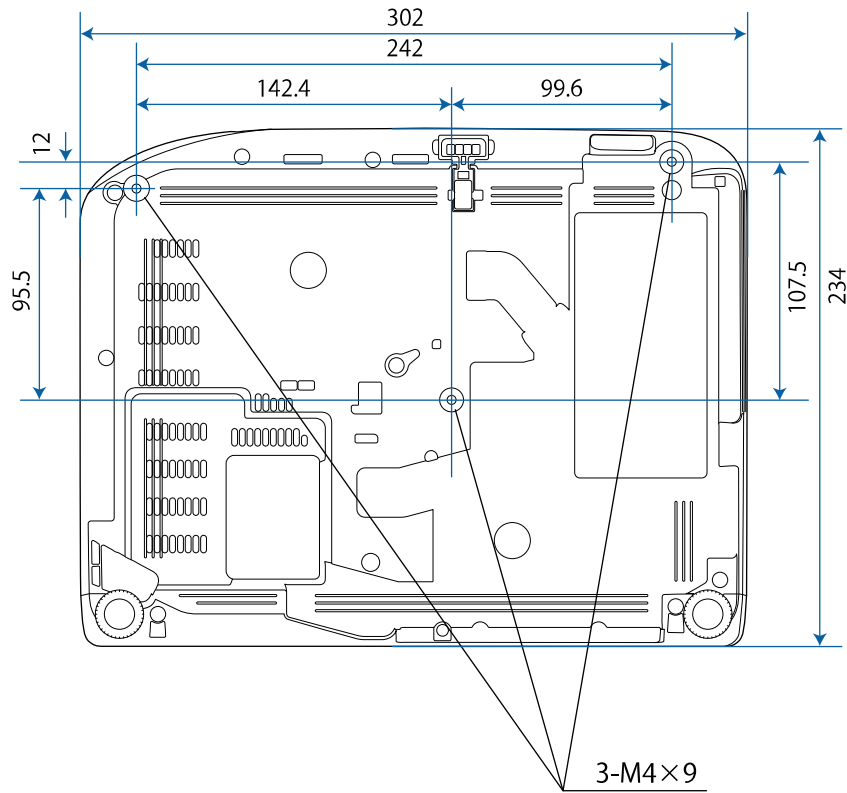

EB-FH06

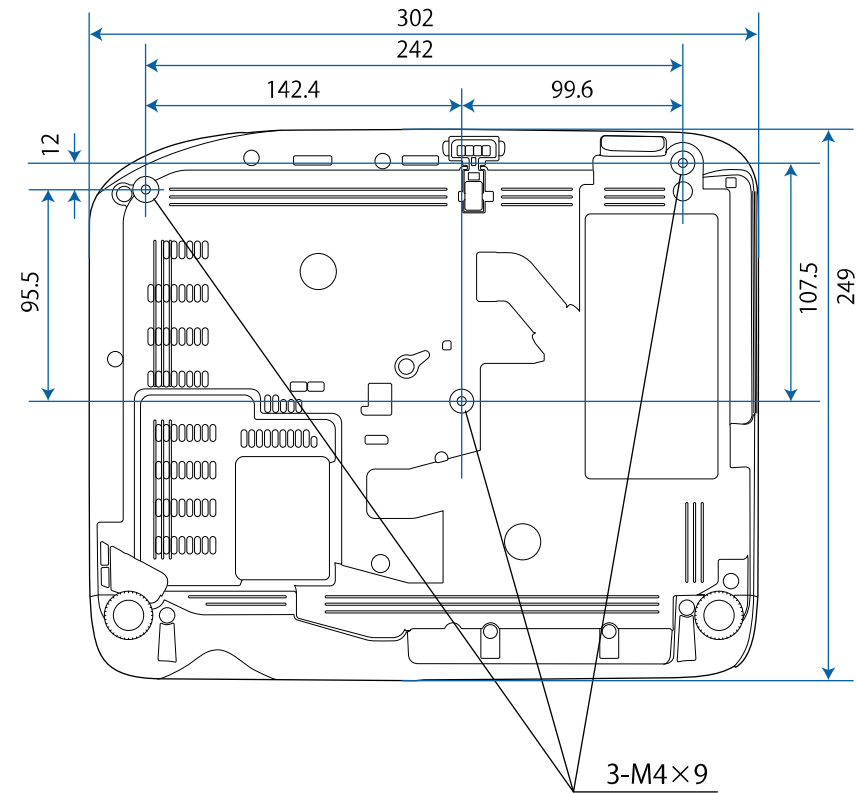

EB-W49/EB-X49/EB-E20

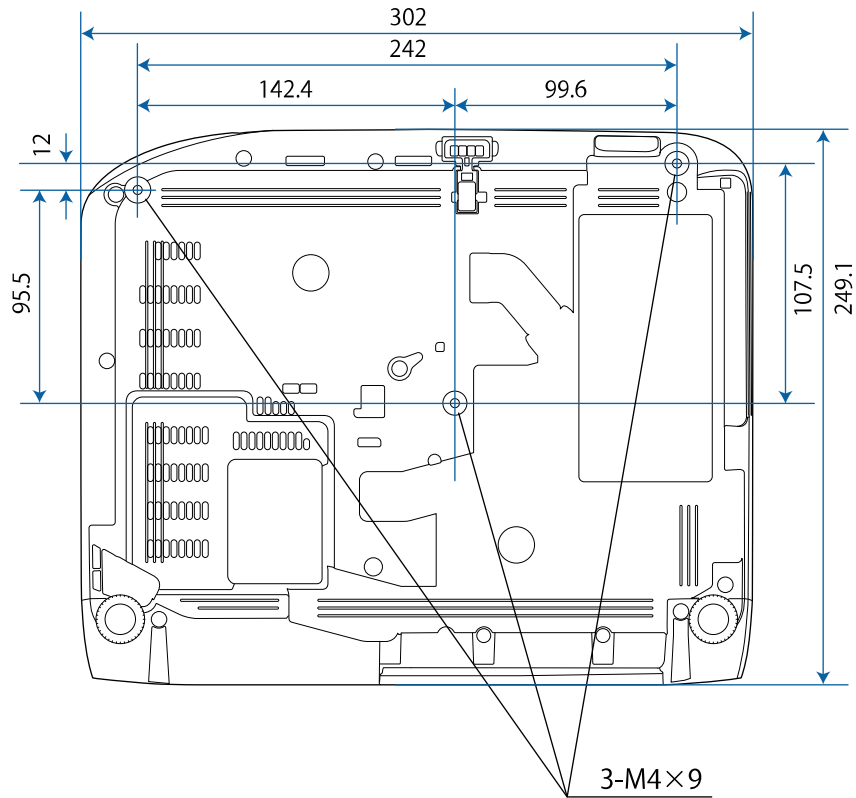

EB-118

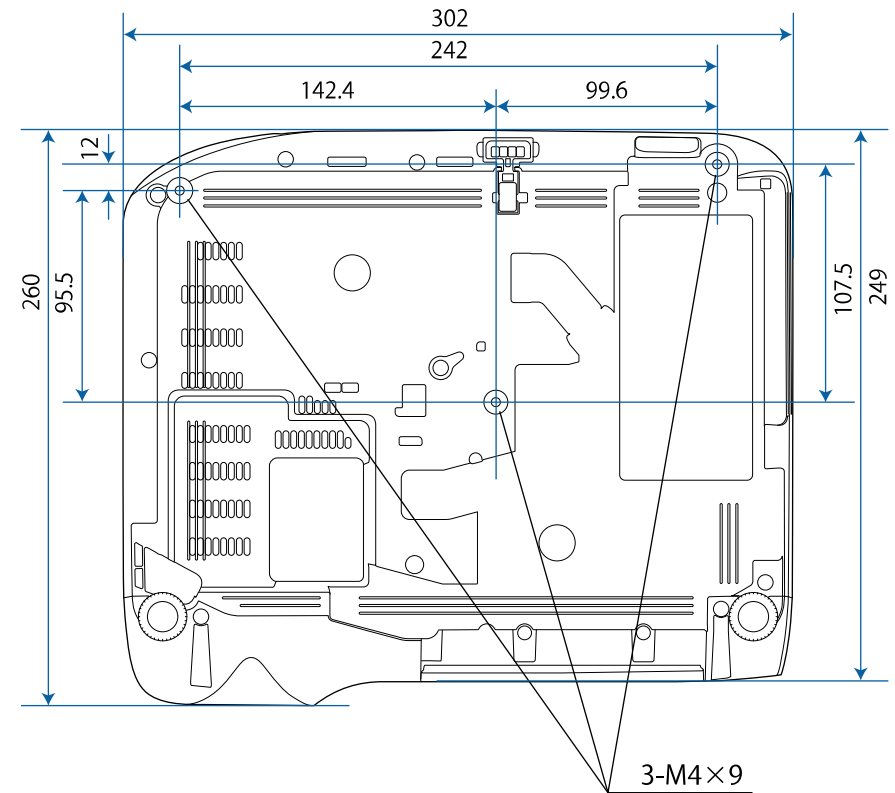

EB-992F/EB-982W/EB-972/EB-FH52

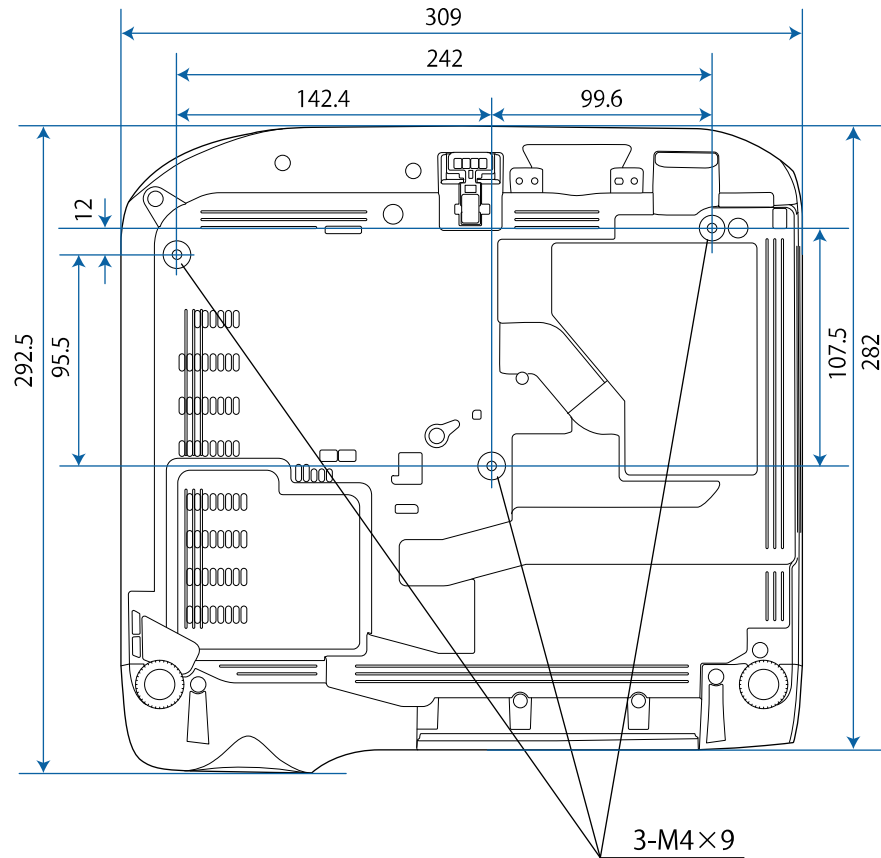







Na týchto obrázkoch sa používa merná jednotka mm.









Ak chcete používať softvér Epson USB Display, ktorý je nainštalovaný v projektore, váš počítač musí spĺňať nasledujúce požiadavky na operačný systém.









Požiadavka	Operačný systém Windows	Mac
Operačný systém	Windows 7 <ul style="list-style-type: none"> • Ultimate (32- a 64-bitový) • Enterprise (32- a 64-bitový) • Professional (32- a 64-bitový) • Home Premium (32- a 64-bitový) • Home Basic (32-bitový) • Starter (32-bitový) 	Operačný systém OS X <ul style="list-style-type: none"> • 10.8.x (64-bitový) • 10.9.x (64-bitový) • 10.10.x (64-bitový) • 10.11.x (64-bitový)
	Windows 8.1 <ul style="list-style-type: none"> • Windows 8.1 (32- a 64-bitový) • Windows 8.1 Pro (32- a 64-bitový) • Windows 8.1 Enterprise (32- a 64-bitový) 	macOS <ul style="list-style-type: none"> • 10.12.x (64-bitový) • 10.13.x (64-bitový) • 10.14.x (64-bitový)
	Windows 10 <ul style="list-style-type: none"> • Windows 10 Home (32- a 64-bitový) • Windows 10 Pro (32- a 64-bitový) • Windows 10 Enterprise (32- a 64-bitový) 	
Centrálny procesor	Intel Core2Duo alebo rýchlejší (Odporúčaný je Intel Core i3 alebo rýchlejší)	Intel Core2Duo alebo rýchlejší (Odporúčaný je Intel Core i5 alebo rýchlejší)
Pamäť	2 GB alebo viac (odporúča sa 4 GB alebo viac)	
Miesto na pevnom disku	20 MB alebo viac	

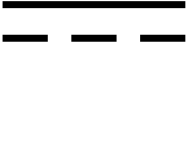



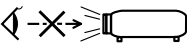

Požiadavka	Operačný systém Windows	Mac
Zobrazenie	Rozlíšenie medzi 640 × 480 a 1920 × 1200 16-bitové farby alebo vyššie	

V nasledovnej tabuľke sa uvádza význam bezpečnostných symbolov uvedených na zariadení.

Č.	Značka symbolu	Schválené normy	Popis
1		IEC60417 Č. 5007	„ZAP“ (napájanie) Identifikovať zapojenie do elektrickej siete.
2		IEC60417 Č. 5008	„VYP“ (napájanie) Identifikovať odpojenie od elektrickej siete.
3		IEC60417 Č. 5009	Pohotovostný režim Identifikovať prepínač alebo jeho polohu, pomocou ktorého je časť zariadenia zapnutá s cieľom uviesť ho do stavu pohotovostného režimu.
4		ISO7000 Č. 0434B, IEC3864-B3.1	Upozornenie Identifikovať všeobecné upozornenie pri používaní tohto výrobku.
5		IEC60417 Č. 5041	Pozor, horúci povrch Identifikovať, že príslušný diel môže byť horúci a nemožno sa ho dotýkať bez náležitej opatrnosti.
6		IEC60417 Č. 6042 ISO3864-B3.6	Pozor, nebezpečenstvo úrazu elektrickým prúdom Identifikovať zariadenie s nebezpečenstvom úrazu elektrickým prúdom.
7		IEC60417 Č. 5957	Iba pre použitie vnútri Označenie elektrického zariadenia určeného predovšetkým pre použitie vnútri.

Č.	Značka symbolu	Schválené normy	Popis
8		IEC60417 Č. 5926	Polarita konektora pre napájanie jednosmerným prúdom Identifikovať značenie kladných a záporných svoriek (polarita) na dieli zariadenia, do ktorého môže byť pripojené napájanie jednosmerným prúdom.
9		—	Rovnaké ako č. 8.
10		IEC60417 Č. 5001B	Batéria, všeobecné informácie Zariadenie napájané z batérie. Identifikovať zariadenie, napríklad kryt na priehradke pre batériu alebo svorky v konektore.
11		IEC60417 Č. 5002	Umiestnenie článku batérie Identifikovať samotný držiak batérie a identifikovať umiestnenie článkov batérie v držiaku batérie.
12		—	Rovnaké ako č. 11.
13		IEC60417 Č. 5019	Ochranné uzemnenie Identifikovať každú svorku určenú na pripojenie externého vodiča na ochranu pred elektrickým úderom v prípade poruchy alebo svorka elektródy ochranného uzemnenia.
14		IEC60417 Č. 5017	Uzemnenie Identifikovať uzemňovaciu svorku (uzemnenie) v prípadoch, kedy sa výslovne nepožaduje symbol č. 13.
15		IEC60417 Č. 5032	Striedavý prúd Identifikovať na typovom štítku, že zariadenie je vhodné iba pre striedavý prúd; identifikovať príslušné svorky.

Č.	Značka symbolu	Schválené normy	Popis
16		IEC60417 Č. 5031	Jednosmerný prúd Identifikovať na typovom štítku, že zariadenie je vhodné iba pre jednosmerný prúd; identifikovať príslušné svorky.
17		IEC60417 Č. 5172	Zariadenie triedy II Identifikovať, že zariadenie spĺňa bezpečnostné požiadavky na zariadenia triedy II podľa technickej normy IEC 61140.
18		ISO 3864	Všeobecný zákaz Identifikovať zakázané činnosti alebo prevádzku.
19		ISO 3864	Zákaz dotýkania Identifikovať zranenie, ku ktorému môže dôjsť dotýkaním sa príslušných dielov zariadenia.
20		—	Keď je projektor zapnutý, nepozerajte do objektívu.
21		—	Identifikovať, že na označený diel projektora sa nesmú klášť žiadne predmety.
22		ISO3864 IEC60825-1	Pozor, laserové žiarenie Identifikovať, že zariadenie je vybavené dielom, ktorý vyžaruje laserovú energiu.
23		ISO 3864	Zákaz demontovania Identifikovať nebezpečenstvo zranenia, ako napríklad úraz elektrickým prúdom pri rozoberaní zariadenia.
24		IEC60417 Č. 5266	Pohotovostný režim, čiastočný pohotovostný režim Označuje, že časť zariadenia je v pripravenom stave.

Č.	Značka symbolu	Schválené normy	Popis
25		ISO3864 IEC60417 Č. 5057	Pozor, pohyblivé časti Označuje nutnosť nepribližovať sa k pohyblivým častiam v súlade s ochrannými normami.
26		IEC60417 Č. 6056	Pozor (Pohyblivé lopatky ventilátora) V rámci bezpečnostného opatrenia sa držte ďalej od pohyblivých lopatiek ventilátora.
27		IEC60417 Č. 6043	Pozor (Ostré rohy) Slúži na označenie ostrých rohov, ktorých sa nesmie dotýkať.
28		—	Označuje skutočnosť, že pozeranie do objektívu počas premietania je zakázané.
29		ISO7010 Č. W027 ISO 3864	Varovanie, optická radiácia (ako napríklad UV, viditeľné žiarenie, infračervené) Opatrnosť na zabránenie poraneniu očí a pokožky v blízkosti optickej radiácie.
30		IEC60417 Č. 5109	Nepoužívať v obytných zónach. Na identifikáciu elektrických zariadení, ktoré nie sú vhodné pre obytnú zónu.

Táto časť v krátkosti vysvetľuje zložitejšie termíny, ktoré nie sú vysvetlené v texte tohto návodu. Podrobnosti nájdete v bežne dostupných publikáciách.

AMX Device Discovery	AMX Device Discovery je technológia vyvinutá spoločnosťou AMX, aby uľahčila kontrolným systémom AMX jednoduché ovládanie cieľového zariadenia. Spoločnosť Epson implementovala technológiu tohto protokolu a poskytla nastavenie, aby umožnila fungovanie tohto protokolu (Zapnuté). Ďalšie podrobnosti nájdete na webovej stránke spoločnosti AMX. URL http://www.amx.com/
Pomer strán obrazu	Je pomer medzi dĺžkou a výškou obrazu. Obrazovky s pomerom strán 16:9 v smeroch vodorovne:zvislo ako napríklad obrazovky HDTV voláme širokouhlé obrazovky. SDTV a bežné počítačové obrazovky majú pomer strán 4:3.
Kompozitné video	Metóda, ktorá skombinuje videosignál zo zložiek svetivosti a farby kvôli prenosu po jednom kábli.
Kontrast	Relatívny jas svetlých a tmavých oblastí obrazu možno zvýšiť alebo znížiť, aby boli text a obrázky viac či menej výraznejšie, prípadne aby boli hladšie. Nastavenie tejto vlastnosti obrazu sa nazýva úprava kontrastu.
DHCP	Skratka pre Dynamic Host Configuration Protocol – tento protokol automaticky priraduje adresu IP zariadeniam pripojeným k sieti.
Full HD	Štandard veľkosti obrazovky s rozlíšením 1 280 (vodorovne) x 1 080 (zvislo) bodov.
Adresa brány	Toto je server (smerovač), ktorý komunikuje v sieti (podsieť) rozdelenej podľa masky podsiete.

HDCP	HDCP je skratka pre High-bandwidth Digital Content Protection. Používa sa na ochranu pred nezákonným kopírovaním a ochranu autorských práv pomocou šifrovania digitálnych signálov odosielaných cez porty DVI a HDMI. Pretože port HDMI na tomto projektore podporuje technológiu HDCP, môže premietiť digitálne obrazy chránené technológiou HDCP. Projektor však nemusí byť schopný premietiť obrazy chránené aktualizovanou alebo revidovanou verziou šifrovania HDCP.
HDMI	Skratka výrazu High Definition Multimedia Interface. HDMI je norma zameriavajúca sa na digitálnu spotrebnú elektroniku a počítače. Ide o normu, pomocou ktorej dochádza k digitálnemu prenosu obrazov HD a viackanálových zvukových signálov. Tým, že nedochádza ku kompresii digitálneho signálu, je možné prenášať obraz v najvyššej dostupnej kvalite. K dispozícii je aj funkcia šifrovania digitálneho signálu.
HDTV	Skratka pre High-Definition Television, ktorá označuje televízne systémy s vysokým rozlíšením spĺňajúce nasledujúce podmienky: <ul style="list-style-type: none"> • Zvislé rozlíšenie 720p alebo 1080i alebo vyššie (p = Progresívne, i = Prekladanie) • Plátňo s pomerom strán 16:9
Prekladanie	Prenáša informácie potrebné na vytvorenie obrazovky posielaním každého druhého riadku začínajúc od horného okraja obrazu smerom nadol. Obraz má väčší sklon k blikaniu, lebo snímky zobrazujú riadky striedavo.
IP adresa	Číslo, ktoré identifikuje počítač pripojený k sieti.
Progresívny	Premietne informácie na vytvorenie obrazovky naraz zobrazením obrazu pre jednu snímku. Aj keď je počet riadkov rovnaký, miera blikania sa zníži, lebo množstvo informácií je dvojnásobné oproti systému prekladania.

Obnov. frekvencia	Prvok obrazovky vyžarujúci svetlo zachováva rovnakú svietivosť a farbu veľmi krátku dobu. Preto je potrebné obraz skenovať viackrát za sekundu, aby sa vykonala obnova svetlo vyžarujúceho prvku. Počet operácií obnovy za sekundu sa nazýva Obnovovacia frekvencia a vyjadruje sa v hertzoch (Hz).
SDTV	Skratka pre Standard Definition Television, ktorá označuje televízne systémy nespĺňajúce požiadavky na systém HDTV High-Definition Television.
SNMP	Je skratka výrazu Simple Network Management Protocol, čo je protokol na monitorovanie a ovládanie zariadení, ako sú napr. smerovače a počítače pripojené k sieti typu TCP/IP.
sRGB	Medzinárodný štandard pre farebné intervaly, ktorý bol formulovaný tak, aby bola uľahčená správa farieb reprodukovovaných videozariadením v počítačových operačných systémoch (OS) a na Internete. Ak je pripojený zdroj v režime sRGB, projektor a pripojený zdroj signálu nastavte na režim sRGB.
SSID	SSID je identifikátor pre pripojenie k inému zariadeniu v bezdrôtovej sieti LAN. Medzi zariadeniami s rovnakým identifikátorom SSID je možná bezdrôtová komunikácia.
Maska podsiete	Je to číselná hodnota, ktorá definuje počet bitov používaných pre sieťovú adresu na rozdelení siete (podsieti) z adresy IP.
SVGA	Štandard veľkosti obrazovky s rozlíšením 800 (vodorovne) x 600 (zvislo) bodov.
SXGA	Štandard veľkosti obrazovky s rozlíšením 1 280 (vodorovne) x 1 024 (zvislo) bodov.
Synchronizácia	Signály odosielané z počítačov majú presnú hodnotu frekvencie. Ak je frekvencia projektora odlišná, výsledný obraz nemá dobrú kvalitu. Proces zosúladenia fáz týchto signálov (relatívna pozícia maximálnych a minimálnych hodnôt signálov) sa nazýva synchronizácia. Ak signály nie sú zosynchronizované, dochádza napríklad k blikaniu, rozmazaniu a vodorovnému rušeniu.

Sledovanie	Signály odosielané z počítačov majú presnú hodnotu frekvencie. Ak je frekvencia projektora odlišná, výsledný obraz nemá dobrú kvalitu. Proces zosúladenia frekvencie týchto signálov (počet minimálnych hodnôt v signále) sa nazýva Sledovanie. Ak sa Sledovanie nevykoná správne, v signáli sa objavia zvislé pásy.
Zach. IP adresu	Je adresa IP cieľového počítača, ktorá sa používa v protokole SNMP na upozornenie na chybu.
VGA	Štandard veľkosti obrazovky s rozlíšením 640 (vodorovne) x 480 (zvislo) bodov.
XGA	Štandard veľkosti obrazovky s rozlíšením 1 024 (vodorovne) x 768 (zvislo) bodov.
WXGA	Štandard veľkosti obrazovky s rozlíšením 1 280 (vodorovne) x 800 (zvislo) bodov.
WUXGA	Štandard veľkosti obrazovky s rozlíšením 1 920 (vodorovne) x 1 200 (zvislo) bodov.

V týchto častiach nájdete dôležité poznámky týkajúce sa projektora.

► Súvisiace odkazy

- "Indication of the manufacturer and the importer in accordance with requirements of EU directive" [str.211](#)
- "Obmedzenie používania" [str.211](#)
- "Požiadavky na operačný systém" [str.211](#)
- "Ochranné známky" [str.212](#)
- "Poznámka týkajúca sa autorských práv" [str.212](#)
- "Prisúdenie autorského práva" [str.212](#)

Indication of the manufacturer and the importer in accordance with requirements of EU directive

Manufacturer: SEIKO EPSON CORPORATION
Address: 3-5, Owa 3-chome, Suwa-shi, Nagano-ken 392-8502 Japan
Telephone: 81-266-52-3131
<http://www.epson.com/>

Importer: EPSON EUROPE B.V.
Address: Atlas Arena, Asia Building, Hoogoorddreef 5,1101 BA Amsterdam
Zuidoost
The Netherlands
Telephone: 31-20-314-5000
<http://www.epson.eu/>

Obmedzenie používania

Keď sa tento produkt používa v situáciách, ktoré si vyžadujú vysokú spoľahlivosť alebo bezpečnosť, napríklad v dopravných zariadeniach súvisiacich s leteckou, železničnou, námornou, automobilovou dopravou atď.; v zariadeniach na predchádzanie katastrofám; v rôznych bezpečnostných zariadeniach atď.; prípadne vo funkčných/vysokopresných zariadeniach atď.,

mali by ste tento produkt použiť iba po starostlivom zvážení zahrnutia bezpečnostných prvkov, opatrení a redundancií do svojho návrhu, aby ste zachovali bezpečnosť a spoľahlivosť celého systému. Keďže tento produkt nebol určený na používanie v situáciách, ktoré si vyžadujú extrémne vysokú spoľahlivosť alebo bezpečnosť, napríklad v leteckom vybavení, hlavnom komunikačnom vybavení, vybavení na riadenie atómových elektrární ani v zdravotníckom vybavení, ktoré súvisí s priamou zdravotníckou starostlivosťou atď., po úplnom vyhodnotení sami rozhodnite o vhodnosti tohto produktu.

Požiadavky na operačný systém

- Operačný systém Microsoft® Windows Vista®
- Operačný systém Microsoft® Windows® 7
- Operačný systém Microsoft® Windows® 8
- Operačný systém Microsoft® Windows® 8.1
- Operačný systém Microsoft® Windows® 10

V tejto príručke sa operačné systémy uvedené vyššie označujú ako systémy „Windows Vista“, „Windows 7“, „Windows 8“, „Windows 8.1“ a „Windows 10“. Na označenie všetkých týchto systémov sa navyše môže používať súhrnný výraz „Windows“.

- OS X 10.7.x
- OS X 10.8.x
- OS X 10.9.x
- OS X 10.10.x
- OS X 10.11.x
- macOS 10.12.x
- macOS 10.13.x
- macOS 10.14.x

V tejto príručke sa vyššie uvedené operačné systémy označujú ako systémy „OS X 10.7.x“, „OS X 10.8.x“, „OS X 10.9.x“, „OS X 10.10.x“, „OS X 10.11.x“, „macOS 10.12.x“, „macOS 10.13.x“ a „macOS 10.14.x“. Na označenie všetkých týchto systémov sa navyše môže používať súhrnný výraz „Mac“.

Ochranné známky

EPSON je registrovaná ochranná známka, EXCEED YOUR VISION, ELPLP a jej logá sú registrované ochranné známky alebo ochranné známky spoločnosti Seiko Epson Corporation.

Mac, OS X a macOS sú ochranné známky spoločnosti Apple Inc.

Microsoft, Windows, Windows Vista a logo Windows sú ochranné známky alebo registrované ochranné známky spoločnosti Microsoft Corporation v USA a/alebo iných krajinách.

Wi-Fi[®], WPA2[™], WPA3[™] a Miracast[®] sú ochranné známky spoločnosti Wi-Fi Alliance[®].

App Store je servisná známka spoločnosti Apple Inc.

Chrome, Chromebook a Google Play sú ochranné známky spoločnosti Google LLC.

HDMI, logo HDMI a High-Definition Multimedia Interface sú ochranné známky alebo registrované ochranné známky spoločnosti HDMI Licensing Administrator, Inc. 

„QR Code“ je registrovaná ochranná známka spoločnosti DENSO WAVE INCORPORATED.

Ochranná známka PjLink je ochranná známka, ktorá čaká na registráciu, alebo je už registrovaná v Japonsku, USA a iných krajinách a oblastiach.

Crestron[®], Crestron Connected[®], Crestron Fusion[®], Crestron Control[®], a Crestron RoomView[®] sú registrované ochranné známky spoločnosti Crestron Electronics, Inc.

Intel[®] je registrovaná ochranná známka spoločnosti Intel Corporation v USA alebo v ďalších krajinách.

Ďalšie tu použité názvy produktov slúžia len na identifikačné účely a môžu byť ochrannými známkami príslušných vlastníkov. Spoločnosť Epson sa zrieka všetkých práv na tieto známky.

Poznámka týkajúca sa autorských práv

Všetky práva vyhradené. Žiadna časť tejto publikácie sa nesmie bez predchádzajúceho písomného súhlasu spoločnosti Seiko Epson Corporation reprodukovat', ukladať do prehľadávacieho systému ani sa nesmie na žiaden účel v žiadnej forme alebo akýmkoľvek spôsobom prenášať – elektronicky, mechanicky, fotokopírovaním, nahrávaním ani inak. Spoločnosť nenesie žiadnu priamu zodpovednosť za použitie informácií, ktoré sa tu nachádzajú. Nezodpovedá ani za prípadné škody vyplývajúce z použitia týchto informácií.

Spoločnosť Seiko Epson Corporation ani jej pridružené spoločnosti nie sú voči spotrebiteľovi tohto produktu alebo iným osobám zodpovedné za škody, straty, náklady a výdavky spôsobené spotrebiteľom alebo inou osobou v dôsledku nasledujúcich udalostí: nehoda, nesprávne použitie alebo zneužitie tohto produktu alebo neoprávnené úpravy, opravy alebo zmeny tohto produktu alebo (s výnimkou USA) nedodržanie prísneho súladu s prevádzkovými a servisnými pokynmi spoločnosti Seiko Epson Corporation.

Spoločnosť Seiko Epson Corporation nezodpovedá za žiadne škody alebo problémy spôsobené použitím akéhokoľvek príslušenstva alebo spotrebného materiálu, na ktorých nie je uvedené označenie originálnych produktov – Original Epson Products alebo Epson Approved Products od spoločnosti Seiko Epson Corporation.

Obsah tejto príručky môže byť zmenený alebo aktualizovaný bez predchádzajúceho upozornenia.

Obrázky v tejto príručke a skutočný projektor môžu byť odlišné.

Prisúdenie autorského práva

Tieto informácie sa môžu zmeniť bez predchádzajúceho upozornenia.

© 2022 Seiko Epson Corporation

2022.3 414186701SK