

Guia do Administrador

Índice de Conteúdo

Copyright

Marcas registadas

Informações sobre este manual

Marcas e símbolos.	6
Descrições utilizadas neste manual.	6
Referências do sistema operativo.	6

Introdução

Componente de manual.	8
Termos utilizados neste guia.	8
Termos.	8
Exemplo de um ambiente de rede.	10
Tipos de ligação da impressora.	13

Configurações de impressora e gestão

Fluxo das configurações e gestão da impressora.	15
Ligação de rede para a impressora.	15
Configuração da função de impressão.	16
Definições do servidor de correio.	16
Configurações de segurança.	16
Configurações de funcionamento e gestão.	16

Ligação de rede

Antes de fazer a ligação de rede.	18
Reunir informações sobre as informações de ligação.	18
Atribuição de endereço IP.	19
Servidor DNS e servidor Proxy.	19
Ligar à rede a partir do painel de controlo.	20
Atribuir o endereço IP.	20
Ligar a LAN.	24

Definições de função

Software para configuração.	26
Web Config (página Web para dispositivo).	26
Utilizar as funções de impressão.	27
Configurações de impressão para o servidor/ ligação de cliente.	27
Configurações de impressão para ligação ponto a ponto.	31
Editar as definições personalizadas de papel.	33

Configurar um servidor de correio.	34
Itens de definição do servidor de correio.	35
Verificar uma ligação do servidor de correio.	36
Configuração do sistema.	38
Configurar o painel de controlo.	38
Configurar a poupança de energia durante a inatividade.	39
Sincronização dos dados e hora com o servidor de horário.	39
Configuração de AirPrint.	40

Configurações de segurança do produto

Introdução de recursos de segurança de produto.	41
Configurar a palavra-passe do administrador.	41
Configurar a palavra-passe de administrador no painel de controlo.	42
Configurar a palavra-passe de Administrador usando Web Config.	42
Controlar o funcionamento do painel.	43
Ativar Config. de bloqueio.	43
Config. de bloqueio Itens para o menu Definições gerais.	44
Desativar a interface externa.	47

Configurações de funcionamento e gestão

Iniciar sessão na impressora como administrador.	48
Iniciar sessão na impressora utilizando o Web Config.	48
Confirmar informações da impressora.	48
Verificar as informações no painel de controlo.	48
Verificar as informações em Web Config.	49
Receber Notificações por E-mail Quando Ocorrem Eventos.	49
Sobre as notificações de e-mail.	49
Configurar a notificação por e-mail.	50
Atualizar o firmware.	52
Atualizar o firmware da impressora através do painel de controlo.	52
Atualizar o firmware usando Web Config.	53
Atualizar o firmware sem uma ligação à Internet.	53
Fazer cópia de segurança das configurações.	54
Exportar as definições.	54

Índice de Conteúdo

Importar as definições.	54	Comunicações SSL/TLS com a Impressora.	83
Resolver problemas		Informações sobre certificação digital.	83
Dicas sobre como resolver problemas.	56	Obter e importar um certificado CA assinado.	84
Verificar o estado da impressora.	56	Apagar um certificado CA assinado.	88
Verificar a mensagem de erro.	56	Configurar o Certificado CA.	88
Imprimir um relatório da ligação em rede.	58	Controlar protocolos de utilização.	91
Verificar o estado da comunicação.	63	Protocolos de controlo.	91
Realizar o teste de ligação.	67	Protocolos que pode Ativar ou Desativar.	91
Inicializar as definições de rede.	68	Itens de definição de protocolos.	93
Problema.	70	Comunicações encriptada usando filtro IPsec/IP.	96
Não é possível aceder ao Web Config.	70	Sobre a IPsec/Filtro de IP.	96
Problemas relacionados com a partilha de impressoras.	71	Configuração da política predefinida.	96
O servidor partilhado é lento.	71	Configurar a política de grupo.	100
As definições da impressora no servidor de impressão não são refletidas no computador cliente.	71	Exemplos de configuração da IPsec/Filtro de IP	106
		Configuração de um certificado para filtragem IPsec/IP.	107
Apêndice		Ligar a impressora a uma rede IEEE802.1X.	108
Introdução de software de rede.	73	Configurar uma rede IEEE 802.1X.	108
Epson Device Admin.	73	Configurar um certificado para IEEE 802.1X.	109
EpsonNet Config.	73	Verificar o estado da rede IEEE 802.1X.	110
EpsonNet Print (Apenas Windows).	74	Resolução de problemas para segurança avançada.	111
EpsonNet SetupManager.	74	Recuperação de definições de segurança.	111
Fazer configurações Wi-Fi a partir do Painel de Controlo (WPS).	75	Problemas de utilização de funções de segurança da rede.	112
Definir a ligação Wi-Fi através da configuração de botão (WPS).	75	Problemas de utilização de um certificado digital.	114
Definir Wi-Fi através de configuração por código PIN (WPS).	76		
Usando uma ligação Wi-Fi Direct (AP simples).	76		
Ativar Wi-Fi Direct (AP simples) a partir do painel de controlo.	77		
Alterar as definições de Wi-Fi Direct (AP simples).	77		
Mudar o método de ligação.	78		
Mudar de uma ligação Ethernet para uma ligação Wi-Fi.	78		
Mudar de uma ligação Wi-Fi para uma ligação Ethernet.	79		
Usar a porta para a impressora.	80		
Configurações de segurança avançada para empresas			
Definições de segurança e prevenção de perigo.	82		
Definições do recurso de segurança.	83		

Copyright

Esta publicação não pode ser integral ou parcialmente reproduzida, arquivada nem transmitida por qualquer processo eletrônico, mecânico, fotocópia, gravação ou outro, sem prévia autorização por escrito da Seiko Epson Corporation. Não é assumida nenhuma responsabilidade de patente no que respeita ao uso das informações aqui contidas. De igual modo, não é assumida nenhuma responsabilidade por danos resultantes da utilização das informações aqui contidas. As informações aqui contidas destinam-se apenas à utilização deste produto Epson. A Epson não se responsabiliza pela aplicação das informações aqui contidas a outros produtos.

O comprador deste produto ou terceiros não podem responsabilizar a Seiko Epson Corporation, ou as suas filiais, por quaisquer danos, perdas, custos ou despesas incorridos por ele ou por terceiros, resultantes de acidentes, abusos ou má utilização do produto, de modificações não autorizadas, reparações ou alterações do produto, ou que (excluindo os E.U.A.) resultem ainda da inobservância estrita das instruções de utilização e de manutenção estabelecidas pela Seiko Epson Corporation.

A Seiko Epson Corporation e as respetivas filiais não se responsabilizam por nenhuns danos ou problemas decorrentes da utilização de opções ou consumíveis não reconhecidos como sendo produtos originais Epson ou produtos aprovados pela Seiko Epson Corporation.

A Seiko Epson Corporation não se responsabiliza por quaisquer avarias provocadas por interferências eletromagnéticas resultantes da utilização de quaisquer cabos de interface não reconhecidos como sendo produtos aprovados pela Seiko Epson Corporation.

© 2021 Seiko Epson Corporation

O conteúdo deste manual e as especificações deste produto estão sujeitas a alterações sem aviso prévio.

Marcas registradas

Marcas registradas

- ❑ EPSON® é uma marca comercial registrada e EPSON EXCEED YOUR VISION ou EXCEED YOUR VISION é uma marca comercial da Seiko Epson Corporation.
- ❑ Google Cloud Print, Chrome, Chrome OS, and Android are trademarks of Google LLC.
- ❑ Microsoft®, Windows®, Windows Server®, and Windows Vista® are registered trademarks of Microsoft Corporation.
- ❑ Apple, Mac, macOS, OS X, Bonjour, ColorSync, Safari, AirPrint, iPad, iPhone, iPod touch, iTunes, TrueType, and iBeacon are trademarks of Apple Inc., registered in the U.S. and other countries.
- ❑ Aviso Geral: outros nomes de produtos aqui utilizados servem apenas propósitos de identificação e podem ser marcas comerciais dos respectivos proprietários. A Epson declina todos e quaisquer direitos sobre essas marcas.

Informações sobre este manual

Marcas e símbolos

**Aviso:**

Instruções que têm de ser seguidas com cuidado para evitar ferimentos corporais.

**Importante:**

Instruções que têm de ser respeitadas para evitar danos no equipamento.

Nota:

Instruções que contêm sugestões úteis e restrições relativas ao funcionamento da impressora.

Informações relacionadas

➔ Clicar neste ícone dá-lhe acesso a informações relacionadas.

Descrições utilizadas neste manual

- Os detalhes das capturas de ecrã e ilustrações podem variar consoante o modelo, mas as instruções são as mesmas.
- As capturas de ecrã são de Windows Server 2012 R2. Os detalhes podem variar consoante as versões dos sistemas operativos.
- Alguns itens dos menus das capturas de ecrã podem variar consoante o modelo.

Referências do sistema operativo

Windows

Neste manual, termos como “Windows 10”, “Windows 8.1”, “Windows 8”, “Windows 7”, “Windows Vista”, “Windows XP”, “Windows Server 2019”, “Windows Server 2016”, “Windows Server 2012 R2”, “Windows Server 2012”, “Windows Server 2008 R2”, “Windows Server 2008”, “Windows Server 2003 R2”, e “Windows Server 2003” referem-se aos seguintes sistemas operativos. Adicionalmente, “Windows” é utilizado para se referir a todas as versões.

- Sistema operativo Microsoft® Windows® 10
- Sistema operativo Microsoft® Windows® 8.1
- Sistema operativo Microsoft® Windows® 8
- Sistema operativo Microsoft® Windows® 7
- Sistema operativo Microsoft® Windows Vista®
- Sistema operativo Microsoft® Windows® XP
- Sistema operativo Microsoft® Windows® XP Professional x64 Edition

Informações sobre este manual

- Sistema operativo Microsoft® Windows Server® 2019
- Sistema operativo Microsoft® Windows Server® 2016
- Sistema operativo Microsoft® Windows Server® 2012 R2
- Sistema operativo Microsoft® Windows Server® 2012
- Sistema operativo Microsoft® Windows Server® 2008 R2
- Sistema operativo Microsoft® Windows Server® 2008
- Sistema operativo Microsoft® Windows Server® 2003 R2
- Sistema operativo Microsoft® Windows Server® 2003

Mac OS

Neste manual, “Mac OS” é utilizado para referir macOS Mojave, macOS High Sierra, macOS Sierra, OS X El Capitan, OS X Yosemite, OS X Mavericks, OS X Mountain Lion, Mac OS X v10.7.x, e Mac OS X v10.6.8.

Introdução

Este manual é comum e é utilizado pelo administrador para gerir a impressora.

Existem funções indisponíveis e menus não exibidos porque este manual é comum. Assim, a informação fornecida pode não corresponder exatamente aos itens de configurações ou menus.

Consulte o *Guia do Utilizador* para mais informações sobre a utilização de funções.

Componente de manual

Definições da impressora e gestão

Explica o fluxo da ligação de rede, a definição de cada função, a gestão da impressora.

Ligação

Explica como ligar um dispositivo à rede. Também explica a utilização da porta da impressora, servidor DNS, e servidor proxy.

Definições de função

Explica as definições para usar cada função da impressora.

Configurações de segurança do produto

Explica as configurações de segurança básicas, tais como configurações da palavra-passe de administrador.

Configurações de funcionamento e gestão

Explica as operações e gestão após o início da utilização da impressora, tais como verificar as informações da impressora e as definições de notificações em caso de se verificar um problema.

Resolução de problemas

Explica a inicialização de configurações e resolução de problemas da rede.

Configurações de segurança avançada para empresas

Explica as definições avançadas de segurança usadas na rede, tais como a comunicação SSL/TLS e filtros IPsec/IP.

Termos utilizados neste guia

Termos

Segue-se uma lista dos termos utilizados neste Guia.

Introdução

Administrador

A pessoa responsável pela instalação e configuração da rede ou o dispositivo num escritório ou organização. Em pequenas organizações, esta pessoa pode ser responsável pela administração dos dispositivos e da rede. Em organizações de maiores dimensões, os administradores têm autoridade sobre a rede ou dispositivos da unidade de grupo de um departamento ou divisão, e os administradores de rede são responsáveis pelas configurações de comunicação para além da organização, como por exemplo a Internet.

Administrador de rede

A pessoa responsável pelo controlo das comunicações de rede. A pessoa que configura o router, servidor proxy, servidor DNS e servidor de correio para controlo de comunicações através da Internet ou rede.

Utilizador

A pessoa que usa dispositivos tais como impressoras ou scanners.

Ligação servidor/cliente (partilha de impressora utilizando o servidor Windows)

A ligação que indica que a impressora está ligada ao servidor Windows através da rede ou pelo cabo USB, e a fila de impressão definida no servidor pode ser partilhada. A comunicação entre a impressora e o computador é realizada através do servidor e a impressora é controlada no servidor.

Ligação posto-a-posto (impressão direta)

A ligação que indica que a impressora e o computador estão ligados à rede através do concentrador ou ponto de acesso, e a tarefa de impressão pode ser executada diretamente a partir do computador.

Web Config (página Web do dispositivo)

O servidor Web incorporado no dispositivo. É designado Web Config. É possível verificar e alterar o estado do dispositivo no mesmo usando o navegador.

Fila de impressão

No Windows, o ícone para cada porta exibido em **Dispositivos e Impressora** como por exemplo uma impressora. São criados dois ou mais ícones mesmo para um único dispositivo se o dispositivo estiver ligado à rede por duas ou mais portas, tais como TCP/IP normais e rede WSD.

Instrumento

Um termo genérico para o software Epson para configurar ou gerir um dispositivo, como por exemplo Epson Device Admin, EpsonNet Config, EpsonNet SetupManager, etc.

Introdução

ASCII (código-padrão americano para o intercâmbio de informações)

Um dos códigos de caracteres padrão. São definidos 128 caracteres, incluindo caracteres do alfabeto (a-z, A-Z), números árabes (0-9), símbolos, caracteres em branco e caracteres de controlo. Quando “ASCII” é descrito neste guia, refere-se a 0x20-0x7E (número hexadecimal) listado abaixo e não inclui caracteres de controlo.

	00	01	02	03	04	05	06	07	08	09	0A	0B	0C	0D	0E	0F
20	SP*	!	"	#	\$	%	&	'	()	*	+	,	-	.	/
30	0	1	2	3	4	5	6	7	8	9	:	;	<	=	>	?
40	@	A	B	C	D	E	F	G	H	I	J	K	L	M	N	O
50	P	Q	R	S	T	U	V	W	X	Y	Z	[\]	^	_
60	`	a	b	c	d	e	f	g	h	i	j	k	l	m	n	o
70	p	q	r	s	t	u	v	w	x	y	z	{		}	~	

* Espaço.

Unicode (UTF-8)

Um código de padrão internacional, cobrindo as principais línguas globais. Quando “UTF-8” é descrito neste manual, refere-se à codificação de caracteres no formato UTF-8.

Exemplo de um ambiente de rede

Este é um exemplo do ambiente de rede de produtos de ligação. Podem estar incluídas funções e serviços que não estão disponíveis no seu produto.

Exemplo de ambiente de rede em escritório médio/grande

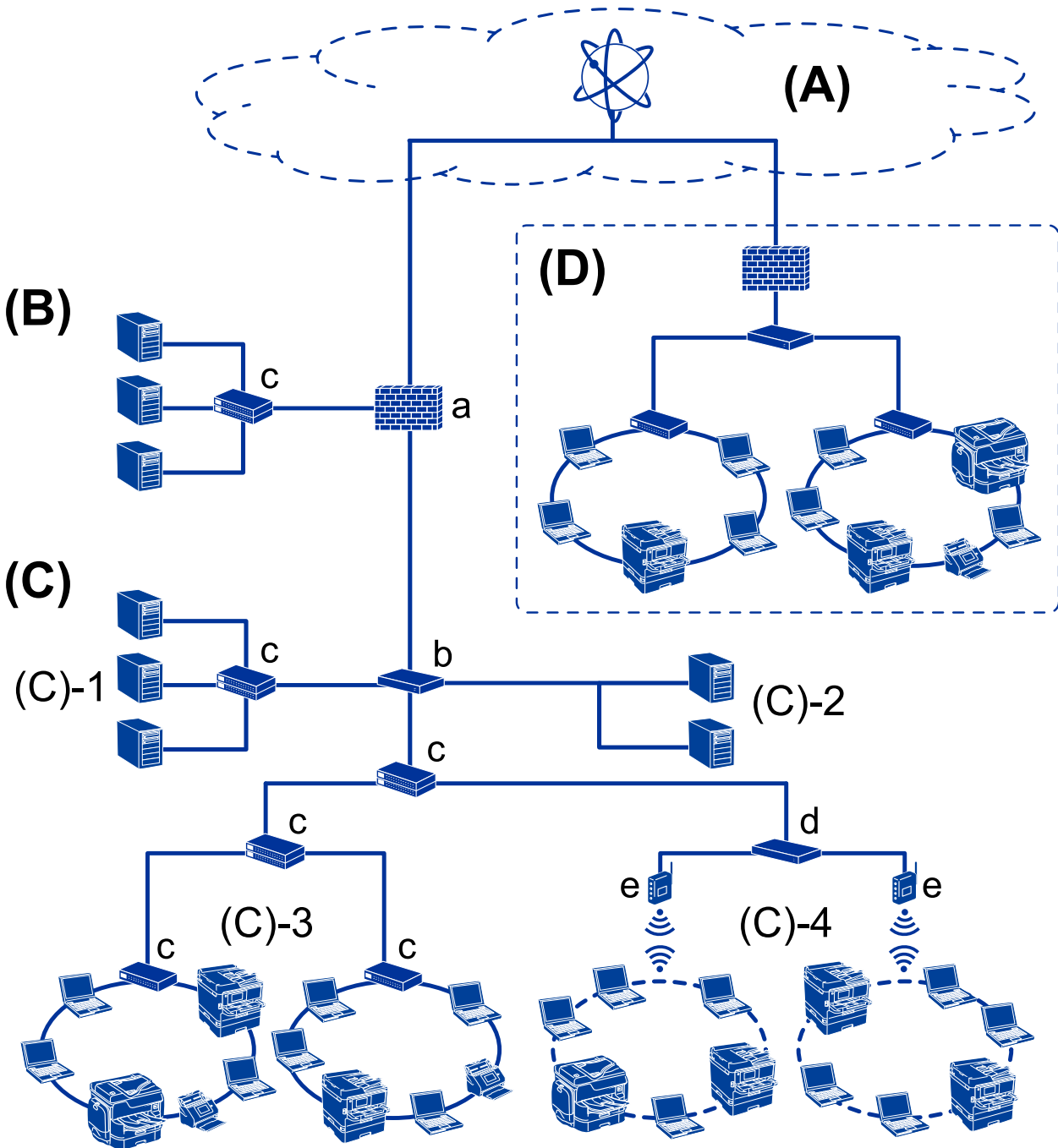

(A): Internet

Os serviços que se seguem estão disponíveis se a impressora puder ser ligada à Internet.

Epson Connect

Impressão de emails, impressão remota, etc.

Serviços em nuvem

Google Cloud Print, Evernote etc.

Site da Epson

Transferir o controlador e software e atualizar o firmware da impressora, etc.

Introdução

(B): DMZ (zona desmilitarizada)

Esta zona é colocada entre a rede interna (intranet) e a rede externa (Internet), e ambas as redes são segmentos isolados pela firewall. É prática comum alocar o servidor aberto para rede externa. Tem a capacidade de evitar que uma ameaça externa se propague para a rede interna. Além disso, também proteger contra o acesso não autorizado da rede interna ao servidor aberto.

- Servidor DNS
- Proxy
- Servidor de transferência de email
- Servidor Web
- Servidor FTP

(C): Zona de confiança (Intranet)

Trata-se de uma rede de confiança que está protegida pela firewall ou UTM (Unified Threat Management).

(C)-1: Servidor no interior da intranet

Este servidor aplica-se a todos os serviços dos computadores da organização.

- Servidor DNS
- Servidor DHCP
- Servidor de e-mail
- Servidor de diretório ativo/servidor LDAP
- Servidor de ficheiros

(C)-2: Servidor de aplicações

Este servidor aplica a função da aplicação do servidor como se segue.

- Epson Print Admin
- Document Capture Pro Server

(C)-3: LAN com fios (Ethernet), (C)-4: LAN sem-fios (Wi-Fi)

Liga impressoras, scanners, computadores, etc., à rede LAN usando um cabo LAN ou onda de rádio.

(D): Outro setor

Trata-se da rede de outro setor. Está ligada pela Internet, linha alugada, etc.

Dispositivos de rede

- a: Firewall, UTM
- b: Router
- c: Interruptor LAN
- d: Controlador LAN sem-fios
- e: Ponto de acesso

Exemplo de uma pequena rede de empresa

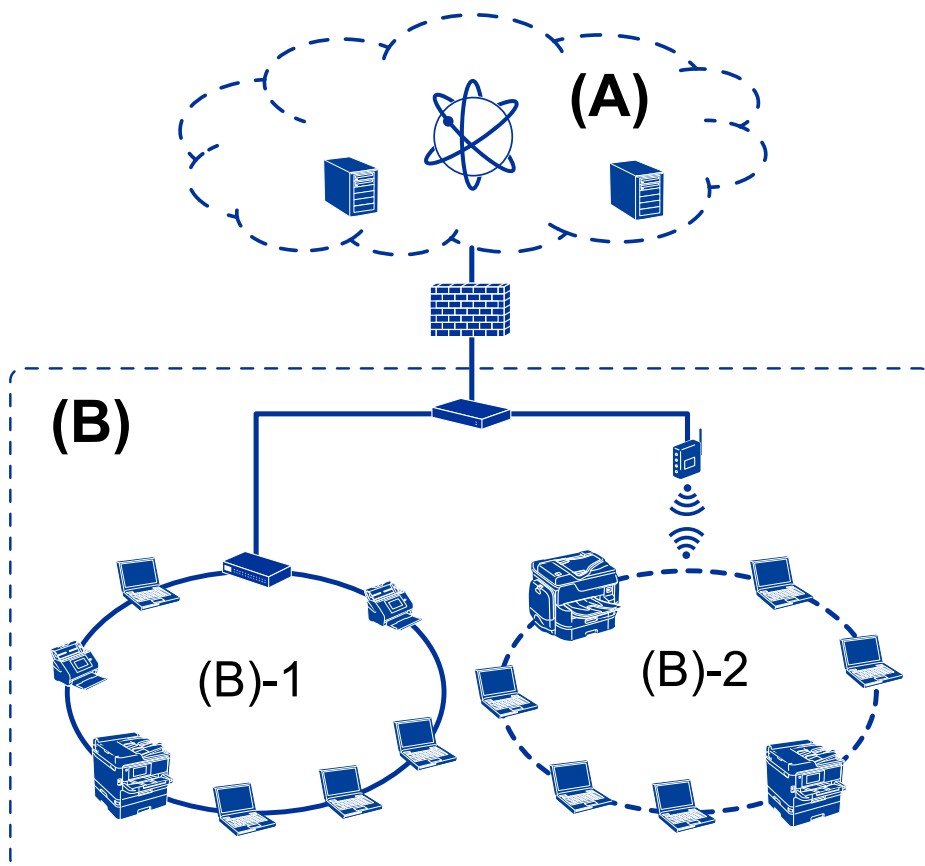

(A): Internet

- Epson Connect
- Serviços em nuvem
- Servidor de email, servidor FTP

(B): Zona de confiança (Intranet)

- (B)-1: LAN com fios (Ethernet)
- (B)-2: LAN sem-fios (Wi-Fi)

Tipos de ligação da impressora

Os dois métodos que se seguem estão disponíveis para a ligação de rede da impressora.

- Ligação servidor/cliente (partilha de impressora utilizando o servidor Windows)
- Ligação posto-a-posto (impressão direta)

Definições de ligação servidor/cliente

Trata-se da ligação que o computador servidor partilha com a impressora. Para proibir a ligação sem passar pelo computador servidor, pode aumentar a segurança.

Introdução

Ao usar USB, a impressora sem função de rede também pode ser partilhada.

Método de ligação:

Ligue a impressora à rede através do interruptor LAN ou ponto de acesso.

Também pode ligar a impressora ao servidor diretamente através do cabo USB.

Controlador da impressora:

Instalar o controlador da impressora no servidor Windows de acordo com o SO dos computadores do cliente.

Ao aceder ao servidor Windows e fazer a ligação da impressora, o controlador da impressora é instalado no computador do cliente e pode ser usado.

Funcionalidades:

- Gerir a impressora e o controlador de impressora em lote.
- Dependendo da especificação do servidor, pode levar algum tempo para iniciar o trabalho de impressão, porque os trabalhos de impressão passam pelo servidor de impressão.
- Não é possível imprimir quando o servidor Windows estiver desligado.

Informações relacionadas

➔ [“Termos” na página 8](#)

Configurações de ligação posto-a-posto

Trata-se da ligação para ligar diretamente a impressora na rede e o computador. Só pode ser ligado um modelo compatível com funcionamento em rede.

Método de ligação:

Ligue a impressora à rede diretamente através do concentrador ou ponto de acesso.

Controlador da impressora:

Instale o controlador da impressora em cada computador cliente.

Ao usar EpsonNet SetupManager, pode fornecer o conjunto do controlador que inclui as definições da impressora.

Funcionalidades:

- A tarefa de impressão começa imediatamente porque a tarefa de impressão é enviada diretamente para a impressora.
- É possível imprimir desde que a impressora funcione.

Informações relacionadas

➔ [“Termos” na página 8](#)

Configurações de impressora e gestão

Fluxo das configurações e gestão da impressora

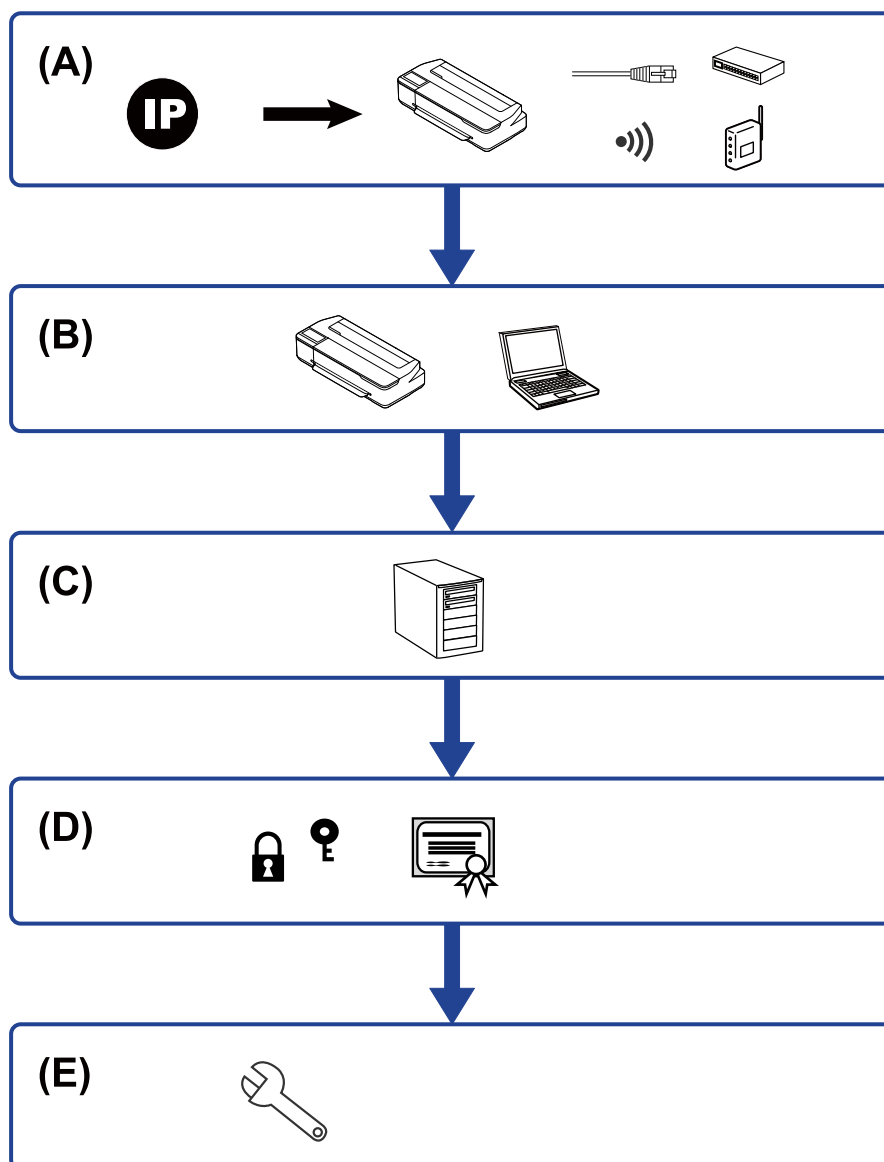

A	Ligação de rede para a impressora	B	Configuração da função de impressão
C	Configuração do servidor	D	Configurações de segurança
E	Configurações de funcionamento e gestão		

Ligação de rede para a impressora

Definir o endereço IP para a impressora e ligá-la à rede.

Configurações de impressora e gestão

- Configuração do endereço IP
- Ligação à rede (ligação de cabo LAN/configuração Wi-Fi)

Informações relacionadas

- ➔ [“Ligação de rede” na página 18](#)

Configuração da função de impressão

Fazer configurações para ativar a função de impressão.

- Configurações de impressão para o servidor/ligação de cliente
- Configurações de impressão para ligação ponto a ponto

Informações relacionadas

- ➔ [“Utilizar as funções de impressão” na página 27](#)

Definições do servidor de correio

Fazer a configuração do servidor de correio para reencaminhamento de correio ou notificação por correio.

- Servidor SMTP
- Servidor POP3

Informações relacionadas

- ➔ [“Configurar um servidor de correio” na página 34](#)

Configurações de segurança

- Configuração da palavra-passe de administrador
- Controlar protocolos de utilização
- Configuração de segurança avançada

Informações relacionadas

- ➔ [“Configurações de segurança do produto” na página 41](#)
- ➔ [“Configurações de segurança avançada para empresas” na página 81](#)

Configurações de funcionamento e gestão

- Verificar o estado do dispositivo
- Responder à ocorrência de evento
- Fazer cópia de segurança das configurações do dispositivo

Configurações de impressora e gestão

Informações relacionadas

➔ [“Configurações de funcionamento e gestão”](#) na página 48

Ligação de rede

Este capítulo explica o procedimento para ligar a impressora à rede.

Antes de fazer a ligação de rede

Para ligar à rede, verifique o método de ligação e informações de configuração para ligar previamente.

Reunir informações sobre as informações de ligação

Prepare as informações de definição necessárias para ligar. Verifique previamente as seguintes informações.

Divisões	Itens	Nota
Método de ligação do dispositivo	<input type="checkbox"/> Ethernet <input type="checkbox"/> Wi-Fi	<p>Decida como ligar a impressora à rede.</p> <p>Nas redes com fios LAN, liga o interruptor LAN.</p> <p>Nas ligações Wi-Fi, liga a rede (SSID) do ponto de acesso.</p>
Informações de ligação LAN	<input type="checkbox"/> Endereço IP <input type="checkbox"/> Máscara de sub-rede <input type="checkbox"/> Gateway predefinido	<p>Decida o endereço IP para atribuir a impressora.</p> <p>Quando atribuir o endereço IP de forma estática, todos os valores são necessários.</p> <p>Ao atribuir o endereço IP de forma dinâmica usando a função DHCP, esta informação não é necessária porque é definida automaticamente.</p>
Informações de ligação Wi-Fi	<input type="checkbox"/> SSID <input type="checkbox"/> Palavra-passe	<p>Estes são os SSID (nome de rede) e palavra-passe do ponto de acesso ao qual se liga a impressora.</p> <p>Se o filtro de endereço MAC tiver sido definido, registe previamente o endereço MAC da impressora para registar a impressora.</p> <p>Para os padrões suportados, consulte o Guia do Utilizador.</p>
Informações de servidor DNS	<input type="checkbox"/> Endereço IP para DNS primário <input type="checkbox"/> Endereço IP para DNS secundário	<p>São necessários ao atribuir um endereço IP estático à impressora. O DNS secundário é definido quando o sistema tiver uma configuração redundante e não existir um servidor DNS secundário.</p> <p>Se estiver numa pequena organização e se não definir o servidor DNS, defina o endereço IP do router.</p>
Informações de servidor proxy	<input type="checkbox"/> Nome de servidor proxy	<p>Defina quando o seu ambiente de rede usar o servidor proxy para aceder à Internet através da intranet, e usar a função da impressora para aceder diretamente à Internet.</p> <p>A impressora liga diretamente à Internet para a seguinte função.</p> <input type="checkbox"/> Atualização de firmware
Informações do número de porta	<input type="checkbox"/> Número de porta a libertar	<p>Verifique o número de porta usado pela impressora e computador, a seguir liberte a porte bloqueada pela firewall, se necessário.</p> <p>Para consultar o número de porta usado pela impressora, consulte o Anexo.</p>

Atribuição de endereço IP

Consulte abaixo os tipo de atribuição de endereço IP.

Endereço IP estático:

Atribuir o endereço IP predeterminado à impressora (anfitrião) manualmente.

As informações de ligação à rede (máscara de sub-rede, gateway padrão, servidor DNS, etc.) devem ser enviadas manualmente.

O endereço IP não muda mesmo quando o dispositivo é desligado. Isto é útil quando pretende ferir dispositivos com um ambiente em que não seja possível alterar o endereço IP ou quando pretender gerir dispositivos usando o endereço IP. Recomendamos definições para a impressora, servidor, etc., comuns a vários computadores. Da mesma forma, ao usar configurações de segurança tais como filtros IPsec/IP, atribua um endereço IP fixo para que o endereço IP não seja alterado.

Atribuição automática usando a função DHCP (endereço IP dinâmico):

Atribua o endereço IP automaticamente à impressora (anfitrião) usando a função DHCP do servidor DHCP ou router.

As informações para se ligar à rede (máscara de sub-rede, gateway padrão, servidor DNS, etc.) são definidas automaticamente, assim pode ligar facilmente o dispositivo à rede.

Se o dispositivo ou o router for desligado, ou dependendo das configurações do servidor DHCP, o endereço IP pode ser alterado ao ligar novamente.

Recomendamos gerir os dispositivos que não sejam o endereço IP e comunicar com protocolos que possam seguir o endereço IP.

Nota:

Ao utilizar a função de reserva de endereço IP do DHCP, pode atribuir o mesmo endereço IP aos dispositivos a qualquer momento.

Servidor DNS e servidor Proxy

O servidor DNS tem um nome de anfitrião, domínio do endereço de correio eletrónico, etc., associado com às informações de endereço IP.

A comunicação é impossível se a outra parte é descrita pelo nome de anfitrião, nome de domínio, etc., quando o computador ou a impressora realiza a comunicação IP.

Solicita as informações ao servidor DNS e obtém o endereço IP da outra parte. Este processo é designado resolução do nome.

Assim, os dispositivos tais como computadores e impressoras podem comunicar usando o endereço IP.

A resolução de nome é necessária para a impressora comunicar usando a função de email ou função de ligação à Internet.

Ao usar estas funções, realize as definições de servidor DNS.

Ao atribuir o endereço IP da impressora usando a função DHCP do servidor DHCP ou router, será definido automaticamente.

O servidor proxy é colocado no gateway entre a rede e a Internet, e comunica com o computador, impressora e Internet (servidor oposto), em nome de cada um deles. O servidor oposto comunica apenas com o servidor de proxy. Assim, as informações de impressora, tais como o endereço IP e o número da porta não podem ser lidas e é esperado um aumento de segurança.

Ligação de rede

Ao ligar à Internet através de um servidor proxy, configure o servidor proxy na impressora.

Ligar à rede a partir do painel de controlo

Ligar a impressora à rede usando o painel de controlo da impressora.

Para o painel de controlo da impressora, consulte o *Guia do Utilizador* para obter mais informações.

Atribuir o endereço IP

Definir itens básicos tais como endereço de anfitrião, Másc sub-rede, Gateway predef..

Esta seção explica o procedimento para configurar um endereço IP estático.

1. Ligue a impressora.
2. Selecione **Definições** no ecrã inicial no painel de controlo da impressora.

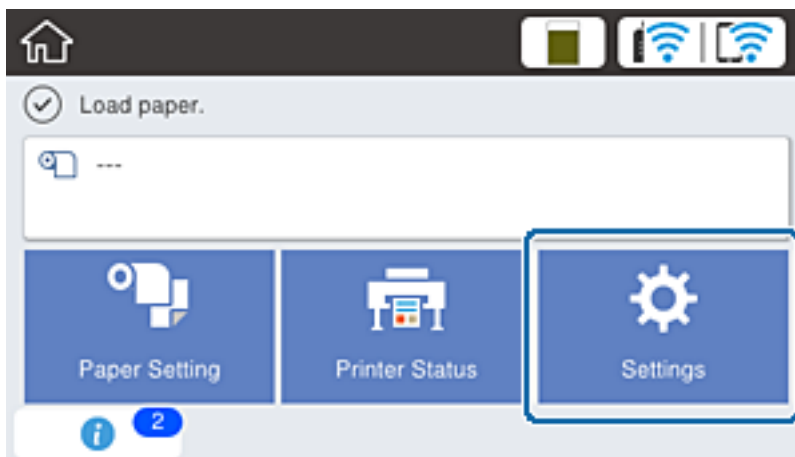

3. Selecione **Definições gerais > Definições de rede > Avançado**.
4. Selecione **TCP/IP**.



Ligação de rede

5. Selecione **Manual** para **Obter ender IP**.

Ao definir o endereço IP automaticamente usando a função DHCP do router, selecione **Auto**. Nesse caso, o **Ender IP**, **Másc sub-rede**, e **Gateway predef.** no passo 6 a 7 também são definidos automaticamente, avance para o passo 8.

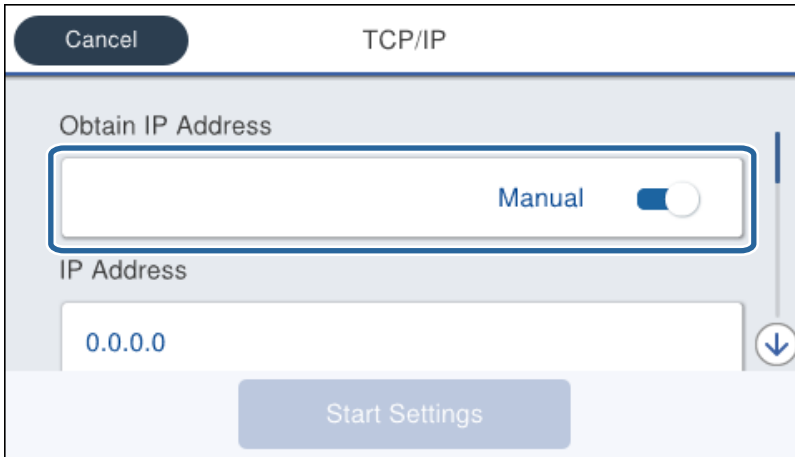

6. Introduza o endereço de IP.

O foco move-se para o segmento da frente ou de trás separado por um ponto se selecionar ◀ e ▶.



Confirmar o valor refletido no ecrã anterior.

7. Configure a **Másc sub-rede** e **Gateway predef.**.

Confirmar o valor refletido no ecrã anterior.

! Importante:

*Se a combinação do Ender IP, Másc sub-rede e Gateway predef. estiver errada, o **Iniciar Configuração** fica inativo e não pode continuar com as definições. Confirme que não existe erro na entrada.*

8. Introduza o endereço IP para o servidor primário DNS.

Confirmar o valor refletido no ecrã anterior.

Ligação de rede

Nota:

Quando seleciona **Auto** nas definições de atribuição de endereço IP, pode selecionar as definições do servidor DNS **Manual** ou **Auto**. Se não conseguir obter o endereço de servidor DNS automaticamente, selecione **Manual** e introduza o endereço de servidor DNS. A seguir, introduza o endereço de servidor DNS diretamente. Se selecionar **Auto**, avance para o passo 10.

9. Introduza o endereço IP para o servidor secundário DNS.
Confirmar o valor refletido no ecrã anterior.
10. Toque em **Iniciar Configuração**.
11. Feche a janela de confirmação.

Configurar o servidor Proxy

Configurar o servidor proxy se ambas hipóteses que se seguem forem verdadeiras.

- O servidor proxy é desenvolvido para a ligação Internet.
- Atualize o firmware da impressora através da Internet a partir do painel de controlo da impressora ou Web Config.

1. Selecione **Definições** no ecrã inicial.

Quando realizar configurações após a configuração do endereço IP, a janela **Avançado** é exibida. Avance para o passo 3.

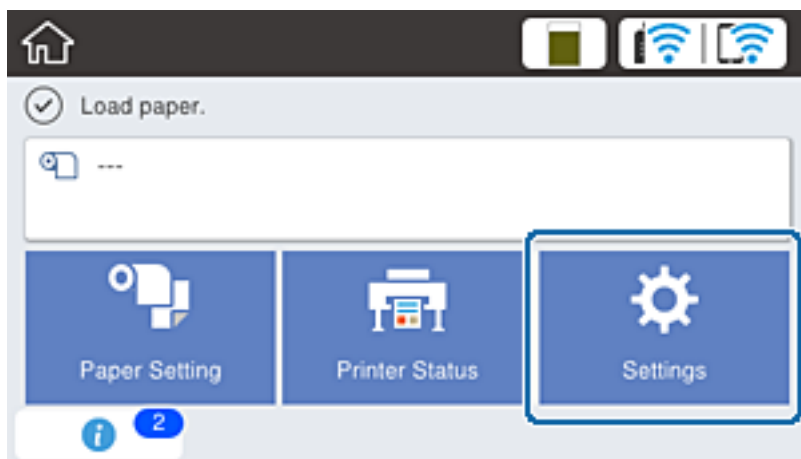

2. Selecione **Definições gerais > Definições de rede > Avançado**.

Ligação de rede

3. Selecione **Servidor proxy**.

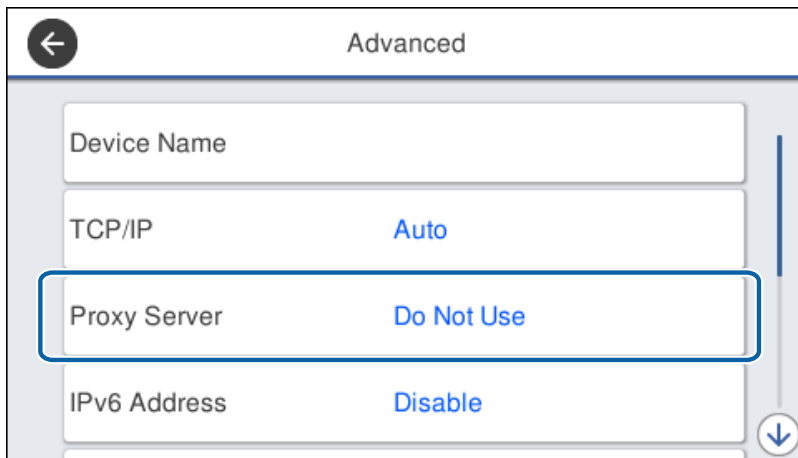

4. Selecione **Utilizar** para **Defin. de Servidor proxy**.

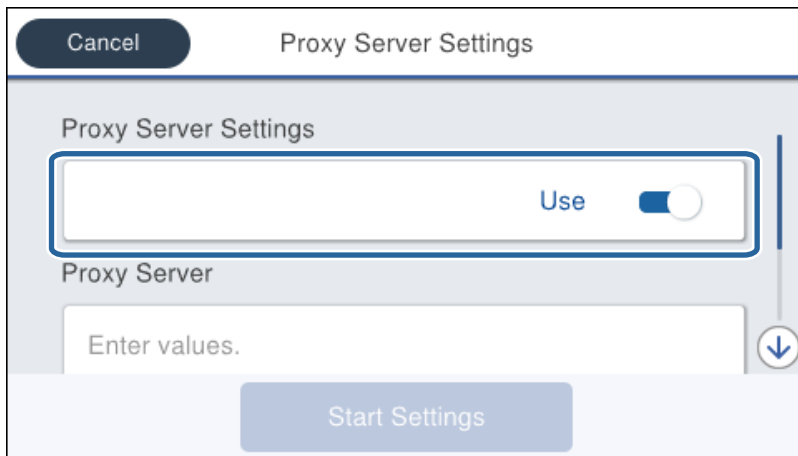

5. Introduza o endereço do servidor proxy em formato IPv4 ou FQDN.

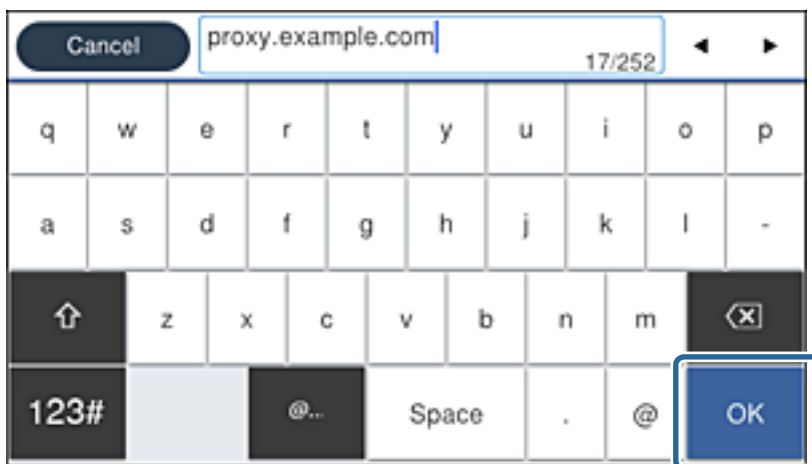

Confirmar o valor refletido no ecrã anterior.

Ligação de rede

6. Introduza o número da porta do servidor proxy.
Confirmar o valor refletido no ecrã anterior.
7. Toque em **Iniciar Configuração**.
8. Feche a janela de confirmação.

Ligar a LAN

Ligue a impressora à rede por Ethernet ou Wi-Fi.

Informações relacionadas

- ➔ [“Ligação Ethernet” na página 24](#)
- ➔ [“Ligação sem-fios LAN \(Wi-Fi\)” na página 25](#)

Ligação Ethernet

Ligar a impressora à rede usando o cabo Ethernet e verifique a ligação.

1. Ligue a impressora e o concentrador (interruptor LAN) com o cabo Ethernet.
2. Selecione **Definições** no ecrã inicial.

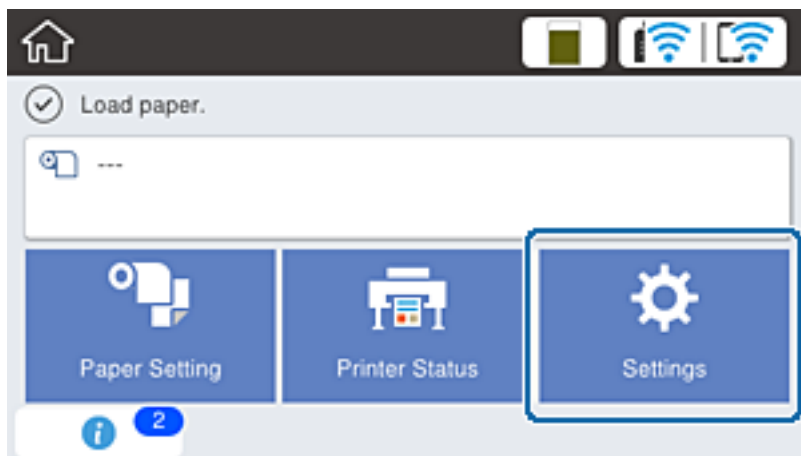

3. Selecione **Definições gerais > Definições de rede**.
4. Selecione **Verificar ligação de rede**.
O resultado do diagnóstico de ligação é exibido. Confirme que a ligação está correta.
5. Toque em **OK** para terminar.
Ao tocar em **Imprimir Relatório de Verificação**, pode imprimir o resultado do diagnóstico. Siga as instruções no ecrã para imprimir.

Ligação de rede

Informações relacionadas

➔ “Mudar de uma ligação Ethernet para uma ligação Wi-Fi” na página 78

Ligação sem-fios LAN (Wi-Fi)

É possível configurar manualmente as informações necessárias para a ligação a um ponto de acesso a partir do painel de controlo da impressora. Para efetuar a configuração manual, necessita do SSID e da palavra-passe de um ponto de acesso.

Nota:

Quando o ponto de acesso suporta WPS, pode fazer as configurações de conexão Wi-Fi automaticamente usando o botão ou o código PIN, sem usar o SSID e a palavra-passe.

1. Toque em  |  no ecrã inicial.

2. Selecione **Router**.

3. Toque em **Iniciar configuração**.

Se a ligação de rede já estiver configurada, as informações da ligação são exibidas. Toque em **Alterar definições** para alterar as definições.

Se a impressora já estiver ligada por Ethernet, são exibidas as informações da ligação. Toque em **Alterar a ligação Wi-Fi**, e a seguir toque em **Sim** após confirmar a mensagem.

4. Selecione **Assistente Conf. Wi-Fi**.

5. Selecione o SSID do ponto de acesso.

Se o SSID ao qual pretende estabelecer ligação não for apresentado no painel de controlo da impressora, toque em **Procurar Novamente** para atualizar a lista. Se ainda assim continuar a não ser apresentado, toque em **Introduzir Manualmente** e, em seguida, introduza o SSID diretamente.

6. Toque em **Introduzir Senha** e introduza a palavra-passe.

Nota:

A palavra-passe é sensível a maiúsculas e minúsculas.

Se introduzir o SSID diretamente, selecione **Disponível para Senha**, e a seguir introduza uma palavra-passe.

7. Quando terminar, toque em **OK**.

8. Verifique as definições e toque em **Iniciar Configuração**.

9. Toque em **OK** para terminar.

Se não conseguir ligar, selecione **Imprimir Relatório de Verificação** para imprimir um relatório de ligação de rede, e a seguir verifique as soluções imprimidas.

10. Feche a janela de configurações de ligação de rede.

Informações relacionadas

➔ “Mensagens e soluções no relatório de ligação de rede” na página 59

➔ “Fazer configurações Wi-Fi a partir do Painel de Controlo (WPS)” na página 75

➔ “Mudar de uma ligação Wi-Fi para uma ligação Ethernet” na página 79

Definições de função

Este capítulo explica as primeiras configurações a realizar para utilizar cada função do dispositivo.

Software para configuração

Neste tópico explicamos o procedimento para configurar definições a partir do computador do administrador usando o Web Config.

Web Config (página Web para dispositivo)

Sobre o Web Config

Web Config trata-se de uma página Web incorporada da impressora para configurar as definições da impressora. Pode utilizar a impressora ligada à rede a partir do computador.

Para aceder ao Web Config, é necessário atribuir primeiro um endereço IP à impressora.

Nota:

Pode bloquear definições se configurar a palavra-passe do administrador na impressora.

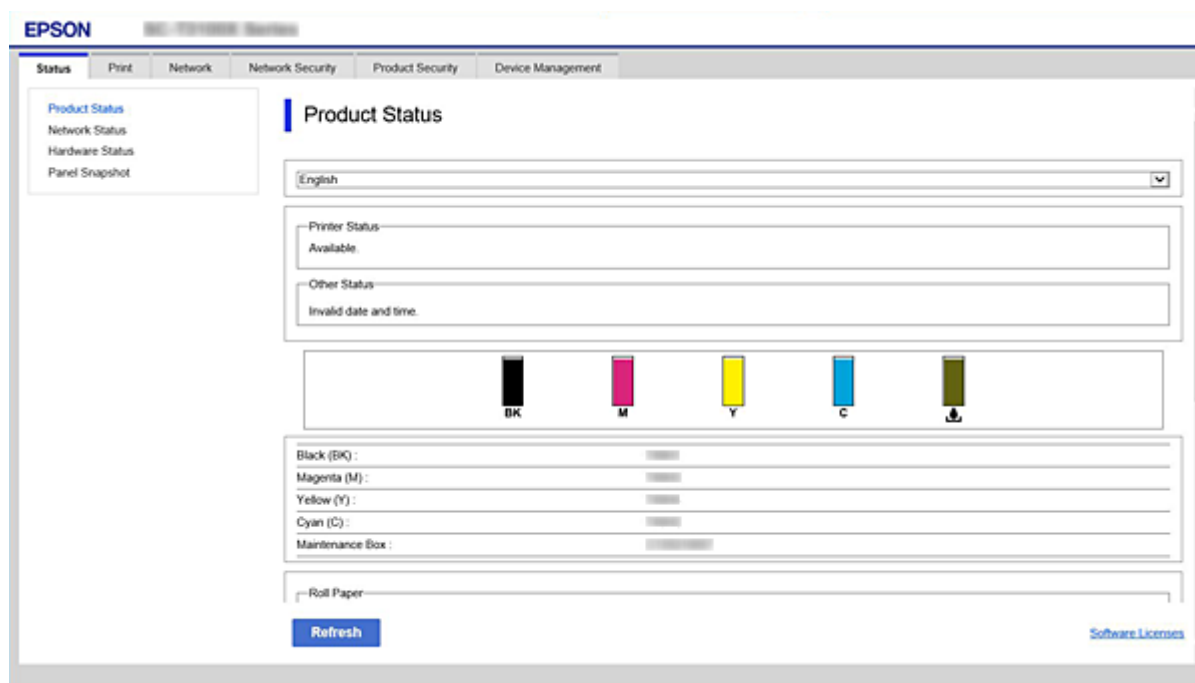

Aceder ao Web Config

Introduza o endereço IP da impressora num navegador Web. É necessário que o JavaScript esteja ativado. Ao aceder ao Web Config através de HTTPS, será apresentada uma mensagem de aviso no navegador, uma vez que é utilizado um certificado assinado automaticamente, armazenado na impressora, mas não existe qualquer problema.

Definições de função

- Acesso via HTTPS
 - IPv4: https://<endereço IP da impressora> (sem < >)
 - IPv6: https://[endereço IP da impressora]/ (com [])
- Acesso via HTTP
 - IPv4: http://<endereço IP da impressora> (sem < >)
 - IPv6: http://[endereço IP da impressora]/ (com [])

Exemplos

- IPv4:
 - https://192.0.2.111/
 - http://192.0.2.111/
- IPv6:
 - https://[2001:db8::1000:1]/
 - http://[2001:db8::1000:1]/

Nota:

Se o nome da impressora for registado com o servidor DNS, pode utilizar o nome da impressora em vez do endereço IP da mesma.

Informações relacionadas

- ➔ [“Comunicações SSL/TLS com a Impressora” na página 83](#)
- ➔ [“Informações sobre certificação digital” na página 83](#)

Utilizar as funções de impressão

Ativar para usar a função de impressão através da rede.

Para usar a impressora na rede, é necessário definir a porta da ligação de rede no computador bem como a ligação de rede da impressora.

- Ligação servidor/cliente: definir a porta no computador do servidor
 - Para a ligação servidor/cliente, explique como definir a porta manualmente.
- Ligação ponto a ponto: defina a porta em cada computador
 - No caso da ligação ponto a ponto, explique como definir a porta automaticamente usando o instalador disponível no disco de software ou sítio Web da Epson.

Configurações de impressão para o servidor/ligação de cliente

Ativar para imprimir a partir da impressora ligada como ligação de servidor/cliente.

A partir da ligação servidor/cliente, configure primeiro o servidor de impressão, e a seguir partilhe a impressora na rede.

Ao usar o cabo USB para ligar ao servidor, defina também primeiro o servidor de impressão, e a seguir partilhe a impressora na rede.

Definições de função

Configurar as portas de rede

Criar a lista de espera de impressões em rede no servidor de impressão utilizando TCP/IP normal, e a seguir defina a porta de rede.

Este exemplo refere-se à utilização do Windows Server 2012 R2.

1. Abra o ecrã de dispositivos e impressoras.

Ambiente de Trabalho > Definições > Painel de Controlo > Hardware e Som ou Hardware > Dispositivos e Impressoras.

2. Adicione uma impressora.

Clique em **Adicionar impressora** e seleccione **A impressora que pretendo não se encontra listada**.

3. Adicione uma impressora local.

Seleccione **Adicionar uma impressora local ou impressora de rede com definições manuais** e clique em **Seguinte**.

4. Seleccione **Criar uma nova porta**, seleccione **Porta de TCP/IP Padrão** como Tipo de Porta e clique em **Seguinte**.

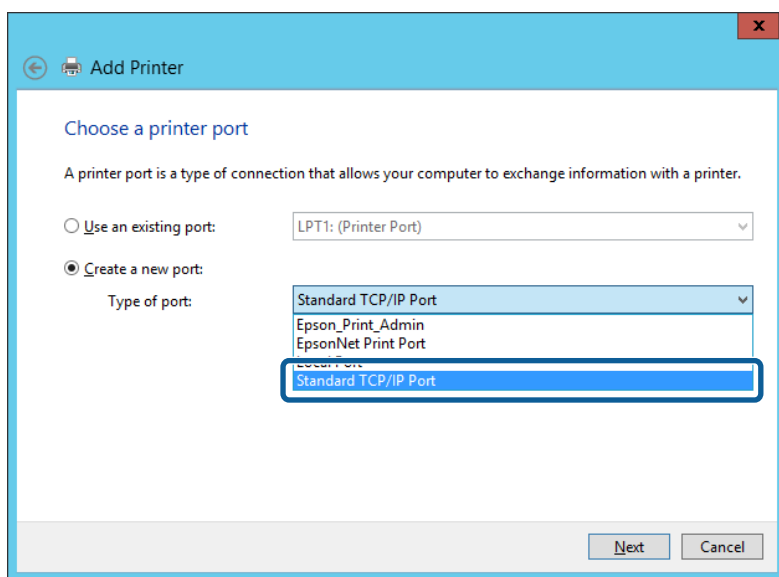

5. Introduza o endereço IP da impressora ou nome da impressora em **Nome do Anfitrião ou Endereço IP** ou **Nome ou endereço IP da impressora** e clique em **Seguinte**.

Exemplo:

Nome da impressora: EPSONA1A2B3C

Endereço IP: 192.0.2.111

Não altere o **Nome da porta**.

Definições de função

Clique em **Continuar** quando for apresentado o ecrã **Controlo de conta de utilizador**.

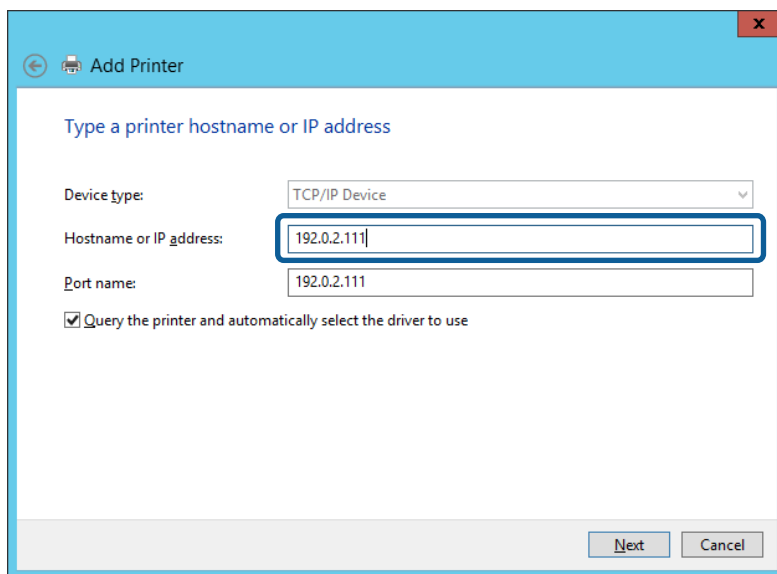

Nota:

Se especificar o nome da impressora na rede onde a resolução de nome está disponível, o endereço IP é localizado mesmo que o endereço IP da impressora seja alterado pelo DHCP. Pode confirmar o nome da impressora no ecrã de estado da rede do painel de controlo da impressora ou imprimindo uma folha de estado da rede.

6. Configure o controlador de impressão.

- Se o controlador de impressão já estiver instalado:

Selecione **Fabricante e Impressoras**. Clique em **Seguinte**.

- Se o controlador de impressão não estiver instalado:

Clique em **Ter Disco** e introduza o disco do software fornecido com a impressora. Clique em **Procurar** e seleccione a pasta do disco que contém o controlador de impressão. Certifique-se de que selecciona a pasta correcta. A localização da pasta pode variar consoante o sistema operativo.

Versão 32 bit de Windows: WINX86

Versão 64 bit de Windows: WINX64

7. Siga as instruções apresentadas no ecrã.

Quando utilizar a impressora numa ligação servidor/cliente (partilha de impressora usando o servidor Windows), faça as configurações de partilha a partir daí.

Informações relacionadas

➔ [“Partilhar a Impressora \(apenas Windows\)”](#) na página 30

Verificação da configuração das portas — Windows

Verifique se a porta correcta é definida para a fila de impressão.

1. Abra o ecrã de dispositivos e impressoras.

Ambiente de Trabalho > Definições > Painel de Controlo > Hardware e Som ou Hardware > Dispositivos e Impressoras.

Definições de função

- Abra o ecrã das propriedades da impressora.
Clique com o botão direito no ícone da impressora e clique em **Propriedades de impressora**.
- Clique no separador **Portas** seleccione **Porta de TCP/IP Padrão** e clique em **Configurar porta**.
- Verifique a configuração da porta.
 - Para RAW
Certifique-se de que **Raw** está seleccionado em **Protocolo** e clique em **OK**.
 - Para LPR
Certifique-se de que **LPR** está seleccionado em **Protocolo**. Introduza "PASSTHRU" em **Nome da fila** a partir de **Definições LPR**. Seleccione **Contagem de bytes LPR activada** e clique em **OK**.

Partilhar a Impressora (apenas Windows)

Quando utilizar a impressora através da ligação servidor/cliente (a partilha de impressora utilizando o servidor Windows), configure a partilha de impressora a partir do servidor de impressora.

- Selecione **Painel de Controlo > Ver dispositivos e impressoras** no servidor da impressora.
- Clique com o botão direito do rato no ícone da impressora (fila de impressão) que pretende partilhar e, a seguir, clique no separador **Propriedades de impressora > Partilha**.
- Selecione **Partilhar esta impressora** e introduza o **Nome de partilha**.
No Windows Server 2012, clique em **Alterar Opções de Partilha** e configure as definições.

Nota:

Problemas relacionados com a partilha de impressoras

- "O servidor partilhado é lento" na página 71
- "As definições da impressora no servidor de impressão não são refletidas no computador cliente" na página 71

Instalar controladores adicionais (apenas Windows)

Se o computador servidor e o computador do cliente estiverem a executar versões do Windows com taxas de bits diferentes, recomendamos que instale as versões respetivas dos controladores da impressora no servidor de impressão.

- Clique com o botão direito no ficheiro do controlador da impressora adicional (*.exe), seleccione **Mudar nome** e mude a extensão do ficheiro para zip.
Pode transferir o controlador da impressora mais recente a partir do sítio Web da Epson.
<https://www.epson.com>
- Clique com o botão direito no ficheiro renomeado e seleccione **Extrair tudo** para extrair o ficheiro zip.
- Selecione **Painel de Controlo > Ver dispositivos e impressoras** no servidor da impressora.
- Clique com o botão direito do rato no ícone da impressora que pretende partilhar com os clientes e, em seguida, clique no separador **Propriedades de impressora > Partilha**.

Definições de função

5. Clique em **Controladores adicionais**.

Para Windows Server 2012, clique em Change Sharing Options e a seguir configure as definições.

6. Selecione versões do Windows para clientes e clique em OK.
7. Quando o ecrã seguinte for apresentado, clique em **Explorar**, selecione a pasta extraída no passo 2 e selecione o ficheiro de informações (*.inf) na pasta WINX**.

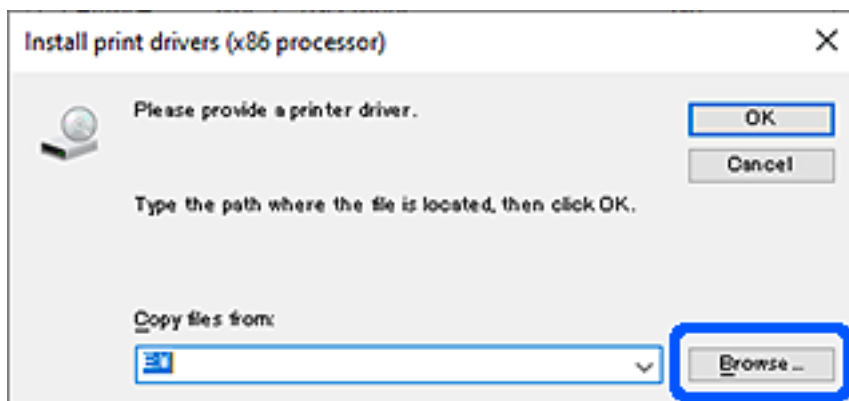

Se dois ou mais ficheiros inf forem apresentados, pode seleccionar qualquer ficheiro.

8. Clique em **OK** para iniciar a instalação.

Informações relacionadas

- ➔ [“Utilizar a Impressora Partilhada – Windows” na página 31](#)

Utilizar a Impressora Partilhada – Windows

O administrador deve comunicar aos clientes o nome de computador atribuído ao servidor de impressão e como o adicionar aos respectivos computadores. Se os controladores adicionais ainda não tiverem sido configurados, indique aos clientes como utilizar **Dispositivos e impressoras** para adicionar a impressora partilhada.

Se já tiverem sido configurados controladores adicionais no servidor de impressão, execute as seguintes operações:

1. Selecione o nome atribuído ao servidor de impressão no **Explorador do Windows**.
2. Clique duas vezes na impressora que pretende utilizar.

Informações relacionadas

- ➔ [“Partilhar a Impressora \(apenas Windows\)” na página 30](#)
- ➔ [“Instalar controladores adicionais \(apenas Windows\)” na página 30](#)

Configurações de impressão para ligação ponto a ponto

No caso da ligação ponto a ponto (impressão direta), a impressora e o computador têm uma um-para-um.

O controlador da impressora deverá estar instalado em cada computador cliente.

Definições de função

Informações relacionadas

➔ “Configurar o controlador da impressora” na página 32

Configurar o controlador da impressora

Para pequenas organizações, recomendamos instalar o controlador da impressora em cada computador cliente. Use o instalador do sítio Web Epson ou do disco de software.

Nota:

Quando a impressora é usada por vários computadores clientes, usando EpsonNet SetupManager e transferindo o controlador como pacote, o tempo de instalação pode ser reduzido dramaticamente.

1. Execute o instalador.
 - Executar a partir do sítio Web

Aceder ao seguinte sítio Web e digitar o nome do produto. Acesse a **Configuração**, transfira o software, e a seguir execute-o.

<http://epson.sn>
 - Execute a partir do disco de software (apenas nos modelos que vêm com um disco de software e utilizadores com computadores com unidade de disco.)

Insira o disco de software no computador.
2. Selecione o método de ligação para a impressora, e a seguir clique em **Seguinte**.

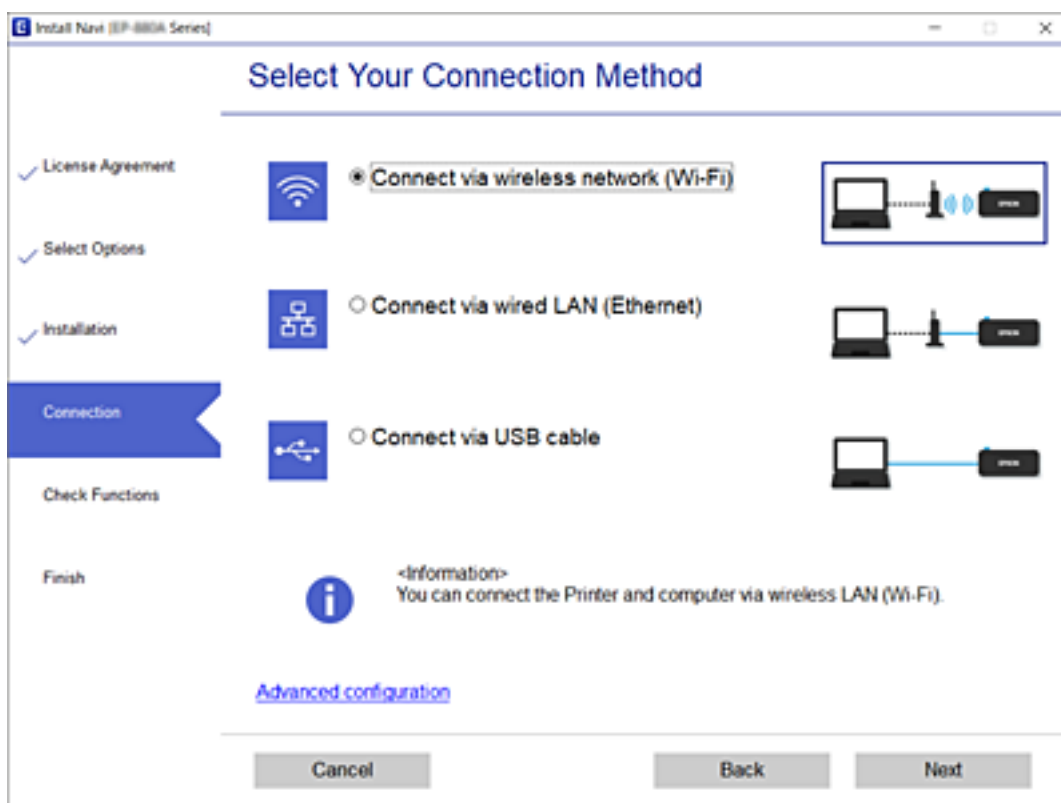

Nota:

Se **Instalar software** for exibido, selecione **Configurar Impressora novamente** (para novo router de rede ou mudança de USB para rede, etc.) e a seguir clique em **Seguinte**.

Definições de função

3. Siga as instruções apresentadas no ecrã.

Informações relacionadas

- ➔ [“EpsonNet SetupManager” na página 74](#)

Editar as definições personalizadas de papel

Pode editar as definições personalizadas de papel. As definições personalizadas editadas de papel podem ser usadas a partir do painel de controlo da impressora.

1. Aceda a Web Config e seleccione o separador **Imprimir > Configuração de papel personalizado**.
2. Clique num círculo ao lado do número que pretende editar, e a seguir clique em **Editar**.
3. Configure cada item.
 - Nome do papel personalizado
Introduza o nome de papel personalizado que pretende registar. O nome registado aqui será exibido na lista tipo de papel.
 - Papel de referência
Pode seleccionar o tipo de papel mais parecido com o papel que está a utilizar.
 - Espaço de rolo
Selecione o espaço entre o rolo, ou seja, a distância entre a cabeça de impressão e o papel.
Uma vez que o espaço rolo do Papel de referência está definido, não será necessário alterar o valor normalmente. Se as imagens impressas estiverem manchadas, altere para uma definição mais larga.
 - Margens superior/inferior
Defina as margens da área impressa. Margens esquerda e direita permanecem a 3 mm independentemente das definições. Se a parte superior da imagem impressa estiver suja, altere a margem superior para uma definição mais larga.
 - Tensão posterior
Ajustar a tensão do pape. Se o papel for amarrotado durante a impressão, seleccione **Alta** ou **Extra alta**.
 - Tempo secag. por passagem
De acordo com o tipo de papel, a tinta pode demorar a secar. Defina a hora para parar o movimento (passar) da cabeça da impressão para assistir a secagem da tinta. Se a tinta esborratar no papel, defina um tempo maior para a secagem da tinta. Quanto maior for o tempo de secagem, mais tempo é necessário para a impressão.
 - Tempo secag. por página
Dependendo da densidade da tinta ou do tipo do papel, a tinta pode demorar a secar. Especifique o tempo de pausa da impressora de modo a permitir que a tinta seque após a impressão de cada uma das páginas. Se a tinta esborratar no papel, defina um tempo maior para a secagem da tinta. Quanto maior for o tempo de secagem, mais tempo é necessário para a impressão.
 - Cortar automaticamente
Selecione se pretende cortar automaticamente o papel em rolo à medida que cada página é impressa. Ao seleccionar **Activado**, o corte da margem principal de papel é realizado automaticamente quando a margem principal do papel definido não é horizontal. A definição seleccionada com o controlador de impressão tem prioridade quando o controlador de impressão é utilizado.

Definições de função

4. Clique nas definições, e a seguir clique em **OK**.

Nota:

As definições personalizadas de papel podem ser exportadas para um ficheiro e importadas de um ficheiro. Trata-se de uma função conveniente ao instalar várias impressoras e pretenda usar definições personalizadas comuns nas mesmas.

Configurar um servidor de correio

Configurar o servidor de correio em Web Config.

Quando a impressora puder enviar o email, é ativada a receção de notificação de email da impressora.

Verificar abaixo antes configurar.

- A impressora está ligada à rede que pode aceder ao servidor de correio.
- Informações de configuração de email do computador que utiliza o mesmo servidor de correio que a impressora.

Nota:

Ao usar o servidor de correio na Internet, confirme as informações de definições do fornecedor ou sítio Web.

1. Aceda a Web Config e seleccione o separador **Rede > Servidor de e-mail > Básico**.
2. Introduza um valor para cada item.
3. Seleccione **OK**.

São apresentadas as definições que seleccionou.

Quando concluir a configuração, realize a verificação de ligação.

Informações relacionadas

- ➔ [“Verificar uma ligação do servidor de correio”](#) na página 36
- ➔ [“Itens de definição do servidor de correio”](#) na página 35
- ➔ [“Aceder ao Web Config”](#) na página 26

Definições de função

Itens de definição do servidor de correio

The screenshot shows the 'Email Server > Basic' configuration page in the Epson printer's web interface. The page has a navigation menu on the left with options like Basic, Wi-Fi, Wired LAN, Wi-Fi Direct, Email Server (selected), LDAP Server, Kerberos Settings, MS Network, Epson Connect Services, and Google Cloud Print Services. The main area is titled 'Email Server > Basic' and contains the following fields:

- Authentication Method: SMTP AUTH (dropdown)
- Authenticated Account: 00000000 (text)
- Authenticated Password: ***** (password field)
- Sender's Email Address: epson@epsonetest.com (text)
- SMTP Server Address: 192.0.2.127 (text)
- SMTP Server Port Number: 25 (text)
- Secure Connection: None (dropdown)
- Certificate Validation: Enable Disable (radio buttons)
- POP3 Server Address: (text)
- POP3 Server Port Number: (text)

Below the fields, there is a note: 'The certificate is required to use a secure function of the email server. Make settings on the following page. - CA Certificate - Root Certificate Update'. It also states: 'It is recommended to enable the Certificate Validation. It will be connected without confirming the safety of the email server when the Certificate Validation is disabled.' An 'OK' button is at the bottom.

Itens	Definições e explicação	
Método de autenticação	Especifique o método de autenticação para que a impressora aceda ao servidor de correio.	
	Desactivar	Definir quando o servidor de correio não necessita de autenticação.
	Autentic. SMTP	Autentica no servidor SMTP (servidor de correio de saída) ao enviar o email. O servidor de email deve ser compatível com autenticação SMTP.
	POP antes de SMTP	Autentica no servidor POP3 (servidor de receção de correio) antes de enviar o email. Ao seleccionar este item, defina o servidor POP3.
Conta autenticada	Se seleccionar Autentic. SMTP ou POP antes de SMTP como Método de autenticação , introduza o nome de conta autenticada entre 0 e 255 caracteres em ASCII (0x20 a 0x7E). Ao seleccionar Autentic. SMTP , introduza a conta de servidor SMTP. Ao seleccionar POP antes de SMTP , introduza a conta de servidor POP3.	
Palavra-passe autenticada	Se seleccionar Autentic. SMTP ou POP antes de SMTP como Método de autenticação , introduza a palavra-passe autenticada entre 0 e 20 caracteres em ASCII (0x20 a 0x7E). Ao seleccionar Autentic. SMTP , introduza a conta autenticada para o servidor SMTP. Ao seleccionar POP antes de SMTP , introduza a conta autenticada para o servidor POP3.	

Definições de função

Itens	Definições e explicação	
Ender. de e-mail do remetente	<p>Introduza o endereço de email do remetente como o endereço de email do administrador do sistema. É usado aquando da autenticação, introduza um endereço de email válido, registado para o servidor de email.</p> <p>Introduzir entre 0 e 255 caracteres em ASCII (0x20 a 0x7E) exceto : () < > [] ; ¥. O primeiro carácter não pode ser um ponto final (".").</p>	
Endereço do servidor SMTP	Introduza entre 0 e 255 caracteres utilizando A–Z a–z 0–9 . -. Pode utilizar o formato IPv4 ou FQDN.	
Número da porta do serv. SMTP	Introduza um número entre 1 e 65535.	
Ligação segura	<p>Selecione o método de encriptação da comunicação para o servidor de email.</p>	
	Inexistente	Se seleccionar POP antes de SMTP em Método de autenticação , a ligação não é encriptada.
	SSL/TLS	Isto está disponível quando o Método de autenticação estiver definido para Desactivar ou Autentic. SMTP . A comunicação é encriptada desde o início.
	STARTTLS	Isto está disponível quando o Método de autenticação estiver definido para Desactivar ou Autentic. SMTP . A comunicação não é encriptada desde o início, mas depende do ambiente de rede, quer a comunicação seja encriptada ou não seja alterada.
Validação do certificado	O certificado é validado quando esta opção está ativada. Recomendamos que defina para Activar . Para configurar, é necessário importar o Certificado CA para a impressora.	
Endereço do servidor POP3	Se seleccionar POP antes de SMTP como Método de autenticação , introduza o endereço de servidor POP3 entre 0 e 255 caracteres usando A–Z a–z 0–9 . -. Pode utilizar o formato IPv4 ou FQDN.	
Número da porta do serv. POP3	Se seleccionar POP antes de SMTP como Método de autenticação , introduzir um número entre 1 e 65535.	

Informações relacionadas

➔ [“Configurar um servidor de correio” na página 34](#)

Verificar uma ligação do servidor de correio

Pode verificar a ligação ao servidor de correio realizando uma verificação de ligação.

1. Aceda a Web Config e selecione o separador **Rede > Servidor de e-mail > Teste de ligação**.
2. Selecione **Iniciar**.

É iniciado o teste de ligação ao servidor de correio eletrónico. Após o teste, é apresentado o relatório de verificação.

Informações relacionadas

➔ [“Aceder ao Web Config” na página 26](#)

➔ [“Referências do teste de ligação do servidor de correio” na página 37](#)

Definições de função

Referências do teste de ligação do servidor de correio

Mensagens	Causa
O teste de ligação foi concluído com sucesso.	Esta mensagem aparece quando a ligação ao servidor é bem-sucedida.
Erro de comunicação do servidor SMTP. Verifique o seguinte. - Definições de rede	Esta mensagem é apresentada quando <ul style="list-style-type: none"> <input type="checkbox"/> A impressora não está ligada a uma rede <input type="checkbox"/> O servidor SMTP está inativo <input type="checkbox"/> A ligação de rede é desativada durante a comunicação <input type="checkbox"/> Foram recebidos dados incompletos
Erro de comunicação do servidor POP3. Verifique o seguinte. - Definições de rede	Esta mensagem é apresentada quando <ul style="list-style-type: none"> <input type="checkbox"/> A impressora não está ligada a uma rede <input type="checkbox"/> O servidor POP3 está inativo <input type="checkbox"/> A ligação de rede é desativada durante a comunicação <input type="checkbox"/> Foram recebidos dados incompletos
Ocorreu um erro ao ligar ao servidor SMTP. Verifique o seguinte. - Endereço do servidor SMTP - Servidor DNS	Esta mensagem é apresentada quando <ul style="list-style-type: none"> <input type="checkbox"/> A ligação a um servidor DNS falhou <input type="checkbox"/> A resolução de nome para um servidor SMTP
Ocorreu um erro ao ligar ao servidor POP3. Verifique o seguinte. - Endereço do servidor POP3 - Servidor DNS	Esta mensagem é apresentada quando <ul style="list-style-type: none"> <input type="checkbox"/> A ligação a um servidor DNS falhou <input type="checkbox"/> A resolução de nome para um servidor POP3
Erro de autenticação do servidor SMTP. Verifique o seguinte. - Método de autenticação - Conta autenticada - Palavra-passe autenticada	Esta mensagem é apresentada quando a autenticação no servidor SMTP falha.
Erro de autenticação do servidor POP3. Verifique o seguinte. - Método de autenticação - Conta autenticada - Palavra-passe autenticada	Esta mensagem é apresentada quando a autenticação no servidor POP3 falha.
Método de comunicação não suportado. Verifique o seguinte. - Endereço do servidor SMTP - Número da porta do serv. SMTP	Esta mensagem é apresentada quando tenta comunicar com protocolos não suportados.
A ligação ao servidor SMTP falhou. Mude Ligação segura para Inexistente.	Esta mensagem é apresentada quando ocorre uma discrepância entre um servidor SMTP e um cliente, ou quando o servidor não suporta ligações SMTP segura (ligação SSL).
A ligação ao servidor SMTP falhou. Mude Ligação segura para SSL/TLS.	Esta mensagem é apresentada quando ocorre uma discrepância entre um servidor SMTP e um cliente, ou quando o servidor solicita a utilização de uma ligação SSL/TLS para uma ligação SMTP segura.
A ligação ao servidor SMTP falhou. Mude Ligação segura para STARTTLS.	Esta mensagem é apresentada quando ocorre uma discrepância entre um servidor SMTP e um cliente, ou quando o servidor solicita a utilização de uma ligação STARTTLS para uma ligação SMTP segura.
A ligação não é fiável. Verifique o seguinte. - Data e Hora	Esta mensagem é apresentada quando as definições de data e hora da impressora não estão corretas ou o certificado expirou.

Definições de função

Mensagens	Causa
A ligação não é fiável. Verifique o seguinte. - Certificado CA	Esta mensagem é apresentada quando a impressora não tem um certificado de raiz correspondente ao servidor, ou não foi importado um Certificado CA.
A ligação não é fiável.	Esta mensagem é apresentada quando o certificado obtido está danificado.
A autenticação do servidor SMTP falhou. Mude Método de autenticação para Autentic. SMTP.	Esta mensagem é apresentada quando ocorre uma discrepância no método de autenticação entre um servidor e o cliente. O servidor suporta Autentic. SMTP.
A autenticação do servidor SMTP falhou. Mude Método de autenticação para POP antes de SMTP.	Esta mensagem é apresentada quando ocorre uma discrepância no método de autenticação entre um servidor e o cliente. O servidor não suporta Autentic. SMTP.
Ender. de e-mail do remetente está incorreto. Mude para o endereço de e-mail do seu serviço de e-mail.	Esta mensagem é apresentada quando o endereço de correio eletrónico do remetente especificado está errado.
Não é possível aceder à impressora sem que o processamento termine.	Esta mensagem aparece quando a impressora está ocupada.

Informações relacionadas

➔ [“Verificar uma ligação do servidor de correio” na página 36](#)

Configuração do sistema

Configurar o painel de controlo

Configuração do painel de controlo da impressora. Pode fazer a seguinte configuração.

1. Aceda a Web Config e seleccione o separador **Gestão de dispositivos > Painel de controlo**.
2. Defina os seguintes itens como necessário.
 - Língua
Selecione o idioma exibido no painel de controlo.
 - Bloqueio do painel
Se seleccionar **ACT**, a palavra-passe de administrador é necessária ao realizar uma operação que exige a autoridade do administrador. Se a palavra-passe do administrador não for definida, o painel de bloqueio é desativado.
 - Tempo limite de operação
Se seleccionar **ACT**, quando iniciar sessão como administrador, termina sessão automaticamente e é reencaminhado para o ecrã inicial se não houver atividade durante um determinado período de tempo. Pode definir entre 10 segundos e 240 minutos ao segundo.

Definições de função

Nota:

Também pode configurar a partir do painel de controlo da impressora.

- ❑ *Língua: Definições > Definições gerais > Definições básicas > Idioma/Language*
- ❑ *Bloqueio do painel: Definições > Definições gerais > Administração do sistema > Definições de segurança > Definições de administ. > Config. de bloqueio*
- ❑ *Tempo limite de operação: Definições > Definições gerais > Definições básicas > Tempo limite de operação (Pode especificar Sim ou Não.)*

3. Clique em **OK**.

Informações relacionadas

➔ [“Aceder ao Web Config” na página 26](#)

Configurar a poupança de energia durante a inatividade

Pode definir o tempo para mudar para o modo de poupança de energia ou desligar a alimentação quando o painel de controlo da impressora não for utilizado durante algum tempo. Defina o tempo, dependendo do ambiente de utilização.

1. Aceda a Web Config e selecione o separador **Gestão de dispositivos > Poupança de energia**.
2. Introduza a hora de **Temporizador** para mudar para o modo de poupança de energia em tempo de inatividade.

Nota:

Também pode configurar a partir do painel de controlo da impressora.

Definições > Definições gerais > Definições básicas > Temporizador

3. Selecione a hora para desligar para a **Temporizador para desligar**.

Nota:

Também pode configurar a partir do painel de controlo da impressora.

Definições > Definições gerais > Definições básicas > Temporiz. p/ desligar

4. Clique em **OK**.

Informações relacionadas

➔ [“Aceder ao Web Config” na página 26](#)

Sincronização dos dados e hora com o servidor de horário

Ao sincronizar com um servidor de hora (servidor NTP), pode sincronizar as horas na impressora e no computador da rede. O servidor de hora pode ser utilizado na organização ou publicado na Internet.

Ao usar o certificado CA, pode evitar problemas relacionados com as horas sincronizando com o servidor de hora.

1. Aceda a Web Config e selecione o separador **Gestão de dispositivos > Data e Hora > Servidor de horas**.
2. Selecione **Utilizar** para **Utilizar servidor de horas**.

Definições de função

3. Introduza a hora de endereço do servidor para **Endereço do servidor de horas**.
Pode usar formato IPv4, IPv6 ou FQDN. Introduza 252 caracteres ou menos. Se não especificar, deixe em branco.
4. Introduza **Intervalo de actualização (min)**.
É possível definir até 10 080 minutos um minuto de cada vez.
5. Clique em **OK**.

Nota:

Pode confirmar o estado da ligação com servidor de horário em **Estado do servidor de horas**.

Informações relacionadas

➔ [“Aceder ao Web Config” na página 26](#)

Configuração de AirPrint

Definir ao usar impressão AirPrint.

Aceda a Web Config e seleccione o separador **Rede > Configuração de AirPrint**.

Itens	Explicação
Nome do Serviço Bonjour	Introduza o nome do serviço Bonjour entre 1 e 41 caracteres em ASCII (0x20–0x7E).
Localização de Bonjour	Introduza as informações de localização tais como a localização da impressora em 127 bytes ou menos em Unicode (UTF-8).
Geolocalização Latitude e Longitude (WGS84)	Introduza as informações de localização da impressora. Este passo é opcional. Introduza valores usando dados WGS-84, que separa latitude e longitude com uma vírgula. Pode introduzir entre -90 a +90 com valor da latitude, e -180 a +180 para o valor de longitude. Pode introduzi menos de um valor decimal em sexto lugar, e não pode omitir “+”.
Protocolo de Prioridade de Topo	Selecione o protocolo de prioridade em IPP e Port9100.
Wide-Area Bonjour	Defina se pretende usar Wide-Area Bonjour. Se usar, as impressoras devem estar registadas no servidor DNS para poder procurar a impressora no segmento.
Activar AirPrint	IPP, Bonjour, AirPrint são ativados, e IPP é estabelecido apenas como comunicações seguras.

Configurações de segurança do produto

Este capítulo explica as configurações de segurança do dispositivo.

Introdução de recursos de segurança de produto

Esta seção apresenta a função de segurança dos dispositivos Epson.

Nome da funcionalidade	Tipo de funcionalidade	O que definir	O que evitar
Configurar a palavra-passe de administrador	Bloqueia as configurações do sistema, tais como a configuração de ligação de rede ou USB.	O administrador define uma palavra-passe para o dispositivo. É possível definir ou alterar a partir de ambos Web Config e do painel de controlo da impressora.	Impedir a leitura e alteração das informações armazenadas no dispositivo, tais como a identificação, palavra-passe, configurações de rede, etc. Além disso, reduza uma ampla gama de riscos de segurança, tais como fuga de informações para o ambiente de rede ou política de segurança.
Configuração para a interface externa	Controla a interface para ligar ao dispositivo.	Ativar ou desativar a ligação USB com o computador.	Evita a utilização não autorizada do dispositivo proibindo a impressão sem utilizar a rede.

Informações relacionadas

- ➔ [“Sobre o Web Config” na página 26](#)
- ➔ [“EpsonNet Config” na página 73](#)
- ➔ [“Configurar a palavra-passe do administrador” na página 41](#)
- ➔ [“Desativar a interface externa” na página 47](#)

Configurar a palavra-passe do administrador

Ao definir a palavra-passe de administrador, pode impedir que os utilizadores alterem as definições de gestão do sistema. É possível definir e alterar a palavra-passe de administrador usando quer Web Config, o painel de controlo da impressora, ou software (Epson Device Admin). Ao usar o software, consulte a documentação para cada software.

Informações relacionadas

- ➔ [“Configurar a palavra-passe de administrador no painel de controlo” na página 42](#)
- ➔ [“Configurar a palavra-passe de Administrador usando Web Config” na página 42](#)
- ➔ [“Epson Device Admin” na página 73](#)

Configurações de segurança do produto

Configurar a palavra-passe de administrador no painel de controlo

É possível definir a palavra-passe de administrador no painel de controlo da impressora.

1. Selecione **Definições** no painel de controlo da impressora.
2. Selecione **Definições gerais > Administração do sistema > Definições de segurança**.
3. Selecione **Definições de administ..**
4. Selecione **Senha de administrador > Registrar**.
5. Introduzir uma palavra-passe nova.
6. Introduza novamente a palavra-passe.
7. Feche a janela de confirmação.

O ecrã das definições de administrador é exibido.

Nota:

*É possível alterar ou eliminar a palavra-passe de administrador ao selecionar **Alterar** ou **Repor** no ecrã **Senha de administrador** e introduzir a palavra-passe de administrador.*

Configurar a palavra-passe de Administrador usando Web Config

É possível definir a palavra-passe de Administrador usando Web Config.

1. Aceda a Web Config e selecione o separador **Segurança do produto > Alterar senha de administrador**.

Configurações de segurança do produto

- Introduza uma palavra-passe para **Nova senha** e **Confirmar a nova senha**. Introduza o nome de utilizador, se necessário.

Se deseja alterar a palavra-passe, digite a palavra-passe atual.

The screenshot shows the Epson Web Config interface for an MFP-C3770 Series. The 'Product Security' tab is active. The 'Change Administrator Password' section includes the following fields and instructions:

- Current password:** [Empty text box]
- User Name:** [epson_admin] (Instruction: Enter between 0 and 20 characters.)
- New Password:** [Masked with dots] (Instruction: Enter between 1 and 20 characters.)
- Confirm New Password:** [Masked with dots]

A note at the bottom reads: "Note: It is recommended to communicate via HTTPS for entering an administrator password." An "OK" button is positioned at the bottom center of the form area.

- Selecione **OK**.

Nota:

- Para definir ou alterar os itens de menu bloqueados, clique em **Início de sessão de administrador**, e a seguir introduza a palavra-passe de administrador.
- Para eliminar a palavra-passe de administrador, clique no separador **Segurança do produto > Eliminar senha de administrador**, e a seguir introduza a palavra-passe do administrador.

Informações relacionadas

➔ [“Aceder ao Web Config” na página 26](#)

Controlar o funcionamento do painel

Se definir a palavra-passe de administrador e ativar Config. de bloqueio, pode bloquear itens dos sistema de configuração da impressora para que não sejam alterados pelos utilizadores.

Ativar Config. de bloqueio

Ativar Config. de bloqueio para a impressora onde a palavra-passe foi definida.

Configurações de segurança do produto

Especificar previamente uma palavra-passe de administrador.

Ativar Config. de bloqueio a partir do painel de controlo

1. Selecione **Definições** no painel de controlo da impressora.
2. Selecione **Definições gerais > Administração do sistema > Definições de segurança**.
3. Selecione **Definições de administ..**
4. Selecione **Activ. em Config. de bloqueio**.
5. Selecione **Sim** no ecrã de confirmação.
6. Selecione **Definições > Definições gerais > Definições de rede**, e a seguir verifique se a palavra-passe é necessária.

Ativar as Config. de bloqueio em Web Config

1. Aceda a Web Config e clique no **Início de sessão de administrador**.
2. Introduza o nome de utilizador e palavra-passe, e a seguir clique em **OK**.
3. Selecione o separador **Gestão de dispositivos > Painel de controlo**.
4. Em **Bloqueio do painel**, selecione **ACT**.
5. Clique em **OK**.
6. Selecione **Definições > Definições gerais > Definições de rede** no painel de controlo da impressora, e a seguir verifique se a palavra-passe é necessária.

Config. de bloqueio Itens para o menu Definições gerais

Trata-se de uma lista dos itens Config. de bloqueio em **Definições > Definições gerais** no painel de controlo.

Algumas funções podem ser definidas ativadas ou desativadas individualmente.

Menu Definições gerais	Bloqueio do painel
Definições básicas	-

Configurações de segurança do produto

Menu Definições gerais		Bloqueio do painel
	Brilho do LCD	-
	Som	-
	Temporizador	✓
	Temporiz. p/ desligar	✓
	Arranque de bloqueio do disjuntor	✓
	Definições de data/hora	✓
	Idioma/Language	-
	Tempo limite de operação	✓
	Teclado	-
	Unidade de comprimento	-
Definições da impressora		-
	Def. origem do papel	-
	Configuração de papel personalizado	-
	Idioma de impressão	✓
	Defin. univer. impressão	✓
	Definições exclusivas HP-GL/2	-
	Papel espesso	-
	Bidireccional	-
	Ligação do PC através de USB	✓
	Config. tempo lim I/F USB	✓
Definições de rede		✓



Configurações de segurança do produto

Menu Definições gerais		Bloqueio do painel
	Conf. Wi-Fi	✓
	Configuração de Rede Local com Fios	✓
	Estado da rede	✓
	Estado de LAN com fios/Wi-Fi	✓*1
	Estado Wi-Fi Direct	✓*1
	folha de estado	✓*1
	Verificar ligação de rede	✓*2
	Avançado	✓
	Nome do Dispositivo	✓
	TCP/IP	✓
	Servidor proxy	✓
	Endereço IPv6	✓
	Velocidade de ligação & Duplex	✓
	Redirecionar HTTP para HTTPS	✓
	Desativar IPsec/Filtro de IP	✓
	Desativar IEEE802.1X	✓
Administração do sistema		✓
	Definições de segurança	✓
	Definições de administ.	✓
	Senha de administrador	✓
	Config. de bloqueio	✓
	Restaurar predefinições	✓
	Atualização do firmware	✓

✓ = Para bloquear.

- = Não bloquear.

*1 : Apesar dos itens no nível superior possam ser bloqueados por bloqueio de administrador, pode aceder aos mesmos a partir do menu com o mesmo nome de **Definições > Estado da impressora/Imprimir**.

*2 : Apesar dos itens no nível superior possam ser bloqueados por bloqueio de administrador, pode aceder aos mesmos a partir de Início >  |  > **Descrição > Quando não é possível ligar à rede**.

Desativar a interface externa

Pode desativar a interface utilizada para ligar o dispositivo à impressora. Fazer as configurações de restrição para restringir outras impressões que não as realizadas através da rede.

Nota:

Pode também efetuar as configurações de restrição no painel de controlo da impressora.

Ligação do PC através de USB: Definições > Definições gerais > Definições da impressora > Ligação do PC através de USB

1. Aceda a Web Config e selecione o separador **Segurança do produto > Interface externo**.

2. Selecione **Desactivar** nas funções que pretende definir.

Selecione **Activar** quando pretender cancelar o controlo.

Ligação do PC através de USB

Pode restringir a utilização da ligação USB do computador. Se pretende restringi-la, selecione **Desactivar**.

3. Clique em **OK**.

4. Verifique que a porta desativada não pode ser usada.

Ligação do PC através de USB

Se o controlador foi instalado no computador

Ligue a impressora ao computador usando um cabo USB, e a seguir confirme se a impressora não imprime.

Se o controlador não foi instalado no computador

Windows:

Abra o gestor de dispositivo e conserve-o, ligue a impressora ao computador usando um cabo USB, e a seguir confirme que o conteúdo exibido do gerador de dispositivo permanece inalterado.

Mac OS:

Ligue a impressora ao computador usando um cabo USB, e a seguir confirme se a impressora não está listada se pretende adicionar a impressora a partir de **Impressoras e scanners**.

Informações relacionadas

➔ [“Aceder ao Web Config” na página 26](#)

Configurações de funcionamento e gestão

Este capítulo explica os itens relacionados com as operações diárias e de gestão do dispositivo.

Iniciar sessão na impressora como administrador

Se a palavra-passe de administrador for definida para a impressora, é necessário iniciar sessão como administrador para utilizar os itens de menu bloqueados em Web Config.

Introduza a palavra-passe para utilizar os itens de menu bloqueados no painel de controlo.

Iniciar sessão na impressora utilizando o Web Config

Ao iniciar sessão no Web Config como administrador, pode utilizar itens definidos em Config. de bloqueio.

1. Introduza o endereço IP da impressora num browser para executar o Web Config.
2. Clique em **Início de sessão de administrador**.
3. Introduza o nome de utilizador e palavra-passe de administrador em **Nome de Util.** e **Senha actual**.
4. Clique em **OK**.

Os itens bloqueados e o **Terminar sessão de administrador** são exibidos durante a autenticação.

Clique em **Terminar sessão de administrador** para terminar a sessão.

Nota:

Ao seleccionar **ACT** no separador **Gestão de dispositivos > Painel de controlo > Tempo limite de operação**, termina sessão automaticamente após um determinado período de tempo se não houver nenhuma atividade no painel de controlo.

Confirmar informações da impressora

Verificar as informações no painel de controlo

Pode consultar e imprimir as informações que se seguem no painel de controlo.

- Fornecimento

Definições > Estado do consumível

Pode verificar as informações da caixa de manutenção.

- Ficha de estado do produto

Definições > Estado da impressora/Imprimir > Impr. pág. de est.

Pode imprimir uma ficha de estado, por exemplo, informações da impressora e informações de consumíveis.

Configurações de funcionamento e gestão

Informação de rede



Definições > Definições gerais > Definições de rede > Estado da rede

Definições > Estado da impressora/Imprimir > Rede

Pode verificar as informações relativas á rede tais como o estado de ligação à rede, definições do servidor de correio, etc., e imprima a ficha de estado de rede.

Relatório de ligação de rede

Definições > Definições gerais > Definições de rede > Verificar ligação de rede

Início >  |  > **Descrição > Quando não é possível ligar à rede**

Pode diagnosticar o estado da ligação de rede da impressora e imprimir o relatório.

Estado da ligação de rede

Início >  |  > **Router**

Pode verificar o estado de ligação LAN com fios/sem-fios.

Verificar as informações em Web Config

Pode verificar as informações que se seguem da impressora em funcionamento em **Estado** utilizando Web Config.

Estado do produto

Verifique o idioma, estado, número de produto, endereço MAC, etc.

Estado da rede

Verifique as informações do estado de ligação de rede, endereço IP, servidor DNS, etc.

Estado do hardware

Verifique o estado de cada Wi-Fi.

Instantâneo de painel

Exibe um instantâneo da imagem do ecrã que é exibido no painel de controlo do dispositivo.

Receber Notificações por E-mail Quando Ocorrem Eventos

Sobre as notificações de e-mail

Trata-se da função de notificação que, quando acontecem eventos tais como um erro de impressora ou quando a impressão parar, envia um email para o endereço especificado.

Pode registar até cinco destinos e configurar as notificações para cada destino.

Para usar esta função, é necessário configurar o servidor de correio antes de configurar as notificações.

Informações relacionadas

➔ [“Configurar um servidor de correio” na página 34](#)

Configurar a notificação por e-mail

Configurar a notificação de email usando Web Config.

1. Aceda a Web Config e selecione o separador **Gestão de dispositivos > Notificação por e-mail**.
2. Defina o assunto da notificação de email.
Selecione o conteúdo exibido no assunto dos dois menus pendentes.
 - O conteúdo selecionado será exibido junto a **Assunto**.
 - O mesmo conteúdo não pode ser definido à esquerda e à direita.
 - Quando o número de caracteres em **Localização** exceder os 32 bytes, os caracteres que excedam os 32 bytes são omitidos.
3. Introduza os endereços de correio eletrónico de destino do email de notificação.
Utilize A-Z a-z 0-9 ! # \$ % & ' * + - . / = ? ^ _ { | } ~ @, e introduza entre 1 e 255 caracteres.
4. Selecione o idioma para das notificações de e-mail.
5. Selecione a caixa de verificação do evento para o qual pretende receber a notificação.
O número de **Definições de notificações** está ligado ao número de destino de **Definições do endereço de e-mail**.
Exemplo:

Configurações de funcionamento e gestão

Se pretende enviar uma notificação para o endereço de correio eletrónico definido para número 1 em **Definições do endereço de e-mail** quando não existir papel na impressora, selecione a caixa de verificação da coluna **1** na linha **Sem papel**.

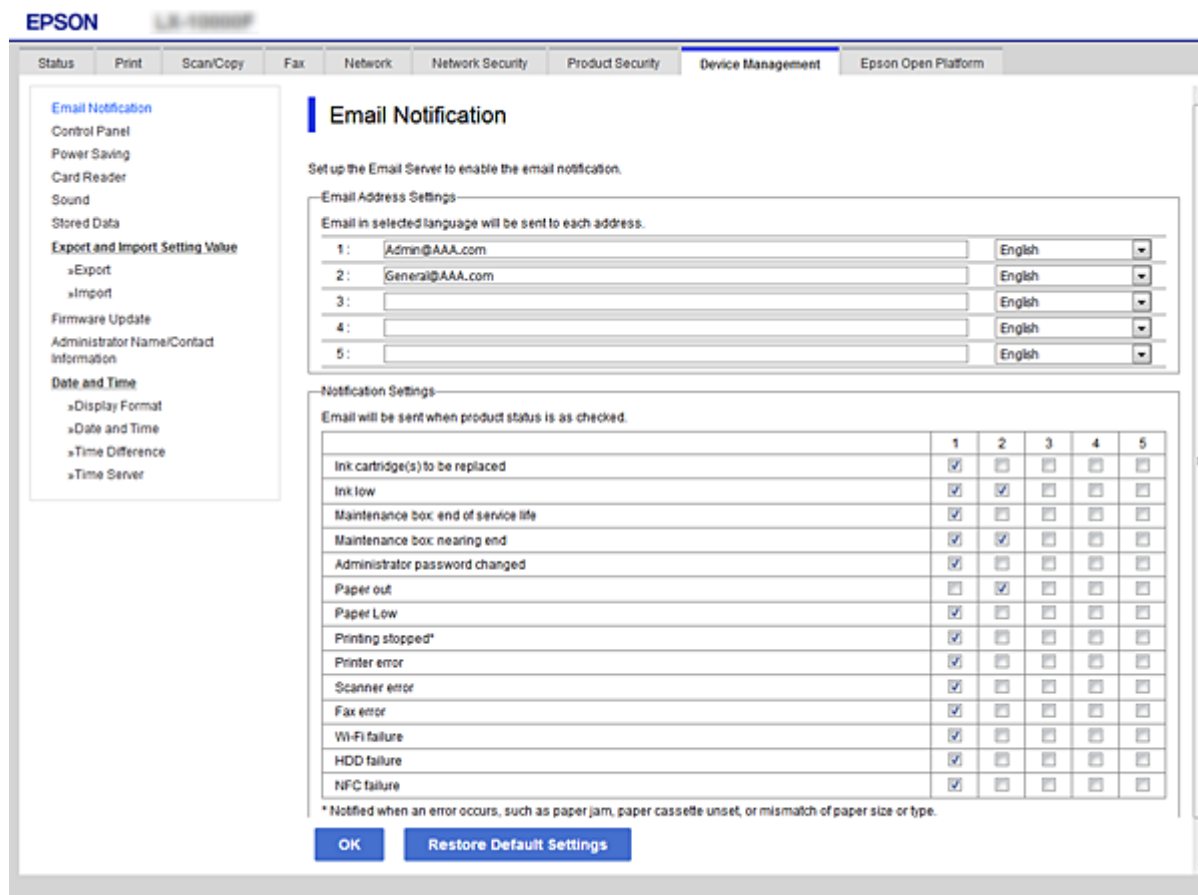

6. Clique em **OK**.

Confirme que será enviada uma notificação de email forçando um evento.

Exemplo: Imprima especificando a Sistema Alim. onde não exista papel.

Informações relacionadas

- ➔ [“Aceder ao Web Config” na página 26](#)
- ➔ [“Configurar um servidor de correio” na página 34](#)

Itens para notificação por email

Itens	Definições e explicação
Repor nível de tinta	Aviso quando a tinta acabou.
Pouca tinta	Aviso quando a tinta está prestes a acabar.
Caixa manut.: fim do tempo de vida útil	Aviso quando a caixa de manutenção está cheia.
Caixa de manutenção: próximo do fim	Aviso quando a caixa de manutenção está a ficar cheia.

Configurações de funcionamento e gestão

Itens	Definições e explicação
Palavra-passe de administrador alterada	Aviso quando a palavra-passe de administrador é alterada.
Sem papel	Aviso quando se verifica falta de papel na fonte de papel especificada.
Pouco papel	Aviso quando se verifica pouco papel na fonte de papel especificada.
A impressão parou*	Aviso quando a impressão for interrompida devido a uma obstrução de papel ou incompatibilidade de formato de papel/tipo de papel.
Erro da impressora	Aviso quando ocorre um erro na impressora.
Falha de Wi-Fi	Aviso quando ocorre um erro da interface LAN sem-fios.
Conclusão de tarefas de impressão *2	A impressora envia um e-mail sempre que o número de tarefas de impressão definido no menu pendente for concluído.

Atualizar o firmware

Quando estiver disponível novo firmware, a atualização do firmware da impressora melhora o funcionamento ou resolve o problema.

Atualizar o firmware da impressora através do painel de controlo

Se a impressora puder ser ligada à Internet, pode atualizar o firmware da impressora utilizando o painel de controlo. Pode também configurar a impressora para verificar regularmente se existem atualizações do firmware e notificá-lo sobre isso.

1. Selecione **Definições** no ecrã inicial.
2. Selecione **Definições gerais > Administração do sistema > Atualização do firmware > Atualização**.

Nota:

Selecione **Notificação > Activ.** para configurar a impressora para que esta verifique regularmente se estão disponíveis atualizações do firmware.

3. Selecione **Iniciar a Verificação**.

A impressora começa a procurar atualizações disponíveis.

Configurações de funcionamento e gestão

- Se aparecer uma mensagem no ecrã LCD a informar que está disponível uma atualização do software, siga as instruções do ecrã para iniciar a atualização.



Importante:

- ❑ Não desligue nem retire o cabo de alimentação da impressora sem a atualização terminar; caso contrário, a impressora pode avariar.
- ❑ Se a atualização do firmware não estiver concluída ou for mal sucedida, a impressora não arranca normalmente e aparece “Recovery Mode” no ecrã LCD da próxima vez que ligar a impressora. Neste caso, precisa de voltar a atualizar o firmware através de um computador. Ligue a impressora ao computador com um cabo USB. Enquanto aparecer “Recovery Mode” na impressora, não pode atualizar o firmware através de uma ligação de rede. No computador, aceda ao sítio Web da Epson da sua área e transfira o firmware mais recente da impressora. Consulte as instruções indicadas no sítio Web relativas às operações seguintes.

Atualizar o firmware usando Web Config

Quando a impressora conseguir ligar à Internet, pode atualizar o firmware em Web Config.

- Aceda a Web Config e selecione o separador **Gestão de dispositivos > Actualização do firmware**.
- Clique em **Iniciar**.

A confirmação de firmware é iniciada, e a informação de firmware é exibida se existir um firmware atualizado.

- Clique em **Iniciar**, e siga as instruções exibidas no ecrã.

Nota:

Também pode atualizar o firmware usando o Epson Device Admin. Pode confirmar visualmente as informações de firmware na lista de dispositivo. É útil quando quiser atualizar o firmware de vários dispositivos. Consulte o guia Epson Device Admin ou a ajuda para obter mais informações.

Informações relacionadas

- ➔ [“Aceder ao Web Config” na página 26](#)
- ➔ [“Epson Device Admin” na página 73](#)

Atualizar o firmware sem uma ligação à Internet

Pode transferir o firmware do dispositivo a partir do sítio Web da Epson no computador e, em seguida, ligue o dispositivo e o computador através de um cabo USB para atualizar o firmware. Se não for possível atualizar através da rede, tente este método.

- Aceder ao sítio Web da Epson e transfira o firmware.
- Ligue o computador que contém o firmware transferido para a impressora pelo cabo USB.
- Clique duas vezes no ficheiro .exe transferido.
O Epson Firmware Updater é iniciado.
- Siga as instruções apresentadas no ecrã.

Fazer cópia de segurança das configurações

Pode exportar o valor de definição definido de Web Config para o ficheiro. Pode usá-lo para fazer cópias de segurança de valores de definições, substituir a impressora, etc.

O ficheiro exportado não pode ser editado porque é exportado como um ficheiro binário.

Exportar as definições

Exportar as definições para a impressora.

1. Aceda a Web Config, e a seguir selecione o separador **Gestão de dispositivos > Exportar e importar valor de definição > Exportar**.
2. Selecione as definições que pretende exportar.
Selecione as definições que pretende exportar. Se tiver selecionado uma categoria superior, as subcategorias também são selecionadas. No entanto, as subcategorias que causam erros devido a duplicação na mesma rede (como os endereços de IP, etc.) não podem ser selecionadas.
3. Introduza uma palavra-passe para encriptar o ficheiro exportado.
É necessária a palavra-passe para importar o ficheiro. Deixe em branco se não quiser encriptar o ficheiro.
4. Clique em **Exportar**.

 **Importante:**

*Se quiser exportar as definições de rede da impressora, como o nome do dispositivo e o endereço de IPv6, selecione **Ative para selecionar as definições individuais do dispositivo** e selecione mais itens. Utilize apenas os valores selecionados para a impressora de substituição.*

Informações relacionadas

➔ [“Aceder ao Web Config” na página 26](#)

Importar as definições

Importe o ficheiro do Web Config exportado para a impressora.

 **Importante:**

Aquando da importação de valores que incluam informações individuais, como o nome da impressora ou endereço de IP, certifique-se de que o endereço de IP não existe já na mesma rede. Se o endereço de IP for repetido, a impressora não reflete o valor.

1. Aceda a Web Config, e a seguir selecione o separador **Gestão de dispositivos > Exportar e importar valor de definição > Importar**.
2. Selecione o ficheiro exportado e introduza a palavra-passe de encriptação.
3. Clique em **Seguinte**.

Configurações de funcionamento e gestão

4. Selecione as definições que deseja importar e clique em **Seguinte**.
5. Clique em **OK**.

As definições são aplicadas à impressora.

Resolver problemas

Dicas sobre como resolver problemas

Verificar a mensagem de erro

Se surgir algum problema, verifique primeiro se há alguma mensagem no painel de controlo da impressora ou janela do controlador. Se tiver definido o email de notificação para o caso deste tipo de evento, pode conhecer o estado de imediato.

Relatório de ligação de rede

Diagnostique o estado da rede e da impressora, e imprima o resultado.

Pode encontrar o erro diagnosticado relativamente à impressora.

Verificar o estado da comunicação

Verifique o estado da comunicação do computador do servidor ou do computador cliente usando o comando ping e ipconfig.

Teste de ligação

Para verificar a ligação entre a impressora e o servidor de correio, realize o teste de ligação a partir da impressora. Verifique também a ligação do computador cliente ao servidor para verificar o estado da comunicação.

Inicialize as definições

Se as definições e o estado de comunicação não indicarem qualquer problema, os problemas podem ser resolvidos desativando ou iniciando as definições de rede da impressora, e a seguir voltar a definir.

Verificar o estado da impressora

Para identificar a causa do problema, verificar o estado da impressora e da rede.

Verificar a mensagem de erro

Verificar a mensagem de erro do aviso de email

Ao configurar a notificação de email, verifique se a mensagem de erro é enviada da impressora.

Se as instruções para resolver o problema constarem do aviso de email, por favor siga-as.

Informações relacionadas

➔ [“Receber Notificações por E-mail Quando Ocorrem Eventos” na página 49](#)

Verificar mensagens no ecrã LCD

Se uma mensagem de erro for apresentada no ecrã LCD, siga as instruções no ecrã ou as soluções abaixo para resolver o problema.

Resolver problemas

Mensagens de erro	Causas e soluções
<p>Erro da impressora. Desligue a impressora e volte a ligá-la. Para mais detalhes, consulte a document.</p>	<p><input type="checkbox"/> Causas: Existe uma substância estranha no interior da impressora ou ocorreu um erro na impressora.</p> <p><input type="checkbox"/> Soluções: Retire todo o papel ou material de protecção da impressora. Se a mensagem de erro continuar a ser apresentada, contacte a assistência da Epson.</p>
<p>Caixa de Manutenção não reconhecida. Instale-a corretamente.</p>	<p><input type="checkbox"/> Causas: A caixa de manutenção não está instalada corretamente.</p> <p><input type="checkbox"/> Soluções: Verifique o estado de instalação da caixa de manutenção, e instale-a corretamente.</p>
<p>A caixa de manutenção encontra-se no final da sua vida útil. É necessária a sua substituição.</p>	<p><input type="checkbox"/> Causas: A caixa de manutenção está no fim da sua vida útil.</p> <p><input type="checkbox"/> Soluções: Substitua a caixa de manutenção seguindo as instruções.</p>
<p>Não existe espaço suficiente na caixa de manutenção para executar a limpeza da cabeça. Pode continuar a imprimir até que seja necessária a substituição.</p>	<p><input type="checkbox"/> Causas: A caixa de manutenção não capacidade suficiente para a limpeza da cabeça.</p> <p><input type="checkbox"/> Soluções: Desligue a alimentação da impressora e a seguir substitua a caixa de manutenção. Pode utilizar novamente a caixa de manutenção após a limpeza da cabeça.</p>
<p>Remova e reinstale a Caixa de Manutenção.</p>	<p><input type="checkbox"/> Causas: A caixa de manutenção não está reconhecida corretamente.</p> <p><input type="checkbox"/> Soluções: Remova a caixa de manutenção, e a seguir volte a instalá-la. Se não for reconhecida após este procedimento, substitua por uma nova caixa de manutenção.</p>
<p>A combinação de endereço IP e máscara de sub-rede é inválida. Para mais detalhes, consulte a documentação.</p>	<p><input type="checkbox"/> Causas: A combinação de endereço IP definido é inválida.</p> <p><input type="checkbox"/> Soluções: Introduza o endereço IP correto ou o gateway predefinido.</p>
<p>Actualize o certificado de raiz para usar os serviços de nuvem.</p>	<p><input type="checkbox"/> Causas: O certificado de raiz utilizado para os serviços nuvem expirou.</p> <p><input type="checkbox"/> Soluções: Execute o Web Config e atualize o certificado de raiz.</p> <p>Segurança de rede — Actualização de certificado de raiz</p>

Resolver problemas

Mensagens de erro	Causas e soluções
Recovery Mode	<p><input type="checkbox"/> Causas:</p> <p>Falha ao atualizar o firmware e não é impossível regressar ao modo normal.</p> <p><input type="checkbox"/> Soluções:</p> <p>A impressora iniciou em modo de recuperação porque a atualização do firmware falhou. Siga os passos abaixo para tentar novamente atualizar o firmware.</p> <ol style="list-style-type: none"> 1. Ligue o computador e a impressora com um cabo USB. (Durante o modo de recuperação, não pode atualizar o firmware através de uma ligação de rede.) 2. Visite o sítio Web local da Epson para obter mais instruções.

Verificar o ecrã do painel na impressora remota

Pode verificar o ecrã do painel da impressora remota usando o Web Config.

1. Execute o Web Config da impressora que pretende verificar.
Quando receber a notificação de email, pode executar o Web Config a partir do URL no email.
2. Selecione o separador **Estado > Instantâneo de painel**.
O painel atual da impressora é exibido no Web Config.
Para atualizar, clique em **Renovar**.

Imprimir um relatório da ligação em rede

Pode imprimir um relatório de ligação de rede para verificar o estado entre a impressora e o router sem fios.

1. Colocar o papel.
2. Selecione **Definições** no ecrã inicial.
3. Selecione **Definições gerais > Definições de rede > Verificar ligação de rede**.
A verificação da ligação será iniciada.
4. Selecione **Imprimir Relatório de Verificação**.
5. Imprima o relatório da ligação de rede.
Se tiver ocorrido um erro, verifique o relatório da ligação em rede e siga as instruções impressas.
6. Fechar a janela.

Informações relacionadas

➔ [“Mensagens e soluções no relatório de ligação de rede” na página 59](#)

Resolver problemas

Mensagens e soluções no relatório de ligação de rede

Verifique as mensagens e os códigos de erro no relatório da ligação de rede e siga as soluções.

The screenshot shows a network connection report with the following sections:

- Check Network Connection**
- Check Result**: FAIL
- Error code**: (E-2) (highlighted with a blue box and arrow 'a')
- Message**: See the Network Status and check if the Network Name (SSID) is the SSID you want to connect. If the SSID is correct, make sure to enter the correct password and try again. (highlighted with a blue box and arrow 'b')
- Tip**: If your problems persist, see your documentation for help and networking tips.
- Checked Items**
- Network Status**

Checked Items	
Wireless Network Name (SSID) Check	FAIL
Communication Mode Check	Unchecked
Security Mode Check	Unchecked
MAC Address Filtering Check	Unchecked
Security Key/Password Check	Unchecked
IP Address Check	Unchecked
Detailed IP Setup Check	Unchecked

Network Status	
Printer Name	EPSON XXXXXX
Printer Model	XX-XXX Series
IP Address	169.254.137.8
Subnet Mask	255.255.0.0
Default Gateway	
Network Name (SSID)	EpsonNet
Security	None
Signal Strength	Poor
MAC Address	F8:D0:27:40:C0:AC

a. Código de erro

b. Mensagens no ambiente de rede

E-1

Soluções:

- Certifique-se de que o cabo Ethernet está firmemente ligado à impressora e ao concentrador ou outro dispositivo de rede.
- Certifique-se de que o concentrador ou outro dispositivo de rede está ligado.
- Se pretende ligar a impressora através de Wi-Fi, ajuste novamente as definições de Wi-Fi da impressora, pois este encontra-se desativado.

E-2, E-3, E-7

Soluções:

- Certifique-se de que o router sem fios está ligado.

Resolver problemas

- Confirme se o computador ou dispositivo está corretamente ligado ao router sem fios.
- Desligue o router sem fios. Aguarde cerca de 10 segundos e, em seguida, ligue novamente.
- Aproxime a impressora do router sem fios e remova quaisquer obstáculos entre eles.
- Se introduziu o SSID manualmente, verifique se o mesmo está correto. Verifique o SSID na secção **Estado da Rede** do relatório da ligação de rede.
- Se o router sem fios possuir vários SSID, selecione o SSID exibido. Se o SSID utilizar uma frequência não compatível, a impressora não o irá exibir.
- Se estiver a utilizar a configuração através de botão para estabelecer uma ligação de rede, certifique-se de que o seu router sem fios suporta WPS. Não é possível utilizar a configuração através de botão se o router sem fios não suportar WPS.
- Certifique-se de que o SSID utiliza apenas caracteres ASCII (caracteres alfanuméricos e símbolos). A impressora não é capaz de exibir um SSID que contenha caracteres não ASCII.
- Certifique-se de que conhece o SSID e a palavra-passe antes de ligar ao router sem fios. Se estiver a utilizar as predefinições do router sem fios, o SSID e a palavra-passe são indicados na etiqueta do mesmo. Se não souber o SSID e a palavra-passe, contacte a pessoa que configurou o router sem fios ou consulte a documentação fornecida com o mesmo.
- Se estiver a ligar a um SSID gerado com a função de partilha de ligação de um dispositivo inteligente, consulte o SSID e a palavra-passe na documentação fornecida com o respetivo dispositivo.
- Se a sua ligação Wi-Fi desligar subitamente, verifique as seguintes condições. Se alguma destas condições se aplicarem, reponha as definições da sua rede transferindo e executando o software a partir do seguinte Web site.
<http://epson.sn> > **Configuração**
 - Foi adicionado outro dispositivo inteligente à rede utilizando a configuração através de botão.
 - A rede Wi-Fi foi configurada utilizando um método diferente da configuração através de botão.

E-5

Soluções:

Certifique-se de que o tipo de segurança do router sem fios está definido para um dos apresentados em seguida. Caso não esteja, altere o tipo de segurança do router sem fios e reponha as definições de rede da impressora.

- WEP-64 bits (40 bits)
- WEP-128 bits (104 bits)
- WPA PSK (TKIP/AES)^{*1}
- WPA2 PSK (TKIP/AES)^{*1}
- WPA (TKIP/AES)
- WPA2 (TKIP/AES)
- WPA3-SAE (AES)^{*2}
- WPA2/WPA3-Enterprise^{*2}

*1 WPA PSK é também conhecido por WPA Pessoal. WPA2 PSK é também conhecido por WPA2 Pessoal.

*2 WPA3-SAE (AES) e WPA2/WPA3-Enterprise podem não ser suportados dependendo do modelo. Para obter informações, consulte a documentação da impressora.

Resolver problemas

E-6

Soluções:

- Verifique se a filtragem de endereços MAC está desativada. Se estiver ativada, registre o endereço MAC para que o mesmo não seja filtrado. Para obter mais informações, consulte a documentação fornecida com o router sem fios. Pode verificar o endereço MAC da impressora na secção **Estado da Rede** do relatório da ligação de rede.
- Se o seu router sem fios estiver a utilizar autenticação partilhada com segurança WEP, certifique-se de que a chave e o índice de autenticação estão corretos.
- Se o número de dispositivos que podem ser ligados ao router sem fios for inferior ao número de dispositivos de rede que pretende ligar, ajuste as definições no router sem fios para aumentar o número de dispositivos que podem ser ligados. Para ajustar as definições, consulte a documentação fornecida com o router sem fios.

E-8

Soluções:

- Ative a função DHCP no router sem fios se a definição Obter endereço IP da impressora estiver definida como Auto.
- Se a definição Obter endereço IP da impressora estiver definida como Manual, o endereço IP definido manualmente é inválido por estar fora do intervalo (por exemplo: 0.0.0.0). Defina um endereço IP válido no painel de controlo da impressora.

E-9

Soluções:

Verifique o seguinte.

- Os dispositivos estão ligados.
- É possível aceder à Internet e a outros computadores ou dispositivos de rede na mesma rede a partir dos dispositivos que deseja ligar à impressora.

Se não for possível ligar a impressora e os dispositivos de rede, mesmo depois de ter tentado as soluções acima, desligue o router sem fios. Aguarde cerca de 10 segundos e, em seguida, ligue novamente. Em seguida, reponha as definições da sua rede transferindo e executando o programa de instalação a partir do seguinte Web site.

<http://epson.sn> > **Configuração**

E-10

Soluções:

Verifique estes pontos.

- Estão ligados outros dispositivos na rede.
- Os endereços da rede (endereços IP, máscara de sub-rede e gateway predefinido) estão corretos se a opção Obter endereço IP da impressora estiver definida como Manual.

Reponha os endereços de rede se estiverem incorretos. Pode verificar o endereço IP, a máscara de sub-rede e o gateway predefinido em **Estado da Rede** no relatório de ligação de rede.

Resolver problemas

Se a função DHCP estiver ativada, altere a opção Obter endereço IP da impressora para Auto. Se pretende definir o endereço IP manualmente, verifique o endereço IP da impressora em **Estado da Rede** no relatório de ligação de rede, e selecione Manual na janela das definições de rede. Defina a máscara de sub-rede para [255.255.255.0].

Se mesmo assim não for possível ligar a impressora e os dispositivos de rede, desligue o router sem fios. Aguarde cerca de 10 segundos e, em seguida, ligue novamente.

E-11

Soluções:

Verifique o seguinte.

- O endereço de gateway predefinido está correto se a Configuração de TCP/IP da impressora estiver definida como Manual.
- O dispositivo definido como gateway predefinido está ligado.

Defina o endereço correto do gateway predefinido. Pode verificar o endereço de gateway predefinido na secção **Estado da Rede** do relatório da ligação de rede.

E-12

Soluções:

Verifique o seguinte.

- Estão ligados outros dispositivos na rede.
- Os endereços de rede (endereço IP, máscara de sub-rede e gateway predefinido) estão corretos caso sejam introduzidos manualmente.
- Os endereços de rede de outros dispositivos (máscara de sub-rede e gateway predefinido) são os mesmos.
- Não existe conflito do endereço IP com outros dispositivos.

Se não for possível ligar a impressora e os dispositivos de rede, mesmo depois de confirmar o indicado acima, experimente o seguinte.

- Desligue o router sem fios. Aguarde cerca de 10 segundos e, em seguida, ligue novamente.
- Ajuste novamente as definições de rede utilizando o programa de instalação. Pode executá-lo a partir do seguinte Web site.

<http://epson.sn> > **Configuração**

- Pode registar várias palavras-passe num router sem fios que utilize o tipo de segurança WEP. Se forem registadas várias palavras-passe, verifique se a primeira palavra-passe registada está definida na impressora.

E-13

Soluções:

Verifique o seguinte.

- Os dispositivos de rede como, por exemplo, um router sem fios, concentrador e router estão ligados.

Resolver problemas

- ❑ A Configuração de TCP/IP para dispositivos de rede não foi configurada manualmente. (Se a Configuração de TCP/IP da impressora for definida automaticamente e a Configuração de TCP/IP de outros dispositivos de rede for executada manualmente, a rede da impressora poderá ser diferente da rede de outros dispositivos.)

Se não funcionar mesmo depois de verificar os pontos indicados acima, tente o seguinte.

- ❑ Desligue o router sem fios. Aguarde cerca de 10 segundos e, em seguida, ligue novamente.
- ❑ Ajuste as definições de rede do computador que se encontra na mesma rede da impressora utilizando o programa de instalação. Pode executá-lo a partir do seguinte Web site.
<http://epson.sn> > **Configuração**
- ❑ Pode registar várias palavras-passe num router sem fios que utilize o tipo de segurança WEP. Se forem registadas várias palavras-passe, verifique se a primeira palavra-passe registada está definida na impressora.

Mensagem no ambiente de rede

Mensagem	Solução
O ambiente Wi-Fi precisa de ser melhorado. Desligue e volte a ligar o router sem fios. Se a ligação não melhorar, consulte a documentação do router sem fios.	Depois de aproximar a impressora do router sem fios e de remover quaisquer obstáculos entre eles, desligue o router sem fios. Aguarde cerca de 10 segundos e, em seguida, ligue novamente. Se mesmo assim não for possível estabelecer ligação, consulte a documentação fornecida com o router sem fios.
*Impossível ligar mais dispositivos. Desligue um dos dispositivos ligados se quiser adicionar um dispositivo novo.	O computador e os dispositivos inteligentes que podem ser ligados simultaneamente estão todos ligados através da ligação Wi-Fi Direct (AP Simples). Para adicionar outro computador ou dispositivo inteligente, desligue primeiro um dos dispositivos ligados ou ligue-o a outra rede. Pode confirmar o número de dispositivos sem fios que podem ser ligados simultaneamente e o número de dispositivos ligados consultando a folha de estado da rede ou o painel de controlo da impressora.
Já existe o mesmo SSID como Wi-Fi Direct no ambiente de rede. Altere o SSID de Wi-Fi Direct se não for possível ligar um dispositivo à impressora.	No painel de controlo da impressora, aceda ao ecrã de Configuração de Wi-Fi Direct e seleccione o menu para alterar a configuração. Pode alterar o nome da rede seguindo o formato DIRECT-XX-. Introduza um máximo de 22 caracteres.

Verificar o estado da comunicação

Verificar se a comunicação entre a impressora e o computador está correta e siga a resolução de problemas.

Verificando o registo do servidor e o dispositivo de rede

Em caso de problema com a ligação de rede, é possível identificar a causa confirmando o registo do servidor de e-mail, servidor LDAP, etc., verificando o estado usando o registo de comandos como roteadores e registos de equipamentos do sistema de rede.

Imprimir uma folha do estado da rede

Pode verificar as informações detalhadas da rede imprimindo-as.

1. Coloque papel.

Resolver problemas

2. Selecione **Definições** no ecrã inicial.
3. Selecione **Definições gerais > Definições de rede > Estado da rede**.
4. Selecione **folha de estado**.
5. Verifique a mensagem e, de seguida, imprima a folha de estado da rede.
6. Feche o ecrã.
O ecrã desliga-se automaticamente após um período de tempo específico.

Verifique a comunicação entre computadores e os dispositivos

Verificação da comunicação utilizando um comando Ping — Windows

Pode usar um comando Ping para verificar se o computador está ligado à impressora. Siga os passos abaixo para verificar a comunicação usando um comando Ping.

1. Verifique o endereço IP da impressora para a comunicação que pretende verificar.
Pode verificá-lo no ecrã de estado da rede do painel de controlo da impressora, num relatório de ligação ou na coluna **IP Address** de uma folha de estado da rede.
2. Aceda ao ecrã de linha de comandos do computador.
Aceda ao ecrã de aplicações e selecione **Linha de Comandos**.
3. Introduza “ping xxx.xxx.xxx.xxx” e prima a tecla Enter.
Introduza o endereço IP da impressora no lugar de xxx.xxx.xxx.xxx.
4. Verifique o estado da comunicação.
Se existir comunicação entre a impressora e o computador, é apresentada a mensagem abaixo.

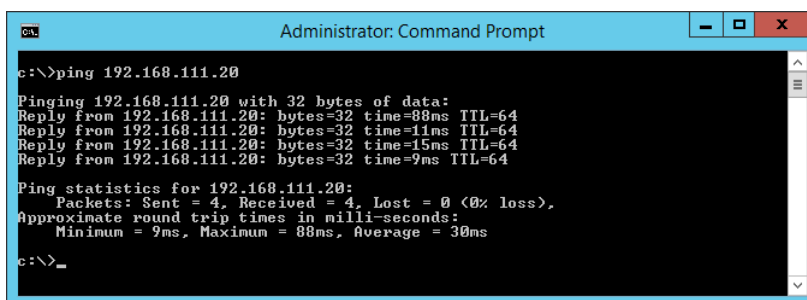

```
Administrator: Command Prompt
c:\>ping 192.168.111.20
Pinging 192.168.111.20 with 32 bytes of data:
Reply from 192.168.111.20: bytes=32 time=88ms TTL=64
Reply from 192.168.111.20: bytes=32 time=11ms TTL=64
Reply from 192.168.111.20: bytes=32 time=15ms TTL=64
Reply from 192.168.111.20: bytes=32 time=9ms TTL=64
Ping statistics for 192.168.111.20:
    Packets: Sent = 4, Received = 4, Lost = 0 (0% loss),
    Approximate round trip times in milli-seconds:
        Minimum = 9ms, Maximum = 88ms, Average = 30ms
c:\>_
```

Resolver problemas

Se não existir comunicação entre a impressora e o computador, é apresentada a mensagem abaixo.

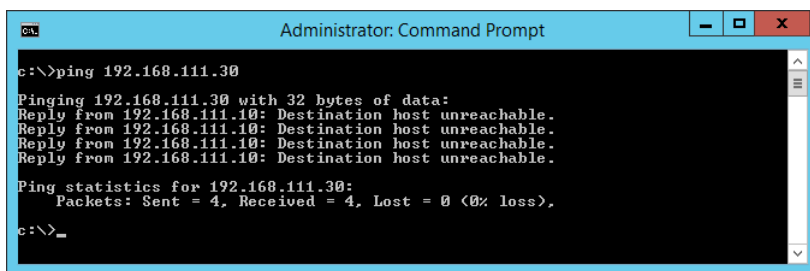

```

Administrator: Command Prompt
c:\>ping 192.168.111.30
Pinging 192.168.111.30 with 32 bytes of data:
Reply from 192.168.111.10: Destination host unreachable.
Reply from 192.168.111.10: Destination host unreachable.
Reply from 192.168.111.10: Destination host unreachable.
Reply from 192.168.111.10: Destination host unreachable.
Ping statistics for 192.168.111.30:
    Packets: Sent = 4, Received = 4, Lost = 0 (0% loss),
c:\>_
    
```

Verificação da comunicação utilizando um comando Ping — Mac OS

Pode usar um comando Ping para verificar se o computador está ligado à impressora. Siga os passos abaixo para verificar a comunicação usando um comando Ping.

1. Verifique o endereço IP da impressora para a comunicação que pretende verificar.
 Pode verificá-lo no ecrã de estado da rede do painel de controlo da impressora, num relatório de ligação ou na coluna **IP Address** de uma folha de estado da rede.
2. Execute o Network Utility.
 Introduza “Network Utility” no **Spotlight**.
3. Clique no separador **Ping**, introduza o endereço IP que verificou no passo 1 e clique em **Ping**.

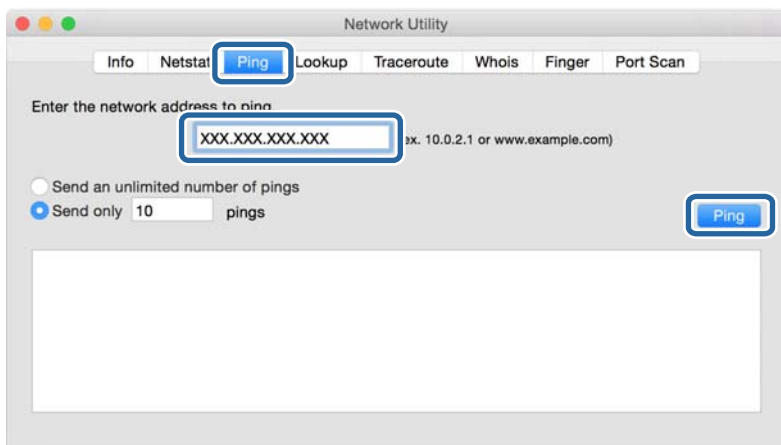

Resolver problemas

4. Verifique o estado da comunicação.

Se existir comunicação entre a impressora e o computador, é apresentada a mensagem abaixo.

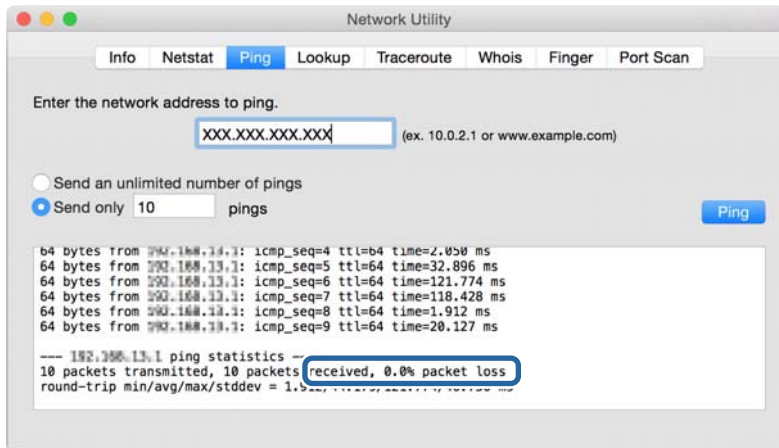

Se não existir comunicação entre a impressora e o computador, é apresentada a mensagem abaixo.

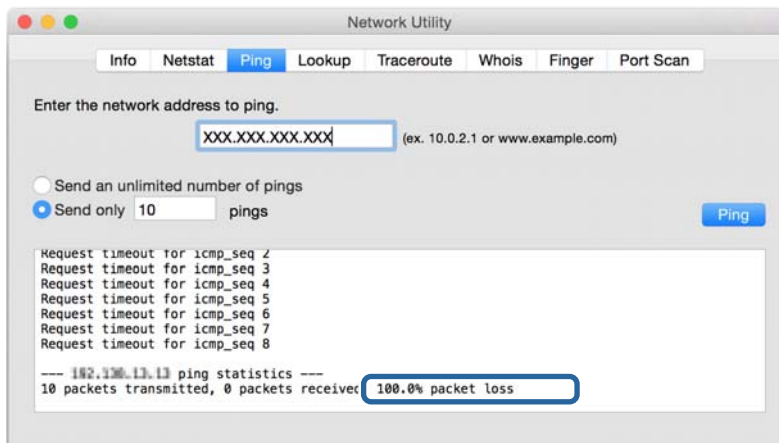

Verificar a rede no computador — Windows

Ao usar a janela de comandos, verifique o estado da ligação do computador e a localização da impressora. Este procedimento possibilita a resolução de problemas.

Resolver problemas

❑ comando ipconfig

Exibe o estado da ligação da interface da rede usada atualmente pelo computador.

Ao comparar as informações de definição com as comunicações, pode verificar se a ligação é a correta. No caso de existirem vários servidores DHCP na mesma rede, pode confirmar o endereço atribuído ao computador, o servidor DNS de referência, etc.

❑ Formato: ipconfig /all

❑ Exemplos:

```

Administrator: Command Prompt
c:\>ipconfig /all
Windows IP Configuration

Host Name . . . . . : WIN2012R2
Primary Dns Suffix . . . . . : pubs.net
Node Type . . . . . : Hybrid
IP Routing Enabled. . . . . : No
WINS Proxy Enabled. . . . . : No
DNS Suffix Search List. . . . . : pubs.net

Ethernet adapter Ethernet:

Connection-specific DNS Suffix . . . : 
Description . . . . . : Gigabit Network Connection
Physical Address. . . . . : XX-XX-XX-XX-XX-XX
DHCP Enabled. . . . . : No
Autoconfiguration Enabled . . . . . : Yes
Link-local IPv6 Address . . . . . : fe80::38fb:7546:18a8:d20e%14(Preferred)
IPv4 Address. . . . . : 192.168.111.10(Preferred)
Subnet Mask . . . . . : 255.255.255.0
Default Gateway . . . . . : 192.168.111.1
DHCPv6 IAID . . . . . : 283142549
DHCPv6 Client DUID. . . . . : 00-01-00-01-20-40-2F-45-00-1D-73-6A-44-08
DNS Servers . . . . . : 192.168.111.2
NetBIOS over Tcpip. . . . . : Enabled

Tunnel adapter isatap.{00000000-ABCD-EFGH-IJKL-MNOPQRSTUUV}>:

Media State . . . . . : Media disconnected
Connection-specific DNS Suffix . . . : 
Description . . . . . : Microsoft ISATAP Adapter #2
Physical Address. . . . . : 00-00-00-00-00-00-E0
DHCP Enabled. . . . . : No
Autoconfiguration Enabled . . . . . : Yes

c:\>_
    
```

❑ comando pathping

Pode confirmar a lista de routers que passam pelo anfitrião de destino e o percurso das comunicações.

❑ Formato: pathping xxx.xxx.xxx.xxx

❑ Exemplos: pathping 192.0.2.222

```

Administrator: Command Prompt
c:\>pathping 192.168.111.20
Tracing route to EPSONAB12AB [192.168.111.20]
over a maximum of 30 hops:
 0  WIN2012R2.pubs.net [192.168.111.10]
 1  EPSONAB12AB [192.168.111.20]

Computing statistics for 25 seconds..
Hop  RTT      Source to Here   This Node/Link   Address
 0      0ms         0/ 100 = 0%      0/ 100 = 0%      WIN2012R2.pubs.net [192.168.111.10]
 1    38ms         0/ 100 = 0%      0/ 100 = 0%      EPSONAB12AB [192.168.111.20]

Trace complete.

c:\>_
    
```

Realizar o teste de ligação

A partir da impressora ou computador ligado ao mesmo segmento que a impressora, verifique se a ligação com o servidor e a pasta são as corretas. Este procedimento possibilita a resolução de problemas.

Resolver problemas

Servidor de correio

Verifique a ligação entre a impressora e o servidor de correio usando a função de teste de ligação da impressora.

Informações relacionadas

➔ [“Verificar uma ligação do servidor de correio” na página 36](#)

Servidor DNS

Verifica o servidor DNS que é referenciado pelo computador. Confirma o estado do adaptador de rede do computador no mesmo segmento de rede que a impressora, e confirma se é a mesma que a definição DNS da impressora.

Pode verificar a definição DNS do computador como indicado a seguir.

Windows: **Painel de controlo > Rede e Internet > Rede e centro de partilha > Alterar as definições do adaptador**

Quando existem várias interfaces de rede, pode verificar introduzindo “ipconfig/all” na janela de comandos.

Mac OS: **Preferências do sistema > Rede > Avançadas... > DNS**

Inicializar as definições de rede

Desactivação de Wi-Fi a partir do Web Config

Desativar o Wi-Fi a partir do Web Config. Se desativar o Wi-Fi enquanto alguns dispositivos estiverem ligados por Wi-Fi, serão desligados.

1. Aceda a Web Config e seleccione o separador **Rede > Wi-Fi**, e a seguir seleccione **Desactivar Wi-Fi**.
2. Verifique a mensagem e seleccione **OK**.

Desligar o Wi-Fi Direct (AP simples) a partir do Web Config



Desligue o Wi-Fi Direct (AP simples) a partir do Web Config.

1. Aceda a Web Config e seleccione o separador **Rede > Wi-Fi Direct**.
2. Seleccione **Desactivar** para **Wi-Fi Direct**.
3. Clique em **Seguinte**
4. Verifique a mensagem e seleccione **OK**.

Desativar Wi-Fi a partir do painel de controlo

Quando o Wi-Fi é desativado, a ligação Wi-Fi é interrompida.

Resolver problemas

1. Toque em  no ecrã inicial.
2. Selecione **Router**.
É exibido o estado de rede.
3. Toque em **Alterar definições**.
4. Selecione **Outros > Desactivar Wi-Fi**.
5. Verifique a mensagem e, de seguida, inicie a configuração.
6. Quando for apresentada uma mensagem de conclusão, feche a janela.
O ecrã desliga-se automaticamente após um período de tempo específico.
7. Feche a janela Definições de ligação de rede.
8. Pressione o botão .

Desligar a ligação Wi-Fi Direct (AP simples) a partir do painel de controlo

Nota:

Quando a ligação Wi-Fi Direct (AP simples) estiver desativada, todos os computadores e dispositivos inteligentes ligados à impressora por ligação Wi-Fi Direct (AP simples) são desligados. Se pretender desligar um dispositivo específico, faça-o a partir do dispositivo e não da impressora.

1. Toque em  no ecrã inicial.
2. Selecione **Wi-Fi Direct**.
São apresentadas as informações Wi-Fi Direct.
3. Toque em **Alterar definições**.
4. Selecione **Desativar Wi-Fi Direct**.
5. Toque em **Desative as definições**.
6. Quando for apresentada uma mensagem de conclusão, feche a janela.
O ecrã desliga-se automaticamente após um período de tempo específico.

Recuperar as definições de rede a partir do painel de controlo

Pode restaurar todas as predefinições de rede.

1. Selecione **Definições** no ecrã inicial.
2. Selecione **Definições gerais > Administração do sistema > Restaurar predefinições > Definições de rede**.
3. Verifique a mensagem e seleccione **Sim**.

Resolver problemas

- Quando for apresentada uma mensagem de conclusão, feche a janela.
O ecrã desliga-se automaticamente após um período de tempo específico.

Problema

Não é possível aceder ao Web Config

O endereço IP não está atribuído à impressora.

O endereço IP atribuído à impressora pode não ser válido. Configure o endereço IP utilizando o painel de controlo da impressora. Pode confirmar as informações sobre a configuração atual através de uma folha de estado da rede ou do painel de controlo da impressora.

O navegador Web não é compatível com Força da encriptação para SSL/TLS.

SSL/TLS tem Força da encriptação. Web Config pode ser aberto pelo navegador Web compatível com encriptações em série como se segue. Verifique o suporte de encriptação do seu browser.

- 80 bit: AES256/AES128/3DES
- 112 bit: AES256/AES128/3DES
- 128 bit: AES256/AES128
- 192 bit: AES256
- 256 bit: AES256

Certificado CA assinado expirou.

Se houver um problema com a data de validade do certificado, “O certificado expirou” é exibida ao ligar-se a Web Config com comunicação SSL/TLS (https). Se a mensagem aparecer antes da data da validade, certifique-se de que a data da impressora está configurada corretamente.

O nome comum do certificado e o da impressora não coincidem.

Se o nome comum do certificado e o da impressora não coincidem, a mensagem “O nome do certificado de segurança não coincide...” é exibida ao aceder a Web Config usando comunicação SSL/TLS (https). Isto acontece porque os endereços de IP que se seguem não coincidem.

- O endereço IP da impressora introduzido para nome comum para criar um Certificado autoassinado ou CSR
- O endereço IP introduzido para navegador Web ao executar Web Config

Para Certificado autoassinado, mude o nome da impressora. O certificado é atualizado e a impressora pode ser ligada.

Para Certificado CA assinado, utilize novamente o certificado para a impressora.

A definição de servidor proxy do endereço local não está definido como um navegador Web.

Quando a impressora estiver configurada para usar um servidor proxy, configure o navegador Web para não se ligar ao endereço local através do servidor proxy.

- Windows:

Selecione **Painel de controlo > Rede e Internet > Opções de Internet > Ligações > Definições LAN > Servidor Proxy**, e a seguir configure a não utilização do servidor proxy para LAN (endereços locais).

Resolver problemas

❑ Mac OS:

Selecione **Preferências do Sistema > Rede > Avançadas > Proxies** e registe o endereço local em **Ignorar especificações do proxy para estes Servidores & Domínios**.

Exemplo:

192.168.1.*: endereço local 192.168.1.XXX, máscara de sub-rede 255.255.255.0

192.168.*.*: endereço local 192.168.XXX.XXX, máscara de sub-rede 255.255.0.0

Informações relacionadas

➔ [“Aceder ao Web Config” na página 26](#)

➔ [“Atribuir o endereço IP” na página 20](#)

Problemas relacionados com a partilha de impressoras

O servidor partilhado é lento

Siga os passos indicados abaixo se as operações forem lentas nas impressoras partilhadas.

1. No computador servidor de impressão, selecione **Painel de controlo > Dispositivos e Impressoras**.
2. Clique com o botão direito do rato no ícone da impressora (fila de impressão) que pretende partilhar, selecione o separador **Propriedades de impressora > Geral** e selecione **Preferências**.
3. Selecione **Preferências** no separador **Utilitários** no controlador de impressora.
4. Selecione **Permitir o controlo de impressoras partilhadas..**

As definições da impressora no servidor de impressão não são refletidas no computador cliente

Siga os passos indicados abaixo para reinstalar o controlador no computador cliente.

1. No computador servidor de impressão, selecione **Painel de controlo > Dispositivos e Impressoras**.
2. Clique com o botão direito do rato no ícone da impressora que pretende partilhar e selecione **Propriedades da impressora > separador Avançado**.
3. Selecione **Predefinições de impressão**, configure as definições da impressora e clique em **OK**.
4. Desinstale o controlador da impressora partilhada do computador cliente.
5. Reinstale o controlador de impressora no computador cliente.

Resolver problemas

Nota:

- ❑ *Se alterar as definições da impressora no computador cliente, as definições da impressora no servidor de impressão (tais como as predefinições) não serão refletidas no computador cliente.*
- ❑ *Algumas definições, tais como **Seleccionar Definição, Definido pelo Utilizador, Def. Personalizadas, Disposição de Menus**, etc., não são refletidas no computador cliente. Pode refletir estas definições exportando um ficheiro de definições (tais como as suas definições favoritas) a partir do controlador de impressora do servidor de impressão, e importando-o para o computador cliente.*

Apêndice

Introdução de software de rede

A seguir descrevemos o software que configura e gestão de dispositivos.

Epson Device Admin

Epson Device Admin é um software de aplicação multifuncional que realiza a gestão do dispositivo na rede. Estão disponíveis as seguintes Funções.

- Monitorizar ou gerir até 2.000 impressoras ou scanners no mesmo segmento
- Produzir um relatório detalhado, por exemplo, estado de consumo ou produto
- Atualizar o firmware do produto
- Adicionar o dispositivo à rede
- Aplicar as mesmas definições a vários dispositivos.

Pode transferir o Epson Device Admin do sítio Web de suporte Epson. Para mais informações, consulte a documentação ou a ajuda do Epson Device Admin.

Executar Epson Device Admin (apenasWindows)

Selecionar **Todos os Programas > EPSON > Epson Device Admin > Epson Device Admin**.

Nota:

Se aparecer o alerta da firewall, permita o acesso aoEpson Device Admin.

EpsonNet Config

EpsonNet Config é um software de aplicação que pode configurar o dispositivo na rede. Quando os dispositivos se encontram ligados à rede através de Ethernet, pode fazer configurações, tais como definir o endereço IP, alterar o método de ligação, etc., em todos os dispositivos não atribuídos ao endereço IP. Isto também pode ser usado para realizar configurações de rede nos dispositivos sem o painel de controlo.

Apêndice

Para mais informações, consulte a documentação ou a ajuda do EpsonNet Config.



Executar o EpsonNet Config — Windows

Selecionar **Todos os programas** > **EpsonNet** > **EpsonNet Config SE** > **EpsonNet Config**.

Nota:

Se aparecer o alerta da firewall, permita o acesso ao EpsonNet Config.

Executar o EpsonNet Config — Mac OS

Selecione **Ir** > **Aplicações** > **Epson Software** > **EpsonNet** > **EpsonNet Config SE** > **EpsonNet Config**.

EpsonNet Print (Apenas Windows)

O EpsonNet Print é um software para impressão na rede TCP/IP. Instalado a partir do instalador juntamente com o controlador da impressora. Para utilizar a impressão em rede, crie uma porta EpsonNet Print. As funções e restrições são apresentadas em seguida.

- O estado da impressora é indicado no ecrã do spooler.
- Se o endereço IP da impressora for alterado por DHCP, a impressora continua a ser detectada.
- Pode utilizar uma impressora localizada num segmento de rede diferente.
- É impossível imprimir utilizando um dos vários protocolos.
- O endereço IPv6 não é suportado.

EpsonNet SetupManager

O EpsonNet SetupManager é um software que permite criar um pacote para uma instalação simples da impressora, como, por exemplo, instalar o controlador de impressão, instalar o EPSON Status Monitor e criar uma porta da impressora. Este software permite ao administrador criar pacotes de software únicos e distribuí-los entre grupos.

Para mais informações, visite o seu sítio Web regional Epson.

Fazer configurações Wi-Fi a partir do Painel de Controlo (WPS)

Pode fazer a ligação à rede Wi-Fi a partir do painel de controlo da impressora utilizando a função WPS.

Informações relacionadas

- ➔ “Definir a ligação Wi-Fi através da configuração de botão (WPS)” na página 75
- ➔ “Definir Wi-Fi através de configuração por código PIN (WPS)” na página 76

Definir a ligação Wi-Fi através da configuração de botão (WPS)

É possível configurar automaticamente uma rede Wi-Fi premindo um botão no ponto de acesso. Se estiverem reunidas as condições abaixo, poderá efetuar a configuração utilizando este método.

- O ponto de acesso é compatível com WPS (Wi-Fi Protected Setup).
- A ligação Wi-Fi atual foi estabelecida premindo um botão no ponto de acesso.

Nota:

Se não conseguir encontrar o botão ou estiver a efetuar a configuração utilizando o software, consulte a documentação fornecida com o ponto de acesso.

1. Toque em  |  no ecrã inicial.

2. Selecione **Router**.

3. Toque em **Iniciar configuração**.

Se a ligação de rede já estiver configurada, as informações da ligação são exibidas. Toque em **Alterar a ligação Wi-Fi**, ou **Alterar definições** para alterar as definições.

4. Selecione **Configurar tecla (WPS)**.

5. Mantenha o botão [WPS] premido no ponto de acesso até a luz de segurança começar a piscar.



Se não souber onde se encontra o botão [WPS] ou se não existirem botões no ponto de acesso, consulte a documentação fornecida com o seu ponto de acesso.

6. Toque em **Iniciar Configuração**.

Apêndice

7. Fechar a janela.

O ecrã desliga-se automaticamente após um período de tempo específico.

Nota:

Se a ligação falhar, reinicie o ponto de acesso, aproxime-o da impressora e tente novamente. Se mesmo assim a ligação não funcionar, imprima um relatório de ligação de rede e verifique a solução.

8. Feche a janela de configurações de ligação de rede.

Definir Wi-Fi através de configuração por código PIN (WPS)

É possível estabelecer uma ligação automática a um ponto de acesso utilizando um código PIN. Pode utilizar este método de configuração se um ponto de acesso for compatível com WPS (Wi-Fi Protected Setup). Utilize um computador para introduzir um código PIN no ponto de acesso.

1. Toque em  |  no ecrã inicial.

2. Selecione **Router**.

3. Toque em **Iniciar configuração**.

Se a ligação de rede já estiver configurada, as informações da ligação são exibidas. Toque em **Alterar a ligação Wi-Fi**, ou **Alterar definições** para alterar as definições.

4. Selecione **Outros > Config. código PIN (WPS)**

5. Utilize o seu computador para introduzir o código PIN (um número com oito dígitos), apresentado no painel de controlo da impressora, no ponto de acesso no espaço de dois minutos.

Nota:

Para obter mais detalhes sobre a introdução de um código PIN, consulte a documentação fornecida com o seu ponto de acesso.

6. Toque em **Iniciar Configuração**.

7. Fechar a janela.

O ecrã desliga-se automaticamente após um período de tempo específico se não seleccionar **Fechar**.

Nota:

Se a ligação falhar, reinicie o ponto de acesso, aproxime-o da impressora e tente novamente. Se mesmo assim a ligação não funcionar, imprima um relatório de ligação e verifique a solução.



8. Feche a janela de configurações de ligação de rede.

Usando uma ligação Wi-Fi Direct (AP simples)

A ligação Wi-Fi Direct (AP simples) liga a impressora e dispositivos diretamente.

Uma vez que a impressora pode ser ligada diretamente sem passar pela rede ligada, pode ser usada como ligação temporária do dispositivo à impressora que está ligado à rede sem autorização de acesso.



Ativar Wi-Fi Direct (AP simples) a partir do painel de controlo

1. Selecione  |  no painel de controlo da impressora.
2. Selecione **Wi-Fi Direct**.
Quando a ligação Wi-Fi Direct (AP simples) está ativada, as informações de ligação Wi-Fi são exibidas.
3. Selecione **Iniciar configuração**.
4. Selecione **Iniciar Configuração**.
Quando a ligação Wi-Fi Direct (AP simples) for ativada, a rede (SSID) e a palavra-passe são exibidas.
5. Fechar a janela.

Nota:

A partir dos dispositivos inteligentes, ligue-se à impressora utilizando a rede (SSID) e palavra-passe exibidos no painel de controlo da impressora.

Alterar as definições de Wi-Fi Direct (AP simples)

Quando a ligação Wi-Fi Direct (AP simples) estiver ativada, pode alterar as definições em  |  > **Wi-Fi Direct** > **Alterar definições**, e a seguir serão exibidos os itens do menu que se seguem.

Alterar nome da rede

Alterar o nome de rede Wi-Fi Direct (AP simples) (SSID) usado para ligar à impressora ao seu nome arbitrário. Pode definir o nome de rede (SSID) em caracteres ASCII exibido no teclado do software no painel de controlo.

Ao alterar o nome de rede (SSID), todos os dispositivos ligados são desligados. Use o novo nome de rede (SSID) se pretende ligar novamente o dispositivo.

Alterar Palavra-passe

Alterar a palavra-passe Wi-Fi Direct (AP simples) para ligação à impressão ao seu valor arbitrário. Pode definir a palavra-passe em caracteres ASCII exibido no teclado do software no painel de controlo.

Ao alterar a palavra-passe, todos os dispositivos ligados são desligados. Use a nova palavra-passe se pretende ligar novamente o dispositivo.

Desativar Wi-Fi Direct

Desativar as definições Wi-Fi Direct (AP simples) da impressão. Ao desativar, todos os dispositivos ligados à impressora por ligação Wi-Fi Direct (AP simples) são desligados.

Restaurar predefinições

Repõe todas as definições Wi-Fi Direct (AP simples) como predefinidas.

As informações de ligação Wi-Fi Direct (AP simples) do dispositivo inteligente guardado na impressora são eliminadas.

Nota:

Também pode definir no separador **Rede > Wi-Fi Direct** em *Web Config* para as seguintes definições.

- Ativar ou desativar Wi-Fi Direct (AP simples)
- Mudar o nome de rede (SSID)
- Alterar a palavra-passe
- Recuperar as definições Wi-Fi Direct (AP simples)

Mudar o método de ligação

Mude o método de ligação. Fazer esta configuração na rede permitindo a condição.

Se a configuração de atribuição de endereço IP for manual, confirme com o administrador de rede se o mesmo endereço IP pode ser usado na rede nova.

Nota:

Quando a ligação Wi-Fi estiver ativada, a ligação Ethernet é desativada.

Informações relacionadas

- ➔ [“Mudar de uma ligação Ethernet para uma ligação Wi-Fi” na página 78](#)
- ➔ [“Mudar de uma ligação Wi-Fi para uma ligação Ethernet” na página 79](#)

Mudar de uma ligação Ethernet para uma ligação Wi-Fi

Mudar para ligação Wi-Fi no painel de controlo

Altere a ligação Ethernet para a ligação Wi-Fi no painel de controlo da impressora. O método de mudança de ligação é basicamente o mesmo das definições de ligação Wi-Fi. Consulte o tópico neste guia nas configurações de ligação Wi-Fi no painel de controlo da impressora.

Informações relacionadas

- ➔ [“Ligação sem-fios LAN \(Wi-Fi\)” na página 25](#)

Mudar para uma ligação Wi-Fi usando Web Config

Mudar a ligação Ethernet para Wi-Fi usando Web Config.

1. Aceda a Web Config e selecione o separador **Rede > Wi-Fi**.
Quando definir a palavra-passe de administrador, iniciar sessão como administrador, digitando o nome de utilizador e palavra-passe.
2. Clique em **Conf.**
3. Selecione o SSID para o ponto de acesso e introduza a palavra-passe.
Se o SSID que pretende ligar não for exibido, selecione **Introduzir SSID** e introduza o SSID.

Apêndice

4. Clique em **Seguinte**.
5. Confirme a mensagem exibida e clique em **OK**.
6. Desligue o cabo Ethernet da impressora.

Nota:

Também pode alterar o método de ligação usando Epson Device Admin. Para mais informações, consulte o manual ou a ajuda Epson Device Admin.

Informações relacionadas

- ➔ [“Aceder ao Web Config” na página 26](#)
- ➔ [“Epson Device Admin” na página 73](#)

Mudar de uma ligação Wi-Fi para uma ligação Ethernet

Mudar a ligação de rede para Ethernet no painel de controlo

Siga os passos abaixo para mudar a ligação de rede de Wi-Fi para Ethernet utilizando o painel de controlo.

1. Selecione **Definições** no ecrã inicial.
2. Selecione **Definições gerais > Definições de rede > Configuração de Rede Local com Fios**.
3. Toque em **Iniciar Configuração**.
4. Verifique a mensagem e a seguir feche a janela.
O ecrã desliga-se automaticamente após um período de tempo específico.
5. Ligue a impressora a um router utilizando um cabo Ethernet.

Informações relacionadas

- ➔ [“Ligação Ethernet” na página 24](#)

Mudar para ligação Ethernet usando o Web Config

Mudar a ligação Wi-Fi para ligação Ethernet usando Web Config.

1. Aceda a Web Config e selecione o separador **Rede > Wi-Fi**.
Quando definir a palavra-passe de administrador, iniciar sessão como administrador, digitando o nome de utilizador e palavra-passe.
2. Clique em **Desactivar Wi-Fi**.
3. Verifique a mensagem e selecione **OK**.
4. Ligue a impressora e o concentrador (interruptor LAN) com o cabo Ethernet.

Apêndice

Nota:

Também pode alterar o método de ligação usando *Epson Device Admin*. Para mais informações, consulte o guia ou a ajuda para *Epson Device Admin*.

Informações relacionadas

- ➔ [“Aceder ao Web Config” na página 26](#)
- ➔ [“Epson Device Admin” na página 73](#)

Usar a porta para a impressora

A impressora usa a seguinte porta. Estas portas devem tornar-se disponíveis pelo administrador da rede, conforme necessário.

Remetente (Cliente)	Utilizar	Destino (Servidor)	Protocolo	Número da porta
Impressora	Envio de e-mails (quando a notificação de e-mail é usada a partir da impressora)	Servidor SMTP	SMTP (TCP)	25
			SMTP SSL/TLS (TCP)	465
			SMTP STARTTLS (TCP)	587
	POP antes da ligação SMTP (quando a notificação de e-mail é usada a partir da impressora)	Servidor POP	POP3 (TCP)	110
	Controlar WSD	Computador cliente	WSD (TCP)	5357
Computador cliente	Envio de ficheiros (quando a impressão FTP é usada a partir da impressora)	Impressora	FTP (TCP)	20
				21
	Descobrir a impressora a partir de uma aplicação como por exemplo EpsonNet Config e o controlador de impressora.	Impressora	ENPC (UDP)	3289
	Recolha e configuração das informações MIB de uma aplicação como por exemplo EpsonNet Config e controlador de impressora.	Impressora	SNMP (UDP)	161
	Reencaminhar dados LPR	Impressora	LPR (TCP)	515
	Reencaminhar dados RAW	Impressora	RAW (Porta 9100) (TCP)	9100
	Reencaminhamento de dados AirPrint (impressão IPP/IPPS)	Impressora	IPP/IPPS (TCP)	631
	Procurar impressora WSD	Impressora	Descoberta WS (UDP)	3702

Configurações de segurança avançada para empresas

Neste capítulo, descrevemos os recursos de segurança avançados.

Definições de segurança e prevenção de perigo

Quando uma impressora é ligada a uma rede, é possível aceder à mesma a partir de um local remoto. Para além disso, a impressora pode ser partilhado por várias pessoas, uma funcionalidade útil para melhorar a conveniência e eficiência operacional. No entanto, aumentam os riscos tais como acesso ilegal, utilização ilegal e adulteração de dados. Se usar a impressora num ambiente onde pode aceder à Internet, os riscos são ainda maiores.

Para impressoras que não têm proteção de acesso externo, será possível ler os registos de tarefas de impressão que estão guardados na impressora a partir da Internet.

Para evitar este risco, as impressoras Epson dispõem de uma variedade de tecnologias de segurança.

Definir a impressora como necessário de acordo com as condições ambientais que foram construídas com informações sobre o ambiente do cliente.

Nome	Tipo de funcionalidade	O que definir	O que evitar
Comunicações SSL/TLS	O conteúdo das comunicações é encriptado com comunicações SSL/TLS ao aceder ao servidor Epson a partir da impressora, tais como comunicar com o computador através do navegador web, usando, e atualizando o firmware.	Obtenha um certificado assinado CA e, em seguida, importe-o para a impressora.	Eliminar uma identificação da impressora através da certificação assinada CA impede o roubo de identidade e o acesso não autorizado. Além disso, o conteúdo da comunicação de SSL/TLS são protegidos, e impede que a fuga de conteúdos para a impressão de informações de dados e configuração.
Controlo de protocolo	Controla os protocolos e serviços a serem utilizados para comunicação entre impressoras e computadores, e ativa e desativa recursos.	Um protocolo ou serviço aplicado a recursos permitidos ou proibidos separadamente.	Reduzindo os riscos de segurança que podem ocorrer com a utilização não intencional, impedindo que os utilizadores usem funções desnecessárias.
Filtragem IPsec/IP	É possível definir para permitir cortando e eliminando dados de um determinado cliente ou de um tipo específico. Uma vez que o IPsec protege os dados por unidade de pacotes IP (criptografia e autenticação), é possível comunicar com segurança com protocolo não seguro.	Crie uma política básica e política individual para definir o cliente ou tipo de dados que podem aceder à impressora.	Proteger o acesso não autorizado e adulteração e interceção de dados de comunicação enviados para a impressora.
IEEE 802.1X	Permite apenas um usuário que é autenticado para ligar por Wi-Fi e Ethernet. Permite que apenas um utilizador autorizado use a impressora.	Definição de autenticação para o servidor RADIUS (servidor de autenticação).	Protege contra o acesso não autorizado e utilização da impressora.

Informações relacionadas

- ➔ [“Comunicações SSL/TLS com a Impressora” na página 83](#)
- ➔ [“Controlar protocolos de utilização” na página 91](#)

Configurações de segurança avançada para empresas

- ➔ “Comunicações encriptada usando filtro IPsec/IP” na página 96
- ➔ “Ligar a impressora a uma rede IEEE802.1X” na página 108

Definições do recurso de segurança

Ao definir a filtragem IPsec/IP ou IEEE802.1X, recomendamos aceder a Web Config usando SSL/TLS para transmitir as informações de definições para reduzir os riscos de segurança tais como a manipulação e a intercepção.

Também pode usar o Web Config ligando diretamente a impressora ao computador usando um cabo Ethernet, e a seguir introduzindo o endereço IP a num navegador Web. A impressora pode ser ligada num ambiente seguro após terem sido concluídas as configurações de segurança.

Comunicações SSL/TLS com a Impressora

Quando o certificado do servidor é definido usando a comunicação SSL/TLS (Secure Sockets Layer/Transport Layer Security) para a impressora, pode encriptar o percurso de comunicação entre computadores. Proceda desta forma se pretende evitar acesso remoto e não autorizado.

Informações sobre certificação digital

Certificado CA assinado

Este certificado é assinado pela autoridade de certificação (CA na sigla inglesa). Está disponível para poder solicitá-lo junto da autoridade de certificação. Este certificado comprova a existência da impressora e que é usada para a comunicação SSL/TLS para que possa garantir a segurança da comunicação de dados.

Quando é usado para comunicação SSL/TLS, é usado como um certificado de servidor.

Quando é definido como filtro IPsec/IP ou comunicação IEEE 802.1X, é usado como certificado de cliente.

Certificado CA

Este certificado está relacionado com o Certificado CA assinado, também designado o certificado intermédio CA. É usado pelo navegador Web para validar a localização do certificado da impressora ao aceder o servidor da outra parte ou configuração Web.

Para o certificado CA Certificate, defina quando validar a localização do certificado do servidor acedido através da impressora. Para a impressora, defina para certificar a localização do Certificado CA assinado para ligação SSL/TLS.

Pode obter o certificado CA da impressora junto da autoridade de certificação onde o certificado CA é emitido.

Também pode obter o certificado CA utilizado para validar o servidor da outra parte da autoridade de certificação que emitiu o Certificado CA assinado do outro servidor.

Certificado autoassinado

Este certificado é assinado e emitido pela impressora automaticamente. Também é designado o certificado raiz. Uma vez que o emissor certifica-se a si próprio, não é confiável e não pode impedir a falsificação.

Usar ao fazer as definições de segurança e aquando da comunicação simples SSL/TLS sem o Certificado CA assinado.

Se utilizar este certificado para comunicação SSL/TLS, poderá aparecer um alerta de segurança num navegador Web porque o certificado não se encontra registado num navegador Web. Pode usar o Certificado autoassinado apenas para comunicação SSL/TLS.

Configurações de segurança avançada para empresas

Informações relacionadas

- ➔ “Obter e importar um certificado CA assinado” na página 84
- ➔ “Apagar um certificado CA assinado” na página 88
- ➔ “Atualizar um certificado assinado automaticamente” na página 90

Obter e importar um certificado CA assinado

Obter um certificado CA assinado

Para obter um certificado CA assinado, crie um CSR (Pedido de Assinatura de Certificado) e aplique-o para certificar a autoridade. Pode criar um CSR utilizando o Web Config e um computador.

Siga as instruções para criar um CSR e obter um certificado CA assinado utilizando o Web Config. Quando criar um CSR com o Web Config, o certificado tem o formato PEM/DER.

1. Aceda a Web Config, e a seguir selecione o separador **Segurança de rede**. A seguir, selecione **SSL/TLS > Certificado**, ou **IPsec/Filtro de IP > Certificado do cliente** ou **IEEE802.1X > Certificado do cliente**.

Independentemente do que escolher, pode obter o mesmo certificado e utilizá-lo de forma comum.

2. Clique em **Gerar de CSR**.

Abre uma página de criação de CSR.

3. Introduza um valor para cada item.

Nota:

O comprimento da chave e as abreviaturas disponíveis variam em função da autoridade de certificação. Crie um pedido de acordo com as regras de cada autoridade de certificação.

4. Clique em **OK**.

É apresentada uma mensagem de finalização.

5. Selecione o separador **Segurança de rede**. A seguir, selecione **SSL/TLS > Certificado**, ou **IPsec/Filtro de IP > Certificado do cliente** ou **IEEE802.1X > Certificado do cliente**.

6. Clique num dos botões de transferência de **CSR**, de acordo com um formato especificado por cada autoridade de certificação, para transferir um CSR para um computador.



Importante:

Não gere um CSR novamente. Se o fizer, poderá não conseguir importar um Certificado CA assinado emitido.

7. Envie o CSR para uma autoridade de certificação e obtenha um Certificado CA assinado.

Siga as regras de cada autoridade de certificação em relação ao método e à forma de envio.

8. Guarde o Certificado CA assinado num computador ligado à impressora.

A obtenção de um Certificado CA assinado fica concluída quando guarda o certificado num destino.

Configurações de segurança avançada para empresas

Itens de definição de CSR

Itens	Definições e explicação
Comprimento da chave	Selecione um comprimento de chave para um CSR.
Nome comum	<p>Pode introduzir entre 1 e 128 caracteres. Se se tratar de um endereço IP, deverá ser um endereço IP estático. Pode introduzir entre 1 a 5 endereços IPv4, IPv6, nomes de anfitrião, FQDNs separando-os por vírgulas.</p> <p>O primeiro elemento é armazenado no nome comum, e os outros elementos são armazenados no campo de outras designações do assunto do certificado.</p> <p>Exemplo: Endereço IP da impressora: 192.0.2.123, nome da impressora: EPSONA1B2C3 Nome comum: EPSONA1B2C3,EPSONA1B2C3.local,192.0.2.123</p>
Organização/ Unidade organizacional/ Localidade/ Estado/Província	Pode introduzir até 0 e 64 caracteres (Unidade organizacional não pode exceder os 55 caracteres) em ASCII (0x20–0x7E). Pode separar nomes distintos com vírgulas.
País	Introduza um código de país com um número de dois dígitos especificado pela ISO-3166.

Informações relacionadas

➔ [“Obter um certificado CA assinado” na página 84](#)

Configurações de segurança avançada para empresas

Importar um certificado CA assinado

Importar o Certificado CA assinado obtido para a impressora.

**Importante:**

- Certifique-se de que a data e a hora da impressora estão corretamente definidas. O certificado pode ser inválido.*
- Se obtiver um certificado utilizando um CSR criado através do Web Config, pode importar um certificado uma vez.*

1. Acesse a Web Config, e a seguir selecione o separador **Segurança de rede**. A seguir, selecione **SSL/TLS > Certificado**, ou **IPsec/Filtro de IP > Certificado do cliente** ou **IEEE802.1X > Certificado do cliente**.
2. Clique em **Importar**
Abre uma página de importação de certificados.
3. Introduza um valor para cada item. Definir **Certificado CA 1** e **Certificado CA 2** ao verificar a localização do certificado no navegador Web que acessa a impressora.

As definições necessárias podem variar em função de onde cria um CSR e do formato de ficheiro do certificado. Introduza valores para os itens necessários de acordo com o seguinte.

- Um certificado de formato PEM/DER obtido através do Web Config
 - Chave privada:** Não configure porque a impressora contém uma chave privada.
 - Palavra-passe:** Não configure.
 - Certificado CA 1/Certificado CA 2:** Opcional
- Um certificado de formato PEM/DER obtido através de um computador
 - Chave privada:** É necessário definir.
 - Palavra-passe:** Não configure.
 - Certificado CA 1/Certificado CA 2:** Opcional
- Um certificado de formato PKCS#12 obtido através de um computador
 - Chave privada:** Não configure.
 - Palavra-passe:** Opcional
 - Certificado CA 1/Certificado CA 2:** Não configure.

4. Clique em **OK**.

É apresentada uma mensagem de finalização.

Nota:

Clique em **Confirmar** para verificar as informações do certificado.

Informações relacionadas

- ➔ [“Aceder ao Web Config” na página 26](#)
- ➔ [“Itens de definição da importação de um certificado CA assinado” na página 87](#)

Configurações de segurança avançada para empresas

Itens de definição da importação de um certificado CA assinado

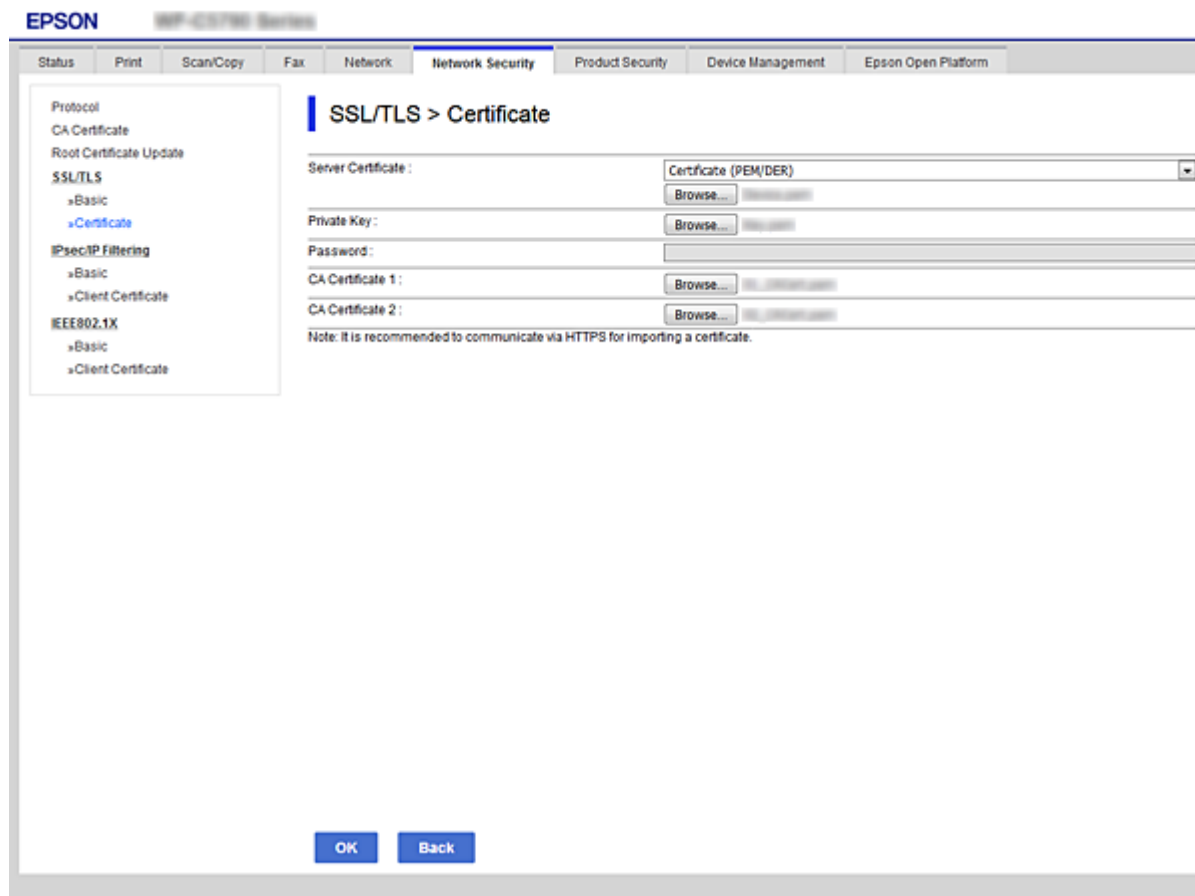

Itens	Definições e explicação
Certificado de servidor ou Certificado do cliente	Selecione o formato de um certificado. Para a ligação SSL/TLS, o Certificado de servidor é selecionado. Para filtro IPsec/IP ou IEEE 802.1X, o Certificado do cliente é selecionado.
Chave privada	Se obtiver um certificado de formato PEM/DER utilizando um CSR criado através de um computador, especifique um ficheiro de chave privada que corresponda a um certificado.
Palavra-passe	Se o formato de ficheiro for Certificado com chave privada (PKCS#12) , introduza a palavra-passe para encriptar a chave privada definida ao obter o certificado.
Certificado CA 1	Se o formato do seu certificado for Certificado (PEM/DER) , importe um certificado de uma autoridade de certificação que emita um Certificado CA assinado usado como certificado de servidor. Especifique um ficheiro se for necessário.
Certificado CA 2	Se o formato do seu certificado for Certificado (PEM/DER) , importe um certificado de uma autoridade de certificação que emita um Certificado CA 1. Especifique um ficheiro se for necessário.

Informações relacionadas

➔ [“Importar um certificado CA assinado” na página 86](#)

Apagar um certificado CA assinado

Pode apagar um certificado importado quando o certificado tiver expirado ou quando uma ligação encriptada deixar de ser necessária.

**Importante:**

Se obtiver um certificado utilizando um CSR criado através do Web Config, não pode importar novamente um certificado apagado. Neste caso, crie um CSR e volte a obter um certificado.

1. Aceda ao Web Config, e a seguir seleccione o separador **Segurança de rede**. A seguir, seleccione **SSL/TLS > Certificado** ou **IPsec/Filtro de IP > Certificado do cliente** ou **IEEE802.1X > Certificado do cliente**.
2. Clique em **Eliminar**.
3. Confirme que pretende eliminar o certificado na mensagem apresentada.

Configurar o Certificado CA

Ao definir o Certificado CA, pode validar a localização do certificado CA do servidor ao qual a impressora acede. Desta forma, evita a falsificação.

Pode obter o Certificado CA junto da autoridade de certificação onde o Certificado CA assinado é emitido.

Informações relacionadas

- ➔ [“Aceder ao Web Config” na página 26](#)
- ➔ [“Itens de definição de CSR” na página 85](#)
- ➔ [“Importar um certificado CA assinado” na página 86](#)

Importar um Certificado CA

Importe o Certificado CA para a impressora.

1. Aceda a Web Config e a seguir seleccione o separador **Segurança de rede > Certificado CA**.
2. Clique em **Importar**.

Configurações de segurança avançada para empresas

3. Especifique o Certificado CA que pretende importar.

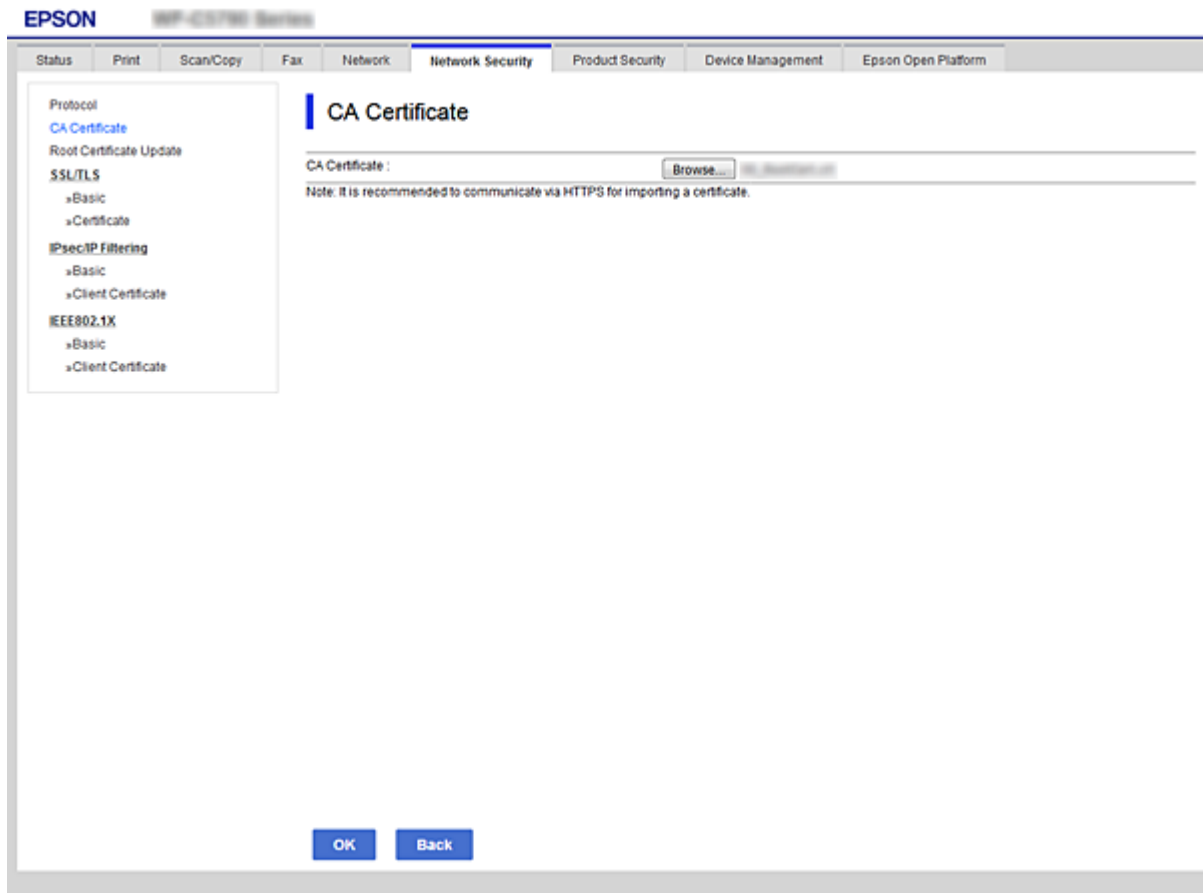

4. Clique em **OK**.

Quando a importação estiver concluída, regressa ao ecrã do **Certificado CA** e o Certificado CA é apresentado importado.

Eliminar um Certificado CA

Pode eliminar o Certificado CA importado.

1. Aceda a Web Config e a seguir seleccione o separador **Segurança de rede** > **Certificado CA**.

Configurações de segurança avançada para empresas

2. Clique em **Eliminar** junto ao Certificado CA que pretende eliminar.

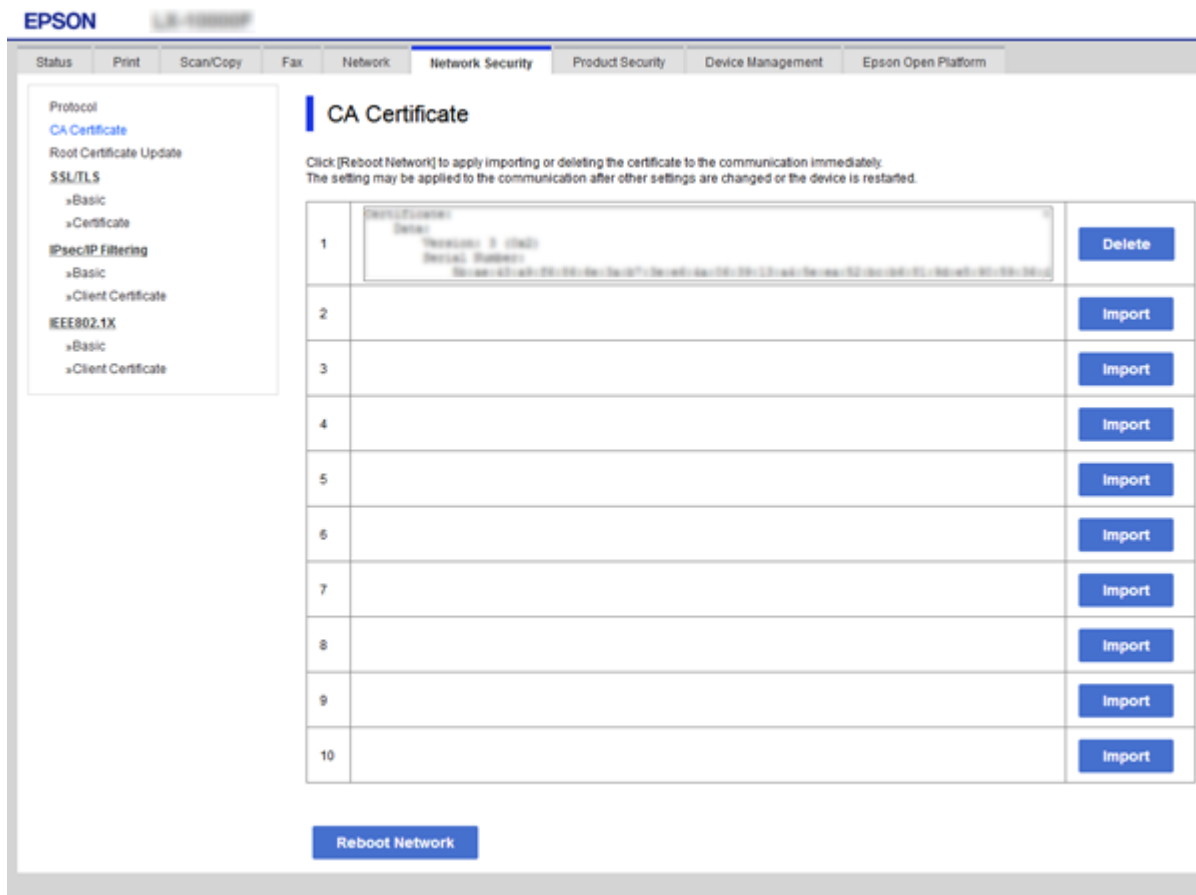

3. Confirme que pretende eliminar o certificado na mensagem apresentada.
4. Clique em **Reiniciar rede**, e a seguir verifique se o certificado CA eliminado não se encontra na lista da janela atualizada.

Informações relacionadas

- ➔ [“Aceder ao Web Config” na página 26](#)

Atualizar um certificado assinado automaticamente

Uma vez que o Certificado autoassinado é emitido pela impressora, pode atualizá-lo quando expirar ou quando o conteúdo descrito for alterado.

1. Aceda a Web Config e seleccione o separador **Segurança de rede** tab > **SSL/TLS** > **Certificado**.
2. Clique em **Actualizar**.
3. Introduza **Nome comum**.

Pode introduzir até 5 endereços IPv4, IPv6, nomes de anfitrião, FQDNs com entre 1 a 128 caracteres e separando-os por vírgulas. O primeiro parâmetro é armazenado no nome comum, e os outros são armazenados no campo de outras designações do assunto do certificado.

Exemplo:

Configurações de segurança avançada para empresas

Endereço IP da impressora: 192.0.2.123, Nome da impressora: EPSONA1B2C3

Nome comum: EPSONA1B2C3,EPSONA1B2C3.local,192.0.2.123

4. Especifique um prazo de validade para o certificado.

5. Clique em **Seguinte**.

É apresentada uma mensagem de confirmação.

6. Clique em **OK**.

A impressora está atualizada.

Nota:

Pode verificar as informações do certificado no separador **Segurança de rede > SSL/TLS > Certificado > Certificado autoassinado** e clicando em **Confirmar**.

Informações relacionadas

➔ [“Aceder ao Web Config” na página 26](#)

Controlar protocolos de utilização

Pode imprimir utilizando uma variedade de protocolos e caminhos.

Pode reduzir os riscos de segurança não previstos restringindo a impressão a partir de caminhos específicos, ou controlando as funções disponíveis.

Protocolos de controlo

Configuração das definições de protocolos.

1. Aceda ao Web Config, e a seguir seleccione o separador **Segurança de rede > Protocolo**.

2. Configure cada um dos itens.

3. Clique em **Seguinte**.

4. Clique em **OK**.

As definições são aplicadas à impressora.

Protocolos que pode Ativar ou Desativar

Protocolo	Descrição
Definições Bonjour	Pode especificar se pretende usar o Bonjour. O Bonjour é usado para procurar dispositivos, imprimir, etc.
Definições de SLP	Pode ativar ou desativar a função SLP. O SLP é usado para o processamento da digitalização e da procura na rede no EpsonNet Config.

Configurações de segurança avançada para empresas

Protocolo	Descrição
Definições de WSD	Pode ativar ou desativar a função WSD. Quando ativada, pode adicionar dispositivos WSD e imprimir a partir da porta WSD.
Definições de LLTD	Pode ativar ou desativar a função LLTD. Quando ativada, é apresentada no mapa de rede do Windows.
Definições de LLMNR	Pode ativar ou desativar a função LLMNR. Quando ativada, pode usar a resolução de nome sem NetBIOS, mesmo que não possa usar DNS.
Definições de LPR	Pode especificar se pretende permitir ou não permitir a impressão LPR. Quando ativada, pode imprimir a partir da porta LPR.
Definições de RAW (Porta 9100)	Pode especificar se pretende permitir ou não permitir a impressão a partir da porta RAW (Porta 9100). Quando ativada, pode imprimir a partir da porta RAW (Porta 9100).
Definições de IPP	Pode especificar se pretende permitir ou não permitir a impressão a partir de IPP. Quando ativada, pode imprimir através da Internet.
Definições de FTP	Pode especificar se pretende permitir ou não permitir a impressão FTP. Quando ativada, pode imprimir através de um servidor FTP.
Definições de SNMPv1/v2c	Pode especificar se pretende ativar ou não ativar a função SNMPv1/v2c. Isto é usado para configurar dispositivos, monitorização, etc.
Definições de SNMPv3	Pode especificar se pretende ativar ou não ativar a função SNMPv3. É usado para configurar dispositivos encriptados, monitorização, etc.

Configurações de segurança avançada para empresas

Itens de definição de protocolos

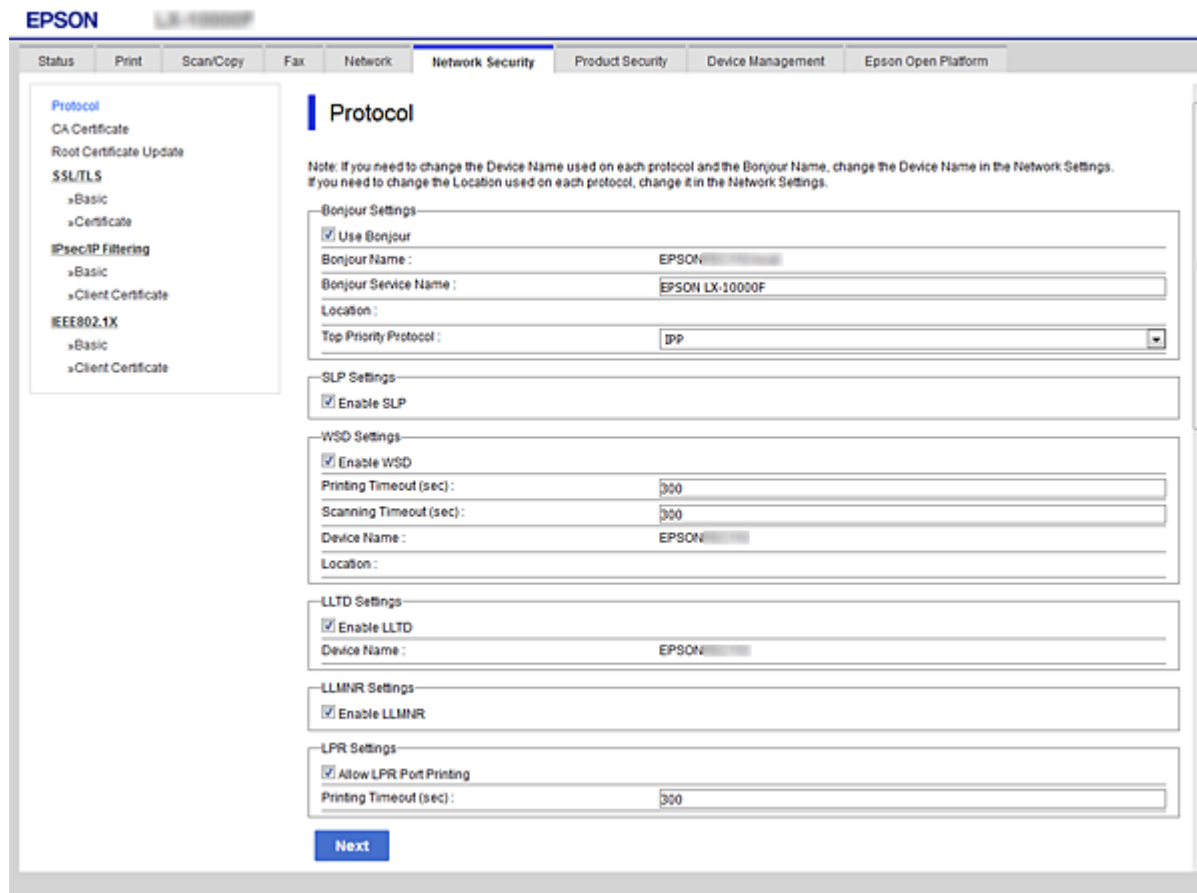

Definições Bonjour

Itens	Valor e descrição da definição
Utilizar Bonjour	Selecione esta opção para procurar ou utilizar dispositivos por meio do Bonjour.
Nome Bonjour	Apresenta o nome do Bonjour.
Nome do Serviço Bonjour	Apresenta o nome do serviço Bonjour.
Localização	Apresenta o nome do localização do Bonjour.
Protocolo de Prioridade de Topo	Selecionar o protocolo de prioridade para impressão Bonjour.
Wide-Area Bonjour	Defina se pretende usar Wide-Area Bonjour.

Definições de SLP

Itens	Valor e descrição da definição
Activar SLP	Selecione esta opção para ativar a função SLP. Utilizado como pesquisa de rede em EpsonNet Config.

Configurações de segurança avançada para empresas

Definições de WSD

Itens	Valor e descrição da definição
Activar WSD	Selecione esta opção para ativar a adição de dispositivos usando WSD, e a impressão e digitalização a partir da porta WSD.
Tempo limite de impressão (seg)	Introduza um valor de tempo limite de comunicação para a impressão WSD, entre 3 e 3 600 segundos.
Nome do dispositivo	Apresenta o nome do dispositivo WSD.
Localização	Apresenta o nome do localização do WSD.

Definições de LLTD

Itens	Valor e descrição da definição
Activar LLTD	Selecione esta opção para ativar LLTD. A impressora é apresentada no mapa de rede Windows.
Nome do dispositivo	Apresenta o nome do dispositivo LLTD.

Definições de LLMNR

Itens	Valor e descrição da definição
Activar LLMNR	Selecione esta opção para ativar LLMNR. Pode usar a resolução de nome sem NetBIOS, mesmo que não possa usar DNS.

Definições de LPR

Itens	Valor e descrição da definição
Permitir impressão da porta LPR	Selecione para permitir a impressão a partir da porta LPR.
Tempo limite de impressão (seg)	Introduza um valor de tempo limite para a impressão LPR, entre 0 e 3 600 segundos. Se não quiser um tempo limite, introduza 0.

Definições de RAW (Porta 9100)

Itens	Valor e descrição da definição
Permitir impressão RAW (Porta 9100)	Selecione para permitir a impressão a partir da porta RAW (Porta 9100).
Tempo limite de impressão (seg)	Introduza um valor de tempo limite para a impressão a partir da porta RAW (Porta 9100), entre 0 e 3 600 segundos. Se não quiser um tempo limite, introduza 0.

Definições de IPP

Configurações de segurança avançada para empresas

Itens	Valor e descrição da definição
Activar IPP	Selecione para ativar a comunicação IPP. Só são apresentadas impressoras que suportem IPP.
Permitir comunicação não segura	Selecione Permitido para permitir que a impressora comunique sem quaisquer medidas de segurança (IPP).
Tempo limite de comunicação (seg.)	Introduza um valor de tempo limite para a impressão IPP, entre 0 e 3 600 segundos.
URL (Rede)	Apresenta URLs IPP (http e https) quando a impressora está ligada à rede. O URL é um valor combinado do Endereço de IP, Número de Porta, e nome da impressora IPP.
URL (Wi-Fi Direct)	Apresenta URLs IPP (http e https) quando a impressora está ligada através de Wi-Fi Direct. O URL é um valor combinado do Endereço de IP, Número de Porta, e nome da impressora IPP.
Nome da impressora	Apresenta o nome da impressora IPP.
Localização	Apresenta a localização IPP.

Definições de FTP

Itens	Valor e descrição da definição
Ativar Servidor FTP	Selecione para ativar a impressão através de FTP. Só são apresentadas impressoras que suportem impressão através de FTP.
Tempo limite de comunicação (seg.)	Introduza um valor de tempo limite para a comunicação com o FTP entre 0 e 3 600 segundos. Se não quiser um tempo limite, introduza 0.

Definições de SNMPv1/v2c

Itens	Valor e descrição da definição
Ativar SNMPv1/v2c	Selecione para ativar SNMPv1/v2c.
Autoridade de acesso	Defina a autoridade de acesso quando o SNMPv1/v2c estiver ativado. Selecione Só ler ou Ler/Escrever .
Nome da comunidade (Apenas leitura)	Introduza entre 0 a 32 caracteres ASCII (0x20 a 0x7E).
Nome da comunidade (Escrita/leitura)	Introduza entre 0 a 32 caracteres ASCII (0x20 a 0x7E).

Definições de SNMPv3

Itens	Valor e descrição da definição
Ativar SNMPv3	SNMPv3 está ativado quando a caixa é selecionada.
Nome de Util.	Introduza entre 1 e 32 caracteres utilizando caracteres de 1 byte.
Definições de autenticação	

Configurações de segurança avançada para empresas

Itens		Valor e descrição da definição
	Algoritmo	Selecione um algoritmo para uma autenticação SNMPv3.
	Palavra-passe	Introduza uma palavra-passe para uma autenticação SNMPv3. Introduza entre 8 e 32 caracteres em ASCII (0x20–0x7E). Se não especificar, deixe em branco.
	Confirmar palavra-passe	Introduza a palavra-passe que configurou para confirmação.
Definições de encriptação		
	Algoritmo	Selecione um algoritmo para uma encriptação SNMPv3.
	Palavra-passe	Introduza a palavra-passe para uma encriptação SNMPv3. Introduza entre 8 e 32 caracteres em ASCII (0x20–0x7E). Se não especificar, deixe em branco.
	Confirmar palavra-passe	Introduza a palavra-passe que configurou para confirmação.
Nome do contexto		Introduza 32 caracteres ou menos em Unicode (UTF-8). Se não especificar, deixe em branco. O número de caracteres que podem ser inseridos varia dependendo do idioma.

Comunicações encriptada usando filtro IPsec/IP

Sobre a IPsec/Filtro de IP

Pode filtrar o tráfego com base nos endereços IP, serviços, e porta usando a função de filtro IPsec/IP. Através da combinação da filtragem, pode configurar a impressora para aceitar ou bloquear clientes especificados e dados especificados. Além disso, pode melhorar o nível de segurança utilizando um IPsec.

Nota:

Computadores com Windows Vista ou posterior ou Windows Server 2008 ou posterior são compatíveis com IPsec.

Configuração da política predefinida

Para filtrar o tráfego, configure a política predefinida. A política predefinida aplica-se a todos os utilizadores ou grupos que estabelecem ligação com a impressora. Para exercer um controlo mais preciso sobre os utilizadores e grupos de utilizadores, configure políticas de grupo.

1. Aceda a Web Config, e a seguir selecione o separador **Segurança de rede > IPsec/Filtro de IP > Básico**.
2. Introduza um valor para cada item.
3. Clique em **Seguinte**.
É apresentada uma mensagem de confirmação.
4. Clique em **OK**.
A impressora está atualizada.

Configurações de segurança avançada para empresas

Informações relacionadas

- ➔ [“Aceder ao Web Config” na página 26](#)
- ➔ [“Itens de definição da Política predefinida” na página 97](#)

Itens de definição da Política predefinida

Política predefinida

Itens	Definições e explicação
IPsec/Filtro de IP	Pode ativar ou desativar uma função de filtragem IPsec/IP.

Controlo de acesso

Configure um método de controlo para o tráfego de pacotes IP.

Itens	Definições e explicação
Permitir acesso	Selecione para permitir que os pacotes IP configurados sejam transmitidos.
Recusar acesso	Selecione para não permitir que os pacotes IP configurados sejam transmitidos.
IPsec	Selecione para permitir que os pacotes IPsec configurados sejam transmitidos.

Configurações de segurança avançada para empresas

Versão de IKE

Selecione **IKEv1** ou **IKEv2** para **Versão de IKE**. Selecione um deles de acordo com o dispositivo ao qual a impressora está ligada.

IKEv1

Os itens que se seguem são exibidos ao selecionar **IKEv1** para **Versão de IKE**.

Itens	Definições e explicação
Método de autenticação	Para selecionar Certificado , terá de obter e importar um certificado CA assinado antecipadamente.
Chave pré-partilhada	Se selecionar Chave pré-partilhada para Método de autenticação , introduza uma chave pré-partilhada com entre 1 e 127 caracteres.
Confirmar chave pré-partilhada	Introduza o código que configurou para confirmação.

IKEv2

Os itens que se seguem são exibidos ao selecionar **IKEv2** para **Versão de IKE**.

Itens	Definições e explicação	
Local	Método de autenticação	Para selecionar Certificado , terá de obter e importar um certificado CA assinado antecipadamente.
	Tipo de ID	Se selecionar Chave pré-partilhada como Método de autenticação , selecione o tipo de identificação para a impressora.
	ID	Introduza o ID da impressora que corresponde ao tipo de ID. Não é possível usar "@", "#", e "=" como primeiro caracter. Nome distinto: Introduza entre 1 a 255 caracteres ASCII (0x20 a 0x7E) de 1 byte. É necessário incluir "=". Endereço IP: Introduza o formato IPv4 ou IPv6. FQDN: Introduza uma combinação entre 1 e 255 caracteres utilizando A-Z, a-z, 0-9, "-" e ponto final (.). Ender. de E-mail: Introduza entre 1 a 255 caracteres ASCII (0x20 a 0x7E) de 1 byte. É necessário incluir "@". ID da chave: Introduza entre 1 a 255 caracteres ASCII (0x20 a 0x7E) de 1 byte.
	Chave pré-partilhada	Se selecionar Chave pré-partilhada para Método de autenticação , introduza uma chave pré-partilhada com entre 1 e 127 caracteres.
	Confirmar chave pré-partilhada	Introduza o código que configurou para confirmação.

Configurações de segurança avançada para empresas

Itens		Definições e explicação
Remota	Método de autenticação	Para selecionar Certificado , terá de obter e importar um certificado CA assinado antecipadamente.
	Tipo de ID	Se selecionar Chave pré-partilhada como Método de autenticação , seleccione o tipo de identificação para o dispositivo que pretende autenticar.
	ID	<p>Introduza o ID da impressora que corresponde ao tipo de ID.</p> <p>Não é possível usar "@" , "#", e "=" como primeiro carácter.</p> <p>Nome distinto: Introduza entre 1 a 255 caracteres ASCII (0x20 a 0x7E) de 1 byte. É necessário incluir "-".</p> <p>Endereço IP: Introduza o formato IPv4 ou IPv6.</p> <p>FQDN: Introduza uma combinação entre 1 e 255 caracteres utilizando A-Z, a-z, 0-9, "-" e ponto final (.).</p> <p>Ender. de E-mail: Introduza entre 1 a 255 caracteres ASCII (0x20 a 0x7E) de 1 byte. É necessário incluir "@".</p> <p>ID da chave: Introduza entre 1 a 255 caracteres ASCII (0x20 a 0x7E) de 1 byte.</p>
	Chave pré-partilhada	Se selecionar Chave pré-partilhada para Método de autenticação , introduza uma chave pré-partilhada com entre 1 e 127 caracteres.
	Confirmar chave pré-partilhada	Introduza o código que configurou para confirmação.

Encapsulamento

Se selecionar **IPsec** para **Controlo de acesso**, terá de configurar um modo de encapsulamento.

Itens	Definições e explicação
Modo de transporte	Se utilizar apenas a impressora na mesma LAN, seleccione esta opção. Os pacotes IP de camada 4 ou posterior são encriptados.
Modo de túnel	<p>Se usa a impressora na rede com ligação à Internet através de, por exemplo, IPsec-VPN, seleccione esta opção. O cabeçalho e os dados dos pacotes IP são encriptados.</p> <p>Endereço gateway remoto: Se selecionar Modo de túnel para Encapsulamento, introduza um endereço de gateway com entre 1 e 39 caracteres.</p>

Protocolo de segurança

Se selecionar **IPsec** para **Controlo de acesso**, seleccione uma opção.

Itens	Definições e explicação
ESP	Selecione para garantir a integridade de uma autenticação e dados, e de dados encriptados.
AH	Selecione para garantir a integridade de uma autenticação e dados. Mesmo que encriptar dados seja proibido, pode utilizar o IPsec.

Configurações de segurança avançada para empresas

❑ Definições de algoritmo

Recomendamos selecionar **Quaisquer** para todas as definições ou selecione outro item que não **Quaisquer** para cada definição. Se selecionar **Quaisquer** para algumas das definições e selecionar outro item que não **Quaisquer** para outras definições, o dispositivo pode não comunicar de acordo com o outro dispositivo que pretende autenticar.

Itens		Definições e explicação
IKE	Encriptação	Selecione o algoritmo de encriptação para IKE. Os itens variam de acordo com a versão de IKE.
	Autenticação	Selecione o algoritmo de autenticação para IKE.
	Intercâmbio de chaves	Selecione o algoritmo de troca palavra-passe para IKE. Os itens variam de acordo com a versão de IKE.
ESP	Encriptação	Selecione o algoritmo de encriptação para ESP. Disponível quando ESP estiver selecionado para Protocolo de segurança .
	Autenticação	Selecione o algoritmo de autenticação para ESP. Disponível quando ESP estiver selecionado para Protocolo de segurança .
AH	Autenticação	Selecione o algoritmo de encriptação para AH. Disponível quando AH estiver selecionado para Protocolo de segurança .

Informações relacionadas

➔ [“Configuração da política predefinida” na página 96](#)

Configurar a política de grupo

Uma política de grupo consiste em uma ou mais regras que se aplicam a um utilizador ou grupo de utilizadores. A impressora controla pacotes IP que correspondem a políticas configuradas. Os pacotes IP são autenticados pela ordem de uma política de grupo de 1 a 10 e, depois, uma política predefinida.

1. Aceda a Web Config, e a seguir selecione o separador **Segurança de rede > IPsec/Filtro de IP > Básico**.
2. Clique num guia numerado que deseja configurar.
3. Introduza um valor para cada item.
4. Clique em **Seguinte**.
É apresentada uma mensagem de confirmação.
5. Clique em **OK**.
A impressora está atualizada.

Informações relacionadas

➔ [“Aceder ao Web Config” na página 26](#)

➔ [“Itens de definição da Política do grupo” na página 101](#)

Itens de definição da Política do grupo

Itens	Definições e explicação
Ativar esta Política de Grupo	Pode ativar ou desativar uma política de grupo.

Controlo de acesso

Configure um método de controlo para o tráfego de pacotes IP.

Itens	Definições e explicação
Permitir acesso	Selecione para permitir que os pacotes IP configurados sejam transmitidos.
Recusar acesso	Selecione para não permitir que os pacotes IP configurados sejam transmitidos.
IPsec	Selecione para permitir que os pacotes IPsec configurados sejam transmitidos.

Endereço local (Impressora)

Selecione um endereço IPv4 ou IPv6 que corresponde ao seu ambiente de rede. Se o endereço de IP for atribuído automaticamente, pode selecionar **Utilizar endereço IPv4 obtido automaticamente**.

Nota:

Se um endereço IPv6 for atribuído automaticamente, a ligação pode não estar disponível. Configure um endereço IPv6 estático.

Endereço remoto (Anfitrião)

Introduza o endereço IP de um dispositivo para controlar o acesso. O endereço IP deve ter 43 caracteres ou menos. Se não introduzir um endereço IP válido, todos os endereços são controlados.

Nota:

Se um endereço IP for atribuído automaticamente (ou seja, atribuído pelo DHCP), a ligação pode não estar disponível. Configure um endereço IP estático.

Método de selecção da porta

Selecione um método para definir as portas.

Nome do serviço

Se seleccionar **Nome do serviço** para **Método de selecção da porta**, selecione uma opção.

Protocolo de transporte

Se seleccionar **Número da porta** para **Método de selecção da porta**, terá de configurar um modo de encapsulamento.

Itens	Definições e explicação
Qualquer protocolo	Selecione essa opção para controlar todos os tipos de protocolo.
TCP	Selecione para controlar os dados de unicast.
UDP	Selecione para controlar os dados de difusão e multicast.
ICMPv4	Selecione para controlar o comando ping.

Configurações de segurança avançada para empresas

Porta local

Se selecionou **Número da porta** para **Método de selecção da porta** e se selecionou **TCP** ou **UDP** para **Protocolo de transporte**, introduza os números de porta para controlar os pacotes recebidos, separados por vírgulas. Pode introduzir um máximo de 10 números de portas.

Exemplo: 20,80,119,5220

Se não introduzir um número de porta, todas as portas são controladas.

Porta remota

Se selecionou **Número da porta** para **Método de selecção da porta** e se selecionar **TCP** ou **UDP** para **Protocolo de transporte**, introduza os números de porta para controlar os pacotes enviados, separados por vírgulas. Pode introduzir um máximo de 10 números de portas.

Exemplo: 25,80,143,5220

Se não introduzir um número de porta, todas as portas são controladas.

Versão de IKE

Selecione **IKEv1** ou **IKEv2** para **Versão de IKE**. Selecione um deles de acordo com o dispositivo ao qual a impressora está ligada.

IKEv1

Os itens que se seguem são exibidos ao selecionar **IKEv1** para **Versão de IKE**.

Itens	Definições e explicação
Método de autenticação	Se selecionar IPsec para Controlo de acesso , selecione uma opção. O certificado utilizado está de acordo com uma política predefinida.
Chave pré-partilhada	Se selecionar Chave pré-partilhada para Método de autenticação , introduza uma chave pré-partilhada com entre 1 e 127 caracteres.
Confirmar chave pré-partilhada	Introduza o código que configurou para confirmação.

Configurações de segurança avançada para empresas

❑ IKEv2

Os itens que se seguem são exibidos ao selecionar **IKEv2** para **Versão de IKE**.

Itens		Definições e explicação
Local	Método de autenticação	Se selecionar IPsec para Controlo de acesso , selecione uma opção. O certificado utilizado está de acordo com uma política predefinida.
	Tipo de ID	Se selecionar Chave pré-partilhada como Método de autenticação , selecione o tipo de identificação para a impressora.
	ID	Introduza o ID da impressora que corresponde ao tipo de ID. Não é possível usar "@", "#", e "=" como primeiro carácter. Nome distinto: Introduza entre 1 a 255 caracteres ASCII (0x20 a 0x7E) de 1 byte. É necessário incluir "=". Endereço IP: Introduza o formato IPv4 ou IPv6. FQDN: Introduza uma combinação entre 1 e 255 caracteres utilizando A-Z, a-z, 0-9, "-" e ponto final (.). Ender. de E-mail: Introduza entre 1 a 255 caracteres ASCII (0x20 a 0x7E) de 1 byte. É necessário incluir "@". ID da chave: Introduza entre 1 a 255 caracteres ASCII (0x20 a 0x7E) de 1 byte.
	Chave pré-partilhada	Se selecionar Chave pré-partilhada para Método de autenticação , introduza uma chave pré-partilhada com entre 1 e 127 caracteres.
	Confirmar chave pré-partilhada	Introduza o código que configurou para confirmação.
Remota	Método de autenticação	Se selecionar IPsec para Controlo de acesso , selecione uma opção. O certificado utilizado está de acordo com uma política predefinida.
	Tipo de ID	Se selecionar Chave pré-partilhada como Método de autenticação , selecione o tipo de identificação para o dispositivo que pretende autenticar.
	ID	Introduza o ID da impressora que corresponde ao tipo de ID. Não é possível usar "@", "#", e "=" como primeiro carácter. Nome distinto: Introduza entre 1 a 255 caracteres ASCII (0x20 a 0x7E) de 1 byte. É necessário incluir "=". Endereço IP: Introduza o formato IPv4 ou IPv6. FQDN: Introduza uma combinação entre 1 e 255 caracteres utilizando A-Z, a-z, 0-9, "-" e ponto final (.). Ender. de E-mail: Introduza entre 1 a 255 caracteres ASCII (0x20 a 0x7E) de 1 byte. É necessário incluir "@". ID da chave: Introduza entre 1 a 255 caracteres ASCII (0x20 a 0x7E) de 1 byte.
	Chave pré-partilhada	Se selecionar Chave pré-partilhada para Método de autenticação , introduza uma chave pré-partilhada com entre 1 e 127 caracteres.
	Confirmar chave pré-partilhada	Introduza o código que configurou para confirmação.

Encapsulamento

Se selecionar **IPsec** para **Controlo de acesso**, terá de configurar um modo de encapsulamento.

Configurações de segurança avançada para empresas

Itens	Definições e explicação
Modo de transporte	Se utilizar apenas a impressora na mesma LAN, selecione esta opção. Os pacotes IP de camada 4 ou posterior são encriptados.
Modo de túnel	Se usa a impressora na rede com ligação à Internet através de, por exemplo, IPsec-VPN, selecione esta opção. O cabeçalho e os dados dos pacotes IP são encriptados. Endereço gateway remoto: Se seleccionar Modo de túnel para Encapsulamento , introduza um endereço de gateway com entre 1 e 39 caracteres.

Protocolo de segurança

Se seleccionar IPsec para **Controlo de acesso**, selecione uma opção.

Itens	Definições e explicação
ESP	Selecione para garantir a integridade de uma autenticação e dados, e de dados encriptados.
AH	Selecione para garantir a integridade de uma autenticação e dados. Mesmo que encriptar dados seja proibido, pode utilizar o IPsec.

Definições de algoritmo

Recomendamos seleccionar **Quaisquer** para todas as definições ou selecione outro item que não **Quaisquer** para cada definição. Se seleccionar **Quaisquer** para algumas das definições e seleccionar outro item que não **Quaisquer** para outras definições, o dispositivo pode não comunicar de acordo com o outro dispositivo que pretende autenticar.

Itens	Definições e explicação	
IKE	Encriptação	Selecione o algoritmo de encriptação para IKE. Os itens variam de acordo com a versão de IKE.
	Autenticação	Selecione o algoritmo de autenticação para IKE.
	Intercâmbio de chaves	Selecione o algoritmo de troca palavra-passe para IKE. Os itens variam de acordo com a versão de IKE.
ESP	Encriptação	Selecione o algoritmo de encriptação para ESP. Disponível quando ESP estiver seleccionado para Protocolo de segurança .
	Autenticação	Selecione o algoritmo de autenticação para ESP. Disponível quando ESP estiver seleccionado para Protocolo de segurança .
AH	Autenticação	Selecione o algoritmo de encriptação para AH. Disponível quando AH estiver seleccionado para Protocolo de segurança .

Informações relacionadas

- ➔ [“Configurar a política de grupo” na página 100](#)
- ➔ [“Combinação de Endereço local \(Impressora\) e Endereço remoto \(Anfitrião\) em Política do grupo” na página 105](#)
- ➔ [“Referências do nome do serviço da política de grupo” na página 105](#)

Configurações de segurança avançada para empresas

Combinação de Endereço local (Impressora) e Endereço remoto (Anfitrião) em Política do grupo

		Definição de Endereço local (Impressora)		
		IPv4	IPv6 ^{*2}	Quaisquer endereços ^{*3}
Definição de Endereço remoto (Anfitrião)	IPv4 ^{*1}	✓	–	✓
	IPv6 ^{*1*2}	–	✓	✓
	Em branco	✓	✓	✓

*1Se **IPsec** estiver seleccionado para **Controlo de acesso**, não pode especificar com um comprimento de prefixo.

*2Se **IPsec** estiver seleccionado para **Controlo de acesso**, pode seleccionar um endereço local de ligação (fe80::) mas a política de grupo será desactivada.

*3Excepto endereços locais de ligação IPv6.

Referências do nome do serviço da política de grupo

Nota:

Os serviços não disponíveis são exibidos, mas não podem ser seleccionados.

Nome de Serviço	Tipo de protocolo	Número de porta local	Número de porta remota	Funcionalidades controladas
Quaisquer	–	–	–	Todos os serviços
ENPC	UDP	3289	Qualquer porta	Procurar uma impressora a partir de aplicações tais como Epson Device Admin, e o controlador da impressora
SNMP	UDP	161	Qualquer porta	Adquirir e configurar o MIB a partir de aplicações tais como Epson Device Admin, e o controlador da impressora
LPR	TCP	515	Qualquer porta	Reencaminhar dados LPR
RAW (Porta 9100)	TCP	9100	Qualquer porta	Reencaminhar dados RAW
IPP/IPPS	TCP	631	Qualquer porta	Encaminhamento de dados de impressão IPP/IPPS
WSD	TCP	Qualquer porta	5357	Controlo do WSD
WS-Discovery	UDP	3702	Qualquer porta	Procurar uma impressora a partir do WSD
Dados FTP (Local)	TCP	20	Qualquer porta	Servidor FTP (reencaminhar dados de impressão FTP)
Controlo FTP (Local)	TCP	21	Qualquer porta	Servidor FTP (controlar a impressão FTP)

Configurações de segurança avançada para empresas

Nome de Serviço	Tipo de protocolo	Número de porta local	Número de porta remota	Funcionalidades controladas
HTTP (Local)	TCP	80	Qualquer porta	Servidor HTTP(S) (reencaminhar dados de Web Config e WSD)
HTTPS (Local)	TCP	443	Qualquer porta	
HTTP (Remoto)	TCP	Qualquer porta	80	Cliente HTTP(S) (atualização de firmware e atualização de certificado root)
HTTPS (Remoto)	TCP	Qualquer porta	443	

Exemplos de configuração da IPsec/Filtro de IP

Receber apenas pacotes IPsec

Este exemplo ilustra apenas a configuração de uma política predefinida.

Política predefinida:

- IPsec/Filtro de IP: Activar
- Controlo de acesso: IPsec
- Método de autenticação: Chave pré-partilhada
- Chave pré-partilhada: introduza até 127 caracteres.

Política do grupo:

Não configure.

Receber dados de impressão e configurações da impressora

Este exemplo permite comunicações de dados da impressão e configuração de impressora de serviços especificados.

Política predefinida:

- IPsec/Filtro de IP: Activar
- Controlo de acesso: Recusar acesso

Política do grupo:

- Ativar esta Política de Grupo: selecione a caixa.
- Controlo de acesso: Permitir acesso
- Endereço remoto (Anfitrião): endereço IP de um cliente
- Método de selecção da porta: Nome do serviço
- Nome do serviço: assinale a caixa ENPC, SNMP, HTTP (Local), HTTPS (Local) e RAW (Porta 9100).

Receber acesso apenas de um endereço IP especificado

Este exemplo permite que um endereço IP especificado aceda à impressora.

Política predefinida:

- IPsec/Filtro de IP: Activar
- Controlo de acesso: Recusar acesso

Configurações de segurança avançada para empresas

Política do grupo:

- Ativar esta Política de Grupo:** selecione a caixa.
- Controlo de acesso:** Permitir acesso
- Endereço remoto (Anfitrião):** endereço IP do cliente de um administrador

Nota:

Independentemente da configuração da política, o cliente conseguirá aceder e configurar a impressora.

Configuração de um certificado para filtragem IPsec/IP

Configurar o Certificado de Cliente para Filtragem IPsec/IP. Ao definir, pode usar o certificado como método de autenticação para filtro IPsec/IP. Se quiser configurar a autoridade de certificação, aceda a **Certificado CA**.

1. Aceda a Web Config, e a seguir selecione o separador **Segurança de rede > IPsec/Filtro de IP > Certificado do cliente**.
2. Importe o certificado no **Certificado do cliente**.

Se já tiver importado um certificado publicado por uma Autoridade de Certificação em IEEE 802.1X ou SSL/TLS, pode copiar o certificado e usá-lo na Filtragem IPsec/IP. Para copiar, selecione o certificado em **Copiar de** e clique em **Copiar**.

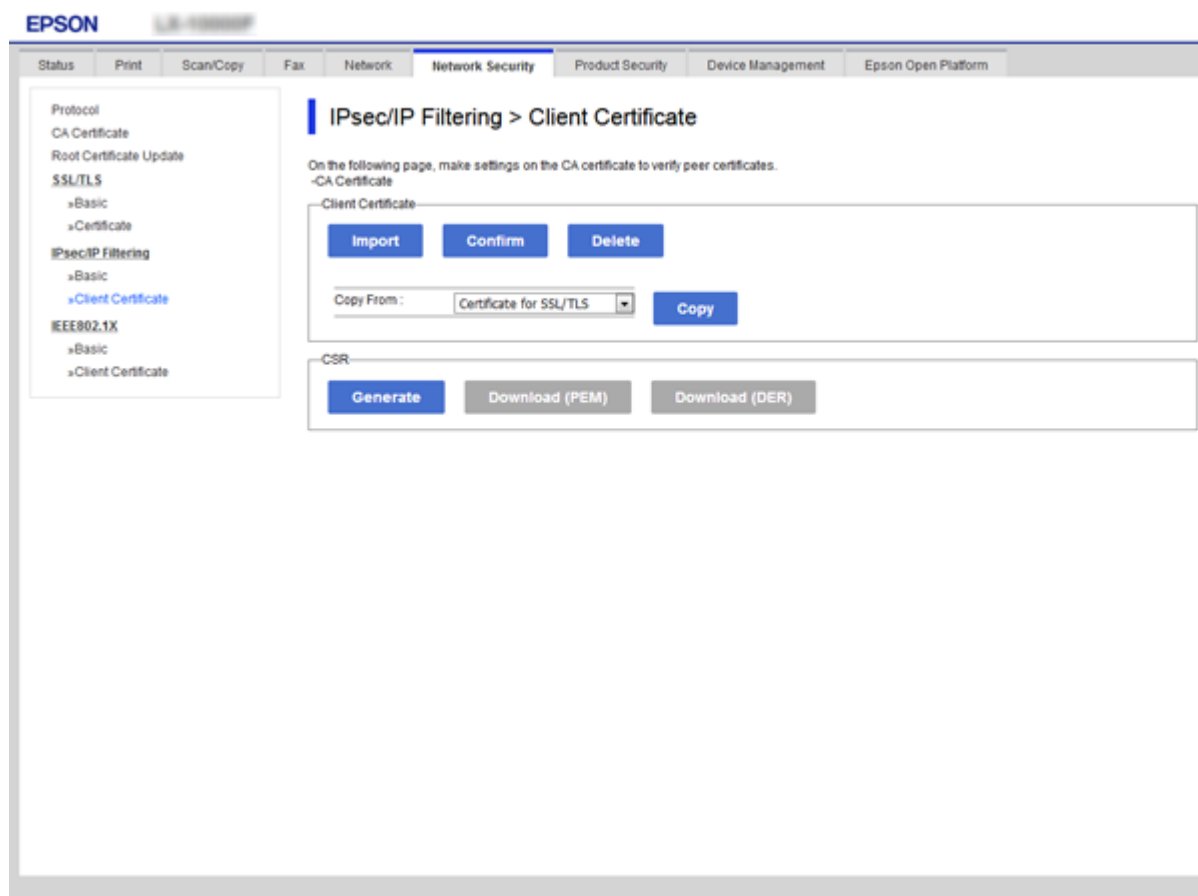

Informações relacionadas

- ➔ [“Aceder ao Web Config” na página 26](#)

➔ [“Obter um certificado CA assinado” na página 84](#)

Ligar a impressora a uma rede IEEE802.1X

Configurar uma rede IEEE 802.1X

Ao definir IEEE 802.1X para a impressora, pode usá-la na rede ligada a um servidor RADIUS, um interruptor LAN com função de autenticação, ou ponto de acesso.

1. Aceda a Web Config, e a seguir selecione o separador **Segurança de rede > IEEE802.1X > Básico**.

2. Introduza um valor para cada item.

Se quiser usar a impressora numa rede Wi-Fi, clique em **Conf. Wi-Fi** e selecione ou introduza um SSID.

Nota:

Pode partilhar definições entre Ethernet e Wi-Fi.

3. Clique em **Seguinte**.

É apresentada uma mensagem de confirmação.

4. Clique em **OK**.

A impressora está atualizada.

Informações relacionadas

➔ [“Aceder ao Web Config” na página 26](#)

➔ [“Itens de definição da rede IEEE 802.1X” na página 108](#)

➔ [“Não é possível aceder à impressora ou ao scanner após configurar IEEE 802.1X” na página 114](#)

Itens de definição da rede IEEE 802.1X

Itens	Definições e explicação	
IEEE802.1X (LAN com fios)	Pode ativar ou desativar definições na página (IEEE802.1X > Básico) para IEEE802.1X (LAN com fios).	
IEEE802.1X (Wi-Fi)	É apresentado o estado da ligação IEEE802.1X (Wi-Fi).	
Método de Ligação	É apresentado o método de ligação de uma rede atual.	
Tipo EAP	Selecione uma opção para um método de autenticação entre a impressora e um servidor RADIUS.	
	EAP-TLS	Necessita de obter e importar um certificado CA assinado.
	PEAP-TLS	
	EAP-TTLS	Terá de configurar uma palavra-passe.
PEAP/MSCHAPv2		

Configurações de segurança avançada para empresas

Itens	Definições e explicação	
ID do utilizador	Configure uma ID (identificação) a utilizar numa autenticação de um servidor RADIUS. Introduza entre 1 a 128 caracteres ASCII (0x20 a 0x7E) de 1 byte.	
Palavra-passe	Configure uma palavra-passe para autenticar a impressora. Introduza entre 1 a 128 caracteres ASCII (0x20 a 0x7E) de 1 byte. Se estiver a utilizar um servidor Windows como servidor RADIUS, pode introduzir até 127 caracteres.	
Confirmar palavra-passe	Introduza a palavra-passe que configurou para confirmação.	
ID do servidor	Pode configurar uma ID do servidor para autenticar junto de um servidor RADIUS. O autenticador verifica se está ou não incluída uma ID de servidor no campo subject/subjectAltName de um certificado de servidor que é enviado por um servidor RADIUS. Introduza entre 0 a 128 caracteres ASCII (0x20 a 0x7E) de 1 byte.	
Validação do certificado	Pode definir a validação do certificado independentemente do método de autenticação. Importe o certificado no Certificado CA .	
Nome anónimo	Se seleccionar PEAP-TLS , EAP-TTLS ou PEAP/MSCHAPv2 para Tipo EAP , pode configurar um nome anónimo em vez de uma ID de utilizador para uma fase 1 de uma autenticação PEAP. Introduza entre 0 a 128 caracteres ASCII (0x20 a 0x7E) de 1 byte.	
Força da encriptação	Pode seleccionar uma das opções seguintes.	
	Alta	AES256/3DES
	Médio	AES256/3DES/AES128/RC4

Informações relacionadas

➔ [“Configurar uma rede IEEE 802.1X” na página 108](#)

Configurar um certificado para IEEE 802.1X

Configurar o Certificado de Cliente para IEEE802.1X. Ao definir, pode usar **EAP-TLS** e **PEAP-TLS** como método de autenticação de IEEE 802.1X. Se quiser configurar a autoridade de certificação, aceda a **Certificado CA**.

1. Aceda a Web Config, e a seguir seleccione o separador **Segurança de rede > IEEE802.1X > Certificado do cliente**.

Configurações de segurança avançada para empresas

2. Introduza um certificado no **Certificado do cliente**.

Pode copiar o certificado se este tiver sido publicado por uma Autoridade de Certificação. Para copiar, seleccione o certificado em **Copiar de** e clique em **Copiar**.

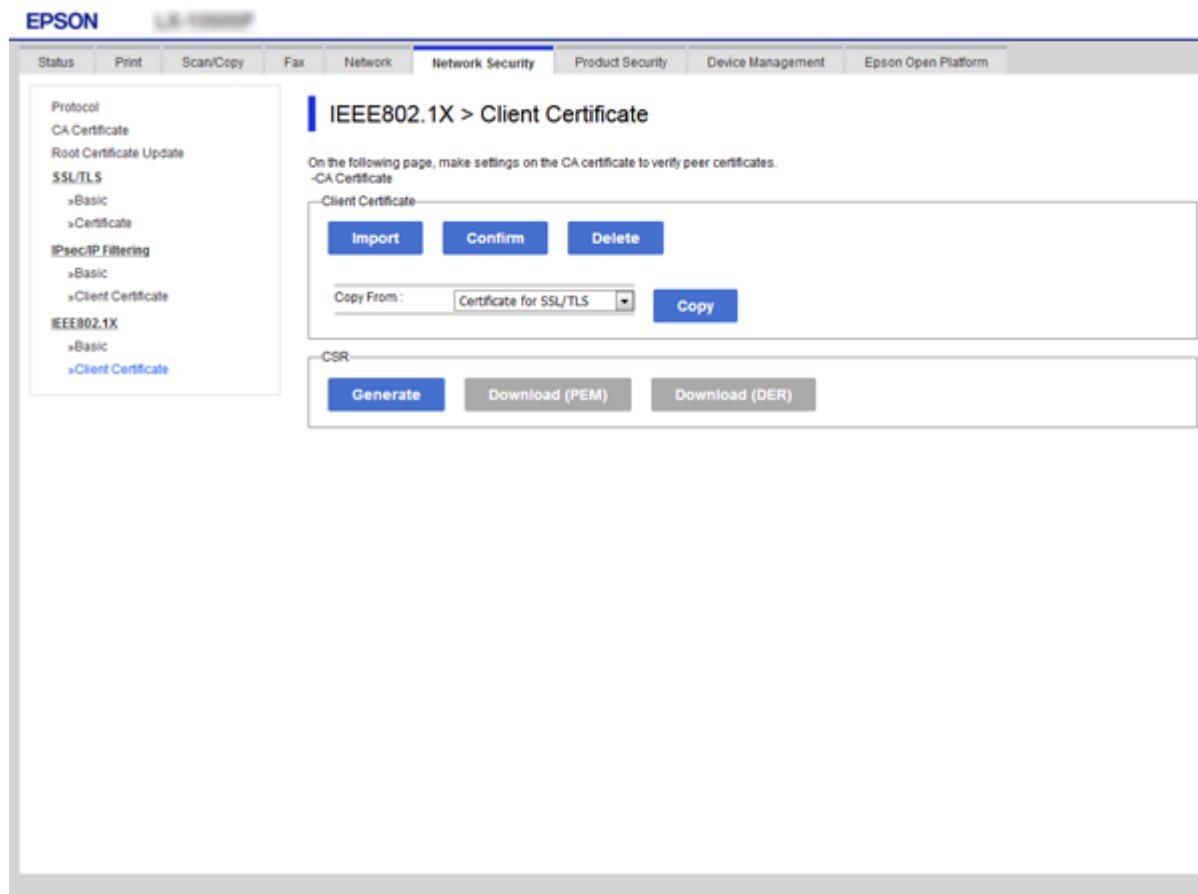

Informações relacionadas

- ➔ “Aceder ao Web Config” na página 26
- ➔ “Obter e importar um certificado CA assinado” na página 84

Verificar o estado da rede IEEE 802.1X

Pode verificar o estado da rede IEEE 802.1X imprimindo uma folha de estado da rede. Para mais informações sobre a impressão de uma folha de estado da rede, consulte a documentação da impressora.

ID de estado	Estado IEEE 802.1X
Disable	A função IEEE 802.1X está desactivada.
EAP Success	A autenticação IEEE 802.1X foi bem sucedida e a ligação de rede está disponível.
Authenticating	A autenticação IEEE 802.1X não foi concluída.
Config Error	A autenticação falhou porque a ID do utilizador não foi definida.
Client Certificate Error	A autenticação falhou porque o certificado do cliente está fora de prazo.

Configurações de segurança avançada para empresas

ID de estado	Estado IEEE 802.1X
Timeout Error	A autenticação falhou porque não há resposta do servidor RADIUS e/ou do autenticador.
User ID Error	A autenticação falhou porque a ID de utilizador da impressora e/ou o protocolo do certificado estão incorrectos.
Server ID Error	A autenticação falhou porque a ID de servidor do certificado do servidor e a ID do servidor não correspondem.
Server Certificate Error	A autenticação falhou porque existem os erros seguintes no certificado do servidor: <input type="checkbox"/> O certificado do servidor está fora de prazo. <input type="checkbox"/> A cadeia do certificado do servidor está incorrecta.
CA Certificate Error	A autenticação falhou porque existem os erros seguintes num certificado CA: <input type="checkbox"/> O certificado CA especificado está incorrecto. <input type="checkbox"/> O certificado CA correcto não foi importado. <input type="checkbox"/> O certificado CA está fora de prazo.
EAP Failure	A autenticação falhou porque existem os erros seguintes nas definições da impressora: <input type="checkbox"/> Se Tipo EAP é EAP-TLS ou PEAP-TLS , o certificado do cliente está incorreto ou tem alguns problemas. <input type="checkbox"/> Se Tipo EAP é EAP-TTLS ou PEAP/MSCHAPv2 , a ID de utilizador ou a palavra-passe não está correta.

Resolução de problemas para segurança avançada

Recuperação de definições de segurança

Ao estabelecer um ambiente altamente seguro como a filtragem IPsec/IP ou IEEE802.1X, pode não ser capaz de comunicar com dispositivos devido a configurações incorretas ou problemas com o dispositivo ou servidor. Neste caso, restaure as configurações de segurança para fazer as configurações para o dispositivo novo ou para permitir a utilização temporária.

Desativar a função de segurança usando o painel de controlo

É possível desativar o filtro IPsec/IP ou IEEE 802.1X usando o painel de controlo da impressora.

1. Selecione **Definições > Definições gerais > Definições de rede**.
2. Selecione **Avançado**.
3. Selecione de entre os seguintes itens que pretende desativar.
 - Desativar IPsec/Filtro de IP**
 - Desativar IEEE802.1X**

Configurações de segurança avançada para empresas

4. Selecione **Avan** no ecrã de confirmação.
5. Quando for apresentada uma mensagem de conclusão, selecione **Fechar**.
O ecrã desliga-se automaticamente após um período de tempo específico se não selecionar **Fechar**.

Problemas de utilização de funções de segurança da rede

Não se lembra de uma chave pré-partilhada

Reconfigurar uma chave pré-partilhada.

Para mudar a chave, aceda ao Web Config e selecione o separador **Segurança de rede > IPsec/Filtro de IP > Básico > Política predefinida** ou **Política do grupo**.

Ao alterar a chave pré-partilhada, configure a chave pré-partilhada para computadores.

Informações relacionadas

➔ [“Aceder ao Web Config” na página 26](#)

Não consegue comunicar com a comunicação IPsec

Especifique o algoritmo com o qual a impressora ou o computador não são compatíveis.

A impressora é compatível com os algoritmos que se seguem. Verifique as definições do computador.

Métodos de segurança	Algoritmos
Algoritmo de encriptação IKE	AES-CBC-128, AES-CBC-192, AES-CBC-256, AES-GCM-128*, AES-GCM-192*, AES-GCM-256*, 3DES
Algoritmo de autenticação IKE	SHA-1, SHA-256, SHA-384, SHA-512, MD5
Algoritmo de troca de chave IKE	Grupo DH 1, Grupo DH 2, Grupo DH 5, Grupo DH 14, Grupo DH 15, Grupo DH 16, Grupo DH 17, Grupo DH 18, Grupo DH 19, Grupo DH 20, Grupo DH 21, Grupo DH 22, Grupo DH 23, Grupo DH 24, Grupo DH 25, Grupo DH 26, Grupo DH 27*, Grupo DH 28*, Grupo DH 29*, Grupo DH 30*
Algoritmo de encriptação ESP	AES-CBC-128, AES-CBC-192, AES-CBC-256, AES-GCM-128, AES-GCM-192, AES-GCM-256, 3DES
Algoritmo de autenticação ESP	SHA-1, SHA-256, SHA-384, SHA-512, MD5
Algoritmo de autenticação AH	SHA-1, SHA-256, SHA-384, SHA-512, MD5

* disponível apenas para IKEv2

Informações relacionadas

➔ [“Comunicações encriptada usando filtro IPsec/IP” na página 96](#)

Deixa de poder comunicar de repente

O endereço IP da impressora foi alterado ou não pode ser usado.

Quando o endereço IP registado no endereço local em Política do grupo for alterado ou não puder ser usado, a comunicação IPsec não pode ser realizada. Desative o IPsec através do painel de controlo da impressora.

Se o DHCP estiver desatualizado, reiniciar ou se o endereço IPv6 estiver desatualizado ou não tenha sido obtido, o endereço IP registado para a impressora Web Config (**Segurança de rede** separador > **IPsec/Filtro de IP** > **Básico** > **Política do grupo** > **Endereço local (Impressora)**) pode não ser encontrado.

Utilize um endereço IP estático.

O endereço IP do computador foi alterado ou não pode ser usado.

Quando o endereço IP registado no endereço remoto em Política do grupo for alterado ou não puder ser usado, a comunicação IPsec não pode ser realizada.

Desative o IPsec através do painel de controlo da impressora.

Se o DHCP estiver desatualizado, reiniciar ou se o endereço IPv6 estiver desatualizado ou não tenha sido obtido, o endereço IP registado para a impressora Web Config (**Segurança de rede** separador > **IPsec/Filtro de IP** > **Básico** > **Política do grupo** > **Endereço remoto (Anfitrião)**) pode não ser encontrado.

Utilize um endereço IP estático.

Informações relacionadas

- ➔ [“Aceder ao Web Config” na página 26](#)
- ➔ [“Comunicações encriptada usando filtro IPsec/IP” na página 96](#)

Não consegue criar a porta de impressão IPP segura

O certificado correto não está especificado como certificado do servidor para a comunicação SSL/TLS.

Se o certificado especificado não estiver correcto, a criação de uma porta pode falhar. Certifique-se de que está a utilizar o certificado correcto.

O certificado CA não foi importado para o computador que está a aceder à impressora.

Se um certificado CA não foi importado para o computador, a criação de uma porta pode falhar. Certifique-se de que um certificado CA foi importado.

Informações relacionadas

- ➔ [“Comunicações encriptada usando filtro IPsec/IP” na página 96](#)

Não é possível ligar depois de configurar a filtragem IPsec/IP

As configurações de filtros IPsec/IP não estão corretas.

Desative a filtragem IPsec/IP no painel de controlo da impressora. Ligue a impressora e o computador e configure novamente as definições de Filtragem IPsec/IP.

Configurações de segurança avançada para empresas

Informações relacionadas

➔ [“Comunicações encriptada usando filtro IPsec/IP” na página 96](#)

Não é possível aceder à impressora ou ao scanner após configurar IEEE 802.1X

As configurações IEEE 802.1X não estão corretas.

Desative IEEE 802.1X e Wi-Fi a partir do painel de controlo da impressora. Ligue a impressora e um computador, e a seguir configure IEEE 802.1X novamente.

Informações relacionadas

➔ [“Configurar uma rede IEEE 802.1X” na página 108](#)

Problemas de utilização de um certificado digital

Não é possível importar um Certificado CA assinado

Certificado CA assinado e as informações de CSR não coincidem.

Se o Certificado CA assinado e o CSR não contiverem as mesmas informações, o CSR não pode ser importado. Verifique o seguinte:

- Estará a tentar importar o certificado para um dispositivo que não tem as mesmas informações?
Verifique as informações do CSR e, em seguida, importe o certificado para um dispositivo que tenha as mesmas informações.
- Substituiu o CSR guardado na impressora após enviar o CSR para uma autoridade de certificação?
Volte a obter o certificado CA assinado com o CSR.

Certificado CA assinado tem mais de 5KB.

Não é possível importar um Certificado CA assinado com mais de 5KB.

A palavra-passe para importar o certificado não está correta.

Introduza a palavra-passe correta. Se não se lembrar da palavra-passe, não pode importar o certificado. Recupere o Certificado CA assinado.

Informações relacionadas

➔ [“Importar um certificado CA assinado” na página 86](#)

Não é possível actualizar um certificado auto-assinado

O Nome comum não foi introduzido.

É necessário introduzir o Nome comum.

Configurações de segurança avançada para empresas

Foram introduzidos caracteres não compatíveis em Nome comum.

Introduza entre 1 e 128 caracteres no formato IPv4, IPv6, nome de anfitrião ou FQDN em ASCII (0x20–0x7E).

Incluiu uma vírgula ou um espaço no nome comum.

Se introduziu uma vírgula, o **Nome comum** está dividido nesse ponto. Se introduziu apenas um espaço antes ou depois da vírgula, ocorre um erro.

Informações relacionadas

➔ [“Atualizar um certificado assinado automaticamente” na página 90](#)

Não consegue criar um CSR

O Nome comum não foi introduzido.

É necessário introduzir o **Nome comum**.

Foram introduzidos caracteres não compatíveis em Nome comum, Organização, Unidade organizacional, Localidade, e Estado/Província.

Introduza caracteres no formato IPv4, IPv6, nome de anfitrião ou FQDN em ASCII (0x20–0x7E).

Foi introduzido um espaço ou vírgula em Nome comum.

Se introduziu uma vírgula, o **Nome comum** está dividido nesse ponto. Se introduziu apenas um espaço antes ou depois da vírgula, ocorre um erro.

Informações relacionadas

➔ [“Obter um certificado CA assinado” na página 84](#)

Aparece um aviso relacionado com um certificado digital

Mensagens	Causa/O que fazer
Introduza um certificado de servidor.	<p>Causa: Não selecionou um ficheiro a importar.</p> <p>O que fazer: Selecione um ficheiro e clique em Importar.</p>
Certificado CA 1 não introduzido.	<p>Causa: O certificado CA 1 não está introduzido, apenas está introduzido o certificado CA 2.</p> <p>O que fazer: Importe o certificado CA 1 primeiro.</p>

Configurações de segurança avançada para empresas

Mensagens	Causa/O que fazer
Valor inválido abaixo.	<p>Causa: Estão contidos caracteres não suportados no caminho do ficheiro e/ou na palavra-passe.</p> <p>O que fazer: Certifique-se de que os caracteres são introduzidos corretamente para o item.</p>
Data e hora inválidos.	<p>Causa: A data e a hora da impressora não foram definidas.</p> <p>O que fazer: Definir data e hora usando Web Config, EpsonNet Config ou o painel de controlo da impressora.</p>
Senha inválida.	<p>Causa: A palavra-passe definida para o certificado CA e a palavra-passe introduzida não correspondem.</p> <p>O que fazer: Introduza a palavra-passe correta.</p>
Ficheiro inválido.	<p>Causa: Não está a importar um ficheiro de certificado no formato X509.</p> <p>O que fazer: Certifique-se de que está a seleccionar o certificado correto enviado por uma autoridade de certificação fidedigna.</p>
	<p>Causa: O ficheiro que importou é demasiado grande. O tamanho máximo do ficheiro é 5 KB.</p> <p>O que fazer: Se seleccionar o ficheiro correto, o certificado pode estar corrompido ou ser falsificado.</p>
	<p>Causa: A cadeia contida no certificado é inválida.</p> <p>O que fazer: Para mais informações sobre o certificado, consulte o sítio web da autoridade de certificação.</p>
Não é possível utilizar os Certificados de Servidor que incluem mais do que três certificados CA.	<p>Causa: O ficheiro do certificado no formato PKCS#12 contém mais de 3 certificados CA.</p> <p>O que fazer: Importe cada certificado convertendo-o do formato PKCS#12 para o formato PEM ou importe o ficheiro do certificado no formato PKCS#12 que contém até 2 certificados CA.</p>

Configurações de segurança avançada para empresas

Mensagens	Causa/O que fazer
O certificado expirou. Verifique se o certificado é válido ou verifique a data e hora na sua impressora.	<p>Causa: O certificado está fora de prazo.</p> <p>O que fazer:</p> <ul style="list-style-type: none"> <input type="checkbox"/> Se o certificado estiver fora de prazo, obtenha e importe o novo certificado. <input type="checkbox"/> Se o certificado não estiver fora de prazo, certifique-se de que a data e a hora da impressora estão definidas corretamente.
É necessária uma chave privada.	<p>Causa: Não existe nenhuma chave privada associada ao certificado.</p> <p>O que fazer:</p> <ul style="list-style-type: none"> <input type="checkbox"/> Se o certificado estiver no formato PEM/DER e tiver sido obtido a partir de um CSR utilizando um computador, especifique o ficheiro de chave privada. <input type="checkbox"/> Se o certificado estiver no formato PKCS#12 e tiver sido obtido a partir de um CSR utilizando um computador, crie um ficheiro que contenha a chave privada.
	<p>Causa: Voltou a importar o certificado PEM/DER obtido a partir de um CSR utilizando o Web Config.</p> <p>O que fazer: Se o certificado estiver no formato PEM/DER e tiver sido obtido a partir de um CSR utilizando o Web Config, apenas o pode importar uma vez.</p>
Configuração falhada.	<p>Causa: Não é possível terminar a configuração porque a comunicação entre a impressora e o computador falhou ou o ficheiro não pode ser lido devido a alguns erros.</p> <p>O que fazer: Depois de verificar o ficheiro especificado e a comunicação, volte a importar o ficheiro.</p>

Informações relacionadas

➔ [“Informações sobre certificação digital” na página 83](#)

Apagar um certificado CA assinado por engano

Não existe ficheiro de cópia de segurança do certificado CA assinado.

Se tiver o ficheiro de cópia de segurança, volte a importar o certificado.

Se obtiver um certificado utilizando um CSR criado através do Web Config, não pode importar novamente um certificado apagado. Crie um CSR e obtenha um novo certificado.

Informações relacionadas

➔ [“Apagar um certificado CA assinado” na página 88](#)

➔ [“Importar um certificado CA assinado” na página 86](#)