

Әкімші нұсқаулығы

Мазмұны

Авторлық құқық

Сауда белгілері

Осы нұсқаулық туралы

Белгілер және таңбалар.	6
Осы нұсқаулықта пайдаланылған сипаттамалар.	6
Операциялық жүйенің сілтемелері.	6

Кіріспе

Нұсқаулық компоненті.	8
Осы нұсқаулықта пайдаланылған терминдер.	8
Шарттар.	8
Желі ортасының мысалы.	10
Принтер қосылымы түрлері.	13

Принтер параметрлері және басқару

Принтер параметрлері мен басқаруының ағыны.	15
Принтерге арналған желі қосылымы.	16
Басып шығару функциясының параметрі.	16
Пошта серверінің параметрі.	16
Қауіпсіздік параметрлері.	16
Пайдалану және басқару параметрі.	16

Желі қосылымы

Желі қосылымын жасау алдында.	18
Ақпаратты қосылым параметрінде жинау.	18
IP мекенжайын тағайындау.	19
DNS сервері және прокси сервері.	19
Басқару тақтасынан желіге қосу.	20
IP мекенжайын тағайындау.	20
LAN қосылымына қосу.	24

Функция параметрлері

Параметрге арналған бағдарламалық құрал.	27
Web Config (құрылғыға арналған веб-бет).	27

Басып шығару функцияларды пайдалану.	28
Серверлік/клиенттік қосылымға арналған басып шығару параметрлері.	28
Бір рангілік қосылымға арналған басып шығару параметрлері.	33
Реттелмелі қағаз параметрлерін өңдеу.	35
Пошта серверін конфигурациялау.	37
Пошта серверін реттеу элементтері.	38
Пошта серверінің қосылымын тексеру.	39
Жүйе реттеулерін жасау.	41
Басқару тақтасын реттеу.	41
Белсенді емес болғанда қуат үнемдеу параметрлері.	42
Күн мен уақытты уақыт серверімен синхрондау.	43
AirPrint Setup.	43

Өнім қауіпсіздігі параметрлері

Өнімнің қауіпсіздік мүмкіндіктерінің кіріспесі.	45
Әкімші құпия сөзін конфигурациялау.	45
Басқару тақтасынан әкімші құпия сөзін конфигурациялау.	46
Web Config параметрі арқылы әкімшінің құпия сөзін конфигурациялау.	46
Тақта әрекетін басқару.	47
Lock Setting мүмкіндігін қосу.	48
Lock Setting мәзіріне арналған General Settings элементтер.	48
Сыртқы интерфейссті ажырату.	51

Пайдалану және басқару параметрлері

Принтерге әкімші ретінде кіру.	53
Принтерге Web Config арқылы кіру.	53
Принтердің ақпаратын тексеру.	53
Басқару тақтасынан ақпаратты тексеру.	53
Web Config бөлімінен ақпаратты тексеру.	54
Оқиғалар орын алғанда электрондық пошта арқылы хабарландырулар алу.	55
Электрондық пошта хабарландырулары туралы.	55
Электрондық пошта хабарландыруын конфигурациялау.	55
Микробағдарламаны жаңарту.	57

Мазмұны

Басқару тақтасы арқылы принтердің микробағдарламасын жаңарту.	57
Web Config параметрі арқылы микробағдарламаны жаңарту.	58
Микробағдарламаны интернетке жалғанбай жаңарту.	58
Параметрлердің сақтық көшірмесін жасау. . .	59
Параметрлерді экспорттау.	59
Параметрлерді импорттау.	59

Ақаулықтарды шешу

Проблемаларды шешу кеңестері.	61
Принтердің күйін тексеру.	61
Қате хабарын тексеру.	61
Желі қосылымы есебін басып шығару. . . .	63
Байланыс күйін тексеру.	70
Қосылым сынағын орындау.	74
Желі параметрлерін инициализациялау. . .	74
Ақаулы жағдай.	76
Web Config қатынасу мүмкін емес.	76
Принтерлерді ортақ пайдалану кезіндегі ақаулар.	77
Ортақ сервер баяу.	77
Принтер серверіндегі принтер параметрлері клиент компьютерінде көрсетілмейді.	78

Қосымша

Желілік бағдарламалық құралмен танысу. . .	79
Epson Device Admin.	79
EpsonNet Config.	79
EpsonNet Print (тек Windows).	80
EpsonNet SetupManager.	80
Басқару тақтасынан Wi-Fi реттеулерін жасау (WPS).	81
Түймені басу арқылы қауіпсіз реттеу (WPS) мүмкіндігі арқылы Wi-Fi реттеулерін жасау.	81
PIN кодын орнату (WPS) арқылы Wi-Fi реттеулерін жасау.	82
Wi-Fi Direct (қарапайым AP) қосылымын пайдалану.	83
Басқару тақтасынан Wi-Fi Direct (қарапайым AP) мүмкіндігін қосу.	83
Wi-Fi Direct (қарапайым AP) параметрлерін өзгерту.	84
Қосылым әдісін өзгерту.	84
Ethernet қосылымынан Wi-Fi қосылымына өзгерту.	85

Wi-Fi қосылымынан Ethernet қосылымына өзгерту.	85
Принтерге арналған портты пайдалану. . . .	86

**Кәсіпорынға арналған
кеңейтілген қауіпсіздік
параметрлері**

Қауіпсіздік параметрлері және қауіпті болдырмау.	89
Қауіпсіздік мүмкіндігінің параметрлері. . . .	90
Принтермен SSL/TLS байланысы.	90
Цифрлық сертификаттау туралы.	91
CA қолтаңбасы бар куәлікті алу және импорттау.	91
CA қолтаңбасы бар куәлікті жою.	96
CA Certificate конфигурациялау.	96
Протоколдар арқылы басқару.	100
Басқару протоколдары.	100
Қосылатын және ажыратылатын протоколдар.	100
Протокол параметрінің элементтері.	101
IPsec/IP сүзгіленуі арқылы шифрланған байланыс.	105
IPsec/IP Filtering туралы ақпарат.	105
Әдепкі саясатты конфигурациялау.	105
Топ саясатын конфигурациялау.	110
IPsec/IP Filtering теңшеу мысалдары. . . .	116
IPsec/IP сүзуіне арналған сертификатты конфигурациялау.	117
Принтерді IEEE802.1X желісіне қосу.	118
IEEE 802.1X желісін конфигурациялау. . . .	118
IEEE 802.1X сертификатын конфигурациялау.	120
IEEE802.1X желісінің күйін тексеру.	121
Кеңейтілген қауіпсіздікке арналған проблемаларды шешу.	122
Қауіпсіздік параметрлерін қалпына келтіру.	122
Желінің қауіпсіздік мүмкіндіктерін пайдалану ақаулықтары.	123
Сандық куәлікті пайдалану ақаулықтары.	125

Авторлық құқық

Seiko Epson Corporation алдын ала жазбаша келісімінсіз осы өнімнің ешқандай бөлігін электрондық, механикалық, фотокөшіру, жазу жолдарымен қайта шығаруға, қалпына келтіру жүйесіне сақтауға немесе басқа пішінде не басқа жолмен өткізуге болмайды. Осы құжаттағы ақпаратты пайдалануға қатысты патенттік заңнаманы бұзу болып табылмайды. Осы құжаттағы ақпаратты пайдалану салдарынан болған зақымдарға жауапты болмайды. Мұнда қамтылған ақпарат осы Epson өнімімен пайдалануға ғана арналған. Epson компаниясы осы ақпараттың басқа өнімдерге қолданылуына жауапты емес.

Seiko Epson Corporation компаниясы және бөлімшелері апаттық жағдайда, осы өнімді дұрыс пайдаланбау немесе қиянат ету, рұқсатсыз өзгерту, жөндеу немесе өнімге өзгерістер енгізу салдарынан болатын зақымдарға, залалдарға, қаражат жұмсауға не шығындарға немесе (АҚШ-ты қоспағанда) Seiko Epson Corporation компаниясының пайдалану және қызмет көрсету нұсқаулықтарының қатаң сақталмауына осы өнімді сатып алушы немесе үшінші тарап алдында жауапты болмайды.

Seiko Epson Corporation компаниясы және оның бөлімшелері Epson компаниясының түпнұсқа өнімдері немесе Seiko Epson Corporation компаниясы мақұлдаған Epson өнімдері болып табылмайтын кез келген функцияларды немесе шығыс материалдарын пайдалану салдарынан болатын кез келген зақымдарға немесе ақауларға жауап болмайды.

Seiko Epson Corporation Epson бекітілген өнімдері деп танығаннан басқа интерфейс кабельдерін пайдаланудан болатын электромагниттік кедергіден туындаған қандай да бір зақымдарға Seiko Epson Corporation компаниясы жауапкершілік алмайды.

© 2021 Seiko Epson Corporation

Осы нұсқаулықтың мазмұны және өнімнің сипаттамалары алдын ала ескертусіз өзгертілуі мүмкін.

Сауда белгілері

- ❑ EPSON® — тіркелген сауда белгісі, ал EPSON EXCEED YOUR VISION немесе EXCEED YOUR VISION — Seiko Epson корпорациясының сауда белгісі.
- ❑ Google Cloud Print, Chrome, Chrome OS, and Android are trademarks of Google Inc.
- ❑ Microsoft®, Windows®, Windows Server®, and Windows Vista® are registered trademarks of Microsoft Corporation.
- ❑ Apple, Mac, macOS, OS X, Bonjour, ColorSync, Safari, AirPrint, iPad, iPhone, iPod touch, iTunes, TrueType, and iBeacon are trademarks of Apple Inc., registered in the U.S. and other countries.
- ❑ Жалпы ескертпе: Осында пайдаланылған басқа өнім атаулары анықтама мақсатында берілген және өз иелерінің сауда белгілері болуы мүмкін. Epson осы таңбалардың барлық құқықтарынан бас тартады.

Осы нұсқаулық туралы

Белгілер және таңбалар



Абайлаңыз:

Дене жарақатының алдын алу үшін мұқият орындалуы керек нұсқаулар.



Маңызды:

Жабдығыңызға зақым келудің алдын алу үшін сақталуы керек нұсқаулар.

Ескертпе:

Принтердің жұмысы жөнінде пайдалы кеңестерді және шектеулерді қамтитын нұсқаулар.

Қатысты ақпарат

➔ Бұл белгішені бассаңыз, қатысты ақпарат ашылады.

Осы нұсқаулықта пайдаланылған сипаттамалар

- Экран суреттері мен кескіндердің бөліктері модельге байланысты өзгеруі мүмкін, бірақ нұсқаулар бірдей болады.
- Экран суреттері Windows Server 2012 R2 жүйесінен алынған. Элементтер операциялық жүйенің нұсқаларына байланысты өзгеруі мүмкін.
- Экран суреттеріндегі кейбір мәзір элементтері модельге байланысты өзгеруі мүмкін.

Операциялық жүйенің сілтемелері

Windows

Осы нұсқаулықтағы «Windows 10», «Windows 8.1», «Windows 8», «Windows 7», «Windows Vista», «Windows XP», «Windows Server 2016», «Windows Server 2012 R2», «Windows Server 2012», «Windows Server 2008 R2», «Windows Server 2008», «Windows Server 2003 R2» және «Windows Server 2003» сияқты элементтер келесі операциялық жүйелерге қатысты. Оған қоса, «Windows» барлық нұсқаларға қатысты пайдаланылады.

- Microsoft® Windows® 10 операциялық жүйесі
- Microsoft® Windows® 8.1 операциялық жүйесі
- Microsoft® Windows® 8 операциялық жүйесі
- Microsoft® Windows® 7 операциялық жүйесі

Осы нұсқаулық туралы

- Microsoft® Windows Vista® операциялық жүйесі
- Microsoft® Windows® XP операциялық жүйесі
- Microsoft® Windows® XP Professional x64 Edition операциялық жүйесі
- Microsoft® Windows Server® 2016 операциялық жүйесі
- Microsoft® Windows Server® 2012 R2 операциялық жүйесі
- Microsoft® Windows Server® 2012 операциялық жүйесі
- Microsoft® Windows Server® 2008 R2 операциялық жүйесі
- Microsoft® Windows Server® 2008 операциялық жүйесі
- Microsoft® Windows Server® 2003 R2 операциялық жүйесі
- Microsoft® Windows Server® 2003 операциялық жүйесі

Mac OS

Осы нұсқаулықта, «Mac OS» жүйесі macOS Sierra, OS X El Capitan, OS X Yosemite, OS X Mavericks, OS X Mountain Lion, Mac OS X v10.7.x және Mac OS X v10.6.8 нұсқасына қатысты пайдаланылады.

Кіріспе

Бұл — принтерді пайдалану және басқару үшін әкімшіге арналған жалпы нұсқаулық.

Қолжетімді емес функциялар мен көрсетілмеген мәзірлер бар, себебі бұл — жалпы нұсқаулық. Сондықтан ақпарат параметр элементтерінің немесе мәзірлерінің қасында беріледі.

Функцияны пайдалану ақпаратын алу үшін *Пайдаланушы нұсқаулығы* бөлімін қараңыз.

Нұсқаулық компоненті

Принтер параметрлері және басқару

Әрбір функцияны орнату үшін, принтерді басқару үшін желі қосылымынан ағынды түсіндіреді.

Қосылым

Құрылғыны желіге қосу әдісін түсіндіреді. Сондай-ақ, принтердің портын, DNS серверін және прокси-серверді пайдалануды түсіндіреді.

Функция параметрлері

Принтердің әрбір функциясын пайдалану үшін параметрлерді түсіндіреді.

Өнім қауіпсіздігі параметрлері

Әкімшінің құпия сөз параметрлері сияқты негізгі қауіпсіздік параметрін түсіндіреді.

Пайдалану және басқару параметрлері

Принтерді пайдаланып бастағаннан кейін оқиға пайда болғанда принтердің ақпаратын және хабарландыру параметрлерін тексеру сияқты операциялар мен басқару әрекеттерін түсіндіреді.

Проблемаларды шешу

Параметрлердің инициализациясы мен желінің ақауларын жоюды түсіндіреді.

Кәсіпорынға арналған кеңейтілген қауіпсіздік параметрлері

SSL/TLS байланысы және IPsec/IP сүзгіленуі сияқты желіде пайдаланылатын кеңейтілген қауіпсіздік параметрлерін түсіндіреді.

Осы нұсқаулықта пайдаланылған терминдер

Шарттар

Бұл нұсқаулықта келесі терминдер пайдаланылады.

Кіріспе

Әкімші

Кеңседе немесе ұйымда құрылғының немесе желінің орнатылуы мен реттелуіне жауап беретін тұлға. Шағын ұйымдарға бұл тұлға құрылғы мен желі басқаруына жауапты болуы мүмкін. Үлкен ұйымдарға әкімшілер бөлімнің немесе бөлімшенің топ құрылғысындағы желі немесе құрылғылар арқылы құқыққа ие және желі әкімшілері интернет сияқты ұйымнан тыс байланыс параметрлері үшін жауапты.

Желі әкімшісі

Тұлға желі байланысын басқаруға жауапты. Интернет немесе желі арқылы байланысты басқару үшін маршрутизаторды, прокси серверді, DNS серверін және пошта серверін реттейтін тұлға.

Пайдаланушы

Принтерлер немесе сканерлер сияқты құрылғыларды пайдаланатын тұлға.

Сервер/Клиент қосылымы (Windows сервері арқылы принтерді ортақ пайдалану)

Принтер Windows серверіне желі немесе USB кабелі арқылы қосылғанын көрсететін қосылымды және сервердегі басып шығару кезегінің жинағын ортақ пайдалануға болады. Принтер мен компьютер арасындағы байланыс сервер арқылы өтеді және принтер серверде басқарылады.

Бір рангілік қосылым (тікелей басып шығару)

Принтер мен компьютерді желіге хаб немесе кіру нүктесі арқылы қосылғанын көрсететін қосылымды және басып шығару тапсырмасын тікелей компьютерден орындауға болады.

Web Config (құрылғының веб-беті)

Құрылғыға кірістірілген веб-сервер. Ол Web Config деп аталады. Браузер арқылы ол жердегі құрылғының күйін тексеруге және өзгертуге болады.

Басып шығару кезегі

Windows жүйесі үшін принтер сияқты **Құрылғы және принтер** құрылғысында көрсетілетін әрбір портқа арналған белгіше. Стандартты TCP/IP және WSD желісі сияқты екі немесе одан көп порт арқылы құрылғы желіге қосылса, екі немесе одан көп белгіше бір құрылғы үшін жасалады.

Құрал

Epson Device Admin, EpsonNet Config, EpsonNet SetupManager және т.с.с. құрылғыны орнату немесе басқару үшін Epson бағдарламалық құралына арналған жалпы шарт.

ASCII (ақпарат алмасуға арналған американдық стандартты код)

Стандартты таңба кодтарының біреуі. 128 таңба, сондай-ақ алфавиттік (a –z, A – Z), араб сандары (0 – 9), белгілер, бос орын таңбалары мен басқару тақталары анықталады. «ASCII»

Кіріспе

параметрі осы нұсқаулықта сипатталғанда, ол төмендегі тізімдегі 0x20 – 0x7E (hex саны) параметрін көрсетіп, басқару таңбаларын қамтымайды.

	00	01	02	03	04	05	06	07	08	09	0A	0B	0C	0D	0E	0F
20	SP*	!	"	#	\$	%	&	'	()	*	+	,	-	.	/
30	0	1	2	3	4	5	6	7	8	9	:	;	<	=	>	?
40	@	A	B	C	D	E	F	G	H	I	J	K	L	M	N	O
50	P	Q	R	S	T	U	V	W	X	Y	Z	[\]	^	_
60	`	a	b	c	d	e	f	g	h	i	j	k	l	m	n	o
70	p	q	r	s	t	u	v	w	x	y	z	{		}	~	

* Бос орын таңбасы.

Unicode (UTF-8)

Халықаралық стандартты код, негізгі глобалдық тілдерді қамту. Осы нұсқаулықта «UTF-8» параметрі сипатталғанда, ол UTF-8 пішіміндегі кодталу таңбаларын көрсетеді.

Желі ортасының мысалы

Бұл — желі ортасы қосылымы өнімдерінің мысалы. Өнімде жоқ функциялар мен қызметтер келесіні қамтуы мүмкін.

Орташа немесе үлкен кеңселік желі ортасының мысалы

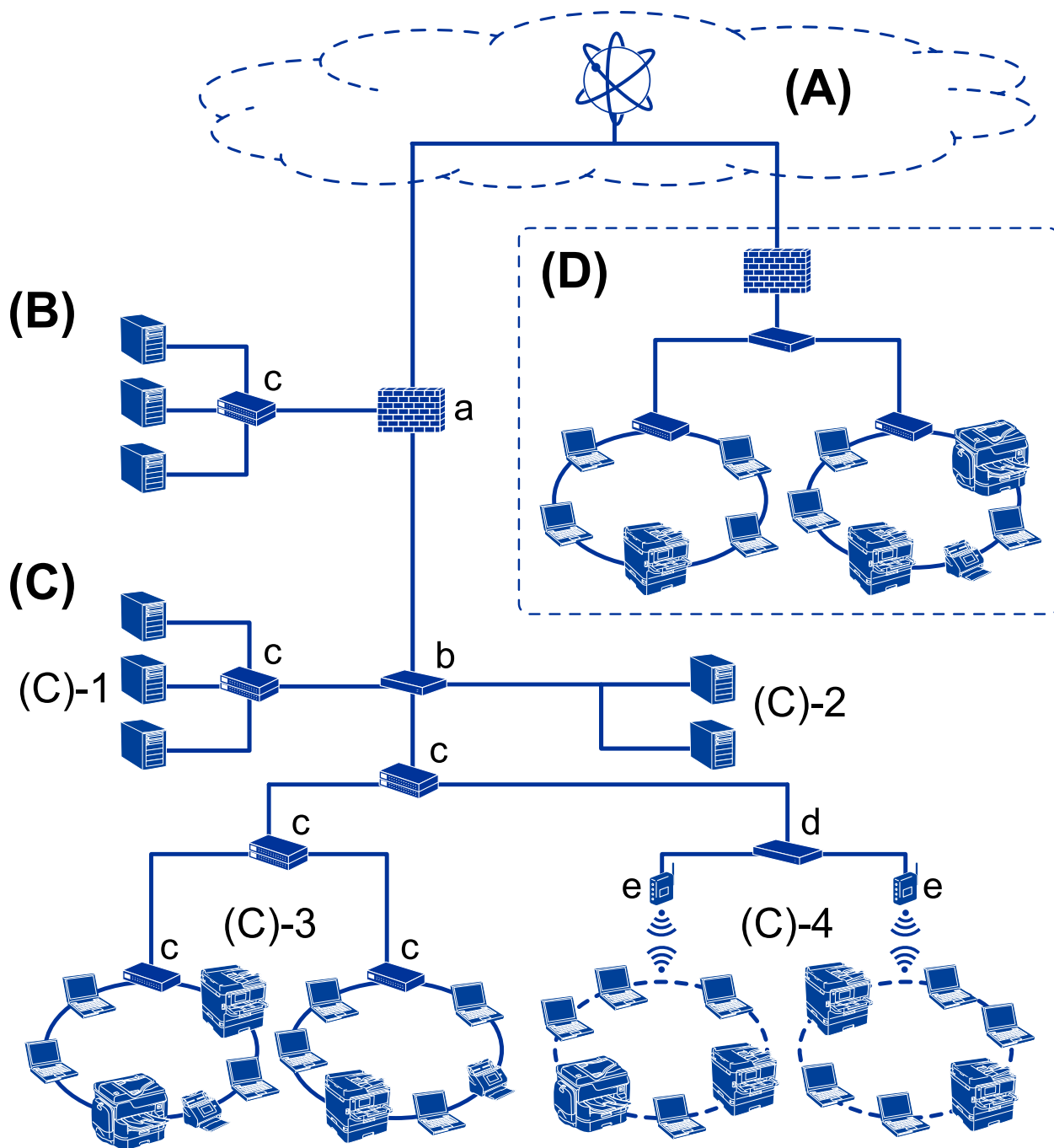

(A): Интернет

Егер принтер интернетке қосыла алатын болса, келесі қызметтер қолжетімді.

Ерson қосылымы

Электрондық пошта арқылы басып шығару, қашықтан басып шығару, т.б.

Бұлттық қызметтер

Google бұлттық басып шығару, Evernote, т.б.

Кіріспе

- Epson компаниясының сайты

Драйвер мен бағдарламалық құралды жүктеп алу және принтердің микробағдарламасын, т.б. параметрлерін жаңарту.

(B): DMZ (демилитаризацияланған аймақ)

Осы аймақ ішкі желі (интранет) мен сыртқы желі (интернет) арасында орналасып, екі желі де брандмауэр оқшаулаған сегменттер болып табылады. Әдетте сыртқы желі үшін ашылған серверді қоюға арналған. Ол ішкі желіге төнетін сыртқы қауіптердің таралуын қорғай алады. Сондай-ақ, ол ашық серверге ішкі желіден рұқсат кіруден қорғай алады.

- DNS сервері
- Прокси-сервер
- Электрондық пошта тасымалдау сервері
- Веб сервер
- FTP сервері

(C): сенімді аймақ (интранет)

Бұл — брандмауэр немесе UTM (қауіптерді бірыңғай басқару).

- (C)-1: интранет ішіндегі сервер

Осы сервер әрбір қызметті ұйымның компьютерлеріне қолданады.

- DNS сервері
- DHCP сервері
- Электрондық пошта сервері
- Active Directory сервері/LDAP сервері
- Файл сервері

- (C)-2: қолданба сервері

Осы сервер сервер қолданбасының функциясын келесі әдіспен қолданады.

- Epson басып шығаруды басқару
- Document Capture Pro сервері

- (C)-3: сымды жергілікті желі (Ethernet), (C)-4: сымсыз жергілікті жері (Wi-Fi)

Принтерлерді, сканерлерді, компьютерлерді, т.б. құрылғыларды жергілікті желіге жергілікті желі кабелі немесе радио толқыны арқылы жалғаңыз.

(D): басқа тармақ

Бұл — басқа тармақ желісі. Ол интернет, бекітілген желі, т.б. әдістер арқылы жалғанады.

Желі құрылғылары

- а: брандмауэр, UTM
- ә: маршрутизатор
- б: жергілікті желі қосқышы
- в: сымсыз жергілікті желі контроллері
- г: кіру нүктесі

Шағын кеңсе желісінің мысалы

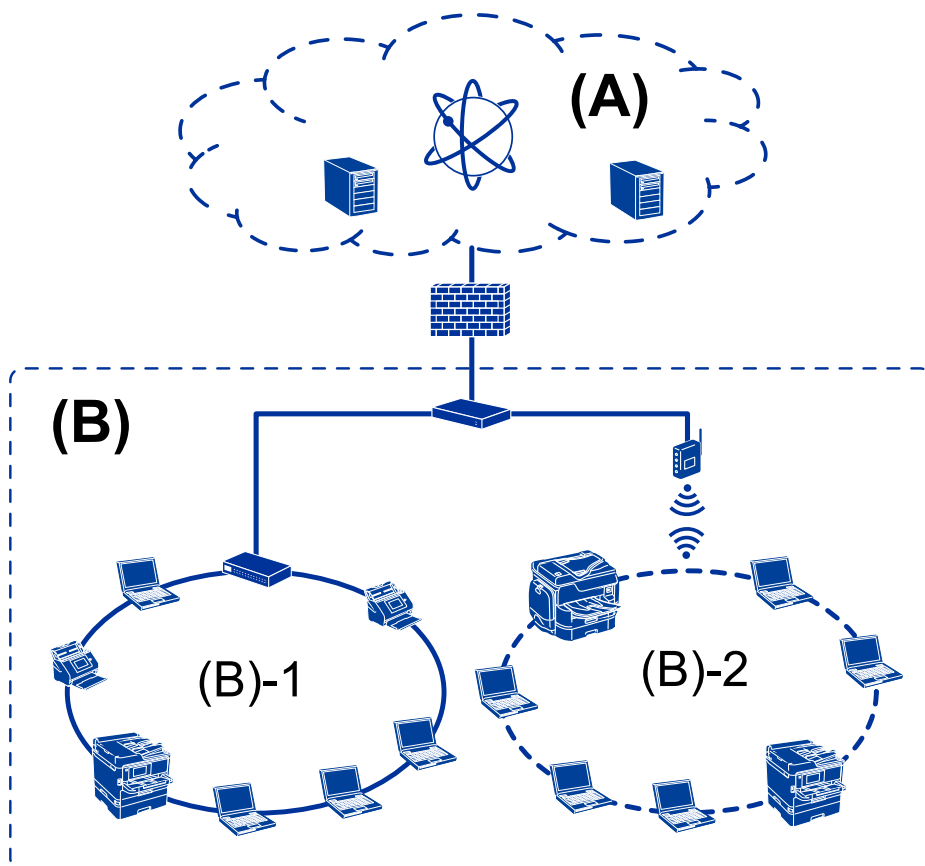

(A): Интернет

- Epson қосылымы
- Бұлттық қызметтер
- Электрондық пошта сервері, FTP сервері

(Ә): Сенімді аймақ (интранет)

- (B)-1: Сымды жергілікті желі (Ethernet)
- (B)-2: Сымсыз жергілікті желі (Wi-Fi)

Принтер қосылымы түрлері

Принтердің желі қосылымы үшін келесі екі әдіс қолжетімді.

- Сервер/Клиент қосылымы (Windows сервері арқылы принтерді ортақ пайдалану)
- Бір рангілік қосылым (тікелей басып шығару)

Сервер/Клиент қосылымының параметрлері

Бұл — серверлік компьютер принтермен бөлісетін қосылым. Серверлік компьютер арқылы жалғауға тыйым салу үшін қауіпсіздікті арттыруға болады.

Кіріспе

USB құрылғысын пайдаланғанда, принтерді желі функциясынсыз бөлісуге де болады.

Қосылым әдісі:

Принтерді желіге жергілікті желі қосқышы немесе кіру нүктесі арқылы жалғаңыз.

Сондай-ақ, USB кабелі арқылы принтердің серверге тікелей қосуға болады.

Принтер драйвері:

Клиент компьютерінің OS жүйесіне байланысты принтер драйверін Windows серверінде орнатыңыз.

Windows серверіне кіріп, принтерді байланыстыру арқылы принтер драйвері клиенттің компьютеріне орнатылады және пайдалануға болады.

Мүмкіндіктер:

- Принтерді және принтер драйверін бума режимінде басқарыңыз.
- Сервердің спецификациясына байланысты басып шығару тапсырмасын бастау үшін уақыт алуы мүмкін, себебі барлық басып шығару тапсырмалары басып шығару сервері арқылы өтеді.
- Windows сервері өшірілгенде басып шығару мүмкін емес.

Қатысты ақпарат

→ [“Шарттар” бетте 8](#)

Бір рангілік қосылым параметрлері

Бұл — желідегі және компьютердегі принтерді тікелей жалғауға арналған қосылым. Желілік модельдерді ғана жалғауға болады.

Қосылым әдісі:

Хаб немесе кіру нүктесі арқылы принтерді желіге қосыңыз.

Принтер драйвері:

Әрбір клиенттің компьютеріне принтер драйверін орнатыңыз.

EpsonNet SetupManager мүмкіндігін пайдаланғанда, құрамында принтер параметрлері бар драйвердің қаптамасын беруге болады.

Мүмкіндіктер:

- Басып шығару тапсырмасы дереу басталады, себебі басып шығару тапсырмасы принтерге тікелей жіберіледі.
- Принтер қосылып тұрғанша басып шығаруға болады.

Қатысты ақпарат

→ [“Шарттар” бетте 8](#)

Принтер параметрлері және басқару

Принтер параметрлері мен басқаруының ағыны

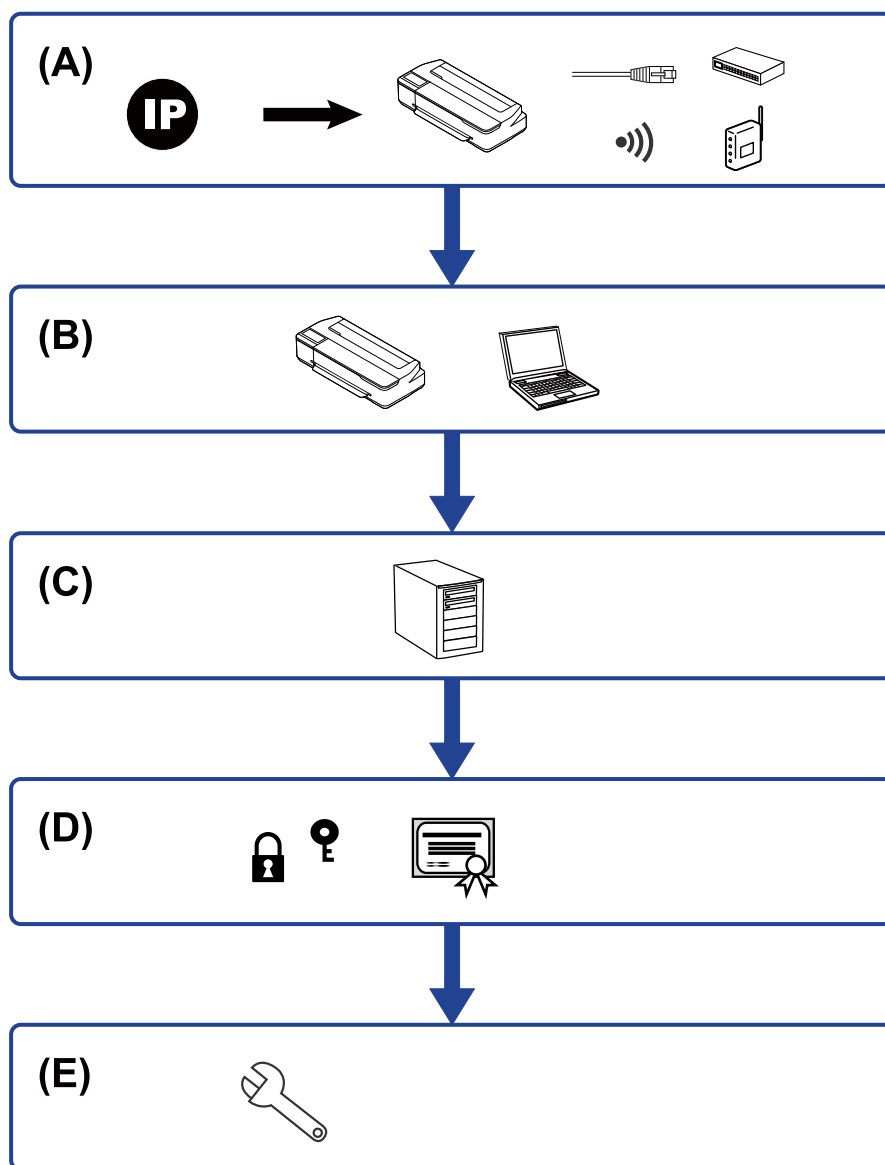

A	Принтерге арналған желі қосылымы	B	Басып шығару функциясының параметрі
C	Сервер параметрі	D	Қауіпсіздік параметрлері
E	Пайдалану және басқару параметрлері		

Принтер параметрлері және басқару

Принтерге арналған желі қосылымы

IP мекенжайын принтерге орнатып, оны желіге жалғаңыз.

- IP мекенжайының параметрі
- Желіге жалғау (LAN кабель қосылымы/Wi-Fi параметрлері)

Қатысты ақпарат

➔ [“Желі қосылымы” бетте 18](#)

Басып шығару функциясының параметрі

Басып шығару функциясын қосу үшін реттеуді жасаңыз.

- Серверлік/клиенттік қосылымға арналған басып шығару параметрлері
- Бір рангілік қосылымға арналған басып шығару параметрлері

Қатысты ақпарат

➔ [“Басып шығару функцияларды пайдалану” бетте 28](#)

Пошта серверінің параметрі

Электрондық хабарды қайта жіберу немесе электрондық пошта хабарландыруына арналған пошта серверінің реттеуін жасаңыз.

- SMTP сервері
- POP3 сервері

Қатысты ақпарат

➔ [“Пошта серверін конфигурациялау” бетте 37](#)

Қауіпсіздік параметрлері

- Әкімші құпия сөзінің параметрі
- Протоколдар арқылы басқару
- Кеңейтілген қауіпсіздік параметрі

Қатысты ақпарат

➔ [“Өнім қауіпсіздігі параметрлері” бетте 45](#)

➔ [“Кәсіпорынға арналған кеңейтілген қауіпсіздік параметрлері” бетте 88](#)

Пайдалану және басқару параметрі

- Құрылғы күйін тексеру

Принтер параметрлері және басқару

- Оқиғаның пайда болуына жауап беру
- Құрылғы параметрлерінің сақтық көшірмесін жасау

Қатысты ақпарат

➔ [“Пайдалану және басқару параметрлері” бетте 53](#)

Желі қосылымы

Бұл тарауда принтерді желіге қосуға қатысты процедура түсіндіріледі.

Желі қосылымын жасау алдында

Желіге жалғау үшін қосылымға арналған қосылым әдісін және параметр ақпаратын алдын ала тексеріңіз.

Ақпаратты қосылым параметрінде жинау

Жалғау үшін қажетті реттеу ақпаратын дайындаңыз. Келесі ақпаратты алдын ала тексеріңіз.

Бөлімшелер	Элементтер	Ескертпе
Құрылғының қосылым әдісі	<input type="checkbox"/> Ethernet <input type="checkbox"/> Wi-Fi	<p>Принтерді желіге жалғау әдісін анықтаңыз.</p> <p>Сымды жергілікті желі үшін жергілікті желі қосқышына жалғайды.</p> <p>Wi-Fi желісі үшін кіру нүктесінің желісіне (SSID) жалғайды.</p>
LAN қосылымының ақпараты	<input type="checkbox"/> IP мекенжайы <input type="checkbox"/> Қосалқы желі маскасы <input type="checkbox"/> Әдепкі шлюз	<p>Принтерге тағайындау үшін IP мекенжайын анықтаңыз.</p> <p>IP мекенжайын статикалық жолмен тағайындағанда, барлық мән қажет етіледі.</p> <p>IP мекенжайын DHCP функциясы арқылы динамикалық жолмен тағайындағанда, бұл ақпарат қажет етілмейді, себебі ол автоматты түрде орнатылады.</p>
Wi-Fi қосылымының ақпараты	<input type="checkbox"/> SSID <input type="checkbox"/> Құпия сөз	<p>Принтер жалғанатын кіру нүктесінің SSID (желі атауы) идентификаторы мен құпия сөзі бар.</p> <p>Егер MAC мекенжайын сүзгілеу орнатылса, принтерді тіркеу үшін принтердің MAC мекенжайын алдын ала тіркеңіз.</p> <p>Қолдау көрсетілетін стандарттар үшін пайдаланушы нұсқаулығын қараңыз.</p>
DNS серверінің ақпараты	<input type="checkbox"/> Негізгі DNS параметріне арналған IP мекенжайы <input type="checkbox"/> Қосалқы DNS серверіне арналған IP мекенжайы	<p>Олар статикалық IP мекенжайын принтерге тағайындағанда қажет етіледі. Жүйеге артық конфигурация және қосалқы DNS сервері болса, қосалқы DNS сервері орнатылады.</p> <p>Егер сіз шағын ұйымда болсаңыз және DNS серверін орнатпасаңыз, маршрутизатордың IP мекенжайын орнатыңыз.</p>
Прокси серверінің ақпараты	<input type="checkbox"/> Прокси серверінің атауы	<p>Желі ортаңыз интражеліден интернетке кіру үшін прокси-серверді пайдаланғанда және принтер тікелей интернетке кіретін функцияны пайдаланғаныңызды осы орнатылады.</p> <p>Принтер келесі функция үшін интернетке тікелей жалғанады.</p> <input type="checkbox"/> Микробағдарлама жаңартуы

Желі қосылымы

Бөлімшелер	Элементтер	Ескертпе
Порт нөмірінің ақпараты	<input type="checkbox"/> Шығарылатын порт нөмірі	Принтер мен компьютер пайдаланатын порт нөмірін тексеріңіз, содан соң, қажет болса, микробағдарлама блоктаған портты босатыңыз. Принтер пайдаланатын порт нөмірі туралы ақпаратты қосымшадан қараңыз.

IP мекенжайын тағайындау

IP мекенжайын тағайындаудың келесі түрлері бар.

Статикалық IP мекенжайы:

Алдын ала анықталған IP мекенжайын принтерге (хост) қолмен тағайындаңыз.

Желіге (қосалқы желі маскасы, әдепкі шлюз, DNS сервері және тағы басқасы) жалғау үшін қолмен орнатылуы қажет ақпарат.

Құрылғы өшірілсе де IP мекенжайы өзгермейді, себебі құрылғыны IP мекенжайын өзгерту мүмкін емес ортамен басқару қажет болғанда немесе құрылғыны IP мекенжайы арқылы басқару қажет болғанда, осы пайдалы болады. Біз көп компьютер кіретін принтерге, серверге, т.б. құрылғыға орнатуды ұсынамыз. Сондай-ақ, IPsec/IP сүзгіленуі сияқты қауіпсіздік мүмкіндіктерін пайдаланғанда, IP мекенжайы өзгермейтіндей етіп бекітілген IP мекенжайын тағайындаңыз.

DHCP функциясын (динамикалық IP мекенжайы) пайдалану арқылы автоматты түрде тағайындау:

DHCP серверінің немесе маршрутизаторының DHCP функциясын пайдалану арқылы IP мекенжайын принтерге (хост) автоматты түрде тағайындаңыз.

Желіге (қосалқы желі маскасы, әдепкі шлюз, DNS сервері және тағы басқа) жалғау үшін ақпарат автоматты түрде орнатылады, сондықтан құрылғыны желіге оңай жалғауға болады.

Егер құрылғы немесе маршрутизатор өшірулі болса немесе DHCP серверінің параметрлеріне байланысты IP мекенжайы қайта жалғанғанда өзгеруі мүмкін.

IP мекенжайынан басқа құрылғыларды басқаруды және IP мекенжайын орындай алатын протоколдармен байланысуды ұсынамыз.

Ескертпе:

DHCP серверінің IP мекенжайын шектеу функциясын пайдаланғанда, сол IP мекенжайын құрылғыға кез келген уақытта тағайындауға болады.

DNS сервері және прокси сервері

DNS серверінде IP мекенжайының ақпаратына қатысты электрондық поштаның, т.б. көздердің хост атауы, домен атауы бар.

Компьютер немесе принтер IP байланысын орындағанда, басқа тарап хост атауы, домен атауы, т.б. параметрлер арқылы сипатталса, байланысу мүмкін емес.

Осы ақпарат үшін DNS серверін сұрап, басқа тараптың IP мекенжайын береді. Бұл процесс атау ажыратымдылығы деп аталады.

Сондықтан компьютерлер мен принтерлер сияқты құрылғылар IP мекенжайы арқылы байланыса алады.

Желі қосылымы

Электрондық пошта функциясы немесе интернет қосылымы функциясы арқылы байланысу үшін принтерге атау ажыратымдылығы қажет.

Осы функцияларды пайдаланғанда, DNS серверінің реттеулерін жасаңыз.

Принтердің IP мекенжайын DHCP серверінің немесе маршрутизаторының DHCP функциясын пайдалану арқылы тағайындағанда, ол автоматты түрде орнатылады.

Прокси сервері желі мен интернет арасындағы шлюзге орналасады және ол компьютерге, принтерге және интернетке (қарсы сервер) әрқайсысының тарапынан байланысады. Қарсы сервер тек прокси серверге байланысады. Дегенмен, IP мекенжайы және порт нөмірі сияқты принтер ақпаратын оқу мүмкін емес және қауіпсіздіктің артуы күтіледі.

Интернетке прокси-сервер арқылы қосылғанда принтердегі прокси-серверді конфигурациялаңыз.

Басқару тақтасынан желіге қосу

Принтердің басқару тақтасын пайдалану арқылы принтерді желіге қосыңыз.

Принтердің басқару тақтасы туралы қосымша мәліметтер алу үшін *Пайдаланушы нұсқаулығы* бөлімін қараңыз.

IP мекенжайын тағайындау

Host Address, Subnet Mask, Default Gateway сияқты негізгі элементтерді орнатыңыз.

Осы бөлімде статикалық IP мекенжайын орнату процедурасы сипатталады.

1. Принтерді қосыңыз.
2. Принтердің басқару тақтасындағы негізгі терезеден **Settings** параметрін таңдаңыз.

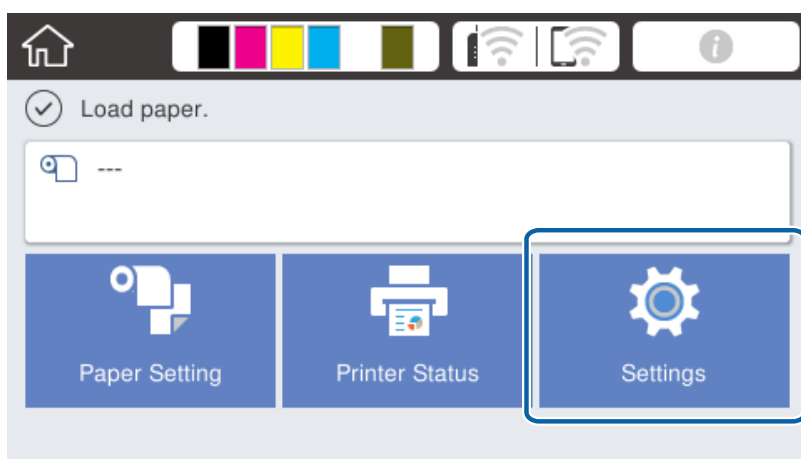

3. **General Settings > Network Settings > Advanced** параметрін таңдаңыз.

Желі қосылымы

4. **TCP/IP** параметрін таңдаңыз.

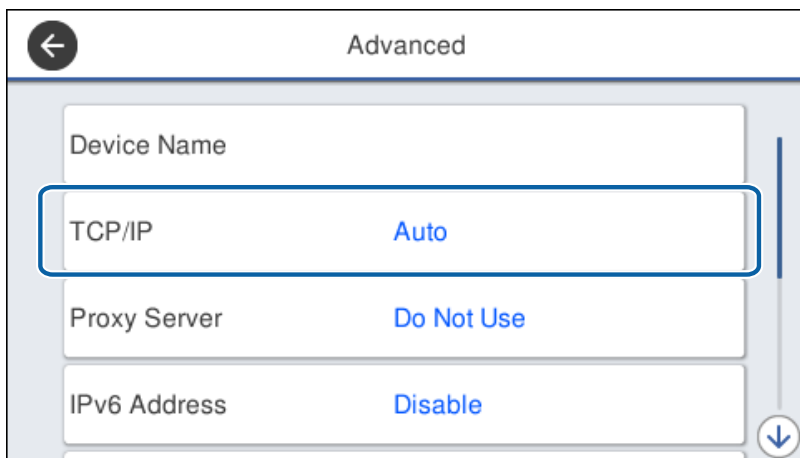

5. **Manual** күйін **Obtain IP Address** үшін таңдаңыз.

Маршрутизатордың DHCP функциясы арқылы IP мекенжайын автоматты түрде орнатқанда **Auto** параметрін таңдаңыз. Мұндай жағдайда 6 – 7 аралығындағы қадамда **IP Address**, **Subnet Mask** және **Default Gateway** параметрі автоматты түрде орнатылады, сондықтан 8-қадамға өтіңіз.

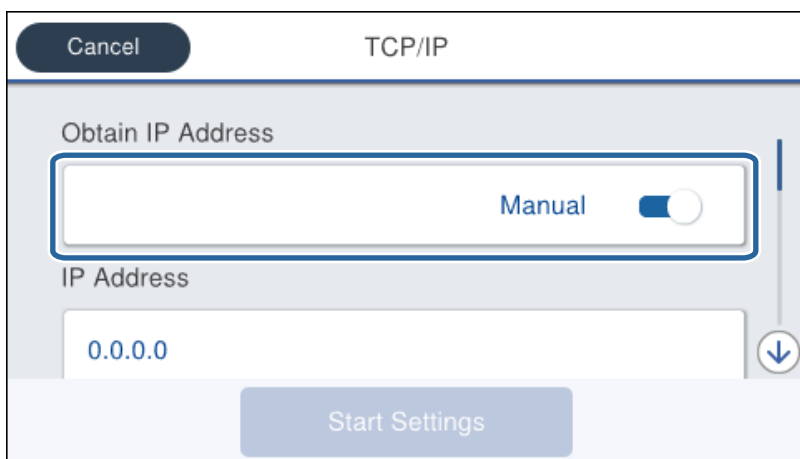

Желі қосылымы

6. IP мекенжайын енгізіңіз.

Егер ◀ және ▶ параметрін таңдасаңыз, фокус бөлгіш белгісімен бөлінген сегменттің алдына немесе артына жылжиды.

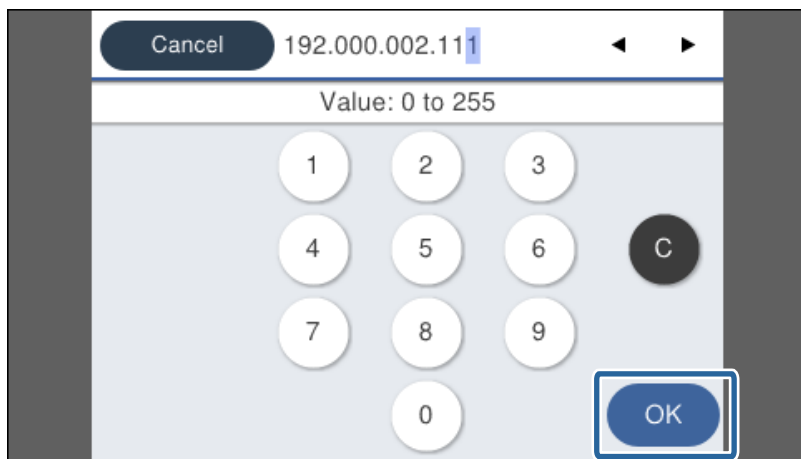

Алдыңғы экранда көрсетілген мәнді растаңыз.

7. **Subnet Mask** және **Default Gateway** параметрін орнатыңыз.

Алдыңғы экранда көрсетілген мәнді растаңыз.



Маңызды:

Егер IP Address, Subnet Mask және Default Gateway параметрінің тіркесімі қате болса, **Start Setup** параметрі белсенді емес және параметрлермен орындау мүмкін емес. Жазбада қате жоқ екенін растаңыз.

8. Негізгі DNS сервері үшін IP мекенжайын енгізіңіз.

Алдыңғы экранда көрсетілген мәнді растаңыз.

Ескертпе:

IP мекенжайын тағайындау параметрлері үшін **Auto** күйін таңдасаңыз, DNS сервер параметрлерін **Manual** немесе **Auto** режимінен таңдауға болады. Егер DNS серверінің мекенжайын автоматты түрде алу мүмкін болмаса, **Manual** параметрін таңдап, DNS сервер мекенжайын енгізіңіз. Содан соң, қосалқы DNS серверінің мекенжайын тікелей енгізіңіз. Егер **Auto** параметрін таңдасаңыз, 10-қадамға өтіңіз.

9. Қосалқы DNS сервері үшін IP мекенжайын енгізіңіз.

Алдыңғы экранда көрсетілген мәнді растаңыз.

10. **Start Setup** түймесін түртіңіз.

11. Растау экранын жабыңыз.

Прокси серверді орнату

Егер екеуі де шын болса, прокси-серверді реттеңіз.

- Прокси-сервер интернет қосылымына кірістірілген.

Желі қосылымы

- Принтердің басқару тақтасынан немесе Web Config бөлімінен интернет арқылы принтердің микробағдарламасын жаңарту қажет.

1. Негізгі экраннан **Settings** таңдаңыз.

IP мекенжайын реттеген соң параметрлерді орнатқан кезде, **Advanced** терезесі көрсетіледі. 3-қадамға өтіңіз.

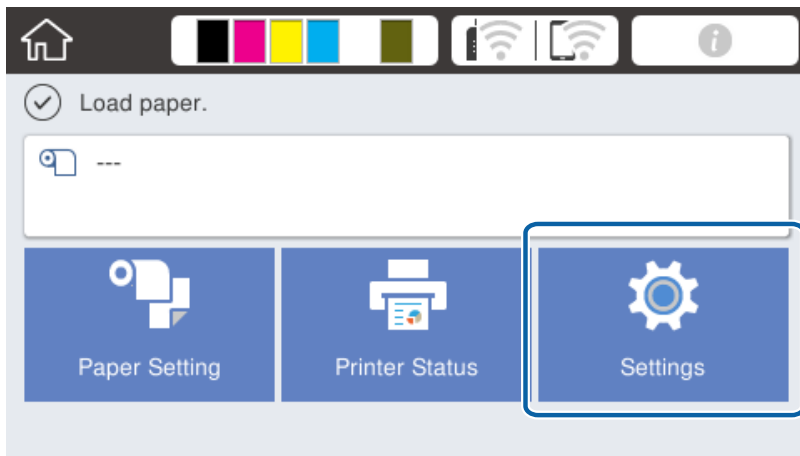

2. **General Settings > Network Settings > Advanced** параметрін таңдаңыз.

3. **Proxy Server** параметрін таңдаңыз.

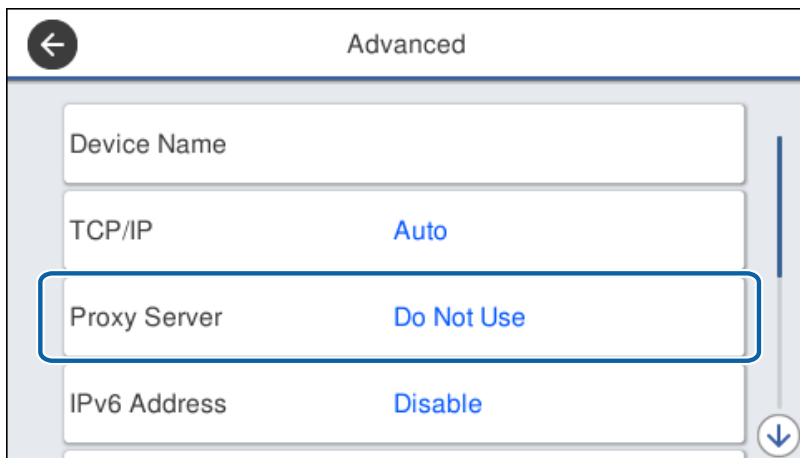

Желі қосылымы

4. **Use** күйін **Proxy Server Settings** үшін таңдаңыз.

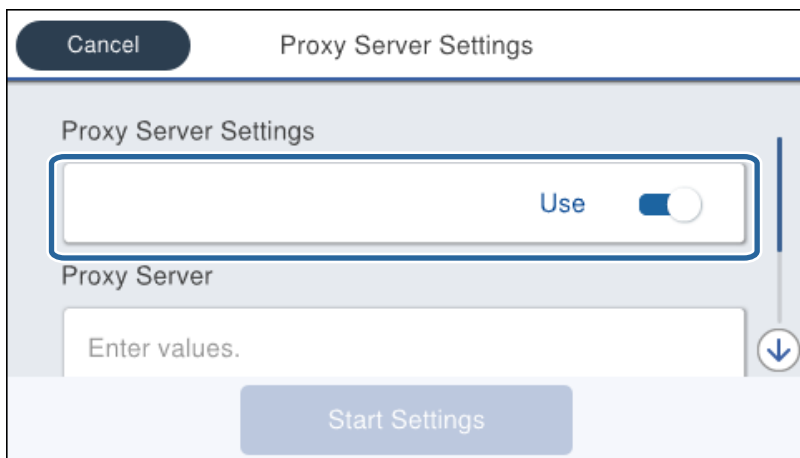

5. IPv4 немесе FQDN пішімі арқылы прокси сервердің мекенжайын енгізіңіз.



Алдыңғы экранда көрсетілген мәнді растаңыз.

6. Прокси сервердің порт нөмірін енгізіңіз.
Алдыңғы экранда көрсетілген мәнді растаңыз.
7. **Start Setup** түймесін түртіңіз.
8. Растау экранын жабыңыз.

LAN қосылымына қосу

Принтерді желіге Ethernet немесе Wi-Fi қосылымы арқылы қосыңыз.

Қатысты ақпарат

- ➔ [“Ethernet қосылымына қосу” бетте 25](#)
- ➔ [“Сымсыз LAN желісіне \(Wi-Fi\) жалғау” бетте 25](#)

Желі қосылымы

Ethernet қосылымына қосу

Ethernet кабелі арқылы принтерді желіге қосып, қосылымды тексеріңіз.

1. Принтер мен хабты (жергілікті желі қосқышы) Ethernet кабелі арқылы қосыңыз.
2. Негізгі экраннан **Settings** таңдаңыз.

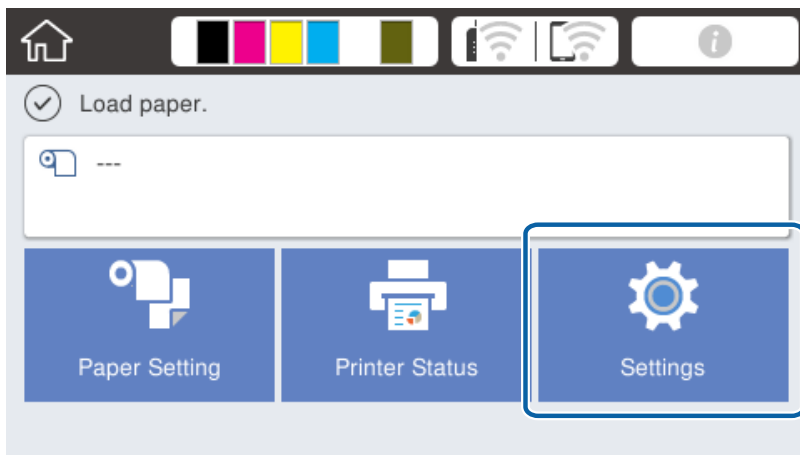

3. **General Settings > Network Settings** параметрін таңдаңыз.
4. **Connection Check** параметрін таңдаңыз.
Қосылымның диагностика нәтижесі көрсетіледі. Қосылым дұрыс екенін растаңыз.
5. Аяқтау үшін **OK** түймесін түртіңіз.
Print Check Report түймесін түрткенде диагностика нәтижесін басып шығаруға болады. Оны басып шығару үшін экрандық нұсқауларды орындаңыз.

Қатысты ақпарат



➔ ["Ethernet қосылымынан Wi-Fi қосылымына өзгерту" бетте 85](#)

Сымсыз LAN желісіне (Wi-Fi) жалғау

Принтердің басқару тақтасынан кіру нүктесіне қосылуға қажетті ақпаратты қолмен реттеуге болады. Қолмен реттеу үшін кіру нүктесіне қажетті SSID идентификаторы және құпия сөз қажет.

Ескертпе:

Кіру нүктесі WPS параметрін қолдағанда, SSID және құпия сөзді енгізбей, басу түймесі немесе PIN коды арқылы Wi-Fi қосылымының реттеулерін автоматты түрде жасауға болады.

1. Негізгі экрандағы  |  түймесін түртіңіз.
2. **Router** параметрін таңдаңыз.
3. **Start Setup** түймесін түртіңіз.
Егер желі қосылымы бұрыннан орнатылған болса, қосылым мәліметтері көрсетіледі. Параметрлерді өзгерту үшін **Change Settings** түймесін түртіңіз.

Желі қосылымы

Егер принтер Ethernet желісі арқылы бұрыннан жалғанған болса, байланыс мәліметтері көрсетіледі. **Change to Wi-Fi connection.** түймесін түртіп, хабарды растағаннан кейін **Yes** түймесін түртіңіз.

4. **Wi-Fi Setup Wizard** параметрін таңдаңыз.

5. Кіру нүктесіне арналған SSID идентификаторын таңдаңыз.

Егер қосуға қажетті SSID идентификаторы принтердің басқару тақтасында көрсетілмесе, тізімді жаңарту үшін **Search Again** түймесін түртіңіз. Егер ол әлі де көрсетілмесе, **Enter Manually** түймесін түртіп, SSID идентификаторын қолмен енгізіңіз.

6. **Enter Password** түймесін түртіп, құпия сөзді енгізіңіз.

Ескертпе:

Құпия сөз регистрге тәуелді.

SSID идентификаторын тікелей енгізіп, **Password** параметрі үшін **Available** күйін таңдаңыз, содан соң құпия сөзді енгізіңіз.

7. Аяқтағаннан кейін **OK** түймесін түртіңіз.

8. Параметрлерді тексеріп, **Start Setup** түймесін түртіңіз.

9. Аяқтау үшін **OK** түймесін түртіңіз.

Егер қосылу сәтсіз аяқталса, желі қосылымының есебін басып шығару үшін **Print Check Report** параметрін таңдап, басып шығарылған шешімдерді тексеріңіз.

10. Желі қосылымы параметрлері экранын жабыңыз.

Қатысты ақпарат

➔ “Желі қосылымының есебіндегі хабарлар және шешімдер” бетте 64

➔ “Басқару тақтасынан Wi-Fi реттеулерін жасау (WPS)” бетте 81

➔ “Wi-Fi қосылымынан Ethernet қосылымына өзгерту” бетте 85

Функция параметрлері

Бұл тарауда құрылғының әрбір функциясын пайдалану мақсатында жасалатын бірінші реттеулер түсіндіріледі.

Параметрге арналған бағдарламалық құрал

Бұл мақалада Web Config мүмкіндігі арқылы әкімшінің компьютерінен реттеулерді жасау процедурасы түсіндіріледі.

Web Config (құрылғыға арналған веб-бет)

Web Config мүмкіндігі туралы

Web Config — принтердің параметрлерін конфигурациялауға арналған принтердің кірістірілген беті. Компьютерден желіге жалғанған принтерді басқаруға болады.

Web Config қатынасу үшін алдымен принтерге тағайындалған IP мекенжайы қажет.

Ескертпе:

Принтерге әкімші құпия сөзін конфигурациялап, баптауларды құлыптауға болады.

The screenshot displays the Epson Web Config interface for an L3110 printer. The main section is titled "Product Status" and includes the following information:

- Language: English
- Printer Status: Available
- Scanner Status: Available
- Ink Levels: BK (Black), Y (Yellow), M (Magenta), C (Cyan), and a maintenance box icon.
- Cartridge and Maintenance Box Models:

Black (BK) :	L3EK01
Yellow (Y) :	L3Y01
Magenta (M) :	L3M01
Cyan (C) :	L3C01
Maintenance Box :	L3MB01
- Card Reader Status : Disconnected
- Cassette 1 Settings:

Paper Size :	Auto/A4(Vertical)
Paper Type :	plain papers 1
Paper Remaining Level :	Low

A "Refresh" button is located at the bottom left, and a "Software Licenses" link is at the bottom right.

Функция параметрлері

Web Config қатынасу

Принтердің IP мекенжайын веб-браузерге енгізіңіз. JavaScript қосулы болуы керек. HTTPS Web Config файлына қатынасқан кезде, браузерде ескерту хабары пайда болады, себебі принтерде сақталған өзін-өзі растайтын күәлік қолданылуда.

- HTTPS арқылы қатынасу
 - IPv4: `https://<принтердің IP мекенжайы> (< > қоспай)`
 - IPv6: `https://[принтердің IP мекенжайы]/ ([] қосып)`
- HTTP арқылы қатынасу
 - IPv4: `http://<принтердің IP мекенжайы> (< > қоспай)`
 - IPv6: `http://[принтердің IP мекенжайы]/ ([] қосып)`

Мысалдар

- IPv4:
 - `https://192.0.2.111/`
 - `http://192.0.2.111/`
- IPv6:
 - `https://[2001:db8::1000:1]/`
 - `http://[2001:db8::1000:1]/`

Ескертпе:

Егер принтер атауы DNS серверінде тіркелсе, принтердің IP мекенжайының орнына принтер атауын пайдалануға болады.

Қатысты ақпарат

- ➔ [“Принтермен SSL/TLS байланысы” бетте 90](#)
- ➔ [“Цифрлық сертификаттау туралы” бетте 91](#)

Басып шығару функцияларды пайдалану

Басып шығару функциясын желі арқылы пайдалануды қосыңыз.

Принтерді желіде пайдалану үшін компьютердегі желі қосылымына және принтердің желі қосылымына арналған портты орнату керек.

- Серверлік/клиенттік қосылым: портты серверлік компьютерде орнату
 - Серверлік/клиенттік қосылым үшін портты қолмен орнату әдісін түсіндіріңіз.
- Бір рангілік қосылым: портты әрбір компьютерде орнату
 - Бір рангілік қосылым үшін, бағдарламалық құрал дискісінде немесе Epson компаниясының веб-сайтында бар орнату құралы арқылы портты автоматты түрде орнату әдісін түсіндіріңіз.

Серверлік/клиенттік қосылымға арналған басып шығару параметрлері

Серверлік/клиенттік қосылым ретінде жалғанған принтерден басып шығару мүмкіндігін қосыңыз.

Функция параметрлері

Серверлік/клиенттік қосылым үшін, алдымен басып шығару серверін реттеңіз, содан соң принтерді желіде ортақ пайдаланыңыз.

Сондай-ақ, серверге жалғау үшін USB кабелін пайдаланғанда, алдымен принтер серверін орнатыңыз, содан соң принтерді желіде ортақ пайдаланыңыз.

Желі порттарын реттеу

Стандартты TCP/IP мекенжайын пайдалану арқылы басып шығару серверіндегі желілік басып шығару үшін басып шығару кезегін орнатып, желі портын орнатыңыз.

Бұл мысал Windows Server 2012 R2 жүйесінде пайдаланылады.

1. Құрылғыларды және принтер экранын ашыңыз.

Жұмыс үстелі > Параметрлер > Басқару тақтасы > Аппараттық құралдар және дыбыс немесе **Аппараттық құралдар > Құрылғылар және принтерлер**.

2. Принтерді қосу.

Принтер қосу түймесін басыңыз, сонан соң **Маған қажетті принтер тізімде жоқ** опциясын таңдаңыз.

3. Жергілікті принтерді қосыңыз.

Жергілікті принтерді немесе желілік принтерді қосу, параметрлерді қолмен реттеу опциясын таңдаңыз, сонан соң **Келесі** түймесін басыңыз.

4. **Жаңа порт жасау** таңдаңыз, порт түрі ретінде **Стандартты TCP/IP порты** опциясын таңдаңыз, сонан соң **Келесі** түймесін басыңыз.

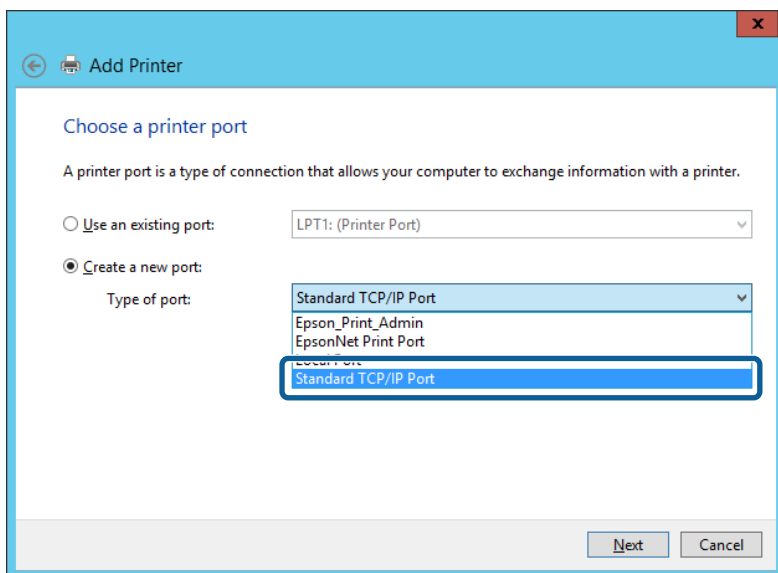

5. Принтердің IP мекенжайын немесе принтер атауын **Хост атауы немесе IP мекенжайы** немесе **Принтер атауы немесе IP мекенжайы** бөлімінде енгізіп, **Келесі** түймесін басыңыз.

Мысалы:

- Принтер атауы : EPSONA1A2B3C
- IP мекенжайы : 192.0.2.111

Функция параметрлері

Порт атауын өзгертпеңіз.

Пайдаланушының тіркелгісін басқару экраны көрсетілгенде **Жалғастыру** түймесін басыңыз.

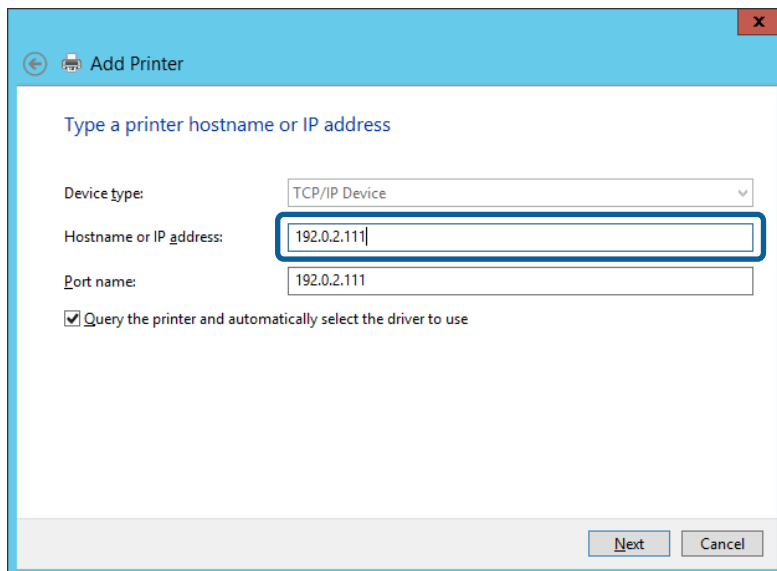

Ескертпе:

Атау ажыратымдылығы қолжетімді желіде принтер атауын көрсетсеңіз, принтердің IP мекенжайын DHCP параметрі өзгертсе де IP мекенжайы бақыланады. Принтердің атауын принтердің басқару тақтасындағы желі күйінен экранынан немесе желі күйі парағынан растауға болады.

6. Принтер драйверін орнатыңыз.

Егер принтер драйвері орнатылған болса:

Өндіруші және **Принтерлер** опциясын таңдаңыз. **Келесі** түймесін басыңыз.

Егер принтер драйвері орнатылмаған болса:

Диск бар түймесін басыңыз және принтермен бірге берілген бағдарламалық құралдың дискісін салыңыз. **Шолу** түймесін басыңыз, сонан соң дискідегі принтер драйвері орналасқан қалтаны таңдаңыз. Қалтаны дұрыс таңдаңыз. Қалтаның орналасқан жері операциялық жүйеге байланысты өзгеруі мүмкін.

Windows жүйесінің 32 биттік нұсқасы: WINX86

Windows жүйесінің 64 биттік нұсқасы: WINX64

7. Экрандағы нұсқауларды орындаңыз.

Принтерді сервердің/клиенттің қосылымында пайдаланғанда (принтерді Windows сервері арқылы ортақ пайдалану), ортақ пайдалану параметрлерін осыдан кейін де жасаңыз.

Қатысты ақпарат

➔ [“Принтердің ортақ пайдалану \(тек Windows\)” бетте 31](#)

Порт конфигурациясын тексеру — Windows

Басып шығару кезегіне дұрыс порт орнатылғанын тексеріңіз.

Функция параметрлері

1. Құрылғыларды және принтер экранын ашыңыз.

Жұмыс үстелі > Параметрлер > Басқару тақтасы > Аппараттық құралдар және дыбыс немесе **Аппараттық құралдар > Құрылғылар және принтерлер**.

2. Принтер сипаттамалары экранын ашыңыз.

Принтер белгішесін тінтуірдің оң жағымен басып, **Принтер сипаттары** опциясын таңдаңыз.

3. **Порттар** қойындысын басыңыз, **Стандартты TCP/IP порты** опциясын таңдаңыз және **Портты конфигурациялау** түймесін басыңыз.

4. Порт конфигурациясын тексеріңіз.

- RAW үшін

Протокол бөлімінде **Raw** таңдалғанын тексеріп, **ОК** түймесін басыңыз.

- LPR үшін

Протокол бөлімінде **LPR** таңдалғанын тексеріңіз. **LPR параметрлері** бөлімінен **Кезек атауы** бөлімінде «PASSTHRU» енгізіңіз. **LPR байттарды санау қосылған** опциясын таңдап, **ОК** түймесін басыңыз.

Принтердің ортақ пайдалану (тек Windows)

Принтерді сервердің/клиенттің қосылымында (принтерді Windows сервері арқылы ортақ пайдалану) пайдаланғанда, принтердің ортақ пайдалану мүмкіндігін басып шығару серверінен реттеңіз.

1. Басып шығару серверінде **Басқару тақтасы > Құрылғылар мен принтерлерді көру** параметрін таңдаңыз.

2. Ортақ пайдалану қажет принтер белгішесін (басып шығару кезегі) тінтуірдің оң жағымен басып, **Принтер сипаттары > Ортақ пайдалану** қойындысын таңдаңыз.

3. **Принтерді ортақ пайдалану** таңдап, **Ортақ пайдалану атауы** мәнін енгізіңіз.

Windows Server 2012 жүйесінде **Ортақ пайдалану параметрлерін өзгерту** басып, реттеулерді конфигурациялаңыз.

Ескертпе:

Принтерлерді ортақ пайдалану кезіндегі ақаулар

- "Ортақ сервер баяу" бетте 77*

- "Принтер серверіндегі принтер параметрлері клиент компьютерінде көрсетілмейді" бетте 78*

Қосымша драйверлерді орнату (тек Windows)

Сервер компьютері мен клиент компьютері әртүрлі бит жылдамдығындағы Windows нұсқаларында жұмыс істейтін болса, басып шығару серверінде принтер драйверлерінің тиісті нұсқаларын орнату ұсынылады.

1. Қосымша принтер драйвері файлы (*.exe) тінтуірдің оң жақ түймесімен басып, **Атын өзгерту** опциясын таңдаңыз және содан кейін файл кеңейтімін zip етіп орнатыңыз.

Соңғы принтер драйверін Epson веб-сайтынан жүктеп алуға болады.

<https://www.epson.com>

Функция параметрлері

2. Аты өзгертілген файлды тінтуірдің оң жақ түймесімен басып, ZIP файлын шығару үшін **Барлығын шығару** опциясын таңдаңыз.
3. Басып шығару серверінде **Басқару тақтасы > Құрылғылар мен принтерлерді көру** параметрін таңдаңыз.
4. Клиенттермен ортақ пайдаланғыңыз келетін принтер белгішесін тінтуірдің оң жағымен басып, **Принтер сипаттары > Ортақ пайдалану** қойындысын басыңыз.
5. **Қосымша драйверлер** басыңыз.
Windows Server 2012, нұсқасы үшін Change Sharing Options параметрін түртіңіз, содан соң параметрлерді конфигурациялаңыз.
6. Клиенттер үшін Windows нұсқаларын таңдап, OK түймесін басыңыз.
7. Келесі экран көрсетілгенде, **Шолу** түймесін басып, 2-қадамда шығарылған қалтаны таңдаңыз және WINX** қалтасындағы ақпарат файлын (*.inf) таңдаңыз.

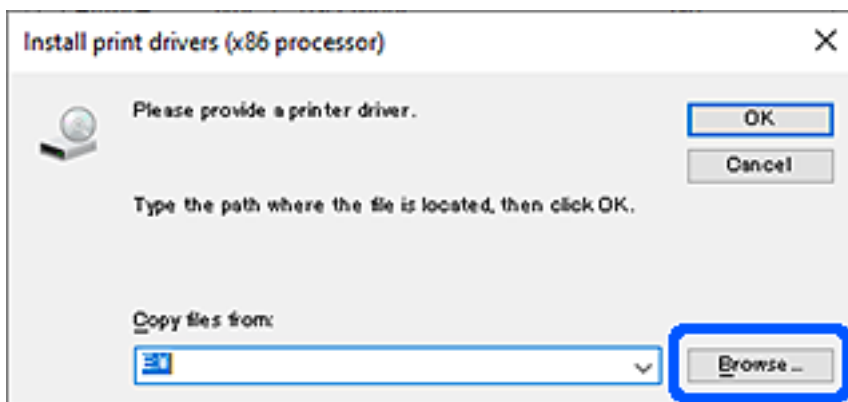

Екі немесе одан көп inf файлы көрсетілсе, кез келгенін таңдауыңызға болады.

8. Орнатуды бастау үшін, **OK** түймесін басыңыз.

Қатысты ақпарат

➔ [“Ортақ принтерді пайдалану – Windows” бетте 32](#)

Ортақ принтерді пайдалану – Windows

Әкімші клиенттерге басып шығару серверіне тағайындалған компьютер атауын және оны өздерінің компьютерлеріне қосу әдісін хабарлау қажет. Егер қосымша драйверлер теңшелмеген болса, клиенттерге ортақ принтерді қосу үшін **Құрылғылар және принтерлер** пайдалану әдісін хабарлаңыз.

Егер басып шығару серверінде қосымша драйверлер теңшелген болса, осы қадамдарды орындаңыз:

1. **Windows Explorer** ішінде басып шығару серверіне тағайындалған атауды таңдаңыз.
2. Пайдаланғыңыз келетін принтерді екі рет басыңыз.

Функция параметрлері

Қатысты ақпарат

- ➔ “Принтердің ортақ пайдалану (тек Windows)” бетте 31
- ➔ “Қосымша драйверлерді орнату (тек Windows)” бетте 31

Бір рангілік қосылымға арналған басып шығару параметрлері

Бір рангілік қосылым (тікелей басып шығару) үшін принтер мен клиенттік компьютерде «біреуден-біреуге» байланысы бар.

Әр клиенттік компьютерде принтер драйвері орнатылуы тиіс.

Қатысты ақпарат

- ➔ “Принтер драйверін (Windows) реттеу” бетте 33
- ➔ “Принтер драйверін (Mac OS) реттеу” бетте 34

Принтер драйверін (Windows) реттеу

Шағын ұйымдар үшін әрбір клиенттің компьютеріне принтер драйверін орнатуды ұсынамыз. Epson веб-сайтындағы немесе бағдарламалық құрал дискісіндегі орнату құралын пайдаланыңыз.

Ескертпе:

Принтер бірнеше клиент компьютеріне пайдаланылғанда, EpsonNet SetupManager мүмкіндігін пайдалану және драйверді бума ретінде жеткізу арқылы орнату операциясының уақытын автоматты түрде азайтуға болады.

1. Орнату құралын іске қосыңыз.

- Веб-сайттан іске қосу

Келесі веб-сайтқа кіріп, өнім атауын енгізіңіз. **Реттеу** бөліміне өтіп, бағдарламалық құралды жүктеп алыңыз, содан соң оны іске қосыңыз.

<http://epson.sn>

- Бағдарламалық құрал дискісінен іске қосу (бағдарламалық құрал дискісімен келетін және диск драйверлері бар пайдаланушыларға ғана арналған.)

Бағдарламалық құрал дискісін компьютерге салыңыз.

Функция параметрлері

2. Принтер үшін қосылым әдісін таңдап, **Сосын** түймесін басыңыз.

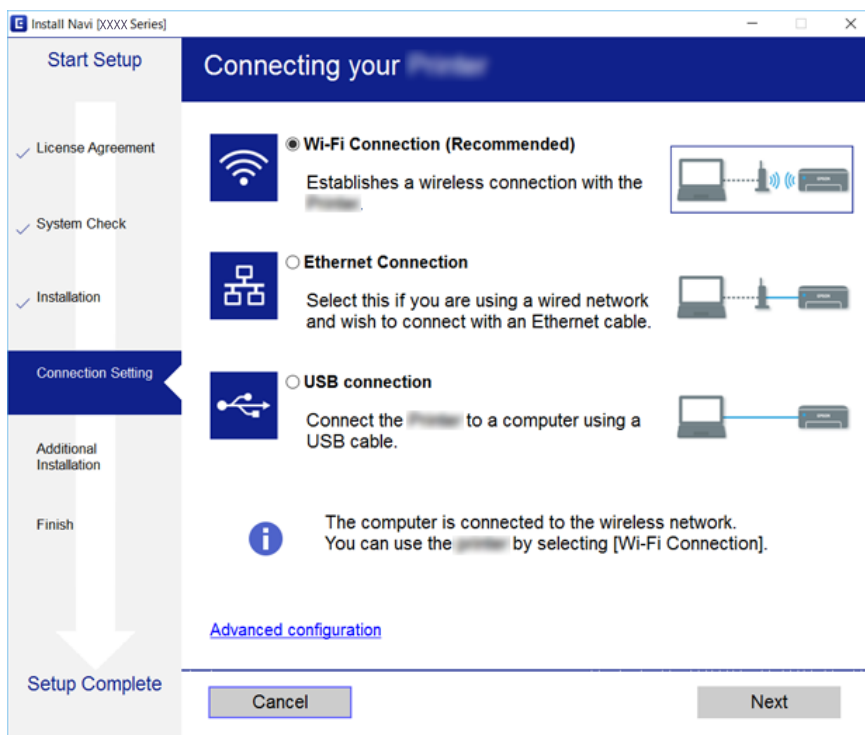

Ескертпе:

Егер **Бағдарламаны орнатуды таңдау** бөлімі көрсетілсе, **Қосылым әдісін өзгерту немесе қайта орнату** параметрін таңдаңыз, содан соң **Сосын** түймесін басыңыз.

3. Экрандағы нұсқауларды орындаңыз.

Қатысты ақпарат

➔ [“EpsonNet SetupManager” бетте 80](#)

Принтер драйверін (Mac OS) реттеу

Бағдарламалық құралды веб-сайттан жүктеп алыңыз, сонан соң компьютерді қосу үшін қосылу параметрлерін реттеңіз. Интернет бар жерде реттеуді бастаңыз.

1. Реттеулер жасау қажет компьютерден келесі веб-сайтқа кіріп, өнімнің атауын енгізіңіз.
<http://epson.sn>
2. **Реттеу** бөліміне өтіп, бағдарламалық құралды жүктеп алыңыз.
3. Бағдарламалық құралды іске қосыңыз және экрандағы нұсқауларды орындаңыз.

Функция параметрлері

4. Байланысу түрі экранында **Қосымша компьютер** опциясын таңдаңыз.

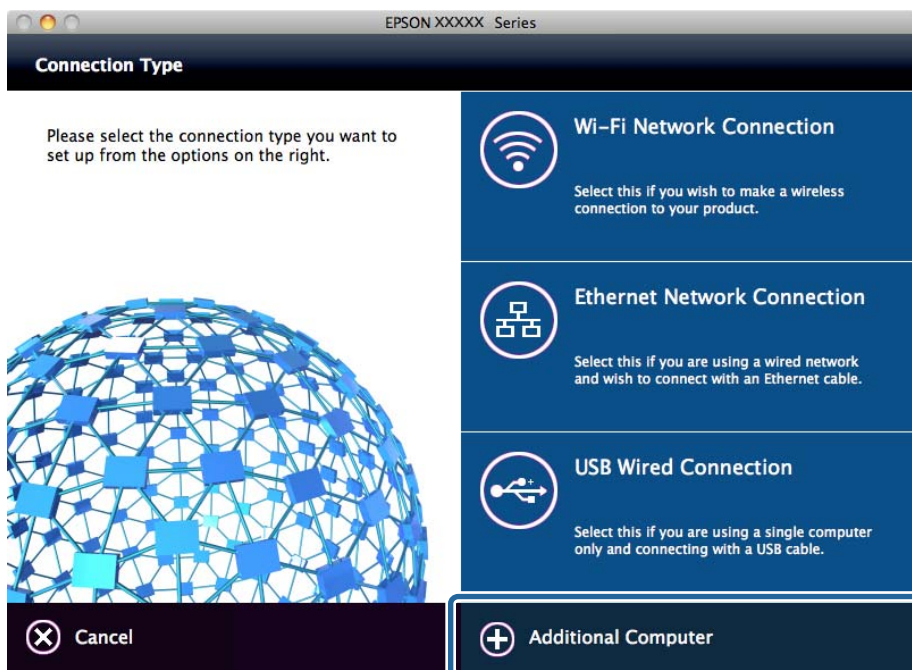

5. Экрандағы нұсқауларды орындаңыз.

Реттелмелі қағаз параметрлерін өңдеу

Реттелмелі қағаз параметрлерін өңдеуге болады. Принтердің басқару тақтасынан шақыру арқылы өңделген реттелмелі қағаз параметрлерін пайдалануға болады.

1. Web Config мүмкіндігіне кіріп, **Print** қойындысы > **Custom Paper Setting** тармағын таңдаңыз.
2. Өңдеу қажет санның қасындағы шеңберді басып, **Edit** түймесін басыңыз.
3. Әрбір элементті орнатыңыз.
 - Custom Paper Name
Тіркеу қажет реттелмелі қағаз атауын енгізіңіз. Осы жерде тіркелген атау қағаз түрі тізімінде көрсетіледі.
 - Reference Paper
Пайдаланып жатқан қағазға жақын баспа материалы түрін таңдауға болады.
 - Platen Gap
Басып шығару механизмі мен қағаз арасындағы аралықтағы білікше саңылауын таңдаңыз. Таңдалған Reference Paper қағазының білікше саңылауы орнатылса, мәнді қалыпты түрде өзгерту қажет емес. Егер басып шығарылған кескіндер жағылып қалса, кең параметрге өзгертіңіз.
 - Top/Bottom Margins
Басып шығару аймағының жақтауларын орнатыңыз. Сол және оң жақ жақтаулар осы параметрге тәуелсіз 3 мм-де сақталады. Егер басып шығарылған кескіннің жоғарғы жағы ластанса, жоғарғы жақтауды кең параметрге өзгертіңіз.

Функция параметрлері

Paper Suction

Қағаз бен басып шығару механизмі арасында дұрыс аралықты қамтамасыз етуді сақтау мақсатында пайдаланылатын қағаз үшін сорудың тиісті мөлшерін орнатыңыз. Жұқа немесе жұмсақ қағаз үшін тым жоғары мән таңдасаңыз, қағаз бен басып шығару механизмі арасындағы аралық артып, басып шығару сапасының төмендеуіне немесе қағаздың дұрыс берілмеуіне әкеледі. Мұндай жағдайларда, қағаздың сорылуын төмендету керек. Параметр төмендетілгенде сору күші әлсірейді. Осы элемент модельге байланысты көрсетілмейді.

Back Tension

Қағаздың керілуін реттеу. Егер басып шығару барысында қағаз мыжырылса, **High** немесе **Extra High** параметрін таңдаңыз.

Drying Time per Pass

Қағаз түріне байланысты сияның құрғауына біраз уақыт кетуі мүмкін. Сияның құрғауына көмектесу мақсатында басып шығару механизмінің жылжуын (өтуін) тоқтату үшін уақытты орнатыңыз. Егер қағаздағы сия бұлыңғырланса, сияның құрғауына ұзағырақ уақыт орнатыңыз. Құрғау уақыты ұзарған сайын, басып шығаруға көбірек уақыт керек.

Drying Time per Page

Сия тығыздығына немесе қағаз түріне байланысты сияның құрғауына біраз уақыт кетуі мүмкін. Әрбір бетті басып шығарудан кейін сияның құрғауына мүмкіндік беру үшін принтердің кідірту уақытын көрсетіңіз. Егер қағаздағы сия бұлыңғырланса, сияның құрғауына ұзағырақ уақыт орнатыңыз. Құрғау уақыты ұзарған сайын, басып шығаруға көбірек уақыт керек.

Paper Size Check

Қағазды орнатқанда, принтер қағаздың енін автоматты түрде анықтауын немесе анықтамауын таңдаңыз. Қағаз дұрыс жүктелгенде қағаз параметрі қатесі көрсетілсе, **Off** күйін таңдап көріңіз. Дегенмен, **Off** күйі таңдалғанда принтер қағаздан тыс басып шығаруы мүмкін. Өзгертілген параметрлер қағаз қайта жүктелгеннен кейін қолданылады. Осы элемент модельге байланысты көрсетілмейді.

Auto Cut

Әрбір бетті басып шығарғанда қағаз орамын автоматты түрде кесуді не кеспеуді таңдаңыз. **On** күйін таңдағанда, орнатылған қағаздың алдыңғы жиегі көлденең болмағанда алдыңғы жиектің кесілуі автоматты түрде орындалады. Принтер драйвері пайдаланылғанда, принтер драйверімен таңдалған параметр басымды болады.

Remove Skew

Азайту немесе диагоналды қағазды беруді болдырмауды таңдаңыз. Осы элемент модельге байланысты көрсетілмейді.

4. Параметрлерді тексеріп, **OK** түймесін басыңыз.

Ескертпе:

Реттелмелі қағаз параметрлерін файлға экспорттауға және файлдан импорттауға болады. Бұл бірнеше принтерді орнатқанда және олар үшін жалпы реттелмелі қағаз параметрлерін пайдалану қажет кезде ыңғайлы.

Қатысты ақпарат

➔ [“Web Config қатынасу” бетте 28](#)

➔ [“Web Config қатынасу” бетте 28](#)

Пошта серверін конфигурациялау

Web Config бөлімінен пошта серверін орнатыңыз.

Принтер электрондық хабарын жібере алатын кезде, принтерден электрондық пошта хабарландыруын алу қосылады.

Орнатудың алдында келесіні тексеріңізю

- Принтер пошта серверіне кіре алатын желіге жалғанған.
- Принтер ретінде бірдей пошта серверін пайдаланатын компьютердің электрондық пошта параметрінің ақпараты.

Ескертпе:

Интернетте пошта серверін пайдаланғанда, параметр ақпаратын провайдерден немесе веб-сайттан тексеріңіз.

1. Web Config мүмкіндігіне кіріп, **Network** қойындысы > **Email Server** > **Basic** тармағын таңдаңыз.
2. Әрбір элемент мәнін енгізіңіз.
3. **OK** параметрін таңдаңыз.
Таңдалған параметрлер көрсетіледі.
Орнату аяқталғаннан кейін қосылымды тексеру әрекетін орындаңыз.

Қатысты ақпарат

- ➔ ["Пошта серверінің қосылымын тексеру" бетте 39](#)
- ➔ ["Пошта серверін реттеу элементтері" бетте 38](#)
- ➔ ["Web Config қатынасу" бетте 28](#)

Функция параметрлері

Пошта серверін реттеу элементтері

EPSON L3-100000

Status Print Scan/Copy Fax Network Network Security Product Security Device Management Epson Open Platform

Basic
Wi-Fi
Wired LAN
Wi-Fi Direct
Email Server
 Basic
 Connection Test
LDAP Server
 Basic
 Search Settings
 Connection Test
Kerberos Settings
MS Network
Epson Connect Services
Google Cloud Print Services

Email Server > Basic

The certificate is required to use a secure function of the email server.
Make settings on the following page.
- CA Certificate
- Root Certificate Update

Authentication Method : SMTP AUTH

Authenticated Account : 0000000

Authenticated Password : *****

Sender's Email Address : epson@epsontest.com

SMTP Server Address : 192.0.2.127

SMTP Server Port Number : 25

Secure Connection : None

Certificate Validation : Enable Disable

It is recommended to enable the Certificate Validation.
It will be connected without confirming the safety of the email server when the Certificate Validation is disabled.

POP3 Server Address : _____

POP3 Server Port Number : _____

OK

Элементтер	Параметрлер мен түсіндірмелер	
Authentication Method	Пошта серверіне қатынасу үшін принтер үшін түпнұсқалық растама әдісін көрсетіңіз.	
	Off	Пошта серверіне аутентификация қажет емес кезде орнатыңыз.
	SMTP AUTH	Электрондық хабарды жібергенде SMTP серверіндегі (шығыс пошта сервері) аутентификациялар. Пошта сервері SMTP аутентификациясын қолдауы керек.
	POP before SMTP	Электрондық хабарды жіберу алдында POP3 серверіндегі (алу пошта сервері) аутентификациялар. Осы элементті таңдағанда POP3 серверін орнатыңыз.
Authenticated Account	Егер SMTP AUTH немесе POP before SMTP параметрін Authentication Method ретінде таңдасаңыз, ASCII (0x20 – 0x7E) ішінде 0 мен 255 аралығындағы таңбадан тұратын тіркелгінің атауын енгізіңіз. SMTP AUTH параметрін таңдағанда SMTP серверінің тіркелгісін енгізіңіз. POP before SMTP параметрін таңдағанда POP3 серверінің тіркелгісін енгізіңіз.	

Функция параметрлері

Элементтер	Параметрлер мен түсіндірмелер	
Authenticated Password	Егер SMTP AUTH немесе POP before SMTP параметрін Authentication Method ретінде таңдасаңыз, ASCII (0x20 – 0x7E) ішінде 0 мен 20 аралығындағы таңбадан тұратын тіркелген құпия сөзді енгізіңіз. Егер SMTP AUTH параметрін таңдағанда, SMTP сервері үшін аутентификацияланған тіркелгіні енгізіңіз. Егер POP before SMTP параметрін таңдағанда, POP3 сервері үшін аутентификацияланған тіркелгіні енгізіңіз.	
Sender's Email Address	Жүйе әкімшісінің электрондық пошта мекенжайы сияқты жіберушінің электрондық пошта мекенжайын енгізіңіз. Бұл аутентификациялауда пайдаланылады, сондықтан пошта серверіне тіркелген жарамды электрондық пошта мекенжайын енгізіңіз. : () < > [] ; ¥ таңбаларынан басқа ASCII (0x20 – 0x7E) пішімінде 0 мен 255 аралығындағы таңбалар енгізіңіз. Нүкте «.» бірінші таңба болмауы керек.	
SMTP Server Address	A – Z, a – z, 0 – 9, нүкте (.) және сызықша (-) пайдаланып, 0 және 255 аралығындағы таңбаларды енгізіңіз. IPv4 немесе FQDN пішімін пайдалануға болады.	
SMTP Server Port Number	1 және 65535 аралығындағы санды енгізіңіз.	
Secure Connection	Пошта серверіне байланыстың шифрлау әдісін таңдаңыз.	
	None	Егер Authentication Method бөлімінде POP before SMTP параметрін таңдасаңыз, қосылым шифрланбайды.
	SSL/TLS	Бұл Authentication Method Off немесе SMTP AUTH параметріне орнатылған кезде қолжетімді болады. Байланыс басынан бастап шифрланған.
	STARTTLS	Бұл Authentication Method Off немесе SMTP AUTH параметріне орнатылған кезде қолжетімді болады. Байланыс басынан бастап шифрланбаған, бірақ желі ортасына байланысты байланыс шифрланатыны не шифрланбайтыны өзгереді.
Certificate Validation	Сертификат ол қосылған кезде жарамды болады. Біз Enable күйіне орнатуды ұсынамыз. Орнату үшін CA Certificate сертификатын принтерге импорттау қажет.	
POP3 Server Address	Егер POP before SMTP мәнін Authentication Method ретінде таңдасаңыз, A – Z a – z 0 – 9, нүкте (.) және сызықша (-) пайдаланып, 0 мен 255 аралығындағы таңбадан тұратын POP3 сервер мекенжайын енгізіңіз. IPv4 немесе FQDN пішімін пайдалануға болады.	
POP3 Server Port Number	Егер POP before SMTP мәнін Authentication Method ретінде таңдасаңыз, 1 мен 65535 аралығындағы санды енгізіңіз.	

Қатысты ақпарат

➔ [“Пошта серверін конфигурациялау” бетте 37](#)

Пошта серверінің қосылымын тексеру

Қосылым тексерісін орындау арқылы пошта серверіне қосылатын қосылымды тексеруге болады.

1. Web Config мүмкіндігіне кіріп, **Network** қойындысы > **Email Server** > **Connection Test** тармағын таңдаңыз.

Функция параметрлері

2. **Start** параметрін таңдаңыз.

Пошта серверінің байланысын тексеру басталды. Тексеруден кейін тексеру есебі көрсетіледі.

Қатысты ақпарат

➔ [“Web Config қатынасу” бетте 28](#)

➔ [“Пошта серверінің қосылымын тексеру сілтемелері” бетте 40](#)

Пошта серверінің қосылымын тексеру сілтемелері

Хабарлар	Себебі
Connection test was successful.	Бұл хабар сервермен қосылым сәтті болған кезде пайда болады.
SMTP server communication error. Check the following. - Network Settings	Бұл хабар мына жағдайларда көрінеді <ul style="list-style-type: none"> <input type="checkbox"/> Принтер желіге қосылмаған кезде <input type="checkbox"/> SMTP сервері жұмыс істемеген кезде <input type="checkbox"/> Байланыс кезінде желінің ажырауы <input type="checkbox"/> Аяқталмаған деректерді қабылдау
POP3 server communication error. Check the following. - Network Settings	Бұл хабар мына жағдайларда көрінеді <ul style="list-style-type: none"> <input type="checkbox"/> Принтер желіге қосылмаған кезде <input type="checkbox"/> POP3 сервері жұмыс істемеген кезде <input type="checkbox"/> Байланыс кезінде желінің ажырауы <input type="checkbox"/> Аяқталмаған деректерді қабылдау
An error occurred while connecting to SMTP server. Check the followings. - SMTP Server Address - DNS Server	Бұл хабар мына жағдайларда көрінеді <ul style="list-style-type: none"> <input type="checkbox"/> DNS серверіне қосылу сәтсіз болғанда <input type="checkbox"/> SMTP серверінің атау ажыратымдылығы сәтсіз болғанда
An error occurred while connecting to POP3 server. Check the followings. - POP3 Server Address - DNS Server	Бұл хабар мына жағдайларда көрінеді <ul style="list-style-type: none"> <input type="checkbox"/> DNS серверіне қосылу сәтсіз болғанда <input type="checkbox"/> POP3 серверінің атау ажыратымдылығы сәтсіз болғанда
SMTP server authentication error. Check the followings. - Authentication Method - Authenticated Account - Authenticated Password	Бұл хабар SMTP сервері аутентификациясы сәтсіз болғанда.
POP3 server authentication error. Check the followings. - Authentication Method - Authenticated Account - Authenticated Password	Бұл хабар POP3 сервері аутентификациясы сәтсіз болғанда.
Unsupported communication method. Check the followings. - SMTP Server Address - SMTP Server Port Number	Бұл хабар қолдау көрсетілмейтін протоколдармен байланысқыңыз келгенде көрсетіледі.

Функция параметрлері

Хабарлар	Себебі
Connection to SMTP server failed. Change Secure Connection to None.	Бұл хабар SMTP сервер мен клиент арасында сәйкессіздік болғанда немесе сервер SMTP қауіпсіздік байланысын (SSL байланысы) қолдамағанда көрсетіледі.
Connection to SMTP server failed. Change Secure Connection to SSL/TLS.	Бұл хабар SMTP сервер мен клиент арасында сәйкессіздік болғанда немесе сервер SSL/TLS байланысын SMTP қауіпсіздік байланысы үшін сұрағанда көрсетіледі.
Connection to SMTP server failed. Change Secure Connection to STARTTLS.	Бұл хабар SMTP сервер мен клиент арасында сәйкессіздік болғанда немесе сервер STARTTLS байланысын SMTP қауіпсіздік байланысы үшін сұрағанда көрсетіледі.
The connection is untrusted. Check the following. - Date and Time	Бұл хабар принтердің күн мен уақыт параметрі дұрыс болмағанда немесе сертификаттың мерзімі аяқталғанда көрсетіледі.
The connection is untrusted. Check the following. - CA Certificate	Бұл хабар принтерде серверге сәйкес келетін түпкі сертификаты болмағанда немесе CA Certificate сертификаты импортталмағанда көрсетіледі.
The connection is not secured.	Бұл хабар алынған сертификат зақымдалғанда көрсетіледі.
SMTP server authentication failed. Change Authentication Method to SMTP-AUTH.	Бұл хабар сервер мен клиент арасында аутентификация әдісінің сәйкессіздігі болғанда көрсетіледі. Сервер SMTP AUTH параметріне қолдау көрсетеді.
SMTP server authentication failed. Change Authentication Method to POP before SMTP.	Бұл хабар сервер мен клиент арасында аутентификация әдісінің сәйкессіздігі болғанда көрсетіледі. Сервер SMTP AUTH протоколын қолдамайды.
Sender's Email Address is incorrect. Change to the email address for your email service.	Бұл хабар көрсетілген жіберушінің электрондық пошта мекенжайы қате болған кезде көрсетіледі.
Cannot access the printer until processing is complete.	Бұл хабар принтер бос емес кезде пайда болады.

Қатысты ақпарат

➔ ["Пошта серверінің қосылымын тексеру" бетте 39](#)

Жүйе реттеулерін жасау

Басқару тақтасын реттеу

Принтердің басқару тақтасы үшін реттеңіз. Келесі әдіспен реттеуге болады.

1. Web Config мүмкіндігіне кіріп, **Device Management** қойындысы > **Control Panel** тармағын таңдаңыз.
2. Келесі элементтерді қажетінше орнатыңыз.
 - Language
Басқару тақтасында көрсетілген тілді таңдаңыз.

Функция параметрлері

Panel Lock

Егер **ON** параметрін таңдасаңыз, әкімшінің рұқсатын қажет ететін операцияны орындағанда әкімшінің құпия сөзі қажет етіледі. Егер әкімшінің құпия сөзі орнатылмаса, тақта құлпы ажыратылады.

Operation Timeout

Егер **ON** параметрін таңдасаңыз, әкімшісі ретінде кіргенде белгілі бір уақыт аралығында ешқандай әрекет жасалмаса, жүйеден автоматты түрде шығып, бастапқы экранға ораласыз.

Бір секундқа 10 секунд және 240 минут аралығында орнатуға болады.

Ескертпе:

Сондай-ақ, принтердің басқару тақтасынан орнатуға болады.

Language: **Settings** > **General Settings** > **Basic Settings** > **Language**

Panel Lock: **Settings** > **General Settings** > **System Administration** > **Security Settings** > **Admin Settings** > **Lock Setting**

Operation Time Out: **Settings** > **General Settings** > **Basic Settings** > **Operation Time Out** («Қосу» немесе «Өшіру» күйін көрсетуге болады.)

3. **OK** түймесін басыңыз.

Қатысты ақпарат

➔ [“Web Config қатынасу” бетте 28](#)

Белсенді емес болғанда қуат үнемдеу параметрлері

Принтердің басқару тақтасы белгілі-бір уақыт аралығында пайдаланылмағанда, қуат үнемдеу режиміне ауысу үшін немесе қуатты өшіру үшін уақытты орнатуға болады. Пайдалану ортаңызға қарай уақытты орнатыңыз.

1. Web Config мүмкіндігіне кіріп, **Device Management** қойындысы > **Power Saving** тармағын таңдаңыз.

2. Белсенді болмағанда қуат үнемдеу режиміне ауысу үшін **Sleep Timer** параметрі үшін уақытты орнатыңыз.

Бір минутқа 210 минутқа дейін орнатуға болады.

Ескертпе:

Сондай-ақ, принтердің басқару тақтасынан орнатуға болады.

Settings > **General Settings** > **Basic Settings** > **Sleep Timer**

3. **Power Off Timer** параметрі үшін өшу уақытын орнатыңыз.

Ескертпе:

Сондай-ақ, принтердің басқару тақтасынан орнатуға болады.

Settings > **General Settings** > **Basic Settings** > **Power Off Timer**

4. **OK** түймесін басыңыз.

Функция параметрлері

Қатысты ақпарат

➔ [“Web Config қатынасу” бетте 28](#)

Күн мен уақытты уақыт серверімен синхрондау

Уақыт серверімен (NTP сервері) синхрондағанда, желідегі принтер мен компьютердің уақытын синхрондауға болады. Уақыт серверін ұйым ішінде басқаруға немесе интернетке жариялауға болады.

CA сертификатын пайдаланғанда, уақыт серверімен синхрондау арқылы уақытқа қатысты ақаулықты болдырмауға болады.

1. Web Config мүмкіндігіне кіріп, **Device Management** қойындысы > **Date and Time** > **Time Server** тармағын таңдаңыз.
2. **Use** күйін **Use Time Server** үшін таңдаңыз.
3. **Time Server Address** бөліміне арналған уақыт серверінің мекенжайын енгізіңіз.
IPv4, IPv6 немесе FQDN пішімін пайдалануға болады. 252 немесе одан аз таңба енгізіңіз. Егер мұны көрсетпесеңіз, оны бос қалдырыңыз.
4. **Update Interval (min)** енгізіңіз.
Бір минутқа 10 800 минутқа дейін орнатуға болады.
5. **OK** түймесін басыңыз.

Ескертпе:

Time Server Status бөлімінде қосылым күйімен бірге уақыт серверін растауға болады.

Қатысты ақпарат

➔ [“Web Config қатынасу” бетте 28](#)

AirPrint Setup

AirPrint басып шығару мүмкіндігін пайдаланғанда орнатыңыз.

Web Config мүмкіндігіне кіріп, **Network** қойындысы > **AirPrint Setup** тармағын таңдаңыз.

Элементтер	Түсіндірме
Bonjour Service Name	ASCII (0x20 – 0x7E) пішімінде 1 және 41 таңба аралығында қызмет атауын енгізіңіз.
Bonjour Location	Unicode (UTF-8) пішімінде 127 немесе одан аз байттағы принтердің орналасуы сияқты орналасу ақпаратын енгізіңіз.

Функция параметрлері

Элементтер	Түсіндірме
Geolocation Latitude and Longitude (WGS84)	<p>Принтердің орналасу ақпаратын енгізіңіз. Бұл жазба міндетті емес.</p> <p>Ендік пен бойлықты үтірмен бөлетін WGS-84 мәнін пайдалану арқылы мәндерді енгізіңіз.</p> <p>Ендік мәні үшін -90 және +90 аралығындағы мәнді, ал бойлық мәні үшін -180 және +180 аралығындағы мәнді енгізуге болады. Алты орынға ондық таңбадан аз енгізіп, «+» таңбасын есептемеуге болады.</p>
Top Priority Protocol	IPP және Port9100 бөлімінен басымдылығы ең жоғары протоколды таңдаңыз.
Wide-Area Bonjour	Wide-Area Bonjour мүмкіндігін пайдалану не пайдаланбауды орнатыңыз. Егер оны пайдалансаңыз, принтерді сегмент арқылы іздей алуы үшін принтер DNS серверінде тіркелген болуы қажет.
Enable AirPrint	IPP, Bonjour, AirPrint мүмкіндігі қосылған және IPP байланысы тек қауіпсіздік байланысымен орнатылды.

Өнім қауіпсіздігі параметрлері

Бұл бөлімде құрылғының қауіпсіздік параметрлері түсіндіріледі.

Өнімнің қауіпсіздік мүмкіндіктерінің кіріспесі

Бұл бөлімде Epson құрылғыларының қауіпсіздік функциясы таныстырылады.

Мүмкіндік атауы	Мүмкіндік түрі	Орнатылатын	Болдырылмайтын
Әкімші құпия сөзі үшін орнату	Желіге немесе USB құрылғысына арналған қосылым реттеуі сияқты жүйе параметрлерін құлыптайды.	Әкімші құрылғыға құпия сөзді орнатады. Web Config бөлімінен және принтердің басқару тақтасынан орнатуға немесе өзгертуге болады.	Идентификатор, құпия сөз, желі параметрлері және тағы сол сияқты құрылғыда сақталған ақпараттың заңсыз оқылуынан және өзгеруінен қорғаңыз. Сондай-ақ, желі ортасына немесе қауіпсіздік саясатына арналған ақпараттың берілуі сияқты қауіпсіздік қатерлерінің кең ауқымын азайтыңыз.
Сыртқы интерфейсті орнату	Құрылғыға қосылатын интерфейсті басқарады.	USB қосылымын компьютермен қосыңыз немесе ажыратыңыз.	Желі арқылы өтпей басып шығаруға тыйым салу арқылы құрылғыны рұқсатсыз пайдалануға жол бермейді.

Қатысты ақпарат

- ➔ ["Web Config мүмкіндігі туралы" бетте 27](#)
- ➔ ["EpsonNet Config" бетте 79](#)
- ➔ ["Әкімші құпия сөзін конфигурациялау" бетте 45](#)
- ➔ ["Сыртқы интерфейсті ажырату" бетте 51](#)

Әкімші құпия сөзін конфигурациялау

Әкімші құпия сөзін орнатқанда, пайдаланушылар тарапынан жүйе басқару параметрлерін өзгертуді болдырмауға болады. Web Config параметрі, принтердің басқару тақтасы немесе бағдарламалық құрал (Epson Device Admin) арқылы әкімшінің құпия сөзін орнатуға және өзгертуге болады. Бағдарламалық құралды пайдаланғанда әрбір бағдарламалық құралға арналған құжаттаманы қараңыз.

Қатысты ақпарат

- ➔ ["Басқару тақтасынан әкімші құпия сөзін конфигурациялау" бетте 46](#)
- ➔ ["Web Config параметрі арқылы әкімшінің құпия сөзін конфигурациялау" бетте 46](#)

Өнім қауіпсіздігі параметрлері

➔ [“Epson Device Admin” бетте 79](#)

Басқару тақтасынан әкімші құпия сөзін конфигурациялау

Принтердің басқару тақтасынан әкімші құпия сөзін орнатуға болады.

1. Принтердің басқару тақтасында **Settings** параметрін таңдаңыз.
2. **General Settings > System Administration > Security Settings** параметрін таңдаңыз.
3. **Admin Settings** параметрін таңдаңыз.
4. **Admin Password > Register** параметрін таңдаңыз.
5. Жаңа құпия сөзді енгізіңіз.
6. Құпия сөзді қайтадан енгізіңіз.
7. Растау экранын жабыңыз.

Әкімші параметрлері экраны көрсетіледі.

Ескертпе:

Admin Password экранында **Change** немесе **Reset** параметрін таңдағанда әкімші құпия сөзін өзгертуге немесе жоюға және әкімші құпия сөзін енгізуге болады.

Web Config параметрі арқылы әкімшінің құпия сөзін конфигурациялау

Web Config параметрі арқылы әкімшінің құпия сөзін орнатуға болады.

1. Web Config мүмкіндігіне кіріп, **Product Security** қойындысы > **Change Administrator Password** тармағын таңдаңыз.

Өнім қауіпсіздігі параметрлері

2. Құпия сөзді **New Password** және **Confirm New Password** ішіне енгізіңіз. Қажет болса, пайдаланушы атын енгізіңіз.

Құпия сөзді жаңасына өзгертіңіз келсе, ағымдағы құпия сөзді енгізіңіз.

The screenshot shows the Epson Web Config interface for an MFP-C12790 Series. The 'Product Security' tab is active. The 'Change Administrator Password' page has the following fields:

- Current password: [Empty field]
- User Name: [epson_admin] (Note: Enter between 0 and 20 characters.)
- New Password: [Masked with dots] (Note: Enter between 1 and 20 characters.)
- Confirm New Password: [Masked with dots]

A note at the bottom reads: "Note: It is recommended to communicate via HTTPS for entering an administrator password." An "OK" button is at the bottom center.

3. **OK** параметрін таңдаңыз.

Ескертпе:

- Құлыпталған мәзір элементтерін орнату немесе өзгерту үшін **Administrator Login** түймесін басыңыз, содан соң әкімшінің құпия сөзін енгізіңіз.
- Әкімшінің құпия сөзін жою үшін **Product Security** қойындысын > **Delete Administrator Password** түймесін басыңыз, содан соң әкімшінің құпия сөзін енгізіңіз.

Қатысты ақпарат

➔ ["Web Config қатынасу" бетте 28](#)

Тақта әрекетін басқару

Егер әкімші құпия сөзін орнатып, Lock Setting мүмкіндігін қоссаңыз, принтердің жүйе параметрлеріне қатысты элементтерді пайдаланушылар өзгерте алмайтында етіп құлыптауға болады.

Өнім қауіпсіздігі параметрлері

Lock Setting мүмкіндігін қосу

Құпия сөз орнатылған принтерге арналған Lock Setting мүмкіндігін қосыңыз.

Алдымен әкімшінің құпия сөзін көрсетіңіз.

Басқару тақтасынан Lock Setting параметрін қосу

1. Принтердің басқару тақтасында **Settings** параметрін таңдаңыз.
2. **General Settings > System Administration > Security Settings** параметрін таңдаңыз.
3. **Admin Settings** параметрін таңдаңыз.
4. **Lock Setting** бөлімінде **On** күйін таңдаңыз.
5. Растау экранынан **Yes** параметрін таңдаңыз.
6. **Settings > General Settings > Network Settings** параметрін таңдап, құпия сөз қажет етілетінін тексеріңіз.

Web Config бөлімінен Lock Setting мүмкіндігін қосу

1. Web Config бөліміне кіріп, **Administrator Login** түймесін басыңыз.
2. Пайдаланушы аты мен құпия сөзді енгізіп, **OK** түймесін басыңыз.
3. **Device Management** қойындысын **> Control Panel** параметрін таңдаңыз.
4. **Panel Lock** бөлімінде **ON** параметрін таңдаңыз.
5. **OK** түймесін басыңыз.
6. Принтердің басқару тақтасында **Settings > General Settings > Network Settings** параметрін таңдап, құпия сөз қажет етілетінін тексеріңіз.

Lock Setting мәзіріне арналған General Settings элементтер

Бұл — басқару тақтасындағы **Settings > General Settings** бөлімдегі Lock Setting элементтерінің тізімі.

Кейбір функцияларды жеке қосуға немесе ажыратуға болады.

General Settings мәзірі	Panel Lock
Basic Settings	-

Өнім қауіпсіздігі параметрлері

General Settings мәзірі		Panel Lock
	LCD Brightness	-
	Sound	-
	Sleep Timer	✓
	Power Off Timer	✓
	Circuit Breaker Interlock Startup	✓
	Date/Time Settings	✓
	Language	-
	Operation Time Out	✓
	Keyboard	-
	Length Unit	-
Printer Settings		-
	Paper Source Settings	-
	Custom Paper Setting	-
	Printing Language	✓
	Universal Print Settings	✓
	HP-GL/2 Unique Settings	-
	Memory Device Interface* ³	✓
	Thick Paper	-
	Self Check and Cleaning* ³	✓
	Bidirectional	-
	PC Connection via USB	✓
	USB I/F Timeout Setting	✓
Network Settings		✓

Өнім қауіпсіздігі параметрлері

General Settings мәзірі			Panel Lock
	Wi-Fi Setup		✓
	Wired LAN Setup		✓
	Network Status		✓
		Wired LAN/Wi-Fi Status	✓*1
		Wi-Fi Direct Status	✓*1
		Print Status Sheet	✓*1
	Connection Check		✓*2
	Advanced		✓
		Device Name	✓
		TCP/IP	✓
		Proxy Server	✓
		IPv6 Address	✓
		Link Speed & Duplex	✓
		Redirect HTTP to HTTPS	✓
		Disable IPsec/IP Filtering	✓
		Disable IEEE802.1X	✓
System Administration			✓
	Security Settings		✓
		Admin Settings	✓
		Admin Password	✓
		Lock Setting	✓
	Restore Default Settings		✓
	Firmware Update		✓
Maintenance			-



Өнім қауіпсіздігі параметрлері

General Settings мәзірі		Panel Lock
	Print Quality Adjustment	-
	Print Head Nozzle Check	-
	Print Head Cleaning	-
	Paper Guide Cleaning*3	-
	Ink Cartridge(s) Replacement	-
	Replace Maintenance Box	-
	Replace Cutter	-
	Powerful Cleaning	✓
	Discharging/Charging Ink	✓

✓ = құлыпталатын.

- = құлыпталмайтын.

*1 : Жоғарғы деңгейдегі элементтерді әкімші құлыптай алса да, **Settings > Printer Status/Print** бөлімінің бірдей мәзір атауынан оларға әлі де кіре аласыз.

*2 : Жоғарғы деңгейдегі элементтерді әкімші құлыптай алса да, Негізгі экран >  |  > **Description > When you cannot connect to the network** бөлімінің бірдей мәзір атауынан оларға әлі де кіре аласыз.

*3 : Осы элемент модельге байланысты көрсетілмейді.

Сыртқы интерфейсті ажырату

Компьютерден USB қосылымын шектеуге болады. Желі арқылыдан басқа басып шығаруды шектеу үшін, шектеу параметрлерін реттеңіз.

Ескертпе:

Сондай-ақ принтердің басқару тақтасындағы шектеу параметрлерін реттеңіз.

Settings > General Settings > Printer Settings > PC Connection via USB

1. Web Config мүмкіндігіне кіріп, **Product Security** қойындысы > **External Interface** тармағын таңдаңыз.
2. PC Connection via USB бөлімінде **Disable** күйін таңдаңыз.
Бақылаудан бас тарту қажет болғанда **Enable** параметрін таңдаңыз.
3. **OK** түймесін басыңыз.
4. Ажыратылған портты пайдалану мүмкін еместігін тексеріңіз.
Егер драйвер компьютерге орнатылған болса
Принтерді компьютерге USB кабелі арқылы жалғап, принтер басып шығармайтынын тексеріңіз.
Егер драйвер компьютерге орнатылмаған болса
Windows:

Өнім қауіпсіздігі параметрлері

Құрылғы реттеушісін ашып, оны сақтап, принтерді компьютерге USB кабелімен жалғаңыз, содан соң, құрылғы реттеушісінің дисплейіндегі мазмұн өзгермегенін тексеріңіз.

Mac OS:

Принтерді компьютерге USB кабелімен жалғаңыз, содан соң принтерді **Принтерлер және сканерлер** бөлімінен қосу қажет болса, принтер тізімде жоқ екенін тексеріңіз.

Қатысты ақпарат

➔ [“Web Config қатынасу” бетте 28](#)

Пайдалану және басқару параметрлері

Бұл тарауда құрылғының күнделікті операцияларына және басқаруына қатысты элементтер түсіндіріледі.

Принтерге әкімші ретінде кіру

Принтерге әкімші құпия сөзі орнатылса, Web Config бөліміндегі құлыпталған мәзір элементтерін пайдалану үшін әкімші ретінде кіруіңіз қажет.

Басқару тақтасындағы құлыпталған мәзір элементтерін пайдалану үшін құпия сөзді енгізіңіз.

Принтерге Web Config арқылы кіру

Web Config бөліміне әкімші ретінде кіргенде Lock Setting бөлімінде орнатылған элементтерді пайдалануға болады.

1. Web Config іске қосу үшін принтердің IP мекенжайын браузерге енгізіңіз.
2. **Administrator Login** түймесін басыңыз.
3. **User Name** және **Current password** өрістеріне пайдаланушы аты мен әкімшіні енгізіңіз.
4. **OK** түймесін басыңыз.

Аутентификациялаған кезде құлыпталған элементтер мен **Administrator Logout** көрсетіледі.

Жүйеден шығу үшін, **Administrator Logout** түймесін басыңыз.

Ескертпе:

Device Management қойындысы > **Control Panel** > **Operation Timeout** үшін **ON** таңдаған кезде, басқару тақтасында әрекеттер орындалмаса, белгілі бір уақыт өткеннен кейін жүйеден автоматты түрде шығасыз.

Принтердің ақпаратын тексеру

Басқару тақтасынан ақпаратты тексеру

Басқару тақтасынан келесі ақпаратты тексеруге болады.

- Басып шығарылған беттердің саны

Settings > Print Counter

Басып шығарылған беттердің жалпы санын және түрлі-түсті/монохромды басып шығару беттерінің санын тексеруге болады.

Пайдалану және басқару параметрлері

- ❑ Қамтамасыз ету

Settings > Supply Status

Сия мен қызмет көрсету жәшігіне арналған ақпаратты тексеруге болады.

- ❑ Өнімге арналған күй парағы

Settings > Printer Status/Print > Print Status Sheet

Принтер ақпараты мен тұтынылатын заттар ақпараты сияқты күй парағын басып шығаруға болады.

- ❑ Желі ақпараты

Settings > General Settings > Network Settings > Network Status

Settings > Printer Status/Print > Network

Желі қосылымының күйі, пошта серверінің параметрлері, т.б. сияқты желіге қатысты ақпаратты тексеріп, желі күйі парағын басып шығаруға болады.

- ❑ Желі қосылымының есебі

Settings > General Settings > Network Settings > Connection Check

Негізгі бет >  |  > **Description > When you cannot connect to the network**

Принтердің желі қосылымының күйін диагностикалап, есепті басып шығаруға болады.

- ❑ Желі қосылымының күйі

Негізгі бет >  |  > **Router**

Сымды/сымсыз жергілікті желіне арналған қосылым күйін тексеруге болады.

Web Config бөлімінен ақпаратты тексеру

Web Config мүмкіндігін пайдалану арқылы **Status** бөлімінен пайдалану принтерінің келесі ақпаратын тексеруге болады.

- ❑ Product Status

Тілді, күйді, өнім нөмірін, MAC мекенжайын, т.б. параметрлерді тексеріңіз.

- ❑ Network Status

Желі қосылымының күйінің ақпаратын, IP мекенжайын, DNS серверін, т.б. параметрлерді тексеріңіз.

- ❑ Hardware Status

Әрбір Wi-Fi қосылымының күйін тексеріңіз.

- ❑ Panel Snapshot

Құрылғының басқару тақтасында көрсетілетін экран кескінінің суретін көрсетіңіз.

Оқиғалар орын алғанда электрондық пошта арқылы хабарландырулар алу

Электрондық пошта хабарландырулары туралы

Бұл — басып шығару тоқтауы және принтер қатесі сияқты оқиғалар пайда болғанда электрондық хабарды көрсетілген мекенжайға жіберетін хабарландыру функциясы.

Бес тағайындалған орынға дейін тіркеп, әрбір тағайындалған орын үшін хабарландыру параметрлерін орнатуға болады.

Осы функцияны пайдалану үшін хабарландыруларды реттеудің алдында пошта серверін реттеу қажет.

Қатысты ақпарат

➔ [“Пошта серверін конфигурациялау” бетте 37](#)

Электрондық пошта хабарландыруын конфигурациялау

Web Config мүмкіндігін пайдалану арқылы электрондық пошта хабарландыруын конфигурациялаңыз.

1. Web Config мүмкіндігіне кіріп, **Device Management** қойындысы > **Email Notification** тармағын таңдаңыз.
2. Электрондық пошта хабарландыруының тақырыбын орнатыңыз.
Ашылмалы мәзірлерден тақырыпта көрсетілетін мазмұндарды таңдаңыз.
 - Таңдалған мазмұндар **Subject** бөлімінің қасында көрсетіледі.
 - Бірдей мазмұндарды сол жақта және оң жақта орнату мүмкін емес.
 - Location** бөліміндегі таңбалар саны 32 байттан асып кетті және 32 байттан асатын таңбалар жойылады.
3. Хабарландыру электрондық хабарын жіберуге арналған электрондық пошта мекенжайын енгізіңіз.
A – Z, a – z, 0 – 9, !, #, \$, %, &, ', *, +, -, ., /, =, ?, ^, _ , {, |, }, ~, @ таңбаларын және 1 мен 255 аралығындағы таңбаларды пайдаланыңыз.
4. Электрондық хабарландырулар үшін тілді таңдаңыз.
5. Хабарландыруды алу қажет оқиғаның ұяшығына белгі қойыңыз.
Notification Settings бөлімінің нөмірі **Email Address Settings** бөлімінің тағайындалған орын нөмірімен байланысады.

Мысалы:

Пайдалану және басқару параметрлері

Принтерде қағаз біткенде **Email Address Settings** бөлімінде 1-нөмірге орнатылған электрондық пошта мекенжайына хабарландыру жіберілуі керек болса, **Paper out** жолындағы **1-ші** бағанға белгі қойыңыз.

EPSON L3110/3000

Status Print Scan/Copy Fax Network Network Security Product Security **Device Management** Epson Open Platform

Email Notification

Control Panel
Power Saving
Card Reader
Sound
Stored Data
Export and Import Setting Value
 »Export
 »Import
Firmware Update
Administrator Name/Contact Information
Date and Time
 »Display Format
 »Date and Time
 »Time Difference
 »Time Server

Email Notification

Set up the Email Server to enable the email notification.

Email Address Settings

Email in selected language will be sent to each address.

1:	Admin@AAA.com	English
2:	General@AAA.com	English
3:		English
4:		English
5:		English

Notification Settings

Email will be sent when product status is as checked.

	1	2	3	4	5
Ink cartridge(s) to be replaced	<input checked="" type="checkbox"/>	<input type="checkbox"/>	<input type="checkbox"/>	<input type="checkbox"/>	<input type="checkbox"/>
Ink low	<input checked="" type="checkbox"/>	<input checked="" type="checkbox"/>	<input type="checkbox"/>	<input type="checkbox"/>	<input type="checkbox"/>
Maintenance box: end of service life	<input checked="" type="checkbox"/>	<input type="checkbox"/>	<input type="checkbox"/>	<input type="checkbox"/>	<input type="checkbox"/>
Maintenance box: nearing end	<input checked="" type="checkbox"/>	<input checked="" type="checkbox"/>	<input type="checkbox"/>	<input type="checkbox"/>	<input type="checkbox"/>
Administrator password changed	<input checked="" type="checkbox"/>	<input type="checkbox"/>	<input type="checkbox"/>	<input type="checkbox"/>	<input type="checkbox"/>
Paper out	<input checked="" type="checkbox"/>	<input type="checkbox"/>	<input type="checkbox"/>	<input type="checkbox"/>	<input type="checkbox"/>
Paper Low	<input checked="" type="checkbox"/>	<input type="checkbox"/>	<input type="checkbox"/>	<input type="checkbox"/>	<input type="checkbox"/>
Printing stopped*	<input checked="" type="checkbox"/>	<input type="checkbox"/>	<input type="checkbox"/>	<input type="checkbox"/>	<input type="checkbox"/>
Printer error	<input checked="" type="checkbox"/>	<input type="checkbox"/>	<input type="checkbox"/>	<input type="checkbox"/>	<input type="checkbox"/>
Scanner error	<input checked="" type="checkbox"/>	<input type="checkbox"/>	<input type="checkbox"/>	<input type="checkbox"/>	<input type="checkbox"/>
Fax error	<input checked="" type="checkbox"/>	<input type="checkbox"/>	<input type="checkbox"/>	<input type="checkbox"/>	<input type="checkbox"/>
Wi-Fi failure	<input checked="" type="checkbox"/>	<input type="checkbox"/>	<input type="checkbox"/>	<input type="checkbox"/>	<input type="checkbox"/>
HDD failure	<input checked="" type="checkbox"/>	<input type="checkbox"/>	<input type="checkbox"/>	<input type="checkbox"/>	<input type="checkbox"/>
NFC failure	<input checked="" type="checkbox"/>	<input type="checkbox"/>	<input type="checkbox"/>	<input type="checkbox"/>	<input type="checkbox"/>

* Notified when an error occurs, such as paper jam, paper cassette unset, or mismatch of paper size or type.

OK **Restore Default Settings**

6. **OK** түймесін басыңыз.

Оқиға пайда болғанда электрондық пошта хабарландыруы жіберілетінін тексеріңіз.

Мысалы: қағаз орнатылмаған Қағ. бастап. көзі бөлімін көрсету арқылы басып шығарыңыз.

Қатысты ақпарат

- ➔ [“Web Config қатынасу” бетте 28](#)
- ➔ [“Пошта серверін конфигурациялау” бетте 37](#)

Электрондық пошта хабарландыруына арналған элементтер

Элементтер	Параметрлер мен түсіндірмелер
Ink supply unit(s) to be replaced	Сия біткенде көрсетілетін хабарландыру.
Ink low	Сия бітуге жақындағанда көрсетілетін хабарландыру.
Maintenance box: end of service life	Қолданылған сияға арналған қорап толғанда көрсетілетін хабарландыру.
Maintenance box: nearing end	Қолданылған сияға арналған қорап толуға жақындағанда көрсетілетін хабарландыру.

Пайдалану және басқару параметрлері

Элементтер	Параметрлер мен түсіндірмелер
Administrator password changed	Әкімші құпия сөзі өзгергенде көрсетілетін хабарландыру.
Paper out	Көрсетілген қағаз көзінде қағаз жоқ қатесі болғанда көрсетілетін хабарландыру.
Printing stopped*	Қағаз кептелісінен немесе қағаз кассетасы орнатылмағандықтан басып шығару тоқтағанда көрсетілетін хабарландыру.
Printer error	Принтер қатесі пайда болғанда көрсетілетін хабарландыру.
Wi-Fi сәтсіз аяқталды	Сымсыз жергілікті желінің қатесі пайда болғанда көрсетілетін хабарландыру.
Print Job Completion *2	Принтер ашылмалы мәзірде орнатылған басып шығару тапсырмаларының саны аяқталған сайын электрондық хабар жібереді.

Микробағдарламаны жаңарту

Жаңа микробағдарлама қолжетімді болғанда, принтердің микробағдарламасын жаңарту жұмысын жақсартады немесе проблеманы шешеді.

Басқару тақтасы арқылы принтердің микробағдарламасын жаңарту

Егер принтерді интернетке жалғауға болатын болса, басқару тақтасы арқылы принтердің микробағдарламасын жаңартыңыз. Сондай-ақ, принтерді микробағдарлама жаңартуларын жүйелі түрде тексеруді және қолжетімді болса, ескертуді орнатуға болады.

- Негізгі экраннан **Settings** таңдаңыз.
- General Settings > System Administration > Firmware Update > Update** параметрін таңдаңыз.

Ескертпе:

*Принтерді қолжетімді микробағдарлама жаңартуларын жүйелі түрде тексеретіндей орнату үшін **Notification > On** параметрін таңдаңыз.*

- Start Checking** параметрін таңдаңыз.
Принтер қолжетімді жаңартуларды іздеуді бастайды.

Пайдалану және басқару параметрлері

4. Егер СКД экранында микробағдарлама жаңартуы қолжетімді туралы ақпарат көрсетілсе, жаңартуды бастау үшін экрандық нұсқауларды орындаңыз.



Маңызды:

- ❑ Принтерді жаңарту аяқталмағанша өшірмеңіз немесе ажыратпаңыз; кері жағдайда, принтер бұзылуы мүмкін.
- ❑ Егер микробағдарлама жаңартуы аяқталмаса немесе сәтті аяқталмаса, принтер қалыпты түрде қосылмайды және «Recovery Mode» мәтіні СКД экранында көрсетілсе, келесіде принтер қосылады. Мұндай жағдайда компьютер арқылы микробағдарламаны жаңарту қажет. Принтерді компьютерге USB кабелі арқылы қосыңыз. «Recovery Mode» мәтіні принтерде көрсетіліп тұрғанда желі қосылымы арқылы микробағдарламаны жаңарту мүмкін емес. Компьютерде жергілікті Epson веб-сайтына кіріп, принтердің ең соңғы микробағдарламасын жүктеңіз. Келесі қадамдар туралы ақпарат алу үшін веб-сайттағы нұсқауларды қараңыз.

Web Config параметрі арқылы микробағдарламаны жаңарту

Принтерді интернетке жалғауға болатын кезде, Web Config бөлімінен микробағдарламаны жаңартуға болады.

1. Web Config мүмкіндігіне кіріп, **Device Management** қойындысы > **Firmware Update** тармағын таңдаңыз.
2. **Start** түймесін басыңыз.
Микробағдарламаны растау басталып, егер жаңартылған микробағдарлама болса, микробағдарлама ақпараты көрсетіледі.
3. **Start** түймесін басып, экрандық нұсқауларды орындаңыз.

Ескертпе:

Сондай-ақ, Epson Device Admin параметрі арқылы микробағдарламаны жаңартуға болады. Құрылғылар тізімінде микробағдарлама ақпаратын көзбен растауға болады. Бұл әрекет бірнеше құрылғының микробағдарламасын жаңарту қажет болғанда пайдалы. Қосымша мәліметтер алу үшін Epson Device Admin нұсқаулығын немесе анықтаманы қараңыз.

Қатысты ақпарат

- ➔ [“Web Config қатынасу” бетте 28](#)
- ➔ [“Epson Device Admin” бетте 79](#)

Микробағдарламаны интернетке жалғанбай жаңарту

Құрылғының микробағдарламасын компьютерде Epson веб-сайтынан жүктеуге, содан соң микробағдарламаны жаңарту үшін құрылғы мен компьютерді USB кабелі арқылы қосуға болады. Егер желі арқылы жаңарту мүмкін болмаса, келесі әдісті пайдаланып көріңіз.

1. Epson веб-сайтына кіріп, микробағдарламаны жүктеп алыңыз.
2. Құрамында жүктеп алынған микробағдарлама бар компьютерді принтерге USB кабелі арқылы жалғаңыз.

Пайдалану және басқару параметрлері

3. Жүктеп алынған .exe файлын екі рет басыңыз.
Epson Firmware Updater жұмысы басталады.
4. Экрандағы нұсқауларды орындаңыз.

Параметрлердің сақтық көшірмесін жасау

Параметр мәнін Web Config бөлімінен файлға экспорттауға болады. Мұны параметр мәндерінің сақтық көшірмесін жасау, принтерді ауыстыру, т.б. әрекеттер үшін пайдалануға болады.

Экспортталған файлды өңдеу мүмкін емес, себебі ол бинарлық файл ретінде экспортталды.

Параметрлерді экспорттау

Принтерге арналған параметрді экспорттаңыз.

1. Web Config мүмкіндігіне кіріп, **Device Management** қойындысы > **Export and Import Setting Value** > **Export** тармағын таңдаңыз.
2. Экспорттағыңыз келетін параметрлерді таңдаңыз.
Экспорттағыңыз келетін параметрлерді таңдаңыз. Ата-аналар санатын таңдағыңыз келсе, қосымша санаттар да таңдалады. Бірақ, бірдей желіде (IP мекенжайлары және тағы басқа) қайталанып, қате тудыратын қосымша санаттар таңдалмайды.
3. Экспортталған файлды шифрлау үшін құпия сөзді енгізіңіз.
Файлды импорттау үшін құпия сөзді енгізуіңіз керек. Егер файлды шифрлағыңыз келмесе, оны бос қалдырыңыз.
4. **Export** түймесін басыңыз.



Маңызды:

Құрылғы атауы және IPv6 мекенжайы сияқты принтердің желі параметрлерін экспорттағыңыз келсе, **Enable to select the individual settings of device** пәрменін және тағы басқа элементтерді таңдаңыз. Ауыстыратын принтер үшін тек таңдалған мәндерді пайдаланыңыз.

Қатысты ақпарат

➔ [“Web Config қатынасу” бетте 28](#)

Параметрлерді импорттау

Экспортталған Web Config файлын принтерге импорттаңыз.

Пайдалану және басқару параметрлері

 **Маңызды:**

Принтер атауы немесе IP мекенжайы сияқты жеке ақпараттан тұратын мәндерді импорттаған кезде ұқсас IP мекенжайы бірдей желіде болмайды. Егер IP мекенжайы қабаттасса, принтер мәнді көрсетпейді.

1. Web Config мүмкіндігіне кіріп, **Device Management** қойындысы > **Export and Import Setting Value** > **Import** тармағын таңдаңыз.
2. Экспортталған файлды таңдап, шифрланған құпиясөзді енгізіңіз.
3. **Next** түймесін басыңыз.
4. Импорттағыңыз келетін реттеулерді таңдап, **Next** түймесін басыңыз.
5. **OK** түймесін басыңыз.

Параметрлер принтерге қолданылады.

Ақаулықтарды шешу

Проблемаларды шешу кеңестері

Қате хабарын тексеру

Ақаулық пайда болғанда, алдымен принтердің басқару тақтасында немесе драйвер экранында қандай да бір хабар көрсетілетінін не көрсетілмейтінін тексеріңіз. Егер оқиғалар пайда болғанда хабарландыру электрондық хабары жинағы болса, күйді жылдам білуге болады.

Желі қосылымының есебі

Желі мен принтердің күйін диагностикалап, нәтижені басып шығарыңыз.

Принтердің жағынан диагностикаланған қатені табуға болады.

Байланыс күйін тексеру

«ring» және «ipconfig» сияқты пәрменді пайдалану арқылы серверлік компьютердің немесе клиенттік компьютердің байланыс күйін тексеріңіз.

Қосылым сынағы

Принтер мен пошта серверінің арасындағы қосылымды тексеру үшін принтерден қосылым сынағын орындаңыз. Сондай-ақ, байланыс күйін тексеру үшін клиенттік компьютерден серверге қосылатын қосылымды тексеріңіз.

Параметрлерді инициализациялау

Егер параметрлер мен байланыс күйі проблема жоқ деп көрсетсе, принтердің желі параметрлерін ажырату немесе инициализациялау, содан соң қайта реттеу арқылы проблемаларды шешуге болады.

Принтердің күйін тексеру

Проблеманың себебін анықтау үшін принтер мен желінің күйін тексеріңіз.

Қате хабарын тексеру

Электрондық пошта хабарландыруынан қате туралы хабарды тексеру

Электрондық пошта хабарландыруын реттегенде, қате туралы хабар принтерден жіберілетінін тексеріңіз.

Егер проблеманы жою нұсқаулығы электрондық пошта хабарландыруында болса, оларды орындаңыз.

Қатысты ақпарат

➔ [“Оқиғалар орын алғанда электрондық пошта арқылы хабарландырулар алу” бетте 55](#)

Ақаулықтарды шешу

СКД экранындағы хабарларды тексеру

Егер СКД экранында қате хабарлар бейнеленсе, ақаулықты шешу үшін экрандағы нұсқауларды немесе төмендегі шешімдерді орындаңыз.

Қате хабарлары	Себептері мен шешімдері
Printer error. Turn the power off and on again. If the problem persists, contact Epson Support.	<p><input type="checkbox"/> Себептері: Принтердің ішінде бөгде зат бар немесе принтердің қатесі пайда болды.</p> <p><input type="checkbox"/> Шешімдері: Қандай да бір қағазды не қорғаныш материалды принтерден алып тастаңыз. Егер қате туралы хабар көрсетілсе, Epson қолдау көрсету бөліміне хабарласыңыз.</p>
You need to replace Ink Cartridge(s).	<p><input type="checkbox"/> Себептері: Сия бітті.</p> <p><input type="checkbox"/> Шешімдері: Ең оңтайлы басып шығару сапасына қол жеткізу үшін және басып шығару механизмін қорғау үшін принтер картриджі ауыстыру қажеттігін көрсеткенде түрлі сия сақтау қоры сия картриджінде сақталады. Сұралған кезде картриджді ауыстырыңыз.</p>
The maintenance box is not recognized. Install it correctly.	<p><input type="checkbox"/> Себептері: Қызмет көрсету жәшігі дұрыс орнатылмаған.</p> <p><input type="checkbox"/> Шешімдері: Қызмет көрсету жәшігінің орнатылу күйін тексеріп, оны дұрыс орнатыңыз.</p>
The Maintenance Box is at the end of its service life. You need to replace it.	<p><input type="checkbox"/> Себептері: Қызмет көрсету жәшігінің жарамдылық мерзімі аяқталуға жақын.</p> <p><input type="checkbox"/> Шешімдері: Қызмет көрсету жәшігін нұсқаулыққа сәйкес ауыстырыңыз.</p>
There is not enough space in maintenance box to perform head cleaning. You can continue printing until replacement is required.	<p><input type="checkbox"/> Себептері: Қызмет көрсету жәшігінде басып шығару механизмін тазалауға арналған сыйымдылық жеткіліксіз.</p> <p><input type="checkbox"/> Шешімдері: Принтерді өшіріп, қызмет көрсету жәшігін ауыстырыңыз. Басып шығару механизмін тазалаудан кейін ауыстырылған қызмет көрсету жәшігін қайта пайдалануға болады.</p>
Remove and reinstall the Maintenance Box.	<p><input type="checkbox"/> Себептері: Қызмет көрсету жәшігі дұрыс анықталмаған.</p> <p><input type="checkbox"/> Шешімдері: Одан кейін қызмет көрсету жәшігін алып тастап, қайта орнатыңыз. Егер осынан барлығынан кейін анықталмаса, оны жаңа қызмет көрсету жәшігіне ауыстырыңыз.</p>

Ақаулықтарды шешу

Қате хабарлары	Себептері мен шешімдері
The combination of the IP address and the subnet mask is invalid. See your documentation for more details.	<p><input type="checkbox"/> Себептері: Орнатқан IP мекенжайының тіркесімі жарамды емес.</p> <p><input type="checkbox"/> Шешімдері: Дұрыс IP мекенжайын немесе әдепкі шлюзді енгізіңіз.</p>
To use cloud services, update the root certificate from the Epson Web Config utility.	<p><input type="checkbox"/> Себептері: Бұлт қызметтеріне пайдаланылатын түбірлік сертификаттың мерзімі бітті.</p> <p><input type="checkbox"/> Шешімдері: Web Config мүмкіндігін іске қосып, түбірлік сертификатты жаңартыңыз. Network Security - Root Certificate Update</p>
Recovery Mode	<p><input type="checkbox"/> Себептері: Микробағдарламаны жаңарту сәтсіз аяқталды және қалыпты режимге оралу мүмкін емес.</p> <p><input type="checkbox"/> Шешімдері: Принтер қалпына келтіру режимінде іске қосылды, себебі микробағдарлама жаңартуы сәтсіз аяқталды. Микробағдарламаны қайта жаңартып көру үшін төмендегі қадамдарды орындаңыз.</p> <ol style="list-style-type: none"> 1. Компьютер мен принтерді USB кабелімен жалғаңыз. (Қалпына келтіру режимі барысында, микробағдарламаны желі қосылымы бойынша жаңарта алмайсыз.) 2. Қосымша нұсқаулар алу үшін жергілікті Epson веб-сайтына өтіңіз.

Қашықтағы принтердің тақта дисплейін тексеру

Web Config мүмкіндігін пайдалану арқылы қашықтағы принтердің тақта дисплейін тексеруге болады.

1. Тексеру қажет принтердің Web Config мүмкіндігін іске қосыңыз.
Электрондық пошта хабарландыруын алғанда, «Web Config» мүмкіндігін электрондық поштадағы URL мекенжайынан іске қосуға болады.
2. **Status** қойындысын > **Panel Snapshot** параметрін таңдаңыз.
Принтердің ағымдағы тақтасы Web Config бөлімінде көрсетіледі.
Жаңарту үшін **Refresh** түймесін басыңыз.

Желі қосылымы есебін басып шығару

Принтер мен кіру нүктесі арасындағы күйді тексеру үшін желі қосылымы есебін басып шығаруға болады.

1. Қағаздарды салыңыз.
2. Негізгі экраннан **Settings** параметрін таңдаңыз.

Ақаулықтарды шешу

3. **General Settings > Network Settings > Connection Check** параметрін таңдаңыз.
Қосылымды тексеру басталады.
4. **Print Check Report** параметрін таңдаңыз.
5. Желі қосылымы есебін басып шығарыңыз.
Егер қате пайда болса, желі қосылымы есебін тексеріп, басып шығарылған шешімдерді орындаңыз.
6. Экранды жабыңыз.

Қатысты ақпарат

➔ “Желі қосылымының есебіндегі хабарлар және шешімдер” бетте 64

Желі қосылымының есебіндегі хабарлар және шешімдер

Желі қосылымының есебіндегі хабарлар мен қате кодтарын тексеріп, шешімдерді орындаңыз.

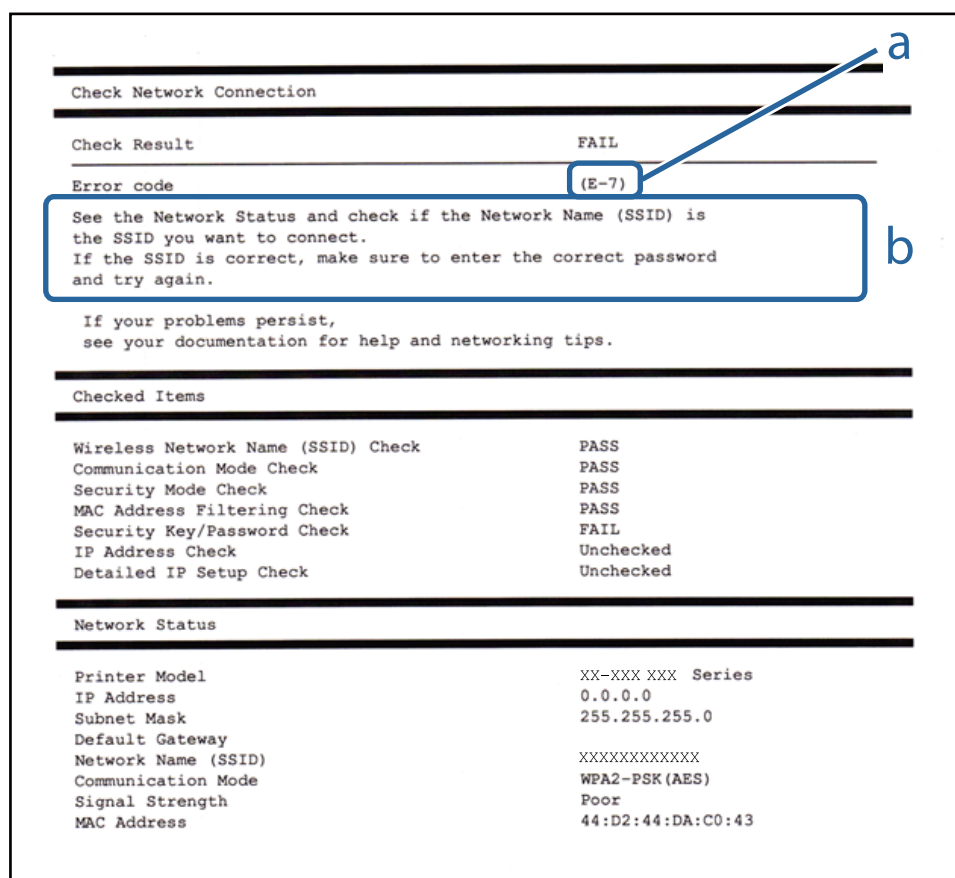

- a. Қате коды
- ә. Желі ортасындағы хабарлар

Ақаулықтарды шешу

Е-1

Хабар:

Confirm that the network cable is connected and network devices such as hub, router, or access point are turned on.

Шешімдер:

- Ethernet кабелі принтерге және хабқа немесе басқа желі құрылғысына мұқият қосылғанын тексеріңіз.
- Хаб және басқа желі құрылғысы қосулы екенін тексеріңіз.
- Егер принтерді Wi-Fi желісі арқылы қосу қажет болса, принтер үшін Wi-Fi реттеулерін қайта жасаңыз, себебі ол ажыратылады.

Е-2, Е-3, Е-7

Хабар:

No wireless network names (SSID) found. Confirm that the router/access point is turned on and the wireless network (SSID) is set up correctly. Contact your network administrator for assistance.

No wireless network names (SSID) found. Confirm that the wireless network name (SSID) of the PC you wish to connect is set up correctly. Contact your network administrator for assistance.

Entered security key/password does not match the one set for your router/access point. Confirm security key/password. Contact your network administrator for assistance.

Шешімдер:

- Кіру нүктеңіз қосулы екендігін тексеріңіз.
- Компьютер немесе құрылғы кіру нүктесіне дұрыс қосылғанын растаңыз.
- Кіру нүктесін өшіріңіз. 10 секундтай күтіп, қосыңыз.
- Принтерді кіру нүктесіне жақын қойып, олардың арасындағы кедергілерді алып тастаңыз.
- Егер SSID идентификаторын қолмен енгізсеңіз, оның дұрыс екенін тексеріңіз. Желі қосылымы есебіндегі **Network Status** бөлігінен SSID идентификаторын тексеріңіз.
- Егер кіру нүктесінде бірнеше SSID идентификаторы болса, көрсетілетін SSID идентификаторын таңдаңыз. SSID идентификаторы үйлесімді емес жиілікті пайдаланып жатқанда, принтер оларды көрсетпейді.
- Желі қосылымын орнатуға түймені басу арқылы реттеуді пайдалансаңыз, кіру нүктеңіз WPS қолдайтынын тексеріңіз. Кіру нүктеңіз WPS қолдамаса, түймені басу арқылы реттеуді пайдалана алмайсыз.
- SSID тек ASCII таңбаларын (әріптік-сандық таңбалар мен белгілер) қолданатынын тексеріңіз. Принтер ASCII емес таңбаларды қамтитын SSID идентификаторын көрсете алмайды.
- Кіру нүктесіне қосудың алдында SSID идентификаторы мен құпия сөзіңізді білетініңізді тексеріңіз. Егер кіру нүктесін оның әдепкі параметрлерімен пайдаланып жатсаңыз, SSID идентификаторы мен құпия сөз кіру нүктесіндегі жапсырмада орналасқан. Егер SSID идентификаторыңыз бен құпия сөзді білмесеңіз, кіру нүктесін орнатқан адамға хабарласыңыз немесе кіру нүктесімен бірге берілген құжаттаманы қараңыз.

Ақаулықтарды шешу

- Смарт құрылғыны байланыстырудан жасалған SSID идентификаторына қоссаңыз, смарт құрылғымен берілетін құжаттамадағы SSID идентификаторын және құпия сөзді тексеріңіз.
- Егер Wi-Fi қосылымы күрт ажыратылса, төмендегі жағдайларды тексеріңіз. Келесі шарттардың қандай да бірі қолжетімді болса, келесі веб-сайттан бағдарламалық құралды жүктеу және іске қосу арқылы желі параметрлерін қалпына келтіріңіз.

<http://epson.sn> > **Реттеу**

- Түймені басу арқылы реттеудің көмегімен басқа смарт құрылғы желіге қосылған.
- Wi-Fi желісі түймені басу арқылы реттеудің басқа әдісі көмегімен реттелді.

E-5

Хабар:

Security mode (e.g. WEP, WPA) does not match the current setting of the printer. Confirm security mode. Contact your network administrator for assistance.

Шешімдер:

Кіру нүктесінің қауіпсіздік түрі келесінің біреуіне орнатылғанын тексеріңіз. Егер орнатылмаса, кіру нүктесінде қауіпсіздік түрін өзгертіп, принтердің желі параметрлерін қайта орнатыңыз.

- WEP-64 биттік (40 биттік)
- WEP-128 биттік (104 биттік)
- WPA PSK (TKIP/AES)*
- WPA2 PSK (TKIP/AES)*
- WPA (TKIP/AES)
- WPA2 (TKIP/AES)
- WPA2-Enterprise

* WPA PSK «WPA Personal» деген атпен де белгілі. WPA2 PSK «WPA2 Personal» деген атпен де белгілі.

E-6

Хабар:

MAC address of your printer may be filtered. Check whether your router/access point has restrictions such as MAC address filtering. See the documentation of the router/access point or contact your network administrator for assistance.

Шешімдер:

- MAC мекенжайының сүзгіленуі өшірілгенін тексеріңіз. Егер ол қосулы болса, принтердің MAC мекенжайын сүзгіленбеген ретінде тіркеңіз. Мәліметтер алу үшін кіру нүктесімен бірге берілген құжаттаманы қараңыз. Желі қосылымы есебіндегі **Network Status** бөлігінен принтердің MAC мекенжайын тексере аласыз.
- Егер кіру нүктесі ортақ пайдаланылатын аутентификацияны WEP қауіпсіздік түрімен пайдаланса, аутентификация кілті мен индексі дұрыс екенін тексеріңіз.

Ақаулықтарды шешу

- Егер кіру нүктесіндегі қосуға болатын құрылғылардың саны қосу қажет желі құрылғыларының санынан аз болса, қосуға болатын құрылғылардың санын ұлғайту үшін кіру нүктесінде реттеулерді жасаңыз. Реттеулерді жасау үшін кіру нүктесімен бірге берілген құжаттаманы қараңыз.

E-8

Хабар:

Incorrect IP address is assigned to the printer. Confirm IP address setup of the network device (hub, router, or access point). Contact your network administrator for assistance.

Шешімдер:

- Принтердің IP мекенжайын алу параметрі **Автоматты** күйіне орнатылса, кіру нүктесіндегі DHCP параметрін қосыңыз.
- Егер принтердің IP мекенжайын алу параметрі «Қолмен» күйіне орнатылса, қолмен орнатқан IP мекенжайы ауқымнан тыс (мысалы: 0.0.0.0) болуына қарай жарамсыз болады. Принтердің басқару тақтасынан немесе Web Config пайдалану арқылы жарамды IP мекенжайын орнатыңыз.

E-9

Хабар:

Confirm the connection and network setup of the PC or other device. Connection using the EpsonNet Setup is available. Contact your network administrator for assistance.

Шешімдер:

Келесіні тексеріңіз.

- Құрылғылар қосылған.
- Принтерге қосу қажет құрылғылардан интернетке және бірдей желідегі басқа компьютерлерге немесе желі құрылғыларына кіруге болады.

Жоғарыдағыны растағаннан кейін де принтеріңіз бен желілік құрылғыларыңыз жалғанбаса, кіру нүктесін өшіріңіз. 10 секундтай күтіп, қосыңыз. Кейін келесі веб-сайттан орнату құралын жүктеу және іске қосу арқылы желі параметрлерін қалпына келтіріңіз.

<http://epson.sn> > **Реттеу**

E-10

Хабар:

Confirm IP address, subnet mask, and default gateway setup. Connection using the EpsonNet Setup is available. Contact your network administrator for assistance.

Шешімдер:

Келесіні тексеріңіз.

Ақаулықтарды шешу

- Желідегі басқа құрылғылар қосылады.
- Егер принтердің IP мекенжайын алу параметрін «Қолмен» режиміне орнатсаңыз, желі мекенжайлары (IP мекенжайы, қосалқы желі маскасы және әдепкі шлюз) дұрыс.

Егер олар қате болса, желі мекенжайын қайта орнатыңыз. Желі қосылымы есебіндегі **Network Status** бөлігінен IP мекенжайын, қосалқы желі маскасын және әдепкі шлюзді тексеруге болады.

DHCP параметрі қосылса, принтердің «IP мекенжайын алу» параметрін **Auto** күйіне өзгертіңіз. Егер IP мекенжайын қолмен орнату қажет болса, желі қосылымы есебіндегі **Network Status** бөлігінен принтердің IP мекенжайын тексеріңіз, содан соң желі параметрлері экранындағы «Қолмен» параметрін таңдаңыз. Қосалқы желі маскасын [255.255.255.0] мәніне орнатыңыз.

Принтеріңіз бен желілік құрылғыларыңыз әлі жалғанбаса, кіру нүктесін өшіріңіз. 10 секундтай күтіп, қосыңыз.

E-11

Хабар:

Setup is incomplete. Confirm default gateway setup. Connection using the EpsonNet Setup is available. Contact your network administrator for assistance.

Шешімдер:

Келесіні тексеріңіз.

- Принтердің TCP/IP реттеуі «Қолмен» күйіне орнатылса, әдепкі шлюз мекенжайы дұрыс.
- Әдепкі шлюз ретінде орнатылған құрылғы қосылады.

Дұрыс әдепкі шлюз мекенжайын орнатыңыз. Желі қосылымы есебіндегі **Network Status** бөлігінен әдепкі шлюз мекенжайын тексеруге болады.

E-12

Хабар:

Confirm the following: -Entered security key/password is correct -Index of the security key/password is set to the first number -IP address, subnet mask, or default gateway setup is correct Contact your network administrator for assistance.

Шешімдер:

Келесіні тексеріңіз.

- Желідегі басқа құрылғылар қосылады.
- Егер қолмен енгізсеңіз, желі мекенжайлары (IP мекенжайы, қосалқы желі маскасы және әдепкі шлюз) дұрыс.
- Басқа құрылғыларға (қосалқы желі маскасы және әдепкі шлюз) арналған желі мекенжайлары бірдей.
- IP мекенжайы басқа құрылғылармен қайшы келмейді.

Жоғарыдағыны растағаннан кейін де принтеріңіз бен желілік құрылғыларыңыз жалғанбаса, келесіні көріңіз.

Ақаулықтарды шешу

- Кіру нүктесін өшіріңіз.10 секундтай күтіп, қосыңыз.
- Орнату құралы арқылы желі параметрлерін қайта реттеңіз.Оны келесі веб-сайттан іске қосуға болады.
<http://epson.sn> > **Реттеу**
- WEP қауіпсіздік түрін пайдаланатын кіру нүктесінде бірнеше құпия сөзді тіркеуге болады.Егер бірнеше құпия сөз тіркелсе, принтерге бірінші тіркелген құпия сөз орнатылғанын тексеріңіз.

E-13

Хабар:

Confirm the following: -Entered security key/password is correct -Index of the security key/password is set to the first number -Connection and network setup of the PC or other device is correct Contact your network administrator for assistance.

Шешімдер:

Келесіні тексеріңіз.

- Кіру нүктесі, хаб және маршрутизатор сияқты желі құрылғылары қосылады.
- Желі құрылғыларына арналған TCP/IP реттеуі қолмен реттелмеген.(Егер принтердің TCP/IP реттеуі басқа желі құрылғыларына арналған TCP/IP реттеуінде қолмен орындалып жатқанда автоматты түрде орнатылса, принтердің желісі басқа құрылғыларға арналған желіден өзгеше болуы мүмкін.)

Егер ол жоғарыдағы бөлімді тексергеннен кейін де жұмыс істемесе, келесіні орындап көріңіз.

- Кіру нүктесін өшіріңіз.10 секундтай күтіп, қосыңыз.
- Принтермен бірдей желіге қосылған компьютерге орнату құралы арқылы желілік реттеулер жасаңыз.Оны келесі веб-сайттан іске қосуға болады.
<http://epson.sn> > **Реттеу**
- WEP қауіпсіздік түрін пайдаланатын кіру нүктесіне бірнеше құпия сөзді тіркеуге болады.Егер бірнеше құпия сөз тіркелсе, принтерге бірінші тіркелген құпия сөз орнатылғанын тексеріңіз.

Желі ортасындағы хабар

Хабар	Шешім
*Multiple network names (SSID) that match your entered network name (SSID) have been detected. Confirm network name (SSID).	Әртүрлі кіру нүктелерінде бірдей SSID идентификаторы орнатылуы мүмкін. Кіру нүктелеріндегі параметрлерді тексеріп, SSID идентификаторын өзгертіңіз.
The Wi-Fi environment needs to be improved. Turn the wireless router off and then turn it on. If the connection does not improve, see the documentation for the wireless router.	Принтерді кіру нүктесіне жақындатып, олардың арасындағы қандай да бір кедергілерді алып тастағаннан кейін кіру нүктесін өшіріңіз. 10 секундтай күтіп, қосыңыз. Егер ол әлі де қосылмаса, кіру нүктесімен бірге берілетін құжаттаманы қараңыз.

Ақаулықтарды шешу

Хабар	Шешім
*No more devices can be connected. Disconnect one of the connected devices if you want to add another one.	Бір уақытта жалғауға болатын компьютер мен смарт құрылғы Wi-Fi Direct (қарапайым AP) қосылымында толық жалғанған. Басқа компьютерді немесе смарт құрылғыны қосу үшін алдымен қосылған құрылғылардың біреуін ажыратыңыз. Желі күйі парағын немесе принтердің басқару тақтасын тексеру арқылы бірге жалғауға болатын сымсыз құрылғылардың санын және жалғанған құрылғылардың санын тексеруге болады.

Байланыс күйін тексеру

Принтер мен компьютер арасындағы байланыс дұрыс екенін тексеріп, проблемаларды жойыңыз.

Сервер мен желі құрылғысына арналған журналды тексеру

Желі қосылымына қатысты ақаулық пайда болған жағдайда, пошта серверінің, LDAP серверінің, т.б сервердің журналын растау, маршрутизаторлар сияқты жүйе жабдығының журналдары мен командаларының желі журналы арқылы күйді тексеру арқылы себепті анықтауға болады.

Желі күйі парағын басып шығару

Толық желі ақпаратын басып шығару арқылы оны тексеруге болады.

1. Қағаздарды салыңыз.
2. Негізгі экраннан **Settings** параметрін таңдаңыз.
3. **General Settings > Network Settings > Network Status** параметрін таңдаңыз.
4. **Print Status Sheet** параметрін таңдаңыз.
5. Хабарды тексеріп, желі күйі парағын басып шығарыңыз.
6. Экранды жабыңыз.
Белгілі бір уақыттан кейін экран автоматты түрде жабылады.

Құрылғылар мен компьютерлер арасындағы байланысты тексеру

Байланысты тексеру командасын пайдаланып байланысты тексеру — Windows

Компьютер принтерге қосылғанын тексеру үшін байланыс командасын пайдалануға болады. Байланыс командасы арқылы байланысты тексеру үшін төмендегі қадамдарды орындаңыз.

1. Тексергіңіз келген байланыс үшін принтердің IP мекенжайын тексеріңіз.
Оны принтердің басқару тақтасындағы желі күйі экранынан, қосылым есебінен немесе желі күйі парағының **IP Address** бағанынан тексере аласыз.

Ақаулықтарды шешу

- Компьютердің пәрменді енгізуге шақыру экранын көрсетіңіз.
Бағдарлама экранын көрсетіңіз және **Пәрменді енгізуге шақыру** опциясын таңдаңыз.
- «ping xxx.xxx.xxx.xxx» енгізіп, Enter пернесін басыңыз.
xxx.xxx.xxx.xxx үшін принтердің IP мекенжайын енгізіңіз.
- Байланыс күйін тексеріңіз.
Егер принтер мен компьютер арасында байланыс орнатылса, келесі хабар көрсетіледі.

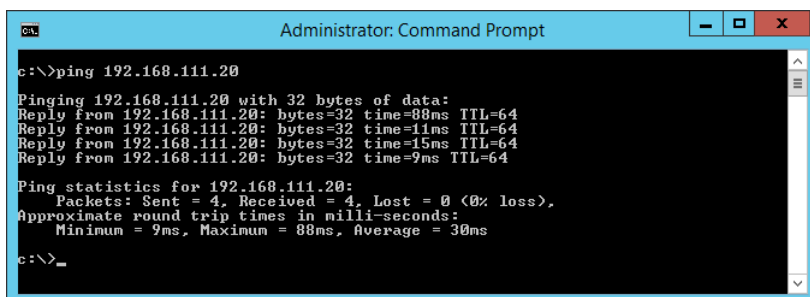

```

Administrator: Command Prompt
c:\>ping 192.168.111.20

Pinging 192.168.111.20 with 32 bytes of data:
Reply from 192.168.111.20: bytes=32 time=88ms TTL=64
Reply from 192.168.111.20: bytes=32 time=11ms TTL=64
Reply from 192.168.111.20: bytes=32 time=15ms TTL=64
Reply from 192.168.111.20: bytes=32 time=9ms TTL=64

Ping statistics for 192.168.111.20:
    Packets: Sent = 4, Received = 4, Lost = 0 (0% loss),
    Approximate round trip times in milli-seconds:
        Minimum = 9ms, Maximum = 88ms, Average = 30ms

c:\>_

```

Егер принтер мен компьютер арасында байланыс орнатылмаса, келесі хабар көрсетіледі.

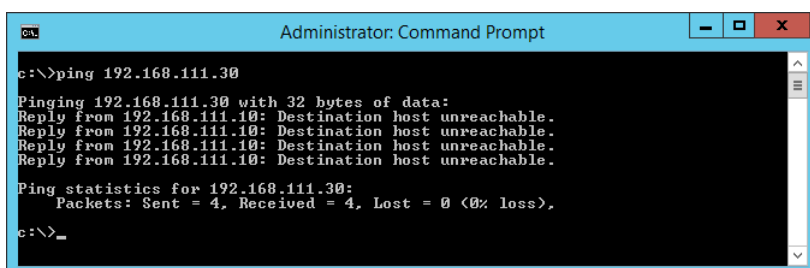

```

Administrator: Command Prompt
c:\>ping 192.168.111.30

Pinging 192.168.111.30 with 32 bytes of data:
Reply from 192.168.111.10: Destination host unreachable.
Reply from 192.168.111.10: Destination host unreachable.
Reply from 192.168.111.10: Destination host unreachable.
Reply from 192.168.111.10: Destination host unreachable.

Ping statistics for 192.168.111.30:
    Packets: Sent = 4, Received = 0, Lost = 4 (100% loss),

c:\>_

```

Байланысты тексеру командасын пайдаланып байланысты тексеру — Mac OS

Компьютер принтерге қосылғанын тексеру үшін байланыс командасын пайдалануға болады. Байланыс командасы арқылы байланысты тексеру үшін төмендегі қадамдарды орындаңыз.

- Тексергіңіз келген байланыс үшін принтердің IP мекенжайын тексеріңіз.
Оны принтердің басқару тақтасындағы желі күйі экранынан, қосылым есебінен немесе желі күйі парағының **IP Address** бағанынан тексере аласыз.
- Желілік утилитаны іске қосыңыз.
Spotlight бөлімінде «Желілік утилитаны» енгізіңіз.

Ақаулықтарды шешу

3. **Ping** қойындысын басыңыз, 1-қадамда тексерген IP мекенжайын енгізіңіз және **Ping** түймесін басыңыз.

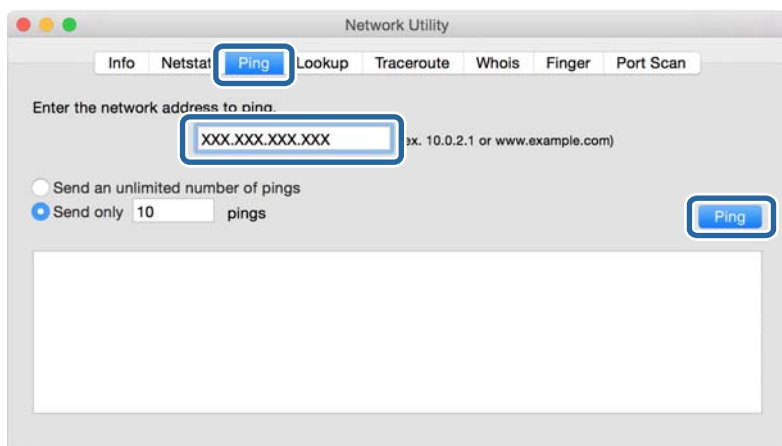

4. Байланыс күйін тексеріңіз.

Егер принтер мен компьютер арасында байланыс орнатылса, келесі хабар көрсетіледі.

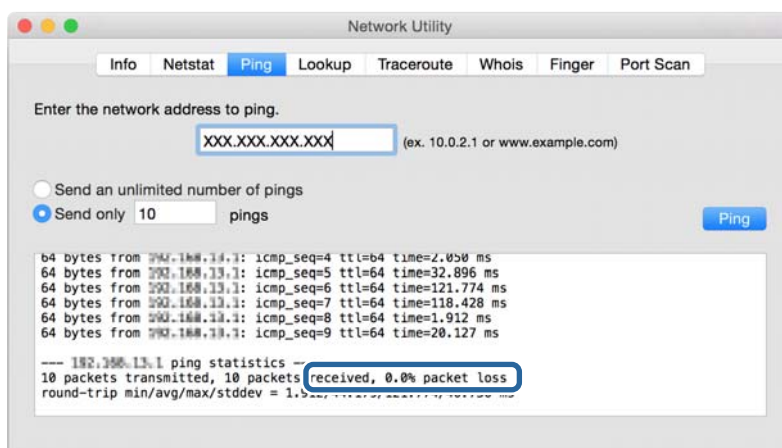

Егер принтер мен компьютер арасында байланыс орнатылмаса, келесі хабар көрсетіледі.

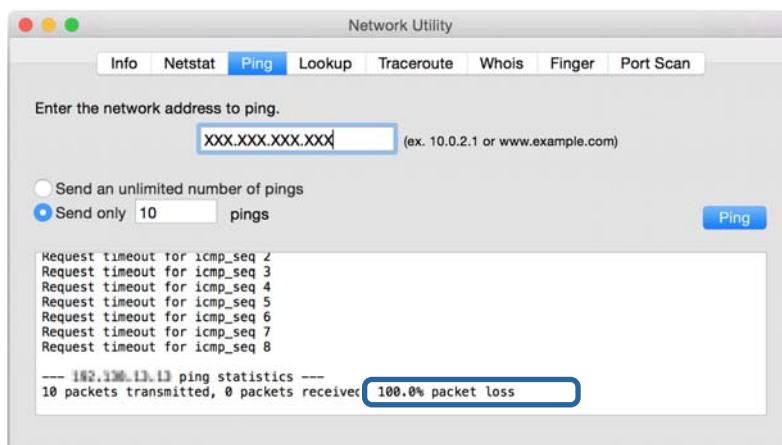

Компьютердің желісін тексеру (Windows)

Пәрменді енгізуге шақыру мүмкіндігін пайдалану арқылы компьютердің қосылым күйін және принтерге қосылатын қосылым жолын тексеріңіз. Бұл проблемалардың шешілуіне әкеледі.

❑ «ipconfig» пәрмені

Ағымдағы уақытта компьютер пайдаланып жатқан желі интерфейсінің қосылым күйін көрсетіңіз.

Нақты байланысы бар параметр ақпаратын салыстыру арқылы қосылымның дұрыстығын тексеруге болады. Бірдей желіде бірнеше DHCP серверлері болған жағдайда, компьютерге тағайындалған, DNS сервері, т.б. параметрлері көрсетілген нақты мекенжайды табуға болады.

❑ Пішімі: ipconfig /all

❑ Мысалдар:

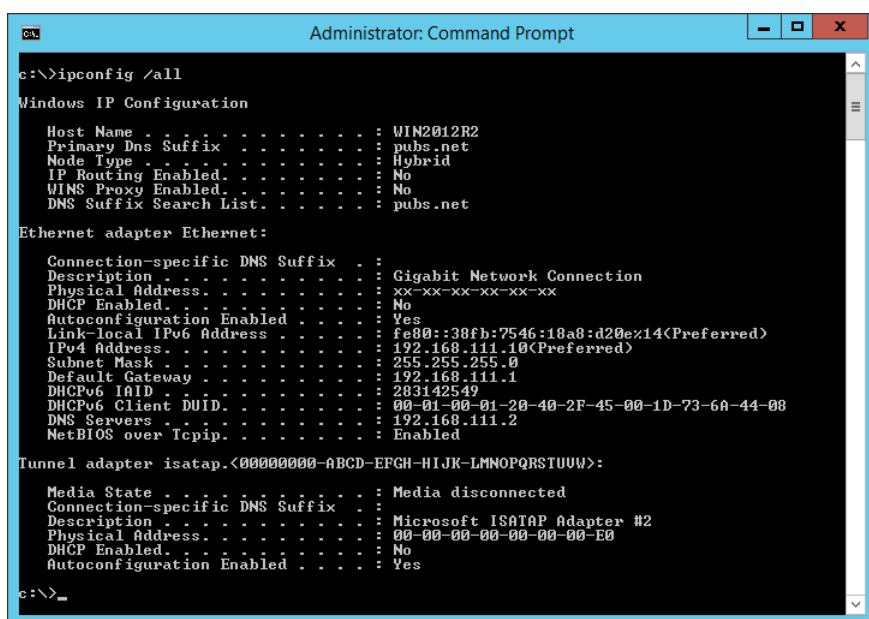

```

Administrator: Command Prompt
c:\>ipconfig /all

Windows IP Configuration

Host Name . . . . . : WIN2012R2
Primary Dns Suffix . . . . . : pubs.net
Node Type . . . . . : Hybrid
IP Routing Enabled. . . . . : No
WINS Proxy Enabled. . . . . : No
DNS Suffix Search List. . . . . : pubs.net

Ethernet adapter Ethernet:

Connection-specific DNS Suffix . . :
Description . . . . . : Gigabit Network Connection
Physical Address. . . . . : xx-xx-xx-xx-xx-xx
DHCP Enabled. . . . . : No
Autoconfiguration Enabled . . . . : Yes
Link-local IPv6 Address . . . . . : fe80::38fb:7546:18a8:d20e%14(Preferred)
IPv4 Address. . . . . : 192.168.111.10(Preferred)
Subnet Mask . . . . . : 255.255.255.0
Default Gateway . . . . . : 192.168.111.1
DHCPv6 Iaid . . . . . : 203142549
DHCPv6 Client DUID. . . . . : 00-01-00-01-20-40-2F-45-00-1D-73-6A-44-08
DNS Servers . . . . . : 192.168.111.2
NetBIOS over Tcpip. . . . . : Enabled

Tunnel adapter isatap.<00000000-ABCD-EFGH-IJKL-MNOPQRSTUUV>:

Media State . . . . . : Media disconnected
Connection-specific DNS Suffix . . :
Description . . . . . : Microsoft ISATAP Adapter #2
Physical Address. . . . . : 00-00-00-00-00-00-E0
DHCP Enabled. . . . . : No
Autoconfiguration Enabled . . . . : Yes

c:\>_

```

❑ «pathping» пәрмені

Тағайындалған орын хосты арқылы өтетін және байланысты маршрутизациялайтын маршрутизаторлардың тізімін тексеруге болады.

❑ Пішімі: pathping xxx.xxx.xxx.xxx

❑ Мысалдар: pathping 192.0.2.222

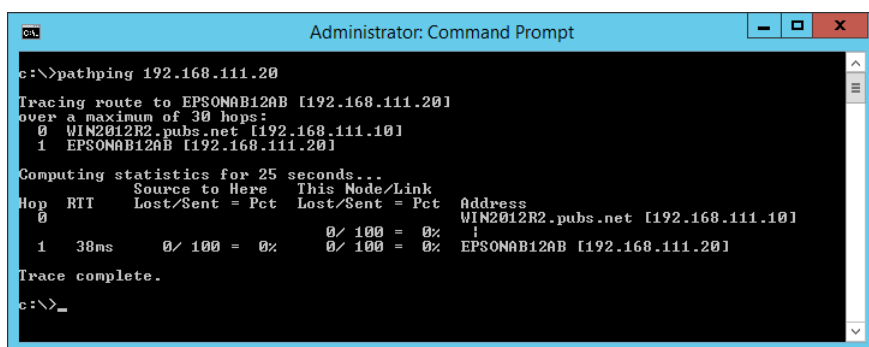

```

Administrator: Command Prompt
c:\>pathping 192.168.111.20

Tracing route to EPSONAB12AB [192.168.111.20]
over a maximum of 30 hops:
 0  WIN2012R2.pubs.net [192.168.111.10]
 1  EPSONAB12AB [192.168.111.20]

Computing statistics for 25 seconds...
Hop  RTT      Source to Here   This Node/Link   Address
 0      0/ 100 = 0%      0/ 100 = 0%      WIN2012R2.pubs.net [192.168.111.10]
 1  38ms    0/ 100 = 0%      0/ 100 = 0%      EPSONAB12AB [192.168.111.20]

Trace complete.

c:\>_

```

Қосылым сынағын орындау

Принтер жалғанған сегментке жалғанған принтерден немесе компьютерден сервер мен қалта қосылымы дұрыс екенін тексеріңіз. Бұл проблемалардың шешілуіне әкеледі.

Пошта сервері

Принтердің қосылым сынағын пайдалану арқылы принтер мен пошта серверінің арасындағы қосылымды тексеріңіз.

Қатысты ақпарат

➔ [“Пошта серверінің қосылымын тексеру” бетте 39](#)

DNS сервері

Компьютер берген DNS серверін тексеріңіз. Принтер сияқты бірдей желі сегментіндегі компьютердің желі адаптерінің күйін тексеріп, ол принтердің DNS параметрімен бірдей екенін тексеріңіз.

Компьютердің DNS параметрін келесі әдіспен тексеруге болады.

Windows: **Басқару тақтасы > Желі және интернет > Желі және ортақ пайдалану орталығы > Адаптер параметрін өзгерту**

Бірнеше желі интерфейсі болғанда, пәрменді енгізуге шақыру мүмкіндігінде «ipconfig/all» мәнін енгізу арқылы тексеруге болады.

Mac OS: **Жүйе параметрлері > Желі > Кеңейтілген... > DNS**

Желі параметрлерін инициализациялау

Wi-Fi желісін Web Config бөлімінен ажырату

Wi-Fi желісін Web Config бөлімінен ажыратыңыз. Егер кейбір құрылғылар Wi-Fi желісі арқылы жалғанып тұрғанда Wi-Fi желісін ажыратсаңыз, олар ажыратылады.

1. Web Config бөліміне кіріп, **Network > Wi-Fi** қойындысын таңдаңыз, содан соң **Disable Wi-Fi** параметрін таңдаңыз.
2. Хабарды тексеріп, **OK** түймесін басыңыз.

Wi-Fi Direct (қарапайым AP) байланысын Web Config мүмкіндігінен ажырату

Wi-Fi Direct (қарапайым AP) байланысын Web Config мүмкіндігінен ажыратыңыз.



1. Web Config мүмкіндігіне кіріп, **Network** қойындысы > **Wi-Fi Direct** тармағын таңдаңыз.
2. **Disable** күйін **Wi-Fi Direct** үшін таңдаңыз.

Ақаулықтарды шешу

3. **Next** түймесін басыңыз
4. Хабарды тексеріп, **OK** түймесін басыңыз.

Wi-Fi мүмкіндігін басқару тақтасынан өшіру



Wi-Fi мүмкіндігі өшірілгенде Wi-Fi қосылымы ажыратылады.

1. Негізгі экрандағы  |  түймесін түртіңіз.
2. **Router** параметрін таңдаңыз.
Желі күйі көрсетіледі.
3. **Change Settings** түймесін түртіңіз.
4. **Others > Disable Wi-Fi** параметрін таңдаңыз.
5. Хабарды тексеріп, реттеуді бастаңыз.
6. Аяқталу хабары көрсетілгенде экранды жабыңыз.
Белгілі бір уақыт өткеннен кейін экран автоматты түрде жабылады.
7. Network Connection Settings экранын жабыңыз.
8.  түймесін басыңыз.

Wi-Fi Direct (қарапайым AP) байланысын басқару тақтасынан ажырату

Ескертпе:

Wi-Fi Direct (қарапайым AP) қосылымы өшірілгенде, Wi-Fi Direct (қарапайым AP) қосылымындағы принтерге қосылған барлық компьютерлер мен смарт құрылғылар ажыратылады. Егер белгілі бір құрылғыны ажырату қажет болса, принтерден емес, құрылғыдан ажыратыңыз.

1. Негізгі экрандағы  |  түймесін түртіңіз.
2. **Wi-Fi Direct** параметрін таңдаңыз.
Wi-Fi Direct ақпараты көрсетіледі.
3. **Change Settings** түймесін түртіңіз.
4. **Disable Wi-Fi Direct** параметрін таңдаңыз.
5. **Disable the settings** түймесін түртіңіз.
6. Аяқталу хабары көрсетілгенде экранды жабыңыз.
Белгілі бір уақыт өткеннен кейін экран автоматты түрде жабылады.

Ақаулықтарды шешу

Желі параметрлерін басқару тақтасынан қалпына келтіру

Барлық желі параметрлерін әдепкі қалпына келтіруге болады.

1. Негізгі экраннан **Settings** таңдаңыз.
2. **General Settings >System Administration >Restore Default Settings > Network Settings** параметрін таңдаңыз.
3. Хабарды тексеріп, **Yes** түймесін басыңыз.
4. Аяқталу хабары көрсетілгенде экранды жабыңыз.
Белгілі бір уақыт өткеннен кейін экран автоматты түрде жабылады.

Ақаулы жағдай

Web Config қатынасу мүмкін емес

IP мекенжайы принтерге тағайындалмаған.

Жарамды IP мекенжайы принтерге тағайындалмауы мүмкін. IP мекенжайын принтердің басқару тақтасы арқылы конфигурациялаңыз. Ағымдағы параметр мәліметтерін желі күйінің парағынан немесе принтердің басқару тақтасынан анықтауға болады.

Веб-браузер SSL/TLS протоколына арналған Encryption Strength параметрін қолдамайды.

SSL/TLS протоколында Encryption Strength параметрі бар. Web Config параметрін төмендегідей топтық шифрлауларды қолдайтын веб-браузер арқылы ашуға болады. Шолғыштың шифрлау қолдауын тексеріңіз.

- 80 бит: AES256/AES128/3DES
- 112 бит: AES256/AES128/3DES
- 128 бит: AES256/AES128
- 192 бит: AES256
- 256 бит: AES256

CA-signed Certificate мерзімі аяқталған.

Егер сертификаттың аяқталу мерзіміне қатысты проблема болса, Web Config параметріне SSL/TLS байланысы (https) арқылы жалғанғанда «Сертификаттың мерзімі аяқталды» хабары көрсетіледі. Егер хабар жарамдылық мерзімінен ерте пайда болса, принтер күні дұрыс конфигурацияланғанын тексеріңіз.

Сертификат пен принтердің жалпы атауы сәйкес емес.

Егер сертификат пен принтердің жалпы атауы сәйкес болмаса, Web Config параметріне SSL/TLS байланысы (https) арқылы кіргенде «Қауіпсіздік сертификатының атауы сәйкес емес...» хабары көрсетіледі. Бұл жағдай IP мекенжайлары сәйкес болмағандықтан болады.

Ақаулықтарды шешу

- Self-signed Certificate немесе CSR параметрін жасауға арналған жалпы атауға енгізілген принтердің IP мекенжайы
- Web Config параметрін іске қосқанда веб-браузерге енгізілген IP мекенжайы

Self-signed Certificate параметрі үшін принтер атауын өзгертіңіз. Сертификат жаңартылып, принтер қосыла алады.

CA-signed Certificate параметрі үшін принтерге арналған сертификатты қайта алыңыз.

Жергілікті мекенжайдың прокси-серверінің параметрі веб-браузерге орнатылмаған.

Принтер прокси-серверді пайдалануға орнатылғанда, веб-браузерді жергілікті мекенжайға прокси-сервер арқылы қосылмауға конфигурациялаңыз.

- Windows:

Басқару тақтасы > Желі және Интернет > Интернет параметрлері > Қосылымдар > Жергілікті желі параметрлері > Прокси-сервер таңдап, жергілікті мекенжайлар үшін жергілікті желіге арналған прокси-серверді пайдаланбауды конфигурациялаңыз.

- Mac OS:

Жүйе параметрлері > Желі > Кеңейтілген > Проксилер таңдап, **Осы хосттар мен домендерге арналған жанама прокси параметрлері** үшін жергілікті мекенжайды тіркеңіз.

Мысалы:

192.168.1.*: Жергілікті мекенжай: 192.168.1.XXX, ішкі желі бүркеніші: 255.255.255.0

192.168.*.*: Жергілікті мекенжай: 192.168.XXX.XXX, ішкі желі бүркеніші: 255.255.0.0

Қатысты ақпарат

- ➔ [“Web Config қатынасу” бетте 28](#)
- ➔ [“IP мекенжайын тағайындау” бетте 20](#)

Принтерлерді ортақ пайдалану кезіндегі ақаулар

Ортақ сервер баяу

Ортақ принтерлерде операциялар баяу болса, төмендегі қадамдарды орындаңыз.

1. Принтер серверінің компьютерінде **Басқару тақтасы > Құрылғылар мен принтерлер** тармағына өтіңіз.
2. Ортақ пайдалану қажет принтер белгішесін (басып шығару кезегі) тінтуірдің оң жағымен басып, **Принтер сипаттары > Жалпы** қойындысын таңдаңыз және содан кейін **Параметрлер** бөлімін таңдаңыз.
3. Принтер драйверіндегі **Басқарылатын теңшелімдер** қойындысында **Utility** бөліміе таңдаңыз.
4. **Allow monitoring of shared printers** параметрін таңдаңыз.

Принтер серверіндегі принтер параметрлері клиент компьютерінде көрсетілмейді

Клиент компьютерінде драйверді қайта орнату үшін, төмендегі қадамдарды орындаңыз.

1. Принтер серверінің компьютерінде **Басқару тақтасы** > **Құрылғылар мен принтерлер** тармағына өтіңіз.
2. Ортақ пайдалану қажет принтер белгішесін тінтуірдің оң жағымен басып, **Принтер сипаттары** > **Кеңейтілген** қойындысын таңдаңыз.
3. **Басып шығарудың әдепкі параметрлері** опциясын таңдаңыз, принтер параметрлерін орнатыңыз да, **ОК** түймесін басыңыз.
4. Ортақ принтерге арналған принтер драйверін клиент компьютерінен алып тастаңыз.
5. Клиент компьютерінде принтер драйверін қайта орнатыңыз.

Ескертпе:

- Клиент компьютерінде принтер параметрлерін өзгертсеңіз, басып шығару серверіндегі принтер параметрлері (әдепкі параметрлер сияқты) клиент компьютерінде көрсетілмейді.*
- Select Setting, Пайдаланушылық, Custom Settings, Menu Arrangement** және т.б. сияқты кейбір параметрлері клиент компьютерінде көрсетілмейді. Басып шығару серверінің принтер драйверінен параметрлер файлын (таңдаулы параметрлер сияқты) экспорттау және оны клиент компьютеріне импорттау арқылы осы параметрлерді көрсетуге болады.

Қосымша

Желілік бағдарламалық құралмен танысу

Келесі бөлімде құрылғыларды конфигурациялайтын және басқаратын бағдарламалық құрал сипатталады.

Epson Device Admin

Epson Device Admin — желідегі құрылғыны басқаратын көп функционалды қолданбаның бағдарламалық құралы.

Келесі функциялар қолжетімді.

- Сегмент бойынша 2000 принтерге немесе сканерге дейін бақылау не басқару
- Шығын материалдары немесе өнім күйі сияқты толық есеп жасау
- Өнімнің микробағдарламасын жаңарту
- Құрылғыны желіге кіргізу
- Бірыңғай параметрлерді бірнеше құрылғыларға қолданыңыз.

Epson Device Admin қолданбасын Epson қолдау көрсету веб-сайтынан жүктеп алуға болады. Қосымша ақпарат алу үшін Epson Device Admin құжаттамасын немесе анықтамасын қараңыз.

Epson Device Admin қолданбасын іске қосу (тек Windows)

Барлық бағдарламалар > EPSON > Epson Device Admin > Epson Device Admin параметрін таңдаңыз.

Ескертпе:

Егер брандмауэр ескертуі пайда болса, Epson Device Admin үшін кіруге рұқсат беріңіз.

EpsonNet Config

EpsonNet Config — желідегі құрылғыға реттеу жасай алатын қолданбаның бағдарламалық құралы. Құрылғылар желіге Ethernet қосылымы арқылы жалғанғанда, IP мекенжайын реттеу, қосылым әдісін өзгерту және тағы басқа әрекеттерді құрылғылар IP мекенжайына тағайындалмаған болса да орындауға болады. Сондай-ақ, оны желі реттеулерін құрылғыларға басқару тақтасын пайдаланбай жасау үшін пайдалануға болады.

Қосымша

Қосымша ақпарат алу үшін EpsonNet Config құжаттамасын немесе анықтамасын қараңыз.



EpsonNet Config — Windows іске қосу

Барлық бағдарламалар > EpsonNet > EpsonNet Config SE > EpsonNet Config тармағын таңдаңыз.

Ескертпе:

Егер брендмауэр ескертуі пайда болса, EpsonNet Config үшін кіруге рұқсат беріңіз.

EpsonNet Config — Mac OS іске қосу

Өту > Қолданбалар > Epson Software > EpsonNet > EpsonNet Config SE > EpsonNet Config тармағын таңдаңыз.

EpsonNet Print (тек Windows)

EpsonNet Print TCP/IP желісінде басып шығаруға арналған бағдарламалық құрал. Ол орнату құралынан принтер драйверімен бірге орнатылады. Желілік басып шығаруды орындау үшін EpsonNet басып шығару портын жасаңыз. Мүмкіндіктері және шектеулері төменде көрсетілген.

- Принтер күйі спулер экранында көрсетілген.
- Егер принтердің IP мекенжайы DHCP арқылы өзгертілсе, принтер бәрібір анықталады.
- Басқа желі бөлігінде орналасқан принтерді пайдалануға болады.
- Әртүрлі протоколдардың біреуін пайдаланып басып шығаруыңызға болады.
- IPv6 мекенжайына қолдау көрсетілмейді.

EpsonNet SetupManager

EpsonNet SetupManager принтер драйверін орнату, EPSON Status Monitor орнату және принтер портын жасау сияқты жай принтерді орнату бумасын жасауға арналған бағдарлама болып

Қосымша

табылады. Бұл бағдарлама әкімшіге бірегей бағдарлама бумаларын жасау және оларды топтар арасында үлестіру мүмкіндігін береді.

Қосымша ақпарат алу үшін, аймақтық Epson веб-сайтына өтіңіз.

Басқару тақтасынан Wi-Fi реттеулерін жасау (WPS)

Wi-Fi қосылымына принтердің басқару тақтасынан WPS функциясы арқылы қосылуға болады.

Қатысты ақпарат

- ➔ “Түймені басу арқылы қауіпсіз реттеу (WPS) мүмкіндігі арқылы Wi-Fi реттеулерін жасау” бетте 81
- ➔ “PIN кодын орнату (WPS) арқылы Wi-Fi реттеулерін жасау” бетте 82



Түймені басу арқылы қауіпсіз реттеу (WPS) мүмкіндігі арқылы Wi-Fi реттеулерін жасау

Кіру нүктесіндегі түймені басу арқылы Wi-Fi желісін автоматты түрде орната аласыз. Егер келесі шарттар орындалса, осы әдіс арқылы орната аласыз.

- Кіру нүктесі WPS (Wi-Fi қорғалған орнату) үйлесімді.
- Ағымдағы Wi-Fi қосылымы кіру нүктесіндегі түймені басу арқылы орнатылған.

Ескертпе:

Түймені таба алмасаңыз немесе бағдарламалық құралдың көмегімен орнатсаңыз, кіру нүктесімен бірге берілген құжаттаманы қараңыз.

- Негізгі экрандағы  |  түймесін түртіңіз.
- Router** параметрін таңдаңыз.
- Start Setup** түймесін түртіңіз.
Егер желі қосылымы бұрыннан орнатылған болса, қосылым мәліметтері көрсетіледі.
Параметрлерді өзгерту үшін **Change to Wi-Fi connection.** немесе **Change Settings** түймесін түртіңіз.
- Push Button Setup(WPS)** параметрін таңдаңыз.

Қосымша

5. Кіру нүктесіндегі [WPS] түймесін қауіпсіздік индикаторы жыпылықтағанша басып тұрыңыз.



[WPS] түймесінің қайда орналасқанын білмесеңіз немесе кіру нүктесінде түймелер болмаса, мәліметтер алу үшін кіру нүктесімен бірге берілген құжаттаманы қараңыз.

6. **Start Setup** түймесін түртіңіз.

7. Экранды жабыңыз.

Белгілі бір уақыт өткеннен кейін экран автоматты түрде жабылады.

Ескертпе:

Егер қосылым сәтсіз аяқталса, кіріс нүктесін қайта іске қосып, оны принтерге жақындатыңыз, содан соң әрекетті қайталаңыз. Егер ол әлі де жұмыс істемесе, желі қосылымының есебін басып шығарып, шешімді тексеріңіз.

8. Желі қосылымы параметрлері экранын жабыңыз.

PIN кодын орнату (WPS) арқылы Wi-Fi реттеулерін жасау

PIN кодын пайдалану арқылы кіріс нүктесіне автоматты түрде қосуға болады. Бұл әдісті кіру нүктесінде WPS (Wi-Fi қорғалған орнату) бар болғанда орнату үшін пайдалана аласыз. Кіру нүктесіне PIN кодын енгізу үшін компьютерді пайдаланыңыз.

1. Негізгі экрандағы  |  түймесін түртіңіз.

2. **Router** параметрін таңдаңыз.

3. **Start Setup** түймесін түртіңіз.

Егер желі қосылымы бұрыннан орнатылған болса, қосылым мәліметтері көрсетіледі.

Параметрлерді өзгерту үшін **Change to Wi-Fi connection.** немесе **Change Settings** түймесін түртіңіз.

4. **Others > PIN Code Setup(WPS)** параметрін таңдаңыз

Қосымша

5. Принтердің басқару тақтасында көрсетілетін PIN кодын (сегіз цифрлық сан) кіру нүктесіне екі минут ішінде енгізу үшін компьютерді пайдаланыңыз.

Ескертпе:

PIN кодын енгізу туралы мәліметтер алу үшін, кіру нүктесімен бірге берілген құжаттаманы қараңыз.

6. **Start Setup** түймесін түртіңіз.

7. Экранды жабыңыз.

Егер **Close** параметрін таңдаңыз, көрсетілген уақыттан кейін экран автоматты түрде жабылады.

Ескертпе:

Егер қосылым сәтсіз аяқталса, кіріс нүктесін қайта іске қосып, оны принтерге жақындатыңыз, содан соң әрекетті қайталаңыз. Егер ол әлі де жұмыс істемесе, қосылым есебін басып шығарып, шешімді тексеріңіз.



8. Желі қосылымы параметрлері экранын жабыңыз.

Wi-Fi Direct (қарапайым AP) қосылымын пайдалану

Wi-Fi Direct (қарапайым AP) қосылымы принтер мен құрылғыларды тікелей жалғайды.

Принтер жалғанған желіге бармай тікелей жалғана алатындықтан, оны кіру рұқсатынсыз желіге жалғанған принтерге жалғанатын құрылғының уақытша қосылымы ретінде пайдалануға болады.

Басқару тақтасынан Wi-Fi Direct (қарапайым AP) мүмкіндігін қосу

1. Принтердің басқару тақтасында  |  параметрін таңдаңыз.

2. **Wi-Fi Direct** параметрін таңдаңыз.

Wi-Fi Direct (қарапайым AP) қосылымы қосылғанда, Wi-Fi қосылым ақпараты көрсетіледі.

3. **Start Setup** параметрін таңдаңыз.

4. **Start Setup** параметрін таңдаңыз.



Wi-Fi Direct (қарапайым AP) қосылымы қосылғанда, желі (SSID) және құпия сөз көрсетіледі.

5. Экранды жабыңыз.

Ескертпе:

Смарт құрылғылардан принтердің басқару тақтасында көрсетілетін желі (SSID) және құпия сөз арқылы принтерге жалғаңыз.

Wi-Fi Direct (қарапайым AP) параметрлерін өзгерту

Wi-Fi Direct (қарапайым AP) қосылымы қосылғанда,  |  > **Wi-Fi Direct** > **Change Settings** бөлімінен параметрлерді өзгертіп, келесі мәзір элементтерін көрсетуге болады.

Құпия сөзді өзгерту

Принтерге жалғауға арналған Wi-Fi Direct (қарапайым AP) құпия сөзін кездейсоқ мәнге өзгертіңіз. Құпия сөзді басқару тақтасының бағдарламалық құрал пернетақтасында көрсетілетін ASCII таңбаларында орнатуға болады.

Құпия сөзді өзгерткенде, барлық жалғанған құрылғы ажыратылады. Құрылғыны қайта жалғау қажет болса, жаңа құпия сөзді пайдаланыңыз.

Wi-Fi Direct (қарапайым AP) параметрін ажырату

Принтердің Wi-Fi Direct (қарапайым AP) параметрлерін ажыратыңыз. Оны ажыратқанда, Wi-Fi Direct (қарапайым AP) қосылымындағы принтерге жалғанған барлық құрылғы ажыратылады.

Смарт құрылғыдағы ақпаратты жою

Wi-Fi Direct (қарапайым AP) қосылымы арқылы жалғанғанда принтерге сақталған смарт құрылғының ақпаратын (тіркелген) жойыңыз.

Егер Wi-Fi Direct функциясын қолдайтын Android құрылғысы болса, осы функцияны пайдалану арқылы оны принтерге жалғауға болады. Wi-Fi Direct функциясы арқылы жалғағанда, құрылғыны рұқсат етілген құрылғы немесе қайтарылған құрылғы ретінде тіркесеңіз, принтер құрылғының ақпаратын сақтайды. Принтердің тіркелген ақпаратына байланысты келесіде Wi-Fi Direct функциясы арқылы жалғанғанда тіркелген құрылғыға рұқсат беріледі немесе қайтарылады.

Ескертпе:

*Wi-Fi Direct (қарапайым AP) қосылымын қосу/ажырату немесе тіркелген құрылғының ақпаратын жою үшін Web Config бөліміндегі **Network** қойындысы > **Wi-Fi Direct** тармағынан реттеуге де болады.*

Қосылым әдісін өзгерту

Қосылым әдісін өзгертіңіз. Осы реттеуді желінің қолайлы жағдайында жасаңыз.

Егер IP мекенжайын тағайындау параметрі қолмен орындалса, желі әкімшісі арқылы жаңа желіде бірдей IP мекенжайын пайдалануға болатынын немесе болмайтынын растаңыз.

Ескертпе:

Wi-Fi қосылымы қосылғанда Ethernet қосылымы ажыратылады.

Қатысты ақпарат

- ➔ [“Ethernet қосылымынан Wi-Fi қосылымына өзгерту” бетте 85](#)
- ➔ [“Wi-Fi қосылымынан Ethernet қосылымына өзгерту” бетте 85](#)

Ethernet қосылымынан Wi-Fi қосылымына өзгерту

Басқару тақтасынан Wi-Fi қосылымын өзгерту

Принтердің басқару тақтасынан Ethernet қосылымын Wi-Fi қосылымына өзгертіңіз. Өзгерту қосылым әдісі негізінен Wi-Fi қосылым параметрлерімен бірдей. Принтердің басқару тақтасынан Wi-Fi қосылым параметрлеріндегі осы нұсқаулықтағы мақаланы қараңыз.

Қатысты ақпарат

➔ [“Сымсыз LAN желісіне \(Wi-Fi\) жалғау” бетте 25](#)

Web Config мүмкіндігі арқылы Wi-Fi қосылымын өзгерту

Web Config мүмкіндігін пайдалану арқылы Ethernet қосылымын Wi-Fi қосылымына өзгертіңіз.

1. Web Config мүмкіндігіне кіріп, **Network** қойындысы > **Wi-Fi** тармағын таңдаңыз.
Әкімшінің құпия сөзі орнатылғанда, пайдаланушы аты мен құпия сөзді енгізу арқылы жүйеге әкімші ретінде кіріңіз.
2. **Setup** түймесін басыңыз.
3. Кіріс нүктесіне арналған SSID идентификаторын таңдап, құпия сөзді енгізіңіз.
Егер қосуға қажетті SSID идентификаторы көрсетілмесе, **Enter SSID** параметрін таңдап, SSID идентификаторын енгізіңіз.
4. **Next** түймесін басыңыз.
5. Көрсетілген хабарды растап, **OK** түймесін басыңыз.
6. Ethernet кабелін принтерден ажыратыңыз.

Ескертпе:

Сондай-ақ Epson Device Admin мүмкіндігі арқылы қосылым әдісін өзгертуге болады. Мәліметтер алу үшін Epson Device Admin бөліміне арналған нұсқаулықты немесе анықтаманы қараңыз.

Қатысты ақпарат

➔ [“Web Config қатынасу” бетте 28](#)

➔ [“Epson Device Admin” бетте 79](#)

Wi-Fi қосылымынан Ethernet қосылымына өзгерту

Басқару тақтасынан «Желі қосылымы» параметрін «Ethernet» параметріне өзгерту

Желі қосылымын басқару тақтасынан «Wi-Fi» параметрінен «Ethernet» параметріне өзгерту үшін төмендегі қадамдарды орындаңыз.

Қосымша

1. Негізгі экраннан **Settings** таңдаңыз.
2. **General Settings > Network Settings > Wired LAN Setup** параметрін таңдаңыз.
3. **Start Setup** түймесін түртіңіз.
4. Хабарды тексеріп, содан соң экранды жабыңыз.
Белгілі бір уақыт өткеннен кейін экран автоматты түрде жабылады.
5. Принтерді маршрутизаторға Ethernet кабелі арқылы қосыңыз.

Қатысты ақпарат

➔ [“Ethernet қосылымына қосу” бетте 25](#)

Web Config мүмкіндігі арқылы Ethernet қосылымына өзгерту

Web Config мүмкіндігін пайдалану арқылы Wi-Fi қосылымын Ethernet қосылымына өзгертіңіз.

1. Web Config мүмкіндігіне кіріп, **Network** қойындысы > **Wi-Fi** тармағын таңдаңыз.
Әкімшінің құпия сөзі орнатылғанда, пайдаланушы аты мен құпия сөзді енгізу арқылы жүйеге әкімші ретінде кіріңіз.
2. **Disable Wi-Fi** түймесін басыңыз.
3. Хабарды тексеріп, **OK** түймесін таңдаңыз.
4. Принтер мен хабты (жергілікті желі қосқышы) Ethernet кабелі арқылы қосыңыз.

Ескертпе:

Сондай-ақ *Epson Device Admin* мүмкіндігі арқылы қосылым әдісін өзгертуге болады. Мәліметтер алу үшін *Epson Device Admin* бөліміне арналған нұсқаулықты немесе анықтаманы қараңыз.

Қатысты ақпарат

➔ [“Web Config қатынасу” бетте 28](#)

➔ [“Epson Device Admin” бетте 79](#)

Принтерге арналған портты пайдалану

Принтер келесі портты пайдаланады. Бұл бөлшектер қажет болса, желі әкімшісі тарапынан қолжетімді болуы керек.

Жіберуші (Клиент)	Пайдалану	Тағайындалған орын (Сервер)	Протокол	Порт нөмірі
Принтер	WSD параметрін басқару	Клиент компьютері	WSD (TCP)	5357

Қосымша

Жіберуші (Клиент)	Пайдалану	Тағайындалған орын (Сервер)	Протокол	Порт нөмірі
Клиент компьютері	Принтерді EpsonNet Config және принтер драйвері сияқты қолданбадан ашыңыз.	Принтер	ENPC (UDP)	3289
	MIB ақпаратын EpsonNet Config және принтер драйвері сияқты қолданбаны жинаңыз және орнатыңыз.	Принтер	SNMP (UDP)	161
	LPR деректерінің бағытын өзгерту	Принтер	LPR (TCP)	515
	RAW деректерінің бағытын өзгерту	Принтер	RAW (Порт 9100) (TCP)	9100
	AirPrint (IPP/IPPS басып шығару) деректерін қайта жіберу	Принтер	IPP/IPPS (TCP)	631
	WSD принтерін іздеу	Принтер	WS-Discovery (UDP)	3702

Кәсіпорынға арналған кеңейтілген қауіпсіздік параметрлері

Бұл тарауда кеңейтілген қауіпсіздік мүмкіндіктері сипатталады.

Қауіпсіздік параметрлері және қауіпті болдырмау

Принтер желіге қосылғанда оған қашықтағы орыннан кіруге болады. Оған қоса, операция тиімділігі мен ыңғайлылығын жақсартуда пайдалы болатын принтерді бірнеше адам ортақ пайдалана алады. Дегенмен, заңсыз кіру, заңсыз пайдалану және деректерді ұрлау сияқты қатерлер артады. Егер принтерді интернетке кіруге болатын ортада пайдалансаңыз, қатерлер одан да артады.

Сыртқы әсерлерден қорғайтын кіру мүмкіндігі жоқ принтерлер үшін принтерде сақталған журналдарды интернеттен басып шығаруға болады.

Осы қатердің алдын алу мақсатында Epson принтерлерінде әртүрлі қауіпсіздік технологиялары бар.

Принтерді тұтынушының ортасы ақпаратымен кірістірілген орта шарттарына сәйкес қажетінше орнатыңыз.

Аты	Мүмкіндік түрі	Орнатылатын	Болдырылмайтын
SSL/TLS байланыстары	Epson серверіне принтерден кіргенде байланыс контенті SSL/TLS байланыстарымен шифрланады (мысалы, компьютерге веб-браузер арқылы байланысу немесе микробағдарламаны жаңарту).	CA қол қойылған сертификатты алып, оны принтерге импорттаңыз.	CA қол қойылған сертификаттау арқылы принтердің идентификациялауын жою заңды пайдаланушы ретінде құқық бұзушылық және рұқсат берілмеген кіру мүмкіндігін болдырмайды. Оған қоса, SSL/TLS параметрінің байланыс контенттері қорғалады және деректерді және орнату ақпаратын басып шығаруға арналған контенттердің берілуін болдырмайды.
Протоколды басқару	Принтерлер мен компьютерлер арасындағы байланыс үшін пайдаланылатын протоколдар мен қызметтерді басқарады және мүмкіндіктерді ажыратады.	Бөлек рұқсат берілген немесе тыйым салынған мүмкіндіктерге қолданылатын протокол немесе қызмет.	Пайдаланушыларды қажет емес функцияларды пайдалануын болдырмау арқылы алдын ала қарастырылмаған пайдаланудан пайда болуы мүмкін қауіпсіздік қатерлерін азайту.

Кәсіпорынға арналған кеңейтілген қауіпсіздік параметрлері

Аты	Мүмкіндік түрі	Орнатылатын	Болдырылмайтын
IPsec/IP сүзгіленуі	Кейбір клиенттен алынған немесе белгілі бір түрдегі деректердің ажыратуына және кесілуіне рұқсат беруге орнатуға болады. IPsec параметрі деректерді IP бумалар жиынтығы арқылы қорғағанда (шифрлау және аутентификациялау), қорғалмаған протоколды қауіпсіз байланыстыруға болады.	Принтер кіре алатын деректердің клиентін немесе түрін орнату үшін негізгі саясатты және жеке саясатты жасаңыз.	Принтерге рұқсатсыз кіруден, байланыс деректерін бұрмалаудан және ұрлаудан қорғаңыз.
IEEE 802.1X	Қосылу үшін Wi-Fi және Ethernet қосылымына аутентификацияланған пайдаланушыға ғана рұқсат береді. Принтерді пайдалану үшін рұқсат берілген пайдаланушыға ғана рұқсат береді.	RADIUS серверіне аутентификациялаудың орнатылуы (аутентификациялау сервері).	Рұқсат берілмеген кіру мүмкіндігін қорғап, принтерге пайдаланыңыз.

Қатысты ақпарат

- ➔ [“Принтермен SSL/TLS байланысы” бетте 90](#)
- ➔ [“Протоколдар арқылы басқару” бетте 100](#)
- ➔ [“IPsec/IP сүзгіленуі арқылы шифрланған байланыс” бетте 105](#)
- ➔ [“Принтерді IEEE802.1X желісіне қосу” бетте 118](#)

Қауіпсіздік мүмкіндігінің параметрлері

IPsec/IP сүзгіленуін немесе IEEE802.1X параметрін орнатқанда, жалған атты пайдалану немесе ақпаратты ұрлау сияқты қауіпсіздік қатерлерін азайту мақсатында параметрлер ақпаратын беру үшін SSL/TLS параметрі арқылы Web Config бөліміне кіріңіз.

Сондай-ақ, Ethernet кабелі арқылы принтерді тікелей компьютерге қосу арқылы Web Config мүмкіндігін пайдалануға, содан соң IP мекенжайын веб-браузерге енгізуге болады. Қауіпсіздік параметрлері аяқталғаннан кейін принтерді қауіпсіздік ортасында қосуға болады.

Принтермен SSL/TLS байланысы

Сервер сертификаты SSL/TLS (Қорғалған сокеттер деңгейі/Транспорт деңгейі қауіпсіздігі) байланысы арқылы принтерге орнатылса, компьютерлер арасындағы байланыс жолын шифрлауға болады. Қашықтан және авторизацияланбаған кіру мүмкіндігін болдырмау үшін осыны орындаңыз.

Кәсіпорынға арналған кеңейтілген қауіпсіздік параметрлері

Цифрлық сертификаттау туралы

❑ CA-signed Certificate

Осы сертификатқа CA (сертификаттау органы) қол қойған. Сертификаттау органына қолдану үшін оны алуға болады. Осы сертификат принтердің бар екенін және деректердің байланысын қамтамасыз ету үшін SSL/TLS байланысына пайдаланылатынын растайды.

Ол SSL/TLS байланысы үшін пайдаланылғанда, ол сервер сертификаты ретінде пайдаланылады.

Ол IPsec/IP сүзгілеуіне немесе IEEE 802.1X байланысына орнатылғанда, ол клиенттік сертификат ретінде пайдаланылады.

❑ CA сертификаты

Бұл — CA-signed Certificate тізбегіндегі, сондай-ақ аралық CA сертификаты деп аталатын сертификат. Басқа тараптың немесе Web Config мүмкіндігінің серверіне кіргенде, принтер сертификатының жолын тексеру үшін оны веб-браузер пайдаланады.

CA сертификаты үшін, принтерден серверлік сертификаттық кірудің жолын тексергенде орнатыңыз. Принтер үшін, SSL/TLS байланысына арналған CA-signed Certificate сертификатының жолын сертификаттауды орнатыңыз.

CA сертификаты берілетін сертификаттау органынан принтердің CA сертификатын алуға болады.

Сондай-ақ, басқа сервердің CA-signed Certificate сертификатын берген сертификаттау органынан басқа тараптың серверін тексеру үшін CA сертификатын алуға болады.

❑ Self-signed Certificate

Бұл — принтер қол қоятын және өзі беретін сертификат. Ол түбірлік сертификат деп те аталады. Беруші өзін сертификаттайтындықтан, ол сенімді болып табылмайды және басқаның тарапынан пайдалануға тыйым сала алмайды.

Мұны қауіпсіздік реттеуін жасағанда және қарапайым SSL/TLS байланысын CA-signed Certificate сертификатынсыз орындағанда пайдаланыңыз.

Егер осы сертификатты SSL/TLS байланысы үшін пайдалансаңыз, веб-браузерде қауіпсіздік ескертуі көрсетілуі мүмкін, себебі сертификат веб-браузерде тіркелмеген. Self-signed Certificate сертификатын SSL/TLS байланысы үшін ғана пайдалана аласыз.

Қатысты ақпарат

➔ ["CA қолтаңбасы бар куәлікті алу және импорттау" бетте 91](#)

➔ ["CA қолтаңбасы бар куәлікті жою" бетте 96](#)

➔ ["Өзін-өзі растайтын сертификатты жаңарту" бетте 98](#)

CA қолтаңбасы бар куәлікті алу және импорттау

CA қолтаңбасы бар сертификатты алу

CA қолтаңбасы бар сертификатты алу үшін CSR (сертификатқа қол қою сұрауы) жасап, оны сертификаттау орталығына жіберіңіз. CSR сұрауын Web Config және компьютер арқылы жасауға болады.

Web Config арқылы CSR сұрауын жасау және CA қолтаңбасы бар сертификатты алу үшін қадамдарды орындаңыз. Web Config арқылы CSR сұрауын жасаған кезде сертификат PEM/DER пішімінде болады.

Кәсіпорынға арналған кеңейтілген қауіпсіздік параметрлері

1. Web Config мүмкіндігіне кіріп, **Network Security** қойындысын таңдаңыз. Сосын **SSL/TLS > Certificate** немесе **IPsec/IP Filtering > Client Certificate** немесе **IEEE802.1X > Client Certificate**.

Таңдауыңызға қарамастан, бірдей сертификатты алуға және оны бірге пайдалануға болады.

2. **Generate** параметрінің **CSR** басыңыз.

CSR жасау беті ашылады.

3. Әрбір элемент мәнін енгізіңіз.

Ескертпе:

Қол жетімді кілт ұзындығы және қысқартулар сертификаттау орталығына қарай әр түрлі болады. Сұрауды әрбір сертификаттау орталығының ережелеріне сәйкес жасаңыз.

4. **OK** түймесін басыңыз.

Аяқталу хабары көрсетіледі.

5. **Network Security** қойындысын таңдаңыз. Сосын **SSL/TLS > Certificate**, немесе **IPsec/IP Filtering > Client Certificate** немесе **IEEE802.1X > Client Certificate**.

6. CSR сұрауын компьютерге жүктеу үшін **CSR** жүктеу түймелерінің біреуін әрбір сертификаттау орталығы көрсеткен пішімге сәйкес басыңыз.



Маңызды:

Қайтадан CSR жасамаңыз. Жасаған жағдайда жарияланған CA-signed Certificate сертификатын импорттай алмауыңыз мүмкін.

7. Сертификаттау органына CSR жіберіп, CA-signed Certificate сертификатын алыңыз.
Әрбір сертификаттау орталығының жіберу әдісі және пішіні жөніндегі ережелерін орындаңыз.

8. Жарияланған CA-signed Certificate сертификатын принтерге жалғанған компьютерге жалғаңыз.

CA-signed Certificate алу сертификатты түпкі орнына сақтаған кезде аяқталады.

Кәсіпорынға арналған кеңейтілген қауіпсіздік параметрлері

CSR баптауының элементтері

The screenshot shows the Epson Network Security web interface. The main menu includes Status, Print, Scan/Copy, Fax, Network, Network Security, Product Security, Device Management, and Epson Open Platform. The left sidebar contains a tree view with categories like Protocol, CA Certificate, Root Certificate Update, SSL/TLS (with sub-items Basic and Certificate), IPsec/IP Filtering (with sub-items Basic and Client Certificate), and IEEE802.1X (with sub-items Basic and Client Certificate). The main content area is titled 'SSL/TLS > Certificate' and contains a form with the following fields:

- Key Length: RSA 2048bit - SHA-256
- Common Name: EPSON1B2C3.EPSON1B2C3.local,192.0.2.123
- Organization:
- Organizational Unit:
- Locality:
- State/Province:
- Country:

At the bottom of the form, there are 'OK' and 'Back' buttons.

Элементтер	Параметрлер мен түсіндірмелер
Key Length	CSR үшін кілт ұзындығын таңдаңыз.
Common Name	<p>1 мен 128 аралығында таңба енгізе аласыз. Егер бұл IP мекенжайы болса, ол тұрақты IP мекенжайы болуы қажет. 1 – 5 IPv4 мекенжайын, IPv6 мекенжайын, хост атауын, FQDN параметрін үтірлермен бөлу арқылы енгізуге болады.</p> <p>Бірінші элемент жалпы атауға сақталады және басқа элементтер сертификат тақырыбының бүркеншік ат өрісіне сақталады.</p> <p>Мысалы: Принтердің IP мекенжайы: 192.0.2.123, принтердің атауы: EPSONA1B2C3 Common Name: EPSONA1B2C3,EPSONA1B2C3.local,192.0.2.123</p>
Organization/ Organizational Unit/ Locality/ State/Province	ASCII (0x20 – 0x7E) пішімінде 0 және 64 аралығындағы таңбаларды енгізуге болады (Organizational Unit мәні 55 таңбадан аспауы тиіс). Ерекшеленетін атауды үтірмен бөлуге болады.
Country	ISO-3166 белгілеген екі цифрлы санмен ел кодын енгізіңіз.

Қатысты ақпарат

➔ "CA қолтаңбасы бар сертификатты алу" бетте 91

Кәсіпорынға арналған кеңейтілген қауіпсіздік параметрлері

CA қолтаңбасы бар сертификатты импорттау

Алынған CA-signed Certificate файлын принтерге импорттаңыз.



Маңызды:

- Принтер күні мен уақыты дұрыс орнатылғанын тексеріңіз. Сертификат жарамды емес болуы мүмкін.
- Егер сертификатты *Web Config* ішінде жасалған CSR арқылы алсаңыз, сертификатты бір рет импорттауға болады.

1. Web Config мүмкіндігіне кіріп, **Network Security** қойындысын таңдаңыз. Сосын **SSL/TLS > Certificate**, немесе **IPsec/IP Filtering > Client Certificate** немесе **IEEE802.1X > Client Certificate**.

2. **Import** түймесін басыңыз

Сертификатты импорттау беті ашылады.

3. Әрбір элемент мәнін енгізіңіз. Принтерге кіретін веб-браузердегі сертификаттың жолын тексергенде, **CA Certificate 1** және **CA Certificate 2** файлын орнатыңыз.

CSR жасалатын орынға және сертификаттың файл пішіміне қарай қажетті реттеулер әртүрлі болуы мүмкін. Қажетті элементтерге мәндерді мынаған сәйкес енгізіңіз.

- Web Config ішінен алынған PEM/DER пішімінің сертификаты
 - Private Key:** конфигурацияламаңыз, себебі принтер құрамында жеке кілт бар.
 - Password:** конфигурацияламаңыз.
 - CA Certificate 1/CA Certificate 2:** қосымша
- Компьютерден алынған PEM/DER пішімінің сертификаты
 - Private Key:** орнату қажет.
 - Password:** конфигурацияламаңыз.
 - CA Certificate 1/CA Certificate 2:** қосымша
- Компьютерден алынған PKCS#12 пішімінің сертификаты
 - Private Key:** конфигурацияламаңыз.
 - Password:** қосымша
 - CA Certificate 1/CA Certificate 2:** конфигурацияламаңыз.

4. **OK** түймесін басыңыз.

Аяқталу хабары көрсетіледі.

Ескертпе:

Сертификат мәліметтерін тексеру үшін **Confirm** басыңыз.

Қатысты ақпарат

➔ “Web Config қатынасу” бетте 28

➔ “CA қолтаңбасы бар сертификатын импорттау параметрінің элементтері” бетте 95

Кәсіпорынға арналған кеңейтілген қауіпсіздік параметрлері

CA қолтаңбасы бар сертификатын импорттау параметрінің элементтері

The screenshot shows the EPSON Network Security configuration interface. The 'Network Security' tab is active, and the 'SSL/TLS > Certificate' section is selected. The interface includes a left-hand navigation menu with categories like Protocol, CA Certificate, Root Certificate Update, SSL/TLS, IPsec/IP Filtering, and IEEE802.1X. The main area contains the following fields:

- Server Certificate:** A dropdown menu set to 'Certificate (PEM/DER)' with a file selection button and 'device.pem' listed.
- Private Key:** A file selection button with 'key.pem' listed.
- Password:** A text input field.
- CA Certificate 1:** A file selection button with 'ssl_cacert.pem' listed.
- CA Certificate 2:** A file selection button with 'ssl_cacert.pem' listed.

A note at the bottom states: "Note: It is recommended to communicate via HTTPS for importing a certificate." At the bottom of the window are 'OK' and 'Back' buttons.

Элементтер	Параметрлер мен түсіндірмелер
Server Certificate немесе Client Certificate	Сертификат пішімін таңдаңыз. SSL/TLS қосылымы үшін Server Certificate параметрі көрсетіледі. IPsec/IP сүзгіленуі немесе IEEE 802.1X мәні үшін Client Certificate параметрі көрсетіледі.
Private Key	Егер PEM/DER пішімінің сертификатын компьютерден жасалған CSR арқылы алсаңыз, сертификатқа сәйкес жеке кілт файлын көрсетіңіз.
Password	Егер файл пішімі Certificate with Private Key (PKCS#12) болса, сертификатты алғанда орнатылған құпия кілтті шифрлауға арналған құпия сөзді енгізіңіз.
CA Certificate 1	Егер сертификат пішімі Certificate (PEM/DER) болса, сервер сертификаты ретінде пайдаланылатын CA-signed Certificate сертификатын шығаратын сертификат органының сертификатын импорттаңыз. Егер қажет болса, файлды көрсетіңіз.
CA Certificate 2	Егер сертификат пішімі Certificate (PEM/DER) болса, CA Certificate 1 шығаратын сертификаттау орталығының сертификатын импорттаңыз. Егер қажет болса, файлды көрсетіңіз.

Қатысты ақпарат

➔ "CA қолтаңбасы бар сертификатын импорттау" бетте 94

Кәсіпорынға арналған кеңейтілген қауіпсіздік параметрлері

CA қолтаңбасы бар куәлікті жою

Куәлік мерзімі аяқталған кезде немесе шифрланған қосылым енді қажет болмаған кезде импортталған куәлікті жоюға болады.



Маңызды:

Егер куәлікті Web Config ішінде жасалған CSR арқылы алсаңыз, жойылған куәлікті қайта импорттау мүмкін емес. Бұл жағдайда CSR жасап, куәлікті қайта алыңыз.

1. Web Config мүмкіндігіне кіріп, **Network Security** қойындысын таңдаңыз. Сосын **SSL/TLS > Certificate** немесе **IPsec/IP Filtering > Client Certificate** немесе **IEEE802.1X > Client Certificate**.
2. **Delete** түймесін басыңыз.
3. Көрсетілген хабарда сертификатты жойғыңыз келетінін растаңыз.

CA Certificate конфигурациялау

CA Certificate файлын орнатқанда, принтер кіретін сервердің CA сертификатының жолын тексеруге болады. Бұл басқаның тарапынан пайдалануға тыйым салады.

CA Certificate файлын CA-signed Certificate сертификаты шығарылған сертификаттау органынан алуға болады.

Қатысты ақпарат

- ➔ [“Web Config қатынасу” бетте 28](#)
- ➔ [“CSR баптауының элементтері” бетте 93](#)
- ➔ [“CA қолтаңбасы бар сертификатты импорттау” бетте 94](#)

CA Certificate сертификатын импорттау

CA Certificate файлын принтерге импорттаңыз.

1. Web Config мүмкіндігіне кіріп, **Network Security** қойындысы > **CA Certificate** тармағын таңдаңыз.
2. **Import** түймесін басыңыз.

Кәсіпорынға арналған кеңейтілген қауіпсіздік параметрлері

3. Импорттағыңыз келетін CA Certificate сертификатын көрсетіңіз.

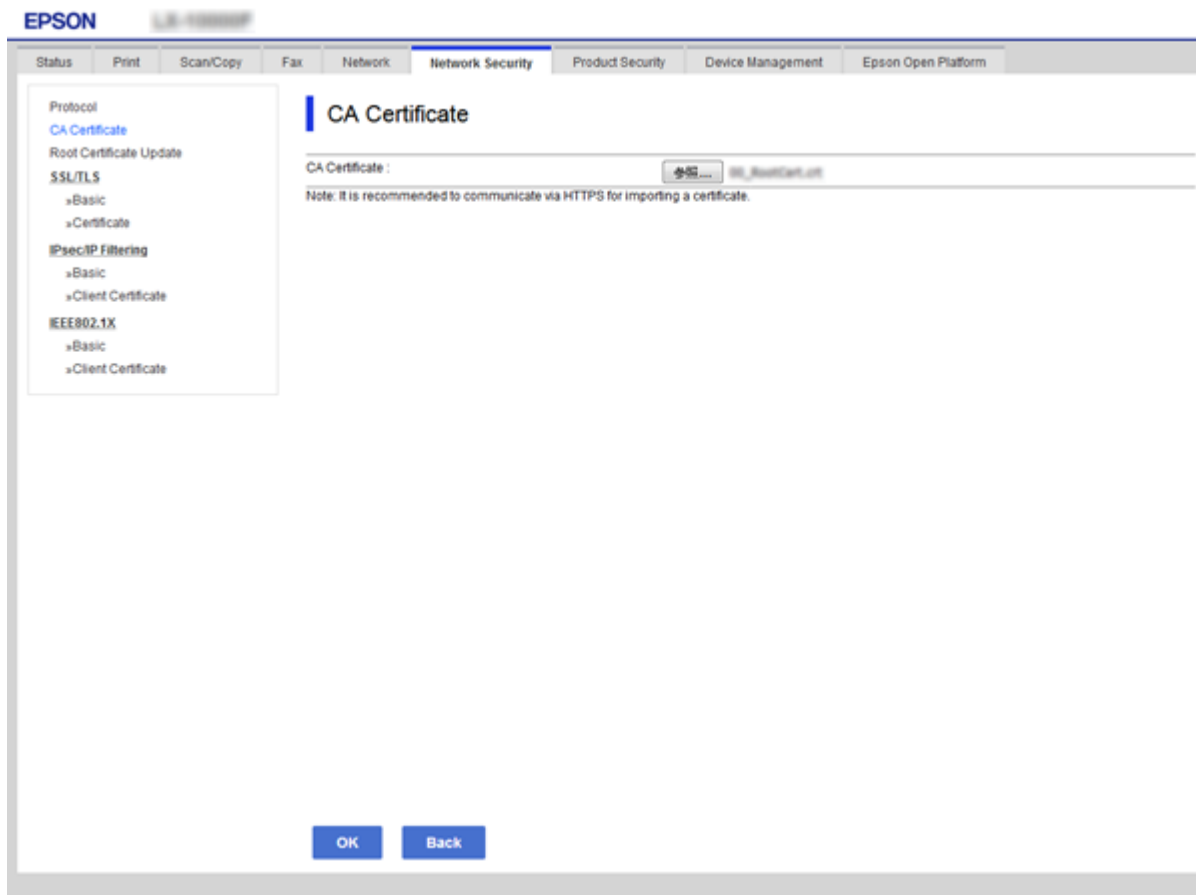

4. **OK** түймесін басыңыз.

Импорттау аяқталған кезде, **CA Certificate** экранына ораласыз және импортталған CA Certificate сертификаты көрсетіледі.

CA Certificate сертификатын жою

Импортталған CA Certificate сертификатын жоюыңызға болады.

1. Web Config мүмкіндігіне кіріп, **Network Security** қойындысы > **CA Certificate** тармағын таңдаңыз.

Кәсіпорынға арналған кеңейтілген қауіпсіздік параметрлері

2. **Delete** түймесін басыңыз. Ол жойғыңыз келетін CA Certificate сертификатының қасында орналасқан.

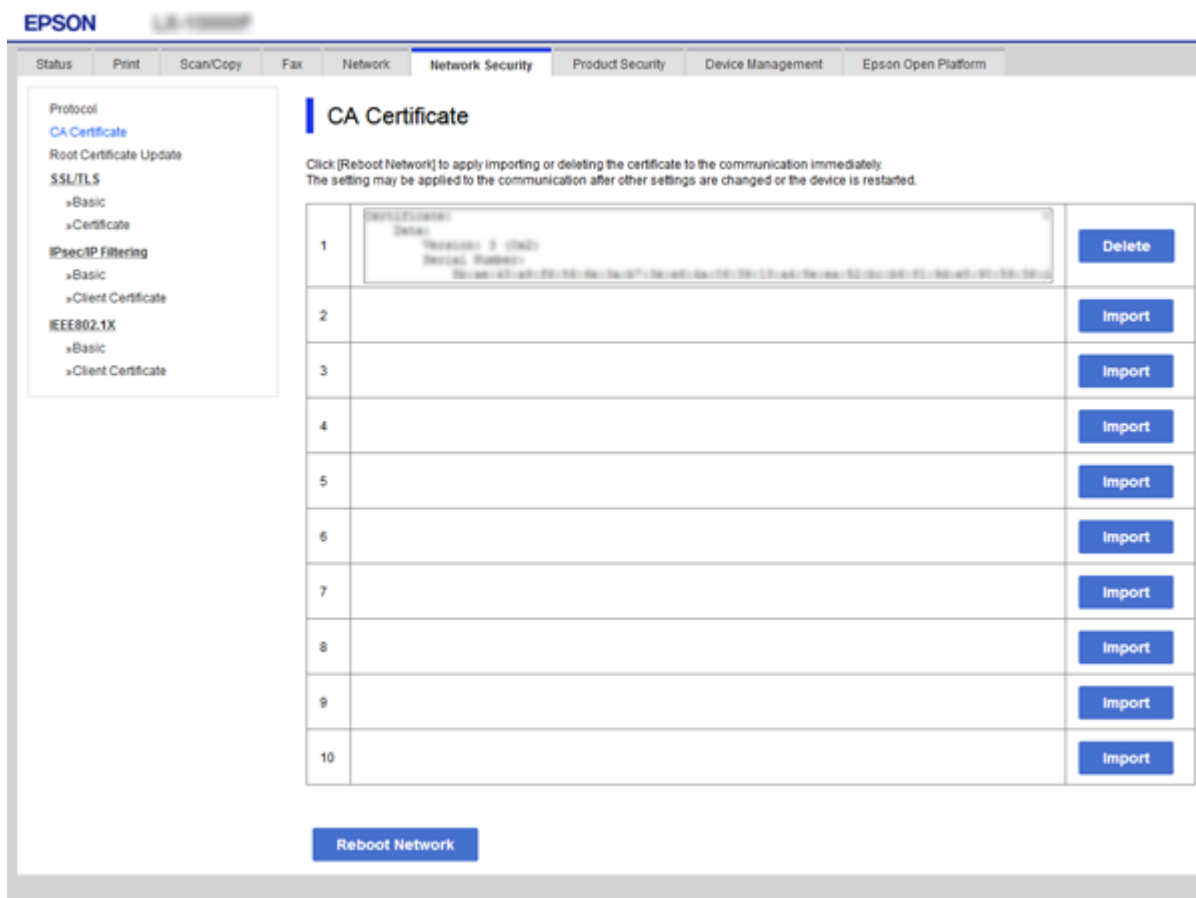

3. Көрсетілген хабарда сертификатты жойғыңыз келетінін растаңыз.
4. **Reboot Network** түймесін басып, жаңартылған экран тізімінде жойылған CA сертификаты жоқ екенін тексеріңіз.

Қатысты ақпарат

➔ [“Web Config қатынасу” бетте 28](#)

Өзін-өзі растайтын сертификатты жаңарту

Self-signed Certificate сертификатын принтер беретіндіктен, оның жарамдылық мерзімі біткенде және сипатталған контент өзгергенде оны жаңартуға болады.

1. Web Config мүмкіндігіне кіріп, **Network Security** tab > **SSL/TLS** > **Certificate** тармағын таңдаңыз.
2. **Update** түймесін басыңыз.

Кәсіпорынға арналған кеңейтілген қауіпсіздік параметрлері

3. **Common Name** енгізіңіз.

5 IPv4 мекенжайына, IPv6 мекенжайына, хост атауына, 1 – 128 таңба арасындағы FQDN параметріне дейін енгізуге болады. Бірінші параметр жалпы атауға сақталады және басқа параметрлер сертификат тақырыбының бүркеншік ат өрісіне сақталады.

Мысалы:

Принтердің IP мекенжайы: 192.0.2.123, принтердің атауы: EPSONA1B2C3

Жалпы атауы: EPSONA1B2C3,EPSONA1B2C3.local,192.0.2.123

4. Сертификат үшін жарамдылық мерзімін көрсетіңіз.

The screenshot shows the Epson Web Config interface for the 'Network Security' section, specifically the 'SSL/TLS > Certificate' configuration page. The interface includes a top navigation bar with tabs for Status, Print, Scan/Copy, Fax, Network, Network Security (selected), Product Security, Device Management, and Epson Open Platform. A left-hand navigation menu lists various settings categories like Protocol, CA Certificate, Root Certificate Update, SSL/TLS (with sub-items Basic and Certificate), IPsec/IP Filtering, and IEEE802.1X. The main content area is titled 'SSL/TLS > Certificate' and contains the following fields:

- Key Length:** RSA 2048bit - SHA-256
- Common Name:** EPSONA1B2C3.local,192.0.2.123
- Organization:** SEIKO EPSON CORP.
- Valid Date (UTC):** 2017-04-10 05:42:51 UTC
- Certificate Validity (year):** 10

At the bottom of the form, there are 'Next' and 'Back' buttons.

5. **Next** түймесін басыңыз.

Растау хабары көрсетіледі.

6. **OK** түймесін басыңыз.

Принтер жаңартылады.

Ескертпе:

Network Security Settings > SSL/TLS > Certificate > Self-signed Certificate қойындысынан сертификат ақпаратын тексеріп, **Confirm** түймесін басуға болады.

Қатысты ақпарат

➔ "Web Config қатынасу" бетте 28

Протоколдар арқылы басқару

Әртүрлі жолдар мен протоколдарды пайдаланып басып шығаруыңызға болады.

Арнайы жолдардан басып шығаруды шектеу арқылы немесе қолжетімді функцияларды басқару арқылы қарастырылмаған қауіпсіздік тәуекелдерін азайтуыңызға болады.

Басқару протоколдары

Протокол параметрлерін конфигурациялау.

1. Web Config мүмкіндігіне кіріп, **Network Security** қойындысы > **Protocol** тармағын таңдаңыз.
2. Әрбір элементті конфигурациялау.
3. **Next** түймесін басыңыз.
4. **OK** түймесін басыңыз.

Параметрлер принтерге қолданылады.

Қосылатын және ажыратылатын протоколдар

Протокол	Сипаттама
Bonjour Settings	Bonjour қызметін пайдалануды не пайдаланбауды көрсетуіңізге болады. Bonjour мүмкіндігі құрылғыларды іздеу, басып шығару және басқа әрекеттер үшін пайдаланылады.
SLP Settings	SLP функциясын қосуыңызға немесе ажыратуыңызға болады. SLP параметрі бөлімінде желіде іздеу үшін пайдаланылады.
WSD Settings	WSD функциясын қосуыңызға немесе ажыратуыңызға болады. Ол қосылған кезде WSD құрылғыларын қосуыңызға және WSD портынан басып шығаруға болады.
LLTD Settings	LLTD функциясын қосуыңызға немесе ажыратуыңызға болады. Ол қосылған кезде Windows желі картасында көрсетіледі.
LLMNR Settings	LLMNR функциясын қосуыңызға немесе ажыратуыңызға болады. Ол қосылған кезде атау ажыратымдылығын NetBIOS параметрінсіз пайдаланасыз, ал DNS параметрін пайдалана алмайсыз
LPR Settings	LPR басып шығаруды пайдалануды не пайдаланбауды көрсетуіңізге болады. Ол қосылған кезде LPR портынан басып шығаруыңызға болады.
RAW(Port9100) Settings	RAW портынан (Порт 9100) басып шығаруға рұқсат беруді не бермеуді көрсетуіңізге болады. Ол қосылған кезде RAW портынан (Порт 9100) басып шығаруыңызға болады.
IPP Settings	IPP портынан басып шығаруға рұқсат беруді немесе бермеуді көрсетуіңізге болады. Ол қосылған кезде Интернет арқылы басып шығаруға болады.
FTP Settings	FTP басып шығаруды пайдалануды не пайдаланбауды көрсетуіңізге болады. Ол қосылған кезде FTP сервері арқылы басып шығаруыңызға болады.

Кәсіпорынға арналған кеңейтілген қауіпсіздік параметрлері

Протокол	Сипаттама
SNMPv1/v2c Settings	SNMPv1/v2c протоколын пайдалануды не пайдаланбауды көрсетуіңізге болады. Бұл құрылғыларды орнатуға, бақылауға және тағы басқа әрекеттерге пайдаланылады.
SNMPv3 Settings	SNMPv3 протоколын пайдалануды не пайдаланбауды көрсетуіңізге болады. Бұл шифрланған құрылғыларды орнатуға, бақылауға және тағы басқа әрекеттерге пайдаланылады.

Протокол параметрінің элементтері

EPSON LX-10000F

Status Print Scan/Copy Fax Network **Network Security** Product Security Device Management Epson Open Platform

Protocol

Note: If you need to change the Device Name used on each protocol and the Bonjour Name, change the Device Name in the Network Settings. If you need to change the Location used on each protocol, change it in the Network Settings.

Bonjour Settings

Use Bonjour

Bonjour Name : EPSON

Bonjour Service Name : EPSON LX-10000F

Location :

Top Priority Protocol : IPP

SLP Settings

Enable SLP

WSD Settings

Enable WSD

Printing Timeout (sec) : 300

Scanning Timeout (sec) : 300

Device Name : EPSON

Location :

LLTD Settings

Enable LLTD

Device Name : EPSON

LLMNR Settings

Enable LLMNR

LPR Settings

Allow LPR Port Printing

Printing Timeout (sec) : 300

Next

Bonjour Settings

Элементтер	Мәнді орнату және сипаттама
Use Bonjour	Іздеу үшін осыны таңдаңыз немесе Bonjour арқылы құрылғыларды пайдаланыңыз.
Bonjour Name	Bonjour атауын көрсетеді.
Bonjour Service Name	Bonjour қызметінің атауын көрсетеді.
Location	Bonjour қызметі атауын көрсетеді.
Top Priority Protocol	Bonjour басып шығаруы үшін ең жоғары басымдылықты протоколды таңдаңыз.

Кәсіпорынға арналған кеңейтілген қауіпсіздік параметрлері

Элементтер	Мәнді орнату және сипаттама
Wide-Area Bonjour	Wide-Area Bonjour мүмкіндігін пайдалануды не пайдаланбауды орнатыңыз.

SLP Settings

Элементтер	Мәнді орнату және сипаттама
Enable SLP	SLP функциясын қосу үшін осыны таңдаңыз. Бұл EpsonNet Config бөлімінде желіде іздеу сияқты мүмкіндігімен пайдаланылады.

WSD Settings

Элементтер	Мәнді орнату және сипаттама
Enable WSD	WSD арқылы құрылғылар қосу үшін және WSD портынан басып шығару, сканерлеу үшін осыны таңдаңыз.
Printing Timeout (sec)	WSD басып шығару үшін 3 пен 3 600 секунд аралығындағы байланыс кідірісін енгізіңіз.
Device Name	WSD құрылғы атауын көрсетеді.
Location	WSD қызметі атауын көрсетеді.

LLTD Settings

Элементтер	Мәнді орнату және сипаттама
Enable LLTD	LLTD қосу үшін осыны таңдаңыз. Принтер Windows желі картасында көрсетіледі.
Device Name	LLTD құрылғы атауын көрсетеді.

LLMNR Settings

Элементтер	Мәнді орнату және сипаттама
Enable LLMNR	LLMNR қосу үшін осыны таңдаңыз. Атау ажыратымдылығын NetBIOS параметрінсіз пайдаланасыз, ал DNS параметрін пайдалана алмайсыз.

LPR Settings

Элементтер	Мәнді орнату және сипаттама
Allow LPR Port Printing	LPR портынан басып шығаруға рұқсатты таңдаңыз.
Printing Timeout (sec)	LPR басып шығару үшін 0 мен 3600 секунд аралығындағы кідіріс мәнін енгізіңіз. Егер кідіріс жасағыңыз келмесе, 0 мәнін енгізіңіз.

Кәсіпорынға арналған кеңейтілген қауіпсіздік параметрлері

RAW(Port9100) Settings

Элементтер	Мәнді орнату және сипаттама
Allow RAW(Port9100) Printing	RAW портынан (Port 9100) басып шығаруға рұқсат беруді таңдаңыз.
Printing Timeout (sec)	RAW (Port 9100) басып шығару үшін 0 мен 3600 секунд арасындағы кідірісті енгізіңіз. Егер кідіріс жасағыңыз келмесе, 0 мәнін енгізіңіз.

IPP Settings

Элементтер	Мәнді орнату және сипаттама
Enable IPP	IPP байланысын қосуды таңдаңыз. IPP протоколын қолдайтын принтерлер көрсетіледі.
Allow Non-secure Communication	Принтерге ешқандай қауіпсіздік шараларынсыз (IPP) байланыс орнатуға рұқсат беруді таңдаңыз.
Communication Timeout (sec)	IPP басып шығару үшін 0 мен 3600 секунд аралығындағы кідіріс мәнін енгізіңіз.
URL (Желі)	Принтер сымды LAN немесе Wi-Fi арқылы қосылғанда IPP URL мекенжайларын (http және https) көрсетеді. URL мекенжайы принтер IP мекенжайының, порт нөмірін және IPP принтер атауын біріктірілген мәні.
URL (Wi-Fi Direct)	Принтер Wi-Fi Direct мүмкіндігі арқылы қосылғанда IPP URL мекенжайларын (http және https) көрсетеді. URL мекенжайы принтер IP мекенжайының, порт нөмірін және IPP принтер атауын біріктірілген мәні.
Printer Name	IPP принтер атауын көрсетеді.
Location	IPP орнын көрсетеді.

FTP Settings

Элементтер	Мәнді орнату және сипаттама
Enable FTP Server	FTP басып шығаруды қосуды таңдаңыз. FTP басып шығаруды қолдайтын принтерлер ғана көрсетіледі.
Communication Timeout (sec)	FTP байланысы үшін 0 мен 3600 секунд аралығындағы кідіріс мәнін енгізіңіз. Егер кідіріс жасағыңыз келмесе, 0 мәнін енгізіңіз.

SNMPv1/v2c Settings

Элементтер	Мәнді орнату және сипаттама
Enable SNMPv1/v2c	SNMPv1/v2c қосуды таңдаңыз. SNMPv3 протоколын қолдайтын принтерлер көрсетіледі.
Access Authority	SNMPv1/v2c қосылған кезде кіру рұқсатты орнатыңыз. Read Only немесе Read/Write параметрлерін таңдаңыз.

Кәсіпорынға арналған кеңейтілген қауіпсіздік параметрлері

Элементтер	Мәнді орнату және сипаттама
Community Name (Read Only)	0 – 32 ASCII (0x20 – 0x7E) таңбаларын енгізіңіз.
Community Name (Read/Write)	0 – 32 ASCII (0x20 – 0x7E) таңбаларын енгізіңіз.

SNMPv3 Settings

Элементтер	Мәнді орнату және сипаттама
Enable SNMPv3	Ұяшыққа белгі қойылғанда SNMPv3 параметрі қосылады.
User Name	1 байттық таңбалар арқылы 1 және 32 аралығында таңбаларды енгізіңіз.
Authentication Settings	
Algorithm	SNMPv3 параметріне арналған аутентификация үшін алгоритмді таңдаңыз.
Password	SNMPv3 параметріне арналған аутентификация үшін құпия сөзді таңдаңыз. ASCII (0x20 – 0x7E) пішімінде 8 және 32 аралығындағы таңбаларды енгізіңіз. Егер мұны көрсетпесеңіз, оны бос қалдырыңыз.
Confirm Password	Рақтау үшін конфигурацияланған құпия сөзді енгізіңіз.
Encryption Settings	
Algorithm	SNMPv3 параметріне арналған шифрлау үшін алгоритмді таңдаңыз.
Password	SNMPv3 параметріне арналған шифрлау үшін құпия сөзді таңдаңыз. ASCII (0x20 – 0x7E) пішімінде 8 және 32 аралығындағы таңбаларды енгізіңіз. Егер мұны көрсетпесеңіз, оны бос қалдырыңыз.
Confirm Password	Рақтау үшін конфигурацияланған құпия сөзді енгізіңіз.
Context Name	Unicode (UTF-8) пішімінде 32 немесе одан аз таңба аралығында енгізіңіз. Егер мұны көрсетпесеңіз, оны бос қалдырыңыз. Енгізуге болатын таңбалардың саны тілге байланысты әртүрлі болады.

IPsec/IP сүзгіленуі арқылы шифрланған байланыс

IPsec/IP Filtering туралы ақпарат

IPsec/IP сүзгілеу функциясын пайдалану арқылы IP мекенжайларына негізделіп трафикті сүзгілеуге болады. Сүзуді біріктіріп, принтерді белгілі бір клиенттерді және көрсетілген деректерді қабылдауға немесе блоктауға конфигурациялауға болады. Сонымен қатар, IPsec арқылы қауіпсіздік деңгейін жақсартуға болады.

Ескертпе:

Windows Vista не кейінгі нұсқасы немесе Windows Server 2008 не кейінгі нұсқасы іске қосылған компьютерлер IPsec қолдайды.

Әдепкі саясатты конфигурациялау

Қозғалысты сүзу үшін әдепкі амалын конфигурациялаңыз. Әдепкі амал принтерге қосылатын әрбір пайдаланушыға немесе топқа қолданылады. Пайдаланушыларды және пайдаланушылар топтарын егжей-тегжейлі басқару үшін топтық саясаттарды конфигурациялаңыз.

1. Web Config мүмкіндігіне кіріп, **Network Security** қойындысы > **IPsec/IP Filtering** > **Basic** тармағын таңдаңыз.
2. Әрбір элемент мәнін енгізіңіз.
3. **Next** түймесін басыңыз.
Растау хабары көрсетіледі.
4. **OK** түймесін басыңыз.
Принтер жаңартылады.

Қатысты ақпарат

- ➔ [“Web Config қатынасу” бетте 28](#)
- ➔ [“Default Policy реттеу элементтері” бетте 106](#)

Кәсіпорынға арналған кеңейтілген қауіпсіздік параметрлері

Default Policy реттеу элементтері

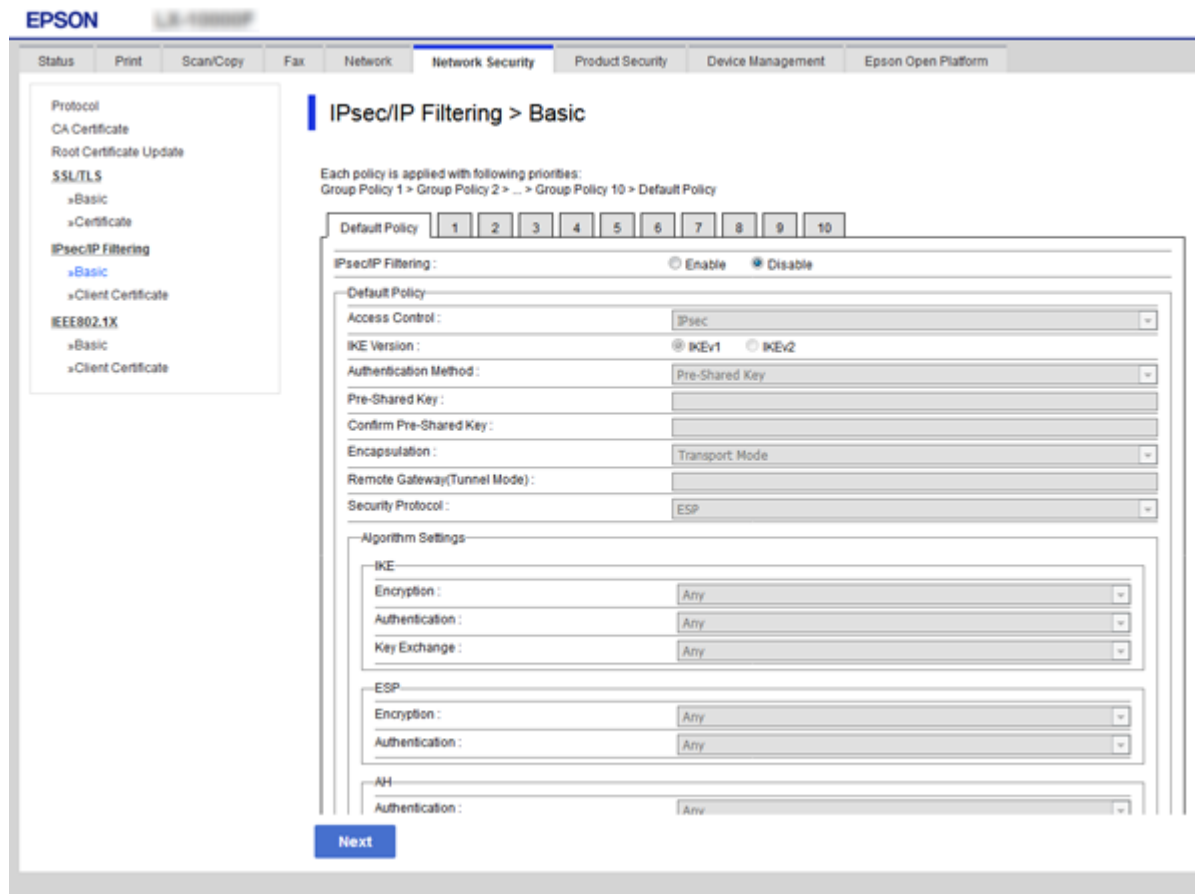

Элементтер	Параметрлер мен түсіндірмелер
IPsec/IP Filtering	IPsec/IP сүзгіден өткізу мүмкіндігін қосуға немесе ажыратуға болады.

Default Policy

Элементтер	Параметрлер мен түсіндірмелер	
Access Control	IP бумаларының қозғалысын басқару әдісін конфигурациялаңыз.	
	Permit Access	Конфигурацияланған IP бумаларының өтуіне рұқсат беру үшін осыны таңдаңыз.
	Refuse Access	Конфигурацияланған IP бумаларының өтуіне рұқсат бермеу үшін осыны таңдаңыз.
	IPsec	Конфигурацияланған IPsec бумаларының өтуіне рұқсат беру үшін осыны таңдаңыз.
IKE Version	IKE нұсқасы үшін IKEv1 немесе IKEv2 параметрін таңдаңыз. Принтер қосылған құрылғыға байланысты олардың біреуін таңдаңыз.	

Кәсіпорынға арналған кеңейтілген қауіпсіздік параметрлері

Элементтер	Параметрлер мен түсіндірмелер	
IKEv1	IKE Version нұсқасы үшін IKEv1 параметрін таңдағанда келесі элементтер көрсетіледі.	
	Authentication Method	Certificate таңдау үшін CA қолтаңбасы бар сертификатты алдын ала алып, импорттау қажет.
	Pre-Shared Key	Егер Pre-Shared Key мәнін Authentication Method үшін таңдасаңыз, 1 мен 127 аралығындағы таңбадан тұратын бастапқы кілтті енгізіңіз.
	Confirm Pre-Shared Key	Растау үшін конфигурацияланған кілтті енгізіңіз.
IKEv2	IKE Version нұсқасы үшін IKEv2 параметрін таңдағанда келесі элементтер көрсетіледі.	

Кәсіпорынға арналған кеңейтілген қауіпсіздік параметрлері

Элементтер		Параметрлер мен түсіндірмелер	
Local	Authentication Method	Certificate таңдау үшін CA қолтаңбасы бар сертификатты алдын ала алып, импорттау қажет.	
	ID Type	Authentication Method үшін Pre-Shared Key таңдасаңыз, принтерге идентификатор түрін таңдаңыз.	
	ID	Идентификатордың түріне сәйкес келетін принтердің идентификаторын енгізіңіз. Бірінші таңбаға «@», «#» және «=» таңбасын пайдалануға болмайды. Distinguished Name: 1 – 128 1 байттық ASCII (0x20 – 0x7E) таңбаларын енгізіңіз. Оның ішінде «=» таңбасы болуы қажет. IP Address: IPv4 немесе IPv6 пішімін енгізіңіз. FQDN: A – Z, a – z, 0 – 9 және «-» таңбасы арқылы 1 және 255 аралығындағы таңбалар тіркесімін енгізіңіз. Email Address: 1 – 128 1 байттық ASCII (0x20 – 0x7E) таңбаларын енгізіңіз. Оның ішінде «@» таңбасы болуы қажет. Key ID: 1 – 128 1 байттық ASCII (0x20 – 0x7E) таңбаларын енгізіңіз.	
	Pre-Shared Key	Егер Pre-Shared Key мәнін Authentication Method үшін таңдасаңыз, 1 мен 127 аралығындағы таңбадан тұратын бастапқы кілтті енгізіңіз.	
	Confirm Pre-Shared Key	Растау үшін конфигурацияланған кілтті енгізіңіз.	
	Remote	Authentication Method	Certificate таңдау үшін CA қолтаңбасы бар сертификатты алдын ала алып, импорттау қажет.
ID Type		Authentication Method үшін Pre-Shared Key таңдасаңыз, аутентификациялау қажет құрылғы үшін идентификатор түрін таңдаңыз.	
ID		Идентификатордың түріне сәйкес келетін принтердің идентификаторын енгізіңіз. Бірінші таңбаға «@», «#» және «=» таңбасын пайдалануға болмайды. Distinguished Name: 1 – 128 1 байттық ASCII (0x20 – 0x7E) таңбаларын енгізіңіз. Оның ішінде «=» таңбасы болуы қажет. IP Address: IPv4 немесе IPv6 пішімін енгізіңіз. FQDN: A – Z, a – z, 0 – 9 және «-» таңбасы арқылы 1 және 255 аралығындағы таңбалар тіркесімін енгізіңіз. Email Address: 1 – 128 1 байттық ASCII (0x20 – 0x7E) таңбаларын енгізіңіз. Оның ішінде «@» таңбасы болуы қажет. Key ID: 1 – 128 1 байттық ASCII (0x20 – 0x7E) таңбаларын енгізіңіз.	
Pre-Shared Key		Егер Pre-Shared Key мәнін Authentication Method үшін таңдасаңыз, 1 мен 127 аралығындағы таңбадан тұратын бастапқы кілтті енгізіңіз.	
Confirm Pre-Shared Key		Растау үшін конфигурацияланған кілтті енгізіңіз.	

Кәсіпорынға арналған кеңейтілген қауіпсіздік параметрлері

Элементтер	Параметрлер мен түсіндірмелер	
Encapsulation	Егер IPsec мәнін Access Control үшін таңдасаңыз, инкапсуляция режимін конфигурациялау қажет.	
	Transport Mode	Егер принтерді тек бір жергілікті желіде пайдалансаңыз, осыны таңдаңыз. 4 немесе кейінгі деңгейдегі IP бумалары шифрланады.
	Tunnel Mode	Принтерді IPsec-VPN секілді интернетке үйлесімді желіде таңдасаңыз, осы параметрді таңдаңыз. IP бумаларының тақырыбы және деректері шифрланады.
Remote Gateway(Tunnel Mode)	Егер Tunnel Mode мәнін Encapsulation үшін таңдасаңыз, 1 мен 39 аралығындағы таңбадан тұратын шлюз мекенжайын енгізіңіз.	
Security Protocol	Access Control параметріне арналған IPsec , опцияны таңдаңыз.	
	ESP	Түпнұсқалық растама және деректер тұтастығын қамтамасыз ету үшін осыны таңдаңыз және деректерді шифрлаңыз.
	AH	Түпнұсқалық растама және деректер тұтастығын қамтамасыз ету үшін осыны таңдаңыз. Тіпті деректерді шифрлауға тыйым салынса да, IPsec пайдалануға болады.
Algorithm Settings*		
IKE	Encryption	IKE параметрі үшін шифрлау алгоритмін таңдаңыз. Элементтер IKE нұсқасына байланысты әртүрлі болады.
	Authentication	IKE параметрі үшін аутентификациялау алгоритмін таңдаңыз.
	Key Exchange	IKE параметрі үшін алмасу алгоритмін таңдаңыз. Элементтер IKE нұсқасына байланысты әртүрлі болады.
ESP	Encryption	ESP параметрі үшін шифрлау алгоритмін таңдаңыз. Security Protocol үшін ESP таңдалған кезде осы қолжетімді болады.
	Authentication	ESP параметрі үшін аутентификациялау алгоритмін таңдаңыз. Security Protocol үшін ESP таңдалған кезде осы қолжетімді болады.
AH	Authentication	AH параметрі үшін шифрлау алгоритмін таңдаңыз. Security Protocol үшін AH таңдалған кезде осы қолжетімді болады.

* Algorithm Settings үшін барлық параметрлерге **Any** таңдауға немесе әр параметрге **Any** элементінен басқа элементті таңдауға кеңес беріледі. Кейбір параметрлер үшін **Any** таңдасаңыз және басқа параметрлер үшін **Any** элементінен басқа элементті таңдасаңыз, құрылғы аутентификациялау қажет басқа құрылғыға байланысты байланыса алмайды.

Қатысты ақпарат

➔ [“Әдепкі саясатты конфигурациялау” бетте 105](#)

Топ саясатын конфигурациялау

Топтық амал пайдаланушыға немесе пайдаланушы тобына қолданылатын бір немесе бірнеше ереже болып табылады. Принтер конфигурацияланған саясаттарға сәйкес келетін IP бумаларын басқарады. IP бумаларының түпнұсқалық растамасы 1 және 10 аралығындағы топтық амалдар, кейін әдепкі амал ретімен орындалады.

1. Web Config мүмкіндігіне кіріп, **Network Security** қойындысы > **IPsec/IP Filtering** > **Basic** тармағын таңдаңыз.
2. Конфигурациялағыңыз келетін нөмірленген қойындыны басыңыз.
3. Әрбір элемент мәнін енгізіңіз.
4. **Next** түймесін басыңыз.
Растау хабары көрсетіледі.
5. **OK** түймесін басыңыз.
Принтер жаңартылады.

Қатысты ақпарат

- ➔ [“Web Config қатынасу” бетте 28](#)
- ➔ [“Group Policy реттеу элементтері” бетте 111](#)

Кәсіпорынға арналған кеңейтілген қауіпсіздік параметрлері

Group Policy реттеу элементтері

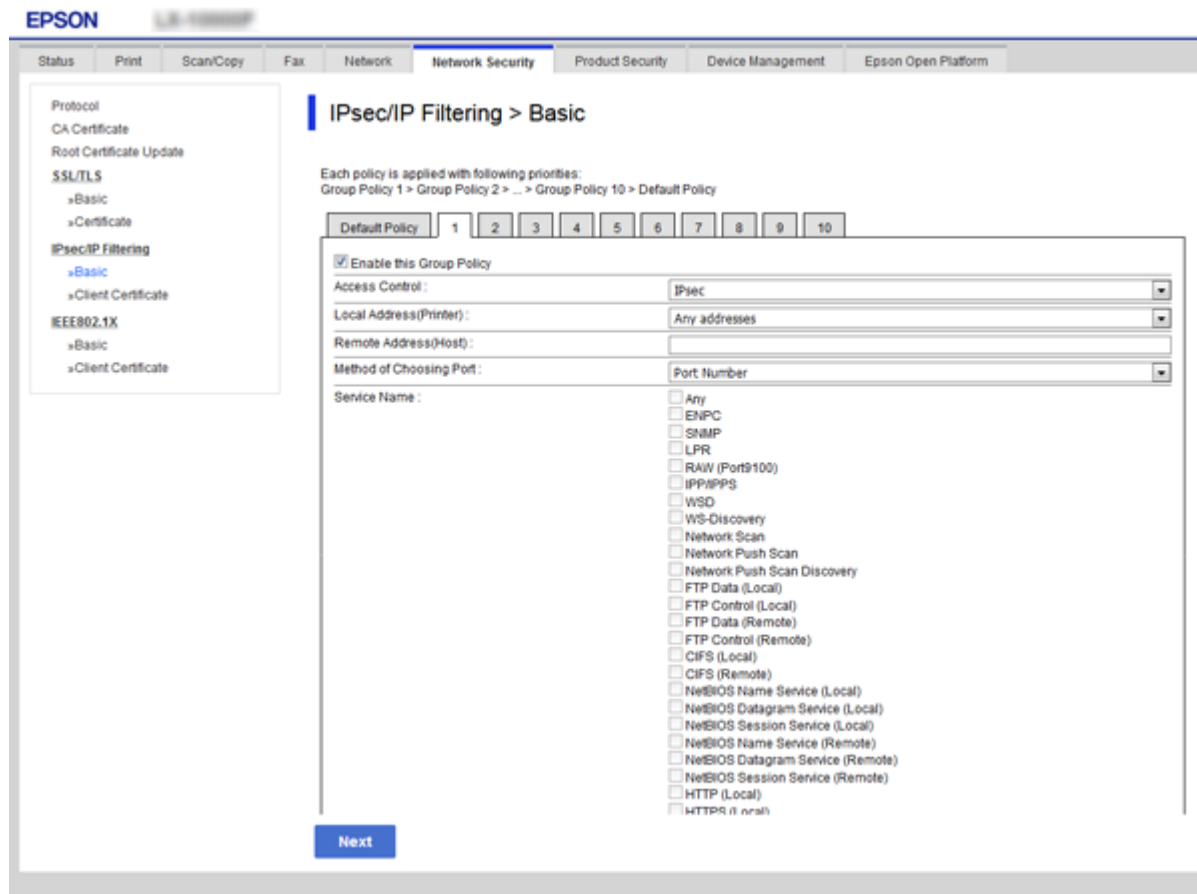

Элементтер	Параметрлер мен түсіндірмелер
Enable this Group Policy	Топтық амалды қосуға немесе ажыратуға болады.
Access Control	IP бумаларының қозғалысын басқару әдісін конфигурациялаңыз.
	Permit Access Конфигурацияланған IP бумаларының өтуіне рұқсат беру үшін осыны таңдаңыз.
	Refuse Access Конфигурацияланған IP бумаларының өтуіне рұқсат бермеу үшін осыны таңдаңыз.
IPsec	Конфигурацияланған IPsec бумаларының өтуіне рұқсат беру үшін осыны таңдаңыз.
Local Address(Printer)	Желілік ортаңызға сәйкес келетін IPv4 мекенжайын немесе IPv6 мекенжайын таңдаңыз. IP мекенжайы автоматты тағайындалса, Use auto-obtained IPv4 address таңдауыңызға болады. Ескертпе: <i>Егер IPv6 мекенжайы автоматты түрде тағайындалса, қосылым қолжетімді емес болуы мүмкін. Тұрақты IPv6 мекенжайын конфигурациялаңыз.</i>

Кәсіпорынға арналған кеңейтілген қауіпсіздік параметрлері

Элементтер	Параметрлер мен түсіндірмелер	
Remote Address(Host)	<p>Қатынасты басқару үшін құрылғының IP мекенжайын енгізіңіз. IP мекенжайы 43 немесе одан аз таңбадан тұруы қажет. Егер IP мекенжайын енгізбесеңіз, барлық мекенжайлар басқарылады.</p> <p>Ескертпе: Егер IP мекенжайы автоматты түрде тағайындалса (мысалы, DHCP арқылы тағайындалса), қосылым қол жетімсіз болуы мүмкін. Тұрақты IP мекенжайын конфигурациялаңыз.</p>	
Method of Choosing Port	Порттарды көрсету әдісін таңдаңыз.	
Service Name	Егер Service Name мәнін Method of Choosing Port үшін таңдасаңыз, параметрді таңдаңыз.	
Transport Protocol	Егер Port Number мәнін Method of Choosing Port үшін таңдасаңыз, инкапсуляция режимін конфигурациялау қажет.	
	Any Protocol	Барлық протокол түрлерін басқару үшін осыны таңдаңыз.
	TCP	Бір мекенжай деректерін басқару үшін осыны таңдаңыз.
	UDP	Тарату және көп мекенжай деректерін басқару үшін осыны таңдаңыз.
ICMPv4	Ping пәрменін басқару үшін осыны таңдаңыз.	
Local Port	<p>Port Number параметрі үшін Method of Choosing Port күйін таңдасаңыз және TCP параметрі үшін UDP немесе Transport Protocol күйін таңдасаңыз, қабылданатын бумаларды бақылау үшін порт нөмірлерін үтірмен бөліп енгізіңіз. Ең көп 10 порт нөмірін енгізуге болады.</p> <p>Мысалы: 20,80,119,5220</p> <p>Егер порт нөмірін енгізбесеңіз, барлық порттар басқарылады.</p>	
Remote Port	<p>Port Number параметрі үшін Method of Choosing Port күйін таңдасаңыз және TCP параметрі үшін UDP немесе Transport Protocol күйін таңдасаңыз, жіберілетін бумаларды бақылау үшін порт нөмірлерін үтірмен бөліп енгізіңіз. Ең көп 10 порт нөмірін енгізуге болады.</p> <p>Мысалы: 25,80,143,5220</p> <p>Егер порт нөмірін енгізбесеңіз, барлық порттар басқарылады.</p>	
IKE Version	<p>IKE нұсқасы үшін IKEv1 немесе IKEv2 параметрін таңдаңыз.</p> <p>Принтер қосылған құрылғыға байланысты олардың біреуін таңдаңыз.</p>	
IKEv1	IKE Version нұсқасы үшін IKEv1 параметрін таңдағанда келесі элементтер көрсетіледі.	
	Authentication Method	Егер IPsec мәнін Access Control үшін таңдасаңыз, параметрді таңдаңыз. Пайдаланылған сертификат әдепкі амалда жиі кездеседі.
	Pre-Shared Key	Егер Pre-Shared Key мәнін Authentication Method үшін таңдасаңыз, 1 мен 127 аралығындағы таңбадан тұратын бастапқы кілтті енгізіңіз.
Confirm Pre-Shared Key	Растау үшін конфигурацияланған кілтті енгізіңіз.	
IKEv2	IKE Version нұсқасы үшін IKEv2 параметрін таңдағанда келесі элементтер көрсетіледі.	

Кәсіпорынға арналған кеңейтілген қауіпсіздік параметрлері

Элементтер		Параметрлер мен түсіндірмелер	
Local	Authentication Method	Егер IPsec мәнін Access Control үшін таңдасаңыз, параметрді таңдаңыз. Пайдаланылған сертификат әдепкі амалда жиі кездеседі.	
	ID Type	Authentication Method үшін Pre-Shared Key таңдасаңыз, принтерге идентификатор түрін таңдаңыз.	
	ID	Идентификатордың түріне сәйкес келетін принтердің идентификаторын енгізіңіз. Бірінші таңбаға «@», «#» және «=» таңбасын пайдалануға болмайды. Distinguished Name: 1 – 128 1 байттық ASCII (0x20 – 0x7E) таңбаларын енгізіңіз. Оның ішінде «=» таңбасы болуы қажет. IP Address: IPv4 немесе IPv6 пішімін енгізіңіз. FQDN: A – Z, a – z, 0 – 9 және «-» таңбасы арқылы 1 және 255 аралығындағы таңбалар тіркесімін енгізіңіз. Email Address: 1 – 128 1 байттық ASCII (0x20 – 0x7E) таңбаларын енгізіңіз. Оның ішінде «@» таңбасы болуы қажет. Key ID: 1 – 128 1 байттық ASCII (0x20 – 0x7E) таңбаларын енгізіңіз.	
	Pre-Shared Key	Егер Pre-Shared Key мәнін Authentication Method үшін таңдасаңыз, 1 мен 127 аралығындағы таңбадан тұратын бастапқы кілтті енгізіңіз.	
	Confirm Pre-Shared Key	Растау үшін конфигурацияланған кілтті енгізіңіз.	
	Remote	Authentication Method	Егер IPsec мәнін Access Control үшін таңдасаңыз, параметрді таңдаңыз. Пайдаланылған сертификат әдепкі амалда жиі кездеседі.
ID Type		Authentication Method үшін Pre-Shared Key таңдасаңыз, аутентификациялау қажет құрылғы үшін идентификатор түрін таңдаңыз.	
ID		Идентификатордың түріне сәйкес келетін принтердің идентификаторын енгізіңіз. Бірінші таңбаға «@», «#» және «=» таңбасын пайдалануға болмайды. Distinguished Name: 1 – 128 1 байттық ASCII (0x20 – 0x7E) таңбаларын енгізіңіз. Оның ішінде «=» таңбасы болуы қажет. IP Address: IPv4 немесе IPv6 пішімін енгізіңіз. FQDN: A – Z, a – z, 0 – 9 және «-» таңбасы арқылы 1 және 255 аралығындағы таңбалар тіркесімін енгізіңіз. Email Address: 1 – 128 1 байттық ASCII (0x20 – 0x7E) таңбаларын енгізіңіз. Оның ішінде «@» таңбасы болуы қажет. Key ID: 1 – 128 1 байттық ASCII (0x20 – 0x7E) таңбаларын енгізіңіз.	
Pre-Shared Key		Егер Pre-Shared Key мәнін Authentication Method үшін таңдасаңыз, 1 мен 127 аралығындағы таңбадан тұратын бастапқы кілтті енгізіңіз.	
Confirm Pre-Shared Key		Растау үшін конфигурацияланған кілтті енгізіңіз.	

Кәсіпорынға арналған кеңейтілген қауіпсіздік параметрлері

Элементтер	Параметрлер мен түсіндірмелер	
Encapsulation	Егер IPsec мәнін Access Control үшін таңдасаңыз, инкапсуляция режимін конфигурациялау қажет.	
	Transport Mode	Егер принтерді тек бір жергілікті желіде пайдалансаңыз, осыны таңдаңыз. 4 немесе кейінгі деңгейдегі IP бумалары шифрланады.
	Tunnel Mode	Принтерді IPsec-VPN секілді интернетке үйлесімді желіде таңдасаңыз, осы параметрді таңдаңыз. IP бумаларының тақырыбы және деректері шифрланады.
Remote Gateway(Tunnel Mode)	Егер Tunnel Mode мәнін Encapsulation үшін таңдасаңыз, 1 мен 39 аралығындағы таңбадан тұратын шлюз мекенжайын енгізіңіз.	
Security Protocol	Егер IPsec мәнін Access Control үшін таңдасаңыз, параметрді таңдаңыз.	
	ESP	Түпнұсқалық растама және деректер тұтастығын қамтамасыз ету үшін осыны таңдаңыз және деректерді шифрлаңыз.
	AH	Түпнұсқалық растама және деректер тұтастығын қамтамасыз ету үшін осыны таңдаңыз. Тіпті деректерді шифрлауға тыйым салынса да, IPsec пайдалануға болады.
Algorithm Settings*		
IKE	Encryption	IKE параметрі үшін шифрлау алгоритмін таңдаңыз. Элементтер IKE нұсқасына байланысты әртүрлі болады.
	Authentication	IKE параметрі үшін аутентификациялау алгоритмін таңдаңыз.
	Key Exchange	IKE параметрі үшін алмасу алгоритмін таңдаңыз. Элементтер IKE нұсқасына байланысты әртүрлі болады.
ESP	Encryption	ESP параметрі үшін шифрлау алгоритмін таңдаңыз. Security Protocol үшін ESP таңдалған кезде осы қолжетімді болады.
	Authentication	ESP параметрі үшін аутентификациялау алгоритмін таңдаңыз. Security Protocol үшін ESP таңдалған кезде осы қолжетімді болады.
AH	Authentication	AH параметрі үшін аутентификациялау алгоритмін таңдаңыз. Security Protocol үшін AH таңдалған кезде осы қолжетімді болады.

* Algorithm Settings үшін барлық параметрлерге **Any** таңдауға немесе әр параметрге **Any** элементінен басқа элементті таңдауға кеңес беріледі. Кейбір параметрлер үшін **Any** таңдасаңыз және басқа параметрлер үшін **Any** элементінен басқа элементті таңдасаңыз, құрылғы аутентификациялау қажет басқа құрылғыға байланысты байланыса алмайды.

Қатысты ақпарат

- ➔ [“Топ саясатын конфигурациялау” бетте 110](#)
- ➔ [“Group Policy ішіндегі Local Address\(Printer\) және Remote Address\(Host\) тіркесімі” бетте 115](#)
- ➔ [“Топ саясатындағы қызмет атауының сілтемелері” бетте 115](#)

Кәсіпорынға арналған кеңейтілген қауіпсіздік параметрлері

Group Policy ішіндегі Local Address(Printer) және Remote Address(Host) тіркесімі

		Local Address(Printer) параметрі		
		IPv4	IPv6* ²	Any addresses* ³
Remote Address(Host) параметрі	IPv4* ¹	✓	–	✓
	IPv6* ^{1*2}	–	✓	✓
	Бос	✓	✓	✓

*1Егер **IPsec** мәні **Access Control** үшін таңдалған болса, префикс ұзындығын көрсету мүмкін емес.

*2Егер **IPsec** мәні **Access Control** үшін таңдалған болса, жергілікті байланыс мекенжайын (fe80::) таңдауға болады, бірақ топтық саясат ажыратылады.

*3IPv6 жергілікті байланыс мекенжайларынан басқа.

Топ саясатындағы қызмет атауының сілтемелері

Ескертпе:

Қолжетімді емес қызметтер көрсетілген, бірақ таңдалмайды.

Қызмет атауы	Протокол түрі	Жергілікті порттың нөмірі	Қашықтағы порттың нөмірі	Басқарылатын мүмкіндіктер
Any	–	–	–	Барлық қызметтер
ENPC	UDP	3289	Кез келген порт	Erson Device Admin сияқты қолданбалардан сканерді, принтер драйверін және принтер драйверін іздеу
SNMP	UDP	161	Кез келген порт	Erson Device Admin сияқты бағдарламалардан және принтер драйверінен MIB параметрін алу және конфигурациялау
LPR	TCP	515	Кез келген порт	LPR деректерінің бағытын өзгерту
RAW (Port9100)	TCP	9100	Кез келген порт	RAW деректерінің бағытын өзгерту
WSD	TCP	Кез келген порт	5357	WSD басқару
WS-Discovery	UDP	3702	Кез келген порт	WSD бөлімінен принтерді іздеу
FTP Data (Local)	TCP	20	Кез келген порт	FTP сервері (FTP басып шығарудың деректерінің бағытын өзгерту)
FTP Control (Local)	TCP	21	Кез келген порт	FTP сервері (FTP басып шығаруын басқару)

Кәсіпорынға арналған кеңейтілген қауіпсіздік параметрлері

Қызмет атауы	Протокол түрі	Жергілікті порттың нөмірі	Қашықтағы порттың нөмірі	Басқарылатын мүмкіндіктер
HTTP (Local)	TCP	80	Кез келген порт	HTTP(S) сервері (Web Config және WSD деректерінің бағытын өзгерту)
HTTPS (Local)	TCP	443	Кез келген порт	
HTTP (Remote)	TCP	Кез келген порт	80	HTTP(S) клиенті (микробағдарлама жаңартуы және түбірлік сертификаттың жаңартуы)
HTTPS (Remote)	TCP	Кез келген порт	443	

IPsec/IP Filtering теңшеу мысалдары

Тек IPsec бумаларын қабылдау

Бұл мысал тек әдепкі саясатты теңшеу жөнінде.

Default Policy:

- IPsec/IP Filtering: Enable**
- Access Control: IPsec**
- Authentication Method: Pre-Shared Key**
- Pre-Shared Key:** 127 таңбаға дейін енгізіңіз.

Group Policy:

Теңшемеңіз.

Басып шығару деректері мен принтер реттеулерін қабылдау

Бұл мысал белгілі бір қызметтерден басып шығару деректері мен принтер конфигурациясы байланыстарына мүмкіндік береді.

Default Policy:

- IPsec/IP Filtering: Enable**
- Access Control: Refuse Access**

Group Policy:

- Enable this Group Policy:** Ұяшыққа белгі қойыңыз.
- Access Control: Permit Access**
- Remote Address(Host):** Клиенттің IP мекенжайы
- Method of Choosing Port: Service Name**
- Service Name:** ENPC, SNMP, HTTP (Local), HTTPS (Local) және RAW (Port9100) ұяшықтарына белгі қойыңыз.

Тек белгілі бір IP мекенжайдан қатынасты қабылдау

Бұл мысал белгілі бір IP мекенжайына принтерге қатынасу рұқсатын береді.

Кәсіпорынға арналған кеңейтілген қауіпсіздік параметрлері

Default Policy:

- IPsec/IP Filtering: Enable**
- Access Control: Refuse Access**

Group Policy:

- Enable this Group Policy:** Ұяшыққа белгі қойыңыз.
- Access Control: Permit Access**
- Remote Address(Host):** Әкімші клиентінің IP мекенжайы

Ескертпе:

Амал теңшеліміне қарамастан, клиент принтерге қатынасып, оны теңшей алады.

IPsec/IP сүзуіне арналған сертификатты конфигурациялау

IPsec/IP сүзуіне арналған клиент сертификатын конфигурациялау. Оны орнатқанда, сертификатты IPsec/IP сүзгіленуіне арналған аутентификациялау әдісі ретінде пайдалануға болады. Сертификаттау органын конфигурациялағыңыз келсе, **CA Certificate** бөліміне өтіңіз.

1. Web Config мүмкіндігіне кіріп, **Network Security** қойындысы > **IPsec/IP Filtering** > **Client Certificate** тармағын таңдаңыз.

Кәсіпорынға арналған кеңейтілген қауіпсіздік параметрлері

2. **Client Certificate** ішінде сертификатты импорттаңыз.

IEEE 802.1X немесе SSL/TLS ішінде Сертификаттау органы жариялаған импортталған сертификат болса, оны көшіруіңізге және IPsec/IP сүзуде пайдалануыңызға болады. Көшіру үшін **Copy From** ішінен сертификатты таңдап, **Copy** түймесін басыңыз.

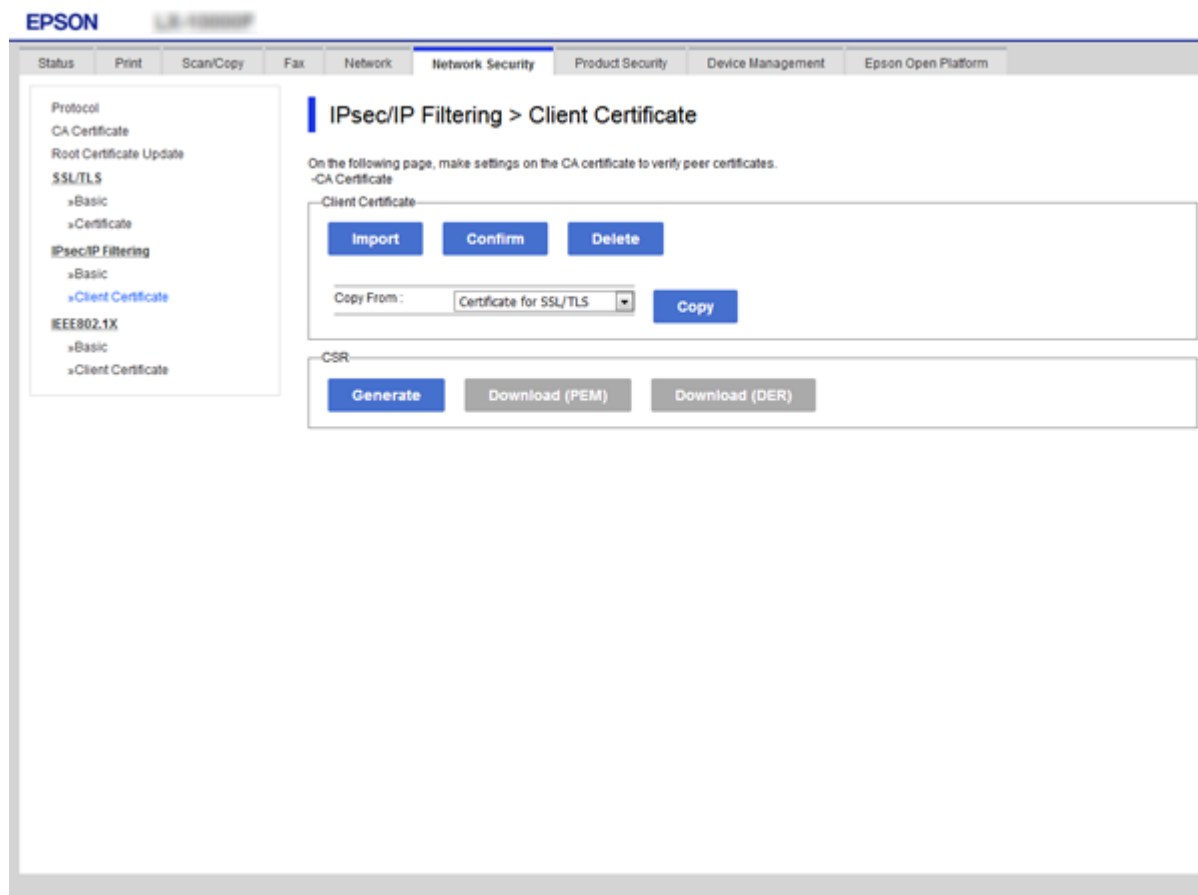

Қатысты ақпарат

- ➔ [“Web Config қатынасу” бетте 28](#)
- ➔ [“CA қолтаңбасы бар сертификатты алу” бетте 91](#)

Принтерді IEEE802.1X желісіне қосу

IEEE 802.1X желісін конфигурациялау

IEEE 802.1X параметрін принтерге орнатқанда, оны RADIUS серверіне, аутентификациялау функциясы бар жергілікті желі қосқышына немесе кіру нүктесіне жалғанған желіде пайдалануға болады.

1. Web Config мүмкіндігіне кіріп, **Network Security** қойындысы > **IEEE802.1X** > **Basic** тармағын таңдаңыз.

Кәсіпорынға арналған кеңейтілген қауіпсіздік параметрлері

2. Әрбір элемент мәнін енгізіңіз.

Принтерді Wi-Fi желісінде пайдаланғыңыз келсе, **Wi-Fi Setup** түймесін басып, SSID таңдаңыз немесе енгізіңіз.

Ескертпе:

Ethernet және Wi-Fi арасында реттеулерді бөлісуге болады.

3. **Next** түймесін басыңыз.

Растау хабары көрсетіледі.

4. **OK** түймесін басыңыз.

Принтер жаңартылады.

Қатысты ақпарат

➔ [“Web Config қатынасу” бетте 28](#)

➔ [“IEEE802.1X желісін реттеу элементтері” бетте 119](#)

➔ [“IEEE 802.1X конфигурациялаған соң, принтерге немесе сканерге қатынасу мүмкін емес” бетте 125](#)

IEEE802.1X желісін реттеу элементтері

EPSON L31100000

Status Print Scan/Copy Fax Network **Network Security** Product Security Device Management Epson Open Platform

Protocol
CA Certificate
Root Certificate Update
SSL/TLS
»Basic
»Certificate
IPsec/IP Filtering
»Basic
»Client Certificate
IEEE802.1X
»Basic
»Client Certificate

IEEE802.1X > Basic

IEEE802.1X (Wired LAN): Enable Disable

IEEE802.1X (Wi-Fi): Disable

Connection Method: Wired LAN

EAP Type: PEAP/MSCHAPv2

User ID:

Password:

Confirm Password:

Server ID:

Certificate Validation: Enable Disable

Anonymous Name:

Encryption Strength: Middle

Next Wi-Fi Setup

Кәсіпорынға арналған кеңейтілген қауіпсіздік параметрлері

Элементтер	Параметрлер мен түсіндірме	
IEEE802.1X (Wired LAN)	IEEE802.1X > Basic (Сымды IEEE802.1X) үшін (LAN) бетінің параметрлерін қосуыңызға немесе ажыратуыңызға болады.	
IEEE802.1X (Wi-Fi)	IEEE802.1X (Wi-Fi) қосылу күйі көрсетілген.	
Connection Method	Ағымдағы желінің қосылым әдісі көрсетілді.	
EAP Type	Принтер мен RADIUS сервері арасындағы аутентификация әдісіне параметр таңдаңыз.	
	EAP-TLS	CA болып белгіленген сертификатты алып, импорттау қажет.
	PEAP-TLS	
	PEAP/MSCHAPv2	Құпия сөзді конфигурациялау қажет.
User ID	RADIUS серверінің аутентификациясына пайдаланатын идентификаторды конфигурациялаңыз. 1 – 128 1 байттық ASCII (0x20 – 0x7E) таңбаларын енгізіңіз.	
Password	Принтер түпнұсқалығын растау үшін құпия сөзді конфигурациялаңыз. 1 – 128 1 байттық ASCII (0x20 – 0x7E) таңбаларын енгізіңіз. Егер Windows серверін RADIUS сервері ретінде пайдаланып жатсаңыз, 127 таңбаға дейін енгізуіңізге болады.	
Confirm Password	Растау үшін конфигурацияланған құпия сөзді енгізіңіз.	
Server ID	Көрсетілген RADIUS серверімен аутентификациялау үшін сервер идентификаторын конфигурациялауыңызға болады. Аутентификациялау құралы сервер сертификатының subject/subjectAltName өрісінде бар сервер идентификаторының RADIUS серверінде жіберілгенін не жіберілмегенін тексереді. 0 – 128 1 байттық ASCII (0x20 – 0x7E) таңбаларын енгізіңіз.	
Certificate Validation	Аутентификация әдісіне қарамастан сертификат растауды орнатуыңызға болады. CA Certificate ішінде сертификатты импорттаңыз.	
Anonymous Name	Егер PEAP-TLS немесе PEAP/MSCHAPv2 мәнін Authentication Method үшін таңдасаңыз, PEAP түпнұсқалық растамасының 1-кезеңі үшін пайдаланушы идентификаторының орнына анонимдік атты конфигурациялауға болады. 0 – 128 1 байттық ASCII (0x20 – 0x7E) таңбаларын енгізіңіз.	
Encryption Strength	Мыналардың біреуін таңдауға болады.	
	High	AES256/3DES
	Middle	AES256/3DES/AES128/RC4

Қатысты ақпарат

➔ [“IEEE 802.1X желісін конфигурациялау” бетте 118](#)

IEEE 802.1X сертификатын конфигурациялау

IEEE802.1X клиент сертификатын конфигурациялау. Оны орнатқанда, **EAP-TLS** және **PEAP-TLS** параметрін IEEE 802.1X параметрінің аутентификациялау әдісі ретінде пайдалануға болады.

Кәсіпорынға арналған кеңейтілген қауіпсіздік параметрлері

Сертификаттау органы сертификатын конфигурациялағыңыз келсе, **CA Certificate** бөліміне өтіңіз.

1. Web Config мүмкіндігіне кіріп, **Network Security** қойындысы > **IEEE802.1X** > **Client Certificate** тармағын таңдаңыз.
2. **Client Certificate** ішінде сертификатты енгізіңіз.

Сертификатты Сертификаттау органы жарияласа, оны көшіруіңізге болады. Көшіру үшін **Copy From** ішінен сертификатты таңдап, **Copy** түймесін басыңыз.

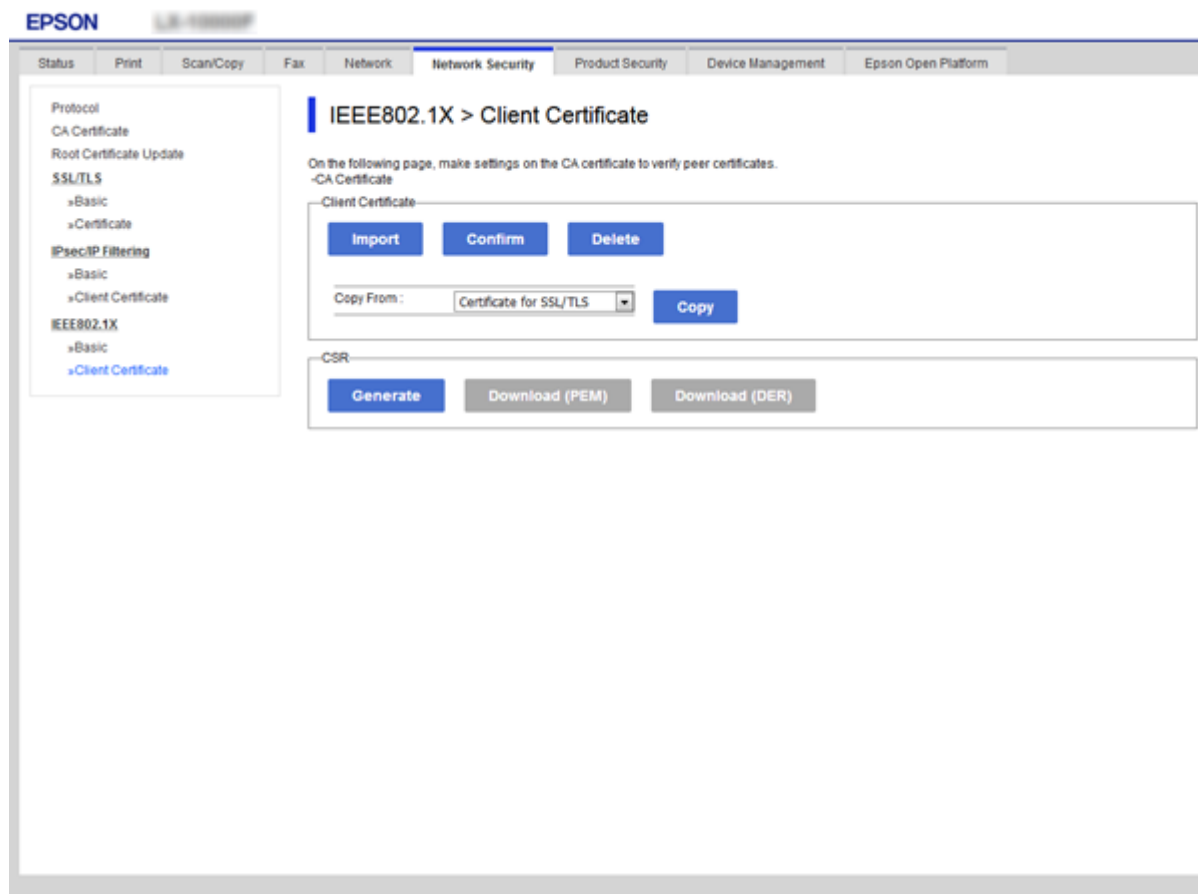

Қатысты ақпарат

- ➔ “Web Config қатынасу” бетте 28
- ➔ “CA қолтаңбасы бар куәлікті алу және импорттау” бетте 91

IEEE802.1X желісінің күйін тексеру

Желі күйінің парағын басып шығарып, IEEE802.1X күйін тексеруге болады. Желі күйінің парағын басып шығару туралы қосымша ақпарат алу үшін принтер құжаттамасын қараңыз.

Күй идентификаторы	IEEE802.1X күйі
Disable	IEEE802.1X мүмкіндігі ажыратылған.

Кәсіпорынға арналған кеңейтілген қауіпсіздік параметрлері

Күй идентификаторы	IEEE802.1X күйі
EAP Success	IEEE802.1X түпнұсқалық растамасы орындалды және желі қосылымы қол жетімді.
Authenticating	IEEE802.1X түпнұсқалық растамасы орындалмады.
Config Error	Түпнұсқалық растамасы орындалмады, себебі пайдаланушы идентификаторы орнатылмаған.
Client Certificate Error	Түпнұсқалық растамасы орындалмады, себебі клиент куәлігі ескірген.
Timeout Error	Түпнұсқалық растамасы орындалмады, себебі RADIUS серверінен және/немесе түпнұсқалықты растау құрылымынан жауап жоқ.
User ID Error	Түпнұсқалық растамасы орындалмады, себебі принтер пайдаланушысының идентификаторы және/немесе куәлік протоколы дұрыс емес.
Server ID Error	Түпнұсқалық растамасы орындалмады, себебі сервер куәлігінің сервер идентификаторы және сервер идентификаторы сәйкес емес.
Server Certificate Error	Түпнұсқалық растамасы орындалмады, себебі сервер куәлігінде мына қателер бар. <input type="checkbox"/> Сервер куәлігі ескірген. <input type="checkbox"/> Сервер куәлігінің тізбегі дұрыс емес.
CA Certificate Error	Түпнұсқалық растамасы орындалмады, себебі CA куәлігінде мына қателер бар. <input type="checkbox"/> Көрсетілген CA куәлігі дұрыс емес. <input type="checkbox"/> Дұрыс CA куәлігі импортталмаған. <input type="checkbox"/> CA куәлігі ескірген.
EAP Failure	Түпнұсқалық растамасы орындалмады, себебі принтер баптауларында мына қателер бар. <input type="checkbox"/> Егер EAP Type параметрі EAP-TLS немесе PEAP-TLS күйінде болса, клиент куәлігі дұрыс емес немесе ақаулықтары бар. <input type="checkbox"/> Егер EAP Type параметрі PEAP/MSCHAPv2 күйінде болса, пайдаланушы идентификаторы немесе құпия сөз дұрыс емес.

Кеңейтілген қауіпсіздікке арналған проблемаларды шешу

Қауіпсіздік параметрлерін қалпына келтіру

IPsec/IP сүзгіленуі немесе IEEE802.1X сияқты жоғары қауіпсіздікті ортамен байланысты орнатқанда, қатері параметрлерге немесе құрылғыға не серверге қатысты ақаулар болғандықтан, құрылғылармен байланысу мүмкін болмауы ықтимал. Мұндай жағдайда құрылғы үшін реттеулерді қайта жасау немесе уақытша пайдалануға мүмкіндік беру мақсатында қауіпсіздік параметрлерін қалпына келтіріңіз.

Кәсіпорынға арналған кеңейтілген қауіпсіздік параметрлері

Басқару тақтасы арқылы қауіпсіздік функциясын ажырату

Принтердің басқару тақтасы арқылы IPsec/IP сүзгілеуін немесе IEEE 802.1X параметрін ажыратуға болады.

1. **Settings > General Settings > Network Settings** параметрін таңдаңыз.
2. **Advanced** параметрін таңдаңыз.
3. Ажырату қажет келесі элементтерді таңдаңыз.
 - Disable IPsec/IP Filtering**
 - Disable IEEE802.1X**
4. Растау экранынан **Proceed** параметрін таңдаңыз.
5. Аяқталу хабары көрсетілгенде **Close** параметрін таңдаңыз.

Егер **Close** параметрін таңдаңыз, көрсетілген уақыттан кейін экран автоматты түрде жабылады.

Желінің қауіпсіздік мүмкіндіктерін пайдалану ақаулықтары

Алдын ала ортақ пайдаланылған кілтті ұмытып қалдым

Алдын ала ортақ пайдаланылған кілтті қайта конфигурациялаңыз.

Кілтті өзгерту үшін, Web Config мүмкіндігіне кіріп, **Network Security** қойындысы > **IPsec/IP Filtering > Basic > Default Policy** немесе **Group Policy** таңдаңыз.

Бастапқы кілтті өзгерткенде компьютерлерге арналған алдын ала ортақ пайдаланылған кілтті конфигурациялаңыз.

Қатысты ақпарат

➔ [“Web Config қатынасу” бетте 28](#)

IPsec байланысымен байланысу мүмкін емес

Принтер немесе компьютер қолдамайтын алгоритмді көрсетіңіз.

Принтер мына алгоритмдерге қолдау көрсетеді. Компьютердің параметрлерін тексеріңіз.

Қауіпсіздік әдістері	Алгоритмдер
IKE шифрлау алгоритмі	AES-CBC-128, AES-CBC-192, AES-CBC-256, AES-GCM-128*, AES-GCM-192*, AES-GCM-256*, 3DES
IKE аутентификациялау алгоритмі	SHA-1, SHA-256, SHA-384, SHA-512, MD5

Кәсіпорынға арналған кеңейтілген қауіпсіздік параметрлері

Қауіпсіздік әдістері	Алгоритмдер
IKE кілтін ауыстыру алгоритмі	DH Group1, DH Group2, DH Group5, DH Group14, DH Group15, DH Group16, DH Group17, DH Group18, DH Group19, DH Group20, DH Group21, DH Group22, DH Group23, DH Group24, DH Group25, DH Group26, DH Group27*, DH Group28*, DH Group29*, DH Group30*
ESP шифрлау алгоритмі	AES-CBC-128, AES-CBC-192, AES-CBC-256, AES-GCM-128, AES-GCM-192, AES-GCM-256, 3DES
ESP аутентификациялау алгоритмі	SHA-1, SHA-256, SHA-384, SHA-512, MD5
AH аутентификациялау алгоритмі	SHA-1, SHA-256, SHA-384, SHA-512, MD5

* тек IKEv2 параметрі үшін қолжетімді

Қатысты ақпарат

➔ [“IPsec/IP сүзгіленуі арқылы шифрланған байланыс” бетте 105](#)

Кенет байланысу мүмкін емес**Принтердің IP мекенжайы өзгертілді немесе пайдалану мүмкін емес.**

Group Policy бөліміндегі жергілікті мекенжайға тіркелген IP мекенжайы өзгергенде немесе пайдалану мүмкін болмағанда, IPsec байланысы орындалмауы мүмкін. Принтердің басқару тақтасы арқылы IPsec ажыратыңыз.

Егер DHCP параметрі ескірсе, қайта іске қосылса немесе IPv6 мекенжайы ескірсе немесе алынбаса, онда принтердің Web Config (**Network Security** қойындысы > **IPsec/IP Filtering** > **Basic** > **Group Policy** > **Local Address(Printer)**) бөліміне тіркелген IP мекенжайы табылмауы мүмкін.

Тұрақты IP мекенжайын пайдаланыңыз.

Компьютердің IP мекенжайы өзгертілді немесе пайдалану мүмкін емес.

Group Policy бөліміндегі қашықтағы мекенжайға тіркелген IP мекенжайы өзгергенде немесе пайдалану мүмкін болмағанда, IPsec байланысы орындалмауы мүмкін.

Принтердің басқару тақтасы арқылы IPsec ажыратыңыз.

Егер DHCP параметрі ескірсе, қайта іске қосылса немесе IPv6 мекенжайы ескірсе немесе алынбаса, онда принтердің Web Config (**Network Security** қойындысы > **IPsec/IP Filtering** > **Basic** > **Group Policy** > **Remote Address(Host)**) бөліміне тіркелген IP мекенжайы табылмауы мүмкін.

Тұрақты IP мекенжайын пайдаланыңыз.

Қатысты ақпарат

➔ [“Web Config қатынасуы” бетте 28](#)

➔ [“IPsec/IP сүзгіленуі арқылы шифрланған байланыс” бетте 105](#)

Кәсіпорынға арналған кеңейтілген қауіпсіздік параметрлері

Қорғалған IPP басып шығару портын жасау мүмкін емес

Дұрыс сертификат SSL/TLS байланысына арналған серверлік сертификат ретінде көрсетілмейді.

Егер көрсетілген сертификат дұрыс болмаса, порт жасау сәтсіз болуы мүмкін. Дұрыс сертификат пайдаланылғанын тексеріңіз.

CA сертификаты принтерге кірген компьютерге импортталмайды.

Егер CA сертификаты компьютерге импортталмаса, порт жасау сәтсіз болуы мүмкін. CA сертификатының импортталғанын тексеріңіз.

Қатысты ақпарат

➔ [“IPsec/IP сүзгіленуі арқылы шифрланған байланыс” бетте 105](#)

IPsec/IP сүзуін конфигурациялағаннан кейін қосылмайды

IPsec/IP сүзгілеу параметрлері қате.

Принтердің басқару тақтасынан IPsec/IP сүзуін ажыратыңыз. Принтер мен компьютерді жалғап, IPsec/IP сүзу параметрлерін қайта жасаңыз.

Қатысты ақпарат

➔ [“IPsec/IP сүзгіленуі арқылы шифрланған байланыс” бетте 105](#)

IEEE 802.1X конфигурациялаған соң, принтерге немесе сканерге қатынасу мүмкін емес

IEEE 802.1X параметрлері қате.

Принтердің басқару тақтасынан IEEE 802.1X және Wi-Fi параметрін ажыратыңыз. Принтер мен компьютерді қосып, IEEE 802.1X параметрін қайта конфигурациялаңыз.

Қатысты ақпарат

➔ [“IEEE 802.1X желісін конфигурациялау” бетте 118](#)

Сандық куәлікті пайдалану ақаулықтары

CA-signed Certificate сертификатын импорттау мүмкін емес

CA-signed Certificate және CSR бөліміндегі ақпарат сәйкес емес.

Егер CA-signed Certificate және CSR ішіндегі мәліметтер бірдей болмаса, CSR импорттау мүмкін болмайды. Мынаны тексеріңіз:

Кәсіпорынға арналған кеңейтілген қауіпсіздік параметрлері

- Сертификатты мәліметтері бірдей емес құрылғыға импорттау әрекетін жасап жатырсыз ба? CSR мәліметтерін тексеріңіз және сертификатты мәліметтері бірдей емес құрылғыға импорттаңыз.
- CSR сұрауын сертификаттау орталығына жібергеннен кейін принтерге сақталған CSR қайта жаздыңыз ба?
CA қолтаңбасы бар сертификатты CSR сұрауымен қайта алыңыз.

CA-signed Certificate сертификаты 5 Кбайт өлшемінен көп.

5 Кбайттан асатын CA-signed Certificate сертификатты импорттау мүмкін емес.

Сертификатты импорттауға арналған құпия сөз дұрыс.

Дұрыс құпия сөзді енгізіңіз. Егер құпия сөзді ұмытып қалсаңыз, сертификатты импорттау мүмкін емес. CA-signed Certificate сертификатын қайта алыңыз.

Қатысты ақпарат

➔ ["CA қолтаңбасы бар сертификатты импорттау" бетте 94](#)

Жеке қолтаңба бар сертификатты жаңарту мүмкін емес

Common Name атауы енгізілмеді.

Common Name енгізу керек.

Common Name параметріне қолдау көрсетілмейтін таңбалар енгізілді.

1 және 128 аралығындағы таңбаларды ASCII (0x20 – 0x7E) пайдаланып, IPv4, IPv6, түйін атауы немесе FQDN пішімінде енгізіңіз.

Жалпы атауға үтір немесе бос кіреді.

Егер үтір енгізілсе, **Common Name** сол нүктеде бөлінеді. Егер үтір алдында немесе одан кейін тек бір бос орын енгізілсе, қате орын алады.

Қатысты ақпарат

➔ ["Өзін-өзі растайтын сертификатты жаңарту" бетте 98](#)

CSR жасау мүмкін емес

Common Name атауы енгізілмеді.

Common Name енгізу керек.

Common Name, Organization, Organizational Unit, Locality және State/Province параметріне қолдау көрсетілмейтін таңбалар енгізілді.

Таңбаларды ASCII (0x20 – 0x7E) пайдаланып, IPv4, IPv6, түйін атауы немесе FQDN пішімінде енгізіңіз.

Кәсіпорынға арналған кеңейтілген қауіпсіздік параметрлері

Үтір немесе бос орын Common Name атауына қосылған.

Егер үтір енгізілсе, **Common Name** сол нүктеде бөлінеді. Егер үтір алдында немесе одан кейін тек бір бос орын енгізілсе, қате орын алады.

Қатысты ақпарат

➔ ["CA қолтаңбасы бар сертификатты алу" бетте 91](#)

Сандық куәлікке қатысты ескерту пайда болады

Хабарлар	Себебі/шешімі
Enter a Server Certificate.	<p>Себебі: Импортталатын файл таңдалмаған.</p> <p>Шешімі: Файлды таңдап, Import басыңыз.</p>
CA Certificate 1 is not entered.	<p>Себебі: 1-CA куәлігі енгізілмеген және тек 2-CA куәлігі енгізілген.</p> <p>Шешімі: Алдымен 1-CA куәлігін импорттаңыз.</p>
Invalid value below.	<p>Себебі: Қолдау көрсетілмейтін таңбалар файл жолында және/немесе құпия сөзде.</p> <p>Шешімі: Элемент үшін таңбалардың дұрыс енгізілгенін тексеріңіз.</p>
Invalid date and time.	<p>Себебі: Принтердің күні мен уақыты қойылмаған.</p> <p>Шешімі: Web Config, EpsonNet Config немесе принтердің басқару тақтасы арқылы күн мен уақытты қойыңыз.</p>
Invalid password.	<p>Себебі: CA куәлігі үшін орнатылған құпия сөз және енгізілген құпия сөз сәйкес емес.</p> <p>Шешімі: Дұрыс құпия сөзді енгізіңіз.</p>

Кәсіпорынға арналған кеңейтілген қауіпсіздік параметрлері

Хабарлар	Себебі/шешімі
Invalid file.	<p>Себебі: Куәлік файлын X509 пішімінде импорттап жатқан жоқсыз.</p> <p>Шешімі: Сенімді куәландыру орталығы жіберген дұрыс куәлік таңдалғанын тексеріңіз.</p>
	<p>Себебі: Импортталған файл тым үлкен. Ең үлкен файл өлшемі 5 Кбайт болып табылады.</p> <p>Шешімі: Егер дұрыс файлды таңдасаңыз, куәлік бүлінуі немесе жалған болуы мүмкін.</p>
	<p>Себебі: Куәлік ішіндегі тізбек жарамсыз.</p> <p>Шешімі: Куәлік туралы қосымша ақпарат алу үшін куәландыру орталығының веб-торабын қараңыз.</p>
Cannot use the Server Certificates that include more than three CA certificates.	<p>Себебі: PKCS#12 пішіміндегі куәлік файлы үштен көп CA куәлігінен тұрады.</p> <p>Шешімі: PKCS#12 пішімінен PEM пішіміне түрлендіру ретінде әрбір куәлікті импорттаңыз немесе құрамында 2 CA куәлігіне дейін бар PKCS#12 пішімінде куәлік файлын импорттаңыз.</p>
The certificate has expired. Check if the certificate is valid, or check the date and time on your printer.	<p>Себебі: Куәлік ескірген.</p> <p>Шешімі:</p> <ul style="list-style-type: none"> <input type="checkbox"/> Егер куәлік ескірсе, жаңа куәлікті алып, импорттаңыз. <input type="checkbox"/> Егер куәлік ескірмеген болса, принтердің күні мен уақыты дұрыс орнатылғанын тексеріңіз.
Private key is required.	<p>Себебі: Куәлікпен жұптастырылған жеке кілт жоқ.</p> <p>Шешімі:</p> <ul style="list-style-type: none"> <input type="checkbox"/> Егер куәлік PEM/DER пішімінде болса және компьютер арқылы CSR сұрауынан алынған болса, жеке кілт файлын көрсетіңіз. <input type="checkbox"/> Егер куәлік PKCS#12 пішімінде болса және компьютер арқылы CSR сұрауынан алынған болса, құрамында жеке кілт бар файлды жасаңыз.
	<p>Себебі: Web Config арқылы CSR сұрауынан алынған PEM/DER куәлігі қайта импортталған.</p> <p>Шешімі: Егер куәлік PEM/DER пішімінде болса және Web Config арқылы CSR сұрауынан алынған болса, оны тек бір рет импорттауға болады.</p>

Кәсіпорынға арналған кеңейтілген қауіпсіздік параметрлері

Хабарлар	Себебі/шешімі
Setup failed.	<p>Себебі:</p> <p>Теңшеуді аяқтау мүмкін емес, себебі принтер және компьютер арасындағы байланыс орындалмады немесе файл кейбір қателерге байланысты оқылмады.</p> <p>Шешімі:</p> <p>Көрсетілген файлды және байланысты тексергеннен кейін файлды қайта импорттаңыз.</p>

Қатысты ақпарат

➔ [“Цифрлық сертификаттау туралы” бетте 91](#)

СА қолтаңбасы бар сертификатты байқаусыз жою

СА қолтаңбасы бар сертификатқа арналған сақтық көшірме файл жоқ.

Егер сақтық көшірме файлы болса, сертификатты қайта импорттаңыз.

Егер сертификатты Web Config ішінде жасалған CSR арқылы алсаңыз, жойылған сертификатты қайта импорттау мүмкін емес. CSR сұрауын жасап, жаңа сертификат алыңыз.

Қатысты ақпарат

➔ [“СА қолтаңбасы бар куәлікті жою” бетте 96](#)

➔ [“СА қолтаңбасы бар сертификатты импорттау” бетте 94](#)