

WF-2930 Series WF-2910 Series

Uživatelská příručka

Tisk

Kopírování

Skenování

Faxování

Údržba tiskárny

Řešení problémů

Obsah

Průvodce k této příručce

Úvod k příručkám.	7
Důležité bezpečnostní pokyny (tištěná příručka).	7
Začínáme (tištěná příručka).	7
Uživatelská příručka (digitální příručka).	7
Informace o nejaktuálnějších příručkách.	7
Průvodce Webové videopříručky.	7
Vyhledávání informací.	8
Tisk pouze stránek, které potřebujete.	8
O této příručce.	9
Označení a symboly.	9
Poznámky ke snímkům obrazovky a ilustracím.	9
Odkazy na operační systémy.	10
Ochranné známky.	10
Autorská práva.	11

Důležité pokyny

Bezpečnostní pokyny.	13
Bezpečnostní pokyny pro inkous.	13
Varování a důležité informace o tiskárně.	14
Důležité informace a varování pro nastavení tiskárny.	14
Důležité informace a varování pro používání tiskárny.	14
Varování a důležité informace o používání displeje LCD.	15
Důležité informace a varování pro připojení k internetu.	15
Varování a důležité informace o používání tiskárny s bezdrátovým připojením.	15
Důležité informace a varování pro převážení nebo skladování tiskárny.	15
Ochrana osobních informací.	15

Názvy dílů a funkcí

Přední strana.	17
Uvnitř.	18
Zadní část.	19

Průvodce ovládacím panelem

Ovládací panel.	22
Konfigurace domovské obrazovky.	23
Průvodce ikonou sítě.	24

Vkládání papíru

Pokyny k manipulaci s papírem.	26
Nastavení velikosti a typu papíru.	26
Seznam typů papíru.	27
Vkládání papíru.	28
Vkládání papíru do zadního podavače papíru.	28
Vkládání různých papírů.	30
Vkládání obálek.	30
Vkládání děrovaného papíru.	31
Vkládání dlouhých papírů.	31

Vkládání předloh

Originály, které nejsou podporovány v ADF.	33
Vkládání předloh do podavače ADF.	33
Umístění předloh na skle skeneru.	35

Tisk

Tisk dokumentů.	38
Tisk z počítače.	38
Tisk dokumentů z chytrých zařízení.	51
Tisk na obálky.	53
Tisk na obálky z počítače (Windows).	53
Tisk na obálky z počítače (Mac OS).	54
Tisk fotografií.	54
Tisk fotografií z počítače.	54
Tisk webových stránek.	54
Tisk webových stránek z počítače.	54
Tisk webových stránek z chytrých zařízení.	54
Tisk pomocí služby Cloud Service.	55

Kopírování

Barevné nebo černobílé kopírování.	58
Kopírování na obou stranách.	59
Kopírování se zvětšením nebo zmenšením.	59
Kopírování více předloh na jeden list.	59
Kopírování ID karty.	61
Kopírování bez okrajů.	61
Možnosti nabídky Další pro kopírování.	62
Počet kopií:.	62
ČB:.	62
Barva:.	62
Nastavení:.	62

Skenování

Dostupné metody skenování.	65
Skenování předloh do počítače.	65
Skenování s použitím WSD.	66
Nastavení portu WSD.	67
Skenování předloh do chytrého zařízení.	69

Faxování

Před použitím funkcí faxu.	71
Připojení tiskárny k telefonní lince.	71
Příprava tiskárny na odesílání a příjem faxů.	74
Provádění nastavení pro funkce faxu na tiskárně podle používání.	76
Zpřístupnění kontaktů.	79
Přehled funkcí faxu u této tiskárny.	82
Funkce: odesílání faxů.	82
Funkce: přijímání faxů.	82
Funkce: PC-FAX odesílání/přijímání (Windows/Mac OS).	83
Funkce: Různé faxové zprávy.	83
Funkce: Zabezpečení při odesílání a přijímání faxů.	84
Funkce: Další užitečné funkce.	84
Posílání faxů pomocí tiskárny.	84
Výběr příjemců.	85
Různé způsoby posílání faxů.	86
Přijímání faxů v tiskárně.	88
Příjem příchozích faxů.	88
Příjem faxů pomocí telefonního hovoru.	90
Možnosti nabídky pro faxování.	90
Fax.	90
Nast. sken.	91
Nast. odeslání faxu.	92
Další.	93
Správa Kontaktů.	93
Používání dalších funkcí faxování.	94
Ruční tisk faxové zprávy.	94
Posílání faxu z počítače.	94
Odesílání dokumentů vytvořených pomocí aplikace (systém Windows).	94
Odesílání dokumentů vytvořených pomocí aplikace (systém Mac OS).	97
Přijímání faxů v počítači.	98
Kontrola nových faxů (Windows).	99
Kontrola nových faxů (Mac OS).	100
Zrušení funkce ukládání příchozích faxů do počítače.	101

Údržba tiskárny

Kontrola stavu spotřebního materiálu.	103
Zlepšení kvality tisku, kopírování, skenování a faxu.	103
Kontrola a čištění tiskové hlavy.	103
Spuštění funkce Výkonné čištění.	105
Zabránění ucpání trysek.	106
Zarovnání tiskové hlavy.	106
Čištění dráhy papíru v případě rozmazávání inkoustu.	106
Čištění Sklo skeneru.	107
Čištění podavače ADF.	108
Čištění průsvitné fólie.	111
Čištění tiskárny.	113

V těchto situacích

Při výměně počítače.	116
Úspora energie.	116
Deaktivace připojení Wi-Fi.	116
Samostatná instalace aplikací.	117
Kontrola, zda je nainstalován originální ovladač tiskárny Epson — Windows.	118
Kontrola, zda je nainstalován originální ovladač tiskárny Epson — Mac OS.	119
Opětovné nastavení síťového připojení.	120
Vytvoření nastavení pro připojení k počítači.	120
Vytvoření nastavení pro připojení k inteligentnímu zařízení.	121
Nastavování sítě Wi-Fi z ovládacího panelu.	121
Kontrola stavu připojení sítě tiskárny (Zpráva o síťovém připojení).	123
Zprávy a řešení na zprávě o připojení sítě.	124
Přímé připojení chytrého zařízení a tiskárny (Wi-Fi Direct).	129
O připojení Wi-Fi Direct.	129
Připojení k zařízením s použitím Wi-Fi Direct.	130
Odpojení Wi-Fi Direct (jednoduchý přístupový bod).	131
Změna nastavení Wi-Fi Direct (jednoduchý přístupový bod), například SSID.	132
Přidání nebo změna připojení tiskárny.	133
Nastavení tiskárny na více počítačích.	133
Změna připojení z Wi-Fi na USB.	134
Nastavení statické IP adresy pro tiskárnu.	135
Přeprava a skladování tiskárny.	137
Řešení problémů	
Nelze tisknout, skenovat nebo faxovat.	141

Řešení problémů.	141
Aplikace nebo ovladač tiskárny nefunguje správně.	142
Tiskárna se nemůže připojit k síti.	146
Nelze odesílat nebo přijímat faxy.	149
Papír není podáván správně.	155
Kvalita tisku, kopírování, skenování a faxování je nízká.	158
Kvalita tisku je nízká.	158
Kvalita kopie je nízká.	166
Problémy s naskenovaným obrazem.	173
Nedostatečná kvalita odeslaného faxu.	175
Kvalita přijatého faxu je slabá.	177
Nelze vybrat typ papíru nebo zdroj papíru v ovladači tiskárny.	178
Není nainstalován originální ovladač tiskárny Epson.	178
Na LCD obrazovce se zobrazuje chybový kód.	178
Papír se zasekl.	179
Odstranění uvízlého papíru.	180
Odstranění uvízlého papíru z ADF.	183
Zabránění uvíznutí papíru.	185
Nyní je čas vyměnit inkoustové kazety.	185
Bezpečnostní opatření při manipulaci s inkoustovými kazetami.	185
Výměna inkoustových kazet.	187
Dočasně pokračujte v tisku bez výměny inkoustových kazet.	191
Nyní je čas vyměnit krabici údržby.	194
Pokyny pro manipulaci s krabicí údržby.	194
Výměna krabice údržby.	195
Nelze provozovat tiskárnu jako očekávanou.	198
Tiskárna se nezapne nebo nevypne.	198
Postupy jsou příliš pomalé.	199
Displej LCD ztmavl.	201
Provoz tiskárny je hlučný.	201
Nesprávný datum a čas.	201
Kořenový certifikát je třeba aktualizovat.	201
Nelze provést ruční 2stranný tisk (Windows).	202
Nezobrazuje se nabídka Nastavení tisku (Mac OS).	202
Z připojeného telefonu nelze uskutečnit volání.	202
Číslo faxu odesílatele se nezobrazilo.	202
Zobrazené faxové číslo odesílatele v přijatých faxech je chybné.	202
Záznamník nepřijímá hlasová volání.	203
Bylo přijato hodně nevyžádaných faxů.	203
Problém nelze odstranit.	203
Problémy s tiskem nebo kopírováním nelze vyřešit.	203

Informace o výrobku

Informace o papíru.	206
Dostupný papír a kapacita.	206
Nedostupné typy papíru.	208
Informace o spotřebním materiálu.	209
Kódy inkoustových kazet.	209
Kód údržbové sady.	210
Informace o softwaru.	210
Aplikace pro tisk z počítače (Windows).	210
Aplikace pro tisk z počítače (Mac OS).	212
Aplikace pro ovládání skeneru (Epson Scan 2).	212
Aplikace ke konfiguraci používání a odesílání faxů (FAX Utility).	212
Aplikace k odesílání faxů (ovladač PC-FAX).	213
Aplikace ke konfiguraci operací tiskárny (Web Config).	214
Aplikace pro aktualizaci softwaru a firmwaru (Epson Software Updater).	214
Seznam nabídek nastavení.	215
Stav spotřebního mat.	215
Údržba.	216
Nast. tiskárny.	217
Síťová nastavení.	219
Služby Epson Connect.	220
Správa Kontaktů.	221
Nastavení faxu.	221
Tisk stavu.	227
Počítadlo tisku.	228
Průzk. mezi zákaz.	228
Obnovit vých. nastavení.	228
Aktualizovat FW.	228
Technické údaje produktu.	229
Specifikace tiskárny.	229
Specifikace skeneru.	230
ADF specifikace.	231
Specifikace faxu.	231
Specifikace rozhraní.	232
Specifikace sítě.	232
Podporované služby dalších poskytovatelů.	234
Rozměry.	234
Elektrické specifikace.	235
Specifikace provozního prostředí.	235
Požadavky na systém.	236
Informace o normách a předpisech.	236
Standardy a schválení.	236
Omezení týkající se kopírování.	238
Kde najdete pomoc	
Webové stránky technické podpory.	240

Kontaktování podpory společnosti Epson.	240
Než se obrátíte na společnost Epson.	240
Pomoc pro uživatele v Evropě.	240
Pomoc pro uživatele na Tchaj-wanu.	241
Pomoc pro uživatele v Austrálii.	241
Pomoc pro uživatele na Novém Zélandu.	242
Pomoc pro uživatele v Singapuru.	242
Pomoc pro uživatele v Thajsku.	242
Pomoc pro uživatele ve Vietnamu.	243
Pomoc pro uživatele v Indonésii.	243
Pomoc pro uživatele v Hongkongu.	246
Pomoc pro uživatele v Malajsi.	247
Pomoc pro uživatele v Indii.	247
Pomoc pro uživatele na Filipínách.	247

Průvodce k této příručce

Úvod k příručkám.	7
Průvodce Webové videopříručky.	7
Vyhledávání informací.	8
Tisk pouze stránek, které potřebujete.	8
O této příručce.	9
Ochranné známky.	10
Autorská práva.	11

Úvod k příručkám

S vaší tiskárnou Epson jsou dodávány následující příručky. Kromě příruček vám poskytnou nápovědu také informace uvedené přímo na tiskárně nebo v softwarových aplikacích Epson.

Důležité bezpečnostní pokyny (tištěná příručka)

Poskytuje pokyny pro zajištění bezpečného používání této tiskárny.

Začínáme (tištěná příručka)

Poskytuje informace o nastavení tiskárny a instalaci softwaru.

Uživatelská příručka (digitální příručka)

Tato příručka. K dispozici ve formátu PDF a ve formě webové příručky. Poskytuje podrobné informace a pokyny k používání tiskárny a řešení problémů.

Tato příručka platí pro modely WF-2930 Series a WF-2910 Series. Nicméně ADF (Automatický podavač dokumentů) je k dispozici pouze u modelu WF-2930 Series.

Informace o nejaktuálnějších příručkách

❑ Tištěné příručky

Navštivte webové stránky evropské podpory Epson na adrese <http://www.epson.eu/support> nebo webové stránky celosvětové podpory Epson na adrese <http://support.epson.net/>.

❑ Digitální příručka

Navštivte následující web, zadejte název produktu a přejděte na **Podpora**.

<https://epson.sn>

Průvodce Webové videopříručky

Prohlédněte si Webové videopříručky, podle kterých se naučíte, jak používat tiskárnu. Přejděte na následující web. Obsah Webové videopříručky se může bez předchozího upozornění změnit.



WF-2930 Series: https://support.epson.net/publist/video.php?model=wf-2930_series

WF-2910 Series: https://support.epson.net/publist/video.php?model=wf-2910_series

Vyhledávání informací

V této příručce ve formátu PDF můžete vyhledat požadované informace podle klíčových slov nebo přejít přímo na určité části pomocí záložek. V této části je vysvětleno, jak používat příručku ve formátu PDF otevřenou v aplikaci Adobe Acrobat Reader DC v počítači.

Vyhledávání pomocí klíčových slov

Klikněte na možnost **Úpravy > Rozšířené hledání**. Do okna hledání zadejte klíčové slovo (text) s požadovanými informacemi a poté klikněte na tlačítko **Hledat**. Zobrazí se seznam výsledků. Kliknutím na některý ze zobrazených výsledků přejdete na příslušnou stránku.

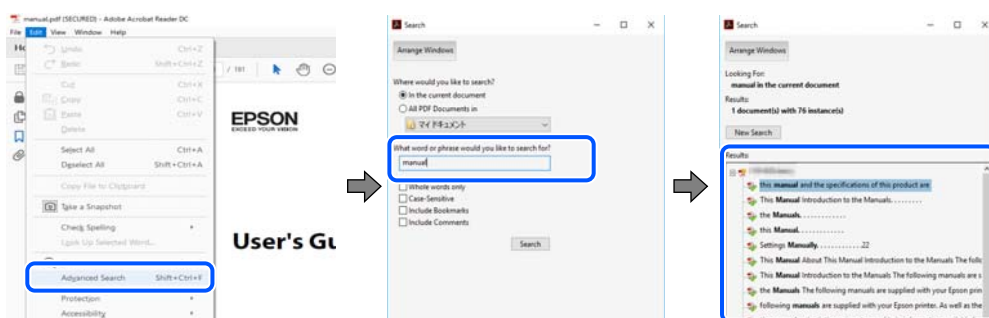

Přechod na stránku přímo ze záložek

Kliknutím na název přejdete přímo na příslušnou stránku. Kliknutím na symbol + nebo > zobrazíte názvy nižších úrovní dané části. Chcete-li se vrátit na předchozí stránku, stiskněte na klávesnici následující zkratku.

- Windows: podržte klávesu **Alt** a poté stiskněte klávesu se symbolem **<**.
- Mac OS: podržte klávesu **Command** a poté stiskněte klávesu se symbolem **<**.

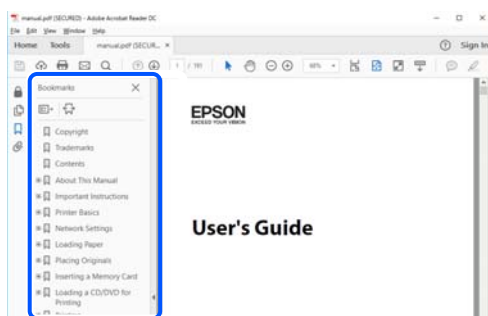

Tisk pouze stránek, které potřebujete

Můžete si také vybrat a vytisknout pouze stránky, které potřebujete. V nabídce **Soubor** klikněte na možnost **Tisknout** a v poli **Stránky** v nabídce **Tisknuté stránky** vyberte stránky, které chcete vytisknout.

- Chcete-li zadat rozsah stránek, zadejte počáteční a koncovou stránku a oddělte je spojovníkem.

Příklad: 20-25

- Chcete-li zadat stránky, které nejsou součástí žádného rozsahu, oddělte je čárkami.

Příklad: 5, 10, 15

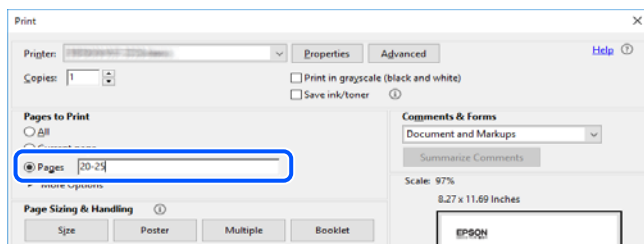

O této příručce

Tato část vysvětluje význam značek a symbolů, poznámky k popisům a informace o odkazech na operační systémy použité v této příručce.

Označení a symboly



Upozornění:

Pokyny je nutné pečlivě dodržovat, aby nedošlo ke zranění.



Důležité:

Pokyny je nutné respektovat, aby nedošlo k poškození zařízení.

Poznámka:

Poskytuje doplňkové a referenční informace.

Související informace

- ➔ Odkazy na související části.



Obsahuje Webové videopříručky s informacemi k provozu. Viz odkaz na související informace.

Poznámky ke snímkům obrazovky a ilustracím

- Snímky obrazovky ovladače tiskárny pocházejí ze systému Windows 10 nebo macOS High Sierra (10.13). Obsah zobrazený na snímcích obrazovek se liší v závislosti na konkrétním modelu a situaci.
- Ilustrace použité v této příručce jsou pouze příklady. I když zde mohou existovat nepatrné rozdíly v závislosti na modelu, způsob provozu je stejný.
- Některé položky menu na LCD displeji se liší v závislosti na modelu a nastavení.
- Pomocí příslušné aplikace můžete načíst kód QR.

Odkazy na operační systémy

Windows

Termíny jako například „Windows 11“, „Windows 10“, „Windows 8.1“, „Windows 8“, „Windows 7“, „Windows Vista“, „Windows XP“, „Windows Server 2022“, „Windows Server 2019“, „Windows Server 2016“, „Windows Server 2012 R2“, „Windows Server 2012“, „Windows Server 2008 R2“, „Windows Server 2008“, „Windows Server 2003 R2“ a „Windows Server 2003“ uvedené v této příručce odkazují na následující operační systémy. Kromě toho je použit termín „Windows“ jako odkaz na všechny verze.

- Operační systém Microsoft® Windows® 11
- Operační systém Microsoft® Windows® 10
- Operační systém Microsoft® Windows® 8.1
- Operační systém Microsoft® Windows® 8
- Operační systém Microsoft® Windows® 7
- Operační systém Microsoft® Windows Vista®
- Operační systém Microsoft® Windows® XP
- Operační systém Microsoft® Windows® XP Professional x64 Edition
- Operační systém Microsoft® Windows Server® 2022
- Operační systém Microsoft® Windows Server® 2019
- Operační systém Microsoft® Windows Server® 2016
- Operační systém Microsoft® Windows Server® 2012 R2
- Operační systém Microsoft® Windows Server® 2012
- Operační systém Microsoft® Windows Server® 2008 R2
- Operační systém Microsoft® Windows Server® 2008
- Operační systém Microsoft® Windows Server® 2003 R2
- Operační systém Microsoft® Windows Server® 2003

Mac OS

V této příručce odkazuje termín „Mac OS“ na operační systém Mac OS X 10.9.5 nebo novější a také na operační systém macOS 11 nebo novější.

Ochranné známky

- EPSON® je registrovaná ochranná známka a EPSON EXCEED YOUR VISION nebo EXCEED YOUR VISION jsou ochranné známky společnosti Seiko Epson Corporation.
- QR Code is a registered trademark of DENSO WAVE INCORPORATED in Japan and other countries.
- Microsoft®, Windows®, Windows Server®, and Windows Vista® are registered trademarks of Microsoft Corporation.
- Apple, Mac, macOS, OS X, Bonjour, Safari, AirPrint, iPad, iPhone, iPod touch, and Spotlight are trademarks of Apple Inc., registered in the U.S. and other countries.

- ❑ Use of the Works with Apple badge means that an accessory has been designed to work specifically with the technology identified in the badge and has been certified by the developer to meet Apple performance standards.
- ❑ Chrome, Google Play, and Android are trademarks of Google LLC.
- ❑ Adobe, Acrobat, and Reader are either registered trademarks or trademarks of Adobe in the United States and/or other countries.
- ❑ Firefox is a trademark of the Mozilla Foundation in the U.S. and other countries.
- ❑ Mopria® and the Mopria® Logo are registered and/or unregistered trademarks and service marks of Mopria Alliance, Inc. in the United States and other countries. Unauthorized use is strictly prohibited.
- ❑ PictBridge is a trademark.
- ❑ Obecná poznámka: další zde použité názvy produktů slouží pouze k identifikačním účelům a mohou být ochrannými známkami příslušných vlastníků. Společnost Epson se vzdává všech práv na tyto značky.

Autorská práva

Žádná část této publikace nesmí být reprodukována, ukládána do archivačních systémů ani přenášena jakoukoli formou, ať už elektronickou, mechanickou, fotokopírováním, nahráváním apod., bez předchozího písemného souhlasu společnosti Seiko Epson Corporation. S ohledem na používání zde uvedených informací se nepředpokládá spolehlivost na úrovni patentů. Zároveň se nepředpokládá jakákoli odpovědnost za škody způsobené používáním zde obsažených informací. Zde uvedené informace jsou určeny pouze pro použití v kombinaci s produkty Epson. Společnost Epson není odpovědná za jakékoli použití informací vzhledem k jiným produktům.

Společnost Seiko Epson Corporation ani její přidružené společnosti nenesou odpovědnost vůči kupujícímu nebo třetí straně v případě poškození, ztráty, nákladů nebo výdajů vzniklých na straně kupujícího nebo třetí strany z důvodu nehody, nesprávného použití nebo zneužití produktu, neoprávněných modifikací, oprav nebo úprav produktu, nebo (s výjimkou USA) z důvodu nedodržení striktních instrukcí k údržbě a provozních pokynů společnosti Seiko Epson Corporation.

Společnost Seiko Epson Corporation ani její přidružené společnosti nenesou odpovědnost za škody a potíže, které vzniknou v důsledku použití jiných doplňků nebo spotřebního materiálu, než jsou Originální produkty Epson nebo Schválené produkty Epson společnosti Seiko Epson Corporation.

Společnost Seiko Epson Corporation nese odpovědnost za škody způsobené elektromagnetickým rušením, vznikajícím v důsledku používání kabelů rozhraní, které nejsou Schválenými produkty Epson společnosti Seiko Epson Corporation.

© 2022 Seiko Epson Corporation

Obsah této příručky a specifikace tohoto produktu mohou být bez předchozího upozornění změněny.

Důležité pokyny

Bezpečnostní pokyny. 13

Varování a důležité informace o tiskárně. 14

Ochrana osobních informací. 15

Bezpečnostní pokyny

Přečtěte si a dodržujte tyto pokyny, pomocí kterých zajistíte bezpečné používání tiskárny. Tento návod uchovejte pro budoucí použití. Kromě toho respektujte všechna varování a pokyny uvedené na tiskárně.

- Některé ze symbolů použité na této tiskárně mají zajistit bezpečnost a řádné používání tiskárny. Navštivte následující web, na kterém jsou popsány významy těchto symbolů.

<http://support.epson.net/symbols/>

- Používejte výhradně napájecí kabel dodaný s tiskárnou. Nepoužívejte ho pro jiná zařízení. Použití jiného než dodaného napájecího kabelu s touto tiskárnou nebo použití dodaného napájecího kabelu s jiným zařízením může způsobit požár nebo úraz elektrickým proudem.
- Zkontrolujte, zda kabel pro napájení střídavým proudem odpovídá místním bezpečnostním předpisům.
- Kromě konkrétních situací popsaných v příručkách k tiskárně se za žádných okolností sami nepokoušejte o demontáž, úpravy nebo opravy napájecího kabelu, zástrčky, tiskárny, skeneru nebo doplňků.
- V následujících případech odpojte tiskárnu od elektrické sítě a předejte ji kvalifikovanému servisnímu technikovi:
Napájecí kabel nebo zástrčka je poškozena; do tiskárny pronikla kapalina; tiskárna upadla nebo byla poškozena její skříň, tiskárna nefunguje normálně nebo vykazuje výraznou změnu funkčnosti. Nenastavujte ovládací prvky, které nejsou popsány v pokynech k obsluze.
- Tiskárnu umístěte v blízkosti elektrické zásuvky, kde lze snadno vytáhnout napájecí kabel.
- Tiskárnu neumísťujte ani neskladujte venku, v silně znečištěném nebo prашném prostředí, v blízkosti vody, tepelných zdrojů ani na místech vystavených otřesům, vibracím, vysokým teplotám nebo vlhkosti.
- Dbejte na to, aby se na tiskárnu nevylila kapalina, a nemanipulujte s ní mokřými rukama.
- Udržujte minimální vzdálenost tiskárny od kardiostimulátorů 22 cm. Rádiové vlny vysílané tiskárnou mohou nepříznivě ovlivnit činnost kardiostimulátorů.
- Při poškození LCD obrazovky kontaktujte prodejce. Pokud se vám roztok tekutých krystalů dostane na ruce, důkladně si je umyjte mýdlem a vodou. Pokud vám roztok tekutých krystalů vnikne do očí, okamžitě je vypláchněte vodou. Pokud máte obtíže nebo problémy se zrakem i po důkladném vypláchnutí očí, navštivte ihned lékaře.
- Nepoužívejte telefon během bouřky. V takovém případě hrozí určité nebezpečí úrazu elektrickým proudem způsobeným bleskem.
- V případě úniku plynu nepoužívejte k ohlášení této situace telefon nacházející se v blízkosti místa úniku.

Bezpečnostní pokyny pro inkous

- Při manipulaci s použitou inkoustovou kazetou buďte opatrní, protože kolem otvoru pro přívod inkoustu může být inkoust.
 - Pokud si pokožku znečistíte inkoustem, důkladně umyjte příslušné místo mýdlem a vodou.
 - Dostane-li se vám inkoust do očí, vypláchněte je ihned vodou. Pokud máte obtíže nebo problémy se zrakem i po důkladném vypláchnutí očí, navštivte ihned lékaře.
 - Pokud vám inkoust vnikne do úst, okamžitě vyhledejte lékaře.
- Inkoustovou kazetu ani údržbovou sadu nerozebírejte. Inkoust by se vám mohl dostat do očí nebo na pokožku.
- S inkoustovými kazetami netřepte příliš silně a dávejte pozor, aby vám neupadly. Manipulujte s nimi opatrně, abyste je nepromáčkli, a neodtrhávejte jejich štítky. Mohlo by dojít k úniku inkoustu.

- Inkoustové kazety a údržbovou sadu uchovávejte mimo dosah dětí.

Varování a důležité informace o tiskárně



Pozorně si přečtěte tyto pokyny a řiďte se jimi, aby nedošlo k poškození tiskárny nebo škodám na majetku. Tuto příručku si uložte pro pozdější použití.

Důležité informace a varování pro nastavení tiskárny

- Neblokujte ani nezakrývejte ventilační a jiné otvory tiskárny.
- Používejte pouze typ napájecího zdroje, který je vyznačen na štítku tiskárny.
- Nepoužívejte zásuvky zapojené v okruhu, ve kterém jsou zapojeny kopírky nebo klimatizační systémy, které se pravidelně zapínají a vypínají.
- Nepoužívejte elektrické zásuvky ovládané pomocí nástěnných spínačů nebo automatických vypínačů.
- Nevystavujte žádnou ze součástí počítačového systému působení případných zdrojů elektromagnetického rušení, například reproduktorů nebo základnových jednotek bezdrátových telefonů.
- Napájecí kabely je třeba chránit proti odření, proříznutí, zkroucení a zauzlení a jiným způsobům poškození. Nepokládejte na napájecí kabel ani na adaptér žádné předměty. Na napájecí kabel se nesmí šlapat ani přes něj přejíždět. Obzvláště dbejte na to, aby napájecí kabely nebyly na koncích a v místech vstupu do transformátoru a výstupu z transformátoru zkrouceny.
- Jestliže tiskárnu napájíte prodlužovacím kabelem, zkontrolujte, zda celkový odběr všech zařízení zapojených přes prodlužovací kabel nepřesahuje povolenou hodnotu proudu pro tento kabel. Zkontrolujte také, zda celkový odběr všech zařízení zapojených do elektrické zásuvky nepřekračuje maximální hodnotu proudu této zásuvky.
- Chcete-li tiskárnu používat v Německu, musí být instalace v budově chráněna 10 nebo 16ampérovými jističi, aby byla zajištěna odpovídající ochrana před zkratem a výrobek byl dostatečně chráněn.
- Při připojování tiskárny k počítači či jinému zařízení pomocí kabelu dbejte na správné zapojení konektorů. Každý konektor lze zapojit jen jedním způsobem. Pokud konektor připojíte s nesprávnou orientací, mohlo by dojít k poškození propojených zařízení.
- Umístěte tiskárnu na rovný pevný povrch, který na všech stranách přesahuje její základnu. Pokud bude nakloněna nebo postavena našikmo, nebude tiskárna pracovat správně.
- Prostor ponechejte také nad tiskárnou, aby bylo možné zcela zvednout její horní kryt.
- Před tiskárnou ponechejte dostatek volného místa k vysunutí celého papíru.
- Nedávejte tiskárnu na místa vystavená náhlým změnám teploty a vlhkosti. Také nevystavujte výrobek přímému slunečnímu světlu, silnému světlu nebo tepelným zdrojům.

Důležité informace a varování pro používání tiskárny

- Nezasouvejte do otvorů v tiskárně žádné předměty.
- Během tisku nedávejte do tiskárny ruce.
- Nedotýkejte se plochého bílého kabelu uvnitř tiskárny.
- Uvnitř ani v blízkosti tiskárny nepoužívejte aerosolové čističe, které obsahují hořlavé plyny. Mohl by vzniknout požár.
- Nehýbejte tiskovou hlavou pomocí ruky, může dojít k poškození tiskárny.

- Skener zavírejte opatrně, abyste si nepřiskřípli prsty.
- Při pokládání předloh netlačte na sklo skeneru příliš silně.
- Tiskárnu vždy vypínejte tlačítkem . Neodpojujte tiskárnu od zdroje napájení ani nevypínejte přívod proudu k zásuvce, dokud indikátor  nepřestane blikat.
- Pokud tiskárnu nebudete delší dobu používat, odpojte napájecí kabel od elektrické zásuvky.

Varování a důležité informace o používání displeje LCD

- Displej LCD může obsahovat několik malých jasných nebo tmavých bodů, které mohou způsobovat nestejněměrný jas. To je normální a neznámá to poškození displeje.
- K čištění použijte pouze suchý, měkký hadřík. Nepoužívejte tekuté ani chemické čisticí prostředky.
- Vnější kryt displeje LCD může při velkém nárazu prasknout. obraťte se na prodejce, jestliže se povrch displeje odlomí či praskne. Nedotýkejte se odlomených kousků ani se je nepokoušejte odstranit.

Důležité informace a varování pro připojení k internetu

Nepřipojujte tento produkt přímo k internetu. Připojte jej k síti, která je chráněna směrovačem nebo branou firewall.

Varování a důležité informace o používání tiskárny s bezdrátovým připojením

- Rádiové vlny vysílané touto tiskárnou mohou nepříznivě ovlivnit funkci elektronických lékařských přístrojů a způsobit jejich selhání. Při používání této tiskárny ve zdravotnických zařízeních nebo v blízkosti lékařských přístrojů dodržujte pokyny autorizovaného personálu zdravotnických zařízení a dodržujte veškerá varování a pokyny uvedené na lékařských přístrojích.
- Rádiové vlny vysílané touto tiskárnou mohou nepříznivě ovlivnit funkci automaticky řízených zařízení, jako jsou automatické dveře nebo požární poplachová zařízení a mohly by způsobit nehody v důsledku selhání. Při používání této tiskárny v blízkosti automaticky řízených zařízení dodržujte veškerá varování a pokyny uvedené na těchto zařízeních.

Důležité informace a varování pro převážení nebo skladování tiskárny

- Tiskárnu při skladování nebo přepravě neklopte, nestavte ji na bok ani ji nepřevracejte. Jinak by mohlo dojít k úniku inkoustu.
- Před přepravou tiskárny zkontrolujte, zda je tisková hlava v základní poloze (úplně vpravo).

Ochrana osobních informací

Když tiskárnu někomu předáváte nebo ji likvidujete, vymažte veškeré osobní informace uložené v paměti tiskárny tak, že zvolíte možnosti **Nast.** > **Obnovit výchozí nastavení** > **Vymazat všechna data a nast.** na ovládacím panelu.

Názvy dílů a funkcí

Přední strana. 17

Uvnitř. 18

Zadní část. 19

Přední strana

Pouze pro WF-2930 Series

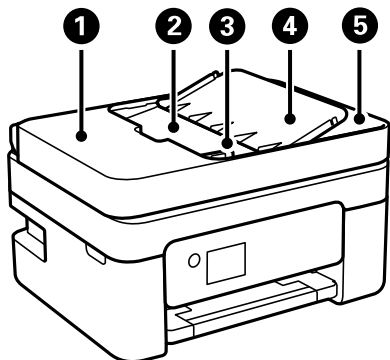

1	Kryt ADF (automatického podavače dokumentů)	Otevřete při odstraňování uvízlých originálů v podavači ADF.
2	Vstupní zásobník ADF	Automaticky podává originály.
3	Vodítko okrajů ADF	Slouží k podávání originálů přímo do tiskárny. Vodítko posuňte k okraji originálu.
4	Podpora dokumentů pro ADF	Zajišťuje, aby předlohy nespadly.
5	Výstupní zásobník ADF	Shromažďuje originály vysunuté z podavače ADF.

Pouze pro WF-2930 Series

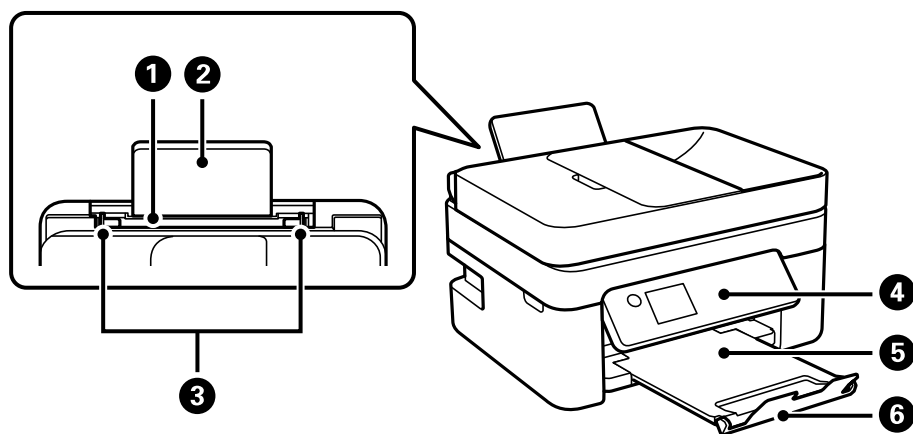

1	Zadní podavač papíru	Slouží k vkládání papíru.
2	Podpora papíru	Podepírá vložený papír.
3	Vodítko okrajů	Napomáhá tomu, aby byl papír do tiskárny podáván rovně. Vodítka posuňte k okrajům papíru.
4	Ovládací panel	Označuje stav tiskárny a umožňuje vám provádět nastavení tisku.
5	Výstupní zásobník	Drží vysunutý papír.

6	Zarážka	Zabraňuje vypadnutí výtisků z výstupního zásobníku.
----------	---------	---

Pouze pro WF-2910 Series

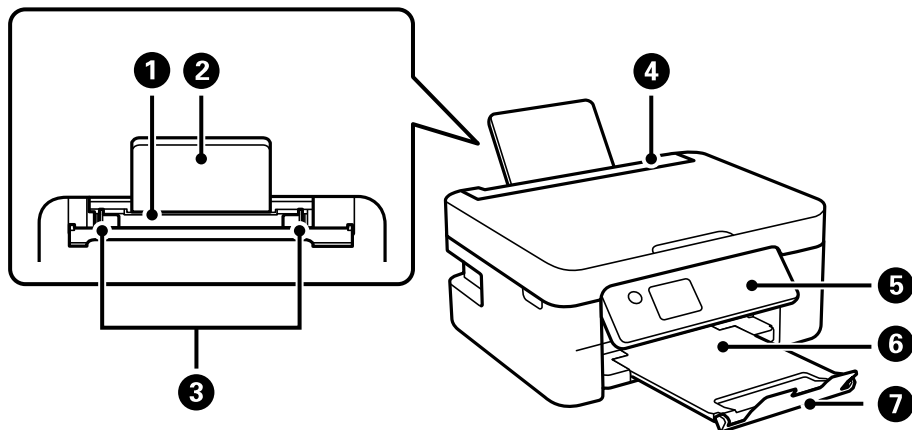

1	Zadní podavač papíru	Slouží k vkládání papíru.
2	Podpora papíru	Podepírá vložený papír.
3	Vodítka okrajů	Napomáhá tomu, aby byl papír do tiskárny podáván rovně. Vodítka posuňte k okrajům papíru.
4	Krytka podavače	Zabraňuje vniknutí cizích látek do tiskárny. Tento chránič doporučujeme až na výjimky nechat uzavřený.
5	Ovládací panel	Označuje stav tiskárny a umožňuje vám provádět nastavení tisku.
6	Výstupní zásobník	Drží vysunutý papír.
7	Zarážka	Zabraňuje vypadnutí výtisků z výstupního zásobníku.

Uvnitř

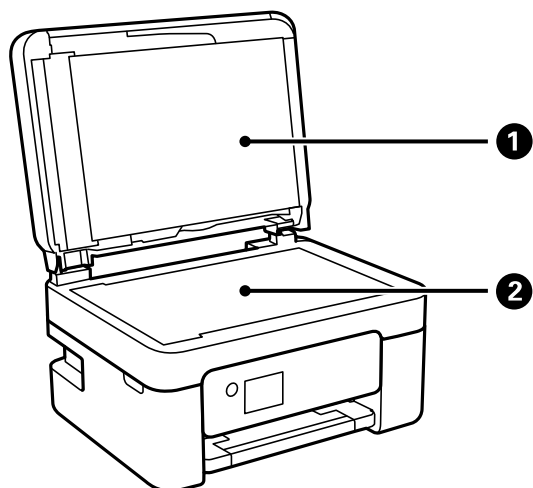

❶	Kryt dokumentů	Zabraňuje vstupu vnějšího světla při skenování.
❷	Sklo skeneru	Umístěte předlohy.

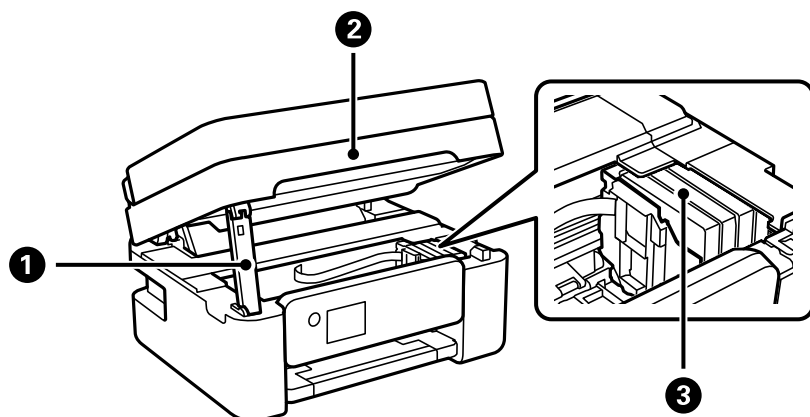

❶	Podpěra jednotky skeneru	Podepírá jednotku skeneru.
❷	Jednotka skeneru	Skenuje vložené originály. Tento kryt otevřete při výměně inkoustových kazet nebo v případě, že potřebujete vyjmout papír uvízlý v tiskárně. Když jednotku skeneru zavřete, mírně ji nadzvedněte, aby se zvedla podpěra jednotky skeneru. Z bezpečnostních důvodů se jednotka skeneru zavírá ve dvou krocích.
❸	Držák inkoustové kazety	Nainstalujte inkoustové kazety. Inkoust vystupuje z trysek tiskové hlavy.

Zadní část

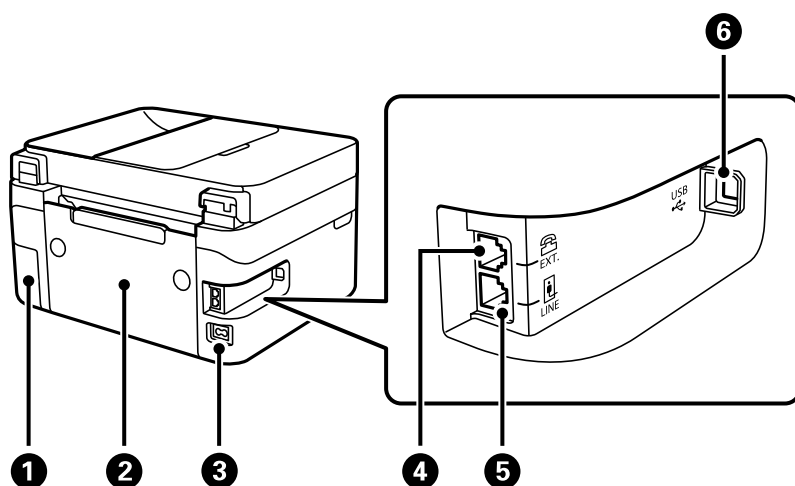

❶	Kryt krabice údržby	Tuto část vyjměte při výměně krabice údržby. K vyjmutí krabice údržby je zapotřebí plochý šroubovák. Krabice údržby je nádoba, ve které se při čištění nebo tisku shromažďuje velmi malé množství přebytečného inkoustu.
❷	Zadní kryt	Tento kryt sejměte v případě, že potřebujete vyjmout uvízlý papír.

3	Vstup střídavého proudu	Umožňuje připojit napájecí kabel.
4	Port EXT.	Připojení externích telefonů.
5	Port LINE (linka)	Připojení k telefonní lince.
6	Port USB	Slouží k připojení kabelu USB pro připojení k počítači.

Průvodce ovládacím panelem

Ovládací panel.	22
Konfigurace domovské obrazovky.	23

Ovládací panel

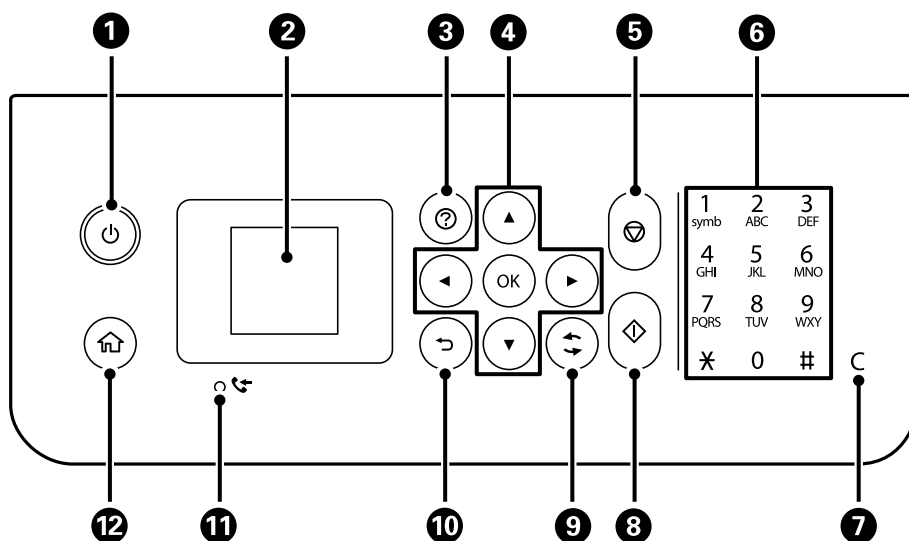







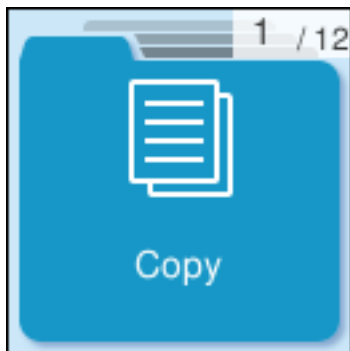

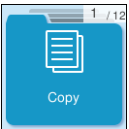
1	Zapíná a vypíná tiskárnu. Po kontrole zhasnutí kontrolky napájení odpojte napájecí kabel.
2	Zobrazí nabídky a zprávy. Pomocí tlačítek na ovládacím panelu vyberte nabídku nebo proveďte nastavení.
3	Zobrazí řešení v případě potíží.
4	Stisknutím tlačítek ▲ ▼ ◀ ▶ vyberte nabídku a pak vybranou nabídku otevřete pomocí tlačítka OK.
5	Zastaví aktuální operaci.
6	Slouží k zadávání číslic, znaků a symbolů.
7	Slouží ke smazání číselného nastavení, například počtu kopií.
8	Spustí příslušnou operaci, např. tisk nebo kopírování.
9	Platí pro řadu funkcí v závislosti na situaci.
10	Provede návrat na předchozí obrazovku.
11	Svítil, když se do paměti tiskárny uloží přijaté dokumenty, které dosud nebyly vytištěny nebo uloženy.
12	Zobrazí domovskou obrazovku.

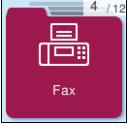
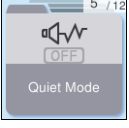
Konfigurace domovské obrazovky



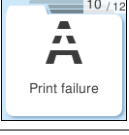
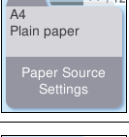

Po zapnutí tiskárny nebo stisknutí tlačítka  na ovládacím panelu se zobrazí následující domovská obrazovka. Chcete-li snadno kopírovat a tisknout, přepněte nabídky a vyberte požadované možnosti.



	<p>Umožňuje kopírovat dokumenty.</p>
	<p>Umožňuje skenovat dokumenty a ukládat je do počítače.</p>
	<p>Umožňuje skenovat dokumenty a ukládat je do počítače pomocí funkce WSD.</p>
	<p>Umožňuje odesílat faxy.</p>
	<p>Zobrazí nastavení Tichý režim, které umožňuje snížit hluk vytvářený tiskárnou. Jeho povolením se ale může snížit rychlost tisku. V závislosti na zvoleném typu papíru a nastaveních kvality tisku se úroveň hladiny hluku tiskárny nemusí lišit.</p>
	<p>Umožňuje provádět nastavení týkající se údržby, nastavení tiskárny a operací.</p>
	<p>Zobrazí obrazovku Nápověda. Můžete zobrazit provozní pokyny nebo řešení problémů.</p>
	<p>Zobrazí přibližné hladiny v inkoustových kazetách.</p>

	<p>Zobrazuje doporučené nabídky pro zlepšení kvality výtisků, jako je například odblokování trysek tím, že vytiskne vzorek kontroly trysek a provede vyčištění hlavy, a tím, že zarovnáním tiskové hlavy zmírňuje rozmazání nebo pruhování ve výtiscích.</p>
	<p>Poskytuje další řešení, když nelze tisknout podle očekávání.</p>
	<p>Slouží k výběru velikosti a typu papíru vloženého do zdroje papíru.</p>
	<p>Zobrazí nabídky, které umožňují nastavit tiskárnu pro používání v bezdrátové síti.</p>

Průvodce ikonou sítě

	<p>Tiskárna není připojená do bezdrátové sítě (Wi-Fi).</p>
	<p>Tiskárna hledá identifikátor SSID, není nastavená IP adresa nebo nastal problém s bezdrátovou sítí (Wi-Fi).</p>
	<p>Tiskárna je připojená do bezdrátové sítě (Wi-Fi). Počet sloupečků indikuje sílu signálu připojení. Čím více sloupečků, tím silnější připojení.</p>
	<p>Tiskárna není připojená k bezdrátové síti (Wi-Fi) v režimu Wi-Fi Direct (jednoduchý přístupový bod).</p>
	<p>Tiskárna je připojená k bezdrátové síti (Wi-Fi) v režimu Wi-Fi Direct (jednoduchý přístupový bod).</p>

Vkládání papíru

Pokyny k manipulaci s papírem.	26
Nastavení velikosti a typu papíru.	26
Vkládání papíru.	28
Vkládání různých papírů.	30

Pokyny k manipulaci s papírem

- ❑ Přečtěte si pokyny dodávané s papírem.
- ❑ Chcete-li dosáhnout vysoce kvalitních výtisků s originálním papírem Epson, použijte papír v prostředí uvedeném na dokumentech dodaných s papírem.
- ❑ Před vložením papíru prolistujte rychlým pohybem mezi prsty a srovnejte okraje. Fotografickým papírem nelistujte ani jej neohýbejte. Mohlo by dojít k poškození tisknutelné strany.

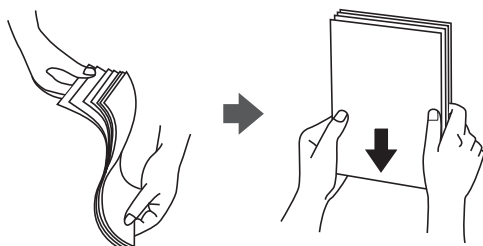

- ❑ Je-li papír zvlněný, před vložením jej vyrovnejte nebo jej lehce prohněte v opačném směru. Při tisku na zvlněný papír může dojít ke vzpříčení papíru a šmouhám na výtisku.

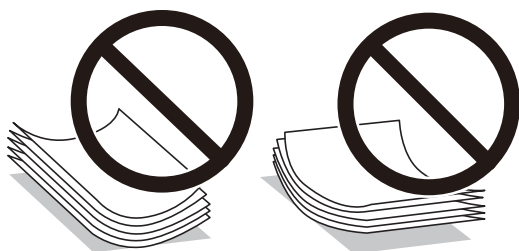

- ❑ Problémy s podáváním papíru se mohou často vyskytovat při ručním oboustranném tisku při tisku na jednu stranu předtištěného papíru. Snižte počet listů na polovinu nebo méně, nebo v případě opakovaného uvíznutí papíru vkládejte v daném okamžiku jen jeden list papíru.
- ❑ Před vložením prolistujte obálky rychlým pohybem mezi prsty a zarovnejte okraje. Jsou-li naskládané obálky nafouknuté vzduchem, před vložením je stisknutím smáčkňte.



Související informace

- ➔ „Dostupný papír a kapacita“ na str. 206
- ➔ „Nedostupné typy papíru“ na str. 208

Nastavení velikosti a typu papíru

Nezapomeňte zaregistrovat velikost a typ papíru na obrazovce, která se zobrazí při vložení papíru. Tiskárna vás informuje, když se registrované informace a nastavení tisku liší. Tak zabráníte plýtvání papírem a inkoustem tím,

že se přesvědčíte, zda netisknete na nesprávný formát papíru nebo netisknete nesprávnou barvou v důsledku použití nastavení, která neodpovídají typu papíru.

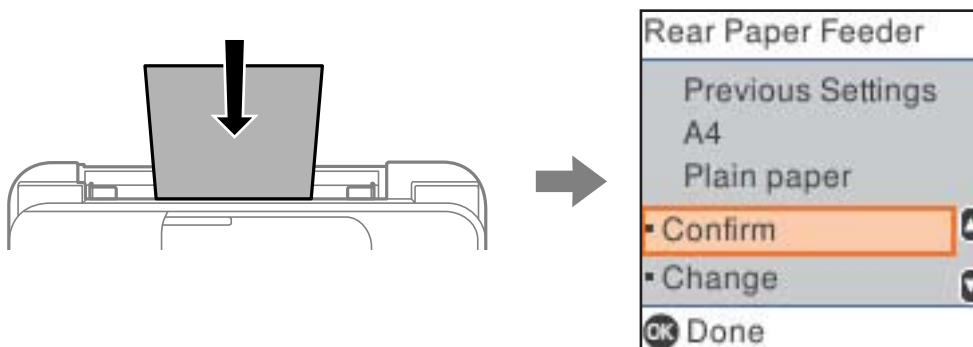

Pokud se zobrazovaná velikost a typ papíru liší od vkládaného papíru, zvolte **Změnit** k provedení změn. Zvolte velikost a typ vkládaného papíru, zkontrolujte nastavení a pak stiskněte tlačítko OK. Pokud se nastavení shoduje s vkládaným papírem, zvolte **Potvrzení**.

Poznámka:

Pokud nechcete, aby se při vložení papíru automaticky zobrazovala obrazovka nastavení papíru, vyberte nabídky na domovské obrazovce podle následujících pokynů.

Nast. > Nast. tiskárny > Nastavení zdroje papíru > AutoZobrNasPap > Vypnuto.

Související informace

➔ „AutoZobrNasPap:“ na str. 217

Seznam typů papíru

Chcete-li při tisku dosáhnout optimálních výsledků, vyberte typ vhodný pro daný papír.

Název média	Typ média	
	Ovládací panel	Ovladač tiskárny, chytré zařízení*
Epson Bright White Ink Jet Paper Epson Business Paper	obyčejný papír	Obyčejný papír
Epson Ultra Glossy Photo Paper	Ultra Glossy	Epson Ultra Glossy
Epson Premium Glossy Photo Paper	Prem. Glossy	Epson Premium Glossy
Epson Premium Semigloss Photo Paper	Premium Semigloss	Epson Premium Semigloss
Epson Photo Paper Glossy	Lesklý	Photo Paper Glossy
Epson Matte Paper-Heavyweight Epson Double-Sided Matte Paper	Matte	Epson Matte
Epson Photo Quality Ink Jet Paper Epson Photo Quality Self Adhesive Sheets	Photo Quality Ink Jet	Epson Photo Quality Ink Jet

* V případě chytrých zařízení lze tyto typy médií vybírat při tisku pomocí Epson Smart Panel.

Vkládání papíru

Vkládání papíru do zadního podavače papíru

1. Vysuňte podporu papíru.

WF-2930 Series

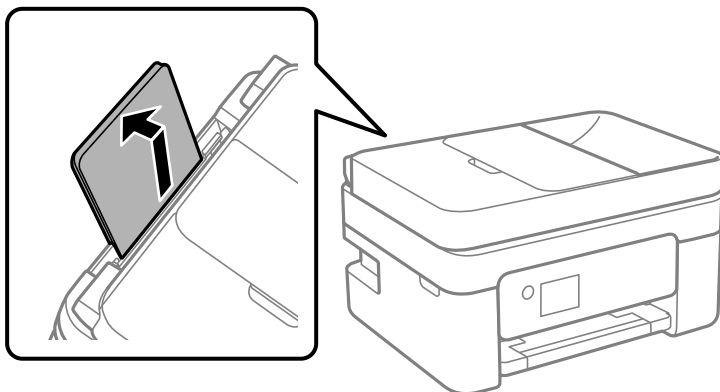

WF-2910 Series

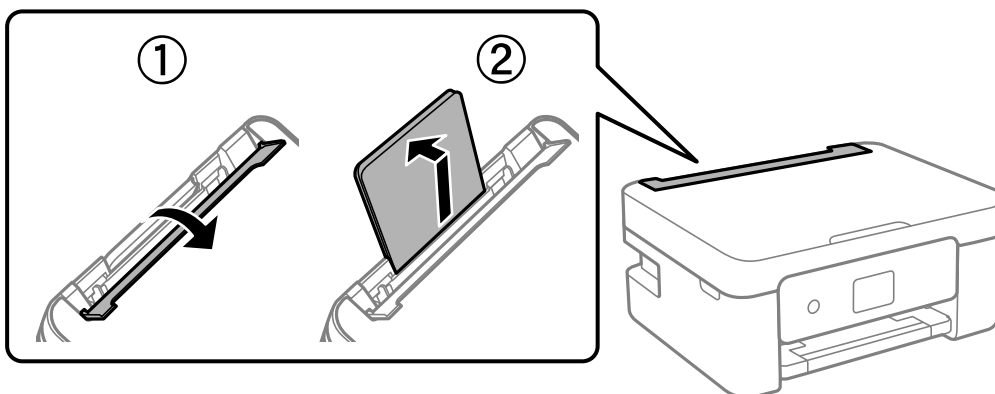

2. Posuňte vodítka okrajů.

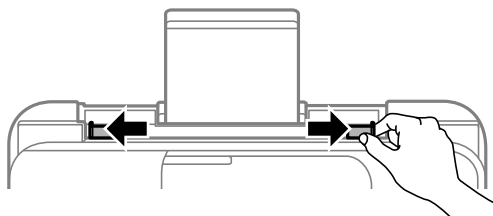

3. Vložte papír do středu podpěry papíru tiskovou stranou nahoru.

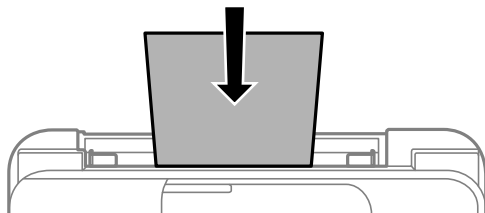

! **Důležité:**

- Nevkládejte více, než je uvedený maximální počet listů pro papír. Nevkládejte obyčejný papír nad rysku, která se nachází pod symbolem ▼ uvnitř vodítka okraje.
- Vložte papír krátkou stranou dopředu. Pokud jste však nastavili jako šířku dlouhou stranu, vložte papír dlouhou stranou dopředu.

4. Posuňte vodítka okrajů k okrajům papíru.

WF-2910 Series: Posuňte vodítka okrajů a potom zavřete krytku podavače.

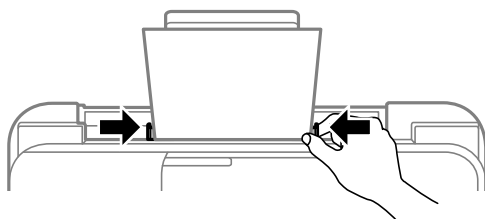

! **Důležité:**

WF-2910 Series: Na krytku podavače nepokládejte žádné objekty. V opačném případě by nemusel být papír podán.

5. Vyberte velikost a typ papíru.

Poznámka:

- Pro hlavičkový papír nastavte jako typ papíru možnost **Letterhead**.
- Pokud u hlavičkového papíru tisknete na papír, který je menší než nastavení ovladače tiskárny, může tiskárna tisknout za okraje papíru, díky čemuž dochází k rozpíjení inkoustu ve výtiscích a k vytváření přebytečného inkoustu v tiskárně. Nezapomeňte vybrat správné nastavení velikosti papíru.
- Oboustranný tisk a tisk bez okrajů nejsou k dispozici pro hlavičkový papír. Rychlost tisku se však může snížit.

6. Vysuňte výstupní zásobník.

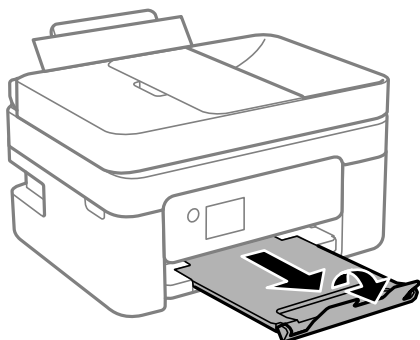

Poznámka:

Zbývající papír vraťte do obalu. Ponecháte-li papír v tiskárně, může se papír zkroutit nebo se může zhoršit kvalita tisku.

Související informace

➔ „Nastavení velikosti a typu papíru“ na str. 26

Vkládání různých papírů

Vkládání obálek

Obálky vkládejte doprostřed zadního podávání papíru kratším koncem s chlopní orientovanou dolů a zarovnejte přitom vodítka okrajů s okraji obálek.

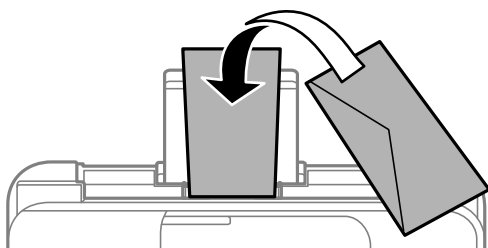

Související informace

➔ „Dostupný papír a kapacita“ na str. 206

➔ „Nedostupné typy papíru“ na str. 208

Vkládání děrovaného papíru

Vložte papír do středu zadního podavače papíru tiskovou stranou nahoru.

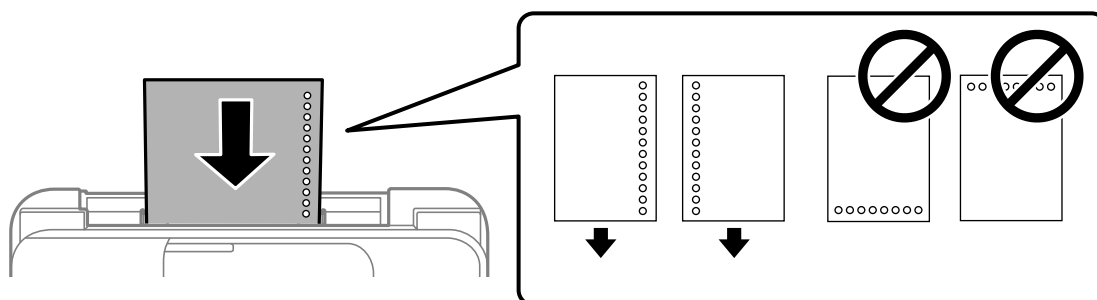

- Vložte jeden list obyčejného papíru určeného formátu s otvory pro vazbu nalevo nebo napravo.
- Upravte tiskovou pozici souboru, aby nedošlo k tisku přes otvory.
- Pro děrovaný papír není k dispozici automatický oboustranný tisk.

Související informace

- ➔ „Dostupný papír a kapacita“ na str. 206
- ➔ „Nedostupné typy papíru“ na str. 208

Vkládání dlouhých papírů

Při vkládání papíru delšího než formát Legal zasuňte podpěru papíru a narovnejte horní okraj papíru. Jako nastavení formátu papíru zvolte **User-Defined**.

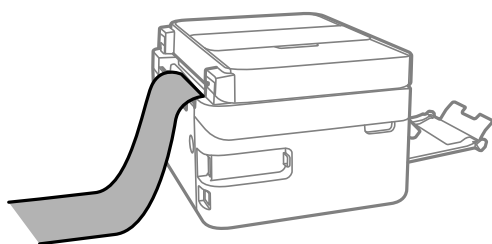

- Dejte pozor, abyste papír odřízli kolmo. Kdybyste ho odřízli šikmo, mohlo by dojít k problémům s podáváním papíru.
- Výstupní zásobník nepojme dlouhý papír. Připravte schránku nebo něco podobného, aby papír nespadol na zem.
- Nedotýkejte se papíru, který se podává do tiskárny nebo vysunuje ven. Mohli byste si poranit ruku nebo zhoršit kvalitu tisku.

Související informace

- ➔ „Dostupný papír a kapacita“ na str. 206
- ➔ „Nedostupné typy papíru“ na str. 208

Vkládání předloh

Originály, které nejsou podporovány v ADF.	33
Vkládání předloh do podavače ADF.	33
Umístění předloh na skle skeneru.	35

Originály, které nejsou podporovány v ADF



Důležité:

Do ADF nevkládejte fotografie nebo cenné umělecké originály. Předlohy by mohly být při špatně provedeném podání pomačkány nebo poškozeny. Dokumenty tohoto typu raději skenujte pomocí skla skeneru.

Aby se zabránilo uvíznutí papíru, nevkládejte do podavače ADF následující předlohy. Pro tyto typy použijte sklo skeneru.

- Potrhané, zohýbané, pomačkané, poškozené nebo zvlněné předlohy
- Předlohy s tabulačními otvory
- Předlohy slepené páskou, sešité sešíváčkou, spojené kancelářskými svorkami atd.
- Předlohy, na kterých jsou přilepeny nálepky nebo štítky
- Nepravidelně oříznuté nebo nepravouhelné předlohy
- Svázané předlohy
- OHP, termopapír nebo průklepový papír

Vkládání předloh do podavače ADF

1. Zarovnejte okraje originálů.
2. Otevřete vstupní zásobník ADF.

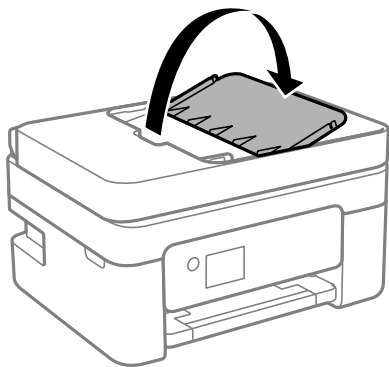

3. Vysuňte vodítko okraje ADF.

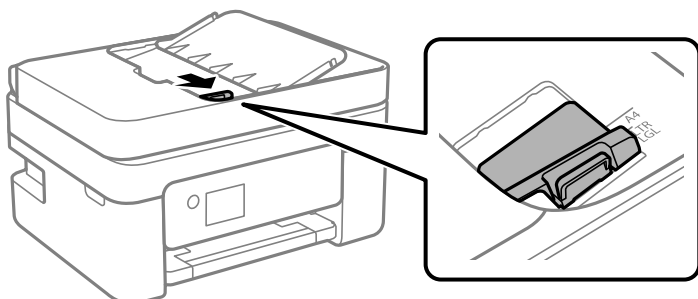

- Umístěte předlohy tiskovou stranou nahoru a krátkým okrajem do podavače ADF a poté posuňte vodítko okraje ADF k okraji předloh.

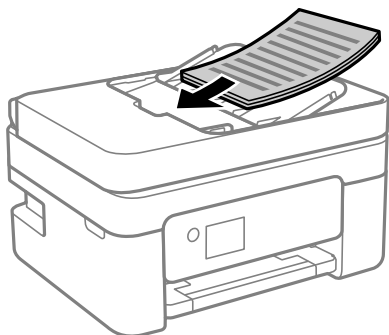

! *Důležité:*

- Nevkládejte předlohy nad čáru označenou symbolem trojúhelníku na ADF.*

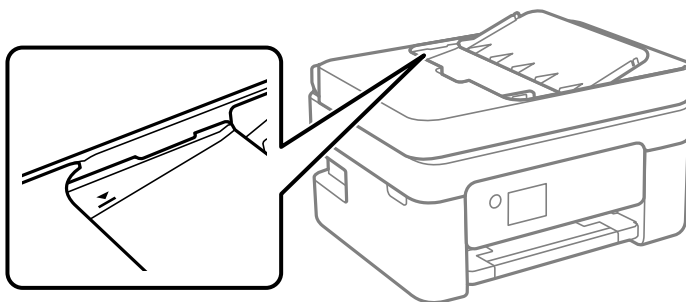

- Nepřidávejte předlohy během skenování.*

Související informace

- ➔ [„ADF specifikace“ na str. 231](#)

Umístění předloh na skle skeneru

1. Otevřete kryt dokumentů.

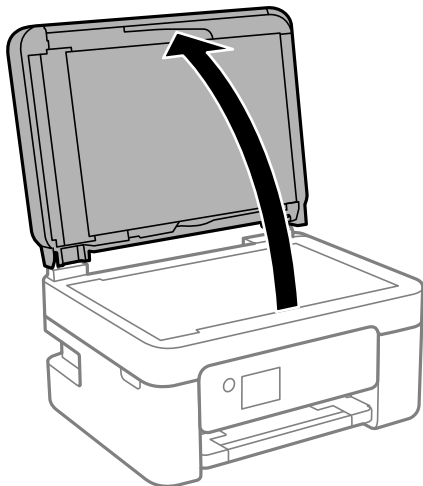

2. Použitím měkkého, suchého a čistého hadříku odstraňte veškerý prach a skvrny z povrchu skla skeneru.

Poznámka:

Pokud se na skle skeneru nacházejí nějaké drobnky nebo nečistoty, může se rozsah skenování rozšířit tím, že skener tyto zahrne do svého obrazu, takže obraz předlohy může být posunut nebo se zhorší jeho kvalita.

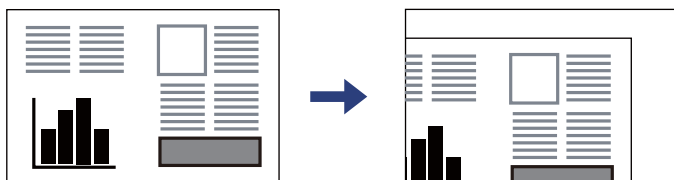

3. Umístěte předlohu směrem dolů a posuňte ji k rohové značce.

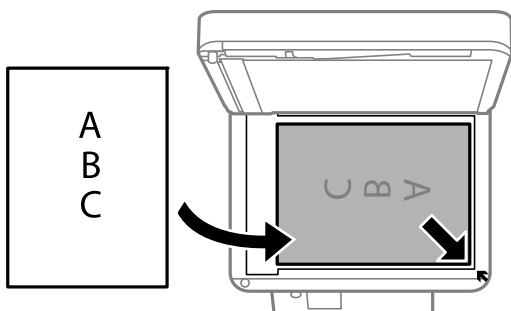

Poznámka:

Když jsou předlohy položeny v podavači ADF i na skle skeneru, mají přednost předlohy v podavači ADF.

4. Opatrně zavřete kryt.



Upozornění:

Kryt dokumentů zavírejte opatrně, abyste si nepřiskřípli prsty. Jinak může dojít ke zranění.

**Důležité:**

- Při vkládání objemných předloh, například knih, zkontrolujte, zda vnější osvětlení nesvítí přímo na sklo skeneru.
- Na sklo skeneru ani na kryt dokumentů příliš netlačte. Mohlo by dojít k jejich poničení.

5. Po dokončení skenování odeberte předlohy.

Poznámka:

Pokud ponecháte předlohy na skle skeneru delší dobu, mohou se přilepit k povrchu skla.

Související informace

➔ [„Specifikace skeneru“ na str. 230](#)

Tisk

Tisk dokumentů.	38
Tisk na obálky.	53
Tisk fotografií.	54
Tisk webových stránek.	54
Tisk pomocí služby Cloud Service.	55

Tisk dokumentů

Tisk z počítače

Tato část obsahuje pokyny pro tisk dokumentu z počítače; jako příklad je použit počítač s operačním systémem Windows. V operačním systému Mac OS se tento postup může lišit nebo nemusí být podporovány některé funkce.

Tisk pomocí snadného nastavení

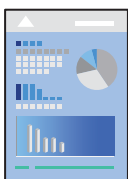

Poznámka:

Operace se může lišit v závislosti na aplikaci. Podrobnosti najdete v nápovědě k dané aplikaci.

1. Vložte papír do tiskárny.
„Vkládání papíru do zadního podavače papíru“ na str. 28
2. Otevřete soubor, který chcete vytisknout.
3. V nabídce **Soubor** vyberte možnost **Tisk** nebo **Nastavení tisku**.
4. Vyhledejte požadovanou tiskárnu.
5. Okno ovladače tiskárny otevřete pomocí možnosti **Předvolby** nebo **Vlastnosti**.

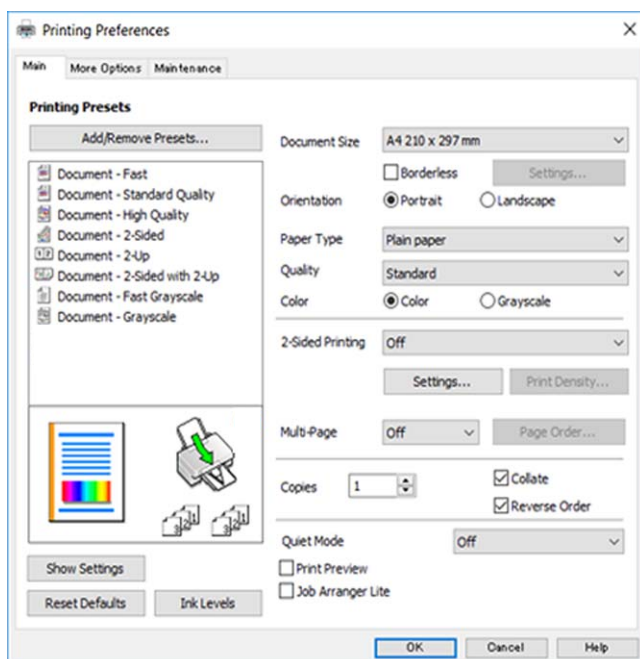

- Podle potřeby změňte nastavení.
Vysvětlení jednotlivých položek nastavení naleznete v online nápovědě. Kliknutím pravým tlačítkem na položku zobrazíte nabídku **Nápověda**.
- Kliknutím na tlačítko **OK** zavřete okno ovladače tiskárny.
- Klikněte na tlačítko **Tisk**.

Související informace

- ➔ „Seznam typů papíru“ na str. 27
- ➔ „Dostupný papír a kapacita“ na str. 206

Přidání předvoleb tisku pro snadný tisk

Když si vytvoříte vlastní sadu předvoleb obsahující často používaná nastavení tisku v ovladači tiskárny, můžete ji při tisku jednoduše vybrat ze seznamu a použít.

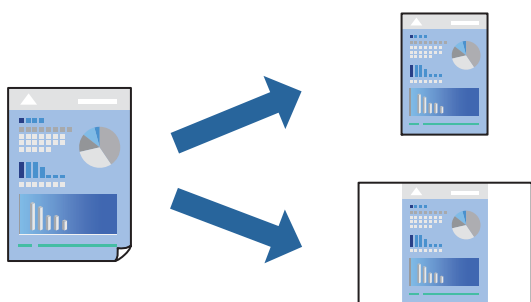

- V ovladači tiskárny na kartě **Hlavní** nebo **Další možnosti** nastavte všechny položky (například **Velikost papíru** a **Typ papíru**).
- Klikněte na možnost **Přidat/Odebrat předvolby** v **Předvolby tisku**.
- Zadejte **Název** a v případě potřeby zadejte komentář.
- Klikněte na možnost **Uložit**.

Poznámka:

Chcete-li odstranit přidanou předvolbu, klikněte na tlačítko **Přidat/Odebrat předvolby**, vyberte název předvolby, kterou chcete odstranit ze seznamu, a poté ji odstraňte.

- Klikněte na tlačítko **Tisk**.

Když budete chtít příště tisknout s použitím stejného nastavení, vyberte uložený název předvolby nastavení z položky **Předvolby tisku** a klikněte na tlačítko **OK**.

Tisk po obou stranách

Pro tisk na obě strany listu papíru použijte jednu z následujících metod.

- Automatický oboustranný tisk

Ruční oboustranný tisk

Jakmile tiskárna dokončí tisk po jedné straně, otočte papír, aby bylo možné tisknout také na druhou stranu.

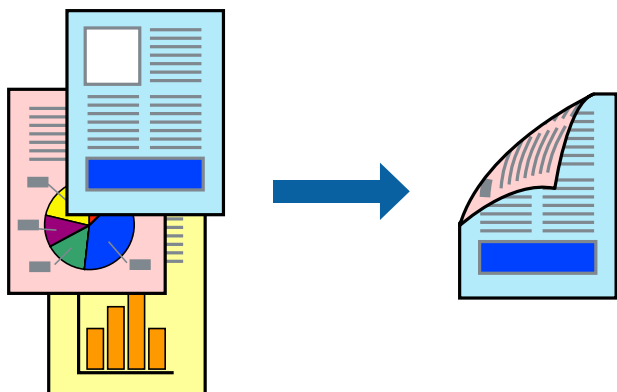

Poznámka:

Tato funkce není k dispozici při bezokrajovém tisku.

Přejděte na ovladač tiskárny a potom proveďte následující nastavení.

Karta **Hlavní** > **Oboustranný tisk**

Související informace

- ➔ „Papír pro oboustranný tisk“ na str. 208
- ➔ „Nelze provést ruční 2stranný tisk (Windows)“ na str. 202

Tisk brožury

Můžete vytisknout také brožuru, kterou lze vytvořit změnou pořadí stránek a složením výtisku.

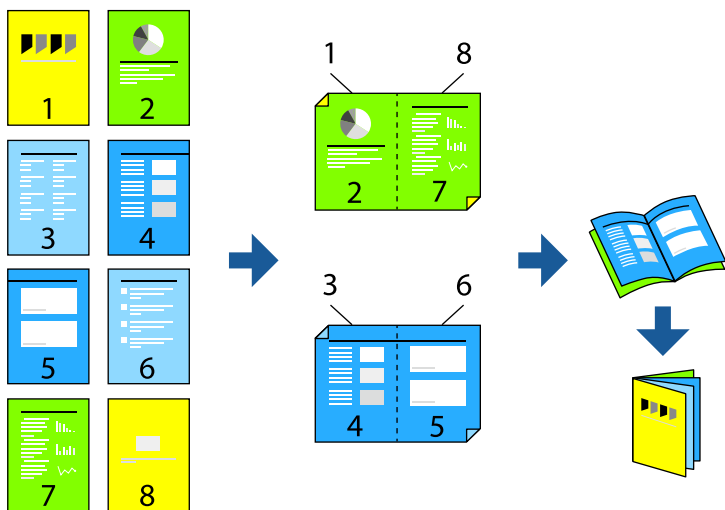

Poznámka:

Tato funkce není k dispozici při bezokrajovém tisku.

Přejděte na ovladač tiskárny a potom proveďte následující nastavení.

Na kartě **Hlavní** vyberte metodu 2stranného tisku z **Oboustranný tisk** a potom vyberte **Nastavení** > **Brožura**.

Související informace

- ➔ „Papír pro oboustranný tisk“ na str. 208
- ➔ „Nelze provést ruční 2stranný tisk (Windows)“ na str. 202

Tisk několika stránek na jeden list

Na jeden list papíru můžete vytisknout několik stránek dat.

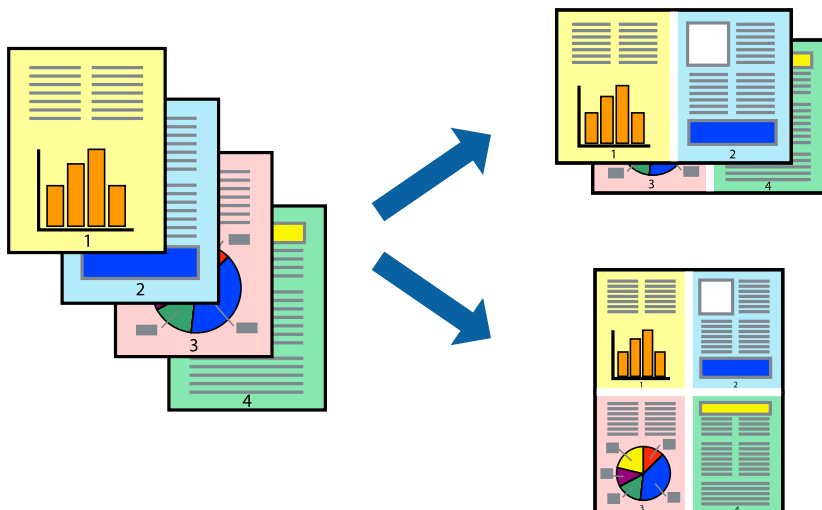

Poznámka:

Tato funkce není k dispozici při bezokrajovém tisku.

Přejděte na ovladač tiskárny a potom proveďte následující nastavení.

Karta **Hlavní** > **Rozvržení** > **2 na list** atd.

Tisk odpovídající velikosti papíru

Můžete tisknout tak, aby výstup odpovídal velikosti papíru vloženého do tiskárny.



Poznámka:

Tato funkce není k dispozici při bezokrajovém tisku.

Přejděte na ovladač tiskárny a potom proveďte následující nastavení.

Na kartě **Další možnosti** > **Výstupní papír** vyberte velikost vloženého papíru.

Tisk zmenšeného nebo zvětšeného dokumentu při libovolném zvětšení

Velikost dokumentu můžete při tisku zmenšit nebo zvětšit o zadané procento.



Poznámka:

Tato funkce není k dispozici při bezokrajovém tisku.

1. Na kartě **Další možnosti** ovladače tiskárny vyberte v nastavení **Velikost papíru** formát dokumentu.
2. V nastavení **Výstupní papír** vyberte formát papíru, na který chcete tisknout.
3. Vyberte možnost **Zmenšit nebo zvětšit dokument**, **Změnit vel. na** a zadejte hodnotu změny velikosti v procentech.

Tisk jednoho zvětšeného snímku na více listů (tvorba plakátu)

Tato funkce umožňuje vytisknout jeden snímek na více listů papíru. Splením vytištěných listů můžete vytvořit plakát.

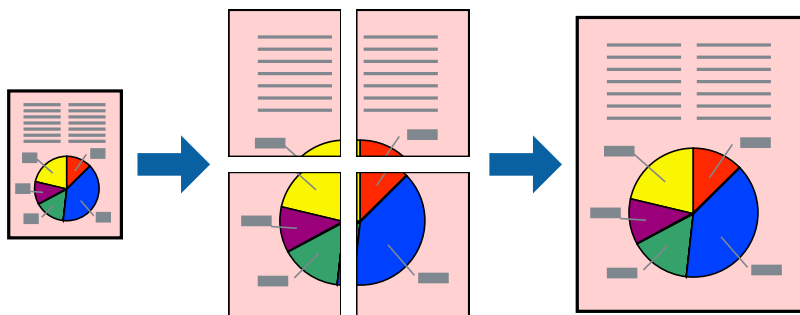

Poznámka:

Tato funkce není k dispozici při 2stranném tisku.

Přejděte na ovladač tiskárny a potom proveďte následující nastavení.

Karta **Hlavní** > **Rozvržení** > **2x2 Plakát** atd.

Vytváření plakátů pomocí překrývajících se značek zarovnání

Následující příklad ukazuje postup vytvoření plakátu při výběru možnosti **2x2 Plakát** a výběru možnosti **Překrývající se značky nastavení** v části **Vytisknout čáry pro oříznutí**.

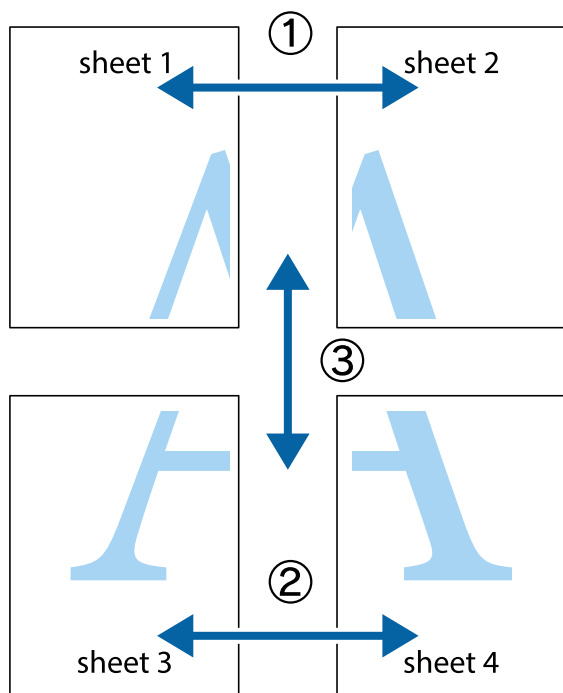

1. Připravte si Sheet 1 a Sheet 2. Odstrihněte okraje Sheet 1 podél svislé modré čáry vedené středem křížových značek nahore a dole.

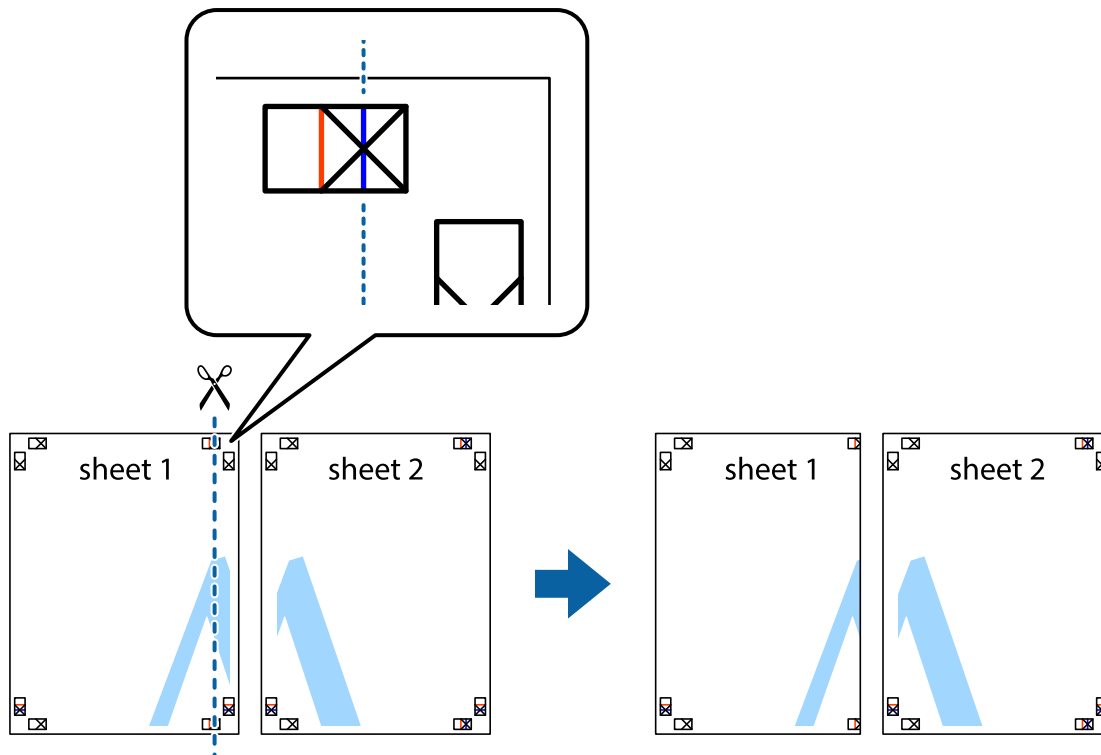

2. Umístěte okraj Sheet 1 na horní část Sheet 2 a zarovnejte křížové značky, poté listy zezadu dočasně slepte páskou.

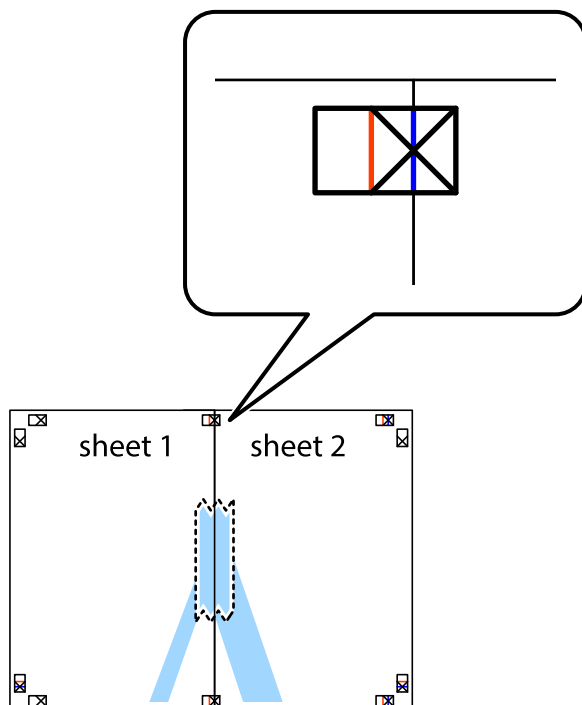

3. Spleené listy rozřízněte na dvě části podél svislé červené čáry vedené značkami zarovnání (tentokrát se jedná o čáru vlevo od křížových značek).

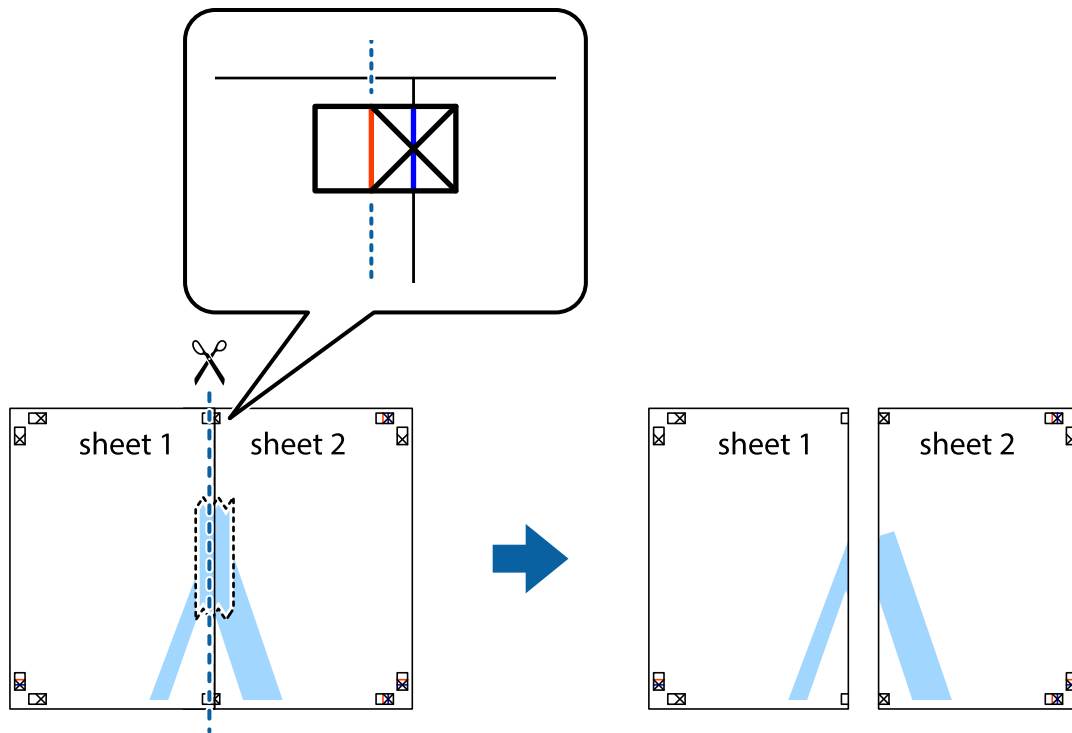

4. Listy zezadu spojte lepicí páskou.

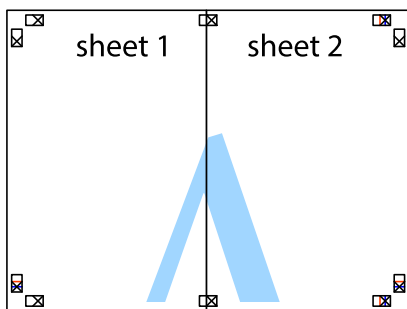

5. Zopakujte kroky 1 až 4, až jsou Sheet 3 a Sheet 4 spleené k sobě.

6. Odstříhnete okraje Sheet 1 a Sheet 2 podél svislé modré čáry vedené středem křížových značek vlevo a vpravo.

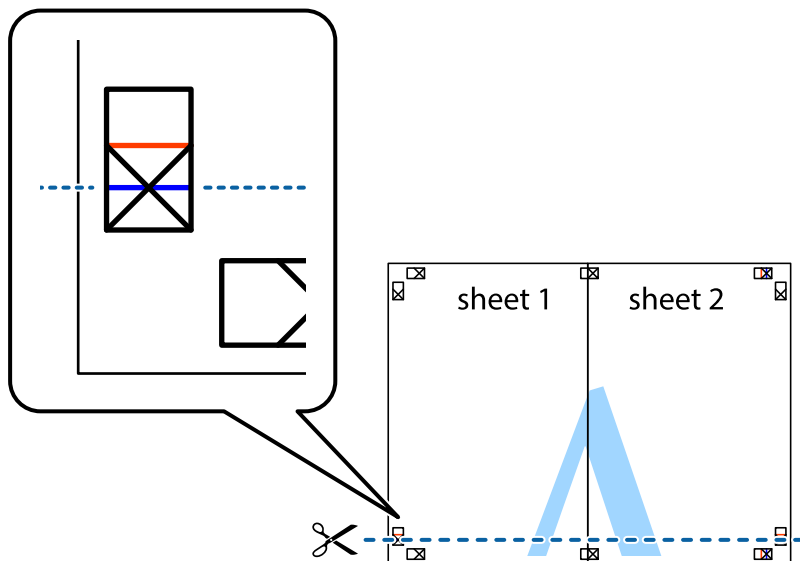

7. Umístíte okraj Sheet 1 a Sheet 2 na horní část Sheet 3 a Sheet 4 a zarovnejte křížové značky, poté listy zezadu dočasně slepte páskou.

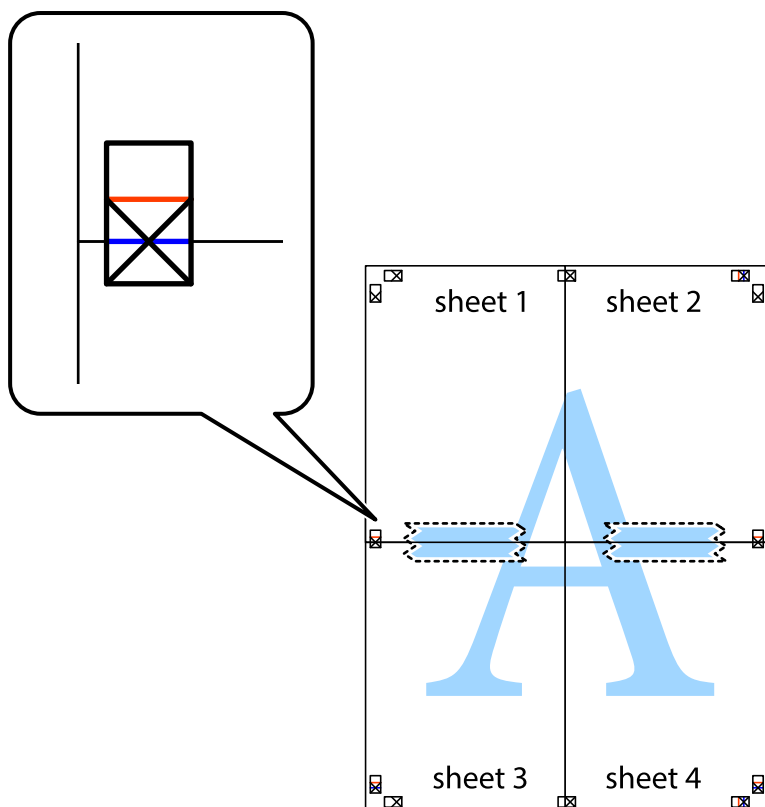

8. Spleené listy rozřízněte na dvě části podél vodorovné červené čáry vedené značkami zarovnání (tentokrát se jedná o čáru nad křížovými značkami).

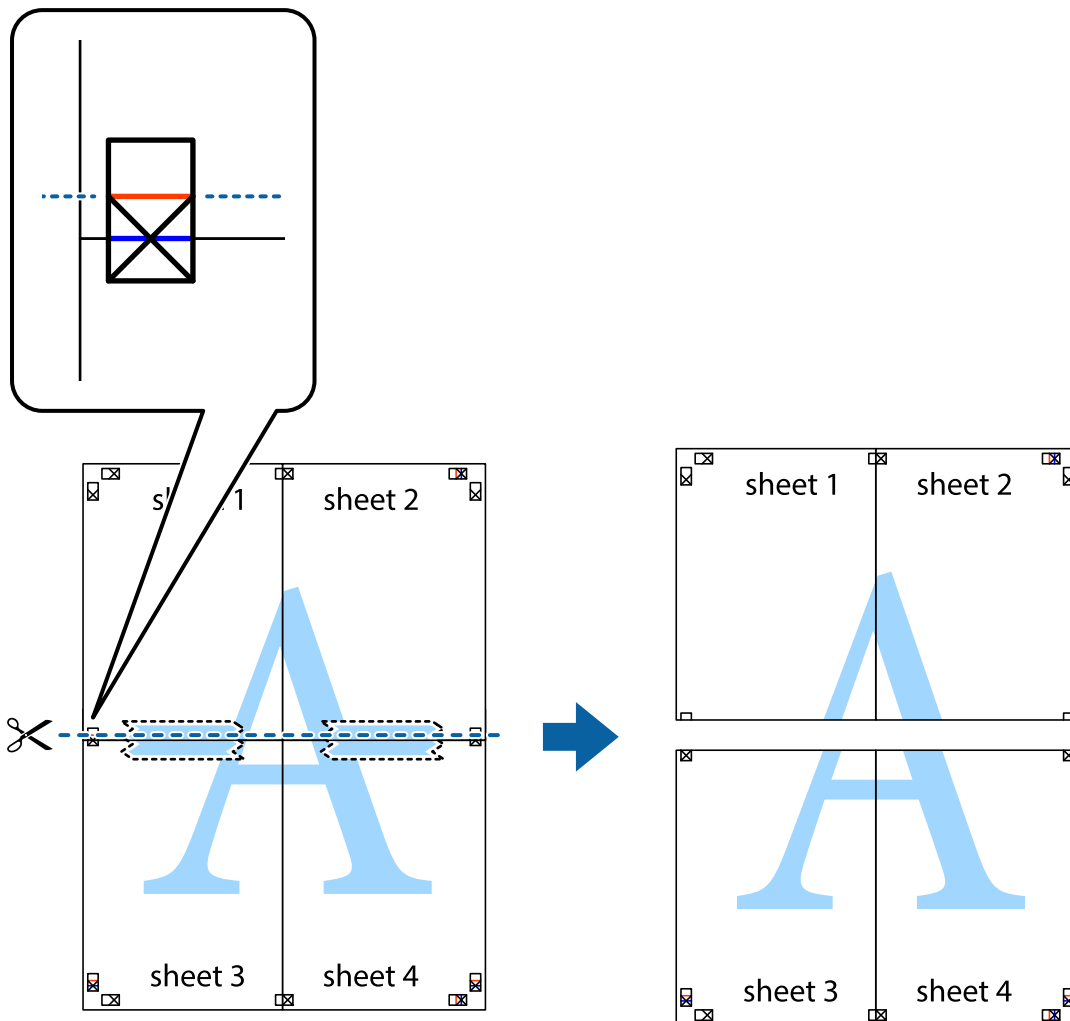

9. Listy zezadu spojte lepicí páskou.

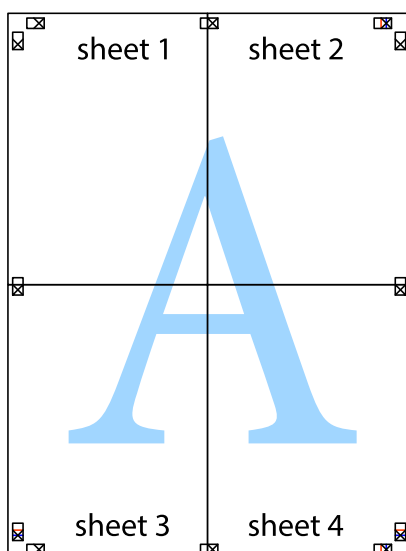

10. Odřízněte přebytečné okraje podél vnějších vodítek.

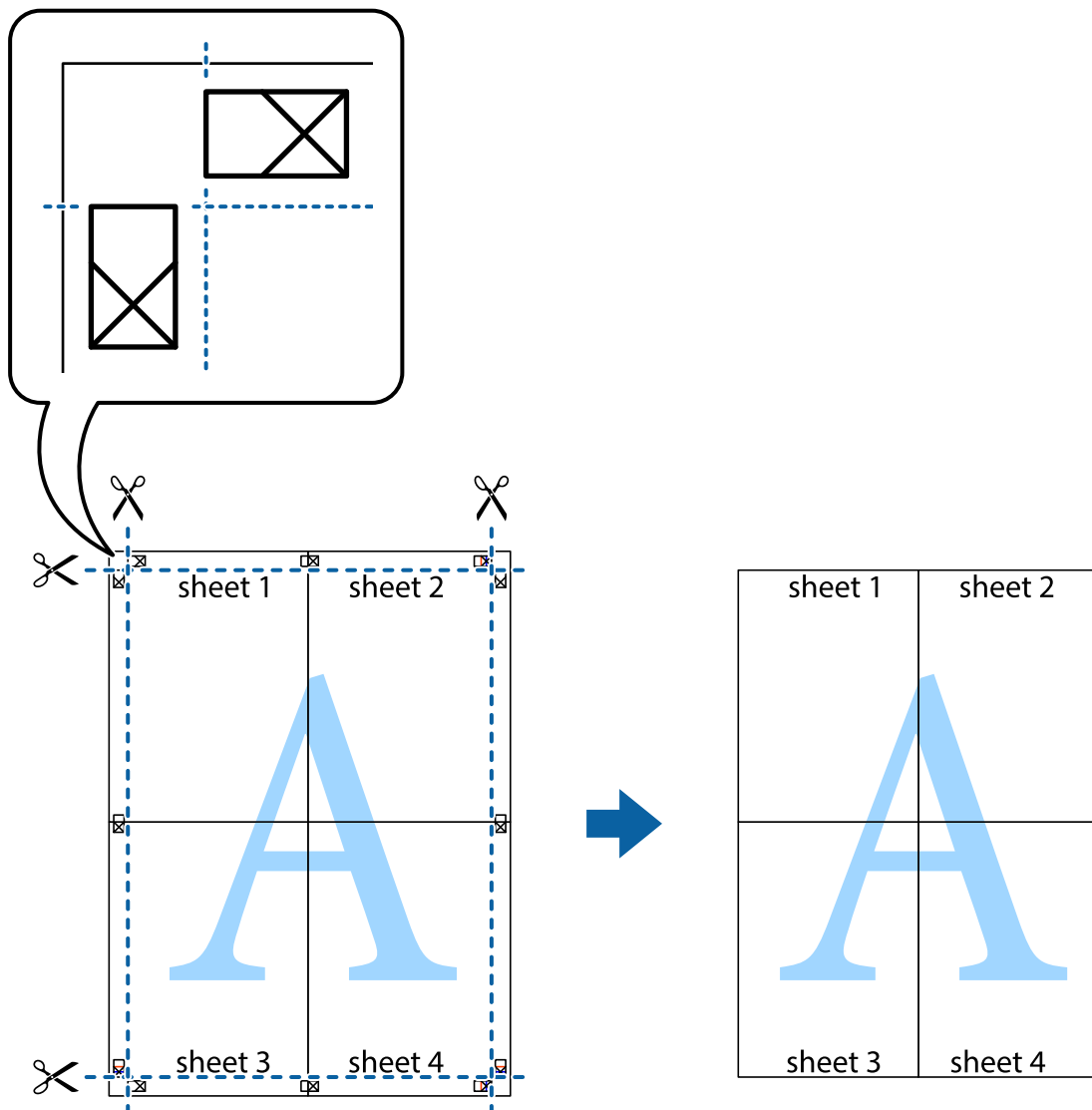

Tisk se záhlavím a zápatím

V záhlaví a zápatí můžete vytisknout informace, například uživatelské jméno a datum tisku.

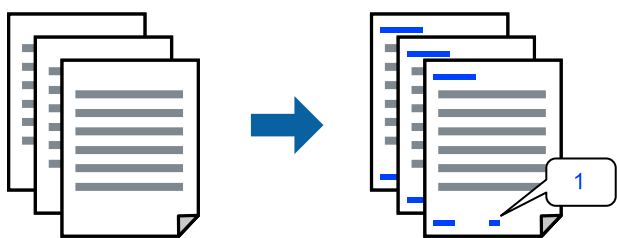

Přejděte na ovladač tiskárny a potom proveďte následující nastavení.

Karta **Další možnosti** > **Vlastnosti vodoznaku** > **Záhlaví/zápatí**

Tisk ochranného vzorku proti kopírování

Své vytištěné dokumenty můžete opatřit ochranným vzorkem proti kopírování. Při tisku se samotná písmena nevytisknou a celý tisk má světlejší tón. Skrytá písmena se zobrazí při kopírování a díky tomu lze snadno odlišit originál od kopie.



Možnost Ochranný vzorek proti kopírování je k dispozici, pokud jsou splněny následující podmínky:

- Typ papíru: Obyčejný papír, Letterhead
- Kvalita: Standardní
- Automatický oboustranný tisk: Vypnuto
- Bez okrajů: nevybráno
- Korekce barev: Automatický

Přejděte na ovladač tiskárny a potom proveďte následující nastavení.

Karta **Další možnosti** > **Vlastnosti vodoznaku** > **Ochranný vzorek proti kopírování**

Tisk více souborů najednou

Nástroj Organizátor tiskových úloh Lite umožňuje spojit do jedné tiskové úlohy několik souborů vytvořených v různých aplikacích. Můžete zadat nastavení tisku spojených souborů, například uspořádání více stránek a oboustranný tisk.

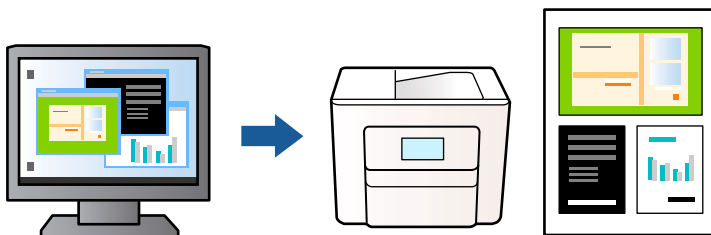

1. Na kartě **Hlavní** ovladače tiskárny vyberte možnost **Organizátor tiskových úloh Lite** a poté klikněte na **OK**.
2. Klikněte na tlačítko **Tisk**.
Po zahájení tisku se zobrazí okno Organizátor tiskových úloh Lite.
3. V otevřeném okně Organizátor tiskových úloh Lite otevřete soubor, který chcete zkombinovat s aktuálním souborem, a poté zopakujte výše uvedené kroky.
4. Po výběru tiskové úlohy přidané do nastavení Tisk projektu v okně Organizátor tiskových úloh Lite můžete upravit rozvržení stránky.

5. Kliknutím na možnost **Tisk** v nabídce **Soubor** zahájíte tisk.

Poznámka:

*Pokud zavřete okno Organizátor tiskových úloh Lite před přidáním všech tiskových dat do nabídky Tisk projektu, bude aktuální tisková úloha zrušena. Kliknutím na tlačítko **Uložit** v nabídce **Soubor** uložíte aktuální úlohu. Přípona uložených souborů je „.ecl“.*

*Chcete-li otevřít nabídku Print Project, kliknutím na možnost **Organizátor tiskových úloh Lite** na kartě **Údržba** ovladače tiskárny otevřete okno Organizátor tiskových úloh Lite. Poté pomocí příkazu **Otevřít** z nabídky **Soubor** vyberte požadovaný soubor.*

Tisk pomocí funkce univerzálního barevného tisku

Můžete vylepšit viditelnost textů a obrázků ve výtiscích.

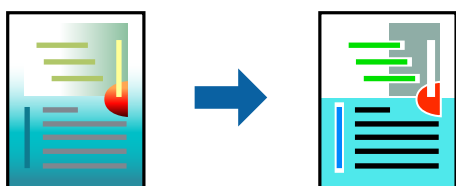

Funkce Barevný univerzální tisk je dostupná, pouze pokud jsou vybrána následující nastavení.

- Typ papíru: Obyčejný papír, Letterhead
- Kvalita: Standardní nebo vyšší kvalita
- Barva: Barva
- Aplikace: Microsoft® Office 2007 nebo novější
- Velikost textu: 96 bodů nebo menší

Přejděte na ovladač tiskárny a potom proveďte následující nastavení.

Karta **Další možnosti** > **Korekce barev** > **Možnosti obrázku** > **Barevný univerzální tisk**

Nastavení barvy tisku

Můžete nastavit barvy používané v tiskové úloze. Tyto úpravy se nepoužijí na původní data.

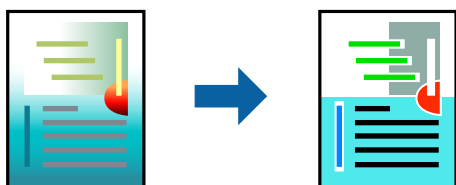

Přejděte na ovladač tiskárny a potom proveďte následující nastavení.

Karta **Další možnosti** > **Korekce barev** > **Vlastní** > **Upřesnit** atd.

Tisk ke zdůraznění tenkých čar

Čáry, které jsou příliš tenké, než aby mohly být vytištěny, můžete zesílit.

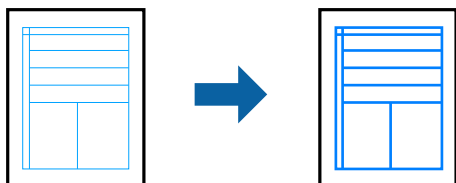

Přejděte na ovladač tiskárny a potom proveďte následující nastavení.

Karta **Další možnosti** > **Korekce barev** > **Možnosti obrázku** > **Zdůraznit tenké čáry**

Tisk jasných čárových kódů

Pokud vytištěné čárové kódy nelze správně přečíst, můžete omezit prosakování inkoustu, aby byl tisk jasný. Tuto funkci zapnete pouze v případě, že vaše vytisknuté čárové kódy nelze skenovat. Zostření nemusí být vždy možné v závislosti na okolnostech.

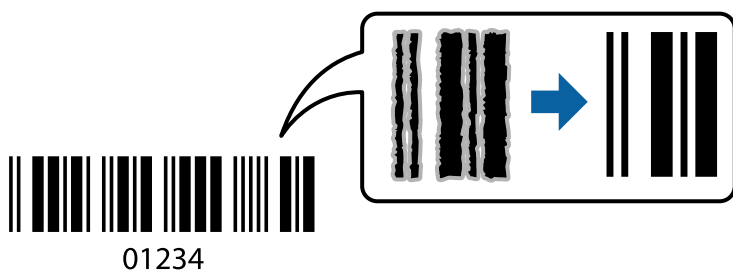

Tuto funkci můžete používat s následujícími typy papíru a kvalitou tisku.

Obyčejný papír, Letterhead nebo Obálka: Standardní

Přejděte na ovladač tiskárny a potom proveďte následující nastavení.

Karta **Údržba** > **Rozšířená nastavení** > **Režim čárového kódu**

Tisk dokumentů z chytrých zařízení

Dokumenty můžete tisknout z chytrého zařízení, například smartphonu nebo tabletu.

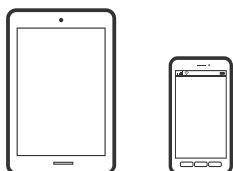

Tisk pomocí funkce Epson Smart Panel

Aplikace Epson Smart Panel umožňuje snadno používat funkce tiskárny včetně tisku, kopírování nebo skenování z chytrého zařízení, například z chytrého telefonu nebo tabletu. Můžete propojit tiskárnu a chytré zařízení přes

bezdrátovou síť, sledovat hladiny inkoustu a stav tiskárny, případně hledat řešení chyb. Můžete také snadno kopírovat tím, že zaregistrujete oblíbenou kopii.



Nainstalujte nástroj Epson Smart Panel z následující adresy URL nebo QR kódu.

<https://support.epson.net/smpdl/>



Spusťte nástroj Epson Smart Panel a potom vyberte nabídku tisku na hlavní obrazovce.

Tisk dokumentů pomocí aplikace AirPrint

AirPrint umožňuje okamžitý bezdrátový tisk z iPhone, iPad, iPod Touch a Mac bez nutnosti instalace ovladačů nebo stahování softwaru.



Poznámka:

Pokud jste deaktivovali zprávy o konfiguraci na ovládacím panelu vaší tiskárny, nemůžete použít AirPrint. V případě potřeby použijte níže uvedený odkaz, kterým zprávy aktivujete.

1. Nastavte tiskárnu na bezdrátový tisk. Viz následující odkaz.
<https://epson.sn>
2. Připojte své zařízení Apple ke stejné bezdrátové síti, kterou používá vaše tiskárna.
3. Tiskněte ze zařízení do tiskárny.

Poznámka:

Podrobnosti viz stránka AirPrint na webu společnosti Apple.

Související informace

➔ „Nelze tisknout, i když bylo navázáno připojení (iOS)“ na str. 145

Tisk pomocí zásuvného modulu Epson Print Enabler

Dokumenty, e-maily, fotografie a webové stránky můžete bezdrátově tisknout přímo z telefonu nebo tabletu se systémem Android (Android v4.4 nebo novější). Pomocí pár klepnutí najde vaše zařízení se systémem Android tiskárnu společnosti Epson, která je připojena ke stejné bezdrátové síti.

Vyhledejte a nainstalujte nástroj Epson Print Enabler ze služby Google Play.

V zařízení se systémem Android přejděte do **Nastavení**, vyberte možnost **Tisk**, a poté povolte zásuvný modul Epson Print Enabler. V aplikaci v systému Android, například v prohlížeči Chrome, klepněte na ikonu nabídku a vytiskněte data na zobrazené stránce.

Poznámka:

*Pokud nevidíte svou tiskárnu, klepněte na možnost **Všechny tiskárny** a vyberte svou tiskárnu.*

Tisk pomocí funkce Mopria Print Service

Mopria Print Service umožňuje okamžitý bezdrátový tisk ze smartphonů a tabletů se systémem Android.

Nainstalujte si aplikaci Mopria Print Service z obchodu Google Play.



Další informace získáte na webu Mopria na adrese <https://mopria.org>.

Tisk na obálky

Tisk na obálky z počítače (Windows)

1. Vložte obálky do tiskárny.
[„Vkládání obálek“ na str. 30](#)
2. Otevřete soubor, který chcete vytisknout.
3. Přejděte do okna ovladače tiskárny.
4. Vyberte velikost obálky z nabídky **Velikost papíru** na kartě **Hlavní** a potom vyberte možnost **Obálka** z nabídky **Typ papíru**.
5. Podle potřeby nastavte další možnosti na kartách **Hlavní** a **Další možnosti** a klikněte na tlačítko **OK**.
6. Klikněte na tlačítko **Tisk**.

Tisk na obálky z počítače (Mac OS)

1. Vložte obálky do tiskárny.
[„Vkládání obálek“ na str. 30](#)
2. Otevřete soubor, který chcete vytisknout.
3. Z nabídky **Soubor** vyberte příkaz **Tisk**, případně jiný příkaz, kterým otevřete dialogové okno tisku.
4. Vyberte velikost jako nastavení **Velikost papíru**.
5. V místní nabídce vyberte možnost **Nastavení tisku**.
6. Vyberte možnost **Obálka** jako nastavení **Typ média**.
7. Podle potřeby nastavte také další položky.
8. Klikněte na tlačítko **Tisk**.

Tisk fotografií

Tisk fotografií z počítače

Aplikace Epson Photo+ umožňuje tisk fotografií snadno a jemně v různých rozloženích na fotografický papír nebo štítky CD/DVD disků (tisk štítků CD/DVD je podporován pouze některými modely.). Podrobnosti najdete v nápovědě k dané aplikaci.

Tisk webových stránek

Tisk webových stránek z počítače

Aplikace Epson Photo+ vám umožňuje zobrazit webové stránky, oříznout zadanou oblast a poté je upravit a vytisknout. Podrobnosti najdete v nápovědě k dané aplikaci.

Tisk webových stránek z chytrých zařízení

Nainstalujte nástroj Epson Smart Panel z následující adresy URL nebo QR kódu.

<https://support.epson.net/smpdl/>



Otevřete webovou stránku, kterou chcete vytisknout v aplikaci webového prohlížeče. Klepněte na **Sdílet** v nabídce aplikace webového prohlížeče, vyberte možnost **Chytrý panel** a potom začněte tisknout.

Tisk pomocí služby Cloud Service

Pomocí služby Epson Connect, která je k dispozici na internetu, můžete tisknout z chytrého telefonu, tabletu nebo notebooku prakticky kdykoliv a kdekoliv. Chcete-li použít tuto službu, je třeba zaregistrovat uživatele a tiskárnu ve službě Epson Connect.

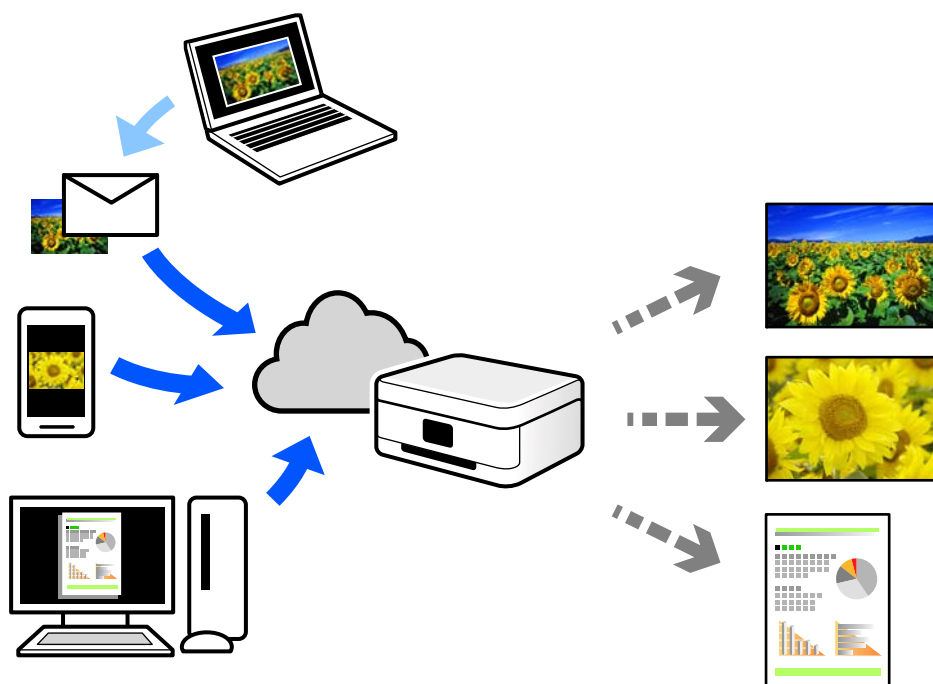

Na internetu jsou k dispozici následující funkce.

Email Print

E-mail s přílohami, například s dokumenty nebo obrázky, můžete odeslat na e-mailovou adresu přiřazenou k tiskárně a tento e-mail poté vytisknout ze vzdáleného umístění, například na domácí tiskárně nebo na tiskárně v práci.

Remote Print Driver

Jedná se o sdílený ovladač podporovaný ovladačem Remote Print Driver. Tisknout můžete i na tiskárně ve vzdáleném umístění, pokud v okně obvykle používaných aplikací změňte tiskárnu.

Podrobnosti o nastavení nebo tisku naleznete na webovém portálu společnosti Epson Connect.

<https://www.epsonconnect.com/>

<http://www.epsonconnect.eu> (pouze pro Evropu)

Kopírování

Barevné nebo černobílé kopírování.	58
Kopírování na obou stranách.	59
Kopírování se zvětšením nebo zmenšením.	59
Kopírování více předloh na jeden list.	59
Kopírování ID karty.	61
Kopírování bez okrajů.	61
Možnosti nabídky Další pro kopírování.	62

Barevné nebo černobílé kopírování

Tato část obsahuje pokyny pro barevné nebo černobílé kopírování originálů.

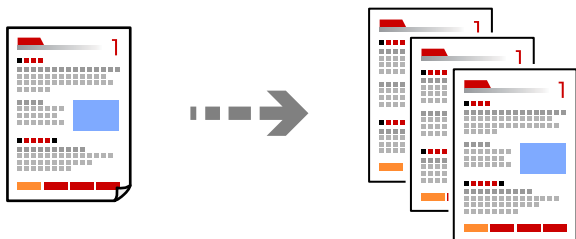

1. Vložte papír do tiskárny.
[„Vkládání papíru do zadního podavače papíru“ na str. 28](#)

2. Umístěte předlohy.
[„Umístění předloh na skle skeneru“ na str. 35](#)

3. Vyberte položku **Kopírování** na domovské obrazovce.

Pro výběr položky použijte tlačítka ▲ ▼ ◀ ▶ a potom stiskněte tlačítko OK.

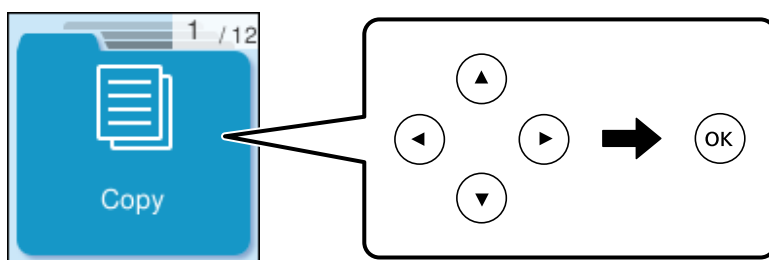

4. Vyberte možnost **Barva** nebo **ČB**.
5. Slouží k nastavení potřebného počtu kopií.
6. Stiskněte tlačítko ◊.

Poznámka:

Barva, velikost a ohraničení zkopírovaného snímku se mírně liší od předlohy.

Související informace

➔ [„Možnosti nabídky Další pro kopírování“ na str. 62](#)

Kopírování na obou stranách

Zkopírujte více předloh na obě strany papíru.



Kopírování > Další > Nastavení > Nastavení > Oboustranně

Související informace

➔ „Možnosti nabídky Další pro kopírování“ na str. 62

Kopírování se zvětšením nebo zmenšením

Předlohy můžete kopírovat se zadaným zvětšením.

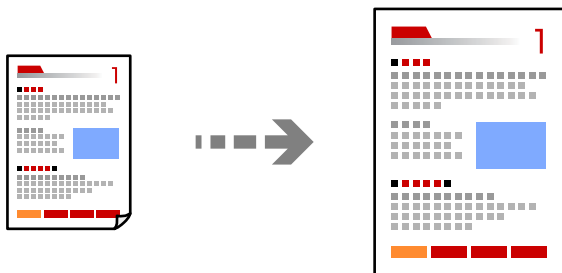

Kopírování > Další > Nastavení > Nastavení > Zmenšení/zvětšení

Související informace

➔ „Možnosti nabídky Další pro kopírování“ na str. 62

Kopírování více předloh na jeden list

Můžete kopírovat více originálů na jeden list.

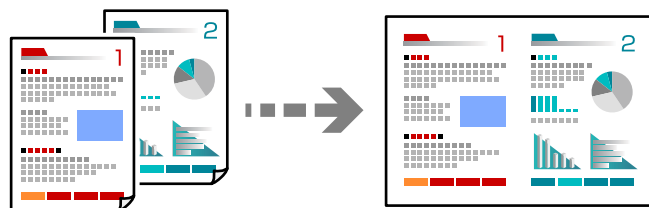

Kopírování > 2 na list Barva

Při vkládání originálů je umístěte lícem dolů, jak je znázorněno níže.

Vodorovné kopírování originálů

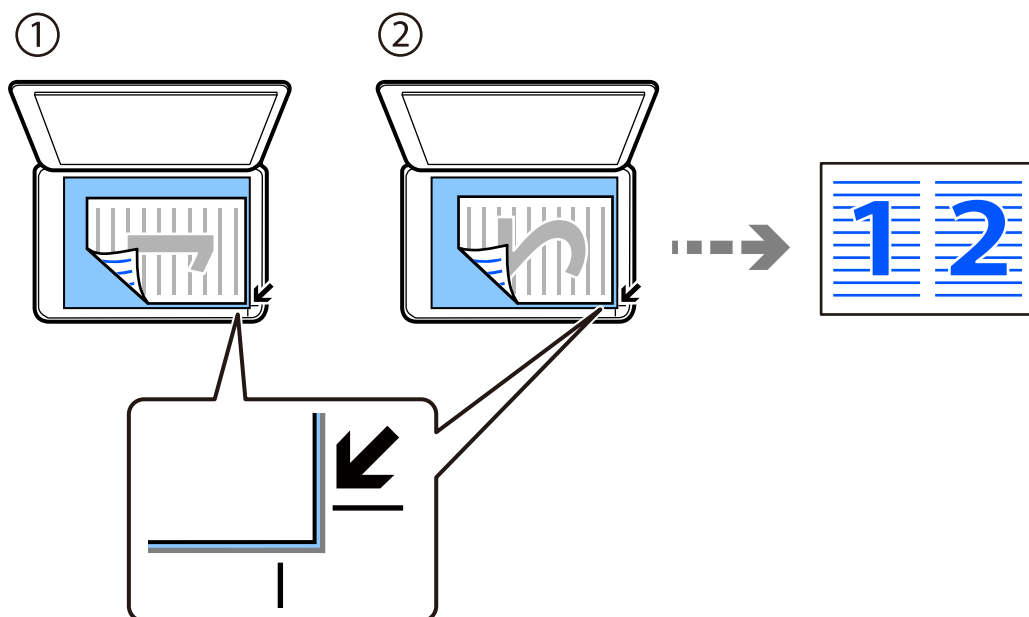

Svislé kopírování originálů

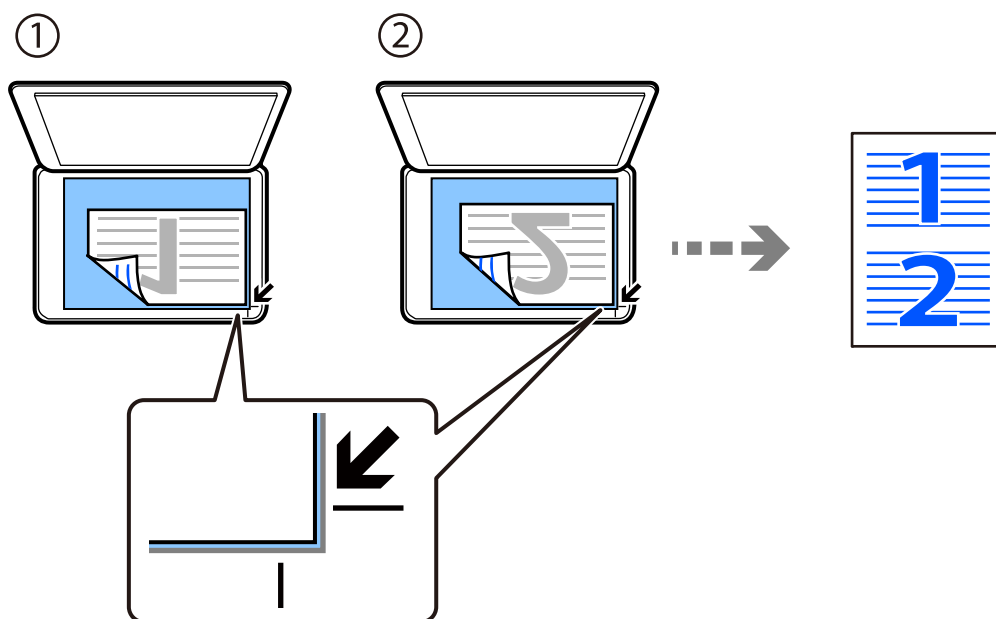

Poznámka:

Můžete zvolit rovněž možnost **Další**, která slouží ke změně nastavení. Vysvětlení položek nastavení naleznete v souvisejících informacích níže.

Související informace

➔ „Možnosti nabídky Další pro kopírování“ na str. 62

Kopírování ID karty

Naskenuje obě strany průkazu a zkopíruje je na jednu stranu papíru s formátem A4.

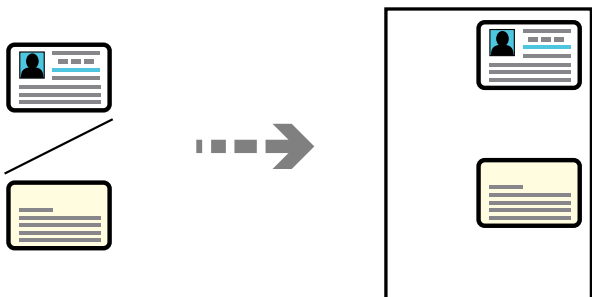

Kopírování > Další > Nastavení > Nastavení > Kopie ID karty

Umístěte předlohu směrem dolů a posuňte ji k rohové značce. Vložte identifikační kartu 5 mm od rohového označení skla skeneru.

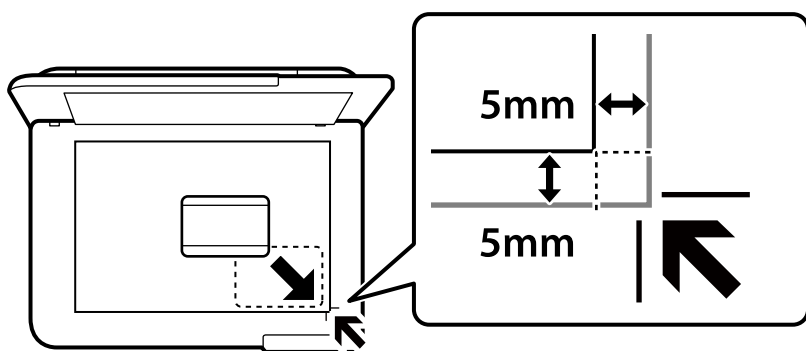

Související informace

➔ „Možnosti nabídky Další pro kopírování“ na str. 62

Kopírování bez okrajů

Kopie bez ohraničení kolem okrajů. Obraz se poněkud zvětší, čímž dojde k odstranění okrajů podél okrajů papíru.

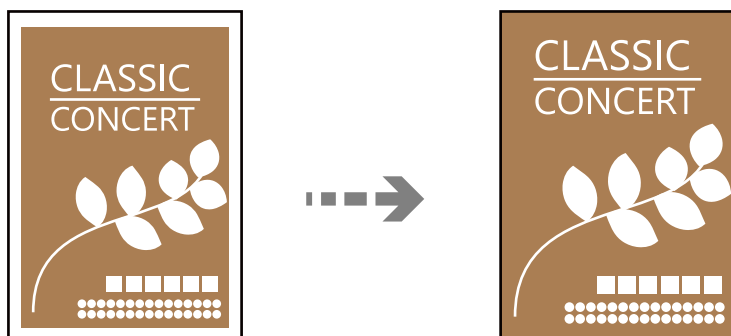

Kopírování > Další > Nastavení > Nastavení > Kopie bez okr.

Související informace

➔ „Možnosti nabídky Další pro kopírování“ na str. 62

Možnosti nabídky Další pro kopírování

Tato nastavení můžete provést v nabídce **Kopírování** > **Další** na domovské obrazovce.

Počet kopií:

Zadáni počtu kopií.

ČB:

Kopíruje předlohu v černé a bílé (černobíle).

Barva:

Kopíruje předlohu v barvě.

Nastavení:

Zobrazí se obrazovka nastavení tisku. Chcete-li změnit nastavení, stiskněte tlačítko ▼.

Oboustranně:

Vyberte oboustranné uspořádání.

1>1stranná

Kopíruje jednu stranu předlohy na jednu stranu papíru.

1>oboustranný

Kopíruje dvě jednostranné předlohy na obě strany jednoho listu papíru. Slouží k výběru orientace předlohy a umístění vazby papíru.

Hustota:

Zvyšte úroveň hustoty, jsou-li výsledky kopírování příliš bledé. Snižte úroveň hustoty, jestliže se inkoust rozpívá.

Nastavení papíru:

Zvolte velikost a typ vkládaného papíru.

Zmenšení/zvětšení:

Slouží ke konfiguraci poměru pro zvětšení nebo zmenšení. Vyberte zvětšení z nabídky podle papíru a předlohy, kterou chcete vytisknout.

Auto přízp. :

Detekuje skenovací oblast a automaticky zvětší nebo zmenší předlohu, aby se vešla na zvolený formát papíru.

Vlastní velikost:

Určuje procento zvětšení použité ke zvětšení nebo zmenšení předlohy v rámci rozsahu 25 až 400 %.

Pův vel:

Vyberte velikost předloh. Když kopírujete předlohy s nestandardním formátem, vyberte formát, který se co nejvíce blíží předloze.

Rozvržení:

Slouží k výběru uspořádání.

1 strana

Kopíruje jednostrannou předlohu na jeden list.

2 na list

Kopíruje dvě jednostranné předlohy na jeden list papíru v rozložení dvou stran. Slouží k výběru pořadí rozvržení a orientace předlohy.

Kvalita:

Výběr kvality kopírování. Výběrem možnosti **Vysoký** dosáhnete vyšší kvality tisku, ale rychlost tisku může být nižší.

Kopie ID karty:

Skenuje obě strany identifikační karty a kopíruje je na jednu stranu papíru.

Kopie bez okr.:

Kopie bez ohraničení kolem okrajů. Obraz se poněkud zvětší, čímž dojde k odstranění okrajů podél okrajů papíru. V nastavení **Rozšíření** zvolte míru zvětšení obrazu.

Skenování

Dostupné metody skenování.	65
Skenování předloh do počítače.	65
Skenování s použitím WSD.	66
Skenování předloh do chytrého zařízení.	69

Dostupné metody skenování

Pomocí této tiskárny můžete skenovat pomocí některé z následujících metod.

Skenování do počítače

Naskenovaný obrázek můžete uložit do počítače připojeného k tiskárně.

„Skenování předloh do počítače“ na str. 65

Skenování s použitím WSD

Naskenovaný obrázek můžete uložit do počítače připojeného k tiskárně pomocí funkce WSD.

„Skenování s použitím WSD“ na str. 66

Skenování přímo z chytrých zařízení

Naskenované obrázky můžete ukládat přímo do chytrého zařízení jako například chytrého telefonu nebo tabletu pomocí aplikace Epson Smart Panel na chytrém zařízení.

„Skenování předloh do chytrého zařízení“ na str. 69

Skenování předloh do počítače

Poznámka:

Pokud chcete tuto funkci použít, zkontrolujte, zda jsou v počítači nainstalovány následující aplikace.

- Epson ScanSmart (operační systém Windows 7 nebo novější nebo OS X El Capitan (10.11) nebo novější)*
- Epson Event Manager (operační systém Windows Vista/Windows XP nebo OS X Yosemite (10.10)/OS X Mavericks (10.9.5))*
- Epson Scan 2 (tato aplikace je nezbytná pro používání funkce skeneru)*

Přečtěte si následující informace pro kontrolu nainstalovaných aplikací.

*Windows 11: klikněte na tlačítko Start a zkontrolujte složku **All apps** > **Epson Software** > **Epson ScanSmart** a složku **EPSON** > **Epson Scan 2**.*

*Windows 10: klikněte na tlačítko Start a zkontrolujte složku **Epson Software** > **Epson ScanSmart**, a složku **EPSON** > **Epson Scan 2**.*

Windows 8.1/Windows 8: zadejte název aplikace do ovládacího tlačítka Hledat a poté zkontrolujte zobrazenou ikonu.

*Windows 7: klikněte na tlačítko Start a poté vyberte **Všechny programy**. Dále zkontrolujte složku **Epson Software** > **Epson ScanSmart** a složku **EPSON** > **Epson Scan 2**.*

*Windows Vista/Windows XP: klikněte na tlačítko Start a vyberte položku **Všechny programy** nebo **Programy**. Dále zkontrolujte složku **Epson Software** > **Epson Event Manager** a složku **EPSON** > **Epson Scan 2**.*

*Mac OS: vyberte položku **Přejít** > **Aplikace** > **Epson Software**.*

1. Umístěte předlohy.

2. Na ovládacím panelu vyberte **Skenovat do počítače**.

Pro výběr položky použijte tlačítka ▲ ▼ ◀ ▶ a potom stiskněte tlačítko OK.

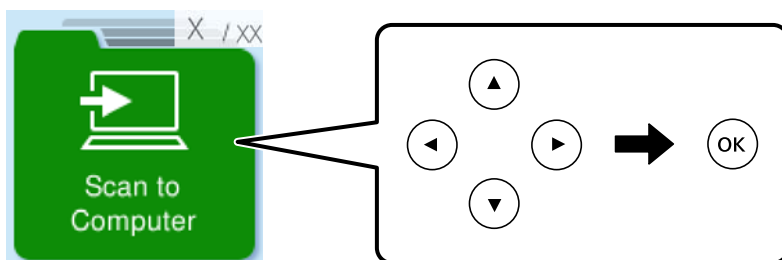

3. Vyberte způsob uložení naskenovaného snímku do počítače.
 - Zobrazit náhled v počítači (operační systém Windows 7 nebo novější nebo OS X El Capitan (10.11) nebo novější): před uložením obrázků naskenuje náhled na počítači.
 - Uložit jako JPEG: uloží naskenovaný obrázek ve formátu JPEG.
 - Uložit jako PDF: uloží naskenovaný obrázek ve formátu PDF.
4. Pokud se zobrazí obrazovka **Vyberte Počítač**, vyberte počítač, do kterého chcete ukládat naskenované obrázky.
5. Stiskněte tlačítko .

Při použití systému Windows 7 nebo novějšího, nebo systému OS X El Capitan (10.11) nebo novějšího: Epson ScanSmart se na počítači automaticky spustí a zahájí se skenování.

Poznámka:

- Viz nápovědu aplikace Epson ScanSmart, kde najdete podrobnosti o obsluze softwaru. Nápovědu otevřete kliknutím na možnost **Nápověda** na obazovce Epson ScanSmart.
- Skenování můžete zahájit z tiskárny, ale také z počítače, pomocí programu Epson ScanSmart.

Skenování s použitím WSD

Naskenovaný obrázek můžete uložit do počítače připojeného k tiskárně pomocí funkce WSD.

- Tato funkce je k dispozici pouze pro počítače se systémem Windows Vista nebo novějším.
- Používáte-li operační systém Windows 7/Windows Vista, před použitím této funkce je třeba nastavit počítač. [„Nastavení portu WSD“ na str. 67](#)

1. Umístěte předlohy.
[„Umístění předloh na skle skeneru“ na str. 35](#)

2. Na ovládacím panelu vyberte **Přejít na WSD**.

Pro výběr položky použijte tlačítka ▲ ▼ ◀ ▶ a potom stiskněte tlačítko OK.

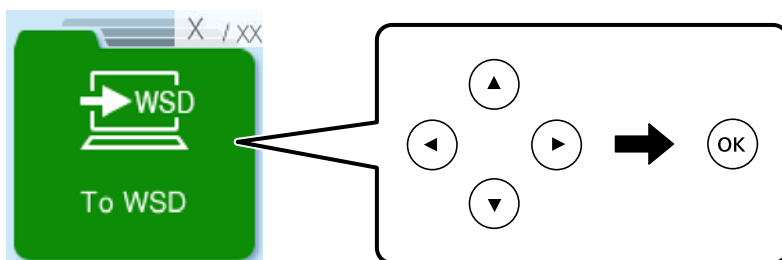

3. Vyberte počítač.
4. Stiskněte tlačítko ⬠.

Nastavení portu WSD

V této části je vysvětleno nastavení portu WSD pro Windows 7/Windows Vista.

Poznámka:

V případě operačního systému Windows 8 nebo novějšího je port WSD nakonfigurován automaticky.

Následující položky jsou nezbytné k nastavení portu WSD.

- Tiskárna a počítač jsou připojeny k síti.
- Ovladač tiskárny je nainstalován v počítači.

1. Zapněte tiskárnu.
2. Klikněte na tlačítko Start a pak klikněte na položku **Síť** v počítači.
3. Klikněte pravým tlačítkem na tiskárnu a pak klikněte na tlačítko **Instalovat**.
Klikněte na tlačítko **Pokračovat** po zobrazení obrazovky **Ovládání uživatelského účtu**.

Klikněte na tlačítko **Odinstalovat** a po zobrazení obrazovky **Odinstalovat** začněte znovu.

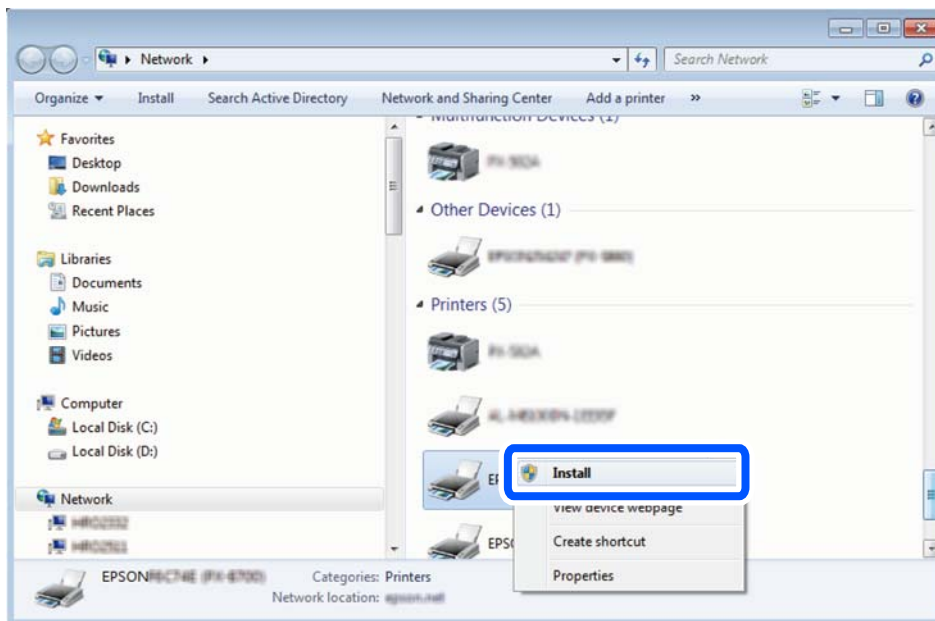

Poznámka:

Na obrazovce sítě se zobrazí název tiskárny nastavený v síti a název modelu (EPSON XXXXXX (XX-XXXX)). Název tiskárny nastavený v síti můžete zkontrolovat na ovládacím panelu tiskárny nebo vytisknutím stavového listu sítě.

4. Klikněte na položku **Vaše zařízení je připraveno k použití**.

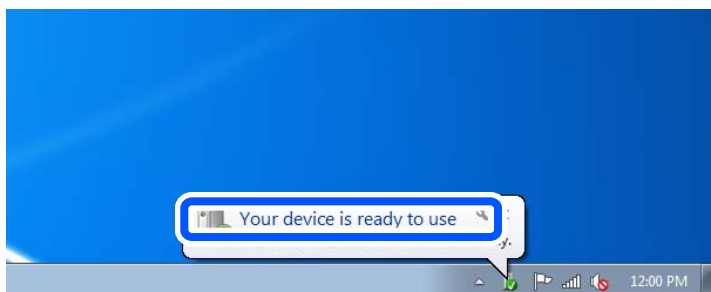

5. Zkontrolujte zprávu a pak klikněte na položku **Zavřít**.

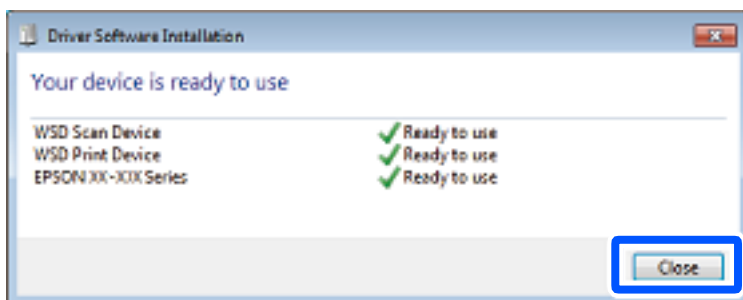

6. Otevřete obrazovku **Zařízení a tiskárny**.

☐ Windows 7

Klikněte na tlačítko Start **Ovládací panely > Hardware a zvuk (nebo Hardware) > Zařízení a tiskárny**.

- Windows Vista

Klikněte na tlačítko Start > **Ovládací panely** > **Hardware a zvuk** > **Tiskárny**.

7. Zkontrolujte, zda se v síti zobrazí ikona s názvem tiskárny.

Při tisku pomocí WSD vyberte název tiskárny.

Skenování předloh do chytrého zařízení

Poznámka:

Před skenováním nainstalujte aplikaci Epson Smart Panel do svého chytrého zařízení.

1. Umístěte předlohy.
[„Vkládání předloh“ na str. 32](#)
2. V chytrém zařízení spusťte aplikaci Epson Smart Panel.
3. Vyberte nabídku skenování na domovské obrazovce.
4. Podle pokynů na obrazovce naskenujte a uložte snímky.

Faxování

Před použitím funkcí faxu.	71
Přehled funkcí faxu u této tiskárny.	82
Posílání faxů pomocí tiskárny.	84
Přijímání faxů v tiskárně.	88
Možnosti nabídky pro faxování.	90
Používání dalších funkcí faxování.	94
Posílání faxu z počítače.	94
Přijímání faxů v počítači.	98

Před použitím funkcí faxu

Před zahájením používání funkcí faxu zkontrolujte následující.

- Tiskárna a telefonní linka a (pokud se používá) telefonní přístroj jsou správně připojeny
- Základní nastavení faxu (Průvodce nast. faxu) je provedeno
- Další nezbytná Nastavení faxu jsou provedena

K provedení nastavení viz související informace níže.

Související informace

- ➔ [„Připojení tiskárny k telefonní lince“ na str. 71](#)
- ➔ [„Příprava tiskárny na odesílání a příjem faxů“ na str. 74](#)
- ➔ [„Základní nastavení Nabídka“ na str. 222](#)
- ➔ [„Provádění nastavení pro funkce faxu na tiskárně podle používání“ na str. 76](#)
- ➔ [„Nastavení faxu“ na str. 221](#)
- ➔ [„Zpřístupnění kontaktů“ na str. 79](#)
- ➔ [„Vých. nast. uživ. Nabídka“ na str. 227](#)
- ➔ [„Nastavení hlášení Nabídka“ na str. 226](#)

Připojení tiskárny k telefonní lince

Kompatibilní telefonní linky

Můžete používat tiskárnu v telefonních systémech se standardními analogovými telefonními linkami (PSTN = Public Switched Telephone Network) a PBX (Private Branch Exchange).

Může se stát, že tiskárnu nebude možné použít v následujících telefonních linkách nebo systémech.

- Telefonní linka VoIP, například DSL nebo digitální služba s optickými vlákny
- Digitální telefonní linka (ISDN)
- Některé telefonní systémy PBX
- Adaptéry, například terminálové adaptéry, VoIP adaptéry, děliče nebo DSL routery, připojené mezi telefonní přípojkou ve zdi a tiskárnou

Související informace

- ➔ [„Připojení tiskárny k telefonní lince“ na str. 71](#)

Připojení tiskárny k telefonní lince

Připojte tiskárnu k nástěnné telefonní přípojce pomocí telefonního kabelu RJ-11 (6P2C). Při připojování telefonu k tiskárně použijte druhý telefonní kabel RJ-11 (6P2C).

V závislosti na oblasti může být kabel již přiložený u tiskárny. Pokud tomu tak je, použijte tento kabel.

Může být nutné připojit telefonní kabel k adaptéru pro vaši zemi nebo region.

Poznámka:

Sejměte krytku z portu EXT. na tiskárně pouze v případě připojování telefonní linky k tiskárně. Neodstraňujte krytku, pokud nepřipojujete telefon.

V místech, kde jsou časté bouřky, doporučujeme použít ochranu proti přepětí.

Připojení standardní telefonní linky (PSTN) nebo PBX

Připojte telefonní kabel z telefonní přípojky ve zdi nebo z portu PBX do portu LINE vzadu na tiskárně.

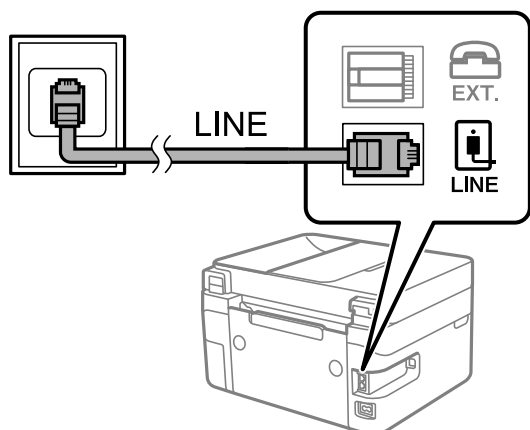

Související informace

➔ „Připojení telefonního zařízení k tiskárně“ na str. 73

Připojení DSL nebo ISDN

Připojte telefonní kabel z DSL modemu nebo adaptéru ISDN terminálu do portu LINE vzadu na tiskárně. Viz dokumentace, která byla dodána s modemem nebo s adaptérem, kde najdete další podrobnosti.

Poznámka:

Jestliže váš DSL modem není vybaven vestavěným DSL filtrem, připojte samostatný DSL filtr.

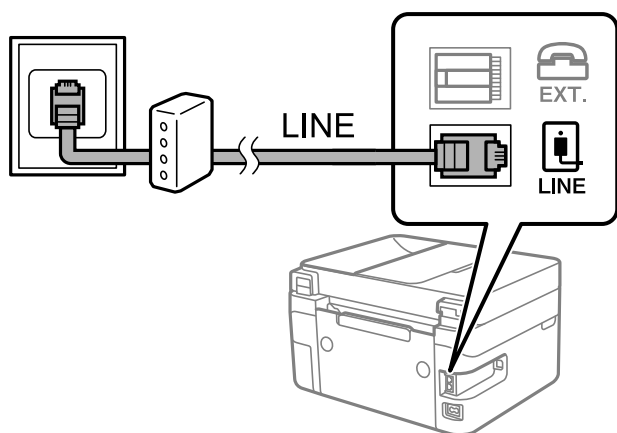

Související informace

➔ „Připojení telefonního zařízení k tiskárně“ na str. 73

Připojení telefonního zařízení k tiskárně

Pokud používáte tiskárnu a telefon na jedné lince, připojte telefon k tiskárně.

Poznámka:

- ❑ Jestliže má vaše telefonní zařízení funkci faxu, před připojením tuto funkci faxu vypněte. Viz příručky, které byly dodány s telefonním zařízením, kde najdete podrobnosti. U některých modelů telefonního zařízení nelze funkci faxu zcela vypnout, a nelze tedy použít externí telefon.
- ❑ Pokud připojíte záznamník, musí být nastavení **Zvonění před odp.** tiskárny vyšší, než počet zazvonění nastavený v záznamníku pro příjem volání.

1. Sejměte krytku z portu EXT. vzadu na tiskárně.

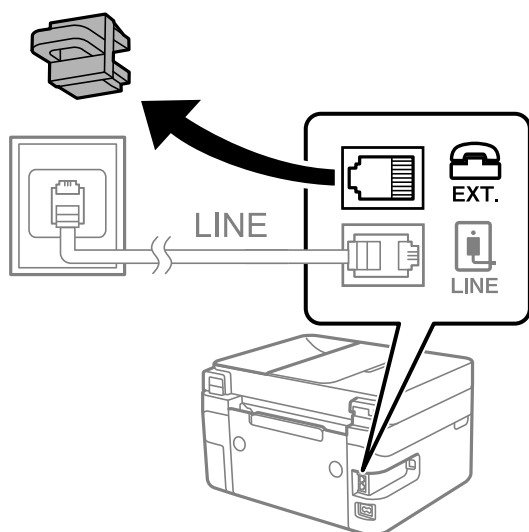

2. Propojte telefonní zařízení a port EXT. telefonním kabelem.

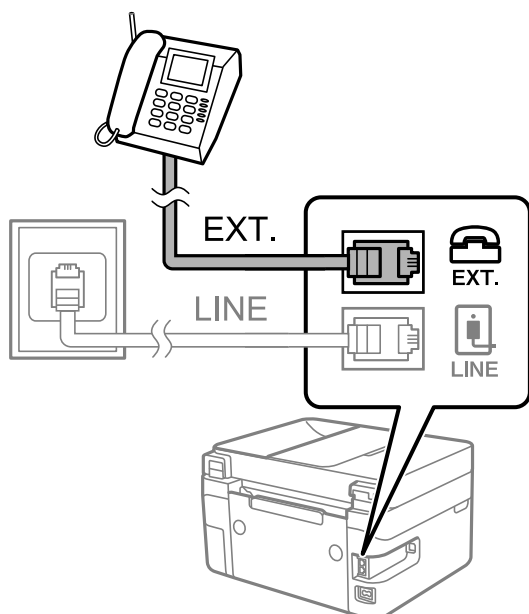

Poznámka:

Při sdílení jedné telefonní linky nezapomeňte připojit telefonní zařízení do portu EXT. v tiskárně. Jestliže rozdělíte linku pro připojení telefonního zařízení a tiskárny odděleně, telefon a tiskárna nebudou správně fungovat.

3. Vyberte možnost **Fax** na ovládacím panelu tiskárny.

Pro výběr položky použijte tlačítka ▲ ▼ ◀ ▶ a potom stiskněte tlačítko OK.

4. Zvedněte sluchátko telefonního zařízení.

Pokud se zobrazí zpráva o zahájení nebo příjmu faxů jako na následující obrazovce, bylo navázáno připojení.



Související informace

- ➔ „Příprava tiskárny na odesílání a příjem faxů“ na str. 74
- ➔ „Provedení nastavení pro používání záznamníku“ na str. 77
- ➔ „Nastavení přijímání faxů pouze s použitím připojeného telefonu (Vzdálený příjem)“ na str. 77
- ➔ „Režim příjmu:“ na str. 223

Příprava tiskárny na odesílání a příjem faxů

Průvodce **nast. faxu** konfiguruje základní funkce faxu pro přípravu tiskárny na odesílání a příjem faxů.

Průvodce se zobrazí automaticky při prvním zapnutí tiskárny. Na ovládacím panelu tiskárny můžete také průvodce zobrazit ručně. Průvodce je nutné spustit znovu, pokud přeskočíte průvodce při prvním zapnutí tiskárny nebo při změně prostředí připojení.

- Níže uvedené položky můžete nastavit prostřednictvím průvodce.
 - Záhlaví (Vaše telefonní číslo a Záhlaví faxu)**
 - Režim příjmu (Auto nebo Ruční)**
 - Nastavení DRD**
- Níže uvedené položky se nastaví automaticky podle prostředí připojení.
 - Režim vytáčení (jako je Tónové nebo Pulsní)**
- Ostatní položky **Základní nastavení** zůstávají nezměněné.

Související informace

- ➔ „Základní nastavení Nabídka“ na str. 222

Příprava tiskárny na odesílání a příjem faxů pomocí průvodce Průvodce nast. faxu

1. Zvolte možnost **Nast.** na domovské obrazovce na ovládacím panelu tiskárny.

Pro výběr položky použijte tlačítka ▲ ▼ ◀ ▶ a potom stiskněte tlačítko OK.

2. Vyberte možnost **Nastavení faxu > Průvodce nast. faxu.**

3. Postupujte podle pokynů na obrazovce. Zadejte název odesílatele, například název společnosti, číslo faxu.

Poznámka:

Vaše jméno odesílatele a faxové číslo se zobrazí v záhlaví odchozích faxů.

4. Provedte nastavení rozpoznávání charakteristického vyzvánění (DRD).

- Jestliže máte u své telefonní společnosti předplacenou službu charakteristického vyzvánění:

Přejděte na další obrazovku a vyberte vzor vyzvánění, který se použije pro příchozí faxy.

Když vyberete jakoukoli položku kromě **Všechny**, **Režim příjmu** je nastavena na **Auto** a vy se přesunete k další obrazovce, kde si můžete zkontrolovat nastavení, která jste vytvořili.

- Pokud jste si předplatili službu charakteristického vyzvánění od vaší telefonní společnosti, nebo pokud tuto možnost nemusíte nastavovat:

Přeskočte toto nastavení a přejděte na obrazovku, kde můžete zkontrolovat provedená nastavení.

Poznámka:

- Služby charakteristického vyzvánění, které nabízejí mnohé telefonní společnosti (název služby se liší podle dané společnosti), umožňují mít na jedné lince více telefonních čísel. Každé číslo má přiřazený jiný vzorec vyzvánění. Jedno číslo můžete používat pro hlasové hovory a jiné pro faxové přenosy. Vyberte vzorec vyzvánění přiřazený faxovým přenosům v části **DRD**.*

- V závislosti na regionu se zobrazí možnosti **Zapnuto** a **Vypnuto** jako možnosti **DRD**. Pokud chcete používat funkci charakteristického vyzvánění, zvolte možnost **Zapnuto**.*

5. Provedte nastavení Režim příjmu.

- Pokud k tiskárně nepotřebujete připojovat telefonní zařízení:

Vyberte možnost **Ne**.

Položka **Režim příjmu** se nastaví na hodnotu **Auto**.

- Pokud potřebujete k tiskárně připojit telefonní zařízení:

Vyberte **Ano** a poté zvolte, zda chcete přijímat faxy automaticky.

6. Zkontrolujte nastavení, které jste provedli na zobrazené obrazovce, a potom postupujte k další obrazovce.

Chcete-li opravit nebo změnit nastavení, stiskněte tlačítko ↶.

7. Zkontrolujte připojení faxu výběrem funkce **Spustit kontrolu** a potom zvolte **Tisk** pro vytištění zprávy, která zobrazuje status připojení.

Poznámka:

Jsou-li nahlášeny nějaké chyby, podle pokynů ve zprávě je vyřešte.

Jestliže se objeví obrazovka **Vybrat typ linky**, vyberte typ linky.

- Pokud připojujete tiskárnu k telefonnímu systému PBX nebo k adaptéru terminálu, vyberte možnost **PBX**.

- Pokud připojujete tiskárnu ke standardní telefonní lince, vyberte možnost **PSTN**. Když se na obrazovce zobrazí zpráva pro zakázání zjišťování oznamovacího tónu, stiskněte tlačítko OK. Deaktivaci detekce oznamovacího tónu však může dojít při vytáčení k vynechání první číslice faxového čísla a k poslání faxu na špatné číslo.

Související informace

- ➔ „Připojení tiskárny k telefonní lince“ na str. 71
- ➔ „Provedení nastavení pro používání záznamníku“ na str. 77
- ➔ „Režim příjmu:“ na str. 223
- ➔ „Nastavení přijímání faxů pouze s použitím připojeného telefonu (Vzdálený příjem)“ na str. 77
- ➔ „Základní nastavení Nabídka“ na str. 222

Provádění nastavení pro funkce faxu na tiskárně podle používání

Funkce faxu tiskárny můžete nakonfigurovat individuálně pomocí ovládacího panelu tiskárny podle používání. Rovněž lze změnit nastavení vytvořené pomocí aplikace **Průvodce nast. faxu**. Další podrobnosti naleznete v popisech v nabídce **Nastavení faxu**.

Související informace

- ➔ „Nastavení faxu“ na str. 221
- ➔ „Příjem příchozích faxů“ na str. 88
- ➔ „Vytvoření nastavení pro telefonní systém PBX“ na str. 76
- ➔ „Provádění nastavení při připojování telefonního zařízení“ na str. 77
- ➔ „Nastavení blokování nežádoucích faxů“ na str. 78
- ➔ „Změna nastavení pro příjem a odesílání faxů na počítači“ na str. 78

Vytvoření nastavení pro telefonní systém PBX

Následující nastavení se týká případů, kdy je tiskárna nasazena v kancelářích, kde se používají extenze a jsou vyžadovány externí přístupové kódy, například 0 a 9, pro přístup na vnější linku.

1. Na ovládacím panelu tiskárny vyberte možnost **Nast.**.

Pro výběr položky použijte tlačítka ▲ ▼ ◀ ▶ a potom stiskněte tlačítko OK.

2. Vyberte možnost **Nastavení faxu > Základní nastavení**.
3. Vyberte možnost **Typ linky** a pak vyberte položku **PBX**.

4. Při posílání faxu na vnější faxové číslo pomocí symbolu # (hash) a nikoli pomocí externího přístupového kódu vyberte pole **Použit jako Přístupový kód**.

Symbol # zadaný místo běžného přístupového kódu je při vytáčení nahrazen uloženým přístupovým kódem. Pokud používáte symbol #, vyhněte se problémům s připojením na vnější linku.

Poznámka:

*Faxy nelze posílat příjemcům v seznamu **Kontakty**, kteří mají nastaveny externí přístupové kódy, například 0 nebo 9.*

*Pokud příjemci zaregistrovaní v seznamu **Kontakty** používají externí přístupové kódy, například 0 nebo 9, nastavte možnost **Přístupový kód** na hodnotu **Nepo užívat**. V opačném případě bude nutné změnit kód v seznamu **Kontakty** na symbol #.*

5. Zadejte externí přístupový kód pro váš telefonní systém a poté stiskněte tlačítko OK.
6. Stisknutím tlačítka OK použijte nastavení.
Přístupový kód se uloží do tiskárny.

Provádění nastavení při připojování telefonního zařízení

Provedení nastavení pro používání záznamníku

Aby bylo možné používat záznamník, je nutné vytvořit nastavení.

1. Vyberte možnost **Nast.** na domovské obrazovce na ovládacím panelu tiskárny.
Pro výběr položky použijte tlačítka ▲ ▼ ◀▶ a potom stiskněte tlačítko OK.
2. Vyberte možnost **Nastavení faxu > Základní nastavení**.
3. Nastavte položku **Režim příjmu** na hodnotu **Auto**.
4. Nastavte možnost tiskárny **Zvonění před odp.** na větší počet, než je počet vyzvánění pro záznamník.
Pokud je možnost **Zvonění před odp.** nastavena na nižší hodnotu, než je počet vyzvánění pro záznamník, nemůže záznamník přijímat hlasová volání pro záznam hlasových zpráv. Viz příručky, které byly dodány se záznamníkem, kde je uvedeno nastavení.

Nastavení tiskárny **Zvonění před odp.** se nemusí zobrazit v závislosti na regionu.

Související informace

➔ „Základní nastavení Nabídka“ na str. 222

Nastavení přijímání faxů pouze s použitím připojeného telefonu (Vzdálený příjem)

Příchozí faxové zprávy můžete začít přijímat pouze zvednutím sluchátka a ovládním telefonu, aniž je nutné manipulovat s tiskárnou.

Funkce **Vzdálený příjem** je k dispozici u telefonů, které umožňují tónové vytáčení.

1. Vyberte možnost **Nast.** na domovské obrazovce na ovládacím panelu tiskárny.
Pro výběr položky použijte tlačítka ▲ ▼ ◀▶ a potom stiskněte tlačítko OK.

2. Vyberte možnost **Nastavení faxu > Základní nastavení > Vzdálený příjem**.
3. Vyberte možnost **Zapnuto**.
4. Jako počáteční kód zadejte dvoumístný kód (můžete zadat 0 až 9, * a #) a poté stiskněte tlačítko OK, čímž se použijí nastavení.

Související informace

➔ „Základní nastavení Nabídka“ na str. 222

Nastavení blokování nežádoucích faxů

Nežádoucí faxy můžete blokovat.

1. Vyberte možnost **Nast.** na domovské obrazovce na ovládacím panelu tiskárny.
Pro výběr položky použijte tlačítka ▲ ▼ ◀ ▶ a potom stiskněte tlačítko OK.
2. Vyberte možnost **Nastavení faxu > Základní nastavení > Odmítnutí faxu**.
3. Nastavte podmínky blokování nežádoucích faxů.
Vyberte položku **Odmítnutí faxu** a poté povolte následující možnosti.
 - Seznam čísel odmítnutí: Odmítne faxy z čísel uvedených na seznamu odmítnutých čísel.
 - Záhloví faxu prázdn.: Odmítne faxy bez informací záhlaví.
 - Volající není v Kont.: Odmítne faxy od odesílatele, který není uložen v seznamu kontaktů.
4. Stisknutím tlačítka ↶ se vrátíte na obrazovku **Odmítnutí faxu**.
5. Pokud používáte seznam **Seznam čísel odmítnutí**, zvolte možnost **Upravit seznam blokovanych čísel** a potom upravte seznam.

Změna nastavení pro příjem a odesílání faxů na počítači

Chcete-li odesílat a přijímat faxy prostřednictvím počítače, musí být nástroj FAX Utility instalován na počítači připojeném síť nebo kabelem USB.

Nastavení Uložit do počítače pro přijímání faxů

Přijímání faxů do počítače můžete nastavit pomocí nástroje FAX Utility. Nainstalujte si nástroj FAX Utility do klientského počítače a proveďte nastavení. Podrobnosti naleznete v části Základní operace v nápovědě k nástroji FAX Utility (zobrazeno v hlavním okně).

Níže uvedená položka nastavení na ovládacím panelu tiskárny je nastavena na hodnotu **Ano** a přijaté faxy lze ukládat do počítače.

Nast. > **Nastavení faxu** > **Nastavení příjmu** > **Uložit do počítače**

Nastavení Uložit do počítače přikazující rovněž tisk přijatých faxů na tiskárně

Můžete provést takové nastavení, aby přijaté faxy byly tisknuty na tiskárně a současně ukládány do počítače.

1. Vyberte možnost **Nast.** na domovské obrazovce na ovládacím panelu tiskárny.
Pro výběr položky použijte tlačítka ▲ ▼ ◀▶ a potom stiskněte tlačítko OK.
2. Vyberte možnost **Nastavení faxu > Nastavení příjmu.**
3. Vyberte možnost **Uložit do počítače > Ano a tisk.**

Nastavení Uložit do počítače k odmítání faxů

Chcete-li nastavit tiskárnu tak, aby neukládala přijaté faxy v počítači, změňte nastavení v tiskárně.

Poznámka:

Nastavení můžete také změnit pomocí nástroje FAX Utility. Pokud však existují faxy, které nebyly uloženy do počítače, nebude tato funkce fungovat.

1. Vyberte možnost **Nast.** na domovské obrazovce na ovládacím panelu tiskárny.
Pro výběr položky použijte tlačítka ▲ ▼ ◀▶ a potom stiskněte tlačítko OK.
2. Vyberte možnost **Nastavení faxu > Nastavení příjmu.**
3. Vyberte možnost **Uložit do počítače > Ne.**

Zpřístupnění kontaktů

Registrace seznamu kontaktů umožňuje snadné zadávání míst určení. Zaregistrovat můžete až 100 položek a při zadávání faxových čísel můžete využít seznam kontaktů.

Registrace nebo úprava kontaktů

1. Vyberte položku **Nast.** na domovské obrazovce.
Pro výběr položky použijte tlačítka ▲ ▼ ◀▶ a potom stiskněte tlačítko OK.
2. Vyberte možnost **Správa Kontaktů.**
3. Proveďte jednu z následujících akcí.
 - Chcete-li zaregistrovat nový kontakt, vyberte možnost **Přidat pol.** a poté zvolte registrační číslo.
 - Chcete-li upravit kontakt, vyberte možnost **Upravit** a poté zvolte cílový kontakt.
 - Chcete-li smazat kontakt, zvolte možnost **Odstranit**, vyberte cílový kontakt a potom vyberte možnost **Ano.** Poté není potřeba dělat žádné další kroky.

4. Provedte potřebná nastavení.

Poznámka:

Při zadávání faxového čísla uveďte na jeho začátku externí přístupový kód, jestliže telefonní systém je PBX a je potřeba přístupový kód, kterým se dostanete na vnější linku. Jestliže je přístupový kód uveden v nastavení **Typ linky**, zadejte místo skutečného přístupového kódu dvojitý křížek (#). Chcete-li do vytáčení vložit pauzu (pauza na tři sekundy), zadejte spojovník (-).

5. Stiskněte tlačítko OK pro pokračování a potom zvolte možnost **Přidat pol.** pro dokončení registrace nebo úpravy.

Registrace nebo úprava skupinových kontaktů

Přidání kontaktů do skupiny umožňuje posílání faxů na více míst určení najednou.

1. Vyberte položku **Nast.** na domovské obrazovce.

Pro výběr položky použijte tlačítka ▲ ▼ ◀ ▶ a potom stiskněte tlačítko OK.

2. Vyberte možnost **Správa Kontaktů**.

3. Provedte jednu z následujících akcí.

- Chcete-li zaregistrovat novou skupinu kontaktů, vyberte možnost **Přidat skupinu** a poté zvolte registrační číslo.
- Chcete-li upravit skupinu kontaktů, vyberte možnost **Upravit** a poté zvolte cílovou skupinu.
- Chcete-li smazat skupinu kontaktů, vyberte možnost **Odstranit**, vyberte cílový kontakt a potom vyberte možnost **Ano**. Poté není potřeba dělat žádné další kroky.

4. Zadejte nebo upravte **Název skupiny** a potom stiskněte možnost OK.

5. Zadejte nebo upravte **Rejstříkové slovo** a potom stiskněte možnost OK.

6. Vyberte kontakty, které chcete zaregistrovat do skupiny.

Po každém stisknutí tlačítka ▶ dojde k výběru nebo zrušení kontaktu.

Poznámka:

Můžete zaregistrovat až 99 kontaktů.

7. Stiskněte tlačítko OK pro pokračování a potom zvolte možnost **Přidat pol.** pro dokončení registrace nebo úpravy.

Registrování kontaktů v počítači

Pomocí nástroje Web Config můžete vytvořit seznam kontaktů v počítači a naimportovat jej do tiskárny.

1. Otevřete aplikaci Web Config.
2. Klikněte na **Log in**, zadejte heslo a potom klikněte na tlačítko **OK**.

3. Vyberte možnost **Contacts**.
4. Vyberte číslo, které chcete zaregistrovat, a klikněte na možnost **Edit**.
5. Zadejte nastavení **Name**, **Index Word**, **Fax Number** a **Fax Speed**.
6. Klikněte na možnost **Apply**.

Související informace

➔ „Aplikace ke konfiguraci operací tiskárny (Web Config)“ na str. 214

Položky nastavení cíle

Položky	Nastavení a vysvětlení
Name	Zadejte jméno zobrazené v kontaktech. Zadat můžete až 30 znaků ve formátu Unicode (UTF-8). Pokud nechcete tuto hodnotu určit, ponechte pole prázdné.
Index Word	Zadejte slova k vyhledání. Zadat můžete až 30 znaků ve formátu Unicode (UTF-8). Pokud nechcete tuto hodnotu určit, ponechte pole prázdné.
Type	Tato položka je určena jako Fax . Toto nastavení nelze změnit.
Assign to Frequent Use	Tato položka není podporována.
Fax Number	Zadat můžete 1 až 64 znaků a použít můžete číslice 0 až 9, znaky -, *, # a mezeru.
Fax Speed	Vyberte rychlost komunikace pro daný cíl.

Registrace cílů jako skupiny

1. Otevřete aplikaci Web Config.
2. Klikněte na **Log in**, zadejte heslo a potom klikněte na tlačítko **OK**.
3. Vyberte možnost **Contacts**.
4. Vyberte číslo, které chcete zaregistrovat, a klikněte na možnost **Edit**.
5. Zadejte hodnoty do polí **Name** a **Index Word**.
6. V nabídce **Type** vyberte skupinu.
7. U položky **Contact(s) for Group** klikněte na možnost **Select**.
Zobrazí se dostupné cíle.
8. Vyberte cíl, který chcete zaregistrovat do skupiny, a poté klikněte na možnost **Select**.

Poznámka:

Cíle lze zaregistrovat k více skupinám.

9. Klikněte na možnost **Apply**.

Související informace

➔ „Aplikace ke konfiguraci operací tiskárny (Web Config)“ na str. 214

Přehled funkcí faxu u této tiskárny

Funkce: odesílání faxů

Metody odesílání

- Odesílají se automaticky

Když naskenujete originál stisknutím tlačítka  pro výběr **Odeslat fax**, tiskárna vytočí číslo příjemce a odešle fax.

„Posílání faxů pomocí tiskárny“ na str. 84

- Manuální odesílání

Pokud provádíte manuální kontrolu připojení linky s vytočením čísla příjemce, stisknutím tlačítka  vyberte **Odeslat fax** a odešlete fax přímo.

„Odesílání faxů s vytáčením pomocí externího telefonního zařízení“ na str. 86

Označení příjemce při odesílání faxu

Můžete zadávat příjemce pomocí tlačítek klávesnice, **Kontakty** a **Poslední**.

„Výběr příjemců“ na str. 85

„Zpřístupnění kontaktů“ na str. 79

Nast sken při odesílání faxů

Při odesílání faxů můžete vybírat položky jako například **Rozlišení** nebo **Vel. orig. (sklo)**.

„Nast sken“ na str. 91

Používání Nast. odeslání faxu při odesílání faxu

Můžete používat **Nast. odeslání faxu**, jako například **Přímé odeslání** (pro stabilní odesílání velkých dokumentů) nebo **Odeslat fax později** (pro odesílání faxů v určeném čase).

„Nast. odeslání faxu“ na str. 92

Funkce: přijímání faxů

Režim příjmu

Pro přijímání příchozích faxů existují v části **Režim příjmu** dvě možnosti.

Ruční

Zejména pro telefonování, ale také pro faxování

„Použití Ruční režimu“ na str. 88

Auto

- Pouze pro faxování (externí telefonní zařízení není nutné)

- Hlavně pro faxování a někdy pro telefonování

„Používání režimu Auto“ na str. 89

Příjem faxů pomocí připojeného telefonu

Faxy můžete přijímat pouze pomocí externího telefonního zařízení.

„Základní nastavení Nabídka“ na str. 222

„Provádění nastavení při připojování telefonního zařízení“ na str. 77

Funkce: PC-FAX odesílání/přijímání (Windows/Mac OS)

PC-FAX odeslat

Můžete odesílat faxy z počítače.

„Aplikace ke konfiguraci používání a odesílání faxů (FAX Utility)“ na str. 212

„Posílání faxu z počítače“ na str. 94

PC-FAX přijímat

Můžete přijímat faxy v počítači.

„Změna nastavení pro příjem a odesílání faxů na počítači“ na str. 78

„Aplikace ke konfiguraci používání a odesílání faxů (FAX Utility)“ na str. 212

„Přijímání faxů v počítači“ na str. 98

Funkce: Různé faxové zprávy

Ve zprávě můžete kontrolovat stav odeslaných a přijatých faxů.

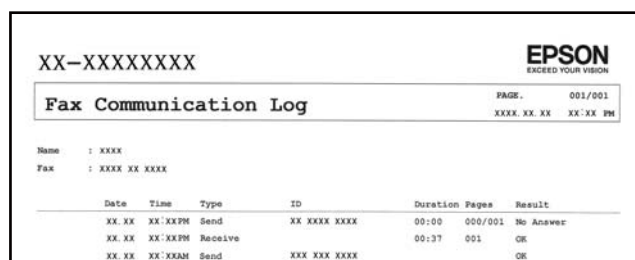

XX-XXXXXXXXX

EPSON
EXCEED YOUR VISION

Fax Communication Log

PAGE: 001/001
XXXX.XX.XX XX:XX.PM

Name : XXXX
Fax : XXXX XX XXXX

Date	Time	Type	ID	Duration	Pages	Result
XX.XX	XX:XXPM	Send	XX XXXX XXXX	00:00	000/001	No Answer
XX.XX	XX:XXPM	Receive		00:37	001	OK
XX.XX	XX:XXAM	Send	XXX XXX XXXX			OK

„Nastavení hlášení Nabídka“ na str. 226

„Nast. odeslání faxu“ na str. 92

„Protokol přenosu:“ na str. 93

„Protokol faxu:“ na str. 93

Funkce: Zabezpečení při odesílání a přijímání faxů

Můžete používat celou řadu bezpečnostních funkcí, například **Omezení přímého vytáčení**, a to proto, aby nebyly odesílány zprávy na nesprávnou destinaci, nebo **Automaticky smazat záložní data**, aby nedocházelo k únikům informacím.

„Nastavení zabezpeč. Nabídka“ na str. 226

Funkce: Další užitečné funkce

Blokování nevyžádaných faxů

Nežádoucí faxy můžete odmítnout.

„Odmítnutí faxu:“ na str. 224

Příjem faxů po vytáčení

Po vytočení čísla jiného faxu můžete z daného faxu přijímat dokumenty.

„Příjem faxů pomocí telefonního hovoru“ na str. 90

„Příjem dotazování:“ na str. 93

Posílání faxů pomocí tiskárny

Faxy můžete odesílat zadáním faxových čísel příjemců pomocí ovládacího panelu tiskárny.

1. Umístěte předlohy.

V jednom přenosu můžete poslat až 100 stránek; v závislosti na zbývající paměti se však nemusí podařit poslat faxy, které mají i méně než 100 stránek.

„Umístění předloh na skle skeneru“ na str. 35

„Vkládání předloh do podavače ADF“ na str. 33 (Pouze pro WF-2930 Series)

2. Na ovládacím panelu tiskárny vyberte možnost **Fax**.

Pro výběr položky použijte tlačítka ▲ ▼ ◀ ▶ a potom stiskněte tlačítko OK.

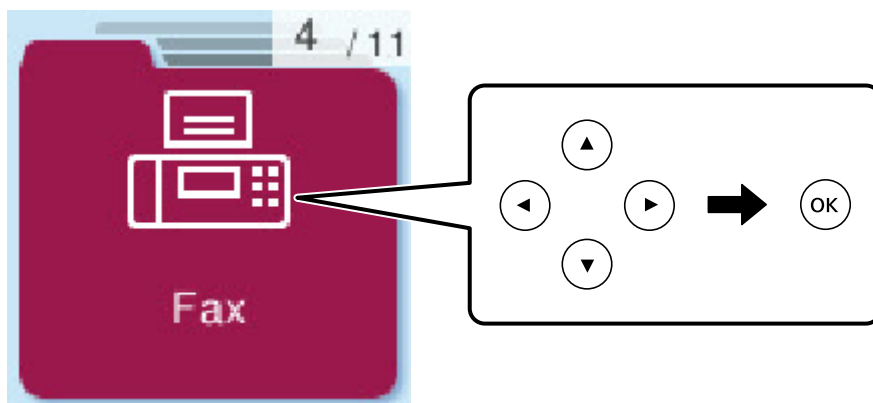

3. Zadejte příjemce.
[„Výběr příjemců“ na str. 85](#)
4. Vyberte položku **Menu** stisknutím tlačítka OK a potom vyberte možnost **Nast sken** nebo **Nast. odeslání faxu** a podle potřeby upravte nastavení, například rozlišení a způsob odeslání.

5. Pro odeslání faxu stiskněte tlačítko .

Poznámka:

- Jestliže je faxové číslo obsazené nebo dojde k nějakému problému, tiskárna automaticky znovu vytočí číslo po jedné minutě.
- Chcete-li zrušit odesílání, stiskněte tlačítko .
- Odesílání barevného faxu trvá déle, protože tiskárna provádí skenování a odesílání současně. V době, kdy tiskárna posílá barevný fax, není možné používat ostatní funkce.

Výběr příjemců

Můžete určit příjemce a posílat faxy pomocí následujících metod.

Ruční zadávání čísel faxů

Tisknutím číselných tlačítek zadejte číslo faxu a potom stiskněte tlačítko OK.

– Chcete-li do vytáčení vložit pauzu (pauza na tři sekundy), stiskněte tlačítko .

– Jestliže jste pod položkou **Typ linky** zadali externí přístupový kód, zadejte na začátek faxového čísla místo skutečného externího přístupového kódu symbol „#“ (dvojitý křížek).

Poznámka:

*Pokud nelze faxové číslo zadat ručně, možnost **Omezení přímého vytáčení** v nabídce **Nastavení zabezpeč.** je nastavena na **Zapnuto**. Vyberte příjemce faxu ze seznamu kontaktů nebo historie poslaných faxů.*

Výběr příjemců ze seznamu kontaktů





Stiskněte tlačítko  a zvolte příjemce, jimž chcete odeslat fax. Pokud ještě není příjemce požadovaných faxů registrovaný v seznamu **Kontakty**, zaregistrujte jej pomocí aplikace **Správa Kontaktů**.

Fax > Menu > Správa Kontaktů

Výběr příjemců z historie odeslaných faxů

Stiskněte tlačítko  a potom vyberte příjemce.

Poznámka:

*Chcete-li odstranit zadané příjemce, stiskněte tlačítko , stisknutím tlačítka   přemístíte kurzor na příjemce, kterého chcete odstranit, a potom zrušte výběr příjemce stisknutím tlačítka OK. Stisknutím tlačítka  dokončíte akci a vrátíte se na obrazovku **Fax**.*

Související informace

➔ [„Zpřístupnění kontaktů“ na str. 79](#)

Různé způsoby posílání faxů

Odesílání faxů s vytáčením pomocí externího telefonního zařízení

Fax je možné odeslat s využitím vytáčení pomocí připojeného telefonu, pokud chcete hovořit telefonem před posláním faxu nebo přístroj příjemce nezapíná fax automaticky.

1. Umístěte předlohy.

Můžete poslat až 100 stránek v rámci jednoho přenosu.

2. Zvedněte sluchátko připojeného telefonu a na telefonu vytočte faxové číslo příjemce.

Poznámka:

Když příjemce hovor přijme, můžete s ním mluvit.

3. Vyberte položku **Fax** na domovské obrazovce.

Pro výběr položky použijte tlačítka ▲ ▼ ◀ ▶ a potom stiskněte tlačítko OK.

4. Stiskněte tlačítko OK a pak zvolte možnost **Nast sken** nebo **Nast. odeslání faxu** a podle potřeby upravte nastavení, například rozlišení a způsob odeslání.

5. Když uslyšíte faxový tón, stiskněte tlačítko ◊ a zavěste sluchátko.

Poznámka:

Pokud se pro vytáčení použije připojený telefon, odeslání faxu trvá déle, protože tiskárna provádí skenování a odeslání současně. V době posílání faxu není možné používat ostatní funkce.

6. Když je odesílání dokončeno, odeberte předlohy.

Související informace

➔ „Nast sken“ na str. 91

➔ „Nast. odeslání faxu“ na str. 92

Posílání dokumentů s různou velikostí pomocí podavače ADF (ADF kontinuální sken)

Jako jeden dokument v původní velikosti můžete faxy poslat, pokud je budete vkládat jednotlivě nebo podle velikosti.

Jestliže do podavače ADF umístíte předlohy s různými formáty, všechny předlohy budou odeslány s největším přítomným formátem. Chcete-li předlohy poslat v původní velikosti, nekládejte předlohy různých velikostí.

Tato funkce je k dispozici pouze u modelu WF-2930 Series.

1. Vložte první sadu předloh o stejné velikosti.

„Vkládání předloh do podavače ADF“ na str. 33

2. Vyberte položku **Fax** na domovské obrazovce.
Pro výběr položky použijte tlačítka ▲ ▼ ◀▶ a potom stiskněte tlačítko OK.
3. Zadejte příjemce.
„Výběr příjemců“ na str. 85
4. Stiskněte tlačítko OK a potom vyberte položku **Nast sken**.
5. Vyberte možnost **ADF kontinuální sken** a pak vyberte položku **Zap..**
V případě nutnosti můžete také provést nastavení v části **Nast sken** nebo **Nast. odeslání faxu**, například rozlišení a způsob odesílání.
6. Stisknutím tlačítka ↶ se vraťte na obrazovku **Fax** a potom stiskněte tlačítko ◊.
7. Až bude skenování prvních předloh hotové a na ovládacím panelu se zobrazí zpráva **Odeslat další stránku?**, vyberte možnost **Ano**, nastavte další předlohy a potom stiskněte tlačítko ◊.
Poznámka:
Jestliže necháte tiskárnu nedotčenou po dobu 60 sekund po požadavku na vložení dalších předloh, tiskárna zastaví ukládání a spustí odesílání dokumentu.
8. Když je odesílání dokončeno, odeberte předlohy.

Odesílání mnoha stránek černobílého dokumentu (Přímé odeslání)

Při posílání černobílého faxu se skenovaný dokument dočasně ukládá do paměti tiskárny. Posílání mnoha stránek proto může způsobit vyčerpání paměti tiskárny a zastavení odesílání faxu. Tomu lze předejít povolením funkce **Přímé odeslání**, odeslání faxu však trvá déle, protože tiskárna provádí skenování a odesílání současně. Této funkce je možné využít, pouze pokud je zadán jen jeden příjemce.

Přístup k nabídce

Nabídku naleznete na ovládacím panelu tiskárny zde níže:

Fax > Menu > Nast. odeslání faxu > Přímé odeslání.

Odesílání černobílých faxů v určenou dobu během dne (Odeslat fax později)

Můžete nastavit odeslání faxu v určenou dobu. Při zadání doby odeslání faxu je možné posílat pouze černobílé faxy.

1. Umístěte předlohy.
2. Vyberte položku **Fax** na domovské obrazovce.
Pro výběr položky použijte tlačítka ▲ ▼ ◀▶ a potom stiskněte tlačítko OK.
3. Zadejte příjemce.

4. Nastavte odeslání faxů v určenou dobu.

- ❶ Stiskněte tlačítko OK a potom vyberte položku **Nast. odeslání faxu**.
- ❷ Vyberte možnost **Odeslat fax později** a pak vyberte položku **Zapnuto**.
- ❸ Zadejte čas odeslání faxu a potom stiskněte tlačítko OK.

V případě nutnosti můžete také provést nastavení v části **Nast sken** nebo **Nast. odeslání faxu**, například rozlišení a způsob odesílání.

5. Stisknutím tlačítka ↶ se vrátíte na obrazovku **Fax** a potom stiskněte tlačítko ⬠.

6. Když je odesílání dokončeno, odeberte předlohy.

Poznámka:

*Faxování můžete zrušit z obrazovky **Fax**.*

Přijímání faxů v tiskárně

Je-li tiskárna připojena k telefonní lince a provedli jste základní nastavení pomocí Průvodce nast. faxu, můžete přijímat faxy.

Vytisknou se přijaté faxy.

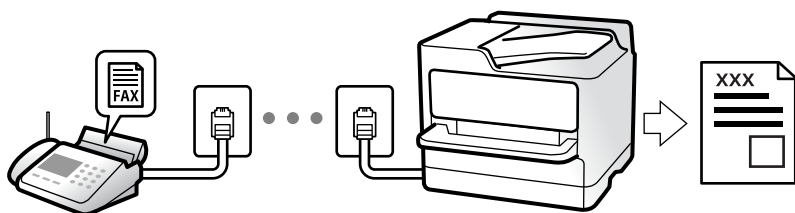

Chcete-li zkontrolovat stav nastavení faxu, vytiskněte **Seznam nast. faxu** pomocí funkce **Fax > Menu > Další > Protokol faxu > Seznam nast. faxu**.

Příjem příchozích faxů

Režim příjmu nabízí dvě možnosti.

Související informace

- ➔ „Použití Ruční režimu“ na str. 88
- ➔ „Používání režimu Auto“ na str. 89
- ➔ „Režim příjmu:“ na str. 223

Použití Ruční režimu

Tento režim slouží hlavně k telefonním hovorům, ale také k faxování.

Příjem faxů

Při vyzvánění telefonu můžete hovor přijmout ručně zvednutím sluchátka.

- Když uslyšíte faxový tón (baud):

Zvolte možnost **Fax** na domovské stránce tiskárny, stiskněte tlačítko # pro výběr přijetí faxu a potom stiskněte tlačítko . Pak zavěste sluchátko.

- Pokud se zvonění týká hlasového hovoru:

Můžete hovor normálně přijmout.

Příjem faxů pouze pomocí připojeného telefonu

Po nastavení možnosti **Vzdálený příjem** můžete faxy přijímat zadáním počátečního kódu.

Když telefon vyzvání, zvedněte sluchátko. Když uslyšíte faxový tón (baud), zvolte dvoučíselný počáteční kód a potom zavěste.

Související informace

➔ „Vzdálený příjem:“ na str. 223

Používání režimu Auto

Tento režim umožňuje používat linku pro následující použití.

- Použití linky pouze k faxování (externí telefon není nutný)
- Použití linky převážně k faxování, někdy k telefonování

Příjem faxů bez externího telefonního přístroje

Po dosažení počtu zazvonění, který nastavíte pod položkou **Zvonění před odp.**, tiskárna automaticky přepne na příjem faxů.

Příjem faxů s externím telefonním přístrojem

Tiskárna s externím telefonním přístrojem funguje následovně.

- Když záznamník odpoví do počtu zazvonění nastaveného v části **Zvonění před odp.:**
 - Pokud se zvonění týká faxu, tiskárna automaticky přepne na příjem faxů.
 - Pokud se zvonění týká hlasového hovoru, záznamník může přijímat hlasové hovory a zaznamenávat hlasové zprávy.
- Když zvednete sluchátko do počtu zazvonění nastaveného v části **Zvonění před odp.:**
 - Pokud se zvonění týká faxu, můžete fax přijmout stejným postupem jako u možnosti **Ruční**. Zvolte možnost **Fax** na domovské stránce tiskárny, stiskněte tlačítko # pro výběr přijetí faxu a potom stiskněte tlačítko . Pak zavěste sluchátko.
 - Pokud se zvonění týká hlasového hovoru, můžete hovor normálně přijmout.
- Když zvonění přestane, tiskárna se automaticky přepne na příjem faxů:
 - Pokud se zvonění týká faxu: Tiskárna začne přijímat faxy.
 - Pokud se zvonění týká hlasového hovoru, nemůžete hovor přijmout. Požádejte volajícího, aby vám znovu zavolal.

Poznámka:

*Nastavte počet zazvonění, do kterého má záznamník odpovědět, na nižší hodnotu, než je nastavena v části **Zvonění před odp.** Jinak nebude záznamník schopen přijímat hlasové hovory za účelem nahrání hlasových zpráv. Podrobnosti o nastavení záznamníku najdete v příručkách dodaných spolu se záznamníkem.*

Související informace

➔ „Zvonení před odp.“ na str. 223

Příjem faxů pomocí telefonního hovoru

Můžete přijmout fax uložený v jiném faxovém přístroji vytočením faxového čísla.

Příjem faxů výzvou (Příjem dotazování)

Můžete přijmout fax uložený v jiném faxovém přístroji vytočením faxového čísla. Tato funkce slouží k přijetí dokumentu od faxové informační služby.

Poznámka:

- Pokud je faxová informační služba vybavena funkcí zvukových pokynů, podle kterých je třeba při přijímání dokumentu postupovat, nelze tuto funkci použít.
- Chcete-li přijmout dokument od faxové informační služby, která využívá zvukové pokyny, vytočte faxové číslo pomocí připojeného telefonu a obsluhujte telefon a tiskárnu podle zvukových pokynů.

1. Vyberte položku **Fax** na domovské obrazovce.

Pro výběr položky použijte tlačítka ▲ ▼ ◀▶ a potom stiskněte tlačítko OK.

2. Stiskněte tlačítko OK a potom vyberte položku **Další**.

3. Vyberte možnost **Příjem dotazování** a pak vyberte položku **Zap..**

4. Zadejte příjemce.

Poznámka:

Pokud nelze faxové číslo zadat ručně, možnost **Omezení přímého vytáčení** v nabídce **Nastavení zabezpeč.** je nastavena na **Zap..** Vyberte příjemce faxu ze seznamu kontaktů nebo historie poslaných faxů.

5. Stiskem tlačítka ◊ zahájíte funkci **Příjem dotazování**.

Možnosti nabídky pro faxování

Fax

Z domovské obrazovky na ovládacím panelu si zvolte nabídky pod položkou **Fax**.

Kontakty:

Vyberte příjemce ze seznamu kontaktů. Kontakt můžete rovněž přidat nebo upravit.

Poslední:

Vyberte příjemce z historie odeslaných faxů. Rovněž můžete přidat příjemce do seznamu kontaktů.

Menu

Můžete si vybrat následující nabídky.

- Nast sken
- Nast. odeslání faxu
- Další
- Správa Kontaktů

Podrobnosti viz část „Související informace“ níže.

Odeslat fax

Pro odeslání faxu stiskněte tlačítko .

Související informace

➔ „Výběr příjemců“ na str. 85

Nast sken

Vyberte nabídky na ovládacím panelu, jak je popsáno dále:

Fax > Menu > Nast sken

Rozlišení:

Slouží k nastavení rozlišení odchozího faxu. Pokud vyberete vyšší rozlišení, zvětší se velikost dat a prodlouží se čas potřebný k odeslání faxu.

Hustota:

Slouží k nastavení hustoty odchozího faxu. Stiskněte tlačítko , pokud chcete ztmavit barvy, a tlačítko , pokud chcete barvy zesvětlit.

ADF kontinuální sken:

Jako jeden dokument v původní velikosti můžete faxy poslat, pokud je budete vkládat jednotlivě nebo podle velikosti. Přečtěte si související informace pod tímto tématem.

Tato funkce je k dispozici pouze u modelu WF-2930 Series.

Vel. orig. (sklo):

Slouží k výběru velikosti a orientace předlohy, kterou jste položili na sklo skeneru sklo skeneru.

Barev. režim:

Slouží k výběru barevného nebo černobílého skenování.

Související informace

➔ „Posílání dokumentů s různou velikostí pomocí podavače ADF (ADF kontinuální sken)“ na str. 86

Nast. odeslání faxu

Vyberte nabídky na ovládacím panelu, jak je popsáno dále:

Fax > Menu > Nast. odeslání faxu

Přímé odeslání:

Během skenování předloh odešle černobílý fax. Protože naskenované předlohy se dočasně neukládají v paměti tiskárny, i když posíláte velké množství stránek, můžete se vyhnout chybám tiskárny způsobeným nedostatkem paměti. Upozorňujeme, že odesílání pomocí této funkce trvá déle než bez této funkce. Přečtěte si související informace pod tímto tématem.

Tuto možnost nelze použít při odeslání faxu více příjemcům.

Odeslat fax později:

Odešle fax v určenou dobu. Při použití této možnosti je k dispozici pouze černobílý fax. Přečtěte si související informace pod tímto tématem.

Přid inf odes:

Vyberte, kam chcete v odesílaném faxu umístit informace v záhlaví (jméno odesílatele a číslo faxu), nebo vyberte možnost tyto informace neuvádět.

- Vypnuto:** Odešle fax bez informací záhlaví.
- Vně obrázku:** Odešle fax s informacemi záhlaví umístěnými v horním bílém okraji faxu. Záhlaví tak nebude zasahovat do naskenovaného snímku, v závislosti na velikosti předloh se však fax obdržený příjemcem může vytisknout na dva listy.
- Uvnitř obrázku:** Odešle fax s informacemi záhlaví přibližně 7 mm pod horním okrajem naskenovaného snímku. Záhlaví může zasahovat do snímku, avšak fax obdržený příjemcem nebude rozdělen do dvou dokumentů.

Záhlaví faxu:

Slouží k výběru záhlaví pro příjemce. Pokud chcete tuto funkci použít, je nutné předem zaregistrovat více než jedno záhlaví.

Dodateč. info. záhlaví:

Vyberte informace, které chcete přidat. Informace můžete vybrat z **Vaše telefonní číslo** a **Seznam cílů**.

Zpráva o přenosu:

Vytiskne zprávu o přenosu po odeslání faxu.

Funkce **Tisknout při chybě** vytiskne zprávu, pouze když dojde k chybě.

Po nastavení funkce **Přiložit obrázek ke zprávě** pomocí postupu **Nast. > Nastavení faxu > Nastavení hlášení** se faxy s chybou také vytisknou se zprávou.

Související informace

- ➔ „Odesílání mnoha stránek černobílého dokumentu (Přímé odeslání)“ na str. 87
- ➔ „Odesílání černobílých faxů v určenou dobu během dne (Odeslat fax později)“ na str. 87

Další

Vyberte nabídky na ovládacím panelu, jak je popsáno dále.

Fax > Menu > Další

Protokol přenosu:

Můžete zkontrolovat historii poslaných nebo přijatých faxových úloh.

Protokol faxu:

Poslední přenos:

Vytiskne zprávu pro předchozí fax, který byl odeslán nebo přijat na základě výzvy.

Protokol faxu:

Vytiskne zprávu o přenosu. Pomocí následující nabídky můžete nastavit automatický tisk této zprávy.

Nast. > **Nastavení faxu** > **Nastavení hlášení** > **Auto. tisk prot. faxu**

Seznam nast. faxu:

Vytiskne aktuální nastavení faxu.

Sledování protokolu:

Vytiskne podrobnou zprávu pro předchozí fax, který byl odeslán nebo přijat.

Příjem dotazování:

Když nastavíte **Zapnuto** a zavoláte na faxové číslo odesilatele, budete moci přijímat dokumenty z faxového přístroje odesilatele. Podrobnosti o příjmu faxů pomocí funkce **Příjem dotazování** najdete v souvisejících informacích níže.

Když odejdete z nabídky Fax, nastavení se vrátí na hodnotu **Vypnuto** (výchozí).

Zopakovat tisk faxů:

Znovu vytiskne přijaté faxy v tiskárně.

Nastavení faxu:

Zajišťuje přístup k položce **Nast.** > **Nastavení faxu**.

Související informace

➔ „Příjem faxů výzvou (Příjem dotazování)“ na str. 90

Správa Kontaktů

Vyberte nabídky na ovládacím panelu, jak je popsáno dále:

Fax > Menu > Správa Kontaktů

Zajišťuje přístup k položce **Nast.** > **Správa Kontaktů**.

Můžete rovněž přidávat nebo upravovat své kontakty.

Používání dalších funkcí faxování

Ruční tisk faxové zprávy

1. Vyberte položku **Fax** na domovské obrazovce.
Pro výběr položky použijte tlačítka ▲ ▼ ◀ ▶ a potom stiskněte tlačítko OK.
2. Stiskněte tlačítko OK a potom vyberte položku **Další**.
3. Vyberte možnost **Protokol faxu**.
4. Vyberte zprávu, kterou chcete vytisknout, a poté postupujte podle pokynů na obrazovce.

Poznámka:

Můžete změnit formát zprávy. Na domovské obrazovce vyberte možnost **Nast.** > **Nastavení faxu** > **Nastavení hlášení**, a změňte nastavení **Přiložit obrázek ke zprávě** nebo **Formát sestavy**.

Posílání faxu z počítače

Faxy z počítače je možné posílat pomocí nástroje FAX Utility a ovladače PC-FAX.

Poznámka:

- Zkontrolujte, zda byly FAX Utility a ovladač tiskárny PC-FAX instalovány před použitím této funkce.

„Aplikace ke konfiguraci používání a odesílání faxů (FAX Utility)“ na str. 212

„Aplikace k odesílání faxů (ovladač PC-FAX)“ na str. 213

- Pokud nástroj FAX Utility není nainstalován, nainstalujte nástroj FAX Utility pomocí nástroje EPSON Software Updater (aplikace pro aktualizaci softwaru).

Odesílání dokumentů vytvořených pomocí aplikace (systém Windows)

Pokud vyberete v nabídce **Tisk** v aplikaci Microsoft Word nebo Excel tiskárnu s faxem, můžete přímo přenášet data, například vytvořené dokumenty, kresby a tabulky, s titulními stránkami.

Poznámka:

V následujícím příkladu je použita aplikace Microsoft Word. Akce, které je nutné provést, se mohou lišit v závislosti na používané aplikaci. Podrobnosti naleznete v nápovědě k aplikaci.

1. V aplikaci vytvořte dokument, který chcete odeslat faxem.
2. V nabídce **Soubor** vyberte možnost **Tisk**.
Zobrazí se okno **Tisk** dané aplikace.

3. V části **Tiskárna** vyberte název **XXXXXX (FAX)** (kde XXXXX odpovídá názvu tiskárny) a zkontrolujte nastavení odesílání faxu.
 - Do pole **Počet kopií** zadejte číslici **1**. Pokud zadáte číslici **2** nebo vyšší hodnotu, nemusí být fax přenesen správně.
 - V rámci jednoho přenosu faxu můžete odeslat až 100 stránek.
4. Pokud chcete určit možnost **Velikost papíru**, **Orientace**, **Barva**, **Kvalita obrazu** nebo **Hustota znaků**, klikněte na položku **Vlastnosti tiskárny** nebo **Vlastnosti**.
Podrobnosti naleznete v nápovědě k ovladači PC-FAX.

5. Klikněte na tlačítko **Tisk**.

Poznámka:

*Při prvním použití možnosti FAX Utility se zobrazí okno, kde zaregistrujete požadované údaje. Zadejte nezbytné informace a pak klikněte na položku **OK**.*

Zobrazí se obrazovka **Nastavení příjemce** nástroje FAX Utility.

6. Chcete-li v rámci stejného přenosu faxu poslat další dokumenty, zaškrtněte políčko **Přidat dokum. k odeslání**.
Obrazovka pro přidání dokumentů se zobrazí, když v kroku 9 kliknete na **Další**.
7. Podle potřeby zaškrtněte políčko **Připojit titulní stránku**.
8. Zadejte příjemce.
 - Výběr příjemce (jméno, číslo faxu apod.) z adresáře **Telefonní seznam PC-FAX**:
Pokud je příjemce uložen v telefonním seznamu, použijte níže uvedený postup.
 - 1 Klikněte na kartu **Telefonní seznam PC-FAX**.
 - 2 Vyberte příjemce v seznamu a klikněte na tlačítko **Přidat**.
 - Výběr příjemce (jméno, číslo faxu a podobně) z kontaktů v tiskárně:
Pokud je příjemce uložen do kontaktů tiskárny, použijte níže uvedený postup.
 - 1 Klikněte na kartu **Kontakty v tiskárně**.
 - 2 Vyberte kontakty ze seznamu a kliknutím na tlačítko **Přidat** pokračujte do okna **Přidat do Příjemce**.
 - 3 Vyberte kontakty ze zobrazeného seznamu a pak klikněte na tlačítko **Úpravy**.
 - 4 Přidejte osobní údaje jako **Společnost/Podnik** a **Titul** dle potřeby a pak se kliknutím na tlačítko **OK** vraťte do okna **Přidat do Příjemce**.
 - 5 Dle potřeby zaškrtněte políčko **Zaregistrovat v Telefonní seznam PC-FAX** a uložte kontakty do **Telefonní seznam PC-FAX**.
 - 6 Klikněte na možnost **OK**.

- Přímé zadání příjemce (jméno, číslo faxu a podobně):

Použijte postup níže.

- ❶ Klikněte na kartu **Vytočit číslo ručně**.
- ❷ Zadejte potřebné údaje.
- ❸ Klikněte na možnost **Přidat**.

Dále pak můžete kliknutím na možnost **Uložit do telefonního seznamu** uložit příjemce do seznamu na kartě **Telefonní seznam PC-FAX**.

Poznámka:

- Pokud je položka *Typ linky* u dané tiskárny nastavena na hodnotu **PBX** a přístupový kód používá symbol # (dvojitý křížek), zadejte místo konkrétní předvolby symbol # (dvojitý křížek). Podrobnosti naleznete v části *Typ linky* v sekci *Základní nastavení* v odkazu se souvisejícími informacemi níže.
- Pokud jste v nabídce **Volitelná nastavení** na hlavní obrazovce nástroje FAX Utility vybrali možnost **Zadat faxové číslo dvakrát**, je nutné po kliknutí na tlačítko **Přidat** nebo **Další** zadat stejné číslo znovu.

Příjemce je přidán do seznamu **Seznam Příjemce**, který je zobrazen v horní části okna.

9. Klikněte na tlačítko **Další**.

- Pokud jste zaškrtnuli tlačítko **Přidat dokum. k odeslání**, přidejte dokumenty v okně **Slučování dokumentů** podle postupu níže.
 - ❶ Otevřete dokument, který chcete přidat, a potom vyberte stejnou tiskárnu (název faxu) v okně **Tisk**. Dokument se přidá do seznamu **Seznam dokumentů ke sloučení**.
 - ❷ Sloučený dokument můžete zobrazit kliknutím na tlačítko **Náhled**.
 - ❸ Klikněte na tlačítko **Další**.

Poznámka:

Nastavení **Kvalita obrazu** a **Barva**, který jste vybrali pro první dokument, se aplikují také na další dokumenty.

- Pokud jste zaškrtnuli tlačítko **Připojit titulní stránku**, v okně **Nastavení Titulní Stránka** zadejte obsah titulní stránky.
 - ❶ Vyberte titulní stránku ze vzorků v seznamu **Titulní stránka**. V nástroji neexistuje funkce, pomocí které byste mohli vytvořit vlastní titulní stránku nebo takovou stránku přidat do seznamu.
 - ❷ Zadejte **Předmět** a **Zpráva**.
 - ❸ Klikněte na tlačítko **Další**.

Poznámka:

V části **Nastavení Titulní Stránka** podle potřeby nastavte následující.

- Pokud chcete změnit pořadí položek na titulní stránce, klikněte na možnost **Formátování Titulní Stránka**. V nabídce **Velikost papíru** můžete vybrat formát titulní stránky. Titulní stránka může mít jiný formát než přenášený dokument.
- Pokud chcete změnit písmo textu na titulní stránce, klikněte na možnost **Písmo**.
- Pokud chcete změnit údaje o odesílateli, klikněte na možnost **Nastavení odesílatele**.
- Pokud chcete zkontrolovat titulní stránku se zadaným předmětem a samotnou zprávou, klikněte na možnost **Podrobný náhled**.

10. Zkontrolujte obsah přenášeného dokumentu a klikněte na možnost **Odeslat**.

Před zahájením přenosu je nutné zadat správné jméno a číslo faxu příjemce. Kliknutím na možnost **Náhled** zobrazíte náhled přenášeného dokumentu a titulní stránky.

Po zahájení přenosu se zobrazí okno se stavem přenosu.

Poznámka:

- Chcete-li zastavit přenos, vyberte požadovaná data a klikněte na tlačítko **Storno** . Přenos můžete zrušit také pomocí ovládacího panelu tiskárny.
- Pokud dojde během přenosu k problémům, zobrazí se okno **Chyba komunikace**. Zkontrolujte údaje o chybě a opakujte přenos.
- Obrazovka Sledování stavu faxu (tedy výše uvedená obrazovka se stavem přenosu) se nezobrazí, pokud není na hlavní obrazovce **Volitelná nastavení** nástroje FAX Utility vybrána možnost Zobrazovat sledování stavu faxu během přenosu.

Související informace

➔ „Základní nastavení Nabídka“ na str. 222

Odesílání dokumentů vytvořených pomocí aplikace (systém Mac OS)

Pokud vyberete v nabídce **Tisknout** v zakoupené aplikaci tiskárnu s faxem, můžete posílat data, například vytvořené dokumenty, kresby a tabulky.

Poznámka:

V následujících příkladech je použita standardní aplikace Text Edit pro systém Mac OS.

1. V aplikaci vytvořte dokument, který chcete odeslat faxem.
2. V nabídce **Soubor** vyberte možnost **Tisk**.
Zobrazí se okno **Tisknout** dané aplikace.
3. V poli **Název** vyberte tiskárnu (název faxu), kliknutím na symbol ▼ zobrazte podrobná nastavení, zkontrolujte nastavení tisku a poté klikněte na tlačítko **OK**.
4. Pro každou položku proveďte nastavení.
 - Do pole **Počet kopií** zadejte číslici **1**. Pokud zadáte číslici **2** nebo vyšší hodnotu, bude odeslána pouze jedna kopie.
 - V rámci jednoho přenosu faxu můžete odeslat až 100 stránek.

Poznámka:

Velikost stránek dokumentů, které můžete odeslat, odpovídá formátu papíru, který lze odeslat faxem z tiskárny.

5. V místní nabídce vyberte možnost **Nastavení faxu** a poté zadejte nastavení položek.
Vysvětlení jednotlivých položek nastavení naleznete v nápovědě k ovladači PC-FAX.
Kliknutím na ikonu  v levém dolním rohu okna otevřete nápovědu ovladače PC-FAX.

6. Vyberte nabídku Nastavení příjemce a poté určete příjemce.

- Přímé zadání příjemce (jméno, číslo faxu a další informace):

Klikněte na položku **Přidat**, zadejte nezbytné informace a poté klikněte na ikonu . Příjemce je přidán do seznamu Seznam příjemců, který je zobrazen v horní části okna.

Pokud jste v nastavení ovladače PC-FAX vybrali možnost „Zadejte faxové číslo dvakrát“, je nutné po kliknutí na ikonu  zadat stejné číslo.

Pokud vaše faxové připojení vyžaduje předvolbu, zadejte údaje do pole Předpona externího přístupu.

Poznámka:

*Pokud je položka Typ linky u dané tiskárny nastavena na hodnotu **PBX** a přístupový kód používá symbol # (dvojitý křížek), zadejte místo konkrétní předvolby symbol # (dvojitý křížek). Podrobnosti naleznete v části Typ linky v sekci Základní nastavení v odkazu se souvisejícími informacemi níže.*

- Výběr příjemce (jméno, číslo faxu a podobně) z telefonního seznamu:

Pokud je příjemce uložen v telefonním seznamu, klikněte na ikonu . Vyberte příjemce v seznamu a poté klikněte na tlačítko **Přidat** > **OK**.

Pokud vaše faxové připojení vyžaduje předvolbu, zadejte údaje do pole Předpona externího přístupu.

Poznámka:

*Pokud je položka Typ linky u dané tiskárny nastavena na hodnotu **PBX** a přístupový kód používá symbol # (dvojitý křížek), zadejte místo konkrétní předvolby symbol # (dvojitý křížek). Podrobnosti naleznete v části Typ linky v sekci Základní nastavení v odkazu se souvisejícími informacemi níže.*

7. Zkontrolujte nastavení příjemce a poté klikněte na možnost **Faxovat**.

Bude zahájeno odesílání.

Před zahájením přenosu je nutné zadat správné jméno a číslo faxu příjemce.

Poznámka:

- Pokud v nástroji Dock kliknete na ikonu tiskárny, zobrazí se obrazovka kontroly stavu přenosu. Pokud chcete ukončit odesílání dat, klikněte na datový soubor a poté klikněte na možnost **Odstranit**.
- Pokud dojde během přenosu k problémům, zobrazí se zpráva **Odesílání se nezdařilo**. Zkontrolujte záznamy o přenosu zobrazené na obrazovce **Záznam faxového přenosu**.
- Dokumenty s různým formátem papíru nemusí být odeslány správně.

Související informace

➔ „Základní nastavení Nabídka“ na str. 222

Přijímání faxů v počítači

Faxy lze přijímat tiskárnou a ukládat v PDF formátu na počítači připojeném k tiskárně. Pro konfiguraci nastavení použijte FAX Utility (aplikace).

Podrobnosti k provozu FAX Utility naleznete v části Základní operace v nápovědě k nástroji FAX Utility (zobrazeno v hlavním okně). Pokud se při provádění nastavení na obrazovce počítače objeví obrazovka pro zadání hesla, zadejte heslo. Pokud neznáte heslo, obraťte se na správce.

Poznámka:

- Před použitím této funkce zkontrolujte, zda byl nainstalován nástroj FAX Utility a ovladač tiskárny PC-FAX a že bylo provedeno nastavení nástroje FAX Utility.
„Aplikace ke konfiguraci používání a odesílání faxů (FAX Utility)“ na str. 212
„Aplikace k odesílání faxů (ovladač PC-FAX)“ na str. 213
- Pokud nástroj FAX Utility není nainstalován, nainstalujte nástroj FAX Utility pomocí nástroje EPSON Software Updater (aplikace pro aktualizaci softwaru).



Důležité:

- Chcete-li faxy přijímat na počítači, možnost **Režim příjmu** na ovládacím panelu tiskárny musí být nastavena na **Auto**. Pro konfiguraci nastavení na ovládacím panelu tiskárny vyberte možnost **Nast.** > **Nastavení faxu** > **Základní nastavení** > **Režim příjmu**.
- Počítač, který je nastaven na přijímání faxů, musí být neustále zapnutý. Před uložením do počítače se přijaté dokumenty dočasně ukládají do paměti tiskárny. Pokud počítač vypnete, tiskárna nebude moci odesílat dokumenty do počítače, a může se tak zaplnit její paměť.
- Pokud byly přijaté faxy dočasně uloženy do paměti tiskárny, rozsvítí se kontrolka .
- Chcete-li zobrazit přijaté faxy, je nutné v počítači nainstalovat prohlížeč souborů PDF, například aplikaci Adobe Reader.

Související informace

- ➔ „Změna nastavení pro příjem a odesílání faxů na počítači“ na str. 78

Kontrola nových faxů (Windows)



Pokud nastavíte počítač tak, aby ukládal faxy přijaté tiskárnou, můžete pomocí ikony faxu na hlavním panelu systému Windows zkontrolovat stav zpracování přijatých faxů a také zda byly nebo nebyly přijaty nové faxy. Pokud nastavíte počítač tak, aby při přijetí nových faxů zobrazil oznámení, zobrazí se v blízkosti hlavního panelu systému Windows obrazovka s oznámením, kde můžete zobrazit nové faxy.

Poznámka:

- Data přijatého faxu, která byla uložena do počítače, jsou odstraněna z paměti tiskárny.
- K zobrazení přijatých faxů budete potřebovat aplikaci Adobe Reader, protože tyto faxy jsou uloženy jako soubory PDF.

Použití ikony faxu na hlavním panelu (Windows)

Pomocí ikony faxu na hlavním panelu systému Windows můžete zkontrolovat nové faxy a stav operací.

1. Zkontrolujte, jak ikona vypadá.
 - : Značí, že je fax v pohotovostním režimu.
 - : Značí, že fax kontroluje, zda nebyly přijaty nové faxy.
 - : Značí, že import nových faxů byl dokončen.

2. Klikněte pravým tlačítkem na ikonu a poté klikněte na možnost **Zobrazit Seznam přijatých faxů**.
Zobrazí se obrazovka **Seznam přijatých faxů**.
3. V názvu souboru zkontrolujte datum a odesílatele a poté přijatý soubor otevřete jako soubor PDF.

Poznámka:

- Přijaté faxy jsou automaticky přejmenovány podle následujícího formátu.
YYYYMMDDHHMMSS_XXXXXXXXXX_NNNNN (Rok/měsíc/den/hodina/minuta/sekunda_číslo odesílatele)*
- Složku přijatých faxů také můžete otevřít přímo kliknutím na ikonu pravým tlačítkem. Podrobnosti naleznete v části **Volitelná nastavení** v nástroji FAX Utility a jeho nápovědě (zobrazeno v hlavním okně).*

Pokud ikona faxu značí, že je fax v pohotovostním režimu, můžete zkontrolovat, zda nebyly přijaty nové faxy, pomocí možnosti **Nyní zkontrolovat nové faxy**.

Použití okna s oznámením (Windows)

Pokud jste provedli dané nastavení, bude při přijetí každého nového faxu zobrazeno poblíž hlavního panelu okno s oznámením.

1. Zkontrolujte obrazovku s oznámením zobrazenou na obrazovce počítače.

Poznámka:

Pokud není před uplynutím určené doby provedena žádná akce, obrazovka s oznámením zmizí. Nastavení oznámení, například dobu, po kterou zůstane zobrazeno, můžete změnit.

2. Klikněte kdekoli na obrazovce s oznámením, kromě tlačítka .
- Zobrazí se obrazovka **Seznam přijatých faxů**.

3. V názvu souboru zkontrolujte datum a odesílatele a poté přijatý soubor otevřete jako soubor PDF.

Poznámka:

- Přijaté faxy jsou automaticky přejmenovány podle následujícího formátu.
YYYYMMDDHHMMSS_XXXXXXXXXX_NNNNN (Rok/měsíc/den/hodina/minuta/sekunda_číslo odesílatele)*
- Složku přijatých faxů také můžete otevřít přímo kliknutím na ikonu pravým tlačítkem. Podrobnosti naleznete v části **Volitelná nastavení** v nástroji FAX Utility a jeho nápovědě (zobrazeno v hlavním okně).*

Kontrola nových faxů (Mac OS)

Nové faxy můžete zkontrolovat pomocí jednoho z následujících způsobů. Tyto možnosti jsou dostupné pouze na počítačích nastavených na režim "**Uložit**" (**uložit faxy v tomto počítači**).

- Otevřete složku přijatých faxů (určena v nastavení **Nastavení výstupu přijatého faxu**.)
- Otevřete nástroj Sledování přijímání faxů a klikněte na možnost **Nyní zkontrolovat nové faxy**.
- Nové faxy můžete zkontrolovat pomocí oznámení o přijetí nových faxů

V nastavení **Sledování přijímání faxů** > **Předvolby** v nástroji FAX Utility vyberte možnost **Upozorňovat na nové faxy ukotvovací ikonou** a ikona nástroje ke sledování přijatých faxů v nástroji Dock vám oznámí, že byly přijaty nové faxy.

Otevření složky přijatých faxů z nástroje ke sledování přijatých faxů (Mac OS)

Složku, kterou jste v počítači určili k uložení přijatých faxů, můžete otevřít výběrem možnosti "Uložit" (uložit faxy v tomto počítači).

1. Kliknutím na ikonu nástroje ke sledování přijatých faxů v nástroji Dock otevřete nástroj **Sledování přijímání faxů**.
2. Vyberte tiskárnu a klikněte na možnost **Otevřít složku** nebo dvakrát klikněte na název tiskárny.
3. V názvu souboru zkontrolujte datum a odesílatele a poté otevřete soubor PDF.

Poznámka:

Přijaté faxy jsou automaticky přejmenovány podle následujícího formátu.

RRRRMMDDHHMMSS_XXXXXXXXXX_NNNNN (Rok / měsíc / den / hodina / minuta / sekunda_číslo odesílatele)

Informace odeslané odesílatelem jsou zobrazeny jako číslo odesílatele. V závislosti na odesílateli nemusí být toto číslo zobrazeno.

Zrušení funkce ukládání příchozích faxů do počítače

Ukládání faxů do počítače můžete zrušit pomocí nástroje FAX Utility.

Podrobnosti naleznete v části Základní operace v nápovědě k nástroji FAX Utility (zobrazeno v hlavním okně).

Poznámka:

- Pokud existují faxy, které nebyly uloženy do počítače, nemůžete funkci ukládání faxů do počítače zrušit.*
- Nastavení můžete změnit také na tiskárně. Informace o zrušení nastavení ukládání příchozích faxů na počítači získáte od správce.*

Údržba tiskárny

Kontrola stavu spotřebního materiálu.	103
Zlepšení kvality tisku, kopírování, skenování a faxu.	103
Čištění tiskárny.	113

Kontrola stavu spotřebního materiálu

Na ovládacím panelu tiskárny můžete zkontrolovat přibližné hladiny inkoustu a přibližnou životnost krabice údržby. Vyberte možnost Nast. > Stav spotřebního mat..

Pro výběr položky použijte tlačítka ▲ ▼ ◀ ▶ a potom stiskněte tlačítko OK.

Poznámka:

Přibližné hladiny inkoustu a přibližnou dobu použitelnosti údržbové sady můžete také zkontrolovat na monitoru stavu v ovladači tiskárny.

Windows

Klikněte na možnost **EPSON Status Monitor 3** na kartě **Údržba**.

Pokud je software **EPSON Status Monitor 3** deaktivován, klikněte na možnost **Rozšířená nastavení** na kartě **Údržba** a vyberte položku **Aktivovat EPSON Status Monitor 3**.

Mac OS

Nabídka Apple > **Předvolby systému** > **Tiskárny a skenery** (nebo **Tisk a skenování**, **Tisk a fax**) >

Epson(XXXX) > **Možnosti a spotřební materiál** > **Pomůcky** > **Otevřít pomůcky tiskárny** > **EPSON Status Monitor**

I v případě zobrazení zprávy o tom, že dochází inkoust, můžete pokračovat v tisku. V případě potřeby vyměňte inkoustové kazety.

Související informace

- ➔ „Dočasně pokračujte v tisku bez výměny inkoustových kazet“ na str. 191
- ➔ „Funkce Pokračovat v tisku k šetření černého inkoustu (pouze pro Windows)“ na str. 193
- ➔ „Nyní je čas vyměnit inkoustové kazety“ na str. 185
- ➔ „Nyní je čas vyměnit krabici údržby“ na str. 194

Zlepšení kvality tisku, kopírování, skenování a faxu

Kontrola a čištění tiskové hlavy

Při ucpání trysek budou dokumenty vytištěny slabě, na výtiscích se objeví pruhy nebo barvy neodpovídají očekávání. Pokud jsou trysky silně ucpané, vytiskne se prázdný list. Pokud se kvalita tisku zhoršila, ověřte pomocí funkce kontroly trysek, zda nejsou trysky ucpané. Při ucpání trysek vyčistěte tiskovou hlavu.

Důležité:

- Při čištění tiskové hlavy neotevírejte jednotku skeneru ani nevypínejte tiskárnu. Nebude-li čištění hlavy dokončeno, nemusí být možné tisknout.
- Čištění hlavy spotřebovává inkoust a nemělo by být prováděno více, než je nutné.
- Když dochází inkoust, nebude případně možné vyčistit tiskovou hlavu.
- Pokud se kvalita tisku nezlepší po zopakování kontroly trysek a čištění hlavy 3krát, počkejte alespoň 12 hodin bez tisku, znovu proveďte kontrolu trysek a potom v případě potřeby zopakujte čištění hlavy. Doporučujeme vypnout tiskárnu pomocí tlačítka . Pokud se kvalita tisku nezlepšila, spusťte Výkonné čištění.
- Aby se zabránilo vyschnutí tiskové hlavy, neodpojujte tiskárnu, když je zapnuté napájení.

Tiskovou hlavu můžete zkontrolovat a vyčistit pomocí ovládacího panelu tiskárny.

1. Na ovládacím panelu tiskárny vyberte možnost **Údržba**.
Pro výběr položky použijte tlačítka ▲ ▼ ◀ ▶ a potom stiskněte tlačítko OK.
2. Vyberte možnost **Kontr. trysek**.
3. Podle pokynů na obrazovce vložte papír a vytiskněte vzorek pro kontrolu trysek.
4. Zkontrolujte, zda vytištěný vzorek vykazuje znaky ucpání trysek tiskové hlavy.

A) OK

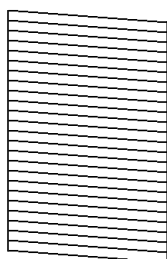

B) NG

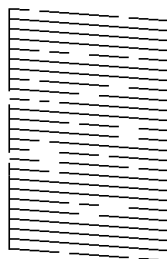

C) NG

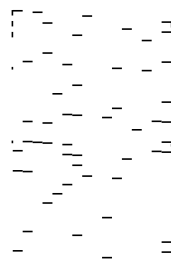

A:

Vytiskly se všechny linky. Vyberte možnost **Ne**. Nejsou potřebné žádné další kroky.

B nebo blízko B

Některé trysky jsou ucpané. Vyberte možnost **Ano** a poté na následující obrazovce vyberte možnost **čištění**.

C nebo blízko C

Pokud většina řádků chybí nebo není vytištěna, znamená to, že většina trysek je ucpaná. Vyberte možnost **Ano** a poté na následující obrazovce vyberte možnost **Výkonné čištění**.

5. Postupujte podle pokynů na obrazovce a proveďte čištění tiskové hlavy nebo Výkonné čištění.
6. Po dokončení čištění se automaticky vytiskne vzorek kontroly trysek. Opakujte čištění a tisk vzorce, dokud nejsou všechny čáry vytištěny úplně.

! Důležité:

Pokud se kvalita tisku nezlepší po zopakování kontroly trysek a čištění hlavy 3krát, počkejte alespoň 12 hodin bez tisku, znovu proveďte kontrolu trysek a potom v případě potřeby zopakujte čištění hlavy. Doporučujeme vypnout tiskárnu pomocí tlačítka . Pokud se kvalita tisku nezlepšila, spusťte Výkonné čištění.

Poznámka:

Tiskovou hlavu můžete také zkontrolovat a vyčistit pomocí ovladače tiskárny.

Windows

Klikněte na možnost **Kontr. trysek tisk. hl. na kartě Údržba**.

Mac OS

Nabídka Apple > Předvolby systému > Tiskárny a skenery (nebo Tisk a skenování, Tisk a fax) > Epson(XXXX) > Možnosti a spotřební materiál > Pomůcky > Otevřít pomůcky tiskárny > Kontr. trysek tisk. hl.

Související informace

➔ „Spuštění funkce Výkonné čištění“ na str. 105

Spuštění funkce Výkonné čištění

Funkce Výkonné čištění může zlepšit kvalitu tisku v následujících případech.

- Když je ucpaná většina trysek.
- Pokud jste 3 krát provedli kontrolu trysek a čištění hlavy, a poté jste vyčkali alespoň 12 hodin, aniž jste tiskli, ale kvalita tisku se stále nezlepšila.

Před spuštěním této funkce použijte funkci kontroly trysky pro kontrolu, zda jsou trysky ucpané. Přečtěte si následující pokyny a pak spusťte Výkonné čištění.



Důležité:

Funkce Výkonné čištění používá více inkoustu než čištění tiskové hlavy.

1. Na ovládacím panelu tiskárny vyberte možnost **Údržba**.
Pro výběr položky použijte tlačítka ▲ ▼ ◀ ▶ a potom stiskněte tlačítko OK.
2. Vyberte možnost **Výkonné čištění**.
3. Podle pokynů na obrazovce spusťte funkci Výkonné čištění.
4. Po použití této funkce proveďte kontrolu trysek a zkontrolujte, zda trysky nejsou ucpané.
Blíže informace k provedení kontroly trysek naleznete níže v odkazu na příslušné pokyny.



Důležité:

Pokud se kvalita tisku po spuštění funkce Výkonné čištění nezlepší, přestaňte alespoň 12 hodin tisknout a poté proveďte znovu kontrolu trysek. V závislosti na vytištěném vzoru znovu spusťte Čištění hlavy nebo Výkonné čištění. Pokud se ani poté kvalita tisku nezlepší, kontaktujte podporu společnosti Epson.

Poznámka:

Výkonné čištění je rovněž možné spustit z ovladače tiskárny.

- Windows

Karta Údržba > Čištění tiskové hlavy > Výkonné čištění

- Mac OS

Nabídka Apple > Předvolby systému > Tiskárny a skenery (nebo Tisk a skenování, Tisk a fax) > Epson(XXXX) > Možnosti a spotřební materiál > Pomůcky > Otevřít pomůcky tiskárny > Čištění tiskové hlavy > Intenzivní čištění

Související informace

➔ „Kontrola a čištění tiskové hlavy“ na str. 103

Zabránění ucpání trysek

Při zapínání a vypínání tiskárny vždy používejte tlačítko napájení.

Před odpojením napájecího kabelu zkontrolujte, zda nesvítí příslušná kontrolka.

Pokud se neprovede krytí, může inkoust vyschnout. Zkontrolujte, zda je tisková hlava správně kryta, aby se zabránilo vysychání inkoustu. Postup se podobá umístění víčka na plnicí pero nebo olejové pero na ochranu proti vysychání.

Pokud je síťový kabel odpojen nebo pokud dojde k výpadku proudu v době, když je tiskárna v provozu, nemusí být tisková hlava správně kryta. Pokud je tisková hlava ponechána v tomto stavu, vyschne a trysky (výstupy inkoustu) se ucpou.

V těchto případech co nejrychleji zapněte a vypněte tiskárnu, aby bylo možné provést krytí tiskové hlavy.

Zarovnání tiskové hlavy

Jestliže se svislé čáry rozjíždějí nebo tiskárna tiskne rozmazané fotografie, zarovnejte tiskovou hlavu.

1. Na ovládacím panelu tiskárny vyberte možnost **Údržba**.
Pro výběr položky použijte tlačítka ▲ ▼ ◀▶ a potom stiskněte tlačítko OK.
2. Vyberte možnost **Zarovnání hlavy**.
3. Vyberte jednu z nabídek zarovnání.
 - Svislé čáry nejsou vyrovnané nebo jsou výtisky rozmazané: zvolte položku **Svislé zarovnání**.
 - V pravidelných intervalech se objevují vodorovné pruhy: zvolte **Vodorovné zarovnání**.
4. Postupujte podle pokynů na obrazovce.

Čištění dráhy papíru v případě rozmazávání inkoustu

Když jsou výtisky rozmazané nebo vykazují známky otěru, očistěte válec uvnitř.

1. Na ovládacím panelu tiskárny vyberte možnost **Údržba**.
Pro výběr položky použijte tlačítka ▲ ▼ ◀▶ a potom stiskněte tlačítko OK.
2. Vyberte možnost **Čištění vodítka papíru**.
3. Při vkládání papíru a čištění dráhy papíru postupujte podle zobrazených pokynů.
4. Tento postup opakujte, dokud není papír bez inkoustových šmouh.

5. Pokud nelze problém vyřešit vyčištěním dráhy papíru, část uvnitř tiskárny zobrazená na obrázku bude znečištěna šmouhami. Vypněte tiskárnu a poté utřete inkoust pomocí vatového tampónu.

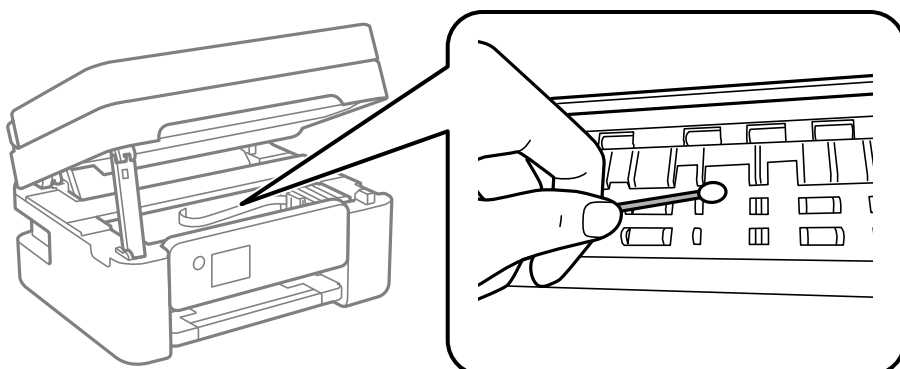

! Důležité:

- K čištění uvnitř tiskárny nepoužívejte papírové kapesníčky. Mohlo by dojít k ucpání trysek tiskové hlavy žmolky.
- Nedotýkejte se částí zobrazených na následujícím obrázku. Mohlo by to způsobit poruchu.

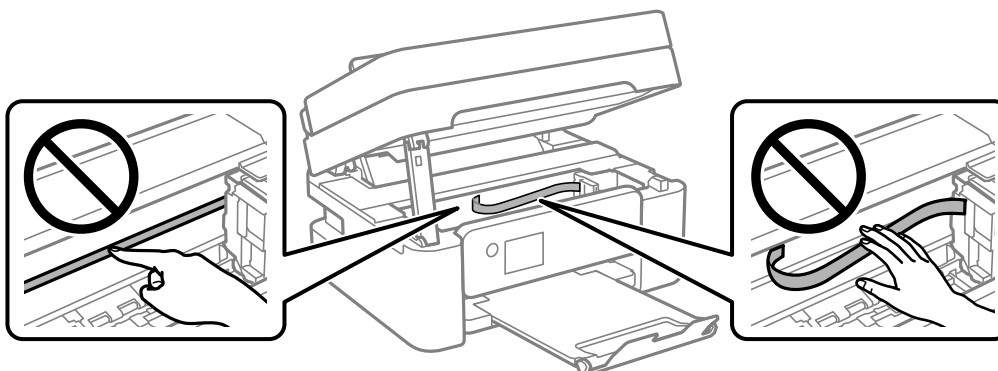

Čištění Sklo skeneru

Jsou-li kopie nebo naskenované snímky rozmazané, vyčistěte sklo skeneru.

! Upozornění:

Při otevírání nebo zavírání krytu dokumentů postupujte opatrně, abyste si nepřiskřípli prsty nebo ruku. Jinak může dojít ke zranění.

! Důležité:

K čištění tiskárny nepoužívejte alkohol ani ředidlo. Tyto chemické látky mohou tiskárnu poškodit.

1. Otevřete kryt dokumentů.

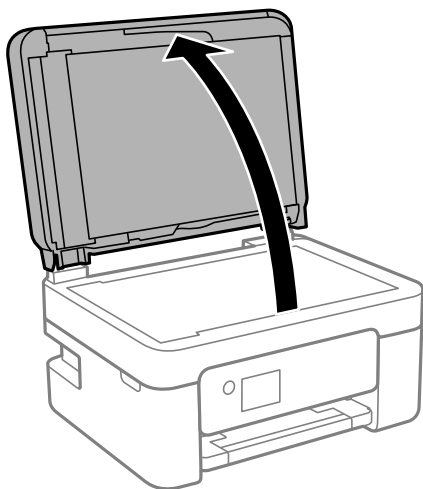

2. Měkkým, suchým a čistým hadříkem očistěte sklo skeneru.

! **Důležité:**

- Pokud se sklo zašpiní mastnotou nebo jinou těžko odstranitelnou látkou, použijte k jejímu odstranění malé množství čističe na sklo a měkkou látku. Setřete všechnu kapalinu.
- Netlačte na povrch skla přílišnou silou.
- Buďte opatrní, abyste nepoškrábali nebo jinak nepoškodili povrch skla. Poškození povrchu skla může vést ke snížení kvality skenování.

Čištění podavače ADF

Když jsou kopie nebo skenované obrázky z podavače ADF zašpiněné nebo pokud se originály nepodávají do podavače ADF správně, podavač vyčistěte.

! **Důležité:**

K čištění tiskárny nepoužívejte alkohol ani ředidlo. Tyto chemické látky mohou tiskárnu poškodit.

1. Otevřete kryt podavače ADF.

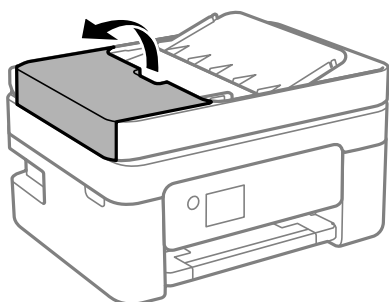

2. Měkkým, vlhkým hadříkem očistěte válec a vnitřní část podavače ADF.

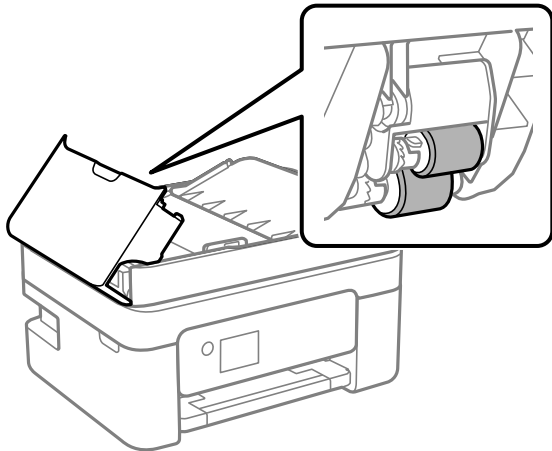

Důležité:

Použití suchého hadříku může poškodit povrch válce. Podavač ADF začněte používat, až váleček oschne.

3. Zavřete kryt ADF a potom otevřete kryt dokumentů.

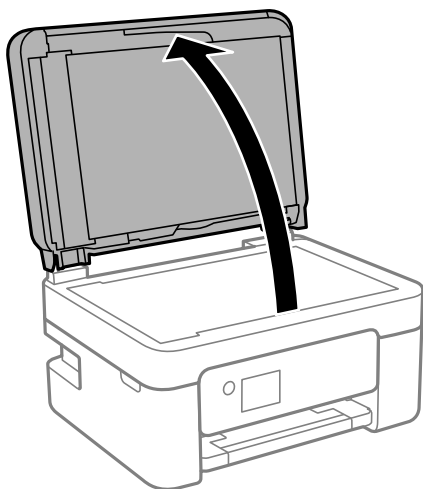

4. Vyčistěte díl vyobrazený na ilustraci.

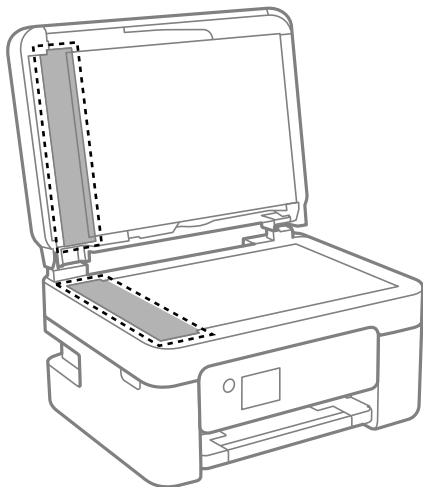

! **Důležité:**

- Pokud se sklo zašpiní mastnotou nebo jinou těžko odstranitelnou látkou, použijte k jejímu odstranění malé množství čističe na sklo a měkkou látku. Setřete všechnu kapalinu.
- Netlačte na povrch skla přílišnou silou.
- Buďte opatrní, abyste nepoškrábali nebo jinak nepoškodili povrch skla. Poškození povrchu skla může vést ke snížení kvality skenování.

5. Pokud se vám nedaří problém vyřešit, vypněte tiskárnu stisknutím tlačítka , otevřete kryt ADF a zvedněte vstupní zásobník ADF.

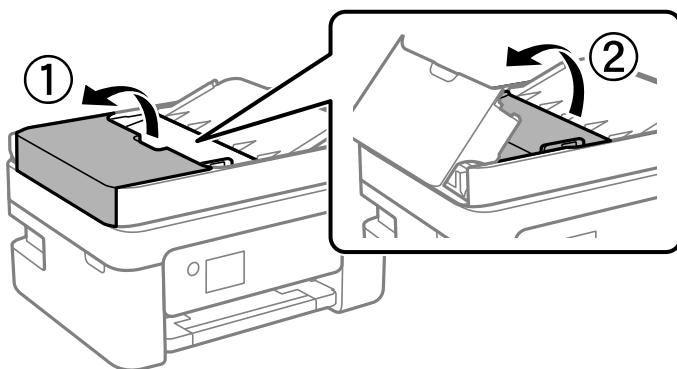

6. Vyčistěte díl vyobrazený na ilustraci.

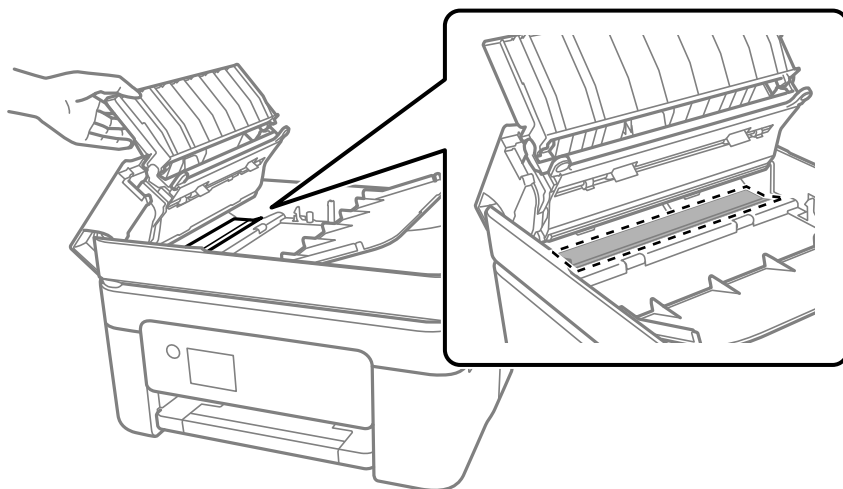

Čištění průsvitné fólie

Pokud se kvalita výtisků po zarovnání tiskové hlavy nebo vyčištění dráhy papíru nezlepší, na průsvitné fólii uvnitř tiskárny mohou být šmouhy.

Potřebné vybavení:

- Několik vatových tampónů
- Voda s několika kapkami saponátu (dvě až tři kapky saponátu na 1/4 hrníčku s vodou z kohoutku)
- Baterka, pomocí které zkontrolujete, zda jsou na fólii šmouhy



Důležité:

Jako tekutinu na čištění používejte pouze vodu s několika kapkami saponátu.

1. Vypněte tiskárnu tlačítkem .
2. Otevřete jednotku skeneru.

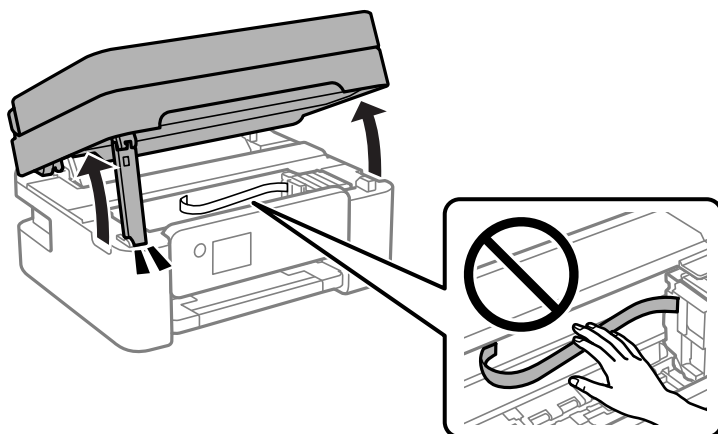

3. Zkontrolujte, zda na průsvitné fólii nejsou šmouhy. Šmouhy lépe uvidíte, pokud použijete baterku. Pokud vidíte na průsvitné fólii (A) šmouhy, například otisky prstů nebo mazivo, přejděte k dalšímu kroku.

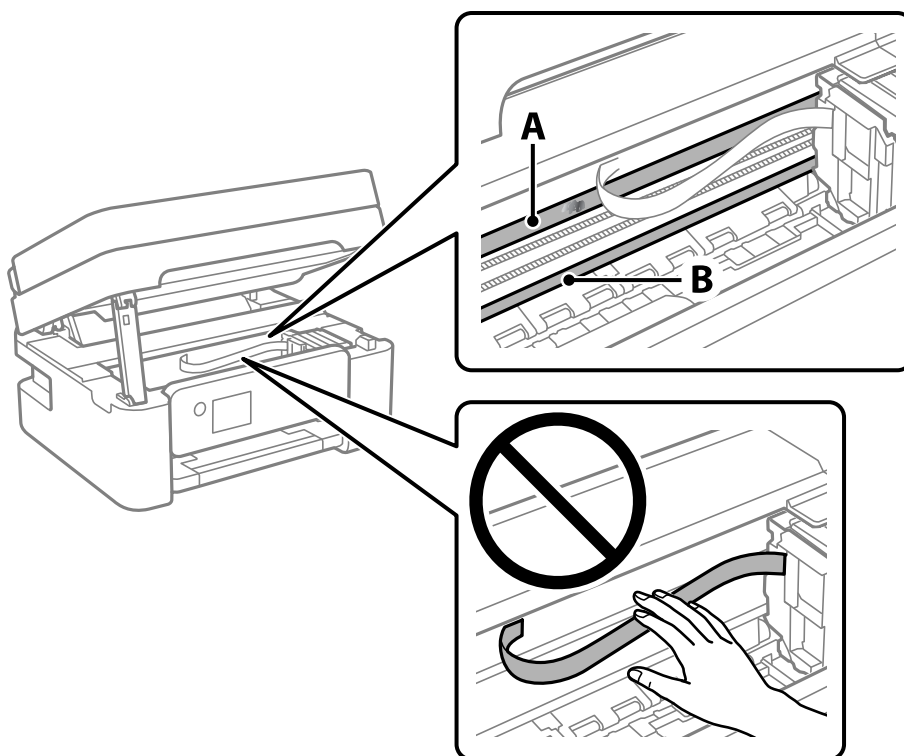

A: průsvitná fólie

B: kolejnice

! **Důležité:**

Nedotýkejte se kolejnice (B). Pokud se kolejnice dotknete, mohli byste znemožnit tisk. Neotírejte mazivo na kolejnici, protože je nutné pro správný provoz.

4. Navlhčete bavlněný tampón vodou s několika kapkami saponátu tak, aby z tampónu nekapala voda, a otřete část, kde jsou šmouhy.

Dávejte pozor, abyste se nedotkli inkoustu, který ulpěl uvnitř tiskárny.

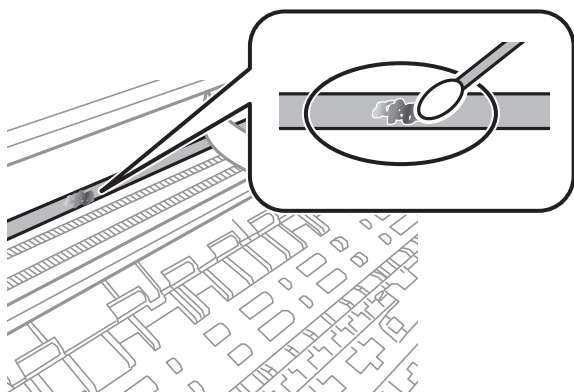

! **Důležité:**

Šmouhy otírejte jemně. Pokud moc přitlačíte vatový tampón na fólii, vlákna fólie se mohou poškodit, a tím se poškodí i tiskárna.

5. K čištění fólie použijte nový suchý vatový tampón.

! **Důležité:**

Na fólii nesmí zůstat žádná vlákna.

Poznámka:

Často měňte vatové tampóny, aby se šmouhy při čištění neroznesly.

6. Opakujte kroky 4 a 5, dokud není fólie čistá.
7. Pohledem zkontrolujte, zda je již fólie čistá.

Čištění tiskárny

Pokud jsou komponenty a kryt špinavé nebo zaprášené, vypněte tiskárnu a díly očistěte měkkým a čistým hadříkem navlhčeným vodou. Pokud se vám nedaří nečistoty odstranit, zkuste hadřík navlhčit slabým roztokem saponátu.

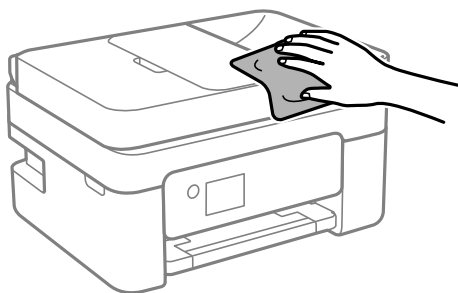

! **Důležité:**

- ❑ Dbejte na to, aby se do mechanismu tiskárny nebo elektrických součástí nedostala voda. Jinak by mohlo dojít k poškození tiskárny.
- ❑ K čištění komponent a krytu tiskárny nikdy nepoužívejte alkohol ani ředidlo. Tyto chemikálie by jej mohly poškodit.
- ❑ Nedoťýkejte se dílů zobrazených na následujícím obrázku. Mohlo by to způsobit poruchu.

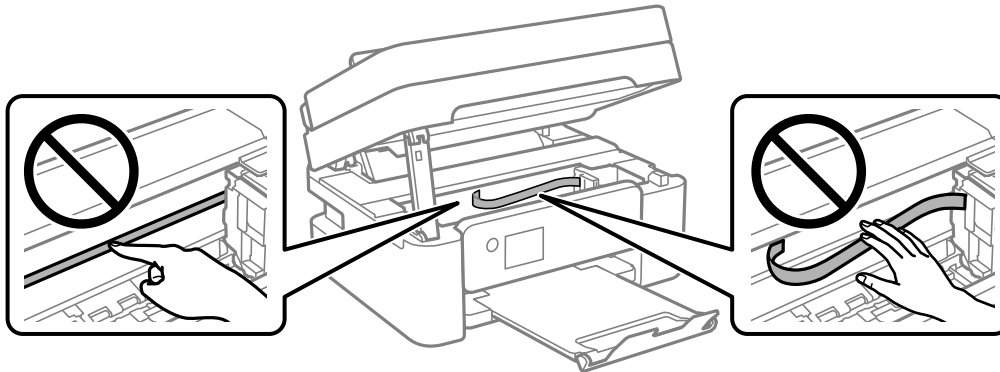

V těchto situacích

Při výměně počítače.	116
Úspora energie.	116
Deaktivace připojení Wi-Fi.	116
Samostatná instalace aplikací.	117
Opětovné nastavení síťového připojení.	120
Přímé připojení chytrého zařízení a tiskárny (Wi-Fi Direct).	129
Přidání nebo změna připojení tiskárny.	133
Přeprava a skladování tiskárny.	137

Při výměně počítače

Je třeba nainstalovat ovladač tiskárny a další software do nového počítače.

Otevřete následující web a pak zadejte název produktu. Přejděte do části **Instalace** a začněte s nastavováním. Postupujte podle pokynů na obrazovce.

<https://epson.sn>

Úspora energie

Pokud není do uplynutí nastaveného času provedena žádná operace, tiskárna automaticky přejde do režimu spánku nebo se vypne. Čas, po jehož uplynutí bude tiskárna vypnuta, můžete upravit. Každé prodloužení bude mít vliv na energetickou účinnost produktu. Před provedením každé změny berte ohled na životní prostředí.

V závislosti na místě zakoupení může být tiskárna vybavena funkcí, která ji automaticky vypne, pokud není po dobu 30 minut připojena k síti.

1. Vyberte položku **Nast.** na domovské obrazovce.
Pro výběr položky použijte tlačítka ▲ ▼ ◀▶ a potom stiskněte tlačítko OK.
2. Vyberte možnost **Nast. tiskárny**.
3. Proveďte jednu z následujících akcí.
 - Vyberte možnost **Časovač vypnutí** nebo **Nastavení vypnutí > Vypnout při nečinnosti** nebo **Vypnout při odpojení**.
 - Vyberte možnost **Časovač vypnutí** nebo **Časovač vypnutí**.

Poznámka:

*Podle místa zakoupení může být vaše zařízení vybaveno funkcí **Nastavení vypnutí** nebo **Časovač vypnutí**.*

4. Vyberte nastavení.

Deaktivace připojení Wi-Fi

Pokud již nepotřebujete síť Wi-Fi (bezdrátová místní síť LAN) z důvodu změny režimu připojení atd., můžete připojení k síti Wi-Fi deaktivovat.

Odstraněním nepotřebných signálů Wi-Fi můžete rovněž snížit příkon v pohotovostním režimu.

1. Vyberte **Nastavení Wi-Fi** na hlavní obrazovce tiskárny.
Pro výběr položky použijte tlačítka ▲ ▼ ◀▶ a potom stiskněte tlačítko OK.
2. Vyberte možnost **Wi-Fi (doporučeno)**.
3. Stiskněte tlačítko OK.

4. Vyberte možnost **Další > Vypnout Wi-Fi**.

Postupujte podle pokynů na obrazovce.

Samostatná instalace aplikací

Připojte počítač k síti a nainstalujte nejnovější verzi aplikací z webu. Přihlaste se do počítače jako správce. Zobrazí-li se výzva, zadejte heslo správce.

Poznámka:

Při opětovné instalaci aplikace je nutné aplikaci nejdříve odinstalovat.

1. Ujistěte se, zda jsou tiskárna a počítač dostupné a zda je tiskárna připojena k internetu.
2. Spusťte aplikaci Epson Software Updater.
Snímek obrazovky je příkladem ze systému Windows.

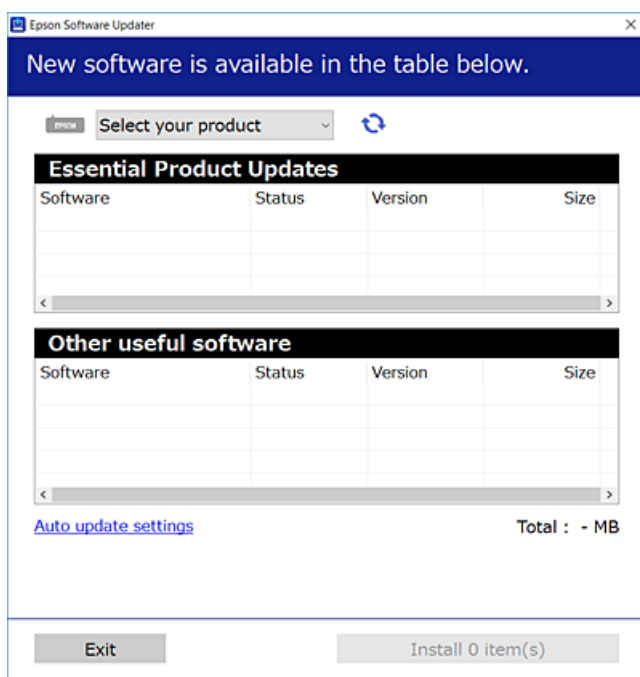

3. V systému Windows vyberte svou tiskárnu a poté klikněte na ikonu  a zkontrolujte, zda jsou dostupné nejnovější aplikace.
4. Vyberte položky, které chcete nainstalovat nebo aktualizovat, a poté klikněte na tlačítko instalace.



Důležité:

V průběhu aktualizace tiskárny nevypínejte ani neodpojujte, dokud nebude aktualizace dokončena. V opačném případě by mohlo dojít k poruše tiskárny.

Poznámka:

- ❑ Nejnovější aplikace si můžete stáhnout z webu společnosti Epson.

<http://www.epson.com>

- ❑ Pokud používáte operační systémy Windows Server, nemůžete použít nástroj Epson Software Updater. Nejnovější aplikace si stáhněte z webu společnosti Epson.

Související informace

➔ „Aplikace pro aktualizaci softwaru a firmwaru (Epson Software Updater)“ na str. 214

Kontrola, zda je nainstalován originální ovladač tiskárny Epson — Windows

Pomocí jedné z následujících metod můžete zkontrolovat, zda je v počítači nainstalován originální ovladač Epson.

Vyberte položku **Ovládací panely > Zobrazit zařízení a tiskárny (Tiskárny, Tiskárny a faxy)** a pak proveďte následující pro otevření okna vlastností tiskového serveru.

- ❑ Windows 11/Windows 10/Windows 8.1/Windows 8/Windows 7/Windows Server 2022/Windows Server 2019/Windows Server 2016/Windows Server 2012 R2/Windows Server 2012/Windows Server 2008 R2

Klikněte na ikonu tiskárny a poté klikněte v horní části okna na možnost **Vlastnosti tiskového serveru**.

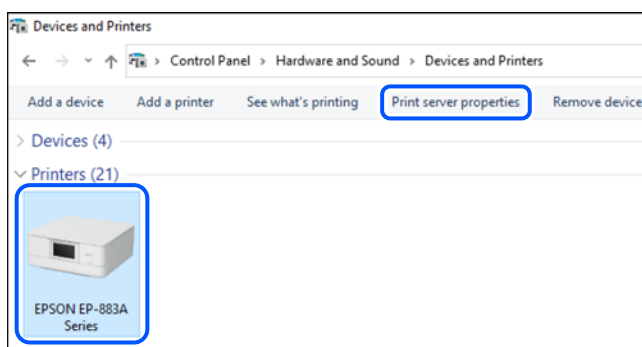

- ❑ Windows Vista/Windows Server 2008

Pravým tlačítkem klikněte na složku **Tiskárny** a pak klikněte na položku **Spustit jako správce > Vlastnosti serveru**.

- ❑ Windows XP/Windows Server 2003 R2/Windows Server 2003

V nabídce **Soubor** vyberte **Vlastnosti serveru**.

Klikněte na kartu **Ovladače**. Pokud se váš název tiskárny zobrazí v seznamu, je ve vašem počítači nainstalován originální ovladač tiskárny Epson.

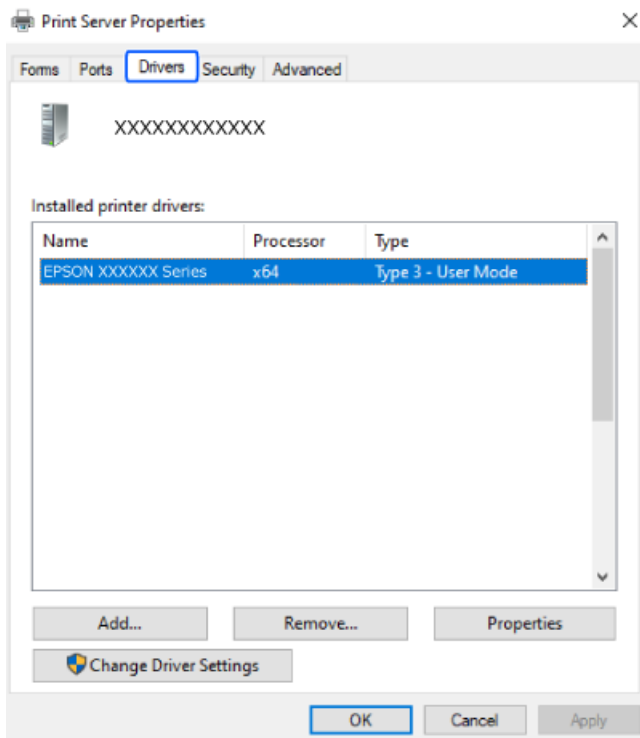

Související informace

➔ „Samostatná instalace aplikací“ na str. 117

Kontrola, zda je nainstalován originální ovladač tiskárny Epson — Mac OS

Pomocí jedné z následujících metod můžete zkontrolovat, zda je v počítači nainstalován originální ovladač Epson.

Vyberte **Předvolby systému** v nabídce Apple > **Tiskárny a skenery** (nebo **Tisk a skenování**, **Tisk a fax**) a potom vyberte tiskárnu. Klikněte na **Možnosti a spotřební materiál**, a pokud se v okně zobrazí karta **Možnosti a Nástroje**, je ve vašem počítači nainstalován originální ovladač tiskárny Epson.

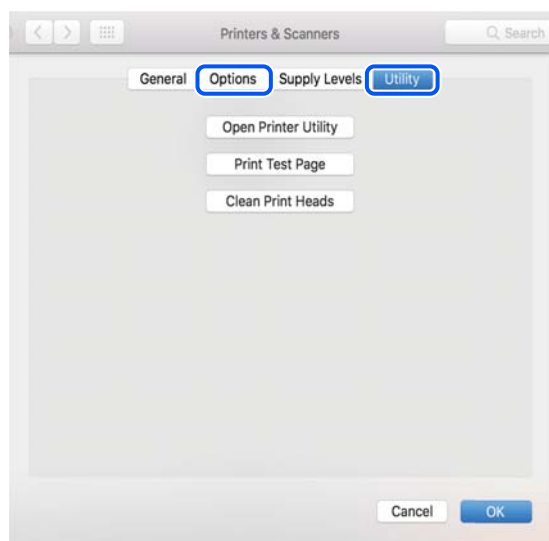

Související informace

➔ „Samostatná instalace aplikací“ na str. 117

Opětovné nastavení síťového připojení

V následujících případech je nutné nakonfigurovat síť tiskárny.

- Když používáte tiskárnu se síťovým připojením
- Když došlo ke změně vašeho síťového prostředí
- Při výměně bezdrátového směrovače
- Změna metody připojení k počítači

Vytvoření nastavení pro připojení k počítači

Instalátor můžete v počítači spustit některým z následujících způsobů.

Nastavení z webu

Otevřete následující web a pak zadejte název produktu. Přejděte do části **Instalace** a začněte s nastavováním.

<https://epson.sn>

 Tento postup můžete také sledovat v Webové videopříručce. Přejděte na následující web.

<https://support.epson.net/publist/vlink.php?code=NPD6870>

Instalace s použitím disku se softwarem

Pokud byla tiskárna dodána s diskem se softwarem a používáte počítač s operačním systémem Windows s jednotkou na disky, vložte disk do počítače a potom postupujte podle zobrazených pokynů.

Vytvoření nastavení pro připojení k inteligentnímu zařízení

Můžete používat tiskárnu přes bezdrátový směrovač z vašeho chytrého zařízení, když připojíte tiskárnu ke stejné síti jako bezdrátový směrovač.

Chcete-li nastavit nové připojení, přejděte na webovou stránku z chytrého zařízení, které chcete k tiskárně připojit. Zadejte název produktu, přejděte na Instalace a potom spusťte instalaci.

<https://epson.sn>

 Tento postup můžete sledovat v Webové videopříručce. Přejděte na následující web.

<https://support.epson.net/publist/vlink.php?code=VC00006>

Poznámka:

Pokud jste již nastavili připojení mezi chytrým zařízením a tiskárnou, ale potřebujete jej překonfigurovat, můžete tak učinit v aplikaci, jako například Epson Smart Panel.

Nastavování sítě Wi-Fi z ovládacího panelu

Pokud nastavujete připojení tiskárny pomocí počítače nebo chytrého zařízení, můžete tak učinit na ovládacím panelu.

Nastavení sítě můžete provádět pomocí ovládacího panelu tiskárny, a to několika způsoby. Vyberte způsob připojení, který odpovídá použitému síťovému prostředí a podmínkám.

Pokud znáte SSID a heslo svého bezdrátového směrovače, můžete je nastavit ručně.

Související informace

- ➔ „Provedení Wi-Fi nastavení zadáním SSID a hesla“ na str. 121
- ➔ „Jak nastavit Wi-Fi stisknutím jediného tlačítka (WPS)“ na str. 122
- ➔ „Nastavení Wi-Fi pomocí kódu PIN (WPS)“ na str. 123

Provedení Wi-Fi nastavení zadáním SSID a hesla

Z ovládacího panelu můžete nastavit síť Wi-Fi zadáním informací nezbytných k připojení k bezdrátovému směrovači. Chcete-li provést nastavení touto metodou, potřebujete identifikátor SSID a heslo pro bezdrátový směrovač.

Poznámka:

Pokud používáte bezdrátový směrovač s výchozími nastaveními, nachází se identifikátor SSID a heslo na jeho štítku. Pokud neznáte identifikátor SSID a heslo, projděte si dokumentaci dodanou s bezdrátovým směrovačem.

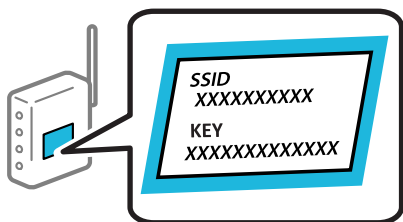

1. Vyberte položku **Nastavení Wi-Fi** na domovské obrazovce.

Pro výběr položky použijte tlačítka ▲ ▼ ◀ ▶ a potom stiskněte tlačítko OK.

2. Vyberte možnost **Wi-Fi (doporučeno)**.
3. Stiskněte tlačítko OK.
4. Vyberte možnost **Průvodce nastavením Wi-Fi**.
5. Podle pokynů na obrazovce vyberte SSID, zadejte heslo bezdrátového směrovače a spusťte nastavení.
Pokud chcete zkontrolovat stav připojení tiskárny k síti po dokončení nastavení, zobrazte si podrobnosti v odkazu níže.

Poznámka:

- Pokud neznáte identifikátor SSID, zkontrolujte, zda není uveden na štítku bezdrátového směrovače. Pokud používáte bezdrátový směrovač s výchozími nastaveními, použijte identifikátor SSID uvedený na štítku. Pokud nemůžete najít žádné informace, zobrazte si dokumentaci dodanou s bezdrátovým směrovačem.
- Heslo rozeznává velká a malá písmena.
- Pokud neznáte heslo, zkontrolujte, zda není uveden na štítku bezdrátového směrovače. Na štítku s heslem může být napsáno „Network Key“, „Wireless Password“, atd. Pokud používáte bezdrátový směrovač s výchozími nastaveními, použijte heslo uvedené na štítku.

Související informace

➔ „Kontrola stavu připojení sítě tiskárny (Zpráva o síťovém připojení)“ na str. 123

Jak nastavit Wi-Fi stisknutím jediného tlačítka (WPS)

Sít Wi-Fi můžete automaticky nastavit stisknutím tlačítka na bezdrátovém směrovači. Pokud jsou splněny následující podmínky, můžete provést nastavení pomocí této metody.

- Bezdrátový směrovač je kompatibilní se standardem WPS (Wi-Fi Protected Setup).
- Aktuální připojení Wi-Fi bylo navázáno stisknutím tlačítka na bezdrátovém směrovači.

Poznámka:

Pokud nemůžete tlačítko najít nebo provádíte nastavení pomocí softwaru, zobrazte si dokumentaci dodanou s bezdrátovým směrovačem.

1. Vyberte položku **Nastavení Wi-Fi** na domovské obrazovce.
Pro výběr položky použijte tlačítka ▲ ▼ ◀ ▶ a potom stiskněte tlačítko OK.
2. Vyberte možnost **Wi-Fi (doporučeno)**.
3. Stiskněte tlačítko OK.
4. Vyberte možnost **Nastavení tlač. (WPS)**.
5. Postupujte podle pokynů na obrazovce.
Pokud chcete zkontrolovat stav připojení tiskárny k síti po dokončení nastavení, zobrazte si podrobnosti v odkazu níže.

Poznámka:

Pokud se připojení nezdaří, restartujte bezdrátový směrovač, přemístěte jej blíže k tiskárně a opakujte akci. Pokud připojení stále nefunguje, vytiskněte zprávu o síťovém připojení a zkontrolujte řešení.

Související informace

➔ „Kontrola stavu připojení sítě tiskárny (Zpráva o síťovém připojení)“ na str. 123

Nastavení Wi-Fi pomocí kódu PIN (WPS)

K bezdrátovému směrovači se můžete automaticky připojit pomocí kódu PIN. Tuto metodu můžete použít k nastavení, pokud je bezdrátový směrovač kompatibilní s nastavením WPS (chráněné nastavení Wi-Fi). Kód PIN zadejte do bezdrátového směrovače v počítači.

1. Vyberte položku **Nastavení Wi-Fi** na domovské obrazovce.
Pro výběr položky použijte tlačítka ▲ ▼ ◀▶ a potom stiskněte tlačítko OK.
2. Vyberte možnost **Wi-Fi (doporučeno)**.
3. Stiskněte tlačítko OK.
4. Vyberte možnost **Další > Kód PIN (WPS)**.
5. Pomocí svého počítače zadejte do bezdrátového směrovače během dvou minut kód PIN (číslo s osmi číslicemi) uvedený na ovládacím panelu tiskárny.

Poznámka:

Podrobnosti o zadávání kódu PIN naleznete v dokumentaci dodané s bezdrátovým směrovačem.

6. Postupujte podle pokynů na obrazovce.
Pokud chcete zkontrolovat stav připojení tiskárny k síti po dokončení nastavení, zobrazte si podrobnosti v odkazu níže.

Související informace

➔ „Kontrola stavu připojení sítě tiskárny (Zpráva o síťovém připojení)“ na str. 123

Kontrola stavu připojení sítě tiskárny (Zpráva o síťovém připojení)

Po vytisknutí zprávy o síťovém připojení můžete zkontrolovat stav připojení mezi tiskárnou a směrovačem bezdrátové sítě.

1. Vložte papír.
2. Vyberte položku **Nast.** na domovské obrazovce.
Pro výběr položky použijte tlačítka ▲ ▼ ◀▶ a potom stiskněte tlačítko OK.
3. Vyberte možnost **Síťová nastavení > Kontrola připojení**.
Spustí se kontrola připojení.
4. Podle pokynů na obrazovce tiskárny vytiskněte zprávu o síťovém připojení.
Pokud chyba vznikla, zkontrolujte zprávu o připojení sítě a postupujte podle vytištěných řešení.

Zprávy a řešení na zprávě o připojení sítě

Zkontrolujte zprávy a kódy chyb na zprávě o připojení sítě a postupujte podle řešení.

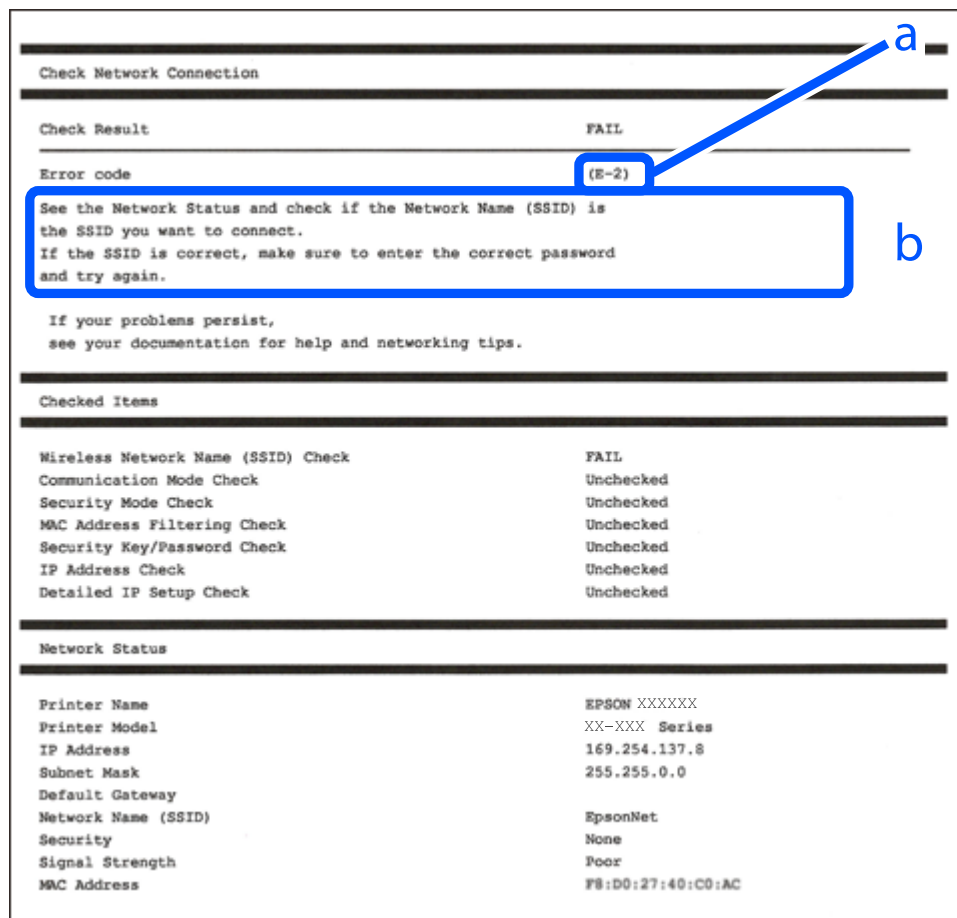

a. Kód chyby

b. Zprávy ohledně síťového prostředí

Související informace

- ➔ „E-1“ na str. 125
- ➔ „E-2, E-3, E-7“ na str. 125
- ➔ „E-5“ na str. 126
- ➔ „E-6“ na str. 126
- ➔ „E-8“ na str. 126
- ➔ „E-9“ na str. 127
- ➔ „E-10“ na str. 127
- ➔ „E-11“ na str. 127
- ➔ „E-12“ na str. 128
- ➔ „E-13“ na str. 128
- ➔ „Zprávy ohledně síťového prostředí“ na str. 129

E-1

Řešení:

- Zkontrolujte, zda jsou rozbočovač nebo jiné síťové zařízení zapnuty.
- Pokud chcete připojit tiskárnu pomocí připojení Wi-Fi, znovu nastavte připojení Wi-Fi pro tiskárnu, protože nastavení je zakázáno.

Související informace

➔ „Nastavování sítě Wi-Fi z ovládacího panelu“ na str. 121

E-2, E-3, E-7

Řešení:

- Zkontrolujte, zda je váš bezdrátový směrovač zapnutý.
- Ověřte, zda je váš počítač nebo zařízení správně připojeno k bezdrátovému směrovači.
- Vypněte bezdrátový směrovač. Počkejte přibližně 10 sekund a poté jej znovu zapněte.
- Umístěte tiskárnu blíže ke svému bezdrátovému směrovači a odstraňte všechny překážky mezi nimi.
- Pokud jste identifikátor SSID zadali ručně, ověřte, zda je správný. Zkontrolujte SSID z části **Stav sítě** zprávy o připojení sítě.
- Pokud má bezdrátový směrovač více názvů SSID, vyberte zobrazený název SSID. Pokud název SSID používá nekompatibilní frekvenci, tiskárna jej nezobrazí.
- Pokud vytváříte síťového připojení stisknutím tlačítka, zkontrolujte, zda váš bezdrátový směrovač podporuje WPS. Metodu stisknutí tlačítka nelze použít, pokud váš bezdrátový směrovač nepodporuje WPS.
- Identifikátor SSID může obsahovat pouze znaky ASCII (alfanumerické znaky a symboly). Tiskárna nemůže zobrazit identifikátor SSID, který obsahuje jiné znaky než znaky ASCII.
- Před připojením k bezdrátovému směrovači zkontrolujte, zda znáte svůj název SSID a heslo. Používáte-li výchozí nastavení bezdrátového směrovače, jsou název SSID a heslo uvedené na štítku na bezdrátovém směrovači. Pokud neznáte svůj název SSID a heslo, kontaktujte osobu, která instalovala bezdrátový směrovač, nebo si prostudujte dokumentaci k bezdrátovému směrovači.
- Pokud se připojujete k identifikátoru SSID generovanému pomocí sdílení internetového připojení na chytrém zařízení, zkontrolujte identifikátor SSID a heslo v dokumentaci dodané s chytrým zařízením.
- Pokud dojde k náhlému odpojení připojení Wi-Fi, zkontrolujte následující možnosti. Pokud platí některá z následujících možností, stáhněte z následujícího webu software a spusťte jej. Tím resetujete síťová nastavení.
<https://epson.sn> > **Instalace**
 - Pomocí nastavení stisknutím jediného tlačítka bylo do sítě přidáno další chytré zařízení.
 - Síť Wi-Fi byla nastavena jiným způsobem než stisknutím jediného tlačítka.

Související informace

➔ „Opětovné nastavení síťového připojení“ na str. 120

➔ „Nastavování sítě Wi-Fi z ovládacího panelu“ na str. 121

E-5

Řešení:

Zkontrolujte, zda je typ zabezpečení bezdrátového směrovače nastaven na hodnotu jedné z následujících možností. Pokud není, změňte typ zabezpečení na bezdrátovém směrovači a pak vynulujte síťová nastavení tiskárny.

- WEP-64 bitů (40 bitů)
- WEP-128 bitů (104 bitů)
- WPA PSK (TKIP/AES)*
- WPA2 PSK (TKIP/AES)*
- WPA (TKIP/AES)
- WPA2 (TKIP/AES)
- WPA3-SAE (AES)

* Standard WPA2 PSK se také nazývá WPA2-osobní. Standard WPA2 PSK se také nazývá WPA2-osobní.

E-6

Řešení:

- Zkontrolujte, zda je deaktivováno filtrování adres MAC. Pokud je aktivováno, zaregistrujte adresu MAC tiskárny tak, aby nebyla filtrována. Podrobnosti najdete v dokumentaci dodané s bezdrátovým směrovačem. Adresu MAC tiskárny můžete ověřit v části **Stav sítě** ve zprávě o síťovém připojení.
- Pokud váš bezdrátový směrovač používá sdílené ověřování se zabezpečením WEP, ujistěte se, zda je ověřovací klíč a index správný.
- Pokud je počet připojitelných zařízení na bezdrátovém směrovači menší, než počet síťových zařízení, která chcete připojit, proveďte na bezdrátovém směrovači nastavení pro zvýšení počtu připojitelných zařízení. Pokyny pro nastavení najdete v dokumentaci dodané s bezdrátovým směrovačem.

Související informace

➔ [„Vytvoření nastavení pro připojení k počítači“ na str. 120](#)

E-8

Řešení:

- Povolte DHCP na bezdrátovém směrovači, pokud je nastavení Získat IP adresu nastaveno na možnost Automaticky.
- Pokud je nastavení získání IP adresy tiskárny nastaveno na ruční nastavení, je ručně zadaná IP adresa mimo rozsah (příklad: 0.0.0.0) a není platná. Nastavte platnou IP adresu z ovládacího panelu tiskárny.

Související informace

➔ [„Nastavení statické IP adresy pro tiskárnu“ na str. 135](#)

E-9

Řešení:

Zkontrolujte následující možnosti.

- Zařízení jsou zapnutá.
- Ze zařízení, která chcete připojit k tiskárně, můžete přistupovat na internet a jiné počítače nebo síťová zařízení na stejné síti.

Pokud po ověření výše uvedených podmínek přesto nepřipojí vaši tiskárnu a síťová zařízení, vypněte bezdrátový směrovač. Počkejte přibližně 10 sekund a poté jej znovu zapněte. Stáhněte z následujícího webu instalační nástroj a spusťte jej. Tím resetujete síťová nastavení.

<https://epson.sn> > Instalace

Související informace

➔ „Vytvoření nastavení pro připojení k počítači“ na str. 120

E-10

Řešení:

Zkontrolujte následující možnosti.

- Jiná zařízení na síti jsou zapnutá.
- Síťové adresy (IP adresa, maska podsítě a výchozí brána) jsou správné, pokud jste nastavili možnost Získat IP adresu tiskárny na ruční.

Pokud není síťová adresa správná, resetujte ji. IP adresu tiskárny, masku podsítě a výchozí bránu můžete zkontrolovat v části **Stav sítě** zprávy o připojení sítě.

Pokud je povolena funkce DHCP, změňte nastavení Získat IP adresu tiskárny na možnost Automaticky. Chcete-li IP adresu zadat ručně, zkontrolujte IP adresu v části **Stav sítě** v sestavě síťového připojení a poté na obrazovce nastavení sítě vyberte možnost Ručně. Nastavte masku podsítě na hodnotu [255.255.255.0].

Pokud tiskárna a síťová zařízení zůstanou stále nepropojeny, vypněte bezdrátový směrovač. Počkejte přibližně 10 sekund a poté jej znovu zapněte.

Související informace

➔ „Nastavení statické IP adresy pro tiskárnu“ na str. 135

E-11

Řešení:

Zkontrolujte následující.

- Výchozí adresa brány je správná, pokud nastavíte funkci Nastavení TCP/IP tiskárny na možnost Zadat ručně.
- Zařízení, které je nastaveno jako výchozí brána, je zapnuté.

Nastavte správnou adresu výchozí brány. Výchozí adresu brány můžete ověřit v části **Stav sítě** ve zprávě o síťovém připojení.

Související informace

➔ „Nastavení statické IP adresy pro tiskárnu“ na str. 135

E-12

Řešení:

Zkontrolujte následující možnosti.

- Jiná zařízení na síti jsou zapnutá.
- Síťové adresy (IP adresa, maska podsítě a výchozí brána) jsou správné, pokud je zadáváte ručně.
- Síťové adresy pro ostatní zařízení (maska podsítě a výchozí brána) jsou stejné.
- IP adresa není v konfliktu s adresami jiných zařízení.

Pokud nebudou tiskárna a síťová zařízení po provedení výše uvedených akcí stále propojeny, zkuste provést následující akce.

- Vypněte bezdrátový směrovač. Počkejte přibližně 10 sekund a poté jej znovu zapněte.
- Síť nastavte znovu pomocí instalačního programu. Můžete ho spustit z následujícího webu.
<https://epson.sn> > **Instalace**
- V bezdrátovém směrovači, který používá typ zabezpečení WEP, můžete zaregistrovat více hesel. Pokud je zaregistrováno několik hesel, zkontrolujte, zda je první zaregistrované heslo nastaveno na tiskárně.

Související informace

➔ „Nastavení statické IP adresy pro tiskárnu“ na str. 135

E-13

Řešení:

Zkontrolujte následující možnosti.

- Síťová zařízení, například bezdrátový směrovač, rozbočovač a směrovač, jsou zapnutá.
- Nastavení TCP/IP pro síťová zařízení nebylo nastaveno ručně. (Pokud je nastavení TCP/IP provedeno automaticky, zatímco nastavení TCP/IP pro ostatní síťová zařízení je provedeno ručně, síť tiskárny se může lišit od sítě pro ostatní zařízení.)

Pokud po kontrole výše uvedených možností připojení stále nefunguje, zkuste následující možnosti.

- Vypněte bezdrátový směrovač. Počkejte přibližně 10 sekund a poté jej znovu zapněte.
- Nastavte síť na počítači, který je ve stejné ve stejné síti jako tiskárna, pomocí instalačního programu. Můžete ho spustit z následujícího webu.
<https://epson.sn> > **Instalace**
- V bezdrátovém směrovači, který používá typ zabezpečení WEP, můžete zaregistrovat více hesel. Pokud je zaregistrováno několik hesel, zkontrolujte, zda je první zaregistrované heslo nastaveno na tiskárně.

Související informace

➔ „Vytvoření nastavení pro připojení k počítači“ na str. 120

➔ „Nastavení statické IP adresy pro tiskárnu“ na str. 135

Zprávy ohledně síťového prostředí

Zpráva	Řešení
Prostředí Wi-Fi je třeba vylepšit. Vypněte a znovu zapněte bezdrátový směrovač. Pokud se připojení nezlepší, prostudujte si dokumentaci k bezdrátovému směrovači.	Po přesunutí tiskárny blíž ke směrovači bezdrátové sítě a odstranění jakýchkoliv překážek mezi nimi vypněte směrovač bezdrátové sítě. Počkejte přibližně 10 sekund a poté jej znovu zapněte. Pokud se stále nepřipojuje, podívejte se do dokumentace dodané společně se směrovačem bezdrátové sítě.
*Nelze připojit žádná další zařízení. Chcete-li přidat další zařízení, odpojte některé z připojených zařízení.	Počítačová a chytrá zařízení, která lze připojit současně, jsou plně připojena k připojení Wi-Fi Direct (jednoduchý přístupový bod). Chcete-li přidat další počítač nebo chytré zařízení, nejprve odpojte jedno z připojených zařízení nebo jej nejprve připojte k jiné síti. Můžete potvrdit počet bezdrátových zařízení, která mohou být připojena současně, a počet připojených zařízení, a to zkontrolováním stavového listu sítě nebo ovládacího panelu tiskárny.
Stejný název SSID jako Wi-Fi Direct již existuje v tomto prostředí. Pokud nelze připojit chytré zařízení k tiskárně, změňte SSID Wi-Fi Direct.	Na ovládacím panelu tiskárny přejděte na obrazovku Wi-Fi Direct Setup a vyberte nabídku pro změnu nastavení. Můžete změnit název sítě po části DIRECT-XX-. Při zadávání si můžete vybírat z 22 znaků.

Přímé připojení chytrého zařízení a tiskárny (Wi-Fi Direct)

Funkce Wi-Fi Direct (jednoduchý přístupový bod) umožňuje připojit chytré zařízení přímo k tiskárně bez bezdrátového směrovače a tisknout z chytrého zařízení.

O připojení Wi-Fi Direct

Tuto metodu připojení použijte, když doma nebo v kanceláři nepoužíváte síť Wi-Fi nebo když chcete tiskárnu počítač nebo chytré zařízení propojit přímo. V tomto režimu pracuje tiskárna jako směrovač bezdrátové sítě a můžete k ní zařízení připojit bez nutnosti použít standardní směrovač bezdrátové sítě. Nicméně zařízení přímo připojená k tiskárně nemohou mezi sebou komunikovat prostřednictvím tiskárny.

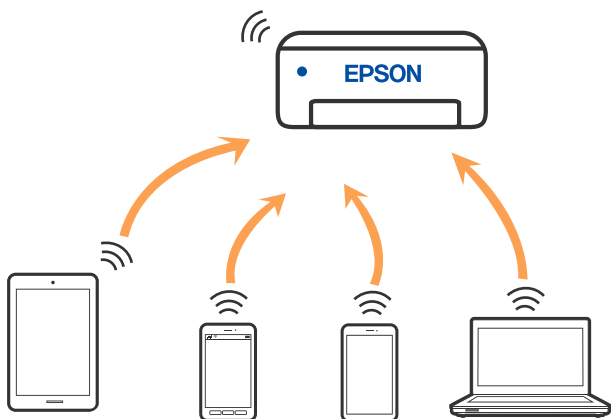

Tiskárna může být současně připojena k síti Wi-Fi a Wi-Fi Direct (jednoduchý přístupový bod). Pokud ale zahájíte síťové připojení v režimu Wi-Fi Direct (jednoduchý přístupový bod), když je tiskárna připojena pomocí sítě Wi-Fi, dojde k dočasnému odpojení sítě Wi-Fi.

Připojení k zařízením s použitím Wi-Fi Direct

Tato metoda umožňuje připojit tiskárnu přímo k chytrým zařízením bez bezdrátového směrovače.

Poznámka:

Pro uživatele systémů iOS nebo Android se doporučuje provést nastavení z panelu Epson Smart Panel.

Pouze potřebujete provést tato nastavení pro tiskárnu a chytré zařízení, které chcete připojit zároveň. Pokud nedeaktivujete Wi-Fi Direct nebo neobnovíte nastavení sítě na výchozí hodnoty, nemusíte tato nastavení provádět znovu.

1. Vyberte položku **Nastavení Wi-Fi** na domovské obrazovce.
Pro výběr položky použijte tlačítka ▲ ▼ ◀▶ a potom stiskněte tlačítko OK.
2. Vyberte možnost **Wi-Fi Direct**.
3. Zkontrolujte zprávu a stisknutím tlačítka OK pokračujte v akci.
4. Zkontrolujte zprávu a stisknutím tlačítka OK pokračujte v akci.
5. Stiskněte tlačítko ◀.
6. Vyberte možnost **Ostatní zařízení OS**.
7. Posouvejte obrazovku tlačítkem ▼ a zkontrolujte informace o připojení pro Wi-Fi Direct.

8. Na obrazovce Wi-Fi v chytrém zařízení vyberte SSID, zobrazený na ovládacím panelu tiskárny, a pak zadejte heslo.

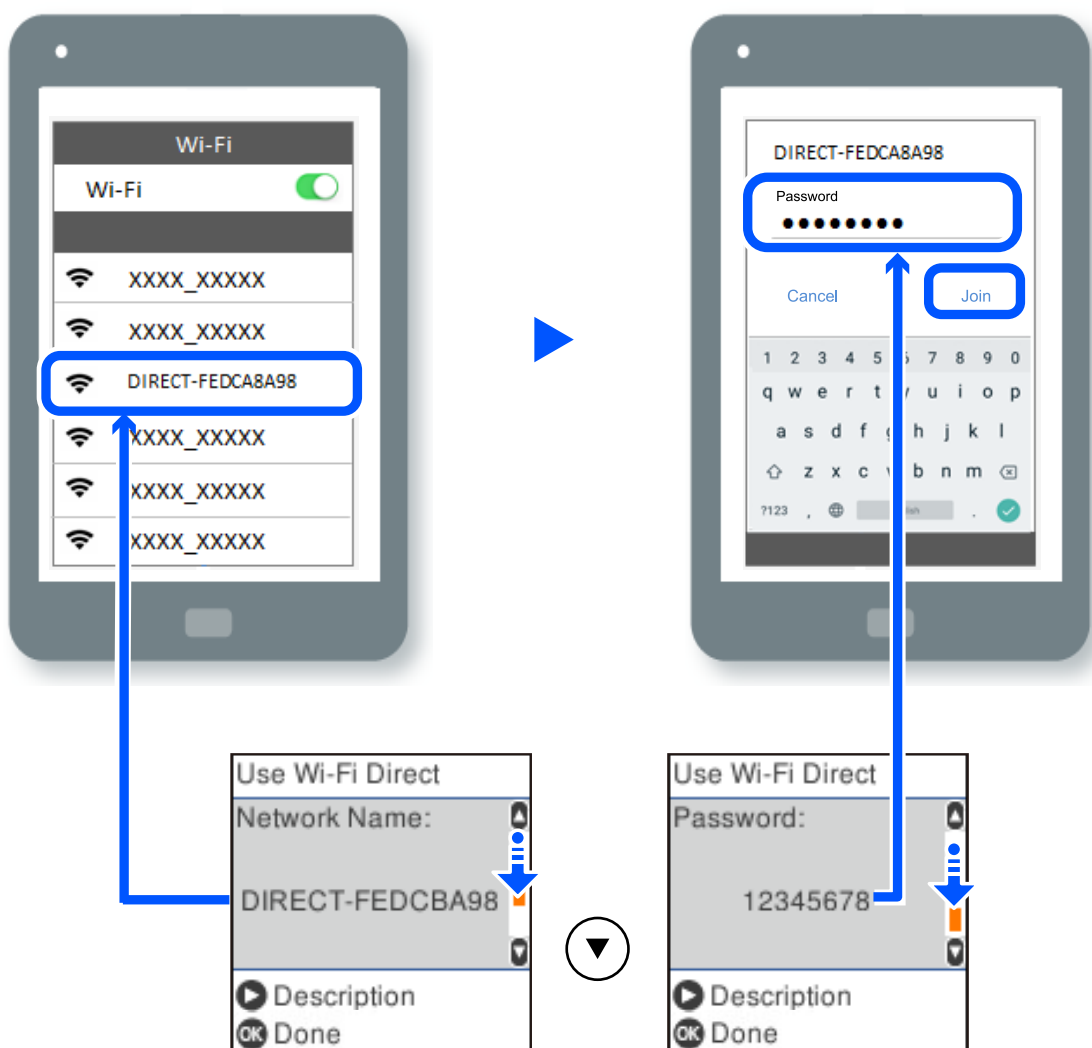

9. Na ovládacím panelu tiskárny stiskněte tlačítko OK.
10. Na obrazovce aplikace pro tisk v chytrém zařízení vyberte tiskárnu, ke které se chcete připojit.
Pro chytrá zařízení, která byla k tiskárně připojena dříve, zvolte název sítě (SSID) na Wi-Fi obrazovce chytrého zařízení pro jejich opětovné připojení.

Poznámka:

Pokud používáte zařízení se systémem iOS, můžete se také připojit naskenováním QR kódu pomocí standardního iOS fotoaparátu. Viz odkaz <https://epson.sn>.

Odpojení Wi-Fi Direct (jednoduchý přístupový bod)

Existují dva způsoby, jak zakázat připojení Wi-Fi Direct (jednoduchý přístupový bod). Můžete všechna připojení vypnout pomocí ovládacího panelu tiskárny nebo vypnout každé připojení z počítače nebo chytrého zařízení. Tato část vysvětluje, jak zakázat všechna připojení.



Důležité:

Je-li připojení Wi-Fi Direct (jednoduchý přístupový bod) deaktivované, jsou všechny počítače a chytrá zařízení připojená k tiskárně pomocí připojení Wi-Fi Direct (jednoduchý přístupový bod) odpojeny.

Poznámka:

Pokud chcete odpojit konkrétní zařízení, proveďte odpojení z daného zařízení a nikoli z tiskárny. Chcete-li odpojit připojení Wi-Fi Direct (jednoduchý přístupový bod) od zařízení, vyberte jednu z následujících metod.

- Odpojte připojení Wi-Fi k síti tiskárny s jiným názvem (SSID).
- Připojte se k síti s jiným názvem (SSID).

1. Vyberte položku **Nastavení Wi-Fi** na domovské obrazovce.

Pro výběr položky použijte tlačítka ▲ ▼ ◀ ▶ a potom stiskněte tlačítko OK.

2. Vyberte možnost **Wi-Fi Direct**.

3. Pokračujte stisknutím tlačítka OK.

4. Pokračujte stisknutím tlačítka OK.

5. Stisknutím tlačítka ↻ se zobrazí obrazovka nastavení.

6. Vyberte možnost **Deaktivovat Wi-Fi Direct**.

7. Zkontrolujte zprávu a poté stiskněte tlačítko OK.

Změna nastavení Wi-Fi Direct (jednoduchý přístupový bod), například SSID

Když je povoleno připojení Wi-Fi Direct (jednoduchý přístupový bod), můžete změnit nastavení Wi-Fi Direct, jako je například název sítě a heslo.

1. Vyberte položku **Nastavení Wi-Fi** na domovské obrazovce.

Pro výběr položky použijte tlačítka ▲ ▼ ◀ ▶ a potom stiskněte tlačítko OK.

2. Vyberte možnost **Wi-Fi Direct**.

3. Pokračujte stisknutím tlačítka OK.

4. Pokračujte stisknutím tlačítka OK.

5. Stisknutím tlačítka ↻ se zobrazí obrazovka nastavení.

6. Vyberte položku nabídky, kterou chcete změnit.

Můžete si vybrat následující položky nabídky.

Změnit síťový název

Změňte název sítě Wi-Fi Direct (jednoduchý přístupový bod) (SSID) používaný pro připojení na libovolný název podle svého výběru. Můžete nastavit název sítě (SSID) ve znacích ASCII zobrazených na softwarové klávesnici na ovládacím panelu.

Při změně názvu sítě (SSID) jsou odpojena všechna připojená zařízení. Pokud chcete zařízení opět připojit, zadejte nový název sítě (SSID).

Změnit heslo

Změňte heslo Wi-Fi Direct (jednoduchý přístupový bod) pro připojení na libovolné heslo podle svého výběru. Můžete nastavit heslo ve znacích ASCII zobrazených na softwarové klávesnici na ovládacím panelu.

Při změně hesla jsou odpojena všechna připojená zařízení. Pokud chcete zařízení opět připojit, použijte nové heslo.

Deaktivovat Wi-Fi Direct

Deaktivujte nastavení Wi-Fi Direct (jednoduchý přístupový bod) tiskárny. Při deaktivaci jsou všechny počítače a chytrá zařízení připojená k tiskárně ve Wi-Fi Direct (jednoduchý přístupový bod) odpojeny.

Obnovit výchozí nastavení

Obnovte veškerá nastavení Wi-Fi Direct (jednoduchý přístupový bod) na výchozí hodnoty.

Informace o připojení Wi-Fi Direct (jednoduchý přístupový bod) o chytrém zařízení uložené na tiskárně budou smazány.

7. Postupujte podle pokynů na obrazovce.

Přidání nebo změna připojení tiskárny

Nastavení tiskárny na více počítačích

Ačkoli může být ke stejnému bezdrátovému směrovači připojeno více počítačů, každému počítači může být přiřazen jiný SSID.

Pokud se SSID přiřazené bezdrátovým směrovačem nezpracovávají jako jedna síť, pak je každý počítač účinně připojen k jiné síti. Když začnete konfigurovat tiskárnu z počítače A, tiskárna se přidá do stejné sítě jako počítač A a umožní počítači A z této sítě tisknout.

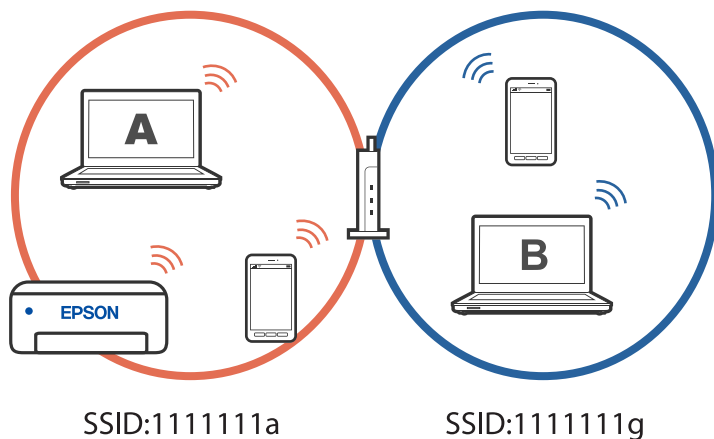

Pokud navíc začnete konfigurovat tiskárnu z počítače B ve výše uvedené konfiguraci, tiskárna se nastaví v síti počítače B a umožní počítači B tisknout, ale ne počítači A.

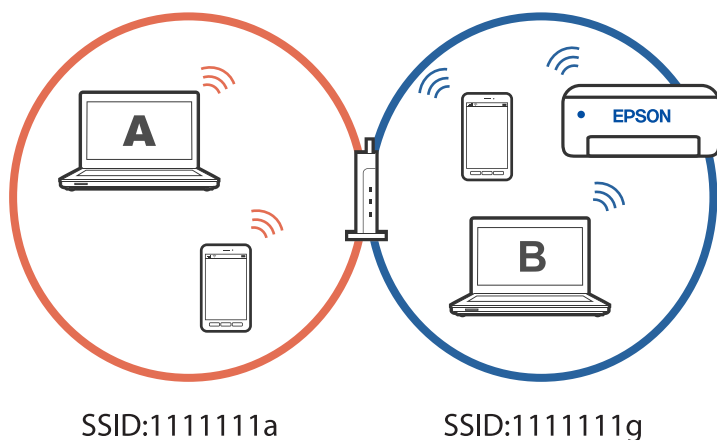

Abyste tomu zabránili, když chcete konfigurovat síťovou tiskárnu z druhého počítače, spusťte instalační program na počítači, který je připojen ke stejné síti, jako tiskárna. Pokud je tiskárna nalezena ve stejné síti, nebude překonfigurována pro síť a bude nakonfigurována jako připravená k použití.

Změna připojení z Wi-Fi na USB

Postupujte podle následujících kroků, pokud síť Wi-Fi, kterou používáte, není stabilní, nebo pokud chcete přejít na stabilnější připojení USB.

1. Připojte tiskárnu k počítači pomocí kabelu USB.
2. Vyberte tiskárnu, která není označena (XXXXX) při tisku pomocí připojení USB.
Název vaší tiskárny nebo „Síť“ se zobrazí ve formátu XXXX v závislosti na verzi operačního systému.

Příklad Windows 11

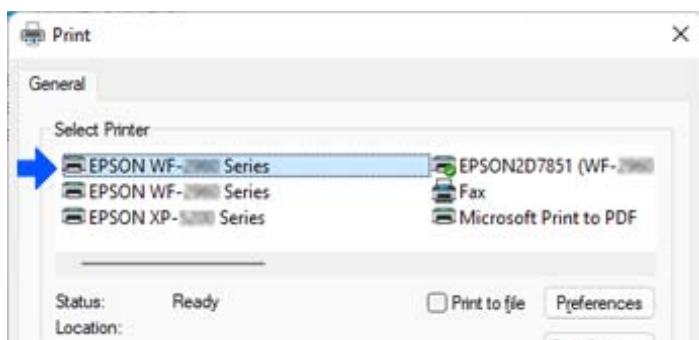

Příklad Windows 10

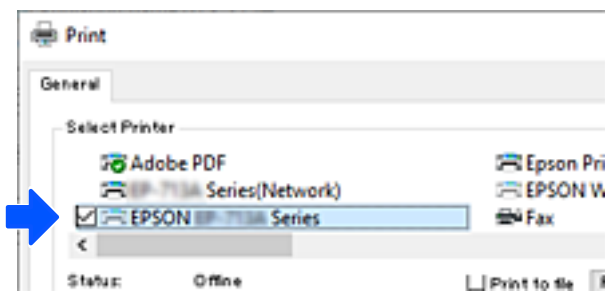

Nastavení statické IP adresy pro tiskárnu

Můžete nakonfigurovat statickou IP adresu pro tiskárnu pomocí Web Config.

1. Přejděte do aplikace Web Config.

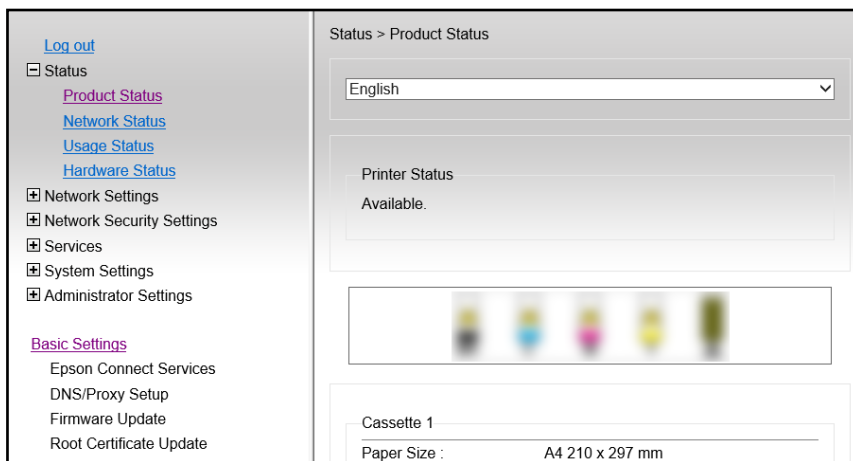

Poznámka:

Obsah displeje a položky pro Web Config se liší v závislosti na modelu.

Pokud je zobrazeno následující, v seznamu v pravém horním rohu okna vyberte možnost **Advanced Settings**.

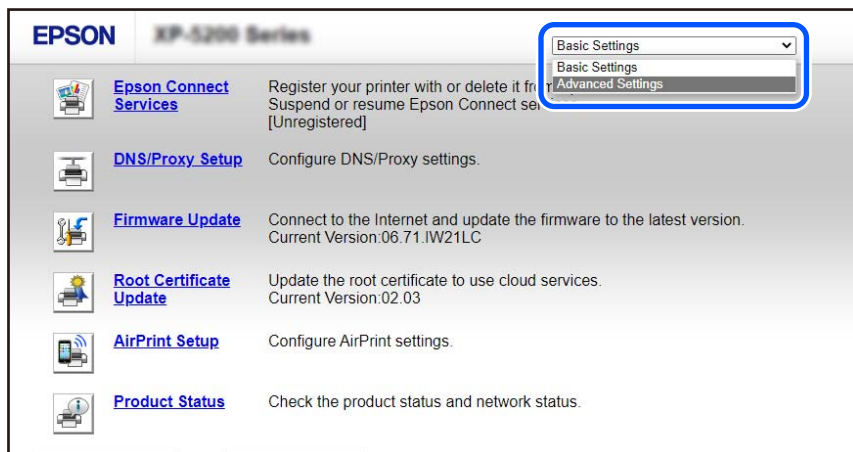

2. Přihlaste se jako správce.

Poznámka:

Heslo správce je nastaveno předem pro **Advanced Settings** v **Web Config**. Na následujícím odkazu jsou uvedeny podrobnosti k heslu správce.

3. Vyberte možnost **Network Settings**.

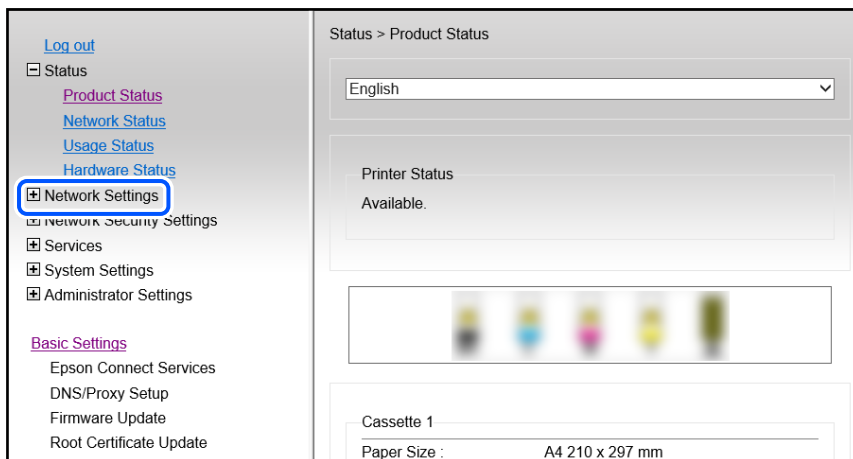

4. Vyberte možnost **Basic**.

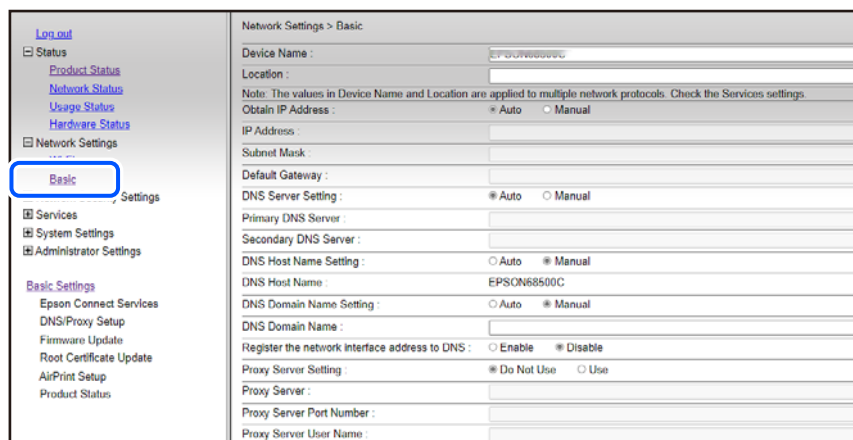

5. Vyberte **Manual** pro **Obtain IP Address**.

6. Zadejte IP adresu, kterou nastavujete, do **IP Address**.

Nastavte masku podsítě, výchozí bránu, server DNS atd. podle vašeho síťového prostředí.

7. Klikněte na možnost **Next**.

8. Klikněte na možnost **OK**.

Nastavení budou použita.

Chcete-li znovu získat přístup k Web Config, zadejte IP adresu, kterou jste nastavili.

Související informace

➔ „Aplikace ke konfiguraci operací tiskárny (Web Config)“ na str. 214

Přeprava a skladování tiskárny

Potřebujete-li tiskárnu uložit nebo přepravit kvůli stěhování nebo opravám, postupem podle níže uvedených pokynů tiskárnu zabalte.

1. Vypněte tiskárnu tlačítkem .
2. Zkontrolujte, zda kontrolka napájení zhasla, a poté odpojte napájecí kabel.



Důležité:

Po zhasnutí kontrolky odpojte napájecí kabel. Jinak se tisková hlava nevrátí do výchozí polohy, což způsobí zaschnutí inkoustu a tisk nemusí být možný.

3. Odpojte všechny kabely, např. napájecí kabel a kabel USB.
4. Z tiskárny vyjměte veškerý papír.
5. Zkontrolujte, zda v tiskárně nejsou žádné předlohy.
6. Zavřete kryt dokumentů a otevřete jednotku skeneru. Přilepte držák inkoustových kazet páskou ke krytu.

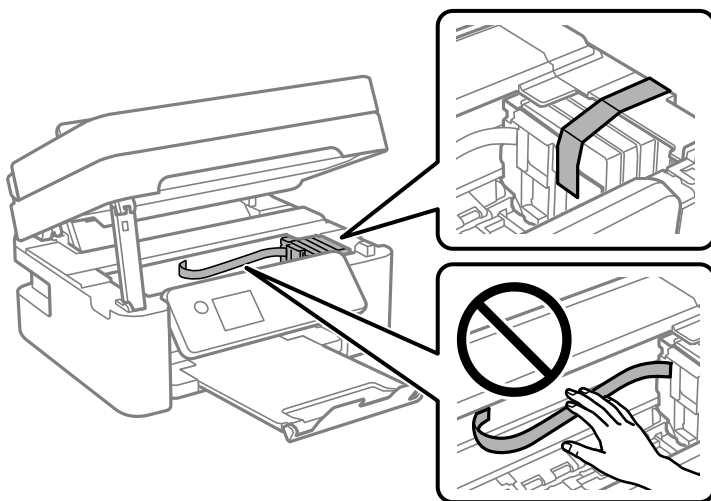

Upozornění:

Při otvírání nebo zavírání jednotky skeneru postupujte opatrně, abyste si nepřiskřípli prsty nebo ruku. Jinak může dojít ke zranění.

7. Zavřete jednotku skeneru.
Z bezpečnostních důvodů se jednotka skeneru zavírá ve dvou krocích.

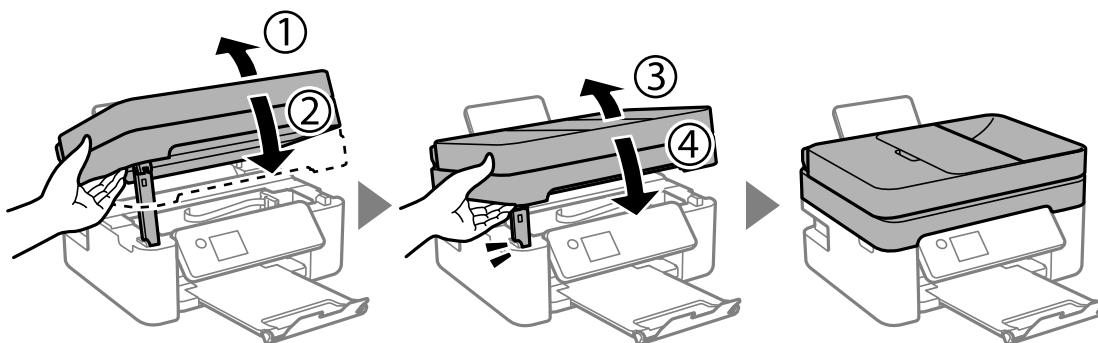

Poznámka:

Z následující polohy nelze jednotku skeneru otevřít. Před otevřením ji zcela zavřete.

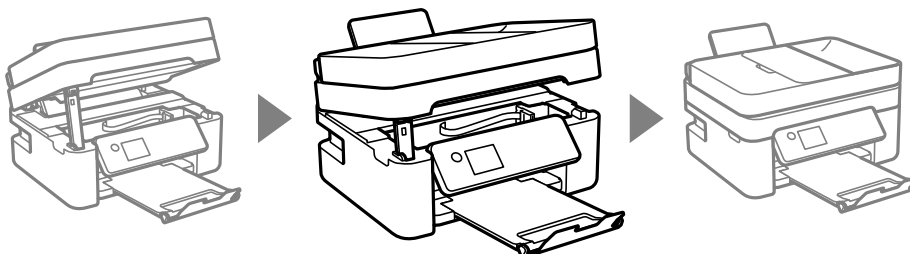

8. Připravte tiskárnu k zabalení dle obrázku níže.

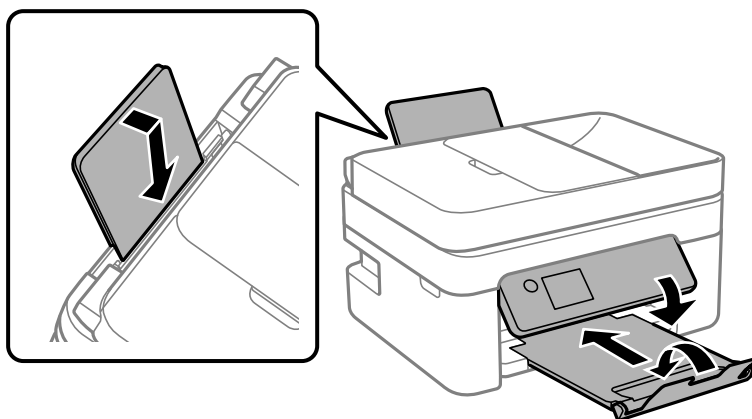

9. Zabalte tiskárnu do krabice pomocí ochranných materiálů.

! **Důležité:**

- Tiskárnu při skladování nebo přepravě neklopte, nestavte ji na bok ani ji nepřevracejte. Jinak by mohlo dojít k úniku inkoustu.

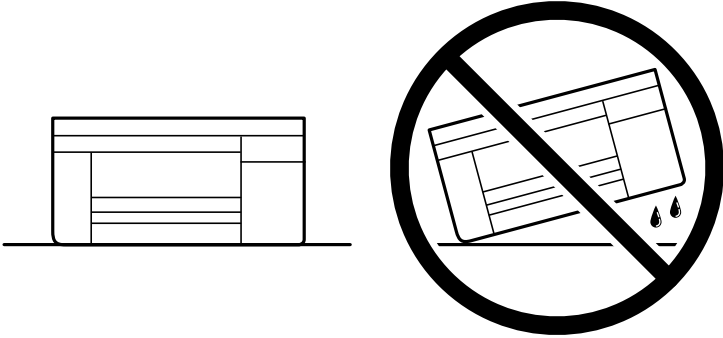

- Inkoustové kazety ponechejte nainstalované. Kdybyste kazety vytáhli, mohlo by dojít k vysušení tiskové hlavy, což by znemožnilo tisk.

Při opětovném použití tiskárny nezapomeňte sejmout pásku, kterou je zajištěn držák inkoustových kazet. Sníží-li se při dalším tisknutí kvalita tisku, vyčistěte a zarovnejte tiskovou hlavu.

Související informace

- ➔ [„Kontrola a čištění tiskové hlavy“ na str. 103](#)
- ➔ [„Zarovnání tiskové hlavy“ na str. 106](#)

Řešení problémů

Nelze tisknout, skenovat nebo faxovat.	141
Kvalita tisku, kopírování, skenování a faxování je nízká.	158
Nelze vybrat typ papíru nebo zdroj papíru v ovladači tiskárny.	178
Na LCD obrazovce se zobrazuje chybový kód.	178
Papír se zasekl.	179
Nyní je čas vyměnit inkoustové kazety.	185
Nyní je čas vyměnit krabici údržby.	194
Nelze provozovat tiskárnu jako očekávanou.	198
Problém nelze odstranit.	203

Nelze tisknout, skenovat nebo faxovat

Řešení problémů

Přečtěte si tuto část, pokud nemůžete tisknout, skenovat nebo faxovat podle svých představ nebo pokud při tisku dochází k problémům. V následující části jsou uvedena řešení některých běžných problémů.

■ Je tiskárna zapnutá?

Řešení

- Ujistěte se, že je tiskárna zapnutá.
- Zkontrolujte, zda je správně připojen napájecí kabel.
- ➔ „Tiskárna se nezapne“ na str. 198
- ➔ „Problém nelze odstranit“ na str. 203

■ Není v tiskárně uvíznutý papír?

Řešení

Pokud je v tiskárně uvíznutý papír, nelze zahájit tisk. Odstraňte uvíznutý papír z tiskárny.

- ➔ „Papír se zasekl“ na str. 179

■ Funguje samotná tiskárna správně?

Řešení

- Pokud je na obrazovce LCD zobrazena zpráva o chybě, zjistěte chybu.
- Vytiskněte stavový list a použijte jej ke kontrole, zda samotná tiskárna může tisknout správně.
- ➔ „Na LCD obrazovce se zobrazuje chybový kód“ na str. 178

■ Máte problémy s připojením?

Řešení

- Zkontrolujte, zda jsou všechna zapojení kabelů správně provedena.
- Zkontrolujte, zda síťové zařízení a USB rozbočovač fungují normálně.
- Máte-li připojení Wi-Fi, zkontrolujte, zda jsou nastavení připojení Wi-Fi správná.
- Zkontrolujte síť, ke které jsou připojeny váš počítač a tiskárna, a ujistěte se, že se názvy sítí shodují.
- ➔ „Tiskárna se nemůže připojit k síti“ na str. 146
- ➔ „Tiskárnu nelze připojit prostřednictvím USB“ na str. 145
- ➔ „Kontrola stavu připojení sítě tiskárny (Zpráva o síťovém připojení)“ na str. 123

■ Byla tisková data odeslána správně?

Řešení

- Zkontrolujte, zda nezůstala žádná tisková data z předchozí úlohy.

Pomocí ovladače tiskárny zkontrolujte, zda tiskárna není offline.

➔ „Byla přijata tisková úloha, která čeká.“ na str. 143

➔ „Tiskárna je v režimu čekání nebo offline.“ na str. 143

Aplikace nebo ovladač tiskárny nefunguje správně

Nelze tisknout, i když bylo navázáno připojení (Windows)

V úvahu připadají následující příčiny.

■ Vyskytl se problém se softwarem nebo daty.

Řešení

- Zkontrolujte, zda je nainstalován originální ovladač tiskárny společnosti Epson (EPSON XXXXX). Pokud není nainstalován originální ovladač tiskárny společnosti Epson, jsou dostupné funkce omezené. Doporučujeme používat originální ovladač tiskárny společnosti Epson.
 - Tisknete-li snímek s velkým množstvím dat, nemusí být v počítači dostatek paměti. Vytiskněte snímek s nižším rozlišením nebo menší velikostí.
 - Pokud jste vyzkoušeli všechna řešení a problém přetrvává, zkuste odinstalovat ovladač tiskárny a poté ho nainstalovat znovu.
 - Problém můžete vyřešit aktualizací softwaru na nejnovější verzi. Stav softwaru lze zkontrolovat pomocí nástroje pro aktualizaci softwaru.
- ➔ „Kontrola, zda je nainstalován originální ovladač tiskárny Epson — Windows“ na str. 118
- ➔ „Kontrola, zda je nainstalován originální ovladač tiskárny Epson — Mac OS“ na str. 119
- ➔ „Samostatná instalace aplikací“ na str. 117

■ Došlo k problému se stavem tiskárny.

Řešení

Klikněte na možnost **EPSON Status Monitor 3** na kartě **Údržba** ovladače tiskárny a poté zkontrolujte stav tiskárny. Pokud je software **EPSON Status Monitor 3** deaktivován, klikněte na možnost **Rozšířená nastavení** na kartě **Údržba** a vyberte položku **Aktivovat EPSON Status Monitor 3**.

Byla přijata tisková úloha, která čeká.

Řešení

Klikněte na možnost **Tisková fronta** na kartě **Údržba** ovladače tiskárny. Pokud nejsou nepotřebná data vymazána, vyberte v nabídce **Tiskárna** možnost **Zrušit tisk všech dokumentů**.

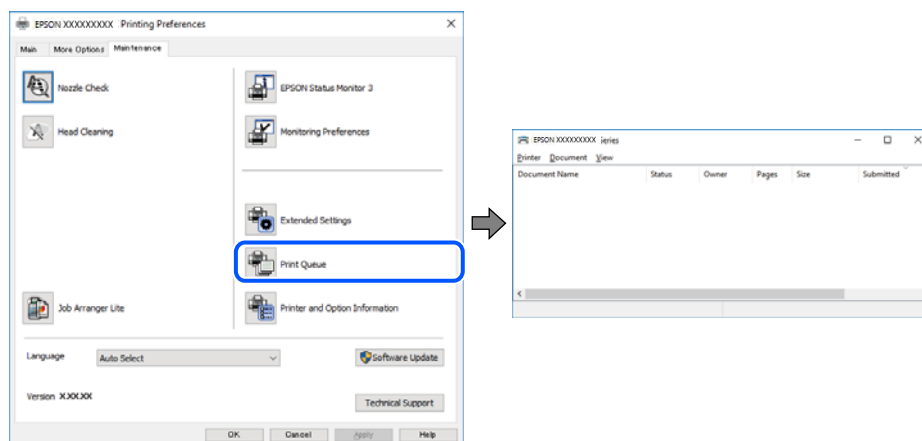

Tiskárna je v režimu čekání nebo offline.

Řešení

Klikněte na možnost **Tisková fronta** na kartě **Údržba** ovladače tiskárny.

Jestliže se tiskárna nachází v režimu offline nebo čekání, zrušte toto nastavení v nabídce **Tiskárna**.

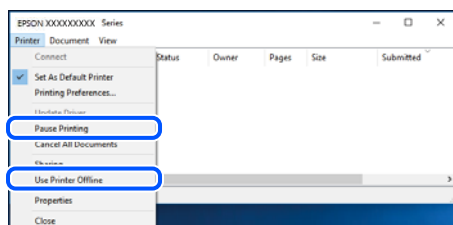

Tiskárna není vybrána jako výchozí tiskárna.

Řešení

Klikněte pravým tlačítkem myši ikonu tiskárny v nabídce **Ovládací panel > Zobrazit zařízení a tiskárny** (nebo **Tiskárny**, **Tiskárny a faxy**) a klikněte na položku **Nastavit jako výchozí tiskárnu**.

Poznámka:

Pokud je k dispozici více ikon tiskárny, viz následující k výběru správné tiskárny.

Příklad

Připojení USB: řada EPSON XXXX

Připojení k síti: řada EPSON XXXX (sít)

Pokud jste ovladač tiskárny nainstalovali několikrát, mohou být vytvořeny kopie tohoto ovladače. Pokud jsou vytvořeny kopie, například „Řada EPSON XXXX (kopie 1)“, klikněte pravým tlačítkem na ikonu zkopírovaného ovladače a poté klikněte na možnost **Odebrat zařízení**.

Port tiskárny není správně nastaven.

Řešení

Klikněte na možnost **Tisková fronta** na kartě **Údržba** ovladače tiskárny.

Zkontrolujte, zda je v dialogu **Vlastnosti** > **Port** v nabídce **Tiskárna** správně nastaven port tiskárny, jak je uvedeno níže.

Připojení USB: **USBXXX**, Síťové připojení: **EpsonNet Print Port**

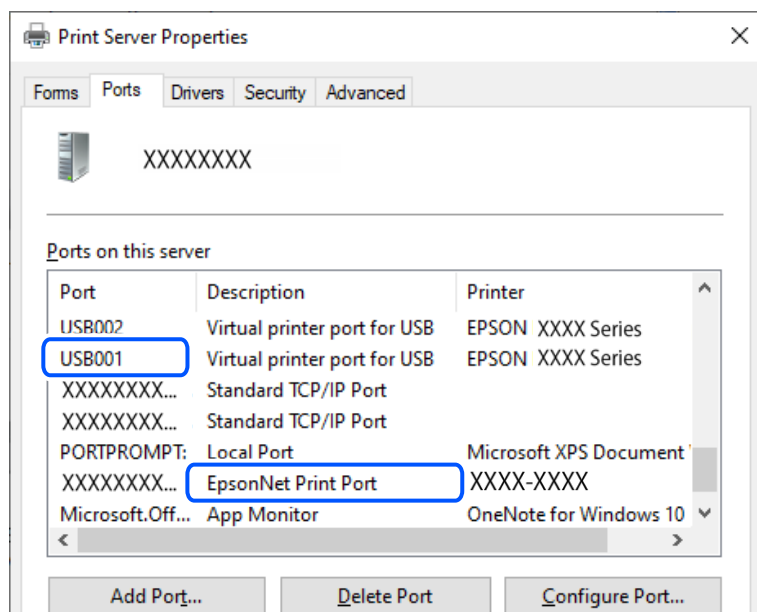

Nelze tisknout, i když bylo navázáno připojení (Mac OS)

V úvahu připadají následující příčiny.

Vyskytl se problém se softwarem nebo daty.

Řešení

- Zkontrolujte, zda je nainstalován originální ovladač tiskárny společnosti Epson (EPSON XXXXX). Pokud není nainstalován originální ovladač tiskárny společnosti Epson, jsou dostupné funkce omezené. Doporučujeme používat originální ovladač tiskárny společnosti Epson.
 - Tisknete-li snímek s velkým množstvím dat, nemusí být v počítači dostatek paměti. Vytiskněte snímek s nižším rozlišením nebo menší velikostí.
 - Pokud jste vyzkoušeli všechna řešení a problém přetrvává, zkuste odinstalovat ovladač tiskárny a poté ho nainstalovat znovu.
 - Problém můžete vyřešit aktualizací softwaru na nejnovější verzi. Stav softwaru lze zkontrolovat pomocí nástroje pro aktualizaci softwaru.
- ➔ „Kontrola, zda je nainstalován originální ovladač tiskárny Epson — Windows“ na str. 118
- ➔ „Kontrola, zda je nainstalován originální ovladač tiskárny Epson — Mac OS“ na str. 119
- ➔ „Samostatná instalace aplikací“ na str. 117

■ **Vyskytl se problém se stavem tiskárny.**

Řešení

Zkontrolujte, že se tiskárna nenachází ve stavu **Pozastaveno**.

Vyberte **Předvolby systému** z nabídky **Apple > Tiskárny a skenery** (nebo **Tisk a skenování, Tisk a fax**) a potom dvakrát klikněte na příslušnou tiskárnu. Jestliže je tiskárna pozastavená, klikněte na možnost **Pokračovat**.

Nelze tisknout, i když bylo navázáno připojení (iOS)

V úvahu připadají následující příčiny.

■ **Funkce AutoZobrNasPap je deaktivována.**

Řešení

V následující nabídce povolte možnost **AutoZobrNasPap**.

Nast. > Nast. tiskárny > Nast. zdroje papíru > AutoZobrNasPap

■ **Nastavení AirPrint je deaktivováno.**

Řešení

Povolte nastavení AirPrint v části **Web Config**.

➔ [„Aplikace ke konfiguraci operací tiskárny \(Web Config\)“](#) na str. 214

Nelze skenovat, i když bylo navázáno připojení

■ **Skenování ve vysokém rozlišení přes síť.**

Řešení

Zkuste skenování v nižším rozlišení.

Tiskárnu nelze připojit prostřednictvím USB

V úvahu připadají následující příčiny.

■ **Kabel USB není správně zapojen do elektrické zásuvky.**

Řešení

Řádně připojte kabel USB k tiskárně a k počítači.

■ **Vyskytl se problém s rozbočovačem USB.**

Řešení

Používáte-li rozbočovač USB, zkuste připojit tiskárnu přímo k počítači.

■ **Vyskytl se problém s kabelem USB nebo vstupem USB.**

Řešení

Pokud není kabel USB rozpoznán, změňte port nebo změňte kabel USB.

Tiskárna se nemůže připojit k síti

Hlavní příčiny a řešení problémů se síťovým připojením

Zkontrolujte následující položky a zjistěte, zda nedošlo k problému s provozem nebo nastavením připojeného zařízení.

Zjistěte příčinu selhání síťového připojení tiskárny.

Řešení

Vytiskněte zprávu o kontrole síťového připojení s uvedeným problémem a zjistěte doporučené řešení.

Podrobnosti o interpretaci zprávy o kontrole síťového připojení najdete v následujících souvisejících informacích.

Poznámka:

Chcete-li zjistit další informace o síťových nastaveních, vytiskněte zprávu o stavu sítě.

➔ „Kontrola stavu připojení sítě tiskárny (Zpráva o síťovém připojení)“ na str. 123

➔ „Zprávy a řešení na zprávě o připojení sítě“ na str. 124

Ke zlepšení připojení k počítači použijte nástroj Epson Printer Connection Checker. (Windows)

Řešení

Tento problém můžete vyřešit v závislosti na výsledcích kontroly.

1. Dvakrát klikněte na ikonu **Epson Printer Connection Checker** na ploše.

Spustí se aplikace Epson Printer Connection Checker.

Pokud na ploše není žádná ikona, spusťte nástroj Epson Printer Connection Checker podle níže uvedených metod.

Windows 11

Klikněte na tlačítko Start a poté vyberte položku **Všechny aplikace > Epson Software > Epson Printer Connection Checker**.

Windows 10

Klikněte na tlačítko Start a potom vyberte možnost **Epson Software > Epson Printer Connection Checker**.

Windows 8.1/Windows 8

Zadejte název aplikace do ovládacího tlačítka Hledat a poté vyberte zobrazenou ikonu.

Windows 7

Klikněte na tlačítko Start a poté vyberte **Všechny programy > Epson Software > Epson Printer Connection Checker**.

2. Při kontrole postupujte podle pokynů na obrazovce.

Poznámka:

Pokud se název tiskárny nezobrazuje, nainstalujte originální ovladač tiskárny Epson.

„Kontrola, zda je nainstalován originální ovladač tiskárny Epson — Windows“ na str. 118

Po zjištění problému postupujte podle řešení zobrazeného na obrazovce.

Pokud nemůžete problém vyřešit, zkontrolujte následující možnosti podle vaší situace.

- Tiskárna není rozpoznána prostřednictvím síťového připojení
„Kontrola stavu připojení sítě tiskárny (Zpráva o síťovém připojení)“ na str. 123
- Tiskárna není rozpoznána pomocí připojení USB
„Tiskárnu nelze připojit prostřednictvím USB“ na str. 145
- Tiskárna je rozpoznána, ale tisk nelze provést.
„Nelze tisknout, i když bylo navázáno připojení (Windows)“ na str. 142

Na síťových zařízeních pro připojení Wi-Fi je něco v nepořádku.

Řešení

Vypněte zařízení, která chcete připojit k síti. Počkejte asi 10 sekund a potom zařízení zapněte v tomto pořadí: směrovač bezdrátové sítě, počítač nebo chytré zařízení a potom tiskárnu. Přesuňte tiskárnu a počítač nebo chytré zařízení blíž ke směrovači bezdrátové sítě, abyste usnadnili rádiovou komunikaci, a potom znovu zkuste síť nastavit.

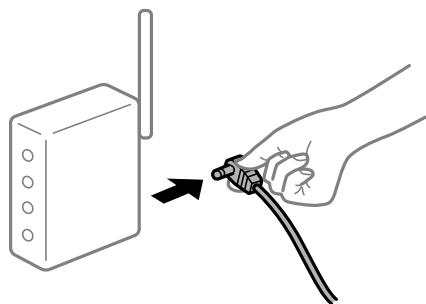

Zařízení nemohou přijímat signály z bezdrátového směrovače, protože jsou příliš daleko od sebe.

Řešení

Po přesunutí počítače nebo chytrého zařízení a tiskárny blíže k bezdrátovému směrovači vypněte bezdrátový směrovač a poté jej znovu zapněte.

Při výměně bezdrátového směrovače se nastavení neshoduje s novým směrovačem.

Řešení

Nastavení připojení proveďte znovu tak, aby odpovídalo novému bezdrátovému směrovači.

➔ „Opětovné nastavení síťového připojení“ na str. 120

Identifikátory SSID připojené z počítače nebo chytrého zařízení a počítače se liší.

Řešení

Pokud současně používáte více bezdrátových směrovačů nebo bezdrátový směrovač má více SSID a zařízení jsou připojena k různým SSID, nelze se k bezdrátovému směrovači připojit.

❑ Příklad připojení k různým SSID

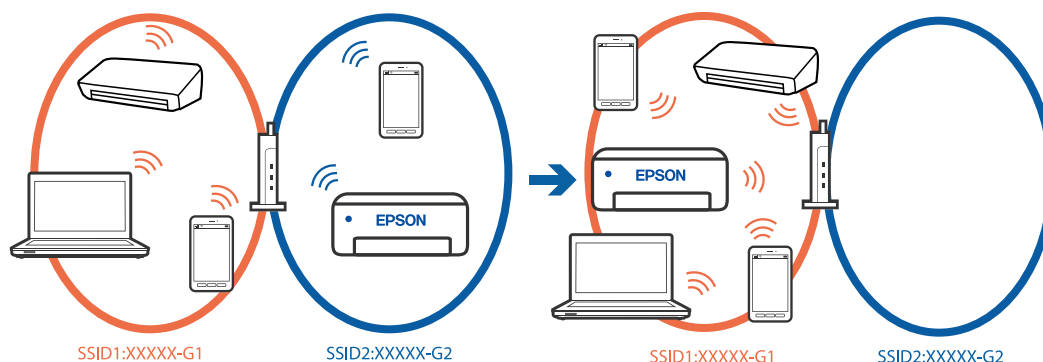

❑ Příklad připojení k SSID s rozdílným frekvenčním rozsahem

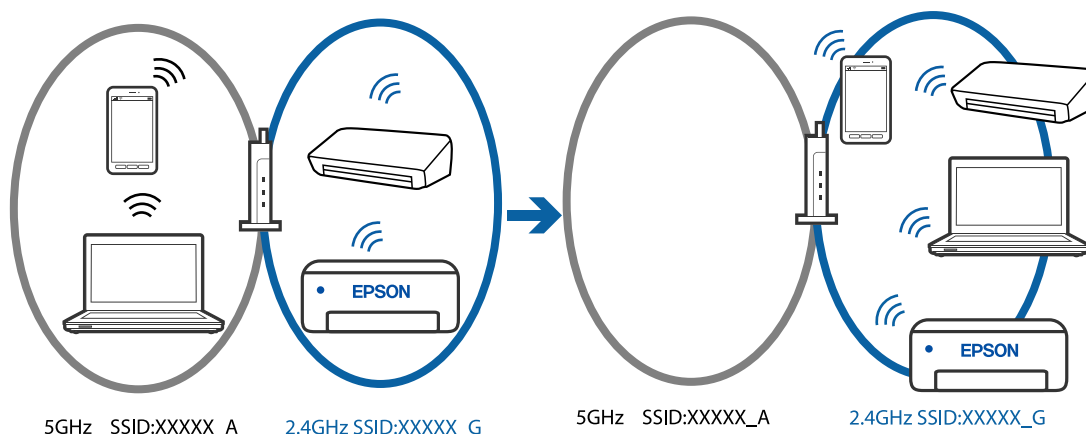

Počítač nebo chytré zařízení připojte ke stejnému identifikátoru SSID jako tiskárna.

- ❑ Vytiskněte zprávu o kontrole síťového připojení a ověřte SSID, ke kterému je tiskárna připojena.
- ❑ Ve všech počítačích a chytrých zařízeních, které chcete k tiskárně připojit, ověřte název Wi-Fi nebo síť, ke které jste připojeni.
- ❑ Pokud jsou tiskárna a váš počítač nebo chytré zařízení připojeny k různým sítím, znovu připojte zařízení k SSID, ke kterému je tiskárna připojena.

■ **Na bezdrátovém směrovači je k dispozici funkce clona soukromí.**

Řešení

Většina bezdrátových směrovačů má funkci clony, která blokuje komunikaci mezi zařízeními ve stejné síti SSID. Pokud tiskárna nemůže komunikovat s počítačem nebo chytrým zařízením, ačkoli jsou připojeny ke stejné síti, zakažte na bezdrátovém směrovači funkci clony. Podrobnosti najdete v příručce dodané se směrovačem bezdrátové sítě.

■ **Adresa IP je nesprávně přiřazena.**

Řešení

Pokud je IP adresa přiřazena k tiskárně ve formátu 169.254.XXX.XXX a maska podsítě je 255.255.0.0, není IP adresa zřejmě přiřazena správně.

Vytiskněte zprávu o síťovém připojení a pak zkontrolujte IP adresu a masku podsítě přidělenou tiskárně. Chcete-li vytisknout zprávu o síťovém připojení, vyberte možnost **Nast. > Síťová nastavení > Kontrola připojení**.

Restartujte bezdrátový směrovač nebo obnovte síťová nastavení tiskárny.

➔ „Nastavení statické IP adresy pro tiskárnu“ na str. 135

Zařízení připojené k portu USB 3.0 způsobuje rádiové rušení.

Řešení

Když na počítači Mac připojíte zařízení k portu USB 3.0, může dojít k rušení rádiových kmitočtů. Pokud se vám nedaří připojit se k bezdrátové síti LAN (Wi-Fi) nebo je provoz nestabilní, zkuste následující postup.

Zařízení, které je připojené k portu USB 3.0, umístěte dál od počítače.

Došlo k problému s nastavením sítě v počítači nebo chytrém zařízení.

Řešení

Vyzkoušejte přístup k libovolné webové stránce z počítače nebo chytrého zařízení, abyste se ujistili, že síťová nastavení zařízení jsou správná. Pokud nemůžete přistupovat k žádné webové stránce, problém se týká počítače nebo chytrého zařízení.

Zkontrolujte síťové připojení počítače nebo chytrého zařízení. Podrobnosti naleznete v dokumentaci dodané s počítačem nebo chytrým zařízením.

Nelze odesílat nebo přijímat faxy

Nelze odesílat nebo přijímat faxy

V úvahu připadají následující příčiny.

Došlo k problémům v telefonní zásuvce ve zdi.

Řešení

Zkontrolujte, zda je telefonní přípojka ve zdi funkční tak, že do ní připojíte telefon a vyzkoušíte ji. Jestliže není možné volat, ani přijímat hovory, obraťte se na telekomunikační společnost.

Při připojování k telefonní lince došlo k určitým problémům.

Řešení

Vyberte **Nast. > Nastavení faxu > Kontr. fax. připojení** na ovládacím panelu tiskárny a spusťte automatickou kontrolu připojení faxu. Vyzkoušejte řešení vytištěná ve zprávě.

Došlo k chybě komunikace.

Řešení

Vyberte možnost **Pomalý(9 600bps)** v části **Nast. > Nastavení faxu > Základní nastavení > Rych. Faxu** na ovládacím panelu tiskárny.

■ Připojeno k telefonní lince DSL bez filtru DSL.

Řešení

Jestliže se chcete připojit k telefonní lince DSL, je nutné použít modem DSL s integrovaným filtrem DSL nebo nainstalovat na linku samostatný filtr DSL. Obratě se na svého poskytovatele služeb DSL.

„Připojení DSL nebo ISDN“ na str. 72

■ Po připojení k DSL telefonní lince dojde k určitým problémům na DSL filtru.

Řešení

Pokud není možné odesílat nebo přijímat faxy, zapojte tiskárnu přímo do telefonní zásuvky ve zdi a ověřte, zda může odesílat faxy. Pokud lze faxy odeslat, problém může způsobovat filtr DSL. Obratě se na svého poskytovatele služeb DSL.

Nelze odesílat faxy

V úvahu připadají následující příčiny.

■ Připojení linky není nastaveno na PSTN v zařízení, v němž se používá pobočková ústředna (PBX).

Řešení

Vyberte možnost **PBX** v části **Nast. > Nastavení faxu > Základní nastavení > Typ linky** na ovládacím panelu tiskárny.

■ Odesílání faxů bez zadání přístupového kódu v prostředí, v němž je instalováno PBX.

Řešení

Jestliže váš telefonní systém vyžaduje externí přístupový kód pro přístup na vnější linku, zaregistrujte přístupový kód do tiskárny a při posílání zadejte na začátek faxového čísla # (dvojitý křížek).

■ Faxové číslo příjemce není správné.

Řešení

Zkontrolujte správnost čísla příjemce, které máte zapsáno ve vašem seznamu kontaktů, nebo čísla, které jste zadal přímo pomocí klávesnice. Nebo zkontrolujte správnost faxového čísla přímo s příjemcem.

■ Faxový přístroj příjemce není připraven k přijímání faxů.

Řešení

Zeptejte se příjemce, zda je jeho faxové zařízení připraveno k přijímání faxu.

■ Odesílaná data jsou příliš velká.

Řešení

Můžete odesílat faxy s menší velikostí, s použitím jedné z následujících metod.

- Pokud posíláte fax v černobílém režimu, zapněte **Přímé odeslání** v **Fax > Nastavení faxu > Nast. odeslání faxu**.

„Odesílání mnoha stránek černobílého dokumentu (Přímé odeslání)“ na str. 87

- Používání připojeného telefonu

„Odesílání faxů s vytáčením pomocí externího telefonního zařízení“ na str. 86

Oddělování originálů

Informace o záhlaví odchozích faxů nejsou registrovány.

Řešení

Vyberte **Nast.** > **Nastavení faxu** > **Základní nastavení** > **Záhlaví** a nastavte informace záhlaví. Některé faxové přístroje automaticky odmítají příchozí faxy, které neobsahují žádné informace v záhlaví.

ID vašeho volacího je zablokováno.

Řešení

Kontaktujte svou telekomunikační společnost a odblokujte ID svého volacího. Některé telefonní a faxové přístroje automaticky odmítají anonymní hovory.

Nelze přijímat faxy

V úvahu připadají následující příčiny.

Funkce Režim příjmu je nastavena na Ruční, zatímco externí telefonní zařízení je připojeno k tiskárně.

Řešení

Pokud je k tiskárně připojeno externí telefonní zařízení, které s tiskárnou sdílí telefonní linku, vyberte **Nast.** > **Nastavení faxu** > **Základní nastavení** a potom nastavte **Režim příjmu** na **Auto**.

Počítač, který má ukládat přijaté faxy, není zapnutý.

Řešení

Po nastavení pro ukládání přijatých faxů do počítače zapněte počítač. Přijatý fax se po uložení do počítače odstraní.

Odesílatel odeslal faxy bez údajů v záhlaví.

Řešení

Zeptejte se odesílatele, zda jsou na jejich faxu nastaveny informace záhlaví. Nebo vypněte **Záhlaví faxu prázd.** v **Nast.** > **Nastavení faxu** > **Základní nastavení** > **Odmítnutí faxu** > **Odmítnutí faxu**. Faxy bez informací v záhlaví se blokují, pokud je zapnuto toto nastavení.

Číslo faxu odesílatele nebylo zaregistrováno v seznamu kontaktů.

Řešení

Zaregistrujte číslo faxu odesílatele v seznamu kontaktů. Nebo vypněte **Volající není v Kont.** v **Nast.** > **Nastavení faxu** > **Základní nastavení** > **Odmítnutí faxu** > **Odmítnutí faxu**. Faxy odeslané z čísel, která nejsou zaregistrovaná v tomto seznamu, budou blokovány.

Číslo faxu odesílatele bylo registrováno v Seznam čísel odmítnutí.

Řešení

Před vymazáním zkontrolujte, zda může být číslo odesílatele vymazáno z **Seznam čísel odmítnutí**. Odstraňte je z **Nast.** > **Nastavení faxu** > **Základní nastavení** > **Odmítnutí faxu** > **Upravit seznam blokováných čísel**. Nebo vypněte **Seznam čísel odmítnutí** v **Nast.** > **Nastavení faxu** > **Základní**

nastavení > Odmítnutí faxu > Odmítnutí faxu. Pokud je povolena možnost nastavení, budou blokovány faxy odeslané z čísel, která nejsou zaregistrovaná v tomto seznamu.

■ **Přihlášení k odběru služby přesměrování hovorů.**

Řešení

Jestliže máte předplacenou službu předávání hovorů, tiskárna nebude schopná přijímat faxy. obraťte se na poskytovatele služby.

Nelze odesílat faxy konkrétnímu příjemci

V úvahu připadají následující příčiny.

■ **Odpověď přístroje příjemce trvá dlouhou dobu.**

Řešení

Jestliže přístroj příjemce nezvedne vaše volání během 50 sekund poté, co tiskárna dokončila vytáčení, volání skončí chybou. Vytočením na připojeném telefonu zkontrolujte za jak dlouho se ozve faxový tón.

Jestliže to trvá déle než 50 sekund, přidejte za faxové číslo pauzy, aby byl fax odeslán. Ikona  slouží k zadávání pauzy. Pauza se označuje spojovníkem. Jedna pauza trvá asi tři sekundy. Podle potřeby zadejte více pauz.

■ **Nastavení Rych. Faxu v seznamu kontaktů není správné.**

Řešení

Vyberte **Nast. > Správa Kontaktů > Upravit** a potom vyberte příjemce se seznamu kontaktů. Postupujte podle zobrazených pokynů a potom nastavte **Rych. Faxu** na **Pomalý(9 600bps)**.

Nelze odesílat faxy v určenou dobu

■ **Nesprávné datum a čas na tiskárně.**

Řešení

Vyberte **Nast. > Nast. tiskárny > Nast. datumu/času** a potom nastavte správné datum a čas.

Faxy jsou odesílány s chybnou velikostí

V úvahu připadají následující příčiny.

■ **Předlohy nejsou správně vloženy.**

Řešení

- Zkontrolujte, zda je originál umístěn správně proti zarovnávacím značkám.
- Pokud chybí okraj skenovaného originálu, posuňte originál mírně od okraje skla skeneru.

➔ „Umístění předloh na skle skeneru“ na str. 35

■ Na předlohách nebo na skle skeneru je prach nebo nečistoty.

Řešení

Odstraňte veškerý prach nebo nečistoty, které ulpívají na předlohách, a vyčistěte sklo skeneru.

➔ „Čištění Sklo skeneru“ na str. 107

Přijaté faxy se nevytisknou

V úvahu připadají následující příčiny.

■ V tiskárně došlo k chybě, například k uvíznutí papíru.

Řešení

Vyřešte chybu tiskárny a poté požádejte odesílatele, aby odeslal fax znovu.

■ V určitých nastaveních je tisk přijatých faxů vypnut.

Řešení

Pokud je funkce **Uložit do počítače** nastavena na **Ano**, změňte nastavení na **Ano a tisk** nebo deaktivujte **Uložit do počítače**.

Položku **Uložit do počítače** najdete v nabídce **Nast. > Nastavení faxu > Nastavení příjmu**.

Nelze skenovat nebo přijímat faxy, i když bylo navázáno připojení (Windows)

V úvahu připadají následující příčiny.

■ Software není nainstalovaný.

Řešení

Zkontrolujte, zda je v počítači nainstalován ovladač PC-FAX. Ovladač PC-FAX je nainstalován společně s nástrojem FAX Utility. Pro kontrolu instalace postupujte podle níže uvedených kroků.

Zkontrolujte, zda se tiskárna (fax) zobrazuje v části **Zařízení a tiskárny**, **Tiskárna** nebo **Tiskárny a další hardware**. Tiskárna (fax) se zobrazuje pod názvem „EPSON XXXXX (FAX)“. Pokud se tiskárna (fax) nezobrazuje, odinstalujte a znovu nainstalujte aplikaci FAX Utility. Níže je uveden postup, jak otevřít nabídku **Zařízení a tiskárny**, **Tiskárna** nebo **Tiskárny a jiný hardware**.

Windows 11

Klikněte na tlačítko Start a poté vyberte **Všechny aplikace > Nástroje systému Windows > Ovládací panely > Zobrazit zařízení a tiskárny** v části **Hardware a zvuk**.

Windows 10

Klikněte na tlačítko Start a vyberte položku **Systém Windows > Ovládací panely > Zobrazit zařízení a tiskárny** v části **Hardware a zvuk**.

Windows 8.1/Windows 8

V části **Hardware a zvuk** nebo **Hardware** vyberte možnost **Plocha > Nastavení > Ovládací panely > Zobrazit zařízení a tiskárny**.

Windows 7

Klikněte na tlačítko Start a vyberte položku **Ovládací panely > Zobrazit zařízení a tiskárny** v části **Hardware a zvuk** nebo **Hardware**.

Windows Vista

Klikněte na tlačítko Start a vyberte položku **Ovládací panely** > **Tiskárny** v části **Hardware a zvuk**.

Windows XP

Klikněte na tlačítko Start a vyberte položku **Nastavení** > **Ovládací panely** > **Tiskárny a jiný hardware** > **Tiskárny a faxy**.

Při odesílání faxu z počítače se nezdařilo ověření uživatele.

Řešení

V ovladači tiskárny nastavte uživatelské jméno a heslo. Když je při odesílání faxu z počítače nastavena bezpečnostní funkce, která uživatelům omezuje používání faxové funkce tiskárny, bude provedeno ověření uživatele pomocí uživatelského jména a hesla nastaveného v ovladači tiskárny.

Došlo k problémům s faxovým připojením a faxovým nastavením.

Řešení

Zkuste najít řešení pro faxové připojení a faxové nastavení.

Nelze skenovat nebo přijímat dokumenty, i když bylo navázáno připojení (Mac OS)

V úvahu připadají následující příčiny.

Software není nainstalovaný.

Řešení

Zkontrolujte, zda je v počítači nainstalován ovladač PC-FAX. Ovladač PC-FAX je nainstalován společně s nástrojem FAX Utility. Pro kontrolu instalace postupujte podle níže uvedených kroků.

V nabídce Apple > **Tiskárny a skenery** (nebo **Tisk a skenování**, **Tisk a fax**) zvolte **Předvolby systému**; poté zkontrolujte, zda se zobrazí tiskárna (fax). Tiskárna (fax) se zobrazuje pod názvem „FAX XXXX (USB)“ nebo „FAX XXXX (IP)“. Pokud se tiskárna (fax) nezobrazuje, klikněte na [+] a poté tiskárnu (fax) zaregistrujte.

Ovladač PC-FAX je přerušen.

Řešení

V nabídce Apple > **Tiskárny a skenery** (nebo **Tisk a skenování**, **Tisk a fax**) vyberte **Předvolby systému** a poté dvakrát klikněte na tiskárnu (fax). Jestliže je tiskárna pozastavená, klikněte na možnost **Pokračovat** (nebo **Obnovit tisk v tiskárně**).

Při odesílání faxu z počítače se nezdařilo ověření uživatele.

Řešení

V ovladači tiskárny nastavte uživatelské jméno a heslo. Když je při odesílání faxu z počítače nastavena bezpečnostní funkce, která uživatelům omezuje používání faxové funkce tiskárny, bude provedeno ověření uživatele pomocí uživatelského jména a hesla nastaveného v ovladači tiskárny.

Došlo k problémům s faxovým připojením a faxovým nastavením.

Řešení

Zkuste najít řešení pro faxové připojení a faxové nastavení.

Papír není podáván správně

Body kontroly

Zkontrolujte následující položky a potom vyzkoušejte řešení podle problému.

■ Místo instalace je nevhodné.

Řešení

Umístěte tiskárnu na rovný povrch a provozujte ji v doporučených podmínkách.

➔ „Specifikace provozního prostředí“ na str. 235

■ Používá se nepodporovaný papír.

Řešení

Používejte papír podporovaný touto tiskárnou.

➔ „Dostupný papír a kapacita“ na str. 206

➔ „Nedostupné typy papíru“ na str. 208

■ Manipulace s papírem je nevhodná.

Řešení

Postupujte podle pokynů pro manipulaci s papírem.

➔ „Pokyny k manipulaci s papírem“ na str. 26

■ V tiskárně je vloženo příliš mnoho listů.

Řešení

Ne vkládejte více, než je uvedený maximální počet listů pro papír. Obyčejný papír nezakládejte nad čáru vyznačenou symbolem trojúhelníku na vodítku.

➔ „Dostupný papír a kapacita“ na str. 206

■ Nastavení papíru v tiskárně je nesprávné.

Řešení

Zkontrolujte, zda nastavení velikosti a typu papíru odpovídají skutečné velikosti a typu papíru vloženého v tiskárně.

➔ „Nastavení velikosti a typu papíru“ na str. 26

Papír se nepodává rovně

V úvahu připadají následující příčiny.

■ Papír je vložen nesprávně.

Řešení

Vložte papír ve správném směru a posuňte vodítko okraje k okraji papíru.

➔ „Vkládání papíru do zadního podavače papíru“ na str. 28

Je podáno více listů papírů najednou

V úvahu připadají následující příčiny.

■ Papír je vlhký nebo mokrý.

Řešení

Vložte nový papír.

■ Statická elektřina způsobuje, že se listy papíru lepí k sobě.

Řešení

Před vložením papír provětrejte. Pokud se papír stále nepodává, vkládejte po jednom listu papíru.

■ Během ručního oboustranného tisku lze současně podávat více listů papíru.

Řešení

Před opětovným vložením papíru vyjměte veškerý papír vložený do zdroje papíru.

Došlo chybě — došel papír

■ Papír není vložen na středu zadního podávání papíru.

Řešení

Když tiskárna hlásí, že došel papír, ale papír je vložený v zadním podávání papíru, znovu vložte papír doprostřed zadního podávání papíru.

Papír je během tisku vysunován

■ Letterhead není vybrán jako typ papíru.

Řešení

Pokud vkládáte hlavičkový papír (papír, na němž jsou v záhlaví vytištěny informace jako například jméno odesílatele nebo jméno podniku), nastavte typ papíru na hodnotu **Letterhead**.

Originály se nepodávají v ADF

V úvahu připadají následující příčiny.

■ **Používají se originály, které nejsou podporovány v ADF.**

Řešení

Používejte předlohy podporované ADF.

➔ „ADF specifikace“ na str. 231

■ **Originály nejsou vloženy správně.**

Řešení

Vkládejte originály správným směrem a zarovnejte vodítko okraje ADF s okrajem originálů.

■ **V ADF je vloženo příliš mnoho originálů.**

Řešení

Nevkládejte originály nad čáru označenou symbolem trojúhelníku na ADF.

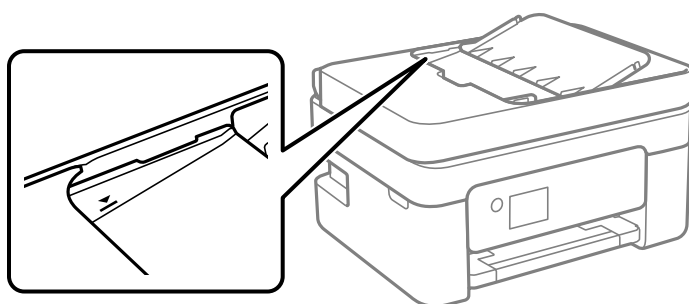

■ **Papír prokluzuje, když na válec přilne papírový prach.**

Řešení

Vyčistěte vnitřek ADF.

➔ „Čištění podavače ADF“ na str. 108

■ **Na sklo skeneru je umístěn originál.**

Řešení

Na sklo skeneru nesmí být vložen originál.

Kvalita tisku, kopírování, skenování a faxování je nízká

Kvalita tisku je nízká

Na výtiscích chybí barvy, objevují se pruhy nebo neočekávané barvy



Trysky tiskové hlavy mohou být ucpané.

Řešení

Proveďte kontrolu trysek a zkontrolujte, zda nejsou trysky tiskové hlavy ucpané. Proveďte kontrolu trysek a poté vyčistěte tiskovou hlavu, je-li některá tryska tiskové hlavy ucpaná. Pokud jste tiskárnu delší dobu nepoužívali, mohlo dojít k ucpaní trysek tiskové hlavy a neuvolňují se kapičky inkoustu.

➔ „Kontrola a čištění tiskové hlavy“ na str. 103

Objevují se barevné pruhy v intervalech 2.5 cm

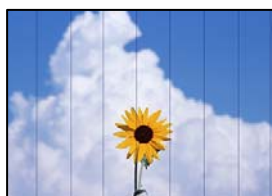

V úvahu připadají následující příčiny.

Nastavení typu papíru neodpovídá vloženému papíru.

Řešení

Vyberte odpovídající nastavení typu papíru pro daný typ papíru, který je vložen v tiskárně.

➔ „Seznam typů papíru“ na str. 27

Kvalita tisku je nastavena na nízkou.

Řešení

Tisknete-li na obyčejný papír, použijte nastavení vyšší kvality.

Windows

Na kartě **Hlavní** ovladače tiskárny vyberte možnost **Vysoký** z nabídky **Kvalita**.

Mac OS

V nabídce dialogového okna nastavení tisku **Nastavení tisku** vyberte jako **Kvalita tisku** možnost **Jemné**.

■ **Poloha tiskové hlavy není zarovnaná.**

Řešení

Na ovládacím panelu vyberte možnost **Údržba > Zarovnání hlavy > Vodorovné zarovnání** k zarovnání tiskové hlavy.

Rozmazané výtisky, svislé prhy nebo vychýlení



enthalten alle
Aufdruck. W
↓ 5008 "Regel

V úvahu připadají následující příčiny. Zjistěte příčiny a vyzkoušejte řešení v pořadí odshora.

■ **Poloha tiskové hlavy není zarovnaná.**

Řešení

Na ovládacím panelu vyberte možnost **Údržba > Zarovnání hlavy > Svislé zarovnání** k zarovnání tiskové hlavy.

■ **Nastavení obousměrného tisku je povoleno.**

Řešení

Pokud se kvalita tisku nezlepší ani po zarovnání tiskové hlavy, zakažte obousměrné nastavení.

Při obousměrném (nebo vysokorychlostním) tisku tisková hlava tiskne během pohybu oběma směry. Může tak dojít k posunu svislých čar. Zákazem tohoto nastavení se může zpomalit tisk, ale zlepšit kvalitu tisku.

Windows

Zrušte zaškrtnutí možnosti **Dvousměrový tisk** na kartě **Další možnosti** ovladače tiskárny.

Mac OS

Vyberte **Předvolby systému** v nabídce Apple > **Tiskárny a skenery** (nebo **Tisk a skenování**, **Tisk a fax**) a potom vyberte tiskárnu. Klikněte na **Možnosti a spotřební materiál > Možnosti** (nebo **Ovladač**). Nastavte položku **Dvousměrový tisk** na hodnotu **Vypnuto**.

Výtisk vychází jako prázdný list

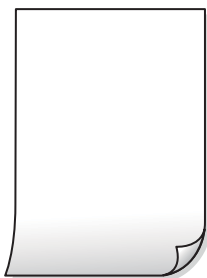

Trysky tiskové hlavy mohou být ucpané.

Řešení

Pokud jsou trysky tiskových hlav ucpané, proveďte kontrolu trysek a poté zkuste spustit Výkonné čištění.

➔ „Kontrola a čištění tiskové hlavy“ na str. 103

➔ „Spuštění funkce Výkonné čištění“ na str. 105

Nastavení tisku a velikost papíru vloženého v tiskárně jsou odlišné.

Řešení

Změňte nastavení tisku podle formátu papíru vloženého v tiskárně. Vložte do tiskárny papír, který odpovídá nastavení tisku.

Do tiskárny je zaváděno více listů papíru najednou.

Řešení

Pokud chcete zabránit současnému podávání více listů papíru do tiskárny, postupujte podle následujících pokynů.

➔ „Je podáno více listů papírů najednou“ na str. 156

Papír se rozmazává nebo je kvalita tisku nedostatečná



V úvahu připadají následující příčiny.

Papír je vložen nesprávně.

Řešení

Pokud se objeví vodorovné pruhy (kolmo ke směru tisku) nebo je horní či dolní část papíru rozmazaná, vložte papír správným směrem a nasuňte vodítka okrajů na okraje papíru.

➔ „Vkládání papíru do zadního podavače papíru“ na str. 28

■ **Dráha papíru je rozmazána.**

Řešení

Když se objeví svislé pruhy (vodorovně ke směru tisku) nebo je papír rozmazaný, vyčistěte dráhu papíru.

➔ „Čištění dráhy papíru v případě rozmazávání inkoustu“ na str. 106

■ **Papír je zvlněný.**

Řešení

Položte papír na rovný povrch a zkontrolujte, jestli není zkroucený. Pokud ano, narovnejte ho.

■ **Zadní strana papíru byla vytištěna dříve, než byla vysušena strana, která již byla vytištěna.**

Řešení

Při ručním oboustranném tisku před opětovným vložením papíru zkontrolujte, zda je inkoust zcela suchý.

■ **Při tisku použitím automatického oboustranného tisku je hustota tisku příliš vysoká a doba sušení je příliš krátká.**

Řešení

Při používání funkce automatického oboustranného tisku a tisku dat s vysokou hustotou jako obrázky nebo grafy nastavte hustotu tisku na nižší hodnotu a prodlužte dobu sušení.

Vytištěné fotografie jsou lepkavé



■ **Tisk byl proveden na nesprávné straně fotografického papíru.**

Řešení

Ujistěte se, že tisknete na tiskovou stranu. Při tisku na nesprávnou stranu fotografického papíru je nutné vyčistit dráhu papíru.

➔ „Čištění dráhy papíru v případě rozmazávání inkoustu“ na str. 106

Obrázky nebo fotografie byly vytištěny v neočekávaných barvách



V úvahu připadají následující příčiny.

Trysky tiskové hlavy mohou být ucpané.

Řešení

Proveďte kontrolu trysek a zkontrolujte, zda nejsou trysky tiskové hlavy ucpané. Proveďte kontrolu trysek a poté vyčistěte tiskovou hlavu, je-li některá tryška tiskové hlavy ucpaná. Pokud jste tiskárnu delší dobu nepoužívali, mohlo dojít k ucpání trysek tiskové hlavy a neuvolňují se kapičky inkoustu.

➔ „Kontrola a čištění tiskové hlavy“ na str. 103

Byla použita korekce barev.

Řešení

Při tisku z ovladače tiskárny pro systém Windows se ve výchozím nastavení použije automatické nastavení úpravy fotografií zařízení Epson. Zkuste nastavení změnit.

Na kartě **Další možnosti** vyberte položku **Vlastní** v nabídce **Korekce barev** a potom klikněte na možnost **Upřesnit**. Nastavení **Korekce scény** změňte z hodnoty **Automaticky** na jakoukoli jinou. Pokud změna nastavení nefunguje, použijte jakoukoli metodu korekce barev kromě **PhotoEnhance** v nabídce **Správa barev**.

➔ „Nastavení barvy tisku“ na str. 50

Barvy na výtisku se liší od barev na displeji



Vlastnosti barev pro zobrazovací zařízení, které používáte, nebyly správně nastaveny.

Řešení

Zobrazení na zařízeních s displejem, jako jsou počítačové monitory, má určité vlastnosti. Je-li zobrazení nevyvážené, zobrazení na displeji nemá odpovídající jas a barvy. Upravte vlastnosti zařízení. Pokud používáte operační systém Mac OS, proveďte také následující operaci.

Otevřete dialogové okno **Tisk**. V místní nabídce vyberte možnost **Barevná shoda** a poté vyberte položku **ColorSync**.

Zobrazovací zařízení odráží vnější světlo.

Řešení

Vyhnete se přímému slunečnímu světlu a obraz kontrolujte za odpovídajícího osvětlení.

Zobrazovací zařízení má vysoké rozlišení.

Řešení

Barvy se mohou lišit od barev zobrazených na chytrých zařízeních, jako jsou chytré telefony nebo tablety s vysokým rozlišením.

Zobrazovací zařízení a tiskárna mají jiný způsob vytváření barev.

Řešení

Barvy na displeji zcela neodpovídají barvám na papíře, protože zobrazovací zařízení a tiskárna mají odlišný proces vytváření barev. Upravte vlastnosti barev tak, aby byly barvy shodné.

Nelze tisknout bez okrajů



V nastavení tisku není nastavena možnost Bez okrajů.

Řešení

V nastavení tisku zapněte možnost tisku bez okrajů. Vyberete-li typ papíru, u něhož není podporován tisk bez okrajů, nelze vybrat možnost **Bez ohraničení**. Vyberte typ papíru, u něhož je podporován tisk bez okrajů.

Windows

Na kartě **Hlavní** ovladače tiskárny vyberte možnost **Bez ohraničení**.

Mac OS

Vyberte velikost papíru bez okrajů z nabídky **Velikost papíru**.

➔ „Papír pro tisk bez okrajů“ na str. 207

Při tisku bez okrajů jsou okraje grafiky oříznuté



Protože obraz je mírně zvětšený, vyčnívající oblast je oříznuta.

Řešení

Vyberte nižší nastavení zvětšení.

Windows

Klepněte na **Nastavení** vedle políčka **Bez ohraničení** na kartě **Hlavní** ovladače tiskárny a poté změňte nastavení.

Mac OS

Změňte nastavení **Rozšíření** v nabídce **Nastavení tisku** dialogového okna tisku.

■ **Poměr stran dat obrázku a velikosti papíru se liší.**

Řešení

Pokud se liší poměr stran dat obrázku a velikosti papíru, bude delší strana obrázku oříznuta, pokud přesahuje mimo dlouhou stranu papíru.

Výtisk má nesprávnou polohu, velikost nebo okraje

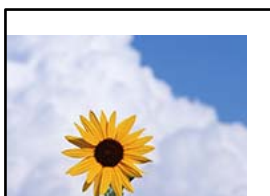

V úvahu připadají následující příčiny.

■ **Papír je vložen nesprávně.**

Řešení

Vložte papír ve správném směru a posuňte vodítko okraje k okraji papíru.

➔ „Vkládání papíru do zadního podavače papíru“ na str. 28

■ **Velikost papíru je nesprávně nastavena.**

Řešení

Slouží k výběru odpovídajícího nastavení formátu papíru.

■ **V aplikačním softwaru není provedeno nastavení okrajů v oblasti tisku.**

Řešení

Upravte nastavení okrajů v aplikaci tak, aby se okraje nacházely v oblasti tisku.

➔ „Oblast tisku“ na str. 229

Mac OS

Zrušte zaškrtnutí políčka **Zrcadlový obraz** v nabídce **Nastavení tisku** dialogového okna Tisk.

Mozaikové vzory na výtiscích



■ Vytiskly se snímky nebo fotografie s nízkým rozlišením.

Řešení

Při tisku snímků nebo fotografií tiskněte s využitím dat o vysokém rozlišení. Obrázky na webových stránkách mívají často nízké rozlišení, i když na displeji vypadají docela dobře. Tím může dojít ke zhoršení kvality tisku.

Kvalita kopie je nízká

V kopiích se objevují chybějící barvy, pruhy nebo neočekávané barvy

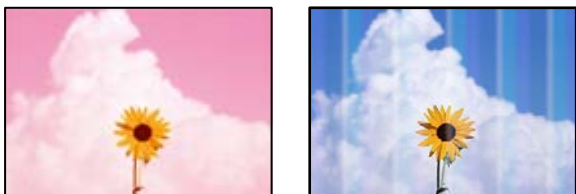

■ Trysky tiskové hlavy mohou být ucpané.

Řešení

Proveďte kontrolu trysek a zkontrolujte, zda nejsou trysky tiskové hlavy ucpané. Proveďte kontrolu trysek a poté vyčistěte tiskovou hlavu, je-li některá tryška tiskové hlavy ucpaná. Pokud jste tiskárnu delší dobu nepoužívali, mohlo dojít k ucpaní trysek tiskové hlavy a neuvolňují se kapičky inkoustu.

➔ [„Kontrola a čištění tiskové hlavy“ na str. 103](#)

Objevují se barevné pruhy v intervalech 2.5 cm



V úvahu připadají následující příčiny.

■ Nastavení typu papíru neodpovídá vloženému papíru.

Řešení

Vyberte odpovídající nastavení typu papíru pro daný typ papíru, který je vložen v tiskárně.

➔ „Seznam typů papíru“ na str. 27

■ Kvalita tisku je nastavena na nízkou.

Řešení

Tisknete-li na obyčejný papír, použijte nastavení vyšší kvality.

Vyberte možnost **Vysoký** v aplikaci **Kvalita**.

➔ „Kvalita:“ na str. 63

■ Poloha tiskové hlavy není zarovnaná.

Řešení

Na ovládacím panelu vyberte možnost **Údržba** > **Zarovnání hlavy** > **Vodorovné zarovnání** k zarovnání tiskové hlavy.

Rozmazané kopie, svislé pruhy nebo nesouosost



enthalten alle
Aufdruck. W
↓ 5008 "Regel

V úvahu připadají následující příčiny.

■ Poloha tiskové hlavy není zarovnaná.

Řešení

Na ovládacím panelu vyberte možnost **Údržba** > **Zarovnání hlavy** > **Svislé zarovnání** k zarovnání tiskové hlavy.

Výtisk vychází jako prázdný list

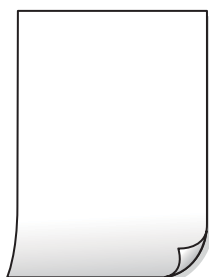

Trysky tiskové hlavy mohou být ucpané.

Řešení

Pokud jsou trysky tiskových hlav ucpané, proveďte kontrolu trysek a poté zkuste spustit Výkonné čištění.

- ➔ „Kontrola a čištění tiskové hlavy“ na str. 103
- ➔ „Spuštění funkce Výkonné čištění“ na str. 105

Nastavení tisku a velikost papíru vloženého v tiskárně jsou odlišné.

Řešení

Změňte nastavení tisku podle formátu papíru vloženého v tiskárně. Vložte do tiskárny papír, který odpovídá nastavení tisku.

Do tiskárny je zaváděno více listů papíru najednou.

Řešení

Pokud chcete zabránit současnému podávání více listů papíru do tiskárny, postupujte podle následujících pokynů.

- ➔ „Je podáno více listů papírů najednou“ na str. 156

Papír se rozmazává nebo je kvalita tisku nedostatečná



V úvahu připadají následující příčiny.

Papír je vložen nesprávně.

Řešení

Pokud se objeví vodorovné pruhy (kolmo ke směru tisku) nebo je horní či dolní část papíru rozmazaná, vložte papír správným směrem a nasuňte vodítka okrajů na okraje papíru.

- ➔ „Vkládání papíru do zadního podavače papíru“ na str. 28

Dráha papíru je rozmazána.

Řešení

Když se objeví svislé pruhy (vodorovně ke směru tisku) nebo je papír rozmazaný, vyčistěte dráhu papíru.

- ➔ „Čištění dráhy papíru v případě rozmazávání inkoustu“ na str. 106

Papír je zvlněný.

Řešení

Položte papír na rovný povrch a zkontrolujte, jestli není zkroucený. Pokud ano, narovnejte ho.

Kopírované fotografie jsou lepkavé



■ Kopie byla vytvořena na nesprávné straně fotografického papíru.

Řešení

Ujistěte se, že kopírujete na tiskovou stranu. Pokud jste omylem zkopírovali na nesprávnou stranu fotografického papíru, je nutné vyčistit dráhu papíru.

→ „Čištění dráhy papíru v případě rozmazávání inkoustu“ na str. 106

Nelze kopírovat bez okrajů



■ V nastavení tisku není nastavena možnost Bez okrajů.

Řešení

Na ovládacím panelu vyberte **Kopírování > Další > Nastavení > Nastavení > Kopie bez okr.**. Pokud vyberete papír, který nepodporuje tisk bez okrajů, nelze nastavení bez okrajů povolit. Vyberte typ papíru, u něhož je podporován tisk bez okrajů.

→ „Papír pro tisk bez okrajů“ na str. 207

Při kopírování bez okrajů jsou okraje obrázku oříznuty



■ Protože obraz je mírně zvětšený, vyčnívající oblast je oříznuta.

Řešení

Vyberte nižší nastavení zvětšení.

Vyberte **Kopírování > Další > Nastavení > Nastavení > Kopie bez okr.** a změňte nastavení **Rozšíření**.

Kopie mají nesprávnou polohu, velikost nebo okraje

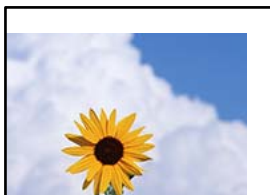

V úvahu připadají následující příčiny.

Papír je vložen nesprávně.

Řešení

Vložte papír ve správném směru a posuňte vodítko okraje k okraji papíru.

➔ „Vkládání papíru do zadního podavače papíru“ na str. 28

Předlohy nejsou správně vloženy.

Řešení

- Zkontrolujte, zda je originál umístěn správně proti zarovnávacím značkám.
- Pokud chybí okraj skenovaného originálu, posuňte originál mírně od okraje skla skeneru.

➔ „Umístění předloh na skle skeneru“ na str. 35

Na skle skeneru je prach nebo skvrny.

Řešení

Sklo skeneru a kryt dokumentů vyčistěte měkkým, suchým a čistým hadříkem. Pokud jsou na předlohách na skle prach nebo skvrny, může se oblast kopírování rozšířit tak, že bude tyto nečistoty zahrnovat, což může vést k nesprávné poloze při kopírování nebo k malým snímkům.

➔ „Čištění Sklo skeneru“ na str. 107

Velikost papíru je nesprávně nastavena.

Řešení

Slouží k výběru odpovídajícího nastavení formátu papíru.

Na kopírovaném snímku se objevují nerovnoměrné barvy, šmouhy, tečky nebo rovné čáry



V úvahu připadají následující příčiny.

■ Dráha papíru je znečištěna.

Řešení

Vložte a vysuňte papír bez tisku. Tím vyčistíte dráhu papíru.

➔ „Čištění dráhy papíru v případě rozmazávání inkoustu“ na str. 106

■ Na předlohách nebo na skle skeneru je prach nebo nečistoty.

Řešení

Odstraňte veškerý prach nebo nečistoty, které ulpívají na předlohách, a vyčistěte sklo skeneru.

➔ „Čištění Sklo skeneru“ na str. 107

■ Na ADF nebo na originálech je prach nebo jiné nečistoty.

Řešení

Vyčistěte ADF a odstraňte prach nebo nečistoty, které jsou na originálech.

➔ „Čištění podavače ADF“ na str. 108

■ Předloha byla natlačena příliš velkou silou.

Řešení

Pokud na ni budete tlačit, mohou se na výsledném dokumentu objevit šmouhy nebo skvrny nebo může být rozmazaný.

Na předlohu ani na kryt dokumentů příliš netlačte.

■ Nastavení hustoty kopírování je příliš vysoké.

Řešení

Snižte nastavení hustoty kopírování.

➔ „Možnosti nabídky Další pro kopírování“ na str. 62

Na zkopírovaném obraze se objevuje vzor moaré (křížové šrafování)

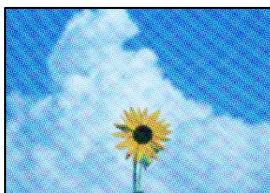

■ Pokud je originál vytištěný dokument, například časopis nebo katalog, zobrazí se tečkovaný vzor moaré.

Řešení

Změňte nastavení zmenšení a zvětšení. Pokud se objeví vzor moaré, umístěte předlohu v mírně odlišném úhlu.

➔ „Možnosti nabídky Další pro kopírování“ na str. 62

Na zkopírovaném obraze je vidět obraz z rubové strany předlohy



V úvahu připadají následující příčiny.

■ Při skenování tenkých předloh lze snímky na zadní straně skenovat současně.

Řešení

Umístěte předlohu na sklo skeneru a položte přes ni kus černého papíru.

➔ „Umístění předloh na skle skeneru“ na str. 35

■ Nastavení hustoty kopírování je příliš vysoké.

Řešení

Snižte nastavení hustoty kopírování.

➔ „Možnosti nabídky Další pro kopírování“ na str. 62

Text nebo obrázek kopírovaný z ADF je smrštěný nebo roztažený

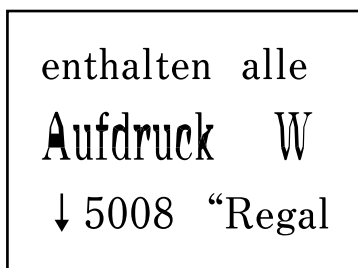
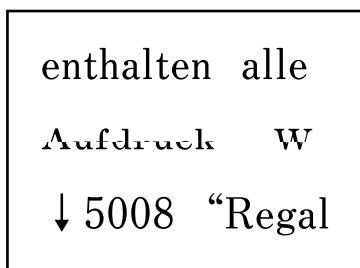

■ Některé originály nelze řádně skenovat z ADF.

Řešení

Umístěte předlohy na sklo skeneru.

➔ „Čištění Sklo skeneru“ na str. 107

Problémy s naskenovaným obrazem

Při skenování na skle skeneru se objevují nerovnoměrné barvy, špína, skvrny atd.



■ Na předlohách nebo na skle skeneru je prach nebo nečistoty.

Řešení

Odstraňte veškerý prach nebo nečistoty, které ulpívají na předlohách, a vyčistěte sklo skeneru.

➔ „Čištění Sklo skeneru“ na str. 107

■ Předloha byla natlačena příliš velkou silou.

Řešení

Pokud na ni budete tlačit, mohou se na výsledném dokumentu objevit šmouhy nebo skvrny nebo může být rozmazaný.

Na předlohu ani na kryt dokumentů příliš netlačte.

Během skenování pomocí ADF se objevují rovné čáry

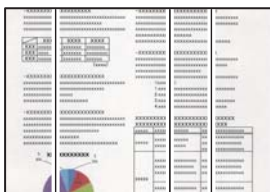

■ Na ADF nebo na originálech je prach nebo jiné nečistoty.

Řešení

Vyčistěte ADF a odstraňte prach nebo nečistoty, které jsou na originálech.

➔ „Čištění podavače ADF“ na str. 108

V pozadí naskenovaných obrazů se objeví offset



■ Při skenování tenkých předloh lze snímky na zadní straně skenovat současně.

Řešení

Při skenování ze skla skeneru položte přes předlohu černý papír nebo stolní podložku.

Nelze skenovat správnou oblast na skle skeneru

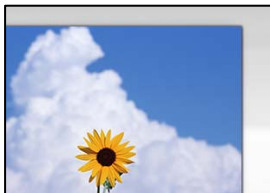

■ Předlohy nejsou správně vloženy.

Řešení

- Zkontrolujte, zda je originál umístěn správně proti zarovnávacím značkám.
- Pokud chybí okraj skenovaného originálu, posuňte originál mírně od okraje skla skeneru.

➔ „Umístění předloh na skle skeneru“ na str. 35

■ Na skle skeneru je prach nebo nečistoty.

Řešení

Odstraňte veškeré nečistoty nebo prach ze skla skeneru a krytu dokumentů. Pokud se okolo originálu nachází nečistoty nebo prach, rozsah skenování se rozšíří tak, aby je zachytil.

Nelze vyřešit problém s naskenovaným snímkem

Pokud jste vyzkoušeli všechna řešení a problém nevyřešili, zkontrolujte následující.

■ Vyskytly se problémy s nastavením softwaru pro skenování.

Řešení

Pomocí nástroje Epson Scan 2 Utility inicializujte nastavení ovladače skeneru.

Poznámka:

Epson Scan 2 Utility je aplikace dodávaná se softwarem skeneru.

1. Spusťte nástroj Epson Scan 2 Utility.
 - Windows 11
Klikněte na tlačítko Start a potom vyberte položku **Všechny aplikace > EPSON > Epson Scan 2 Utility**.
 - Windows 10
Klikněte na tlačítko Start a potom vyberte možnost **EPSON > Epson Scan 2 Utility**.
 - Windows 8.1/Windows 8
Zadejte název aplikace do ovládacího tlačítka Hledat a poté vyberte zobrazenou ikonu.

- Windows 7/Windows Vista/Windows XP

Klikněte na tlačítko Start a vyberte položku **Všechny programy** nebo **Programy** > **EPSON** > **EPSON Scan 2** > **Epson Scan 2 Utility**.

- Mac OS

Zvolte **Přejít** > **Aplikace** > **Software Epson** > **Epson Scan 2 Utility**.

2. Vyberte kartu **Jiné**.
3. Klikněte na možnost **Reset**.

Jestliže ani tato inicializace problém nevyřeší, odinstalujte a znovu nainstalujte software skeneru.

➔ „Samostatná instalace aplikací“ na str. 117

Text nebo obrázek skenovaný z ADF je smrštěný nebo roztažený

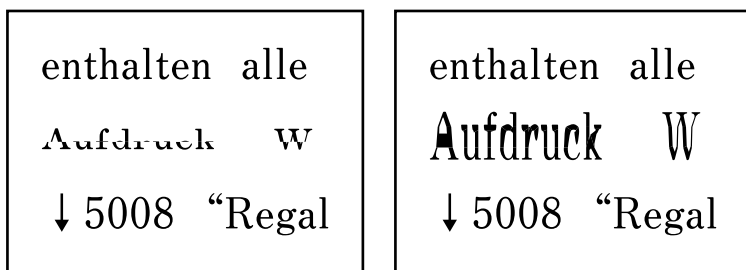

■ Některé originály nelze řádně skenovat z ADF.

Řešení

Umístěte originály na sklo skeneru.

Vyberte možnost  a pak vyberte **Jak na** > **Vložte originály** > **Sklo skeneru**. K uzavření obrazovky animace vyberte možnost **Dokončit**.

Nedostatečná kvalita odeslaného faxu

Nedostatečná kvalita odeslaného faxu



V úvahu připadají následující příčiny.

Na předlohách nebo na skle skeneru je prach nebo nečistoty.

Odstraňte veškerý prach nebo nečistoty, které ulpívají na předlohách, a vyčistěte sklo skeneru.

Související informace

➔ „Čištění Sklo skeneru“ na str. 107

Předloha byla natlačena příliš velkou silou.

Pokud na ni budete tlačít, mohou se na výsledném dokumentu objevit šmouhy nebo skvrny nebo může být rozmazaný.

Na předlohu ani na kryt dokumentů příliš netlačte.

Během odesílání faxů z ADF se objevují rovné čáry

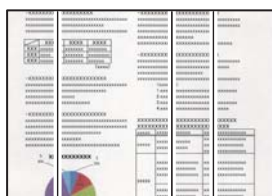

Na ADF nebo na originálech je prach nebo jiné nečistoty.

Vyčistěte ADF a odstraňte prach nebo nečistoty, které jsou na originálech.

Související informace

➔ „Čištění podavače ADF“ na str. 108

Nedostatečná kvalita snímku odeslaného faxu

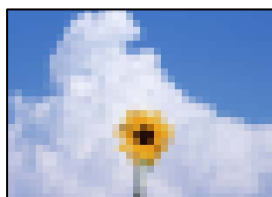

V úvahu připadají následující příčiny.

Rozlišení je nastaveno na nízkou hodnotu.

Pokud neznáte výkon faxového zařízení odesílatele, nastavte před odesláním faxu následující podmínky.

- Vyberte **Fax > Menu > Nast sken** a potom proveďte nastavení **Rozlišení** na nejvyšší kvality obrazu.
- Vyberte možnost **Fax > Menu > Nast. odeslání faxu** a poté povolte možnost **Přímé odeslání**.

Veďte na vědomí, že pokud nastavíte **Rozlišení** na **Fotografie**, ale odešlete fax bez zapnutí **Přímé odeslání**, může být fax odeslán s nižší hodnotou rozlišení.

Nastavení ECM je vypnuto.

Vyberte **Nast.** > **Nastavení faxu** > **Základní nastavení** a aktivujte nastavení **ECM** na ovládacím panelu tiskárny. Tímto postupem můžete vyřešit chyby, ke kterým dochází kvůli problémům s připojením. Vezměte prosím na vědomí, že rychlost odesílání a přijímání faxů může být nižší, když vypnete funkci **ECM**.

Na odeslaném faxu se zobrazí snímek zadní strany originálu



V úvahu připadají následující příčiny.

Při skenování tenkých předloh lze snímky na zadní straně skenovat současně.

Umístěte předlohu na sklo skeneru a položte přes ni kus černého papíru.

Související informace

➔ [„Umístění předloh na skle skeneru“ na str. 35](#)

Při posílání faxů je nastavení hustoty velmi vysoké.

Vyberte **Fax** > **Menu** > **Nast sken** > **Hustota**, a potom snižte nastavení.

Kvalita přijatého faxu je slabá

Kvalita obrazu v přijatých faxech je nedostatečná



V úvahu připadají následující příčiny.

Nastavení ECM je vypnuto.

Vyberte **Nast.** > **Nastavení faxu** > **Základní nastavení** a aktivujte nastavení **ECM** na ovládacím panelu tiskárny. Tímto postupem můžete vyřešit chyby, ke kterým dochází kvůli problémům s připojením. Vezměte prosím na vědomí, že rychlost odesílání a přijímání faxů může být nižší, když vypnete funkci **ECM**.

Hodnota nastavení kvality obrazu na faxovém zařízení odesílatele je nízká.

Požádejte odesílatele o odesílání faxů ve vyšší kvalitě.

Nelze vybrat typ papíru nebo zdroj papíru v ovladači tiskárny**Není nainstalován originální ovladač tiskárny Epson.****Řešení**

Pokud není nainstalován originální ovladač tiskárny Epson (EPSON XXXXX), jsou dostupné funkce omezené. Doporučujeme používat originální ovladač tiskárny společnosti Epson.

Na LCD obrazovce se zobrazuje chybový kód

Dojde-li k chybě nebo pokud je k dispozici informace, která vyžaduje vaši pozornost, na LCD displeji se zobrazí kód. Pokud se kód zobrazí, vyřešíte problém s použitím níže uvedených postupů.

Kód	Situace	Řešení
E-01	Došlo k chybě tiskárny.	Otevřete jednotku skeneru a vyjměte veškerý papír nebo ochranný materiál uvnitř tiskárny. Vypněte a zapněte napájení.
E-02	Došlo k chybě skeneru.	Vypněte a zapněte napájení.
E-12	Podložku pro tisk bez okrajů je třeba vyměnit.	Kontaktujte společnost Epson nebo servisní středisko společnosti Epson, aby provedli výměnu podložky pro zachytávání inkoustu používanou při tisku bez okrajů*. Nejedná se o uživatelsky opravitelnou součást. Tisk bez okrajů není dostupný, ale tisk s okrajem dostupný je.
W-01	Uvázl papír.	Vyjměte papír z tiskárny a stiskem tlačítka zobrazeného ve spodní části LCD displeje chybu potvrďte. V některých případech je nutné vypnout a znovu zapnout napájení.
W-12	Inkoustové kazety nejsou správně nainstalované.	Pevně zatlačte inkoustovou kazetu.
W-13	Inkoustová kazeta zobrazená na LCD displeji nebyla rozpoznána.	Vyměňte inkoustovou kazetu. Společnost Epson doporučuje používat originální inkoustové kazety Epson. „Kódy inkoustových kazet“ na str. 209
W-14	Blíží se konec životnosti podložky pro bezokrajový tisk.	Kontaktujte společnost Epson nebo servisní středisko společnosti Epson, aby provedli výměnu podložky pro zachytávání inkoustu používanou při tisku bez okrajů*. Nejedná se o uživatelsky opravitelnou součást. Tato zpráva se zobrazuje, dokud nebude vyměněna inkoustová podložka. Stisknutím tlačítka ◊ pokračujte v tisku.
I-22	Nastavte síť Wi-Fi z volby Tlačítko (WPS) .	Stiskněte tlačítko na přístupovém bodu. Pokud na přístupovém bodu není žádné tlačítko, otevřete okno nastavení přístupového bodu a potom klepněte na tlačítko zobrazené v softwaru.
I-23	Nastavte síť Wi-Fi z volby Kód PIN (WPS) .	Zadejte kód PIN zobrazený na LCD displeji do přístupového bodu nebo počítače během dvou minut.

Kód	Situace	Řešení
I-31	Nastavte síť Wi-Fi z volby Autom. připojení Wi-Fi .	Nainstalujte software do počítače a po spuštění instalace Wi-Fi stiskněte tlačítko OK.
I-41	Nastavení AutoZobrNasPap je deaktivováno. Některé funkce nelze použít.	Pokud je nastavení AutoZobrNasPap deaktivováno, nelze použít technologii AirPrint.
I-60	Počítač nemusí podporovat WSD (Web Services for Devices).	Funkce skenování do počítače (WSD) je dostupná pouze na počítačích s anglickou verzí systému Windows 10, Windows 8.1, Windows 8, Windows 7 nebo Windows Vista. Ověřte, zda je tiskárna správně připojena k počítači.
-	Vypněte a zapněte napájení. Pokud problém přetrvává, kontaktujte XX.	Zkuste následující řešení. 1. Vypněte a znovu zapněte tiskárnu. 2. Pokud používáte připojení Wi-Fi, vypněte a znovu zapněte bezdrátový směrovač. Pokud se zpráva o chybě přesto zobrazuje, poznamenejte si kód chyby a poté kontaktujte podporu společnosti Epson.
Recovery Mode	Tiskárna byla spuštěna v režimu obnovy, protože se nezdařila aktualizace firmwaru.	Pokuste se firmware aktualizovat znovu pomocí následujících kroků. 1. Připojte tiskárnu k počítači kabelem USB. (V režimu obnovy nelze aktualizovat firmware prostřednictvím síťového připojení.) 2. Další pokyny vyhledejte na místních webových stránkách společnosti Epson.

* Během některých cyklů tisku se může v podložce pro zachytávání inkoustu nahromadit velmi malé množství přebytečného inkoustu. Aby nedocházelo k úniku inkoustu z podložky, je tiskárna vyrobena tak, aby se tisk zastavil, jakmile podložka dosáhne limitu. Nutnost a frekvence této činnosti se liší v závislosti na počtu stránek vytištěných pomocí funkce bezokrajového tisku. Nutnost výměny podložky neznamená, že by tiskárna přestala být funkční ve smyslu specifikace výrobku. Tiskárna rozpozná, kdy je třeba podložku vyměnit. Tento úkon však smí provádět pouze pracovník autorizovaného servisního střediska Epson. Záruka společnosti Epson se na náklady spojené s výměnou této součásti nevztahuje.

Papír se zasekl

Zkontrolujte chybu zobrazenou na ovládacím panelu, postupujte podle pokynů a odstraňte uvízlý papír včetně případných útržků. Poté odstraňte chybu.

LCD obrazovka zobrazí animaci, která vám ukazuje, jak odstranit uvízlý papír.



Upozornění:

Máte-li ruku v tiskárně, v žádném případě se nedotýkejte tlačítek na ovládacím panelu. Pokud tiskárna začne pracovat, mohlo by dojít ke zranění. Dávejte pozor, abyste se nedotkli vyčnívajících částí, a nedošlo tak ke zranění.



Důležité:

Opatrně vyjměte uvízlý papír. Jestliže papír odstraníte prudkým pohybem, může dojít k poškození tiskárny.

Odstranění uvízlého papíru

 Tento postup můžete také sledovat v Webové videopříručce. Přejděte na následující web.

<https://support.epson.net/publist/vlink.php?code=NPD6871>

Upozornění:

- Při otevírání nebo zavírání jednotky skeneru postupujte opatrně, abyste si nepřiskřípli prsty nebo ruku. Jinak může dojít ke zranění.
- Máte-li ruku v tiskárně, v žádném případě se nedotýkejte tlačítek na ovládacím panelu. Pokud tiskárna začne pracovat, mohlo by dojít ke zranění. Dávejte pozor, abyste se nedotkli vyčnívajících částí, a nedošlo tak ke zranění.

1. Odstraňte uvízlý papír ze zadního podávání papíru.

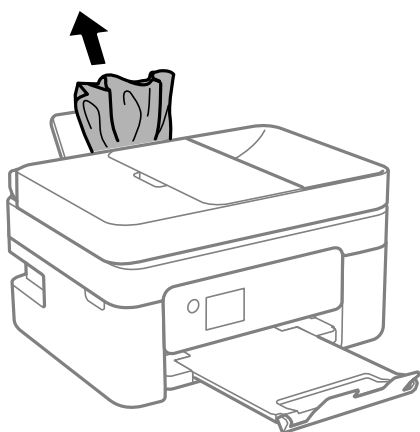

2. Odstraňte zadní kryt.

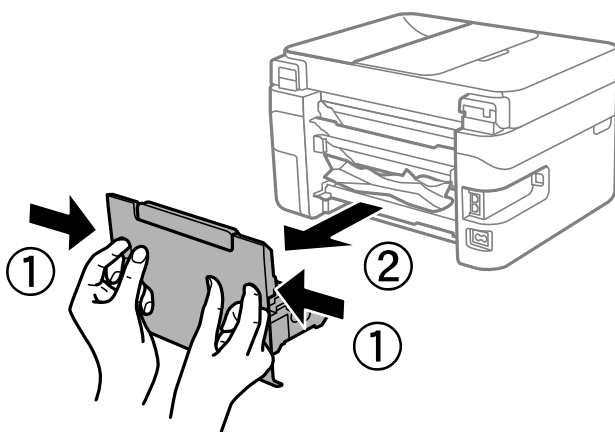

3. Odstranění uvízlého papíru ze zadního krytu.

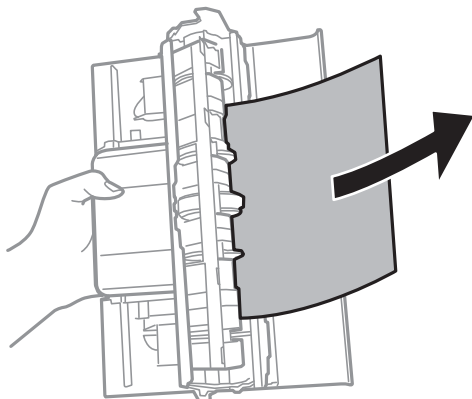

4. Odstraňte uvízlý papír.

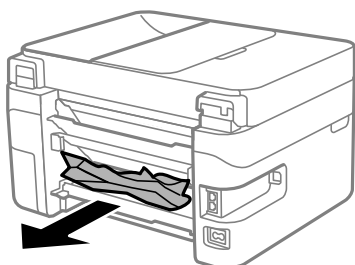

5. Vložte zadní kryt do tiskárny.

6. Zavřete kryt dokumentů a otevřete jednotku skeneru.

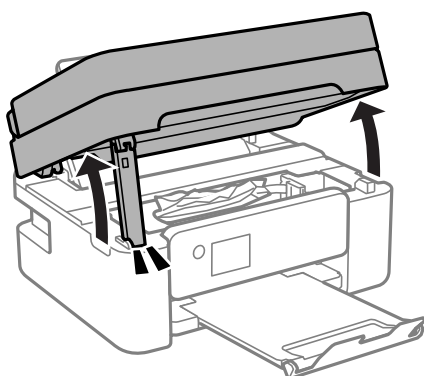

7. Odstraňte uvízlý papír.

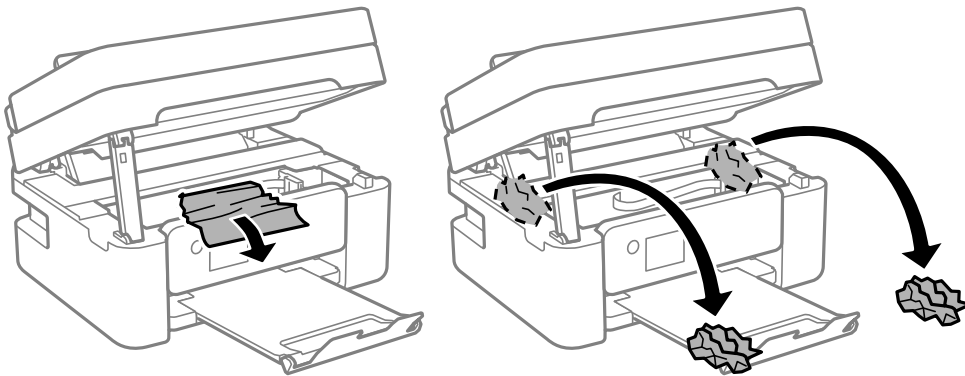

! **Důležité:**

Nedotýkejte se plochého bílého kabelu ani průsvitné fólie uvnitř tiskárny. Mohlo by to způsobit poruchu.

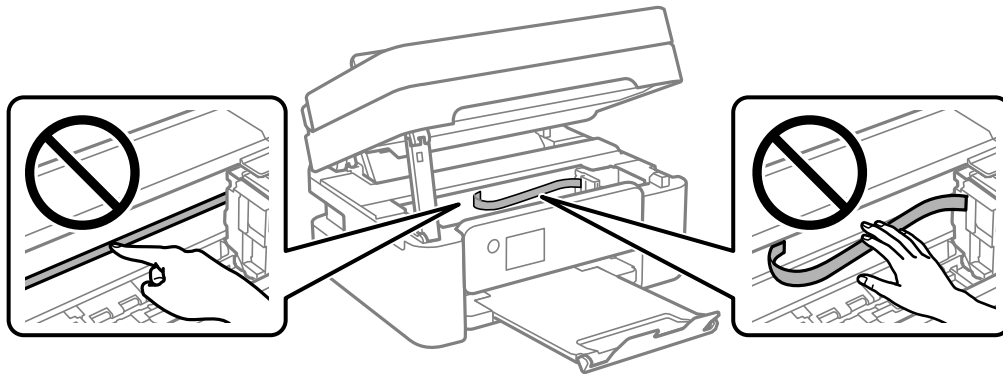

8. Zavřete jednotku skeneru.
Z bezpečnostních důvodů se jednotka skeneru zavírá ve dvou krocích.

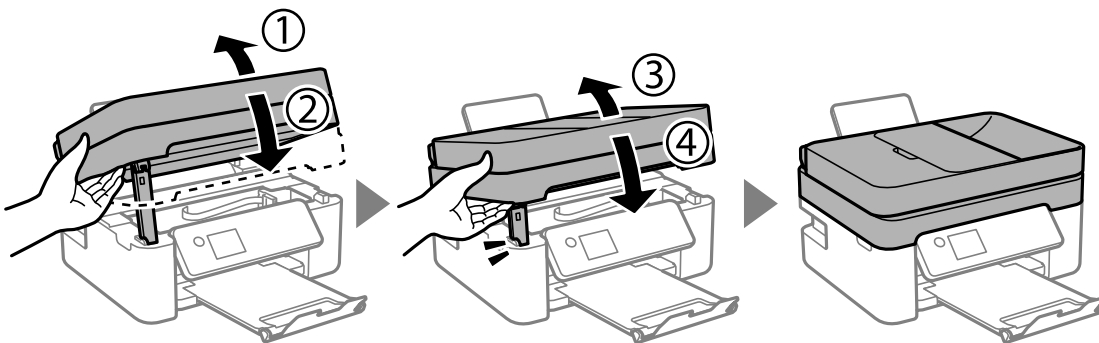

Poznámka:

Z následující polohy nelze jednotku skeneru otevřít. Před otevřením ji zcela zavřete.

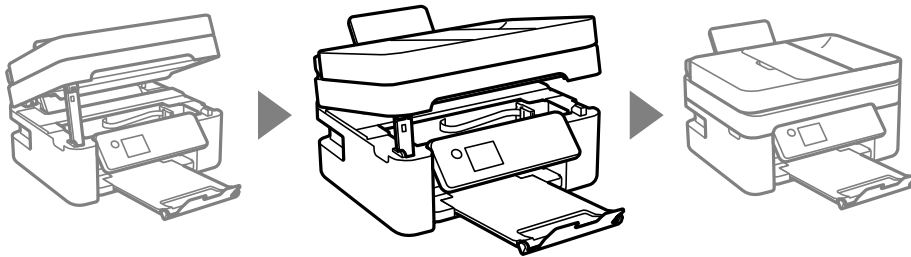

Odstranění uvízlého papíru z ADF

1. Otevřete kryt podavače ADF.

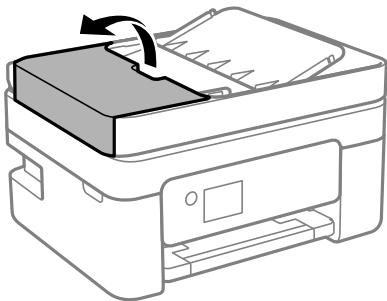

2. Odstraňte uvízlý papír.

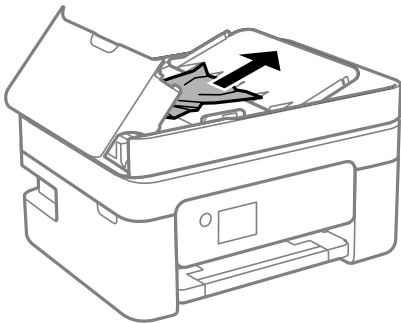

3. Zvedněte vstupní zásobník ADF.



Důležité:

Je důležité, abyste otevřeli kryt ADF ještě před zvednutím vstupního zásobníku ADF. Jinak by mohlo dojít k poškození podavače ADF.

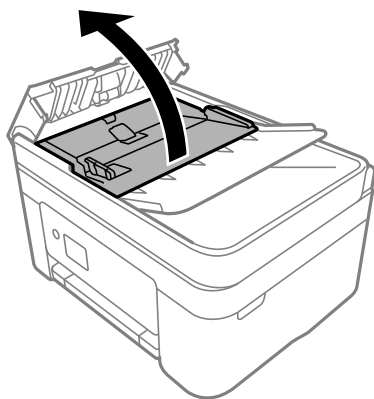

4. Odstraňte uvízlý papír.

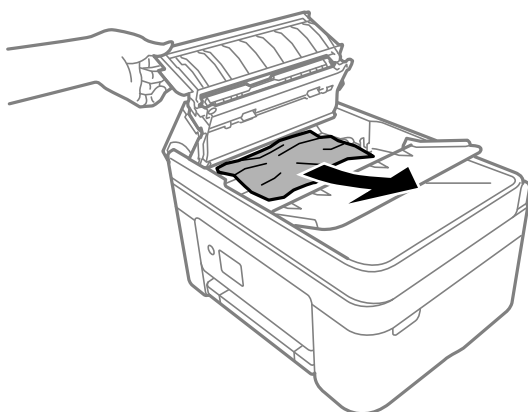

5. Snižte vstupní zásobník ADF.

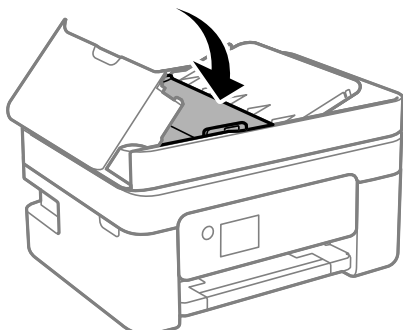

6. Zavřete kryt ADF, který musí zaklapnout.

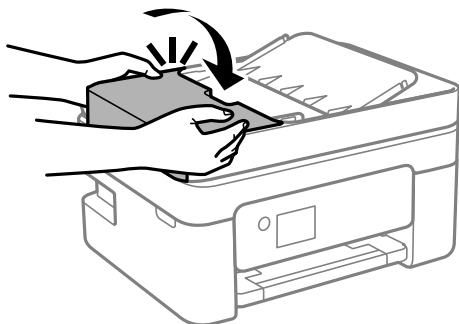

Zabránění uvíznutí papíru

Pokud dochází k častému uvíznutí papíru, zkontrolujte následující.

- Umístěte tiskárnu na rovný povrch a provozujte ji v doporučených podmínkách.
„Specifikace provozního prostředí“ na str. 235
- Používejte papír podporovaný touto tiskárnou.
„Dostupný papír a kapacita“ na str. 206
- Postupujte podle pokynů pro manipulaci s papírem.
„Pokyny k manipulaci s papírem“ na str. 26
- Vložte papír ve správném směru a posuňte vodítko okraje k okraji papíru.
„Vkládání papíru do zadního podavače papíru“ na str. 28
- Nevkládejte více, než je uvedený maximální počet listů pro papír.
- Pokud jste vložili více listů papíru, vkládejte listy papíru postupně.
- Zkontrolujte, zda nastavení velikosti a typu papíru odpovídají skutečné velikosti a typu papíru vloženého v tiskárně.
„Seznam typů papíru“ na str. 27

Nyní je čas vyměnit inkoustové kazety

Bezpečnostní opatření při manipulaci s inkoustovými kazetami

Před výměnou inkoustových kazet si přečtete následující pokyny.

Opatření při skladování inkoustu

- Inkoustové kazety ukládejte mimo přímé sluneční záření.
- Inkoustové kazety neskladujte na místě s vysokými nebo velmi nízkými teplotami.
- Pro dosažení nejlepších výsledků společnost Epson doporučuje používat inkoustové kazety před datem minimální trvanlivosti na obalu, nebo do šesti měsíců od otevření obalu, podle toho, co nastane dříve.
- Nejlepších výsledků dosáhnete uskladněním inkoustových kazet spodní stranou dolů.

- Pokud přenesete inkoustovou kazetu z chladného prostředí do teplého, nechejte ji před použitím alespoň tři hodiny ohřívat na pokojovou teplotu.
- Neotvírejte balení inkoustové kazety, dokud ji nebudete připraveni nainstalovat do tiskárny. Kazeta je vakuově balená pro zachování spolehlivosti. Ponecháte-li kazetu před použitím rozbalenou po delší dobu, je možné, že již nepůjde normálně tisknout.

Opatření pro manipulaci při výměně inkoustových kazet

- Dávejte pozor, abyste při vyjímání z obalu nezlomili háčky na boční straně inkoustové kazety.
- Netřeste kazetami po otevření obalu, protože může dojít k úniku inkoustu.
- Před instalací je nutné odstranit žlutou pásku z kazety, jinak se může zhoršit kvalita tisku nebo nemusí být možné tisknout. Neodstraňujte ani neodtrhávejte štítek na kazetě, mohlo by dojít k úniku inkoustu.

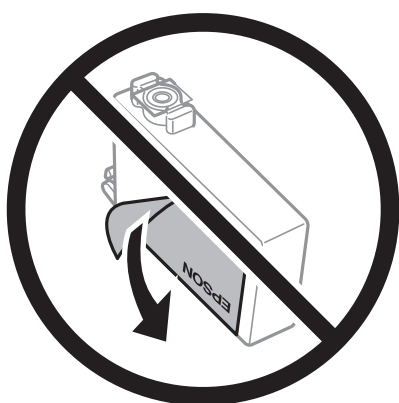

- Neodstraňujte průhlednou pásku ze spodní strany kazety, jinak se kazeta může stát nepoužitelnou.



- Nedotýkejte se částí zobrazených na obrázku. Mohli byste tím ohrozit normální provoz tiskárny a tisk.

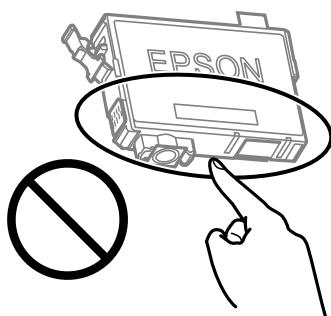

- Nainstalujte všechny inkoustové kazety. V opačném případě nebude možné tisknout.
- Inkoustové kazety nevyměňujte při vypnutém napájení. Nehýbejte tiskovou hlavou pomocí ruky, může dojít k poškození tiskárny.
- Nevypínejte tiskárnu během doplňování inkoustu. Nebude-li doplňování inkoustu dokončeno, nemusí být možné tisknout.
- Neponechávejte tiskárnu s vyjmutými inkoustovými kazetami ani nevypínejte tiskárnu během výměny kazety. Inkoust v tryskách tiskové hlavy vysychá a následně nemusí být možné tisknout.
- Potřebujete-li dočasně vyjmout inkoustovou kazetu, ochraňte oblast přívodu inkoustu před nečistotami a prachem. Inkoustovou kazetu skladujte ve stejném prostředí jako tiskárnu, přičemž přívod inkoustu nasměrujte dolů nebo do stran. Neskladujte inkoustové kazety s přívodem inkoustu nasměřovaným nahoru. Protože je otvor pro přívod inkoustu vybaven ventilem navrženým tak, aby pohltil přebytečný inkoust, není třeba dodávat vlastní kryty nebo zátky.
- Okolo otvoru pro přívod inkoustu vyjmutých kazet zůstává inkoust, a proto při vytahování dávejte pozor, aby se na okolní plochy inkoust nedostal.
- Tato tiskárna používá inkoustové kazety vybavené ekologickým čipem, který sleduje určité informace, například množství zbývajících inkoustu v jednotlivých kazetách. To znamená, že i když kazetu vyjmete z tiskárny ještě před jejím spotřebováním, můžete kazetu i nadále používat po opětovném vložení do tiskárny. Pokud však kazetu opětovně vložíte, může být spotřebováno určité množství inkoustu k zajištění provozuschopnosti tiskárny.
- Pro maximální využití inkoustu vyjměte inkoustovou kazetu pouze tehdy, když ji chcete vyměnit. Inkoustové kazety s nízkým stavem inkoustu nelze po opakovaném vložení použít.
- Aby byla zajištěna maximální kvalita tisku a ochrana tiskové hlavy, zůstává v kazetě bezpečnostní rezerva inkoustu, když tiskárna oznamuje nutnost výměny kazety. Tato rezerva není součástí uváděné kapacity.
- Nedemontujte ani nepředělávejte inkoustovou kazetu, jinak nebude možné normálně tisknout.
- Kazety dodané s tiskárnou k výměně nelze použít.

Spotřeba inkoustu

- Aby byla zachována optimální výkonnost tiskové hlavy, spotřebovává se ze všech kazet při provádění údržby určité množství inkoustu. Může se spotřebovávat také po výměně inkoustové kazety nebo zapnutí tiskárny.
- Při černobílém tisku nebo tisku ve stupních šedi mohou být v závislosti na nastaveném typu papíru nebo kvalitě tisku místo černého inkoustu používány barevné inkousty. Důvodem je to, že se k vytvoření černé barvy používá směs barevných inkoustů.
- Inkoustové kazety dodávané s tiskárnou se částečně spotřebují při úvodním nastavení. Aby bylo dosaženo kvalitního tisku, tisková hlava tiskárny bude zcela naplněna inkoustem. Tento jednorázový proces spotřebovává množství inkoustu, a proto tyto kazety mohou vytisknout méně stránek ve srovnání s následnými inkoustovými kazetami.
- Uvedené hodnoty se mohou lišit v závislosti na tištěných obrazech, typu používaného papíru, frekvenci tisku a podmínkách prostředí, jako je například teplota.

Výměna inkoustových kazet

Upozornění:

Při otevírání nebo zavírání jednotky skeneru postupujte opatrně, abyste si nepřiskřípli prsty nebo ruku. Jinak může dojít ke zranění.

Poznámka:

Pokud vyměníte inkoustové kazety během kopírování, předlohy se mohou posunout z místa. Stisknutím tlačítka  zrušte operaci a znovu umístěte originály.

1. Proveďte jednu z následujících akcí.

Pro výběr položky použijte tlačítka     a potom stiskněte tlačítko OK.

- Po zobrazení výzvy k výměně inkoustových kazet

Zjistěte inkoustovou kazetu, kterou je třeba vyměnit, a potom stiskněte tlačítko OK. Potvrďte zprávu a vyberte možnost **Vyměnit hned** na domovské obrazovce.

- Při výměně inkoustových kazet před jejich vyprázdněním

Vyberte položku **Údržba > Výměna ink. kazet(y)** na domovské obrazovce.

2. Zavřete kryt dokumentů a otevřete jednotku skeneru.

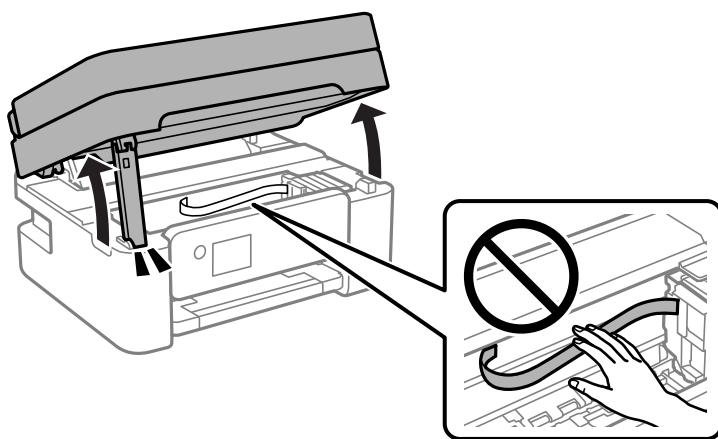

3. Při výměně černé inkoustové kazety jemně čtyřikrát až pětkrát zatřeste novou inkoustovou kazetou a vyjměte ji z obalu. Při výměně ostatních barevných kazet vyjměte nové barevné kazety z obalu bez zatřesení.

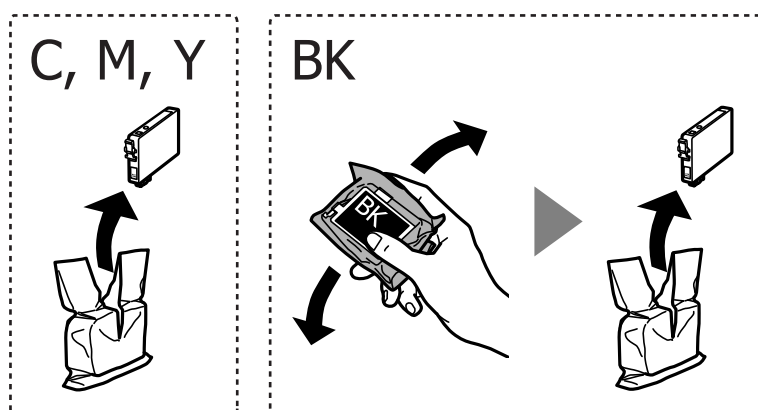

! **Důležité:**

Netřese kazetami po otevření obalu, protože může dojít k úniku inkoustu.

4. Odstraňte pouze žlutou pásku.

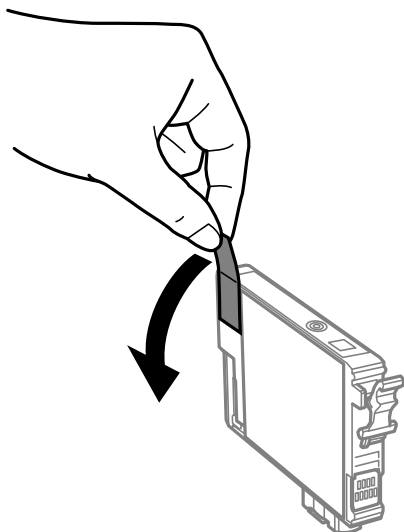

! **Důležité:**

Nedotýkejte se částí zobrazených na obrázku. Mohli byste tím ohrozit normální provoz tiskárny a tisk.

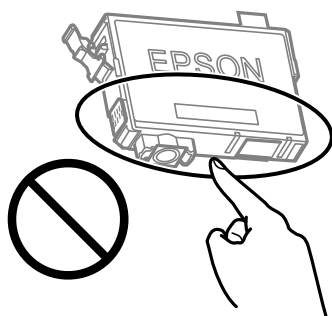

5. Uchopte úchyt na inkoustové kazetě a vytáhněte jej rovně nahoru. Pokud inkoustovou kazetu nejde vyjmout, použijte větší sílu.

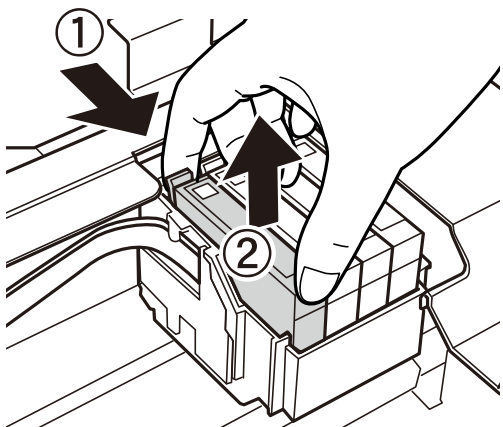

6. Zasuňte novou inkoustovou kazetu a potom ji pevně zatlačte.

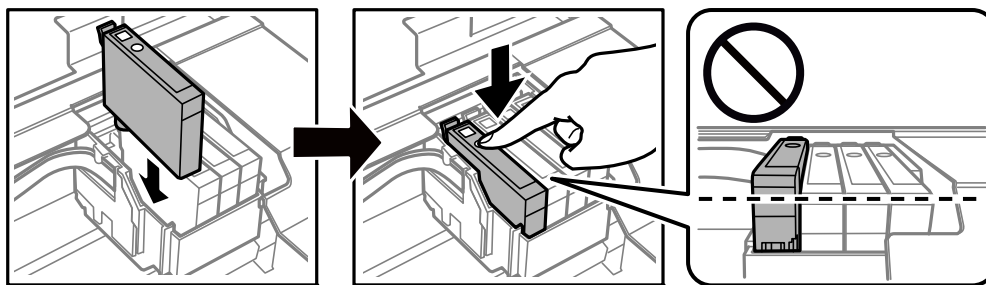

7. Zavřete jednotku skeneru.

Z bezpečnostních důvodů se jednotka skeneru zavírá ve dvou krocích.

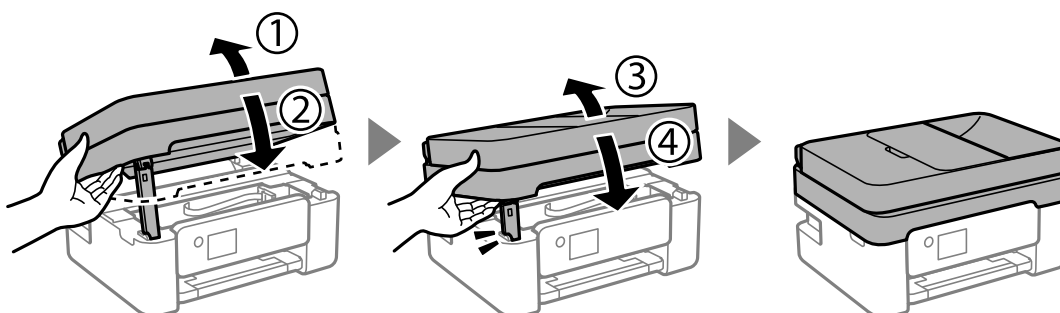

Poznámka:

Z následující polohy nelze jednotku skeneru otevřít. Před otevřením ji zcela zavřete.

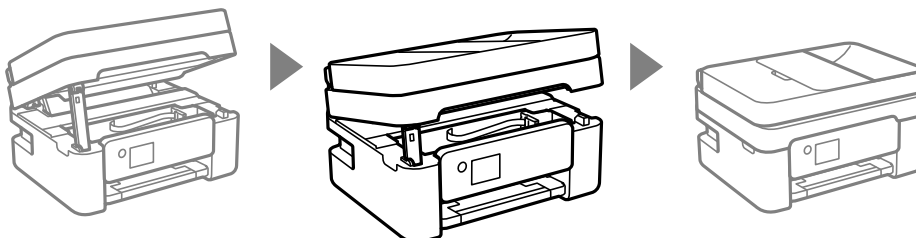

8. Stiskněte tlačítko .

Bude zahájeno doplňování inkoustu.



Důležité:

Nevypínejte tiskárnu během doplňování inkoustu. Nebude-li doplňování inkoustu dokončeno, nemusí být možné tisknout.

Související informace

- ➔ „Bezpečnostní opatření při manipulaci s inkoustovými kazetami“ na str. 185
- ➔ „Kódy inkoustových kazet“ na str. 209

Dočasně pokračujte v tisku bez výměny inkoustových kazet

Dočasný tisk černým inkoustem

Když dojde barevný inkoust a ještě zbývá černý inkoust, můžete použít následující nastavení a krátce pokračovat v tisku pouze černým inkoustem.

- Typ papíru: Obyčejný papír, Letterhead, Obálka
- Barva: Stupně šedi
- Bez okrajů: nevybráno
- EPSON Status Monitor 3: povoleno (při tisku z ovladače tiskárny na Windows.)

Vzhledem k tomu, že tato funkce je dostupná jen po dobu asi pěti dnů, vyměňte vypotřebovanou inkoustovou kazetu co nejdříve.

Poznámka:

- Je-li nástroj EPSON Status Monitor 3 zakázán, otevřete ovladač tiskárny, klikněte na tlačítko Rozšířená nastavení na kartě Údržba a vyberte možnost Aktivovat EPSON Status Monitor 3.*
- Dostupná doba se liší podle podmínek používání.*

Související informace

➔ „Dočasně pokračujte v tisku bez výměny inkoustových kazet“ na str. 191

Pokračujte v tisku dočasně s černým inkoustem (Windows)

Proveďte jednu z následujících akcí.

- Když se objeví následující okno, vyberte možnost **Tisknout černě**.

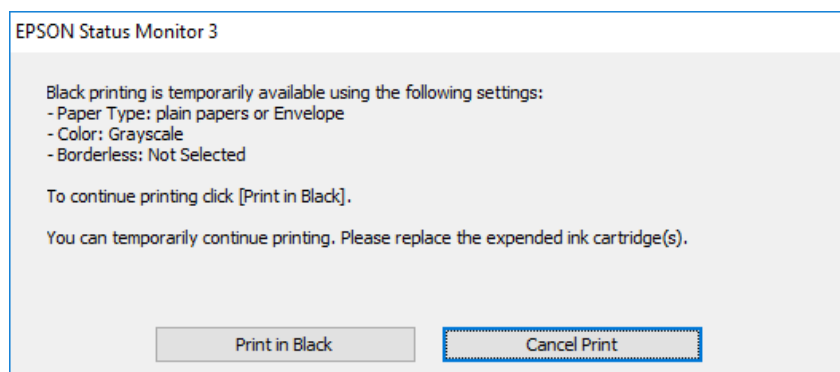

- Když se objeví následující okno, zrušte tisk. Potom tisk opakujte.

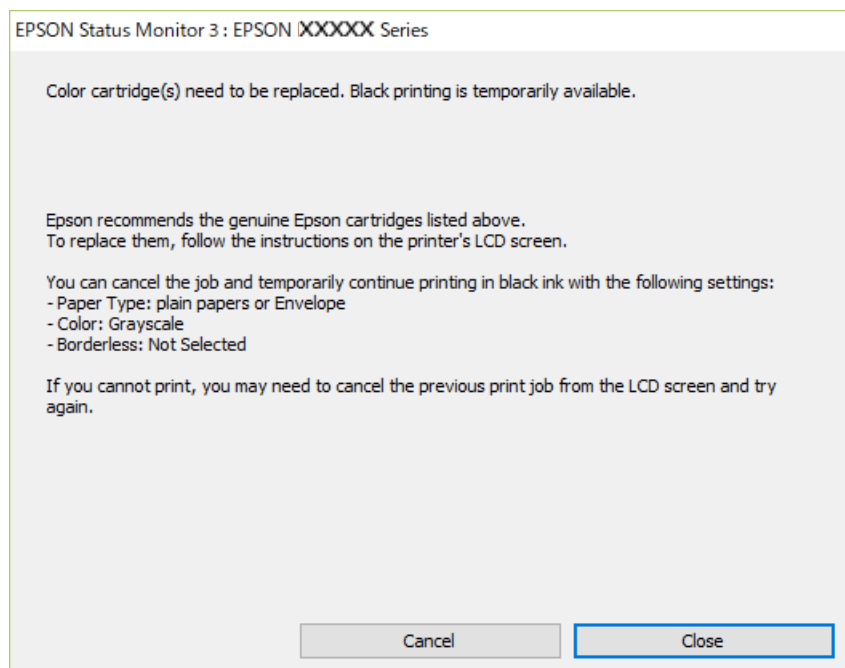

Poznámka:

Jestliže se vám nedaří zrušit tisk v počítači, použijte k tomu ovládací panel tiskárny.

Při opakování tisku postupujte podle následujících kroků.

1. Přejděte do okna ovladače tiskárny.
2. Zrušte zaškrtnutí možnosti **Bez ohraničení** na kartě **Hlavní**.
3. Vyberte možnost **Typ papíru**, která podporuje Tisknout černě.
4. Vyberte možnost **Stupně šedi**.
5. Podle potřeby nastavte další možnosti na kartách **Hlavní** a **Další možnosti** a klikněte na tlačítko **OK**.
6. Klikněte na tlačítko **Tisk**.
7. V okně, které se zobrazí, klepněte na možnost **Tisknout černě**.

Související informace

➔ [„Dočasný tisk černým inkoustem“ na str. 191](#)

Pokračujte v tisku dočasně s černým inkoustem (Mac OS)

Poznámka:

Chcete-li tuto funkci používat v síti, připojte se pomocí softwaru **Bonjour**.

1. Klikněte na ikonu tiskárny v nástroji **Ukotvit**.

2. Zrušte úlohu.

Poznámka:

Jestliže se vám nedaří zrušit tisk v počítači, použijte k tomu ovládací panel tiskárny.

3. Vyberte **Předvolby systému** v nabídce Apple > **Tiskárny a skenery** (nebo **Tisk a skenování**, **Tisk a fax**) a potom vyberte tiskárnu. Klikněte na **Možnosti a spotřební materiál** > **Možnosti** (nebo **Ovladač**).
4. Nastavte položku **Povolit dočasný ČB tisk** na hodnotu **Zapnuto**.
5. Otevřete dialogové okno **Tisk**.
6. V místní nabídce vyberte možnost **Nastavení tisku**.
7. V nastavení **Velikost papíru** vyberte libovolnou velikost papíru s výjimkou bezokrajových možností.
8. Vyberte typ papíru, u něhož je podporován tisk **Povolit dočasný ČB tisk** jako nastavení **Typ média**.
9. Vyberte možnost **Stupně šedi**.
10. Podle potřeby nastavte také další položky.
11. Klikněte na tlačítko **Tisk**.

Související informace

➔ [„Dočasný tisk černým inkoustem“ na str. 191](#)

Funkce Pokračovat v tisku k šetření černého inkoustu (pouze pro Windows)

Když dochází černý inkoust a zbývá dostatek barevného inkoustu, můžete použít směs barevných inkoustů, které vytvoří černý inkoust. Můžete tak dál tisknout, než si připravíte novou kazetu s černým inkoustem.

Tato funkce je dostupná pouze v případě, že v ovladači tiskárny vyberete následující nastavení.

- Typ papíru: Obyčejný papír, Letterhead
- Kvalita: **Standardní**
- EPSON Status Monitor 3: povoleno

Poznámka:

- Je-li nástroj **EPSON Status Monitor 3** zakázán, otevřete ovladač tiskárny, klikněte na tlačítko **Rozšířená nastavení** na kartě **Údržba** a vyberte možnost **Aktivovat EPSON Status Monitor 3**.
- Namíchaná černá vypadá jinak, než čistá černá. Navíc je tisk pomalejší.
- Pro zajištění kvality tiskové hlavy se spotřebovává rovněž černý inkoust.

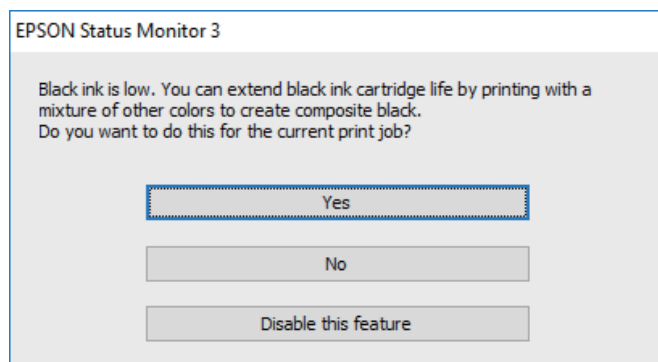

Možnosti	Popis
Ano	Vyberte tuto možnost, chcete-li k vytvoření černé barvy použít směs barevných inkoustů. Toto okno se zobrazí, až budete příště tisknout podobnou úlohu.
Ne	Vyberte tuto možnost, chcete-li dále používat zbývající černý inkoust. Toto okno se zobrazí, až budete příště tisknout podobnou úlohu.
Deaktivovat tuto funkci	Vyberte tuto možnost, chcete-li dále používat zbývající černý inkoust. Toto okno se zobrazí až ve chvíli, kdy bude v nové kazetě opět docházet černý inkoust.

Nyní je čas vyměnit krabici údržby

Pokyny pro manipulaci s krabicí údržby

Před výměnou krabice údržby si přečtěte následující pokyny.

- Nedotýkejte se částí zobrazených na obrázku. Pokud tak učiníte, můžete tím znemožnit normální provoz a potřísnit se inkoustem.

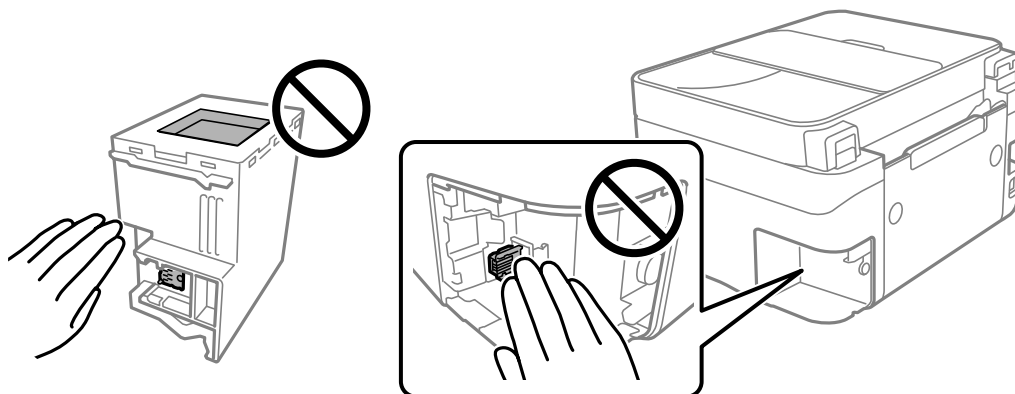

- Zabraňte pádu údržbové sady a nevystavujte ji silným nárazům.

- Údržbovou sadu nevyměňujte během tisku. Mohlo by dojít k úniku inkoustu.
- Nevymínejte údržbovou kazetu a kryt s výjimkou výměny údržbové kazety — může dojít k úniku inkoustu.
- Pokud kryt nelze nasadit zpět, údržbová sada pravděpodobně není nainstalována správně. Údržbovou sadu vyjměte a znovu nainstalujte.
- Nenaklánějte údržbovou sadu, dokud není uzavřena v přiloženém igelitovém sáčku. Mohlo by dojít k úniku inkoustu.
- Nedotýkejte se otvorů v údržbové sadě, jelikož byste se mohli potřísnit inkoustem.
- Nepoužívejte znovu údržbovou sadu, která byla vyjmuta a ponechána delší dobu odpojena. Inkoust uvnitř sady by zatvrdl a nebylo by možné nasávat další inkoust.
- Uchovávejte údržbovou sadu mimo přímé sluneční záření.
- Údržbovou sadu neskladujte na místě s vysokými nebo velmi nízkými teplotami.

Výměna krabice údržby

V některých tiskových cyklech může údržbová sada zachytit velmi malé množství přebytečného inkoustu. Aby se předešlo úniku inkoustu z údržbové sady, zastaví tiskárna tisk, jakmile absorpční kapacita údržbové sady dosáhne limitu. Jak často je nutné tuto výměnu provádět a zda vůbec, závisí na počtu vytištěných stran, druhu tiskového materiálu a počtu provedených čistících cyklů tiskárny. Údržbovou sadu vyměňte, jakmile se zobrazí výzva, abyste tak učinili. Nutnost vyměnit tuto součást signalizuje Epson Status Monitor, LCD obrazovka nebo příslušný indikátor na ovládacím panelu. Nutnost výměny sady neznamena, že by tiskárna přestala být funkční ve smyslu specifikace výrobku. Záruka společnosti Epson se na náklady spojené s výměnou této součásti nevztahuje. Jedná se o součást, jejíž servis zajišťuje uživatel.

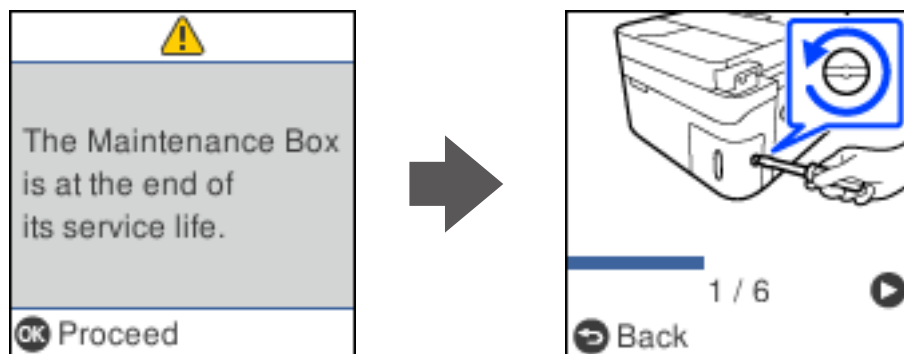

Poznámka:

- ❑ Pokud je krabice údržby plná, nebude možné tisknout ani čistit tiskovou hlavu, dokud nebude krabice údržby vyměněna, aby nedocházelo k úniku inkoustu. Můžete však provádět různé operace, při kterých se nepoužívá inkoust, například skenování.
- ❑ Pokud se zobrazí následující obrazovka, díl nemůže být vyměněn uživateli. Kontaktujte podporu Epson.
Tisk bez okrajů není dostupný, ale tisk s okrajem dostupný je.

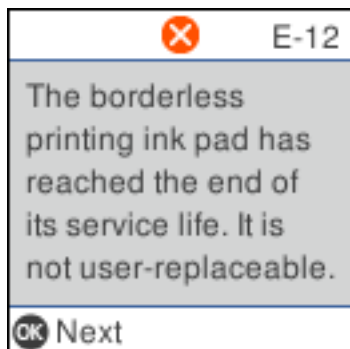

1. Vyjměte novou krabici údržby z obalu.



Důležité:

Nedotýkejte se zeleného čipu na boční straně údržbové sady. Mohli byste tím ohrozit normální provoz tiskárny a tisk.

Poznámka:

S novou krabicí údržby je dodáván průhledný sáček na použitou krabici údržby.

2. Pomocí plochého šroubováku vyšroubujte šroub a sundejte kryt.

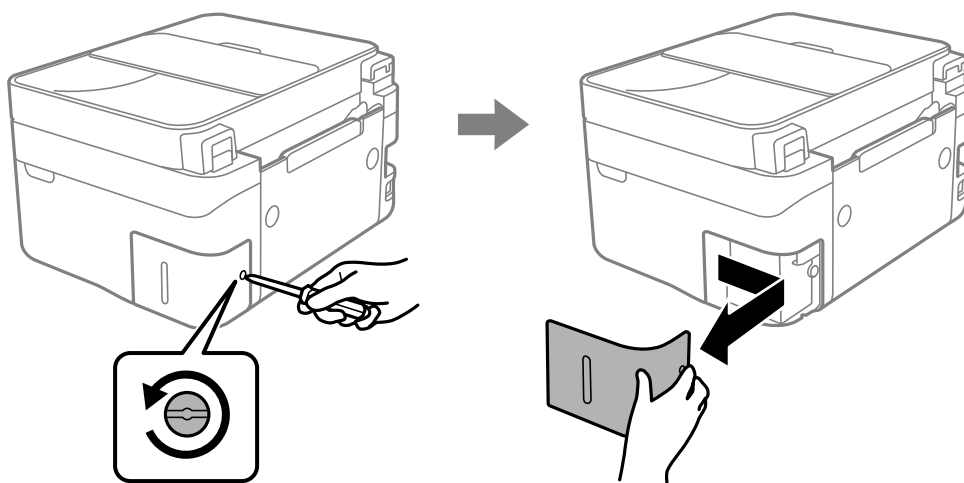

3. Vyměňte použitou krabici údržby.

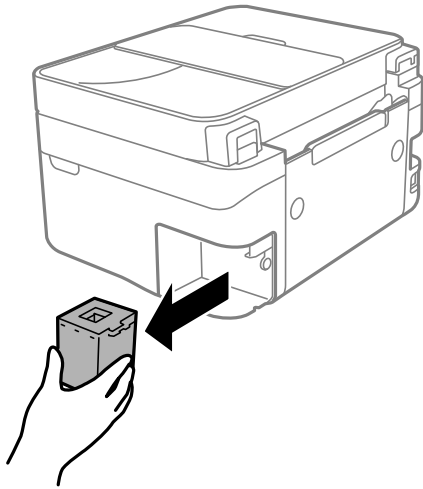

! **Důležité:**

Nedotýkejte se částí zobrazených na obrázku. Pokud tak učiníte, můžete tím znemožnit normální provoz a potřísnit se inkoustem.

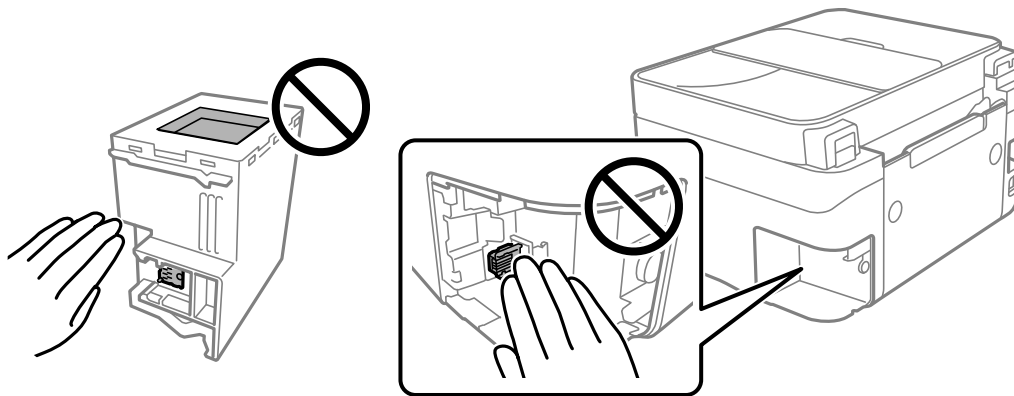

4. Použitou krabici údržby vložte do průhledného sáčku, který byl dodán s novou krabici údržby, a sáček uzavřete.

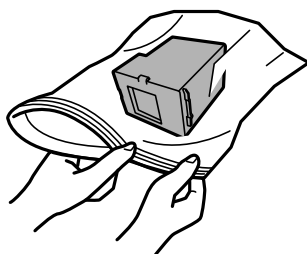

5. Zasuňte novou krabici údržby zcela do tiskárny. Ujistěte se, zda jste sadu vložili správným směrem.

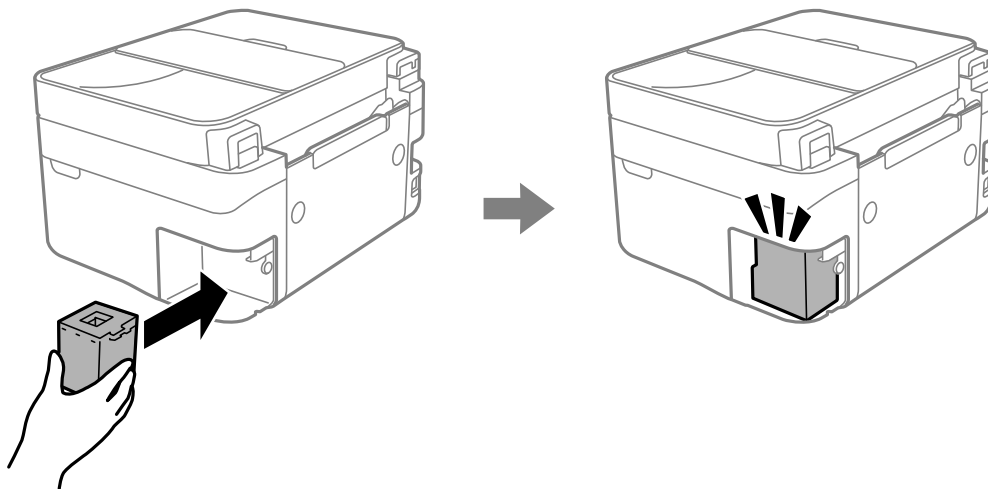

6. Připevněte z pěť kryt.

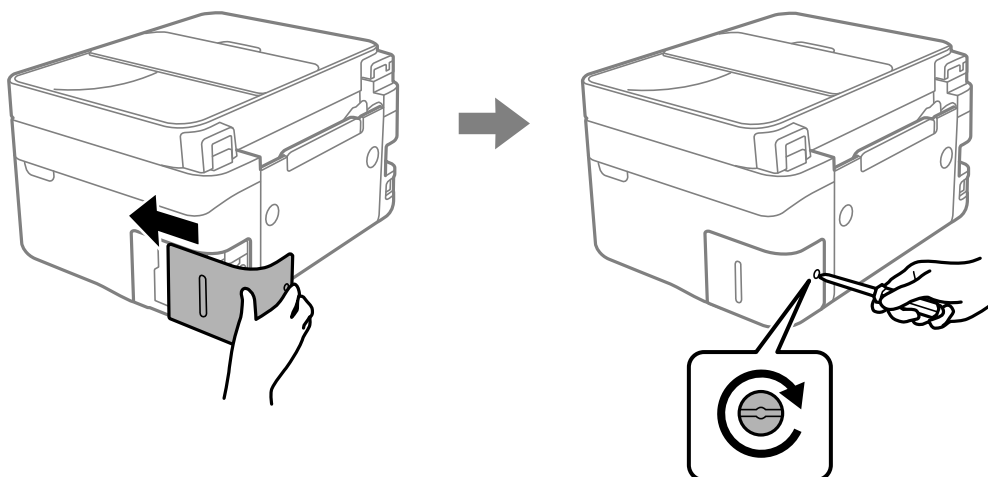

7. Zkontrolujte zprávu a poté stiskněte tlačítko OK.

Související informace

- ➔ „Pokyny pro manipulaci s krabicí údržby“ na str. 194
- ➔ „Kód údržbové sady“ na str. 210

Nelze provozovat tiskárnu jako očekávanou

Tiskárna se nezapne nebo nevypne

Tiskárna se nezapne

V úvahu připadají následující příčiny.

■ Napájecí kabel není řádně zapojen do elektrické zásuvky.

Řešení

Ujistěte se, že je napájecí kabel bezpečně zapojený.

■ Tlačítko nebylo stisknuto po dostatečně dlouhou dobu.



Řešení

Přidržte tlačítko  o něco déle.

Tiskárna se nevypne

■ Tlačítko nebylo stisknuto po dostatečně dlouhou dobu.

Řešení

Přidržte tlačítko  o něco déle. Pokud se vám stále nedaří tiskárnu vypnout, odpojte napájecí kabel. Abyste předešli vysychání tiskové hlavy, znovu tiskárnu zapněte a vypněte ji tlačítkem .

Napájení se automaticky vypne

■ Je povolena funkce Nastavení vypnutí nebo Časovač vypnutí.

Řešení

- Vyberte možnost **Nast. > Nast. tiskárny > Nastavení vypnutí >** a potom deaktivujte nastavení **Vypnout při nečinnosti** a **Vypnout při odpojení**.
- Vyberte možnost **Nast. > Nast. tiskárny** a poté zakažte nastavení **Časovač vypnutí**.

Poznámka:

*Podle místa zakoupení může být vaše zařízení vybaveno funkcí **Nastavení vypnutí** nebo **Časovač vypnutí**.*

Postupy jsou příliš pomalé

Tisk je příliš pomalý

V úvahu připadají následující příčiny.

■ Jsou spuštěny nepotřebné aplikace.

Řešení

Ukončete všechny nepotřebné aplikace v počítači nebo chytrém zařízení.

■ Kvalita tisku je nastavena na vysokou.

Řešení

Snižte nastavení kvality.

■ Obousměrný tisk je zakázán.

Řešení

Povolte obousměrné (nebo vysokorychlostní) nastavení. Je-li toto nastavení povoleno, tisková hlava tiskne při pohybu v obou směrech, čímž se zvyšuje rychlost tisku.

Windows

Na kartě **Další možnosti** ovladače tiskárny vyberte možnost **Dvousměrový tisk**.

Mac OS

Vyberte **Předvolby systému** v nabídce Apple > **Tiskárny a skenery** (nebo **Tisk a skenování**, **Tisk a fax**) a potom vyberte tiskárnu. Klikněte na **Možnosti a spotřební materiál** > **Možnosti** (nebo **Ovladač**). Nastavte položku **Dvousměrový tisk** na hodnotu **Zapnuto**.

■ Skrytý režim je povolen.

Řešení

Zakažte **Skrytý režim**. Rychlost tisku se zpomaluje, když tiskárna běží v **Skrytý režim**.

Ovládací panel

Na domovské obrazovce zvolte  a potom vyberte možnost **Vypnuto**.

Windows

Na kartě **Hlavní** ovladače tiskárny nastavte položku **Skrytý režim** na hodnotu **Vypnuto**.

Mac OS

Vyberte **Předvolby systému** v nabídce Apple > **Tiskárny a skenery** (nebo **Tisk a skenování**, **Tisk a fax**) a potom vyberte tiskárnu. Klikněte na **Možnosti a spotřební materiál** > **Možnosti** (nebo **Ovladač**). Nastavte položku **Skrytý režim** na hodnotu **Vypnuto**.

■ U bezdrátového směrovače mohou nastat problémy se síťovým připojením.

Řešení

Bezdrátový směrovač restartujte s ohledem na ostatní uživatele připojené k síti. Pokud se tím problém nevyřeší, umístěte tiskárnu blíže k bezdrátovému směrovači nebo si prostudujte dokumentaci dodanou s přístupovým bodem.

■ Tiskárna tiskne data s vysokou hustotou, například fotografie, na obyčejný papír.

Řešení

Pokud tisknete data s vysokou hustotou, například fotografie, na obyčejný papír, tisk může být pomalejší, aby byla zachována kvalita tisku. Nejedná se o závadu.

Tisk se značně zpomalí během nepřetržitého tisku

■ Funkce, která zabraňuje přehřátí a poškození mechanismu tiskárny, funguje.

Řešení

Můžete pokračovat v tisku. Chcete-li se vrátit k normální rychlosti tisku, ponechte tiskárnu alespoň 30 minut v nečinnosti. Pokud je vypnuté napájení, normální rychlost tisku se neobnoví.

Skenování je pomalé

■ Skenování ve vysokém rozlišení.

Řešení

Zkuste skenování v nižším rozlišení.

Displej LCD ztmaví

■ Tiskárna přešla do režimu spánku.

Řešení

Stisknutím libovolného tlačítka na ovládacím panelu vrátíte displej LCD do původního stavu.

Provoz tiskárny je hlučný

■ Režim Skrytý režim je v tiskárně zakázán.

Řešení

Jestliže je provoz tiskárny příliš hlučný, povolte režim **Skrytý režim**. Povoláním této funkce se sníží rychlost tisku.

Ovládací panel

Na domovské obrazovce zvolte  a potom vyberte možnost **Zapnuto**.

Windows

Na kartě **Hlavní** ovladače tiskárny nastavte **Skrytý režim** na možnost **Zapnuto**.

Mac OS

Vyberte **Předvolby systému** v nabídce Apple > **Tiskárny a skenery** (nebo **Tisk a skenování**, **Tisk a fax**) a potom vyberte tiskárnu. Klikněte na **Možnosti a spotřební materiál** > **Možnosti** (nebo **Ovladač**). Nastavte položku **Skrytý režim** na hodnotu **Zapnuto**.

Nesprávný datum a čas

■ V napájení došlo k chybě.

Řešení

Po výpadku napájení, který je způsoben například úderem blesku, nebo v případě, že je tiskárna po delší dobu ponechána vypnutá, mohou hodiny zobrazovat nesprávný čas. Na ovládacím panelu nastavte správné datum a čas v části **Nast.** > **Nast. tiskárny** > **Nast. datumu/času**.

Kořenový certifikát je třeba aktualizovat

■ Platnost kořenového certifikátu vypršela.

Řešení

Spusťte položku **Web Config** a poté aktualizujte kořenový certifikát.

➔ „[Aplikace ke konfiguraci operací tiskárny \(Web Config\)](#)“ na str. 214

Nelze provést ruční 2stranný tisk (Windows)

■ Nastavení EPSON Status Monitor 3 je vypnuto.

Řešení

Na kartě **Údržba** ovladače tiskárny klikněte na možnost **Rozšířená nastavení** a poté vyberte položku **Aktivovat EPSON Status Monitor 3**.

Nemusí být ovšem k dispozici, je-li k tiskárně přistupováno po síti nebo je-li používána jako sdílená tiskárna.

Nezobrazuje se nabídka Nastavení tisku (Mac OS)

■ Ovladač tiskárny Epson nebyl instalován správně.

Řešení

Pokud se nabídka **Nastavení tisku** nezobrazí v systému macOS Catalina (10.15) nebo novějším, macOS High Sierra (10.13), macOS Sierra (10.12), OS X El Capitan (10.11), OS X Yosemite (10.10), OS X Mavericks (10.9), ovladač tiskárny Epson není nainstalován správně. Povolte ji z následující nabídky.

V nabídce Apple > **Tiskárny a skenery** (nebo **Tisk a skenování**, **Tisk a fax**) vyberte možnost **Předvolby systému**, odeberte tiskárnu a poté tiskárnu znovu přidejte.

macOS Mojave (10.14) nemá přístup k **Nastavení tisku** v aplikacích vytvořených společností Apple, například TextEdit.

Z připojeného telefonu nelze uskutečnit volání

Telefonní kabel není správně připojen.

Připojte telefon do portu EXT. na tiskárně a zvedněte přijímač. Pokud v přijímači neslyšíte oznamovací tón, připojte telefonní kabel správně.

Číslo faxu odesílatele se nezobrazilo

Faxové číslo odesílatele není nastaveno podle počítače odesílatele.

Odesílatel pravděpodobně nenastavil faxové číslo. Obratě se na odesílatele.

Zobrazené faxové číslo odesílatele v přijatých faxech je chybné

Faxové číslo odesílatele nastavené podle počítače odesílatele je nesprávné.

Odesílatel mohl nastavit faxové číslo nesprávně. Obratě se na odesílatele.

Záznamník nepřijímá hlasová volání

Nastavení tiskárny Zvonění před odp. je provedeno na hodnotu nižší než počet zazvonění u vašeho záznamníku.

Vyberte **Nast.** > **Nastavení faxu** > **Základní nastavení** > **Zvonění před odp.** a poté proveďte nastavení na počet vyšší než počet zazvonění u záznamníku.

Bylo přijato hodně nevyžádaných faxů

Nebyla nastavena funkce tiskárny k blokování nevyžádaných faxů.

Nastavte možnost **Odmítnutí faxu** v části **Nast.** > **Nastavení faxu** > **Základní nastavení**.

„Nastavení blokování nežádoucích faxů“ na str. 78

Problém nelze odstranit

Pokud nemůžete problém vyřešit po vyzkoušení všech řešení, obraťte se na podporu společnosti Epson.

Pokud nemůžete vyřešit problémy s tiskem nebo kopírováním, přečtěte si následující související informace.

Související informace

➔ „Problémy s tiskem nebo kopírováním nelze vyřešit“ na str. 203

Problémy s tiskem nebo kopírováním nelze vyřešit

Vyzkoušejte tyto problémy vyřešit tak, že začnete postupovat odshora, dokud problém nevyřešíte.

- Ujistěte se, že typ papíru vložený v tiskárně a typ papíru, který je nastaven v tiskárně, odpovídá nastavení typu papíru v ovladači tiskárny.

„Nastavení velikosti a typu papíru“ na str. 26

- Na ovládacím panelu nebo v ovladači tiskárny použijte nastavení vyšší kvality.

- Znovu nainstalujte inkoustové kazety již nainstalované v tiskárně.

Opětovná instalace inkoustových kazet může odstranit ucpání trysek tiskové hlavy a umožnit hladký průtok inkoustu.

Protože se však inkoust při opětovné instalaci inkoustové kazety spotřebovává, může se v závislosti na množství zbývajících inkoustu zobrazit zpráva s výzvou k výměně inkoustové kazety.

„Nyní je čas vyměnit inkoustové kazety“ na str. 185

- Zarovnejte tiskovou hlavu.

„Zarovnání tiskové hlavy“ na str. 106

- Proveďte kontrolu trysek a zkontrolujte, zda nejsou trysky tiskové hlavy ucpané.
Pokud jsou ve vzorku pro kontrolu trysek chybějící segmenty, trysky jsou pravděpodobně ucpané. Střídavě 3 krát proveďte opětovné čištění hlavy a kontrolu trysek a zkontrolujte, zda se ucpání odstranilo.
Upozorňujeme, že při čištění tiskové hlavy se spotřebovává inkoust.
[„Kontrola a čištění tiskové hlavy“ na str. 103](#)
- Vypněte tiskárnu, počkejte alespoň 12 hodin a poté zkontrolujte, zda se ucpání odstranilo.
Pokud je problémem ucpání, může se tento problém vyřešit tak, že na chvíli přestanete tisknout.
Při vypnutí tiskárny můžete zkontrolovat následující položky.
- Zkontrolujte, zda používáte originální inkoustové kazety Epson.
Zkuste použít originální inkoustové kazety Epson. Tento produkt byl navržen tak, aby upravoval barvy na základě použití originálních inkoustových kazet Epson. Použití neoriginálních inkoustových kazet může způsobit zhoršení kvality tisku.
[„Kódy inkoustových kazet“ na str. 209](#)
- Zkontrolujte, zda na průsvitné fólii nejsou šmouhy.
Pokud se na průsvitné fólii vyskytují šmouhy, opatrně šmouhy otřete.
[„Čištění průsvitné fólie“ na str. 111](#)
- Zkontrolujte, zda uvnitř tiskárny nejsou kousky papíru.
Při vyjímání papíru se nedotýkejte rukou průsvitné fólie ani papíru.
- Papír zkontrolujte.
Zkontrolujte, zda není papír zvlhčený nebo vložen tiskovou stranou směrem nahoru.
[„Pokyny k manipulaci s papírem“ na str. 26](#)
[„Dostupný papír a kapacita“ na str. 206](#)
[„Nedostupné typy papíru“ na str. 208](#)
- Ujistěte se, že nepoužíváte starou inkoustovou kazetu.
Pro dosažení nejlepších výsledků společnost Epson doporučuje používat inkoustové kazety před datem minimální trvanlivosti na obalu, nebo do šesti měsíců od otevření obalu, podle toho, co nastane dříve.
- Pokud tiskárnu vypnete, počkejte alespoň 12 hodin a pokud se kvalita tisku ještě nezlepší, spusťte funkci Výkonné čištění.
[„Spuštění funkce Výkonné čištění“ na str. 105](#)

Pokud není možno problém vyřešit pomocí výše uvedených řešení, budete možná muset požádat o opravu. Kontaktujte podporu Epson.

Související informace

- ➔ [„Než se obrátíte na společnost Epson“ na str. 240](#)
- ➔ [„Kontaktování podpory společnosti Epson“ na str. 240](#)

Informace o výrobku

Informace o papíru.	206
Informace o spotřebním materiálu.	209
Informace o softwaru.	210
Seznam nabídek nastavení.	215
Technické údaje produktu.	229
Informace o normách a předpisech.	236

Informace o papíru

Dostupný papír a kapacita

Originální papír Epson

Společnost Epson doporučuje používat originální papír Epson, čímž dosáhnete vysoké kvality výtisků.

Poznámka:

- Dostupnost papíru se liší podle oblasti. Aktuální informace o dostupnosti papíru ve vaší oblasti vám poskytne podpora společnosti Epson.
- Informace o dostupných typech papíru pro bezokrajový a oboustranný tisk naleznete v následujícím textu.
 - „Papír pro tisk bez okrajů“ na str. 207
 - „Papír pro oboustranný tisk“ na str. 208

Papír vhodný pro tisk dokumentů

Název média	Formát	Kapacita vkládání (počet listů)
Epson Bright White Ink Jet Paper	A4	Až do čáry označené symbolem trojúhelníku na vodítku okraje.
Epson Business Paper	A4	Až do čáry označené symbolem trojúhelníku na vodítku okraje.

Papír vhodný pro tisk dokumentů a fotografií

Název média	Formát	Kapacita vkládání (počet listů)
Epson Matte Paper-Heavyweight	A4	20
Epson Double-Sided Matte Paper	A4	1
Epson Photo Quality Ink Jet Paper	A4	80

Papír vhodný k tisku fotografií

Název média	Formát	Kapacita vkládání (počet listů)
Epson Ultra Glossy Photo Paper	A4, 13 × 18 cm (5 × 7 palců), 10 × 15 cm (4 × 6 palců)	20*
Epson Premium Glossy Photo Paper	A4, 13×18 cm (5×7 palců), širokoúhlý 16:9 (102×181 mm), 10×15 cm (4×6 palců)	20*
Epson Premium Semigloss Photo Paper	A4, 13 × 18 cm (5 × 7 palců), 10 × 15 cm (4 × 6 palců)	20*
Epson Photo Paper Glossy	A4, 13 × 18 cm (5 × 7 palců), 10 × 15 cm (4 × 6 palců)	20*

* Pokud se papír nepodává správně nebo pokud jsou na výtisku nerovnoměrné barvy nebo šmouhy, vkládejte listy papíru jednotlivě.

Různé další typy papíru

Název média	Formát	Kapacita vkládání (počet listů)
Epson Photo Quality Self Adhesive Sheets	A4	1

Komerčně dostupný papír

Poznámka:

Informace o dostupných typech papíru pro bezokrajový a oboustranný tisk naleznete v následujícím textu.

„Papír pro tisk bez okrajů“ na str. 207

„Papír pro oboustranný tisk“ na str. 208

Obyčejné papíry

Název média	Formát	Kapacita vkládání (počet listů)
Obyčejný papír	Formát Letter, A4, B5, 16K (195 × 270 mm), A5, A6, B6	Až do čáry označené symbolem trojúhelníku na vodítku.*1
Kopírovací papír		
Hlavičkový papír*2	Legal, 8,5 × 13 palců, Indian-Legal	1
	Uživatelsky definovaný (mm) 54 × 86 až 215,9 × 1200	1

*1 Pokud se papír nepodává správně nebo pokud jsou na výtisku nerovnoměrné barvy nebo šmouhy, vkládejte listy papíru jednotlivě.

*2 Papír, na němž jsou v záhlaví vytištěny informace jako například jméno odesílatele nebo jméno podniku. Ve vrchní části papíru musí být okraj alespoň 5 mm. Oboustranný tisk a tisk bez okrajů nejsou k dispozici pro hlavičkový papír.

Obálky

Název média	Formát	Kapacita vkládání (obálky)
Obálka	Obálka č. 10, obálka DL, obálka C6	10

Papír pro tisk bez okrajů

Originální papír Epson

- Epson Bright White Ink Jet Paper
- Epson Business Paper
- Epson Photo Quality Ink Jet Paper
- Epson Matte Paper-Heavyweight

- Epson Double-Sided Matte Paper
- Epson Ultra Glossy Photo Paper
- Epson Premium Glossy Photo Paper
- Epson Premium Semigloss Photo Paper
- Epson Photo Paper Glossy
- Epson Photo Quality Self Adhesive Sheets

Související informace

➔ [„Dostupný papír a kapacita“ na str. 206](#)

Komerčně dostupný papír

Obyčejný papír, kopírovací papír (A4, Letter)

Související informace

➔ [„Dostupný papír a kapacita“ na str. 206](#)

Papír pro oboustranný tisk

Originální papír Epson

- Epson Bright White Ink Jet Paper
- Epson Business Paper

Související informace

➔ [„Dostupný papír a kapacita“ na str. 206](#)

Komerčně dostupný papír

Obyčejný papír, kopírovací papír*

* Pro automatický oboustranný tisk můžete použít velikost papíru Letter, A4, B5, 16K a uživatelsky definovaný (182×257 až 215,9×297 mm).

Související informace

➔ [„Dostupný papír a kapacita“ na str. 206](#)

Nedostupné typy papíru

Nepoužívejte následující papíry. Při používání tohoto typu papíru dochází k uvíznutí papíru v tiskárně a rozmazání výtisku.

- Zvlněné papíry
- Roztrhané nebo oříznuté papíry

- Složené papíry
- Vlhké papíry
- Příliš silné nebo příliš tenké papíry
- Papíry s nálepkami

Nepoužívejte následující obálky. Při používání těchto typů obálky dochází k uvíznutí papíru v tiskárně a šmouhám na výtisku.

- Zvlněné nebo složené obálky
- Obálky s lepicími plochami na chlopních nebo obálky s okénky
- Obálky, které jsou příliš tenké
Během tisku se mohou zkroutit.

Informace o spotřebním materiálu

Kódy inkoustových kazet

Dále jsou uvedeny kódy pro originální inkoustové kazety Epson.

Poznámka:

- Kódy inkoustových kazet se v různých oblastech mohou lišit. Správné kódy pro vaši oblast vám poskytne podpora společnosti Epson.
- Všechny inkoustové kazety nemusejí být k dispozici ve všech oblastech.
- Ačkoli inkoustové kazety mohou obsahovat recyklované materiály, nemá to vliv na funkci ani výkonnost tiskárny.
- Specifikace a vzhled inkoustové kazety se mohou v rámci jejich zlepšování změnit bez předchozího upozornění.

Pro Evropu

Ikona	BK: Black (Černá)	C: Cyan (Azurová)	M: Magenta (Purpurová)	Y: Yellow (Žlutá)
Pineapple 	604 604XL*	604 604XL*	604 604XL*	604 604XL*

* „XL“ označuje velkou kazetu.

Poznámka:

Uživatelé v Evropě naleznou informace o výtěžnosti inkoustových kazet společnosti Epson na následujícím webu.

<http://www.epson.eu/pageyield>

For Australia and New Zealand

BK: Black (Černá)	C: Cyan (Azurová)	M: Magenta (Purpurová)	Y: Yellow (Žlutá)
604	604	604	604
604XL*	604XL*	604XL*	604XL*

* „XL“ označuje velkou kazetu.

Pro Asii

BK: Black (Černá)	C: Cyan (Azurová)	M: Magenta (Purpurová)	Y: Yellow (Žlutá)
10J	10J	10J	10J

Společnost Epson doporučuje používat originální inkoustové kazety Epson. Společnost Epson nemůže zaručit kvalitu ani spolehlivost neoriginálního inkoustu. Při použití neoriginálního inkoustu může dojít k poškození, na něž se nebude vztahovat záruka společnosti Epson. Za určitých okolností pak může tiskárna fungovat neočekávaným způsobem. Informace o hladině neoriginálního inkoustu se nemusí zobrazit.

Kód údržbové sady

Společnost Epson doporučuje používat originální údržbové sady Epson.

Kód údržbové sady: C9344



Důležité:

Po instalaci údržbové sady do tiskárny ji nelze použít v jiných tiskárnách.

Informace o softwaru

V této části jsou uvedeny některé aplikace, které jsou k dispozici pro tuto tiskárnu. Seznam podporovaného softwaru najdete na následující webové stránce společnosti Epson nebo spusťte Epson Software Updater pro potvrzení. Můžete stahovat nejnovější aplikace.

<http://www.epson.com>

Související informace

➔ „Aplikace pro aktualizaci softwaru a firmwaru (Epson Software Updater)“ na str. 214

Aplikace pro tisk z počítače (Windows)

Ovladač tiskárny ovládá tiskárnu podle příkazů z aplikace. Nejlepších výsledků tisku dosáhnete nastavením ovladače tiskárny. Pomocí nástroje ovladače tiskárny můžete také zkontrolovat stav tiskárny a udržovat ji v optimálním provozuschopném stavu.

Poznámka:

Můžete změnit jazyk ovladače tiskárny. Vyberte jazyk, který chcete použít, v nastavení **Jazyk** na kartě **Údržba**.

Přístup k ovladači tiskárny z aplikací

Chcete-li provést nastavení platná pouze pro používanou aplikaci, konfiguruje nastavení přímo v této aplikaci.

V nabídce **Soubor** vyberte možnost **Tisk** nebo **Nastavení tisku**. Vyberte příslušnou tiskárnu a klikněte na tlačítko **Předvolby** nebo **Vlastnosti**.

Poznámka:

Operace se liší v závislosti na aplikaci. Podrobnosti najdete v nápovědě k dané aplikaci.

Přístup k ovladači tiskárny z ovládacího panelu

Chcete-li provést nastavení pro všechny aplikace, otevřete ovladač tiskárny na ovládacím panelu.

Windows 11

Klikněte na tlačítko Start a vyberte položku **Všechny aplikace > Nástroje Windows > Ovládací panely > Zobrazit zařízení a tiskárny** v části **Hardware a zvuk**. Klikněte pravým tlačítkem na tiskárnu nebo stiskněte a přidržte její ikonu a vyberte možnost **Předvolby tisku**.

Windows 10/Windows Server 2022/Windows Server 2019/Windows Server 2016

Klikněte na tlačítko Start a vyberte položku **Systém Windows > Ovládací panely > Zobrazit zařízení a tiskárny** v části **Hardware a zvuk**. Klikněte pravým tlačítkem na tiskárnu nebo stiskněte a přidržte její ikonu a vyberte možnost **Předvolby tisku**.

Windows 8.1/Windows 8/Windows Server 2012 R2/Windows Server 2012

Vyberte možnost **Plocha > Nastavení > Ovládací panely > Zobrazit zařízení a tiskárny** v části **Hardware a zvuk**. Klikněte pravým tlačítkem na tiskárnu nebo stiskněte a přidržte její ikonu a vyberte možnost **Předvolby tisku**.

Windows 7/Windows Server 2008 R2

Klikněte na tlačítko Start a vyberte položku **Ovládací panely > Zobrazit zařízení a tiskárny** v části **Hardware a zvuk**. Klikněte pravým tlačítkem na tiskárnu a vyberte možnost **Předvolby tisku**.

Windows Vista/Windows Server 2008

Klikněte na tlačítko Start a vyberte položku **Ovládací panely > Tiskárny** v části **Hardware a zvuk**. Klikněte pravým tlačítkem na tiskárnu a vyberte možnost **Předvolby tisku**.

Windows XP/Windows Server 2003 R2/Windows Server 2003

Klikněte na tlačítko Start a vyberte položku **Ovládací panely > Tiskárny a jiný hardware** v části **Tiskárny a faxy**. Klikněte pravým tlačítkem na tiskárnu a vyberte možnost **Předvolby tisku**.

Přístup k ovladači tiskárny pomocí ikony tiskárny na hlavním panelu

Ikona tiskárny na hlavním panelu na ploše systému je ikona zástupce pro rychlý přístup k ovladači tiskárny.

Kliknete-li na ikonu tiskárny a vyberete možnost **Nastavení tiskárny**, otevře se stejné okno nastavení tiskárny jako okno zobrazené na ovládacím panelu. Kliknete-li dvakrát na tuto ikonu, můžete zkontrolovat stav tiskárny.

Poznámka:

*Nezobrazí-li se ikona tiskárny na hlavním panelu, otevřete okno ovladače tiskárny, klikněte na tlačítko **Předvolby sledování** na kartě **Údržba** a vyberte možnost **Registrace ikony zástupce na hlavním panelu**.*

Spuštění nástroje

Přejděte do okna ovladače tiskárny. Klikněte na kartu **Údržba**.

Aplikace pro tisk z počítače (Mac OS)

Ovladač tiskárny ovládá tiskárnu podle příkazů z aplikace. Nejlepších výsledků tisku dosáhnete nastavením ovladače tiskárny. Pomocí nástroje ovladače tiskárny můžete také zkontrolovat stav tiskárny a udržovat ji v optimálním provozuschopném stavu.

Přístup k ovladači tiskárny z aplikací

Klikněte na **Nastavení stránky** nebo **Tisk** v nabídce **Soubor** vaší aplikace. V případě potřeby kliknutím na možnost **Zobrazit podrobnosti** (nebo na symbol ▼) rozbalte okno tisku.

Poznámka:

V závislosti na používané aplikaci se **Nastavení stránky** nemusí zobrazit v nabídce **Soubor** a postup zobrazení obrazovky tisku se může lišit. Podrobnosti naleznete v nápovědě k aplikaci.

Spuštění nástroje

Vyberte **Předvolby systému** v nabídce Apple > **Tiskárny a skenery** (nebo **Tisk a skenování**, **Tisk a fax**) a potom vyberte tiskárnu. Klikněte na **Možnosti a spotřební materiál** > **Nástroje** > **Otevřít nástroj tiskárny**.

Aplikace pro ovládání skeneru (Epson Scan 2)

Epson Scan 2 je ovladač skeneru, který umožňuje ovládání skeneru. Umožňuje upravit velikost, rozlišení, jas, kontrast a kvalitu naskenovaného snímku. Tuto aplikaci můžete také spustit z aplikace pro skenování kompatibilní s rozhraním TWAIN. Podrobnosti o používání funkcí najdete v nápovědě k softwaru.

Spuštění v systému Windows

Poznámka:

V operačních systémech Windows Server je třeba nainstalovat funkci **Možnosti práce s počítačem**.

Windows 11

Klikněte na tlačítko Start a potom vyberte položku **Všechny aplikace** > **EPSON** > **Epson Scan 2**.

Windows 10/Windows Server 2022/Windows Server 2019/Windows Server 2016

Klikněte na tlačítko Start a potom vyberte možnost **EPSON** > **Epson Scan 2**.

Windows 8.1/Windows 8/Windows Server 2012 R2/Windows Server 2012

Zadejte název aplikace do ovládacího tlačítka Hledat a poté vyberte zobrazenou ikonu.

Windows 7/Windows Vista/Windows XP/Windows Server 2008 R2/Windows Server 2008/Windows Server 2003 R2/Windows Server 2003

Klikněte na tlačítko Start a vyberte položku **Všechny programy** nebo **Programy** > **EPSON** > **Epson Scan 2**.

Spuštění v systému Mac OS

Zvolte položku **Přejít** > **Aplikace** > **Epson Software** > **Epson Scan 2**.

Aplikace ke konfiguraci používání a odesílání faxů (FAX Utility)

FAX Utility je aplikace, která umožňuje konfigurovat různá nastavení pro odesílání faxů z počítače. Můžete vytvořit nebo upravit seznam kontaktů k odesílání faxů, konfigurovat ukládání přijatých faxů do formátu PDF v počítači a provést další akce. Podrobnosti najdete v nápovědě k dané aplikaci.

Poznámka:

- Operační systémy Windows Server nejsou podporované.*
- Zkontrolujte, zda jste před instalací aplikace FAX Utility nainstalovali ovladač tiskárny.*
- Ujistěte se, že je nainstalován nástroj FAX Utility. Viz „Spuštění ve Windows“ nebo „Spuštění v Mac OS“ pro kontrolu, zda byla aplikace nainstalována.*

Spuštění v systému Windows

- Windows 11
Klikněte na tlačítko Start a vyberte možnost **All Apps > Epson Software > FAX Utility**.
- Windows 10
Klikněte na tlačítko Start a vyberte možnost **Epson Software > FAX Utility**.
- Windows 8.1/Windows 8
Zadejte název aplikace do ovládacího tlačítka Hledat a poté vyberte zobrazenou ikonu.
- Windows 7/Windows Vista/Windows XP
Klikněte na tlačítko Start a vyberte položku **Všechny programy (nebo Programy) > Epson Software > FAX Utility**.

Spuštění v systému Mac OS

Vyberte **Předvolby systému** z nabídky Apple > **Tiskárny a skenery** (nebo **Tisk a skenování, Tisk a Fax**); a potom vyberte tiskárnu (FAX). Klikněte na **Možnosti a spotřební materiál > Nástroje > Otevřít nástroj tiskárny**.

Související informace

- ➔ [„Posílání faxů pomocí tiskárny“ na str. 84](#)
- ➔ [„Přijímání faxů v počítači“ na str. 98](#)

Aplikace k odesílání faxů (ovladač PC-FAX)

Ovladač PC-FAX je aplikace, která umožňuje odeslat přímo z počítače dokument vytvořený v jiné aplikaci jako fax. Ovladač PC-FAX je nainstalován při instalaci nástroje FAX Utility. Podrobnosti najdete v nápovědě k dané aplikaci.

Poznámka:

- Operační systémy Windows Server nejsou podporované.*
- Zkontrolujte, zda byl nainstalován ovladač PC-FAX. Viz „Přístup z Windows“ nebo „Přístup z Mac OS“ zde níže.*
- Operace se liší podle aplikace, kterou jste použili při vytvoření dokumentu. Podrobnosti najdete v nápovědě k dané aplikaci.*

Přístup k aplikaci v systému Windows

V aplikaci zvolte z nabídky **Soubor** příkaz **Tisk** nebo **Nastavení tisku**. Vyberte požadovanou tiskárnu (FAX) a klepněte na možnost **Předvolby** nebo **Vlastnosti**.

Přístup k aplikaci v systému Mac OS

V aplikaci zvolte z nabídky **Soubor** příkaz **Tisk**. V části **Tiskárna** vyberte požadovanou tiskárnu (FAX) a poté z místní nabídky zvolte položku **Nastavení faxu** nebo **Nastavení příjemce**.

Související informace

➔ „Posílání faxů pomocí tiskárny“ na str. 84

Aplikace ke konfiguraci operací tiskárny (Web Config)

Aplikaci Web Config lze spustit ve webovém prohlížeči, například Internet Explorer a Safari, v počítači nebo chytrém zařízení. Můžete potvrdit stav tiskárny nebo měnit nastavení síťových služeb a tiskárny. Aby bylo možné aplikaci Web Config používat, připojte tiskárnu a počítač nebo zařízení ke stejné síti.

Jsou podporovány následující prohlížeče.

Microsoft Edge, Internet Explorer 8 nebo novější, Firefox*, Chrome*, Safari*

* Použijte nejnovější verzi.

Poznámka:

Prvotní hodnota hesla správce Web Config je sériové číslo tiskárny. Zkontrolujte štítek připevněný k tiskárně.

Místo připevnění štítku závisí na produktu a může být na zadní straně, otevřené boční straně krytu nebo spodní straně.

Spuštění nástroje Web Config ve webovém prohlížeči

1. Zkontrolujte IP adresu tiskárny.

Zvolením položky **Nast.** > **Nastavení sítě** > **Kontrola připojení** na ovládacím panelu zahájíte kontrolu připojení. Stiskněte tlačítko  nebo tlačítko OK a vytiskněte zprávu o síťovém připojení. Na vytištěné zprávě o síťovém připojení zkontrolujte adresu IP tiskárny.

2. V počítači nebo chytrém zařízení spusťte webový prohlížeč a potom zadejte IP adresu tiskárny.

Formát:

IPv4: http://IP adresa tiskárny/

IPv6: http://[IP adresa tiskárny]/

Příklady:

IPv4: http://192.168.100.201/

IPv6: http://[2001:db8::1000:1]/

Poznámka:

Použitím chytrého zařízení můžete rovněž spustit nástroj Web Config z obrazovky informací o produktu aplikace Epson Smart Panel.

Vzhledem k tomu, že tiskárna používá při přístupu k protokolu HTTPS certifikát s vlastním podpisem, při spuštění aplikace Web Config se v prohlížeči zobrazí varování; to neznamená problém a lze jej bezpečně ignorovat.

Aplikace pro aktualizaci softwaru a firmwaru (Epson Software Updater)

Epson Software Updater je aplikace, která instaluje nový software a aktualizuje firmware přes internet. Pokud chcete pravidelně kontrolovat informace o aktualizacích, můžete nastavit interval kontroly aktualizací v nastavení automatických aktualizací v aplikaci Epson Software Updater.

Poznámka:

Operační systémy Windows Server nejsou podporované.

Spuštění v systému Windows

Windows 11

Klikněte na tlačítko Start a poté vyberte položku **Všechny aplikace > EPSON Software > Epson Software Updater**.

Windows 10

Klikněte na tlačítko Start a potom vyberte možnost **EPSON Software > Epson Software Updater**.

Windows 8.1/Windows 8

Zadejte název aplikace do ovládacího tlačítka Hledat a poté vyberte zobrazenou ikonu.

Windows 7/Windows Vista/Windows XP

Klikněte na tlačítko Start a vyberte položku **Všechny programy (nebo Programy) > EPSON Software > Epson Software Updater**.

Poznámka:

Nástroj Epson Software Updater můžete také spustit, kliknete-li na ikonu tiskárny na hlavním panelu na ploše a poté vyberete možnost **Aktualizace softwaru**.

Spuštění v systému Mac OS

Zvolte položku **Přejít > Aplikace > Epson Software > Epson Software Updater**.

Související informace

➔ „Samostatná instalace aplikací“ na str. 117

Seznam nabídek nastavení



Na domovské obrazovce tiskárny vyberte možnost **Nast.** a proveďte různá nastavení.

Stav spotřebního mat.

Vyberte nabídku na ovládacím panelu, jak je popsáno dále.



Nast. > Stav spotřebního mat.

Hladina inkoustu:

Zobrazí přibližné hladiny v inkoustových kazetách. Když se zobrazí ikona , dochází inkoust v inkoustové kazetě. Když se zobrazí , došel inkoust v inkoustové kazetě.

Inkoustové kazety můžete vyměnit z této obrazovky.

Životnost krabice údržby:

Zobrazí přibližnou servisní životnost údržbové sady. Když se zobrazí ikona , údržbová sada je téměř plná. Když se zobrazí ikona , údržbová sada je plná.

Související informace

- ➔ „Výměna inkoustových kazet“ na str. 187
- ➔ „Výměna krabice údržby“ na str. 195

Údržba

Vyberte nabídky na ovládacím panelu, jak je popsáno dále.

Nast. > Údržba

Kontr. trysek:

Pomocí této funkce lze zkontrolovat, zda jsou ucpané trysky tiskové hlavy. Tiskárna vytiskne vzorek kontroly trysek.

Čištění hlavy:

Pomocí této funkce lze vyčistit ucpané trysky tiskové hlavy.

Výkonné čištění:

Výběrem této funkce bude provedeno intenzivní čištění, pokud je tisková hlava silně ucpána nebo pokud se nevyčistí ani po zopakování standardního čištění. Bude potřeba více inkoustu než při běžném čištění.

Zarovnání hlavy:

Svislé zarovnání:

Tuto funkci použijte, jestliže jsou výtisky rozmazané nebo text a řádky nejsou zarovnané.



Vodorovné zarovnání:

Tuto funkci použijte, jestliže výtisky obsahují pravidelné vodorovné pruhy.

Výměna ink. kazet(y):

Tuto funkci použijte k výměně tiskových kazet před vyčerpáním inkoustu.

Životnost krabice údržby:

Zobrazí přibližnou servisní životnost údržbové sady. Když se zobrazí ikona , údržbová sada je téměř plná. Když se zobrazí ikona , údržbová sada je plná.

Čištění vodítka papíru:

Vyberte tuto funkci, pokud jsou na vnitřních válečcích skvrny od inkoustu. Tiskárna podá papír pro vyčištění vnitřních válečků.

Související informace

- ➔ „Kontrola a čištění tiskové hlavy“ na str. 103
- ➔ „Spuštění funkce Výkonné čištění“ na str. 105
- ➔ „Zarovnání tiskové hlavy“ na str. 106
- ➔ „Výměna inkoustových kazet“ na str. 187

- ➔ „Výměna krabice údržby“ na str. 195
- ➔ „Čištění dráhy papíru v případě rozmazávání inkoustu“ na str. 106

Nast. tiskárny

Vyberte nabídky na ovládacím panelu, jak je popsáno dále.

Nast. > Nast. tiskárny

Nastavení zdroje papíru:

Nastavení papíru:

Slouží k výběru velikosti a typu papíru vloženého do zdroje papíru.

Auto. přep. A4/Letter:

Vyberte možnost **Zapnuto**, pokud chcete podávat papír ze zdroje papíru nastaveného na velikost A4, pokud není nastavený žádný zdroj papíru na velikost Letter, nebo podávat papír ze zdroje papíru nastaveného na velikost Letter, pokud není nastavený žádný zdroj papíru na velikost A4.

Upozornění na chybu:

Vyberte možnost **Zapnuto**, pokud chcete zobrazit chybovou zprávu v případě, že vybraný typ nebo velikost papíru neodpovídá vloženému papíru.

AutoZobrNasPap:

Vyberte možnost **Zapnuto**, pokud chcete při vložení papíru do zdroje papíru zobrazit obrazovku **Nastavení papíru**. Pokud vypnete tuto funkci, nebude možné tisknout ze zařízení iPhone, iPad nebo iPod touch pomocí aplikace AirPrint.

Zvuk:

Ztlumit:

Nastavením hodnoty **Zapnuto** ztlumíte zvuky, jako jsou například zvuky **Stisk tlačítka**.

Normální režim:

Zvolte hlasitost, například **Stisk tlačítka**.

Tichý režim:

Zvolte hlasitost, například **Stisk tlačítka** v **Tichý režim**.

Tichý režim:

Vyberte možnost **Zapnuto**, pokud chcete snížit hluk při tisku, může to však snížit rychlost tisku. V závislosti na zvoleném typu papíru a nastaveních kvality tisku se úroveň hladiny hluku tiskárny nemusí lišit.

Časovač vypnutí:

Podle místa zakoupení může být váš produkt vybaven touto funkcí nebo funkcí **Nastavení vypnutí**.

Pomocí tohoto nastavení lze tiskárnu automaticky vypnout, když se po určitou dobu nepoužívá. Čas, po jehož uplynutí bude tiskárna vypnuta, můžete upravit. Každé prodloužení bude mít vliv na energetickou účinnost produktu. Před provedením každé změny berte ohled na životní prostředí.

Nastavení vypnutí:

Podle místa zakoupení může být váš produkt vybaven touto funkcí nebo funkcí **Časovač vypnutí**.

Vypnout při nečinnosti:

Pomocí tohoto nastavení lze tiskárnu automaticky vypnout, když se po určitou dobu nepoužívá. Každé prodloužení bude mít vliv na energetickou účinnost produktu. Před provedením každé změny berte ohled na životní prostředí.

Vypnout při odpojení:

Když vyberete toto nastavení, tiskárna se vypne po 30 minutách, když jsou odpojeny všechny porty včetně portu LINE. V některých oblastech nemusí být tato funkce dostupná.

Nast. datumu/času:

Datum/čas:

Slouží k zadání data a času.

Letní čas:

Slouží k výběru nastavení letního času pro vaši oblast.

Časový rozdíl:

Slouží k zadání časového rozdílu mezi místním časem a časem UTC (koordinovaný světový čas).

Země/oblast:

Vyberte zemi nebo oblast, kde tiskárnu používáte. Pokud změníte zemi nebo oblast, vaše nastavení faxu se obnoví na výchozí hodnoty a bude nutné je navolit znovu.

Jazyk/Language:

Slouží k výběru jazyka LCD obrazovky.

Klávesnice:

Změní rozvržení klávesnice na LCD obrazovce.

Časovač vypnutí:

Slouží k nastavení doby pro přechod do režimu spánku (režimu úspory energie), když tiskárna neprovede žádnou akci. Po uplynutí této doby LCD obrazovka zhasne.

Auto. odstr. chyb:

Slouží k výběru akce v případě, že dojde k chybě při oboustranném tisku nebo chybě zaplnění paměti.

Zapnuto:

Když při oboustranném tisku dojde k chybě, zobrazí varování a tisk proběhne v jednostranném režimu. Pokud dojde k zaplnění paměti, vytisknou se pouze dokumenty, které se tiskárně podařilo zpracovat.

Vypnuto:

Zobrazí chybové hlášení a přeruší tisk.

Doba sušení inkoustu:

Vyberte dobu sušení inkoustu, kterou chcete použít při oboustranném tisku. Tiskárna vytiskne jednu stranu a poté druhou stranu. Pokud je výtisk rozmazaný, nastavte delší dobu.

Přip. PC prostř. USB:

Vyberte možnost **Aktiv.**, pokud chcete umožnit počítači přístup k tiskárně připojené pomocí připojení USB. Když je vybrána možnost **Deaktivovat**, je omezen tisk a skenování, které nejsou odeslané přes síťové připojení.

Související informace

➔ „Úspora energie“ na str. 116

Síťová nastavení

Vyberte nabídky na ovládacím panelu, jak je popsáno dále.

Nast. > Síťová nastavení

Tisknout stav sítě:

Vytiskne stavový list sítě.

Informace pro síť Wi-Fi, režim Wi-Fi Direct atd. se vytisknou na dalších dvou nebo více stranách.

Nastavení Wi-Fi:

Slouží k upravení nebo změně nastavení bezdrátové sítě. Vyberte jeden z následujících způsobů připojení a postupujte podle pokynů na ovládacím panelu.

Wi-Fi (doporučeno):

Slouží k upravení nebo změně nastavení bezdrátové sítě. Vyberte jeden z následujících způsobů připojení a postupujte podle pokynů na ovládacím panelu.

Průvodce nastavením Wi-Fi:

Provede nastavení sítě Wi-Fi zadáním identifikátoru SSID a hesla.

Tlačítko (WPS):

Provede nastavení sítě Wi-Fi pomocí funkce Tlačítko (WPS).

Další:

Kód PIN (WPS):

Provede nastavení sítě Wi-Fi pomocí funkce Kód PIN (WPS).

Autom. připojení Wi-Fi:

Provede nastavení sítě Wi-Fi pomocí informací o Wi-Fi na počítači nebo chytrém zařízení.

Vypnout Wi-Fi:

Zakáže Wi-Fi. Připojení do infrastruktury budou odpojena.

Wi-Fi Direct:

Ostatní metody:

iOS:

Přečte QR kód z vašeho zařízení iPhone, iPad, or iPod touch a připojí se pomocí připojení Wi-Fi Direct.

Ostatní zařízení OS:

Provede nastavení Wi-Fi Direct zadáním identifikátoru SSID a hesla.

Upravit:

Změnit síťový název:

Změní identifikátor SSID sítě Wi-Fi Direct (název sítě).

Změnit heslo:

Změní heslo pro připojení Wi-Fi Direct.

Deaktivovat Wi-Fi Direct:

Zakáže funkci Wi-Fi Direct.

Obnovit výchozí nastavení:

Obnoví nastavení Wi-Fi Direct.

Kontrola připojení:

Zkontroluje stav aktuálního síťového připojení a vytiskne zprávu. Jsou-li s připojením nějaké problémy, postupujte podle informací na tomto listu.

Služby Epson Connect:

Vyberte nabídky na ovládacím panelu, jak je popsáno dále.

Nast. > Služby Epson Connect

Registrovat/ odstranit:

Zaregistrujte nebo odstraňte tiskárnu do nebo ze služeb Epson Connect.

Návody k použití jsou dostupné na následujícím webovém portálu.

<https://www.epsonconnect.com/>

<http://www.epsonconnect.eu> (pouze pro Evropu)

Pozastavit/obnovit:

Vyberte, zda pozastavit či obnovit služby Epson Connect.

E-mailová adresa:

Zkontrolujte e-mailovou adresu tiskárny, která je zaregistrovaná ve službách Epson Connect.

Stav:

Zkontrolujte, zda tiskárna je či není zaregistrovaná a přihlášená ke službám Epson Connect.

Správa Kontaktů

Vyberte nabídky na ovládacím panelu, jak je popsáno dále.

Nast. > **Správa Kontaktů**

Přidat pol.:

Zaregistrujte položku, která se bude používat pro faxy u kontaktů.

Přidat skupinu:

Zaregistrujte položku pro skupinové faxy u kontaktů.

Upravit:

Upravte položky a skupiny registrované v kontaktech.

Odstranit:

Smažte položky a skupiny registrované v kontaktech.

Tisk kontaktů:

Vytiskněte informace o položkách a skupinách týkající se kontaktů v seznamu.

Související informace

➔ „Zpřístupnění kontaktů“ na str. 79

Nastavení faxu

Zvolením možnosti **Nast.** > **Nastavení faxu** z ovládacího panelu tiskárny se zobrazí tato nabídka.

Související informace

- ➔ „Kontr. fax. připojení“ na str. 222
- ➔ „Průvodce nast. faxu“ na str. 222
- ➔ „Základní nastavení Nabídka“ na str. 222
- ➔ „Nastavení příjmu Nabídka“ na str. 224
- ➔ „Nastavení hlášení Nabídka“ na str. 226
- ➔ „Nastavení zabezpeč. Nabídka“ na str. 226
- ➔ „Vých. nast. uživ. Nabídka“ na str. 227

Kontr. fax. připojení

Nabídku naleznete na ovládacím panelu tiskárny níže:

Nast. > Nastavení faxu > Kontr. fax. připojení

Po výběru možnosti **Kontr. fax. připojení** bude provedena kontrola, zda je tiskárna připojena k telefonní lince a připravena k přenosu faxu. Výsledek kontroly si můžete vytisknout na obyčejný papír formátu A4.

Průvodce nast. faxu

Nabídku naleznete na ovládacím panelu tiskárny níže:

Nast. > Nastavení faxu > Průvodce nast. faxu

Zvolením možnosti **Průvodce nast. faxu** provedete základní nastavení faxu. Postupujte podle pokynů na obrazovce.

Související informace

- ➔ „Základní nastavení Nabídka“ na str. 222
- ➔ „Příprava tiskárny na odesílání a příjem faxů“ na str. 74

Základní nastavení Nabídka

Nabídku naleznete na ovládacím panelu tiskárny níže:

Nast. > Nastavení faxu > Základní nastavení

Rych. Faxu:

Slouží k výběru rychlosti přenosu faxu. Pokud při přenosu často dochází k chybám, pokud posíláte/přijímáte faxy do zahraničí a ze zahraničí nebo pokud používáte telefonní službu IP (VoIP), doporučujeme hodnotu **Pomalý(9 600bps)**.

ECM:

Automaticky opraví chyby ve faxovém přenosu (režim korekce chyb), které jsou většinou způsobeny šumem telefonní linky. Je-li tato funkce vypnutá, nemůžete posílat a přijímat dokumenty v barvách.

Detekce ozn. tónu.:

Detekuje oznamovací tón před zahájením vytáčení. Jestliže je tiskárna připojena k pobočkové ústředně (PBX) nebo k digitální telefonní lince, nemusí se jí podařit zahájit vytáčení. V takové situaci změňte nastavení **Typ linky** na hodnotu **PBX**. Jestliže to nefunguje, vypněte tuto funkci. Vypnutím této funkce však může dojít k vynechání první číslice faxového čísla a k poslání faxu na špatné číslo.

Režim vytáčení:

Slouží k výběru typu telefonního systému, kam je připojena tiskárna. Je-li nastavena hodnota **Pulsní**, můžete dočasně přepnout režim vytáčení z pulzního na tónový, pokud v průběhu zadávání číslic na horní obrazovce faxu stisknete ikonu * (zadá se písmeno „T“). V některých oblastech nebo zemích nemusí být toto nastavení zobrazováno.

Typ linky:

Slouží k výběru typu linky, ke které je připojena tiskárna.

PSTN:

Vyberte **PSTN**, když je tiskárna připojena k veřejné komutované telefonní síti.

PBX:

Vyberte **PBX** při používání tiskárny v prostředí, ve kterém se používají linky a je vyžadován externí přístupový kód, například 0 a 9, pro přístup na vnější linku. V prostředí, ve kterém se používá modem DSL nebo terminálový adaptér, rovněž doporučujeme nastavení **PBX**.

Přístupový kód:

Vyberte **Použit** a potom registrujte kód externího přístupu, jako například 0 nebo 9. Při odesílání faxu na vnější faxové číslo zadejte # (dvojitý křížek) namísto skutečného kódu. # (křížek) se musí používat v **Kontakty** v rámci externího přístupového kódu. Pokud je jako kontakt nastaven externí přístupový kód, jako například 0 nebo 9, nemůžete tomuto kontaktu posílat faxové zprávy. V tomto případě nastavte **Přístupový kód na Nepo užívat**; jinak bude třeba změnit kód v **Kontakty** na #.

Záhlaví:

Slouží k zadání jména a faxového čísla odesílatele. Tyto údaje se objeví na odchozích faxech.

Vaše telefonní číslo:

Můžete zadat až 20 znaků s použitím číslic 0–9 nebo s mezerou.

Záhlaví faxu:

Podle potřeby můžete zaregistrovat až 21 jmen odesílatelů. Můžete zadat až 40 znaků pro každé jméno odesílatele. Pro Web Config zadejte záhlaví v Unicode (UTF-8).

Režim příjmu:

Slouží k výběru režimu příjmu. Podrobnosti naleznete v příslušných informacích níže.

DRD:

Pokud jste si u vašeho telefonního operátora objednali službu charakteristického vyzvánění, vyberte způsob vyzvánění, který má být použit pro příchozí faxy. Služba charakteristického vyzvánění, kterou nabízí mnohé telefonní společnosti (název služby se liší podle dané společnosti), umožňuje mít na jedné lince více telefonních čísel. Každé číslo má přiřazený jiný způsob vyzvánění. Jedno číslo můžete používat pro hlasové hovory a jiné pro faxové přenosy. V závislosti na regionu může být tato možnost **Zapnuto** nebo **Vypnuto**.

Zvonění před odp.:

Slouží k výběru počtu vyzvánění, než tiskárna automaticky přijme fax.

Vzdálený příjem:

Vzdálený příjem:

Když odpovíte na příchozí faxové volání z telefonu, který je připojený k tiskárně, můžete zahájit příjem faxu zadáním kódu na telefonu.

Zadejte spouš. kód:

Nastavte startovní kód **Vzdálený příjem**. Zadejte dva znaky a použít můžete číslice 0 až 9, znaky -, *, #.

Odmítnutí faxu:

Odmítnutí faxu:

Vyberte možnosti pro odmítnutí příjmu nechtěných faxů.

Seznam čísel odmítnutí:

Pokud je telefonní číslo druhé strany na seznamu odmítnutých čísel, nastavte volbu, zda odmítat příchozí faxy.

Záhlaví faxu prázdné:

Pokud je telefonní číslo druhé strany blokováno, zvolte volbu, zda odmítat přijímání faxů.

Volající není v Kont.:

Pokud telefonní číslo druhé strany není v kontaktech, zvolte, zda odmítat přijímání faxů.

Upravit seznam blokových čísel:

Můžete zaregistrovat až 30 faxových čísel k odmítání faxů a hovorů. Zadejte až 20 znaků s použitím 0–9, *, # nebo mezery.

Související informace

- ➔ „Příprava tiskárny na odesílání a příjem faxů“ na str. 74
- ➔ „Vytvoření nastavení pro telefonní systém PBX“ na str. 76
- ➔ „Příjem příchozích faxů“ na str. 88
- ➔ „Nastavení blokování nežádoucích faxů“ na str. 78

Nastavení příjmu Nabídka

Nabídku naleznete na ovládacím panelu tiskárny níže:

Nast. > Nastavení faxu > Nastavení příjmu

Uložit do počítače:

Ukládá přijaté faxy jako soubory PDF do počítače, ke kterému je připojena tiskárna. Tuto položku můžete nastavit na **Ano** s použitím FAX Utility (aplikace). Toto nemůžete povolit z ovládacího panelu tiskárny. Nejprve v počítači nainstalujte nástroj FAX Utility. Po nastavení této položky na **Ano** můžete změnit tuto položku na **Ano a tisk** z ovládacího panelu tiskárny.

Auto. zmenšení:

Vytiskne přijaté faxy s velkoplošnými dokumenty zmenšené, aby se vešly na papír zdroje. Zmenšení nemusí být vždy možné v závislosti na přijatých datech. Jestliže je zapnuté, velké dokumenty se vytisknou ve své originální velikosti na více listů, nebo může vyjet prázdná druhá stránka.

Nast. rozděl. str.:

Vytiskne přijaté faxy rozdělené, když jsou přijaté dokumenty větší než papír vložený do tiskárny. Pokud je množství, které přesahuje délku papíru, menší než hodnota nastavená v **Odstranit tisková data po rozdělení- Práh**, přebytek bude zahozen. Pokud množství přesahující délku papíru přesahuje nastavenou hodnotu, přebytek se vytiskne na jiný papír.

Odstranit tisková data po rozdělení:

Odstranit tisková data po rozdělení:

Vyberte oblast dokumentu, kterou chcete odstranit, když je množství přesahující délku papíru menší než hodnota nastavená v **Práh**.

Práh:

Pokud je množství, které překračuje délku papíru, menší nebo rovno této hodnotě, přebytek bude zahozen a nevytiskne se.

Překrýt při rozdělení:

Překrýt při rozdělení:

Když je tato položka nastavena na **Zapnuto** a data jsou rozdělena a vytištěna, protože množství překračuje hodnotu **Odstranit tisková data po rozdělení > Práh**, rozdělená data se vytisknou s překrývající se délkou zadanou v **Šířka překrytí**.

Šířka překrytí:

Data, která překročí tuto hodnotu, budou přetištěna.

Automatické otočení:

Obdržené faxy otočí na šířku a velikost dokumentu nastaví na A5, aby se vytiskly na velikost papíru A5. Toto nastavení se použije, když je velikost papíru nejméně jednoho zdroje použitého k tisku faxů nastavena na A5.

Pokud zvolíte možnost **Vypnuto**, budou faxy, přijaté jako faxy ve velikosti A5 s orientací na šířku, které mají stejnou šířku jako formáty A4, považovány za faxy ve formátu A4 a jako takové budou také tištěny.

Zkontrolujte nastavení velikosti papíru v **Nast. > Nast. tiskárny > Nastavení zdroje papíru**.

Přidat informace o příjmu:

Vytiskne informace o přijetí na přijatém faxu i v případě, že odesílatel nenastavil informace záhlaví. Informace o přijetí zahrnuje datum a čas přijetí, identifikaci odesílatele a číslo strany (například „P1“). Když je povoleno nastavení **Nast. rozděl. str.**, bude zahrnuto i číslo rozdělené stránky.

Oboustranně:

Vytiskne více stran přijatých faxů na obě strany papíru. Nastavte **Krátká strana** nebo **Dlouhá strana** na **Okraj pro vazbu** jako pozici svázání papíru.

Čas. zaháj. tisku:

Vyberte možnosti pro zahájení tisku přijatých faxů.

- Všech. přijaté str.:** Tisk bude zahájen po přijetí všech stránek. Zahájení tisku od první stránky nebo poslední stránky závisí na nastavení funkce **Zkomplet. svaz.**. Viz vysvětlení k funkci **Zkomplet. svaz.**.
- První přijatá stránka:** Zahájí tisk po přijetí první strany a strany se vytisknou v pořadí, v jakém budou přijaty. Pokud tiskárna nemůže zahájit tisk, například pokud aktuálně tiskne jiné úlohy, tiskárna zahájí tisk přijatých stran v dávce, až bude dostupná.

Zkomplet. svaz.:

Když je první stránka vytištěna jako poslední (výstup nahore), vytištěné dokumenty jsou stohovány ve správném pořadí stránek. Pokud je v tiskárně nedostatek paměti, tato funkce nemusí být k dispozici.

Čas pozast. tisku:

Během časového období, které jste nastavili od hodnoty **Čas do stop** do hodnoty **Čas do rest.**, ukládá tiskárna přijaté dokumenty do paměti tiskárny, aniž by je tiskla. Tuto funkci je možné použít pro omezení hluku v noci nebo jako prevenci vyzrazení důvěrných dokumentů přijatých v době vaší nepřítomnosti. Před použitím této funkce ověřte, zda máte dostatek volné paměti. Když funkci nastavíte na hodnotu **Vypnuto**, můžete přijaté dokumenty vytisknout ještě před opakovaným spuštěním.

Tichý režim:

Sníží hluk tiskárny při tisku faxů, může však dojít ke snížení rychlosti tisku.

Nastavení hlášení Nabídka

Nabídku naleznete na ovládacím panelu tiskárny níže:

Nast. > **Nastavení faxu** > **Nastavení hlášení**

Auto. tisk prot. faxu:

Automaticky vytiskne faxový protokol. Výběrem možnosti **Zap. (každých 30)** se protokol vytiskne vždy po dokončení 30 faxových úloh. Výběrem možnosti **Zapnuto (čas)** vytiskne protokol v určený čas. Jestliže však počet faxových úloh překročí 30, protokol bude vytištěn před zadaným časem.

Přiložit obrázek ke zprávě:

Bude vytištěna zpráva **Zpráva o přenosu** se snímkem první stránky poslaného dokumentu. Výběrem možnosti **Zap. (velký obr.)** vytiskne horní část stránky bez zmenšení. Výběrem možnosti **Zap. (malý obr.)** vytiskne celou stránku a zmenší ji tak, aby se vešla do zprávy.

Formát sestavy:

Zvolí jiný formát pro faxové zprávy pod položkou **Fax > Menu > Další > Protokol faxu** a tento formát se bude odlišovat od možnosti **Sledování protokolu**. Zvolte možnost **Detail**, chcete-li vytisknout také chybové kódy.

Nastavení zabezpeč. Nabídka

Nabídku naleznete na ovládacím panelu tiskárny níže:

Nast. > **Nastavení faxu** > **Nastavení zabezpeč.**

Omezení přímého vytáčení:

Zvolením možnosti **Zapnuto** zakážete ruční zadání čísel faxu příjemce a umožníte obsluhu vybrat příjemce pouze ze seznamu kontaktů nebo historie odeslaných faxů.

Pokud vyberete možnost **Zadejte dvakrát**, bude muset operátor při ručním zadání čísla znovu zadat faxové číslo.

Zvolením možnosti **Vypnuto** umožníte ruční zadání čísel faxu příjemce.

Omezení vysílání:

Pokud zvolíte **Zapnuto**, může být v rámci Příjmu zadáno pouze jedno faxové číslo.

Potvrdit seznam adres:

Zobrazí potvrzovací obrazovku příjemce před zahájením přenosu.

Můžete vybírat příjemce z nabídky **Všechny** nebo **Pouze pro vysílání**.

Automaticky smazat záložní data:

Záložní kopie odeslaných a přijatých dokumentů se obvykle dočasně uloží v paměti tiskárny pro případ, že by došlo k náhlému vypnutí v důsledku výpadku napájení nebo nesprávné obsluhy.

Pokud vyberete možnost **Zapnuto**, budou zálohy automaticky mazány, když bude odeslání nebo přijetí dokumentu úspěšně dokončeno a zálohy již nebudou třeba.

Vymaz. Zálož. data:

Vymaže všechny záložní kopie dočasně uložené v paměti tiskárny. Spusťte tuto funkci předtím, než tiskárnu předáte nebo ji dáte k likvidaci.

Vých. nast. uživ. Nabídka

Nabídku naleznete na ovládacím panelu tiskárny níže:

Nast. > **Nastavení faxu** > **Vých. nast. uživ.**

Nastavení vytvořené v této nabídce se stane výchozím nastavením pro funkci **Fax** > **Menu**. Podrobnosti naleznete v příslušných informacích níže.

Související informace

➔ „Nast sken“ na str. 91

➔ „Nast. odeslání faxu“ na str. 92

Tisk stavu

Vyberte nabídky na ovládacím panelu, jak je popsáno dále.

Nast. > **Tisk stavu**

List stavu konfigurace:

Vytiskne listy s informacemi o aktuálním stavu a nastavení tiskárny.

List stavu spotř. mat.:

Vytiskne listy s informacemi o stavu spotřebních dílů.

List historie používání:

Vytiskne listy s informacemi o historii použití tiskárny.

Počítadlo tisku

Vyberte nabídky na ovládacím panelu, jak je popsáno dále.

Nast. > Počítadlo tisku

Zobrazí celkový počet výtisků a černobílých a barevných výtisků, včetně položek jako jsou stavové listy, od zakoupení tiskárny.

Když budete chtít provést tisk, zvolte možnost **Tisk listu**. Vytisknutý list též obsahuje počet naskenovaných stránek. Informace zahrnuté na listu jsou stejné, když tisknete z jiných funkcí na stránce **List historie používání**.

Průzk. mezi zákaz.

Vyberte nabídky na ovládacím panelu, jak je popsáno dále.

Nast. > Průzk. mezi zákaz.

Poskytuje společnosti Seiko Epson Corporation informace o použití, například počet výtisků. Vyberte možnost **Upravit** — **Schválit** a poté postupujte podle pokynů na obrazovce.

Obnovit vých. nastavení

Vyberte nabídky na ovládacím panelu, jak je popsáno dále.

Nast. > Obnovit vých. nastavení

Síťová nastavení:

Resetuje síťová nastavení na výchozí hodnoty.

Nastavení kopírování:

Obnoví nastavení kopírování na výchozí hodnoty.

Nast. skenování:

Obnoví nastavení skenování na výchozí hodnoty.

Nastavení faxu:

Obnoví nastavení faxu na výchozí hodnoty.

Vymazat všechna data a nast.:

Vymaže všechny osobní údaje uložené v paměti tiskárny a obnoví všechna nastavení na výchozí hodnoty.

Aktualizovat FW

Vyberte nabídky na ovládacím panelu, jak je popsáno dále.

Nast. > Aktualizovat FW

Aktualizovat:

Slouží ke kontrole, zda byla na síťový server nahrána nejnovější verze firmwaru. Pokud je k dispozici aktualizace, můžete zvolit, zda zahájit aktualizaci či nikoli.

Aktuální verze:

Zobrazí aktuální verzi firmwaru tiskárny.

Oznámení:

Vyberte možnost **Zapnuto**, pokud chcete, aby vám bylo zasláno upozornění, až bude k dispozici aktualizace firmwaru.

Technické údaje produktu

Specifikace tiskárny

Umístění trysek tiskové hlavy		Trysky pro černý inkoust: 180 Trysky pro barevný inkoust: 59 pro každou barvu
Gramáž papíru*	Obyčejný papír	64 až 90 g/m ²
	Obálky	75 až 100 g/m ²

* I když je gramáž papíru v zadaném rozsahu, tiskárna nemusí papír podat nebo se může v závislosti na vlastnostech nebo kvalitě papíru zhoršit kvalita tisku.

Oblast tisku

Oblast tisku pro jednotlivé listy

Kvalita tisku se může ve vyšrafovaných oblastech vzhledem k fungování tiskárny snížit.

Tisk s okraji

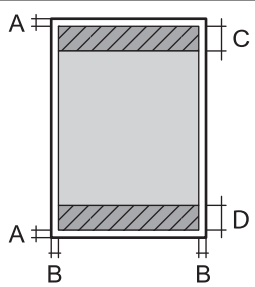
	A	3.0 mm (0.12 palce)
	B	3.0 mm (0.12 palce)
	C	41.0 mm (1.61 palce)
	D	37.0 mm (1.46 palce)

Tisk bez okrajů

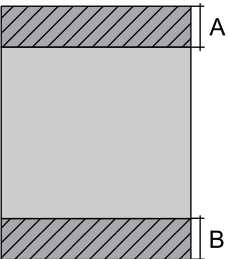
	A	44.0 mm (1.73 palce)
	B	40.0 mm (1.57 palce)

Oblast tisku pro obálky

Kvalita tisku se může ve vyšrafovaných oblastech vzhledem k fungování tiskárny snížit.

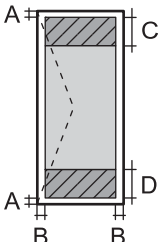
	A	3.0 mm (0.12 palce)
	B	3.0 mm (0.12 palce)
	C	18.0 mm (0.71 palce)
	D	41.0 mm (1.61 palce)

Specifikace skeneru

Typ skeneru	Plochý
Fotoelektrické zařízení	CIS
Efektivní pixely	10200×14040 pixelů (1200 dpi)
Maximální velikost dokumentu	216×297 mm (8.5×11.7 palců) A4, Letter
Rozlišení skenování	1200 dpi (hlavní skenování) 2400 dpi (dílčí skenování)
Výstupní rozlišení	50 až 9600 dpi v přírůstcích po 1 dpi
Barevná hloubka	<p>Barva</p> <ul style="list-style-type: none"> <input type="checkbox"/> 48 bitů na pixel, vnitřní (16 bitů na pixel na barvu, vnitřní) <input type="checkbox"/> 24 bitů na pixel, vnější (8 bitů na pixel na barvu, vnější) <p>Stupně šedi</p> <ul style="list-style-type: none"> <input type="checkbox"/> 16 bitů na pixel, vnitřní <input type="checkbox"/> 8 bitů na pixel, vnější <p>Černobílá</p> <ul style="list-style-type: none"> <input type="checkbox"/> 16 bitů na pixel, vnitřní <input type="checkbox"/> 1 bitů na pixel, vnější

Zdroj světla	LED
--------------	-----

ADF specifikace

Pouze WF-2930 Series

Dostupné formáty papíru	A4, Letter, 8.5×13 in., Legal, Indian-Legal
Typ papíru	Obyčejný papír
Gramáž papíru	64 až 95 g/m ²
Kapacita vkládání	A4, Letter: 30 listů nebo 3.3 mm 8.5×13 in., Legal, Indian-Legal: 10 listů
Automatické oboustranné skenování	Nepodporováno

I když předloha odpovídá požadavkům na předlohy, které lze umístit do podavače ADF, nemusí v závislosti na vlastnostech nebo kvalitě papíru podavač ADF předlohu vůbec podat nebo může dojít ke snížení kvality skenování.

Specifikace faxu

Typ faxu	Stojanový černobílý a barevný fax (ITU-T Super Group 3)	
Podporované linky	Standardní analogové telefonní linky, telefonní systémy PBX (Private Branch Exchange)	
Rozlišení	ČB	<input type="checkbox"/> Standardní: 8 pel/mm×3,85 řádků/mm (203 pel/palec×98 řádků/palec) <input type="checkbox"/> Jemná: 8 pel/mm×7,7 řádků/mm (203 pel/palec×196 řádků/palec) <input type="checkbox"/> Fotografie: 8 pel/mm×7,7 řádků/mm (203 pel/palec×196 řádků/palec)
	Barva	200×200 dpi
Rychlost	Až 33.6 kb/s	
Metoda komprimace	ČB	MH/MR/MMR
	Barva	JPEG
Standardy komunikace	G3, SuperG3	
Velikost odesílaného papíru	Sklo skeneru	Letter, A4
	ADF	A4, Letter, 8.5×13 in., Legal, Indian-Legal
Velikost záznamového papíru	Letter, A4, Legal	
Přenosová rychlost* ¹	Přibližně 3 s (A4 ITU-T tabulka č. 1 standardní MMR 33.6 kb/s)	
Stránková paměť* ²	Až 100 stránek (při příjmu tabulky ITU-T č. 1 v černobílém režimu konceptu)	

Kontakty	Počet kontaktů	Až 100
	Počet seskupených kontaktů	Až 99
Opakované vytáčení ^{*3}		2 krát (v 1 minutových intervalech)
Rozhraní		Připojení telefonní linky RJ-11, připojení telefonního přístroje RJ-11

*1 Skutečná rychlost závisí na dokumentu, zařízení příjemce a stavu telefonní linky.

*2 Zachována i při výpadku proudu.

*3 Specifikace se mohou lišit podle země nebo regionu.

Specifikace rozhraní

Pro počítač	Vysokorychlostní USB*
-------------	-----------------------

* Kabely USB 3.0 nejsou podporovány.

Specifikace sítě

Specifikace sítě Wi-Fi

Normy	IEEE 802.11b/g/n ^{*1}
Frekvenční rozsah	2,4 GHz
Koordináční režim	Infrastruktura, Wi-Fi Direct (jednoduchý přístupový bod) ^{*2*3}
Bezdrátové zabezpečení ^{*4}	WEP (64/128bit), WPA2-PSK (AES) ^{*5} , WPA3-SAE (AES)

*1 Standard IEEE 802.11n je dostupný pouze pro režim HT20.

*2 Není podporováno standardem IEEE 802.11b.

*3 Režim jednoduchého přístupového bodu je kompatibilní s připojením Wi-Fi (infrastruktura).

*4 Připojení Wi-Fi Direct podporuje pouze standard WPA2-PSK (AES).

*5 Vyhovuje normě WPA2 s podporou standardu WPA/WPA2 Personal.

Sítové funkce a IPv4/IPv6

Funkce		Podporované	Poznámky	
Sítový tisk	EpsonNet Print (Windows)	IPv4	✓	-
	Standard TCP/IP (Windows)	IPv4, IPv6	✓	-
	Tisk WSD (Windows)	IPv4, IPv6	✓	Windows Vista nebo novější
	Tisk Bonjour (Mac OS)	IPv4, IPv6	✓	-
	Tisk IPP (Windows, Mac OS)	IPv4, IPv6	✓	-
	Tisk PictBridge (Wi-Fi)	IPv4	-	Digitální fotoaparát
	Epson Connect (Tisk přes email, vzdálený tisk)	IPv4	✓	-
	AirPrint (iOS, Mac OS)	IPv4, IPv6	✓	iOS 5 nebo novější, OS X Mavericks (10.9.5) nebo novější*
Skenování přes síť	Epson Scan 2	IPv4, IPv6	✓	-
	Epson ScanSmart	IPv4	✓	Windows 7 nebo novější nebo OS X El Capitan (10.11) nebo novější
	Event Manager	IPv4	✓	Windows Vista/Windows XP nebo OS X Yosemite (10.10)/OS X Mavericks (10.9.5)
	Epson Connect (skenování do cloudu)	IPv4	-	-
	AirPrint (skenování)	IPv4, IPv6	✓	OS X Mavericks (10.9.5) nebo novější*
Faxování	Zaslání faxu	IPv4	✓	-
	Příjem faxu	IPv4	✓	-
	AirPrint (Faxout)	IPv4, IPv6	✓	OS X Mavericks (10.9.5) nebo novější*

* Doporučujeme používat nejnovější verzi iOS nebo Mac OS.

Protokol zabezpečení

SSL/TLS	HTTPS Server/klient, IPPS
---------	---------------------------

SNMPv3

Podporované služby dalších poskytovatelů

Služby		Podporované	Poznámky
AirPrint	Tisk	✓	iOS 5 nebo novější/OS X Mavericks (10.9.5) nebo novější*
	Skenování	✓	OS X Mavericks (10.9.5) nebo novější*
	Faxování	✓	OS X Mavericks (10.9.5) nebo novější*

* Doporučujeme používat nejnovější verzi systému iOS nebo Mac OS.

Rozměry

WF-2930 Series

Rozměry	<p>Úložiště</p> <ul style="list-style-type: none"> <input type="checkbox"/> Šířka: 375 mm (14.8 palce) <input type="checkbox"/> Hloubka: 300 mm (11.8 palce) <input type="checkbox"/> Výška: 218 mm (8.6 palce) <p>Tisk</p> <ul style="list-style-type: none"> <input type="checkbox"/> Šířka: 375 mm (14.8 palce) <input type="checkbox"/> Hloubka: 577 mm (22.7 palce) <input type="checkbox"/> Výška: 242 mm (9.5 palce)
Hmotnost*	Přibližně 5.2 kg (11.5 lb)

* Bez inkoustových kazet a napájecího kabelu.

WF-2910 Series

Rozměry	<p>Úložiště</p> <ul style="list-style-type: none"> <input type="checkbox"/> Šířka: 375 mm (14.8 palce) <input type="checkbox"/> Hloubka: 300 mm (11.8 palce) <input type="checkbox"/> Výška: 170 mm (6.7 palce) <p>Tisk</p> <ul style="list-style-type: none"> <input type="checkbox"/> Šířka: 375 mm (14.8 palce) <input type="checkbox"/> Hloubka: 577 mm (22.7 palce) <input type="checkbox"/> Výška: 242 mm (9.5 palce)
---------	---

Hmotnost*	Přibližně 4.4 kg (9.7 lb)
-----------	---------------------------

* Bez inkoustových kazet a napájecího kabelu.

Elektrické specifikace

Jmenovitý výkon zdroje napájení	AC 100–240 V
Jmenovitý kmitočtový rozsah	50–60 Hz
Jmenovitý proud	0.4–0.2 A
Spotřeba energie (s USB připojením)	Samostatné kopírování: přibližně 12.0 W (ISO/IEC24712) Pohotovostní režim: přibližně 4.6 W Režim spánku: přibližně 0.7 W Vypnutý stav: přibližně 0.2 W

Poznámka:

- Informace o napětí najdete na štítku tiskárny.
- Uživatelé v Evropě najdou informace o příkonu na následujících webových stránkách.
<http://www.epson.eu/energy-consumption>

Specifikace provozního prostředí

Pro provoz	<p>Tiskárnu používejte v rozsahu uvedeném v následujícím grafu.</p> <p>Teplota: 10 až 35 °C (50 až 95 °F) Vlhkost: 20 až 80% relativní vlhkosti (bez kondenzace)</p>
Úložisko	<p>Teplota: -20 až 40 °C (-4 až 104 °F)* Vlhkost: 5 až 85% relativní vlhkosti (bez kondenzace)</p>

* Při teplotě 40 °C (104 °F) lze tiskárnu uchovávat po dobu jednoho měsíce.

Specifikace inkoustových kazet z hlediska prostředí

Teplota skladování	-30 až 40 °C (-22 až 104 °F)*
--------------------	-------------------------------

Teplota mraznutí	-16 °C (3.2 °F) Inkoust roztaje a je použitelný přibližně po 3 hodinách při teplotě 25 °C (77 °F).
------------------	---

* Můžete skladovat po dobu jednoho měsíce při teplotě 40 °C (104 °F).

Požadavky na systém

Windows

Windows Vista, Windows 7, Windows 8/8.1, Windows 10, Windows 11 nebo novější

Windows XP SP3 (32 bitů)

Windows XP Professional x64 Edition SP2

Windows Server 2003 (SP2) nebo novější

Mac OS

Mac OS X 10.9.5 nebo novější, macOS 11 nebo novější

Poznámka:

Systém Mac OS nemusí podporovat některé aplikace a funkce.

Souborový systém UNIX File System (UFS) pro systém Mac OS není podporován.

Informace o normách a předpisech

Standardy a schválení

Normy a schválení pro U.S. model

Bezpečnost	UL62368-1 CAN/CSA-C22.2 No.62368-1
Elektromagnetická kompatibilita	FCC Part 15 Subpart B Class B CAN ICES-3 (B)/NMB-3 (B)

Toto vybavení obsahuje následující bezdrátový modul.

Výrobce: Seiko Epson Corporation

Typ: J26H006

Tento produkt je v souladu s částí 15 vyhlášky FCC a článkem RSS-210 vyhlášky IC. Společnost Epson nemůže přijmout odpovědnost za žádné selhání při zajišťování požadavků na ochranu, které vyplývá z nedoporučených úprav produktu. Provoz podléhá následujícím dvěma podmínkám: (1) toto zařízení nesmí způsobovat škodlivé rušení a (2) toto zařízení musí absorbovat jakékoli přijaté rušení, včetně rušení, které může způsobit nežádoucí fungování zařízení.

Aby nedocházelo k rádiové interferenci s licencovanými službami, je toto zařízení určeno k provozu v interiérech a v dostatečné vzdálenosti od oken, aby bylo zajištěno maximální stínění. Zařízení (nebo vysílací anténa) instalované venku podléhá licencování.

Toto zařízení vyhovuje limitům vystavení radiaci FCC/IC stanoveným pro nekontrolované prostředí a zásady vystavení rádiové frekvenci (RF) FCC v Dodatku C k OET65 a RSS-102 pravidel pro vystavení rádiové frekvenci (RF) IC. Toto zařízení musí být nainstalováno a provozováno tak, aby byl zářič udržován alespoň 7,9 palců (20 cm) nebo více od těla osoby (vyjma extrémů: rukou, zápěstí, chodidel a kotníků).

Normy a schválení pro evropský model

Pro evropské uživatele

Společnost Seiko Epson Corporation tímto prohlašuje, že následující model rádiového zařízení je ve shodě se směrnicí 2014/53/EU. Plné znění EU prohlášení o shodě je dostupné na následujícím webu.

<http://www.epson.eu/conformity>

C624C, C625B

Pro použití pouze v Irsku, Velké Británii, Rakousku, Německu, Lichtenštejnsku, Švýcarsku, Francii, Belgii, Lucembursku, Nizozemsku, Itálii, Portugalsku, Španělsku, Dánsku, Finsku, Norsku, Švédsku, na Islandu, v Chorvatsku, na Kypru, v Řecku, Slovinsku, na Maltě, v Bulharsku, České republice, Estonsku, Maďarsku, Lotyšsku, Litvě, Polsku, Rumunsku a na Slovensku.

Společnost Epson nemůže přijmout odpovědnost za žádné selhání při zajišťování požadavků na ochranu, ke kterému došlo v důsledku nedoporučených úprav produktů.



Normy a schválení pro australský model

Elektromagnetická kompatibilita	AS/NZS CISPR32 Class B
---------------------------------	------------------------

Společnost Epson tímto prohlašuje, že následující modely vybavení splňují základní požadavky a další příslušná ustanovení normy AS/NZS4268:

C624C, C625B

Společnost Epson nemůže přijmout odpovědnost za žádné selhání při zajišťování požadavků na ochranu, ke kterému došlo v důsledku nedoporučených úprav produktů.

Normy a schválení pro novozélandský model

General Warning

The grant of a Telepermit for any item of terminal equipment indicates only that Telecom has accepted that the item complies with minimum conditions for connection to its network. It indicates no endorsement of the product by Telecom, nor does it provide any sort of warranty. Above all, it provides no assurance that any item will work correctly in all respects with another item of Telepermitted equipment of a different make or model, nor does it imply that any product is compatible with all of Telecom's network services.

Telepermitted equipment only may be connected to the EXT telephone port. This port is not specifically designed for 3-wire-connected equipment. 3-wire-connected equipment might not respond to incoming ringing when attached to this port.

Important Notice

Under power failure conditions, this telephone may not operate. Please ensure that a separate telephone, not dependent on local power, is available for emergency use.

This equipment is not capable, under all operating conditions, of correct operation at the higher speeds for which it is designed. Telecom will accept no responsibility should difficulties arise in such circumstances.

This equipment shall not be set up to make automatic calls to the Telecom '111' Emergency Service.

Omezení týkající se kopírování

Dodržujte následující omezení, aby při použití tiskárny nedošlo k porušení zákonů.

Ze zákona je zakázáno kopírovat následující položky:

- bankovky, mince, státní obchodovatelné cenné papíry, státní akcie a cenné papíry vydávané městem,
- nepoužité poštovní známky, předplacené pohlednice a jiné platné poštovní položky s platným poštovním,
- státní kolky a cenné papíry vydané podle zákonných postupů.

Při kopírování následujících položek buďte obezřetní:

- soukromé obchodovatelné cenné papíry (akciové certifikáty, převoditelné úpisy, šeky atd.), různé průkazy, lístky atd.,
- pasy, řidičské průkazy, doklady způsobilosti, silniční doklady, stravenky, vstupenky a podobně.

Poznámka:

Kopírování těchto dokumentů může být rovněž protizákonné.

Zodpovědné používání materiálů podléhajících autorským právům:

Tiskárny lze zneužít ke kopírování materiálů chráněných autorským právem. Pokud nebudete jednat na radu zkušeného právníka, před zkopírováním publikovaných materiálů si vyžádejte oprávnění držitele autorských práv.

Kde najdete pomoc

Webové stránky technické podpory. 240

Kontaktování podpory společnosti Epson. 240

Webové stránky technické podpory

Potřebujete-li další pomoc, navštivte následující webové stránky podpory společnosti Epson. Vyberte svou zemi nebo oblast a přejděte do části, která je na místních webových stránkách společnosti Epson věnována podpoře. Na těchto stránkách jsou rovněž k dispozici nejnovější ovladače, odpovědi na nejčastější dotazy, příručky a další materiály ke stažení.

<http://support.epson.net/>

<http://www.epson.eu/support> (pro Evropu)

Pokud váš výrobek Epson nefunguje správně a nedaří se vám problém vyřešit, obraťte se na služby podpory společnosti Epson.

Kontaktování podpory společnosti Epson

Než se obrátíte na společnost Epson

Nefunguje-li produkt Epson správně a problém nelze odstranit podle informací o řešení potíží v příručkách k produktu, obraťte se na služby podpory společnosti Epson.

Následující seznam podpory Epson je založen na zemi prodeje. Některé výrobky nemusí být ve vašem regionu prodávány, takže se obraťte na podporu Epson v regionu, ve kterém jste zakoupili váš produkt.

Není-li podpora společnosti Epson poskytována ve vaší oblasti, obraťte se na prodejce, u kterého jste výrobek zakoupili.

Podpora společnosti Epson vám bude schopna pomoci mnohem rychleji, poskytnete-li následující údaje:

- Sériové číslo produktu
(Štítek se sériovým číslem se obvykle nachází na zadní straně výrobku.)
- Model produktu
- Verze softwaru v produktu
(V softwaru produktu klikněte na tlačítko **About**, **Version Info** nebo na podobné tlačítko.)
- Značka a model počítače
- Název počítačového operačního systému a jeho verze
- Názvy a verze softwarových aplikací, které obvykle s produktem používáte

Poznámka:

V závislosti na přístroji mohou být v jeho paměti uložena data seznamu vytáčení pro fax nebo síťová nastavení. Při poruše nebo opravě výrobku může dojít ke ztrátě těchto dat a/nebo nastavení. Společnost Epson nepřebírá odpovědnost za jakoukoli ztrátu dat, za zálohování nebo obnovu dat a/nebo nastavení, a to ani v průběhu záruční doby. Doporučujeme, abyste si pořídili vlastní zálohu dat nebo si údaje zaznamenali.

Pomoc pro uživatele v Evropě

Informace nutné ke kontaktování podpory společnosti Epson najdete v dokumentu Pan-European Warranty.

Pomoc pro uživatele na Tchaj-wanu

Kontakty pro informace, podporu a služby:

Webové stránky

<http://www.epson.com.tw>

Jsou k dispozici informace o technických údajích produktů, ovladače ke stažení a dotazy o produktech.

Linka technické pomoci Epson

Telefon: +886-2-2165-3138

Náš tým podpory vám po telefonu může pomoci v následujících ohledech:

- Obchodní dotazy a informace o produktech
- Dotazy k používání produktů nebo k odstraňování problémů
- Dotazy ohledně servisu a záruky

Servisní a opravárenské středisko:

<http://www.tekcare.com.tw/branchMap.page>

TekCare corporation je autorizované servisní středisko Epson Taiwan Technology & Trading Ltd.

Pomoc pro uživatele v Austrálii

Společnost Epson Australia usiluje o to, aby svým zákazníkům poskytovala vysokou úroveň služeb. Kromě dokumentace k vašemu výrobku máte k dispozici následující zdroje informací:

Internetové stránky

<http://www.epson.com.au>

Navštivte webové stránky společnosti Epson Australia. Rozhodně stojí za zastávku při surfování na vlnách Internetu! Stránky obsahují část s ovladači ke stažení, přehled kontaktních míst společnosti Epson, informace o nových výrobcích a technickou podporu (prostřednictvím e-mailu).

Odborná pomoc Epson

Telefon: 1300-361-054

Telefonická pomoc Epson je k dispozici jako poslední záloha, která zajišťuje podporu našich zákazníků. Operátoři vám mohou pomoci při instalaci, konfiguraci a používání vašeho výrobku Epson. Pracovníci předprodejní telefonické pomoci vám mohou poskytnout materiály o nových výrobcích Epson a informace o nejbližším prodejci nebo servisu. Tato služba dokáže zodpovědět mnohé dotazy.

Doporučujeme vám, abyste si před zavoláním připravili veškeré relevantní informace. Čím více informací nám poskytnete, tím rychlejší můžeme při řešení problému být. Připravte si proto dokumentaci k výrobkům Epson, údaje o typu počítače, operačním systému, aplikacích a veškeré další informace, které považujete za důležité.

Přeprava produktu

Společnost Epson doporučuje zachovat obal produktu pro budoucí převážení.

Pomoc pro uživatele na Novém Zélandu

Cílem společnosti Epson New Zealand je poskytovat vysokou úroveň služeb pro zákazníky. Kromě dokumentace k vašemu výrobku poskytujeme následující zdroje informací:

Internetové stránky

<http://www.epson.co.nz>

Navštivte webové stránky společnosti Epson New Zealand. Rozhodně stojí za zastávku při surfování na vlnách Internetu! Stránky obsahují část s ovladači ke stažení, přehled kontaktních míst společnosti Epson, informace o nových výrobcích a technickou podporu (prostřednictvím e-mailu).

Odborná pomoc Epson

Telefon: 0800 237 766

Telefonická pomoc Epson je k dispozici jako poslední záloha, která zajišťuje podporu našich zákazníků. Operátoři vám mohou pomoci při instalaci, konfiguraci a používání vašeho výrobku Epson. Pracovníci předprodejní telefonické pomoci vám mohou poskytnout materiály o nových výrobcích Epson a informace o nejbližším prodejci nebo servisu. Tato služba dokáže zodpovědět mnohé dotazy.

Doporučujeme vám, abyste si před zavoláním připravili veškeré relevantní informace. Čím více informací nám poskytnete, tím rychlejší můžeme při řešení problému být. Mezi tyto informace patří dokumentace k výrobkům Epson, typ počítače, operační systém, aplikace a veškeré další informace, které považujete za důležité.

Převážení produktu

Společnost Epson doporučuje zachovat obal produktu pro budoucí převážení.

Pomoc pro uživatele v Singapuru

Informační zdroje, podpora a služby dostupné od společnosti Epson v Singapuru:

Webové stránky

<http://www.epson.com.sg>

K dispozici jsou informace o technických údajích produktů, ovladače ke stažení, často kladené otázky (FAQ), obchodní dotazy a technická podpora prostřednictvím e-mailu.

Odborná pomoc Epson

Bezplatná linka: 800-120-5564

Náš tým podpory vám po telefonu může pomoci v následujících ohledech:

- Obchodní dotazy a informace o produktech
- Dotazy k používání produktů nebo k odstraňování problémů
- Dotazy ohledně servisu a záruky

Pomoc pro uživatele v Thajsku

Kontakty pro informace, podporu a služby:

Webové stránky

<http://www.epson.co.th>

Jsou k dispozici informace o technických údajích produktů, ovladače ke stažení, odpovědi na časté dotazy (FAQ) a e-mail.

Kontaktní centrum Epson

Telefon: 66-2460-9699

E-mail: support@eth.epson.co.th

Náš tým kontaktního centra vám může telefonicky poskytnout následující informace:

- Obchodní dotazy a informace o produktech
- Dotazy k používání produktů nebo k odstraňování problémů
- Dotazy ohledně servisu a záruky

Pomoc pro uživatele ve Vietnamu

Kontakty pro informace, podporu a služby:

Servisní centrum Epson

65 Truong Dinh Street, District 1, Ho Chi Minh City, Vietnam.

Telefon (Ho Či Minovo Město): 84-8-3823-9239, 84-8-3825-6234

29 Tue Tinh, Quan Hai Ba Trung, Hanoi City, Vietnam

Telefon (Hanoj): 84-4-3978-4785, 84-4-3978-4775

Pomoc pro uživatele v Indonésii

Kontakty pro informace, podporu a služby:

Webové stránky

<http://www.epson.co.id>

- Jsou k dispozici informace o technických údajích produktů, ovladače ke stažení
- Odpovědi na časté dotazy, informace o nabídkách a odpovědi na otázky prostřednictvím e-mailu

Linka podpory Epson

Telefon: +62-1500-766

Fax: +62-21-808-66-799

Pracovníci naší linky podpory vám mohou telefonicky nebo faxem poskytnout následující informace:

- Obchodní dotazy a informace o produktech
- Technická podpora

Servisní centrum Epson

Kraj	Název společnosti	Adresa	Telefon E-mail
JAKARTA	Epson Sales and Service Jakarta (SUDIRMAN)	Wisma Keiai Lt. 1 Jl. Jenderal Sudirman Kav. 3 Jakarta Pusat - DKI JAKARTA 10220	021-5724335 ess@epson-indonesia.co.id ess.support@epson-indonesia.co.id
SERPONG	Epson Sales and Service Serpong	Ruko Melati Mas Square Blok A2 No.17 Serpong-Banten	082120090084 / 082120090085 esstag@epson-indonesia.co.id esstag.support@epson-indonesia.co.id
SEMARANG	Epson Sales and Service Semarang	Komplek Ruko Metro Plaza Block C20 Jl. MT Haryono No. 970 Semarang -JAWA TENGAH	024 8313807 / 024 8417935 esssmg@epson-indonesia.co.id esssmg.support@epson-indonesia.co.id
JAKARTA	Epson Sales and Service Jakarta (MANGGA DUA)	Ruko Mall Mangga Dua No. 48 Jl. Arteri Mangga Dua, Jakarta Utara - DKI JAKARTA	021 623 01104 jkt-technical1@epson-indonesia.co.id jkt-admin@epson-indonesia.co.id
BANDUNG	Epson Sales and Service Bandung	Jl. Cihampelas No. 48 A Bandung Jawa Barat 40116	022 420 7033 bdg-technical@epson-indonesia.co.id bdg-admin@epson-indonesia.co.id
MAKASSAR	Epson Sales and Service Makassar	Jl. Cendrawasih NO. 3A, kunjung mae, mariso, MAKASSAR - SULSEL 90125	0411- 8911071 mksr-technical@epson-indonesia.co.id mksr-admin@epson-indonesia.co.id
MEDAN	Epson Service Center Medan	Jl. Bambu 2 Komplek Graha Niaga Nomor A-4, Medan - SUMUT	061- 42066090 / 42066091 mdn-technical@epson-indonesia.co.id mdn-adm@epson-indonesia.co.id
PALEMBANG	Epson Service Center Palembang	Jl. H.M Rasyid Nawawi No. 249 Kelurahan 9 Ilir Palembang Sumatera Selatan	0711 311 330 escplg@epson-indonesia.co.id escplg.support@epson-indonesia.co.id
PEKANBARU	Epson Service Center Pekanbaru	Jl. Tuanku Tambusai No. 459 A Kel. Tangkerang barat Kec Marpoyan damai Pekanbaru - Riau 28282	0761- 8524695 pkb-technical@epson-indonesia.co.id pkb-admin@epson-indonesia.co.id
PONTIANAK	Epson Service Center Pontianak	Komp. A yani Sentra Bisnis G33, Jl. Ahmad Yani - Pontianak Kalimantan Barat	0561- 735507 / 767049 pontianak-technical@epson-indonesia.co.id pontianak-admin@epson-indonesia.co.id
SAMARINDA	Epson Service Center Samarinda	Jl. KH. Wahid Hasyim (M. Yamin) Kelurahan Sempaja Selatan Kecamatan Samarinda UTARA - SAMARINDA - KALTIM	0541 7272 904 escsmd@epson-indonesia.co.id escsmd.support@epson-indonesia.co.id

Kraj	Název společnosti	Adresa	Telefon E-mail
SURABAYA	Epson Sales & Service Surabaya (barat)	Jl. Haji Abdul Wahab Saimin, Ruko Villa Bukit Mas RM-11, Kec. Dukuh Pakis, Surabaya - 60225	031- 5120994 sby-technical@epson-indonesia.co.id sby-admin@epson-indonesia.co.id
YOGYAKARTA	Epson Service Center Yogyakarta	YAP Square, Block A No. 6 Jl. C Simanjutak Yogyakarta - DIY	0274 581 065 ygy-technical@epson-indonesia.co.id ygy-admin@epson-indonesia.co.id
JEMBER	Epson Service Center Jember	JL. Panglima Besar Sudirman Ruko no.1D Jember-Jawa Timur (Depan Balai Penelitian & Pengolahan Kakao)	0331- 488373 / 486468 jmr-admin@epson-indonesia.co.id jmr-technical@epson-indonesia.co.id
MANADO	EPSON SALES AND SERVICE Manado	Jl. Piere Tendean Blok D No 4 Kawasan Mega Mas Boulevard - Manado 95111	0431- 8805896 MND-ADMIN@EPSON-INDONESIA.CO.ID MND-TECHNICAL@EPSON-INDONESIA.CO.ID
CIREBON	EPSON SERVICE CENTER Cirebon	Jl. Tuparev No. 04 (Depan Hotel Apita) Cirebon, JAWA BARAT	0231– 8800846 cbn-technical@epson-indonesia.co.id
CIKARANG	EPSON SALES AND SERVICE CIKARANG	Ruko Metro Boulevard B1 Jababeka cikarang - Jawa Barat,	021- 89844301 / 29082424 ckg-admin@epson-indonesia.co.id ckg-technical@epson-indonesia.co.id
MADIUN	EPSON SERVICE CENTER MADIUN	Jl. Diponegoro No.56, MADIUN - JAWA TIMUR	0351- 4770248 mun-admin@epson-indonesia.co.id mun-technical@epson-indonesia.co.id
PURWOKERTO	EPSON SALES AND SERVICE Purwokerto	Jl. Jendral Sudirman No. 4 Kranji Purwokerto - JAWA TENGAH	0281- 6512213 pwt-admin@epson-indonesia.co.id pwt-technical@epson-indonesia.co.id
BOGOR	EPSON SALES AND SERVICE Bogor	Jl.Pajajaran No 15B Kel Bantarjati Kec Bogor Utara - JAWA BARAT 16153	0251- 8310026 bgr-admin@epson-indonesia.co.id bgr-technical@epson-indonesia.co.id
SERANG	EPSON SERVICE CENTER Serang	Jl. Ahmad Yani No.45C, SERANG - BANTEN	0254- 7912503 srg-admin@epson-indonesia.co.id srg-technical@epson-indonesia.co.id
PALU	EPSON SALES AND SERVICE Palu	Jl. Juanda No. 58, Palu - Sulteng	0451- 4012 881 plw-admin@epson-indonesia.co.id plw-technical@epson-indonesia.co.id

Kraj	Název společnosti	Adresa	Telefon E-mail
BANJARMASIN	EPSON SERVICE CENTER BANJARMASIN	Jl. Gatot Soebroto NO. 153 BANJARMASIN - KALSEL 70235	0511- 6744135 (TEKNISI) / 3266321(ADMIN) bdj-admin@epson-indonesia.co.id bdj-technical@epson-indonesia.co.id
DENPASAR	EPSON SALES AND SERVICE Denpasar	JL. MAHENDRADATA NO. 18, DENPASAR - BALI	0361- 3446699 / 9348428 dps-admin@epson-indonesia.co.id dps-technical@epson-indonesia.co.id
JAKARTA	EPSON SALES AND SERVICE CILANDAK	CIBIS Business Park Tower 9 LT. MEZZANINE, Jalan TB Simatupang No.2, Jakarta Selatan - DKI JAKARTA 12560	021- 80866777 esscibis.support1@epson-indonesia.co.id esscibis.support2@epson-indonesia.co.id esscibis.admin@epson-indonesia.co.id esscibis.sales@epson-indonesia.co.id
SURABAYA	EPSON SALES AND SERVICE SURABAYA (GUBENG)	JL. RAYA GUBENG NO. 62, SURABAYA - JAWA TIMUR	031- 99444940 / 99446299 / 99446377 esssby@epson-indonesia.co.id esssby.support@epson-indonesia.co.id
AMBON	EPSON SERVICE CENTER AMBON	Jl. Diponegoro No.37 (Samping Bank Mandiri Syariah) Kel.Ahusen, Kec.Sirimau - Ambon 97127	-

Pro další, zde neuvedená města, volejte horkou linku: 08071137766.

Pomoc pro uživatele v Hongkongu

Uživatelé, kteří potřebují získat technickou podporu i další poprodejní služby, se mohou obrátit na společnost Epson Hong Kong Limited.

Domovská internetová stránka

<http://www.epson.com.hk>

Společnost Epson Hong Kong zavedla na Internetu místní domovskou stránku v čínštině i angličtině, aby uživatelé měli k dispozici následující informace:

- Informace o výrobcích
- Odpovědi na často kladené otázky (FAQ)
- Poslední verze ovladačů pro zařízení Epson

Linka technické podpory

Můžete také kontaktovat naše technické specialisty na následujících telefonních a faxových číslech:

Telefon: 852-2827-8911

Fax: 852-2827-4383

Pomoc pro uživatele v Malajsii

Kontakty pro informace, podporu a služby:

Webové stránky

<http://www.epson.com.my>

- Na tomto webu jsou k dispozici specifikace výrobků, ovladače ke stažení.
- odpovědi na časté dotazy, informace o nabídkách a odpovědi na otázky prostřednictvím e-mailu

Kontaktní centrum Epson

Telefon: 1800-81-7349 (bezplatné číslo)

E-mail: websupport@emsb.epson.com.my

- Obchodní dotazy a informace o produktech
- Dotazy k používání produktů nebo k odstraňování problémů
- Dotazy ohledně služeb a záruky

Hlavní kancelář

Telefon: 603-56288288

Fax: 603-5628 8388/603-5621 2088

Pomoc pro uživatele v Indii

Kontakty pro informace, podporu a služby:

Webové stránky

<http://www.epson.co.in>

Jsou k dispozici informace o technických údajích produktů, ovladače ke stažení a dotazy o produktech.

Asistenční linka

- Servis, informace o produktu a objednávání spotřebních doplňků (linky BSNL)
Bezplatné číslo: 18004250011
Dostupné od 9:00 do 18:00, pondělí až sobota (s výjimkou státních svátků)
- Servis (uživatelé služeb CDMA a mobilních služeb)
Bezplatné číslo: 186030001600
Dostupné od 9:00 do 18:00, pondělí až sobota (s výjimkou státních svátků)

Pomoc pro uživatele na Filipínách

Uživatelé, kteří potřebují získat technickou podporu i další poprodejní služby, se mohou obrátit na společnost Epson Philippines Corporation na níže uvedená telefonní a faxová čísla a e-mailovou adresu:

Webové stránky

<http://www.epson.com.ph>

Jsou k dispozici informace o technických údajích produktů, ovladače ke stažení, často kladené otázky (FAQ) a e-mailové dotazy.

Péče o zákazníky Epson Philippines

Bezplatná linka (PLDT): 1-800-1069-37766

Bezplatná linka (digitální): 1-800-3-0037766

Metro Manila: (632) 8441 9030

Webové stránky: <https://www.epson.com.ph/contact>

E-mail: customercare@epc.epson.com.ph

Dostupné od 9:00 do 18:00, pondělí až sobota (s výjimkou státních svátků)

Náš tým péče o zákazníky vám může telefonicky poskytnout následující informace:

- Obchodní dotazy a informace o produktech
- Dotazy k používání produktů nebo k odstraňování problémů
- Dotazy ohledně servisu a záruky

Epson Philippines Corporation

Hlavní linka: +632-706-2609

Fax: +632-706-2663